



BM 65

D Blutdruckmessgerät Gebrauchsanweisung	2-15
GB Blood pressure monitor Instructions for use	16-28
F Tensiomètre Mode d'emploi	29-42
E Tensiómetro Manual de instrucciones	43-56
I Misuratore di pressione Istruzioni per l'uso	57-70
TR Bilgisayarlı tansiyon ölçer Kullanım kılavuzu	71-83
RUS Прибор для измерения кровяного давления в плечевой артерии Инструкция по применению	84-98
PL Ciśnieniomierz Instrukcja obsługi	99-111
Electromagnetic Compatibility Information	112-115

Sehr geehrte Kundin, sehr geehrter Kunde,

wir freuen uns, dass Sie sich für ein Produkt unseres Sortimentes entschieden haben. Unser Name steht für hochwertige und eingehend geprüfte Qualitätsprodukte aus den Bereichen Wärme, Gewicht, Blutdruck, Körpertemperatur, Puls, Sanfte Therapie, Massage und Luft.

Bitte lesen Sie diese Gebrauchsanleitung aufmerksam durch, bewahren Sie sie für späteren Gebrauch auf, machen Sie sie anderen Benutzern zugänglich und beachten Sie die Hinweise.

Mit freundlicher Empfehlung
Ihr Beurer-Team

1. Kennenlernen

Das Oberarm-Blutdruckmessgerät dient zur nichtinvasiven Messung und Überwachung arterieller Blutdruckwerte von erwachsenen Menschen.

Sie können damit schnell und einfach Ihren Blutdruck messen, die Messwerte abspeichern und sich den Verlauf und Durchschnitt der Messwerte anzeigen lassen.

Bei eventuell vorhandenen Herzrhythmusstörungen werden Sie gewarnt.

Die ermittelten Werte werden nach WHO-Richtlinien eingestuft und grafisch beurteilt.

Bewahren Sie diese Gebrauchsanleitung für weitere Benutzung auf und machen Sie diese auch anderen Benutzern







2. Wichtige Hinweise



Zeichenerklärung

In der Gebrauchsanweisung, auf der Verpackung und auf dem Typschild des Geräts und des Zubehörs werden folgende Symbole verwendet:

	Vorsicht
	Hinweis Hinweis auf wichtige Informationen
	Gebrauchsanweisung beachten
	Anwendungsteil Typ BF
	Gleichstrom

	Entsorgung gemäß Elektro- und Elektronik-Altgeräte EG-Richtlinie 2002/96/EC – WEEE (Waste Electrical and Electronic Equipment)
	Hersteller
Storage 	Zulässige Lagerungstemperatur und -luftfeuchtigkeit
Operating 	Zulässige Betriebstemperatur und -luftfeuchtigkeit
	Vor Nässe schützen
SN	Seriennummer
 0483	Die CE-Kennzeichnung bescheinigt die Konformität mit den grundlegenden Anforderungen der Richtlinie 93/42/EWG für Medizinprodukte.



Hinweise zur Anwendung

- Um eine Vergleichbarkeit der Werte zu gewährleisten, messen Sie Ihren Blutdruck immer zu gleichen Tageszeiten.
- Ruhen Sie sich vor jeder Messung ca. 5 Minuten aus!
- Wenn Sie mehrere Messungen an einer Person durchführen möchten, warten Sie zwischen den einzelnen Messungen jeweils 5 Minuten.
- Mindestens 30 Minuten vor der Messung sollten Sie nicht essen, trinken, rauchen oder sich körperlich betätigen.
- Wiederholen Sie die Messung im Falle zweifelhaft gemessener Werte.
- Die von Ihnen selbst ermittelten Messwerte können nur zu Ihrer Information dienen – sie ersetzen keine ärztliche Untersuchung!
Besprechen Sie Ihre Messwerte mit dem Arzt, begründen Sie daraus auf keinen Fall eigene medizinische Entscheidungen (z.B. Medikamente und deren Dosierungen)!
- Verwenden Sie das Blutdruckmessgerät nicht bei Neugeborenen, Schwangeren und Präeklampsie-Patientinnen.
- Erkrankungen des Herz-Kreislaufsystems können zu Fehlmessungen bzw. zu Beeinträchtigungen der Messgenauigkeit führen. Ebenso der Fall ist dies bei sehr niedrigem Blutdruck, Diabetes, Durchblutungs- und Rhythmusstörungen sowie bei Schüttelfrost oder Zittern.

- Das Blutdruckmessgerät darf nicht im Zusammenhang mit einem Hochfrequenz-Chirurgiegerät verwendet werden.
 - Verwenden Sie das Gerät nur bei Personen mit dem für das Gerät angegebenen Umfangbereich des Oberarmes.
 - Beachten Sie, dass es während des Aufpumpens zu einer Funktionsbeeinträchtigung des betroffenen Gliedmaßes kommen kann.
 - Die Blutzirkulation darf durch die Blutdruckmessung nicht unnötig lange unterbunden werden. Bei einer Fehlfunktion des Gerätes nehmen Sie die Manschette vom Arm ab.
 - Vermeiden Sie das mechanische Einengen, Zusammenpressen oder Abknicken des Manschettenschlauches.
 - Verhindern Sie einen anhaltenden Druck in der Manschette sowie häufige Messungen. Eine dadurch resultierende Beeinträchtigung des Blutflusses kann zu Verletzungen führen.
 - Achten Sie darauf, dass die Manschette nicht an einem Arm angelegt wird, dessen Arterien oder Venen in medizinischer Behandlung sind, z.B. intravaskulärer Zugang bzw. eine intravaskuläre Therapie oder ein arteriovenöser (A-V-) Nebenschluss.
 - Legen Sie die Manschette nicht bei Personen an, die eine Brustamputation hatten.
 - Legen Sie die Manschette nicht über Wunden an, da dies zu weiteren Verletzungen führen kann.
- Sie können das Blutdruckmessgerät mit Batterien oder mit einem Netzteil betreiben. Beachten Sie, dass eine Datenübertragung und Datenspeicherung nur möglich ist, wenn Ihr Blutdruckmessgerät Strom erhält. Sobald die Batterien verbraucht sind oder das Netzteil vom Stromnetz getrennt wird, verliert das Blutdruckmessgerät Datum und Uhrzeit.
 - Die Abschaltautomatik schaltet das Blutdruckmessgerät zur Schonung der Batterien aus, wenn innerhalb 1 Minute keine Taste betätigt wird.
 - Das Gerät ist nur für den in dieser Gebrauchsanweisung beschriebenen Zweck vorgesehen. Der Hersteller haftet nicht für Schäden, die durch unsachgemäßen oder falschen Gebrauch verursacht wurden.



Hinweise zur Aufbewahrung und Pflege

- Das Blutdruckmessgerät besteht aus Präzisions- und Elektronik-Bauteilen. Die Genauigkeit der Messwerte und Lebensdauer des Gerätes hängt ab vom sorgfältigen Umgang:
 - Schützen Sie das Gerät vor Stößen, Feuchtigkeit, Schmutz, starken Temperaturschwankungen und direkter Sonneneinstrahlung.
 - Lassen Sie das Gerät nicht fallen.

- Benutzen Sie das Gerät nicht in der Nähe von starken elektromagnetischen Feldern, halten Sie es fern von Funkanlagen oder Mobiltelefonen.
- Verwenden Sie nur die mitgelieferte oder originale Ersatz-Manschetten. Ansonsten werden falsche Messwerte ermittelt.
- Drücken Sie nicht auf Tasten, solange die Manschette nicht angelegt ist.
- Falls das Gerät über einen längeren Zeitraum nicht benutzt wird, wird empfohlen die Batterien zu entfernen.



Hinweise zu Batterien

- Batterien können bei Verschlucken lebensgefährlich sein. Bewahren Sie deshalb Batterien und Produkte für Kleinkinder unerreichbar auf. Wurde eine Batterie verschluckt, muss sofort medizinische Hilfe in Anspruch genommen werden.
- Batterien dürfen nicht geladen oder mit anderen Mitteln reaktiviert, nicht auseinander genommen, in Feuer geworfen oder kurzgeschlossen werden.
- Nehmen Sie die Batterien aus dem Gerät heraus, wenn diese verbraucht sind oder Sie das Gerät länger nicht benutzen. So vermeiden Sie Schäden, die durch Auslaufen entstehen können. Ersetzen Sie immer alle Batterien gleichzeitig.

- Benutzen Sie keine verschiedenen Batterie-Typen, Batterie-Marken oder Batterien mit unterschiedlicher Kapazität. Verwenden Sie vorzugsweise Alkaline-Batterien.

Hinweise zu Reparatur und Entsorgung

- Batterien gehören nicht in den Hausmüll. Bitte entsorgen Sie die verbrauchten Batterien an den dafür vorgesehenen Sammelstellen.
- Öffnen Sie nicht das Gerät. Bei nicht beachten erlischt die Garantie.
- Das Gerät darf nicht selbst repariert oder justiert werden. Eine einwandfreie Funktion ist in diesem Fall nicht mehr gewährleistet.
- Reparaturen dürfen nur vom Beurer Kundenservice oder autorisierten Händlern durchgeführt werden. Prüfen Sie jedoch vor jeder Reklamation zuerst die Batterien und tauschen Sie diese gegebenenfalls aus.
- Bitte entsorgen Sie das Gerät gemäß der Elektro- und Elektronik Altgeräte EG-Richtlinie 2002/96/EC – WEEE (Waste Electrical and Electronic Equipment). Bei Rückfragen wenden Sie sich bitte an die für die Entsorgung zuständige kommunale Behörde.



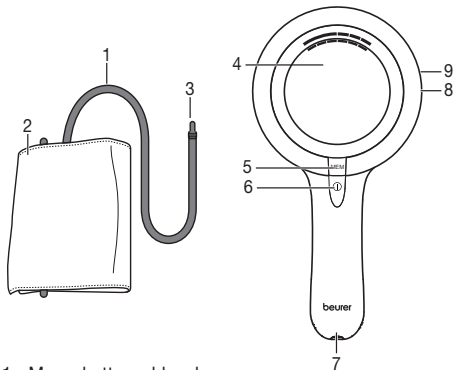

3. Gerätebeschreibung



1. Manschettenschlauch
2. Manschette
3. Manschettenstecker
4. Display
5. Speichertaste **MEM**
6. START/STOP-Taste **ⓘ**
7. Anschluss für Manschettenstecker
8. USB-Schnittstelle
9. Anschluss für Netzteil

Anzeigen auf dem Display:



1. Uhrzeit und Datum
2. Diastolischer Druck
3. Speicheranzeige Durchschnittswert (\bar{P}), morgens (\bar{P}^m),
abends (\bar{P}^n), Nummer des Speicherplatzes
4. Systolischer Druck
5. WHO-Indikator
6. Arrhythmieerkennung 
7. Ermittelter Pulswert
8. Symbol Batteriewechsel 

PC-Schnittstelle

Sie können mit dem Beurer-Blutdruckmessgerät zusätzlich Ihre gemessenen Werte auf den PC übertragen. Hierzu benötigen Sie ein USB Kabel (im Lieferumfang enthalten) sowie die Beurer PC-Software „Health Manager“.

Die Software können Sie kostenlos unter www.beurer.de/service/download herunterladen.

Systemvoraussetzungen für die Beurer PC-Software „Health Manager“

1. Unterstützte Betriebssysteme:

- Windows XP SP3
- Windows Vista SP1 oder höher
- Windows 7
- Windows 8
- Windows 7 SP1

2. Unterstützte Architekturen:

- x86 (32 Bit)
- x64 (64 Bit)

3. Hardwareanforderungen:

- Empfohlen: Mindestens Pentium 1 GHz oder schneller mit mindestens 1 GB RAM.
- Freier Speicher auf der primären Partition mindestens:
 - x86 – 600 MB
 - x64 – 1,5 GB
- Grafische Auflösung ab: 1024 x 768 Pixel.
- USB-Port 1.0 oder höher.

4. Messung vorbereiten

Batterie einlegen

- Öffnen Sie den Deckel des Batteriefaches.
- Legen Sie vier Batterien vom Typ 1,5V AAA (Alkaline Type LR 03) ein. Achten Sie unbedingt darauf, dass die Batterien entsprechend der Kennzeichnung mit korrekter Polung eingelegt werden. Verwenden Sie keine wiederaufladbaren Akkus.
- Schließen Sie den Batteriefachdeckel wieder sorgfältig.

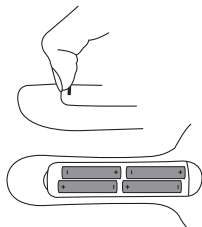

Wenn die Batteriewechselanzeige dauerhaft erscheint, ist keine Messung mehr möglich und Sie müssen alle Batterien erneuern. Sobald die Batterien aus dem Gerät entfernt werden, muss die Uhrzeit neu eingestellt werden. Verbrauchte Batterien gehören nicht in den Hausmüll. Entsorgen Sie diese über Ihren Elektrofachhändler oder Ihre örtliche Wertstoff-Sammelstelle. Dazu sind Sie gesetzlich verpflichtet.

Hinweis: Diese Zeichen finden Sie auf schadstoffhaltigen Batterien: Pb: Batterie enthält Blei, Cd: Batterie enthält Cadmium, Hg: Batterie enthält Quecksilber.

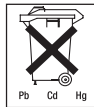

Datum und Uhrzeit einstellen

Sie sollten Datum und Uhrzeit unbedingt einstellen. Nur so können Sie Ihre Messwerte korrekt mit Datum und Uhrzeit speichern und später abrufen.

Hinweis: Wenn Sie die Speichertaste **MEM** gedrückt halten, können Sie die Werte schneller einstellen. Zur Einstellung von Datum und Uhrzeit gehen Sie wie folgt vor:

- Drücken Sie gleichzeitig die START/STOP- und **MEM**-Tasten, 24h beginnt zu blinken. Stellen Sie mit der Taste **MEM** 12h oder 24h Modus ein. Bestätigen Sie mit START/STOP. Das Jahr beginnt zu blinken. Stellen Sie mit der Speichertaste **MEM** das Jahr ein und bestätigen Sie mit START/STOP ①.
- Stellen Sie danach Monat, Tag, Stunde und Minute ein und bestätigen Sie jeweils mit START/STOP ①.
- Durch erneutes Betätigen der START/STOP-Taste ①, schaltet das Display ab, Datum und Uhrzeit werden permanent angezeigt.

Hinweis: Im 24h Modus wird das Datum mit Tag/Monat angezeigt. Im 12h Modus mit Monat/Tag.

Betrieb mit dem Netzteil

Sie können dieses Gerät auch mit einem Netzteil betreiben. Dazu dürfen keine Batterien im Batteriefach sein. Das Netzteil ist unter der Bestellnummer 071.19 im Fachhandel oder bei der Serviceadresse erhältlich.

- Das Blutdruckmessgerät darf ausschließlich nur mit dem hier beschriebenen Netzteil betrieben werden, um eine mögliche Beschädigung des Blutdruckmessgerätes zu verhindern.
- Stecken Sie das Netzteil in den dafür vorgesehenen Anschluss auf der rechten Seite des Blutdruckmessgerätes. Das Netzteil darf nur an die auf dem Typschild angegebene Netzspannung angeschlossen werden.
- Schließen Sie danach den Netzstecker des Netzteils an die Steckdose an.
- Nach dem Gebrauch des Blutdruckmessgerätes trennen Sie das Netzteil zuerst von der Steckdose und anschließend vom Blutdruckmessgerät. Sobald Sie das Netzteil ausstecken, verliert das Blutdruckmessgerät Datum und Uhrzeit. Die gespeicherten Messwerte bleiben jedoch erhalten.

5. Blutdruck messen

Bitte bringen Sie das Gerät vor der Messung auf Raumtemperatur.

Manschette anlegen

Legen Sie die Manschette am entblößten linken Oberarm an. Die Durchblutung des Arms darf nicht durch zu enge Kleidungsstücke oder Ähnliches eingeengt sein. Die Manschette ist am Oberarm so zu platzieren, dass der untere Rand 2–3 cm über der Ellenbeuge und über der Arterie liegt. Der Schlauch weist zur Handflächenmitte.

Legen Sie nun das freie Ende der Manschette eng, aber nicht zu stramm um den Arm und schließen Sie den Klettverschluss. Die Manschette sollte so stramm angelegt sein, dass noch zwei Finger unter die Manschette passen. Stecken Sie nun den Manschettenschlauch in den Anschluss für den Manschettenstecker.

Achtung: Das Gerät darf nur mit den Original-Manschetten betrieben werden.

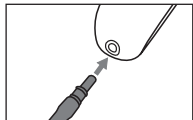
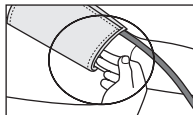
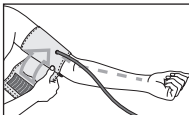
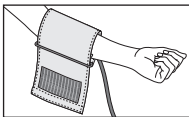

Dem Gerät liegen 2 Manschetten bei: Standard Manschette für einen Armumfang von 22 bis 30 cm und eine größere Manschette für Oberarmumfänge von 30 bis 42 cm.

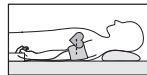
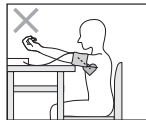
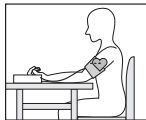

Richtige Körperhaltung einnehmen





- Ruhen Sie sich vor jeder Messung ca. 5 Minuten aus! Ansonsten kann es zu Abweichungen kommen.
- Sie können die Messung im Sitzen oder im Liegen durchführen. Achten Sie in jedem Falle darauf, dass sich die Manschette in Herzhöhe befindet.
- Sitzen Sie zur Blutdruckmessung bequem. Lehnen Sie Rücken und Arme an. Kreuzen Sie die Beine nicht. Stellen Sie die Füße flach auf den Boden.
- Um das Messergebnis nicht zu verfälschen, ist es wichtig, sich während der Messung ruhig zu verhalten und nicht zu sprechen.

Blutdruckmessung durchführen

- Legen Sie, wie zuvor beschrieben, die Manschette an und nehmen Sie die Haltung ein, in der Sie die Messung durchführen wollen.

- Starten Sie das Blutdruckmessgerät mit der START/STOP-Taste . Nach der Vollbildanzeige erscheint der zuletzt verwendete Benutzerspeicher (**U0, U1.....U9**). Um den Benutzerspeicher zu verändern, drücken Sie die Speichertaste **MEM** und bestätigen Ihre Wahl mit der START/STOP-Taste .

Bei nicht Betätigung wird automatisch nach 5 Sekunden der zuletzt verwendete Benutzerspeicher verwendet.



- Vor der Messung wird kurz das letzte gespeicherte Messergebnis angezeigt. Sollte sich keine Messung im Speicher befinden, zeigt das Gerät jeweils den Wert  an.
- Die Manschette wird automatisch aufgepumpt. Der Manschetten-Luftdruck wird langsam abgelassen. Bei einer bereits zu erkennenden Tendenz zu hohem Blutdruck wird nochmals nachgepumpt und der Manschettendruck nochmals erhöht. Sobald ein Puls zu erkennen ist, wird das Symbol Puls  angezeigt.
- Die Messergebnisse Systolischer Druck, Diastolischer Druck und Puls werden angezeigt.
- Sie können die Messung jederzeit durch das Drücken der START/STOP-Taste  abbrechen.
- **Er** erscheint wenn die Messung nicht ordnungsgemäß durchgeführt werden konnte. Beachten Sie das Kapitel Fehlermeldung/Fehlerbehebung in dieser Gebrauchsanleitung und wiederholen Sie die Messung.
- Das Messergebnis wird automatisch abgespeichert.

- Zum Abschalten drücken Sie die START/STOP-Taste . Wenn Sie vergessen das Gerät auszuschalten, schaltet sich das Gerät nach ca. 1 Minute automatisch ab.

Warten Sie vor einer erneuten Messung mindestens 5 Minuten!

6. Ergebnisse beurteilen

Herzrhythmusstörungen:

Dieses Gerät kann während der Messung eventuelle Störungen des Herzrhythmus identifizieren und weist gegebenenfalls nach der Messung mit dem Symbol  darauf hin. Dies kann ein Indikator für eine Arrhythmie sein. Arrhythmie ist eine Krankheit, bei der der Herzrhythmus aufgrund von Fehlern im bioelektrischen System, das den Herzschlag steuert, anormal ist. Die Symptome (ausgelassene oder vorzeitige Herzschläge, langsamer oder zu schneller Puls) können u.a. von Herzerkrankungen, Alter, körperliche Veranlagung, Genussmittel im Übermaß, Stress oder Mangel an Schlaf herrühren. Arrhythmie kann nur durch eine Untersuchung bei Ihrem Arzt festgestellt werden. Wiederholen Sie die Messung, wenn das Symbol  nach der Messung auf dem Display angezeigt wird. Bitte achten sie darauf, dass Sie sich 5 Minuten ausruhen und während der Messung nicht sprechen oder bewegen. Sollte das Symbol  oft erscheinen, wenden Sie sich bitte an Ihren Arzt. Selbstdiagnose und -behandlung

aufgrund der Messergebnisse können gefährlich sein. Befolgen Sie unbedingt die Anweisungen Ihres Arztes.

WHO-Einstufung:

Gemäß den Richtlinien/Definitionen der Weltgesundheitsorganisation (WHO) und neuester Erkenntnisse lassen sich die Messergebnisse gemäß nachfolgender Tabelle einstufen und beurteilen.

Bereich der Blutdruckwerte	Systole (in mmHg)	Diastole (in mmHg)	Maßnahme
Stufe 3: starke Hypertonie	≥ 180	≥ 110	einen Arzt aufsuchen
Stufe 2: mittlere Hypertonie	160-179	100-109	einen Arzt aufsuchen
Stufe 1: leichte Hypertonie	140-159	90-99	regelmäßige Kontrolle beim Arzt
Hoch normal	130-139	85-89	regelmäßige Kontrolle beim Arzt
Normal	120-129	80-84	Selbstkontrolle
Optimal	< 120	< 80	Selbstkontrolle

Quelle: WHO, 1999

Die Balkengrafik im Display und die Skala auf dem Gerät geben an, in welchem Bereich sich der ermittelte Blutdruck befindet.

Sollte sich der Wert von Systole und Diastole in zwei unterschiedlichen WHO-Bereichen befinden (z.B. Systole im Bereich „Hoch normal“ und Diastole im Bereich „Normal“) dann zeigt Ihnen die graphische WHO-Einteilung auf dem

Diese Standardwerte dienen jedoch lediglich als allgemeine Richtlinie, da der individuelle Blutdruck bei verschiedenen Personen und unterschiedlichen Altersgruppen usw. abweicht.

Es ist wichtig, dass Sie Ihren Arzt in regelmäßigen Abständen zu Rate ziehen. Ihr Arzt teilt Ihnen Ihre individuellen Werte für einen normalen Blutdruck sowie den Wert mit, ab dem die Höhe des Blutdrucks als gefährlich einzustufen ist.

Gerät immer den höheren Bereich an, im beschriebenen Beispiel „Hoch normal“.

7. Messwerte speichern, abrufen und löschen

- Die Ergebnisse jeder erfolgreichen Messung werden zusammen mit Datum und Uhrzeit abgespeichert. Bei mehr

als 30 Messdaten gehen die jeweils ältesten Messdaten verloren.

- Wählen Sie mit der Speichertaste **MEM** und danach mit der START/STOP-Taste **ⓘ** den gewünschten Benutzerspeicher. Durch weiteres Drücken der Speichertaste **MEM** wird der Durchschnittswert \bar{P} aller gespeicherten Messwerte des Benutzerspeichers angezeigt. Durch weiteres Drücken der Speichertaste **MEM** wird der Durchschnittswert der letzten 7 Tage der Morgenmessung angezeigt. (Morgen: 5.00 Uhr – 9.00 Uhr, Anzeige \bar{P}_M^{M}). Durch weiteres Drücken der Speichertaste **MEM** wird der Durchschnittswert der letzten 7 Tage der Abendmessung angezeigt. (Abend: 18.00 Uhr – 20.00 Uhr, Anzeige \bar{P}_M^{A}). Durch weiteres Drücken der Speichertaste **MEM** werden die jeweils letzten Einzelmesswerte mit Datum und Uhrzeit angezeigt.
- Sie können den Speicher löschen indem Sie die Speichertaste **MEM** 3 Sekunden gedrückt halten. Alle Werte des gegenwärtigen Benutzerspeichers werden nach drei Signaltönen gelöscht.
- Zum Abschalten drücken Sie erneut die Speichertaste **MEM** oder die START/STOP-Taste **ⓘ**.
- Sollten Sie vergessen das Gerät abzuschalten, schaltet sich dieses automatisch nach 2 Minuten ab.

8. Fehlermeldung/Fehlerbehebung

Bei Fehlern erscheint auf dem Display die Fehlermeldung $E_{r_}$.

Fehlermeldungen können auftreten, wenn

- der systolische oder diastolische Druck nicht gemessen werden konnte (E_{r1} bzw. E_{r2} erscheint im Display),
- der systolische oder diastolische Druck außerhalb des Messbereichs liegt („Hi“ bzw. „Lo“ erscheint im Display),
- die Manschette zu stark bzw. zu schwach angelegt ist (E_{r3} bzw. E_{r4} erscheint im Display),
- der Aufpumpdruck höher als 300 mmHg ist (E_{r5} erscheint im Display),
- das Aufpumpen länger als 160 Sekunden dauert (E_{r6} erscheint im Display),
- ein System- oder Gerätefehler vorliegt (E_{rA} , E_{rB} , E_{r7} oder E_{r8} erscheint im Display),
- die Batterien fast verbraucht sind .

Wiederholen Sie in diesen Fällen die Messung. Achten Sie darauf, dass Sie sich nicht bewegen oder reden.

Setzen Sie gegebenenfalls die Batterien neu ein oder ersetzen Sie diese.

Technischer Alarm – Beschreibung

Sollte der gemessene Blutdruck (systolisch oder diastolisch) außerhalb der im Abschnitt Technische Angaben angegebenen Grenzen liegen, erscheint auf dem Display der tech-

nische Alarm in Form der Anzeige „Hi“ bzw. „Lo“. In diesem Fall sollten Sie einen Arzt aufsuchen bzw. die Richtigkeit Ihrer Bedienvorgänge überprüfen.

Die Grenzwerte für den technischen Alarm sind ab Werk fest eingestellt und können nicht angepasst oder deaktiviert werden. Diesen Alarmgrenzwerten wird im Rahmen der Norm IEC 60601-1-8 untergeordnete Priorität beigemessen. Der technische Alarm ist ein nicht selbsthaltender Alarm und muss nicht zurückgesetzt werden. Das auf dem Display angezeigte Signal verschwindet nach rund 8 Sekunden automatisch.

9. Gerät reinigen und aufbewahren

- Reinigen Sie Ihren Blutdruckcomputer vorsichtig nur mit einem leicht angefeuchteten Tuch.
- Verwenden Sie keine Reinigungs- oder Lösungsmittel.
- Sie dürfen das Gerät auf keinen Fall unter Wasser halten, da sonst Flüssigkeit eindringen kann und das Gerät beschädigt.
- Wenn Sie das Gerät aufbewahren, dürfen keine schweren Gegenstände auf dem Gerät stehen. Entnehmen Sie die Batterien. Der Manschettenschlauch darf nicht scharf abgeknickt werden.

10. Technische Angaben

Modell-Nr.	BM 65
Messmethode	Oszillometrisch, nicht invasive Blutdruckmessung am Oberarm
Messbereich	Manschettendruck 0–300 mmHg, systolisch 60–260 mmHg, diastolisch 40–199 mmHg, Puls 40–180 Schläge/Minute
Genauigkeit der Anzeige	systolisch ± 3 mmHg, diastolisch ± 3 mmHg, Puls $\pm 5\%$ des angezeigten Wertes
Messunsicherheit	max. zulässige Standardabweichung gemäß klinischer Prüfung: systolisch 8 mmHg / diastolisch 8 mmHg
Speicher	10 x 30 Speicherplätze
Abmessungen	L 240 mm x B 120 mm x H 50 mm
Gewicht	Ungefähr 419 g (ohne Batterien)
Manschettengröße	22 – 30 cm / 30 – 42 cm
Zul. Betriebsbedingungen	+10 °C bis +40 °C, $\leq 90\%$ relative Luftfeuchte (nicht kondensierend)

Zul. Aufbewahrungsbedingungen	-20 °C bis +55 °C, ≤ 90 % relative Luftfeuchte, 800–1050 hPa Umgebungsdruck
Stromversorgung	4 x 1,5V  AAA Batterien
Batterie-Lebensdauer	Für ca. 220 Messungen, je nach Höhe des Blutdrucks bzw. Aufpumpdruck
Zubehör	Gebrauchsanweisung, 4x 1,5V AA Batterien, Aufbewahrungstasche
Klassifikation	Interne Versorgung, IPX0, kein AP oder APG, Dauerbetrieb, Anwendungsteil Typ BF

Änderungen der technischen Angaben ohne Benachrichtigung sind aus Aktualisierungsgründen vorbehalten.



- Dieses Gerät entspricht der europäischen Norm EN60601-1-2 und unterliegt besonderen Vorsichtsmaßnahmen hinsichtlich der elektromagnetischen Verträglichkeit. Bitte beachten Sie dabei, dass tragbare und mobile HF-Kommunikationseinrichtungen dieses Gerät beeinflussen können. Genauere Angaben können Sie unter der angegebenen Kundenservice-Adresse anfordern oder am Ende der Gebrauchsanweisung nachlesen.
- Das Gerät entspricht der EU-Richtlinie für Medizinprodukte 93/42/EC, dem Medizinproduktegesetz und den Normen EN1060-1 (nicht invasive Blutdruckmessgeräte

Teil 1: Allgemeine Anforderungen), EN1060-3 (nicht invasive Blutdruckmessgeräte Teil 3: Ergänzende Anforderungen für elektromechanische Blutdruckmesssysteme) und IEC80601-2-30 (Medizinische elektrische Geräte Teil 2–30: Besondere Festlegungen für die Sicherheit einschließlich der wesentlichen Leistungsmerkmale von automatisierten nicht invasiven Blutdruckmessgeräten).

- Die Genauigkeit dieses Blutdruckmessgerätes wurde sorgfältig geprüft und wurde im Hinblick auf eine lange nutzbare Lebensdauer entwickelt. Bei Verwendung des Gerätes in der Heilkunde sind Messtechnische Kontrollen mit geeigneten Mitteln durchzuführen. Genaue Angaben zur Überprüfung der Genauigkeit können unter der Service-Adresse angefragt werden.

11. Netzteil

Modell Nr.	FW 7575M/EU/6/06
Eingang	100–240V, 50–60 Hz
Ausgang	6V DC, 600 mA, nur in Verbindung mit Beurer Blutdruckmessgeräten
Hersteller	Friwo Gerätebau GmbH

Schutz	<p>Das Gerät ist doppelt schutzisoliert und verfügt über eine primärseitige Sicherung, die das Gerät im Fehlerfall vom Netz trennt.</p> <p>Stellen Sie sicher, dass Sie die Batterien aus dem Batteriefach entnommen haben, bevor Sie das Netzteil benutzen.</p>
	Schutzisoliert / Schutzklasse 2
	Polarität des Gleichspannungsanschlusses
Gehäuse und Schutzabdeckungen	<p>Das Netzteilgehäuse schützt vor Berührung von Teilen, die unter Strom stehen bzw. stehen können (Finger, Nadel, Prüfhaken).</p> <p>Der Anwender darf nicht gleichzeitig den Patienten und den Ausgangsstecker des AC-Netzteil berühren.</p>

12. Garantie

Wir leisten 3 Jahre Garantie für Material- und Fabrikationsfehler des Produktes. Die Garantie gilt nicht:

- im Falle von Schäden, die auf unsachgemäßer Bedienung beruhen,
- für Verschleißteile,
- für Mängel, die dem Kunden bereits beim Kauf bekannt waren,
- bei Eigenverschulden des Kunden.

Die gesetzlichen Gewährleistungen des Kunden bleiben durch die Garantie unberührt. Für Geltendmachung eines Garantiefalles innerhalb der Garantiezeit ist durch den Kunden der Nachweis des Kaufes zu führen. Die Garantie ist innerhalb eines Zeitraumes von 3 Jahren ab Kaufdatum gegenüber der Beurer GmbH, Söflinger Straße 218, 89077 Ulm, Germany geltend zu machen. Der Kunde hat im Garantiefall das Recht zur Reparatur der Ware bei unseren eigenen oder bei von uns autorisierten Werkstätten. Weitergehende Rechte werden dem Kunden (aufgrund der Garantie) nicht eingeräumt.

ENGLISH

Dear Customer,

Thank you for choosing one of our products. Our name stands for high-quality, thoroughly tested products for the applications in the areas of heat, weight, blood pressure, body temperature, pulse, gentle therapy, massage and air. Please read these instructions for use carefully and keep them for later use, be sure to make them accessible to other users and observe the information they contain.

Best regards,
Your Beurer Team

1. Getting to know your instrument

The upper arm blood pressure monitor is used for non-invasive measurement and monitoring of adults' arterial blood pressure.

You can use it to measure your blood pressure quickly and easily, storing the results and displaying the progression of readings together with the average.

A warning is issued for anyone suffering from cardiac arrhythmia.

The values determined are classified and graphically evaluated according to WHO guidelines.

Keep these instructions carefully for further use and also let other users have access to them.







2. Important information



Signs and symbols

The following symbols are used in these instructions for use, on the packaging and on the type plate for the device and accessories:

	Caution
	Note Note on important information
	Follow instructions for use
	Type BF applied part
	Direct current

	Disposal in accordance with EC Directive 2002/96/EC – WEEE (Waste Electrical and Electronic Equipment).
	Manufacturer
Storage 	Permissible storage temperature and humidity
Operating 	Permissible operating temperature and humidity
	Keep dry
SN	Serial number
 0483	The CE labelling certifies that the product complies with the essential requirements of Directive 93/42/EEC on medical products.



Advice on use

- In order to ensure comparable values, always measure your blood pressure at the same time of day.
- Before every measurement, relax for about five minutes.

- If you want to perform several measurements on the same person, wait five minutes between each measurement.
- Do not take a measurement within 30 minutes after eating, drinking, smoking or exercising.
- Repeat the measurement if you are unsure of the measured value.
- The measurements taken by you are for your information only – they are not a substitute for a medical examination! Discuss the measurements with your doctor, and never base any medical decisions on them (e.g. medicines and their administration)!
- Do not use the blood pressure monitor on newborns, pregnant women or patients with preeclampsia.
- Cardiovascular diseases may lead to incorrect measurements or have a detrimental effect on measurement accuracy. The same also applies to very low blood pressure, diabetes, circulatory disorders and arrhythmias as well as chills or shaking.
- The blood pressure monitor must not be used in connection with a high-frequency surgical unit.
- Only use the device on people who have the specified upper arm measurement for the device.
- Please note that when inflating, the functions of the limb in question may be impaired.

- During the blood pressure measurement, blood circulation must not be stopped for an unnecessarily long time. If the device malfunctions, remove the cuff from the arm.
- Avoid any mechanical restriction, compression or bending of the cuff line.
- Do not allow sustained pressure in the cuff or frequent measurements. The resulting restriction of the blood flow may cause injury.
- Ensure that the cuff is not placed on an arm in which the arteries or veins are undergoing medical treatment, e.g. intravascular access or therapy, or an arteriovenous (AV) shunt.
- Do not use the cuff on people who have undergone a mastectomy.
- Do not place the cuff over wounds as this may cause further injury.
- You can either use the blood pressure monitor with batteries or with a mains part. Please note that data transfer and data storage is only possible when your blood pressure monitor is supplied with power. As soon as the batteries are empty or the mains part is disconnected from the power supply, the blood pressure monitor loses the date and time.
- To conserve the batteries, the monitor switches off automatically if no buttons are pressed for one minute.

- The device is only intended for the purpose described in these instructions for use. The manufacturer is not liable for damage resulting from improper or careless use.



Storage and Care

- The blood pressure monitor is made up of precision electronic components. Accuracy of readings and the instrument's service life depend on careful handling.
 - You should protect the device from impact, moisture, dirt, major temperature fluctuations and direct exposure to the sun's rays.
 - Never drop the device.
 - Do not use near strong electromagnetic fields, i.e. keep it away from any radio systems and mobile phones.
 - Only ever use the cuffs provided with the monitor or original replacement cuffs. Otherwise erroneous results will be recorded.
- Do not press any buttons until the cuff is in position.
- If the instrument is not used for any length of time, we recommend removing the batteries.



Advice on batteries

- Batteries can be fatal if swallowed. You should therefore store the batteries and products where they are inaccessible to small children. If a battery has been swallowed, call a doctor immediately.

- Batteries should not be charged or reactivated with any other means, nor should they be taken apart, thrown in the fire or short-circuited.
- Remove the batteries from the instrument if they are worn out or if you are not going to use the instrument for any length of time. This prevents any damage as a result of leakage. Always replace all the batteries at the same time.
- Never use different types of battery, battery brands or batteries with different capacities. You should preferably use alkaline batteries.

i Repair and disposal

- Batteries do not belong in domestic refuse. Used batteries should be disposed of at the collection points provided.
- Never open the instrument. If these instructions are not heeded, the warranty will be null and void.
- Never attempt to repair the instrument or adjust it yourself. We can no longer guarantee perfect functioning if you do.
- Repairs may only be performed by Beurer Customer Service or authorized dealers. However, always check the batteries and replace them if necessary prior to making any complaint.
- The appliance should be disposed of according to Regulation 2002/96/EC-WEEE (Waste Electrical and Electronic Equipment). In case of queries, please contact the municipal authorities responsible for waste disposal in your area.



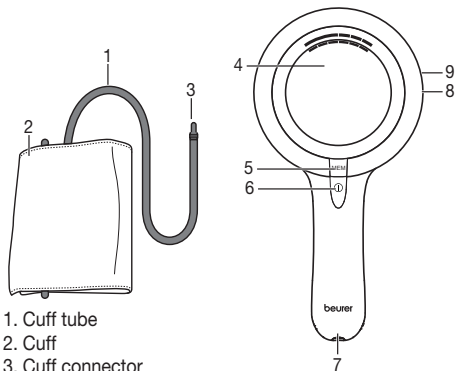

3. Unit description



1. Cuff tube
2. Cuff
3. Cuff connector
4. Display
5. **MEM** memory button
6. START/STOP button 
7. Connection for cuff connector
8. USB interface
9. Connection for mains part

Icons in the display:



1. Time and date
2. Diastolic pressure
3. Memory display, average value (R), morning (R_M), evening (P_M), number of memory space
4. Systolic pressure
5. WHO classification
6. Arrhythmia recognition 
7. Measured pulse 
8. Change battery icon 

PC interface

The Beurer blood pressure monitor also allows you to transfer your measured values to the PC.

To do this you require a USB cable (included in delivery) and the Beurer “Health Manager” PC software. The software can be downloaded free of charge from www.beurer.com/service/download.

System requirements for the Beurer “Health Manager” computer software

1. Supported operating systems:

- Windows XP SP3
- Windows Vista SP1 or later
- Windows 7
- Windows 8
- Windows 7 SP1

2. Supported architectures:

- x86 (32 bit)
- x64 (64 bit)

3. Hardware requirements:

- Recommended: at least Pentium 1 GHz or faster with at least 1 GB RAM.
- Free memory on the primary partition of at least:
 - x86 – 600 MB
 - x64 – 1.5 GB
- Graphic resolution from: 1024 x 768 pixels.
- USB port 1.0 or later.

4. Prepare measurement

Inserting battery

- Replace the battery cover carefully.
- Insert four AAA 1.5V alkaline (LR 03) batteries. making absolutely sure that you insert them with the correct polarity as marked. Never use rechargeable batteries.
- Replace the battery cover carefully.

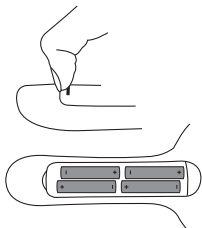

If the battery change  is continuously illuminated, measurement is no longer possible and you must replace all the batteries. Once batteries have been removed from the device, the time must be reset.

Used batteries do not belong in the household waste. You are legally obliged to dispose of the batteries. Dispose of them via your specialist electrical supplier or local collecting point for recyclable waste.

Note: Batteries containing pollutant substances are marked as follows:

Pb = Battery contains lead,

Cd = Battery contains cadmium,

Hg = Battery contains mercury.



Setting date and time

You should set the date and time without fail. Otherwise, you will not be able to save your measured values correctly with a date and time and to access them again later.

Tip: If you press and hold the **MEM** button, you can set the values more quickly.

To set the date and time, proceed as follows:

- Press the START/STOP and **MEM** buttons simultaneously, 24h begins to flash. Select 12h or 24h mode using the **MEM** button. Press START/STOP to confirm your selection. The year display will start to flash. Set the year with the **MEM** button and confirm with START/STOP ①.
- Then set the month, day, hour and minutes and confirm each setting with START/STOP ①.
- Pressing the START/STOP button ① again will switch the display off; the date and time are permanently displayed.

Note: In 24h mode, the date is displayed as day/month. In 12h mode, as month/day.

Operation with the mains part

You can also operate this device with a mains part. When doing so, there must not be any batteries in the battery compartment. The mains part can be obtained from specialist retailers or from the service address using order number 071.19.

- To prevent possible damage to the device, the blood pressure monitor must only be used with the mains part described here.
- Insert the mains part into the connection provided for this purpose on the right-hand side of the blood pressure monitor. The mains part must only be connected to the mains voltage that is specified on the type plate.
- Then insert the mains plug of the mains part into the mains socket.
- After using the blood pressure monitor, unplug the mains part from the mains socket first and then disconnect it from the blood pressure monitor. As soon as you unplug the mains part, the blood pressure monitor loses the date and time setting but the saved measurements are retained.

5. Measuring blood pressure

Please ensure the device is at room temperature before measuring.

Positioning cuff

Fit the cuff round your bare left upper arm. Blood circulation in the arm should not be restricted by tight clothing or other objects.

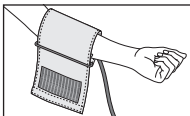

The cuff should be placed on the upper arm so that the lower edge is 2 to 3 cm above the bend of the elbow and above the artery. The tube should be in line with the centre of the palm.

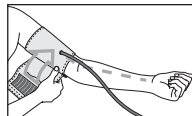

Now place the free end of the cuff snugly, but not too tightly, around the arm, and fix it with the Velcro fastener. The cuff should be fitted tight enough to allow just two fingers to fit beneath the cuff.

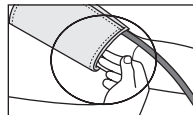

Insert the cuff tubing into the socket for the cuff attachment.

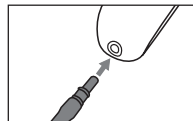

Important: The device may only be operated with the original cuffs. The device comes with 2 cuffs: a standard cuff for arm circumferences of 22 to 30 cm and a larger cuff for upper arm circumferences of 30 to 42 cm.

Correct posture

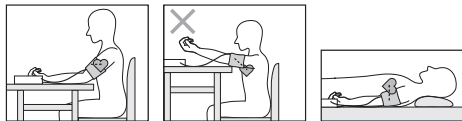

- Rest for approx. 5 minutes before each measurement. Otherwise there may be divergences.
- You can perform the measurement either sitting or lying down. Always make sure that the cuff is on a level with your heart.
- To carry out a blood pressure measurement, make sure you are sitting comfortably with your arms and back leaning on something. Do not cross your legs. Place your feet flat on the ground.
- In order not to distort the result, it is important to keep still during the measurement and not talk.

Measuring blood pressure

- Put on the cuff as described previously and assume the position in which you want to carry out the measurement.
- Switch on the blood pressure monitor with the START/STOP button **ⓘ**. After the full-screen display, the most recently used user memory appears (**U0, U1....U9**). To change the user memory, press the **MEM** button and confirm your selection with the START/STOP button **ⓘ**.

If no button is pressed, the most recently used user memory is automatically used after 5 seconds.

- Before the measurement, the last saved test result is briefly displayed. If there is no measurement in the memory, the instrument always displays the value **□**.
- The cuff automatically inflates. Cuff air pressure is released slowly. If a tendency towards high blood pressure is already detectable, the cuff is pumped up again and cuff pressure increased further. As soon as a heart rate is detected, the heart beat symbol **♥** is displayed.
- Heart rate, systolic and diastolic blood pressure are displayed.
- Measuring can be cancelled at any time by pressing the START/STOP button **ⓘ**.
- **Er** appears if it has not been possible to perform the measurement properly. Observe the section in these instructions on error messages/troubleshooting and repeat the measurement.
- The test result is saved automatically.
- To switch off, press the START/STOP button **ⓘ**. If you forget to turn off the device, it will switch off automatically after approx. 1 minute.

Wait at least 5 minutes before taking another measurement!

6. Evaluating results

Cardiac arrhythmia:

This instrument can identify possible cardiac arrhythmia disorders during measurement and if necessary indicates the measurement with the flashing icon .

This may be an indicator for arrhythmia. Arrhythmia is a condition where the heart rhythm is abnormal as a result of defects in the bioelectrical system controlling the heart beat. The symptoms (omitted or premature heart beats, slow or excessively fast heart rate) may be caused, among other things, by heart disease, age, physical predisposition, excessive use of stimulants, stress or lack of sleep. Arrhythmia can only be ascertained through examination by your doctor. Repeat the measurement if the flashing icon  is displayed after the measurement. Please note that you should rest for 5 minutes between measurements and not talk or

move during the measurement. If the icon  appears often, please contact your doctor. Any self-diagnosis and treatment based on the test results may be dangerous. It is vital to follow your doctor's instructions.

WHO classification:

In accordance with the guidelines/definitions of the World Health Organization and the latest findings, the measurements can be classified and assessed according to the following table.

However, these standard values serve only as a general guideline, as the individual blood pressure varies in different people and different age groups etc.

It is important to consult your doctor regularly for advice. Your doctor will tell you your individual values for normal blood pressure as well as the value above which your blood pressure is classified as dangerous.

Range of blood pressure values	Systolic (in mmHg)	Diastolic (in mmHg)	Measure
Grade 3: Severe hypertension	≥ 180	≥ 110	Seek medical advice
Grade 2: Moderate hypertension	160–179	100–109	Seek medical advice
Grade 1: Mild hypertension	140–159	90–99	Have it checked regularly by doctor
High-normal	130–139	85–89	Have it checked regularly by doctor
Normal	120–129	80–84	Check it yourself
Optimal	< 120	< 80	Check it yourself

The WHO classification in the display shows the range of the measured blood pressure.

If the values for systolic and diastolic pressure are in two different WHO ranges (e.g. systolic in the grade hypertension range and diastolic pressure in the normal range), the WHO classification on the unit always indicates the higher range (grade hypertension in the example described).

7. Saving, retrieving and deleting results

- The results of each successful measurement are stored together with date and time. With more than 30 items of measured data, the earliest items of data measured are lost.
- Press **MEM** button to activate the memory function and choose the desired user memory by using the START/STOP button ①. If you press the **MEM** button again, the average value \bar{P} of all the stored measured values in the user memory will be displayed. If you press the **MEM** button again, the average value of the last 7 days for the morning measurement will be displayed (Morning: 5 a.m. – 9 a.m., display \bar{P}_M). If you press the **MEM** button again, the average value of the last 7 days for the evening measurement will be displayed (Evening: 6 p.m. – 8 p.m., display \bar{P}_E). If you continue to press the **MEM** button, the most recent individual measured values with date and time are displayed in turn.
- You can delete the memory by pressing and holding the **MEM** button for 3 seconds. All the values in the current user memory are deleted after three beeps are output.

- To switch off, press the **MEM** button again or the START/STOP button ①.
- If you forget to switch off the device, it will switch off automatically after 2 minutes.

8. Error messages/trouble-shooting

In case of faults, the E_r message appears in the display. Error messages may appear if:

- systolic or diastolic pressure could not be measured ($E_r 1$ or $E_r 2$ appears on the display)
- systolic or diastolic pressure was outside the measurement range („Hi“ or „Lo“ appears on the display)
- the cuff is fastened too tightly or loosely ($E_r 3$ or $E_r 4$ appears on the display)
- the pump pressure is higher than 300 mmHg ($E_r 5$ appears on the display)
- pumping up takes longer than 160 seconds ($E_r 6$ appears on the display)
- there is a system or device error ($E_r A$, $E_r B$, $E_r 7$ or $E_r 8$ appears on the display)
- the batteries are almost empty .

In such cases, repeat the measurement. Ensure you do not move or speak.

If necessary, re-insert or replace the batteries.

i Technical alarm – description

Should the recorded blood pressure (systolic or diastolic) lie outside the limits specified in the section “Technical specifications”, the technical alarm will appear on the display indicating either “**Hr**” or “**Lo**”. In such cases, you should seek medical assistance and check the accuracy of your procedure.

The limit values for the technical alarm are factory set and cannot be adjusted or deactivated. These alarm limit values are accorded second priority under the standard IEC 60601-1-8.

The technical alarm is a non-locking alarm and must not be reset. The signal shown on the display will disappear automatically after about 8 seconds.

9. Cleaning and storing the instrument

- Clean your blood pressure computer carefully only with a slightly moistened cloth.
- Do not use detergents or solvents.
- On no account must you immerse the computer in water, otherwise liquid can enter it and cause damage.
- When storing the device, make sure that no heavy objects are placed on top of it. Remove the batteries. The cuff tube should not have any sharp kinks.

10. Specifications

Model no.	BM 65
Measurement method	Oscillometric, non-invasive blood pressure measurement on the upper arm
Measurement range	Cuff pressure 0–300 mmHg, systolic 60–260 mmHg, diastolic 40–199 mmHg, Pulse 40–180 beats/minute
Display accuracy	Systolic ± 3 mmHg, diastolic ± 3 mmHg, pulse $\pm 5\%$ of the value shown
Measurement inaccuracy	Max. permissible standard deviation according to clinical testing: systolic 8 mmHg/diastolic 8 mmHg
Memory	10 x 30 memory spaces
Dimensions	L 240 mm x W 120 mm x H 50 mm
Weight	Approx. 419 g (without batteries)
Cuff size	22 – 30 cm / 30 – 42 cm
Permissible operating conditions	+10 °C to +40 °C, $\leq 90\%$ relative air humidity (non-condensing)
Permissible storage conditions	-20 °C to +55 °C, $\leq 90\%$ relative air humidity, 800–1050 hPa ambient pressure

Power supply	4 x 1,5V  AAA batteries
Battery life	For approx. 220 measurements, depending on the blood pressure level and/or pump pressure
Accessories	Instruction for use, 4 x 1.5V AAA batteries, storage pouch
Classification	Internal supply, IPX0, no AP or APG, continuous operation, type BF applied part



Technical information is subject to change without notification to allow for updates.

- This unit is in line with European Standard EN 60601-1-2 and is subject to particular precautions with regard to electromagnetic compatibility (EMC). Please note that portable and mobile HF communication systems may interfere with this unit. More details can be requested from the stated Customer Service address or found at the end of the instructions for use.
- This device is in line with the EU Medical Devices Directive 93/42/EC, the „Medizinproduktegesetz“ (German Medical Devices Act) and the standards EN 1060-1 (non-invasive sphygmomanometers, Part 1: General requirements), EN 1060-3 (non-invasive sphygmoma-

nometers, Part 3: Supplementary requirements for electro-mechanical blood pressure measuring systems) and IEC 80601-2-30 (Medical electrical equipment – Part 2–30: Particular requirements for the safety and essential performance of automated non-invasive blood pressure monitors).

- The accuracy of this blood pressure monitor has been carefully checked and developed with regard to a long useful life. If using the device for commercial medical purposes, it must be regularly tested for accuracy by appropriate means. Precise instructions for checking accuracy may be requested from the service address.

11. Adapter

Model No.	FW 7575M/EU/6/06
Input	100–240V, 50–60 Hz
Output	6V DC, 600 mA, only in connection with beurer blood pressure monitor
Supplier	Friwo Gerätebau GmbH
Protection	This device is double insulated and protected against short circuit and overload by a primary thermal fuse. Make sure to take the batteries out of the compartment before using the mains part
	Double insulated / equipment class 2
	Polarity of the DC voltage connection
Enclosures and Protective Covers	Equipment enclosed to protect against contact with live parts, and with parts which can become live (finger, pin, hook test). The operator shall not contact the patient and the output plug of AC mains part simultaneously.

Chère cliente, cher client,

Nous sommes heureux que vous ayez choisi un produit de notre assortiment. Notre nom est synonyme de produits de qualité haut de gamme ayant subi des vérifications approfondies, ils trouvent leur application dans le domaine de la chaleur, du contrôle du poids, de la pression artérielle, de la mesure de température du corps et du pouls, des thérapies douces, des massages et de l'air.

Lisez attentivement ce mode d'emploi, conservez-le pour un usage ultérieur, mettez-le à la disposition des autres utilisateurs et suivez les consignes.

Avec nos sentiments dévoués
Beurer et son équipe

1. Premières expériences



Le lecteur de tension artérielle au bras sert à la mesure non invasive et au contrôle de la tension artérielle chez l'adulte. Vous pouvez ainsi mesurer votre tension artérielle de manière simple et rapide, enregistrer les valeurs mesurées et afficher la courbe et la moyenne des valeurs mesurées. L'appareil vous prévient en cas d'arythmie cardiaque éventuelle.









Les valeurs obtenues sont classées conformément aux directives de l'OMS et évaluées sur le plan graphique. Conservez ce mode d'emploi pour pouvoir vous y référer ultérieurement et faites en sorte qu'il soit accessible aux autres utilisateurs.

2. Remarques importantes

Symboles utilisés

Les symboles suivants sont utilisés dans le mode d'emploi, sur l'emballage et sur la plaque signalétique de l'appareil et des accessoires :

	Attention
	Remarque Ce symbole indique des informations importantes.
	Respectez les consignes du mode d'emploi

	Appareil de type BF
	Courant continu
	Élimination conformément à la directive européenne 2002/96/CE – DEEE relative aux déchets d'équipements électriques et électroniques
	Fabricant
	Température et taux d'humidité de stockage admissibles
	Température et taux d'humidité d'utilisation admissibles
	Protéger contre l'humidité
SN	Numéro de série
	Le sigle CE atteste de la conformité aux exigences fondamentales de la directive 93/42/CEE relative aux dispositifs médicaux.



Remarques relatives à l'utilisation

- Mesurez toujours votre tension au même moment de la journée afin que les valeurs soient comparables.
- Avant toute mesure, reposez-vous environ 5 minutes !
- Lorsque vous devez effectuer plusieurs mesures sur une personne, patientez à chaque fois 5 minutes entre chaque mesure.
- Évitez de manger, boire, fumer ou d'exercer des activités physiques pendant au moins 30 minutes avant la mesure.
- Effectuez une nouvelle mesure si vous avez un doute sur les valeurs mesurées.
- Les mesures que vous avez établies servent juste à vous tenir informé de votre état- elles ne remplacent pas un examen médical !
Parlez-en avec votre médecin, vous ne devez prendre aucune décision d'ordre médical sur la base de ces seules mesures (par ex. choix de médicaments et de leurs dosages) !
- N'utilisez pas le tensiomètre sur des nouveaux-nés, des femmes enceintes et les patientes atteintes de pré-éclampsie.
- Les maladies cardio-vasculaires peuvent entraîner des erreurs de mesure, plus précisément des mesures imprécises. Ce problème se pose aussi en cas de tension très basse, de diabète, de troubles de la circulation et du

rythme cardiaque et de frissons de fièvre ou de tremblements.

- Le tensiomètre ne doit pas être utilisé parallèlement à un appareil chirurgical haute fréquence.
- Utilisez uniquement l'appareil sur des personnes dont le périmètre du bras correspond à celui indiqué pour l'appareil.
- Veuillez noter que la fonction du membre concerné peut être entravée lors du gonflage.
- Il ne faut pas bloquer la circulation sanguine plus longtemps que nécessaire au cours de la prise de tension. Si l'appareil ne fonctionne pas bien, retirez le brassard du bras.
- Évitez de presser, d'aplatir ou de plier le tuyau du brassard en le manipulant.
- Évitez des mesures trop fréquentes ou une pression continue du brassard. Elles entraînent une réduction de la circulation sanguine et constituent un risque de blessure.
- Veillez à ne pas placer le brassard sur un bras, dont les artères ou les veines sont soumises à un traitement médical, par exemple en présence d'un dispositif d'accès intravasculaire destiné à un traitement intravasculaire ou en cas de shunt artérioveineux.
- N'utilisez pas le brassard sur des personnes qui ont subi une mastectomie.

- Ne placez pas le brassard sur des plaies, son utilisation peut les aggraver.
- Vous pouvez utiliser le tensiomètre avec des piles ou un adaptateur secteur. Notez que la transmission et l'enregistrement des données n'est possible que si votre tensiomètre est alimenté. Dès que les piles sont usées ou que l'adaptateur secteur est débranché, le tensiomètre perd la date et l'heure configurées.
- L'arrêt automatique permet de faire passer le tensiomètre en mode économie d'énergie lorsqu'aucune touche n'est utilisée pendant 1 minute.
- L'appareil est conçu pour l'utilisation décrite dans ce mode d'emploi. Le fabricant ne peut être tenu pour responsable des dommages causés par une utilisation inappropriée ou non conforme.



Remarques relatives à la conservation et à l'entretien

- L'appareil de mesure de la tension artérielle est constitué de pièces électroniques, de grande précision. L'appareil doit être conservé dans un environnement approprié afin de garantir la précision des valeurs et d'optimiser la durée de vie du produit :
 - Protégez l'appareil des chocs et conservez-le à l'abri de l'humidité, de la poussière, des variations thermiques et d'une exposition directe au soleil.
 - Ne laissez pas tomber l'appareil.

- N'utilisez pas l'appareil à proximité de forts champs électromagnétique. Eloignez-le des radios ou des téléphones mobiles.
- Utilisez uniquement les brassards de rechange fournis ou d'origine. Dans le cas contraire, vous obtiendrez des valeurs mesurées erronées.
- N'appuyez pas sur les touches tant que vous n'avez pas mis le brassard.
- Au cas où vous ne vous servez pas de l'appareil pendant une longue période, nous vous recommandons de retirer les piles.



Remarques relatives aux piles

- L'ingestion de piles peut se révéler mortelle. Laissez par conséquent les piles et les produits hors de portée des jeunes enfants. Au cas où une pile a été avalée, faites immédiatement appel à un médecin.
- Les piles ne doivent être ni rechargées ni réactivées par d'autres méthodes ni démontées ni jetées dans le feu ni court-circuitées.
- Lorsqu'elles sont usagées ou si l'appareil ne doit pas être utilisé avant longtemps, retirez les piles de l'appareil. Vous éviterez ainsi les dommages liés aux fuites. Remplacez toujours toutes les piles en même temps.

- N'utilisez pas des types ou des marques de piles différents et n'utilisez pas des piles d'une capacité différente. Utilisez de préférence des piles alcalines.





Remarques relatives à la réparation et à la mise au rebut

- Les piles ne sont pas des ordures ménagères. Veuillez jeter les piles usagées dans les conteneurs prévus à cet effet.
- N'ouvrez pas l'appareil. Le non-respect de cette consigne annulera la garantie.
- Vous ne devez en aucun cas réparer ou ajuster l'appareil vous-même. Le cas contraire, aucun fonctionnement irréprochable n'est garanti.
- Les réparations doivent être effectuées uniquement par le service après-vente de Beurer ou des revendeurs agréés. Cependant avant de faire une réclamation, contrôlez d'abord les piles et changez-les, le cas échéant.
- Pour éliminer l'appareil, conformez-vous à la directive sur les appareils électriques et électroniques 2002/96/CE – DEEE (Déchets des équipements électriques et électroniques). Pour toute question, adressez-vous aux collectivités locales responsables de l'élimination de ces déchets.



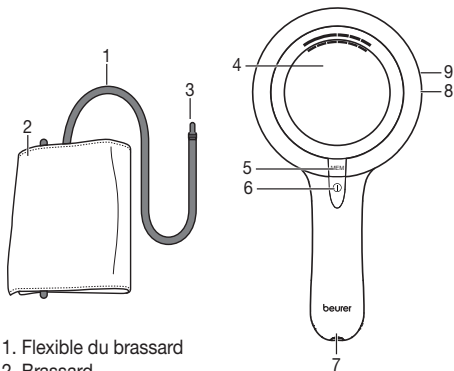

3. Description de l'appareil

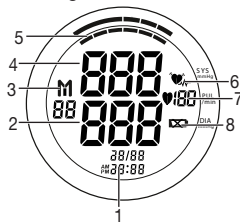

1. Flexible du brassard
2. Brassard
3. Fiche du brassard
4. Écran
5. Touche mémoire **MEM**
6. Touche START/STOP 
7. Prise pour la connexion au brassard
8. Interface USB
9. Prise pour l'adaptateur secteur

Affichages à l'écran:



1. Heure et date
2. Pression diastolique
3. Valeur moyenne de l'affichage de la mémoire (R), matin (R_M), soir (P_M), numéro d'enregistrement
4. Pression systolique
5. Classe OMS
6. Reconnaissance de l'arythmie 
7. Puls obtenu
8. Symbole changement de piles 

Interface PC

Avec le tensiomètre Beurer, vous pouvez en plus transférer les valeurs mesurées sur votre PC. Pour profiter de cette fonc-

tionnalité, vous avez besoin d'un câble USB (compris dans le contenu), ainsi que du logiciel PC Beurer « Health Manager ». Vous pouvez télécharger le logiciel gratuitement sur www.beurer.com/service/download.

Configuration requise pour le logiciel PC Beurer « Health Manager »

1. Systèmes d'exploitation pris en charge :

- Windows XP SP3
- Windows Vista SP1 ou version supérieure
- Windows 7
- Windows 8
- Windows 7 SP1

2. Architectures prises en charge :

- x86 (32 bits)
- x64 (64 bits)

3. Exigences en matière de matériel :

- Recommandé : Pentium 1 GHz minimum ou plus rapide avec au moins 1 Go de RAM.
- Mémoire libre sur la partition principale d'au minimum :
 - x86 – 600 Mo
 - x64 – 1,5 Go
- Résolution graphique à partir de : 1024 x 768 pixels.
- Port USB 1.0 ou version supérieure.

4. Préparation à la mesure

Mise en place des piles

- Ouvrez le couvercle du compartiment à piles.
- Introduisez 4 piles alcalines AAA 1,5V (LR 03). Respectez impérativement la polarité marquée dans leur logement (pôles + et pôles). N'utilisez pas de piles rechargeables.
- Refermez soigneusement le couvercle du compartiment des piles.

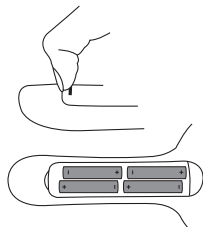

Quand l'icône  du témoin de changement de piles reste allumé, il n'est plus possible d'effectuer une mesure ; toutes les piles doivent être remplacées. Dès que les piles sont sorties de l'appareil, l'heure doit être réglée à nouveau. Ne mettez pas les piles usées à la poubelle. La loi vous oblige d'éliminer les piles.

Remarque: Vous trouverez les symboles suivants sur les piles contenant des substances toxiques: Pb = pile contenant du plomb, Cd = pile contenant du cadmium, Hg = pile contenant du mercure.

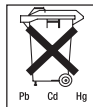

Réglage de la date et de l'heure

Vous devez impérativement régler la date et l'heure. Ce n'est qu'ainsi que vous pouvez enregistrer et récupérer correctement vos mesures avec la date et l'heure.

Remarque : lorsque vous avez appuyé sur la touche **MEM**, vous pouvez régler plus rapidement les valeurs.

Procédez comme suit pour régler la date et l'heure :

- Appuyez simultanément sur les touches START/STOP et **MEM** : 24h se met à clignoter. Avec la touche **MEM**, réglez en mode 12h ou 24h. Confirmez avec START/STOP. L'année commence à clignoter. Réglez l'année avec la touche **MEM** et confirmez avec START/STOP ①.
- Réglez ensuite le mois, le jour, l'heure et les minutes et confirmez à chaque fois avec START/STOP ①.
- Lorsque vous appuyez à nouveau sur la touche START/STOP ①, l'écran s'éteint, la date et l'heure restent toujours affichées.

Remarque : en mode 24h, la date s'affiche sous forme jour/mois ; en mode 12h, sous forme mois/jour.

Fonctionnement avec l'adaptateur secteur

Vous pouvez aussi utiliser cet appareil en le branchant avec un adaptateur secteur.

Pour cela, le compartiment à piles doit être vide. L'adaptateur secteur est disponible en boutique spécialisée ou auprès du service après vente sous la référence 071.19.

- Pour éviter d'endommager le tensiomètre, ne l'utilisez qu'avec l'adaptateur secteur décrit ici.
- Branchez l'adaptateur secteur à la prise prévue à cet effet sur le côté droit du tensiomètre. Ne raccordez pas l'adaptateur à une autre tension que celle indiquée sur la plaque signalétique.
- Branchez ensuite la fiche de l'adaptateur secteur à la prise.
- Après chaque utilisation du tensiomètre, débranchez d'abord l'adaptateur secteur de la prise, puis déconnectez-le du tensiomètre. Dès que vous débranchez l'adaptateur secteur, le tensiomètre perd la date et l'heure. Les valeurs mesurées enregistrées sont néanmoins conservées.

5. Mesure de la tension artérielle

Veuillez amener l'appareil à température ambiante avant la mesure.

Mise en place du brassard

Posez le brassard autour du bras gauche nu. L'irrigation sanguine du bras ne doit pas être entravée par des vêtements trop serrés ou toute autre chose.

Placez le brassard de telle sorte que son bord inférieur se situe 2 à 3 cm au-dessus du coude et au-dessus de l'artère. Le cordon doit être orienté en direction du milieu de la paume de la main. Enroulez bien l'extrémité libre du brassard autour du bras, sans trop serrer et fixez à l'aide de la bande agrippante.

Le brassard devrait être suffisamment serré de sorte que deux doigts seulement peuvent passer sous le brassard. Branchez le cordon dans la prise prévue à cet effet.

Attention: L'appareil ne doit être utilisé qu'avec le brassard d'origine. L'appareil est fourni avec 2 brassards : brassard

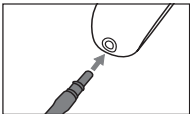
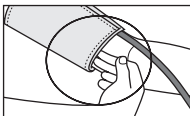
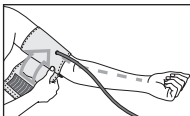
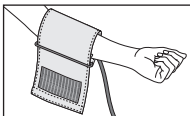

standard pour un tour de bras de 22 cm à 30 cm et brassard plus large pour un tour de bras de 30 cm à 42 cm.

Adoption d'une posture correcte

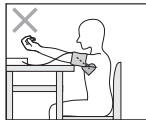
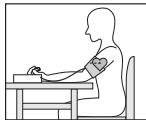

- Avant chaque mesure, reposez-vous pendant env. 5 minutes! Cela peut sinon engendrer des écarts.
- Vous pouvez effectuer la mesure en position assise ou couchée. Quelque soit la position, veillez à ce que le brassard se trouve à la hauteur du coeur. Pour ne pas fausser le résultat, il est important de rester tranquille durant la mesure et de ne pas parler.
- Installez-vous confortablement avant de prendre votre tension. Faites en sorte que votre dos et vos bras soient bien appuyés sur le dossier et les accoudoirs. Ne croisez pas les jambes. Posez les pieds bien à plat sur le sol.
- Pour ne pas fausser le résultat de la mesure, il est important de rester calme pendant la mesure et de ne pas parler.

Mesure de la tension artérielle

- Mettez le brassard, comme décrit plus haut et installez-vous dans la position dans laquelle vous voulez mesurer la pression.
- Mettez le lecteur de tension artérielle en marche au moyen de la touche START/STOP **ⓘ**. Après l'affichage en plein écran, la dernière mémoire utilisateur utilisée (**U0, U1....U9**) apparaît. Pour modifier la mémoire utilisateur, appuyez sur la touche **MEM** et confirmez votre choix avec la touche START/STOP **ⓘ**. Sans activation, la dernière mémoire utilisateur utilisée est utilisée automatiquement après 5 secondes.
- Le dernier résultat mesuré enregistré s'affiche brièvement avant la mesure. Si la mémoire ne contient aucune mesure, l'appareil affiche **□**.
- La manchette se gonfle automatiquement. La pression pneumatique du brassard se relâche lentement. Si une tension artérielle élevée est décelée dès ce stade, regonflez le brassard et augmentez à nouveau la pression. Dès qu'une pulsation est détectée, le symbole pouls **♥** s'affiche.
- La pression systolique, la pression diastolique et le pouls mesurés s'affichent.
- Vous pouvez interrompre la mesure à tout moment en appuyant sur la touche START/STOP **ⓘ**.

- **Er** s'affiche lorsque la mesure n'a pas pu être effectuée correctement. Consultez le chapitre Message d'erreur/suppression des erreurs dans le présent mode d'emploi et recommencez la mesure.
- Le résultat de la mesure est enregistré automatiquement.
- La touche START/STOP **ⓘ** vous permet d'éteindre l'appareil. Si vous oubliez d'éteindre l'appareil, il s'éteindra automatiquement après environ 1 minute.



Attendez au moins 5 minutes avant de faire une nouvelle mesure.

6. Evaluation des résultats

Arythmies cardiaques:

Pendant la mesure, cet appareil peut identifier une arythmie cardiaque éventuelle. Le cas échéant, après la mesure, le symbole  s'affiche.

Ce symbole peut indiquer une arythmie. L'arythmie est une pathologie lors de laquelle, du fait de défauts dans le système bioélectrique commandant les battements du cœur, le rythme cardiaque est anormal. Les symptômes (battements du cœur anarchiques ou précoces, pouls lent ou trop rapide) peuvent entre autres être dus à des maladies cardiaques, à l'âge, à une prédisposition corporelle, à une mauvaise hygiène de vie, au stress ou au manque de sommeil. L'arythmie ne peut être décelée que par une consultation médicale.

Si le symbole  s'affiche à l'écran après la mesure, recommencez la mesure. Veillez à vous reposer pendant 5 minutes et à ne pas parler ni bouger pendant la mesure. Si le symbole  apparaît souvent, veuillez consulter votre médecin. Tout auto-diagnostic ou toute auto-médication découlant des résultats mesurés pourra se révéler dangereux. Respectez impérativement les indications de votre médecin.

Classe OMS :

Conformément aux directives/définitions de l'Organisation Mondiale de la Santé (OMS) et aux connaissances les plus

récentes, les résultats de mesure sont classés et évalués selon le tableau suivant.

Ces valeurs ne doivent être utilisées qu'à titre indicatif car la pression sanguine varie selon les personnes, les âges, etc. Il est important de consulter votre médecin de manière régulière pour obtenir des conseils. Votre médecin vous donnera vos valeurs personnelles pour une pression sanguine normale et la valeur à laquelle la pression sanguine est considérée comme dangereuse. La classification WHO de l'écran affiche dans quelle zone se trouve la tension artérielle calculée.

Plage des valeurs de tension artérielle	Systole (in mmHg)	Diastole (in mmHg)	Mesure
Niveau 3 : forte hypertonie	> = 180	> = 110	Consultez un médecin
Niveau 2 : hypertonie moyenne	160–179	100–109	Consultez un médecin
Niveau 1 : légère hypertonie	140–159	90–99	Surveillance médicale régulière
Elevée à normale	130–139	85–89	Surveillance médicale régulière
Normale	120–129	80–84	Contrôle individuel
Optimale	< 120	< 80	Contrôle individuel

Source: WHO, 1999

Si la valeur systolique et la valeur diastolique se trouvent dans deux zones WHO différentes (par ex. systole en « hypertension de degré » et diastole « normale »), la classification WHO de l'appareil vous propose systématiquement

la zone la plus élevée, soit, dans notre exemple, « Hypertension de degré ».

7. Enregistrement, appel et suppression des valeurs mesurées

- Les résultats de chaque mesure réussie sont enregistrés avec la date et l'heure. En présence de plus de 30 données mesurées, les données les plus anciennes sont supprimées.
- Avec la touche **MEM** puis avec la touche START/STOP ⓘ, sélectionnez la mémoire utilisateur souhaitée. En appuyant encore sur la touche **MEM**, la valeur moyenne \bar{R} de toutes les valeurs de mesure enregistrées dans la mémoire utilisateur s'affiche. En appuyant encore sur la touche **MEM**, la valeur moyenne des mesures matinales des 7 derniers jours s'affiche. (Matin : 5 h à 9 h, affichage \bar{R}^{M}). En appuyant encore sur la touche **MEM**, la valeur moyenne des mesures du soir des 7 derniers jours s'affiche. (Soir : 18 h à 20 h, affichage \bar{R}^{S}). En appuyant encore une fois sur la touche **MEM**, les dernières valeurs de mesure individuelles s'affichent avec la date et l'heure.
- Vous pouvez supprimer la mémoire en maintenant la touche **MEM** enfoncée pendant 3 secondes. Toutes les valeurs de la mémoire utilisateur actuelle sont supprimées après trois signaux sonores.
- Pour éteindre l'appareil, appuyez de nouveau sur la touche **MEM** ou sur la touche START/STOP ⓘ.
- Si vous oubliez d'éteindre l'appareil, celui-ci s'arrête automatiquement après 2 minutes.

8. Message d'erreur/suppression des erreurs

En présence d'erreurs, le message d'erreur E_r s'affiche à l'écran.

Des messages d'erreur peuvent s'afficher lorsque

- la pression systolique ou diastolique n'a pas pu être mesurée ($E_r 1$ ou $E_r 2$ apparaît à l'écran) ;
- la pression systolique ou diastolique se trouve hors de la plage de mesure („Hi“ ou „Lo“ apparaît à l'écran) ;
- la manchette est trop serrée ou trop lâche ($E_r 3$ ou $E_r 4$ apparaît à l'écran) ;
- la pression de gonflage est supérieure à 300 mmHg ($E_r 5$ apparaît à l'écran) ;
- le gonflage dure plus de 160 secondes ($E_r 6$ apparaît à l'écran) ;
- il existe une erreur sur le système ou l'appareil ($E_r A$, $E_r B$, $E_r 7$ ou $E_r 8$ apparaît à l'écran) ;
- les piles sont presque vides .

Dans ce cas, réitérez la mesure. Faites attention à ne pas bouger et ne pas parler.

Le cas échéant, remettez les piles ou remplacez-les.

Alarme technique – Description

Si la tension artérielle (systolique ou diastolique) mesurée se situe hors de l'intervalle donné dans le paragraphe Caractéristiques techniques, l'alarme technique affiche à l'écran le

message « **Hi** » ou « **Lo** ». Dans ce cas, consultez un médecin ou vérifiez que vous utilisez correctement l'appareil.

Les valeurs limites de l'alarme technique sont des valeurs d'usine fixes et ne peuvent être ni modifiées, ni désactivées.

Dans le cadre de la norme CEI 60601-1-8, ces valeurs limites de l'alarme ont une priorité secondaire.

L'alarme technique n'est pas une alarme verrouillée et n'a pas besoin d'être réinitialisée. Le signal affiché à l'écran disparaît automatiquement au bout de 8 secondes environ.

9. Nettoyage et rangement de l'appareil

- Nettoyer le tensiomètre électronique de poignet uniquement à l'aide d'un chiffon préalablement humidifié.
- N'utiliser ni produits nettoyants, ni solvants.
- Ne tenir en aucun cas l'appareil sous l'eau, car du liquide rentrerait dans l'appareil et l'endommagerait.
- Quand vous conservez l'appareil, ne posez pas d'objets lourds sur celui-ci. Sortez les piles. Le tuyau flexible du brassard ne doit pas être plié sous un angle fermé.

10. Fiche technique

N° du modèle	BM 65
Mode de mesure	Mesure de la tension artérielle au bras, oscillométrique et non invasive

Plage de mesure	Pression du brassard 0–300 mmHg, systolique 60–260 mmHg, diastolique 40–199 mmHg, Pouls 40–180 battements/mn
Précision de l'indicateur	systolique ± 3 mmHg, diastolique ± 3 mmHg, Pouls ± 5 % de la valeur affichée
Incertitude de mesure	écart type max. admissible selon des essais cliniques : systolique 8 mmHg/diastolique 8 mmHg
Mémoire	10 x 30 emplacements d'enregistrement
Dimensions	L 240 mm x l 120 mm x H 50 mm
Poids	Environ 419 g (sans piles)
Taille du brassard	22 – 30 cm / 30 – 42 cm
Conditions de fonctionnement admissibles	de +10 °C à +40 °C, humidité relative de ≤ 90 % (sans condensation)
Conditions de stockage admissibles	de -20 °C à +55 °C, humidité relative de ≤ 90 %, pression ambiante de 800–1050 hPa
Alimentation électrique	4 x 1,5V  Piles AAA

Durée de vie des piles	Environ 220 mesures, selon le niveau de tension artérielle ainsi que la pression de gonflage
Accessoires	Mode d'emploi, 4x piles AAA 1,5V, Pochette de rangement
Classement	Alimentation interne, IPX0, pas d'AP ni d'APG, utilisation continue, appareil de type BF



Des modifications pourront être apportées aux caractéristiques techniques sans avis préalable à des fins d'actualisation.

- Cet appareil est conforme à la norme européenne EN60601-1-2 et répond aux exigences de sécurité spéciales relatives à la compatibilité électromagnétique. Veuillez noter que les dispositifs de communication HF portables et mobiles sont susceptibles d'influer sur cet appareil. Pour plus de détails, veuillez contacter le service après-vente à l'adresse mentionnée ou vous reporter à la fin du mode d'emploi.
- Cet appareil est conforme à la directive européenne 93/42/EC sur les produits médicaux, à la loi sur les produits médicaux ainsi qu'aux normes européennes EN1060-1 (tensiomètres non invasifs, partie 1 : exigences générales), EN1060-3 (tensiomètres non invasifs, partie 3 : exigences complémentaires sur les tensiomètres élec-

tromécaniques) et EC80601-2-30 (appareils électromédicaux, partie 2-30 : exigences particulières pour la sécurité et les performances essentielles des tensiomètres non invasifs automatiques).

- La précision de ce tensiomètre a été correctement testée et sa durabilité a été conçue en vue d'une utilisation à long terme. Dans le cadre d'une utilisation médicale de l'appareil, des contrôles techniques de mesure doivent être menés avec les moyens appropriés. Pour obtenir des données précises sur la vérification de la précision de l'appareil, vous pouvez faire une demande par courrier au service après-vente.

11. Adaptateur

N° du modèle	FW 7575M/EU/6/06
Entrée	100–240V, 50–60 Hz
Sortie	6V DC, 600 mA, uniquement en association avec les lecteurs de tension artérielle Beurer
Fabricant	Friwo Gerätebau GmbH
Protection	L'appareil dispose d'une isolation double et d'un protecteur thermique primaire mettant l'appareil hors tension en cas de défaut. Assurez-vous que les piles ont bien été retirées du boîtier avant d'utiliser l'adaptateur.
	Isolé / classe d'isolation 2
	Polarité du connecteur CC
Boîtier et couvercles de protection	Le boîtier de l'adaptateur permet d'éviter tout contact des pièces qui sont ou peuvent être sous tension (doigt, aiguille, crochet d'essai). L'utilisateur ne doit pas toucher le patient en même temps que la fiche de sortie de l'adaptateur CA.

Estimados clientes:

Es un placer para nosotros que usted haya decidido adquirir un producto de nuestra colección. Nuestro nombre es sinónimo de productos de alta y calidad estrictamente controlada en los campos de energía térmica, peso, presión sanguínea, temperatura del cuerpo, pulso, terapias suaves, masaje y aire.

Sírvase leer las presentes instrucciones para el uso detenidamente; guarde el manual para usarlo ulteriormente; póngalo a disposición de otros usuarios y observe las instrucciones.

Les saluda cordialmente
Su equipo Beurer

1. Conocer el aparato

El esfigmomanómetro se utiliza para la medición y control no invasivos de la presión arterial de adultos.

Este aparato permite medir rápida y fácilmente la presión sanguínea, siendo posible almacenar los valores de medición y visualizar luego la curva de valores de medición y el valor medio.

El aparato advierte al usuario, si detecta trastornos del ritmo cardíaco.

Los valores medidos se clasifican y evalúan gráficamente según las pautas de la WHO.

Guarde Vd. las presentes instrucciones de uso para utilizarlas ulteriormente y póngalas también a disposición de otros usuarios.



2. Indicaciones importantes



Explicación de los símbolos

En las presentes instrucciones de uso, en el embalaje y en la placa de características del aparato y de los accesorios se utilizan los siguientes símbolos:

	¡Atención!
	Indicación Indicación de información importante
	Tenga en cuenta las instrucciones de uso

	Pieza de aplicación tipo BF
	Corriente continua
	Eliminación de residuos según la Directiva europea 2002/96/CE sobre residuos de aparatos eléctricos y electrónicos (RAEE).
	Fabricante
	Temperatura y humedad relativa de almacenamiento admisibles
	Temperatura y humedad relativa de funcionamiento admisibles
	Proteger de la humedad
SN	Número de serie
	El marcado CE certifica que este aparato cumple con los requisitos establecidos en la directriz 93/42/CEE sobre productos sanitarios.

Indicaciones para la aplicación

- Para garantizar que los valores sean comparables, tómese la tensión siempre a la misma hora del día.
- Repose unos 5 minutos antes de cada medición.
- Si desea realizar más de una medición en una misma persona, espere entre medición y medición 5 minutos.
- No coma, ni beba, ni fume, ni realice esfuerzos físicos durante un mínimo de 30 minutos antes de realizar la medición.
- Repita la medición en caso de desconfiar de la validez de los valores medidos.
- Las mediciones realizadas por usted solo tienen carácter informativo, en ningún caso pueden reemplazar un examen médico.
Hable de los valores que obtenga con su médico. Bajo ningún concepto debe tomar usted mismo decisiones médicas (p. ej. sobre medicamentos y su dosificación).
- No utilice el tensiómetro en recién nacidos, embarazadas o pacientes con preeclampsia.
- Las enfermedades cardiovasculares pueden producir errores de medición o afectar a la precisión de la medición. Esto también es aplicable en caso de tener la presión sanguínea muy baja, padecer diabetes, problemas circulatorios, alteraciones del ritmo cardíaco, así como escalofríos o temblores.

- El tensiómetro no debe utilizarse conjuntamente con un equipo quirúrgico de alta frecuencia.
- Solo las personas que tengan el diámetro de brazo indicado para el aparato pueden usarlo.
- Tenga en cuenta que durante el inflado puede sufrir cierta limitación funcional en la extremidad en cuestión.
- La medición de la presión sanguínea no debe interrumpir la circulación sanguínea más tiempo del necesario. En caso de que el aparato no funcione correctamente, retire el brazalete del brazo.
- Evite apretar, estrangular o doblar el tubo flexible del brazalete mediante medios mecánicos.
- Evite exponerse a la presión continuada del brazalete y no realice mediciones frecuentes. La disminución del flujo sanguíneo que se produce puede causar lesiones.
- Cerciórese de que no ha colocado el brazalete en un brazo cuyas arterias o venas están sometidas a algún tipo de tratamiento médico, p. ej. acceso por vía endovascular, administración de tratamiento por vía endovascular o un shunt arteriovenoso (A-V-).
- No coloque el brazalete a personas a las que se les haya practicado una mastectomía.
- No coloque el brazalete sobre heridas, ya que pueden producirse más lesiones.
- El tensiómetro puede funcionar con pilas o con una fuente de alimentación. Tenga en cuenta que la transmisión de datos y su almacenamiento en memoria solo tienen lugar

cuando el tensiómetro recibe alimentación. En cuanto las pilas están agotadas o se desconecta el bloque de alimentación de la red eléctrica, el tensiómetro pierde la fecha y la hora.

- La desconexión automática apaga el tensiómetro para conservar las pilas si no se pulsa ninguna tecla durante 1 minuto.
- Este aparato solo está diseñado para el fin descrito en estas instrucciones de uso. Por lo tanto, el fabricante declinará toda responsabilidad por los daños y perjuicios debidos a un uso inadecuado o incorrecto.



Indicaciones para el almacenamiento y limpieza

- El tonómetro consta de componentes de precisión y componentes electrónicos. La exactitud de los valores de medición y la vida útil del aparato dependen de su cuidadoso manejo:
 - Proteja el aparato contra la humedad, suciedad, fuertes fluctuaciones de temperatura y radiación solar directa.
 - No deje caer el aparato.
 - No utilice el aparato en la cercanía de fuertes campos magnéticos, manténgalo alejado de equipos de radio-transmisión o teléfonos móviles celulares.
 - Utilice exclusivamente los brazaletes de repuesto originales adjuntos. De lo contrario los valores medidos serán erróneos.

- No presionar los botones mientras el brazaletе no esté colocado.
- Si usted no necesita usar el aparato durante un período mayor de tiempo, recomendamos sacar las pilas.



Indicaciones sobre las pilas

- Las pilas pueden significar peligro mortal, si se tragan. Por esta razón, guarde las pilas y productos en lugares inaccesibles para los niños. Si se ha tragado una pila, será necesario consultar inmediatamente a un médico.
- Las pilas no deben recargarse ni reactivarse mediante otros medios; no deben desarmarse ni echarse al fuego, ni deben ser cortocircuitadas.
- Saque las pilas del aparato, si están agotadas o si el aparato no se va a usar durante un espacio de tiempo mayor. De esta manera se evitan daños que podrían ser causados por fugas en la pila. Cambiar siempre todas las pilas al mismo tiempo.
- No usar pilas de diferentes tipos o marcas ni pilas de diferentes capacidades. Use de preferencia pilas de tipo alcalino.



Indicaciones sobre la reparación y eliminación de desechos

- Las pilas no deben ser desechadas en la basura doméstica. Sírvase desechar las pilas agotadas en los lugares de recogida previstos para este efecto.
- No abrir el aparato. Si se abre el aparato, caducará la garantía.
- El usuario no debe reparar ni ajustar por sí mismo el aparato. De lo contrario no se podrá garantizar el correcto funcionamiento del aparato.
- Las reparaciones deben ser llevadas a cabo exclusivamente por el servicio postventa de Beurer o bien por sus agentes autorizados. Antes de gestionar cualquier reclamación, controle en primer lugar las pilas y cámbielas en caso dado.
- Elimine el aparato de acuerdo con la Directiva 2002/96/CE sobre Residuos de aparatos eléctricos y electrónicos (WEEE = Waste Electrical and Electronic Equipment). Si tiene alguna duda diríjase a las autoridades comunales competentes para la eliminación de desechos.



3. Descripción del aparato

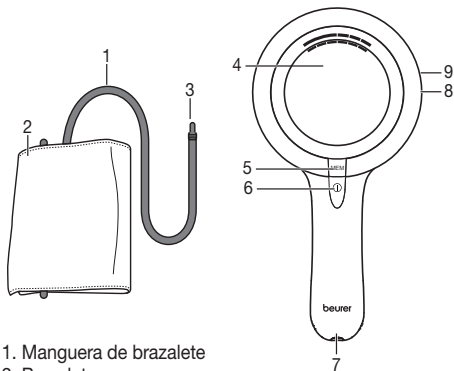

1. Manguera de brazalete
2. Brazalete
3. Enchufe de brazalete
4. Pantalla
5. Tecla de memorización **MEM**
6. Tecla de START/STOP
7. Conexión para el brazalete
8. Interfaz USB
9. Conexión para el adaptador de red

Indicaciones en la pantalla:



1. Hora y fecha
2. Presión diastólica
3. Indicador de valores promedios guardados (R), por la mañana (R^m), por la tarde (P^m), número del lugar de memorización
4. Presión sistólica
5. Clasificación WHO
6. Detección de arritmia
7. Valor determinado del pulso
8. Símbolo de cambio de pilas

Interfaz de PC

El tensiómetro de Beurer además le permite transferir los valores medidos al PC.

Para ello necesita un cable USB (incluido), así como el software "Health Manager" de Beurer para el PC.

Descargue el software de manera gratuita en www.beurer.com/service/download.

Requisitos del sistema para el software para PC "Health Manager" de Beurer

1. Sistemas operativos compatibles:

- Windows XP SP3
- Windows Vista SP1 o superior
- Windows 7
- Windows 8
- Windows 7 SP1

2. Arquitecturas compatibles:

- x86 (32 Bit)
- x64 (64 Bit)

3. Requisitos de hardware:

- Recomendado: al menos Pentium 1 GHz o superior con 1 GB de RAM como mínimo.
- Espacio libre en la partición primaria de al menos:
 - 600 MB para x86
 - 1,5 GB para x64

- Resolución gráfica a partir de: 1024 x 768 píxeles.
- Puerto USB 1.0 o superior.

4. Preparar la medición

Colocar las pilas

- Abra la tapa del compartimento de las pilas.
- Colocar 4 pilas del tipo alcalino AAA 1,5V. Es absolutamente imprescindible observar que las pilas sean colocadas correctamente de acuerdo con la polaridad indicada. No debe usarse tipo alguno de pilas recargables.
- Cerrar cuidadosamente el compartimento de las pilas con la tapa.

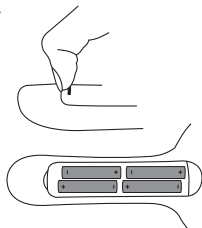

Cuando el  de cambio de pilas permanece encendido permanentemente, significa que es imposible llevar a cabo más mediciones y que debe cambiarse todas las pilas inmediatamente. Tan pronto como sean retiradas las pilas del aparato, será necesario ajustar nuevamente la hora. Las pilas usadas no deben tirarse junto con la basura doméstica. Según el ley hay que desechar las pilas. Entréguelas en su comercio de electricidad o en un punto limpio local.

Nota: los siguientes símbolos aparecen en las pilas que contienen sustancias nocivas:

Pb = la pila contiene plomo; Cd = la pila contiene cadmio; Hg = la pila contiene mercurio.

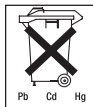

Ajustar la fecha y la hora

En primer lugar, debe ajustar la fecha y la hora del aparato, pues solo así se podrán almacenar los datos de sus mediciones con la fecha y hora correctas para su posterior consulta.

Consejo: si mantiene pulsada la tecla **MEM**, podrá ajustar los valores con más rapidez.

Siga estas indicaciones para ajustar la fecha y hora del aparato:

- Pulse simultáneamente las teclas START/STOP y **MEM**. La indicación 24h comenzará a parpadear. Ajuste con la tecla **MEM** el modo 12h o 24 h. Confirme con la tecla START/STOP. La opción „Año“ comenzará a parpadear. Ajuste el año con la tecla **MEM** y confirme con la tecla START/STOP ①.
- A continuación, ajuste el mes, el día, la hora y el minuto y confirme cada uno de ellos con la tecla START/STOP ①.
- Si se vuelve a pulsar la tecla de START/STOP ①, la pantalla se apaga; la fecha y la hora se muestran de manera permanente.

Nota: En el modo de 24 horas, la fecha se indica con día/mes. En el modo de 12 horas, con mes/día.

Funcionamiento con la fuente de alimentación

También puede utilizar este aparato con una fuente de alimentación.

Para ello no deberá haber pilas en el compartimento para pilas. La fuente de alimentación se puede adquirir en comercios especializados o solicitarse al servicio de asistencia técnica con el número de pedido 071.19.

- El tensiómetro se debe utilizar exclusivamente con la fuente de alimentación aquí descrita para evitar posibles daños en el mismo.
- Conecte la fuente de alimentación en la conexión prevista para tal efecto en el lado derecho del tensiómetro. La fuente de alimentación se puede conectar únicamente a la tensión de red indicada en la placa indicadora de tipo.
- A continuación, conecte el enchufe de la fuente de alimentación a la toma de corriente.
- Tras el uso del tensiómetro, desconecte primero la fuente de alimentación de la toma de corriente y a continuación del tensiómetro. En cuanto desconecte la fuente de alimentación, el tensiómetro perderá la fecha y la hora. Sin embargo, los valores de medición almacenados se conservan.

5. Medir la presión sanguínea

Espere a que el aparato esté a temperatura ambiente para realizar la medición.

Colocar el brazalete

Coloque el brazalete en el brazo izquierdo, que deberá estar descubierto. La circulación sanguínea en el brazo no debe estar restringida por ropa o por algo similar.

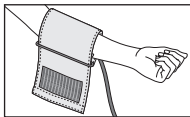

El manguito se debe colocar de tal manera, que el margen inferior quede a unos 2 ó 3 centímetros más arriba de la flexura del codo y de la arteria. El tubo de goma debe quedar posicionado en el centro de la flexura del codo, es decir, orientado hacia el centro de la palma de la mano.

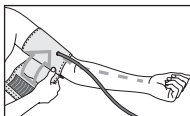

Coloque entonces el extremo libre del manguito (sin apretarlo demasiado) alrededor del brazo y ajuste el cierre velcro. La tensión del brazalete debe ser tal que bajo él puedan ser introducidos aún dos dedos.

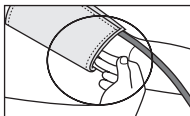

Conecte el tubo del manguito a la conexión respectiva en el aparato.

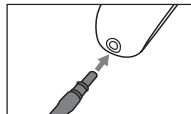

Atención: Sólo se debe utilizar el aparato con los brazaletes originales. Se incluyen 2 brazaletes con el aparato: brazalete estándar para brazos con unas dimensiones de entre 22 y 30 cm y un brazalete mayor para unas dimensiones de entre 30 y 42 cm.



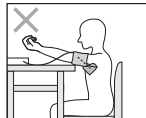
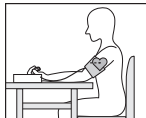

Colocar el cuerpo en la posición correcta



- Repose unos 5 minutos antes de iniciar la medición. De lo contrario, pueden producirse desviaciones.
- Usted puede llevar a cabo la medición sentado o tendido. En todo caso es necesario observar que el brazalete se encuentre a la altura del corazón. Para evitar resultados erróneos, mantenga el brazo quieto durante la medición y procure no hablar.

- Siéntese para tomar la tensión sanguínea de manera cómoda. Apoye la espalda y los brazos. No cruce las piernas. Apoye los pies bien sobre el suelo.
- Para evitar obtener resultados de medición erróneos, es importante mantenerse tranquilo y no hablar durante la medición.

Llevar a cabo la medición de la presión sanguínea

- Coloque usted el brazalete tal como se ha descrito anteriormente y tome la posición en que desea llevar a cabo la medición.
- Ponga en marcha el tonómetro presionando el botón START/STOP . Tras mostrar la pantalla completa aparecerá el último registro de usuario almacenado (U0, U1.... U9). Para cambiar de registro de usuario, pulse la tecla MEM y confirme su elección con la tecla START/STOP . Si no lo hace, a los 5 segundos el aparato seleccionará automáticamente el último registro de usuario utilizado.
- Antes de la medición se visualiza brevemente el resultado de la última medición. Si en la memoria no hay medición alguna, el aparato visualizará el valor .
- El brazalete se infla automáticamente. Se reduce lentamente la presión del aire del brazalete. Si se detecta ahora una tendencia de presión sanguínea demasiado alta, se infla nuevamente aumentándose la presión del brazalete. Tan pronto como se detecta el pulso, se visualiza el símbolo de pulso .

- Ahora se visualizan los resultados de medición de la presión sistólica, presión diastólica y pulso.
- Puede interrumpir el proceso de medición en cualquier momento pulsando la tecla de START/STOP .
- Er aparece cuando la medición no pudo llevarse a cabo correctamente.

Observar el capítulo „Avisos de fallas/ Eliminación de fallas“ en las presentes instrucciones de uso y repetir la medición.



- El resultado de la medición se almacena automáticamente.
- Para desconectar, pulse la tecla de START/STOP . Si olvida desconectar el aparato, este se desconecta de forma automática después de aproximadamente 1 minuto. ¡Antes de medir nuevamente, espere por lo menos 5 minutos!

6. Evaluar los resultados

Trastornos del ritmo cardíaco:

Este aparato puede detectar durante la medición eventuales trastornos del ritmo cardíaco y en caso dado, advierte al usuario después de la medición visualizando el símbolo . Esto puede ser un indicador de una arritmia. La arritmia es una enfermedad que se caracteriza por un ritmo cardíaco anormal, debido a trastornos en el sistema bioeléctrico que controla el corazón. Los síntomas (latidos suprimidos o prematuros del corazón, pulso lento o demasiado rápido) pueden deberse, entre otros, a cardiopatías, edad, predisposición corporal, consumo excesivo de estimulantes,

estrés o sueño insuficiente. La arritmia puede ser diagnosticada únicamente mediante un examen médico.

Repita la medición, si en la pantalla aparece el símbolo  después de la medición. Sírvase observar que Vd. debe descansar previamente 5 minutos y que no debe hablar ni moverse durante la medición. Si aparece frecuentemente el símbolo , sírvase consultar a su médico. Los diagnósticos y tratamientos propios a base de los resultados de las mediciones pueden ser peligrosos. Es absolutamente necesario seguir las instrucciones del médico.

Clasificación WHO:

De acuerdo con las directrices y/o definiciones de la Organización Mundial de la Salud (OMS) y los últimos hallazgos, los resultados de las mediciones se pueden clasificar y evaluar según la siguiente tabla.

Zona de valores de la presión sanguínea	Sístole (en mmHg)	Diástole (en mmHg)	Medida
Categoría 3: hipertensión fuerte	>= 180	>= 110	consultar al médico
Categoría 2: hipertensión mediana	160–179	100–109	consultar al médico
Categoría 1: hipertensión leve	140–159	90–99	control médico periódico
Alta normal	130–139	85–89	control médico periódico
Normal	120–129	80–84	control propio
Óptima	< 120	< 80	control propio

Fuente: WHO, 1999

Estos valores estándar sirven únicamente como referencia, dado que la presión sanguínea individual varía según la persona y el grupo de edad.

Es importante que consulte periódicamente a su médico, quien le informará de sus valores personales de presión sanguínea normal, así como del valor a partir del cual puede considerarse peligroso un incremento de la presión sanguínea.

La clasificación OMS en la pantalla indica la zona en que se encuentra la presión sanguínea determinada. Si los valores de sístole y diástole se encuentran en dos zonas OMS diferentes (por ejemplo, sístole en la zona „Alta tensión grado“ y diástole en la zona „Normal“), la clasificación OMS en el aparato indica siempre la zona más alta, en el ejemplo descrito es la zona „Alta tensión grado“.

7. Almacenar, activar y borrar valores de medición

- Los resultados de todas las mediciones correctas se almacenan junto con la fecha y hora. A partir de 30 datos de medición, cada vez que se almacenan nuevos datos se pierden los datos más antiguos.
- Elija el registro de usuario que desee con las teclas **MEM** y **START/STOP** (1). Si pulsa de nuevo la tecla **MEM**, el indicador de valores promedios \bar{P} mostrará todos los valores de medición almacenados en el registro de usuario. Si pulsa de nuevo la tecla **MEM**, el indicador de valores promedios mostrará todos los valores de medición correspondientes a las mañanas de los anteriores 7 días. (Mañanas: de las 5:00 a las 9:00 horas, indicador \bar{P}^m). Si pulsa de nuevo la tecla **MEM**, el indicador de valores promedios mostrará todos los valores de medición correspondientes a las tardes de los anteriores 7 días. (Tardes: de las 18:00 a las 20:00 horas, indicador \bar{P}^n). Si pulsa de nuevo la tecla **MEM**, cada valor de medición individual se mostrará con su fecha y hora correspondientes.
- Puede borrar el registro si mantiene pulsada la tecla **MEM** durante 3 segundos. El aparato borrará todos los valores del registro de usuario que esté usando en ese momento tras emitir tres pitidos.
- Para desconectar, vuelva a pulsar la tecla **MEM** o la tecla de **START/STOP** (1).

- Si se olvida de apagar el aparato, este se desconectará automáticamente pasados 2 minutos.

8. Aviso de fallas/Eliminación de fallas

Cuando se produce una falla, la pantalla visualiza el aviso de falla Er_{-} .

Los avisos de error pueden aparecer en los siguientes casos:

- no se pudo medir la presión sistólica o diastólica (en la pantalla aparece $Er\ 1$ o $Er\ 2$),
- la presión sistólica o diastólica queda fuera del rango de medición (en la pantalla aparece „Hi“ o „Lo“),
- el brazalete se ha colocado demasiado tenso o demasiado flojo (en la pantalla aparece $Er\ 3$ o $Er\ 4$),
- la presión de inflado es superior a 300 mmHg (en la pantalla aparece $Er\ 5$),
- el inflado dura más de 160 segundos (en la pantalla aparece $Er\ 6$),
- se produce un error en el sistema o en el aparato (en la pantalla aparece $Er\ A$, $Er\ B$, $Er\ 7$ o $Er\ 8$),
- las pilas están prácticamente agotadas .

En estos casos, repita la medición. Procure no moverse ni hablar.

En caso necesario, vuelva a colocar las pilas o sustitúyalas.

i Alarma técnica – Descripción

Si la presión sanguínea medida (sistólica o diastólica) está fuera de los límites indicados en el apartado Datos técnicos, en la pantalla aparecerá la alarma técnica en forma de la indicación "H" o "Lo". En este caso debería consultar a su médico o comprobar si ha manejado correctamente el aparato.

Los valores límite para la alarma técnica están ajustados de fábrica y no pueden modificarse ni desactivarse. En el marco de la norma IEC 60601-1-8, se concede una prioridad secundaria a estos valores límite de alarma.

La alarma técnica se apaga automáticamente y no es necesario reponerla. La señal que se visualiza en la pantalla desaparece automáticamente tras aprox. 8 segundos.

9. Limpiar y guardar el aparato

- Limpie el aparato cuidadosamente, fregándolo con un paño ligeramente humedecido.
- No utilice para ello detergentes ni solventes.
- En ningún caso debe sumergir el aparato ni mantenerlo bajo agua corriente, porque el líquido puede penetrar dentro de él y dañarlo.
- Nunca depositar objetos pesados sobre el aparato cuando esté guardado. Sacar las pilas. La manguera del brazalete no debe ser doblada agudamente.

10. Especificaciones técnicas

N.º de modelo	BM 65
Método de medición	Oscilométrico, medición no invasiva de la presión sanguínea en el brazo
Rango de medición	Presión ejercida por el brazalete 0–300 mmHg, sistólica 60–260 mmHg, diastólica 40–199 mmHg, pulso 40–180 latidos/minuto
Precisión de la indicación	sistólica ± 3 mmHg, diastólica ± 3 mmHg, pulso ± 5 % del valor indicado
Inexactitud de la medición	La desviación estándar máxima según ensayo clínico es de: sistólica 8 mmHg/ diastólica 8 mmHg
Memoria	10 x 30 memorias
Medidas	L 240 mm x A 120 mm x H 50 mm
Peso	Aprox. 419 g (sin pilas)
Diámetro de brazalete	22 – 30 cm / 30 – 42 cm
Condiciones de funcionamiento admisibles	desde +10 °C hasta +40 °C, ≤ 90 % humedad relativa (sin condensación)

Condiciones de almacenamiento admisibles	desde -20 °C hasta +55 °C, ≤ 90 % humedad relativa, presión ambiente 800–1050 hPa
Alimentación	4 pilas x 1,5V  tipo AAA
Vida útil de las pilas	Para unas 220 mediciones, según el nivel de la presión sanguínea y la presión de inflado
Accesorios	Manual de instrucciones, 4 pilas x 1,5V tipo AAA, Bolsa
Clasificación	Alimentación interna, IPX0, sin AP/APG, funcionamiento continuo, pieza de aplicación tipo BF



Reservado el derecho a realizar modificaciones de los datos técnicos sin previo aviso por razones de actualización.

- Este aparato cumple con la norma europea EN60601-1-2 y está sujeto a las medidas especiales de precaución relativas a la compatibilidad electromagnética. Tenga en cuenta que los dispositivos de comunicación de alta frecuencia portátiles y móviles pueden interferir con este aparato. Puede solicitar información más precisa al servicio de atención al cliente en la dirección indicada en este documento o leer el final de las instrucciones de uso.
- Este aparato cumple la directiva europea en lo referente a productos sanitarios 93/42/CE, las leyes relativas a

productos sanitarios y las normas europeas EN1060-1 (Esfigmomanómetros no invasivos, Parte 1: Requisitos generales) y EN1060-3 (Esfigmomanómetros no invasivos, Parte 3: Requisitos suplementarios aplicables a los sistemas electromecánicos de medición de la presión sanguínea) y CEI 80601-2-30 (Equipos electromédicos, Parte 2–30: Requisitos particulares para la seguridad básica y funcionamiento esencial de los esfigmomanómetros automáticos no invasivos).

- Se ha comprobado cuidadosamente la precisión de los valores de medición de este tensiómetro y se ha diseñado con vistas a la larga vida útil del aparato. Si se utiliza el aparato en el ejercicio de la medicina deberán realizarse controles metrológicos utilizando para ello los medios oportunos. Puede solicitar información más precisa sobre la comprobación de la precisión de los valores de medición al servicio de asistencia técnica en la dirección indicada en este documento.

11. Adaptador

N.º de modelo	FW 7575M/EU/6/06
Entrada	100–240V, 50–60 Hz
Salida	6V DC, 600 mA, solamente en combinación con los tensiómetros Beurer
Fabricante	Friwo Gerätebau GmbH
Protección	El aparato está provisto de un doble aislamiento de protección y de un termofusible en su cara principal, que desconecta el aparato de la red en caso de avería. Asegúrese de haber extraído las pilas del compartimento de las pilas antes de utilizar el adaptador.
	Aislamiento de protección / Clase de protección 2
	Polaridad de la conexión de tensión continua
Carcasa y cubierta protectora	La carcasa del adaptador actúa como protección frente a las partes sometidas, o que pueden verse sometidas, a la corriente (dedo, agujas, gancho de seguridad). El usuario no debe tocar de inmediato ni el paciente ni la clavija de salida del adaptador de CA.

Gentile cliente,

siamo lieti che abbia scelto un prodotto della nostra gamma. Il nostro nome è sinonimo di prodotti di alta qualità continuamente sottoposti a controlli nei settori del calore, del peso, della pressione sanguigna, della temperatura corporea, delle pulsazioni, della terapia dolce, del massaggio e dell'aria. La preghiamo di leggere attentamente le presenti istruzioni, di conservarle per un'eventuale consultazione successiva, di metterle a disposizione di altri utenti e di osservare le avvertenze ivi riportate.

Cordiali saluti
Il Suo team Beurer

1. Note introduttive

Lo sfigmomanometro da braccio serve per la misurazione non invasiva e il monitoraggio della pressione sanguigna di persone adulte.

Esso consente di misurare la pressione sanguigna rapidamente e facilmente, nonché di salvare e visualizzare l'andamento e la media dei valori misurati.

In presenza di eventuali disturbi del ritmo cardiaco l'apparecchio emette un avviso.

I valori rilevati sono classificati e valutati graficamente secondo le direttive dell'OMS (=WHO: Organizzazione Mondiale della Sanità).

Conservare queste istruzioni per l'uso futuro e metterle a disposizione degli altri utenti.









2. Avvertenze importanti

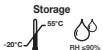

Spiegazione dei simboli

I seguenti simboli sono utilizzati nelle istruzioni per l'uso, sull'imballo e sulla targhetta dell'apparecchio e degli accessori:

	Attenzione
	Avvertenza Indicazione di importanti informazioni
	Seguire le istruzioni per l'uso

	Parte applicativa tipo BF
	Corrente continua
	Smaltimento secondo le norme previste dalla Direttiva CE sui rifiuti di apparecchiature elettriche ed elettroniche 2002/96/CE – WEEE (Waste Electrical and Electronic Equipment).
	Produttore
	Temperatura e umidità di stoccaggio consentite
	Temperatura e umidità di esercizio consentite
	Proteggere dall'umidità
SN	Numero di serie
	Il marchio CE certifica la conformità ai requisiti di base della direttiva 93/42/CEE sui dispositivi medici.

Indicazioni sulla modalità d'uso

- Misurare la pressione sempre allo stesso orario della giornata, affinché i valori siano confrontabili.
- Prima di ogni misurazione rilassarsi per ca. 5 minuti.
- Per effettuare più misurazioni su una stessa persona, attendere 5 minuti tra una misurazione e l'altra.
- Evitare di mangiare, bere, fumare o praticare attività fisica almeno nei 30 minuti precedenti alla misurazione.
- In caso di valori dubbi, ripetere la misurazione.
- I valori misurati autonomamente hanno solo scopo informativo, non sostituiscono i controlli medici. Comunicare al medico i propri valori, non intraprendere in alcun caso terapie mediche definite autonomamente (ad es. impiego di farmaci e relativi dosaggi).
- Non utilizzare il misuratore di pressione su neonati, gestanti e pazienti con preeclampsia.
- In caso di patologie del sistema cardiovascolare possono verificarsi errori di misurazione o una riduzione della precisione di misurazione. Gli stessi problemi si possono verificare in caso di pressione molto bassa, diabete, disturbi della circolazione e del ritmo cardiaco nonché in presenza di brividi di febbre o tremiti.
- Non utilizzare il misuratore di pressione insieme ad altri apparecchi chirurgici ad alta frequenza.

- Utilizzare il misuratore di pressione solo su un braccio con misura compresa nell'intervallo indicato.
- Tenere conto che durante il pompaggio può verificarsi una riduzione delle funzioni dell'arto interessato.
- La misurazione della pressione non deve impedire la circolazione del sangue per un tempo inutilmente troppo lungo. In caso di malfunzionamento dell'apparecchio, rimuovere il manicotto dal braccio.
- Evitare di schiacciare, comprimere o piegare meccanicamente il tubo del manicotto.
- Evitare di mantenere una pressione costante nel manicotto e di effettuare misurazioni troppo frequenti che causerebbero una riduzione del flusso sanguigno con il conseguente rischio di lesioni.
- Accertarsi che il manicotto non venga applicato su braccia con arterie o vene sottoposte a trattamenti medici, quali dispositivo di accesso o terapia intravascolare o shunt arterovenoso.
- Non applicare il manicotto a persone che hanno subito una mastectomia (asportazione della mammella).
- Non applicare il manicotto su ferite per evitare rischi di ulteriori lesioni.
- Il misuratore di pressione può essere alimentato a batterie o con un alimentatore. È possibile trasmettere e memorizzare i dati solo se l'apparecchio è alimentato. Quando

le batterie si esauriscono o l'alimentatore viene scollegato dalla rete elettrica, data e ora vengono perse.

- Se per 1 minuto non vengono utilizzati pulsanti, il dispositivo di arresto automatico spegne l'apparecchio per preservare le batterie.
- L'apparecchio è concepito solo per l'uso descritto nelle presenti istruzioni per l'uso. Il produttore non risponde di danni causati da un uso inappropriato o non conforme.



Indicazioni sulla custodia e sulla cura

- Lo sfigmomanometro è formato da componenti di precisione ed elettronici. La precisione dei valori misurati e la durata in servizio dell'apparecchio dipendono dall'accuratezza con la quale viene usato.
 - Proteggere l'apparecchio da urti, umidità, polvere e sporcizia, forti variazioni della temperatura e raggi diretti del sole.
 - Non far cadere l'apparecchio.
 - Non utilizzare l'apparecchio in vicinanza di forti campi elettromagnetici e tenerlo lontano da impianti radiofonici o telefoni cellulari.
 - Usare esclusivamente i bracciali forniti in dotazione o ricambi originali. In caso contrario saranno rilevati valori errati.
- Non premere pulsanti finché il bracciale non è ben allacciato al polso.

- Si consiglia di rimuovere le batterie quando l'apparecchio non viene usato per un lungo periodo.



Indicazioni sulle batterie

- L'inghiottimento delle batterie può essere mortale. Conservare quindi le batterie e i prodotti fuori della portata dei bambini piccoli. In caso d'inghiottimento di una batteria, contattare immediatamente un medico.
- Non ricaricare o riattivare le batterie con altri mezzi, non scomporle, non gettarle nel fuoco, non cortocircuitarle.
- Rimuovere le batterie quando sono scariche o l'apparecchio non viene usato per un lungo periodo. In questo modo si evitano danni causati da una eventuale fuoriuscita del liquido dalle batterie. Sostituire sempre contemporaneamente tutte le batterie.
- Non utilizzare batterie di tipo e marca diversi oppure batterie con differenti capacità. Utilizzare preferibilmente batterie alcaline.



Indicazioni sulla riparazione e sullo smaltimento

- Non gettare le batterie nei rifiuti casalinghi. Smaltire le batterie scariche negli appositi centri di raccolta dei materiali inquinanti.
- Non aprire l'apparecchio. La non osservanza di questa prescrizione invalida la garanzia.

- Non riparare o regolare da soli l'apparecchio. In questo caso non è più garantito un funzionamento corretto.
- Le riparazioni devono essere eseguite esclusivamente dal servizio assistenza di Beurer o da ri-venditori autorizzati. Prima di ogni reclamo verificare in primo luogo lo stato delle batterie e sostituirle, se necessario.
- Smaltire l'apparecchio conformemente alla direttiva sui vecchi apparecchi elettrici ed elettronici 2002/96/CEE WEEE (Waste Electrical and Electronic Equipment). Per domande specifiche su questo argomento rivolgersi all'ufficio comunale competente per lo smaltimento ecologico.



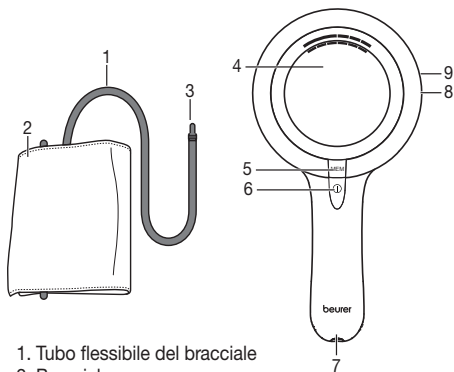

3. Descrizione dell'apparecchio



1. Tubo flessibile del bracciale
2. Bracciale
3. Spina del bracciale
4. Display
5. Pulsante per la memorizzazione **MEM**
6. Pulsante START/STOP **ⓘ**
7. Ingresso per la spina del manicotto
8. Interfaccia USB
9. Ingresso per l'adattatore

Indicazioni sul display:



1. Ora e data
2. Pressione diastolica
3. Indicazione memoria
valore medio (M),
mattino (AM), sera (PM),
numero della locazione memoria
4. Pressione sistolica
5. Classificazione dell'OMS
6. Rilevazione aritmia 
7. Valore del battito
cardiaco rilevato
8. Simbolo di cambio batterie 

Interfaccia PC

Con il misuratore di pressione Beurer è anche possibile trasferire i valori misurati sul PC.

A tale scopo è necessario disporre di un cavo USB (fornito in dotazione) e del software per PC „Health Manager“ di Beurer. I software possono essere scaricati gratuitamente dal sito www.beurer.com/service/download.

Requisiti di sistema per il software per PC Beurer „Health Manager“

1. Sistemi operativi supportati:

- Windows XP SP3
- Windows Vista SP1 o superiore
- Windows 7
- Windows 8
- Windows 7 SP1

2. Architetture supportate:

- x86 (32 bit)
- x64 (64 bit)

3. Requisiti hardware:

- Consigliato: almeno Pentium 1 GHz o più veloce con almeno 1 GB di RAM.
- Spazio libero sulla partizione principale almeno:
 - x86 – 600 MB
 - x64 – 1,5 GB

- Risoluzione grafica a partire da: 1024 x 768 pixel.
- Porta USB 1.0 o superiore.

4. Preparazione della misurazione

Inserimento delle batterie

- Aprire il coperchio del vano batterie.
- Inserire 4 batterie del tipo alcaline AAA 1,5V. Controllare assolutamente che le batterie vengano inserite con i poli corretti secondo le indicazioni. Non devono essere utilizzate batterie ricaricabili.
- Richiudere accuratamente il coperchio del vano batterie.

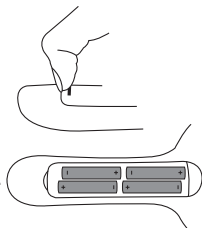

Se il segnale di sostituzione  compare in modo permanente non è possibile eseguire alcuna misurazione. Le batterie dovranno essere sostituite. Se le batterie vengono estratte dall'apparecchio occorre successivamente regolare di nuovo l'ora.

Smaltimento della batteria. Le batterie esaurite non devono essere eliminate come rifiuti domestici, ma devono essere consegnate al proprio rivenditore specializzato o depositate negli appositi punti di raccolta.

Nota: Sulle batterie contenenti sostanze nocive sono riportate le sigle seguenti: Pb = la batteria contiene piombo, Cd = la batteria contiene cadmio, Hg = la batteria contiene mercurio.

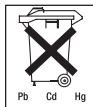

Impostazione della data e dell'ora esatta

La data e l'ora devono essere impostate necessariamente. Solo in questo modo è possibile memorizzare le misurazioni in modo corretto con data e ora ed essere quindi successivamente richiamate.

Nota: tenendo premuto il pulsante **MEM**, è possibile impostare i valori in modo più veloce.

Per impostare data e ora, procedere come segue:

- Premere contemporaneamente i pulsanti START/STOP e **MEM**. La modalità 24h inizia a lampeggiare. Impostare la modalità 12h o 24h tramite il pulsante **MEM** e confermare con il pulsante START/STOP. Inizia a lampeggiare l'indicazione dell'anno. Impostare l'anno con il pulsante **MEM** e confermare l'immissione con il pulsante START/STOP ①.
- Impostare quindi il mese, il giorno, le ore e i minuti e confermare ogni immissione con il pulsante START/STOP ①.
- Premendo nuovamente il pulsante START/STOP ①, il display si spegne. Data e ora rimangono visualizzate costantemente.

Nota: in modalità 24h la visualizzazione della data è giorno/mese, mentre in modalità 12h è mese/giorno.

Funzionamento con l'alimentatore di rete

L'apparecchio può essere utilizzato anche con un alimentatore di rete.

A tale scopo il vano batterie non deve contenere batterie. L'alimentatore è disponibile con il codice 071.19 presso i rivenditori specializzati o il centro di assistenza.

Il misuratore di pressione può essere utilizzato esclusivamente con l'alimentatore di rete descritto nelle presenti istruzioni per l'uso per evitare possibili danni all'apparecchio.

- Collegare l'alimentatore di rete all'apposito attacco sul lato destro del misuratore di pressione. Collegare l'alimentatore esclusivamente alla tensione di rete riportata sulla targhetta.
- Collegare quindi la spina dell'alimentatore alla presa.
- Dopo avere utilizzato il misuratore di pressione, staccare l'alimentatore di rete prima dalla presa e poi dal misuratore di pressione. Quando l'alimentatore di rete viene staccato, il misuratore di pressione perde data e ora. I valori misurati restano memorizzati.

5. Misurazione della pressione sanguigna

Prima della misurazione portare l'apparecchio a temperatura ambiente.

Applicare il bracciale

Applicare il bracciale al braccio libero da indumenti. La circolazione sanguigna del braccio non dovrà risultare impedita da indumenti troppo stretti o simili.

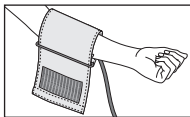

Il bracciale va posizionato sul braccio in modo che il suo bordo inferiore venga a trovarsi 2-3 cm al di sopra della piega del gomito e al di sopra dell'arteria. Il flessibile dovrà essere rivolto verso il centro del palmo della mano.

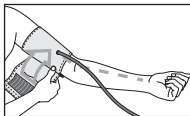

l'estremità libera del bracciale intorno al braccio, in maniera ben aderente ma non troppo stretta, e chiudere con la chiusura a strappo. Il bracciale dovrebbe essere stretto intorno al braccio lasciando sufficiente spazio per l'inserimento di due dita. Inserire quindi il flessibile del bracciale nell'attacco della spina del bracciale.

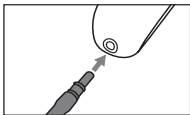
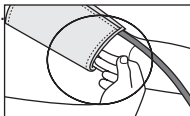

Attenzione: Utilizzare l'apparecchio esclusivamente con i manicotti originali. L'apparecchio viene fornito con 2 manicotti. Un manicotto standard per una circonferenza braccio compresa tra 22 e 30 cm e un manicotto più grande per una circonferenza braccio compresa tra 30 e 42 cm.

Assumere una posizione corretta del corpo

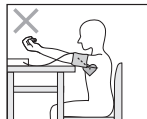
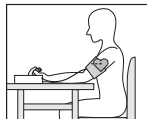

Riposare per circa 5 minuti prima di ogni misurazione! In caso contrario l'apparecchio può fornire misure inesatte.

- La misurazione può essere eseguita da seduti o sdraiati. Ad ogni modo controllare che il bracciale si trovi all'altezza del cuore. L'avambraccio va appoggiato in modo che il bracciale venga a trovarsi all'altezza del cuore. Durante la misurazione, per non influenzarne il risultato, è importante rimanere tranquilli e non parlare.
- Sedersi in posizione comoda per la misurazione della pressione. Appoggiare la schiena e le braccia. Non incrociare le gambe. Appoggiare la pianta dei piedi al pavimento.
- Per non falsare il risultato della misurazione, è importante mantenere un atteggiamento calmo e non parlare durante la misurazione.

Eeguire la misurazione della pressione sanguigna

- Applicare il bracciale come descritto precedentemente e assumere la posizione nella quale si desidera effettuare la misurazione.
- Accendere lo sfigmomanometro con il pulsante START/STOP ①. Dopo la visualizzazione a schermo intero, viene visualizzata la memoria utilizzatore usata per ultima (**U0, U1....U9**). Per modificare la memoria utilizzatore, premere il pulsante **MEM** e confermare la selezione con il pulsante START/STOP ①. Se non viene premuto alcun pulsante, dopo 5 secondi viene utilizzata la memoria utilizzatore usata per ultima.
- Prima della misurazione, viene visualizzato brevemente l'ultimo valore memorizzato. Se la memoria non contiene valori misurati, il display visualizza ogni volta il valore 0.
- Il manicotto si gonfia in automatico. L'aria compressa nel bracciale viene scaricata lentamente. Se l'apparecchio riconosce una tendenza ad una pressione sanguigna elevata, il bracciale viene gonfiato ad una pressione superiore. L'indicazione del polso  appare non appena l'apparecchio rileva un battito cardiaco.
- Vengono visualizzati i valori misurati della pressione sistolica e diastolica e del polso.
- La misurazione può essere interrotta in qualsiasi momento premendo il pulsante START/STOP ①.



- L'indicazione E_r appare quando la misurazione non è stata effettuata correttamente. Consultare il capitolo Messaggi di errore/ Eliminazione dei guasti in questo libretto di istruzioni per l'uso e ripetere la misurazione.
- Il valore misurato viene memorizzato automaticamente.
- Per spegnere premere il pulsante START/STOP ①. Se si dimentica di spegnere l'apparecchio, dopo circa 1 minuto si attiva lo spegnimento automatico.

Attendere almeno 5 minuti prima di eseguire un'altra misurazione.

6. Valutare i risultati

Aritmie cardiache:

questo apparecchio è in grado di identificare disfunzioni ritmiche del battito cardiaco durante la misurazione ed, eventualmente, le indica sul display con l'icona . Questa può essere un'indicazione di un'aritmia. L'aritmia è una malattia che consiste nell'anomalia del ritmo del cuore dovuta a disfunzioni nel sistema bioelettrico che comanda il battito cardiaco. I sintomi (battiti cardiaci mancanti o prematuri, frequenza lenta o accelerata dei battiti) possono essere causati tra l'altro da malattie cardiache, età, predisposizione genetica, ingerimento spropositato di dolci, stress o sonno insufficiente. L'aritmia può essere diagnosticata solo da una visita cardiologica da parte di un medico.

Ripetere l'operazione quando al termine della misurazione sul display appare l'icona . Tener presente che occorre riposare per 5 minuti e si deve rimanere fermi senza parlare durante la misurazione. Se l'icona  compare frequentemente, consultare il proprio medico. Autodiagnosi e autotrattamenti eseguiti in base ai valori misurati possono essere pericolosi. Seguire assolutamente le indicazioni del proprio medico curante.

Classificazione dell'OMS:

Nella seguente tabella viene indicata la classificazione e interpretazione delle misurazioni in base alle direttive/definizioni dell'Organizzazione Mondiale della Sanità (OMS) e agli ultimi studi.

Tali valori standard costituiscono tuttavia solo un riferimento generale in quanto la pressione individuale presenta differenze a seconda della persona e dell'età.

Campo dei valori della pressione sanguigna	Pressione sistolica (in mmHg)	Pressione diastolica (in mmHg)	Misura da prendere
Livello 3: ipertensione grave	>= 180	>= 110	visitare un medico
Livello 2: ipertensione moderata	160-179	100-109	visitare un medico
Livello 1: ipertensione leggera	140-159	90-99	controlli regolari presso un medico
Normale-alto	130-139	85-89	controlli regolari presso un medico
Normale	120-129	80-84	autocontrollo
Ottimale	< 120	< 80	autocontrollo



Fonte: OMS, 1999

È importante consultare regolarmente il proprio medico per sapere qual è la propria pressione normale e il limite superato il quale il livello di pressione viene considerato pericoloso. La classificazione OMS sul display indica il campo in cui si trova la pressione sanguigna misurata.

Se i valori di sistole e diastole si trovano in due campi OMS diversi (ad es. la sistole nel campo Ipertensione grado e

la diastole nel campo Normale), la classificazione OMS sull'apparecchio indica sempre il campo superiore, nel nostro esempio "Ipertensione grado".

7. Salvataggio, richiamo e cancellazione dei valori misurati

- I valori rilevati da ogni misurazione eseguita con successo sono memorizzati assieme alla data e all'ora. Una volta superati 30 valori misurati, vengono sovrascritti i dati più vecchi.
- Premendo il pulsante **MEM** e quindi il pulsante START/STOP , selezionare la memoria utilizzatore desiderata. Premendo nuovamente il pulsante **MEM**, il sistema visualizza la media \bar{P} di tutte le misurazioni memorizzate della memoria utilizzatore. Premendo nuovamente il pulsante **MEM**, il sistema visualizza la media delle ultime 7 misurazioni effettuate di mattina. (Mattina: dalle 5.00 alle 9.00, indicazione \bar{P}^m). Premendo nuovamente il pulsante **MEM**, il sistema visualizza la media delle ultime 7 misurazioni effettuate di sera. (Sera: dalle 18.00 alle 20.00, indicazione \bar{P}^s). Premendo nuovamente il pulsante **MEM**, il sistema visualizza gli ultimi valori singoli di misurazione con data e ora.
- È possibile cancellare la memoria tenendo premuto il pulsante **MEM** per 3 secondi. Tutti i valori dell'attuale memoria utilizzatore verranno cancellati dopo tre segnali acustici.
- Per disattivare l'apparecchio, premere nuovamente il pulsante **MEM** o il pulsante START/STOP .

- Se si dimentica di spegnere l'apparecchio, dopo circa 2 minuti si attiva lo spegnimento automatico.

8. Messaggi di errore/Eliminazione dei guasti

In caso di anomalie, il display visualizza il messaggio $E_{r_}$. I messaggi di errore possono essere visualizzati quando

- la pressione sistolica o diastolica non può essere misurata (sul display appare E_{r1} o E_{r2}),
- la pressione sistolica o diastolica rilevata risulta oltre i valori di misurazione (sul display appare „Hi“ o „Lo“, Alta o Bassa),
- il manicotto è stato indossato in modo troppo stretto o troppo allentato (sul display appare E_{r3} o E_{r4}),
- la pressione di gonfiaggio è superiore a 300 mmHg (sul display appare E_{r5}),
- il pompaggio dura più di 160 secondi (sul display appare E_{r6}),
- è presente un errore di sistema o dell'apparecchio (sul display appare E_{rA} , E_{rQ} , E_{r7} o E_{rB}),
- le batterie sono quasi esaurite .

In questi casi ripetere la misurazione. Non muoversi o parlare.

Se necessario reinserire le batterie o sostituirle.

Allarme tecnico - Descrizione

Se la pressione sanguigna (sistolica o diastolica) risulta al di fuori dei limiti indicati nel paragrafo "Dati tecnici", sul display viene visualizzato l'allarme tecnico "Hi" o "Lo". In tal caso si consiglia di consultare un medico o di verificare la correttezza del procedimento.

I valori limite dell'allarme tecnico sono preimpostati in fabbrica e non possono essere modificati o disattivati.

Questi valori assumono la priorità ai sensi della norma IEC 60601-1-8.

L'allarme tecnico non si arresta automaticamente e non deve essere reimpostato. Il segnale visualizzato sul display scompare automaticamente dopo circa 8 secondi.

9. Pulizia e custodia dell'apparecchio

- Pulire accuratamente l'apparecchio servendosi esclusivamente di un panno leggermente inumidito.
- Non utilizzare detergenti né solventi.
- Non immergere assolutamente l'apparecchio in acqua: questa potrebbe penetrare all'interno e provocare danni.
- Se l'apparecchio viene conservato, non devono trovarsi oggetti pesanti su di esso. Estrarre le batterie. Il tubo flessibile del bracciale non deve essere piegato.

10. Dati tecnici

Codice	BM 65
Metodo di misurazione	Oscillometrico, misurazione non invasiva della pressione dal braccio
Range di misurazione	Pressione del manicotto 0–300 mmHg, sistolica 60–260 mmHg, diastolica 40–199 mmHg, pulsazioni 40–180 battiti/minuto
Precisione dell'indicazione	Sistolica ± 3 mmHg, diastolica ± 3 mmHg, pulsazioni ± 5 % del valore indicato
Tolleranza	Scostamento standard massimo ammesso rispetto a esame clinico: sistolica 8 mmHg/diastolica 8 mmHg
Memoria	10 x 30 posizioni di memoria
Ingombro	Lungh. 240 mm x Largh. 120 mm x Alt. 50 mm
Peso	Circa 419 g (senza batterie)
Dimensioni manicotto	22 – 30 cm / 30 – 42 cm
Condizioni di funzionamento ammesse	+10 °C – +40 °C, ≤ 90 % di umidità relativa (senza condensa)

Condizioni di stoccaggio ammesse	-20 °C – +55 °C, ≤ 90 % di umidità relativa, 800–1050 hPa di pressione ambiente
Alimentazione	4 batterie AAA da 1,5V 
Durata delle batterie	Ca. 220 misurazioni, in base alla pressione sanguigna e di pompaggio
Accessori	Istruzioni per l'uso, 4 batterie AAA da 1,5V, custodia
Classificazione	Alimentazione interna, IPX0, non fa parte della categoria AP/APG, funzionamento continuo, parte applicativa tipo BF

Ai fini dell'aggiornamento i dati tecnici sono soggetti a modifiche senza preavviso.



- L'apparecchio è conforme alla norma europea EN60601-1-2 e necessita di precauzioni d'impiego particolari per quanto riguarda la compatibilità elettromagnetica. Apparecchiature di comunicazione HF mobili e portatili possono influire sul funzionamento di questo apparecchio. Per informazioni più dettagliate, rivolgersi all'Assistenza clienti oppure consultare la parte finale delle istruzioni per l'uso.
- L'apparecchio è conforme alla direttiva CE per i dispositivi medici 93/42/CEE, alla legge sui dispositivi medici e alle

norme europee EM1060-1 (Sfigmomanometri non invasivi Parte 1: Requisiti generali), EN1060-3 (Sfigmomanometri non invasivi Parte 3: Requisiti integrativi per sistemi elettromeccanici per la misurazione della pressione arteriosa) e IEC80601-2-30 (Apparecchi elettromedicali Parte 2–30: Prescrizioni particolari relative alla sicurezza fondamentale e alle prestazioni essenziali di sfigmomanometri automatici non invasivi).

- La precisione di questo misuratore di pressione è stata accuratamente testata ed è stata sviluppata per una lunga durata di vita utile. Se l'apparecchio viene utilizzato a scopo professionale, è necessario effettuare controlli tecnici con gli strumenti adeguati. Richiedere informazioni dettagliate sulla verifica della precisione all'indirizzo indicato del servizio assistenza.

11. Adattatore

Modello n.	FW 7575M/EU/6/06
Ingresso	100–240V, 50–60 Hz
Uscita	6V DC, 600 mA, solo in abbinamento con sfigmomanometri Beurer
Produttore	Friwo Gerätebau GmbH

Protezione	<p>L'apparecchio dispone di un doppio isolamento di protezione ed è equipaggiato di un fusibile termico sul lato primario che, in caso di guasto, separa l'apparecchio dalla rete. Prima di utilizzare l'adattatore, assicurarsi che le batterie siano state rimosse dal loro vano.</p>
	<p>Isolamento di protezione / Classe di protezione 2</p>
	<p>Polarità del collegamento di tensione continua</p>
<p>Involucro e coperture protettive</p>	<p>L'involucro dell'adattatore protegge dal contatto con parti che potrebbero essere messe sotto tensione (dita, aghi, ganci di controllo). L'utente non deve toccare contemporaneamente il paziente e il connettore di uscita dell'adattatore AC.</p>

TÜRKÇE

Sayın Müşterimiz,

İmalatımız olan bir ürünü tercih etmenizden dolayı memnuniyetimizi belirtmek isteriz. Adımız, Isı, Ağırlık, Kan Basıncı, Vücut Isısı, Nabız, Yumuşak Terapi, Masaj ve Hava alanlarında ayrıntılı olarak kontrolden geçirilmiş yüksek kaliteli ürünlerin simgesidir. Lütfen bu kullanma talimatını dikkatle okuyup sonraki kullanımlar için saklayınız, diğer kullanıcıların da okumasına olanak tanıyınız ve belirtilen açıklamalara uyunuz.

Dostane tavsiyelerimizle
Beurer Müessesesi

1. Tanıtım

Kolun üst kısmı üzerinden tansiyon ölçme cihazı, yetişkin insanlarda atardamar üzerinden tansiyon değerlerinin dıştan ölçülmesi ve denetlenmesi için kullanılır.

Bu cihaz ile tansiyonunuzu çabuk ve kolay ölçebilirsiniz, ölçülen değerleri belleğe kaydedebilir ve ölçüm değerlerinin zamanla gelişmesinin yanı sıra, ortalama değerlerini de görebilirsiniz.

Eğer kalp ritim rahatsızlıkları olma ihtimali varsa, bir uyarı bildirilir. Tespit edilen değerler WHO yönetmeliklerine göre sınıflandırılır ve grafiksel olarak değerlendirilir.



Kullanma kılavuzunu daha sonra da kullanmak için iyi muhafaza ediniz ve cihazı kullanma ihtimali olan diğer insanların da kullanma kılavuzuna ulaşabilmesini sağlayınız.

2. Önemli bilgiler

⚠ İşaretlerin açıklaması

Cihazın ve aksesuarların kullanım kılavuzunda, ambalajında ve model etiketinde aşağıdaki semboller kullanılır:

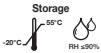
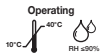
	Dikkat
	Not Önemli bilgilere yönelik notlar
	Kullanım kılavuzunu dikkate alın
	Uygulama parçası tip BF
	Doğru akım
	Elektrikli ve elektronik eski cihazlarla ilgili AB Yönetmeliği 2002/96/EC - WEEE'ye (Waste Electrical and Electronic Equipment) uygun şekilde elden çıkarılmalıdır

	Üretici
	İzin verilen depolama sıcaklığı ve nem
	İzin verilen çalışma sıcaklığı ve nem
	Nemden koruyunuz
SN	Seri numarası
 0483	CE işareti, tıbbi ürünler için 93/42/EWG yönetmeliğinin temel şartları ile uyumluluğu belgeler.

Kullanım ile ilgili bilgiler

- Değerleri karşılaştırabilmek için tansiyonunuzu her zaman günün aynı saatlerinde ölçün.
- Her ölçümden önce yakl. 5 dakika dinlenin!
- Bir kişide birden fazla ölçüm yapmak istiyorsanız, ölçümler arasında 5 dakika bekleyin.
- Ölçüme en az 30 dakika kala yememeli, içmemeli, sigara kullanmamalı veya fiziksel egzersiz yapmamalısınız.
- Ölçülen değerler ile ilgili şüpheniz varsa, ölçümü tekrarlayın.

- Tarafınızca tespit edilen ölçüm değerleri, yalnızca size bilgi verme amaçlıdır ve doktor tarafından yapılan bir muayene-nin yerini tutamaz! Ölçüm değerlerinizi doktorunuza bildirin ve hiçbir zaman ölçüm sonuçlarından yola çıkarak kendi tıbbi kararlarınızı vermeyin (örneğin ilaçlar ve dozları)!
- Tansiyon ölçme aletini yeni doğanlarda, gebe kadınlarda ve preeklampsi hastalarında kullanmayın.
- Kalp ve kan dolaşımı sistemi hastalıkları olması durumunda hatalı ölçümler meydana gelebilir veya ölçüm doğruluğu olumsuz etkilenebilir. Bu aynı zamanda çok düşük tansiyon, diyabet, kan dolaşımı ve ritm rahatsızlıklarında ve titreme nöbetlerinde veya titreme durumunda da meydana gelebilir.
- Tansiyon ölçme aleti, yüksek frekanslı bir ameliyat cihazı ile birlikte kullanılmamalıdır.
- Bu cihazı sadece, üst kolu cihaz için belirtilen çevreye sahip olan kişilerde kullanın.
- Şişirme esnasında ilgili uzuvda işlev kısıtlaması meydana gelebileceğini dikkate alın.
- Kan dolaşımı, tansiyon ölçümü nedeniyle gereğinden uzun kısıtlanmamalıdır. Aletin hatalı çalışması durumunda, manşeti koldan çıkarın.
- Manşet hortumunun mekanik olarak sıkışmasını, ezilmesini veya bükülmesini önleyin.
- Manşette sürekli basınç olmasını önleyin ve sık ölçümlerden kaçının. Kan akışının bunun sonucunda kısıtlanması halinde yaralanmalar meydana gelebilir.

- Manşeti, atardamarları veya toplardamarları tıbbi tedavi gören bir kola takmamaya dikkat edin, örn. intravasküler giriş, intravasküler tedavi veya arteriovenöz (A-V-) bypass.
- Manşeti meme ampütasyonu yapılmış olan hastalara takmayın.
- Manşeti yaraların üzerine yerleştirmeyin, aksi takdirde başka yaralanmalar olabilir.
- Tansiyon ölçme cihazını pillerle veya şebeke adaptörü ile çalıştırabilirsiniz. Verileri aktarmak ve kaydetmek için tansiyon ölçme cihazınızda mutlaka pillerin takılı olması gerektiğini göz önünde bulundurun. Piller tükendiğinde veya şebeke adaptörü elektrik şebekesinden ayrıldığında tansiyon ölçme cihazının tarihi ve saati kaybolur.
- Otomatik kapatma işlevi, 1 dakika içinde hiçbir tuşa basılmadığı takdirde pil tasarrufu sağlamak için tansiyon ölçme cihazını kapatır.
- Cihaz sadece kullanım kılavuzunda açıklanan şekilde kullanılmak üzere tasarlanmıştır. Usulüne uygun olmayan ve yanlış kullanımdan ötürü oluşacak hasarlardan üretici firma sorumlu değildir.



Muhafaza, bakım ve koruma ile ilgili bilgiler

- Tansiyon cihazı, hassas ve elektronik ünitelerden oluşmaktadır. Ölçüm değerlerinin doğruluğunun ve hassaslığının yanı sıra, cihazın ömrü de itinali kullanıma bağlıdır:

- Cihazı, darbelere, neme, toz ve pisliğe, aşırı ısı değişimlerine ve doğrudan etki eden güneş ışınlarına karşı koruyunuz.
- Cihazı yere düşürmeyiniz.
- Cihazı güçlü elektromanyetik alanların yakınında kullanmayınız, telsiz tesislerinden ve mobil telefonlardan uzak tutunuz.
- Sadece cihaz ile birlikte teslim edilmiş veya orijinal yedek manşetleri kullanınız. Aksi halde, yanlış ölçüm değerleri ortaya çıkar.
- Manşet el bileğine takılı olmadığı sürece, tuşlara basmayınız.
- Eğer cihaz uzun bir süre kullanmayacaksa, pillerin çıkarılması tavsiye edilir.



Piller ile ilgili bilgiler

- Pillerin yutulması halinde, ölüm tehlikesi söz konusu olabilir. Bu nedenle, pilleri ve ürünleri çocukların ulaşamayacakları şekilde saklayınız. Bir pil yutulmuşsa, derhal tıbbi yardıma başvurulmalıdır.
- Piller, şarj edilmemeli veya başka araçlarla yeniden aktifleştirilmemeli, parçalarına ayrılmamalı, ateşe atılmamalı veya kısa devre (kontak) yapılmamalıdır.
- Piller deşarj olmuşsa veya cihazı uzun süre kullanmayacaksanız, pilleri cihazdan çıkarınız.

Böylelikle, pillerden akan sıvı maddelerin sebep olabileceği zararları önlemiş olursunuz. Bütün pilleri daima aynı zamanda değiştiriniz.

- Farklı tipte piller, farklı marka piller veya farklı kapasitelere sahip piller kullanmayınız. Öncelikle alkalin piller kullanmayı tercih ediniz.

i Onarım ve giderme bilgileri

- Piller normal ev çöpüne atılmamalıdır. Eskiymiş pilleri, özellikle bu işlem için ön görülmüş toplama merkezleri üzerinden gideriniz.
- Cihazın gövdesini veya kasasını açmayınız. Bu kurala uyulmaması halinde, garanti geçersiz olur.
- Cihaz, kendiniz tarafından onarılmamalı veya kalibre edilmemeli, yani ayarlanmamalıdır. Aksi halde cihazın kusursuz çalışması garanti edilemez.
- Onarımlar sadece Beurer yetkili servisi veya yetkili satıcılar tarafından yapılmalıdır. Fakat her reklamasyondan önce, yine de ilk olarak pilleri kontrol ediniz ve gerekirse bunları değiştiriniz.
- Cihazı lütfen 2002/96/EC – WEEE (Waste Electrical and Elektronik Equipment – Elektrikli ve elektronik donanım atıkları) numaralı elektro ve elektronik eski cihazlar yönetmeliğine uygun şekilde gideriniz. Konuyla ilgili sorularınız olması halinde, ilgili yerel idarelerin yetkili birimlerine başvurunuz.



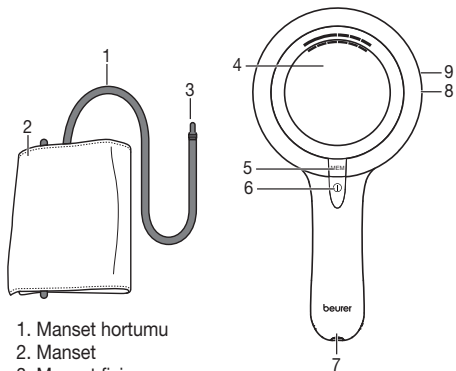

3. Cihazın tarifi

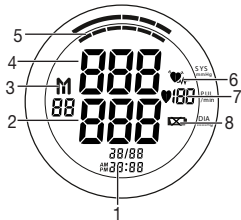

1. Manset hortumu
2. Manset
3. Manset fişi
4. Ekran
5. Hafıza düğmesi **MEM**
6. START/STOP düğmesi ①
7. Manset fişi bağlantısı
8. USB bağlantı noktası
9. Adaptör bağlantısı

Ekrandaki görüntüler:



1. Manşet hortumu
2. Manşet
3. Hafıza göstergesi (R),
sabah (R^m), akşam (R^m),
bellek yeri numarası
4. Manşet fişi
5. Şişirme, hava boşaltma ok işareti
6. Aritmi tespiti 
7. Tespit edilen nabız değeri
8. Pil değiştirme sembolü 

Bilgisayar bağlantı noktası

Ayrıca, Beurer tansiyon ölçme aletinizle ölçtüğünüz değerleri bilgisayara aktarabilirsiniz.

Bunun için bir USB kablosu (teslimat kapsamındadır) ve Beurer bilgisayar yazılımı „Health Manager“ gereklidir. Yazılımı ücretsiz olarak www.beurer.com/service/download sayfasından indirebilirsiniz.

Beurer'in bilgisayar yazılımı „Health Manager“ için sistem gereksinimleri

1. Desteklenen işletim sistemleri:

- Windows XP SP3
- Windows Vista SP1 veya üstü
- Windows 7
- Windows 8
- Windows 7 SP1

2. Desteklenen mimariler:

- x86 (32 Bit)
- x64 (64 Bit)

3. Donanım gereksinimleri:

- Önerilen: En az Pentium 1 GHz veya daha hızlı ve en az 1 GB RAM'li.
- Temel Partition'da boş bellek en az:
 - x86 – 600 MB
 - x64 – 1,5 GB
- Grafik çözünürlük en az: 1024 x 768 piksel.
- USB bağlantı noktası 1.0 veya üstü.

4. Pil takılması

Pillerin Yerleştirilmesi

- Pil bölmesi kapağını açın
- Aklalin AAA 1,5V tipinde 4 adet pili yerleştiriniz. Bunu yaparken, pillerin + ve - kutuplarının doğru yerleştirilmiş olmasına dikkat ediniz. Tekrar şarj edilebilir aküler kesinlikle kullanılmamalıdır.
- Pil yuvasının kapağını tekrar dikkatlice kapatınız.

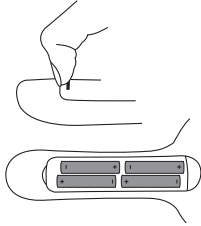

Pil Değişirme Göstergesi  sürekli yanıyorsa, herhangi bir ölçüm daha yapmak olası değildir ve pillerin tamamını değiştirmek zorundasınız.

Kullanılmış ve tamamen boşalmış piller ve aküler, özel olarak işaretlenmiş toplama kaplarına atılarak, özel çöp alım yerlerine veya Elektronik Eşya Satıcılarına verilerek imha edilmelidir. Yasal olarak, pilleri imha etmekle yükümlüsünüz.

Uyarı: Aşağıda belirtilen işaretleri zararlı madde içeren pillerde görürsünüz: Pb = Kurşun içeren pil, Cd = Kadmiyum içeren pil, Hg = Civa içeren pil.





Tarih ve saatin ayarlanması

Tarihi ve saati mutlaka ayarlamalısınız. Yalnızca ayarı yaptığınızda ölçüm değerlerinizi tarih ve saat ile hafızaya alabilir ve daha sonra tekrar bakabilirsiniz.

Not: MEM+ düğmesine basılı tuttuğunuzda değerleri hızlıca ayarlayabilirsiniz.

Tarih ve saati ayarlayabilmeniz için:

- Aynı anda START/STOP ve **MEM** düğmelerine basın, 24h yanıp sönmeye başlar. **MEM** düğmesiyle 12h veya 24h modunu ayarlayın. START/STOP düğmesiyle onaylayın. Yıl yanıp sönmeye başlar. **MEM** düğmesiyle yılı ayarlayın ve START/STOP  ile onaylayın.
- Daha sonra ayı, günü, saati ve dakikayı ayarlayın ve her defasında START/STOP  ile onaylayın.
- START/STOP düğmesine  tekrar basıldığında, ekran kapanır, tarih ve saat sürekli olarak gösterilir.

Not: 24h modunda tarih, gün/ay ile birlikte gösterilir. 12h modunda ay/gün ile gösterilir.

Elektrik adaptörü ile çalıştırma

Bu cihazı bir elektrik adaptörüyle de çalıştırabilirsiniz.

Bunun için pil yuvasında pil olmamalıdır. Adaptörü, 071.19 sipariş numarası ile yetkili bir satıcıdan veya servis adresinden temin edebilirsiniz.

- Tansiyon ölçme cihazının zarar görmesini önlemek için, tansiyon ölçme cihazı yalnızca burada tanımlanan elektrik adaptörüyle çalıştırılmalıdır.

- Elektrik adaptörünü tansiyon ölçme cihazının sağ tarafındaki girişe takın. Adaptör sadece tip levhasında belirtilen şebeke voltajına bağlanabilir.
- Ardından adaptörün fişini prize takın.
- Tansiyon ölçme cihazını kullandıktan sonra elektrik adaptörünü önce prizden, sonra tansiyon ölçme cihazından çıkarın. Elektrik adaptörünü çıkardığınızda tansiyon ölçme cihazında gösterilen tarih ve saat kaybolur. Ancak kaydedilen ölçüm değerleri kaybolmaz.

5. Tansiyonun ölçülmesi

Lütfen cihazı ölçümden önce oda sıcaklığına getiriniz.

Manşetin takılması

Manşeti, açık olan sol üst kola sarınız. Kolunuzdaki kan dolaşımı, dar elbise ve benzeri sebeple etkilenmemelidir.

Manşeti üst kolunuza öyle takınız ki, alt kesimi kol ekleminden 2–3 cm kadar uzakta durabilsin ve atar damarın da üzerinde bulunsun.

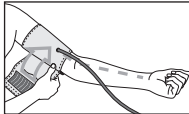
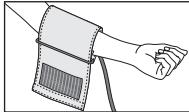

Hortum elin içine doğru bir konumda olmalıdır. Manşetin boş olan tarafını dar ama çok sıkı olmayacak bir şekilde kolunuza dolayınız ve cırt cırt kendiliğinden yapışan bandıyla kapatınız. Manşet, altına daha iki parmak sığacak biçimde kolu sarmalıdır. Manşetin hortumunu, manşetteki yerine takınız.

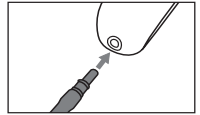
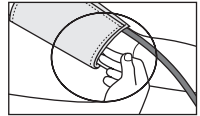

Dikkat: Cihaz sadece orijinal manşetlerle kullanılabilir. Cihazın beraberinde 2 adet manşet bulunur. Kol çevresi 22–30 cm için standart manşet ve üst kol çevresi 30–42 cm için daha büyük bir manşet.

Doğru konuma geçilmesi

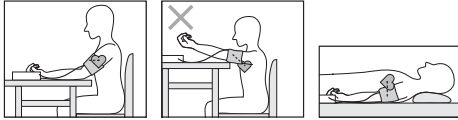

- Her ölçümden önce yakl. 5 dakika dinleniniz! Aksi halde ölçüm değerlerinde sapmalar olabilir.
- Ölçümü oturarak veya yatarak yürütebilirsiniz. Manşetin kalp hizasında olmasına herhalukarda dikkat ediniz.
- Tansiyon ölçümü için rahat bir şekilde oturun. Sırtınızı ve kollarınızı dayayın. Bacak bacak üstüne atmayın. Ayaklarınızı düz bir şekilde yere koyun.
- Ölçüm sonucunun yanlış olmasını önlemek için, ölçüm esnasında sakin olunması, hareket edilmemesi ve konuşulmaması önemlidir.

Tansiyon ölçme işleminin uygulanması

- Manşeti, yukarıda açıklandığı gibi yerleştiriniz ve ölçümü yapmak istediğiniz pozisyonu alınız.
- Tansiyon ölçme cihazını START/STOP düğmesiyle ① tuşu ile başlatınız. Tam ekran görüntüsünden sonra en son kullanılan kullanıcı hafızası görüntülenir (U0, U1....U9). Kullanıcı hafızasını değiştirmek için MEM düğmesine basın ve START/STOP düğmesiyle ① seçiminizi onaylayın.

Onaylanmadığında 5 saniye sonra otomatik olarak en son kullanılan kullanıcı hafızası kullanılır.

- Ölçme işleminden önce, belleğe son kaydedilmiş ölçüm sonucu kısaca gösterilir. Bellekte herhangi bir ölçme sonucu yoksa, cihaz bu durumda 0 değerini gösterir.
- Manşet otomatik olarak şişirilir. Manşetin içindeki hava basıncı yavaşça boşaltılır. Eğer yüksek tansiyon eğilimi görünüyorsa, ek hava pompalanır ve manşet basıncı tekrar yükseltilir. Nabız tespit edilir edilmez, nabız sembolü ♥ gösterilir.
- Sistolik basınç, diyastolik basınç ve nabız ölçüm sonuçları gösterilir.
- İsteddiğiniz zaman START/STOP düğmesiyle ① basarak ölçümü durdurabilirsiniz.
- Ölçme işleminin doğru uygulanması mümkün olmadıysa, ekranda Er gösterilir. Bu kullanma kılavuzundaki Hata mesajı / Hata giderme bölümüne dikkat ediniz ve ölçme işlemini tekrarlayınız.
- Ölçüm sonucu otomatik olarak belleğe kaydedilir.
- Kapatmak için START/STOP düğmesiyle ① basın. Cihazı kapatmayı unutursanız, cihaz yaklaşık 1 dakika sonra otomatik olarak kapanır.

Yeni bir ölçüm için en az 5 dakika bekleyiniz.

6. Sonuçların değerlendirilmesi

Kalp ritmik çalışma bozuklukları:

Bu cihaz, ölçüm esnasında kalpteki muhtemel ritmik çalışma bozukluklarını tespit edebilir ve duruma göre ölçümden sonra bu bozukluğu  sembolü ile gösterebilir.

Bu durum, aritmi hastalığı için bir belirti olabilir. Aritmi, kalp atışını kontrol eden biyoelektriksel sistemdeki hatalardan dolayı, kalp ritminin anormal olduğu bir hastalıktır. Septomların (gerçekleşmeyen veya erken gerçekleşen kalp atışları, yavaş veya hızlı nabız) sebepleri, başka sebeplerin yanı sıra, kalp hastalıkları, yaş, bedensel özellikler, aşırı beslenme, stres veya az uyuma olabilir. Aritmi hastalığı ancak doktorunuzun yapacağı bir kontrol sayesinde tespit edilebilir.

Ölçme işleminden sonra ekranda  sembolü görüntülenirse, ölçme işlemi tekrarlayınız. Ölçme işleminden önce 5 dakika dinlenmeye ve ölçme işlemi esnasında konuşmama ya veya hareket etmemeye lütfen dikkat ediniz. Bu sembol



sık sık görünürse, lütfen doktorunuza başvurunuz. Ölçüm sonuçlarına göre kendi kendinizi diyagnoz etmeniz ve tedavi etmeniz tehlikeli olabilir. Doktorunuzun talimatlarına kesinlikle uyunuz.

WHO sınıflandırması:

Ölçüm sonuçları, Dünya Sağlık Örgütü'nün (WHO) standartları/tanımları ve en yeni bilgiler uyarınca aşağıdaki tabloya göre sınıflandırılıp değerlendirilebilir.

Bu standart değerler yalnız genel kılavuz değer niteliğindedir, çünkü bireysel tansiyon kişiden kişiye ve farklı yaş gruplarında vs. farklılık gösterir.

Düzenli aralıklarla hekiminize danışmanız önemlidir. Hekiminiz sizin için normal tansiyon olarak kabul edilebilecek bireysel değeri ve hangi değerden itibaren tansiyonun tehlikeli olarak tanımlanacağını size söyleyecektir.

Tansiyon değerleri aralığı	Sistolik (mmHg)	Diastolik (mmHg)	Önem
Kademe 3: Aşırı hipertoni	≥ 180	≥ 110	Bir doktora gidiniz
Kademe 2: Orta hipertoni	160–179	100–109	Bir doktora gidiniz
Kademe 1: Hafif hipertoni	140–159	90–99	Muntazam aralıklarla doktorda kontrol olunuz
Yüksek normal	130–139	85–89	Muntazam aralıklarla doktorda kontrol olunuz
Normal	120–129	80–84	Kendiniz kontrol ediniz
İdeal	< 120	< 80	Kendiniz kontrol ediniz

Ekrandaki WHO sınıflandırması (kademesi), tespit edilmiş olan tansiyonun hangi aralıkta olduğunu gösterir.

Sistol değeri ve diyastol değeri iki farklı WHO aralığında olacak olursa (örn. sistol. derece hipertoni aralığında ve diyastol ise normal aralıkta), cihaz ekranında gösterilen WHO sınıflandırması (kademesi) size daima daha yüksek değer bulduğu aralığı gösterir; burada tarif edilen örnekte örneğin „derece hipertoni“.

7. Ölçüm değerlerinin kaydedilmesi, çağırılması ve silinmesi

- Her başarılı ölçme işleminin sonuçları, tarih ve saat bilgileri ile birlikte belleğe kaydedilir. 30'dan fazla ölçüm verisi mevcut olması halinde, her yeni veri için en eski bir ölçüm verisi silinir.
- **MEM** düğmesiyle ve ardından START/STOP düğmesiyle ① istediğiniz kullanıcı hafızasını seçin. **MEM** düğmesine basılmaya devam edildiğinde kullanıcı hafızasındaki tüm değerlerin ortalama değeri \bar{R} görüntülenir. **MEM** düğmesine basılmaya devam edildiğinde sabah yapılan ölçümlerin son 7 gündeki ortalama değeri görüntülenir. (Sabah: saat 5.00–9.00, gösterge $R^{(M)}$). **MEM** düğmesine basılmaya devam edildiğinde akşam yapılan ölçümlerin son 7 gündeki ortalama değeri görüntülenir. (Akşam: saat 18.00–20.00, gösterge $P^{(M)}$). **MEM** düğmesine basılmaya devam edildi-

ğinde tarih ve saat ile en son yapılan ölçümün değerleri görüntülenir.

- **MEM** düğmesine 3 saniye süreyle basılı tuttuğunuzda hafızayı silebilirsiniz. O andaki kullanıcı hafızasındaki tüm değerler 3 defa gelen sinyal sesinden sonra silinir.
- Kapatmak için tekrar **MEM** düğmesine veya START/STOP düğmesine ① basın.
- Aleti kapatmayı unutursanız otomatik olarak 2 dakika sonra kendiliğinden kapanır.

8. Hata mesajı/Hata giderilmesi

Hata durumunda, ekranda hata mesajı E_r gösterilir.

Şu durumlarda hata iletileri görüntülenebilir:

- sistolik veya diyastolik basınç ölçülemediğinde (ekranda $E_r 1$ ya da $E_r 2$ gösterilir),
- sistolik veya diyastolik tansiyon ölçüm aralığı dışında olduğunda (ekranda "Hi" veya "Lo" gösterilir),
- manşet çok sıkı veya çok gevşek takıldığında (ekranda $E_r 3$ veya $E_r 4$ gösterilir),
- şişirme basıncı 300 mmHg'nin üzerinde olduğunda (ekranda $E_r 5$ gösterilir),
- şişirme işlemi 160 saniyeden uzun sürdüğünde (ekranda $E_r 6$ gösterilir),
- bir sistem veya cihaz hatası olduğunda (ekranda $E_r A$, $E_r B$, $E_r 7$ veya $E_r 8$ gösterilir),
- piller neredeyse tükendiğinde  gösterilir.

Bu durumda ölçümü tekrarlayın. Hareket etmemeye ve konuşmamaya dikkat edin.

Gerekirse pilleri yeniden yerleştirin veya değiştirin.

i Teknik Alarm – Tanım

Ölçülen tansiyon (sistolik veya diyastolik) Teknik Veriler bölümünde belirtilen sınırların dışında olursa ekranda "H" veya "Lo" şeklinde teknik alarm göstergesi belirir. Bu durumda bir hekime başvurmalsınız veya ölçüm işlemi doğru yapıp yapmadığınızı kontrol etmelisiniz.

Teknik alarm sınırları fabrika çıkışlı olarak sabit ayarlanmıştır ve değiştirilemez ya da devre dışı bırakılamaz. Bu alarm sınır değerleri IEC 60601-1-8 standardı kapsamında düşük önceliklidirler.

Teknik alarm kendiliğinden duran bir alarmdir ve sınırlanması gerekmez. Ekranda gösterilen uyarı yaklaşık 8 saniye sonra otomatik olarak kaybolur.

9. Cihazın temizlenmesi ve muhafaza edilmesi

- Tansiyon Bilgisayarınızı dikkatle ve sadece hafif nemli bir bezle temizleyiniz.
- Temizlik maddesi ve çözücü maddeler kullanmayınız.
- Aleti asla su altına tutmayınız, aksi takdirde alete su sızabilir ve alet bundan zarar görebilir.

- Aleti, saklarken üzerine ağır nesnelere koymayınız. Pilleri çıkarınız. Manşet hortumu, keskin bir biçimde bükülmelidir.

10. Teknik bilgiler

Model no.	BM 65
Ölçüm yöntemi	Üst koldan, osilometrik, invazif olmayan tansiyon ölçümü
Ölçüm aralığı	Manşet basıncı 0–300 mmHg, sistolik 60–260 mmHg, diyastolik 40–199 mmHg, Nabız 40–180 atış/dakika
Göstergenin hassasiyeti	sistolik ± 3 mmHg, diyastolik ± 3 mmHg, Nabız, gösterilen değer $\pm \% 5$ 'i
Ölçüm belirsizliği	linik kontrole göre maks. izin verilen standart sapma: sistolik 8 mmHg/ diyastolik 8 mmHg
Hafıza	10 x 30 kayıt yeri
Ölçüler	U 240 mm x G 120 mm x Y 50 mm
Ağırlık	Yaklaşık 419 g (pil olmadan)
Manşet boyutu	22 – 30 cm / 30 – 42 cm
İzin verilen kullanım şartları	+10 °C ila +40 °C, $\% \leq 90$ bağıl nem (yoğuşmasız)

İzin verilen saklama koşulları	-20 °C ila +55 °C, % ≤ 90 bağıl nem, 800–1050 hPa ortam basıncı
Elektrik beslemesi	4 x 1,5V  AAA pil
Pil kullanım ömrü	Yakl. 220 ölçüm için, tansiyonun yük-sekliğine veya şişirme basıncına göre
Aksesuarlar	Kullanım kılavuzu, 4 x 1,5V AAA pil, Saklama çantası
Sınıflandırma	Dahili besleme, IPX0, AP veya APG yok, devamlı kullanım, uygulama parçası tip BF

Güncelleme sebebiyle önceden haber verilmeksizin teknik bilgilerde değişiklik yapılabilir.



- Bu cihaz Avrupa Normu EN60601-1-2'ye uygundur ve elektromanyetik uyumluluk bakımından özel koruma tedbirlerine tabidir. Lütfen taşınabilir veya mobil HF iletişim sistemlerinin bu cihazı etkileyebileceğini dikkate alın. Ayrıntılı bilgileri belirtilen müşteri servisi adresinden talep edebilir veya kullanım kılavuzunun son kısmında bulabilirsiniz.
- Bu cihaz, tıbbi ürünler için AB Standardı 93/42/EC, tıbbi ürün kanunu ve EN1060-1 normları (invazif olmayan tansiyon ölçme cihazları bölüm 1: Genel şartlar), EN1060-3 (invazif olmayan tansiyon ölçme cihazları bölüm 3: Elektromekanik tansiyon ölçme cihazları için tamamlayıcı şartlar)

ve IEC80601-2-30 (Tıbbi elektrikli cihazlar bölüm 2–30: Otomatik, invazif olmayan tansiyon ölçme aletlerinin temel özellikleri dahil olmak üzere güvenlik için özel koşullar) uyarıncadır.

- Bu tansiyon ölçme aletinin doğruluğu dikkatli bir şekilde kontrol edilmiştir ve alet uzun bir kullanım ömrüne yönelik olarak geliştirilmiştir. Aletin tedavi amacıyla kullanılması halinde, uygun araçlarla ölçüm kontrolleri yapılmalıdır. Doğruluk kontrolü ile ayrıntılı bilgileri servis adresinden talep edebilirsiniz.

11. Adaptör

Model no.	FW 7575M/EU/6/06
Giriş	100–240V, 50–60 Hz
Çıkış	6V DC, 600 mA, sadece Beurer tansiyon ölçme cihazı ile birlikte kullanılır
Üretici	Friwo Gerätebau GmbH
Koruma	Cihazın çift koruyucu izolasyonu vardır ve bir hata durumunda cihazın elektrik şebekesine bağlantısını kesen, birincil tarafta mevcut bir ısınmaya karşı güvenlik tertibatı ile donatılmıştır. Adaptörü kullanmadan önce, pillerin pil gözünden çıkarılmış olmasını sağlayınız.

	Koruyucu izolasyon / Koruma sınıfı 2
	Dođru akım bađlantısının kutupları
Gövde ve koruyucu kapaklar	Adaptör gövdesi, elektrik akımı ileten ya rdailete bilen parçalara dokunulmasınakarşı korur (parmaklar, çiviler, kontrol kancaları). Cihazı kullanan kiři, aynı anda hem hastaya, hem de AC adaptörünün çıkış fişine dokunmamalıdır.

Многоуважаемый покупатель!

Мы рады тому, что Вы выбрали товар из нашего ассортимента. Изделия нашей компании являются изделиями высочайшего качества, используемые для измерения веса, артериального давления, температуры тела, частоты пульса, в области мягкой терапии и массажа.

Внимательно прочтите данную инструкцию по эксплуатации, сохраняйте ее для дальнейшего использования, дайте ее прочитать и другим пользователям и строго следуйте приведенным в ней указаниям.

С дружескими пожеланиями сотрудники компании Beurer

1. Ознакомление



Аппарат для измерения кровяного давления в плечевой артерии служит для неинвазивного измерения и контроля артериального давления у взрослых пациентов. С его помощью Вы можете быстро и просто измерять Ваше кровяное давление, вводить в память результаты измерений и показывать изменения и средние значения давления.

Вы будете предупреждены при возможно имеющихся нарушениях ритма сердца. Результаты измерений классифицируются согласно директивам ВОЗ и подвергаются графическому анализу. Внимательно прочтите данную инструкцию по эксплуатации, сохраните ее и ознакомьте с ней и других пользователей.

2. Важные указания

Пояснения к символам

В инструкции по применению, на упаковке и на типовой табличке прибора и принадлежностей используются следующие символы:

	Осторожно!
	Указание Отмечает важную информацию
	Соблюдайте инструкцию по применению

	Аппликатор типа BF
	Постоянный ток
	Утилизация прибора в соответствии с Директивой ЕС 2002/96/ЕС об отходах электрического и электронного оборудования – WEEE (Waste Electrical and Electronic Equipment)
	Производитель
Storage  -20°C 55°C RH ≤90%	Допустимая температура хранения и влажность воздуха
Operating  10°C 40°C RH ≤90%	Допустимая рабочая температура и влажность воздуха
	Хранить в сухом месте
SN	Серийный номер
 0483	Символ CE подтверждает соответствие основным требованиям директивы о медицинских изделиях 93/42/EWG.

Указания по применению

- Для сравнительного анализа данных всегда измеряйте свое артериальное давление только в определенные часы.
- Не занимайтесь активной деятельностью в течение 5 минут перед измерением!
- При проведении нескольких сеансов измерения у одного пользователя интервал между измерениями должен составлять 5 минут.
- За 30 минут до измерения следует воздерживаться от приема пищи и жидкости, курения или физических нагрузок.
- При наличии сомнений относительно полученных результатов повторите измерение.
- Полученные вами самостоятельно результаты измерений носят исключительно информативный характер и не могут заменить медицинского обследования! Обсудите результаты ваших измерений с врачом, но ни в коем случае не принимайте самостоятельных решений относительно лечения (например, по использованию лекарств и их дозировке), опираясь на них!
- Не используйте прибор для измерения артериального давления у новорожденных детей, беременных женщин и у пациенток с преэклампсией.

- Заболевания системы кровообращения могут привести к неправильным результатам измерения или снижению точности измерения. Погрешности в результатах измерения также возможны при пониженном артериальном давлении, диабете, нарушениях кровоснабжения и сердечного ритма, при ознобе или дрожи.
- Не используйте прибор для измерения артериального давления вместе с высокочастотным хирургическим прибором.
- Применяйте прибор только для лиц с обхватом плеча, предусмотренным параметрами прибора.
- Обратите внимание на то, что во время накачивания может быть нарушена подвижность соответствующей части тела.
- Во время измерения кровяного давления не допускается прерывание циркуляции крови на длительное время. При сбое в работе прибора снимите манжету с руки.
- Избегайте механического сужения, сдавливания или сгибания шланга манжеты.
- Избегайте длительного давления в манжете и частых измерений. Нарушение кровообращения может привести к повреждениям.
- Убедитесь в том, что к кровеносным сосудам руки, на которую накладывается манжета, не подсоединено медицинское оборудование (через внутрисосудистый

доступ, артериовенозный шунт или при внутрисосудистой терапии).

- Не используйте манжету у лиц с ампутацией груди.
- Во избежание дальнейших повреждений не кладите манжету поверх ран.
- Питание прибора производится от батареек или от блока питания. Помните, что перенос данных и их сохранение возможны только в том случае, если прибор получает питание. В приборе сбрасываются дата и время, если батарейки разряжены или блок питания отсоединен от электросети.
- В целях экономии энергии прибор для измерения артериального давления отключается автоматически, если в течение 1 минут не была нажата ни одна кнопка.
- Допускается использование прибора только в целях, описываемых в данной инструкции по применению. Изготовитель не несет ответственности за ущерб, вызванный неквалифицированным или неправильным использованием прибора.



Указания по хранению и уходу

- Аппарат состоит из прецизионных и электронных узлов. Точность результатов измерений и срок службы аппарата зависят от правильности обращения с прибором:

- Предохраняйте прибор от ударов, действия влаги, грязи, сильных колебаний температуры и прямых солнечных лучей.
- Не допускайте падений прибора.
- Не используйте прибор вблизи сильных электромагнитных полей, например, вблизи радиоаппаратуры или мобильных телефонов.
- Используйте только входящие в объем поставки или оригинальные запасные манжеты. В противном случае получаются неверные результаты измерений.
- Не нажимать на кнопки, пока не надета манжета.
- Если Вы длительное время не пользуетесь прибором, рекомендуется вынуть батарейки.



Указания в отношении батареек

- Проглатывание батареек может приводить к опасности для жизни. Поэтому храните батарейки и изделия в недоступном для детей месте. В случае проглатывания батареек незамедлительно обратитесь к врачу.
- Запрещается заряжать или реактивировать батарейки иными способами, разбирать их, бросать в огонь или замыкать накоротко.
- Вытащите батарейки из аппарата, если они разряжены или если Вы длительное время не пользуетесь прибором. Таким образом Вы предотвращаете ущерб,

который может быть вызван вылившимся электролитом. Всегда заменяйте все батарейки одновременно.

- Не используйте батарейки различных типов, марок или батарейки с различной емкостью. Преимущественно используйте щелочные батарейки.



Указания по ремонту и утилизации

- Батарейки запрещается выбрасывать в бытовой мусор. Утилизируйте использованные батарейки через соответствующий пункт сбора отходов.
- Не открывайте прибор. Несоблюдение ведет к потере гарантии.
- Запрещается самостоятельно ремонтировать или регулировать прибор. В этом случае больше не гарантируется безупречность работы.
- Ремонт разрешается выполнять только сервисной службе фирмы Veurer или авторизированным сервисным организациям. Но перед любыми рекламациями вначале проверьте батарейки и, при необходимости, замените их.
- Утилизируйте прибор согласно требованиям Положения об утилизации электрического и электронного оборудования 2002/96/EC – WEEE («Waste Electrical and Electronic Equipment»). По всем вопросам по утилизации обращайтесь в соответствующую коммунальную службу.



3. Описание прибора

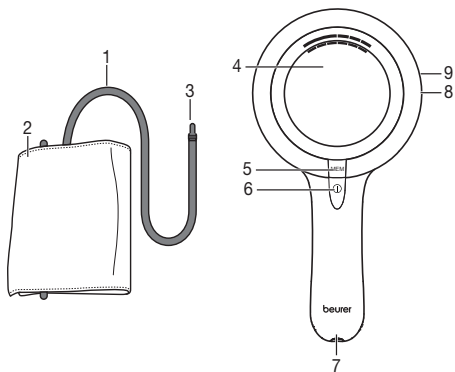

1. Шланг манжеты
2. Манжета
3. Штекер манжеты
4. Дисплей
5. Кнопка сохранения **MEM**
6. Кнопка **START/STOP**
7. Разъем для штекера манжеты
8. Интерфейс USB
9. Разъем для сетевого адаптера

Индикация на дисплее:



1. Время и дата
2. Диастолическое давление
3. Индикация содержимого памяти Среднее значение (M), утром (AM), вечером (PM), номер ячейки памяти
4. Систолическое давление
5. Классификация ВОЗ
6. Распознавание аритмии
7. Показания пульса
8. Пиктограмма замены батареек

Интерфейс ПК

С помощью прибора для измерения артериального давления Beurer вы можете перенести на ПК измеренные значения. Для этого вам потребуется USB-кабель (входит в комплект поставки), а также программа Beurer Health Manager.

Установочный файл можно загрузить по ссылке www.beurer.com/service/download.

Требования к системе для программного обеспечения Beurer Health Manager

1. Поддерживаемые операционные системы:

- Windows XP SP3
- Windows Vista SP1 или более поздние версии
- Windows 7
- Windows 8
- Windows 7 SP1

2. Поддерживаемые архитектуры:

- x86 (32 бит)
- x64 (64 бит)

3. Требования к аппаратному обеспечению:

- Рекомендуется: минимум Pentium 1 ГГц или быстрее с ОЗУ не менее 1 ГБ.
- Свободная память в главном разделе диска не менее:
 - x86 — 600 МБ

– x64 — 1,5 ГБ

- Графическое разрешение от: 1024 x 768 пикселей.
- USB-порт 1.0 или больше.

4. Подготовка к измерению

Установка батареек

- Откройте крышку отделения для батареек
- Установите 4 алкалиновых батареек типа AAA 1,5В. Следите за тем, чтобы батарейки были вставлены с соблюдением полярности. Заряжаемые аккумуляторные батареи использовать нельзя.
- Аккуратно закройте крышку батарейного отсека.

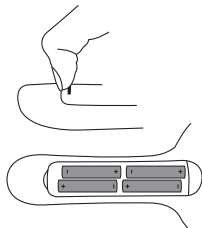

Если постоянно светится индикация замены батареек  проведение измерений больше невозможно, и Вы должны заменить все батарейки. После удаления батареек из аппарата необходимо заново настроить время. И использованные, полностью разряженные батарейки и аккумуляторы должны утилизироваться помещением в специально обозначенные контейнеры, пункты сбора специальных отходов или через торговцев электротоварами. Вы обязаны по закону утилизировать батарейки.

Информация: Эти обозначения ставятся на батарейках, содержащих вредные материалы: Pb = в батарейке содержится свинец, Cd = в батарейке содержится кадмий, Hg = в батарейке содержится ртуть.

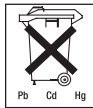

Настройка времени и даты

Вам необходимо установить дату и время. Только так Вы сможете правильно сохранять в памяти измеренные Вами значения с датой и временем и затем выводить их на экран.

Примечание: Удерживая нажатой кнопку MEM, Вы сможете быстрее установить значения.

Для настройки даты и времени действуйте следующим образом:

- Нажмите одновременно кнопки START/STOP и **MEM**, надпись «24 ч» начнет мигать. При помощи кнопки **MEM** выберите режим: 12 ч или 24 ч. Подтвердите выбор кнопкой START/STOP. Позиции для индикации года начнут мигать. При помощи кнопки **MEM** установите год и подтвердите нажатием кнопки START/STOP ①.
- После этого установите месяц, день, час и минуту, каждый раз подтверждая настройку нажатием кнопки START/STOP ①.

- При повторном нажатии кнопки START/STOP ① дисплей отключается, дата и время отображаются постоянно.

Примечание: в режиме 24 ч дата отображается в формате число/месяц. В режиме 12 ч — месяц/число.

Использование с блоком питания

Прибор можно также использовать с блоком питания. При этом отделение для батареек должно быть пустым. Блок питания (номер для заказа 071.19) можно приобрести в специализированном магазине или через сервисную службу.

- В целях предотвращения возможного повреждения прибора для измерения артериального давления используйте его только с указанным здесь блоком питания.
- Подключите блок питания к предусмотренному для этого разъему на правой стороне прибора для измерения артериального давления. Блок питания должен подключаться только к сетевому напряжению, указанному на табличке на оборотной стороне устройства.
- Затем воткните сетевой штекер блока питания в розетку.
- После использования прибора для измерения артериального давления сначала выньте блок питания

из розетки, а затем отсоедините его от прибора. При обесточивании блока питания настройки даты и времени на приборе для измерения артериального давления удаляются. Однако сохраненные результаты измерения остаются в памяти прибора.

5. Измерение кровяного давления

Пожалуйста, перед измерением храните прибор при комнатной температуре.

Наложить манжету

Наденьте манжету на обнаженное левое предплечье. Примите меры, чтобы слишком тесные элементы одежды или что-либо иное не нарушало нормальное кровообращение на руке.

Манжета должна быть помещена на предплечье так, чтобы нижняя ее кромка была на 2–3 см выше локтевого сгиба и располагалась над артерией.

Соединительная трубка должна показывать в направлении середины ладони.

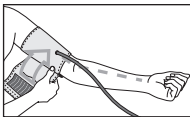
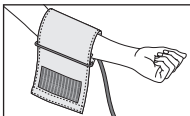

Заверните свободный конец манжеты плотно, но не слишком, вокруг руки и зажмите замок на липучках. Манжета должна прилегать к руке настолько плотно, чтобы под нее можно было продеть не больше двух пальцев.

Наденьте теперь соединительную трубку манжеты на штуцер манжеты.

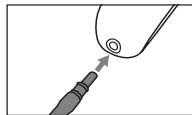
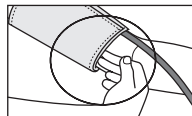

Внимание! Прибор разрешается использовать только с оригинальными манжетами. К прибору прилагаются 2 манжеты: стандартная манжета для руки окружностью от 22 до 30 см и манжета большего размера для плеча окружностью от 30 до 42 см.

Принять правильное положение

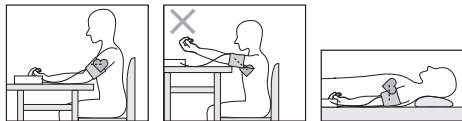

- Перед каждым измерением расслабляйтесь в течение около 5 минут! В противном случае возникают неточности измерения.
- Измерения можно проводить в положении сидя или в положении лежа. Следите при этом, чтобы манжета находилась на уровне сердца.
- Для измерения кровяного давления займите удобное положение сидя. Спина и руки должны иметь опору. Не скрещивайте ноги. Поставьте ступни ровно на пол.
- Чтобы не исказить результаты измерения, следует вести себя во время измерения спокойно и не разговаривать.

Выполнить измерение кровяного давления

- Наденьте манжету, как было описано выше, и примите положение, в котором будет проводиться измерение.
- Включите аппарат нажатием кнопки START/STOP ①. После полного изображения отображается пользовательская память, которой пользовались в последний раз: (U0, U1....U9). Чтобы перейти к другой пользова-

тельской памяти, нажмите кнопку **MEM** и подтвердите Ваш выбор нажатием кнопки START/STOP ①. Если нажатия кнопки не последует, через 5 секунд автоматически будет использоваться пользовательская память, к которой обращались последней.

- Перед измерением на короткое время появляется последний сохраненный результат измерения. Если в памяти не сохранены измерения, прибор показывает величину 0.
- Манжета накачивается автоматически. Затем давление воздуха в манжете медленно стравливается. При уже распознанной тенденции к высокому кровяному давлению производится повторное накачивание и давление в манжете еще раз повышается. Как только распознается пульс, появляется пиктограмма ♥.
- Вы можете прервать измерение в любой момент нажатием кнопки START/STOP ①, или передвинув выключатель сенсорного дисплея в позицию OFF.
- Вы в любой момент можете прервать измерение, нажав кнопку START/STOP ①.
- Пиктограмма Er появляется, если измерение не может быть выполнено должным образом. Прочтите главу «Сообщения о неисправностях/Устранение неисправностей» в данной инструкции и повторите измерение.
- Результат измерения автоматически сохраняется в памяти.

- Для отключения нажмите кнопку START/STOP . Если Вы забываете выключить прибор, он отключается автоматически через 1 минуту.

Перед проведением нового измерения следует выждать не менее 5 минут!

6. Оценка результатов

Нарушения сердечного ритма:

Данный аппарат может во время измерения идентифицировать возможные нарушения сердечного цикла и в подобном случае указывает на это пиктограммой . Это может служить индикатором аритмии. Аритмия – это заболевание, при котором сердечный ритм нарушается из-за пороков в биоэлектрической системе, которая управляет сердечными сокращениями. Симптомы (пропущенные или преждевременные сердечные сокращения, медленный или слишком быстрый пульс) могут вызывать, среди прочего, заболеваниями сердца, возрастом, физиологической предрасположенностью, чрезмерным употреблением тонизирующих и возбуждающих продуктов, стрессом или недосыпанием. Аритмия может быть обнаружена только при обследовании врачом.

Повторите измерение, если пиктограмма  появляется на дисплее после измерения. Учтите, что перед измерением Вы должны 5 минут отдохнуть, а во время измерения не должны говорить и двигаться. Если пик-

тограмма  появляется часто, обратитесь к врачу. Самодиагностика и самолечение на основании результатов измерений могут быть опасными. Обязательно выполняйте указания врача. Согласно директивам/определения Всемирной организации здравоохранения (ВОЗ) и новейшим исследованиям результаты измерений можно классифицировать и оценить, как указано в нижеследующей таблице.

Классификация ВОЗ:

Согласно директивам/положениям Всемирной организации здравоохранения (ВОЗ) и новейшим исследованиям результаты измерений можно классифицировать и оценивать в соответствии со следующей таблицей. Обратите внимание, что это усредненные значения и служат только для приблизительного ориентирования, так как индивидуальные значения артериального давления могут варьироваться в зависимости от принадлежности к той или иной возрастной группе, а также других индивидуальных особенностей.

Важно регулярно консультироваться с врачом. Врач определит Ваши индивидуальные значения нормального артериального давления, а также значения, которые могут быть для Вас опасными.

Классификация по ВОЗ на дисплее показывает, в какой области находится измеренное артериальное давление.

Диапазон значений артериального давления	Систола (в мм рт. ст.)	Диастола (в мм рт. ст.)	Мера
Уровень 3: сильная гипертония	>= 180	>= 110	Обратиться к врачу
Уровень 2: гипертония средней тяжести	160–179	100–109	Обратиться к врачу
Уровень 1: легкая гипертония	140–159	90–99	Регулярный контроль у врача
Высокое нормальное	130–139	85–89	Регулярный контроль у врача
Нормальное	120–129	80–84	Самоконтроль
Оптимальное	<120	<80	Самоконтроль

Источник: ВОЗ, 1999

Если значения для систолы и диастолы находятся в двух различных диапазонах по классификации ВОЗ (например, систола в диапазоне «Гипертония 1 степени», а диастола - в диапазоне «Нормальное»), то график в аппарате всегда указывает более высокий диапазон, в описанном примере – «Гипертония 1 степени».

7. Сохранение, вызов и удаление результатов измерения

- Результаты каждого успешного измерения сохраняются в памяти вместе с датой и временем. При более чем 30 результатах самый старый результат переписывается.
- Выберите при помощи кнопки **MEM**, а затем при помощи кнопки START/STOP **ⓘ** нужную пользова-

тельскую память. Если нажать кнопку **MEM** еще раз, отобразится среднее значение \bar{P} из всех сохраненных в данной пользовательской памяти измеренных значений. Если нажать кнопку **MEM** еще раз, отобразится среднее значение из всех результатов утренних измерений за последние 7 дней. (Утро: 5.00–9.00, индикация $\bar{P}_{\text{ут}}$). Если нажать кнопку **MEM** еще раз, отобразится среднее значение из всех результатов вечерних измерений за последние 7 дней. (Вечер: 18.00–20.00, индикация $\bar{P}_{\text{вч}}$). При дальнейшем нажатии кнопки **MEM** каждый раз будут отображаться результаты отдельных последних измерений с указанием даты и времени.

- Вы можете очистить память, удерживая кнопку **MEM** нажатой в течение 3 секунд. Все значения, сохранен-

ные в используемой в данное время пользовательской памяти, после тройного звукового сигнала будут удалены.

- Для отключения повторно нажмите кнопку **MEM** или кнопку **START/STOP** ①.
- Если Вы забудете выключить прибор, он отключится автоматически через 2 минуты.

8. Сообщения о неисправностях/ Устранение неисправностей

При неисправностях на дисплее появляется сообщение E_r _.

Сообщения об ошибках появляются, если

- не удалось измерить систолическое или диастолическое давление (на дисплее появляется надпись $E_r 1$ или $E_r 2$);
- значения измерения систолического или диастолического давления не входят в диапазон измерения (на дисплее появляется надпись «H» или «LO»);
- манжета затянута слишком слабо или слишком туго (на дисплее появляется надпись $E_r 3$ или $E_r 4$);
- во время накачивания воздуха давление превысило 300 мм рт. ст. (на дисплее появляется надпись $E_r 5$);
- накачивание длится более 160 с (на дисплее появляется надпись $E_r 6$);

- произошел сбой в работе системы или прибора (на дисплее появляется надпись $E_r A$, $E_r D$, $E_r 7$ или $E_r B$);
- батарейки почти разряжены .

В таких случаях выполните повторное измерение. Следите за тем, чтобы вы не двигались и не говорили. При необходимости установите батарейки снова на место или замените их.

Сигнал тревоги при несоблюдении технических данных — описание



Если измеренное значение артериального давления (систолического или диастолического) находится за пределами границ, указанных в разделе «Технические данные», на дисплее отобразится сигнал тревоги, имеющий вид сообщения «H» или «LO». В этом случае следует обратиться к врачу или проверить правильность процедуры измерения. Граничные значения сигнала тревоги установлены на предприятии-изготовителе и не могут быть изменены или деактивированы. Согласно стандарту IEC 60601-1-8, эти значения обладают низким приоритетом. Сигнал тревоги при несоблюдении технических данных не требует сброса и отключается самостоятельно. Отображаемый на дисплее сигнал исчезает автоматически примерно через 8 секунд.

9. Очистка и хранение прибора

- Прибор для измерения кровяного давления следует чистить осторожно при помощи слегка смоченной ткани.
- Запрещается использование чистящих средств или растворителей.
- Не допускайте попадание прибора в воду, т.к. в результате в него может проникнуть жидкость и повредить прибор.
- При хранении аппарата на него нельзя ставить тяжелые предметы. Запрещается сильно перегибать соединительную трубку манжеты.

10. Технические данные

Модель №	BM 65
Метод измерения	Осциллометрическое, неинвазивное измерение кровяного давления на плече
Диапазон измерений	Давление в манжете 0–300 мм рт. ст., для систолического 60–260 мм рт. ст., для диастолического 40–199 мм рт. ст., Пульс 40–180 ударов/мин.

Точность индикации	± 3 мм рт. ст. для систолического, ± 3 мм рт. ст. для диастолического, пульс ± 5 % от определяемого значения
Надежность измерений	максимально допустимое стандартное отклонение по результатам клинических испытаний: 8 мм рт. ст. для систолического/ 8 мм рт. ст. для диастолического давления
Память	10 x 30 ячеек памяти
Размеры	Д 240 мм x Ш 120 мм x В 50 мм
Вес	Примерно 419 г (без батареек)
Размер манжеты	22–30 см / 30–42 см
Доп. условия эксплуатации	от $+10^{\circ}\text{C}$ до $+40^{\circ}\text{C}$, ≤ 90 % при относительной влажности воздуха (без образования конденсата)
Доп. условия хранения	от -20°C до $+55^{\circ}\text{C}$, ≤ 90 % при относительной влажности воздуха, 800–1050 гПа давления окружающей среды
Электропитание	4 x 1,5В    батареек типа AAA
Срок службы батареек	Для ок. 220 измерений, в зависимости от высоты кровяного давления или давления накачивания

Принадлежности	Инструкция по применению, 4 x 1,5В батарейки типа AAA, Сумка для хранения
Классификация	Внутренне обеспечение, IPX0, без AP или APG, продолжительное использование, аппликатор типа BF

В связи с развитием продукта компания оставляет за собой право на изменение технических характеристик без предварительного уведомления.

- Данный прибор соответствует европейскому стандарту EN60601-1-2 и является предметом особых мер предосторожности в отношении электромагнитной совместимости. Следует учесть, что переносные и мобильные высокочастотные коммуникационные устройства могут повлиять на данный прибор. Более точные данные можно запросить по указанному адресу сервисной службы или найти в конце инструкции по применению.
- Прибор соответствует требованиям директивы ЕС 93/42/ЕС о медицинском оборудовании, закона о медицинском оборудовании, а также европейских стандартов EN1060-1 (неинвазивные приборы для измерения артериального давления, часть 1: общие требования) и EN1060-3 (неинвазивные приборы для измерения артериального давления, часть 3: дополнительные требования к электромеханическим системам

измерения артериального давления) и IEC80601-2-30 (медицинские электрические приборы, часть 2–30: особые предписания по обеспечению безопасности, включая основные особенности производительности автоматизированных неинвазивных приборов для измерения артериального давления).

- Точность данного прибора для измерения артериального давления была тщательно проверена, прибор был разработан с расчетом на длительный срок эксплуатации. При использовании прибора в медицинских учреждениях необходимо провести медицинскую проверку с помощью соответствующих средств. Точные данные для проверки точности прибора можно запросить в сервисном центре

11. Гарантия

Мы предоставляем гарантию на дефекты материалов и изготовления этого прибора на срок 36 месяцев со дня продажи через розничную сеть.

Гарантия не распространяется:

- на случаи ущерба, вызванного неправильным использованием
- на быстроизнашивающиеся части (батарейки, манжета)
- на дефекты, о которых покупатель знал в момент покупки
- на случаи собственной вины покупателя.

Товар подлежит декларированию:

номер РОСС DE.АГ93.Д01352,

дата регистрации 05.06.2012

Срок эксплуатации изделия: мин 5 лет

Фирма-изготовитель: Бойрер Гмбх,

Софлингер штрассе 218,

89077-УЛМ, Германия

Фирма-импортер: ООО БОЙРЕР, 109451 г. Москва,

ул. Перерва 62, корп. 2, офис 3

109451 г. Москва,

ул. Перерва 62, корп. 2

Тел(факс) 495-658 54 90

bts-service@ctdz.ru



Дата продажи _____

Подпись продавца _____

Штамп магазина _____

Подпись покупателя _____

Szanowni Klienci,

bardzo dziękujemy za wybór jednego z naszych wyrobów. Nazwa naszej firmy oznacza wysokiej jakości wyroby, dokładnie sprawdzone w zakresie zastosowań w obszarach nagrzewania, pomiarów masy ciała, ciśnienia krwi, temperatury ciała, tętna, łagodnej terapii, masażu i powietrza. Prosimy o dokładne przeczytanie niniejszej instrukcji obsługi oraz o zatrzymanie jej do późniejszego użytku, udostępniając ją innym użytkownikom oraz przestrzegając zawartych w niej informacji.

Z poważaniem,
Zespół firmy Beurer

1. Zapoznanie

Naramienny aparat do mierzenia ciśnienia krwi służy do nieinwazyjnego pomiaru i kontroli tętnicznych wartości ciśnienia krwi dorosłych ludzi. Możliwy jest szybki i dokładny pomiar ciśnienia krwi, zapis wartości do pamięci oraz wyświetlenie przebiegu i wartości średnich na wyświetlaczu. Przy ewentualnych zaburzeniach rytmu serca następuje ostrzeżenie.

Uzyskane wartości są kwalifikowane wg wytycznych WHO (Światowej Organizacji Zdrowia) i graficznie oceniane.





Niniejszą instrukcję obsługi należy zachować do dalszego użytku i udostępniać ją kolejnym użytkownikom.







2. Ważne wskazówki



Objaśnienie symboli

W instrukcji obsługi, na opakowaniu i tabliczce znamionowej urządzenia oraz akcesoriów znajdują się następujące symbole:

	Uwaga
	Wskazówka Ważne informacje
	Należy przestrzegać instrukcji obsługi
	Część aplikacyjna typ BF
	Prąd stały

	Utylizacja zgodnie z dyrektywą WE w sprawie zużytego sprzętu elektrycznego i elektronicznego 2002/96/WE
	Producent
Storage 	Dopuszczalna temperatura i wilgotność powietrza w miejscu przechowywania
Operating 	Dopuszczalna temperatura i wilgotność powietrza podczas pracy
	Chronić przed wilgocią
SN	Numer seryjny
 0483	Oznakowanie CE potwierdza zgodność z zasadniczymi wymogami dyrektywy 93/42/WE w sprawie wyrobów medycznych.

Wskazówki do zastosowania

- Mierz ciśnienie zawsze o tej samej porze dnia, aby zmierzone wartości były porównywalne.
- Przed każdym pomiarem odpocznij ok. 5 minut.

- Jeśli chcesz wykonać kilka pomiarów u jednej osoby, zachowaj 5-minutowe przerwy między pomiarami.
- Na co najmniej 30 minut przed wykonaniem pomiaru nie należy jeść, pić, palić ani podejmować wysiłku fizycznego.
- Powtórz pomiar, jeśli zmierzona wartość budzi wątpliwości.
- Zmierzone wartości mają wyłącznie charakter informacyjny – pomiar ciśnienia nie zastępuje badania lekarskiego. Po zmierzeniu ciśnienia należy zasięgnąć porady lekarskiej. Na podstawie pomiaru w żadnym wypadku nie wolno podejmować decyzji medycznych na własną rękę (np. dotyczących stosowania leków i ich dawkowania)!
- Nie korzystaj z ciśnieniomierza w przypadku noworodków, podczas ciąży i kobiet cierpiących na zatrucie ciążowe.
- Choroby układu krążenia mogą powodować błędy pomiaru lub zaburzać dokładność pomiaru. Dotyczy to także bardzo niskiego ciśnienia krwi, cukrzycy, zaburzeń rytmu serca i ukrwienia, a także dreszczy i drgawek.
- Ciśnieniomierza nie wolno stosować razem z urządzeniem chirurgicznym o wysokiej częstotliwości.
- Urządzenie stosować tylko w przypadku osób o podanym obwodzie ramienia.
- Podczas pompowania urządzenia może dojść do zaburzenia sprawności danej kończyny.
- Nie wolno zakłócać cyrkulacji krwi przez zbyt długi pomiar ciśnienia. W przypadku błędnego działania urządzenia należy zdjąć mankiety z ramienia.

- Unikaj mechanicznego zwięzania, ściskania lub zaginania wężyka mankietu.
- Unikaj utrzymywania ciśnienia w mankiecie oraz częstych pomiarów. Spowodowane tym zaburzenie przepływu krwi może spowodować uszczerbek na zdrowiu.
- Mankietu nie należy zakładać na ramię, w którym leczone są tętnice i żyły, np. angioplastyka/terapia naczyń krwionośnych czy przetoka tętniczo-żylna (AV).
- Nie zakładać mankietu osobom po amputacji piersi.
- Nie zakładać mankietu na rany, ponieważ może dojść do dalszych obrażeń.
- Ciśnieniomierz może być zasilany bateriami lub zasilaczem. Przesłanie i zapisanie danych jest możliwe tylko przy włączonym zasilaniu ciśnieniomierza. Jeśli baterie są wyczerpane albo zasilacz zostanie odłączony od prądu, nastąpi skasowanie informacji o dacie i godzinie.
- Jeśli w ciągu 1 minuty nie zostanie naciśnięty żaden przycisk, nastąpi automatyczne wyłączenie ciśnieniomierza w celu oszczędzania baterii.
- Urządzenie jest przeznaczone wyłącznie do używania w celu określonym w niniejszej instrukcji obsługi. Producent nie ponosi odpowiedzialności za szkody wynikłe z niewłaściwego użycia urządzenia.



Wskazówki do przechowywania i pielęgnacji

- Aparat do mierzenia ciśnienia krwi składa się z podzespołów precyzyjnych i elektronicznych. Dokładność wartości

pomiarowych i żywotność urządzenia zależy o troskliwego obchodzenia się z urządzeniem:

- Chronić urządzenie przed uderzeniami, wilgocią, brudem, silnymi wahaniami temperatury i bezpośrodkowym nasłonecznieniem.
- Nie upuszczać urządzenia.
- Nie stosować urządzenia w pobliżu silnych pól elektromagnetycznych, trzymać je z dala od instalacji radiowych i telefonów komórkowych.
- Używać jedynie dostarczonej lub oryginalnej opaski nadgarstkowej. W innym przypadku uzyskuje się błędne dane pomiarowe.
- Nie naciskać na przycisk, jeśli opaska nie jest nałożona.
- Jeśli urządzenie nie będzie przez dłuższy czas używane, zaleca się wyciągnięcie baterii.



Wskazówki do baterii

- Baterie mogą być przy połknięciu niebezpieczne dla życia. Przechowywać z tego powodu baterie i produkt w miejscach niedostępnych dla małych dzieci. Jeśli nastąpiło już połknięcie baterii, należy zgłosić się natychmiast po pomoc medyczną.
- Baterie nie wolno ładować lub reaktywować innymi środkami, nie rozbierać, nie wrzucać do ognia ani nie robić zwarcia.
- Wyciągnąć baterie z urządzenia, kiedy są wyczerpane lub kiedy urządzenie nie będzie przez dłuższy czas używane.

W ten sposób unika się szkód, powstających w wyniku wylania baterii. Wymieniać zawsze wszystkie baterie jednocześnie.

- Nie używać różnych typów baterii, marek lub baterii z różnymi pojemnościami. Stosować zalecane baterie alkaliczne.

i Wskazówki do napraw i utylizacji

- Baterii nie wyrzucać do zwykłych śmieci. Utylizować baterie tylko w miejscach do tego przewidzianych.
 - Nigdy nie otwierać urządzenia. W przypadku niestosowania się do wskazówek gwarancja wygaśnie.
 - Urządzenia nie naprawiać ani nie justować samodzielnie. W przeciwnym razie niemożliwe jest zagwarantowanie niezawodności funkcjonowania urządzenia.
 - Naprawy mogą być przeprowadzane jedynie przez serwis firmy Beurer lub autoryzowany serwis dystrybutora sprzętu. Przed złożeniem reklamacji sprawdzić najpierw baterie i w razie potrzeby wymienić je na nowe.
 - Urządzenie utylizować zgodnie z zaleceniem dot. urządzeń elektronicznych użytkowej 2002/96/EC – WEEE (Waste Electrical and Electronic Equipment).
- W razie pytań lub wątpliwości należy się zwrócić do właściwego działu komunalnego, zajmującego się utylizacją.



3. Opis urządzenia

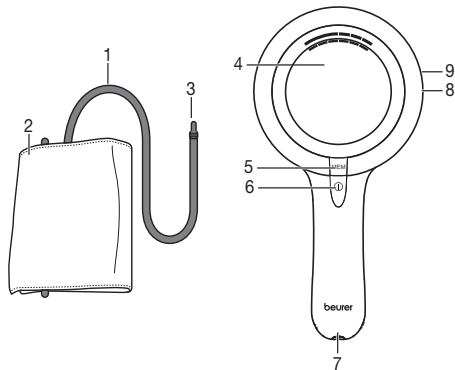

1. Wężyk opaski
2. Opaska
3. Wtyczka opaski
4. Ekran
5. Przycisk pamięci **MEM**
6. Przycisk **START/STOP** **i**
7. Złącze do podłączenia wtyczki mankietu
8. Złącze USB
9. Złącze zasilacza

Wskazania na wyświetlaczu:

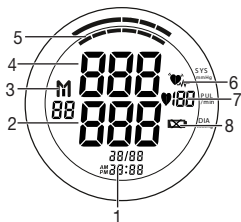

1. Czas i data
2. Ciśnienie rozkurczowe
3. Wskaźnik pamięci wartości średniej (M), rano (P^M), wieczorem (P^N), numer miejsca pamięci
4. Ciśnienie skurczowe
5. Kwalifikacja wg WHO
6. Rozpoznanie arytmii
7. Zmierzona wartość pulsu
8. Symbol wymiany baterii

Złącze do komputera

Cięśniomierz marki Beurer umożliwia także przesyłanie zmierzonych wartości do komputera.

Potrzebny jest do tego kabel USB (w komplecie), a także oprogramowanie „Health Manager“ firmy Beurer. Oprogramowanie można pobrać bezpłatnie na stronie www.beurer.com/service/download.

Program „Health Manager“ firmy Beurer – wymagania systemowe

1. Obsługiwane systemy operacyjne:

- Windows XP z dodatkiem SP3
- Windows Vista z dodatkiem SP1 lub wyższym
- Windows 7
- Windows 8
- Windows 7 z dodatkiem SP1

2. Obsługiwane architektury:

- x86 (32-bitowy)
- x64 (64-bitowy)

3. Wymagania systemowe:

- Zalecane: procesor min. Pentium 1 GHz lub szybszy, min. 1 GB RAM.
- Wolne miejsce na partycji systemowej min.:
 - x86 – 600 MB
 - x64 – 1,5 GB
- Rozdzielczość od: 1024 x 768 pikseli.
- Gniazdo USB 1.0 lub szybsze.

4. Przygotowanie pomiaru

Zakładanie baterii

- Otwórz pokrywę baterii
- Włóż 4 baterie alkaliczne typu AAA 1,5V. Zwróć uwagę na poprawne ustawienie biegunów baterii zgodnie z oznaczeniem. Nie można stosować akumulatorów.
- Dokładnie zamknąć pokrywę baterii.

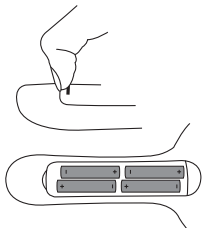

Jeżeli przez dłuższy czas jest wyświetlane wskazanie wymiany baterii  należy je wymienić, ponieważ przeprowadzenie pomiarów nie jest już możliwe. Po wymianie baterii należy na nowo ustawić godzinę. Zużyte baterie nie stanowią odpadów z gospodarstwa domowego. Zużyte baterie należy oddać do sklepu elektrycznego lub odnieść do lokalnego punktu zbierania surowców. Państwo ponoszą całkowitą odpowiedzialność za prawidłowe utylizowanie zużytych baterii.

Wskazówka: Takie oznaczenia znajdują się na bateriach zawierających szkodliwe substancje: Pb = bateria zawiera ołów, Cd = bateria zawiera kadm, Hg = bateria zawiera rtęć.



Ustawianie czasu zegarowego i daty

Konieczne ustaw datę i godzinę. Tylko w ten sposób można zapisywać pomiary z prawidłową datą i godziną i później sprawdzać je.

Wskazówka: Przy wciśniętym przycisku **MEM** można w szybszy sposób ustawić wartości.

Aby ustawić datę i godzinę należy wykonać następujące czynności:

- Naciśnij jednocześnie przyciski START/STOP i **MEM**. Zacznie migać napis „24h”. Za pomocą przycisku **MEM** ustaw format 12- lub 24-godzinny. Potwierdź wybrany format za pomocą przycisku START/STOP. Rok zacznie migać. Ustaw rok za pomocą przycisku **MEM** i potwierdź wciskając przycisk START/STOP ①.
- Następnie ustaw miesiąc, dzień, godzinę i minuty oraz potwierdź wciskając przycisk START/STOP ①.
- Po ponownym naciśnięciu przycisku START/STOP ① nastąpi wyłączenie wyświetlacza, a data i godzina będą stale wyświetlane.

Wskazówka: W formacie 24-godzinny data jest wyświetlana jako dzień/miesiąc. W formacie 12-godzinny jako miesiąc/dzień.

Eksploatacja urządzenia z zasilaczem

Urządzenie można również używać z zasilaczem.

W takim wypadku w urządzeniu nie mogą się znajdować baterie. Zasilacz można zamówić w sklepach specjalistycznych lub pod adresem serwisu, posługując się numerem katalogowym 071.19.

- Ciśnieniomierza można używać wyłącznie z opisanym tutaj zasilaczem. Używanie tylko tego zasilacza pozwoli wykluczyć ewentualne uszkodzenia urządzenia.
- Podłącz zasilacz do odpowiedniego gniazda znajdującego się po prawej stronie ciśnieniomierza. Zasilacz może być podłączany tylko do napięcia zgodnego z podanym na tabliczce znamionowej.
- Następnie podłącz wtyczkę sieciową zasilacza do gniazda sieciowego.
- Po zakończeniu korzystania z ciśnieniomierza odłącz zasilacz najpierw od gniazda sieciowego, a następnie od ciśnieniomierza. Po odłączeniu zasilacza od sieci nastąpi skasowanie daty i godziny. Zapisane wyniki pomiarów zostaną jednak zachowane.

5. Pomiar ciśnienia krwi

Przed rozpoczęciem pomiaru należy doprowadzić urządzenie do temperatury pokojowej.

Nałożyć opaskę

Mankiet należy ułożyć na odsto-
niętym lewym przedramieniu.
Nie wolno zmniejszać ukrwienia
ramienia przez noszenie za wą-
skiego ubrania.

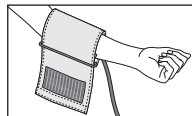

Mankiet należy zakładać w taki
sposób, aby jego dolna krawędź
znajdowała się 2–3 cm nad
zgięciem łokcia i tętnicą. Wężyk
ustawiony jest w kierunku środka
dłoni.

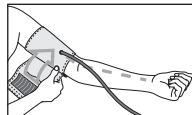

Wolny koniec mankieta owinąć
wąsko wokół ramienia, ale nie za
sztywno i zaczepić na rzep.
Mankiet należy założyć w taki
sposób, aby można było wsunąć
pod niego dwa palce.

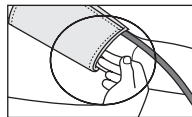

Wężyk mankieta należy wetknąć
do przyłącza dla wtyczki mankieta.

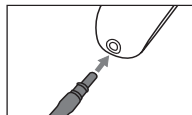

Uwaga: Urządzenie może być używane wyłącznie z oryginalnymi mankietaми. Do urządzenia dołączono 2 mankiety:

standardowy mankiet na ramię o obwodzie od 22 do 30 cm oraz większy mankiet na ramię o obwodzie od 30 do 42 cm.

Przyjęcie prawidłowej pozycji

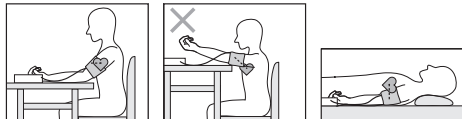

- Przed każdym pomiarem odpocząć ok. 5 minut! W innym przypadku może dojść do niedokładności w pomiarach.
- Pomiar można wykonywać na stojąco lub siedząco. Zawsze należy uważać, aby mankiet znajdował się na wysokości serca.
- Usiądź wygodnie do pomiaru ciśnienia. Oprzyj plecy i ręce. Nie zakładaj nogi na nogę. Oprzyj stopy płasko na podłodze.
- Aby nie zafałszować wyniku pomiaru jest ważne, aby podczas pomiaru zachowywać się spokojnie i nie mówić.

Przeprowadzanie pomiaru

- Założyć mankiet w wyżej opisany sposób i przyjąć postawę, w której chce się przeprowadzić pomiar.
- Pomiar ciśnienia krwi uruchamia się przyciskiem Start/Stop ①. Po wyświetleniu pełnego ekranu pojawi się ostatnio używana pamięć użytkownika (U0, U1....U9).

W celu zmiany pamięci użytkownika wciśnij przycisk **MEM** i potwierdź swój wybór wciskając przycisk START/STOP ①. Jeżeli przycisk nie zostanie wciśnięty, po 5 sekundach zostanie automatycznie wybrana ostatnio używana pamięć użytkownika.

- Przed pomiarem na krótko wyświetlany jest zapamiętany wynik ostatniego pomiaru. Jeżeli w pamięci nie znajdują się żadne wartości pomiarowe, urządzenie wyświetla wartość 0.
- Mankiet jest automatycznie napelniany powietrzem. Następnie ciśnienie powietrza w mankiecie powoli spada. W przypadku rozpoznanej tendencji do wysokiego ciśnienia krwi mankiet jest ponownie napompowywany do wyższego ciśnienia. Po rozpoznaniu pulsu wyświetlany jest symbol pulsu ♥.
- Wyświetlane są wyniki pomiaru ciśnienia skurczowego, ciśnienia rozkurczowego oraz pulsu.
- Pomiar można w każdej chwili przerwać, naciskając przycisk START/STOP ①.
- Jeżeli pomiar nie został prawidłowo przeprowadzony, na wyświetlaczu pojawia się symbol Er. Przejdź do rozdziału „Komunikaty o błędach/Usuwanie błędów“ w instrukcji obsługi i powtórz pomiar.
- Wynik pomiaru jest zapamiętywany automatycznie.

- W celu wyłączenia należy nacisnąć przycisk START/STOP . Jeżeli zapomnisz wyłączyć urządzenie, wyłączy się ono automatycznie po upływie około 1 minuty.

Pomiędzy kolejnymi pomiarami należy odczekać 5 minut!



6. Ocena wyników

Zaburzenia rytmu serca

To urządzenie potrafi rozpoznać podczas pomiaru ewentualne zaburzenia rytmu serca i ostrzega w danym przypadku, wyświetlając po wykonaniu pomiaru symbol .

To może być wskazówka do arytmii serca. Arytmia jest chorobą, w której rytm serca z powodu nieprawidłowości w systemie bioelektrycznym, który steruje akcją serca, jest anormalny. Symptomy (przedłużone lub przedwczesne skurcze serca, wolniejszy lub za szybki puls) mogą występować z powodu m.in. chorób serca, wieku, skłonności organizmu,

używek w nadmiarze, stresu lub braku snu. Arytmia może zostać zdiagnozowana jedynie podczas badania przez lekarza.

Powtórzyć pomiar, kiedy po jego wykonaniu na wyświetlaczu pojawi się symbol . Należy pamiętać, aby odpocząć 5 minut i w czasie pomiaru nie mówić i nie poruszać się. Jeśli symbol  pojawia się częściej, należy zwrócić się do lekarza. Samodzielna diagnoza lub leczenie na podstawie wyników pomiarów może być niebezpieczne. Koniecznie stosować się do zaleceń lekarza.

Klasyfikacja WHO:

Zgodnie z wytycznymi/definicjami Światowej Organizacji Zdrowia oraz aktualnym stanem wiedzy wyniki pomiaru można sklasyfikować i zinterpretować wg następującej tabeli.

Zakres wartości ciśnienia krwi	Ciśnienie skurczowe (w mmHg)	Ciśnienie rozkurczowe (w mmHg)	Postępowanie
Stopień 3: silne nadciśnienie	≥ 180	≥ 110	Skontaktuj się z lekarzem
Stopień 2: umiarkowane nadciśnienie	160–179	100–109	Skontaktuj się z lekarzem
Stopień 1: łagodne nadciśnienie	140–159	90–99	Regularne kontrole u lekarza
Ciśnienie wysokie prawidłowe	130–139	85–89	Regularne kontrole u lekarza
Ciśnienie prawidłowe	120–129	80–84	Samodzielna kontrola
Ciśnienie optymalne	< 120	< 80	Samodzielna kontrola

Podane wartości standardowe służą jedynie jako ogólne wytyczne, ponieważ indywidualne wartości ciśnienia u różnych osób i w różnych grupach wiekowych różnią się od siebie. Ważne jest więc regularne korzystanie z konsultacji lekarskich. Podczas konsultacji lekarz określi normalne wartości ciśnienia oraz wartości, które należy uznać za niebezpieczne. Klasyfikacja WHO na wyświetlaczu pokazuje, w jakim zakresie znajduje się zmierzone ciśnienie krwi.

Jeżeli wartości ciśnienia skurczowego i rozkurczowego znajdują się w dwóch różnych zakresach WHO (np. ciśnienie skurczowe w zakresie nadciśnienia stopnia, a rozkurczowe – w zakresie prawidłowym), klasyfikacja WHO na wyświetlaczu pokazuje zawsze wyższy zakres, w podanym przykładzie „nadciśnienie stopnia“).

7. Zapis wartości pomiarowych do pamięci, edycja i kasowanie

- Wyniki każdego, udanego pomiaru z datą i czasem zegarowym zapisywane są do pamięci. Przy większej ilości wpisów niż 30 najstarsze wyniki kasowane są z pamięci.
- Za pomocą przycisku **MEM** a następnie przycisku START/STOP ① wybierz właściwą pamięć użytkownika. Ponowne wciśnięcie przycisku **MEM** spowoduje wyświetlenie wartości średniej \bar{P} wszystkich zapisanych w pamięci pomiarów. Kolejne naciśnięcie przycisku **MEM** spowoduje wyświetlenie średniej z ostatnich 7 dni pomiaru

porannego (rano: godz. 5.00 – 9.00, symbol \bar{P}^m). Kolejne naciśnięcie przycisku **MEM** spowoduje wyświetlenie średniej z ostatnich 7 dni pomiaru wieczornego (wieczór: godz. 18.00 – 20.00, symbol \bar{P}^n). Po kolejnym naciśnięciu przycisku **MEM** zostaną wyświetlone ostatnie pojedyncze wyniki pomiaru z datą i godziną.

- Pamięć można skasować wciskając i przytrzymując przez 3 sekundy przycisk **MEM**. Wszystkie wartości aktywnej pamięci zostaną skasowane po trzech sygnałach dźwiękowych.
- W celu wyłączenia należy ponownie nacisnąć przycisk **MEM** lub START/STOP ①.
- Jeżeli zapomnisz wyłączyć urządzenie, wyłączy się ono automatycznie po upływie około 2 minut.

8. Komunikaty o błędach/Usuwanie błędów

W przypadku błędów na wyświetlaczu pojawia się komunikat $E_{r_}$.

Komunikaty o błędzie mogą pojawić się, jeśli

- niemożliwy jest pomiar ciśnienia skurczowego lub rozkurczowego (na wyświetlaczu pojawia się symbol E_{r1} lub E_{r2}),
- ciśnienie skurczowe lub rozkurczowe nie mieści się w obszarze pomiaru (na wyświetlaczu pojawia się symbol „Hi“ lub „Lo“),

- mankiet został zaciśnięty zbyt słabo lub zbyt mocno (na wyświetlaczu pojawia się symbol E_{r3} lub E_{r4}),
- ciśnienie pompowania przekracza 300 mmHg (na wyświetlaczu pojawia się symbol E_{r5}),
- pompowanie trwa dłużej niż 160 sekund (na wyświetlaczu pojawia się symbol E_{r6}),
- wystąpił błąd systemu lub urządzenia (na wyświetlaczu pojawia się symbol E_{rA} , E_{rD} , E_{r7} lub E_{rB}),
- Baterie są prawie wyczerpane .

W takich przypadkach pomiar należy powtórzyć. Należy pamiętać o tym, aby podczas pomiaru nie ruszać się i nie rozmawiać.

W razie potrzeby włożyć ponownie baterie lub wymienić je na nowe.

Alarm techniczny – opis

Jeśli zmierzone ciśnienie (skurczowe lub rozkurczowe) przekroczy granice określone w sekcji danych technicznych, na wyświetlaczu pojawi się alarm techniczny w postaci oznaczenia „Hi” lub „Lo”. W taki przypadku należy skontaktować się z lekarzem lub sprawdzić, czy urządzenie działa prawidłowo.

Wartości graniczne zostały ustawione fabrycznie i nie da się ich zmienić lub wyłączyć. Wartości te zostały ustalone w oparciu o normę IEC 60601-1-8.

Alarm techniczny nie jest samopodtrzymywalny i nie trzeba go zerować. Symbol wyświetlany na wyświetlaczu znika automatycznie po 8 sekundach.

9. Urządzenie czyścić i przechowywać

- Ciśnieniomierz należy czyścić ostrożnie lekko wilgotną ściereczką.
- Nie wolno stosować żadnych środków czyszczących, ani rozpuszczalników.
- W żadnym przypadku nie wolno wkładać urządzenia do wody, aby nie doszło do jego uszkodzenia.
- Podczas przechowywania urządzenia nie kłaść na nim żadnych ciężkich przedmiotów. Wyjąć baterie. Wężyk mankieta nie może być mocno zgięty.

10. Dane techniczne

Nr modelu	BM 65
Metoda pomiaru	Oscylometryczny, nieinwazyjny pomiar ciśnienia na ramieniu
Zakres pomiaru	Ciśnienie w mankiecie 0–300 mmHg, ciśnienie skurczowe 60–260 mmHg, ciśnienie rozkurczowe 40–199 mmHg, tętno 40–180 uderz./minutę

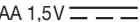
Dokładność wskazań	ciśnienie skurczowe ± 3 mmHg, ciśnienie rozkurczowe ± 3 mmHg, tętno $\pm 5\%$ wyświetlanej wartości
Odchylenia pomiaru	maks. dopuszczalne odchylenie od standardu wg badań klinicznych: ciśnienie skurczowe 8 mmHg / ciśnienie rozkurczowe 8 mmHg
Pamięć	10 x 30 miejsc w pamięci
Wymiary	dł. 240 mm x szer. 120 mm x wys. 50 mm
Waga	Okolo 419 g (bez baterii)
Wielkość mankietu	22 – 30 cm / 30 – 42 cm
Dop. warunki eksploatacji	+10 °C do +40 °C, względna wilgotność powietrza (bez kondensacji) $\leq 90\%$
Dop. warunki przechowywania	-20 °C do +55 °C, względna wilgotność powietrza $\leq 90\%$, ciśnienie otoczenia 800–1050 hPa
Źródło zasilania	4 x baterie AAA 1,5V 
Trwałość baterii	Na ok. 220 pomiarów, w zależności od wysokości ciśnienia krwi lub ciśnienia pompowania
Akcesoria	instrukcja obsługi, 4 x baterie AAA 1,5V, pokrowiec

Klasyfikacja	Zasilanie wewnętrzne, IPX0, nie jest to urządzenie kategorii AP lub APG, praca ciągła, część aplikacyjna typu BF
--------------	--

Producent zastrzega sobie prawo do zmiany danych technicznych z powodu aktualizacji bez konieczności powiadomienia.

- Urządzenie spełnia europejską normę EN60601-1-2 i wymaga zachowania szczególnych środków ostrożności w zakresie kompatybilności elektromagnetycznej. Należy pamiętać, że przenośne urządzenia komunikacyjne pracujące na wysokich częstotliwościach mogą zakłócać działanie urządzenia. Bliższe informacje można uzyskać po skontaktowaniu się z działem obsługi klienta pod podanym poniżej adresem. Dane znajdują się także na końcu instrukcji obsługi.
- Urządzenie spełnia wymogi dyrektywy 93/42/WE dotyczącej wyrobów medycznych, ustawy o wyrobach medycznych oraz norm EN1060-1 (Nieinwazyjne sfigmomanometry – Część 1: Wymagania ogólne), EN1060-3 (Nieinwazyjne sfigmomanometry – Część 3: Wymagania dodatkowe dotyczące elektromechanicznych systemów do pomiaru ciśnienia krwi) oraz IEC80601-2-30 (Medyczne urządzenia elektryczne, część 2–30: Szczególne ustalenia dotyczące bezpieczeństwa wraz z istotnymi danymi z zakresu wydajności dla automatycznych, nieinwazyjnych ciśnieniomierzy).

- Dokładność niniejszego ciśnieniomierza została starannie sprawdzona i dostosowana do długiego okresu użytkowania. Stosowanie urządzenia w lecznictwie wymaga technicznych pomiarów kontrolnych za pomocą odpowiednich przyrządów. Dokładne dane dotyczące kontroli dokładności można uzyskać w serwisie pod podanym poniżej adresem.

11. Adapter

Nr modelu	FW 7575M/EU/6/06
Wejście	100–240V, 50–60 Hz
Wyjście	6V DC, 600 mA tylko w połączeniu z ciśnieniomierzami firmy Beurer
Producent	Friwo Gerätebau GmbH
Ochrona	Urządzenie posiada podwójną izolację ochronną oraz wbudowane zabezpieczenie termiczne, które odłącza je od sieci w przypadku awarii. Przed rozpoczęciem pracy z adapterem należy upewnić się, że baterie zostały wyjęte z kieszeni baterii.
	Posiada izolację ochronną /Klasa ochronna 2



Biegunowość przyłącza napięcia stałego

Obudowa i pokrywa ochronna

Obudowa adaptera chroni przed rtem z częściami, które przewodzą ochronną wzgl. mogłyby przewodzić prąd (palce, igły, hak testowy). Użytkownikowi nie wolno jednocześnie dotykać pacjenta i wtyczki wyjściowej adaptera AC.

Electromagnetic Compatibility Information

Table 1

For all ME EQUIPMENT and ME SYSTEMS

<i>Guidance and manufacture's declaration – electromagnetic emissions</i>		
The BM 65 is intended for use in the electromagnetic environment specified below. The customer or the user of the BM 65 should assure that it is used in such an environment.		
Emissions test	Compliance	Electromagnetic environment – guidance
RF emissions CISPR 11	Group 1	The BM 65 uses RF energy only for its internal function. Therefore, its RF emissions are very low and are not likely to cause any interference in nearby electronic equipment.
RF emissions CISPR 11	Class B	The BM 65 is suitable for use in all establishments, including domestic establishments and those directly connected to the public low-voltage power supply network that supplies buildings used for domestic purposes.
Harmonic emissions IEC 61000-3-2	Class A	
Voltage fluctuations/flicker emissions IEC 61000-3-3	Complies	

Table 2
For all ME EQUIPMENT and ME SYSTEMS

<i>Guidance and manufacturer's declaration – electromagnetic immunity</i>			
The BM 65 is intended for use in the electromagnetic environment specified below. The customer or the user of the BM 65 should assure that it is used in such an environment.			
IMMUNITY test	IEC 60601 test level	Compliance level	Electromagnetic environment – guidance
Electrostatic discharge (ESD) IEC 61000-4-2	± 6 kV contact ± 8 kV air	± 6 kV contact ± 8 kV air	Floors should be wood, concrete or ceramic tile. If floors are covered with synthetic material, the relative humidity should be at least 30 %.
Electrical fast transient/burst IEC 61000-4-4	± 2 kV for power supply lines ± 1 kV for input/output lines	± 2 kV for power supply lines ± 1 kV for input/output lines	Mains power quality should be that of a typical commercial or hospital environment.
Surge IEC 61000-4-5	± 1 kV line(s) to line(s) ± 2 kV line(s) to earth	± 1 kV line(s) to line(s) ± 2 kV line(s) to earth	Mains power quality should be that of a typical commercial or hospital environment.
Voltage dips, short interruptions and voltage variations on power supply input lines IEC 61000-4-11	<5 % U_T (>95 % dip in U_T) for 0.5 cycle 40 % U_T (60 % dip in U_T) for 5 cycles 70 % U_T (30 % dip in U_T) for 25 cycles <5 % U_T (>95 % dip in U_T) for 5 s	<5 % U_T (>95 % dip in U_T) for 0.5 cycle 40 % U_T (60 % dip in U_T) for 5 cycles 70 % U_T (30 % dip in U_T) for 25 cycles <5 % U_T (>95 % dip in U_T) for 5 s	Mains power quality should be that of a typical commercial or hospital environment. If the user of the BM 65 requires continued operation during power mains interruptions, it is recommended that the BM 65 be powered from an uninterruptible power supply or a battery.
Power frequency (50/60 Hz) magnetic field IEC 61000-4-8	3 A/m	3 A/m	Power frequency magnetic fields should be at levels characteristic of a typical location in a typical commercial or hospital environment.
NOTE: U_T is the a.c. mains voltage prior to application of the test level.			

Table 3
For ME EQUIPMENT and ME SYSTEMS that are not LIFE-SUPPORTING

Guidance and manufacturer's declaration – electromagnetic immunity

The BM 65 is intended for use in the electromagnetic environment specified below. The customer or the user of the BM 65 should assure that it is used in such an environment.

IMMUNITY test	IEC 60601 test level	Compliance level	Electromagnetic environment – guidance
Conducted RF IEC 61000-4-6	3V _{rms} 150 kHz to 80 MHz	3V _{rms}	<p>Portable and mobile RF communications equipment should be used no closer to any part of the BM 65, including cables, than the recommended separation distance calculated from the equation applicable to the frequency of the transmitter.</p> <p>Recommended separation distance:</p> $d = 1,2 \sqrt{P}$ $d = 1,2 \sqrt{P} \quad 80 \text{ MHz to } 800 \text{ MHz}$
Radiated RF IEC 61000-4-3	3V/m 80 MHz to 2,5 GHz	3V/m	$d = 2,3 \sqrt{P} \quad 800 \text{ MHz to } 2,5 \text{ GHz}$ <p>Where P is the maximum output power rating of the transmitter in watts (W) according to the transmitter manufacturer and d is the recommended separation distance in meters (m).</p> <p>Field strengths from fixed RF transmitters, as determined by an electromagnetic site survey,^a should be less than the compliance level in each frequency range.^b</p> <p>Interference may occur in the vicinity of equipment marked with the following symbol: </p>

NOTE 1 At 80 MHz and 800 MHz, the higher frequency range applies.

NOTE 2 These guidelines may not apply in all situations. Electromagnetic propagation is affected by absorption and reflection from structures, objects and people.

^a Field strengths from fixed transmitters, such as base stations for radio (cellular/cordless) telephones and land mobile radios, amateur radio, AM and FM radio broadcast and TV broadcast cannot be predicted theoretically with accuracy. To assess the electromagnetic environment due to fixed RF transmitters, an electromagnetic site survey should be considered. If the measured field strength in the location in which the BM 65 is used exceeds the applicable RF compliance level above, the BM 65 should be observed to verify normal operation. If abnormal performance is observed, additional measures may be necessary, such as re-orienting or relocating the BM 65.

^b Over the frequency range 150 kHz to 80 MHz, field strengths should be less than 3V/m.

Table 4**For ME EQUIPMENT and ME SYSTEMS that are not LIFE-SUPPORTING***Recommended separation distances between portable and mobile RF communications equipment and the BM 65*

The BM 65 is intended for use in an electromagnetic environment in which radiated RF disturbances are controlled. The customer or the user of the BM 65 can help prevent electromagnetic interference by maintaining a minimum distance between portable and mobile RF communications equipment (transmitters) and the BM 65 as recommended below, according to the maximum output power of the communications equipment.

Rated maximum output power of transmitter (W)	Separation distance according to frequency of transmitter (m)		
	150 kHz to 80 MHz $d = 1,2 \sqrt{P}$	80 MHz to 800 MHz $d = 1,2 \sqrt{P}$	800 MHz to 2,5 GHz $d = 2,3 \sqrt{P}$
0,01	0,12	0,12	0,23
0,1	0,38	0,38	0,73
1	1,2	1,2	2,3
10	3,8	3,8	7,3
100	12	12	23

For transmitters rated at a maximum output power not listed above, the recommended separation distance d in meters (m) can be determined using the equation applicable to the frequency of the transmitter, where P is the maximum output power rating of the transmitter in watts (W) according to the transmitter manufacturer.

NOTE 1 At 80 MHz and 800 MHz, the separation distance for the higher frequency range applies.

NOTE 2 These guidelines may not apply in all situations. Electromagnetic propagation is affected by absorption and reflection from structures, objects and people.

