

Only for PlayStation®3

POWER A Pro Wireless Controller™

Quick Start Guide

EN English



POWER A Customer Service:
PowerA.com
PowerA@bdainc.com
1-888-664-4327

BDA, Inc.
15525 Woodinville-Redmond Rd NE
Woodinville, WA 98072



POWER A PRO WIRELESS CONTROLLER FOR PLAYSTATION®3

Note: This product is only compatible with PlayStation®3 consoles. The POWER A Pro Wireless Controller is equipped with Dual Rumble motors and supports all games that feature the Dual Shock™ 3 icon. Please refer to your software user's guide for further information.

PRO WIRELESS CONTROLLER INCLUDES

- (1) Pro Wireless Controller
- (1) USB Controller Adaptor/Receiver

PRO WIRELESS CONTROLLER FEATURES

- 2.4Ghz wireless technology
- Textured grips for comfort and performance.
- Illuminated action buttons for low-light rooms.
- Immersion™ rumble technology.

PRO WIRELESS CONTROLLER SET-UP

Fig. 1 Front View

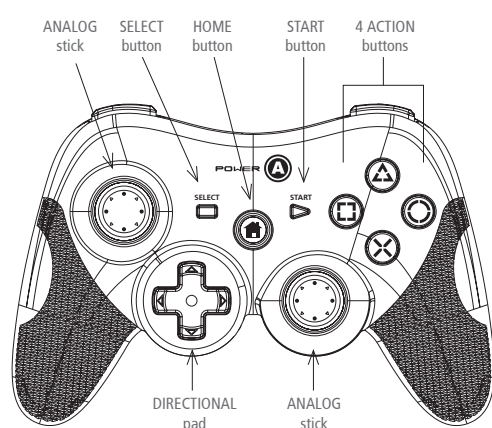

Fig. 2 Top View

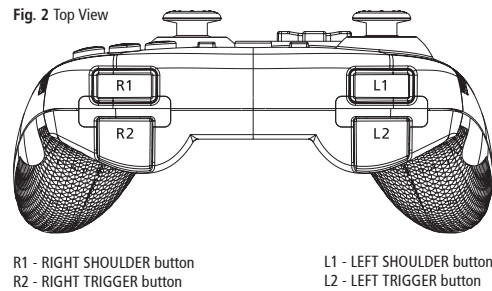
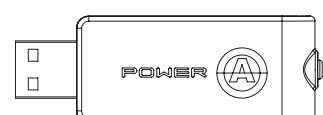

Fig. 3 USB Controller Adaptor / Receiver



USING YOUR PRO WIRELESS CONTROLLER

1. Insert the USB Controller Adapter into any available USB port on the PS3™ console.
2. Open the battery lid located on the back of the Pro Wireless controller and insert 3 "AAA" batteries.

SYNCING YOUR PRO WIRELESS CONTROLLER

Note: To operate as a wireless controller, the Pro Wireless Controller requires the use of the included USB Controller Adaptor.

1. Insert the USB Controller Adaptor into any available USB port on the PS3™ console.
2. Press the "Connect" button on the USB Controller Adaptor. The LED light will begin flash rapidly.
3. Press the "Home" button on the Pro Wireless Controller.
4. When the controller is properly synced to the PS3™, the LED light on the USB Controller Adaptor and Controller channel indicator will stay illuminated.

TURNING ON AND OFF THE GLOW EFFECTS

The lighted glow effects on the Pro Wireless Controller can be toggled "ON" and "OFF" by pressing and holding the "Select" and "Circle" buttons simultaneously.

LED CHANNEL INDICATORS

LED illuminations around the Pro Wireless Controller "Home" button reference player connection from 1-4 players.

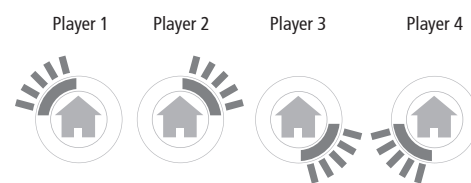

Note: The Pro Wireless Controller will enter a "sleep mode" after 3-5 minutes of inactivity. Press the "Home" button to reactivate the controller. The controller will automatically sync after returning to active mode.

TROUBLESHOOTING

See the most updated FAQs at www.PowerA.com

PROBLEM

The Pro Wireless Controller is connected, but is not responding.

SOLUTION

- The controller has entered sleep mode. Press the "Home" button to return to active mode.
- Confirm that the controller is connected as controller #1. Controller settings/channels can be changed using the PS3™ controller settings (refer to the PS3™ User Guide for further instructions)
- Replace batteries.

This device complies with Industry Canada license-exempt RSS standard(s). (1) cet appareil ne peut pas causer l'interférence, et (2) cet appareil doit accepter de l'interférence, y compris l'interférence qui peut causer l'opération non désirée de.

Cet appareil s'accorde avec Industrie Canada licence-exempte RSS standard. (1) cet appareil ne peut pas causer l'interférence, et (2) cet appareil doit accepter de l'interférence, y compris l'interférence qui peut causer l'opération non désirée de.

TouchSense® Technology Licensed from Immersion Corporation. Protected by one or more of the following patents: U.S. Patents: 5831408, 5844392, 5857986, 5907487, 5959613, 6020875, 6088017, 6104158, 6219032, 6246390, 6252583, 6271833, 6275213, 6278439, 6343349, 6400352, 6411276, 6424333, 6715045, 6801008, 7131073, 7199790, 7209117, 7299321, 7327348, 7345672, and 7502011.



SUPPORT

For support with your authentic POWER A accessories, please visit the Support section of PowerA.com, email PowerA@bdainc.com or call (888) 664-4327.

"PlayStation" and "PS3" are registered trademarks, of Sony Computer Entertainment, Inc. This product is not designed, manufactured, sponsored or endorsed by Sony. PS3™ hardware and software sold separately.

TouchSense® Technology Licensed from Immersion Corporation.

All other trademarks are the property of their respective owners.

2-Year Limited Warranty – Visit PowerA.com for details and to register.

FCC STATEMENT

This device complies with Part 15 of the FCC Rules. Operation is subject to the following two conditions: (1) this device may not cause harmful interference, and (2) this device must accept any interference received, including interference that may cause undesired operation.

Warning: Changes or modifications to this unit not expressly approved by the party responsible for compliance could void the user's authority to operate the equipment.

Note: This equipment has been tested and found to comply with the limits for Class B digital device, pursuant to Part 15 of the FCC Rules. These limits are designed to provide reasonable protection against harmful interference in a residential installation. This equipment generates, uses and can radiate radio frequency energy and, if not installed and used in accordance with the instructions, may cause harmful interference to radio communications. However, there is no guarantee that interference will not occur in a particular installation. If this equipment does cause harmful interference to radio or television reception, which can be determined by turning the equipment off and on, the user is encouraged to try to correct the interference by one or more of the following measures:
- Reorient or relocate the receiving antenna.
- Increase the separation between the equipment and receiver.
- Connect the equipment into an outlet on a circuit different from that to which the receiver is connected.
- Consult the dealer or an experienced radio/ TV technician for help.
This Class B digital apparatus complies with Canadian ICES-003.

Only for PlayStation®3

POWER A Pro Wireless Controller™

Guía de inicio rápido

SP Español



Servicio a clientes POWER A:
PowerA.com
PowerA@bdainc.com
1-888-664-4327

BDA, Inc.
15525 Woodinville-Redmond Rd NE
Woodinville, WA 98072



CONTROL INALÁMBRICO PRO DE POWER A PARA PLAYSTATION®3

Nota: Este producto sólo es compatible con consolas de PlayStation®3. El control inalámbrico Pro de POWER A está equipado con tecnología de vibración y admite todos los juegos que tengan el icono de Dual Shock™ 3. Consulta tu guía del usuario de software para obtener más información.

EL CONTROL INALÁMBRICO PRO INCLUYE

- (1) Control inalámbrico Pro
- (1) Adaptador/receptor del control USB

CARACTERÍSTICAS DEL CONTROL INALÁMBRICO PRO

- Tecnología inalámbrica 2.4 GHz
- Agarre texturado para lograr comodidad y rendimiento.
- Botones de acción con luces para habitaciones con poca luz.
- Tecnología de vibración Immersion™

CONFIGURACIÓN DEL CONTROL INALÁMBRICO PRO

Fig. 1 Vista frontal

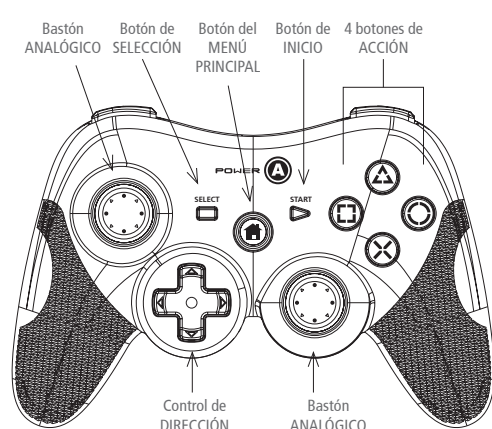

Fig. 2 Vista superior

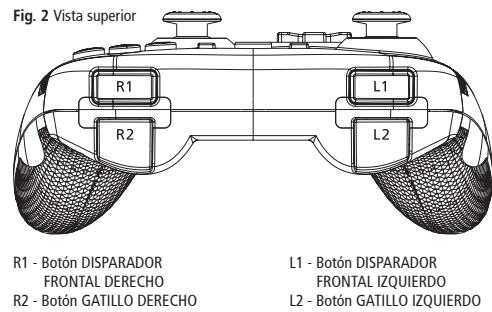
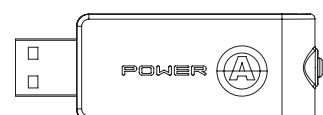

Fig. 3 Adaptador/receptor del control USB



CÓMO USAR TU CONTROL INALÁMBRICO PRO

1. Inserta el adaptador del control USB en cualquier puerto USB disponible en la consola PS3.
2. Abre la tapa de la batería ubicada al dorso del control inalámbrico Pro e inserta 3 pilas "AAA".

CÓMO SINCRONIZAR TU CONTROL INALÁMBRICO PRO

Nota: Para operar un control inalámbrico, el control inalámbrico Pro requiere el uso del adaptador de control USB incluido

1. Inserta el adaptador del control USB en cualquier puerto USB disponible en la consola PS3™.
2. Presiona el botón "Connect" (Conectar) en el adaptador del control USB. La luz de LED comenzará a parpadear rápidamente.
3. Presiona el botón "Home" (Menú principal) en el control inalámbrico Pro.
4. Cuando el control esté bien sincronizado con la PS3™, la luz LED en el adaptador del control USB y el indicador de canal del control quedará encendida.

CÓMO ENCENDER Y APAGAR LOS EFECTOS DE BRILLO

Los efectos de brillo iluminados en el control inalámbrico Pro pueden aparecer en la posición "ON" (Encendido) y "OFF" (Apagado) al presionar y mantener presionados los botones "Select" (Seleccionar) y "Circle" (Círculo) simultáneamente.

INDICADORES DEL CANAL LED

Las luces LED alrededor del botón "Home" (Menú principal) del control inalámbrico Pro hacen referencia a conexión de jugadores de 1 a 4 jugadores.

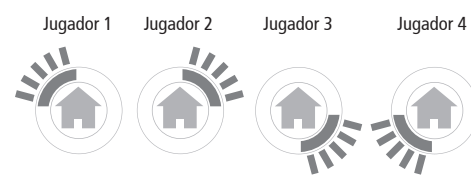

Nota: El control inalámbrico Pro ingresará a un "modo de reposo" después de 3 a 5 minutos de inactividad. Presiona el botón "Home" (Menú principal) para reactivar el control. El control se sincronizará automáticamente después de volver al modo activo.

RESOLUCIÓN DE PROBLEMAS

Consulta la lista más actualizada de preguntas frecuentes en www.PowerA.com

PROBLEMA

El control inalámbrico Pro está conectado, pero no responde.

SOLUCIÓN

- El control ha ingresado en el modo de reposo. Presiona el botón "Home" (Menú principal) para volver al modo activo.
- Confirma que el control esté conectado como el control n.º 1. Las configuraciones/los canales del control pueden cambiarse a través de las configuraciones del control de PS3™ (consulta la Guía del usuario de PS3™ para obtener más instrucciones).
- Reemplazo de pilas

ASISTENCIA

Para recibir asistencia con sus accesorios auténticos de POWER A, visita la sección de Soporte de PowerA.com, envía un correo electrónico a PowerA@bdainc.com o lláma al (888) 664-4327.

"PlayStation" y "PS3" son marcas registradas de Sony Computer Entertainment, Inc. Este producto no está diseñado, fabricado, patrocinado ni aprobado por Sony. El hardware y el software de PS3™ se venden por separado.

La tecnología TouchSense® tiene la licencia de Immersion Corporation.

Todas las demás marcas registradas son propiedad de sus respectivos dueños.

Garantía limitada de 2 años. Visita PowerA.com para obtener detalles y para registrarte.

Seulement pour PlayStation®3

POWER A Pro Wireless Controller™

Guide de démarrage rapide

FR Français



Service client POWER A:
PowerA.com
PowerA@bdainc.com
1-888-664-4327

BDA, Inc.
15525 Woodinville-Redmond Rd NE
Woodinville, WA 98072



CONTRÔLEUR POWER A PRO WIRELESS POUR PLAYSTATION®3

Remarque : ce produit est compatible uniquement avec les consoles PlayStation®3. Une technologie de vibration à double moteur est intégrée au contrôleur POWER A Pro Wireless qui peut prendre en charge tous les jeux comportant l'icône DualShock™ 3. Veuillez vous reporter au guide de l'utilisateur du logiciel pour tout complément d'information.

LE CONTRÔLEUR PRO WIRELESS COMPREND:

- (1) Contrôleur Pro Wireless
- (1) Adaptateur/récepteur de contrôleur USB

CARACTÉRISTIQUES DU CONTRÔLEUR PRO WIRELESS

- Technologie sans fil 2,4Ghz
- Poignées texturées assurant confort et performance.
- Boutons lumineux pour pouvoir jouer dans des pièces à faible éclairage.
- Technologie de vibration Immersion™.

CONFIGURATION DU CONTRÔLEUR PRO WIRELESS

Fig. 1 Vue de face

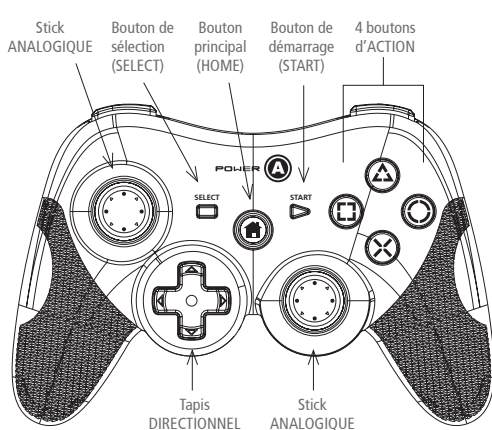

Fig. 2 Vue du dessus

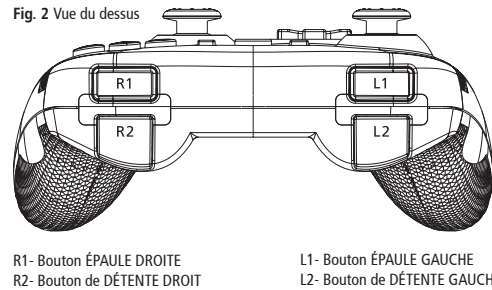
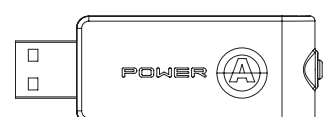

Fig. 3 Adaptateur/récepteur de contrôleur USB



UTILISATION DU CONTRÔLEUR PRO WIRELESS

1. Introduire l'adaptateur de contrôleur USB dans tout port USB disponible sur la console PS3.
2. Ouvrir le couvercle du compartiment des piles à l'arrière du contrôleur Pro sans fil et introduire 3 piles « AAA ».

SYNCHRONISATION DU CONTRÔLEUR PRO WIRELESS

Remarque : pour pouvoir fonctionner comme contrôleur sans fil, le contrôleur Pro Wireless doit être utilisé avec l'adaptateur de contrôleur USB inclus.

1. Introduire l'adaptateur de contrôleur USB dans tout port USB disponible sur la console PS3™.
2. Appuyer sur le bouton « Connect » sur l'adaptateur de contrôleur USB. Le voyant DEL va clignoter rapidement.
3. Appuyer sur le bouton « Home » du contrôleur Pro Wireless.
4. Quand le contrôleur est correctement synchronisé avec la PS3™, le voyant DEL de l'adaptateur du contrôleur USB et l'indicateur de canal sont allumés.

ACTIVATION ET DÉSACTIVATION DES EFFETS LUMINEUX

Les effets lumineux du contrôleur Pro Wireless peuvent être activés et désactivés en maintenant enfoncés simultanément les boutons « Select » et « Circle ».

INDICATEURS DE CANAL DEL

Les éclairages DEL autour du bouton « Home » du contrôleur Pro Wireless indiquent le nombre de joueurs connectés (de 1 à 4 joueurs).

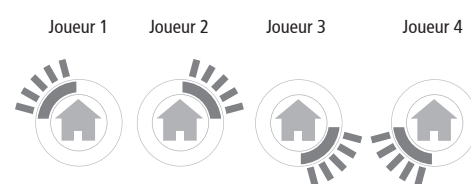

Remarque : Le contrôleur Pro Wireless passe en mode « veille » après 3 à 5 minutes d'inactivité. Appuyer sur le bouton « Home » pour réactiver le contrôleur. Le contrôleur effectue une synchronisation automatique une fois repassé en mode actif.

DÉPANNAGE

Voir la liste la plus à jour de Questions fréquentes sur www.PowerA.com

PROBLÈME

Le contrôleur Pro Wireless est connecté, mais il ne répond pas aux commandes.

SOLUTION

- Le contrôleur est passé en mode de veille. Appuyer sur le bouton « Home » pour revenir au mode actif.
- S'assurer que le contrôleur est connecté comme contrôleur no 1. Les réglages/voies du contrôleur peuvent être modifiés avec les réglages du contrôleur PS3™ (se reporter au guide de l'utilisateur de la PS3™ pour tous détails supplémentaires).
- Remplacement des piles

ASSISTANCE

Pour obtenir de l'aide sur les accessoires POWER A authentiques, merci de vous rendre à la section Aide sur PowerA.com, ou d'envoyer un email à PowerA@bdainc.com ou bien de composer le +1 888 664-4327.

« PlayStation » et « PS3 » sont des marques déposées de Sony Computer Entertainment, Inc. Ce produit n'est pas conçu, fabriqué, sponsorisé ni approuvé par Sony. Logiciels et matériel PS3™ vendus séparément.

TouchSense® Technology sous licence de Immersion Corporation.

Toutes les autres marques commerciales sont la propriété de leurs propriétaires respectifs.

Garantie limitée de 2 ans – Rendez-vous sur PowerA.com pour de plus amples informations et pour enregistrer.

FCC STATEMENT

Cet appareil numérique de la classe B est conforme à la norme NMB-003 du Canada.