

## 2 Setting Up

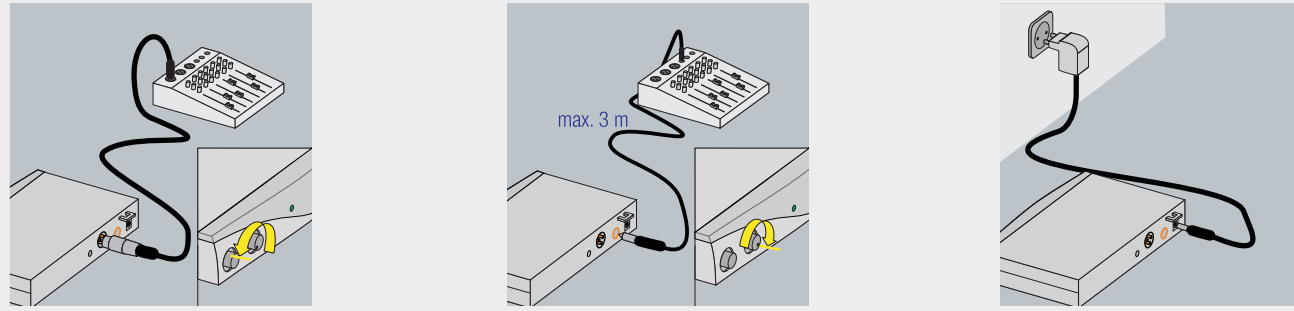

Empfänger an symmetrischen **ODER** asymmetrischen Eingang anschließen!  
Connect receiver to a balanced **OR** unbalanced input!  
Brancher le récepteur à l'entrée symétrique **OU** à l'entrée asymétrique !  
Collegare il ricevitore all'ingresso simmetrico **OPPURE** asimmetrico!  
Conectar el receptor a la entrada simétrica **O** asimétrica!  
Ligue o receptor a uma entrada simétrica **OU** assimétrica!

Empfänger an das Netz anschließen und Batterien in den Sender einlegen.  
Connect receiver to the mains and insert batteries in the transmitter.  
Raccorder le récepteur au réseau et placer les piles dans l'émetteur.  
Collegare il ricevitore alla rete e inserire le batterie nel trasmettitore.  
Conectar el receptor a la red y colocar las baterías en el emisor.  
Ligue o receptor à corrente e coloque pilhas no transmissor.

## 2 Setting Up

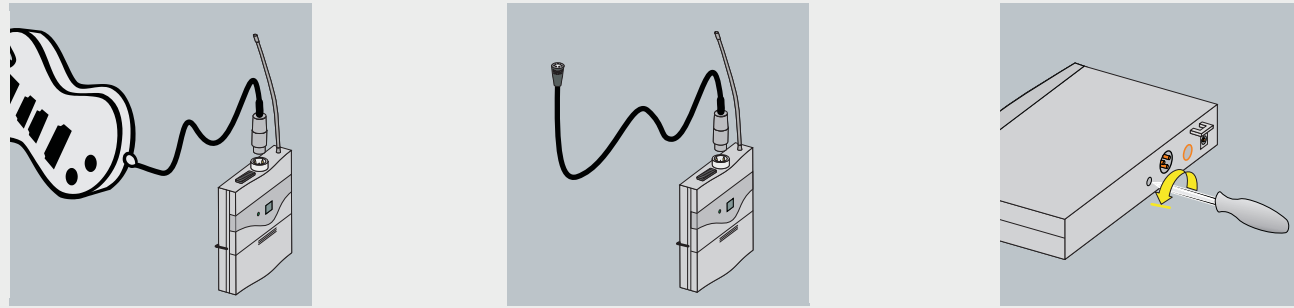

Instrument oder Mikrofon an den Mini-XLR-Stecker des Taschenempfängers anschließen.  
Connect instrument or microphone to the mini-XLR jack of the pocket receiver.  
Brancher l'instrument ou le microphone à la fiche mini XLR du récepteur de poche.  
Collegare lo strumento o il microfono al mini-connettore XLR del ricevitore portatile.  
Conectar el instrumento o micrófono en la clavija mini-XLR del receptor de bolsillo.  
Ligue o instrumento ou o microfone à tomada XLR mini do receptor de bolso.

SQUELCH Regler auf Minimum stellen.  
Set SQUELCH control to minimum.  
Placer le bouton SQUELCH sur le minimum.  
Regolare la manopola SQUELCH sul livello minimo.  
SQUELCH colocar el regulador al mínimo.  
Coloque o regulador SQUELCH no mínimo.

## 3 Operation

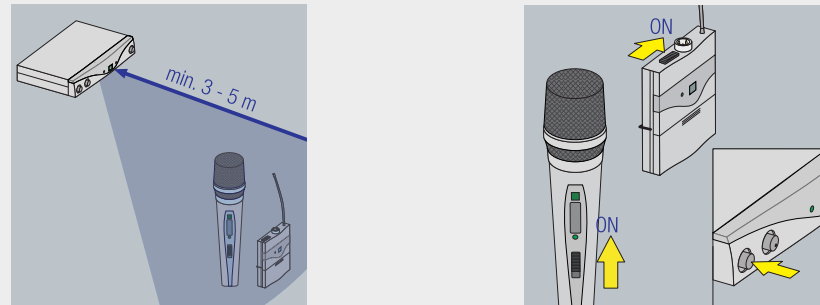

Mindestabstand zwischen Sender und Empfänger beachten.  
Observe minimum distance between transmitter and receiver.  
Respecter la distance minimale entre l'émetteur et le récepteur.  
Osservare la distanza minima richiesta tra trasmettitore e ricevitore.  
Respetar la distancia mínima entre el emisor y el receptor.  
Observe a distância mínima entre o transmissor e o receptor.

Empfänger und Sender einschalten.  
Switch on receiver and transmitter.  
Mettre sous tension le récepteur et l'émetteur.  
Accendere il ricevitore e il trasmettitore.  
Conectar el emisor y el receptor.  
Ligue o receptor e o transmissor.

## 3 Operation

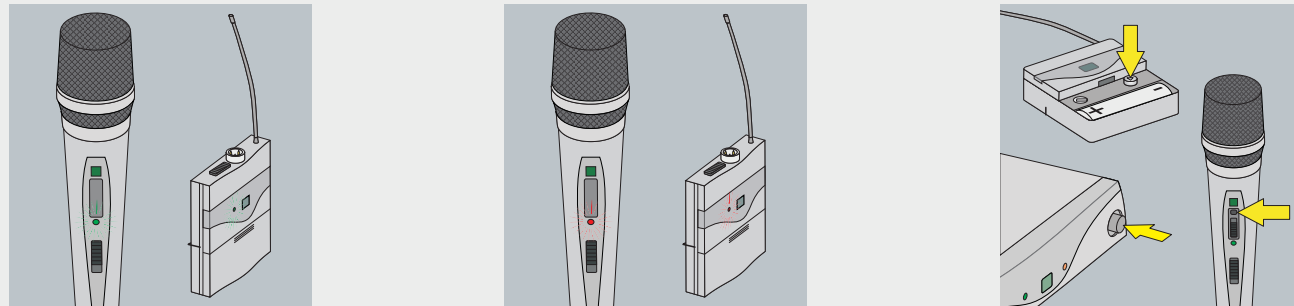

grün: Batterie ist ok und der Sender betriebsbereit; rot: Batterie bald austauschen; kein Aufleuchten: Batterie austauschen  
Green: battery is OK and transmitter is operational; Red: replace battery soon; Does not light up: replace battery now  
vert : la pile est en ordre et l'émetteur est prêt à l'emploi ; rouge : remplacer bientôt la pile ; éteint : remplacer la pile  
Il LED si illumina di verde: buon livello di carica della batteria e trasmettitore pronto per l'uso; il LED si illumina di rosso: carica ridotta; il led non si illumina: sostituire la batteria  
verde: la batería está bien y el emisor está listo; rojo: cambiar la batería pronto; ningún destello: cambiar la batería  
Verde: a pilha está ok e o transmissor está operacional; vermelho: a pilha deve ser substituída brevemente; sem luz: substitua a pilha

Empfänger und Sender auf den gleichen Kanal stellen.  
Tune receiver and transmitter to the same channel.  
Régler le récepteur et l'émetteur sur le même canal.  
Impostare il ricevitore e il trasmettitore sullo stesso canale.  
Ajustar el emisor y el receptor en el mismo canal.  
Coloque o transmissor e o receptor no mesmo canal.

## 4 Tips & Tricks

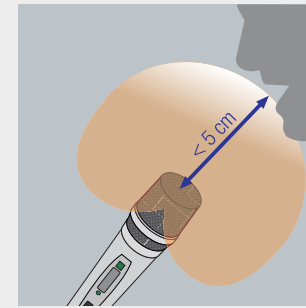

Bei Mikrofonen mit einer nierenförmigen Richtcharakteristik erfolgt die größte Dämpfung des Schalls bei 180°. Deshalb werden diese Mikrofone bevorzugt eingesetzt, wo sich eine Störquelle oder ein Lautsprecher unmittelbar gegenüber dem Sprecher befindet. Ein Besprechungsabstand unter 5 cm verleiht Ihrer Stimme einen voluminösen und bassbetonten Klang.  
In the case of microphones with a cardioid polar pattern, most sound attenuation occurs at 180°. These microphones should therefore preferably be used where there is an interference noise source or a loudspeaker directly opposite the speaker. Holding the microphone less than 5 cm from your mouth will give your voice a voluminous and punchy quality.  
Sur les microphones à directivité cardioïde, la plus grande atténuation du son intervient à 180°. C'est pour cette raison que l'utilisation de ces microphones est privilégiée lorsqu'une source d'interférences sonores ou un haut-parleur se trouve juste en face de l'orateur. Une distance d'utilisation inférieure à 5 cm donne à votre voix un son bas et caveux.  
Nei microfoni con direttività cardioide, la massima attenuazione del suono viene prodotta a 180°. Questi tipi di microfoni vengono quindi preferibilmente impiegati nel caso in cui una fonte di disturbo sonoro oppure un altoparlante siano posti direttamente di fronte a colui che parla. Una distanza microfonica inferiore a 5 cm conferisce alla voce un suono voluminoso, dai bassi accentuati.  
En micrófonos con una característica direccional en forma de riñón se consigue un mayor amortiguamiento de las ondas a 180°. Por eso es preferible utilizar estos micrófonos, en los que una fuente de perturbación del sonido se encuentra justo en frente del locutor. Si habla a menos de 5 cm, su voz adquirirá un tono voluminoso de bajos acentuados.  
Nos microfones com padrão direccional cardioide, a atenuação do som é maior a 180°. Por este motivo, estes microfones são preferencialmente utilizados quando uma fonte de ruído ou um altifalante se encontra mesmo à frente do utilizador. Ao falar a menos de 5 cm do microfone, a voz fica com um tom volumoso e grave.

## 4 Tips & Tricks

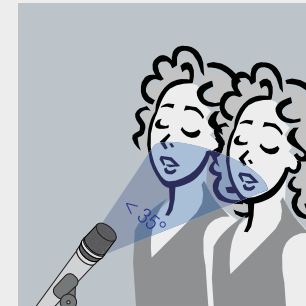

Lassen Sie nie mehr als 2 Personen in ein Mikrofon singen. Der Einfallswinkel sollte nie größer als 35° sein!  
Never let more than 2 people sing into one microphone. The angle of incidence should never be more than 35°!  
Ne laissez jamais plus de 2 personnes chanter sur le même microphone. L'angle d'incidence ne doit jamais excéder 35° !  
Non lasciare mai cantare più di 2 persone per microfono. L'angolo di incidenza non deve mai essere superiore a 35°!  
No deje que canten nunca más de dos personas en el micrófono. El ángulo de incidencia nunca debe ser superior a los 35°!  
Não permita que mais do que 2 pessoas cantem num microfone. O ângulo de incidência não deve nunca ser superior a 35°!

## 4 Tips & Tricks

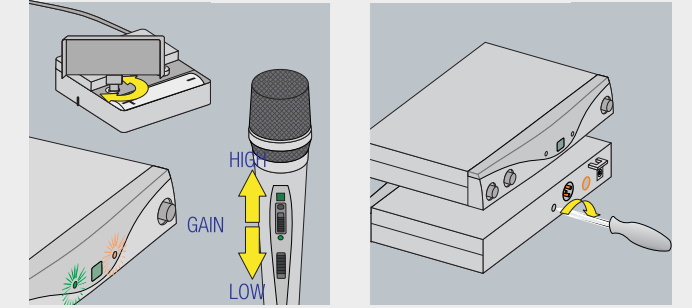

Eingangsempfindlichkeit am Taschensender PT45, mit dem im Batteriefachdeckel integrierten Schraubenzieher, und am Handsender HT45, mit dem Schieberegler unter der Gummiabdeckung, einstellen:  
Wenn CLIP häufig leuchtet, GAIN am HT45 auf "LOW" und das Potentiometer am PT45 kleiner stellen.  
Wenn RF OK erlischt, wird kein Signal empfangen. Abstand zwischen Sender und Empfänger verkleinern bzw. SQUELCH Regler aufdrehen bis RF OK wieder leuchtet.

Adjust the input sensitivity on the PT45 pocket transmitter using the screwdriver included in the battery compartment cover; on the HT45 manual transmitter, use the slide control under the rubber cover:  
If CLIP lights up frequently, set the GAIN on the HT45 to "LOW" and reduce the potentiometer setting on the PT45.  
If RF OK goes out, it means that no signal is being received. Reduce the distance between the transmitter and the receiver (or turn up the SQUELCH control) until RF OK lights up again.

Régler la sensibilité d'entrée sur l'émetteur de poche PT45 avec le tournevis intégré au couvercle du compartiment des piles et avec le curseur situé sous le cache en caoutchouc pour l'émetteur portable HT45 :  
Lorsque CLIP est souvent allumé, réduire GAIN sur le HT45 sur la position « LOW » et baisser le potentiomètre sur le PT45.  
Lorsque RF OK s'éteint, aucun signal n'est reçu. Réduire la distance entre l'émetteur et le récepteur ou tourner le bouton de réglage SQUELCH jusqu'à ce que RF OK s'allume de nouveau.

Regolare la sensibilità di ingresso del trasmettitore portatile PT45 utilizzando il cacciavite integrato nello scomparto batterie e la sensibilità di ingresso del trasmettitore a mano HT45 utilizzando il cursore presente sotto la protezione in gomma:  
se il LED CLIP si illumina di frequente, impostare il cursore GAIN del trasmettitore HT45 sul livello "LOW" e il potenziometro del trasmettitore PT45 su un livello inferiore.  
Quando il LED RF OK si spegne, non viene ricevuto alcun segnale. Ridurre la distanza tra trasmettitore e ricevitore oppure ruotare la manopola SQUELCH finché il LED RF OK non si illumina di nuovo.

En el emisor de bolsillo PT45, ajuste la sensibilidad de entrada con el destornillador integrado en la tapa de la batería, y en el emisor de mano HT45, con el fader de debajo del revestimiento de goma.  
Si el CLIP se enciende frecuentemente, reduzca el GAIN del HT45 a "LOW" y el potenciómetro del PT45.  
Si se apaga el RF OK, no recibirá ninguna señal. Reduzca la distancia entre el emisor y el receptor, o bien suba el regulador de SQUELCH hasta que el RF OK se vuelva a encender.

Defina a sensibilidade de entrada no transmissor de bolso PT45, utilizando a chave de parafusos integrada no compartimento das pilhas, e no botão deslizante do HT45, utilizando o botão deslizante por baixo da cobertura de borracha.  
Se a luz CLIP acender frequentemente, coloque o botão GAIN do HT45 em "LOW" e reduza o potenciómetro do PT45.  
Se a luz RF OK apagar é porque não está a ser recebido nenhum sinal. Reduza a distância entre o transmissor e o receptor ou rode o regulador SQUELCH até que a luz RF OK acenda novamente.