

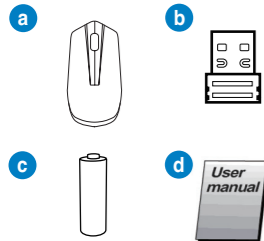

WT450 Wireless Optical Mouse

ENGLISH



Your package includes: a. 2.4GHz wireless optical mouse / b. Nano USB 2.4 GHz receiver / c. 1 x AA battery / d. User manual

Mouse dimension (mm): 110.33x56.55x35.85
Dongle dimension (mm): 23x15x7
Mouse weight: 65.5g(w/o battery)
Dongle weight: 2g

Installing the battery.

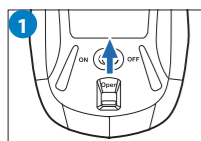

1. Push upward and hold the lock switch at the back.
2. Push backward to remove the cover.
3. Insert the battery into the slot, taking note of the correct polarity.
4. Push forward and press to replace the cover.

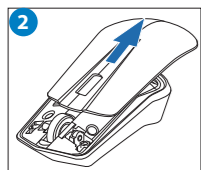

CAUTION:

- The bundled battery is not chargeable.
- If you do not use the mouse for a long time, remove the battery.
- Use a new or similar-type battery.

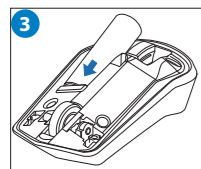

- RISK OF EXPLOSION IF BATTERY IS REPLACED BY AN INCORRECT TYPE.
- DISPOSE OF USED BATTERIES ACCORDING TO THE INSTRUCTIONS.

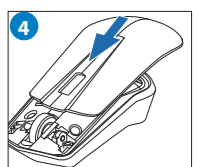

- Operating Temperature: -20 to 55 degree; Operating Humidity: 50%

Connecting to PC.

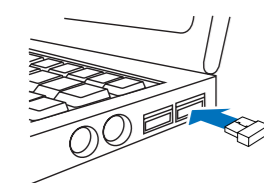

1. Insert the USB receiver into an available USB port.
2. Turn on the power switch.

NOTES:

- You can store the USB receiver inside the mouse.
- To save power, turn off the power when you are not using the mouse.
- To place the mouse in sleep mode, press the left key, right key, and scroll the wheel simultaneously.
- When idle or not in use for 10 minutes, the mouse automatically turns to sleep mode.
- When not moved in ten minutes, the mouse sensor will be cut off.
- To wake up the mouse from sleep mode, press the left key, right key or scroll wheel.

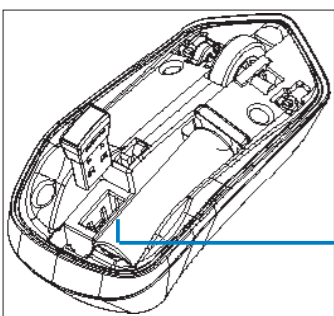
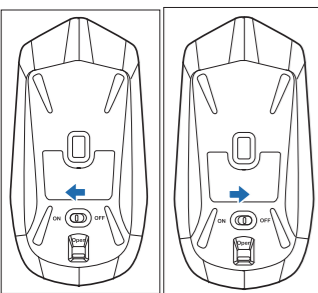

USB dongle compartment

繁體中文

包裝內容物： a. 2.4GHz 無線光學滑鼠 / b. Nano USB 2.4 GHz 接收器 / c. 1 x 3 號 (AA) 電池 / d. 使用手冊

滑鼠尺寸 (mm) : 110.33x56.55x35.85

接收器尺寸 (mm) : 23x15x7

滑鼠重量 : 65.5g (不含電池)

接收器重量 : 2g

安裝電池

1. 將滑鼠背面的開關向上推起並按住。
2. 將上蓋向後推，移除上蓋。
3. 將電池插入電池槽，安裝時請注意正負極。
4. 將上蓋向前推並按下，裝回上蓋。

小心：

- 附贈的電池不可充電。
- 若長時間不使用滑鼠，請將電池取出。
- 請使用新的或同類型的電池。

連接到電腦

1. 將 USB 接收器插入電腦上的 USB 連接埠。
2. 開啟電源開關。

注意：

- 您可以將 USB 接收器存放在滑鼠內。
- 為了節省電能，在不使用滑鼠時請關閉電源。
- 要將滑鼠進入睡眠模式，同時按下左鍵、右鍵、與滾輪。
- 在閒置或沒有操作 10 分鐘後，滑鼠自動進入睡眠模式。
- 若 10 分鐘內沒有移動，滑鼠感應器將關閉。
- 要將滑鼠從睡眠模式喚醒，按下左鍵、右鍵、或滾輪。

简体中文

包装内容物： a. 2.4GHz 无线光电鼠标 / b. Nano USB 2.4 GHz 接收器 / c. 1 x 5 号 (AA) 电池 / d. 用户手册

鼠标尺寸 (mm) : 110.33x56.55x35.85

接收器尺寸 (mm) : 23x15x7

鼠标重量 : 65.5g (不含电池)

接收器重量 : 2g

安装电池

1. 将鼠标背面的锁定扣向上推起并按住。
2. 将上盖向后推，移除上盖。
3. 将电池插入电池槽，安装时请注意正负极。
4. 将上盖向前推并按下，装回上盖。

小心：

- 附赠的电池不可充电。
- 若长时间不使用鼠标，请将电池取出。
- 请使用新的或同类型的电池。

连接到电脑

1. 将 USB 接收器插入电脑上的 USB 接口。
2. 开启电源开关。

注意：

- 您可以将 USB 接收器存放在鼠标内。
- 为了节省电能，在不使用鼠标时请关闭电源。
- 要将鼠标进入睡眠模式，同时按下左键、右键、与滚轮。
- 在闲置或没有操作 10 分钟后，鼠标自动进入睡眠模式。
- 若 10 分钟内没有移动，鼠标感应器将关闭。
- 要将鼠标从睡眠模式唤醒，按下左键、右键、或滚轮。

FRANCAIS

La boîte contient : a. Souris optique sans fil 2.4GHz / b. Récepteur USB Nano 2.4 GHz / c. 1 x pile AA / d. Guide d'utilisation

Dimensions (souris) (mm) : 110.33x56.55x35.85

Dimensions (dongle) (mm) : 23x15x7

Poids (souris) : 65.5g (sans la pile)

Poids (dongle) : 2g

Installer la pile

1. Déplacez et maintenez vers le haut l'onglet de verrouillage situé sous la souris.
2. Retirez le couvercle du compartiment à pile.
3. Insérez la pile en prenant garde à bien respecter la polarité.
4. Remplacez le couvercle du compartiment à pile.

ATTENTION :

- La pile incluse n'est pas rechargeable.
- Lors d'une inutilisation prolongée, retirez la pile.
- N'utilisez que des piles neuves et de même type.

Connexion à un PC

1. Insérez le récepteur USB dans l'un des ports USB de votre ordinateur.
2. Allumez la souris.

REMARQUES :

- Vous pouvez ranger le récepteur USB à l'intérieur de la souris.
- Pour économiser de l'énergie, éteignez la souris si elle n'est pas utilisée.
- Pour placer la souris en mode veille, appuyez simultanément sur les touches droite et gauche et la molette de défilement.
- Après une période d'inactivité de 10 minutes, la souris basculera automatiquement en veille.
- Après une période d'inactivité de 10 minutes, le capteur de la souris sera désactivé.
- Pour sortir la souris du mode veille, appuyez sur la touche droite/gauche ou la molette de défilement.

Deutsch

Verpackungsinhalt: a. 2.4G Hz optische drahtlose Maus / b. Nano-USB 2.4 GHz-Empfänger / c. 1 AA-Batterien / d. Benutzerhandbuch

Mausabmessungen (mm): 110.33x56.55x35.85

Dongle-Abmessungen (mm): 23x15x7

Mausgewicht: 65.5g (ohne Batterie)

Dongle-Gewicht: 2g

Einlegen der Batterien

1. Schieben und halten Sie den Schließhebel an der Unterseite nach oben.
2. Schieben Sie die Abdeckung nach hinten, um zu öffnen.
3. Legen Sie die Batterien in das Fach ein und beachten Sie dabei die richtige Polung.
4. Schieben Sie die Abdeckung nach vorne, um zu schließen.

VORSICHT:

- Die mitgelieferten Batterien sind nicht wiederaufladbar.
- Entfernen sie bitte die Batterien, wenn Sie die Maus für längere Zeit nicht benutzen.
- Verwenden Sie neue Batterien der gleichen Art.

Verbinden mit einem PC

1. Stecken Sie den USB-Empfänger in einen freien USB-Anschluss.
2. Schalten Sie den Schalter ein.

HINWEISE:

- Sie können den USB-Empfänger im Inneren der Maus aufbewahren.
- Um Energie zu sparen, schalten Sie bitte den Schalter aus, wenn Sie die Maus nicht benutzen.
- Um die Maus in den Schlafmodus zu versetzen, drücken Sie gleichzeitig die linke/rechte Maustaste und scrollen Sie mit dem Mousrad.
- Falls im Ruhezustand oder für 10-Minuten nicht bewegt, wird die Maus automatisch in den Schlafmodus versetzt.
- Falls zehn Minuten lang nicht bewegt, werden die Maussensoren abgeschaltet.
- Um die Maus aus dem Schlafmodus zu wecken, drücken Sie die linke/rechte Taste oder scrollen Sie mit dem Mousrad.

Italiano

Nella confezione sono compresi: a. Mouse ottico wireless da 2.4GHz / b. Ricevitore Nano USB 2.4 GHz / c. 1 batterie AA / d. Manuale Utente

Dimensioni mouse (mm): 110.33x56.55x35.85

Dimensioni dongle (mm): 23x15x7

Peso mouse: 65.5g (senza batteria)

Peso dongle: 2g

Installazione della batteria

1. Spingere in avanti e trattenerne il pulsante di bloccaggio sul retro del mouse.
2. Spingere all'indietro e rimuovere la copertura.
3. Inserire le batterie nelle scanalature, facendo attenzione alla polarità corretta.
4. Reinserrire la copertura.

ATTENZIONE:

- Le batterie nella confezione non sono ricaricabili.
- Se il mouse resta inutilizzato per lungo tempo, rimuovere le batterie.
- Utilizzare batterie nuove o di un tipo simile.

Connessione al PC

1. Inserire il ricevitore USB in una porta USB disponibile.
2. Accendere l'interruttore di alimentazione.

NOTE:

- Il ricevitore USB può essere riposto all'interno del mouse.
- Per risparmiare energia, disattivare l'alimentazione quando non si utilizza il mouse.
- Per porre il mouse in modalità sospensione, premere simultaneamente il tasto sinistro il tasto destro e la rotellina di scorrimento.
- Quando non utilizzato per dieci minuti, il mouse entra automaticamente in modalità sospensione.
- Quando il mouse non è spostato per dieci minuti, si disattiva il sensore.

JAPANESE

パッケージの内容: a. 2.4GHz 光学式無線マウス / b. 超小型レシーバ / c. 単四電池×1 / d. ユーザーマニュアル

マウス本体サイズ (mm): 110.33x56.55x35.85

レシーバーサイズ (mm): 23x15x7

マウス重量: 65.5g (電池を除く)

レシーバー重量: 2g

電池の取り付け

1. マウス底面にあるロックスイッチを矢印の方向に押しします。
2. カバーを後方にスライドさせて取り外します。
3. 電池の向きを確認し、電池を電池収納部に入れます。
4. カバーを前方にスライドさせて元に戻します。

注意:

- 付属の電池は充電式ではありません。
- マウスを長期間使用しない場合は、電池を取り外してください。
- 電池交換の際は、類似タイプの新しい電池をご使用ください。

PC に接続する

1. 超小型レシーバーを任意の USB ポートに接続します。
2. マウスの電源スイッチを ON にします。

注:

- 超小型レシーバーはマウス内部に収納可能です。
- 電力節約のため、マウスを使用しない時は、マウスの電源を OFF にしてください。
- マウスをスリープモードにするには、左ボタンと右ボタンとホイールを同時に押しします。
- マウスを使用しない状態が 10 分以上続くと、マウスは自動的にスリープモードになります。
- マウスを動かさない状態が 10 分以上続くと、マウスセンサーが OFF になります。
- スリープモードから復帰するには、左ボタン、右ボタン、またはホイールを押しします。

한국어

패키지 내용물: a. 2.4GHz 무선 옵티컬 마우스 / b. Nano USB 2.4GHz 수신기 / c. 1개의 AA 배터리/d. 사용 설명서

마우스 규격 (mm): 110.33x56.55x35.85

동글 규격 (mm): 23x15x7

마우스 무게: 65.5g (배터리 제외)

동글 무게: 2g

배터리 설치하기

1. 위에 위치한 잠금 스위치를 위로 밀어 올리십시오.
2. 뒤로 밀면서 커버를 분리하십시오.
3. (+), (-)에 맞춰 배터리를 슬롯에 설치해 주십시오.
4. 앞으로 밀면서 덮개를 다시 덮어 주십시오.

주의:

- 제품에 포함된 배터리는 재충전이 불가능합니다.
- 장시간 마우스를 사용하지 않을 경우 배터리를 분리해 보관해 주십시오.
- 동일한 규격의 배터리를 사용해 주십시오.

PC 에 연결하기

1. USB 수신기를 컴퓨터의 USB 포트에 연결해 주십시오.
2. 마우스의 전원 스위치를 켜 주십시오.

참고:

- USB 수신기를 마우스 안쪽에 장착할 수 있습니다.
- 마우스를 사용하지 않을 동안 전원을 꺼 두면 배터리 전원을 절약할 수 있습니다.
- 마우스를 대기 모드로 전환하려면 왼쪽 버튼, 오른쪽 버튼, 스크롤 휠을 동시에 눌러 주십시오.
- 10분 동안 입력이 없거나 사용하지 않을 경우 마우스는 대기 모드로 자동 전환됩니다.
- 10분 동안 커서를 이동하지 않을 경우 마우스 센서 작동은 중지합니다.
- 마우스를 대기 모드에서 깨우려면 왼쪽 버튼, 오른쪽 버튼, 스크롤 휠 중의 하나를 눌러 주십시오.

РУССКИЙ

В комплект входят: a. 2.4 ГГц беспроводная оптическая мышь / b. USB приемник 2.4 ГГц / c. 1 x элемент питания типа AAA / d. Руководство пользователя

Размер мыши (мм): 110.33x56.55x35.85

Размер Dongle (мм): 23x15x7

Вес мыши: 65.5г (без элемента питания)

Вес Dongle: 2г

Установка батареек.

1. Потяните вверх, удерживая замок.
2. Нажмите назад для снятия крышки.
3. Вставьте батарейки, соблюдая полярность.
4. Нажмите вперед для установки крышки.

ОСТОРОЖНО:

- В комплекте поставляются обычные элементы питания.
- Извлеките батарейки, если Вы не пользуетесь мышью длительное время.
- Используйте однотипные элементы питания.

Подключение к ПК

1. Подключите USB-приемник к свободному порту USB.
2. Включите переключатель питания.

ПРИМЕЧАНИЯ:

- Вы можете хранить USB-приемник внутри мыши.
- Для экономии энергии, выключите питание, когда не используете мышью.
- Для переключения мыши в режим ожидания, одновременно нажмите левую кнопку, правую кнопку и колесико прокрутки.
- При неиспользовании мыши в режиме ожидания в течение 10 минут, мышь автоматически переключается в спящий режим.
- При отсутствии движения мышью в течение 10 минут, сенсор мыши будет отключен.
- Для вывода мыши из спящего режима, нажмите левую кнопку, правую кнопку или колесико прокрутки.

Federal Communication Commission Interference Statement

This equipment has been tested and found to comply with the limits for a class B digital device, pursuant to part 15 of the FCC Rules. These limits are designed to provide reasonable protection against harmful interference in a residential installation. This equipment generates, uses and can radiate radio frequency energy and, if not installed and used in accordance with the instructions, may cause harmful interference to radio communications. However, there is no guarantee that interference will not occur in a particular installation. If this equipment does cause harmful interference to radio or television reception, which can be determined by turning the equipment off and on, the user is encouraged to try to correct the interference by one or more of the following measures:

- Reorient or relocate the receiving antenna.
- Increase the separation between the equipment and receiver.
- Connect the equipment into an outlet on a circuit different from that to which the receiver is connected.
- Consult the dealer or an experienced radio/TV technician for help.

This device complies with Part 15 of the FCC Rules. Operation is subject to the following two conditions: (1) This device may not cause harmful interference. (2) This device must accept any interference received, including interference that may cause undesired operation.

FCC Caution: Any changes or modifications not expressly approved by the party responsible for compliance could void the user's authority to operate the equipment.

Importance:

FCC Radiation Exposure Statement:

This equipment complies with FCC radiation exposure limits set forth for an uncontrolled environment.

This transmitter must not be co-located or operating in conjunction with any other antenna or transmitter.

This equipment complies with FCC radiation exposure limits set forth for an uncontrolled environment.

This transmitter must not be co-located or operating in conjunction with any other antenna or transmitter.

NCC警告

低功電波輻射性電機管理辦法第十二條: 經型式認證合格之低功率射頻電機, 非經許可, 公司、商號或使用者均不得擅自變更頻率、加大功率或變更原設計之特性及功能。第十四條: 低功率射頻電機之使用不得影響飛航安全及干擾合法通信; 經發現現象時, 應立即停用, 並改善至無干擾時方得繼續使用。前項合法通信, 指依電信法規定作業之無線電通信。低功率射頻電機需忍受合法通信或工業、科學及醫療用電波輻射性電機設備之干擾。

Čeština	Magyar	Polski	Português	Română	Slovensky	Slovenia	Español	การบ้ินไทย	Türkçe	Українська
<p>Obsah krabice:</p> <p>a. Bezdrátová optická myš 2,4 GHz / b. Příjímač Nano USB 2,4 GHz / c. 1 x baterie AA / d. Uživatelská příručka</p> <p>Rozměry myši (mm): 110.33x56.55x35.85 Rozměry HD klíče (mm): 23x15x7 Hmotnost myši: 65.5g(bez baterie) Hmotnost HD klíče: 2g</p>	<p>A csomagja a következőket tartalmazza:</p> <p>a. 2.4GHz vezeték nélküli optika egér / b. Nano USB 2,4 GHz-es vevő / c. 1 db AA elem / d. Használati útmutató</p> <p>Egér méretei (mm): 110.33x56.55x35.85 Hardverkulcs méretei: (mm): 23x15x7 Egér tömege 65.5g((elem nélkül) Hardverkulcs tömege: 2g</p>	<p>Opakowanie zawiera:</p> <p>a. Bezprzewodowa mysz optyczna 2,4GHz / b. Odbiornik Nano USB 2.4 GHz / c. 1 pilhas x AA / d. Podręcznik użytkownika</p> <p>Wymiary myszki (mm): 110.33x56.55x35.85 Wymiary klucza sprzętowego: (mm): 23x15x7 Masa myszki: 65,5 g (bez baterii) Masa klucza sprzętowego: 2g</p>	<p>A embalagem inclui:</p> <p>a. Rato óptico sem fios de 2,4 GHz / b. Receptor nano USB 2,4 GHz / c. 1 pilhas x AA / d. Manual do utilizador</p> <p>Dimensões do rato (mm): 110.33x56.55x35.85 Dimensões do adaptador: (mm): 23x15x7 Peso do rato: 65,5g (sem pilha) Peso do adaptador: 2g</p>	<p>Pachetul include:</p> <p>a. mouse optic fără fir la 2,4 GHz / b. receptor USB nano la 2,4 GHz / c. 1 x baterie AA / d. manual de utilizare</p> <p>Dimensiuni mouse (mm): 110.33x56.55x35.85 Dimensiuni cheie hardware (mm): 23x15x7 Greutate mouse: 65,5 g (fără baterie) Greutate cheie hardware: 2g</p>	<p>Vaše balenie obsahuje:</p> <p>a. 2,4 GHz bezdrátovou optickou myš / b. Nano USB 2,4 GHz přijímač / c. 1 x AA batería / d. Návod na obsluhu</p> <p>Rozměry myši (mm): 110.33x56.55x35.85 Rozměry dongle (mm): 23x15x7 Hmotnosť myši: 65,5 g (bez batérie) Hmotnosť dongle: 2g</p>	<p>Vaš paket vsebuje:</p> <p>a. 2,4 GHz brezžično optično miško / b. Nano USB 2,4 GHz sprejemnik / c. 1 x AA baterijo / d. Uporabniški priročnik</p> <p>Dimenzije miške (mm): 110.33x56.55x35.85 Dimenzije zaščitnega ključa (mm): 23x15x7 Teža miške: 65,5 g (brez baterije) Teža zaščitnega ključa: 2g</p>	<p>Su paquete incluye:</p> <p>a.Ratón óptico inalámbrico de 2,4GHz / b. Receptor Nano USB de 2,4 GHz / c. 1 x baterías AA / d. Manual de usuario</p> <p>Dimensiones del ratón (mm): 110.33x56.55x35.85 Dimensiones del receptor (mm): 23x15x7 Peso del ratón: 65,5 g (sin batería) Peso del receptor: 2g</p>	<p>แพ็คเกจของคุณประกอบด้วย: ก. ไร้ลส์ออปติคัลเมาส์ 2.4GHz / ข. ตัวรับสัญญาณนาโน USB 2.4 GHz / ค. แบตเตอรี่ AA x 1 / ง. คู่มือผู้ใช้</p> <p>ขนาดเมาส์ (มม.): 110.33x56.55x35.85 ขนาดคีย์กด (มม.): 23x15x7 น้ำหนักเมาส์: 65.5 ก. (ไม่รวมแบตเตอรี่) น้ำหนักคีย์กด: 2 ก.</p>	<p>Ambalaj aşağıdakileri içerir:</p> <p>a. 2.4GHz kablosuz optik fare / b. Nano USB 2.4 GHz alıcı / c. 1 adet AA pil / d. Kullanım kılavuzu</p> <p>Mouse boyutu (mm): 110.33x56.55x35.85 Donanım kilidi boyutu (mm): 23x15x7 Mouse ağırlığı: 65.5 gr (pilsiz) Donanım kilidi ağırlığı: 2g</p>	<p>До комплекту входять:</p> <p>а. Бездротова оптична миша 2,4 ГГц. б. Наноприймач USB 2,4 ГГц. с. Батарея типу AA x 1. d. Керівництво користувача</p> <p>Габарити миші (мм): 110.33x56.55x35.85 Габарити роз'єму (мм): 23x15x7 Маса миші: 65,5 г (без батареї) Маса роз'єму: 2 г</p>
Vložení baterie	Az elem beszerelésé	Montaż/wymiana baterii	Instalar a bateria	Instalarea bateriei.	Vloženie batérie.	Vstavljanje baterij.	Instalación de las baterías	การติดตั้งแบตเตอรี่	Pili takma	Інсталяція батареї
<ol style="list-style-type: none"> Zatlačte nahoru a přidržete přepínač zámku na zadní straně. Zatlačením dozadu sejměte kryt. Vložte baterie do štěrbín tak, aby byla dodržena správná polarita. Zatlačením dopředu a stisknutím nasadíte kryt. 	<ol style="list-style-type: none"> Nyomja fel és tartsa nyitott állapotban a hátulján lévő reteszt. Tolja visszafelé a fedél eltávolításához. A megfelelő polaritás-jelzés szerint helyezze be az elemeket a rekeszbe. Tolja előre és nyomja le a fedél visszaszereléséhez. 	<ol style="list-style-type: none"> Popchnąć do góry i przytrzymać, aby zamknąć przełącznik z tyłu. Popchnąć do tyłu w celu zdjęcia pokrywy. Włóż baterie do otworów, zwracając uwagę na biegunowość. Popchnąć do przodu i nacisnąć w celu założenia pokrywy. 	<ol style="list-style-type: none"> Puxe para cima e mantenha o botão de bloqueio. Puxe para trás para remover a tampa. Introduza as pilhas nos seus encaixes, de acordo com a polaridade correcta. Empurre e pressione para colocar a tampa. 	<ol style="list-style-type: none"> Împingeți înainte și țineți comutatorul de blocare de pe spate. Împingeți înapoi pentru a scoate capacul. Interați bateria în slot, respectând polaritatea corectă. Apăsăți înainte și apăsați pentru a monta capacul. 	<ol style="list-style-type: none"> Stlačte smerom nahor a podržte poistný vypínač na zadnej strane. Stlačením dozadu demontujte kryt. Do štrbiny vložte batériu; dávajte pritom pozor na polaritu. Zatlačením dopredu a stlačením zasuňte kryt. 	<ol style="list-style-type: none"> Zaklep stikala na hrbtni strani potisnite navzgor in ga pridržite. Potisnite nazaj, da odstranite pokrov. Vstavite bateriji v prostor za baterijo in pazite na pravilno polarnost. Potisnite naprej in pritisnite, da ponovno namestite pokrov. 	<ol style="list-style-type: none"> Presione el conmutador de bloqueo situado en la parte posterior del ratón hacia arriba y sosténgalo en dicha posición. Presione hacia atrás para extraer la cubierta. Inserte las baterías en las ranuras respetando la polaridad correcta. Presione hacia delante y empuje para volver a instalar la cubierta. 	<ol style="list-style-type: none"> คลิกขึ้น และกดสวิตช์ล็อกที่ด้านหลังค้างไว้ ผลักไปข้างหน้าเพื่อถอดฝาออก ใส่แบตเตอรี่ลงในสล็อตสังเกตขั้วที่ถูกต้อง ผลักไปข้างหน้า และกดเพื่อใส่ฝากลับคืน 	<ol style="list-style-type: none"> Arkadaki kilitleme düğmesini ileri doğru itip, tutun. Kapağı çıkarmak için geriye doğru itin. Pilleri kutupları doğru gelecek şekilde yuvalara takın. Kapağı ileri itin ve yerine oturtmak için bastırın. 	<ol style="list-style-type: none"> Посуньте вгору і утримуйте перемикач замка ззаду. Відсуньте назад, щоб зняти покриття. Вставте батарею до отвору дотримуючись полярності. Посунте вперед і натисніть, щоб повернути покриття на місце.
UPOZORNĚNÍ:	VIGYÁZAT:	PRZESTROGA:	ATENÇÃO:	ATENȚIE:	UPOZORNENIE:	POZOR:	PRECAUCIÓN:	ข้อควรระวัง:	DIKKAT:	УВАГА!
<ul style="list-style-type: none"> Přiložené baterie nejsou nabíjecí. Nebudete-li myš delší dobu používat, vyjměte baterie. Použijte nové baterie nebo baterie stejného typu. 	<ul style="list-style-type: none"> A mellékelt elemek nem újratölthetőek. Ha hosszabb ideig nem használja az egeret, távolítsa el az elemeket. Új, vagy hasonló típusú elemeket használjon. 	<ul style="list-style-type: none"> Dołączone baterie nie nadają się do ładowania. Jeżeli nie będziesz używać myszki przez dłuższy czas, wyjmij baterie. Zastosuj nowe baterie lub baterie podobnego typu. 	<ul style="list-style-type: none"> As pilhas incluídas não são recarregáveis. Se não pretender utilizar o rato durante um longo período de tempo, remova as pilhas. Use pilhas novas ou de tipo semelhante. 	<ul style="list-style-type: none"> Bateria inclusă în pachet nu este încărcabilă. Dacă nu utilizați mouse-ul pentru o perioadă îndelungată, scoateți bateria. Utilizați o baterie nouă sau de tip similar. 	<ul style="list-style-type: none"> Dodávaná batéria nie je nabíjateľná. Pokiaľ nebudete myš dlhodobo používať, vyberte z nej batériu. Použite novú batériu alebo batériu podobného typu. 	<ul style="list-style-type: none"> Priložena baterija ni polnilna. Če miške dalj časa ne boste uporabljali, odstranite baterijo. Uporabite novo baterijo ali baterijo podobne vrste. 	<ul style="list-style-type: none"> Las baterías suministradas no son recargables. Si no piensa utilizar el ratón durante un periodo prolongado de tiempo, extraiga las baterías. Utilice baterías nuevas o de tipo similar. 	<ul style="list-style-type: none"> แบตเตอรี่ที่ให้มาไม่สามารถชาร์จใหม่ได้ ถ้าคุณไม่ใช้เมาส์เป็นเวลานาน ให้ถอดแบตเตอรี่ออก ใช้แบตเตอรี่ใหม่ หรือแบตเตอรี่ชนิดที่เหมือนกันแทน 	<ul style="list-style-type: none"> Ürünle birlikte gelen piller şarj edilemez. Mouse'u uzun süre kullanmayacasanız, pilleri çıkarın. Yeni veya aynı tipte pilleri kullanın. 	<ul style="list-style-type: none"> Батарею з комплекту неможна перезаряджати. Якщо Ви не користуєтесь мишею протягом тривалого часу, вийміть батарею. Вставте нову батарею або батарею подібного типу.
Připojení k POČÍTAČI	PC-hez csatlakozó	Podłączenie do komputera	Ligação ao PC	Conectarea la PC	Pripojenie k PC	Priključitev na računalnik	Conexión a un PC	การเชื่อมต่อไปยัง PC	PC'ye Bağlama	Підключення до ПК
<ol style="list-style-type: none"> Zasuňte příjímač USB do volného portu USB. Zapněte vypínač. 	<ol style="list-style-type: none"> Illesze be az USB vevőt egy rendelkezésre álló USB portba. Kapcsolja be a főkapcsolót. 	<ol style="list-style-type: none"> Włóż odbiornik USB do wolnego portu USB. Włącz włącznik zasilania. 	<ol style="list-style-type: none"> Introduza o receptor USB numa porta USB disponível. Ligue o botão de energia. 	<ol style="list-style-type: none"> Introduza o receptor USB într-un port USB disponibil. Porniți comutatorul de alimentare. 	<ol style="list-style-type: none"> USB prijímač zasuňte do voľného USB portu. Zapnite hlavný vypínač. 	<ol style="list-style-type: none"> Novi sprejemnik USB vstavite v razpoložljiva vrata USB. Vključite napajalno stikalo. 	<ol style="list-style-type: none"> Inserte el receptor USB en un puerto USB disponible. Active el interruptor de encendido. 	<ol style="list-style-type: none"> ใส่ตัวรับสัญญาณ USB ลงในพอร์ต USB ที่วาง เปิดสวิตซ์เพาเวอร์ 	<ol style="list-style-type: none"> USB alicisini boş bir USB portuna takın. Güç düğmesini açın. 	<ol style="list-style-type: none"> Вставте приймач USB до вільного порту USB. Увімкніть перемикач живлення.
POZNÁMKY:	MEGJEGYZÉSEK:	UWAGI:	NOTAS:	NOTE:	POZNÁMKY:	OPOMBE:	NOTAS:	หมายเหตุ:	NOTLAR:	ПРИМІТКИ:
<ul style="list-style-type: none"> Příjímač USB můžete uchovávat uvnitř myši. Jestliže myš nepoužíváte, vypněte napájení, aby se šetřila energie. Chcete-li přepnout myš do režimu spánku, stiskněte levé tlačítko, pravé tlačítko a současně otáčejte kolečkem. V případě nečinnosti nebo pokud myš nepoužijete po dobu deseti minut, automaticky přejde do režimu spánku. Pokud se myš nepohne po dobu deseti minut, vypne se snímač myši. Chcete-li probudit z režimu spánku, stiskněte levé tlačítko, pravé tlačítko nebo kolečko. 	<ul style="list-style-type: none"> Az USB vevőkészülékét az egér belsejében lehet tárolni. Az energiatakarékosság érdekében kapcsolja ki a tápellátást, amikor nem használja az egeret. Az egér alvás módba helyezéséhez nyomja meg egyszerre a bal gombot, a jobb gombot és a görgetőkereket. Ha üresjáratban van, vagy tíz percig nem használják, az egér automatikusan alvó módra vált. Ha tíz percig nem mozgatják, az egér érzékelője kikapcsolódik. Az egér alvás módból történő visszakapcsolásához nyomja meg a bal gombot, a jobb gombot vagy a görgetőkereket. 	<ul style="list-style-type: none"> Możesz przechowywać odbiornik USB wewnątrz myszy. Aby zaoszczędzić energię, wyłącz zasilanie, kiedy nie korzystasz z myszy. Aby ustawić mysz w trybie uśpienia naciśnij lewy przycisk, prawy przycisk i jednocześnie przewijaj kółkiem. Kiedy mysz jest bezczynna lub nieużywana przez dziesięć minut, automatycznie przełącza się do trybu uśpienia. Jeżeli nie zostanie przemieszczona przez dziesięć minut, czujnik myszy zostanie wyłączony. Aby obudzić mysz z trybu uśpienia naciśnij lewy przycisk, prawy przycisk lub przewijaj kółkiem. 	<ul style="list-style-type: none"> Pode guardar o receptor USB dentro do rato. Para poupar energia, desligue o rato quando não estiver a utilizá-lo. Para colocar o rato em modo de suspensão, prima simultaneamente o botão esquerdo, o botão direito e a roda de deslocamento. Quando o rato estiver inactivo ou não for utilizado durante dez minutos, entrará automaticamente em modo de suspensão. Se o rato não for deslocado durante dez minutos, o sensor irá desligar-se. Para reactivar o rato a partir do modo de suspensão, prima o botão esquerdo, o botão direito ou a roda de deslocamento. 	<ul style="list-style-type: none"> Puteți stoca receptorul USB în interiorul mouse-ului. Pentru a economisi energie, opriți alimentarea când nu utilizați mouse-ul. Pentru a introduce mouse-ul în starea de repaus, apăsați pe tasta stângă, pe tasta dreaptă și deflați roțița simultan. Când este inactiv sau nu este în uz timp de 10 minute, mouse-ul intră automat în starea de repaus. Când nu se mișcă timp de zece minute, senzorul mouse-ului se intrerupe. Pentru a reactiva mouse-ul din starea de repaus, apăsați pe tasta stângă, pe tasta dreaptă sau pe roțița de deflare. 	<ul style="list-style-type: none"> USB prijímač môžete uložiť do myši. Kvôli úspore energie vypnite napájanie počas doby, kedy myš nepoužívate. Pokiaľ chcete myš uviesť do režimu spánok, súčasne stlačte ľavé tlačidlo, pravé tlačidlo a rolujte kolieskom. V prípade nečinnosti alebo nepoužívania počas doby 10 minút myš automaticky prejde do režimu spánok. Pokiaľ myšou počas desiatich minút nepohnete, snímač myši sa vypne. Pokiaľ chcete myš zobudiť z režimu spánok, stlačte ľavé tlačidlo, pravé tlačidlo alebo rolujte kolieskom. 	<ul style="list-style-type: none"> USB sprejemnik lahko shranite tudi v miško. Za varčevanje energije vedno izključite miško, kadar je ne uporabljate. Če želite miško preklopiti v način spanja, hkrati pritisnite levo tipko, desno tipko in zasučite kolesce. Če miška miruje oz. ni v uporabi dlje kot 10 minut, samodejno preide v način spanja. Če miške ne premaknete deset minut, se bo senzor miške izklopil. Če želite miško preklopiti iz načina spanja, pritisnite levo tipko, desno tipko ali zasučite kolesce. 	<ul style="list-style-type: none"> Puede almacenar el receptor USB dentro del ratón. Para ahorrar energía, desactive la alimentación mientras no esté utilizando el ratón. Para activar el modo de suspensión en el ratón, presione el botón izquierdo, el botón derecho y la rueda de desplazamiento simultáneamente. Si el ratón está inactivo o no se utiliza durante diez minutos, se activará el modo de suspensión automáticamente. Si transcurren diez minutos sin mover el ratón, su sensor se desactivará. Para reactivar el ratón y sacarlo del modo de suspensión, presione el botón izquierdo, el botón derecho o la rueda de desplazamiento. 	<ul style="list-style-type: none"> คุณสามารถเก็บตัวรับสัญญาณ USB ไว้ภายในเมาส์ เพื่อประหยัดพลังงาน ให้ปิดเครื่องเมื่อคุณจะไม่ใช้เมาส์ ในการสั่งให้เมาส์เข้าสู่โหมดสลีป กดปุ่มซ้าย ปุ่มขวา และล้อเลื่อนพร้อมกัน เมื่อไม้มักิจกรรมใดๆ หรือไมใดใช้งานเป็นเวลา 10 นาที เมาส์จะเข้าสู่โหมดสลีปโดยอัตโนมัติ เมื่อไม้มืดขยับเป็นเวลา 10 นาที เซนเซอร์เมาส์จะถูกตัดไฟ ในการปลุกเมาส์ออกจากโหมดสลีป กดปุ่มซ้าย ปุ่มขวา หรือล้อเลื่อน 	<ul style="list-style-type: none"> USB alicisini saklayabilirsiniz. Elektrik tasarrufu için, mouseu kullanmadığınızda lütfen gücü kapatın. Fareyi uyku modunda geçirmek için, sol tuş, sağ tuş ve kaydırma tekerleğine aynı anda basın. Boştaiken veya on dakika kullanmazsanız, fare otomatik olarak uyku moduna geçer. On dakika hareket ettirilmediğinde, fare sensörü duracaktır. Fareyi uyku modundan uyandırmak için, sol tuş, sağ tuş veya kaydırma tekerleğine basın. 	<ul style="list-style-type: none"> Приймач USB можна зберігати в миші. Щоб заощадити енергію, вимкніть живлення, коли Ви не користуєтесь мишею. Щоб перевести мишу в режим очікування, одночасно натисніть ліву клавішу, праву клавішу і прокрутіть коліщатко. Якщо миша лишатиметься бездіяльною 10 хвилин, вона автоматично увійде до режиму очікування. Якщо не рухати мишею десять хвилин, сенсор миші відключиться. Щоб вивести мишу з режиму очікування, натисніть ліву чи клавішу або прокрутіть коліщатко.