



ASUS[®]

RT-AC66U Dual Band 3x3 802.11AC Gigabit Router



Quick Start Guide

WEU7417 / First Edition / May 2012



Table of contents

English.....	4
Nederlands	17
Suomi.....	30
Français	43
Deutsch.....	56
Norsk.....	69
Dansk	81
Svenska	95
Ελληνικά.....	108
Italiano	121
Português.....	134
Español.....	147
Русский.....	160



NOTE

- For more details, refer to the user manual included in the support CD.
- Für weitere Details beziehen Sie sich auf das Handbuch auf der Support-CD.
- Katso lisätietoja tuki-CD-levyllä olevasta käyttöoppaasta.
- Pour plus de détails, consultez le manuel de l'utilisateur contenu dans le CD de support.
- Für weitere Details beziehen Sie sich auf das Handbuch auf der Support-CD.
- For mer detaljert informasjon, se brukerveiledningen som fulgte med på støtte CD-en.
- For yderligere oplysninger herom, bedes du venligst se i brugervejledningen på den medfulgte cd.



- För ytterligare detaljer, se bruksanvisningen på support-CD:n.
 - Για περισσότερες λεπτομέρειες, ανατρέξτε στο εγχειρίδιο χρήστη που περιλαμβάνεται στο CD υποστήριξης.
 - Per approfondimenti. consultare il manuale utente nel CD di supporto.
 - Para mais detalhes, consulte o manual do utilizador incluído no CD de suporte.
 - Para obtener más detalles, consulte el manual del usuario incluido en el CD de soporte.
 - Для получения подробной информации. обратитесь к руководству пользователя на компакт-диске.
-



Package contents

- RT-AC66U
- Network cable
- Support CD (User Manual/utilities)
- Stand
- AC adapter
- Quick Start Guide
- Warranty card



NOTE: If any of the items is damaged or missing, contact your retailer.

A quick look

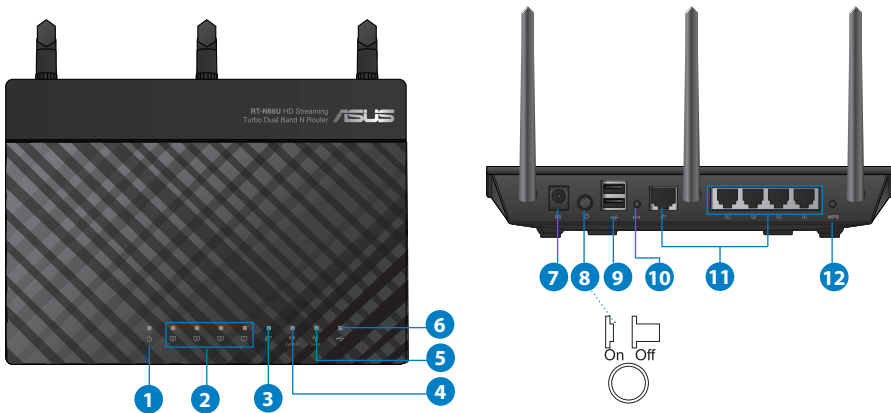

1) Power LED	5) 5GHz LED	9) USB 2.0 ports
2) LAN LED	6) USB 2.0 LED	10) Reset button
3) WAN LED	7) Power (DC-IN) port	11) Internet & LAN ports
4) 2.4GHz LED	8) Power switch	12) WPS button



NOTES:

- **USB External HDD/Flash disk:**

- The wireless router works with most USB HDDs/Flash disks up to 2TB and supports read-write access for FAT16, FAT32, EXT2, EXT3, and NTFS.
 - To safely remove the USB disk, launch the web GUI (<http://192.168.1.1>), then in the **Network Map** page's upper right corner, click the USB icon and click **Eject USB 1**.
 - Incorrect removal of the USB disk may cause data corruption.
 - For the list of file system and hard disk partitions that the wireless router supports, visit <http://event.asus.com/networks/disksupport>
 - For the list of printers that the wireless router supports, visit <http://event.asus.com/networks/printersupport>
-



Positioning your wireless router

For the best wireless signal transmission between the wireless router and the network devices connected to it, ensure that you:

- Place the wireless router in a centralized area for a maximum wireless coverage for the network devices.
- Keep the device away from metal obstructions and away from direct sunlight.
- Keep the device away from 802.11g or 20MHz only Wi-Fi devices, 2.4GHz computer peripherals, Bluetooth devices, cordless phones, transformers, heavy-duty motors, fluorescent lights, microwave ovens, refrigerators, and other industrial equipment to prevent signal interference or loss.
- To ensure the best wireless signal, orient the three detachable antennas as shown in the drawing below.
- For optimum performance, adjust the internal cooling system. Refer to the user manual for details.
- Always update to the latest firmware. Visit the ASUS website at <http://www.asus.com> to get the latest firmware updates.

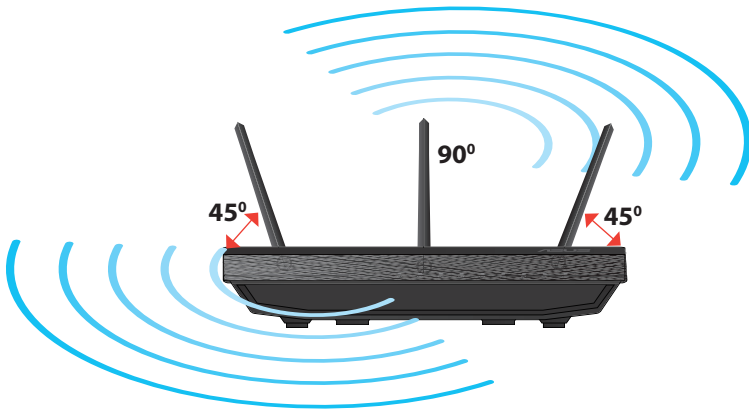

Mounting to the stand

- Align and insert the stand's mounting hooks to the wireless router's mounting holes.

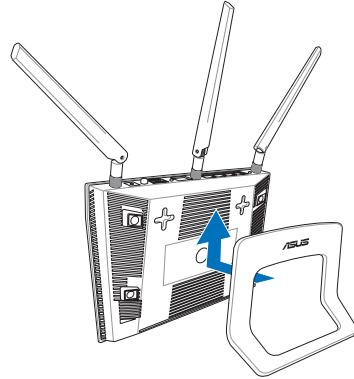

English

Before you proceed

1. Unplug and disconnect the wires/cables from your existing modem setup and release your computer's outmoded IP address.

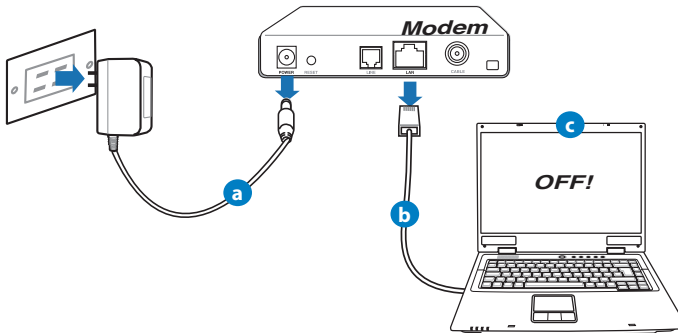

- a:** Unplug the AC adapter from the power outlet and disconnect it from your cable/ADSL modem.
- b:** Disconnect the network cable from your cable/ADSL modem.
- c:** Reboot your computer (recommended).



WARNING! Before disconnecting the wires/cables, ensure that your cable/ADSL modem has been turned off for at least two minutes. If your modem has a backup battery, remove it as well.

2. Set up your wireless environment.

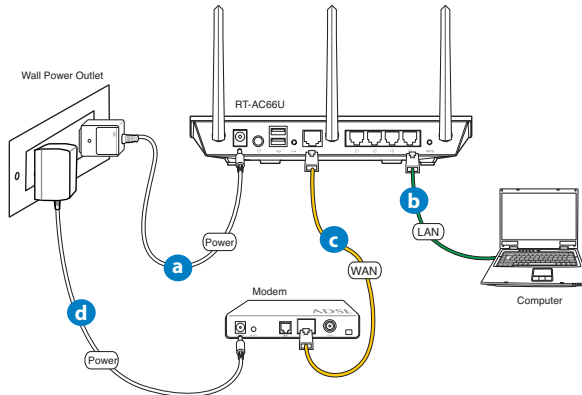

- a:** Insert your wireless router's AC adapter to the DC-IN port and plug it to a power outlet.
- b:** Using the bundled network cable, connect your computer to your wireless router's LAN port.



IMPORTANT! Ensure that the WAN and LAN LEDs are blinking.

- c:** Using another network cable, connect your modem to your wireless router's WAN port.
- d:** Insert your modem's AC adapter to the DC-IN port and plug it to a power outlet.

3. Disable some settings on your computer.

- A. Disable the proxy server, if enabled.
- B. Set the TCP/IP settings to automatically obtain an IP address.
- C. Disable the dial-up connection, if enabled.



NOTE: For more details on disabling your computer settings, refer to **Frequently Asked Questions (FAQs)**.

Getting started

1. Configure your wireless settings via the wireless router's web graphics user interface (web GUI).

- a: Launch your web browser such as Internet Explorer, Firefox, Google Chrome, or Safari.



a

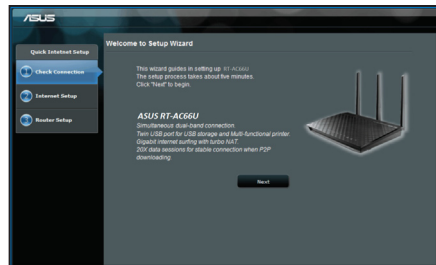

b



NOTE: If QIS does not launch automatically, follow these steps to manually launch QIS:

- On your web browser, key in **<http://192.168.1.1>** and run the Quick Internet Setup (QIS) Wizard again.
- Disable the proxy settings, dial-up connection, and set your TCP/IP settings to automatically obtain an IP address. For more details, refer to the **FAQs** section or use the Setup Wizard in the support CD for auto-diagnosis.

b: The wireless router's Quick Internet Setup (QIS) feature automatically detects if your ISP connection type is **Dynamic IP**, **PPPoE**, **PPTP**, **L2TP**, and **Static IP**. Key in the necessary information for your connection type.



NOTE: The auto-detection of your ISP connection type takes place when you configure the wireless router for the first time or when your wireless router is reset to its default settings.



IMPORTANT! Obtain the necessary information about your Internet connection type from your Internet Service Provider (ISP).

- c:** Assign the network name (SSID) and security key for your 2.4GHz and 5GHz wireless connection. Click **Apply** when done.
- d:** Your Internet and wireless settings are displayed. Click **Next** to continue.
- e:** Read the wireless network connection tutorial. When done, click **Finish**.

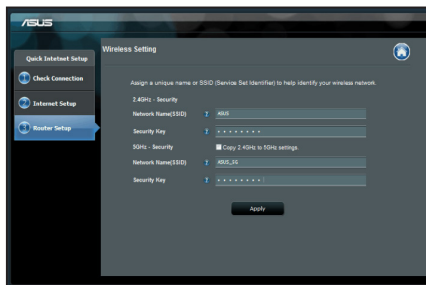

NOTE: You can assign a network name with up to 32 characters.

Frequently Asked Questions (FAQs)

After following the steps, I still cannot access the wireless router's web graphics user interface (web GUI) to configure the wireless router settings.

A. Disable the proxy server, if enabled.

Windows® 7

1. Click **Start** > **Internet Explorer** to launch the web browser.
2. Click **Tools** > **Internet options** > **Connections** tab > **LAN settings**.

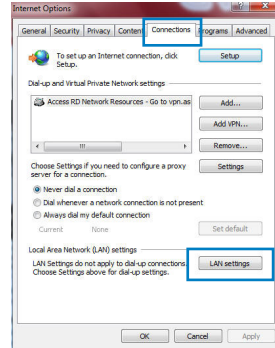

3. From the Local Area Network (LAN) Settings screen, untick **Use a proxy server for your LAN**.
4. Click **OK** when done.

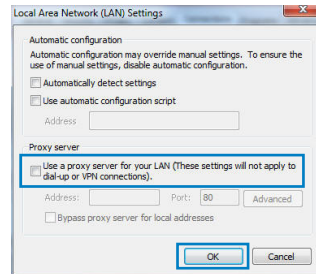

MAC OS

1. From your Safari browser, click **Safari > Preferences > Advanced > Change Settings...**
2. From the Network screen, deselect **FTP Proxy** and **Web Proxy (HTTP)**.
3. Click **Apply Now** when done.

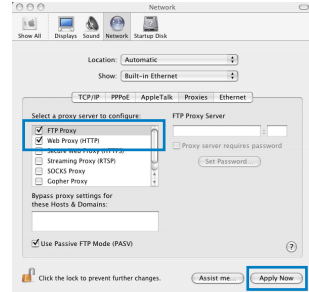

NOTE: Refer to your browser's help feature for details on disabling the proxy server.

B. Set the TCP/IP settings to automatically obtain an IP address.

Windows® 7

1. Click **Start > Control Panel > Network and Internet > Network and Sharing Center > Manage network connections.**
2. Select **Internet Protocol Version 4 (TCP/IPv4)**, then click **Properties.**

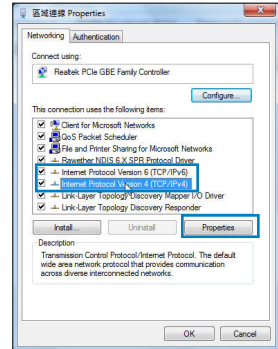

3. To obtain the IPv4 IP settings automatically, tick **Obtain an IP address automatically**.
4. Click **OK** when done.

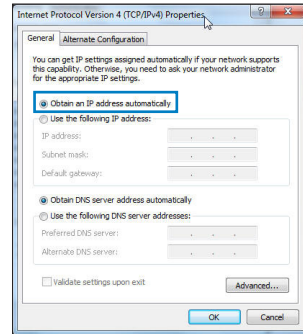

MAC OS

1. Click the Apple icon  located on the top left of your screen.
2. Click **System Preferences > Network > Configure...**
3. From the **TCP/IP** tab, select **Using DHCP** in the **Configure IPv4** dropdown list.
4. Click **Apply Now** when done.

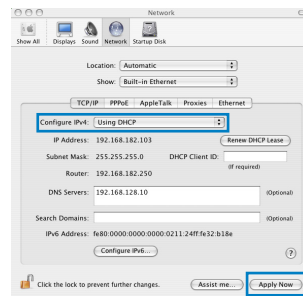

NOTE: Refer to your operating system's help and support feature for details on configuring your computer's TCP/IP settings.

C. Disable the dial-up connection, if enabled.

Windows® 7

1. Click **Start** > **Internet Explorer** to launch the browser.
2. Click **Tools** > **Internet options** > **Connections** tab.
3. Tick **Never dial a connection**.
4. Click **OK** when done.

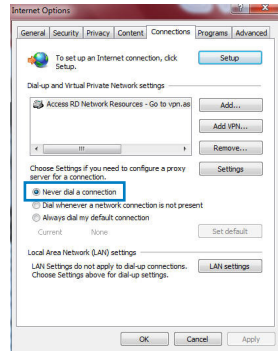

NOTE: Refer to your browser's help feature for details on disabling the dial-up connection settings.

D. Close all running web browsers.

The client cannot establish a wireless connection with the router.

Out of Range:

- Put the router closer to the wireless client.
- Try to change the channel settings.

Authentication:

- Use wired connection to connect to the router.
- Check the wireless security settings.
- Press the Reset button at the rear panel for more than five seconds.



Cannot find the router:

- Press the Reset button at the rear panel for more than five seconds.
- Check the setting in the wireless adapter such as SSID and encryption settings.

Cannot access the Internet via wireless LAN adapter.

- Move the router closer to the wireless client.
- Check whether the wireless adapter is connected to the correct wireless router.
- Check whether the wireless channel in use conforms to the channels available in your country/area.
- Check the encryption settings.
- Check if the ADSL or Cable connection is correct.
- Retry using another Ethernet cable.

If the ADSL "LINK" light blinks continuously or stays off, Internet access is not possible - the Router is unable to establish a connection with the ADSL network.

- Ensure that all your cables are all properly connected .
- Disconnect the power cord from the ADSL or cable modem, wait a few minutes, then reconnect the cord.
- If the ADSL light continues to blink or stays OFF, contact your ADSL service provider.

Network name or encryption keys are forgotten.

- Try setting up the wired connection and configuring the wireless encryption again.
- Press the Reset button of the wireless router for more than five seconds.
- Factory default settings:

User name / Password: admin / admin	IP address: 192.168.1.1	SSID: ASUS
---	-----------------------------------	-------------------



Where can I find more information about the wireless router?

- User Manual in the support CD
- Online FAQ site: <http://support.asus.com/faq>
- Technical Support site: <http://support.asus.com/techserv>
- Customer Hotline: Refer to the Support Hotline in this Quick Start Guide

SUPPORT HOTLINE			
Area	Hotline Number	Support Languages	Availability
Taiwan	0800-093-456; 02-81439000	Traditional Chinese	Mon. to Fri. 9:00-12:00; 13:30-18:00
USA/ Canada	1-812-282-2787	English	Mon. to Fri. 8:30-12:00am EST (5:30am-9:00pm PST) Sat. to Sun. 9:00am-6:00pm EST (6:00am-3:00pm PST)
Brazil	4003 0988 (Capital) 0800 880 0988 (demais localidades)	Portuguese	Mon. to Fri. 9:00am-18:00

Inhoud verpakking

- RT-AC66U
- Netwerkkabel
- Ondersteuningscd (handleiding, hulpprogramma's)
- Garantiekaart
- Wisselstroomadapter
- Beknopte handleiding
- Voetstuk



OPMERKING: als een van de items beschadigd is of ontbreekt, moet u contact opnemen met uw leverancier.

Een snel overzicht

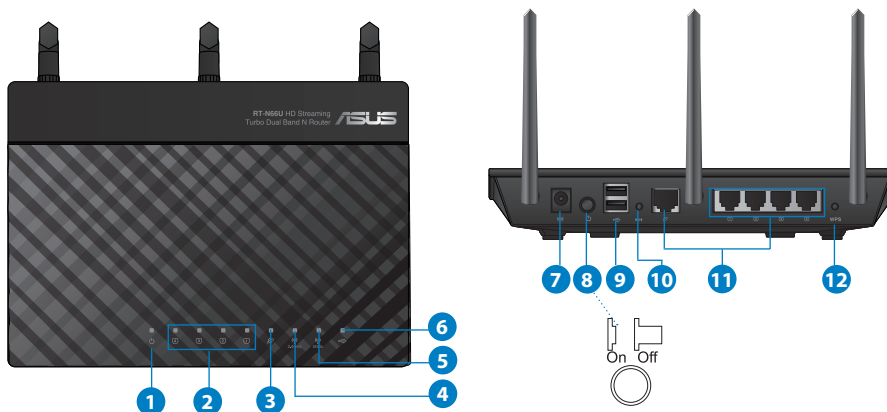

1) Voedings-LED	5) 5GHz LED	9) USB 2.0-poorten
2) LAN-LED	6) USB 2.0 LED	10) Reset-knop
3) WAN-LED	7) Voedingsaansluiting (DC-IN)	11) Internet- & LAN-poorten
4) 2.4GHz LED	8) uit-schakelaar	12) WPS-knop



OPMERKINGEN:**• Extere USB-HDD/Flashdisk:**

- De draadloze router werkt met de meeste USB-HDD's/Flashdisks tot 2TB en ondersteunt lees-schrijftoegang voor FAT16, FAT32, EXT2, EXT3 en NTFS.
 - Om de USB-disk veilig te verwijderen, start u de grafische webinterface (<http://192.168.1.1>). Klik vervolgens in de rechterbovenhoek van de pagina **Network Map (Netwerkaart)** op het USB-pictogram en klik daarna op **Eject USB 1 (USB 1 uitwerpen)**.
 - Wanneer u de USB-schijf op de verkeerde manier verwijdert, kan dit uw gegevens beschadigen.
 - De lijst van bestandssystemen en harde schijfpartities die de draadloze router ondersteunt, vindt u op <http://event.asus.com/networks/disksupport>
 - De lijst van printers die de draadloze router ondersteunen, vindt u op <http://event.asus.com/networks/printersupport>
-



Uw draadloze router plaatsen

Voor de beste draadloze signaaltransmissie tussen de draadloze router en de netwerkapparaten die erop zijn aangesloten, moet u het volgende doen:

- Plaats de draadloze router in een centraal gebied voor een maximaal draadloos bereik voor de netwerkapparaten.
- Houd het apparaat uit de buurt van metalen obstakels en uit direct zonlicht.
- Houd het apparaat uit de buurt van 802.11g of 20MHz WiFi-apparaten alleen, 2.4GHz computerrandapparatuur, Bluetooth-apparaten, draadloze telefoons, transformatoren, zware motoren, TL-lampen, magnetrons, koelkasten en andere industriële apparatuur om signaalverlies te voorkomen.
- Voor het beste draadloze signaal, moet u de drie afneembare antennes richten zoals weergegeven in de onderstaande afbeelding.
- Pas het interne koelsysteem aan voor optimale prestaties. Raadpleeg de handleiding voor details.
- Voer altijd een update uit naar de nieuwste firmware. Bezoek de ASUS-website op <http://www.asus.com> voor de nieuwst firmware-updates.

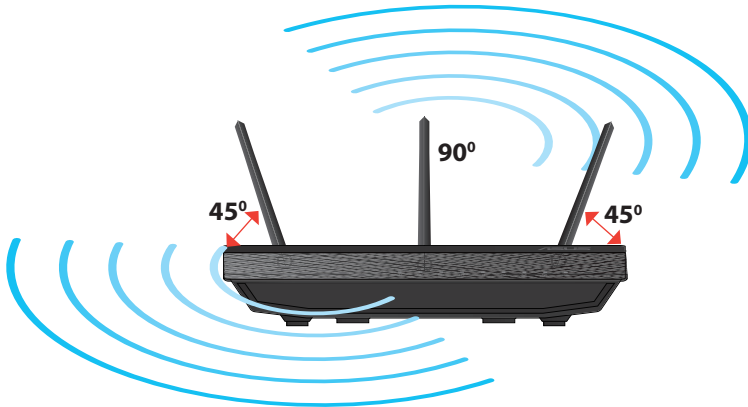

Monteren op het voetstuk

- Lijn de montagehaken van het voetstuk uit op de montagegaten van de draadloze router en stop de haken in de gaten.

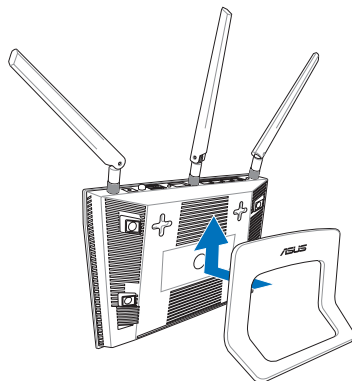

Voordat u doorgaat

- Koppel de draden/kabels los van uw bestaande modeminstallatie en geeft het verouderde IP-adres van uw computer vrij.

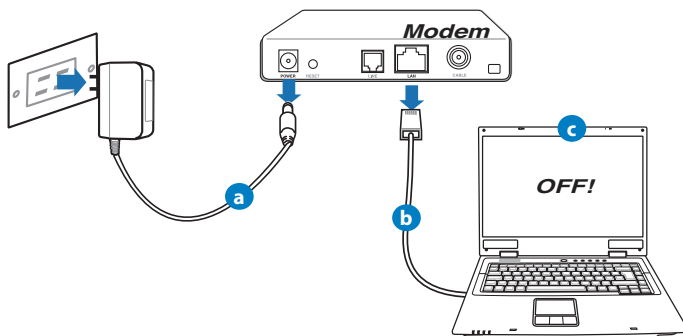

- Koppel de wisselstroomadapter los van de voeding en aan de kabel/ADSL-modem.
- Koppel de netwerkkabel los van uw kabel/ADSL-modem.
- Start uw computer opnieuw op (aanbevolen).



WAARSCHUWING! Zorg ervoor dat uw kabel/ADSL-modus minstens twee minuten is uitgeschakeld voordat u de draden/kabels loskoppelt. Als uw modem een reservebatterij heeft, moet u deze ook verwijderen.

2. Uw draadloze omgeving instellen.

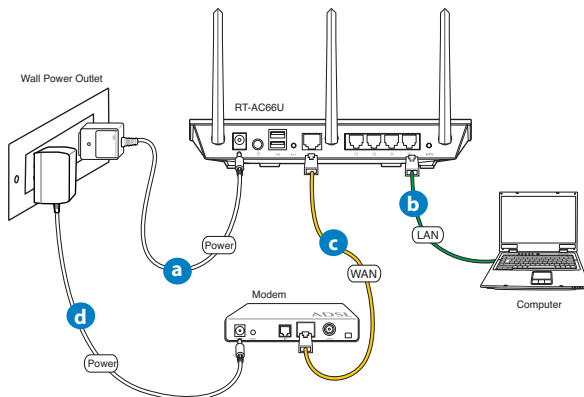

- a:** Stop de wisselstroomadapter van uw draadloze router in de gelijkstroomingang en sluit deze aan op een stopcontact.
- b:** Sluit uw computer met de netwerkkabel aan op de LAN-poort van uw draadloze router.



BELANGRIJK! Controleer of de WAN- en LAN-LED's knipperen.

- c:** Sluit uw modem met een andere netwerkkabel aan op de WAN-poort van uw draadloze router.
- d:** Stop de wisselstroomadapter van uw modem in de gelijkstroomingang en sluit deze aan op een stopcontact.

3. Schakel enkele instellingen op uw computer uit.

- A. Schakel de proxyserver uit indien deze is ingeschakeld.
- B. De TCP/IP-instellingen instellen om automatisch een IP-adres te verkrijgen.
- C. Schakel de inbelverbinding uit indien deze is ingeschakeld.



OPMERKING: Raadpleeg **Veelgestelde vragen (FAQ's)** voor meer details over het uitschakelen van uw computerinstellingen.

Aan de slag

1. Configureer uw draadloze instellingen via de grafische webgebruikersinterface (web GUI).

- a:** Start uw webbrowser, zoals Internet Explorer, Firefox, Google Chrome of Safari



a

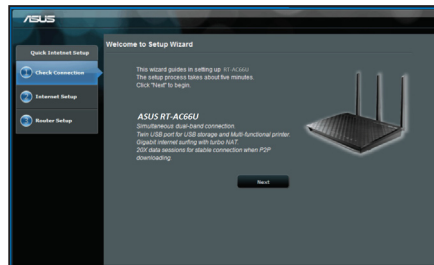

b



OPMERKING: Als QIS niet automatisch wordt gestart, moet u deze stappen volgen om QIS handmatig te starten:

- Voer **http://192.168.1.1** in uw webbrowser in en start de QIS-wizard (Quick Internet Setup) opnieuw op.
- Schakel de proxy-instellingen en de inbelverbinding uit en stel uw TCP/IP-instellingen in om automatisch een IP-adres te verkrijgen. Raadpleeg de sectie **Veelgestelde vragen** of gebruik de installatiewizard op de ondersteunings-cd voor een autodiagnose.

b: De QIS-functie (Quick Internet Setup) detecteert automatisch of uw ISP-verbindingstype **Dynamic IP (Dynamisch IP)**, **PPPoE**, **PPTP**, **L2TP** en **Static IP (Statisch IP)** is. Voer de benodigde informatie in voor uw verbindingstype.



OPMERKING: De automatische detectie van uw ISP-verbindingstype vindt plaats wanneer u de draadloze router voor de eerste keer configureert of wanneer uw draadloze router opnieuw wordt ingesteld naar de standaardinstellingen.



BELANGRIJK! Vraag uw Internet-provider (ISP) naar de benodigde informatie over uw internetverbindingstype.

c: Wijs de netwerknaam (SSID) en de beveiligingscode toe voor uw 2.4GHz en 5GHz draadloze verbinding. Klik op **Apply (Toepassen)** wanneer u klaar bent.

d: Uw internet- en draadloze instellingen worden weergegeven. Klik op **Next (Volgende)** om door te gaan.

e: Toont de zelfstudie voor de draadloze netwerkverbinding. Klik op **Finish (Voltooien)** wanneer u klaar bent.

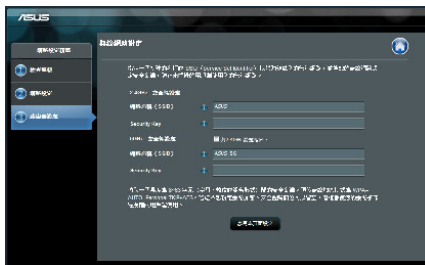

OPMERKING: U kunt een netwerknaam van maximaal 32 tekens toewijzen.



Veelgestelde vragen (FAQ's)

Nadat ik de stappen heb gevolgd, krijg ik nog steeds geen toegang tot de grafische webinterface (Web GUI) van de draadloze router om deze in te stellen.

A. Schakel de proxyserver uit indien deze is ingeschakeld.

Windows® 7

1. Klik op **Start > Internet Explorer** om de web-browser te starten.
2. Klik op **Tools (Extra) > Internet options (Internetopties) > tabblad Connections (Verbindingen) > LAN settings (LAN-instellingen)**.
3. Schakel in het scherm LAN-instellingen het selectievakje **Use a proxy server for your LAN (Een proxyserver voor het LAN-netwerk gebruiken)** uit.
4. Klik op **OK** wanneer u klaar bent.

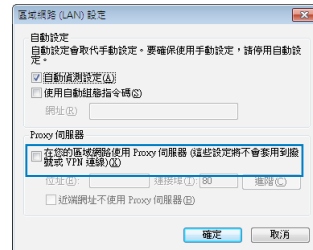
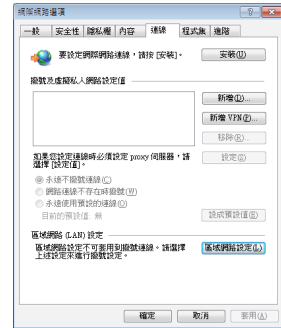



MAC OS

1. Klik in de menubalk op **Safari > Preferences... (Systeemvoorkeuren...)** > tabblad **Advanced (Geavanceerd)** > **Change Settings...(Wijzig instellingen...)**
2. Schakel in de lijst van protocollen **FTP Proxy (FTP-proxy)** en **Web Proxy (HTTPS) (Webproxy (HTTPS))** uit.
3. Klik op **Apply Now (Schrijf nu in)** wanneer u klaar bent.

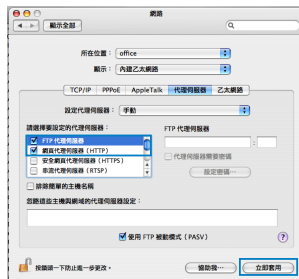

OPMERKING: Raadpleeg de Help-functie van uw browser voor meer informatie over het uitschakelen van de proxyserver.

B. De TCP/IP-instellingen instellen om automatisch een IP-adres te verkrijgen.

Windows® 7

1. Klik op **Start > Control Panel (Configuratie-scherm) > Network and Internet (Netwerk en internet) > Network and Sharing Center (Netwerkcentrum) > Manage network connections (Netwerkverbindingen beheren)**.
2. Selecteer **Internet Protocol Version 4 (TCP/IPv4) (Internet Protocol Versie 4 (TCP/IPv4))** en klik vervolgens op **Properties (Eigenschappen)**.

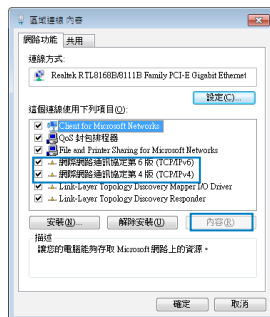

- Om de IPv4 IP-instellingen automatisch te verkrijgen, schakelt u het selectievakje **Obtain an IP address automatically (Automatisch een IP-adres verkrijgen)** in.
- Klik op **OK** wanneer u klaar bent.

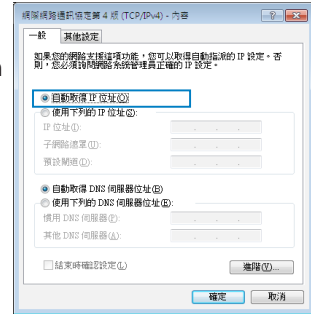

MAC OS

- Klik bovenaan links op het scherm op het Apple-pictogram .
- Klik op **System Preferences (Systeemvoorkeuren) > Network (Netwerk) > Configure ... (Configureer ...)**
- Selecteer op het tabblad **TCP/IP** de optie **Using DHCP (DHCP gebruiken)** in het veld **Configure IPv4 (Configureer IPv4)**.
- Klik op **Apply Now (Schrijf nu in)** wanneer u klaar bent.

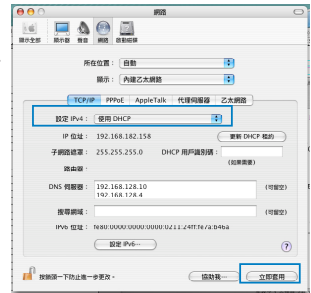

OPMERKING: Raadpleeg de help- en ondersteuningsfunctie van uw besturingssysteem voor details over het configureren van de TCP/IP-instellingen van uw computer.

C. Schakel de inbelverbinding uit indien deze is ingeschakeld.

Windows® 7

1. Klik op **Start** > **Internet Explorer** om de webbrowser te starten.
2. Klik op **Tools (Extra)** > **Internet options (Internetopties)** > tabblad **Connections (Verbindingen)**.
3. Tik op **Never dial a connection (Nooit een verbinding kiezen)**.
4. Klik op **OK** wanneer u klaar bent.

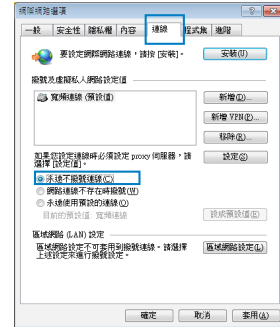

OPMERKING: Raadpleeg de Help-functie van uw browser voor meer informatie over het uitschakelen van de instellingen voor de inbelverbinding.

D. Sluit alle actieve webbrowsers.

De client kan geen draadloze verbinding maken met de router.

Buiten bereik:

- Plaats de router dichterbij de draadloze client.
- Probeer de kanaalinstellingen te wijzigen.

Verificatie:

- Gebruik een bekabelde verbinding om de router te verbinden.
- Controleer de draadloze beveiligingsinstellingen.
- Houd de Reset-knop op het achterpaneel langer dan vijf seconden ingedrukt.

Kan de router niet vinden:

- Houd de Reset-knop op het achterpaneel langer dan vijf seconden ingedrukt.
 - Controleer de instelling van de draadloze adapter, zoals de SSID- en coderingsinstellingen.

Kan geen toegang krijgen tot het internet via de draadloze LAN-adapter.

- Plaats de router dichterbij de draadloze client.
- Controleer of de draadloze adapter verbonden is met de correcte draadloze router.
- Controleer of het draadloze kanaal dat wordt gebruikt, overeenstemt met de kanalen die beschikbaar zijn in uw land/regio.
- Controleer de codeerinstellingen.
- Controleer of de ADSL- of kabelverbinding correct is.
- Probeer het opnieuw met een andere ethernetkabel.

Als het "LINK"-lampje van de ADSL blijft knipperen of uit blijft, is er geen internettoegang mogelijk. De router kan geen verbinding maken met het ADSL-netwerk.

- Controleer of al uw kabels correct zijn aangesloten.
- Koppel de voedingskabel van de ADSL- of kabelmodem los, wacht enkele minuten en sluit de kabel vervolgens opnieuw aan.
- Als het ADSL-lampje blijft knipperen of UIT blijft, moet u contact opnemen met uw ADSL-serviceprovider.

Ik ben mijn netwerknaam of beveiligingsleutels vergeten.

- Probeer de bekabelde verbinding tot stand te brengen en configureer de coderingsinstellingen opnieuw.
- Houd de Reset-knop gedurende meer dan vijf seconden ingedrukt om het systeem opnieuw in te stellen of terug te zetten naar de standaard
 - fabriekswaarden.
 - Standaard fabrieksinstellingen:

Gebruikersnaam / wachtwoord:
admin / admin

IP-adres:
192.168.1.1

SSID: ASUS

Waar kan ik meer informatie vinden over de draadloze router?

- Handleiding op ondersteunings-cd
- Online site voor veelgestelde vragen (FAQ): <http://support.asus.com/faq>
- Site voor technische ondersteuning: <http://support-org.asus.com/>
- Hotline klantendienst: raadpleeg de nummers voor de ondersteuningshotline in de Aanvullende handleiding

SUPPORT HOTLINE			
Area	Hotline Number	Support Languages	Availability
Taiwan	0800-093-456; 02-81439000	Traditional Chinese	Mon. to Fri. 9:00-12:00; 13:30-18:00
USA/ Canada	1-812-282-2787	English	Mon. to Fri. 8:30-12:00am EST (5:30am-9:00pm PST) Sat. to Sun. 9:00am-6:00pm EST (6:00am-3:00pm PST)
Brazil	4003 0988 (Capital) 0800 880 0988 (demais localidades)	Portuguese	Mon. to Fri. 9:00am-18:00

Contenu de la boîte

- RT-AC66U
- Verkkokaapeli
- Tuki-CD (käyttöopas, apuhjelmat)
- Jalusta
- Verkkolaite
- Pikaopas
- Takuukortti



HUOMAA: Jos jokin nimike puuttuu tai on vahingoittunut, ota yhteys jälleenmyyjään.

Pikasilmäys

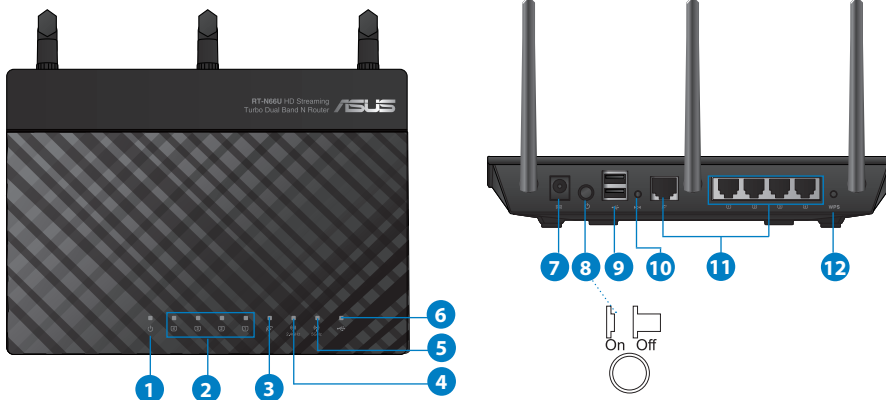

1) Virran LED- valo	5) 5GHz LED -valo	9) USB 2.0 -portit
2) LAN LED -valo	6) USB 2.0 LED-valo	10) Nollauspainike
3) WAN LED -valo	7) Virtakaapelin liitäntä (DC-IN)	11) Internet- ja LAN-liitännät
4) 2,4 GHz LED -valo	8) virtakytkin	12) WPS- painike



HUOMAA:

• Ulkoinen USB-kovalevy/-muistitikku:

- Langaton reititin toimii useimpien USB-kovalevyjen/-muistitikujen kanssa 2TB asti ja tukee FAT16-, FAT32-, EXT2-, EXT3- ja NTFS-tiedostojärjestelmiä (luku ja kirjoitus).
- Poista USB-laite turvallisesti käynnistämällä WebGUI (<http://192.168.1.1>), ja napsauta sitten **Network Map** -sivun oikeassa yläreunassa olevaa USB-kuvaketta ja sitten kohtaa **Eject USB 1**.
- USB-laitteen poistaminen väärin voi vaurioittaa sillä olevia tietoja.
- Luettelo langattoman reitittimen tukemista tiedostojärjestelmistä ja kovalevypartitioista on osoitteessa <http://event.asus.com/networks/disksupport>
- Luettelo langattoman reitittimen tukemista tulostimista on osoitteessa <http://event.asus.com/networks/printersupport>



Reitittimen sijoittaminen

Varmistaaksesi parhaan signaalin lähetyksen langattoman reitittimen ja siihen liitettyjen verkkolaitteiden välillä, tarkista, että:

- Asetat langattoman reitittimen keskelle aluetta saadaksesi maksimipeittoalueen verkkolaitteille.
- Pidät laitteen vapaana metalliesteistä ja poissa suorasta auringonpaisteesta.
- Pidät laitteen etäällä 802.11g:n tai 20 MHz:in vain Wi-Fi -laitteista, 2,4 GHz:in tietokoneen oheislaitteista, Bluetooth-laitteista, langattomista puhelimista, muuntajista, raskaista moottoreista, loistelampuista, mikroaaltouuneista, jääkaapeista ja muista teollisista laitteista estääksesi signaalin häiriöt tai menetyksen.
- Parhaan mahdollisen langattoman signaalin aikaansaamiseksi suuntaa kolme lisäantennia alla olevan piirroksen mukaisesti.
- Parhaan mahdollisen suorituskyvyn varmistamiseksi säädä sisäinen viilennysjärjestelmä oikein. Katso lisätiedot käyttöoppaasta.
- Päivität aina uusimman laiteohjelmiston. Hae viimeisimmät laitteistopäivitykset ASUS-web-sivustolta osoitteesta <http://www.asus.com>.

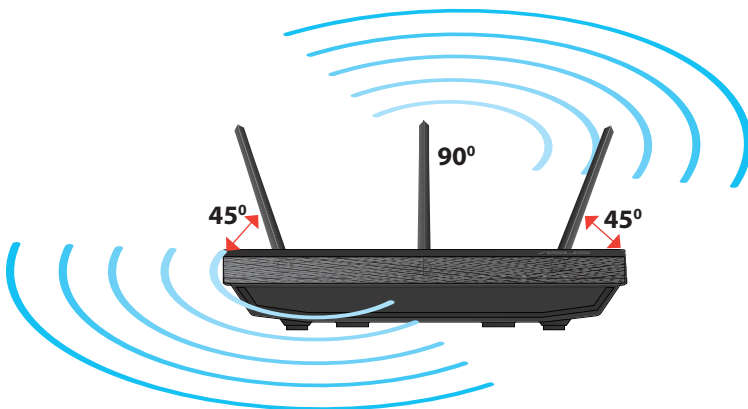

Kiinnitys jalustaan

- Kohdista ja aseta jalustan kiinnityskoukut langattoman reitittimen kiinnitysreikiin.

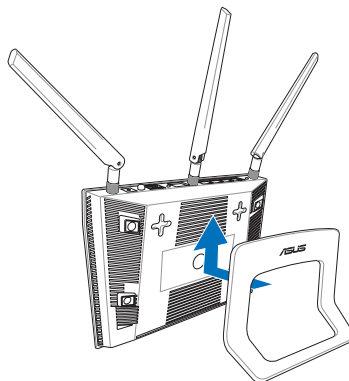

Suomi

Ennen kuin aloitat

1. Kytke irti olemassa olevat modeemikaapelit/-johdot ja poista tietokoneesi vanhentunut IP-osoite.

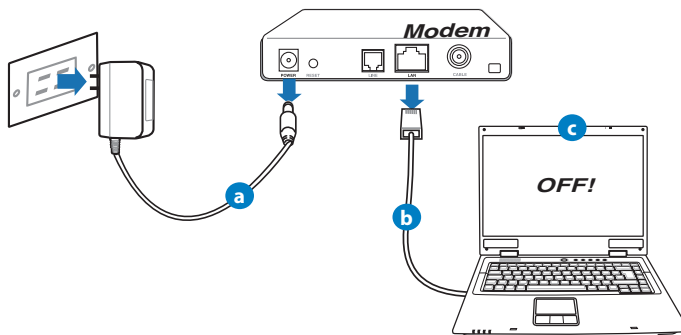

- a:** Irrota verkkolaite virtälähteestä ja irrota se kaapeli/ADSL-modeemista.
- b:** Irrota verkkokaapeli kaapeli/ADSL-modeemista.
- c:** Käynnistä tietokone uudelleen (suositus).



VAROITUS! Ennen kaapeleiden/johtojen irrotusta varmista, että kaapeli-/ADSL-modeemi on ollut pois päältä ainakin kaksi minuuttia. Jos modeemissa on vara-akku, irrota myös se.

2. Aseta langaton ympäristösi.

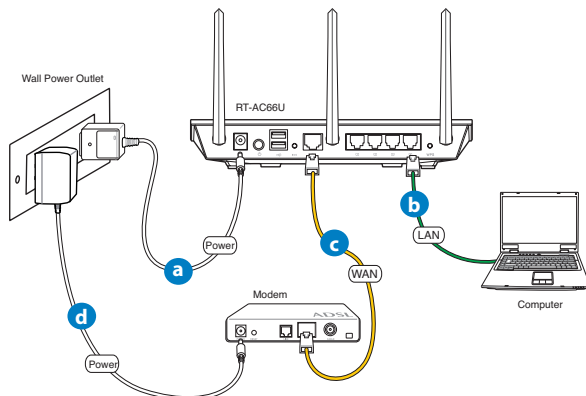

- a:** Liitä langattoman reitittimen verkkolaite DC-IN-porttiin ja liitä se virtalähteeseen.
- b:** Liitä tietokone verkkokaapelilla langattoman reitittimen LAN-porttiin.



TÄRKEÄÄ! Varmista, että WAN- ja LAN LED -valot vilkkuvat.

- c:** Liitä modeemi toisella verkkokaapelilla langattoman reitittimen WAN-porttiin.
- d:** Liitä modeemin verkkolaite DC-IN-porttiin ja liitä se virtalähteeseen.

3. Désactivez certaines fonctionnalités de votre ordinateur.

- A. Ota välityspalvelin pois käytöstä, jos se on otettu käyttöön.
- B. Aseta TCP/IP-asetukset hakeaksesi IP-osoitteen automaattisesti.
- C. Ota modeemyhteys pois käytöstä, jos se on otettu käyttöön.



HUOMAA: Lisätietoa toimintojen poistamisesta käytöstä on kohdassa *Usein kysytyä (FAQ)*.

Näin pääset alkuun

1. Määritä langattomat asetukset graafisella web-käyttöliittymällä (web GUI).

- a: Käynnistä web-selain, kuten Internet Explorer, Firefox, Google Chrome, tai Safari.

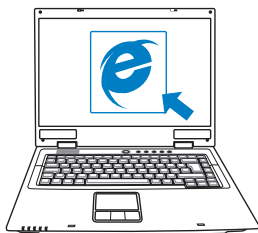

a

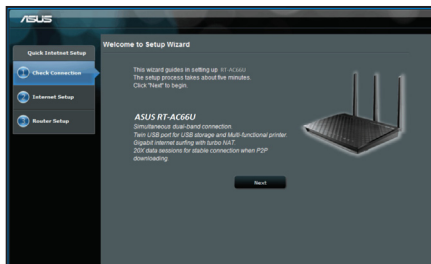

b



HUOMAA: Jos QIS ei käynnisty automaattisesti, käynnistä se manuaalisesti seuraavasti:

- Näppäile WWW-selaimeesi **http://192.168.1.1** ja suorita Quick Internet Setup (QIS) Wizard uudelleen.
- Ota pois käytöstä välityspalvelinasetukset ja modeemiyhteys ja aseta TCP/IP-asetukset hankkimaan IP-osoitteen automaattisesti. Katso lisätietoja **Usein kysyttyä**-osasta tai käytä tuki-CD-levyn Ohjattu asennus -toimintoa automaattista diagnoosia varten.

b: Langattoman reitittimen Quick Internet Setup (QIS) -toiminto tunnistaa automaattisesti, onko Internet-palveluntuottajasi yhteystyyppi **dynaaminen IP, PPPoE, PPTP, L2TP** vai **staattinen IP**. Näppäile yhteystyyppiäsi koskeva tieto.



HUOMAA: Internet-palveluntuottajan yhteystyyppin automaattinen tunnistus käynnistyy, kun konfiguroit langattoman reitittimen ensimmäistä kertaa sekä silloin, kun reitittimen oletusasetukset palautetaan.



TÄRKEÄÄ! Saat tarvittavat Internet-yhteyttäsi koskevat tiedot Internet-palveluntuottajaltasi.

- c:** Anna langattomalle 2,4GHz- ja 5GHz-yhteydelle verkkonimi (SSID) ja turva-avain. Napsauta **Käytä**, kun olet valmis.
- d:** Internet-asetukset ja langattoman yhteyden asetukset näytetään. Jatka napsauttamalla **Seuraava**.
- e:** Lue langattoman verkkoyhteyden opaste. Kun olet valmis, napsauta **Lopeta**.

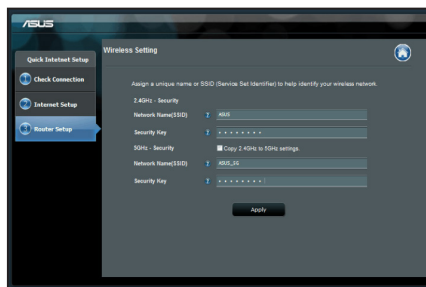

HUOMAA: Annettava verkkonimi voi olla enintään 32 merkin pituinen.

Usein kysyttyä (FAQ)

Olen noudattanut ohjeita, mutta en pääse WWW-selainpohjaiseen käyttöliittymään (WebGUI) määrittämään langattoman reitittimen asetuksia.

A. Ota välityspalvelin pois käytöstä, jos se on otettu käyttöön.

Windows® 7

1. Käynnistä web-selainta napsauttamalla **Start (Käynnistä) > Internet Explorer**.
2. Napsauta **Tools (Työkalut) > Internet options (Internet-asetukset) > Connections (Yhteydet) -välilehti > LAN settings (Lähiverkon asetukset)**.

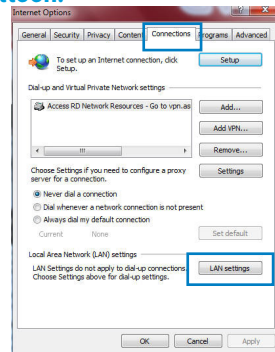

3. Poista Lähiverkkoasetukset (LAN) -näytöstä valintamerkki kohdasta **Use a proxy server for your LAN (Käytä välityspalvelinta lähiverkossa)**.
4. Napsauta **OK**, kun olet valmis.

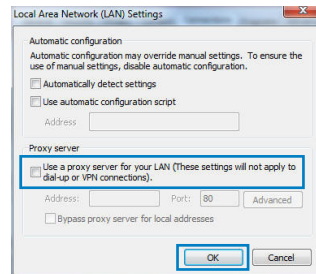

MAC OS

1. Osoita valikkopalkin **Safari > Preferences... (Asetukset...)** > **Advanced (Lisävalinnat)** > **Change Settings... (Muuta asetuksia...)** -välilehteä.
2. Poista protokollaluettelosta valinta **FTP Proxy (FTP-välityspalvelin)** ja **Web Proxy (HTTPS) (Web-välipalvelin (HTTPS))**.
3. Napsauta **Käytä nyt**, kun olet valmis.

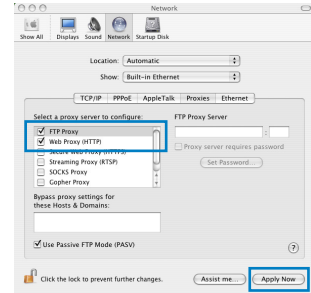

HUOMAA: Katso lisätiedot koskien välimuistipalvelimen poistamista käytöstä WWW-selaimesi Ohje-toiminnosta.

B. Aseta TCP/IP-asetukset hakeaksesi IP-osoitteen automaattisesti.

Windows® 7

1. Napsauta **Start (Käynnistä) > Control Panel (Ohjauspaneeli) > Network and Internet (Verkko ja Internet) > Network and Sharing Center (Verkko ja jakamiskeskus) > Manage network connections (Hallitse verkkoyhteyksiä)**.
2. Valitse **Internet Protocol Version 4 (TCP/IPv4) (Internet-protokolla Versio 4 (TCP/IPv4))** ja napsauta sitten **Properties (Ominaisuudet)**.

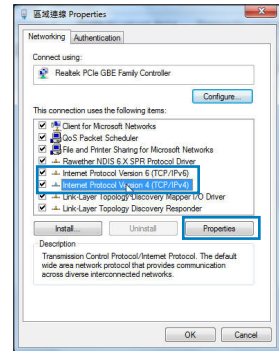

3. Saadaksesi IPv4 IP-asetukset automaattisesti, valitse **Hanki IP-osoite automaattisesti**.
4. Napsauta **OK**, kun olet valmis.

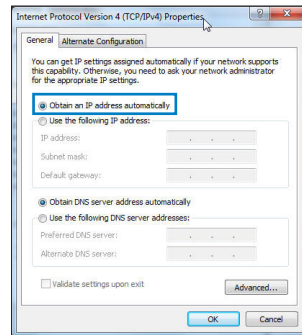

MAC OS

1. Napsauta näytön vasemmassa yläreunassa olevaa Apple-kuvaketta .
2. Osoita **System Preferences (Järjestelmäasetukset) > Network (Verkko) > Configure... (Kytchentä ...)**-kentässä.
3. Valitse **TCP/IP**-välilehden **Määritä IPv4**-pudotusvalikosta **käyttäen DHCP:tä**.
4. Napsauta **Käytä nyt**, kun olet valmis.

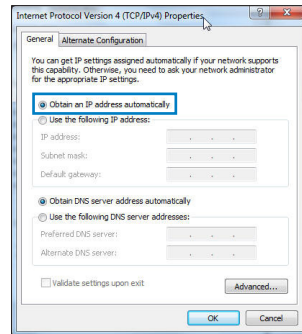

HUOMAA: Katso tietokoneesi TCP/IP-asetuksia koskevat lisätiedot käyttäjärjestelmän Ohje ja tuki -toiminnosta.

C. Ota modeemiyhteys pois käytöstä, jos se on otettu käyttöön.

Windows® 7

1. Käynnistä web-selainta napsauttamalla **Start (Käynnistä) > Internet Explorer**.
2. Napsauta **Tools (Työkalut) > Internet options (Internet-asetukset) > Connections (Yhteydet)** -välilehti.
3. Poista valintamerkki kohdasta **Never dial a connection (Älä koskaan muodosta yhteyttä puhelinverkon kautta)**.
4. Napsauta **OK**, kun olet valmis.

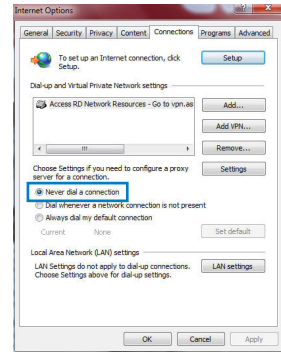

HUOMAA: Katso lisätiedot koskien dial-up-yhteyden poistamista käytöstä WWW-selaimesi Ohje-toiminnosta.

D. Sulje kaikki käynnissä olevat WWW-selaimet.

Asiakas ei saa muodostettua langatonta yhteyttä reitittimeen.

Kantaman ulkopuolella:

- Aseta reititin lähemmäs langatonta asiakasta.
- Yritä muuttaa kanava-asetuksia.

Varmennus:

- Kytke reititin langallisen yhteyden avulla.
- Tarkasta langattoman yhteyden turvallisuusasetukset.
- Paina takapaneelissa olevaa Reset-painiketta yli viisi sekuntia..



Reititin ei löydy:

- Paina takapaneelissa olevaa Reset-painiketta yli viisi sekuntia.
- Tarkasta langattoman sovittimen kuten SSID:n asetus sekä salausasetukset.

Ei Internet-yhteyttä langattoman LAN-sovittimen kautta.

- Siirrä reititin lähemmäs langatonta asiakasta.
- Tarkista onko langaton sovitin liitetty oikeaan langattomaan reitittimeen.
- Tarkista vastaako käytössä oleva langaton kanava käyttömaassa/-alueella käytössä olevia kanavia.
- Tarkista salausasetukset.
- Tarkista onko ADSL- tai kaapeliyhteys toimiva.
- Yritä uudelleen käyttäen muuta Ethernet-kaapelia.

Jos ADSL:n LINK-valo vilkkuu jatkuvasti tai ei pala, Internet-yhteys ei ole mahdollinen – reititin ei voi muodostaa yhteyttä ADSL-verkkoon.

- Varmista, että kaikki kaapelit on kytketty oikein.
- Kytke ADSL:n tai kaapelimodeemin virtakaapeli irti, odota muutama minuutti ja kytke kaapeli uudelleen modeemiin.
- Jos ADSL-valo vilkkuu edelleen tai ei pala, ota yhteyttä ADSL-palveluntarjoajaasi.

Verkkonimi tai suojausavain on unohtunut.

- Yritä luoda langallinen yhteys ja määrittää salausasetukset uudelleen.
- Paina nollauspainiketta yli viisi sekuntia nollataksesi tai palauttaaksesi järjestelmän tehtaan oletusasetuksiin.
- Tehtaan oletusasetukset:

Käyttäjänimi/Salausana: admin / admin	IP-osoite: 192.168.1.1	SSID: ASUS
--	-------------------------------	-------------------



Mistä saan lisätietoja langattomasta reitittimestä?

- Tuki-CD-levyllä oleva Käyttäjän käsikirja
- Online-usein kysyttyä-sivusto: <http://support.asus.com/faq>
- Teknisen tuen sivusto: <http://support-org.asus.com/>
- Tukipalvelunumero: Katso tukipalvelunumero kohdasta Supplementary Guide (Lisäopas).

SUPPORT HOTLINE			
Area	Hotline Number	Support Languages	Availability
Taiwan	0800-093-456; 02-81439000	Traditional Chinese	Mon. to Fri. 9:00-12:00; 13:30-18:00
USA/ Canada	1-812-282-2787	English	Mon. to Fri. 8:30-12:00am EST (5:30am-9:00pm PST) Sat. to Sun. 9:00am-6:00pm EST (6:00am-3:00pm PST)
Brazil	4003 0988 (Capital) 0800 880 0988 (demais localidades)	Portuguese	Mon. to Fri. 9:00am-18:00

Contenu de la boîte

- Routeur sans fil RT-AC66U
- Câble réseau
- Adaptateur secteur
- Guide de démarrage rapide
- CD de support (Manuel + utilitaires)
- Carte de garantie
- Socle



REMARQUE : Contactez votre service après-vente ASUS si l'un des éléments est manquant ou endommagé.

Caractéristiques matérielles

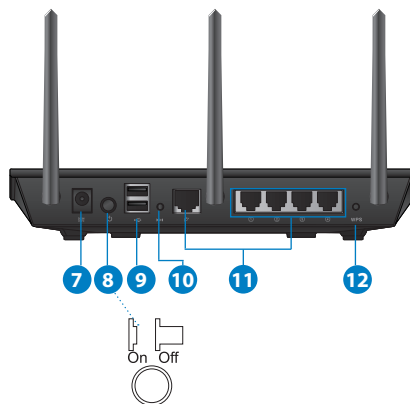
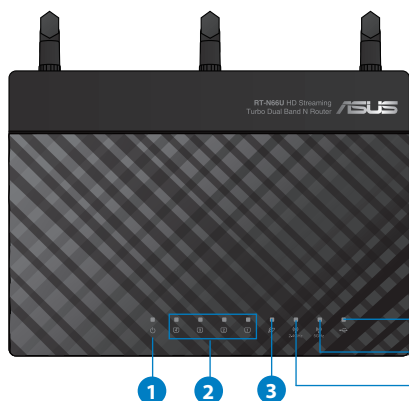

1) LED	5) LED 5GHz	9) Ports USB 2.0
2) LED réseau local	6) LED USB 2.0	10) Bouton de réinitialisation
3) LED réseau étendu	7) Prise d'alimentation (CC)	11) Ports Internet et réseau local
4) LED 2.4GHz	8) Bouton d'alimentation	12) Bouton WPS

**NOTES:****• Périphérique de stockage USB externe :**

- Le routeur sans fil fonctionne avec la plupart des périphériques de stockage USB d'une taille maximum de 2To et supporte la lecture/écriture pour les formats de fichiers FAT16, FAT32, EXT2, EXT3 et NTFS.
- Pour retirer le périphérique de stockage USB en toute sécurité, ouvrez le Gestionnaire de configuration du routeur (<http://192.168.1.1>), puis dans la page **Network Map** (Carte réseau), cliquez d'abord sur l'icône USB située sur le coin supérieur puis sur **Eject USB 1** (Éjecter le périphérique USB 1).
- Une mauvaise éjection du périphérique de stockage peut endommager les données contenues sur le disque.
- Pour consulter la liste des systèmes de fichiers et de partitions de disques supportés par le routeur sans fil, visitez le site <http://event.asus.com/networks/disksupport>
- Pour consulter la liste des imprimantes supportées par le routeur sans fil, visitez le site <http://event.asus.com/networks/printersupport>



Positionner le routeur sans fil

Pour optimiser la transmission du signal sans fil entre votre routeur et les périphériques réseau y étant connecté, veuillez vous assurer des points suivants :

- Placez le routeur sans fil dans un emplacement central pour obtenir une couverture sans fil optimale.
- Maintenez le routeur à distance des obstructions métalliques et des rayons du soleil.
- Maintenez le routeur à distance d'appareils ne fonctionnant qu'avec les standards/fréquences Wi-Fi 802.11g ou 20MHz, les périphériques 2.4GHz et Bluetooth, les téléphones sans fil, les transformateurs électriques, les moteurs à service intense, les lumières fluorescentes, les micro-ondes, les réfrigérateurs et autres équipements industriels pour éviter les interférences ou les pertes de signal sans fil.
- Orientez les trois antennes amovibles comme illustré ci-dessous pour améliorer le qualité de couverture du signal sans fil.
- Pour obtenir des performances optimales, ajustez le système de refroidissement interne. Consultez le manuel d'utilisation pour plus de détails.
- Mettez toujours le routeur à jour dans la version de firmware la plus récente. Visitez le site Web d'ASUS sur <http://www.asus.com> pour consultez la liste des mises à jour.

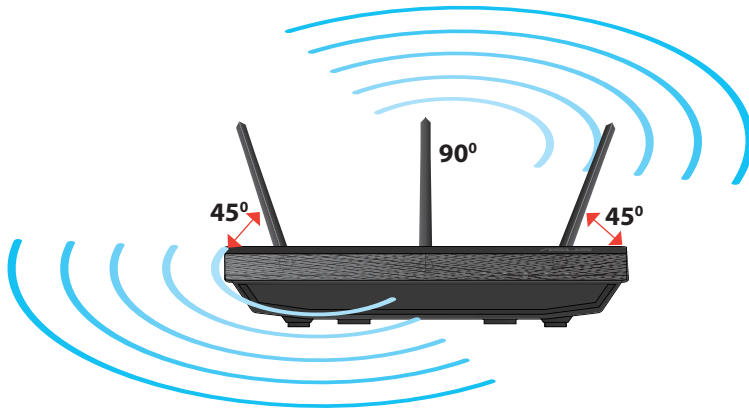

Monter le socle

- Alignez et insérez les crochets du socle sur les fentes de montage du routeur sans fil.

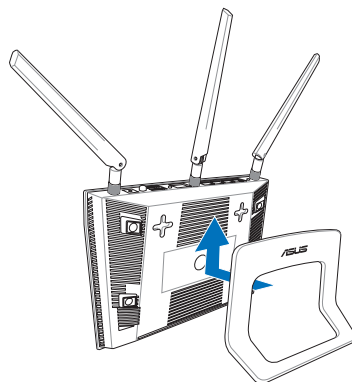

Avant de commencer

- Déconnectez tous les câbles de votre configuration modem actuelle et renouvelez l'adresse IP de votre ordinateur.

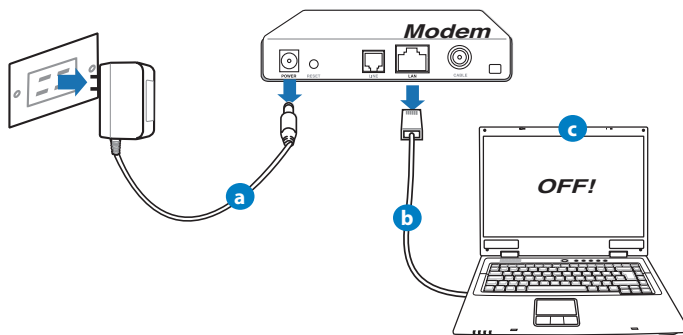

- Débranchez l'adaptateur secteur de la prise électrique et du modem câble/ADSL.
- Déconnectez le câble réseau du modem câble/ADSL.
- Redémarrez votre ordinateur (recommandé).



AVERTISSEMENT ! Avant de débrancher les câbles du modem, assurez-vous que votre modem câble/ADSL est éteint depuis au moins 2 minutes. Si votre modem possède une batterie de secours, retirez-la.

2. Configurez votre environnement réseau sans fil.

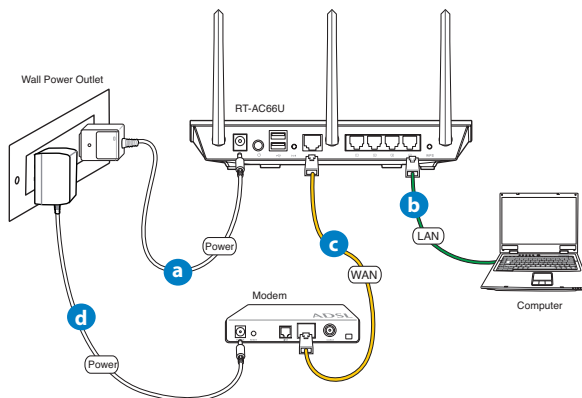

- a:** Reliez une extrémité de l'adaptateur secteur au port d'alimentation du routeur et l'autre extrémité à une prise électrique.
- b:** À l'aide d'un câble réseau, connectez votre ordinateur au port réseau local (LAN) du routeur sans fil.



IMPORTANT ! Vérifiez que les LED (voyants lumineux) de réseau étendu et de réseau local clignotent.

- c:** À l'aide d'un autre câble réseau, connectez votre modem au port réseau étendu (WAN) du routeur sans fil.
- d:** Reliez une extrémité de l'adaptateur secteur au port d'alimentation du modem et l'autre extrémité à une prise électrique.

3. Désactivez certaines fonctionnalités de votre ordinateur.

- A. Désactivez le serveur proxy si celui-ci est activé.
- B. Configurez les paramètres TCP/IP pour l'obtention automatique d'une adresse IP.
- C. Désactivez la numérotation de votre connexion à distance si celle-ci existe.

REMARQUE : Pour plus de détails, consultez la section FAQ de ce guide.

Mise en route

1. Configurez les paramètres sans fil via le Gestionnaire de configuration Web du routeur.

- a: Ouvrez votre navigateur Internet (ex : Internet Explorer, Google Chrome, Safari ou Firefox).

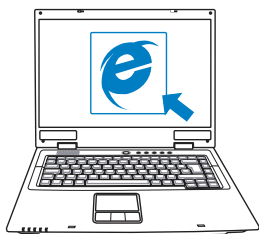

a



b



REMARQUE : Si l'Assistant de configuration rapide ne s'exécute pas automatiquement, suivez les étapes ci-dessous :

- Entrez **http://192.168.1.1** dans la barre d'adresse de votre explorateur Web, et lancez l'Assistant de configuration rapide.
- Désactivez votre serveur proxy et la numérotation de votre connexion à distance (si disponibles), puis configurez vos paramètres TCP/IP de sorte à obtenir une adresse IP automatiquement. Pour plus de détails, consultez la section **Dépannage** ou utilisez l'Assistant de configuration contenu dans le CD de support pour obtenir un diagnostic de connexion.

b: Le routeur sans détecte automatiquement si votre connexion utilise une **IP dynamique** ou **statique**, le protocole **PPPoE**, **PPTP** ou **L2TP**. Entrez les informations nécessaires en fonction de votre type de connexion.



REMARQUE : L'auto-détection de votre type de connexion a lieu lorsque vous configurez le routeur sans fil pour la première fois ou lorsque vous restaurez les paramètres par défaut du routeur.



IMPORTANT ! Vous pouvez obtenir vos informations de connexion auprès de votre FAI (Fournisseur d'accès à Internet).

- c:** Assignez un nom (SSID) au réseau sans fil ainsi qu'une clé de sécurité pour votre connexion sans fil 2.4GHz et 5GHz. Cliquez sur **Apply** (Appliquer) une fois terminé.
- d:** Les paramètres Internet et de connexion sans fil apparaissent. Cliquez sur **Next** (Suivant) pour continuer.
- e:** Lisez le tutoriel de connexion réseau. Une fois terminé, cliquez sur **Finish** (Terminé).

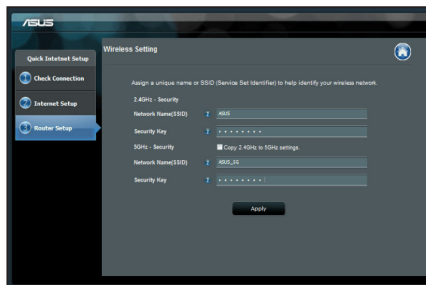

REMARQUE : Vous pouvez assigner un nom réseau composé d'un maximum de 32 caractères.

Foire aux questions (FAQ)

Même après avoir suivi les instructions de ce guide, je ne parviens toujours pas à accéder au Gestionnaire de configuration du routeur.

A. Désactivez le serveur proxy si celui-ci est activé.

Sous Windows® 7

1. Cliquez sur **Démarrer** > **Internet Explorer** pour lancer le navigateur.
2. Cliquez sur **Outils** > **Options Internet** > onglet **Connexions** > **Paramètres réseau**.

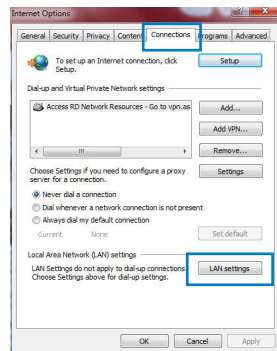

3. À partir de l'écran Paramètres du réseau local, décochez l'option **Utiliser un serveur proxy pour votre réseau local**.
4. Cliquez sur **OK** une fois terminé.

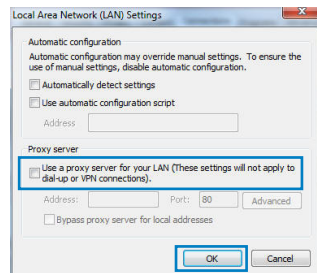

Sous MAC OS

1. Dans la barre des menus, cliquez sur **Safari** > **Préférences** > **Avancée** > **Modifier les réglages...**
2. Dans la liste des protocoles, décochez les options **Proxy FTP** et **Proxy web sécurisé (HTTPS)**.
3. Cliquez sur **OK** une fois terminé.

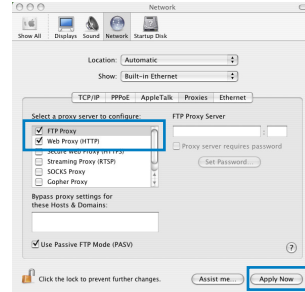

REMARQUE : Consultez le fichier d'Aide de votre explorateur Internet pour plus de détails sur la désactivation du serveur proxy

B. Configurez les paramètres TCP/IP pour l'obtention automatique d'une adresse IP.

Sous Windows® 7

1. Cliquez sur **Démarrer** > **Panneau de configuration** > **Réseau et Internet** > **Centre réseau et partage** > **Gérer les connexions réseau**.
2. Sélectionnez **Protocole Internet version 4 (TCP/IPv4)**, puis cliquez sur **Propriétés**.

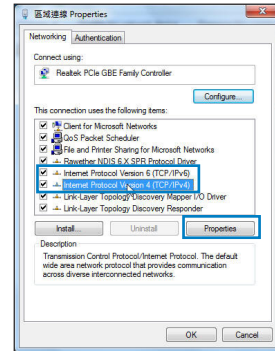

3. Cochez l'option **Obtenir une adresse IP automatiquement**.
4. Cliquez sur **OK** une fois terminé.

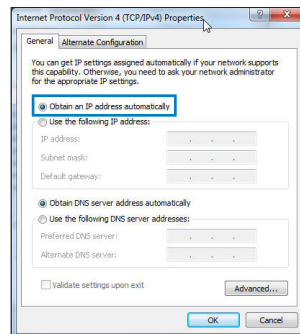

Sous MAC OS

1. Cliquez sur la Pomme  localisée en haut à gauche de votre écran.
2. Cliquez sur **Préférences Système > Réseau > Configurer...**
3. Dans l'onglet **TCP/IP**, sélectionnez **Via DHCP** dans le menu déroulant **Configurer IPv4**.
4. Cliquez **Appliquer maintenant** une fois terminé..

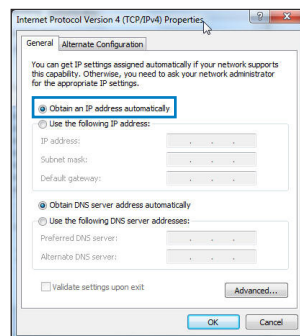

REMARQUE : Consultez l'Aide de votre système d'exploitation pour plus de détails sur la configuration des paramètres TCP/IP de votre ordinateur ainsi que sur la désactivation du serveur proxy et de la numérotation de connexion.

C. Désactivez la numérotation de votre connexion à distance (si disponible).

Sous Windows® 7

1. Cliquez sur **Démarrer** > **Internet Explorer** pour lancer le navigateur.
2. Cliquez sur **Outils** > **Options Internet** > onglet **Connexions**.
3. Cochez l'option **Ne jamais établir de connexion**.
4. Cliquez sur **OK** une fois terminé.

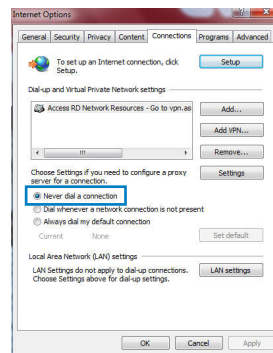

REMARQUE : Consultez le fichier d'Aide de votre explorateur Internet pour plus de détails sur la désactivation d'une connexion à distance.

D. Fermez tous les navigateurs Internet en cours d'exécution.

Le client ne peut pas établir de connexion sans fil avec le routeur.

Hors de portée :

- Rapprochez le client du routeur.
- Essayez d'autres paramètres de canaux.

Authentification :

- Utilisez une connexion filaire pour vous connecter au routeur.
- Vérifiez les paramètres de sécurité sans fil.
- Appuyez sur le bouton Reset situé sur l'arrière du routeur pendant plus de 5 secondes.

Routeur introuvable :

- Appuyez sur le bouton de réinitialisation situé sur l'arrière du routeur pendant plus de 5 secondes.
- Vérifiez les paramètres SSID et de chiffrement de l'adaptateur sans fil.

Impossible d'accéder à Internet via un adaptateur sans fil local.

- Rapprochez le client du routeur.
- Vérifiez que l'adaptateur sans fil est connecté au bon routeur sans fil.
- Vérifiez que le canal sans fil que vous utilisez appartient aux canaux disponibles dans votre pays/région.
- Vérifiez les paramètres de chiffrement.
- Vérifiez la connexion ADSL ou au Câble.
- Utilisez un autre câble Ethernet.

Si la LED "LINK" du modem ADSL clignote ou reste éteinte en permanence, cela signifie alors qu'il n'est pas possible d'accéder à Internet - le routeur n'est pas en mesure d'établir une connexion au réseau ADSL.

- Vérifiez que les câbles sont correctement connectés.
- Débranchez le câble d'alimentation du modem. Patientez quelques secondes, puis reconnectez le câble.
- Si la LED ADSL clignote ou reste éteinte en permanence, contactez votre fournisseur d'accès ADSL.

Nom de réseau et/ou clé de cryptage oubliés.

- Essayez de configurer une connexion filaire et configurez à nouveau les paramètres de chiffrement sans fil.
- Appuyez sur le bouton de réinitialisation situé sur l'arrière du routeur pendant plus de 5 secondes.
- Paramètres par défaut :

Nom d'utilisateur / Mot de passe : admin / admin	Adresse IP : 192.168.1.1	SSID : ASUS
--	------------------------------------	--------------------

Où puis-je obtenir plus d'informations sur le routeur sans fil ?

- Manuel d'utilisation contenu dans le CD de support
- FAQ en ligne : <http://support.asus.com/faq>
- Site de support technique : <http://support.asus.com/techserv>
- Hotline : consultez la liste des centres d'appels ASUS en fin de guide.

SUPPORT HOTLINE			
Area	Hotline Number	Support Languages	Availability
Taiwan	0800-093-456; 02-81439000	Traditional Chinese	Mon. to Fri. 9:00-12:00; 13:30-18:00
USA/ Canada	1-812-282-2787	English	Mon. to Fri. 8:30-12:00am EST (5:30am-9:00pm PST) Sat. to Sun. 9:00am-6:00pm EST (6:00am-3:00pm PST)
Brazil	4003 0988 (Capital) 0800 880 0988 (demais localidades)	Portuguese	Mon. to Fri. 9:00am-18:00

Verpackungsinhalt

- RT-AC66U
- Netzwerkkabel
- Support-CD (Handbuch/Anwendungen)
- Standhalterung
- AC-Adapter
- Schnellstarthilfe
- Garantiekarte



HINWEIS: Sollten Artikel beschädigt oder nicht vorhanden sein, wenden Sie sich an Ihren Händler.

Erste Schritte

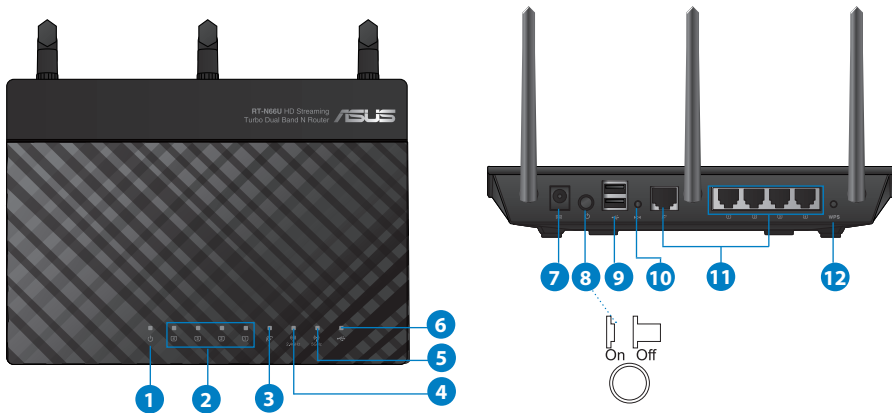

1) Strom-LED	5) 5GHz LED	9) USB 2.0-Anschlüsse
2) LAN LED	6) USB 2.0 LED	10) Reset-Taste
3) WAN LED	7) Netzanschluss (DC-IN)	11) Internet & LAN-Anschlüsse
4) 2.4GHz LED	8) Einschalttaste	12) WPS-Taste



HINWEISE:

- **Externe USB-Festplatte/Flashlaufwerk:**
 - Der drahtlose Router läuft mit den meisten USB-Festplatten/Flashlaufwerken (bis zu 2TB) und unterstützt Lese-/Schreibzugriff in FAT16, FAT32, EXT2, EXT3 und NTFS.
 - Um USB-Datenträger sicher zu entfernen, laden Sie die Web-GUI (<http://192.168.1.1>), und klicken Sie oben rechts im Fenster **Network Map (Netzwerkübersicht)** auf das USB-Symbol und dann auf **Eject USB 1 (USB 1 auswerfen)**.
 - Falsches Entfernen von USB-Datenträgern kann zu Datenverlust führen.
 - Für weitere Details zu Dateisystemen und Festplattenpartitionen, die der drahtlose Router unterstützt, besuchen Sie bitte <http://event.asus.com/networks/disksupport>
- Für weitere Details zu Druckern, die der drahtlose Router unterstützt, besuchen Sie bitte <http://event.asus.com/networks/printersupport>



Positionierung

Für beste Funksignalqualität zwischen dem drahtlosen Router und der damit verbundenen Geräte, beachten Sie bitte folgende Hinweise:

- Stellen Sie das Gerät an einer zentralen Stelle auf, um eine ideale Reichweite für sämtliche drahtlose mobile Geräte zu erzielen.
- Stellen Sie sicher, dass das Gerät nicht von Metallgegenständen blockiert wird. Halten Sie das Gerät von direkter Sonneneinstrahlung fern.
- Halten Sie das Gerät von 802.11g oder nur 20MHz Wi-Fi-Geräten, 2.4GHz Computer-Peripherie, Bluetooth-Geräten, Schnurlostelefonen, Transformatoren, Hochleistungsmotoren, fluoreszierenden Leuchten, Mikrowellen, Kühlschränken und sonstigen industriellen Anlagen fern, um einen Signalverlust zu vermeiden.
- Um beste Signalabdeckung sicherzustellen, richten Sie die drei montierbare Antennen wie unten abgebildet aus.
- Für optimalen Betrieb sollten Sie das interne Kühlsystem anpassen. Details hierzu finden Sie im Benutzerhandbuch.
- Halten Sie die Firmware immer auf dem neuesten Stand. Die aktuellste Firmware finden Sie auf der ASUS-Webseite unter <http://www.asus.com>.

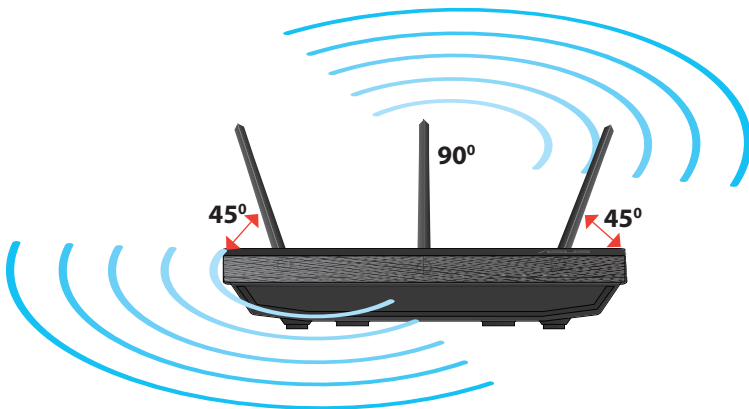

Standhalterung anbringen

- Verbinden und befestigen Sie die zwei Befestigungshaken auf der Halterung mit den Befestigungsöffnungen des Routers.

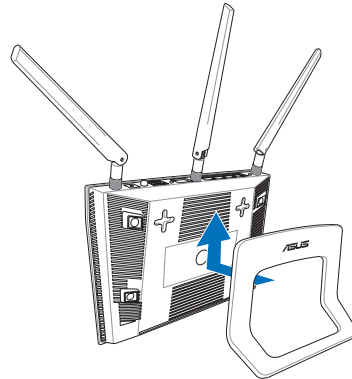

Deutsch

Bevor Sie beginnen

1. Trennen & entfernen Sie alle Kabel/Leitungen Ihrer alten Modemkonfiguration & entfernen Sie die alte IP-Adresse Ihres Computers.

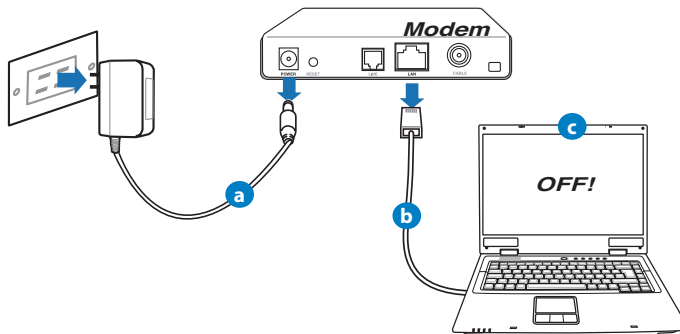

- a:** Ziehen Sie den AC-Adapter aus der Steckdose und trennen Sie ihn vom Kabel/ADSL-Modem.
- b:** Trennen Sie das Netzkabel vom Kabel/ADSL-Modem.
- c:** Starten Sie den Computer neu (empfohlen).



WARNUNG! Bevor Sie die Kabel/Leitungen entfernen, sollte Ihr Kabel/ADSL-Modem für mindestens zwei Minuten ausgeschaltet werden. Falls Ihr Modem eine Batterie hat, entfernen Sie diese auch.

2. Richten Sie die Netzwerkumgebung ein.

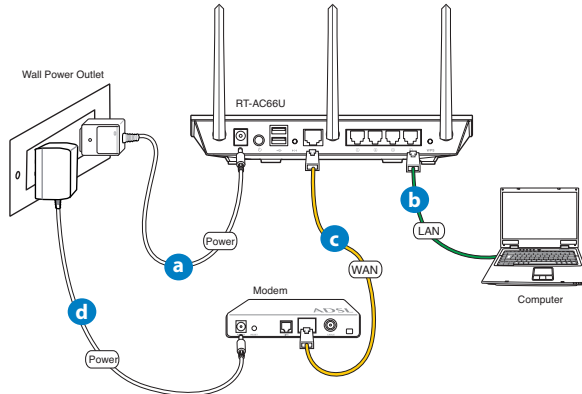

- a:** Verbinden Sie den AC-Adapter Ihres drahtlosen Routers mit dem DC-IN-Anschluss sowie mit der Stromversorgung.
- b:** Verwenden Sie ein Netzkabel, um den Computer mit dem LAN-Anschluss Ihres drahtlosen Routers zu verbinden.



WICHTIG! Die WAN und LAN LEDs sollten blinken.

- c:** Verwenden Sie ein weiteres Netzkabel, um den Modem mit dem WAN-Anschluss Ihres drahtlosen Routers zu verbinden.
- d:** Verbinden Sie den AC-Adapter Ihres Modems mit dem DC-IN-Anschluss sowie mit der Stromversorgung.

3. Deaktivieren Sie nicht benötigte Einstellungen am Computer.

- A. Deaktivieren Sie den Proxy-Server (falls aktiviert).
- B. Stellen Sie die TCP/IP-Einstellungen auf automatische IP-Erkennung ein.
- C. Deaktivieren Sie die DFÜ-Verbindung (falls aktiviert).



HINWEIS: Für weitere Details zur Aktivierung/Deaktivierung der Computer-Einstellungen beziehen Sie sich auf **Häufig gestellte Fragen (FAQ)**.

Erste Schritte

1. Konfigurieren Sie die Drahtloseinstellungen über die webbasierte grafische Benutzeroberfläche (web GUI).

- a: Starten Sie einen Webbrowser wie Internet Explorer, Google Chrome, Firefox oder Safari.

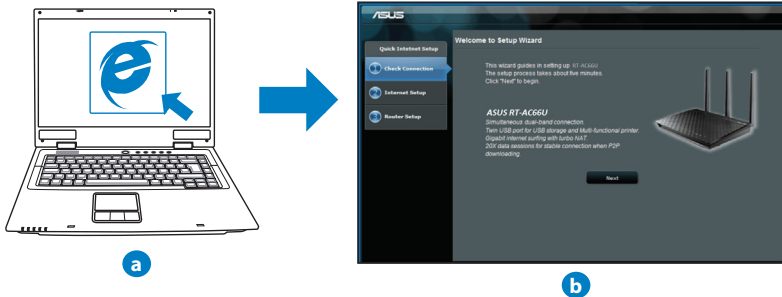



HINWEIS: Falls QIS (Schnelleinstellung) nicht automatisch geladen wird, gehen Sie wie folgt vor, um QIS manuell zu laden:

- Geben Sie **http://192.168.1.1** in Ihren Browser ein und laden Sie Quick Internet Setup (Schnelleinstellung, QIS)-Assistenten.
- Deaktivieren Sie Proxy-Einstellungen, DFÜ-Verbindung und setzen Sie die TCP/IP-Einstellungen auf automatische IP-Erkennung. Für weitere Details beziehen Sie sich auf den Abschnitt **Häufig gestellte Fragen (FAQ)** oder verwenden Sie den Einstellungsassistenten auf der Support-CD für eine automatische Diagnose.

- b:** Quick Internet Setup (Schnelleinstellung, QIS) des drahtlosen Routers erkennt automatisch, ob die Verbindungsart Ihres Internet Dienstanbieters (ISP) **Dynamische IP (Dynamic IP)**, **PPPoE**, **PPTP**, **L2TP** oder **Statische IP (Static IP)** ist. Geben Sie zusätzlich die nötigen Daten Ihrer Verbindung ein.



HINWEIS: Die autom. Erkennung der Verbindungsart Ihres ISP wird bei der ersten Konfiguration des drahtlosen Routers oder nach dem Reset (Zurücksetzen) Ihres drahtlosen Routers zu seinen Standardeinstellungen durchgeführt.



WICHTIG! Beziehen Sie die nötigen Informationen zur Ihrer Verbindungsart von Ihrem Internet-Dienstanbieter (ISP).

- c:** Weisen Sie der 2.4GHz- und 5GHz-Verbindung einen Netzwerknamen (SSID) und einen Sicherheitsschlüssel zu. Klicken Sie auf **Apply (Übernehmen)**, wenn Sie fertig sind.
- d:** Ihre Internet und Drahtloseinstellungen werden angezeigt. Klicken Sie auf **Next (Weiter)**, um fortzufahren.
- e:** Lesen Sie sich die Anleitung für drahtlose Netzwerkverbindungen durch. Wenn abgeschlossen, klicken Sie auf **Finish (Fertigstellen)**.

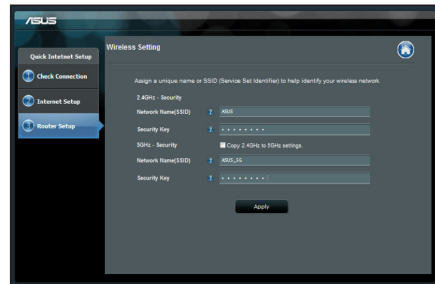

HINWEIS: Netzwerknamen darf bis zu 32 Zeichen enthalten.

Häufig gestellte Fragen (FAQ)

Nachdem ich den Anweisungen folgte, kann ich immer noch nicht auf die web GUI zugreifen, um die Einstellungen des drahtlosen Routers zu konfigurieren.

A. Deaktivieren Sie den Proxyserver (falls aktiviert).

Windows® 7

1. Klicken Sie auf **Start** > **Internet Explorer**, um den Webbrowser zu laden.
2. Klicken Sie auf **Extras (Tools)** > **Internetoptionen (Internet options)** > Auswahl **Verbindungen (Connections)** > **LAN-Einstellungen (LAN settings)**.

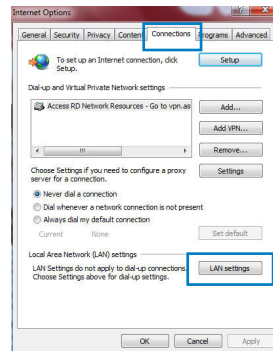

3. Im Fenster **Einstellungen für lokales Netzwerk**, deaktivieren Sie **Proxyserver für LAN verwenden (Use a proxy server for your LAN)**.
4. Wenn abgeschlossen, klicken Sie auf **OK**.

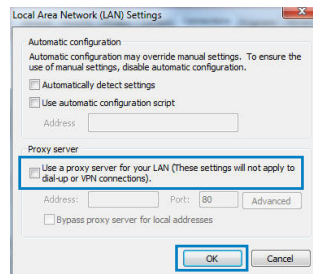

MAC OS

1. Klicken Sie in Safari-Browser auf **Safari > Einstellungen... (Preferences...) > Auswahl Erweitert (Advanced) > Einstellungen ändern... (Change Settings...)**.
2. Deaktivieren Sie in der Protokollliste **FTP Proxy** und **Web Proxy (HTTP)**.
3. Wenn abgeschlossen, klicken Sie auf **Jetzt Anwenden (Apply Now)**.

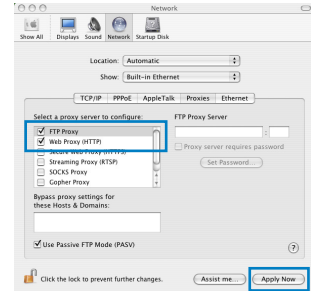

HINWEIS: Für Details zur Deaktivierung eines Proxy-Server beziehen Sie sich auf die Hilfsfunktion Ihres Browsers.

B. Setzen Sie die TCP/IP-Einstellungen auf automatische IP-Erkennung.

Windows® 7

1. Klicken Sie auf **Start > Systemsteuerung (Control Panel) > Netzwerk und Internet (Network and Internet) > Netzwerk- und Freigabecenter (Network and Sharing Center) > Netzwerkverbindungen verwalten (Manage network connections)**.
2. Wählen Sie **Internetprotokoll Version 4 (TCP/IPv4) (Internet Protocol Version 4 (TCP/IPv4))** und klicken Sie dann auf **Eigenschaften (Properties)**.

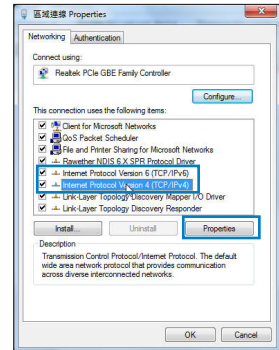

3. Wählen Sie **IP-Adresse automatisch beziehen (Obtain an IP address automatically)**, um die IPv4 IP-Einstellungen automatisch zu beziehen.
4. Wenn abgeschlossen, klicken Sie auf **OK**.

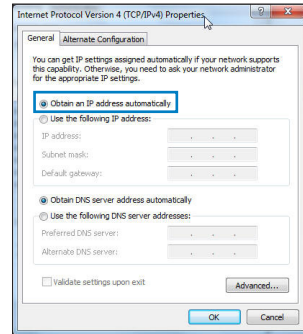

MAC OS

1. Klicken Sie oben links im Bildschirm auf das Apple-Symbol .
2. Klicken Sie auf **Systemeinstellungen... (System Preferences) > Netzwerk (Network)**
3. Klicken Sie im Tab **TCP/IP** unter der Dropdown-Liste **IPv4 konfigurieren (Configure IPv4)** auf **DHCP (Using DHCP)**.
4. Wenn abgeschlossen, klicken Sie auf **Jetzt Anwenden (Apply Now)**.

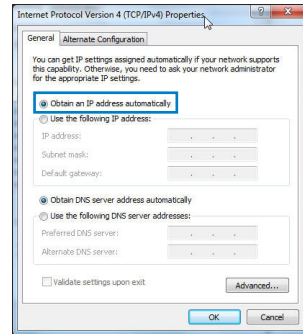

HINWEIS: Für Details zur Konfiguration der TCP/IP-Einstellungen beziehen Sie sich auf Hilfe und Support des jeweiligen Betriebssystems.

C. Deaktivieren Sie die DFÜ-Verbindung, falls aktiviert.

Windows® 7

1. Klicken Sie auf **Start** > **Internet Explorer**, um den Browser zu starten.
2. Klicken Sie auf **Extras (Tools)** > **Internetoptionen (Internet options)** > Auswahl **Verbindungen (Connections)**.
3. Wählen Sie **Keine Verbindung wählen (Never dial a connection)**.
4. Wenn abgeschlossen, klicken Sie auf **OK**.

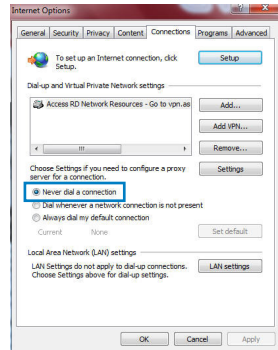

HINWEIS: Für Details zur Deaktivierung einer DFÜ-Verbindung beziehen Sie sich auf die Hilfsfunktion Ihres Browsers.

D. Schließen Sie alle geöffneten Webbrowser.

Der Client kann keine drahtlose Verbindung mit dem Router herstellen.

Außerhalb der Reichweite:

- Stellen Sie den Router näher an den drahtlosen Client.
- Versuchen Sie, die Kanaleinstellungen zu ändern.

Authentifizierung:

- Stellen Sie eine Kabelverbindung mit dem Router her.
- Prüfen Sie die drahtlosen Sicherheitseinstellungen.
- Drücken Sie die Reset-Taste an der Rückseite für mindestens fünf Sekunden



Der Router wird nicht erkannt.

- Drücken Sie die Reset-Taste an der Rückseite für mindestens fünf Sekunden.
- Prüfen Sie die Einstellung am drahtlosen Adapter wie z.B. die SSID- und Verschlüsselungseinstellungen.

Es kann keine Verbindung mit dem Internet über den Drahtlos-LAN-Adapter hergestellt werden.

- Stellen Sie den Router näher an den drahtlosen Client.
- Prüfen Sie, ob der drahtlose Adapter mit dem richtigen drahtlosen Router verbunden ist.
- Prüfen Sie, ob der verwendete Funkkanal konform mit den verfügbaren Kanälen in Ihrem Land/Ihrer Region ist.
- Prüfen Sie die Verschlüsselungseinstellungen.
- Prüfen Sie, ob die ADSL- oder Kabelverbindung richtig ist.
- Verwenden Sie ein anderes Ethernet-Kabel und versuchen es erneut.

Wenn die LED „Link“ am ADSL-Modem fortwährend blinkt oder erlischt, ist das Internet nicht zugänglich - der Router kann keine Verbindung mit dem ADSL-Netzwerk herstellen.

- Stellen Sie sicher, dass sämtliche Kabel richtig verbunden sind.
- Trennen Sie das Netzkabel von dem ADSL- oder Kabel-Modem, warten für ein paar Minuten und schließen das Kabel wieder an.
- Falls die LED am ADSL-Modem weiterhin nur blinkt oder erlischt, wenden Sie sich bitte an Ihren ADSL-Dienstanbieter.

Der Netzwerkname oder das Verschlüsselungskennwort wurde vergessen.

- Versuchen Sie, eine Kabelverbindung herzustellen und die Drahtlos-Verschlüsselung erneut zu konfigurieren.
- Drücken Sie die Reset-Taste an der Rückseite für mindestens fünf Sekunden.
- Werkseinstellungen



Nombre de usuario / Contraseña: admin / admin

Dirección IP:
192.168.1.1

SSID: ASUS

Wo kann ich weitere Informationen über den drahtlosen Router erhalten?

- Benutzerhandbuch auf der Support-CD
- Online FAQ: <http://support.asus.com/faq>
- Technische Unterstützung: <http://support-org.asus.com/>
- Kunden-Hotline: Beziehen Sie sich auf die Support-Hotline in dieser Schnellstarthilfe.

SUPPORT HOTLINE			
Area	Hotline Number	Support Languages	Availability
Taiwan	0800-093-456; 02-81439000	Traditional Chinese	Mon. to Fri. 9:00-12:00; 13:30-18:00
USA/ Canada	1-812-282-2787	English	Mon. to Fri. 8:30-12:00am EST (5:30am-9:00pm PST) Sat. to Sun. 9:00am-6:00pm EST (6:00am-3:00pm PST)
Brazil	4003 0988 (Capital) 0800 880 0988 (demais localidades)	Portuguese	Mon. to Fri. 9:00am-18:00

Innhold i pakken

- ☑ RT-AC66U
- ☑ AC-adapter
- ☑ Nettverkskabel
- ☑ Hurtigstartguide
- ☑ Support CD (Brukerveiledning/verktøy)
- ☑ Garantikor
- ☑ Stand



MERK: Hvis noen av elementene mangler eller er skadet, kontakt forhandleren din.

Et overblikk

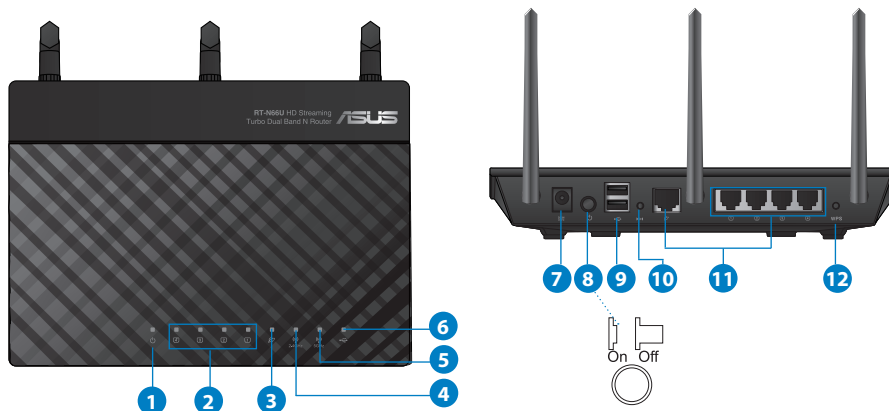

1) Strøm LED	5) 5GHz LED	9) USB 2.0-porter
2) LAN LED	6) USB 2.0 LED	10) Reset (Nullstill)-knapp
3) WAN LED	7) Strømport (DC)	11) Internet & LAN-porter
4) 2.4GHz LED	8) strømbryter	12) WPS-knapp

**MERK:****• USB ekstern HDD/flashdisk:**

- Den trådløse ruterer fungerer med de fleste USB HDD-er/flashdisker opptil 2 TB og støtter lese-skrivetilgang for FAT16, FAT32, EXT2, EXT3 og NTFS.
- For trygg fjerning av USB-disken, start det nettbaserte brukergrensesnittet (<http://192.168.1.1>), deretter i **Network Map (Nettverkskart)**-sidens øvre høyre hjørne, klikk på USB-ikonet og klikk på **Eject USB 1 (Løs ut USB 1)**.
- Feil fjerning av USB-disken kan føre til korrupt data.
- For listen over filsystemer og harddiskpartisjoner som den trådløse ruterer støtter, besøk <http://event.asus.com/networks/disksupport>
- For listen over skrivere som den trådløse ruterer støtter, besøk <http://event.asus.com/networks/printersupport>

Plassere ruteren

For best mulig trådløs signaloverføring mellom den trådløse ruteren og nettverksenhetene som er koblet til den, må du sørge for at du:

- Plasserer den trådløse rutere i et sentralt område for maksimal trådløs dekning for nettverksenhetene.
- Hold enheten unna metallhindringer og direkte sollys.
- Hold enheten unna Wi-Fi-enheter med bare 802.11g eller 20MHz, 2,4 GHz-datamaskinutstyr, Bluetooth-enheter, trådløse telefoner, transformatorer, tunge motorer, fluorescerende lys, mikrobølgeovner, kjøleskap og annet industriutstyr for å forhindre signalinterferens eller -tap.
- For å forsikre best mulig trådløst signal, må du orientere de tre avtakbare antennene som vist på tegningen under.
- For optimal prestasjon, må du justere det interne kjølingssystemet. Se brukerhåndboken for flere detaljer.
- Alltid oppdater til den siste fastvaren. Besøk ASUS-websiden på <http://www.asus.com> for de aller siste fastvareoppdateringene.

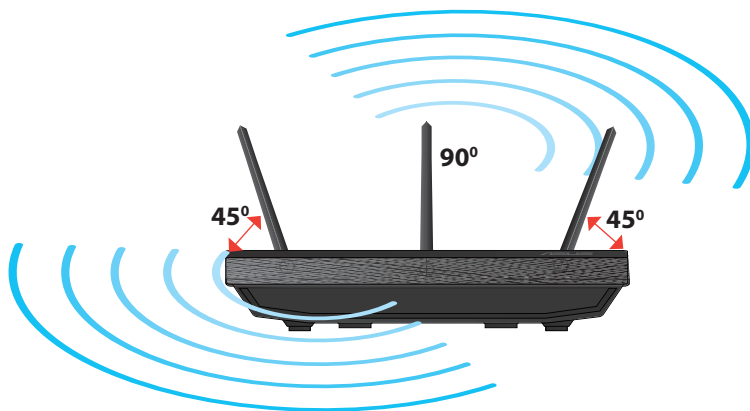

Montere på stativet

- Rettstill og sett stativets monteringskroker inn i monteringshullene på den trådløse ruter.

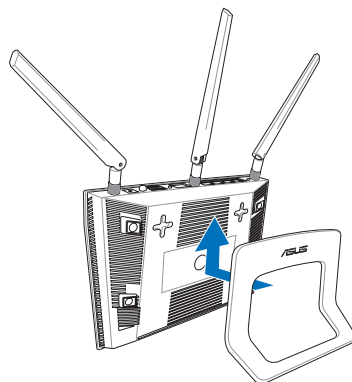

Før du fortsetter

1. Koble fra ledningene/kablene fra ditt eksisterende modemoppsett og frigjør datamaskinens utdaterte IP-adresse.

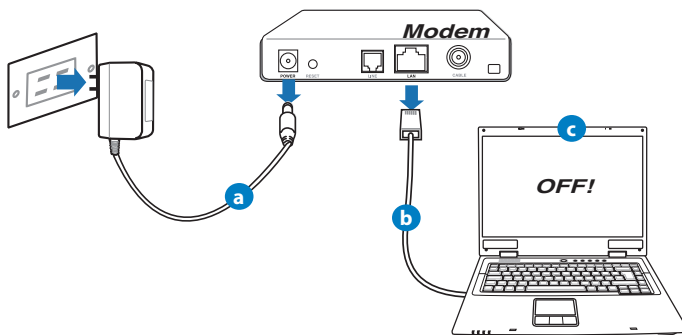

- a:** Koble fra AC-adapteren fra stikkkontakten og koble den fra kabel-/ADSL-modemet.
- b:** Koble nettverkskabelen fra kabel-/ADSL-modemet.
- c:** Start datamaskinen din på nytt (anbefales).



ADVARSEL! Før du kobler fra ledningene/kablene, sørg for at kabel-/ADSL-modemet har vært slått av i minst to minutter. Hvis modemets ditt har et reservebatteri, fjerner du også dette.

2. Sett opp det trådløse miljøet.

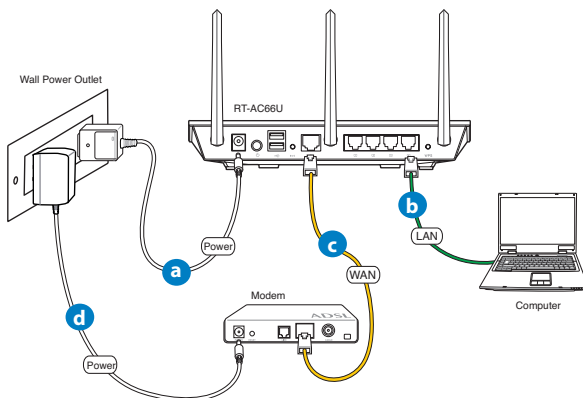

- a:** Sett inn den trådløse ruterens AC-adapter i DC-inntaksporten og koble til et strømuttak.
- b:** Med nettverkskabelen, koble datamaskinen til den trådløse ruterens LAN-port.



ADVARSEL! Sørg for at WAN og LAN LED-lampene blinker.

- c:** Med en annen nettverkskabel, koble modemets WAN-port til den trådløse ruterens WAN-port.
- d:** Sett inn modemets AC-adapter i DC-inntaksporten og koble til et strømuttak.