

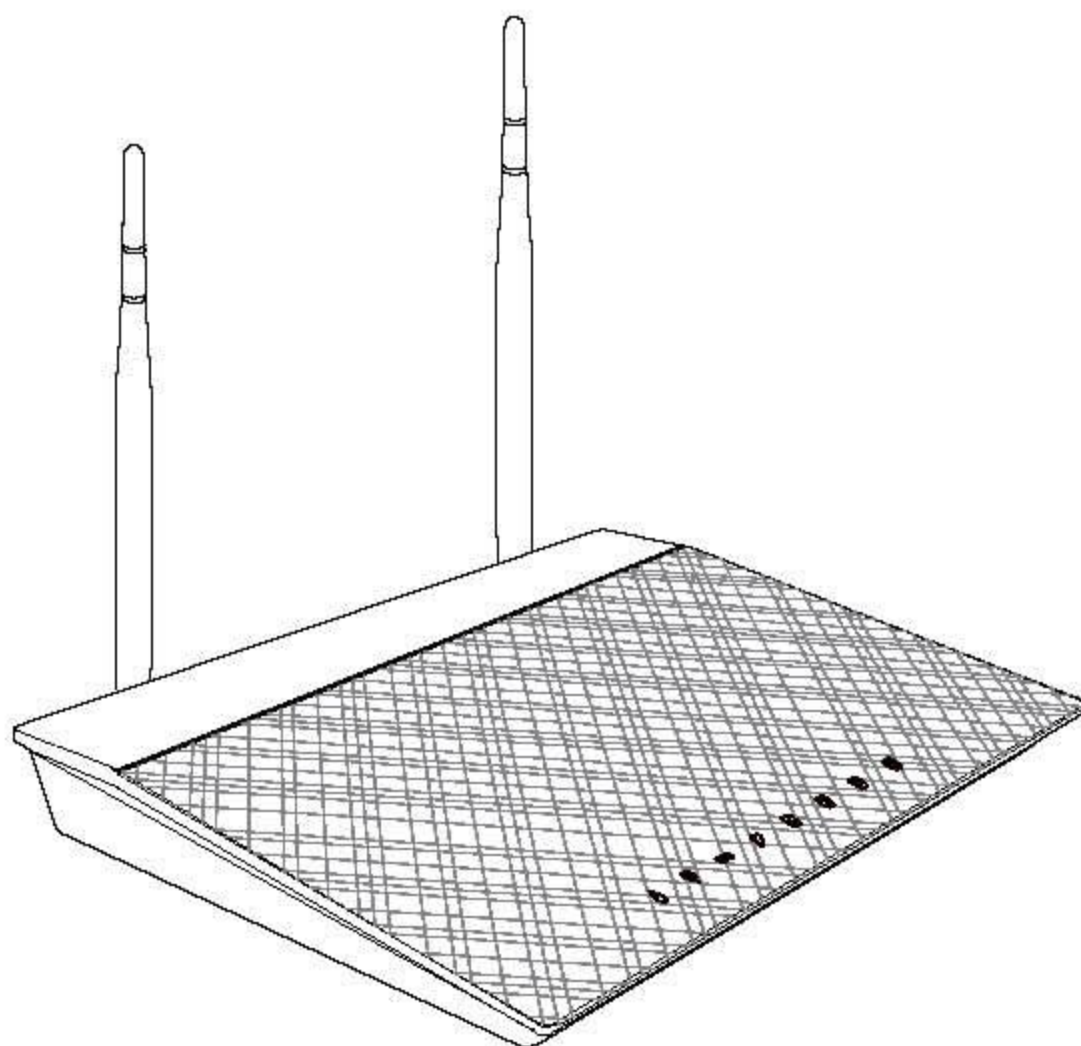

# RT-N12E

## Wireless-N Router



### Quick Start Guide



---

Note: For more details on the features of the wireless router, please refer to the user manual included in the support CD.

---



## Getting started

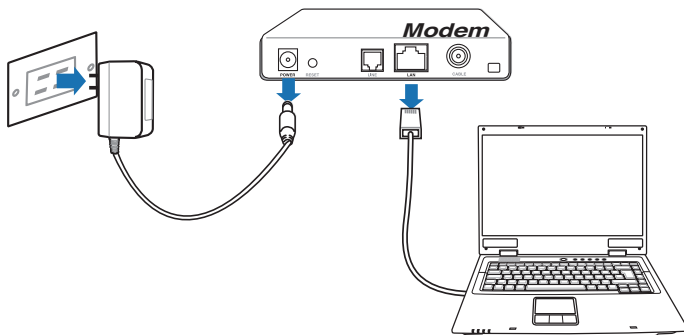

### 1. Setting up a Home Network

#### English

**Note:** For more details, refer to the user manual included in the support CD.

- Unplug and disconnect the wires/cables from your existing modem setup.
  - Unplug the AC adapter from the power outlet and disconnect it from your cable/ADSL modem.
  - Disconnect the network cable from your cable/ADSL modem.

**Warning:** Ensure that your cable/ADSL modem has been turned off at least two minutes.

#### 繁體中文

**注意：**詳情請參考公用程式光碟中的使用手冊。

- 移除目前數據機設定的纜線。
  - 將 AC 變壓器從電源插座與 cable/ADSL 數據機上移除。
  - 將網路線從 cable/ADSL 數據機上移除。

**警告！** 確認您的 cable/ADSL 數據機已關閉至少兩分鐘。

#### 简体中文

**注意：**更多詳情，請參考应用程序光盘中的用户手册。

- 移除目前调制解调器设置的线缆。
  - 将 AC 适配器从电源插座与 cable/ADSL 调制解调器上移除。
  - 将网线从 cable/ADSL 调制解调器上移除。

**警告！** 确认您的 cable/ADSL 调制解调器已关闭至少两分钟。

#### Français

Pour plus de détails, référez-vous au manuel de l'utilisateur fourni inclus dans le CD d'utilitaires.

- Déconnectez tous les câbles de votre configuration modem actuelle.
  - Débranchez l'adaptateur secteur de la prise électrique et du modem câble/ADSL.
  - Déconnectez le câble réseau du modem câble/ADSL.

**VERTISSEMENT !** Assurez-vous que votre modem câble/ADSL est éteint depuis au moins 2 minutes.

#### Deutsch

**HINWEIS:** Pour plus de détails, référez-vous au manuel de l'utilisateur fourni inclus dans le CD d'utilitaires.

- Trennen und entfernen Sie alle Kabel/Leitungen Ihrer alten Modemkonfiguration.
  - Ziehen Sie den AC-Adapter aus der Steckdose und trennen Sie ihn vom Kabel/ADSL-Modem.
  - Trennen Sie das Netzwerkabel vom Kabel/ADSL-Modem.

**WARNUNG!** Ihr Kabel/ADSL-Modem sollte für mindestens zwei Minuten ausgeschaltet werden.

#### Italiano

**NOTA:** Per approfondimenti, consultare il Manuale Utente contenuto nel CD delle utilità.

- Disinserire i cavi dal modem.
  - Disinserire l'adattatore AC dalla presa elettrica e disconnetterlo dal modem via cavo/ADSL.
  - Disinserire il cavo di rete dal modem via cavo/ADSL.

**ATTENZIONE!** Assicurarsi che il modem via cavo/ADSL sia spento da almeno due minuti.

#### Русский

Подробную информацию смотрите в руководстве пользователя на компакт-диске.

- Отключите провода/кабели от модема.
  - Отключите блок питания от розетки и от кабельного/ADSL модема.
  - Отключите сетевой кабель от кабельного/ADSL модема.

**ВНИМАНИЕ!** Убедитесь, что кабельный/ADSL модем был выключен в течение не менее двух минут.

#### Português do Brasil

Para mais detalhes sobre os recursos e funções do roteador sem fio, consulte o manual do usuário incluído no CD de suporte.

- Desconecte e conecte os cabos entre o modem.



- a. **Desconecte a fonte de alimentação da tomada e desconecte o cabo de alimentação do seu modem ADSL ou modem a cabo.**  
 b. **Desconecte o cabo de rede do seu modem ADSL ou modem a cabo.**

**CUIDADO!** Desconecte o cabo após desligar o modem e aguarde dois minutos.

## Български

**ЗАБЕЛЕЖКА:** За повече подробности се обърнете към упътването, включено в приложеното Utility CD.

1. Изключете и прекъснете връзката с жиците/кабелите на Вашата съществуваща модерна инсталация.

- a: Изключете адаптера за променлив ток от контакта и го извадете от кабелния/ADSL модем.  
 б: Извадете мрежовия кабел от Вашия кабелен/ADSL модем.

**ПРЕДУПРЕЖДЕНИЕ!** Уверете се, че Вашият кабелен/ADSL модем е бил изключен най-малко две минути.

## Čeština

**POZNÁMKA:** Podrobnější informace viz uživatelská příručka na disku CD s nástroji.

1. Odpojte napájení a vodiče/kabely od stávajícího uspořádání modemu  
 a: Odpojte adaptér střídavého napájení od elektrické zásuvky a odpojte jej od kabelového/ADSL modemu.  
 b: Odpojte síťový kabel od kabelového/ADSL modemu.

**VAROVÁNÍ!** Kabelový/ADSL modem musí být vypnutý alespoň dvě minuty.

## Nederlands

**Note:** Raadpleeg de handleiding die op de cd met hulpprogramma's is geleverd voor meer informatie.

1. Koppel de draden/kabels los van uw bestaande modeminstallatie

- a: Koppel de wisselstroomadapter los van de voeding en an de kabel/ADSL-modem.  
 b: Koppel de netwerkkabel los van uw kabel/ADSL-modem.

**WAARSCHUWING!** Zorg ervoor dat uw kabel/ADSL-modus minstens twee minuten is uitgeschakeld.

## Eesti

**MÄRKUS:** Täpsemat teavet vt seadmega kaasnenud kasutusjuhendist utiliidiCD-lt.

1. Eemaldage ja lahutage modemiilt kõik juhtmed/kaablid.

- a. Eemaldage vahelduvvoolu toitejuhe pistikupeas ja lahutage toitejuhtme teine ots kaabel/ADSL modemiilt.  
 b. Lahutage kaabel/ADSL modemiilt võrgukaabel.

**HOIATUS!** Veenduge, et kaabel-/ADSL modem on olnud vähemalt kaks minutit välja lülitatud.

## Suomi

**HUOMAA:** Voit katsoa tarkempia tietoja apuohjelma-CD-levyllä olevasta käyttöoppaasta.

1. Irrota johdot/kaapelit olemassa olevasta modeemiasennuksesta

- a: Irrota verkkolaite virtälähteestä ja irrota se kaapeli/ADSL-modeemista.  
 b: Irrota verkkokaapeli kaapeli/ADSL-modeemista.

**VAROITUS!** Varmista, että kaapeli/ADSL-modeemin virta on katkaistu vähintään kaksi minuuttia.

## Ελληνικά

**Note:** Για περισσότερες λεπτομέρειες, ανατρέξτε στο εγχειρίδιο χρήστη που περιλαμβάνεται στο CD βοηθητικών προγραμμάτων.

1. Unplug and disconnect the wires/cables from your existing modem setup.

- a. Unplug the AC adapter from teh power outlet and disconnect it from your cable/ADSL modem

- b. Disconnect the network cable from your cable/ADSL modem.

**Warning:** Ensure that your cable/ADSL modem has been turned off at least two minutes.

## Magyar

**Note:** További részletekért tekintse meg a felhasználói útmutatót, amely a segédprogramokat tartalmazó CD-n található.

1. Unplug and disconnect the wires/cables from your existing modem setup.

- a. Unplug the AC adapter from teh power outlet and disconnect it from your cable/ADSL modem

- b. Disconnect the network cable from your cable/ADSL modem.

**Warning:** Ensure that your cable/ADSL modem has been turned off at least two minutes.

## Bahasa Indonesia

**CATATAN:** Untuk informasi lebih lanjut, lihat panduan pengguna yang tersedia di CD Utilitas.

1. Melepaskan dan memutus sambungan kabel dari konfigurasi modem yang ada.

- a: Lepaskan adaptor AC dari stopkontak dan dari kabel/modem ADSL.

- b: Lepaskan kabel jaringan dari kabel/modem ADSL.

**PERINGATAN!** Pastikan kabel/modem ADSL telah dinonaktifkan selama minimal dua menit.

## Latviski

**PIEZĪME:** Sīkāk, lūdzu, lasiet lietotāja rokasgrāmatā, kas iekļauta utiliitū CD.

1. Izvelciet un atvienojiet vadus/kabeļus no jūsu esošā modema pieslēguma

- a: Izvelciet maiņstrāvas adapteri no kontaktligzdas un atvienojiet to no jūsu kabeļa/ADSL modema.

- b: Atvienojiet tīkla kabeli no jūsu kabeļa/ADSL modema.

**BRĪDINĀJUMS!** Pārliecinieties, ka jūsu kabeļa/ADSL modems pirms tam bijis izslēgts vismaz 2 minūtes.

## Lietuvių

**PASTABA:** Daugiau informacijos ieškokite vartotojo vadove, esančiame jūsų programinio paketo kompaktiniame (CD) diske.

1. Iš elektros lizdo ištraukite dabartinio modemo kištuką, nuo modemo atjunkite visus laidus / kabelius.

- a: Iš lizdo ištraukite kintamosios srovės adapterį, jį atjunkite nuo savo kabelinio / ADSL modemo.

- b: Nuo savo kabelinio / ADSL modemo atjunkite tinklo kabelį.

**ĮSPĖJIMAS!** Įsitinkinkite, ar jūsų kabelinis / ADSL modemas išbuvo išjungtas bent dvi minutes.

## Bahasa Malaysia

**NOTA:** Untuk mendapatkan butiran lanjut mengenai fungsi dan ciri penghalang wayarles, rujuk manual pengguna yang disertakan di dalam CD sokongan.

1. Cabut dan tanggalkan wayar/kabel dari persediaan modem anda yang sedia ada

- a: Cabut penyusuai AU dari alur keluar kuasa dan tanggalkan dari modem kabel/ADSL anda.

- b: Tanggalkan kabel rangkaian dari modem kabel/ADSL anda.

**AMARAN!** Pastikan modem kabel/ADSL anda telah dimatikan selama sekurang-kurangnya dua mimit.



## Polski

**UWAGA:** Szczegółowe informacje znajdują się w podręczniku użytkownika umieszczonym na płycie narzędziowej CD.

1. Wyciągnąć wtyczki i odłączyć kable/przewody od istniejącego modemu

- a: Wyciągnąć zasilacz z gniazda sieciowego i odłączyć go od modemu kablowego/ADSL.
- b: Odłączyć kabel sieciowy od modemu kablowego/ADSL.

**OSTRZEŻENIE!** Pamiętaj o tym, aby modem kablowy/ADSL był wyłączony przez co najmniej dwie minuty.

## Português

**NOTA:** Para mais detalhes, consulte o manual do utilizador incluído no CD de Utilitários.

1. Desligue os fios/cabos ligados ao modem

- a: Desligue o transformador AC da tomada eléctrica e desligue-o do modem por cabo/ADSL.
- b: Desligue o cabo de rede do modem por cabo/ADSL.

**AVISO!** Certifique-se de que o modem por cabo/ADSL se encontra desligado há pelo menos dois minutos.

## Română

**NOTĂ:** Pentru mai multe detalii, vă rugăm referiți-vă la manualul de utilizare inclus în CD-ul de instalare.

1. Scoateți de sub tensiune și deconectați firele/cablurile din configurația existentă a modemu

- a: Deconectați adaptorul de c.a. de la priză electrică și deconectați-l de la modemu de cablu/ADSL.
- b: Deconectați cablul de rețea de la modemu dvs. de cablu/ADSL.

**ATENȚIE!** Asigurați-vă că modemu dvs. de cablu/ADSL a fost oprit timp de două minute cel puțin.

## Slovensky

**POZNÁMKA:** Viac podrobností v návode na obsluhu na CD s pomocnými programami.

1. Vytiahnite zo zásuvky a odpojte vodiče/káble z existujúcej inštalácie modemu.

- a: Adaptér striedavého prúdu vytiahnite zo sieťovej zásuvky a odpojte ho od káblového/ADSL modemu.
- b: Sieťový kábel odpojte od káblového/ADSL modemu.

**VYSTRAHÁ!** Káblový/ADSL modem vypnite aspoň na dve minúty.

## Español

**NOTA:** Si desea obtener más información, consulte el manual de usuario que encontrará en el CD de utilidades.

1. Desenchufe y desconecte los cables/conductores de la instalación de módem existente.

- a: Desenchufe el adaptador de CA de la red eléctrica y desconéctelo del módem por cable/ADSL.
- b: Desconecte el cable de red del módem por cable/ADSL.

**ADVERTENCIA:** Asegúrese de que el módem por cable/ADSL haya permanecido apagado durante, al menos, dos minutos.

## ไทย

**หมายเหตุ:** สำหรับรายละเอียดเพิ่มเติม โปรดดูคู่มือผู้ใช้ที่หามาในแผ่น CD ยูทิลิตี้

1. ถอดปลั๊ก และตัดการเชื่อมต่อสายไฟ/สายเคเบิลจากโมเด็มที่มีอยู่ของคุณ

- a: ถอดปลั๊กอะแดปเตอร์ AC จากเต้าเสียบไฟฟ้า และตัดการเชื่อมต่อจากเคเบิล/ADSL โมเด็มของคุณ
- b: ตัดการเชื่อมต่อสายเคเบิลเครือข่ายจากเคเบิล/ADSL โมเด็มของคุณ

**คำเตือน!** โปรดให้เวลาเคเบิล/ADSL โมเด็มของคุณปิดเครื่องลงอย่างน้อย 2 นาที

## Türkçe

**Not:** Daha fazla bilgi için, lütfen Yardımcı Program CD'sinde bulunan kullanım klavuzuna bakın.

1. Kablo(t)ları mevcut modem ayarından çıkarın ve bağlantısını kesin.

- a: AC adaptörünü elektrik prizinden çıkarın ve kablolu/ADSL modemi ile olan bağlantısını kesin.
- b: Ağ kablosunun kablolu/ADSL modemi olan bağlantısını kesin.

**UYARI!** Kablolu/ADSL modeminizin en az iki dakika kapatıldığından emin olun.

## Українська

**ПРИМІТКА:** Докладніше про це дис. у керівництві користувача, яке входить до компакт-диску утиліт.

1. Вимкніть і від'єднайте шнури/кабелі існуючого налаштування модему

- a: Вимкніть адаптер змінного струму з розетки електромережі і від'єднайте його від кабельного/ADSL модему.
- b: Від'єднайте мережевий кабель від кабельного/ADSL модему.

**ОБЕРЕЖНО!** Переконайтеся, що Ваш кабельний/ADSL модем був вимкнений щонайменше дві хвилини.



## 2. Setup your wireless environment.

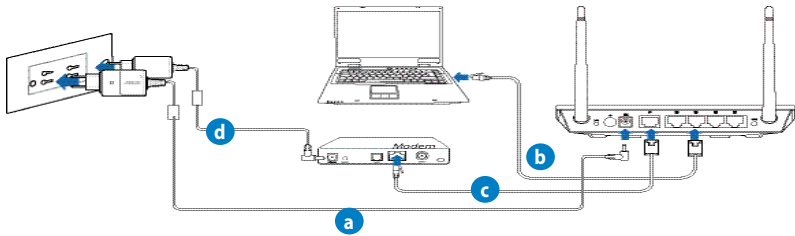

### English

- a: Insert your wireless router's AC adapter to the DC-In port and plug it to a power outlet.
- b: Using the network cable, connect your computer to your wireless router's LAN port.
- c: Using another network cable, connect your modem to your wireless router's WAN port.
- d: Insert your modem's AC adapter to the DC-In port and plug it to a power outlet.

IMPORTANT! Ensure that the WAN and LAN LEDs are blinking.

### 繁體中文

- a: 將無線路由器的 AC 變壓器一端插入 DC-In 連接埠，另一端插入電源插座。
- b: 使用網路線連接電腦與無線路由器的 LAN 連接埠。
- c: 使用另一條網路線連接數據機與無線路由器的 WAN 連接埠。
- d: 將數據機的 AC 變壓器插入 DC-In 連接埠，接著連接至電源插座。

重要！確認 WAN 與 LAN 指示燈正在閃爍。

### 简体中文

- a: 将无线路由器的 AC 变压器一端插入 DC-In 接口，另一端插入电源插座。
- b: 使用网线连接电脑与无线路由器的 LAN 接口。
- c: 使用另一条网线连接调制解调器与无线路由器的 WAN 接口。
- d: 将调制解调器的 AC 变压器插入 DC-In 接口，然后连接至电源插座。

重要！确认 WAN 与 LAN 指示灯正在闪烁。

### Français

- a: Reliez une extrémité de l'adaptateur secteur au port d'alimentation du routeur et l'autre extrémité à une prise électrique.
- b: À l'aide d'un câble réseau, connectez votre ordinateur au port réseau local (LAN) du routeur sans fil.
- c: À l'aide d'un autre câble réseau, connectez votre modem au port réseau étendu (WAN) du routeur sans fil.
- d: Reliez une extrémité de l'adaptateur secteur au port d'alimentation du modem et l'autre extrémité à une prise électrique.

IMPORTANT ! Vérifiez que les LED (voyants lumineux) de réseau étendu et de réseau local clignotent.

### Deutsch

- a: Verbinden Sie den AC-Adapter Ihres drahtlosen Routers mit dem DC-In-Anschluss sowie mit der Stromversorgung.

b: Verwenden Sie ein Netzwerkkabel, um den Computer mit dem LAN-Anschluss Ihres drahtlosen Routers zu verbinden.

c: Verwenden Sie ein weiteres Netzwerkkabel, um den Modem mit dem WAN-Anschluss Ihres drahtlosen Routers zu verbinden.

d: Verbinden Sie den AC-Adapter Ihres Modems mit dem DC-In-Anschluss sowie mit der Stromversorgung.

WICHTIG! Die WAN und LAN LEDs sollten blinken.

### Italiano

a: Inserire l'adattatore AC del router wireless nella porta DC-In e collegarlo ad una presa elettrica.

b: Mediante il cavo di rete, collegare il computer alla porta LAN del router wireless.

c: Utilizzando un altro cavo di rete, collegare il modem alla porta WAN del router wireless.

d: Inserire l'adattatore AC del modem alla porta DC-In e collegarlo ad una presa elettrica.

IMPORTANTE! Assicurarsi che il LED WAN e il LED LAN lampeggino.

### Русский

a: Подключите блок питания роутера к разъему DC и к розетке.

b: С помощью сетевого кабеля подключить компьютер к LAN порту беспроводного роутера.

c: С помощью другого сетевого кабеля, подключите модем к WAN порту беспроводного роутера.

d: Подключите блок питания модема к разъему DC-In и к розетке.

ВАЖНО! Убедитесь, что индикаторы WAN и LAN мигают.

### Português do Brasil

a: Conecte o cabo de alimentação na porta de entrada correspondente do seu roteador sem fio e posteriormente conecte a fonte de alimentação em uma tomada com a energia ligada.

b: Utilize o cabo de rede para conectar seu computador em uma das portas LAN do seu roteador sem fio.

c: Utilize outro cabo de rede para o conectar seu modem a porta WAN do seu roteador sem fio.

d: Conecte a fonte de alimentação em seu modem e a outra extremidade na tomada. Verifique que a tomada tenha energia.

IMPORTANTE ! Verifique se os indicadores luminosos (LED) WAN e LAN estão acesos e piscando.

### български

a: Свържете своя безжичен рутер с входа за прав ток, след което го включете в контакт.



- b: С помощта на мрежов кабел, свържете компютъра си с LAN порта на безжичния рутер/router's LAN port.
- v: С помощта на друг мрежов кабел свържете модема си с WAN порта на безжичния рутер.
- r: Свържете адаптера за променлив ток на модема с входа за прав ток, след което го включете в контакт.

**BAЖHO!** Уверете се, че WAN и LAN индикаторите мигат.

## Čeština

- a: Připojte adaptér střídavého napájení bezdrátového směrovače ke vstupnímu portu stejnosměrného napájení a připojte jej k elektrické zásuvce.
- b: Pomocí síťového kabelu připojte počítač k portu LAN bezdrátového směrovače.
- c: Pomocí síťového kabelu připojte počítač k portu WAN bezdrátového směrovače.
- d: Připojte adaptér střídavého napájení modemu ke vstupnímu portu stejnosměrného napájení a připojte jej k elektrické zásuvce.

**DŮLEŽITÉ!** Zkontrolujte, zda indikátory LED WAN a LAN blikají.

## Nederlands

- a: Stop de wisselstroomadapter van uw draadloze router in de gelijkstroomingang en sluit deze aan op een stopcontact.
- b: Sluit uw computer met de netwerkkabel aan op de LAN-poort van uw draadloze router.
- c: Sluit uw modem met een andere netwerkkabel aan op de WAN-poort van uw draadloze router.
- d: Stop de wisselstroomadapter van uw modem in de gelijkstroomingang en sluit deze aan op een stopcontact.

**DŮLEŽITÉ!** Zkontrolujte, zda indikátory LED WAN a LAN blikají.

## Eesti

- a: Sisestage traadita ruuteri vahelduvvoolu adapter DC-In porti ja ühendage see toitepistikupesasse.
- b: Kasutades võrgukaablit, ühendage arvuti traadita ruuteri LAN porti.
- c: Kasutades võrgukaablit, ühendage modem traadita ruuteri WAN porti.
- d: Sisestage modemi vahelduvvoolu adapter DC-In porti ja ühendage see toitepistikupesasse.

**OLULINE!** Veenduge, et WAN-i ja LAN-i LED indikaatorid vilguvad.

## Suomi

- a: Liitä langattoman reitittimen verkkolaite DC-In-porttiin ja liitä se virtalähteeseen.
- b: Liitä tietokone verkkokaapelilla langattoman reitittimen LAN-porttiin.
- c: Liitä modeemi toisella verkkokaapelilla langattoman reitittimen WAN-porttiin.
- d: Liitä modeemin verkkolaite DC-In-porttiin ja liitä se virtalähteeseen.

**TÄRKEÄÄ!** Varmista, että WAN- ja LAN LED -valot vilkkuvat.

## Ελληνικά

- a: Συνδέστε τον προσαρμογέα AC του ασύρματου δρομολογητή στη θύρα εισόδου DC και σε μια πρίζα ρεύματος.
- β: Χρησιμοποιήστε το καλώδιο δικτύου για να συνδέσετε τον υπολογιστή στη θύρα LAN του ασύρματου δρομολογητή.
- γ: Χρησιμοποιήστε ένα άλλο καλώδιο δικτύου για να συνδέσετε το μόντεμ στη θύρα WAN του ασύρματου δρομολογητή.
- δ: Συνδέστε τον προσαρμογέα AC του μόντεμ στη θύρα εισόδου DC και σε μια πρίζα ρεύματος.

**ΣΗΜΑΝΤΙΚΟ!** Βεβαιωθείτε ότι οι λυχνίες LED WAN και LAN αναβοσβήνουν.

## Magyar

- a: Húzza ki a hálózati adaptert a csatlakozóaljzatból, majd válassza le a kábel-/ADSL-modeméről.

- b: Válassza a hálózati kábel kábel-/ADSL-modeméről.
- c: Egy másik hálózati kábel segítségével kösse össze a modemet a vezeték nélküli router WAN csatlakozójával.
- d: Csatlakoztassa a modem hálózati adaptert a DC tápcsatlakozó aljzathoz, majd dugja a fali aljzatba.

**FONTOS!** Győződjön meg arról, hogy a WAN és LAN LED-ek villognak.

## Bahasa Indonesia

- a: Pasang adaptor AC router nirkabel ke port DC-In, lalu sambungkan ke stopkontak.
- b: Sambungkan komputer ke port LAN router nirkabel menggunakan kabel jaringan.
- c: **Sambungkan modem ke port WAN router nirkabel menggunakan kabel jaringan.**
- d: Pasang adaptor AC modem ke port DC-In, lalu sambungkan ke stopkontak.

**PENTING!** Pastikan LED WAN dan LAN berkedip.

## Latvisk

- a: Ievietojiet sava bezvadu maršrutētāja mainstrāvas adaptera līdzstrāvas izvadu maršrutētāja līdzstrāvas ievades portā un pievienojiet adapteri mainstrāvas kontaktligzdai.
- b: Izmantojot tīkla kabeli, savienojiet savu datoru ar bezvadu maršrutētāja LAN portu.
- c: Izmantojot tīkla kabeli, savienojiet savu modemu ar bezvadu maršrutētāja WAN portu.
- d: Ievietojiet sava modema mainstrāvas adaptera līdzstrāvas izvadu līdzstrāvas ievades portā un pievienojiet adapteri mainstrāvas kontaktligzdai.

**SVARĪGI IEVĒROTI!** Pārliecinieties, ka WAN un LAN LED mirgo.

## Lietuvių

- a: Savo bealaidžio maršruto parinktuose kintamosios srovės adapterį įkiškite į nuolatinės srovės įėjimo prievadą ir įkiškite į elektros lizdą.
- b: Tinklo kabeliu kompiuterį prijunkite prie bealaidžio maršruto parinktuose LAN prievado.
- c: Kitu tinklo kabeliu modemą prijunkite prie bealaidžio maršruto parinktuose WAN prievado.
- d: Savo modemo kintamosios srovės adapterį įkiškite į nuolatinės srovės įėjimo prievadą ir įkiškite į elektros lizdą.

**SVARBU!** Užtikrinkite, kad WAN ir LAN LED blykčioja.

## Bahasa Malaysia

- a: Masukkan penyusai AU penghalang wayarles anda ke port DC-In (AT-Masuk) dan pasangkan alur keluar kuasa.
- b: Sambungkan komputer anda ke port LAN penghalang wayarles anda dengan menggunakan kabel rangkaian.
- c: **Sambungkan modem anda ke port WAN penghalang wayarles anda dengan menggunakan kabel rangkaian lain.**
- d: **Masukkan penyusai AU modems anda ke port DC-In (AT-Masuk) dan pasangkan alur keluar kuasa.**

**PENTING!** Pastikan LED WAN dan LAN berkelip.

## Polski

- a: Włóż wtyczkę zasilacza prądu przemiennego do gniazda wejścia prądu stałego odbiornika i podłącz zasilacz do gniazda sieciowego.
- b: Używając kabla sieciowego, podłącz komputer do gniazda sieci lokalnej routera bezprzewodowego.
- c: **Używając drugiego kabla sieciowego, podłącz modem do gniazda sieci WAN routera bezprzewodowego.**
- d: **Włóż wtyczkę zasilacza prądu przemiennego modemu do gniazda wejścia prądu stałego i podłącz zasilacz do gniazda sieciowego.**

**WAŻNE!** Upewnij się, że diody sieci WAN i LAN migają.

## Português

- a: Ligue o transformador AC do router sem fios à porta de entrada DC e a uma tomada elétrica.



- b: Utilizando o cabo de rede, ligue o seu computador à porta LAN do router sem fios.
- c: Using another network cable, connect your modem to your wireless router's WAN port.
- d: Insert your modem's AC adapter to the DC-In port and plug it to a power outlet.

**IMPORTANTE!** Certifique-se de que os LEDs WAN e LAN estão a piscar.

## Română

- a: Introduceți adaptorul ca. al ruterului fără fir în portul DC-In și conectați-l la o priză electrică.
- b: Utilizând cablul de rețea, conectați computerul la portul LAN al ruterului fără fir.
- c: **Cu ajutorul unui alt cablu de rețea, conectați modemul la portul WAN al ruterului fără fir.**
- d: **Introduceți adaptorul ca. al modemului în portul DC-In și conectați-l la o priză electrică.**

**IMPORTANT!** Asigurați-vă că LED-urile porturilor WAN și LAN luminează intermitent.

## Slovensky

- a: Zastrňte adaptér striedavého prúdu smerovača bezdrôtovej komunikácie do vstupného portu DC-In a do sieťovej zásuvky.
- b: Pomocou sieťového kábla pripojte svoj počítač s portom LAN na smerovač bezdrôtovej komunikácie.
- c: **Pomocou iného sieťového kábla pripojte svoj modem s portom WAN na smerovač bezdrôtovej komunikácie.**
- d: **Zastrňte adaptér striedavého prúdu svojho modemu do vstupného portu DC-In a do sieťovej zásuvky.**

**DŮLEŽITÉ!** LED indikatory siete WAN a LAN musia blikať.

## Español

- a: Conecte el adaptador de CA del router inalámbrico al puerto DC-In y enchúfelo a la red eléctrica.
- b: Use el cable de red para conectar el equipo a un puerto LAN del router inalámbrico.
- c: **Use otro cable de red para conectar el módem al puerto WAN del router inalámbrico.**
- d: **Conecte el adaptador de CA del módem al puerto DC-In y enchúfelo a la red eléctrica.**

**IMPORTANTE:** Asegúrese de que los indicadores LED WAN y LAN parpaddeen.

## ไทย

- a: เสียบอะแดปเตอร์ AC ของไวร์เลสเราเตอร์ของคุณเข้ากับพอร์ต DC เข้า และเสียบเข้ากับเต้าเสียบไฟฟ้าที่ผนัง
- b: ใช้สายเคเบิลเครือข่าย เชื่อมต่อคอมพิวเตอร์ของคุณเข้ากับพอร์ต LAN ของไวร์เลสเราเตอร์ของคุณ
- c: **ใช้สายเคเบิลเครือข่ายอีกเส้นหนึ่ง เชื่อมต่อโมเด็มของคุณเข้ากับพอร์ต WAN ของไวร์เลสเราเตอร์ของคุณ**
- d: **เสียบอะแดปเตอร์ AC ของโมเด็มของคุณเข้ากับพอร์ต DC เข้า และเสียบเข้ากับเต้าเสียบไฟฟ้าที่ผนัง**

สำคัญ! ตรวจสอบให้แน่ใจว่า LED WAN และ LAN กระพริบ

## Türkçe

- a: Kablozus yönlendiricinin AC adaptörünü DC-Girişi bağlantı noktasına ekleyin ve elektrik prizine takın.
- b: Ağ kabloğunu kullanarak bilgisayarınızı kablozus yönlendiricinin LAN bağlantı noktasına bağlayın.
- c: **Diğer ağ kabloğunu kullanarak modeminizi kablozus yönlendiricinin WAN bağlantı noktasına bağlayın.**
- d: **Modemin AC adaptörünü DC-Girişi bağlantı noktasına ekleyin ve elektrik prizine takın.**

**ÖNEMLİ!** WAN ve LAN LED'lerinin yanıp söndüğünden emin olun.

## Українська

- a: Вставте адаптер змінного струму Вашого бездротового маршрутизатора до порту входу постійного струму та увімкніть його до розетки електромережі.
- b: За допомогою мережевого кабелю підключіть комп'ютер до порту локальної мережі бездротового маршрутизатора.
- c: **За допомогою мережевого кабелю підключіть модем до порту WAN бездротового маршрутизатора.**
- d: **Вставте адаптер змінного струму Вашого модема до порту входу постійного струму та увімкніть його до розетки електромережі.**

**ВАЖЛИВО!** Переконайтеся, що мерехтять світлодіоди WAN і локальної мережі.



### 3. Launch the web browser and follow the web graphics user interface (web GUI) instructions.



a

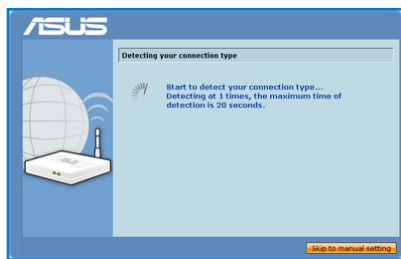

b

#### English

- a: Launch your web browser such as Internet Explorer, Google Chrome, or Firefox.
- b: Follow the Quick Internet Setup (QIS) steps.

**NOTE:** If your wireless router's web GUI does not launch, key in **http://192.168.1.1** in your web browser, and log in using the default username: **admin** and password: **admin**.

#### 繁體中文

- a: 開啟網路瀏覽器，如 Internet Explorer、Google Chrome 或 Firefox。
- b: 依據 QIS 步驟進行設定。

**注意：**若無線路由器的網頁圖形使用介面 (web GUI) 未自動開啟，在瀏覽器中輸入 **http://192.168.1.1**，使用預設的使用者名稱 (admin) 與密碼 (admin) 登入。

#### 简体中文

- a: 开启网络浏览器，如 Internet Explorer、Google Chrome 或 Firefox。
- b: 依据 QIS 步骤进行设置。

**注意：**若无线路由器的网页图形使用界面 (web GUI) 未自动开启，在浏览器中输入 **http://192.168.1.1**，使用默认的用户名 (admin) 与密码 (admin) 登录。

#### Français

- a: Ouvrez votre navigateur Internet (ex : Internet Explorer, Google Chrome ou Firefox).
- b: Suivez les instructions de configuration Internet rapide.

**REMARQUES:** Si le Gestionnaire de configuration Web ne s'affiche pas lors de l'exécution de votre navigateur Internet, entrez **http://192.168.1.1** dans la barre d'adresse de votre explorateur Web, et connectez-vous à l'aide du nom d'utilisateur **admin** et du mot de passe **admin**.

#### Deutsch

- a: Starten Sie einen Webbrowser wie Internet Explorer, Google Chrome oder Firefox.
- b: Folgen Sie den Schritten in der Schnelleinstellung (Quick Internet Setup, QIS).

**HINWEISE:** Falls die web GUI Ihres drahtlosen Routers nicht automatisch geladen wird, geben Sie **http://192.168.1.1** in Ihren Browser ein und melden Sie sich mit dem Standardbenutzernamen: **admin** sowie Kennwort: **admin** an.

#### Italiano

- a: Avviare il browser web (Internet Explorer, Google Chrome o Firefox).
- b: Seguire la procedura QIS (Quick Internet Setup).

**NOTA:** Se non si riesce ad avviare l'interfaccia grafica web del router wireless, digitare **http://192.168.1.1** nel browser web ed accedere utilizzando il nome utente: **admin** e la password: **admin**, entrambi predefiniti.

#### Русский

- a: Запустите браузер, например Internet Explorer, Firefox или Google Chrome.
- b: Следуйте инструкциям быстрого подключения к Интернету (QIS).

**Примечание:** Если веб-интерфейс роутера не запускается, введите **http://192.168.1.1** в браузере и войдите, используя имя пользователя по умолчанию: **admin** и пароль: **admin**.

#### Português do Brasil

- a: Inicie seu navegador preferido como o Internet Explorer, Firefox, Chrome ou Safari.
- b: Siga as Instalação Rápida de Internet (QIS) de etapas.

**NOTA:** No navegador WEB digite **http://192.168.1.1**. Utilize o nome de usuário **admin** e senha **admin** para acessar a interface gráfica do usuário.

#### Български

- a: Стартирайте своя уеб браузър като Internet Explorer, Google Chrome и Firefox.
- b: Следвайте стъпките за Бърза интернет настройка (QIS).

**ЗАБЕЛЕЖКА:** Ако уеб GUI на Вашия безжичен рутер не се стартира, въведете **http://192.168.1.1** в уеб браузъра и влезте с помощта на потребителското име по подразбиране: **admin** и парола: **admin**.

#### Čeština

- a: Spusťte webový prohlížeč, například Internet Explorer, Google Chrome nebo Firefox.
- b: Postupujte podle kroků Rychlého nastavení Internetu (QIS).

**POZNÁMKY:** Pokud se nespustí webové grafické uživatelské rozhraní (GUI) bezdrátového prohlížeče, zadejte **http://192.168.1.1** do webového prohlížeče a přihlaste se pomocí výchozího uživatelského jména: **admin** a hesla: **admin**.





## Nederlands

- a:** Start uw webbrowser, zoals Internet Explorer, Google Chrome of Firefox.  
**b:** Volg de stappen voor de snelle internetinstelling (QIS).

**OPMERKINGEN:** Als de grafische webgebruikersinterface van uw draadloze router niet start, typt u <http://192.168.1.1> in uw webbrowser en meldt u zich aan met de standaard gebruikersnaam: **admin** en het standaard wachtwoord: **admin**.

## Eesti

- a:** Käivitage veebibrauser, nt Internet Explorer, Google Chrome või Firefox.  
**b:** Järgige samme utiliidis Quick Internet Setup (QIS) (Kiirhäälestus Interneti kaudu).

**MÄRKUS:** Kui traadita ruuteri veebibrauseri graafiline kasutajaliides (web GUI) ei käivitu, siis tipige veebibrauseri aadressireale <http://192.168.1.1> ja logige sisse, kasutades vaikekasutajanime **admin** ja -parooli **admin**.

## Suomi

- a:** Käynnistä web-selain, kuten Internet Explorer, Google Chrome tai Firefox.  
**b:** Noudata Quick Internet Setup (Pika-internet-asetus) (QIS) -vaiheita.

**HUOMAA:** Jos langattoman reitittimen graafinen web-käyttöliittymä ei käynnisty, näppäile web-selaimen osoitteenille <http://192.168.1.1> ja kirjaudu sisään oletuskäyttäjänimellä: **admin** ja salasanaalla: **admin**.

## Ελληνικά

- a:** Εκκινήστε μια εφαρμογή περιήγησης στο διαδίκτυο όπως Internet Explorer, Google Chrome, ή Firefox.  
**β:** κολουθήστε τα βήματα της Γρήγορης Εγκατάστασης Internet (Quick Internet Setup - QIS).

**ΣΗΜΕΙΩΣΗ:** Αν η διαδικτυακή διεπαφή χρήστη του ασύρματου δρομολογητή (web GUI) δεν εκκινεί, πληκτρολογήστε <http://192.168.1.1> στο πρόγραμμα περιήγησης στο διαδίκτυο και συνδεθείτε με το προεπιλεγμένο όνομα χρήστη: **admin**, και κωδικό πρόσβασης: **admin**.

## Magyar

- a:** Indítsa el a böngészőprogramot, például Internet Explorer, Google Chrome vagy Firefox.  
**b:** Kövesse az Quick Internet Setup (QIS) lépéseit.

**MEGJEGYZÉS:** Ha nem indul el a vezeték nélküli router GUI-ja, billentyűzze be a <http://192.168.1.1> címet a böngészője címsorába és jelentkezzen be az **admin** alapértelmezett felhasználónévvel és **admin** jelszóval.

## Bahasa Indonesia

- a:** Buka browser Web seperti Internet Explorer, Google Chrome, atau Firefox.  
**b:** Ikuti langkah-langkah dalam QIS (Quick Internet Setup).

**CATATAN:** If your wireless router's web GUI does not launch, key in <http://192.168.1.1> in your web browser, and log in using the default username: **admin** and password: **admin**.

## Latvisk

- a:** Palaidiet savu tīmekļa pārlūkū, piemēram, Internet Explorer, Google Chrome vai Firefox.  
**b:** Veiciet ātrās interneta iestatīšanas (Quick Internet Setup = QIS) soļus.

**PIEZĪME:** Ja jūsu bezvadu maršrutētāja web GUI nav palaižams, ievadiet <http://192.168.1.1> tīmekļa pārlūkū, un piesakieties, izmantojot šo noklusējuma lietotājvārdu: **admin** un paroli: **admin**.

## Lietuvių

- a:** Paleiskite savo saityno naršyklę, pvzdyzdžiui, „Internet Explorer“, „Google Chrome“ arba „Firefox“.  
**b:** Atlikite sparčiosios interneto sąrankos (QIS) veiksmus.

**PASTABA:** Jei nepasileidžia jūsų belaidžio maršruto parinktuvo saityno grafinė sąsaja, belaidžio naršyklėje įrašykite <http://192.168.1.1> ir prisijunkite, nurodymai kita numatytaji naudotojo vardą **admin** bei slaptažodį **admin**.

## Bahasa Malaysia

- a:** Lancarkan penyemak imbas web seperti Internet Explorer, Google Chrome, atau Firefox.  
**b:** Ikuti langkah-langkah Persediaan Internet Cepat (QIS).

**NOTA:** Jika GUI web penghalang wayarles anda tidak dilancarkan, masukkan <http://192.168.1.1> dalam penyemak imbas web anda, dan log masuk menggunakan nama pengguna lajai: **pentadbir** dan kata laluan: **pentadbir**.

## Polski

- a:** Uruchom przeglądarkę sieciową taką jak Internet Explorer, Google Chrome lub Firefox.  
**b:** Wykonaj czynności funkcji Quick Internet Setup (QIS) (Szybka konfiguracja Internetu (QIS)).

**UWAGA:** Jeżeli sieciowy interfejs GUI routera bezprzewodowego nie uruchamia się, wpisz <http://192.168.1.1> w przeglądarce sieciowej i zalogować się korzystając z domyślnej nazwy użytkownika: **admin** i hasła: **admin**.

## Português

- a:** Execute o seu navegador Web, como por exemplo o Internet Explorer, o Google Chrome ou o Firefox.  
**b:** Siga os passos da Configuração Rápida de Internet (QIS).

**NOTA:** Se a interface Web do seu router sem fios não for apresentada, introduza o endereço <http://192.168.1.1> no seu navegador Web e inicie sessão com o nome de utilizador predefinido: **admin** e a palavra-passe predefinida: **admin**.

## Română

- a:** Lansați browserul dvs. de Web precum Internet Explorer, Google Chrome sau Firefox.  
**b:** Urmați pașii descriși în Configurare rapidă a conexiunii la Internet.

**NOTA:** Dacă interfața grafică cu utilizatorul prin Web a ruterului fără fir nu se lansează, tastezi <http://192.168.1.1> în browserul dvs. de Internet și faceți log in utilizând numele de utilizator implicit: **admin** și parola: **admin**.

## Slovensky

- a:** Spusťte svoj webový prehľadávač, ako je Internet Explorer, Google Chrome alebo Firefox.  
**b:** Postupujte podľa krokov v Rýchlom nastavení internetu (QIS).

**POZNÁMKA:** Ak nedôjde k načítaniu vášho webového GUI, v rámci vášho webového prehľadávачa napíšte <http://192.168.1.1> a prihláste sa pomocou predvoleného mena používateľa: **admin** a hesla: **admin**.

## Español

- a:** Inicie un explorador web, como Internet Explorer, Google Chrome o Firefox.  
**b:** Siga los pasos correspondientes a la función Quick Internet Setup (QIS, Configuración rápida de Internet).

**NOTA:** Si la interfaz GUI web del router inalámbrico no se abre, introduzca <http://192.168.1.1> en el explorador web e inicie sesión con el nombre de usuario y la contraseña predeterminados (**admin** y **admin**, respectivamente).

## ไทย

- a:** เปิดเว็บเบราว์เซอร์ของคุณ เช่น Internet Explorer, Google



Chrome หรือ Firefox  
b: ทำตามขั้นตอนในการตั้งค่าอินเทอร์เน็ตตาม (QIS)

**หมายเหตุ:** ถ้าเว็บ GUI ของเราเตอร์ของคุณไม่เปิดขึ้นมา ให้พิมพ์ <http://192.168.1.1> ในเบราว์เซอร์ของคุณ และเข้าสู่ระบบด้วยชื่อ ผู้ใช้เริ่มต้น: **admin** และรหัสผ่าน: **admin**

## Türkçe

a: Internet Explorer, Google Chrome veya Firefox gibi bir web tarayıcısını başlatın.  
b: Hızlı İnternet Ayarı (QIS) adlarını izleyin.

**NOTE:** Eğer kablosuz yönlendiricinizin web GUI'yi başlatmazsa, web tarayıcınıza <http://192.168.1.1> girin ve varsayilan kullanıcı adını kullanarak oturum açın: **admin** ve parola: **admin**.

## Українська

a: Запустіть веб-браузер: Internet Explorer, Google Chrome або Firefox.  
b: Виконуйте кроки швидкого налаштування Інтернет (QIS).

**ПРИМІТКА:** Якщо графічний веб-інтерфейс Вашого маршрутизатора не запускається, введіть <http://192.168.1.1> у браузер та увійдіть до системи під іменем за замовчанням: **admin** та з паролем: **admin**.

## Troubleshooting

### English

#### I cannot access the web GUI to configure the wireless router settings.

- Close all running web browsers and launch again.
- Follow the steps below to configure your computer settings based on its operating system.

#### Windows 7

##### A. Disable the proxy server, if enabled.

1. Click **Start** > **Internet Explorer** to launch the web browser.
2. Click **Tools** > **Internet options** > **Connections** tab > **LAN settings**.
3. From the Local Area Network (LAN) Settings screen, untick **Use a proxy server for your LAN**.
4. Click **OK** when done.

##### B. Set the TCP/IP settings to automatically obtain an IP address.

1. Click **Start** > **Control Panel** > **Network and Internet** > **Network and Sharing Center** > **Manage network connections**.
2. Select **Internet Protocol Version 4 (TCP/IPv4)**, then click **Properties**.
3. Tick **Obtain an IP address automatically**.
4. Click **OK** when done.

##### C. Disable the dial-up connection, if enabled.

1. Click **Start** > **Internet Explorer** to launch the browser.
2. Click **Tools** > **Internet options** > **Connections** tab.
3. Tick **Never dial a connection**.
4. Click **OK** when done.

#### Mac OS

##### A. Disable the proxy server, if enabled.

1. From the menu bar, click **Safari** > **Preferences...** > **Advanced** tab.
2. Click **Change Settings...** in the **Proxies** field.
3. From the list of protocols, deselect **FTP Proxy** and **Web Proxy (HTTP)**.
4. Click **OK** when done.

##### B. Set the TCP/IP settings to automatically obtain an IP address.

1. Click the Apple icon  > **System Preferences** > **Network**.
2. Select **Ethernet** and select **Using DHCP** in the **Configure** field.
3. Click **Apply** when done.

### 繁體中文

我無法存取網頁圖形使用介面 (web GUI) 來設定無線路由器。

- 關閉所有正在運作的網路瀏覽器，並重新啟動。
- 依據不同的作業系統，按照以下步驟設定您的電腦。

#### Windows 7

A. 若 proxy 伺服器開啟，請關閉。

1. 點選 **開始** > **Internet Explorer**，開啟網路瀏覽器。
2. 點選 **工具**，**網際網路選項** > **連線** 標籤頁 > **區域網路設定**。
3. 在「區域網路設定」畫面中，取消勾選「在您的區域網路使用 Proxy 伺服器」核選方塊。
4. 完成後，按一下 **確定**。

B. 將 TCP/IP 設定為自動取得 IP 位址。

1. 點選 **開始**，**控制台**，**網路和網際網路**，**網路和共用中心**，**管理網路連線**。
2. 選擇「網際網路通訊協定 4 版 (TCP/IPv4)」，然後按一下 **內容**。
3. 勾選「自動取得 IP 位址」。
4. 完成後，按一下 **確定**。

C. 斷開撥號連線。

1. 點選 **開始** > **Internet Explorer**，開啟網路瀏覽器。
2. 點選 **工具**，**網際網路選項** > **連線** 標籤頁。
3. 選取「永遠不撥號連線」。
4. 完成後，按一下 **確定**。

#### Mac OS

A. 若 proxy 伺服器開啟，請關閉。

1. 在選單列中，點選 **Safari** > **偏好設定...** > **進階** 標籤頁。
2. 按一下 **變更設定...**
3. 在設定清單中，取消選擇「FTP Proxy」與「Web Proxy (HTTP)」。
4. 完成後，按一下 **確定**。

B. 將 TCP/IP 設定為自動取得 IP 位址。

1. 點選 Apple 圖示  > **系統偏好設定** > **網路**。
2. 在設定區域中，選擇網際網路並選擇使用 DHCP。
3. 完成後，按一下 **套用**。

### 简体中文

我无法访问网页图形使用介面 (web GUI) 来设置无线路由器。

- 关闭所有正在运行的网络浏览器，并重新启动。
- 依据不同的操作系统，按照以下步骤设置您的电脑。

#### Windows 7

A. 若 proxy 服务器开启，请关闭。

1. 点击【开始】>【Internet Explorer】，开启网络浏览器。
2. 点击【工具】>【Internet 选项】>“连接”标签页 >【局域网设置】。
3. 在“局域网设置”画面中取消勾选“在您的局域网使用 Proxy 服务器”核选框。
4. 完成后，按一下【确定】。

B. 将 TCP/IP 设置为自动取得 IP 地址。

1. 点击【开始】>【控制面板】>【网络和 Internet 连接】>【网络和共享中心】>【管理网络连接】。



2. 选择“Internet 通讯协议第 4 版 (TCP/IPv4)”，然后按一下【属性】。
3. 勾选“自动取得 IP 地址”。
4. 完成后，按一下【确定】。

#### C. 断开拨号连线。

1. 点击【开始】>【Internet Explorer】，开启网络浏览器。
2. 点击【工具】>【Internet 选项】>“连接”标签页。
3. 选取“永远不拨号连接”。
4. 完成后，按一下【确定】。

#### Mac OS

##### A. 若 proxy 服务器开启，请关闭。

1. 在菜单栏中，点击【Safari】>【偏好设置...】>“高级”标签页。
2. 按一下【变更设置...】。
3. 在协议列表中，取消选择“FTP Proxy”与“Web Proxy (HTTP)”。
4. 完成后，按一下【确定】。

##### B. 将 TCP/IP 设置为自动取得 IP 地址。

1. 点击 Apple 图示  >【系统偏好设置】>【网络】。
2. 在设置区域中，选择 Internet 并选择使用 DHCP。
3. 完成后，按一下【应用】。

## Français

### Je ne parviens pas à accéder au Gestionnaire de configuration Web pour régler les paramètres sans fil du routeur.

- Redémarrez votre explorateur Internet.
- Suivez les étapes suivantes pour configurer votre ordinateur en fonction du système d'exploitation utilisé.

#### Windows 7

##### A. Désactiver le serveur proxy si celui-ci est activé.

1. Cliquez sur **Démarrer** > **Internet Explorer** pour lancer le navigateur.
2. Cliquez sur **Outils** > **Options Internet** > onglet **Connexions** > **Paramètres réseau**.
3. À partir de l'écran Paramètres du réseau local, décochez l'option **Utiliser un serveur proxy pour votre réseau local**.
4. Cliquez sur **OK** une fois terminé.

##### B. Configurez les paramètres TCP/IP pour l'obtention automatique d'une adresse IP.

1. Cliquez sur **Démarrer** > **Panneau de configuration** > **Réseau et Internet** > **Centre réseau et partage** > **Gérer les connexions réseau**.
2. Sélectionnez **Protocole Internet version 4 (TCP/IPv4)**, puis cliquez sur **Propriétés**.
3. Cochez l'option **Obtenir une adresse IP automatiquement**.
4. Cliquez sur **OK** une fois terminé.

##### C. Désactivez la numérotation de votre connexion à distance.

1. Cliquez sur **Démarrer** > **Internet Explorer** pour lancer le navigateur.
2. Cliquez sur **Outils** > **Options Internet** > onglet **Connexions**.
3. Cochez l'option **Ne jamais établir de connexion**.
4. Cliquez sur **OK** une fois terminé.

#### Mac OS

##### A. Désactiver le serveur proxy si celui-ci est activé.

1. Dans la barre des menus, cliquez sur **Safari** > **Préférences...** > onglet **Avancées**.
2. Cliquez sur **Modifier les réglages...** dans le champ **Proxies**.
3. Dans la liste des protocoles, décochez les options **Proxy FTP** et **Proxy web sécurisé (HTTPS)**.
4. Cliquez sur **OK** une fois terminé.

##### B. Configurez les paramètres TCP/IP pour l'obtention automatique d'une adresse IP.

1. Cliquez sur la Pomme  > **Préférences Système** > **Réseau**.
2. Sélectionnez **Ethernet** puis **Via DHCP** dans le champ **Configurer**.
3. Cliquez sur **Appliquer** une fois terminé.

## Deutsch

### Ich kann nicht auf die web GUI zugreifen, um die Einstellungen des drahtlosen Routers zu konfigurieren.

- Starten Sie alle geöffneten Browser wieder neu.
- Um die Computereinstellungen zu konfigurieren, folgen Sie, je nach Betriebssystem, den nachstehenden Anweisungen.

#### Windows 7

##### A. Deaktivieren Sie den Proxyserver (falls aktiviert).

1. Klicken Sie auf **Start** > **Internet Explorer**, um den Webbrowser zu laden.
2. Klicken Sie auf **Extras (Tools)** > **Internetoptionen (Internet options)** > **Auswahl Verbindungen (Connections)** > **LAN-Einstellungen (LAN settings)**.
3. Im Fenster **Einstellungen für lokales Netzwerk**, deaktivieren Sie **Proxyserver für LAN verwenden (Use a proxy server for your LAN)**.
4. Wenn abgeschlossen, klicken Sie auf **OK**.

##### B. Setzen Sie die TCP/IP-Einstellungen auf automatische IP-Erkennung.

1. Klicken Sie auf **Start** > **Systemsteuerung (Control Panel)** > **Netzwerk und Internet (Network and Internet)** > **Netzwerk- und Freigabecenter (Network and Sharing Center)** > **Netzwerkverbindungen verwalten (Manage network connections)**.
2. Wählen Sie **Internetprotokoll Version 4 (TCP/IPv4) (Internet Protocol Version 4 (TCP/IPv4))** und klicken Sie dann auf **Eigenschaften (Properties)**.
3. Wählen Sie **IP-Adresse automatisch beziehen (Obtain an IP address automatically)**.
4. Wenn abgeschlossen, klicken Sie auf **OK**.

##### C. Deaktivieren Sie die DFÜ-Verbindung, falls aktiviert.

1. Klicken Sie auf **Start** > **Internet Explorer**, um den Browser zu starten.
2. Klicken Sie auf **Extras (Tools)** > **Internetoptionen (Internet options)** > **Auswahl Verbindungen (Connections)**.
3. Wählen Sie **Keine Verbindung wählen (Never dial a connection)**.
4. Wenn abgeschlossen, klicken Sie auf **OK**.

#### Mac OS

##### A. Deaktivieren Sie den Proxyserver (falls aktiviert).

1. Klicken Sie in der Menüleiste auf **Safari** > **Einstellungen... (Preferences...)** > **Auswahl Erweitert (Advanced)** tab.
2. Klicken Sie unter **Proxies** auf **Einstellungen ändern... (Change Settings...)**.
3. Deaktivieren Sie in der Protokollliste **FTP Proxy** und **Web Proxy (HTTP)**.
4. Wenn abgeschlossen, klicken Sie auf **OK**.

##### B. Setzen Sie die TCP/IP-Einstellungen auf automatische IP-Erkennung.

1. Klicken Sie auf das Apple-Symbol  > **Systemeinstellungen... (System Preferences)** > **Netzwerk (Network)**.
2. Wählen Sie **Ethernet** > **Configure (Weitere Optionen)** und wählen Sie dann unter **TCP/IP** > **Configure IPv4 (IPv4 konfigurieren)** die **Auswahl DHCP (Using DHCP)**.
3. Wenn abgeschlossen, klicken Sie auf **OK**.

## Italiano

### Impossibile accedere all'interfaccia grafica web per configurare le impostazioni del router wireless.

- Chiudere tutti i browser web in esecuzione e poi riavviarli.
- Seguire la procedura sottostante per configurare le impostazioni del computer in base al sistema operativo utilizzato.

#### Windows 7

##### A. Disattivare il server proxy, se abilitato.

1. Selezionare **Start** > **Internet Explorer** per avviare il browser web.
2. Selezionare **Strumenti** > **Opzioni Internet** > scheda **Connessioni** > **Impostazioni LAN**.



3. Dalla schermata Impostazioni rete locale (LAN), deselezionare la casella di controllo **Utilizza un server proxy per le connessioni LAN**.
  4. Al termine, premere **OK**.
- B. Configurare le impostazioni TCP/IP per ottenere automaticamente un indirizzo IP.**
1. Selezionare **Start > Pannello di Controllo > Rete e Internet > Centro connessioni di rete e condivisione > Gestisci connessioni di rete**.
  2. Selezionare **Protocollo Internet versione 4 (TCP/IPv4)** e quindi fare clic su **Proprietà**.
  3. Fare clic su **Ottieni automaticamente un indirizzo IP**.
  4. Al termine, premere **OK**.

**C. Disattivare la connessione telefonica, se abilitata.**

1. Selezionare **Start > Internet Explorer** per avviare il browser web.
2. Selezionare **Strumenti > Opzioni Internet > scheda Connessioni**.
3. Selezionare **Non utilizzare mai connessioni remote**.
4. Al termine, premere **OK**.

**Mac OS**

**A. Disattivare il server proxy, se abilitato.**

1. Dalla barra menu, cliccare **Safari > Preferenze...** > scheda **Avanzate**.
2. Cliccare **Modifica impostazioni...** nel campo **Proxy**.
3. Dall'elenco dei protocolli, deselezionare **Proxy FTP** e **Proxy Web (HTTPS)**.
4. Al termine, premere **OK**.

**B. Configurare le impostazioni TCP/IP per ottenere automaticamente un indirizzo IP.**

1. Cliccare sull'icona Apple  > **Preferenze di Sistema > Network**.
2. Selezionare **Ethernet** e poi **Utilizzo di DHCP** nel campo **Configura**.
3. Al termine, premere **Applica**.

## Русский

### Невозможно получить к веб-интерфейсу для настройки беспроводного роутера.

- Перезапустите все работающие браузеры.
- Выполните следующие инструкции для настройки компьютера на основе настройки его операционной системы.

**Windows 7**

**A. отключите прокси-сервер, если он включен.**

1. Нажмите Пуск > Internet Explorer для запуска браузера.
2. Выберите Сервис > Свойства обозревателя > вкладка Подключения > Настройка локальной сети.
3. На экране настройки локальной сети отключите использование прокси-сервера для локальной сети.
4. Нажмите ОК когда закончите.

**B. Установите TCP/IP для автоматического получения IP адреса.**

1. Нажмите Пуск > Панель управления > Сеть и Интернет > Центр управления сетями и общим доступом > Управление сетевыми подключениями.
2. Выберите Протокол Интернета версии 4(TCP/IPv4) и нажмите Свойства.
3. Выберите Получить IP адрес автоматически.
4. Нажмите ОК когда закончите.

**C. Отключите подключение удаленного доступа, если оно включено.**

1. Нажмите Пуск > Internet Explorer для запуска браузера.
2. Выберите Сервис > Свойства обозревателя > вкладка Подключения.
3. Установите флажок Никогда не использовать подключение удаленного доступа.
4. Нажмите ОК когда закончите.

**Mac OS**

**A. отключите прокси-сервер, если он включен.**

1. В меню нажмите Safari > Preferences. > вкладка Advanced.
2. Нажмите Change Settings. в поле Proxies.
3. В списке протоколов снимите флажок FTP Proxy и Web Proxy (HTTPS)
4. Нажмите ОК когда закончите.

**B. Установите TCP/IP для автоматического получения IP адреса.**

1. Нажмите иконку Apple  System Preferences > Network.
2. Выберите Ethernet, затем выберите Using DHCP в поле Configure.
3. Когда закончите, нажмите Применить.

## Português do Brasil

### Eu não posso acessar o GUI web para configurar os ajustes do roteador sem fio.

- Feche todos os navegadores da web em execução e lance-os novamente.
- Siga as etapas abaixo para configurar os ajustes de seu computador, baseado no seu sistema operacional.

**Windows 7**

**A. Desativar o Proxy, caso esteja ativado.**

1. Clique em **Iniciar > Abrir o Internet Explorer**.
2. Clique em **Ferramentas > Opções da Internet > Aba Conexão > Configurações da LAN**.
3. Nas configurações da LAN, desmarcar **Usar um servidor PROXY para a LAN**.
4. Clique em **OK** quando terminar.

**B. Definir as configurações de TCP/IP para obter automaticamente um endereço IP.**

1. Clique em **Iniciar > Painel de controle > Rede e Internet > Central de Rede e compartilhamento > Gerenciar conexões de rede**.
2. Selecione **IP (Internet Protocol) versão 4 (TCP/IPv4)** ou **IP (Internet Protocol) versão 6 (TCP/IPv6)** e depois em **Propriedades**.
3. Clique em **obter um endereço de IP automaticamente**.
4. Clique em **OK** quando terminar.

**C. Desative a conexão discada (dial-up) se estiver ativada.**

1. Clique em **Iniciar > Abra o Internet Explorer**.
2. Clique em **Ferramentas > Opções da Internet > Aba Conexões**.
3. Clique em **Nunca discar uma conexão**.
4. Clique em **OK** quando terminar.

**Mac OS**

**A. Desativar o Proxy, caso esteja ativado.**

1. No seu navegador Safari, clique **Safari > Preferências > Avançado**
2. Clique em **Alterar Ajustes...** no campo **Proxies**.
3. Na tela de Rede, desmarque **FTP Proxy** e **Web Proxy (HTTP)**.
4. Clique em **OK** quando terminar.

**B. Definir as configurações de TCP/IP para obter automaticamente um endereço IP.**

1. Clique no ícone Apple (maçã)  > **System Preferences (Preferências do Sistema) > Network (Rede)**.
2. Selecione **Ethernet** e selecione **Using DHCP (Usando DHCP)** no campo **Configure (Configurar)**.
3. Clique em **Apply (Aplicar)** quando concluído.

## Български

### Не мога да получа достъп до уеб GUI, за да конфигурирам настройките на безжичния рутер.

- Затворете всички пуснати уеб браузъри и стартирайте отново.
- Следвайте стъпките по-долу, за да конфигурирате настройките на своя компютър съобразно операционната му система.

**Windows 7**

**A. Деактивирайте прокси сървър, ако е активиран.**

1. Щракнете върху **Start (Старт) > Internet Explorer**, за да стартирате уеб браузъра.
2. Щракнете върху **Tools (Инструменти) > Internet options (Опции за интернет) > раздел Connections (Връзки) > LAN settings (LAN настройки)**.
3. От екрана **Local Area Network (LAN) Settings (Настройки на локална мрежа)**, махнете отметката в **Use a proxy server for your LAN (Използвайте прокси сървър за Вашата локална мрежа)**.
4. Щракнете върху **OK (ОК)**, когато сте готови.



## B. Конфигурирайте TCP/IP настройките за автоматично получаване на IP адрес.

1. Щракнете върху **Start (Старт) > Control Panel (Контролен панел) > Network and Internet (Мрежа и интернет) > Network and Sharing Center (Център за мрежи и интернет) > Manage networkconnections (Управление на мрежовите връзки).**
2. Изберете **Internet Protocol Version 4 (TCP/IPv4) (Интернет протокол версия 4 (TCP/IPv4))** и натиснете **Properties (Свойства).**
3. Поставете отметка в **Obtain an IP address automatically (Получавай автоматично IP адрес).**
4. Щракнете върху **OK (ОК),** когато сте готови.

## B. Деактивирайте комутируемата връзка, ако е активирана.

1. Щракнете върху **Start (Старт) > Internet Explorer,** за да стартирате уеб браузера.
2. Щракнете върху **Tools (Инструменти) > Internet options (Интернет опции) > раздел Connections (Връзки).**
3. Сложете отметка в **Never dial a connection (Никога не набрай връзка).**
4. Щракнете върху **OK (ОК),** когато сте готови.

## Mac OS

### A. Деактивирайте прокси сървър, ако е активиран.

1. От лентата с менюто щракнете върху **Safari > Preferences... (Предпочитания...) > раздел Advanced (Разширение).**
2. Щракнете върху **Change Settings... (Промяна на настройките...) > в полето Proxies (Прокси сървъри).**
3. От списъка с протоколи премажете **FTP Proxy (FTP прокси)** и **Web Proxy (HTTPS) (Уеб прокси (HTTPS)).**
4. Щракнете върху **OK (ОК),** когато сте готови.

## B. Конфигурирайте TCP/IP настройките за автоматично получаване на IP адрес.

1. Щракнете върху иконата на Apple  > **System Preferences (Системни предпочитания) > Network (Мрежа).**
2. Изберете **Ethernet** и изберете **Using DHCP (Използване на DHCP)** в полето **Configure (Конфигуриране).**
3. Щракнете върху **Apply (Приложи),** когато сте готови.

## Čeština

### Nelze přistupovat k webovému grafickému uživatelskému rozhraní (GUI) a konfigurovat nastavení bezdrátového směrovače.

- Ukončete a znovu spusťte všechny spuštěné webové prohlížeče.
- Podle následujících kroků nakonfigurujte nastavení počítače podle nainstalovaného operačního systému.

## Windows 7

### A. Deaktivujte server proxy, je-li aktivován.

1. Klepnutím na **Start > Internet Explorer** spusťte webový prohlížeč.
2. Klepněte na **Tools (Nástroje) > Internet options (Možnosti Internetu) > na kartu Connections (Připojení) > LAN settings (Nastavení místní sítě).**
3. Na obrazovce **Nastavení místní sítě (LAN)** zrušte zaškrtnutí políčka **Use a proxy server for your LAN (Použít pro síť LAN server proxy).**
4. Po dokončení klepněte na **OK.**

### B. Proveďte nastavení TCP/IP pro automatické získání adresy IP.

1. Klepněte na **Start > Control Panel (Ovládací panel) > Network and Internet (Síť a Internet) > Network and Sharing Center (Centrum sítě a sdílení) > Manage network connections (Spravovat síťová připojení).**
2. Vyberte **Internet Protocol Version 4 (TCP/IPv4) (Protokol IPv4 (TCP/IPv4))** a potom klepněte na **Properties (Vlastnosti).**
3. Zaškrtněte políčko **Obtain an IP address automatically (Získat adresu IP ze serveru).**
4. Po dokončení klepněte na **OK.**

### C. Deaktivujte telefonické připojení, je-li aktivováno.

1. Klik **Start > Internet Explorer** to launch the browser.
2. Klepněte na **Tools (Nástroje) > Internet options (Možnosti Internetu) > na kartu Connections (Připojení).**
3. Zaškrtněte políčko **Never dial a connection (Nikdy nevytáčet připojení).**
4. Po dokončení klepněte na **OK.**

## Mac OS

### A. Deaktivujte server proxy, je-li aktivován.

1. Na panelu nabídek klepněte na **Safari > Preferences... (Předvolby...) > na kartu Advanced (Upřesnit).**
2. Klepněte na **Change Settings... (Změnit nastavení...) > v poli Proxies (Servery proxy).**
3. V seznamu protokolů zrušte výběr **FTP Proxy (FTP server proxy)** a **Web Proxy (HTTPS) (Webový server proxy (HTTPS)).**
4. Po dokončení klepněte na **OK.**

### B. Proveďte nastavení TCP/IP pro automatické získání adresy IP.

1. Klepněte na ikonu Apple  > **System Preferences (Systémové předvolby) > Network (Síť).**
2. Vyberte **Ethernet** a vyberte **Using DHCP (Pomocí protokolu DHCP)** v poli **Configure (Konfigurovat).**
3. Po dokončení klepněte na **Použít.**

## Nederlands

### Ik krijg geen toegang tot de grafische webgebruikersinterface voor het configureren van de instellingen van de draadloze router.

- Sluit alle actieve webbrowsers en start opnieuw.
- Volg de onderstaande stappen om uw computerinstellingen te configureren op basis van het besturingssysteem.

## Windows 7

### A. Schakel de proxyserver uit indien deze is ingeschakeld.

1. Klik op **Start > Internet Explorer** om de webbrowser te starten.
2. Klik op **Tools (Extra) > Internet options (Internetopties) > tabblad Connections (Verbindingen) > LAN settings (LAN-instellingen).**
3. Schakel in het scherm LAN-instellingen het selectievakje **Use a proxy server for your LAN (Een proxyserver voor het LAN-netwerk gebruiken)** uit.
4. Klik op **OK** wanneer u klaar bent.

### B. De TCP/IP-instellingen instellen om automatisch een IP-adres te verkrijgen.

1. Klik op **Start > Control Panel (Configuratiescherm) > Network and Internet (Network en internet) > Network and Sharing Center (Networkcentrum) > Manage network connections (Networkverbindingen beheren).**
2. Selecteer **Internet Protocol Version 4 (TCP/IPv4) (Internet Protocol Versie 4 (TCP/IPv4))** en klik vervolgens op **Properties (Eigenschappen).**
3. Schakel het selectievakje **Obtain an IP address automatically (Automatisch een IP-adres laten toewijzen).**
4. Klik op **OK** wanneer u klaar bent.

### C. Schakel de inbelverbinding uit indien deze is ingeschakeld.

1. Klik op **Start > Internet Explorer** om de webbrowser te starten.
2. Klik op **Tools (Extra) > Internet options (Internetopties) > tabblad Connections (Verbindingen).**
3. Tik op **Never dial a connection (Nooit een verbinding kiezen).**
4. Klik op **OK** wanneer u klaar bent.

## Mac OS

### A. Schakel de proxyserver uit indien deze is ingeschakeld.

1. Klik in de menubalk op **Safari > Preferences... (Systeemvoorkeuren...) > tabblad Advanced (Geavanceerd).**
2. Klik op **Change Settings... (Wijzig instellingen...) > in het veld Proxies (Proxy's).**
3. Schakel in de lijst van protocollen **FTP Proxy (FTP-proxy)** en **Web Proxy (HTTPS) (Webproxy (HTTPS))** uit.
4. Klik op **OK** wanneer u klaar bent.

### B. De TCP/IP-instellingen instellen om automatisch een IP-adres te verkrijgen.

1. Klik op het Apple-pictogram  > **System Preferences (Systeemvoorkeuren) > Network (Netwerk).**
2. Selecteer **Ethernet** en selecteer vervolgens **Using DHCP (Via DHCP)** op het tabblad **Configure (Configureer).**
3. Klik op **Apply (Toepassen)** wanneer u klaar bent.

## Estonian

### Ma ei saa juurdepääsu veebipõhisele



## graafilisele kasutajaliidesele (web GUI), et konfigureerida traadita ruuteri sätteid.

- Sulgege kõik muud avatud brauserid ja käivitage uuesti.
- Järgige alltoodud samme, et konfigureerida arvuti sätteid lähtuvalt sellele operatsioonisüsteemist.

### Windows 7

#### A. Keelake puhverserver, kui see on aktiveeritud.

1. Klõpsake **Start** > **Internet Explorer**, et käivitada veebibrauser.
2. Klõpsake **Tools** (Tööriistad) > **Internet options** (Interneti-suvandid) > **Vahekaart Connections** (Ühendused) > **LAN settings** (LAN sätteid).
3. Ekraanil **Local Area Network (LAN) Settings** (LAN sätteid) eemaldage märged ruudust **Use a proxy server for your LAN** (Kasutage oma kohtvõrgu (LAN) puhul puhverserverit).
4. Kui olete lõpetanud, klõpsake nuppu **OK**.

#### B. Seadistage TCP/IP sätteid nii, et IP-aadressi hankimine toimuks automaatselt.

1. Klõpsake **Start** > **Control Panel** (Juhtpaneel) > **Network and Internet** (Võrk ja Internet) > **Network and Sharing Center** (Võrgu- ja ühiskasutuskeskus) > **Manage network connections** (Halda võrgühendusi).
2. Valige määrang **Internet Protocol Version 4 (TCP/IPv4)** (Interneti protokoll versioon 4 (TCP/IPv4)), seejärel klõpsake valikut **Properties** (Atribuudid).
3. Tehke märged ruutu **Obtain an IP address automatically** (Hangi IP-aadress automaatselt).
4. Kui olete lõpetanud, klõpsake nuppu **OK**.

#### C. Keelake sissehelistussühendus, kui see on aktiveeritud.

1. Klõpsake **Start** > **Internet Explorer**, et käivitada veebibrauser.
2. Klõpsake vahekaarti **Tools** (Tööriistad) > **Internet options** (Interneti-suvandid) > **Connections** (Ühendused).
3. Märkige ruut **Never dial a connection** (Ära helista kunagi sellel ühendusel).
4. Kui olete lõpetanud, klõpsake nuppu **OK**.

### Mac OS

#### A. Keelake puhverserver, kui see on aktiveeritud.

1. Klõpsake menüüribal vahekaarti **Safari** > **Preferences...** (Eelistused...) > **Advanced** (Täpsemalt).
2. Klõpsake käsku **Change Settings...** (Muuda sätteid...) väljal **Proxies** (Puhvrid).
3. Protokollide loendis tühjendage märkeruudud **FTP Proxy** ja **Web Proxy** (HTTPS).
4. Kui olete lõpetanud, klõpsake nuppu **OK**.

#### B. Seadistage TCP/IP sätteid nii, et IP-aadressi hankimine toimuks automaatselt.

1. Klõpsake ikooni **Apple** > **System Preferences** (Süsteemi eelistused) > **Network** (Võrk).
2. Valige määrang **Ethernet**, seejärel valige ikoon **Using DHCP** (DHCP kasutamine) väljal **Configure** (Konfigureeri).
3. Kui olete lõpetanud, klõpsake nuppu **Apply** (Rakenda).

## Suomi

### En voi käyttää graafista web-käyttöliittymää langattoman reitittimen asetusten määrittämiseen.

- Sulje kaikki käynnissä olevat web-selaimet ja käynnistä selain uudelleen.
- Noudata seuraavia vaiheita määrittäessäsi tietokoneen käyttöjärjestelmään perustuvat asetukset.

### Windows 7

#### A. Ota välityspalvelin pois käytöstä, jos se on otettu käyttöön.

1. Käynnistä web-selainta napsauttamalla **Start** (Käynnistä) > **Internet Explorer**.
2. Napsauta **Tools** (Työkalut) > **Internet options** (Internet-asetukset) > **Connections** (Yhteydet) -välilehti > **LAN settings** (Lähi-verkon asetukset).
3. Poista **Lähi-verkkoasetukset** (LAN) -näytössä valintamerkki kohdasta **Use a proxy server for your LAN** (Käytä välityspalvelinta lähiverkossa).
4. Napsauta **OK**, kun olet valmis.

#### B. Aseta TCP/IP-asetukset hakeaksesi IP-osoitteen automaattisesti.

1. Napsauta **Start** (Käynnistä) > **Control Panel** (Ohjauspaneeli) > **Network and Internet** (Verkko ja Internet) > **Network and Sharing Center** (Verkko ja jakamiskeskus) > **Manage network connections** (Hallitse

verkko-yhteyksiä).

2. Valitse **Internet Protocol Version 4 (TCP/IPv4)** (Internet-protokolla Versio 4 (TCP/IPv4)) ja napsauta sitten **Properties** (Ominaisuudet).
3. Aseta valintamerkki kohtaan **Obtain an IP address automatically** (Hae IP-osoite automaattisesti).
4. Napsauta **OK**, kun olet valmis.

#### C. Ota modeemi-yhteys pois käytöstä, jos se on otettu käyttöön.

1. Käynnistä web-selainta napsauttamalla **Start** (Käynnistä) > **Internet Explorer**.
2. Napsauta **Tools** (Työkalut) > **Internet options** (Internet-asetukset) > **Connections** (Yhteydet) -välilehti.
3. Poista valintamerkki kohdasta **Never dial a connection** (Älä koskaan muodosta yhteyttä puhelinverkon kautta).
4. Napsauta **OK**, kun olet valmis.

### Mac OS

#### A. Ota välityspalvelin pois käytöstä, jos se on otettu käyttöön.

1. **Osoita valikkopalkin Safari** > **Preferences...** (Asetukset...) > **Advanced** (Lisävalinnat) -välilehtä.
2. **Osoita Change Settings...** (Muuta asetuksia...) **Proxies** (Välityspalvelimet) -kentässä.
3. Poista protokollaluetelosta valinta **FTP Proxy** (FTP-välityspalvelin) ja **Web Proxy** (HTTPS) (Web-välivalvein (HTTPS)).
4. Napsauta **OK**, kun olet valmis.

#### B. Aseta TCP/IP-asetukset hakeaksesi IP-osoitteen automaattisesti.

1. Osoita **Apple**-kuvake > **System Preferences** (Järjestelmäasetukset) > **Network** (Verkko).
2. Valitse **Ethernet** ja valitse **Using DHCP** (Käyttään DHCP:tä) **Configure** (Kytkeätkin) -kentässä.
3. Napsauta **Apply** (Käytä), kun olet valmis.

## Ελληνικά

### Δεν μπορώ να αποκτήσω πρόσβαση στη διαδικτυακή διεπαφή χρήστη (web GUI) για να διαμορφώσω τις ρυθμίσεις του ασύρματου δρομολογητή.

- Κλείστε όλες τις ανοικτές εφαρμογές περιήγησης στο διαδίκτυο και εκκινήστε ξανά την εφαρμογή.
- Ακολουθήστε τα παρακάτω βήματα για να διαμορφώσετε τις ρυθμίσεις του υπολογιστή σας με βάση το λειτουργικό του σύστημα.

### Windows 7

#### A. Απενεργοποιήστε το διακομιστή μεσολάβρησης, αν είναι ενεργοποιημένος.

1. Κάντε κλικ στο κουμπί **Start** (Εναρξη) > **Internet Explorer** για να εκκινήσετε την εφαρμογή περιήγησης στο διαδίκτυο.
2. Κάντε κλικ στο κουμπί **Tools** (Εργαλεία) > **Internet options** (Επιλογές Internet) > καρτέλα **Connections** (Συνδέσεις) > **LAN settings** (Ρυθμίσεις LAN).
3. Από την οθόνη Ρυθμίσεις τοπικού δικτύου (LAN), καταργήστε την επιλογή **Use a proxy server for your LAN** (Χρήση διακομιστή μεσολάβρησης για το LAN).
4. Κάντε κλικ στο **OK** όταν τελειώσετε.

#### B. Ορίστε τις ρυθμίσεις TCP/IP για αυτόματη απόδοση διεύθυνσης IP.

1. Κάντε κλικ στο κουμπί **Start** (Εναρξη) > **Control Panel** (Πίνακας Ελέγχου) > **Network and Internet** (Δίκτυο και Internet) > **Network and Sharing Center** (Κέντρο δικτύου και κοινής χρήσης) > **Manage network connections** (Διαχείριση συνδέσεων δικτύου).
2. Επιλέξτε **Internet Protocol Version 4 (TCP/IPv4)** (Πρωτόκολλο Internet Έκδοση 4 (TCP/IPv4)) στη συνέχεια κάντε κλικ στο **Properties** (Ιδιότητες).
3. Επιλέξτε **Obtain an IP address automatically** (Αυτόματη εξασφάλιση διεύθυνσης IP).
4. Κάντε κλικ στο **OK** όταν τελειώσετε.

#### C. Απενεργοποιήστε τη σύνδεση μέσω τηλεφώνου, αν είναι ενεργοποιημένη.

1. Κάντε κλικ στο κουμπί **Start** (Εναρξη) > **Internet Explorer** για να εκκινήσετε την εφαρμογή περιήγησης στο διαδίκτυο.
2. Κάντε κλικ στο κουμπί **Tools** (Εργαλεία) > **Internet options** (Επιλογές Internet) > καρτέλα **Connections** (Συνδέσεις).
3. Επιλέξτε **Never dial a connection** (Να μην γίνεται ποτέ κλήση μας συνδέσης).
4. Κάντε κλικ στο **OK** όταν τελειώσετε.

### Mac OS

#### A. Απενεργοποιήστε το διακομιστή μεσολάβρησης, αν είναι ενεργοποιημένος.



1. Από τη γραμμή μενού, κάντε κλικ στο **Safari > Preferences... (Προτιμήσεις...)** > καρτέλα **Advanced (Για προχωρημένους)**.
  2. Κάντε κλικ στο κουμπί **Change Settings...** (Αλλαγή ρυθμίσεων...) στο πεδίο **Proxies (Διακομιστές μεσοδόμησης)**.
  3. Από τη λίστα με τα πρωτόκολλα, καταργήστε την επιλογή **FTP Proxy (Διακομιστής μεσοδόμησης FTP)** και **Web Proxy (HTTPS) [Διακομιστής μεσοδόμησης Web (HTTPS)]**.
  4. Κάντε κλικ στο **OK** όταν τελειώσετε.
- B. Ορίστε τις ρυθμίσεις TCP/IP για αυτόματη απόδοση διευθύνσης IP.**

1. Κάντε κλικ στο εικονίδιο της Apple  > **System Preferences (Προτιμήσεις συστήματος)** > **Network (Δίκτυο)**.
2. Επιλέξτε **Ethernet** ή **Using DHCP (Χρήση DHCP)** στο πεδίο **Configure (Διαμόρφωση)**.
3. Κάντε κλικ στο **Apply (Εφαρμογή)** όταν τελειώσετε.

## Magyar

### Nem tudom elérni a web GUI-t, amivel konfigurálhatnám a vezeték nélküli router beállításait.

- Zárja be az összes futó böngészőprogramot és indítsa el újra.
- Kövesse az alábbi lépéseket a számítógép beállításainak konfigurálásához a rá telepített operációs rendszernek megfelelően.

#### Windows 7

##### A. Tiltsa le a proxy-szervert, ha engedélyezve van.

1. Kattintson a **Start > Internet Explorer** elemre a böngészőprogram indításához.
2. Kattintson a **Tools (Eszközök) > Internet options (Internetbeállítások) > Connections (Kapszolatok)** fül > **LAN settings (Helyi hálózati beállítások)** elemre.
3. A **Local Area Network (LAN) Settings (Helyi hálózati [LAN] beállítások)** képernyőn szüntesse meg a **Use a proxy server for your LAN (Proxykiszolgáló használatra a helyi hálózaton)** jelölőnégyzet bejelölését.
4. Kattintson az **OK** gombra, ha végezt.

##### B. Végezze el a TCP/IP beállításokat, hogy az IP-címet automatikusan lekérje.

1. Kattintson a **Start > Control Panel (Vezérlőpult) > Network and Internet (Hálózat és internet) > Network and Sharing Center (Hálózati és megosztási központ) > Manage network connections (Hálózati kapcsolatok kezelése)** elemre.
2. Jelölje ki az **Internet Protocol Version 4 (TCP/IPv4) (A TCP/IP protokoll és verziója (TCP/IPv4))** elemet, majd kattintson a **Properties (Tulajdonságok)** gombra.
3. Jelölje be az **Obtain an IP address automatically (IP-cím automatikus kérése)** jelölőnégyzetet.
4. Kattintson az **OK** gombra, ha végezt.

##### C. Tiltsa le a betárcsázós kapcsolatot, ha engedélyezve van.

1. Kattintson a **Start > Internet Explorer** elemre a böngészőprogram indításához.
2. Kattintson a **Tools (Eszközök) > Internet options (Internetbeállítások) > Connections (Kapszolatok)** fülre.
3. Jelölje be a **Never dial a connection (Nincs automatikus tárcsázás)** jelölőnégyzetet.
4. Kattintson az **OK** gombra, ha végezt.

#### Mac OS

##### A. Tiltsa le a proxy-szervert, ha engedélyezve van.

1. A menüsorban kattintson a **Safari > Preferences... (Beállítások...)** > **Advanced (Speciális)** fülre.
2. Kattintson **Change Settings...** (Beállítások módosítása...)
3. A protokoll-listán szüntesse meg az **FTP Proxy** és **Web Proxy (HTTPS)** elemek bejelölését.
4. Kattintson az **OK** gombra, ha végezt.

##### B. Végezze el a TCP/IP beállításokat, hogy az IP-címet automatikusan lekérje.

1. Kattintson az Apple ikonra  > **System Preferences (Rendszerbeállítások) > Network (Hálózat)** elemre.
2. Jelölje ki az **Ethernet** elemet, majd a **Using DHCP (DHCP használatra)** elemet a **Configure (Konfigurálás)** mezőben.
3. Kattintson az **Apply (Alkalmaz)** gombra, ha végezt.

## Bahasa Indonesia

### Saya tidak dapat mengakses GUI Web untuk mengkonfigurasi pengaturan router nirkabel.

- Tutup semua browser Web yang berjalan, lalu buka kembali.
- Ikuti langkah-langkah di bawah ini untuk mengkonfigurasi pengaturan komputer berdasarkan sistem operasinya.

#### Windows 7

##### A. Menonaktifkan server proxy, jika sedang diaktifkan.

1. Klik **Start (Mula)** > **Internet Explorer** untuk membuka browser Web.
2. Klik tab **Tools (Alat)** > **Internet options (Opsi internet)** > **Connections (Sambungan)** > **LAN settings (Pengaturan LAN)**.
3. Dari daftar **Local Area Network (LAN) Settings**, hapus tanda centang pada **Use a proxy server for your LAN (Gunakan server proxy untuk LAN)**.
4. Klik **OK** setelah selesai.

##### B. Menetapkan pengaturan TCP/IP untuk mengambil alamat IP secara otomatis.

1. Klik **Start (Mula)** > **Control Panel (Panel Kontrol) > Network and Internet (Jaringan dan Internet) > Network and Sharing Center (Pusat Jaringan dan Berbagi) > Manage network connections (Kelola sambungan jaringan)**.
2. Pilih **Internet Protocol Version 4 (TCP/IPv4) (Protokol Internet Versi 4 (TCP/IPv4))**, lalu klik **Properties (Properti)**.
3. Centang **Obtain an IP address automatically (Dapatkan alamat IP secara otomatis)**.
4. Klik **OK** setelah selesai.

##### C. Menonaktifkan sambungan dial-up, jika sedang diaktifkan.

1. Klik **Start (Mula)** > **Internet Explorer** untuk membuka browser Web.
2. Klik tab **Tools (Alat)** > **Internet options (Opsi internet)** > **Connections (Sambungan)**.
3. Centang **Never dial a connection (Jangan aktifkan sambungan)**.
4. Klik **OK** setelah selesai.

#### Mac OS

##### A. Menonaktifkan server proxy, jika sedang diaktifkan.

1. Dari panel menu, klik tab **Safari > Preferences... (Preferensi...)** > **Advanced (Lanjutan)**.
2. Klik **Change Settings...** (Ubah Pengaturan...) pada kolom **Proxies (Proxy)**.
3. Dari daftar protokol, hapus tanda centang pada **FTP Proxy (Proxy FTP)** dan **Web Proxy (HTTP) (Proxy Web (HTTP))**.
4. Klik **OK** setelah selesai.

##### B. Menetapkan pengaturan TCP/IP untuk mengambil alamat IP secara otomatis.

1. Klik ikon Apple  > **System Preferences (Preferensi Sistem) > Network (Jaringan)**.
2. Pilih **Ethernet**, lalu pilih **Using DHCP (Mengggunakan DHCP)** pada kolom **Configure (Konfigurasikan)**.
3. Klik **Apply (Terapkan)** setelah selesai.

## Latviek

### Es nevaru piekļūt tīmekļa grafiskajai saskarnei, lai konfigurētu maršrutētāja iestatījumus.

- Aizveriet visus atvērto tīmekļa pārlūkus un palaidiet atkal.
- Veiciet turpmāk norādītos soļus, lai konfigurētu datora iestatījumus, atbilstoši tā operētājsistēmai.

#### Windows 7

##### A. Atspējotiet starptīkneserveri, ja tas ir iespējots.

1. Noklikšķiniet uz **Start (Sākt)** > **Internet Explorer**, lai palaistu tīmekļa pārlūku.
2. Noklikšķiniet uz **Tools (Rīki) > Internet options (Interneta opcijas) > Connections (Savienojumi)** cilnes > **LAN settings (LAN iestatījumi)**.
3. Lokālā tīkla (LAN) iestatījumu (Settings) ekrānā nopiemiet kāsti no **Use a proxy server for your LAN (Izmantojiet starptīkneserveri LAN)**.
4. Noklikšķiniet uz **OK**, kad tas izdarīts.

##### B. Iestatiet TCP/IP automātiskai IP adreses saņemšanai.

1. Noklikšķiniet **Start (Sākt) > Control Panel (Vadības panelis) > Network and Internet (Tīkls un Internets) > Network and Sharing Center (Tīkls un koplietošanas centrs) > Manage network connections (Pārvaldīt tīkla savienojumus)**.
2. Atlasiet **Internet Protocol Version 4 (TCP/IPv4) (Interneta protokola versija 4 (TCP/IPv4))**, tad noklikšķiniet uz **Properties (Rekviziti)**.
3. Ielieciet kāsti pie **Obtain an IP address automatically (Automātiski iegūt IP adresi)**.
4. Noklikšķiniet uz **OK**, kad tas izdarīts.



### C. Atspējot izvanpieejas savienojumu, ja iespējots.

1. Noklikšķiniet uz **Start (Sākt) > Internet Explorer**, lai palaistu tīmekļa pārlūkprogrammu.
2. Noklikšķiniet uz **Tools (Rīki) > Internet options (Interneta opcijas) > Connections (Savienojumi)** cilnes.
3. Ielieciet kārti pie **Never dial a connection (Nekad nelietot izvanpieeju)**.
4. Noklikšķiniet uz **OK**, kad tas izdarīts.

### Mac OS

#### A. Atspējotiet starpnieksverli, ja tas ir iespējots.

1. Izvēlnes lodziņā noklikšķiniet uz **Safari > Preferences... > Advanced (Uzlabota)** cilnes.
2. Noklikšķiniet uz **Change Settings... (Mainīt iestatījumus...)** laukā **Proxies (Starpnieksveris)**.
3. No protokolu saraksta atlasiet **FTP Proxy (FTP starpnieksveris)** un **Web Proxy (HTTPS) (Tīmekļa starpnieksveris)**.
4. Noklikšķiniet uz **OK**, kad tas izdarīts.

#### B. Iestatiet TCP/IP automātiskai IP adreses saņemšanai.

1. Noklikšķiniet uz Apple ikonas  > **System Preferences (Sistēmas preferences) > Network (Tīkls)**.
2. Atlasiet **Ethernet** un atlasiet **Using DHCP (Lietot DHCP)** laukā **Configure (Konfigurēt)**.
3. Noklikšķiniet uz **Apply (Lietot)**, kad tas izdarīts.

## Lietuvių

### Negali pasiekti internetinės grafines sąsajos ir konfigūruoti be laido maršruto parinktuvo parametrų.

- Uždarykite visas veikiančias saityno naršyklės ir vėl paleiskite.
- Norėdami savo kompiuterio parametrus konfigūruoti pagal operacinę sistemą, atlikite toliau nurodytus veiksmus.

### Windows 7

#### A. Jei jungtās tarpinis serveris, jį išjunkite.

1. Spustelėkite **Start (Pradėti) > Internet Explorer**, kad paleistumėte saityno naršyklę.
2. Spustelėkite **Tools (Įrankiai) > Internet options (Interneto Parinktys) > skirtuką Connections (Ryšiai) > LAN settings (LAN parametrai)**.
3. Būdami vietinio tinklo (LAN) parametrų ekrane, nuimkite žymelę nuo **Use a proxy server for your LAN (Naudoti tarpinį serverį savo LAN)**.
4. Tai padarę spustelėkite **OK (Gerai)**.

#### B. TCP/IP parametrus nustatykite taip, kad IP adresą būtų gaunamas automatiškai.

1. Spustelėkite **Start (Pradėti) > Control Panel (Valdymo skydas) > Network and Internet (Tinklas ir Internetas) > Network and Sharing Center (Tinklas ir bendrinimo centras) > Manage network connections (Tvarkyti tinklo ryšius)**.
2. Pasirinkite **Internet Protocol Version 4 (TCP/IPv4) (4 interneto protokolo versija) (TCP/IPv4)**, tada spustelėkite **Properties (Ypatybės)**.
3. Pažymėkite **Obtain an IP address automatically (Gauti IP adresą automatiškai)**.
4. Tai padarę spustelėkite **OK (Gerai)**.

#### C. Jei jungtās telefoninis ryšys, jį išjunkite.

1. Spustelėkite **Start (Pradėti) > Internet Explorer**, kad paleistumėte saityno naršyklę.
2. Spustelėkite **Tools (Įrankiai) > Internet options (Interneto parinktys) > skirtuką Connections (Ryšiai)**.
3. Pažymėkite **Never dial a connection (Niekada nesijungti telefonu)**.
4. Tai padarę spustelėkite **OK (Gerai)**.

### Mac OS

#### A. Jei jungtās tarpinis serveris, jį išjunkite.

1. Meniu juostoje spustelėkite **Safari > Preferences... (Parinktys...) > skirtuką Advanced (Papildomas)**.
2. Laukelyje **Proxies (Tarpiniai serveriai)** spustelėkite **Change Settings... (Keisti parametrus...)**.
3. Protokolų sąrašą nuimkite žymelę nuo **FTP Proxy (FTP tarpinis serveris)** ir **Web Proxy (HTTPS) (Saityno tarpinis serveris (HTTPS))**.
4. Tai padarę spustelėkite **OK (Gerai)**.

#### B. TCP/IP parametrus nustatykite taip, kad IP adresą būtų gaunamas automatiškai.

1. Spustelėkite „Apple“ piktogramą  > **System Preferences (Sistemos parinktys) > Network (Tinklas)**.
2. Pasirinkite **Ethernet (Eternetas)**, tada lauke **Configure (Sąranka)** pasirinkite **Using DHCP (Naudojant DHCP)**.

#### 3. Tai padarę spustelėkite **Apply (Taikyti)**.

## Bahasa Malaysia

### Saya tidak boleh mengakses GUI web untuk mengkonfigurasi tetapan penghalang wayarles.

- Tutup semua penyemak imbas web yang sedang berjalan dan lancarkan sekali lagi.
- Ikuti langkah-langkah di bawah untuk mengkonfigurasi tetapan komputer anda berdasarkan sistem pengendaliannya.

### Windows 7

#### A. Nyahdayakan pelayan proksi, jika di dayakan.

1. Klik **Start (Mula) > Internet Explorer** untuk melancarkan penyemak imbas web.
2. Klik **Tools (Alat) > Internet options (Opsyen Internet) > tab Connections (Sambungan) > LAN settings (Tetapan LAN)**.
3. **Dari skrin Local Area Network (LAN) Settings (Tetapan Rangkaian Kawasan Setempat (LAN))**, buang tanda **Use a proxy server for your LAN (Gunakan pelayan proksi untuk LAN anda)**.
4. Klik **OK** apabila selesai.

#### B. Tetapkan tetapan TCP/IP untuk mendapatkan alamat IP secara automatik.

1. Klik **Start (Mula) > Control Panel (Panel Kawalan) > Network and Internet (Rangkaian dan Internet) > Network and Sharing Center (Rangkaian dan Pusat Perkongsian) > Manage network connections (Uruskan sambungan rangkaian)**.
2. Pilih **Internet Protocol Version 4 (TCP/IPv4) (Versi Protokol Internet (TCP/IPv4))**, kemudian klik **Properties (Sifat)**.
3. Tandakan **Obtain an IP address automatically (Dapatkan alamat IP secara automatik)**.
4. Klik **OK** apabila selesai.

#### C. Nyahdayakan sambungan dialan, jika di dayakan.

1. Klik **Start (Mula) > Internet Explorer** untuk melancarkan penyemak imbas web.
2. Klik **Tools (Alat) > Internet options (Opsyen Internet) > tab Connections (Sambungan)**.
3. Tandakan **Never dial a connection (Jangan sekali-kali dial sambungan)**.
4. Klik **OK** apabila selesai.

### Mac OS

#### A. Nyahdayakan pelayan proksi, jika di dayakan.

1. **Dari bar menu, klik Safari > Preferences... (Keutamaan...) > tab Advanced (Lanjutan)**.
2. Klik **Change Settings... (Tukar Tetapan...)** dalam medan **Proxies (Proksi)**.
3. **Dari senarai protokol, nyahpilih FTP Proxy (Proksi FTP) dan Web Proxy (HTTP) (Proksi Web (HTTP))**.
4. Klik **OK** apabila selesai.

#### B. Tetapkan tetapan TCP/IP untuk mendapatkan alamat IP secara automatik.

1. Klik ikon Apple  > **System Preferences (Keutamaan Sistem) > Network (Rangkaian)**.
2. Pilih **Ethernet** dan pilih **Using DHCP (Mgunakan DHCP)** dalam medan **Configure (Konfigurasi)**.
3. Klik **Guna** apabila selesai.

## Polish

### Nie mogę uzyskać dostępu do sieciowego interfejsu graficznego (Web GUI) w celu skonfigurowania ustawień routera bezprzewodowego.

- Zamknąć wszystkie działające przeglądarki sieciowe i uruchomić ponownie.
- Wykonać poniższe czynności w celu skonfigurowania ustawień komputera zależnie od jego systemu operacyjnego.

### Windows 7

#### A. Wyłączyć serwer proxy jeżeli jest włączony

1. Kliknij przycisk **Start > Internet Explorer** w celu uruchomienia przeglądarki internetowej.
2. Kliknij przycisk **Tools (Narzędzia) > Internet options (Opcje internetowej) > zakładkę Connections (Połączenia) > LAN settings (Ustawienia sieci LAN)**.





3. Na ekraniu Local Area Network (LAN) Settings (Ustawienia sieci lokalnej (LAN)) odznacz opcję Use a proxy server for your LAN (Użyj serwera proxy dla sieci LAN).
4. Po zakończeniu kliknij przycisk OK.

#### B. Skonfigurować ustawienia TCP/IP do automatycznego uzyskiwania adresu IP.

1. Kliknij przycisk Start > Control Panel (Panel Sterowania) > Network and Internet (Sieć i Internet) > Network and Sharing Center (Centrum sieci i udostępniania) > Manage network connections (Zarządzaj połączeniami sieciowymi).
2. Zaznacz opcję Internet Protocol Version 4 (TCP/IPv4) (Protokół internetowy w wersji 4 (TCP/IPv4)), a następnie kliknij przycisk Properties (Właściwości).
3. Zaznacz opcję Obtain an IP address automatically (Uzyskaj adres IP automatycznie).
4. Po zakończeniu kliknij przycisk OK.

#### C. Wyłączyć połączenie dial-up jeżeli jest włączone.

1. Kliknij przycisk Start > Internet Explorer w celu uruchomienia przeglądarki internetowej.
2. Kliknij przycisk Tools (Narzędzia) > Internet options (Opcje internetowe) > zakładkę Connections (Połączenia).
3. Zaznacz opcję Never dial a connection (Nigdy nie wybieraj połączenia).
4. Po zakończeniu kliknij przycisk OK.

#### Mac OS

##### A. Wyłączyć serwer proxy jeżeli jest włączony.

1. W pasku menu, kliknij polecenie Safari > Preferences... (Preferencje...) > zakładkę Advanced (Zaawansowane).
2. Kliknij przycisk Change Settings... (Zmień ustawienia...) w polu Proxies (Proxy).
3. Na liście protokołów usuń zaznaczenie FTP Proxy (Proxy FTP) i Web Proxy (HTTPS) (Proxy www (HTTPS)).
4. Po zakończeniu kliknij przycisk OK.

##### B. Skonfigurować ustawienia TCP/IP do automatycznego uzyskiwania adresu IP.

1. Kliknij ikonę Apple  > System Preferences (Preferencje systemowe) > Network (Sieć).
2. Wybierz opcję Ethernet i wybierz Using DHCP (używając DHCP) w polu Configure (Konfiguruj).
3. Po zakończeniu kliknij przycisk Apply (Zastosuj).

## Português

### Não consigo aceder à interface Web para configurar as definições do router sem fios.

- Feche todos os navegadores Web que estejam a ser executados e execute novamente.
- Siga os passos indicados abaixo para configurar as definições do computador de acordo com o seu sistema operativo.

#### Windows 7

##### A. Desactive o servidor proxy, caso esteja activado.

1. Clique em Start (Iniciar) > Internet Explorer para executar o navegador Web.
2. Clique em Tools (Ferramentas) > Internet options (Opções da Internet) > separador Connections (Ligações) > LAN settings (Definições de LAN).
3. No ecrã Definições de rede local (LAN), desmarque a opção Use a proxy server for your LAN (Utilizar um servidor proxy para a rede local).
4. Clique em OK quando terminar.

##### B. Configurar as definições de TCP/IP para obter automaticamente um endereço IP.

1. Clique em Start (Iniciar) > Control Panel (Painel de controlo) > Network and Internet (Rede e Internet) > Network and Sharing Center (Centro de Rede e Partilha) > Manage network connections (Gerir Ligações de rede).
2. Selecciona Internet Protocol Version 4 (TCP/IPv4) (Internet Protocol version 4 (TCP/IPv4)) e depois clique em Properties (Propriedades).
3. Marque a opção Obtain an IP address automatically (Obter um endereço IP automaticamente).
4. Clique em OK quando terminar.

##### C. Desactive a ligação de acesso telefónico, caso esteja activada.

1. Clique em Start (Iniciar) > Internet Explorer para executar o navegador Web.
2. Clique em Tool (Ferramentas) > Internet Explorer (Opções da Internet) > separador Connections (Ligações).

3. Marque a opção Never dial a connection (Nunca marcar para ligar).
4. Clique em OK quando terminar.

#### Mac OS

##### A. Desactive o servidor proxy, caso esteja activado.

1. Na barra menu barra de menus, clique em Safari > Preferences... (Preferências...) > separador Advanced (Avançada).
2. Clique em Change Settings... (Alterar definições...) no campo Proxies.
3. Na lista de protocolos, desmarque FTP Proxy (Proxy FTP) e Web Proxy (HTTPS) (Proxy web (HTTPS)).
4. Clique em OK quando terminar.

##### B. Configurar as definições de TCP/IP para obter automaticamente um endereço IP.

1. Clique no ícone Apple  > System Preferences (Preferências do Sistema) > Network (Rede).
2. Selecciona Ethernet e selecciona Using DHCP (Usar DHCP) no campo Configure (Configurar).
3. Clique em Apply (Aplicar) quando terminar.

## Română

### Nu pot accesa interfața grafică cu utilizatorul prin Web pentru configurarea setărilor routerului fără fir.

- Închideți toate paginile de browser Web și lansați din nou.
- Urmați pașii de mai jos pentru a configura setările computerului dvs. pe baza sistemului de operare.

#### Windows 7

##### A. Dezactivați serverul proxy, dacă este activat.

1. Faceți clic pe Start > Internet Explorer pentru a lansa browserul web.
2. Faceți clic pe Tools (Instrumente) > Internet options (Opțiuni Internet) > fila Connections (Conexiuni) > LAN settings (Setări LAN).
3. Din ecranul Local Area Network (LAN) Settings (Setări pentru rețeaua locală (LAN)), debifați opțiunea Use a proxy server for your LAN (Utilizare server proxy pentru rețeaua locală).
4. Faceți clic pe OK când ați terminat.

##### B. Configurați setările TCP/IP pentru obținerea automată a unei adrese IP.

1. Faceți clic pe Start > Control Panel (Panou de control) > Network and Internet (Rețea și Internet) > Network and Sharing Center (Centru de rețea și partajare) > Manage network connections (Gestionare conexiuni rețea).
2. Selectați Internet Protocol Version 4 (TCP/IPv4) (Protocol Internet versiunea 4 (TCP/IPv4)), apoi faceți clic pe Properties (Proprietăți).
3. Bifați Obtain an IP address automatically (Se obține automat o adresă IP).
4. Faceți clic pe OK când ați terminat.

##### C. Dezactivați conexiunea pe linie comutată, dacă este activată.

1. Faceți clic pe Start > Internet Explorer pentru a lansa browserul web.
2. Faceți clic pe Tools (Instrumente) > Internet options (Opțiuni Internet) > fila Connections (Conexiuni).
3. Bifați Never dial a connection (Nu se apelează niciodată o conexiune).
4. Faceți clic pe OK când ați terminat.

#### Mac OS

##### A. Dezactivați serverul proxy, dacă este activat.

1. De pe bara de meniu, faceți clic pe Safari > Preferences... (Preferințe...) > fila Advanced (Complex).
2. Faceți clic pe Change Settings... (Modificare setări...) în câmpul Proxies (Setări proxy).
3. Din lista de protocoale, deselectați FTP Proxy și Web Proxy (HTTPS).
4. Faceți clic pe OK când ați terminat.

##### B. Configurați setările TCP/IP pentru obținerea automată a unei adrese IP.

1. Faceți clic pe pictograma Măr  > System Preferences (Preferințe sistem) > Network (Rețea).



2. Selectați **Ethernet** și apoi selectați **Using DHCP (Utilizare DHCP)** în câmpul **Configure (Configurare)**.
3. Faceți clic pe **Apply (Aplicare)** când ați terminat.

## Slovensky

### Na konfiguráciu nastavení smerovača bezdrôtovej komunikácie nedokážem získať prístup ku grafickému používateľskému rozhraniu (GUI).

- Zatvorte všetky spustené prehľadávače a skúste znova.
- Podľa dolu uvedených krokov vykonajte na základe používaného operačného systému konfiguráciu nastavení počítača.

#### Windows 7

##### A. Ak je povolený, zakážte server Proxy.

1. Kliknite na **Start (Štart)** > **Internet Explorer** a spustíte webový prehľadávač.
2. Kliknite na **Tools (Nástroje)** > **Internet options (Možnosti siete Internet)** > karta **Connections (Pripojenia)** > **LAN settings (Nastavenie siete LAN)**.
3. V rámci obrazovky nastavení lokálnej počítačovej siete (LAN) zrušte začiarknutie **Use a proxy server for your LAN (Pre sieť LAN používať server proxy)**.
4. Po dokončení kliknite na **OK**.

##### B. Nastavte nastavenia protokolu TCP/IP pre automatické získanie IP adresy.

1. Kliknite na **Start (Štart)** > **Control Panel (Ovládací panel)** > **Network and Internet (Sieť a internet)** > **Network and Sharing Center (Centrum pre sieťové pripojenie a zdieľanie)** > **Manage network connections (Spravovať sieťové pripojenia)**.
2. Zvoľte **Internet Protocol Version 4 (TCP/IPv4)** a následne kliknite na **Properties (Vlastnosti)**.
3. Začiarknite **Obtain an IP address automatically (Získať adresu IP automaticky)**.
4. Po dokončení kliknite na **OK**.

##### C. Ak je povolené, zakážte telefónne pripojenie.

1. Kliknite na **Start (Štart)** > **Internet Explorer** a spustíte webový prehľadávač.
2. Kliknite na **Tools (Nástroje)** > **Internet options (Možnosti siete Internet)** > karta **Connections (Pripojenia)**.
3. Začiarknite **Never dial a connection (Nikdy sa nesnažiť pripojiť)**.
4. Po dokončení kliknite na **OK**.

#### Mac OS

##### A. Ak je povolený, zakážte server Proxy.

1. V paneli s ponukami kliknite na **Safari > Preferences... (Preferencie...)** > karta **Advanced (Rozšírené)**.
2. V poličku **Proxies (Servery Proxy)** kliknite na **Change Settings... (Zmeniť nastavenia...)**.
3. V rámci zoznamu protokolov zrušte voľbu **FTP Proxy a Web Proxy (HTTPS)**.
4. Po dokončení kliknite na **OK**.

##### B. Nastavte nastavenia protokolu TCP/IP pre automatické získanie IP adresy.

1. Kliknite na ikonu Apple  > **System Preferences (Systémové preferencie)** > **Network (Sieť)**.
2. Zvoľte **Ethernet** a v poličku **Configure (Konfigurovať)** zvoľte **Using DHCP (Používanie DHCP)**.
3. Po dokončení kliknite na **Apply (Použiť)**.

## Español

### No puedo acceder a la interfaz GUI web para configurar los parámetros del router inalámbrico.

- Cierre todos los exploradores web en ejecución e inicie de nuevo uno de ellos.
- Siga los pasos descritos a continuación para configurar el equipo según el sistema operativo instalado.

#### Windows 7

##### A. Deshabilite el servidor proxy si se encuentra habilitado.

1. Haga clic en **Start (Inicio)** > **Internet Explorer** para iniciar el explorador web.
2. Haga clic en **Tools (Herramientas)** > **Internet options (Opciones de Internet)** > ficha **Connections (Conexiones)** > **LAN settings (Configuración de LAN)**.
3. En la pantalla **Local Area Network (LAN) Settings (Configuración de la red de área local (LAN))**, desactive la opción **Use a proxy server for your LAN (Usar un servidor proxy para la LAN)**.
4. Haga clic en **OK (Aceptar)** cuando haya terminado.

##### B. Establezca la configuración TCP/IP del equipo para que reciba una dirección IP automáticamente.

1. Haga clic en **Start (Inicio)** > **Control Panel (Panel de control)** > **Network and Internet (Red e Internet)** > **Network and Sharing Center (Centro de redes y de recursos compartidos)** > **Manage network connections (Administrar conexiones de red)**.
2. Seleccione **Internet Protocol Version 4 (TCP/IPv4) (Protocolo de Internet versión 4 (TCP/IPv4))** y haga clic en **Properties (Propiedades)**.
3. Active la opción **Obtain an IP address automatically (Obtener una dirección IP automáticamente)**.
4. Haga clic en **OK (Aceptar)** cuando haya terminado.

##### C. Deshabilite todas las conexiones de acceso telefónico, si hay alguna habilitada.

1. Haga clic en **Start (Inicio)** > **Internet Explorer** para iniciar el explorador web.
2. Haga clic en **Tools (Herramientas)** > **Internet options (Opciones de Internet)** > ficha **Connections (Conexiones)**.
3. Active la opción **Never dial a connection (No marcar nunca una conexión)**.
4. Haga clic en **OK (Aceptar)** cuando haya terminado.

#### Mac OS

##### A. Deshabilite el servidor proxy si se encuentra habilitado.

1. En la barra de menús, haga clic en **Safari > Preferences... (Preferencias...)** > ficha **Advanced (Avanzado)**.
2. En el campo **Proxies**, haga clic en **Change Settings... (Cambiar ajustes...)**.
3. En la lista de protocolos, anule la selección de los elementos **FTP Proxy (Proxy de FTP)** y **Web Proxy (HTTP) (Proxy de web (HTTP))**.
4. Haga clic en **OK (Aceptar)** cuando haya terminado.

##### B. Establezca la configuración TCP/IP del equipo para que reciba una dirección IP automáticamente.

1. Haga clic en el icono de Apple  > **System Preferences (Preferencias del Sistema)** > **Network (Red)**.
2. Seleccione **Ethernet** y, a continuación, **Using DHCP (Usar DHCP)** en el campo **Configure (Configurar)**.
3. Haga clic en **Apply (Aplicar)** cuando haya terminado.

## Thai

### ไม่สามารถเข้าเว็บไซต์ GUI

### เพื่อกำหนดค่าของการตั้งค่า ไร้สายเราเตอร์ได้

- ปิดเว็บเบราว์เซอร์ที่กำลังรันทั้งหมด และเปิดใหม่อีกครั้ง
- ปฏิบัติตามขั้นตอนด้านล่าง เพื่อกำหนดค่าการตั้งค่าคอมพิวเตอร์ของคุณตามระบบปฏิบัติการที่ติดตั้งอยู่

#### Windows 7

##### A. ปิดทำงานพร็อกซีเซิร์ฟเวอร์ ถ้าเปิดทำงานอยู่

1. คลิก **Start (เริ่ม)** > **Internet Explorer (อินเทอร์เน็ต เอ็กพลอเรอร์)** เพื่อเปิดเว็บเบราว์เซอร์
2. คลิก **Tools (เครื่องมือ)** > **Internet options (ตัวเลือกอินเทอร์เน็ต)** > แท็บ **Connections (การเชื่อมต่อ)** > **LAN settings (การตั้งค่า LAN)**
3. จากหน้าจอ **Local Area Network (LAN) Settings (การตั้งค่าเครือข่ายท้องถิ่น (LAN))**, ลบเครื่องหมายจาก **Use a proxy server for your LAN (ใช้พร็อกซีเซิร์ฟเวอร์สำหรับ LAN ของคุณ)**
4. คลิก **OK (ตกลง)** เมื่อทำเสร็จ

##### B. ตั้งค่าการตั้งค่า TCP/IP เป็น Automatically obtain an IP address (รับที่อยู่ IP อัตโนมัติ)

1. คลิก **Start (เริ่ม)** > **Control Panel (แผงควบคุม)** > **Network and Internet (เครือข่ายและอินเทอร์เน็ต)** > **Network and Sharing Center (ศูนย์เครือข่ายและการใช้ร่วมกัน)** > **Manage network connections (จัดการการเชื่อมต่อเครือข่าย)**
2. เลือก **Internet Protocol Version 4 (TCP/IPv4) (อินเทอร์เน็ตโปรโตคอลรุ่น 4 (TCP/IPv4))**, จากนั้นคลิก **Properties (คุณสมบัติ)**



3. ทุ่งเครื่องมือภายใต้ **Obtain an IP address automatically** (รับที่อยู่ IP อัตโนมัติ)
4. คลิก **OK (ตกลง)** เมื่อทำเสร็จ
- C. ปิดทำงานการเชื่อมต่อแบบไร้สาย ถ้าเปิดทำงานอยู่
  1. คลิก **Start (เริ่ม) > Internet Explorer** (อินเทอร์เน็ต เอ็กซ์พลอเรอร์) เพื่อเปิดเว็บเบราว์เซอร์
  2. คลิก **Tools (เครื่องมือ) > Internet options** (ตัวเลือกอินเทอร์เน็ต) > แท็บ **Connections** (การเชื่อมต่อ)
  3. ทุ่งเครื่องมือภายใต้ **Never dial a connection** (ไม่ต้องเรียกเลขหมายเพื่อเชื่อมต่อ)
  4. คลิก **OK (ตกลง)** เมื่อทำเสร็จ

#### Mac OS

- A. ปิดทำงานพร็อกซีเซิร์ฟเวอร์ ถ้าเปิดทำงานอยู่
  1. จากแถบเมนู, คลิก **Safari (ซาฟารี) > Preferences ...** (การกำหนดลักษณะ...) > แท็บ **Advanced** (ขั้นสูง)
  2. คลิก **Change Settings ...** (เปลี่ยนผลการค้นหา...) ในฟิลด์ **Proxies** (พร็อกซี)
  3. จากรายการของพร็อกซีแต่ละ, ยกเลิกการเลือก **FTP Proxy (FTP พร็อกซี)** และ **Web Proxy (HTTPS)** (รับพร็อกซี (HTTPS))
  4. คลิก **OK (ตกลง)** เมื่อทำเสร็จ
- B. ตั้งค่าการรับค่า TCP/IP เป็น **Automatically obtain an IP address** (รับที่อยู่ IP อัตโนมัติ)
  1. คลิกไอคอน Apple  > **System Preferences** (การกำหนดลักษณะระบบ) > **Network** (เครือข่าย)
  2. เลือก **Ethernet** (อีเธอร์เน็ต) และคลิก **Using DHCP (ใช้ DHCP)** ในฟิลด์ **Configure** (กำหนดค่า)
  4. คลิก **Apply** (นำไปใช้) เมื่อทำเสร็จ

## Türkçe

### Kablosuz yönlendirici ayarlarını yapılandırmak için web GUI'ye erişim sağlayamıyorum.

- Tüm çalışan web tarayıcılarını kapatın ve tekrar başlatın.
- Aşağıdaki adımları izleyerek işletim sistemine bağlı olarak bilgisayar ayarlarınızı yapılandırın.

#### Windows 7

- A. Etkin ise proxy sunucusunu engellyein.
  1. **Start (Başlat) > Internet Explorer (Internet Gezgini)**'ne tıklayarak web tarayıcısını başlatın.
  2. **Tools (Araçlar) > Internet options (Internet seçenekleri) > Connections (Bağlantılar)** sekmesi > **LAN settings (Yerel ağ ayarları)**'na tıklayın.
  3. **Yerel Alan Ağı (LAN) Ayarları** ekranından **Use a proxy server for your LAN (Yerel ağınız için bir proxy sunucusu kullanın)**'in işaretini kaldırın.
  4. Bittiğinde **OK (Tamam)**'a tıklayın.
- B. Otomatik olarak bir IP adresi almak için TCP/IP ayarlarını yapın.
  1. **Start (Başlat) > Control Panel (Denetim Masası) > Network and Internet (Ağ ve İnternet) > Network and Sharing Center (Ağ ve Paylaşım Merkezi) > Manage network connections (Ağ bağlantılarını yönet)**'e tıklayın.
  2. **Internet Protocol Version 4 (TCP/IPv4)** (İnternet Protokolü Sürüm 4 (TCP/IPv4))'ü seçin, ardından **Properties (Özellikler)**'e tıklayın.
  3. **Obtain an IP address automatically** (Otomatik olarak bir IP adresi al) tıklayın.
  4. Bittiğinde **OK (Tamam)**'a tıklayın.

#### C. Etkinse çevirmeli bağlantıyı engellyein.

1. **Start (Başlat) > Internet Explorer (Internet Gezgini)**'ne tıklayarak web tarayıcısını başlatın.
2. **Tools (Araçlar) > Internet options (Internet seçenekleri) > Connections (Bağlantılar)** sekmesine tıklayın.
3. **Never dial a connection (Asla bağlantı numarası çevirme)**'ya tıklayın.
4. Bittiğinde **OK (Tamam)**'a tıklayın.

#### Mac OS

- A. Etkin ise proxy sunucusunu engellyein.
  1. Menü çubuğundan, **Safari > Preferences... (Tercihler...) > Advanced (Gelişmiş)** sekmesine tıklayın.
  2. **Proxies (Proxy'ler)** alanından **Change Settings... (Ayarları Değiştir...)**'e tıklayın.
  3. Protokoller listesinden, **FTP Proxy** ve **Web Proxy (HTTP)** seçimini kaldırın.

4. Bittiğinde **OK (Tamam)**'a tıklayın.

#### B. Otomatik olarak bir IP adresi almak için TCP/IP ayarlarını yapın.

1. Apple simgesi  > **System Preferences (Sistem Tercihleri) > Network (Ağ)**'a tıklayın.
2. **Ethernet**' seçin ve **Configure (Yapılandır)** alanında **Using DHCP (DHCP Kullanımı)**'ni seçin.
3. Bittiğinde **Apply (Uygula)**'a tıklayın.

## Українська

### Не могу увійти до графічного інтерфейсу он-лайн, щоб конфігурувати налаштування бездротового маршрутизатора.

- Закрийте всі веб-браузері і знову запусіть браузер.
- Виконуйте нижченаведені кроки, щоб конфігурувати налаштування комп'ютера на основі його операційної системи.

#### Windows 7

- A. Якщо активований сервер проху, вимкніть його.
  1. Клацніть по **Start (Пуск) > Internet Explorer**, щоб запустити веб-браузер.
  2. Клацніть по **Tools (Знаряддя) > Internet options (Властивості браузера)** > панель **Connections (Підключення) > LAN settings (Налаштування локальної мережі)**.
  3. На екрані **Local Area Network (LAN) Settings (Налаштування локальної мережі)** зніміть "пташку" поруч із **Use a proxy server for your LAN (Використовувати проксі-сервер для локальної мережі)**.
  4. Виконавши, клацніть по **OK (ОК)**.
- B. Встановіть налаштування TCP/IP, щоб автоматично отримати IP-адресу.
  1. Клацніть по **Start (Пуск) > Control Panel (Панель керування) > Network and Internet (Мережа й Інтернет) > Network and Sharing Center (Центр мережних підключень і спільного доступу) > Manage network connections (Керування мережними підключеннями)**.
  2. Виберіть **Internet Protocol Version 4 (TCP/IPv4)** (Протокол Інтернету Версії 4 (TCP/IPv4)), потім клацніть по **Properties (Властивості)**.
  3. Поставте позначку поруч із **Obtain an IP address automatically (Отримати IP-адресу автоматично)**.
  4. Виконавши, клацніть по **OK (ОК)**.
- C. Якщо телефонне підключення увімкнено, вимкніть його.
  1. Клацніть по **Start (Пуск) > Internet Explorer**, щоб запустити веб-браузер.
  2. Клацніть по панелі **Tools (Знаряддя) > Internet options (Властивості браузера) > Connections (Підключення)**.
  3. Відмітьте **Never dial a connection (Ніколи не використовувати це підключення)**.
  4. Виконавши, клацніть по **OK (ОК)**.

#### Mac OS

- A. Якщо активований сервер проху, вимкніть його.
  1. На панелі меню клацніть по панелі **Safari (Сафарі) > Preferences... (Уподобання...) > Advanced (Високотехнологічні)**.
  2. Клацніть по **Change Settings... (Змінити налаштування...) > поді Proxies (Проксі)**.
  3. У списку протоколів зніміть "пташку" з **FTP Proxy (Проксі FTP) і Web Proxy (HTTPS) (Веб-проксі)**.
  4. Виконавши, клацніть по **OK (ОК)**.
- B. Встановіть налаштування TCP/IP, щоб автоматично отримати IP-адресу.
  1. Клацніть по піктограмі Apple  > **System Preferences (Уподобання системи) > Network (Мережа)**.
  2. Виберіть **Ethernet** і виберіть **Using DHCP (Користування DHCP)** у полі **Configure (Конфігурація)**.
  3. Виконавши, клацніть по **Apply (Застосувати)**.



**CAUTION!** DO NOT throw this product in municipal waste. This product has been designed to enable proper reuse of parts and recycling. This symbol of the crossed out wheeled bin indicates that the product (electrical and electronic equipment) should not be placed in municipal waste. Check local regulations for disposal of electronic products.

<b>Manufacturer</b>	<b>ASUSTeK Computer Inc.</b> Tel: +886-2-2894-3447 Address: No. 150, LI-TE RD., PEITOU, TAIPEI 112, TAIWAN
<b>Authorised representative in Europe</b>	<b>ASUS Computer GmbH</b> Address: HARKORT STR. 21-23, 40880 RATINGEN, GERMANY
<b>Authorised distributors in Turkey</b>	<b>BOGAZICI BIL GISAYAR SAN. VE TIC. A.S.</b> Tel: +90 212 3311000 Address: AYAZAGA MAH. KEMERBURGAZ CAD. NO.10 AYAZAGA/ISTANBUL
	<b>CIZGI Elektronik San. Tic. Ltd. Sti.</b> Tel: +90 212 3567070 Address: CEMAL SURURI CD. HALIM MERIC IS MERKEZI No: 15/C D:5-6 34394 MECIDIYEKÖY/ ISTANBUL

EEE Yönetmeliğine Uygundur.

## Federal Communications Commission Statement

This device complies with Part 15 of the FCC Rules. Operation is subject to the following two conditions:

- This device may not cause harmful interference.
- This device must accept any interference received, including interference that may cause undesired operation.

This equipment has been tested and found to comply with the limits for a class B digital device, pursuant to part 15 of the FCC Rules. These limits are designed to provide reasonable protection against harmful interference in a residential installation.

This equipment generates, uses and can radiate radio frequency energy and, if not installed and used in accordance with the instructions, may cause harmful interference to radio or television reception, which can be determined by turning the equipment off and on, the user is encouraged to try to correct the interference by one or more of the following measures:

- Reorient or relocate the receiving antenna.
- Increase the separation between the equipment and receiver.
- Connect the equipment into an outlet on a circuit different from that to which the receiver is connected.
- Consult the dealer or an experienced radio/TV technician for help.



**Warning:** Any changes or modifications not expressly approved by the party responsible for compliance could void the user's authority to operate the equipment. Prohibition of Co-location: This device and its antenna(s) must not be co-located or operating in conjunction with any other antenna or transmitter.

## Prohibition of Co-location

This device and its antenna(s) must not be co-located or operating in conjunction with any other antenna or transmitter.

### IMPORTANT NOTE:

**Radiation Exposure Statement:** This equipment complies with FCC radiation exposure limits set forth for an uncontrolled environment. End users must follow the specific operating instructions for satisfying RF exposure compliance. To maintain compliance with FCC exposure compliance requirement, please follow operation instruction as documented in this manual.



## Declaration of Conformity for R&TTE directive 1999/5/EC

Essential requirements – Article 3

Protection requirements for health and safety – Article 3.1a

Testing for electric safety according to EN 60950-1 has been conducted. These are considered relevant and sufficient.

Protection requirements for electromagnetic compatibility – Article 3.1b

Testing for electromagnetic compatibility according to EN 301 489-1 and EN 301 489-17 has been conducted. These are considered relevant and sufficient.

Effective use of the radio spectrum – Article 3.2

Testing for radio test suites according to EN 300 328- 2 has been conducted. These are considered relevant and sufficient.

## CE Mark Warning

This is a Class B product, in a domestic environment, this product may cause radio interference, in which case the user may be required to take adequate measures. Operation Channels: CH1~11 for N. America; Ch1~14 for Japan; CH1~13 for Europe (ETSI)

## IC Warning

The Class B digital apparatus meets all requirements of the Canadian Interference-Causing Equipment Regulation.

Cet appareil numérique de la class B respecte toutes les exigences du Règlement sur le matériel brouilleur du Canada.

## Industry Canada Statement

This device complies with RSS-210 of the industry Canada Rules. Operation is subject to the following two conditions:

- This device may not cause harmful interference.
- This device must accept any interference received, including interference that may cause undesired operation.
- The antenna(s) used for this transmitter must be installed to provide a separation distance of at least 20 cm from all persons.

### IMPORTANT NOTE:

Radiation Exposure Statement: This equipment complies with IC radiation exposure limits set forth for an uncontrolled environment. End users must follow the specific operating instructions for satisfying RF exposure compliance. To maintain compliance with IC RF exposure compliance requirement, please follow operation instruction as documented in this manual.

## NCC Warning

根據低功率電波輻射性電機管理辦法：

第十二條 經型式認證合格之低功率射頻電機，非經許可、公司、商號或使用者均不得擅自變更頻率，加大功率或變更原設計之特性及功能。

第十四條 低功率射頻電機之使用不得影響飛航安全及干擾合法通信；經發現有干擾現象時，應立即停用，並改善至無干擾時方得繼續使用。前項合法通信，指依電信規定作業之無線電信。低功率射頻電機須忍受合法通信或工業、科學及醫療用電波輻射性電機設備之干擾。

## REACH

Complying with the REACH (Registration, Evaluation, Authorisation, and Restriction of Chemicals) regulatory framework, we published the chemical substances in our products at ASUS REACH website at <http://csr.asus.com/english/REACH.htm>



Area	Hotline Number	Support Languages	Working Hour	Working Day
Australia	1300-2787-88	English	9:00-18:00	Mon. to Fri.
Austria	0043-820240513	German	9:00-18:00	Mon. to Fri.
Belgium	0032-78150231	Dutch /French	9:00-17:00	Mon. to Fri.
China	800-820-6655; 021-34074610	Simplified Chinese	9:00-18:00	Mon. to Sun.
Denmark	0045-3832-2943	Denish/English	9:00-17:00	Mon. to Fri.
Finland	00358-9693-7969	Finnish/English/Swedish	10:00-18:00	Mon. to Fri.
France	0033-170949400	France	9:00-17:45	Mon. to Fri.
Greece	00800-44-14-20-44	Greek	9:00-13:00; 14:00-18:00	Mon. to Fri.
Hong Kong	3582-4770	Cantonese/Chinese/English	10:00-20:00 10:00-17:00	Mon. to Fri. Sat.
Ireland	0035-31890719918	English	9:00-17:00	Mon. to Fri.
Japan	0800-123-2787	Japanese	9:00-18:00 9:00-17:00	Mon. to Fri. Sat. to Sun.
Malaysia	+603 2148 0827 (Check Repair Detail Status Only) +603-6279-5077	Bahasa Melayu/English	10:00-19:00	Mon. to Fri.
Netherlands / Luxembourg	0031-591-570290	Dutch / English	9:00-17:00	Mon. to Fri.
New Zealand	0800-278-788 / 0800-278-778	English	9:00-17:00	Mon. to Fri.
Norway	0047-2316-2682	Norwegian /English	9:00-17:00	Mon. to Fri.
Philippine	+832-636 8504; 180014410573	English	9:00-18:00	Mon. to Fri.
Poland	00225-718-033; 00225-718-040	Polish	9:00-17:00 8:30-17:30	Mon. to Fri.
Portugal	707-500-310	Portuguese	9:00-17:00	Mon. to Fri.
Russia	+8-800-100-ASUS; +7-495-231-1999	Russian/ English	9:00-18:00	Mon. to Fri.
Singapore	+65-6720-3835 (Check Repair Detail Status Only) -66221701	English	11:00-19:00	Mon. to Fri.
Slovak	00421-232-162-621	Czech	8:00-17:00	Mon. to Fri.
Spain	902-88-96-88	Spanish	9:00-18:00	Mon. to Fri.
Sweden	0046-8587-6940	Swedish/ English	9:00-17:00	Mon. to Fri.
Switzerland	0041-848111010	German/French	9:00-18:00	Mon. to Fri.
	0041-848111014	French	9:00-17:45	Mon. to Fri.
Switzerland	0041-848111012	Italian	9:00-17:00	Mon. to Fri.
	0041-848111012	Italian	9:00-17:00	Mon. to Fri.
Taiwan	0800-093-456; 02-81439000	Traditional Chinese	9:00-12:00; 13:30-18:00	Mon. to Fri.
Thailand	+662-679-8367 -70; 001 800 852 5201	Thai/English	9:00-18:00	Mon. to Fri.
Turkey	+90-216-524-3000	Turkish	09:00-18:00	Mon. to Fri.
United Kingdom	0044-870-1208340; 0035-31890719918	English	9:00-17:00	Mon. to Fri.

Area	Hotline Number	Support Languages	Working Hour	Working Day
Russia	+8-800-100-ASUS; +7-495-231-1999	Russian/ English	9:00-18:00	Mon. to Fri.
Singapore	+65-6720-3835 (Check Repair Detail Status Only) -66221701	English	11:00-19:00	Mon. to Fri.
Slovak	00421-232-162-621	Czech	8:00-17:00	Mon. to Fri.
Spain	902-88-96-88	Spanish	9:00-18:00	Mon. to Fri.
Sweden	0046-8587-6940	Swedish/ English	9:00-17:00	Mon. to Fri.
Switzerland	0041-848111010	German/French	9:00-18:00	Mon. to Fri.
	0041-848111014	French	9:00-17:45	Mon. to Fri.
	0041-848111012	Italian	9:00-17:00	Mon. to Fri.
Taiwan	0800-093-456; 02-81439000	Traditional Chinese	9:00-12:00; 13:30-18:00	Mon. to Fri.
Thailand	+662-679-8367 -70; 001 800 852 5201	Thai/English	9:00-18:00	Mon. to Fri.
Turkey	+90-216-524-3000	Turkish	09:00-18:00	Mon. to Fri.
United Kingdom	0044-870-1208340; 0035-31890719918	English	9:00-17:00 8:30am-12:00am EST (5:30am-9:00pm PST)	Mon. to Fri. Mon. to Fri.
USA/Canada	1-812-282-2787	English	9:00am-6:00pm EST (6:00am-3:00pm PST)	Sat. to Sun.

Visit ASUS website for more information: <http://support.asus.com>