



Iconia One 7

B1-750

Product and safety information
Informations sur le produit et la sécurité
Información del producto y de seguridad
Informações de segurança e do produto

Product overview

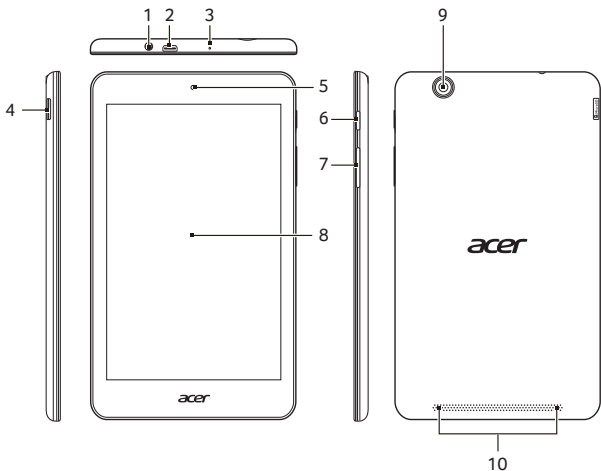

1. Audio jack
2. Micro USB port
3. Microphone
4. microSD card slot
5. Front camera
6. Power button
7. Volume button
8. Touchscreen
9. Camera
10. Speakers

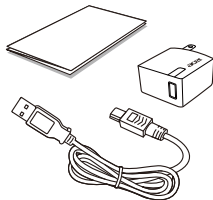

* Components may vary.

Home screen

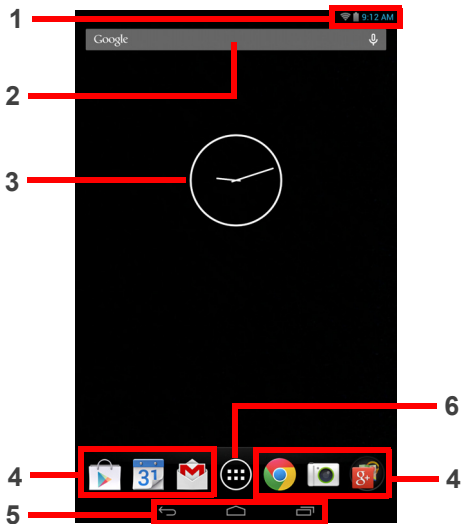

Note: Your tablet may have a different wallpaper to the one shown.

1. Notification bar
2. Search
3. Widgets
4. App shortcuts
5. Navigation (Back, Home, Recent)
6. Application menu (also known as "Apps")

Getting started

Using your tablet

1. Connect the power adapter
Charge your tablet for at least four hours.

Note: *It is normal for the device surface to become warm during charging or long periods of use.*

2. Press the power button
Hold until you see the Acer logo.

Connecting to the Internet via Wi-Fi

To connect to a Wi-Fi network, tap the **Application** menu (☰), then tap **Settings** (⚙️). Under *Wireless & networks*, ensure Wi-Fi is ON. Tap **Wi-Fi** and then tap a wireless network; if necessary enter a security password to access the network.

How to register

To register your Acer product, visit our website at registration.acer.com.

After we receive your product registration, you will be sent a confirmation email with important data that you should keep in a safe place.

Your tablet's User's Manual

To download the User's Manual, go to www.acer.com and click **Support** > **DRIVERS AND MANUALS**. Select the

appropriate items from **Group** > **Series** > **Products**. In the *Documents* tab, click **Download** next to the User's Manual.

Connecting a Bluetooth device

To connect to a bluetooth device, tap the **Application** menu (☰), then tap **Settings** (⚙️). Under *Wireless & networks*, ensure Bluetooth is ON. Tap **Bluetooth** and then **SEARCH FOR DEVICES** to scan for available devices. Then tap an available device to select a device.

Note: *A2DP stereo headsets are supported for playback only. Please check for updates to the tablet's software that may add support for additional Bluetooth devices.*

Restoring to factory settings

Tap the Application menu (☰), then tap Settings (⚙️). Tap Backup & reset > Factory data reset; tap Reset tablet and then Erase everything to format your tablet.

Updating your tablet's operating system

To check for updates, tap the **Application** menu (☰), then tap **Settings** (⚙️). Then tap **About tablet** > **System updates** > **Check now**.

Acer Touch WakeApp

Touch WakeApp is a convenient application that allows you to easily wake up your tablet from sleep mode and launch a defined app, using simple gestures.



5-finger gesture



2-thumb gesture



2-finger gesture



Double-tap gesture

Enable Touch WakeApp Gestures

1. Pull down the notification area from the right corner.
 - Alternatively, you may also tap **Apps > Settings**.
2. Tap the **Touch WakeApp** icon to bring up *Gesture Configure*.
3. Slide **ON** to enable your desired item.
4. Tap and hold the item you have enabled to open a list of apps that can be automatically launched after the tablet is woken up.

Note: Only portrait mode is supported when using the 2-thumb gesture. Hold the tablet with both thumbs near the edge of the screen to wake your tablet.

5. Select your app and tap **OK**.

Note: If there are multiple user accounts on your tablet, the Application Shortcuts function will only be available on the Administrator account. All other users will only be able to wake up the system to the Home screen.

For more information on Acer Touch WakeApp, refer to the User's Manual.

Safety and comfort

SAFETY INSTRUCTIONS

Read these instructions carefully. Keep this document for future reference. Follow all warnings and instructions marked on the product.

Turning the product off before cleaning

Unplug this product from the wall outlet before cleaning. Do not use liquid cleaners or aerosol cleaners. Use a damp cloth for cleaning.

WARNINGS

Accessing the power plug

Be sure that the power outlet you plug the power cord into is easily accessible and located as close to the equipment operator as possible. When you need to disconnect power to the equipment, be sure to unplug the power plug from the electrical outlet. Mark near the power plug is fixed at right position with the adaptor before plugging to the socket on the wall.

Input rating: Refer to the rating label on the bottom of the computer and ensure that your power adapter complies with the specified rating.

Under no circumstances should the user attempt to disassemble the power supply. The power supply has no user-replaceable parts. Inside the power supply are hazardous voltages that can cause serious personal injury. A defective power supply must be returned to your dealer.

Using electrical power

- If an extension cord is used with this product, make sure that the total ampere rating of the equipment plugged into the extension cord does not exceed the extension cord ampere rating. Also, make sure that the total rating of all products plugged into the under wall outlet does not exceed the fuse rating.
- Do not overload a power outlet, strip or receptacle by plugging in too many devices. The overall system load must not exceed 80% of the branch circuit rating. If power strips are used, the load should not exceed 80% of the power strip's input rating.

General

- Do not use this product near water.
- Do not place this product on an unstable cart, stand or table. If the product falls, it could be seriously damaged.
- Slots and openings are provided for ventilation to ensure reliable operation of the product and to protect it from overheating. These openings must not be blocked or covered. The openings should never be blocked by placing the product on a bed, sofa, rug or other similar surface. This product should never be placed near or over a radiator or heat register, or in a built-in installation unless proper ventilation is provided.
- Never push objects of any kind into this product through cabinet slots as they may touch dangerous voltage points or shortout parts that could result in a fire or electric shock. Never spill liquid of any kind on the product.
- To avoid damage of internal components and to prevent battery leakage, do not place the product on a vibrating surface.
- Your device and its enhancements may contain small parts. Keep them out of the reach of small children.

Product servicing

Do not attempt to service this product yourself, as opening or removing covers may expose you to dangerous voltage points or other risks. Refer all servicing to qualified service personnel.

- Unplug this product from the wall outlet and refer servicing to qualified service personnel when:
- The power cord or plug is damaged, cut or frayed.
 - Liquid was spilled into the product.
 - The product was exposed to rain or water.
 - The product has been dropped or the case has been damaged.
 - The product exhibits a distinct change in performance, indicating a need for service.
 - The product does not operate normally after following the operating instructions.
- Note:** *Adjust only those controls that are covered by the operating instructions, since improper adjustment of other controls may result in damage and will often require extensive work by a qualified technician to restore the product to normal condition.*

DISPOSAL INSTRUCTIONS

Do not throw this electronic device into the trash when discarding. To minimize pollution and ensure utmost protection of the global environment, please recycle. For more information on the Waste from Electrical and Electronic Equipment (WEEE) regulations, visit www.acer-group.com/public/Sustainability/sustainability01.htm



REGULATORY INFORMATION

CAUTION when listening

- To protect your hearing, follow these instructions.
- Increase the volume gradually until you can hear clearly and comfortably.
 - Do not increase the volume level after your ears have adjusted.
 - Do not listen to music at high volumes for extended periods.
 - Do not increase the volume to block out noisy surroundings.
 - Decrease the volume if you can't hear people speaking near you.



Prevention of hearing loss

Caution: Permanent hearing loss may occur if earphones or headphones are used at high volume for prolonged periods of time.

This device has been tested to comply with the Sound Pressure Level requirement laid down in the applicable EN 50332-1 and/or EN 50332-2 standards.



Note: For France, mobile headphones or earphones for this device have been tested to comply with the Sound Pressure requirement laid down in the applicable NF EN 50332-1:2000 and/or NF EN 50332-2:2003 standards as required by French Article L 5232-1.

WIRELESS ADAPTER REGULATORY INFORMATION

Use On Aircraft Caution

Caution: Regulations of the FCC and FAA prohibit airborne operation of radio-frequency wireless devices (wireless adapters) because their signals could interfere with critical in-flight instruments.

The Wireless Adapter and Your Health

The wireless adapter, like other radio devices, emits radio frequency electromagnetic energy. The level of energy emitted by the wireless adapter, however, is less than the electromagnetic energy emitted by other wireless devices such as mobile phones. The wireless adapter operates within the guidelines found in radio frequency safety standards and recommendations.

These standards and recommendations reflect the consensus of the scientific community and result from deliberations of panels and committees of scientists who continually review and interpret the extensive research literature. In some situations or environments, the use of the wireless adapter may be restricted by the proprietor of the building or responsible representative of the applicable organization.

Examples of such situations may include:

- Using the wireless adapter on board airplanes, or
 - Using the wireless adapter in any other environment where the risk of interference with other devices or services is perceived or identified as being harmful.
- If you are uncertain of the policy that applies to the use of wireless adapters in a specific organization or environment (an airport, for example), you are encouraged to ask for authorization to use the adapter before you turn it on.

USA—FCC and FAA

The FCC with its action in ET Docket 96-8 has adopted a safety standard for human exposure to radio frequency (RF) electromagnetic energy emitted by FCC certified equipment. The wireless adapter meets the Human Exposure limits found in OET Bulletin 65, supplement C, 2001, and ANSI/IEEE C95.1, 1992. Proper operation of this radio according to the instructions found in this manual will result in exposure substantially below the FCC's recommended limits.

The following safety precautions should be observed:

- Do not touch or move antenna while transmitting or receiving.
- Do not hold any component containing the radio such that the antenna is very close or touching anyexposed parts of the body, especially the face or eyes, while transmitting.
- Do not operate the radio or attempt to transmit data unless the antenna is connected; this behavior may cause damage to the radio.
- Use in specific environments:
- The use of wireless adapters in hazardous locations is limited by the constraints posed by the safety directors of such environments.
- The use of wireless adapters on airplanes is governed by the Federal Aviation Administration (FAA).
- The use of wireless adapters in hospitals is restricted to the limits set forth by each hospital.

The product comply with the FCC portable RF exposure limit set forth for an uncontrolled environment and are safe for intended operation as described in this manual. The further RF exposure reduction can be achieved if the product can be kept as far as possible from the user body or set the device to lower output power if such function is available.

Explosive device proximity warning

Warning: Do not operate a portable transmitter (including this wireless adapter) near unshielded blasting caps or in an explosive environment unless the transmitter has been modified to be qualified for such use.

Interference statement

This equipment has been tested and found to comply with the limits for a Class B digital device, pursuant to Part 15 of the FCC Rules. These limits are designed to provide reasonable protection against harmful interference in a residential installation. This

equipment generates, uses, and can radiate radio frequency energy. If the equipment is not installed and used in accordance with the instructions, the equipment may cause harmful interference to radio communications. There is no guarantee, however, that such interference will not occur in a particular installation. If this equipment does cause harmful interference to radio or television reception (which can be determined by turning the equipment off and on), the user is encouraged to try to correct the interference by taking one or more of the following measures:

- Reorient or relocate the receiving antenna of the equipment experiencing the interference.
 - Increase the distance between the wireless adapter and the equipment experiencing the interference.
 - Connect the computer with the wireless adapter to an outlet on a circuit different from that to which the equipment experiencing the interference is connected.
 - Consult the dealer or an experienced radio/TV technician for help.
- Caution:** Changes or modifications not expressly approved by the party responsible for compliance could void the user's authority to operate the equipment.

FCC RF exposure information (SAR)

This device meets the government's requirements for exposure to radio waves. This device is designed and manufactured not to exceed the emission limits for exposure to radio frequency (RF) energy set by the Federal Communications Commission of the U.S. Government.

The exposure standard for wireless devices employs a unit of measurement known as the Specific Absorption Rate, or SAR. The SAR limit set by the FCC is 1.6 W/kg. Tests for SAR are conducted using standard operating positions accepted by the FCC with the device transmitting at its highest certified power level in all tested frequency bands. Although the SAR is determined at the highest certified power level, the actual SAR level of the device while operating can be well below the maximum value. This is because the device is designed to operate at multiple power levels so as to use only the power required to reach the network. In general, the closer you are to a wireless base station antenna, the lower the power output. While there may be differences between the SAR levels of various devices and at various positions, they all meet the government requirement. The FCC has granted an Equipment Authorization for this device with all reported SAR levels evaluated as in compliance with the FCC RF exposure guidelines. SAR information on this device is on file with the FCC and can be found under the Display Grant section of www.fcc.gov/et/ea/fccid after searching on FCC ID for your device.

Canada – Industry Canada (IC)

This device complies with RSS210 of Industry Canada. Cet appareil se conforme à RSS210 de Canada d'Industrie.

This device complies with Industry Canada license-exempt RSS standard(s). Operation is subject to the following two conditions: (1) this device may not cause interference, and (2) this device must accept any interference, including interference that may cause the operation of the device to cease. Ce dispositif est conforme à la norme CNR-210 d'Industrie Canada applicable aux appareils radio exempts de licence. Son fonctionnement est sujet aux deux conditions suivantes: (1) le dispositif ne doit pas produire de brouillage préjudiciable, et (2) ce dispositif doit accepter tout brouillage reçu, y compris un brouillage susceptible de provoquer un fonctionnement indésirable.

- Radiation Exposure Statement:

The product comply with the Canada portable RF exposure limit set forth for an uncontrolled environment and are safe for intended operation as described in this manual.

The further RF exposure reduction can be achieved if the product can be kept as far as possible from the user body or set the device to lowest output power if such function is available on this device.

Déclaration d'exposition aux radiations : Le produit est conforme aux limites d'exposition pour les appareils portables RF pour les Etats-Unis et le Canada établies pour un environnement non contrôlé.

Le produit est sûr pour un fonctionnement tel que décrit dans ce manuel. La réduction aux expositions RF peut être augmentée si l'appareil peut être conservé aussi loin que possible du corps de l'utilisateur ou que le dispositif est réglé sur la puissance de sortie la plus faible si une telle fonction est disponible.

This ICES B digital apparatus complies with Canadian ICES-003. Cet appareil numérique de la classe B est conforme à la norme NMB-003 du Canada.

To prevent radio interference to the licensed service, this device is intended to be operated indoors and away from windows to provide maximum shielding. Equipment (or transmit antenna) that is installed outdoors is subject to the following conditions:
• Pour empêcher que cet appareil cause du brouillage au service faisant l'objet d'une licence, il doit être utilisé à l'intérieur et devrait être placé loin des fenêtres afin de fournir

un écran de blindage maximal. Si le matériel (ou son antenne d'émission) est installé à l'extérieur, il doit faire l'objet d'une licence. »

Exposure of humans to RF fields (RSS-102)

The computers employ low gain integral antennas that do not emit RF field in excess of Health Canada limits for the general population, consult Safety Code 6, obtainable from Health Canada's Web site at <http://www.hc-sc.gc.ca>. The radiated energy from the antennas connected to the wireless adapters conforms to the IC limit of the RF exposure requirement regarding IC RSS-102, Issue 4 clause 4.1. SAR tests are conducted using recommended operating positions accepted by the FCC/RSS with the device transmitting at its highest certified power level in all tested frequency band without distance attaching away from the body. Non-compliance with the above restrictions may result in violation of FCC RF exposure guidelines.

Conformité des appareils de radiocommunication aux limites d'exposition humaine aux radiofréquences (CNR-102)

L'ordinateur utilise des antennes intégrales à faible gain qui n'émettent pas un champ électromagnétique supérieur aux normes imposées par Santé Canada pour la population. Consultez le Code de sécurité 6 sur le site Internet de Santé Canada à l'adresse suivante : <http://www.hc-sc.gc.ca>

L'émission par les antennes connectées aux cartes sans fil respecte la limite d'exposition aux radiofréquences telle que définie par Industrie Canada dans la clause 4.1 du document CNR-102, version 4.

Tests DAS sont effectués en utilisant les positions recommandées par la FCC/CNR avec le dispositif portable à la puissance certifiée maximale dans tous les bandes de fréquences testées sans distance attaché loin du corps. Non-respect des restrictions ci-dessus peut entraîner une violation des directives de la FCC/CNR.

Brazil

Este equipamento opera em caráter secundário, isto é, não tem direito a proteção contra interferência prejudicial, mesmo de estações do mesmo tipo, e não pode causar interferência a sistemas operando em caráter primário.

Mexico

Cofelet notice is:

"La operación de este equipo esta sujeta a las siguientes dos condiciones: (1) es posible que este equipo o dispositivo no cause interferencia perjudicial y (2) este equipo o dispositivo debe aceptar cualquier interferencia, incluyendo la que pueda causar su operación no deseada."

SAR information

RF exposure information (SAR)

This device meets the EU requirements (1999/519/EC) on the limitation of exposure of the general public to electromagnetic fields by way of health protection. The limits are part of extensive recommendations for the protection of the general public. These recommendations have been developed and checked by independent scientific organizations through regular and thorough evaluations of scientific studies. To guarantee the safety of all persons, regardless of age and health, the limits include a significant safety buffer. Before radio devices can be put in circulation, their agreement with European laws or limits must be confirmed; only then may the CE symbol be applied.

The unit of measurement for the European Council's recommended limit for mobile devices is the "Specific Absorption Rate" (SAR). This SAR limit is 2.0 W/kg, averaged over 10 g of body tissue. It meets the requirements of the International Commission on Non-Ionizing Radiation Protection (ICNIRP). The maximum SAR value is calculated at the highest output level in all frequency bands of the mobile device. The highest SAR value reported under this standard during product certification for use of the device at a distance of 0 cm from the body.

During use, the actual SAR level is usually much lower than the maximum value, because the mobile device works in different output levels. It only transmits with as much output as is required to reach the network. In general the following applies: The closer you are to a base station, the lower the transmission output of your mobile device.

Environment

Temperatures

- Operating: 0 °C to 35 °C
 - Non-operating: -20 °C to 60 °C
- Humidity (non-condensing)
- Operating: 20% to 80%
 - Non-operating: 20% to 80%





acer
Acer America Corporation
333 West San Carlos St.,
Suite 1500
San Jose, CA 95110
U.S.A
Tel. 1-254-298-4000
Fax. 1-254-298-4147
www.acer.com

Federal Communications Commission Declaration of Conformity

This device complies with Part 15 of the FCC Rules. Operation is subject to the following two conditions: (1) this device may not cause harmful interference, and (2) this device must accept any interference received, including interference that may cause undesired operation.

The following local Manufacturer / Importer is responsible for this declaration:

Product:	Tablet computer
Brand:	Acer
Regulatory model number	A1408
Skü name	B1-750xxxx; ("X" is "0-9", "a-z", "A-Z", "-", or blank)
Name of responsible party:	Acer America Corporation
Address of responsible party:	333 West San Carlos St., Suite 1500 San Jose, CA 95110, U. S. A.
Contact person:	Acer Representative
Phone no.:	1-254-298-4000
Fax no.:	1-254-298-4147
August 28, 2014	

Pour commencer

Utiliser votre tablette

1. Connectez l'adaptateur secteur Chargez votre tablette pendant au moins quatre heures.

Remarque : *Il est normal que la surface de l'appareil devienne chaude pendant le chargement ou de longues périodes d'utilisation.*

2. Appuyez le bouton d'alimentation Maintenez jusqu'à ce que voyez le logo Acer.

Se connecter à Internet via Wi-Fi

Pour connecter à un réseau Wi-Fi, tapez sur le menu **Application** ☺ puis tapez sur **Paramètres** ⚙️. Sous *Sans fil et réseau*, assurez-vous que Wi-Fi est réglé sur ACT. Tapez sur **Wi-Fi** puis tapez sur un réseau sans fil, si nécessaire entrez un mot de passe de sécurité pour accéder au réseau.

Comment s'enregistrer

Pour enregistrer votre produit Acer, visitez notre site web : registration.acer.com.

Après avoir reçu l'enregistrement de votre produit, nous vous enverrons un courriel de confirmation avec des données importantes que vous devriez garder en lieu sûr.

Manuel d'utilisation de votre tablette

Pour télécharger le Manuel d'utilisation, allez sur www.acer.com et cliquez sur **Soutien > PILOTES ET MANUELS**. Sélectionnez les éléments appropriés dans **Groupe >**

Gammes > Produits. Dans l'onglet *Documents*, cliquez sur **Télécharger** du Manuel de l'utilisateur.

Connecter un appareil Bluetooth

Pour connecter à un appareil Bluetooth, tapez sur le menu **Application** ☺ puis tapez sur **Paramètres** ⚙️. Sous *Sans fil et réseau*, assurez-vous que Bluetooth est réglé sur ACT. Tapez sur **Bluetooth** puis sur **RECHERCHER DES APPAREILS** pour rechercher tous les appareils disponibles. Puis tapez sur un appareil disponible pour sélectionner un appareil

Remarque : *Les casques d'écoute stéréo A2DP sont pris en charge pour la lecture seulement. Veuillez vérifier les mises à jour du logiciel de la tablette qui peuvent ajouter la prise en charge d'appareils Bluetooth supplémentaires.*

Restaurer aux paramètres de l'usine

Tapez sur le menu **Application** ☺ puis tapez sur **Paramètres** ⚙️. Tapez sur **Sauvegarder et réinitialiser > Restaurer valeurs d'usine**. Tapez sur **Réinitialiser la tablette** puis sur **Tout effacer pour formater votre tablette**.

Mise à jour du système d'exploitation de votre tablette

Pour rechercher des mises à jour, tapez sur le menu **Application** ☺ puis tapez sur **Paramètres** ⚙️. Puis tapez sur **A propos de la tablette > Mises à jour du système > Vérifier maintenant**.

Acer Touch WakeApp

Touch WakeApp est une application pratique qui vous permet de réveiller facilement votre tablette depuis le mode de veille et de lancer une appli définie, en utilisant des gestes simples.



Geste à 5 doigts



Geste à 2 pouces



Geste à 2 doigts



Geste à double-appui

Activer les gestes de Touch WakeApp

1. Déroulez la zone de notification depuis le coin droit.
 - Vous pouvez également taper sur **Applis > Paramètres**.
2. Tapez sur l'icône **Touch WakeApp** pour faire apparaître *Gesture Configure* (Configuration des gestes).
3. Faites glisser à **Activé** pour activer votre élément désiré.
4. Tapez et maintenez l'élément que vous avez activé pour ouvrir la liste des applis qui peuvent être lancées automatiquement après le réveil de la tablette.

Remarque : *Seul le mode portrait est pris en charge lors de l'utilisation du geste à 2 pouces. Tenez la tablette avec les deux pouces près du bord de l'écran pour réveiller votre tablette.*

5. Sélectionnez votre appli et tapez sur **OK**.

Remarque : *S'il y a plusieurs comptes utilisateur sur votre tablette, la fonction Raccourcis des applications ne sera disponible que pour le compte administrateur. Tous les autres utilisateurs ne pourront réveiller le système que vers l'écran d'accueil.*

Pour plus d'informations sur Acer Touch WakeApp, veuillez consulter le Manuel d'utilisation.

Sécurité et confort

CONSIGNES DE SÉCURITÉ

Lisez ces consignes avec attention. Conservez ce document pour des références futures. Conformez-vous aux consignes et avertissements indiqués sur cet appareil.

Mise hors tension de l'appareil avant le nettoyage

Débranchez cet appareil de la prise électrique avant tout nettoyage. N'utilisez pas de liquide ou d'aérosol de nettoyage. Utilisez un chiffon, légèrement humecté d'eau pour le nettoyage.

AVERTISSEMENTS

Accéder à la prise électrique

Assurez-vous que la prise électrique à laquelle vous branchez le cordon d'alimentation est facilement accessible et située aussi proche que possible de l'utilisateur de l'équipement. Lorsque vous devez déconnecter l'alimentation de l'équipement, assurez-vous de toujours débrancher la prise d'alimentation de la prise électrique. Assurez-vous que la prise d'alimentation est fixée à la bonne position avec l'adaptateur avant de brancher dans la prise sur le mur.

Valable et nominale en entrée : Réglez l'échelle de valeur nominale sur le dessous de l'ordinateur et assurez-vous que votre adaptateur d'alimentation est conforme à la valeur nominale spécifiée.

En aucun cas l'utilisateur ne doit tenter de démonter l'alimentation. L'alimentation n'a pas de pièces remplaçables. L'alimentation contient des tensions dangereuses qui peuvent causer des blessures graves. Une alimentation défectueuse doit être retournée à votre revendeur.

Utilisation de l'alimentation électrique

- Lors de l'utilisation éventuelle d'une rallonge, assurez-vous que l'ampérage total des appareils reliés par la rallonge reste dans les limites admises. De même, vérifiez que l'ampérage de tous les appareils reliés à une même prise électrique ne dépasse pas la valeur du fusible.
- Ne surchargez pas une prise électrique ou une barrette multiprise en branchant trop d'appareils. La charge globale du système ne doit pas dépasser 80% de la capacité du circuit dérivé. Si des barrettes multiprise sont utilisées, la charge ne doit pas dépasser 80% de la capacité en entrée de la barrette multiprise.

Général

- N'utilisez pas cet appareil près d'une source d'eau.
- Ne posez pas cet appareil sur un chiot, un support ou une table instable. S'il tombe par accident, il pourrait être sérieusement endommagé.
- Les câbles et ouvertures sont prévus pour la ventilation afin d'assurer un fonctionnement fiable de l'appareil et de protéger d'une éventuelle surchauffe. Ces ouvertures ne doivent pas être obstruées ou couvertes. Ces ouvertures ne doivent jamais être bloquées, par exemple en posant l'appareil sur un lit, un canapé, un tapis ou toute autre surface similaire. Cet appareil ne doit pas être posé près ou sur un radiateur ou une source de chaleur, ou être encastré dans une installation sauf si une ventilation appropriée a été prévue.
- N'insérez jamais des objets dans les ouvertures du boîtier de l'appareil car ceux-ci pourraient toucher des points à haute tension ou créer un court-circuit et poser un risque d'incendie ou d'électrocution. Ne renversez jamais de liquide sur l'appareil.
- Pour réduire le risque de dommage interne et pour éviter que la pile ne fûle, ne posez pas l'appareil sur un endroit sujet à des vibrations.
- Votre appareil ainsi que ses accessoires peuvent contenir de petites pièces. Gardez-les hors de portée des jeunes enfants.

Maintenance de l'appareil

N'essayez jamais de réparer vous-même cet appareil : l'ouverture ou la dépose du panneau supérieur vous expose à divers risques, électrocution notamment. La réparation doit être confiée à un spécialiste.

Débranchez l'appareil de la prise électrique et adressez-vous à un technicien qualifié quand :

- Le cordon d'alimentation est endommagé, coupé ou dénudé.
- Un liquide a été renversé dans l'appareil.
- Le produit a été exposé à la pluie ou à de l'eau.
- L'appareil est tombé ou le châssis a été endommagé.
- Les performances de l'appareil deviennent irrégulières, indiquant la nécessité du recours au service technique.
- L'appareil ne fonctionne pas correctement après avoir respecté les consignes d'utilisation.

Remarque : Effectuez uniquement les réglages indiqués dans les consignes et d'autres réglages / d'autres réglages incorrects risquent de provoquer des dommages nécessitant l'intervention prolongée d'un technicien qualifié.

INSTRUCTIONS DE MISE AU REBUT

Ne jetez pas cet appareil électronique dans la poubelle lorsque vous vous en débarrassez. Pour minimiser la pollution et assurer la protection de l'environnement, veuillez recycler. Pour plus d'information sur les réglementations sur les déchets d'équipements électriques et électroniques (DEEE), visitez www.acer-group.com/public/Sustainability/sustainability01.htm



INFORMATIONS RÉGLEMENTAIRES

Avertissement pour l'écoute

- Pour protéger votre ouïe, respectez les consignes ci-dessous.
- Augmentez le son progressivement jusqu'à ce que vous puissiez l'entendre nettement et confortablement.
- N'augmentez pas le volume du volume une fois que vos oreilles se sont adaptées au niveau actuel.
- N'écoutez pas une musique à un niveau de volume important pendant une longue durée.
- N'augmentez pas le volume pour masquer le bruit environnant.
- Baissez le volume si vous ne pouvez pas entendre la personne près de vous.



Prévention de perte auditive

Attention : Une perte permanente de l'audition peut se produire si des écouteurs ou un casque d'écoute sont utilisés à un volume élevé pendant une longue période.

Cet appareil a été vérifié conforme à l'exigence du niveau de pression acoustique décrite dans les normes applicables EN 50332-1 et/ou NF EN 50332-2.

Remarque : Pour la France, les casques mobiles et les écouteurs pour cet appareil ont été vérifiés conformes à la norme du niveau de pression acoustique décrite dans les standards applicables NF EN 50332-1:2000 et/ou NF EN 50332-2:2003 comme exigé par l'article L. 553-2 du code de la santé publique.



INFORMATIONS RÉGLEMENTAIRES DE L'ADAPTEUR SANS-FIL

Précaution pour l'utilisation en avion

Attention : Les réglementations de la FCC et de la FAA interdisent le fonctionnement en vol des appareils sans-fil à radiofréquence (adaptateurs sans-fil) car leurs signaux pourraient interférer avec les instruments de vol critiques.

L'adaptateur sans-fil et votre santé

L'adaptateur sans-fil, comme les autres appareils radio, émet de l'énergie électromagnétique des radiofréquences. Le niveau d'énergie émis par l'adaptateur sans-fil, cependant, est inférieur à l'énergie électromagnétique émise par d'autres équipements sans-fil tels que les téléphones cellulaires. L'adaptateur sans-fil fonctionne en respect des consignes énoncées dans les normes et recommandations de sécurité des radiofréquences.

Ces normes et recommandations reflètent le consensus de la communauté scientifique et de comités de délibérations de panse et de comités de scientifiques qui étudient et interprètent la littérature de recherches approfondies en permanence.

Dans certaines situations ou environnements, l'utilisation de l'adaptateur sans-fil peut être restreinte par le propriétaire du bâtiment ou les responsables de l'organisation applicable.

- Des exemples de telles situations peuvent inclure :
- Utiliser l'adaptateur sans-fil à bord des avions, ou
 - Utiliser l'adaptateur sans-fil dans tout autre environnement où le risque d'interférence avec d'autres appareils ou services est perçu ou identifié comme étant nuisible.

Si vous êtes incertain de la politique qui s'applique à l'utilisation d'adaptateurs sans-fil dans une organisation ou un environnement spécifique (un aéroport, par exemple), nous vous invitons à demander l'autorisation d'utiliser l'adaptateur avant de l'activer.

USA—FCC et FAA

La FCC avec son action dans le registre ET 96-8 a adopté une norme de sécurité pour l'exposition humaine aux radiofréquences (RF) émise par les équipements certifiés par la FCC. L'adaptateur sans-fil est conforme aux limites d'exposition humaine du bulletin OET 65, sédition C, 2001 et ANSI/IEEE C95.1, 1992. Une bonne utilisation de cette radio selon les instructions contenues dans ce manuel, entraînera une exposition considérablement inférieure aux limites recommandées par la FCC.

- Les précautions de sécurité suivantes doivent être respectées :
- Ne touchez pas ou ne déplacez pas l'antenne lorsque l'appareil transmet ou reçoit.
 - Ne tenez aucun composant contenant la radio ce telle manière que l'antenne soit très proche ou touche les parties exposées du corps, en particulier le visage ou les yeux, pendant l'émission.
 - Ne faites pas fonctionner la radio ou n'essayez pas de transmettre des données à moins que l'antenne ne soit branchée ; ce comportement peut endommager la radio.

- Utiliser dans des environnements spécifiques :
- L'utilisation des adaptateurs sans-fil dans des lieux dangereux est limitée par les contraintes imposées par les responsables de la sécurité de ces environnements.
- L'utilisation des adaptateurs sans-fil dans les avions est régie par la FAA (Administration fédérale de l'aviation).
- L'utilisation des adaptateurs sans-fil dans les hôpitaux est restreinte par les limites fixées par chaque hôpital.

Le produit est conforme à la limite d'exposition aux RF portables de la FCC établies pour un environnement non contrôlé et sont sans danger pour le fonctionnement prévu, comme décrit dans ce manuel. Une réduction supplémentaire de l'exposition aux radiofréquences peut être réalisée si le produit peut être maintenu au si loin que possible du corps de l'utilisateur ou si l'appareil peut être réglé pour réduire la puissance de sortie si cette fonction est disponible.

Avertisseur de proximité aux appareils explosifs

Attention : N'utilisez pas un émetteur portable (y compris cet adaptateur sans-fil) à proximité de détonateurs non blindés ou dans un environnement explosif à moins que l'émetteur n'ait été modifié pour être qualifié pour une telle utilisation.

Déclaration sur les interférences

Cet équipement a été testé et reconnu conforme aux normes applicables au matériel informatique de Classe B, en vertu de l'article 15 des Réglementations de la FCC. Ces normes visent à fournir aux installations résidentes une protection raisonnable contre les interférences. Cet appareil génère, utilise et peut diffuser des signaux radioélectriques. S'il n'est pas installé et employé conformément aux instructions, il peut provoquer des interférences nuisibles aux communications radio. On ne peut pas garantir, cependant, que de telles interférences ne se produiront pas dans certaines installations. Si l'appareil est à l'origine de nuisances vis-à-vis de la réception de la radio ou de la télévision, ce que l'on peut déterminer en l'allumant puis en l'éteignant, il est recommandé à l'utilisateur de prendre l'une des mesures suivantes pour tenter de remédier à ces interférences :

- Réorientez ou déplacez l'antenne réceptrice de l'équipement subissant l'interférence.
- Augmentez la distance entre l'adaptateur sans-fil et l'équipement subissant l'interférence.
- Connectez l'ordinateur avec l'adaptateur sans-fil à une prise appartenant à un circuit différent de celui auquel l'équipement subissant l'interférence est connecté.
- Consultez le fournisseur ou un technicien radiotélévision expérimenté.

Attention : Les changements ou modifications non expressément approuvés par la partie responsable de la conformité pourrait annuler votre autorisation d'utiliser l'appareil.

Informations sur l'exposition RF (DAS) de la FCC

Cet appareil répond aux exigences du gouvernement pour les expositions aux ondes radio. Cet appareil a été conçu et fabriqué pour ne pas dépasser les limites d'émission concernant l'exposition à l'énergie de radio fréquence (RF) définies par la Commission fédérale des communications (FCC) du gouvernement des États-Unis. Le standard d'exposition pour les appareils sans-fil utilise une unité de mesure dénommée la dose d'absorption spécifique, ou DAS. La limite DAS définie par la FCC est 1,6 W/kg. Des tests de DAS ont été conduits en utilisant les positions d'opération standards acceptées par la FCC alors que l'appareil transmettait à son

plus haut niveau de l'alimentation certifié, et dans toutes les bandes de fréquences testées.

Bien que la DAS soit déterminée au plus haut niveau d'alimentation certifié, le niveau de DAS effectif de l'appareil pendant son utilisation peut être très en deca de la valeur maximum. Ceci est dû au fait que l'appareil a été conçu pour être utilisé à différents niveaux d'alimentation de manière à n'utiliser que le niveau nécessaire pour atteindre le réseau.

En général, plus vous êtes proche d'une antenne station sans-fil, moins la sortie d'alimentation sera importante. Bien qu'il puisse y avoir des différences entre les niveaux DAS de divers appareils et dans différentes positions, ils remplissent tous l'exigence du gouvernement.

La FCC a accordé une autorisation d'équipement pour ce modèle d'appareil avec tous les niveaux de DAS indiqués comme respectant les recommandations d'exposition RF de la FCC. Les informations DAS pour ce modèle d'appareil sont enregistrées auprès de la FCC et peuvent être consultées sous la section Display Grant de www.fcc.gov/etef/ea/fccid en recherchant l'ID FCC pour votre appareil.

Informations DAS

Informations sur l'exposition RF (DAS)

Cet appareil est conforme aux exigences de l'UE (1999/519/EC) sur la limitation d'exposition du public général aux champs électromagnétiques pour protéger la santé. Ces limites font partie des recommandations étendues pour la protection du public général. Ces recommandations ont été développées et vérifiées par des organisations scientifiques indépendantes via des évaluations régulières et détaillées d'analyses scientifiques. Pour garantir la sécurité de toutes les personnes, quel que soit l'âge ou la santé ces limites incluent une zone de sécurité importante. Avant de pouvoir mettre en circulation des appareils radio, la conformité aux lois ou aux limites européennes doit être confirmée, avant que le symbole CE puisse être utilisé. L'unité de mesure de la limite recommandée par le Conseil Européen pour les appareils mobiles est le « débit d'absorption spécifique » (DAS). Cette limite DAS est 2,0 W/kg, sur une moyenne de 10 g de peau. Ceci est conforme aux exigences de la Commission internationale sur la radioprotection non ionisante (ICNIRP). La valeur maximale de DAS est calculée pour le niveau de sortie le plus fort dans toutes les bandes de fréquences de l'appareil mobile. La valeur de DAS la plus élevée constatée avec ce standard pendant la certification du produit pour l'utilisation de l'appareil à une distance de 1,5 cm du corps. Pendant l'utilisation, le niveau DAS est bien inférieur à la valeur maximale, car l'appareil mobile fonctionne avec différents niveaux de sortie. Il émet seulement ce qui est nécessaire pour atteindre le réseau. En général, ce qui suit s'applique : Plus vous êtes proche de la station de base, plus la sortie de transmission de votre appareil mobile est faible.

Environnement

- Température
- En marche : 0 °C à 35 °C
 - À l'arrêt : -20 °C à 60 °C
- Humidité (sans condensation)
- En marche : 20% à 80%
 - À l'arrêt : 20% à 80%





acer
Acer America Corporation
333 West San Carlos St.,
Suite 1500
San Jose, CA 95110
U.S.A
Tel. 1-254-298-4000
Fax. 1-254-298-4147
www.acer.com

Commission fédérale des communications (FCC) Déclaration de conformité

Cet appareil est conforme à l'article 15 des Réglementations de la FCC. Le fonctionnement est subordonné aux deux conditions suivantes : (1) cet appareil ne doit pas provoquer d'interférences nuisibles, et (2) cet appareil doit accepter toute interférence reçue, y compris des interférences qui peuvent provoquer un fonctionnement non désiré.

Le fabricant/importateur local suivant est responsable de cette déclaration :

Produit :	Ordinateur tablette
Marque :	Acer
Numéro de modèle réglementaire :	A1408
Nom d'UGS :	B1-750xxxx; (« X » est « 0-9 », « a-z », « A-Z », « - » ou vide)
Nom de la partie responsable :	Acer America Corporation
Adresse de la partie responsable :	333 West San Carlos St., Suite 1500 San Jose, CA 95110, U. S. A.
Personne contact :	Représentant Acer
No. de téléphone :	1-254-298-4000
No. de télécopie :	1-254-298-4147
28 août 2014	

Primeros pasos



Uso de la tablet

1. Conecte el adaptador de corriente
Cargue la tablet durante al menos cuatro horas.

Nota: Es normal que la superficie del dispositivo se caliente durante la carga o períodos prolongados de uso.

2. Presione el botón de encendido
Manténgalo presionado hasta ver el logo de Acer.

Conexión a Internet mediante Wi-Fi

Para conectar a una red Wi-Fi, pulse el menú de **Aplicaciones** , luego pulse **Configuración** . En *Inalámbrico y redes*, asegúrese de que Wi-Fi esté ACTIVADO. Pulse **Wi-Fi** y luego pulse una red inalámbrica. De ser necesario, introduzca una contraseña de seguridad para acceder a la red.

Cómo registrarse



Para registrar su producto Acer, visite nuestro sitio Web en registration.acer.com. Cuando recibamos el registro del producto, le enviaremos un mail de confirmación con información importante que deberá guardar en un lugar seguro.

El Manual del usuario de su tablet

Para descargar el Manual del usuario, vaya a www.acer.com y haga clic en **Soporte** > **CONTROLADORES Y MANUALES**. Seleccione los elementos adecuados desde



Grupos > **Serie** > **Productos**. En la ficha *Documentos*, haga clic en **Descargar** junto al Manual del usuario.

Conectar un dispositivo Bluetooth



Para conectarse a un dispositivo bluetooth, pulse el menú de **Aplicaciones** , luego pulse **Configuración** . En *Inalámbrico y redes*, asegúrese de que Bluetooth esté ACTIVADO. Pulse **Bluetooth** y luego **BUSCAR DISPOSITIVOS** para buscar dispositivos disponibles. A continuación, pulse un dispositivo disponible para seleccionarlo.

Nota: Los auriculares estéreo A2DP se admiten solo para reproducción. Busque actualizaciones para el software de la tablet que puedan agregar compatibilidad para dispositivos Bluetooth adicionales.

Restaurar al estado de fábrica

Pulse el menú de Aplicaciones , luego pulse Configuración . Pulse **Hacer copia de seguridad y restablecer** > **Restablecimiento de datos de fábrica**. Pulse **Restablecer tableta** y luego **Borrar todo** para formatear su tableta.

Actualización del sistema operativo de su tablet

Para comprobar si hay actualizaciones, pulse el menú de **Aplicaciones** , luego pulse **Configuración** . A continuación, pulse **Acerca de la tableta** > **Actualizaciones del sistema** > **Comprobar ahora**.

Acer Touch WakeApp

Touch WakeApp es una aplicación práctica que le permite reactivar fácilmente su tablet del modo suspender e iniciar una aplicación definida, mediante gestos simples.



Gesto con 5 dedos



Gesto con 2 pulgares



Gesto con 2 dedos



Gesto con doble toque

Habilitar gestos de Touch WakeApp

1. Bajar el área de notificaciones desde la esquina derecha.
 - Como alternativa, también puede pulsar **Aplicaciones > Configuración**.
2. Pulse el icono de **Touch WakeApp** para que aparezca *Configurar gesto*.
3. Deslice el dedo hacia **ACTIVAR** para habilitar el elemento que quiera.
4. Pulse durante unos segundos el elemento que ha habilitado para abrir una lista de aplicaciones que pueden iniciarse automáticamente una vez que se reactiva la tablet.

Nota: Solo se admite el modo vertical cuando se usa el gesto de dos pulgares. Sostenga la tablet con ambos pulgares cerca del borde de la pantalla para reactivar su tablet.

5. Seleccione su aplicación y pulse **Aceptar**.

Nota: Si hay cuentas de usuarios múltiples en su tablet, la función *Accesos directos a aplicaciones* solo estará disponible en la cuenta del Administrador. Los demás usuarios solo podrán reactivar el sistema a la pantalla Inicio.

Para mayor información sobre Acer Touch WakeApp, consulte el Manual del usuario.

Seguridad y comodidad

INSTRUCCIONES DE SEGURIDAD

Lea estas instrucciones detenidamente. Conserve este documento para referencia futura. Signa las advertencias e instrucciones marcadas en el producto.

Apagar el producto antes de la limpieza

Desenchufe el producto de la toma de corriente de la pared antes de limpiarlo. No utilice limpiadores en aerosol o líquidos. Use un paño húmedo para la limpieza.

ADVERTENCIA

Acceder al enchufe de corriente

Asegúrese de que la toma de corriente en la que enchufa el cable de alimentación sea de fácil acceso y esté ubicada lo más cerca posible del operador del equipo. Cuando necesite desconectar la alimentación del equipo, asegúrese de desenchufar el enchufe de alimentación de la toma de corriente. Asegúrese de que el enchufe esté sujetado en la posición correcta con el adaptador antes de conectar la toma de corriente a la pared. **Valor nominal de entrada:** Consulte la etiqueta de clasificación en la parte inferior de la computadora y asegúrese de que el adaptador de corriente cumpla con el valor nominal especificado.

El usuario no debe, bajo ninguna circunstancia, intentar desarmar la fuente de alimentación. La fuente de alimentación no tiene partes que puedan ser reemplazadas por el usuario. Dentro de la fuente de alimentación hay voltajes peligrosos que pueden causar serias lesiones. Debe devolver una fuente de alimentación defectuosa a su distribuidor.

Usar energía eléctrica

- Si se usa un cable de extensión con este producto, asegúrese de que el amperaje total del equipo enchufado en el cable de extensión no supere el amperaje del cable. Asimismo, asegúrese de que el valor nominal total de todos los productos enchufados en la toma de corriente de la pared no supere el valor nominal del fusible.
- No conecte una toma de corriente, una toma múltiple o un receptáculo de corriente enchufando demasiados dispositivos. La carga total del sistema no debe superar el 80% de la capacidad nominal del circuito de derivación. Si se utilizan tomas múltiples, la carga no debe superar el 80% del valor de entrada de la toma múltiple.

General

- No utilice este producto cerca del agua.
- No coloque este producto en una superficie poco estable. Si el producto se cae, puede sufrir abrasiones y daños.
- Hay ranuras y aberturas de ventilación que aseguran un funcionamiento confiable del producto y lo protegen del recalentamiento.

No bloquee ni cubra estas aberturas. Nunca se deben bloquear las aberturas al colocar el producto sobre una alfombra, una alfombra u otra superficie similar. Nunca coloque este producto cerca o encima de un radiador o fuente de calor, ni tampoco sobre una instalación integrada a menos que la ventilación sea apropiada.

- Nunca introduzca objetos de ningún tipo dentro de este producto a través de las ranuras del gabinete, ya que podría tocar puntos de voltaje peligrosos o causar un cortocircuito en algunas piezas y provocar un incendio o una descarga eléctrica.
- No derrame ningún tipo de líquido sobre el producto.
- Para evitar que se produzcan daños en los componentes y para evitar fugas en la batería, no coloque el producto sobre una superficie vibratoria.

El dispositivo y sus accesorios podrían contener partes pequeñas. Manténganlas fuera del alcance de los niños.

Reparación del producto

No intente reparar este producto usted mismo, ya que al abrir o quitar las tapas podría exponerse a puntos de voltaje peligrosos u otros riesgos. Derive todas las reparaciones al personal técnico calificado.

Desconecte el producto de la toma de corriente y conéctese con personal técnico calificado en las siguientes situaciones:

- El cable de alimentación o el enchufe están dañados o desgastados.
- Se ha derramado líquido sobre el producto.
- El producto fue expuesto a la lluvia o el agua.
- El producto se ha caído o se ha dañado la caja.
- El rendimiento del producto ha cambiado y requiere reparación.
- El producto no funciona normalmente luego de haber seguido las instrucciones de funcionamiento.

Nota: Ajuste solo los controles que se describen en las instrucciones de funcionamiento, ya que **ajustar incorrecto de otros controles puede provocar daños y trabajo extra para los técnicos calificados para restaurar las condiciones normales del producto.**

INSTRUCCIONES PARA EL DESECHO

No tire este dispositivo electrónico a la basura. Para minimizar la contaminación y garantizar una protección óptima del medio ambiente global, recíclalo. **Para obtener más información relativa a la Directiva sobre residuos de equipos eléctricos y electrónicos (WEEE), visite www.ecer.gov.uk/public/Sustainability/sustainability01.htm**



INFORMACIÓN REGLAMENTARIA

PRECAUCIÓN al escuchar

- Para proteger los oídos, siga estas instrucciones.
- Suba el volumen gradualmente hasta que pueda oír claramente.
- No suba el nivel del volumen una vez que sus oídos se hayan adaptado.
- No escuche música a un volumen alto durante períodos prolongados.
- No suba el volumen si no puede escuchar a sus alrededores.
- Baje el volumen si no puede escuchar a las personas que hablan a su alrededor.



Prevención de la pérdida de la audición

Precaución: Puede producirse la pérdida permanente de la audición si se utilizan audífonos o auriculares a un alto volumen durante períodos de tiempo prolongados.

Este dispositivo **no** está probado y cumple con el requisito de Nivel de presión sonora estipulado en las normativas EN 50332-1 y/o EN 50332-2.

Nota: Para Francia, los audífonos y auriculares móviles para este dispositivo han sido probados y cumplen con el requisito de Nivel de presión sonora establecido en las normativas aplicables NF EN 50332-1:2000 y/o NF EN 50332-2:2003 según lo requiere por el Artículo francés L. 5232-1.



INFORMACIÓN REGLAMENTARIA SOBRE EL ADAPTADOR INALÁMBRICO

Precaución sobre el uso en aviones

Precaución: Las normativas de la FCC y FAA prohíben el funcionamiento en aviones de dispositivos inalámbricos de radiofrecuencia (adaptadores inalámbricos) debido a que sus señales podrían interferir con instrumentos críticos del avión.

El adaptador inalámbrico y su salud

El adaptador inalámbrico, como otros dispositivos de radio, emite energía electromagnética de radiofrecuencia. El límite de energía emitido por el adaptador inalámbrico, sin embargo, es menor que la energía electromagnética emitida por otros dispositivos inalámbricos como los teléfonos móviles. El adaptador inalámbrico funciona dentro de las pausas enraizadas en las normas y recomendaciones de seguridad de radiofrecuencia.

Estas normas y recomendaciones reflejan el consenso de la comunidad científica y el resultado de deliberaciones de paneles y comités de científicos que revisan e interpretan continuamente la extensa bibliografía de investigación. En algunas situaciones o lugares, el uso del adaptador inalámbrico puede estar restringido por el propietario del edificio o por los representantes responsables de la organización aplicable.

Ejemplos de dichas situaciones pueden incluir:

- Uso del adaptador inalámbrico a bordo de aviones o
 - Uso del adaptador inalámbrico en cualquier lugar donde el riesgo de interferencia con otros dispositivos o servicios sea percibido o identificado como perjudicial.
- Si no está seguro de la idoneidad que se aplica a su caso, consulte a los administradores de una organización o a un lugar específico (una aeroperu, por ejemplo) se le recomienda pedir autorización para usar el adaptador inalámbrico antes de encenderlo.

EE.UU. —FCC y FAA

Con su acción en ET Docket 96-8, la FCC ha adoptado un estándar de seguridad para la exposición de personas a la energía electromagnética de radiofrecuencia (RF) emitida por equipos certificados por la FCC. El adaptador cumple los límites de exposición de personas establecidos en el Boletín 65, 2001 de la OET, suplemento C, y en el ANSI/EIC C95.1-1992. Si la radio se maneja adecuadamente, en consonancia con las instrucciones del manual, se recibirá una exposición radicalmente inferior a los límites recomendados por la FCC.

Deberían observarse las siguientes precauciones de seguridad:

- No toque ni mueva la antena mientras la unidad está transmitiendo o recibiendo.
- No sujete ningún componente que contiene la radio de forma que la antena esté muy cerca o toque cualquier parte descubierta del cuerpo, especialmente el rostro o los ojos, mientras transmite.
- No utilice el aparato de radio ni trate de transmitir datos a menos que la antena esté correctamente. Este comportamiento puede causar daños en el aparato de radio.
- Use en entornos específicos:
- El uso de dispositivos inalámbricos en lugares peligrosos se encuentra restringido por las limitaciones que impongan los responsables de seguridad de dichos lugares.
- El uso de dispositivos inalámbricos en aviones se encuentra regulado por la Administración Federal de Aviación (FAA).
- El uso de dispositivos inalámbricos en hospitales se encuentra restringido a los límites que establezca cada hospital.

Este producto cumple con el límite de exposición portátil a RF establecido por la FCC para un entorno no controlado y es seguro para el uso previsto como se describe en este manual. Una mayor reducción de la exposición a RF se puede lograr si el producto puede mantenerse lo más lejos posible del cuerpo del usuario o si se configura el dispositivo en una potencia de salida más baja, si está disponible tal función.

Advertencia de proximidad a un dispositivo explosivo

Advertencia: No accione transmisores portátiles (incluyendo este adaptador inalámbrico) cerca de detonadores sin protección o en un entorno explosivo a menos que el transmisor haya sido modificado para ser considerado para ese uso.

Declaración de interferencia

Este equipo ha sido probado y se ha comprobado que cumple con los límites para un dispositivo digital de Clase B conforme a la Parte 15 de las reglamentaciones de la FCC. Estos límites están diseñados para brindar una protección razonable contra las interferencias perjudiciales en una instalación residencial. Este equipo genera, usa y puede emitir energía de radiofrecuencia. Si el equipo no está instalado y se usa de acuerdo con las instrucciones puede causar interferencia perjudicial a las comunicaciones de radio. No hay garantía, sin embargo, de que no se producirán interferencias en una instalación determinada. Si este equipo interfiere de manera perjudicial con la recepción de radio y televisión (lo cual se puede determinar apagando y encendiendo el equipo), se recomienda al usuario intentar corregir la interferencia de las siguientes maneras:

- Reorientar o reubicar la antena receptora del equipo que sufre la interferencia.
- Aumentar la distancia entre el adaptador inalámbrico y el equipo que sufre la interferencia.
- Conectar la computadora con el adaptador inalámbrico a un tomacorrientes en un circuito diferente al que está conectado el equipo que sufre la interferencia.
- Consulte o pida ayuda al representante o a un técnico especializado en radio o televisión.

Precaución: Cualquier cambio o modificación que no esté expresamente aprobado por la parte responsable del cumplimiento podría invalidar la autoridad del usuario para operar este equipo.

Información sobre exposición a radiofrecuencias de la FCC (SAR)

Este dispositivo cumple con los requisitos del gobierno para la exposición a ondas de radio. Este dispositivo está diseñado y fabricado para no exceder los límites de emisiones para la exposición a la energía de radiofrecuencia (RF) establecidos por la Comisión federal de comunicaciones (FCC, por sus siglas en inglés) del gobierno de los EE. UU.

La norma de exposición para los dispositivos inalámbricos emplea una unidad de medida conocida como Índice de absorción específica o SAR (por sus siglas en inglés). El límite de SAR establecido por la FCC es 1.6 W/kg. Las pruebas para SAR se realizan en posiciones de funcionamiento estándar aceptadas por la FCC, mientras el dispositivo transmite a su máximo nivel de potencia certificado en todas las bandas de frecuencia probadas.

Si bien el índice SAR se determina en base al máximo nivel de potencia certificado, el nivel real del SAR durante el funcionamiento del dispositivo puede encontrarse muy por debajo del valor máximo. Esto se debe a que el dispositivo está diseñado para funcionar en múltiples niveles de potencia para usar así solo la energía requerida para alcanzar la red.

En general, mientras más cerca esté de una antena de estación de base inalámbrica, menor será la emisión de potencia. Si bien puede haber diferencias entre los niveles de SAR de varios dispositivos y en diversas posiciones, todos cumplen con el requisito del gobierno.

La FCC ha concedido una Autorización de Equipo para este dispositivo con todos los niveles de SAR informados que se evaluaron conforme a los lineamientos de exposición a RF de la FCC. La información de la SAR sobre este dispositivo está archivada en la FCC y puede encontrarse en la sección Display Grant de www.fcc.gov/oe/ea/fccid luego de buscar la ID de FCC para su dispositivo.

Información sobre SAR

Información sobre exposición a radiofrecuencias (SAR)

Este dispositivo cumple con los requisitos de la UE (1999/519/EC) relativos a la limitación de la exposición del público en general a los campos electromagnéticos como protección de la salud. Los límites son parte de amplias recomendaciones para la protección del público en general. Estas recomendaciones han sido desarrolladas y revisadas por organizaciones científicas independientes mediante evaluaciones metódicas y regulares de estudios científicos. Para garantizar la seguridad de todas las personas, sin tener en cuenta la edad y la salud, los límites incluyen una medida de seguridad importante. Antes de que los dispositivos de radio puedan ponerse en circulación, debe confirmarse su acuerdo con las leyes o límites europeos. Solo entonces puede aplicarse el símbolo CE.

La unidad de medida para el límite en dispositivos móviles recomendada por el Consejo Europeo es el "índice de absorción específica" (SAR). Este límite de SAR es 2.0 W/kg de promedio sobre 10 gramos de tejido corporal. Cumple con los requisitos de la Comisión Internacional sobre la Protección contra la Radiación No Ionizante (ICNIRP por sus siglas en inglés). El valor máximo de SAR se calcula al nivel más alto de salida en todas las bandas de frecuencia del dispositivo móvil. El valor más alto de SAR reportado bajo esta norma durante la certificación del producto para el uso del dispositivo a una distancia de 0 cm del cuerpo.

Durante el uso, el nivel de SAR real es mucho más bajo que el valor máximo, debido a que el dispositivo móvil funciona en diferentes niveles de salida. Solo transmite con la salida que requiere para alcanzar la red. En general aplica lo siguiente: Cuanto más cerca esté de la estación base, menor será la salida de transmisión de su dispositivo móvil.

Medioambiente

Temperatura

- En funcionamiento: 0 °C a 35 °C
- Apagada: -20 °C a 60 °C
- Humedad (sin condensación)
- En funcionamiento: 20% a 80%
- Apagada: 20% a 80%



acer
Acer America Corporation
333 West San Carlos St.,
Suite 1500
San Jose, CA 95110
U.S.A
Tel. 1-254-298-4147
Fax. 1-254-298-4147
www.acer.com

Comisión Federal de Comunicaciones Declaración de conformidad

Este dispositivo cumple con la Parte 15 de las reglamentaciones de la FCC. El funcionamiento está sujeto a las siguientes dos condiciones: (1) este dispositivo no puede causar interferencia perjudicial, y (2) este dispositivo debe aceptar cualquier interferencia, incluso la interferencia que pueda causar un funcionamiento no deseado.

El siguiente Fabricante/Importador es responsable de esta declaración:

Producto:	Computadora tablet
Marca:	Acer
Número de modelo reglamentario:	A1408
Nombre de Sku:	B1-750xxxx; ("X" es "0-9", "a-z", "A-Z", ".", " " o en blanco)
Nombre de la parte responsable:	Acer America Corporation
Dirección de la parte responsable:	333 West San Carlos St., Suite 1500 San Jose, CA 95110, U. S. A.
Persona de contacto:	Representante de Acer
Número de teléfono:	1-254-298-4000
Número de fax:	1-254-298-4147
28 de agosto, 2014	

Guia de Introdução



Uso do seu tablet

1. Conecte o adaptador de alimentação
Carregue seu tablet por pelo menos quatro horas.

Nota: É normal que a superfície do dispositivo fique quente durante o carregamento ou períodos longos de uso.

2. Pressione o botão liga/desliga
Segure até ver o logotipo da Acer.

Conexão à Internet através do Wi-Fi

Para se conectar a uma rede Wi-Fi, toque no menu **Aplicativos**  e depois toque em **Configurações** . Em *Sem fios e redes*, certifique-se de que o Wi-Fi esteja LIGADO. Toque em **Wi-Fi** e depois em uma rede sem fio; se necessário digite uma senha de segurança para acessar a rede.



Como registrar-se

Para registrar seu produto Acer, acesse nosso site registration.acer.com. Depois que recebermos seu registro de produto, enviaremos um e-mail de confirmação com dados importantes que você deve guardar em um local seguro.

O Manual do usuário de seu tablet



Para baixar o Manual do usuário, vá para www.acer.com e clique em **Suporte** > **DRIVERS E MANUAIS**. Selecione os itens apropriados de **Grupo** > **Série** > **Produtos**. Na guia *Documentos*, clique em **Download**, próximo ao Manual do usuário.

Conexão a um dispositivo Bluetooth



Para se conectar a um dispositivo Bluetooth, toque no menu **Aplicativos**  e depois toque em **Configurações** . Em *Sem fios e redes*, certifique-se de que o Bluetooth esteja LIGADO. Toque em **Bluetooth** e depois em **PESQUISAR DISPOSITIVOS** para verificar os dispositivos disponíveis. Em seguida, toque em um dispositivo disponível para selecioná-lo.

Nota: Os fones de ouvido A2DP estéreo são suportados apenas para reprodução. Verifique a existência de atualizações do software do tablet que podem adicionar suporte para dispositivos Bluetooth adicionais.

Restauração para as configurações de fábrica

Toque no menu **Aplicativos**  e depois toque em **Configurações** . Toque em **Backup e restabelecimento** > **Restabelecer dados de fábrica**; toque em **Restabelecer tablet** e depois em **Apagar tudo para formatar seu tablet**.

Atualização do sistema operacional do seu tablet

Para verificar se há atualizações, toque no menu **Aplicativos**  e depois toque em **Configurações** . Em seguida, toque em **Sobre o tablet** > **Atualizações do sistema** > **Verificar agora**.

Acer Touch WakeApp

O Touch WakeApp é um aplicativo conveniente que permite que você ative facilmente seu tablet do modo de suspensão e abra um aplicativo definido usando gestos simples.



Gesto com 5 dedos



Gesto com 2 polegares



Gesto com 2 dedos



Gesto com toque duplo

Habilitar gestos do Touch WakeApp

1. Puxe a área de notificações a partir do canto direito.
 - Como alternativa, você também pode tocar em **Aplicativos > Configurações**.
2. Toque no ícone **Touch WakeApp** para abrir a *Configuração de gestos*.
3. **Ligue** para habilitar o item desejado.
4. Toque e segure o item habilitado para abrir a lista de aplicativos que podem ser abertos automaticamente depois que o tablet for ativado.

Nota: Apenas o modo retrato é suportado ao se usar o gesto com 2 dedos. Segure o tablet com os dois polegares próximos da borda da tela para ativar seu tablet.

5. Selecione o aplicativo e toque em **OK**.

Nota: Se houver várias contas de usuário em seu tablet, a função Atalhos de aplicativo estará disponível apenas na conta do administrador. Todos os outros usuários conseguirão ativar o sistema apenas na tela inicial.

Para obter mais informações sobre o Acer Touch WakeApp, consulte o Manual do usuário.

Segurança e conforto

INSTRUÇÕES DE SEGURANÇA

Leia estas instruções cuidadosamente. Guarde este documento para consulta futura. Siga todos os avisos e instruções sinalizadas no produto.

Desligando o produto antes de limpar

Desligue o aparelho da tomada antes de limpá-lo.
Não use produtos de limpeza líquidos ou em aerossol. Limpe-o com um pano úmido.

ADVERTÊNCIAS

Acesso à tomada de alimentação

Certifique-se de que a tomada elétrica a qual você liga o cabo de alimentação é de fácil acesso e localizada o mais próximo possível do operador do equipamento. Quando você precisar desligar o equipamento da energia, certifique de desconectar a tomada de alimentação da tomada elétrica. Certifique-se de que a tomada de alimentação esteja na posição correta com o adaptador antes de conectá-la na tomada da parede.

Classificação de entrada: Consulte a etiqueta de classificação na parte inferior do computador e certifique-se de que o adaptador de energia esteja em conformidade com a classificação específica.

Sob nenhuma circunstância o usuário deve tentar desmontar a fonte de alimentação. A fonte de alimentação não tem nenhuma peça substituível pelo usuário. Dentro da fonte de alimentação existem tensões perigosas que podem causar ferimentos graves.

Uma fonte de alimentação com defeito deve ser devolvida ao seu revendedor.

Usando a energia elétrica

- Caso utilize um fio de extensão com este aparelho, certifique-se de que a amperagem total do equipamento conectado ao fio de extensão não excede a amperagem do fio. Além disso, certifique-se de que a potência nominal total de todos os aparelhos conectados à tomada não excede a do fúsel.
- Não sobrecarregue uma tomada elétrica ou benjamim conectando vários aparelhos. A carga total do sistema não deve exceder 80% da potência nominal do circuito derivado. Se usar benjamins, a carga não deve exceder 80% da potência nominal de entrada do benjamim.

Geral

- Não use esse produto próximo à água.
- Não coloque este aparelho sobre um carrinho, suporte ou mesa instável. Se o aparelho cair, ele pode ser seriamente danificado.
- Aberturas de ventilação são fornecidas para assegurar o bom funcionamento do produto e evitar o superaquecimento. Estas aberturas nunca devem ser obstruídas ou cobertas. Para que estas aberturas não sejam bloqueadas, o aparelho não deve ser colocado sobre uma cama, sofá, tapete ou outra superfície semelhante. Este produto não deve nunca ser colocado próximo ou sobre um radiador ou detector de calor, ou em uma instalação embutida, a menos que seja fornecida a ventilação adequada.
- Nunca introduza objetos de qualquer tipo neste aparelho através dos slots do gabinete, pois podem tocar em pontos de tensão perigosa ou causar curto-circuito, resultando em risco de incêndio ou choque elétrico. Nunca derrame líquido de qualquer tipo sobre ou dentro do produto.
- Para evitar danificar os componentes internos e impedir vazamentos da água, não repare o aparelho sobre uma superfície vibratória.
- O aparelho e seus acessórios podem conter partes pequenas. Mantenha-as fora do alcance das crianças pequenas.

Reparo

- Não tente consertar você mesmo este produto, uma vez que abrir ou remover a tampa pode expor você a pontos de voltagem perigosa ou outros riscos. Não repare o produto por pessoa não técnica ou qualificado.
- Desconecte este aparelho da tomada da parede e recorra ao serviço de pessoal técnico qualificado se:
- O cabo de alimentação ou o plugue está danificado, cortado ou desgastado.
 - Foi derramado líquido dentro do aparelho.
 - O produto foi exposto à chuva ou água.
 - O produto cair ou o corpo for danificado.

- O produto apresentar uma nitida mudança no desempenho, dando indícios da necessidade de reparo.
 - O produto não funciona normalmente após você seguir as instruções de operação.
- Nota:** Ajuste apenas os controles mencionados nas instruções de operação, visto que ajustes impróprios de outros controles podem resultar em avarias que muitas vezes requerem um trabalho extensivo por um técnico qualificado para restabelecer a condição normal do produto.

INSTRUÇÕES PARA DESCARTE

Não descarte este dispositivo eletrônico jogando-o no lixo. Para minimizar a poluição e assegurar o máximo de proteção ao meio ambiente, por favor, recicle. Para obter mais informações sobre os regulamentos de resíduos de equipamentos eletrônicos e eletrônicos (Waste from Electrical and Electronics Equipment - WEEE), acesse www.acer-group.com/public/Sustainability/sustainability01.htm



INFORMAÇÕES REGULATÓRIAS

CUIDADO ao ouvir

- Para proteger sua audição, siga estas instruções.
- Não aumente o volume gradualmente até que possa ouvir clara e confortavelmente.
 - Não aumente o volume depois que seus ouvidos estiverem acostumados.
 - Não ouça música com volume alto por períodos prolongados.
 - Não aumente o volume para bloquear o barulho do ambiente.
 - Diminua o volume se não puder ouvir as palavras falando perto de você.



Prevenção contra perda de audição

Cuidado: a utilização prolongada de fones de ouvido em altos volumes pode causar perda permanente da audição.

Esse dispositivo foi testado quanto à conformidade com os requisitos de Nível de Pressão Sonora definidos nas normas aplicáveis EN 50332-1 e/ou EN 50332-2.

Nota: Na França, os fones de ouvido para este dispositivo foram testados quanto à conformidade com o Nível de Pressão Sonora disposto nas normas aplicáveis NIF EN 50332-1:2000 e/ou NIF EN 50332-2:2003, conforme exigência do artigo francês L. 5232-1.



INFORMAÇÕES REGULATÓRIAS DO ADAPTADOR SEM FIO

Cuidados no uso em aviões

Cuidado: Os regulamentos da FCC e FAA proíbem o funcionamento de dispositivos sem fio de radiofrequência em aviões (adaptadores sem fio) porque seus sinais podem interferir com instrumentos importantes da aeronave.

O adaptador sem fio e sua saúde

O adaptador sem fio, como outros dispositivos de rádio, emite energia eletromagnética em forma de frequência de rádio. O nível de energia emitido pelo adaptador sem fio, entretanto, é menor do que a energia eletromagnética emitida por outros dispositivos sem fio como telefones celulares. O adaptador sem fio funciona dentro das orientações encontradas nas normas e recomendações de segurança de frequência de rádio. Essas normas e recomendações refletem o consenso da comunidade científica e resultam de deliberações de grupos e comitês de cientistas que analisam e interpretam continuamente a extensa literatura de pesquisas. Em alguns situações, no entanto, o uso do adaptador sem fio pode ser restringido pelo proprietário do prédio ou pelos representantes responsáveis da organização aplicável.

Os exemplos de tais situações podem incluir:

- O uso de adaptadores sem fio a bordo de aviões, ou
 - O uso de adaptadores sem fio em qualquer outro ambiente em que o risco de interferência com outros dispositivos ou serviços seja percebido ou identificado como nocivo.
- Se você não tiver certeza sobre a política aplicável ao uso dos adaptadores sem fio em uma organização específica ou ambiente (um aeroporto, por exemplo), aconselhamos que você peça autorização para o uso do adaptador antes de ligá-lo.

EUA—FCC e FAA

A FCC com sua ação no ET Docket 96-8 adotou uma norma de segurança para exposição humana à energia eletromagnética de radiofrequência (RF) emitida por equipamentos certificados pela FCC. O adaptador sem fio atende os limites de exposição humana encontrados no Boletim OET 65, suplemento C, 2002 e ANSI/IEEE C95.1, 1992. A operação adequada dessa rádio de acordo com as instruções encontradas neste manual resultará em uma exposição consideravelmente abaixo dos limites recomendados pela FCC.

- As precauções de segurança a seguir devem ser observadas:
- Não toque ou mova a antena enquanto a unidade estiver transmitindo ou recebendo.
- Não segure nenhum componente que contenha o rádio de modo que a antena fique muito próxima ou toque qualquer parte exposta do corpo, especialmente o rosto ou os olhos durante a transmissão.
- Não opere o rádio ou tente transmitir durante a menos que a antena esteja conectada. Esse comportamento pode causar danos ao rádio.

Uso em ambientes específicos:

- O uso de adaptadores sem fio em locais perigosos é limitado pelas restrições impostas pelos diretores de segurança de tais ambientes.
- O uso de adaptadores sem fio em aviões é regulamentado pela Administração Federal de Aviação (FAA).
- O uso de adaptadores sem fio em hospitais é restrito aos limites definidos por cada um deles.

O produto está em conformidade com o limite de exposição de RF portátil da FCC definido para um ambiente não controlado e é seguro para a operação pretendida conforme descrito neste manual. Pode-se alcançar uma redução ainda maior à exposição de RF, se o produto puder ser mantido o mais afastado possível do usuário ou se o dispositivo for ajustado para potência de saída inferior se tal função estiver disponível.

Advertência de proximidade de dispositivo explosivo

Advertência: Não opere um transmissor portátil (incluindo este adaptador sem fio) próximo de detonadores sem proteção ou em um ambiente explosivo a menos que o transmissor tenha sido modificado para ser qualificado para tal uso.

Declaração de interferência

Esse equipamento foi testado e está de acordo com os limites para dispositivos digitais Classe B, conforme a Parte 15 das Regras do FCC. Esses limites foram criados para proporcionar proteção razoável contra interferência prejudicial em instalações residenciais. Este equipamento gera, utiliza e pode emitir energia de radiofrequência. Se o equipamento não estiver em conformidade com essas instruções, ele pode causar interferências prejudiciais às comunicações por rádio. Não há nenhuma garantia, entretanto, de que não ocorrerá interferência em uma instalação em particular. Se este equipamento causar interferência prejudicial à recepção de rádio ou televisão (o que poderá ser determinado quando o equipamento for ligado ou desligado), o usuário deverá tomar uma ou mais das seguintes medidas para tentar corrigir a interferência:

- Reorientar ou reposicionar a antena receptora do equipamento que apresenta interferência.
- Aumente a distância entre o adaptador sem fio e o equipamento que apresenta interferência.
- Conecte o computador com o adaptador sem fio em uma tomada em um circuito diferente daquele em que o equipamento está apresentando a interferência.
- Consultar o revendedor ou um técnico experiente de rádio/TV para obter ajuda.

Cuidado: Mudanças ou modificações não expressamente aprovadas pela parte responsável pela conformidade pode invalidar a autoridade do usuário para operar o equipamento.

Informações de exposição a RF da FCC (SAR)

Esse dispositivo atende os requisitos do governo de exposição a ondas de rádio. Esse dispositivo foi projetado e fabricado para não ultrapassar os limites de emissão de exposição à energia de frequência de rádio (RF) definidas pela Comissão Federal de Comunicações do Governo dos EUA. A norma de exposição para dispositivos sem fio emprega uma unidade de medida conhecida como Taxa de Absorção Específica ou SAR. O limite de SAR definido pela FCC é de 1,6 W/kg. Os testes de SAR são realizados usando-se posições de operação padrão aceitas pela FCC com o dispositivo transmitindo em seu nível de energia mais alto certificado em todas as

bandas de frequência testadas.

Apesar de a SAR ser determinada no mais alto nível de potência certificado, o nível SAR atual do dispositivo durante a operação pode estar bem abaixo do valor máximo. Isso ocorre porque o dispositivo foi projetado para um limite em vários níveis de potência, usando assim apenas a potência necessária para alcançar a rede.

Em geral, quanto mais próximo você está da antena da estação base sem fio, menor é a saída de potência. Embora possa haver diferenças entre os níveis de SAR de vários dispositivos em várias posições, todos eles atendem os requisitos do governo.

A FCC concedeu uma autorização de equipamento para esse dispositivo com todos os níveis de SAR testados e avaliados como estando em conformidade com as diretrizes de exposição de RF da FCC. As informações de SAR desse dispositivo estão arquivadas com a FCC e podem ser encontradas na seção Exibir concessão do site www.fcc.gov/oet/ea/fccid após pesquisar o ID FCC de seu dispositivo.

Canadá — Indústria canadense (IC)

Este dispositivo está em conformidade com a norma RSS210 da indústria canadense. Cet appareil se conforme à RSS210 de Canada d'Industrie. Esse dispositivo está em conformidade com as normas RSS isentas de licença da indústria canadense.

A operação está sujeita às duas condições a seguir: (1) esse dispositivo não poderá causar uma interferência prejudicial; e (2) esse dispositivo deverá aceitar qualquer interferência, inclusive interferências que possam causar um funcionamento indesejado do dispositivo.

Cet appareil est conforme à la norme CNR-210 d'Industrie Canada applicable aux appareils radio exempts de licence. Son fonctionnement est sujet aux deux conditions suivantes: (1) le dispositif ne doit pas produire de brouillage préjudiciable, et (2) ce dispositif doit accepter tout brouillage reçu, y compris un brouillage susceptible de provoquer un fonctionnement indésirable.

- Declaração de Exposição à Radiação:

O produto está em conformidade com o limite de exposição de RF portátil do Canadá definido para um ambiente não controlado e é seguro para a operação pretendida conforme descrito neste manual. Pode-se alcançar uma redução ainda maior à exposição de RF, se o produto puder ser mantido o mais afastado possível do corpo do usuário ou se o dispositivo for ajustado para potência de saída inferior se tal função estiver disponível.

Déclaration d'exposition aux radiations : Le produit est conforme aux limites d'exposition portative pour les appareils portables RF pour les Etats-Unis et le Canada établies pour un environnement non contrôlé.

Le produit est sûr pour un fonctionnement tel que décrit dans ce manuel. La réduction aux expositions RF peut être augmentée si l'appareil peut être conservé aussi loin que possible du corps de l'utilisateur ou que le dispositif est réglé sur la puissance de sortie la plus faible si une telle fonction est disponible.

Este aparelho digital Classe B está em conformidade com a ICES-003 canadense.

Cet appareil numérique de la classe B est conforme à la norme NMB-003 du Canada.

*Para evitar interferência de rádio ao serviço licenciado, este dispositivo destina-se ao uso em ambientes internos e longe de janelas, a fim de proporcionar o máximo de blindagem. O equipamento (ou sua antena de transmissão) que for instalado em ambientes externos estará sujeito à obtenção de licença.

« Pour empêcher que cet appareil cause du brouillage au service faisant l'objet d'une licence, il doit être utilisé à l'intérieur et devrait être placé loin des fenêtres afin de fournir un écran de blindage maximal. Si le matériel (ou son antenne d'émission) est installé à l'extérieur, il doit faire l'objet d'une licence. »

Brasil

Este equipamento opera em caráter secundário, isto é, não tem direito a proteção contra interferência prejudicial, mesmo de estações do mesmo tipo, e não pode causar interferência a sistemas operando em caráter primário.

Ambiente

- Temperatura
 - Em operação: 0°C a 35°C
 - Fora de operação: -20°C a 60°C
- Umidade (sem condensação)
 - Em operação: 20% a 80%
 - Fora de operação: 20% a 70%



acer.com

acer
explore beyond limits™



NC.L8811.00B



Recyclable Paper