

# Contents

English  
Français  
Deutsch  
Italiano  
Español  
Português  
Nederlands  
Norsk  
Dansk  
Svenska  
Suomi  
Русский  
Polski  
Magyar  
Čeština  
Slovenčina

Slovenski  
Hrvatski  
Română  
Български  
Eesti  
Latviski  
Lietuviškai  
Ελληνικά  
Türkçe  
한국어  
繁體中文  
简体中文  
Bahasa Indonesia  
ไทย





**acer**  
*explore beyond limits™*

**ICONIA** | W700



© 2012. All Rights Reserved.

Acer ICONIA User Manual

Models: W700 / W700P

First issue: 19 September 2012

# TABLE OF CONTENTS

---

<b>Safety and comfort</b>	<b>5</b>	<b>Acer Ring</b>	<b>37</b>
<b>First things first</b>	<b>15</b>	<b>Device Control</b>	<b>39</b>
Your guides .....	15	<b>Acer clear.fi</b>	<b>40</b>
Basic care and tips for using your computer .....	15	Navigating media and photos .....	40
Turning your computer on and off .....	15	Shared files .....	41
Taking care of your computer .....	16	Which devices are compatible? .....	41
Taking care of your AC adapter .....	17	Playing to another device .....	42
Cleaning and servicing .....	17	<b>Screen orientation</b>	
<b>Your Acer tablet PC tour</b>	<b>19</b>	<b>and G-sensor</b>	<b>43</b>
Tablet PC .....	19	<b>Power management</b>	<b>44</b>
Front view .....	20	Acer Green Instant On .....	44
Back view .....	21	Saving power .....	45
Top view .....	21	<b>Battery pack</b>	<b>48</b>
Bottom view .....	22	Battery pack characteristics .....	48
Left/right views .....	23	Charging the battery .....	48
LED Indicators .....	25	Optimizing battery life .....	50
Connect the tablet to the cradle .....	25	Checking the battery level .....	51
Tablet cradle .....	26	Battery-low warning .....	51
Front view .....	27	<b>Securing your computer</b>	<b>53</b>
Back view (stand not shown) .....	28	Using passwords .....	53
Left view (stand not shown) .....	29	Entering passwords .....	54
Environment .....	30	<b>Frequently asked questions</b>	<b>55</b>
<b>Universal Serial Bus (USB)</b>	<b>31</b>	Requesting service .....	56
<b>HDMI Micro</b>	<b>32</b>	Tips and hints for using Windows 8 .....	58
<b>Using the virtual keyboard</b>	<b>33</b>	Three concepts you might want to keep in mind .....	58
<b>Wireless networks</b>	<b>35</b>	How do I access the charms? .....	58
Connecting to the Internet .....	35	How do I get to Start? .....	58
Wireless networks .....	35		

How do I jump between apps?.....	59	updates? .....	64
How do I turn off my computer?.....	59	Where can I get more information?.....	64
Why is there a new interface?.....	59	Troubleshooting.....	65
How do I unlock my computer?.....	59	Troubleshooting tips.....	65
How do I personalize my computer?.....	60	Error messages.....	65
I want to use Windows in the way that I'm used to - give me my desktop back!.....	61	<b>Recovering your system</b>	<b>67</b>
Where are my apps?.....	61	<b>BIOS utility</b>	<b>68</b>
What is a Microsoft ID (account)?.....	63	Boot sequence.....	68
How do I add a favorite to Internet Explorer?.....	63	Setting passwords .....	68
How do I check for Windows		<b>Regulations and safety notices</b>	<b>69</b>

# SAFETY AND COMFORT

---

## **SAFETY INSTRUCTIONS**

Read these instructions carefully. Keep this document for future reference. Follow all warnings and instructions marked on the product.

### **Turning the product off before cleaning**

Unplug this product from the wall outlet before cleaning. Do not use liquid cleaners or aerosol cleaners. Use a damp cloth for cleaning.

## **WARNINGS**

### **Accessing the power cord**

Be sure that the power outlet you plug the power cord into is easily accessible and located as close to the equipment operator as possible. When you need to disconnect power to the equipment, be sure to unplug the power cord from the electrical outlet.

### **Disconnecting the power source**

Observe the following guidelines when connecting and disconnecting power to the power supply unit:

Install the power supply unit before connecting the power cord to the AC power outlet.

Unplug the power cord before removing the power supply unit from the computer.

If the system has multiple sources of power, disconnect power from the system by unplugging all power cords from the power supplies.

### **Using electrical power**

- This product should be operated from the type of power indicated on the marking label. If you are not sure of the type of power available, consult your dealer or local power company.
- Do not allow anything to rest on the power cord. Do not locate this product where people will walk on the cord.

- If an extension cord is used with this product, make sure that the total ampere rating of the equipment plugged into the extension cord does not exceed the extension cord ampere rating. Also, make sure that the total rating of all products plugged into the wall outlet does not exceed the fuse rating.
- Do not overload a power outlet, strip or receptacle by plugging in too many devices. The overall system load must not exceed 80% of the branch circuit rating. If power strips are used, the load should not exceed 80% of the power strip's input rating.
- This product's AC adapter is equipped with a three-wire grounded plug. The plug only fits in a grounded power outlet. Make sure the power outlet is properly grounded before inserting the AC adapter plug. Do not insert the plug into a non-grounded power outlet. Contact your electrician for details.
- **Warning! The grounding pin is a safety feature. Using a power outlet that is not properly grounded may result in electric shock and/or injury.**
- ***Note:** The grounding pin also provides good protection from unexpected noise produced by other nearby electrical devices that may interfere with the performance of this product.*
- The system can be powered using a wide range of voltages; 100 to 120 or 220 to 240 V AC. The power cord included with the system meets the requirements for use in the country/region where the system was purchased. Power cords for use in other countries/regions must meet the requirements for that country/region. For more information on power cord requirements, contact an authorized reseller or service provider.

### Protecting your hearing

- **Warning! Permanent hearing loss may occur if earphones or headphones are used at high volume for prolonged periods of time.**



To protect your hearing, follow these instructions.

- Increase the volume gradually until you can hear clearly and comfortably.
- Do not increase the volume level after your ears have adjusted.
- Do not listen to music at high volumes for extended periods.

- Do not increase the volume to block out noisy surroundings.
- Decrease the volume if you can't hear people speaking near you.

### **Bundled dummy cards**

- **Note:** *Information in this section may not apply to your computer.*

Your computer shipped with plastic dummies installed in the card slots. Dummies protect unused slots from dust, metal objects or other particles. Save the dummies for use when no cards are in the slots.

### **General**

- Do not use this product near water.
- Do not place this product on an unstable cart, stand or table. If the product falls, it could be seriously damaged.
- Slots and openings are provided for ventilation to ensure reliable operation of the product and to protect it from overheating. These openings must not be blocked or covered. The openings should never be blocked by placing the product on a bed, sofa, rug or other similar surface. This product should never be placed near or over a radiator or heat register, or in a built-in installation unless proper ventilation is provided.
- Never push objects of any kind into this product through cabinet slots as they may touch dangerous voltage points or short-out parts that could result in a fire or electric shock. Never spill liquid of any kind onto or into the product.
- To avoid damage of internal components and to prevent battery leakage, do not place the product on a vibrating surface.
- Never use it under sporting, exercising, or any vibrating environment which will probably cause unexpected short current or damage rotor devices, HDD, Optical drive, and even exposure risk from lithium battery pack.
- The bottom surface, areas around ventilation openings and AC adapter may get hot. To avoid injury, ensure they do not come in contact with your skin or body.
- Your device and its enhancements may contain small parts. Keep them out of the reach of small children.

## Product servicing

Do not attempt to service this product yourself, as opening or removing covers may expose you to dangerous voltage points or other risks. Refer all servicing to qualified service personnel.

Unplug this product from the wall outlet and refer servicing to qualified service personnel when:

- The power cord or plug is damaged, cut or frayed.
- Liquid was spilled into the product.
- The product was exposed to rain or water.
- The product has been dropped or the case has been damaged.
- The product exhibits a distinct change in performance, indicating a need for service.
- The product does not operate normally after following the operating instructions.
- **Note:** *Adjust only those controls that are covered by the operating instructions, since improper adjustment of other controls may result in damage and will often require extensive work by a qualified technician to restore the product to normal condition.*

## Guidelines for safe battery usage

This computer uses a Lithium-ion or Lithium-polymer battery. Do not use it in a humid, wet or corrosive environment. Do not put, store or leave your product in or near a heat source, in a high temperature location, in strong direct sunlight, in a microwave oven or in a pressurized container, and do not expose it to temperatures over 60° C (140° F). Failure to follow these guidelines may cause the battery to leak acid, become hot, explode or ignite and cause injury and/or damage.

Do not pierce, open or disassemble the battery. If the battery leaks and you come into contact with the leaked fluids, rinse thoroughly with water and seek medical attention immediately.

For safety reasons, and to prolong the lifetime of the battery, charging will not occur at temperatures below 0° C (32° F) or above 40° C (104° F).



The full performance of a new battery is achieved only after two or three complete charge and discharge cycles. The battery can be charged and discharged hundreds of times, but it will eventually wear out. When the operation time becomes noticeably shorter than normal, refer to qualified service personnel. Use only the approved batteries, and recharge your battery only with the approved chargers designated for this device.

Never use any charger or battery that is damaged.

The capacity and lifetime of the battery will be reduced if the battery is left in hot or cold places, such as in a closed car in summer or winter. Always try to keep the battery between 15°C and 25°C (59°F and 77°F). A device with a hot or cold battery may not work temporarily, even when the battery is fully charged. Battery performance is especially limited in temperatures well below freezing.

Do not dispose of batteries in a fire as they may explode. Batteries may also explode if damaged. Dispose of batteries according to local regulations. Please recycle when possible. Do not dispose as household waste.

- **Note:** Please refer to [www.acer.com](http://www.acer.com) for battery shipping documents.
- **Warning! Batteries may explode if not handled properly. Do not disassemble or dispose of them in fire. Keep them away from children. Follow local regulations when disposing of used batteries.**

#### RADIO FREQUENCY INTERFERENCE

- **Warning! For safety reasons, turn off all wireless or radio transmitting devices when using your computer under the following conditions. These devices may include, but are not limited to: wireless LAN (WLAN), Bluetooth and/or 3G.**

Remember to follow any special regulations in force in any area, and always switch off your device when its use is prohibited or when it may cause interference or danger. Use the device only in its normal operating positions. This device meets RF exposure guidelines when used normally, and it and its antenna are positioned at least 1.5 centimeters (5/8 inch) away from your body. It should not contain metal and you should position the device the above-stated distance from your body. To successfully transmit data files or messages, this device requires a good quality connection to the network. In

some cases, transmission of data files or messages may be delayed until such a connection is available. Ensure that the above separation distance instructions are followed until the transmission is completed. Parts of the device are magnetic. Metallic materials may be attracted to the device, and persons with hearing aids should not hold the device to the ear with the hearing aid. Do not place credit cards or other magnetic storage media near the device, because information stored on them may be erased.

### **MEDICAL DEVICES**

Operation of any radio transmitting equipment, including wireless phones, may interfere with the functionality of inadequately protected medical devices. Consult a physician or the manufacturer of the medical device to determine if they are adequately shielded from external RF energy or if you have any questions. Switch off your device in health care facilities when any regulations posted in these areas instruct you to do so. Hospitals or health care facilities may be using equipment that could be sensitive to external RF transmissions.

**Pacemakers.** Pacemaker manufacturers recommend that a minimum separation of 15.3 centimeters (6 inches) be maintained between wireless devices and a pacemaker to avoid potential interference with the pacemaker. These recommendations are consistent with the independent research by and recommendations of Wireless Technology Research. Persons with pacemakers should do the following:

- Always keep the device more than 15.3 centimeters (6 inches) from the pacemaker
- Not carry the device near your pacemaker when the device is switched on.

If you suspect interference, switch off your device, and move it.

**Hearing aids.** Some digital wireless devices may interfere with some hearing aids. If interference occurs, consult your service provider.

### **VEHICLES**

RF signals may affect improperly installed or inadequately shielded electronic systems in motor vehicles such as electronic fuel injection systems, electronic anti-skid (anti-lock) braking systems, electronic speed control systems, and air bag systems. For more information, check with the manufacturer, or its representative, of your vehicle or any

equipment that has been added. Only qualified personnel should service the device, or install the device in a vehicle. Faulty installation or service may be dangerous and may invalidate any warranty that may apply to the device. Check regularly that all wireless equipment in your vehicle is mounted and operating properly. Do not store or carry flammable liquids, gases, or explosive materials in the same compartment as the device, its parts, or enhancements. For vehicles equipped with an air bag, remember that air bags inflate with great force. Do not place objects, including installed or portable wireless equipment in the area over the air bag or in the air bag deployment area. If in-vehicle wireless equipment is improperly installed, and the air bag inflates, serious injury could result. Using your device while flying in aircraft is prohibited. Switch off your device before boarding an aircraft. The use of wireless teledevices in an aircraft may be dangerous to the operation of the aircraft, disrupt the wireless telephone network, and may be illegal.

#### **POTENTIALLY EXPLOSIVE ENVIRONMENTS**

Switch off your device when in any area with a potentially explosive atmosphere and obey all signs and instructions. Potentially explosive atmospheres include areas where you would normally be advised to turn off your vehicle engine. Sparks in such areas could cause an explosion or fire resulting in bodily injury or even death. Switch off the device at refueling points such as near gas pumps at service stations. Observe restrictions on the use of radio equipment in fuel depots, storage, and distribution areas; chemical plants; or where blasting operations are in progress. Areas with a potentially explosive atmosphere are often, but not always, clearly marked. They include below deck on boats, chemical transfer or storage facilities, vehicles using liquefied petroleum gas (such as propane or butane), and areas where the air contains chemicals or particles such as grain, dust or metal powders. Do not switch the computer on when wireless phone use is prohibited or when it may cause interference or danger.

#### **EMERGENCY CALLS**

- **Warning! You cannot make emergency calls through this device. To make an emergency call you shall dial out through your mobile phone or other telephone call system.**

## **DISPOSAL INSTRUCTIONS**

Do not throw this electronic device into the trash when discarding. To minimize pollution and ensure utmost protection of the global environment, please recycle. For more information on the Waste from Electrical and Electronics Equipment (WEEE) regulations, visit [www.acer-group.com/public/Sustainability/sustainability01.htm](http://www.acer-group.com/public/Sustainability/sustainability01.htm)



## **TIPS AND INFORMATION FOR COMFORTABLE USE**

Computer users may complain of eyestrain and headaches after prolonged use. Users are also at risk of physical injury after long hours of working in front of a computer. Long work periods, bad posture, poor work habits, stress, inadequate working conditions, personal health and other factors greatly increase the risk of physical injury.

Incorrect computer usage may lead to carpal tunnel syndrome, tendonitis, tenosynovitis or other musculoskeletal disorders. The following symptoms may appear in the hands, wrists, arms, shoulders, neck or back:

- Numbness, or a burning or tingling sensation.
- Aching, soreness or tenderness.
- Pain, swelling or throbbing.
- Stiffness or tightness.
- Coldness or weakness.

If you have these symptoms, or any other recurring or persistent discomfort and/or pain related to computer use, consult a physician immediately and inform your company's health and safety department.

The following section provides tips for more comfortable computer use.

### **Finding your comfort zone**

Find your comfort zone by adjusting the viewing angle of the monitor, using a footrest, or raising your sitting height to achieve maximum comfort. Observe the following tips:

- Refrain from staying too long in one fixed posture.
- Avoid slouching forward and/or leaning backward.

- Stand up and walk around regularly to remove the strain on your leg muscles.
- Take short rests to relax your neck and shoulders.
- Avoid tensing your muscles or shrugging your shoulders.
- Install the external display, keyboard and mouse properly and within comfortable reach.
- If you view your monitor more than your documents, place the display at the center of your desk to minimize neck strain.

### **Taking care of your vision**

Long viewing hours, wearing incorrect glasses or contact lenses, glare, excessive room lighting, poorly focused screens, very small typefaces and low-contrast displays could stress your eyes. The following sections provide suggestions on how to reduce eyestrain.

#### **Eyes**

- Rest your eyes frequently.
- Give your eyes regular breaks by looking away from the monitor and focusing on a distant point.
- Blink frequently to keep your eyes from drying out.

#### **Display**

- Keep your display clean.
- Keep your head at a higher level than the top edge of the display so your eyes point downward when looking at the middle of the display.
- Adjust the display brightness and/or contrast to a comfortable level for enhanced text readability and graphics clarity.
- Eliminate glare and reflections by:  
placing your display in such a way that the side faces the window or any light source,  
minimizing room light by using drapes, shades or blinds,  
using a task light,  
changing the display's viewing angle,

using a glare-reduction filter,  
using a display visor, such as a piece of cardboard extended from the display's top front edge.

- Avoid adjusting your display to an awkward viewing angle.
- Avoid looking at bright light sources for extended periods of time.

### **Developing good work habits**

The following work habits make computer use more relaxing and productive:

- Take short breaks regularly and often.
- Perform some stretching exercises.
- Breathe fresh air as often as possible.
- Exercise regularly and maintain a healthy body.
- **Warning! We do not recommend using the computer on a couch or bed. If this is unavoidable, work for only short periods, take breaks regularly, and do some stretching exercises.**
- **Note:** *For more information, please refer to "Regulations and safety notices" on page 69.*

# FIRST THINGS FIRST

---

We would like to thank you for making an Acer computer your choice for meeting your mobile computing needs.

## Your guides

To help you use your Acer computer, we have designed a set of guides: First off, the **setup poster** helps you get started with setting up your computer.

The **Quick Guide** introduces you to the basic features and functions of your new computer.

The **User's Manual** contains detailed information on such subjects as system utilities, data recovery, expansion options and troubleshooting. In addition it contains general regulations and safety notices for your computer. It is available in Apps (swipe upwards from the bottom of the screen and tap **All apps** then tap **Acer User's Manual** from the list). Alternatively, swipe the right-hand edge of the screen inwards and tap **Search**, tap the text box to open the onscreen keyboard and start typing 'User's Manual' to display the results; tap **Acer User's Manual**.

## Basic care and tips for using your computer

### Turning your computer on and off

To turn the power off completely, do any of the following:

- Press and hold the power button for at least four seconds (the power button's battery LED should be off).
- Tap the **Settings** charm > **Change PC settings** > **General**. Under "Advanced startup", tap **Restart now**. The "Choose an option" screen displays. Tap **Turn off your PC**.

To put the computer in hibernate, do the following:

- Use the Windows shutdown command: Tap the **Settings** charm > **Power** > **Shut Down**.

If you need to power down the computer for a short while, but don't want to completely shut it down, you can put it into *Sleep mode* by:

- pressing the power button.
- OR -

Tapping the **Settings** charm > **Power** > **Sleep**.

**Note:** *If you cannot power off the computer normally, press and hold the power button for more than four seconds to shut down the computer. If you turn off the computer and want to turn it on again, wait at least two seconds before powering up.*

## Taking care of your computer

Your computer will serve you well if you take care of it.

- Do not expose the computer to direct sunlight. Do not place it near sources of heat, such as a radiator.
- Do not expose the computer to temperatures below 0° C (32° F) or above 50° C (122° F).



- Do not subject the computer to magnetic fields.
- Do not expose the computer to rain or moisture.
- Do not spill water or any liquid on the computer.
- Do not subject the computer to heavy shock or vibration.
- Do not expose the computer to dust or dirt.
- Never place objects on top of the computer.
- Do not slam the computer display when you close it.
- Never place the computer on uneven surfaces.

### **Taking care of your AC adapter**

Here are some ways to take care of your AC adapter:

- Do not connect the adapter to any other device.
- Do not step on the power cord or place heavy objects on top of it. Carefully route the power cord and any cables away from foot traffic.
- When unplugging the power cord, do not pull on the cord itself but pull on the plug.
- The total ampere ratings of the equipment plugged in should not exceed the ampere rating of the cord if you are using an extension cord. Also, the total current rating of all equipment plugged into a single wall outlet should not exceed the fuse rating.

### **Cleaning and servicing**

When cleaning the computer, follow these steps:

1. Turn off the computer.
2. Disconnect the AC adapter.
3. Use a soft, moist cloth. Do not use liquid or aerosol cleaners.

If either of the following occurs:

- The computer has been dropped or the body has been damaged;
- The computer does not operate normally

Please refer to "**Frequently asked questions**" on page 55.

# YOUR ACER TABLET PC TOUR

---

After setting up your computer as illustrated in the setup poster, let us show you around your new Acer computer.

You can enter information into you new computer via the touchscreen.

## Tablet PC

Your new computer has two components: the tablet and the tablet cradle. The following set of images will show you both of these. The views are labeled as if you are holding the Tablet with the screen towards you and the camera at the top.

## Front view

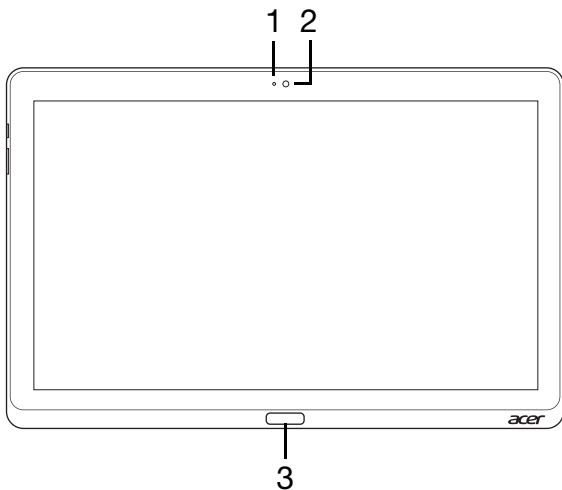

No.	Item	Description
1	Camera indicator light	Lights up when camera is active.
2	Integrated webcam	Web camera for video communication.
3	Windows key	Press once to open the Start menu.

## Back view

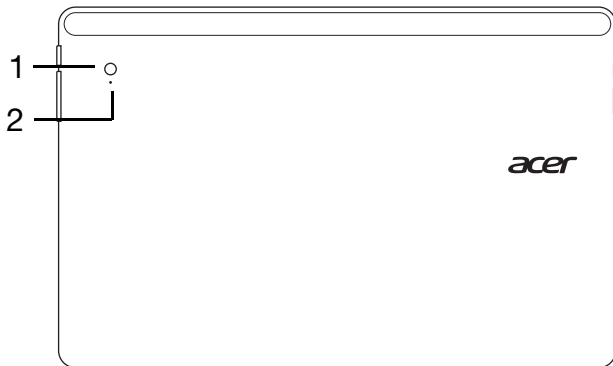

No.	Item	Description
1	Integrated webcam	Web camera for video communication.
2	Camera indicator light	Lights up when camera is active.

## Top view

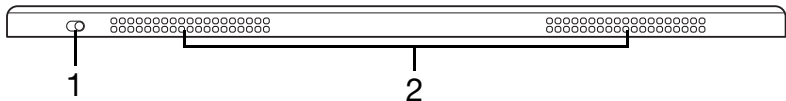

No.	Item	Description
1	Lock switch	Locks the screen orientation.

No.	Item	Description
2	Ventilation and cooling fan	Allows the computer to stay cool. <i>Do not cover or obstruct the openings.</i>

**Note:** Display orientation may be fixed when apps designed for a specific orientation are running. These include games and other full-screen apps. When making video calls, you should always hold the tablet in landscape orientation.

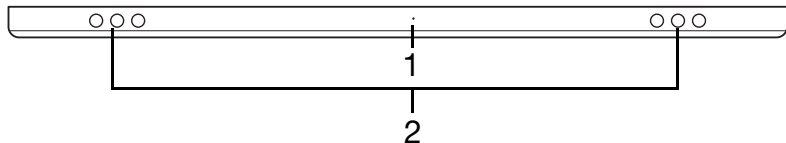

### Bottom view





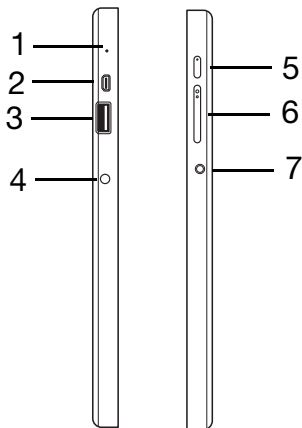

No.	Item	Description
1	Reset button	Insert a paperclip into the hole and press for four seconds to reset the computer (simulates removing and reinstalling the battery).
2	Speakers	Delivers stereo audio output.

## Left/right views



No.	Icon	Item	Description
1		Microphone	Internal microphone for sound recording.
2		micro HDMI port	Supports high-definition digital video connections.
3		USB 3.0 port	Connects to USB devices. A USB 3.0 port can be distinguished by its blue connector (see below). When using the cradle's USB ports, it is recommended to plug in the power adapter.

No.	Icon	Item	Description
4		DC-in jack	Connects to an AC adapter.
		Power button	Press to turn the tablet on; press again to place the tablet in Sleep mode. Press and hold to turn the tablet off.
5		Battery LED	Indicates the computer's battery status. See 1. <b>Charging:</b> Amber. 2. <b>Fully charged:</b> Blue when plugged in.
6		Volume key	Press to increase or decrease volume.
7		Headset/speaker jack	Connects to audio devices (e.g., speakers, headphones) or a headset with microphone.

### Information on USB 3.0

- Compatible with USB 3.0 and earlier USB devices.
- For optimal performance, use USB 3.0-certified devices.
- Defined by the USB 3.0 (SuperSpeed USB) specification.



## LED Indicators

LED color	State	Description
Blue	Steady	The computer is fully charged and plugged in.
Blue	On briefly	The computer is fully charged and running on battery power. After pressing the power button, the blue LED stays lit for a few seconds before turning off.
Amber	Steady	The computer is charging and plugged in.
Amber	On briefly	The computer is not fully charged and running on battery power. After pressing the power button, the amber LED stays lit for a few seconds before turning off.
Amber	Blinking	The battery is critically low or abnormal battery situation.
Off		The computer is off.

## Connect the tablet to the cradle

This multi-position cradle makes it simple to dock your tablet because you don't have to worry about aligning ports and connectors or placing the

tablet at the correct angle. Simply rest the tablet in the cradle and slide it to the left until it stops.

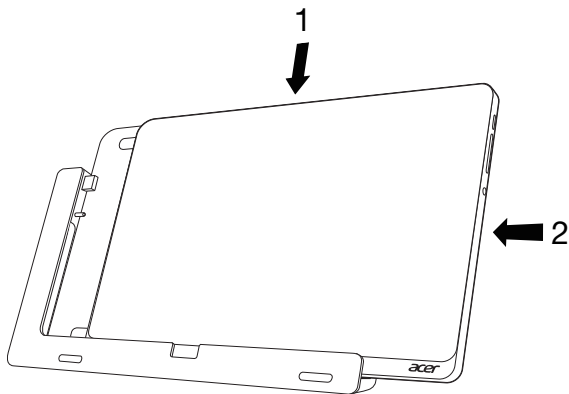



## Tablet cradle

The following set of images show you the bundled cradle.

**NOTE:** *In some countries the cradle is optional.*

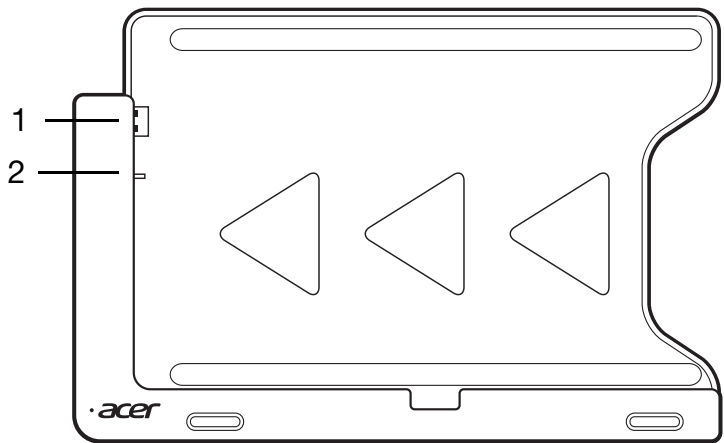
## Front view



No.	Icon	Item	Description
1		USB connector	Connects to the tablet's USB port.
2		DC-out jack	Provides power from the cradle to the tablet

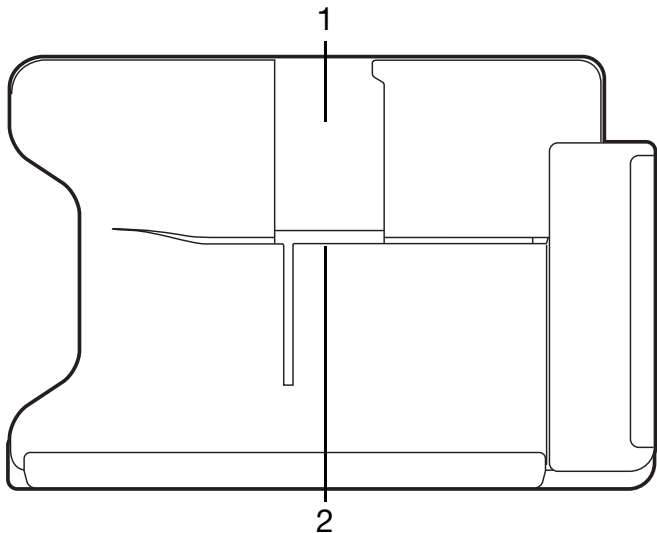

## Back view (stand not shown)

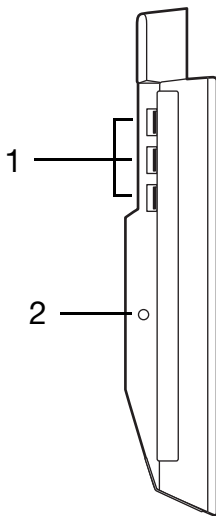

No.	Item	Description
1	Portrait view slot	Insert the stand here to rest the tablet in portrait view.
2	Landscape view slot	Insert the stand here to rest the tablet in landscape view.

## Left view (stand not shown)



No.	Icon	Item	Description
1		USB 3.0 ports	Connect to USB devices. A USB 3.0 port can be distinguished by its blue connector (see below).
2		DC-in jack	Provides power to the cradle.

### Information on USB 3.0

- Compatible with USB 3.0 and earlier USB devices.
- For optimal performance, use USB 3.0-certified devices.
- Defined by the USB 3.0 (SuperSpeed USB) specification.

## **Environment**

- Temperature:
  - Operating: 5 °C to 35 °C
  - Non-operating: -20 °C to 65 °C
- Humidity (non-condensing):
  - Operating: 20% to 80%
  - Non-operating: 20% to 80%

# UNIVERSAL SERIAL BUS (USB)

---

The USB port is a high-speed serial bus which allows you to connect USB peripherals without taking up system resources.

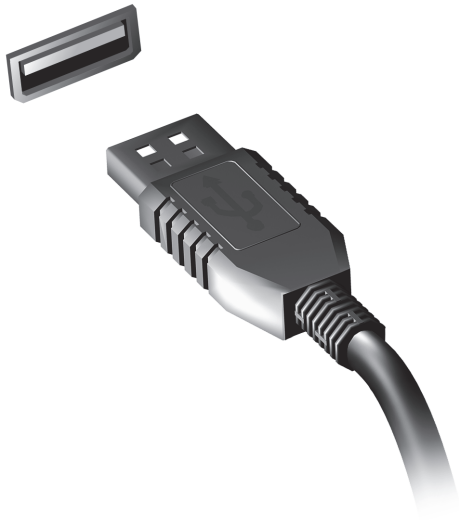

# HDMI MICRO

---

HDMI (High-Definition Multimedia Interface) is an industry-supported, uncompressed, all-digital audio/video interface. HDMI provides an interface between any compatible digital audio/video source, such as a set-top box, DVD player, and A/V receiver and a compatible digital audio and/or video monitor, such as a digital television (DTV), over a single cable.

Use the HDMI Micro port on your computer to connect with high-end audio and video equipment. Single cable implementation allows tidy setup and fast connection.





# USING THE VIRTUAL KEYBOARD

---

Microsoft Windows provides a convenient virtual keyboard for entering data. There are several ways to display the keyboard:

Tap inside any text field to display the Windows virtual keyboard.

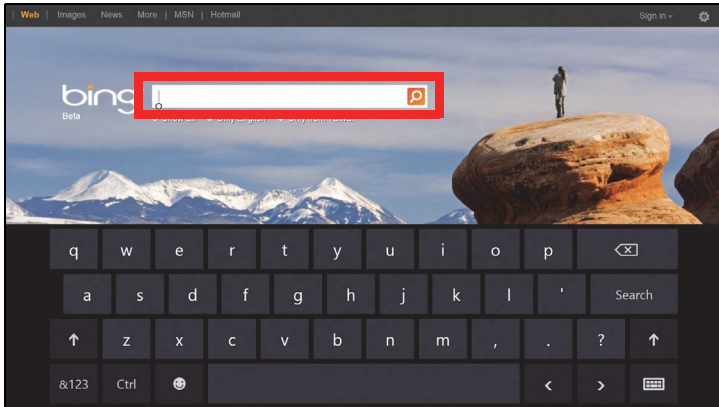

From Desktop, tap the **Keyboard** icon in the system tray to display the keyboard. Tap the "x" in the keyboard's top-right corner to close the keyboard.

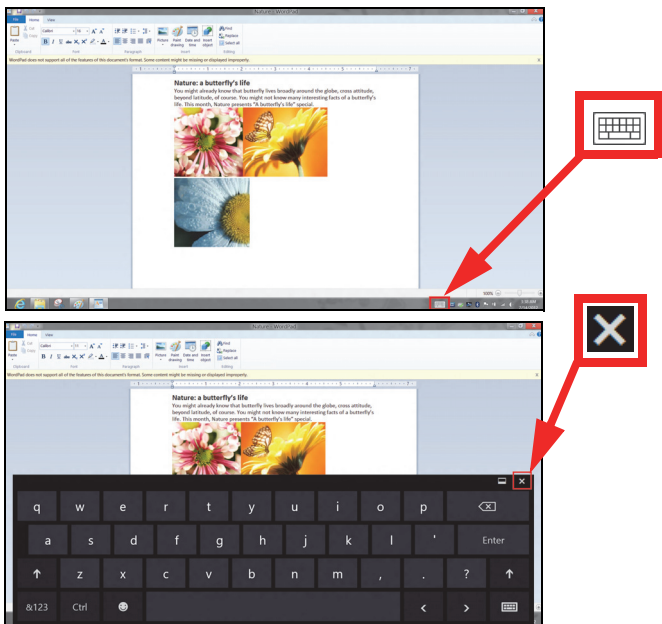

# WIRELESS NETWORKS

---

## Connecting to the Internet

Your computer's wireless connection is turned on by default.

Windows will detect and display a list of available networks during setup. Select your network and enter the password if required.

Otherwise, open Internet Explorer and follow the instructions.

Please refer to your ISP or router documentation.

## Wireless networks

A wireless LAN or WLAN is a wireless local area network, which may link two or more computers without using wires. Setting up a wireless network is easy and allows you to share files, peripheral devices and an Internet connection.

### *What are benefits of a wireless network?*

#### *Mobility*

Wireless LAN systems allow you and other users of your home network to share access to files and devices connected to the network, for example a printer or scanner.

Also you can share an internet connection with other computers in your home.

### *Installation speed and simplicity*

Installing a wireless LAN system can be fast and easy and eliminates the need to pull cables through walls and ceilings.

### *Components of a wireless LAN*

To set up your Wireless network at home you need to have the following:



#### *Access point (router)*



Access points (routers) are two-way transceivers that broadcast data into the surrounding environment. Access points act as a mediator between wired and wireless network. Most routers have a built-in DSL modem that will allow you access to a high speed DSL internet connection. The ISP (Internet Service Provider) you have chosen normally supplies a modem/router with the subscription to their services. Read carefully the documentation supplied with your Access point/router for detailed setup instructions.

# ACER RING

Acer Ring incorporates a number of useful functions and tools in one easy-to-use interface. Tap the touchscreen with all five fingers at once to display Acer Ring.



Icon	Item	Description
	Document	Import documents here for quick access.
	Photo	View pictures stored in your computer.
	Device Control	Adjust settings for your computer (please refer to " <b>Device Control</b> " on page 39).

Icon	Item	Description
	Video	Play videos stored in your computer.
	Favorite Apps	Quickly access your favorite desktop apps.
	Music	Play music stored in your computer. Controls visible from Acer Ring include <b>Previous track</b> , <b>Play</b> , and <b>Next track</b> . A volume slider control is located on the right side of Acer Ring.

To the left of Acer Ring you can see a selection of AppCards. These AppCards are thumbnails of links, files, or apps depending on what section you have selected from Acer Ring. Scroll through the AppCards and tap on a card to open it.

# DEVICE CONTROL

Device Control is a convenient way for you to access frequently-used computer controls: adjust the screen brightness, turn on or off the backlight, toggle wireless connectivity technologies on or off, and enable or disable Acer gestures (such as Acer Ring's five finger tap).



# ACER CLEAR.FI

---

**Note:** Only for certain models.

With Acer clear.fi, you can enjoy videos, photos and music. Stream media from, or to, other devices with Acer clear.fi installed.

**Note:** All devices must be connected to the same network.

To watch videos or listen to music open **clear.fi Media**, to browse photos open **clear.fi Photo**.

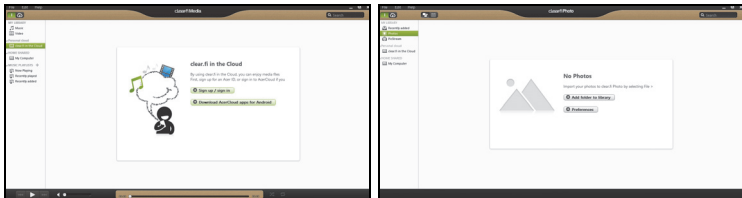

**Important:** When you first open a clear.fi application, Windows Firewall will ask for permission to allow clear.fi to access the network. Select **Allow Access** in each window.

## Navigating media and photos

The list in the left panel shows your computer ('My Library'), then other devices if any are connected to your network ('Home Shared').

To view files on your computer, select one of the categories under 'My Library', then browse the files and folder on the right.



## Shared files

Devices connected to your network are shown in the **Home Shared** section. Select a device, then select the category to explore.

After a short delay, shared files and folders are shown on the right. Browse to the file you want to play, then double-click to start playback.

Use the media controls in the bar across the bottom of the screen to control playback. For example, when music is selected, you can play, pause or stop playback, and adjust the volume.



**Note:** You must activate sharing on the device that stores the files. Open *clear.fi* on the device that stores the files, select **Edit** then make sure **Share my library on local network** is active.



## Which devices are compatible?

Certified Acer devices with *clear.fi* or DLNA software can be used with the *clear.fi* software. These include DLNA-compliant PCs, smartphones, and NAS (Network Attached Storage) devices.

## Playing to another device

If you want to play the media on another device, you need to do the following:

1. In the bottom right corner, select **Play to**. 
2. Select the remote device that will be used to play the file.

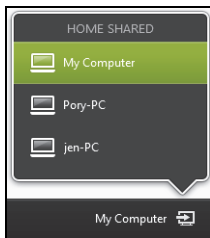

**Note:** Only devices optimised for playback are available in this list, certain PCs and storage devices will not appear. To add a Windows PC to this list, open Windows Media Player, select **Stream** and **Allow remote control of my Player...**

3. Select a file in the main window, then use the media controls in the bar across the bottom of the screen to control the remote device.

For more help, go to <http://www.acer.com/clearfi/download/>.

# SCREEN ORIENTATION AND G-SENSOR

---

Your computer has a built-in accelerometer that detects the tablet's orientation and automatically rotates the screen to suit the orientation.

You can lock the screen orientation by using the lock switch. The orientation may also be locked at other times, including:

- When the tablet is attached to the cradle.
- With an HDMI cable is plugged in.
- When programs designed for a specific orientation are running.

**Note:** *You are advised to keep your tablet in landscape orientation with the webcam above the screen while you are making a video call. Please rotate your display to the landscape orientation and use the lock switch to set the orientation before starting a video call.*

The screen orientation lock status will be indicated via icons briefly displayed onscreen when the status changes.

# POWER MANAGEMENT

---

This computer has a built-in power management unit that monitors system activity. System activity refers to any activity involving one or more of the following devices: keyboard, mouse, hard disk, peripherals connected to the computer, and video memory. If no activity is detected for a period of time, the computer stops some or all of these devices in order to conserve energy.

## Acer Green Instant On

**Note:** *For selected models only.*

The Acer Green Instant On feature allows your computer to wake up from Sleep mode in less than the time it takes to open the lid. When you close the lid, or leave your computer for a while, your computer enters Sleep mode. While the computer is in Sleep mode, the power indicator LED will flash orange.

Open the lid or press any key to wake the computer from Sleep mode.

After a certain amount of time in Sleep mode, the computer will automatically enter Deep Sleep to preserve battery life. When the computer is in Deep Sleep, the power indicator LED will be turned off. In this state, battery remains ready to use for many weeks.

Press the power button to wake up from Deep Sleep.

**Note:** *Once in Deep Sleep, your PC will consume significantly less power compared with Sleep mode, but it will take a little longer to wake up from Deep Sleep.*

Deep Sleep and Sleep mode work together to ensure that your computer saves as much power as possible while still enabling quick, instant on access.

To save more power, your computer will typically enter and stay in Deep Sleep during times when it will not be frequently accessed, for example, during the middle of the night. To provide quicker access, your computer will enter and stay in Sleep mode during times when it will be frequently accessed, for example, during working hours.

## **Saving power**

### *Disable Fast startup*

Your computer uses Fast startup to start quickly, but also uses a small amount of power to check for signals to start. These checks will slowly drain your computer's battery.

If you prefer to reduce your computer's power requirements and environmental impact, turn off Fast startup:

**Note:** *If Fast startup is off, your computer will take longer to start from Sleep. If your computer features Acer Instant On or Acer Always Connect, these will also be turned off.*

*Your computer will also not start if it receives an instruction to start over a network (Wake on LAN).*

1. Open the Desktop.
2. Click **Power Options** in the Notification area.
3. Select **More Power Options**.

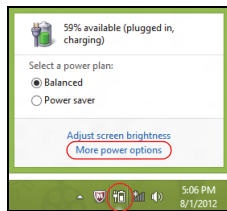

4. Select **Choose what the power buttons do**.
5. To access Shutdown Settings, select **Change settings that are currently unavailable**.

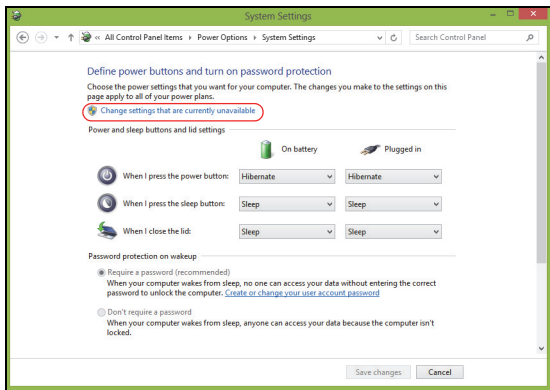

6. Scroll down and disable **Turn on fast startup**.

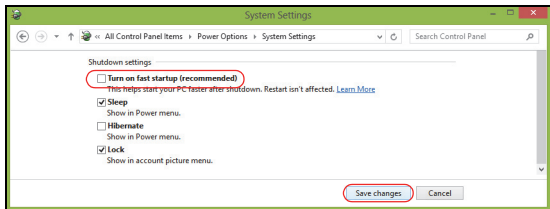

7. Select **Save changes**.

# BATTERY PACK

---

The computer uses an embedded battery pack that gives you long use between charges.

## Battery pack characteristics

The battery pack has the following characteristics:

- Employs current battery technology standards.
- Delivers a battery-low warning.

The battery is recharged whenever you connect the computer to the AC adapter. Your computer supports charge-in-use, enabling you to recharge the battery while you continue to operate the computer. However, recharging with the computer turned off results in a significantly faster charge time.

## Charging the battery

The preferred method of charging your computer is to use the bundled cradle. Plug the AC adapter into the cradle and connect to a power outlet. Insert the tablet into the cradle (see **"Connect the tablet to the cradle" on page 25**). You can continue to operate your computer on AC power while your battery is charging. However, charging the battery with the computer turned off results in a significantly faster charge time.



**Note:** *You are advised to charge the battery before retiring for the day. Charging the battery overnight before traveling enables you to start the next day with a fully charged battery.*

### Conditioning a new battery pack

Before you use a battery pack for the first time, there is a conditioning process that you should follow:

1. Connect the AC adapter and fully charge the battery.
2. Disconnect the AC adapter.
3. Turn on the computer and operate using battery power.
4. Fully deplete the battery until the battery-low warning appears.
5. Reconnect the AC adapter and fully charge the battery again.

Follow these steps again until the battery has been charged and discharged three times.

Use this conditioning process for all new batteries, or if a battery hasn't been used for a long time.

---

**Warning! Do not expose battery packs to temperatures below 0° C (32° F) or above 45° C (113° F). Extreme temperatures may adversely affect the battery pack.**

---

By following the battery conditioning process you condition your battery to accept the maximum possible charge. Failure to follow this procedure will prevent you from obtaining the maximum battery charge, and will also shorten the effective lifespan of the battery.

In addition, the useful lifespan of the battery is adversely affected by the following usage patterns:

- Using the computer on constant AC power.
- Not discharging and recharging the battery to its extremes, as described above.
- Frequent use; the more you use the battery, the faster it will reach the end of its effective life. A standard computer battery has a life span of more than 1,000 charges.

### **Optimizing battery life**

Optimizing battery life helps you get the most out of battery operation, prolonging the charge/recharge cycle and improving recharging efficiency. You are advised to follow the suggestions set out below:

- Use AC power whenever possible, reserving battery for on-the-go use.
- Eject a PC Card if it is not being used, as it will continue to draw power (for selected models).
- Store your PC in a cool, dry place. The recommended temperature is 10° C (50° F) to 30° C (86° F). Higher temperatures cause the battery to self-discharge faster.
- Excessive recharging decreases the battery life.
- Look after your AC adapter and battery.

## Checking the battery level

The Windows power meter indicates the current battery level. Rest the cursor over the battery/power icon on the taskbar to see the battery's present charge level.

## Battery-low warning

When using battery power pay attention to the Windows power meter.

---

**Warning! Connect the AC adapter as soon as possible after the battery-low warning appears. Data will be lost if the battery becomes fully depleted and the computer shuts down.**

---

When the battery-low warning appears, the recommended course of action depends on your situation:

Situation	Recommended Action
The AC adapter, the cradle, and a power outlet are available.	<ol style="list-style-type: none"><li data-bbox="308 593 980 655">1. Plug the AC adapter into the cradle, and then connect to the mains power supply.</li><li data-bbox="308 660 980 686">2. Insert the tablet into the cradle.</li><li data-bbox="308 692 980 717">3. Save all necessary files.</li><li data-bbox="308 723 980 749">4. Resume work.</li></ol> Turn off the computer if you want to recharge the battery rapidly.

---

Situation	Recommended Action
The AC adapter and a power outlet are available.	<ol style="list-style-type: none"><li data-bbox="308 87 984 146">1. Plug the AC adapter into the computer, and then connect to the mains power supply.</li><li data-bbox="308 156 984 184">2. Save all necessary files.</li><li data-bbox="308 194 984 222">3. Resume work.</li></ol> <p data-bbox="308 228 984 288"><b>Turn off the computer if you want to recharge the battery rapidly.</b></p>
The AC adapter or a power outlet is unavailable.	<ol style="list-style-type: none"><li data-bbox="308 304 984 332">1. Save all necessary files.</li><li data-bbox="308 342 984 370">2. Close all applications.</li><li data-bbox="308 381 984 409">3. Turn off the computer.</li></ol>

# SECURING YOUR COMPUTER

---

Your computer is a valuable investment that you need to take care of. Learn how to protect and take care of your computer.

## Using passwords

Passwords protect your computer from unauthorized access. Setting these passwords creates several different levels of protection for your computer and data:

- Supervisor Password prevents unauthorized entry into the BIOS utility. Once set, you must enter this password to gain access to the BIOS utility. **See "BIOS utility" on page 68.**
- User Password secures your computer against unauthorized use. Combine the use of this password with password checkpoints on boot-up and resume from Hibernation (if available) for maximum security.
- Password on Boot secures your computer against unauthorized use. Combine the use of this password with password checkpoints on boot-up and resume from Hibernation (if available) for maximum security.

**Important: Do not forget your Supervisor Password! If you forget your password, please get in touch with your dealer or an authorized service center.**

## Entering passwords

When a password is set, a password prompt appears in the center of the display screen.

- When the Supervisor Password is set, a prompt appears when you enter the BIOS utility at boot-up (**See "BIOS utility" on page 68**).
- Type the Supervisor Password and press <Enter> to access the BIOS utility. If you enter the password incorrectly, a warning message appears. Try again and press <Enter>.
- When the User Password is set and the password on boot parameter is enabled, a prompt appears at boot-up.
- Type the User Password and press <Enter> to use the computer. If you enter the password incorrectly, a warning message appears. Try again and press <Enter>.

**Important: You have three chances to enter a password. After each failed attempt, press the Windows key to try again. If you fail to enter the password correctly after three tries, the system halts. Press and hold the power button for four seconds to shut down the computer. Then turn on the computer and enter the BIOS utility to try again.**

# FREQUENTLY ASKED QUESTIONS

---

The following is a list of possible situations that may arise during the use of your computer. Easy solutions are provided for each one.

## *I turned on the power, but the computer does not start or boot up.*

Look at the power button's battery LED:

- If it is not lit, no power is being supplied to the computer. Check the following:
  - If you are using on the battery, it may be low and unable to power the computer. Connect the AC adapter to recharge the battery pack.
  - Make sure that the AC adapter is properly plugged into the cradle and to the power outlet. Also make sure the tablet fits snug into the cradle.

## *Nothing appears on the screen.*

The computer's power management system automatically blanks the screen to save power. Press the power button to turn the display back on.

If pressing a key does not turn the display back on the brightness level might be too low. Tap the **Settings** charm > **Screen** to adjust the brightness level.

## *No audio is heard from the computer.*

Check the following:

- The volume may be muted. Look at the volume control (speaker) icon by tapping the **Settings** charm > **Volume**. If the speaker has an "x" next to it, tap on the **Volume** icon to display the volume bar. At the top of the bar, tap the speaker icon to un-mute.
- The volume level may be too low. Look at the volume control (speaker) icon by tapping the **Settings** charm > **Volume**. Tap the **Volume** icon and adjust the volume accordingly.
- If headphones, earphones or external speakers are connected to the line-out port on the computer, the internal speakers automatically turn off.

## Requesting service

### *International Travelers Warranty (ITW)*

Your computer is backed by an International Travelers Warranty (ITW) that gives you security and peace of mind when traveling. Our worldwide network of service centers are there to give you a helping hand.

An ITW passport comes with your computer. This passport contains all you need to know about the ITW program. A list of available, authorized service centers is in this handy booklet. Read this passport thoroughly.

Always have your ITW passport on hand, especially when you travel, to receive the benefits from our support centers. Place your proof-of-purchase in the flap located inside the front cover of the ITW passport.

If the country you are traveling in does not have an Acer-authorized ITW service site, you can still get in contact with our offices worldwide. Please visit **[www.acer.com](http://www.acer.com)**.



### Before you call

Please have the following information available when you call Acer for online service, and please be at your computer when you call. With your support, we can reduce the amount of time a call takes and help solve your problems efficiently. If there are error messages or beeps reported by your computer, write them down as they appear on the screen (or the number and sequence in the case of beeps).

You are required to provide the following information:

Name:

Address:

Telephone number:

Machine and model type:

Serial number:

Date of purchase:

## Tips and hints for using Windows 8

We know this is a new operating system that will take some getting used to, so we've created a few pointers to help you get started.

### Three concepts you might want to keep in mind

#### **1. Start**

The Start button is no longer available; you can launch apps from the Start screen.

#### **2. Tiles**

Live tiles are similar to thumbnails of the apps.

#### **3. Charms**

Charms allow you to perform useful functions, such as sharing content, turning off your PC or changing settings.

### How do I access the charms?

Swipe the right-hand edge of the screen inwards.

### How do I get to **Start**?

Press the Windows key; or swipe the right-hand edge of the screen inwards and tap the **Start** charm.

## How do I jump between apps?

Swipe the left-hand edge of the screen inwards to cycle through apps that are currently running.

## How do I turn off my computer?

Swipe the right-hand edge of the screen inwards, tap **Settings** > **Power** and select the action you'd like to take.

## Why is there a new interface?

The new interface for Windows 8 is designed to work well with touch input. Windows Store apps will automatically use the whole screen and don't require closing in the traditional way. Windows Store apps will be displayed on Start using live-tiles.

### *What are 'live tiles'?*

Live tiles are similar to thumbnails of the app that will be updated with new content whenever you're connected to the Internet. So, for example, you can view weather or stock updates without needing to open the app.

## How do I unlock my computer?

Swipe the lock screen upwards and tap a user account icon to unlock the computer. If your account has a password set, you will need to enter the password to continue.

Tap and hold the *preview* icon to see the characters you've entered to ensure the password is correct.

## How do I personalize my computer?

You can personalize *Start* with a different background image or by arranging the tiles to suit your personal needs.

To change the background, swipe the right-hand edge of the screen inwards and tap **Settings** > **Change PC settings** > **Personalize**. Tap **Start screen** at the top of the page and select a color and image.

### How do I move tiles?

Tap and hold a tile to select it, then drag it to the place on *Start* that you want it to appear. Other tiles will be moved to accommodate the tile in its new location.

### Can I make tiles bigger or smaller?

Tap and drag the tile downwards and release it. Select **Smaller** or **Larger** from the menu that appears at the bottom of the screen.

### How do I personalize the Lock screen?

You can personalize the lock screen with a different image or to show you quick status and notifications to suit your personal needs.

To change the background, swipe the right-hand edge of the screen inwards and tap **Settings** > **Change PC settings** > **Personalize**. Tap **Lock screen** at the top of the page and select the image and apps you would like to see on the lock screen.

### So, how do I close an app?

Swipe the window downwards from the top of the screen, and past the halfway point of the screen.

### Can I change the screen resolution?

Swipe the right-hand edge of the screen inwards and tap **Search**, tap the text box to open the onscreen keyboard and start typing 'Control Panel' to display the results; tap **Control Panel > Adjust screen resolution**.

### I want to use Windows in the way that I'm used to - give me my desktop back!

From *Start* tap the **Desktop** tile to see a traditional desktop. You can pin apps you frequently use to the taskbar to easily open them.

If you click a app that is not a Windows Store app, Windows will automatically open the app using *Desktop*.

### Where are my apps?

Swipe the right-hand edge of the screen inwards and tap **Search**, type the name of the app you would like to open using the pop-up keyboard. Results will be displayed on the left-hand side of the screen.

To view the complete list of apps, swipe upwards from the bottom of the screen and tap **All apps**.

### *How do I make an app appear on Start?*

If you're in *All apps* and you want to make a app appear on *Start*, tap and drag the app downwards and release it. Tap **Pin to Start** from the menu that appears at the bottom of the screen.

### *How do I remove a tile from Start?*

Tap and drag the app downwards and release it. Tap **Unpin from Start** from the menu that appears at the bottom of the screen.

### *How do I make an app appear on my taskbar in Desktop?*

If you're in *All apps* and you want to make a app appear on the taskbar in *Desktop*, tap and drag the app downwards and release it. Select **Pin to taskbar** from the menu that appears at the bottom of the screen.

### *How do I install apps?*

You can download Windows Store apps from *Store*. You will need to have a Microsoft ID to purchase and download apps from *Store*.

### *I can't find apps like Notepad and Paint! Where are they?*

Swipe the right-hand edge of the screen inwards and tap **Search**, type the name of the app you would like to open using the pop-up keyboard. Alternatively, open *All apps* and scroll to 'Windows Accessories' to see the list of legacy programs.

## What is a Microsoft ID (account)?

A Microsoft account is an email address and password that you use to sign in to Windows. You can use any email address, but it is best if you choose the one you already use to communicate with friends and sign in to your favorite websites. When you sign in to your PC with a Microsoft account, you'll connect your PC to the people, files, and devices you care about.

### Do I need one?

You do not need a Microsoft ID to use Windows 8, but it makes life easier because you can sync data across different machines you sign in to using a Microsoft ID.

### How do I get one?

If you've already installed Windows 8 and didn't sign in with a Microsoft account or you don't have a Microsoft account and want to get one, swipe the right-hand edge of the screen inwards and tap **Settings** > **Change PC settings** > **Users** > **Switch to a Microsoft account**, and follow the onscreen instructions.

## How do I add a favorite to Internet Explorer?

Internet Explorer 10 doesn't have traditional favorites, instead you can pin shortcuts to *Start*. Once you have the page open, swipe upwards from the bottom edge of the screen to open the menu at the bottom of the screen. Tap **Pin to Start**.

## How do I check for Windows updates?

Swipe the right-hand edge of the screen inwards and tap **Settings** > **Change PC settings** > **Windows Updates**. Tap **Check for updates now**.

## Where can I get more information?

For more information please visit the following pages:

- Windows 8 tutorials: [www.acer.com/windows8-tutorial](http://www.acer.com/windows8-tutorial)
- Support FAQs: [www.acer.com/support](http://www.acer.com/support)



# Troubleshooting

This chapter shows you how to deal with common system problems. Read it before calling a technician if a problem occurs. Solutions to more serious problems require opening up the computer. Do not attempt to open the computer yourself; contact your dealer or authorized service center for assistance.

## Troubleshooting tips

This computer incorporates an advanced design that delivers onscreen error message reports to help you solve problems.

If the system reports an error message or an error symptom occurs, see "Error messages" below. If the problem cannot be resolved, contact your dealer. **See "Requesting service" on page 56.**

## Error messages

If you receive an error message, note the message and take the corrective action. The following table lists the error messages in alphabetical order together with the recommended course of action.

<b>Error messages</b>	<b>Corrective action</b>
CMOS battery bad	Contact your dealer or an authorized service center.
CMOS checksum error	Contact your dealer or an authorized service center.

<b>Error messages</b>	<b>Corrective action</b>
Disk boot failure	Insert a system (bootable) disk into an external drive, then press <Enter> to reboot.
Hard disk 0 error	Contact your dealer or an authorized service center.
Hard disk 0 extended type error	Contact your dealer or an authorized service center.
I/O parity error	Contact your dealer or an authorized service center.

If you still encounter problems after going through the corrective measures, please contact your dealer or an authorized service center for assistance.

# RECOVERING YOUR SYSTEM

---

Your computer comes with system recovery DVDs, but does not contain an optical disc drive (ODD). Obtain an external ODD and complete the following steps to recover your computer to factory conditions:

1. Shutdown the computer completely by pressing and holding the power button for more than 4 seconds or by tapping the **Settings charm** > **Change PC settings** > **General**. Under "Advanced startup", tap **Restart now**. The "Choose an option" screen displays. Tap **Turn off your PC**.
2. Connect the ODD to your computer.
3. Enter the computer's BIOS by pressing the Windows button and the power button at the same time.
4. Select the **Boot** option in the left pane.
5. Under "Boot priority order", move **EFI DVD/CDROM** to the number one position using the provided instructions.
6. Select **Exit** in the left pane and select **Exit Saving Changes** on the right side.
7. Insert the recovery DVD, turn on your computer, and follow the onscreen instructions.

# BIOS UTILITY

---

The BIOS utility is a hardware configuration program built into your computer's BIOS.

Your computer is already properly configured and optimized, and you do not need to run this utility. However, if you encounter configuration problems, you may need to run it.

To enter the BIOS utility, do the following:

- Ensure your computer is completely powered off (**See "Turning your computer on and off" on page 16**). Press and hold the Windows button and then press the Power button.

## Boot sequence

To set the boot sequence in the BIOS utility, activate the BIOS utility, then select the **Boot** option in the left pane. Under "Boot priority order", change the sequence as desired.

## Setting passwords

To set a password on boot, activate the BIOS utility, then select **Security** from the left pane. Under "Set Supervisor Password", select **Enter**. Enter your desired password and select **OK**. Under "Password on Boot:", set the option to **Enabled**.

# REGULATIONS AND SAFETY NOTICES

---

## FCC STATEMENT

This device has been tested and found to comply with the limits for a Class B digital device pursuant to Part 15 of the FCC rules. These limits are designed to provide reasonable protection against harmful interference in a residential installation. This device generates, uses, and can radiate radio frequency energy and, if not installed and used in accordance with the instructions, may cause harmful interference to radio communications.

However, there is no guarantee that interference will not occur in a particular installation. If this device does cause harmful interference to radio or television reception, which can be determined by turning the device off and on, the user is encouraged to try to correct the interference by one or more of the following measures:

- Reorient or relocate the receiving antenna.
- Increase the separation between the device and receiver.
- Connect the device into an outlet on a circuit different from that to which the receiver is connected.
- Consult the dealer or an experienced radio/television technician for help.

## **Notice: Shielded cables**

All connections to other computing devices must be made using shielded cables to maintain compliance with FCC regulations.

## NOTICE: PERIPHERAL DEVICES

Only peripherals (input/output devices, terminals, printers, etc.) certified to comply with the Class B limits may be attached to this equipment. Operation with non-certified peripherals is likely to result in interference to radio and TV reception.

**Caution: Changes or modifications not expressly approved by the manufacturer could void the user's authority, which is granted by the Federal Communications Commission, to operate this computer.**

#### **NOTICE FOR CANADA**

This Class B digital apparatus complies with Canadian ICES-003.

#### **Remarque à l'intention des utilisateurs canadiens**

Cet appareil numérique de la classe B est conforme à la norme NMB-003 du Canada.

#### **COMPLIANT WITH RUSSIAN REGULATORY CERTIFICATION**



**ME61**

#### **LCD PIXEL STATEMENT**

The LCD unit is produced with high-precision manufacturing techniques. Nevertheless, some pixels may occasionally misfire or appear as black or red dots. This has no effect on the recorded image and does not constitute a malfunction.

#### **RADIO DEVICE REGULATORY NOTICES**

**Note:** *Below regulatory information is for models with wireless LAN and / or Bluetooth only.*

To prevent radio interference to the licensed service, this device is intended to be operated indoors.

This product complies with the radio frequency and safety standards of any country or region in which it has been approved for wireless use. Depending on configurations, this product may or may not contain wireless radio devices (such as wireless LAN and/or Bluetooth modules). Below information is for products with such devices.

## Declaration of Conformity for EU countries

Hereby, Acer, declares that this computer is in compliance with the essential requirements and other relevant provisions of Directive 1999/5/EC.

## Wireless operation channels for different domains

N. America	2.412-2.462 GHz	Ch01 through Ch11
Japan	2.412-2.484 GHz	Ch01 through Ch14
Europe ETSI	2.412-2.472 GHz	Ch01 through Ch13

## France: Restricted wireless frequency bands

Some areas of France have a restricted frequency band. The worst case maximum authorized power indoors is:

- 10 mW for the entire 2.4 GHz band (2400 MHz - 2483.5 MHz)
- 100 mW for frequencies between 2446.5 MHz and 2483.5 MHz

**Note:** Channels 10 through 13 inclusive operate in the band 2446.6 MHz to 2483.5 MHz.

There are few possibilities for outdoor use: On private property or on the private property of public persons, use is subject to a preliminary authorization procedure by the Ministry of Defense, with maximum authorized power of 100 mW in the 2446.5 - 2483.5 MHz band. Use outdoors on public property is not permitted.

In the departments listed below, for the entire 2.4 GHz band:

- Maximum authorized power indoors is 100 mW
- Maximum authorized power outdoors is 10 mW

Departments in which the use of the 2400 - 2483.5 MHz band is permitted with an EIRP of less than 100 mW indoors and less than 10 mW outdoors:

01 Ain Orientales	25 Doubs	59 Nord	71 Saone et Loire
02 Aisne	26 Drome	60 Oise	75 Paris
03 Allier	32 Gers	61 Orne	82 Tarn et Garonne
05 Hautes Alpes	36 Indre	63 Puy Du Dome	84 Vaucluse
08 Ardennes	37 Indre et Loire	64 Pyrenees Atlantique	88 Vosges
09 Ariege	41 Loir et Cher	66 Pyrenees	89 Yonne
11 Aude	45 Loret	67 Bas Rhin	90 Territoire de Belfort
12 Aveyron	50 Manche	68 Haut Rhin	94 Val de Marne
16 Charente	55 Meuse	70 Haute Saone	
24 Dordogne	58 Nievre		

This requirement is likely to change over time, allowing you to use your wireless LAN card in more areas within France.

Please check with ART for the latest information ([www.art-telecom.fr](http://www.art-telecom.fr)).

**Note:** *Your WLAN Card transmits less than 100 mW, but more than 10 mW.*



## List of national codes

This equipment may be operated in the following countries:

Country	ISO 3166 2 letter code	Country	ISO 3166 2 letter code
Austria	AT	Malta	MT
Belgium	BE	Netherlands	NT
Cyprus	CY	Poland	PL
Czech Republic	CZ	Portugal	PT
Denmark	DK	Slovakia	SK
Estonia	EE	Slovenia	SL
Finland	FI	Spain	ES
France	FR	Sweden	SE
Germany	DE	United Kingdom	GB
Greece	GR	Iceland	IS
Hungary	HU	Liechtenstein	LI
Ireland	IE	Norway	NO
Italy	IT	Switzerland	CH
Latvia	LV	Bulgaria	BG
Lithuania	LT	Romania	RO
Luxembourg	LU	Turkey	TR

## **CANADA — LOW-POWER LICENSE-EXEMPT RADIO COMMUNICATION DEVICES (RSS-210)**

### **Exposure of humans to RF fields (RSS-102)**

The computer employs low gain integral antennas that do not emit RF field in excess of Health Canada limits for the general population; consult Safety Code 6, obtainable from Health Canada's website at [www.hc-sc.gc.ca/rpb](http://www.hc-sc.gc.ca/rpb).

This device complies with RSS210 of Industry Canada.

This Class B digital apparatus complies with Canadian ICES-003, Issue 4, and RSS-210, No 4 (Dec 2000) and No 5 (Nov 2001).

"To prevent radio interference to the licensed service, this device is intended to be operated indoors and away from windows to provide maximum shielding. Equipment (or its transmit antenna) that is installed outdoors is subject to licensing."

Cet appareil numérique de la classe B est conforme à la norme NMB-003, No. 4, et CNR-210, No 4 (Dec 2000) et No 5 (Nov 2001).

« Pour empêcher que cet appareil cause du brouillage au service faisant l'objet d'une licence, il doit être utilisé à l'intérieur et devrait être placé loin des fenêtres afin de fournir un écran de blindage maximal. Si le matériel (ou son antenne d'émission) est installé à l'extérieur, il doit faire l'objet d'une licence.

***Caution: When using IEEE 802.11a wireless LAN, this product is restricted to indoor use due to its operation in the 5.15- to 5.25-GHz frequency range. Industry Canada requires this product to be used indoors for the frequency range of 5.15 GHz to 5.25 GHz to reduce the potential for harmful interference to co-channel mobile satellite systems. High power radar is allocated as the primary user of the 5.25 to 5.35 GHz and 5.65 to 5.85-GHz bands. These radar stations can cause interference with and/or damage to this device.***

The maximum allowed antenna gain for use with this device is 6 dBi in order to comply with the E.I.R.P limit for the 5.25- to 5.35 and 5.725 to 5.85 GHz frequency range in point-to-point operation.

**acer**  
*explore beyond limits™*

**ICONIA** | W700



© 2012. Tous droits réservés.

Manuel d'utilisation Acer ICONIA

Modèle : W700 / W700P

Première version : 09/2012

# TABLE DES MATIÈRES

---

<b>Sécurité et confort</b>	<b>5</b>	<b>Réseaux sans fil</b>	<b>38</b>
<b>Pour commencer</b>	<b>17</b>	Se connecter à Internet .....	38
Vos guides .....	17	Réseaux sans fil .....	38
Conseils élémentaires de soin et d'utilisation de votre ordinateur .....	18	<b>Acer Ring</b>	<b>40</b>
Allumer et éteindre l'ordinateur .....	18	<b>Commandes</b>	<b>42</b>
Soin à apporter à votre ordinateur .....	19	<b>Acer clear.fi</b>	<b>43</b>
Prendre soin de votre adaptateur secteur .....	20	Naviguer dans le contenu multimédia et les photos .....	44
Nettoyage et maintenance .....	20	Fichiers partagés.....	44
		Quels sont les appareils compatibles ?....	45
		Lecture vers un autre appareil .....	46
<b>Visite guidée de votre Tablet PC</b>		<b>Orientation de l'écran et G-sensor</b>	<b>47</b>
<b>Acer</b>	<b>21</b>	<b>Gestion de l'alimentation</b>	<b>48</b>
Tablet PC .....	21	Acer Green Instant On.....	48
Vue frontale .....	22	Économie d'énergie.....	49
Vue arrière .....	23	<b>Batterie</b>	<b>52</b>
Vue supérieure .....	24	Caractéristiques de la batterie.....	52
Vue inférieure .....	25	Charger la batterie .....	52
Vues gauche/droite .....	26	Optimiser l'autonomie de la batterie.....	54
Diodes témoins .....	28	Vérification du niveau de la batterie .....	55
Connecter la tablette à la station d'accueil.....	29	Avertissement de batterie basse .....	55
Station d'accueil de la tablette .....	29	<b>Sécurité de l'ordinateur</b>	<b>57</b>
Vue frontale .....	30	Utilisation de mots de passe.....	57
Vue arrière (pied non présenté) .....	31	Entrée des mots de passe .....	58
Vue gauche (pied non présenté).....	32	<b>Foire aux questions</b>	<b>59</b>
Environnement.....	33	Demande de service.....	60
<b>Universal Serial Bus (USB)</b>	<b>34</b>	Conseils et astuces pour utiliser Windows 8.....	62
<b>Micro HDMI</b>	<b>35</b>		
<b>Utiliser le clavier virtuel (virtual keyboard)</b>	<b>36</b>		

Il y a trois concepts que vous pouvez vouloir garder à l'esprit.....	62	Qu'est-ce qu'un ID (compte) Microsoft ?..	67
Comment puis-je accéder aux charms ? ..	62	Comment ajouter un favori à Internet	
Comment puis-je aller à Démarrer ? .....	62	Explorer ? .....	68
Comment puis-je passer d'une appli à une autre ? .....	63	Comment puis-je rechercher les mises à jour Windows ? .....	68
Comment puis-je éteindre mon ordinateur ? .....	63	Où puis-je avoir plus d'informations ? .....	68
Pourquoi y a-t-il une nouvelle interface ? .....	63	Dépannage .....	69
Comment déverrouiller mon ordinateur ? .	64	Conseils de dépannage .....	69
Comment personnaliser mon ordinateur ? .....	64	Messages d'erreur .....	69
Je veux utiliser Windows comme j'en ai l'habitude. Rendez-moi mon bureau ! ...	65	<b>Récupération de votre système</b>	<b>71</b>
Où sont mes applis ? .....	66	<b>Utilitaire du BIOS</b>	<b>72</b>
		Séquence d'initialisation .....	72
		Définition des mots de passe .....	72
		<b>Avis réglementaires et de sécurité</b>	<b>73</b>

# SÉCURITÉ ET CONFORT

---

## CONSIGNES DE SÉCURITÉ

Lisez ces instructions avec attention. Conservez ce document pour des références futures. Conformez-vous aux consignes et avertissements indiqués sur cet appareil.

### **Mise hors tension de l'appareil avant le nettoyage**

Débranchez l'alimentation secteur avant tout nettoyage. N'utilisez pas de liquide ou d'aérosol de nettoyage. Utilisez un chiffon, légèrement humecté d'eau pour le nettoyage.

## AVERTISSEMENTS

### **Accéder au cordon d'alimentation**

Assurez-vous que la prise secteur à laquelle vous branchez le cordon d'alimentation est facilement accessible et située aussi proche que possible de l'utilisateur de l'équipement. Lorsque vous devez déconnecter l'alimentation de l'équipement, assurez-vous de toujours débrancher le cordon d'alimentation de la prise secteur.

### **Déconnexion de la source d'alimentation**

Respectez les instructions suivantes lors de la connexion et la déconnexion de l'alimentation de l'unité d'alimentation :

Installez l'unité d'alimentation avant de connecter le cordon d'alimentation à la prise secteur.

Débranchez le cordon d'alimentation avant de retirer l'unité d'alimentation de l'ordinateur.

Si le système a plusieurs sources d'alimentation, déconnectez l'alimentation du système en débranchant tous les cordons d'alimentation des unités d'alimentation.

### **Utilisation de l'alimentation électrique**

- L'alimentation électrique de l'appareil doit être conforme aux caractéristiques figurant sur l'étiquette d'identification. En cas de doute, consultez votre revendeur ou la compagnie d'électricité appropriée.

- Ne placez aucun objet sur le cordon d'alimentation. et installez l'appareil en dehors des zones de passage.
- Lors de l'utilisation éventuelle d'une rallonge, assurez-vous que l'ampérage total des appareils reliés par la rallonge reste dans les limites admises. De même, vérifiez que l'ampérage de tous les appareils reliés à une même prise secteur ne dépasse pas la valeur du fusible.
- Ne surchargez pas une prise électrique ou une barrette multiprise en branchant trop d'appareils. La charge globale du système ne doit pas dépasser 80% de la capacité du circuit dérivé. Si des barrettes multiprise sont utilisées, la charge ne doit pas dépasser 80% de la capacité en entrée de la barrette multiprise.
- L'adaptateur secteur de cet appareil est équipé d'une prise mise à la terre à trois fils. La prise ne peut s'insérer que dans une prise secteur mise à la terre. Assurez-vous que la prise secteur est correctement mise à la terre avant d'insérer la prise de l'adaptateur secteur. N'insérez pas la prise dans une prise secteur non mise à la terre. Contactez votre électricien pour des détails.
- **Avertissement ! La broche de mise à la terre est une fonctionnalité de sécurité. L'utilisation d'une prise secteur qui n'est pas correctement mise à la terre présente un risque d'électrocution ou de blessure.**
- *Remarque : La broche de mise à la terre fournit également une bonne protection contre les bruits imprévus produits par d'autres appareils électriques qui peuvent interférer avec les performances de cet appareil.*
- Le système peut être alimenté avec une large plage de tensions : 100 à 120 ou 220 à 240 V CA. Le cordon d'alimentation fourni avec le système répond aux exigences d'utilisation du pays ou de la région dans lequel le système a été acheté. Les cordons d'alimentation pour utilisation dans d'autre pays/régions doivent aux exigences de ces pays/régions. Pour plus d'informations pour les exigences des cordons d'alimentation, contactez un revendeur agréé ou un fournisseur de service.



## Protéger votre ouïe

- **Avertissement : Une perte permanente de l'audition peut se produire si des écouteurs ou un casque sont utilisés à un volume élevé pendant une longue période.**



Pour protéger votre ouïe, respectez les consignes ci-dessous.

- Augmentez le son progressivement jusqu'à ce que vous puissiez l'entendre nettement et confortablement.
- N'augmentez pas le niveau du volume une fois que vos oreilles se sont adaptées au volume actuel.
- N'écoutez pas une musique à un niveau de volume important pendant une longue durée.
- N'augmentez pas le volume pour masquer le bruit environnant.
- Diminuez le volume si vous ne pouvez pas entendre les gens qui parlent près de vous.

## Cartes factices fournies

- **Remarque** : *Les informations de cette section peuvent ne pas s'appliquer votre ordinateur.*

Votre ordinateur est livré avec des cartes factices en plastique installées dans les connecteurs de carte. Celles-ci protègent les connecteurs non utilisés de la poussière, des objets métalliques et d'autres particules. Conservez les cartes factices pour utilisation les connecteurs ne contiennent pas de carte.

## Général

- N'utilisez pas cet appareil près d'une source d'eau.
- Ne posez pas cet appareil sur un chariot, un support ou une table instable. S'il tombe par accident, il pourrait être sérieusement endommagé.

- Des fentes et ouvertures sont prévues pour la ventilation afin d'assurer un fonctionnement fiable de l'appareil vidéo et de le protéger d'une éventuelle surchauffe. Ces ouvertures ne doivent pas être obstruées ou couvertes. Ces ouvertures ne doivent jamais être bloquées, par exemple en posant l'appareil sur un lit, un canapé, un tapis ou toute autre surface similaire. Il ne doit jamais être placé à proximité ou au contact d'un radiateur ou d'une source de chaleur. Il ne doit pas être placé dans une installation encastrée à moins qu'une ventilation suffisante ne soit assurée.
- N'insérez jamais des objets dans les ouvertures du boîtier de l'appareil car ceux-ci pourraient toucher des points à haute tension ou créer un court-circuit et poser un risque d'incendie ou d'électrocution. Ne renversez jamais de liquide sur l'appareil.
- Pour réduire le risque de dommage interne et pour éviter que la batterie ne fuie, ne posez pas l'appareil sur un endroit sujet à des vibrations.
- Ne l'utilisez jamais dans un environnement sportif, d'exercice ou vibrant qui pourrait probablement causer un court-circuit inopiné ou endommager les périphériques rotatifs, disque dur, lecteur optique, et même créer un risque d'exposition pour la batterie au lithium.
- La surface inférieure, les zones autour des ouvertures de ventilation et l'adaptateur secteur peuvent devenir chauds. Pour éviter des blessures, assurez-vous qu'ils n'entrent pas en contact avec votre peau ou votre corps.
- Votre appareil ainsi que ses accessoires peuvent contenir de petites pièces. Gardez-les hors de portée des jeunes enfants.

### **Maintenance de l'appareil**

N'essayez jamais de réparer vous-même cet appareil : l'ouverture ou la dépose du panneau supérieur vous expose à divers risques, électrocution notamment. L'entretien doit être confié à un spécialiste.

Débranchez l'appareil et adressez-vous au service après-vente dans les cas suivants :

- Lorsque le cordon d'alimentation est endommagé ou dénudé.
- Un liquide a été renversé dans l'appareil.
- Le produit a été exposé à la pluie ou à de l'eau.

- L'appareil est tombé ou le châssis a été endommagé.
- Les performances de l'appareil deviennent irrégulières, indiquant la nécessité du recours au S.A.V.
- L'appareil ne fonctionne pas correctement bien que les consignes d'installation aient été respectées.
- **Remarque** : *Effectuez uniquement les réglages indiqués dans les consignes d'utilisation ; d'autres réglages incorrects risquent de provoquer des dommages nécessitant l'intervention prolongée d'un technicien qualifié.*

### **Règles d'utilisation sûre de la batterie**

Cet ordinateur utilise une batterie au lithium-ion ou au lithium-polymère. N'utilisez pas dans un environnement humide, mouillé ou corrosif. Ne placez pas, ne stockez pas et ne laissez pas votre produit dans ou à proximité d'une source de chaleur, dans un lieu à température élevé, dans la lumière directe du soleil, dans un four micro-ondes ou dans un conteneur pressurisé, et ne l'exposez pas à des températures supérieures à 60°C (140°F). Si vous ne respectez pas ces mises en garde, la batterie pourrait avoir une fuite d'acide, devenir chaude, exploser ou s'enflammer et causer des blessures et/ou des dommages.

Ne percez pas, n'ouvrez pas et ne démontez pas la batterie. Si la batterie fuie et si vous touchez par accident les fluides émis, rincez abondamment à l'eau claire et contactez immédiatement votre docteur.

Pour des raisons de sécurité, et pour prolonger l'autonomie de la batterie, la charge ne se produira pas à des températures au-dessous de 0°C (32°F) ou au dessus de 40°C (104°F). Les performances optimales d'une nouvelle batterie ne peuvent être obtenues qu'à deux ou trois cycles de chargement et déchargement complet. La batterie peut être chargée et déchargée des centaines de fois, mais elle finira par s'user. Lorsque le temps de fonctionnement deviendra nettement plus court qu'à l'habitude, consultez un technicien qualifié. N'utilisez que des batteries homologuées et ne rechargez votre batterie qu'avec des adaptateurs homologués pour cet appareil.

N'utilisez jamais un chargeur ou une batterie endommagée.

La capacité et l'autonomie de la batterie sera réduite si la batterie est laissée dans un endroit chaud ou froid, tel qu'une voiture fermée en été ou en hiver. Essayez de toujours conserver la batterie entre 15°C et 25°C (59°F et 77°F). Un appareil avec une batterie chaude ou froide peut ne pas marcher temporairement, même si la batterie est complètement chargée. La performance de la batterie est particulièrement limitée dans des températures inférieures à 0°C.

Ne jetez jamais des batteries dans un feu, elles peuvent exploser. Les batteries peuvent aussi exploser lorsqu'elles sont endommagées. Jetez les batteries conformément aux réglementations locales. Recyclez-les lorsque possible. Ne les jetez pas avec les déchets ménagers.

- **Remarque** : Veuillez consulter [www.acer.com](http://www.acer.com) pour les documents de livraison des batteries.
- **Avertissement ! Les batteries incorrectement manipulées risquent d'exploser. Vous ne devez jamais les démonter, ni les exposer au feu. Éloignez-les des enfants. Respectez la réglementation locale pour mettre au rebut les batteries usagées.**

#### INTERFÉRENCES RADIOÉLECTRIQUES

- **Avertissement ! Pour des raisons de sécurité, éteignez tous les périphériques de transmission sans fil ou radio lorsque vous utilisez votre ordinateur portable dans les conditions suivantes. Ces périphériques peuvent inclure, mais pas limités à : réseau Sans fil (WLAN), Bluetooth et/ou 3G.**

Rappelez-vous de respecter toutes les réglementations en vigueur dans votre région, et éteignez toujours votre appareil quand son utilisation est interdite ou quand il peut causer des interférences ou présenter un danger. Utilisez l'appareil uniquement dans ses positions de fonctionnement habituelles. Cet appareil est conforme aux directives concernant l'exposition de fréquence radioélectrique lorsqu'il est utilisé correctement et lorsque cet appareil ainsi que son antenne sont positionnés à une distance de 1,5 centimètres (5/8 pouces) au minimum de votre corps. L'appareil ne doit pas contenir de métal et doit être positionné à la distance de votre corps indiquée ci-dessus. Pour pouvoir transférer les fichiers de données ou les messages avec succès, cet appareil

nécessite une connexion réseau de bonne qualité. Dans certains cas, le transfert des fichiers de données ou des messages risque d'être bloqué jusqu'à ce qu'une bonne connexion soit présente. Assurez-vous de bien respecter les instructions de distance de séparation jusqu'à ce que le transfert soit terminé. Les composants de cet appareil sont magnétiques. Les matériels métalliques peuvent être attirés par l'appareil et les personnes portant des prothèses auditives ne doivent pas tenir cet appareil à proximité des oreilles portant des prothèses auditives. Ne placez pas de cartes de crédit ou autres médias de stockage magnétiques à proximité de l'appareil car les données enregistrées dessus risquent d'être effacées.

### **APPAREILS MÉDICAUX**

L'utilisation de tout équipement de transmission fréquence radio, y compris les téléphones sans fil, risque d'interférer avec les fonctionnalités des appareils médicaux insuffisamment protégés. Consultez un médecin ou le constructeur des appareils médicaux pour déterminer s'ils sont suffisamment protégés contre l'énergie de fréquence radioélectrique externe ou si vous avez des questions. Éteignez votre appareil dans les établissements de soins médicaux en respectant toutes les réglementations affichées dans ces lieux qui vous imposent de le faire. Les hôpitaux ou les centres de soins médicaux peuvent utiliser des appareils pouvant être sensibles aux transmissions de fréquence radioélectrique externes.

**Les stimulateurs cardiaques.** Les fabricants de stimulateurs cardiaques conseillent de respecter une distance de séparation minimale de 15,3 centimètres (6 pouces) entre les appareils sans fil et un stimulateur cardiaque pour éviter des éventuelles interférences avec le stimulateur cardiaque. Ces recommandations sont le fruit de recherches et de recommandations menées par l'institut Wireless Technology Research. Les personnes portant un stimulateur cardiaque doivent respecter les consignes ci-dessous :

- Maintenez toujours l'appareil à plus de 15,3 centimètres (6 pouces) du stimulateur cardiaque
- Ne transportez pas l'appareil près de votre stimulateur cardiaque lorsque l'appareil est mis sous tension.

Si vous soupçonnez une interférence, éteignez votre appareil et déplacez-le.

**Prothèses auditives.** Certains appareils sans fil numériques peuvent interférer avec certaines prothèses auditives. Si des interférences se produisent, consultez votre fournisseur.

## **VÉHICULES**

Les signaux RF peuvent affecter les systèmes électroniquement inconvenablement installés ou incorrectement protégés dans les véhicules à moteur, tels que les systèmes d'injection électroniques, les systèmes de freinage antiblocage électroniques, les régulateurs de vitesse électroniques et les systèmes d'airbag. Pour de plus amples informations, consultez le constructeur ou un représentant agréé de votre véhicule ou d'autres appareils ajoutés. Seul un personnel de dépannage qualifié est autorisé à réparer l'appareil ou à installer l'appareil dans un véhicule. Une installation inappropriée ou un dépannage incorrect pourrait être dangereux et risque d'invalider la garantie couvrant l'appareil. Vérifiez régulièrement que tous les équipements sans fil dans votre véhicule sont installés et fonctionnent correctement. Ne conservez pas et ne transportez pas de produits à base de matières liquides inflammables, de produits à base de vapeur ou de produits explosifs dans le même compartiment où vous rangez cet appareil, ses composants ou ses accessoires. En ce qui concerne les véhicules équipés d'airbags, notez bien que les airbags se gonflent avec une force très importante. Pour cette raison, ne placez aucun objet et n'installez aucun équipement sans fil portable par-dessus ou dans le rayon de fonctionnement des airbags. Si un appareil sans fil pour véhicule est installé incorrectement et si les airbags se déclenchent, de graves blessures peuvent se produire. Il est interdit d'utiliser votre appareil pendant le vol dans un avion. Éteignez votre appareil avant l'embarquement dans un avion. L'utilisation des appareils sans fil dans un avion peut être dangereuse pour le fonctionnement de l'avion, peut interrompre le réseau de téléphonie et peut être illégale.

## **ENVIRONNEMENTS POTENTIELLEMENT EXPLOSIFS**

Éteignez votre appareil dans toutes les zones présentant une atmosphère potentiellement explosive et respectez tous les annonces et consignes. Les atmosphères potentiellement explosives se trouvent dans les zones où il est généralement conseillé d'arrêter le moteur de votre véhicule. Des étincelles pourraient créer des incendies ou des

explosions et causer des blessures ou même entraîner la mort. Éteignez l'appareil dans les endroits à proximité des pompes à carburant dans les stations essence. Respectez les restrictions concernant l'utilisation des appareils fréquence radio dans les dépôts, les entrepôts et les zones de distribution de carburant, des usines de produits chimiques ou dans des endroits en cours d'opérations de dynamitage. Les zones possédant des risques d'explosion sont généralement, mais pas toujours clairement indiquées. Ces zones comprennent les cales des bateaux, les installations fixes pour stockage ou transfert des produits chimiques, les véhicules utilisant des gaz de pétrole liquéfiés (comme le propane ou le butane) et les zones dans lesquelles l'air contient des substances chimiques ou des particules comme des grains, de la poussière ou des poudres métalliques. N'allumez pas l'ordinateur, lorsque l'utilisation des téléphones sans fil est interdite ou lorsqu'il peut causer des interférences ou un danger.

#### **APPELS D'URGENCE**

- **Avertissement : Vous ne pouvez pas effectuer d'appels d'urgence via cet appareil. Pour effectuer un appel d'urgence, vous devez appeler via votre téléphone mobile ou autre système d'appel téléphonique.**

#### **INSTRUCTIONS DE MISE AU REBUT**

Ne jetez pas cet appareil électronique à la poubelle lors de sa mise au rebut. Pour minimiser la pollution et assurer la protection de l'environnement, veuillez recycler. Pour plus d'information sur les réglementations sur les déchets d'équipements électriques et électroniques (DEEE), visitez [www.acer-group.com/public/Sustainability/sustainability01.htm](http://www.acer-group.com/public/Sustainability/sustainability01.htm)



#### **CONSEILS ET INFORMATIONS POUR UNE UTILISATION CONFORTABLE**

Les utilisateurs d'informatique peuvent se plaindre de fatigue visuelle et de maux de tête après une utilisation prolongée. Les utilisateurs ont également un risque de blessure physique après de longues heures de travail devant un ordinateur. De longues périodes de travail, une mauvaise position, de mauvaises habitudes de travail, des conditions de travail inadaptées, la santé personnelle et d'autres facteurs augmentent fortement le risque de blessure physique.

Une utilisation incorrecte de l'ordinateur peut causer un syndrome du canal carpien, une tendinite, une téno-synovite ou d'autres problèmes musculaires et osseux. Les symptômes suivants peuvent apparaître dans les mains, les poignets, les bras, les épaules, le cou ou le dos :

- Une sensation d'engourdissement, de brûlure ou de fourmillement.
- Un endolorissement, une algie ou une sensibilité.
- Une douleur, une tuméfaction ou une inflammation.
- Une raideur ou une crampe.
- Un froid ou une faiblesse.

Si vous avez ces symptômes ou tout autre gêne et/ou douleur récurrentes ou persistantes en rapport avec l'utilisation de l'ordinateur, consultez un docteur immédiatement et informez le service de santé et de sécurité de votre entreprise.

La section suivante donne des conseils pour une utilisation plus confortable de l'ordinateur.

### **Trouver votre zone de confort**

Trouvez votre zone de confort en ajustant l'angle de vue du moniteur, en utilisant un repose-pied ou en élevant votre position assise pour obtenir un confort maximal.

Respectez les conseils suivants :

- Ne restez pas trop longtemps dans une position fixe.
- Évitez d'être avachi vers l'avant et/ou penché en arrière.
- Levez-vous et marchez un peu régulièrement pour réduire la fatigue musculaire de vos jambes.
- Faites des petites pauses pour reposer votre cou et vos épaules.
- Évitez de raidir vos muscles ou de hausser vos épaules.
- Installez l'affichage externe, le clavier et la souris correctement et à distance confortable.
- Si vous regardez votre moniteur plus que vos documents, placez l'affichage au centre du bureau pour minimiser les douleurs au cou.



## **Soin à apporter à votre vue**

De longues heures de vision, en portant des lunettes ou lentilles incorrectes, avec du reflet, une lumière excessive, des écrans mal réglés, des polices très petites et des affichages avec faible contraste pourraient fatiguer vos yeux. Les sections suivantes fournissent des suggestions pour réduire la fatigue visuelle.

### **Yeux**

- Reposez vos yeux fréquemment.
- Faites faire des coupures à vos yeux régulièrement en regardant à côté du moniteur et en faisant le point sur un point distant.
- Clignez fréquemment les yeux pour leur éviter de sécher.

### **Affichage**

- Maintenez votre affichage propre.
- Gardez votre tête à un niveau plus haut que le bord supérieur de l'affichage pour que vos yeux regardent vers le bas lorsque vous regardez au milieu de l'affichage.
- Ajustez la luminosité et/ou le contraste à un niveau confortable pour améliorer la lisibilité du texte et la clarté des graphiques.
- Éliminez l'éclat et les réflexions en :
  - plaçant votre affichage de manière à ce que le côté soit face à la fenêtre ou toute autre source de lumière ;
  - réduisant la lumière des pièces en utilisant des rideaux, des stores ou des volets ;
  - utilisant une lampe articulée ;
  - changeant l'angle de vue de l'affichage ;
  - utilisant un filtre pour réduire le reflet ;
  - utilisant un viseur d'affichage, comme un morceau de carton débordant du bord supérieur de l'affichage.
- Évitant d'ajuster votre affichage à un angle de vue anormal.
- Évitez de regarder des sources de lumière brillante pendant de longues périodes de temps.

## **Prendre de bonnes habitudes de travail**

Les habitudes de travail suivantes permettent une utilisation plus reposante et productive de l'ordinateur :

- Faites des petites coupures régulièrement et souvent.
- Faites des exercices d'étirement.
- Respirez de l'air extérieur aussi souvent que possible.
- Faites des exercices régulièrement et conservez un corps en bonne santé.
- **Avertissement ! Il n'est pas recommandé d'utiliser l'ordinateur sur un canapé ou un lit. Si c'est inévitable, travaillez seulement pour de courtes périodes, faites des coupures régulières et faites des exercices d'étirement.**
- **Remarque : Pour plus d'informations, veuillez consulter « Avis réglementaires et de sécurité » à la page 73.**

# POUR COMMENCER

---

Nous désirons vous remercier d'avoir fait d'un ordinateur Acer votre choix pour répondre à vos besoins informatiques mobiles.

## Vos guides

Pour vous aider à utiliser votre ordinateur Acer, nous avons conçu plusieurs guides :

Tout d'abord, le **poster de configuration** vous aide à configurer votre ordinateur.

Le **Guide rapide** présente les fonctionnalités et fonctions de base de votre ordinateur.

Le **Manuel d'utilisation** contient des informations détaillées sur des sujets tels que les utilitaires systèmes, la récupération des données, les options d'extension et le dépannage. De plus, il contient les réglementations générales et les avis de sécurité pour votre notebook. C'est disponible dans les Applis (faites glisser vers le haut depuis le bas de l'écran et appuyez sur **Toutes les applis**, puis appuyez sur **Manuel d'utilisation Acer** dans la liste). Vous pouvez également faire glisser le bord droit de l'écran vers l'intérieur et appuyez sur **Recherche**, appuyez sur la zone de texte pour ouvrir le clavier à l'écran et commencez à saisir 'Manuel d'utilisation' pour afficher les résultats. Appuyez sur **Manuel d'utilisation Acer**.

# Conseils élémentaires de soin et d'utilisation de votre ordinateur

## Allumer et éteindre l'ordinateur

L'ordinateur peut être éteint complètement de plusieurs manières:

- Appuyez et maintenez le bouton d'alimentation pendant au moins quatre secondes (la diode de la batterie sur le bouton d'alimentation doit être éteinte).
- Appuyez sur le **Charm des Paramètres > Changer les paramètres du PC > Général**. Sous «Démarrage avancé», appuyez sur **Redémarrer maintenant**. L'écran « Choisir une option » s'affiche. Appuyez sur **Éteindre votre PC**.

Pour placer l'ordinateur en veille prolongée, procédez comme suit :

- Utilisez la commande d'arrêt de Windows : Appuyez sur le **Charm des Paramètres > Alimentation > Arrêter**.

Si vous avez besoin d'éteindre l'ordinateur brièvement, mais vous ne voulez pas complètement l'arrêter, vous pouvez le mettre en *mode Veille* en:

- Appuyez le bouton d'alimentation.
- OU -

Appuyant sur le **Charm des Paramètres > Alimentation > Veille**.

**Remarque :** Si vous ne pouvez pas mettre l'ordinateur hors tension de manière normale, appuyez sur le bouton d'alimentation et maintenez-le pendant plus de 4 secondes. Si vous avez mis l'ordinateur hors tension et vous souhaitez le mettre à nouveau sous tension, attendez au moins 2 secondes.

## **Soin à apporter à votre ordinateur**

Votre ordinateur sera un outil efficace si vous en prenez bien soin.

- N'exposez pas l'ordinateur à la lumière directe du soleil. Ne le mettez pas à côté d'une source de chaleur telle qu'un radiateur.
- N'exposez pas l'ordinateur à des températures inférieures à 0°C (32°F) ou supérieures à 50°C (122°F).
- Ne soumettez pas l'ordinateur à des champs magnétiques.
- N'exposez pas l'ordinateur à la pluie ou à l'humidité.
- Ne renversez pas d'eau ou de liquides sur l'ordinateur.
- Ne soumettez pas l'ordinateur à des chocs violents ou à des vibrations.
- N'utilisez pas l'ordinateur en milieu empoussiéré ou sale.
- Ne posez jamais d'objets sur l'ordinateur lorsqu'il est fermé.
- Ne fermez pas l'écran de l'ordinateur brusquement.
- Ne placez jamais l'ordinateur sur une surface instable.

## **Prendre soin de votre adaptateur secteur**

Voici quelques conseils pour le soin à apporter à votre adaptateur secteur :

- Ne connectez pas l'adaptateur à d'autres appareils.
- Ne marchez pas sur le cordon d'alimentation et ne placez rien dessus. Installez le cordon d'alimentation et les autres câbles en dehors des zones de passage.
- Lorsque vous débranchez le cordon d'alimentation, ne tirez pas sur le cordon, mais sur la prise.
- Lors de l'utilisation d'une rallonge, assurez-vous que l'ampérage total des appareils reliés par la rallonge reste dans les limites prévues pour la rallonge. De même, vérifiez que l'ampérage total de tous les appareils reliés à une même prise secteur ne dépasse pas la valeur du fusible.

## **Nettoyage et maintenance**

Lors du nettoyage de l'ordinateur, procédez comme suit :

1. Éteignez l'ordinateur.
2. Déconnectez l'adaptateur secteur.
3. Utilisez un chiffon doux et humide. N'utilisez pas de liquide ou d'aérosol de nettoyage.

Dans les cas suivants :

- l'ordinateur est tombé ou le châssis a été endommagé ;
- l'ordinateur ne fonctionne pas normalement.

Veillez vous reporter à « **Foire aux questions** » à la page 59.

# VISITE GUIDÉE DE VOTRE TABLET PC ACER

---

Après avoir configuré votre ordinateur comme illustré dans le poster, nous allons vous faire explorer votre nouvel ordinateur Acer.

Vous pouvez entrer des informations dans votre nouvel ordinateur via l'écran tactile.

## Tablet PC

Votre nouvel ordinateur a deux composantes: la tablette et la station d'accueil. Les images suivantes présenteront les deux. Les vues sont étiquetées comme si vous teniez la tablette avec l'écran vers vous et les caméras en haut.

## Vue frontale

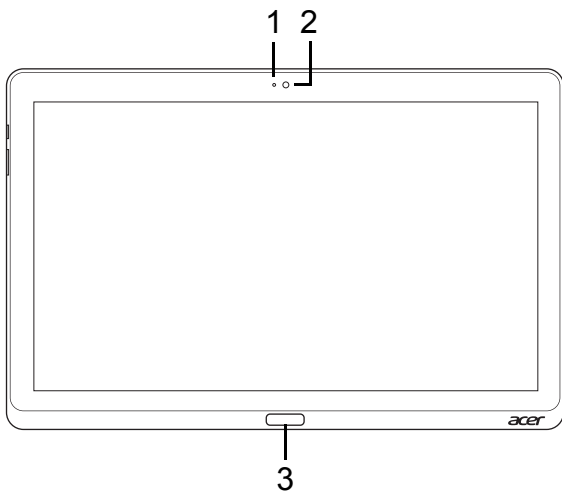

No.	Élément	Description
1	Indicateur lumineux de la caméra	Est allumé lorsque la caméra est active.
2	Webcam intégrée	Webcam pour communication vidéo.
3	Touche Windows	Appuyez une pour ouvrir le menu Démarrer.



## Vue arrière

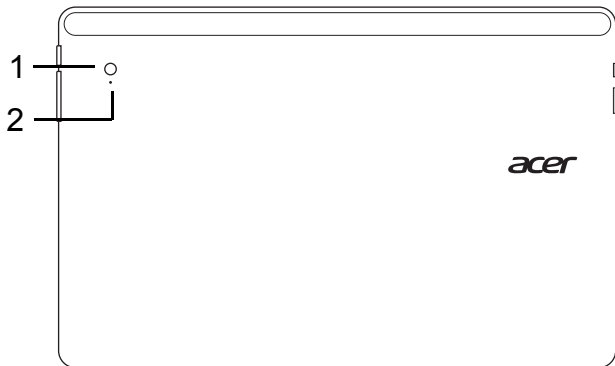

No.	Élément	Description
1	Webcam intégrée	Webcam pour communication vidéo.
2	Indicateur lumineux de la caméra	Est allumé lorsque la caméra est active.

## Vue supérieure

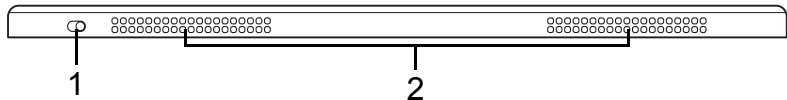

No.	Élément	Description
1	Verrou	Verrouille l'orientation de l'écran.
2	Ventilation et ventilateur de refroidissement	Permet à l'ordinateur de rester froid. <i>Ne couvrez pas et ne bloquez pas les ouvertures.</i>

**Remarque :** L'orientation de l'affichage peut être fixe lorsque des applis conçues pour une orientation spécifique sont exécutées. Il s'agit notamment des jeux et autres applis en plein écran. Lorsque vous effectuez des appels vidéo, vous devez toujours tenir la tablette en orientation paysage.

## Vue inférieure

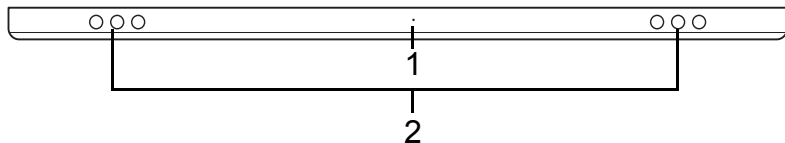



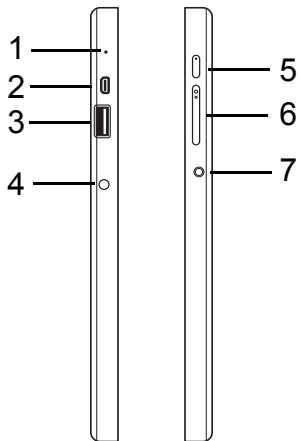

No.	Élément	Description
1	Bouton de réinitialisation	Insérez un trombone dans le trou et appuyez pendant quatre secondes pour réinitialiser l'ordinateur (simule le retrait et la réinstallation de la batterie).
2	Haut-parleurs	Produit le son stéréo.

## Vues gauche/droite



No.	Icône	Élément	Description
1		Microphone	Microphone interne pour l'enregistrement sonore.
2		Port micro HDMI	Prend en charge les connexions vidéo numériques à haute définition.

No.	Icône	Élément	Description
3		Port USB 3.0	Se connecte à des périphériques USB. Un port USB 3.0 se distingue par son connecteur bleu (voir ci-dessous). <i>Lorsque vous utilisez les ports USB de la station d'accueil, il est recommandé de brancher l'adaptateur secteur.</i>
4		Prise d'alimentation	Se connecte à l'adaptateur secteur.
5		Bouton d'alimentation	Appuyez sur pour allumer la tablette, appuyez à nouveau pour placer la tablette en mode veille. Appuyez et maintenez pour éteindre la tablette.
		Diode de la batterie	Indique l'état de la batterie de l'ordinateur. Voir 1. <b>Charge</b> : Ambre. 2. <b>Pleine charge</b> : Bleue quand branché.
6	+ / -	Touche de volume	Appuyez pour augmenter ou diminuer le volume.
7		Prise haut-parleur/casque	Se connecte à des périphériques audio (p.ex. haut-parleurs ou un casque stéréo) ou à un casque avec microphone.

### Informations sur USB 3.0

- Compatible avec USB 3.0 et périphériques USB antérieurs.
- Pour des performances optimales, utilisez des périphériques certifiés USB 3.0.
- Défini par la spécification USB 3.0 (SuperSpeed USB).

### Diodes témoins

Couleur de diode	État	Description
Bleu	Continue	L'ordinateur est pleinement chargé et branché.
Bleu	Allumée brièvement	L'ordinateur est pleinement chargé et fonctionne sur l'alimentation de la batterie. <i>Après avoir appuyé sur le bouton d'alimentation, la diode bleue reste allumée pendant quelques secondes avant de s'éteindre.</i>
Ambre	Continue	L'ordinateur est en cours de charge et branché.
Ambre	Allumée brièvement	L'ordinateur n'est pas pleinement chargé et fonctionne sur l'alimentation de la batterie. <i>Après avoir appuyé sur le bouton d'alimentation, la diode ambre reste allumée pendant quelques secondes avant de s'éteindre.</i>
Ambre	Clignotante	La batterie est très faible ou situation anormale de la batterie.
Désactivé		L'ordinateur est éteint.

## Connecter la tablette à la station d'accueil

Avec cette station d'accueil multi-positions, il est facile de connecter votre tablette parce que vous n'avez pas à vous soucier de l'alignement des ports et des connecteurs ou de placer la tablette à l'angle correct. Il suffit de poser la tablette dans la station d'accueil et de la faire glisser vers la gauche jusqu'à ce qu'elle s'arrête.

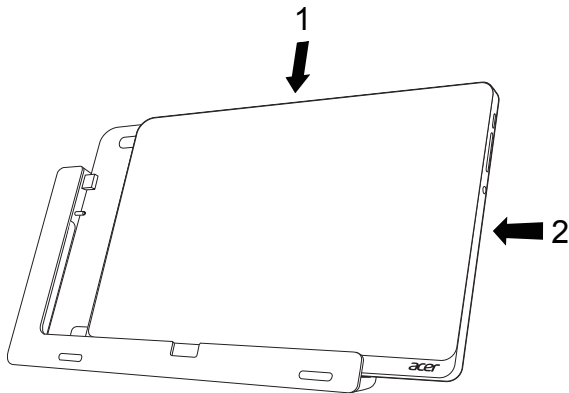

## Station d'accueil de la tablette

Les images suivantes présentent la station d'accueil fournie.

**REMARQUE :** Dans certains pays, la station d'accueil est optionnelle.

## Vue frontale

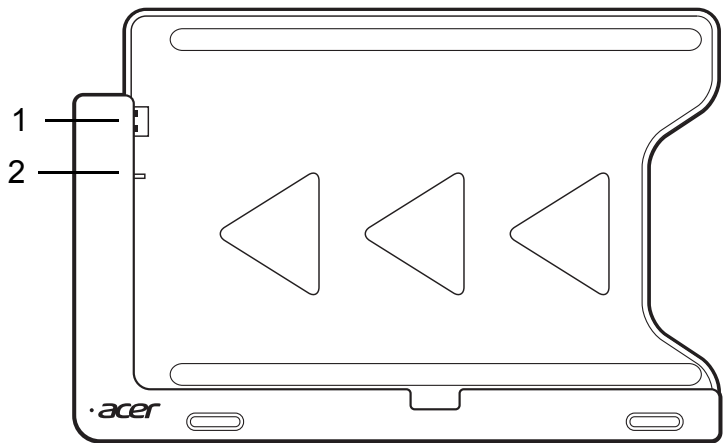

No.	Icône	Élément	Description
1		connecteur USB	Se connecte au port USB de la tablette.
2		Prise de sortie CC	Fournit l'alimentation de la station d'accueil à la tablette.



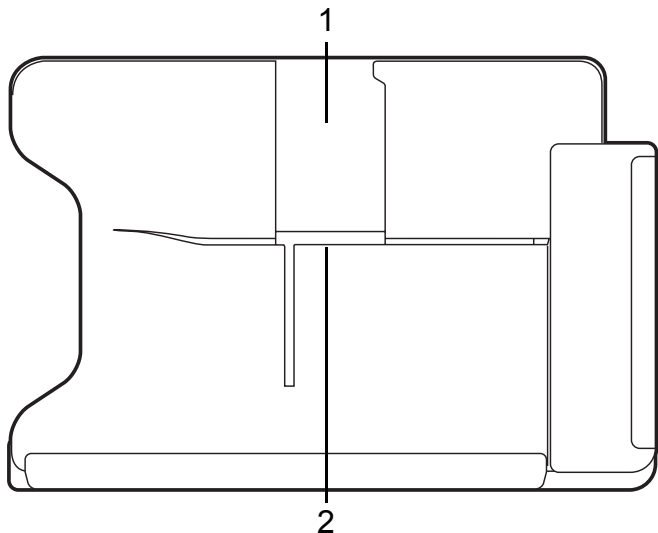

## Vue arrière (pied non présenté)

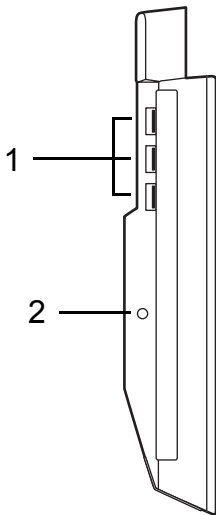

No.	Élément	Description
1	Fente de la vue portrait	Insérez le pied ici pour poser la tablette en vue portrait.
2	Fente de la vue paysage	Insérez le pied ici pour poser la tablette en vue paysage.

## Vue gauche (pied non présenté)



No.	Icône	Élément	Description
1		Ports USB 3.0	Connectez à des périphériques USB. Un port USB 3.0 se distingue par son connecteur bleu (voir ci-dessous).
2		Prise d'alimentation	Fournit l'alimentation à la station d'accueil

### Informations sur USB 3.0

- Compatible avec USB 3.0 et périphériques USB antérieurs.
- Pour des performances optimales, utilisez des périphériques certifiés USB 3.0.
- Défini par la spécification USB 3.0 (SuperSpeed USB).

## **Environnement**

---

- Température :
    - En marche : 5°C à 35°C
    - À l'arrêt : -20°C à 65°C
  - Humidité (sans condensation) :
    - En marche : 20% à 80%
    - À l'arrêt : 20% à 80%
-

# UNIVERSAL SERIAL BUS (USB)

---

Le port USB est un port série à haute vitesse qui permet de connecter des périphériques USB sans occuper les ressources du système.

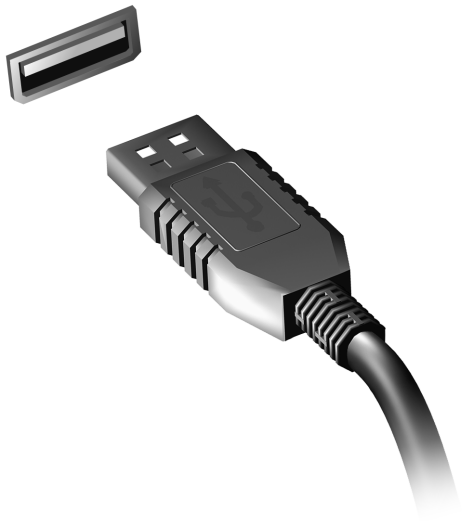

# MICRO HDMI

---

HDMI (interface multimédia haute définition) est une interface audio/vidéo entièrement numérique, non comprimée, largement prise en charge. HDMI fournit une interface entre toute source audio/vidéo numérique compatible, telle qu'un décodeur, un lecteur de DVD et un récepteur A/V, et un audio numérique et/ou moniteur vidéo compatible, tel qu'un téléviseur numérique, sur un seul câble.

Utilisez le port micro HDMI sur votre ordinateur pour connecter un équipement audio et vidéo haut de gamme. Un seul câble permet une installation propre et une connexion rapide.



# UTILISER LE CLAVIER VIRTUEL (VIRTUAL KEYBOARD)

---

Microsoft Windows fournit un clavier virtuel (virtual keyboard) pratique pour la saisie des données. Le clavier peut être affiché de plusieurs manières :

Appuyez à l'intérieur d'un champ de texte pour afficher le clavier virtuel de Windows (Windows virtual keyboard).

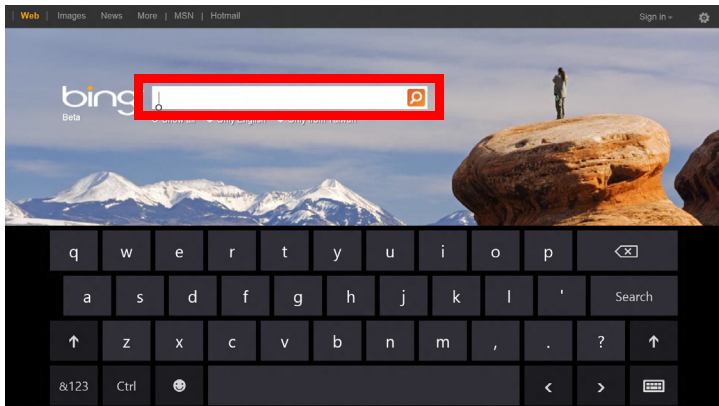

Depuis le Bureau, appuyez sur l'icône **Clavier** dans la barre d'état système pour afficher le clavier. Appuyez sur « x » dans le coin supérieur droit du clavier pour fermer le clavier.

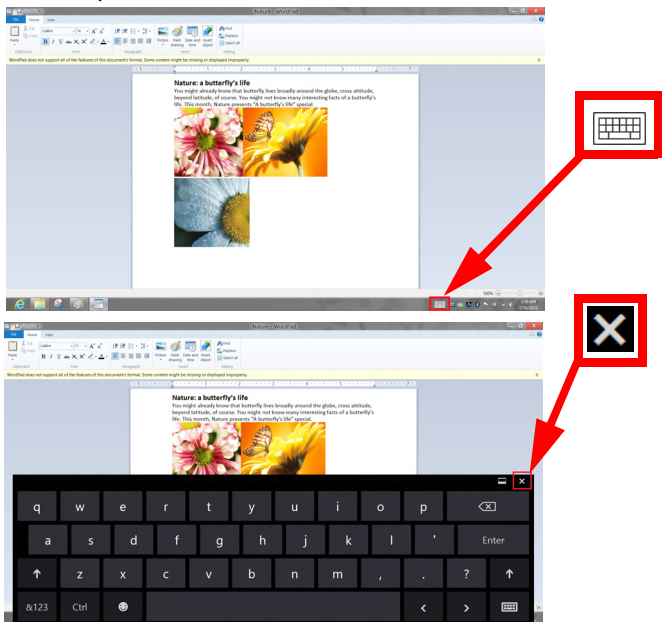

# RÉSEAUX SANS FIL

---

## Se connecter à Internet

La connexion sans fil de votre ordinateur est activée par défaut.

Windows détectera et affichera une liste des réseaux sans fil disponibles pendant la configuration. Sélectionnez votre réseau, et entrez le mot de passe si nécessaire.

Dans le cas contraire, ouvrez Internet Explorer et suivez les instructions.

Veuillez consulter la documentation de votre routeur ou de votre FAI.

## Réseaux sans fil

On entend par LAN sans fil ou WLAN un réseau local sans fil reliant deux ordinateurs entre eux, voire plus, sans utiliser de câbles. Mettre en œuvre un réseau Wi-Fi est un jeu d'enfant et vous permet de partager des fichiers, des périphériques et une connexion Internet.

### *Quels sont les avantages d'un réseau sans fil ?*

#### *Mobilité*

Les réseaux locaux sans fil vous permettent, ainsi qu'aux autres utilisateurs de votre réseau domestique, de partager l'accès aux fichiers et périphériques connectés au réseau (une imprimante ou un scanner, par exemple).

Vous pouvez également partager une connexion Internet avec d'autres ordinateurs installés chez vous.



### *Rapidité et simplicité d'installation*

Installer un réseau local sans fil peut être rapide et aisé et élimine la nécessité de faire passer des câbles par les murs et les plafonds.

### *Composants d'un réseau local sans fil*

Pour installer un réseau sans fil chez vous, vous aurez besoin des composants suivants :



#### *Point d'accès (routeur)*





Les points d'accès (routeurs) sont des émetteurs/récepteurs bidirectionnels qui diffusent des données dans l'environnement proche. Les points d'accès font office de médiateur entre le réseau câblé et le réseau sans fil. La plupart des routeurs intègrent un modem DSL qui vous permet de bénéficier d'une connexion Internet DSL haut débit. Le fournisseur d'accès Internet (FAI) que vous avez choisi fournit normalement le modem/routeur lorsque vous souscrivez aux services qu'ils proposent. Lisez attentivement la documentation fournie avec votre point d'accès/routeur pour des instructions d'installation détaillées.

# ACER RING

Acer Ring intègre un certain nombre de fonctions et d'outils utiles dans une interface conviviale. Appuyez sur l'écran tactile avec les cinq doigts à la fois pour afficher Acer Ring.



Icône	Élément	Description
	Documents	Importez les documents ici pour un accès rapide.
	Photos	Affichez les images stockées sur votre ordinateur.

Icône	Élément	Description
	Commandes	Ajustez les paramètres de votre ordinateur (veuillez consulter « <b>Commandes</b> » à la <b>page 42</b> ).
	Vidéos	Lisez les vidéos stockées sur votre ordinateur.
	Apps favorites	Accédez rapidement à vos applis de bureau préférées.
	Musique	Lisez la musique stockée sur votre ordinateur. Les commandes visibles depuis Acer Ring comprennent <b>Piste précédente</b> , <b>Lecture</b> et <b>Piste suivante</b> . Un curseur de contrôle du volume se trouve sur le côté droit d'Acer Ring.

Sur la gauche d'Acer Ring vous pouvez voir une sélection de cartes d'applis. Les cartes d'applis sont des miniatures de liens, fichiers ou applis selon la section que vous avez sélectionnée dans Acer Ring. Faites défiler les cartes d'applis et appuyez sur une carte pour l'ouvrir.

# COMMANDES

Commandes est un moyen pratique pour accéder aux contrôles de l'ordinateur fréquemment utilisés : régler la luminosité de l'écran, allumer ou éteindre le rétroéclairage, activer ou désactiver les technologies de connectivité sans fil, et activer ou désactiver les gestes Acer (comme l'appui à cinq doigts d'Acer Ring).



# ACER CLEAR.FI

---

**Remarque :** Pour certains modèles seulement.

Avec Acer clear.fi, vous pouvez apprécier les vidéos, les photos et la musique. Diffusez le contenu multimédia depuis, ou vers, d'autres appareils avec Acer clear.fi installé.

**Remarque :** Tous les appareils doivent être connectés au même réseau.

Pour regarder des photos ou écouter de la musique, ouvrez **clear.fi Media**, pour parcourir les photos, ouvrez **clear.fi Photo**.

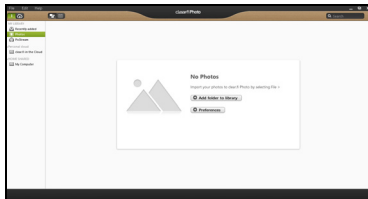
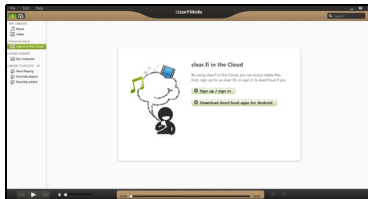

**Important :** Quand vous ouvrez une application clear.fi pour la première fois, le Pare-feu Windows Firewall demandera la permission de permettre à clear.fi d'accéder au réseau. Sélectionnez **Autoriser l'accès** dans chaque fenêtre.

## Naviguer dans le contenu multimédia et les photos

La liste dans le panneau gauche présente votre ordinateur ('Ma bibliothèque'), puis les autres appareils si certains sont connectés à votre réseau ('Partage domestique').

Pour afficher les fichiers sur votre ordinateur, sélectionnez une des catégories sous 'Ma bibliothèque', puis parcourez les fichiers et les dossiers sur la droite.

### Fichiers partagés

Les appareils connectés à votre réseau sont présentés dans la section **Partage domestique**. Sélectionnez un appareil, puis sélectionnez la catégorie à explorer.

Après un court délai, les fichiers et les dossiers sont présentés sur la droite. Parcourez au fichier que vous voulez lire, puis double-cliquez dessus pour démarrer la lecture.

Utilisez les contrôles média dans la barre le long du bas de l'écran pour contrôler la lecture. Par exemple, quand la musique est sélectionnée, vous pouvez lire, faire une pause ou arrêter la lecture, et régler le volume.



**Remarque :** Vous devez activer le partage sur l'appareil qui stocke les fichiers. Ouvrez clear.fi sur l'appareil qui stocke les fichiers, sélectionnez **Modifier** puis assurez-vous que **Partager ma bibliothèque sur le réseau local** est activé.



## Quels sont les appareils compatibles ?

Les appareils certifiés Acer avec clear.fi ou un logiciel DLNA peuvent être utilisés avec le logiciel clear.fi. Cela comprend les ordinateurs compatibles DLNA, les Smartphones et les appareils NAS (stockage en réseau).

## Lecture vers un autre appareil

Si vous souhaitez lire le contenu multimédia sur un autre appareil, vous devez faire ce qui suit :

1. Dans le coin inférieur droit, sélectionnez **Lire sur.** 
2. Sélectionnez l'appareil distant qui sera utilisé pour lire le fichier.

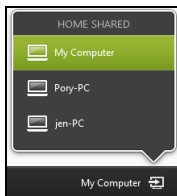

**Remarque :** *Seuls les appareils optimisés pour la lecture sont disponibles dans cette liste, certains PC et appareils de stockage n'apparaîtront pas. Pour ajouter un PC Windows à cette liste, ouvrez le Lecteur Windows Media, sélectionnez **Flux** et **Autoriser le contrôle à distance de mon Lecteur...***

3. Sélectionnez un fichier dans la fenêtre principale, puis utilisez les contrôles média dans la barre le long du bas de l'écran pour contrôler l'appareil distant.

Pour plus d'aide, allez à <http://www.acer.com/clearfi/download/>.



# ORIENTATION DE L'ÉCRAN ET G-SENSOR

---

Votre ordinateur est équipé d'un accéléromètre qui détecte l'orientation de la tablette et fait automatiquement pivoter l'écran en fonction de l'orientation.

Vous pouvez verrouiller l'orientation de l'écran à l'aide du commutateur de verrouillage. L'orientation peut également être verrouillée à d'autres moments, y compris :

- Quand la tablette est connecté au clavier / station d'accueil.
- Avec un câble HDMI branché.
- Lorsque des programmes conçus pour une orientation spécifique sont exécutés.

**Remarque** : *Il est conseillé de garder votre tablette en orientation paysage avec la webcam au-dessus de l'écran lorsque vous effectuez un appel vidéo. Veuillez faire pivoter votre écran en orientation paysage et utilisez le commutateur de verrouillage pour définir l'orientation avant de commencer un appel la vidéo.*

Le statut de verrouillage de l'orientation de l'écran sera indiqué par des icônes affichées brièvement à l'écran lors du changement de statut.

# GESTION DE L'ALIMENTATION

---

Cet ordinateur a une unité de gestion de l'alimentation intégrée qui supervise l'activité du système. L'activité du système comprend toute activité qui implique un ou plus des périphériques suivants : clavier, souris, disque dur, périphériques connectés à l'ordinateur et mémoire vidéo. Si aucune activité n'est détectée pendant une période de temps spécifiée, l'ordinateur arrête certains ou tous ces périphériques pour conserver l'énergie.

## Acer Green Instant On

*Remarque : Seulement pour certains modèles.*

La fonction Acer Green Instant On (Démarrage instantané vert) permet à votre ordinateur de se réveiller du mode Veille en moins de temps qu'il faut pour ouvrir l'écran. Lorsque vous fermez le couvercle, ou quittez votre ordinateur pour quelques instants, votre ordinateur passe en mode Veille. Lorsque l'ordinateur est en mode Veille, la diode d'alimentation clignote en orange.

Ouvrez l'écran ou appuyez une touche pour réveiller l'ordinateur depuis le mode Veille.

Après un certain temps en mode Veille, l'ordinateur entrera automatiquement en Sommeil profond pour préserver l'autonomie de la batterie. Lorsque l'ordinateur est en Sommeil profond, la diode d'alimentation est éteinte. Dans cet état, la batterie reste prête à être utilisée pendant de nombreuses semaines.

Appuyez le bouton d'alimentation pour réveiller depuis le Sommeil profond.

**Remarque** : *Une fois en Sommeil profond, votre PC consommera beaucoup moins d'énergie qu'en mode Veille, mais il faudra un peu plus de temps pour se réveiller du Sommeil profond.*

Les modes Veille et Sommeil profond fonctionnent ensemble pour assurer que votre ordinateur économise autant d'énergie que possible, tout en permettant un accès instantané.

Pour économiser plus d'énergie, votre ordinateur accèdera normalement et restera en Sommeil profond pendant les périodes où il ne sera pas fréquemment accédé, par exemple, au milieu de la nuit. Pour fournir un accès plus rapide, votre ordinateur accèdera normalement et restera en mode Veille pendant les périodes où il sera accédé fréquemment, par exemple, pendant les heures de travail.

## **Économie d'énergie**

### **Désactiver le démarrage rapide**

Votre ordinateur utilise le Démarrage rapide pour démarrer rapidement, mais utilise également une petite quantité d'énergie pour vérifier les signaux pour démarrer. Ces vérifications déchargeront lentement la batterie de votre ordinateur.

Si vous préférez réduire les besoins en énergie de votre ordinateur et l'impact environnemental, désactivez le Démarrage rapide :

**Remarque :** Si le Démarrage rapide est désactivé, votre ordinateur prendra plus de temps pour démarrer depuis la Veille. Si votre ordinateur comporte les fonctions Acer Instant On ou Acer Always Connect, celles-ci seront désactivées.

Votre ordinateur ne démarrera également pas s'il reçoit une instruction pour démarrer sur un réseau (Wake on LAN).

1. Ouvrez le Bureau.
2. Cliquez sur **Options d'alimentation** dans la Zone de notification.
3. Sélectionnez **Plus d'options d'alimentation**.
4. Sélectionnez **Choisir l'action des boutons d'alimentation**.

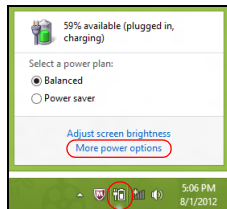

5. Pour accéder aux paramètres d'arrêt, sélectionnez **Modifier des paramètres actuellement non disponibles**.

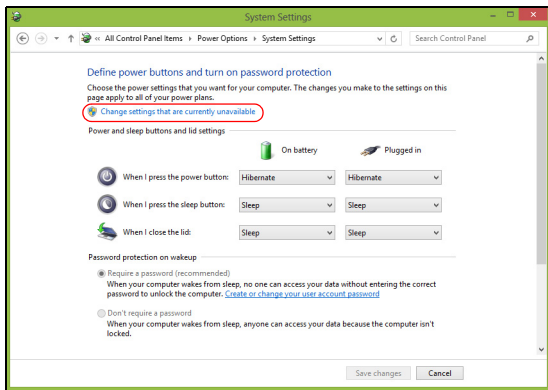

6. Défilez vers le bas et désactivez **Activer le démarrage rapide**.

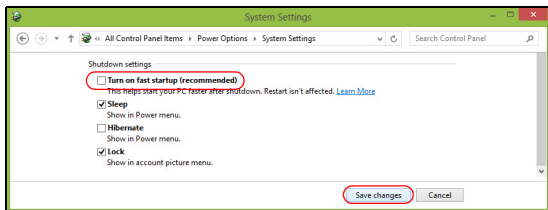

7. Sélectionnez **Enregistrer les modifications**.

# BATTERIE

---

L'ordinateur utilise une batterie intégrée qui vous offre de longues durées d'utilisation entre chaque recharge.

## Caractéristiques de la batterie

La batterie a les caractéristiques qui suivent :

- Utilisation des standards technologiques actuels.
- Émission d'un avertissement de batterie basse.

La batterie se recharge à chaque fois que vous connectez l'adaptateur secteur à l'ordinateur. Votre ordinateur a une fonction de charge en utilisation, permettant de recharger la batterie tout en continuant à utiliser l'ordinateur. Cependant, la recharge avec l'ordinateur éteint permet un temps de charge beaucoup plus rapide.

## Charger la batterie

La méthode préférée pour charger votre ordinateur est d'utiliser la station d'accueil fournie. Branchez l'adaptateur secteur à l'ordinateur et connectez à une prise secteur. Insérez la tablette dans la station d'accueil (voir « **Connecter la tablette à la station d'accueil** » à la page 29). Vous pouvez continuer à utiliser votre ordinateur sur l'alimentation du secteur pendant la recharge de votre batterie. Cependant, la recharge avec l'ordinateur éteint permet un temps de charge beaucoup plus rapide.

**Remarque** : Il est recommandé de recharger la batterie avant le coucher. Charger la batterie la nuit avant un voyage permet de commencer la journée suivante avec une batterie pleinement chargée.

### Conditionnement d'une nouvelle batterie

Avant la première utilisation d'une batterie, un processus de conditionnement doit d'abord être suivi :

1. Connectez l'adaptateur secteur et chargez complètement la batterie.
2. Déconnectez l'adaptateur secteur.
3. Mettez l'ordinateur sous tension et utilisez-le sur l'alimentation de la batterie.
4. Videz entièrement la batterie jusqu'à ce que l'avertissement de batterie basse apparaisse.
5. Connectez de nouveau l'adaptateur secteur et chargez encore complètement la batterie.

Procédez encore ainsi jusqu'à ce que la batterie se charge et se décharge trois fois.

Utilisez ce processus de conditionnement pour toutes les nouvelles batteries ou si une batterie n'a pas été utilisée depuis longtemps.

---

**Avertissement ! N'exposez pas les batteries à des températures inférieures à 0°C (32°F) ou supérieures à 45°C (113°F). Les températures extrêmes peuvent être néfastes pour la batterie.**

---

En suivant ce processus de conditionnement, vous conditionnez votre batterie pour accepter la charge maximale possible. Le non-respect de cette procédure ne permet pas d'avoir la charge maximale de la batterie et raccourcira également la durée de vie effective de votre batterie.

De plus, la durée de vie utile de la batterie est affectée de manière négative par ces types d'utilisation :

- Utilisation constante de l'ordinateur sur l'alimentation du secteur.
- Ne pas décharger/recharger la batterie à ses extrêmes comme décrit ci-dessus.
- Fréquence d'utilisation ; la batterie atteindra la fin de sa vie effective d'autant plus vite que vous l'utilisez souvent. Une batterie d'ordinateur standard a une durée de vie de plus de 1000 charges.

### **Optimiser l'autonomie de la batterie**

L'optimisation de l'autonomie de la batterie vous aide à obtenir le maximum des batteries, prolongeant le cycle charge/recharge et améliorant l'efficacité de la recharge. Il est recommandé de suivre les suggestions ci-dessous :

- Utilisez l'adaptateur secteur autant que possible, réservant la batterie pour l'utilisation en déplacement.
- Éjectez la Carte PC lorsqu'elle n'est pas utilisée, car elle continue à consommer de l'énergie (pour certains modèles).
- Conservez votre PC dans un endroit frais et sec. La température recommandée est de 10°C (50°F) à 30°C (86°F). Des températures conduisent la batterie à s'auto-décharger plus rapidement.



- Trop de recharges réduisent l'autonomie de la batterie.
- Prenez soin de votre adaptateur secteur et de la batterie.

### **Vérification du niveau de la batterie**

La jauge de la batterie de Windows indique le niveau actuel de la batterie. Placez le curseur sur l'icône batterie/alimentation sur la barre des tâches pour voir le niveau actuel de la batterie.

### **Avertissement de batterie basse**

Lors de l'utilisation de l'alimentation de la batterie, surveillez la jauge de la batterie de Windows.

---

**Avertissement ! Connectez l'adaptateur secteur dès que possible après que l'avertissement de batterie basse apparaît. Les données seront perdues si la batterie se vide complètement et l'ordinateur s'éteint.**

---

Lorsque l'avertissement de batterie basse apparaît, la liste des actions recommandées dépend de votre situation :

Condition	Actions Recommandées
L'adaptateur secteur, la station d'accueil et une prise secteur sont disponibles.	<ol style="list-style-type: none"><li>1. Branchez l'adaptateur secteur à la station d'accueil, puis connectez au secteur.</li><li>2. Insérez la tablette dans la station d'accueil.</li><li>3. Enregistrez tous les fichiers devant l'être.</li><li>4. Remettez-vous au travail.</li></ol> <p>Éteignez l'ordinateur si vous souhaitez recharger la batterie rapidement.</p>
L'adaptateur secteur et une prise secteur sont disponibles.	<ol style="list-style-type: none"><li>1. Branchez l'adaptateur secteur à l'ordinateur, puis connectez au secteur.</li><li>2. Enregistrez tous les fichiers devant l'être.</li><li>3. Remettez-vous au travail.</li></ol> <p><b>Éteignez l'ordinateur si vous souhaitez recharger la batterie rapidement.</b></p>
L'adaptateur secteur ou une prise secteur n'est pas disponible.	<ol style="list-style-type: none"><li>1. Enregistrez tous les fichiers devant l'être.</li><li>2. Fermez toutes les applications.</li><li>3. Éteignez l'ordinateur.</li></ol>

# SÉCURITÉ DE L'ORDINATEUR

---

Votre ordinateur est un investissement important dont vous devez prendre soin. Apprenez à protéger et prendre soin de votre ordinateur.

## Utilisation de mots de passe

Votre ordinateur est protégé des accès non autorisés par des mots de passe. La création de ces mots de passe crée plusieurs niveaux de protection pour votre ordinateur et vos données :

- Le mot de passe du superviseur prévient l'accès non autorisé à l'utilitaire du BIOS. Lorsqu'il est défini, vous devez entrer ce mot de passe pour accéder à l'utilitaire du BIOS. Voir « **Utilitaire du BIOS** » à **la page 72**.
- Le mot de passe de l'utilisateur prévient l'utilisation non autorisée de votre ordinateur. Combinez l'utilisation de ce mot de passe avec des vérifications du mot de passe au démarrage et à la reprise depuis l'hibernation (si disponible) pour une sécurité maximale.
- Le mot de passe à l'initialisation prévient l'utilisation non autorisée de votre ordinateur. Combinez l'utilisation de ce mot de passe avec des vérifications du mot de passe au démarrage et à la reprise depuis l'hibernation (si disponible) pour une sécurité maximale.

**Important : N'oubliez pas votre mot de passe du superviseur ! Si vous oubliez ces mots de passe, veuillez contacter votre revendeur ou un centre de service agréé.**

## Entrée des mots de passe

Lorsqu'un mot de passe est défini, une invite de mot de passe apparaît au centre de l'écran.

- Lorsque le mot de passe du superviseur est défini, une invite apparaît lorsque vous accédez à l'utilitaire du BIOS au démarrage (**Voir « Utilitaire du BIOS » à la page 72**).
- Entrez le mot de passe du superviseur et appuyez sur <**Entrée**> pour accéder à l'utilitaire du BIOS. Si le mot de passe est incorrect, un message d'avertissement apparaît. Essayez de nouveau et appuyez sur <**Entrée**>.
- Lorsque le mot de passe de l'utilisateur est défini et le mot de passe à l'initialisation est activé, une invite apparaît lors de l'initialisation.
- Entrez le mot de passe de l'utilisateur et appuyez sur <**Entrée**> pour utiliser l'ordinateur. Si le mot de passe est incorrect, un message d'avertissement apparaît. Essayez de nouveau et appuyez sur <**Entrée**>.

**Important : Vous avez trois essais pour entrer un mot de passe. Après chaque tentative infructueuse, appuyez sur la touche Windows pour essayer à nouveau. Si vous n'avez pas entré le bon mot de passe après trois essais, le système s'arrête. Appuyez et maintenez le bouton d'alimentation pendant 4 secondes pour mettre l'ordinateur hors tension. Puis mettez l'ordinateur sous tension, et accédez à l'utilitaire du BIOS pour essayer de nouveau.**

# FOIRE AUX QUESTIONS

---

Vous trouverez ici une liste des situations qui peuvent apparaître lors de l'utilisation de l'ordinateur, ainsi que des solutions pour chacune.

## *J'ai mis sous tension, mais l'ordinateur ne démarre pas ou ne s'initialise pas.*

Regardez la diode de la batterie sur le bouton d'alimentation:

- Si l'indicateur n'est pas allumé, l'ordinateur n'est pas alimenté. Vérifiez ce qui suit:
  - Si vous utilisez la batterie, son niveau de charge peut être trop bas et ne pas pouvoir alimenter l'ordinateur. Connectez l'adaptateur secteur pour recharger la batterie.
  - Assurez-vous que l'adaptateur secteur est branché de manière appropriée à la station d'accueil et à une prise électrique. Assurez-vous également que la tablette soit bien ajustée dans la station d'accueil.

## *Rien n'apparaît à l'écran.*

Le système de gestion de l'alimentation de l'ordinateur éteint l'écran automatiquement pour économiser l'énergie. Appuyez sur le bouton d'alimentation pour rallumer l'affichage.

Si l'appui sur une touche ne rallume pas l'écran, le niveau de la luminosité est peut-être trop bas. Appuyez sur le **Charm des Paramètres > Écran** pour ajuster le niveau de la luminosité.

## Aucun son ne sort de l'ordinateur.

Vérifiez ce qui suit:

- Le son est peut-être désactivé. Vérifiez l'icône de contrôle du son (un haut-parleur) en appuyant sur le **Charm des Paramètres > Volume**. S'il y a un «x» à côté du haut-parleur, appuyez sur l'icône **Volume** pour afficher la barre du volume. En haut de la barre, appuyez sur l'icône du haut-parleur pour réactiver le son.
- Le niveau du volume est peut-être trop bas. Vérifiez l'icône de contrôle du son (un haut-parleur) en appuyant sur le **Charm des Paramètres > Volume**. Appuyez sur l'icône **Volume** pour ajuster le volume au besoin.
- Si un casque stéréo, des écouteurs ou des haut-parleurs externes sont connectés au port de sortie audio de l'ordinateur, les haut-parleurs internes sont éteints automatiquement.

## Demande de service

### Garantie internationale des voyageurs (International Travelers Warranty: ITW)

Votre ordinateur est couvert par une garantie internationale des voyageurs (ITW) qui vous permet d'avoir l'esprit libre et tranquille lorsque vous voyagez. Notre réseau de centres de maintenance agréés est prêt à vous venir en aide.

Un passeport ITW est fourni avec votre ordinateur. Ce passeport contient tout ce que vous devez savoir sur le programme ITW. Ce livret contient la liste des centres de maintenance agréés. Lisez le passeport avec soin.

Ayez toujours le passeport ITW avec vous, surtout lorsque vous voyagez, pour pouvoir bénéficier du support de nos centres de maintenance. Placez votre preuve d'achat dans le rabat à l'intérieur de la couverture du passeport ITW.

Si le pays dans lequel vous voyagez n'a pas de centre de maintenance agréé ITW Acer, vous pouvez tout de même contacter nos bureaux internationaux. Veuillez visiter **[www.acer.com](http://www.acer.com)**.

### *Avant d'appeler*

Veuillez préparer les informations qui suivent avant d'appeler Acer pour un service en ligne, et veuillez être à côté de votre ordinateur lorsque vous appelez. Avec votre aide, nous pouvons réduire la durée de l'appel et vous aider à résoudre vos problèmes efficacement. Si votre ordinateur affiche des messages d'erreur ou émet des avertissements sonores, notez-les lorsqu'ils apparaissent à l'écran (ou leur nombre et leur séquence pour les avertissements sonores).

Il vous est demandé de fournir les informations suivantes :

Nom :

Adresse :

Numéro de téléphone :

Type de système et modèle :

Numéro de série :

Date d'achat :

# Conseils et astuces pour utiliser Windows 8

Nous savons que c'est un nouveau système d'exploitation et qu'un certain temps sera nécessaire pour s'y habituer, c'est pourquoi nous avons créé quelques conseils pour vous aider à commencer.

## Il y a trois concepts que vous pouvez vouloir garder à l'esprit

### **1. Démarrer**

Le bouton Démarrer n'est plus disponible ; vous pouvez lancer les applis depuis l'écran Démarrer.

### **2. Tiles**

Les Live tiles sont similaires aux miniatures des applis.

### **3. Charms**

Les charms vous permettent d'exécuter des fonctions utiles, telles que partager le contenu, éteindre votre PC ou modifier les paramètres.

## Comment puis-je accéder aux charms ?

Faites glisser le bord droit de l'écran vers l'intérieur.

## Comment puis-je aller à *Démarrer* ?

Appuyez la touche Windows ou faites glisser le bord droit de l'écran vers l'intérieur et appuyez sur le charm **Démarrer**.



## Comment puis-je passer d'une appli à une autre ?

Faites glisser le bord gauche de l'écran vers l'intérieur pour faire défiler les applis qui sont actuellement exécutées.

## Comment puis-je éteindre mon ordinateur ?

Faites glisser le bord droit de l'écran vers l'intérieur, appuyez sur **Paramètres** > **Alimentation** et sélectionnez l'action que vous voulez effectuer.

## Pourquoi y a-t-il une nouvelle interface ?

La nouvelle interface de Windows 8 est conçue pour fonctionner avec la saisie tactile. Les applis de Windows Store utiliseront automatiquement tout l'écran et ne nécessitent pas d'être fermées de la manière traditionnelle. Les applis de Windows Store seront affichées sur Démarrer en utilisant les Live tiles.

### *Que sont les 'Live tiles' ?*

Les Live tiles sont similaires aux miniatures des applis qui seront mises à jour avec du nouveau contenu chaque fois que vous êtes connecté à Internet. Ainsi, par exemple, vous pouvez afficher la météo ou les mises à jour de la bourse sans avoir à ouvrir l'appli.

## Comment déverrouiller mon ordinateur ?

Faites glisser l'écran verrouillé vers le haut et appuyez sur une icône de compte utilisateur pour déverrouiller l'ordinateur. Si votre compte a un mot de passe, vous devrez entrer le mot de passe pour continuer.

Appuyez et maintenez l'icône d'*aperçu* pour voir les caractères que vous avez saisis pour assurer le mot de passe est correct.

## Comment personnaliser mon ordinateur ?

Vous pouvez personnaliser *Démarrer* avec une image d'arrière-plan ou en organisant les vignettes pour répondre à vos besoins personnels.

Pour changer l'arrière-plan, faites glisser le bord droit de l'écran vers l'intérieur et appuyez sur **Paramètres > Changer les paramètres du PC > Personnaliser**. Appuyez sur **Écran Démarrer** en haut de la page et sélectionnez une couleur et une image.

### Comme déplacer les vignettes ?

Appuyez et maintenez une vignette pour la sélectionner, puis faites-la glisser sur l'endroit de l'écran *Démarrer* où vous voulez qu'elle apparaisse. D'autres vignettes seront déplacées pour accommoder la vignette dans son nouvel emplacement.

### Puis-je agrandir ou réduire les vignettes ?

Appuyez et faites glisser la vignette vers le bas et relâchez-la. Sélectionnez **Plus petite** ou **Plus grande** dans le menu qui apparaît en bas de l'écran.

### Comment puis-je personnaliser l'écran verrouillé ?

Vous pouvez personnaliser l'écran verrouillé avec une image différente ou pour afficher votre statut rapide et les notifications pour répondre à vos besoins personnels.

Pour changer l'arrière-plan, faites glisser le bord droit de l'écran vers l'intérieur et appuyez sur **Paramètres** > **Changer les paramètres du PC** > **Personnaliser**. Appuyez sur **Écran verrouillé** en haut de la page et sélectionnez l'image et les applis que vous souhaitez voir sur l'écran verrouillé.

### Alors, comment puis-je fermer une appli ?

Faites glisser la fenêtre vers le bas depuis le haut de l'écran, et plus loin que le milieu de l'écran.

### Puis-je changer la résolution de l'écran ?

Faites glisser le bord droit de l'écran vers l'intérieur et appuyez sur **Recherche**, appuyez sur la zone de texte pour ouvrir le clavier à l'écran et commencez à saisir 'Panneau de configuration' pour afficher les résultats. Appuyez sur **Panneau de configuration** > **Ajuster la résolution de l'écran**.

### Je veux utiliser Windows comme j'en ai l'habitude. Rendez-moi mon bureau !

Depuis *Démarrer* appuyez sur la vignette du **Bureau** pour voir un bureau traditionnel. Vous pouvez épingler des applis que vous utilisez fréquemment sur la barre des tâches pour les ouvrir facilement.

Si vous cliquez sur une appli qui n'est pas une appli Windows Store, Windows ouvrira l'appli automatiquement sous *Bureau*.

## Où sont mes applis ?

Faites glisser le bord droit de l'écran vers l'intérieur et appuyez sur **Recherche**, commencez simplement à saisir le nom de l'appli que vous souhaitez ouvrir en utilisant le clavier qui apparaît. Les résultats seront affichés sur la partie gauche de l'écran.

Pour afficher la liste complète des applis, faites glisser vers le haut depuis le bas de l'écran et appuyez sur **Toutes les applis**.

### Comment puis-je faire apparaître une appli sur Démarrer ?

Si vous êtes dans *Toutes les applis* et vous souhaitez faire apparaître une appli sur *Démarrer*, appuyez et faites glisser l'appli vers le bas et relâchez-la. Appuyez sur **Épingler au menu Démarrer** dans le menu qui apparaît en bas de l'écran.

### Comment supprimer une vignette de Démarrer ?

Appuyez et faites glisser l'appli vers le bas et relâchez-la. Appuyez sur **Détacher du menu Démarrer** dans le menu qui apparaît en bas de l'écran.

### Comment puis-je faire apparaître une appli sur ma barre des tâches dans le Bureau ?

Si vous êtes dans *Toutes les applis* et vous souhaitez faire apparaître une appli sur la barre des tâches dans *Démarrer*, appuyez et faites glisser l'appli vers le bas et relâchez-la. Sélectionnez **Épingler à la barre des tâches** dans le menu qui apparaît en bas de l'écran.

### Comment puis-je installer des applis ?

Vous pouvez télécharger des applis Windows Store depuis le *Store*. Un ID Microsoft sera nécessaire pour acheter et télécharger des applis depuis le *Store*.

### Je ne peux pas trouver des applis comme Bloc-notes et Paint !

#### Où sont-ils ?

Faites glisser le bord droit de l'écran vers l'intérieur et appuyez sur **Recherche**, commencez simplement à saisir le nom de l'appli que vous souhaitez ouvrir en utilisant le clavier qui apparaît. Vous pouvez également ouvrir *Toutes les applis* et faites défiler jusqu'à 'Accessoires Windows' pour voir la liste des programmes hérités.

### Qu'est-ce qu'un ID (compte) Microsoft ?

Un compte Microsoft est une adresse e-mail et mot de passe que vous utilisez pour vous connecter à Windows. Vous pouvez utiliser n'importe quelle adresse e-mail, mais il est préférable de choisir celle que vous utilisez déjà pour communiquer avec les amis et vous connecter à vos sites Web préférés. Lorsque vous vous connectez à votre PC avec un compte Microsoft, vous connecterez votre PC aux personnes, fichiers et appareils que vous aimez.

### Est-ce nécessaire ?

Un ID Microsoft n'est pas nécessaire pour utiliser Windows 8, mais cela rend la vie plus facile parce que vous pouvez synchroniser les données entre différentes machines auxquelles vous vous connectez à l'aide d'un ID de Microsoft.

### Comment puis-je en obtenir un ?

Si vous avez déjà installé Windows 8 et vous ne vous êtes pas connecté avec un compte Microsoft ou vous n'avez pas de compte Microsoft et vous souhaitez en obtenir un, faites glisser le bord droit de l'écran vers l'intérieur et appuyez sur **Paramètres > Changer les paramètres du PC > Utilisateurs > Passer à un compte Microsoft**, et suivez les instructions à l'écran.

### Comment ajouter un favori à Internet Explorer ?

Internet Explorer 10 n'a pas les favoris traditionnels, au lieu de cela vous pouvez épingler des raccourcis à *Démarrer*. Une fois que la page est ouverte, faites glisser vers le haut depuis le bord inférieur de l'écran pour ouvrir le menu en bas de l'écran. Appuyez sur **Épingler au menu Démarrer**.

### Comment puis-je rechercher les mises à jour Windows ?

Faites glisser le bord droit de l'écran vers l'intérieur et appuyez sur **Paramètres > Changer les paramètres du PC > Mise à jour Windows**. Appuyez sur **Rechercher les mises à jour maintenant**.

### Où puis-je avoir plus d'informations ?

Pour plus d'information, veuillez visiter les pages :

- Tutoriels de Windows 8 : [www.acer.com/windows8-tutorial](http://www.acer.com/windows8-tutorial)
- FAQ du support : [www.acer.com/support](http://www.acer.com/support)

## Dépannage

Ce chapitre présente les solutions aux problèmes relativement courants. Lisez-le avant d'appeler un technicien à l'apparition d'un problème. Les solutions à des problèmes plus sérieux demandent l'ouverture de l'ordinateur. N'essayez pas d'ouvrir l'ordinateur par vous-même. Contactez votre revendeur ou un centre de service agréé pour assistance.

### Conseils de dépannage

Cet ordinateur a une conception avancée qui affiche des messages d'erreur à l'écran pour vous aider à résoudre les problèmes.

Si le système affiche un message d'erreur ou un symptôme d'erreur survient, consultez « Messages d'erreur » ci-dessous. Si le problème ne peut pas être résolu, contactez votre revendeur. Voir « **Demande de service** » à la page 60.

### Messages d'erreur

Si vous recevez un message d'erreur, notez-le et prenez les mesures correctrices. Le tableau qui suit donne la liste des messages d'erreur système en ordre alphabétique et les mesures correctrices recommandées.

Messages d'erreur	Action correctrice
CMOS battery bad	Contactez votre revendeur ou un centre de service agréé.
CMOS checksum error	Contactez votre revendeur ou un centre de service agréé.

Messages d'erreur	Action correctrice
Disk boot failure	Insérez une disquette système (démarrable) dans un lecteur externe, puis appuyez sur <Entrée> pour réinitialiser.
Hard disk 0 error	Contactez votre revendeur ou un centre de service agréé.
Hard disk 0 extended type error	Contactez votre revendeur ou un centre de service agréé.
I/O parity error	Contactez votre revendeur ou un centre de service agréé.

Si vous avez toujours des problèmes après avoir passé en revue les mesures correctrices, veuillez contacter votre revendeur ou un centre de service agréé.



# RÉCUPÉRATION DE VOTRE SYSTÈME

---

Votre ordinateur est livré avec des DVD de restauration du système, mais ne contient pas de lecteur de disque optique. Obtenez un lecteur de disque optique externe et effectuez les étapes suivantes pour récupérer votre ordinateur aux conditions d'usine :

1. Arrêtez l'ordinateur complètement en appuyant sur le bouton d'alimentation pendant plus de 4 secondes ou en appuyant sur le **Charm des Paramètres > Changer les paramètres du PC > Général**. Sous « Démarrage avancé », appuyez sur **Redémarrer maintenant**. L'écran « Choisir une option » s'affiche. Appuyez sur **Éteindre votre PC**.
2. Connectez le lecteur de disque optique à votre ordinateur.
3. Accédez au BIOS de l'ordinateur en appuyant sur le bouton Windows et le bouton d'alimentation en même temps.
4. Sélectionnez le menu **Boot** (Démarrage) dans le panneau de gauche.
5. Sous « Boot priority order » (Ordre de priorité du démarrage), déplacez **EFI DVD/CDROM** à la première position en utilisant les instructions fournies.
6. Sélectionnez **Exit** (Quitter) dans le panneau de gauche et sélectionnez **Exit Saving Changes** (Quitter en enregistrant les modifications) sur le côté droit.
7. Insérez le DVD de récupération, allumez votre ordinateur, et suivez les instructions à l'écran.

# UTILITAIRE DU BIOS

---

L'utilitaire du BIOS est un programme de configuration matérielle intégré dans le BIOS de l'ordinateur.

Votre ordinateur est déjà configuré et optimisé de manière appropriée et il n'est pas nécessaire d'exécuter cette utilitaire. Cependant, si vous avez des problèmes de configuration, il est nécessaire de l'exécuter.

Pour accéder à l'utilitaire du BIOS, procédez comme suit:

- Assurez-vous que votre ordinateur est entièrement éteint (**Voir « Allumer et éteindre l'ordinateur » à la page 18**). Appuyez et maintenez le bouton Windows puis appuyez le bouton d'alimentation.

## Séquence d'initialisation

Pour définir la séquence d'initialisation dans l'utilitaire du BIOS, activez l'utilitaire du BIOS, puis sélectionnez l'option **Boot** dans le panneau de gauche. Sous «Boot priority order», changez la séquence comme vous le souhaitez.

## Définition des mots de passe

Pour définir un mot de passe à l'initialisation, activez l'utilitaire du BIOS, puis sélectionnez **Security** (Sécurité) dans le panneau de gauche. Sous «Set Supervisor Password»**Enter**. Entrez votre mot de passe désiré et sélectionnez **OK**. Sous «Password on Boot», définissez l'option sur **Enabled**.

# AVIS RÉGLEMENTAIRES ET DE SÉCURITÉ

---

## DÉCLARATION FCC

Cet appareil a été testé et reconnu conforme aux normes applicables au matériel informatique de Classe B, en vertu de l'article 15 des Réglementations de la FCC. Ces normes visent à fournir aux installations résidentes une protection raisonnable contre les interférences. Cet appareil génère, utilise et peut diffuser des signaux radioélectriques. En outre, s'il n'est pas installé et employé conformément aux instructions, il peut provoquer des interférences nuisibles aux communications radio.

Quoi qu'il en soit, on ne peut pas garantir que des interférences ne se produiront pas dans certaines installations. Si l'appareil est à l'origine de nuisances vis-à-vis de la réception de la radio ou de la télévision, ce que l'on peut déterminer en l'allumant puis en l'éteignant, il est recommandé à l'utilisateur de prendre l'une des mesures suivantes pour tenter de remédier à ces interférences :

- Réorientez ou changez l'antenne réceptrice de place.
- Éloignez l'appareil du récepteur.
- Branchez l'appareil à une prise appartenant à un circuit différent de celui du récepteur.
- Consultez le fournisseur ou un technicien radiotélévision expérimenté.

## **Avis : Câbles blindés**

Des câbles blindés doivent être utilisés pour la connexion avec d'autres appareils informatiques afin de conserver la conformité aux normes FCC.

## AVIS : APPAREILS PÉRIPHÉRIQUES

Seuls des périphériques (appareils entrée/sortie, terminaux, imprimantes) certifiés comme étant conformes aux limites de la classe B peuvent être connectés à cet appareil. Le fonctionnement avec des périphériques non certifiés causera probablement nuisances vis-à-vis de la réception de la radio ou de la télévision.

**Attention : Les changements ou modifications qui ne seraient pas expressément approuvés par le fabricant, pourraient faire perdre à l'utilisateur le droit à faire fonctionner l'appareil qui est décerné par la Federal Communications Commission.**

## NOTICE FOR CANADA

This Class B digital apparatus complies with Canadian ICES-003.

## **Remarque à l'intention des utilisateurs canadiens**

Cet appareil numérique de la classe B est conforme à la norme NMB-003 du Canada.

## CONFORME À LA CERTIFICATION RÉGLEMENTAIRE RUSSE



**ME61**

## DÉCLARATION SUR LES PIXELS DE L'ÉCRAN ACL

L'écran ACL est produit avec des techniques de fabrication à haute précision. Néanmoins, des pixels peuvent de temps en temps disparaître ou apparaître comme des points noirs ou rouge. Ceci n'a aucun effet sur l'image enregistrée et n'est pas une dysfonction.

## AVIS RÉGLEMENTAIRES DU PÉRIPHÉRIQUE RADIO

**Remarque :** *Les informations réglementaires ci-dessous sont pour les modèles avec réseau sans-fil et/ou Bluetooth seulement.*

Pour prévenir les interférences radioélectriques aux services sous licence, cet appareil est destiné à une utilisation dans un bâtiment.

Ce produit est conforme aux standards de fréquence radioélectrique et de sécurité des pays et régions dans lesquels il a été approuvé pour une utilisation sans-fil. Selon les configurations, ce produit peut ou non contenir des périphériques de radio sans-fil (p.ex. des modules réseau sans-fil et/ou Bluetooth). Les informations ci-dessous sont pour les produits avec de tels périphériques.

### **Déclaration de conformité pour les pays de l'UE.**

Acer déclare par la présente que cet ordinateur est conforme aux exigences essentielles et autres dispositions concernées de la Directive 1999/5/EC.

### **Canaux d'opération sans fil pour différents domaines**

Amérique du nord	2,412-2,462 GHz	Canal 01 à Canal 11
Japon	2,412-2,484 GHz	Canal 01 à Canal 14
Europe ETSI	2,412-2,472 GHz	Canal 01 à Canal 13

### **France : Bande de fréquence sans fil restreinte.**

Certaines régions de France ont une bande de fréquence restreinte. La puissance maximale autorisée en intérieure dans le pire cas :

- 10 mW pour toute la bande 2,4 GHz (2400 MHz - 2483,5 MHz)
- 100 mW pour les fréquences entre 2446,5 MHz et 2483,5 MHz

**Remarque :** Les canaux 10 à 13 inclus opèrent dans la bande 2446,6 MHz à 2483,5 MHz.

Il y a plusieurs possibilités pour l'utilisation en extérieur : Dans des propriétés privées ou dans des propriétés privées de personnes publiques, l'utilisation est sujette à une procédure d'autorisation préliminaire par le Ministère de la Défense, avec une puissance maximale autorisée de 100 mW dans la bande 2446,5 - 2483,5 MHz. L'utilisation en extérieur dans une propriété publique n'est pas autorisée.

Dans les départements listés ci-dessous, pour toute la bande 2,4 GHz :

- La puissance maximale autorisée en intérieur est 100 mW
- La puissance maximale autorisée en extérieur est 10 mW

Les départements dans lesquels l'utilisation de la bande 2400 - 2483,5 MHz est autorisée avec un EIRP inférieur à 100 mW en intérieur et inférieur à 10 mW en extérieur :

01 Ain Orientales	25 Doubs	59 Nord	70 Haute-Saône
02 Aisne	26 Drome	60 Oise	71 Saône-et-Loire
03 Allier	32 Gers	61 Orne	75 Paris
05 Hautes-Alpes	36 Indre	63 Puy-de-Dôme	82 Tarn-et-Garonne
08 Ardennes	37 Indre-et-Loire	64 Pyrénées-Atlantiques	84 Vaucluse
09 Ariège	41 Loir-et-Cher	66 Pyrénées-Orientales	88 Vosges
11 Aude	45 Loiret	67 Bas-Rhin	89 Yonne
12 Aveyron	50 Manche	68 Haut-Rhin	90 Territoire de Belfort
16 Charente	55 Meuse		94 Val-de-Marne
24 Dordogne	58 Nièvre		

Cette spécification changera avec le temps, pour vous permettre d'utiliser votre carte réseau sans fil dans plus de régions en France.

Veuillez consulter l'ARCEP pour obtenir les dernières informations (<http://www.arcep.fr/>).

**Remarque** : Votre carte WLAN transmet moins de 100 mW, mais plus de 10 mW.

## Liste de codes de pays

Cet appareil peut être utilisé dans les pays suivants :

Pays	ISO 3166 Code à 2 lettres	Pays	ISO 3166 Code à 2 lettres
Autriche	AT	Malte	MT
Belgique	BE	Néerlandais	NT
Chypre	CY	Pologne	PL
République Tchèque	CZ	Portugal	PT
Danemark	DK	Slovaquie	SK
Estonie	EE	Slovénie	SL
Finlande	FI	Espagne	ES
France	FR	Suède	SE
Allemagne	DE	Royaume-Uni	GB
Grèce	GR	Islande	IS
Hongrie	HU	Liechtenstein	LI
Irlande	IE	Norvège	NO
Italie	IT	Suisse	CH
Lettonie	LV	Bulgarie	BG
Lituanie	LT	Roumain	RO
Luxembourg	LU	Turquie	TR

### CANADA – APPAREILS DE RADIOCOMMUNICATIONS DE FAIBLE PUISSANCE, EXEMPTS DE LICENCE (RSS-210)

#### **Exposition des personnes aux champs RF (RSS-102)**

L'ordinateur utilise des antennes intégrées à gain bas qui n'émettent pas de champ RF dépassant les limites de Canada Santé pour les populations générales. Consultez le code de sécurité disponible, qui peut être obtenu sur le site Web de Santé Canada :

[www.hc-sc.gc.ca/rpcb](http://www.hc-sc.gc.ca/rpcb)

Cet appareil est conforme à la norme CNR-210 d'Industrie Canada.

This Class B digital apparatus complies with Canadian ICES-003, Issue 4, and RSS-210, No 4 (Dec 2000) and No 5 (Nov 2001).

"To prevent radio interference to the licensed service, this device is intended to be operated indoors and away from windows to provide maximum shielding. Equipment (or its transmit antenna) that is installed outdoors is subject to licensing."

Cet appareil numérique de la classe B est conforme à la norme NMB-003, No. 4, et CNR-210, No 4 (Dec 2000) et No 5 (Nov 2001).

« Pour empêcher que cet appareil cause du brouillage au service faisant l'objet d'une licence, il doit être utilisé à l'intérieur et devrait être placé loin des fenêtres afin de fournir un écran de blindage maximal. Si le matériel (ou son antenne d'émission) est installé à l'extérieur, il doit faire l'objet d'une licence. »

**Attention : Lors de l'utilisation d'un réseau sans fil IEEE 802.11a, ce produit est restreint à l'utilisation à l'intérieur des bâtiments du fait de son fonctionnement dans la plage de fréquences 5,15 to 5,25 GHz. Industrie Canada exige que ce produit soit utilisé à l'intérieur des bâtiments pour la plage de fréquence de 5,15 à 5,25 GHz pour réduire l'interférence nuisible potentielle aux systèmes satellite mobile à canal commun. Le radar à haute puissance est désigné comme utilisateur principal des bandes 5,25 à 5,35 GHz et 5,65 à 5,85 GHz. Ces stations radar peuvent causer des interférences avec ou endommager cet appareil.**

Le gain d'antenne maximum autorisé pour une utilisation avec cet appareil est 6 dBi afin de se conformer à la limite de P.I.R.E pour la plage de fréquences 5,25 à 5,35 GHz et 5,725 à 5,85 GHz en fonctionnement point à point.



**acer**  
*explore beyond limits™*

**ICONIA** | W700



© 2012. Alle Rechte vorbehalten.

Acer ICONIA Benutzerhandbuch

Modell: W700 / W700P

Erstausgabe: 09/2012

# INHALTSVERZEICHNIS

---

<b>Sicherheit und angenehmes Arbeiten</b>	<b>5</b>	<b>Drahtlosnetzwerke</b>	<b>39</b>
<b>Das Wichtigste zuerst</b>	<b>17</b>	Herstellung einer Internetverbindung .....	39
Hilfen .....	17	Drahtlosnetzwerke .....	39
Grundlegende Pflege und Hinweise für die Arbeit mit Ihrem Computer .....	18	<b>Acer Ring</b>	<b>41</b>
Ein- und Ausschalten Ihres Computers .....	18	<b>Gerätesteuerung</b>	<b>43</b>
Pflege Ihres Computers .....	19	<b>Acer clear.fi</b>	<b>44</b>
Pflege des Netzteils .....	19	Navigation durch Medien und Fotos .....	45
Reinigung und Wartung .....	20	Geteilte Dateien .....	45
<b>Eine Tour durch Ihren Acer</b>		Welche Geräte sind kompatibel? .....	46
<b>Tablet-PC</b>	<b>21</b>	Wiedergabe auf anderem Gerät .....	46
Tablet-PC .....	21	<b>Bildschirmausrichtung und G-Sensor</b>	<b>48</b>
Vorderseite .....	22	<b>Energieverwaltung</b>	<b>49</b>
Rückseite .....	23	Acer Green Instant On .....	49
Oberseite .....	24	Sparen von Energie .....	50
Unterseite .....	25	<b>Akku</b>	<b>53</b>
Linke und rechte Seite .....	26	Eigenschaften des Akkus .....	53
LED-Anzeigen .....	28	Laden des Akkus .....	53
Das Tablet in das Gestell setzen .....	30	Optimieren der Akkunutzungsdauer .....	55
Tablet-Gestell .....	30	Prüfen der Akkuladung .....	56
Vorderseite .....	31	Warnung bei geringer Akkuladung .....	56
Rückseite (ohne Ständer) .....	32	<b>Sichern des Computers</b>	<b>58</b>
Linke Seite (ohne Ständer) .....	33	Festlegen eines Kennworts .....	58
Umgebung .....	34	Eingabe von Kennwörtern .....	59
<b>USB (Universal Serial Bus)-Anschluss</b>	<b>35</b>	<b>Oft gestellte Fragen</b>	<b>60</b>
<b>HDMI Micro</b>	<b>36</b>	Inanspruchnahme von Dienstleistungen .....	61
<b>Verwendung der virtuellen Tastatur (virtual keyboard)</b>	<b>37</b>	Tipps und Hinweise für die Verwendung von Windows 8 .....	63

Sie werden drei Besonderheiten feststellen.....	63	Wie füge ich Internet Explorer einen Favoriten hinzu?.....	69
Wie greife ich auf die Charms zu? .....	63	Wie kann ich nach Windows-Updates suchen?.....	69
Wie gelange ich zum Start-Bildschirm? ....	63	Wo kann ich weitere Informationen erhalten? .....	70
Wie wechsele ich zwischen Apps? .....	64	Problemlösung.....	71
Wie schalte ich den Computer aus? .....	64	Tipps zur Problembehebung .....	71
Warum gibt es eine neue Programmoberfläche? .....	64	Fehlermeldungen .....	71
Wie entsperre ich den Computer? .....	64	<b>Wiederherstellung des Systems</b>	<b>73</b>
Wie richte ich den Computer persönlich ein?.....	65	<b>BIOS-Dienstprogramm</b>	<b>74</b>
Ich möchte Windows so verwenden, wie ich es gewöhnt bin. Geht das? .....	66	Bootsequenz.....	74
Wo finde ich meine Apps? .....	67	Einrichten von Kennwörtern .....	75
Was versteht man unter einer Microsoft-ID (einem Microsoft-Konto)? .....	68	<b>Bestimmungen und Sicherheitshinweise</b>	<b>76</b>

# SICHERHEIT UND ANGENEHMES ARBEITEN

---

## SICHERHEITSHINWEISE

Lesen Sie diese Anweisungen bitte sorgfältig durch. Bewahren Sie dieses Dokument auf, damit Sie später in ihm nachschlagen können. Befolgen Sie alle am Produkt befindlichen Warnungen und Anweisungen.

### **Gerät vor der Reinigung ausschalten**

Ziehen Sie den Netzstecker, bevor Sie das Gerät säubern. Verwenden Sie keine Reinigungsflüssigkeiten oder -sprays. Verwenden Sie zur Reinigung ein angefeuchtetes Tuch.

## WARNHINWEIS

### **Zugriff auf das Netzkabel**

Stellen Sie sicher, dass die Netzquelle, in die Sie das Netzkabel einstecken, einfach zugänglich ist und sich so nah wie möglich am bedienten Gerät befindet. Wenn Sie die Netzquelle vom Gerät trennen möchten, ziehen Sie das Netzkabel aus der Netzsteckdose heraus.

### **Trennen der Netzquelle**

Beachten Sie bitte die folgenden Hinweise, wenn Sie Netzkabel an das Netzteil anschließen oder von ihm abtrennen:

Schließen Sie das Netzteil an, bevor Sie das Netzkabel mit der Netzsteckdose verbinden.

Trennen Sie das Netzkabel ab, bevor Sie das Netzteil vom Computer entfernen.

Falls das System über mehrere Netzquellen verfügt, unterbrechen Sie die Stromversorgung zum System, indem Sie alle Netzkabel von den Netzteilen abtrennen.

## Verwendung von Netzstrom

- Die Stromversorgung des Gerätes muss mit den Angaben auf dem Typenschild des Gerätes übereinstimmen. Wenn Sie sich nicht sicher über die vor Ort verwendete Netzspannung sind, dann fragen Sie bitte Ihren Händler oder Ihr lokales Stromversorgungsunternehmen.
- Stellen Sie nichts auf das Netzkabel. Stellen sie das Gerät nicht an einem Ort auf, an dem Personen auf das Kabel treten können.
- Wenn Sie ein Verlängerungskabel verwenden, dann vergewissern Sie sich bitte, dass die Summe der Leistung aller am Verlängerungskabel angeschlossenen Geräte nicht den zulässigen Wert des Verlängerungskabels übersteigt. Achten Sie ebenfalls darauf, dass der Wert aller an einem Stromkreis angeschlossenen Geräte nicht über dem der Sicherung liegt.
- Überlasten Sie nicht die Netzsteckdose, den Vielfachstecker oder die Anschlussdose, indem Sie zu viele Geräte anschließen. Die Gesamtbelastung darf 80% der vorgesehenen Last für den Stromkreis nicht überschreiten. Falls Sie einen Vielfachstecker verwenden, sollte die Ladung nicht mehr als 80% der Eingabeleistung für den Stecker betragen.
- Das Netzteil dieses Produkts besitzt einen geerdeten Stecker mit drei Drähten. Der Stecker eignet sich nur für eine geerdete Netzsteckdose. Stellen Sie sicher, dass die Netzsteckdose ordnungsgemäß geerdet ist, bevor Sie den Netzstecker anschließen. Stecken Sie den Stecker nicht in eine Steckdose, die nicht geerdet ist. Wenden Sie sich an Ihren Elektriker, wenn Sie Fragen haben.
- **Warnung! Der Erdungsstift dient der Sicherheit. Wenn Sie eine Netzsteckdose verwenden, die nicht ordnungsgemäß geerdet ist, kann es zu einem elektrischen Schlag und/oder einer Verletzung kommen.**
- *Hinweis: Der Erdungsstift bietet auch einen guten Schutz gegen unerwartete Geräusche durch andere in der Nähe befindliche elektrische Geräte, die die Leistung dieses Produktes beeinträchtigen können.*

- Das System lässt sich mit unterschiedlichen Spannungen, von 100 bis 120 oder von 220 bis 240 V AC, betreiben. Das mit dem System gelieferte Netzkabel erfüllt die Anforderungen für die Nutzung in dem Land bzw. der Region, in dem/der das System gekauft wurde. Wenn Sie das System in einem anderen Lande bzw. einer anderen Region verwenden, müssen Sie ein Netzkabel benutzen, das die Anforderungen für dieses Land/diese Region erfüllt. Weitere Informationen über die Anforderungen für Netzkabel erhalten Sie von einem autorisierten Händler oder Reparaturdienst.

## Schutz Ihrer Ohren

- **Warnhinweis: Bleibende Hörschäden können entstehen, wenn Hörkapseln oder Kopfhörer über einen längeren Zeitraum mit hoher Lautstärke benutzt werden.**



Bitte beachten Sie die folgenden, von Experten verfassten Hinweise, um Ihr Gehör zu schützen.

- Erhöhen Sie die Lautstärke nach und nach, bis Sie den Ton deutlich und angenehm hören können.
- Erhöhen Sie nicht die Lautstärke, nachdem Ihre Ohren sich an sie gewöhnt haben.
- Hören Sie nicht über einen längeren Zeitraum Musik mit hoher Lautstärke.
- Erhöhen Sie nicht die Lautstärke, um Umgebungsgeräusche zu übertönen.
- Verringern Sie die Lautstärke, wenn Sie Personen neben sich nicht verstehen können.

## Im Lieferumfang enthaltene Plastikkarten

- **Hinweis:** Die Informationen in diesem Abschnitt beziehen sich möglicherweise nicht auf Ihren Computer.

Ihr Computer wird mit Plastikkarten geliefert, die in Karteneinschübe eingesetzt werden. Diese Karten dienen dem Schutz nicht benutzter Einschübe vor Staub, metallischen Objekten und anderen Partikeln. Bewahren Sie diese Karten für den Fall auf, dass keine Speicherkarten in die Einschübe eingesetzt sind.

## Allgemein

- Gebrauchen Sie das Gerät nicht in der Nähe von Wasser.
- Stellen Sie das Gerät nicht auf einen instabilen Wagen, Ständer oder Tisch. Das Gerät könnte herunterfallen und dadurch ernsthaft beschädigt werden.
- Schlitze und Öffnungen dienen der Belüftung; dies garantiert den verlässlichen Betrieb des Gerätes und schützt es vor Überhitzung. Diese Öffnungen dürfen auf keinen Fall zugestellt oder verdeckt werden. Verdecken Sie die Öffnungen nicht, indem Sie das auf ein Bett, ein Sofa, einen Teppich oder auf eine ähnliche Oberfläche legen. Dieses Gerät sollte auf keinen Fall in die Nähe eines Heizgerätes oder Heizkörpers gebracht oder in einer Umschließung installiert werden, es sei denn es ist für ausreichende Belüftung gesorgt.
- Stecken Sie auf keinen Fall irgendwelche Objekte durch die Gehäuseschlitze, da hierbei Teile mit gefährlicher Spannung berührt oder kurzgeschlossen werden können, was zu Feuer oder elektrischem Schlag führen kann. Verschütten Sie auf keinen Fall irgendwelche Flüssigkeiten über das Gerät.
- Um die Beschädigung interner Komponenten und das Auslaufen von Akkus zu vermeiden, sollten Sie das Produkt nicht auf eine vibrierende Oberfläche stellen.
- Verwenden Sie das Gerät nicht, während Sie Sport treiben oder an einem Ort, an dem es Vibrationen ausgesetzt wird, da dies zu Kurzschlüssen führen oder die sich drehenden Komponenten, die Festplatte und das optische Laufwerk beschädigen kann. Außerdem besteht die Gefahr, dass der Lithium-Akku beschädigt wird.
- Die Unterseite, Bereiche in der Nähe von Belüftungsöffnungen und das Netzteil können heiß werden. Um eine Verletzung zu vermeiden, sollten Sie diese Teile und Stellen nicht berühren.
- Das Gerät und sein Zubehör können kleinere Teile beinhalten. Halten Sie diese Teile außerhalb der Reichweite von Kleinkindern auf.



## Wartung des Produktes

Versuchen Sie nicht, das Gerät in eigener Regie zu reparieren, da Sie durch Öffnen oder Abnehmen der Gehäuseteile mit gefährlichen Stromspannungen in Berührung kommen können oder andere Gefahren bestehen. Lassen Sie alle Reparaturen durch qualifiziertes Kundendienstpersonal ausführen.

Ziehen Sie in den folgenden Fällen den Netzstecker und wenden Sie sich an qualifiziertes Servicepersonal:

- Das Netzkabel oder der Stecker ist beschädigt oder ausgefranst.
- Es wurde Flüssigkeit über dem Gerät verschüttet.
- Das Produkt wurde Regen oder Wasser ausgesetzt.
- Das Gerät wurde fallengelassen oder das Gehäuse ist beschädigt worden.
- Die Leistung des Geräts verschlechtert sich erheblich, so dass eine Reparatur notwendig ist.
- Das Gerät funktioniert nicht normal, obwohl es ordnungsgemäß bedient wird.
- **Hinweis:** Ändern Sie nur die Einstellungen, die in den Betriebsanweisungen beschrieben werden, da das falsche Ändern anderer Einstellungen zu Schäden führen kann, die umfangreiche Reparaturen durch einen qualifizierten Techniker erfordern, um den Normalzustand des Gerätes wiederherzustellen.

## Richtlinien für die sichere Akkunutzung

Für diesen Computer wird ein Lithium-Ion- oder Lithium-Polymer-Akku verwendet. Benutzen Sie ihn nicht in feuchter, nasser oder ätzender Umgebung. Lagern oder benutzen Sie das Produkt nicht in der Nähe von Hitzequellen, an einem sehr heißen Ort, unter direkter Sonneneinstrahlung, in einem Mikrowellenherd oder einem Behälter, der unter Druck steht, und setzen Sie es nicht Temperaturen von über 60°C (140°F) aus. Wenn Sie diese Hinweise missachten, kann der Akku auslaufen, sich erhitzen, explodieren oder Verletzungen und/oder Sachschäden verursachen.

Sie dürfen den Akku nicht durchbohren, öffnen oder auseinanderbauen. Wenn der Akku ausläuft und Sie in Kontakt mit dem auslaufenden Substrat kommen, waschen Sie Ihre Haut gründlich mit Wasser ab, und suchen Sie dann umgehend einen Arzt auf.

Aus Sicherheitsgründen und um eine möglichst lange Lebensdauer des Akkus zu gewährleisten, sollte dieser nicht bei Temperaturen unter 0°C (32°F) oder über 40°C (104°F) aufgeladen werden.

Die volle Leistungsfähigkeit eines neuen Akkus wird nur erzielt, wenn er zwei oder drei Mal komplett geladen und entladen wird. Der Akku kann mehrere Hundert Male geladen und entladen werden, aber mit der Zeit nimmt seine Leistungsfähigkeit ab. Wenn die Nutzungsdauer merklich abnimmt, wenden Sie sich bitte an einen qualifizierten Reparaturdienst. Verwenden Sie ausschließlich zugelassene Akkus und laden Sie Akkus nur mit zugelassenen Ladegeräten, die für diesen Zweck vorgesehen sind.

Verwenden Sie kein Ladegerät und keinen Akku, das/der beschädigt ist.

Die Kapazität und Lebensdauer des Akkus reduziert sich, wenn er an kalten oder warmen Orten, z.B. in einem geschlossenen Auto bei sommer- oder winterlichen Bedingungen, liegen gelassen wird. Bewahren Sie den Akku möglichst immer bei Temperaturen zwischen 15°C und 25°C (59°F und 77°F) auf. Ein Gerät mit einem heißen oder kalten Akku funktioniert u. U. vorübergehend nicht, selbst wenn der Akku komplett geladen ist. Die Akkuleistung ist insbesondere bei Temperaturen deutlich unter dem Gefrierpunkt eingeschränkt.

Werfen Sie Akkus nicht in Feuer, da sie explodieren können. Akkus können auch explodieren, wenn sie beschädigt sind. Entsorgen Sie Akkus entsprechend der örtlichen Gesetze und Bestimmungen. Geben Sie sie wenn möglich zum Recycling. Geben Sie Akkus nicht in den Haushaltsabfall.

- **Hinweis:** Besuchen Sie [www.acer.com](http://www.acer.com) für Informationen über die Akkulieferung.
- **Warnung! Akkus können explodieren, wenn sie nicht sachgemäß behandelt werden. Nehmen Sie Akkus nicht auseinander und werfen Sie sie nicht ins Feuer. Bewahren Sie sie außerhalb der Reichweite von Kindern auf. Beachten Sie die geltenden Vorschriften, wenn Sie verbrauchte Akkus entsorgen.**

## HF-STÖRUNG

- **Warnung! Aus Sicherheitsgründen sollten Sie alle drahtlosen oder Funk übertragenden Geräte ausschalten, wenn Sie das Gerät unter folgenden Bedingungen verwenden. Zu diesen Geräten gehören u. a.: Wireless-Lan (WLAN), Bluetooth und/oder 3G.**

Befolgen Sie alle besonderen an Ihrem Ort geltenden Vorschriften und schalten Sie das Gerät immer dann aus, wenn seine Verwendung nicht erlaubt ist oder es Störungen oder Gefahr verursachen kann. Verwenden Sie das Gerät nur in seiner normalen Betriebsposition. Dieses Gerät erfüllt die Richtlinien zur HF-Strahlenbelastung, wenn es auf normale Weise genutzt wird und sich seine Antenne mindestens 1,5 cm (0,6 Zoll) vom Körper entfernt befindet. Es sollte kein Metall enthalten sein, und der oben angegebene Abstand sollte immer eingehalten werden. Um Daten oder Nachrichten erfolgreich übertragen zu können, benötigt dieses Gerät eine Verbindung mit guter Qualität zum Netz. Es kann vorkommen, dass die Übertragung von Daten oder Nachrichten verzögert wird, bis eine Verbindung zur Verfügung steht. Stellen Sie sicher, dass die obigen Anweisungen hinsichtlich des Abstandes befolgt werden, bis die Übertragung komplett durchgeführt wurde. Teile des Gerätes sind magnetisch. Metallische Gegenstände können an das Gerät angezogen werden und Personen mit Hörhilfen sollten das Gerät nicht an das Ohr mit der Hörhilfe halten. Bringen Sie keine Kreditkarten oder andere Gegenstände, die Daten auf magnetische Weise speichern, in die Nähe des Gerätes, da auf ihnen gespeicherte Informationen hierbei gelöscht werden können.

## MEDIZINISCHE GERÄTE

Die Verwendung von Geräten, die Funk übertragen, einschließlich Mobiltelefonen, können die Funktionalität von nicht ausreichend geschützten medizinischen Geräten beeinträchtigen. Wenden Sie sich an einen Arzt oder den Hersteller des medizinischen Gerätes, um zu erfahren, ob die Geräte ausreichend gegen externe HF-Strahlung geschützt sind, oder um andere Fragen zu stellen. Schalten Sie das Gerät in Krankenhäusern und Kliniken aus, wenn Sie durch Schilder darauf hingewiesen werden, dass die Verwendung des Gerätes an diesen Orten nicht erlaubt ist. In Krankenhäusern und Kliniken werden u. U. Geräte verwendet, die durch externe HF-Strahlung gestört werden können.

**Herzschrittmacher.** Hersteller von Herzschrittmachern empfehlen einen Mindestabstand von 15,3 Zentimetern (6 Zoll) zwischen einem drahtlosen Gerät und einem Herzschrittmacher, um eine Störung des Herzschrittmachers zu verhindern. Diese Empfehlungen sind konform mit der unabhängigen Forschung und den Empfehlungen von Wireless Technology Research. Personen mit Herzschrittmachern sollten auf Folgendes achten:

- Halten Sie das Gerät immer mindestens 15,3 Zentimeter (6 inches) vom Herzschrittmacher entfernt
- Tragen Sie das Gerät nicht in der Nähe Ihres Herzschrittmachers, wenn es eingeschaltet ist.  
Falls Sie Störungen befürchten, schalten Sie das Gerät ab und wechseln Sie seine Position.

**Hörhilfen.** Einige digitale drahtlose Geräte können Störungen bei Hörgeräten hervorrufen. Falls es zu Störungen kommt, wenden Sie sich an Ihren Dienstanbieter.

### **FAHRZEUGE**

HF-Signale können falsch installierte oder nicht ausreichend abgeschirmte elektronische Systeme in Autos, z. B. elektronische Einspritzsysteme, elektronische ABS-Systeme, elektronische Geschwindigkeitskontrollen und Airbag-Systeme, beeinflussen. Weitere Informationen erhalten Sie vom Hersteller bzw. einem Vertreter Ihres Fahrzeugs oder der Ausrüstung, die in ihm installiert ist. Nur qualifiziertes Fachpersonal sollte das Gerät reparieren oder es in einem Fahrzeug installieren. Eine falsche Installation oder Reparatur kann gefährlich sein und macht u. U. die Garantie für das Gerät ungültig. Prüfen Sie regelmäßig, ob alle drahtlosen Geräte in Ihrem Fahrzeug ordnungsgemäß montiert wurden und sachgemäß bedient werden. Lagern oder transportieren Sie keine entzündbaren Flüssigkeiten, Gase oder explosive Materialien zusammen mit dem Gerät, Teilen davon oder Zubehör. Denken Sie bei Fahrzeugen, die Airbags besitzen, daran, dass die Airbags mit großer Kraft aufgeblasen werden. Platzieren Sie keine Objekte, einschließlich montierte oder tragbare drahtlose Geräte, vor oder über einem Airbag oder in dem Bereich, wo ein Airbag aufgeblasen wird. Wenn drahtlose Geräte im Fahrzeug nicht ordnungsgemäß montiert werden und ein Airbag aufgeblasen wird, kann es zu ernsthaften Verletzungen kommen. Die Verwendung des Gerätes auf einem Flug ist nicht

erlaubt. Schalten Sie das Gerät aus, bevor Sie ein Flugzeug besteigen. Die Verwendung von drahtlosen Funkgeräten in einem Flugzeug kann die Flugsicherheit gefährden, das drahtlose Funknetz stören und ist in vielen Fällen gesetzeswidrig.

### **UMGEBUNGEN MIT EXPLOSIONSGEFAHR**

Schalten Sie das Gerät aus, wenn Sie sich in einem Bereich mit potentiell explosiven Stoffen befinden. Achten Sie auf alle Schilder und Warnhinweise. Umgebungen mit Explosionsgefahr umfassen Bereiche, in denen Sie in der Regel dazu angehalten werden, den Motor Ihres Fahrzeugs auszuschalten. Funken in solchen Umgebungen können Brände und Explosionen auslösen, die zu Verletzungen oder gar zum Tod führen können. Schalten Sie das Gerät an Tankstellen, z. B. neben Benzinpumpen oder Wartungsstationen, aus. Beachten Sie Beschränkungen für die Verwendung von Funkausrüstung an Treibstoffdepots, Lagerstätten und Vertriebsorten; Chemieanlagen oder an Orten, an denen Explosionen durchgeführt werden. Orte, an denen es explosive Stoffe gibt, sind häufig, aber nicht immer, deutlich gekennzeichnet. Hierzu zählen der Bereich unter Deck bei Schiffen, Transport oder Lagereinrichtungen für Treibstoff (z. B. Benzin oder Propangas) und Bereiche, in denen die Luft Chemikalien oder Partikel wie Getreidestaub, Staub oder Metallstaub enthält. Schalten Sie den Computer nicht an Orten ein, an denen die Benutzung eines schnurlosen Telefons nicht erlaubt ist, oder wenn eine solche Benutzung Interferenzen oder eine Gefahr erzeugen.

### **NOTRUF**

- **Warnung! Sie können mit diesem Gerät keine Notrufe tätigen. Um einen Notruf abzusetzen, müssen Sie ein Mobiltelefon oder ein anderes Telefon verwenden.**

### **BESTIMMUNGEN ZUR ENTSORGUNG**

Werfen Sie dieses elektronische Gerät nicht in Ihren Haushaltsabfall. Um Umweltverschmutzung zu minimieren und die Umwelt bestmöglich zu schützen, sollten Sie das Gerät wiederverwerten oder recyceln. Für weitere Informationen über die Entsorgung elektronischer Geräten (WEEE), besuchen Sie [www.acer-group.com/public/Sustainability/sustainability01.htm](http://www.acer-group.com/public/Sustainability/sustainability01.htm)



## **TIPPS UND INFORMATIONEN FÜR KOMFORTABLE ANWENDUNG**

Bei langer Anwendung können Computer-Benutzer an Überanstrengung der Augen und Kopfschmerzen leiden. Anwender setzen sich auch dem Risiko von körperlichen Schäden aus, wenn sie über viele Stunden hinweg an einem Computer arbeiten. Lange Arbeitsstunden, falsche Sitzposition, schlechte Arbeitsgewohnheiten, Stress, unangemessene Arbeitsbedingungen, persönliche Verfassung und andere Faktoren können das Risiko für körperliche Schäden erhöhen.

Wenn der Computer auf nicht sachgemäße Weise bedient wird, kann es zu Karpaltunnelsyndrom, Sehnenentzündung, Sehnenscheidenentzündung oder anderen Störungen des Bewegungsapparats kommen. Die folgenden Symptome können an Händen, Handgelenken, Armen, Schultern, Nacken oder Rücken auftreten:

- Taubheit, Brennen oder Kribbeln.
- Muskelkater, Schmerzen oder Empfindlichkeit.
- Schmerzen, Schwellungen oder Herzklopfen.
- Steifheit oder Verspanntheit.
- Kälte oder Schwächegefühl.

Wenn Sie diese Symptome oder andere wiederholt auftretende oder chronische Beschwerden und/oder Schmerzen feststellen, die auf die Benutzung des Computers zurückgeführt werden können, wenden Sie sich bitte umgehend an einen Arzt, und verständigen Sie die Gesundheits- und Sicherheitsabteilung Ihrer Firma.

Im folgenden Abschnitt finden Sie Tipps für eine angenehmere Bedienung Ihres Computers.

### **Herstellung einer angenehmen Arbeitsumgebung**

Richten Sie das Arbeitsumfeld so angenehm wie möglich ein, indem Sie den Sichtwinkel des Monitors anpassen, eine Fußablage verwenden oder die Sitzposition für maximalen Komfort einstellen. Beachten Sie die folgenden Tipps:

- Vermeiden Sie, zu lange die gleiche Position einzuhalten.
- Vermeiden Sie, sich nach vorne zu beugen oder nach hinten zu lehnen.

- Stehen Sie regelmäßig auf, und gehen Sie umher, um Ihre Beinmuskeln zu lockern.
- Machen Sie kurze Pausen, um Nacken und Schultern zu entspannen.
- Vermeiden Sie das Anspannen Ihrer Muskeln oder das Anheben Ihrer Schultern.
- Stellen Sie den Monitor, die Tastatur und die Maus in angenehmer Reichweite auf.
- Falls Sie den Monitor häufiger ansehen als Dokumente, stellen Sie ihn in der Mitte des Schreibtisches auf, um die Anspannung Ihres Nackens gering zu halten.

## **Schutz Ihrer Augen**

Ihre Augen können durch lange Benutzung des Monitors, das Tragen falscher Brillen oder Kontaktlinsen, grelles Licht, eine zu starke Raumbeleuchtung, unscharfe Bildschirme, sehr kleine Schrift und eine Anzeige mit niedrigem Kontrast belastet werden. Im folgenden Abschnitt finden Sie Empfehlungen darüber, wie Sie die Belastung Ihrer Augen verringern können.

### **Augen**

- Ruhen Sie Ihre Augen in regelmäßigen Abständen aus.
- Schauen Sie von Zeit zu Zeit weg vom Monitor auf einen entfernten Punkt, um den Augen eine Pause zu gönnen.
- Blinzeln Sie häufig, um zu verhindern, dass Ihre Augen zu trocken werden.

### **Anzeige**

- Halten Sie die Anzeige stets sauber.
- Die Augen sollten sich über dem oberen Rand der Anzeige befinden, so dass sie nach unten gerichtet sind, wenn Sie auf die Mitte der Anzeige schauen.
- Stellen Sie die Helligkeit und/oder den Kontrast der Anzeige auf eine angenehme Stufe ein, um Text besser lesen und Grafiken deutlicher sehen zu können.
- Vermeiden Sie auf folgende Weise grelles Licht und Reflektionen:  
Stellen Sie Ihre Anzeige so auf, dass seine Seite auf das Fenster oder eine andere Lichtquelle gerichtet ist  
Minimieren Sie das Licht im Raum, indem Sie Gardinen, Vorhänge oder Jalousien verwenden

Verwenden Sie eine geeignete Lichtquelle

Ändern Sie den Ansichtswinkel der Anzeige

Verwenden Sie einen Filter, der grelles Licht reduziert

Verwenden Sie einen Blendschutz, z. B. ein Stück Karton, das oben auf dem Monitor angebracht wird

- Vermeiden Sie, aus einem ungünstigen Winkel auf die Anzeige zu sehen.
- Schauen Sie nicht über einen längeren Zeitraum direkt in helle Lichtquellen.

### **Angewöhnung guter Arbeitsgewohnheiten**

Die folgenden Gewohnheiten bei der Arbeit erlauben Ihnen, entspannter und produktiver mit Ihrem Computer zu arbeiten:

- Machen Sie regelmäßig und oft kurze Pausen.
- Machen Sie regelmäßig Dehnübungen.
- Atmen Sie so oft wie möglich frische Luft ein.
- Treiben Sie regelmäßig Sport und halten Sie sich gesund.
- **Warnung! Das Benutzen des Rechners auf einer Couch oder einem Bett wird nicht empfohlen. Falls sich dies nicht vermeiden lässt, arbeiten Sie nur jeweils für kurze Zeit, legen Sie häufig eine Pause ein, und machen Sie Dehnübungen.**
- *Hinweis: Für weitere Informationen siehe "Bestimmungen und Sicherheitshinweise" auf Seite 76.*



# DAS WICHTIGSTE ZUERST

---

Wir möchten uns bei Ihnen dafür bedanken, dass Sie sich in Bezug auf mobilen Computerbedarf für einen Acer-Computer entschieden haben.

## Hilfen

Als Hilfe für Sie beim Benutzen Ihres Acer-Computer haben wir einen Satz von Richtlinien aufgestellt:

Zuallererst hilft Ihnen das **Übersichtsblatt**, den Computer das erste Mal in Betrieb zu nehmen.

Die **Kurzanleitung** stellt Ihnen die grundlegenden Features und Funktionen Ihres neuen Computers vor.

Das **Benutzerhandbuch** enthält detaillierte Informationen zu Themen wie z. B. Systemdienstprogramme, Datenwiederherstellung, Erweiterungsoptionen und Problembehebung. Darüber hinaus enthält es allgemeine Bestimmungen und Sicherheitshinweise zum Notebook. Es ist in den Apps verfügbar (streichen Sie vom unteren Teil des Displays nach oben und tippen Sie auf **Alle Apps** und anschließend auf **Acer Benutzerhandbuch** in der Liste). Alternativ können Sie den rechten Teil des Displays nach innen schieben und auf **Suche** tippen. Tippen Sie auf das Textfeld, um die Bildschirmtastatur zu öffnen und geben Sie „Handbuch“ für die Anzeige der Ergebnisse ein. Tippen Sie auf **Acer Benutzerhandbuch**.

# Grundlegende Pflege und Hinweise für die Arbeit mit Ihrem Computer

## Ein- und Ausschalten Ihres Computers

Sie können den Computer auf folgende Weise ganz ausschalten:

- Drücken und halten Sie die Ein/Aus-Taste länger als vier Sekunden (bis die Akku-LED der Ein/Aus-Taste erlischt).
- Tippen Sie auf den **Einstellungen**-Charm > **PC-Einstellungen ändern** > **Allgemein**. Tippen Sie unter „Erweitertes Startmenü“ auf **Jetzt neu starten**. Das Fenster „Eine Option auswählen“ wird angezeigt. Tippen Sie auf **PC ausschalten**.

Gehen Sie folgendermaßen vor, um den Ruhezustand des Computers zu aktivieren:

- Verwenden Sie den Windows-Befehl zum Herunterfahren: Tippen Sie auf den **Einstellungen**-Charm > **Energieverwaltung** > **Ausschalten**.

Wenn Sie den Computer für eine kurze Weile herunterfahren, aber nicht ganz abschalten möchten, können Sie auf folgende Weise den *Energiesparmodus* aktivieren:

- Drücken Sie auf die Ein/Aus-Taste.
- ODER -

Tippen Sie auf den **Einstellungen**-Charm > **Energieverwaltung** > **Energiesparmodus**.

***Hinweis:** Wenn Sie den Computer nicht normal ausschalten können, drücken und halten Sie die Ein/Aus-Taste mehr als vier Sekunden, um*

*den Computer herunterzufahren. Wenn Sie den Computer ausgeschaltet haben und ihn wieder einschalten möchten, warten Sie mindestens zwei Sekunden vor dem Wiedereinschalten.*

## **Pflege Ihres Computers**

Bei guter Pflege werden Sie viel Freude an Ihrem Computer haben.

- Setzen Sie den Computer nicht direktem Sonnenlicht aus. Stellen Sie ihn nicht in der Nähe von Wärmequellen (z. B. Heizungen) auf.
- Setzen Sie den Computer keinen Temperaturen von weniger als 0°C (32°F) oder mehr als 50°C (122°F) aus.
- Setzen Sie den Computer keinen magnetischen Feldern aus.
- Setzen Sie den Computer weder Feuchtigkeit noch Nässe aus.
- Bespritzen Sie den Computer nicht mit Wasser oder anderen Flüssigkeiten.
- Setzen Sie den Computer keinen Stößen oder Vibrationen aus.
- Setzen Sie den Computer weder Staub noch Schmutz aus.
- Stellen Sie niemals Objekte auf den Computer.
- Klappen Sie das Computer-Display nicht heftig zu, wenn Sie es schließen.
- Stellen Sie den Computer niemals auf unebenen Oberflächen auf.

## **Pflege des Netzteils**

Beachten Sie diese Hinweise zum Schutz des Netzteils:

- Schließen Sie das Netzteil nicht an andere Geräte an.
- Treten Sie nicht auf das Netzkabel, und stellen Sie auch keine Gegenstände oder Objekte darauf ab. Verlegen Sie sämtliche Kabel zum und vom Computer so, dass niemand darauf treten kann.
- Fassen Sie niemals am Kabel, sondern immer direkt am Stecker an, wenn Sie das Netzkabel aus der Steckdose ziehen.
- Die Summe der Amperewerte sämtlicher angeschlossenen Geräte darf den maximalen Amperewert des Netzkabels nicht überschreiten, wenn Sie ein Verlängerungskabel verwenden. Außerdem sollte die Summe der Amperewerte aller an eine einzelne Steckdose angeschlossenen Geräte für die entsprechende Sicherung nicht zu groß sein.

## **Reinigung und Wartung**

Gehen Sie bei der Reinigung des Computers wie folgt vor:

1. Schalten Sie den Computer aus.
2. Ziehen Sie das Netzteil ab.
3. Verwenden Sie ein weiches befeuchtetes Tuch. Verwenden Sie keine flüssigen Reinigungsmittel oder Sprays.

Wenn Folgendes eingetreten ist:

- Der Computer ist heruntergefallen oder das Gehäuse wurde beschädigt;
- Der Computer funktioniert nicht ordnungsgemäß

Siehe **"Oft gestellte Fragen" auf Seite 60.**

# EINE TOUR DURCH IHREN ACER TABLETT-PC

---

Nachdem Sie den Computer wie im Übersichtsblatt gezeigt aufgestellt haben, finden Sie im Folgenden eine Übersicht über Ihren neuen Acer-Computer.

Über den Touchscreen können Sie Daten in Ihren neuen Computer eingeben.

## Tablett-PC

Ihr neuer Computer besteht aus zwei Komponenten: Das Tablet und das Tablet-Gestell. Die folgenden Bilder geben Ihnen eine Übersicht über diese beiden Komponenten. In den Bildern wird das Tablett mit dem Bildschirm auf Sie gerichtet und mit den Kameras oben befindlich gezeigt.

## Vorderseite

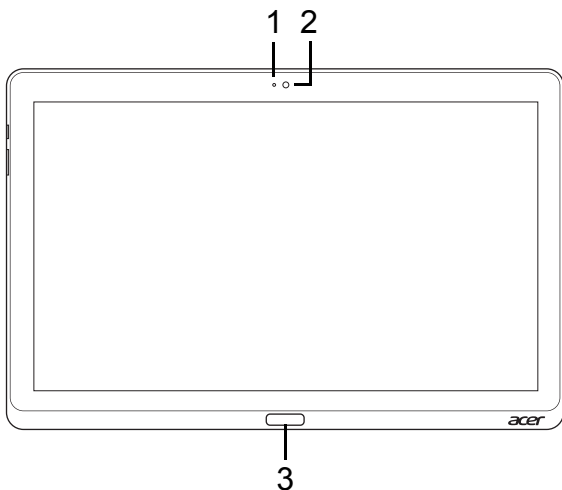

Nr.	Element	Beschreibung
1	Kameraanzeigelicht	Leuchtet auf, wenn die Kamera aktiv ist.
2	Integrierte Webcam	Web-Kamera für Videokommunikation.
3	Windows-Taste	Drücken Sie diese Taste einmal, um das Startmenü zu öffnen.

## Rückseite

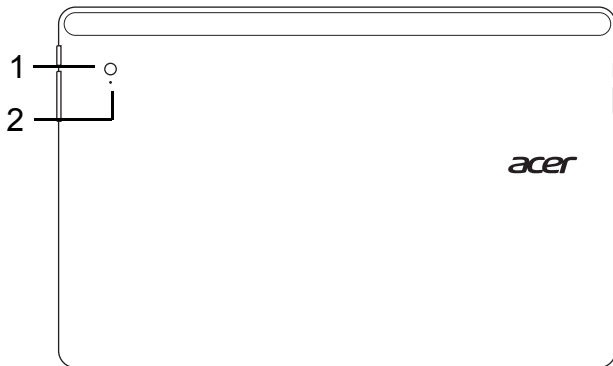

Nr.	Element	Beschreibung
1	Integrierte Webcam	Web-Kamera für Videokommunikation.
2	Kameraanzeigelicht	Leuchtet auf, wenn die Kamera aktiv ist.

## Oberseite

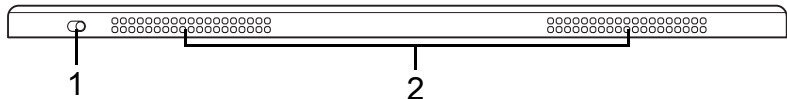

Nr.	Element	Beschreibung
1	Sperrschalter	Hiermit können Sie die Bildschirmausrichtung festsetzen.
2	Belüftung und Ventilator	Hiermit wird der Computer gekühlt. <i>Verdecken oder schließen Sie nicht die Öffnungen.</i>

**Hinweis:** Die Bildschirmausrichtung könnte fixiert sein, wenn Apps ausgeführt werden, die für eine bestimmte Ausrichtung entwickelt wurden. Dabei kann es sich um Spiele und andere Vollbild-Apps handeln.

Wenn Sie Videotelefonate führen, sollten Sie das Tablet immer im Querformat halten



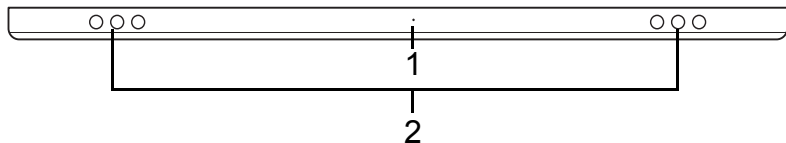

## Unterseite





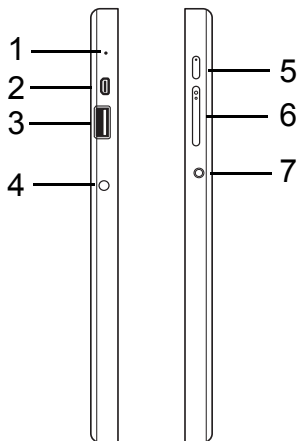

Nr.	Element	Beschreibung
1	Zurücksetzen-Taste	Stecken Sie eine Büroklammer in dieses Loch und drücken Sie vier Sekunden lang, um den Computer zurückzusetzen (entspricht dem Herausnehmen und Wiedereinsetzen des Akkus).
2	Lautsprecher	Bietet Stereo-Audioausgabe.

## Linke und rechte Seite



Nr.	Symbol	Element	Beschreibung
1		Mikrofon	Internes Mikrofon für die Tonaufnahme.
2		micro HDMI Anschluss	Unterstützt digitale High-Definition-Video-Verbindungen.

Nr.	Symbol	Element	Beschreibung
3		USB 3.0 Anschluss	Dient dem Anschluss von USB-Geräten. Einen USB 3.0 Anschluss erkennen Sie an seiner blauen Farbe (siehe unten). <i>Bei Verwendung der USB-Anschlüsse am Gestell wird das Anschließen des Netzteils empfohlen.</i>
4		DC-Eingangsbuchse	Hier schließen Sie das Netzteil an.
5		Ein/Aus-Taste	Drücken Sie diese Taste, um das Tablett einzuschalten; drücken Sie sie erneut, um den Energiesparmodus zu aktivieren. Drücken Sie die Taste etwas länger, um das Tablett auszuschalten.
		Akku-LED	Zeigt den Akkustatus des Computers an. Siehe 1. <b>Ladevorgang:</b> Gelbbraun. 2. <b>Voll geladen:</b> Blau wenn mit Netzquelle verbunden.
6	+ / -	Lautstärkentaste	Drücken Sie diese Taste, um die Lautstärke zu erhöhen oder zu verringern.

Nr.	Symbol	Element	Beschreibung
7		Kopfhörer-/ Lautsprecher- Buchse	Hier schließen Sie Audiogeräte (z. B. Lautsprecher, Kopfhörer) oder ein Headset mit Mikrofon an.

### Informationen zu USB 3.0

- Kompatibel mit USB 3.0 und früheren USB-Geräten.
- Für eine optimale Leistung sollten zertifizierte USB 3.0 Geräte verwendet werden.
- Definiert nach die USB 3.0 (SuperSpeed USB) Spezifikation.

### LED-Anzeigen

LED-Farbe	Zustand	Beschreibung
Blau	Leuchtend	Der Computer ist voll geladen und mit Netzquelle verbunden.
Blau	Kurz aufleuchtend	Der Computer ist voll geladen und läuft mit Akkustrom. <i>Nach Drücken der Ein/Aus-Taste leuchtet die blaue LED für ein paar Sekunden auf und erlischt dann.</i>
Gelb	Leuchtend	Der Computer wird geladen und ist mit Netzquelle verbunden.

<b>LED-Farbe</b>	<b>Zustand</b>	<b>Beschreibung</b>
Gelb	Kurz aufleuchtend	Der Computer ist nicht voll geladen und läuft mit Akkustrom. <i>Nach Drücken der Ein/Aus-Taste leuchtet die gelbe LED für ein paar Sekunden auf und erlischt dann.</i>
Gelb	Blinkend	Die Akkuladung ist sehr niedrig oder der Akku verhält sich nicht normal.
Aus		Der Computer ist abgeschaltet.

## Das Tablet in das Gestell setzen

Das Tablet lässt sich einfach in das Gestell setzen, welches mehrere Positionen ermöglicht. Sie brauchen dabei keine Schnittstellen oder Anschlüsse aneinander ausrichten oder das Tablett in einem bestimmten Winkel halten. Setzen Sie das Tablet einfach auf das Gestell und schieben Sie es ganz nach links.

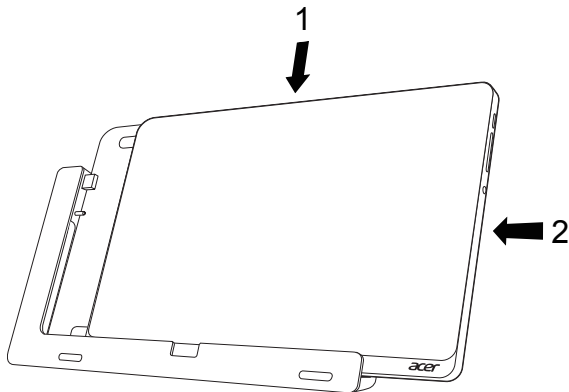



## Tablet-Gestell

In den folgenden Bildern sehen Sie das gelieferte Gestell.

**HINWEIS:** In bestimmten Ländern ist das Gestell optional verfügbar.

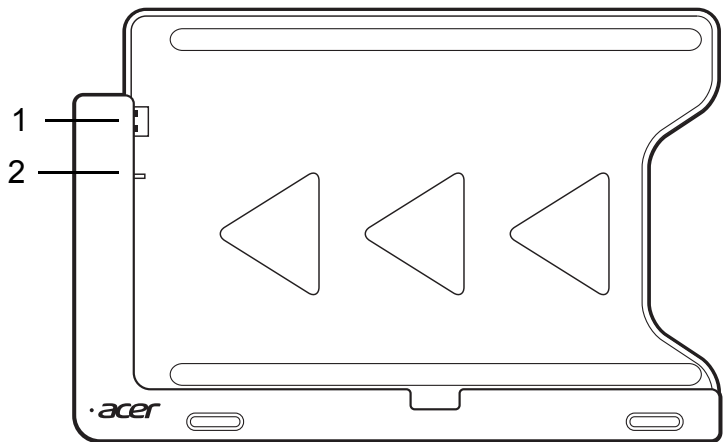
## Vorderseite



Nr.	Symbol	Element	Beschreibung
1		USB-Anschluss	Dieser Anschluss wird mit dem USB-Anschluss des Tablets verbunden.
2		DC-Ausgangsbuchse	Versorgt das Tablet über das Gestell mit Strom.

## Rückseite (ohne Ständer)

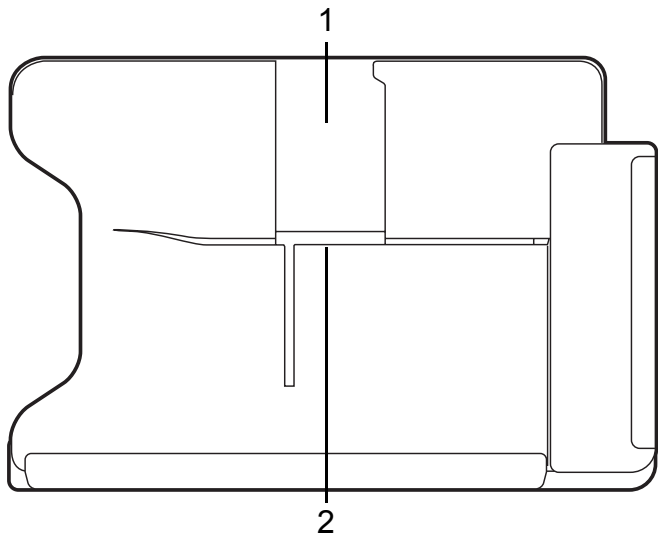



Nr.	Element	Beschreibung
1	Einschub für Hochformat	Fügen Sie den Ständer hier ein, um das Tablet im Hochformat auszurichten.
2	Einschub für Querformat	Fügen Sie den Ständer hier ein, um das Tablet im Querformat auszurichten.

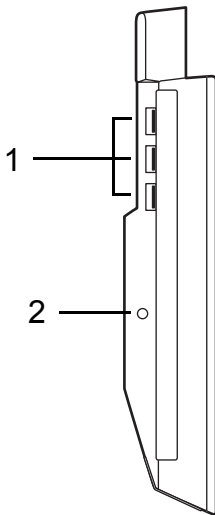

## Linke Seite (ohne Ständer)



Nr.	Symbol	Element	Beschreibung
1		USB 3.0-Anschlüsse	Dient dem Anschluss von USB-Geräten. Einen USB 3.0 Anschluss erkennen Sie an seiner blauen Farbe (siehe unten).
2		DC-Eingangsbuchse	Versorgt das Gestell mit Strom.

### Informationen zu USB 3.0

- Kompatibel mit USB 3.0 und früheren USB-Geräten.
- Für eine optimale Leistung sollten zertifizierte USB 3.0 Geräte verwendet werden.
- Definiert nach die USB 3.0 (SuperSpeed USB) Spezifikation.

## **Umgebung**

---

- Temperatur:
    - Betrieb: 5°C bis 35°C
    - Nichtbetrieb: -20°C bis 65°C
  - Luftfeuchtigkeit (nicht kondensierend):
    - Betrieb: 20% bis 80%
    - Nichtbetrieb: 20% bis 80%
-

# USB (UNIVERSAL SERIAL BUS)- ANSCHLUSS

---

Beim USB-Anschluss handelt es sich um einen seriellen Hochgeschwindigkeits-Bus, an den Sie USB-Peripheriegeräte anschließen können, ohne Systemressourcen zu belegen.

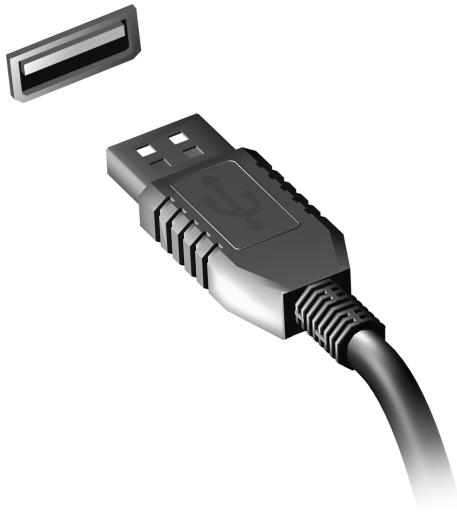

# HDMI MICRO

---

HDMI (High-Definition Multimedia Interface) ist eine von der Industrie unterstützte, komplett digitale Audio-/Videoschnittstelle. HDMI bietet eine Schnittstelle zwischen kompatiblen Audio-/Videoquellen, z. B. Set-Top-Boxen, DVD-Playern und A/V-Empfängern, und digitalen Audio- und/oder Videomonitoren, z. B. digitalen Fernsehern (DTV), über ein einzelnes Kabel.

Verwenden Sie die micro HDMI Micro-Schnittstelle auf Ihrem Computer, um anspruchsvolle Audio- und Videogeräte anzuschließen. Einzelkabelanschluss ermöglicht problemlose Einrichtung und schnelle Herstellung von Verbindungen.



# VERWENDUNG DER VIRTUELLEN TASTATUR (VIRTUAL KEYBOARD)

---

Microsoft Windows bietet eine praktische virtuelle Tastatur (virtual keyboard) für die Eingabe von Daten. Die Tastatur kann auf unterschiedliche Weise aufgerufen werden:

Tippen Sie in ein Textfeld, um Windows virtuelle Tastatur (virtual keyboard) aufzurufen.

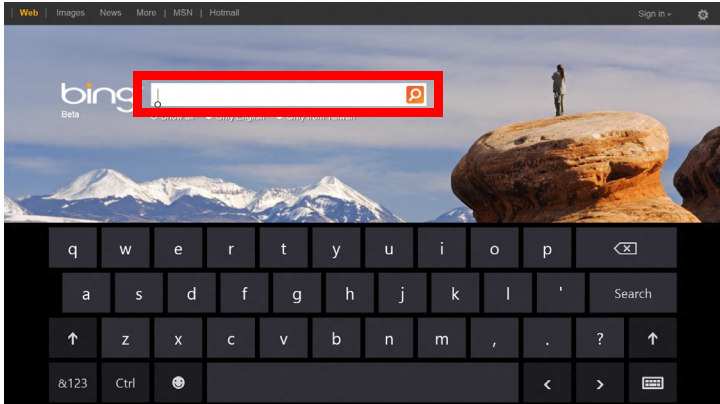

Tippen Sie auf dem Desktop auf das **Tastatur**-Symbol in der Taskleiste, um die Tastatur aufzurufen. Tippen Sie auf das „x“ rechts oben auf der Tastatur, um diese auszublenden.

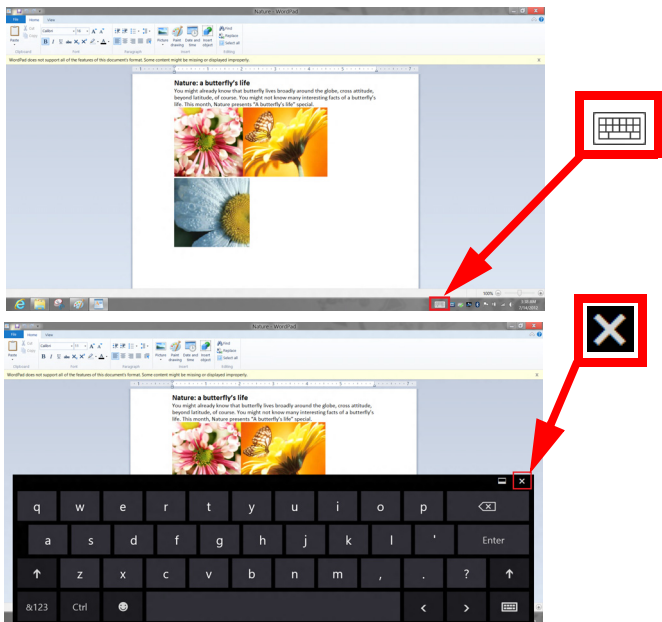

# DRAHTLOSNETZWERKE

---

## Herstellung einer Internetverbindung

Die Drahtlosverbindung des Computers ist standardmäßig aktiviert.

Windows erkennt während des Setups verfügbare Netzwerke und zeigt sie in einer Liste an. Wählen Sie Ihr Netzwerk aus und geben Sie bei Bedarf das Kennwort ein.

Öffnen Sie ansonsten Internet Explorer und folgen Sie den Anweisungen. Erkundigen Sie sich beim Internetanbieter oder lesen Sie die Router-Bedienungsanleitung.

## Drahtlosnetzwerke

Bei einem Wireless LAN oder WLAN handelt es sich um ein drahtloses lokales Netzwerk, in dem mehrere Computer ohne Kabel miteinander verbunden sind. Das Einrichten eines drahtlosen Netzwerks ist einfach und ermöglicht Ihnen, Dateien, Peripheriegeräte und Internetverbindungen gemeinsam mit anderen zu nutzen.

### Welche Vorteile bietet ein drahtloses Netzwerk?

#### *Mobilität*

Über ein WLAN können Sie und andere Benutzer in Ihrem Heimnetzwerk gemeinsam auf Dateien und Geräte im Netzwerk, z. B. Drucker oder Scanner, zugreifen.

Darüber hinaus haben Sie die Möglichkeit, eine Internetverbindung für mehrere Computer zu verwenden.

### *Schnelle und einfache Installation*

Die Installation eines WLAN-Systems kann schnell und mühelos durchgeführt werden. Es ist nicht nötig, Kabel durch Wände und Decken zu verlegen.

### *Bestandteile eines WLANs*

Um zuhause ein drahtloses Netzwerk einzurichten, sind die folgenden Komponenten erforderlich:

#### *Zugangspunkt (Router)*



Bei Zugangspunkten (Routern) handelt es sich um bidirektionale Sende- und Empfangsgeräte (so genannte Transceiver), die Daten an die Umgebung senden. Zugangspunkte fungieren als Mittler zwischen verkabelten und drahtlosen Netzwerken. Die meisten Router verfügen über ein integriertes DSL-Modem, mit dem Sie auf eine Hochgeschwindigkeits-DSL-Internetverbindung zugreifen können. In der Regel stellt Ihr Internetdienstanbieter ein Modem oder einen Router mit dem Abonnement der entsprechenden Dienstleistungen zur Verfügung. Ausführliche Konfigurationsanweisungen finden Sie in der Dokumentation Ihres Zugangspunktes/Routers.



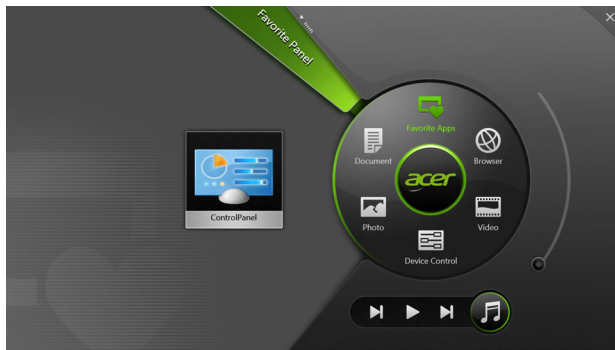

# ACER RING

Acer Ring besitzt eine Reihe nützlicher Funktionen und Werkzeuge auf einer leicht verständlichen Programmoberfläche. Tippen Sie mit allen fünf Fingern gleichzeitig auf den Touchscreen, um den Acer Ring aufzurufen.



Symbol	Element	Beschreibung
	Dokumente	Importieren Sie hiermit Dokumente für schnellen Zugriff.
	Fotos	Schauen Sie sich im Computer gespeicherte Bilder an.
	Gerätesteuerung	Passen Sie Einstellungen für den Computer an (siehe " <b>Gerätesteuerung</b> " auf Seite 43).

Symbol	Element	Beschreibung
	Videos	Spielen Sie Videos ab, die auf dem Computer gespeichert sind.
	Favoritenapps	Greifen Sie schnell auf Ihre Favoriten-Desktop-Apps zu.
	Musik	Spielen Sie Musik ab, die auf dem Computer gespeichert ist. Zu den Steuerelemente, die auf dem Acer Ring angezeigt werden, gehören <b>Vorheriger Titel</b> , <b>Wiedergabe</b> und <b>Nächster Titel</b> . Eine Lautstärkenregelung befindet sich auf der rechten Seite des Acer Rings.

Auf der linken Seite des Acer Rings sehen Sie eine Auswahl von App-Karten. Bei diesen App-Karten handelt es sich um Miniaturansichten von Links, Dateien oder Apps, je nachdem, welchen Bereich Sie auf dem Acer Ring ausgewählt haben. Scrollen Sie durch die App-Karten und tippen Sie auf die, die Sie öffnen möchten.

# GERÄTESTEUERUNG

Die Gerätesteuerung bietet Ihnen eine praktische Möglichkeit zum Zugriff auf häufig genutzte Steuerelemente des Computers: Stellen Sie die Bildschirmhelligkeit ein, schalten Sie das Hintergrundlicht ein und aus, schalten Sie die Drahtlos-Verbindung ein und aus und aktivieren oder deaktivieren Sie Acer-Gesten (z. B. den 5-Finger-Tipp für den Acer Ring).



# ACER CLEAR.FI

---

**Hinweis:** Nur für bestimmte Modelle.

Mit Acer clear.fi können Sie Videos, Fotos und Musik genießen. Wenn Sie Acer clear.fi installiert haben, können Sie Medien von oder zu anderen Geräten streamen.

**Hinweis:** Alle Geräte müssen dafür mit demselben Netzwerk verbunden sein.

Wenn Sie sich Videos anschauen oder Musik anhören möchten, öffnen Sie **clear.fi Media**. Öffnen Sie **clear.fi Photo**, wenn Sie Fotos durchsuchen möchten.

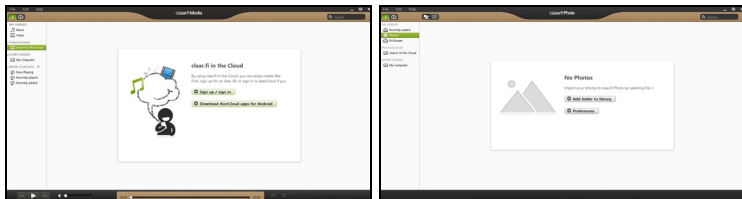

**Wichtiger:** Wenn Sie eine clear.fi-Applikation zum ersten Mal öffnen, fragt die Windows Firewall nach einer Berechtigung für clear.fi zum Zugriff auf das Netzwerk. Wählen Sie **Zugriff erlauben** in jedem Fenster.

## Navigation durch Medien und Fotos

Die Liste im linken Feld zeigt Ihren Computer ("Eigene Bibliothek") und anschließend andere Geräte, falls solche mit dem Netzwerk verbunden sind ("Heim geteilt").

Wenn Sie Dateien auf Ihrem Computer anschauen möchten, wählen Sie eine der Kategorien unter "Eigene Bibliothek". Durchsuchen Sie anschließend die Dateien und Ordner auf der rechten Seite.

### Geteilte Dateien

Mit Ihrem Netzwerk verbundene Gerät werden unter **Heim geteilt** angezeigt. Wählen Sie ein Gerät aus und wählen Sie anschließend die Kategorie, die Sie durchsuchen möchten.

Nach einer kurzen Verzögerung werden die Dateien und Ordner auf der rechten Seite angezeigt. Suchen Sie die Datei, die Sie wiedergeben möchten, und klicken Sie sie anschließend doppelt an, um die Wiedergabe zu starten.

Steuern Sie die Wiedergabe mit Hilfe der Mediensteuerung unten auf dem Bildschirm. Wenn z. B. Musik ausgewählt ist, können Sie die Wiedergabe starten, pausieren und stoppen und die Lautstärke regeln.



**Hinweis:** Sie müssen die Freigabe auf dem Gerät aktivieren, auf der die Dateien gespeichert sind. Öffnen Sie *clear.fi* auf dem Gerät, auf dem die Dateien gespeichert sind, wählen Sie **Bearbeiten** und aktivieren Sie **Eigene Bibliothek in lokalem Netzwerk freigeben**.



## Welche Geräte sind kompatibel?

Zertifizierte Acer-Geräte mit *clear.fi* oder DLNA-Software können zusammen mit der *clear.fi*-Software genutzt werden. Dazu gehören DLNA-fähige PCs, Smartphones und NAS (an Netzwerk angeschlossener Speicher) Geräte.

## Wiedergabe auf anderem Gerät

Wenn Sie Medien auf einem anderen Gerät wiedergeben möchten, gehen Sie folgendermaßen vor:

1. Wählen Sie in der unteren rechten Ecke **Wiedergabe nach**. 
2. Wählen Sie das Remotegerät, das zur Wiedergabe der Datei genutzt werden soll.

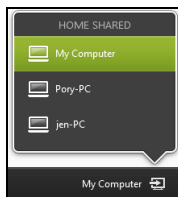

***Hinweis:*** Nur Geräte, welche für die Wiedergabe optimiert sind, stehen in dieser Liste zur Verfügung. Bestimmte PCs und Speichergeräte werden nicht angezeigt. Wenn Sie einen Windows-PC zu dieser Liste hinzufügen möchten, öffnen Sie den Windows Media Player, wählen Sie **Stream und Remotesteuerung des Players zulassen...**

3. Wählen Sie eine Datei im Hauptfenster und verwenden Sie anschließend die Mediensteuerung in der Leiste unten auf dem Bildschirm, um das Remotegerät zu steuern.

Weitere Hilfe erhalten Sie auf <http://www.acer.com/clearfi/download/>

# BILDSCHIRMAUSRICHTUNG UND G-SENSOR

---

Der Computer besitzt einen integrierten Beschleunigungssensor, der die Ausrichtung des Tablets erkennt und den Bildschirm automatisch entsprechend der Ausrichtung dreht.

Sie können die Bildschirmausrichtung mit Hilfe des Sperrschalters festsetzen. Die Ausrichtung kann auch zu anderen Zeiten gesperrt werden, z. B.:

- Wenn das Tablet mit dem Gestell verbunden ist.
- Wenn ein HDMI-Kabel angeschlossen ist.
- Wenn Programme ausgeführt werden, für die eine bestimmte Ausrichtung erforderlich ist.

**Hinweis:** *Es ist ratsam, das Tablet im Querformat mit der Kamera über dem Bildschirm zu verwenden, wenn Sie ein Videogespräch führen. Drehen Sie den Bildschirm in das Querformat und setzen Sie die Ausrichtung fest, bevor Sie mit einem Videogespräch beginnen.*

Die Sperrung des Bildschirms wird durch Symbole angezeigt, die kurz auf dem Display zu sehen sind, wenn der Status geändert wird.



# ENERGIEVERWALTUNG

---

Dieser Computer besitzt eine integrierte Energieverwaltungsvorrichtung, die die Systemaktivität überwacht. Systemaktivität bezieht sich auf jede Aktivität, die eine oder mehrere der folgenden Geräte betrifft: Tastatur, Maus, Festplatte, mit Computer verbundene Peripheriegeräte und Videospeicher. Wenn keine Aktivität innerhalb einer bestimmten Zeit erkannt wurde, dann schaltet der Computer einige oder alle dieser Geräte aus, um Energie zu sparen.

## Acer Green Instant On

*Hinweis: Nur für ausgewählte Modelle.*

Die Funktion Acer Green Instant On kann den Computer schneller aus dem Energiesparmodus heraus aktivieren, als Sie für das Öffnen der Klappe benötigen. Wenn Sie die Klappe schließen oder den Rechner für eine Weile nicht bedienen, wird der Energiesparmodus aktiviert. Während sich der Computer im Energiesparmodus befindet, leuchtet die Stromanzeige-LED orangen auf.

Öffnen Sie die Klappe oder drücken Sie auf eine beliebige Taste, um den Computer aus dem Energiesparmodus heraus zu aktivieren.

Nach einer bestimmten Zeit im Energiesparmodus aktiviert der Computer automatisch einen Tiefschlaf-Zustand, um Akkuladung zu sparen. Im Tiefschlaf-Zustand leuchtet die Stromanzeige-LED nicht auf. In diesem Zustand steht der Akku für viele Wochen zur Nutzung bereit.

Drücken Sie die Ein/Aus-Taste, um den Computer aus dem Tiefschlaf-Zustand aufzuwecken.

**Hinweis:** *Im Tiefschlaf-Zustand wird der PC im Vergleich zum Energiesparmodus deutlich weniger Strom verbrauchen, aber es dauert etwas länger, den Computer aus dem Tiefschlaf-Zustand wieder zu aktivieren.*

Der Tiefschlaf-Zustand und der Energiesparmodus arbeiten zusammen, um zu gewährleisten, dass Ihr Computer so viel Strom wie möglich spart, zugleich aber einen schnellen und sofortigen Zugriff ermöglicht.

Um mehr Strom zu sparen, wird der Computer in der Regel den Tiefschlaf-Zustand aktivieren, wenn er nicht häufig verwendet wird, zum Beispiel mitten in der Nacht. Um einen schnelleren Zugriff zu ermöglichen, wird der Computer den Energiesparmodus an Zeiten aktivieren, in denen er häufiger verwendet wird, zum Beispiel während der Arbeitszeit.

## Sparen von Energie

### Schnellstart deaktivieren

Der Computer nutzt den Schnellstart, um den Startvorgang zu beschleunigen; eine geringe Menge an Energie wird aber auch genutzt, um Signale für den Start zu prüfen. Diese Prüfvorgänge brauchen die Akkuladung des Computers nach und nach auf.

Wenn Sie den Energieverbrauch des Computers senken und so einen Beitrag zum Umweltschutz leisten möchten, deaktivieren Sie den Schnellstart:

**Hinweis:** Wenn der Schnellstart deaktiviert ist, braucht der Computer bei der Aktivierung aus dem Energiesparmodus länger. Wenn Ihr Computer über Acer Instant On oder Acer Always Connect verfügt, werden diese Funktionen ebenfalls deaktiviert.

Der Computer wird auch nicht gestartet, wenn er einen Startbefehl über ein Netzwerk (Wake on LAN) erhält.

1. Öffnen Sie das Desktop.
2. Klicken Sie auf **Energieoptionen** im Benachrichtigungsbereich.
3. Wählen Sie **Weitere Energieoptionen**.

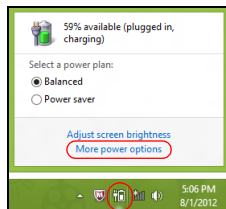

4. Wählen Sie **Auswählen, was beim Drücken von Netzschaltern geschehen soll**.

5. Wenn Sie auf die Einstellungen für das Herunterfahren zugreifen möchten, wählen Sie **Zurzeit nicht verfügbare Einstellungen ändern**.

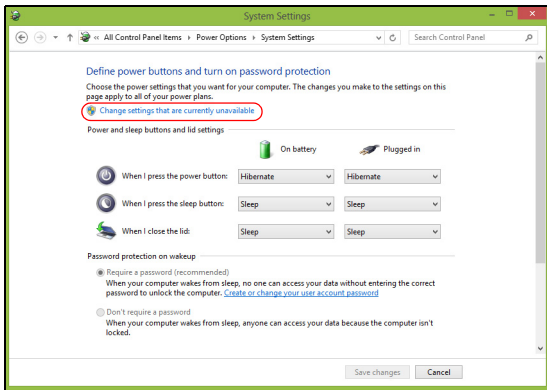

6. Scrollen Sie nach unten und deaktivieren Sie die Option **Schnellstart aktivieren**.

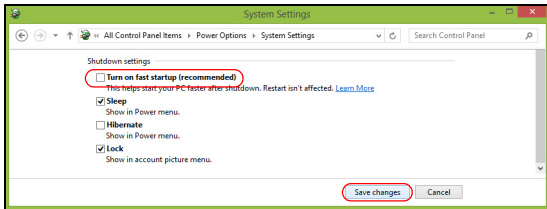

7. Wählen Sie **Änderungen speichern**.

# AKKU

---

Der Rechner benutzt einen eingebetteten Akku, der zwischen Ladevorgängen eine lange Zeit verwendet werden kann.

## Eigenschaften des Akkus

Der Akku besitzt die folgenden Eigenschaften:

- Nutzt die neuesten Standards der Akkutechnologie.
- Zeigt eine Warnung bei geringer Akkuladung.

Der Akku wird immer dann geladen, wenn Sie das Netzteil an den Rechner anschließen. Der Rechner ermöglicht das Laden während der Benutzung, so dass Sie den Akku laden können, während Sie den Rechner bedienen. Allerdings wird der Akku wesentlich schneller geladen, wenn der Rechner ausgeschaltet ist.

## Laden des Akkus

Für das Laden des Computers verwenden Sie am besten das gelieferte Gestell. Schließen Sie das Netzteil an das Gestell und an eine Netzsteckdose an. Setzen Sie das Tablet in das Gestell (**Siehe "Das Tablet in das Gestell setzen" auf Seite 30**). Sie können mit dem Bedienen des Rechners über Netzstrom fortfahren, während der Akku geladen wird. Allerdings wird der Akku wesentlich schneller geladen, wenn der Rechner ausgeschaltet ist.

**Hinweis:** Es wird empfohlen, dass Sie den Akku laden, bevor Sie die Arbeit für den Tag beenden. Wenn Sie den Akku über Nacht laden, bevor Sie auf Reisen gehen, können Sie am folgenden Tag gleich mit einem voll geladenen Akku mit der Arbeit beginnen.

### Konditionieren eines neuen Akkus

Bevor Sie einen Akku zum ersten Mal verwenden, sollten Sie eine so genannte Konditionierung vornehmen:

1. Schließen Sie das Netzteil an und laden Sie den Akku vollständig.
  2. Ziehen Sie das Netzteil ab.
  3. Schalten Sie den Rechner ein und benutzen Sie ihn mit Akkustrom.
  4. Verbrauchen Sie die gesamte Akkuladung, bis die Warnung für geringe Akkuladung aufleuchtet.
  5. Schließen Sie das Netzteil wieder an und laden Sie den Akku erneut.
- Wiederholen Sie diese Schritte, bis der Akku insgesamt dreimal ge- und entladen wurde.

Nehmen Sie diese Konditionierung für alle neuen Akkus vor oder dann, wenn Sie einen Akku für einen längeren Zeitraum nicht benutzt haben.

---

**Warnung! Setzen Sie den Akku keinen Temperaturen unter 0°C (32°F) oder über 45°C (113°F) aus. Extreme Temperaturen können den Akku negativ beeinflussen.**

---

Durch die Konditionierung des Akkus gewährleisten Sie, dass er sich maximal laden lässt. Wenn Sie die Konditionierung nicht durchführen, erhalten Sie nicht die maximale Akkuladung und die effektive Nutzungsdauer des Akkus verkürzt sich.

Die Nutzungsdauer des Akkus wird darüber hinaus auch durch folgende Arten der Benutzung verkürzt:

- Verwendung des Computers mit Netzstrom.
- Versäumen des oben beschriebenen Entladens und Ladens des Akkus.
- Häufiges Benutzen; je öfter Sie den Akku benutzen, desto schneller verkürzt sich die Nutzungsdauer. Ein standardmäßiger Computerakku lässt sich mehr als 1.000 Mal laden.

### **Optimieren der Akkunutzungsdauer**

Durch Optimieren der Akkunutzungsdauer können Sie die Akkuleistung voll ausschöpfen, den Laden/Entladen-Kreislauf verlängern und die Effizienz des erneuten Ladens verbessern. Es wird empfohlen, die folgenden Anregungen zu beherzigen:

- Benutzen Sie nach Möglichkeit Netzstrom und behalten Sie sich die Verwendung des Akkus für unterwegs vor.
- Nehmen Sie eine PC-Karte heraus, wenn die Karte nicht benutzt wird, da sie Energie verbraucht (für ausgewählte Modelle).
- Lagern Sie den PC an einem kühlen, trockenen Ort. Die empfohlene Temperatur ist 10°C (50°F) bis 30°C (86°F). Bei höheren Temperaturen entlädt sich der Akku schneller selbst.

- Die Akkунutzungsdauer nimmt ab, wenn der Akku übermäßig häufig geladen wird.
- Behandeln Sie das Netzteil und den Akku pfleglich.

### **Prüfen der Akkuladung**

Die Energieanzeige von Windows zeigt die aktuelle Akkuladung an. Führen Sie den Mauszeiger über das Akku-/Energie-Symbol auf der Taskleiste, um die aktuelle Ladung des Akkus zu erfahren.

### **Warnung bei geringer Akkuladung**

Wenn Sie Akkustrom verwenden, sollten Sie auf die Energieanzeige von Windows achten.

---

**Warnung! Schließen Sie so schnell wie möglich das Netzteil an, wenn die Warnung für geringe Akkuladung angezeigt wird. Wenn der Akku vollständig entladen ist und sich der Rechner ausschaltet, können Daten verloren gehen.**

---



Wenn die Warnung für geringe Akkuladung angezeigt wird, sollten Sie je nach Situation folgendermaßen vorgehen:

<b>Situation</b>	<b>Empfohlene Vorgehensweise</b>
Das Netzteil, das Gestell und Netzstrom stehen zur Verfügung.	<ol style="list-style-type: none"><li>1. Schließen Sie das Netzteil an das Gestell und an eine Netzsteckdose an.</li><li>2. Setzen Sie das Tablet in das Gestell.</li><li>3. Speichern Sie alle notwendigen Dateien.</li><li>4. Fahren Sie mit Ihrer Arbeit fort.</li></ol> Schalten Sie den Rechner aus, wenn Sie das Laden des Akkus beschleunigen möchten.
Das Netzteil und Netzstrom stehen zur Verfügung.	<ol style="list-style-type: none"><li>1. Schließen Sie das Netzteil an den Rechner und an eine Netzsteckdose an.</li><li>2. Speichern Sie alle notwendigen Dateien.</li><li>3. Fahren Sie mit Ihrer Arbeit fort.</li></ol> <b>Schalten Sie den Rechner aus, wenn Sie das Laden des Akkus beschleunigen möchten.</b>
Das Netzteil oder Netzstrom steht nicht zur Verfügung.	<ol style="list-style-type: none"><li>1. Speichern Sie alle notwendigen Dateien.</li><li>2. Schließen Sie alle Anwendungen.</li><li>3. Schalten Sie den Computer aus.</li></ol>

# SICHERN DES COMPUTERS

---

Ihr Computer ist eine wertvolle Investition, auf die Sie achten müssen. Erlernen Sie, wie Sie Ihren Computer schützen und auf ihn aufpassen.

## Festlegen eines Kennworts

Der Computer wird durch Kennwörter vor unbefugtem Zugriff geschützt. Das Setzen dieser Kennwörter erzeugt verschiedene Schutzebenen für den Computer und die Daten:

- Das Supervisor-Kennwort verhindert den unberechtigten Zugang zum BIOS-Dienstprogramm. Sobald dieses gesetzt ist, müssen Sie das Kennwort eingeben, um auf das BIOS-Dienstprogramm zugreifen zu können. Siehe "**BIOS-Dienstprogramm**" auf Seite 74.
- Das Benutzer-Kennwort sichert Ihren Computer vor unberechtigter Verwendung. Verwenden Sie dieses Kennwort zusammen mit Kennwort-Kontrollen beim Hochfahren und Aufwachen aus dem Ruhe-Modus (falls verfügbar) für maximale Sicherheit.
- Das Kennwort "Password on Boot" sichert Ihren Computer vor unberechtigter Verwendung. Verwenden Sie dieses Kennwort zusammen mit Kennwort-Kontrollen beim Hochfahren und Aufwachen aus dem Ruhe-Modus (falls verfügbar) für maximale Sicherheit.

**Wichtig: Vergessen Sie nicht Ihr Supervisor-Kennwort! Wenn Sie das Kennwort vergessen sollten, wenden Sie sich an Ihren Händler oder ein autorisiertes Servicecenter.**

## Eingabe von Kennwörtern

Wenn ein Kennwort eingestellt ist, erscheint in der Mitte des Anzeigebildschirms ein Kennwortfenster

- Wenn das Supervisor Kennwort eingestellt ist, wird eine Eingabeaufforderung angezeigt, wenn Sie beim Starten auf das BIOS-Dienstprogramm zugreifen (**Siehe "BIOS-Dienstprogramm" auf Seite 74**).
- Geben Sie das Supervisor-Kennwort ein und drücken Sie auf die **<Eingabetaste>**, um zum BIOS-Dienstprogramm zu gelangen. Wenn Sie ein falsches Kennwort eingeben, erscheint eine Warnmeldung. Probieren Sie es noch einmal und drücken Sie auf die **<Eingabetaste>**.
- Wenn das Benutzer-Kennwort eingestellt und das Kennwort für Boot-Parameter aktiviert ist, erscheint beim Hochfahren ein Fenster.
- Geben Sie das Benutzer-Kennwort noch einmal ein und drücken Sie auf die **<Eingabetaste>**. Wenn Sie ein falsches Kennwort eingeben, erscheint eine Warnmeldung. Probieren Sie es noch einmal und drücken Sie auf die **<Eingabetaste>**.

**Wichtiger Hinweis: Sie haben drei Versuche, ein Kennwort einzugeben. Drücken Sie nach jedem fehlgeschlagenen Versuch erneut auf die Windows-Taste. Wenn Sie das Kennwort dreimal falsch eingegeben haben, kommt das System zum Stillstand. Drücken und halten Sie die Ein/Aus-Taste vier Sekunden lang, um den Computer auszuschalten. Schalten Sie den Computer anschließend ein und rufen Sie das BIOS-Dienstprogramm auf, um es erneut zu versuchen.**

# OFT GESTELLTE FRAGEN

---

Im Folgenden finden Sie eine Liste möglicher Situationen, die bei der Arbeit mit dem Computer auftreten können. Für jede dieser Situationen sind einfache Antworten und Lösungen angegeben.

## Ich drücke den Hauptschalter, aber der Rechner startet oder bootet nicht.

Schauen Sie auf die Akku-LED der Ein/Aus-Taste:

- Leuchtet sie nicht, wird der Computer nicht mit Strom versorgt. Prüfen Sie Folgendes:
  - Wenn Sie den Akku zur Stromversorgung verwenden, ist er möglicherweise entladen und kann den Computer nicht mit Energie versorgen. Schließen Sie das Netzteil an und laden Sie den Akku.
  - Das Netzteil muss ordnungsgemäß in das Gestell eingesetzt und die Steckdose eingesteckt sein. Achten Sie auch darauf, dass das Tablet richtig in das Gestell eingesetzt ist.

## Der Bildschirm bleibt leer.

Die Energiesparfunktion des Computers hat automatisch den Bildschirm ausgeschaltet, um Strom zu sparen. Drücken Sie die EIN/Aus-Taste, um den Bildschirm einzuschalten.

Wenn sich der Bildschirm durch Drücken einer Taste nicht wieder einschaltet, ist die Helligkeitsstufe möglicherweise zu gering eingestellt. Tippen Sie auf den **Einstellungen**-Charm > **Bildschirm** und stellen Sie die Helligkeitsstufe ein.

## Der Computer gibt keinen Sound aus.

Prüfen Sie Folgendes:

- Die Lautstärke wurde möglicherweise auf stumm gestellt. Zeigen Sie das Lautstärke- (Lautsprecher) Symbol an, indem Sie auf den **Einstellungen**-Charm > **Lautstärke** tippen. Sollte neben dem Lautsprecher ein „x“ angezeigt werden, tippen Sie auf das **Lautstärke**-Symbol, um die Lautstärkenleiste anzuzeigen. Tippen Sie oben auf der Liste auf das Lautsprecher-Symbol, um den Ton zu aktivieren.
- Die Einstellung für die Lautstärke ist möglicherweise zu niedrig. Zeigen Sie das Lautstärke- (Lautsprecher) Symbol an, indem Sie auf den **Einstellungen**-Charm > **Lautstärke** tippen. Tippen Sie auf das **Lautstärke**-Symbol und passen Sie die Lautstärke entsprechend an.
- Wenn Kopfhörer oder externe Lautsprecher an die Ausgabe-Schnittstelle vorne auf dem Computer angeschlossen sind, sind die internen Lautsprecher automatisch ausgeschaltet.

## Inanspruchnahme von Dienstleistungen

### Internationale Garantie für Reisende (International Travelers Warranty: ITW)

Ihr Computer ist durch eine Internationale Garantie für Reisende (ITW) geschützt, die Ihnen Sicherheit auf Reisen gibt. Unser weltweites Netzwerk mit Servicecentren steht Ihnen zur Unterstützung zur Verfügung. Mit Ihrem Computer erhalten Sie einen ITW-Pass (Internationale Garantie für Reisende). Dieser Pass enthält alle Angaben, die Sie über das ITW-Programm benötigen. Die handliche Broschüre enthält eine Liste der

Ihnen zur Verfügung stehenden autorisierten Servicecenter. Lesen Sie den Pass gründlich durch.

Haben Sie Ihren ITW-Pass immer zur Hand; insbesondere auf Reisen, damit Sie die Vorteile unserer Servicecentren nutzen können. Stecken Sie Ihren Kaufnachweis in die vordere, innere Umschlagklappe vom ITW-Pass.

Wenn sich in dem Land, das Sie besuchen, kein von Acer autorisierter ITW-Serviceort befindet, können Sie sich auch an unsere weltweiten Büros wenden. Besuchen Sie **www.acer.com**.

### Vor einem Anruf

Halten Sie die folgenden Angaben bereit, wenn Sie den Online-Service von Acer kontaktieren, und halten Sie sich bitte bei Ihrem Computer auf, wenn Sie anrufen. Mit Ihrer Unterstützung können wir die Zeit eines Anrufs reduzieren und so Ihre Probleme effektiv lösen. Wenn Sie Fehlermeldungen oder Warntöne von Ihrem Computer erhalten, schreiben Sie diese wie auf dem Bildschirm angezeigt nieder, oder merken Sie sich die Anzahl und Folge im Fall von Warntönen.

Sie müssen die folgenden Angaben übermitteln:

Name:

Adresse:

Telefonnummer:

Computer und Modelltyp:

Seriennummer:

Kaufdatum:

# Tipps und Hinweise für die Verwendung von Windows 8

Es bedarf einer gewissen Zeit, sich mit diesem neuen Betriebssystem vertraut zu machen. Wir haben deshalb ein paar Tipps zusammengestellt, um Ihnen den Anfang zu erleichtern.

## Sie werden drei Besonderheiten feststellen

### **1. Start**

Es gibt jetzt keine Start-Schaltfläche mehr; Sie können stattdessen Apps vom Start-Bildschirm aus starten.

### **2. Tiles**

Live Tiles entsprechen Miniaturansichten von Apps.

### **3. Charms**

Mit Charms können Sie hilfreiche Funktionen nutzen, z. B. Teilen von Inhalten, Ausschalten des PC oder Ändern von Einstellungen.

## Wie greife ich auf die Charms zu?

Wischen Sie vom rechten Rand des Bildschirms nach innen.

## Wie gelange ich zum Start-Bildschirm?

Drücken Sie auf die Windows-Taste oder wischen Sie vom rechten Rand des Bildschirms nach innen und tippen Sie anschließend auf den **Start-Char**m.

## Wie wechsele ich zwischen Apps?

Wischen Sie vom linken Rand des Bildschirms nach innen, um der Reihe nach durch die Apps zu wechseln, die derzeit ausgeführt werden.

## Wie schalte ich den Computer aus?

Wischen Sie vom rechten Rand des Bildschirms nach innen, tippen Sie auf **Einstellungen** > **Energieverwaltung** und wählen Sie die Aktion aus, die Sie durchführen möchten.

## Warum gibt es eine neue Programmoberfläche?

Die neue Programmoberfläche für Windows 8 wurde so konzipiert, dass sie sich besonders für die Fingereingabe eignet. Apps aus dem Windows Store nutzen automatisch den gesamten Bildschirm und müssen nicht auf die herkömmliche Weise beendet werden. Apps aus dem Windows Store werden beim Start in Form von Live-Tiles angezeigt.

### Was versteht man unter Live-Tiles?

Live-Tiles ähneln den Miniaturansichten von Apps. Sie werden immer dann aktualisiert, wenn Sie eine Internetverbindung herstellen. Sie können so z. B. das aktuelle Wetter oder Börsenkurse sehen, ohne die jeweiligen Apps öffnen zu müssen.

## Wie entsperre ich den Computer?

Wischen Sie den Sperrbildschirm nach oben und tippen Sie auf ein Benutzerkonto-Symbol, um den Computer zu entsperren. Wenn für Ihr



Konto ein Kennwort eingerichtet wurde, müssen Sie dieses eingeben, um fortfahren zu können.

Tippen und halten Sie das *Vorschau*-Symbol, um die Buchstaben zu erkennen, die Sie eingegeben haben, um sicher zu stellen, das das Kennwort richtig ist.

## Wie richte ich den Computer persönlich ein?

Sie können den *Start*-Bildschirm mit einem Hintergrundbild oder durch beliebige Anordnung der Tiles ganz nach Bedarf persönlich einrichten.

Wenn Sie den Hintergrund ändern möchten, wischen Sie von der rechten Seite des Bildschirms nach innen und tippen Sie auf **Einstellungen > PC-Einstellungen ändern > Personalisieren**. Tippen Sie auf **Startbildschirm** oben auf der Seite und wählen Sie eine Farbe und ein Bild aus.

### Wie verschiebe ich Tiles?

Tippen und halten Sie eine Tile, um sie auszuwählen. Ziehen Sie sie dann an die gewünschte Stelle auf dem *Start*-Bildschirm. Andere Tiles werden verschoben, um Platz für die Tile zu schaffen, die Sie verschieben.

### Kann ich Tiles größer oder kleiner machen?

Tippen und ziehen Sie die Tiles nach unten und lassen Sie sie los. Wählen Sie **Kleiner** oder **Größer** im unten auf dem Bildschirm angezeigten Menü.

### Wie kann ich den Sperrbildschirm persönlicher gestalten?

Sie können für den Sperrbildschirm ein anderes Bild verwenden oder ganz nach Bedarf Kurzinfos über den Status oder Benachrichtigungen anzeigen lassen.

Wenn Sie den Hintergrund ändern möchten, wischen Sie von der rechten Seite des Bildschirms nach innen und tippen Sie auf **Einstellungen > PC-Einstellungen ändern > Personalisieren**. Tippen Sie auf **Sperrbildschirm** oben auf der Seite und wählen Sie das Bild und die Apps aus, die Sie auf dem Sperrbildschirm anzeigen lassen möchten.

### Und wie beende ich eine App?

Wischen Sie das Fenster vom oberen Rand des Bildschirms über die Mitte nach unten.

### Kann ich die Auflösung des Bildschirms ändern?

Wischen Sie vom rechten Rand des Bildschirms nach innen und tippen Sie auf **Suche**, tippen Sie auf das Textfeld, um die Bildschirmtastatur aufzurufen, und geben Sie „Systemsteuerung“ ein, um die Ergebnisse anzuzeigen; tippen Sie auf **Systemsteuerung > Bildschirmauflösung anpassen**.

### Ich möchte Windows so verwenden, wie ich es gewöhnt bin. Geht das?

Tippen Sie auf dem *Start*-Bildschirm auf die **Desktop**-Tile, um das herkömmliche Desktop anzuzeigen. Sie können Apps, die Sie häufig nutzen, auf der Taskleiste ablegen, so dass Sie sie einfach öffnen können.

Wenn Sie auf eine App klicken, die nicht aus einem Windows Store stammt, öffnet Windows die App automatisch mit dem *Desktop*.

## Wo finde ich meine Apps?

Wischen Sie von der rechten Seite des Bildschirms nach innen und tippen Sie auf **Suche**. Geben Sie über die angezeigte Tastatur den Namen der App ein, die Sie öffnen möchten. Die Ergebnisse werden auf der linken Seite des Bildschirms angezeigt.

Wenn Sie eine komplette Liste mit Apps anzeigen möchten, wischen Sie vom unteren Rand des Bildschirms nach oben und tippen Sie auf **Alle Apps**.

### Wie kann ich eine App auf dem Start-Bildschirm anzeigen?

Wenn *Alle Apps* angezeigt wird und Sie eine App auf dem *Start*-Bildschirm anzeigen lassen möchten, tippen und ziehen Sie die App nach unten und lassen Sie sie los. Tippen Sie auf **Zum Start-Bildschirm hinzufügen** im unten auf dem Bildschirm angezeigten Menü.

### Wie kann ich eine Tile aus dem Start-Bildschirm entfernen?

Tippen und ziehen Sie die App nach unten und lassen Sie sie los. Tippen Sie auf **Vom Start-Bildschirm entfernen** im unten auf dem Bildschirm angezeigten Menü.

### Wie kann ich eine App auf der Taskleiste des Desktops anzeigen?

Wenn *Alle Apps* angezeigt wird und Sie eine App auf der Taskleiste des *Desktop* anzeigen lassen möchten, tippen und ziehen Sie die App nach

unten und lassen Sie sie los. Wählen Sie **Zur Taskleiste hinzufügen** im unten auf dem Bildschirm angezeigten Menü.

### Wie installiere ich Apps?

Sie können Windows Store Apps aus dem *Store* herunterladen. Sie benötigen eine Microsoft-ID, um Apps im *Store* kaufen und herunterladen zu können.

### Ich kann Apps wie Editor und Paint nicht finden! Wo befinden sie sich?

Wischen Sie von der rechten Seite des Bildschirms nach innen und tippen Sie auf **Suche**. Geben Sie über die angezeigte Tastatur den Namen der App ein, die Sie öffnen möchten. Stattdessen können Sie auch *Alle Apps* öffnen und nach „Windows-Zubehör“ scrollen, um eine Liste mit älteren Apps anzuzeigen.

### Was versteht man unter einer Microsoft-ID (einem Microsoft-Konto)?

Ein Microsoft-Konto ist eine E-Mail-Adresse und ein Kennwort, mit denen Sie sich bei Windows anmelden können. Sie können eine beliebige E-Mail-Adresse dafür verwenden, aber es ist ratsam, die zu nehmen, die Sie bereits zur Kommunikation mit Freunden und zur Anmeldung bei Ihren Lieblings-Websites verwenden. Wenn Sie sich mit einem Microsoft-Konto bei Ihrem PC anmelden, wird der PC mit den Personen, Dateien und Geräten verbunden, die Ihnen wichtig sind.

### Benötige ich eine Microsoft-ID?

Sie benötigen für die Verwendung von Windows 8 keine Microsoft-ID, aber es macht die Sache wesentlich einfacher, da Sie in der Lage sind, Daten über unterschiedliche Rechner hinweg zu synchronisieren, wenn Sie eine Microsoft-ID besitzen.

### Wie erhalte ich eine Microsoft-ID?

Wenn Sie Windows 8 bereits installiert und sich nicht mit einem Microsoft-Konto angemeldet haben, oder Sie noch kein Microsoft-Konto besitzen, aber eins einrichten möchten, wischen Sie vom Rand des Bildschirms nach innen und tippen Sie auf **Einstellungen > PC-Einstellungen ändern > Benutzer > Zu einem Microsoft-Konto wechseln** und folgen Sie den Anweisungen auf dem Bildschirm.

### Wie füge ich Internet Explorer einen Favoriten hinzu?

Internet Explorer 10 besitzt keine herkömmlichen Favoriten. Stattdessen können Sie dem *Start*-Bildschirm Verknüpfungen hinzufügen. Nachdem Sie die Seite geöffnet haben, wischen Sie vom unteren Rand des Bildschirms nach oben, um das Menü unten auf dem Bildschirm zu öffnen. Tippen Sie auf **Zur Startseite hinzufügen**.

### Wie kann ich nach Windows-Updates suchen?

Wischen Sie vom rechten Rand des Bildschirms nach innen und tippen Sie auf **Einstellungen > PC-Einstellungen ändern > Windows-Updates**. Tippen Sie auf **Jetzt nach Updates suchen**.

## **Wo kann ich weitere Informationen erhalten?**

Weitere Informationen finden Sie auf den folgenden Seiten:

- Windows 8 Anleitungen: [www.acer.com/windows8-tutorial](http://www.acer.com/windows8-tutorial)
- Support-FAQs: [www.acer.com/support](http://www.acer.com/support)

## **Problemlösung**

In diesem Kapitel erfahren Sie, wie Sie bei Üblichen Systemproblemen Vorgehen.

Lesen Sie es vor dem Anruf bei einem Techniker, wenn ein Problem auftritt. Lösungen für schwerwiegendere Probleme erfordern das Öffnen des Computers. Versuchen Sie nicht selbst, den Computer zu öffnen. wenden Sie sich zur Unterstützung an Ihren Händler oder an ein autorisiertes Servicecenter.

### **Tipps zur Problembeseitigung**

Dieser Computer zeigt auf dem Bildschirm Fehlermeldungen ab, um Ihnen beim Beseitigen von Problemen zu helfen.

Wenn das System eine Fehlermeldung abgibt oder ein Fehlersymptom auftritt, konsultieren Sie bitte "Fehlermeldungen". Kontaktieren Sie bitte Ihren Händler, wenn das Problem unbehoben bleibt. Siehe **"Inanspruchnahme von Dienstleistungen" auf Seite 61**.

### **Fehlermeldungen**

Wenn Sie eine Fehlermeldung empfangen, merken Sie sich bitte die Meldung und ergreifen Sie Korrekturmaßnahmen. Die folgende Tabelle führt die Fehlermeldungen in alphabetischer Reihenfolge mit vorgeschlagenen Korrekturmaßnahmen auf.

Fehlermeldungen	Korrekturmaßnahmen
CMOS battery bad	Wenden Sie sich bitte an Ihren Händler oder an das autorisierte Kundendienst-Center.
CMOS checksum error	Wenden Sie sich bitte an Ihren Händler oder an das autorisierte Kundendienst-Center.
Disk boot failure	Legen Sie eine System-Disc (bootfähig) in das externe Laufwerk ein und drücken Sie anschließend die <Eingabetaste>, um das System neu zu starten.
Hard disk 0 error	Wenden Sie sich bitte an Ihren Händler oder an das autorisierte Kundendienst-Center.
Hard disk 0 extended type error	Wenden Sie sich bitte an Ihren Händler oder an das autorisierte Kundendienst-Center.
I/O parity error	Wenden Sie sich bitte an Ihren Händler oder an das autorisierte Kundendienst-Center.

Haben Sie nach dem Durchgehen der Korrekturmaßnahmen immer noch Probleme, dann wenden Sie sich bitte an Ihren Händler oder an das technische Support-Center.



# WIEDERHERSTELLUNG DES SYSTEMS

---

Der Computer wird mit System-Wiederherstellungs-DVDs geliefert, besitzt aber kein optisches Disklaufwerk (ODD). Legen Sie sich ein externes ODD zu und gehen Sie folgendermaßen vor, wenn Sie den Computer auf die Werkseinstellungen zurücksetzen möchten:

1. Schalten Sie den Computer komplett aus, indem Sie die Ein/Aus-Taste etwa vier Sekunden gedrückt halten, oder indem Sie auf **Einstellungen-Charm > PC-Einstellungen ändern > Allgemein** tippen. Tippen Sie unter „Erweitertes Startmenü“ auf **Jetzt neu starten**. Das Fenster „Eine Option auswählen“ wird angezeigt. Tippen Sie auf **PC ausschalten**.
2. Schließen Sie das ODD an den Computer an.
3. Öffnen Sie das BIOS-Dienstprogramm des Computer, indem Sie gleichzeitig auf die Windows-Taste und die Ein/Aus-Taste drücken.
4. Wählen Sie die Option **Boot** im linken Fenster.
5. Wechseln Sie unter „Boot priority order“ **EFI DVD/CDROM** an die erste Position, wobei Sie den gezeigten Anweisungen folgen.
6. Wählen Sie **Exit** im linken Fenster und wählen Sie **Exit Saving Changes** auf der rechten Seite.
7. Legen Sie die Wiederherstellungs-DVD ein, schalten Sie den Computer ein und folgen Sie den Anweisungen auf dem Bildschirm.

# BIOS-DIENSTPROGRAMM

---

Das BIOS-Dienstprogramm ist ein in das “Basic Input/Output System” (BIOS) des Computers integriertes Hardware-Konfigurationsprogramm.

Da Ihr Computer bereits korrekt konfiguriert und optimiert ist, müssen Sie dieses Dienstprogramm in der Regel nicht aufrufen. Im Fall von Konfigurationsproblemen kann es jedoch erforderlich sein, mit diesem Programm zu arbeiten.

Sie gelangen auf folgende Weise zum BIOS-Dienstprogramm:

- Schalten Sie den Computer vollständig aus (**Siehe "Ein- und Ausschalten Ihres Computers" auf Seite 18**). Drücken und halten Sie die Windows-Taste und drücken Sie dann auf die Ein/Aus-Taste.

## Bootsequenz

Wenn Sie die Startsequenz im BIOS-Dienstprogramm einstellen möchten, aktivieren Sie das Programm und wählen Sie anschließend die Option **Boot** im linken Fenster. Ändern Sie die Sequenz unter „Boot priority order“ ganz nach Bedarf.

## Einrichten von Kennwörtern

Wenn Sie für den Startvorgang ein Kennwort einstellen möchten, aktivieren Sie das BIOS-Dienstprogramm und wählen Sie anschließend **Security** im linken Fenster. Wählen Sie unter „Set Supervisor Password“ **Enter**. Geben Sie das gewünschte Kennwort ein und wählen Sie **OK**. Stellen Sie unter „Password on Boot:“ die Option **Enabled** ein.

# BESTIMMUNGEN UND SICHERHEITSHINWEISE

---

## FCC-HINWEISE

Dieses Gerät wurde getestet und als übereinstimmend mit den Richtlinien für ein Gerät der Klasse B gemäß Teil 15 der FCC-Bestimmungen befunden worden. Diese Grenzwerte sehen für die Heiminstallation einen ausreichenden Schutz vor gesundheitsschädigenden Strahlen vor. Dieses Gerät erzeugt, benutzt und strahlt u. U. Radiofrequenz-Energie aus und kann, falls es nicht entsprechend der Anweisungen installiert und benutzt wird, Funkkommunikation stören.

Es gibt jedoch keine Garantie dafür, dass diese Störungen in einer bestimmten Installation nicht auftreten. Wenn dieses Gerät den Radio- oder Fernsehempfang beeinträchtigt, was durch Ein- und Ausschalten des Geräts festgestellt werden kann, so empfiehlt sich die Behebung der Störung durch eine oder mehrere der folgenden Maßnahmen:

- Empfangsantenne neu ausrichten oder an einen anderen Ort stellen.
- Vergrößern Sie den Abstand zwischen Gerät und Empfänger.
- Schließen Sie das Gerät an eine Steckdose auf einem anderen Stromkreis als dem des Empfängers an.
- Wenden Sie sich an Ihren Fachhändler oder einen erfahrenen Radio- und Fernsehtechniker für Hilfe.

## **Hinweis: Abgeschirmte Kabel**

Alle Verbindungen zu anderen Geräten müssen mit abgeschirmten Kabeln hergestellt werden, um die FCC-Bestimmungen zu erfüllen.

### HINWEIS: PERIPHERIEGERÄTE

Es dürfen nur Peripheriegeräte (Eingabe-/Ausgabegeräte, Terminals, Drucker etc.) an dieses Gerät angeschlossen werden, die laut Zertifikat die Grenzwerte der Klasse B einhalten. Das Verwenden von Peripheriegeräten ohne Zertifikat kann Störungen des Radio- und TV-Empfangs verursachen.

***Achtung: Änderungen und Modifikationen, die nicht ausdrücklich vom Hersteller genehmigt werden, können das Recht zum Benutzen des Computers, das von der Federal Communications Commission vergeben wird, nichtig machen.***

### HINWEIS FÜR BENUTZER IN KANADA

Dieses digitale Gerät der Klasse B erfüllt Canadian ICES-003.

### **Remarque à l'intention des utilisateurs canadiens**

Cet appareil numérique de la classe B est conforme a la norme NMB-003 du Canada.

### KONFORM MIT DER RUSSISCHEN BEHÖRDLICHEN ZERTIFIKATION



**ME61**

### LCD-PIXEL-HINWEIS

Die LCD-Einheit ist mit Hochpräzisionstechniken der Herstellung produziert worden. Es kann aber trotzdem vorkommen, dass einige Pixel manchmal falsch dargestellt oder als schwarze oder rote Punkte erscheinen. Dies hat keinen Einfluss auf das aufgenommene Bild und stellt keine Fehlfunktion dar.

### BEHÖRDLICHE BESTIMMUNGEN FÜR FUNKGERÄTE

***Hinweis:*** Die folgenden behördlichen Bestimmungen gelten nur die Modelle mit WLAN und/oder Bluetooth-Funktion.

Um Funkstörungen des lizenzierten Dienstes zu vermeiden, sollte dieses Gerät nur im Innenbereich verwendet werden.

Dieses Produkt erfüllt die Richtwerte für Radiofrequenzen und die Sicherheitsnormen der Länder und Regionen, in denen es für drahtlosen Gebrauch zugelassen ist. Je nach Konfiguration kann dieses Gerät drahtlose Funkgeräte (z.B. Wireless-LAN- und/oder Bluetooth -Module enthalten). Die folgenden Informationen gelten für Produkte mit solchen Geräten.

### **Erklärung der Konformität für EU-Länder**

Hiermit erklärt Acer, dass sich dieser Computer in Übereinstimmung mit den grundlegenden Anforderungen und den anderen relevanten Vorschriften der Richtlinie 1999/5/EC befindet.

### **Kanäle für den Drahtlosbetrieb verschiedener Domains**

Nordamerika	2,412-2,462 GHz	Kn01 bis Kn11
Japan	2,412-2,484 GHz	Kn01 bis Kn14
Europa ETSI	2,412-2,472 GHz	Kn01 bis Kn13

### **Frankreich: Beschränkte Frequenzbänder für die Funkübertragung**

Einige Regionen Frankreichs verfügen über ein beschränktes Frequenzband. Die maximal zulässige Leistung in Räumen beträgt im schlechtesten Fall:

- 10 mW für das gesamte 2,4-GHz-Band (2400 MHz - 2483,5 MHz)
- 100 mW für Frequenzen zwischen 2446,5 MHz und 2483,5 MHz

**Hinweis:** Die Kanäle 10 bis einschließlich 13 arbeiten im Band 2446,6 MHz bis 2483,5 MHz.

Für die Verwendung im Freien gibt es einige Möglichkeiten: Auf privatem Gelände oder auf privatem Gelände öffentlicher Personen ist für die Verwendung die vorherige Genehmigung durch das Verteidigungsministerium erforderlich. Die maximal zulässige Leistung im Band 2446,5 – 2483,5 MHz beträgt 100mW. Die Verwendung im Freien und auf öffentlichem Gelände ist nicht zulässig.

In den unten aufgeführten Départements für das gesamte 2,4-GHz-Band:

- Die maximal zulässige Leistung in Räumen beträgt 100 mW
- Die maximal zulässige Leistung im Freien beträgt 10 mW

Departments, in denen die Benutzung des 2400 - 2483,5 MHz-Bandes mit einer EIRP von weniger als 100 mW drinnen und weniger als 10 mW draußen zugelassen ist:

01 Ain Orientales	25 Doubs	59 Nord	71 Saone et Loire
02 Aisne	26 Drome	60 Oise	75 Paris
03 Allier	32 Gers	61 Orne	82 Tarn et Garonne
05 Hautes Alpes	36 Indre	63 Puy Du Dome	84 Vaucluse
08 Ardennes	37 Indre et Loire	64 Pyrenees	88 Vosges
09 Ariege	41 Loir et Cher	Atlantique	89 Yonne
11 Aude	45 Loret	66 Pyrenees	90 Territoire de
12 Aveyron	50 Manche	67 Bas Rhin	Belfort
16 Charente	55 Meuse	68 Haut Rhin	94 Val de Marne
24 Dordogne	58 Nievre	70 Haute Saone	

Diese Bestimmungen können sich ändern, so dass Sie in Zukunft Ihre WLAN-Karte in Frankreich in mehr Regionen verwenden können.

Die neuesten Informationen dazu erhalten Sie bei ART ([www.art-telecom.fr](http://www.art-telecom.fr)).

**Hinweis:** Die WLAN-Karte überträgt weniger als 100 mW und mehr als 10 mW.

## Liste der Ländercodes

Dieses Gerät kann in den folgenden Ländern verwendet werden:

Land	2 Buchstabenkennung		2 Buchstabenkennung
	AT	Malta	MT
Österreich	BE	Niederlande	NT
Belgien	CY	Polen	PL
Zypern		Portugal	PT
Tschechische Republik	CZ	Slowakei	SK
Dänemark	DK	Slowenien	SL
Estland	EE	Spanien	ES
Finnland	FI	Schweden	SE
Frankreich	FR	Großbritannien	GB
Deutschland	DE	Island	IS
Griechenland	GR	Liechtenstein	LI
Ungarn	HU	Norwegen	NO
Irland	IE	Schweiz	CH
Italien	IT	Bulgarien	BG
Lettland	LV	Rumänien	RO
Litauen	LT	Türkei	TR
Luxemburg	LU		
ISO 3166	Land	ISO 3166	

**KANADA — NIEDRIGSTROM-FUNKKOMMUNIKATIONSGERÄTE, FÜR DIE KEINE LIZENZ  
ERFORDERLICH SIND (RSS-210)**

### **Belastung von Personen durch RF-Felder (RSS-102)**

Der Computer verwendet integrierte Antennen mit geringer Zunahme, die kein RF-Feld ausstrahlen, das die Health Canada-Richtlinien für die allgemeine Bevölkerung überschreitet; lesen Sie den Safety Code 6 erhältlich auf der Website von Health Canada unter [www.hc-sc.gc.ca/rpb](http://www.hc-sc.gc.ca/rpb)



Dieses Gerät erfüllt die Bedingungen für RSS210 von Industry Canada.

Dieses digitale Gerät der Klasse B erfüllt Canadian ICES-003, Issue 4 und RSS-210, Nr. 4 (Dez. 2000) und Nr. 5 (Nov. 2001).

"Um Funkstörungen des lizenzierten Services zu vermeiden, ist dieses Gerät zum Betrieb im Haus und von Fenstern entfernt gedacht, so dass ein ausreichender Schutz gewährleistet wird. Für Ausrüstung (oder deren Übertragungsantenne), die außer Haus installiert ist, muss eine Lizenz beantragt werden."

Cet appareil numérique de la classe B est conforme à la norme NMB-003, No. 4, et CNR-210, No 4 (Dec 2000) et No 5 (Nov 2001).

« Pour empêcher que cet appareil cause du brouillage au service faisant l'objet d'une licence, il doit être utilisé à l'intérieur et devrait être placé loin des fenêtres afin de fournir un écran de blindage maximal. Si le matériel (ou son antenne d'émission) est installé à l'extérieur, il doit faire l'objet d'une licence.

***Achtung: Bei Verwendung von IEEE 802.11a WLAN darf dieses Gerät nur drinnen verwendet werden, da es im Frequenzbereich 5,15- bis 5,25-GHz operiert. Industry Canada erfordert, dass das Gerät mit dem Frequenzbereich von 5,15 bis 5,25 GHz nur im Raum verwendet werden darf, um das Risiko von schädlichen Störungen an den Mobilsatellitensystemen mit dem selben Kanal zu reduzieren. Hochleistungsradar wird als Hauptbenutzer der Bänder von 5,25 bis 5,35 GHz und von 5,65 bis 5,85 GHz zugewiesen. Diese Radarstationen können Interferenzen mit diesem Gerät verursachen und/oder das Gerät beschädigen.***

Der maximal zulässige Antennengewinn bei der Verwendung mit diesem Gerät beträgt 6 dBi, um den E.I.R.P.-Grenzwert für die Frequenzbereiche 5,25- bis 5,35 und 5,725 bis 5,85 GHz bei Punkt-zu-Punkt-Betrieb nicht zu überschreiten.



**acer**  
*explore beyond limits™*

**ICONIA** | W700



© 2012. Tutti i diritti riservati.

Acer Manuale d'uso ICONIA

Modello: W700 / W700P

Prima pubblicazione: 09/2012

# INDICE

---

<b>Sicurezza e comfort</b>	<b>5</b>	<b>Usò della tastiera virtuale (virtual keyboard)</b>	<b>35</b>
<b>Avvertenze preliminari</b>	<b>16</b>	<b>Reti wireless</b>	<b>37</b>
Le guide disponibili.....	16	Connessione a Internet .....	37
Precauzioni e suggerimenti fondamentali per l'uso del computer .....	17	Reti wireless .....	37
Accensione e spegnimento del computer .....	17	<b>Acer Ring</b>	<b>39</b>
Consigli per la cura del computer .....	18	<b>Controlli disp.</b>	<b>41</b>
Consigli per la cura dell'alimentatore CA .....	18	<b>Acer clear.fi</b>	<b>42</b>
Pulizia e manutenzione .....	19	Navigazione di contenuti multimediali e foto ...	43
<b>Presentazione del tablet PC Acer</b>	<b>20</b>	File condivisi.....	43
Tablet PC .....	20	Quali dispositivi sono compatibili? .....	44
Vista frontale .....	21	Riproduzione su un altro dispositivo .....	44
Vista posteriore .....	22	<b>Orientamento dello schermo e sensore G</b>	<b>46</b>
Vista dall'alto .....	23	<b>Risparmio dell'energia</b>	<b>47</b>
Vista dal basso .....	24	Acer Green Instant On.....	47
Viste sinistra/destra.....	25	Risparmio energetico.....	48
Indicatori a LED .....	27	<b>Pacco batteria</b>	<b>51</b>
Collegare il tablet al supporto.....	28	Caratteristiche della pacco batteria .....	51
Supporto del tablet .....	28	Carica della batteria .....	51
Vista frontale .....	29	Ottimizzazione della durata della batteria .....	53
Vista posteriore (supporto non mostrato) .....	30	Controllo del livello della batteria .....	54
Vista sinistra (supporto non mostrato) .....	31	Segnalazione di batteria scarica .....	54
Condizioni operative.....	32	<b>Protezione del computer</b>	<b>56</b>
<b>Universal Serial Bus (USB)</b>	<b>33</b>	Utilizzo delle password .....	56
<b>HDMI Micro</b>	<b>34</b>	Immissione delle password .....	57

<b>Domande frequenti</b>	<b>58</b>		
Richiesta di assistenza tecnica .....	59	Come faccio ad aggiungere un preferito su Internet Explorer?.....	66
Consigli e suggerimenti per l'uso di Windows 8.....	61	Come faccio a controllare gli aggiornamenti di Windows? .....	67
Tre concetti da tenere a mente .....	61	Dove posso trovare maggiori informazioni? .....	67
Come faccio ad accedere ai charm? .....	61	Risoluzione dei problemi .....	68
Come arrivo a Start?.....	61	Suggerimenti individuazione guasti.....	68
Come faccio a saltare tra applicazioni? ....	62	Messaggi d'errore .....	68
Come faccio a spegnere il computer? .....	62	<b>Recupero del sistema</b>	<b>70</b>
Perché c'è una nuova interfaccia?.....	62	<b>Utilità BIOS</b>	<b>71</b>
Come faccio a sbloccare il computer? .....	62	Sequenza del boot.....	71
Come faccio a personalizzare il computer? .....	63	Impostazione delle password .....	71
Voglio usare Windows com'ero abituato a fare - ridatemi il mio desktop! .....	64	<b>Notifiche per i Regolamenti e la Sicurezza</b>	<b>72</b>
Dove sono le mie applicazioni? .....	64		
Cos'è un ID Microsoft (account)?.....	66		

# SICUREZZA E COMFORT

---

## ISTRUZIONI PER LA SICUREZZA

Leggere con attenzione queste istruzioni riportate. Conservare il presente documento per riferimenti futuri. Rispettare tutte le avvertenze ed istruzioni riportate sul prodotto.

### **Spegnere il prodotto prima di procedere alla pulizia**

Scollegare il prodotto dalla presa a muro prima di pulirlo. Non utilizzare detergenti liquidi o spray. Per pulire, usare un panno umido.

## AVVISI

### **Accesso al cavo d'alimentazione**

Assicurarsi che la presa di corrente a cui si intende collegare il cavo di alimentazione sia facilmente accessibile e posizionata il più vicino possibile all'operatore. Per interrompere l'alimentazione dell'apparecchiatura, scollegare il cavo di alimentazione dalla presa elettrica.

### **Disconnessione dell'alimentazione**

Durante il collegamento e lo scollegamento dell'alimentazione, osservare le linee guida elencate di seguito:

Installare l'unità di alimentazione prima di eseguire il collegamento del cavo di alimentazione alla presa CA.

Scollegare il cavo di alimentazione prima di rimuovere l'unità di alimentazione dal computer.

Se il sistema è dotato di più fonti di alimentazione, interromperne il collegamento al sistema scollegando tutti i cavi di alimentazione.

## Uso dell'energia elettrica

- Questo prodotto deve essere usato con il tipo di alimentazione indicata sull'etichetta apposita. Se non si è certi del tipo di alimentazione fornita nella propria abitazione, consultare il rivenditore o l'azienda locale di fornitura elettrica.
- Non appoggiare alcun oggetto sul cavo elettrico. Evitare l'uso del prodotto in luoghi ove persone potrebbero camminare sul cavo d'alimentazione.
- Se con questo prodotto è usata una prolunga, assicurarsi che l'ampereaggio totale nominale degli apparecchi collegati ad essa non ecceda l'ampereaggio nominale della prolunga stessa. Inoltre, assicurarsi che la potenza nominale di tutti i prodotti collegati alla presa a muro, non ecceda quella del fusibile.
- Evitare di sovraccaricare la presa di corrente, la basetta o il connettore fisso collegando un numero eccessivo di dispositivi. Il carico complessivo del sistema non deve eccedere l' 80% della potenza del circuito derivato. Se si utilizzano basette di alimentazione, il carico non deve superare l'80% della potenza massima in ingresso della basetta.
- L'adattatore CA del prodotto è dotato di una spina a tre poli con messa a terra. La presa può essere inserita solo su prese di alimentazione con messa a terra. Assicurarsi che la presa di corrente disponga della messa a terra richiesta prima di collegare la spina dell'adattatore CA. Non inserire la spina in una presa di corrente priva di messa a terra. Contattare il proprio elettricista per i dettagli.
- **Avvertenza! Il perno di messa a terra garantisce un alto livello di sicurezza. L'uso di una presa di corrente con messa a terra non adeguata potrebbe causare scosse e/o lesioni.**
- **Nota:** *Il perno di messa a terra garantisce inoltre una buona protezione da eventuali disturbi dovuti ai dispositivi elettrici nelle vicinanze che potrebbero interferire con la prestazione del prodotto.*
- Il sistema può essere alimentato utilizzando un'ampia gamma di tensioni; da 100 a 120 o da 220 a 240 V CA. Il cavo di alimentazione compreso con il sistema soddisfa i requisiti per l'uso in paesi/regioni dove il sistema è stato acquistato. I cavi di



alimentazione che devono essere utilizzati in altri paesi/regioni devono soddisfare i requisiti di quei paesi/regioni. Per ulteriori informazioni sui requisiti del cavo di alimentazione, contattare un rivenditore autorizzato o il fornitore del servizio.

### Protezione dell'udito

- **Avvertenza: L'uso prolungato di auricolari o cuffie ad alto volume potrebbe causare la perdita permanente dell'udito.**



Attenersi alle istruzioni che seguono per proteggere l'udito.

- Aumentare gradatamente il volume finché si sente in modo chiaro e confortevole.
- Non aumentarlo finché le orecchie non si sono adattate al livello di volume.
- Non ascoltare la musica ad alto volume per periodi prolungati.
- Non alzare il volume per sovrastare i rumori esterni.
- Diminuire il volume se non si sentono le persone che parlano in prossimità.

### Schede non operative in dotazione

- **Nota:** *le informazioni contenute nella presente sezione potrebbero non essere applicabili al proprio computer.*

Il computer è spedito con schede non operative in plastica inserite negli slot. I tappi proteggono gli slot da polvere, oggetti metallici o altre particelle, quando non vengono utilizzati. Conservare i tappi per utilizzarli quando non ci sono schede negli slot.

### Aspetti generali

- Non utilizzare questo prodotto vicino all'acqua.
- Non collocare il prodotto su carrelli, piedistalli o tavoli instabili. Se il prodotto cade si può danneggiare seriamente.
- Le fessure e le aperture servono per la ventilazione e a garantire l'affidabilità del funzionamento del prodotto e per prevenirne il surriscaldamento. Queste aperture non devono essere ostruite o coperte. Non ostruire le aperture posizionando il prodotto su un letto, sofà, tappeto o altre superfici simili. Questo prodotto non deve mai essere

collocato nelle vicinanze o sopra radiatori o bocchette del riscaldamento ad aria, e non deve mai essere installato in strutture ad incasso, salvo che sia fornita l'appropriata ventilazione.

- Non inserire mai oggetti di alcun tipo attraverso le fessure della scocca del prodotto poiché potrebbero entrare in contatto con punti in cui sono presenti tensioni pericolose che possono provocare corto circuiti e conseguenti incendi. Non versare mai alcun tipo di liquido sopra o all'interno del prodotto.
- Per evitare danni ai componenti interni e per prevenire la perdita di elettroliti delle batterie, non collocare il prodotto su superfici soggette a vibrazioni.
- Non utilizzare in ambienti in cui sottoposto a vibrazioni, o a eccessivo movimento. Il mancato rispetto di questo accorgimento potrebbe causare indesiderati cortocircuiti o danni a rotori, unità disco rigido, unità ottiche, e esporre al rischio di fuoriuscita di litio dal pacco batterie.
- La superficie del pulsante, l'area attorno alle aperture di ventilazione e l'adattatore CA potrebbero surriscaldarsi. Per evitare lesioni, non portare a contatto con la pelle o il corpo.
- Il dispositivo ed i suoi adeguamenti possono contenere parti di piccole dimensioni. Tenerli fuori della portata dei bambini.

### **Assistenza al prodotto**

Non tentare di riparare il prodotto da soli, in quanto l'apertura o la rimozione dei coperchi potrebbero esporre a punti di voltaggio e ad altri rischi. Fare riferimento a personale di servizio qualificato per tutta l'assistenza.

Scollegare il prodotto dalla presa a muro e far riferimento al personale qualificato addetto all'assistenza nelle seguenti condizioni:

- se il cavo o la spina d'alimentazione sono danneggiati o logori.
- se del liquido è stato rovesciato sul prodotto.
- se il prodotto è stato esposto alla pioggia o all'acqua.
- se il prodotto è stato fatto cadere o la custodia è stata danneggiata.

- se il prodotto rivela un evidente calo di prestazioni, suggerendo la necessità di assistenza tecnica.
- se il prodotto non funziona correttamente, nonostante siano state rispettate le istruzioni.
- **Nota:** *Intervenire unicamente sui comandi contemplati nelle istruzioni operative, poiché la regolazione impropria di altri comandi potrebbe causare danni e spesso richiede l'intervento approfondito di un tecnico qualificato per riportare il prodotto alle normali condizioni operative.*

### **Istruzioni per un utilizzo sicuro delle batterie**

Questo computer usa una batteria agli ioni di litio o ai polimeri di litio. Non utilizzarlo in un ambiente umido, bagnato o corrosivo. Non collocare, conservare o lasciare il prodotto sopra o accanto a una fonte di calore, in un luogo ad alta temperatura, alla luce diretta del sole, in un forno a microonde oppure in un contenitore pressurizzato e non esporlo a temperature superiori a 60°C (140°F). La mancata osservanza di queste istruzioni può provocare la perdita di acido della batteria, il suo surriscaldamento, l'esplosione e l'incendio con conseguenti lesioni e/o danni.

Non forare, aprire né smontare la batteria. In caso di perdite dalla batteria e si entra in contatto con i fluidi usciti, sciacquare accuratamente con acqua la parte interessata e rivolgersi ad un medico.

Per motivi di sicurezza, e per prolungare la durata della batteria, non ricaricare l'apparecchio a temperature inferiori a 0°C (32°F) o superiori a 40°C (104°F).

Le massime prestazioni della batteria si ottengono solo dopo tre cicli completi di caricamento e scaricamento. La batteria può essere caricata e scaricata ripetutamente, però col tempo si consumerà. Quando i tempi operativi si riducono significativamente, consultare un membro del personale di assistenza qualificato. Utilizzare solo batterie approvate e utilizzare caricabatterie approvati e designati per il dispositivo in uso.

Non utilizzare mai caricatori o batterie che sono danneggiati.

La capacità e la durata della batteria si riducono se si lascia quest'ultima in luoghi molto caldi o freddi, ad esempio all'interno di un'automobile in estate o inverno. Provare a mantenere la batteria sempre tra i 15°C e i 25°C (59°F e 77°F). Il dispositivo la cui batteria è calda o fredda potrebbe non funzionare temporaneamente, anche se la batteria è completamente carica. Le prestazioni della batteria si riducono in particolare a temperature sotto zero.

Non smaltire mai le batterie nel fuoco, perché possono esplodere. Anche le batterie danneggiate possono esplodere. Smaltire le batterie attenendosi alle normative locali. Riciclare quando possibile. Non smaltire nei rifiuti urbani.

- **Nota:** Consultare [www.acer.com](http://www.acer.com) per i documenti di spedizione delle batterie.
- **Avvertenza! Le batterie possono esplodere se utilizzate in modo non corretto. Non smontare o smaltire le batterie nel fuoco. Tenere lontano dalla portata dei bambini. Attenersi alle norme locali per lo smaltimento delle batterie usate.**

#### INTERFERENZE ALLE RADIO FREQUENZE

- **Avvertenza! Per ragioni di sicurezza, durante l'utilizzo del laptop nelle condizioni illustrate di seguito, spegnere tutti i dispositivi di trasmissione wireless o radiofonica. Questi dispositivi possono includere, senza limitazione: LAN wireless (WLAN), Bluetooth e/o 3G.**

Ricordarsi di seguire tutte le regolamentazioni in vigore nella propria zona e di spegnere sempre il dispositivo quando il suo uso è proibito, oppure quando può provocare interferenze o pericoli. Usare il dispositivo solo nelle sue normali posizioni operative. Il dispositivo è conforme alle direttive sull'esposizione RF purché usato in modo appropriato, e purché posizionato insieme all'antenna a una distanza di almeno 1,5 centimetri (5/8 pollici) dal proprio corpo. Non deve essere presente del metallo e il dispositivo deve essere posizionato alla distanza suddetta dal proprio corpo. Per trasmettere i file di dati o i messaggi, questo dispositivo necessita di una connessione di buona qualità alla rete. In alcuni casi, la trasmissione dei file di dati o dei messaggi può essere posposta finché non è disponibile tale connessione. Assicurarsi di attenersi alle istruzioni riguardo alle distanze finché non è completata la trasmissione. Parti del dispositivo sono magnetiche. I metalli possono essere attratti dal dispositivo, e le persone

che indossano apparecchi acustici non dovrebbero avvicinare il dispositivo all'orecchio con l'apparecchio acustico. Non collocare carte di credito o altri supporti magnetici vicino al dispositivo, perché le informazioni archiviate andrebbero perse.

### **APPARECCHIATURE MEDICHE**

Il funzionamento di tutte le attrezzature a trasmissione radio, compresi i cellulari, può interferire con la funzionalità delle attrezzature mediche. Consultare un medico o il produttore dell'apparecchiatura medica per determinare se è adeguatamente schermata dalle energie RF esterne, o in caso si abbiano altre domande. Spegnerne il dispositivo in istituti ospedalieri quando le indicazioni apposte in queste aree istruiscono a farlo. Gli ospedali o le cliniche che possono usare attrezzature che possono essere sensibili alle trasmissioni RF esterne.

**Pacemaker.** Le case produttrici di pacemaker raccomandano di mantenere una distanza minima di 15,3 cm (6 pollici) tra il dispositivo wireless e il pacemaker, al fine di evitare possibili interferenze con il pacemaker stesso. Queste raccomandazioni sono coerenti con la ricerca indipendente e le raccomandazioni della Wireless Technology Research. I portatori di pacemaker sono tenuti a:

- Tenere sempre il dispositivo a più di 15,3 centimetri (6 pollici) dal pacemaker
- Non avvicinare il dispositivo al pacemaker se acceso.

In caso di sospetta interferenza, spegnere il dispositivo e allontanarlo.

**Protesi acustiche.** Alcuni dispositivi digitali wireless possono interferire con alcune protesi acustiche. In caso di interferenze, consultare il fornitore di servizi.

### **VEICOLI**

I segnali RF possono influenzare i sistemi elettronici dei veicoli, installati in modo inappropriato o non adeguatamente schermati, come il sistema elettronico d'iniezione, il sistema elettronico che previene lo slittamento delle gomme (blocco delle ruote), il sistema elettronico di controllo della velocità ed il sistema di airbag. Per altre informazioni, controllare col produttore del veicolo, o il suo rappresentante, riguardo a tutte le attrezzature che sono state aggiunte. Solo il personale qualificato può riparare il dispositivo o installarlo in un veicolo. Installazioni o riparazioni eseguite male possono

essere pericolose e possono annullare la garanzia applicabile al dispositivo. Controllare regolarmente che tutte le attrezzature wireless del veicolo siano montate e funzionino in modo appropriato. Non immagazzinare o trasportare liquidi infiammabili, gas, o materiali esplosivi nello stesso scomparto in cui sono riposti il dispositivo, sue parti o accessori. Per i veicoli attrezzati di airbag, ricordarsi che gli airbag si gonfiano con grande potenza. Non collocare oggetti, comprese attrezzature sia portatili sia wireless, nella zona di esplosione dell'airbag. Se l'attrezzatura wireless del veicolo è installata in modo inappropriato, e l'airbag si gonfia, si possono subire lesioni gravissime. L'uso del dispositivo sugli aerei è proibito. Spegnerne il dispositivo prima di salire a bordo dell'aereo. L'uso di dispositivi wireless in aereo può essere pericoloso al funzionamento dell'aereo, può disturbare la rete telefonica e può essere illegale.

### **AMBIENTI POTENZIALMENTE ESPLOSIVI**

Spegnerne il dispositivo quando ci si trova in aree con atmosfera potenzialmente esplosiva ed attenersi a tutte le segnalazioni ed indicazioni. Le atmosfere potenzialmente esplosive includono le aree dove di norma è richiesto di spegnere il motore del veicolo. In queste aree le scintille possono provocare esplosioni o incendi provocando lesioni o anche la morte. Spegnerne il dispositivo nelle stazioni di rifornimento vicino alle pompe del carburante. Osservare le istruzioni sull'uso delle attrezzature radio nei depositi, magazzini e zone di distribuzione del carburante, negli impianti chimici o in zone dove sono in corso operazioni di detonazione. Le aree con ambiente potenzialmente esplosivo sono spesso, ma non sempre, chiaramente indicate. Includono sottocoperta delle navi, impianti chimici di trasferimento o stoccaggio, veicoli a gas (come metano e propano) e aree dove l'aria contiene sostanze chimiche oppure particelle come granelli, pulviscolo o polveri metalliche. Non accendere il computer quando è proibito l'utilizzo del telefono wireless o quando ciò potrebbe provocare interferenze o pericoli.

### **CHIAMATE D'EMERGENZA**

- **Avviso: Non è possibile effettuare chiamate di emergenza usando il dispositivo. Per effettuare questo tipo di chiamate, comporre il numero attraverso il cellulare o altri sistemi telefonici.**

## ISTRUZIONI SULLO SMALTIMENTO

Non gettare questo dispositivo elettronico nell'immondizia per lo smaltimento. Per ridurre l'inquinamento ed assicurare la più alta protezione dell'ambiente globale, usare i sistemi di riciclaggio. Per altre informazioni sulle regolamentazioni WEEE (Waste from Electrical and Electronics Equipment) visitare il sito [www.acer-group.com/public/Sustainability/sustainability01.htm](http://www.acer-group.com/public/Sustainability/sustainability01.htm)



## SUGGERIMENTI E INFORMAZIONI PER UN USO CONFORTEVOLE

Dopo l'uso prolungato del computer, gli utenti potrebbero manifestare disturbi alla vista o emicranie. Inoltre, dopo molte ore trascorse davanti al computer, gli utenti sono anche soggetti al rischio di infortuni. Lunghi periodi di lavoro, postura scorretta, abitudini di lavoro inadeguate, stress, condizioni di lavoro inappropriate, problemi di salute personale e altri fattori influiscono profondamente sul rischio di infortuni.

L'uso scorretto del computer potrebbe determinare l'insorgere di sindrome del tunnel carpale, tendiniti, tenosinoviti o altri disturbi muscoloscheletrici. Di seguito sono elencati sintomi che potrebbero manifestarsi a mani, polsi, braccia, spalle, collo o schiena.

- sensazione di indolenzimento, bruciore o formicolio.
- dolore, fastidio, sensibilità.
- fastidio, gonfiore o crampi.
- rigidità o tensione.
- brividi o debolezza.

Se sono avvertiti questi sintomi o qualsiasi altro malessere o dolore ricorrente che si ritiene possa essere correlato all'utilizzo del computer, è opportuno consultare immediatamente un medico qualificato ed eventualmente il reparto dell'azienda relativo alla salute e alla sicurezza.

La sezione seguente offre suggerimenti per un uso più confortevole del computer.

## **Individuazione di un'area confortevole**

Individuare l'area più confortevole regolando l'angolazione del monitor, usando un poggiatesta, o sollevando l'altezza del sedile al fine di garantire la postura ottimale. Osservare i seguenti suggerimenti:

- evitare di restare troppo a lungo nella stessa postura.
- evitare di posizionare lo schienale in avanti e/o inclinato all'indietro.
- alzarsi e camminare regolarmente per distendere i muscoli delle gambe.
- fare pause brevi e frequenti per rilassare collo e spalle.
- evitare al minimo la tensione muscolare e rilassare le spalle.
- installare correttamente e disporre alla giusta distanza display esterno, tastiera e mouse.
- se durante il lavoro si concentra l'attenzione più sul monitor che sui documenti cartacei, posizionare il display al centro della scrivania, in modo da sforzare il collo il meno possibile.

## **Consigli per la prevenzione di disturbi visivi**

Molte ore di lavoro, occhiali o lenti a contatto inadeguati, bagliori, illuminazione eccessiva della stanza, scarsa leggibilità dello schermo, caratteri molto piccoli o display con contrasto poco elevato potrebbero affaticare la vista. Di seguito sono presentati suggerimenti volti alla riduzione dei disturbi derivati.

### **Occhi**

- Riposare frequentemente la vista.
- Concedere agli occhi pause frequenti allontanandosi dal monitor e concentrandosi su un punto situato a una certa distanza.
- Ammicciare spesso per preservare l'idratazione degli occhi.

### **Visualizza**

- Tenere pulito il display.



- Tenere la propria testa più in alto del bordo superiore del display, in modo che quando si fissa la parte centrale del display, lo sguardo sia leggermente inclinato verso il basso.
- Regolare luminosità e/o contrasto del display in modo da migliorare la leggibilità del testo e la visualizzazione della grafica.
- Eliminare riflessi:  
collocando il display perpendicolarmente a finestre o a altre sorgenti luminose, riducendo al minimo la luce della stanza usando tende, schermi protettivi o persiane, usando una lampada da tavolo, modificando l'angolazione del display, usando un filtro anti-riflesso, applicando una "visiera" al display. Può trattarsi semplicemente di un foglio di cartone applicato sulla superficie superiore del display e sporgente da esso.
- Evitare di disporre il display nell'angolazione scorretta.
- Evitare di fissare lo sguardo su sorgenti luminose per periodi di tempo prolungati.

### **Sviluppo di buone abitudini di lavoro**

Sviluppare le seguenti abitudini di lavoro per rendere l'uso del computer più rilassante e produttivo:

- Fare pause brevi e frequenti.
- Eseguire esercizi di stiramento.
- Respirare aria fresca il più spesso possibile.
- Eseguire spesso attività fisica e conservare un buono stato di salute.
- **Avvertenza! Si sconsiglia l'uso del computer su divani o letti. Nel caso in cui inevitabile, lavorare per brevi periodi, fare pause frequenti, e eseguire esercizi di stiramento.**
- **Nota:** Per ulteriori informazioni, fare riferimento a "**Notifiche per i Regolamenti e la Sicurezza**" a pagina 72.

# AVVERTENZE PRELIMINARI

---

Grazie per aver scelto un computer Acer, la scelta ideale per poter lavorare in piena libertà anche in movimento.

## Le guide disponibili

Sono state realizzate delle guide per assistere l'utente nell'uso del computer Acer:

Innanzitutto, il **manifesto** aiuta a semplificare la configurazione del computer.

La **Guida rapida** presenta le caratteristiche e le funzioni principali del nuovo computer.

Il **Manuale dell'utente** contiene informazioni dettagliate su argomenti come utilità del sistema, ripristino dei dati, opzioni di espansione e ricerca guasti. Contiene inoltre le norme e gli standard di riferimento e le avvertenze per la sicurezza del vostro computer. È disponibile in Applicazioni (scorrere verso l'alto dal fondo dello schermo e toccare **Tutte le applicazioni** quindi toccare **Manuale dell'utente Acer** dall'elenco). In alternativa, scorrere l'estremità destra dello schermo in dentro e toccare **Cerca**, toccare la casella di testo per aprire la tastiera su schermo e iniziare a digitare 'Manuale dell'utente' per visualizzare i risultati; toccare **Manuale dell'utente Acer**.

# Precauzioni e suggerimenti fondamentali per l'uso del computer

## Accensione e spegnimento del computer

Per spegnere il computer completamente, eseguire una qualsiasi delle seguenti azioni:

- Tenere premuto il tasto di accensione per almeno quattro secondi (il LED della batteria del pulsante di accensione dovrebbe essere spento).
- Toccare la barra charm **Impostazioni** > **Modifica impostazioni PC** > **Generale**. In "Avvio avanzato", toccare **Riavvia ora**. Viene visualizzata la schermata "Scegli un'opzione". Toccare **Spegnere il PC**.

Per mettere il computer in modalità ibernazione, effettuare le seguenti operazioni:

- Utilizzare il comando di arresto di Windows: Toccare la barra charm **Impostazioni** > **Alimentazione** > **Arresta il sistema**.

Se si desidera spegnere il computer per un po', ma non si desidera arrestare completamente il sistema, è possibile metterlo in *modalità Sospensione* nei seguenti modi:

- Premendo il pulsante di accensione.

- OPPURE -

Toccando la barra charm **Impostazioni** > **Alimentazione** > **Sospensione**.

**Nota:** Se non si riesce a spegnere il computer con le normali procedure, tenere premuto il tasto di accensione per più di quattro secondi. Se dopo averlo spento si desidera riaccendere il computer, attendere almeno due secondi.

## **Consigli per la cura del computer**

Il computer fornirà un migliore servizio se trattato con cura.

- Non esporre il computer alla luce diretta del sole. Non collocarlo in prossimità di sorgenti di calore, come ad esempio radiatori.
- Non esporre il computer a temperature inferiori a 0°C (32°F) e superiori a 50°C (122°F).
- Non esporre il computer a campi magnetici.
- Non esporre il computer alla pioggia o all'umidità.
- Non rovesciare acqua o altri liquidi sul computer.
- Non sottoporre il computer a forti urti o vibrazioni.
- Non esporre il computer a polvere o sporcizia.
- Non posare oggetti sopra il computer.
- Quando si spegne il computer, non chiudere bruscamente il display.
- Non posizionare il computer su superfici irregolari.

## **Consigli per la cura dell'alimentatore CA**

Di seguito sono riportate alcune precauzioni da osservare per l'adattatore CA:

- Non collegare mai l'adattatore a altri dispositivi.
- Non camminare sul cavo d'alimentazione e non posarvi sopra oggetti pesanti. Non posizionare il cavo di alimentazione e altri cavi in zone di passaggio.
- Per togliere il cavo di alimentazione dalla presa, afferrare la spina e non il cavo.
- Nel caso in cui venga utilizzata una prolunga, assicurarsi che la potenza nominale complessiva espressa in ampere dell'apparecchiatura collegata alla prolunga non sia superiore alla potenza nominale complessiva della prolunga stessa. Accertarsi inoltre che la potenza nominale complessiva di tutte le apparecchiature collegate a una stessa presa non sia superiore alla potenza nominale del fusibile.

## **Pulizia e manutenzione**

Quando si pulisce il computer, attenersi alla procedura riportata di seguito:

1. Spegnerne il computer.
2. Scollegare l'alimentatore.
3. Utilizzare un panno morbido inumidito. Non usare detergenti liquidi o spray.

Se si verifica una delle seguenti situazioni:

- il computer è caduto o la struttura esterna è danneggiata;
- Il computer non funziona normalmente.

Fare riferimento a "**Domande frequenti**" a pagina 58.

# PRESENTAZIONE DEL TABLET PC ACER

---

Dopo aver configurato il computer come illustrato nel manifesto, far riferimento alla presente documentazione per la presentazione del nuovo computer Acer.

È possibile inserire informazioni nel nuovo computer tramite il touchscreen.

## Tablet PC

Il nuovo computer presenta due componenti: il tablet e il supporto del tablet. La serie di immagini di seguito mostra entrambi. Le viste sono etichettate come se steste tenendo il Tablet con lo schermo rivolto verso di voi e le fotocamere in alto.

## Vista frontale

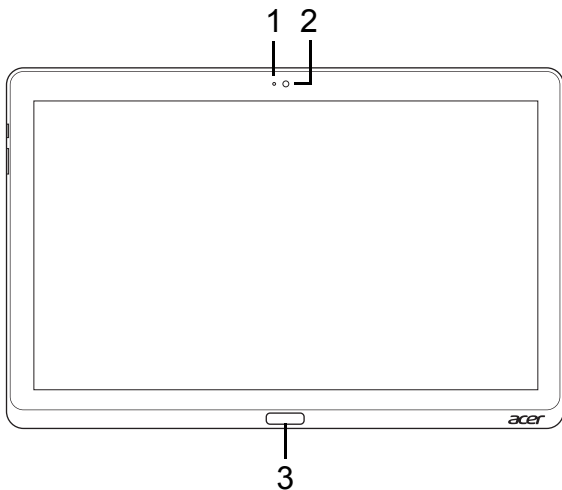

N.	Voce	Descrizione
1	Spia indicatore fotocamera	Si illumina quando la fotocamera è attivata.
2	Webcam integrata	Web camera per la comunicazione video.
3	Tasti Windows	Premere una volta per aprire il menu Start.

## Vista posteriore

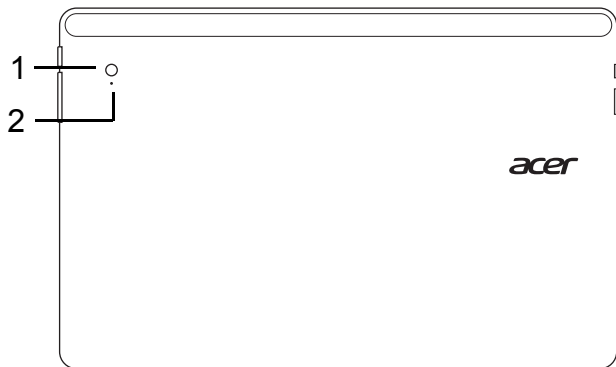

<b>N.</b>	<b>Voce</b>	<b>Descrizione</b>
1	Webcam integrata	Web camera per la comunicazione video.
2	Spia indicatore fotocamera	Si illumina quando la fotocamera è attivata.



## Vista dall'alto

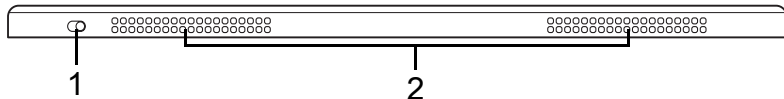

N.	Voce	Descrizione
1	Interruttore di blocco	Blocca l'orientamento dello schermo.
2	Ventilazione e ventola di raffreddamento	Permette al computer di rimanere fresco. <i>Non coprire e non ostruire le aperture.</i>

**Nota:** *L'orientamento del display potrebbe essere fisso quando vengono eseguite delle applicazioni progettate per un orientamento specifico. Queste includono giochi e altre applicazioni a schermo intero.*

*Quando si effettuano chiamate video, è sempre necessario tenere il tablet nell'orientamento orizzontale.*

## Vista dal basso

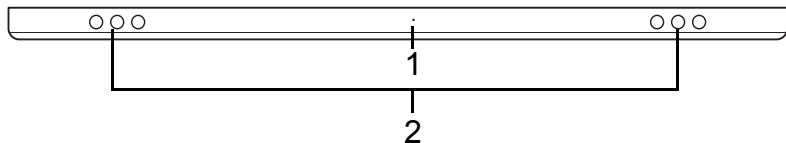





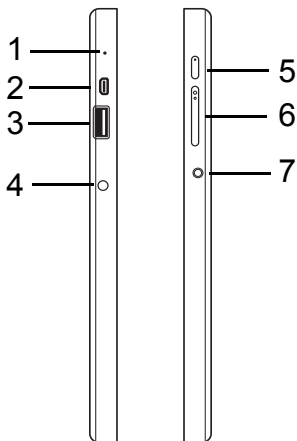

N.	Voce	Descrizione
1	Pulsante Reimposta	Inserire una graffetta nel foro e premere per quattro secondi per resettare il computer (simula la rimozione e la reinstallazione della batteria).
2	Altoparlanti	Emette l'uscita audio stereo.

## Viste sinistra/destra



N.	Icona	Voce	Descrizione
1		Microfono	Microfono interno per la registrazione di audio.
2		Porta Micro HDMI	Supporta il collegamento per video digitali ad alta definizione.

N.	Icona	Voce	Descrizione
3		Porta USB 3.0	<p>Connette a dispositivi USB. Una porta USB 3.0 si distingue dal connettore blu (vedere di seguito). <i>Quando si utilizzando le porte USB del supporto, si consiglia di collegare l'alimentatore.</i></p>
4		Jack CC-in	Per il collegamento all'adattatore CA.
5		Pulsante di accensione	Premere per accendere il tablet; premere nuovamente per porre il tablet in modalità Sospensione. Premere e tenere premuto per spegnere il tablet.
		LED batteria	<p>Indica lo stato della batteria del computer. Vedere le foto di</p> <ol style="list-style-type: none"> <li><b>In carica:</b> Ambra.</li> <li><b>Completamente carica:</b> Blu quando collegata.</li> </ol>
6		Tasto volume	Premere per aumentare o ridurre il volume.
7		Jack auricolari/altoparlanti	Effettua il collegamento ai dispositivi audio (ad es., altoparlanti, auricolari) o a una cuffia con microfono.

## Informazioni su USB 3.0

- Compatibile con USB 3.0 e i dispositivi USB precedenti.
- Per una prestazione ottimale, usare dispositivi certificati USB 3.0.
- Definito dalle specifiche USB 3.0 (SuperSpeed USB).

## Indicatori a LED

Colore LED	Stato	Descrizione
Blu	Acceso	Il computer è completamente carico e collegato.
Blu	Acceso brevemente	Il computer è completamente carico e funziona con l'alimentazione della batteria. <i>Dopo aver premuto il pulsante di accensione, il LED blu rimane acceso per qualche secondo prima di spegnersi.</i>
Ambrato	Acceso	Il computer è in carica e collegato.
Ambrato	Acceso brevemente	Il computer non è completamente carico e funziona con l'alimentazione della batteria. <i>Dopo aver premuto il pulsante di accensione, il LED ambrato rimane acceso per qualche secondo prima di spegnersi.</i>
Ambrato	Lampeggiante	La batteria è molto scarica oppure si è verificata una condizione anomala della batteria.
Spento		Il computer è spento.

## Collegare il tablet al supporto

Questo supporto multiposizione semplifica il collegamento del tablet siccome non ci si deve preoccupare di allineare porte e connettori o posizionare il tablet alla giusta angolazione. Appoggiare semplicemente il tablet nel supporto e farlo scorrere a sinistra finché non si ferma.

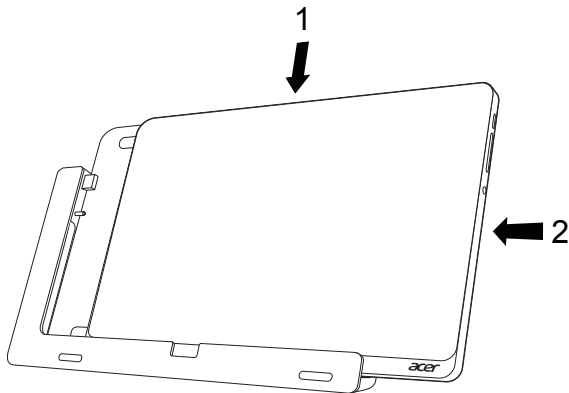



## Supporto del tablet

La serie di immagini di seguito mostra il supporto in dotazione.

**NOTA:** *In alcuni paesi l'alloggiamento è opzionale.*

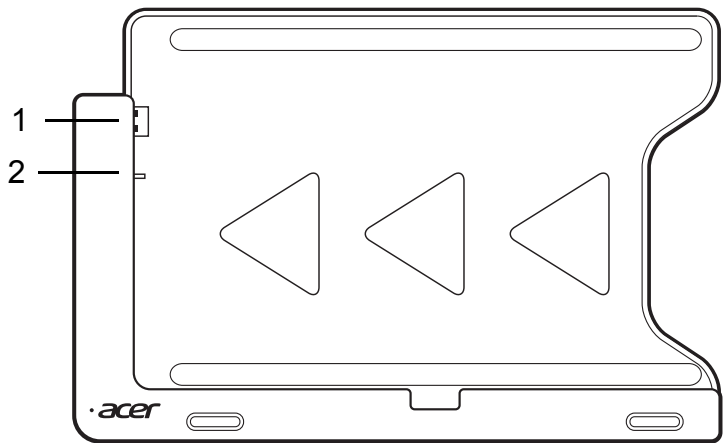
## Vista frontale



N.	Icona	Voce	Descrizione
1		Connettore USB	Si collega alla porta USB del tablet.
2		Jack CC-out	Fornisce alimentazione dal supporto al tablet.

## Vista posteriore (supporto non mostrato)

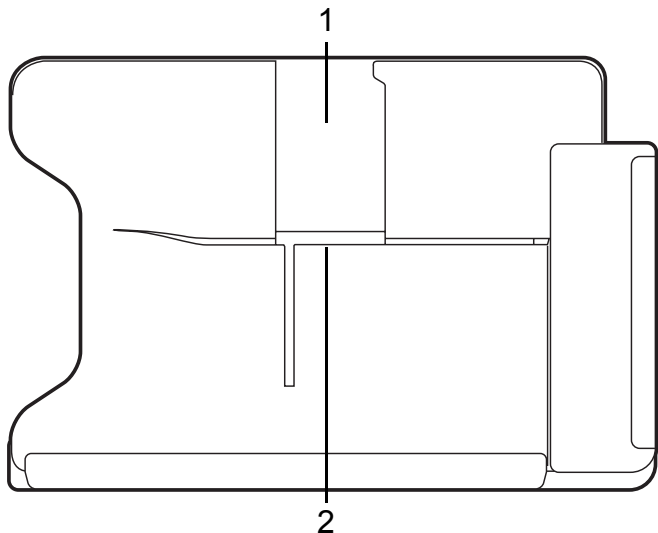

N.	Voce	Descrizione
1	Alloggiamento vista verticale	Inserire il supporto qui per appoggiare il tablet nella vista verticale.
2	Alloggiamento vista orizzontale	Inserire il supporto qui per appoggiare il tablet nella vista orizzontale.



## Vista sinistra (supporto non mostrato)

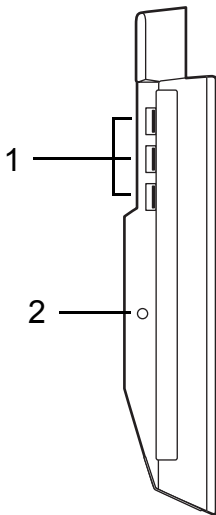

N.	Icona	Voce	Descrizione
1		Porte USB 3.0	Connette a dispositivi USB. Una porta USB 3.0 si distingue dal connettore blu (vedere di seguito).
2		Jack CC-in	Fornisce l'alimentazione al supporto.

### Informazioni su USB 3.0

- Compatibile con USB 3.0 e i dispositivi USB precedenti.
- Per una prestazione ottimale, usare dispositivi certificati USB 3.0.
- Definito dalle specifiche USB 3.0 (SuperSpeed USB).

## **Condizioni operative**

---

- Temperatura:
    - Di esercizio: da 5°C a 35°C
    - Non di esercizio: da -20°C a 65°C
  - Umidità (senza condensa):
    - Di esercizio: da 20% a 80%
    - Non di esercizio: da 20% a 80%
-

# UNIVERSAL SERIAL BUS (USB)

---

La porta USB è un bus seriale ad alta velocità che consente la connessione delle periferiche USB senza impegnare risorse di sistema.

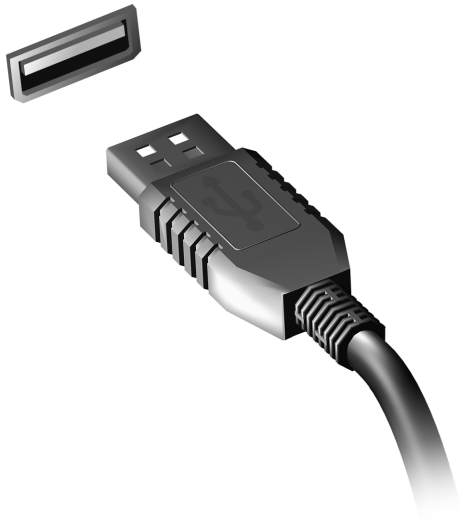

# HDMI MICRO

---

HDMI (High-Definition Multimedia Interface) è un'interfaccia supportata dai produttori, non compressa, per audio/video completamente digitali. HDMI è un'interfaccia tra una qualsiasi sorgente digitale audio/video quali, decoder TV, lettori DVD, e ricevitori A/V e un monitor compatibile digitale audio e/o video, come ad esempio una TV digitale (DTV), utilizzando un solo cavo.

Utilizzare la porta HDMI Micro del computer per il collegamento con apparecchiature audio e video di alta qualità. La possibilità di utilizzo di un solo cavo consente di eseguire rapidamente l'installazione e i collegamenti necessari.



# USO DELLA TASTIERA VIRTUALE (VIRTUAL KEYBOARD)

Microsoft Windows fornisce una comoda tastiera virtuale (virtual keyboard) per l'inserimento dei dati. Esistono vari modi per visualizzare la tastiera:

Toccare all'interno del campo di testo per visualizzare la tastiera virtuale (virtual keyboard) di Windows.

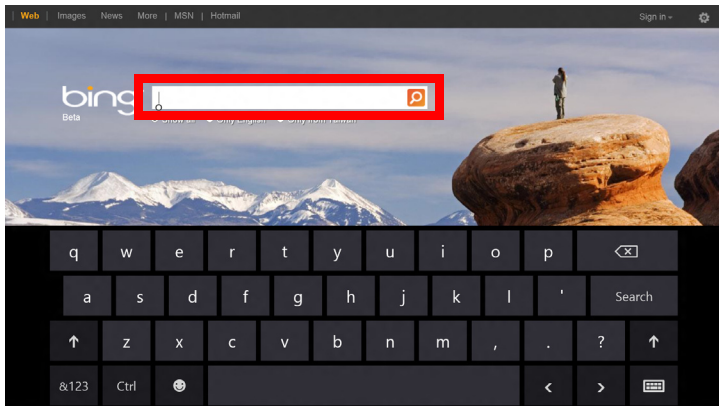

Dal Desktop, toccare l'icona **Tastiera** nell'area di notifica per visualizzare la tastiera. Toccare la "x" nell'angolo in alto a destra della tastiera per chiudere la tastiera.

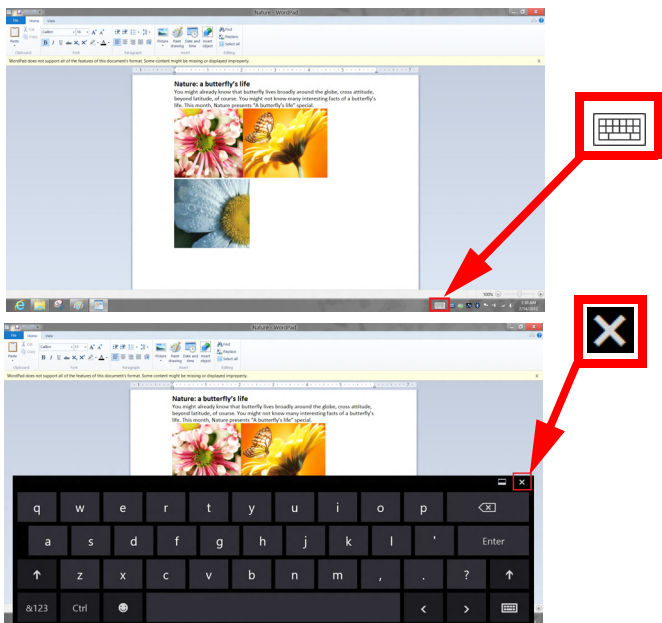

# RETI WIRELESS

---

## Connessione a Internet

La connessione wireless del computer viene attivata di default.

Durante la configurazione Windows rileverà e visualizzerà un elenco di reti disponibili. Selezionare la rete e inserire la password se richiesta.

In caso contrario, aprire Internet Explorer e seguire le istruzioni.

Consultare la documentazione fornita con l'ISP o router.

## Reti wireless

Una LAN wireless, o WLAN, è una rete locale senza fili, che collega due o più computer senza cablaggio fisso. La realizzazione di una rete WiFi è semplice e consente di condividere file, periferiche e una connessione Internet.

### Quali sono i vantaggi di una rete wireless?

#### *Mobilità*

I sistemi LAN wireless permettono a tutti gli utenti della vostra rete domestica di condividere l'accesso a file e periferiche connesse in rete, ad esempio una stampante o uno scanner.

Anche la connessione Internet può essere condivisa tra i computer installati in casa.

## *Rapidità e velocità d'installazione*

L'installazione di un sistema LAN wireless LAN è rapida e semplice, ed elimina la necessità di tirare i cavi su pareti e soffitti.

### *Componenti di una LAN wireless*

Per configurare una rete wireless domestica, avete bisogno di:

#### *Punto di accesso (router)*



I punti di accesso (router) sono dei ricetrasmittitori bidirezionali che trasmettono i dati nell'ambiente circostante. I punti di accesso svolgono il compito di mediatori tra la rete fissa e la rete wireless. La maggior parte dei router integrano un modem DSL per l'accesso ad una connessione Internet DSL ad alta velocità. L'ISP (Provider Internet) che avete scelto normalmente fornisce un modem/router con la sottoscrizione dell'abbonamento ai servizi offerti. Leggete attentamente la documentazione fornita con il Punto di accesso/router, per le istruzioni di configurazione dettagliate.





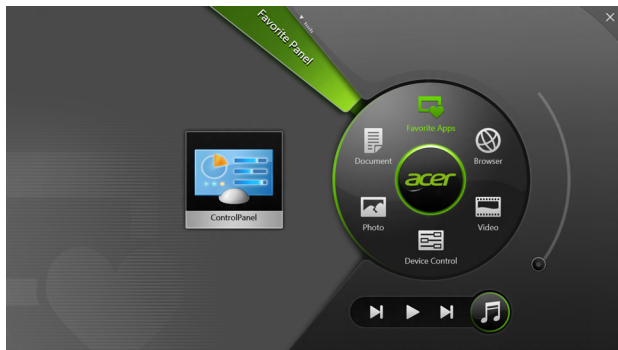

# ACER RING

Acer Ring integra molte funzioni e strumenti utili in una sola interfaccia facile da usare. Toccare il touchscreen con tutte e cinque le dita per visualizzare Acer Ring.



Icona	Voce	Descrizione
	Documenti	Consente di importare i documenti qui per un rapido accesso.
	Foto	Consente di visualizzare le immagini memorizzate sul computer.

Icona	Voce	Descrizione
	Controlli disp.	Consente di regolare le impostazioni per il computer (fare riferimento a " <b>Controlli disp.</b> " a pagina 41).
	Video	Consente di riprodurre i video memorizzati sul computer.
	App. preferite	Consente di accedere rapidamente alle app preferite sul desktop.
	Musica	Consente di riprodurre la musica memorizzata sul computer. I comandi visibili da Acer Ring comprendono <b>Branco precedente</b> , <b>Riproduci</b> , e <b>Branco successivo</b> . Un indicatore di scorrimento per il controllo del volume è situato sul lato destro di Acer Ring.

Sul lato sinistro di Acer Ring è possibile vedere una selezione di Schede applicazioni. Queste Schede applicazioni sono miniature di collegamenti, file o applicazioni a seconda di quale sezione è stata selezionata da Acer Ring. Scorrere le Schede applicazioni e toccare una scheda per aprirla.

# CONTROLLI DISP.

Controlli disp. è un modo conveniente per accedere ai comandi del computer usati di frequente: regola la luminosità dello schermo, attiva o disattiva la retroilluminazione, attiva o disattiva le tecnologie di connettività wireless e attiva o disattiva i movimenti Acer (per es. il tocco a cinque dita di Acer Ring).



# ACER CLEAR.FI

---

**Nota:** Solo per alcuni modelli.

Con Acer clear.fi, è possibile godere di video, foto e musica. Trasmetti contenuti multimediali da o verso altri dispositivi con Acer clear.fi installato.

**Nota:** Tutti i dispositivi devono essere connessi alla stessa rete.

Per guardare i video o ascoltare la musica, apri **clear.fi Media**, per sfogliare le foto, apri **clear.fi Photo**.

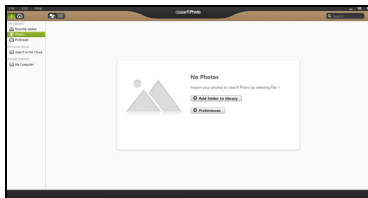
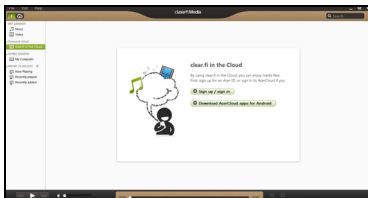

**Importante:** Quando apri l'applicazione clear.fi, Windows Firewall chiederà il permesso per consentire a clear.fi di accedere alla rete. Seleziona **Consenti l'accesso** in ciascuna finestra.

## Navigazione di contenuti multimediali e foto

L'elenco nel pannello a sinistra mostra il tuo computer ('La mia libreria') e gli altri dispositivi, se sono connessi alla tua rete ('Home Condivisa').

Per visualizzare i file sul computer, seleziona una delle categorie alla voce 'La mia libreria', quindi sfoglia i file e la cartella a destra.

### File condivisi

I dispositivi connessi alla rete sono visualizzata nella sezione **Home Condivisa**. Seleziona un dispositivo, quindi seleziona la categoria da esplorare.

Dopo un breve lasso di tempo, i file e le cartelle condivisi sono visualizzati sulla destra. Cerca il file che desideri riprodurre, quindi fai doppio clic per avviare la riproduzione.

Usa i comandi multimediali nella barra sul fondo dello schermo per controllare la riproduzione. Per esempio, quando viene selezionata la musica, è possibile riprodurre, mettere in pausa o interrompere la riproduzione, e regolare il volume.



**Nota:** è necessario attivare la condivisione sul dispositivo di archiviazione dei file. Apri [clear.fi](http://clear.fi) sul dispositivo di archiviazione dei file, seleziona **Modifica** quindi assicurati che **Condividi la mia libreria sulla rete locale** sia attiva.



## Quali dispositivi sono compatibili?

I dispositivi certificati Acer con software clear.fi o DLNA possono essere utilizzati con il software clear.fi. I dispositivi comprendono i PC conformi DLNA, smartphone e dispositivi NAS (Network Attached Storage).

## Riproduzione su un altro dispositivo

Per riprodurre il contenuto multimediale su un altro dispositivo, è necessario procedere come segue:

1. Nell'angolo in basso a destra, seleziona **Riproduci su.** 

2. Seleziona il dispositivo remoto che verrà utilizzato per riprodurre il file.

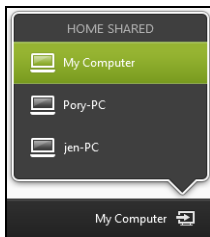

***Nota:*** In questo elenco sono disponibili soltanto i dispositivi ottimizzati per la riproduzione, determinati PC e dispositivi di archiviazione non compariranno. Per aggiungere un PC Windows a questo elenco, apri Windows Media Player, seleziona **Trasmetti** e **Consenti il controllo remoto del mio lettore...**

3. Seleziona un file nella finestra principale, quindi usa i comandi multimediali nella barra sul fondo dello schermo per controllare il dispositivo remoto.

Per ricevere ulteriore assistenza, vai su <http://www.acer.com/clearfi/download/>.

# ORIENTAMENTO DELLO SCHERMO E SENSORE G

---

Il computer è dotato di un accelerometro incorporato che rileva l'orientamento del tablet e ruota automaticamente lo schermo per adattare l'orientamento.

È possibile bloccare l'orientamento dello schermo tramite l'interruttore di blocco. È inoltre possibile bloccare l'orientamento anche in altri momenti, compreso:

- Quando il tablet è fissato al supporto.
- Con un cavo HDMI collegato.
- Quando vengono eseguiti programmi concepiti per un orientamento specifico.

**Nota:** si consiglia di mantenere il tablet nell'orientamento orizzontale con la webcam sopra lo schermo mentre si effettua una chiamata video. Ruotare il display all'orientamento orizzontale e utilizzare l'interruttore di blocco per impostare l'orientamento prima di avviare una chiamata video.

Lo stato di blocco dell'orientamento dello schermo sarà indicato tramite icone visualizzate brevemente sullo schermo quando cambia lo stato.



# RISPARMIO DELL'ENERGIA

---

Questo computer possiede una unità integrata di risparmio energetico che controlla l'attività del sistema. Per attività del sistema si intende quella dei seguenti dispositivi: tastiera, mouse, disco rigido, periferiche collegate, memoria video. Se non è rilevata alcuna operazione per un periodo di tempo determinato, il computer spegne alcuni o tutti i dispositivi, per risparmiare energia.

## Acer Green Instant On

*Nota: Solo per modelli selezionati.*

La funzione Acer Green Instant On consente al computer di riattivarsi dalla modalità Sospensione in un tempo inferiore a quello necessario per aprire il coperchio. Quando chiudi il coperchio o lasci il computer per un po', il computer entra nella modalità di Sospensione. Mentre il computer è in modalità Sospensione, il LED dell'indicatore di alimentazione lampeggia di colore arancione.

Aprire il coperchio o premere qualsiasi tasto per riattivare il computer dalla modalità Sospensione.

Dopo una determinata quantità di tempo nella modalità di Sospensione, il computer entra automaticamente nella Sospensione Profonda per conservare la durata della batteria. Quando il computer è nella Sospensione Profonda, il LED dell'indicatore di accensione si spegne. In questo stato, la batteria rimane pronta per l'uso per molte settimane.

Premere il pulsante di accensione per riattivarlo dalla Sospensione Profonda.

**Nota:** *Una volta in modalità di Sospensione Profonda, il PC consumerà molta meno energia rispetto alla modalità di Sospensione, tuttavia impiegherà un po' più di tempo a riattivarsi dalla Sospensione Profonda.*

Le modalità di Sospensione Profonda e di Sospensione funzionano insieme per garantire che il computer consumi meno energia possibile pur rendendo possibile un accesso rapido e istantaneo.

Per risparmiare più energia, il computer entrerà e rimarrà nella modalità di Sospensione Profonda nei momenti in cui non viene solitamente effettuato l'accesso, per esempio durante la notte. Per fornire un accesso più rapido, il computer entrerà e rimarrà nella modalità di Sospensione nei momenti in cui viene effettuato l'accesso più di frequente, per esempio durante le ore lavorative.

## **Risparmio energetico**

### **Disattiva avvio rapido**

Il computer utilizza l'avvio Rapido per avviarsi rapidamente ma utilizza anche una piccola quantità di energia per controllare l'avvio dei segnali. Questi controlli consumano lentamente la batteria del computer.

Se si preferisce ridurre i requisiti energetici del computer e l'impatto ambientale, disattivare l'avvio Rapido:

**Nota:** Se l'avvio Rapido è disattivo, il computer impiegherà più tempo per avviarsi dalla modalità di Sospensione. Se il computer è provvisto di Acer Instant On o Acer Always Connect, anche questi saranno disattivati.

Il computer non si avvierà anche se riceve un'istruzione di avviamento su una rete (Wake on LAN).

1. Aprire il Desktop.
2. Fare clic su **Opzioni alimentazione** nell'area di notifica.
3. Selezionare **Altre opzioni alimentazione**.
4. Selezionare **Scegli cosa fanno i pulsanti di accensione**.

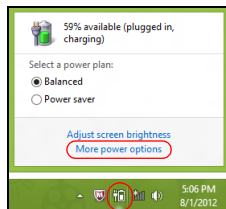

5. Per accedere alle Impostazioni di Arresto, selezionare **Modifica le impostazioni attualmente non disponibili**.

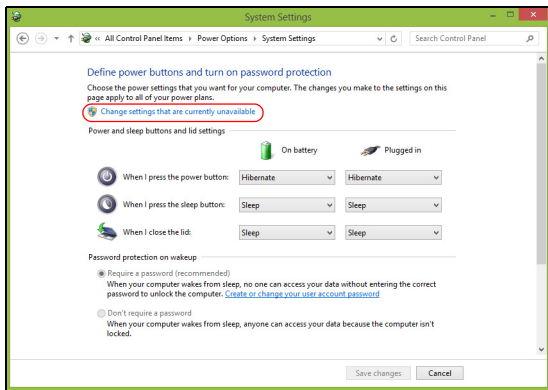

6. Scorrere verso il basso e disattivare **Attiva l'avvio rapido**.

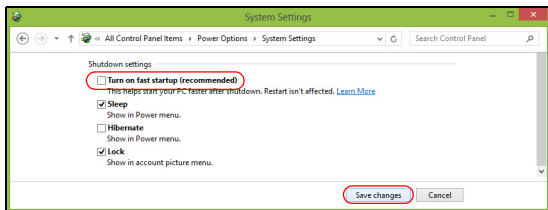

7. Selezionare **Salva modifiche**.

# PACCO BATTERIA

---

Il computer utilizza un pacco batterie incorporato a lunga durata tra una ricarica e l'altra.

## Caratteristiche della pacco batteria

La pacco batteria ha le seguenti caratteristiche:

- Batteria con tecnologie standard.
- Segnalazione di batteria scarica.

La batteria è ricaricata collegando il computer all'adattatore CA. È possibile usare il computer mentre si carica la batteria. Tuttavia se il computer è spento la ricarica è più veloce.

## Carica della batteria

Il metodo preferito per caricare il computer è utilizzando il supporto in dotazione. Inserire l'alimentatore nel supporto e collegarlo ad una presa di rete. Inserire il tablet nel supporto (**Vedere "Collegare il tablet al supporto" a pagina 28**). Si può continuare a lavorare con il computer mentre la batteria si carica. Tuttavia, il tempo di carica della batteria con il computer spento è decisamente inferiore.

***Nota:** Si consiglia di caricare la batteria alla fine della giornata. Ricaricare la batteria durante la notte prima di intraprendere un viaggio, per iniziare la giornata con una batteria completamente carica.*

### Trattamento di una pacco batteria nuova

Prima di usare un pacco batteria per la prima volta, occorre sottoporlo a un "trattamento", come di seguito:

1. Collegare l'alimentatore e caricare completamente la batteria.
2. Scollegare l'alimentatore.
3. Accendere il computer e farlo funzionare a batteria.
4. Scaricare completamente la batteria fino a quando compare la segnalazione di batteria scarica.
5. Ricollegare l'alimentatore e caricare di nuovo completamente la batteria.

Ripetere queste operazioni finché la batteria non si è caricata e scaricata per tre volte.

Si raccomanda di seguire questo trattamento con tutte le batterie nuove, o se la batteria non è stata usata per molto tempo.

---

**Avvertenza! Non esporre la pacco batteria a temperature inferiori a 0°C (32°F) e superiori a 45°C (113°F). L'esposizione a temperature non comprese in questo intervallo può danneggiare seriamente la pacco batteria.**

---

Seguendo la procedura indicata, si predispone la batteria ad accumulare la maggiore carica possibile. In caso contrario, si otterrà una carica inferiore ed una autonomia della batteria più breve.

Inoltre, l'autonomia della batteria è abbreviata dai seguenti modi di utilizzo:

- Uso del computer con l'alimentazione di rete.
- Cicli di scarica parziali abbreviano la durata della batteria.
- Uso frequente: ogni ciclo di carica e scarica riduce la durata della batteria. Una batteria standard ha una durata di oltre 1,000 cicli.

### **Ottimizzazione della durata della batteria**

Ottimizzando la vita della batteria si riesce ad ottenere la massima autonomia, e si prolunga il tempo fra le successive cariche e si aumenta l'efficienza della carica. Si consiglia di seguire i suggerimenti forniti di seguito:

- Utilizzare l'alimentazione di rete ogni volta che è possibile, riservando la batteria per i casi in cui non se ne può fare a meno.
- Se non utilizzata, disinserire la Scheda PC, altrimenti essa continua a consumare corrente (per i modelli selezionati).
- Conservare il PC in un posto fresco e asciutto. La temperatura consigliata è da 10°C (50°F) a 30°C (86°F). A temperature più elevate la batteria si scarica da sola più velocemente.
- Una carica eccessiva abbrevia la durata della batteria.
- Si raccomanda di avere cura dell'alimentatore e della batteria.

## Controllo del livello della batteria

Il misuratore di carica di Windows indica il livello della batteria. Portare il cursore sull'icona della batteria/alimentazione, sulla barra delle applicazioni attive (in basso generalmente), per verificare lo stato di carica.

## Segnalazione di batteria scarica

Quando si usa la batteria, fare sempre attenzione al misuratore di carica di Windows.

---

**Avvertenza! Collegare l'alimentatore appena possibile, dopo che è apparsa la segnalazione di batteria scarica. Se la batteria si scarica completamente si perdono i dati e il computer si spegne.**

---

Quando appare la segnalazione di batteria scarica, eseguire le seguenti operazioni in relazione alla situazione in cui ci si trova.

Situazione	Azione Consigliata
Sono disponibili la rete elettrica, l'alimentatore e il supporto.	<ol style="list-style-type: none"><li>1. Collegare l'alimentatore al supporto ed alla rete elettrica.</li><li>2. Inserire il tablet nel supporto.</li><li>3. Salvare tutti i file che interessano.</li><li>4. Riprendere il lavoro.</li></ol> Spegnere il computer, se si desidera ricaricare velocemente la batteria.

---



Situazione	Azione Consigliata
Sono disponibili la rete elettrica e l'alimentatore.	<ol style="list-style-type: none"><li data-bbox="308 87 954 142">1. Collegare l'alimentatore al computer ed alla rete elettrica.</li><li data-bbox="308 153 770 180">2. Salvare tutti i file che interessano.</li><li data-bbox="308 190 598 217">3. Riprendere il lavoro.</li></ol> <p data-bbox="308 225 948 285"><b>Spegnere il computer, se si desidera ricaricare velocemente la batteria.</b></p>
Non sono disponibili l'alimentatore o una presa di rete.	<ol style="list-style-type: none"><li data-bbox="308 304 770 331">1. Salvare tutti i file che interessano.</li><li data-bbox="308 339 718 366">2. Chiudere tutte le applicazioni.</li><li data-bbox="308 375 619 397">3. Spegnere il computer.</li></ol>

# PROTEZIONE DEL COMPUTER

---

Questo computer rappresenta un investimento importante e deve essere trattato con cura. Leggere attentamente le istruzioni sulla protezione e la cura del computer.

## Utilizzo delle password

Le password proteggono il computer dall'accesso non autorizzato. L'impostazione di tali password consente di creare livelli differenti di protezione per il computer e i dati:

- Password supervisore impedisce l'accesso non autorizzato all'Utilità del BIOS. Una volta impostata, è necessario digitare questa password per poter accedere all'utilità BIOS. Vedere "**Utilità BIOS**" a pagina 71.
- Password utente (User Password) protegge il computer dall'uso non autorizzato. Per garantire la massima sicurezza, si consiglia di associare l'uso di questa password con i punti di arresto password durante l'avvio e il ripristino dalla modalità Ibernazione (se disponibile).
- Password all'avvio (Password on Boot) protegge il computer dall'uso non autorizzato. Per garantire la massima sicurezza, si consiglia di associare l'uso di questa password con i punti di arresto password durante l'avvio e il ripristino dalla modalità Ibernazione (se disponibile).

**Importante: Non dimenticate la password Supervisore! Se si dimentica la password, rivolgersi al rivenditore o a un centro di assistenza autorizzato.**

## Immissione delle password

Quando si è impostata una password, appare una richiesta di password nel centro dello schermo del display.

- Quando è impostata la password Supervisore, sarà visualizzato un prompt quando si entra nell'utilità BIOS all'avvio (**Vedere "Utilità BIOS" a pagina 71**).
- Digitare la password Supervisore e premere <Invio> per accedere alle Utilità del BIOS. Se la password digitata è errata, viene visualizzato un avviso. Provate di nuovo e premete <Invio>.
- All'avvio ,quando è impostata la password utente, ed è abilitata la password di avvio, viene visualizzato un prompt.
- Digitare la password utente e premere <Invio> per utilizzare il computer. Se la password digitata è errata, viene visualizzato un avviso. Provate di nuovo e premete <Invio>.

**Importante: Si hanno a disposizione tre tentativi per immettere la password. Dopo ogni tentativo fallito, premere il tasto Windows per riprovare. Se non si riesce ad immettere la password correttamente dopo tre tentativi, il sistema sarà bloccato. Tenere premuto il tasto di accensione per quattro secondi per spegnere il computer. Quindi accendere il computer ed entrare nell'utilità BIOS per riprovare.**

# DOMANDE FREQUENTI

---

Di seguito viene riportato un elenco delle situazioni che potrebbero verificarsi durante l'uso del computer. Per ciascuna di esse vengono fornite risposte e soluzioni semplici.

## Ho premuto il tasto di accensione, ma il computer non si accende o non si avvia.

Osservare il LED della batteria del pulsante di accensione:

- Se il LED non è acceso, il computer non è alimentato. Verificare quanto segue:
  - Se il computer funziona a batteria, probabilmente la carica è insufficiente e non riesce ad alimentare il computer. Collegare l'alimentatore e ricaricare totalmente la pacco batteria.
  - Assicurarsi che l'adattatore CA sia ben collegato nell'alloggiamento e alla presa di corrente. Assicurarsi anche che il tablet si inserisca bene nell'alloggiamento.

## Non appare nulla sullo schermo.

Il sistema di gestione dell'energia del computer oscura automaticamente lo schermo per risparmiare energia. Premere il pulsante di accensione per riaccendere il display.

Se, anche premendo un tasto, il display non si riattiva, il livello di luminosità potrebbe essere troppo basso. Toccare la barra **charm** **Impostazioni > Schermo** per regolare il livello di luminosità.

## Il computer non produce alcun suono.

Verificare quanto segue:

- Il volume potrebbe essere disattivato (mute). Controllare l'icona del controllo volume (altoparlante) toccando la barra charm **Impostazioni** > **Volume**. Se l'altoparlante ha una "x" accanto ad esso, toccare l'icona **Volume** per visualizzare la barra del volume. In alto alla barra, toccare l'icona altoparlante per riattivare l'audio.
- Il livello del volume potrebbe essere troppo basso. Controllare l'icona del controllo volume (altoparlante) toccando la barra charm **Impostazioni** > **Volume**. Toccare l'icona **Volume** e regolare il volume di conseguenza.
- Se cuffie, auricolari o altoparlanti esterni sono collegati alla porta line-out sul pannello frontale del computer, gli altoparlanti esterni vengono disattivati automaticamente.

## Richiesta di assistenza tecnica

### ITW (International Traveler's Warranty)

Il computer è coperto da una garanzia ITW (International Traveler's Warranty) che fornisce protezione e affidabilità mentre si è in viaggio. La nostra rete mondiale di assistenza è sempre a disposizione dei clienti per offrire loro tutto il supporto necessario.

Insieme al computer viene fornito un passaporto ITW. Questo passaporto contiene tutte le informazioni necessarie sul programma ITW e l'elenco dei centri di assistenza tecnica autorizzati disponibili. Leggere attentamente questo passaporto.

Tenere sempre a disposizione il passaporto ITW, soprattutto mentre si è in viaggio, per poter usufruire di tutti i vantaggi dei centri di assistenza Acer. Inserire la prova di acquisto nella tasca situata all'interno della copertina anteriore del passaporto ITW.

Se nel paese di destinazione del proprio viaggio non è presente un centro di assistenza ITW autorizzato Acer, è comunque possibile contattare gli uffici Acer internazionali. Visitare **www.acer.com**.

### Operazioni preliminari

Prima di chiamare il servizio di assistenza in linea Acer, si consiglia di avere a disposizione le informazioni riportate di seguito e di trovarsi davanti al computer. Il supporto dell'utente consente di ridurre i tempi di una chiamata di assistenza e risolvere i problemi in modo più efficace. Se si ricevono messaggi di errore o vengono emessi segnali acustici dal computer, prenderne nota appena compaiono sullo schermo oppure annotare il numero e la sequenza nel caso dei segnali acustici.

Viene richiesto di fornire le informazioni riportate di seguito:

Nome:

Indirizzo:

Numero di telefono:

Tipo di modello e computer:

Numero di serie:

Data di acquisto:

# Consigli e suggerimenti per l'uso di Windows 8

Sappiamo che si tratta di un nuovo sistema operativo e che ci vorrà del tempo prima che ti abitui ad usarlo, pertanto abbiamo creato qualche suggerimento per aiutarti a iniziare.

## Tre concetti da tenere a mente

### **1. Start**

Il pulsante Start non è più disponibile; è possibile avviare le applicazioni dalla schermata Start.

### **2. Tiles**

I live tiles sono simili alle miniature delle applicazioni.

### **3. Charm**

I Charm ti consentono di eseguire funzioni utili, come condividere contenuti, spegnere il PC o modificare le impostazioni.

## Come faccio ad accedere ai charm?

Scorri l'estremità destra dello schermo in dentro.

## Come arrivo a Start?

Premi il tasto Windows; o scorri l'estremità destra dello schermo in dentro e tocca il charm **Start**.

## Come faccio a saltare tra applicazioni?

Scorri l'estremità sinistra dello schermo verso l'interno per visualizzare le miniature delle applicazioni attualmente in esecuzione.

## Come faccio a spegnere il computer?

Scorri l'estremità destra dello schermo in dentro, tocca **Impostazioni** > **Alimentazione** e seleziona l'azione che desideri eseguire.

## Perché c'è una nuova interfaccia?

La nuova interfaccia per Windows 8 è progettata per funzionare bene con l'input tocco. Le applicazioni Windows Store useranno automaticamente lo schermo intero e non dovranno essere chiuse nel modo tradizionale. Le applicazioni Windows Store saranno visualizzate su Start utilizzando i live tiles.

### *Cosa sono i live tiles?*

I live tiles sono simili alle miniature dell'applicazione che sarà aggiornata con contenuti nuovi ogni volta che sei connesso a Internet. Così, per esempio, puoi visualizzare gli aggiornamenti meteo o della borsa senza dover aprire l'applicazione.

## Come faccio a sbloccare il computer?

Scorri lo schermo di blocco verso l'alto e tocca l'icona di un account utente per sbloccare il computer. Se è stata impostata una password sull'account, sarà necessario inserirla per continuare.



Tocca e tieni premuta l'icona *anteprima* per visualizzare i caratteri che hai inserito e assicurarti che la password sia corretta.

## Come faccio a personalizzare il computer?

Puoi personalizzare *Start* con un'immagine dello sfondo diversa o disponendo i tiles in base alle tue esigenze personali.

Per cambiare lo sfondo, scorri l'estremità destra dello schermo in dentro e tocca **Impostazioni > Modifica impostazioni del PC > Personalizza**.  
Tocca **schermata Start** in alto alla pagina e seleziona un colore e un'immagine.

### Come faccio a spostare i tiles?

Tocca e tieni premuto un tile per selezionarlo, quindi trascinalo alla posizione designata su *Start* dove si desidera farlo comparire. Altri tiles verranno spostati per sistemare il tile nella sua nuova posizione.

### Posso ingrandire o rimpicciolire i tiles?

Tocca e trascina il tile verso il basso e rilascialo. Seleziona **Più piccolo** o **Più grande** dal menu che compare al fondo dello schermo.

### Come posso personalizzare la schermata di blocco?

Puoi personalizzare la schermata di blocco con un'immagine diversa o in modo da visualizzare modifiche di stato e notifiche rapide in base alle tue esigenze personali.

Per cambiare lo sfondo, scorri l'estremità destra dello schermo in dentro e tocca **Impostazioni > Modifica impostazioni del PC > Personalizza**.

Tocca la **schermata di blocco** in alto alla pagina e seleziona l'immagine e le applicazioni che desideri visualizzare sulla schermata di blocco.

### Come faccio a chiudere un'applicazione?

Scorri la finestra verso il basso dall'alto dello schermo e oltre la metà-schermo.

### Posso cambiare la risoluzione dello schermo?

Scorri l'estremità destra dello schermo in dentro e tocca **Cerca**, tocca la casella di testo per aprire la tastiera su schermo e inizia a digitare 'Pannello di controllo' per visualizzare i risultati; tocca **Pannello di controllo > Regola risoluzione dello schermo**.

### Voglio usare Windows com'ero abituato a fare - ridatemi il mio desktop!

Da *Start*, tocca il tile **Desktop** per visualizzare un desktop tradizionale. Puoi aggiungere le applicazioni che usi di frequente alla barra delle applicazioni per aprirle più facilmente.

Se fai clic su un'applicazione che non è un'applicazione Windows Store, Windows aprirà automaticamente l'applicazione utilizzando *Desktop*.

### Dove sono le mie applicazioni?

Scorri l'estremità destra dello schermo in dentro e tocca **Cerca**, digita il nome dell'applicazione che desideri aprire utilizzando la tastiera a comparsa. I risultati saranno visualizzati sul lato sinistro dello schermo.

Per visualizzare l'elenco completo delle applicazioni, scorri verso l'alto dal fondo dello schermo e tocca **Tutte le applicazioni**.

### Come faccio a far comparire un'applicazione su Start?

Se sei in *Tutte le applicazioni* e desideri far comparire un'applicazione su *Start*, tocca e trascina l'applicazione verso il basso e rilasciala. Tocca **Aggiungi a Start** dal menu che compare al fondo dello schermo.

### Come faccio a rimuovere un tile da Start?

Tocca e trascina l'applicazione verso il basso e rilasciala. Tocca **Rimuovi da Start** dal menu che compare al fondo dello schermo.

### Come faccio a far comparire un'applicazione sulla mia barra delle applicazioni sul Desktop?

Se sei in *Tutte le applicazioni* e desideri far comparire un'applicazione sulla barra delle applicazioni sul *Desktop*, tocca e trascina l'applicazione verso il basso e rilasciala. Seleziona **Aggiungi alla barra delle applicazioni** dal menu che compare al fondo dello schermo.

### Come faccio a installare le applicazioni?

Puoi scaricare le applicazioni Windows Store dal *Negozi*o. Dovrai avere un ID Microsoft per acquistare e scaricare applicazioni dal *Negozi*o.

### Non riesco a trovare applicazioni come Notepad e Paint! Dove sono?

Scorri l'estremità destra dello schermo in dentro e tocca **Cerca**, digita il nome dell'applicazione che desideri aprire utilizzando la tastiera a

comparsa. In alternativa, apri *Tutte le applicazioni* e scorri a 'Accessori per Windows' per visualizzare l'elenco dei programmi legacy.

## Cos'è un ID Microsoft (account)?

Un account Microsoft è composto da un indirizzo e-mail e una password che utilizzi per accedere a Windows. Puoi usare qualsiasi indirizzo e-mail, ma ti consigliamo di scegliere quello che usi già per comunicare con gli amici e accedere ai tuoi siti web preferiti. Quando accedi al tuo PC con un account Microsoft, conetterai il tuo PC alle persone, ai file e ai dispositivi a cui tieni.

### Te ne serve uno?

Non è necessario disporre di un ID Microsoft per usare Windows 8, ma ti semplifica la vita perché puoi sincronizzare i dati sulle varie macchine a cui accedi utilizzando un ID Microsoft.

### Come faccio a ottenerne uno?

Se hai già installato Windows 8 e non hai effettuato l'accesso con un account Microsoft o non disponi di un account Microsoft e desideri ottenerne uno, scorri l'estremità destra dello schermo in dentro e tocca **Impostazioni > Modifica impostazioni del PC > Utenti > Passa a un account Microsoft** e segui le istruzioni su schermo.

## Come faccio ad aggiungere un preferito su Internet Explorer?

Internet Explorer 10 non presenta i preferiti tradizionali, al contrario puoi aggiungere collegamenti a *Start*. Una volta aperta la pagina, scorri verso

l'alto dall'estremità inferiore dello schermo per aprire il menu al fondo dello schermo. Tocca **Aggiungi a Start**.

### **Come faccio a controllare gli aggiornamenti di Windows?**

Per cambiare lo sfondo, scorri l'estremità destra dello schermo in dentro e tocca **Impostazioni > Modifica impostazioni del PC > Aggiornamenti Windows**. Tocca **Controlla aggiornamenti ora**.

### **Dove posso trovare maggiori informazioni?**

Per maggiori informazioni, visita le seguenti pagine:

- Tutorial di Windows 8: [www.acer.com/windows8-tutorial](http://www.acer.com/windows8-tutorial)
- FAQ di supporto: [www.acer.com/support](http://www.acer.com/support)

## Risoluzione dei problemi

Questo capitolo fornisce istruzioni su come risolvere i problemi più comuni riguardanti il sistema.

Se si verifica un problema, leggere questo capitolo prima di chiamare un tecnico dell'assistenza. Per la soluzione di problemi più gravi potrebbe essere necessario aprire il computer. Non tentare di aprire il computer da soli. Rivolgersi al rivenditore o ad un centro di assistenza tecnica autorizzato.

### Suggerimenti individuazione guasti

Questo computer integra funzioni avanzate che forniscono rapporti sui messaggi d'errore su schermo per aiutare nella risoluzione dei problemi.

Se il sistema comunica un messaggio d'errore, oppure se si verifica un errore, fare riferimento alla sezione "Messaggi d'errore". Mettersi in contatto con il rivenditore se non è possibile risolvere il problema. Vedere **"Richiesta di assistenza tecnica" a pagina 59**.

### Messaggi d'errore

Se si riceve un messaggio d'errore, prenderne nota ed adottare la relativa azione correttiva. La tavola che segue elenca in ordine alfabetico i messaggi d'errore e le azioni correttive consigliate da adottare.

Messaggi d'errore	Azione correttiva
CMOS battery bad	Rivolgersi al proprio rivenditore o ad un centro d'assistenza autorizzato.

---

Messaggi d'errore	Azione correttiva
CMOS checksum error	Rivolgersi al proprio rivenditore o ad un centro d'assistenza autorizzato.
Disk boot failure	Inserire un dischetto di sistema (d'avvio) nell'unità esterna e premere <Invio> per riavviare.
Hard disk 0 error	Rivolgersi al proprio rivenditore o ad un centro d'assistenza autorizzato.
Hard disk 0 extended type error	Rivolgersi al proprio rivenditore o ad un centro d'assistenza autorizzato.
I/O parity error	Rivolgersi al proprio rivenditore o ad un centro d'assistenza autorizzato.

Se i problemi persistono dopo avere adottato le azioni correttive consigliate, mettersi in contatto con il rivenditore oppure con il centro assistenza autorizzato.

# RECUPERO DEL SISTEMA

---

Il computer è dotato di DVD di ripristino del sistema, ma non contiene un'unità ottica (ODD). Ottenere un ODD esterno e completare i seguenti passaggi per ripristinare il computer alle condizioni di fabbrica:

1. Spegnerne completamente il computer premendo e tenendo premuto il pulsante di accensione per più di 4 secondi o toccando la barra **Impostazioni > Modifica impostazioni PC > Generale**. In "Avvio avanzato", toccare **Riavvia ora**. Viene visualizzata la schermata "Scegli un'opzione". Toccare **Spegnere il PC**.
2. Collegare l'ODD al computer.
3. Entrare nei BIOS del computer premendo il pulsante di Windows e il pulsante di accensione allo stesso tempo.
4. Selezionare l'opzione **Avvio** nel pannello sinistro.
5. In "Boot priority order", spostare **EFI DVD/CDROM** alla posizione numero uno utilizzando le istruzioni fornite.
6. Selezionare **Esci** nel pannello sinistro e selezionare **Uscire salvando le modifiche** sul lato destro.
7. Inserire il DVD di ripristino, accendere il computer e seguire le istruzioni su schermo.



# UTILITÀ BIOS

---

L'utilità BIOS è un programma di configurazione hardware integrato nel Basic Input/Output System (BIOS) del computer.

Dal momento che il computer è già configurato e ottimizzato, non è necessario eseguire questa utilità. In caso di problemi di configurazione, potrebbe essere tuttavia necessario eseguire tale programma.

Per controllare la BIOS utility, effettuare le seguenti operazioni:

- Assicurarsi che il computer sia completamente spento (**Vedere "Accensione e spegnimento del computer" a pagina 17**). Premere e tenere premuto il pulsante di Windows, quindi premere il pulsante di Accensione.

## Sequenza del boot

Per impostare la sequenza del boot nella BIOS utility, attivare la BIOS utility, quindi selezionare l'opzione **Boot** nel pannello sinistro. In "Boot priority order", modificare la sequenza come desiderato.

## Impostazione delle password

Per impostare una password on boot, attivare la BIOS utility, poi selezionare **Security** dal pannello sinistro. In "Set Supervisor Password", selezionare **Enter**. Immettere la password desiderata e selezionare **OK**. In "Password on Boot:", impostare l'opzione su **Enabled**.

# NOTIFICHE PER I REGOLAMENTI E LA SICUREZZA

---

## DICHIARAZIONE FCC

Quest'apparecchiatura è stata collaudata e dichiarata conforme ai limiti imposti per i dispositivi digitali di Classe B, ai sensi della Parte 15 delle norme FCC (Federal Communications Commission). Questi limiti sono stati concepiti per offrire una ragionevole protezione contro le interferenze nel caso di installazioni di tipo residenziale. Il presente dispositivo genera, utilizza e può irradiare energia in radiofrequenza; pertanto, se non è installato ed utilizzato in conformità delle relative istruzioni, può provocare interferenze dannose alle comunicazioni radio.

Non esiste tuttavia alcuna garanzia che tali interferenze non si verifichino in una particolare installazione. Qualora il presente dispositivo provocasse interferenze dannose a segnali radiofonici o televisivi, determinabili accendendo o spegnendo il medesimo dispositivo, si consiglia di cercare di rimediare all'inconveniente mediante una o più delle seguenti misure:

- Riorientare o spostare l'antenna ricevente.
- Aumentare la distanza tra il computer e l'apparecchio ricevente.
- Collegare il computer ad una presa appartenente ad un circuito diverso da quello cui è collegato l'apparecchio ricevente.
- Chiedere l'aiuto del rivenditore o di un tecnico radio/tv esperto.

## **Avviso: Cavi schermati**

Tutti i collegamenti ad altri computer devono avvenire tramite cavi schermati, in modo da mantenere la conformità alle norme FCC.

## AVVISO: PERIFERICHE

È consentito collegare a questo computer solo periferiche (dispositivi in ingresso/uscita, terminali, stampanti, ecc.) che siano certificate conformi ai limiti di Classe B. L'utilizzo del computer con periferiche non certificate comporta il rischio di interferenze con apparecchi radio e TV.

**Attenzione: Cambiamenti o modifiche non espressamente approvati dal costruttore potrebbero invalidare il diritto dell'utente, concesso dalla Federal Communications Commission, ad utilizzare il presente computer.**

## NOTIFICA PER IL CANADA

Questa apparecchiatura digitale di Classe B è conforme con la ICES-003 canadese.

## **Remarque à l'intention des utilisateurs canadiens**

Cet appareil numérique de la classe B est conforme a la norme NMB-003 du Canada.

## CONFORME ALLE NORMATIVE RUSSE SULLA CERTIFICAZIONE



**ME61**

## DICHIARAZIONE RELATIVA AI PIXEL DELLO SCHERMO LCD

Lo schermo LCD è prodotto con tecniche produttive di alta precisione. Tuttavia, alcuni pixel potrebbero occasionalmente non accendersi o apparire come punti neri o rossi. Ciò non ha alcun effetto sull'immagine registrata e non costituisce un'anomalia.

## DISPOSIZIONI SUI DISPOSITIVI RADIO

**Nota:** Le informazioni di regolamentazione date qui sotto sono solo per i modelli con Wireless LAN o Bluetooth.

Per evitare interferenze radio al servizio concesso in licenza, il dispositivo è inteso per essere utilizzato in interni.

Questo prodotto è conforme agli standard sulle frequenze radio e sulla sicurezza di qualsiasi paese o zona in cui l'uso della comunicazione radio è stato approvato. A seconda della configurazione, questo prodotto può contenere dei dispositivi radio wireless (come i moduli Wireless LAN e/o Bluetooth). Le informazioni seguenti sono per i prodotti con tali dispositivi.

### **Dichiarazione di Conformità per i paesi della Comunità Europea**

Con la presente, Acer, dichiara che questo computer è conforme ai requisiti essenziali ed alle altre disposizioni pertinenti stabilite dalla direttiva 1999/5/CE.

### **Canali di operazione wireless in diversi domini**

America del Nord	2,412-2,462 GHz	Dal canale 01 al canale 11
Giappone	2,412-2,484 GHz	Dal canale 01 al canale 14
ETSI Europa	2,412-2,472 GHz	Dal canale 01 al canale 13

### **Francia: Bande di frequenza wireless ristrette**

Alcune aree della Francia presentano una banda di frequenza ristretta. Nel peggiore dei casi, la massima potenza autorizzata per l'utilizzo in ambienti chiusi è:

- 10 mW per l'intera banda 2,4 GHz (2400 MHz - 2483,5 MHz)
- 100 mW per le frequenze tra 2446,5 MHz e 2483,5 MHz

**Nota:** I canali da 10 a 13 compreso operano nella banda da 2446,6 MHz a 2483,5 MHz.

Le possibilità per l'utilizzo all'aperto sono le seguenti: Sui terreni pubblici o su proprietà private di persone pubbliche, l'utilizzo è soggetto a una procedura di autorizzazione preliminare da parte del Ministro della difesa, con una potenza massima autorizzata di 100 mW nella banda 2446,5 - 2483,5 MHz. L'utilizzo all'aperto su terreno pubblico non è consentito.

Nei dipartimenti elencati di seguito, per l'intera banda 2,4 GHz:

- la massima potenza autorizzata per l'utilizzo in ambienti chiusi è 100 mW
- la massima potenza autorizzata per l'utilizzo all'aperto è 10 mW

Dipartimenti nei quali è consentito l'uso della banda 2400 - 2483,5 MHz è consentito con un EIRP inferiore a 100 mW in interni e inferiore a 10 mW in esterno:

01 Ain Orientales	25 Doubs	59 Nord	71 Saone et Loire
02 Aisne	26 Drome	60 Oise	75 Paris
03 Allier	32 Gers	61 Orne	82 Tarn et Garonne
05 Hautes Alpes	36 Indre	63 Puy Du Dome	84 Vaucluse
08 Ardennes	37 Indre et Loire	64 Pyrenees	88 Vosges
09 Ariège	41 Loir et Cher	Atlantique	89 Yonne
11 Aude	45 Loret	66 Pyrenees	90 Territoire de
12 Aveyron	50 Manche	67 Bas Rhin	Belfort
16 Charente	55 Meuse	68 Haut Rhin	94 Val de Marne
24 Dordogne	58 Nievre	70 Haute Saone	

È probabile che questa norma cambi con il tempo, permettendo l'uso della scheda LAN wireless in più zone all'interno della Francia.

Per essere sempre aggiornati, controllare il sito ART ([www.art-telecom.fr](http://www.art-telecom.fr)).

**Nota:** la scheda WLAN trasmette meno di 100 mW, ma più di 10 mW.

## Elenco norme nazionali

Questa non può essere utilizzata nei seguenti paesi:

Paese	ISO 3166 codice a 2 lettere	Paese	ISO 3166 codice a 2 lettere
Austria	AT	Malta	MT
Belgio	BE	Paesi Bassi	NT
Cipro	CY	Polonia	PL
Repubblica ceca	CZ	Portogallo	PT
Danimarca	DK	Slovacchia	SK
Estonia	EE	Slovenia	SL
Finlandia	FI	Spagna	ES
Francia	FR	Svezia	SE
Germania	DE	Regno Unito	GB
Grecia	GR	Islanda	IS
Ungheria	HU	Liechtenstein	LI
Irlanda	IE	Norvegia	NO
Italia	IT	Svizzera	CH
Lettonia	LV	Bulgaria	BG
Lituania	LT	Romania	RO
Lussemburgo	LU	Turchia	TR

### **CANADA – DISPOSITIVI DI COMUNICAZIONE RADIO A BASSA POTENZA ESENTI DA LICENZA (RSS-210)**

#### **Esposizione delle persone ai campi RF (RSS-102)**

Il computer impiega antenne integrali a basso guadagno che non emettono campi RF in eccesso rispetto ai limiti stabiliti da Health Canada per la popolazione in genere;

consultare il Codice per la Sicurezza n. 6, accessibile nel sito Web di Health Canada all'indirizzo **[www.hc-sc.gc.ca/rpb](http://www.hc-sc.gc.ca/rpb)**

Questo dispositivo è conforme con il RSS210 Industry Canada.

Questo apparato digitale di Classe B è conforme alla norma canadese ICES-003, Edizione 4, e RSS-210, No 4 (dic 2000) e No 5 (nov 2001).

"Per evitare interferenze radio a servizi in abbonamento, questo dispositivo deve essere utilizzato in interno e lontano da finestre per avere la massima protezione. Le apparecchiature (o le relative antenne di trasmissione) installate all'aperto sono soggette a licenza."

Cet appareil numérique de la classe B est conforme à la norme NMB-003, No. 4, et CNR-210, No 4 (Dec 2000) et No 5 (Nov 2001).

« Pour empêcher que cet appareil cause du brouillage au service faisant l'objet d'une licence, il doit être utilisé à l'intérieur et devrait être placé loin des fenêtres afin de fournir un écran de blindage maximal. Si le matériel (ou son antenne d'émission) est installé à l'extérieur, il doit faire l'objet d'une licence.

***Attenzione: Quando si utilizza la LAN wireless IEEE 802.11a, l'impiego di questo dispositivo è limitato per uso in interni poiché opera nel campo di frequenza che va da 5,15 a 5,25 GHz. Industry Canada esige che questo prodotto, il cui campo operativo va da 5,15 a 5,25 GHz, sia utilizzato in interni per evitare potenziali interferenze dannose a sistemi satellitari che utilizzano gli stessi canali. Un radar ad alta potenza è assegnato come utente primario delle bande da 5,25 a 5,35 GHz e da 5,65 a 5,85 GHz. Queste stazioni radar possono provocare interferenze al dispositivo e/o danneggiarlo.***

Il guadagno dell'antenna massimo consentito per l'utilizzo con questo dispositivo è 6 dBi per soddisfare il limite E.I.R.P per l'intervallo di frequenza da 5,25 a 5,35 e da 5,725 a 5,85 GHz nel funzionamento point-to-point.





**acer**  
*explore beyond limits™*

**ICONIA** | W700



© 2012. Reservados todos los derechos.

Acer Manual de usuario de ICONIA

Modelo: W700 / W700P

Primera versión: 09/2012

# CONTENIDO

<b>Contenido</b>	<b>3</b>	<b>Micro HDMI</b>	<b>33</b>
<b>Seguridad y comodidad</b>	<b>5</b>	<b>Utilizar el Teclado Virtual (Virtual Keyboard)</b>	<b>34</b>
<b>Primero lo más importante</b>	<b>16</b>	<b>Redes inalámbricas</b>	<b>36</b>
Sus guías .....	16	Conectarse a Internet .....	36
Cuidado básico y consejos para usar su ordenador .....	17	Redes inalámbricas .....	36
Encender y apagar el ordenador .....	17	<b>Acer Ring</b>	<b>38</b>
Cuidado del ordenador .....	18	<b>Control</b>	<b>40</b>
Cuidado del adaptador de CA .....	18	<b>Acer clear.fi</b>	<b>41</b>
Limpieza y mantenimiento .....	19	Navegación por contenido multimedia y fotos .....	41
<b>Recorrido por su tablet PC de Acer</b>	<b>20</b>	Archivos compartidos .....	42
Tablet PC .....	20	¿Qué dispositivos son compatibles? .....	43
Vista frontal .....	21	Reproducción en otro dispositivo .....	44
Vista trasera .....	22	<b>Orientación de la pantalla y sensor G</b>	<b>45</b>
Vista superior .....	22	<b>Administración de energía</b>	<b>46</b>
Vista inferior .....	23	Acer Green Instant On .....	46
Vistas izquierda/derecha .....	24	Ahorrar energía .....	47
Indicadores LED .....	26	<b>Batería</b>	<b>50</b>
Conectar la tablet a la base .....	27	Características de la batería .....	50
Base de la tablet .....	28	Carga de la batería .....	50
Vista frontal .....	28	Optimización de la vida de la batería .....	52
Vista trasera (no se muestra el soporte) .....	29	Comprobación del nivel de carga de la batería .....	53
Vista trasera (no se muestra el soporte) .....	30	Aviso de baja carga de batería .....	53
Entorno .....	31		
<b>Universal Serial Bus (USB)</b>	<b>32</b>		

<b>Proteger su ordenador</b>	<b>55</b>	¿Dónde están mis aplicaciones? .....	64
Usar contraseñas .....	55	¿Qué significa el Id. de Microsoft	
Introducción de contraseñas .....	56	(cuenta)? .....	65
<b>Preguntas más frecuentes</b>	<b>57</b>	¿Cómo puedo añadir un favorito a	
Servicio técnico .....	58	Internet Explorer? .....	66
Consejos y sugerencias para el uso de		¿Cómo puedo comprobar las	
Windows 8 .....	60	actualizaciones de Windows? .....	66
Hay tres conceptos que debe tener en		¿Dónde puedo conseguir más	
cuenta .....	60	información? .....	67
¿Cómo accedo a los charms? .....	60	Solución de problemas .....	68
¿Cómo puedo acceder a Inicio? .....	60	Consejos para la solución de	
¿Cómo puedo saltar de una aplicación		problemas .....	68
a otra? .....	61	Mensajes de error .....	68
¿Cómo puedo apagar el ordenador? .....	61	<b>Recuperación del sistema</b>	<b>70</b>
¿Por qué hay una nueva interfaz? .....	61	<b>Utilidad de la BIOS</b>	<b>71</b>
¿Cómo puedo desbloquear mi		Secuencia de arranque .....	71
ordenador? .....	61	Configurar contraseñas .....	71
¿Cómo puedo personalizar mi		<b>Avisos de seguridad y normas</b>	<b>72</b>
ordenador? .....	62		
Quiero utilizar Windows del modo que			
solía hacerlo, ¡quiero recuperar mi			
escritorio habitual! .....	63		

# SEGURIDAD Y COMODIDAD

---

## INSTRUCCIONES DE SEGURIDAD

Lea atentamente estas instrucciones. Guarde este documento para consultarlo en el futuro. Siga los avisos e instrucciones marcados en el producto.

### **Apagado del producto antes de limpiarlo**

Desconecte el producto de la toma de corriente antes de limpiarlo. No utilice productos de limpieza líquidos ni aerosoles. Utilice un paño húmedo para la limpieza.

## ADVERTENCIAS

### **Acceso al cable de alimentación**

Asegúrese de que la toma de corriente en la que se conecte el cable de alimentación esté fácilmente accesible y lo más cerca posible del operador del equipo. Cuando necesite desconectar la corriente del equipo, asegúrese de desconectar el cable de alimentación de la toma de corriente eléctrica.

### **Desconexión de la fuente de alimentación**

Siga estas instrucciones a la hora de conectar y desconectar la fuente de alimentación: Instale la fuente de alimentación antes de conectar el cable de corriente a la toma de CA. Desenchufe el cable de alimentación antes de desconectar la unidad de alimentación del ordenador.

Si el sistema tiene varias fuentes de alimentación, apague el sistema desconectando todos los cables de alimentación de las fuentes de alimentación.

### **Uso de la alimentación eléctrica**

- Este producto debe utilizar el tipo de energía indicado en la etiqueta. Si no está seguro sobre el tipo de energía disponible, consulte al distribuidor o a la empresa eléctrica local.

- No coloque nada encima del cable de alimentación. No coloque el producto donde haya tránsito de personas.
- Si utiliza un cable alargador con el producto, asegúrese de que el amperaje total del equipo conectado al cable alargador no exceda la capacidad total de corriente del cable alargador. Asegúrese también de que la capacidad de la corriente eléctrica total de todos los productos conectados a la toma de corriente no exceda la capacidad del fusible.
- No sobrecargue la toma de corriente, la regleta de enchufes o los enchufes conectando demasiados dispositivos. La carga total del sistema no debe superar el 80% de la corriente nominal del circuito. Si se utilizan regletas de enchufes, la carga no debe superar el 80% de la capacidad de entrada nominal de la regleta.
- El adaptador de CA de este producto está equipado con un enchufe de tres líneas conectado a tierra. El enchufe únicamente encaja en una toma eléctrica con conexión a tierra. Asegúrese de que esta toma está conectada a tierra correctamente antes de insertar el adaptador de CA. No inserte el enchufe en una toma que no esté conectada a tierra. Póngase en contacto con su electricista para obtener información detallada.
- **¡Aviso! La pata de conexión a tierra es una función de seguridad. El uso de una toma eléctrica que no esté correctamente conectada a tierra puede provocar lesiones y descargas eléctricas.**
- **Nota:** *Asimismo, la pata de conexión a tierra ofrece una protección óptima frente a ruidos inesperados ocasionados por dispositivos eléctricos cercanos que pueden afectar al rendimiento de este producto.*
- El sistema se puede alimentar con una amplia variedad de voltajes: de 100 a 120 o de 220 a 240 V de CA. El cable de alimentación que incluye el sistema cumple los requisitos de uso del país/región en el que se adquirió el sistema. Los cables de alimentación de otros países/regiones deben cumplir los requisitos de ese país/región. Para obtener más información sobre los requisitos del cable de alimentación, póngase en contacto con un distribuidor autorizado o un centro de asistencia.

## Protección auditiva

- **¡Aviso! El uso de los auriculares a un volumen alto durante largos periodos de tiempo puede provocar una pérdida auditiva permanente.**



Siga estas instrucciones, recomendadas por expertos en audición, para proteger sus oídos.

- Suba el volumen de forma gradual hasta que pueda oír clara y cómodamente.
- No suba el nivel del volumen cuando sus oídos no se hayan ajustado a ese nivel.
- No escuche música a un volumen alto durante largos prolongados de tiempo.
- No suba el volumen para no oír un entorno ruidoso.
- Baje el volumen si no escucha a la gente que le rodea.

## Tarjetas ficticias suministradas

- **Nota:** *Puede que la información de esta sección no se aplique a su equipo.*

Su ordenador se entrega con tarjetas ficticias de plástico instaladas en las ranuras para tarjeta. Estas tarjetas protegen las ranuras no utilizadas frente a la entrada de polvo, objetos de metal y otras partículas. Guarde las tarjetas para que se utilicen cuando no haya ninguna en las ranuras.

## General

- No utilice este producto cerca de agua.
- No coloque este producto en superficies poco estables. El producto podría caerse y sufrir graves daños.
- Hay ranuras y aberturas de ventilación que aseguran un funcionamiento fiable del producto y protección contra sobrecalentamiento. No bloquee ni cubra estas aberturas. Las aberturas no deben bloquearse nunca al colocar el producto encima de una cama, sofá, alfombra u otra superficie similar. Nunca coloque el producto encima de un radiador o similar, ni tampoco encima de una instalación integrada salvo que la ventilación sea apropiada.

- Nunca introduzca objetos de ningún tipo en las ranuras de la caja, ya que podrían tocar puntos de tensión peligrosos o cortocircuitar piezas, y provocar un incendio o descarga eléctrica. Nunca derrame líquido de ningún tipo en el producto.
- Para evitar que se produzcan daños en los componentes internos y fugas en la batería, no coloque el producto sobre una superficie vibratoria.
- No lo utilice cuando haga deporte, practique ejercicio o se encuentre en un entorno vibratorio, ya que pueden producirse daños o un cortacircuito en los dispositivos rotores, en el disco duro o en la unidad óptica, e incluso la batería de litio puede quedar expuesta.
- La superficie inferior, las áreas que rodean las aberturas de ventilación y el adaptador de CA se pueden calentar. Para evitar lesiones, asegúrese de que no entran en contacto con su piel o su cuerpo.
- Este dispositivo y sus accesorios pueden contener piezas pequeñas. Manténgalos lejos del alcance de los niños pequeños.

### **Reparación del producto**

No intente reparar este producto usted mismo, ya que al abrir o quitar las tapas podría exponerse a puntos de tensión peligrosos u otros riesgos. Si debe efectuar cualquier tipo de reparación, póngase en contacto con personal técnico cualificado.

Desconecte este producto de la toma de corriente y póngase en contacto con personal técnico calificado en las condiciones siguientes:

- El cable o enchufe eléctrico está dañado o desgastado.
- Se ha derramado líquido en el producto.
- El producto ha quedado expuesto a lluvia o agua.
- El producto se ha caído o ha sufrido daños.
- El rendimiento del producto ha cambiado y requiere reparación.
- El producto no funciona con normalidad aún después de haber seguido las instrucciones de funcionamiento.



- **Nota:** *Ajuste únicamente los controles que se describen en las instrucciones de funcionamiento, ya que el ajuste incorrecto de otros controles puede provocar daños y trabajo extra para los técnicos cualificados si tienen que restaurar las condiciones normales del producto.*

### **Instrucciones para usar la batería de forma segura**

Este equipo utiliza una batería de ión-litio o de polímero de litio. No la utilice en un entorno húmedo, mojado o corrosivo. No coloque, almacene ni deje el producto cerca de una fuente de calor, en un lugar a alta temperatura, bajo la luz directa del sol, en un horno microondas o en un contenedor presurizado, y no lo exponga a temperaturas de más de 60°C (140°F). Si no sigue estas instrucciones, la batería puede perder ácido, calentarse, explotar o inflamarse y causar lesiones y/o daños.

No perfore, abra ni desmonte la batería. Si la batería pierde ácido y usted entra en contacto con el fluido expulsado, enjuáguese la zona con abundante agua y acuda a un médico inmediatamente.

Por razones de seguridad, y para prolongar la vida de la batería, esta no se debe cargar a temperaturas inferiores a 0°C (32°F) o superiores a 40°C (104°F).

El rendimiento óptimo de una batería nueva no se alcanza hasta que no se realizan dos o tres ciclos de carga y descarga completos. La batería se puede cargar y descargar cientos de veces, pero al final se irá agotando. Cuando el tiempo de funcionamiento se vuelva razonablemente más corto de lo normal, póngase en contacto con personal técnico cualificado. Utilice únicamente las baterías aprobadas, y recargue su batería exclusivamente con los cargadores aprobados y específicos para este dispositivo.

No use nunca un cargador o una batería que estén dañados.

La capacidad y la vida de la batería se verán reducidas si esta se deja en lugares muy fríos o muy calientes, como puede ser un coche cerrado en verano o en invierno. Trate de mantener la batería siempre entre 15°C y 25°C (59°F y 77°F). Es posible que un dispositivo con una batería fría o caliente no funcione temporalmente, incluso cuando la batería esté totalmente cargada. El rendimiento de la batería se ve especialmente limitado en temperaturas muy inferiores a 0°C.

No arroje las baterías al fuego, ya que pueden explotar. Las baterías también pueden explotar si resultan dañadas. Deshágase de las baterías respetando el reglamento local. Recíclelas siempre que sea posible. No las tire a la basura normal.

- **Nota:** Consulte [www.acer.com](http://www.acer.com) para consultar la documentación de la batería.
- **¡Aviso!** Las baterías pueden explotar si no se manejan correctamente. No las desmonte ni las arroje al fuego. Manténgalas lejos del alcance de los niños. Siga la normativa local al eliminar las baterías usadas.

#### INTERFERENCIAS DE RADIOFRECUENCIA

- **¡Aviso!** Por razones de seguridad, apague todos los dispositivos inalámbricos o de transmisión de radio cuando utilice su portátil en las siguientes condiciones. Estos dispositivos pueden incluir, entre otros: dispositivos de LAN inalámbrica (WLAN), Bluetooth y/o 3G.

Recuerde que debe cumplir cualquier norma especial vigente en la zona y que debe apagar el dispositivo siempre que su uso esté prohibido o bien pueda causar interferencias o un peligro. Utilice el dispositivo en sus posiciones de funcionamiento normal. Este dispositivo cumple las directivas de exposición a radiofrecuencia cuando se utiliza normalmente y tanto él como su antena se encuentran a menos de 1,5 centímetros (5/8 pulgadas) del cuerpo de la persona. No debería contener metal y debería colocar el dispositivo a la distancia indicada de su cuerpo. Para transmitir correctamente archivos de datos o mensajes, este dispositivo necesita una conexión de buena calidad con la red. En algunos casos, la transmisión de archivos de datos o mensajes puede retrasarse hasta que dicha conexión esté disponible. Asegúrese de seguir las instrucciones anteriores sobre la distancia de separación hasta que se complete la transmisión. Hay partes del dispositivo que son magnéticas. El dispositivo puede atraer materiales metálicos y las personas con audífonos no deberían colocar el dispositivo junto al oído en el que llevan el audífono. No coloque tarjetas u otros soportes de almacenamiento magnético junto al dispositivo, ya que la información almacenada en ellos puede borrarse.

## DISPOSITIVOS MÉDICOS

El uso de cualquier equipo de transmisión de radio, incluyendo teléfonos inalámbricos, puede interferir en el funcionamiento de dispositivos médicos mal protegidos. Consulte a un médico o al fabricante del dispositivo médico para saber si está bien protegido de la energía de radiofrecuencia o si tiene cualquier pregunta. Apague el dispositivo en los centros sanitarios cuando haya cualquier aviso que le indique que debe hacerlo. Es posible que en los hospitales o en los centros sanitarios se utilicen equipos sensibles a las transmisiones de radiofrecuencia externas.

**Marcapasos.** Los fabricantes de marcapasos recomiendan que se mantenga una separación mínima de 15,3 centímetros (6 pulgadas) entre los dispositivos inalámbricos y el marcapasos para evitar posibles interferencias. Estas recomendaciones son el resultado del estudio independiente realizado por la Wireless Technology Research y sus recomendaciones. Las personas con marcapasos deben hacer lo siguiente:

- Mantener el dispositivo siempre a menos de 15,3 centímetros (6 pulgadas) del marcapasos.
- No llevar el dispositivo cerca del marcapasos cuando el dispositivo esté encendido. Si sospecha que hay interferencias, apague el dispositivo y muévelo.

**Audífonos.** Algunos dispositivos inalámbricos digitales pueden afectar al funcionamiento de ciertos audífonos. En ese caso, consulte a su proveedor de servicio.

## VEHÍCULOS

Las señales RF pueden afectar a sistemas electrónicos mal instalados o protegidos en vehículos de motor, como sistemas electrónicos de inyección de combustible, sistemas electrónicos de frenado anti-derrape (anti-bloqueo), sistemas electrónicos de control de la velocidad y sistemas de airbag. Para más información, consulte al fabricante de su vehículo o de cualquier equipo que haya añadido (o a su representante). El dispositivo solo debe ser reparado o instalado en un vehículo por personal cualificado. Una instalación o un servicio defectuoso pueden suponer un peligro e invalidar la garantía aplicable al dispositivo. Compruebe regularmente que todo el equipamiento inalámbrico de su vehículo está montado y funciona correctamente. No guarde ni lleve líquidos

inflamables, gases o materiales explosivos en el mismo compartimento que el dispositivo, sus piezas o mejoras. En el caso de los vehículos equipados con airbag, recuerde que los airbag se inflan con gran fuerza. No coloque ningún objeto, incluyendo el equipo inalámbrico instalado o portátil, encima del airbag o en la zona de despliegue del mismo. Si el equipo inalámbrico del vehículo está mal instalado y el airbag se infla, pueden producirse graves lesiones. El uso de su dispositivo en aviones está prohibido. Apague el dispositivo antes de embarcar en un avión. El uso de teledispositivos inalámbricos en un avión puede ser peligroso para el funcionamiento del avión, afectar a la red telefónica inalámbrica o ser ilegal.

### **ENTORNOS POTENCIALMENTE EXPLOSIVOS**

Apague el dispositivo en cualquier zona con una atmósfera potencialmente explosiva y respete todas las señales e instrucciones. Se consideran atmósferas potencialmente explosivas aquellas zonas en las que normalmente le indicarían que debe apagar el motor del vehículo. Las chispas en estas zonas podrían causar una explosión o un incendio, lo que puede provocar lesiones físicas o incluso la muerte. Apague el dispositivo en cualquier punto de abastecimiento, como los surtidores de gasolina de las estaciones de servicio. Respete las restricciones de uso del equipo de radio en zonas de depósito, almacenamiento y distribución de combustible, en plantas químicas o en lugares en los que se estén llevando a cabo operaciones de voladura. Las zonas con una atmósfera potencialmente explosiva suelen estar claramente marcadas, aunque no siempre. Estas incluyen la bajo cubierta de los barcos, las instalaciones de transporte o almacenamiento de productos químicos, los vehículos que utilizan gas licuado del petróleo (como propano o butano) y las zonas en las que el aire contiene sustancias químicas o partículas como grano, polvo o polvos metálicos. No encienda el equipo cuando no esté permitido el uso de dispositivos inalámbricos o cuando pueda causar interferencias o constituir un peligro.

### **LLAMADAS DE EMERGENCIA**

- **¡Aviso! Con este dispositivo no se pueden realizar llamadas de emergencia. Para realizar una llamada de emergencia, debe utilizar su teléfono móvil u otro sistema de llamada telefónica.**

## **INSTRUCCIONES PARA EL DESECHO**

No tire este dispositivo electrónico. Para minimizar la contaminación y garantizar una protección óptima del medio ambiente global, reciclelo. Para obtener más información relativa a la Directiva sobre residuos de equipos eléctricos y electrónicos (WEEE), visite [www.acer-group.com/public/Sustainability/sustainability01.htm](http://www.acer-group.com/public/Sustainability/sustainability01.htm)



## **SUGERENCIAS E INFORMACIÓN PARA UTILIZAR EL PRODUCTO DE MANERA CÓMODA**

Los usuarios pueden quejarse de vista cansada y dolor de cabeza tras un uso prolongado del ordenador. Asimismo, existe el riesgo de que sufran lesiones físicas cuando trabajan muchas horas delante del ordenador. Factores tales como largos períodos de trabajo, posturas incorrectas, malos hábitos, estrés, condiciones inadecuadas o la salud del usuario, entre otros, aumentan considerablemente el riesgo de sufrir lesiones físicas.

El uso incorrecto del ordenador puede provocar la aparición del síndrome del túnel carpiano, tendinitis, tenosinovitis u otras dolencias óseomusculares. Pueden notarse los siguientes síntomas en manos, muñecas, brazos, hombros, cuello o espalda:

- Entumecimiento o sensación de quemazón u hormigueo.
- Dolencia o dolor leve.
- Dolor, hinchazón o dolor palpitante.
- Rigidez o tensión muscular.
- Enfriamiento o debilidad.

Si nota estos síntomas, o cualquier otra dolencia o molestia recurrente o continuada ocasionada por el uso del ordenador, consulte a un médico inmediatamente e informe al departamento de seguridad y salud de su empresa.

En el siguiente apartado se proporcionan sugerencias para utilizar el ordenador de un modo más cómodo.

## **Busque su comodidad**

Busque su comodidad; para ello, ajuste el ángulo de visión del monitor, utilice un reposapiés o levante la altura de la silla para obtener la máxima comodidad posible. Tenga en cuenta las siguientes sugerencias:

- Evite estar demasiado tiempo en la misma postura.
- Trate de no inclinarse ni reclinarse.
- Levántese y ande con frecuencia para desentumecer los músculos de las piernas.
- Haga pausas breves para relajar el cuello y los hombros.
- Evite tensar los músculos o encogerse de hombros.
- Instale correctamente una pantalla, un teclado y un ratón externos de modo que pueda llegar fácilmente a ellos.
- Si ve el monitor más que los documentos, sitúe la pantalla en el centro del escritorio para reducir el dolor de cuello.

## **Cuide la vista**

Estar mucho tiempo delante del ordenador, llevar gafas o lentillas inadecuadas, estar expuesto a reflejos o a luz excesiva, tener pantallas mal enfocadas, tipos de letras muy pequeños y pantallas con un contraste bajo son factores que podrían provocar daños en los ojos. En los siguientes apartados se proporcionan sugerencias sobre el modo de reducir la vista cansada.

### **Ojos**

- Descanse la vista con frecuencia.
- Haga pausas frecuentes: no mire el monitor y céntrese en un punto distante.
- Parpadee con frecuencia para evitar que los ojos se sequen.

### **Mostrar**

- Mantenga limpia la pantalla.
- Mantenga la cabeza más elevada que la esquina superior de la pantalla de modo que los ojos apunten hacia abajo al mirar la parte central de la pantalla.

- Ajuste el brillo y el contraste de la pantalla a un nivel cómodo para lograr una mayor legibilidad del texto y claridad de los gráficos.
- Elimine los reflejos y deslumbramientos; para ello, realice lo siguiente:  
Coloque la pantalla de modo que el lateral dé a la ventana o a cualquier fuente de luz,  
Reduzca la luz de la habitación utilizando cortinas o persianas,  
Utilice un flexo,  
Cambie el ángulo de visión de la pantalla,  
Utilice un filtro para reducir los reflejos,  
Utilice un visor de pantalla, por ejemplo, un trozo de cartón extendido desde la esquina superior frontal de la pantalla.
- No ajuste la pantalla a un ángulo de visión incómodo.
- No mire a fuentes de luz con mucha claridad durante largos períodos de tiempo.

### **Acostúmbrese a hábitos de trabajo óptimos**

Los siguientes hábitos de trabajo garantizarán que utiliza el ordenador de un modo relajante y productivo:

- Realice pausas breves con frecuencia.
- Realice estiramientos.
- Respire aire fresco lo más a menudo posible.
- Haga ejercicio con regularidad y cuide su salud.
- **¡Aviso! No se recomienda utilizar el ordenador en un sofá o en la cama. Si es inevitable, trabaje períodos breves, descanse con frecuencia y realice estiramientos.**
- ***Nota: Para más información, consulte "Avisos de seguridad y normas" en la página 72.***

# PRIMERO LO MÁS IMPORTANTE

---

Le agradecemos que haya elegido un ordenador de Acer para satisfacer sus necesidades de informática móvil.

## Sus guías

Para ayudarle a utilizar su ordenador portátil de Acer, hemos diseñado un conjunto de guías:

En primer lugar, el **póster de configuración** contiene información de ayuda para configurar su ordenador.

Esta **Guía rápida** presenta las características y funciones básicas de su nuevo ordenador.

El **Manual de usuario** contiene información detallada sobre temas como utilidades del sistema, recuperación de datos, opciones de expansión y solución de problemas. Además, contiene información sobre las normativas generales y advertencias de seguridad para su equipo. Está disponible en Aplicaciones (deslice el dedo hacia arriba desde la parte inferior de la pantalla, puntee en **Todas las aplicaciones** y luego en **Manual de usuario de Acer** en la lista). Si lo prefiere, deslice el borde derecho de la pantalla hacia dentro y puntee en **Buscar**, puntee en el cuadro de texto para abrir el teclado en pantalla y empiece a escribir 'Manual de usuario' para que aparezcan los resultados; pulse en **Manual de usuario de Acer**.



# Cuidado básico y consejos para usar su ordenador

## Encender y apagar el ordenador

Para apagar el ordenador por completo, haga una de estas cosas:

- Mantenga pulsado el botón de encendido durante al menos cuatro segundos (el LED de batería del botón de encendido debería apagarse).
- Puntee en el charm **Configuración > Cambiar configuración de PC > General**. En "Inicio avanzado", puntee en **Reiniciar ahora**. Aparecerá la pantalla "Elija una opción". Puntee en **Apagar su PC**.

Para activar el modo de hibernación del ordenador, haga lo siguiente:

- Utilice el comando de apagado de Windows: Puntee en el charm **Configuración > Encendido > Apagar**.

Si necesita apagar temporalmente el ordenador sin que se apague por completo, puede ponerlo en el *modo de suspensión*.

- Para ello, pulse el botón de encendido.

- O BIEN -

Puntee en el charm **Configuración > Encendido > Suspensión**.

**Nota:** Si no puede apagar el ordenador normalmente, mantenga pulsado el botón de encendido durante más de cuatro segundos para apagar el ordenador. Si apaga el ordenador y desea volver a encenderlo, debe esperar al menos dos segundos antes de encenderlo.

## **Cuidado del ordenador**

Su ordenador le resultará útil siempre y cuando cuide bien de él.

- No exponga el ordenador a la luz solar directa. No lo coloque cerca de fuentes de calor, como un radiador.
- No someta el ordenador a temperaturas por debajo de 0°C (32°F) o por encima de 50°C (122°F).
- No someta el ordenador a campos magnéticos.
- No exponga el ordenador a la lluvia o la humedad.
- No vierta agua o líquido sobre el ordenador.
- No someta el ordenador a golpes o vibraciones fuertes.
- No exponga el ordenador a polvo o suciedad.
- No coloque objetos encima del ordenador.
- No cierre la pantalla del ordenador con fuerza.
- No coloque el ordenador sobre superficies inestables.

## **Cuidado del adaptador de CA**

Estas son algunas instrucciones sobre el cuidado del adaptador de CA:

- No conecte el adaptador a ningún otro dispositivo.
- No pise el cable de alimentación ni coloque objetos pesados sobre él. Coloque el cable de alimentación y cualquier otro cable de forma que nadie pueda pisarlo.

- Cuando desconecte el cable de alimentación, no tire del propio cable, sino del enchufe.
- Si está utilizando un cable alargador, la potencia total de los equipos enchufados no debe superar la potencia del cable de alimentación. Además, la potencia total de todos los equipos conectados a una única toma de corriente no debe superar la potencia de servicio del fusible.

## Limpeza y mantenimiento

Cuando limpie el ordenador, siga estos consejos:

1. Apague el ordenador.
2. Desconecte el adaptador de CA.
3. Utilice un paño suave y húmedo. No utilice productos de limpieza líquidos ni aerosoles.

Si ocurre cualquiera de las siguientes cosas:

- El producto se ha caído o ha sufrido daños.
- El ordenador no funciona normalmente.

Consulte la sección "**Preguntas más frecuentes**" en la **página 57**.

# RECORRIDO POR SU TABLET PC DE ACER

---

Una vez configurado el ordenador del modo indicado en el póster, iniciaremos un paseo por su nuevo equipo de Acer.

Puede introducir información en su nuevo ordenador a través de la pantalla táctil.

## Tablet PC

Su nuevo ordenador consta de dos componentes: la tablet y la base de la tablet. En la siguiente serie de imágenes, se muestran ambos componentes. Las vistas están etiquetadas como si estuviera sujetando la tablet con la pantalla hacia usted y las cámaras en la parte superior.

## Vista frontal

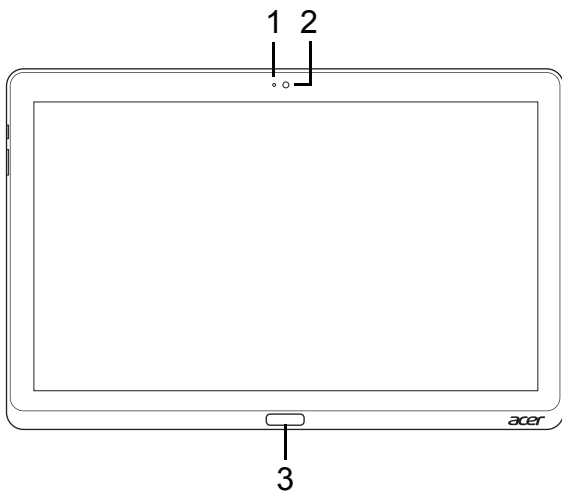

Nº	Elemento	Descripción
1	Indicador de la cámara	Se enciende cuando la cámara está activa.
2	Webcam integrada	Cámara Web para comunicación de vídeo.
3	Tecla de Windows	Pulse esta tecla una vez para abrir el menú Inicio.

## Vista trasera

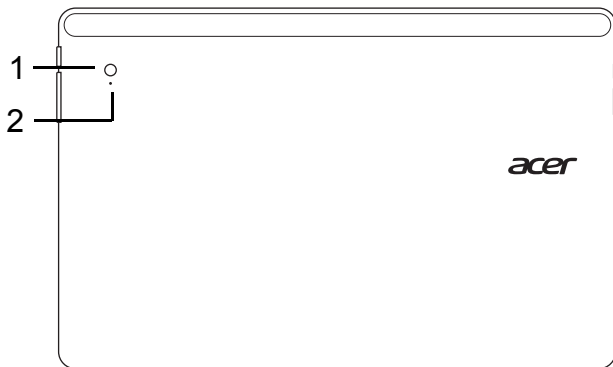

Nº	Elemento	Descripción
1	Webcam integrada	Cámara Web para comunicación de vídeo.
2	Indicador de la cámara	Se enciende cuando la cámara está activa.

## Vista superior

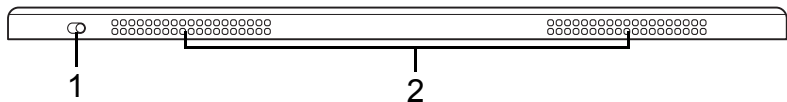

Nº	Elemento	Descripción
1	Interruptor de bloqueo	Permite bloquear la orientación de la pantalla.

Nº	Elemento	Descripción
2	Ventilación y ventilador de refrigeración	Permite que el ordenador se mantenga refrigerado. <i>No tape ni obstruya las aberturas.</i>

**Nota:** La orientación de la pantalla se puede bloquear cuando se utilizan aplicaciones diseñadas para una orientación concreta, como pueden ser juegos u otras aplicaciones de pantalla completa. Cuando realice videollamadas, debería mantener la tablet siempre en posición horizontal.

### Vista inferior

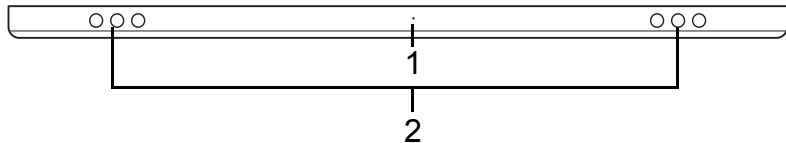





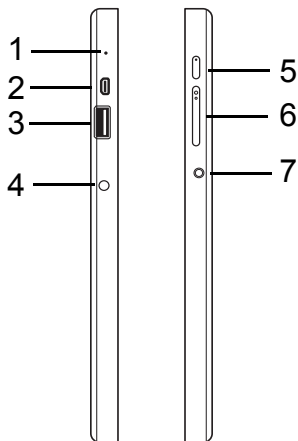

Nº	Elemento	Descripción
1	Botón de reinicio	Introduzca un clip sujetapapeles en el orificio y presione durante cuatro segundos para reiniciar el ordenador (simulando la extracción y reinstalación de la batería).
2	Altavoces	Proporciona una salida de audio estéreo.

## Vistas izquierda/derecha



Nº	Icono	Elemento	Descripción
1		Micrófono	Micrófono interno para la grabación del sonido.
2		Puerto micro HDMI	Compatible con conexiones de vídeo digital de alta definición.



Nº	Icono	Elemento	Descripción
3		Puerto USB 3.0	Conexión para dispositivos USB. El puerto USB 3.0 se distingue por el conector azul (ver abajo). <i>Cuando utilice los puertos USB de la base, se recomienda conectar el adaptador de corriente.</i>
4		Conector de entrada de CC	Conexión para un adaptador de CA.
5		Botón de encendido	Pulse este botón para encender la tablet; vuelva a pulsarlo para activar el modo de suspensión de la tablet. Manténgalo pulsado para apagar la tablet.
		LED de batería	Proporciona información sobre el estado de la batería. Consulte 1. <b>Carga:</b> Ámbar. 2. <b>Carga completa:</b> Azul cuando esté conectada a la corriente.
6		Botón de volumen	Pulse este botón para subir o bajar el volumen.
7		Toma de auriculares/altavoces	Conexión para dispositivos de audio (p. ej., altavoces, auriculares, etc.) o auriculares con micrófono.

## Información sobre USB 3.0

- Compatible con dispositivos USB 3.0 y anteriores.
- Para un rendimiento óptimo, utilice dispositivos con certificación USB 3.0.
- Definido por la especificación USB 3.0 (SuperSpeed USB).

## Indicadores LED

Color del LED	Estado	Descripción
Azul	Fijo	El ordenador está totalmente cargado y conectado a la corriente.
Azul	Encendido brevemente	El ordenador está totalmente cargado y está funcionando con la alimentación de la batería. <i>Al pulsar el botón de encendido, el LED azul se mantiene encendido durante unos segundos antes de apagarse.</i>
Ambar	Fijo	El ordenador se está cargando y está conectado a la corriente.
Ambar	Encendido brevemente	El ordenador no está totalmente cargado y está funcionando con la alimentación de la batería. <i>Al pulsar el botón de encendido, el LED ámbar se mantiene encendido durante unos segundos antes de apagarse.</i>

Color del LED	Estado	Descripción
Ámbar	Parpadeante	El nivel de batería es muy bajo o hay algún problema con la batería.
Apagado		El ordenador está apagado.

## **Conectar la tablet a la base**

Esta base de múltiples posiciones facilita la conexión de su tablet, ya que no tendrá que preocuparse de la conexión de los puertos y conectores ni de colocar la tablet en el ángulo adecuado. Simplemente ponga la tablet sobre la base y deslícela hacia la izquierda hasta que haga tope.

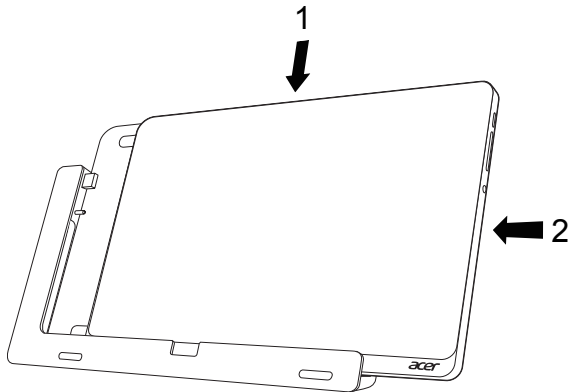



## Base de la tablet

En la siguiente serie de imágenes, se muestra la base incluida.

**NOTA:** En algunos países la base es opcional.

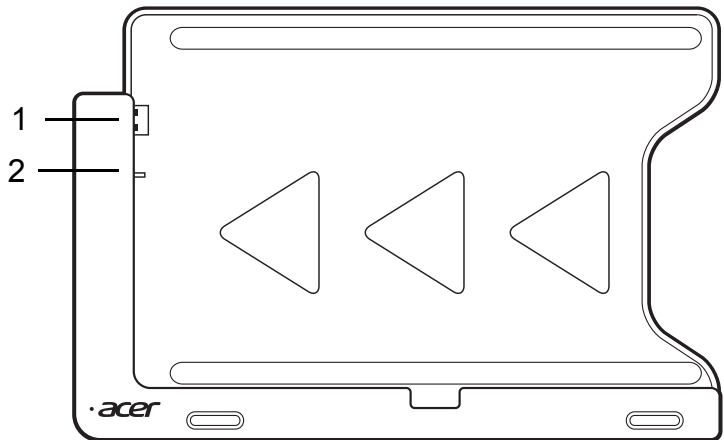
### Vista frontal



Nº	Icono	Elemento	Descripción
1		Conector USB	Se conecta al puerto USB de la tablet.
2		Conector de salida de CC	Suministra la alimentación de la base a la tablet.

## Vista trasera (no se muestra el soporte)

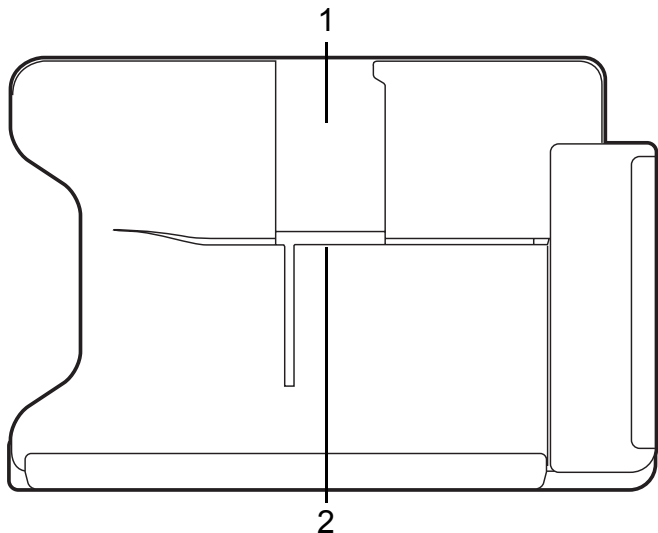

Nº	Elemento	Descripción
1	Ranura para vista vertical	Inserte el soporte aquí para colocar la tablet en posición vertical.
2	Ranura para vista horizontal	Inserte el soporte aquí para colocar la tablet en posición horizontal.

## Vista trasera (no se muestra el soporte)

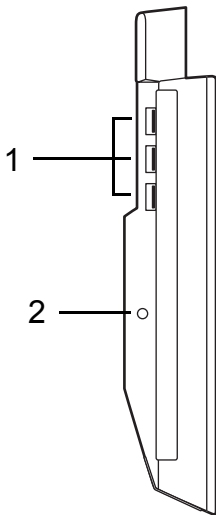

Nº	Icono	Elemento	Descripción
1		Puertos USB 3.0	Conexión para dispositivos USB. El puerto USB 3.0 se distingue por el conector azul (ver abajo).
2		Conector de entrada de CC	Suministra alimentación a la base.

### Información sobre USB 3.0

- Compatible con dispositivos USB 3.0 y anteriores.
- Para un rendimiento óptimo, utilice dispositivos con certificación USB 3.0.
- Definido por la especificación USB 3.0 (SuperSpeed USB).

## **Entorno**

---

- Temperatura:
    - Encendido: entre 5°C y 35°C
    - Apagado: entre -20°C y 65°C
  - Humedad (sin condensación):
    - Encendido: entre 20% y 80%
    - Apagado: entre 20% y 80%
-

# UNIVERSAL SERIAL BUS (USB)

---

El puerto USB es un bus serie de alta velocidad que permite conectar diferentes periféricos USB sin sacrificar los recursos del sistema.

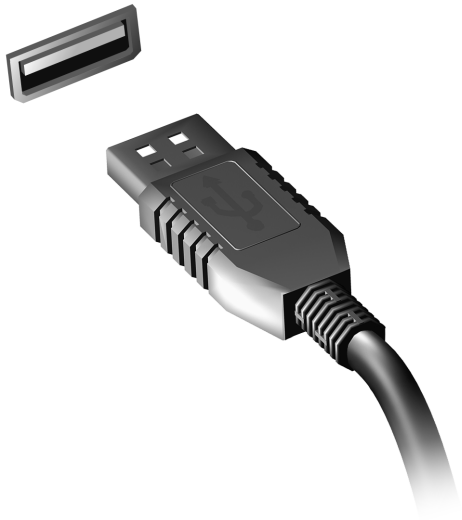



# MICRO HDMI

---

HDMI (interfaz multimedia de alta definición) es una interfaz de audio/vídeo totalmente digital y no comprimida de compatibilidad industrial. HDMI ofrece una interfaz entre cualquier origen de audio/vídeo digital compatible, como cajas decodificadoras, reproductores de DVD, receptores de A/V y un monitor de de audio y/o vídeo compatible, como un televisor digital (DTV), con un único cable.

Use el puerto Micro HDMI en el ordenador para la conexión a equipos de audio y vídeo avanzados. La implementación con un único cable permite una instalación organizada e una conexión rápida.



# UTILIZAR EL TECLADO VIRTUAL (VIRTUAL KEYBOARD)

---

Microsoft Windows ofrece un cómodo Teclado Virtual (Virtual Keyboard) para introducir datos. Hay varios modos de visualizar el teclado:

Pulse en el interior de cualquier campo de texto para ver el Teclado Virtual (Virtual Keyboard) de Windows.

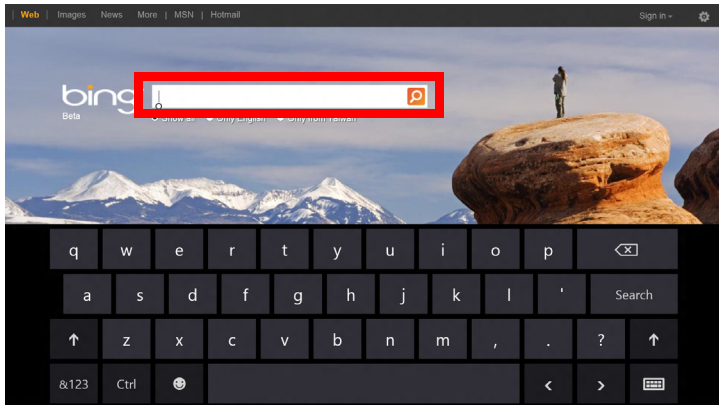

Desde el escritorio, pulse en el icono de **Teclado** en la bandeja del sistema para visualizar el teclado. Pulse en la "x" de la esquina superior derecha del teclado para cerrarlo.

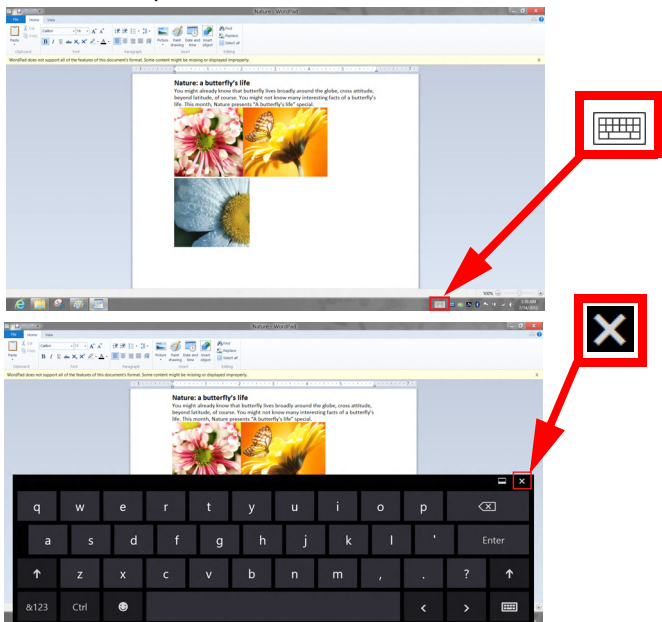

# REDES INALÁMBRICAS

---

## Conectarse a Internet

La conexión inalámbrica de su equipo viene activada por defecto.

Durante la configuración, Windows detectará y mostrará una lista de las redes disponibles. Seleccione su red y, si es necesario, introduzca la contraseña.

Si no, abra Internet Explorer y siga las instrucciones.

Póngase en contacto con su ISP o consulte la documentación del router.

## Redes inalámbricas

Una LAN o WLAN inalámbrica es una red de área local inalámbrica, que sirve como enlace entre dos o más ordenadores sin necesidad de cables. Configurar una red WiFi es sencillo y permite compartir archivos, dispositivos periféricos y una conexión a Internet.

*¿Cuáles son las ventajas de una red inalámbrica?*

### *Movilidad*

Los sistemas LAN inalámbricos le permiten a usted y a otros usuarios de su red doméstica acceder a archivos y dispositivos conectados a la red, por ejemplo, una impresora o un escáner.

También puede compartir una conexión de Internet con otros ordenadores de su casa.

## *Velocidad y sencillez de instalación*

La instalación de una red LAN inalámbrica puede ser rápida y fácil y evita la necesidad de instalar cables en paredes y techos.

### *Componentes de una LAN inalámbrica*

Para configurar una red inalámbrica doméstica, necesita los siguientes elementos:



#### *Punto de acceso (router)*



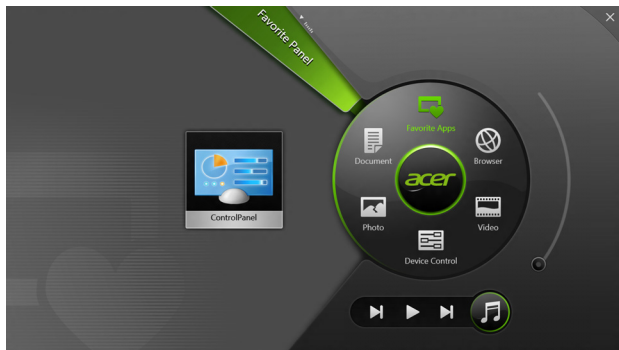

Los puntos de acceso (routers) son transceptores de dos sentidos que envían datos al entorno de los alrededores. Los puntos de acceso funcionan como mediadores entre redes de cable e inalámbricas. La mayoría de routers llevan un módem DSL incorporado que le permitirá acceder a una conexión a Internet DSL de alta velocidad. El ISP (Proveedor de servicios de Internet) que haya escogido, normalmente le proporcionará un módem/router con la suscripción a sus servicios. Lea cuidadosamente la documentación suministrada con su punto de acceso/router para consultar las instrucciones de configuración detalladas.

# ACER RING

Acer Ring incorpora diversas funciones y herramientas útiles en una interfaz fácil de utilizar. Puntee en la pantalla táctil con los cinco dedos a la vez para mostrar Acer Ring.



Icono	Elemento	Descripción
	Documentos	Importe documentos aquí para acceder a ellos rápidamente.
	Fotos	Visualice las imágenes almacenadas en su ordenador.

Icono	Elemento	Descripción
	Control	Permite ajustar la configuración del equipo (consulte la sección " <b>Control</b> " en la página 40).
	Vídeos	Reproduzca los vídeos almacenados en su ordenador.
	Apl. favoritas	Acceda rápidamente a sus aplicaciones de escritorio favoritas.
	Música	Reproduzca la música almacenada en su ordenador. Los controles visibles desde Acer Ring incluyen <b>Pista anterior</b> , <b>Reproducir</b> y <b>Pista siguiente</b> . En la parte derecha de Acer Ring hay un control de volumen deslizante.

En la parte izquierda de Acer Ring, puede ver una selección de las Cardas de Aplicación. Estas Cardas de Aplicación son miniaturas de enlaces, archivos o aplicaciones, dependiendo de la sección que haya seleccionado desde Acer Ring. Desplácese por las Cardas de Aplicación y puntee en una carda para abrirla.

# CONTROL

Control es una cómoda forma de acceder a los controles del ordenador que más utiliza: ajustar el brillo de la pantalla, encender o apagar la retroiluminación, activar o desactivar las tecnologías de conectividad inalámbrica, o deshabilitar los gestos de Acer (como el punteo con cinco de dedos de Acer Ring).





# ACER CLEAR.FI

---

**Nota:** Sólo para ciertos modelos.

Con Acer clear.fi, puede disfrutar de vídeos, fotos y música. Transmitir contenido multimedia a, o desde, otros dispositivos que tengan instalado Acer clear.fi.

**Nota:** Todos los dispositivos deben estar conectados a la misma red.

Para ver vídeos o escuchar música, abra **clear.fi Media**, para explorar fotos abra **clear.fi Photo**.

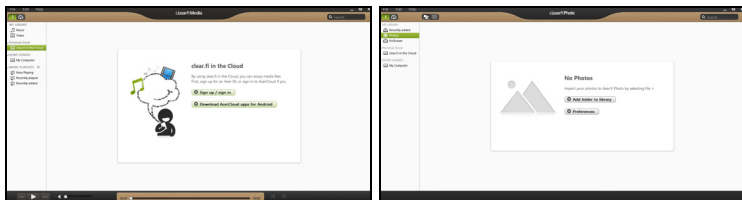

**Importante:** Cuando abra la aplicación clear.fi por primera vez, el firewall de Windows le pedirá permiso para permitir que clear.fi acceda a la red. Seleccione **Permitir acceso** en cada ventana.

## Navegación por contenido multimedia y fotos

La lista en el panel izquierdo muestra su ordenador ("Mi Biblioteca"), después otros dispositivos si hay alguno que está conectado a su red ("Inicio compartido").

Para ver archivos en su ordenador, seleccione una de las categorías en "Mi Biblioteca", después examine los archivos y la carpeta a la derecha.

## Archivos compartidos

Los dispositivos conectados a su red se muestran en la sección **Inicio compartido**. Seleccione un dispositivo, después seleccione la categoría a explorar.

Después de unos instantes, los archivos y carpetas compartidos se muestran a la derecha. Explore el archivo que desea reproducir, después haga doble clic para iniciar la reproducción.

Utilice los controles multimedia en la barra dispuesta en la parte inferior de la pantalla para controlar la reproducción. Por ejemplo, cuando está seleccionada la música, se puede reproducir, pausar o detener la reproducción, y ajustar el volumen.



**Nota:** Debe activar el uso compartido en el dispositivo que guarda los archivos. Abra clear.fi en el dispositivo que guarda los archivos, seleccione **Editar** después, asegúrese de que **Compartir mi biblioteca en la red local** está activado.



## ¿Qué dispositivos son compatibles?

Los dispositivos Acer certificados con clear.fi o el software DLNA se pueden utilizar con el software clear.fi. Éstos incluyen los ordenadores personales compatibles con DLNA, smartphones y dispositivos NAS (Network Attached Storage).

## Reproducción en otro dispositivo

Si desea reproducir el contenido multimedia en un otro dispositivo, debe hacer lo siguiente:

1. En la esquina inferior derecha, seleccione **Reproducir**. 
2. Seleccione el dispositivo remoto que utilizará para reproducir el archivo.

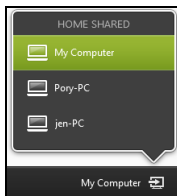

***Nota:*** Sólo los dispositivos optimizados para la reproducción estarán disponibles en la lista, ciertos PCs y dispositivos de almacenamiento no aparecerán. Para añadir un PC Windows a la lista, abra el Reproductor de Windows Media, seleccione **Transmitir** y **Permitir control remoto de mi reproductor...**

3. Seleccione un archivo en la ventana principal, después utilice los controles de medios en la barra dispuesta en la parte inferior de la pantalla para controlar el dispositivo remoto.

Para más ayuda, vaya a <http://www.acer.com/clearfi/download/>.

# ORIENTACIÓN DE LA PANTALLA Y SENSOR G

---

Su ordenador lleva un acelerómetro integrado que detecta la orientación de la tablet y gira automáticamente la pantalla según la orientación.

Si lo desea, puede bloquear la orientación de la pantalla mediante el interruptor de bloqueo. La orientación también se puede bloquear en otros momentos, como:

- Cuando la tablet esté conectada a la base.
- Cuando haya un cable HDMI conectado.
- Cuando se estén utilizando programas diseñados para una determinada orientación.

***Nota:*** Cuando realice una videollamada, le recomendamos mantener la tablet en posición horizontal con la cámara web encima de la pantalla. Antes de iniciar una videollamada, ponga la pantalla en posición horizontal y utilice el interruptor de bloqueo para fijar la orientación.

El estado de bloqueo de la orientación de la pantalla se indicará mediante unos iconos que aparecerán brevemente en la pantalla cuando cambie el estado.

# ADMINISTRACIÓN DE ENERGÍA

---

Este ordenador incorpora una unidad de administración de energía que controla la actividad del sistema. La actividad del sistema incluye cualquier actividad que implique uno o varios de los siguientes dispositivos: teclado, ratón, disco duro, periféricos conectados al ordenador y memoria de vídeo. Si no se detecta ninguna actividad durante un periodo de tiempo, el ordenador detendrá algunos de estos dispositivos o todos ellos para ahorrar energía.

## Acer Green Instant On

***Nota:** Solo para determinados modelos.*

El Acer Green Instant On permite desactivar el modo de suspensión del equipo en menos de lo que se tarda en abrir la tapa. Si cierra la tapa, o deja de usar el equipo durante un rato, este entrará en el modo de suspensión. Mientras el equipo esté en el modo de suspensión, el indicador de encendido parpadeará en naranja.

Abra la tapa o pulse cualquier tecla para desactivar el modo Suspensión del equipo.

Tras un tiempo determinado en el modo de suspensión, el ordenador accederá automáticamente al modo de suspensión profunda para prolongar la duración de la batería. Cuando el equipo esté en modo Suspensión profunda, el indicador LED de encendido estará apagado. En

este estado, la batería permanece lista para su uso durante muchas semanas.

Pulse el botón de encendido para desactivar el modo de suspensión profunda.

***Nota:*** Una vez en el modo Suspensión Profunda, su PC reducirá el consumo de energía de forma significativa respecto al modo Suspensión pero tardará algo más en salir de Suspensión Profunda.

Los modos Suspensión Profunda y Suspensión se unen para garantizar que el ordenador disminuya al máximo su consumo energético, permitiendo siempre un acceso rápido e instantáneo.

Para reducir aún más el consumo, el ordenador entrará y saldrá del modo Suspensión Profunda si no se utiliza como, por ejemplo, durante la noche. Para agilizar el acceso, el ordenador entrará y permanecerá en el modo Suspensión mientras se acceda a él con frecuencia como, por ejemplo, durante la jornada laboral.

## **Ahorrar energía**

### ***Deshabilitar el inicio rápido***

Su ordenador utiliza el inicio rápido para iniciarse rápidamente, pero también utiliza una pequeña cantidad de energía para comprobar que existen señales para iniciarse. Estas comprobaciones irán consumiendo lentamente la batería de su ordenador.

Si prefiere reducir el consumo de energía y el impacto medioambiental de su ordenador, desactive el inicio rápido:

**Nota:** Si la función de inicio rápido está desactivada, el ordenador tardará más tiempo en reanudar su funcionamiento desde el modo de suspensión. Si el ordenador incluye las funciones Acer Instant On o Acer Always Connect, estas también se desactivarán.

Su ordenador tampoco se iniciará si recibe una instrucción para iniciarse a través de una red (Wake on LAN).

1. Abra el escritorio.
2. Haga clic en **Opciones de energía** en el área de notificación.
3. Seleccione **Más opciones de energía**.

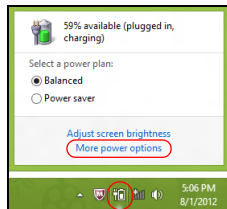

4. Seleccione **Elegir el comportamiento de los botones de encendido**.



5. Para acceder a la Configuración de apagado, seleccione **Cambiar la configuración actualmente no disponible**.

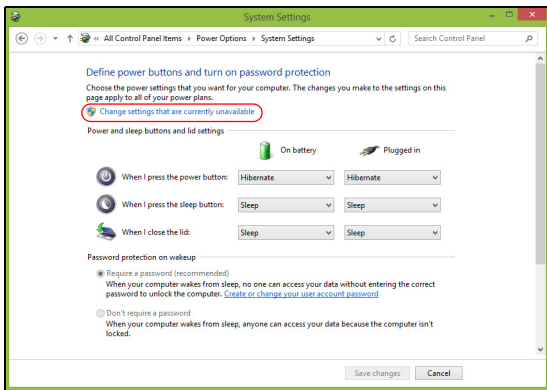

6. Desplácese hacia abajo y desactive **Activar inicio rápido**.

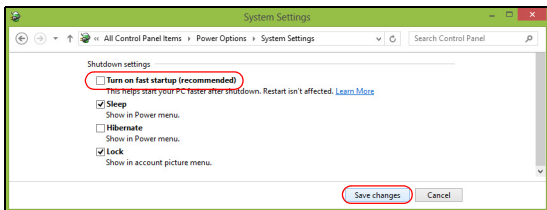

7. Seleccione **Guardar cambios**.

# BATERÍA

---

El equipo utiliza un paquete de baterías integrado que permite un largo periodo de uso entre carga y carga.

## Características de la batería

La batería tiene las siguientes características:

- Utiliza modernas normas técnicas para batería.
- Emite avisos de baja carga.

La batería es recargable siempre que conecte el ordenador a un adaptador de corriente alterna. Sin embargo, si el ordenador está apagado durante la recarga, esta operación se vuelve mucho más rápida. Sin embargo, si el ordenador está apagado durante la recarga, esta operación se vuelve mucho más rápida.

## Carga de la batería

El mejor método para cargar su ordenador es usar la base incluida. Conecte el adaptador de CA a la base y a una toma de corriente. Inserte la tablet en la base (**Consulte "Conectar la tablet a la base" en la página 27**). Puede seguir operando el ordenador con energía de la red eléctrica mientras carga su batería. Sin embargo, el recargar la batería con el ordenador apagado acorta substancialmente el tiempo de recarga.

**Nota:** Se recomienda cargar la batería antes de terminar la jornada de trabajo. El cambio de la batería por la noche, antes de viajar, le permitirá empezar el día con una batería completamente cargada.

### Acondicionamiento de una batería nueva

Antes de usar una batería por primera vez, hay que seguir un proceso de acondicionamiento:

1. Conecte el adaptador de CA y cargue completamente la batería.
2. Desconecte el adaptador de CA.
3. Encienda el ordenador y utilícelo con la batería.
4. Consuma por completo la batería hasta que aparezca el aviso de batería baja.
5. Conecte nuevamente el adaptador de CA y recargue completamente la batería.

Siga estos pasos nuevamente hasta que se haya cargado y descargado la batería por tres veces.

Use este proceso de acondicionamiento para todas las baterías nuevas o si la batería ha quedado inactiva por un largo período.

---

**Aviso: No someta la batería a temperaturas por debajo de 0°C (32°F) o por encima de 45°C (113°F). Las temperaturas extremas pueden dañarla.**

---

Si la batería ha sido debidamente condicionada aceptará la carga máxima posible. De no se observar este procedimiento, la batería no obtendrá la carga máxima y tendrá su vida útil reducida proporcionalmente.

Además, la vida útil de la batería queda perjudicada por los siguientes factores:

- Utilizar el ordenador conectado a la corriente CA.
- No cargar ni descargar la batería hasta sus extremos, como se describe a continuación.
- Uso frecuente; cuanto más use la batería, más rápido ella llegará al fin de su vida útil. Una batería estándar de ordenador acepta más de 1.000 recargas.

### **Optimización de la vida de la batería**

El hecho de optimizar la vida de la batería ayuda a aprovechar su capacidad máxima y alarga la duración de la carga/intervalos de recarga bien como mejora la eficiencia de recarga. Se recomienda hacer lo siguiente:

- Siempre que sea posible, use la energía eléctrica de la red, reservando la batería para cuando esté fuera.
- Quite la Tarjeta PC si no está en uso, para ahorrar energía (para determinados modelos).
- Guarde su ordenador en un lugar fresco y seco. La temperatura recomendada es de entre 10°C (50°F) y 30°C (86°F). Las temperaturas más altas aceleran la autodescarga de la batería.
- Las recargas excesivas acortan la vida de la batería.
- Cuide de su adaptador de CA y de la batería.

## Comprobación del nivel de carga de la batería

El medidor de energía de Windows indica el nivel actual de la batería. Coloque el cursor sobre el icono batería / energía en la barra de herramientas para ver el nivel de carga actual de la batería.

## Aviso de baja carga de batería

Al usar la batería, observe el medidor de energía de Windows.

---

**Aviso: Conecte el adaptador de CA cuando aparezca el aviso de baja carga de batería. Si la batería se agota por completo y el equipo se apaga, se perderán los datos.**

---

Cuando aparezca el aviso de baja carga de batería, la acción que se debe tomar depende de su situación:

Situación	Acción Recomendada
Hay un adaptador de CA, una base y una toma de corriente disponibles.	<ol style="list-style-type: none"><li>1. Conecte el adaptador de CA a la base y a la toma de corriente.</li><li>2. Inserte la tablet en la base.</li><li>3. Guarde todos los archivos necesarios.</li><li>4. Vuelva al trabajo.</li></ol> Apague el ordenador si quiere recargar la batería rápidamente.

---

Situación	Acción Recomendada
Hay un adaptador de CA y una toma de corriente disponibles.	<ol style="list-style-type: none"><li data-bbox="306 85 977 146">1. Conecte el adaptador de CA al ordenador y conéctelo a la toma de corriente.</li><li data-bbox="306 151 977 182">2. Guarde todos los archivos necesarios.</li><li data-bbox="306 187 977 218">3. Vuelva al trabajo.</li></ol> <p data-bbox="306 223 977 288"><b>Apague el ordenador si quiere recargar la batería rápidamente.</b></p>
No hay ningún adaptador de CA o toma de corriente disponible.	<ol style="list-style-type: none"><li data-bbox="306 303 977 334">1. Guarde todos los archivos necesarios.</li><li data-bbox="306 339 977 370">2. Cierre todas las aplicaciones.</li><li data-bbox="306 376 977 401">3. Apague el ordenador.</li></ol>

# PROTEGER SU ORDENADOR

---

Su ordenador es una valiosa inversión que debe proteger. Aprenda a proteger y cuidar de su ordenador.

## Usar contraseñas

Las contraseñas protegen al ordenador de un acceso no autorizado. Definir estas contraseñas permite crear varios niveles distintos de protección de su ordenador y sus datos:

- La contraseña de supervisor impide un acceso no autorizado a la utilidad de BIOS. Una vez definida, deberá escribir esta contraseña para poder acceder a la utilidad de BIOS. Consulte **"Utilidad de la BIOS" en la página 71**.
- La contraseña de usuario protege al ordenador contra un uso no autorizado. Combine el uso de esta contraseña con los puntos de comprobación de contraseña durante el arranque y continúe desde Hibernación (si está disponible) para garantizar la máxima seguridad.
- La contraseña de arranque protege al ordenador contra un uso no autorizado. Combine el uso de esta contraseña con los puntos de comprobación de contraseña durante el arranque y continúe desde Hibernación (si está disponible) para garantizar la máxima seguridad.

**Importante: ¡No se olvide de su contraseña de supervisor! Si la ha olvidado, póngase en contacto con su distribuidor o centro de servicio autorizado.**

## Introducción de contraseñas

Cuando se define una contraseña, aparece una solicitud de contraseña en el centro de la pantalla.

- Tras definir la contraseña de supervisor, aparecerá un mensaje al intentar acceder a la utilidad de la BIOS en el arranque (**Consulte "Utilidad de la BIOS" en la página 71**).
- Escriba la contraseña de supervisor y pulse <Intro> para acceder a la utilidad de BIOS. Si introduce una contraseña errónea, aparece un mensaje de advertencia. Inténtelo de nuevo y pulse <Intro>.
- Cuando se define la contraseña de usuario y está activado el parámetro de contraseña de arranque, se muestra un mensaje al arrancar.
- Escriba la contraseña de usuario y pulse <Intro> para utilizar el ordenador. Si introduce una contraseña errónea, aparece un mensaje de advertencia. Inténtelo de nuevo y pulse <Intro>.

**Importante: Puede escribir la contraseña un máximo de tres veces. Después de cada intento fallido, pulse la tecla de Windows para volver a intentarlo. Si no escribe la contraseña correcta después de la tercera vez, el sistema se detiene. Mantenga pulsado el botón de encendido durante cuatro segundos para cerrar el ordenador. Luego encienda el ordenador y accede a la utilidad de la BIOS para volver a intentarlo.**



# PREGUNTAS MÁS FRECUENTES

---

A continuación incluimos una lista de situaciones que pueden surgir al usar el ordenador, así como soluciones sencillas para cada una.

## *He encendido el equipo, pero este no se inicia ni arranca.*

Mire el LED de batería del botón de encendido:

- Si no está encendido, significa que al equipo no le llega corriente. Compruebe lo siguiente:
  - Si está usando la batería, tal vez quede muy poca carga y no sea suficiente para alimentar el equipo. Conecte el adaptador de CA para recargar la batería.
  - Asegúrese de que el adaptador de CA está bien conectado a la base y a la toma de corriente. Asegúrese también de que la tablet encaja bien en la base.

## *No aparece nada en la pantalla.*

El sistema de gestión de energía de su ordenador permite desactivar automáticamente la pantalla para ahorrar energía. Pulse el botón de encendido para volver a encender la pantalla.

Si al pulsar una tecla, no se enciende la pantalla, puede que nivel de brillo esté demasiado bajo. Puntee en el charm **Configuración** > **Pantalla** para ajustar el nivel de brillo.

## No se escucha el audio del equipo.

Compruebe lo siguiente:

- Es posible que el volumen esté apagado. Mire el icono de control del volumen (altavoz) punteando en el charm **Configuración** > **Volumen**. Si el altavoz tiene una "x" al lado, puntee en el icono de **Volumen** para visualizar la barra de volumen. En la parte superior de la barra, pulse en el icono de altavoz para desactivar el silencio.
- Puede que el nivel de volumen esté muy bajo. Mire el icono de control del volumen (altavoz) punteando en el charm **Configuración** > **Volumen**. Puntee en el icono **Volumen** y ajuste el volumen como desee.
- Si los auriculares o altavoces externos están conectados al puerto de la línea de salida de su ordenador, los altavoces internos se desactivarán automáticamente.

## Servicio técnico

### Garantía internacional para viajeros (ITW)

Su ordenador incluye una Garantía internacional para viajeros (International Travelers Warranty (ITW)) que le ofrece seguridad y tranquilidad en sus viajes. Nuestra red internacional de servicio técnico está a su disposición para ayudarle.

Su equipo incluye un pasaporte ITW. En este pasaporte, encontrará todo lo que necesita saber sobre el programa ITW. Y este útil folleto contiene una lista de los centros de servicio técnico autorizados disponibles. Lea atentamente el pasaporte.

Tenga siempre a mano su pasaporte ITW, sobre todo en los viajes, para poder recurrir a nuestros centros de servicio técnico en cualquier momento. Coloque el recibo de la compra en la pestana que hay en la parte interior de la portada del pasaporte ITW.

Si el país al que viaja no tiene un centro de servicio técnico ITW autorizado por Acer, podrá ponerse en contacto con nuestras oficinas internacionales. Visite **[www.acer.com](http://www.acer.com)**.

### Antes de llamar

Cuando llame a Acer para solicitar un servicio online, tenga a mano la siguiente información y colóquese delante del ordenador. Con su ayuda, podemos reducir la duración de las llamadas y resolver los problemas con eficacia. Si su equipo muestra algún mensaje de error o pitido, cópielos tal y como aparezcan en la pantalla (o en el caso de pitidos, apunte el número y la secuencia de los mismos).

Además, se le solicitará la siguiente información:

Nombre:

Dirección:

Número de teléfono:

Tipo de máquina y modelo:

Número de serie:

Fecha de compra:

# Consejos y sugerencias para el uso de Windows 8

Sabemos que se trata de un sistema operativo nuevo y que necesitará un período de adaptación, así que hemos creado algunos consejos para ayudarle.

## Hay tres conceptos que debe tener en cuenta

### **1. Inicio**

El botón Inicio ya no estará disponible, por lo que debe iniciar las aplicaciones desde la pantalla de Inicio.

### **2. Tiles**

Los live tiles son similares a las miniaturas de las aplicaciones.

### **3. Charms**

Los Charms le permiten ejecutar funciones útiles, como compartir contenido, apagar su PC o cambiar la configuración.

## ¿Cómo accedo a los charms?

Deslice el borde derecho de la pantalla hacia dentro.

## ¿Cómo puedo acceder a *Inicio*?

Pulse la tecla de Windows o deslice el borde de la pantalla hacia dentro y puntee en el charm **Inicio**.

## ¿Cómo puedo saltar de una aplicación a otra?

Deslice el borde del lado derecho de la pantalla hacia adentro para desplazarse por las aplicaciones que están actualmente en ejecución.

## ¿Cómo puedo apagar el ordenador?

Deslice el borde derecho de la pantalla hacia dentro, puntee en **Configuración > Encendido** y seleccione la acción que desee.

## ¿Por qué hay una nueva interfaz?

La nueva interfaz para Windows 8 está diseñada para trabajar cómodamente con entradas táctiles. Las aplicaciones de la Windows Store utilizarán automáticamente la pantalla completa y no necesitarán cerrarse del modo tradicional. Las aplicaciones de la Windows Store se mostrarán en Inicio mediante live tiles.

### ¿Qué son los "live tiles"?

Los live tiles son similares a las miniaturas de las aplicaciones que se actualizarán con contenido nuevo siempre que esté conectado a Internet. Por ejemplo, podrá ver las actualizaciones del tiempo o los valores de bolsa sin tener que abrir la aplicación.

## ¿Cómo puedo desbloquear mi ordenador?

Deslice el dedo hacia arriba en la pantalla de bloqueo y puntee en el icono de una cuenta de usuario para desbloquear el ordenador. Si su cuenta

está protegida mediante contraseña, deberá introducir dicha contraseña para continuar.

Puntee sin soltar en el icono de *vista previa* para ver los caracteres que ha introducido y asegurarse de que la contraseña es correcta.

## ¿Cómo puedo personalizar mi ordenador?

Puede personalizar *Inicio* con diferentes imágenes de fondo o si lo prefiere, organizando los tiles de modo que se adapten a sus preferencias.

Para cambiar el fondo, deslice el borde derecho de la pantalla hacia dentro y puntee en **Configuración > Cambiar configuración de PC > Personalizar**. Puntee en la **pantalla de Inicio** en la parte superior de la página, y seleccione un color y una imagen.

### ¿Cómo puedo mover tiles?

Puntee durante varios segundos en un tile para seleccionarlo, después arrástrelo al lugar en *Inicio* donde quiere que aparezca. El resto de tiles se moverán para acomodar al tile en su nueva ubicación.

### ¿Puedo aumentar o reducir el tamaño de los tiles?

Puntee en el tile, arrástrelo hacia abajo y suéltelo. Seleccione **Más pequeño** o **Más grande** en el menú que aparece en la parte inferior de la pantalla.

### ¿Cómo puedo personalizar la pantalla de bloqueo?

Puede personalizar la pantalla de bloqueo con una imagen diferente o permitir que ésta muestre rápidamente su estado y notificaciones según sus preferencias.

Para cambiar el fondo, deslice el borde derecho de la pantalla hacia dentro y puntee en **Configuración > Cambiar configuración de PC > Personalizar**. Puntee en la **Pantalla de bloqueo** en la parte superior de la página y seleccione la imagen y aplicaciones que le gustaría ver en la pantalla de bloqueo.

### ¿Entonces cómo cierro una aplicación?

En la ventana, deslice el dedo hacia abajo desde la parte superior de la pantalla hasta más allá de la mitad de la pantalla.

### ¿Puedo cambiar la resolución de la pantalla?

Deslice el borde derecho de la pantalla hacia dentro y puntee en **Búsqueda**, puntee en el cuadro de texto para abrir el teclado en pantalla y empiece a escribir 'Panel de control' para mostrar los resultados; puntee en **Panel de control > Ajustar resolución de pantalla**.

### Quiero utilizar Windows del modo que solía hacerlo, ¡quiero recuperar mi escritorio habitual!

En *Inicio*, puntee en el tile **Escritorio** para ver un escritorio tradicional. En la barra de tareas, puede anclar las aplicaciones que utiliza con frecuencia para abrirlas fácilmente.

Si hace clic en una aplicación que no sea de la Windows Store, Windows abrirá automáticamente la aplicación utilizando el *Escritorio*.

## ¿Dónde están mis aplicaciones?

Deslice el borde derecho de la pantalla hacia dentro y puntee en **Búsqueda**, escriba el nombre de la aplicación que desea abrir utilizando el teclado emergente. Los resultados se mostrarán en la parte izquierda de la pantalla.

Para ver la lista completa de aplicaciones, deslice el dedo hacia arriba desde la parte inferior de la pantalla y puntee en **Todas las aplicaciones**.

### ¿Cómo puedo hacer que una aplicación aparezca en Inicio?

Si está en *Todas las aplicaciones* y quiere que una aplicación aparezca en *Inicio*, puntee en la aplicación, arrástrela hacia abajo y luego suéltela. Puntee en **Anclar a Inicio** en el menú que aparece en la parte inferior de la pantalla.

### ¿Cómo puedo eliminar un tile de Inicio?

Puntee en la aplicación, arrástrela hacia abajo y suéltela. Puntee en **Desanclar de Inicio** en el menú que aparece en la parte inferior de la pantalla.

### ¿Cómo puedo hacer que una aplicación aparezca en la barra de tareas del Escritorio?

Si está en *Todas las aplicaciones* y quiere que una aplicación aparezca en la barra de tareas del *Escritorio*, puntee en la aplicación, arrástrela



hacia abajo y luego suéltela. Seleccione **Anclar a barra de tareas** desde el menú que aparece en la parte inferior de la pantalla.

### ¿Cómo puedo instalar aplicaciones?

Puede descargar aplicaciones de Windows Store desde la *Store*. Para ello, debe tener un Id. de Microsoft que le permita comprar y descargar aplicaciones desde la *Store*.

### ¿No consigo encontrar aplicaciones como Notepad o Paint! ¿Dónde están?

Deslice el borde derecho de la pantalla hacia dentro y puntee en **Búsqueda**, escriba el nombre de la aplicación que desea abrir utilizando el teclado emergente. Si lo prefiere, abra *Todas las aplicaciones* y desplácese a "Accesorios de Windows" donde podrá ver el listado de programas heredados.

### ¿Qué significa el Id. de Microsoft (cuenta)?

Una cuenta de Microsoft es una dirección de correo electrónico y una contraseña que se utiliza para acceder a Windows. El usuario puede utilizar cualquier dirección de correo electrónico, aunque es preferible elegir la que ya utilice para comunicarse con sus amigos y para acceder a los sitios web favoritos. Cuando inicie sesión en su PC, a través de una cuenta de Microsoft, conectará su PC con otras personas, archivos y dispositivos que puedan interesarle.

### ¿Necesito uno?

El Id. de Windows es necesario para poder utilizar Windows 8. Además, simplifica todo ya que le permite sincronizar datos entre diferentes equipos a los que accede con dicho Id. de Microsoft.

### ¿Cómo consigo uno?

Si ya ha instalado Windows 8 y aún no ha accedido con una cuenta de Microsoft o no dispone aún de una cuenta de Microsoft y quiere obtener una, deslice el borde derecho de la pantalla hacia dentro y puntee en **Configuración > Cambiar configuración de PC > Usuarios > Cambiar a cuenta de Microsoft**, y siga las indicaciones en pantalla.

### ¿Cómo puedo añadir un favorito a Internet Explorer?

Internet Explorer 10 no tiene favoritos tradicionales, en su lugar puede anclar accesos directos a *Inicio*. Una vez que tenga la página abierta, deslice el dedo hacia arriba desde el borde inferior de la pantalla para abrir el menú en la parte inferior de la pantalla. Puntee en **Anclar a Inicio**.

### ¿Cómo puedo comprobar las actualizaciones de Windows?

Deslice el borde derecho de la pantalla hacia dentro y puntee en **Configuración > Cambiar configuración de PC > Actualizaciones de Windows**. Puntee en **Comprobar actualizaciones ahora**.

## **¿Dónde puedo conseguir más información?**

Si desea más información, puede consultar las siguientes páginas:

- Tutoriales de Windows 8: [www.acer.com/windows8-tutorial](http://www.acer.com/windows8-tutorial)
- Preguntas más frecuentes de asistencia: [www.acer.com/support](http://www.acer.com/support)

## Solución de problemas

En este capítulo, le indicamos cómo hacer frente a los problemas más habituales del sistema.

Si le surge un problema, léalo antes de llamar a un técnico. Para solucionar problemas más serios, es preciso abrir el ordenador. No intente abrir el ordenador usted mismo; póngase en contacto con su distribuidor o con un servicio autorizado para obtener ayuda.

### Consejos para la solución de problemas

Este equipo incorpora un diseño avanzado que muestra mensajes de error en pantalla para ayudarle a resolver los problemas.

Si el sistema muestra un mensaje de error o presenta un síntoma de error, consulte los siguientes "Mensajes de error". Si el problema no puede resolverse, póngase en contacto con su distribuidor. Consulte "**Servicio técnico**" en la página 58.

### Mensajes de error

Si recibe un mensaje de error, tome nota de él y lleve a cabo la acción correctiva. En la siguiente tabla se muestran los mensajes de error por orden alfabético, junto con la acción recomendada.

Mensajes de error	Acción correctiva
CMOS battery bad	Póngase en contacto con su distribuidor o con un centro de servicio técnico autorizado.

---

Mensajes de error	Acción correctiva
CMOS checksum error	Póngase en contacto con su distribuidor o con un centro de servicio técnico autorizado.
Disk boot failure	Introduzca un disco de sistema (de arranque) en la unidad externa y luego pulse <Intro> para reiniciar.
Hard disk 0 error	Póngase en contacto con su distribuidor o con un centro de servicio técnico autorizado.
Hard disk 0 extended type error	Póngase en contacto con su distribuidor o con un centro de servicio técnico autorizado.
I/O parity error	Póngase en contacto con su distribuidor o con un centro de servicio técnico autorizado.

Si el problema persiste después de aplicar las medidas correctivas, póngase en contacto con su distribuidor o con un centro de servicio técnico autorizado para obtener ayuda.

# RECUPERACIÓN DEL SISTEMA

---

Su ordenador incluye unos DVD de recuperación, pero no cuenta con una unidad de disco óptico (ODD). Consiga una ODD externa y siga estos pasos para restablecer su ordenador al estado de fábrica:

1. Apague el ordenador por completo manteniendo pulsado el botón de encendido durante más de 4 segundos o punteando en el **charm Configuración > Cambiar configuración de PC > General**. En "Inicio avanzado", puntee en **Reiniciar ahora**. Aparecerá la pantalla "Elija una opción". Puntee en **Apagar su PC**.
2. Conecte la ODD a su ordenador.
3. Acceda a la BIOS del ordenador pulsando el botón de Windows y el botón de encendido al mismo tiempo.
4. Seleccione la opción **Boot** en el panel izquierdo.
5. Bajo "Boot priority order", mueva **EFI DVD/CDROM** a la primera posición siguiendo las instrucciones facilitadas.
6. Seleccione **Exit** en el panel izquierdo y luego elija **Exit Saving Changes** en el lado derecho.
7. Inserte el DVD de recuperación, encienda el ordenador y siga las instrucciones en pantalla.

# UTILIDAD DE LA BIOS

---

La utilidad de la BIOS es un programa de configuración de hardware integrado en la BIOS del ordenador.

Su ordenador ya está configurado y optimizado como es debido, así que no es necesario que ejecute esta utilidad. Sin embargo, si tiene problemas de configuración, tal vez tenga que ejecutarla.

Para acceder a la utilidad de la BIOS, haga lo siguiente:

- Asegúrese de que el ordenador está totalmente apagado (**Consulte "Encender y apagar el ordenador" en la página 17**). Mantenga pulsado el botón de Windows y luego pulse el botón de encendido.

## Secuencia de arranque

Para ajustar la secuencia de arranque en la utilidad de la BIOS, active la utilidad de la BIOS y luego seleccione la opción **Boot** en el panel izquierdo. Bajo "Boot priority order", cambie la secuencia como desee.

## Configurar contraseñas

Para configurar una contraseña de arranque, active la utilidad de la BIOS, seleccione **Security** en el panel izquierdo. Bajo "Set Supervisor Password", seleccione **Enter**. Introduzca la contraseña que desee y seleccione **OK**. Bajo "Password on Boot:", ajuste la opción en **Enabled**.

# AVISOS DE SEGURIDAD Y NORMAS

---

## DECLARACIÓN DE LA FCC

Este dispositivo ha sido probado y se ha verificado que cumple con los límites para un dispositivo digital de Clase B, de acuerdo con la Parte 15 de las Reglamentaciones de la FCC. Dichos límites se han establecido para proporcionar una protección razonable frente a las interferencias perjudiciales causadas por la instalación de la unidad en un domicilio privado. Este equipo genera, utiliza, y puede radiar energía de radiofrecuencia y, de no ser instalado y utilizado de acuerdo con las instrucciones, puede causar interferencias perjudiciales con las comunicaciones por radio.

Sin embargo, no hay garantía alguna de que no haya interferencias en una instalación en particular. Si este equipo causa interferencia con la recepción de radio o televisión, lo cual puede determinarse apagando y volviendo a encender el equipo, aconsejamos al usuario que trate de corregir la interferencia utilizando uno de los siguientes procedimientos:

- Cambiar la orientación o la ubicación de la antena receptora.
- Aumente la separación entre el equipo y el receptor.
- Conecte el equipo a una toma de corriente que forme parte de un circuito diferente del circuito al cual esté conectado el receptor.
- Consulte al representante o a un técnico de radio/televisión para obtener ayuda.

## **Aviso: cables blindados**

Todas las conexiones a otros dispositivos informáticos deben efectuarse utilizando cables blindados para mantener los requisitos de las normas de la FCC.

## AVISO: DISPOSITIVOS PERIFÉRICOS

Solamente los dispositivos periféricos (dispositivos de entrada/salida, terminales, impresoras, etc.) certificados, que cumplan con los límites de la Clase B, pueden conectarse a este equipo. El funcionamiento con periféricos no certificados puede causar interferencia con la recepción de radio y TV.



***Precaución: Los cambios o modificaciones no aprobados expresamente por el fabricante pueden invalidar la autorización del usuario para utilizar este ordenador, concedida por la Federal Communications Commission (Comisión Federal de Comunicaciones).***

#### **AVISO PARA CANADÁ**

Este aparato digital de Clase B cumple la norma canadiense ICES-003.

#### **Remarque à l'intention des utilisateurs canadiens**

Cet appareil numérique de la classe B est conforme a la norme NMB-003 du Canada.

#### **DE CONFORMIDAD CON LA CERTIFICACIÓN REGULADORA RUSA**



**ME61**

#### **DECLARACIÓN DE PÍXELES DE LA UNIDAD LCD**

La unidad LCD está fabricada con técnicas de fabricación de alta precisión. Sin embargo, es posible que algunos píxeles fallen o se muestren como puntos negros o rojos. Esto no afecta a la imagen grabada y no constituye un fallo de funcionamiento.

#### **AVISOS SOBRE NORMAS APLICABLES A DISPOSITIVOS DE RADIO**

***Nota: La siguiente información reglamentaria se aplica únicamente a modelos con LAN inalámbrica y/o Bluetooth.***

Para impedir interferencias de radio a los servicios con licencia, este dispositivo ha sido diseñado para ser utilizado en interiores.

Este producto cumple con las normas de seguridad y de radiofrecuencia de cualquier país o región en el cual se haya aprobado el uso inalámbrico. Dependiendo de la configuración, este producto puede o no incorporar dispositivos de radio inalámbricos (como módulos de red inalámbrica y/o Bluetooth). La información que aparece a continuación se aplica a los productos con dichos dispositivos.

### **Declaración de conformidad para países de la UE**

Por la presente, Acer declara que este equipo cumple con los requisitos básicos y otras disposiciones relevantes de la Directiva 1999/5/CE.

### **Canales de operación inalámbrica para diferentes dominios**

Norteamérica	2,412-2,462 GHz	Ch01 hasta Ch11
Japón	2,412-2,484 GHz	Ch01 hasta Ch14
Europa ETSI	2,412-2,472 GHz	Ch01 hasta Ch13

### **Francia: Bandas de frecuencia inalámbrica restringidas**

Algunas áreas de Francia tienen una banda de frecuencia restringida. La potencia del peor máximo caso autorizado en interiores es:

- 10 mW para la banda completa de 2,4 GHz (2400 MHz - 2483,5 MHz)
- 100 mW para frecuencias entre 2446,5 MHz y 2483,5 MHz

**Nota:** *Canales del 10 al 13 inclusive operan en la banda de 2446,6 MHz a 2483,5 MHz.*

Hay pocas posibilidades para uso en exteriores: En una propiedad privada o en la propiedad privada de personas públicas, su uso está sujeto a un procedimiento de autorización preliminar por el Ministerio de Defensa, con una potencia máxima autorizada de 100 mW en la banda de 2446,5 MHz a 2483,5 MHz. Su uso en exteriores en propiedad pública no está permitido.

En los departamentos listados abajo, para la banda completa de 2,4 GHz:

- La potencia máxima autorizada en interiores es 100 mW
- La potencia máxima autorizada en exteriores es 10 mW

Los departamentos en los que el uso de la banda de 2400 - 2483,5 MHz está permitido con un PIRE de menos de 100 mW en interiores y menos de 10 mW en exteriores:

01 Ain Orientales	25 Doubs	59 Nord	71 Saone et Loire
02 Aisne	26 Drome	60 Oise	75 Paris
03 Allier	32 Gers	61 Orne	82 Tarn et Garonne
05 Hautes Alpes	36 Indre	63 Puy Du Dome	84 Vaucluse
08 Ardennes	37 Indre et Loire	64 Pyrenees	88 Vosges
09 Ariège	41 Loir et Cher	Atlantique	89 Yonne
11 Aude	45 Loret	66 Pyrenees	90 Territoire de
12 Aveyron	50 Manche	67 Bas Rhin	Belfort
16 Charente	55 Meuse	68 Haut Rhin	94 Val de Marne
24 Dordogne	58 Nievre	70 Haute Saone	

Este requerimiento probablemente cambie en el tiempo, permitiéndole usar su tarjeta de LAN inalámbrico en más áreas dentro de Francia.

Por favor revise con ART la información más reciente ([www.art-telecom.fr](http://www.art-telecom.fr)).

**Nota:** Su tarjeta WLAN transmite menos de 100 mW, pero más de 10 mW.

## Lista de códigos nacionales

Este equipo puede utilizarse en los siguientes países:

País	ISO 3166 Código de 2 letras	País	ISO 3166 Código de 2 letras
Austria	AT	Malta	MT
Bélgica	BE	Holanda	NT
Chipre	CY	Polonia	PL
República Checa	CZ	Portugal	PT
Dinamarca	DK	Eslovaquia	SK
Estonia	EE	Eslovenia	SL
Finlandia	FI	España	ES
Francia	FR	Suecia	SE
Alemania	DE	Reino Unido	GB
Grecia	GR	Islandia	IS
Hungría	HU	Liechtenstein	LI
Irlanda	IE	Noruega	NO
Italia	IT	Suiza	CH
Letonia	LV	Bulgaria	BG
Lituania	LT	Rumanía	RO
Luxemburgo	LU	Turquía	TR

### CANADÁ - DISPOSITIVOS DE RADIOCOMUNICACIÓN DE BAJA POTENCIA EXENTOS DE LICENCIA (RSS-210)

#### **Exposición de las personas a campos de radiofrecuencia (RSS-102)**

El equipo utiliza antenas integrales de baja ganancia cuyo campo de radiofrecuencia está dentro de los límites establecidos por el Organismo de sanidad canadiense (Health Canada) para la población general; consulte el Safety Code 6 que encontrará en el sitio web del Organismo de sanidad canadiense (Health Canada) en [www.hc-sc.gc.ca/rpb](http://www.hc-sc.gc.ca/rpb).

Este dispositivo cumple con la norma RSS210 de Industry Canada.

Este aparato digital de Clase B cumple con las normas canadienses ICES-003, versión 4, y RSS-210, n° 4 (dic 2000) y n° 5 (nov 2001).

"Para evitar interferencias de radio respecto del servicio bajo licencia, este dispositivo está diseñado para ser utilizado en interiores y lejos de ventanas, con el fin de proporcionar la máxima protección. Los equipos (o sus antenas de transmisión) instalados en el exterior están sujetos a licencia."

Cet appareil numérique de la classe B est conforme à la norme NMB-003, No. 4, et CNR-210, No 4 (Dec 2000) et No 5 (Nov 2001).

« Pour empêcher que cet appareil cause du brouillage au service faisant l'objet d'une licence, il doit être utilisé à l'intérieur et devrait être placé loin des fenêtres afin de fournir un écran de blindage maximal. Si le matériel (ou son antenne d'émission) est installé à l'extérieur, il doit faire l'objet d'une licence.

***Precaución: Cuando se utilice una LAN inalámbrica IEEE 802.11a, este producto está limitado al uso en interiores, ya que solo funciona en un rango de frecuencia de 5,15 a 5,25 GHz. Industry Canada exige que este producto se utilice en interiores para el rango de frecuencia de 5,15 a 5,25 GHz con el fin de reducir posibles interferencias dañinas en los sistemas de satélite móvil de canal común. El radar de alta potencia está asignado como usuario primario de las bandas de 5,25 a 5,35 GHz y de 5,65 a 5,85 GHz. Estas estaciones de radar pueden causar interferencias y/o dañar este dispositivo.***

La ganancia de antena máxima permitida para el uso con este dispositivo es de 6dBi para cumplir el límite E.I.R.P para el rango de frecuencias de 5,25 a 5,35 y de 5,725 a 5,85 GHz en el funcionamiento punto a punto.



**acer**  
*explore beyond limits™*

**ICONIA** | W700



© 2012. Todos os Direitos Reservados.

Acer Manual do utilizador ICONIA

Modelo: W700 / W700P

Primeira versão: 09/2012



# CONTEÚDO

---

<b>Conteúdo</b>	<b>3</b>	<b>Utilizar o teclado virtual</b>	
<b>Segurança e conforto</b>	<b>5</b>	<b>(Virtual Keyboard)</b>	<b>35</b>
<b>Primeiro que tudo</b>	<b>16</b>	<b>Redes sem fios</b>	<b>37</b>
Os seus manuais .....	16	Ligar à Internet .....	37
Cuidados básicos e sugestões para utilizar o computador .....	17	Redes sem fios.....	37
Ligar e desligar o computador .....	17	<b>Acer Ring</b>	<b>39</b>
Cuidados a ter com o computador.....	18	<b>Ctrl. disposto.</b>	<b>41</b>
Cuidar do adaptador de corrente alternada .....	18	<b>Acer clear.fi</b>	<b>42</b>
Para limpar e fazer a manutenção.....	19	Navegar em multimédia e fotos.....	42
		Ficheiros partilhados .....	43
		Quais dispositivos são compatíveis? .....	44
		Reproduzir noutro dispositivo.....	44
<b>Visita guiada pelo seu tablet PC</b>		<b>Orientação do ecrã e sensor de gravidade</b>	<b>46</b>
<b>Acer</b>	<b>20</b>	<b>Gestão de energia</b>	<b>47</b>
Tablet PC .....	20	Acer Green Instant On.....	47
Vista frontal .....	21	Poupar energia .....	48
Vista traseira .....	22	<b>Bateria</b>	<b>51</b>
Vista de cima .....	23	Características da Bateria .....	51
Vista de baixo .....	24	Carga da bateria .....	51
Vistas esquerda/direita .....	25	Otimização da vida da bateria.....	53
Indicadores de LED .....	27	Verificação da carga da bateria .....	54
Ligue o tablet à base .....	28	Advertência de baixa carga da bateria.....	54
Base do tablet .....	28	<b>Segurança do computador</b>	<b>56</b>
Vista frontal .....	29	Utilização de palavras-passe.....	56
Vista traseira (suporte não visível) .....	30	Introduzir palavras-passe.....	57
Vista esquerda (suporte não visível).....	31		
Ambiente .....	32		
<b>Universal Serial Bus (USB)</b>	<b>33</b>		
<b>HDMI Micro</b>	<b>34</b>		

<b>Perguntas frequentes</b>	<b>58</b>		
Pedir assistência .....	59	Como adiciono um favorito ao Internet Explorer? .....	67
Dicas e sugestões para usar o Windows 8 .....	61	Como verifico a existência de actualizações Windows? .....	67
Três conceitos que poderá querer ter em conta .....	61	Onde posso obter mais informações? .....	67
Como acedo a charms? .....	61	Resolução de problemas .....	68
Como acedo a Iniciar? .....	61	Sugestões para a resolução de problemas .....	68
Como salto entre aplicações? .....	62	Mensagens de erro .....	68
Como desligo o meu computador? .....	62	<b>Recuperar o sistema</b>	<b>70</b>
Porque existe uma nova interface? .....	62	<b>Utilitário BIOS</b>	<b>71</b>
Como desbloqueio o meu computador? .....	62	Sequência de inicialização .....	71
Como personalizo o meu computador? .....	63	Definir palavras-passe .....	71
Quero usar o Windows da forma que estava habituado - quer o ambiente de trabalho de volta! .....	64	<b>Avisos de segurança e regulamentações</b>	<b>72</b>
Onde estão as minhas aplicações? .....	65		
O que é um ID Microsoft (conta)? .....	66		

# SEGURANÇA E CONFORTO

---

## **INSTRUÇÕES DE SEGURANÇA**

Leia este manual com atenção. Guarde este documento para futuras consultas. Siga todas as advertências e instruções marcadas no produto.

### **Desligar o produto antes de limpar**

Desligue este produto da tomada de parede antes de limpá-lo. Não use produtos de limpeza líquidos nem aerossóis. Para limpeza, utilize um tecido humedecido com água.

## **AVISOS**

### **Aceder aos cabos de alimentação:**

Certifique-se de que a tomada em que conecta o cabo seja de fácil acesso e localizada o mais próximo possível do operador do equipamento. Quando precisar desconectar a alimentação do equipamento, certifique-se de retirar o cabo da tomada elétrica.

### **Desligar a fonte de alimentação**

Siga as seguintes orientações ao conectar e desconectar o aparelho na fonte de alimentação:

Instale a fonte de alimentação antes de conectar o cabo de alimentação à tomada CA.

Desconecte o cabo de alimentação antes de remover a fonte de alimentação do computador.

Se o sistema tiver várias fontes de alimentação, desconecte a alimentação do sistema retirando todos os cabos de alimentação das respectivas fontes.

### **Utilizar energia eléctrica**

- Este produto deve ser alimentado com o tipo de alimentação eléctrica discriminado na etiqueta de marcação. Se não tiver certeza do tipo de alimentação disponível, consulte o revendedor ou a companhia de energia eléctrica local.

- Não permita que nada se apoie no cabo de alimentação. Não coloque este produto onde outras pessoas possam calcar o cabo.
- Ao usar uma extensão eléctrica com este produto, certifique-se de que a amperagem total dos equipamentos ligados não excede a tensão nominal da extensão. Certifique-se também de que a tensão total de todos os produtos ligados à tomada da parede não excede a tensão do fusível.
- Não ligue demasiados dispositivos a uma só tomada eléctrica, extensão eléctrica ou tomada eléctrica múltipla, pois poderá provocar uma sobrecarga. A carga total do sistema não deve ultrapassar 80% da taxa do circuito de derivação. Ao utilizar uma extensão eléctrica, a carga não deve ultrapassar 80% da potência de entrada da extensão.
- O adaptador de CA deste aparelho está equipado com uma ficha tripolar com condutor de terra. A ficha encaixa apenas em tomadas de electricidade ligadas à terra. Certifique-se de que a tomada de electricidade está ligada à terra de forma adequada antes de inserir a ficha do adaptador de CA. Não insira a ficha numa tomada de electricidade não ligada à terra. Consulte o seu electricista para obter informações mais detalhadas.
- **Aviso! O pino de ligação à terra é uma característica de segurança. Utilizar uma tomada eléctrica que não tenha uma ligação de terra adequada poderá resultar em choque eléctrico e/ou ferimentos pessoais.**
- ***Nota:** O pino de ligação à massa proporciona também boa protecção em relação a ruídos inesperados provocados por dispositivos eléctricos próximos que possam interferir com o desempenho deste aparelho.*
- O sistema pode ser alimentado através de uma série de voltagens; 100 a 120 ou 220 a 240 V CA. O cabo de alimentação incluído no sistema cumpre os requisitos para uso no país/região onde o sistema foi adquirido. Os cabos de alimentação para uso noutros países/regiões terão de cumprir os requisitos para esse país/região. Para mais informações sobre requisitos dos cabos de alimentação, contacte um revendedor ou fornecedor de serviços autorizado.

## Proteger os ouvidos

- **Atenção:** possibilidade de perda de audição permanente caso se utilizem auriculares ou auscultadores com um volume alto por longos períodos de tempo.



Para proteger os seus ouvidos, siga as instruções em baixo.

- Aumente o volume gradualmente até obter um nível de som claro e confortável.
- Não aumente o nível de volume quando já tiver obtido um nível confortável.
- Não ouça música muito alta por longos períodos de tempo.
- Não aumente o volume de som de forma a disfarçar o ruído ambiente.
- Diminua o volume se não conseguir ouvir as pessoas a falarem consigo.

## Protecções plásticas incluídas

- **Nota:** As informações desta secção podem não aplicar-se ao seu computador.

O seu computador foi enviado com uma protecção plástica instalada nas ranhuras de cartões. Elas protegem as ranhuras não usadas contra poeira, objectos metálicos e outras partículas. Guarde as protecções para usar quando não houver cartões nas ranhuras.

## Gerais

- Não utilize este produto perto de água.
- Não coloque este produto sobre um carrinho, uma bancada ou uma mesa instável. Se o produto cair, este pode ficar seriamente danificado.
- As ranhuras e aberturas existentes servem para ventilação; para assegurar o bom funcionamento do produto e para evitar o seu sobreaquecimento, estas aberturas não devem ser bloqueadas ou cobertas. As aberturas nunca devem ser bloqueadas pela colocação do produto sobre uma cama, um sofá, um tapete ou sobre qualquer outra superfície do género. Este produto nunca deve ser colocado perto ou sobre um radiador ou saída de ar quente, ou numa instalação embutida a não ser que seja fornecida a ventilação adequada.

- Nunca introduza qualquer tipo de objectos neste produto através das ranhuras da caixa, uma vez que poderão tocar em pontos de voltagem perigosos ou provocar curto circuitos que podem resultar em incêndio ou em choques eléctricos. Nunca derrame qualquer tipo de líquido sobre o produto.
- Para evitar danos ao nível dos componentes internos e para evitar a fuga de líquido da bateria, não coloque o produto sobre superfícies que vibrem.
- Nunca use em condições esportivas, de exercício ou vibratórias, o que provavelmente causará curtos-circuitos inesperados ou danos aos dispositivos do rotor, HDD, unidade óptica e até mesmo exposição ao risco da bateria de lítio.
- A superfície inferior, as áreas em torno das aberturas de ventilação e o adaptador CA podem aquecer. Para evitar danos pessoais, certifique-se que não entram em contacto com a sua pele ou corpo.
- O seu dispositivo e respectivos acessórios podem conter componentes pequenos. Mantenha-os fora do alcance de crianças pequenas.

### **Assistência ao produto:**

Não tente reparar este produto por si próprio, pois a abertura ou a remoção das tampas podem expô-lo a pontos de tensão perigosa ou outros riscos. Todos os serviços de assistência devem ser prestados por pessoal técnico qualificado.

Desligue este produto da tomada eléctrica e entregue-o a pessoal de assistência qualificado, nas seguintes condições:

- Quando a ficha ou o cabo de alimentação estiver danificado ou descarnado.
- Se algum líquido entrar no produto.
- Se o produto for exposto à chuva ou água.
- Se o produto cair ou o seu exterior tiver sido danificado.
- Se o produto demonstrar uma perda de desempenho, indicando a necessidade de reparo.
- Se o produto não funcionar normalmente quando as instruções de utilização forem seguidas.

- ***Nota:*** *Ajuste apenas os controlos que estão descritos nas instruções de utilização, uma vez que o ajuste incorrecto de outros controlos pode provocar danos que exijam trabalho especializado por parte de um técnico qualificado para restaurar a condição normal do produto.*

## **Sugestões para utilização segura da bateria**

Este computador utiliza uma bateria lítio ou de polímeros de lítio. Não utilize este dispositivo em locais húmidos, molhado ou corrosivo. Não coloque, armazene ou deixe o seu produto numa ou perto de uma fonte de calor, num local de altas temperaturas, em locais de forte exposição solar, num forno microondas ou num contentor pressurizado, e não o exponha a temperaturas acima dos 60°C (140°F). O não seguir estas instruções pode provocar uma fuga de ácido na bateria, fique quente, expluda ou incendeie e provoquer ferimentos e/ou danos.

Não perfure, abra ou desmonte a bateria. Se a bateria tiver fugas, e tocar nos líquidos que saíram da bateria, passe por água abundante e procure assistência médica.

Por razões de segurança, e para prolongar a duração da bateria, a carga da bateria não deve ser efectuada a temperaturas abaixo dos 0°C (32°F) ou acima dos 40°C (104°F).

Uma bateria nova apenas atinge o seu pico em termos de desempenho após dois ou três ciclos de carregamento completos. A bateria pode ser carregada e descarregada centenas de vezes, mas vai eventualmente perdendo a capacidade. Quando a duração em funcionamento se tornar significativamente menor que o normal, contacte pessoal qualificado de reparação. Utilize apenas as baterias aprovadas, e carregue a sua bateria apenas com carregadores aprovados para este dispositivo.

Nunca utilize um carregador ou bateria que esteja avariado.

A capacidade e duração da bateria serão diminuídas se a bateria for deixada em locais quentes ou frios, tais como num carro fechado no Verão ou no Inverno. Tente sempre manter a bateria em temperaturas entre 15°C e 25°C (59°F e 77°F). Um dispositivo com uma bateria fria ou quente pode não funcionar temporariamente, mesmo que a bateria esteja completamente carregada. O desempenho da bateria é especialmente limitado em temperaturas muito abaixo do zero.

Não coloque as baterias no lume, uma vez que podem explodir. As baterias também podem explodir se danificadas. Elimine as baterias de acordo com as normas locais. Recicle sempre que possível. Não as coloque no lixo doméstico.

- **Nota:** Consulte [www.acer.com](http://www.acer.com) para documentação sobre envio de baterias.
- **Aviso! As baterias podem explodir se não forem manuseadas adequadamente. Não as desmonte nem as deite no fogo. Mantenha fora do alcance das crianças. Deite fora as baterias usadas cumprindo as regulamentações locais.**

#### INTERFERÊNCIA DA FREQUÊNCIA DE RÁDIO

- **Aviso! Por razões de segurança, desligue todos os dispositivos de transmissão de rádio ou sem fio ao usar seu laptop nas seguintes condições. Esses dispositivos podem incluir, mas não se limitam a: LAN sem fio (WLAN), Bluetooth e/ou 3G.**

Lembre-se de seguir todos os regulamentos especiais em vigor em qualquer área e sempre desligue seu dispositivo quando seu uso for proibido ou quando puder causar interferência ou perigo. Use o dispositivo somente em suas posições normais de operação. Este dispositivo está em conformidade com as directrizes relativas à exposição à radiofrequência e tanto o dispositivo como a respectiva antena devem ser colocados a uma distância mínima de 1,5 centímetros do seu corpo. Não deve conter metal e você deve posicionar o dispositivo com a distância mencionada acima de seu corpo. Para transmitir arquivos de dados ou mensagens com sucesso, este dispositivo requer uma conexão de boa qualidade com uma rede. Em alguns casos, a transmissão de arquivos de dados ou mensagens pode ser atrasada até que haja uma conexão disponível. Certifique-se de que as instruções quanto à distância de separação acima sejam seguidas até que a transmissão seja concluída. Algumas peças do dispositivo são magnéticas. Materiais metálicos podem ser atraídos para o dispositivo e pessoal com aparelhos auditivos não devem segurar o dispositivo próximo ao ouvido. Não coloque cartões de crédito ou outras mídias de armazenagem magnéticas próximas ao dispositivo porque as informações armazenadas nelas podem ser apagadas.



## DISPOSITIVOS MÉDICOS

A operação de qualquer equipamento transmissor de rádio, incluindo telefone sem fio pode interferir no funcionamento de dispositivos médicos inadequadamente protegidos. Consulte um médico ou o fabricante do dispositivo para saber se eles são adequadamente blindados contra energia de RF externa ou se tiver alguma dúvida. Desligue seu dispositivo em instalações hospitalares quando algum regulamento válido para tais áreas instruí-lo a fazê-lo. Instalações hospitalares podem usar equipamentos sensíveis a transmissões externas de RF.

**Marca-passos.** Os fabricantes de marca-passos recomendam uma separação mínima de 15,3 centímetros (6 polegadas) entre os dispositivos sem fio e um marca-passo para evitar possíveis interferências. Essas recomendações são consistentes com as pesquisas independentes e as recomendações da Pesquisa de Tecnologia Sem Fio. As pessoas com pacemakers devem ter em conta o seguinte:

- Manter sempre o dispositivo a mais de 15,3 centímetros (6 polegadas) de distância do marca-passos.
- Não transportar o dispositivo junto ao pacemaker quando o dispositivo está ligado. Se suspeitar de alguma interferência, desligue o dispositivo e afaste-o de si.

**Aparelhos auditivos.** Alguns dispositivos digitais sem fio podem interferir em alguns aparelhos auditivos. Se ocorrer interferência, consulte seu provedor de serviços.

## VEÍCULOS

Os sinais RF podem afetar negativamente sistemas eletrônicos protegidos ou instalados de modo inadequado e veículos automotores como sistemas eletrônicos de injeção de combustível, sistemas eletrônicos de frenagem antiderrapagem (antibloqueio), sistemas eletrônicos de controle de velocidade e air bags. Para obter mais informações, verifique com o fabricante ou o representante do veículo sobre qualquer equipamento que tenha sido acrescentado. Somente pessoas qualificadas devem fazer manutenção no dispositivo ou instalá-lo em um veículo. A manutenção ou instalação inadequada pode ser perigosa e pode invalidar qualquer garantia que se aplique ao dispositivo. Verifique regularmente se todos os equipamentos sem fio de seu veículo estão montados e

operando corretamente. Não guarde nem transporte líquidos inflamáveis, gases ou materiais explosivos no mesmo compartimento que o dispositivo, seus componentes ou acessórios. Para veículos equipados com air bags, lembre-se que estes são inflados com muita força. Não coloque objetos, inclusive equipamentos sem fio portáteis ou instalados na área sobre o air bag ou na área de inflação do air bag. Se o equipamento sem fios instalado no veículo não estiver instalado de forma correta e os air bags forem ativados, tal poderá dar origem a ferimentos graves. O uso do dispositivo durante o voo em uma aeronave é proibido. Desligue seu dispositivo antes de embarcar na aeronave. O uso de dispositivos sem fio em aeronaves pode ser perigoso para o funcionamento do avião, para a rede de telefone sem fio e pode ser contra a lei.

### **AMBIENTES POTENCIALMENTE EXPLOSIVOS**

Desligue o seu dispositivo em qualquer área com uma atmosfera potencialmente explosiva e obedeça a todos os sinais e instruções. As atmosferas potencialmente perigosas incluem áreas onde normalmente é aconselhado desligar o motor do veículo. As faíscas nessas áreas podem provocar uma explosão ou incêndio resultando em ferimentos ou mesmo a morte. Desligue o seu portátil perto de bombas nos postos de abastecimento. Observe as restrições na utilização de equipamento rádio em locais de combustível, áreas de distribuição e armazenamento; instalações químicas, ou quando estão a decorrer operações de dinamitização. As áreas com atmosferas potencialmente explosivas estão normalmente, mas nem sempre, sinalizadas. Incluem abaixo dos cones dos navios, instalações de transferência e armazenamento de químicos, veículos que utilizem gás de petróleo liquefeito (tal como o propano ou butano) e áreas onde o ar contém químicos ou partículas tais como grãos, poeira ou metais em pó. Não ligue o computador quando é proibida a utilização de telefones sem fios, ou quando poder causar interferências ou perigo.

### **CHAMADAS DE EMERGÊNCIA**

- **Aviso: Você não pode fazer chamadas de emergência através deste dispositivo. Para fazer uma chamada de emergência, você deve discar em seu telefone celular ou outro sistema de chamadas telefônicas.**

## INSTRUÇÕES DE ELIMINAÇÃO

Não elimine este dispositivo electrónico deitando-o no contentor do lixo. Para minimizar a poluição e garantir a protecção global do ambiente, recicle este equipamento. Para mais informações relativas às regulamentações de resíduos de equipamento eléctrico e electrónico (WEEE) visite [www.acer-group.com/public/Sustainability/sustainability01.htm](http://www.acer-group.com/public/Sustainability/sustainability01.htm)



## SUGESTÕES E INFORMAÇÕES PARA UMA UTILIZAÇÃO CONFORTÁVEL

Após uso prolongado, os utilizadores de computadores podem queixar-se de fadiga ocular e dores de cabeça. Os utilizadores podem também sofrer lesões corporais como consequência da passagem de muitas horas seguidas em frente do computador. Longos períodos de trabalho, má postura, maus hábitos de trabalho, stress, condições inadequadas do local de trabalho, saúde pessoal e outros factores aumentam o risco de lesões corporais.

A utilização incorrecta do computador poderá ter como consequência a síndrome do canal cárpico, tendinite, tenossinovite ou outras perturbações músculo-esqueléticas. Os sintomas que se seguem poderão aparecer nas mãos, pulsos, braços, ombros, pescoço ou costas:

- Entorpecimento ou sensação de queimadura ou formigueiro.
- Dor contínua, sensibilidade ou fragilidade.
- Dor aguda, tumefacção ou latejamento.
- Rigidez ou tensão.
- Sensação localizada de frio ou fraqueza.

Se possui estes sintomas, ou qualquer outra sensação recorrente ou persistente de desconforto e/ou dor relacionada com a utilização do computador, consulte imediatamente um médico e informe o departamento de saúde e segurança da sua empresa.

A secção que se segue apresenta sugestões para uma utilização mais confortável do computador.

## **Encontrar a sua zona de conforto**

Encontre a sua zona de conforto ajustando o ângulo de visão do monitor, utilizando um descanso para os pés ou elevando a altura do seu assento para obter o máximo conforto.

Cumpra as seguintes sugestões:

- Não permaneça numa mesma posição por um período de tempo demasiado longo.
- Evite curvar-se para a frente e/ou inclinar-se para trás.
- Levante-se regularmente e ande para eliminar a tensão dos músculos das pernas.
- Faça pequenas pausas para relaxar o pescoço e os ombros.
- Evite fazer tensão nos músculos ou encolher os ombros.
- Posicione o monitor, o teclado e o rato de modo adequado e a uma distância confortável.
- Se olha para o monitor mais do que para documentos físicos, coloque o monitor no centro da sua mesa para minimizar o esforço no pescoço.

## **Cuidados a ter com a sua visão**

A visualização prolongada, o uso de óculos ou lentes de contacto não adequados, o brilho intenso, a luz em demasia, os ecrãs mal iluminados, as letras demasiado pequenas e os monitores de baixo contraste podem provocar tensão ocular. As secções que se seguem fornecem sugestões sobre como reduzir a tensão ocular.

Olhos

- Descanse os seus olhos com frequência.
- Faça intervalos regulares para descansar a visão afastando o olhar do monitor e focando num ponto distante.
- Pisque os olhos com frequência para evitar que sequem.

Ecrã

- Mantenha o ecrã sempre limpo.

- Mantenha a sua cabeça a um nível mais alto do que a extremidade superior do ecrã, de modo a que os seus olhos apontem ligeiramente para baixo ao olhar para o meio do ecrã.
- Ajuste o nível de brilho e/ou contraste para um nível confortável de modo a melhorar a capacidade de leitura de texto e a claridade dos gráficos.
- Elimine o brilho excessivo e os reflexos:  
colocando o ecrã de modo a que a parte lateral fique virada para a janela ou para a fonte de luz,  
minimizando a luz ambiente através de cortinas, persianas ou venezianas, utilizando uma luz de secretária,  
mudando o ângulo de visão do ecrã,  
utilizando um filtro de redução de brilho,  
utilizando uma pala no ecrã, como um pedaço de cartão posicionado na extremidade superior dianteira do monitor.
- Evite colocar o monitor num ângulo incómodo de visão.
- Evite olhar para fontes de luz intensas durante largos períodos de tempo.

### **Desenvolver bons hábitos de trabalho**

Os seguintes hábitos de trabalho ajudam a tornar a utilização do computador mais relaxante e produtiva:

- Faça pequenos intervalos regulares.
- Execute alguns exercícios de alongamento.
- Respire ar fresco sempre que possível.
- Faça exercício regular e cuide da sua saúde física.
- **Aviso! Não é recomendável a utilização do computador no sofá ou na cama. Se for inevitável, trabalhe apenas durante pequenos períodos, faça intervalos regulares e execute alguns exercícios de alongamento.**
- ***Nota: Para mais informações, consulte "Avisos de segurança e regulamentações" na página 72.***

# PRIMEIRO QUE TUDO

---

Gostaríamos de lhe agradecer por ter escolhido um computador Acer para preencher as suas necessidades de computador móvel.

## Os seus manuais

Para o ajudar a usar o seu computador Acer, preparámos uma série de manuais:

Antes de mais, o **cartaz de configuração** ajuda-o a iniciar e a configurar o seu computador.

O **Guia Rápido** apresenta as características e funções básicas do seu novo computador.

O **Manual do Utilizador** contém informações pormenorizadas sobre temas como utilitários do sistema, recuperação de dados, opções de expansão e solução de problemas. Para além disso, contém regulamentações gerais e avisos de segurança para o seu portátil. Está disponível nas Aplicações (passe para cima, a partir do fundo do ecrã, e toque em **Todas as aplicações** e depois toque em **Manual do Utilizador Acer** da lista). Como alternativa, passe no lado direito do ecrã para dentro, e toque em **Pesquisar**, toque na caixa de texto para abrir o teclado do ecrã e comece a escrever 'Manual do Utilizador' para mostrar os resultados; toque em **Manual do Utilizador Acer**.

# Cuidados básicos e sugestões para utilizar o computador

## Ligar e desligar o computador

Para desligar completamente a alimentação, execute uma das seguintes ações:

- Mantenha premido o botão de energia durante, pelo menos, quatro segundos (a LED da bateria do botão de energia deverá estar desligada).
- Toque em **Definições** charm > **Alterar definições do PC** > **Geral**. Em "Arranque avançado", toque em **Reiniciar agora**. Abre-se o ecrã "Selecione uma opção". Toque em **Desligar o PC**.

Para colocar o computador em hibernação, faça o seguinte:

- Utilize o comando de encerramento do Windows: Toque em **Definições** charm > **Energia** > **Encerrar**.

Se necessitar de encerrar o computador por pouco tempo, mas não o quiser encerrar totalmente, pode colocá-lo em *Modo de suspensão*:

- Premindo o botão de energia.
- OU -

Tocando em **Definições** charm > **Energia** > **Suspensão**.

**Nota:** Se não for possível desligar o computador normalmente, prima e mantenha premido o botão de alimentação durante mais de quatro segundos para encerrar o computador. Se desligar o computador e

*pretender voltar a ligá-lo, espere pelo menos dois segundos antes de efectuar a ligação.*

## **Cuidados a ter com o computador**

O seu computador terá uma longa vida útil se tiver os devidos cuidados.

- Não exponha o computador directamente à luz solar. Não coloque o computador próximo de fontes de calor, tais como radiadores.
- Não exponha as baterias a temperaturas inferiores a 0°C (32°F) ou superiores a 50°C (122°F).
- Não exponha o computador a campos magnéticos.
- Não exponha o computador à chuva ou humidade.
- Não entorne água ou qualquer outro líquido sobre o computador.
- Não submeta o computador a choques ou vibrações fortes.
- Não exponha o computador a poeiras ou impurezas.
- Nunca coloque objectos sobre o computador.
- Para evitar danificar o monitor, feche-o com cuidado.
- Nunca coloque o computador sobre superfícies irregulares.

## **Cuidar do adaptador de corrente alternada**

Aqui encontrará algumas instruções relativas aos cuidados a ter com o adaptador de corrente alternada:

- Não ligue o adaptador a nenhum outro dispositivo.



- Não pise no cabo de alimentação nem coloque objectos pesados no mesmo. Com cuidado, encaminhe o cabo de alimentação, e todos os outros cabos, de forma a ficarem afastados de locais com tráfego de pessoas.
- Ao desligar o cabo de alimentação, não puxe pelo cabo mas sim pela ficha.
- A taxa de amperagem total do equipamento ligado não deve exceder a taxa de amperagem do cabo utilizado como extensão eléctrica. Além disso, a taxa de amperagem total de todo o equipamento ligado a uma única tomada de parede não deve exceder a tensão do fusível.

### **Para limpar e fazer a manutenção**

A limpeza do computador deve obedecer aos seguintes passos:

1. Desligue o computador.
2. Desligue o adaptador de corrente alternada.
3. Utilize um pano macio humedecido com água. Não utilize produtos de limpeza líquidos ou em forma de aerossol.

Se surgir algum dos problemas aqui referidos:

- O computador caiu ou a estrutura foi danificada;
- O computador não funciona normalmente

Consulte "**Perguntas frequentes**" na página 58.

# VISITA GUIADA PELO SEU TABLET PC ACER

---

Após montar o computador tal como indicado na ilustração do cartaz, deixe-nos mostrar-lhe o seu novo computador Acer.

Pode introduzir informação no seu novo computador através do ecrã tátil.

## **Tablet PC**

O seu novo computador tem dois componentes: o tablet e a base do tablet. O seguinte conjunto de imagens mostra-lhe ambos. As vistas são identificadas como se estivesse a segurar no tablet com o ecrã virado para si e as câmaras no cima.

## Vista frontal

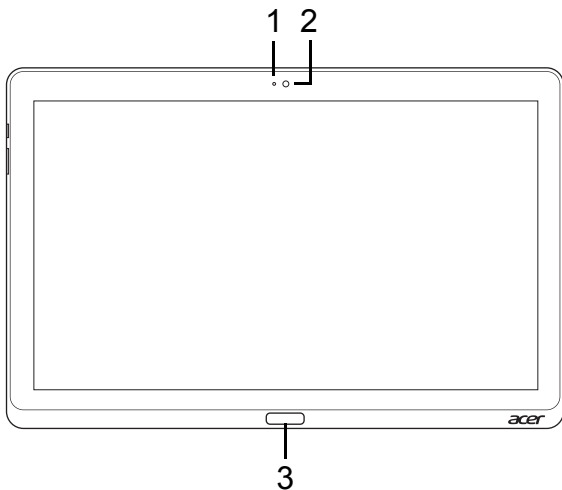

N.º	Item	Descrição
1	Luz do indicador de câmara	Acende-se quando a câmara está ativa.
2	Webcam integrada	Câmara web para comunicações de vídeo.
3	Tecla do Windows	Prima uma vez para abrir o menu Iniciar.

## Vista traseira

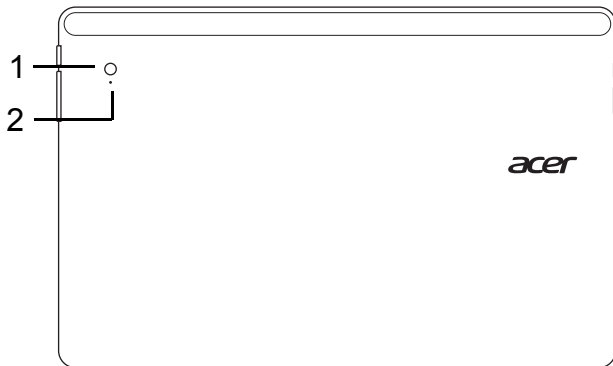

N.º	Item	Descrição
1	Webcam integrada	Câmara web para comunicações de vídeo.
2	Luz do indicador de câmara	Acende-se quando a câmara está ativa.

## Vista de cima

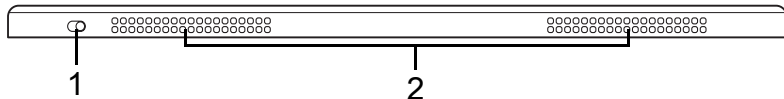

N.º	Item	Descrição
1	Interruptor de bloqueio	Bloqueia a orientação do ecrã.
2	Ventilação e ventoinha de arrefecimento	Permite ao computador manter-se fresco. <i>Não tape nem obstrua as aberturas.</i>

**Nota:** A orientação do ecrã pode ser fixada quando aplicações concebidas para uma orientação específica forem executadas. Estas incluem jogos e outras aplicações de ecrã total.

Quando fizer chamadas de vídeo, deverá sempre segurar no tablet em orientação horizontal.

## Vista de baixo

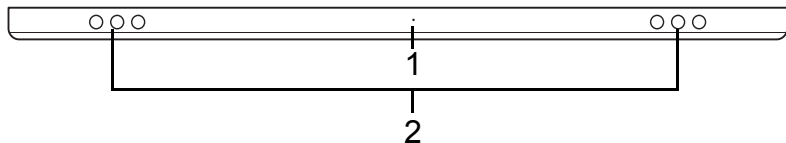





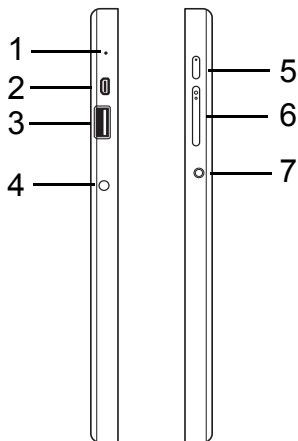

N.º	Item	Descrição
1	Botão de reiniciar	Insira um clipe de papel no orifício e pressione durante 4 segundos para reiniciar o computador (simula a remoção e recolocação da bateria).
2	Altifalantes	Oferece saída de áudio em estéreo.

## Vistas esquerda/direita



N.º	Ícone	Item	Descrição
1		Microfone	Microfone interno para gravação de som.
2		porta micro HDMI	Suporta ligações de vídeo digital de alta definição.

N.º	Ícone	Item	Descrição
3		Porta USB 3.0	Liga a dispositivos USB. Uma porta USB 3.0 distingue-se pelo conector azul (veja abaixo). <i>Quando usar as portas USB da base, recomendamos que ligue um adaptador de fonte de alimentação.</i>
4		Tomada de entrada CC	Liga a um adaptador CA.
5		Botão de ligar/desligar	Prima para ligar o tablet; prima de novo para colocar o tablet em modo de suspensão. Mantenha premido para desligar o tablet.
		LED da bateria	Indica o estado da bateria do computador. Consulte 1. <b>A carregar:</b> Âmbar. 2. <b>Totalmente carregado:</b> Azul quando ligado.
6		Tecla do volume	Prima para aumentar ou reduzir o volume.
7		Tomada de auriculares/altifalante	Liga a dispositivos áudio (por ex. colunas, auscultadores) ou auriculares com microfone.



## Informações sobre USB 3.0

- Compatível com dispositivos USB 3.0 e anteriores.
- Para melhor desempenho, utilize dispositivos com certificação USB 3.0.
- Definido pela especificação USB 3.0 (USB SuperSpeed)

## Indicadores de LED

Cor de LED	Estado	Descrição
Azul	Estável	O computador está totalmente carregado e ligado.
Azul	Ligado brevemente	O computador está totalmente carregado e a funcionar com a energia da bateria. <i>Depois de premir o botão de energia, a LED azul fica ligada durante alguns segundos antes de desligar.</i>
Âmbar	Estável	O computador está a carregar e ligado.
Âmbar	Ligado brevemente	O computador não está totalmente carregado e a funcionar com a energia da bateria. <i>Depois de premir o botão de energia, a LED âmbar fica ligada durante alguns segundos antes de desligar.</i>
Âmbar	A piscar	A carga da bateria está criticamente baixa ou existe uma situação de bateria anormal.
Desligado		O computador está desligado.

## Ligue o tablet à base

Esta base de múltiplas posições facilita a colocação do tablet porque não tem que se preocupar com o alinhamento das porcas e conectores ou em colocar o tablet no ângulo correto. Basta pousar o tablet na base e fazê-lo deslizar para a esquerda até parar.

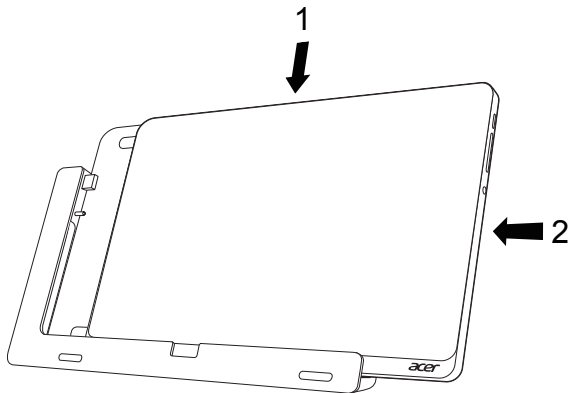

## Base do tablet

O seguinte conjunto de imagens mostra a base fornecida.

**NOTA:** *Em alguns países, a base é opcional.*

## Vista frontal

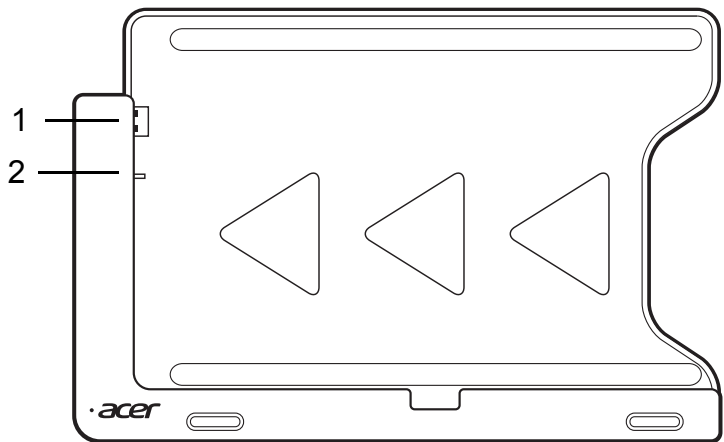

N.º	Ícone	Item	Descrição
1		Conector USB	Liga à porta USB do tablet.
2		Tomada de saída CC	Fornece a energia da base para o tablet.

## Vista traseira (suporte não visível)

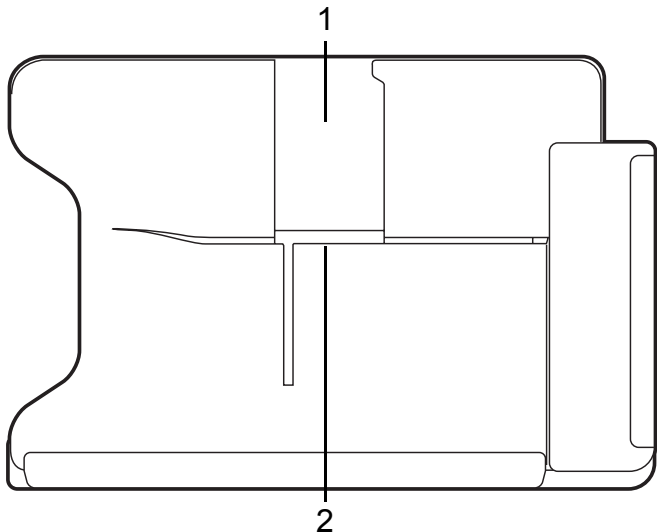

N.º	Item	Descrição
1	Ranhura para modo vertical	Insira o suporte aqui para colocar o tablet em modo vertical.
2	Ranhura de modo horizontal	Insira o suporte aqui para colocar o tablet em modo horizontal.

## Vista esquerda (suporte não visível)

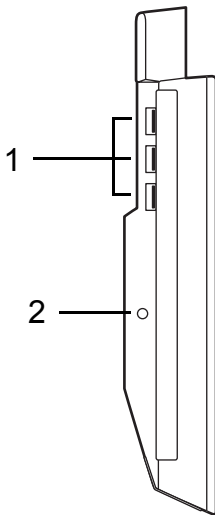

N.º	Ícone	Item	Descrição
1		Portas USB 3.0	Ligar a dispositivos USB. Uma porta USB 3.0 distingue-se pelo conector azul (veja abaixo).
2		Tomada de entrada CC	Fornece energia à base.

### Informações sobre USB 3.0

- Compatível com dispositivos USB 3.0 e anteriores.
- Para melhor desempenho, utilize dispositivos com certificação USB 3.0.
- Definido pela especificação USB 3.0 (USB SuperSpeed)

## **Ambiente**

---

- Temperatura:
    - Funcionamento: 5°C a 35°C
    - Não em funcionamento: -20°C a 65°C
  - Humidade (não condensação):
    - Funcionamento: 20% a 80%
    - Não em funcionamento: 20% a 80%
-

# UNIVERSAL SERIAL BUS (USB)

---

A porta USB é um bus série de alta velocidade que permite ligar periféricos USB sem ter de consumir recursos do sistema.

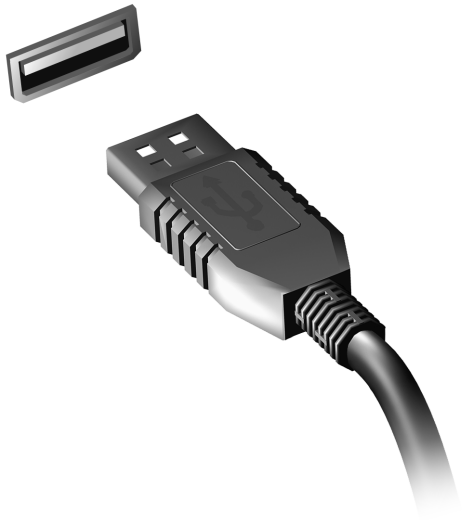

# HDMI MICRO

---

A HDMI (interface multimídia de alta definição) é uma interface áudio/vídeo totalmente digital, sem compressão, reconhecida pela indústria. A HDMI proporciona, com um cabo único, uma interface entre a fonte de áudio/vídeo digital compatível, como por exemplo uma caixa de configuração (set-top box), leitor de DVD ou recetor A/V, e um monitor de áudio/vídeo digital compatível, como por exemplo uma televisão digital (DTV).

Use a porta HDMI Micro do seu computador para ligar a equipamentos sofisticados de áudio e vídeo. A implementação de cabo único permite efetuar a instalação e a ligação com rapidez e facilidade.





# UTILIZAR O TECLADO VIRTUAL (VIRTUAL KEYBOARD)

---

O Microsoft Windows oferece um teclado virtual (Virtual Keyboard) conveniente para introduzir dados. Existem várias maneiras de abrir o teclado:

Toque no interior de qualquer campo de texto para abrir o teclado virtual (Virtual Keyboard) Windows.

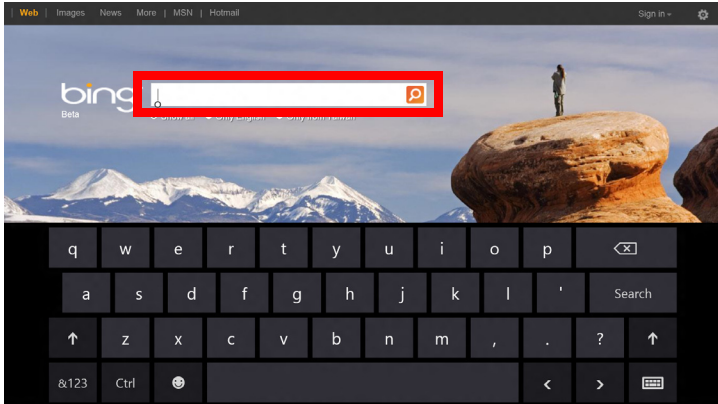

No ambiente de trabalho, toque no ícone **Teclado** no tabuleiro do sistema para abrir o teclado. Toque no "x" no canto superior direito do teclado para fechar o teclado.

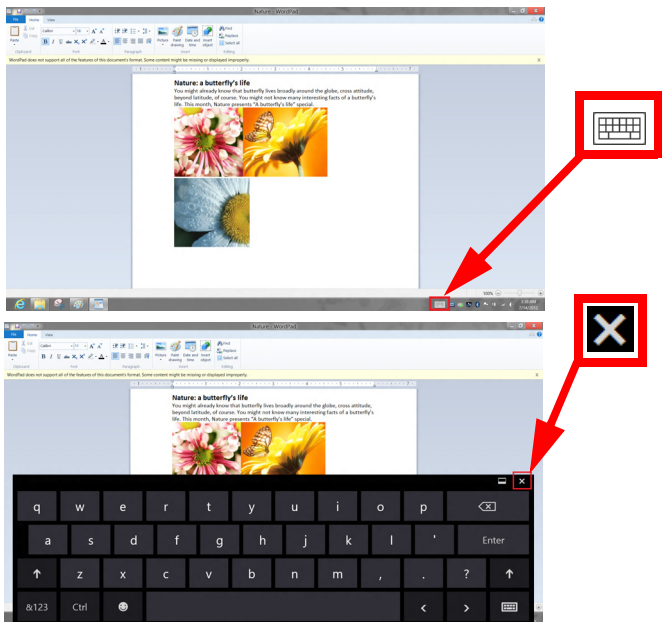

# REDES SEM FIOS

---

## Ligar à Internet

A ligação sem fios do seu computador está ligada por predefinição.

O Windows deteta e apresenta uma lista das redes disponíveis durante a configuração. Selecione a sua rede e introduza a palavra-passe, se necessário.

Caso contrário, abra o Internet Explorer e siga as instruções.

Consulte a documentação do seu ISP ou router.

## Redes sem fios

Uma LAN ou WLAN é uma rede de área local sem fios, que está ligada a dois computadores ou mais sem utilizar cabos. A configuração de uma rede Wi-Fi é fácil e permite partilhar ficheiros, dispositivos periféricos e uma ligação à Internet.

### *Quais são os benefícios de uma rede sem fios?*

#### *Mobilidade*

Os sistemas LAN sem fios permitem-lhe o acesso partilhado, ou de outros utilizadores da sua rede doméstica, a ficheiros e dispositivos ligados à rede, por exemplo, uma impressora ou scanner.

É também possível partilhar uma ligação à Internet com outros computadores em sua casa.

## *Velocidade e simplicidade de instalação*

Instalar um sistema LAN sem fios pode ser rápido e fácil e acaba com a necessidade de colocar cabos através de paredes e tetos.

### *Componentes de uma LAN sem fios*

Para configurar uma rede sem fios em casa, é necessário o seguinte:



#### *Ponto de acesso (router)*



Os pontos de acesso (routers) são transdutores de duas vias que transmitem dados para um ambiente circundante. Os pontos de acesso são uma espécie de mediadores entre redes ligadas e redes sem fios. A maioria dos routers tem um modem DSL incorporado que permite aceder a uma ligação de Internet DSL de alta velocidade. Normalmente, quando subscreve os serviços de um ISP (fornecedor de serviços Internet) é-lhe fornecido um modem/router. Leia cuidadosamente a documentação fornecida com o seu ponto de acesso/router para obter instruções de instalação detalhadas.

# ACER RING

Acer Ring incorpora um número de funções e ferramentas úteis numa interface de fácil utilização. Toque no ecrã inferior com os cinco dedos ao mesmo tempo, para mostrar o Acer Ring.



Ícone	Item	Descrição
	Documentos	Importa os documentos para aqui para acesso rápido.
	Fotos	Permite ver as imagens armazenadas no seu computador.
	Ctrl. disposit.	Ajusta as definições para o seu computador (consulte " <b>Ctrl. disposit.</b> " na página 41).

Ícone	Item	Descrição
	Vídeos	Reproduz vídeos armazenados no seu computador.
	Apli. favoritas	Acesso rápido às suas aplicações favoritas do ambiente de trabalho.
	Música	Reproduz música armazenada no seu computador. Os controlos visíveis em Acer Ring incluem <b>Faixa anterior</b> , <b>Reproduzir</b> , e <b>Faixa seguinte</b> . Um controlo de volume encontra-se no lado direito de Acer Ring.

No lado esquerdo do Acer Ring pode ver uma seleção de Cartões de Aplicações. Estes Cartões de Aplicações são miniaturas de ligações, ficheiros ou aplicações em função da seguinte que selecionou em Acer Ring. Percorra os Cartões de Aplicações e toque num cartão para o abrir.

# CTRL. DISPOSIT.

Ctrl. disposit. é uma maneira conveniente de aceder frequentemente aos controlos informáticos frequentemente utilizados. ajustar o brilho do ecrã, ligar e desligar a iluminação de fundo, ligar ou desligar as tecnologias de conectividade sem fios e ativar ou desativar gestos Acer (como toque de cinco de dedos Acer Ring).



# ACER CLEAR.FI

---

**Nota:** Apenas para determinados modelos.

Com Acer clear.fi, pode desfrutar de vídeos, fotos e música. Transmita multimédia de, ou para, outros dispositivos com Acer clear.fi instalado.

**Nota:** Todos os dispositivos devem estar ligados a uma mesma rede.

Para ver vídeos ou ouvir música abra **clear.fi Media**, para percorrer fotos abra **clear.fi Photo**.

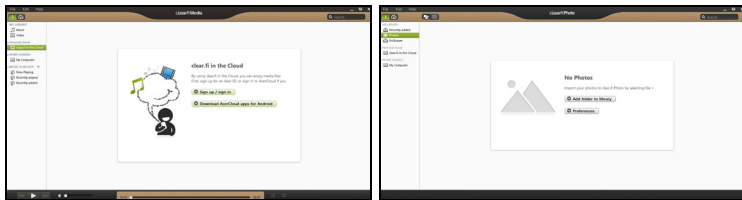

**Importante:** Ao abrir uma aplicação clear.fi pela primeira vez, a Firewall do Windows pedirá autorização para o clear.fi poder aceder à rede. Selecciona **Permitir acesso** em todas as janelas.

## Navegar em multimédia e fotos

A lista no painel esquerdo mostra o computador do utilizador ("Minha biblioteca"), e seguidamente outros dispositivos eventualmente ligados à sua rede ("Partilha doméstica").



Para ver os ficheiros no seu computador, seleccione uma das categorias em "A minha biblioteca", seguidamente, percorra os ficheiros e a pasta à direita.

## Ficheiros partilhados

Os dispositivos ligados à sua rede são apresentados na secção **Partilha doméstica**. Seleccione um dispositivo, seguidamente, seleccione a categoria a explorar.

Após um breve momento, os ficheiros e pastas partilhados são apresentados à direita. Navegue até ao ficheiro que pretende reproduzir e, seguidamente, prima duas vezes para iniciar a reprodução.

Utilize os controlos multimédia na barra ao fundo do ecrã para controlar a reprodução. Por exemplo, se seleccionar música, poderá reproduzir, pausar ou parar a reprodução e ajustar o volume.



**Nota:** Deverá activar a partilha no dispositivo que armazena os ficheiros. Abra o *clear.fi* no dispositivo que armazena os ficheiros, seleccione **Editar**, seguidamente garanta que a opção **Partilhar a minha biblioteca numa rede local** se encontra activa.



## Quais dispositivos são compatíveis?

Dispositivos Acer certificados com clear.fi ou software DLNA podem ser usados com o software clear.fi. Estes incluem PCs, smartphones, e dispositivos NAS (Network Attached Storage) compatíveis com DLNA.

## Reproduzir noutro dispositivo

Para reproduzir multimédia noutro dispositivo, prossiga como se segue:

1. No canto inferior direito, seleccione **Reproduzir em.** 
2. Seleccione o dispositivo remoto usado para reproduzir o ficheiro.

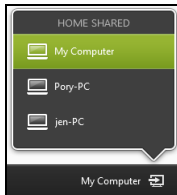

**Nota:** Apenas são disponibilizados nesta lista os dispositivos otimizados para reprodução, alguns PCs e dispositivos de armazenamento não surgirão. Para adicionar um PC Windows à lista, abra o Windows Media Player, seleccione **Transmitir** e **Permitir o controlo remoto do meu Leitor...**

3. Seleccione um ficheiro na janela principal, seguidamente utilize os controlos multimédia na barra ao fundo do ecrã para controlar o dispositivo remoto.

Para informações detalhadas, aceda a <http://www.acer.com/clearfi/download/>

# ORIENTAÇÃO DO ECRÃ E SENSOR DE GRAVIDADE

---

O seu computador tem um acelerómetro incorporado que deteta a orientação do tablet e roda automaticamente o ecrã para se adaptar à orientação.

Pode bloquear a orientação do ecrã com o interruptor de bloqueio. A orientação também pode ser bloqueada em outras ocasiões, incluindo:

- Quando o tablet está ligado à base.
- Quando um cabo HDMI está ligado.
- Quando programas concebidos para orientações específicas forem executados.

***Nota:*** *Aconselhamo-lo a manter o seu tablet em orientação horizontal com a webcam sobre o ecrã enquanto fizer uma chamada de vídeo. Rode o seu ecrã para orientação horizontal e use o interruptor de bloqueio para definir a orientação antes de fazer uma chamada de vídeo.*

O estado de bloqueio de orientação do ecrã é indicado por ícones brevemente visíveis no ecrã quando o estado muda.

# GESTÃO DE ENERGIA

---

Este computador tem uma unidade incorporada para gestão de energia que monitoriza a atividade do sistema. A atividade do sistema envolve qualquer um, ou mais, dos seguintes dispositivos: teclado, rato, disco rígido, periféricos ligados às computador e memória de vídeo. Caso não seja detectada qualquer actividade durante um determinado período de tempo, o computador pára alguns ou todos estes dispositivos para poupar energia.

## Acer Green Instant On

*Nota: Apenas para modelos seleccionados.*

A funcionalidade Acer Green Instant On permite ao seu computador despertar do modo de Suspensão em menos tempo que o levantar do ecrã. Quando fecha a tampa, ou deixa o seu computador inactivo durante algum tempo, o computador entra em modo de suspensão. Quando o computador está no modo de suspensão, a LED indicadora de energia irá piscar a laranja.

Abra o monitor ou prima qualquer tecla para despertar o computador do modo de suspensão.

Após um certo período de tempo no modo de suspensão, o computador entra automaticamente em Sono Profundo para preservar a bateria. Quando o computador está em Sono Profundo, a LED indicadora de

energia será desligada. Neste estado, a bateria continua pronta a usar durante muitas semanas.

Prima o botão de energia para despertar do Sono Profundo.

**Nota:** *Uma vez em Sono Profundo, o seu PC irá consumir bastante menos energia quando comparado com o modo de Suspensão, mas irá demorar mais a retomar do Sono Profundo.*

O modo Sono Profundo e de Suspensão funcionam em conjunto para garantir que o seu computador poupa o máximo de bateria possível, enquanto mantém acesso rápido e instantâneo.

Para poupar mais bateria, o seu computador entra normalmente no modo de Sono Profundo quando não está a ser acedido com frequência, por exemplo, a meio da noite. Para acesso mais rápido, o seu computador irá entrar e permanecerá no modo de suspensão quando está a ser acedido com frequência, por exemplo, durante o horário de expediente.

## Poupar energia

### *Desactive o arranque rápido*

O seu computador usa uma funcionalidade de arranque rápido para iniciar rapidamente mas também usa uma pequena quantidade de energia para procurar sinais para iniciar. Estas verificações drenam lentamente a bateria do computador.

Se preferir reduzir os requisitos de energia e o impacto ambiental do seu computador, desactive o arranque rápido:

**Nota:** Se desactivar o arranque rápido, o seu computador demora mais tempo a iniciar a partir do modo de suspensão. Se seu computador incluir a funcionalidade Acer Instant On ou Acer Always Connect, estas serão desactivadas.

O seu computador não iniciará se receber instruções para iniciar através de uma rede (Wake on LAN).

1. Abra o ambiente de trabalho.
2. Clique em **Opções de energia** na área de notificações.
3. Seleccione **Mais Opções de Energia**.
4. Seleccione **Escolha o que fazem os botões**.

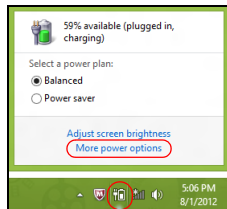

5. Para aceder às definições de encerramento, seleccione **Alterar as definições que estão actualmente não disponíveis**.

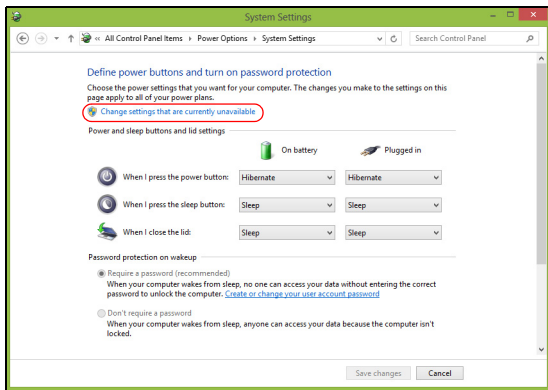

6. Percorra para baixo e desactive **Activar arranque rápido**.

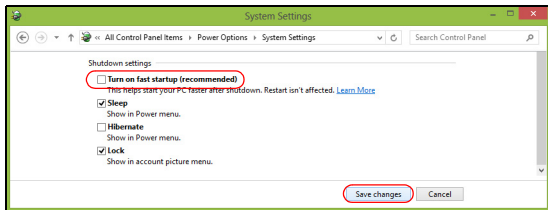

7. Seleccione **Guardar alterações**.



# BATERIA

---

O computador utiliza uma bateria integrada que lhe permite uma utilização prolongada entre carregamentos.

## Características da Bateria

A bateria possui as seguintes características:

- Utiliza os padrões tecnológicos atuais para baterias.
- Emite uma advertência de baixa carga.

A bateria é recarregada sempre que o computador é ligado ao adaptador de CA. Seu computador permite recarregar a bateria enquanto continuar a utilizá-lo. Entretanto, a recarga é significativamente mais rápida quando o computador está desligado.

## Carga da bateria

O método preferencial de carregamento do seu computador é utilizar a base fornecida. Ligue o adaptador CA à base e à tomada de energia elétrica. Insira o tablet na base (**consulte "Ligue o tablet à base" na página 28**). É possível continuar a utilizar o computador com alimentação CA enquanto a bateria é carregada. Entretanto, a recarga é significativamente mais rápida quando a bateria com o computador está desligado.

**Nota:** *Recomenda-se carregar a bateria após parar de trabalhar. Recarregar a bateria durante a noite antes de viajar permite-lhe começar o dia seguinte com a bateria totalmente carregada.*

### Condicionamento de uma bateria nova

Antes de usar a bateria pela primeira vez, há um processo de condicionamento que deve ser seguido:

1. Ligue o adaptador CA e carregue a bateria totalmente.
2. Desligue o adaptador de corrente alternada.
3. Ligue o computador e utilize-o com a alimentação da bateria.
4. Descarregue a bateria totalmente, até que a advertência de baixa carga apareça.
5. Volte a ligar o adaptador CA e recarregue a bateria totalmente.

Repita estes passos até que a bateria tenha sido carregada e descarregada três vezes.

Use este processo de condicionamento para todas as baterias novas, ou se a bateria não foi usada por muito tempo.

---

**Aviso! Não exponha as baterias a temperaturas inferiores a 0°C (32°F) ou superiores a 45°C (113°F). Temperaturas extremas podem prejudicar a bateria.**

---

Seguindo o processo de condicionamento da bateria, ela poderá aceitar a máxima carga possível. O não cumprimento deste procedimento impedirá que obtenha a máxima carga da bateria, além de encurtar sua vida útil.

Além disto, a vida útil da bateria é prejudicada pelos seguintes padrões de utilização:

- Utiliza o computador sempre com energia CA.
- Não descarregue nem recarregue a bateria aos seus extremos, como descrito abaixo.
- Uso frequente; quanto mais a bateria for usada, mais rápido ela chegará ao fim da vida útil. Uma bateria normal de computador tem uma durabilidade de mais de 1.000 ciclos de carga.

### **Otimização da vida da bateria**

Otimizar a vida da bateria ajuda a obter o máximo da sua capacidade, aumentando o ciclo de carga/descarga e melhorando a eficiência de recarga. Recomenda-se seguir as sugestões abaixo:

- Use a alimentação CA sempre que possível, reservando a bateria para utilização em viagens.
- Ejeite a Placa PC quando não estiver em uso, pois ela consome energia (para modelos selecionados).
- Guarde o seu PC num local frio e seco. A temperatura recomendada é de 10°C (50°F) a 30°C (86°F). Temperaturas mais altas aceleram a autodescarga da bateria.
- Recarga excessiva diminui a vida da bateria.
- Cuide do adaptador CA e da bateria

## Verificação da carga da bateria

O indicador de energia do Windows indica o nível de carga atual da bateria. Deixe o cursor sobre o ícone de bateria/alimentação na barra de tarefas para saber o nível de carga atual da bateria.

## Advertência de baixa carga da bateria

Ao usar a energia da bateria, observe o indicador de energia do Windows.

---

**Aviso! Ligue o adaptador CA logo que possível quando aparecer a advertência de baixa carga da bateria. Pode haver perda de dados se a bateria se esgotar completamente e o computador desligar.**

---

Quando aparecer a advertência de baixa carga da bateria, a atitude a tomar dependerá da sua situação:

Situação	Acção Recomendada
O adaptador CA, a base e uma tomada elétrica estão disponíveis.	<ol style="list-style-type: none"><li>1. Ligue o adaptador CA à base e à tomada de energia elétrica.</li><li>2. Insira o tablet na base.</li><li>3. Guarde todos os ficheiros necessários.</li><li>4. Retorne ao trabalho.</li></ol> Desligue o computador se desejar recarregar a bateria rapidamente.

---

Situação	Acção Recomendada
O adaptador CA e uma tomada elétrica estão disponíveis.	<ol style="list-style-type: none"><li data-bbox="313 85 891 148">1. Ligue o adaptador CA no computador e na tomada de energia elétrica.</li><li data-bbox="313 153 845 184">2. Guarde todos os ficheiros necessários.</li><li data-bbox="313 189 609 220">3. Retorne ao trabalho.</li></ol> <p data-bbox="313 225 961 291"><b>Desligue o computador se desejar recarregar a bateria rapidamente.</b></p>
O adaptador CA ou uma tomada elétrica não estão disponíveis.	<ol style="list-style-type: none"><li data-bbox="313 301 845 332">1. Guarde todos os ficheiros necessários.</li><li data-bbox="313 337 695 368">2. Feche todas as aplicações.</li><li data-bbox="313 373 650 405">3. Desligue o computador.</li></ol>

# SEGURANÇA DO COMPUTADOR

---

O seu computador é um investimento valioso de que necessita cuidar. Aprenda como proteger e cuidar do seu computador.

## Utilização de palavras-passe

As palavras-passe protegem o computador de acesso não autorizado. A definição destas palavras-passe cria vários níveis diferentes de protecção para o seu computador e dados:

- A Palavra-passe de Supervisor (Supervisor Password) impede a entrada não autorizada no utilitário BIOS. Uma vez configurada, terá de registar esta palavra-passe para obter acesso ao utilitário BIOS. Ver **"Utilitário BIOS" na página 71**.
- A Palavra-passe do Utilizador (User Password) protege o computador contra uma utilização não autorizada. Combine a utilização desta palavra-passe com pontos de verificação da palavra-passe no arranque e reinício a partir da hibernação (se disponível), para o máximo de segurança.
- A Palavra-passe de arranque (Password on Boot) protege o computador de uma utilização não autorizada. Combine a utilização desta palavra-passe com pontos de verificação da palavra-passe no arranque e reinício a partir da hibernação (se disponível), para o máximo de segurança.

**Importante: Não se esqueça da sua palavra-passe! Se se esquecer da palavra-passe, contacte o seu revendedor ou um centro de assistência técnica autorizado.**

### **Introduzir palavras-passe**

Ao definir uma palavra-passe, uma solicitação de entrada aparece no centro do ecrã.

- Ao definir a palavra-passe de supervisor, aparece uma solicitação de entrada ao premir para entrar no utilitário BIOS durante o arranque (**Consulte "Utilitário BIOS" na página 71**).
- Escreva a palavra-passe de supervisor e prima <Enter> para aceder ao utilitário BIOS. Se você digitar a senha incorrectamente, aparece uma mensagem de advertência. Tente novamente e prima <Enter>.
- Quando a Palavra-passe de utilizador é definida e a palavra-passe no arranque está activa, aparece uma solicitação de entrada no arranque.
- Escreva a Palavra-passe de utilizador e prima <Enter> para utilizar o computador. Se você digitar a senha incorrectamente, aparece uma mensagem de advertência. Tente novamente e prima <Enter>.

**Importante: Tem três oportunidades para introduzir uma palavra-passe. Depois de cada tentativa falhada, prima a tecla Windows para tentar novamente. Se introduzir a palavra-passe incorrectamente depois de três tentativas, o sistema deixa de funcionar. Prima e mantenha o botão de alimentação premido durante quatro segundos para desativar o computador. Depois ligue o computador e entre no utilitário BIOS para tentar novamente.**

# PERGUNTAS FREQUENTES

---

A lista que se segue é relativa a situações que podem ocorrer durante a utilização do computador. São fornecidas soluções fáceis para cada uma das situações.

## Ligue a alimentação, mas o computador não arranca nem inicializa.

Olhe para a LED da bateria do botão de energia:

- Se não estiver aceso, o computador está sem alimentação. Verifique o seguinte:
  - Se o computador estiver a funcionar através da bateria, esta poderá estar fraca e não ser capaz de alimentar o computador. Ligue o adaptador de corrente alternada para recarregar a bateria.
  - Certifique-se de que o adaptador de corrente alternada está bem ligado à base e à tomada elétrica. Certifique-se também de que a mesa fica bem encaixada na base.

## Não aparece nada no ecrã.

O sistema de gestão de energia do computador apaga automaticamente o ecrã para poupar energia. Prima o botão de energia para ligar o ecrã.

Se premir uma tecla não ligar o ecrã de novo, a intensidade do brilho poderá ser demasiado baixa. Toque no **Ecrã > Definições charm** para ajustar a intensidade do brilho.



## Não há saída de áudio do computador.

Verifique o seguinte:

- O som pode estar desligado. Olhe para o ícone de controlo de volume (altifalante) tocando em **Volume de > Definições charm**. Se o altifalante apresentar um "x" junto dele, toque no ícone de **Volume** para ver a barra de volume. No cimo da barra, toque no ícone do altifalante para ligar o som.
- O nível de volume pode estar demasiado baixo. Olhe para o ícone de controlo de volume (altifalante) tocando em **Volume de > Definições charm**. Toque no ícone de **Volume** e ajuste o volume de acordo.
- Se auscultadores, auriculares ou altifalantes externos estiverem ligados à porta de saída do computador, os altifalantes internos são desligados automaticamente.

## Pedir assistência

### Garantia Internacional de Viagem (International Travelers Warranty: ITW)

O seu computador está protegido por uma Garantia Internacional de Viagem (International Travelers Warranty; ITW) que proporciona segurança e tranquilidade ao viajar. A nossa rede mundial de centros de assistência técnica existe para o ajudar sempre que necessário.

O computador vem acompanhado de um passaporte ITW. Este passaporte contém todas as informações necessárias acerca do programa ITW. Neste guia prático encontrará uma lista com os centros de assistência técnica autorizados. Leia atentamente este passaporte.

Tenha sempre à mão o passaporte ITW, especialmente ao viajar, para poder desfrutar das vantagens dos nossos centros de assistência. Coloque a prova de compra do equipamento no bolso localizado na cobertura frontal do passaporte ITW.

Se o país de destino não tiver um centro de assistência técnica ITW autorizado pela Acer, poderá contactar qualquer uma das nossas agências em todo o mundo. Visite **[www.acer.com](http://www.acer.com)**.

### Antes de telefonar

Tenha junto de si as seguintes informações quando telefonar para o serviço on-line da Acer, e tenha o computador a funcionar. Com o seu apoio, podemos reduzir a duração da chamada e ajudá-lo a resolver os problemas de uma forma eficaz. Se o seu computador emitir mensagens de erro ou sinais sonoros, anote-os no momento em que surgirem no ecrã (ou o número e a sequência no caso dos sinais sonoros).

São-lhe solicitadas as informações seguintes:

Nome:

Morada:

Número de telefone:

Máquina e tipo de modelo:

Número de série:

Data da aquisição:

## Dicas e sugestões para usar o Windows 8

Sabemos que este é um novo sistema operacional com o qual poderá demorar a familiarizar-se por isso criámos algumas indicações para o ajudar a começar.

### Três conceitos que poderá querer ter em conta

#### **1. Iniciar**

O botão Iniciar já não está disponível, pode executar aplicações a partir do ecrã Iniciar.

#### **2. Tiles**

Live tiles são idênticos às miniaturas das aplicações.

#### **3. Charms**

Charms permite-lhe executados funções úteis, como partilha de conteúdo, desligar o seu PC ou alterar definições.

### Como acedo a charms?

Arraste o rebordo direito do ecrã para dentro.

### Como acedo a *Iniciar*?

Prima a tecla Windows ou arraste o rebordo direito do ecrã para dentro e toque em **Iniciar** charm.

## Como salto entre aplicações?

Arraste o rebordo esquerdo do ecrã para dentro para alternar entre as aplicações actualmente em execução.

## Como desligo o meu computador?

Arraste o rebordo direito do ecrã para dentro, toque em **Definições** > **Energia** e seleccione a acção que gostaria de executar.

## Porque existe uma nova interface?

A nova interface para Windows 8 foi criada para funcionar correctamente com toques. As aplicações Windows Store utilizam automaticamente todo o ecrã e não necessitam de ser encerrados da forma tradicional. As aplicações Windows Store serão apresentadas em Iniciar usando live-tiles.

### *O que são 'live tiles'?*

Live tiles são semelhantes às miniaturas da aplicação que será actualizada com novos conteúdos sempre que se ligar à Internet. Por exemplo, pode ver actualizações meteorológicas ou de acções sem ter de abrir a aplicação.

## Como desbloqueio o meu computador?

Arraste o ecrã de bloqueio para cima e toque num ícone de conta de utilizador para desbloquear o computador. Se a sua conta tiver uma

palavra-passe configurada, terá de introduzir a palavra-passe para continuar.

Mantenha o toque no ícone para *pré-visualizar* para ver os caracteres que introduziu para garantir que a palavra-passe está correcta.

## Como personalizo o meu computador?

Pode personalizar *Iniciar* com uma imagem de fundo diferente ou reordenando os mosaicos para se adaptar às suas necessidades.

Para alterar o fundo, arraste o rebordo direito do ecrã para dentro e toque em **Definições** > **Alterar definições do PC** > **Personalizar**. Toque no **ecrã Iniciar** no topo da página e seleccione uma cor e imagem.

### Como movo tiles?

Mantenha o toque numa tile para a seleccionar, e depois arraste-a para a colocar em *Iniciar* onde deseja que fique. Os outros tiles serão movidos para acomodar o tile na nova localização.

### Posso tornar os tiles maiores ou menores?

Toque e arraste o tile para baixo e liberte-o. Seleccione **Menor** ou **Maior** a partir do menu que aparece no fundo do ecrã.

### Como personalizo o ecrã de Bloqueio?

Pode personalizar o ecrã de bloqueio com uma imagem diferente ou mostrar o seu estado rápido e notificações para se adaptar às suas necessidades.

Para alterar o fundo, arraste o rebordo direito do ecrã para dentro e toque em **Definições > Alterar definições do PC > Personalizar**. Toque no **ecrã de bloqueio** no topo da página e seleccione a imagem e aplicações que deseja ver no ecrã de bloqueio.

### *Então, como fecho uma aplicação?*

Arraste a janela para baixo desde o topo do ecrã e para lá do meio do ecrã.

### *Posso alterar a resolução do ecrã?*

Arraste o rebordo direito do ecrã para dentro e toque em **Pesquisar**, toque na caixa de texto para abrir o teclado no ecrã e comece a introduzir 'Painel de Controlo' para visualizar os resultados; toque em **Painel de Controlo > Ajustar resolução do ecrã**.

## **Quero usar o Windows da forma que estava habituado - quer o ambiente de trabalho de volta!**

Em *Iniciar* toque no tile **Ambiente de trabalho** para ver o tradicional ambiente de trabalho. Pode afixar aplicações que usa frequentemente à barra de tarefas para os abrir facilmente.

Se clicar numa aplicação que não seja uma aplicação Windows Store, o Windows abre automaticamente a aplicação utilizando o *ambiente de trabalho*.

## Onde estão as minhas aplicações?

Arraste o rebordo direito do ecrã para dentro e toque em **Pesquisar**, introduza o nome da aplicação que gostaria de abrir com o teclado instantâneo. Os resultados serão apresentados no lado esquerdo do ecrã. Para ver uma lista completa de aplicações, arraste para cima desde o fundo do ecrã e toque em **Todas as aplicações**.

### Como faço aparecer uma aplicação em Iniciar?

Se estiver em *Todas as aplicações* e quiser que uma aplicação apareça em *Iniciar*, toque e arraste a aplicação para baixo e liberte-o. Toque em **Afixar em Iniciar** a partir do menu que aparece no fundo do ecrã.

### Como removo um tile de Iniciar?

Toque e arraste a aplicação para baixo e liberte-a. Toque em **Remover de Iniciar** a partir do menu que aparece no fundo do ecrã.

### Como faço aparecer uma aplicação na minha barra de tarefas no Ambiente de trabalho?

Se estiver em *Todas as aplicações* e quiser que uma aplicação apareça na barra de tarefas no *ambiente de trabalho*, toque e arraste a aplicação para baixo e liberte-a. Seleccione **Afixar à barra de tarefas** a partir do menu que aparece no fundo do ecrã.

### Como instalo aplicações?

Pode transferir aplicações Windows Store da *Loja*. Precisarás de um ID Microsoft para comprar e transferir aplicações da *Loja*.

### Não encontro aplicações como Bloco de Notas e Paint! Onde estão?

Arraste o rebordo direito do ecrã para dentro e toque em **Pesquisar**, introduza o nome da aplicação que gostaria de abrir com o teclado instantâneo. Alternativamente, abra *Todas as aplicações* e percorra até 'Acessórios Windows' para ver a lista de programas antigos.

### O que é um ID Microsoft (conta)?

Uma conta Microsoft é um endereço de correio electrónico e palavra-passe que usa para iniciar a sessão no Windows. Pode usar qualquer endereço de e-mail, mas é melhor se escolher aquele que utiliza para comunicar com amigos e iniciar a sessão nos seus sites favoritos. Quando inicia a sessão no seu PC com uma conta Microsoft, estará a ligar o seu PC às pessoas, ficheiros e dispositivos que lhe interessam.

### Necessito de um?

Não necessita de um ID Microsoft para usar o Windows 8, mas torna mais fácil a sua vida porque pode sincronizar dados por diferentes máquinas em que inicia a sessão com um ID Microsoft.

### Como obtenho um?

Se já instalou o Windows 8 e ainda não iniciou a sessão com uma conta Microsoft ou não tem uma conta Microsoft e quer uma, arraste o rebordo direito do ecrã para dentro e toque em **Definições** > **Alterar definições do PC** > **Utilizadores** > **Mudar para uma conta Microsoft** e siga as instruções no ecrã.



## Como adiciono um favorito ao Internet Explorer?

O Internet Explorer 10 não tem os tradicionais favoritos, em vez disso pode afixar atalhos a *Iniciar*. Quando abrir a página, arraste para cima desde o rebordo inferior do ecrã para abrir o menu no fundo do ecrã. Toque em **Afixar a Iniciar**.

## Como verifico a existência de actualizações Windows?

Arraste o rebordo direito do ecrã para dentro e toque em **Definições > Alterar definições do PC > Actualizações Windows**. Toque em **Verificar agora actualizações**.

## Onde posso obter mais informações?

Para mais informações visite as seguintes páginas.

- Tutoriais Windows 8: [www.acer.com/windows8-tutorial](http://www.acer.com/windows8-tutorial)
- FAQs de suporte: [www.acer.com/support](http://www.acer.com/support)

## Resolução de problemas

Este capítulo oferece instruções sobre como proceder perante a existência de problemas comuns do sistema.

Se surgir um problema, leia o tópico respectivo antes de chamar um técnico. Para solucionar problemas mais graves é necessário abrir o computador. Não tente abrir o computador sem a ajuda de um técnico. Contacte o seu revendedor ou um centro de assistência autorizado.

### Sugestões para a resolução de problemas

Este computador incorpora um design avançado que apresenta no ecrã relatórios relativos a mensagens de erro, de forma a ajudá-lo a resolver os problemas.

Se o sistema reportar uma mensagem de erro ou se verificar a ocorrência de um sintoma de erro, consulte "Mensagens de erro", adiante. Se não conseguir resolver o problema, contacte o seu revendedor. Ver **"Pedir assistência" na página 59**.

### Mensagens de erro

Se receber uma mensagem de erro, tome nota da mensagem e adopte a acção correctiva adequada. A tabela seguinte lista as mensagens de erro por ordem alfabética, juntamente com a acção correctiva recomendada.

Mensagens de erro	Acção correctiva
-------------------	------------------

CMOS battery bad	Contacte o seu revendedor ou um centro de assistência autorizado.
------------------	---

---

## Mensagens de erro Acção correctiva

CMOS checksum error	Contacte o seu revendedor ou um centro de assistência autorizado.
Disk boot failure	Introduza um disco do sistema (de arranque) numa unidade externa, e de seguida prima <Enter> para reiniciar.
Hard disk 0 error	Contacte o seu revendedor ou um centro de assistência autorizado.
Hard disk 0 extended type error	Contacte o seu revendedor ou um centro de assistência autorizado.
I/O parity error	Contacte o seu revendedor ou um centro de assistência autorizado.

Se continuar a ter problemas após adoptar as medidas correctivas, contacte o seu revendedor ou um centro de assistência autorizado para obter ajuda.

# RECUPERAR O SISTEMA

---

O seu computador inclui DVDs de recuperação do sistema mas não contém uma unidade de disco ótica (ODD). Obtenha uma ODD externa e complete os seguintes passos para recuperar o seu computador com as condições da fábrica:

1. Encerre o computador completamente mantendo premido o botão de energia durante mais de 4 segundos ou tocando em **Definições charm > Alterar definições do PC > Geral**. Em "Arranque avançado", toque em **Reiniciar agora**. Abre-se o ecrã "Selecione uma opção". Toque em **Desligar o PC**.
2. Ligue a ODD ao seu computador.
3. Entre na BIOS do seu computador premindo o botão do Windows e o botão de energia simultaneamente.
4. Selecione a opção **Arranque** no painel esquerdo.
5. Em "Ordem de prioridade de arranque", mova **EFI DVD/CDROM** para a posição número um com as instruções fornecidas.
6. Selecione **Sair** no painel esquerdo e selecione **Sair Sem Guardar Alterações** no painel direito.
7. insira o DVD de recuperação, ligue o seu computador e siga as instruções no ecrã.

# UTILITÁRIO BIOS

---

O utilitário BIOS é um programa de configuração de hardware integrado no Sistema Básico de Input/Output (Basic Input/Output System - BIOS) do computador.

O computador já está devidamente configurado e otimizado e por isso não é necessário executar este utilitário. Contudo, se surgirem problemas de configuração, possivelmente terá de executar o programa.

Para entrar no utilitário BIOS, faça o seguinte:

- Certifique-se de que o seu computador está completamente desligado (**Consulte "Ligar e desligar o computador" na página 17**). Mantenha premido o botão Windows e depois prima o botão de energia.

## Sequência de inicialização

Para definir a sequência de inicialização no utilitário BIOS, active o utilitário BIOS, depois selecione a opção **Boot** no painel esquerdo. Em "Boot priority order", altere a sequência como quiser.

## Definir palavras-passe

Para definir uma palavra-passe, active o utilitário BIOS, depois selecione **Security** no painel esquerdo. Em "Set Supervisor Password", selecione **Enter**. Introduza a palavra-passe pretendida e selecione **OK**. Em "Password on Boot:", defina a opção como **Enabled**.

# AVISOS DE SEGURANÇA E REGULAMENTAÇÕES

---

## DECLARAÇÃO FCC

Este dispositivo foi testado e cumpre os limites de um dispositivo digital Classe B, de acordo com a Parte 15 das normas FCC. Estes limites foram estipulados para oferecer protecção razoável contra interferências prejudiciais numa instalação residencial. Este dispositivo gera, usa e pode irradiar energia de radiofrequência e, se não instalado e utilizado de acordo com as instruções, pode provocar interferências prejudiciais às radiocomunicações.

Entretanto, não há garantia de que a interferência não poderá ocorrer numa instalação em particular. Se este dispositivo causar interferências prejudiciais à recepção de rádio ou televisão, o que pode ser determinado desligando e ligando o dispositivo, o utilizador deve tentar corrigir a interferência através de uma ou mais das seguintes medidas:

- Reorientar ou reposicionar a antena receptora.
- Aumentar a distância entre o dispositivo e o receptor.
- Ligar o dispositivo a uma tomada num circuito diferente daquele utilizado pelo receptor.
- Consultar o revendedor ou um técnico de rádio/televisão experiente para obter assistência.

## **Aviso: Cabos blindados**

Todas as ligações a outros dispositivos computacionais devem ser feitas usando cabos blindados para manter o cumprimento das normas FCC.

## **AVISO: DISPOSITIVOS PERIFÉRICOS**

Apenas periféricos (dispositivos de entrada/saída, terminais, impressoras etc.) certificados no cumprimento dos limites da Classe B podem ser ligados a este equipamento. A operação de periféricos não-certificados resultará provavelmente em interferências à recepção de rádio e televisão.

***Precaução: Alterações ou modificações não expressamente aprovadas pelo fabricante podem anular a autoridade do utilizador em operar este computador, o que é garantido pela Comissão Federal de Comunicações.***

## **AVISO PARA O CANADÁ**

This Class B digital apparatus complies with Canadian ICES-003.

## **Remarque à l'intention des utilisateurs canadiens**

Cet appareil numérique de la classe B est conforme a la norme NMB-003 du Canada.

## **CONFORME À CERTIFICAÇÃO OBRIGATÓRIA RUSSA**



**ME61**

## **DECLARAÇÃO DE PIXÉIS DO LCD**

A unidade de LCD é produzida com técnicas de fabricação de alta precisão. No entanto, alguns pixéis podem apagar ou aparecer como pontos pretos ou vermelhos. Isto não tem efeito sobre a imagem registrada e não constitui um defeito.

## **AVISOS REGULAMENTARES SOBRE DISPOSITIVO DE RÁDIO**

***Nota: As informações reguladoras abaixo referem-se apenas aos modelos com LAN sem fios e/ou Bluetooth.***

Para evitar interferência rádio com o serviço, este dispositivo deve ser utilizado dentro de portas.

Este produto cumpre as directivas de radiofrequência e as normas de segurança dos países e regiões nos quais foi aprovado para utilização sem fios. Dependendo da configuração, este produto poderá conter dispositivos de rádio sem fios (tais como módulos sem fios LAN e/ou Bluetooth). A informação que se segue é válida para produtos com tais dispositivos.

### **Declaração de conformidade para países da UE**

A Acer declara que este computador está em conformidade com os requisitos essenciais e outras previsões da Directiva 1999/5/EC.

### **Canais de operação sem fio para domínios diferentes**

América do Norte	2,412-2,462 GHz	Can01 até Can11
Japão	2,412-2,484 GHz	Can01 até Can14
ETSI (instituto de telecomunicações europeu)	2,412-2,472 GHz	Can01 até Can13

### **França: Banda de frequência sem fios restritas**

Algumas áreas da França têm uma banda de frequência restrita. No pior dos casos, a alimentação máxima dentro de portas é:

- 10 mW para a banda 2,4 GHz inteira (2400 MHz - 2483,5 MHz)
- 100 mW para frequências entre 2446,5 MHz e 2483,5 MHz

**Nota:** *Canais de 10 até 13 inclusive operam na banda 2446,6 MHz até 2483,5 MHz.*

Existem algumas possibilidades de uso externo: Em instalação privada ou em instalação privada de pessoas públicas, uso é objecto a procedimento de autorização preliminar pelo ministro da defesa com um alimentação autorizada máxima de 100 mW na banda 2446,5 - 2483,5 MHz. Não é permitido o uso externo em instalações públicas.

Nos departamentos listados abaixo, para a toda a banda 2,4 GHz:

- A alimentação máxima autorizada dentro de portas é 100 mW
- A alimentação máxima autorizada no exterior é 10 mW



Os departamentos onde o uso da banda 2400 - 2483,5 MHz é permitida com um EIRP inferior a 100 mW dentro de portas e inferior a 10 mW no exterior:

01 Ain Orientales	25 Doubs	59 Nord	71 Saone et Loire
02 Aisne	26 Drome	60 Oise	75 Paris
03 Allier	32 Gers	61 Orne	82 Tarn et Garonne
05 Hautes Alpes	36 Indre	63 Puy Du Dome	84 Vaucluse
08 Ardennes	37 Indre et Loire	64 Pyrenees Atlantique	88 Vosges
09 Ariège	41 Loir et Cher	66 Pyrenees	89 Yonne
11 Aude	45 Loret	67 Bas Rhin	90 Territoire de Belfort
12 Aveyron	50 Manche	68 Haut Rhin	94 Val de Marne
16 Charente	55 Meuse	70 Haute Saone	
24 Dordogne	58 Nièvre		

Este requisito pode ser alterado com o tempo permitindo que você use seu cartão LAN sem fio em mais áreas dentro da França.

Contacte a ART para obter informações mais actualizadas ([www.art-telecom.fr](http://www.art-telecom.fr)).

**Nota:** Seu cartão WLAN transmite menos do que 100 mW, mas mais do que 10 mW.

## Lista de códigos nacionais

Este equipamento pode ser operado nos seguintes países:

País	ISO 3166 Código de 2 letras	País	ISO 3166 Código de 2 letras
Áustria	AT	Malta	MT
Bélgica	BE	Holanda	NT
Chipre	CY	Polónia	PL
República Checa	CZ	Portugal	PT
Dinamarca	DK	Eslováquia	SK
Estónia	EE	Eslovénia	SL
Filândia	FI	Espanha	ES
França	FR	Suécia	SE
Alemanha	DE	Reino Unido	GB
Grécia	GR	Islândia	IS
Hungria	HU	Liechtenstein	LI
Irlanda	IE	Noruega	NO
Itália	IT	Suiça	CH
Letónia	LV	Bulgária	BG
Lituânia	LT	Roménia	RO
Luxemburgo	LU	Turquia	TR

### **CANADÁ – DISPOSITIVOS DE RADIOCOMUNICAÇÃO DE BAIXA POTÊNCIA ISENTOS DE LICENÇA (RSS-210)**

#### **Exposição de humanos aos campos de radiofrequência (RSS-102)**

Este computador emprega antenas integrais de baixo ganho que não emitem campos de radiofrequência além dos limites da Health Canada para a população em geral; consulte o Safety Code 6 (Código de segurança 6) no sítio da Web da Health Canada

**[www.hc-sc.gc.ca/rpb](http://www.hc-sc.gc.ca/rpb)**

Este dispositivo está conforme à RSS210 da Industry Canada.

Este aparelho digital de Classe B está conforme à ICES-003 Canadiana, Edição 4, e RSS-210, N° 4 (Dez 2000) e N° 5 (Nov 2001).

"Para evitar interferência de rádio ao serviço licenciado, este dispositivo destina-se a ser operado no interior de edifícios, e longe de janelas, para maior protecção contra interferência. Equipamento (ou antena de transmissão) que é instalado no exterior encontra-se sujeito a licença."

Cet appareil numérique de la classe B est conforme à la norme NMB-003, No. 4, et CNR-210, No 4 (Dec 2000) et No 5 (Nov 2001).

« Pour empêcher que cet appareil cause du brouillage au service faisant l'objet d'une licence, il doit être utilisé à l'intérieur et devrait être placé loin des fenêtres afin de fournir un écran de blindage maximal. Si le matériel (ou son antenne d'émission) est installé à l'extérieur, il doit faire l'objet d'une licence.

***Precaução: QUando utiliza LAN sem fios IEEE 802.11a, este produto está limitado a uso dentro de portas por operar na gama de frequência 5,15 a 5,25 GHz. A Industry Canada determina que este produto seja utilizado dentro de edifícios no caso de a gama de frequência se situar entre os 5,15 e 5,25 GHz para reduzir as possíveis interferências prejudiciais em sistemas móveis por satélite que utilizem o mesmo canal. O radar de alta potência é o principal utilizador das bandas de 5,25 a 5,35 GHz e 5,65 a 5,85 GHz. Estas estações de radar podem causar interferências e/ou danificar este dispositivo.***

O ganho máximo permitido da antena deste dispositivo é 6 dBi de forma a cumprir o limite E.I.R.P para a gama de frequências 5,25- a 5,35 e 5,725 a 5,85 GHz em funcionamento ponto-a-ponto.



**acer**  
*explore beyond limits™*

**ICONIA** | W700



© 2012. Alle rechten voorbehouden.

Acer ICONIA Gebruikershandleiding

Model: W700 / W700P

Eerste uitgave: 09/2012

# INHOUDSOPGAVE

---

<b>Beveiliging en gebruiksgemak</b>	<b>5</b>	<b>Draadloze netwerken</b>	<b>37</b>
<b>Om te beginnen</b>	<b>16</b>	Verbinding maken met het Internet .....	37
Uw gidsen .....	16	Draadloze netwerken.....	37
Onderhoud en tips voor het gebruik van de computer .....	17	<b>Acer Ring</b>	<b>39</b>
De computer in- en uitschakelen .....	17	<b>Bediening</b>	<b>41</b>
De computer met zorg behandelen.....	18	<b>Acer clear.fi</b>	<b>42</b>
De adapter met zorg behandelen .....	18	Navigeren door media en foto's.....	42
De computer reinigen en onderhouden ....	19	Gedeelde bestanden.....	43
<b>Rondleiding door de Acer tablet</b>		Welke apparatuur is compatibel? .....	44
<b>PC</b>	<b>20</b>	Afspelen op een ander apparaat.....	44
Tablet PC .....	20	<b>Schermandstand en G-sensor</b>	<b>45</b>
Voorkant .....	21	<b>Energiebeheer</b>	<b>46</b>
Achteraanzicht .....	22	Acer Green Instant On.....	46
Bovenkant .....	23	Stand-by .....	47
Onderaanzicht .....	24	<b>Accu</b>	<b>50</b>
Rechter-/linkerkant .....	25	Kenmerken van de accu.....	50
Led-indicatoren .....	27	De accu opladen .....	50
Sluit de tablet aan op de houder .....	28	Levensduur van de accu optimaliseren....	52
Tablethouder .....	28	Het accuniveau controleren .....	53
Voorkant .....	29	Waarschuwing weinig energie .....	53
Achteraanzicht (standaard niet getoond) .....	30	<b>De computer beveiligen</b>	<b>55</b>
Linkeraanzicht (standaard niet getoond)...	31	Wachtwoorden gebruiken.....	55
Omgeving.....	32	Wachtwoorden invoeren .....	56
<b>Universele Seriële Bus (USB)</b>	<b>33</b>	<b>Veelgestelde vragen</b>	<b>57</b>
<b>Hdmi-Micro</b>	<b>34</b>	Informatie over serviceverlening.....	58
<b>Werken met het virtuele toetsenbord (virtual keyboard)</b>	<b>35</b>	Tips en hints voor het gebruik van Windows 8.....	60

Er zijn drie punten die u niet moet vergeten .....	60	Hoe voeg ik favorieten toe aan Internet Explorer?.....	66
Hoe gebruik ik charms? .....	60	Hoe controleer ik of er Windows updates zijn? .....	66
Hoe kom ik bij Start terecht?.....	60	Waar kan ik meer informatie vinden?.....	66
Hoe spring ik heen en weer tussen apps? .....	61	Problemen oplossen.....	67
Hoe schakel ik de computer uit?.....	61	Tips voor het oplossen van problemen ....	67
Waarom is er een nieuwe interface. ....	61	Foutmeldingen .....	67
Hoe kan ik mijn computer ontgrendelen?.....	61	<b>Het systeem herstellen</b>	<b>69</b>
Hoe kan ik mijn computer aanpassen?.....	62	<b>BIOS-hulpprogramma</b>	<b>70</b>
Ik wil Windows gebruiken op de manier zoals ik dat gewend ben - geef mij mijn bureaublad terug!.....	63	Opstartreeks .....	70
Waar zijn mijn apps?.....	64	Wachtwoorden instellen .....	70
Wat is een Microsoft-ID (account)?.....	65	<b>Voorschriften- en veiligheidsmededeling</b>	<b>71</b>



# BEVEILIGING EN GEBRUIKSGEMAK

---

## VEILIGHEIDSINSTRUCTIES

Lees deze instructies aandachtig door. Bewaar dit document voor toekomstige naslag. Volg alle waarschuwingen en instructies die aangegeven zijn op het product zelf.

### **Het product uitschakelen voordat het wordt schoongemaakt**

Haal de stekker van dit apparaat uit het stopcontact voordat u het apparaat reinigt. Gebruik geen vloeibare reinigingsmiddelen of reinigingsmiddelen uit spuitbussen. Reinig alleen met een vochtige doek.

## WAARSCHUWINGEN

### **Toegang tot de stroomkabel**

Zorg dat het gebruikte stopcontact makkelijk toegankelijk is en zo dicht mogelijk bij de gebruikte apparatuur is. Als u de stroom van het apparaat wilt afhalen, zorg dan dat u de stroomkabel uit het stopcontact trekt.

### **Stroombron loskoppelen**

Let op de volgende richtlijnen als de stroomkabel op de stroombron wordt aangesloten of losgekoppeld:

Installeer de stroombron voordat u de stroomkabel in het stopcontact steekt.

Koppel de stroomkabel eerst los voordat de stroombron van de computer wordt losgekoppeld.

Als het systeem meerdere stroombronnen heeft, koppel dan alle stroomkabels uit alle stroombronnen los.

### **Elektriciteit gebruiken**

- Dit apparaat moet op een stroombron worden aangesloten, zoals aangegeven op het markeringslabel. Wanneer u niet zeker weet welk type stroom aanwezig is, raadpleeg dan uw dealer of plaatselijk energiebedrijf.

- Plaats geen objecten op de netsnoer. Plaats het apparaat niet in het looppad van anderen.
- Indien een verlengsnoer wordt gebruikt, zorg dat de totale ampèrebelasting op de stekkerdoos niet meer is dan de belastingscapaciteit van de stroomkabel. Let er op dat de totale ampèrebelasting van de apparaten in het stopcontact niet de capaciteit van de zekering overschrijdt.
- Zorg dat een stopcontact, verdeelstekker of verlengsnoer niet wordt overbelast door het aansluiten van te veel apparaten. De totale belasting van het systeem mag niet groter zijn dan 80% van de capaciteit van het vertakte circuit. Als verdeelstekkers worden gebruikt, mag de totale belasting niet groter zijn dan 80% van de ingangcapaciteit van de verdeelstekker.
- De adapter van het product is uitgerust met een gearde stekker. De stekker past alleen in een geaard stopcontact. Zorg dat het stopcontact correct geaard is voordat u de stekker van de adapter insteekt. Plaats de stekker niet in een stopcontact zonder aarde. Neem contact op met uw electricien voor details.
- **Waarschuwing! De aardingspin is een veiligheidsmiddel. Het gebruik van een stopcontact zonder correct aarding kan resulteren in elektrische schok en/of verwonding.**
- **Opmerking:** *De aardingspin is ook een goede bescherming tegen onverwachte ruis van andere naburige elektrische apparaten die de prestaties van dit product kunnen storen.*
- Het systeem kan worden aangesloten op diverse voltages; 100 tot 120 of 220 tot 240 V wisselspanning. De stroomkabel die bij het systeem is geleverd, voldoet aan de gebruiksvereisten in het land/regio waar het systeem is gekocht. Stroomkabels voor andere landen/regio's moeten voldoen aan de vereisten voor het betreffende land/regio. Voor meer informatie over de vereisten voor stroomkabels, neemt u contact op met een geautoriseerde verkoper of leverancier.

## Uw gehoor beschermen

- **Waarschuwing:** Onherstelbare gehoorsbeschadiging kan optreden als een koptelefoon of oordopjes gedurende langere periode worden gebruikt op hoog volume.



Om uw gehoor te beschermen volgt u deze instructies.

- Verhoog het volume geleidelijk tot u duidelijk en comfortabel kunt horen.
- Verhoog het volume niet nadat uw oren zich hebben aangepast.
- Luister niet gedurende lange tijd naar muziek bij luid volume.
- Verhoog het volume niet om een luidruchtige omgeving uit te schakelen.
- Verlaag het volume als u de mensen in uw buurt niet hoort spreken.

## Bijgesloten dummykaarten

- **Opmerking:** De informatie in deze sectie is wellicht niet van toepassing op uw computer.

De computer wordt geleverd met plastic dummies, nepkaarten, in de kaartsleuven. Dummies beschermen ongebruikte sleuven tegen stof, metalen objecten en andere deeltjes. Bewaar de dummies en gebruik deze als in de sleuven geen kaarten worden gebruikt.

## Algemeen

- Geruik dit product niet in de buurt van water.
- Plaats het product niet op een instabiel wagentje, onderstel of tafel. Het apparaat kan dan vallen, waarbij dit ernstig beschadigt.
- Sleuven en openingen zijn voor ventilatie; deze verzekeren het betrouwbaar functioneren en beschermen tegen oververhitting. Deze openingen mogen niet worden geblokkeerd of bedekt. De openingen mogen nooit worden geblokkeerd door het product op een bed, sofa, kleed of ander soortgelijk oppervlak te plaatsen. Het apparaat mag nooit in de buurt of op een verwarming worden geplaatst. Het mag niet worden ingebouwd, tenzij er genoeg ventilatie is.

- Steek nooit voorwerpen door de openingen van dit apparaat. Deze kunnen contact maken met onderdelen waarop een gevaarlijk hoge spanning staat, of kortsluiting veroorzaken wat kan resulteren in brand of een elektrische schok. Mors geen vloeistof op het apparaat.
- Plaats het product niet op een trillend oppervlak om beschadiging van interne componenten en lekkage van de accu te voorkomen.
- Gebruik het nooit tijdens het sport of lichaamsbeweging, of een trillingsrijke omgeving waarin het wellicht onverwachte kortsluiting kan veroorzaken of bewegende delen, zoals harde schijf, optische stations kan beschadiging en zelfs opscheuren van de lithiumaccu kan veroorzaken.
- De onderkant, de gebieden rond de ventilatieopeningen en de adapter kunnen erg warm worden. Zorg dat u deze plekken niet aanraakt om letsel te voorkomen.
- Het toestel en de accessoires kunnen kleine onderdelen bevatten. Houd deze buiten het bereik van kleine kinderen.

### **Reparatie van het product**

Probeer het apparaat niet zelf te repareren. Het apparaat openen of het verwijderen van de behuizing kan u blootstellen aan gevaarlijke stroomspanningen of andere risico's. Laat alle onderhoud en reparaties over aan bekwame vakmensen.

Verwijder de kabel uit het stopcontact en laat gekwalificeerd onderhoudspersoneel het apparaat repareren in de volgende gevallen:

- Wanneer de stroomkabel of stekker beschadigd, doorgesneden of gerafeld is.
- Wanneer er vloeistof in het product is gemorst.
- Wanneer het product is blootgesteld aan regen of water.
- Wanneer het product gevallen is of de behuizing beschadigd is.
- Wanneer het product afwijkend gedrag vertoont, wat aangeeft dat reparatie nodig is.
- Wanneer het product niet normaal functioneert als de instructies worden opgevolgd.

- **Opmerking:** *Stel alleen die zaken bij die worden behandeld in de gebruiksaanwijzing. Onjuist bijstellen van andere zaken kan schade veroorzaken en kan tot gevolg hebben dat uitgebreide werkzaamheden door een gekwalificeerde technicus nodig zijn om het product weer in de normale toestand te brengen.*

### **Richtlijnen voor veilig gebruik van de accu**

Deze computer maakt gebruik van een lithium-ion- of een lithium-polymeeraccu. Gebruik het niet in een vochtige, natte of bijtende omgeving. Plaats het product nooit in of bij een warmtebron, op een plek met een hoge temperatuur, in direct sterk zonlicht, in een magnetron of in een opslagruimte die onder druk staat, en stel het niet bloot aan temperaturen boven 60°C (140°F). Als deze richtlijnen niet worden opgevolgd, kan de accu zuur lekken, heet worden, exploderen of ontbranden en letsel en/of schade veroorzaken.

Doorboor, open of ontmantel de accu nooit. Als de accu lekt en u in contact komt met de gelekte vloeistof, spoel dan zorgvuldig af met water en ga onmiddellijk naar een arts.

Wegens veiligheidsredenen en om de levensduur van de accu te optimaliseren, dient het opladen nooit te geschieden bij temperaturen onder 0°C (32°F) of boven 40°C (104°F).

De volledige prestaties van een nieuwe accu worden pas behaald na twee- of driemaal volledig opladen en ontladen. De accu kan honderden malen worden opgeladen en ontladen, maar zal uiteindelijk verbruikt zijn. Wanneer de normale gebruikstijd merkbaar korter wordt dan normaal, dient u contact op te nemen met gekwalificeerd onderhoudspersoneel. Gebruik alleen goedgekeurde accu's, en laad de accu alleen op met een goedgekeurde oplader.

Gebruik nooit een beschadigde oplader of accu.

De capaciteit en levensduur van de accu wordt verminderd als de accu op koude of hete plekken wordt achtergelaten, zoals een gesloten auto in zomer of winter. Probeer de accu altijd tussen 15°C en 25°C (59°F en 77°F) te houden. Een toestel met een hete of koude accu werkt wellicht tijdelijk niet, zelfs als de accu volledig is opgeladen. De prestaties van de accu wordt met name beperkt op temperaturen onder het vriespunt.

Stel accu's niet bloot aan vuur omdat ze dan kunnen ontploffen. Accu's kunnen ook ontploffen als ze beschadigd zijn. Verwijder accu's overeenkomstig de plaatselijke milieuvorschriften. Recycle indien mogelijk. Gooi ze niet weg bij het huisvuil.

- **Opmerking:** Zie [www.acer.com](http://www.acer.com) voor leveringsdocumenten van batterij.
- **Waarschuwing!** Bij onjuiste behandeling kunnen accu's exploderen. **Maak accu's niet open en werp ze niet in vuur. Houd deze buiten het bereik van kinderen. Volg de plaatselijke reguleringen bij het weggooien van gebruikte accu's.**

#### STORING OP RADIOFREQUENTIES

- **Waarschuwing!** Schakel wegens veiligheidsoverwegingen alle draadloze toestellen of toestellen die radiosignalen verzenden uit als u de laptop gebruikt in de volgende omstandigheden. Deze toestellen omvatten, doch niet beperkt tot: draadloos-LAN (WLAN), Bluetooth en/of 3G.

Denk eraan speciale regels die van toepassing zijn in uw land op te volgen, en denk eraan het toestel uit te schakelen als het gebruik verboden is of als dit storing of gevaar kan veroorzaken. Gebruik het toestel alleen in de normale houdingen. Bij normaal gebruik, en als de afstand tussen toestel en toestelantenne en uw lichaam ten minste 1,5 cm (5/8 inches) is, voldoet dit toestel aan de richtlijnen voor rf-blootstelling. Het mag geen metaal bevatten en u dient het toestel op de hierboven genoemde afstand van uw lichaam houden. Om databestanden of berichten te kunnen overdragen, heeft het toestel een kwalitatief goede verbinding met het netwerk nodig. In sommige gevallen kan de overdracht van databestanden of berichten worden vertraagd totdat zo'n verbinding beschikbaar is. Zorg dat de bovenstaande scheidingsafstand in acht wordt genomen totdat de overdracht voltooid is. Onderdelen van het toestel zijn magnetisch. Metalen onderdelen kunnen worden aangetrokken tot het toestel, en mensen met hoorhulpmiddelen mogen het toestel niet bij het oor met hoorhulpmiddel houden. Plaats geen creditcards of andere magnetische opslagmedia in de buurt van het toestel, omdat de informatie die ze bevatten kan worden gewist.

## MEDISCHE APPARATUUR

Het gebruik van apparatuur dat radiosignalen uitzendt, zoals mobiele telefoons, kan storing veroorzaken op onvoldoende afgeschermd medische apparatuur. Raadpleeg een arts of fabrikant van het medische apparaat om te bepalen of deze adequaat zijn afgeschermd tegen RF-energie of voor eventuele andere vragen. Schakel het toestel uit in zorginstellingen als borden in deze instellingen u opdragen dit te doen. Ziekenhuizen of zorginstellingen kunnen gebruik maken van apparatuur die gevoelig is voor externe rf-signalen.

**Pacemakers.** Fabrikanten van pacemakers geven de aanbeveling altijd een afstand van minstens 15,3 centimeter (6 inch) in acht te nemen tussen draadloze toestellen en een pacemaker om storing op de pacemaker te vermijden.. Deze aanbevelingen zijn consistent met onafhankelijk onderzoek door en aanbevelingen van Wireless Technology Research. Personen met pacemakers moeten de volgende instructies opvolgen:

- Houd het toestel altijd minstens 15,3 centimeter (6 inch) van de pacemaker verwijderd.
- Draag het toestel nooit in de buurt van uw pacemaker als het toestel is ingeschakeld. Mocht u storing vermoeden, schakel het toestel dan uit en verwijder het.

**Hoorhulpmiddelen.** Bepaalde digitale draadloze toestellen kunnen storing veroorzaken op bepaalde hoorhulpmiddelen. Als storing optreedt, neem dan contact op met uw serviceprovider.

## VOERTUIGEN

Rf-signalen kunnen onjuist gemonteerde of onafdoende afgeschermd elektronische systemen in motorvoertuigen beïnvloeden. Denk aan elektronische brandstofinjectiesystemen, elektronische antislipsystemen, elektronische snelheidsregelaars en airbags. Voor meer informatie neemt u contact op met de fabrikant of dealer van uw voertuig of van geïnstalleerde apparatuur. Alleen gekwalificeerd personeel mag het toestel repareren of het toestel in een voertuig installeren. Het onjuist installeren of repareren kan gevaarlijk zijn en kan de garantie op het toestel nietig maken. Controleer regelmatig of alle draadloze apparatuur in uw voertuig correct is gemonteerd

en juist functioneert. Bewaar of vervoer geen ontvlambare vloeistoffen, gassen of explosieve materialen in dezelfde ruimte als het toestel, onderdelen of uitbreidingen. Denk bij voertuigen met een airbag eraan dat airbags met grote kracht worden opgeblazen. Plaats geen objecten, zoals geïnstalleerde of draagbare draadloze apparatuur boven de airbag of in het gebied waar de airbag wordt opgeblazen. Als draadloze apparatuur in het voertuig onjuist is geïnstalleerd, en als de airbag wordt opgeblazen, kan het resultaat ernstige verwonding zijn. Het gebruik van het toestel aan boord van een vliegtuig is verboden. Schakel het toestel uit voordat u aan boord van een vliegtuig gaat. Het gebruik van draadloze tele-apparaten aan boord van een vliegtuig kan gevaar opleveren voor het gebruik van het vliegtuig, het draadloze telefoonnetwerk verstoren en wellicht illegaal zijn.

### **POTENTIEEL EXPLOSIEVE OMGEVINGEN**

Schakel het toestel uit in een gebied met een potentieel explosieve atmosfeer en volg alle borden en instructies op. Potentieel explosieve atmosferen treft u aan in gebieden waar u normaal gesproken geadviseerd wordt de motor van uw voertuig af te zetten. Vonken in zulke gebieden kunnen een explosie of brand veroorzaken met letsel of zelfs de dood als gevolg. Schakel de laptop uit in de buurt van tankzuilen bij garages. Let op voorschriften betreffende het gebruik van radioapparatuur in brandstofdepots, opslag- en distributieplaatsen, chemische fabrieken of plekken waar explosies worden uitgevoerd. Gebieden met een potentieel explosieve atmosfeer worden vaak, maar niet altijd, gemarkeerd. Hieronder vallen chemische overslag- of opslagfaciliteiten, onderdeks op schepen, voertuigen die vloeibaar gemaakt petroleumgas (zoals propana of butaan) gebruiken, en plekken waar de lucht chemicaliën of deeltjes als korrels, stof of metaalpoeder bevatten. Zet de computer niet aan als het niet is toegestaan een mobiele telefoon te gebruiken of als dit storing of gevaar kan veroorzaken.

### **ALARMNUMMERS BELLEN**

- **Waarschuwing: Via dit toestel kunt u geen alarmnummers bellen. Wilt u een alarmnummer bellen, gebruik dan een mobiele telefoon of ander telefoonsysteem.**



## INSTRUCTIES VOOR WEGGOOIEN

Gooi dit elektronisch apparaat niet zomaar weg. Om vervuiling te voorkomen en het milieu zo veel mogelijk te beschermen, biedt u het apparaat aan voor recycling. Voor meer informatie over reguleringen m.b.t. Afgedankte elektrische en elektronische apparatuur (AEEA), zie

[www.acer-group.com/public/Sustainability/sustainability01.htm](http://www.acer-group.com/public/Sustainability/sustainability01.htm)



## TIPS EN INFORMATIE VOOR GEBRUIKSGEMAK

Gebruikers van computers kunnen na lang gebruik oogklachten of hoofdpijn krijgen. Gebruikers lopen ook het risico op andere fysieke klachten door ruime tijd (urenlang) achter een beeldscherm te zitten. Lange werkperiodes, slechte houding, slechte werkgewoonten, spanning, ongeschikte werkcondities, persoonlijke gezondheid en andere factoren beïnvloeden het risico op fysieke klachten.

Onjuist gebruik van de computer kan leiden tot carpal tunnel syndroom, peesontsteking, peesschedeontsteking of andere spier/gewrichtstoringen. De volgende symptomen kunnen optreden in handen, polsen, armen, schouders, nek of rug:

- Ongevoeligheid, of een brandend of tintelend gevoel.
- Pijnlijk, ruw of week gevoel.
- Pijn, opzwellling of kloppen.
- Stijfheid of spanning.
- Koudheid of zwakte.

Als u deze symptomen heeft, of ander terugkeren of aanhouden ongemak en/of pijn die te maken heeft met het gebruik van de computer, neem dan onmiddellijk contact op met een arts en informeer de arbodienst van uw bedrijf.

De volgende onderdelen bevatten tips voor een comfortabeler computergebruik.

## **Zoek de houding waarin u zich prettig voelt**

Deze houding vindt u door de kijkhoek van de monitor te veranderen, een voetrust te gebruiken, of de zithoogte te vergroten; probeer de prettigste houding te vinden. Let op de volgende aanwijzingen:

- Blijf niet te lang in één vast houding zitten.
- Ga niet naar voren en/of achteren hangen.
- Sta regelmatig op en loop wat om de spanning op uw beenspieren te verlichten.
- Neem korte rustmomenten in acht om uw nek en schouders te ontspannen.
- Let op dat u uw schouders niet aanspant of ophaalt.
- Plaats de monitor, toetsenbord en muis zodanig dat ze goed binnen bereik liggen.
- Als u meer naar de monitor dan naar documenten kijkt, plaats dan de monitor in het midden van uw bureau om het aanspannen van de nekspieren te minimaliseren.

## **Let op uw zicht**

Lang naar het beeldscherm kijken, onjuiste bril of contactlenzen, lichtweerspiegelingen, uitbundige of te weinig verlichting, slecht afgestelde beeldschermen, te kleine lettertypes en beeldschermen met weinig contrast zijn factoren die spanning op uw ogen vergroten. Het volgende deel biedt aanwijzingen om spanning op de ogen te verminderen.

### Ogen

- Gun uw ogen regelmatig rust.
- Geef uw ogen af en toe een pauze door even van het beeldscherm weg te kijken en op een punt veraf te focussen.
- Knipper regelmatig zodat uw ogen niet uitdrogen.

### Beeldscherm

- Houd het beeldscherm schoon.
- Houd uw hoofd een stukje hoger dan de bovenrand van het beeldscherm, zodat uw ogen naar beneden kijken als u naar het midden van het beeldscherm kijkt.

- Stel de helderheid en/of contrast van het beeldscherm in op een comfortabel niveau zodat tekst goed leesbaar en afbeeldingen goed zichtbaar zijn.
- Voorkom schitteringen en reflecties door:  
plaats het beeldscherm zodanig dat de zijkant naar venster of lichtbron is gekeerd  
minimaliseer het licht in de kamer met gordijnen, lamellen of luxaflex,  
gebruik een taaklicht,  
verander de kijkhoed van het beeldscherm,  
gebruik een schittering-reductiefilter,  
gebruik een klep rond het beeldscherm, zoals een stuk karton dat aan de bovenkant van het beeldscherm is geplakt.
- Zorg dat het beeldscherm niet in een onprettige kijkhoek staat.
- Vermijd het om langere tijd in heldere lichtbronnen te kijken.

### **Goede werkgewoonten ontwikkelen**

De navolgende werkgewoonten maken het gebruik van een computer meer ontspannen en productief:

- Neem regelmatig en vaak korte pauzes.
- Doe een aantal rekoefeningen.
- Adem zo vaak mogelijk frisse lucht in.
- Sport regelmatig en zorg dat u gezond blijft.
- **Waarschuwing! We raden u niet aan de computer op een sofa of in bed te gebruiken. Als dit onvermijdelijk is, werk dan slechts gedurende korte periodes, neem vaak pauzes en doe rekoefeningen.**
- **Opmerking:** Voor meer informatie, zie **"Voorschriften- en veiligheidsmededeling" op pagina 71.**

# OM TE BEGINNEN

---

Bedankt dat u hebt gekozen voor een computer van Acer als oplossing voor uw mobiele computereisen.

## Uw gidsen

Om u te helpen met het werken op het Acer notebook hebben we een aantal gidsen ontworpen:

Allereerst helpt de **instelkaart** u bij het instellen van uw computer.

In de **Snelgids** krijgt u een introductie over de basiseigenschappen en functies van uw nieuwe computer.

De **gebruikershandleiding** bevat gedetailleerde informatie over onderwerpen als systeemhulpprogramma's, gegevensherstel, uitbreidingsopties en het oplossen van problemen. Daarnaast bevat het algemene voorwaarden en veiligheidsmededelingen voor uw notebook. Het is beschikbaar in Apps (veeg van de onderkant van het scherm omhoog en tik op **Alle apps**, tik daarna in de lijst op **Acer gebruikershandleiding**). Ook kunt u de rechterraand van het scherm naar binnen vegen en tikken op **Zoeken**, tik op het tekstvak om het schermtoetsenbord te openen en begin met het invoeren van 'Gebruikershandleiding' om de resultaten weer te geven; tik op **Acer gebruikershandleiding**.

# Onderhoud en tips voor het gebruik van de computer

## De computer in- en uitschakelen

U kunt de computer op een van de volgende manieren volledig uitschakelen:

- Houd de aan/uit-knop ten minste vier seconden ingedrukt (de batterij-led van de aan/uit-knop dient uit te zijn).
- Tik op de **Instellingen** -charm > **PC-instellingen wijzigen** > **Algemeen**. Tik in "Geavanceerde opstart" op **Nu opnieuw opstarten**. Het scherm "Een optie kiezen" zal worden weergegeven. Tik op **Uw pc uitschakelen**.

Om de computer in de sluimerstand te zetten, doet u het volgende:

- Gebruik het afsluitcommando van Windows: Tik op de **Instellingen**-charm > **Energie** > **Afsluiten**.

Wanneer u de computer een moment wilt uitschakelen maar niet helemaal wilt afsluiten, kunt u deze in de *Slaapstand* zetten door:

- Te drukken op de aan/uittoets.

- OF -

Tik op de **Instellingen**-charm > **Energie** > **Slaapstand**.

**Opmerking:** Als u de computer niet op de normale wijze kunt uitschakelen, houd dan de aan/uit knop langer dan vier seconden ingedrukt om de computer uit te schakelen. Als u de computer hebt uitgeschakeld en meteen weer wilt inschakelen, moet u minstens twee seconden wachten voordat u de computer weer inschakelt.

## **De computer met zorg behandelen**

Uw computer zal u jarenlang uitstekende diensten bewijzen, mits u deze met zorg behandelt.

- Stel de computer niet bloot aan direct zonlicht. Plaats de computer niet in de buurt van een warmtebron, zoals een radiator.
- Stel de computer niet bloot aan temperaturen onder 0°C (32°F) of boven 50°C (122°F).
- Stel de computer niet bloot aan magnetische velden.
- Stel de computer niet bloot aan regen of vocht.
- Mors geen water of andere vloeistoffen op de computer.
- Stel de computer niet bloot aan zware schokken of trillingen.
- Stel de computer niet bloot aan stof en vuil.
- Plaats geen objecten boven op de computer.
- Gebruik geen overdadige kracht om de schermklep te sluiten.
- Plaats de computer nooit op een oneffen oppervlak.

## **De adapter met zorg behandelen**

Houd bij het gebruik van de adapter rekening met het volgende:

- Sluit de adapter niet aan op een ander apparaat.
- Ga niet op het netsnoer staan en plaats er geen zware voorwerpen op. Zorg dat het netsnoer en andere snoeren niet in het looppad liggen.
- Wilt u de stekker van het netsnoer uit het stopcontact halen, trek dan niet aan het snoer, maar aan de stekker.

- Bij gebruik van een verlengsnoer mag het totale aantal ampères van de aangesloten apparatuur, het aantal toegestane ampères van het verlengsnoer niet overschrijden. Tevens mag de totale belasting van alle apparatuur die op één stopcontact is aangesloten, de belasting van de zekering niet overschrijden.

## **De computer reinigen en onderhouden**

Ga als volgt te werk om de computer te reinigen:

1. Schakel de computer uit.
2. Koppel de adapter los.
3. Gebruik een zachte, vochtige doek. Gebruik geen vloeibare reinigingsmiddelen of reinigingsmiddelen in spuitbussen.

Als zich een van de volgende situaties voordoet:

- De computer is gevallen of de behuizing is beschadigd;
- De computer functioneert niet goed

Zie **"Veelgestelde vragen" op pagina 57.**

# RONDLEIDING DOOR DE ACER TABLET PC

---

Nadat u de computer hebt ingesteld zoals is beschreven op de poster, bent u nu klaar voor een rondleiding door de nieuwe Acer-computer.

U kunt informatie in uw computer invoeren via het aanraakscherm.

## Tablet PC

Uw nieuwe computer heeft twee componenten: de tablet en de tablethouder. De volgende serie beelden laten u beide componenten zien. De beelden worden zo getoond alsof u de tablet vasthoudt met het scherm naar u toegekeerd en de camera's aan de bovenzijde.



## Voorkant

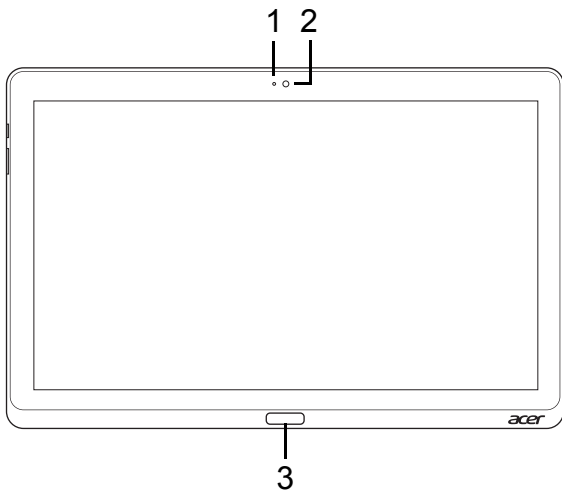

Nr.	Item	Beschrijving
1	Waarschuwinglampje camera	Brandt wanneer de camera actief is.
2	Geïntegreerde webcam	Webcam voor videocommunicatie.
3	Toets met het Windows	Druk eenmaal om het Startmenu te openen.

## Achteraanzicht

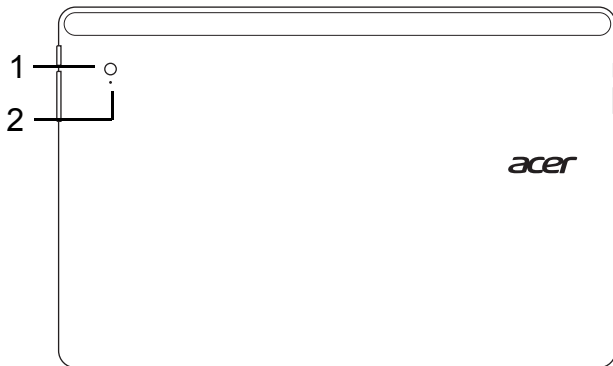

<b>Nr.</b>	<b>Item</b>	<b>Beschrijving</b>
1	Geïntegreerde webcam	Webcam voor videocommunicatie.
2	Waarschuwinglampje camera	Brandt wanneer de camera actief is.

## Bovenkant

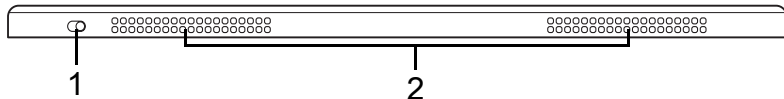

Nr.	Item	Beschrijving
1	Vergrendelingsschakelaar	Vergrendelt de positie van het scherm.
2	Ventilatie en koelventilator	Hierdoor blijft de computer koel. <i>Dek de openingen nooit af.</i>

**Opmerking:** De display kan in een vaste stand vastgezet worden wanneer er toepassingen gebruikt worden die ontworpen zijn voor een specifieke stand. Zoals games en andere toepassingen met een weergave in volledig scherm.

Wanneer u videogesprekken voert, dient u de tablet altijd in horizontale positie te houden.

## Onderaanzicht

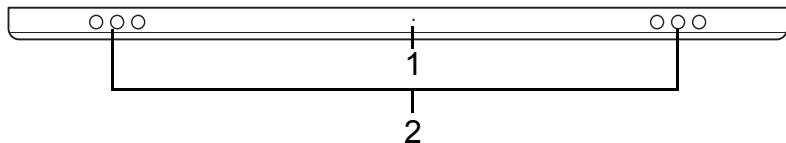





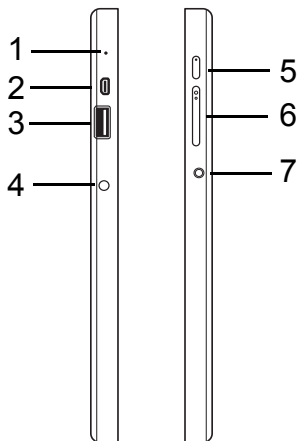

Nr.	Item	Beschrijving
1	Reset-knop	Druk met een paperclip op het knopje, houd 4 seconden ingedrukt om de computer te resetten (simuleert het vervangen van de accu).
2	Luidsprekers	Levert stereogeluid.

## Rechter-/linkerkant



Nr.	Pictogram	Item	Beschrijving
1		Microfoon	Interne microfoon voor geluidsoptname.
2		Micro HDMI-poort	Ondersteunt high-definition digitale videosignalen.

Nr.	Pictogram	Item	Beschrijving
3		USB 3.0-poort	<p>Aansluiting voor usb-apparaten. Een USB 3.0 poort kan herkend worden aan zijn blauwe aansluiting (zie hieronder).</p> <p><i>Wanneer u de usb-poorten van de houder gebruikt, is het aan te bevelen de stroomadapter aan te sluiten.</i></p>
4		Gelijkstroomaansluiting	Aansluiting voor een adapter.
5		Aan/uit-toets	<p>Druk hier op om de tablet in te schakelen; druk nogmaals in om de tablet in de slaapstand te zetten. Indrukken en ingedrukt houden om de tablet uit te schakelen.</p>
		Batterij-LED	<p>Geeft de batterijstatus van de computer aan. Zie</p> <ol style="list-style-type: none"> <li><b>Opladen:</b> Oranje.</li> <li><b>Volledig opgeladen:</b> Blauw wanneer aangesloten.</li> </ol>
6		Volumetoets	Indrukken om het volume harder of zachter te zetten.
7		Headset/luidspreker aansluiting	Aansluiting voor audio-apparaten (bijv. luidsprekers, hoofdtelefoon) of een headset met microfoon.

## Informatie over USB 3.0

- Compatibel met USB 3.0 en eerdere usb-apparaten.
- Voor optimale prestaties gebruikt u USB 3.0-gecertificeerde apparaten.
- Op basis van de usb 3.0-specificatie (SuperSpeed usb).

## Led-indicatoren

Led-kleur	Status	Beschrijving
Blauw	Continu	De computer is volledig opgeladen en aangesloten.
Blauw	Kort aan	De computer is volledig opgeladen en functioneert op batterijstroom. <i>Nadat u gedrukt hebt op de aan/uit-knop gaat de blauwe led een paar seconden aan en schakelt dan uit.</i>
Oranje	Continu	De computer wordt opgeladen en is aangesloten.
Oranje	Kort aan	De computer is niet volledig opgeladen en functioneert op batterijstroom. <i>Nadat u gedrukt hebt op de aan/uit-knop gaat de oranje led een paar seconden aan en schakelt dan uit.</i>
Oranje	Knipperend	De batterij is nagenoeg leeg of verkeert in een ongewone situatie.
Uit		De computer staat uit.

## Sluit de tablet aan op de houder

Het is eenvoudig uw tablet in deze multipositie-houder te plaatsen, aangezien u zich niet hoeft te bekommeren over het uitlijnen van poorten en aansluitingen of om de juiste hoek van de tablet. Plaats de tablet gewoon in de houder en schuif die naar links tot hij niet verder kan.

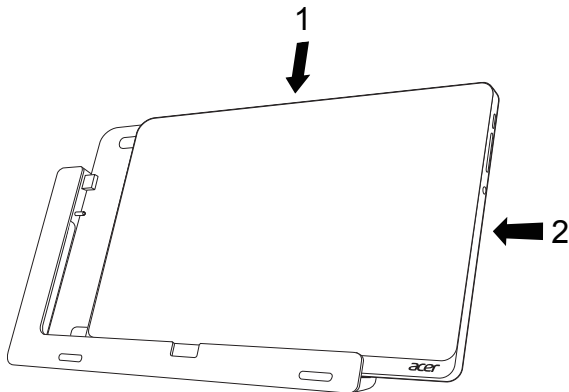

## Tablethouder



Het volgende aantal afbeeldingen laat u de meegeleverde houder zien.

**OPMERKING:** *In sommige landen wordt de houder niet standaard meegeleverd.*

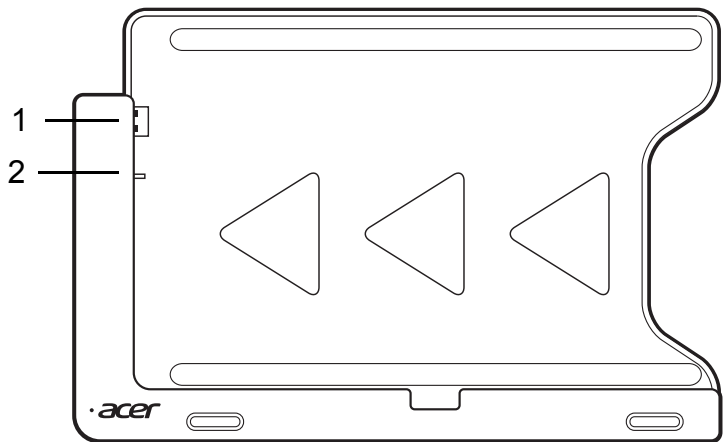

## Voorkant



Nr.	Pictogram	Item	Beschrijving
1		Usb-aansluiting	Wordt aangesloten op de usb-poort van de tablet.
2		Gelijkstroomaansluiting	De houder voorziet de tablet van stroom.

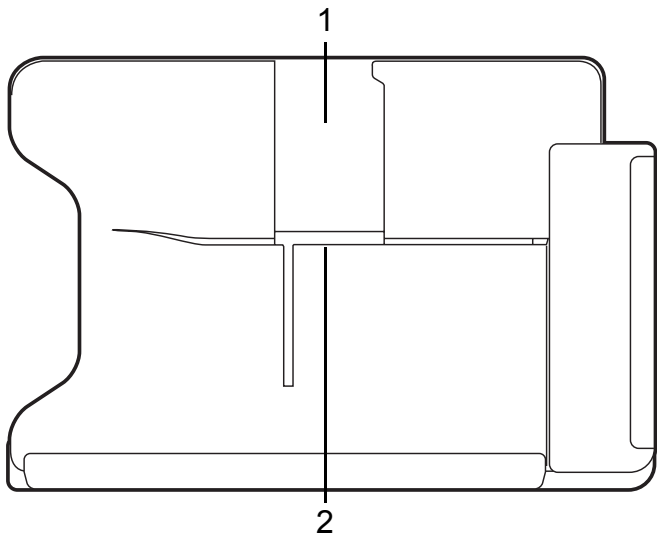

## Achteraanzicht (standaard niet getoond)

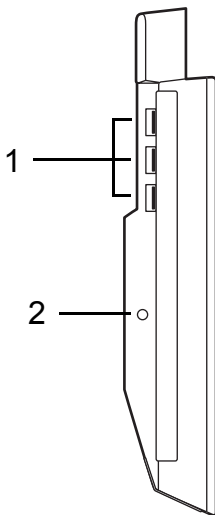

Nr.	Item	Beschrijving
1	Sleuf staande weergave	Steek hier de standaard in om de tablet in staande positie te ondersteunen.
2	Sleuf liggende weergave	Steek hier de standaard in om de tablet in liggende positie te ondersteunen.

## Linkeraanzicht (standaard niet getoond)



Nr.	Pictogram	Item	Beschrijving
1		Usb 3.0 poorten	Aansluiting voor usb-apparaten. Een USB 3.0 poort kan herkend worden aan zijn blauwe aansluiting (zie hieronder).
2		Gelijkstroomaansluiting	Voorziet de houder van stroom.

### Informatie over USB 3.0

- Compatibel met USB 3.0 en eerdere usb-apparaten.
- Voor optimale prestaties gebruikt u USB 3.0-gecertificeerde apparaten.
- Op basis van de usb 3.0-specificatie (SuperSpeed usb).

## **Omgeving**

---

- **Temperatuur:**
    - In gebruik: 5°C tot 35°C
    - Niet in gebruik: -20°C tot 65°C
  - **Vochtigheidsgraad (geen condensvorming):**
    - In gebruik: 20% tot 80%
    - Niet in gebruik: 20% tot 80%
-

# UNIVERSELE SERIËLE BUS (USB)

---

De Universal Serial Bus (usb) -poort is een snelle seriële bus waarop u usb kunt aansluiten en in serie kunt koppelen zonder overbelasting van de systeembronnen.

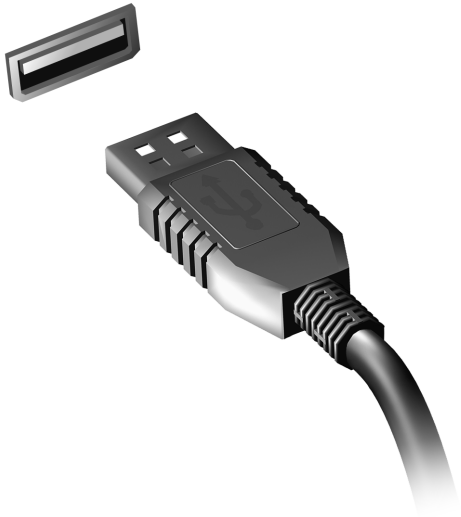

# HDMI-MICRO

---

HDMI (High-Definition Multimedia Interface) is een door de industrie ondersteunde, ongecomprimeerde, volledig digitale audio/video-interface. HDMI levert een interface tussen enerzijds compatibele digitale audio/videobronnen, zoals een set-top box, DVD-speler en A/V ontvanger en anderzijds een compatibele digitale audio en/of videomonitor, zoals een digitale televisie (DTV), via slechts één kabel.

Gebruik de hdmi-micro-poort van de computer voor het aansluiten van high-end audio- en videoapparatuur. Door slechts één kabel te gebruiken is de installatie overzichtelijk en snel.



# WERKEN MET HET VIRTUELE TOETSENBOORD (VIRTUAL KEYBOARD)

---

Microsoft Windows heeft een gemakkelijk virtueel toetsenbord (virtual keyboard) voor de invoer van gegevens. Er zijn verschillende manieren om het toetsenbord weer te geven:

Tik binnen een willekeurig tekstveld om het virtuele Windows-toetsenbord (Windows virtual keyboard) weer te geven.

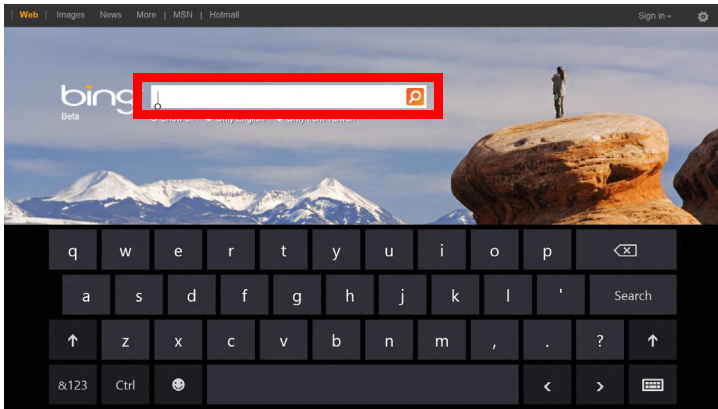

Tik in Bureaublad op het pictogram **Toetsenbord** in het systeemvak om het toetsenbord weer te geven. Kijk op de "x" in de rechterbovenhoek van het toetsenbord om het te sluiten.

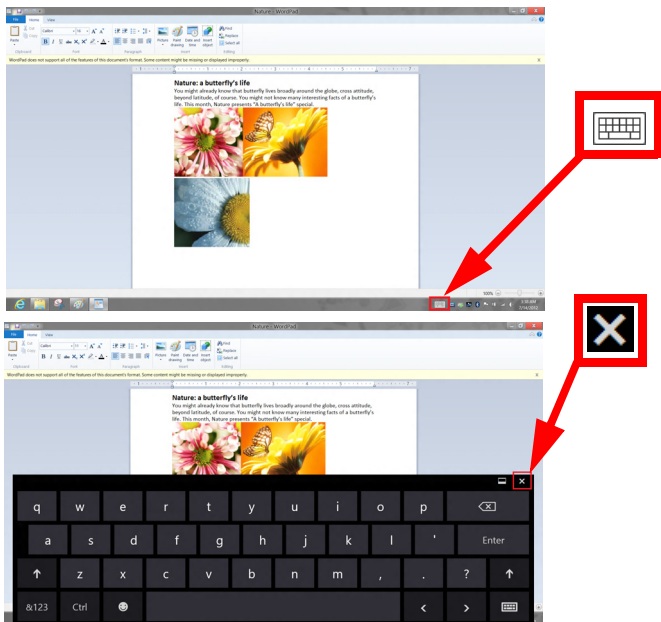



# DRAADLOZE NETWERKEN

---

## Verbinding maken met het Internet

De draadloze verbinding is ingeschakeld als de default.

Windows detecteert tijdens het instellen alle beschikbare netwerken en plaatst ze in een lijst. Kies uw netwerk en voer indien nodig het wachtwoord in.

Het is ook mogelijk om de instructies via Internet Explorer te doorlopen.

Houd de ISP- of routergegevens bij de hand.

## Draadloze netwerken

Een wireless LAN of WLAN is een draadloos lokaal netwerk, dat twee of meer computers draadloos met elkaar verbindt. U kunt er bestanden, randapparatuur en een internetverbinding mee delen.

*Wat zijn de voordelen van een draadloos netwerk?*

### *Mobiliteit*

Draadloze LAN-systemen zorgen ervoor dat u en andere gebruikers van uw thuisnetwerk toegang tot bestanden en apparatuur die is aangesloten op een netwerk, bijv. een printer of een scanner, kunnen delen.

U kunt ook een internetverbinding delen met andere computers in uw huis.

## *Eenvoudige en snelle installatie*

Het installeren van een draadloos LAN gaat snel en eenvoudig en u hoeft geen kabels door wanden en plafonds te trekken.

### *Onderdelen van een draadloos LAN*

Voor het instellen van een draadloos thuisnetwerk hebt u het volgende nodig:



#### *Toegangspunt (router)*

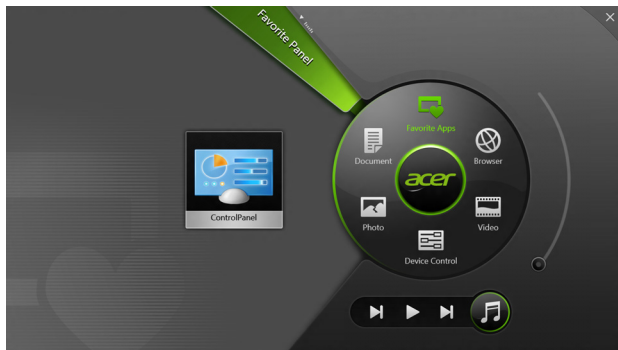

Toegangspunten (routers) zijn tweezijdige ontvangers die data uitzenden naar de directe omgeving. Access points (toegangspunten) fungeren als mediator tussen bekabelde en draadloze netwerken. De meeste routers hebben een ingebouwde DSL-modem waardoor u toegang kunt krijgen tot een high speed DSL-internetverbinding. De ISP (Internet Service Provider) die u hebt gekozen, levert doorgaans een modem/router bij een abonnement op hun diensten. Lees de documentatie die bij uw toegangspunt/router is geleverd zorgvuldig door voor gedetailleerde setupinstructies.

# ACER RING

Acer Ring combineert een aantal handige functies en hulpmiddelen in één gebruiksvriendelijke interface. Tik met alle vijf vingers tegelijk op het aanraakscherm om Acer Ring te openen.



Pictogram	Item	Beschrijving
	Documenten	Hier documenten importeren voor snel openen.
	Foto's	Afbeeldingen weergeven die op uw computer opgeslagen staan.
	Bediening	Pas de instellingen van de computer aan (zie <b>"Bediening" op pagina 41</b> ).

Pictogram	Item	Beschrijving
	Video's	Video's afspelen die op uw computer opgeslagen staan.
	Favoriete apps	Snel uw favoriete bureaublad-apps openen.
	Muziek	Muziek afspelen die op uw computer opgeslagen staat. Bedieningselementen die zichtbaar zijn in Acer Ring, zijn onder andere <b>Vorige nummer</b> , <b>Afspelen</b> en <b>Volgende nummer</b> . Rechts naast de Acer Ring bevindt zich een schuifknop voor volumebeheer.

Aan de linkerzijde van Acer Ring ziet u diverse AppKaarten. Deze AppKaarten zijn miniaturen van koppelingen, bestanden of apps, afhankelijk van hetgeen u in Acer Ring geselecteerd hebt. Scrol door de AppKaarten en tik op een kaart om die te openen.

# BEDIENING

Bediening is een handige manier voor u om vaak gebruikte besturingssystemen van uw computer gemakkelijk te openen: helderheid van het scherm aanpassen, de verlichting in- of uitschakelen, draadloze verbindingstechnologieën in- of uitschakelen, Acer-gebaren in- of uitschakelen (zoals het tikken met vijf vingers tegelijk in Acer Ring).



# ACER CLEAR.FI

---

**Opmerking:** Alleen voor bepaalde modellen.

Met Acer clear.fi geniet u van video's, foto's en muziek. Stream media vanaf of naar andere apparatuur waarop Acer clear.fi is geïnstalleerd.

**Opmerking:** Alle apparatuur moet met hetzelfde netwerk zijn verbonden.

Bekijk video's of luister naar muziek door **clear.fi Media** te openen, blader vervolgens naar foto's om **clear.fi Photo** te openen.

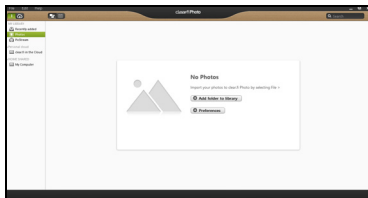
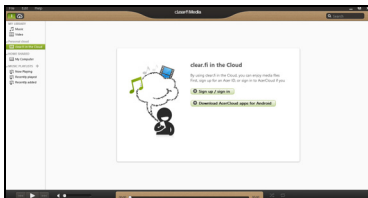

**Belangrijk:** Als u een clear.fi-applicatie voor het eerst opent, vraagt Windows Firewall toestemming of clear.fi toegang tot het netwerk mag krijgen. Kies **Toegang toestaan** in elk venster.

## Navigeren door media en foto's

De lijst in het linkerpaneel representeert de computer ("Mijn bibliotheek") en andere apparatuur die eventueel op uw netwerk is aangesloten ("Thuis gedeeld").

Bekijk de bestanden op de computer door een van de categorieën onder "Mijn bibliotheek" te selecteren. Blader vervolgens door de bestanden en mappen aan de rechterzijde.

## Gedeelde bestanden

De apparatuur die verbonden is met uw netwerk staat in het onderdeel **Thuis gedeeld**. Kies een apparaat en selecteer vervolgens de categorie om te verkennen.

Na een kort ogenblik verschijnen rechts in beeld de gedeelde bestanden en mappen. Zoek het bestand dat u wilt afspelen en dubbelklik erop om het af te spelen.

Gebruik de mediaknoppen op de balk aan de onderkant om het afspelen te besturen. Als bijvoorbeeld muziek is geselecteerd, kunt u het afspelen starten, pauzeren of stoppen en het volume aanpassen.



**Opmerking:** *Op het apparaat waarop de bestanden zijn opgeslagen, moet delen zijn geactiveerd. Open clear.fi op het apparaat waarop de bestanden zijn opgeslagen, kies **Bewerken** en zorg dat **Bibliotheek delen op lokaal netwerk** is geactiveerd.*



## Welke apparatuur is compatibel?

Door Acer gecertificeerde apparaten met clear.fi of DLNA-software kunnen met de clear.fi software omgaan. Dit zijn onder andere pc's, smartphones en NAS (Network Attached Storage)-apparaten die voldoen aan DLNA.

## Afspelen op een ander apparaat

Als u media op een ander apparaat wilt afspelen, gaat u als volgt te werk:

1. Kies rechtsonder in beeld de optie **Afspelen naar**. 
2. Selecteer het externe apparaat waarop het bestand wordt afgespeeld.

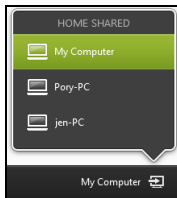

**Opmerking:** In deze lijst zijn uitsluitend apparaten beschikbaar die geoptimaliseerd zijn voor afspelen. Bepaalde pc's en opslagapparatuur verschijnt niet. Voeg een Windows-pc toe aan deze lijst door Windows Media Player te openen en kies **Stream** en **Externe besturing van mijn speler toestaan...**

3. Selecteer een bestand in het hoofdvenster en bedien het externe apparaat met de mediabesturing op de balk onderin beeld.

Voor meer hulp gaat u naar <http://www.acer.com/clearfi/download/>



# SCHERMSTAND EN G-SENSOR

---

Uw computer heeft een ingebouwde versnellingsmeter die de stand van de tablet detecteert en het scherm automatisch draait om dat aan te passen aan de stand.

U kunt de schermstand vergrendelen door de vergrendelingsschakelaar te gebruiken. De stand kan ook vergrendeld worden in andere omstandigheden, zoals:

- Wanneer de tablet aangesloten is op de houder.
- Wanneer een HDMI-kabel aangesloten is.
- Wanneer er programma's draaien die voor een specifieke stand ontworpen zijn.

**Opmerking:** *Aangeraden wordt uw tablet in horizontale stand te houden met de webcam aan de bovenzijde van het scherm wanneer u een videogesprek voert. Draai uw scherm in horizontale positie en gebruik de vergrendelingsschakelaar om de stand te vergrendelen voordat u een videogesprek begint.*

De vergrendelde status van de schermstand zal worden aangegeven door middel van pictogrammen die kort op het scherm worden weergegeven wanneer de status verandert.

# ENERGIEBEHEER

---

Deze computer heeft een ingebouwde energiebeheereenheid die de systeemactiviteit controleert. Onder systeemactiviteit valt activiteit van één of meer van de volgende apparaten: toetsenbord, muis, harde schijf, randapparatuur aangesloten op de computer en videogeheugen. Wanneer er geen activiteit gedetecteerd wordt gedurende een bepaalde periode, schakelt de computer enkele of alle apparaten uit om energie te besparen.

## Acer Green Instant On

**Opmerking:** *Alleen voor geselecteerde modellen.*

Met Acer Green Instant On kunt u uw computer in minder tijd uit de slaapstand halen dan nodig is om de computer open te klappen. Wanneer u de klep van uw computer sluit of deze een tijd niet gebruikt, dan gaat de computer in de slaapstand. Als de computer in Slaapstand staat, knippert het aan/uit-lampje oranje.

Om de computer uit de Slaapstand te halen, opent u de klep of drukt op een willekeurige toets.

Na een periode in de Slaapstand gaat de computer automatisch in Diepe slaapstand om energie van de accu te sparen. Als de computer zich in de Diepe slaapmodus bevindt, brandt het aan/uit-lampje niet. In deze stand zal de batterij gedurende vele weken gereed voor gebruik blijven.

Druk op de aan/uit-knop om uit de diepe slaapstand te halen.

**Opmerking:** Eenmaal in de Diepe slaapstand zal uw PC beduidend minder energie verbruiken dan in de Slaapstand, maar zal het langer duren om het uit de Diepe slaapstand te halen.

De Diepe slaapstand en de Slaapstand werken samen om ervoor te zorgen dat uw computer zoveel mogelijk energie bespaart, terwijl onmiddellijke en snelle toegang mogelijk blijft.

Om meer energie te besparen, zal uw computer normaalgesproken gedurende periodes van minder frequent gebruik in de Diepe slaapstand gaan, bijvoorbeeld wanneer het nacht is. Voor snellere toegang, zal uw computer in de Slaapstand gaan en daarin blijven staan gedurende periodes dat deze vaak gebruikt wordt, bijvoorbeeld tijdens werkuren.

## **Stand-by**

### Snel opstarten uitschakelen

Uw computer gebruikt Snel opstarten om een snelle opstart te maken, maar gebruikt ook een kleine hoeveelheid energie om op signalen voor opstart te controleren. Door deze controles zal de batterij van de computer langzaam leeg raken.

Wanneer u de energiebehoeften van uw computer en de schade voor het milieu wilt beperken, dient u Snel opstarten uit te schakelen:

**Opmerking:** Wanneer Snel opstarten uitgeschakeld is, zal de computer meer tijd gebruiken om op te starten vanuit de Slaapstand. Wanneer uw computer beschikt over Acer Instant On of Acer Always Connect dan zullen deze ook uitgeschakeld worden.

Uw computer zal evenmin opstarten wanneer deze een instructie voor opstarten ontvangt via een netwerk (Wake on LAN).

1. Open het bureaublad.
2. Klik op **Energie-opties** in het Meldingsgebied.
3. Selecteer **Meer Energie-opties**.

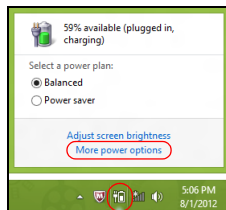

4. Selecteer **Het gedrag van de aan/uit-knoppen bepalen**.
5. Om Instellingen voor afsluiten te openen, selecteert u **Instellingen wijzigen die momenteel niet beschikbaar zijn**.

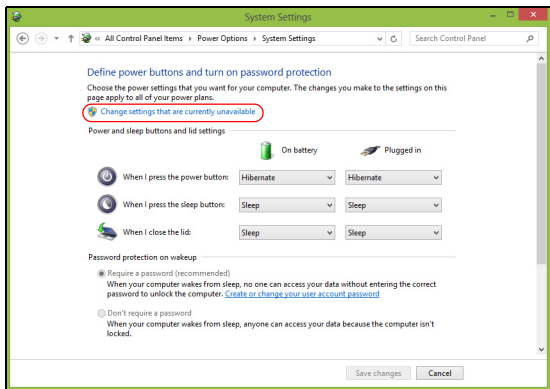

6. Scrol naar beneden en schakel **Snel opstarten inschakelen, uit.**

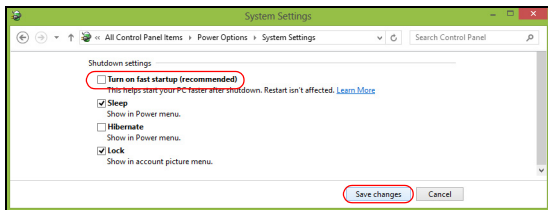

7. Selecteer **Wijzigingen opslaan.**

# Accu

---

De computer gebruikt een geïntegreerde accu die lang zonder opladen gebruikt kan worden.

## Kenmerken van de accu

De accu heeft de volgende kenmerken:

- Maakt gebruik van actuele accutechnologie.
- Waarschuwt bij weinig energie.

De accu wordt opgeladen zodra u de computer aansluit op de adapter. De computer biedt ondersteuning voor opladen-tijdens-gebruik, zodat u de accu kunt opladen terwijl u de computer gewoon gebruikt. Als de computer echter is uitgeschakeld, wordt de accu aanzienlijk sneller opgeladen.

## De accu opladen

Voor het opladen van uw computer dient bij voorkeur de meegeleverde houder gebruikt te worden. Sluit de adapter aan op de houder en steek deze in een stopcontact. Plaats de tablet in de houder (**zie "Sluit de tablet aan op de houder" op pagina 28**). Als de adapter op het lichtnet is aangesloten, kunt u de computer blijven gebruiken terwijl de accu wordt opgeladen. Als de computer echter is uitgeschakeld, wordt de accu aanzienlijk sneller opgeladen.

**Opmerking:** *U wordt aangeraden de accu op te laden voordat u naar bed gaat. Door de accu de nacht voordat u op pad gaat op te laden, kunt u de volgende dag beginnen met een volledig opgeladen accu.*

### Een nieuwe accu prepareren

Voordat u een accu voor het eerst gebruikt, volgt u deze preparatie:

1. Sluit de adapter aan en laad de accu op.
2. Koppel de adapter los.
3. Zet de computer aan en gebruik uitsluitend accustroom.
4. Maak de batterij helemaal leeg totdat de waarschuwing verschijnt dat de batterij bijna leeg is.
5. Sluit de adapter aan en laad de accu opnieuw volledig op.

Volg deze stappen totdat de accu driemaal is opgeladen en ontladen.

Gebruik deze preparatie voor alle nieuwe accu's of als een accu gedurende langere tijd niet is gebruikt.

---

**Waarschuwing! Stel de accu niet bloot aan temperaturen onder 0°C (32°F) of boven 45°C (113°F). Extreme temperaturen kunnen een negatieve invloed hebben op de accu.**

---

Door de accupreparatie te volgen, bereidt u de accu voor om zoveel mogelijk energie vast te houden. Als u deze preparatie niet volgt, kan de accu niet de optimale capaciteit benutten en is de levensduur korter.

De gebruiksduur van de accu wordt daarnaast negatief beïnvloed door de volgende gebruikspatronen:

- De computer gebruiken met een constante AC-stroom.
- De accu niet volledig ontladen en opladen, zoals hierboven is beschreven.
- Frequent gebruik; hoe vaker u de accu gebruikt, hoe sneller zal het einde van de levensduur worden bereikt. Gedurende de levensduur van een standaard computeraccu kan deze meer dan 1.000 maal opgeladen worden.

### **Levensduur van de accu optimaliseren**

Door de levensduur van de accu te optimaliseren, haalt u alles uit de accu, waardoor u de accu vaker en sneller kunt opladen. U wordt aangeraden onderstaande suggesties op te volgen:

- Gebruik netstroom indien mogelijk en reserveer de accu voor onderweg.
- Als een pc-card niet wordt gebruikt, verwijdert u deze, omdat de kaart anders energie blijft verbruiken (bepaalde modellen).
- Plaats de pc op een koele, droge plek. De aanbevolen temperatuur is van 10°C (50°F) tot 30°C (86°F). Bij hogere temperaturen ontleedt de accu sneller.
- Overladen vermindert de levensduur van de accu.
- Zorg goed voor adapter en accu.



## Het accuniveau controleren

De energiemeter van Windows geeft het actuele accuniveau aan. Plaats de cursor op het batterij/energiepictogram op de taakbalk om het actuele energieniveau van de accu te zien.

## Waarschuwing weinig energie

Als u de accu gebruikt, let dan op de energiemeter van Windows.

---

**Waarschuwing! Sluit de adapter zo snel mogelijk aan zodra de waarschuwing voor weinig energie verschijnt. Gegevens gaan verloren als de accu volledig ontladen raakt en de computer wordt uitgeschakeld.**

---

Als de waarschuwing voor weinig energie verschijnt, gaat u, afhankelijk van de situatie, als volgt te werk:

<b>Situatie</b>	<b>Aanbevolen handeling</b>
Zowel de adapter, de houder als een stopcontact zijn beschikbaar.	<ol style="list-style-type: none"><li>1. Sluit de adapter aan op de houder en steek deze in een stopcontact.</li><li>2. Plaats de tablet in de houder.</li><li>3. Sla alle noodzakelijke bestanden op.</li><li>4. Ga verder met werken.</li></ol> Schakel de computer uit als u de accu snel wilt opladen.

---

Situatie	Aanbevolen handeling
Zowel de adapter als een stopcontact zijn beschikbaar.	1. Sluit de adapter aan op de computer en steek deze in een stopcontact. 2. Sla alle noodzakelijke bestanden op. 3. Ga verder met werken. <b>Schakel de computer uit als u de accu snel wilt opladen.</b>
Adapter noch stopcontact zijn beschikbaar.	1. Sla alle noodzakelijke bestanden op. 2. Sluit alle toepassingen. 3. Schakel de computer uit.

# DE COMPUTER BEVEILIGEN

---

Uw computer is een kostbare investering waarvoor u uiteraard goed zorg moet dragen. In dit gedeelte tonen we u hoe u zorg draagt voor uw computer en hoe u deze beveiligt tegen misbruik door derden.

## Wachtwoorden gebruiken

U kunt drie typen wachtwoorden instellen om ongeoorloofd gebruik van uw computer te voorkomen. Deze wachtwoorden beveiligen uw computer en uw gegevens op verschillende niveaus:

- Met een beheerderswachtwoord voorkomt u ongeoorloofde toegang tot de BIOS. Als u een beheerderswachtwoord instelt, moet u dit wachtwoord typen om toegang te verkrijgen tot de BIOS. Zie "**BIOS-hulpprogramma**" op pagina 70.
- Met een gebruikerswachtwoord voorkomt u ongeoorloofd gebruik van uw computer. Combineer het gebruik van dit wachtwoord met wachtwoordbeveiliging tijdens het opstarten en bij het activeren vanuit de Slaapstand (indien beschikbaar) voor een maximale beveiliging.
- Door een wachtwoord bij opstarten in te stellen om de computer te starten vermijdt u dat derden zich een toegang verschaffen tot uw gegevens. Combineer het gebruik van dit wachtwoord met wachtwoordbeveiliging tijdens het opstarten en bij het activeren vanuit de Slaapstand (indien beschikbaar) voor een maximale beveiliging.

**Belangrijk: Vergeet uw beheerderswachtwoord niet! Als u het wachtwoord vergeet, moet u contact opnemen met uw leverancier of een erkend servicecentrum.**

## **Wachtwoorden invoeren**

Als er een wachtwoord is ingesteld, wordt middenin het scherm een wachtwoordvenster weergegeven.

- Als er een beheerderswachtwoord is ingesteld, wordt dit gevraagd als u tijdens het opstarten de BIOS opent (**Zie "BIOS-hulpprogramma" op pagina 70**).
- Voer het beheerderswachtwoord in en druk op <Enter> als u de BIOS wilt gebruiken. Als u een onjuist wachtwoord invoert, verschijnt er een waarschuwing. Probeer het opnieuw en druk op <Enter>.
- Als het gebruikerswachtwoord is ingesteld en het wachtwoord bij opstarten is ingeschakeld, wordt tijdens het opstarten het wachtwoord gevraagd.
- Voer het gebruikerswachtwoord in en druk op <Enter> als u de computer wilt gebruiken. Als u een onjuist wachtwoord invoert, verschijnt er een waarschuwing. Probeer het opnieuw en druk op <Enter>.

**Belangrijk: U krijgt drie kansen om het correcte wachtwoord in te voeren. Druk na iedere mislukte poging op de Windows-toets om het opnieuw te proberen. Als u driemaal een onjuist wachtwoord invoert, wordt het systeem geblokkeerd. Verschuif de stroomschakelaar en houd de aan/uit-knop vier seconden ingedrukt om de computer uit te schakelen. Schakel daarna de computer in en open het BIOS-hulpprogramma om het opnieuw te proberen.**

# VEELGESTELDE VRAGEN

---

Hieronder volgt een overzicht van situaties die zich kunnen voordoen tijdens het gebruik van de computer. Bij elke situatie worden eenvoudige antwoorden en oplossingen voorgesteld.

## *Ik heb de stroom ingeschakeld, maar de computer start niet op.*

Controleer de batterij-led van de aan/uit-knop:

- Als deze niet brandt, krijgt de computer geen stroom. Controleer het volgende:
  - Als u de accu gebruikt, is deze wellicht bijna leeg en krijgt de computer geen stroom meer. Sluit de adapter aan om de accu opnieuw op te laden.
  - Controleer of de adapter correct is aangesloten op de houder en op het stopcontact. Controleer eveneens of de tablet goed in de houder geplaatst is

## *Er wordt niets weergegeven op het scherm.*

De energiebesparingsfunctie van de computer schakelt het scherm automatisch uit om energie te besparen. Druk op de aan/uit-knop om de display opnieuw in te schakelen.

Als u het scherm niet kunt activeren door op een toets te drukken, kan het helderheidsniveau te laag zijn. Tik op de **Instellingen**-charm- > **Scher**m om het niveau van de helderheid aan te passen.

## De computer geeft geen geluid weer.

Controleer het volgende:

- Het volume kan zijn uitgeschakeld. Controleer het pictogram van het volumebeheer (luidspreker) door te tikken op de **Instellingen**-charm > **Volume**. Wanneer er naast de luidspreker een "x" staat, tikt u op het **Volume**-pictogram om de volumebalk weer te geven. Tik boven in de balk op het luidspreker-pictogram om het geluid in te schakelen.
- Het volume is mogelijk te laag. Controleer het pictogram van het volumebeheer (luidspreker) door te tikken op de **Instellingen**-charm > **Volume**. Tik op het pictogram **Volume** en stel het volume juist in.
- Indien hoofdtelefoon, oortelefoon of externe luidsprekers op de poort lijn-uit van de computer zijn aangesloten, worden de interne luidsprekers automatisch uitgeschakeld.

## Informatie over serviceverlening

### ITW (International Travelers Warranty)

Voor uw computer geldt een ITW (International Travelers Warranty), zodat u veilig en gerust met uw computer op reis kunt. U kunt een beroep doen op ons wereldwijde netwerk van servicecentra voor een helpende hand.

Bij aankoop van de computer ontvangt u een ITW-paspoort. In dit paspoort vindt u alles wat u moet weten over het ITW-programma. Het boekje bevat een lijst met beschikbare, erkende servicecentra. Lees dit paspoort zorgvuldig door.

Zorg dat u het ITW-paspoort altijd bij de hand hebt wanneer u onderweg bent, zodat u een beroep kunt doen op de diensten van onze ondersteunende centra. Bewaar uw aankoopbewijs in de voorflap van het ITW-paspoort.

Als u zich bevindt in een land waar geen erkende Acer-ITW-service beschikbaar is, kunt u contact opnemen met een kantoor in een naburig land. Bezoekt u **[www.acer.com](http://www.acer.com)**.

### Voordat u belt

Zorg dat u bij de computer zit en de volgende informatie bij de hand hebt voordat u Acer belt voor online-service. Met uw medewerking kunnen we uw problemen sneller en efficiënter oplossen. Als er foutberichten of geluidssignalen door de computer zijn weergegeven, schrijf deze dan op of noteer het aantal en de volgorde van de pieptonen.

Zorg dat u de volgende informatie bij de hand hebt:

Naam:

Adres:

Telefoonnummer:

Type computer en model:

Serienummer:

Aankoopdatum:

## Tips en hints voor het gebruik van Windows 8

We weten dat dit een nieuw besturingssysteem is, dat enige tijd in beslag zal nemen om eraan gewend te raken; daarom hebben we een aantal hulpmiddelen gecreëerd om u op weg te helpen.

### Er zijn drie punten die u niet moet vergeten

#### **1. Starten**

De Start-knop is niet langer beschikbaar; u kunt apps openen in het Startscherm.

#### **2. Tegels**

Live-tegels zijn gelijk aan miniaturen van de apps.

#### **3. Charms**

Met Charms kunt u handige functies uitvoeren, zoals media delen, de pc uitschakelen of instellingen wijzigen.

### Hoe gebruik ik charms?

Veeg naar binnen over het scherm vanaf de rechterzijde.

### Hoe kom ik bij Start terecht?

Druk op de Windows-toets of veeg naar binnen over het scherm vanaf de rechterzijde en tik op de **Startcharm**.



## Hoe spring ik heen en weer tussen apps?

Veeg naar binnen over het scherm vanaf de linkerzijde om door de apps te bladeren die momenteel geactiveerd zijn.

## Hoe schakel ik de computer uit?

Veeg naar binnen over het scherm vanaf de rechterzijde, tik op **Instellingen** > **Energie** en kies de gewenste actie.

## Waarom is er een nieuwe interface.

De nieuwe interface van Windows 8 is ontworpen om goed te werken met schermaanrakingen. Apps uit de Windows Store zullen automatisch het hele scherm gebruiken en hoeven niet op de traditionele manier te worden gesloten. Apps uit de Windows Store zullen bij opstarten worden weergegeven in de vorm van live-tiles.

### *Wat zijn 'live tiles'?*

Live tiles zijn gelijk aan de miniaturen van apps en zullen worden geüpdatet met nieuwe inhoud wanneer u verbonden bent met het internet . Zo kunt u bijvoorbeeld updates van het weer of de beurs bekijken zonder de app te hoeven openen.

## Hoe kan ik mijn computer ontgrendelen?

Veeg het vergrendelde scherm omhoog en tik op het pictogram van een gebruikersaccount om de computer te ontgrendelen. Wanneer er voor uw account een wachtwoord is ingesteld, zult u het wachtwoord moeten invoeren om verder te kunnen gaan.

Tik op het pictogram *voorbeeld* om de tekens te zien die u hebt ingevoerd om te garanderen dat het wachtwoord correct is.

## Hoe kan ik mijn computer aanpassen?

U kunt *Start* aanpassen door de achtergrond te veranderen of door de tegels anders te rangschikken om ze aan te passen aan uw persoonlijke behoeften.

Verander de achtergrond door vanaf de rechterzijde van het scherm naar binnen te vegen en tik op **Instellingen > PC-instellingen wijzigen > Personaliseren**. Tik op **Startscherm** boven in de pagina en selecteer een kleur en een afbeelding.

### Hoe verplaats ik de tegels?

Tik op een tegel en houd die vast om hem te selecteren en versleep die dan naar de plek in *Start* waar u wilt dat hij wordt weergegeven. De andere tegels zullen verplaatst worden om zich aan te passen aan de tegel op de nieuwe locatie.

### Kan ik de tegels kleiner of groter maken?

Tik en versleep de tegel naar beneden en laat die los. Selecteer **Kleiner** of **Groter** in het menu dat onder in het scherm wordt weergegeven.

### Hoe kan ik de Schermblokkering aanpassen?

U kunt de schermblokkering aanpassen met een andere afbeelding of om een snelle status en meldingen weer te geven, aangepast aan uw persoonlijke behoeften.

Verander de achtergrond door vanaf de rechterzijde van het scherm naar binnen te vegen en tik op **Instellingen > PC-instellingen wijzigen > Personaliseren**. Tik op **Schermblokkering** boven in de pagina en selecteer de afbeelding en de apps die u graag zou willen zien in de schermblokkering.

### Hoe sluit ik een open app?

Versleep het venster vanaf de bovenzijde over het midden van het scherm heen.

### Kan ik de schermresolutie wijzigen?

Veeg vanaf de rechterzijde van het scherm naar binnen en tik op **Zoeken**, tik op het tekstvak om het schermtoetsenbord te openen en typ 'Configuratiescherm' om het resultaat weer te geven; tik op **Configuratiescherm > Beeldschermresolutie aanpassen**.

## Ik wil Windows gebruiken op de manier zoals ik dat gewend ben - geef mij mijn bureaublad terug!

Tik in *Start* op de tegel **Bureaublad** om een traditioneel bureaublad te zien. U kunt apps die u vaak gebruikt, vastmaken aan de taakbalk om ze gemakkelijk te kunnen openen.

Als u op een app klikt die niet afkomstig is uit de Windows Store, opent Windows de app automatisch met het *Bureaublad*.

## Waar zijn mijn apps?

Veeg vanaf de rechterzijde van het scherm naar binnen en tik op **Zoeken**, voer de naam van de app in die u wilt openen op het schermtoetsenbord. De resultaten zullen worden weergegeven aan de linkerkzijde van het scherm.

Om een volledige lijst met apps weer te geven, veegt u vanaf de onderzijde van het scherm omhoog en tikt u **Alle apps**.

### Hoe kan ik een app laten weergeven in Start?

Wanneer u zich in *Alle apps* bevindt en een app wilt laten weergeven in *Start*, tikt u op de app, houdt vast en sleept de app naar beneden en laat de app los. Tik op **Aan startscherm vastmaken** in het menu dat onder in het scherm wordt weergegeven.

### Hoe kan ik een tegel verwijderen uit Start?

Tik en versleep de app naar beneden en laat die los. Tik op **Losmaken van Start** in het menu dat onder in het scherm wordt weergegeven.

### Hoe kan ik een app laten weergeven in mijn taakbalk in Bureaublad?

Wanneer u zich in *Alle apps* bevindt en een app wilt laten weergeven in *Desktop*, tikt u op de app, houdt vast en sleept de app naar beneden en laat de app los. Selecteer **Aan taakbalk vastmaken** in het menu dat onder in het scherm wordt weergegeven.

### Hoe kan ik apps installeren?

U kunt apps uit de Windows Store downloaden van *Store*. U dient te beschikken over een Microsoft-ID om apps in de *Store* te kunnen kopen en te downloaden.

### Ik kan apps als Kladblok en Paint niet vinden! Waar zijn ze?

Veeg vanaf de rechterzijde van het scherm naar binnen en tik op **Zoeken**, voer de naam van de app in die u wilt openen op het schermtoetsenbord. U kunt ook *Alle apps* openen en naar 'Windows-accessoires' gaan om een lijst met oudere programma's te bekijken.

### Wat is een Microsoft-ID (account)?

Een Microsoft-account bestaat uit een e-mailadres en een wachtwoord die u gebruikt om u aan te melden bij Windows. U kunt elk willekeurig e-mailadres gebruiken, maar het beste is om het adres te kiezen dat u al gebruikt om te communiceren met vrienden en om zich aan te melden bij uw favoriete websites. Wanneer u zich aanmeldt bij uw pc met de Microsoft-account zult u met uw pc verbinding maken met mensen, bestanden en apparaten die belangrijk voor u zijn.

### Heb ik er een nodig?

U hebt geen Microsoft-ID nodig om Windows 8 te gebruiken, maar het maakt uw leven wel gemakkelijker omdat u dan de gegevens van verschillende machines die zijn aangemeld met een Microsoft-ID kunt synchroniseren.

### Hoe kom ik aan een Microsoft-ID?

Als u Windows 8 al hebt geïnstalleerd en u nog niet hebt aangemeld met een Microsoft-account, of als u geen Microsoft-account hebt en eentje wilt maken, veegt u vanaf de rechterzijde van het scherm naar binnen en klikt u op **Instellingen > PC-instellingen wijzigen > Gebruikers > Overschakelen naar een Microsoft-account** en volgt u de instructies op het scherm.

### Hoe voeg ik favorieten toe aan Internet Explorer?

Internet Explorer 10 maakt geen gebruik van de traditionele favorieten, maar kunt u in plaats daarvan snelkoppelingen vastmaken aan *Start*. Nadat u de pagina geopend hebt, veegt u vanaf de onderrand van het scherm omhoog om het menu onder in het scherm te openen. Tik op **Aan startscherm vastmaken**.

### Hoe controleer ik of er Windows updates zijn?

Veeg vanaf de rechterzijde van het scherm naar binnen en tik op **Instellingen > PC-instellingen wijzigen > Windows-updates**. Tik op **Nu controleren op updates**.

### Waar kan ik meer informatie vinden?

Voor meer informatie kunt u de volgende pagina's bezoeken:

- Windows 8 handleidingen: [www.acer.com/windows8-tutorial](http://www.acer.com/windows8-tutorial)
- FAQ's ter ondersteuning: [www.acer.com/support](http://www.acer.com/support)

## Problemen oplossen

In dit hoofdstuk worden oplossingen aangereikt voor het verhelpen van algemene systeemproblemen.

Doet zich een probleem voor, lees dan eerst dit hoofdstuk voordat u een monteur raadpleegt. Voor ernstige problemen moet de computer worden opengemaakt. Probeer dit niet zelf te doen. Neem contact op met uw leverancier of de geautoriseerde servicecentra voor hulp.

### Tips voor het oplossen van problemen

Deze computer maakt gebruik van een geavanceerd ontwerp waardoor foutmeldingen op het scherm verschijnen om u te helpen bij het oplossen van problemen.

Wanneer het systeem een foutmelding weergeeft of een fout zich voordoet, zie dan "Foutmeldingen". Wanneer het probleem niet kan worden opgelost, neem dan contact op met de leverancier. Zie "**Informatie over serviceverlening**" op pagina 58.

### Foutmeldingen

Wanneer u een foutmelding krijgt, noteer dan het bericht en corrigeer de fout. De volgende tabellijsten vermelden foutmeldingen in alfabetische volgorde samen met de aanbevolen actie.

<b>Foutmeldingen</b>	<b>Mogelijke oplossing</b>
CMOS battery bad	Neem contact op met uw leverancier of een bevoegd servicecentrum.

---

Foutmeldingen	Mogelijke oplossing
CMOS checksum error	Neem contact op met uw leverancier of een bevoegd servicecentrum.
Disk boot failure	Plaats een systeemdisk (opstartdisk) in een extern station en druk op <Enter> om opnieuw op te starten.
Hard disk 0 error	Neem contact op met uw leverancier of een bevoegd servicecentrum.
Hard disk 0 extended type error	Neem contact op met uw leverancier of een bevoegd servicecentrum.
I/O parity error	Neem contact op met uw leverancier of een bevoegd servicecentrum.

Wanneer u nog steeds problemen tegenkomt nadat u de correcties uitgevoerd hebt, neem dan contact op met uw leverancier of een bevoegd servicecentrum.



# HET SYSTEEM HERSTELLEN

---

Uw computer wordt geleverd met dvd's voor systeemherstel, maar beschikt niet over een optisch schijfstation (ODD). Schaf een extern optisch schijfstation (ODD) aan en doorloop de volgende stappen om de fabrieksinstellingen van uw computer te herstellen:

1. Schakel de computer volledig uit door de aan/uit-knop langer dan 4 seconden ingedrukt te houden of door te tikken op de **Instellingen - charm > PC-instellingen wijzigen > Algemeen**. Tik in "Geavanceerde opstart" op **Nu opnieuw opstarten**. Het scherm "Een optie kiezen" zal worden weergegeven. Tik op **Uw pc uitschakelen**.
2. Sluit de ODD aan op de computer
3. Open de BIOS van de computer door tegelijkertijd te drukken op de Windows-knop en de aan/uit-knop.
4. Selecteer de optie **Opstarten** in het linkerpaneel.
5. Verplaats in "Prioriteitsvolgorde opstart" **EFI DVD/CDROM** naar de eerste positie met gebruik van de verstrekte instructies.
6. Selecteer **Exit** in het linkerpaneel en selecteer **Exit Saving Changes** aan de rechterzijde.
7. Plaats de Herstel-dvd, schakel uw computer in en volg de instructies op het scherm.

# BIOS-HULPPROGRAMMA

---

Het BIOS-hulpprogramma is een configuratieprogramma voor de hardware die in het Basic Input/Output System (BIOS) van uw computer is ingebouwd.

Omdat uw computer al is geconfigureerd en geoptimaliseerd, is het niet nodig dit programma uit te voeren. Als u echter configuratieproblemen ondervindt, moet u het programma wel uitvoeren.

Om het BIOS-hulpprogramma te openen, doet u het volgende:

- Controleer of uw computer volledig uitgeschakeld is (**Zie "De computer in- en uitschakelen" op pagina 17**). Druk op de Windows-knop en druk daarna op de Aan/uit-knop.

## Opstartreeks

Om in het BIOS-hulpprogramma de opstartvolgorde in te stellen, activeert u het BIOS-hulpprogramma en selecteert daarna de **Boot**-optie in het linkerpaneel. In "Boot priority order", wijzigt u de volgorde zoals u dat wenst.

## Wachtwoorden instellen

Om een wachtwoord bij opstart in te stellen, activeert u het BIOS-hulpprogramma en selecteert dan **Security** in het linkerpaneel. In "Set Supervisor Password" selecteert u **Enter**. Voer uw gewenste wachtwoord in en selecteer **OK**. In "Password on Boot:" stelt u de optie in op **Enabled**.

# VOORSCHRIFTEN- EN VEILIGHEIDSMEDEDELING

---

## FCC-VERKLARING

Dit apparaat is getest en voldoet aan de voorschriften voor een digitaal apparaat uit de klasse B conform Deel 15 van de FCC-regels. Deze voorschriften zijn opgesteld om een redelijke bescherming te bieden tegen schadelijke interferentie bij gebruik binnenshuis. Deze apparatuur genereert en gebruikt radiogolven en kan deze uitstralen. Als de apparatuur niet overeenkomstig de instructies wordt geïnstalleerd, kan dit storingen veroorzaken in de ontvangst van radio of televisie.

Er kan echter geen garantie worden gegeven dat bepaalde installaties storingsvrij zullen functioneren. U kunt controleren of de apparatuur storing veroorzaakt door deze uit te schakelen. Als de storing stopt, wordt deze waarschijnlijk veroorzaakt door de apparatuur. Veroorzaakt de apparatuur storingen in radio- of televisieontvangst, dan kan de gebruiker de storing proberen te verhelpen door één of meer van de volgende maatregelen te nemen:

- Draai de televisie- of radioantenne totdat de storing stopt.
- Vergroot de afstand tussen de apparatuur en de radio of televisie.
- Sluit de apparatuur aan op een ander circuit dan dat waarop de radio en televisie zijn aangesloten.
- Neem contact op met uw dealer of een ervaren radio-/televisiereparateur voor hulp.

## **Verklaring: Afgeschermdde kabels**

Om te voldoen aan de FCC-richtlijnen, moeten alle verbindingen met andere computerapparaten tot stand worden gebracht met afgeschermdde kabels.

## VERKLARING: RANDAPPARATUUR

Alleen randapparaten (invoer-/uitvoerapparaten, terminals, printers, enz.) die voldoen aan de Klasse B voorschriften mogen op dit apparaat worden aangesloten. Het gebruik van apparaten die niet voldoen aan de voorschriften resulteert waarschijnlijk in storing van radio- en televisieontvangst.

***Pas op: Wijzigingen aan de apparatuur zonder schriftelijke toestemming van de fabrikant kunnen de bevoegdheid van de gebruiker voor het bedienen van de computer, welke is verleend door de Federal Communications Commission, teniet doen.***

## OPMERKING VOOR CANADA

This Class B digital apparatus complies with Canadian ICES-003.

## **Remarque à l'intention des utilisateurs canadiens**

Cet appareil numérique de la classe B est conforme à la norme NMB-003 du Canada.

## VOLDOET AAN HET RUSSISCHE REGULERINGSCERTIFICAAT



**ME61**

## VERKLARING LCD-PIXEL

Het LCD-product is gemaakt met fabricagetechnieken van hoge precisie. Toch kunnen sommige pixels soms verkeerd "vallen" of verschijnen als zwarte of rode punten. Dit heeft geen effect op de opgenomen afbeelding en is geen defect.

## RADIO-APPARAAT REGULERINGSBERICHTEN

***Opmerking:*** Onderstaande informatie over regelgeving is alleen voor modellen met wireless LAN en/of Bluetooth.

Om radiofrequentie-storing met de geautoriseerde service te voorkomen, is dit apparaat bestemd om binnenshuis gebruikt te worden.

Dit product voldoet aan de radiofrequentierichtlijnen en veiligheidsnormen van landen en regio's waarin het is goedgekeurd voor wireless gebruik. Afhankelijk van de configuratie, kan dit product wireless radioapparaten bevatten (zoals wireless LAN en/of Bluetooth modules). Onderstaande informatie is voor producten met zulke apparaten.

### **Verklaring van overeenstemming voor EU landen**

Hierbij verklaart Acer, dat deze computer voldoet aan de essentiële eisen en andere relevante bepalingen van Richtlijn 1995/5/EC.

### **Kanalen voor draadloos gebruik in verschillende regio's**

N.-Amerika	2,412-2,462 GHz	K01 t/m K11
Japan	2,412-2,484 GHz	K01 t/m K14
Europa ETSI	2,412-2,472 GHz	K01 t/m K13

### **Frankrijk: Beperkte draadloze frequentiebandbreedte**

In enkele gebieden in Frankrijk geldt een beperkte frequentiebandbreedte. Het maximaal toegestaan vermogen binnenshuis is in het slechtste geval:

- 10 mW voor de volledige 2,4 GHz band (2400 MHz - 2483,5 MHz)
- 100 mW voor frequenties tussen 2446,5 MHz en 2483,5 MHz

**Opmerking:** *Kanalen 10 tot en met 13 maken gebruik van de bandbreedte tussen 2446,6 MHz en 2483,5 MHz.*

Enkele mogelijkheden voor gebruik buitenshuis: Op privé-eigendom of op privé-eigendom van publieke personen, is het gebruik gebonden aan een voorlopige autorisatieprocedure door het Ministerie van Defensie, met een maximaal toegestaan vermogen 100 mW op de 2446,5 - 2483,5 MHz band. Gebruik buitenshuis op publiek eigendom is niet toegestaan.

In de onderstaande departementen geldt voor de gehele 2,4 GHz band:

- Maximaal toegestaan vermogen binnenshuis is 100 mW
- Maximaal toegestaan vermogen buitenshuis is 10 mW

Departementen waarin het gebruik van de 2400 - 2483,5 MHz-band is toegestaan met een EIRP van minder dan 100 mW binnenshuis en minder dan 10 mW buitenshuis:

01 Ain Orientales	25 Doubs	59 Nord	71 Saone et Loire
02 Aisne	26 Drome	60 Oise	75 Paris
03 Allier	32 Gers	61 Orne	82 Tarn et Garonne
05 Hautes Alpes	36 Indre	63 Puy Du Dome	84 Vaucluse
08 Ardennes	37 Indre et Loire	64 Pyrenees	88 Vosges
09 Ariege	41 Loir et Cher	Atlantique	89 Yonne
11 Aude	45 Loret	66 Pyrenees	90 Territoire de
12 Aveyron	50 Manche	67 Bas Rhin	Belfort
16 Charente	55 Meuse	68 Haut Rhin	94 Val de Marne
24 Dordogne	58 Nievre	70 Haute Saone	

Deze vereiste zal in de toekomst waarschijnlijk veranderen, zodat u de draadloze LAN-kaart wellicht in meer gebieden in Frankrijk kunt gebruiken.

Kijk op de website van ART voor de nieuwste informatie ([www.art-telecom.fr](http://www.art-telecom.fr)).

**Opmerking:** De WLAN-kaart zendt minder dan 100 mW uit, maar meer dan 10 mW.

## List van landencodes

Deze apparatuur mag in de volgende landen worden gebruikt:

Land	ISO 3166 2-lettercode	Land	ISO 3166 2-lettercode
Oostenrijk	AT	Malta	MT
België	BE	Nederlands	NT
Cyprus	CY	Polen	PL
Tsjechië	CZ	Portugal	PT
Denemarken	DK	Slovakije	SK
Estland	EE	Slovenië	SL
Finland	FI	Spanje	ES
Frankrijk	FR	Zweden	SE
Duitsland	DE	Verenigd Koninkrijk	GB
Griekenland	GR	IJsland	IS
Hongarije	HU	Liechtenstein	LI
Ierland	IE	Noorwegen	NO
Italië	IT	Zwitserland	CH
Letland	LV	Bulgarije	BG
Litouwen	LT	Roemenië	RO
Luxemburg	LU	Turkije	TR

## CANADA – LICENTIEVRIJSTELLING VOOR RADIOCOMMUNICATIEAPPARATEN MET EEN LAAG VERMOGEN (RSS-210)

### **Blotstelling van mensen aan RF velden (RSS-102)**

De computer gebruikt low gain integral antennas die geen RF veld uitstralen dat niet voldoet aan de eisen van Health Canada ter bescherming van de bevolking; raadpleeg Safety Code 6, te verkrijgen van de website van Health Canada: [www.hc-sc.gc.ca/rpb](http://www.hc-sc.gc.ca/rpb)

Dit apparaat voldoet aan de Canadese Standard of Industry RSS210.

Dit digitaal apparaat van klasse B voldoet aan de Canadese normen ICES-003, Versie 4 en RSS-210, nr. 4 (Dec 2000) en nr. 5 (Nov 2001).

"Om radio-interferentie op de dienst waaraan de vergunning is verleend te voorkomen, dient het apparaat binnenshuis en uit de buurt van ramen gebruikt te worden om te zorgen voor een maximale afscherming. Voor apparatuur (of voor de zendantenne ervan) die buitenshuis geïnstalleerd is, dient een vergunning aangevraagd te worden."

Cet appareil numérique de la classe B est conforme à la norme NMB-003, No. 4, et CNR-210, No 4 (Dec 2000) et No 5 (Nov 2001).

« Pour empêcher que cet appareil cause du brouillage au service faisant l'objet d'une licence, il doit être utilisé à l'intérieur et devrait être placé loin des fenêtres afin de fournir un écran de blindage maximal. Si le matériel (ou son antenne d'émission) est installé à l'extérieur, il doit faire l'objet d'une licence.

***Pas op: Bij gebruik van een IEEE 802.11a draadloos netwerk, mag dit apparaat alleen binnenshuis gebruikt worden vanwege zijn werking in het 5,15 tot 5,25 GHz frequentiebereik. Industry Canada vereist dat dit product binnenshuis gebruikt wordt bij een frequentiebereik van 5,15GHz tot 5,25 GHz om mogelijk schadelijke interferentie op de kanaalverdeling van mobiele satellietssystemen te verminderen. Hoge energie radar is toegewezen als de hoofdgebruiker van de frequentiebanden 5,25 tot 5,35 GHz en 5,65 tot 5,85 GHz. Deze radarstations kunnen storing veroorzaken en/of het apparaat beschadigen.***

De maximaal toegestane versterking voor gebruik met dit apparaat bedraagt 6dBi om te voldoen aan de E.I.R.P limiet voor de frequentiebereiken van 5,25 tot 5,35 en 5,725 tot 5,85 GHz bij point-to-point functioneren.



**acer**  
*explore beyond limits™*

**ICONIA** | W700



© 2012. Med enerett.

Acer ICONIA Brukerhåndbok

Modell: W700 / W700P

Første utgave: 09/2012

# INNHALDSFORTEGNELSE

<b>Innholdsfortegnelse</b>	<b>3</b>	<b>Trådløse nettverk</b>	<b>35</b>
<b>Sikkerhet og komfort</b>	<b>5</b>	Koble til Internett.....	35
<b>Begynne med begynnelsen</b>	<b>15</b>	Trådløse nettverk.....	35
Dine veiledere .....	15	<b>Acer Ring</b>	<b>37</b>
Grunnleggende om vedlikehold og tips om bruk av datamaskinen .....	16	<b>Enhetskontroll</b>	<b>39</b>
Slå datamaskinen av og på.....	16	<b>Acer clear.fi</b>	<b>40</b>
Vedlikehold av maskinen .....	17	Navigere i medier og fotografier .....	40
Ta vare på batterieliminatoren .....	17	Delte filer .....	41
Rengjøring og service .....	18	Hvilke enheter er kompatible?.....	41
<b>Omvisning i din Acer tablet-PC</b>	<b>19</b>	Spille av til en annen enhet .....	42
Tablet-PC .....	19	<b>Skjermretning og G-sensor</b>	<b>43</b>
Frontvisning .....	20	<b>Strømstyring</b>	<b>44</b>
Visning bakfra .....	21	Acer Green Instant On.....	44
Visning ovenfra .....	22	Strømsparing .....	45
Visning nedenfra .....	22	<b>Batteri</b>	<b>48</b>
Visning fra venstre/høyre .....	23	Egenskaper for batteriet .....	48
LED-indikatorer .....	25	Lade opp batteriet .....	48
Koble tableten til holderen.....	26	Optimalisere batteriets levetid.....	50
Tabletholder .....	26	Undersøke batterinivået .....	50
Frontvisning .....	27	Advarsel om lavt energinivå på batteriet .....	51
Visning bakfra (stativet vises ikke) .....	28	<b>Sikre datamaskinen din</b>	<b>53</b>
Visning fra venstre (stativet vises ikke).....	29	Bruke passord .....	53
Miljø.....	30	Registrere passord .....	54
<b>Universal Serial Bus (USB)</b>	<b>31</b>	<b>Vanlige spørsmål</b>	<b>55</b>
<b>HDMI-mikro</b>	<b>32</b>	Be om service.....	56
<b>Bruke det virtuelle tastaturet (virtual keyboard)</b>	<b>33</b>	Tips og hint for bruk av Windows 8 .....	58

Tre konsepter kan være nyttig å klart for seg .....	58	Hvordan legger jeg til en favoritt i Internet Explorer?.....	63
Hvordan får jeg tilgang til charms? .....	58	Hvordan ser jeg etter Windows-oppdateringer? .....	64
Hvordan kommer jeg til Start? .....	58	Hvor kan jeg få tak i mer informasjon? .....	64
Hvordan hopper jeg mellom apper?.....	59	Feilsøking og problemløsning.....	65
Hvordan slår jeg av datamaskinen min? .....	59	Feilsøkingstips .....	65
Hvorfor er det et nytt grensesnitt?.....	59	Feilmeldinger.....	65
Hvordan låser jeg opp datamaskinen? .....	59		
Hvordan personliggjør jeg datamaskinen?.....	60	<b>Gjenopprette systemet</b>	<b>67</b>
Jeg ønsker å bruke Windows på måten jeg er vant til – gi meg skrivebordet tilbake! .....	61	<b>BIOS-verktøy</b>	<b>68</b>
Hvor er appene mine? .....	61	Oppstartssekvens.....	68
Hva er en Microsoft-ID (-konto)?.....	63	Angi passord.....	68
		<b>Regulerings- og sikkerhetsmerknader</b>	<b>69</b>

# SIKKERHET OG KOMFORT

---

## SIKKERHETSINSTRUKSJONER

Les disse instruksjonene nøye. Hold dette dokumentet tilgjengelig for fremtidige referanseformål. Følg alle advarsler og instruksjoner som er festet til produktet.

### **Slå av produktet før rengjøring**

Plugg ut dette produktet fra stikkkontakten før rengjøring. Ikke bruk flytende rengjøringsmidler eller aerosolbaserte stoffer. Bruk en fuktet klut til rengjøring.

## ADVARSLER

### **Bruke strømledningen**

Sørg for at strømforsyningen du plugger strømledningen inn i, er lett tilgjengelig og så nært utstyrets operatør som mulig. Når du må koble strømmen fra utstyret, må du sørge for å plugge ut strømledningen fra den elektriske kontakten.

### **Koble fra strømkilden**

Observer følgende retningslinjer ved tilkobling og frakobling av strøm til strømforsyningsenheten:

Installer strømforsyningsenheten før tilkobling av strømledningen til nettstrømmuttaket.

Plugg ut strømledningen før du fjerner strømforsyningsenheten fra datamaskinen.

Hvis systemet har flere strømkilder, kobler du strømmen fra systemet ved å plugge ut alle strømledninger fra strømforsyningene.

### **Bruk av elektrisk strøm**

- Dette produktet må opereres med samme type strøm som er angitt på typeskiltet. Hvis du er usikker på hva slags strøm som er tilgjengelig, kontakter du forhandleren eller det lokale strømselskapet.
- Ikke plasser noen gjenstander over strømledningen. Ikke plasser dette produktet der personer kan trå på ledningen.

- Hvis det brukes en skjøteledning med dette produktet, må du kontrollere at den totale strømstyrken (målt i ampere) til innpluggede utstyr i skjøteledningen ikke overskrider ampereverdien. Kontroller også at den totale effekten for alle produkter som er pluggede inn i vegg, ikke overskrider sikringens nominelle verdi.
- Unngå overbelastning av strømuttak ved å koble til for mange enheter. Samlet systembelastning må ikke overskride 80% av nominell kretsverdi. Hvis det brukes strømskinner, må belastningen ikke overskride 80% av skinnens tillatte inngangsverdi.
- Dette produktets batterieliminatort er utstyrt med en trelednings jordet plugg. Pluggen kan bare settes inn i et jordet strømuttak. Sørg for at strømuttaket er skikkelig jordet før du setter inn batterieliminatortpluggen. Ikke sett inn pluggen i et ujordet uttak. Kontakt elektriker for å få flere detaljer.
- **Advarsel! Jordingspinnen er en sikkerhetsfunksjon. Å bruke et strømuttak som ikke er skikkelig jordet kan føre til elektrisk støt og/eller skader.**
- **Merk:** Jordingspinnen gir også god beskyttelse mot uventet støy som produseres av andre elektriske enheter i nærheten og kan forstyrre ytelsen til dette produktet.
- Systemet kan drives ved en rekke spenninger: 100 til 120 eller 220 til 240 VAC. Den medfølgende strømledningen oppfyller kravene for bruk i landet/regionen der systemet ble kjøpt. Strømledninger for bruk i andre land/regioner må oppfylle de lokale kravene. Kontakt en autorisert forhandler eller tjenestetilbyder hvis du vil ha mer informasjon om krav til strømledninger.

## Beskytte hørselen

- **Advarsel: Permanent hørseltap kan oppstå hvis øreplugger eller hodetelefoner brukes ved høyt volum i lengre perioder.**



Beskytt hørselen ved å følge disse instruksjonene.

- Øk volumet gradvis til lyden er klar og har et behagelig nivå.
- Ikke øk volumet etter at ørene har tilpasset seg nivået.
- Ikke hør på musikk med høyt volum i lengre tidsperioder.

- Ikke øk volumet for å stenge ute lyder i bråkete omgivelser.
- Reduser volumet hvis du ikke hører at folk snakker i nærheten.

## **Medfølgende juksekort**

- **Merk:** Informasjonen i dette avsnittet gjelder kanskje ikke for din datamaskin.

Datamaskinen leveres med plastjuksekort installert i kortsporene. Juksekort beskytter ubrukte spor mot støv, metallobjekter eller andre partikler. Ta vare på juksekortene for å bruke dem når du ikke har virksomme kort i sporene.

## **Generelt**

- Ikke bruk dette produktet nær vann.
- Ikke plasser dette produktet på en ustabil vogn, et stativ eller bord. Produktet kan falle av og bli alvorlig skadet.
- Spor og åpninger er beregnet på ventilasjon, for å sikre problemfri drift, og beskytte maskinen mot overoppheting. Disse åpningene må ikke bli blokkert eller dekket. Åpningene må aldri tildekkes ved å plassere produktet på en seng, sofa, et teppe eller en lignende overflate. Dette produktet må aldri plasseres nær eller over en radiator eller ovn, eller i en innebygd installasjon uten tilstrekkelig ventilasjon.
- Du må aldri skyve gjenstander av noe slag inn gjennom åpninger i kabinettet ettersom de kan berøre farlige spenningspunkter eller kortslutte deler med brann eller elektrisk støt som følge. Søl aldri væske av noe slag i produktet.
- Ikke plasser produktet på en vibrerende overflate, for å unngå skade på interne komponenter og forhindre batterilekkasje.
- Bruk det aldri under sport, trening eller i vibrerende omgivelser. Det er fare for kortslutning eller skade på rotorenheter, harddisk, optisk stasjon eller eksponeringsfare fra lithiumbatterisettet.
- Den nederste overflaten, områdene rundt ventilasjonsåpningene og batterieliminatoren kan bli veldig varme. Unngå kontakt med hud eller kropp for å forhindre personskade.

- Enheten og dens utvidelser kan inneholder små deler. Hold dem utenfor rekkevidde av små barn.

### Betjening av produktet

Ikke forsøk å betjene dette produktet på egen hånd, ettersom åpning og fjerning av deksler kan utsette deg for farlige spenningspunkter eller andre risikoer. All service skal utføres av kvalifisert servicepersonell.

Koble dette produktet fra veggkontakten og overlat service til kvalifisert servicepersonell under følgende forhold:

- Strømledningen eller -pluggen er skadet eller slitt.
- Væske ble sølt inn i produktet.
- Produktet var utsatt for regn eller vann.
- Produktet har blitt mistet, eller kabinetet er ødelagt.
- Produktet fremviser merkbart endret ytelse, som angir behov for service.
- Produktet fungerer ikke normalt selv om driftsinstruksjonene overholdes.
- **Merk:** *Juster bare kontroller som dekkes av driftsinstruksjonene, ettersom feilaktig justering av andre kontroller kan føre til skader og ofte vil kreve omfattende arbeid av en kvalifisert tekniker for å gjenopprette produktet til normale forhold.*

### Retningslinjer for sikker batteribruk

Denne datamaskinen bruker et lithium-ion- eller lithium-polymer-batteri. Ikke bruk det i fuktige eller korroderende omgivelser. Ikke plasser, oppbevar eller etterlat produktet på eller nær en varmekilde, på et sted med høy temperatur, i sterkt direkte sollys, i en mikrobølgeovn eller en beholder under trykk, og ikke utsett det for temperaturer over 60°C (140°F). Manglende etterlevelse av disse retningslinjene kan føre til at batteriet lekker syre, blir varmt, eksploderer eller antennes, og fører til personskade og/eller materielle skader.

Batteriet må ikke gjennomhulles, åpnes eller demonteres. Hvis batteriet lekker og du kommer i kontakt med batterivæsker, må du skylle grundig med vann og søke legehjelp umiddelbart.



Av sikkerhetsårsaker, og for å forlenge batteriets levetid vil lading ikke finne sted ved temperaturer under 0°C (32°F) eller over 40°C (104°F).

Full ytelse fra et nytt batteri oppnås først etter to eller tre fullstendige ladings- og utladingssykluser. Batteriet kan lades og utlades hundrevis av ganger, men det vil til slutt slites ut. Kontakt kvalifisert servicepersonell hvis driftstiden blir merkbart kortere enn normalt. Bruk bare godkjente batterier, og lad batteriet bare med godkjente ladere som er beregnet på denne enheten.

Bruk aldri en lader eller et batteri som er skadet.

Kapasiteten og levetiden til batteriet vil reduseres hvis batteriet etterlates på varme eller kalde steder, for eksempel i en lukket bil på sommeren eller vinteren. Prøv alltid å holde batteriet mellom 15°C og 25°C (59°F og 77°F). En enhet med varmt eller kaldt batteri vil kanskje være midlertidig ute av funksjon, selv når batteriet er fullt ladet. Batteriytelse er spesielt begrenset i temperaturer godt under frysepunktet.

Ikke kast batteriene på en brann. De kan eksplodere. Batterier kan også eksplodere hvis de er skadet. Kvitt deg med batterier i henhold til lokale forskrifter. Resirkuler dem hvis mulig. Ikke kast dem som husholdningsavfall.

- **Merk:** På [www.acer.com](http://www.acer.com) finner du dokumenter om batterilevering.
- **Advarsel!** Batterier kan eksplodere ved feilaktig håndtering. Ikke demonter dem eller la dem brenne. Hold dem utenfor barns rekkevidde. Følg lokale bestemmelser for avhending av brukte batterier.

### RADIOFREKVENSIINTERFERENS

- **Advarsel!** Av sikkerhetsårsaker må du slå av alle trådløse-/ radiosendeenheter når du bruker den bærbare maskinen under følgende forhold. Disse enhetene kan omfatte, men er ikke begrenset til: trådløst nettverk (WLAN), Bluetooth og/eller 3G.

Husk å følge eventuelle spesielle bestemmelser som gjelder på et sted, og slå alltid av enheten når det er forbudt å bruke den, eller når den kan føre til interferens eller fare. Bruk enheten bare i dens normale driftsposisjoner. Denne enheten oppfylder retningslinjene for RF-eksponering når den brukes normalt, og når enheten og antennen er plassert minst

1,5 centimeter fra kroppen. Den bør ikke inneholde metall, og du bør plassere enheten i en avstand fra kroppen som er angitt ovenfor. For korrekt overføring av datafiler eller meldinger trenger denne enheten en nettforbindelse av god kvalitet. I noen tilfeller kan overføring av datafiler eller meldinger bli forsinket inntil en slik forbindelse er tilgjengelig. Sørg for at instruksjonene om separasjonsavstand ovenfor blir fulgt inntil overføringen er fullført. Deler av enheten er magnetisk. Metalliske materialer kan bli tiltrukket av enheten, og personer med høreapparater bør ikke holde enheten mot øret som har slikt utstyr. Ikke plasser kredittkort eller andre magnetiske lagringsmedier nær enheten, fordi den lagrede informasjonen på dem kan bli slettet.

### **MEDISINSKE ENHETER**

Drift av radiooverføringsutstyr, medregnet trådløse telefoner, kan forstyrre funksjonaliteten til medisinske enheter med utilstrekkelig beskyttelse. Kontakt en lege eller produsenten av den medisinske enheten for å fastslå om den er tilstrekkelig beskyttet mot ekstern RF-energi, eller hvis du har spørsmål. Slå av enheten på sykehus, legekontorer og lignende når det er utplassert plakater med instruksjoner om at du skal gjøre det. Sykehus eller helseveseninstitusjoner kan bruke utstyr som kan være følsomt for eksterne RF-sendinger.

**Pacemakere.** Pacemakerprodusenter anbefaler en minimumsavstand på 15,3 centimeter mellom trådløse enheter og en pacemaker for å unngå potensiell forstyrrelse av pacemakeren. Disse anbefalingene stemmer overens med den uavhengige forskningen til Wireless Technology Research og anbefalingene fra denne organisasjonen. Personer med pacemakere bør gjøre følgende:

- Hold alltid enheten mer enn 15,3 centimeter fra pacemakeren
- Ikke bær enheten nær pacemakeren når enheten er slått på.  
Hvis du har mistanke om interferens, slår du av enheten og flytter den.

**Høreapparater.** Noen digitale trådløse enheter kan forstyrre enkelt høreapparater. Hvis det oppstår interferens, må du kontakte tjenesteoperatøren.

## **KJØRETØY**

RF-signaler kan påvirke feilaktig installerte eller utilstrekkelig skjermede elektroniske systemer i motorkjøretøy, for eksempel elektroniske drivstoffinnsprøytingssystemer, ABS- (blokkeringsfrie) bremses, elektroniske hastighetskontrollsystemer og kollisjonsputer. Kontakt produsenten eller dennes representant hvis du vil ha mer informasjon om kjøretøyet eller eventuelt utstyr som er lagt til. Bare kvalifisert personale bør betjene enheten eller installere den i en kjøretøy. Feilaktig installasjon eller service på enheten kan være farlig og ugyldiggjøre en eventuell garanti. Sjekk regelmessig at alt trådløst utstyrt i kjøretøyet er montert og fungerer som det skal. Ikke oppbevar eller transporter brennbare væsker, gasser eller eksplosive materialer i samme rom som enheten, dens deler eller utvidelser. For kjøretøy utstyrt med en kollisjonspute er det viktig å huske at kollisjonsputer utvider seg med stor kraft. Ikke plasser objekter, verken fastmontert eller portabelt utstyr, i området over kollisjonsputen eller i kollisjonsputens utblåsningsområde. Hvis trådløst utstyr i kjøretøyet er feilaktig installert og kollisjonsputen blåser seg opp, kan det oppstå alvorlig personskade. Bruk av enheten om bord på fly er forbudt. Slå av enheten før du går om bord på et fly. Bruken av trådløse telekomenheter i et fly kan være farlig for flyets sikkerhet, forstyrre det trådløse telefonnettet og kan være ulovlig.

## **POTENSIELT EKSPLOSIVE MILJØER**

Slå av enheten når du befinner deg i et område med potensielt eksplosiv atmosfære, og respekter alle skilt og instruksjoner. Potensielt eksplosive atmosfærer omfatter områder der du normalt vil bli bedt om å slå av kjøretøyet motor. Gnister i slike områder kan føre til en eksplosjon eller brann med fare for personskade eller i verste fall død. Slå av notisbokmaskinen nær bensinpumper. Overhold restriksjoner på bruk av radioutstyr i bensinlagre, lagrings- og distribusjonsområder, kjemiske anlegg eller der sprengningsoperasjoner pågår. Områder med potensielt eksplosiv atmosfære er ofte skiltet, men ikke alltid. De omfatter områder under dekk på båter, anlegg for distribusjon eller lagring av kjemikalier, kjøretøy som bruker flytende petroleumsgass (som propan eller butan) og områder der luften inneholder kjemikalier eller partikler som korn, støv eller metallpulver. Ikke slå på datamaskinen når bruk av trådløs telefon er forbudt eller når det kan føre til interferens eller faresituasjoner.

## NØDANROP

- **Advarsel: Du kan ikke foreta nødanrop med denne enheten. Hvis du vil foreta et nødanrop, må du ringe ut via mobiltelefonen eller andre telefonsystemer.**

## NÅR DU IKKE SKAL BRUKE PRODUKTET MER

Ikke kast denne elektroniske enheten som vanlig forbrukeravfall. Sørg for resirkulering av enheten for å redusere forurensning og bidra til beskyttelse av det globale miljøet. Hvis du vil ha mer informasjon om bestemmelsene i WEEE-direktivet (Waste from Electrical and Electronics Equipment), besøk [www.acer-group.com/public/Sustainability/sustainability01.htm](http://www.acer-group.com/public/Sustainability/sustainability01.htm)



## TIPS OG INFORMASJON OM KOMFORTABEL BRUK

Datamaskinbrukere kan klage over øyeplager og hodepine etter forlenget bruk. Brukere har også større fare for fysisk skade etter mange timer med arbeid foran en datamaskin. Lange arbeidsperioder, dårlig arbeidsstilling, uheldige arbeidsvaner, stress, feilaktige arbeidsforhold, personlig helse og andre faktorer øker risikoen for fysisk skade betydelig. Feilaktig datamaskinbruk kan føre til musesyke, senekjedebetennelse eller andre muskel/skjelett-lidelser. Følgende symptomer kan oppstå i hender, håndledd, armer, skuldre, nakke eller rygg:

- Nummenhet, eller en brennende eller prikkende følelse.
- Verk, sårhet eller ømhet.
- Smerte, oppsvulming eller pulsering.
- Stivhet eller stramhet.
- Kulde eller svakhet.

Hvis du har disse symptomene eller annet gjentakende eller varig ubehag og/eller smerte knyttet til datamaskinbruk, kontakt en lege umiddelbart og informer bedriftshelseansvarlig.

Følgende avsnitt gir tips om mer komfortabel datamaskinbruk.

## **Finn din komfortsone**

Finn din komfortsone ved å justere skjermens visningsvinkel, bruke en fothviler eller heve sittehøyden for å oppnå maksimal komfort. Vurder følgende tips:

- Unngå å sitte for lenge i samme stilling.
- Unngå å lute fremover og/eller lene deg bakover.
- Stå opp og gå rundt regelmessig for å fjerne belastningen på beinmusklene.
- Ta korte pauser og slapp av i nakke og skuldre.
- Unngå å spenne muskler eller heise opp skuldrene.
- Installer den eksterne skjermen, tastaturet og musen riktig og innen komfortabel rekkevidde.
- Hvis du ser mer på skjermen enn på dokumenter, plasserer du displayet i midten av skrivebordet for å redusere nakkebelastningen.

## **Ta hensyn til synet ditt**

Lange timer foran skjermen, feilaktige briller eller kontaktlinser, gjenskin, overdreven rombelysning, dårlig fokusert skjerm, veldig liten skrift og et display med dårlig kontrast er belastende for øynene. Følgende avsnitt inneholder forslag til reduksjon av øyebelastninger.

### **Øyne**

- Hvil øynene ofte.
- Gi øynene regelmessige pauser ved å se bort fra skjermen og fokusere på et punkt langt borte.
- Blunk ofte for å unngå at øynene tørker ut.

### **Skjerm**

- Hold displayet rent.
- Hold hodet på et høyere nivå enn øverste kant av displayet slik at øynene peker nedenfor når de ser i midten av displayet.

- Juster displayets lysstyrke og/eller kontrast til et komfortabelt nivå for utvidet tekstlesbarhet og klar grafikk.
- Eliminer gjenskinn og refleksjoner ved å:
  - plassere displayet på en slik måte at siden vender mot vinduet eller en annen lyskilde,
  - redusere rombelysningen ved hjelp av gardiner eller persiener,
  - bruke et lys direkte på arbeidsområdet,
  - endre displayets visningsvinkel,
  - bruke et filter for reduksjon av gjenskinn,
  - bruke en skjermkygge, for eksempel et stykke papp som stikker ut fra displayets øvre kant.
- Unngå å justere displayet til en vanskelig visningsvinkel.
- Unngå å se på sterke lyskilder i lengre tidsperioder.

### **Utvikle gode arbeidsvaner**

Følgende arbeidsvaner gjør datamaskinbruken mer avslappende og produktiv:

- Ta korte pauser regelmessig og ofte.
- Utfør noen strekkøvelser.
- Pust frisk luft så ofte som mulig.
- Tren regelmessig og hold kroppen sunn.
- **Advarsel! Vi anbefaler ikke å bruke datamaskinen på en sofa eller seng. Hvis dette er uunngåelig, må du bare arbeide i korte perioder, ta pauser regelmessig og gjøre noen strekkøvelser.**
- **Merk: Hvis du vil ha mer informasjon, se "Regulerings- og sikkerhetsmerknader" på side 69.**

# BEGYNNE MED BEGYNNELSEN

---

Vi vil gjerne takke deg for at du har valgt en Acer-datamaskin til dine mobile databehandlingsbehov.

## Dine veiledere

Som hjelp til bruk av Acer-notisbokmaskinen har vi utformet et sett av veiledninger:

Til å begynne med vil oppsett**plakaten** hjelpe deg i gang med oppsettet av datamaskinen.

I **Hurtigguide** får du en innføring i de grunnleggende egenskapene og funksjonene til den nye datamaskinen.

**Brukerhåndbok** inneholder detaljert informasjon om emner som systemverktøy, datagjenvinning, utbyggingsalternativer og feilsøking/problemløsning. I tillegg finner du generelle forskrifter og sikkerhetsmerknader for datamaskinen din. Den er tilgjengelig i Apper (sveip oppover fra nederst på skjermen og klikk på **Alle apper**. Klikk deretter på **Acer Brukerhåndbok** på listen). Alternativt kan du sveipe høyre kant av skjermen innover og klikke på **Søk**, klikke i tekstboksen for å åpne skjermtastaturet og begynne å skrive "Brukerhåndbok" for å vise resultatet. Klikk på **Acer Brukerhåndbok**.

# Grunnleggende om vedlikehold og tips om bruk av datamaskinen

## Slå datamaskinen av og på

Når du skal slå av strømmen helt, gjør du ett av følgende:

- Trykk på og hold strømknappen i minst fire sekunder (strømknappens batteriindikator skal være av).
- Klikk på **Innstillinger** -charm > **Endre PC-innstillinger** > **Generelt**. Under Avansert oppstart klikker du på **Start på nytt nå**. Skjermbildet Velg et alternativ vises. Klikk på **Slå av PCen**.

Hvis du vil sette datamaskinen i dvale, gjør du følgende:

- Bruk avslutningskommandoen i Windows: Klikk på **Innstillinger**-charm > **Strøm** > **Slå av**.

Hvis du vil slå av datamaskinen en kort stund, men ikke vil slå den helt av, kan du plassere den i *Søvnmodus* ved å gjøre følgende:

- Trykk på strømknappen.
- ELLER -

Klikk på **Innstillinger**-charm > **Strøm** > **Søvn**.

***Merk:** Hvis du ikke kan slå av datamaskinen på vanlig måte, trykker du inn av/på-knappen i mer enn fire sekunder for å slå av maskinen. Hvis du slår av maskinen og vil slå den på igjen, må du vente minst to sekunder før du starter på nytt.*



## Vedlikehold av maskinen

Datamaskinen vil være deg til langvarig glede hvis du tar vare på den.

- Ikke utsett datamaskinen for direkte sollys. Ikke plasser den nær varmekilder, for eksempel en radiator.
- Ikke utsett datamaskinen for temperaturer under 0°C (32°F) eller over 50°C (122°F).
- Ikke utsett datamaskinen for magnetiske felt.
- Ikke utsett datamaskinen for regn eller fuktighet.
- Ikke søl vann eller væske i datamaskinen.
- Ikke utsett datamaskinen for støt eller vibrasjoner.
- Ikke utsett datamaskinen for støv og skitt.
- Ikke plasser gjenstander på datamaskinen.
- Ikke slamre igjen lokket når du lukker datamaskinen.
- Ikke plasser datamaskinen på ujevne overflater.

## Ta vare på batterieliminatoren

Her er noen måter å ta vare på batterieliminatoren på:

- Ikke koble batterieliminatoren til noen andre enheter.
- Ikke trå på strømledningen eller plasser tunge gjenstander oppå den. Vær nøye med å plassere strømledningen og eventuelle kabler borte fra persontrafikk.

- Når du tar ut strømledningen, må du ikke trekke i selve ledningen, men trekke ut pluggen.
- Total registrert strømstyrke for innpluggede utstyr bør ikke overskride strømstyrken til ledningen hvis du bruker en skjøteledning. Og total registrert strømstyrke for alt utstyr som er innpluggede i én veggkontakt, må ikke overskride sikringsverdien.

## **Rengjøring og service**

Når du rengjør datamaskinen, følger du disse trinnene:

1. Slå av datamaskinen.
2. Koble fra batterieliminatoren.
3. Bruk en myk klut fuktet med vann. Ikke bruk løsningsmidler eller aerosolbaserte rengjøringsmidler.

Hvis noe av følgende skjer:

- Datamaskinen er mistet i gulvet eller kabinettet er skadet.
- Datamaskinen fungerer ikke normalt.

Se "**Vanlige spørsmål**" på side 55.

# OMVISNING I DIN ACER TABLET-PC

---

Når du har satt opp datamaskinen som vist på plakaten, la oss ta en omvisning i din nye Acer-notisbokmaskin.

Du kan legge inn informasjon i den nye datamaskinen ved hjelp av berøringsskjermen.

## Tablet-PC

Den nye datamaskinen har to komponenter: tableten og tabletholderen. Følgende sett av bilder vil vise deg begge disse. Visningene er merket som om du holder tableten med skjermen vendt mot deg og kameraene øverst.

## Frontvisning

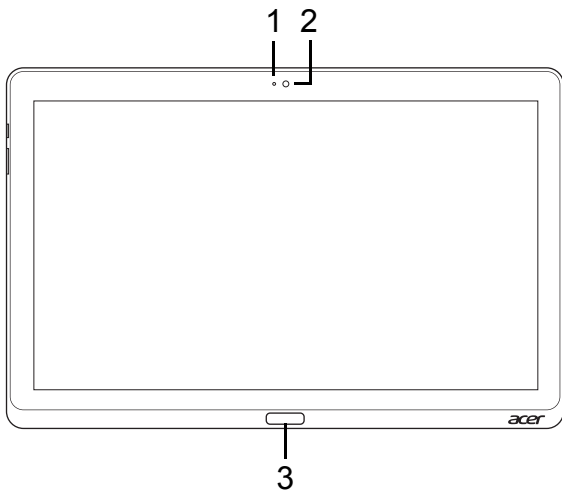

Nr.	Element	Beskrivelse
1	Kameraindikator	Lyser når kameraet er aktivt.
2	Integrert webkamera	Webkamera til videokommunikasjon.
3	Windows-tast	Trykk en gang for å åpne Start-menyen.

## Visning bakfra

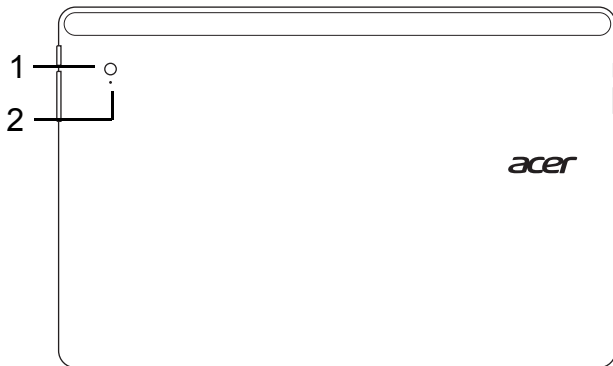

Nr.	Element	Beskrivelse
1	Integrert webkamera	Webkamera til videokommunikasjon.
2	Kameraindikator	Lyser når kameraet er aktivt.

## Visning ovenfra

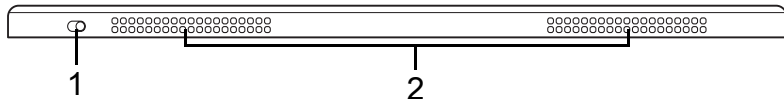

Nr.	Element	Beskrivelse
1	Låsebryter	Låser skjermretningen.
2	Ventilasjon og kjølevifte	Lar datamaskinen holde seg kjølig. <i>Ikke dekk til eller blokker åpninger.</i>

**Merk:** Skjermretningen kan fryses når du kjører apper som er utformet for en bestemt retning. Disse omfatter spill og andre fullskjermapper. Når du foretar videoanrop, må du alltid holde tableten i liggende retning.

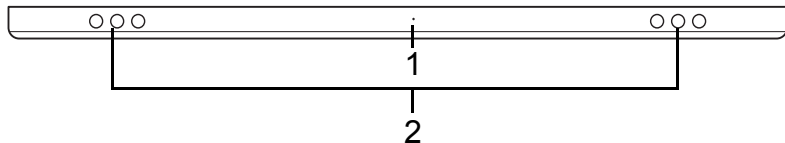

## Visning nedenfra





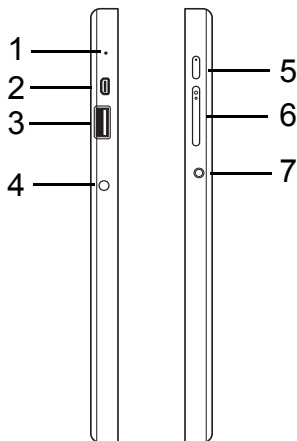

Nr.	Element	Beskrivelse
1	Tilbakestilling-sknapp	Sett inn en binders i hullet og trykk i fire sekunder for å tilbakestille datamaskinen (simulerer at du tar ut og setter inn batteriet igjen).
2	Høyttalere	Leverer lydutdata i stereo.

## Visning fra venstre/høyre



Nr.	Ikonelement	Element	Beskrivelse
1		Mikrofon	Intern mikrofon for lydinnspilling.
2		HDMI-mikroport	Støtter høydefinisjons digitale videoforbindelser.
3		USB 3.0-port	Kobler til USB -enheter. En USB 3.0-port kan skilles ut fra sin blå kontakt (se nedenfor). <i>Når du bruker holderens USB-porter, anbefales det å plugge inn strømadapteren.</i>

Nr.	Ikon	Element	Beskrivelse
4		Strøm inn-tilkobling	Kobler til en batterielimator.
5		Av/på-knapp	Trykk for å slå på tableten. Trykk en gang for å plassere tableten i søvnmodus. Trykk og hold for å slå av tableten.
		Batterivarsellampe	Angir datamaskinens batteristatus. Se 1. <b>Lading:</b> Gul. 2. <b>Helt oppladet:</b> Blå når innplugget.
6		Volumtast	Trykk for å øke eller redusere volumet.
7		Headset/høytaler-kontakt	Kobler til lydenheter (f.eks. høyttalere, hodetelefoner) eller et headset med mikrofon.

### Informasjon om USB 3.0

- Kompatibel med USB 3.0 og tidligere USB-enheter.
- Optimal ytelse oppnås med USB 3.0-sertifiserte enheter.
- Definert av USB 3.0- (SuperSpeed USB) spesifikasjonen.



## LED-indikatorer

LED-farge	Status	Beskrivelse
Blå	Stabil	Datamaskinen er fulladet og plagget inn.
Blå	På kort	Datamaskinen er fulladet og kjører på batteri. <i>Etter trykking på strømknappen holder den blå LED-indikatoren seg på i noen få sekunder før den slås av.</i>
Gul	Stabil	Datamaskinen er lader og er plagget inn.
Gul	På kort	Datamaskinen er ikke fulladet og kjører på batteri. <i>Etter trykking på strømknappen holder den gule LED-indikatoren seg på i noen få sekunder før den slås av.</i>
Gul	Blinker	Batteriet har kritisk lavt nivå, eller det er en unormal batterisituasjon.
Av		Datamaskinen er av.

## Koble tableten til holderen

Denne flerposisjonsholderen gjør det enkelt å dokke tableten fordi du ikke behøver å bekymre deg om plassering av porter og kontakter eller sette tableten i riktig vinkel. La ganske enkelt tableten stå i holderen og skyv den til venstre til den stopper.

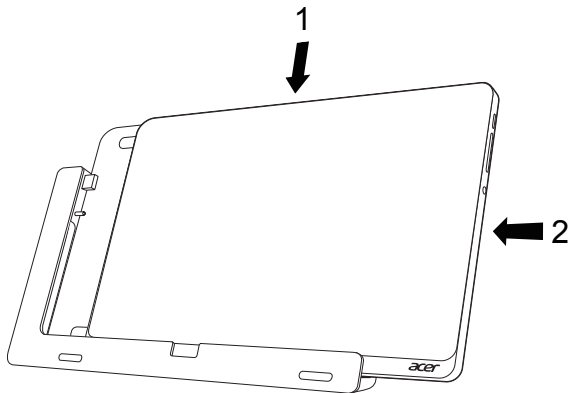



## Tabletholder

Følgende sett av bilder viser den medfølgende holderen.

**MERK:** I noen land er holderen valgfri.

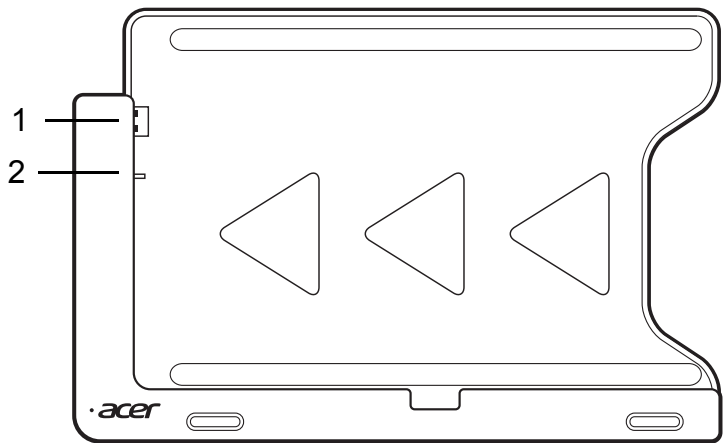
## Frontvisning



Nr.	Ikon	Element	Beskrivelse
1		USB-kontakt	Kobles til tabletens USB-port.
2		Strøm ut-tilkobling	Leverer strøm fra holderen til tableten.

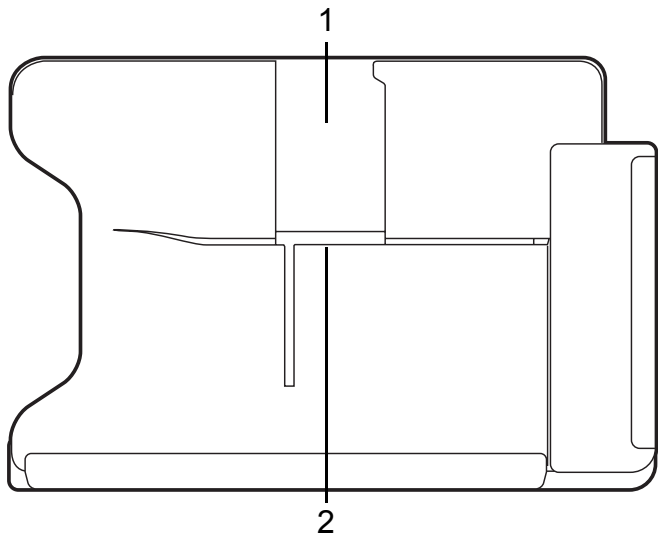

## Visning bakfra (stativet vises ikke)

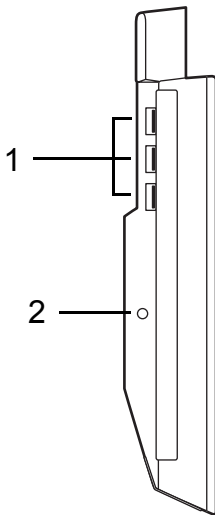

Nr.	Element	Beskrivelse
1	Portrettvisningsspor	Sett inn stativet her for å la tableten i portrettvisng.
2	Spor for liggende visning	Sett inn stativet her for å plassere tableten i liggende visng.

## Visning fra venstre (stativet vises ikke)



Nr.	Ikonelement	Element	Beskrivelse
1		USB 3.0-porter	Kobler til USB-enheter. En USB 3.0-port kan skilles ut fra sin blå kontakt (se nedenfor).
2		Strøm inn-tilkobling	Tilbyr strøm til holderen.

### Informasjon om USB 3.0

- Kompatibel med USB 3.0 og tidligere USB-enheter.
- Optimal ytelse oppnås med USB 3.0-sertifiserte enheter.
- Definert av USB 3.0- (SuperSpeed USB) spesifikasjonen.

## **Miljø**

---

- Temperatur:
    - Drift: 5°C til 35°C
    - Ikke i bruk: -20°C til 65°C
  - Luftfuktighet (ikke-kondenserende):
    - Drift: 20 % til 80 %
    - Ikke i bruk: 20 % til 80 %
-

# UNIVERSAL SERIAL BUS (USB)

---

USB-porten er en høyhastighets seriebuss som lar deg koble til USB-utstyr uten å legge beslag på verdifulle systemressurser.

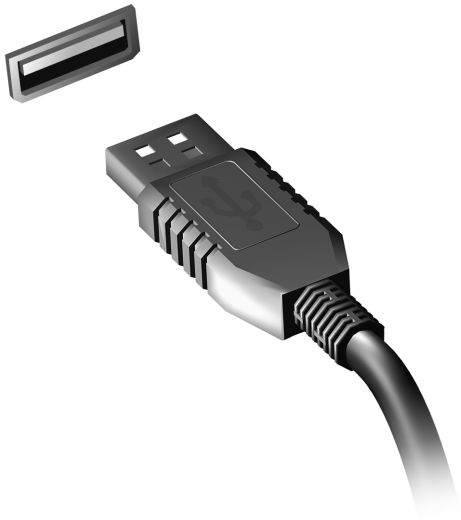

# HDMI-MIKRO

---

HDMI (High-Definition Multimedia Interface) er en bransjestandard for ukomprimert, heldigitalt lyd/videogrensesnitt. HDMI tilbyr et grensesnitt mellom eventuelle kompatible digitale lyd-/videokilder, for eksempel en set-top-boks, DVD-spiller og A/V-mottaker og en kompatibel digital lyd- og/eller videoskjerm, for eksempel en digital TV (DTV), over en enkelt kabel.

Bruk HDMI-mikroporten på datamaskinen til å koble deg til avansert lyd- og videoutstyr. Implementering med enkeltkabel gir ryddig oppsett og hurtig forbindelse.





# BRUKE DET VIRTUELLE TASTATURET (VIRTUAL KEYBOARD)

---

Microsoft Windows tilbyr et praktisk virtuell tastatur (virtual keyboard) for inntasting av data. Du kan vise tastaturet på flere måter:

Klikk i et tekstfelt for å vise det virtuelle Windows-tastaturet (virtual keyboard).

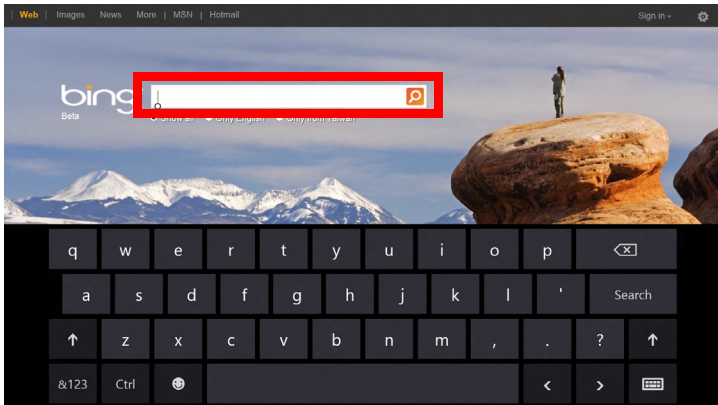

Klikk på **Tastatur**-ikonet i systemskuffen til skrivebordet for å vise tastaturet. Klikk på "x" i tastaturets øverste høyre hjørne for å lukke tastaturet.

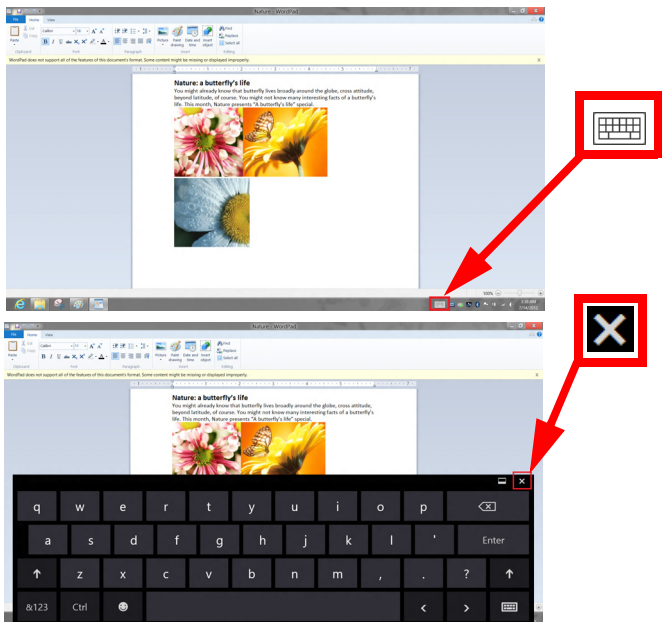

# TRÅDLØSE NETTVERK

---

## Koble til Internett

Datamaskinens trådløse tilkobling er slått på som standard.

Windows vil oppdage og vise en liste over tilgjengelige nettverk under oppsett. Velg nettverket og skriv inn passordet hvis nødvendig.

I motsatt fall åpner du Internet Explorer og følger instruksjonene.

Kontakt ISP'en eller slå opp i ruterdokumentasjonen.

## Trådløse nettverk

Et trådløst LAN eller WLAN er et trådløst lokalnett, det vil si at to eller flere datamaskiner er koblet sammen uten bruk av ledninger. Det er enkelt å sette opp et WiFi-nettverk der du kan dele filer, ytre utstyrsenheter og en Internett-forbindelse.

### Hva er fordelene med et trådløst nettverk?

#### *Mobilitet*

Trådløse LAN-systemer tillater deg og andre brukere av hjemmenettverket ditt å dele tilgang til filer og til enheter koblet til nettverket, for eksempel en skriver eller en skanner.

Du kan også dele en Internett-forbindelse med andre datamaskiner i hjemmet ditt.

## *Rask og enkel installasjon*

Installasjonen av et trådløst LAN-system kan utføres raskt og enkelt og eliminerer behovet for å trekke kabler gjennom vegger og tak.

### *Komponentene i et trådløst LAN*

Du trenger følgende når du skal installere det trådløse nettverket hjemme:



#### *Tilgangspunkt (ruter)*



Tilgangspunkter (rutere) er toveis sendere/mottakere som kringkaster data inn i det omgivende miljøet. Tilgangspunkter spiller rollen som mellommann mellom kablet og trådløst nettverk. De fleste rutere har et innebygd DSL-modem som gjør det mulig for deg å få tilgang til en høyhastighets DSL Internett-forbindelse. Leverandøren av Internett-tjenester (ISP) du har valgt, leverer vanligvis et modem/en ruter sammen med abonnementet på tjenestene de leverer. Les omhyggelig dokumentasjonen som følger med ditt tilgangspunkt/din ruter og gir deg detaljerte installasjonsinstruksjoner.

# ACER RING

Acer Ring har samlet en del nyttige funksjoner og verktøy i ett brukervennlig grensesnitt. Berør skjermen med alle fem fingre samtidig for å vise Acer Ring.



Ikoner	Element	Beskrivelse
	Dokumenter	Importer dokumenter her for rask tilgang.
	Fotoer	Vis bilder lagret på datamaskinen.
	Enhetskontroll	Juster innstillinger for datamaskinen din (se <b>"Enhetskontroll" på side 39</b> ).

Ikone	Element	Beskrivelse
	Videoer	Vis videoer lagret på datamaskinen.
	Favorittapper	Hurtigtilgang for dine favorittskrivebordsapper.
	Musikk	Spill av musikk lagret på datamaskinen. Kontroller synlige fra Acer Ring omfatter <b>Forrige spor</b> , <b>Spill av</b> og <b>Neste spor</b> . En volumglidebryter finnes på høyre side Acer Ring.

Til venstre for Acer Ring kan du se et utvalg av AppKort. Disse AppKortene er miniatyrer av koblinger, filer eller apper avhengig av hvilket avsnitt du har valgt fra Acer Ring. Rull gjennom AppKortene og klikk på et kort for å åpne det.

# ENHETSKONTROLL

Enhetskontroll er en praktisk måte for deg å få tilgang til mye brukte datamaskinkontroller: justere skjermens lysstyrke, slå bakgrunnslyset av eller på, slå teknologier for trådløs tilkobling av eller på og aktivere eller deaktivere Acer-bevegelser (for eksempel Acer Rings femfingers bevegelse).



# ACER CLEAR.FI

---

**Merk:** Bare på visse modeller.

Acer clear.fi gir deg større glede av videoer, fotografier og musikk. Slike medier kan direkteavspilles til eller fra enheter med Acer clear.fi installert.

**Merk:** Alle enheter må være koblet til samme nettverk.

Hvis du vil se på videoer eller lytte på musikk, åpner du **clear.fi Media**.  
Hvis du vil bla gjennom fotografier, åpner du **clear.fi Photo**.

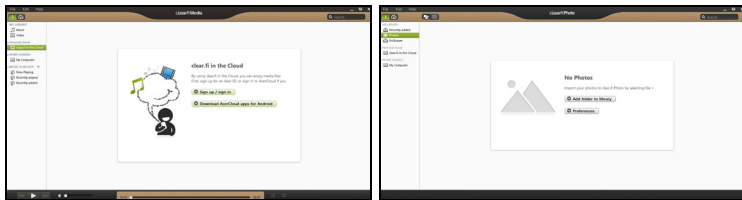

**Viktig:** Når du åpner en clear.fi-applikasjon for første gang, vil Windows Firewall be om tillatelse til å gi clear.fi tilgang til nettverket. Velg **Tillat tilgang** i hvert vindu.

## Navigere i medier og fotografier

Listen i venstre panel viser datamaskinen ('Mitt bibliotek') og deretter andre enheter hvis noen av dem er koblet til nettverket ('HJEMMEDELTT').

Hvis du vil vise filer på datamaskinen din, velger du en av kategoriene under 'Mitt bibliotek' og blar gjennom filene og mappene til høyre.



## Delte filer

Nettverkstilkoblede enheter vises under **Hjemmedelt**. Velg en enhet og deretter kategorien du vil utforske.

Etter en kort forsinkelse vises delte filer og mapper til høyre. Bla til filen du vil spille av, og dobbeltklikk for å starte avspilling.

Bruk mediekontrollene på linjen nederst på skjermen til å styre avspillingen. Når for eksempel musikk er valgt, kan du spille av, pause eller stoppe avspilling, og justere volumet.



**Merk:** Du kan aktivere deling på enheten som lagrer filene. Åpne [clear.fi](#) på enheten som oppbevarer filene, velg **Rediger** og sørg for at **Del mitt bibliotek i det lokale nettverket** er avmerket.



## Hvilke enheter er kompatible?

Sertifiserte Acer-enheter med clear.fi eller DLNA-programvare kan brukes sammen med clear.fi-programvare. Disse omfatter DLNA-kompatible PCer, smarttelefoner og NAS- (Network Attached Storage) enheter.

## Spille av til en annen enhet

Hvis du vil vise medier på en annen enhet, må du gjøre følgende:

1. I nederste høyre hjørne velger du **Spill av til**. 
2. Velg den eksterne enheten som skal brukes til å spille av filen.

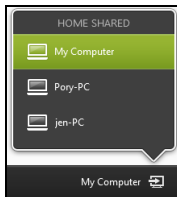

**Merk:** Bare enheter optimalisert for avspilling er tilgjengelige i listen. Visse PCer og lagringsenheter vil ikke vises. Hvis du vil legge til en Windows-PC på denne listen, åpner du Windows Media Player, velger **Stream og Tillat fjernkontroll av spilleren...**

3. Velg en fil i hovedvinduet, og bruk mediekontrollene på linjen nederst på skjermen til å styre den eksterne enheten.

Hvis du vil ha mer hjelp, gå til <http://www.acer.com/clearfi/download/>.

# SKJERMRETNING OG G-SENSOR

---

Datamaskinen har et innebygd akselerometer som oppdager tabletens retning og automatisk roterer skjermen slik at den stemmer med hvordan du holder tableten.

Du kan låse skjermretningen ved hjelp av låsebryteren. Retningen kan også låses på andre tidspunkter, medregnet:

- Når tableten er koblet til holderen.
- Med en HDMI-kabel plagget inn.
- Ved kjøring av programmer beregnet på en bestemt retning.

***Merk:*** Du rådes til å holde tableten i liggende retning med webkameraet over skjermen mens du foretar et videoanrop. Roter skjermen til liggende retning og bruk låsebryteren til å stille inn retningen før du starter et videoanrop.

Skjermretningens låsestatus angis via ikoner som vises kort på skjermen når statusen endres.

# STRØMSTYRING

---

Denne datamaskinen har en innebygd strømstyringsenhet som overvåker systemaktiviteten. Systemaktivitet refererer til aktivitet som involverer én eller flere av følgende enheter: tastatur, mus, harddisk, periferutstyr koblet til datamaskin, og skjermminne. Hvis ingen aktivitet blir oppdaget i løpet av en tidsperiode, stopper datamaskinen noen av eller alle disse enhetene for å spare energi.

## Acer Green Instant On

**Merk:** Kun på utvalgte modeller.

Acer Green Instant On kan vekke opp datamaskinen fra søvnmodus på kortere tid enn det tar å åpne lokket. Når du lukker lokket eller forlater datamaskinen en stund, går datamaskinen inn i søvnmodus. Mens datamaskinen er i søvnmodus, vil strømlampen blinke oransje.

Åpne lokket, eller trykk på en vilkårlig tast for å vekke opp datamaskinen fra søvnmodus.

Etter en viss tid i søvnmodus vil datamaskinen automatisk gå inn i Dyp søvn for å bevare batterilevetid. Når datamaskinen er i Dyp søvn, vil strømlampen slås av. I denne tilstanden vil batteriet være klart til bruk i mange uker.

Trykk på strømknappen for å vekke datamaskinen opp fra Dyp søvn.

**Merk:** Så snart PCen er i Dyp søvn, forbruker det betydelig mindre strøm sammenlignet med søvnmodus. Det tar imidlertid lengre tid å vekke den fra Dyp søvn.

Dyp søvn og søvnmodus er koordinert for å sikre at datamaskinen sparer så mye strøm som mulig. Samtidig tillater systemet rask, øyeblikkelig tilgang.

For å spare mer strøm vil datamaskinen vanligvis gå inn i og holde seg i Dyp søvn i perioder når med lavt behov for tilgang, for eksempel midt på natten. For å tilby raskere tilgang vil datamaskinen gå inn i og holde seg i søvnmodus i travlere perioder, for eksempel i arbeidstiden.

## Strømsparing

### Deaktiver hurtigoppstart

Datamaskinen bruker hurtigoppstart til å starte raskt, men bruker også en liten mengde strøm til å se etter signaler for å starte. Disse sjekkene vil langsomt tappe datamaskinens batteri.

Hvis du foretrekker å redusere datamaskinens strømkrav og miljøpåvirkning, må du slå av hurtigoppstart:

**Merk:** Hvis hurtigoppstart er av, tar det lengre tid for datamaskinen å starte fra søvnmodus. Hvis datamaskinen har Acer Instant On eller Acer Always Connect, vil også disse slås av.

Datamaskinen vil heller ikke starte hvis den mottar en instruksjon om å starte over et nettverk (Wake on LAN).

1. Åpne skrivebordet.
2. Klikk på **Strømalternativer** i varslingsområdet.
3. Velg **Flere strømalternativer**.

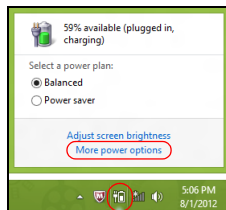

4. Velg **Velg hva strømknappene gjør**.
5. Hvis du vil ha tilgang til avstengningsinnstillingene, velger du **Endre innstillinger som ikke er tilgjengelig i øyeblikket**.

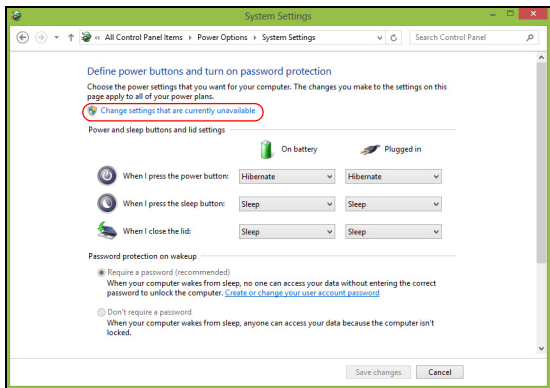

## 6. Rull ned og deaktiver **Slå på hurtigoppstart**.

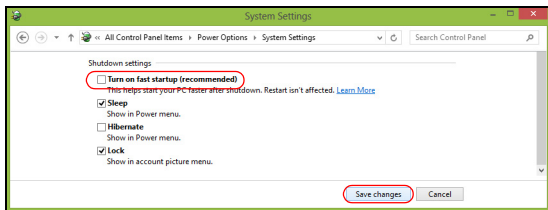

## 7. Velg **Lagre endringer**.

# BATTERI

---

Datamaskinen bruker et integrert batterisett som gir deg lang bruk mellom ladinger.

## Egenskaper for batteriet

Batteriet har følgende egenskaper:

- Bruker moderne batteriteknologi.
- Varsler om lav spenning på batteriet.

Batteriet lades hver gang du kobler datamaskinen til batterieliminatoren. Det gjør det mulig for deg å fortsette å arbeide med datamaskinen mens batteriet lades. Lading mens datamaskinen er slått av gir imidlertid betydelig raskere lading.

## Lade opp batteriet

Den foretrukne metoden for å lade datamaskinen er å bruke den medfølgende holderen. Plugg batterieliminatoren inn i holderen og koble den til et strømuttak. Sett inn tableten i holderen (**Se "Koble tableten til holderen" på side 26**). Du kan fortsatt bruke datamaskinen mens batteriet lades opp. Men å lade opp batteriet mens den er slått av, vil gi en betydelig raskere opplading.

***Merk:** Du rådes til å sette batteriet til lading før du går fra arbeidet for dagen. Lading av batteriet over natten gjør at du starter neste dag med fulladet batteri.*



### Tilpasse et nytt batteri

Før du tar et nytt batteri i bruk, så er det en "tilvenningsprosess" som du bør følge:

1. Koble til batterieliminatoren og lad batteriet fullt.
  2. Koble fra batterieliminatoren.
  3. Slå på datamaskinen og kjør på batteridrift.
  4. Tøm batteriet helt til lampen som advarer mot lav batterikapasitet, lyser.
  5. Koble til batterieliminatoren og lad batteriet til det er fullt igjen.
- Gjør dette inntil batteriet er ladet og utladet tre ganger.

Bruk denne "tilvenningsprosessen" på alle nye batterier, eller dersom batteriet ikke har vært brukt i en lengre periode.

---

**Advarsel! Ikke utsett batteriet for temperaturer under 0°C (32°F) eller over 45°C (113°F). Ekstreme temperaturer kan forårsake skade på batteriet.**

---

Ved å følge den beskrevne prosessen, så vil batteriet akseptere maksimal opplading. Dersom denne prosessen ikke følges, så vil batteriet ikke kunne lades maksimalt, og batteriets levetid vil også bli forkortet.

Batteriets livslengde blir også negativt påvirket av følgende bruksmåter:

- Bruke datamaskinen på konstant nettstrøm.
- Ikke å lade opp eller utlade batteriet som beskrevet overfor.

- Hyppig bruk, jo mer batteriet brukes, jo raskere vil det slites ut. Et standard batteri for bærbare datamaskiner har en livslengde på mer enn 1 000 oppladninger.

### **Optimalisere batteriets levetid**

Optimalisering av batteriet vil hjelpe deg med å få mest mulig ut av batteriets bruk, forlenge tiden mellom hver opplading og forbedre effektiviteten ved lading. Du rådes til å følge forslagene nedenfor:

- Bruk batterieliminatør når det er mulig. Reserver bruken av batteriet til når du er ute og reiser.
- Ta ut PC-kort når de ikke er i bruk, fordi de ellers vil forbruke energi (på utvalgte modeller).
- Lagre PCen på et kjølig og tørt sted. Den anbefalte temperaturen er 10°C til 30°C. Høyere temperatur vil føre til at batteriet lader seg selv ut raskere.
- Overdreven opplading forkorter batteriets levetid.
- Ta vare på batterieliminatør og batteri.

### **Undersøke batterinivået**

Windows-energimåleren viser det gjeldende nivået på batteriet. Plasser markøren over ikonet for batterienergi på oppgavelinjen for å se batteriets gjeldende energinivå.

## Advarsel om lavt energinivå på batteriet

Når maskinen brukes på batteri, så hold øye med Windows-batterimåleren.

---

**Advarsel! Koble til batterieliminatoren så raskt som mulig etter at advarselen om lavt nivå på batteriet har dukket opp. Data vil gå tapt dersom batteriet blir helt utladet, og datamaskinen slår seg av selv.**

---

Når advarselen om lavt nivå på batteriet dukker opp, så vil riktig handling avhenge av situasjonen:

Situasjon	Anbefalt handling
Batterieliminatoren, holderen og et strømuttak er tilgjengelig.	<ol style="list-style-type: none"><li>1. Koble batterieliminatoren inn i holderen, og koble den til strømmettet.</li><li>2. Sett inn tableten i holderen.</li><li>3. Lagre alle nødvendige filer.</li><li>4. Gjenoppta arbeidet.</li></ol> Slå av maskinen om du ønsker en rask opplading.
Batterieliminatoren og en strømkontakt er tilgjengelig.	<ol style="list-style-type: none"><li>1. Koble batterieliminatoren til datamaskinen, og koble så til strømmettet.</li><li>2. Lagre alle nødvendige filer.</li><li>3. Gjenoppta arbeidet.</li></ol> <b>Slå av maskinen om du ønsker en rask opplading.</b>

---

<b>Situasjon</b>	<b>Anbefalt handling</b>
Verken batterieliminatoren eller en strømkontakt er tilgjengelig.	<ol style="list-style-type: none"><li>1. Lagre alle nødvendige filer.</li><li>2. Lukk alle applikasjoner.</li><li>3. Slå av datamaskinen.</li></ol>

---

# SIKRE DATAMASKINEN DIN

---

Datamaskinen din er en verdifull investering du må ta vare på. Lær deg hvordan du beskytter og tar vare på datamaskinen.

## Bruke passord

Passord beskytter datamaskinen din mot uautorisert tilgang. Ved å angi disse passordene oppretter du flere forskjellige beskyttelsesnivåer for datamaskinen og dataene dine:

- Supervisor-passord (Supervisor Password) forhindrer uautorisert tilgang til BIOS-verktøyet. Når det er satt, må du taste inn dette passordet for å få tilgang til BIOS-verktøyet. Se "**BIOS-verktøy**" på side 68.
- Brukerpassord (User Password) sikrer datamaskinen mot uautorisert bruk. Kombiner bruken av dette passordet med passordsjekkpunkter ved oppstart og gjenopptak fra dvale (hvis tilgjengelig) for å oppnå maksimal sikkerhet.
- Oppstartspassord sikrer datamaskinen mot uautorisert bruk. Kombiner bruken av dette passordet med passordsjekkpunkter ved oppstart og gjenopptak fra dvale (hvis tilgjengelig) for å oppnå maksimal sikkerhet.

**Viktig: Ikke glem Supervisor-passordet! Hvis du glemmer passordet, må du kontakte forhandleren eller et autorisert servicesenter.**

## Registrere passord

Når et passord er definert, blir du bedt om å oppgi passordet i midten av skjermen.

- Når Supervisor-passordet er satt, vises et spørsmål om passord når du trykker på BIOS-verktøy ved oppstart (**Se "BIOS-verktøy" på side 68**).
- Skriv inn Supervisor-passordet og angi **<Enter>** for å få tilgang til BIOS-verktøyet. Hvis du skriver passordet feil, vises en advarselmelding. Prøv på nytt og trykk på **<Enter>**.
- Når brukerpasordet er satt og parameteren Oppstartspassord er aktivert, vises en melding ved oppstart.
- Skriv inn brukerpasordet og trykk på **<Enter>** for å bruke datamaskinen. Hvis du skriver passordet feil, vises en advarselmelding. Prøv på nytt og trykk på **<Enter>**.

**Viktig: Du får tre sjanser til å skrive inn et passord. Etter hvert mislykket forsøk trykker du på Windows-tasten for å prøve på nytt. Hvis du ikke har klart å legge inn passordet etter tre forsøk, stopper systemet. Skyv og hold strømbryteren innen i fire sekunder for å slå av datamaskinen. Slå deretter av datamaskinen og åpne BIOS-verktøyet for å prøve på nytt.**

# VANLIGE SPØRSMÅL

---

Nedenfor finner du en liste over mulige situasjoner som kan oppstå ved bruk av datamaskinen. Enkle svar og løsninger er oppgitt for hver situasjon.

## Jeg slår på strømmen, men datamaskinen starter ikke (på nytt).

Se på strømknappens batterilampe:

- Hvis den ikke lyser, får ikke datamaskinen strøm. Sjekk følgende:
  - Hvis du kjører på batteri, kan det gi for lite strøm til å kjøre datamaskinen. Koble til batterieliminatoren for å lade opp batteriet igjen.
  - Kontroller at batterieliminatoren er plagget riktig inn i holderen og strømkontakten. Sørg også for at tableten sitter godt i holderen.

## Ingenting vises på skjermen.

Datamaskinens strømstyringssystem blanker automatisk skjermen for å spare strøm. Trykk på strømknappen for å slå på systemet.

Hvis du trykker på en tast uten at skjermen slås på igjen, kan lysstyrkenivået være for lavt. Klikk på **Innstillinger**-charm > **Skjerm** for å justere lysstyrkenivået.

## Ingen lyd høres fra datamaskinen.

Undersøk følgende:

- Volumet kan være dempet. Se på volumkontrollen (høytaleren) ved å klikke på **Innstillinger**-charm > **Volum**. Hvis høytaleren har en "x" ved siden av seg, klikker du på **Volum**-ikonet for å vise volumlinjen. På toppen av linjen klikker du på høytalerikonet for å slå på lyden.
- Lydstyrkenivået kan være for lavt. Se på volumkontrollen (høytaleren) ved å klikke på **Innstillinger**-charm > **Volum**. Klikk på **Volum**-ikonet og juster volumet tilsvarende.
- Hvis hodetelefoner, øreplugger eller eksterne høyttalere kobles til "Line-out" på datamaskinen, blir de interne høyttalerne automatisk slått av.

## **Be om service**

### *International Travelers Warranty (ITW)*

Datamaskinen er sikret med en garantiordning som kalles "International Travelers Warranty" (ITW), som gir deg trygghet og sjelefred når du er på reise. Vårt verdensomspennende nettverk av servicesentre er der for å gi deg en hjelpende hånd.

Et ITW-pass følger med datamaskinen. Dette passet inneholder alt du behøver å vite om ITW-programmet. En liste over tilgjengelige, autoriserte servicesentre finner du i dette praktiske heftet. Les grundig gjennom dette passet.

Ha alltid ITW-passet for hånden, spesielt når du reiser, for å få full hjelp fra våre servicesentre. Plasser kjøpsbeviset ditt i lommen på innsiden av forsideomslaget på ITW-passet.



Hvis du reiser i et land som ikke har et Acer-autorisert ITW-servicekontor, kan du fortsatt komme i kontakt med våre kontorer på verdensbasis. Besøk **[www.acer.com](http://www.acer.com)**.

### Før du ringer

Ha alltid følgende informasjon for hånden når du ringer Acer for online-service, og vær ved datamaskinen når du ringer. Med din hjelp kan vi redusere samtaletiden og løse problemene på en effektiv måte. Hvis det finnes feilmeldinger eller pipesignaler som rapporteres av datamaskinen din, skriver du dem ned etter hvert som de vises på skjermen (eller antall og rekkefølge hvis du får pipesignaler).

Du er pålagt å oppgi følgende informasjon:

Navn:

Adresse:

Telefonnummer:

Maskin- og modelltype:

Serienummer:

Innkjøpsdato:

## Tips og hint for bruk av Windows 8

Vi vet at dette er et nytt operativsystem som det kan ta tid å bli kjent med, så vi har laget noen få pekere som kan hjelpe deg i gang.

### Tre konsepter kan være nyttig å klart for seg

#### **1. Start**

Start-knappen er ikke lenger tilgjengelig: du kan starte apper fra Start-skjerm bildet.

#### **2. Tiles**

"Live tiles" minner om tidligere miniatyrer av programmer.

#### **3. Charms**

Med Charms kan du utføre nyttige funksjoner, for eksempel dele innhold, slå av PCen eller endre innstillinger.

### Hvordan får jeg tilgang til charms?

Sveip høyre kant av skjermen innover.

### Hvordan kommer jeg til Start?

Trykk på Windows-tasten, eller sveip høyre kant av skjermen innover og klikk på **Start**-charmen.

## Hvordan hopper jeg mellom apper?

Sveip venstre kant av skjermen innover for å bla gjennom appene som kjører i øyeblikket.

## Hvordan slår jeg av datamaskinen min?

Sveip høyre kant av skjermen innover, klikk på **Innstillinger** > **Strøm** og velg ønsket handling.

## Hvorfor er det et nytt grensesnitt?

Det nye grensesnittet for Windows 8 er beregnet på å fungere bra med berøringsinndata. Windows Store-apper vil automatisk bruke hele skjermen og behøver ikke lukkes i tradisjonell forstand. Windows Store-apper vil vises på Start ved hjelp av "live tiles".

### Hva er "live tiles"?

"Live tiles" minner om tidligere miniatyrer for programmer (apper). De blir oppdatert med nytt innhold hver gang du kobles til Internett. Derfor kan du for eksempel vise været eller aksjekurser uten at du må åpne appen.

## Hvordan låser jeg opp datamaskinen?

Sveip den låste skjermen oppover, og klikk på et brukerkontoikon for å låse opp datamaskinen. Hvis kontoen har et passord, må du angi det for å fortsette.

Klikk på og hold *Forhåndsvisning*-ikonet for å vise tegnene du har tastet inn. På den måten kan du sikre at passordet er riktig.

## Hvordan personliggjør jeg datamaskinen?

Du kan personliggjøre *Start* med et annet bakgrunnsbilde eller ved å ordne "tiles" etter personlig behov.

Hvis du vil endre bakgrunnen, sveiper du høyre kant av skjermen innover og klikker på **Innstillinger > Endre PC-innstillinger > Personliggjør**. Klikk på **Start-skjerm** øverst på siden og velg en farge og et bilde.

### Hvordan flytter jeg "tiles"?

Klikk på og hold en "tile" for å velge den, og dra den på plass på *Start* der du vil vise den. Andre "tiles" vil flyttes for at flisen skal få plass på sin nye plassering.

### Kan jeg gjøre "tiles" større eller mindre?

Klikk på og dra en "tile" nedover og slipp den. Velg **Mindre** eller **Større** fra menyen som vises nederst på skjermen.

### Hvordan personliggjør jeg det låste skjermbildet?

Du kan personliggjøre det låste skjermbildet med et annet bilde eller for å la det vise hurtigstatus og varslinger som passer for dine behov.

Hvis du vil endre bakgrunnen, sveiper du høyre kant av skjermen innover og klikker på **Innstillinger > Endre PC-innstillinger > Personliggjør**. Klikk på **Lås skjermen** øverst på siden, og velg bildet og appene du gjerne vil se på den låste skjermen.

### Så, hvordan lukker jeg en app?

Sveip vinduet nedover fra toppen av skjermen og forbi midten av skjermen.

### Kan jeg endre skjermopløsningen?

Sveip høyre kant av skjermen innover og klikk på **Søk**, klikk på tekstboksen for å åpne skjermtastaturet, og begynn å skrive Kontrollpanel for å vise resultatene. Klikk på **Kontrollpanel** > **Juster skjermopløsning**.

### Jeg ønsker å bruke Windows på måten jeg er vant til – gi meg skrivebordet tilbake!

Fra *Start* klikker du på **Skrivebord** for å vise et tradisjonelt skrivebord. Apper du bruker ofte, kan du feste til oppgavelinjen slik at de blir lettere å åpne.

Hvis du klikker på en app som ikke er en Windows Store-app, vil Windows automatisk åpne appen ved hjelp av *skrivebordet*.

### Hvor er appene mine?

Sveip høyre kant av skjermen innover, klikk på **Søk**, og bruk popup-tastaturet til å skrive navnet på appen du vil åpne. Resultatene vil vises på venstre side av skjermen.

Hvis du vil vise hele listen av apper, sveiper du oppover fra bunnen av skjermen og klikker på **Alle apper**.

### Hvordan får jeg apper til å vises på Start?

Hvis du er i *Alle apper* og vil at et program skal vises på *Start*, kan du klikke og dra appen nedover og slippe den. Velg **Fest til Start** fra menyen som vises nederst på skjermen.

### Hvordan fjerner jeg en "tile" fra Start?

Klikk på og dra appen og slipp den. Klikk på **Løsne fra Start** fra menyen som vises nederst på skjermen.

### Hvordan får jeg apper til å vises på skrivebordet?

Hvis du er i *Alle apper* og vil at et program skal vises på oppgavelinjen på *skrivebordet*, klikker du og drar appen nedover og slipper den. Velg **Fest til oppgavelinje** fra menyen som vises nederst på skjermen.

### Hvordan installerer jeg apper?

Du kan laste ned Windows Store-apper fra *Store*. Du trenger en Microsoft-ID for å kjøpe og laste ned apper fra *Store*.

### Jeg finner ikke apper som Notisblokk og Paint! Hvor er de?

Sveip høyre kant av skjermen innover, klikk på **Søk**, og bruk popuptastaturet til å skrive navnet på appen du vil åpne. Alternativt kan du åpne *Alle apper* og rulle til "Windows-tilbehør" for å vise listen over tradisjonelle programmer.

## Hva er en Microsoft-ID (-konto)?

En Microsoft-konto er en e-postadresse og et passord du bruker til å logge deg på Windows. Du kan bruke en hvilken som helst e-postadresse, men det er best at du velger den du allerede bruker til å kommunisere med venner og logge deg på favorittwebområder. Når du logger deg på PCen med en Microsoft-konto, vil du koble PCen til personer, filer og enheter som har betydning for deg.

### Trenger jeg en?

Du trenger ikke en Microsoft-ID for å bruke Windows 8, men det gjør livet enklere fordi du kan synkronisere data på tvers av forskjellige maskiner du logger deg på ved hjelp av en Microsoft-ID.

### Hvordan får jeg tak i en?

Hvis du allerede har installert Windows 8 og ikke logget deg på med en Microsoft-konto eller ikke har en Microsoft-konto eller ikke ønsker å ha en, sveiper du høyre kant av skjermen innover og klikker på **Innstillinger** > **Endre PC-innstillinger** > **Brukere** > **Bytt til en Microsoft-konto** og følger instruksjonene på skjermen.

## Hvordan legger jeg til en favoritt i Internet Explorer?

Internet Explorer 10 har ikke tradisjonelle favoritter. I stedet kan du feste snarveier til **Start**. Så snart siden er åpen, sveiper du oppover fra nederste kant på skjermen for å åpne menyen nederst på skjermen. Klikk på **Fest til Start**.

## Hvordan ser jeg etter Windows-oppdateringer?

Sveip høyre kant av skjermen innover og klikker på **Innstillinger > Endre PC-innstillinger > Personliggjør**. Klikk på **Se etter oppdateringer nå**.

## Hvor kan jeg få tak i mer informasjon?

Hvis du vil ha mer informasjon, kan du besøke følgende sider:

- Opplæringsprogrammer for Windows 8:  
[www.acer.com/windows8-tutorial](http://www.acer.com/windows8-tutorial)
- Vanlige støttespørsmål (FAQ): [www.acer.com/support](http://www.acer.com/support)



## Feilsøking og problemløsning

Dette kapitlet forteller deg hvordan du forholder deg til vanlige systemproblemer.

Les det før du ringer en tekniker når et problem har oppstått. Løsninger på mer alvorlige problemer krever at datamaskinen åpnes. Ikke forsøk å åpne datamaskinen selv. Kontakt forhandlere eller et autorisert servicesenter hvis du trenger hjelp.

### Feilsøkingstips

Denne datamaskinen har en avansert design som gir feilmeldinger på skjermen for å hjelpe deg med å løse problemer.

Hvis systemet rapporterer en feil, eller symptom på feil opptrer, se "Feilmeldinger". Hvis problemet ikke kan løses, kontakt forhandler. Se **"Be om service" på side 56**.

### Feilmeldinger

Hvis du får en feilmelding, merk deg meldingen og forsøk å rette feilen. Følgende tabell viser feilmeldingene i alfabetisk rekkefølge med tilhørende anbefalt handling.

Feilmeldinger	Handling
CMOS battery bad	Kontakt forhandleren eller et autorisert servicesenter.
CMOS checksum error	Kontakt forhandleren eller et autorisert servicesenter.

Feilmeldinger	Handling
Disk boot failure	Sett inn en systemdiskett (oppstartsdiskett) i den eksterne stasjonen og trykk på <Enter> for å starte på nytt.
Hard disk 0 error	Kontakt forhandleren eller et autorisert servicesenter.
Hard disk 0 extended type error	Kontakt forhandleren eller et autorisert servicesenter.
I/O parity error	Kontakt forhandleren eller et autorisert servicesenter.

Hvis du fortsatt har problemer etter å ha fulgt løsningsforslagene, kontakter du forhandleren eller et autorisert servicesenter for å få assistanse.

# GJENOPPRETTE SYSTEMET

---

Datamaskinen leveres med DVDer for systemgjenoppretting, men inneholder en optisk diskstasjon (ODD). Få tak i en ekstern ODD og fullfør følgende trinn for å gjenopprette datamaskinen til fabrikktilstand:

1. Slå av datamaskinen helt ved å holde inne strømknappen i mer enn 4 sekunder eller ved å klikke på **Innstillinger-charm** > **Endre PC-innstillinger** > **Generelt**. Under Avansert oppstart klikker du på **Start på nytt nå**. Skjermbildet Velg et alternativ vises. Klikk på **Slå av PCen**.
2. Koble den optiske disken til datamaskinen.
3. Åpne datamaskinens BIOS ved å trykke på Windows-knappen og strømknappen samtidig.
4. Velg alternativet **Boot** (Oppstart) i venstre panel.
5. Under "Boot priority order" (Prioritert oppstartsrekkefølge) flytter **EFI DVD/CDROM** til posisjon nummer én ved hjelp av de medfølgende instruksjonene.
6. Velg **Exit** i venstre panel og velg **Exit Saving Changes** (Avslutt med lagring av endringer) på høyre side.
7. Sett inn gjenopprettings-DVDen, slå på datamaskinen og følg instruksjonene.

# BIOS-VERKTØY

---

BIOS-verktøyet er et program for maskinvarekonfigurasjon innebygd i datamaskinens "Basic Input/Output System" (BIOS).

Datamaskinen din er allerede riktig konfigurert og optimalisert, og du behøver ikke å kjøre dette programmet. Hvis du får konfigurasjonsproblemer, kan du imidlertid få behov for det.

Gjør følgende for å åpne BIOS-verktøyet:

- Kontroller at datamaskinen er helt slått av (**Se "Slå datamaskinen av og på" på side 16**). Trykk på og hold Windows-knappen og trykk på strømknappen.

## Oppstartssekvens

Hvis du vil angi oppstartssekvensen i BIOS-verktøyet, aktiverer du BIOS-verktøyet og velger alternativet **Boot** i venstre panel. Under "Boot priority order" endrer du sekvensen etter behov.

## Angi passord

Hvis du vil angi et passord for oppstart, aktiverer du BIOS-verktøyet og velger **Security** i venstre panel. Under "Set Supervisor Password" velger du **Enter**. Angi ønsket passord og velg **OK**. Under "Password on Boot:" setter du alternativet til **Enabled**.

# REGULERINGS- OG SIKKERHETSMERKNADER

---

## FCC-ERKLÆRING

Denne enheten er testet og funnet i samsvar med grensene for en digital enhet i klasse B i henhold til del 15 av FCC-reglene. Disse grensene er utformet for å tilby rimelig beskyttelse mot skadelig interferens i boligmessige installasjoner. Denne enheten lager, bruker og kan avgi stråling innen gitte radiofrekvenser, og kan, dersom den ikke brukes i henhold til instruksjonene, avgi stråling som forstyrrer radiokommunikasjon.

Det finnes imidlertid ingen garanti for at interferens ikke vil oppstå i en bestemt installasjon. Hvis denne enheten forårsaker skadelig interferens ved radio- eller TV-mottak, som kan fastslås ved å slå enheten av og på, blir brukeren bedt om å prøve å fjerne interferensen gjennom ett eller flere av følgende tiltak:

- Flytte eller innstille mottaksantennen i en annen retning.
- Øke avstanden mellom enhet og mottaker.
- Koble enheten til et strømuttak som er på en annen krets enn den som mottakeren er tilkoblet.
- Spørre forhandleren eller en erfaren radio/fjernsynstekniker om råd.

## **Merknad: Skjermede kabler**

Alle tilkoblinger til andre databehandlingsenheter må skje med skjermede kabler for å overholde FCC-bestemmelsene.

## MERKNAD: PERIFERENHETER

Bare periferutstyr (inn/ut-enheter, terminaler, skrivere osv.) sertifisert for klasse B-grensene, kan kobles til dette utstyret. Drift med ikke-sertifisert periferutstyr vil sannsynligvis føre til interferens i radio- og TV-mottak.

***Forsiktig: Endringer eller tilpasninger som ikke uttrykkelig er godkjent av produsenten, kan annullere brukerens autorisasjon, som er tildelt av Federal Communications Commission, til å bruke denne datamaskinen.***

#### **MERKNAD FOR CANADA**

This Class B digital apparatus complies with Canadian ICES-003.

#### **Remarque à l'intention des utilisateurs canadiens**

Cet appareil numérique de la classe B est conforme a la norme NMB-003 du Canada.

#### **OVERHOLDER FORSKRIFTMESSIG SERTIFISERING I RUSSLAND**



**ME61**

#### **ERKLÆRING OM LCD-PIKSLER**

LCD-enheten er fremstilt med høypresise produksjonsteknikker. Men enkelte piksler kan i spesielle tilfeller ikke bli tent, eller vises som svarte eller røde prikker. Dette har ingen betydning for det registrerte bildet og utgjør ikke en vesentlig feil.

#### **REGULERENDE BESTEMMELSER FOR RADIOENHETER**

***Merk:*** *Forskriftsinformasjonen nedenfor er kun for modeller med trådløst LAN og/eller Bluetooth.*

For å forhindre radiointerferens for den lisensierte tjenesten er enheten beregnet på innendørs bruk.

Dette produktet overholder radiofrekvens- og sikkerhetsstandardene til ethvert land og enhver region der det er godkjent for trådløs bruk. Avhengig av konfigurasjonen kan dette produktet inneholde trådløse radioenheter eller ikke (for eksempel WLAN- og/eller Bluetooth-moduler). Nedenstående informasjon er for produkter med slike enheter.

## Konformitetserklæring for EU-land

Med dette erklærer Acer at denne datamaskinen overholder de grunnleggende kravene og andre relevante bestemmelser i EU-direktiv 1999/5/EC.

### Trådløse operasjonskanaler for forskjellige domener

N.-Amerika	2,412-2,462 GHz	Ch01 til Ch11
Japan	2,412-2,484 GHz	Ch01 til Ch14
Europa ETSI	2,412-2,472 GHz	Ch01 til Ch13

### Frankrike: Begrensede frekvensbånd for trådløs kommunikasjon

Noen områder av Frankrike har et begrenset frekvensbånd. I verste fall er maksimal tillatt effekt innendørs:

- 10 mW for hele 2,4 GHz-båndet (2400 MHz – 2483,5 MHz)
- 100 mW for frekvenser mellom 2446,5 MHz og 2483,5 MHz

**Merk:** Kanal 10 til 13 opererer i båndet 2446,6 MHz til 2483,5 MHz.

Det er få muligheter for utendørs bruk: På privat grunn eller den private eiendommen til offentlige personer er bruk underlagt krav om forhåndsgodkjenning fra forsvarsdepartementet, med maksimal tillatt effekt på 100 mW i båndet 2446,5 – 2483,5 MHz. Utendørs bruk på offentlig eiendom er ikke tillatt.

I distriktene nedenfor gjelder for hele 2,4 GHz-båndet:

- Maksimal tillatt effekt innendørs er 100 mW
- Maksimal tillatt effekt utendørs er 10 mW

Distrikter der bruk av 2400 – 2483,5 MHz-båndet er tillatt med en EIRP på mindre enn 100 mW innendørs og mindre enn 10 mW utendørs:

01 Ain Orientales	25 Doubs	59 Nord	71 Saone et Loire
02 Aisne	26 Drome	60 Oise	75 Paris
03 Allier	32 Gers	61 Orne	82 Tarn et Garonne
05 Hautes Alpes	36 Indre	63 Puy Du Dome	84 Vaucluse
08 Ardennes	37 Indre et Loire	64 Pyrenees	88 Vosges
09 Ariege	41 Loir et Cher	Atlantique	89 Yonne
11 Aude	45 Loret	66 Pyrenees	90 Territoire de
12 Aveyron	50 Manche	67 Bas Rhin	Belfort
16 Charente	55 Meuse	68 Haut Rhin	94 Val de Marne
24 Dordogne	58 Nièvre	70 Haute Saone	

Dette kravet vil trolig endres over tid slik at du kan bruke det trådløse LAN-kortet i flere områder i Frankrike.

Forhør deg med ART om den siste informasjonen ([www.art-telecom.fr](http://www.art-telecom.fr)).

**Merk:** WLAN-kortet overfører mindre enn 100 mW, men mer enn 10 mW.



## Liste over nasjonale koder

Dette utstyret kan opereres i følgende land:

Land	ISO 3166 2-bokstavers kode	Land	ISO 3166 2-bokstavers kode
Østerrike	AT	Malta	MT
Belgia	BE	Nederland	NT
Kypros	CY	Polen	PL
Tsjekkisk republikk	CZ	Portugal	PT
Danmark	DK	Slovakia	SK
Estland	EE	Slovenia	SL
Finland	FI	Spania	ES
Frankrike	FR	Sverige	SE
Tyskland	DE	Storbritannia	GB
Hellas	GR	Island	IS
Ungarn	HU	Liechtenstein	LI
Irland	IE	Norge	NO
Italia	IT	Sveits	CH
Latvia	LV	Bulgaria	BG
Litauen	LT	Romania	RO
Luxembourg	LU	Tyrkia	TR

### **CANADA – RADIOKOMMUNIKASJONSENHETER FRITATT FRA LAVSPENNINGSLISENS (RSS-210)**

#### **Menneskelig påvirkning fra RF-felt (RSS-102)**

Datamaskinen har innebygde antenner med lav forsterkning som ikke utstråler RF-felt utover kanadiske helsemyndigheters grenseverdier for den generelle befolkningen. Referer til sikkerhetskode 6, som kan innhentes på webområdet [www.hc-sc.gc.ca/rpb](http://www.hc-sc.gc.ca/rpb)

Denne enheten overholder RSS210 fra Industry Canada.

Denne digitale apparatet i klasse B overholder den canadiske standarden ICES-003, Issue 4, og RSS-210, No 4 (Des 2000) og No 5 (Nov 2001).

"For å forhindre radiointerferens i den lisensierte tjenesten er denne enheten beregnet på innendørs bruk, og borte fra vinduer for å oppnå maksimal skjerming. Utstyr (eller sendeantenner) som installeres utendørs, er underlagt lisens."

Cet appareil numérique de la classe B est conforme à la norme NMB-003, No. 4, et CNR-210, No 4 (Dec 2000) et No 5 (Nov 2001).

« Pour empêcher que cet appareil cause du brouillage au service faisant l'objet d'une licence, il doit être utilisé à l'intérieur et devrait être placé loin des fenêtres afin de fournir un écran de blindage maximal. Si le matériel (ou son antenne d'émission) est installé à l'extérieur, il doit faire l'objet d'une licence.

***Forsiktig: Ved bruk av IEEE 802.11a trådløs LAN er dette produktet begrenset til innendørs bruk på grunn av dets drift i frekvensområdet fra 5,15- til 5,25-GHz. Industry Canada krever at dette produktet skal bruke innendørs for frekvensområdet 5,15 til 5,25 GHz for å redusere mulig skadelig interferens med felleskanals mobile satellittsystemer. Høyeffektradar er gitt førsterett som bruker av frekvensområdene 5,25 til 5,35 GHz og 5,65 til 5,85 GHz. Slike radarstasjoner kan interferere med og/eller skade denne enheten.***

Maksimal tillatt antennestigning med denne enheten er 6 dBi for å overholde E.I.R.P-grensen for frekvensområdet 5,25- til 5,35 og fra 5,725 til 5,85 GHz i punkt-til-punkt-operasjon.

**acer**  
*explore beyond limits™*

**ICONIA** | W700



© 2012. Alle rettigheder forbeholdes

Acer ICONIA Brugermanual

Model: W700 / W700P

Første udgave: 09/2012

# INDHOLDSFORTEGNELSE

<b>Sikkerhed og komfort</b>	<b>5</b>	Trådløse netværk .....	37
<b>For det første</b>	<b>16</b>	<b>Acer Ring</b>	<b>39</b>
Dine retningslinjer .....	16	<b>Indstillinger</b>	<b>41</b>
Grundlæggende vedligeholdelse og tips for brug af din computer .....	17	<b>Acer clear.fi</b>	<b>42</b>
Tænde og slukke for computeren .....	17	Navigering i medier og billeder .....	42
Vedligeholdelse af computeren .....	18	Delte filer .....	43
Vedligeholdelse af netadapteren .....	18	Hvilke enheder er kompatible? .....	43
Rengøring og service .....	19	Afspilning på en anden enhed .....	44
<b>Din Acer tablet PC tur</b>	<b>20</b>	<b>Skærmorientering og G-sensor</b>	<b>45</b>
Tablet Pc .....	20	<b>Strømstyring</b>	<b>46</b>
Set forfra .....	21	Acer Green Instant On .....	46
Set bagfra .....	22	Strømbesparelser .....	47
Set fra toppen .....	23	<b>Batteriet</b>	<b>50</b>
Set fra bunden .....	24	Batteripakke - karakteristika .....	50
Venstre/højre side .....	25	Opladning af batteri .....	50
LED Indikatorer .....	27	Optimering af batteriets levetid .....	52
Forbind tabletten til vuggden .....	28	Kontrol af batteriniveauet .....	53
Tablet vugge .....	28	Advarsel om at batteriniveauet er lavt .....	53
Set forfra .....	29	<b>Sikring af computeren</b>	<b>55</b>
Set bagfra (stander vises ikke) .....	30	Brug af adgangskoder .....	55
Venstre side (stander ikke vist) .....	31	Indtastning af adgangskoder .....	56
Miljø .....	32	<b>Ofte stillede spørgsmål</b>	<b>57</b>
<b>Universal Serial Bus (USB)</b>	<b>33</b>	Anmodning om service .....	58
<b>HDMI-mikro</b>	<b>34</b>	Tips og hint for at bruge Windows 8 .....	60
<b>Brug af det virtuelle tastatur (virtual keyboard)</b>	<b>35</b>	Tre punkter du skal være opmærksom på .....	60
<b>Trådløse netværk</b>	<b>37</b>	Hvordan får jeg adgang til Charms? .....	60
Forbindelse til Internettet .....	37	Hvordan går jeg til Start? .....	60

Hvordan hopper jeg mellem apps? .....	61	Hvordan søger jeg efter Windows opdateringer? .....	66
Hvordan slukker jeg for min computer? ....	61	Hvor kan jeg få mere information? .....	66
Hvorfor er der en ny grænseflade? .....	61	Fejlfinding på computeren .....	67
Hvordan låser jeg min computer op .....	61	Fejlfinding .....	67
Hvordan personligger jeg min computer? .....	62	Fejlmeddelelser .....	67
Jeg ønsker at bruge Windows på den måde som jeg er vant til - giv mig mit skrivebord tilbage! .....	63	<b>Gendannelse af dit system</b>	<b>69</b>
Hvor er mine apps? .....	63	<b>BIOS programmet</b>	<b>70</b>
Hvad er en Microsoft Id (konto)? .....	65	Boot sekvens .....	70
Hvordan tilføjer jeg favoritter til Internet Explorer? .....	65	Indstille kodeord .....	70
		<b>Bestemmelser og sikkerhedsbemærkninger</b>	<b>71</b>

# SIKKERHED OG KOMFORT

---

## SIKKERHEDSINSTRUKTIONER

Læs disse instruktioner omhyggeligt. Gem dette dokument for senere reference. Følg alle advarsler og instrukser, der er markeret på produktet.

### **Sluk for produktet, inden det rengøres**

Tag dette produkt ud af stikkontakten på væggen før rengøring. Anvend ikke flydende rengøringsmidler eller rengøringsmidler på spraydåse. Brug en fugtig klud til rengøring.

## ADVARSLER

### **Adgang til strømkablet**

Du skal sikre dig, at den stikkontakt, du sætter netledningen i, er nemt tilgængelig og så tæt på udstyrets bruger som muligt. Når det er nødvendigt at afbryde strømmen til udstyret, skal du trække netledningen ud af stikkontakten.

### **Afbrydelse af strømkilden**

Overhold følgende retningslinjer når strømforsyningen til strømforsyningsenheden tilsluttes eller afbrydes:

Installer strømforsyningsenheden, inden netledningens stik sættes i stikkontakten.

Træk netledningen ud af stikkontakten inden strømforsyningsenheden fjernes fra computeren.

Hvis systemet har flere strømkilder, skal systemets strømforsyning afbrydes ved at trække alle netledninger ud af alle strømforsyningerne.

### **Brug af elektrisk strøm**

- Dette produkt skal bruges med den strømtype, der er vist på markeringsetiketten. Hvis du er i tvivl om, hvilken strømtype der er til rådighed, skal du kontakte forhandleren eller det lokale el-selskab.

- Sørg for, at der aldrig står noget på strømkablet. Produktet må ikke placeres et sted, hvor personer kan træde på ledningen.
- Hvis der bruges en forlængerledning til dette produkt, skal du sørge for, at den totale amperestørrelse på det udstyr, der er sat i forlængerledningen, ikke overskrider forlængerledningens amperestørrelse. Kontroller også, at den samlede kapacitet for alle produkter, der er tilsluttet stikkontakten, ikke overstiger sikringens kapacitet.
- Overbelast ikke en stikkontakt eller en stikdåse ved at tilslutte for mange enheder. Den maksimale belastning af systemet må ikke overstige 80% af det tilladte. Hvis der bruges stikdåser, må belastningen ikke overstige 80% af stikdåsens input-klassificering.
- Dette produkts AC-adapter er udstyret med et tre-benet stik med jord. Stikket passer kun til en stikkontakt med jord. Kontroller, at stikkontakten er korrekt jordet, inden du sætter AC-adapterens stik i stikkontakten. Sæt ikke stikket i en stikkontakt uden jord. Kontakt en elektriker for yderligere oplysninger.
- **Advarsel! Stikkets jordben er en sikkerhedsfunktion. Hvis du bruger en stikkontakt uden korrekt jordforbindelse, kan det medføre elektrisk stød og/eller skade.**
- **Bemærk:** *Stikkets jordben giver også god beskyttelse mod uventet støj fra nærtstående elektriske enheder, der kunne skabe interferens for produktets ydelse.*
- Systemet kan tændes med en lang række spændinger: 100 til 120 eller 220 til 240 V AC. Strømkablet, der leveres med systemet, opfylder kravene til brug i det land/den region, hvor systemet blev købt. Strømkabler til brug i andre lande/regioner skal opfylde kravene til det land/den region. Yderligere oplysninger om strømkabelkrav fås ved at kontakte autoriseret forhandler eller serviceudbyder.

### Beskyttelse af din hørelse

- **Advarsel: Der kan opstå permanent høretab, hvis øretelefonen eller hovedtelefoner bruges ved høje lydstyrker i lang tid ad gangen.**



Som beskyttelse af din hørelse skal du følge disse instruktioner.

- Forøg lydstyrken gradvis, indtil du kan høre klart og behageligt.



- Forøg ikke lydstyrken, når dine ører har vænnet sig til denne.
- Lyt ikke til musik ved høje lydstyrker i lange perioder.
- Forøg ikke lydstyrken for at fortrænge støjende omgivelser.
- Sænk lydstyrken, hvis du ikke kan høre personer, der taler i nærheden af dig.

### **Medfølgende dummy-kort**

- **Bemærk:** *Oplysninger i dette afsnit gælder måske ikke for din computer.*

Din computer leveres med plastikkort installeret i kortstikkene. Plastikkort beskytter ubrugte stik mod støv, metalgenstande og andet. Gem plastikkortene, så de kan bruges når der ikke er kort i stikkene.

### **Generelt**

- Brug ikke dette produkt i nærheden af vand.
- Placer ikke dette produkt på en ustabil vogn, fod eller bord. Produktet kan falde ned, hvilket kan medføre alvorlig beskadigelse af produktet.
- Riller og åbninger til ventilation skal sikre pålidelig drift af produktet og beskytte det imod overophedning. Disse åbninger må ikke tilstoppes eller tildækkes. Åbningerne må aldrig blokeres ved placering produktet på en seng, et tæppe eller en lignende overflade. Produktet må aldrig placeres i nærheden af eller oven på en radiator eller et varmeapparat eller i en indbygget installation, medmindre der sikres korrekt ventilation.
- Undlad at skubbe genstande ind i produktet gennem åbninger i kabinettet, da de kan komme i berøring med strømførende områder eller kortslutte dele, som kan resultere i brand eller elektrisk stød. Pas på ikke at spilde væske på produktet.
- For at undgå beskadigelse af interne komponenter og forhindre lækage af batteriet, må produktet ikke placeres på en vibrerende overflade.
- Den må aldrig bruges under sportsbegivenheder, under konditionstræning eller i vibrerende omgivelser, der kan forårsage uventede kortslutninger eller beskadige rotor-enhederne, harddisken, det optiske drev og endda udgøre en risiko fra lithiumbatteriet.

- Bunden, områder omkring ventilationsåbninger og AC-adapteren kan blive varme. For at undgå skader skal du sikre, at de ikke kommer i kontakt med din hud eller krop.
- Din enhed og dets tilbehør kan indeholde små dele. Hold dem væk fra små børn.

## Service af produkt

Forsøg ikke selv at reparere produktet, eftersom åbning eller fjernelse af kabinettet kan udsætte dig for farlige spændingspunkter eller andre risici. Al vedligeholdelse skal overlades til kvalificerede servicepersonale.

Træk stikket ud af kontakten og overlad vedligeholdelse til kvalificeret personale under følgende omstændigheder:

- Når netledningen eller stikket er beskadiget eller flosset.
- Hvis der er spildt væske ind i produktet.
- Hvis produktet har været udsat for regn eller vand.
- Produktet har været tabt, eller tasken er blevet beskadiget.
- Produktet udviser en klar ændring i ydeevne, som tyder på behov for service.
- Produktet ikke fungerer normalt, når betjeningsinstruktionerne følges.
- **Bemærk:** *Juster kun de indstillinger, som dækkes af betjeningsinstruktionerne, da forkert justering af andre indstillinger kan medføre beskadigelse og ofte vil kræve en omfattende reparation af kvalificerede teknikere for at bringe produktet i normal driftstilstand.*

## Retningslinjer for sikker brug af batteri

Denne computer bruger et lithium-ion eller lithium-polymer-batteri. Må ikke bruges i fugtige, våde eller korroderende omgivelser. Produktet må ikke lægges, opbevares eller gemmes på eller nær varmekilder, et sted med høje temperaturer, i stærkt direkte sollys, i en mikrobølgeovn eller en trykkoger, og det må ikke udsættes for temperaturer over 60°C (140°F). Hvis disse retningslinjer ikke overholdes, kan det forårsage, at batteriet lækker syre, bliver meget varmt, eksploderer eller antændes, samt afstedkommer personskade og/eller beskadigelse.

Batteriet må ikke gennembøres, åbnes eller skilles ad. Hvis batteriet lækker, og du kommer i kontakt med de lækkende væsker, skal du skylle grundigt med vand, og søge lægehjælp.

Af sikkerhedsmæssige grunde, og for at forlænge batteriets levetid, kan batteriet ikke oplades ved temperaturer under 0°C (32°F) eller over 40°C (104°F).

Det nye batteri kan kun levere sin fulde præstation efter to til tre fuldstændige opladnings- og afladningscyklusser. Batteriet kan oplades og aflades hundredvis af gange, men det vil nedslides til sidst. Når driftstiden bliver bemærkelsesværdigt kortere end normalt, skal du henvende dig til kvalificeret servicepersonale. Brug kun godkendte batterier, og oplad kun dit batteri med de godkendte opladere og designet til denne enhed.

Brug aldrig en oplader eller et batteri, der er beskadiget.

Batteriets kapacitet og levetid reduceres hvis batteriet efterlades i meget varme eller kolde steder, som f. eks. en tillukket bil om sommeren eller vinteren. Forsøg altid at holde batteriet indenfor en temperatur på mellem 15°C og 25°C (59°F og 77°F). En enhed med et varmt eller koldt batteri fungerer muligvis ikke midlertidigt, selv om batteriet er helt opladet. Batteriets funktion er særligt begrænset i temperaturer et godt stykke under frysepunktet.

Bortkast ikke batterierne i ild, da de kan eksplodere. Batterierne kan også eksplodere hvis de beskadiges. Smid batterier ud i henhold til de lokale regler. Genbrug, hvor det er muligt. Bortkast ikke som affald fra husholdningen.

- **Bemærk:** Der henvises til [www.acer.com](http://www.acer.com) for at se dokumenter om batterilevering.
- **Advarsel!** Batterier kan eksplodere, hvis de ikke håndteres korrekt. De må ikke adskilles eller kastes ind i åben ild. Opbevar dem utilgængeligt for børn. Bortskaf brugte batterier i overensstemmelse med lokale regulativer.

### RADIOFREKVENNS-INTERFERENS

- **Advarsel!** Af sikkerhedsmæssige årsager skal der slukkes for alle trådløse og radiotransmitterende enheder, når din laptop bruges under følgende forhold. Disse enheder kan inkludere, men er ikke begrænset til: trådløs LAN (WLAN), Bluetooth og/eller 3G.

Husk at følge alle bestemmelser, der måtte være i kraft i et givet område, og sluk altid for din enhed, når dens brug er forbudt, eller når enheden kan forårsage forstyrrelse eller afstedkomme fare. Brug kun enheden i dens normale anvendelsespositioner. Denne enhed opfylder retningslinjerne omkring udsættelse for RF-energi, når den anvendes normalt, og når enheden og dens antenne holdes i en afstand på mindst 1,5 cm (5/8 tommer) fra din krop. Den må ikke indeholde metal og enheden skal anbringes i den ovennævnte afstand fra din krop. For at kunne overføre datafiler og meddelelser succesfuldt, skal enheden have en god forbindelse til netværket. I visse tilfælde kan overførslen af datafiler og meddelelser forsinkes, indtil der er en god forbindelse tilgængelig. Kontroller, at anvisningerne for ovenstående afstand overholdes, indtil overførslen er udført. Visse dele af enheden er magnetiske. Metaldele kan blive tiltrukket til enheden og mennesker med høreapparatet må ikke holde enheden op til øret med høreapparatet. Anbring ikke kreditkort eller andre magnetiske lagermedier nær enheden, da data, der er gemt på dem, kan blive slettet.

### **MEDICINSKE APPARATER**

Funktionen af radiotransmitterende udstyr, inklusiv trådløse telefoner, kan forstyrre funktionen af medicinske apparater, der ikke er tilstrækkeligt beskyttede. Kontakt en læge eller producenten af det medicinske apparat for at fastslå, om apparatet er tilstrækkeligt beskyttet mod ekstern RF-energi, eller hvis du har spørgsmål. Sluk for enheden i faciliteter, der er associeret med sundhedsplejen, når der er opsat bestemmelser om at slukke for din type enhed. Hospitaler og faciliteter associeret med sundhedsplejen kan anvende udstyr, der kan være følsomt overfor eksterne RF-transmissioner.

**Pacemakere.** Producenter af pacemakere anbefaler, at der opretholdes en afstand på mindst 15,3 cm (6 tommer) mellem trådløse enheder og en pacemaker for undgå potentiel forstyrrelse af pacemakere. Disse anbefalinger samstemmer med den uafhængige undersøgelse af - og anbefalinger fra - Wireless Technology Research. Mennesker med pacemakere skal overholde følgende:

- Enheden skal altid holdes i en afstand på mindst 15,3 centimeter (6 tommer) fra pacemakere

- Enheden må ikke bæres, så den holdes tæt på din pacemaker, når enheden er tændt.

Hvis du har mistanke om forstyrrelse af pacemakeren, skal du slukke for enheden og flytte den.

**Høreapparater.** Visse digitale, trådløse enheder kan forstyrre funktionen af høreapparater. Hvis der opstår forstyrrelse, skal du kontakte din tjenesteudbyder.

### **KØRETØJER**

RF-signaler kan virke forstyrrende på forkert installerede eller utilstrækkeligt beskyttede elektroniske system i motorkøretøjer, som f. eks. elektroniske brændstofindsprøjtningssystemer, elektroniske ABS-systemer, elektroniske hastighedskontrolsystemer og airbag-systemer. Kontakt producenten af køretøjet eller af det tilføjede ekstraudstyr, eller deres repræsentant, for yderligere oplysninger. Enheden bør kun undergå service - eller installeres i køretøjet - af en kvalificeret fagmand. Fejlagtig installation eller service kan være farlig og kan ugyldiggøre enhver garanti, der måtte være gældende for enheden. Kontroller regelmæssigt, at alt trådløst udstyr i dit køretøj er monteret og fungerer korrekt. Opbevar eller transporter ikke brændbare væsker, gasser eller eksplosive materialer i det samme rum som enheden, dens dele eller tilbehør. For køretøjer der er udstyret med en airbag skal man huske, at airbags oppustes med stor kraft. Anbring ikke genstande, inklusiv installeret eller bærbart, trådløst udstyr, i området over airbaggen, eller i området, hvor airbaggen oppustes. Hvis trådløst udstyr er installeret forkert i køretøjet, og airbaggen oppustes, kan det resultere i alvorlig skade. Det er forbudt at bruge enheden mens du flyver i et luftfartøj. Sluk for enheden inden du går ombord i luftfartøjet. Brugen af trådløse teleenheder i et luftfartøj kan være farligt, da det kan påvirke funktionen af luftfartøjet, afbryde det trådløse telefonnetværk, samt det kan være ulovligt.

### **POTENTIELLE EKSPLOSIVE MILJØER**

Sluk for enheden i et potentielt eksplosivt miljø og følg al skiltning og alle anvisninger. Potentielt eksplosive miljøer inkluderer områder, hvor du normalt bliver bedt om at slukke for køretøjet. Gnister i disse områder kan afstedkomme en eksplosion eller brand, og resultere i kropsskade eller død. Sluk for noteboken nær benzintanke på

servicestationer. Overhold begrænsningerne af brugen af radioudstyr i brændstofdepoter, lagerrum og forsendelsesområder, kemiske anlæg eller hvor der udføres sprængninger. Områder med potentielt eksplosivt miljø er ofte, men ikke altid klart markeret. Disse områder inkluderer under bådskæk, faciliteter for kemiske overførsler eller opbevaring, køretøjer der anvender flaskegas (som f.eks. propan eller butan) og områder, hvor luften indeholder kemikalier eller partikler som f. eks. korn, støv og metalstøv. Tænd ikke for computeren, når det er forbudt at bruge trådløse telefoner, eller når det kan forårsage interferens eller fare.

### NØDOPKALD

- **Advarsel: Du kan ikke foretage nødopkald vis denne enhed. Hvis du vil foretage nødopkald, skal du ringe via din mobiltelefon eller andet telefonudstyr.**

### BORTSKAFFESESINSTRUKSER

Dette elektroniske udstyr må ikke smides ud med almindeligt affald når det bortkastes. Genbrug, for at mindske forureningen og sikre den højeste beskyttelse af det globale miljø. For yderligere oplysninger om regulativer omkring affald af elektrisk og elektronisk udstyr (WEEE), besøg

**[www.acer-group.com/public/Sustainability/sustainability01.htm](http://www.acer-group.com/public/Sustainability/sustainability01.htm)**



### TIPS OG OPLYSNINGER FOR KOMFORTABEL BRUG

Computerbrugere kan lide af overanstrengelse af øjet og hovedpiner efter vedvarende brug. Brugere er udsat for risiko for fysiske skader efter mange arbejdstimer foran computeren. Lange arbejdsperioder, dårlig stilling, dårlige arbejdsvaner, utilstrækkelige arbejdsforhold, personlig helse og andre faktorer øger alle risikoen for fysiske skader.

Forkert brug af computeren kan føre til karpaltunnelsyndrom, seneskedehindebetændelse, tenosynovitis eller andre muskel/skelet-sygdomme. De følgende symptomer kan opstå i hænder, håndled, arme, skuldre, nakke eller ryg:

- Følelsesløshed, eller en brændende eller spændende fornemmelse.
- Smerter eller ømhed.
- Smerter, hævelse eller banken.

- Stivhed eller spænding.
- Kulde eller svaghed.

Hvis du lider af disse symptomer eller andre repeterende eller vedvarende ubehag og/eller smerter, relateret til brug af computeren, skal du straks kontakte en læge samt kontakte din virksomheds afdeling for sundhed og sikkerhed.

Det følgende afsnit giver tips om mere komfortabel brug af computeren.

### **Find din komfortzone**

Find din komfortzone ved at justere skærmens synsvinkel, brug en fodstøtte eller hæv sædet for at opnå den maksimale komfort. Lagttag de følgende tips:

- Undgå at forblive i den samme position i for lang tid.
- Undgå at side ludende og/eller at læne bagud.
- Rejs dig op og gå rundt regelmæssigt for at fjerne spændinger i benmuskulaturen.
- Tag korte pauser for at afslappe nakke og skuldre.
- Undgå at spænde dine muskler eller trække med skuldrene.
- Installer den eksterne skærm, tastatur og mus på korrekt vis, indenfor komfortabel rækkevidde.
- Hvis du ser på skærmen mere end på dokumenter, skal du placere skærmen midt på dit skrivebord, for at mindske nakkespændinger.

### **Pas godt på synet**

Følgende kan alle overanstrenge dine øjne: hvis du bruger øjnene i mange timer, bruger forkerte briller eller kontaktlinser, hvis lyset er for skarpt, skærmen ikke er indstillet korrekt/fokuseret, der bruges meget lille skrifttype og et skærbillede med lav kontrast. Det følgende afsnit giver dig nogle forslag til, hvordan du kan mindske overanstrengelse af øjet.

## Øjne

- Hvil øjnene regelmæssigt.
- Hvil øjnene regelmæssigt ved at se væk fra skærmen og fokusere på et fjernliggende punkt.
- Blink regelmæssigt med øjnene for at undgå, at øjnene tørrer ud.

## Skærm

- Hold skærmen ren.
- Hold hovedet i et højere niveau end skærmens øverste kant, således at dine øjne ser nedad når du kigger på skærmens midte.
- Juster skærmens lysstyrke og/eller kontrast til et komfortabelt niveau, for at forbedre læsbarheden af tekst og billedernes klarhed.
- Eliminér blændende lysskær og refleksioner ved at:  
anbringe skærmen således, at siderne (kanterne) vender mod vinduet eller anden lyskilde  
nedtone lyset i værelset ved at bruge gardiner, forhæng eller rullegardiner  
bruge en arbejdslampe  
ændre på skærmens synsvinkel  
bruge et genskærs-reducerende filter  
bruge en solskærm for skærmen, som f. eks. et stykke pap, der sidder ud fra skærmens øverste, forreste kant
- Undgå at justere skærmen til en synsvinkel, der gør det vanskeligt at se skærbilledet.
- Undgå at se på kraftige lyskilder i længere tid ad gangen.

## Sådan udvikler du gode arbejdsvaner

Du kan gøre brugen af computeren mere afslappende og produktiv ved at udvikle følgende arbejdsvaner:

- Tag korte pauser, regelmæssigt og ofte.
- Udfør nogle strækøvelser.



- Træk vejret i frisk luft, så ofte som muligt.
- Motioner regelmæssigt og vedligehold en sund krop.
- **Advarsel! Vi anbefaler ikke at bruge computeren på en sofa eller en seng. Hvis det er uundgåeligt, bør du kun arbejde i korte perioder, tage pauser regelmæssigt og lave nogle strækøvelser.**
- **Bemærk:** Yderligere oplysninger findes i "**Bestemmelser og sikkerhedsbemærkninger**" på side 71.

# FOR DET FØRSTE

---

Vi vil gerne takke for, at du har valgt en Acer-bærbar til at opfylde dine mobile computerbehov.

## Dine retningslinjer

Vi har designet et sæt vejledninger, som hjælper dig med at bruge din Acer-bærbare:

Til at begynde med, kan **konfigurationsplakaten** hjælpe dig til at komme i gang med konfigurationen af computeren.

Den trykte **Hurtig-guide** beskriver de grundlæggende funktioner ved din nye computer.

**Brugervejledningen** til indeholder detaljerede oplysninger om emner som systemprogrammer, datagendannelse, udvidelsesmuligheder og fejlfinding. Endvidere indeholder den generelle regulativer og sikkerhedsnotitser for din bærbare. Den findes under Apps (før fingeren opad fra bunden af skærmen og tryk på **Alle apps** og derefter på **Acer brugervejledning** i listen). Alternativt kan du føre fingeren hen over skærmen, fra højre kant af skærmen og ind mod midten, trykke på **Søg** og trykke på tekstfeltet for at åbne skærmens tastatur og indtaste 'Brugervejledning' for at vise resultatet. Tryk på **Acer brugervejledning**.

# Grundlæggende vedligeholdelse og tips for brug af din computer

## Tænde og slukke for computeren

For at slukke fuldstændigt for din computer, gør ethvert af følgende:

- Tryk på og hold effektknappen i mindst fire sekunder (Effektknappens batteri LED skal være slukket).
- Tap på **Indstillinger** charm > **Ændre Pc indstillinger** > **Generel**. Under "Avanceret startup", tap på **Genstart nu**. "Vælg en option" skærmen vises. Tap på **Sluk for din Pc**.

For at sætte din computer i dvaletilstand, gør som følger:

- Brug Windows nedluknings kommando: Tappe på **Indstillinger** charm > **Effekt** > **Luk computeren**.

Hvis du har behov for at lukke ned for en kort stund, men ikke ønsker at lukke den fuldstændigt ned, kan du sætte den i *Søvntilstand* ved at:

- Tryk på afbryderknappen.
- ELLER -

Tappe på **Indstillinger** charm > **Effekt** > **Sove**.

***Bemærk:** Hvis du ikke kan slukke normalt for computeren, skal du trykke på afbryderknappen og holde den nede i mindst fire sekunder. Hvis du slukker for computeren og vil tænde den igen, bør du mindst vente to sekunder, før du tænder den.*

## **Vedligeholdelse af computeren**

Computeren tjener dig godt, hvis du passer på den.

- Udsæt ikke computeren for direkte sollys. Anbring den ikke i nærheden af varmekilder som f.eks. en radiator.
- Udsæt ikke computeren for temperaturer under 0°C (32°F) eller over 50°C (122°F).
- Anbring ikke computeren i nærheden af magnetiske felter.
- Udsæt ikke computeren for regn eller fugt.
- Spild ikke vand eller andre væsker ud over computeren.
- Udsæt ikke computeren for voldsomme slag og rystelser.
- Udsæt ikke computeren for støv og snavs.
- Anbring aldrig genstande oven på computeren.
- Undgå at smække skærmlåget i, når du lukker det.
- Anbring aldrig computeren på ujævnt underlag.

## **Vedligeholdelse af netadapteren**

Følg disse retningslinjer for at passe på netadapteren:

- Slut ikke adapteren til andet udstyr.
- Træd ikke på netledningen, og anbring ikke tunge genstande oven på den. Sørg for at anbringe netledningen og andre kabler på steder, hvor der ikke færdes personer.
- Når du tager netledningen ud, skal du trække i stikket, ikke i ledningen.

- Hvis du bruger en forlængerledning, må den samlede strømstyrke for alle produkter, som tilsluttes ledningen, ikke overstige ledningens kapacitet. Desuden må den samlede strømstyrke for alle produkter, som tilsluttes stikkontakten, ikke overstige sikringens brudgrænse.

## **Rengøring og service**

Følg denne fremgangsmåde ved rengøring af computeren:

1. Sluk for computeren.
2. Tag netadapteren ud af computeren.
3. Brug en blød, fugtig klud. Brug ikke væske eller aerosol-rengøringsmiddel.

Hvis én af følgende situationer opstår:

- Hvis du har tabt computeren, eller kabinettet er beskadiget;
- Hvis computeren ikke fungerer, som den skal.

Der henvises til "**Ofte stillede spørgsmål**" på side 57.

# DIN ACER TABLET PC TUR

---

Efter at du har opsat din computer som illustreret på opsætningsplakaten, lad ods vise dig rundt på din nye Acer computer.

Du kan indtaste information i din nye computer via berøringskærmen

## Tablet Pc

Din nye computer har to komponenter: tabletten og tablet vuggen. Det følgende sæt af billeder vil vise dig begge af disse. Disse syn er mærket som om du holder Tabletten med skærmen mod dig og kameraet på toppen.

## Set forfra

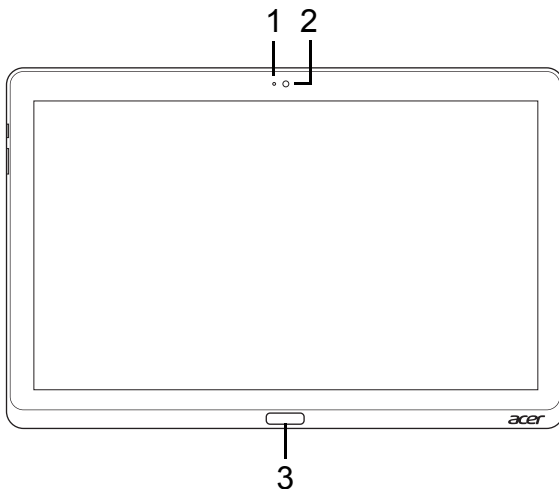

Nr.	Punkt	Beskrivelse
1	Kamera indikatorlys	Lyser op når kameraet er aktiv.
2	Integreret webcam	Web kamera for video kommunikation.
3	Windows tast	Tryk en gang for at åbne Start skærmen

## Set bagfra

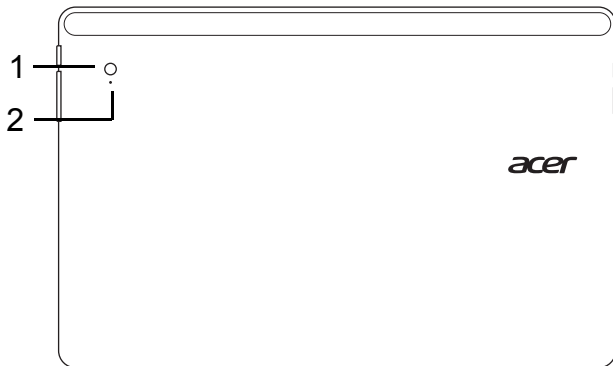

<b>Nr.</b>	<b>Punkt</b>	<b>Beskrivelse</b>
1	Integreret webcam	Web kamera for video kommunikation.
2	Kamera indikatorlys	Lyser op når kameraet er aktiv.



## Set fra toppen

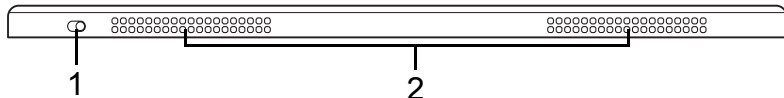

Nr.	Punkt	Beskrivelse
1	Låsekontakt	Låser skærmorienteringen
2	Ventilation og køleblæser	Muliggør, at computeren køler af. <i>Du må aldrig tildække eller spærre åbningerne.</i>

**Bemærk:** Skærmorientering kan være fast når en apps designet for en specifik orientering kører. Dette inkluderer spil og andre fuldskræms apps.

Når du laver videokald, skal du altid holde tabletten i landskabsorientering.

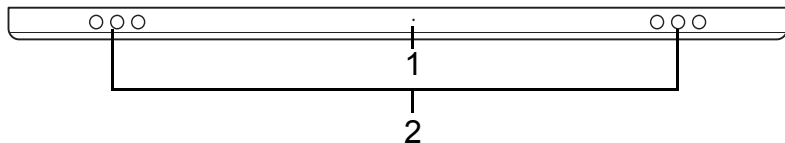

## Set fra bunden





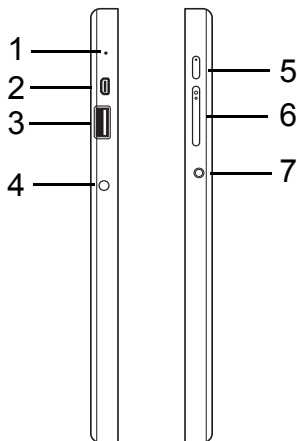

Nr.	Punkt	Beskrivelse
1	Nulstillingsknop	Indsæt en papirclips i hullet og tryk i fire sekunder for at nulstille computeren (simulerer fjernelse og genindsætning af batteriet).
2	Højtalere	Leverer stereo output

## Venstre/højre side



Nr.	Ikon	Punkt	Beskrivelse
1		Mikrofon	Intern mikrofon for lydoptagelse.
2		micro HDMI port	Understøtter digital video forbindelser i høj opløsning
3		USB 3.0 port	Forbinder til USB enheder. A USB 3.0 port kan ses ved dens blå stik (se herunder). <i>Når du bruger vuggens USB porte, anbefales det at du indsætter strømforsyningen.</i>

Nr.	Ikon	Punkt	Beskrivelse
4		DC-in stik	Forbinder til en AC adapter.
5		Effektknop	Tryk for at tænde for tabletten; tryk igen for at placere tabletten i dvaletilstand. Tryk på og hold for at slukke for tabletten.
		Batteri LED	Indikerer computerens batteristatus. Se 1. <b>Oplader:</b> Gult. 2. <b>Fuldt opladet:</b> Blå når den er forbundet.
6	+ / -	Volumen tast	Tryk for at forøge eller nedsætte volumen.
7		Hovedtelefon/ højtaler stik	Forbinder til audio enheder (fx., højtalere, hovedtelefoner) eller et headset med mikrofon.

### Information om USB 3.0

- Kompatibel med USB 3.0 og tidligere USB enheder.
- For optimale præstationer, brug USB 3.0-certificerede enheder.
- Defineret af USB 3.0 (SuperSpeed USB) specifikation.

## LED Indikatorer

LED farve	Tilstand	Beskrivelse
Blå	Stabilt	Computeren er fuldt opladet og koblet ind.
Blå	Tændt kortvarigt	Computeren er fuldt opladet og kører på batterieffekt. <i>Efter at du har trykket på effektknappen, vil den Blå LED forblive tændt i nogle få sekunder før den slukkes.</i>
Gult	Stabilt	Computeren opleder og er indsat.
Gult	Tændt kortvarigt	Computeren er ikke fuldt opladet og kører på batterieffekt. <i>Efter at du har trykket på effektknappen, vil den gule LED forblive tændt i nogle få sekunder før den slukkes.</i>
Gult	Blinkende	Batteriet er kritisk lavt eller unormal batterisituation.
Fra		Computeren er slukket

## Forbind tabletten til vuggen

Denne multi-positions vugge er simpel at indsætte din tablet i, fordi du ikke behøver at bekymre dig om at oprette porte og forbindelser eller placere tabletten i den rigtige vinkel. Placer din tablet i vuggen og skyd den til venstre indtil den stopper.

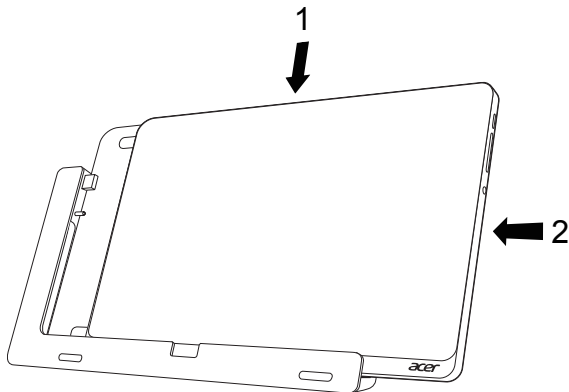



## Tablet vugge

De følgende sæt af billeder viser den medfølgende vugge.

**Bemærk:** I nogle lande er opladeren valgfri.

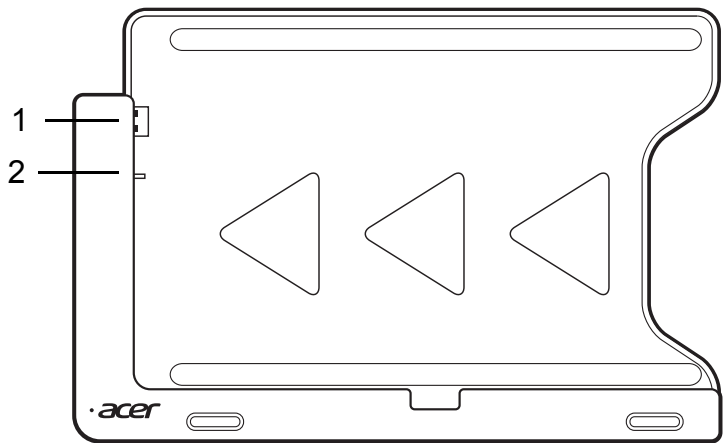
## Set forfra



Nr.	Ikon	Punkt	Beskrivelse
1		USB stik	Forbinder til tabletens USB port.
2		DC-out jack	Leverer strøm fra vuggen til tabletten.

## Set bagfra (stander vises ikke)

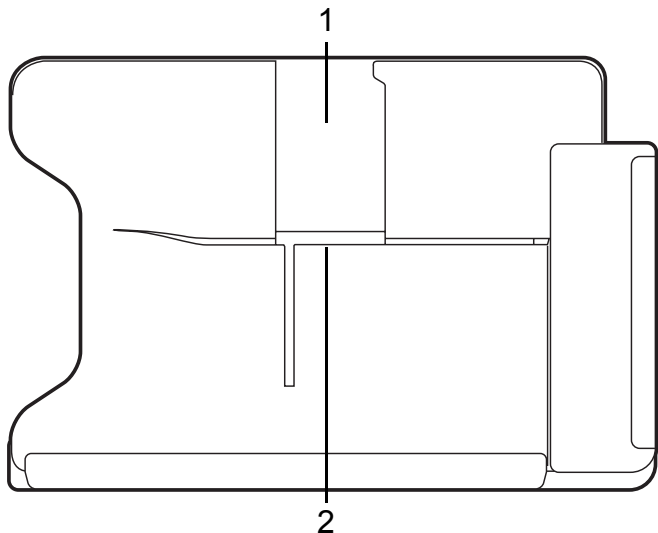



Nr.	Punkt	Beskrivelse
1	Slot til portrætvisning	Indsæt standeren her for at hvile tabletten i portræt syn.
2	Slot til landskabsvisning	Indsæt standeren her for at hvile tabletten i landskabs syn.

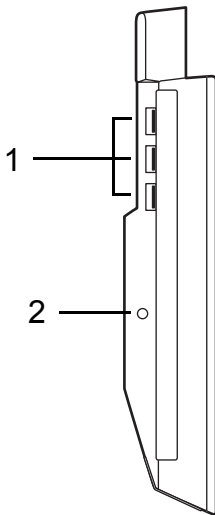

## Venstre side (stander ikke vist)



Nr.	Ikon	Punkt	Beskrivelse
1		USB 3.0 porte	Forbinder til USB enheder. A USB 3.0 port kan ses ved dens blå stik (se herunder).
2		DC-in stik	Leverer effekt til vuggen.

### Information om USB 3.0

- Kompatibel med USB 3.0 og tidligere USB enheder.
- For optimale præstationer, brug USB 3.0-certificerede enheder.
- Defineret af USB 3.0 (SuperSpeed USB) specifikation.

## **Miljø**

---

- Temperatur:
    - Drift: 5°C til 35°C
    - ikke-drift: -20°C til 65°C
  - Fugtighed (ikke.-kondenserende):
    - Drift: 20% til 80%
    - ikke-drift: 20% til 80%
-

# UNIVERSAL SERIAL BUS (USB)

---

USB-porten er en seriel bus med højhastighed, som gør det muligt at tilslutte flere USB-enheder i kæde uden at bruge systemressourcer.

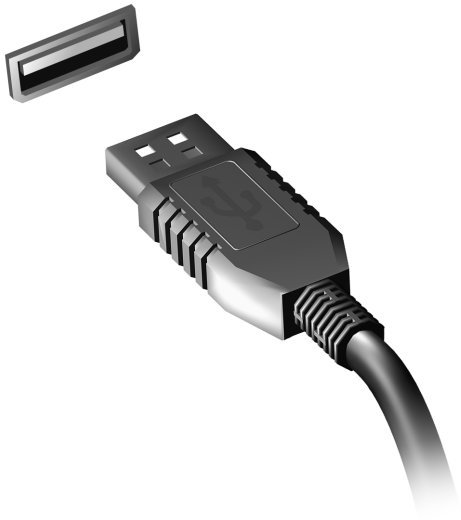

# HDMI-MIKRO

---

HDMI (High-Definition Multimedia Interface) er en industri-understøttet, ukomprimeret, helt digital audio/video grænseflade. HDMI leverer en grænseflade mellem enhver kompatibel digital audio/video kilde, så som en top-boks, DVD afspiller og A/V receiver og en kompatibel digital audio og/eller video skærm, så som et digitalt fjernsyn (DTV), over et enkelt kabel.

Brug HDMI-mikro-porten på din computer når du skal tilslutte til bedre lyd- og videoudstyr. Et enkelt kabel gør opsætningen enkel og giver en hurtig forbindelse.



# BRUG AF DET VIRTUELLE TASTATUR (VIRTUAL KEYBOARD)

---

Microsoft Windows indeholder et bekvemt virtuel tastatur(virtual keyboard) for indtastning af data. Der er adskillige måder at vise tastaturet på:

Tap indeni ethvert tekstfelt for at vise Windows virtuelle tastatur(virtual keyboard).

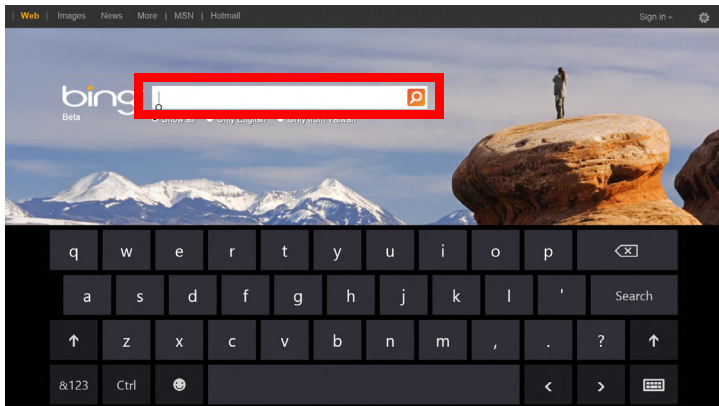

Fra Skrivebordet, tap på **Tastatur** ikonen på systemets systembjælke for at vise tastaturet. Tap "x" på tastaturet top-højre hjørne for at lukke tastaturet.

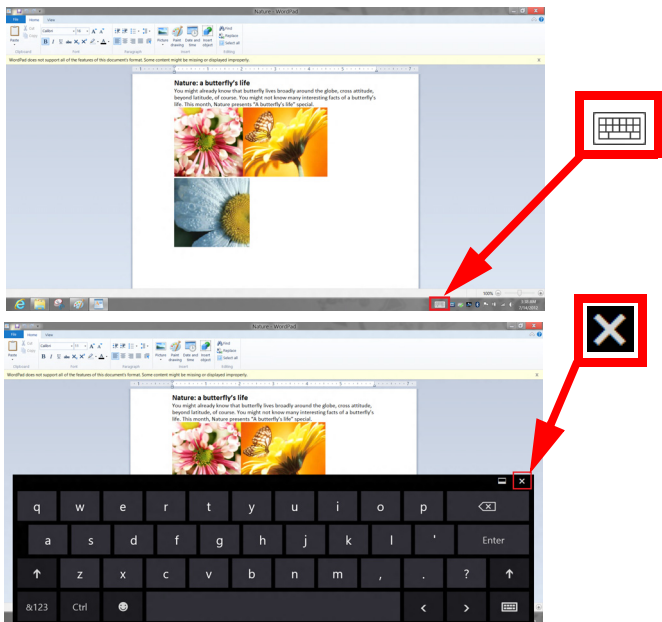

# TRÅDLØSE NETVÆRK

---

## Forbindelse til Internettet

Din computers trådløse forbindelse er aktiv som standard.

Windows vil detektere og vise en liste over tilgængelige netværk under opsætning. Vælg dit netværk og indtast dit kodeord hvis det er nødvendigt.

Ellers åbnes Internet Explorer og følg instruktionerne.

Referer venligst til din ISP eller routers dokumentation.

## Trådløse netværk

Et trådløst LAN eller WLAN er et trådløst lokalnetværk, som kan linke dig til to eller flere computere uden brug af ledninger. Opsætning af et trådløst netværk er let og tillader dig at dele filer, perifere enheder og en Internet forbindelse.

*Hvad er fordelene ved et trådløst netværk?*

### *Mobilitet*

Trådløse LAN systemer tillader dig og andre brugere af dit hjemmenetværk at dele adgang til filer og enheder forbundet til dit netværk, fx en printer eller en skanner.

Du kan også dele en Internetforbindelse med andre computere i dit hjem.

### *Hurtig installation og simplicitet*

Installationen af et trådløst LAN system kan være hurtigt og let og eliminerer behovet for at trække kabler gennem vægge og lofter.

#### *Komponenter på et trådløst LAN*

For at opsætte dit Trådløse netværk i hjemmet skal du have følgende:

#### *Adgangspunkt (router)*



Adgangspunkter (routere) er to-vejs sendere der udsender data i det omgivende rum. Adgangspunkter fungerer som forhandlere mellem trådet og trådløse netværk. De fleste routere har et indbygget DSL modem der vil give dig adgang til en højhastighed DSL internet forbindelse. ISP (Internet Service Provider) som du har valgt leverer normalt et modem/router med abonnementet på deres service. Du kan finde detaljerede installationsanvisninger i dokumentationen til dit adgangspunkt/din router.





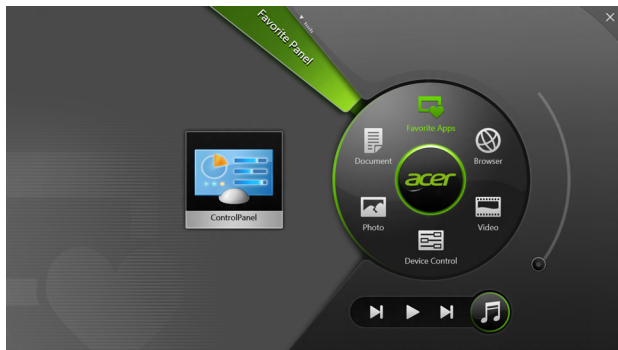

# ACER RING

Acer Ring inkorporerer et antal nyttige funktioner og værktøjer med en let-brugt grænseflade. Tap på berøringsskærmen med alle fem fingre på samme tid for at vise Acer Ring.



Ikone	Punkt	Beskrivelse
	Dokumenter	Importer dokument her for hurtig adgang.
	Billeder	Se billeder gemt på din computer.

Ikon	Punkt	Beskrivelse
	Indstillinger	Juster indstillinger for din computer (referer venligst til " <b>Indstillinger</b> " på side 41).
	Videoer	Afspil video der er gemt på din computer.
	Favoritprogr.	Få hurtig adgang til dine favorit apps.
	Musik	Afspil musik der er gemt på din computer. Controls visible from Acer Ring include <b>Foregående spor, Afspil, og Næste spor</b> . En volumen kontrol er placeret på den højre side af Acer Ring.

Til venstre for Acer Ring kan du se et udvalg af AppCards. Disse AppCards er tommelfingervisning af links, filer, eller apps afhængig af hvilket afsnit du har valgt fra Acer Ring. Scrol igennem AppCards og tap på et kort for at åbne det.

# INDSTILLINGER

Indstillinger er en bekvem måde for dig at få adgang til ofte brugte computer kontroller. juster lysstyrken for skærmen, tænd eller sluk for baggrundsbelysningen, skift mellem trådløs forbindelse til eller fra, og aktiver eller inaktiver Acer gestus (så som Acer Ring's fem finger tapping).



# ACER CLEAR.FI

---

**Bemærk:** Kun for udvalgte modeller.

Med Acer clear.fi kan du få glæde af videoer, billeder og musik. Stream medier fra eller til andre enheder med Acer clear.fi installeret.

**Bemærk:** Alle enheder skal være tilsluttet samme netværk.

Hvis du vil se videoer eller lytte til musik, skal du åbne **clear.fi Media** for at gennemse billeder, skal du åbne **clear.fi Photo**.

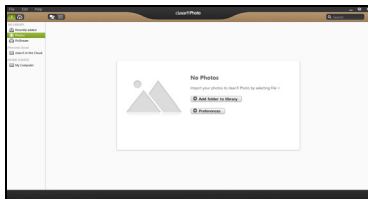
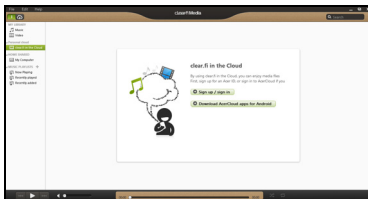

**Vigtigt!** Første gang du åbner et clear.fi-program, vil Windows Firewall bede om tilladelse til at tillade clear.fi at få adgang til netværket. Vælg **Tillad adgang** i hvert vindue.

## Navigering i medier og billeder

Listen i venstre panel viser din computer ("Mit bibliotek") og så andre enheder, hvis de er tilsluttet til netværket ("Hjem delt").

Hvis du vil se filer på computeren, skal du vælge en af kategorierne under "Mit bibliotek" og så gennemgå filerne og mapperne til højre.

## Delte filer

Enheder, der er tilsluttet netværket, vises i afsnittet **Hjem Delt**. Vælg en enhed, og vælg så den kategori, der skal udforskes.

Efter en kort forsinkelse vises delte filer og mapper til højre. Gå til den fil, du vil afspille, og dobbeltklik så for at starte afspilningen.

Brug mediefunktionerne i linjen i bunden på skærmen for at kontrollere afspilningen. Når f.eks. musikken vælges, kan du afspille, midlertidigt afbryde eller standse afspilningen og justere lydstyrken.



**Bemærk:** Du skal aktivere deling på den enhed, de lagrer filerne. Åbn *clear.fi* på den enhed, der lagrer filerne, vælg **Rediger**, og sørg for, at **Del mit bibliotek på lokalt netværk** er aktivt.



## Hvilke enheder er kompatible?

Certified Acer-enheder med *clear.fi* eller DLNA-software kan bruges med *clear.fi*-software. Disse omfatter DLNA-kompatible personlige computere, smartphones og NAS (Network Attached Storage)-enheder.

## Afspilning på en anden enhed

Hvis du vil afspille mediet på en anden enhed, skal du gøre følgende:

1. Nederst til højre vælger du **Afspil til**. 
2. Vælg den fjernenhed, som skal bruges til at afspille filen.

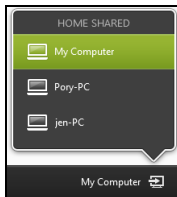

**Bemærk:** Kun enheder, der er optimeret til afspilningen, findes i denne liste, visse computere og lagerenheder vises ikke. Hvis du vil tilføje en Windows-computer til listen, skal du åbne Windows Media Player, vælge **Stream** og **Tillad fjernbetjening af min afspiller...**

3. Vælg en fil i hovedvinduet, og brug så mediefunktionerne i linjen nederst på skærmen for at kontrollere fjernenheden.

Hvis du vil have mere hjælp, kan du gå til <http://www.acer.com/clearfi/download/>.

# SKÆRMORIENTERING OG G-SENSOR

---

Din computer har en indbygget accelerometer der detekterer din tablets orientering og automatisk roterer skærmen til at passe til orienteringen.

Du kan låse skærmorienteringen ved at bruge låsekontakten. Orienteringen kan også låses på andre tidspunkter, inklusive:

- Når tabletten er forbundet til vuggen.
- Når et HDMI kabel er indsat.
- Når et program der er designet for en specifik orientering kører.

**Bemærk:** *Det anbefales at du holder din tablet i landskab orientering med web-cam over skærmen når du laver et videoopkald. Roter venligst din skærm til landskab orientering og brug låse kontakten for at indstille orienteringen før du laver videoopkaldet.*

Skærmorienteringen låsestatus vil blive indikeret via ikoner der kortvarigt vises på skærmen, når status ændres.

# STRØMSTYRING

---

Denne computer har en indbygget effekt administrations enhed der overvåger systemaktiviteten. Ordet systemaktivitet brugt i denne forbindelse omfatter de aktiviteter, der involverer en eller flere af følgende enheder: tastatur, mus, harddisk, ydre enheder tilsluttet computeren og videohukommelse. Hvis der ikke registreres nogen aktivitet inden for en bestemt periode, stopper computeren nogle af disse enheder (eller dem alle) for at spare på strømmen.

## Acer Green Instant On

*Bemærk: Kun på udvalgte modeller.*

Acer Green Instant On kan vække computeren fra slumretilstand på mindre tid, end det tager at åbne låget. Når du lukker låget, eller ikke bruger computeren et stykke tid, skifter din computer til slumretilstand. Mens computeren er i slumretilstand, vil strømindikatorens diode blinke orange.

Åbn låget, eller tryk på en taste for at vække computeren fra slumretilstand.

Efter et bestemt tidsinterval i slumretilstand vil computeren automatisk gå i Dyb slumretilstand for at forlænge batterilevetiden. Når computeren er i Dyb slumretilstand, vil strømindikatorens diode blive slukket. I denne tilstand vil batteriet være klar til brug i mange uger.

Tryk på strømknapen for at vække fra Dyb slumretilstand.



**Bemærk:** Når din pc er i Dyb slumretilstand vil det forbruge meget mindre strøm sammenlignet med slumretilstand, men det vil tage længere at vække den op fra dyb slumretilstand.

Dyb slumre- og slumretilstand fungerer sammen for at sikre, at computeren sparer så meget strøm som muligt, men hurtig, øjeblikkelig adgang.

Hvis du vil spare mere strøm, vil computeren typisk gå og forblive i dyb slumretilstand på tidspunkter, når den ikke bruges så ofte, f.eks. midt om natten. Hvis du vil have hurtigere adgang, vil computeren gå og forblive i slumretilstand på tidspunkter, når den bruges oftere, f.eks. i løbet af arbejdsdagen.

## Strømbesparelser

### Deaktiver Hurtig start

Din computer bruger Hurtig start til at starte hurtigt, men bruger også en lille mængde strøm til at kontrollere for signaler til at starte. Disse kontroller vil langsomt opbruge computerens batteristrøm.

Hvis du vil begrænse computerens strømkrav og miljøbelastningen skal du deaktivere Hurtig start:

**Bemærk:** Hvis Hurtig start er deaktiveret, vil det tage længere tid at vække computeren fra Dvale. Hvis din computer er udstyret med Acer Instant On eller Acer Always Connect, deaktiveres disse funktioner også.

*Din computer vil ikke starte, hvis den modtager en kommando om at starte over et netværk (Wake on LAN).*

1. Åbn skrivebordet.
2. Klik på **Indstillinger for strøm** i området Meddelelser.
3. Vælg **Flere indstillinger for strøm**.
4. Vælg **Vælg, hvad tænd/sluk-knapperne gør**.

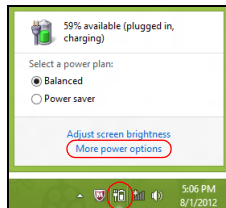

5. Hvis du vil have adgang til Lukkeindstillinger, skal du vælge **Rediger indstillinger, der i øjeblikket er utilgængelige**.

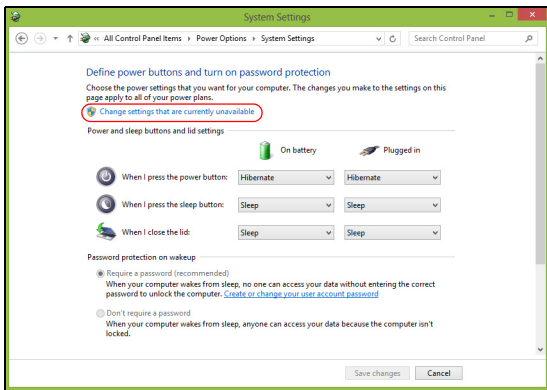

6. Rul ned og deaktiver **Aktiver Hurtig start**.

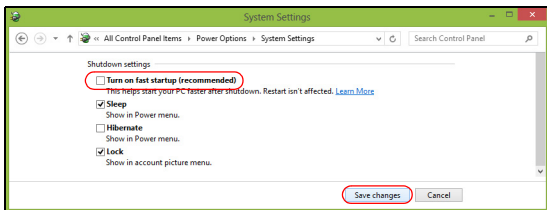

7. Vælg **Gem ændringer**.

# BATTERIET

---

Computeren bruger en indbygget batteripakke som giver dig lang tids brug mellem opladningerne.

## Batteripakke - karakteristika

Batteripakken har følgende karakteristika:

- Udnytter nuværende batteri teknologi standard.
- Leverer en advarsel for lav batteristand.

Batteriet bliver genopladet så snart du forbinder computeren til AC adapteren. Din computer understøtter opladning-under-brug, hvilket tillader dig at oplade batteriet mens du fortsætter med at bruge computeren. Imidlertid, vil genopladning med computeren slukket resultere i signifikant hurtigere opladningstid.

## Opladning af batteri

Den foretrukne metode til opladning af din computer er at bruge den medfølgende vugge. Sæt AC adapteren i vuggen og forbind til en stikkontakt. Indsæt tabletten i vuggen (**se "Forbind tabletten til vuggen" på side 28**). Du kan fortsætte med at betjene din computer på AC effekt mens dit batteri oplader. Imidlertid, vil genopladning med computeren slukket resultere i signifikant hurtigere opladningstid.

**Bemærk:** Det anbefales at du oplader dit batteri før du holder fri hver dag. Opladning af batteriet over natten vil sætte dig i stand til at starte den næste dag med et fuldt opladet batteri.

### Konditionering af en ny batteripakke

Inden du anvender batteripakken for første gang, skal du følge en konditioneringsproces:

1. Forbind AC adapteren og oplad batteriet fuldstændigt.
2. Frakobbel AC adapteren.
3. Tænd for computeren og driv den på batterieffekt.
4. Forbrug batteriet fuldstændigt indtil batteri-lav advarslen vises.
5. Forbind AC adapteren og oplad batteriet fuldt ud igen.

Følg disse trin igen indtil batteriet er blevet opladet og afladet tre gange.

Brug denne konditioneringsproces for alle nye batterier, eller hvis et batteri ikke er blevet brugt i lang tid.

---

**Advarsel! Udsæt ikke batteripakker for temperaturer under 0°C (32°F) eller over 45°C (113°F). Ekstreme temperaturer kan have en dårlig indflydelse på batteripakken.**

---

Ved at følge batteri konditionerings processen konditionerer du batteriet til at acceptere den maksimale opladning. Hvis du ikke følger denne procedure vil det forhindre dig i at få den maksimale batteriopladning, og det vil også forkorte den effektive levetid for batteriet.

Yderligere, vil den effektive levetid for batteriet blive dårligere af de følgende brugsmønstre:

- Brug af computeren på konstant AC effekt.
- Ved ikke at aflade og oplade batteriet til dets ekstremer, som beskrevet overfor.
- Hyppig brug; desto mere du bruger batteriet, jo hurtigere vil det nå slutningen af dets effektive levetid. Et standard computer batteri har en levetid på mere end 1.000 opladninger.

### **Optimering af batteriets levetid**

Optimering af batteriets levetid hjælper dig med at udnytte brug af batteriet, forlænge opladnings-/afladningscyklussen og forbedre genopladningseffektiviteten. Du anbefales at følge de forslag der er fremsat herunder:

- Brug AC effekt overalt hvor det er mulig, og reserver batteri-effekt når du er on-the-go.
- Fjern et Pc kort hvis det ikke bruges, efter som det vil fortsætte med at trække effekt (for udvalgte modeller).
- Gem din pc et køligt, tørt sted. Den anbefalede temperatur er 10°C (50°F) til 30°C (86°F). Høje temperaturer får batteriet til at selvaflade hurtigere.
- Overdreven genopladning nedsætter batterilevetiden
- Pas på din AC adapter og batteri

## Kontrol af batteriniveauet

Windows' strømtæller indikerer det aktuelle batteriniveau. Lad markøren hvile over batteri/strømkonet på proceslinjen for at se batteriets aktuelle opladningsniveau.

## Advarsel om at batteriniveauet er lavt

Under brug af batteriet skal du holde øje med strømtælleren i Windows.

---

**Advarsel! Forbind AC adapteren så hurtig som muligt efter at en batteri-lav advarsel vises. Data går tabt, hvis batteriet bliver fuldstændigt afladet, og computeren lukker ned.**

---

Når advarslen om, at batteriniveauet er lavt, vises, anbefales følgende (afhængigt af din situation):

Situation	Anbefalet handling
AC adapteren, vuggen, og en stikkontakt er tilgængelig.	<ol style="list-style-type: none"><li>1. Indsæt AC adapteren i vuggen, og forbind derefter til en stikkontakt.</li><li>2. Indsæt tabletten i vuggen.</li><li>3. Gem alle nødvendige filer.</li><li>4. Genoptag arbejdet.</li></ol> Sluk computeren, hvis du vil genoplade batteriet hurtigt.

---

Situation	Anbefalet handling
AC adapteren og en stikkontakt er tilgængelig.	<ol style="list-style-type: none"><li data-bbox="306 87 976 142">1. Sæt AC adapteren i computeren, og forbind den derefter til stikkontakten.</li><li data-bbox="306 153 976 184">2. Gem alle nødvendige filer.</li><li data-bbox="306 194 976 225">3. Genoptag arbejdet.</li></ol> <p data-bbox="306 225 976 288"><b>Sluk computeren, hvis du vil genoplade batteriet hurtigt.</b></p>
AC adapteren eller en stikkontakt er ikke tilgængelig.	<ol style="list-style-type: none"><li data-bbox="306 301 976 332">1. Gem alle nødvendige filer.</li><li data-bbox="306 342 976 373">2. Luk alle programmer.</li><li data-bbox="306 384 976 398">3. Sluk for computeren.</li></ol>



# SIKRING AF COMPUTEREN

---

Computeren er en dyr investering, som du skal passe på. Lær, hvordan du beskytter og passer på computeren.

## Brug af adgangskoder

Adgangskoder beskytter din computer fra uautoriseret adgang. Du kan bruge disse adgangskoder til at angive forskellige beskyttelsesniveauer i computeren:

- Supervisoradgangskode forhindrer uautoriseret adgang til BIOS-hjælpeprogrammet. Når det er angivet, skal du indtaste denne adgangskode for at få adgang til BIOS-hjælpeprogrammet. Se **"BIOS programmet" på side 70**.
- Brugeradgangskode sikrer din computer fra uautoriseret brug. Kombiner brugen af denne adgangskoden med adgangskodekontrolpunkter ved start, og genoptag fra dvale (hvis det findes) for at opnå maksimal sikkerhed.
- Adgangskode ved start sikrer din computer fra uautoriseret brug. Kombiner brugen af denne adgangskoden med adgangskodekontrolpunkter ved start, og genoptag fra dvale (hvis det findes) for at opnå maksimal sikkerhed.

**Vigtigt: Glem ikke din supervisoradgangskode! Hvis du glemmer din adgangskode, skal du kontakte din forhandler eller et autoriseret servicecenter.**

## Indtastning af adgangskoder

Når en adgangskode er angivet, vises en adgangskodeprompt i midten af skærmen.

- Når der er opsat et Administrator kodeord, vil der vises en prompt når du trykker for at komme ind i BIOS hjælpeprogrammet ved opstart (**Se "BIOS programmet" på side 70**).
- Indtast supervisoradgangskoden, og tryk på **<Enter>** for at få adgang til BIOS-hjælpeprogrammet. Hvis du indtaster adgangskoden forkert, vises en advarselsmeddelelse. Prøg igen, og tryk på **<Enter>**.
- Når brugeradgangskoden er angivet, og parameteren til adgangskode ved start er aktiveret, vises en prompt ved start.
- Indtast brugeradgangskoden, og tryk på **<Enter>** for at bruge computeren. Hvis du indtaster adgangskoden forkert, vises en advarselsmeddelelse. Prøg igen, og tryk på **<Enter>**.

**Vigtigt: Du har tre chancer for at indtaste et kodeord. Efter hvert mislykket forsøg skal du trykke på Windows-tasten for at prøve igen. Hvis det ikke lykkedes dig at indtaste det korrekte kodeord efter tre gange vil systemet stoppe. Tryk på , og hold strømknappen i fire sekunder for at lukke computeren. Tænd for computeren og åben BIOS-hjælpeprogrammet og prøv igen.**

# OFTE STILLEDE SPØRGSMÅL

---

Nedenfor finder du en oversigt over problemer, der kan opstå i forbindelse med brugen af computeren. Lette løsninger er angivet for hver af dem.

## Jeg har tændt for strømmen, men computeren starter ikke.

Se på Effektknappens batteri LED:

- Hvis den ikke er tændt, leveres der ikke strøm til computeren. Kontroller følgende:
  - Hvis du bruger den på batteri, kan det være afladet og ude af stand til at levere effekt til computeren Forbind AC strømforsyningen for at genoplade batteripakken.
  - Forvis dig om at AC adapteren er ordentligt indsat i vuggen og til stikkontakten. Forvis dig også om at tabletten er indsat ordentligt i vuggen.

## Der kommer ikke noget frem på skærmen.

Computerens strømstyringssystem slukker automatisk for skærmen for at spare strøm. Tryk på effektknappen for at tænde skærmen igen.

Hvis det ikke hjælper at trykke på en tast for at få skærmen tændt igen kan lysstyrken være indstillet for lavt. Tap på **Indstillings** charm > **Skærm** for at justere lysstyrken.

## Der høres ikke nogen lyd fra computeren.

Kontroller følgende:

- Volumen kan være indstillet på lydløs. Se på volumen kontrollen (højtaler) ikon ved at tappe på **Indstillings** charm > **Volumen**. Hvis højtaleren har et "x" ved siden af sig, tap på **Volumen** ikon for at vise volumen barren. På toppen af barren, tappes på højtalerikonet for at slå mute fra.
- Volumenniveauet kan være for lavt. Se på volumen kontrollen (højtaler) ikon ved at tappe på **Indstillings** charm > **Volumen**. Tap på **Volumen** ikonen og juster volumen i overensstemmelse hermed.
- Hvis høretelefoner, ørepropper eller eksterne højtalere er forbundet til linje-ud porten på computeren, vil de interne højtalere automatisk blive frakoblet.

## Anmodning om service

### International Rejsegaranti (ITW)

Din computer er dækket af en International Rejse Garanti (ITW) der giver dig sikkerhed og fred i sjælen når du rejser. Vores verdensomspændende netværk af service centre er der for at give dig en hjælpende hånd.

Et ITW pas fulgte med din computer. Dette pas indeholder alt hvad du behøver at vide om ITW programmet. En liste over tilgængelige autoriserede service centre findes i dette handy hæfte. Læs dit pas igennem.

Hav altid dit ITW pas ved hånden, specielt når du rejser, for at modtage fordelene fra vores support centre. Placer din købskvittering i flappen der er placeret inden i forsiden af ITW passet.

Hvis det land, du rejser i, ikke har et Acer-autoriseret ITW-servicested, kan du stadig kontakte vores kontorer i resten af verden. Besøg **[www.acer.com](http://www.acer.com)**.

### Inden du ringer

Sørg for at have følgende oplysninger klar, når du ringer til online-support hos Acer, og sørg for, at du befinder dig ved computeren. Med din support, kan vi reducere den tid som en samtale tager og hjælpe dig med at løse problemet mere effektivt. Hvis der er en fejlmeddelelse eller bip rapporteret fra din computer, skriv dem ned som de vises på skærmen (eller antallet og sekvenser i tilfælde af bip).

Du skal levere følgende information:

Navn:

Adresse:

Telefonnummer:

Computerens type og model:

Serienummer:

Købsdato:

## Tips og hint for at bruge Windows 8

Vi ved at det er et nyt operativsystem som det vil tage nogen tid at lære at bruge, så vi har oprettet nogle få punkter for at hjælpe dig med at komme i gang.

### Tre punkter du skal være opmærksom på

#### **1. Start**

Startknappen er ikke længere tilgængelig; du kan åbne apps fra Startskærmen.

#### **2. Fliser**

Live fliser ligner miniaturevisning af apps.

#### **3. Charms**

Charms tillader dig at udføre nyttige funktioner, såsom at dele indhold, slukke for din Pc, eller ændre indstillinger.

### Hvordan får jeg adgang til Charms?

Svirp den højre kan af skærmen indefter.

### Hvordan går jeg til Start?

Tryk på Windows tasten; eller svirp den højre kant af skærmen indefter og tap på **Start** charm.

## Howdan hopper jeg mellem apps?

Svirp den venstre side af skærmen indefter for at skifte mellem apps der aktuelt kører.

## Howdan slukker jeg for min computer?

Svirp den højre side af skærmen indefter, tap på **Indstillinger** > **Effekt** og vælg den aktion som du vil tage.

## Hvorfor er der en ny grænseflade?

Den ny grænseflade for Windows 8 er designet til at arbejde godt med berøringsinput. Windows Store apps vil automatisk bruge hele skærmen og kræver ikke at du lukker dem på den traditionelle måde. Windows Store apps vil blive vist på Start ved brug af live-teses.

### *Hvad er 'live fliser?'*

Live teses ligner miniaturevisning af apps der vil blive opdateret med nyt indhold når du er forbundet til Internettet. Så, for eksempel, kan du se vejruksigten eller se opdateringer over aktiekurser uden at skulle åbne appen.

## Howdan låser jeg min computer op

Svirp låseskærmen opefter og tap på en brugerkonto for at oplåse computeren. Hvis din konto har et opsat kodeord, skal du indtaste kodeordet for at fortsætte.

Tap på og hold *Forhåndsvisning* ikonen for at se de karakterer som du har indtastet for at sikre at kodeordet er korrekt.

## Hvordan personliggør jeg min computer?

Du kan personliggøre *Start* med et andet baggrundsbillede eller arrangere fliser til at passe til dine personlige behov.

For at ændre baggrunden, svirp den højre kant af skærmen indefter og tap på **Indstillinger** > **Ændre Pc indstillinger** > **Personliggør**. Tap på **Startskærmen** på toppen af siden og vælg en farve og billede.

### Hvordan flytter jeg fliser?

Tap på og hold en flise for at vælge den, derefter trækkes den på plads på *Start* hvor du ønsker at den skal vises. Andre fliser vil blive flyttet for at gøre plads for den nye flise på dens nye plads.

### Kan jeg gøre fliser større eller mindre?

Tap på og træk flisen nedefter og udløs den. Vælg **Mindre** eller **Større** fra den menu der bliver vist i bunden af skærmen.

### Hvordan personliggør jeg Låseskærmen?

Du kan personliggøre låseskærmen med et andet billede eller til at vise en hurtig status- og notifikation til at passe til dine personlige behov.

For at ændre baggrunden, svirp den højre kant af skærmen indefter og tap på **Indstillinger** > **Ændre Pc indstillinger** > **Personliggør**. Tap på **Låseskærmen** på toppen af siden og vælg et billede og apps, som du vil se på låseskærmen.



### Så, hvordan lukker jeg en apps?

Svirp vinduet nedefter fra toppen af skærmen, og forbi halvvejspunktet på skærmen.

### Kan jeg ændre skærmopløsningen

Svirp den højre kan af skærmen indefter og tap på **Søg**, tap på tekstboksen for at åbne skærmtastaturet og begynd af skrive "Kontrolpaneler" for at vise resultatet; tap på **Kontrolpaneler** > **Juster skærmopløsning**.

### Jeg ønsker at bruge Windows på den måde som jeg er vant til - giv mig mit skrivebord tilbage!

Fra *Start* tap på **Skrivebord** flisen for at se et traditionelt skrivebord. Du kan klæbe apps som du bruger ofte til opgavelinjen for let at kunne åbne dem.

Hvis du klikker på en app der ikke er en Windows butik app, vil Windows automatisk åbne appen ved brug af *Skrivebord*.

### Hvor er mine apps?

Svirp den højre kant af skærmen indefter og tap på **Søg**, indtast navnet på den app som du ønsker at åbne ved brug af pop-up tastaturet. Resultaterne vil blive vist på venstre side af skærmen.

For at se en komplet liste over apps, svirp oppefter fra bunden af skærmen og tap på **Alle apps**.

### Hvordan får jeg en app til at blive vist på Start?

Hvis du er i *Alle apps* og du ønsker at den skal vises på *Start*, tap på og træk appen nedefter og udløs den. Tap på **Klæb til Start** fra den menu der vises i bunden af skærmen.

### Hvordan fjerner jeg en app fra Start?

Tap på den og træk den nedefter og udløs den. Tap på **Fjern fra Start** fra den menu der vises i bunden af skærmen.

### Hvordan får jeg en app til at blive vist på min opgavelinje på Skrivebordet?

Hvis du er i *Alle apps* og du ønsker at den skal vises på *Skrivebordet*, tap på og træk appen nedefter og udløs den. Tap på **Klæb til opgavelinjen** fra den menu der vises i bunden af skærmen.

### Hvordan installere jeg apps?

Du kan overføre Windows Store apps fra *Butik*. Du skal have et Microsoft Id for at købe og overføre apps fra *Butik*.

### Jeg kan ikke finde apps som Notesblok og Paint! Hvor er de?

Svirp den højre kant af skærmen indefter og tap på **Søg**, indtast navnet på den app som du ønsker at åbne ved brug af pop-up tastaturet. Alternativt, åben *Alle apps* og scrol til 'Windows Tilbehør' for at se en liste over ældre programmer.

## Hvad er en Microsoft Id (konto)?

En Microsoft konto er en e-mail adresse og et kodeord som du bruger til at logge ind på Windows. Du kan bruge en hvilken som helst e-mail adresse, men det er bedst hvis du bruger en som du allerede bruger til at kommunikere med venner og til at logge ind til dine favorit websteder. Når du logger ind på din Pc med en Microsoft konto, vil du forbinde din Pc til mennesker, filer og enheder som du bryder dig om.

### Behøver jeg en?

Du behøver ikke et Microsoft Id for at bruge Windows 8, men det gør livet lettere fordi du kan synkronisere data på tværs af forskellige maskiner som du logger ind på med et Microsoft Id.

### Hvordan får jeg et?

Hvis du allerede har installeret Windows 8 og ikke logger ind med en Microsoft konto eller hvis du ikke har en Microsoft konto og ønsker en, svirp den højre kant af skærmen indefter og tap på **Indstillinger > Ændre Pc indstillinger > Brugere > Skift til en Microsoft konto**, og følg instruktionerne på skærmen.

## Hvordan tilføjer jeg favoritter til Internet Explorer?

Internet Explorer10 har ikke traditionelle favoritter, i stedet kan du klæbe genveje til **Start**. Når du har en side åben, svirp nedefter fra bunden af skærmen for at åbne den menu der vises i bunden af skærmen. Tap på **Klæb til Start**.

## Hvordan søger jeg efter Windows opdateringer?

Svirp på den højre kant af skærmen og tap på **Indstillinger > Ændre Pc indstillinger > Windows Opdateringer**. Tap på **Check for opdateringer nu**.

## Hvor kan jeg få mere information?

For mere information, se venligst følgende sider

- Windows 8 undervisning: [www.acer.com/windows8-tutorial](http://www.acer.com/windows8-tutorial)
- Support FAQs: [www.acer.com/support](http://www.acer.com/support)

## Fejlfinding på computeren

Dette kapitel indeholder oplysninger om, hvordan du løser almindelige problemer med systemet.

Hvis der opstår et problem, bør du læse kapitlet, før du ringer til en tekniker. Løsning af alvorlige problemer kræver, at computeren åbnes. Du må ikke selv åbne computeren. Kontakt forhandleren eller et autoriseret servicecenter for at få hjælp.

### Fejlfinding

Denne computer indeholder et avanceret design, som leverer fejlmeddelelser på skærmen for, at hjælpe dig med at løse problemerne.

Hvis systemet rapporterer en fejlmeddelelse eller der optræder system symptomer, se "Fejlmeddelelser" nedenfor. Hvis problemet ikke kan løses, kontakt din forhandler. Se "**Anmodning om service**" på side 58.

### Fejlmeddelelser

Hvis du modtager en fejlmeddelelse, skriv meddelelsen ned og forsøg at afhjælpe den. Følgende tabel viser fejlmeddelelser i alfabetisk orden, sammen med en anbefalet løsning.

<u>Fejlmeddelelser</u>	<u>Løsning</u>
CMOS battery bad	Kontakt din forhandler, eller et autoriseret servicecenter.
CMOS checksum error	Kontakt din forhandler, eller et autoriseret servicecenter.

Fejlmeddelelser	Løsning
Disk boot failure	Indsæt en (boot) disk i et eksternt drev, derefter trykkes på <Retur> for at reboote.
Hard disk 0 error	Kontakt din forhandler, eller et autoriseret servicecenter.
Hard disk 0 extended type error	Kontakt din forhandler, eller et autoriseret servicecenter.
I/O parity error	Kontakt din forhandler, eller et autoriseret servicecenter.

Hvis du stadig oplever problemer efter at have prøvet de foreslåede løsninger, kontakt venligst din forhandler, eller et autoriseret service center.

# GENDANNELSE AF DIT SYSTEM

---

Din computer leveres med en gendannelses DVD, men indeholder ikke et optisk disk drev (ODD). Anskaf et eksternt ODD og udfør følgende trin for at gendanne din computer til fabriksindstillingerne:

1. Luk computeren fuldstændig ved at trykke og holde effektknappen nede i mere end 4 sekunder eller ved at tappe på **Indstillinger charm** > **Ændre Pc indstillinger** > **Generel**. Under "Avanceret startup", tap på **Genstart nu**. "Vælg en option" skærmen vises. Tap på **Sluk for din Pc**.
2. Forbind ODD til din computer.
3. Gå ind i din computers BIOS ved at trykke på Windows knappen og effektknappen på samme tid.
4. Vælg **Boot** option i det venstre panel.
5. Under "Boot prioritets orden", flyt **EFI DVD/CDROM** til nummer et position ved brug af de viste instruktioner.
6. Vælg **Forlad** i det venstre panel og vælg **Forlad gem ændringer** på den højre side.
7. indsæt gendannelses DVD'en og tænd for din computer, og følg instruktionerne på skærmen.

# BIOS PROGRAMMET

---

BIOS programmet er et program til hardwarekonfiguration, som er indbygget i computerens Basic Input/Output System (BIOS).

Computeren er allerede korrekt konfigureret og optimeret, og du behøver derfor ikke at køre dette hjælpeprogram. Men hvis der skulle opstå konfigurationsproblemer, kan du køre programmet.

For at komme ind i BIOS hjælpeprogram, gør følgende:

- Forvis dig om at din computer er fuldstændig slukket (**Se "Tænde og slukke for computeren" på side 17**). Tryk på og hold Windows knappen og tryk derefter på Effekt knappen.

## Boot sekvens

For at indstille boot sekvensen i BIOS hjælpeprogram, aktiver BIOS hjælpeprogrammet, vælg derefter **Boot** optionen i det venstre panel. Under " Boot priority order ", ændres sekvensen som ønsket.

## Indstille kodeord

For at indstille et kodeord på boot, aktiver BIOS hjælpeprogrammet, derefter vælges **Security** fra det venstre panel. Under " Set Supervisor Password ", vælg **Enter**. Indtast det ønskede kodeord og vælg **OK**. Under " Password on Boot ", opsæt optionen til **Enabled**.



# BESTEMMELSER OG SIKKERHEDSBEMÆRKNINGER

---

## FCC-ERKLÆRING

Denne enhed er afprøvet og fundet i overensstemmelse med kravene til Klasse B digitalt udstyr, i henhold til stykke 15 i FCC-reglerne. Formålet med disse krav er at sikre rimelig beskyttelse mod skadelig interferens fra installationer i privat beboelse. Dette udstyr genererer, benytter og kan udsende radiobølger, som, hvis det ikke installeres og benyttes i overensstemmelse med instruktionerne, kan forårsage skadelig interferens med radiokommunikation.

Der er ingen garanti for, at interferens ikke kan opstå i en bestemt installation. Hvis dette udstyr forårsager skadelig interferens i radio- eller tv-modtagelse, hvilket kan konstateres ved at slukke og tænde udstyret, opfordres brugeren til at forsøge at få interferensen fjernet ved en eller flere af følgende metoder:

- Dreje eller flytte modtagerantennen.
- Forøge afstanden mellem udstyret og modtageren.
- Tilslutte enheden til en kontakt i et andet kredsløb end det, hvor modtageren er tilsluttet.
- Søge hjælp hos forhandleren eller en erfaren radio/tv-tekniker.

## **Bemærkning: Beskyttede kabler**

Alle tilslutninger til andre computerenheder skal foretages med beskyttede kabler for at bevare overensstemmelse med FCC-regulativerne.

### BEMÆRKNING: YDRE ENHEDER

Kun ydre enheder (input/output-enheder, terminaler, printere etc.), som er certificerede til at være i overensstemmelse med begrænsningerne i Klasse B, må tilsluttes dette udstyr. Drift sammen med ydre enheder, som ikke er certificeret, kan forårsage interferens med radio- og tv-modtagelse.

***Forsigtig: Ændringer eller modifikationer, som ikke udtrykkeligt er godkendt af producenten, kan annullere brugerens rettigheder, som er tildelt af Federal Communications Commission, til at betjene denne computer.***

### ERKLÆRING FOR CANADA

This Class B digital apparatus complies with Canadian ICES-003.

### **Remarque à l'intention des utilisateurs canadiens**

Cet appareil numérique de la classe B est conforme a la norme NMB-003 du Canada.

### OVERHOLDER RUSSISK REGULERENDE CERTIFICERING



ME61

### ERKLÆRING OM LCD-PIXEL

LCD-enheden er fremstillet med præcisionsteknikker. Alligevel kan nogle pixel ind imellem svigte eller vises som sorte eller røde prikker. Dette har ingen betydning for det optagede billede og er ikke en funktionsfejl.

### BEMÆRKNING OM REGULERING AF RADIOENHED

***Bemærk: Nedenstående oplysninger om reguleringer gælder kun for modeller med trådløst LAN og/eller Bluetooth.***

Hensigten med denne enhed er, at den bruges indendørs for at forhindre radiointerferens med den licenserede service.

Dette produkt overholder retningslinjerne for radiofrekvenser og sikkerhedsstandarderne i de lande og områder, hvor det er godkendt til trådløs brug. Afhængigt af konfigurationen kan dette produkt indeholde trådløse radioenheder (f.eks. trådløse LAN- og/eller Bluetooth-moduler). Oplysningerne nedenfor gælder for denne type enheder.

### **Overensstemmelseserklæring for EU-lande**

Undertegnede Acer erklærer herved, at computeren overholder de væsentlige krav og øvrige relevante krav i direktiv 1999/5/EF.

### **Trådløse driftskanaler til forskellige domæner**

Nordamerika	2,412 – 2,462 GHz	Kanal01 til Kanal11
Japan	2,412 – 2,484 GHz	Kanal01 til Kanal14
Europe ETSI	2,412 – 2,472 GHz	Kanal01 til Kanal13

### **Frankrig: Begrænsede trådløse frekvensbånd**

Nogle områder i Frankrig har et begrænset frekvensbånd. Den maksimalt tilladte strøm indenføre er i værste tilfælde:

- 10 mW for hele 2,4 GHz-båndet (2400 MHz – 2483,5 MHz)
- 100 mW for frekvenser mellem 2446,5 MHz og 2483,5 MHz

**Bemærk:** Kanal 10 til 13 inklusive kører i båndet 2446,6 MHz til 2483,5 MHz.

Der er få muligheder for udendørs brug: På privat ejendom eller på privat ejendom, der tilhører offentlige personer, kan brugen være underlagt en forudgående godkendelsesprocedure fra Forsvarsministeriet med maksimal tilladt strøm på 100 mW i 2446,5 – 2483,5 MHz-båndet. Brug udendøre på offentlig ejendom er ikke tilladt.

I de nedenfor viste departementer i hele 2,4 GHz-båndet:

- Maksimalt tilladt strøm indendøre er 100 mW
- Maksimalt tilladt strøm udendøre er 10 mW

Departementer, hvor brugen af 2400 – 2483,5 MHz-båndet er tilladt med en EIRP på mindre end 100 mW indenføre og mindre end 10 mW udendøre:

01 Ain Orientales	25 Doubs	59 Nord	71 Saone et Loire
02 Aisne	26 Drome	60 Oise	75 Paris
03 Allier	32 Gers	61 Orne	82 Tarn et Garonne
05 Hautes Alpes	36 Indre	63 Puy Du Dome	84 Vaucluse
08 Ardennes	37 Indre et Loire	64 Pyrenees	88 Vosges
09 Ariege	41 Loir et Cher	Atlantique	89 Yonne
11 Aude	45 Loret	66 Pyrenees	90 Territoire de
12 Aveyron	50 Manche	67 Bas Rhin	Belfort
16 Charente	55 Meuse	68 Haut Rhin	94 Val de Marne
24 Dordogne	58 Nievre	70 Haute Saone	

Dette krav vil sikkert blive ændret over tid, hvilket giver dig mulighed for at bruge trådløse LAN-kort i flere områder i Frankrig.

Undersøg hos ART for at få de seneste oplysninger ([www.art-telecom.fr](http://www.art-telecom.fr)).

**Bemærk:** Dit WLAN-kort overfører mindre end 100 mW men mere end 10 mW.

## Liste over nationale koder

Dette udstyr kan bruges i følgende lande:

Land	ISO 3166 2-bogstavets kode	Land	ISO 3166 2-bogstavets kode
Østrig	AT	Malta	MT
Belgien	BE	Holland	NL
Cypern	CY	Polen	PL
Tjekkiet	CZ	Portugal	PT
Danmark	DK	Slovakiet	SK
Estland	EE	Slovenien	SL
Finland	FI	Spanien	ES
Frankrig	FR	Sverige	SE
Tyskland	DE	Storbritannien	GB
Grækenland	GR	Island	IS
Ungarn	HU	Liechtenstein	LI
Irland	IE	Norge	NO
Italien	IT	Schweiz	CH
Letland	LV	Bulgarien	BG
Litauen	LT	Rumænien	RO
Luxembourg	LU	Tyrkiet	TR

### **CANADA - LAVSTRØMSLICENS-UNDTAGET RADIOKOMMUNIKATIONSENHEDER (RSS-210)**

#### **Menneskers udsættelse for RF-felter (RSS-102)**

Computeren anvender lavt forstærkende integralantener, som ikke udsender RF-felter, der overskrider Health Canadas grænser for den almene befolkning. Konsulter Safety Code 6, som kan fås på Health Canadas websted på adressen **[www.hc-sc.gc.ca/rpb](http://www.hc-sc.gc.ca/rpb)**

Denne enhed overholder RSS210 fra Industry Canada.

Dette Class B digitale apparat overholder canadiske ICES-003, udgave 4 og RSS-210, nr. 4 (dec. 2000) og nr. 5 (nov. 2001).

For at forhindre radiointerferens med den licenserede service er dette udstyr beregnet til at fungere indendørs og ikke i nærheden af vinduer for at yde maksimal afskærmning. Udstyr (eller overførselsantenne), som installeres udendørs, skal licenseres".

Cet appareil numérique de la classe B est conforme à la norme NMB-003, No. 4, et CNR-210, No 4 (Dec 2000) et No 5 (Nov 2001).

« Pour empêcher que cet appareil cause du brouillage au service faisant l'objet d'une licence, il doit être utilisé à l'intérieur et devrait être placé loin des fenêtres afin de fournir un écran de blindage maximal. Si le matériel (ou son antenne d'émission) est installé à l'extérieur, il doit faire l'objet d'une licence.

***Forsigtig: Når du bruger IEEE 802.11a trådløst LAN, er dette produkt begrænset til indendørs brug på grund af dens brug af 5,15 til 5,25 GHz-frekvensbåndet. Industry Canada kræver at dette produkt bliver brugt indendørs i frekvensområdet 5,15 til 5,25 GHz for at reducere potentiel skadelig interferens hos mobile satellitsystemer i samme kanal. Radar med høj effekt er primære brugere af frekvensområdet 5,25 til 5,35 GHz og 5,65 til 5,85 GHz-båndene. Disse radarstationer kan forårsage interferens og/eller ødelægge dette produkt.***

Den maksimale tilladte antenneforstærkning til bruge med denne enhed er 6 dBi for at overholde E.I.R.P.-grænsen for 5,25 til 5,35 og 5,725 til 5,85 GHz-frekvensbåndet i punkt-til-punkt-drift.

**acer**  
*explore beyond limits™*

**ICONIA** | W700



© 2012. Med ensamrätt.

Acer ICONIA Användarhandbok

Modell: W700 / W700P

Första utgåvan: 09/2012



# INNEHÅLL

<b>Säkerhet och komfort</b>	<b>5</b>	<b>Trådlösa nätverk</b>	<b>35</b>
<b>Först och främst</b>	<b>15</b>	Ansluta till Internet.....	35
Dina guider.....	15	Trådlösa nätverk.....	35
Anvisningar för skötsel och användning av datorn.....	16	<b>Acer Ring</b>	<b>37</b>
Starta och stänga av datorn.....	16	<b>Enhetskontroll</b>	<b>39</b>
Datorns skötsel.....	17	<b>Acer clear.fi</b>	<b>40</b>
Skötsel av nätadaptern.....	17	Navigera media och foton.....	40
Rengöring och service.....	18	Delade filer.....	41
<b>Beskrivning av din surfplatta från Acer</b>	<b>19</b>	Vilk enheter är kompatibla?.....	41
Pekplatta.....	19	Spela till annan enhet.....	42
Vy framifrån.....	20	<b>Skräminriktning och G-sensor</b>	<b>43</b>
Vy bakifrån.....	21	<b>Strömsparfunktioner</b>	<b>44</b>
Vy över ovsidan.....	21	Acer Green Instant On.....	44
Vy över undersidan.....	22	Spara ström.....	45
Vänster/höger vy.....	23	<b>Batteripaket</b>	<b>48</b>
LED-indikatorer.....	25	Batteripaketets egenskaper.....	48
Anslut tabletten till plattformen.....	26	Ladda batteriet.....	48
Surfplatta.....	26	Optimera batteriets livslängd.....	50
Vy framifrån.....	27	Kontrollera batterinivå.....	50
vy från baksidan (stativ syns inte).....	28	Varning om låg batterinivå.....	51
vy från vänster (stativ syns inte).....	29	<b>Säkra datorn</b>	<b>52</b>
Miljö.....	30	Använda lösenord.....	52
<b>Universell seriebuss (USB)</b>	<b>31</b>	Ange lösenord.....	53
<b>HDMI-mikro</b>	<b>32</b>	<b>Vanliga frågor</b>	<b>54</b>
<b>Använda det virtuella tangentbordet (virtual keyboard)</b>	<b>33</b>	Beställa service.....	55
		Tips och råd för Windows 8.....	57
		Tre begrepp som du kanske vill lägga på minnet.....	57

Hur får jag tillgång till charms?.....	57	Var hittar jag mer information?.....	62
Hur kommer jag till Start? .....	57	Felsökning .....	63
Hur hoppar jag mellan appar? .....	57	Felsökningstips .....	63
Hur stänger jag av min dator?.....	58	Felmeddelanden .....	63
Varför finns det ett nytt gränssnitt? .....	58	<b>Återställa systemet</b>	<b>65</b>
Hur låser jag upp min dator?.....	58	<b>BIOS-inställningarna</b>	<b>66</b>
Hur anpassar jag min dator?.....	58	Bootsekvens .....	66
Jag vill använda Windows på mitt vanliga sätt - ge mig mitt skrivbord tillbaka!.....	60	Ställa in lösenord.....	66
Var är mina appar? .....	60	<b>Notis om säkerhet och överensstämmelse med regelverk</b>	<b>67</b>
Vad är ett Microsoft-ID (konto)?.....	61		
Hur lägger jag till en favorit till Internet Explorer? .....	62		
Hur söker jag efter Windows- uppdateringar?.....	62		

# SÄKERHET OCH KOMFORT

---

## SÄKERHETSINSTRUKTIONER

Läs dessa instruktioner noggrant. Spara dokumentet för framtida referens. Uppmärksamma alla varningar och instruktioner som markerats på produkten.

### **Slå av produkten före rengöring**

Koppla ur nätströmssladden ur vägguttaget innan du rengör den. Använd inte rengöringsmedel i vätske- eller sprayform. Använd en lätt fuktad duk för rengöring.

## VARNINGAR

### **Åtkomst till nätsladden**

Försäkra dig om att du ansluter enhetens nätsladd till ett lättillgängligt eluttag som sitter placerat så nära enhetens användare som möjligt. Försäkra dig om att koppla ur nätsladden från eluttaget när du vill bryta strömmen till utrustningen.

### **Koppla ur strömkällan**

Observera följande riktlinjer när du slår på och bryter strömmen till nätaggregatet:

Installera nätaggregatet innan du ansluter nätsladden till elnätuttaget.

Koppla ur nätsladden innan du tar ut nätaggregatet ur datorn.

Om datorn drivs av fler än en energikälla måste du koppla från strömmen från systemet genom att koppla ur alla strömssladdar från energikällorna.

### **Använda ström**

- Denna produkt skall drivas med samma strömtyper som anges på märkningsetiketten. Om du inte är säker på vilken strömtyper som finns i eluttagen bör du konsultera din återförsäljare eller ditt lokala energiföretag.
- Låt ingenting vila mot nätsladden. Placera inte produkten så att människor kan gå på kablarna.

- Om en förlängningsssladd används, se då till att den totala strömstyrkan (ampere) som går in i sladden inte överstiger den strömstyrka som är avsedd för förlängningsssladden. Se dessutom till att den sammanlagda strömstyrkan för alla produkter som anslutits till vägguttaget inte överstiger säkringens maximala toleransvärde.
- Överbelasta inte ett eluttag, grenuttag eller kontakter genom att ansluta för många enheter. Hela systemet får inte överskrida 80% av förgreningsledningens kretsklassning. Om grenuttag används bör belastningen inte överskrida 80% av grenuttagens ineffektsklassning.
- Produktens nätadapter är utrustad med en jordad kontakt med tre trådar. Kontakten passar bara i ett jordat eluttag. Se till att eluttaget är ordentligt jordat innan du sätter i nätadapterns kontakt. Sätt inte i kontakten i ett eluttag som inte är jordat. Kontakta din elektriker om du vill ha information.
- **Varning! Jordningsstiftet är en säkerhetsfunktion. Användning av ett eluttag som inte är ordentligt jordat kan resultera i elektriska stötar och/eller skador.**
- **Obs:** Jordningsstiftet ger även bra skydd mot oväntade störningar från andra elektriska enheter i närheten som kan störa produktens prestanda.
- Systemet kan drivas med flera olika spänningar; 100 till 120 volt eller 220 till 240 volt, växelström. Den medföljande nätsladden uppfyller tillämpliga lokala bestämmelser för användning i det land eller den region som systemet köptes. Nätsladdar som ska användas i andra länder/regioner måste följa tillämpliga bestämmelser i landet/regionen i fråga. Kontakta en auktoriserad återförsäljare eller tjänsteleverantör för mer information om lokala bestämmelser för nätsladdar.

## Skydda din hörsel

- **Varning! Om du använder hörselsnäckor eller hörlurar på hög volym under längre tidsperioder kan du förlora hörseln permanent.**



Följ instruktionerna nedan för att skydda din hörsel.

- Höj volymen gradvis tills du hör klart och bekvämt.
- Öka inte volymen efter det att dina öron har anpassat sig.

- Lyssna inte på musik med för hög volym under längre perioder.
- Öka inte volymen för att utestänga ljud i omgivningen.
- Sänk volymen om du inte hör människor som talar nära dig.

### **Medföljande attrappkort**

- **Obs:** *Informationen i det här avsnittet kanske inte gäller din dator.*

Datorn levereras med attrapper av plast i kortplatserna. Attrapper skyddar kortplatser som inte används från damm, metallföremål och andra partiklar. Spara attrapperna för att sätta i när inga kort används på kortplatserna.

### **Allmänt**

- Använd inte denna produkt nära vatten.
- Placera inte denna produkt på en instabil vagn, ställ, eller bord. Produkten kan falla med allvarliga skador som följd.
- För att produkten ska fungera ordentligt och inte överhettas har den försetts med ventilationsöppningar. Dessa öppningar får ej blockeras eller täckas över. Öppningarna får inte blockeras genom att ställa enheten på en säng, soffa, matta, eller annat liknande underlag. Denna produkt får inte placeras nära eller över ett värmeelement eller värmeregistrerare, eller i en inbyggd installation om det inte finns ordentlig ventilation.
- Tryck aldrig in föremål av någon form in i produkten genom öppningarna eftersom de kan komma i kontakt med farliga strömförande punkter eller orsaka kortslutning hos vissa delar vilket kan resultera i brand eller elchock. Spill aldrig ut någon form av vätska över produkten.
- Placera inte produkten på ett vibrerande underlag för att undvika skador på invändiga komponenter och förhindra batteriläckage.
- Använd den aldrig när du idrottar, tränar eller i andra vibrerande miljöer eftersom det kan medföra oväntad kortslutning eller skada rotorenheterna, hårddisken, den optiska läsenheten samt risk för att exponeras för litiumjonbatteriet.

- Undersidan, områdena kring ventilationsöppningarna och nätadaptorn kan bli heta. Låt dem inte komma i kontakt med huden eller kroppen för att undvika skada.
- Enheten och dess tillbehör kan innehålla smådelar. Håll dem utom räckhåll för små barn.

## Produktservice

Försök inte att laga produkten själv- Om du öppnar eller tar bort delar kan du utsätta dig själv för farliga strömförande punkter eller andra risker. Allt underhåll ska skötas av kvalificerad servicepersonal.

Koppla ur denna produkt ur vägguttaget och lämna den till kvalificerad servicepersonal i följande fall:

- När väggkontakten eller nätsladden är skadad eller klämd.
- Om vätska har spillts in i produkten.
- Om produkten har utsatts för regn eller vatten.
- Om produkten har tappats eller höljet har skadats.
- Om produkten tydligt börjar uppföra sig annorlunda än tidigare tyder det på att den behöver servas.
- Om produkten inte fungerar normalt även om användningsinstruktionerna följs.
- **Obs:** *Justera bara de kontroller som nämns i användarinstruktionerna eftersom felaktig justering av andra kontroller kan medföra att skada och ofta kräva ett större reparationsarbete av en kvalificerad tekniker för att återföra produkten till normalskick.*

## Riktlinjer för säker batterianvändning

Datorn använder ett litiumjonbatteri eller litiumpolymerbatteri. Använd den inte i en fuktig, våt eller korrosiv miljö. Ställ, förvara eller lämna aldrig produkten på eller i närheten av en värmekälla, på en plats med hög temperatur, i starkt direkt solljus, i en mikrovågsugn eller i en trycksatt behållare och utsätt den inte för temperaturer över 60°C (140°F). Om du inte följer de här riktlinjerna kan batteriet läcka syra, bli hett, explodera eller antändas och orsaka person- och/eller egendomsskador.

Du får inte sticka hål på, öppna eller demontera batteriet. Om batteriet läcker och du kommer i kontakt med vätskan bör du skölja noggrant med vatten och söka läkarhjälp omedelbart.

Av säkerhetsskäl och för att förlänga batteriets livslängd sker ingen laddning i temperaturer under 0°C (32°F) eller över 40°C (104°F).

Total prestanda hos ett nytt batteri uppnås först efter två eller tre fullständiga laddnings- och urladdningscykler. Det går att ladda och ladda ur batteriet hundratals gånger men det slits ut efter lång användning. När driftstiden blir märkbart kortare än normalt, hänvisa till kvalificerad servicepersonal. Använd bara de godkända batterierna och ladda bara batteriet med de godkända laddare som är avsedda för den här enheten.

Använd aldrig en skadad laddare eller ett skadat batteri.

Batteriets kapacitet och livslängd minskas om batteriet lämnas på varma eller kalla platser, t.ex. en stängd bil under sommar eller vinter. Försök alltid förvara batteriet i temperaturer mellan 15°C och 25°C (59°F och 77°F). En enhet med ett varmt eller kallt batteri kan sluta att fungera temporärt, även om batteriet är fulladdat. Batteriets prestanda är särskilt begränsad i temperaturer som är en bra bit under fryspunkten.

Kasta inte batterier i öppen eld eftersom de kan explodera. Batterierna kan även explodera om de skadas. Kassera batterier enligt lokala föreskrifter. Återvinn dem om så är möjligt. Släng dem inte i hushållssoporna.

- **Obs:** Besök [www.acer.com](http://www.acer.com) där du hittar dokumentation om batteritransport.
- **Varning! Batterier kan explodera om de inte hanteras på riktigt sätt. Ta inte isär dem eller släng dem i elden. Håll dem på avstånd från barn. Följ lokala föreskrifter när du kasserar begagnade batterier.**

### RADIOFREKVENTA STÖRNINGAR

- **Varning! Av säkerhetsskäl bör du stänga av all utrustning för trådlös och radiokommunikation när du använder din bärbara dator i följande situationer. Några exempel på sådan utrustning är: trådlöst nätverk (WLAN), Bluetooth och/eller 3G.**

Kom ihåg att följa alla de särskilda bestämmelser som gäller i varje geografiskt område, och stäng alltid av enheten där användning är förbjuden eller kan medföra störningar eller fara. Använd bara enheten i normala driftpositioner. Denna enhet uppfyller riktlinjerna för RF-exponering vid normal användning samt när den och dess antenn finns på minst 1,5 cm avstånd från din kropp. Antennen får inte innehålla metall och du ska placera enheten på ovannämnda avstånd från kroppen. Anslutningen till nätverket måste vara av hög kvalitet för att överföringen av datafiler eller meddelanden ska lyckas. I vissa fall kan överföringen av datafiler eller meddelanden fördröjas till dess att anslutningen är tillräckligt stark. Var noga med att observera ovannämnda säkerhetsavstånd tills överföringen är klar. Vissa delar av datorn är magnetiska. Föremål av metall kan dras till datorn och personer med hörapparat bör inte hålla datorn nära örat när hörapparaten är isatt. Placera inte kreditkort eller andra magnetiska lagringsmedier nära enheten eftersom informationen på dem kan bli raderad.

### **MEDICINSK UTRUSTNING**

Drift av all utrustning för radiokommunikation, inklusive trådlösa telefoner, kan störa funktionen hos otillräckligt skyddad medicinsk utrustning. Rådfråga en läkare eller den medicinska apparatens tillverkare för att ta reda på om apparaten är tillräckligt skyddad från extern RF-energi eller om du har andra frågor. Stäng av enheten när du befinner dig på vårdinrättningar med skyltar som uppmanar om detta. På sjukhus och andra vårdinrättningar kan det finnas utrustning som är känslig för externa RF-överföringar.

**Pacemaker.** Pacemakertillverkare rekommenderar ett minsta säkerhetsavstånd på 15,3 centimeter mellan apparater för trådlös överföring och en pacemaker för att motverka risken för störningar av pacemakern. Dessa rekommendationer stöds av oberoende forskning och stämmer med rekommendationerna från organisationen Wireless Technology Research. Den som har pacemaker bör tänka på följande:

- Håll alltid enheten på minst 15,3 centimeters avstånd från pacemakern.
- För inte datorn i närheten av pacemakern när datorn är på.  
Om du misstänker störningar ska du stänga av datorn och flytta på den.

**Hörapparater.** Vissa digitala trådlösa apparater kan förorsaka störningar i vissa hörapparater. Kontakta din tjänsteleverantör om störningar uppstår.



## **FORDON**

RF-signaler kan påverka felaktigt installerade eller otillfredsställande avskärmade elektroniska system i motorfordon som t.ex. elektroniska bränsleinsprutningssystem, elektroniska antisladdsystem (låsning fria bromsar), elektroniska farthållare och luftkuddar. Kontakta fordonets/tilläggsutrustningens tillverkare eller en återförsäljare för mer information. Endast behörig personal får utföra service på enheten eller montera den i en bil. Felaktig montering eller service kan vara farligt och upphäva eventuella garantier som enheten täcks av. Kontrollera regelbundet att all trådlös utrustning i fordonet är korrekt monterad och fungerar. Förvara och bär inte antändliga vätskor, gaser eller explosiva material i samma utrymme som enheten, dess delar eller tillbehör. Den som använder ett fordon med krockkuddar bör komma ihåg att krockkuddarna blåses upp hastigt och med stor kraft. Placera inga föremål, inklusive installerad eller bärbar trådlös utrustning i området ovanför krockkudden eller i krockkuddens utlösningsszon. Felaktigt installerad trådlös utrustning i fordonet när krockkudden löser ut kan förorsaka allvarliga skador. Det är förbjudet att använda enheten under flygningar. Stäng av enheten innan du går ombord på ett flygplan. Att använda trådlös kommunikationsutrustning vid flygningar kan innebära fara för flygplanets styrsystem, störa nätverket för trådlös telefoni och utgöra ett lagbrott.

## **POTENTIellt EXPLOSIVA MILJÖER**

Stäng av enheten i områden med potentiellt explosiv miljö och följ alla skyltar och instruktioner. Potentiellt explosiva miljöer omfattar områden där du i normalfall får en uppmaning om att stänga av bilmotorn. Gnistor i sådana områden kan orsaka explosion eller brand, vilket kan resultera i kroppsskador och till och med dödsfall. Stäng av den bärbara datorn i närheten av bensinpumpar på bensinstationer. Följ restriktioner angående användning av radioutrustning i bränsledepåer, förvarings- och distributionsområden, kemiska anläggningar eller där sprängningsarbeten pågår. Områden med potentiellt explosiv miljö är ofta men inte alltid markerade. Det kan röra sig om under däck på båtar, anläggningar för transport eller förvaring av kemikalier, fordon som använder kondenserad petroleumgas (t.ex. propan eller butan) och områden där luften innehåller kemikalier eller partiklar som fibrer, damm eller metallpulver. Starta inte datorn där det är förbjudet att använda trådlösa telefoner eller när det kan förorsaka störningar eller fara.

## NÖDSAMTAL

- **Varning: Du kan inte ringa nödsamtal med denna enhet. För nödsamtal måste du använda en mobiltelefon eller annan typ av telefon.**

## INSTRUKTIONER FÖR KASSERING

Kasta inte den elektroniska enheten i soporna vid kassering. För att minska föroreningarna och skydda vår gemensamma världsmiljö bör du återvinna utrustningen. Mer information om elektrisk och elektronisk avfallsutrustning (WEEE) finns på

[www.acer-group.com/public/Sustainability/sustainability01.htm](http://www.acer-group.com/public/Sustainability/sustainability01.htm)



## TIPS OCH INFORMATION FÖR KOMFORTABEL ANVÄNDNING

Datoranvändare kan drabbas av ansträngda ögon och huvudvärk efter långvarig användning. Användare riskerar även fysiska skador efter många timmars arbete framför en dator. Långa arbetsperioder, dålig hållning, dåliga arbetsvanor, stress, olämpliga arbetsförhållanden, personlig hälsa och andra faktorer ökar på ett betydande sätt risken för fysiska skador.

Felaktig datoranvändning kan leda till karpaltunnelsyndrom, tendonit, tenosynovit eller andra muskuloskelettala rubbningar. Följande symptom kan uppträda i händer, handleder, armar, axlar, nacke eller rygg:

- Domningar eller en brännande eller stickande känsla.
- Värk eller ömhet.
- Smärta, svullnad eller en bultande känsla.
- Stelhet eller spändhet.
- Köld eller svaghet.

Om du har dessa symptom eller andra återkommande eller ihållande obehag och/eller smärta som hänför sig till datoranvändning kontaktar du en läkare omedelbart och informerar ditt företags hälso- och säkerhetsavdelning.

I följande avsnitt finns tips om mer komfortabel datoranvändning.

## Hitta en komfortabel arbetsställning

Hitta en bekväm arbetsställning genom att justera bildskärmens vinkel, använda ett fotstöd eller höja sitthöjden för att uppnå mesta möjliga komfort. Lägg märke till följande tips:

- Avstå från att ha samma kroppsställning under lång tid.
- Undvik att sjunka framåt och/eller luta dig bakåt.
- Ställ dig upp och gå en sväng regelbundet för att ta bort påfrestningen på benmuskulerna.
- Ta korta pauser för att låta nacken och axlarna slappna av.
- Undvik att spänna musklerna eller rycka på axlarna.
- Placera eventuell extern bildskärm, tangentbord och mus på rätt sätt och inom bekvämt räckhåll.
- Om du tittar på bildskärmen oftare än på dokument placerar du den mitt på skrivbordet för att minimera påfrestningar på nacken.

## Sköt om din syn

Många timmar framför skärmen, användning av felaktiga glasögon eller kontaktlinser, reflexer, för stark rumsbelysning, skärmar med dålig skärpa, mycket små teckensnitt och skärmar med låg kontrast kan vara påfrestande för ögonen. I följande avsnitt finns förslag om hur man minskar ögonansträngningen.

### Ögon

- Vila ögonen ofta.
- Ge dina ögon regelbundna pauser genom att titta bort från bildskärmen och fokusera på en avlägsen punkt.
- Blinka ofta för att förhindra att ögonen blir uttorkade.

### Bildskärm

- Håll bildskärmen ren.

- Håll huvudet på en högre nivå än bildskärmens övre kant så att ögonen är nedåtriktade när du tittar på bildskärmens mittpunkt.
- Justera bildskärmens ljusstyrka och/eller kontrast till en komfortabel nivå för att texten ska gå lättare att läsa och för att få tydligare grafik.
- Eliminera reflexer och reflektioner genom att:  
placera bildskärmen på ett sådant sätt att sidan är vänd mot fönstret eller en ljuskälla, minimera rummets ljus genom att använda gardiner, rullgardiner eller persienner, använda en arbetslampa, ändra bildskärmens vinkel, använda ett reflexfilter, använda ett bländningsskydd, till exempel en kartongbit som sträcker sig ut över bildskärmens övre, främre kant.
- Undvika att justera bildskärmen så att betraktningens vinkel inte är behaglig.
- Titta inte in i ljusstarka ljuskällor under längre tidsperioder.

### **Utveckla goda arbetsvanor**

Följande arbetsvanor gör datorarbete mer avslappnat och produktivt:

- Ta korta pauser regelbundet och ofta.
- Gör stretchningsövningar.
- Andas frisk luft så ofta som möjligt.
- Motionera regelbundet och bibehåll en frisk kropp.
- **Varning! Vi rekommenderar inte att datorn används i en soffa eller säng. Om det inte går att undvika bör du bara arbeta under korta perioder, ta paus ofta och göra stretchningsövningar.**
- **Obs:** Mer information finns i "**Notis om säkerhet och överensstämmelse med regelverk**" på sidan 67.

# FÖRST OCH FRÄMST

---

Vi vill tacka för att du har valt en Acer dator som lösning för din bärbara datoranvändning.

## Dina guider

För att hjälpa dig använda din bärbara Acer dator har vi skapat ett antal bruksanvisningar:

I **instruktionsfoldern** beskriver vi hur du kommer igång med installationen av datorn.

I **Snabbguide** får du en introduktion till grundläggande funktioner och detaljer i datorn.

**Användarhandboken** innehåller detaljerad information om ämnen som systemverktyg, återhämtning av data, utökningsmöjligheter och felsökning. Dessutom innehåller allmänna bestämmelser och säkerhetsföreskrifter som gäller din bärbara dator. Tillgängligt i Appar (dra uppåt från botten av skärmen och klicka **Alla appar** klicka sedan **Acer användarhandbok** i listan). Alternativt, dra den högra kanten av skärmen inåt och klicka **Sök**, klicka på textrutan för att öppna på-skärmen-tangentbordet och ange användarhandbok för att visa resultat; klicka **Acer användarhandbok**.

# Anvisningar för skötsel och användning av datorn

## Starta och stänga av datorn

Du stänger av datorn helt på något av följande sätt:

- Tryck och håll av/på-knappen i minst 4 sekunder (på/av-knappens batterilampa ska vara släckt).
- Klicka på **inställningar** charm > **ändra datorinställningar** > **allmän**. Under "avancerad uppstart", klicka på **starta om nu**. Skärmen "välj ett alternativ" visas. Klicka på **stäng av din dator**.

För att försätta datorn i viloläge, gör följande:

- Använd avstängningskommandot i Windows: Klicka på **inställningar** charm > **på/av** > **stäng av**.

Om du behöver stänga av datorn en stund, men inte helt vill stänga av, kan du försätta den i *viloläge* genom att:

- Trycka på av/på-knappen.

- ELLER -

klicka på **inställningar** charm > **på/av** > **viloläge**.

**Obs:** Om det inte går att stänga av datorn på vanligt sätt kan du stänga av den genom att hålla av/på-knappen intryckt i minst fyra sekunder. Om du har stängt av datorn och vill slå på den igen bör du vänta minst två sekunder innan du startar den.

## **Datorns skötsel**

Om du sköter om datorn kommer den att fungera problemfritt under lång tid.

- Utsätt inte datorn för direkt solljus. Placera den inte nära värmekällor, till exempel element.
- Varning: Utsätt aldrig datorn för temperaturer under 0°C (32°F) eller över 50°C (122°F).
- Utsätt inte datorn för magnetfält.
- Utsätt inte datorn för regn eller fukt.
- Spill inte vatten eller annan vätska på datorn.
- Utsätt inte datorn för kraftiga stötar eller vibrationer.
- Utsätt inte datorn för damm och smuts.
- Placera aldrig föremål på datorn.
- Slå inte igen locket, utan stäng det försiktigt.
- Placera aldrig datorn på ett ojämnt underlag.

## **Skötsel av nätadaptern**

Nedan följer några tips att tänka på för nätadaptern:

- Anslut inte adaptorn till någon annan apparat.
- Trampa inte på nätsladden och placera aldrig tunga föremål på den. Placera alltid nätsladden och andra kablar på undanskymda ställen.
- Dra alltid i kontakten, inte i sladden, när nätsladden ska dras ut.

- Den nominella strömstyrkan (ampere) för utrustningen när den är ikopplad får inte överskrida den nominella strömstyrka som anges för sladden, om du använder skarvsladd. Dessutom får de nominella värdena för all utrustning som är anslutna till samma vägguttag aldrig vara högre än det värde som anges på säkringen.

## **Rengöring och service**

Så här rengör du datorn:

1. Stäng av datorn.
2. Koppla bort nätadaptern.
3. Använd en mjuk, fuktad duk. Använd inte flytande rengöringsmedel eller sprejer.

Om något av följande inträffar:

- Du har tappat datorn eller skadat höljet
- Datorn fungerar inte korrekt

Uppgifter finns i **"Vanliga frågor" på sidan 54.**



# BESKRIVNING AV DIN SURFPLATTA FRÅN ACER

---

När du har installerat datorn enligt illustrationen i instruktionsfoldern vill vi beskriva din nya bärbara Acer-dator.

Du kan mata in informationen i din nya dator via pekskärmen.

## **Pekplatta**

Den nya datorn har två komponenter: tabletten och surfplattan. Båda beskrivs i följande bildserie. Vyerna är orienterade som om du håller i surfplattan med skärmen vänd mot dig och kamerorna överst.

## Vy framifrån

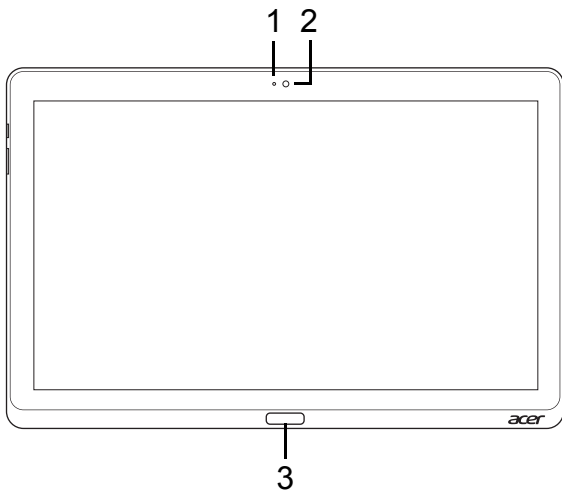

Nr.	Objekt	Beskrivning
1	Lampindikator för kamera	Tänds när kameran är aktiv.
2	Inbyggd webbkamera	Webbkamera för videokommunikation.
3	Windows-tangent	Tryck en gång till för att öppna startmenyn.

## Vy bakifrån

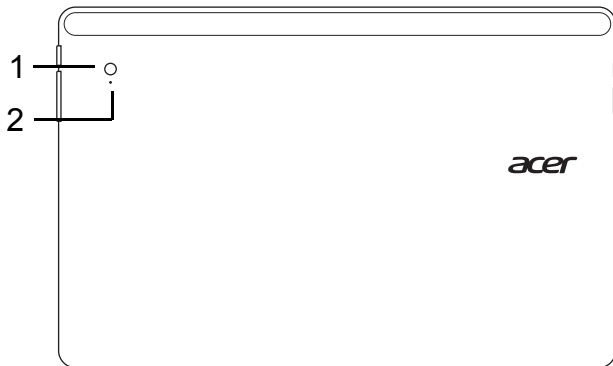

Nr.	Objekt	Beskrivning
1	Inbyggd webbkamera	Webbkamera för videokommunikation.
2	Lampindikator för kamera	Tänds när kameran är aktiv.

## Vy över ovsidan

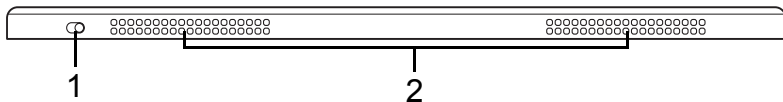

Nr.	Objekt	Beskrivning
1	Skärmorienteringslås	Läser skärmorienteringen.

Nr.	Objekt	Beskrivning
2	Ventilationsöppningar och kylfläkt	Möjliggör att datorn hålls sval. <i>Täck eller blockera aldrig öppningarna.</i>

**Obs:** Skärmriktning kan fastställas när program som är avsedda för en viss riktning körs. Dessa inkluderar spel, videosamtal och andra program i fullskärm.

*Vid videosamtal, se till att tabletten är i i liggande ställning.*

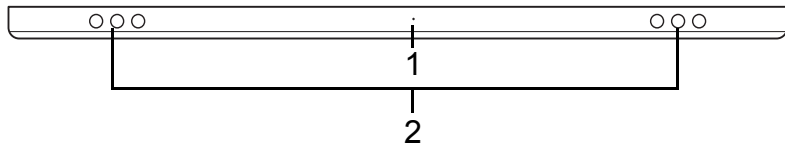

## Vy över undersidan





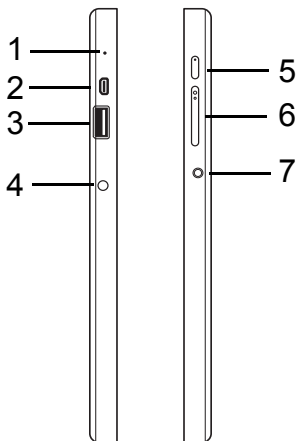

Nr.	Objekt	Beskrivning
1	Återställningsknapp	För in ett gem i hålet och tryck i fyra sekunder för att återställa datorn (simulerar borttagning och återmontering av batteriet).
2	Högtalare	Avger utgående stereoljud.

## Vänster/höger vy



Nr.	Ikön	Objekt	Beskrivning
1		Mikrofon	Inbyggd mikrofon för ljudinspelning.
2		mikro HDMI-port	Stöder digitala videoanslutningar av högdefinitionstyp.
3		USB 3.0-port	Ansluter till USB-enheter. En USB 3.0-port kan identifieras genom det blå anslutningsdonet (se nedan). <i>När du använder plattformens USB-portar, rekommenderar vi att du ansluter den till nätadaptorn.</i>

Nr.	Ikon	Objekt	Beskrivning
4		DC in-anslutning	Ansluts till en växelströmsadapter.
5		Av/på-knapp	Tryck för att slå på surfplattan. Tryck igen för att försätta surfplattan i vänteläge. Tryck och håll ned för att stänga av surfplattan.
		Batteri-LED	Anger status för datorns batteri. Se 1. <b>Laddar:</b> Gul. 2. <b>Fulladdad:</b> Blå när den är inkopplad.
6	+ / -	Volymtangent	Tryck för att höja eller sänka volymen.
7		Headset för hörlursuttag	Ansluter till ljudenheter (t.ex. högtalare, hörlurar) eller ett headset med mikrofon.

### Information om USB 3.0

- Kompatibel med USB 3.0 och tidigare USB-enheter.
- För optimal prestanda, använd USB 3.0-certifierade enheter.
- Definieras i specifikationen USB 3.0 (SuperSpeed USB).

## LED-indikatorer

<b>LED-färg</b>	<b>Tillstånd</b>	<b>Beskrivning</b>
Blå	Jämn	Datorn är ansluten och fulladdad.
Blå	På en kort stund	Datorn är fulladdad och kör på batteridrift. <i>När du tryckt på/av-knappen, lyser den blå lysdioden ett par sekunder innan den stängs av.</i>
Gul	Jämn	Datorn är ansluten och laddar.
Gul	På en kort stund	Datorn är inte fulladdad och kör på batteridrift. <i>När du tryckt på/av-knappen, lyser den lysdioden oranget ett par sekunder innan den stängs av.</i>
Gul	Blinkar	Batteriet är lågt eller onormal batterisituation.
Av		Datorn är avstängd.

## Anslut tabletten till plattformen.

Denna multi-position plattform gör det enkelt att docka din tabletten eftersom du inte behöver oroa dig för att anpassa portar och kontakter eller placera tabletten i rätt vinkel. Placera tabletten i plattformen och skjut den till vänster tills det star stopp.

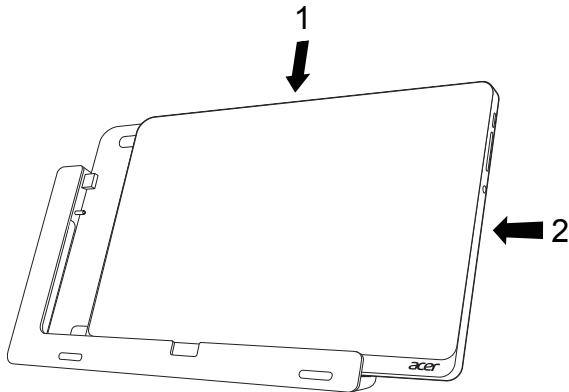

## Surfplatta



Surfplattan beskrivs i följande bildserie.

**OBS:** I vissa länder är plattformen tillval.

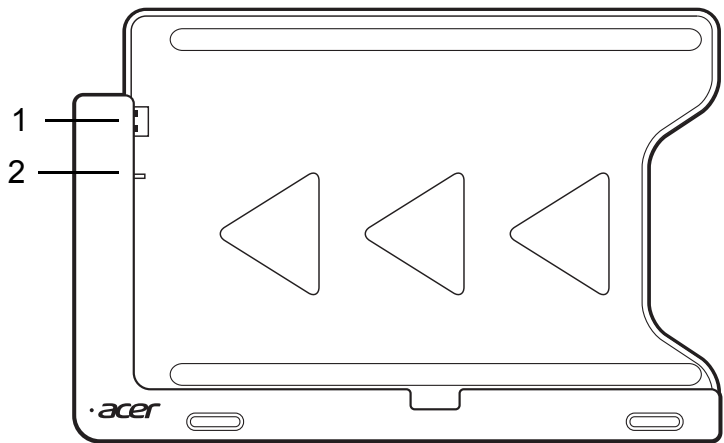

## Vy framifrån



Nr.	Ikon	Objekt	Beskrivning
1		USB-anslutning	Ansluter till tabletens USB-port.
2		DC ut-anslutning	Förser ström från plattformen till tabletten.

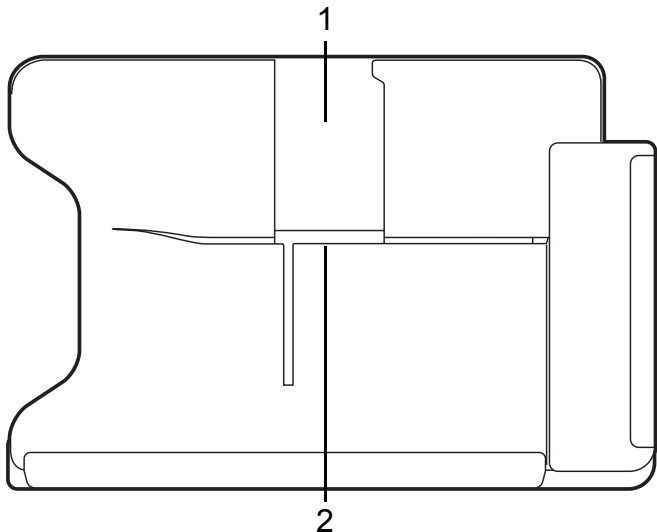

## vy från baksidan (stativ syns inte)

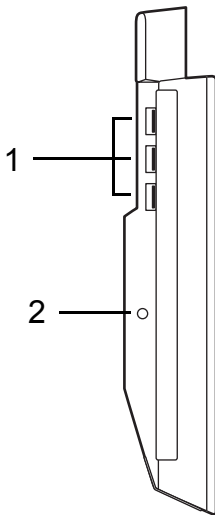

Nr.	Objekt	Beskrivning
1	Kortplats i stående vy	Sätt stativet här för att vila tabletten i stående vy.
2	Kortplats i liggande vy	Sätt stativet här för att vila tabletten i liggande vy.

## vy från vänster (stativ syns inte)



Nr.	Ikon	Objekt	Beskrivning
1		USB 3.0-portar	Ansluter till USB-enheter. En USB 3.0-port kan identifieras genom det blå anslutningsdonet (se nedan).
2		DC in-anslutning	Förser plattformen med ström.

### Information om USB 3.0

- Kompatibel med USB 3.0 och tidigare USB-enheter.
- För optimal prestanda, använd USB 3.0-certifierade enheter.
- Definieras i specifikationen USB 3.0 (SuperSpeed USB).

## Miljö

---

- Temperatur:
    - Vid drift: 5°C till 35°C
    - Utom drift: -20°C till 65°C
  - Luftfuktighet (icke-kondenserande):
    - Vid drift: 20% till 80%
    - Utom drift: 20% till 80%
-

# UNIVERSELL SERIEBUSS (USB)

---

USB 2.0-porten är en snabb seriebuss som du kan ansluta USB-enheter till utan att belasta systemresurserna.

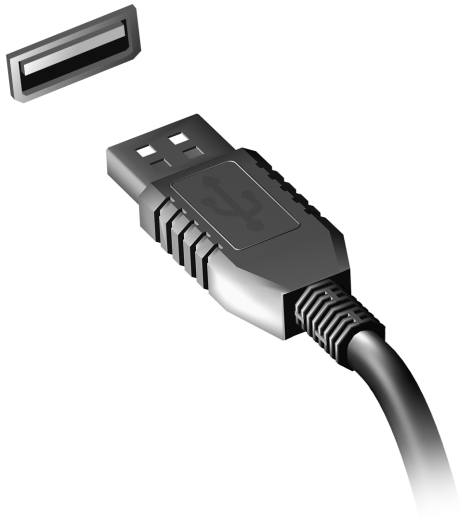

# HDMI-MIKRO

---

HDMI (High-Definition Multimedia Interface) är ett okomprimerat, helt digitalt ljud/videogränssnitt med branschstöd. HDMI är ett gränssnitt mellan alla kompatibla digitala ljud-/videokällor, till exempel en digitalbox, DVD-spelare och A/V-mottagare och en kompatibel digital ljud- och/eller videomottagare, till exempel en digital TV (DTV) via en enda kabel.

Använd datorns HDMI-mikro port för att ansluta till avancerad ljud- och videoutrustning. Implementering med en enda kabel möjliggör prydlig installation och snabb anslutning.



# ANVÄNDA DET VIRTUELLA TANGENTBORDET (VIRTUAL KEYBOARD)

---

Microsoft Windows har ett bekvämt virtuellt tangentbord (virtual keyboard) för inmatning av data. Det finns flera sätt att visa tangentbordet:

Klicka inuti ett textfält för att visa Windows virtuella tangentbord (virtual keyboard).

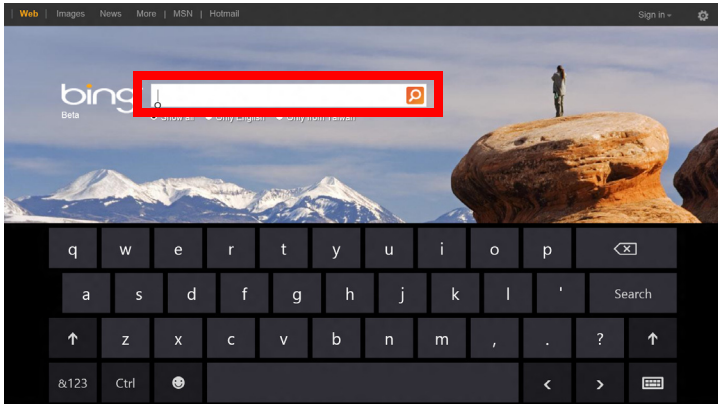

Från skrivbordet, klicka på **tangentbord**-ikonen i systemfältet för att visa tangentbordet. Tryck på "x" i tangentbordets övre högra hörnet för att stänga av tangentbordet.

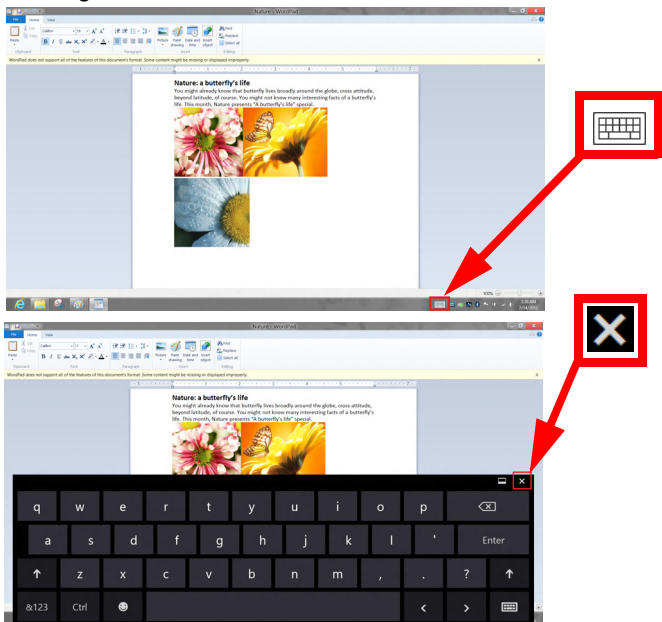



# TRÅDLÖSA NÄTVERK

---

## Ansluta till Internet

Datorns trådlösa anslutning är aktiverad som standard.

Windows upptäcker och visar en lista över tillgängliga nätverk vid installationen. Välj nätverk och ange lösenordet vid behov.

Annars öppnar du Internet Explorer och följer anvisningarna.

Se dokumentationen till din router eller från din internetleverantör.

## Trådlösa nätverk

Ett trådlöst LAN eller WLAN är ett trådlöst lokalt nätverk, i vilket två eller flera datorer sammankopplas utan att kablar används. Det är enkelt att installera ett Wi-Fi-nätverk och du kan dela filer, kringutrustning och en Internetanslutning.

### Vilka är fördelarna med ett trådlöst nätverk?

#### *Rörlighet*

Med trådlösa LAN-nätverk kan du och andra användare i ditt hemnätverk dela på åtkomst till filer och enheter, t.ex. en skrivare eller skanner, som är anslutna till nätverket.

Du kan även dela en Internetanslutning mellan flera datorer i ditt hem.

## *Snabb och enkel installation*

Installation av ett trådlöst LAN-system kan gå snabbt och enkelt och man slipper dra kablar genom väggar och tak.

### *Komponenter i ett trådlöst LAN-nätverk*

För installation av ett trådlöst hemnätverk behövs följande komponenter:



#### *Åtkomstpunkt (router)*



En åtkomstpunkt (router) är en tvåvägs sändare/mottagare som sänder ut data i omgivande miljö. Åtkomstpunkter är förmedlare mellan trådbundna och trådlösa nätverk. De flesta routrar har ett inbyggt DSL-modem som gör att du kan använda en DSL-baserad Internetanslutning med hög hastighet. Normalt ingår ett modem/router i abonnemanget från din Internetleverantör. Läs noggrant igenom installationsanvisningarna i dokumentationen som medföljer åtkomstpunkten/routern.

# ACER RING

Acer Ring erbjuder ett antal användbara funktioner och verktyg i ett lättförståeligt gränssnitt. Tryck på pekskärmen med alla fem fingrar samtidigt så visas Acer Ring.



Ikon	Objekt	Beskrivning
	Dokument	Importera dokument här för snabbåtkomst.
	Bilder	Visa bilder sparade på din dator.
	Enhetskontroll	Justera inställningar för din dator (se " <b>Enhetskontroll</b> " på sidan 39).

Ikon	Objekt	Beskrivning
	Videos	Spela videor sparade på din dator.
	Favoritappar	Snabbåtkomst till dina favoritappar på skrivbordet.
	Musik	Spela musik sparade på din dator. Kontrollera synliga från Acer Ring inkluderar <b>föregående spår</b> , <b>spela upp</b> , och <b>nästa spår</b> . Ett volymreglage sitter på höger sida av Acer Ring.

På vänster sidan av Acer Ring kan du se ett urval av programkort. Dessa programkort är miniatyrbilder av länkar, filer, eller appar beroende på vilket avsnitt du har valt från Acer Ring. Rulla igenom programkorten och klicka på kortet du vill öppna.

# ENHETSKONTROLL

Enhetskontroll är ett bekvämt sätt för dig att komma åt ofta använda datorkontroller: justera skärmens ljusstyrka, stäng av bakgrundsbelysningen, växla trådlös konnektivitetstekniker på eller av och aktivera eller inaktivera Acer-gester (som Acer Rings femfingersgrepp).



# ACER CLEAR.FI

---

**Obs:** Endast för vissa modeller.

Med Acer clear.fi, kan du njuta av videor, foton och musik. Strömma media från, eller till, andra enheter med Acer clear.fi installerad.

**Obs:** Alla enheter måste vara anslutna till samma nätverk.

För att titta på video eller lyssna på musik öppna **clear.fi Media**, för att söka efter foton öppna **clear.fi Photo**.

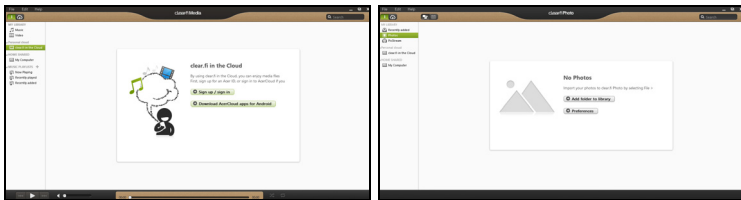

**Viktigt:** När du först öppnar ett a clear.fi program, frågar Windows-brandväggen att be om tillstånd för att ge clear.fi to tillgång till nätverket. Välj **Tillåt tillgång** i alla fönster.

## Navigera media och foton

Listan i den vänstra panelen visar din dator ("Mitt bibliotek"), då andra enheter om de är anslutna till nätverket ("Hem delad").

För att se filer på din dator, välj någon av kategorierna under "Mitt bibliotek", sök i filer och mappar till höger.

## Delade filer

Enheter anslutna till ditt nätverk visas i avsnittet **Hem delad**. Välj en enhet och välj därefter sökkategori.

Efter en kort väntan visas delade filer och mappar till höger. Sök efter den fil du önskar spela upp och dubbelklicka för att starta uppspelning.

Använd mediakontrollerna i fältet längst ner på skärmen för att kontrollera uppspelningen. Till exempel, när du väljer musik, kan du spela upp, pausa eller stoppa uppspelning och justera volymen.



**Obs:** Du måste aktivera delning på den enhet som sparar filerna. Öppna *clear.fi* på den enhet som sparar filerna, välj **Redigera** kontrollera att **Dela mitt bibliotek på lokalt nätverk** har aktiverats.



## Vilk enheter är kompatibla?

Certifierade Acer-enheter med *clear.fi* eller DLNA-programvara kan användas med *clear.fi* programvaran. Dessa omfattar DLNA-kompatibla persondatorer, smartphones och NAS-enheter (Network Attached Storage).

## Spela till annan enhet

Om du vill spela upp media på en annan enhet ska du göra så här:

1. I det nedre högra hörnet, välj **Spela upp till**. 
2. Välj den fjärrenhet som ska användas för att spela upp filen.

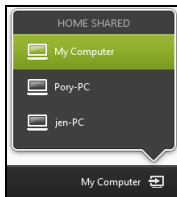

**Obs:** Endast enheter optimerade för uppspelning är tillgängliga i den här listan vissa datorer och lagringsenheter kommer inte att visas. För att lägga till Windows PC i listan, öppna Windows Mediaspelare, välj **Strömma** och **tillåt fjärrkontroll av min spelare...**

3. Välj en fil i huvudfönstret och använd mediakontrollerna i fältet längst ner på skärmen för att kontrollera fjärrenheten.

För ytterligare hjälp gå till <http://www.acer.com/clearfi/download/>



# SKÄRMINRIKTNING OCH G-SENSOR

---

Datorn har en inbyggd accelerometer som känner av tablettens riktning och roterar automatiskt på skärmen för att passa inriktningen.

Du kan låsa skärmens inriktning genom att använda låsspaken. Inriktningen kan också låsas vid andra tillfällen, bland annat:

- När tablettens är ansluten till plattformen.
- Med en ansluten HDMI-kabel.
- När program utformade för en specifik inriktning körs.

**Obs:** *Du uppmanas att hålla din tablett i liggande format med webbkameran ovanför skärmen medan du ringer ett videosamtal. Vänligen rotera skärmen till liggande inriktning och använd låsspaken för att ange inriktning innan du startar ett videosamtal.*

Skärminriktningens låsstatus kommer att anges via ikoner som visas en kort stund på skärmen när status ändras.

# STRÖMSPARFUNKTIONER

---

Datorn har inbyggda funktioner för strömhantering som övervakar systemaktiviteten. Systemaktiviteten avser all aktivitet som omfattar en eller flera av följande enheter: tangentbord, mus, hårddisk, kringutrustning som anslutits till datorn, samt videominne. tangentbord, mus, hårddisk, kringutrustning som anslutits till datorn, samt videominne. Om ingen aktivitet kan kännas av under en viss tidsperiod avbryter datorn vissa av eller alla de här systemaktiviteterna för att spara energi.

## Acer Green Instant On

**Obs:** Endast för vissa modeller.

Med Acer Green Instant On funktionen kan du väcka din dator från Viloläge snabbare än det tar att öppna locket. När du stänger locket, eller lämnar din dator en stund, går din dator in i viloläge. Medan datorn är i viloläge, blinkar strömindikatorn orange.

Öppna locket eller tryck på en tangent för att väcka datorn ur viloläge.

Efter en viss tid i viloläge, går datorn automaiskt in i djupt viloläge strömläge för att spara batteriliv. När datorn är i djupt viloläge, stängs strömindikatorn av. I detta läge förblir batteriet redo för användning i flera veckor.

Tryck på strömknappen för att väcka upp från djupt viloläge.

**Obs:** Väl i djupt viloläge förbrukar din dator betydligt mindre ström jämfört med i viloläge, men det tar lite längre tid att väcka upp ur djupt viloläge.

Djupt viloläge och viloläge samarbetar för att se till att datorn sparar så mycket ström som möjligt och möjliggör samtidigt snabb och omedelbar åtkomst.

För att spara mer ström, kommer din dator att gå in i och stanna i djupt viloläge under perioder då den inte används regelbundet, till exempel, mitt i natten. För snabbare åtkomst, kommer datorn att gå in och förbli i viloläge under perioder då den används oftare, till exempel under arbetstid.

## **Spara ström**

### *Inaktivera sann uppstart*

Din dator använder snabb uppstart för att starta snabbt, men använder också en mindre mängd ström för att kontrollera signaler för att starta. Dessa kontroller kommer sakta att tömma datorns batteri.

Om du föredrar att sänka datorns effektbehov och miljöpåverkan, stäng snabb uppstart:

**Obs:** Om snabb uppstart är avstängd, kommer din dator att ta längre tid att starta från viloläge. Om datorn har Acer Instant On eller Acer Always Connect, stängs dessa också av.

Datorn kommer inte heller att starta om den får instruktioner om att starta över ett nätverk (Wake on LAN).

1. Öppna skrivbordet.
2. Klicka **Energialternativ** i meddelandeområdet.
3. Välj **fler Energialternativ**.

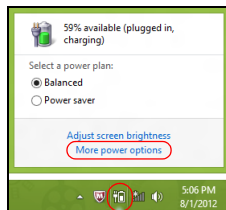

4. Välj **välj vad på/av-knapparna ska göra**.
5. För tillgång av inställningar för nedstängning, välj **ändra inställningar som för närvarande är otillgängliga**.

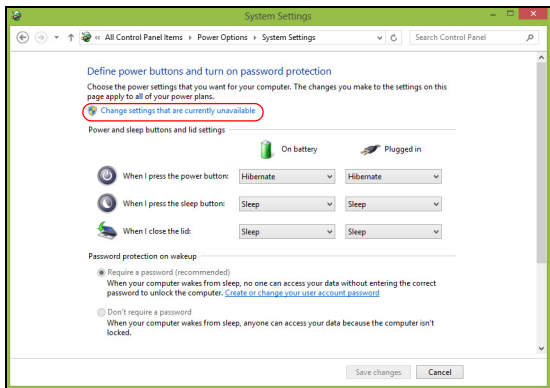

## 6. Skrolla ner och inaktivera **Aktivera snabb uppstart**.

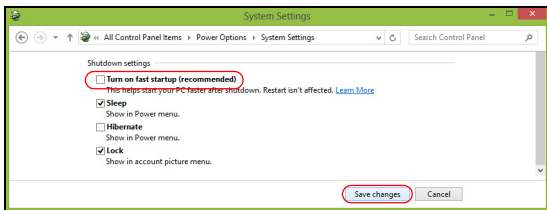

## 7. Välj **Spara ändringar**.

# BATTERIPAKET

---

Datorn drivs av ett inbyggt batteri som ger lång användningstid mellan laddningarna.

## Batteripaketets egenskaper

Batteripaketet har följande egenskaper:

- Använder modern batteriteknologi och standarder.
- Varnar om att batterinivån är låg.

Varje gång du ansluter datorn till elnätet med nätadaptern laddas batteriet. Datorn stöder laddning vid användning, så att du kan arbeta med datorn även då den laddar. Det går dock betydligt fortare att ladda batteriet då datorn är avstängd.

## Ladda batteriet

Den föredragna metoden för att ladda din dator är att använda den medföljande plattformen. Anslut nätadaptern till plattformen, och anslut till ett nätuttag. Anslut tabletten till plattformen (**Se "Anslut tabletten till plattformen." på sidan 26**). Du kan fortsätta köra datorn på nätström medan batteriet laddar. Det går dock betydligt fortare att ladda batteriet när datorn är avstängd.

**Obs:** Vi rekommenderar att du laddar batteriet innan du avslutar dagens arbete. Ladda alltid batteriet över natten när du ska ge dig ut på en resa, så att det är fulladdat nästa dag.

## Förbereda ett nytt batteripaket

Innan du använder ett batteripaket för första gången ska du låta det genomgå vissa förberedelser:

1. Anslut nätadaptern och ladda upp batteriet till max.
2. Koppla bort nätadaptern.
3. Slå på datorn och använd den under batteridrift.
4. Ladda ur batteriet fullständigt tills du får en varning om låg batterinivå.
5. Återanslut nätadaptern och ladda upp batteriet till max igen.

Genomgå denna procedur tills batteriet laddats upp och ur fullständigt tre gånger.

Använd den här proceduren med alla nya batterier, eller för batterier som inte har använts på länge.

---

**Varning! Utsätt aldrig batterier för temperaturer under 0°C (32°F) eller över 45°C (113°F). Extrema temperaturförhållanden kan orsaka allvarlig skada på batteripaketet.**

---

Då du genomför förberedelseproceduren för ett batteri förbereds det att kunna laddas upp till maximal nivå. Om du inte följer denna procedur kommer du inte att kunna ladda upp batteriet maximalt, och kommer också att förkorta batteriets effektiva livslängd.

Dessutom påverkas batteriets livslängd negativt av följande användningsmönster:

- Använd alltid datorn med växelström.
- Att inte ladda upp och ur batteriet till max, som beskrivs ovan.

- Flitig användning – ju oftare du använder batteriet, desto kortare kommer dess effektiva livslängd att ta slut. Ett vanligt datorbatteri har en kapacitet på mer än 1 000 laddningar.

## **Optimera batteriets livslängd**

Genom att optimera batteriets livslängd utnyttjar du batteridriften till fullo, förlänger laddnings/urladdningscykeln, och förbättrar laddningseffektiviteten. Vi rekommenderar att du följer nedanstående anvisningar:

- Använd nätström närhelst så är möjligt, och reservera batteriet för användning “on the road”.
- Ta ut PC-kortet om det inte används, eftersom det annars kommer att fortsätta förbruka energi (vissa modeller).
- Förvara din dator på en sval och torr plats. Rekommenderat temperaturintervall är 10°C (50°F) till 30°C (86°F). Högre temperaturer gör att batteriet självurladdar snabbare.
- Alltför flitig återuppladdning minskar batteriets livslängd.
- Ta väl hand om din nätadapter och ditt batteri.

## **Kontrollera batterinivå**

Energimätaren i Windows anger aktuell batterinivå. Vila markören ovanför batteriikonen i aktivitetsfältet för att visa batteriets aktuella nivå.



## Varning om låg batterinivå

Var uppmärksam på energimätaren i Windows då du använder batteridrift.

---

**Varning! Anslut nätadaptern så snart som möjligt efter varning om låg batterinivå. Om batteriet laddas ur fullständigt förlorar du dina data och datorn stängs av.**

---

Vid varning om långt batteri rekommenderar vi följande tillvägagångssätt:

Situation	Rekommenderad åtgärd
Nätadaptern, plattformen och ett nätuttag finns tillgängliga.	<ol style="list-style-type: none"><li>1. Anslut nätadaptern till plattformen och därefter till nätuttaget för strömförsörjning.</li><li>2. Anslut tabletten till plattformen.</li><li>3. Spara alla nödvändiga filer.</li><li>4. Återuppta arbetet.</li></ol> <p>Stäng av datorn om du snabbt vill ladda upp batteriet.</p>
Nätadaptern och ett nätuttag finns tillgängliga.	<ol style="list-style-type: none"><li>1. Anslut nätadaptern till datorn och därefter till nätuttaget för strömförsörjning.</li><li>2. Spara alla nödvändiga filer.</li><li>3. Återuppta arbetet.</li></ol> <p><b>Stäng av datorn om du snabbt vill ladda upp batteriet.</b></p>
Nätadaptern eller nätuttag saknas.	<ol style="list-style-type: none"><li>1. Spara alla nödvändiga filer.</li><li>2. Stäng alla program.</li><li>3. Stäng av datorn.</li></ol>

---

# SÄKRA DATORN

---

Datorn är en kostsam investering som du måste sköta om. Lär dig hur du skyddar och sköter om datorn.

## Använda lösenord

Lösenord skyddar din dator mot obehörig åtkomst. Genom att skapa lösenord kan du skydda datorn och data i den på olika nivåer.

- Supervisor-lösenord förhindrar obehörig åtkomst av BIOS-funktionen. När lösenordet har ställts in måste du använda det för att få tillgång till BIOS-funktionen. Se "**BIOS-inställningarna**" på sidan 66.
- Användarlösenord skyddar din dator mot obehörig användning. Kombinera användning av det här lösenordet med lösenordskontrollpunkter vid start samt vid återgång från viloläget (om tillgängligt) för maximal säkerhet.
- Lösenord vid start skyddar din dator mot obehörig användning. Kombinera användning av det här lösenordet med lösenordskontrollpunkter vid start samt vid återgång från viloläget (om tillgängligt) för maximal säkerhet.

**Viktigt: Glöm inte supervisor-lösenordet! Om du glömmer lösenordet kontaktar du leverantören eller ett auktoriserat servicecenter.**

## Ange lösenord

När ett lösenord är inställt visas en lösenordsruta i mitten av skärmen.

- När supervisor-lösenordet har ställts in visas en uppmaning när du trycker för att gå till BIOS-funktionen vid start av datorn (**Se "BIOS-inställningarna" på sidan 66**).
- Ange supervisor-lösenordet och tryck på <Enter> för att få tillgång till BIOS-funktionen. Om du anger fel lösenord visas ett varningsmeddelande. Försök igen och tryck på <Enter>.
- När du har ställt in ett användarlösenord och parametern för lösenord vid start har aktiverats visas en uppmaning vid start.
- Ange användarlösenordet och tryck på <Enter> för att få tillgång till datorn. Om du anger fel lösenord visas ett varningsmeddelande. Försök igen och tryck på <Enter>.

**Viktigt! Du har tre försök att ange ett lösenord. Efter varje misslyckat försök, tryck på Windows-knappen för ett nytt försök. Om du misslyckas med att ange rätt lösenord efter tre försök stoppas systemet. Tryck på och håll på-/avknappen intryckt under fyra sekunder för att stänga av datorn. Starta upp datorn och ange BIOS funktionen för att göra ett nytt försök.**

# VANLIGA FRÅGOR

---

Nedanstående lista beskriver situationer som kan uppstå när du använder datorn. För varje problem anges enkla svar och lösningar.

## Jag har slagit på strömmen men datorn startar inte.

Kontrollera på/av-knappen batterilampa:

- Om den inte är tänd är datorn strömlös. Kontrollera följande:
  - Om du använder batteriström kan den vara svag eller otillräcklig. Anslut nätadaptern och ladda batteriet.
  - Se till att nätadaptern är ordentligt ikopplad i plattformen och eluttaget. Kontrollera att tabletten passar i plattformen.

## Varför visas ingenting på bildskärmen?

När datorns automatiska strömsparfunktion aktiveras släcks skärmen för att minska strömförbrukningen. Tryck på av/på-knappen för att slå på skärmen igen.

Om bildskärmen inte tänds när du trycker på en tangent kan det bero på att nivån för ljusstyrkan är för låg. Klicka på **inställningar** charm > **skärmen** för att justera nivån på ljusstyrkan.

## Inget ljud hörs från datorn.

Kontrollera följande:

- Volymen kan ha stängts av. Kontrollera volymkontrollen (högtalar) ikonen genom att klicka på **Inställningar** charm > **volym**. Är högtalaren markerad med ett "x", klicka på **volym**-ikonen för att visa volymreglaget. Högst upp på reglaget, klicka på högtalarikonen för att aktivera volymen.
- Ljudvolymen kan vara för lågt inställd. Kontrollera volymkontrollen (högtalar) ikonen genom att klicka på **Inställningar** charm > **volym**. Klicka på **volym**-ikonen för att justera volymen enligt önskemål.
- Om hörlurar, öronsnäckor eller externa högtalare ansluts till utgångsporten på datorns främre panel, stängs de interna högtalarna av automatiskt.

## **Beställa service**

### *Internationell resegaranti (International Travelers Warranty: ITW)*

Datorn skyddas av en internationell resegaranti (ITW) som gör att du kan känna dig lugn när du befinner dig på resa. Vårt världsomspännande nät av servicecenter finns till hands för att hjälpa dig.

Ett ITW-pass följer med datorn. Passet innehåller allt du behöver veta om ITW-garantin. En lista över tillgängliga, auktoriserade servicecenter. Läs informationen noggrant.

Ha alltid ITW-passet till hands, speciellt när du reser, så att du kan utnyttja våra servicecentra. Placera ditt inköpsbevis innanför fliken på insidan av ITW-passet.

Om det land du besöker inte har något Acer-auktoriserat ITW-servicecenter kan du kontakta något av våra filialkontor. Besök **www.acer.com**.

## Innan du ringer

Ha datorn till hands och följande information tillgänglig när du ringer Acer för onlineservice. På så sätt kan vi minska samtalstiden och hjälpa dig lösa problemen snabbt och effektivt. Om datorn har visat felmeddelanden eller avgett ljudsignaler, skriver du ned meddelandena som de visas på skärmen eller ljudsignalernas antal och ordning.

Följande information är obligatorisk:

Namn:

Adress:

Telefonnummer:

Maskin- och modelltyp:

Serienummer:

Inköpsdatum:

# Tips och råd för Windows 8

Vi vet att detta är ett nytt operativsystem som kommer att ta tid att vänja sig vid, så vi har skapat några tips som hjälper dig att komma igång.

## Tre begrepp som du kanske vill lägga på minnet

### **1. Start**

Start-knappen inte längre tillgänglig; du kan starta appar från startskärmen.

### **2. Tiles**

Live tiles liknar apparnas miniatyrbilder.

### **3. Charms**

Med Charms kan du utföra praktiska funktioner, som dela innehåll, stänga av din dator eller ändra inställningar.

## Hur får jag tillgång till charms?

Dra den högra kanten av skärmen inåt.

## Hur kommer jag till Start?

Tryck på Windows-tangenten, eller dra den högra kanten av skärmen inåt och klicka på **Start**-charmen.

## Hur hoppar jag mellan appar?

Rör den vänstra kanten av skärmen inåt för att gå igenom öppna appar.

## Hur stänger jag av min dator?

Rör den högra kanten av skärmen inåt, klicka **Inställningar** > **På/Av** och välj åtgärd.

## Varför finns det ett nytt gränssnitt?

Det nya gränssnittet för Windows 8 är utformat för att fungera bra med pekgränssnitt. Windows Store-appar använder automatiskt hela skärmen och kräver inte nedstängning på traditionellt sätt. Windows Store-appar visas på Start med live-titlar.

### Vad är "live-titlar"?

Live-titlar liknar miniatyrbilder av de program som uppdateras med nytt innehåll när du är ansluten till Internet. Så, till exempel, du kan läsa väder eller börsuppdateringar utan att öppna appen.

## Hur låser jag upp min dator?

Rör låsskärmen uppåt och klicka en användarkonto-ikon för att låsa upp datorn. Om ditt konto har ett lösenord som måste du ange lösenordet för att fortsätta.

Klicka och håll *förhandsvisnings*-ikonen för att se tecknen du har angett för att garantera lösenordet stämmer.

## Hur anpassar jag min dator?

Du kan anpassa *Start* med en annan bakgrundsbild eller genom att arrangera titlarna för att dina personliga behov.



För att ändra bakgrund, rör högerkanten av skärmen inåt och klicka **Inställningar > Ändra datorinställningar > Anpassa**. Klicka på **Startskärm** högst upp så sidan och välj en färg och bild.

### Hur flyttar jag titlar?

Klicka på och håll en titel för att välja den, och dra den till den plats på **Start** där du vill att den ska synas. Andra titlar kommer att flyttas för att ge titeln dess nya plats.

### Kan jag förstora eller minska titlar?

Klicka och dra tile neråt och släpp. Välj **mindre** eller **större** från menyen som visas längst ner på skärmen.

### Hur anpassar jag Låsskärmen?

Du kan anpassa låsskärmen med en annan bild eller för att visa din snabbstatus och meddelanden för att passa dina personliga behov.

För att ändra bakgrund, rör högerkanten av skärmen inåt och klicka **Inställningar > Ändra datorinställningar > Anpassa**. Klicka **Låsskärm** högst upp på sidan och välj den bild och de appar du vill ska synas på låsskärmen.

### Hur stänger jag en app?

Dra fönstret nedåt från toppen av skärmen och förbi halvvägs på skärmen.

### Kan jag ändra skärmupplösningen?

Rör den högra kanten av skärmen av och klicka **Sök**, klicka på textrutan och öppna på skärmen tangentbordet och börja skriva 'Kontrollpanel' för att visa resultat; klicka **Kontrollpanel** > **Justera skärmupplösning**.

### Jag vill använda Windows på mitt vanliga sätt - ge mig mitt skrivbord tillbaka!

Från *Start* klicka **Skrivbord** titel för att se ett traditionellt skrivbord. Du kan fästa appar du använder ofta i aktivitetsfältet för att enkelt öppna dem.

Om du klickar en app som inte är en Windows Store app, kommer Windows automatiskt att öppna appen under *Skrivbord*.

### Var är mina appar?

Rör den högra kanten av skärmen inåt och klicka **Sök**, ange namnet på appen du vill öppna genom att använda pop-up tangentbordet. Resultat kommer att visas till vänster på skärmen.

För att se hela listan med appar, dra uppåt från botten av skärmen och klicka **alla appar**.

### Hur får jag en app att visas i Start?

Om du är i *Alla appar* och du vill att en app ska visas i *Start*, kan du klicka och dra appen neråt och släppa dem. Klicka **Fäst till Start** från menyn som visas längst ner på skärmen.

### Hur tar jag bort en titel från Start?

Klicka och dra appen neråt och släpp. Klicka **ta bort fäst i start** från menyn som visas längst ner på skärmen.

### Hur får jag en app att visas i mitt aktivitetsfält på skrivbordet?

Om du är i *Alla appar* och du vill att en app ska visas i aktivitetsfältet i *skrivbord*, kan du klicka och dra appen neråt och släppa dem. Välj **Fäst till aktivitetsfält** från menyn som visas längst ner på skärmen.

### Hur installerar jag appar?

Du kan ladda ner Windows Store appar från *Store*. Du behöver ett Microsoft-ID för att köpa och ladda ner appar från *Store*.

### Jag hittar inte appar som Notepad och Paint! Var finns dem?

Rör den högra kanten av skärmen inåt och klicka **Sök**, ange namnet på appen du vill öppna genom att använda pop-up tangentbordet. Alternativet, öppna *Alla appar* och skrolla till "Windows tillbehör" för att se listan över gamla program.

### Vad är ett Microsoft-ID (konto)?

Ett Microsoft-konto är en e-postadress och lösenord du använder för att logga in på Windows. Du kan använda en e-postadress, men det är bäst om du väljer den du redan använder för att kommunicera med vänner och logga in på dina favoritwebbplatser. När du loggar in på datorn med ett Microsoft-konto, kommer du ansluta din dator till människor, filer och enheter som du bryr dig om.

### Behöver jag ett?

Du behöver inte ett Microsoft-ID för att använda Windows 8, men det gör livet lättare eftersom du kan synkronisera data mellan olika maskiner du loggar in på med hjälp av ett Microsoft-ID.

### Hur skaffar jag ett?

Om du redan installerat Windows 8 och inte loggat in med ett Microsoft-konto eller du har inte ett Microsoft-konto och vill skaffa ett, rör den högra kanten av skärmen inåt och klicka **Inställningar > Ändra datorinställningar > Användare > Växla till ett Microsoft-konto**, och följ instruktionerna på skärmen.

### Hur lägger jag till en favorit till Internet Explorer?

Internet Explorer har inte 10 traditionella favoriter, istället kan du fästa genvägar till *Start*. När sidan är öppen, dra uppåt från botten av skärmen för att öppna menyn längst ner på skärmen. Klicka **Fäst till Start**.

### Hur söker jag efter Windows-uppdateringar?

Rör högerkanten av skärmen inåt och klicka **Inställningar > Ändra datorinställningar > Windows uppdateringar**. Klicka **Leta efter uppdateringar nu**.

### Var hittar jag mer information?

För ytterligare information besök följande sidor:

- Windows 8 handledning: [www.acer.com/windows8-tutorial](http://www.acer.com/windows8-tutorial)
- Support vanliga frågor: [www.acer.com/support](http://www.acer.com/support)

# Felsökning

I det här kapitlet beskrivs hur du handskas med vanliga problem. Om ett fel inträffar bör du läsa det här kapitlet innan du kontaktar en servicetekniker. Allvarigare problem kan inte lösas utan att datorns hölje öppnas. Försök aldrig öppna datorn själv. Kontakta återförsäljaren eller ett auktoriserat servicecenter för hjälp.

## Felsökningstips

Datorn har en avancerad utformning som avger felmeddelanden på skärmen för att hjälpa dig med problemlösning.

Om systemet rapporterar ett felmeddelande eller om ett felsymptom uppstår, se "Felmeddelanden". Om problemet inte kan lösas skall du kontakta din återförsäljare. Se "**Beställa service**" på sidan 55.

## Felmeddelanden

Då ett felmeddelande visas skriver du ner det och vidtar sedan rätt åtgärd för att lösa det. Följande tabell innehåller felmeddelanden i alfabetisk ordning tillsammans med deras rekommenderade lösningar.

<u>Felmeddelanden</u>	<u>Lösningsåtgärd</u>
CMOS battery bad	Kontakta din återförsäljare eller ett auktoriserad servicecenter.
CMOS checksum error	Kontakta din återförsäljare eller ett auktoriserad servicecenter.

Felmeddelanden	Lösningsåtgärd
Disk boot failure	Sätt i en systemdiskett (bootbar diskett) i en extern enhet och tryck på <Enter> för att starta om.
Hard disk 0 error	Kontakta din återförsäljare eller ett auktoriserad servicecenter.
Hard disk 0 extended type error	Kontakta din återförsäljare eller ett auktoriserad servicecenter.
I/O parity error	Kontakta din återförsäljare eller ett auktoriserad servicecenter.

Om du fortfarande stöter på problem då du vidtagit åtgärder för att lösa felet ska du kontakta din återförsäljare eller ett auktoriserat servicecenter för hjälp.

# ÅTERSTÄLLA SYSTEMET

---

Datorn levereras med systemåterställnings DVD men innehåller inte en optisk drivrutin (ODD). Skaffa en extern ODD och utför följande steg för att återställa datorn till fabriksinställningar:

1. Stäng av datorn helt genom att trycka och hålla på/av-knappen i mer än 4 sekunder eller genom att klicka på **inställningar charm > ändra datorinställningar > allmän**. Under "avancerad uppstart", klicka på **starta om nu**. Skärmen "välj ett alternativ" visas. Klicka på **stäng av din dator**.
2. Ladda ner ODD till din dator.
3. Ange datorns BIOS genom att trycka på Windows-knappen och på/av-knappen samtidigt.
4. Välj **boot** alternativet i det vänstra fältet.
5. Under "Boot prioriteringsordning", flytta **EFI DVD/CDROM** till den första positionen genom att följa instruktionerna.
6. Välj **avsluta** i det vänstra fältet och välj **avsluta spara ändringar** på höger sida.
7. Mata in återställnings-DVD, sätt på din dator och följ anvisningarna på skärmen.

# BIOS-INSTÄLLNINGARNA

---

BIOS-inställningarna är ett program för maskinvarukonfigurering som är inbyggt i datorns Basic Input/Output System (BIOS).

Datorn är redan rätt konfigurerad och optimerad, så i vanliga fall behöver du inte använda det här verktyget. Det kan däremot bli aktuellt att använda det om det uppstår problem.

För att öppna BIOS-inställningarna, gör följande:

- Se till att din dator är avstängd (**Se "Starta och stänga av datorn" på sidan 16**). Tryck och håll Windows-knappen och tryck sedan på PÅ/AV-knappen.

## Bootsekvens

Ange bootsekvens i BIOS-inställningar, aktivera BIOS-inställningar, välj sedan **Boot**-alternativet i det vänstra fältet. Under "Boot priority order", ändra sekvensen enligt önskemål.

## Ställa in lösenord

Ange ett lösenord på boot, aktivera BIOS-inställningar, välj sedan **Security** i det vänstra fältet. Under "Set Supervisor Password", välj **Enter**. Ange ditt lösenord och välj **OK**. Under "Password on Boot:", ange alternativet för att **Enabled**.



# NOTIS OM SÄKERHET OCH ÖVERENSSTÄMMELSE MED REGELVERK

---

## MEDDELANDE FRÅN FCC

Denna enhet har testats och befunnits uppfylla de gränsvärden som är satta för en Class B digital enhet enligt del 15 av FCC reglerna. Dessa gränsvärden syftar till att ge ett rimligt skydd mot skadlig interferens vid installation i bostad. Datorn alstrar, använder, och kan utstråla radiofrekvensenergi och kan, om den inte installerats enligt instruktionerna, orsaka skadlig interferens på radiokommunikation.

Det finns dock ingen garanti för att inte interferens kan uppstå vid en viss installation. Om datorn orsakar skadlig interferens på radio- och TV-mottagning, vilket kan kontrolleras genom att sätta på och därefter stänga av enheten, uppmanas användaren att försöka rätta till störningarna genom en eller flera av följande åtgärder:

- Rikta om eller flytta på mottagarantennen.
- Öka avståndet mellan datorn och mottagaren.
- Koppla datorn till ett uttag på en annan strömkrets än den som mottagaren är ansluten till.
- Rådfråga återförsäljaren eller en erfaren radio/TV-tekniker.

## **Obs: Skärmade kablar**

Alla kopplingar till andra dataenheter måste vara med skärmade kablar för att tillmötesgå FCCs regler.

### OBS: KRINGUTRUSTNING

Endast kringutrustning (in/ut-enheter, terminaler, skrivare, etc.) som certifierats och uppfyller Class B gränsvärdena får anslutas till denna utrustning. Användning av icke certifierad kringutrustning kommer sannolikt att resultera i störning på radio och TV-mottagning.

**Var försiktig: Förändringar eller modifikationer som inte uttryckligen har godkänts av tillverkaren kan orsaka återkallande av användarens rättigheter att använda denna dator, vilka är givna av Federal Communications Commission.**

### NOTIS FÖR KANADA

This Class B digital apparatus complies with Canadian ICES-003.

### **Remarque à l'intention des utilisateurs canadiens**

Cet appareil numérique de la classe B est conforme à la norme NMB-003 du Canada.

### UPPFYLLER RYSKA MYNDIGHETERS CERTIFIERINGSKRAV



**ME61**

### LCD PIXELANMÄRKNING

LCD-enheten har tillverkats med högprecisionsteknik. Dock kan vissa bildpunkter från gång till annan missa eller uppträda som svarta eller röda prickar. Detta har ingen inverkan på den inspelade bilden och utgör inget fel.

### FÖRESKRIFTER FÖR ENHETER FÖR RADIOTRAFIK

**Obs:** Nedanstående regelverksinformation gäller bara för modeller med trådlöst nätverk (WLAN) och/eller Bluetooth.

Den här enheten är avsedd för inomhusbruk för att förhindra radiostörningar som påverkar den licensierade tjänsten.

Denna produkt överensstämmer med tillämpliga riktlinjer för radiofrekvenser och säkerhetsnormer i de länder och områden som den har godkänts för trådlös användning. Vissa konfigurationer av denna produkt innehåller enheter för trådlös radiokommunikation (t.ex. moduler för trådlöst nätverk (WLAN) och/eller Bluetooth). Nedanstående information gäller produkter med sådana enheter.

### **Överensstämmelseförklaring för EU-länderna**

Härmed deklarerar Acer att den här datorn är i överensstämmelse med de väsentliga egenskapskraven och andra relevanta bestämmelser i direktiv 1999/5/EG.

### **Kanaler för trådlös användning på olika platser**

Nordamerika	2,412-2,462 GHz	Kanal 01 t.o.m. Kanal 11
Japan	2,412-2,484 GHz	Kanal 01 t.o.m. Kanal 14
Europa ETSI	2,412-2,472 GHz	Kanal 01 t.o.m. Kanal 13

### **Frankrike: Begränsade trådlösa frekvensband**

Vissa delar av Frankrike har ett begränsat frekvensband. Högsta tillåtna effekt i värsta scenariot är:

- 10 mW på hela 2,4 GHz-bandet (2400 MHz – 2483,5 MHz)
- 100 mW för frekvenser mellan 2446,5 MHz och 2483,5 MHz

**Obs:** *Kanal 10 till och med 13 körs på bandet 2446,6 MHz till 2483,5 MHz.*

Det finns få möjligheter till användning utomhus: På privat egendom eller privat egendom som tillhör allmänheten begränsas användningen till en preliminär auktoriseringsprocess av Försvarsministeriet, med en högsta tillåtna effekt på 100 mW på bandet 2446,5 – 2483,5 MHz. Användning utomhus på allmän egendom är förbjudet.

I nedanstående departement, för hela 2,4 GHz-bandet:

- Högsta tillåtna effekt inomhus är 100 mW
- Högsta tillåtna effekt utomhus är 10 mW

Departement där användning av 2400 – 2483,5 MHz-bandet är tillåten med en EIRP på mindre än 100 mW inomhus och mindre än 10 mW utomhus:

01 Ain Orientales	25 Doubs	59 Nord	71 Saone et Loire
02 Aisne	26 Drome	60 Oise	75 Paris
03 Allier	32 Gers	61 Orne	82 Tarn et Garonne
05 Hautes Alpes	36 Indre	63 Puy Du Dome	84 Vaucluse
08 Ardennes	37 Indre et Loire	64 Pyrenees	88 Vosges
09 Ariege	41 Loir et Cher	Atlantique	89 Yonne
11 Aude	45 Loret	66 Pyrenees	90 Territoire de
12 Aveyron	50 Manche	67 Bas Rhin	Belfort
16 Charente	55 Meuse	68 Haut Rhin	94 Val de Marne
24 Dordogne	58 Nievre	70 Haute Saone	

Detta regelverk kommer sannolikt att ändras med tiden, så att du kan använda ditt trådlösa nätverkskort i fler områden inom Frankrike.

Kontakta ART för att få den senaste informationen ([www.art-telecom.fr](http://www.art-telecom.fr)).

**Obs:** Ditt WLAN-korts sändeffekt är lägre än 100 mW men högre än 10 mW.

## Lista över landskoder

Utrustningen får användas i följande länder:

Land	ISO 3166 2-bokstavskod	Land	ISO 3166 2-bokstavskod
Österrike	AT	Malta	MT
Belgien	BE	Nederländerna	NT
Cypern	CY	Polen	PL
Tjeckien	CZ	Portugal	PT
Danmark	DK	Slovakien	SK
Estland	EE	Slovenien	SL
Finland	FI	Spanien	ES
Frankrike	FR	Sverige	SE
Tyskland	DE	Förenade kungariket	GB
Grekland	GR	Island	IS
Ungern	HU	Liechtenstein	LI
Irland	IE	Norge	NO
Italien	IT	Schweiz	CH
Lettland	LV	Bulgarien	BG
Litauen	LT	Rumänien	RO
Luxemburg	LU	Turkiet	TR

## **KANADA - LICENSFRIA LÄGEFFEKTSENHETER FÖR RADIOKOMMUNIKATION (RSS-210)**

### **Radiostrålning - exponering av personer (RSS-102)**

Datorn använder inbyggda antenner med låg förstärkning som inte avger radiostrålning över de gränsvärden för den allmänna befolkningen som angivits av Health Canada. Se även Safety Code 6 som du kan hämta på Health Canadas webbplats

**[www.hc-sc.gc.ca/rpb](http://www.hc-sc.gc.ca/rpb)**

Denna enhet uppfyller kraven i RSS210 från Industry Canada.

Denna Class B digitala enhet uppfyller kraven i kanadensiska ICES-003, Issue 4 och RSS-210, No 4 (Dec 2000) och No 5 (Nov 2001).

"Denna enhet skall användas inomhus för att förhindra störningar på radiotrafik med licens, och på avstånd från fönster för att sörja för bästa möjliga avskärmning. Utrustning (eller dess sändarantenn) som är installerad utomhus kräver licens."

Cet appareil numérique de la classe B est conforme à la norme NMB-003, No. 4, et CNR-210, No 4 (Dec 2000) et No 5 (Nov 2001).

« Pour empêcher que cet appareil cause du brouillage au service faisant l'objet d'une licence, il doit être utilisé à l'intérieur et devrait être placé loin des fenêtres afin de fournir un écran de blindage maximal. Si le matériel (ou son antenne d'émission) est installé à l'extérieur, il doit faire l'objet d'une licence.

**Var försiktig: Vid användning av IEEE 802.11 trådlös LAN är denna utrustning begränsad till användning inomhus eftersom den opererar på frekvensområdet 5,15 till 5,25 GHz. Industry Canada kräver att denna produkt skall användas inomhus i frekvensområdet 5,15 till 5,25 GHz för att minska risken för skadliga störningar på mobilsatellitssystem som drivs på samma kanal. Högeffektsradar är tilldelad primära användarrättigheter på banden 5,25 till 5,35 GHz och 5,65 till 5,85 GHz. Dessa radarstationer kan orsaka störningar på och/eller skada enheten.**

Den högsta tillåtna antennförstärkningen som får användas med den här enheten är 6 dBi för att följa E.I.R.P.-gränsvärdet för frekvensbandet 5,25 till 5,35 och 5,725 till 5,85 GHz i punkt-till-punkt-drift.

**acer**  
*explore beyond limits™*

**ICONIA** | W700



© 2012. Kaikki oikeudet pidätetään.

Acer ICONIA-käyttöohjekirja

Malli: W700 / W700P

Ensimmäinen painos : 09/2012



# SISÄLLYSLUETTELO

<b>Turvallisuus ja mukavuus</b>	<b>5</b>	Langattomat verkot.....	36
<b>Tärkeimmät asiat ensin</b>	<b>15</b>	<b>Acer Ring</b>	<b>38</b>
Ohjeet.....	15	<b>Laitesäätimet</b>	<b>40</b>
Tietokoneen peruskäyttöohjeita .....	16	<b>Acer clear.fi</b>	<b>41</b>
Tietokoneen käynnistäminen ja sammuttaminen .....	16	Mediatiedostojen ja valokuvien selaaminen ....	41
Tietokoneen hoito .....	17	Jaetut tiedostot.....	42
Verkkolaitteen hoito .....	17	Mitkä laitteet ovat yhteensopivia? .....	43
Puhdistaminen ja huolto.....	18	Toistaminen toiseen laitteeseen.....	43
<b>Acer-tabletin tutustumiskierros</b>	<b>19</b>	<b>Näytön suunta ja G-anturi</b>	<b>44</b>
Tablet-tietokone .....	19	<b>Virranhallinta</b>	<b>45</b>
Etunäkymä.....	20	Acer Green Instant On.....	45
Takanäkymä .....	21	Virransäästö .....	46
Näkymä ylhäältä .....	22	<b>Akku</b>	<b>49</b>
Alanäkymä .....	23	Akun ominaisuudet .....	49
Vasen/oikea näkymä.....	24	Akun lataaminen .....	49
LED-merkkivalot.....	26	Akun kestoajan optimointi .....	51
Liitä tablet telineeseen .....	27	Akun varaustilan tarkistaminen .....	51
Tabletin teline .....	27	Alhaisen varaustilan varoitus .....	51
Etunäkymä .....	28	<b>Tietokoneen suojaaminen</b>	<b>53</b>
Takanäkymä (teline ei ole näkyvillä) .....	29	Salasanojen käyttö .....	53
Vasen näkymä (teline ei ole näkyvillä).....	30	Salasanojen syöttäminen .....	54
Ympäristö.....	31	<b>Usein kysytyjä kysymyksiä</b>	<b>55</b>
<b>Universal Serial Bus (USB)</b>	<b>32</b>	Yhteyden ottaminen huoltoon.....	56
<b>HDMI Micro</b>	<b>33</b>	Vihjeitä ja neuvoja Windows 8:n käyttöön .....	58
<b>Virtuaalisen näppäimistön (virtual keyboard) käyttö</b>	<b>34</b>	Kolme asiaa, jotka on hyvä pitää mielessä .....	58
<b>Langattomat verkot</b>	<b>36</b>	Miten käytän charmeja? .....	58
Internet-yhteyden muodostaminen.....	36	Miten pääsen Käynnistä-ruutuun? .....	58

Miten siirryn sovelluksesta toiseen? .....	59	Mistä saan lisää tietoa?.....	64
Miten sammutan tietokoneeni? .....	59	Ongelmanratkaisu .....	65
Miksi käyttöliittymä on uusi? .....	59	Vianhakuvihjeitä .....	65
Miten avaan tietokoneeni lukituksen? .....	59	Virheilmoitukset.....	65
Miten muokkaan tietokoneeni henkilökohtaisemmaksi? .....	60	<b>Järjestelmän palauttaminen</b>	<b>67</b>
Haluan käyttää Windowsia kuten olen sitä aikaisemmin käyttänyt - haluan työpöydän takaisin! .....	61	<b>BIOS-sovellus</b>	<b>68</b>
Missä sovellukseni ovat? .....	61	Käynnistyssekvenssi .....	68
Mikä on Microsoft ID (tili)? .....	62	Salasanojen asettaminen .....	68
Miten lisään suosikin Internet Exploreriin? .....	63	<b>Määräykset ja turvallisuusilmoitukset</b>	<b>69</b>
Miten tarkistan Windows-päivitykset? .....	63		

# TURVALLISUUS JA MUKAVUUS

---

## TÄRKEITÄ TURVALLISUUSOHJEITA

Lue nämä ohjeet huolellisesti. Säilytä tämä asiakirja tulevaa käyttöä varten. Noudata kaikkia tuotteeseen merkittyjä varoituksia ja ohjeita.

### **Tuotteen sammuttaminen ennen puhdistamista**

Irrota tämä tuote pistorasiasta ennen puhdistamista. Älä käytä nestemäisiä tai aerosolia sisältäviä puhdistusaineita. Käytä puhdistamiseen kosteaa kangasta.

## VAROITUKSET

### **Virtajohdon paikka**

Varmista, että pistorasia, johon liität verkkojohdon, on helposti luokse päästävissä ja että se sijaitsee mahdollisimman lähellä laitteiston käyttäjää. Kun haluat katkaista virran laitteistosta, muista irrottaa verkkojohto pistorasiasta.

### **Verkkosovittimen irrottaminen**

Noudata seuraavia virtalähteen virran kytkemistä sekä katkaisemista koskevia ohjeita:

Aseta virtalähde ennen verkkojohdon liittämistä pistorasiaan.

Irrota verkkojohto pistorasiasta ennen virtalähteen irroitusta tietokoneesta.

Jos järjestelmässä on useita virtalähteitä, katkaise järjestelmän virta irrottamalla kaikkien virtalähteiden verkkojohdot.

### **Sähkötehon käyttäminen**

- Tätä laitetta saa käyttää vain tunnustarrassa ilmoitetulla virtatyypillä. Ota yhteys kauppiaseen tai paikalliseen sähköyhtiöön, jos et ole varma käytettävän virran tyypistä.
- Älä pidä mitään virtajohdon päällä. Älä aseta johtoa paikkaan, missä sen yli kävellään.

- Jos tämän tuotteen kanssa käytetään jatkojohtoa, varmista, että jatkojohtoon kytkettyjen laitteiden kokonaisampeeriarvo ei ylitä jatkojohdon ampeeriarvoa. Varmista myös, etteivät kaikki pistorasiaan kytketyt laitteet ylitä sulakkeen arvoa.
- Älä ylikuormita pistorasiaa, liitinkiskoa tai muuta virransyöttölaitetta kytkemällä siihen liian monta kuormituslaitetta. Järjestelmän kokonaiskuorma ei saa ylittää 80% jatkojohdon virrankestosta. Jos moniosaisia jatkojohtoja käytetään, kuorma ei saa ylittää 80% jatkojohdon virrankeston nimellisarvosta.
- Tämä tuotteen virtalähde on varustettu kolmejohtimisella maadoitetulla pistotulppalla. Pistotulppa sopii vain maadoitettuun pistorasiaan. Varmista, että pistorasia on kunnolla maadoitettu ennen virtalähteen pistotulpan kytkemistä. Älä laita pistotulppaa sisään maadoittamattomaan liitäntärasiaan. Ota yhteys sähkömieheen yksityiskohtaisia neuvoja tarvitessasi.
- **Varoitus! Maadoitus on turvallisuusominaisuus. Maadoittamattoman pistorasian käyttö saattaa johtaa sähköiskuun ja/tai henkilövahinkoon.**
- **Huomautus:** *Maadoitus tarjoaa myös hyvän suojauksen kohinalta, jota tuottavat muut lähellä olevat sähkölaitteet, jotka saattavat häiritä tämän tuotteen suorituskykyä.*
- Järjestelmän virta voidaan syöttää laajaa jännitealuetta käyttäen; 100 - 120 tai 220 - 240 V AC. Järjestelmän sisältämä virtajohto täyttää vaatimukset käytettäväksi siinä maassa/alueella, missä järjestelmä ostettiin. Muissa maissa/alueilla käytettävien virtajohtojen täytyy täyttää kyseisen maan/alueen vaatimukset. Halutessasi lisätietoja virtajohtojen vaatimuksista ota yhteys valtuutettuun jälleenmyyjään tai palveluntarjoajaan.

## Kuulon suojaaminen

- **Varoitus: Pitkäaikainen kuulokkeiden käyttö suurella äänenvoimakkuudella saattaa aiheuttaa pysyvän kuulovaurion.**



Suojaa kuuloasi noudattamalla seuraavia ohjeita.

- Korota äänenvoimakkuutta asteittain kunnes kuulet selvästi ja miellyttävästi.
- Älä korota äänenvoimakkuutta kun korvat ovat tottuneet siihen.

- Älä kuuntele musiikkia suurella äänenvoimakkuudella pitkiä aikoja.
- Älä korota äänenvoimakkuutta meluisan ympäristön äänien peittämiseksi.
- Alenna äänentasoja jos et kuule lähellä olevien ihmisten puhetta.

### **Tietokoneen mukana tulleet täytekortit**

- **Huomautus:** *Tämä osa ei ehkä koske tietokonettasi.*

Tietokoneesi on toimitettu täytekorttien kanssa, jotka on asetettu korttipaikkoihin. Täytekortit suojaavat käyttämättömiä korttipaikkoja pölyltä, metalliesineiltä, ja muulta lialta. Säilytä täytekortit, jotta voit käyttää niitä, kun korttipaikoissa ei ole kortteja.

### **Yleinen**

- Älä käytä tätä tuotetta veden lähellä.
- Älä aseta tätä tuotetta epävakaaalle vaunulle, jalustalle tai pöydälle. Jos tuote putoaa, se saattaa vahingoittua vakavasti.
- Kotelossa olevat aukot on tarkoitettu turvaamaan riittävä ilmankierto ja jäähdytys tuotteelle, jotta se ei kuumene liikaa. Aukkoja ei saa peittää tai tukkia. Näitä aukkoja ei saa koskaan tukkia asettamalla tuote sängylle, sohvalle, matolle, tai vastaavalle pinnalle. Tuotetta ei saa asettaa lämpöpatterin tai muun kuuman esineen päälle, jos riittävästä tuuletuksesta ei ole huolehdittu.
- Älä työnnä tuotteen kotelon aukkoihin mitään, koska vieraat esineet saattavat aiheuttaa oikosulun tai tulipalon kotelon sisällä. Älä kaada tuotteen päälle nesteitä.
- Sisäisten komponenttien vaurion välttämiseksi ja estääksesi akun vuotamisen älä aseta laitetta tärisevälle pinnalle.
- Älä milloinkaan käytä sitä urheillessasi, liikkuessasi, tai missään tärisevässä ympäristössä, joka saattaisi aiheuttaa oikosulun tai vahingoittaa litiumakkua tai pyöriäviä mekaanisia laitteita, kuten kiintolevyä tai optista asemaa.
- Pohjapinta, tuuletusaukkojen ympärillä olevat alueet ja verkkosovitin voivat kuumentua. Vahingon välttämiseksi varmista, että ne eivät joudu kosketukseen ihosi tai kehosi kanssa.

- Laitteesi ja sen lisäosat saattavat sisältää pieniä osia. Pidä ne lasten ulottumattomissa.

## Tuotteen huolto

Älä yritä huoltaa tätä tuotetta itse, sillä kuorien avaaminen tai poistaminen voi altistaa sinut vaarallisille jännitepisteille tai muille vaaroille. Käänny huoltoasioissa pätevän huoltohenkilön puoleen.

Ilrota tuotteen verkkojohto pistorasiasta ja toimita tuote huoltoon seuraavissa tapauksissa:

- Verkkojohto tai pistotulppa on viallinen, katkennut tai palanut.
- Tuotteen päälle on kaatunut nestettä.
- Tuote on jäänyt sateeseen tai kastunut.
- Tuote on pudonnut tai sen kotelo on vaurioitunut.
- Tuotteen suorituskyky muuttuu huomattavasti osoittaen sen tarvitsevan huoltoa.
- Tuote ei toimi oikein, vaikka käyttöohjeita on noudatettu.
- **Huomautus:** *Älä yritä tehdä siihen muita kuin käyttöohjekirjassa kuvattuja säätöjä. Muiden säätöjen muuttaminen saattaa vaurioittaa laitetta ja hankaloittaa laitteen huoltoa. Muiden kuin käyttöohjekirjassa kuvattujen säätöjen tekeminen saattaa aiheuttaa laitteen vakavan vaurioitumisen.*

## Ohjeet akun turvalliseen käyttöön

Tämä tietokone käyttää litium-ioni- tai litium-polymeri-akkua. Älä käytä sitä kosteassa, märässä tai syövyttävässä ympäristössä. Älä laita, säilytä tai jätä tuotettasi lämpölähteen läheisyyteen, korkealämpöiseen paikkaan, voimakkaaseen suoraan auringonvaloon, mikroaaltouuniin tai paineistettuun astiaan, äläkä altista sitä yli 60°C (140°F) lämpötiloille. Virhe näiden ohjeiden noudattamisessa saattaa aiheuttaa akun happovuodon, kuumentumisen, räjähtämisen tai syttymisen ja aiheuttaa vamman ja/tai vaurion.

Älä pistä terävällä esineellä, avaa tai pura akkua. Jos akku vuotaa ja joudut kosketukseen vuotaneiden nesteiden kanssa, huuhtelee kunnolla vedellä ja hakeudu lääkärin hoitoon välittömästi.

Turvallisuussyistä ja akun kestoajan pidentämiseksi lataamista ei tapahdu alle 0°C (32°F) tai yli 40°C (104°F) olevissa lämpötiloissa.

Uuden akun täysi suorituskyky saavutetaan vain kahden tai kolmen täydellisen lataus- ja purkamisjakson jälkeen. Akkua ei voi ladata ja purkaa satoja kertoja, vaan se mahdollisesti kuluu loppuun. Kun käyttöaika tulee tuntuvasti lyhyemmäksi kuin normaalisti, ota yhteyttä valtuutettuun huoltoedustajaan. Käytä vai hyväksytyjä akkuja, ja lataa akku vain hyväksytyillä laatureilla, jotka on tarkoitettu tälle laitteelle.

Älä milloinkaan käytä laturia tai akkua, joka on vaurioitunut.

Accun kapasiteettia ja kestoikää alennetaan, jos akku on jätetty kuumiin tai kylmiin paikkoihin, kuten suljettuun autoon kesällä tai talvella. Yritä aina pitää akku lämpötilojen 15°C - 25°C (59°F - 77°F) välillä. Laite, jossa on kuuma tai kylmä akku, ei voi tilapäisesti toimia, edes akun ollessa täysin ladattuna. Accun suorituskyky on erityisen rajoittunut selvästi jäätyneen alapuolella olevissa lämpötiloissa.

Älä hävitä akkuja tuleen, koska ne voivat räjähtää. Accut voivat myös räjähtää niitä vaurioitettaessa. Hävitä accut paikallisten määräysten mukaisesti. Kierrätä jos mahdollista. Älä hävitä kotitalousjätteenä.

- **Huomautus:** Katso lisätietoja akusta osoitteesta [www.acer.com](http://www.acer.com)
- **Varoitus!** Accut saattavat räjähtää, jos niitä ei käsitellä oikein. Älä yritä avata akkua tai polttaa sitä. Pidä se lasten ulottumattomissa. Noudata paikallisia säädöksiä, kun hävität käytettyjä akkuja.

### RADIOTAAJUISET HÄIRIÖT

- **Varoitus!** Sulje turvallisuussyistä kaikki langattomat laitteet sekä radiolähettimet, kun käytät kannettavaa tietokonettasi seuraavissa olosuhteissa. Näitä laitteita ovat, mutta eivät ne yksistään: langaton verkko (WLAN), Bluetooth ja/tai 3G.

Muista aina noudattaa jokaisen alueen erityissäädöksiä, ja aina sammuttaa laitteesi kun sen käyttö on kielletty tai kun se voi aiheuttaa häiriötä tai vaaraa. Käytä laitetta vain sen normaaleissa käyttöasennoissa. Tämä laite täyttää RF-altistumisen ohjearvot normaalissa käytössä, ja kun sen antenni on asetettu vähintään 1,5 senttimetrin

(5/8 tuumaa) päähän kehostasi. Sen ei tulisi sisältää metallia ja sinun tulisi sijoittaa laite yllämainitun matkan päähän kehostasi. Lähettääksesi tiedostoja tai viestejä tämä laite tarvitsee hyvälaatuisen verkkoyhteyden. Joissakin tapauksissa tiedostojen lähetyksessä saattaa viivästyä, kunnes sellainen yhteys on saatavilla. Varmista, että yllämainittua ohjetta etäisyydestä noudatetaan, kunnes siirto on suoritettu loppuun saakka. Osat laitteesta ovat magneettisia. Laite saattaa vetää puoleensa metallisia esineitä, ja kuulolaitetta käyttävien henkilöiden ei tulisi pitää laitetta lähellä korvaa, jossa kuulolaite on. Älä sijoita luottokortteja tai muitakaan magneettisia tallennusmedioita laitteen läheisyyteen, koska tallennettu tieto saattaa pyyhkiytyä pois.

### **LÄÄKETIETEELLISET LAITTEET**

Jokaisen radiolähtetimen käyttö, mukaan lukien matkapuhelimet, saattavat häiritä riittämättömästi suojatun lääketieteellisen laitteen toimintaa. Kysy lääkäriltäsi tai lääketieteellisen laitteen valmistajalta, onko laite suojattu riittävästi ulkopuoliselta RF-säteilyltä, tai jos sinulla on jotain muuta kysyttävää. Sammuta laitteesi terveydenhoitolaitoksissa, kun alueen säädökset sinua niin kehoittavat tekemään. Sairaalat tai terveydenhoitolaitokset saattavat käyttää laitteita, jotka ovat herkkiä ulkopuolisille RF-lähetyksille.

**Sydämentahdistajat.** Sydämentahdistajan valmistajat suosittelevat, että vähimmäisvälimatka, 15,3 senttimetriä (6 tuumaa), pidetään langattoman laitteen ja sydämentahdistajan välillä, jotta välttyttäisiin sydämentahdistajan häiriöiltä. Nämä suositukset ovat yhdenmukaisia Wireless Technology Research'in riippumattoman tutkimuksen ja suositusten kanssa. Sydämentahdistajan omaavien henkilöiden tulisi toimia seuraavasti:

- Pidä laite aina vähintäänkin 15,3 senttimetrin (6 tuuman) etäisyydellä sydämentahdistajasta.
- Älä pidä laitetta sydämentahdistimen lähellä laitteen ollessa käytössä. Jos epäilet häiriöitä, sammuta laite ja siirrä se muualle.

**Kuulolaitteet.** Jotkin digitaaliset, langattomat laitteet saattavat aiheuttaa häiriötä kuulolaitteissa. Jos häiriötä ilmenee, ota yhteyttä palveluntarjoajaasi.



## AJONEUVOT

RF-signaalit saattavat vaikuttaa virheellisesti asennettuihin tai riittämättömästi suojaamattomiin moottoriajoneuvojen elektronisiin järjestelmiin, kuten elektronisiin polttoaineen ruiskutusjärjestelmiin, elektronisiin luistonesto (lukkiutumisen esto) -jarrujärjestelmiin, elektronisiin nopeudensäätöjärjestelmiin sekä turvatyynyjärjestelmiin. Saadaksesi lisätietoja tarkista ajoneuvosi tai lisälaitteiston valmistajalta, tai sen edustajalta. Ainoastaan pätevä henkilöstö saa huoltaa, tai asentaa laitteen ajoneuvoon. Virheellinen asennus tai huolto voi olla vaarallista ja voi purkaa laitteen takuun. Varmista säännöllisesti, että kaikki langattomat laitteet ajoneuvossasi ovat kiinni sekä toimivat asiallisesti. Älä säilytä tai kannata tulenarkoja nesteitä, kaasuja, tai räjähteitä laitteen, sen osien, ja lisäosien kanssa samassa tilassa. Ajoneuvoissa jotka ovat varustettu turvatyynyllä, muista että turvatyynyt täytyvät suurella voimalla. Älä sijoita esineitä, mukaanlukien asennetut tai siirrettävät langattoamat laitteistot, turvatuunyn yläpuoliselle alueelle, tai toiminta-alueelle. Jos ajoneuvossa oleva langaton laite on virheellisesti asennettu, ja turvatyyny laukeaa, vakavia vammoja saattaa seurata. Laitteen käyttö lentokoneessa on kielletty. Sammuta laitteesi ennen lentokoneeseen astumista. Langattomien puhelimien käyttö lentokoneessa voi olla vaarallista lentokoneen toiminnalle, häiritä langatonta puhelinverkkoa, sekä olla laitonta.

## POTENTIALISESTI RÄJÄHDYSVAARALLISET YMPÄRISTÖT

Sammuta laite ollessasi alueella, jossa on potentiaalisesti räjähdysvaarallinen ympäristö sekä noudata kaikkia liikennemerkkejä ja ohjeita. Potentiaalisesti räjähdysvaaralliset ympäristöt sisältävät alueet, missä sinua normaalisti neuvotaan sammuttamaan ajoneuvon moottorin. Tällaisilla alueilla kipinät voivat aiheuttaa räjähdyksen tai tulipalon, josta voi seurata henkilövahinko tai jopa kuolema. Sammuta kannettava tietokone polttoainepumppujen läheisyydessä huoltoasemilla. Huomioi radiolaitteiden käytön rajoitukset polttoainearikoilla, varastossa, ja jakelualueilla; kemian tehtailla; tai missä räjäytystyöt ovat käynnissä. Alueet, joissa on mahdollisesti räjähtävä kaasuseos, on usein, mutta ei aina, merkitty selvästi. Ne sisältävät paikat laivoissa kannen alla, kemian kuljetukset tai varastopaikat, nestekaasua (kuten propaani tai butaani) käyttävät

ajoneuvot, ja alueet missä ilma sisältää kemikaaleja tai hiukkasia kuten vilja, pöly tai metallipölyt. Älä kytket tietokonetta päälle, kun langattoman puhelimen käyttö on kiellettyä tai jos se voi aiheuttaa häiriön tai vaaran.

### HÄTÄPUHELUT

- **Varoitus: Et voi tehdä hätäpuheluita tämän laitteen välityksellä. Tehdäksesi hätäpuhelun, sinun tulisi käyttää matkapuhelintasi tai muuta puhelinta.**

### HÄVITYSOHJEET

Älä heitä tätä sähkölaitetta roskakoriin hävittäessäsi sitä. Kierrätä laite ympäristön saastumisen vähentämiseksi sekä ympäristön suojelemiseksi. Saat lisätietoa sähköisten ja elektronisten laitteiden jätteistä (Waste from Electrical and Electronics Equipment, WEEE) koskevista säädöksistä verkkosivulta [www.acer-group.com/public/Sustainability/sustainability01.htm](http://www.acer-group.com/public/Sustainability/sustainability01.htm)



### VIHJEITÄ JA TIETOA MUKAVAA KÄYTTÖÄ VARTEN

Tietokoneiden käyttäjät saattavat valittaa silmien rasittumista ja päänsärkyä pitkän käytön jälkeen. Käyttäjät altistuvat myös fyysisille vammoille työskenneltyään useita tunteja tietokoneen ääressä. Pitkät työajat, huono ryhti, huonot työtavat, stressi, puuttelliset työolosuhteet, oma terveydentila ja muut tekijät lisäävät suuresti fyysisen vamman riskiä.

Vääränlainen tietokoneen käyttö saattaa johtaa rannekanavaoireyhtymään, sidekudostulehdukseen, jännetupittulehdukseen tai muihin lihasrakenteiden häiriöihin. Seuraavat oireet saattavat ilmetä käsissä, ranteissa, käsivarsissa, hartioissa, niskassa tai selässä:

- Tunnottomuus tai polttava tai kutittava tunne.
- Särky, kipu tai arkuus.
- Kipu, turvotus tai sykähtely.
- Jäykkyys tai tiukkuus.
- Kylmyys tai heikkous.

Jos sinulle aiheutuu näitä oireita tai muuta toistuvaa tai pysyvää epämukavuutta ja/tai kipua tietokoneen käytöstä, ota välittömästi yhteys lääkäriin ja kerro asiasta yrityksesi terveydenhuollolle.

Seuraavassa osassa annetaan vihjeitä mukavampaa tietokoneen käyttöä varten.

### **Mukavuusalueen löytäminen**

Löydä mukavuusalueesi säätämällä näytön katselukulmaa, käyttämällä jalkatelinettä tai nostamalla istumakorkeuttasi saadaksesi mukavimman mahdollisen asennon. Noudata seuraava neuvoja:

- Vältä olemasta liian kauan samassa asennossa.
- Vältä eteen- ja/tai taaksepäin nojaamista.
- Nouse ylös ja kävele säännöllisesti liikuttaaksesi jalkalihaksiasi.
- Pidä lyhyitä taukoja rentouttaaksesi niskasi ja hartiasi.
- Vältä lihasten tai hartioiden jännittämistä.
- Asenna ulkoinen näyttö, näppäimistö ja hiiri sopivasti mukavalle etäisyydelle.
- Jos katsot näyttöä enemmän kuin papereita, minimoi niskan rasitus asettamalla näyttö työpöydän keskelle.

### **Näön hoito**

Pitkät katseluajat, vääränlaiset silmälasit tai piilolinssit, heijastumat, liiallinen huoneenvalaistus, huonosti tarkennetut näytöt, hyvin pienet kirjasimet ja matalakontrastiset näytöt saattavat rasittaa silmiäsi. Seuraava osa tarjoaa ehdotuksia silmien rasituksen vähentämiseksi.

#### **Silmät**

- Lepuuta silmiäsi usein.
- Anna silmillesi säännöllisiä taukoja katsomalla poispäin monitorista ja keskittämällä katse kaukaiseen pisteeseen.
- Räpäytä silmiä usein, jotta ne eivät kuivu.

#### **Näyttö**

- Pidä näyttö puhtaana.
- Pidä pääsi korkeammalla kuin näytön yläreuna, jotta silmät katsovat alaspäin, kun katsot näytön keskikohtaa.
- Paranna tekstin luettavuutta ja grafiikan selvyyttä säätämällä näytön kirkkaus ja/tai kontrasti mukavalle tasolle.
- Poista valonhohto ja heijastukset seuraavasti:  
 aseta näyttö sivuttain ikkunaan tai muuhun valonlähteeseen, minimoi huoneen valo käyttämällä verhoja tai sälekaihtimia, käytä lisävaloa, vaihda näytön katselukulmaa, käytä kirkasvalosuodatinta, käytä näyttösilmikköä, kuten pahvinpalaa asetettuna näytön yläetureunasta ulospäin.
- Vältä näytön säätämistä epäsuotuisaan katselukulmaan.
- Vältä katsomasta kirkkaisiin valonlähteisiin liian pitkiä aikoja.

### **Hyvien työtapojen kehittäminen**

Seuraavat työtavat tekevät tietokoneen käytöstä rennompaa ja tuottavampaa:

- Pidä lyhyitä taukoja säännöllisesti ja usein.
- Venyttele säännöllisesti.
- Hengitä raitista ilmaa niin usein kuin mahdollista.
- Kuntoile säännöllisesti ja pidä yllä terveyttäsi.
- **Varoitus! Emme suosittele tietokoneen käyttöä sohvalla tai sängyllä. Jos tämä on välttämätöntä, työskentele vain lyhyitä jaksoja, pidä taukoja säännöllisesti ja venyttele.**
- **Huomautus:** Katso lisätietoja kohdasta **"Määräykset ja turvallisuusilmoitukset"** sivulta 69.

# TÄRKEIMMÄT ASIAT ENSIN

---

Haluamme kiittää sinua Acer-tietokoneen valitsemisesta liikkuvien tietokonetarpeitasi täyttämiseen.

## Ohjeet

Auttaaksemme sinua Acer-tietokoneen käyttämisessä olemme suunnitelleet sarjan ohjekirjoja:

Ihan aluksi **juliste** auttaa sinua tietokoneen käyttöönotossa.

Tämä **Pikaohje** esittelee uuden tietokoneesi perusominaisuudet ja -toiminnot.

**Käyttöohjekirjassa** on yksityiskohtaisia tietoja eri aiheista kuten järjestelmän apuohjelmista, tietojen palauttamisesta, lisäasetuksista ja vianetsinnästä. Lisäksi se sisältää yleisiä kannettavaa tietokonettasi koskevia määräyksiä ja turvallisuusilmoituksia. Se on käytettävissä Sovelluksista (pyyhkäise ylöspäin ruudun alareunasta, napauta ensin **Kaikki sovellukset** ja valitse sitten luettelosta **Acer-käyttöohjekirja**). Voit myös pyyhkäistä ruudun oikeaa reunaa sisäänpäin, napauttaa **Haku**, avata näppäimistön napauttamalla tekstikenttää ja aloittaa kirjoittamaan 'Käyttöohjekirja'. Napauta lopuksi **Acer-käyttöohjekirja**.

# Tietokoneen peruskäyttöohjeita

## Tietokoneen käynnistäminen ja sammuttaminen

Tietokone sammutetaan yhdellä seuraavista tavoista:

- Paina ja pidä virtapainike painettuna vähintään neljän sekunnin ajan (virtapainikkeen LED-merkkivalon on oltava pois päältä).
- Napauta **Asetukset**- charmia ja > **Muuta tietokoneen asetuksia** > **Yleisasetukset**. Avaa kohta "Käynnistyksen lisäominaisuudet" ja napauta **Käynnistä uudelleen nyt**. Valitse toiminto-ruutu avautuu. Napauta **Sammuta tietokone**.

Tietokone menee lepotilaan seuraavasti:

- Käytä Windowsin sammutuskomentoa: Napauta **Asetukset**-charmia > ja **Virta** > **Sammuta**.

Jos haluat sulkea tietokoneen hetkeksi mutta et halua sammuttaa sitä kokonaan, voit siirtää sen *Lepotilaan* seuraavasti:

- Paina virtapainiketta.
- TAI -

Napauta **Asetukset**-charmia > **Virta** > **Lepotila**.

***Huomautus:** Jos tietokone ei sammu normaalisti, paina virtapainiketta yli neljän sekunnin ajan ja näin tietokone sammuu. Jos sammutat tietokoneen ja haluat käynnistää sen uudelleen, odota sammuttamisen jälkeen vähintään kahden sekunnin ajan ennen virran uudelleenkytkemistä.*

## **Tietokoneen hoito**

Tietokoneesi toimii hyvin, jos pidät siitä huolta.

- Älä jätä tietokonetta suoraan auringonpaisteeseen. Älä aseta sitä lämmönlähteen, kuten lämpöpatterin läheisyyteen.
- Älä altista tietokonetta alle 0°C (32°F) tai yli 50°C (122°F) lämpötiloille.
- Älä altista tietokonetta magneettikentille.
- Älä altista tietokonetta sateelle tai kosteudelle.
- Älä kaada vettä tai muuta nestettä tietokoneen päälle.
- Älä altista tietokonetta tärinälle tai iskuille.
- Älä altista tietokonetta pölylle tai lialle.
- Älä koskaan aseta esineitä tietokoneen päälle.
- Älä läimäytä tietokoneen kantta kiinni voimakkaasti.
- Älä aseta tietokonetta epätasaiselle pinnalle.

## **Verkkolaitteen hoito**

Tässä on muutamia verkkolaitteen hoitoon liittyviä ohjeita:

- Älä kytke verkkolaitetta mihinkään muuhun laitteeseen.
- Älä astu verkkojohdon päälle tai aseta sen päälle painavia esineitä. Asenna kaapelit niin, etteivät ne tartu jalkoihin tai altistu kulutukselle.
- Irrottaessasi verkkojohtoa älä vedä johdosta vaan pistotulpasta.

- Jos käytät jatkojohtoa, varmista, että johto kestää verkkolaitteen ja tietokoneen kuormituksen. Varmista myös, että yhteen pistorasiaan liitettyjen laitteiden kokonaiskuormitus ei ylitä sulakkeen kokoa.

## Puhdistaminen ja huolto

Noudata seuraavia ohjeita puhdistaessasi tietokonetta:

1. Sammuta tietokone.
2. Irrota verkkosovitin.
3. Käytä pehmeää ja kosteaa pyyhettä. Älä käytä puhdistusaineita.

Jos seuraavia oireita ilmenee:

- Tietokone on pudonnut tai sen runko on vaurioitunut;
- Tietokone ei toimi normaalisti

Katso lisätietoja kohdasta **"Usein kysytyjä kysymyksiä" sivulta 55.**



# ACER-TABLETIN TUTUSTUMISKIERROS

---

Kun olet asentanut tietokoneesi kuten asennusohjeissa on kuvattu, haluamme esitellä sinulle uuden Acer-tietokoneesi.

Voit kirjoittaa tekstiä tietokoneellesi kosketusnäytön avulla.

## **Tablet-tietokone**

Tietokoneessasi on kaksi osaa: tablet ja tabletin teline. Molemmat on esitelty seuraavissa kuvissa. Eri suunnat on merkitty siten, kuin näet laitteen katsoessa sitä ruudun puolelta kamerat ylöspäin.

## Etunäkymä

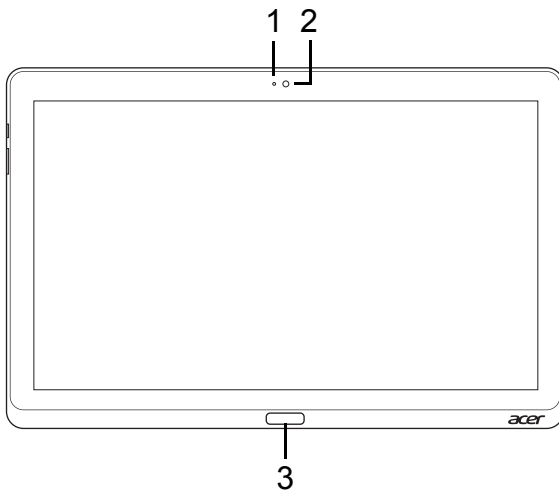

Nro	Kohde	Kuvaus
1	Kameran merkkivalo	Sytty, kun kamera on käytössä.
2	Integroitu web-kamera	Web-kamera video-tietoliikenteeseen.
3	Windows-näppäin	Paina kerran avataksesi Käynnistä-valikon.

## Takanäkymä

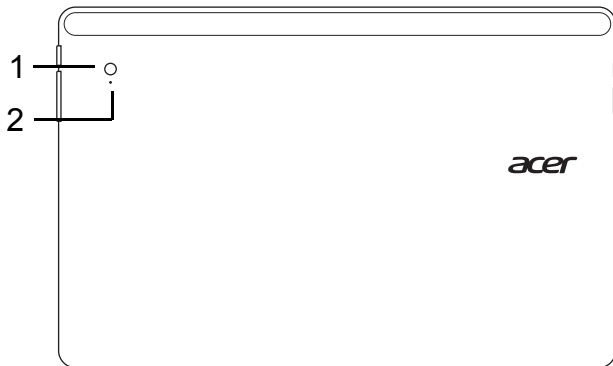

<b>Nro</b>	<b>Kohde</b>	<b>Kuvaus</b>
1	Integroitu web-kamera	Web-kamera video-tietoliikenteeseen.
2	Kameran merkkivalo	Sytyy, kun kamera on käytössä.

## Näkymä ylhäältä

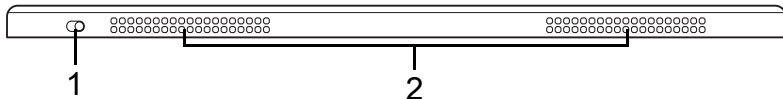

Nro	Kohde	Kuvaus
1	Lukituskytkin	Lukitsee näytöruudun asennon.
2	Tuuletusaukot ja jäähdytystuuletin	Antaa tietokoneen pysyä viileänä. Älä peitä tai tuki aukkoa.

**Huomautus:** Näytön suunta saattaa pysyä samana käytettäessä tietylle suunnalle suunniteltuja sovelluksia. Tällaisia ovat esimerkiksi pelit ja muut täyttä ruutukokoa käyttävät sovellukset.

Tablet on pidettävä vaakasuorassa asennossa aina, kun soitat videopuheluita.

## Alanäkymä

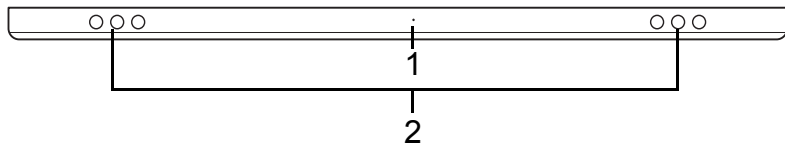





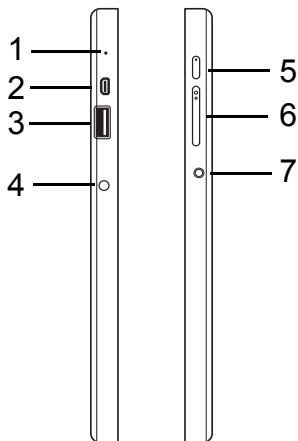

Nro	Kohde	Kuvaus
1	Nollauspainike	Nollaa tietokone työntämällä paperiliitin aukkoon ja painamalla neljän sekunnin ajan (sama kuin akun irrottaminen ja asentaminen paikalleen).
2	Kaiuttimet	Tuottaa stereoäänen.

## Vasen/oikea näkymä



Nro	Kuvake	Kohde	Kuvaus
1		Mikrofoni	Sisäinen mikrofoni äänen tallentamista varten.
2	<b>HDMI</b>	micro HDMI -portti	Tukee korkealaatuisia digitaalisia videoliitäntöjä.

Nro	Kuvake	Kohde	Kuvaus
3		USB 3.0 -portti	Yhdistää USB –laitteisiin. USB 3.0 -liittimen erottaa sinisestä liittimestä (katso kuva alla). <i>Varmista, että verkkolaite on kytketty paikoilleen käyttäessäsi telineen USB-liitäntöjä.</i>
4		DC-tuloliitin	Verkkosovitin liitetään tähän liitimeen.
5		Virtapainike	Kytke virta painamalla kerran, paina uudelleen siirtääksesi tabletin Lepotilaan. Sammuta tablet painamalla painiketta pitkään.
		Akun LED	Osoittaa tietokoneen akun tilan. Katso 1. <b>Lataus meneillään:</b> Kellanuskea. 2. <b>Täyteen ladattu:</b> Sininen, kun verkkolaite on kytketty.
6		Äänenvoimakkuu snäppäin	Lisää tai vähennä äänenvoimakkuutta.
7		Kuuloke-/kaiutinliitin	Yhdistää audiolaitteisiin (esim. kaiuttimet, kuulokkeet) tai mikrofoniin varustettuihin kuulokkeisiin.

### Tietoja USB 3.0:sta

- Yhteensopiva USB 3.0:n ja vanhempien USB-laitteiden kanssa.
- Käytä USB 3.0-laitteita parhaan suorituskyvyn takaamiseksi.
- Määritelty USB 3.0 (SuperSpeed USB) -määritelmässä.

### LED-merkkivalot

LED:in väri	Tila	Kuvaus
Sininen	Palaa tasaisesti	Tietokoneen akku on täysin ladattu ja verkkolaite on kytketty.
Sininen	Palaa hetken	Tietokoneen akku on täysin ladattu ja se toimii akkuvirralla. <i>Sininen LED-merkkivalo palaa hetken ennen tietokoneen sammumista kun olet painanut virtapainiketta.</i>
Kellanuskea	Palaa tasaisesti	Tietokoneen akkua ladataan, verkkolaite on kytketty.
Kellanuskea	Palaa hetken	Tietokoneen akkua ei ole täysin ladattu ja se toimii akkuvirralla. <i>Kellanuskea LED-merkkivalo palaa hetken ennen tietokoneen sammumista kun olet painanut virtapainiketta.</i>
Kellanuskea	Vilkkuu	Akun varaus on vähissä tai akun tila ei ole normaali.
Ei pala		Tietokone ei ole päällä.



## Liitä tablet telineeseen

Tablet on helppo laittaa oikein telineeseen, koska siinä ei tarvitse huolehtia tabletin oikeasta asennosta tai liittimien oikeasta kytketymisestä. Aseta tablet telineeseen ja liu'uta sitä vasemmalle, kunnes se ei mene enää pidemmälle.

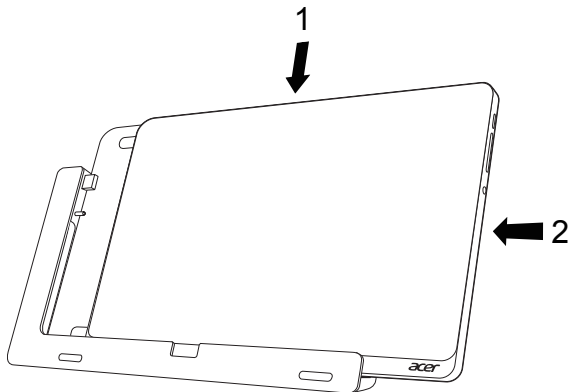



## Tabletin teline

Teline on esitelty seuraavissa kuvissa.

**HUOMAUTUS:** Joissakin maissa telakka on valinnainen.

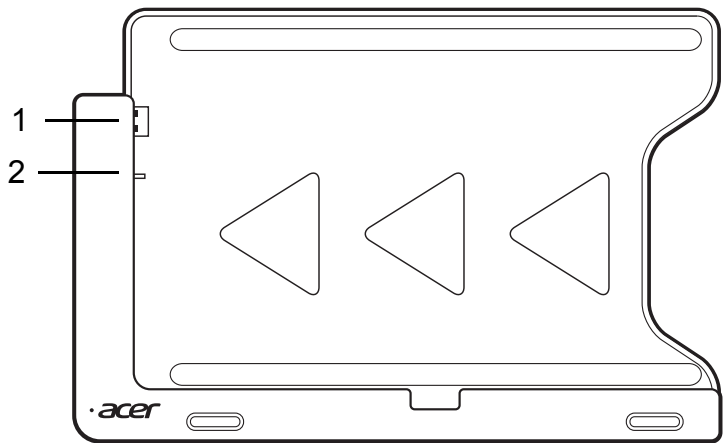
## Etunäkymä



Nro	Kuvake	Kohde	Kuvaus
1		USB-liitin	Liitäntä tabletin USB-liittimeen.
2		DC-lähtöliitin	Virtaliitin telineestä tabletiin.

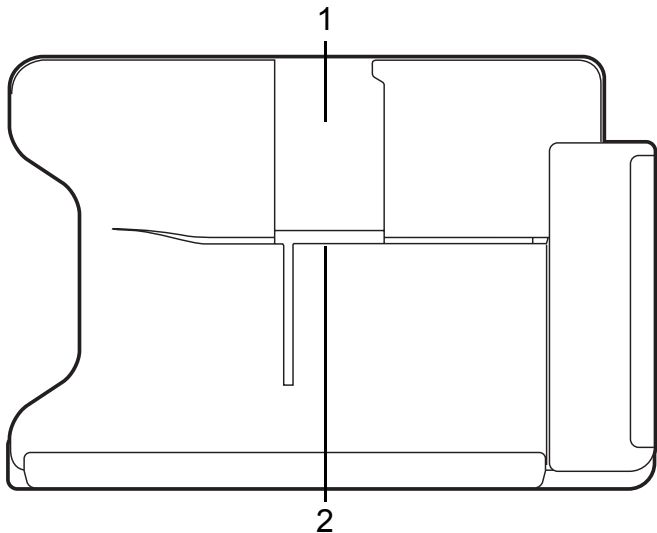

## Takanäkymä (teline ei ole näkyvillä)

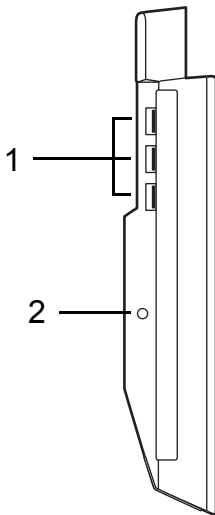

Nro	Kohde	Kuvaus
1	Pystyasennon ura	Aseta teline tähän pitäessäsi tablettia pystyasennossa.
2	Vaaka-asennon ura	Aseta teline tähän pitäessäsi tablettia vaakasennossa.

## Vasen näkymä (teline ei ole näkyvillä)



Nro	Kuvake	Kohde	Kuvaus
1		USB 3.0 -portit	Yhdistää USB –laitteisiin. USB 3.0 -liittimen erottaa sinisestä liittimestä (katso kuva alla).
2		DC-tuloliitin	Virtaliitin telineelle.

### Tietoja USB 3.0:sta

- Yhteensopiva USB 3.0:n ja vanhempien USB-laitteiden kanssa.
- Käytä USB 3.0-laitteita parhaan suorituskyvyn takaamiseksi.
- Määritely USB 3.0 (SuperSpeed USB) -määritelmässä.

## Ympäristö

---

- Lämpötila:
    - Käytön aikana: 5°C - 35°C
    - Muulloin kuin käytön aikana: -20°C - 65°C
  - Kosteus (ei kondensoitunut):
    - Käytön aikana: 20% - 80%
    - Muulloin kuin käytön aikana: 20% - 80%
-

# UNIVERSAL SERIAL BUS (USB)

---

USB-liitäntä on suurinopeuksinen sarjaväylä, jonka avulla voit liittää useita USB-ohjelaitteita tietokoneeseen käyttämättä järjestelmän resursseja.

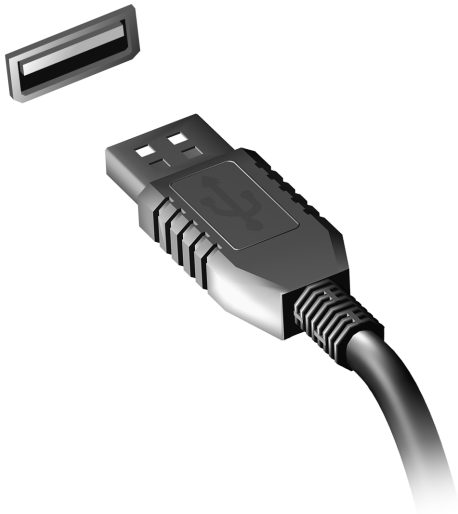

# HDMI MICRO

---

Korkealaatuinen multimedialiitäntä HDMI (High-Definition Multimedia Interface) on teollisuuden tukema, kompressoimaton, täysin digitaalinen audio/video-liitäntä. HDMI on liitäntä minkä tahansa yhteensopivan digitaalisen audio/video-lähteen, kuten virittimen, DVD-soittimen tai A/V-vastaanottimen sekä yhteensopivan digitaalisen audio/video-näyttölaitteen, kuten digitaalisen television (DTV) välille yhdellä kaapelilla.

Tietokone voidaan liittää korkealuokkaiseen audio/video-järjestelmään HDMI Micro -liitännällä. Yhden kaapelin rakenne mahdollistaa siistin järjestelmän ja nopean liitännän.



# VIRTUAALISEN NÄPPÄIMISTÖN (VIRTUAL KEYBOARD) KÄYTTÖ

---

Microsoft Windowsissa on kätevä virtuaalinen näppäimistö (virtual keyboard). Näppäimistö voidaan avata usealla tavalla:

Avaa Windowsin virtuaalinen näppäimistö (virtual keyboard) napauttamalla tekstikenttää.

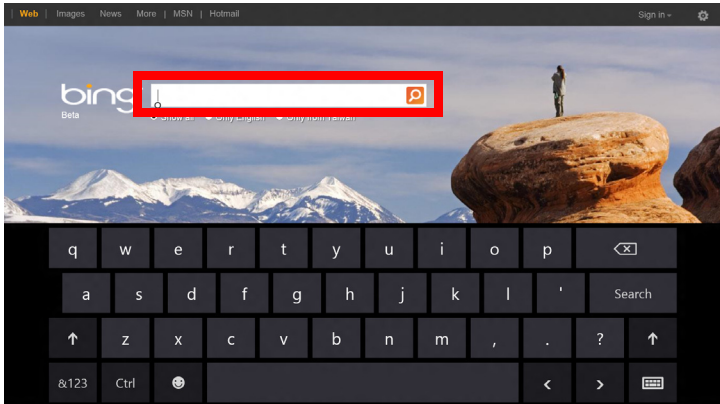



Avaa näppäimistö napauttamalla Työpöydältä kuvaketta **Näppäimistö**.  
Sulje näppäimistö napauttamalla symbolia "x" näppäimistön oikeassa  
yläkulmassa.

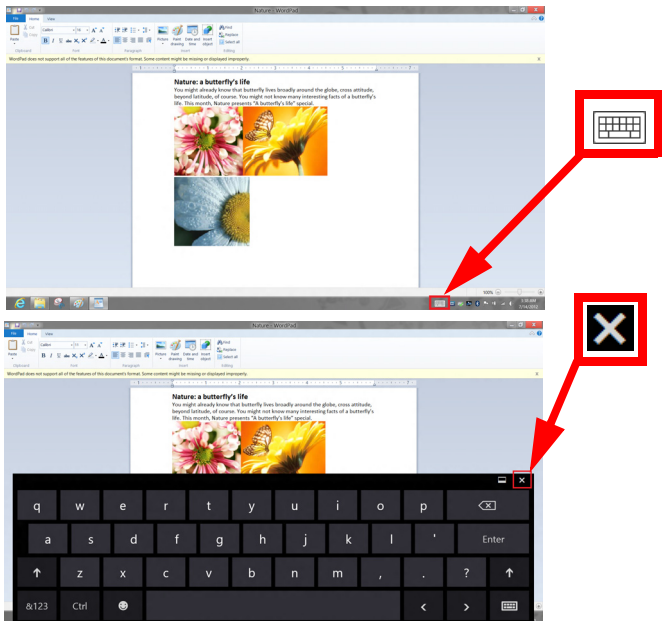

# LANGATTOMAT VERKOT

---

## Internet-yhteyden muodostaminen

Tietokoneesi langaton yhteys on oletuksena päällä.

Windows tunnistaa käytettävissä olevat verkot ja näyttää luettelon verkoista asennuksen aikana. Valitse haluamasi verkko ja anna tarvittaessa salasana.

Muussa tapauksessa avaa Internet Explorer ja noudata ohjeita.

Katso lisätietoja Internet-palveluntarjoajasi tai reitittimesi ohjeista.

## Langattomat verkot

Langattomalla lähiverkolla eli WLAN-verkolla voidaan liittää yhteen useita tietokoneita ilman kaapeleita. Wi-Fi-verkko on helppo muodostaa ja sen kautta voidaan jakaa tiedostoja, oheislaitteita sekä Internet-yhteys.

### Mitkä ovat langattoman verkon edut?

#### *Liikkuvuus*

Langattomien lähiverkkojärjestelmien avulla voit jakaa tiedostoja ja verkkoon kytkettyjä laitteita, esimerkiksi tulostimen ja skannerin, kotiverkon muiden käyttäjien kanssa.

Voit myös jakaa Internet-yhteyden verkon muiden tietokoneiden kanssa.

## *Nopea ja helppo asennus*

Langaton lähiverkko voi olla nopea ja helppo asentaa, sillä se ei edellytä kaapeleiden vetämistä seinien ja välikattojen läpi.

### *Langattoman lähiverkon komponentit*

Langattoman kotiverkon asentamiseen tarvitaan seuraavat komponentit:



#### *Tukiasema (reititin)*

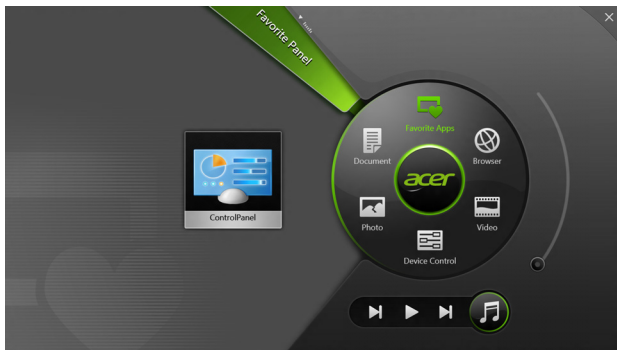

Tukiasemat (reitittimet) ovat kaksisuuntaisia lähetin vastaanottimia, jotka lähettävät dataa ympäristöönsä. Tukiasema toimii välilaitteena kaapeliverkon ja langattoman verkon välissä. Useimmissa reitittimissä on sisäinen DSL-modeemi, minkä ansiosta niillä voidaan muodostaa nopea DSL-Internet-yhteys. Valitsemasi Internet-palveluntarjoaja (ISP) toimittaa yleensä modeemin/reitittimen palvelun tilaamisen yhteydessä. Lue huolellisesti tukiaseman/reitittimen mukana toimitetuissa ohjeissa olevat yksityiskohtaiset asennusohjeet.

# ACER RING

Acer Ring on kokoelma toimintoja ja työkaluja koottuna yhteen helppokäyttöiseen käyttöliittymään. Avaa Acer Ring napauttamalla ruutua samanaikaisesti viidellä sormella.



Kuvake	Kohde	Kuvaus
	Asiakirjat	Tuo dokumentteja nopeasti ja helposti.
	Valokuvat	Katsele tietokoneelle tallennettuja kuvia.
	Laitesäätimet	Säädä tietokoneesi asetuksia (katso kohta <b>"Laitesäätimet"</b> sivulta 40).

Kuvake	Kohde	Kuvaus
	Videot	Toista tietokoneelle tallennettuja videoita.
	Suosikkisovell.	Avaa suosikkisovelluksesi nopeasti.
	Musiikki	Toista tietokoneelle tallennettua musiikkia. Acer Ringissä olevat toiston ohjaimet sisältävät toiminnot <b>Edellinen raita</b> , <b>Toista</b> ja <b>Seuraava raita</b> . Acer Ringin oikealla puolella on äänenvoimakkuuden liukusäädin.

Acer Ringin vasemmalla puolella näet valikoiman Sovelluskortteja. Sovelluskortit ovat linkkien, tiedostojen tai sovellusten pikavalintoja riippuen siitä, millaisia valintoja olet tehnyt Acer Ringiin. Voit selata Sovelluskortteja ja avata sen napauttamalla.

# LAITESÄÄTIMET

Laitesäätimet on kätevä tapa säätää tietokoneen usein tarvittavia asetuksia: voit säätää näytön kirkkautta ja ottaa taustavalon, langattomat verkot, sekä Acer-eleet (kuten Acer Ringin viiden sormen napautuksen) käyttöön tai pois käytöstä.



# ACER CLEAR.FI

---

**Huomautus:** Koskee vain tiettyjä malleja.

Acer clear.fi:llä voit nauttia videoista, valokuvista ja musiikista. Jaa mediaa toisiin laitteisiin tai toisista laitteista, joihin Acer clear.fi on asennettu.

**Huomautus:** Kaikkien laitteiden on oltava yhteydessä samaan verkkoon.

Videoita katsellaan tai musiikkia kuunnellaan avaamalla **clear.fi Media**, valokuvia taas selataan avaamalla **clear.fi Photo**.

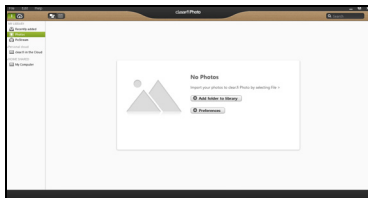
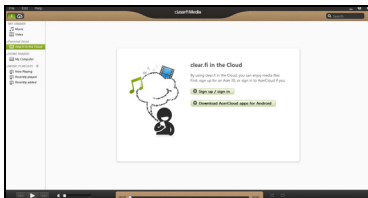

**Tärkeää:** Kun avaat clear.fi-sovelluksen ensimmäisen kerran, Windowsin palomuri kysyy annetaanko clear.fi:lle lupa käyttää verkkoa. Valitse kaikista ikkunoista kohta **Salli**.

## Mediatiedostojen ja valokuvien selaaminen

Oma tietokoneesi ('Oma kirjastoni') sekä muut verkossa olevat laitteet ('Jaetut') näkyvät vasemmanpuoleisessa paneelissa.

Tietokoneella olevia tiedostoja selataan valitsemalla jokin kohta otsikon 'Oma kirjastoni' alta ja selaamalla tiedostoja ja kansioita oikeanpuoleisesta paneelista.

## Jaetut tiedostot

Verkkoon liitetyt laitteet näkyvät kohdassa **Jaetut**. Valitse ensin laite ja sitten selattava luokka.

Lyhyen viiveen jälkeen jaetut tiedostot ja kansiot näkyvät oikealla. Etsi toistettava tiedosto ja aloita toisto kaksoisnapsauttamalla sitä.

Voit ohjata toistoa ruudun alareunan palkissa olevilla media-ohjaimilla. Esimerkiksi musiikin ollessa valittuna voit aloittaa, pysäyttää tai keskeyttää toiston sekä säätää äänenvoimakkuutta.



**Huomautus:** Sinun on otettava jakaminen käyttöön siinä laitteessa, jolle tiedostot on tallennettu. Avaa [clear.fi](http://clear.fi) tiedostojen tallennuslaitteessa, valitse **Muokkaa** ja varmista, että kohta **Jaa kirjastoni paikallisverkossa** on valittuna.





## Mitkä laitteet ovat yhteensopivia?

clear.fi:lle tai DLNA-ohjelmistolle hyväksytyjä Acer-laitteita voidaan käyttää clear.fi-ohjelmistossa. Tällaisia ovat esimerkiksi DLNA-yhteensopivat PC-tietokoneet, älypuhelimet ja NAS-laitteet (Network Attached Storage, verkkotallennuslaitteet).

## Toistaminen toiseen laitteeseen

Jos haluat näyttää mediasisältöä toisella laitteella, sinun täytyy suorittaa seuraavat toimenpiteet:

1. Napauta oikeasta alakulmasta **Toista**. 
2. Valitse etälaitte, jolla tiedosto toistetaan.

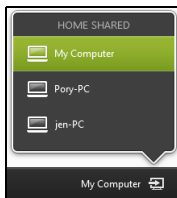

**Huomautus:** Luettelossa näkyvät vain toistamiseen soveltuvat laitteet, kaikki PC-tietokoneet ja tallennuslaitteet eivät näy luettelossa. Windows PC lisätään luetteloon avaamalla Windows Media Player, valitsemalla **Stream** ja **Salli Playerin kauko-ohjaus...**

3. Valitse toistettava tiedosto pääikkunasta, jonka jälkeen voit ohjata toistoa ruudun alareunan palkissa olevilla mediaohjaimilla.

Katso lisätietoja osoitteesta <http://www.acer.com/clearfi/download/>.

# NÄYTÖN SUUNTA JA G-ANTURI

---

Tietokoneessasi on kiihtyvyyssanturi, joka tunnistaa tabletin asennon ja kääntää näytön aina oikeinpäin suunnan mukaisesti.

Voit lukita ruudun suunnan lukituskytkimellä. Suunta voidaan lukita myös muissa tilanteissa, kuten:

- Kun tablet on kiinnitetty telineeseen.
- Kun HDMI-kaapeli on kytkettynä.
- Kun tietylle näytön suunnalle suunniteltu sovellus on käytössä.

**Huomautus:** *Suosittelimme, että videopuhelun soittamisen aikana pidät tabletin vaaka-asennossa niin, että web-kamera on näyttöruudun yläpuolella. Käännä näyttö vaaka-asentoon ja lukitse se paikalleen lukituskytkimellä ennen videopuhelun aloittamista.*

Näytön suunnan lukituksen tila osoitetaan kuvakkeilla, jotka näkyvät hetken tilan muuttuessa.

# VIRRANHALLINTA

---

Tietokoneessa on sisäinen virranhallintajärjestelmä, joka valvoo koneen virrankäyttöä. Järjestelmän toiminta merkitsee minkä tahansa seuraavien laitteiden toimintaa: näppäimistö, hiiri, kiintolevy, tietokoneeseen liitetyt lisälaitteet ja näyttömuisti. Jos näitä laitteita ei käytetä tiettyyn aikaan, tietokone sammuttaa jotkin tai kaikki näistä laitteista automaattisesti virrankäytön vähentämiseksi.

## Acer Green Instant On

***Huomautus:** Vain tietyissä malleissa.*

Acer Green Instant On herättää tietokoneesi lepotilasta nopeammin kuin pystyt avaamaan tietokoneen näytön. Tietokoneesi menee lepotilaan, kun laitat näytön kiinni tai et käytä tietokonettasi vähään aikaan. Virrankäytön LED-merkkivalo vilkkuu oranssina tietokoneen ollessa lepotilassa.

Pääset pois lepotilasta avaamalla näytön tai painamalla mitä tahansa näppäintä.

Kun tietokone on ollut tietyn ajan lepotilassa, se menee automaattisesti syvään uneen säästääkseen akkua. Virrankäytön LED-merkkivalo ei pala tietokoneen ollessa syvässä unessa. Tässä tilassa akku kestää käyttövalmiina useita viikkoja.

Herätä tietokone syvästä unesta painamalla virtapainiketta.

**Huomautus:** Syvässä unessa tietokoneen virrankulutus on huomattavasti lepotilaa pienempi, mutta syvästä unesta herääminen kestää hieman pidempään kuin lepotilasta herääminen.

Syvä uni ja lepotila varmistavat yhdessä sen, että tietokoneesi toimii energiataloudellisesti ja kuitenkin herää käyttövalmiiksi mahdollisimman nopeasti.

Tietokone menee syvään uneen säästääkseen virtaa tavallisesti silloin, kun sitä ei käytetä usein, kuten esimerkiksi keskellä yötä. Tietokone menee lepotilaan ja käynnistyy nopeammin silloin, kun sitä käytetään useammin, kuten esimerkiksi työpäivän aikana.

## **Virransäästö**

### Nopean käynnistymisen poistaminen käytöstä

Tietokoneessasi on nopean käynnistykseen toiminto, mutta se käyttää hieman virtaa käynnistyssignaalien valvontaan. Valvonta vähentää tietokoneen akun varausta hitaasti.

Jos haluat pienentää tietokoneesi virrankulutusta ja ympäristövaikutuksia, ota nopea käynnistys pois käytöstä:

**Huomautus:** Jos nopea käynnistys ei ole käytössä, tietokone herää lepotilasta hitaammin. Jos tietokoneessasi on Acer Instant On tai Acer Always Connect, myös ne poistetaan käytöstä.

Tietokoneesi ei myöskään käynnisty silloin, kun se saa käynnistyssignaalin verkon kautta (Wake on LAN).

1. Avaa työpöytä.
2. Napsauta **Virtavalinnat** ilmoitusalueelta.
3. Valitse **Enemmän virtavalintoja**.

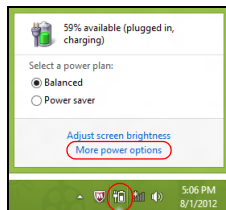

4. Valitse kohta **Valitse virtapainikkeiden toiminto**.
5. Avaa Sammutusasetukset valitsemalla **Muuta asetuksia**, jotka eivät nyt ole käytettävissä.

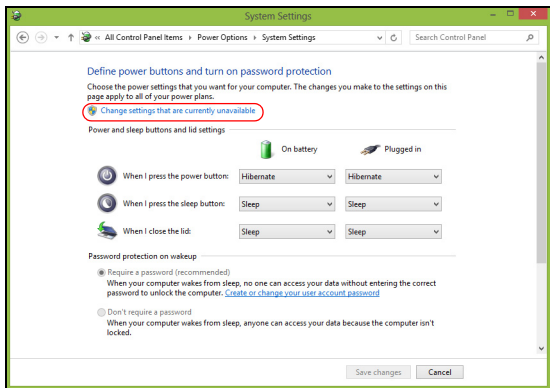

6. Vieritä alaspäin ja poista valinta kohdasta **Käytä nopeaa käynnistystä**.

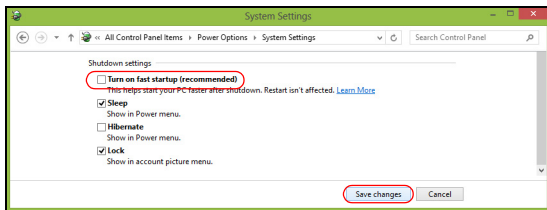

7. Valitse **Tallenna muutokset**.

# AKKU

---

Tietokoneessa on sisäinen akku, jolla tietokone toimii pitkään latauskertojen välillä.

## Akun ominaisuudet

Akussa on seuraavat ominaisuudet:

- Akkuteknologia on edistyksellistä.
- Akku antaa varoituksen alhaisesta varaustilasta.

Akku ladataan aina kun liität tietokoneen verkkolaitteeseen. Akku latautuu myös tietokoneen käytön aikana. Akku latautuu kuitenkin nopeammin, jos tietokone on pois päältä ja kytketty verkkolaitteeseen.

## Akun lataaminen

Paras tapa ladata tietokoneen akku on käyttää laitteen mukana toimitettua telinettä. Kytke verkkolaite telineeseen ja pistorasiaan. Aseta tablet telineeseen (**Katso "Liitä tablet telineeseen" sivulta 27**). Voit käyttää tietokonetta verkkovirralla akun latautuessa. Akku latautuu nopeammin, jos tietokone on sammutettu latauksen aikana.

***Huomautus:** Suosittelemme, että lataat akun ennen työpäivän lopettamista. Akun lataaminen yön yli ennen matkustamista mahdollistaa tietokoneen käynnistämisen seuraavana päivänä täysin ladatulla akulla.*

## Uuden akun käyttöönotto

Ennen uuden akun käyttöä se on otettava käyttöön seuraavien ohjeiden mukaan:

1. Kytke verkkolaite tietokoneeseen ja lataa akku.
  2. Irrota verkkolaite.
  3. Käynnistä tietokone ja anna sen toimia akulla.
  4. Anna akun tyhjentyä, kunnes tietokone antaa varoituksen alhaisesta varaustilasta.
  5. Kytke verkkolaite takaisin tietokoneeseen ja anna akun latautua täyteen. Samoja ohjeita noudattaen lataa ja pura akku kolme kertaa.
- Noudata näitä ohjeita aina, kun otat käyttöön uuden akun tai kun akku on ollut käyttämättä pitkään.

---

**Varoitus! Älä altista akkua alle 0°C (32°F) tai yli 45°C (113°F) lämpötiloille. Äärimmäiset lämpötilat saattavat vahingoittaa akkua.**

---

Noudata akun kestoajan pidentämiseen liittyviä ohjeita, jotta akku kestäisi mahdollisimman kauan. Jos akkua käsitellään väärin, se ei varaudu täyteen ja kestoikä lyhenee.

Akun kestoikään vaikuttavat myös seuraavat seikat:

- Tietokoneen jatkuva käyttäminen verkkovirralla.
- Akkua ei saa purkaa täysin tyhjäksi.



- Akun jatkuva käyttö lyhentää sen kestoikää. Tavallinen tietokoneakun kestoikä on noin 1 000 latauskertaa.

## **Akun kestoian optimointi**

Optimoimalla akun kestoikää akku kestää kauemmin, toimii paremmin ja parantaa latauksen hyötysuhdetta. Suosittelemme, että noudatat seuraavia ohjeita:

- Käytä verkkovirtaa aina, kun se on mahdollista. Näin akku säästyy tilanteisiin, jolloin sähköä ei ole.
- Irrota PC Card tietokoneesta, kun et käytä sitä, sillä se lisää virran kulutusta (joissakin malleissa).
- Säilytä PC-tietokoneesi viileässä ja kuivassa paikassa. Suositeltava lämpötila on 10°C (50°F) - 30°C (86°F). Korkeammat lämpötilat lisäävät akun purkautumisnopeutta.
- Liiallinen lataaminen lyhentää akun kestoikää.
- Pidä hyvää huolta tietokoneen verkkolaitteesta ja akusta.

## **Akun varaustilan tarkistaminen**

Windowsin varaustilamittari näyttää akun varaustilan. Siirrä kursori Sovelluspalkin akun kuvakkeen päälle niin näet varaustilan.

## **Alhaisen varaustilan varoitus**

Tarkkaile Windowsin varaustilamittaria akkukäytön aikana.

---

**Varoitus! Kytke verkkolaite tietokoneeseen heti kun tietokone antaa alhaisen varaustilan varoituksen. Jos akku loppuu ja tietokone sammuu, menetät tallentamattomat tiedot.**

---

Kun alhaisen varaustilan varoitus tulee, suositeltu toimenpide riippuu tilanteesta:

<b>Tilanne</b>	<b>Suosittelut toimenpiteet</b>
Verkkolaite ja verkkovirta ovat käytettävissä.	<ol style="list-style-type: none"><li>1. Kytke verkkolaite tietokoneeseen ja pistorasiaan.</li><li>2. Aseta tablet telineeseen.</li><li>3. Tallenna kaikki avoimena olevat tiedostot.</li><li>4. Jatka työskentelyä.</li></ol> <p>Sammuta tietokone, jos haluat akun latautuvan nopeasti.</p>
Verkkolaite ja verkkovirta ovat käytettävissä.	<ol style="list-style-type: none"><li>1. Kytke verkkolaite tietokoneeseen ja pistorasiaan.</li><li>2. Tallenna kaikki avoimena olevat tiedostot.</li><li>3. Jatka työskentelyä.</li></ol> <p><b>Sammuta tietokone, jos haluat akun latautuvan nopeasti.</b></p>
Verkkolaitetta tai verkkovirtaa ei ole käytettävissä.	<ol style="list-style-type: none"><li>1. Tallenna kaikki avoimena olevat tiedostot.</li><li>2. Sulje kaikki sovellukset.</li><li>3. Sammuta tietokone.</li></ol>

---

# TIETOKONEEN SUOJAAMINEN

---

Tietokoneesi on arvokas hankinta, josta on syytä pitää huolta. Opettele käyttämään tietokoneesi turvalaitteita.

## Salasanojen käyttö

Salasanat suojaavat tietokonettasi luvattomalta käytöltä. Voit asettaa salasanoilla tietokoneeseesi useita suojaustasoja:

- Valvojan salasana estää BIOS:in luvattoman käytön. Kun salasana on annettu, se vaaditaan BIOS:iin pääsemiseen. Katso lisätietoja "**BIOS-sovellus**" sivulta 68.
- Käyttäjän salasana suojaa tietokonettasi luvattomalta käytöltä. Yhdistä salasanan käyttö ja salasanan tarkistukset käynnistettäessä sekä jatkettaessa valmiustilasta (jos käytössä) parhaan turvallisuustason takaamiseksi.
- Käynnistyssalasana suojaa tietokonettasi luvattomalta käytöltä. Yhdistä salasanan käyttö ja salasanan tarkistukset käynnistettäessä sekä jatkettaessa valmiustilasta (jos käytössä) parhaan turvallisuustason takaamiseksi.

**Tärkeää: Älä unohda valvojan salasanaa! Jos unohdat salasanasasi, ota yhteyttä tietokoneen myyjään tai valtuutettuun huoltoedustajaan.**

## Salasanojen syöttäminen

Kun salasana on asetettu, ilmestyy näytön vasempaan kulmaan sanaa kysyvä ruutu.

- Kun valvojan salasana on asetettu ja painat Enteriä BIOS-sovelluksessa tietokoneen käynnistytessä, avautuu salasanaa kysyvä ruutu (**Katso "BIOS-sovellus" sivulta 68**).
- Kirjoita Valvojan salasana ja paina <Enter> päästäksesi BIOS-apuohjelmaan. Jos annat väärän salasanan, ruudulle ilmestyy varoitus. Yritä uudelleen ja paina <Enter>.
- Kun käyttäjän salasana on asetettu ja valinta Salasana käynnistettäessä on valittu, ilmestyy ruutu käynnistettäessä.
- Kirjoita Käyttäjän salasana ja paina <Enter> aloittaaksesi tietokoneen käytön. Jos annat väärän salasanan, ruudulle ilmestyy varoitus. Yritä uudelleen ja paina <Enter>.

**Tärkeää:** Voit kirjoittaa salasanan kolme kertaa. Yritä uudelleen painamalla Windows-näppäintä jokaisen epäonnistuneen yrityksen jälkeen. Jos annat salasanan kolme kertaa väärin, järjestelmä menee lukkoon. Paina ja pidä virtapainiketta neljän sekunnin ajan sammuttaaksesi tietokoneen. Yritä uudelleen käynnistämällä tietokone ja menemällä uudelleen BIOS-asetussovellukseen.

# USEIN KYSYTTYJÄ KYSYMYKSIÄ

---

Seuraavassa on lueteltu ongelmia, joita saatat kohdata tietokonetta käyttäessäsi. Jokaiseen ongelmaan on annettu helppo ratkaisu.

## Laitoin virran päälle, mutta tietokone ei käynnisty.

Tarkista virtapainikkeen akun LED:

- Jos merkkivalo ei pala, ei tietokone saa virtaa. Tarkista seuraavat asiat:
  - Jos käytät akkua, se saattaa olla tyhjä. Kytke tietokoneeseen verkkolaite ja anna akun latautua.
  - Varmista, että verkkolaite on kytketty paikoilleen telineeseen ja pistorasiaan. Varmista myös, että tablet on kunnolla telineessään.

## Näytölle ei tule mitään.

Tietokoneen virranhallinta sammuttaa näytön automaattisesti virransäätön takia. Paina virtapainiketta näytön kytkemiseksi päälle.

Jos näppäimen painaminen ei tuo kuvaa näytölle, saattaa näytön kirkkaus olla liian pienellä. Säädä näytön kirkkautta napauttamalla **Asetukset**-charm > **Näyttö**.

## Tietokoneesta ei kuulu ääntä.

Tarkista seuraavat asiat:

- Ääni voi olla vaimennettu. Katso äänenvoimakkuuden kuvaketta (kaiutin) napauttamalla **Asetukset**-charm > **Äänenvoimakkuus**. Jos

kaiuttimen vieressä on pieni "x", avaa äänenvoimakkuuden säädin napauttamalla kuvaketta **Äänenvoimakkuus**. Poista vaimennus napauttamalla palkin yläreunan kaiutinkuvaketta.

- Äänenvoimakkuus on liian pieni. Katso äänenvoimakkuuden kuvaketta (kaiutin) napauttamalla **Asetukset**-charm > **Äänenvoimakkuus**. Napauta kuvaketta **Äänenvoimakkuus** ja säädä äänenvoimakkuus oikeaksi.
- Jos tietokoneen edessä paneelin linjalähtöön on kytketty kuulokkeet tai ulkoiset kaiuttimet, sisäiset kaiuttimet ovat automaattisesti pois käytöstä.

## Yhteyden ottaminen huoltoon

### *Kansainvälinen takuu "International Travelers Warranty" (ITW)*

Tietokoneellasi on kansainvälinen matkustajatakuu International Travelers Warranty (ITW), joka antaa sinulle rauhan matkustaessasi. Maailmanlaajuinen huoltoverkostomme auttaa sinua, kun tarvitset apua.

ITW-todistus tulee koneesi mukana. Tässä todistuksessa on annettu kaikki takuutiedot ITW-ohjelmasta. Todistuksessa on myös luettelo valtuutetuista kansainvälisistä huoltoedustajistamme. Lue tämä todistus huolellisesti.

Pidä ITW-takuutodistus aina mukanas, varsinkin hakiessasi apua huoltoedustajaltamme. Aseta ostokuittisi ITW-todistuksen kanssa olevaan taskuun.

Jos matkakohteessasi ei ole Acer valtuuttamaa ITW-huoltoa, voit silti pyytää apua muusta toimipisteestämme. Käy osoitteessa **www.acer.com**.

## Ennen yhteydenottoa

Etsi seuraavat tiedot saataville ennen yhteydenottoasi Acer ja ole tietokoneen luona yhteydenoton aikana. Avullasi voimme lyhentää yhteydenottoon kuluva aiaa ja auttaa sinua ratkaisemaan ongelmat tehokkaasti. Jos tietokoneen näytölle tulee virheilmoituksia tai kone piippaa, kirjoita virheilmoitukset muistiin (tai piippausten määrä ja pituudet).

Tarvitsemme sinulta seuraavat tiedot:

Nimi:

Osoite:

Puhelinnumero:

Tietokoneen malli ja tyyppi:

Sarjanumero:

Ostopäivämäärä:

# Vihjeitä ja neuvoja Windows 8:n käyttöön

Koska tämä on uusi käyttöjärjestelmä ja sen käyttöä joutuu hieman harjoittelemaan, olemme tehneet sinulle muutamia helppoja ohjeita, joista voit aloittaa.

## Kolme asiaa, jotka on hyvä pitää mielessä

### **1. Käynnistä**

Käynnistä-painiketta ei enää ole, vaan sovellukset voi käynnistää Käynnistä-ruudulta.

### **2. Tiles**

Live tilesit ovat samanlaisia kuin sovellusten pikakuvakkeet.

### **3. Charmit**

Charmeilla voit suorittaa käteviä toimintoja, kuten jakaa sisältöä, sammuttaa tietokoneesi tai muuttaa asetuksia.

## Miten käytän charmeja?

Pyyhkäise ruudun oikeaa reunaa sisäänpäin.

## Miten pääsen Käynnistä-ruutuun?

Paina Windows-näppäintä tai pyyhkäise ruudun oikeaa reunaa sisäänpäin ja napauta **Käynnistä**-charmia.



## Miten siirryn sovelluksesta toiseen?

Pyyhkäise ruudun vasenta reunaa sisäänpäin nähdäksesi näyttekuvat käynnissä olevista sovelluksista.

## Miten sammutan tietokoneeni?

Pyyhkäise ruudun oikeaa reunaa sisäänpäin, napauta **Asetukset > Virta** ja valitse haluamasi toiminto.

## Miksi käyttöliittymä on uusi?

Windows 8:n uusi käyttöliittymä on suunniteltu erityisesti kosketusnäyttöille. Windows Store -sovellukset käyttävät aina koko näyttöä eikä niitä tarvitse sulkea perinteiseen tapaan. Windows Store -sovellukset näkyvät Käynnistä-ruudussa live tileseinä.

### *Mitä 'live tilesit' ovat?*

Live tilesit ovat samanlaisia kuin sovellusten pikakuvakkeet. Sisältö päivittyy niihin automaattisesti aina, kun Internet-yhteys on käytössä. Näet esimerkiksi sääennusteen tai osakepäivitykset avaamatta itse sovellusta.

## Miten avaan tietokoneeni lukituksen?

Avaa tietokoneen lukitus pyyhkäisemällä ruutua ylöspäin ja napauttamalla käyttäjätiliä. Jos tilillesi on asennettu salasana, joudut antamaan salasanan ennen kuin pääset jatkamaan.

Voit varmistaa salasanan oikeinkirjoituksen napauttamalla ja pitämällä *esikatselu*-kuvaketta.

## Miten muokkaan tietokoneeni henkilökohtaisemmaksi?

Voit lisätä *Käynnistä*-ruutuun haluamasi taustakuvan ja järjestää tapahtumaruudut haluamaasi järjestykseen.

Taustakuva vaihdetaan pyyhkäisemällä ruudun oikeaa reunaa sisäänpäin, napauttamalla **Asetukset** > **Muuta tietokoneen asetuksia** > **Mukauta**. Napauta ruudun yläreunasta **Käynnistä-ruutua** ja valitse väri sekä kuva.

### *Miten siirrän tilesejä?*

Paina ja pidä tilesiä ja vedä se sitten haluamaasi paikkaan *Käynnistä*-ruudulla. Muut tilesit siirtyvät automaattisesti pois uuden tilesin tieltä.

### *Voinko muuttaa tilesien kokoa pienemmäksi tai suuremmaksi?*

Napauta ja vedä tileä alaspäin ja vapauta se. Valitse ruudun alareunaan avautuvasta valikosta **Pienempi** tai **Suurempi**.

### *Miten voin muokata lukitusruutua?*

Voit lisätä lukitusruutuun haluamasi taustakuvan ja määrittää ruudussa näkymään erilaisia ilmoituksia ja tietoja.

Taustakuva vaihdetaan pyyhkäisemällä ruudun oikeaa reunaa sisäänpäin, napauttamalla **Asetukset** > **Muuta tietokoneen asetuksia** > **Mukauta**. Napauta sivun yläreunasta **Lukitusruutu** ja valitse kuva sekä sovellukset, joiden haluat näkyvän lukitusruudussa.

### *Miten siis suljen sovelluksen?*

Pyyhkäise ylhäältä aloittaen ruudulla alaspäin ruudun keskiviivan ohi.

### Miten vaihdan näytön resoluution?

Pyyhkäisen ruudun oikeaa reunaa sisäänpäin, napauta **Haku**, avaa näppäimistö napauttamalla tekstikenttää ja aloita kirjoittamaan 'Ohjauspaneeli'; napauta **Ohjauspaneeli > Muuta näytön resoluutiota**.

### Haluan käyttää Windowsia kuten olen sitä aikaisemmin käyttänyt - haluan työpöydän takaisin!

Saat perinteisen työpöydän käyttöösi napauttamalla *Käynnistä*-ruudusta **Työpöytä**-ruutua. Voit kiinnittää usein käyttämiäsi sovelluksia tehtäväpalkkiin, josta ne on helppo avata.

Jos napsautat sovellusta joka ei ole Windows Store -sovellus, Windows avaa sovelluksen automaattisesti *Työpöydälle*.

### Missä sovellukseni ovat?

Pyyhkäise ruudun oikeaa reunaa sisäänpäin, napauta **Haku** ja kirjoita haluamasi sovelluksen nimi ruutunäppäimistöllä. Tulokset näkyvät ruudun vasemmassa osassa.

Saat luettelon kaikista sovelluksista pyyhkäisemällä ylöspäin ruudun alareunasta ja napauttamalla **Kaikki sovellukset**.

### Miten saan sovelluksen näkymään Käynnistä-ruudussa?

Jos olet kohdassa *Kaikki sovellukset* ja haluat sovelluksen näkyvän *Käynnistä*-ruudussa, napauta ja vedä sovellusta alaspäin ja vapauta se. Valitse ruudun alareunaan tulevasta valikosta kohta **Kiinnitä Käynnistä-ruutuun**.

### Miten poistan tilen Käynnistä-ruudusta?

Napauta ja vedä sovellusta alaspäin ja vapauta se. Valitse ruudun alareunaan tulevasta valikosta kohta **Poista Käynnistä-ruudusta**.

### Miten saan sovelluksen näkymään Työpöydän tehtäväpalkissa?

Jos olet kohdassa *Kaikki sovellukset* ja haluat sovelluksen näkyvän *Työpöydän* tehtäväpalkissa, napauta ja vedä sovellusta alaspäin ja vapauta se. Valitse ruudun alareunaan tulevasta valikosta kohta **Kiinnitä tehtäväpalkkiin**.

### Miten asennan sovelluksia?

Voit ladata Windows Store -sovelluksia *Storesta*. Voit ostaa ja ladata sovelluksia *Storesta*, kun sinulla on Microsoft ID.

### En löydä sellaisia sovelluksia kuin Muistio ja Piirto! Missä ne ovat?

Pyyhkäise ruudun oikeaa reunaa sisäänpäin, napauta **Haku** ja kirjoita haluamasi sovelluksen nimi ruutunäppäimistöllä. Voit myös avata *Kaikki sovellukset* ja siirtyä kohtaan 'Windowsin apuohjelmat' nähdäksesi luettelon vanhemmista ohjelmista.

### Mikä on Microsoft ID (tili)?

Microsoft-tili on se sähköpostiosoite ja salasana, joilla kirjautut Windowsiin. Voit käyttää mitä tahansa sähköpostiosoitetta, mutta suosittelemme sellaista osoitetta, jota jo käytät pitäessäsi yhteyttä ystäviisi ja kirjautuessasi web-sivustoille. Kun kirjautut tietokoneellesi Microsoft-

tilin kautta, liität tietokoneesi samalla sinulle tärkeisiin ihmisiin, tiedostoihin ja laitteisiin.

### Tarvitseko sellaisen?

Et tarvitse Microsoft ID:tä käyttääksesi Windows 8:aa, mutta se helpottaa toimintaasi, koska voit synkronoida tietoa sellaisten laitteiden välillä, joihin kirjaudut Microsoft ID:llä.

### Miten saan sellaisen?

Jos olet jo asentanut Windows 8:n etkä kirjautunut Microsoft-tilillesi tai sinulla ei ole Microsoft-tiliä ja haluat sellaisen, pyyhkäise ruudun oikeaa reunaa sisäänpäin ja napauta **Asetukset > Muuta tietokoneen asetuksia > Käyttäjät > Vaihda Microsoft-tiliin** ja noudata ruudulle tulevia ohjeita.

### Miten lisään suosikin Internet Exploreriin?

Internet Explorer 10:ssä ei ole perinteisiä kirjanmerkkejä, vaan voit lisätä pikavalintoja *Käynnistä*-ruutuun. Kun haluamasi sivu on avoinna, avaa valikko sivun alareunaan pyyhkäisemällä ylöspäin ruudun alareunasta. Napauta **Kiinnitä Käynnistä-ruutuun**.

### Miten tarkistan Windows-päivitykset?

Pyyhkäise ruudun oikeaa reunaa sisäänpäin ja napauta **Asetukset > Muuta tietokoneen asetuksia > Windows-päivitykset**. Napauta **Tarkista päivitykset nyt**.

## **Mistä saan lisää tietoa?**

Lisätietoja saat seuraavilta sivuilta:

- Windows 8 -oppaat: [www.acer.com/windows8-tutorial](http://www.acer.com/windows8-tutorial)
- Tuen usein kysytyjä kysymyksiä: [www.acer.com/support](http://www.acer.com/support)

# Ongelmanratkaisu

Tässä luvussa kerrotaan, miten ratkaiset tyypillisimmät ongelmat. Lue ohjeet huolellisesti ennen tietokoneen toimittamista huoltoon. Vakavampien ongelmien ratkaiseminen vaatii tietokoneen avaamisen. Älä yritä avata tietokonetta itse. Ota yhteyttä koneen myyjään tai valtuutettuun huoltoliikkeeseen.

## Vianhakuvihjeitä

Tähän tietokoneeseen kuuluu edistynyt järjestelmä, joka antaa virheilmoituksia näyttöruudulle ja auttaa sinua ratkaisemaan ongelmia.

Jos järjestelmä ilmoittaa virheestä tai toimii virheellisesti, katso kohtaa "Virheilmoitukset". Jos ongelma ei ratkea, ota yhteyttä myyjään. Katso lisätietoja kohdasta "**Yhteyden ottaminen huoltoon**" sivulta **56**.

## Virheilmoitukset

Huomioi saamasi virheilmoitus ja tee korjaustoimenpiteet. Seuraavassa taulukossa on lueteltu virheilmoituksen aakkosjärjestyksessä ja kerrottu suositeltavat toimenpiteet.

<b>Virheilmoitukset</b>	<b>Korjaustoimenpiteet</b>
CMOS battery bad	Ota yhteyttä myyjään tai valtuutettuun huoltopisteeseen.
CMOS checksum error	Ota yhteyttä myyjään tai valtuutettuun huoltopisteeseen.

Virheilmoitukset	Korjaustoimenpiteet
Disk boot failure	Aseta järjestelmä- (käynnistettävä) levy ulkoiseen asemaan ja paina sen jälkeen <Enter> käynnistääksesi uudelleen.
Hard disk 0 error	Ota yhteyttä myyjään tai valtuutettuun huoltopisteeseen.
Hard disk 0 extended type error	Ota yhteyttä myyjään tai valtuutettuun huoltopisteeseen.
I/O parity error	Ota yhteyttä myyjään tai valtuutettuun huoltopisteeseen.

Jos ongelma esiintyy vielä korjaustoimenpiteiden jälkeen, ota yhteyttä myyjään tai valtuutettuun huoltopisteeseen.



# JÄRJESTELMÄN PALAUTTAMINEN

---

Tietokoneesi mukana on toimitettu palautus-DVD-levyt, mutta siinä ei ole optista asemaa. Hanki ulkoinen optinen asema ja noudata seuraavia ohjeita tietokoneen palauttamiseksi alkuperäiseen tilaansa:

1. Sammuta tietokone täysin painamalla virtapainiketta ja pitämällä sen painettuna vähintään neljän sekunnia ajan tai napauttamalla **Asetukset-charmia** > ja **Muuta tietokoneen asetuksia** > **Yleisasetukset**. Avaa kohta "Käynnistyksen lisäominaisuudet" ja napauta **Käynnistä uudelleen nyt**. Valitse toiminto-ruutu avautuu. Napauta **Sammuta tietokone**.
2. Liitä ulkoinen optinen asema tietokoneeseesi.
3. Siirry tietokoneen BIOS:iin pitämällä Windows-painike painettuna pohjaan ja painamalla samalla Virta-painiketta.
4. Valitse toiminto **Boot** vasemmanpuoleisesta valikosta.
5. Mene kohtaan "Boot priority order" ja siirrä vaihtoehto **EFI DVD/CDROM** ensimmäiseksi noudattamalla annettuja ohjeita.
6. Valitse vasemmanpuoleisesta valikosta **Exit** ja valitse oikeanpuoleisesta **Exit Saving Changes**.
7. Aseta palautus-DVD paikalleen, käynnistä tietokoneesi ja noudata annettuja ohjeita.

# BIOS-SOVELLUS

---

BIOS-sovelluksen avulla voit muuttaa ja katsella tietokoneesi BIOSin asetuksia (Basic Input/Output System; BIOS).

Tietokoneesi asetukset on valmiiksi määritetty, joten sinun ei ole pakko suorittaa tätä sovellusta. Jos kuitenkin kohtaat ongelmia tai haluat muuttaa asetuksia, on sinun käynnistettävä BIOS-sovellus.

Avaa BIOS-sovellus seuraavasti:

- Varmista, että tietokoneesi on sammutettu täysin (**Katso "Tietokoneen käynnistäminen ja sammuttaminen" sivulta 16**). Pidä Windows-painike painettuna pohjaan ja paina samalla Virta-painiketta.

## Käynnistyssekvenssi

Jos haluat muuttaa käynnistysjärjestystä BIOS-sovelluksessa, avaa BIOS-sovellus ja valitse **Boot** näytön vasemman reunan valikoista. Vaihda käynnistysjärjestys haluamaksesi kohtaan "Boot priority order".

## Salasanojen asettaminen

Jos haluat ottaa käynnistys salasanan käyttöön, avaa BIOS-sovellus ja valitse **Security** näytön vasemman reunan valikoista. Mene kohtaan "Set Supervisor Password" ja valitse **Enter**. Anna haluamasi salasana ja valitse **OK**. Mene kohtaan "Password on Boot:" ja valitse **Enabled**.

# MÄÄRÄYKSET JA TURVALLISUUSILMOITUKSET

---

## FCC-ILMOITUS

Laite on koestettu ja sen on havaittu täyttävän Luokan B digitaalista laitetta koskevat FCC-määräysten osan 15 mukaiset kohdat. Nämä raja-arvot on tarkoitettu turvaamaan riittävä häiriösuojaus asutussa ympäristössä. Laite luo, käyttää ja saattaa säteillä radiotaajuista energiaa. Jos laitetta ei käytetä ohjeiden mukaisesti, se saattaa häiritä radioliikennettä.

Kuitenkaan mitään takuita ei ole sille, ettei laite aiheuttaisi häiriöitä tietyssä käytössä. Jos laite todistettavasti on häiriöiden aiheuttaja, opastetaan laitteen käyttäjää ryhtymään seuraaviin toimiin häiriöiden ehkäisemiseksi:

- Aseta vastaanottava antenni eri paikkaan tai asentoon.
- Lisää laitteen ja vastaanottimen välistä etäisyyttä.
- Kytke laite eri pistorasiaan kuin mihin vastaanottava laite on kytketty.
- Kysy neuvoa asiantuntijalta.

## **Huomautus: Suojatut kaapelit**

Kaikki kytkennät oheislaitteisiin on tehtävä suojatulla kaapelilla, jotta FCC-määräysten vaatimukset täytettäisiin.

## **HUOMAUTUS: LISÄLAITTEET**

Tähän laitteeseen saa liittää vain sellaisia lisälaitteita (I/O-laitteet, päätteet, tulostimet, jne.), jotka täyttävät luokan B vaatimukset. Hyväksymättömien laitteiden käyttö saattaa aiheuttaa häiriöitä radio- ja TV-vastaanotolle.

***Varoitus: Laitteen muuttaminen ilman valmistajan hyväksyntää saattaa mitätöidä käyttäjän Federal Communications Commissionin myöntämät valtuudet käyttäjä tätä laitetta.***

## HUOMAUTUS KOSKIEN KANADAA

Tämä Luokan B digitaalinen laite täyttää kanadalaisen standardin ICES-003 vaatimukset.

## **Remarque à l'intention des utilisateurs canadiens**

Cet appareil numérique de la classe B est conforme à la norme NMB-003 du Canada.

## YHDENMUKAINEN VENÄLÄISEN SÄÄDÖSSERTIFIOINNIN KANSSA



**ME61**

## LCD-NÄYTÖN PIKSELEITÄ KOSKEVA LAUSUNTO

LCD-näyttö on valmistettu erittäin tarkkoilla valmistusmenetelmillä. Tästä huolimatta muutamat pikselit saattavat olla toimimattomia tai toimia väärin. Tällä ei ole merkitystä kuvalle, eikä sitä lasketa viaksi.

## RADIOLAITTEITA KOSKEVA HUOMAUTUS

**Huomautus:** Seuraavat rajoitukset koskevat vain malleja joissa on langaton LAN ja/tai Bluetooth.

Tämä laite on tarkoitettu sisällä käytettäväksi, jotta se ei aiheuttaisi radiohäiriöitä luvanvaraisiin palveluihin.

Tämä tuote täyttää radiotaajuutta ja turvallisuusstandardeja koskevat säännökset sillä alueella tai siinä maassa, jossa se on hyväksytty käytettäväksi. Kokoonpanosta riippuen tuotteessa saattaa olla langattomia radiolaitteita (kuten WLAN- ja/tai Bluetooth-moduuleja). Alla olevat tiedot koskevat tuotteita, joissa on tällaisia radiolaitteita.

## **Yhdenmukaisuusvakuutus EU-maissa**

Täten Acer vakuuttaa, että tämä tietokone täyttää direktiivin 1999/5/EY vaatimukset ja sen muut oleelliset ehdot.

## Langattomien verkkojen taajuuskaistat eri alueilla

P. Amerikka	2,412-2,462 GHz	Ch01 - Ch11
Japani	2,412-2,484 GHz	Ch01 - Ch14
Eurooppa ETSI	2,412-2,472 GHz	Ch01 - Ch13

### Ranska: Rajoitetut langattomat taajuuskaistat

Joissakin Ranskan osissa taajuuskaistat on rajoitettu. Suurin sallittu teho sisätiloissa on:

- 10 mW koko 2,4 GHz:n taajuuskaistalle (2400 MHz – 2483,5 MHz)
- 100 mW taajuuksille välillä 2446,5 MHz – 2483,5 MHz

**Huomautus:** Kanavat 10 - 13 toimivat taajuuskaistalla 2446,6 MHz – 2483,5 MHz.

Ulkotiloissa tapahtuvalle käytölle on muutamia mahdollisuuksia: Yksityisissä tiloissa tai julkisten henkilöiden yksityisissä tiloissa käyttöön tarvitaan etukäteen myönnettävä lupa Puolustusministeriöltä. Suurin sallittu teho on 100 mW taajuuskaistalla 2446,5 – 2483,5 MHz. Käyttö julkisissa ulkotiloissa on kielletty.

Alla mainituissa departementeissa seuraavat rajoitukset koskevat koko 2,4 GHz:n taajuuskaistaa:

- Suurin sallittu teho sisätiloissa on 100 mW
- Suurin sallittu teho ulkotiloissa on 10 mW

Departementit, joissa taajuuskaistan 2400 – 2483,5 MHz käyttö on sallittua, kun EIRP on alle 100 mW sisätiloissa ja alle 10 mW ulkotiloissa:

01 Ain Orientales	25 Doubs	59 Nord	71 Saone et Loire
02 Aisne	26 Drome	60 Oise	75 Paris
03 Allier	32 Gers	61 Orne	82 Tarn et Garonne
05 Hautes Alpes	36 Indre	63 Puy Du Dome	84 Vaucluse
08 Ardennes	37 Indre et Loire	64 Pyrenees	88 Vosges
09 Ariege	41 Loir et Cher	Atlantique	89 Yonne
11 Aude	45 Loret	66 Pyrenees	90 Territoire de
12 Aveyron	50 Manche	67 Bas Rhin	Belfort
16 Charente	55 Meuse	68 Haut Rhin	94 Val de Marne
24 Dordogne	58 Nievre	70 Haute Saone	

Tämä vaatimus tulee todennäköisesti muuttumaan, jolloin voit käyttää langatonta LAN-laitettasi useammassa Ranskan osissa.

Tarkasta uusimmat määräykset ART:sta ([www.art-telecom.fr](http://www.art-telecom.fr)).

**Huomautus:** WLAN-korttisi lähetysteho on alle 100 mW mutta yli 10 mW.

## Maakoodien luettelo

Tätä laitetta saa käyttää seuraavissa maissa:

Maa	ISO 3166	Maa	ISO 3166
	kaksikirjaiminen koodi		kaksikirjaiminen koodi
Itävalta	AT	Malta	MT
Belgia	BE	Alankomaat	NT
Kypros	CY	Puola	PL
Tšekki	CZ	Portugali	PT
Tanska	DK	Slovakia	SK
Viro	EE	Slovenia	SL
Suomi	FI	Espanja	ES
Ranska	FR	Ruotsi	SE
Saksa	DE	Iso-Britannia	GB
Kreikka	GR	Islanti	IS
Unkari	HU	Liechtenstein	LI
Irlanti	IE	Norja	NO
Italia	IT	Sveitsi	CH
Latvia	LV	Bulgaria	BG
Liettua	LT	Romania	RO
Luxemburg	LU	Turkki	TR

### **KANADA - MATALATEHOISET ILMAN LUPAA KÄYTETTÄVÄT RADIOLAITTEET (RSS-210)**

#### **Ihmisen altistuminen radiosäteilylle (RSS-102)**

Tietokoneessa on matalatehoiset sisäiset antennit, jotka eivät lähetä radiotaajuista kenttää Health Canadian väestölle sallimien rajojen ylitse. Katso turvallisuuskoodi 6 Health Canadian web-sivuilta **[www.hc-sc.gc.ca/rpb](http://www.hc-sc.gc.ca/rpb)**

Tämä laite täyttää Industry of Canadian RSS 210 -määräysten vaatimukset.

Tämä Luokan B digitaalinen laite täyttää kanadalaisen standardin ICES-003, Issue 4 ja RSS-210, No 4 (Dec 2000) ja No 5 (Nov 2001) vaatimukset.

"Jotta laite ei häiritsisi radioliikennettä, sitä saa käyttää vain sisätiloissa mahdollisimman kaukana ikkunoista. Laitteen (tai sen antennin) käyttö ulkotiloissa edellyttää lupaa."

Cet appareil numérique de la classe B est conforme à la norme NMB-003, No. 4, et CNR-210, No 4 (Dec 2000) et No 5 (Nov 2001).

« Pour empêcher que cet appareil cause du brouillage au service faisant l'objet d'une licence, il doit être utilisé à l'intérieur et devrait être placé loin des fenêtres afin de fournir un écran de blindage maximal. Si le matériel (ou son antenne d'émission) est installé à l'extérieur, il doit faire l'objet d'une licence.

**Varoitus: Tämä laite on tarkoitettu ainoastaan sisäkäyttöön koska se käyttää 5,15-5,25 GHz:n taajuusaluetta käytettäessä IEEE 802.11a wireless LAN:ia. Industry Canada edellyttää, että tätä laitetta käytetään 5,15-5,25 GHz:n taajuudella sisätiloissa, ettei se häiritsisi viereisten kanavien liikkuvia satelliittijärjestelmiä. Korkeatehoiset tutkat on varattu ensisijaiseksi käyttäjäksi 5,25-5,35 GHz:n ja 5,65-5,85 GHz:n taajuuskaistoille. Nämä tutkasemat voivat aiheuttaa häiriöitä ja/tai vahingoittaa tätä laitetta.**

Suurin sallittu antennivahvistus tämän laitteen kanssa käyttöön on 6 dBi, jotta noudatettaisiin E.I.R.P -rajaa 5,25-5,35 ja 5,725-5,85 GHz-taajuusalueelle pisteestä pisteeseen -toiminnassa.



**acer**  
*explore beyond limits™*

**ICONIA** | W700



© 2012. Все права защищены.

Асег Руководство пользователя ICONIA

Модель: W700 / W700P

Первое издание: 09/2012

# Оглавление

<b>Безопасность и удобство работы</b>	<b>5</b>	<b>Работа с виртуальной клавиатурой (virtual keyboard)</b>	<b>41</b>
<b>В начале о главном</b>	<b>18</b>	<b>Беспроводные сети</b>	<b>43</b>
Ваши руководства .....	18	Подключение к Интернету .....	43
Основные сведения об уходе за компьютером и советы по работе с ним .....	19	Беспроводные сети .....	43
Включение и выключение компьютера ..	19	<b>Acer Ring</b>	<b>45</b>
Уход за компьютером .....	20	<b>Управл. устр.</b>	<b>47</b>
Уход за адаптером переменного тока ...	21	<b>Acer clear.fi</b>	<b>48</b>
Чистка и техническое обслуживание .....	22	Навигация по медиафайлам и фотографиям .....	49
<b>Знакомство с планшетным ПК</b>		Общедоступные файлы .....	49
<b>Acer</b>	<b>23</b>	Какие устройства совместимы? .....	50
Планшетный ПК .....	23	Воспроизведение на другое устройство .....	51
Вид спереди .....	24	<b>Ориентация экрана и гироскоп</b>	<b>52</b>
Вид сзади .....	25	<b>Управление питанием</b>	<b>53</b>
Вид сверху .....	26	Acer Green Instant On .....	53
Вид снизу .....	27	Энергосбережение .....	54
Виды слева/справа .....	28	<b>Аккумулятор</b>	<b>57</b>
Индикаторы .....	30	Характеристики аккумулятора .....	57
Подсоедините планшетный ПК к док-станции .....	32	Зарядка аккумулятора .....	57
Док-станция для планшетного ПК .....	32	Оптимизация срока службы аккумулятора .....	59
Вид спереди .....	33	Проверка уровня заряда аккумулятора .....	60
Вид сзади (подставка не показана) .....	34	Предупреждение о низком уровне заряда аккумулятора .....	60
Вид слева (подставка не показана) .....	36		
Условия эксплуатации .....	37		
<b>USB (универсальная последовательная шина)</b>	<b>38</b>		
<b>HDMI Micro</b>	<b>39</b>		

<b>Безопасность вашего компьютера</b>	<b>62</b>	Что такое Microsoft ID (учетная запись)?	73
Использование паролей	62	Как добавить ссылку на избранные веб-сайты в браузере Internet Explorer?	74
Ввод паролей	63	Как проверить наличие обновлений для Windows?	74
<b>Часто задаваемые вопросы</b>	<b>65</b>	Где можно получить дополнительную информацию?	74
Обращение за технической поддержкой	66	Устранение неисправностей	75
Советы и подсказки по работе с Windows 8	68	Советы по поиску и устранению неисправностей	75
Нужно помнить следующие три основные вещи:	68	Сообщения об ошибках	76
Как открыть панель экспресс-кнопок Charms?	68	<b>Восстановление системы</b>	<b>77</b>
Как открыть экран Пуск?	68	<b>Утилита BIOS</b>	<b>78</b>
Как переключаться между приложениями?	69	Последовательность начальной загрузки	78
Как выключить компьютер?	69	Задание паролей	78
Зачем нужен новый интерфейс?	69	<b>Соответствие нормативным требованиям и замечания по безопасности</b>	<b>79</b>
Как разблокировать компьютер?	69		
Как настроить компьютер согласно моим предпочтениям?	70		
Я хочу использовать Windows привычным мне способом. Как вернуть "рабочий стол"?	71		
Где мои приложения?	72		

# Безопасность и удобство работы

---

## Правила техники безопасности

Внимательно прочитайте следующие инструкции. Сохраните этот документ для использования в качестве справочной информации в будущем. Соблюдайте все инструкции и предупреждения, нанесенные на корпус этого устройства.

## **Выключение устройства перед чисткой**

Перед чисткой этого устройства отключите его от розетки электропитания. Во время чистки не применяйте жидкие или аэрозольные моющие средства. Для чистки используйте влажную ткань.

## Предупреждения

### **Доступ к шнуру питания**

Доступ к розетке электропитания, в которую вставляется шнур питания, не должен быть затруднен, а сама розетка должна находиться максимально близко к пользователю устройства. При необходимости отключить питание от оборудования обязательно вынимайте шнур питания из розетки электропитания.

### **Отключение источника питания**

При подключении и отключении питания от источника напряжения соблюдайте следующие инструкции:

Установите источник питания, прежде чем подключать шнур питания к розетке сетевого электропитания.

Отключайте шнур питания перед отсоединением источника питания от компьютера. Если система запитывается от нескольких источников питания, то отключите питание от системы, отсоединив все шнуры питания от блоков питания.

## Электропитание

- Устройство нужно подключать к источнику электропитания, соответствующему маркировке на устройстве. Если вы не уверены в том, какой тип питания у вас используется, обратитесь к продавцу или в энергосбытовую компанию.
- Не пережимайте шнур электропитания посторонними предметами. Не размещайте это устройство в месте, где на шнур питания могут наступить.
- При использовании электроудлинителя следите за тем, чтобы суммарная сила тока, потребляемого подключенными к нему устройствами, не превышала значение, максимально допустимое для удлинителя. Также следите за тем, чтобы суммарная сила тока всех устройств, подключенных к розетке электропитания, не превышала номинальную силу тока предохранителя.
- Чтобы не превысить допустимую нагрузку на розетки сетевого электропитания, разветвители или штепсельные колодки, не подключайте к ним слишком много устройств. Общая нагрузка системы не должна превышать 80% от номинального значения распределительной цепи. При использовании разветвителя питания (удлинителя) нагрузка не должна превышать 80% его номинала.
- У этого устройства адаптер переменного тока имеет трехконтактную вилку с заземлением. Эту вилку можно подключать только к заземленным электророзеткам. Прежде чем вставлять вилку сетевого адаптера переменного тока, убедитесь, что электророзетка заземлена надлежащим образом. Не вставляйте вилку в незаземленную электророзетку. Обратитесь за справкой к квалифицированному электрику.
- **Внимание! Заземляющий контакт служит для безопасности. Использование электророзетки, не заземленной надлежащим образом, может привести к поражению электрическим током и/или к травме.**

- **Примечание:** *Заземляющий контакт также обеспечивает хорошую защиту от непредвиденных помех от других электрических устройств, используемых по соседству, которые могут мешать работе этого устройства.*
- Допускается питание системы от сетевого напряжения разных номиналов: 100-120 или 220-240 В перем. тока. Прилагаемый шнур питания отвечает требованиям, предъявляемым в той стране/регионе, где система была продана. Шнуры питания для использования в других странах/регионах должны отвечать предъявляемым в них требованиям. Дополнительные сведения о требованиях к шнурам питания можно узнать у авторизованного продавца или в сервисном центре.

### **Защита слуха**

- **Внимание!** **Длительное прослушивание звука в телефоне или наушниках с высокой громкостью может привести к безвозвратной потере слуха.**



Чтобы не повредить слух, соблюдайте приведенные ниже рекомендации.

- Увеличивайте громкость до нужного уровня постепенно.
- Не увеличивайте уровень громкости после того, как уши к нему привыкнут.
- Не слушайте музыку на большой громкости слишком долго.
- Не увеличивайте громкость, чтобы перекрыть шум окружающей среды.
- Уменьшите громкость, если не слышите голоса людей, разговаривающих рядом с вами.

### **Прилагаемые заглашки**

- **Примечание:** *Сведения, приведенные в этом разделе, могут не относиться к вашему компьютеру.*

В комплект поставки вашего компьютера входят пластиковые заглушки для гнезд карт. Заглушки защищают неиспользуемые гнезда от попадания пыли, металлических предметов и других посторонних частиц. Сохраните эти заглушки, чтобы вставлять их в гнезда, когда не используете карты.

### **Общие сведения**

- Не используйте это устройство рядом с водой.
- Не ставьте это устройство на неустойчивую тележку, подставку или стол. Падение устройства может привести к его серьезной поломке.
- Для вентиляции предусмотрены специальные пазы и отверстия, которые обеспечивают надежную работу устройства и защищают его от перегрева. Их нельзя загораживать или закрывать. Нельзя загораживать эти отверстия, кладя устройство на кровать, диван, ковер или тому подобные поверхности. Нельзя класть это устройство вблизи батареи отопления или нагревателя или над ними, а также в ниши шкафов, если в них не обеспечивается надлежащая вентиляция.
- Нельзя проталкивать никакие предметы внутрь устройства через отверстия в его корпусе, так как они могут коснуться точек с опасным напряжением или вызвать короткое замыкание компонентов, что, в свою очередь, может привести к воспламенению или поражению электрическим током. Не допускайте попадания жидкости на устройство или внутрь него.
- Чтобы не повредить внутренние компоненты и предотвратить утечку электролита из аккумулятора, не кладите устройство на вибрирующие поверхности.
- Никогда не используйте компьютер на спортивных тренажерах или на вибрирующей поверхности во избежание случайного короткого замыкания или повреждения устройств с вращающимися частями, жесткого диска, привода оптических дисков и для предотвращения опасности облучения от литиевого аккумулятора.
- Днище, участки вокруг вентиляционных отверстий и адаптер переменного тока могут нагреваться. Не прикасайтесь к ним, чтобы не получить ожог или травму.



- В вашем устройстве и принадлежностях к нему могут находиться мелкие детали. Держите их в местах, недоступных для маленьких детей.

### **Техническое обслуживание изделия**

Не пытайтесь проводить обслуживание устройства самостоятельно, так как открытие или снятие кожуха может подвергнуть вас опасности прикосновения к точкам с опасным для жизни напряжением или иным рискам. Все виды технического обслуживания должны проводить специалисты сервисного центра.

Отключите это устройство от розетки электропитания и обратитесь к специалисту по техническому обслуживанию, если:

- кабель питания поврежден, оборван или изношен;
- внутрь устройства попала жидкость;
- устройство попало под дождь или в воду;
- устройство упало или поврежден его корпус;
- в работе устройства видны явные отклонения от нормы, свидетельствующие о необходимости технического обслуживания;
- устройство не работает нормально при соблюдении инструкций по эксплуатации.
- **Примечание:** *Для регулировки пользуйтесь только теми органами управления, регулировка которых предусмотрена инструкциями по эксплуатации, так как неправильное использование других органов управления может привести к повреждению изделия и, скорее всего, потребует от специалистов сервисного центра больших усилий для восстановления нормальных рабочих параметров изделия.*

### **Правила по безопасному использованию аккумуляторов**

В этом компьютере используется литий-ионный или литий-полимерный аккумулятор. Не пользуйтесь ей в условиях сырости, высокой влажности или в местах, способствующих коррозии. Не помещайте, не храните и не оставляйте ноутбук рядом с источником тепла, в местах с высокой температурой, под прямыми лучами

солнца, в микроволновой печи или в контейнере под давлением, не подвергайте его воздействию температуры выше 60°C (140°F). Несоблюдение этих правил может привести к утечке из аккумулятора кислоты, ее перегреву, взрыву или воспламенению, что может привести к травмам и/или материальному ущербу.

Не протыкайте, не открывайте и не разбирайте аккумулятор. Если из аккумулятора произошла утечка жидкости, и она попала на кожу, смойте жидкость водой и немедленно обратитесь за медицинской помощью.

По соображениям безопасности и чтобы продлить срок службы аккумулятора его заряд не производится при температуре ниже 0°C (32°F) и выше 40°C (104°F).

Использование полной емкости нового аккумулятора достигается после двух или трех циклов полного заряда и разряда. Аккумулятор можно заряжать и разряжать сотни раз, однако при этом его емкость падает. Когда время работы станет значительно меньше нормального, обратитесь в сервисный центр. Следует использовать только рекомендованные аккумуляторы и заряжать их только зарядным устройством, рекомендованным для этого устройства.

Никогда не используйте поврежденное зарядное устройство или аккумулятор.

Емкость и срок службы аккумулятора снижаются при хранении батареи в условиях высокой или низкой температуры, например в закрытом автомобиле зимой или летом. Стремитесь держать аккумулятор в местах с температурой 15-25°C (59-77°F). Устройство, в котором установлен нагретый или холодный аккумулятор, может временно не работать, даже если аккумулятор полностью заряжен. Эффективность работы аккумулятора особенно значительно падает при температурах значительно ниже нуля.

Не бросайте аккумуляторы в огонь – они могут взрываться. Они также могут взорваться при повреждении. Аккумуляторы следует утилизировать в соответствии с местными правилами. Если возможно, сдавайте их на переработку. Не выбрасывайте аккумуляторы вместе с бытовыми отходами.

- **Примечание:** *Сопроводительные документы на аккумулятор см. на сайте [www.acer.com](http://www.acer.com)*

- **Внимание!** При неправильном обращении с аккумулятором он может взорваться. Нельзя разбирать аккумуляторы и бросать их в огонь. Держите аккумуляторы в недоступном для детей месте. При утилизации отработанного аккумулятора соблюдайте местные правила.

### Радиочастотные помехи

- **Внимание!** В целях безопасности выключайте все беспроводные или радиопередающие устройства при использовании ноутбука в следующих условиях. В число таких устройств могут входить, без ограничения указанным: адаптеры беспроводной локальной сети (WLAN), Bluetooth и/или сетей 3-го поколения.

Соблюдайте все специальные правила, действующие в вашей стране, и всегда выключайте устройство, когда его использование запрещено или когда оно может вызвать помехи или опасность. Используйте устройство только в нормальных для него рабочих положениях. Это устройство отвечает требованиям нормативов по РЧ-излучению при нормальной эксплуатации; оно и его антенна должны находиться не ближе 1,5 сантиметров от вашего тела. На вашем теле не должно быть металлических предметов, а устройство должно находиться не ближе указанного выше расстояния от вашего тела. Для успешной передачи файлов данных или сообщений нужно обеспечить высококачественное подключение этого устройства к сети. В некоторых случаях передача файлов данных или сообщений может быть задержана до тех пор, пока не будет установлено такое подключение. Соблюдайте приведенные выше указания по минимальному расстоянию до завершения передачи. Детали этого устройства являются магнитными. Устройство может притягивать к себе металлические предметы, поэтому люди, использующие слуховые аппараты, не должны подносить это устройство к уху, в которое вставлен слуховой аппарат. Не кладите кредитные карточки или магнитные носители данных рядом с устройством во избежание риска стирания записанной на них информации.

## Медицинские устройства

Эксплуатация радиопередающего оборудования, в том числе беспроводных телефонов, может вызывать помехи в работе не защищенных надлежащим образом медицинских устройств. Посоветуйтесь с врачом или изготовителем медицинского устройства, чтобы узнать, надежно ли оно экранировано и защищено от излучения внешней РЧ-энергии. Выключайте ваше устройство, когда находитесь в медицинских учреждениях, где вывешены соответствующие инструкции. В больницах и медицинских учреждениях может использоваться оборудование, чувствительное к внешнему излучению РЧ-энергии.

**Кардиостимуляторы.** Изготовители кардиостимуляторов рекомендуют, чтобы расстояние между кардиостимулятором и беспроводным устройством было не меньше 15,3 сантиметров, во избежание создания возможных помех в работе кардиостимулятора. Эти рекомендации совпадают с результатами независимых исследований и рекомендациями организации Wireless Technology Research, проводящей исследования беспроводных технологий. Люди, использующие кардиостимуляторы, должны соблюдать следующие меры предосторожности:

- Всегда держите устройство на расстоянии не менее 15,3 сантиметров от кардиостимулятора
  - Не подносите включенное устройство к кардиостимулятору.
- При подозрении на возникновение помех выключите устройство и отложите в сторону.

**Слуховые аппараты.** Некоторые цифровые беспроводные устройства могут вызывать помехи в работе слуховых аппаратов. В случае возникновения помех обратитесь за советом к вашему поставщику услуг.

## Автомобили

РЧ-сигналы могут влиять на работу неправильно установленных или неправильно экранированных электронных систем в автомобилях, например, электронных систем впрыска топлива, тормозных систем противоскольжения (противозаклинивания), переключения передач и управления воздушными

подушками безопасности. Дополнительные сведения можно узнать у представителя завода-изготовителя вашего автомобиля или другого дополнительно установленного в нем оборудования. Проводить техническое обслуживание устройства или устанавливать его в автомобиле должны только квалифицированные специалисты. Неправильная установка или обслуживание могут создать опасность и сделать недействительной гарантию на это устройство. Регулярно проверяйте правильность монтажа и работы всего радиооборудования в вашем автомобиле. Не храните и не перевозите горючие жидкости, газовые баллоны или взрывоопасные материалы в одном отсеке с этим устройством, его деталями или дополнительными принадлежностями к нему. Если ваш автомобиль оборудован воздушными подушками безопасности, то помните, что они раскрываются с очень большой силой. Не помещайте предметы, в том числе смонтированные или переносные радиоустройства, над воздушными подушками безопасности или на пути их раскрытия. В случае неправильной установки беспроводного оборудования в салоне автомобиля раскрытие воздушной подушки безопасности может привести к серьезной травме. Использование данного устройства на борту самолета во время полета запрещено. Выключайте ваше устройство перед посадкой в самолет. Использование беспроводных устройств в самолете может вызвать опасные помехи в работе систем самолета, нарушить радиотелефонную связь и, кроме того, может быть запрещено законом.

### **Взрывоопасные условия**

Когда находитесь в потенциально взрывоопасных средах, выключайте ваше устройство и соблюдайте все знаки и указания. К взрывоопасным местам относятся области, где могут попросить выключить двигатель автомобиля. Возникновение искры в таких местах может привести к взрыву или пожару, что может вызвать травмы или даже смерть. Выключайте устройство на пунктах заправки топливом и рядом с бензонасосами на станциях обслуживания. Соблюдайте ограничения на использование радиооборудования на станциях заправки и хранения, на территории химических заводов и в местах проведения взрывных работ. Места, в которых имеется опасность взрыва, часто, но не всегда, обозначены хорошо

заметными предупреждающими знаками. К таким местам относится подпалубное пространство кораблей, места хранения и распределения химикатов, автомобили на сжиженном газе (пропане или бутане), а также области, где в воздухе содержатся химические вещества или частицы, такие как мука, пыль или металлическая пудра. Не включайте компьютер в местах, где запрещено пользоваться мобильными телефонами или их использование может вызвать помехи или опасную ситуацию.

### **Экстренные вызовы**

- **Внимание! Выполнение экстренных вызовов с помощью этого устройства невозможно. Экстренный вызов нужно сделать с вашего мобильного телефона или с помощью другой телефонной системы.**

### **Инструкции по утилизации**

Не выбрасывайте это электронное устройство в мусор. Сдайте отслужившее устройство на переработку, чтобы свести к минимуму загрязнение окружающей среды. Дополнительные сведения о правилах утилизации отслужившего электротехнического и электронного оборудования (Waste from Electrical and Electronics Equipment, WEEE) можно узнать на веб-странице



[www.acer-group.com/public/Sustainability/sustainability01.htm](http://www.acer-group.com/public/Sustainability/sustainability01.htm)

### **Сведения и советы для удобства работы**

Иногда пользователи, проводящие много времени за компьютером, жалуются на чрезмерное напряжение глаз и головную боль. Пользователи также часто рискуют получить физическую травму, если будут много часов подряд сидеть за компьютером. Продолжительное время работы, неудобная поза, неправильная организации рабочего места, стресс, неподходящие условия работы, состояние личного здоровья и другие факторы значительно увеличивают риск получения физической травмы.

Неправильная работа за компьютером может привести к появлению запястного сухожильного синдрома, тендиниту, воспалению сухожилий и синовиальной сумки или других скелетно-мышечных заболеваний. В кистях рук, запястьях, плечах, предплечьях, шее или спине могут появиться следующие симптомы:

- онемение, жжение или покалывание;
- ломота, болезненное ощущение или слабость;
- боль, опухоль или пульсация;
- оцепенелость или напряжение;
- сухость или слабость

При наличии таких симптомов, повторяющихся или постоянных ощущениях дискомфорта и/или болезненных ощущениях при работе за компьютером немедленно обратитесь за консультацией к врачу и сообщите об этом в отдел техники безопасности и охраны здоровья вашей компании.

В следующем разделе приводятся советы, как сделать работу за компьютером более удобной.

### **Выбор удобного рабочего положения**

Найдите для себя максимально удобное положение за компьютером, меняя угол обзора монитора, используя подставку для ног или регулируя высоту кресла. Воспользуйтесь следующими советами:

- не сидите подолгу в одной позе;
- не склоняйтесь низко и не откидывайтесь далеко на спинку кресла;
- периодически вставайте и прохаживайтесь, чтобы снять напряжение в мускулах ног;
- делайте короткие перерывы, чтобы ослабить напряжение в шее и плечах;
- не напрягайте мускулы и не поднимайте высоко плечи;
- установите внешний дисплей, клавиатуру и мышь на рабочем месте так, чтобы до них было легко дотянуться;

- если вы смотрите на монитор чаще, чем на документы, то разместите дисплей по центру стола, чтобы шея напрягалась как можно меньше.

## **Забота о зрении**

Если подолгу смотреть на монитор, носить неправильно подобранные очки или контактные линзы, использовать яркий свет или работать за столом с блестящей поверхностью, плохо отрегулировать резкость экрана, использовать мелкий шрифт или малоконтрастный дисплей, то глаза будут сильно уставать. В следующих разделах приводятся советы, как уменьшить чрезмерное напряжение глаз.

### **Глаза**

- Давайте глазам частый отдых.
- Периодически отводите глаза от монитора и смотрите на какой-нибудь удаленный предмет.
- Часто мигайте, чтобы глаза не засыхали.

### **Дисплей**

- Держите дисплей в чистоте.
- Ваша голова должна находиться выше нижней кромки дисплея, чтобы при просмотре изображения в центре дисплея глаза смотрели сверху вниз.
- Отрегулируйте яркость и/или контраст дисплея так, чтобы текст было легко читать, а графика отображалась четко.
- Уменьшите мерцание и отражение:  
Установите дисплей так, чтобы его боковая кромка была обращена к окну или источнику освещения;  
Уменьшите свет в помещении, используя портьеры, шторы или жалюзи;  
Включайте освещение на рабочем месте;  
Отрегулируйте угол обзора дисплея;  
Используйте антибликовый фильтр;  
Установите на верхней кромке дисплея солнцезащитный козырек, например, картонную полоску.



- Не смотрите на дисплей из неудобного положения.
- Не смотрите подолгу на источники яркого света.

### **Выработка правильного стиля работы**

Следующие привычки работы за компьютером позволят меньше уставать и работать более продуктивно:

- Делайте короткие частые перерывы в работе.
- Делайте какие-нибудь упражнения для разминки.
- Как можно чаще выходите подышать чистым, свежим воздухом.
- Регулярно делайте физическую зарядку, укрепляющую тело.
- **Внимание! Не пользуйтесь компьютером на диване или в постели. Если этого нельзя избежать, то работайте только короткими периодами, часто делайте перерывы и выполняйте упражнения для разминки.**
- ***Примечание:** Дополнительные сведения см. в разделе "Соответствие нормативным требованиям и замечания по безопасности" на стр. 79.*

# В начале о главном

---

Благодарим Вас за то, что для решения своих мобильных вычислительных задач вы выбрали компьютер Acer.

## Ваши руководства

Мы разработали ряд руководств, которые помогут вам в использовании компьютера Acer:

Этот **плакат** поможет выполнить первоначальную настройку компьютера.

**Краткое руководство** знакомит вас с основными характеристиками и функциями вашего нового компьютера.

**Руководство пользователя** содержит подробные сведения о системных утилитах, восстановлении данных, возможностях расширения и устранении неисправностей. Кроме того, в нем приводятся общие предписания и правила безопасности при работе с ноутбуком. Она доступна в разделе Приложения (проводите пальцем снизу экрана вверх и нажмите **Все приложения**, затем в списке нажмите **Руководство пользователя Acer**). Другой способ: протяните правый край экрана к центру, нажмите **Поиск**; нажмите текстовое окно, чтобы открыть экранную клавиатуру, и начните вводить "Руководство пользователя", затем в списке результатов нажмите **Руководство пользователя Acer**.

# Основные сведения об уходе за компьютером и советы по работе с ним

## Включение и выключение компьютера

Чтобы полностью отключить питание, выполните следующие действия:

- Нажмите и удерживайте кнопку питания минимум 4 секунды (индикатор аккумулятора кнопки питания не должен гореть).
- Нажмите экспресс-кнопку **Настройки > Изменить настройки ПК > Общие**. В разделе "Дополнительные параметры загрузки" нажмите **Перезагрузить сейчас**. Откроется экран "Выберите вариант". Нажмите **Выключить компьютер**.

Чтобы перевести компьютер в спящий режим, выполните следующие действия:

- Используйте команду завершения работы в Windows: Нажмите экспресс-кнопку **Настройки > Питание > Завершение работы**.

Если хотите ненадолго завершить работу компьютера, но не выключать полностью его питание, то переведите его в *Режим сна*. Для этого:

- Нажмите кнопку питания.

ИЛИ

Нажмите экспресс-кнопку **Настройки > Питание > Сон**.

**Примечание:** Если не удастся отключить электропитание компьютера обычным способом, то нажмите и удерживайте кнопку питания не менее четырех секунд, чтобы компьютер отключился. Если вы завершили работу компьютера и хотите снова включить его, то перед повторным включением питания сделайте паузу не менее двух секунд.

## Уход за компьютером

Ваш компьютер будет хорошо служить, если будете за ним правильно ухаживать.

- Не подвергайте компьютер воздействию прямого солнечного света. Не размещайте его рядом с источниками тепла, такими как батарея отопления.
- Не подвергайте компьютер воздействию температур ниже 0°C или выше 50°C.
- Не подвергайте компьютер воздействию магнитных полей.
- Не допускайте попадание компьютера под дождь или во влажную атмосферу.
- Не проливайте воду или жидкости на компьютер.
- Не подвергайте компьютер воздействию сильных ударов или вибрации.
- Оберегайте компьютер от пыли и грязи.
- Чтобы не повредить компьютер, никогда не кладите предметы на компьютер.

- Закрывая компьютер, не хлопайте крышкой дисплея.
- Не кладите компьютер на неровную поверхность.

### **Уход за адаптером переменного тока**

Здесь приведено несколько рекомендаций по уходу за адаптером переменного тока:

- Не подключайте к адаптеру никакие другие устройства.
- Не наступайте на шнур питания и не ставьте на него тяжелые предметы. Протяните шнур питания и кабели таким образом, чтобы на них было трудно наступить.
- Отсоединяя вилку шнура питания из розетки, тяните за вилку, а не за шнур.
- При использовании удлинительного шнура суммарная сила тока подключенного с его помощью оборудования не должна превышать номинального значения силы тока этого шнура. Кроме того, суммарная сила тока всех устройств, подключенных к одной розетке сетевого электропитания, не должна превышать номинал предохранителя.

## Чистка и техническое обслуживание

При чистке компьютера проделайте следующие действия:

1. Выключите компьютер.
2. Отсоедините адаптер сетевого питания.
3. Используйте мягкую ткань, смоченную водой. Не применяйте жидкие или аэрозольные чистящие средства.

В случае одной из следующих ситуаций:

- Компьютер упал или поврежден его корпус;
- Компьютер не работает должным образом.

См. **"Часто задаваемые вопросы"** на стр. **65**.

# Знакомство с планшетным ПК Acer

---

Теперь, когда вы выполнили настройки, как показано на плакате по настройке, давайте поближе познакомимся с вашим новым компьютером Acer.

В вашем новом компьютере вводить информацию можно с сенсорного экрана.

## Планшетный ПК

Ваш новый компьютер состоит из двух частей: планшетного ПК и док-станции. На следующих иллюстрациях показаны оба эти компонента. Названия видов соответствуют положению планшетного компьютера экраном к пользователю, когда камеры находятся сверху.

## Вид спереди

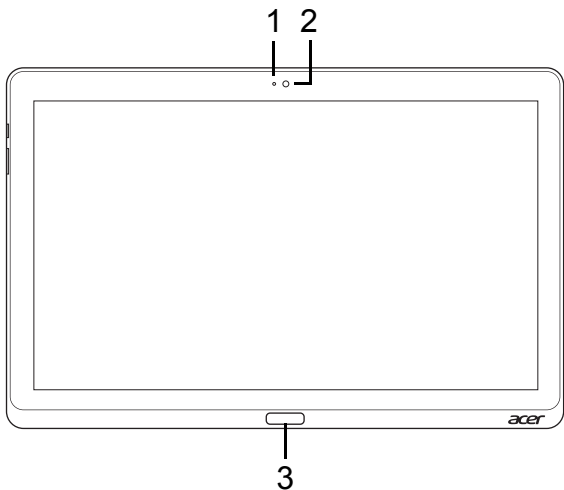

№	Элемент	Описание
1	Индикатор камеры	Горит, когда камера активна.
2	Встроенная веб-камера	Веб-камера для видеосвязи.
3	Клавиша Windows	Нажмите один раз, чтобы открыть меню Пуск.



## Вид сзади

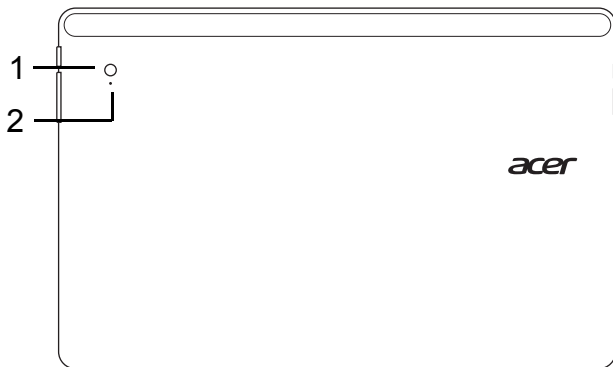

№	Элемент	Описание
1	Встроенная веб-камера	Веб-камера для видеосвязи.
2	Индикатор камеры	Горит, когда камера активна.

## Вид сверху

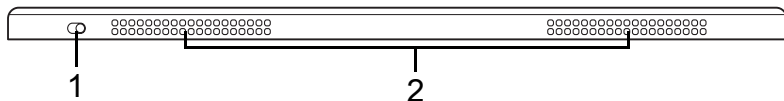

№	Элемент	Описание
1	Переключатель фиксации	Фиксирует ориентацию экрана.
2	Вентиляционные отверстия и вентилятор охлаждения	Позволяют компьютеру не перегреваться. <i>Не закрывайте и не загромождайте эти отверстия.</i>

**Примечание:** Ориентация экрана может быть зафиксирована при работе приложений, рассчитанных на ту или иную ориентацию. В их число входят игры и другие полноэкранные приложения.

При выполнении видеовызовов нужно всегда держать планшетный ПК в горизонтальной ориентации.

## Вид снизу

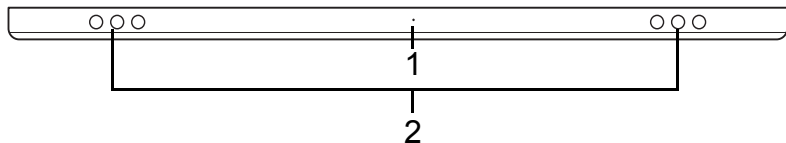





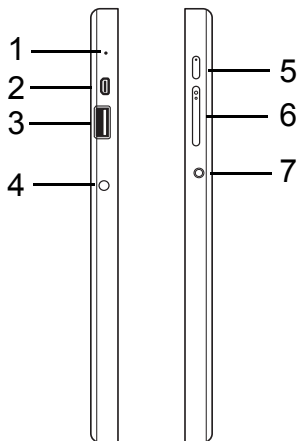

№	Элемент	Описание
1	Кнопка "Сброс"	Чтобы сбросить настройки компьютера (имитация извлечения и повторной установки аккумулятора), вставьте в это отверстие канцелярскую скрепку и держите ее нажатой в течение 4 секунд.
2	Динамики	Используются для вывода стереозвука.

## Виды слева/справа



№	Значок	Элемент	Описание
1		Микрофон	Внутренний микрофон для записи звука.
2		Разъем micro HDMI	Служит для подключения к источникам цифрового видео высокой четкости.

№	Значок	Элемент	Описание
3		Разъем USB 3.0	Служит для подключения USB-устройств. Разъем USB 3.0 можно определить по синему цвету штекера (см. ниже). <i>При использовании разъемов USB док-станции советуем подключать адаптер питания.</i>
4		Гнездо входа напряжения пост. тока	Служит для подключения адаптера переменного тока.
5		Кнопка питания	Нажмите, чтобы включить планшетный ПК; нажмите еще раз, чтобы перевести планшетный ПК в режим Сон. Нажмите и удерживайте, чтобы выключить планшетный ПК.
		Индикатор аккумулятора	Отображает состояние аккумулятора компьютера. См. Раздел . 1. <b>Зарядка:</b> Желтый. 2. <b>Полностью заряжен:</b> Синий, когда подключен адаптер питания.
6		Кнопка регулировки громкости	Нажимайте для увеличения или уменьшения громкости.

№	Значок	Элемент	Описание
7		Гнездо наушников / динамиков	Служит для подключения звуковых устройств (например, динамиков, наушников) или гарнитуры с микрофоном.

### Сведения об интерфейсе USB 3.0

- Совместим с USB-устройствами с разъемами USB 3.0 и предыдущих стандартов.
- Для обеспечения оптимальной производительности используйте устройства, сертифицированные по стандарту USB 3.0.
- Соответствует стандарту USB 3.0 (сверхвысокоскоростной интерфейс USB).

### Индикаторы

Цвет индикатора	Состояние	Описание
Синий	Светится непрерывно	Аккумулятор полностью заряжен, к компьютеру подключен адаптер питания.
Синий	Загорается кратковременно	Компьютер работает от полностью заряженного аккумулятора. <i>После нажатия кнопки питания синий индикатор продолжает гореть несколько секунд, а затем гаснет.</i>

Цвет индикатора	Состояние	Описание
Желтый	Светится непрерывно	Аккумулятор заряжается, к компьютеру подключен адаптер питания.
Желтый	Загорается кратковременно	Компьютер работает от не полностью заряженного аккумулятора. <i>После нажатия кнопки питания желтый индикатор продолжает гореть несколько секунд, а затем гаснет.</i>
Желтый	Мигает	Критически низкий уровень заряда аккумулятора или ненормальная ситуация с аккумулятором.
Не горит		Компьютер выключен.

## Подсоедините планшетный ПК к док-станции

Эта многопозиционная док-станция облегчает использование планшетного ПК, так как не нужно заботиться о выравнивании разъемов и портов или расположении планшетного ПК под правильным углом. Достаточно вставить планшетный ПК в док-станцию и сдвинуть его влево до упора.

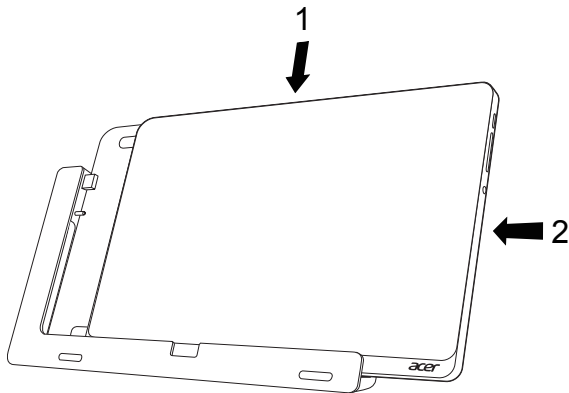

## Док-станция для планшетного ПК



На следующих иллюстрациях показана док-станция, входящая в комплект поставки.

**ПРИМЕЧАНИЕ:** В некоторых странах док-станцию продается отдельно.

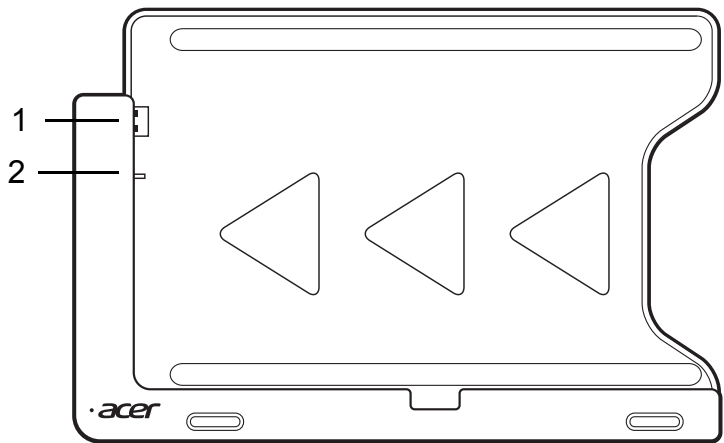

## Вид спереди



№	Значок	Элемент	Описание
1		Разъем USB	Служит для подключения к разъему USB планшетного ПК.
2		Гнездо выхода напряжения пост. тока	Подает питание с док-станции на планшетный ПК.

## Вид сзади (подставка не показана)

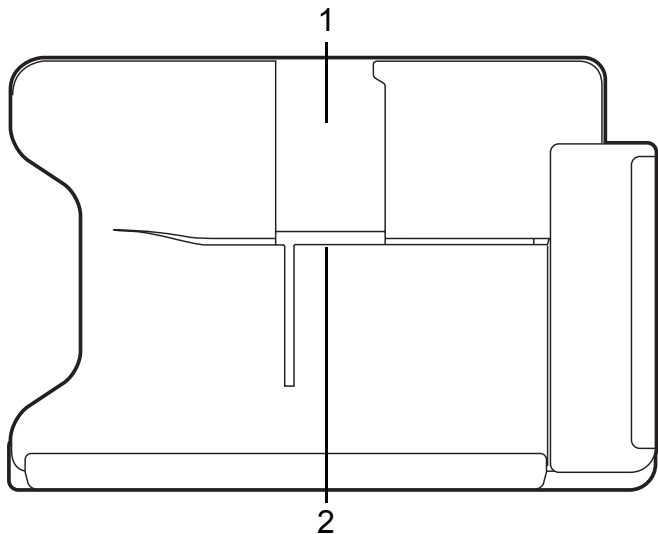



№	Элемент	Описание
1	Слот для установки в вертикальной ориентации	В этот слот вставляется подставка для установки планшетного ПК в вертикальной ориентации.

<b>№</b>	<b>Элемент</b>	<b>Описание</b>
2	Слот для установки в горизонтально ориентации	В этот слот вставляется подставка для установки планшетного ПК в горизонтальной ориентации.

---

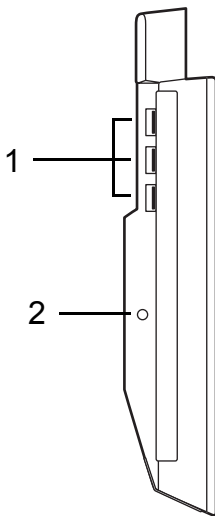
## Вид слева (подставка не показана)



№	Значок	Элемент	Описание
1		Разъемы USB 3.0	Служит для подключения USB-устройств. Разъем USB 3.0 можно определить по синему цвету штекера (см. ниже).
2		Гнездо входа напряжения пост. тока	Обеспечивает подачу питания на док-станцию.

## Сведения об интерфейсе USB 3.0

- Совместим с USB-устройствами с разъемами USB 3.0 и предыдущих стандартов.
- Для обеспечения оптимальной производительности используйте устройства, сертифицированные по стандарту USB 3.0.
- Соответствует стандарту USB 3.0 (сверхвысокоскоростной интерфейс USB).

## Условия эксплуатации

---

- Температура:
    - Рабочая: от 5°C до 35°C
    - Нерабочая: от -20°C до 65°C
  - Влажность (без конденсации):
    - Рабочая: от 20% до 80%
    - Нерабочая: от 20% до 80%
-

# USB (универсальная последовательная шина)

---

Разъем USB высокоскоростной шины последовательной передачи данных позволяет подключать внешние USB-устройства, не занимая ресурсов системы.

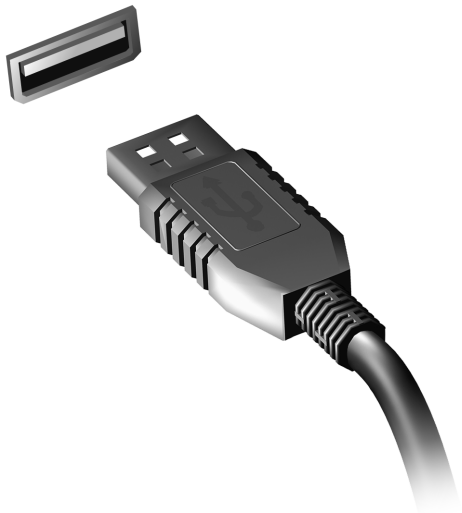

# HDMI Micro

---

HDMI (High-Definition Multimedia Interface - интерфейс мультимедиа высокой четкости) - это поддерживаемый в отрасли, не использующий сжатие, полностью цифровой аудио/видеоинтерфейс. Интерфейс HDMI позволяет по одному кабелю соединять совместимый источник цифрового аудио/видео (декодер каналов кабельного ТВ, проигрыватель DVD-дисков, A/V-ресивер) с совместимым монитором цифрового звука и/или видео, например, приемником цифрового телевидения (DTV).

Используйте разъем HDMI Micro в вашем компьютере для подключения к высококлассной аудио- и видеоаппаратуре. Использование всего одного кабеля значительно ускоряет подключение и настройку.





# Работа с виртуальной клавиатурой (virtual keyboard)

---

В Microsoft Windows есть удобная виртуальная клавиатура (virtual keyboard) для ввода данных. Вывести эту клавиатуру на экран можно двумя способами:

Нажмите внутри текстового поля, чтобы показать виртуальную клавиатуру (virtual keyboard) Windows.

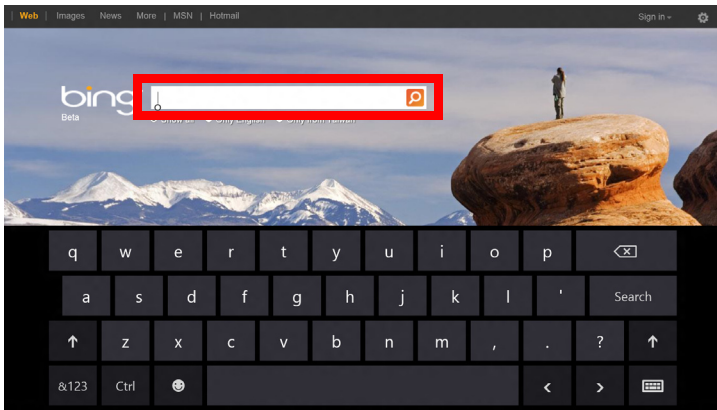

На рабочем столе нажмите значок **Клавиатура** на панели задач, чтобы показать виртуальную клавиатуру. Чтобы закрыть виртуальную клавиатуру, нажмите "х" в верхнем правом углу экрана клавиатуры.

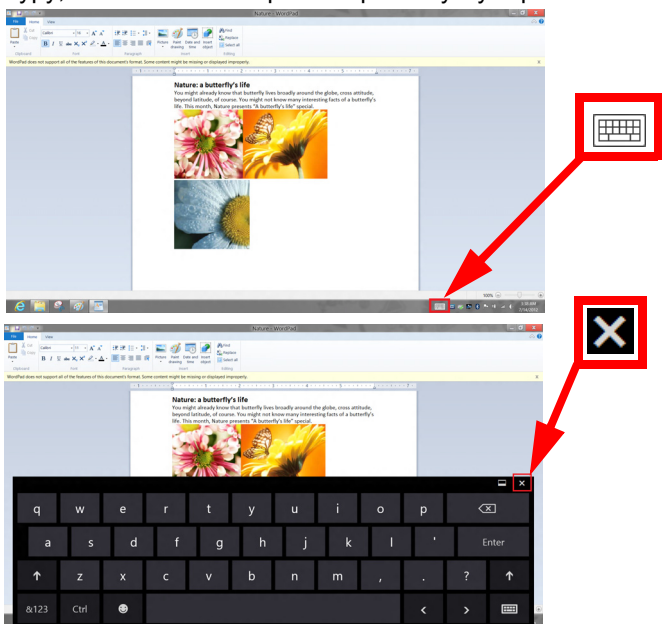

# Беспроводные сети

---

## Подключение к Интернету

В вашем компьютере модуль беспроводной связи включен по умолчанию.

Во время установки система Windows обнаружит доступные сети и покажет их список. Выберите вашу сеть и при необходимости введите пароль.

Иначе откройте Internet Explorer и следуйте инструкциям.

За дополнительными инструкциями обратитесь к поставщику услуг Интернета или документации маршрутизатора.

## Беспроводные сети

Беспроводная локальная сеть (WLAN) - это сеть для соединения двух и более компьютеров без использования проводов. Создание сети Wi-Fi не занимает много времени, и она позволяет совместно использовать файлы, периферийные устройства и подключение к Интернету.

### Преимущества беспроводной сети

#### *Мобильность*

Пользователи домашней беспроводной сети могут получать общий доступ к файлам и устройствам (например, к принтеру или сканеру), подключенным к такой сети.

Кроме того, можно одновременно подключить к Интернету несколько домашних компьютеров.

### *Быстрая и простая установка*

Развертывание беспроводной локальной сети выполняется быстро и просто, без протягивания кабелей по стенам и потолку.

### *Компоненты беспроводной локальной сети*

Чтобы настроить дома беспроводную сеть, требуется следующее:



#### *Точка доступа (маршрутизатор)*



Точка доступа (маршрутизатор) - это приемопередатчик для передачи данных в зоне действия. Точки доступа играют роль посредников между проводной и беспроводной сетью. В большинстве маршрутизаторов есть встроенный модем DSL, обеспечивающий доступ к высокоскоростному подключению к Интернету по DSL-линии. Выбранный поставщик услуг Интернет в рамках договора о предоставлении услуг обычно предоставляет модем или маршрутизатор. Подробные инструкции по настройке см. в документации на точку доступа или маршрутизатор.

# Acer Ring

Acer Ring позволяет использовать ряд полезных функций и инструментов в одном удобном интерфейсе. Чтобы открыть Acer Ring, нажмите экран одновременно всеми пятью пальцами.



Значок	Элемент	Описание
	Документы	Импортируйте сюда документы для быстрого доступа.
	Фотографии	Просмотр фотографий, хранящихся в компьютере.
	Управл. устр.	Настройка параметров компьютера (см. раздел " <b>Управл. устр.</b> " на стр. 47).

Значок	Элемент	Описание
	Видео	Воспроизведение видеозаписей, хранящихся в компьютере.
	Избр. прилож.	Быстрый доступ к избранным приложениям на рабочем столе.
	Музыка	Воспроизведение музыкальных записей, хранящихся в компьютере. В интерфейсе Acer Ring есть такие органы управления, как <b>Предыдущая дорожка</b> , <b>Воспроизвести</b> и <b>Следующая дорожка</b> . Ползунковый регулятор громкости находится с правой стороны Acer Ring.

С левой стороны интерфейса Acer Ring отображаются карточки программ. Карточки программ - это эскизы ссылок, файлов или приложений, отображаемых в зависимости от того, какой раздел Acer Ring сейчас выбран. Прокрутите карточки программ и нажмите нужную карточку, чтобы открыть ее.

# Управл. устр.

Управл. устр. - это удобный способ доступа к часто используемым органам управления компьютером, таким как: регулировка яркости экрана, включение или отключение подсветки, попеременное включение или отключение модулей беспроводной связи и включение или отключение функции управления жестами Acer (например, открытие интерфейса Acer Ring одновременным касанием экрана пятью пальцами).



# Acer clear.fi

---

**Примечание:** Только для определенных моделей.

С помощью программы Acer clear.fi можно смотреть видеозаписи и слушать музыку. Используйте установленную программу Acer clear.fi для потоковой передачи медиафайлов на другие устройства или с них.

**Примечание:** Все устройства должны быть подключены к одной и той же сети.

Чтобы смотреть видеозаписи или слушать музыку, откройте программу **clear.fi Media**, а для обзора фотографий откройте программу **clear.fi Photo**.

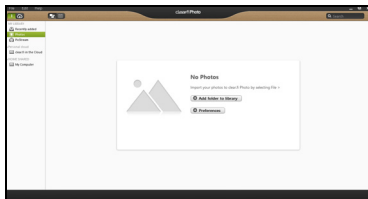
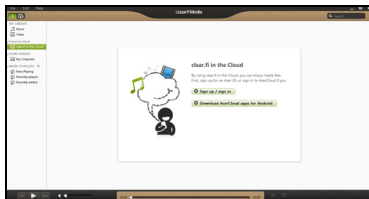

**Важно!** При первом запуске программы clear.fi Брандмауэр Windows спросит, нужно ли разрешить программе clear.fi доступ к сети. В каждом окне выберите **Разрешить доступ**.



## Навигация по медиафайлам и фотографиям

В списке на левой панели показаны ваш компьютер ("Моя библиотека") и другие устройства, подключенные к вашей сети ("Общедоступные дома").

Чтобы увидеть файлы, хранящиеся в компьютере, выберите одну из категорий в разделе "Моя библиотека" и затем справа просмотрите файлы и папки.

### Общедоступные файлы

Подключенные к вашей сети устройства показаны в разделе **Общедоступные дома**. Выберите устройство, затем выберите категорию для обзора.

Через несколько секунд справа будут показаны общедоступные файлы и папки. Найдите файл, который хотите воспроизвести, и дважды щелкните его, чтобы начать воспроизведение.

Для управления воспроизведением используйте органы управления медиафайлами на панели внизу экрана. Например, если выбран музыкальный файл, то можно воспроизвести его, приостановить или остановить воспроизведение, а также регулировать громкость.



**Примечание:** На устройстве, на котором хранятся файлы, нужно включить общий доступ. На устройстве, на котором хранятся файлы, запустите программу clear.fi, выберите **Изменить** и затем установите флажок **Открыть к моей библиотеке общий доступ в локальной сети**.



## Какие устройства совместимы?

Программу clear.fi можно использовать с сертифицированными устройствами Acer с программой clear.fi или ПО DLNA. В их число входят DLNA-совместимые персональные компьютеры, смартфоны и подключенные к сети устройства хранения данных (Network Attached Storage, NAS).

## Воспроизведение на другое устройство

Чтобы воспроизвести медиафайл на другое устройство, выполните следующие действия:

1. В нижнем правом углу нажмите **Воспроизвести на**. 
2. Выберите удаленное устройство, которое хотите использовать для воспроизведения этого файла.

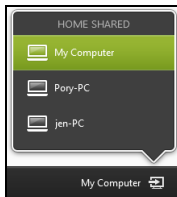

**Примечание:** В списке будут показаны только устройства, оптимизированные для воспроизведения; некоторые ПК и устройства хранения показаны не будут. Чтобы в этот список добавить ПК с Windows, запустите программу *Проигрыватель Windows Media*, выберите **Поток** и **Разрешить удаленное управление проигрывателем...**

3. В главном окне выберите файл, затем для управления удаленным устройством используйте органы управления медиафайлами на панели внизу экрана.

Дополнительные справочные сведения см. на сайте <http://www.acer.com/clearfi/download/>

# Ориентация экрана и гироскоп

---

В вашем компьютере есть встроенный акселерометр, который определяет ориентацию планшетного ПК и в соответствии с ней автоматически поворачивает экран.

Ориентацию экрана можно зафиксировать при помощи фиксатора. Ориентацию можно также зафиксировать в любое другое время, например:

- Когда планшетный ПК вставлен в док-станцию.
- Когда подключен кабель HDMI.
- Когда запущены программы, рассчитанные на определенную ориентацию экрана.

***Примечание:** Советуем во время видеовызовов держать планшетный ПК в альбомной ориентации, чтобы веб-камера была над экраном. Перед тем, как начать видеовызов, поверните экран в альбомную ориентацию и при помощи фиксатора установите правильную ориентацию.*

Состояние фиксации ориентации экрана отображается значками, которые на короткое время показываются на экране при изменении состояния.

# Управление питанием

---

В вашем компьютере есть встроенный блок управления питанием, который контролирует работу системы. Под работой системы здесь понимаются любые действия, выполняемые при помощи одного или нескольких из следующих устройств: клавиатура, мышь, жесткий диск, периферийные устройства, подключенные к компьютеру, и видеопамять. Если в течение определенного интервала времени не будет определена работа того или иного устройства, то компьютер для экономии энергии остановит некоторые или все эти устройства.

## Acer Green Instant On

*Примечание: Только для определенных моделей.*

"Зеленая" функция Acer Green Instant On может вывести ваш компьютер из режима Сон быстрее, чем открывается крышка. После закрытия крышки или бездействия в течение некоторого времени компьютер перейдет в режим Сон. Пока компьютер находится в режиме Сон, индикатор питания мигает оранжевым.

Чтобы вывести компьютер из режима Сон, откройте крышку или нажмите любую клавишу.

Через некоторое время после перехода в режим Сон компьютер автоматически перейдет в режим "Глубокий сон" для продления времени работы от аккумулятора. При переходе компьютера в режим "Глубокий сон" индикатор питания гаснет. В этом состоянии аккумулятор остается готовым к работе в течение многих недель.

Чтобы вывести компьютер из режима "Глубокий сон", нажмите кнопку питания.

***Примечание:*** В состоянии "Глубокий сон" ваш ПК потребляет намного меньше энергии, чем в режиме Сон, но и выходит из состояния "Глубокий сон" несколько дольше.

Сочетание режимов "Глубокий сон" и Сон позволяет компьютеру максимально экономить энергию, при этом его всегда можно быстро активировать.

Чтобы еще больше снизить энергопотребление, компьютер будет переходить в режим "Глубокий сон" в период, когда им обычно не пользуются, например, в ночное время. Чтобы ускорить активацию, компьютер будет переходить в режим Сон и оставаться в нем в период, когда компьютером пользуются чаще всего, например, в рабочее время.

## Энергосбережение

### Отключите функцию "Быстрый запуск"

В вашем компьютере для ускорения запуска используется функция "Быстрый запуск", но незначительное количество энергии тратится на проверку сигналов на запуск. Такие проверки постепенно снижают уровень заряда аккумулятора.

Если хотите снизить потребление энергии вашим компьютером и уменьшить воздействие на окружающую среду, то отключите функцию "Быстрый запуск":

**Примечание:** Если отключить функцию "Быстрый запуск", то ваш компьютер будет дольше запускаться при выходе из режима Сон. Если в вашем компьютере используется функция Acer Instant On или Acer Always Connect, то они также отключатся.

Кроме того, ваш компьютер не будет запускаться, получив по сети команду на запуск (Wake on LAN).

1. Откройте Рабочий стол.
2. В области уведомлений нажмите **Параметры электропитания**.
3. Выберите **Дополнительные параметры электропитания**.
4. Выберите **Действия кнопок питания**.

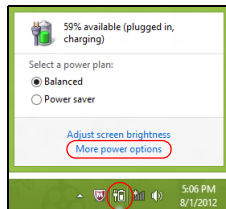

5. Чтобы открыть "Параметры завершения работы", выберите **Изменить параметры, которые сейчас недоступны**.

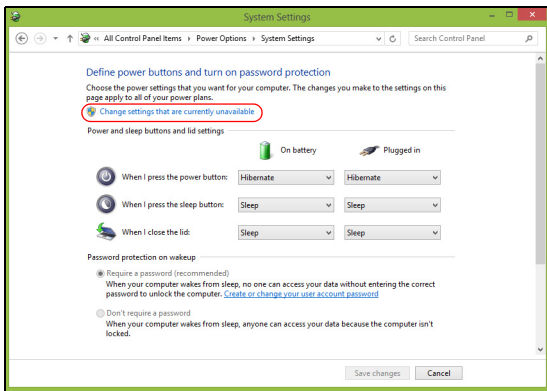

6. Прокрутите вниз и снимите флажок **Включить быстрый запуск**.

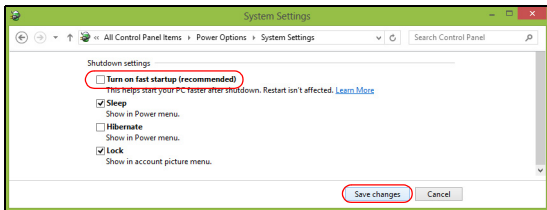

7. Выберите **Сохранить изменения**.



# Аккумулятор

---

В компьютере используется встроенный аккумуляторный блок, обеспечивающий продолжительное время автономной работы.

## Характеристики аккумулятора

Аккумулятор обладает следующими характеристиками:

- Соответствие текущим технологическим стандартам.
- Выдача предупреждения о низком уровне заряда.

Аккумулятор заряжается при подключении адаптера сетевого питания к компьютеру. Аккумулятор можно заряжать, не прерывая работу с компьютером для заряда аккумулятора. Тем не менее, при выключенном компьютере аккумулятор заряжается значительно быстрее.

## Зарядка аккумулятора

Лучше всего заряжать аккумулятор компьютера через прилагаемую док-станцию. Подключите адаптер сетевого питания к док-станции и к сетевой розетке. Вставьте планшетный ПК в док-станцию (**см. раздел "Подсоедините планшетный ПК к док-станции" на стр. 32**). В процессе зарядки аккумулятора можно продолжать работу с компьютером, получающим питание от сети. Тем не менее, при выключенном компьютере аккумулятор заряжается значительно быстрее.

***Примечание:** Советуем заряжать аккумулятор перед выходом из дома. Заряд аккумулятора ночью перед началом поездки позволит утром начать работу с полностью заряженным аккумулятором.*

### Подготовка нового аккумулятора к использованию

Перед началом использования нового аккумулятора советуем провести процесс его подготовки к работе:

1. Подсоедините адаптер сетевого питания и полностью зарядите аккумулятор.
2. Отсоедините адаптер сетевого питания.
3. Включите компьютер и работайте, используя электропитание от аккумулятора.
4. Используйте компьютер до полного разряда аккумулятора и появления предупреждения о низком уровне заряда.
5. Снова подсоедините адаптер сетевого питания и еще раз полностью зарядите аккумулятор.

Повторяя описанные выше действия, выполните три цикла полного разряда и заряда аккумулятора.

Выполняйте эту процедуру подготовки для всех новых аккумуляторов и аккумуляторов, которые не использовались длительное время.

---

**Внимание! Не подвергайте аккумуляторы воздействию температур ниже 0°C или выше 45°C. Воздействие слишком высоких и низких температур может неблагоприятно повлиять на аккумулятор.**

---

Процедура подготовки аккумулятора к использованию обеспечивает максимальный уровень его заряда. Если не проводить процедуру подготовки, то аккумулятор не сможет заряжаться до максимального уровня, а срок его службы сократится.

Кроме того, срок службы аккумулятора уменьшается из-за следующих факторов.

- Использование компьютера при постоянном питании от сети.
- Невыполнение описанной выше процедуры подготовки аккумулятора к использованию.
- Интенсивное использование; чем чаще используется аккумулятор, тем быстрее сокращается срок его службы. Ресурс стандартного аккумулятора для ноутбука - более 1000 циклов заряда/разряда.

### **Оптимизация срока службы аккумулятора**

Оптимизация срока службы аккумулятора поможет максимально эффективно использовать аккумулятор, увеличить число циклов заряда/разряда и повысить эффективность подзарядки. Советуем соблюдать следующие советы:

- При возможности используйте электропитание от сети, экономя заряд аккумулятора для работы в пути.
- Извлекайте карту PC Card, когда она не используется, чтобы сократить энергопотребление (для определенных моделей).
- Храните ваш ПК в прохладном сухом месте. Рекомендуемая температура: от 10°C до 30°C. При более высокой температуре хранения аккумулятор разряжается быстрее.

- Чрезмерно частая зарядка сокращает срок службы аккумулятора.
- Соблюдайте правила ухода за адаптером сетевого питания и аккумулятором.

### **Проверка уровня заряда аккумулятора**

Уровень заряда аккумулятора можно проверить по индикатору уровня заряда в Windows. Подведите курсор мыши к значку аккумулятора/электропитания для просмотра текущего уровня заряда.

### **Предупреждение о низком уровне заряда аккумулятора**

При питании компьютера от аккумулятора следите за его индикатором уровня заряда в Windows.

---

**Внимание! После появления предупреждения о низком уровне заряда как можно быстрее подключите адаптер сетевого питания к компьютеру. При полном разряде аккумулятора текущие данные будут потеряны, а компьютер выключится.**

---

Увидев предупреждения о низком уровне заряда аккумулятора, выполните одно из следующих действий в зависимости от ситуации:

<b>Ситуация</b>	<b>Рекомендуемое действие</b>
Есть адаптер сетевого питания, док-станция и розетка сетевого электропитания.	<ol style="list-style-type: none"><li>1. Подключите адаптер сетевого питания сначала к док-станции, а затем - к розетке сетевого электропитания.</li><li>2. Вставьте планшетный ПК в док-станцию.</li><li>3. Сохраните все нужные файлы.</li><li>4. Продолжайте работу.</li></ol> <p>Если хотите быстро зарядить аккумулятор, то выключите компьютер.</p>
Есть адаптер сетевого питания и питание от сети.	<ol style="list-style-type: none"><li>1. Подключите адаптер сетевого питания сначала к компьютеру, а затем - к сетевой розетке.</li><li>2. Сохраните все нужные файлы.</li><li>3. Продолжайте работу.</li></ol> <p><b>Если хотите быстро зарядить аккумулятор, то выключите компьютер.</b></p>
Нет адаптера сетевого питания или питания от сети.	<ol style="list-style-type: none"><li>1. Сохраните все нужные файлы.</li><li>2. Закройте все программы.</li><li>3. Выключите компьютер.</li></ol>

# Безопасность вашего компьютера

---

Ваш компьютер - это ценное вложение капитала, о котором следует заботиться. Ознакомьтесь с рекомендациями по защите вашего компьютера.

## Использование паролей

Пароли защищают ваш компьютер от несанкционированного доступа. Заданием паролей можно установить несколько разных уровней защиты вашего компьютера и данных:

- Пароль администратора предотвращает несанкционированный доступ к утилите BIOS. Если этот пароль установлен, то для доступа к утилите BIOS потребуется ввести этот пароль. См. Раздел "**Утилита BIOS**" на стр. 78.
- Пароль пользователя предотвращает несанкционированное использование вашего компьютера. Максимальный уровень безопасности достигается использованием этого пароля совместно с паролем при начальной загрузке и паролем для возобновления работы после выхода из спящего режима (если он предусмотрен).

- Пароль при начальной загрузке предотвращает несанкционированное использование вашего компьютера. Максимальный уровень безопасности достигается использованием этого пароля совместно с паролем при начальной загрузке и паролем для возобновления работы после выхода из спящего режима (если он предусмотрен).

**Внимание: Не забудьте свой пароль администратора! Если забудете пароль, то обратитесь к вашему продавцу или в авторизованный сервисный центр.**

## Ввод паролей

Если пароль задан, то в центре экрана появляется окно с приглашением ввести пароль.

- Если пароль администратора установлен, то когда при начальной загрузке вы войдете в утилиту BIOS (**См. раздел "Утилита BIOS" на стр. 78**).
- Введите пароль администратора и нажмите клавишу **<Enter>**, чтобы войти в утилиту BIOS. При вводе неправильного пароля появится предупреждающее сообщение. Повторите попытку и нажмите клавишу **<Enter>**.
- Если установлен пароль пользователя и активирован параметр Password on boot (Пароль при начальной загрузке), то при начальной загрузке появится окно с приглашением ввести пароль.

- Введите пароль пользователя и нажмите клавишу <Enter>, чтобы начать работу с компьютером. При вводе неправильного пароля появится предупреждающее сообщение. Повторите попытку и нажмите клавишу <Enter>.

**Важно! На ввод пароля даются три попытки. После каждой неудачной попытки нажимайте клавишу Windows, чтобы повторить попытку. Если во всех трех попытках будет введен неправильный пароль, то система завершит работу. Для завершения работы компьютера нажмите кнопку питания и удерживайте ее нажатой в течение четырех секунд. Затем включите компьютер и войдите в утилиту BIOS, чтобы повторить попытку.**



# Часто задаваемые вопросы

Далее приведен список возможных ситуаций, которые могут встретиться при пользовании вашим компьютером. Для каждой ситуации приведены простые ответы и решения.

## После включения питания компьютер не запускается или не загружается.

Проверьте состояние индикатора кнопки питания:

- Если он не светится, питание на компьютер не подано. Проверьте следующее:
  - Если вы работаете от аккумулятора, это может означать, что его заряд низкий и неспособен питать компьютер. Подключите адаптер переменного тока, чтобы зарядить аккумулятор.
  - Проверьте правильность и надежность подключения адаптера переменного тока к док-станции и к сетевой розетке. Так же убедитесь в том, что планшетный ПК плотно стоит в док-станции.

## Нет изображения на экране.

Система управления питанием компьютера автоматически отключает дисплей для экономии электроэнергии. Чтобы снова включить экран, нажмите кнопку питания.

Если после нажатия клавиши дисплей не включается, то, возможно, для его яркости установлен слишком низкий уровень. Чтобы отрегулировать уровень яркости, нажмите экспресс-кнопку **Настройки > Экран.**

## Компьютер не воспроизводит звук.

Проверьте следующее:

- Громкость может быть отключена. Посмотрите на значок регулировки громкости (динамик), для этого нажмите экспресс-кнопку **Настройки > Громкость**. Если рядом со значком динамика стоит значок "х", то нажмите значок **Громкость**, чтобы показать индикатор громкости. Вверху этого индикатора нажмите значок динамика, чтобы восстановить звук.
- Уровень громкости может быть слишком низок. Посмотрите на значок регулировки громкости (динамик), для этого нажмите экспресс-кнопку **Настройки > Громкость**. Нажмите значок **Громкость** и отрегулируйте громкость.
- Если головные телефоны, наушники или внешние динамики подключены к разъему линейного выхода передней компьютера, то внутренние динамики автоматически отключаются.

## Обращение за технической поддержкой

### Международные гарантии для путешественников (ITW)

Ваш компьютер имеет Международную гарантию для путешественников (ITW), которая обеспечивает безопасность и покой во время путешествия. Наша всемирная сеть сервисных центров готова протянуть вам руку помощи.

ITW талон приложен к вашему компьютеру. Этот талон содержит все, что вам нужно знать о программе ITW. В этом удобном буклете есть список доступных, авторизованных центров обслуживания. Прочтите этот талон полностью.

Всегда имейте ваш ITW талон при себе, особенно когда путешествуете, чтобы получить поддержку наших центров поддержки. Поместите ваш чек, подтверждающий факт покупки товара, в карман, расположенный внутри ITW талона.

Если в стране, по которой Вы путешествуете, нет авторизованного пункта сервиса Асер, Вы все равно можете обратиться к нашим службам по всему миру. Зайдите на веб-сайт **www.acer.com**.

### *Прежде, чем обращаться за помощью*

При обращении в Асер за интерактивной поддержкой, просим подготовить следующую информацию и находиться рядом с своим компьютером. С вашей помощью мы сможем сократить длительность переговоров по телефону и эффективно помочь решить ваши проблемы. При наличии сообщений об ошибках или звуковых сигналах, производимых вашим компьютером, запишите их при появлении на экране (или количество и последовательность в случае звуковых сигналов).

Вам нужно будет сообщить следующие сведения:

Имя:

Адрес:

Телефонный номер:

Тип и модель компьютера:

Серийный номер:

Дата покупки:

## Советы и подсказки по работе с Windows 8

Мы понимаем, что это новая операционная система, знакомство с которой займет некоторое время, поэтому мы подготовили несколько советов, которые помогут вам начать работу.

### Нужно помнить следующие три основные вещи:

#### **1. Пуск**

Кнопки Пуск больше нет; запускать приложения нужно из экрана Пуск.

#### **2. Плитки**

"Динамические плитки" аналогичны эскизам приложений.

#### **3. Charms**

Экспресс-кнопки Charms позволяют выполнять полезные функции, такие как открытие общего доступа к содержимому, выключение ПК или изменение настроек.

### Как открыть панель экспресс-кнопок Charms?

Протяните правый край экрана к центру.

### Как открыть экран Пуск?

Нажмите клавишу Windows или протяните правый край экрана к центру, затем нажмите экспресс-кнопку **Пуск**.

## Как переключаться между приложениями?

Протяните левый край экрана к центру, чтобы циклически переключаться между запущенными сейчас приложениями.

## Как выключить компьютер?

Протяните правый край экрана к центру, нажмите **Настройки** > **Питание** и выберите нужное действие.

## Зачем нужен новый интерфейс?

Новый интерфейс для Windows 8 разработан специально для сенсорного управления. Приложения из Магазина Windows будут автоматически использовать весь экран, и их не нужно закрывать обычным способом. Приложения из Магазина Windows будут отображаться на экране Пуск в виде "динамических плиток".

### Что такое "динамические плитки"?

"Динамические плитки (Live tiles)" аналогичны эскизам приложений, они будут обновляться с новым содержимым каждый раз, когда вы подключаетесь к Интернету. Поэтому вы сможете, например, просматривать обновленные метеосводки или биржевые котировки, не запуская соответствующие приложения.

## Как разблокировать компьютер?

Чтобы разблокировать компьютер, проведите по экрану блокировки вверх и нажмите учетную запись пользователя. Если для учетной записи установлен пароль, то для продолжения нужно ввести этот пароль.

Нажмите и удерживайте значок *просмотр*, чтобы видеть вводимые символы и не ошибиться при вводе пароля.

## Как настроить компьютер согласно моим предпочтениям?

Можно настроить экран *Пуск*, установив различные фоновые изображения, или упорядочить плитки в соответствии с вашими предпочтениями.

Чтобы изменить фоновое изображение, протяните правый край экрана к центру и нажмите **Настройки > Изменить настройки ПК > Персонализировать**. Нажмите **Экран Пуск** вверху страницы и выберите цвет и изображение.

### Как перемещать плитки?

Нажмите и удерживайте плитку, чтобы выбрать ее, затем перетащите ее на нужное место на экране *Пуск*. Другие плитки сдвинутся, чтобы эта плитка встала на новое место.

### Как делать плитки крупнее или мельче?

Нажмите и перетащите плитку вниз и отпустите ее. В меню, открывшемся внизу экрана, выберите **Мельче** или **Крупнее**.

### Как персонализировать экран блокировки?

Экран блокировки можно персонализировать, установив другое изображение, или настроив быстрый показ состояния и интересующих вас уведомлений.

Чтобы изменить фоновое изображение, протяните правый край экрана к центру и нажмите **Настройки > Изменить настройки ПК > Персонализировать**. Нажмите **Экран блокировки** вверху страницы и выберите изображение и приложения, которые хотите видеть на экране блокировки.

### Как закрыть приложение?

Протяните окно сверху вниз по экрану и отпустите посередине экрана.

### Как изменить разрешение экрана?

Протяните правый край экрана к центру, нажмите **Поиск**, нажмите текстовое окно, чтобы открыть экранную клавиатуру, и начните вводить "Панель управления", чтобы показать результаты; нажмите **Панель управления > Отрегулировать разрешение экрана**.

## Я хочу использовать Windows привычным мне способом. Как вернуть "рабочий стол"?

Чтобы отобразить традиционный рабочий стол, на экране *Пуск* нажмите плитку **Рабочий стол**. Часто используемые приложения можно закрепить на панели задач, чтобы быстро открывать их.

Если щелкнуть приложение, которое не является приложением из Магазина Windows, то Windows автоматически запустит это приложение в режиме *Рабочий стол*.

## Где мои приложения?

Протяните правый край экрана к центру, нажмите **Поиск**, и на всплывшей клавиатуре введите имя приложения, которое хотите открыть. Результаты будут показаны с левой стороны экрана.

Чтобы просмотреть полный список приложений, проведите экран снизу вверх и нажмите **Все приложения**.

### Как сделать так, чтобы приложение появилась на экране Пуск?

Если вы открыли экран *Все приложения* и хотите, чтобы приложение появилось на экране *Пуск*, то нажмите и перетащите это приложение вниз и затем отпустите его. В меню, открывшемся внизу экрана, нажмите **Закрепить на экране Пуск**.

### Как удалить плитку с экрана Пуск?

Нажмите и перетащите приложение вниз и отпустите его. В меню, открывшемся внизу экрана, выберите **Удалить с экрана Пуск**.

### Как сделать так, чтобы приложение появилось на панели задач на Рабочем столе?

Если вы открыли экран *Все приложения* и хотите, чтобы приложение появилось на панели задач на *Рабочем столе*, то нажмите и перетащите это приложение вниз и затем отпустите. В меню, открывшемся внизу экрана, выберите **Закрепить на панели задач**.



### Как устанавливать приложения?

Приложения из Магазина Windows можно загружать из приложения *Магазин*. Чтобы покупать и загружать приложения из *Магазина*, вам нужен Microsoft ID.

### Не могу найти приложения, такие как Блокнот и Paint! Где они?

Протяните правый край экрана к центру, нажмите **Поиск**, и на всплывшей клавиатуре введите имя приложения, которое хотите открыть. Другой способ: откройте *Все приложения* и прокрутите до папки "Стандартные программы Windows", чтобы увидеть унаследованные программы.

### Что такое Microsoft ID (учетная запись)?

Учетная запись Microsoft - это адрес эл. почты и пароль, которые вы используете для входа в Windows. Можно использовать любой адрес эл. почты, но лучше выбрать адрес, который вы уже используете для общения с друзьями и для входа на любимые веб-сайты. Выполнив вход в ПК с использованием учетной записи Microsoft, вы со своего ПК соединитесь с нужными вам людьми и получите доступ к нужным файлам и устройствам.

### Нужна ли мне эта учетная запись?

Для работы с Windows 8 учетная запись Microsoft ID не нужна, но она облегчает жизнь, так как вы сможете синхронизировать данные между разными машинами, в которые вы входите, используя Microsoft ID.

### Как ее получить?

Если вы уже установили Windows 8, но не выполнили вход, используя учетную запись Microsoft, или если у вас нет учетной записи Microsoft, но вы хотите получить ее, то протяните правый край экрана к центру, нажмите **Настройки > Изменить настройки ПК > Пользователи > Переключиться на учетную запись Microsoft** и выполните отображаемые на экране инструкции.

### Как добавить ссылку на избранные веб-сайты в браузере Internet Explorer?

В программе Internet Explorer 10 нет традиционных ссылок на избранные веб-сайты, вместо них используются ярлыки, которые можно закрепить на экране *Пуск*. На открытой странице проведите по экрану снизу вверх, чтобы открыть меню внизу экрана. Нажмите **Закрепить на экране Пуск**.

### Как проверить наличие обновлений для Windows?

Протяните правый край экрана к центру и нажмите **Настройки > Изменить настройки ПК > Обновления Windows**. Нажмите **Проверить наличие обновлений**.

### Где можно получить дополнительную информацию?

Дополнительные сведения можно узнать на следующих веб-страницах:

- Учебные пособия по Windows 8: [www.acer.com/windows8-tutorial](http://www.acer.com/windows8-tutorial)
- Поддержка и часто задаваемые вопросы: [www.acer.com/support](http://www.acer.com/support)

## Устранение неисправностей

Эта глава поможет Вам справиться с наиболее распространенными проблемами системы.

Если возникнет проблема, то прочтите эту главу, прежде чем обращаться в сервисный центр. Исправление более серьезных неполадок требует вскрытия компьютера. Не пытайтесь открыть компьютер самостоятельно. Обратитесь за помощью к продавцу или в авторизованный сервис-центр.

### Советы по поиску и устранению неисправностей

В этом компьютере реализованы современные разработки, позволяющие выводить сообщения об ошибках на экран для облегчения поиска неисправности.

Если система сообщает об ошибке или проявляются симптомы ошибки, см. "Сообщения об ошибках". Если неполадка не может быть устранена, свяжитесь с продавцом. См. Раздел **"Обращение за технической поддержкой"** на стр. 66.

## Сообщения об ошибках

Если система выдает сообщение об ошибке, запишите его и примите меры для устранения неисправности. В следующей таблице перечислены сообщения об ошибках в алфавитном порядке, а также рекомендуемые действия по их устранению.

Сообщения об ошибках	Действия по устранению
CMOS battery bad	Свяжитесь с продавцом или с авторизованным сервис-центром.
CMOS checksum error	Свяжитесь с продавцом или с авторизованным сервис-центром.
Disk boot failure	Вставьте системный (загрузочный) диск во внешний дисковод, затем для перезагрузки нажмите клавишу <b>&lt;Enter&gt;</b> .
Hard disk 0 error	Свяжитесь с продавцом или с авторизованным сервис-центром.
Hard disk 0 extended type error	Свяжитесь с продавцом или с авторизованным сервис-центром.
I/O parity error	Свяжитесь с продавцом или с авторизованным сервис-центром.

Если неполадки наблюдаются после попытки их устранить, свяжитесь с продавцом или с авторизованным сервис-центром.

# Восстановление системы

---

В комплект поставки вашего компьютера входят DVD-диски для восстановления системы, но не входит привод оптических дисков. Чтобы в компьютере восстановить заводские установки, возьмите внешний привод оптических дисков и выполните следующие действия:

1. Полностью выключите компьютер, нажав и удерживая кнопку питания дольше 4 секунд либо нажав экспресс-кнопку **Настройки > Изменить настройки ПК > Общие**. В разделе "Дополнительные параметры загрузки" нажмите **Перезагрузить сейчас**. Откроется экран "Выберите вариант". Нажмите **Выключить компьютер**.
2. Подключите привод оптических дисков к компьютеру.
3. Запустите утилиту BIOS компьютера, одновременно нажав кнопку Windows и кнопку питания.
4. На левой панели выберите пункт **Boot (Загрузка)**.
5. В разделе "Boot priority order (Порядок приоритетности загрузки)", следуя указаниям, переместите вариант **EFI DVD/CDROM** в положение номер один.
6. На левой панели выберите пункт **Exit (Выход)** и затем на правой панели выберите **Exit Saving Changes (Сохранить изменения и выйти)**.
7. Вставьте в привод компакт-диск для восстановления, включите компьютер и выполните отображаемые на экране указания.

# УТИЛИТА BIOS

---

Утилита BIOS - это программа конфигурирования аппаратных компонентов, встроенная в базовую систему ввода/вывода (BIOS) вашего компьютера.

Ваш компьютер уже сконфигурирован и оптимизирован надлежащим образом, поэтому вам не нужно запускать эту утилиту. Однако при возникновении проблем с конфигурацией вам, возможно, придется воспользоваться ею.

Чтобы открыть утилиту BIOS, выполните следующее:

- Убедитесь в том, что компьютер полностью выключен (**См. раздел "Включение и выключение компьютера" на стр. 19**). Нажмите и удерживайте кнопку Windows и затем нажмите кнопку Питание.

## Последовательность начальной загрузки

Чтобы установить последовательность начальной загрузки в утилите BIOS, запустите утилиту BIOS и затем на левой панели выберите пункт **Загрузка**. В строке "Boot priority order " измените эту последовательность нужным образом.

## Задание паролей

Чтобы задать пароль при начальной загрузке, запустите утилиту BIOS и затем на левой панели выберите пункт **Security**. В разделе "Set Supervisor Password" выберите **Enter**. Введите нужный пароль и выберите **OK**. Для параметра "Password on Boot:" выберите значение **Enabled**.

# Соответствие нормативным требованиям и замечания по безопасности

---

## Заявление о соответствии требованиям Федеральной Комиссии по связи США (FCC)

Это устройство испытано и признано соответствующим ограничениям для цифровых устройств класса В в соответствии с Частью 15 правил Федеральной Комиссии по связи. Эти ограничения призваны обеспечить надлежащую защиту от вредного воздействия при использовании в жилых помещениях. Это устройство генерирует, использует и может излучать энергию высокой частоты и в случае его установки и использования не в соответствии с этими инструкциями оно может вызывать недопустимые помехи радиосвязи.

Однако нельзя гарантировать, что эти помехи не будут иметь места при какой-то определенной установке. Если это устройство вызывает недопустимые помехи приему радио- или телевизионных сигналов, что может быть выявлено отключением и включением устройства, можно попытаться избавиться от помех, предприняв одно или несколько следующих действий:

- Переориентируйте или переместите приемную антенну.
- Увеличьте расстояние между устройством и приемником.
- Подсоедините устройство к розетке электросети, отличной от той, к которой подключено устройство приема.
- Обратитесь за помощью к своему продавцу или опытному радио/телевизионному мастеру.

### **Примечание: Экранированные кабели**

Все соединения с другими вычислительными устройствами должны производиться с помощью экранированных кабелей в соответствии с правилами Федеральной Комиссии по электросвязи.

### **Примечание: Периферийные устройства**

К этому оборудованию могут быть подсоединены только периферийные устройства (устройства ввода/вывода, оконечные устройства, принтеры и т.д.), сертифицированные как соответствующие ограничениям для устройств класса В. Подключение несертифицированных периферийных устройств может привести к помехам в приеме радио- и телевизионных сигналов.

***Внимание! Изменения или модификации, которые не санкционированы явным образом производителем, могут аннулировать права на эксплуатацию этого компьютера, предоставляемые пользователю Федеральной Комиссией по связи.***

### **Уведомление для Канады**

Данное цифровое устройство класса В отвечает требованиям стандарта ICES-003 Канады.

### **Remarque à l'intention des utilisateurs canadiens**

Cet appareil numérique de la classe B est conforme a la norme NMB-003 du Canada.



Отвечает сертификационным требованиям, применяемым в Российской Федерации



МЕ61

**Заявление в отношении пикселей ЖК-экрана**

ЖК-экран изготовлен с применением высокоточных технологий. Тем не менее некоторые пикселы могут время от времени не светиться или отображаться в виде черных или красных точек. Это не влияет на записанное изображение и не является дефектом.

**Нормативные уведомления в отношении радиоустройств**

*Примечание: Ниже приведена нормативная информация только для моделей, поддерживающих беспроводную локальную сеть (LAN) и Bluetooth.*

Чтобы устройство не создавало радиопомехи для лицензируемых служб, его следует использовать в помещениях.

Это устройство соответствует стандартам радиоизлучения и безопасности любой страны или региона, где оно было разрешено для беспроводного использования. В зависимости от конфигураций, это изделие может или не может содержать беспроводные радиоустройства (такие как модули, поддерживающие беспроводную локальную сеть (LAN) и/или Bluetooth). Ниже приведена информация для изделий, содержащих такие устройства.

**Декларация соответствия для стран Европейского Союза**

Настоящим компания Асег заявляет, что этот компьютер отвечает основным требованиям и другим применимым положениям Директивы 1999/5/ЕС.

## Разрешенные каналы беспроводной связи для разных стран

Сев. Америка	2,412-2,462 ГГц	Каналы 01-11
Япония	2,412-2,484 ГГц	Каналы 01-14
Европа ETSI	2,412-2,472 ГГц	Каналы 01-13

### **Франция: Запрещенные для беспроводной связи диапазоны частот**

В некоторых областях Франции диапазон радиочастот ограничен. Максимально разрешенная мощность в помещениях:

- 10 мВт для всего диапазона 2,4 ГГц (2400 МГц - 2483,5 МГц)
- 100 мВт для частот от 2446,5 МГц до 2483,5 МГц

**Примечание:** каналы с 10 по 13 включительно работают в диапазоне 2446,6 МГц - 2483,5 МГц.

Возможности использования устройств вне помещений ограничены. Использование устройств в частных владениях или в частных владениях государственных чиновников подлежит предварительному согласованию и санкционированию со стороны Министерства обороны, а максимальная разрешенная мощность составляет 100 мВт в диапазоне 2446,5 - 2483,5 МГц. Использование вне помещений в общественных местах запрещено.

В перечисленных ниже департаментах для всего диапазона 2,4 ГГц:

- Максимальная разрешенная мощность в помещениях - 100 мВт
- Максимальная разрешенная мощность вне помещений - 10 мВт

Департаменты, в которых использование диапазона 2400 - 2483,5 МГц разрешено при эффективной изотропной мощности излучения менее 100 мВт в помещениях и менее 10 мВт вне помещений:

01 Ain Orientales	25 Doubs	59 Nord	71 Saone et Loire
02 Aisne	26 Drome	60 Oise	75 Париж
03 Allier	32 Gers	61 Orne	82 Tarn et Garonne
05 Hautes Alpes	36 Indre	63 Puy Du Dome	84 Vaucluse
08 Ardennes	37 Indre et Loire	64 Pyrenees	88 Vosges
09 Ariege	41 Loir et Cher	Atlantique	89 Yonne
11 Aude	45 Loret	66 Pyrenees	90 Territoire de
12 Aveyron	50 Manche	67 Bas Rhin	Belfort
16 Charente	55 Meuse	68 Haut Rhin	94 Val de Marne
24 Dordogne	58 Nievre	70 Haute Saone	

Вероятно, со временем это требование изменится, что позволит вам подключаться к беспроводным сетям в большей части Франции.

Самые последние новости можно узнать на веб-сайте ART ([www.art-telecom.fr](http://www.art-telecom.fr)).

**Примечание:** *Излучаемая мощность вашего модуля беспроводной локальной сети составляет менее 100 мВт, но более 10 мВт.*

## Список кодов стран

Данное оборудование можно эксплуатировать в следующих странах:

Страна	ISO 3166 2-букв. код	Страна	ISO 3166 2-букв. код
Австрия	AT	Мальта	MT
Бельгия	BE	Нидерланды	NT
Кипр	CY	Польша	PL
Чешская Республика	CZ	Португалия	PT
Дания	DK	Словакия	SK
Эстония	EE	Словения	SL
Финляндия	FI	Испания	ES
Франция	FR	Швеция	SE
Германия	DE	Великобритания	GB
Греция	GR	Исландия	IS
Венгрия	HU	Лихтенштейн	LI
Ирландия	IE	Норвегия	NO
Италия	IT	Швейцария	CH
Латвия	LV	Болгария	BG
Литва	LT	Румыния	RO
Люксембург	LU	Турция	TR

## Канада – Маломощные, нелицензируемые радиокommunikационные устройства (RSS-210)

### **Воздействие высокочастотных полей на людей (RSS-102)**

В этом компьютере используется встроенная антенна с малым усилением, которая не создает высокочастотных полей, превышающих пределы, установленные Канадскими стандартами здравоохранения для населения; см.

"Нормы безопасности 6" на веб-сайте министерства здравоохранения Канады  
[www.hc-sc.gc.ca/rpb](http://www.hc-sc.gc.ca/rpb)

Это устройство отвечает требованиям стандарта RSS210 Министерства промышленности Канады.

Это цифровое устройство класса В отвечает требованиям канадского стандарта ICES-003, ред. 4, RSS-210 № 4 (декабрь 2000) и № 5 (ноябрь 2001).

"Для предотвращения радиопомех в работе лицензированных служб, данное устройство должно эксплуатироваться в помещениях вдали от окон для обеспечения максимального экранирования. Установка оборудования (или его передающей антенны) за пределами помещений подлежит лицензированию".

Cet appareil numérique de la classe B est conforme à la norme NMB-003, No. 4, et CNR-210, No 4 (Dec 2000) et No 5 (Nov 2001).

« Pour empêcher que cet appareil cause du brouillage au service faisant l'objet d'une licence, il doit être utilisé à l'intérieur et devrait être placé loin des fenêtres afin de fournir un écran de blindage maximal. Si le matériel (ou son antenne d'émission) est installé à l'extérieur, il doit faire l'objet d'une licence.

***Внимание! При использовании модуля беспроводной связи IEEE 802.11a это устройство должно использоваться в помещениях, так как он работает в диапазоне частот от 5,15 до 5,25 ГГц. Согласно требованиям Министерства промышленности Канады, данное устройство должно использоваться в помещении во избежание помех, вызванных излучением в диапазоне 5,15-5,25 ГГц, в работе мобильных систем спутниковой связи, использующих соседний частотный диапазон. Частотные диапазоны 5,25-5,35 ГГц и 5,65-5,85 ГГц выделены в основном для мощных радаров. Работа радарных станций может вызывать помехи в работе этого устройства и/или повредить его.***

Максимально допустимый коэффициент усиления антенны для использования с этим устройством составляет 6 dBi для соблюдения предела эффективной изотропно-излучаемой мощности для диапазона частот 5,25-5,35 и 5,725-5,85 ГГц при работе в режиме "точка-точка".



**acer**  
*explore beyond limits™*

**ICONIA** | W700



© 2012. Wszelkie prawa zastrzeżone.

Podręcznik użytkownika tabletu Acer ICONIA

Model: W700 / W700P

Wydanie pierwsze: 09/2012



# Spis treści

<b>Spis treści</b>	<b>3</b>
<b>Bezpieczeństwo i komfort</b>	<b>5</b>
<b>Po kolei</b>	<b>17</b>
Instrukcje .....	17
Podstawowe porady i wskazówki dotyczące używania komputera .....	18
Włączanie i wyłączenie komputera .....	18
Dbanie o komputer .....	19
Dbanie o zasilacz prądu przemiennego ....	19
Czyszczenie i obsługa serwisowa .....	20
<b>Opis komputera typu tablet firmy Acer</b>	<b>21</b>
Komputer typu tablet .....	21
Widok z przodu .....	22
Widok od tyłu .....	23
Widok z góry .....	24
Widok od spodu .....	25
Widok z prawej/lewej strony .....	26
Wskaźniki diodowe .....	28
Podłącz tablet do uchwytu .....	29
Uchwyt tabletu .....	29
Widok z przodu .....	30
Widok z tyłu (nie pokazano stojaka) .....	31
Widok z lewej (nie pokazano stojaka) .....	32
Warunki środowiska .....	33
<b>Uniwersalna magistrala szeregową (USB)</b>	<b>34</b>
<b>HDMI Micro</b>	<b>35</b>
<b>Korzystanie z klawiatury wirtualnej (virtual keyboard)</b>	<b>36</b>
<b>Sieci bezprzewodowe</b>	<b>38</b>
Podłączanie do Internetu .....	38
Sieci bezprzewodowe .....	38
<b>Acer Ring</b>	<b>40</b>
<b>Ster. urząd.</b>	<b>42</b>
<b>Acer clear.fi</b>	<b>43</b>
Nawigacja między plikami multimedialnymi i zdjęciami .....	44
Udostępnianie pliki .....	44
Które urządzenia są zgodne? .....	45
Odtwarzanie zawartości innego urządzenia .....	46
<b>Orientacja ekranu i czujnik przyspieszenia</b>	<b>47</b>
<b>Zarządzanie energią</b>	<b>48</b>
Acer Green Instant On .....	48
Oszczędzanie energii .....	49
<b>Pakiet akumulatora</b>	<b>52</b>
Charakterystyka pakietu akumulatora .....	52
Ładowanie akumulatora .....	52
Optymalizowanie okresu trwałości akumulatora .....	54
Kontrola poziomu naładowania akumulatora .....	55
Ostrzeżenie o niskim poziomie naładowania akumulatora .....	55

<b>Zabezpieczanie komputera</b>	<b>57</b>	Czym jest identyfikator (konto) Microsoft? .....	67
Używanie haseł .....	57	Jak dodać ulubioną stronę do przeglądarki Internet Explorer? .....	67
Wprowadzanie haseł .....	58	Jak sprawdzić dostępność aktualizacji systemu Windows? .....	68
<b>Często zadawane pytania</b>	<b>59</b>	Gdzie mogę uzyskać więcej informacji? ..	68
Zgłaszanie potrzeby obsługi serwisowej .....	60	Rozwiązywanie problemów .....	69
Wskazówki i porady dotyczące korzystania z systemu Windows 8 .....	62	Porady dotyczące rozwiązywania problemów .....	69
Trzy koncepcje warte zapamiętania .....	62	Komunikaty o błędach .....	69
Jak otworzyć pasek Charms? .....	62	<b>Odzyskiwanie systemu</b>	<b>71</b>
Jak uzyskać dostęp do ekranu Start? .....	62	<b>Program narzędziowy BIOS</b>	<b>72</b>
Jak poruszać się pomiędzy aplikacjami? ..	63	Sekwencja startowa systemu .....	72
Jak wyłączyć komputer? .....	63	Ustawianie haseł .....	72
Dlaczego wprowadzono nowy interfejs? ...	63	<b>Przepisy i uwagi dotyczące bezpieczeństwa</b>	<b>73</b>
Jak odblokować komputer? .....	63		
Jak spersonalizować komputer? .....	64		
Chcę korzystać z systemu Windows w sposób, jaki dobrze znam — oddajcie mi mój pulpit! .....	65		
Gdzie są moje aplikacje? .....	65		

# Bezpieczeństwo i komfort

---

## **Instrukcje bezpieczeństwa**

Instrukcje te należy dokładnie przeczytać. Zachowaj ten dokument do wykorzystania w przyszłości. Stosować się do wszystkich ostrzeżeń i instrukcji umieszczonych na urządzeniu.

## **Wyłączenie urządzenia przed przystąpieniem do czyszczenia**

Przed przystąpieniem do czyszczenia należy odłączyć urządzenie od ściennego gniazda zasilania. Nie stosować środków czyszczących w płynie i w aerozolu. Do czyszczenia używać wilgotnej szmatki.

## **Ostrzeżenia**

### **Dostęp do kabla zasilania**

Należy zadbać, aby gniazdko elektryczne, do którego przyłączany jest przewód zasilający było łatwo dostępne oraz znajdowało się możliwie jak najbliżej operatora sprzętu. W razie konieczności odłączenia zasilania sprzętu należy odpiąć przewód zasilający od gniazodka elektrycznego.

### **Odłączanie źródła zasilania**

Należy stosować się do następujących wytycznych podczas przyłączania i odłączania zasilania do zespołu zasilacza:

Zainstalować zespół zasilacza przed przyłączeniem przewodu zasilającego do gniazodka elektrycznego prądu przemiennego.

Odpiąć przewód zasilający przed wyjęciem zespołu zasilacza z komputera.

Gdy system posiada kilka źródeł zasilania, należy odłączyć zasilanie od systemu odpinając wszystkie przewody zasilające od zasilacza.

## Korzystanie z zasilania elektrycznego

- Urządzenie należy eksploatować stosując zasilanie energią elektryczną zgodnie z informacjami podanymi na tabliczce znamionowej. Jeżeli nie ma pewności co do rodzaju dostępnego zasilania energią elektryczną, należy skontaktować się z dostawcą lub lokalnym zakładem energetycznym.
- Nie wolno umieszczać żadnych przedmiotów na przewodzie zasilającym. Nie umieszczać urządzeń w miejscach narażonych na przydeptywanie przewodu zasilającego.
- Jeżeli wykorzystywany jest przedłużacz, należy sprawdzić, czy łączny pobór mocy sprzętu podłączonego do przedłużacza, nie przekracza parametrów obciążenia przedłużacza. Należy także sprawdzić, czy całkowity pobór prądu wszystkich urządzeń podłączonych do gniazdka ściennego nie przekracza maksymalnego obciążenia bezpiecznika.
- Nie wolno przeciążać gniazdka, listwy lub rozdzielacza elektrycznego przyłączając zbyt wiele urządzeń. Całkowite obciążenie systemu nie może przekraczać 80% wartości znamionowej obciążenia odgałęzienia obwodu. Gdy stosuje się listwę zasilającą, obciążenie nie może przekraczać 80% wartości znamionowej obciążenia wejściowego listwy.
- Zasilacz sieciowy jest zaopatrzony w trójprzewodową wtyczkę z uziemieniem. Wtyczka ta pasuje tylko do gniazda zasilającego z uziemieniem. Przed przyłączeniem wtyczki zasilacza należy upewnić się, czy gniazdo zasilające jest prawidłowo uziemione. Nie przyłączać wtyczki do nieuziemionego gniazda zasilającego. Zwrócić się do swego elektryka w celu uzyskania szczegółowych informacji.
- **Ostrzeżenie! Kołek uziemiający stanowi element bezpieczeństwa. Skutkiem korzystania z gniazda zasilającego, które nie jest prawidłowo uziemione, może być porażenie prądem elektrycznym i/lub obrażenia ciała.**
- **Uwaga:** *Kołek uziemiający zapewnia również dobre zabezpieczenie przed nieprzewidzianymi zakłóceniami generowanymi przez inne urządzenia elektryczne, znajdujące się w sąsiedztwie, które mogą przeszkadzać w prawidłowej pracy tego urządzenia.*

- System można zasilac z różnych źródeł prądu przemiennego w zakresach napięcia od 100 do 120 V lub od 220 do 240 V. Kabel zasilania dołączony do systemu spełnia wymagania stawiane w kraju/regionie, w którym system został zakupiony. Kable zasilania do stosowania w innych krajach/regionach muszą spełniać wymagania obowiązujące w tych krajach/regionach. Aby uzyskać więcej informacji o wymaganiach dotyczących kabla zasilania, skontaktuj się z autoryzowanym sprzedawcą lub dostawcą usług.

## Ochrona słuchu

- **Ostrzeżenie: W przypadku wydłużonego korzystania ze słuchawek przy dużym natężeniu dźwięku może wystąpić trwała utrata słuchu.**



Aby chronić swój słuch, przestrzegaj poniższych zaleceń.

- Zwiększaj głośność stopniowo, dopóki dźwięk nie będzie słyszany wyraźnie i komfortowo.
- Nie zwiększaj poziomu głośności, gdy słuch zaadaptuje się do bieżącego poziomu.
- Nie słuchaj głośnej muzyki przez długi czas.
- Nie zwiększaj głośności, aby zagłuszyć hałasy dochodzące z otoczenia.
- Zmniejsz głośność, jeśli nie słyszysz ludzi mówiących w pobliżu.

## Dołączone zaślepki gniazd kart

- **Uwaga:** Informacje w tej części mogą nie dotyczyć tego komputera.

Komputery są dostarczane z kartą-zaślepką umieszczoną w gnieździe PCMCIA. Zaślepki chronią nieużywane gniazda przed kurzem, metalowymi przedmiotami lub innymi drobnymi obiektami. Zachowaj zaślepki w celu użycia, gdy w gniazdach nie będzie kart.

## Ogólne

- Nie należy używać urządzenia w pobliżu wody.
- Nie ustawiać urządzenia na niestabilnych wózkach, stojakach lub stołach. Grozi to upadkiem urządzenia, co mogłoby spowodować jego poważne uszkodzenie.

- Szczeliny i otwory służą do wentylacji, co ma na celu zapewnienie prawidłowego działania urządzenia i zabezpieczenie przed przegrzaniem. Szczeliny te nie mogą być blokowane lub przykrywane. Tych otworów nigdy nie wolno blokować umieszczając urządzenie na łóżku, sofie, dywanie lub innych podobnych powierzchniach. Nigdy nie umieszczać urządzenia w pobliżu grzejników lub węzłów cieplnych albo w zabudowanych instalacjach, o ile nie zostanie zagwarantowana prawidłowa wentylacja.
- Nigdy nie wolno wkładać żadnych przedmiotów do wnętrza urządzenia, ponieważ mogłoby dojść do zetknięcia z miejscami pod wysokim napięciem lub do zwarcia części, czego skutkiem mogłoby być pożar lub porażenie prądem. Nie wolno dopuszczać do rozlania jakichkolwiek płynów na urządzenie.
- Aby uniknąć uszkodzenia wewnętrznych części składowych i zapobiec wyciekowi elektrolitu z akumulatora, nie należy umieszczać urządzenia na drgającej powierzchni.
- Nigdy nie należy używać go w warunkach zawodów sportowych, ćwiczeń lub w środowisku, w którym występują drgania, co mogłoby spowodować zwarcie lub uszkodzenie urządzeń wirujących, dysku twardego, napędu optycznego, a nawet narazić na zagrożenie ze strony pakietu akumulatora litowo-jonowego.
- Spodnia część, obszary przy otworach wentylacyjnych i zasilacz mogą się nagrzewać. Aby uniknąć obrażeń, nie należy narażać skóry lub części ciała na kontakt z nimi.
- Urządzenie i jego rozszerzenia mogą zawierać niewielkie części. Należy trzymać je z dala od małych dzieci.

### **Obsługa techniczna urządzenia**

Nie podejmować samodzielnych napraw urządzenia, ponieważ otwarcie lub zdjęcie pokryw może spowodować narażenie na działanie niebezpiecznego napięcia elektrycznego lub na inne niebezpieczeństwa. Wszelkie prace serwisowe należy powierzać wykwalifikowanym pracownikom serwisu.

Urządzenie należy odłączyć od ściennego gniazda zasilania i skontaktować się z wykwalifikowanym personelem serwisu, w następujących okolicznościach:

- Gdy doszło do uszkodzenia lub przetarcia przewodu zasilającego lub wtyczki przewodu.
- Jeżeli do wnętrza urządzenia został wylany płyn.
- Jeżeli urządzenie zostało narażone na działanie deszczu lub wody.
- Jeżeli urządzenie zostanie upuszczone lub doszło do uszkodzenia jego obudowy.
- Jeżeli urządzenie wykazuje wyraźne zmiany w działaniu, oznaczające potrzebę naprawy.
- Jeżeli produkt nie działa poprawnie mimo postępowania zgodnie z zaleceniami podanymi w instrukcji obsługi.
- **Uwaga:** *Należy dokonywać tylko tych regulacji, które zostały opisane w instrukcji obsługi, ponieważ wprowadzenie nieprawidłowych ustawień może spowodować uszkodzenie i często będzie wymagać dużego nakładu pracy wykwalifikowanego technika, aby przywrócić normalny stan urządzenia.*

### **Instrukcja bezpiecznego użytkowania akumulatora**

W tym komputerze znajduje się akumulator litowo-jonowy lub litowo-polimerowy. Z urządzenia nie należy korzystać w środowisku wilgotnym, mokrym lub stwarzającym ryzyko wystąpienia korozji. Produktu nie ustawiać, przechowywać ani nie pozostawiać na lub w pobliżu źródła ciepła, w miejscach narażonych na działanie wysokich temperatur lub silnych promieni słonecznych, w kuchence mikrofalowej lub pojemniku ciśnieniowym, ani w żadnym miejscu, w którym może wystąpić temperatura powyżej 60°C (140°F). Nieprzestrzeganie tych instrukcji może spowodować wyciek kwasu, rozgrzanie lub eksplozję akumulatora, a w rezultacie obrażenia ciała i/lub uszkodzenia.

Nie przekłuwaj, otwieraj ani rozmontowuj akumulatora. W przypadku dotknięcia cieczy, która wyciekła z akumulatora, dokładnie spłukać ciało wodą i natychmiast skontaktować się z lekarzem.

Ze względów bezpieczeństwa oraz dla zapewnienia jak najdłuższego czasu eksploatacji akumulatora ładowanie w temperaturach poniżej 0°C lub powyżej 40°C nie jest możliwe.

Akumulator osiąga pełną wydajność dopiero po dwóch lub trzech kompletnych cyklach ładowania/rozładowania. Akumulator można ładować i rozładowywać setki razy, jednak należy pamiętać, że z biegiem czasu zużywa się. Kiedy czas pracy przy zasilaniu akumulatorowym staje się zauważalnie krótszy, należy skontaktować się z wykwalifikowanym pracownikiem serwisu. Stosować wyłącznie zatwierdzone akumulatory i ładować wyłącznie za pomocą zatwierdzonych ładowarek przeznaczonych do tego urządzenia.

Nie korzystać z uszkodzonych ładowarek lub akumulatorów.

Pozostawianie akumulatora w miejscach o zbyt wysokiej lub niskiej temperaturze, np. w samochodzie latem lub zimą, powoduje zmniejszanie jego pojemności i żywotności. Zawsze starać się przechowywać akumulator w temperaturze z przedziału od 15°C do 25°C (od 59°F do 77°F). Urządzenie, do którego włożono nawet w pełni naładowany ale zbyt rozgrzany lub schłodzony akumulator, może chwilowo nie działać. Wydajność akumulatora jest niższa szczególnie w temperaturach znacznie poniżej zera.

Nie wrzucać akumulatora do ognia, ponieważ może to spowodować wybuch. Akumulatory mogą również eksplodować w wyniku uszkodzenia. Zużyte akumulatory wyrzucać w sposób zgodny z lokalnymi przepisami. O ile to możliwe, poddawać akumulatory recyklingowi. Nie wyrzucać wraz ze zwykłymi odpadami gospodarstwa domowego.

- ***Uwaga:*** Aby uzyskać dokumenty dotyczące transportu akumulatorów, patrz witryna [www.acer.com](http://www.acer.com)
- **Ostrzeżenie!** Nieprawidłowa obsługa akumulatorów może spowodować wybuch. Nie wolno ich rozmontowywać lub narażać na działanie ognia. Przechowuj je poza zasięgiem dzieci. Likwidując zużyte akumulatory należy stosować się do lokalnych regulacji prawnych.



## Częstotliwość radiowa — zakłócenia

- **Ostrzeżenie! Ze względów bezpieczeństwa, wyłącz wszystkie urządzenia bezprzewodowe lub transmitujące fale radiowe podczas korzystania z laptopa w następujących warunkach. Urządzenia te obejmują, między innymi: sieć bezprzewodową (WLAN), Bluetooth lub 3G.**

Pamiętaj, że należy przestrzegać szczególnych przepisów obowiązujących na danym obszarze i zawsze wyłączaj urządzenie, gdy korzystanie z niego jest zabronione lub gdy może powodować zakłócenia lub zagrożenie. Korzystaj z urządzenia wyłącznie w normalnych warunkach. Urządzenie spełnia wymagania dotyczące ekspozycji radiowej, gdy użytkowane jest normalnie, i gdy urządzenie wraz z anteną znajduje się w odległości przynajmniej 1,5 cm od ciała. Nie powinno zawierać metalu i należy ustawiać urządzenie w wyżej określonej odległości od ciała. Aby pomyślnie przesyłać pliki lub wiadomości, urządzenie wymaga dobrej jakości połączenia z siecią. W niektórych przypadkach przesyłanie plików lub wiadomości może zostać opóźnione do czasu uzyskania takiego połączenia. Upewnij się, że powyższe instrukcje dotyczące odległości od ciała są przestrzegane do momentu zakończenia transmisji. Niektóre części urządzenia są magnetyczne. Urządzenie może przyciągać materiały metalowe, a osoby korzystające z aparatów słuchowych nie powinny zbliżać urządzenia do aparatu. Nie należy umieszczać kart kredytowych lub innych magnetycznych nośników danych w pobliżu urządzenia, ponieważ istnieje ryzyko usunięcia zapisanych na nich danych.

## Urządzenia medyczne

Działanie wszelkiego sprzętu transmitującego fale radiowe, w tym telefonów bezprzewodowych, może powodować zakłócenia działania urządzeń medycznych, które nie są wystarczająco zabezpieczone. Skonsultować się z lekarzem lub producentem urządzenia medycznego, aby ustalić, czy jest ono wystarczająco zabezpieczone przed działaniem zewnętrznej energii fal o częstotliwości radiowe lub w razie wystąpienia jakichkolwiek pytań. Urządzenie należy wyłączać w obiektach opieki medycznej, kiedy wymagają tego umieszczone w nich przepisy regulacji prawnych. Szpitale lub inne obiekty opieki medycznej są obszarami, w których mogą być używane urządzenia wrażliwe na zewnętrzną transmisję fal o częstotliwości radiowej.

**Rozruszniki serca.** Producenci rozruszników serca zalecają utrzymywanie minimalnej odległości 15,3 centymetra (6 cali) pomiędzy urządzeniami bezprzewodowymi i rozrusznikiem serca, co pozwoli uniknąć potencjalnego ryzyka wystąpienia zakłóceń pracy rozrusznika. Zalecenia te są zgodne z wynikami niezależnych badań oraz zaleceniami Wireless Technology Research. Osoby korzystające z rozruszników serca powinny postępować w następujący sposób:

- Zawsze utrzymywać urządzenie w większej odległości niż 15,3 centymetra (6 cali) od rozrusznika.
- Nie nosić urządzenia w pobliżu rozrusznika serca, kiedy jest ono włączone.  
W przypadku wystąpienia podejrzeń o powodowanie zakłóceń, wyłączyć urządzenie i odsunąć je.

**Aparaty słuchowe.** Niektóre urządzenia bezprzewodowe mogą zakłócać działanie pewnych aparatów słuchowych. W razie wystąpienia zakłóceń, należy zwrócić się do swego dostawcy usług.

### Pojazdy

Sygnały o częstotliwości radiowej mogą oddziaływać na nieprawidłowo zainstalowane lub słabo ekranowane układy elektroniczne w pojazdach mechanicznych, takie jak elektronicznie sterowane układy wtrysku paliwa, elektronicznie sterowane układy hamulcowe z zabezpieczeniem przeciwoślizgowym (zabezpieczające przed zablokowaniem kół), elektroniczne układy sterowania prędkością oraz systemy poduszek powietrznych. Aby uzyskać więcej informacji, skontaktuj się z producentem pojazdu lub wyposażenia dodatkowego, albo z jego przedstawicielem. Naprawy urządzenia lub instalowanie urządzenia w pojeździe powinien przeprowadzać tylko przeszkolony personel serwisu. Niewłaściwe zainstalowanie lub wykonywanie napraw może stworzyć zagrożenie lub spowodować unieważnienie gwarancji udzielonej temu urządzeniu. Należy okresowo kontrolować prawidłowość zamontowania i działania wszystkich urządzeń bezprzewodowych w swoim pojeździe. Nie przechowywać, ani nie przewozić palnych płynów, gazów lub materiałów wybuchowych w tym samym pomieszczeniu, w którym znajduje się urządzenie, jego części składowe lub elementy rozszerzeń. W przypadku pojazdów wyposażonych w poduszki powietrzne należy pamiętać, że napełniają się one z ogromną siłą. Nie umieszczać żadnych przedmiotów, w tym

instalowanych lub przenośnych urządzeń bezprzewodowych, w przestrzeni nad poduszką powietrzną ani w przestrzeni napełniania się poduszki. Skutkiem napełnienia się poduszki powietrznej, gdy samochodowy sprzęt bezprzewodowy zostanie zainstalowany w nieprawidłowym miejscu, mogą być poważne obrażenia ciała. Zabrania się korzystania z urządzenia w czasie lotu samolotem. Przed wejściem na pokład samolotu należy wyłączyć urządzenie. Korzystanie z bezprzewodowych urządzeń teletransmisji w samolocie może być niebezpieczne dla sprawności działania systemów samolotu, może zakłócać sieć telefonów bezprzewodowych oraz może być niedozwolone.

### **Warunki pracy potencjalnie zagrażające eksplozją**

Urządzenie należy wyłączyć w miejscach stwarzających ryzyko wybuchu; przestrzegać wszystkich zamieszczonych w takich miejscach oznaczeń i instrukcji. Ryzyko eksplozji występuje wszędzie tam, gdzie zazwyczaj zaleca się wyłączenie silnika samochodu. Wystąpienie iskry w takim miejscu może spowodować wybuch lub pożar, a w konsekwencji obrażenia lub nawet śmierć. Wyłączać notebook w pobliżu dystrybutorów paliwa na stacjach. Należy pamiętać o przestrzeganiu ograniczeń dotyczących korzystania ze sprzętu radiowego na stacjach paliw, w zakładach chemicznych lub w miejscach stosowania materiałów wybuchowych. Obszary o zwiększonym zagrożeniu wybuchem są często, ale nie zawsze, dobrze oznakowane. Powyższe zalecenia dotyczą dolnych pokładów statków, rozlewni i magazynów paliw lub substancji chemicznych, pojazdów przewożących paliwo gazowe w stanie ciekłym (np. propan lub butan) oraz obszarów, w których powietrze zawiera niebezpieczne związki chemiczne lub cząstki, takie jak włókna, pył lub drobne cząstki metalu. Nie włączać komputera tam, gdzie zabrania się korzystania z telefonów komórkowych, albo tam, gdzie może to spowodować zakłócenia lub inne niebezpieczeństwa.

### **Połączenia ratunkowe**

- **Ostrzeżenie: Przy użyciu tego urządzenia nie można wykonywać połączeń ratunkowych. W celu wykonania połączenia ratunkowego trzeba będzie wybrać odpowiedni numer telefonu w telefonie komórkowym lub w innym systemie łączności telefonicznej.**

## Zalecenia dotyczące utylizacji

Likwidując to urządzenie nie należy wyrzucać go do śmietnika. Aby zminimalizować skażenie i zapewnić maksymalną ochronę globalnego środowiska naturalnego, należy urządzenie przetworzyć do ponownego wykorzystania. Aby uzyskać więcej informacji o regulacjach prawnych dotyczących zużytego sprzętu elektrycznego i elektronicznego (WEEE), odwiedź witrynę [www.acer-group.com/public/Sustainability/sustainability01.htm](http://www.acer-group.com/public/Sustainability/sustainability01.htm)



## Porady oraz informacje o wygodzie użytkowania

Użytkownicy komputerów mogą uskarżać się na przemęczenie wzroku i ból głowy po długim okresie pracy. Po wielu godzinach spędzonych na pracy przed komputerem użytkownicy są także narażeni na obrażenia ciała. Okresy długiej pracy, nieodpowiednia pozycja ciała, złe nawyki pracy, stres, niewłaściwe warunki pracy, osobisty stan zdrowia oraz inne czynniki znacznie zwiększają ryzyko doznania obrażeń ciała.

Nieprawidłowe użytkowanie komputera może prowadzić do zespołu kanału nadgarstka, zapalenia ścięgna, zapalenia pochewki ścięgna lub innych zaburzeń układu mięśniowo-szkieletowego. W dłoniach, nadgarstkach, ramionach, barkach, karku lub plecach mogą pojawiać się następujące objawy:

- Wrażenie drętwienia, palenia lub klucia.
- Bolesność, podrażnienia lub wrażliwość.
- Ból, opuchlizna lub pulsowanie.
- Sztywność lub napięcie.
- Chłód lub osłabienie.

W przypadku stwierdzenia występowania takich symptomów lub innych powtarzających się i/lub utrzymujących się stale objawów związanych z użytkowaniem komputera, należy natychmiast poradzić się lekarza oraz poinformować o tym dział bezpieczeństwa i higieny pracy.

W poniższej części przedstawiono porady dotyczące bardziej wygodnego użytkowania komputerów.

## **Określanie swej strefy komfortu**

Określ swą strefę komfortu dostosowując kąt widzenia monitora, stosując podnóżek lub zwiększając wysokość siedzenia w taki sposób, aby uzyskać maksymalną wygodę. Stosuj się do poniższych rad:

- Powstrzymuj się od pozostawiania zbyt długo w jednej stałej pozycji.
- Unikaj przygarbiania się i/lub odchylania do tyłu.
- Regularnie wstawaj i spaceruj w celu zlikwidowania napięcia mięśni nóg.
- Rób krótkie przerwy, aby dać odpocząć karkowi i barkom.
- Unikaj naprężania mięśni lub unoszenia barków.
- Zewnętrzny wyświetlacz, klawiaturę oraz myszkę instaluj prawidłowo, zapewniając dogodne odległości.
- Jeżeli częściej patrzysz na monitor niż na dokumenty, ustaw monitor na środku biurka, aby zminimalizować napięcie karku.

## **Jak dbać o swój wzrok**

Długie godziny patrzenia, noszenie niewłaściwych okularów lub szkieł kontaktowych, odbłaski, zbyt silne oświetlenie pomieszczenia, nieostrość obrazu na ekranie, bardzo małe litery oraz niski kontrast wyświetlacza mogą powodować zmęczenie oczu. W poniższych podpunktach podano sugestie dotyczące zmniejszania zmęczenia oczu.

### Oczy

- Często dawaj odpocząć oczom.
- Rób regularne przerwy dla oczu odwracając wzrok od monitora i skupiając go na odległym punkcie.
- Często mrugaj, aby nie dopuścić do wyschnięcia oczu.

### Wyświetlacz

- Utrzymuj wyświetlacz w czystości.
- Głowę trzymaj wyżej niż górna krawędź wyświetlacza, tak aby patrząc na jego środek oczy były skierowane w dół.

- Ustaw jasność i/lub kontrast wyświetlacza na poziomie komfortowym dla podwyższonej czytelności tekstu oraz przejrzystości grafiki.
- Wyeliminuj odbłaski i odbicia światła poprzez:
  - ustawienie wyświetlacza w taki sposób, aby był zwrócony bokiem w kierunku okna lub innego źródła światła,
  - zminimalizowanie oświetlenia pomieszczenia dzięki zastosowaniu zasłon, rolet lub żaluzji,
  - stosowanie oświetlenia specjalnego,
  - zmianę kąta widzenia wyświetlacza,
  - stosowanie filtra redukującego odbłaski,
  - stosowanie osłon na wyświetlacz, na przykład kawałka kartonu umieszczonego na górnej, przedniej krawędzi wyświetlacza.
- Unikaj ustawiania wyświetlacza pod niewygodnym kątem widzenia.
- Unikaj patrzenia przez dłuższy czas na źródła jasnego światła.

### **Rozwijanie dobrych nawyków pracy**

Następujące nawyki pracy sprawiają, że użytkowanie komputera jest bardziej relaksujące i produktywne:

- Regularnie i często rób krótkie przerwy.
- Wykonuj jakieś ćwiczenia rozciągające.
- Oddychaj świeżym powietrzem tak często, jak jest to możliwe.
- Uprawiaj regularnie ćwiczenia i dbaj o kondycję.
- **Ostrzeżenie! Nie zalecamy używania komputera na kanapie lub łożku. Jeżeli nie da się tego uniknąć, pracuj krótko, rób częste przerwy i wykonuj jakieś ćwiczenia rozciągające.**
- ***Uwaga: Aby uzyskać więcej informacji, zapoznaj się z "Przepisy i uwagi dotyczące bezpieczeństwa" na stronie 73.***

# Po kolei

---

Dziękujemy za wybranie komputera firmy Acer do spełnienia potrzeb w zakresie mobilnego przetwarzania.

## Instrukcje

Aby pomóc w korzystaniu z notebooka Acer, opracowaliśmy zestaw instrukcji:

Jako pierwszy **plakat instalacyjny** pomoże użytkownikom rozpocząć konfigurowanie komputera.

**Skrócony poradnik** przedstawia podstawowe właściwości i funkcje nowego komputera.

**Podręcznik użytkownika** zawiera szczegółowe informacje dotyczące takich tematów jak narzędzia systemowe, odzyskiwanie danych, opcje rozszerzeń oraz rozwiązywanie problemów. Oprócz nich zawiera także informacje na temat ogólnych przepisów oraz informacje dotyczące bezpieczeństwa pracy na tym notebooku. Dostępny w Aplikacjach (przeciągnij w górę od dolnej krawędzi ekranu i stuknij **Wszystkie aplikacje**, a następnie stuknij **Podręcznik użytkownika komputera Acer** na liście). Można również przeciągnąć prawą krawędź ekranu do wewnątrz i stuknąć polecenie **Wyszukaj**, stuknąć pole tekstowe, aby wyświetlić klawiaturę ekranową i rozpocząć wpisywanie „Podręcznik użytkownika”, aby wyświetlić wyniki; następnie należy stuknąć **Podręcznik użytkownika komputera Acer**.

# Podstawowe porady i wskazówki dotyczące używania komputera

## Włączanie i wyłączanie komputera

Aby zupełnie wyłączyć zasilanie, należy wykonać jedną z czynności:

- Naciśnij i przytrzymaj przycisk zasilania przez ponad cztery sekundy (dioda wskaźnika LED przycisku zasilania nie powinna się świecić).
- Stuknij pasek Charm **Ustawienia** > **Zmień ustawienia komputera** > **Ogólne**. W obszarze „Zaawansowane uruchamianie” stuknij **Uruchom ponownie**. Zostanie wyświetlony ekran „Wybierz opcję”. Stuknij **Wyłącz komputer**.

Aby hibernować komputer, wykonaj poniższe czynności:

- Użycie polecenia zamknięcia systemu Windows: Stuknij pasek Charm **Ustawienia** > **Zasilanie** > **Zamknij**.

Jeśli chcesz przerwać pracę komputera na krótki czas, ale nie chcesz go całkowicie wyłączać, możesz wprowadzić go w stan *Uśpienia* przez:

- naciśnięcie przycisku zasilania.

- LUB -

Stuknij pasek Charm **Ustawienia** > **Zasilanie** > **Uśpij**.

***Uwaga:** Jeżeli nie możesz wyłączyć zasilania komputera normalnie, wtedy w celu zakończenia pracy komputera naciśnij i przytrzymaj przycisk zasilania dłużej niż przez cztery sekundy. Po wyłączeniu komputera, przed jego ponownym włączeniem należy odczekać co najmniej dwie sekundy.*



## **Dbanie o komputer**

Komputer będzie służył dobrze, jeżeli użytkownik będzie o niego dbał.

- Nie wystawiaj komputera na bezpośrednie światło słoneczne. Nie umieszczaj go w pobliżu źródeł ciepła, takich jak grzejnik.
- Nie należy narażać komputera na działanie temperatur niższych od 0°C lub wyższych od 50°C.
- Nie narażaj komputera na działanie pól magnetycznych.
- Nie wystawiaj komputera na działanie deszczu lub wilgoci.
- Nie dopuszczaj do wylania na komputer wody lub innych płynów.
- Nie dopuszczaj do poddawania komputera silnym wstrząsom i wibracji.
- Nie dopuszczaj do zakurzenia i zabrudzenia komputera.
- Nigdy nie stawiaj przedmiotów na komputerze.
- Nigdy nie trzaskaj pokrywą wyświetlacza podczas jej zamykania.
- Nigdy nie umieszczaj komputera na nierównych powierzchniach.

## **Dbanie o zasilacz prądu przemiennego**

Poniżej przedstawiono kwestie ważne dla żywotności zasilacza:

- Nie wolno przyłączać zasilacza do innych urządzeń.
- Nie wolno stawać na przewodzie zasilającym ani umieszczać na nim ciężkich przedmiotów. Przewód zasilający oraz inne kable należy starannie układać, z dala od miejsc przemieszczania się ludzi.

- Odłączając przewód zasilający, nie wolno ciągnąć za przewód, tylko za wtyczkę.
- Gdy używa się przedłużacza, znamionowa wartość natężenia prądu przyłączonego sprzętu, nie powinna przekraczać wartości znamionowej natężenia prądu przedłużacza. Także, łączna wartość znamionowa natężenia prądu wszystkich urządzeń przyłączonych do pojedynczego gniazdka elektrycznego nie powinna przekraczać wartości znamionowej bezpiecznika.

## **Czyszczenie i obsługa serwisowa**

Podczas czyszczenia komputera, należy wykonać następujące czynności:

1. Wyłącz komputer.
2. Odłącz zasilacz prądu przemiennego.
3. Używaj miękkiej, wilgotnej szmatki. Nie stosuj środków czyszczących w płynie i w aerozolu.

Jeżeli wystąpi dowolna z poniższych sytuacji:

- Komputer został upuszczony lub została uszkodzona jego obudowa,
- Komputer nie działa normalnie.

Zajrzyj do sekcji **"Często zadawane pytania"** na stronie **59**.

# Opis komputera typu tablet firmy Acer

---

Po ustawieniu komputera jak to przedstawiono na ilustracji w plakacie instalacyjnym przyjrzyjmy się nowemu komputerowi Acer.

Dane do nowego komputera można wprowadzać przez ekran dotykowy.

## Komputer typu tablet

Ten komputer ma dwie części: tablet i jego uchwyt. Na poniższym zestawie obrazów jest przedstawiono obie te części. Widoki są oznaczone, tak jakby Tablet był trzymany ekranem w kierunku użytkownika, z aparatami na górze.

## Widok z przodu

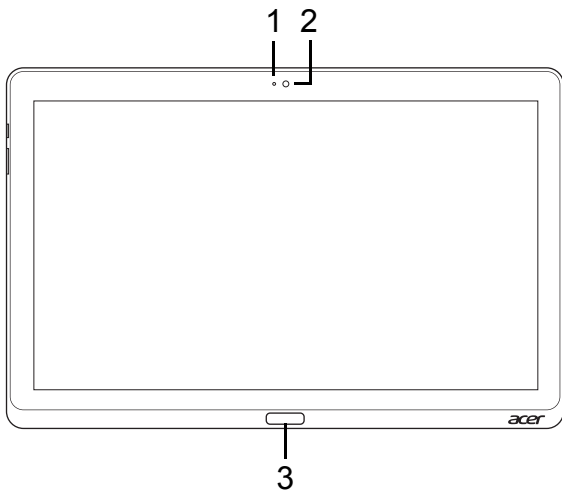

Nr	Element	Opis
1	Wskaźnik aparatu	Świeci się, gdy aparat jest aktywny.
2	Zintegrowana kamera internetowa	Kamera internetowa do komunikacji wideo.
3	Klawisz z logo Windows	Pojedyncze naciśnięcie otwiera menu Start.

## Widok od tyłu

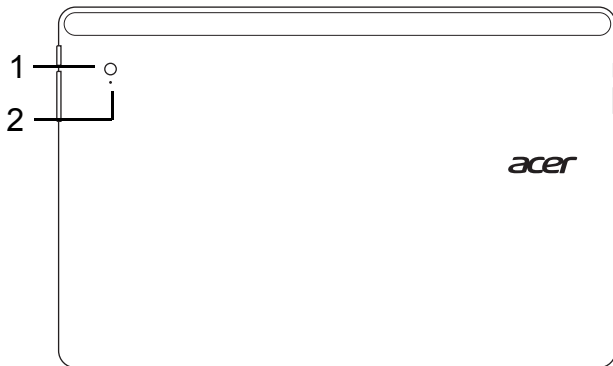

Nr	Element	Opis
1	Zintegrowana kamera internetowa	Kamera internetowa do komunikacji wideo.
2	Wskaźnik aparatu	Świeci się, gdy aparat jest aktywny.

## Widok z góry

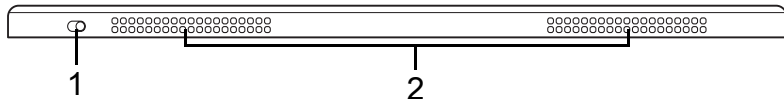

Nr	Element	Opis
1	Przełącznik blokady	Blokuje orientację ekranu.
2	Otwory wentylacyjne oraz wentylator	Umożliwiają chłodzenie komputera. <i>Nie wolno zakrywać ani blokować otworów.</i>

**Uwaga:** Orientacja wyświetlacza może być stała w przypadku, gdy uruchomione są aplikacje zaprojektowane do pracy w określonej orientacji, dotyczy to gier oraz innych aplikacji pełnoekranowych. W trakcie rozmowy wideo należy zawsze trzymać tablet w układzie poziomym.

## Widok od spodu

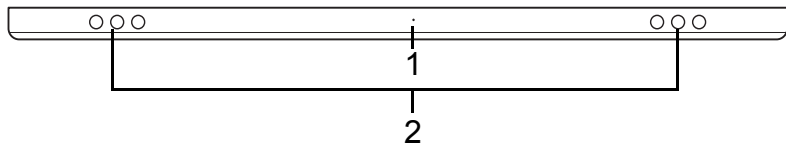



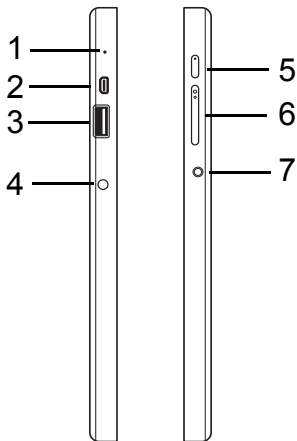

Nr	Element	Opis
1	Przycisk resetowania	Wsuń spinacz do otworu i naciśnij, przytrzymując go przez cztery sekundy, aby zresetować komputer (symuluje wyciągnięcie i ponowne włączenie baterii).
2	Głośniki	Zapewniają możliwość odtwarzania dźwięku stereofonicznego.

## Widok z prawej/lewej strony



Nr	Ikona	Element	Opis
1		Mikrofon	Wewnętrzny mikrofon do rejestrowania dźwięku.
2		Port micro-HDMI	Obsługuje połączenie cyfrowego wideo o wysokiej rozdzielczości.



Nr	Ikona	Element	Opis
3		Port USB 3.0	Służy do podłączania urządzeń USB. Port USB 3.0 można rozpoznać po niebieskim kolorze złącza (patrz poniżej). <i>W przypadku korzystania z portów USB uchwyty zalecane jest podłączenie zasilacza.</i>
4		Gniazdo zasilania	Gniazdo zasilacza.
5		Przycisk zasilania	Naciśnięcie tego przycisku włącza tablet, a ponowne naciśnięcie przełącza tablet w tryb Wstrzymania. Naciśnij i przytrzymaj, aby wyłączyć tablet.
		Dioda LED akumulatora	Wskazuje stan akumulatora komputera. Zobacz 1. <b>Ładowanie:</b> żółty. 2. <b>Pełne naładowanie:</b> niebieski podczas podłączenia do zasilania.
6	+ / -	Przycisk głośności	Naciskając ten przycisk można zwiększać lub zmniejszać głośność.
7		Gniazdo słuchawek/ głośnika	Służy do przyłączania urządzeń audio (np. głośniki, słuchawki) lub zestawu słuchawkowego z mikrofonem.

## Informacje dotyczące interfejsu USB 3.0

- Zgodność z USB 3.0 oraz wcześniejszymi urządzeniami USB.
- W celu optymalizacji działania używaj urządzeń z certyfikatem USB 3.0.
- Obsługuje specyfikację USB 3.0 (SuperSpeed USB).

## Wskaźniki diodowe

Kolor wskaźnika	Stan	Opis
Niebieski	Stały	Komputer jest w pełni naładowany i podłączony do zasilania.
Niebieski	Włączony przez chwilę	Komputer jest w pełni naładowany i jest zasilany z baterii. <i>Po naciśnięciu przycisku zasilania niebieska dioda LED świeci się przez kilka sekund, a następnie gaśnie.</i>
Żółty	Stały	Komputer jest w trakcie ładowania i podłączony do zasilania.
Żółty	Włączony przez chwilę	Komputer jest nie jest w pełni naładowany i jest zasilany z baterii. <i>Po naciśnięciu przycisku zasilania żółta dioda LED świeci się przez kilka sekund, a następnie gaśnie.</i>
Żółty	Migocze	Poziom naładowania baterii jest krytycznie niski lub wystąpiła nieprawidłowa sytuacja związana z baterią.
Wył.		Komputer jest wyłączony.

## Podłącz tablet do uchwytu

Ten wielopozycyjny uchwyt ułatwia dokowanie tabletu, ponieważ użytkownik nie musi się przejmować odpowiednim ustawianiem portów lub złączeń lub ustawianiem tabletu pod odpowiednim kątem. Wystarczy włożyć tablet do uchwytu i wsunąć w lewo aż do zatrzymania.

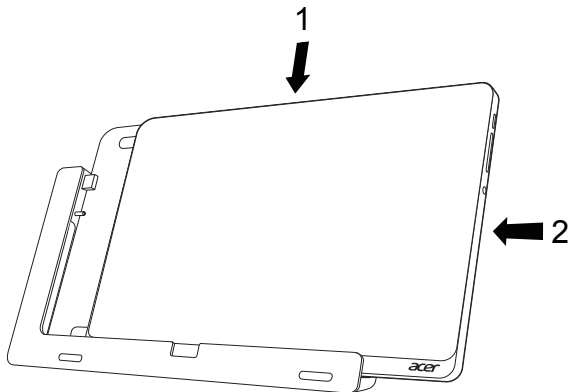



## Uchwyt tabletu

Poniższy zestaw obrazów przedstawia dołączony uchwyt.

***UWAGA:*** W niektórych krajach uchwyt jest elementem opcjonalnym.

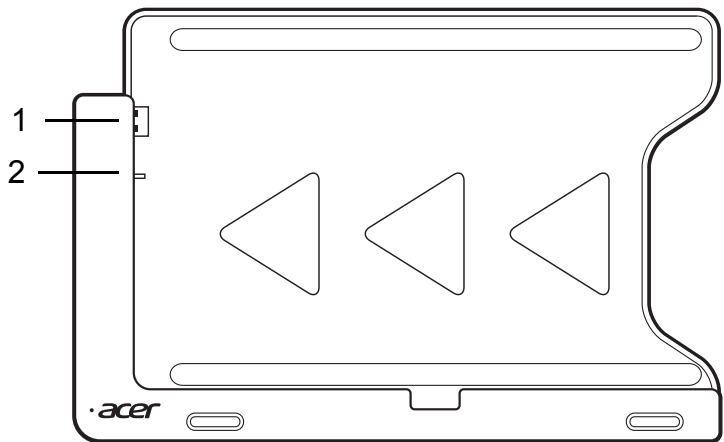
## Widok z przodu



Nr	Ikona	Element	Opis
1		Złącze USB	Łączy się z portem USB tabletu.
2		Gniazdo wyjścia zasilania	Zapewnia zasilanie z uchwytu do tabletu.

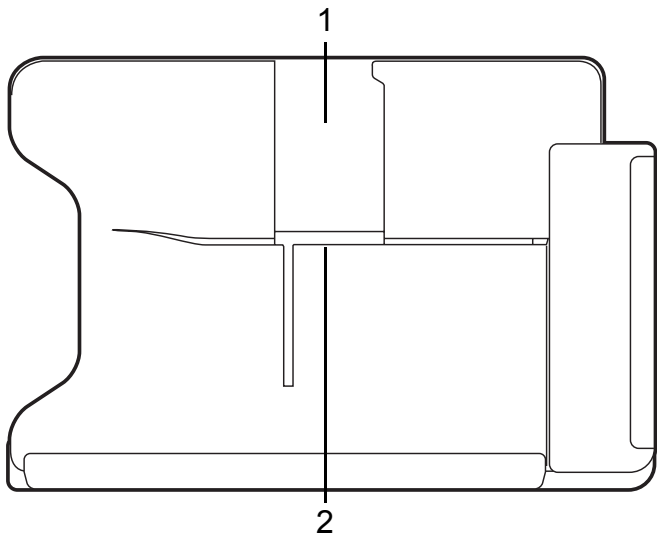

## Widok z tyłu (nie pokazano stojaka)

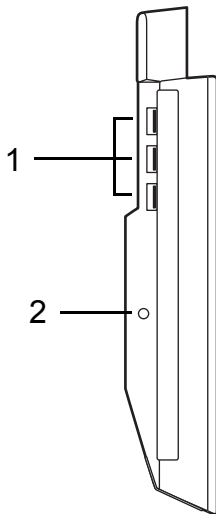

Nr	Element	Opis
1	Gniazdo widoku pionowego	Wsuń tutaj stojak, aby oprzeć tablet w widoku pionowym.
2	Gniazdo widoku poziomego	Wsuń tutaj stojak, aby oprzeć tablet w widoku poziomym.

## Widok z lewej (nie pokazano stojaka)



Nr	Ikona	Element	Opis
1		Porty USB 3.0	Służy do podłączania urządzeń USB. Port USB 3.0 można rozpoznać po niebieskim kolorze złącza (patrz poniżej).
2		Gniazdo zasilania	Dostarcza zasilanie do uchwytu.

### Informacje dotyczące interfejsu USB 3.0

- Zgodność z USB 3.0 oraz wcześniejszymi urządzeniami USB.
- W celu optymalizacji działania używaj urządzeń z certyfikatem USB 3.0.
- Obsługuje specyfikację USB 3.0 (SuperSpeed USB).

## **Warunki środowiska**

---

- Temperatura:
    - Podczas pracy: od 5°C do 35°C
    - Podczas przechowywania: od -20°C do 65°C
  - Wilgotność (bez kondensacji pary):
    - Podczas pracy: od 20% do 80%
    - Podczas przechowywania: od 20% do 80%
-

# Uniwersalna magistrala szeregową (USB)

---

Port USB to wysokiej szybkości magistrala szeregową umożliwiającą podłączanie peryferyjnych urządzeń USB bez zajmowania zasobów systemowych.

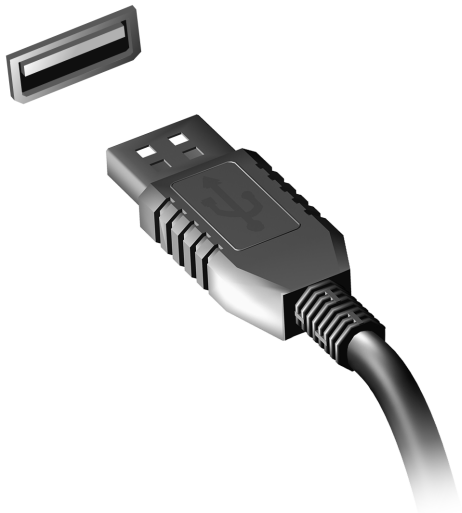



# HDMI Micro

---

HDMI (High-Definition Multimedia Interface) jest przemysłowym interfejsem bez kompresji dla cyfrowych sygnałów audio/wideo. HDMI zapewnia interfejs pomiędzy dowolnym źródłem cyfrowego sygnału audio/wideo, na przykład urządzeniem abonenckim telewizji cyfrowej (set-top box), odtwarzaczem DVD i odbiornikiem A/V oraz kompatybilnym urządzeniem cyfrowego audio i/lub wideo, na przykład telewizorem cyfrowym (DTV), wykorzystując jeden kabel.

Korzystaj z portu HDMI Micro komputera do przyłączenia wysokiej jakości sprzętu audio i wideo. Implementacja z jednym kablem oferuje schludny układ i szybkie przyłączenie.



# Korzystanie z klawiatury wirtualnej (virtual keyboard)

---

System Microsoft Windows oferuje wygodną klawiaturę wirtualną (virtual keyboard) służącą do wprowadzania danych. Klawiaturę można wyświetlić na kilka sposobów:

Stuknij w dowolnym polu tekstowym, aby wyświetlić klawiaturę wirtualną (virtual keyboard) systemu Windows.

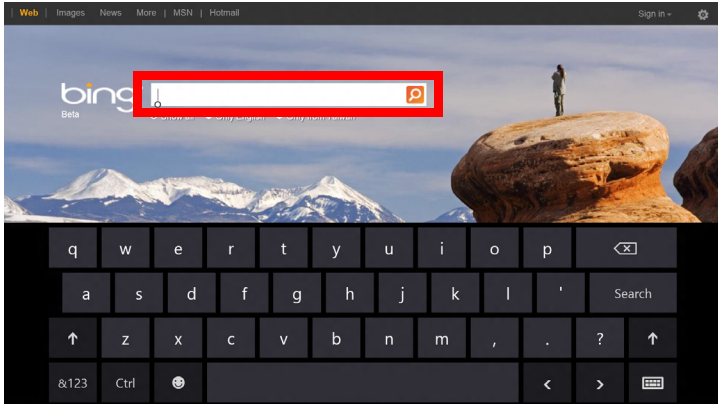

Na Pulpicie stuknij ikonę **Klawiatura** w zasobniku systemowym, aby wyświetlić klawiaturę. Stuknij ikonę „X” w prawym górnym rogu klawiatury, aby ją zamknąć.

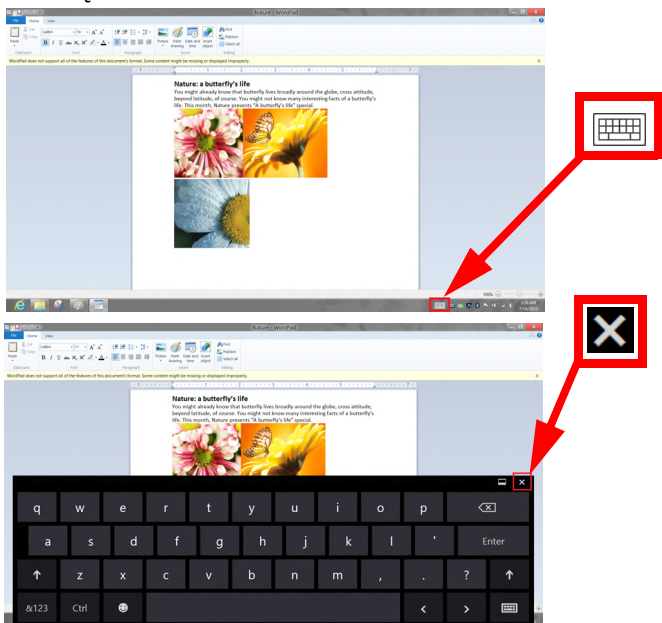

# Sieci bezprzewodowe

---

## Podłączanie do Internetu

Połączenie bezprzewodowe komputera jest włączane domyślnie.

System Windows wykryje i wyświetli listę dostępnych sieci podczas konfiguracji. Wybierz sieć i wprowadź hasło, jeżeli jest wymagane.

W przeciwnym razie otwórz przeglądarkę Internet Explorer i postępuj zgodnie z instrukcjami.

Uzyskaj informacje o dostawcy usług internetowych lub dokumentacji routera.

## Sieci bezprzewodowe

Lokalna sieć bezprzewodowa (lub w skrócie WLAN) to połączenie między dwoma lub większą liczbą komputerów bez użycia przewodów. Sieć Wi-Fi jest prosta w instalacji i umożliwia udostępnianie plików, urządzeń zewnętrznych i łącz internetowych.

### *Jakie korzyści daje sieć bezprzewodowa?*

#### *Mobilność*

Sieci WLAN pozwalają użytkownikom wspólnie korzystać z plików i urządzeń będących elementami sieci, np. drukarek i skanerów.

Z połączenia internetowego można korzystać na kilku komputerach.

## *Szybkość i łatwość instalacji*

Sieć WLAN instaluje się szybko i łatwo, bez konieczności ciągnięcia kabli przez ściany i sufity.

### *Komponenty sieci WLAN*

Do utworzenia bezprzewodowej sieci w domu są potrzebne następujące elementy:



#### *Punkt dostępowy (router)*





Punkty dostępowe (routery) są stacjami nadawczo-odbiorczymi emitującymi dane w otaczającą je przestrzeń. Działają one na zasadzie pośredników między siecią przewodową a bezprzewodową. Większość routerów ma wbudowany modem DSL, który umożliwia dostęp do szybkiego łącza internetowego DSL. Zwykle to operator usług internetowych (ISP) dostarcza modem lub router po wykupieniu abonamentu. Szczegółowe informacje na temat konfiguracji punktu dostępowego/routera znajdują się w dołączonej do niego dokumentacji.

# Acer Ring

Pierścień Acer Ring zawiera kilka użytecznych funkcji i narzędzi w jednym łatwym w obsłudze interfejsie. Dotknij ekranu dotykowego pięcioma palcami jednocześnie, aby wyświetlić pierścień Acer Ring.



Ikona	Element	Opis
	Dokumenty	Tutaj importuj dokumenty w celu szybkiego dostępu.
	Zdjęcia	Przeglądaj zdjęcia zapisane na komputerze.

Ikona	Element	Opis
	Ster. urządź.	Dostosuj ustawienia dla swojego komputera (zapoznaj się z częścią dotyczącą aplikacji " <b>Ster. urządź.</b> " na <b>stronie 42</b> ).
	Video	Odtwarzaj filmy zapisane na komputerze.
	Ulub. aplikacje	Szybki dostęp do ulubionych aplikacji na pulpicie.
	Muzyka	Odtwarzaj pliki muzyczne zapisane na komputerze. Elementy widoczne na pierścieniu Acer Ring <b>Poprzedni utwór</b> , <b>Odtwórz</b> i <b>Następny utwór</b> . Po prawej stronie pierścienia Acer Ring znajduje się suwak głośności.

Po lewej stronie pierścienia Acer Ring wyświetlany jest wybór Kart aplikacji. Karty aplikacji to miniatury do łączy, plików lub aplikacji w zależności od wybranej części pierścienia Acer Ring. Przewiń Karty aplikacji i stuknij kartę, aby ją otworzyć.

# Ster. urząd.

Aplikacja Ster. urząd. umożliwia w wygodny sposób dostęp często używanych elementów sterujących komputerem: regulacji jasności ekranu, włączania lub wyłączenia podświetlenia, przełączania technologii łączności bezprzewodowej oraz włączanie lub wyłączenie obsługi gestów Acer (np. równoczesnego dotknięcia ekranu pięcioma palcami w celu wywołania pierścienia Acer Ring).





# Acer clear.fi

**Uwaga:** Tylko w niektórych modelach.

Korzystając z aplikacji Acer clear.fi można odtwarzać filmy, zdjęcia i muzykę. Można również przesyłać strumieniowo multimedia do innych urządzeń z zainstalowaną aplikacją Acer clear.fi (lub pobierać je z nich).

**Uwaga:** Wszystkie urządzenia muszą być podłączone do tej samej sieci.

Aby oglądać filmy lub słuchać muzyki, otwórz aplikację **clear.fi Media**, natomiast aby przeglądać zdjęcia, otwórz aplikację **clear.fi Photo**.

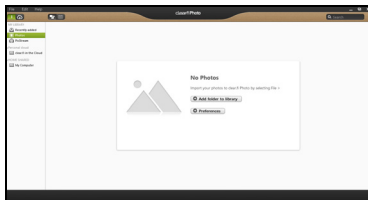
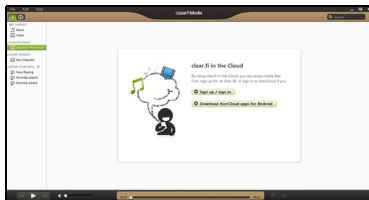

**Ważne:** Podczas pierwszego otwierania aplikacji clear.fi zostanie wyświetlony komunikat zapory systemu Windows z pytaniem o zezwolenie na dostęp aplikacji clear.fi do sieci. Wybierz opcję **Zezwól na dostęp** w każdym oknie.

## Nawigacja między plikami multimedialnymi i zdjęciami

Lista w lewym panelu wyświetla zawartość komputera („Moja biblioteka”), a następnie inne urządzenia, jeśli są podłączone do sieci („Udostępnianie w domu”).

Aby przeglądać pliki na komputerze, wybierz jedną z kategorii w obszarze „Moja biblioteka”, a następnie przeglądaj folder i pliki po prawej.

### Udostępnianie pliki

Urządzenia podłączone do sieci wyświetlane są w sekcji **Udostępniane w domu**. Wybierz urządzenie, a następnie kategorię, którą chcesz przeglądać.

Po chwili po prawej stronie zostaną wyświetlone pliki i foldery. Przejdź do pliku, który chcesz odtworzyć, a następnie kliknij go dwukrotnie, aby rozpocząć odtwarzanie.

Do sterowania odtwarzaniem służą przyciski sterowania u dołu ekranu. Na przykład, gdy wybrany jest plik muzyczny, można go odtwarzać, zatrzymać, przerwać odtwarzanie lub wyregulować głośność.



**Uwaga:** Należy włączyć udostępnianie plików w urządzeniu, na którym przechowywane są pliki. Otwórz aplikację clear.fi, na urządzeniu, na którym przechowywane są pliki, wybierz polecenie **Edytuj**, a następnie upewnij się, że włączona jest opcja **Udostępniaj moją bibliotekę w lokalnej sieci**.



## Które urządzenia są zgodne?

Z oprogramowaniem clear.fi można używać certyfikowanych urządzeń Acer z oprogramowaniem clear.fi lub DLNA. Takie urządzenia obejmują komputery osobiste zgodne ze standardem DLNA, smartfony oraz urządzenia NAS (ang. Network Attached Storage).

## Odtwarzanie zawartości innego urządzenia

Aby odtwarzać treści multimedialne innego urządzenia, należy:

1. W prawym dolnym rogu wybrać polecenie **Odtwarzaj na**. 
2. Wybrać zdalne urządzenie, które zostanie użyte do odtwarzania pliku.

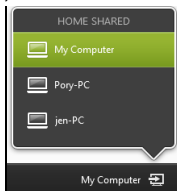

***Uwaga:*** Na liście dostępne są tylko urządzenia zoptymalizowane do odtwarzania, niektóre komputery i urządzenia pamięci masowej nie będą wyświetlane. Aby dodać komputer z systemem Windows do listy, otwórz odtwarzacz Windows Media Player, wybierz polecenie **Strumień i Zezwalaj na zdalne sterowanie moim odtwarzaczem...**

3. Wybierz plik w oknie głównym, a następnie za pomocą przycisków sterowania na pasku u dołu ekranu steruj zdalnym urządzeniem.

Aby uzyskać więcej pomocy, przejdź na stronę <http://www.acer.com/clearfi/download/>

# Orientacja ekranu i czujnik przyspieszenia

---

Komputer wyposażony jest w czujnik przyspieszenia, który wykrywa orientację tabletu i automatycznie obraca ekran stosownie do orientacji.

Orientację ekranu można zablokować za pomocą przełącznika blokady. Orientację można również zablokować w innych sytuacjach, w tym:

- Gdy tablet jest przymocowany do uchwytu.
- Gdy podłączony jest kabel HDMI.
- Gdy uruchomione są programy zaprojektowane do pracy w określonej orientacji.

***Uwaga:*** *W trakcie rozmowy wideo zaleca się trzymanie tabletu w układzie poziomym, z kamerą sieciową znajdującą się nad ekranem. Przed rozpoczęciem rozmowy wideo należy obrócić ekran do układu poziomego i użyć przełącznika blokady w celu ustawienia orientacji.*

Zmiana stanu blokady orientacji ekranu zostanie wskazana za pomocą ikony wyświetlanej przez krótki okres czasu na ekranie.

# Zarządzanie energią

Komputer posiada wbudowany moduł zarządzania energią monitorujący aktywność systemu. Aktywność systemu odnosi się do wszelkiej aktywności angażującej jedno lub więcej następujących urządzeń: klawiatura, myszka, dysk twardy, urządzenia peryferyjne podłączone do komputera, a także pamięć wideo. Jeżeli nie zostanie stwierdzona aktywność w ciągu określonego czasu, komputer zatrzymuje działanie niektórych lub wszystkich wymienionych urządzeń w celu oszczędzania energii.

## Acer Green Instant On

*Uwaga: W przypadku wybranych modeli.*

Funkcja Acer Green Instant On umożliwia przywrócenie pracy komputera z trybu uśpienia w czasie krótszym niż czas potrzebny do otwarcia pokrywy. Po zamknięciu pokrywy lub gdy komputer pozostaje w stanie bezczynności przez jakiś czas, komputer przejdzie do trybu uśpienia. W trybie wstrzymania komputera wskaźnik diodowy zasilania będzie migał na pomarańczowo.

Otwórz pokrywę lub naciśnij dowolny klawisz, aby przywrócić pracę komputera z trybu wstrzymania.

Po pewnym czasie w trybie uśpienia komputer przejdzie automatycznie do głębokiego uśpienia w celu oszczędzania energii akumulatora. Gdy komputer znajduje się w stanie głębokiego uśpienia, wskaźnik diodowy

zasilania będzie wyłączony. W tym stanie bateria pozostaje gotowa do użycia przez wiele tygodni.

Naciśnij przycisk zasilania, aby wyłączyć w stan głębokiego uśpienia.

***Uwaga:*** *Po przejściu w tryb głębokiego uśpienia komputer zużywa znacznie mniej energii niż w trybie uśpienia, jednak jego wybudzenie z tego stanu wymaga trochę więcej czasu.*

Tryby głębokiego uśpienia i uśpienia stosowane są w celu zapewnienia maksymalnej oszczędności energii przy jednoczesnym umożliwieniu szybkiego, natychmiastowego dostępu.

W celu większej oszczędności energii komputer zwykle przechodzi do trybu głębokiego uśpienia i pozostaje w nim, gdy nie wymaga częstego dostępu, np. w środku nocy. Aby zapewnić możliwość szybszego dostępu, komputer przechodzi do trybu uśpienia (i pozostaje w nim) w porach dnia, gdy jest często używany np. w godzinach pracy.

## **Oszczędzanie energii**

### *Wyłączanie szybkiego rozruchu*

Do przyspieszania uruchamiania w komputerze używana jest funkcja szybkiego rozruchu, która jednak powoduje zużycie niewielkiej ilości energii w celu sprawdzania występowania sygnału uruchamiania. Sprawdzanie powoduje powolne zużywanie energii akumulatora komputera.

Aby zmniejszyć pobór energii przez komputer, a zatem jego wpływ na środowisko, wyłącz funkcję szybkiego rozruchu:

**Uwaga:** Jeśli funkcja szybkiego rozruchu jest wyłączona, uruchomienie komputera z trybu uśpienia potrwa dłużej. Jeśli komputer jest wyposażony w funkcje Acer Instant On lub Acer Always Connect, zostaną one również wyłączone.

Ponadto komputer nie zostanie uruchomiony w przypadku otrzymania polecenia uruchomienia przez sieć (funkcja Wake on LAN).

1. Otwórz Pulpit.
2. Kliknij polecenie **Opcje zasilania** w obszarze powiadomień.
3. Wybierz polecenie **Więcej opcji zasilania**.

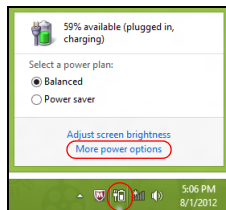

4. Wybierz **Wybierz działanie przycisków zasilania**.



5. Aby przejść do Ustawień zamykania, wybierz **Zmień ustawienia, które są obecnie niedostępne**.

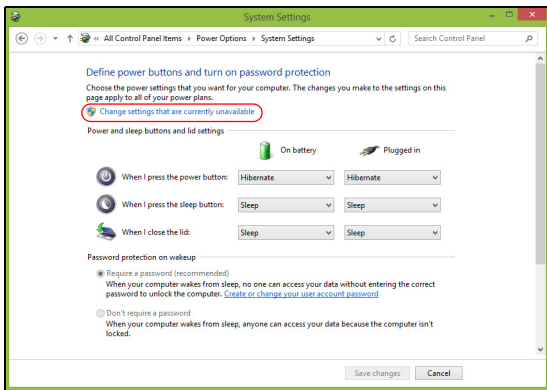

6. Przewiń w dół i wyłącz opcję **Włącz szybki rozruch**.

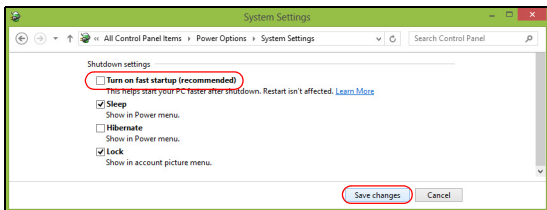

7. Wybierz **Zapisz zmiany**.

# Pakiet akumulatora

---

W komputerze jest stosowany wbudowany pakiet akumulatora zapewniający możliwość długiego użytkowania pomiędzy okresami ładowania.

## Charakterystyka pakietu akumulatora

Pakiet akumulatora posiada następującą charakterystykę:

- Zostały zastosowane bieżące standardy technologii akumulatorów.
- Zapewnione jest ostrzeżenie o niskim poziomie naładowania akumulatora.

Akumulator jest zawsze ładowany, kiedy tylko komputer zostanie przyłączony do zasilacza. Komputer obsługuje funkcję ładowania podczas użytkowania, co pozwala doładowywać akumulator podczas eksploatacji komputera. Jednakże ładowanie akumulatora, gdy komputer jest wyłączony, jest znacznie krótsze.

## Ładowanie akumulatora

Preferowaną metodą ładowania komputera jest korzystanie z załączonego uchwytu. Przyłącz zasilacz do uchwytu, a następnie przyłącz go do gniazdka sieci elektrycznej. Włóż tabletkę do uchwytu (**patrz "Podłącz tabletkę do uchwytu" na stronie 29**). Podczas ładowania akumulatora możesz nadal używać swojego komputera korzystając z zasilania z sieci prądu przemiennego. Jednakże ładowanie akumulatora, gdy komputer jest wyłączony, jest znacznie krótsze.

***Uwaga:*** Doradzamy naładowanie akumulatora przed wycofaniem go z użycia na dzień. Ładowanie akumulatora przez noc przed podróżą umożliwi następnego dnia uruchomienie komputera z całkowicie naładowanym akumulatorem.

### Formowanie nowego pakietu akumulatora

Przed pierwszym użyciem akumulatora konieczne jest przeprowadzenie procesu „formowania”:

1. Przyłącz zasilacz prądu przemiennego i wykonaj pełne ładowanie akumulatora.
2. Odłącz zasilacz prądu przemiennego.
3. Włącz komputer i używaj go wykorzystując zasilanie akumulatorowe.
4. Doprowadź do całkowitego wyczerpania akumulatora do chwili pojawienia się ostrzeżenia o niskim poziomie naładowania akumulatora.
5. Przyłącz zasilacz prądu przemiennego i ponownie wykonaj pełne ładowanie akumulatora.

Wykonuj te czynności aż akumulator przejdzie trzykrotnie cykl ładowania i rozładowania.

Ten proces formowania należy przeprowadzać w przypadku wszystkich nowych akumulatorów lub akumulatora, który nie był używany przez długi okres czasu.

---

**Ostrzeżenie! Nie należy narażać pakietów akumulatorów na działanie temperatur niższych od 0°C lub wyższych od 45°C. Skrajne temperatury mogą być szkodliwe dla pakietu akumulatora.**

---

Dzięki przeprowadzeniu procesu formowania, akumulator może przyjmować maksymalny możliwy ładunek energii. Zaniedbanie wykonania tej procedury uniemożliwi akumulatorowi uzyskiwanie maksymalnego ładunku energii, a także spowoduje skrócenie użytecznego okresu trwałości akumulatora.

Ponadto, na użyteczny okres trwałości akumulatora szkodliwy wpływ ma eksploatacja w następujących warunkach:

- Użytkowanie komputera przy stałym korzystaniu z zasilacza prądu przemiennego.
- Nie stosowanie się do przedstawionej powyżej zasady całkowitego rozładowywania i pełnego ładowania akumulatora.
- Częste używanie; im częściej korzystasz z akumulatora, tym szybciej osiągnie on koniec swego użytecznego okresu trwałości. Okres przydatności do użytkowania standardowego akumulatora komputerowego wynosi ponad 1000 cykli ładowania.

### **Optymalizowanie okresu trwałości akumulatora**

Optymalizowanie okresu trwałości akumulatora pomaga maksymalnie wykorzystać działanie akumulatora, zapewniając wydłużenie cyklu rozładowania/ładowania i poprawiając efektywność ładowania. Zalecamy stosowanie się do przedstawionych poniżej sugestii:

- Kiedy tylko jest to możliwe korzystać z zasilacza prądu przemiennego, pozostawiając akumulator w rezerwie na okres użytkowania w podróży.
- Wyjmować kartę PC Card, jeżeli nie jest używana, ponieważ w sposób ciągły pobiera prąd (wybrane modele).

- Przechowywać komputer w chłodnym, suchym miejscu. Zalecana temperatura wynosi od 10°C do 30°C. Wyższe temperatury mogą powodować szybsze samorozładowanie akumulatora.
- Nadmierne doładowywanie skraca okres trwałości akumulatora.
- Dbanie o zasilacz prądu przemiennego oraz akumulator.

### **Kontrola poziomu naładowania akumulatora**

W systemie Windows miernik energii wskazuje bieżący poziom naładowania akumulatora. Należy umieścić kursor nad ikoną akumulatora/zasilania na pasku zadań, aby został przedstawiony bieżący poziom naładowania akumulatora.

### **Ostrzeżenie o niskim poziomie naładowania akumulatora**

Korzystając z zasilania akumulatorowego należy zwracać uwagę na miernik energii systemu Windows.

---

**Ostrzeżenie! Zasilacz prądu przemiennego należy przyłączać najszybciej jak to jest możliwe po pojawieniu się ostrzeżenia o niskim poziomie naładowania akumulatora. Gdy akumulator rozładuje się całkowicie i komputer zamknie system, nastąpi utrata danych.**

---

Kiedy pojawi się ostrzeżenie o niskim poziomie naładowania akumulatora, zalecany tok postępowania zależy od sytuacji:

Sytuacja	Zalecane działanie
Dostępny jest zasilacz prądu przemiennego, uchwyt oraz gniazdko sieci elektrycznej.	<ol style="list-style-type: none"><li>1. Przyłącz zasilacz prądu przemiennego do uchwytu, a następnie przyłącz go do gniazdko sieci elektrycznej.</li><li>2. Włóż tablet do uchwytu.</li><li>3. Zapisz wszystkie potrzebne pliki.</li><li>4. Podejmij dalszą pracę.</li></ol> <p>Wyłącz komputer, gdy konieczne jest szybkie naładowanie akumulatora.</p>
Dostępny jest zasilacz prądu przemiennego oraz gniazdko sieci elektrycznej.	<ol style="list-style-type: none"><li>1. Przyłącz zasilacz prądu przemiennego do komputera, a następnie przyłącz go do gniazdko sieci elektrycznej.</li><li>2. Zapisz wszystkie potrzebne pliki.</li><li>3. Podejmij dalszą pracę.</li></ol> <p><b>Wyłącz komputer, gdy konieczne jest szybkie naładowanie akumulatora.</b></p>
Nie jest dostępny jest zasilacz prądu przemiennego lub gniazdko sieci elektrycznej.	<ol style="list-style-type: none"><li>1. Zapisz wszystkie potrzebne pliki.</li><li>2. Zamknij wszystkie aplikacje.</li><li>3. Wyłącz komputer.</li></ol>

# Zabezpieczanie komputera

---

Komputer jest droгим urządzeniem i należy zadbać o jego bezpieczeństwo. Naucz się zasad ochrony i zabezpieczania komputera.

## Używanie haseł

Hasła umożliwiają ochronę komputera przed nieautoryzowanym dostępem. Ustawienie tych haseł tworzy kilka różnych poziomów zabezpieczenia komputera i znajdujących się w nim danych:

- Hasło administratora chroni przed nieautoryzowanym dostępem do narzędzia konfiguracji systemu BIOS. Po skonfigurowaniu hasła należy je podać, aby uzyskać dostęp do narzędzia BIOS. Zobacz "**Program narzędziowy BIOS**" na stronie 72.
- Hasło użytkownika chroni komputer przed nieautoryzowanym dostępem. Aby maksymalnie zwiększyć poziom zabezpieczeń, można użyć kombinacji tego hasła w połączeniu z ochroną hasłem podczas uruchamiania komputera oraz przywracania go ze stanu hibernacji (jeśli jest dostępny).
- Hasło podczas uruchamiania chroni komputer przed nieautoryzowanym dostępem. Aby maksymalnie zwiększyć poziom zabezpieczeń, można użyć kombinacji tego hasła w połączeniu z ochroną hasłem podczas uruchamiania komputera oraz przywracania go ze stanu hibernacji (jeśli jest dostępny).

**Ważne: Nie zapomnij hasła administratora! W przypadku zapomnienia hasła skontaktuj się ze swoim dystrybutorem lub autoryzowanym centrum serwisowym.**

## Wprowadzanie haseł

Kiedy hasło zostało ustawione, na środku ekranu wyświetlacza pojawia się monit o podanie hasła.

- Po skonfigurowaniu hasła administratora naciśnięcie podczas uruchamiania komputera w celu uzyskania dostępu do narzędzia konfiguracji systemu BIOS powoduje wyświetlenie monitu o podanie hasła (**Patrz "Program narzędziowy BIOS" na stronie 72**).
- Wpisz hasło administratora, a następnie naciśnij klawisz <Enter>, aby uzyskać dostęp do narzędzia konfiguracji systemu BIOS. W przypadku wprowadzenia błędnego hasła wyświetlone zostanie okno z ostrzeżeniem. Spróbuj ponownie i naciśnij klawisz <Enter>.
- Po skonfigurowaniu hasła użytkownika i ustawieniu parametru żądania hasła podczas uruchamiania komputera wyświetlany jest monit o podanie hasła.
- Wpisz hasło użytkownika, a następnie naciśnij klawisz <Enter>, aby uzyskać dostęp do komputera. W przypadku wprowadzenia błędnego hasła wyświetlone zostanie okno z ostrzeżeniem. Spróbuj ponownie i naciśnij klawisz <Enter>.

**Ważne: Masz trzy próby na wpisanie hasła. W przypadku każdej nieudanej próby naciśnij klawisz Windows, aby spróbować ponownie. W przypadku trzykrotnego wpisania błędnego hasła system zostaje zablokowany. Naciśnij i przytrzymaj klawisz zasilania przez cztery sekundy, aby wyłączyć komputer. Następnie włącz komputer i przejdź do Programu narzędziowego BIOS, aby spróbować ponownie.**



# Często zadawane pytania

Poniżej zamieszczona jest lista możliwych sytuacji, które mogą wystąpić podczas użytkowania komputera. Do każdej z tych sytuacji dołączone są łatwe sposoby rozwiązania problemu.

## Włączyłem zasilanie, ale komputer nie startuje ani nie uruchamia się.

Sprawdź diodę LED wskaźnika zasilania:

- Jeżeli nie świeci, komputer nie jest zasilany. Sprawdź:
  - Jeżeli pracujesz na zasilaniu bateryjnym, akumulator może być rozładowany w stopniu uniemożliwiającym zasilanie komputera. Podłącz zasilacz prądu przemiennego w celu doładowania pakietu akumulatora.
  - Upewnij się, że zasilacz prądu przemiennego jest prawidłowo przyłączony do uchwyty i gniazdka elektrycznego. Upewnij się również, że tablet został poprawnie umieszczony w uchwycie.

## Na ekranie nic się nie wyświetla.

System zarządzania energią automatycznie wyłącza wyświetlanie obrazu w celu oszczędzania energii. Naciśnij przycisk zasilania, aby włączyć ekran.

Jeżeli po naciśnięciu klawisza obraz nadal nie wyświetla się, być może poziom jasności jest za niski. Dotknij paska Charm **Ustawienia** > **Ekran**, aby wyregulować poziom jasności.

## Brak dźwięku z komputera.

Sprawdź:

- Możliwe, że głośność została wyciszona. Spójrz na ikonę regulacji głośności (głośnik) stukając pasek Charm **Ustawienia** > **Głośność**. Jeśli obok głośnika występuje „x”, stuknij ikonę **Głośność**, aby wyświetlić suwak głośności. U góry paska głośności stuknij głośnik, aby wyłączyć wyciszenie.
- Możliwe zbyt duże obniżenie poziomu głośności. Spójrz na ikonę regulacji głośności (głośnik) stukając pasek Charm **Ustawienia** > **Głośność**. Stuknij ikonę **Głośność** i wyreguluj odpowiednio głośność.
- Jeżeli słuchawki na głowę, słuchawki na uszy lub zewnętrzne głośniki są podłączone do portu wyjścia liniowego na przednim panelu komputera, automatycznie wyłączane są głośniki wewnętrzne.

## Zgłaszanie potrzeby obsługi serwisowej

### Międzynarodowa gwarancja podróznego (International Travelers Warranty; ITW)

Komputer jest zabezpieczony poprzez Międzynarodowa gwarancja podróznego (International Travelers Warranty; ITW) dającą zabezpieczenie komputera podczas podróży. Nasza światowa sieć centrów serwisowych zapewnia pomoc klientowi.

Wraz z komputerem jest dostarczany paszport ITW. Paszport ten zawiera wszystkie niezbędne informacje na temat programu ITW. Lista dostępnych, autoryzowanych centrów serwisowych znajduje się w podręcznym informatorze. Należy uważnie przeczytać paszport.

Aby można było skorzystać z usług naszych centrów serwisowych, paszport ITW należy mieć zawsze przy sobie, szczególnie podczas podróży. Dowód zakupu umieścić w wewnętrznej zakładce okładki paszportu ITW.

Jeżeli w docelowym kraju podróży nie ma centrum serwisowego ITW, autoryzowanego przez firmę Acer, pomoc można uzyskać kontaktując się z naszymi biurami na całym świecie. Odwiedź stronę **[www.acer.com](http://www.acer.com)**.

### Zanim zatelefonujesz

Przed połączeniem telefonicznym z serwisem online Acer należy przygotować następujące informacje oraz pozostawać przy komputerze podczas rozmowy. Pomoc użytkownika pozwoli skrócić czas rozmowy telefonicznej oraz udzielić bardziej skutecznej pomocy w rozwiązaniu problemu. Jeżeli komputer generuje komunikaty o błędach lub dźwięki, należy zapisać je, tak jak są wyświetlane na ekranie (lub zanotować ilość i kolejność dźwięków).

Wymagane jest podanie następujących informacji:

Imię i nazwisko:

Adres:

Numer telefonu:

Typ i model komputera:

Numer seryjny:

Data zakupu:

# Wskazówki i porady dotyczące korzystania z systemu Windows 8

Wiemy, że jest to nowy system operacyjny, do którego trzeba się przyzwyczaić. Dlatego przygotowaliśmy wskazówki, które mogą okazać się pomocne.

## Trzy koncepcje warte zapamiętania

### **1. Start**

Przycisk Start nie jest już dostępny; aplikacje można uruchamiać z ekranu Start.

### **2. Kafelki**

Kafelki live tiles pełnią rolę podobną do miniatur aplikacji.

### **3. Charms**

Pasek Charms umożliwia wykonywanie użytecznych funkcji, np. współdzielenie zawartości, wyłączenie komputera lub zmienianie ustawień.

## Jak otworzyć pasek Charms?

Przecignij prawą krawędź ekranu do wewnątrz.

## Jak uzyskać dostęp do ekranu Start?

Naciśnij klawisz Windows lub przeciagnij prawą krawędź ekranu do wewnątrz i stuknij Charm **Start**.

## Jak poruszać się pomiędzy aplikacjami?

Przeciagnij lewą krawędź ekranu do wewnątrz, aby przechodzić pomiędzy aplikacjami, które są obecnie uruchomione.

## Jak wyłączyć komputer?

Przeciagnij prawą krawędź ekranu do wewnątrz, stuknij **Ustawienia** > **Zasilanie** i wybierz żądaną czynność.

## Dlaczego wprowadzono nowy interfejs?

Nowy interfejs systemu Windows 8 został utworzony z myślą o obsłudze dotykowej. Aplikacje ze sklepu Windows Store automatycznie wykorzystują cały ekran i nie wymagają zamykania w tradycyjny sposób. Aplikacje ze sklepu Windows Store są wyświetlane na ekranie Start za pomocą kafelków live tiles.

### *Czym są kafelki „live tiles”?*

Kafelki live tiles przypominają miniatury aplikacji i są aktualizowane o nową zawartość podczas każdego połączenia z Internetem. Dzięki temu można sprawdzić prognozę pogody lub notowania giełdowe bez konieczności otwierania aplikacji.

## Jak odblokować komputer?

Aby odblokować komputer, przeciagnij ekran blokady w górę i stuknij ikonę konta użytkownika. Jeśli dane konto jest zabezpieczone hasłem, trzeba je wprowadzić, aby kontynuować.

Stuknij i przytrzymaj ikonę *podglądu*, aby wyświetlić wprowadzane znaki w celu upewnienia się, że hasło jest prawidłowe.

## Jak spersonalizować komputer?

Ekran *Start* można spersonalizować poprzez zmianę obrazu tła i ułożenie kafelków w preferowany sposób.

Aby zmienić tło, przeciągnij prawą krawędź ekranu do wewnątrz i stuknij **Ustawienia > Zmień ustawienia komputera > Personalizuj**. Stuknij opcję **Ekran Start** w górnej części strony i wybierz kolor lub obraz.

### Jak przesuwać kafelki?

Stuknij i przytrzymaj dany kafelek, aby go wybrać, a następnie przeciągnij go w żądane miejsce na ekranie *Start*. Pozostałe kafelki przemieszczą się tak, aby przesuwany kafelek zmieścił się w żądanym miejscu.

### Czy mogę zwiększać lub zmniejszać kafelki?

Stuknij i przeciągnij kafelek w dół i zwolnij go. Wybierz opcję **Mniejszy** lub **Większy** z menu wyświetlonego u dołu ekranu.

### Jak spersonalizować ekran trybu blokady?

Ekran trybu blokady można spersonalizować poprzez użycie preferowanego obrazu lub wybór wyświetlania szybkich informacji o stanie i innych powiadomień, w zależności od preferencji.

Aby zmienić tło, przeciągnij prawą krawędź ekranu do wewnątrz i stuknij **Ustawienia > Zmień ustawienia komputera > Personalizuj**. Stuknij opcję **Ekran blokady** w górnej części strony i wybierz obraz oraz aplikacje, które mają być wyświetlane na ekranie w trybie blokady.

### Jak zamknąć aplikację?

Przeciagnij okno w dół od góry ekranu i za połowę ekranu.

### Czy mogę zmienić rozdzielczość ekranu?

Przeciagnij prawą krawędź ekranu do wewnątrz i stuknij **Wyszukaj**, stuknij pole tekstowe, aby wyświetlić klawiaturę ekranową i rozpocznij wypisywanie „Panel sterowania”, aby wyświetlić wyniki; stuknij **Panel sterowania** > **Dopasuj rozdzielczość ekranu**.

### Chcę korzystać z systemu Windows w sposób, jaki dobrze znam — oddajcie mi mój pulpit!

Aby wyświetlić tradycyjny pulpit, na ekranie *Start* stuknij kafelek **Pulpit**. Często używane aplikacje można przypiąć do paska zadań, aby ułatwić ich otwieranie.

W przypadku kliknięcia aplikacji nie pochodzącej ze sklepu Windows Store system Windows automatycznie otworzy aplikację przy użyciu trybu *Pulpit*.

### Gdzie są moje aplikacje?

Przeciagnij prawą krawędź ekranu do wewnątrz i stuknij **Wyszukaj**, za pomocą klawiatury podręcznej wpisz nazwę aplikacji, którą chcesz otworzyć. Wyniki zostaną wyświetlone po lewej stronie ekranu.

Aby zobaczyć pełną listę aplikacji, przeciagnij w górę od dołu ekranu i stuknij **Wszystkie aplikacje**.

### Jak sprawić, aby aplikacja była wyświetlana na ekranie Start?

Aby uczynić program widocznym na ekranie *Start*, w widoku *Wszystkie aplikacje*, stuknij i przeciągnij aplikację w dół i zwolnij ją. Stuknij opcję **Przypnij do ekranu Start** z menu wyświetlonego u dołu ekranu.

### Jak usunąć kafelki z ekranu Start?

Stuknij i przeciągnij aplikację w dół i zwolnij ją. Stuknij opcję **Odepnij od ekranu Start** z menu wyświetlonego u dołu ekranu.

### Jak sprawić, aby aplikacja była widoczna na pasku zadań w trybie Pulpit?

Aby uczynić program widocznym na pasku zadań na *Pulpicie* w widoku *Wszystkie aplikacje*, stuknij i przeciągnij aplikację w dół i zwolnij ją. Wybierz opcję **Przypnij do paska zadań** z menu wyświetlonego u dołu ekranu.

### Jak instaluje się aplikacje?

Aplikacje Windows Store można pobierać ze *Sklepu*. Aby móc kupować i pobierać aplikacje ze *Sklepu*, wymagany jest identyfikator Microsoft.

### Nie mogę znaleźć niektórych aplikacji, takich jak Notatnik czy Paint! Gdzie one są?

Przeciągnij prawą krawędź ekranu do wewnątrz i stuknij **Wyszukaj**, za pomocą klawiatury podręcznej wpisz nazwę aplikacji, którą chcesz otworzyć. Możesz też otworzyć listę *Wszystkie aplikacje* i przewinąć do pozycji „Akcesoria Windows”, aby wyświetlić listę programów znanych z wcześniejszych systemów.



## Czym jest identyfikator (konto) Microsoft?

Konto Microsoft to adres e-mail i hasło używane do logowania się w systemie Windows. Możesz użyć dowolnego adresu email, ale najlepiej wybrać taki, z którego korzystasz przy komunikacji ze znajomymi i logowaniu się na ulubionych stronach internetowych. Po zalogowaniu się do komputera przy użyciu konta Microsoft uzyskasz łączność z ważnymi dla Ciebie osobami, plikami i urządzeniami.

### Czy jest mi potrzebny?

Identyfikator Microsoft nie jest potrzebny do korzystania z systemu Windows 8, ale ułatwia życie, ponieważ umożliwia synchronizowanie danych pomiędzy różnymi urządzeniami, na których logujesz się przy użyciu identyfikatora Microsoft.

### Jak mogę go uzyskać?

Jeśli masz już zainstalowany system Windows 8 i nie zalogowałeś się przy użyciu konta Microsoft lub nie posiadasz konta Microsoft, ale chcesz je utworzyć, przeciągnij prawą krawędź ekranu do wewnątrz i stuknij **Ustawienia > Zmień ustawienia komputera > Użytkownicy > Przełącz na konto Microsoft**, a następnie postępuj zgodnie z wyświetlanymi instrukcjami.

## Jak dodać ulubioną stronę do przeglądarki Internet Explorer?

Przeglądarka Internet Explorer nie obejmuje tradycyjnych ulubionych — zamiast tego można dodawać skróty do ekranu *Start*. Po otwarciu żądanej strony przeciągnij w górę od dolnej krawędzi ekranu, aby otworzyć menu u dołu ekranu. Stuknij opcję **Przypnij do ekranu Start**.

## Jak sprawdzić dostępność aktualizacji systemu Windows?

Przeciagnij prawą krawędź ekranu do wewnątrz i stuknij **Ustawienia** > **Zmień ustawienia komputera** > **Aktualizacje systemu Windows**. Stuknij polecenie **Sprawdź aktualizacje teraz**.

## Gdzie mogę uzyskać więcej informacji?

Aby dowiedzieć się więcej, odwiedź następujące strony:

- Samouczki Windows 8: [www.acer.com/windows8-tutorial](http://www.acer.com/windows8-tutorial)
- Wsparcie — często zadawane pytania: [www.acer.com/support](http://www.acer.com/support)

## Rozwiązywanie problemów

W rozdziale tym znajdują się porady dotyczące postępowania w przypadku wystąpienia typowych problemów z systemem.

Należy je przeczytać przed zwróceniem się o pomoc do pracownika pomocy technicznej. Rozwiązania bardziej poważnych problemów wymagają otwarcia obudowy komputera. Nie należy otwierać obudowy komputera samodzielnie. W celu uzyskania pomocy należy kontaktować się z dostawcą lub autoryzowanym centrum serwisowym.

### Porady dotyczące rozwiązywania problemów

Ten komputer zawiera zaawansowane rozwiązania umożliwiające wyświetlanie na ekranie raportów o błędach, aby zapewnić pomoc w rozwiązaniu problemów.

Jeżeli system zgłosi komunikat o błędzie lub pojawiają się objawy wystąpienia błędu, zobacz "Komunikaty o błędach" poniżej. Jeżeli nie można rozwiązać problemu, skontaktuj się z dostawcą. Zobacz **"Zgłaszanie potrzeby obsługi serwisowej" na stronie 60.**

### Komunikaty o błędach

Jeżeli pojawił się komunikat o błędzie, należy zanotować jego treść i podjąć próbę usunięcia błędu. W poniższej tabeli zostały wymienione w kolejności alfabetycznej komunikaty o błędach oraz zalecany przebieg postępowania.

## Komunikaty o błędach Czynności naprawcze

CMOS battery bad	Skontaktuj się z dostawcą lub autoryzowanym centrum serwisowym.
CMOS checksum error	Skontaktuj się z dostawcą lub autoryzowanym centrum serwisowym.
Disk boot failure	Włóż płytę systemową (startową) do napędu zewnętrznego, a następnie naciśnij <Enter> w celu ponownego uruchomienia komputera.
Hard disk 0 error	Skontaktuj się z dostawcą lub autoryzowanym centrum serwisowym.
Hard disk 0 extended type error	Skontaktuj się z dostawcą lub autoryzowanym centrum serwisowym.
I/O parity error	Skontaktuj się z dostawcą lub autoryzowanym centrum serwisowym.

Jeżeli problem utrzymuje się mimo przeprowadzenia działań naprawczych, skontaktuj się z dostawcą lub autoryzowanym centrum serwisowym w celu uzyskania pomocy.

# Odzyskiwanie systemu

---

Ten komputer wyposażony jest w płyty DVD do przywracania systemu, ale nie zawiera napędu dysków optycznych (ODD). Aby przywrócić komputer do ustawień fabrycznych, uzyskaj zewnętrzny napęd dysków optycznych i wykonaj następujące czynności:

1. Wyłącz zupełnie komputer naciskając i przytrzymując przycisk zasilania przez ponad 4 sekundy lub stukając pasek Charm **Ustawienia** > **Zmień ustawienia komputera** > **Ogólne**. W obszarze „Zaawansowane uruchamianie” stuknij **Uruchom ponownie**. Zostanie wyświetlony ekran „Wybierz opcję”. Stuknij **Wyłącz komputer**.
2. Podłącz napęd dysków optycznych do komputera.
3. Otwórz ustawienia systemu BIOS naciskając równocześnie przycisk Windows i przycisk zasilania.
4. Wybierz opcję **Boot** w lewym panelu.
5. W obszarze „Boot priority order” przesunij **EFI DVD/CDROM** do pozycji numer jeden, korzystając z podanych instrukcji.
6. Wybierz opcję **Exit** w lewym panelu i zaznacz **Exit Saving Changes** po prawej stronie.
7. Umieść płytę DVD do przywracania systemu w napędzie, włącz komputer, a następnie postępuj zgodnie z wyświetlanymi instrukcjami.

# Program narzędziowy BIOS

---

Program narzędziowy BIOS to program konfiguracji sprzętu, wbudowany w układzie BIOS (ang. Basic Input/Output System [Podstawowy system wejścia/wyjścia]).

Komputer został już wcześniej prawidłowo skonfigurowany oraz zoptymalizowany i nie ma potrzeby uruchamiania tego programu narzędziowego. Jednakże, jeśli wystąpią problemy związane z konfiguracją, będzie potrzebne uruchomienie tego programu.

Aby otworzyć program narzędziowy BIOS, wykonaj poniższe czynności:

- Upewnij się, że zasilanie komputera zostało zupełnie wyłączone (**Patrz "Włączanie i wyłączenie komputera" na stronie 18**). Naciśnij i przytrzymaj przycisk Windows, a następnie naciśnij przycisk zasilania.

## Sekwencja startowa systemu

Aby ustawić sekwencję startową w programie narzędziowym BIOS, uruchom program narzędziowy BIOS, następnie wybierz opcję **Boot** w lewym panelu. W obszarze „Boot priority order” wybierz żadaną sekwencję.

## Ustawianie haseł

Aby ustawić hasło przy uruchamianiu, uruchom program narzędziowy BIOS, a następnie wybierz opcję **Security** w lewym panelu. W obszarze „Set Supervisor Password” wybierz **Enter**. Wprowadź żądane hasło i wybierz **OK**. W obszarze „Password on Boot” ustaw opcję **Enabled**.

# Przepisy i uwagi dotyczące bezpieczeństwa

---

## Oświadczenie dotyczące przepisów FCC

Urządzenie to zostało przetestowane i spełnia ograniczenia dla urządzeń cyfrowych klasy B, zgodnie z Częścią 15 Zasad FCC. Powyższe ograniczenia stworzono w celu zapewnienia stosownego zabezpieczenia przed szkodliwymi zakłóceniami w instalacjach domowych. Urządzenie to generuje, wykorzystuje i może emitować energię o częstotliwości radiowej i w przypadku zainstalowania oraz użytkowania niezgodnie z zaleceniami może powodować uciążliwe zakłócenia w łączności radiowej.

Nie ma jednak żadnych gwarancji, że zakłócenia nie wystąpią w konkretnej instalacji. Jeżeli urządzenie to powoduje uciążliwe zakłócenia odbioru radia i telewizji, co można sprawdzić włączając i wyłączając urządzenie, użytkownik może podjąć próbę usunięcia zakłóceń poprzez:

- Zmianę kierunku lub położenia anteny odbiorczej.
- Zwiększenie odstępów pomiędzy urządzeniem i odbiornikiem.
- Podłączenie urządzenia do gniazdka zasilanego z innego obwodu zasilania niż odbiornik.
- Konsultację z dostawcą lub doświadczonym technikiem RTV w celu uzyskania pomocy.

## **Uwaga: Kable ekranowane**

W celu uzyskania zgodności z przepisami FCC, wszystkie połączenia z innymi urządzeniami komputerowymi muszą być wykonane z użyciem kabli ekranowanych.

## **Uwaga: Urządzenia peryferyjne**

Do tego notebooka można podłączyć jedynie urządzenia peryferyjne (urządzenia wejścia/wyjścia, terminale, drukarki, itd.) posiadające certyfikat zgodności z ograniczeniami klasy B. Skutkiem eksploatacji z przyłączonymi urządzeniami peryferyjnymi, które nie posiadają świadectw zgodności, mogą być zakłócenia odbioru radia i telewizji.

***Ostrzeżenie: Zmiany lub modyfikacje, które nie zostały zaakceptowane w sposób wyraźny przez producenta, mogą doprowadzić do pozbawienia użytkownika prawa do korzystania z urządzenia, co wynika z przepisów Federal Communications Commission (Federalnej Komisja Łączności).***

## **Informacje dotyczące Kanady**

To urządzenie cyfrowe klasy B jest zgodne z kanadyjską normą ICES-003.

### **Remarque ? l'intention des utilisateurs canadiens**

Cet appareil numérique de la classe B est conforme a la norme NMB-003 du Canada.

## **Zgodność z wymaganiami rosyjskimi certyfikacyjnymi**



**ME61**

## **Oświadczenie o jakości wyświetlania pikseli wyświetlacza LCD**

Wyświetlacz LCD jest produkowany z zastosowaniem technik wytwarzania o wysokiej precyzji. Pomimo to, niektóre piksele mogą czasami nie świecić lub mogą być widoczne jako czarne lub czerwone punkty. Nie wpływa to na zapisany obraz, ani nie stanowi objawu nieprawidłowego działania.



## Uwagi prawne dotyczące urządzeń radiowego

**Uwaga:** Zamieszczone poniżej informacje prawne dotyczą tylko modeli dla sieci bezprzewodowych LAN i/lub Bluetooth.

Aby zapobiec zakłóceniom sygnału radiowego w licencjonowanych usługach, urządzenie zostało skonstruowane do użytku w pomieszczeniach.

Urządzenie to spełnia wymagania norm częstotliwości radiowej i bezpieczeństwa w krajach lub regionach, w których uzyskało aprobatę do używania w instalacjach bezprzewodowych. W zależności od konfiguracji, urządzenie to może zawierać lub nie zawierać układy radiowej komunikacji bezprzewodowej (takie jak moduły bezprzewodowych sieci LAN i/lub Bluetooth). Poniższe informacje dotyczą produktów z takimi urządzeniami.

### **Deklaracja zgodności z normami krajów Unii Europejskiej**

Firma Acer oświadcza niniejszym, że niniejszy komputer jest zgodny z istotnymi wymaganiami i innymi odnośnymi warunkami Dyrektywy 1999/5/EC.

### **Kanały używane w sieci bezprzewodowej w różnych regionach**

Ameryka Północna	2,412-2,462 GHz	Kanały 01–11
Japonia	2,412-2,484 GHz	Kanały 01–14
Europa ETSI	2,412-2,472 GHz	Kanały 01–13

### **Francja: Ograniczone pasma częstotliwości**

W niektórych obszarach Francji pasmo częstotliwości jest ograniczone. Maksymalna zatwierdzona moc w pomieszczeniu to:

- 10 mW dla całego pasma 2,4 GHz (2400 MHz – 2483,5 MHz)
- 100 mW dla częstotliwości pomiędzy 2446,5 MHz a 2483,5 MHz

**Uwaga:** Kanały od 10 do 13 włącznie działają w paśmie od 2446,6 MHz do 2483,5 MHz.

Możliwości użytku na zewnątrz jest niewiele: Na terenie prywatnym lub na terenie prywatnym osób publicznych, użytkowanie podlega wstępnej procedurze autoryzacji przez Ministerstwo Obrony, przy maksymalnej zatwierdzonej mocy 100 mW w paśmie 2446,5-2483,5 MHz. Użytkowanie na zewnątrz na terenach niestanowiących własności prywatnej jest niedozwolone.

W całym paśmie 2,4 GHz w poniższych departamentach:

- Maksymalna zatwierdzona moc w pomieszczeniu to 100 mW
- Maksymalna zatwierdzona moc na zewnątrz to 10 mW

Departamenty, w których dozwolone jest używanie pasma 2400-2483,5 MHz przy EIRP niższej niż 100 mW wewnątrz i 10 mW na zewnątrz.

01 Ain	25 Doubs	59 Nord	70 Górna Saona
02 Aisne	26 Drome	60 Oise	71 Saona i Loara
03 Allier	32 Gers	61 Orne	75 Paryż
05 Alpy Wysokie	36 Indre	63 Puy Du Dome	82 Tarn i Garonna
08 Ardeny	37 Indre et Loire	64 Pireneje Atlantyckie	84 Vaucluse
09 Ariège	41 Loir et Cher	66 Pireneje Wschodnie	88 Wogezy
11 Aude	45 Loiret	67 Dolny Ren	89 Yonne
12 Aveyron	50 Manche	68 Górny Ren	90 Territoire de Belfort
16 Charente	55 Moza		94 Dolina Marny
24 Dordogne	58 Nievre		

Wymóg ten może ulec z czasem zmianie, umożliwiając korzystanie z bezprzewodowej karty LAN na większym obszarze Francji.

Aby uzyskać najnowsze informacje, należy zapoznać się ze stroną ART ([www.art-telecom.fr](http://www.art-telecom.fr)).

**Uwaga:** Moc karty WLAN zawiera się w przedziale od 10 mW do 100 mW.

## Lista kodów krajów

Z urządzenia można korzystać w następujących krajach:

Kraj	ISO 3166 2-literowy kod	Kraj	ISO 3166 2-literowy kod
Austria	AT	Malta	MT
Belgia	BE	Holandia	NT
Cypr	CY	Polska	PL
Czechy	CZ	Portugalia	PT
Dania	DK	Słowacja	SK
Estonia	EE	Słowenia	SL
Finlandia	FI	Hiszpania	ES
Francja	FR	Szwecja	SE
Niemcy	DE	Wielka Brytania	GB
Grecja	GR	Islandia	IS
Węgry	HU	Liechtenstein	LI
Irlandia	IE	Norwegia	NO
Włochy	IT	Szwajcaria	CH
Łotwa	LV	Bułgaria	BG
Litwa	LT	Rumunia	RO
Luksemburg	LU	Turcja	TR

### **Kanada – Zwolnienie z konieczności licencjonowania urządzeń radiokomunikacyjnych emitujących niski poziom energii (RSS-210)**

#### **Narażanie ludzi na działanie pól RF (RSS-102)**

Komputer ten posiada zintegrowane niskoemisyjne anteny nie generujące pól RF o wartościach przekraczających ograniczenia Health Canada (Kanadyjski system ochrony zdrowia), dotyczących emisji promieniowania; należy sprawdzić informacje Safety Code 6, które są dostępne na stronie internetowej Health Canada, pod adresem [www.hc-sc.gc.ca/rpbc](http://www.hc-sc.gc.ca/rpbc)

To urządzenie spełnia wymogi normy RSS210 Industry Canada.

To urządzenie cyfrowe klasy B jest zgodne z kanadyjską normą ICES-003, wydanie 4 i normą RSS-210, nr 4 (grudzień 2000) oraz nr 5 (listopad 2001).

Aby zapobiec zakłóceniom radiowym licencjonowanych usług, urządzenie jest przeznaczone do użytku wewnątrz pomieszczeń, z dala od okien w celu zapewnienia maksymalnego ekranowania. Urządzenie (lub jego antena nadawcza) zainstalowana na zewnątrz wymaga uzyskania licencji."

Cet appareil numérique de la classe B est conforme ? la norme NMB-003, No. 4, et CNR-210, No 4 (Dec 2000) et No 5 (Nov 2001).

« Pour empêcher que cet appareil cause du brouillage au service faisant l'objet d'une licence, il doit être utilisé à l'intérieur et devrait être placé loin des fenêtres afin de fournir un écran de blindage maximal. Si le matériel (ou son antenne d'émission) est installé à l'extérieur, il doit faire l'objet d'une licence.

***Ostrzeżenie: W przypadku stosowania sieci bezprzewodowej IEEE 802.11a zastosowanie tego urządzenia jest ograniczone do użytku wewnątrz pomieszczeń, ze względu na jego działanie w zakresie częstotliwości 5,15 do 5,25 GHz. Industry Canada wymaga używania tego produktu wewnątrz pomieszczeń dla zakresu częstotliwości 5,15 do 5,25 GHz, aby zredukować potencjalne szkodliwe zakłócenia kanałów publicznych systemów telefonii satelitarnej. Pasma częstotliwości od 5,25 do 5,35 GHz oraz od 5,65 do 5,85 GHz są przydzielone wysokiej mocy radarom, jako głównym użytkownikom. Te stacje radarowe mogą spowodować zakłócenia pracy i/lub uszkodzenie urządzenia.***

Maksymalne dopuszczalne wzmocnienie anteny dla tego urządzenia wynosi 6 dBi, aby zachować zgodność z ograniczeniem E.I.R.P dla zakresu częstotliwości od 5,25 do 5,35 oraz od 5,725 do 5,85 GHz podczas działania punkt-punkt (ang. point-to-point).

**acer**  
*explore beyond limits™*

**ICONIA** | W700



© 2012. Minden jog fenntartva.

Acer ICONIA Felhasználói kézikönyv

Modell: W700 / W700P

Első kiadás: 09/2012

# Tartalomjegyzék

<b>Biztonság és kényelem</b>	<b>5</b>	<b>Vezeték nélküli hálózatok</b>	<b>38</b>
<b>Az első lépések</b>	<b>17</b>	Kapcsolódás az Internethez .....	38
Útmutatók .....	17	Vezeték nélküli hálózatok .....	38
A számítógép gondozása és tippek a használatához .....	18	<b>Acer Ring</b>	<b>40</b>
A számítógép be- és kikapcsolása .....	18	<b>Kezelőszervek</b>	<b>42</b>
A számítógép gondozása .....	19	<b>Acer clear.fi</b>	<b>43</b>
A hálózati adapter gondozása .....	19	A média és a fotók navigálása .....	44
Tisztítás és javítás .....	20	Megosztott fájlok .....	44
<b>Ismerkedjen meg új Acer táblaszámítógépével!</b>	<b>21</b>	Mely eszközök kompatibilisek? .....	45
Táblaszámítógép .....	21	Lejátszás egy másik eszközön .....	46
Előlnézet .....	22	<b>Képernyőtájékozás és G-érzékelő</b>	<b>47</b>
Hátulnézet .....	23	<b>Energiagazdálkodás</b>	<b>48</b>
Felülnézet .....	24	Acer Green Instant On .....	48
Alulnézet .....	25	Energiamegtakarítás .....	49
Bal/jobbs oldali nézet .....	26	<b>Akkumulátor</b>	<b>52</b>
LED jelzőfények .....	28	Az akkumulátor jellemzői .....	52
Táblagép csatlakoztatása a dokkhoz .....	29	Az akkumulátor töltése .....	52
Táblagép dokkja .....	29	Az akkumulátor élettartamának optimalizálása .....	54
Előlnézet .....	30	Az akkumulátor töltési szintjének ellenőrzése .....	55
Hátulnézet (állvány nélkül) .....	31	Az akkumulátor lemerülésére vonatkozó figyelmeztetés .....	55
Bal oldali nézet (állvány nélkül) .....	32	<b>A számítógép biztonságba helyezése</b>	<b>57</b>
Környezet .....	33	Jelszavak használata .....	57
<b>Universal Serial Bus (USB)</b>	<b>34</b>	Jelszavak beírása .....	58
<b>HDMI Micro</b>	<b>35</b>		
<b>A virtuális billentyűzet (virtual keyboard ) használata</b>	<b>36</b>		

<b>Gyakran ismétlődő kérdések</b>	<b>59</b>	Hol található az alkalmazások?.....	66
Szervizszolgáltatás kérése.....	60	Mi az a Microsoft azonosító (fiók)? .....	67
Típek és tanácsok a Windows 8 használatához .....	62	Hogyan adhatok hozzá kedvencet az Internet Explorerhez?.....	68
Három új elem van, melyet ajánlott észben tartania: .....	62	Hogyan kereshetek Windows frissítéseket? .....	68
Hogyan férhetek hozzá a charmokhoz? ...	62	Hol kaphatok további információt? .....	68
Hogyan juthatok a Start menübe? .....	62	Hibaelhárítás .....	69
Hogyan válthatok az alkalmazások között? .....	63	Hibaelhárítási tanácsok.....	69
Hogyan kapcsolhatom ki a számítógépet? .....	63	Hibaüzenetek .....	69
Miért van új interfész?.....	63	<b>A rendszer helyreállítása</b>	<b>71</b>
Hogyan oldhatom fel a számítógépet? ...	63	<b>BIOS segédprogram</b>	<b>72</b>
Hogyan szabhatom testre a számítógépet? .....	64	Rendszerindítási sorrend.....	72
Úgy szeretném használni a Windows-t, amihez korábban hozzászóltam / kérem vissza az asztalomat!.....	65	Jelszavak megadása .....	72
		<b>Jogszabályi és biztonsági tudnivalók</b>	<b>73</b>



# Biztonság és kényelem

---

## **Biztonsági tudnivalók**

Kérjük, gondosan tanulmányozza át az alábbi útmutatást. Későbbi tájékozódás céljából őrizze meg ezt a dokumentumot. A terméken feltüntetett figyelmeztetéseket és tudnivalókat mindig vegye figyelembe.

### **A készülék kikapcsolása tisztítás előtt**

Tisztítás előtt húzza ki a hálózati csatlakozót a dugaszolóaljzatból. Ne használjon folyékony vagy hajtógázos tisztítószert. A tisztításhoz használjon vízzel nedvesített kendőt.

## **Figyelmeztetés**

### **Hozzáférés a tápkábelhez**

Győződjön meg arról, hogy a tápkábel csatlakoztatására használt aljzat könnyen hozzáférhető, és a lehető legközelebb van a készüléket működtető személyhez. Ha meg kell szakítania a készülék áramellátását, akkor ezt a tápkábelnek az elektromos aljzatból való kihúzásával tegye meg.

### **Az áramforrás leválasztása**

A tápegységnek az elektromos hálózatra való csatlakoztatása és arról való leválasztása során kövesse az alábbi útmutatást:

A tápegység telepítését a tápkábelnek az elektromos hálózati aljzatba való csatlakoztatása előtt végezze el.

A tápegységnek a számítógépről való leválasztása előtt húzza ki a tápkábelt.

Ha a rendszer több áramforrással is rendelkezik, akkor a rendszer tápellátásának megszüntetését az összes tápegység összes tápkábelének lehúzásával végezze el.

## Az elektromos energia használata

- A készüléket csak a címkén feltüntetett feszültséggel szabad üzemeltetni. Ha nem biztos abban, hogy milyen feszültség áll rendelkezésére, lépjen kapcsolatba a kereskedővel vagy a helyi áramszolgáltatóval.
- Ne tegyen semmit a hálózati kábelre. Ne tegye a készüléket olyan helyre, ahol ráléphetnek a hálózati kábelre.
- Ha hosszabbító kábelt használ a készülékkel, akkor ellenőrizze, hogy a hosszabbítóba csatlakoztatott berendezések összesített áramfelvétele nem haladja-e meg a hosszabbító kábel névleges teljesítményét. Azt is ellenőrizze, hogy a fali dugaszolóaljzathoz csatlakoztatott berendezések összesített áramfelvétele nem haladja-e meg a biztosíték névleges teljesítményét.
- Az elektromos dugaljat, elosztót vagy csatlakozót ne terhelje túl túlságosan sok készülék csatlakoztatásával. Az összesített áramfelvétel ne haladja meg a mellékáramkör névleges teljesítményének 80 százalékát. Ha elosztót használ, akkor a terhelés ne haladja meg az elosztó névleges terhelhetőségének 80 százalékát.
- A készülék hálózati adaptere háromerű, földelt dugóval van ellátva. A dugó csak földelt elektromos aljzatba illeszkedik. A hálózati adapter csatlakoztatása előtt győződjön meg arról, hogy az elektromos dugalj megfelelően földelve van. Földeletlen dugaljba ne csatlakoztassa a dugót. Ha tanácsra van szüksége, forduljon villanyszerelőhöz.
- **Figyelem! A földelő érintkező a biztonságot szolgálja. Megfelelő földelés nélküli elektromos dugalj használata áramütéshez és/vagy sérüléshez vezethet.**
- ***Megjegyzés: A földelő érintkező a közeli egyéb elektromos eszközök által generált, a készülék teljesítményét esetlegesen rontó zaj ellen is jó védelmet biztosít.***

- A készülék széles feszültségtartományban működtethető (100 és 120, illetve 220 és 240 V közötti feszültségű váltakozó árammal). A készülékhez mellékelt tápkábel megfelel a vásárlási országban vagy területen hatályos előírásoknak. Ha más országban vagy területen szeretné működtetni a készüléket, akkor használjon az adott helyen érvényes előírásoknak megfelelő tápkábelt. A tápkábellel kapcsolatban további információt a viszonteladóktól és a szolgáltatóktól kaphat.

## Hallásvédelem

- **Figyelmeztetés: Ha huzamosabb ideig nagy hangerővel használja a fejhallgatót vagy a fülhallgatót, akkor tartósan károsodhat a hallása.**



Hallása védelme érdekében kövesse ezeket az útmutatásokat.

- Fokozatosan növelje a hangerőt, amíg tisztán és kényelmesen nem hallja.
- Ne növelje a hangerőt, miután fülei hozzászoktak a hangerőhöz.
- Hosszabb ideig ne hallgasson nagy hangerővel zenét.
- A zajos környezet kirekesztésére ne növelje a hangerőt.
- Csökkentse a hangerőt, ha nem hallja a közelében lévő emberek beszédét.

## Mellékelt vakkártyák

- **Megjegyzés:** *A jelen fejezetben közölt információ elképzelhető, hogy az Ön számítógépére nem vonatkozik.*

Amikor Ön kézhez kapja a számítógépet, akkor annak kártyafoglalataiban egy-egy vakkártya található. A vakkártyák a használaton kívüli foglalatokat védik a portól, a fémes tárgytól és az egyéb szennyeződésektől. Őrizze meg a vakkártyákat, a későbbiek során még szüksége lehet rájuk.

## Általános

- Ne használja a készüléket víz közelében.
- Ne helyezze a készüléket labilis kocsira, állványra vagy asztalra. A készülék leeshet és súlyosan megsérülhet.

- A rések és nyílások a készülék megbízható működéséhez szükséges szellőztetést szolgálják, illetve védik a gépet a túlmelegedéstől. A nyílásokat nem szabad elzárni vagy letakarni. A nyílásokat soha nem szabad a készüléket ágyra, heverőre, takaróra vagy hasonló felületre helyezve elzárni. A készüléket soha nem szabad fűtőtest fölé vagy mellé helyezni, valamint beépíteni, hacsak nincs biztosítva a megfelelő szellőzése.
- Soha ne dugjon a burkolat résein keresztül tárgyakat a készülékbe, mert veszélyes feszültséget hordozó ponthoz érhet hozzá, vagy rövidzárlatot okozhat, ami tűzhöz vagy áramütéshez vezethet. Soha ne öntsön folyadékot a készülékre vagy a készülékbe.
- A belső összetevők sérülésének és az akkumulátor szivárgásának elkerülése érdekében ne helyezze a készüléket rezgő felületre.
- Soha ne használja sportolás vagy edzés közben, illetve bármely más olyan környezetben, ahol a rezgések miatt váratlan rövidzárlatok alakulhatnak ki, megrongálódhatnak a motoros eszközök – merevlemez, optikai meghajtó –, vagy veszélyt jelenthet a lítium ionos akkumulátor.
- A készülék alsó oldala, a hálózati adapter és a szellőzőnyílások körüli részek felforrósodhatnak. A sérülések elkerülése érdekében ne érintse meg ezeket a részeket.
- A készülék és tartozékai kisméretű alkatrészeket tartalmazhatnak. Tartsa ezeket távol a kisgyermektől.

## **A készülék szervizelése**

Ne kísérletezzen a termék javításával, mert a felnyitással vagy a burkolat eltávolításával veszélyes feszültségnek vagy más veszélyeknek teheti ki magát. Bízson minden javítást a szerviz szakképzett munkatársaira.

A következő esetekben húzza ki a készülék hálózati csatlakozóját, és forduljon a szerviz szakképzett munkatársaihoz:

- A hálózati kábel vagy a csatlakozó sérült vagy meghorzsolódott.
- Ha folyadékot öntöttek a készülékbe.

- Ha a készüléket esőnek vagy víznek tették ki.
- Ha a készüléket leejtették vagy a burkolata megsérült.
- A készülék működésében olyan jelentős változás állt be, ami javítás szükségességére utal.
- A működtetési útmutató betartása ellenére a készülék nem működik rendesen.
- **Megjegyzés:** *Csak azokat a beállításokat módosítsa, amelyeket a kezelési utasítás említ, mivel az egyéb beállítások módosítása károsodáshoz vezethet, és szakképzett technikus számára is hosszan tartó munkát jelenthet a normál működési körülmények visszaállítása.*

### **Útmutatás az akkumulátor biztonságos használatához**

Ez a számítógép lítium-ion, vagy lítium-polimer akkumulátort tartalmaz. Ne használja nedves vagy korróziókéltető környezetben. Ne tegye a készüléket hőforrásra vagy hőforrás közelébe, magas hőmérsékletű helyre, közvetlen napfényre, mikrohullámú sütőbe, nagynyomású tárolóba, illetve ne tárolja és ne hagyja ilyen helyen, továbbá ne tegye ki 60°C (140°F)-nál magasabb hőmérsékletnek. Ha figyelmen kívül hagyja a fenti útmutatást, akkor az akkumulátorból sav szivároghat, az akkumulátor felforrósodhat, felrobbanhat vagy meggyulladhat, ami sérüléshez és/vagy anyagi kárhoz vezethet.

Ne szűrja fel, ne nyissa ki és ne szerelje szét az akkumulátort. Ha az akkumulátor szivárog, és Ön érintkezésbe kerül a kiszivárgott folyadékkal, akkor gondosan öblítse le vízzel, majd azonnal forduljon orvoshoz.

Biztonsági okokból és az akkumulátor élettartamának növelése céljából az akkumulátor csak 0°C (32°F) és 40°C (104°F) közötti hőmérsékleten tölthető.

Az új akkumulátorok csak két-három teljes feltöltés és lemerítés után érik el a maximális teljesítményüket. Az akkumulátor több száz alkalommal is feltölthető és lemeríthető, de idővel csökken a teljesítménye. Ha az akkumulátor üzemidő érzékelhetően rövidebbé válik a megszokottnál, forduljon szakemberhez. Kizárólag jóváhagyott akkumulátort használjon, és kizárólag a készülékhez jóváhagyott töltővel végezze az akkumulátor töltését.

Soha ne használjon sérült töltőt vagy akkumulátort.

Az akkumulátor élettartama és kapacitása csökkenhet, ha az akkumulátor forró vagy hideg helyen, például nyáron vagy télen zárt gépkocsiban marad. Mindig próbálja 15°C és 25°C (59°F és 77°F) közötti hőmérsékleten tartani az akkumulátort. A túl forró vagy túl hideg akkumulátor alkalmatlan lehet a készülék áramellátására, még akkor is, ha teljesen fel van töltve. Az akkumulátor teljesítményét különösen a fagypont alatti hőmérséklet rontja.

Ne dobja tűzbe az akkumulátort, mert felrobbanhat. Az akkumulátor sérülés hatására is felrobbanhat. Az elhasznált akkumulátoroktól a helyi jogszabályokat betartva szabaduljon meg. Ha lehetséges, gondoskodjon az akkumulátor újrahasznosításáról. Ne dobja ki az akkumulátort a háztartási hulladékkal együtt.

- **Megjegyzés:** *Kérjük, látogasson el a [www.acer.com](http://www.acer.com) oldalra az akkumulátor szállítási dokumentumok megtekintéséhez.*
- **Figyelem! Az akkumulátorok helytelen használat esetén felrobbanhatnak. Ne szedje szét és ne dobja tűzbe őket. A gyermekektől tartsa távol. A használt akkumulátorok hulladékkezelésekor kövesse a helyi szabályozásokat.**

### Rádiófrekvenciás zavarás

- **Figyelem! Biztonsági okokból kapcsolja ki az összes vezeték nélküli, rádiós átvitelt végző eszközt, ha a hordozható számítógépet az alábbi körülmények között használja. Ilyen eszköz többek között, de nem kizárólagosan: vezeték nélküli hálózati csatoló (WLAN), Bluetooth-csatoló és/vagy 3G kommunikációs csatoló.**

Mindig tartsa be az adott területen érvényes előírásokat, és mindig kapcsolja ki a készüléket, ha a használata tiltott, illetve interferenciát vagy kárt okozhat. A készüléket csak a normál használati helyzetben működtesse. Normál használat mellett, illetve az antennáját az emberi testtől legalább 1,5 cm-re helyezve a készülék megfelel a rádiófrekvenciás hatásoknak való kitételre vonatkozó előírásoknak. A készüléket tartsa távol a fémtárgyaktól, és a testétől mindig tartsa legalább a fent említett távolságra. Az adatfájlok és az üzenetek sikeres átviteléhez az eszköznek jó minőségű hálózati kapcsolatra van szüksége. Egyes esetekben késlekedhet az adatfájlok és az üzenetek továbbítása, amíg ilyen kapcsolat elérhetővé nem válik. Ügyeljen arra, hogy az átvitel

befejezéséig betartsa a fenti, a távolságtartásra vonatkozó előírásokat. A készülék egyes részei mágnesesek. A készülék magához vonzhatja a fémes anyagokat. A hallókészüléket viselő személyek ne tartsák a hallókészülékkel ellátott fülökhöz a készüléket. Ne helyezzen bankkártyát vagy egyéb mágneses adattároló eszközt a készülék közelébe, mert ezzel a rajta tárolt információk törlését okozhatja.

### **Orvosi készülékek**

A rádiós átvitelt végző eszközök, például a vezeték nélküli telefonok használata miatt zavarok jelentkezhetnek az elégtelen védelemmel ellátott orvosi készülékek működésében. Ha bármilyen kérdése van, illetve meg szeretné tudni, hogy az adott készülék megfelelő árnyékolással rendelkezik-e a külső rádiófrekvenciás energiával szemben, akkor forduljon orvoshoz vagy a készülék gyártójához. Az egészségügyi intézményekben, ha bármilyen erre utaló szabály van érvényben, kapcsolja ki a készüléket. A kórházakban és az egyéb egészségügyi intézményekben sok helyen használnak olyan készülékeket, amelyek érzékenyek lehetnek a külső rádiófrekvenciás hatásokra.

**Szívritmus-szabályozók.** A szívritmus-szabályozók gyártóinak ajánlásai szerint a vezeték nélküli készülékek és a szívritmus-szabályozók között az esetleges interferenciák elkerülése érdekében legalább 15,3 cm-es távolságot kell tartani. Ezek az ajánlások összhangban vannak a vezeték nélküli technológiákkal foglalkozó független kutatóintézetek ajánlásaival. A szívritmus-szabályozót használó személyeknek a következőkre kell ügyelniük:

- A készüléket mindig legalább 15,3 cm-re kell tartani a szívritmus-szabályozótól.
- Bekapcsolt állapotban a készüléket nem szabad a szívritmus-szabályozó közelében hordozni.

Ha interferencia fellépése vélelmezhető, akkor ki kell kapcsolni vagy távolabbra kell helyezni a készüléket.

**Hallókészülékek.** A digitális vezeték nélküli készülékek egy része interferenciát okoz egyes hallókészülékeknél. Ha interferenciát tapasztal, akkor forduljon a szolgáltatóhoz.

## **Járművek**

A rádiófrekvenciás jelek zavarhatják a helytelenül beszerelt vagy rosszul árnyékolat elektronikus rendszerek, például az elektronikus befecskendező rendszerek, az elektronikus blokkolásgátló fékrendszerek, az elektronikus sebességszabályozók és a légszákrendszerek működését. További információt a jármű vagy az utólagosan beszerelt készülék gyártójától, illetve annak képviselőjétől kaphat. A készülék javítását vagy járműbe való beszerelését csak szakképzett személy végezheti. A helytelen beszerelés vagy javítás veszélyes lehet, és a készülékre vonatkozó garancia érvénytelenné válását okozhatja. Rendszeresen ellenőrizze, hogy a jármű minden vezeték nélküli készüléke helyesen van-e rögzítve, és megfelelően működik-e. A készülékkel és annak részegységeivel vagy tartozékaival azonos fülkében, rekeszben ne tároljon gyúlékony folyadékot, gázt vagy egyéb robbanékony anyagot. Ha légszákkal felszerelt járműben utazik, akkor ne feledje, hogy a légszák nagy erővel nyílhat ki. A légszák fölé, illetve a légszák kinyílási területére ne helyezzen semmilyen tárgyat, ideértve a rögzített és a hordozható vezeték nélküli készülékeket is. A jármű belterébe hibásan beszerelt vezeték nélküli készülékek a légszák kinyílásakor súlyos sérüléseket okozhatnak. A készülék repülőgépen való használata tilos. Mielőtt repülőgépre szállna, kapcsolja ki a készüléket. A vezeték nélküli eszközöknek a repülőgépen való használata veszélyeztetheti a repülőgép működését, megzavarhatja a vezeték nélküli telefonhálózatot, illetve ütközhet a jogszabályok előírásaival.

## **Robbanásveszélyes környezetek**

Az esetlegesen robbanásveszélyes levegőjű helyeken kapcsolja ki a készüléket, és vegye figyelembe az összes jelzést és egyéb utasítást. Esetlegesen robbanásveszélyes levegőjű helyek mindazok, ahol normál esetben a járművek motorjának leállítására szólítanak fel. Az ilyen helyeken a szikrák robbanást, illetve személyi sérüléshez, rosszabb esetben halálhoz vezető tüzet okozhatnak. Az üzemanyagöltő és a szervizállomások területén kapcsolja ki a notebookot. Az üzemanyagraktárakban és az - elosztó létesítményekben, a vegyi üzemekben és a robbantási területeken gondosan tanulmányozza a rádiós készülékek használatára vonatkozó előírásokat. A robbanásveszélyes levegőjű helyeket a legtöbbször, de nem minden esetben, jelöléssel



látják el. Ideértendők a hajók fedélkőzei, a vegyi szállítási és tároló létesítmények, a cseppfolyósított földgázt (például propán-butánt) használó járművek, illetve azok a helyek, ahol a levegő vegyi anyagokat vagy egyéb részecskéket, például port, gabonaport vagy fémport tartalmaz. Ne kapcsolja be a számítógépet azokon a helyeken, ahol tilos a mobiltelefonok használata, illetve ahol interferenciát vagy egyéb kárt okozhat.

### Segélykérő hívások

- **Figyelmeztetés: A készülékkel nem lehet segélykérő hívást bonyolítani. Ha segélykérő hívást szeretne indítani, akkor mobiltelefonnal vagy egyéb telefonrendszerrel kell kezdeményeznie a hívást.**

### Hulladékkezelési útmutatás

Ha többé már nincs szüksége a készülékre, ne dobja a szemétkébe. A környezetszennyezés csökkentése és a globális környezet lehető legnagyobb mértékű védelme érdekében kérjük, gondoskodjon a készülék újrafelhasználásáról. Az elektromos és elektronikus hulladékok (Waste from Electrical and Electronics Equipment, WEEE) kezelésével kapcsolatos szabályokról a [www.acer-group.com/public/Sustainability/sustainability01.htm](http://www.acer-group.com/public/Sustainability/sustainability01.htm) címen talál információkat.



### A kényelmes használattal kapcsolatos tanácsok és információk

A számítógép-használók hosszabb munka után sokszor szem- és fejfájásra panaszkoznak. A több órán keresztül számítógép előtt dolgozó személyek fizikai sérülés veszélyének is ki vannak téve. A hosszú munkavégzési időszakok, a helytelen testtartás, a hibás munkavégzési szokások, a stressz, a rossz munkakörülmények, a személyes egészségi állapot és egyéb tényezők jelentős mértékben növelik a fizikai sérülés veszélyét.

A helytelen számítógép-használat kéztőcsatorna szindróma, íngyulladás, ínburokgyulladás vagy egyéb mozgásszervi panaszok kialakulásához vezethet. A következő tünetek jelentkezhetnek a kézben, a csuklóknál, a karokban, a vállban, a nyakban és a hátban:

- Zsibbadtság, égő vagy bizsergő érzés.

- Sajgás, fájdalom, nyomásérzékenység.
- Fájdalom, duzzanat, lüktetés.
- Merevség vagy feszülés.
- Hidegség vagy gyengeség.

Ha a fenti tüneteket tapasztalja, illetve bármilyen más ismétlődő vagy folyamatosan jelentkező kényelmetlenséget és/vagy fájdalmat érez a számítógép használata miatt, azonnal forduljon orvoshoz, illetve tájékoztassa a vállalatának egészségügyi és biztonsági részlegét.

Az alábbi részben a számítógép kényelmesebb használatához talál tanácsokat.

### **A komfortzóna megkeresése**

A monitor állását módosítva, lábtartó használatával vagy a szék magasságának beállításával a lehető legnagyobb kényelemben helyezkedjen el, és keresse meg saját komfortzónáját. Vegye figyelembe a következő tanácsokat:

- Ne maradjon túl sokáig ugyanabban a pozícióban.
- Lehetőleg ne dőljön előre, és ne hajlítsa hátra magát.
- Rendszeresen álljon fel és járkáljon egy kicsit, felszabadítva a combizmait a nyomás alól.
- Rövid szüneteket tartva pihentesse a nyakát és a vállait.
- Ne feszítse meg az izmait, ne rántsa meg a vállát.
- A külső kijelzőt, a billentyűzetet és az egeret helyesen, kényelmesen elérhető módon helyezze el.
- Ha többet tekint a monitorra, mint a nyomtatott dokumentumokra, akkor a nyak terhelésének csökkentése érdekében helyezze a monitort az asztal közepére.

### **Ügyeljen a látására**

A monitor több órán keresztül tartó nézése, a rossz szemüveg vagy kontaktlencse, a ragyogó fények, a helyiség túl erős megvilágítása, a gyengén fókuszált képernyő, a kisméretű betűk használata és az alacsony kontrasztú kijelzők megterhelik a szemet. Az alábbiakban a szem terhelésének csökkentésére adunk javaslatokat.

## Szem

- Gyakran pihentesse a szemét.
- A monitorról elvéve a tekintetét, és egy távoli pontra nézve rendszeresen tartson szünetet.
- Pislogjon gyakran, ezzel megelőzi a szemének kiszáradását.

## Kijelző

- Tartsa tisztán a kijelzőt.
- A fejét tartsa a képernyő felső élénél magasabban, így lefelé kell irányítania a tekintetét, amikor a képernyő középre néz.
- A kijelző fényerejét és/vagy kontrasztját kényelmes, a szöveg olvasható és a grafikák tiszta megjelenítését biztosító szintre állítsa be.
- A ragyogást és a tükröződésekkel a következőkkel csökkentheti: az ablak vagy az egyéb fényforrás felé a képernyő szélét fordítsa, függönnyel, redőnnyel vagy napellenzővel csökkentse a helyiség megvilágítását, használjon irányított megvilágítást, módosítsa a kijelző betekintési szögét, használjon ragyogáscsökkentő szűrőt, használjon képernyőellenzőt, például egy a kijelző felső szélével párhuzamos kartonlapot.
- Kerülje a képernyő kényelmetlen betekintési szögű beállítását.
- Ne nézzen huzamosabb ideig az erős fényforrásba.

## **A megfelelő munkavégzési szokások kialakítása**

A következő munkavégzési szokásokat felvéve a számítógép használatát kevésbé megerőltetővé és termelékenyebbé teheti:

- Rendszeresen és gyakran tartson szünetet.
- Végezzen nyújtógyakorlatokat.
- Gyakran szellőztessen.
- Tornásson rendszeresen, tartsa karban az egészségét.

- **Figyelem!** Javasoljuk, hogy ágyról vagy kanapéről ne használja a számítógépet. Ha nem tudja az ilyen helyzeteket elkerülni, akkor csak rövid ideig dolgozzon, rendszeresen tartson szünetet, illetve végezzen nyújtógyakorlatokat.
- **Megjegyzés:** További információkért kérjük, látogasson el ide: **"Jogszáabályi és biztonsági tudnivalók" 73. oldal.**

# Az első lépések

---

Köszönjük, hogy mobil számítástechnikai feladatai elvégzéséhez Acer számítógépet választott.

## Útmutatók

Minden segítséget szeretnénk megadni Önnek új Acer gépének használatához, ezért a következő útmutatókat dolgoztuk ki:

Első lépésként a **telepítési poszteren** szereplő útmutatást követve helyezze üzembe a számítógépet.

A jelen **Rövid útmutató** ismerteti az Ön új számítógépének alapvető jellemzőit és funkciót.

Az **Felhasználói kézikönyve** részletes információt tartalmaz olyan témákról, mint a rendszereszközök, adatok helyreállítása, bővítési lehetőségek és hibaelhárítás. Emellett ismerteti a számítógépre vonatkozó általános szabályokat és biztonsági előírásokat. Az Alkalmazások alatt érhető el (húzza felfelé az ujját a képernyő aljától indulva, és érintse meg a **Minden alkalmazást**, majd érintse meg az **Acer Felhasználói Kézikönyv** lehetőséget a listában). Vagy húzza el az ujját a képernyő jobb szélén befelé, és érintse meg a **Keresés** lehetőséget, majd a szövegdobozt a képernyőn megjelenő billentyűzet megnyitásához, és kezdje el beírni a „Felhasználói Kézikönyv” kifejezést a találatok megjelenítéséhez. Érintse meg az **Acer Felhasználói Kézikönyvet**.

# A számítógép gondozása és tippek a használatához

## A számítógép be- és kikapcsolása

A teljes kikapcsoláshoz az alábbi műveletek egyikét kell elvégeznie:

- Tartsa lenyomva a bekapcsoló gombot legalább négy másodpercig (a bekapcsoló gomb áramellátást jelző LED-jének ki kell aludnia).
- Érintse meg a **Beállítások charm > PC beállítások módosítása > Általános** elemet. A „Speciális rendszerindítás” pont alatt érintse meg az **Újraindítás most** lehetőséget. Megjelenik a „Válasszon egy lehetőséget” képernyő. Érintse meg a **Számítógép kikapcsolása** lehetőséget.

A számítógép hibernálásához tegye a következőt:

- Használja a Windows leállítási parancsát: Érintse meg a **Beállítások charm > Áramellátás > Leállítás** pontját.

Ha szüksége van a számítógép rövid ideig tartó leállítására, de nem szeretné teljeses kikapcsolni *Alvó üzemmódba* is helyezheti:

- A bekapcsoló gomb megnyomásával.

-VAGY-

Érintse meg a **Beállítások charm > Áramellátás > Alvás** pontját.

**Megjegyzés:** Ha a számítógépet nem tudja a szokásos módon kikapcsolni, akkor nyomja meg és négy másodpercnél hosszabb ideig tartsa lenyomva a bekapcsoló gombot. Ha kikapcsolta a számítógépet és újra be szeretné kapcsolni, akkor a bekapcsolás előtt legalább két másodpercig várjon.

## **A számítógép gondozása**

Számítógépe kiválóan fogja Önt szolgálni, ha vigyáz rá.

- Ne tegye ki a számítógépet közvetlen napsugárzásnak. Ne helyezze hőforrás, például fűtőtest közelébe.
- Ne tegye ki a számítógépet 0°C (32°F) alatti vagy 50°C (122°F) feletti hőmérsékletnek.
- Ne tegye ki a számítógépet mágneses mező hatásának.
- Ne tegye ki a számítógépet esőnek vagy nedvességnek.
- Ne öntsön vizet vagy más folyadékot a számítógépre.
- Ne tegye ki a számítógépet erős ütésnek vagy rázkódásnak.
- Ne tegye ki a számítógépet pornak és piszoknak.
- Ne tegyen semmilyen tárgyat a számítógépre.
- Ne csapja le a kijelzőt, amikor lehajtja.
- Soha ne tegye a számítógépet egyetlen felületre.

## **A hálózati adapter gondozása**

Néhány tanács a hálózati adapter gondozásához:

- Az adaptert semmilyen más készülékhez ne csatlakoztassa.
- Ne lépjen rá a hálózati kábelre, és ne tegyen rá súlyos tárgyakat. A hálózati kábelt és az egyéb kábeleket úgy helyezze el, hogy ne akadályozzák a környezetében lévő személyek mozgását.

- Amikor kihúzza a hálózati kábelt, akkor ne a kábelt, hanem magát a csatlakozót húzza.
- Hosszabbító kábel használatakor a csatlakoztatott berendezések összesített névleges áramfelvétele nem haladhatja meg a hálózati kábel névleges teljesítményét. Az azonos fali dugaszolóaljzatba csatlakoztatott berendezések összesített névleges áramfelvétele nem haladhatja meg a biztosíték névleges teljesítményét.

## **Tisztítás és javítás**

A számítógép tisztításakor kövesse az alábbi lépéseket:

1. Kapcsolja ki a számítógépet.
2. Húzza ki a hálózati adaptert.
3. Puha, nedves kendőt használjon. Ne használjon folyékony vagy hajtógázos tisztítószert.

Ha az alábbiak valamelyike történik:

- a számítógépet leejtették vagy a burkolata megsérült;
- A számítógép nem működik megfelelően

Lásd: "**Gyakran ismétlődő kérdések**" **59. oldal.**



# Ismerkedjen meg új Acer táblaszámítógépével!

---

Miután a telepítési poszter alapján üzembe helyezte a számítógépet, ismerkedjen meg új Acer számítógépével!

Új számítógépébe az érintőképernyőn keresztül írhatja be az információkat.

## Táblaszámítógép

Új számítógépe két részből áll: a táblagép és a gép dokkja. A következő képek ezeket mutatják be. Az egyes nézeteken úgy helyeztük el a címkéket, mintha a táblagépet a képernyővel önmaga felé és a kamerával felfelé tartaná.

## Előnézet

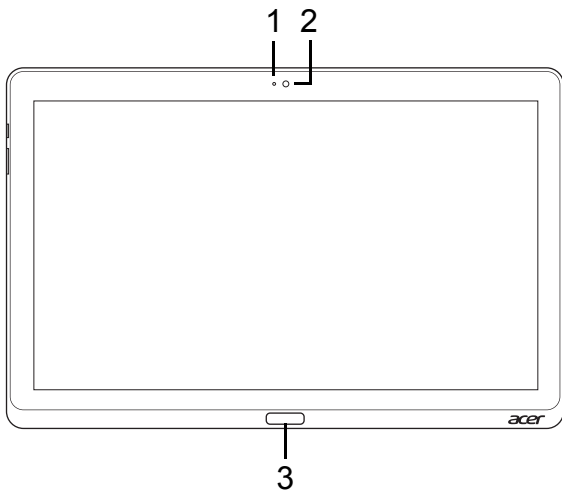

Sz.	Elem	Leírás
1	Kamera jelzőfénye	Akkor világít, ha a kamera aktív.
2	Beépített webkamera	Webkamera videokommunikációs célokra.
3	Windows billentyű	Nyomja meg egyszer a Start menü megnyitásához.

## Hátulnézet

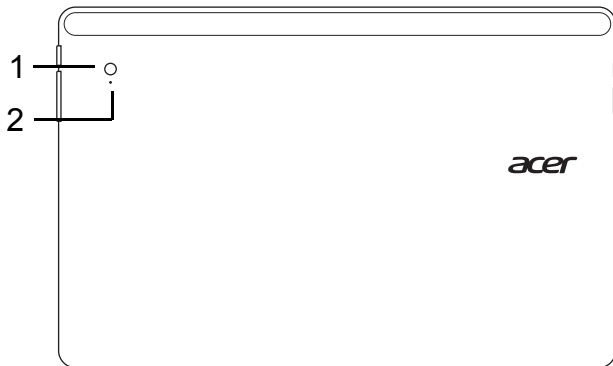

Sz.	Elem	Leírás
1	Beépített webkamera	Webkamera videokommunikációs célokra.
2	Kamera jelzőfénye	Akkor világít, ha a kamera aktív.

## Felülnézet

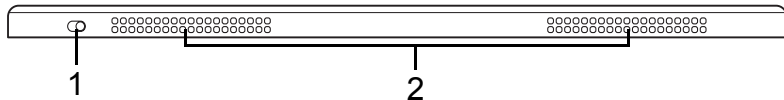

Sz.	Elem	Leírás
1	Zároló kapcsoló	Zárolja a számítógép tájolását.
2	Szellőzés és hűtőventilátor	Lehetővé teszi, hogy a számítógép ne melegedjen túl. <i>A nyílást tilos lefedni, illetve a levegő áramlását egyéb módon megakadályozni.</i>

**Megjegyzés:** A kijelző tájolása rögzíthető, ha meghatározott tájolást igénylő alkalmazások futnak. Ilyenek például a játékok és más teljes képernyős alkalmazások.

Videóhívások közben mindig tartsa a táblagépet fekvő irányban.

## Alulnézet

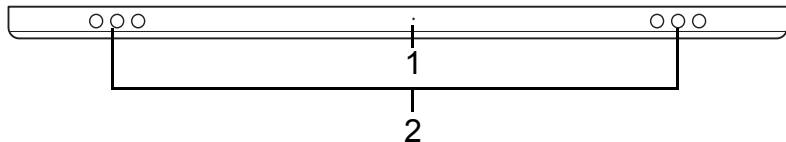





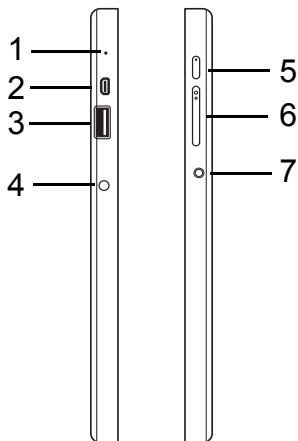

Sz.	Elem	Leírás
1	Újraindító gomb	Illesszen egy gémkapcsot a furatba és nyomja be négy másodpercig, így visszaállíthatja a számítógépet (az akkumulátor eltávolítását és újra behelyezését szimulálja).
2	Hangszórók	Sztereó hangkimenetet biztosít.

## Bal/jobb oldali nézet



Sz.	Ikon	Elem	Leírás
1		Mikrofon	Belső mikrofon hangfelvételek készítéséhez.
2		micro HDMI port	A nagy felbontású, digitális videokapcsolatokat támogatja.

Sz.	Ikon	Elem	Leírás
3		USB 3.0 port	USB eszközökhöz csatlakozik. Az USB 3.0 port kék csatlakozójáról ismerhető meg (lásd alább). <i>A dokk USB-portjának használata esetén javasolt a hálózati adapter csatlakoztatása.</i>
4		Egyenáramú bemeneti aljzat	A váltakozó áramú hálózati adapter csatlakoztatását teszi lehetővé.
5		Bekapcsoló gomb	Nyomja meg a táblagép bekapcsolásához. Nyomja meg ismét a táblagép alvó üzemmódba állításához. Nyomja meg hosszan a táblagép kikapcsolásához.
		Akkumulátor LED	Az akkumulátor üzemállapotát jelzi. Lásd: 1. <b>Töltés:</b> sárga. 2. <b>Teljesen feltöltve:</b> kék, ha csatlakoztatva van.
6		Hangerő gomb	Nyomja meg a hangerő növeléséhez vagy csökkentéséhez.
7		Headset/hangszóró jack	Audió eszközökhöz csatlakozik (pl. hangszórók, fejhallgató) vagy headset csatlakoztatását teszi lehetővé.

## Információk az USB 3.0-ról

- USB 3.0 és korábbi USB eszközökkel kompatibilis.
- Az optimális teljesítmény eléréséhez használjon minősített USB 3.0-ás eszközöket.
- Az USB 3.0 (SuperSpeed USB) műszaki paraméterek definiálják.

## LED jelzőfények

LED színe	Állapot	Leírás
Kék	Állandó	A számítógép teljesen feltöltött és csatlakoztatva van.
Kék	Röviden felvillan	A számítógép teljesen feltöltött és akkumulátorról működik. <i>Miután megnyomja a bekapcsoló gombot, a kék LED pár másodpercig világít, majd elalszik.</i>
Sárga	Állandó	A számítógép tölt és csatlakoztatva van.
Sárga	Röviden felvillan	A számítógép nincs teljesen feltöltve és akkumulátorról működik. <i>Miután megnyomja a bekapcsoló gombot, a sárga LED pár másodpercig világít, majd elalszik.</i>
Sárga	Villog	Az akkumulátor töltöttsége kritikusan alacsony, vagy probléma van az akkumulátorral.
Nem világít		A számítógép ki van kapcsolva.



## Táblagép csatlakoztatása a dokkhoz

A többállású dokk egyszerűvé teszi a táblagép dokkolását, mivel nem kell a portok és csatlakozók egymáshoz igazításával vagy a táblagép megfelelő szögbe helyezésével törődni. Egyszerűen helyezze a táblagépet a dokkba, és csúsztassa el ütközésig balra.

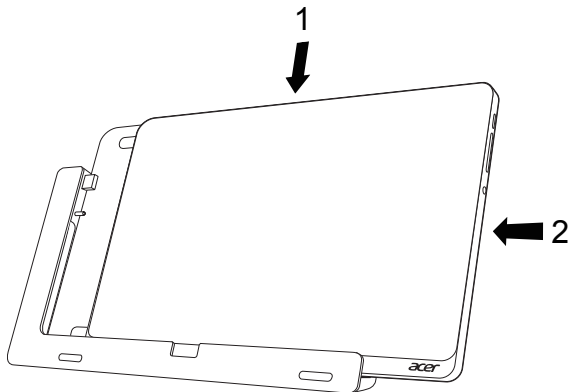



## Táblagép dokkja

A következő képek a géphez kapott dokkot mutatják be.

**Megjegyzés:** Néhány országban a bölcső opcionális.

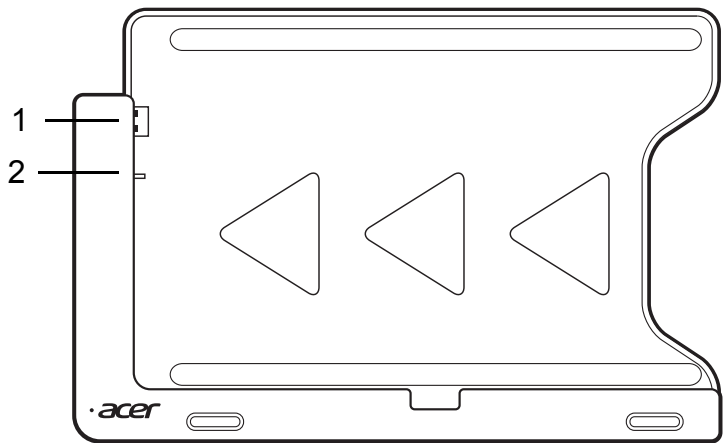
## Előnézet



Sz.	Ikon	Elem	Leírás
1		USB-csatlakozó	A táblagép USB-portjához csatlakozik.
2		Egyenáramú kimeneti aljzat	A táblagép áramellátását biztosítja a dokkból.

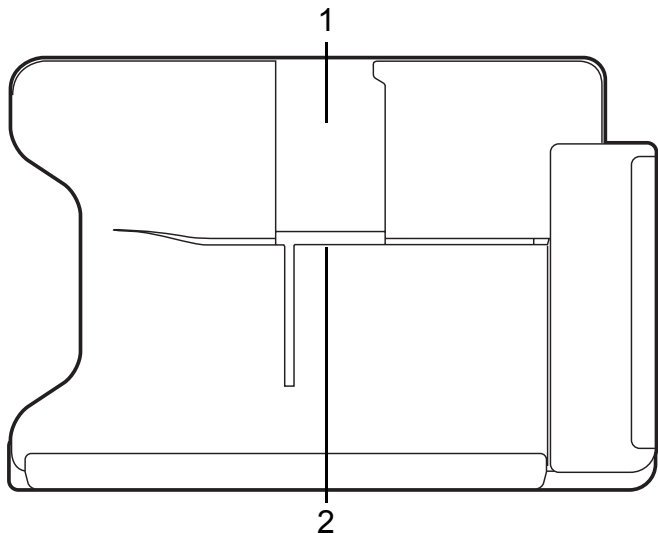

## Hátulnézet (állvány nélkül)

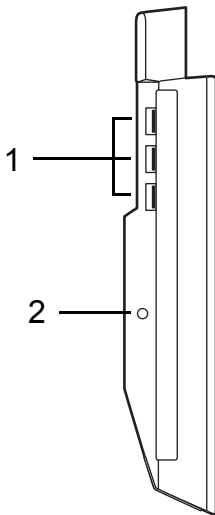

Sz.	Elem	Leírás
1	Álló nézet nyílása	Illessze be ide az állványt, ha a táblagépet álló nézetben szeretné tartani.
2	Fekvő nézet nyílása	Illessze be ide az állványt, ha a táblagépet fekvő nézetben szeretné tartani.

## Bal oldali nézet (állvány nélkül)



Sz.	Ikon	Elem	Leírás
1		USB 3.0 portok	Csatlakozás USB eszközökhöz. Az USB 3.0 port kék csatlakozójáról ismerhető meg (lásd alább).
2		Egyenáramú bemeneti aljzat	A dokk áramellátását biztosítja.

## Információk az USB 3.0-ról

- USB 3.0 és korábbi USB eszközökkel kompatibilis.
- Az optimális teljesítmény eléréséhez használjon minősített USB 3.0-ás eszközöket.
- Az USB 3.0 (SuperSpeed USB) műszaki paraméterek definiálják.

## **Környezet**

---

- **Hőmérséklet:**
    - Üzemeltetés: 5°C és 35°C között
    - Kikapcsolt állapotban: -20°C és 65°C között
  - **Páratartalom (kicsapódás nélkül):**
    - Üzemeltetés: 20% és 80% között
    - Kikapcsolt állapotban: 20% és 80% között
-

# Universal Serial Bus (USB)

---

A Universal Serial Bus (univerzális soros busz, USB) port egy nagy sebességű soros busz, segítségével rendszererőforrások lekötése nélkül csatlakoztathat USB perifériákat.

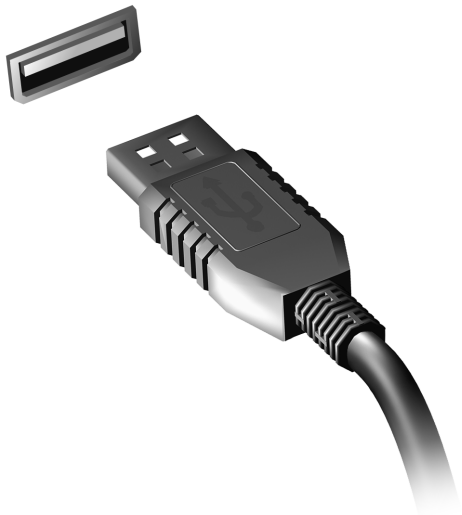

# HDMI Micro

---

A HDMI (nagy felbontású multimédiás interfész) az iparág által széles körben támogatott, teljes mértékben digitális, hang- és videoátvitelre egyaránt alkalmas csatlófelület. A HDMI – egyetlen kábellel – bármely kompatibilis hang-/videoforrás, például set-top box, DVD-lejátszó vagy A/V-vevő és digitális hang- és/vagy videovevő készülék, például digitális televízió (DTV) összekötésére alkalmas.

A HDMI Micro-porttal felsőbb kategóriájú hang- és videokészülékekhez csatlakoztatható a számítógép. Mivel a csatlakoztatáshoz egyetlen kábel is elegendő, a kapcsolat gyorsan és zavaró kábelrengeteg kialakulása nélkül hozható létre.



# A virtuális billentyűzet (virtual keyboard ) használata

A Microsoft Windows egy kényelmes virtuális billentyűzetet (virtual keyboard ) biztosít az adatbevitelhez. A billentyűzet megjelenítésének számos módja van:

A Windows virtuális billentyűzet (virtual keyboard ) megjelenítéséhez érintse meg bármelyik szövegmezőt.

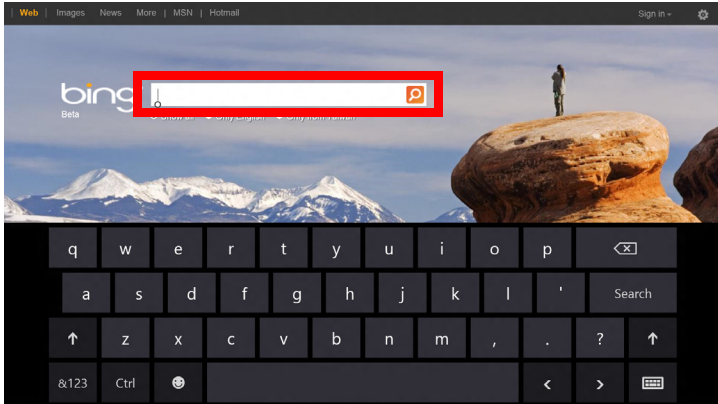



A billentyűzet megjelenítéséhez érintse meg a **Billentyűzet** ikont az Asztal rendszertálcáján. A billentyűzet bezárásához érintse meg a billentyűzet jobb felső sarkában látható x-et.

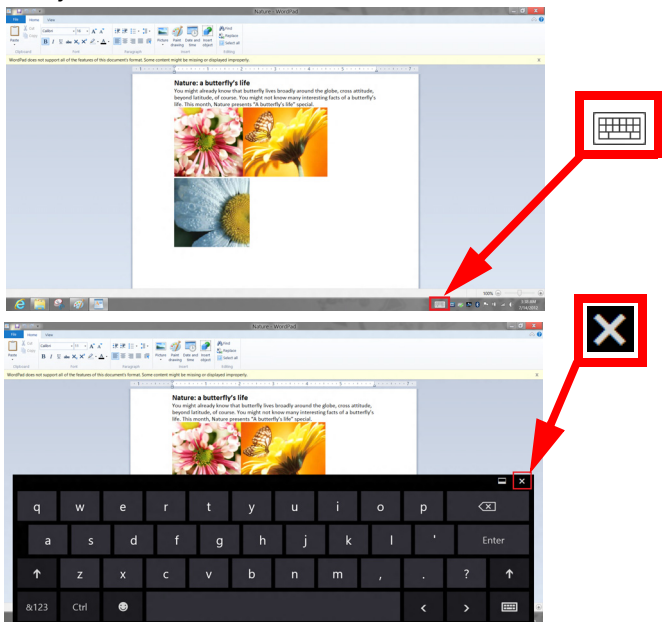

# Vezeték nélküli hálózatok

---

## Kapcsolódás az Internethez

A számítógép vezeték nélküli csatlakozási funkciója alapértelmezésben be van kapcsolva.

A beállítás közben a Windows észleli és megjeleníti az elérhető hálózatok listáját. Válassza ki a kívánt hálózatot, és szükség esetén adja meg a jelszót.

Egyéb esetekben nyissa meg az Internet Explorer-t és kövesse az útmutatásokat.

Kérjük, tájékozódjon internetszolgáltatójánál vagy a router dokumentációjából.

## Vezeték nélküli hálózatok

A vezeték nélküli LAN vagy WLAN vezeték nélküli helyi hálózatot jelent, amely két vagy több számítógépet kapcsol össze kábelek nélkül. A WiFi hálózat felállítása egyszerű és lehetővé teszi állományok, perifériális eszközök és az Internet-csatlakozás megosztását.

### Melyek a vezeték nélküli hálózat előnyei?

#### *Mobilitás*

A vezeték nélküli LAN lehetővé teszi az ön és helyi hálózata más felhasználói számára is, hogy megosszák a hálózatra csatlakoztatott eszközöket (pl. nyomtatót vagy lapolvasót) és az azokon tárolt fájlokat.

Ezenfelül internetkapcsolatát is megoszthatja otthonában egy másik számítógéppel.

### *Gyors és egyszerű telepítés*

A vezeték nélküli LAN rendszerek telepítése gyors és egyszerű, és nem kell kábeleket vezetni a falakon és padlón (vagy éppen azokon keresztül).

### *Egy vezeték nélküli LAN részei*

Ahhoz, hogy otthonában egy vezeték nélküli hálózatot építsen ki, a következőkre lesz szüksége:



### *Hozzáférési pont (útválasztó)*



A hozzáférési pontok (útvonalválasztók) kétirányú adóvevők, amelyek az adatokat a közvetlen környezetükbe továbbítják. A hozzáférési pontok a közvetítő szerepét töltik be a vezetékes és a vezeték nélküli hálózatok között. A legtöbb útválasztó beépített DSL modemmel rendelkezik, ami lehetővé teszi, hogy nagy sebességű DSL kapcsolaton csatlakozzon a világhálóra. Általában a választott ISP (Internet Service Provider – internetszolgáltató) az előfizetett szolgáltatásokhoz egy modemet/útválasztót is mellékel. A telepítés részletes lépéseihez olvassa el figyelmesen a hozzáférési pont/útválasztó útmutatóját.

# Acer Ring

Az Acer Ring számos hasznos funkciót és eszközt tartalmaz egy könnyen használható interfészbe integrálva. Az Acer Ring megjelenítéséhez egyszerre mind az öt ujjával érintse meg az érintőképernyőt.



Ikron	Elem	Leírás
	Dokumentumok	A gyors hozzáférés érdekében importálja be itt dokumentumokat.
	Fotók	Tekintse meg a számítógépén tárolt fényképeket.
	Kezelőszervek	Módosítsa számítógépe beállításait (lásd: <b>"Kezelőszervek" 42. oldal</b> ).

Ikon	Elem	Leírás
	Videók	Játssza le a számítógépén tárolt videókat.
	Kedvenc alk.	Férjen hozzá gyorsan kedvenc asztali alkalmazásaihoz.
	Zene	Játssza le a számítógépén tárolt zenéket. Az Acer Ring alatt megjelenő vezérlőlemek: <b>Előző szám, Lejátszás és Következő szám</b> . A hangerő-szabályozó az Acer Ring jobb oldalán található.

Az Acer Ring bal oldalán különféle Alkalmazáskártyákat lát. Az Alkalmazáskártyák hivatkozások, fájlok vagy alkalmazások miniatűr ikonjai attól függően, hogy az Acer Ring mely részét választotta. Görgesse végig az Alkalmazáskártyákat és érintsen meg egy kártyát annak megnyitásához.

# Kezelőszervek

A Kezelőszervek egy kényelmes módja, hogy hozzáférjen a számítógép gyakran használt vezérlőihöz: állítsa be a képernyő fényerejét, kapcsolja be és ki a háttérvilágítást, váltogasson a vezeték nélküli kapcsolati technológiák között és engedélyezze vagy tiltsa le az Acer minták használatát (például az Acer Ring ötujjas érintését).



# Acer clear.fi

---

**Megjegyzés:** Csak bizonyos modellek számára.

Az Acer clear.fi-nek köszönhetően videókban, fotókban és zenében élvezhet. A telepített Acer clear.fi-val biztosítson médiaadatfolyamot egyikről a másik eszközre.

**Megjegyzés:** Minden eszközt ugyanarra a hálózatra kell csatolni.

Ahhoz, hogy videókot nézzen vagy zenét hallgasson nyissa meg a **clear.fi Media-t**, ahhoz hogy fotókat böngésszen pedig a **clear.fi Photo-t**.

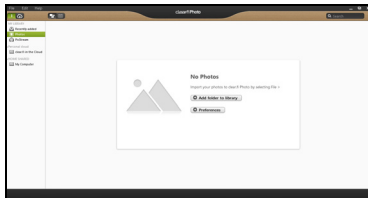
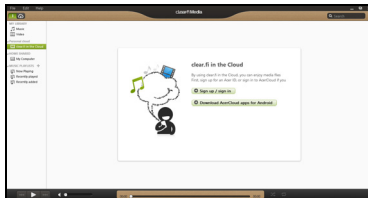

**Fontos:** Amikor először nyit meg egy clear.fi alkalmazást, a Windows tűzfal engedélyt fog kérni ahhoz, hogy a clear.fi elérje a hálózatot. Jelölje ki **Elérés engedélyezése** minden egyes ablakban.

## A média és a fotók navigálása

A bal panelen található lista az Ön számítógépét mutatja ('Saját könyvtáram'), majd egyéb eszközöket amennyiben az Ön hálózatára vannak kapcsolva ('Otthon megosztott').

Ahhoz, hogy a számítógépén megnézze a fájljait, válasszon egyet a 'Saját könyvtáram' kategóriái közül, majd a jobb oldalon válogasson a fájlok és mappák közül.

### Megosztott fájlok

Az Ön hálózatára csatolt eszközök láthatóak az **Otthon megosztott** szakaszban. Válasszon egy eszközt, majd utána egy kategóriát amelyet böngészni szeretné.

Egy rövid késleltetés után, a megosztott fájlok és mappák a jobb oldalon láthatóak. Keresse ki azt a fájlt amelyet le szeretné játszani, majd kattintson duplán a lejátszás indításához.

A zenelejátszás vezérléséhez használja a média vezérlőgombokat a képernyő alján levő sávon. Például, ha zene van kiválasztva, azt le lehet játszani, szüneteltetni vagy leállítani, és a hangerőt beállítani.





**Megjegyzés:** Aktiválnia kell a megosztást azon az eszközön amely a fájlokat tárolja. Nyissa meg a clear.fi-t azon az eszközön amely a fájlokat tárolja, válassza ki **Szerkesztés** majd bizonyosodjon abban, hogy a **Saját könyvtáramat megosztani a lokális csatornán** aktiválva van.



## Mely eszközök kompatibilisek?

A clear.fi szoftverrel hitelesített Acer eszközök amelyek clear.fi-t vagy DLNA szoftvert tartalmaznak. Ide tartoznak a DLNA kompatibilis számítógépek, okostelefonok, és NAS (Network Attached Storage) eszközök.

## Lejátszás egy másik eszközön

Amennyiben egy médiát egy másik eszközön szeretne lejátszani, tegye meg a következőket:

1. Az alsó jobb sarokban, válassza ki **Lejátszani máshol**. 
2. Válassza ki a távoli eszközt a fájl lejátszásához.

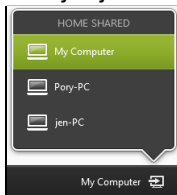

**Megjegyzés:** Ezen a listán csak azok az eszközök fognak megjelenni amelyek a lejátszásra optimalizálva vannak, egyes számítógépek és tárolóeszközök nem fognak megjelenni. Ahhoz, hogy egy Windows operációsrendszert adjon ehhez a listához, nyissa meg a Windows Media Player-t, válassza ki a **Stream** és **Távvezérlést engedélyez az én Lejátszómról...**

3. Válasszon ki egy fájlt a fő ablakban, majd a távvezérelt készülék vezérléséhez használja a média vezérlőgombokat a képernyő alján levő sávon.

További segítségért menjen a <http://www.acer.com/clearfi/download/>

# Képernyőtájolás és G-érzékelő

---

Számítógépébe gyorsulásmérőt építettek, amely érzékeli a táblagép tájolását és automatikusan elforgatja a képernyőt a tájolásnak megfelelően.

A képernyő tájolását a zár kapcsolóval rögzítheti. A tájolás más esetekben is rögzíthető, többek között:

- Amikor a táblagépet a dokkhoz csatlakoztatta.
- Ha bedugott egy HDMI-kábelt.
- Amikor meghatározott tájolást igénylő programok futnak.

**Megjegyzés:** *Videohívás közben javasolt a táblagépet fekvő irányban tartani, hogy a webkamera a képernyő fölött legyen. Videohívás indítása előtt forgassa a kijelzőt fekvő irányba, és a tájolás beállításához használja a zár kapcsolót.*

A képernyőtájolás zárolási állapotát a képernyőn röviden megjelenő ikonok jelzik, amikor változik az állapot.

# Energiagazdálkodás

---

Ez a számítógép beépített energiagazdálkodási rendszerrel rendelkezik, mely figyelni a rendszer tevékenységét. A rendszer tevékenysége minden tevékenységet magában foglal, amit az alábbi eszközök közül egy, vagy több végez: billentyűzet, egér, merevlemez, a számítógéphez csatlakoztatott perifériák, és videó memória. Ha egy bizonyos ideig nem történik művelet, a számítógép ezen eszközök közül egyeseket vagy mindet leállítja, így energiát takarít meg.

## Acer Green Instant On

**Megjegyzés:** csak egyes modellek esetében.

Az Acer Green Instant On funkciója lehetővé teszi, hogy számítógépe hamarabb feléledjen az Alvó üzemmódból, mint hogy Ön felnyitja a gépet. Amikor lezárja a gép fedelét vagy rövid időre magára hagyja, a számítógép Alvó üzemmódba lép. Amíg a számítógép alvó üzemmódban van, az üzemállapot jelző LED narancs színben villog.

Nyissa fel a fedelet vagy nyomjon meg bármilyen billentyűt a számítógép felébresztéséhez alvó üzemmódból.

Bizonyos idejű Alvó üzemmód után a számítógép automatikusan Mélyalvás üzemmódba lép, így kíméli az akkumulátor kapacitását. Amikor a számítógép Mélyalvás állapotban van, az üzemállapot jelző LED kikapcsol. Ebben az állapotban az akkumulátor hosszú ideig használatra készen áll.

A Mélyalvás Állapotból való felélesztéshez nyomja meg a bekapcsoló gombot.

**Megjegyzés:** *Mély alvás üzemmódban, a számítógépe jelentősen kevesebb energiát fogyaszt az Alvó móddal szemben, de kissé több időt vesz igénybe a Mélyalvásból való felébresztés.*

A Mélyalvás és az Alvó üzemmód együttműködik, hogy biztosítsa számítógépe energiatakarékosságát, miközben lehetővé teszi a gyors, instant on hozzáférést.

Még több energia megtakarításához számítógépe általában Mélyalvás üzemmódba lép olyan esetekben, amikor nincs szükség a gyakori hozzáférésre, például az éjszaka közepén. A gyorsabb hozzáférés érdekében számítógépe Alvó módba lép olyan esetekben, amikor gyakrabban használja, például munkaidő alatt.

## Energiamegtakarítás

### Gyorsindítás kikapcsolása

Számítógépe a gyors elinduláshoz Gyorsindítást használ, azonban egy kis mennyiségű energiát is használ az indítási jelek ellenőrzéséhez. Ezek az ellenőrzések lassan lemerítik a számítógépe akkumulátorát.

Ha szeretné csökkenteni számítógépe energiaigényét és környezeti hatását, kapcsolja ki a Gyorsindítást:

**Megjegyzés:** *Ha kikapcsolja a Gyorsindítást, számítógépének több időbe telik majd feléledni az Alvó módból. Ha a számítógépe rendelkezik az Acer Instant On vagy Acer Always Connect funkcióval, akkor egyidejűleg ezeket is kikapcsolja.*

*Számítógépe akkor sem indul el, ha hálózaton keresztül kap utasítást az elindulásra (Wake on LAN).*

1. Nyissa meg az Asztalt.
2. Kattintson az **Energiaellátási beállításokra** az Értesítési területen.
3. Válassza a **További energiaellátási beállítások** lehetőséget.

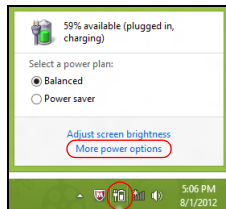

4. Válassza **A főkapcsolók funkciójának megadása** lehetőséget.
5. A Leállítási beállítások módosításához válassza **A jelenleg nem elérhető beállítások módosítása** lehetőséget.

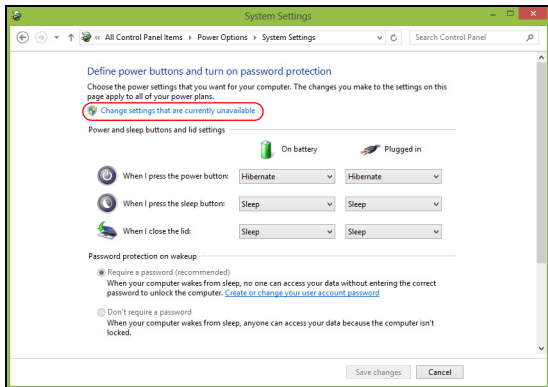

6. Görgesse le az oldalt és kapcsolja ki a **Gyorsindítás bekapcsolását**.

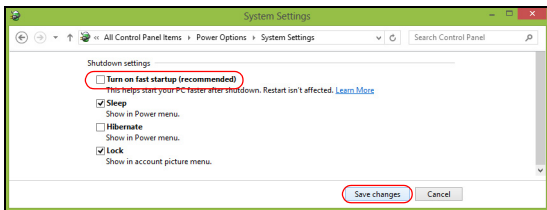

7. Válassza a **Módosítások mentését**.

# Akkumulátor

---

A számítógép tartozéka az egyes feltöltések között hosszú üzemidőt biztosító, beépített akkumulátor.

## Az akkumulátor jellemzői

Az akkumulátor jellemzői a következők:

- A jelenlegi akkumulátortechnológiákra épül.
- Lemerülése előtt képes jelzést adni.

Ha csatlakoztatja a számítógéphez a hálózati adaptert, akkor a készülék újratölti az akkumulátort. A számítógép a használat közbeni töltést is támogatja, vagyis Ön az akkumulátor töltése közben is folytathatja a munkát. Ugyanakkor a számítógép kikapcsolt állapota mellett jóval gyorsabban végezhető el a töltés.

## Az akkumulátor töltése

A számítógép töltésének elsődlegességet élvező módja a géphez kapott dokk használata. Csatlakoztassa a hálózati adaptert a dokkhoz, majd az elektromos aljzathoz. Dugja a táblagépet a dokkba (**lásd a "Táblagép csatlakoztatása a dokkhoz" 29. oldal**). A számítógépet az akkumulátor töltése közben is használhatja. Ugyanakkor az akkumulátor töltése a számítógép kikapcsolt állapota mellett jóval gyorsabban végezhető el.



**Megjegyzés:** Javasoljuk, hogy este, mielőtt lefekszik, töltsse fel az akkumulátort. Ha az utazás előtti éjszakán feltölti az akkumulátort, akkor másnap teljesen feltöltött géppel indulhat el.

### Az új akkumulátor kondicionálása

Az új akkumulátorokkal a használatba vételük előtt érdemes elvégezni az alábbi kondicionálási eljárást:

1. Csatlakoztassa a hálózati adaptert, és töltsse fel teljesen az akkumulátort.
2. Húzza ki a hálózati adaptert.
3. Kapcsolja be a számítógépet, és kezdje el akkumulátorról használni.
4. Teljesen merítse le az akkumulátort, amíg meg nem jelenik a lemerülésre vonatkozó figyelmeztetés.
5. Csatlakoztassa ismét a hálózati adaptert, és töltsse fel teljesen az akkumulátort.

A fenti lépéseket megismételve háromszor töltsse fel teljesen, majd merítse le az akkumulátort.

Minden új vagy hosszabb ideig nem használt akkumulátorral végezze el a fenti kondicionálási eljárást.

---

**Figyelem! Ne tegye ki az akkumulátort 0°C (32°F) alatti vagy 45°C (113°F) feletti hőmérsékletnek. A különösen alacsony vagy magas hőmérséklet károsíthatja az akkumulátort.**

---

Az akkumulátor a kondicionálás révén éri el a maximális töltési kapacitását. Ha nem végzi el az eljárást, akkor előfordulhat, hogy nem tudja igénybe venni az akkumulátor teljes kapacitását, illetve az akkumulátor élettartamának lerövidülésével is számolnia kell.

Az akkumulátor élettartamának hosszát az alábbi használati körülmények is hátrányosan befolyásolják:

- A számítógép használata folyamatos hálózati tápellátásról.
- A fenti teljes feltöltési és lemerítési művelet végrehajtásának elmulasztása.
- Gyakori használat; minél többet használja az akkumulátort, az annál hamarabb fogja elérni az élettartamának végét. Egy átlagos számítógép akkumulátor élettartama hosszabb, mint 1000 feltöltés.

### **Az akkumulátor élettartamának optimalizálása**

Az akkumulátor élettartamának optimalizálása az akkumulátor minél teljesebb kihasználására, illetve a töltési/újrátöltési ciklusok meghosszabbítására és az újrátöltés hatékonyságának javítására irányul. Javasoljuk, hogy kövesse az alábbi ajánlásokat:

- Ha lehetséges, akkor használjon hálózati tápellátást. Az akkumulátort csak út közben vegye igénybe.
- A használaton kívüli PC-kártyákat vegye ki a gépből, mert azok továbbra is energiaellátást igényelnek (bizonyos modellek esetében).
- A számítógépét hűvös, száraz helyen tárolja. A javasolt hőmérséklettartomány a 10°C – 30°C közötti. Magasabb hőmérsékleten felgyorsul az akkumulátor önkisülésének folyamata.

- A túl gyakori újratöltés csökkenti az akkumulátor élettartamát.
- Ügyeljen a hálózati adapter és az akkumulátor kezelésére.

### **Az akkumulátor töltési szintjének ellenőrzése**

A Windows telepmérője folyamatosan jelzi az akkumulátor töltöttségi szintjét. A kurzort a tálcán lévő akkumulátor/tápellátás ikon fölé húzva megtekintheti az akkumulátor pillanatnyi töltöttségi szintjét.

### **Az akkumulátor lemerülésére vonatkozó figyelmeztetés**

Ha akkumulátorról üzemelteti a számítógépet, akkor figyelje a Windows telepmérőjének jelzéseit.

---

**Figyelem! Ha megjelenik az akkumulátor lemerülésére vonatkozó figyelmeztetés, akkor minél hamarabb csatlakoztassa a hálózati adaptert. Ha az akkumulátor teljesen lemerül, és a számítógép kikapcsol, akkor előfordulhat, hogy elveszíti bizonyos adatait.**

---

Ha megjelenik az akkumulátor lemerülésére vonatkozó figyelmeztetés, akkor a körülményektől függ, hogy mit érdemes tennie:

Helyzet	Javasolt művelet
Rendelkezésre áll a hálózati adapter, a dokk és egy elektromos aljzat.	<ol style="list-style-type: none"><li>1. Csatlakoztassa a hálózati adaptert a dokkhoz, majd az elektromos aljzatba.</li><li>2. Dugja a táblagépet a dokkba.</li><li>3. Mentse az összes szükséges fájlt.</li><li>4. Folytassa a munkát.</li></ol> <p>Ha gyorsan újra szeretné tölteni az akkumulátort, akkor kapcsolja ki a számítógépet.</p>
Rendelkezésre áll a hálózati adapter és egy elektromos aljzat.	<ol style="list-style-type: none"><li>1. Csatlakoztassa a hálózati adaptert a számítógéphez, majd az elektromos aljzatba.</li><li>2. Mentse az összes szükséges fájlt.</li><li>3. Folytassa a munkát.</li></ol> <p><b>Ha gyorsan újra szeretné tölteni az akkumulátort, akkor kapcsolja ki a számítógépet.</b></p>
Nem áll rendelkezésre a hálózati adapter vagy elektromos aljzat.	<ol style="list-style-type: none"><li>1. Mentse az összes szükséges fájlt.</li><li>2. Zárja be az összes alkalmazást.</li><li>3. Kapcsolja ki a számítógépet.</li></ol>

# A számítógép biztonságba helyezése

---

A számítógép értékes befektetés, amelyre vigyázni kell. Az alábbiakból megtudhatja, hogyan védheti meg számítógépét, illetve hogyan gondoskodhat róla.

## Jelszavak használata

A jelszavak az illetéktelen hozzáféréstől védik a számítógépet. Jelszavak megadásával több szinten is védheti a számítógépet és az adatokat:

- A „felügyelői jelszó” (Supervisor Password) a BIOS segédprogramba való jogosulatlan belépéstől és annak használatától védi a számítógépet. Ha engedélyezi, akkor a BIOS segédprogramba való belépéshez be kell írni ezt a jelszót. Lásd: **„BIOS segédprogram” 72. oldal.**
- A „felhasználói jelszó” (User Password) a jogosulatlan használatától védi a számítógépet. A maximális biztonság érdekében használjon ilyen jelszót, továbbá a rendszert úgy állítsa be, hogy rendszerindításkor és hibernálásból visszatéréskor is kérjen jelszót.
- A „rendszerindítási jelszó” (Password on Boot) a jogosulatlan használatától védi a számítógépet. A maximális biztonság érdekében használjon ilyen jelszót, továbbá a rendszert úgy állítsa be, hogy rendszerindításkor és hibernálásból visszatéréskor is kérjen jelszót.

**Fontos: Őrizze meg gondosan a felügyelői jelszót! Ha elfelejti ezt a jelszót, forduljon a kereskedőhöz vagy valamelyik hivatalos szervizközpontoz.**

## **Jelszavak beírása**

Ha valamilyen jelszót kell megadnia, egy beviteli ablak jelenik meg a kijelző közepén.

- Ha állított be felügyelői jelszót, akkor a gép kéri ezt a jelszót amikor rendszerindítás közben a BIOS segédprogramba lép (**Lásd a "BIOS segédprogram" 72. oldal**).
- Írja be a felügyelői jelszót, majd nyomja meg az **<Enter>** billentyűt. Ekkor megnyílik a BIOS segédprogram. Ha a jelszót hibásan írta be, figyelmeztető üzenet jelenik meg. Próbálja újra, majd nyomja meg az **<Enter>** billentyűt.
- Ha meg van adva felhasználói jelszó és a rendszerindítási jelszó beállítás engedélyezve van, akkor rendszerindításkor a gép jelszót kér.
- Írja be a felhasználói jelszót, majd nyomja meg az **<Enter>** billentyűt; ezt követően használhatja a számítógépet. Ha a jelszót hibásan írta be, figyelmeztető üzenet jelenik meg. Próbálja újra, majd nyomja meg az **<Enter>** billentyűt.

**Fontos: a jelszó megadását háromszor kísérelheti meg. Az egyes sikertelen kísérletek után nyomja meg a Windows billentyűt, ha újra meg szeretné próbálni. Három sikertelen próbálkozás után a rendszer inaktív állapotba kerül. Ebben az esetben nyomja meg és négy másodpercig tartsa lenyomva a bekapcsoló gombot, ekkor a számítógép kikapcsol. Majd az újbóli próbálkozáshoz kapcsolja be a számítógépet, és lépjen be a BIOS segédprogramba.**

# Gyakran ismétlődő kérdések

---

Az alábbiakban összefoglaltunk néhány a számítógép használata közben gyakran előforduló problémát. A problémák leírásához egyszerű válaszokat, megoldásokat is mellékelünk.

## Megpróbáltam bekapcsolni a gépet, de nem indul el, illetve nem tölti be az operációs rendszert.

Nézze meg a bekapcsoló gomb áramot jelző LED-jét:

- Ha nem világít, a számítógép nem kap tápellátást. Ellenőrizze a következőket:
  - Ha a számítógép akkumulátorról üzemel, akkor lehetséges, hogy az akkumulátor lemerült, és nem képes energiával ellátni a készüléket. Csatlakoztassa a hálózati adaptert, és töltsse fel az akkumulátort.
  - Ellenőrizze, hogy a hálózati adapter megfelelően csatlakozik-e a dokkba és a fali dugaszolóaljzatba. Azt is ellenőrizze, hogy a táblagép pontosan illeszkedik-e a dokkba.

## Semmi nem jelenik meg a kijelzőn.

A számítógép teljesítményszabályozó rendszere az energiatakarékosság érdekében automatikusan kikapcsolta a kijelzőt. A kijelző visszakapcsolásához nyomja meg a bekapcsoló gombot.

Ha egy gomb megnyomása nem elegendő a kijelző visszakapcsolásához, akkor lehet, hogy a fényerő szintje túl alacsony. Érintse meg a **Beállítások charm > Képernyő** elemet a fényerő szintjének beállításához.

## Nem szól a számítógép hangszórója.

Ellenőrizze a következőket:

- Lehetséges, hogy el van némítva a hangszóró. Nézze meg a hangerő-szabályozó (hangszóró) ikont, érintse meg a **Beállítások charm > Hangerő** elemet. Ha a hangszóró mellett egy „x” található, akkor a hangerősáv megjelenítéséhez érintse meg a **Hangerő** ikont. A némítás megszüntetéséhez érintse meg a hangszóró ikont a sáv tetején.
- Lehet, hogy a hangerő túl alacsony. Nézze meg a hangerő-szabályozó (hangszóró) ikont, érintse meg a **Beállítások charm > Hangerő** elemet. Érintse meg a **Hangerő** ikont és állítsa be a hangerőt a megfelelő szintre.
- Ha a számítógép előoldali panelén található vonali kimenet porthoz fülhallgató, fejhallgató vagy külső hangszóró van csatlakoztatva, akkor a beépített hangszórók automatikusan kikapcsolnak.

## Szervizszolgáltatás kérése

### Utazók Nemzetközi Garanciája (International Travelers Warranty; ITW)

A számítógépre érvényes az Utazók Nemzetközi Garanciája (International Travelers Warranty; ITW), amely utazás közben biztonságot és nyugalmat nyújt Önnek. A szervizközpontok világméretű hálózata készséggel áll rendelkezésére.

A számítógéphez mellékelve van egy ITW útlevél. Ez az útlevél mindent tartalmaz, amit az ITW programról tudnia kell. A füzetben megtalálható a rendelkezésére álló hivatalos szervizközpontok listája. Kérjük, gondosan tanulmányozza át az útlevelet.



Legyen mindig kéznél az ITW útlevele, különösen utazás közben, ellenkező esetben nem részesülhet a támogatási központok által nyújtott szolgáltatások előnyeiből. A vásárlást igazoló dokumentumokat helyezze az ITW útlevél borítólapjának belső oldalán kialakított tasakba.

Ha abban az országban, ahova utazott, nincs az Acer által felhatalmazott szerviz, akkor a világ bármely pontján lévő irodánkkal kapcsolatba léphet. Kérjük, látogassa a **www.acer.com** honlapot.

### Mielőtt telefonálna

Ha telefonos segítségkérés céljából felhívja az Acer, kérjük, készítse elő a következő információkat, illetve a hívás során legyen a számítógépe mellett. Az Ön segítségével csökkenthetjük a híváshoz szükséges időt, és hatékonyabban tudjuk megoldani problémáit. Ha a számítógép hibaüzenetet jelenít meg vagy sípol, jegyezze fel a képernyőn megjelenteket (vagy a hangjelzések számát és sorrendjét).

A következő információkat kérjük Öntől:

Név:

Cím:

Telefonszám:

Gép típusa és modellszám:

Sorozatszám:

A vásárlás időpontja:

# Tippek és tanácsok a Windows 8 használatához

Tudjuk, hogy az új fajta operációs rendszer megismerése időt vesz igénybe, így létrehoztunk néhány információs mutatót, melyek segítenek az elindulásban.

## Három új elem van, melyet ajánlott észben tartania:

### **1. Start**

A Start gomb már nem érhető el; az alkalmazások elindítását a Start képernyőn végezheti el.

### **2. Mozaikok**

Az élő mozaikok hasonlítanak az alkalmazások miniatűrjeihez.

### **3. Charmok**

A charmok segítségével olyan hasznos funkciók alkalmazhatók, mint a tartalommegosztás, a számítógép kikapcsolása, vagy a beállítások módosítása.

## Hogyan férhetek hozzá a charmokhoz?

Húzza a képernyő jobb szélét befelé.

## Hogyan juthatok a Start menübe?

Nyomja meg a Windows billentyűt, vagy húzza a képernyő jobb szélét befelé, majd érintse meg a **Start** charmot.

## Hogyan válthatok az alkalmazások között?

Húzza a képernyő bal szélét befelé a futó alkalmazások közötti váltáshoz.

## Hogyan kapcsolhatom ki a számítógépet?

Húzza a képernyő jobb szélét befelé, érintse meg a **Settings (Beállítások) > Power (Be-/kikapcsolás)** lehetőséget, majd válassza ki, mit kíván tenni.

## Miért van új interfész?

A Windows 8 számára készített új interfészt úgy alakították ki, hogy érintéssel könnyen vezérelhető legyen. A Windows Store alkalmazások automatikusan használják az egész képernyőt, és nem szükséges ezeket bezárni a hagyományos módon. A Windows Store alkalmazások a Start menüben jelennek meg élő mozaikok formájában.

### *Mik azok az élő mozaikok?*

Az élő mozaikok hasonlítanak az alkalmazások miniatűrjeihez, amelyek az internethez való csatlakozáskor új tartalommal frissülnek. Így például anélkül tekintheti meg az időjárás vagy a tőzsdei hírek frissítését, hogy meg kellene nyitnia az alkalmazást.

## Hogyan oldhatom fel a számítógépet?

A számítógép feloldásához húzza felfelé az ujját a lezárási képernyőn, és érintse meg az egyik felhasználói fiók ikonját. Ha a fiókhoz jelszó került beállításra, a folytatás előtt meg kell adnia a jelszavát.

Érintse meg a *preview (előnézet)* ikont, majd tartsa nyomva, így láthatóvá válnak a beírt karakterek a beírt jelszó helyességének ellenőrzéséhez.

## Hogyan szabhatom testre a számítógépem?

Személyre szabhatja a *Start menüt* különböző háttérkép kiválasztásával vagy a mozaikok Önnek megfelelő elrendezésével.

A háttér megváltoztatásához húzza a képernyő jobb szélét befelé, majd érintse meg a **Settings (Beállítások) > Change PC settings (Számítógép beállításainak módosítása) > Personalize (Személyre szabás)** lehetőségeket. Koppintson a **Start képernyőre** az oldal tetején, majd válasszon színt és képet.

### Hogyan mozgathatom a mozaikokat?

Kiválaszthatja a mozaikot, ha megérinti azokat és ujját lenyomva tartja rajtuk, majd húzza ezeket a *Start menübe*, a kívánt helyre. A további mozaikok úgy fognak elhelyezkedni, hogy illeszkedjenek az új helyen lévő mozaikhoz.

### Lehet a mozaikok méretét növelni vagy csökkenteni?

Érintse meg, húzza lefelé a mozaikot, és engedje el. Válassza a **Smaller (kisebb)** vagy **Larger (nagyobb)** lehetőséget a képernyő alsó részén megjelenő menüben.

### Hogyan szabhatom személyre a zárolási képernyőt?

Számos képpel szabhatja személyre a lezárási képernyőt, vagy a személyes igényeinek megfelelően megjelenítheti a gyors állapotjelentést.

A háttér megváltoztatásához húzza a képernyő jobb szélét befelé, majd érintse meg a **Settings (Beállítások) > Change PC settings (Számítógép beállításainak módosítása) > Personalize (Személyre szabás)** lehetőségeket. Koppintson a **Lock screen (Zárolási képernyő)** lehetőségre az oldal tetején, majd válassza ki azt a képet és alkalmazást, amelyet a zárolási képernyőn szeretne látni.

### Hogyan zárhatom be az alkalmazásokat?

Húzza lefelé az ujját a képernyő tetejétől kezdve, és hagyja el legalább a képernyő felét.

### Módosíthatom a képernyő felbontását?

Húzza a képernyő jobb szélét befelé, majd érintse meg a **Search (keresés)** lehetőséget, majd a szövegdobozt a képernyőn megjelenített billentyűzet megnyitásához, írja be, hogy „Control Panel” („Vezérlőpult”) az eredmények megjelenítéséhez érintse meg a **Control Panel (Vezérlőpult) > Adjust screen resolution (Képernyőfelbontás beállítása)** lehetőséget.

### Úgy szeretném használni a Windows-t, amihez korábban hozzászoktam / kérem vissza az asztalomat!

A *Start menüben* érintse meg a **Desktop (Asztal)** mozaikot a hagyományos asztalnézethez. A gyakran használt alkalmazásokat a tálcára helyezheti a könnyebb megnyitás érdekében.

Ha olyan alkalmazásra kattint, amely nem Windows Store alkalmazás, a Windows automatikusan megnyitja az alkalmazást a *Desktop (Asztal)* használatával.

## Hol található az alkalmazások?

Húzza a képernyő jobb szélét befelé, majd érintse meg a **Search (Keresés)** lehetőséget, és írja be a megnyitni kívánt alkalmazás nevét az előugró billentyűzet segítségével. A találatok a képernyő bal oldalán jelennek meg.

Ha az alkalmazások teljes listáját kívánja megjeleníteni, húzza felfelé a képernyő aljáról, majd érintse meg az **All apps (Minden alkalmazás)** lehetőséget.

### Hogyan tehetek láthatóvá egy alkalmazást a Start menüben?

Ha az *All apps (Minden alkalmazás) menüben* szeretné, ha valamelyik alkalmazás a *Start menübe kerüljön*, akkor érintse meg, majd húzza az alkalmazást lefelé, majd engedje el. Érintse meg a **Pin to Start (Rögzítés Start menübe)** lehetőséget a képernyő alján megjelenő menüből.

### Hogyan távolíthatok el mozaikot a Start pontból?

Érintse meg, húzza az alkalmazást lefelé, majd engedje el. Érintse meg az **Unpin from Start (Kivétel Start menüből)** lehetőséget a képernyő alján megjelenő menüből.

### Hogyan tehetek láthatóvá egy alkalmazást az asztal tálcáján?

Ha az *All apps (Minden alkalmazás) menüben* szeretné, ha valamelyik alkalmazás az *Asztal menübe kerüljön*, akkor érintse meg, húzza az alkalmazást lefelé, majd engedje el. Válassza a **Pin to Start (Rögzítés Start menübe)** lehetőséget a képernyő alján megjelenő menüből.

### Hogyan telepíthetem az alkalmazásokat?

A Windows Store alkalmazásokat letöltheti a *Store*menüből. Szüksége lesz egy Microsoft azonosítóra, hogy alkalmazásokat vásárolhasson és tölthessen le a *Store*menüből.

### Nem találok az alkalmazásokat a Notepadben és a Paintben. Hol vannak ezek?

Húzza a képernyő jobb szélét befelé, majd érintse meg a **Search (Keresés)** lehetőséget, és írja be a megnyitni kívánt alkalmazás nevét az előugró billentyűzet segítségével. Másik lehetőségként nyissa ki az *All apps (Minden alkalmazás)* menüt, majd görgesse le a „Windows Accessories” („Windows kellékek”) menüig az örökölt programok listájának megtekintéséhez.

### Mi az a Microsoft azonosító (fiók)?

A Microsoft fiók egy olyan e-mail cím és jelszó, melyet a Windows-ba való bejelentkezéskor használ. Bármilyen e-mail címet használhat, de a legjobb, ha olyan címet használ, melyet már korábban is alkalmazott az ismerősökkel való kommunikációhoz, és a kedvenc weboldalakra való bejelentkezéshez. Amikor Microsoft fiókjával bejelentkezik számítógépére, összekapcsolja számítógépét azokkal az emberekkel, fájlokkal és eszközökkel, melyek fontosak Önnek.

### Szükségem van erre?

A Windows 8 használatához nincs szüksége Microsoft azonosítóra, de megkönnyíti életét, mivel számos egyéb készülékkel szinkronizálja az adatait, ha Microsoft azonosító használatával jelentkezik be.

## Hogyan szerezhettek ilyet?

Ha már telepítette a Windows 8-at, de még nem a Microsoft fiókon keresztül lépett be, vagy nincs Microsoft fiókja, de szeretne, akkor húzza a képernyő jobb szélét befelé, majd érintse meg a **Settings (Beállítások) > Change PC settings (Számítógép beállításainak módosítása) > Users (Felhasználók) > Switch to a Microsoft account (Átváltás Microsoft fiókra)** lehetőséget, majd kövesse a képernyőn megjelenő utasításokat.

## Hogyan adhatok hozzá kedvencet az Internet Explorerhez?

Az Internet Explorer 10-nek nincsenek hagyományos kedvencei, ehelyett parancsikonokat rögzíthet a *Start menüben*. Miután megnyitotta az oldalt, a képernyő alján lévő menü megnyitásához húzza felfelé az ujját a képernyő aljától kezdve. Érintse meg a **Pin to Start (Rögzítés Start menüben)** lehetőséget.

## Hogyan kereshetek Windows frissítéseket?

A képernyő jobb szélét húzza befelé, majd érintse meg a **Settings (Beállítások) > Change PC settings (Számítógép beállításainak módosítása) > Windows Updates (Windows frissítések)** lehetőséget. Érintse meg a **Check for updates now (Frissítések ellenőrzése most)** lehetőséget.

## Hol kaphatok további információt?

További információért, kérjük, látogasson el a következő oldalakra:

- Windows 8 oktató anyagok: [www.acer.com/windows8-tutorial](http://www.acer.com/windows8-tutorial)
- GY.I.K.: [www.acer.com/support](http://www.acer.com/support)



## Hibaelhárítás

Ebben a fejezetben a gyakrabban előforduló rendszerhibák elhárításához nyújtunk segítséget.

Ha problémába ütközik, először tanulmányozza át az alábbi részeket, és csak ezt követően forduljon szakemberhez. A súlyosabb hibák elhárításához szükség lehet a számítógép felnyitására. Ne kísérelje meg a számítógép felnyitását, inkább lépjen kapcsolatba a kereskedővel vagy kérjen segítséget valamelyik hivatalos szervizközponttól.

### Hibaelhárítási tanácsok

Ez a számítógép a felmerült problémák megoldását hibaüzenetek képernyőn történő megjelenítésével segíti.

Ha a rendszer hibaüzenetet ír ki, vagy hibára utaló jelek fordulnak elő, tanulmányozza át a lejjebb található, „Hibaüzenetek” című részt. Ha a probléma nem oldható meg, lépjen kapcsolatba a kereskedővel. Lásd **„Szervizszolgáltatás kérése” 60. oldal.**

### Hibaüzenetek

Ha a rendszer hibaüzenetet ír ki, jegyezze fel, majd tegye meg a megfelelő javító lépéseket. Az alábbi táblázat – betűrendben – a hibaüzeneteket és a javasolt intézkedéseket tartalmazza.

Hibaüzenetek	Javító intézkedés
CMOS battery bad	Lépjen kapcsolatba a kereskedővel vagy egy hivatalos szervizközponttal.
CMOS checksum error	Lépjen kapcsolatba a kereskedővel vagy egy hivatalos szervizközponttal.

Hibaüzenetek	Javító intézkedés
Disk boot failure	Helyezzen a külső meghajtóba egy (bootolható) rendszerlemezt, majd az <Enter> billentyű lenyomásával indítsa újra a rendszert.
Hard disk 0 error	Lépjen kapcsolatba a kereskedővel vagy egy hivatalos szervizközponttal.
Hard disk 0 extended type error	Lépjen kapcsolatba a kereskedővel vagy egy hivatalos szervizközponttal.
I/O parity error	Lépjen kapcsolatba a kereskedővel vagy egy hivatalos szervizközponttal.

Ha a javító intézkedések megtétele ellenére sem szűnik meg a probléma, kérjük, lépjen kapcsolatba a kereskedővel vagy valamelyik hivatalos szervizközponttal.

# A rendszer helyreállítása

---

A számítógépéhez a rendszer helyreállításához használható DVD-ket kap, a készülék azonban nem rendelkezik optikai lemezmeghajtóval (ODD). Szerezzen be egy külső ODD-t, és hajtsa végre az alábbi lépéseket a számítógép gyári beállításainak helyreállításához:

1. Kapcsolja ki teljesen a számítógépet: tartsa lenyomva a bekapcsoló gombot több mint 4 másodpercig, vagy érintse meg a **Beállítások charm > PC beállítások módosítása > Általános** elemet. A „Speciális rendszerindítás” pont alatt érintse meg az **Újraindítás most** lehetőséget. Megjelenik a „Válasszon egy lehetőséget” képernyő. Érintse meg a **Számítógép kikapcsolása** lehetőséget.
2. Csatlakoztassa az ODD-t a számítógépéhez.
3. A Windows gomb és a bekapcsoló gomb egyidejű megnyomásával lépjen be a számítógép BIOS-ába.
4. Válassza a **Rendszerindítás** lehetőséget a bal oldali menüből.
5. A „Rendszerindítási sorrend” alatt állítsa az **EFI DVD/CDROM** lehetőséget az első helyre a megadott utasítások szerint.
6. Válassza a **Kilépést** a bal oldali menüből, és a jobb oldalon válassza a **Kilépés a módosítások mentésével** lehetőséget.
7. Helyezze be a helyreállító DVD-t, kapcsolja be a számítógépét és kövesse a képernyőn megjelenő utasításokat.

# BIOS SEGÉDPROGRAM

---

A BIOS segédprogram olyan hardverkonfiguráló program, amelyet a számítógép Basic Input/Output System (alapszintű be- és kiviteli rendszer, BIOS) rendszerébe építettek be.

A számítógép már megfelelően konfigurálva és optimalizálva van, ezért ezt a segédprogramot nem kell futtatnia. Ha azonban konfigurációs problémák lépnek fel, szükség lehet a használatára.

A BIOS segédprogram megnyitásához tegye a következőt:

- Biztosítsa, hogy számítógépe teljesen ki legyen kapcsolva (**Lásd a "A számítógép be- és kikapcsolása" 18. oldal**). Tartsa lenyomva a Windows gombot, majd nyomja meg a bekapcsoló gombot.

## Rendszerindítási sorrend

Ha be szeretné állítani a rendszerindítási sorrendet a BIOS segédprogramban, lépjen be a BIOS segédprogramba, majd válassza a **Boot** lehetőséget a bal oldali menüben. A „Boot priority order” alatt módosítsa a sorrendet kívánsága szerint.

## Jelszavak megadása

A rendszerindítási jelszó megadásához lépjen be a BIOS segédprogramba, majd a bal oldali menüből válassza a **Biztonság** pontot. A „Felügyelői jelszó megadása” alatt válassza a **Megadás** lehetőséget. Adja meg a kívánt jelszót, és válassza az **OK-t**. A „Rendszerindítási jelszó.” alatt válassza a **Bekapcsolva** lehetőséget.

# Jogszabályi és biztonsági tudnivalók

---

## FCC nyilatkozat

A készüléket vizsgálatnak vetették alá, amelynek során megállapítást nyert, hogy a készülék teljesíti az FCC szabályzatának 15. pontja szerinti, B osztályú digitális eszközökre vonatkozó határértékeket. Ezeket a határértékeket úgy állapították meg, hogy a lakóépületekben megfelelő védelmet nyújtsanak a káros zavarokkal szemben. A készülék rádiófrekvenciás energiát kelt, használ és sugározhat, és ha nem a használati utasításnak megfelelően helyezték üzembe és használják, akkor megzavarhatja a rádiós távközlést.

Az azonban nem garantálható, hogy egy adott telepítés esetén nem lép fel interferencia. Ha a készülék zavart kelt a rádiós vagy a televíziós vételben, és ezt a készülék be- és kikapcsolásával egyértelműen meg lehet állapítani, akkor a felhasználó a zavarok megszüntetésére a következő lépéseket teheti meg:

- A vevőantennát állítsa más irányba, vagy helyezze át.
- Növelje a távolságot a készülék és a vevő között.
- A készüléket csatlakoztassa más áramkörhöz kapcsolódó fali dugaszolóaljzatba, mint amelyhez a vevő csatlakozik.
- Kérjen segítséget a kereskedőtől vagy egy gyakorlott rádiós/televíziós szakembertől.

## **Megjegyzés: árnyékolt kábelek**

Az FCC előírásainak betartása érdekében a készüléket más számítástechnikai eszközökhöz kizárólag árnyékolt kábellel szabad csatlakozni.

### **Megjegyzés: perifériák**

A készülékhez kizárólag olyan perifériákat (bemeneti/kimeneti eszközök, terminálok, nyomtatók stb.) szabad csatlakoztatni, amelyek megfelelnek a B osztályú eszközökre előírt határértékeknek. A határértékeknek nem megfelelő perifériák használata esetén zavar léphet fel a rádiós és a televíziós vételben.

***Vigyázat: A gyártó által nem engedélyezett változtatások vagy módosítások miatt a felhasználó elveszítheti a Federal Communications Commission (Szövetségi Távközlési Bizottság) által a számítógép működtetésére biztosított jogát.***

### **Megjegyzés Kanada számára**

A B osztályos digitális készülék megfelel a kanadai ICES-003 előírásnak.

### **Remarque à l'intention des utilisateurs canadiens**

Cet appareil numérique de la classe B est conforme à la norme NMB-003 du Canada.

### **Megfelel az orosz szabályozó tanúsítványoknak és előírásoknak**



**ME61**

### **Tudnivalók az LCD kijelző képpontjairól**

Az LCD egységet nagypontosságú gyártási eljárásokkal készítik. Ennek ellenére előfordulhat, hogy egyes pixelek (képpontok) nem megfelelően világosodnak ki, illetve fekete vagy piros pontként jelennek meg. Ennek nincs hatása a tárolt képre, és nem jelent meghibásodást.

### **Rádiókészülék hatósági engedélyezési megjegyzés**

***Megjegyzés: Az alábbi hatósági megjegyzés csak a vezeték nélküli LAN és/vagy Bluetooth csatolóval felszerelt modellekre vonatkozik.***

Az engedélyezett szolgáltatásokkal fellépő rádiós interferencia elkerülése érdekében a készüléket beltéri használatra tervezték.

A készülék megfelel mindazon országok vagy régiók rádiófrekvenciás és biztonsági előírásainak, amelyekben a vezeték nélküli csatoló használatát engedélyezték. A konfigurációtól függően a készülék tartalmazhat vezeték nélküli rádiófrekvenciás eszközöket (mint például a vezeték nélküli LAN és/vagy Bluetooth modul). Az alábbi információk az ilyen készülékekre vonatkoznak.

### **Nyilatkozat az EU szabályoknak való megfelelésről**

Az Acer ezúton kijelenti, hogy jelen számítógép terméksorozat megfelel az 1999/5/EC irányelv alapvető követelményeinek és egyéb vonatkozó rendelkezéseinek.

### **Vezeték nélküli üzemi csatornák különböző tartományokhoz**

Észak-Amerika	2,412-2,462 GHz	Ch01 - Ch11
Japán	2,412-2,484 GHz	Ch01 - Ch14
Európa ETSI	2,412-2,472 GHz	Ch01 - Ch13

### **Franciaország: Tiltott vezeték nélküli frekvencia tartományok**

Franciaország egyes területein korlátozott a frekvencia tartományok használata. A maximálisan engedélyezett teljesítmény beltéren:

- 10 mW a teljes 2,4 GHz tartomány esetében (2400 MHz – 2483,5 MHz)
- 100 mW a 2446,5 MHz és 2483,5 MHz közötti tartományok esetében

**Megjegyzés:** A 10 - 13 csatornák a 2446,6 MHz – 2483,5 MHz frekvencia tartományokban üzemelnek.

A kültéri használatnak számos lehetősége van: Magántulajdonon, vagy közszereplő személyek magántulajdonán a Védelmi Minisztérium előzetes engedélyezése szükséges, maximum 100 mW teljesítmény mellett a 2446,5 – 2483,5 MHz tartományokban. Köztulajdonon kültéri használata nem engedélyezett.

Az alább felsorolt területeken, a teljes 2,4 GHz tartomány esetében:

- A maximálisan engedélyezett teljesítmény beltéren 100 mW
- A maximálisan engedélyezett teljesítmény kültéren 10 mW

Területek, melyeken a 2400 – 2483,5 MHz frekvencia tartomány engedélyezett EIRP-vel, beltéren kevesebb mint 100 mW, kültéren pedig kevesebb mint 10 mW teljesítménnyel:

01 Ain Orientales	25 Doubs	59 Nord	71 Saone et Loire
02 Aisne	26 Drome	60 Oise	75 Paris
03 Allier	32 Gers	61 Orne	82 Tarn et Garonne
05 Hautes Alpes	36 Indre	63 Puy Du Dome	84 Vaucluse
08 Ardennes	37 Indre et Loire	64 Pyrenees	88 Vosges
09 Ariège	41 Loir et Cher	Atlantique	89 Yonne
11 Aude	45 Loret	66 Pyrenees	90 Territoire de
12 Aveyron	50 Manche	67 Bas Rhin	Belfort
16 Charente	55 Meuse	68 Haut Rhin	94 Val de Marne
24 Dordogne	58 Nievre	70 Haute Saone	

Ez a követelmény idővel változhat, ami lehetővé teszi a későbbiekben, hogy a vezeték nélküli LAN kártyáját több területen használhassa Franciaországban.

Legfrissebb információért kérjük, ellenőrizze az ART honlapját ([www.art-telecom.fr](http://www.art-telecom.fr)).

**Megjegyzés:** Az Ön WLAN kártyájának teljesítménye kevesebb mint 100 mW, de több mint 10 mW.



## Nemzeti kódok listája

A készülék a következő országokban használható:

Ország	ISO 3166 kétjegyű kód	Ország	ISO 3166 kétjegyű kód
Ausztria	AT	Málta	MT
Belgium	BE	Hollandia	NT
Ciprus	CY	Lengyelország	PL
Cseh Köztársaság	CZ	Portugália	PT
Dánia	DK	Szlovákia	SK
Észtország	EE	Szlovénia	SL
Finnország	FI	Spanyolország	ES
Franciaország	FR	Svédország	DK
Németország	DE	Egyesült Királyság	GB
Görögország	GR	Izland	IS
Magyarország	HU	Liechtenstein	LI
Írország	IE	Norvégia	NO
Olaszország	IT	Svájc	CH
Lettország	LV	Bulgária	BG
Litvánia	LT	Románia	RO
Luxemburg	LU	Törökország	TR

### **Kanada – alacsony teljesítményű, engedélyre nem köteles rádiófrekvenciás távközlési eszközök (RSS-210)**

#### **A személyekre ható rádiófrekvenciás mezők (RSS-102)**

A számítógép kis erősítésű, belső antennákat alkalmaz, amelyek nem bocsátanak ki a Health Canada által a lakosság számára megadott határértékeket meghaladó rádiófrekvenciás sugárzást. További információkat a 6. biztonsági szabályzatban, a Health Canada honlapján talál: [www.hc-sc.gc.ca/rpb](http://www.hc-sc.gc.ca/rpb).

A készülék megfelel a kanadai RSS210 ipari szabványnak.

Ez a B osztályos készülék megfelel a kanadai ICES-003 előírások 4. kiadásának, illetve az RSS-210 előírás 4. (2000 decemberi), illetve 5. (2001 novemberi) kiadásainak.

„Az engedélyezett szolgáltatásokkal fellépő rádiófrekvenciás interferencia megelőzése érdekében a készüléket beltéri használatra tervezték, az ablakoktól távol, a maximális árnyékolás érdekében. A berendezés (vagy az átvitt biztosító antennájának) kültéri használatát engedélyeztetni kell.”

Cet appareil numérique de la classe B est conforme à la norme NMB-003, No. 4, et CNR-210, No 4 (Dec 2000) et No 5 (Nov 2001).

« Pour empêcher que cet appareil cause du brouillage au service faisant l'objet d'une licence, il doit être utilisé à l'intérieur et devrait être placé loin des fenêtres afin de fournir un écran de blindage maximal. Si le matériel (ou son antenne d'émission) est installé à l'extérieur, il doit faire l'objet d'une licence. »

***Vigyázat: Amennyiben IEEE 802.11a vezeték nélküli LAN készüléket használ, az az 5,15 - 5,25 GHz-es frekvenciatartományban működik, ezért csak beltérben használható. A kanadai ipari előírás a készülék használatát beltérre korlátozza, ugyanis az 5,15 - 5,25 GHz-es frekvenciatartomány használata miatt a közös csatornát használó mobil műholdas rendszerekkel fellépő interferenciákat csak így lehet a minimálisra csökkenteni. Az 5,25 - 5,35 és az 5,65 - 5,85 GHz-es frekvenciatartomány elsődleges használói a nagy teljesítményű radarberendezések. Az ilyen radarállomások zavarhatják és/vagy károsíthatják a készüléket.***

Annak érdekében, hogy az E.I.R.P. (Tényleges izotóp kisugárzott teljesítmény) korlát szerint meghatározott 5,25 - 5,35 és az 5,725 - 5,85 GHz-es frekvenciatartományba essen a készülék a PTP (pontról pontra való adatátvitel) működés esetén, a maximális sugárzási teljesítménynyereség jelen készülék esetében 6 dBi.

**acer**  
*explore beyond limits™*

**ICONIA** | W700



© 2012. Všechna práva vyhrazena.

Uživatelská příručka pro Acer ICONIA

Model: W700 / W700P

První vydání: 09/2012

# Obsah

<b>Bezpečnost a pohodlí</b>	<b>5</b>	Bezdrátové sítě.....	36
<b>Stručné pokyny</b>	<b>16</b>	<b>Acer Ring</b>	<b>38</b>
Uživatelské příručky.....	16	<b>Ovl. zařízení</b>	<b>40</b>
Základní péče a tipy pro používání počítače.....	17	<b>Acer clear.fi</b>	<b>41</b>
Zapnutí a vypnutí počítače.....	17	Procházení médií a fotografií.....	41
Péče o počítač.....	18	Sdílené soubory.....	42
Péče o adaptér střídavého proudu.....	18	Která zařízení jsou kompatibilní?.....	43
Čištění a servis.....	19	Přehrávání do jiného zařízení.....	43
<b>Seznámení s tabletem PC Acer</b>	<b>20</b>	<b>Orientace obrazovky a G-senzor</b>	<b>44</b>
Tablet PC.....	20	<b>Řízení spotřeby</b>	<b>45</b>
Pohled zepředu.....	21	Acer Green Instant On.....	45
Pohled zezadu.....	22	Úsporný režim.....	46
Pohled shora.....	23	<b>Jednotka bateriových zdrojů</b>	<b>49</b>
Pohled zespod.....	23	Vlastnosti jednotky bateriových zdrojů.....	49
Pohled zleva/zprava.....	24	Dobíjení baterie.....	49
Kontrolky LED.....	26	Optimalizace životnosti baterie.....	51
Připojte tablet do kolébky.....	27	Kontrola napájení z baterie.....	51
Kolébka tabletu.....	27	Upozornění na vybití baterie.....	51
Pohled zepředu.....	28	<b>Zabezpečení počítače</b>	<b>53</b>
Pohled zezadu (bez stojanu).....	29	Použití hesla.....	53
Pohled zleva (bez stojanu).....	30	Zadání hesel.....	54
Životní prostředí.....	31	<b>Časté otázky</b>	<b>55</b>
<b>Univerzální sériová sběrnice (USB)</b>	<b>32</b>	Vyžádání služby.....	56
<b>Micro HDMI</b>	<b>33</b>	Tipy a pokyny pro používání Windows 8.....	58
<b>Používání virtuální klávesnice (virtual keyboard)</b>	<b>34</b>	Je užitečné pamatovat na tři koncepty.....	58
<b>Bezdrátové sítě</b>	<b>36</b>	Jak mohou otevřít charms?.....	58
Připojení k Internetu.....	36	Jak se dostanu na úvodní obrazovku?.....	58

Jak se mohu přesouvat mezi aplikacemi? .....	59	Kde mohu získat další informace? .....	64
Jak mohu počítač vypnout? .....	59	Řešení problémů .....	65
Proč je použito nové rozhraní? .....	59	Tipy pro odstraňování poruch .....	65
Jak mohu počítač odemknout? .....	59	Chybové zprávy .....	65
Jak mohu počítač přizpůsobit? .....	60	<b>Obnovení systému</b> .....	<b>67</b>
Chci používat Windows tak, jak jsem zvyklý – chci zpět plochu! .....	61	<b>Nástroj BIOS</b> .....	<b>68</b>
Kde jsou mé aplikace? .....	62	Pořadí spouštění .....	68
Co je účet Microsoft ID (účet)? .....	63	Nastavení hesel .....	68
Jak mohu do aplikace Internet Explorer přidat oblíbenou ponožku? .....	64	<b>Předpisy a bezpečnostní upozornění</b> .....	<b>69</b>
Jak zkontrolovat, zda jsou k dispozici aktualizace Windows? .....	64		

# Bezpečnost a pohodlí

---

## **Bezpečnostní pokyny**

Přečtěte si tyto pokyny pečlivě. Uchovejte tento dokument pro případné budoucí použití. Dbejte na varování a pokyny uvedené na produktu.

## **Vypnutí výrobku před čištěním**

Před čištěním vypojte produkt ze zásuvky. Nepoužívejte tekuté ani sprejové čisticí prostředky. K čištění použijte navlhčenou tkaninu.

## **Upozornění**

### **Přístup k napájecímu kabelu**

Elektrická zásuvka, do které připojujete napájecí kabel, musí být snadno přístupná a umístěná co nejlíže uživatele zařízení. Pokud potřebujete odpojit napájení zařízení, odpojte napájecí kabel z elektrické zásuvky.

### **Odpojení zdroje napájení**

Při připojování a odpojování napájení od napájecího zdroje postupujte podle následujících pokynů:

Nainstalujte napájecí zdroj před připojením napájecího kabelu do elektrické zásuvky.

Před vyjmutím napájecího zdroje z počítače odpojte napájecí kabel.

Má-li systém více zdrojů napájení, odpojte napájení od systému odpojením všech napájecích kabelů od zdrojů napájení.

### **Použití elektrické energie**

- Tento produkt byste měli napájet typem napájení uvedeným na štítku. Pokud si nejste jisti tím, jaký typ napájení je k dispozici, obraťte se na prodejce nebo na místní energetickou společnost.
- Na napájecím kabelu nenechávejte stát žádné předměty. Umístěte výrobek tak, aby nikdo na napájecí kabel nestoupal.

- Pokud pro tento produkt použijete prodlužovací šňůru, ujistěte se, že celkový jmenovitý proud zařízení připojeného do prodlužovací šňůry nepřesahuje jmenovitý proud této šňůry. Ujistěte se také, že celkový jmenovitý proud všech produktů připojených do zásuvky nepřesahuje jmenovitý proud pojistky.
- Nepřetěžujte elektrickou zásuvku či prodlužovací kabel zapojením příliš mnoha zařízení. Zátěž celého systému nesmí překročit 80% jmenovitého zatížení proudové odbočky. Pokud používáte prodlužovací kabel, zatížení nesmí překročit 80% zatížitelnosti kabelu.
- Adaptér střídavého proudu tohoto výrobku je vybaven třívodičovou uzemňovací zástrčkou. Tuto zástrčku je možné zapojit jen do uzemněné elektrické zásuvky. Před připojením zástrčky adaptéru střídavého proudu se ujistěte, že zásuvka je řádně uzemněná. Nezapojujte zástrčku do neuzemněné elektrické zásuvky. Další informace vám poskytne elektroinstalatér.
- **Upozornění! Zemnicí kolík je bezpečnostní prvek. Při použití elektrické zásuvky, která není řádně uzemněná, může dojít k zásahu elektrickým proudem nebo ke zranění.**
- **Poznámka:** Zemnicí kolík také poskytuje dobrou ochranu před neočekávaným šumem vytvářeným dalšími elektrickými zařízeními v blízkosti, která mohou ovlivňovat výkon tohoto výrobku.
- Systém je možné napájet pomocí široké řady napětí; 100 až 120 nebo 220 až 240 V střídavého proudu. Napájecí kabel dodaný se systémem odpovídá požadavkům pro používání v zemi či regionu, kde byl systém zakoupen. Napájecí kabely pro používání v jiných zemích či regionech musí odpovídat požadavkům pro příslušnou zemi či region. Více informací o požadavcích na napájecí kabely vám sdělí autorizovaný prodejce nebo poskytovatel služeb.

## Ochrana sluchu

- **Varování: Používání sluchátek a dlouhodobý poslech nadměrně hlasité hudební reprodukce může způsobit trvalé poškození sluchu.**





Dodržujte tyto pokyny, abyste chránili svůj sluch.

- Zvyšujte postupně hlasitost, dokud nebude poslech jasný a pohodlný.
- Nezvyšujte úroveň hlasitosti poté, co si uši přivyknou.
- Neposlouchejte hudbu s vysokou hlasitostí po dlouhou dobu.
- Nezvyšujte úroveň hlasitosti kvůli potlačení hlučného okolí.
- Snižte hlasitost, pokud neslyšíte, jak lidé v blízkosti mluví.

### **Přibalené makety karet**

- **Poznámka:** Informace v tomto oddíle se na váš počítač nemusí vztahovat.

Počítač byl dodán s plastovou maketou karty zasunutou v patici karet. Tyto makety chrání nepoužívané patice před prachem, kovovými předměty a dalšími částicemi. Maketu uschovejte a použijte, není-li v patici nainstalována žádná karta.

### **Obecné**

- Nepoužívejte tento produkt v blízkosti vody.
- Nedávejte tento produkt na nestabilní vozík, stojan či stolek. Hrozí nebezpečí pádu a vážného poškození výrobku.
- Větrací šterbiny a otvory zajišťují spolehlivý provoz výrobku a chrání jej před přehřátím. Tyto otvory nesmí být nijak blokovány nebo zakryty. Otvory byste nikdy neměli zablokovat tak, že byste produkt umístili na postel, pohovku, koberec nebo jiný podobný povrch. Je zakázáno umístit tento výrobek do blízkosti radiátoru, nad radiátor nebo článek topení nebo do omezeného prostoru bez dostatečného větrání.
- Nikdy nezasunujte žádné předměty do otvorů v plášti výrobku, protože by se mohly dotknout míst pod vysokým napětím nebo by mohly způsobit zkrat a následně požár nebo úraz elektrickým proudem. Zabraňte potřísnění výrobku jakoukoli tekutinou.
- Abyste zabránili poškození vnitřních součástí a předešli vytečení baterie, nepokládejte výrobek na vibrující povrch.

- Počítač nepoužívejte při sportu, cvičení nebo v prostředí s vibracemi, protože by mohlo dojít k neočekávanému zkratu nebo poškození rotujících zařízení, pevného disku či optické jednotky a dokonce ke kontaktu s lithiovou baterií.
- Spodní část, oblasti okolo větracích otvorů a síťový adaptér se mohou rozpálit. Dbejte na to, aby tyto části nepřišly do styku s vaší pokožkou nebo jinou částí těla, abyste si nepřivodili poranění.
- Zařízení a jeho příslušenství může obsahovat malé součásti. Uchovávejte je mimo dosah dětí.

## Servis výrobku

Nepokoušejte se produkt sami opravovat, protože otevřením nebo sejmutím krytů byste se mohli vystavit místům s nebezpečným napětím nebo jiným rizikům. Veškeré opravy nechte kvalifikovaným servisním pracovníkům.

V následujících případech odpojte výrobek ze zásuvky a požádejte kvalifikovaného servisního technika o odbornou opravu:

- Napájecí kabel je poškozený nebo polámaný.
- Došlo k potřísnění výrobku tekutinou.
- Výrobek byl vystaven dešti nebo vodě.
- Došlo k pádu výrobku nebo k poškození pláště.
- Výkon výrobku se znatelně změnil a je třeba provést opravu.
- Výrobek při dodržení pokynů pro používání nefunguje normálně.
- **Poznámka:** *Používejte pouze ovládací prvky uvedené v uživatelské příručce. Nesprávné používání ostatních ovládacích prvků může způsobit poškození takového rozsahu, že k obnovení normálního fungování výrobku je často zapotřebí rozsáhlé opravy kvalifikovaným technikem.*

## **Pokyny pro bezpečné používání baterie**

Tento počítač používá lithium-iontovou či lithium-polymerovou baterii. Nepoužívejte ji ve vlhkém, mokřím nebo korozivním prostředí. Nepokládejte, neukládejte ani neponechávejte výrobek v blízkosti zdroje vysoké teploty, silného přímého slunečního světla, v mikrovlnné troubě nebo v tlakové nádobě a nevystavujte jej teplotám přesahujícím 60°C (140°F). Pokud nebudete dodržovat tyto pokyny, mohlo by to způsobit únik kyseliny z baterie, její výbuch nebo vzplanutí a zranění osob nebo poškození majetku.

Nepropichujte baterii, neotevírejte ji ani nedemontujte. Pokud dojde k úniku elektrolytu z baterie a dostanete se do přímého styku s touto kapalinou, důkladně si omyjte ruce vodou a ihned vyhledejte lékařskou pomoc.

Z bezpečnostních důvodů a pro prodloužení životnosti baterie nebude tato dobíjena v případě, že teplota poklesne pod 0°C (32°F) nebo přesáhne 40°C (104°F).

Plného výkonu nové baterie je dosaženo po dvou až třech úplných cyklech nabití a vybití. Baterii lze nabíjet a vybité řádově ve stovkách cyklů, ale nakonec se zcela opotřebuje. Když bude provozní doba počítače výrazně kratší než normálně, obraťte se na kvalifikované servisní pracovníky. Používejte pouze schválené baterie a dobíjejte ji pouze nabíječkami, které jsou schváleny pro dané zařízení.

Nikdy nepoužívejte žádnou nabíječku nebo baterii, která by byla poškozená.

Kapacita a životnost baterie se sníží v případě, že baterie bude ponechána na horkém nebo studeném místě, například v uzavřeném vozidle v létě nebo v zimě. Vždy se pokoušejte udržovat teplotu baterie mezi 15°C a 25°C (59°F a 77°F). Zařízení se studenou nebo horkou baterií nemusí dočasně pracovat, i když by baterie byla plně nabitá. Výkonnost baterie je obzvláště omezena při teplotách pod bodem mrazu.

Nelikvidujte baterie v ohni, protože by mohly vybuchnout. Baterie mohou vybuchnout také v případě poškození. Baterie likvidujte podle místních předpisů. Pokud to je možné, recyklujte je. Nelikvidujte je jako běžný domácí odpad.

- **Poznámka:** *Průvodní doklady k baterii najdete na adrese [www.acer.com](http://www.acer.com)*

- **Upozornění! Při nesprávné manipulaci s bateriemi hrozí nebezpečí výbuchu. Je zakázáno baterie demontovat nebo vhadzovat do ohně. Uchovávejte baterii mimo dosah dětí. Použité baterie zlikvidujte podle místních nařízení.**

### Rušení rádiové frekvence

- **Upozornění! Při používání přenosného počítače za následujících podmínek z bezpečnostních důvodů vypněte všechna bezdrátová a rádiová zařízení. K těmto zařízením patří (nikoli však výhradně): bezdrátová síť LAN (WLAN), Bluetooth a 3G.**

Řiďte se všemi zvláštními předpisy platnými v dané oblasti a vždy zařízení vypněte, je-li jeho používání zakázáno nebo může-li způsobit rušení či ohrožení. Používejte zařízení jen v normálních provozních polohách. Toto zařízení splňuje směrnice pro vystavení vysokofrekvenčnímu záření, pokud je používáno normálně a zařízení a jeho anténa jsou umístěny minimálně 1,5 cm od těla. Nesmí obsahovat kov a zařízení je třeba umístit do výše uvedené vzdálenosti od těla. K úspěšnému přenosu datových souborů a zpráv toto zařízení vyžaduje připojení k síti v dobré kvalitě. V některých případech může být přenos datových souborů a zpráv opožděn, dokud takové připojení nebude k dispozici. Dokud nebude přenos dokončen, dbejte, aby byl zachován výše uvedený odstup. Některé části zařízení jsou magnetické. K zařízení mohou být přitahovány kovové materiály a osoby s naslouchátky by zařízení neměly držet u ucha s naslouchátkem. Neumíst'ujte do blízkosti zařízení kreditní karty ani jiná magnetická paměť'ová média, protože by mohlo dojít k vymazání uložených informací.

### Lékařská zařízení

Při používání jakéhokoli rádiového zařízení včetně bezdrátových telefonů může docházet k rušení funkcí nedostatečně chráněných lékařských zařízení. Chcete-li zjistit, zda je lékařské zařízení dostatečně stíněno před vnějším vysokofrekvenčním zářením, nebo máte-li jakékoli dotazy, obraťte se na lékaře nebo výrobce lékařského zařízení. Ve zdravotních střediscích, kde jsou vyvěšeny příslušné pokyny, zařízení vypněte. V nemocnicích a zdravotních střediscích může být používáno zařízení, které je citlivé na vnější vysokofrekvenční přenosy.

**Kardiostimulátory.** Výrobci kardiostimulátorů doporučují udržovat mezi bezdrátovými zařízeními a kardiostimulátorem minimální vzdálenost 15,3 cm, aby nedocházelo k případnému rušení kardiostimulátoru. Tato doporučení jsou v souladu s nezávislými výzkumy a doporučeními programu Wireless Technology Research. Osoby s kardiostimulátory by měly dodržovat následující pokyny:

- Vždy udržujte zařízení ve vzdálenosti minimálně 15,3 cm od kardiostimulátoru.
- Je-li zařízení zapnuto, nenoste je v blízkosti kardiostimulátoru.  
Pokud se domníváte, že dochází k rušení, vypněte zařízení a přesuňte je do větší vzdálenosti.

**Naslouchátka.** Některá digitální bezdrátová zařízení mohou způsobovat rušení některých naslouchátek. Dojde-li k rušení, obraťte se na poskytovatele služeb.

### **Vozidla**

Vysokofrekvenční signály mohou mít vliv na nesprávně nainstalované nebo nedostatečně stíněné elektronické systémy v motorových vozidlech, jako například elektronické systémy vstřikování paliva, elektronické protiskluzové (antiblokovací) brzdové systémy, elektronické systémy řízení rychlosti a systémy airbagů. Další informace vám poskytne výrobce vozidla či přidaného zařízení nebo jeho zástupce. Servis zařízení nebo instalaci zařízení do vozidla by měl provádět jen kvalifikovaný pracovník. Nesprávná instalace nebo servis mohou být nebezpečné a mohou způsobit neplatnost záruky na zařízení. Pravidelně kontrolujte, zda je veškeré bezdrátové zařízení ve vozidle řádně namontováno a funkční. Ve stejném prostoru se zařízením, jeho částmi nebo doplňky neukládejte ani nepřenášejte hořlavé kapaliny, plyny nebo výbušné materiály. V případě vozidel vybavených airbagem pamatujte, že airbasy se nafukují velkou silou. Do oblasti nad airbagem ani do prostoru expanze airbagu neumísťujte žádné předměty včetně nainstalovaných či přenosných bezdrátových zařízení. Je-li bezdrátové zařízení ve vozidle nesprávně nainstalováno, může při nafouknutí airbagu dojít k vážnému zranění. Používání zařízení v letadle je zakázáno. Před nástupem na palubu letadla zařízení vypněte. Používání bezdrátových zařízení v letadle může ohrožovat provoz letadla, rušit bezdrátovou telefonní síť a může být protizákonné.

## Potenciálně výbušná prostředí

Vypněte zařízení v místě s potenciálně výbušnou atmosférou a dodržujte všechny symboly a pokyny. Potenciálně výbušné atmosféry zahrnují oblasti, kde byste normálně obdrželi pokyn vypnout motor vašeho motorového vozidla. Jiskry mohou v takovém prostředí způsobit výbuch nebo požár, což může mít za následek ublížení na zdraví nebo dokonce smrt. Přenosný počítač vypněte v blízkosti čerpacích stanic u benzínových stanic. Dodržujte omezení pro použití rádiového vybavení v palivových skladech, skladovacích a distribučních centrech, chemických závodech nebo tam, kde probíhá otryskávání. Oblasti s potenciálně výbušným prostředím jsou často, ale ne vždy, zřetelně označeny. Patří sem například podpalubí na lodích, transferové oblasti pro chemikálie nebo skladovací zařízení, vozidla používající zkvapalný plyn (LPG, například propan nebo butan) a místa, kde vzduch obsahuje chemikálie nebo částice, například obilí, prach nebo kovový prášek. Nezapínejte počítač v místech, kde je zakázáno použití mobilních telefonů nebo tam, kde by to mohlo způsobit rušení nebo nebezpečí.

## Tísňová volání

- **Upozornění: Prostřednictvím tohoto zařízení nelze provádět tísňová volání. Tísňová volání je třeba provádět pomocí mobilního telefonu nebo jiného telefonního systému.**

## Pokyny pro likvidaci

Při likvidaci neodhazujte toto elektronické zařízení do odpadu. K minimalizaci znečištění a zajištění nejvyšší možné ochrany globálního životního prostředí toto zařízení recyklujte. Další informace o předpisech týkajících se odpadních elektrických a elektronických zařízení (OEEZ) naleznete na webové adrese [www.acer-group.com/public/Sustainability/sustainability01.htm](http://www.acer-group.com/public/Sustainability/sustainability01.htm)



## Rady a informace pro pohodlné používání

Uživatelé počítačů si mohou po delším používání stěžovat na únavu očí a bolesti hlavy. Uživatelům, kteří tráví řadu hodin prací s počítačem, hrozí také fyzické zranění. Dlouhá pracovní doba, nevhodné držení těla, špatné pracovní návyky, stres, nedostatečné pracovní podmínky, osobní zdraví a další faktory značně zvyšují riziko fyzického zranění.

Při nesprávném používání počítače může vzniknout syndrom karpálního tunelu, zánět šlachy, zánět šlachového pouzdra nebo jiné muskuloskeletální poruchy. V rukou, zápěstích, pažích, ramenech, krku nebo zádech se mohou projevat následující příznaky:

- necitlivost, pocit pálení či brnění,
- bolestivost, podrážděnost nebo citlivost,
- bolest, otoky nebo pulzování,
- napětí nebo strnulost,
- chlad nebo slabost.

Jestliže pocítíte tyto příznaky nebo jiné opakované nebo trvalé potíže či bolest související s používáním počítače, obraťte se ihned na lékaře a informujte oddělení vaší společnosti pro zdraví a bezpečnost.

Následující část obsahuje rady pro pohodlnější používání počítače.

### **Vyhledání zóny pohodlí**

Vyhleďte svou zónu pohodlí nastavením úhlu sledování monitoru, použitím podnožky nebo zvýšením sedáku tak, abyste dosáhli maximálního pohodlí. Dodržujte následující pokyny:

- nezůstávejte příliš dlouho v jediné neměnné poloze,
- nehrbte se dopředu a nenaklánějte se dozadu,
- pravidelně vstaňte a projděte se, abyste odstranili napětí ze svalů nohou,
- dělejte si krátké přestávky, abyste uvolnili krk a ramena,
- nemějte svaly v napětí a nekrčte ramena,
- nainstalujte řádně externí monitor, klávesnici a myš, aby byly pohodlně na dosah,
- pokud sledujete monitor více než dokumenty, umístěte obrazovku doprostřed stolu, abyste minimalizovali napětí krku.

## **Péče o zrak**

Dlouhodobé sledování počítače, nošení nesprávných brýlí nebo kontaktních čoček, odlesky, nadměrné osvětlení místnosti, neostrá obrazovka, velmi malé písmo a obrazovka s nízkým kontrastem mohou namáhat oči. V následujících částech naleznete doporučení, jak snížit únavu očí.

### Oči

- Dopřejte očím častý odpočinek.
- Pravidelně se dívejte mimo obrazovku na vzdálený objekt.
- Často mrkejte, aby se oči nevysoušely.

### Displej

- Udržujte monitor čistý.
- Držte hlavu nad horním okrajem monitoru, abyste při pohledu doprostřed obrazovky hleděli očima mírně dolů.
- Upravte jas a kontrast monitoru na pohodlnou úroveň tak, aby byl text dobře čitelný a grafika zřetelná.
- Odstraňte odlesky a odrazy následujícími způsoby: umístěte monitor bokem k oknu nebo zdroji světla, minimalizujte přístup světla do místnosti pomocí závěsů, rolet nebo žaluzií, používejte pracovní osvětlení, změňte úhel sledování monitoru, používejte filtr snižující odlesky, na monitor umístěte stínítko, například kus kartonu přesahující přes horní přední okraj monitoru.
- Nenastavujte monitor tak, abyste jej museli sledovat z nepohodlného úhlu.
- Nedívejte se dlouhodobě do zdrojů jasného světla.



## Vytváření dobrých pracovních návyků

Následující pracovní návyky činí práci s počítačem pohodlnější a produktivnější:

- Dělejte pravidelné a časté krátké přestávky.
- Provádějte protahovací cvičení.
- Dýchejte co nejvíce čerstvého vzduchu.
- Pravidelně cvičte a udržujte zdravé tělo.
- **Upozornění! Nedoporučujeme používat počítač na pohovce nebo v posteli. Pokud je to nutné, pracujte pouze krátce, dělejte pravidelné přestávky a provádějte protahovací cvičení.**
- ***Poznámka: Další informace najdete v části "Předpisy a bezpečnostní upozornění" na straně 69.***

# Stručné pokyny

---

Děkujeme vám, že jste si k uspokojení svých potřeb v oblasti přenosných počítačů vybrali počítač Acer.

## Uživatelské příručky

Abychom vám při používání notebooku Acer pomohli, vytvořili jsme pro vás sadu příruček:

**Instalační leták** vám pomůže při úvodním nastavení počítače.

Tyto **Stručné pokyny** vás seznámí se základními schopnostmi a funkcemi nového počítače.

**Uživatelská příručka** obsahuje podrobné informace týkající se například systémových nástrojů, obnovování dat, možností rozšíření a odstraňování potíží. dále obsahuje informace týkající se všeobecných předpisů a bezpečnostní upozornění k notebooku. Je k dispozici v Aplikacích (přesuňte prst ze spodní části obrazovky a klepněte na položku **Všechny aplikace** a potom klepněte na položku **Uživatelská příručka Acer** ze seznamu). Případně Rychle posuňte pravý kraj obrazovky dovnitř a klepněte na položku **Hledat**, klepněte na textové pole pro otevření klávesnice na obrazovce a začněte psát „Uživatelská příručka“ pro zobrazení výsledků; klepněte na položku **Uživatelská příručka Acer**.

# Základní péče a tipy pro používání počítače

## Zapnutí a vypnutí počítače

Počítač můžete úplně vypnout některým z následujících postupů:

- Stiskněte a přidržte tlačítko napájení nejméně na čtyři sekundy (indikátor LED baterie na tlačítku napájení by neměla svítit).
- Klepněte na položky **Nastavení** charm > **Změnit nastavení počítače** > **Obecné**. V části „Pokročilé spuštění“ klepněte na položku **Restartovat nyní**. Zobrazí se obrazovka „Zvolte možnost“. Klepněte na položku **Vypnout počítač**.

Pro uvedení počítače do režimu hibernace postupujte následovně:

- Pomocí příkazu Vypnout v systému Windows: Klepněte na položky **Nastavení** charm > **Napájení** > **Vypnout**.

Pokud potřebujete počítač na krátkou chvíli vypnout, ale nechcete jej vypnout úplně, můžete jej uvést do režimu *režimu spánku*:

- Stiskněte tlačítko napájení.

- NEBO -

Klepněte na položky **Nastavení** charm > **Napájení** > **Režim spánku**.

***Poznámka:** Pokud nelze počítač vypnout normálně, stiskněte a podržte tlačítko napájení déle než čtyři sekundy. Pokud vypnete počítač a chcete jej znovu zapnout, počkejte alespoň dvě sekundy.*

## **Péče o počítač**

Budete-li se o počítač dobře starat, bude vám dobře sloužit.

- Nevystavujte počítač přímému slunečnímu záření. Neumíst'ujte počítač v blízkosti zdrojů tepla, například radiátoru.
- Nevystavujte počítač teplotám pod 0°C nebo nad 50°C.
- Nevystavujte počítač magnetickým polím.
- Nevystavujte počítač dešti nebo vlhku.
- Zabraňte potřísnění počítače vodou nebo jinými tekutinami.
- Nevystavujte počítač silným nárazům nebo vibracím.
- Nevystavujte počítač prachu nebo nečistotám.
- Nestavějte nic na horní stranu počítače.
- Displej počítače nezavírejte prudce.
- Neumíst'ujte počítač na nerovný povrch.

## **Péče o adaptér střídavého proudu**

Několik pokynů k péči o adaptér střídavého proudu:

- Nepřipojujte adaptér k žádnému jinému zařízení.
- Na napájecí kabel nestoupejte ani nepokládejte těžké předměty. Napájecí kabel a jiné kabely umístěte mimo frekventovaná místa.
- Při vytahování napájecího kabelu netahejte za samotný kabel, ale za zástrčku.

- Používáte-li prodlužovací kabel, nesmí jmenovitá proudová kapacita napájeného zařízení překračovat jmenovitou proudovou kapacitu prodlužovacího kabelu. Celková jmenovitá kapacita všech zařízení připojených k jedné elektrické zásuvce dále nesmí překročit kapacitu pojistky.

## Čištění a servis

Při čištění počítače dodržujte následující kroky:

1. Vypněte počítač.
2. Odpojte síťový adaptér.
3. Použijte měkký, lehce navlhčený hadřík. Nepoužívejte tekuté nebo aerosolové čističe.

Dojde-li k některému z následujících případů:

- Počítač spadl nebo bylo poškozeno jeho tělo.
- Počítač nepracuje normálně.

Postupujte podle pokynů v části "**Časté otázky**" na straně 55.

# Seznámení s tabletem PC Acer

---

Po nastavení počítače podle pokynů znázorněných na instalačním letáku vás seznámíme s vaším novým počítačem Acer.

Zadávat informace do svého nového počítače můžete pomocí dotykové obrazovky.

## Tablet PC

Váš nový počítač má dvě součásti: tablet a kolébku tabletu. Na následujících obrázcích jsou obě tyto části vyobrazeny. Zobrazení jsou označena tak, jako byste tablet drželi s obrazovkou směrem k vám a s kamerami nahoře.

## Pohled zepředu

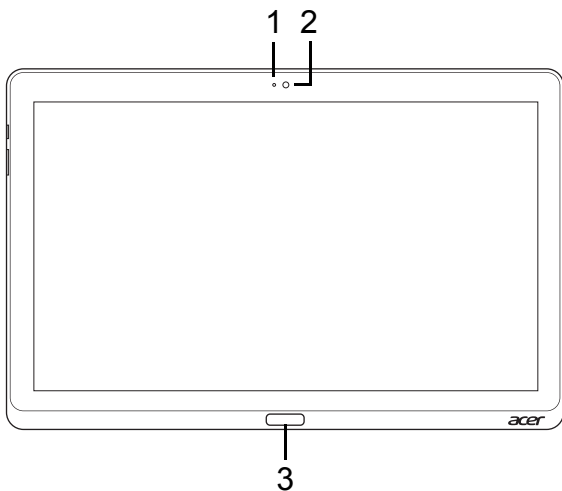

Č.	Položka	Popis
1	Indikátor kamery	Rozsvítí se, když je kamera aktivní.
2	Integrovaná webová kamera	Webová kamera pro obrazovou komunikaci.
3	Klávesa Windows	Jedním stisknutím klávesy otevřete nabídku Start.

## Pohled zezadu

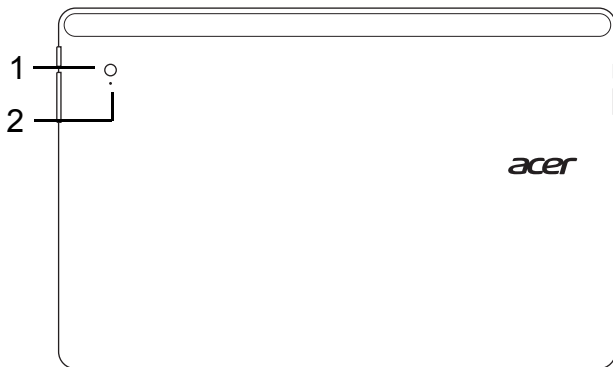

Č.	Položka	Popis
1	Integrovaná webová kamera	Webová kamera pro obrazovou komunikaci.
2	Indikátor kamery	Rozsvítí se, když je kamera aktivní.



## Pohled shora

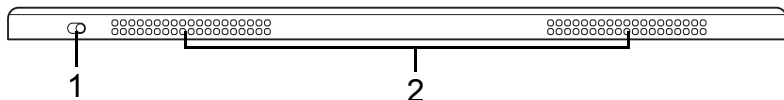

Č.	Položka	Popis
1	Přepínač zámku	Slouží k zamčení orientace obrazovky.
2	Ventilace a ventilátor	Umožňují chlazení počítače. <i>Nezakrývejte ani neblokujejte otvory.</i>

**Poznámka:** Orientace displeje může být fixována, když běží aplikace určené pro specifickou orientaci. Patří k nim hry a další aplikace na celou obrazovku.

*Při videohovorech byste tablet měli vždy držet v orientaci na šířku.*

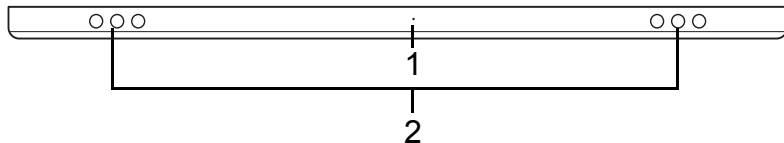

## Pohled zespod





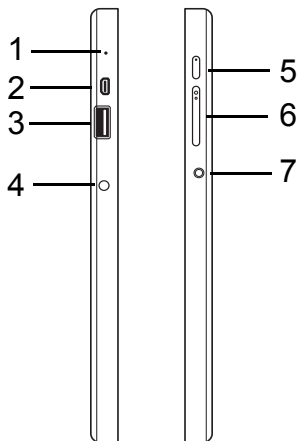

Č.	Položka	Popis
1	Tlačítko Resetovat	Pro resetování počítače vložte do otvoru kancelářskou sponu a stiskněte po dobu čtyř sekund (simuluje vyjmutí a opětné vložení baterie).
2	Reproduktory	Zajišťují stereofonní zvukový výstup.

## Pohled zleva/zprava



Č.	Ikona	Položka	Popis
1		Mikrofon	Interní mikrofon pro nahrávání zvuku.
2		Port micro HDMI	Podporuje připojení digitálního videa ve vysokém rozlišení.
3		Port USB 3.0	Připojení k zařízením USB. Port USB 3.0 lze rozpoznat podle modrého konektoru (viz níže). <i>Když používáte porty USB na kolébce, doporučujeme zapojit napájecí adaptér.</i>

Č.	Ikona	Položka	Popis
4		Napájecí konektor	Zajišťuje připojení k síťovému adaptéru.
5		Tlačítko napájení	Stisknutím tablet zapnete; opětným stisknutím přepnete tablet do režimu spánku. Stisknutím a přidržením tablet vypnete.
		Indikátor LED baterie	Indikuje stav baterie počítače. Podívejte se 1. <b>Nabíjení:</b> Oranžová. 2. <b>Plné nabití:</b> Modrá při zapojení.
6	+ / -	Tlačítko Hlasitost	Stisknutím zvýšíte nebo snížíte hlasitost.
7		Konektor pro připojení sluchátek / reproduktorů	Slouží k připojení zvukových zařízení (například reproduktorů nebo sluchátek) nebo sluchátka s mikrofonom.

### Informace na USB 3.0

- Kompatibilní se zařízeními USB 3.0 a dřívějšími.
- Pro optimální výkon používejte zařízení certifikované pro USB 3.0.
- Definováno specifikací USB 3.0 (SuperSpeed USB).

## Kontrolky LED

Barva LED	Stav	Popis
Modrá	Svíí	Počítač je plně nabitý a zapojený.
Modrá	Krátce se rozsvítí	Počítač je plně nabitý a běží na napájení z baterie. <i>Po stisknutí tlačítka napájení zůstane modrá kontrolka LED rozsvícena několik sekund a pak zhasne.</i>
Oranžová	Svíí	Počítač se nabíjí a je zapojený.
Oranžová	Krátce se rozsvítí	Počítač není plně nabitý a běží na napájení z baterie. <i>Po stisknutí tlačítka napájení zůstane oranžová kontrolka LED rozsvícena několik sekund a pak zhasne.</i>
Oranžová	Bliká	Baterie je kriticky slabá nebo nastala nenormální situace související s baterií.
Nesvíí		Počítač je vypnutý.

## Připojte tablet do kolébky

Tato mnohopolohová kolébka umožňuje snadné dokování vašeho tabletu, protože si nemusíte dělat starosti se zarovnáním portů a konektorů nebo umístěním tabletu ve správném úhlu. Jednoduše vložte tablet do kolébky a zasuňte jej doleva, až se zastaví.

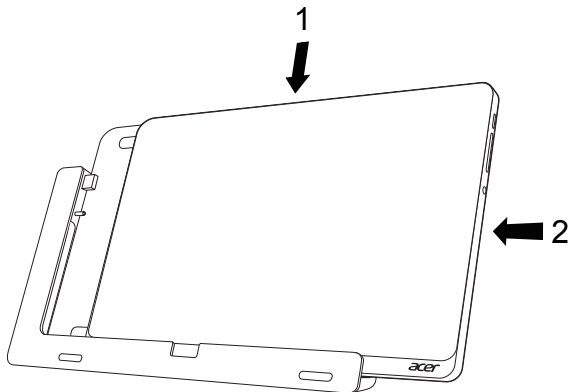



## Kolébka tabletu

Na následujících obrázcích je dodaná kolébka vyobrazena.

**POZNÁMKA:** V některých zemích je kolébka volitelná.

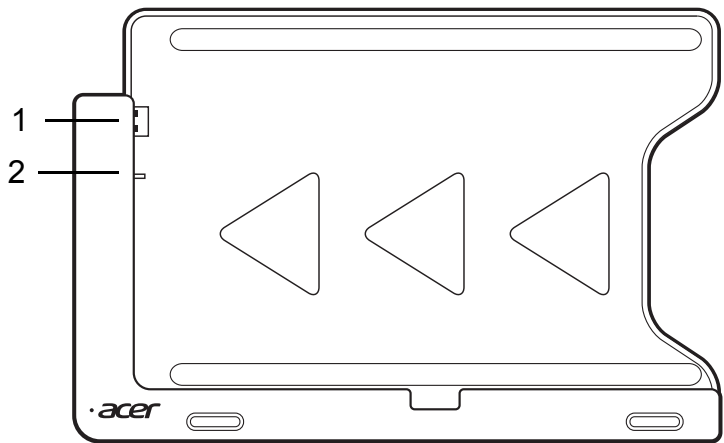
## Pohled zepředu



Č.	Ikona	Položka	Popis
1		Konektor USB	Slouží k zapojení do portu USB tabletu.
2		Napájecí konektor	Zajišťuje napájení z kolébky do tabletu.

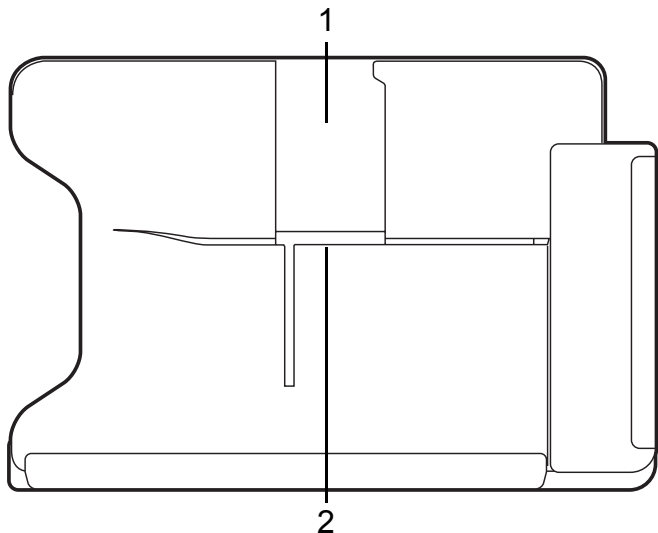

## Pohled zezadu (bez stojanu)

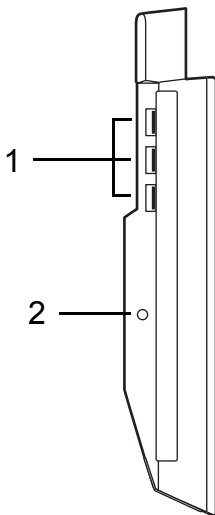

Č.	Položka	Popis
1	Slot pro zobrazení na výšku	Sem vložíte stojan, pokud chcete tablet používat zobrazení na výšku.
2	Slot pro zobrazení na šířku	Sem vložíte stojan, pokud chcete tablet používat zobrazení na šířku.

## Pohled zleva (bez stojanu)



Č.	Ikona	Položka	Popis
1		Porty USB 3.0	Připojení k zařízením USB. Port USB 3.0 lze rozpoznat podle modrého konektoru (viz níže).
2		Napájecí konektor	Zajišťuje napájení kolébky.



## Informace na USB 3.0

- Kompatibilní se zařízeními USB 3.0 a dřívějšími.
- Pro optimální výkon používejte zařízení certifikované pro USB 3.0.
- Definováno specifikací USB 3.0 (SuperSpeed USB).

## Životní prostředí

---

- Teplota:
    - Provozní: 5°C až 35°C
    - Neprovozní: -20°C až 65°C
  - Vlhkost (nekondenzující):
    - Provozní: 20% až 80%
    - Neprovozní: 20% až 80%
-

# Univerzální sériová sběrnice (USB)

---

Port USB je vysokorychlostní sériová sběrnice, která umožňuje připojit periférie USB bez obsazení systémových prostředků.

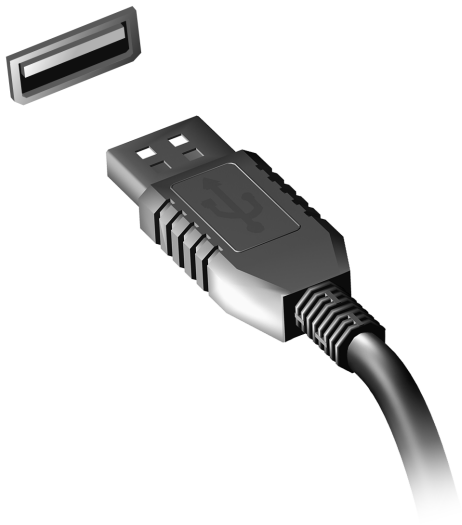

# Micro HDMI

---

HDMI (High-Definition Multimedia Interface) je všeobecně podporované rozhraní pro přenos nekomprimovaného, zcela digitálního zvuku a obrazu. Rozhraní HDMI umožňuje propojit jakýkoli kompatibilní zdroj digitálního zvuku a obrazu, jako například zařízení set-top box, přehrávač DVD či přijímač A/V, a kompatibilní zařízení pro přehrávání digitálního zvuku anebo obrazu, jako například digitální televizor (DTV), pomocí jediného kabelu.

Pomocí portu micro HDMI počítače můžete připojit špičkové zvukové a obrazové zařízení. Díky použití jediného kabelu lze zařízení připojit úhledně a rychle.



# Používání virtuální klávesnice (virtual keyboard)

System Microsoft Windows nabízí pohodlnou virtuální klávesnici (virtual keyboard) pro zadávání dat. Klávesnici lze zobrazit několika způsoby:

Klepněte do libovolného textového pole pro zobrazení virtuální klávesnice (virtual keyboard) Windows.

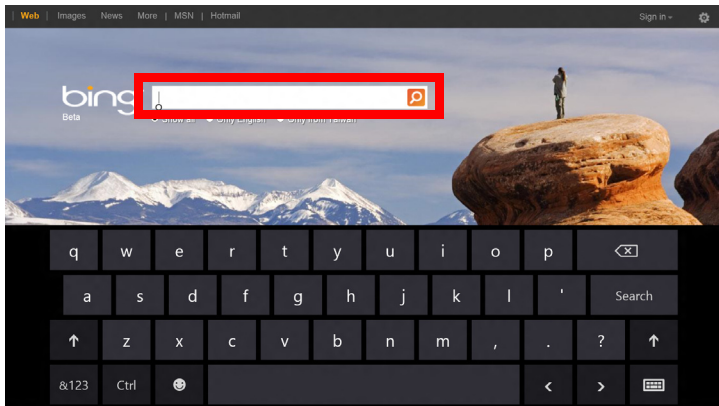

Pro zobrazení klávesnice klepněte na ploše na ikonu **Klávesnice** v systémovém zásobníku. Klávesnici zavřete klepnutím na „x“ v pravém horním rohu klávesnice.

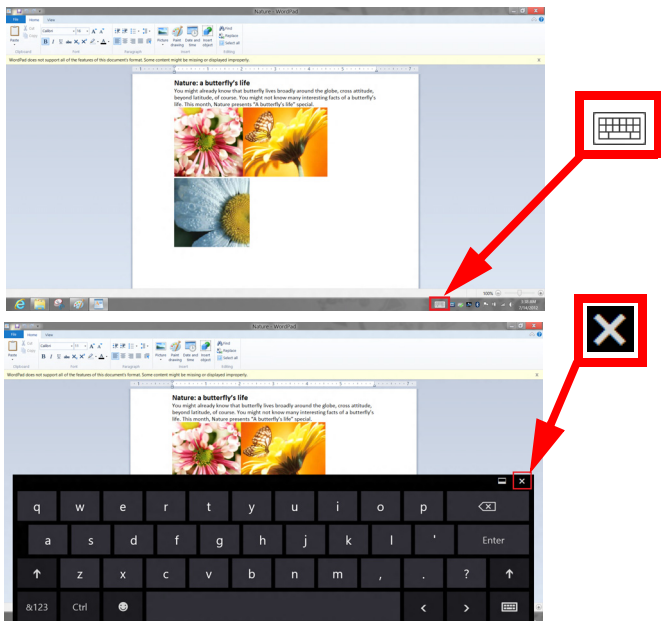

# Bezdrátové sítě

---

## Připojení k Internetu

Bezdrátové připojení počítače je ve výchozím nastavení zapnuto.

Během instalace systém Windows zjistí dostupné sítě a zobrazí jejich seznam. Vyberte síť a zadejte heslo, pokud je vyžadováno.

Jinak otevřete aplikaci Internet Explorer a postupujte podle pokynů.

Obrátte se na poskytovatele internetových služeb nebo viz dokumentaci ke směrovači.

## Bezdrátové sítě

Bezdrátová síť LAN, nebo-li WLAN, je bezdrátová místní síť, která spojuje dva nebo více počítačů bez kabelů. Vytvoření WiFi sítě je snadné a umožňuje sdílení souborů, periferních zařízení a připojení k Internetu.

### Jaké jsou výhody bezdrátové sítě?

#### *Mobilita*

Systémy bezdrátové sítě LAN umožňují vám a dalším uživatelům domácí sítě sdílet přístup k souborům a zařízením připojeným k síti, například k tiskárně nebo skeneru.

S ostatními počítači v domácnosti můžete také sdílet připojení k Internetu.

## *Rychlost a jednoduchost instalace*

Instalace systému bezdrátové sítě LAN může být rychlá a není při ní nutné protahovat kabely přes zdi a stropy.

### *Součásti bezdrátové sítě LAN*

Pro nastavení bezdrátové sítě v domácnosti potřebujete následující položky:



#### *Přístupový bod (směrovač)*

Přístupové body (směrovače) jsou dvoucestné přijímací a vysílací jednotky, které vysílají data do okolního prostředí. Přístupové body fungují jako prostředník mezi klasickou a bezdrátovou sítí. Většina směrovačů má zabudovaný DSL modem, který umožňuje přístup k vysokorychlostnímu DSL připojení k Internetu. Poskytovatel ISP (poskytovatel internetových služeb) obvykle poskytuje modem nebo směrovač s předplacením služeb. Podrobné pokyny k instalaci naleznete v dokumentaci dodané s přístupovým bodem nebo směrovačem.



# Acer Ring

Acer Ring zahrnuje celou řadu užitečných funkcí a nástrojů v jednom snadno použitelném rozhraní. Pro spuštění Acer Ring klepněte na dotykovou obrazovku všemi pěti prsty.



Ikona	Položka	Popis
	Dokumenty	Zde importujte dokumenty pro rychlý přístup.
	Fotografie	Zobrazování obrázků uložených v počítači.
	Ovl. zařízení	Upravte nastavení pro svůj počítač (viz " <b>Ovl. zařízení</b> " na straně 40).



Ikona	Položka	Popis
	Videa	Přehrávání videí uložených v počítači.
	Oblíbené apl.	Rychlý přístup na oblíbené počítač na ploše.
	Hudba	Přehrávání hudby uložené v počítači. Na Acer Ring jsou k dispozici ovládací prvky <b>Předchozí stopa, Přehrát a Další stopa</b> . Posuvník pro ovládání hlasitosti je umístěn na pravé straně Acer Ring.

Vlevo od Acer Ring vidíte výběr karet aplikací. Tyto karty aplikací jsou miniatury odkazů, souborů nebo aplikací v závislosti na tom, jaký výběr jste provedli na Acer Ring. Procházejte kartami aplikací a klepněte na kartu, pokud ji chcete otevřít.

# Ovl. zařízení

Ovl. zařízení je pohodlný způsob, jak můžete získat přístup k často používaným ovládacím prvkům počítače: úprava jasu obrazovky, zapnutí či vypnutí podsvícení, zapínání nebo vypínání technologií bezdrátového připojení a povolení nebo zakázání gest Acer (například poklepávání pěti prsty na Acer Ring).



# Acer clear.fi

---

**Poznámka:** Pouze u vybraných modelů.

Díky Acer clear.fi si můžete užívat videa, fotografie a hudbu. Můžete posílat datový proud médií z jiných zařízení s nainstalovaným programem Acer clear.fi nebo na tato zařízení.

**Poznámka:** Všechna zařízení musí být připojena ke stejné síti.

Chcete-li sledovat videa nebo poslouchat hudbu, otevřete program **clear.fi** **Media**, nebo pro procházení fotografií otevřete program **clear.fi Photo**.

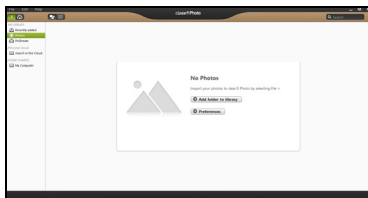
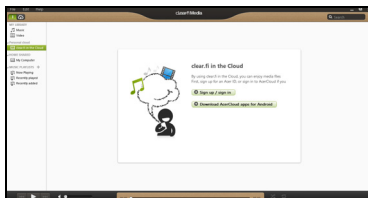

**Důležité:** Když aplikaci clear.fi otevřete poprvé, brána firewall systému Windows požádá o svolení, zda aplikace clear.fi může dostat přístup na síť. V každém okně vyberte možnost **Povolit přístup**.

## Procházení médií a fotografií

Seznam na levém panelu zobrazuje váš počítač („Má knihovna“), potom další zařízení, pokud jsou připojena k vaší síti („Sdíleno doma“).

Pro zobrazení souborů ve vašem počítači vyberte některou z kategorií v části „Má knihovna“, potom procházejte soubory a složku vpravo.

## Sdílené soubory

Zařízení připojená k vaší síti jsou zobrazena v oddílu **Sdíleno doma**. Vyberte zařízení, potom vyberte kategorii, kterou chcete prozkoumat.

Po krátké prodlevě se vpravo zobrazí sdílené soubory a složky. Projděte na soubor, který chcete přehrát, potom na něj poklepejte pro zahájení přehrávání.

Pro ovládání přehrávání použijte ovládací prvky médií na panelu na spodní straně obrazovky. Když si například vyberete hudbu, můžete přehrávat nebo přehrávání pozastavit nebo zastavit a upravit hlasitost.



**Poznámka:** Musíte aktivovat sdílení na zařízení, které ukládá soubory. Otevřete aplikaci *clear.fi* na zařízení, na kterém jsou uloženy soubory, vyberte možnost **Upravit** a potom se ujistěte, že je aktivní funkce **Sdílet mou knihovnu na místní síti**.



## Která zařízení jsou kompatibilní?

S programem clear.fi lze používat certifikovaná zařízení Acer s aplikací clear.fi nebo softwarem DLNA. Mezi ně patří osobní počítače kompatibilní s DLNA a zařízení NAS (Network Attached Storage).

## Přehrávání do jiného zařízení

Pokud chcete přehrávat média na jiném zařízení, postupujte následovně:

1. V pravém spodním rohu vyberte možnost **Přehrát**. 
2. Vyberte vzdálené zařízení, které bude použito pro přehrávání souboru.

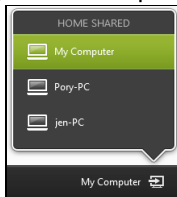

**Poznámka:** Na tomto seznamu jsou pouze zařízení optimalizovaná pro přehrávání, některé počítače a úložná zařízení se na něm neobjeví. Chcete-li do tohoto seznamu přidat počítač se systémem Windows, otevřete aplikaci Windows Media Player, vyberte možnost **Datový proud** a **Povolit dálkový ovladač mého přehrávače...**

3. V hlavním okně vyberte soubor a potom použijte ovládací prvky médií na panelu na spodní straně obrazovky pro ovládání vzdáleného zařízení.

Další pomoc najdete na stránkách <http://www.acer.com/clearfi/download/>.

# Orientace obrazovky a G-senzor

---

Váš počítač má vestavěný akcelerometr, který detekuje orientaci tabletu a automaticky otočí obrazovku tak, aby měla vyhovující orientaci.

Orientaci obrazovky můžete zamknout pomocí přepínače zámku. Orientaci je možné zamknout také jindy:

- když tablet připojíte ke kolébce
- když zapojíte kabel HDMI
- když běží programy určené pro specifickou orientaci

**Poznámka:** V průběhu videohovoru vám doporučujeme mít tablet stále v orientaci na šířku s webovou kamerou nad obrazovkou. Před zahájením videohovoru otočte displej do orientace na šířku a pomocí přepínače zámku orientaci nastavte.

Stav zamknutí orientace obrazovky se projeví pomocí ikon krátce zobrazených na obrazovce při změně stavu.

# Řízení spotřeby

---

Tento počítač je vybaven zabudovaným systémem řízení spotřeby, který trvale sleduje aktivitu systému. Je sledována veškerá aktivita následujících zařízení: klávesnice, myš, pevný disk, periferie připojené k počítači a obrazová paměť. Pokud není po určitou dobu zjištěna žádná aktivita, počítač zastaví některá nebo všechna zařízení, aby ušetřil energii.

## Acer Green Instant On

**Poznámka:** Pouze u vybraných modelů.

Acer Green Instant On může váš počítač probudit z režimu spánku za kratší dobu, než počítač otevřete. Když počítač zavřete nebo jej necháte chvíli v nečinnosti, počítač vstoupí do režimu spánku. Když je počítač v režimu spánku, indikátor LED napájení bude blikat oranžově.

Otevřete počítač nebo stiskněte libovolnou klávesu pro probuzení počítače z režimu spánku.

Po určité době v režimu spánku počítač automaticky vstoupí do režimu hlubokého spánku pro šetření kapacity baterie. Když je počítač v režimu hlubokého spánku, indikátor LED napájení bude vypnutý. V tomto stavu zůstane baterie připravena k použití po mnoho týdnů.

Pro probuzení z režimu hlubokého spánku stiskněte tlačítko napájení.

**Poznámka:** V režimu hlubokého spánku počítač spotřebovává výrazně méně energie než v režimu spánku, ale probuzení z režimu hlubokého spánku trvá o něco déle.

Režim hlubokého spánku a režim spánku společně pracují na tom, aby váš počítač šetřil co nejvíce energie, a přitom umožňoval rychlý, okamžitý přístup.

Pro větší úsporu energie váš počítač obvykle vstoupí do režimu hlubokého spánku a zůstane ve něm v době, kdy není často používán, například uprostřed noci. Pro zajištění rychlejšího přístupu počítač vstoupí do režimu spánku a zůstane ve něm v době, kdy je často používán, například v pracovní době.

## Úsporný režim

### Zakázat Rychlé spuštění

Váš počítač používá funkci Rychlé spuštění, ale používá také malé množství energie pro kontrolu signálů ke spuštění. Tyto kontroly pomalu vyčerpají energii z baterie počítače.

Pokud chcete snížit napájecí požadavky počítače a jeho ekologický dopad, funkci Rychlé spuštění vypněte:

***Poznámka:*** Pokud je funkce Rychlé spuštění vypnutá, bude počítač spuštění z režimu spánku trvat déle. Pokud má váš počítač funkce jako Acer Instant On nebo Acer Always Connect, i ty budou vypnuté. Váš počítač se také nespustí, pokud obdrží pokyn ke spuštění přes síť (Wake on LAN).



1. Otevřete Plochu.
2. Klikněte na položku **Možnosti napájení** v oznamovací oblasti.
3. Vyberte položku **Další možnosti napájení**.

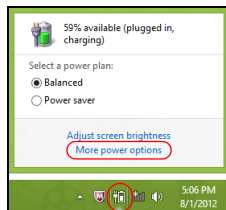

4. Vyberte položku **Nastavení tlačítek napájení**.
5. Pokud se chcete dostat na Nastavení vypnutí, vyberte položku **Změnit nastavení, které nyní není k dispozici**.

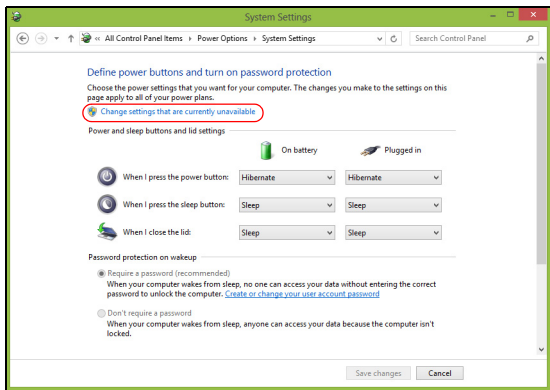

## 6. Přejděte dolů a zakažte **Zapnout rychlé spuštění**.

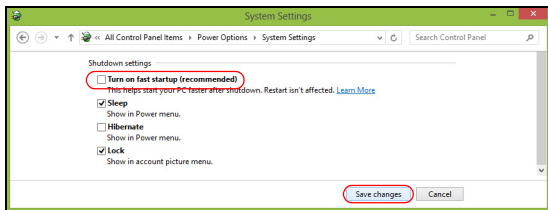

## 7. Zvolte možnost **Uložit změny**.

# Jednotka bateriových zdrojů

Počítač využívá integrovanou baterii zajišťující dlouhou dobu provozu mezi nabíjením.

## Vlastnosti jednotky bateriových zdrojů

Jednotka bateriových zdrojů má tyto vlastnosti:

- Je vyrobena podle současných standardních technologií.
- Signalizuje vybití.

Baterie se nabíjí vždy, když je počítač připojen k síti prostřednictvím síťového adaptéru. Tento počítač podporuje dobíjení za provozu a umožňuje uživateli dobíjet baterii bez přerušení práce s počítačem. U vypnutého počítače je ovšem dobíjení podstatně rychlejší.

## Dobíjení baterie

Preferovanou metodou dobíjení vašeho počítače je použít dodanou kolébku. Připojte adaptér střídavého proudu ke kolébce a zapojte jej do zásuvky. Tablet vložte do kolébky (**viz část "Připojte tablet do kolébky" na straně 27**). Během dobíjení baterie je možné používat počítač s napájením střídavým proudem. U vypnutého počítače je ovšem dobíjení podstatně rychlejší.

***Poznámka:** Na konci pracovního dne doporučujeme baterii dobít. Před cestováním lze nabíjením přes noc zajistit plné nabití baterie.*

## Příprava nové jednotky bateriových zdrojů

Před prvním použitím nové jednotky bateriových zdrojů je třeba provést následující postup přípravy:

1. Připojte síťový adaptér a baterii zcela dobijte.
2. Odpojte síťový adaptér.
3. Zapněte počítač a používejte napájení z baterie.
4. Baterii zcela vybijte, dokud počítač nezačne signalizovat vybití baterie.
5. Znovu připojte adaptér střídavého proudu a baterii zcela dobijte.

Tímto postupem baterii třikrát vybijte a dobijte.

Tuto přípravu provádějte u všech nových baterií nebo u baterie, která nebyla delší dobu používána.

---

**Upozornění! Nevystavujte jednotku bateriových zdrojů teplotám pod 0°C (32°F) nebo nad 45°C (113°F). Extrémní teploty mohou mít na jednotku bateriových zdrojů negativní vliv.**

---

Při dodržení pokynů pro přípravu bude možné baterii dobít na maximální kapacitu. Při nedodržení těchto pokynů nebude možné baterii dobít na maximální kapacitu a rovněž se tak zkracuje provozní životnost baterie.

Provozní životnost baterie mohou rovněž negativně ovlivnit následující způsoby používání:

- Trvalé napájení počítače střídavým proudem z elektrické zásuvky.
- Zanedbání úplného opakovaného vybití a dobití baterie (viz výše).
- Časté používání – čím častěji baterii používáte, tím se rychleji zkracuje provozní životnost. Životnost běžné počítačové baterie je více než 1 000 dobíjecích cyklů.

## **Optimalizace životnosti baterie**

Optimalizace životnosti baterie umožňuje maximálně využít provozních možností baterie, prodloužit cyklus dobíjení a zvýšit účinnost dobíjení. Doporučujeme dodržovat následující zásady:

- K napájení počítače používejte co nejčastěji střídavý proud z elektrické zásuvky a šetřete baterii pro mobilní použití.
- Vyjměte nepoužívanou kartu PC, která neustále spotřebovává energii (u vybraných modelů).
- Počítač uložte na chladném suchém místě. Doporučená teplota je 10°C (50°F) až 30°C (86°F). Při vyšších teplotách dochází k rychlejšímu samovolnému vybití baterie.
- Nadměrné dobíjení zkracuje životnost baterie.
- Pečujte o adaptér střídavého napětí a o baterii.

## **Kontrola napájení z baterie**

Měřič napájení (systém Windows) udává aktuální úroveň napájení z baterie. Chcete-li zjistit aktuální úroveň dobití baterie, umístěte kurzor nad ikonu baterie/napájení na hlavním panelu.

## **Upozornění na vybití baterie**

Když používáte napájení z baterie, věnujte pozornost měření napájení Windows.

---

**Upozornění! Jakmile začne počítač upozorňovat na vybití baterie, připojte co nejdříve adaptér střídavého proudu. Pokud se po úplném vybití baterie počítač vypne, hrozí ztráta dat.**

---

Když se zobrazí upozornění na vybití baterie, závisí doporučený postup na aktuální situaci uživatele:

<b>Situace</b>	<b>Doporučená akce</b>
Je k dispozici síťový adaptér, kolébka a elektrická zásuvka.	<ol style="list-style-type: none"><li>1. Připojte síťový adaptér ke kolébce a potom k elektrické zásuvce.</li><li>2. Tablet vložte do kolébky.</li><li>3. Uložte všechny nezbytné soubory.</li><li>4. Pokračujte v práci.</li></ol> <p>Chcete-li, aby se baterie dobýjela rychleji, vypněte počítač.</p>
Je k dispozici síťový adaptér i elektrická zásuvka.	<ol style="list-style-type: none"><li>1. Připojte síťový adaptér k počítači a potom k elektrické zásuvce.</li><li>2. Uložte všechny nezbytné soubory.</li><li>3. Pokračujte v práci.</li></ol> <p><b>Chcete-li, aby se baterie dobýjela rychleji, vypněte počítač.</b></p>
Není k dispozici síťový adaptér nebo elektrická zásuvka.	<ol style="list-style-type: none"><li>1. Uložte všechny nezbytné soubory.</li><li>2. Ukončete všechny spuštěné aplikace.</li><li>3. Vypněte počítač.</li></ol>

---

# Zabezpečení počítače

---

Počítač je cenná investice, o kterou je třeba pečovat. Dále v textu uvádíme informace o ochraně a péči o počítač.

## Použití hesla

Hesla chrání počítač před nepovoleným přístupem. Nastavením těchto hesel lze vytvořit několik různých úrovní ochrany počítače a dat:

- Heslo správce (Supervisor Password) zabraňuje nepovolenému přístupu k nástroji BIOS. Toto heslo je třeba po nastavení zadat vždy, když chcete získat přístup k nástroji BIOS. Viz "**Nástroj BIOS**" na straně 68.
- Heslo uživatele (User Password) chrání počítač před neoprávněným použitím. Kombinací tohoto hesla a kontrolních bodů hesla při spuštění a přepínání počítače z režimu hibernace (je-li k dispozici) lze zajistit maximální bezpečnost.
- Heslo pro spuštění (Password on Boot) chrání počítač před neoprávněným použitím. Kombinací tohoto hesla a kontrolních bodů hesla při spuštění a přepínání počítače z režimu hibernace (je-li k dispozici) lze zajistit maximální bezpečnost.

**Důležité: Nezapomeňte heslo správce! Pokud heslo zapomenete, obraťte se na prodejce nebo na autorizované servisní středisko.**

## Zadání hesel

Po nastavení hesla se uprostřed obrazovky zobrazí výzva k zadání hesla.

- Po nastavení hesla správce se zobrazí výzva, pokud při spuštění stisknete pro přístup k nástroji BIOS (**Viz část "Nástroj BIOS" na straně 68**).
- Chcete-li získat přístup k nástroji BIOS, zadejte heslo správce a stiskněte klávesu <Enter>. Jestliže uvedete nesprávné heslo, objeví se upozornění. Zadejte heslo znovu a stiskněte klávesu <Enter>.
- Po nastavení hesla uživatele a povolení parametru Heslo při spuštění se při spuštění zobrazí výzva.
- Chcete-li používat počítač, napište heslo uživatele a stiskněte klávesu <Enter>. Jestliže uvedete nesprávné heslo, objeví se upozornění. Zadejte heslo znovu a stiskněte klávesu <Enter>.

**Důležité: Máte tři možnosti uvést heslo. Po každém nezdařilém pokusu stiskněte klávesu Windows a opakujte akci. Pokud zadáte třikrát nesprávné heslo, systém se zastaví. Vypněte počítač stisknutím a podržením tlačítka napájení déle než čtyři sekundy. Potom zapněte počítač a vstupte do nástroje BIOS, abyste to zkusili znovu**



# Časté otázky

---

V následujícím seznamu jsou uvedeny situace, ke kterým může dojít při používání počítače. Ke každé situaci jsou uvedena snadná řešení.

## Po zapnutí napájení se počítač nespustí ani nenastartuje.

Podívejte se na indikátor LED baterie na tlačítku napájení:

- Pokud indikátor nesvítí, počítač není připojen k napájení. Zkontrolujte následující možnosti:
  - Pokud používáte jako zdroj napájení baterii, je baterie pravděpodobně vybitá a nelze pomocí ní počítač napájet. Připojte adaptér střídavého proudu a dobijte baterii.
  - Přesvědčte se, zda je adaptér střídavého proudu řádně zapojen do kolébky a do zásuvky. Ujistěte se také, že tablet v kolébce dobře sedí.

## Na obrazovce nejsou zobrazeny žádné položky.

Systém řízení spotřeby počítače automaticky vypíná obrazovku za účelem úspory energie. Stiskněte tlačítko napájení pro opětné zapnutí displeje.

Pokud displej nelze opět zapnout stisknutím libovolné klávesy, může být příliš nízký jas. Klepněte na položky **Nastavení Charm > Obrazovka** pro nastavení úrovně jasu.

## Z počítače není slyšet žádný zvuk.

Zkontrolujte následující možnosti:

- Pravděpodobně je ztlumená hlasitost. Podívejte se na ikonu ovládání hlasitosti (reproduktor) a klepněte na **Nastavení Charm > Hlasitost**. Pokud je vedle reproduktoru „X“, klepněte na ikonu **Hlasitost** pro zobrazení panelu hlasitosti. V horní části panelu klepnutím na ikonu reproduktoru zrušte ztlumení.
- Pravděpodobně je nastavena příliš nízká úroveň hlasitosti. Podívejte se na ikonu ovládání hlasitosti (reproduktor) a klepněte na **Nastavení Charm > Hlasitost**. Klepněte na ikonu **Hlasitost** a náležitě upravte hlasitost.
- Pokud jsou k výstupnímu portu na předním panelu počítače připojena sluchátka, náhlavní sluchátka nebo externí reproduktory, interní reproduktory budou automaticky vypnuty.

## Vyžádání služby

### Mezinárodní záruka pro cestovatele (International Travelers Warranty: ITW)

Váš počítač je pokryt mezinárodní zárukou pro cestovatele (ITW), která vám poskytne bezpečí a volnou mysl při cestování. Naše celosvětová síť servisních středisek vám podá pomocnou ruku.

Spolu s počítačem je dodáván pas ITW. Tento pas obsahuje vše, co potřebujete vědět o programu ITW. Tato praktická příručka rovněž obsahuje seznam dostupných autorizovaných středisek. Pečlivě si tento pas přečtěte.

Vždy mějte svůj pas ITW po ruce, zejména na cestách, protože budete získávat výhody od našich středisek podpory. Do kapsy na přední straně obalu pasu ITW umístěte doklad o koupi.

V případě, že se v zemi vašeho pobytu nenachází autorizované servisní středisko ITW společnosti Acer, můžete se stále obrátit na naše střediska po celém světě. Navštivte stránky **www.acer.com**.

### Než zavoláte

Voláte-li službu online společnosti Acer, připravte si následující informace a buďte u svého počítače. S vaší podporou můžeme zkrátit trvání hovoru a efektivně vyřešit váš problém. Pokud se na displeji počítače zobrazují chybové zprávy nebo se ozývá pípání, zapište si zprávy tak, jak se objevují na displeji (nebo zapište počet a pořadí pípání).

Musíte poskytnout následující informace:

Jméno:

Adresa:

Telefonní číslo:

Přístroj a model:

Sériové číslo:

Datum zakoupení:

# Tipy a pokyny pro používání Windows 8

Víme, že jde o nový operační systém a že chvíli bude trvat, než si na něj zvyknete, a proto jsme vám do začátku vytvořili několik vodítek.

## Je užitečné pamatovat na tři koncepty

### **1. Start**

Tlačítko Start již není k dispozici; aplikace lze spouštět z úvodní obrazovky.

### **2. Dlaždice**

Živé dlaždice jsou podobné jako miniatury aplikací.

### **3. Charms**

Charms vám umožňují provádět užitečné funkce, jako je sdílení obsahu, vypínání počítače nebo změna nastavení.

## Jak mohu otevřít charms?

Rychle posuňte prst na pravém kraji obrazovky dovnitř.

## Jak se dostanu na úvodní obrazovku?

Stiskněte klávesu Windows nebo rychle posuňte pravý kraj obrazovky dovnitř a klikněte na charm **Start**.

## Jak se mohu přesouvat mezi aplikacemi?

Rychlým posunováním prstu na levém kraji obrazovky dovnitř procházejte aplikacemi, které jsou právě spuštěny.

## Jak mohu počítač vypnout?

Rychle posuňte pravý kraj obrazovky dovnitř, klikněte na položku **Nastavení > Napájení** a vyberte akci, kterou chcete podniknout.

## Proč je použito nové rozhraní?

Nové rozhraní pro Windows 8 je navrženo tak, aby dobře pracovalo pomocí dotykového zadávání. Aplikace z Windows Store budou automaticky využívat celou obrazovku a nepotřebují zavírání tradičním způsobem. Aplikace z Windows Store se na úvodní obrazce zobrazí jako živé dlaždice.

### *Co jsou to „živé dlaždice“?*

Živé dlaždice jsou podobné jako miniatury aplikací a po připojení k internetu se aktualizují novým obsahem. Takže například si můžete prohlédnout aktualizace počasí nebo akcií, aniž byste museli aplikaci otevřít.

## Jak mohu počítač odemknout?

Rychle přesuňte prst na obrazovce uzavření nahoru a klikněte na ikonu uživatelského účtu pro odemčení počítače. Pokud váš účet má nastavené heslo, musíte pro pokračování heslo zadat.

Pokud chcete zobrazit zadané znaky a ujistit se, že je heslo správně, klikněte na ikonu *náhledu* a podržte ji.

### Jak mohu počítač přizpůsobit?

Úvodní obrazovku můžete přizpůsobit pomocí jiného obrázku pozadí nebo uspořádáním dlaždic podle vašich osobních potřeb.

Pokud chcete změnit pozadí, rychle posuňte pravý kraj obrazovky dovnitř a klikněte na položku **Nastavení > Změnit nastavení počítače > Přizpůsobit**. Klikněte na **úvodní obrazovku** v horní části stránky a vyberte barvu a obrázek.

#### Jak mohu dlaždice přesouvat?

Kliknutím a přidržením dlaždici vyberte a potom ji přetáhněte na místo na *úvodní* obrazovce tam, kde ji chcete mít. Další dlaždice se posunou tak, aby se této dlaždici přizpůsobily na jejím novém místě.

#### Mohu dlaždice zvětšit nebo zmenšit?

Klikněte na dlaždici a přetáhněte ji dolů a uvolněte ji. Ze nabídky zobrazené ve spodní části obrazovky vyberte **Menší** nebo **Větší**.

#### Jak mohu přizpůsobit zamykací obrazovku?

Zamykací obrazovku můžete přizpůsobit pomocí jiného obrázku nebo zobrazením vašeho rychlého stavu a oznámení podle svých osobních potřeb.

Pokud chcete změnit pozadí, rychle posuňte pravý kraj obrazovky dovnitř a klikněte na položku **Nastavení > Změnit nastavení počítače > Přizpůsobit**. Klikněte na položku **Zamykací obrazovka** v horní části stránky a vyberte obrázek a aplikaci, kterou byste chtěli vidět na zamykací obrazovce.

### Takže jak mohu zavřít aplikaci?

Rychle se prstem přesuňte po okně dolů z horní části obrazovky a přesáhněte polovinu obrazovky.

### Mohu změnit rozlišení obrazovky?

Rychle posuňte pravý kraj obrazovky dovnitř a klikněte na položku **Hledat**, klikněte na textové pole pro otevření klávesnice na obrazovce a začněte psát „Ovládací panely“ pro zobrazení výsledků; klikněte na položky **Ovládací panely > Upravit rozlišení obrazovky**.

### Chci používat Windows tak, jak jsem zvyklý – chci zpět plochu!

Na *úvodní* obrazovce klikněte na dlaždicí **Plocha** pro zobrazení tradiční plochy. Často používané aplikace můžete připíchnout na hlavní panel pro snazší otevírání.

Pokud kliknete na aplikaci, který není aplikací z Windows Store, systém Windows automaticky aplikaci otevře pomocí *Plochy*.

## Kde jsou mé aplikace?

Rychle posuňte pravý kraj obrazovky dovnitř a klikněte na položku **Vyhledávání**, pomocí vyskakovací klávesnice zadejte název aplikace, kterou byste chtěli otevřít. Výsledky se zobrazí na levé straně obrazovky.

Pro zobrazení úplného seznamu aplikací rychle přesuňte prst na obrazovce zdola nahoru a klikněte na položky **Všechny aplikace**.

### Jak mohu docílit toho, aby se aplikace zobrazily na úvodní obrazovce?

Pokud jste v části *Všechny aplikace* a chcete, aby se vám nějaká aplikace zobrazila na *úvodní* obrazovce, klikněte na aplikaci a přetáhněte ji dolů a uvolněte. Klikněte na položku **Připnout na úvodní obrazovku** z nabídky, která se zobrazí ve spodní části obrazovky.

### Jak mohu dlaždici vyjmout z úvodní obrazovky?

Klikněte na aplikaci a přetáhněte ji dolů a uvolněte. V nabídce zobrazené ve spodní části obrazovky klikněte na položku **Odepnout z úvodní obrazovky**.

### Jak mohu docílit toho, aby se aplikace zobrazily na hlavním panelu na ploše?

Pokud jste v části *Všechny aplikace* a chcete, aby se vám nějaká aplikace zobrazila na *ploše*, klikněte na aplikaci a přetáhněte ji dolů a uvolněte. Vyberte položku **Připnout na hlavní panel** z nabídky, která se zobrazí ve spodní části obrazovky.



### Jak se instalují aplikace?

Aplikace s Windows Store lze stáhnout ze *Store*. Pro zakoupení a stažení aplikací ze *Store* budete potřebovat Microsoft ID.

### Nemohu najít aplikace, jako je Poznámkový blok a Malování! Kde jsou?

Rychle posuňte pravý kraj obrazovky dovnitř a klikněte na položku **Vyhledávání**, pomocí vyskakovací klávesnice zadejte název aplikace, kterou byste chtěli otevřít. Nebo otevřete *Všechny aplikace* a najdete „Příslušenství Windows“ pro zobrazení seznamu tradičních programů.

### Co je účet Microsoft ID (účet)?

Účtem Microsoft je e-mailová adresa a heslo, které používáte pro přihlášení do Windows. Můžete používat libovolnou e-mailovou adresu, ale je nejlepší, pokud si vyberete tu, kterou již používáte ke komunikaci s přáteli a přihlašování k oblíbeným webovým stránkám. Když se v počítači přihlásíte k účtu Microsoft, připojíme váš počítač k lidem, souborům a zařízením, jež potřebujete.

### Potřebuji to?

Microsoft ID nepotřebujete pro používání Windows 8, ale usnadňuje život, protože můžete synchronizovat data v různých zařízeních, ke kterým se přihlásíte pomocí Microsoft ID.

### Jak jej mohu dostat?

Pokud již máte systém Windows 8 nainstalovaný a nejste přihlášení k účtu Microsoft nebo nemáte účet Microsoft a chcete nějaký získat, rychle posuňte pravý kraj obrazovky dovnitř a klikněte na **Nastavení > Změnit nastavení počítače > Uživatelé > Přepnout na účet Microsoft** a postupujte podle pokynů na obrazovce.

### Jak mohu do aplikace Internet Explorer přidat oblíbenou ponožku?

Aplikace Internet Explorer 10 nemá žádné tradiční oblíbené položky, ale můžete připnout zástupce na *úvodní* obrazovku. Jakmile se stránka otevře, rychle přesuňte prst na obrazovce zdola nahoru pro otevření nabídky ve spodní části obrazovky. Klikněte na tlačítko **Připnout na úvodní obrazovku**.

### Jak zkontrolovat, zda jsou k dispozici aktualizace Windows?

Rychle posuňte pravý kraj obrazovky dovnitř a klikněte na položku **Nastavení > Změnit nastavení počítače > Aktualizace systému Windows**. Klikněte na tlačítko **Nyní zjišťit aktualizace**.

### Kde mohu získat další informace?

Další informace najdete na adrese:

- Výukové programy pro Windows 8: [www.acer.com/windows8-tutorial](http://www.acer.com/windows8-tutorial)
- Časté otázky ohledně podpory: [www.acer.com/support](http://www.acer.com/support)

# Řešení problémů

V této kapitole jsou uvedeny pokyny pro řešení běžných problémů systému.

Dojde-li k problému, přečtete si tyto pokyny dříve, než se obrátíte na servisního technika. K řešení závažnějších problémů bude pravděpodobně třeba počítač otevřít. Nepokoušejte se počítač otevřít sami, požádejte o pomoc prodejce nebo autorizované servisní středisko.

## Tipy pro odstraňování poruch

Tento počítač disponuje pokročilými funkcemi, které zobrazují chybové zprávy na displeji a pomáhají řešit případné problémy.

Pokud systém zobrazí chybovou zprávu nebo se projeví příznaky chyby, postupujte podle pokynů v části Chybové zprávy. Pokud problém nelze vyřešit, obraťte se na prodejce. Viz **"Vyžádání služby" na straně 56**.

## Chybové zprávy

Pokud se zobrazí chybová zpráva, zapište si ji a proveďte nápravné opatření. Následující tabulka uvádí chybové zprávy v abecedním pořadí včetně doporučeného nápravného opatření.

<b>Chybové zprávy</b>	<b>Nápravné opatření</b>
CMOS battery bad	Obrat'te se na prodejce nebo na autorizované servisní středisko.
CMOS checksum error	Obrat'te se na prodejce nebo na autorizované servisní středisko.

Chybové zprávy	Nápravné opatření
Disk boot failure	Vložte systémový (spouštěcí) disk do externí jednotky a potom stisknutím klávesy <Enter> restartujte počítač.
Hard disk 0 error	Obráťte se na prodejce nebo na autorizované servisní středisko.
Hard disk 0 extended type error	Obráťte se na prodejce nebo na autorizované servisní středisko.
I/O parity error	Obráťte se na prodejce nebo na autorizované servisní středisko.

Pokud po provedení nápravných opatření dané problémy stále přetrvávají, požádejte o asistenci prodejce nebo autorizované servisní středisko.

# Obnovení systému

---

Váš počítač je dodán s disky DVD pro obnovení systému, ale neobsahuje jednotku optických disků (ODD). Získejte externí ODD a proveďte následující kroky pro obnovení počítače na podmínky z výroby:

1. Úplně počítač stisknutím a podržením tlačítka napájení po dobu delší 4 sekund nebo klepněte na položky **Nastavení charm > Změnit nastavení počítače > Obecné**. V části „Pokročilé spuštění“ klepněte na položku **Restartovat nyní**. Zobrazí se obrazovka „Zvolte možnost“. Klepněte na položku **Vypnout počítač**.
2. Připojte ODD k počítači.
3. Vstupte do systému BIOS počítače tak, že zároveň stisknete tlačítko Windows a tlačítko napájení.
4. Vyberte možnost **Spustit** v levém okně.
5. V části „Pořadí priority spuštění“ pomocí uvedených pokynů přesuňte **EFI DVD/CDROM** na první pozici.
6. V levém okně vyberte možnost **Konec** a na pravé straně vyberte možnost **Ukončit s uložením změn**.
7. vložte DVD pro obnovení, zapněte počítač a postupujte podle pokynů na obrazovce.

# Nástroj BIOS

---

Nástroj BIOS je program pro konfigurování hardwaru, který je zabudován do systému BIOS počítače.

Váš počítač již byl správně nakonfigurován a optimalizován, takže tento nástroj nemusíte spouštět. Můžete jej však spustit, jestliže budete mít problémy s konfigurací.

Chcete-li vstoupit do nástroje BIOS, postupujte následovně:

- Zajistěte, aby váš počítač byl úplně vypnutý (**Viz část "Zapnutí a vypnutí počítače" na straně 17**). Stiskněte a podržte tlačítko Windows a potom stiskněte tlačítko napájení.

## Pořadí spouštění

Pro nastavení pořadí spouštění v nástroji BIOS aktivujte nástroj BIOS, potom vyberte možnost **Boot** v levém okně. V části „Boot priority order“ změňte pořadí podle potřeby.

## Nastavení hesel

Pro nastavení hesla při spouštění aktivujte nástroj BIOS, potom v levém okně vyberte možnost **Security**. V části „Set Supervisor Password“ vyberte **Enter**. Zadejte požadované heslo a vyberte **OK**. V části „Password on Boot:“ nastavte možnost na **Enabled**.

# Předpisy a bezpečnostní upozornění

---

## Prohlášení FCC

Toto zařízení bylo testováno a vyhovuje omezením pro digitální zařízení třídy B na základě části 15 směrnic FCC. Tato omezení jsou určena k tomu, aby poskytovala přiměřenou míru ochrany před škodlivými účinky při instalaci v obytné oblasti. Zařízení vytváří, používá a může vyzařovat energii na rádiových frekvencích a pokud není nainstalováno a používáno podle pokynů, může způsobovat nevhodné rušení radiokomunikací.

Nelze ovšem zaručit, že se při určité instalaci rušení neobjeví. Pokud skutečně dojde k rušení příjmu rozhlasu nebo televize, což lze zjistit vypnutím a zapnutím tohoto zařízení, měl by se uživatel pokusit rušení odstranit těmito způsoby:

- Změňte orientaci nebo umístění antény pro příjem signálu;
- Umístěte zařízení dále od přijímače.
- Připojte zařízení do jiného zásuvkového okruhu, než ke kterému je připojen přijímač.
- Požádejte o radu prodejce nebo zkušeného radiotelevizního technika.

## **Poznámka: Stíněné kabely**

Veškerá připojení k jinému počítačovému vybavení musí být provedena stíněnými kabely a musí splňovat předpisy FCC.

## **Poznámka: Periferní zařízení**

K tomuto zařízení lze připojit pouze periferní zařízení (vstupní a výstupní zařízení, terminály, tiskárny atd.), která jsou certifikována a vyhovují omezením pro zařízení třídy B. Při používání necertifikovaných periferních zařízení bude pravděpodobně docházet k rušení příjmu rozhlasového a televizního vysílání.

**Upozornění: Změny nebo úpravy na zařízení, které výrobce výslovně neschválil, mohou omezit oprávnění uživatele zaručené Federální komisí pro komunikace (FCC) používat tento počítač.**

### **Poznámka pro Kanadu**

Toto digitální zařízení třídy B odpovídá kanadské normě ICES-003.

### **Remarque à l'intention des utilisateurs canadiens**

Cet appareil numérique de la classe B est conforme à la norme NMB-003 du Canada.

### **Splňuje požadavky ruských certifikačních předpisů**



**ME61**

### **Prohlášení o bodovém zobrazení panelu LCD**

Panel LCD je vyráběn velmi přesným výrobním postupem. Nicméně některé obrazové body mohou příležitostně selhat nebo se mohou zobrazovat jako černé nebo červené tečky. Tento jev nemá žádný vliv na obrázek v počítači a neznamena závadu.

### **Informace o zákonných ustanoveních týkajících se rádiových zařízení**

**Poznámka:** Níže uvedené informace o předpisech se vztahují pouze na modely s bezdrátovou sítí LAN nebo Bluetooth.

K zabránění rušení na rádiových frekvencích licencovaných služeb je toto zařízení určeno pouze k provozu ve vnitřních prostorech.

Tento výrobek je ve shodě se směrnicemi o rušení rádiových frekvencí a bezpečnostními normami zemí a regionů, ve kterých byl schválen pro bezdrátové použití. V závislosti na konfiguraci může tento výrobek obsahovat bezdrátová rádiová zařízení (například modul bezdrátové sítě LAN nebo Bluetooth). Níže uvedené informace se vztahují na výrobky s takovými zařízeními.



## Prohlášení o shodě pro země EU

Společnost Acer tímto prohlašuje, že tento počítač je ve shodě se základními požadavky a dalšími příslušnými ustanoveními Směrnice 1999/5/ES.

### Bezdrátové provozní kanály pro různé oblasti

S. Amerika	2,412-2,462 GHz	K01 až K11
Japonsko	2,412-2,484 GHz	K01 až K14
Evropa ETSI	2,412-2,472 GHz	K01 až K13

### Francie: Omezená bezdrátová frekvenční pásma

V některých oblastech ve Francii je omezené frekvenční pásmo. Nejhorší případ maximálního autorizovaného výkonu v krytých prostorách je:

- 10 mW pro celé pásmo 2,4 GHz (2400 MHz – 2483,5 MHz)
- 100 mW pro frekvence mezi 2446,5 MHz a 2483,5 MHz

**Poznámka:** Kanály 10 až 13 včetně pracují v pásmu 2446,6 MHz až 2483,5 MHz.

Existuje několik možností venkovního použití: Na soukromém pozemku nebo na soukromém pozemku veřejných osob podléhá používání předběžnému schvalovacímu postupu Ministerstva obrany, s maximálním schváleným výkonem 100 mW v pásmu 2446,5 – 2483,5 MHz. Používání venku na veřejném pozemku není dovoleno.

V departmentech uvedených níže pro celé pásmo 2,4 GHz:

- Maximální schválený výkon v krytých prostorách je 100 mW
- Maximální schválený výkon venku je 10 mW

Departmenty, ve kterých je povoleno používání pásma 2400 – 2483,5 MHz s EIRP méně než 100 mW v krytých prostorách a méně než 10 mW venku:

01 Ain Orientales	25 Doubs	59 Nord	71 Saone et Loire
02 Aisne	26 Drome	60 Oise	75 Paříž
03 Allier	32 Gers	61 Orne	82 Tarn et Garonne
05 Hautes Alpes	36 Indre	63 Puy Du Dome	84 Vaucluse
08 Ardennes	37 Indre et Loire	64 Pyrenees	88 Vosges
09 Ariège	41 Loir et Cher	Atlantique	89 Yonne
11 Aude	45 Loret	66 Pyrenees	90 Territoire de
12 Aveyron	50 Manche	67 Bas Rhin	Belfort
16 Charente	55 Meuse	68 Haut Rhin	94 Val de Marne
24 Dordogne	58 Nièvre	70 Haute Saone	

Tento požadavek se pravděpodobně za čas změní, takže bude možné využívat svou bezdrátovou kartu LAN ve více oblastech Francie.

Nejnovější informace zjistíte u ART ([www.art-telecom.fr](http://www.art-telecom.fr)).

**Poznámka:** Vaše karta WLAN vysílá méně než 100 mW, ale více než 10 mW.

## Seznam národních kódů

Toto zařízení lze používat v následujících zemích:

Země	ISO 3166 Dvoupísmenný kód	Země	ISO 3166 Dvoupísmenný kód
Rakousko	AT	Malta	MT
Belgie	BE	Nizozemsko	NT
Kypr	CY	Polsko	PL
Česká republika	CZ	Portugalsko	PT
Dánsko	DK	Slovensko	SK
Estonsko	EE	Slovinsko	SL
Finsko	FI	Španělsko	ES
Francie	FR	Švédsko	SE
Německo	DE	Spojené království	GB
Řecko	GR	Island	IS
Maďarsko	HU	Lichtenštejnsko	LI
Irsko	IE	Norsko	NO
Itálie	IT	Švýcarsko	CH
Lotyšsko	LV	Bulharsko	BG
Litva	LT	Rumunsko	RO
Lucembursko	LU	Turecko	TR

## Kanada – výjimka z licence pro radiokomunikační zařízení s nízkým výkonem (RSS-210)

### **Působení vyzářeného pole na rádiové frekvenci na člověka (RSS-102)**

Počítač je vybaven integrálními anténami s nízkým ziskem, které nevyzařují pole na rádiové frekvenci, jenž by překračovalo limity Ministerstva zdravotnictví Kanady stanovené pro obyvatelstvo; konzultujte bezpečnostní předpis 6, který lze získat na webových stránkách Ministerstva zdravotnictví Kanady na adrese [www.hc-sc.gc.ca/rpb](http://www.hc-sc.gc.ca/rpb)

Toto zařízení odpovídá kanadské průmyslové normě RSS210.

Toto digitální zařízení třídy B odpovídá kanadské normě ICES-003, vydání 4, a RSS-210, č. 4 (prosinec 2000) a č. 5 (listopad 2001).

„K zabránění rušení na rádiových frekvencích licencovaných služeb je toto zařízení určeno pouze k provozu ve vnitřních prostorách a stranou od oken pro zajištění maximálního stínění. Zařízení (nebo jeho přenosová anténa), které je nainstalováno ve venkovním prostředí, podléhá licenčnímu řízení.“

Cet appareil numérique de la classe B est conforme à la norme NMB-003, No. 4, et CNR-210, No 4 (Dec 2000) et No 5 (Nov 2001).

« Pour empêcher que cet appareil cause du brouillage au service faisant l'objet d'une licence, il doit être utilisé à l'intérieur et devrait être placé loin des fenêtres afin de fournir un écran de blindage maximal. Si le matériel (ou son antenne d'émission) est installé à l'extérieur, il doit faire l'objet d'une licence.

***Upozornění: Pokud používáte bezdrátovou síť LAN IEEE 802.11a, je toto zařízení určeno pouze k použití uvnitř budov kvůli provozu v pásmu 5,15 až 5,25 GHz. Industry Canada požaduje použití tohoto výrobku uvnitř budov při provozu v pásmu 5,15 až 5,25 GHz, aby došlo ke snížení rizika škodlivého rušení ve společných kanálech s mobilními satelitními systémy. Jako hlavní uživatel pásem 5,25 až 5,35 GHz a 5,65 až 5,85 GHz je určen vysoce výkonný radar. Tyto radarové stanice mohou způsobit rušení nebo poškození tohoto zařízení.***

Maximální povolený zisk antény, kterou je možné použít s tímto zařízením, je 6 dBi pro dodržení limitu E.I.R.P pro frekvenční rozsah 5,25 až 5,35 GHz a 5,725 až 5,85 GHz u dvoubodového provozu.

**acer**  
*explore beyond limits™*

**ICONIA** | W700



© 2012. Všetky práva vyhradené.

Acer ICONIA Používateľská príručka

Model: W700 / W700P

Prvé vydanie: 09/2012

# Obsah

<b>Bezpečnosť a pohodlie</b>	<b>5</b>	<b>Bezdrôtové siete</b>	<b>36</b>
<b>Hneď na úvod</b>	<b>16</b>	Pripojenie na Internet .....	36
Vaše príručky .....	16	Bezdrôtové siete .....	36
Základy starostlivosti a tipy na používanie počítača .....	17	<b>Acer Ring</b>	<b>38</b>
Zapnutie a vypnutie počítača .....	17	<b>Ovládanie zariadenia</b>	<b>40</b>
Starostlivosť o počítač .....	18	<b>Acer clear.fi</b>	<b>41</b>
Starostlivosť o AC adaptér .....	18	Prehľadávanie médií a fotografií .....	41
Čistenie a údržba .....	19	Zdieľané súbory .....	42
<b>Prehliadka Acer tablet PC</b>	<b>20</b>	Ktoré zariadenia sú kompatibilné? .....	43
Tablet PC .....	20	Prehrávanie na inom zariadení .....	43
Pohľad spredu .....	21	<b>Orientácia obrazovky a G-senzor</b>	<b>45</b>
Pohľad zozadu .....	22	<b>Správa napájania</b>	<b>46</b>
Pohľad zhora .....	23	Acer Green Instant On .....	46
Pohľad zdola .....	23	Úspora energie .....	47
Pohľad zľava/sprava .....	24	<b>Batéria</b>	<b>50</b>
LED kontrolky .....	26	Vlastnosti batérie .....	50
Pripojenie tabletu ku kolíske .....	27	Nabíjanie batérie .....	50
Kolíska pre tablet .....	27	Optimalizácia životnosti batérie .....	52
Pohľad spredu .....	28	Kontrola kapacity batérie .....	52
Pohľad zozadu (stojan nie je znázornený) .....	29	Upozornenie na vyčerpanie batérie .....	53
Pohľad zľava (stojan nie je znázornený) .....	30	<b>Zabezpečenie počítača</b>	<b>54</b>
Prostredie .....	31	Používanie hesiel .....	54
<b>Univerzálna sériová zbernica (USB)</b>	<b>32</b>	Zadávanie hesiel .....	55
<b>HDMI Micro</b>	<b>33</b>	<b>Často kladené otázky</b>	<b>56</b>
<b>Používanie virtuálnej klávesnice (Virtual Keyboard)</b>	<b>34</b>	Vyžiadanie služby .....	57
		Tipy a rady k používaniu systému	
		Windows 8 .....	59

Tri veci, ktoré by ste mali mať na pamäti .....	59	Ako pridám obľúbenú položku do programu Internet Explorer? .....	65
Ako otvorím Charms? .....	59	Ako skontrolujem aktualizácie systému Windows? .....	65
Ako sa dostanem do časti Štart? .....	59	Kde môžem získať ďalšie informácie? .....	65
Ako môžem preskakovať medzi aplikáciami? .....	60	Riešenie problémov .....	66
Ako vypnem počítač? .....	60	Tipy na riešenie problémov .....	66
Prečo je tu nové rozhranie? .....	60	Hlásenia o chybách .....	66
Ako odomknem svoj počítač? .....	60	<b>Oprava systému</b>	<b>68</b>
Ako prispôbim svoj počítač? .....	61	<b>Utilita BIOS</b>	<b>69</b>
Chcem systém Windows používať ako predtým – dajte mi späť moju pracovnú plochu! .....	62	Zavádzacia sekvencia .....	69
Kde sú moje aplikácie? .....	63	Nastavenie hesiel .....	69
Čo je ID spoločnosti Microsoft (konto)? ....	64	<b>Predpisy a poznámky o bezpečnosti</b>	<b>70</b>



# Bezpečnosť a pohodlie

---

## Pokyny k bezpečnosti

Starostlivo si prečítajte tieto pokyny. Uschovajte tento dokument pre prípadné použitie v budúcnosti. Dodržiavajte všetky upozornenia a pokyny vyznačené na výrobku.

### **Pred čistením výrobok vypnite**

Pred čistením odpojte tento výrobok z elektrickej zásuvky. Nepoužívajte tekuté čistiace prostriedky a čistiace spreje. Na čistenie používajte navlhčenú handričku.

## Upozornenia

### **Prístup k napájaciemu káblu**

Skontrolujte, či je napájacia zásuvka, do ktorej pripájate napájací kábel, ľahko prístupná a umiestnená čo najbližšie k zariadeniu. Ak potrebujete odpojiť napájanie zariadenia, zabezpečte odpojenie napájacieho kábla z elektrickej zásuvky.

### **Odpojenie zdroja napájania**

Pri zapájaní a odpájaní napájania k napájacej jednotke dodržiavajte nasledujúce pokyny:

Pred pripojením napájacieho kábla k výstupu striedavého napätia nainštalujte napájaciu jednotku.

Pred odobratím napájacej jednotky z počítača odpojte napájací kábel.

Ak je systém vybavený viacerými zdrojmi napájania, odpojte od systému napájanie tak, že odpojíte všetky napájacie káble od zdroja napájania.

### **Používanie napájania elektrinou**

- Tento výrobok musí byť napájaný takým typom napájania, ktorý je uvedený na štítku na výrobku. Ak si nie ste istí dostupným typom napájania, obráťte sa na svojho predajcu alebo miestnu energetickú spoločnosť.
- Je zakázané klást' na kábel napájania akékoľvek predmety. Neumiestňujte výrobok na miesta, kde budú ľudia stúpať na kábel.

- Ak používate s výrobkom predlžovací kábel, uistite sa, že celková prúdová kapacita zariadenia zapojeného do predlžovacieho kábla neprekračuje prúdovú kapacitu predlžovacieho kábla. Uistite sa tiež, či celková kapacita všetkých výrobkov zapojených do elektrickej zásuvky neprekračuje kapacitu poistky.
- Nepret'azujte elektrickú zásuvku alebo viacnásobnú zásuvku tým, že do nej zapojíte príliš veľa zariadení. Celkové zaťaženie systémom nesmie presiahnuť 80% menovitého výkonu prípojky. Ak používate viacnásobnú zásuvku, celkové zaťaženie systémom nesmie presiahnuť 80% jej menovitého výkonu.
- AC adaptér tohto výrobku je vybavený trojžilovým uzemneným konektorom. Konektor napájania je určený len pre uzemnenú elektrickú zásuvku. Pred pripojením AC adaptéra sa presvedčte, či je elektrická zásuvka správne uzemnená. Nezapájajte konektor do neuzemnenej elektrickej zásuvky. Podrobnosti získate od svojho elektrikára.
- **Upozornenie! Uzemňovací kolík je bezpečnostná funkcia. Používanie elektrickej zásuvky, ktorá nie je správne uzemnená, môže mať za následok úder elektrickým prúdom a/alebo zranenie.**
- **Poznámka:** *Uzemňovací kolík tiež poskytuje dobrú ochranu pred nežiaducim šumom produkovaným inými blízko umiestnenými elektrickými zariadeniami, ktoré môžu rušiť výkon tohto výrobku.*
- Systém možno napájať rôznym napätím: 100 až 120 alebo 220 až 240 V AC. Napájací kábel dodávaný spolu so zariadením spĺňa požiadavky na používanie v krajine/regióne, kde bol systém zakúpený. Napájacie káble, ktoré sa majú použiť v iných krajinách/regiónoch, musia spĺňať požiadavky platné v danej krajine/regióne. Ďalšie informácie o požiadavkách na napájacie káble vám poskytne autorizovaný distribútor alebo poskytovateľ služieb.

## Ochrana sluchu

- **Upozornenie: Dlhodobé používanie slúchadiel do uší alebo slúchadiel pri vysokej hlasitosti môže spôsobiť trvalú stratu sluchu.**



Z dôvodu ochrany sluchu dodržiavajte tieto pokyny.

- Hlasitosť zvyšujte postupne, až kým nebudete počuť zreteľne a pohodlne.
- Nezvyšujte úroveň hlasitosti po tom, čo sa vaše uši prispôbia nastavenej hlasitosti.
- Nepočúvajte hudbu dlhodobo nahlas.
- Nezvyšujte úroveň hlasitosti kvôli prehlúšeniu hlučného okolia.
- Ak nepočujete ľudí hovoriacich okolo vás, znížte hlasitosť'.

### **Dodávané plastové karty**

- **Poznámka:** Informácie v tejto časti nemusia platiť pre váš počítač.

Počítač sa dodáva s plastovými kartami nainštalovanými v zásuvkách na karty. Ochranné plastové karty chránia zásuvku pred prachom, kovovými predmetmi a inými časticami. Plastové karty uschovajte pre prípad, že v zásuvkách nebudete mať žiadne karty.

### **Všeobecné**

- Nepoužívajte tento výrobok v blízkosti vody.
- Neukladajte tento výrobok na nestabilné vozíky, stojany a stoly. Ak výrobok spadne, môže sa vážne poškodiť'.
- Sloty a otvory sú určené na vetranie, zabezpečujú spoľahlivú činnosť výrobku a chránia ho pred prehriatím. Tieto otvory nesmú byť zakrývané ani upchávané. Tieto otvory nesmú byť nikdy zakryté položením výrobku na posteľ, pohovku, vankúš alebo iný podobný mäkký povrch. Tento výrobok nesmie byť nikdy umiestnený v blízkosti radiátora alebo žiariča tepla alebo do prostredia bez dostatočnej ventilácie.
- Nikdy nekladajte žiadne predmety do výrobku cez sloty. Mohli by sa dotknúť miest s vysokým napätím alebo spôsobiť skrat súčiastok, čo môže mať za následok požiar alebo úraz elektrickým prúdom. Nikdy nelejte na výrobok ani žiadnu jeho časť kvapalinu.
- Z dôvodu ochrany pred poškodením vnútorných komponentov a vytečením batérie neumiestňujte tento výrobok na vibrujúci povrch.

- Nikdy nepoužívajte výrobok pri športovaní, cvičení ani v žiadnom inom vibrujúcom prostredí, ktoré by mohlo spôsobiť skrat alebo poškodenie otáčavých zariadení, pevného disku, optickej mechaniky alebo až ohrozenie zo strany lítiovej batérie.
- Spodná strana, časti okolo vetracích otvorov a sieťový adaptér sa môžu zahrievať. Dbajte na to, aby ste sa nezranili – nedotýkajte sa ich pokožkou ani telom.
- Zariadenie a príslušenstvo k nemu môže obsahovať malé časti. Uschovávajújte ho mimo dosahu malých detí.

## Oprava výrobku

Nepokúšajte sa opraviť výrobok sami. Otváranie alebo odoberanie krytov môže spôsobiť dotyk s miestom pod vysokým napätím alebo iné riziká. Všetky opravy prenechajte kvalifikovanému servisnému personálu.

Odpojte výrobok z elektrickej zásuvky a nahláste opravu kvalifikovanému servisnému personálu v týchto prípadoch:

- Napájací kábel je poškodený, odrezaný alebo polámaný.
- Došlo k poliatiu výrobku kvapalinou.
- Výrobok bol vystavený dažďu alebo vode.
- Došlo k pádu výrobku alebo bol jeho obal poškodený.
- Výkon výrobku sa značne zmenil, čo poukazuje na nutnosť opravy.
- Výrobok pri dodržaní prevádzkových pokynov nepracuje správne.
- **Poznámka:** *Nastavujte len tie ovládacie prvky, ktoré sú popísané v prevádzkových pokynoch. Nesprávne nastavenie ostatných ovládacích prvkov môže spôsobiť poškodenie a často si vyžaduje spoluprácu kvalifikovaného technika za účelom uvedenia výrobku do normálneho stavu.*

## **Pokyny na bezpečné používanie batérie**

Počítač používa lítium-iónovú alebo lítium-polymérovú batériu. Nepoužívajte ho vo vlhkom, mokrom a korozívnom prostredí. Nevkladajte, neukladajte ani nechávajte svoj výrobok na zdroji tepla ani v jeho blízkosti, na mieste s vysokou teplotou, na priamom slnečnom svetle, v mikrovlnnej rúre alebo pretlakovej nádobe a nevystavujte výrobok teplotám vyšším ako 60°C (140°F). Pri nedodržaní týchto pokynov môže dôjsť k úniku kyseliny z batérie, prehrievaniu, výbuchu alebo vznieteniu, ktoré môžu spôsobiť úraz alebo poškodenie.

Batériu neprepichujte, neotvárajte ani ju nerozoberajte. Ak batéria vytečie a pridete do styku s vytečenou kvapalinou, opláchnite sa dôkladne vodou a ihneď vyhľadajte lekársku pomoc.

Z bezpečnostných dôvodov a kvôli predĺženiu výdrže batériu nenabíjajte pri teplotách nižších ako 0°C (32°F) alebo vyšších ako 40°C (104°F).

Nová batéria dosiahne plný výkon až po dvoch alebo troch úplných cykloch nabitia a vybitia. Batériu možno nabiť a vybiť niekoľko stokrát, ale časom sa batéria opotrebuje. Keď sa prevádzkový čas výrazne skrúti pod bežnú úroveň, obráťte sa na kvalifikovaný servisný personál. Používajte len schválené batérie. Batériu nabíjajte len nabíjačkou, ktorá je schválená a určená pre toto zariadenie.

Nikdy nepoužívajte žiadnu poškodenú nabíjačku ani batériu.

Kapacita a výdrž batérie sa skrúti, ak batériu necháte na teplom alebo chladnom mieste, napríklad v zatvorenom automobile v lete alebo v zime. Pokúste sa batériu nechávať v prostredí s teplotou od 15°C do 25°C (59°F až 77°F). Zariadenie s prehriatou alebo chladnou batériou nemusí dočasne pracovať správne ani v prípade, že je batéria úplne nabitá. Výkon batérie bude výrazne obmedzený najmä pri veľmi nízkych teplotách počas mrazu.

Nevhadzujte batérie do ohňa, mohli by explodovať. K výbuchu môže dôjsť aj v prípade, že je batéria poškodená. Použitú batériu likvidujte v súlade s miestnymi predpismi. Ak je to možné, recyklujte ich. Nevyhadzujte batérie spolu s domovým odpadom.

- **Poznámka:** Dokumenty k doprave batérií nájdete na [www.acer.com](http://www.acer.com)
- **Upozornenie!** Pri nesprávnom zaobchádzaní s batériami hrozí ich výbuch. Je zakázané rozoberať batérie a vhadzovať ich do ohňa. Ukladajte ich mimo dosah detí. Použité batérie likvidujte podľa vašich miestnych predpisov.

### Rušenie rádiových frekvencií

- **Upozornenie!** Z bezpečnostných dôvodov pri nasledujúcich podmienkach vypnite všetky zariadenia s bezdrôtovým alebo rádiovým prenosom. Medzi takéto zariadenia patria: bezdrôtové siete LAN (WLAN), Bluetooth resp. 3G.

Nezabudnite dodržiavať špeciálne predpisy týkajúce sa niektorých oblastí a vždy vypnite svoje zariadenie, keď je jeho používanie zakázané alebo vtedy, ak môže spôsobiť rušenie alebo hrozí nebezpečenstvo. Zariadenie používajte len v jeho bežných prevádzkových polohách. Toto zariadenie pri štandardnom používaní a vtedy, ak je anténa, ktorou je vybavené, umiestnené vo vzdialenosti najmenej 1,5 cm od tela, spĺňa predpisy týkajúce sa vystavenia účinkom rádiového žiarenia. Zariadenie sa nesmie dotýkať žiadneho kovu a musí byť umiestnené vo vyššie uvedenej vzdialenosti od tela. Aby bolo prenášanie súborov a správ úspešné, zariadenie vyžaduje pripojenie k sieti v dobrej kvalite. V určitých prípadoch môže prebiehať prenos súborov alebo správ s oneskorením až do doby, kým bude takéto pripojenie k dispozícii. Skontrolujte, či sú hore uvedené pokyny k odstupe dodržiavané, kým nebude prenos dokončený. Časti zariadenia sú magnetické. Kovové materiály môžu byť pritáhané k zariadeniu. Osoby so sluchovými pomôckami by nemali držať zariadenie blízko ucha so sluchovou pomôckou. Neumiestňujte blízko zariadenia kreditné karty ani iné magnetické úložné médiá, pretože informácie na nich uložené môžu byť vymazané.

## Lekárske prístroje

Používanie akýchkoľvek zariadení vysielajúcich rádiové signály, vrátane mobilných telefónov, môže rušiť fungovanie nedostatočne tienených lekárskeho prístrojov. Ak máte nejaké otázky, obráťte sa na lekára alebo na výrobcu lekárskeho prístroja so žiadosťou o informácie, či je lekárskeho prístroj dostatočne chránený pre externou rádiovú frekvenciu energiou. Ak sa nachádzate v nejakom zdravotníckom zariadení, kde to predpisy zakazujú, vypnite svoje zariadenie. Nemocnice alebo zdravotníckeho zariadenia môžu používať prístroje, ktoré môžu byť citlivé na vonkajší prenos VF.

**Kardiostimulátory.** Výrobcom kardiostimulátorov odporúčajú v záujme ochrany pred možným rušením kardiostimulátora, aby bola vzdialenosť medzi bezdrôtovými zariadeniami a kardiostimulátorom minimálne 15,3 cm (6 palcov). Tieto odporúčania sú v súlade s nezávislým výskumom a odporúčaniami Výskumu bezdrôtovej technológie (Wireless Technology Research). Osoby s kardiostimulátorom musia dodržiavať nasledujúce pokyny:

- Držte zariadenie vždy vo vzdialenosti najmenej 15,3 cm (6 palcov) od kardiostimulátora.
- Neprenášajte zapnuté zariadenie blízko kardiostimulátora.

Ak máte podozrenie na nejaké rušenie, vypnite zariadenie a premiestnite ho.

**Sluchové pomôcky.** Niektoré digitálne bezdrôtové zariadenia môžu rušiť sluchové pomôcky. Ak dôjde k rušeniu, obráťte sa na svojho poskytovateľa služby.

## Vozidlá

Rádiovú frekvenciu signály môžu ovplyvňovať nesprávne nainštalované alebo nedostatočne tienené elektronické systémy v motorových vozidlách, napríklad elektronické vstrekovacie palivové systémy, elektronické protišmykové (protiblokovacie) brzdové systémy, elektronické systémy ovládania rýchlosti a systémy airbag. Ak potrebujete ďalšie informácie, obráťte sa na výrobcu vozidla alebo iného doplnkového vybavenia (alebo na jeho zástupcov). Opravovať alebo inštalovať zariadenie do vozidla môže len kvalifikovaný personál. Nesprávna inštalácia alebo oprava môžu byť nebezpečné a spôsobiť neplatnosť záruky na zariadenie. Pravidelne kontrolujte, či sú

všetky bezdrôtové zariadenia vo vozidle nainštalované správne a funkčné. Neuskladňujte ani nedržte v blízkosti zariadenia, jeho súčastí a doplnkov žiadne horľavé kvapaliny, plyny ani žiadne výbušné materiály. Nezabudnite, že vo vozidlách vybavených systémom airbag sa môže pod vplyvom veľkého tlaku airbag nafúknuť. Neumiestňujte do blízkosti airbagu ani do priestoru nafúknutia airbagu žiadne predmety, vrátane nainštalovaných alebo prenosných bezdrôtových zariadení. Ak je bezdrôtové zariadenie určené na používanie vo vozidle nesprávne nainštalované a airbag sa nafúkne, môže dôjsť k vážnemu úrazu. Používanie zariadenia počas letu v lietadle je zakázané. Pred nástupom na palubu lietadla vypnite zariadenie. Používanie bezdrôtových zariadení v lietadle môže byť prevádzke lietadla nebezpečné, ruší bezdrôtovú telefónnu sieť a môže byť nezákonné.

### **Potenciálne výbušné prostredie**

Keď sa nachádzate v oblasti s potenciálne výbušnou atmosférou, vypnite svoje zariadenie a dodržiavajte všetky značky a pokyny. Medzi potenciálne výbušné atmosféry patria oblasti, kde sa odporúča vypnúť motor vozidla. Rádiové vlny môžu v takomto prostredí spôsobiť výbuch alebo požiar, ktoré môžu mať za následok poškodenie zdravia alebo dokonca smrť. Vypnite svoj prenosný počítač v blízkosti čerpacích staníc. Dodržiavajte obmedzenia používania rádiových zariadení v skladoch paliva, chemických továrňach alebo tam, kde dochádza k odstreľovacím prácam. Oblasti s potenciálne výbušnou atmosférou sú často (avšak nie vždy) jasne označené. Patria sem podpalubia na člnoch, zariadenia na prepravu alebo skladovanie chemických látok, vozidlá jazdiace na skvapalnený plyn (napríklad propán-bután) a oblasti, kde vzduch obsahuje chemikálie alebo častice, ako sú zrnká, prach alebo kovové častice. Nezapínajte počítač na miestach, kde je zakázané používanie bezdrôtových telefónov, alebo tam, kde môže spôsobovať rušenie alebo predstavovať nebezpečenstvo.

### **Tiesňové volanie**

- **Upozornenie: Pomocou tohto zariadenia nemožno uskutočňovať tiesňové volania. Ak chcete volať tiesňovú linku, musíte voliť číslo pomocou mobilného telefónu alebo iného telefónneho hlasového systému.**



## **Pokyny na likvidáciu**

Po vyradení z prevádzky toto elektronické zariadenie nezhadzujte do odpadu. V záujme minimalizovania dopadov na životné prostredie a jeho ochrany prosím recyklujte. Bližšie informácie o predpisoch na likvidáciu elektrických a elektronických zariadení (Waste from Electrical and Electronics Equipment – WEEE) nájdete na [www.acer-group.com/public/Sustainability/sustainability01.htm](http://www.acer-group.com/public/Sustainability/sustainability01.htm)



## **Tipy a informácie o pohodlnom používaní**

Užívateľia počítačov sa môžu pri dlhotrvajúcom používaní sťažovať na namáhanie zraku a bolesti hlavy. Užívateľia sú tiež pri mnohohodinovej práci pred počítačom vystavený riziku fyzickej ujmy. Dlhé pracovné periódy, zlé držanie tela, zlé pracovné návyky, stres, neprimerané pracovné podmienky, zdravie osoby a iné faktory môžu významne zvýšiť riziko fyzickej ujmy.

Nesprávne používanie počítača môže viesť k syndrómu karpálneho tunela, zápalom šliach, zápalom šlachovej pošvy. Na rukách, zápästiach, pažiach, ramenách, šiji alebo na chrbtici sa môžu objaviť nasledovné symptómy:

- znížená citlivosť, pocit pálenia alebo brnenia
- bolestivosť alebo citlivosť na dotyk
- bolesti, opuchliny alebo búšenie
- stuhnutie alebo napätie
- pocit chladu alebo slabosť

Ak máte tieto príznaky alebo nejaké iné opakujúce sa alebo pretrvávajúce ťažkosti a/alebo bolesti týkajúce sa používania počítača, konzultujte ich ihneď so svojim lekárom a informujte oddelenie bezpečnosti a zdravia vašej spoločnosti.

V nasledujúcej časti nájdete niekoľko tipov na pohodlnejšie používanie počítača.

## **Nájdite si svoje pohodlné miesto**

Vyhľadajte si svoje pohodlné miesto nastavením uhla monitora, používajte oporu na nohy alebo si prispôbte výšku sedenia tak, aby ste dosiahli maximálne pohodlie. Dodržte nasledovné tipy:

- vyhýbajte sa príliš dlhému zotrvaníu v jednej pevnej polohe.
- nehrbte sa a/alebo nezakláňajte dozadu.
- aby ste odstránili stuhnutie svalov na nohách, pravidelne vstaňte a prejdite sa.
- doprajte svojej šiji a chrbtici krátke prestávky.
- vyhnite sa napínaniu svalov alebo krčeniu ramien.
- nainštalujte si správne externú obrazovku, klávesnicu a myš tak, aby pohodlne na dosah.
- ak pozeráte častejšie na monitor než do dokumentov, umiestnite obrazovku v strede stola a minimalizujte tak namáhanie šije.

## **Dbajte na svoj zrak**

Mnohohodinové pozeranie, nesprávne unavujúce okuliare alebo kontaktné šošovky, odlesk, nadmerné osvetlenie miestnosti, zle zaostrené obrazovky, veľmi malé typy písma a obrazovka s nízkym kontrastom môže vaše oči unavovať. V nasledujúcej časti nájdete odporúčania, ako redukovať namáhanie očí.

### Oči

- Doprajte svojim očiam častejšie oddych.
- Pravidelne sa očami pozrite mimo monitora a zaostrite na vzdialenejší bod.
- Častejšie žmurkanie očí pomáha pred ich vysúšaním.

### Obrazovka

- Udržiavajte obrazovku vyčistenú.
- Hlavu držte vyššie než je horný okraj obrazovky, tak aby oči smerovali pri pozeraní na stred obrazovky smerom nadol.
- Nastavte jas a/alebo kontrast obrazovky na úroveň pohodlnú z hľadiska vylepšenej čitateľnosti textu a jasnosti grafiky.

- Eliminujte odlesk a odrazy:  
vhodným umiestnením obrazovky vzhľadom k oknu alebo inému zdroju svetla, minimalizujte osvetlenie miestnosti pomocou závesov, roliet a žalúzií, používajte pracovnú lampu, zmeňte uhol pohľadu na obrazovku, používajte filter na redukciu odlesku, používajte tienidlo obrazovky, napríklad kus lepenky predlžujúci vrchný okraj obrazovky.
- Nenastavujte svoju obrazovku do nevhodného uhla pohľadu.
- Vyhnite sa dlhodobému pozeraniu na veľmi jasné zdroje svetla.

### **Vypestujte si dobré pracovné návyky**

Aby bolo používanie počítača viac upokojujúce a produktívnejšie, vypestujte si nasledovné pracovné návyky.

- Doprajte si častejšie a pravidelne krátke prestávky.
- Urobte niekoľko strečingových cvičení.
- Ak je to možné, častejšie sa nadýchajte čistého vzduchu.
- Pravidelne cvičte a udržiavajte svoje telo zdravé.
- **Upozornenie! Neodporúčame vám používať počítač na pohovke alebo v posteli. Ak to nie je nevyhnutné, pracujte len v krátkych časových intervaloch, pravidelne si doprajte prestávku a strečingové cvičenia.**
- **Poznámka: Ďalšie informácie nájdete v časti "Predpisy a poznámky o bezpečnosti" na strane 70.**

# Hned' na úvod

---

Radi by sme vám poďakovali, že ste si vybrali Acer ako svoju voľbu pre svoje mobilné počítačové potreby.

## Vaše príručky

Aby sme vám pomohli s používaním prenosného počítača Acer, vytvorili sme pre vás sadu príručiek:

V prvom rade **plagát nastavenia**, ktorý vám pomôže začať s nastavením počítača.

Obsahom dokumentu **Stručná príručka** sú základné funkcie a vlastnosti vášho nového počítača.

**Používateľská príručka** obsahuje podrobné informácie o systémových pomôckach, obnove údajov, možnostiach rozšírenia a riešení problémov. Okrem toho obsahuje všeobecné predpisy a bezpečnostné oznámenia pre váš prenosný počítač. Je k dispozícii cez Aplikácie (potiahnite z dolnej časti obrazovky smerom nahor a klepnite na **Všetky aplikácie**, potom klepnite v zozname na **Používateľská príručka Acer**). Prípadne potiahnite pravý okraj obrazovky smerom dovnútra a klepnite na **Hľadať**, klepnutím do textového políčka otvorte klávesnicu na obrazovke a začnite písať „Používateľská príručka“. Zobrazia sa výsledky. Klepnite na **Používateľská príručka Acer**.

# Základy starostlivosti a tipy na používanie počítača

## Zapnutie a vypnutie počítača

Ak chcete počítač úplne vypnúť, použite jeden z týchto spôsobov:

- Stlačte a po dobu aspoň štyri sekundy podržte tlačidlo Zapnúť/vypnúť (LED kontrolka batérie na tlačidle zapnutia by mala zhasnúť).
- Klepnite na charm **Nastavenie** > **Zmeniť nastavenie počítača** > **Všeobecné**. V položke „Rozšírené nastavenie“ klepnite na **Reštartovať teraz**. Zobrazí sa obrazovka „Vyberte možnosť“. Klepnite na **Vypnúť PC**.

Ak chcete uviesť počítač do režimu dlhodobého spánku, urobte toto:

- Použite príkaz Vypnúť systému Windows: Klepnite na charm **Nastavenie** > **Napájanie** > **Vypnúť**.

Ak potrebujete počítač vypnúť len na chvíľu, alebo nechcete ho úplne vypínať, môžete ho takto uviesť do *Režimu spánku*:

- Stlačte tlačidlo Zapnúť/Vypnúť.

– ALEBO –

Klepnite na charm **Nastavenie** > **Napájanie** > **Režim spánku**.

***Poznámka:** Ak nie je možné počítač vypnúť bežným spôsobom, stlačte a podržte tlačidlo napájania dlhšie ako štyri sekundy. Keď vypnete počítač a chcete ho znova zapnúť, počkajte najmenej dve sekundy pre jeho opätovným zapnutím.*

## **Starostlivosť o počítač**

Počítač vám bude slúžiť tak dobre, ako sa budete o neho starať.

- Nevystavujte počítač priamemu slnečnému svetlu. Neumiestňujte ho do blízkosti zdrojov tepla, napríklad radiátorov.
- Nevystavujte počítač teplotám nižším než 0°C (32°F) alebo vyšším ako 50°C (122°F).
- Vyvarujte sa pôsobeniu magnetických polí na počítač.
- Nevystavujte počítač pôsobeniu dažďa alebo vlhka.
- Nelejte na počítač vodu alebo inú kvapalinu.
- Chráňte počítač pred silným otrasom a vibráciou.
- Nevystavujte počítač pôsobeniu prachu a špiny.
- Nikdy neumiestňujte žiadne predmety na počítač.
- Obrazovku počítača zatvárajte opatrne.
- Nikdy neumiestňujte počítač na nerovné plochy.

## **Starostlivosť o AC adaptér**

Tu je niekoľko rád k starostlivosti o AC adaptér:

- Nezapájajte adaptér do žiadneho iného zariadenia.
- Nestúpajte na kábel napájania ani na neho neumiestňujte žiadne ťažké predmety. Kábel napájania a ostatné káble umiestňujte tak, aby nikomu neprekážali.
- Pri odpájaní napájacieho kábla ho nat'ahajte za kábel, ale za zástrčku.

- Ak používate predlžovací kábel, celková prúdová kapacita pripojeného zariadenia by nemala prekročiť prúdovú kapacitu kábla. Taktiež celková kapacita všetkých zariadení zapojených do elektrickej zásuvky nesmie prekročiť kapacitu poistky.

## Čistenie a údržba

Keď čistíte počítač, postupujte nasledovne:

1. Vypnite počítač.
2. Odpojte sieťový adaptér.
3. Používajte mäkkú navlhčenú tkaninu. Nepoužívajte tekuté ani aerosólové čistiace prostriedky.

Ak sa prihodí jedna z týchto vecí:

- Počítač spadol alebo bol poškodený.
- Počítač nepracuje obvyklým spôsobom.

Pozrite **"Často kladené otázky"** na strane 56.

# Prehliadka Acer tablet PC

---

Po nastavení počítača podľa letáku o nastavení nám dovoľte, aby sme vás zoznámili s vaším počítačom Acer.

Informácie môžete do počítača zadávať pomocou dotykovej obrazovky.

## Tablet PC

Počítač sa skladá z dvoch súčastí: tabletu a kolísky pre tablet. Nasledovné ilustrácie znázorňujú obidve tieto súčasti. Obrázky sú označené v pohľade na Tablet s obrazovkou smerom k vám a kamerami navrchu.



## Pohľad spredu

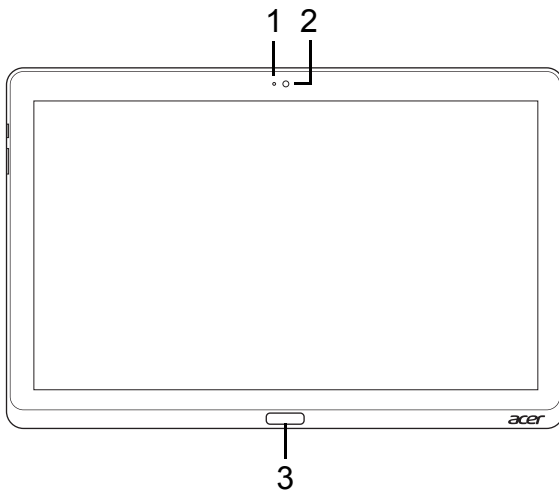

Č.	Položka	Popis
1	Kontrolka kamery	Svieti, keď je kamera aktívna.
2	Zabudovaná webkamera	Webová kamera na video komunikáciu.
3	Kláves Windows	Jedným stlačením sa otvára ponuka Štart.

## Pohľad zozadu

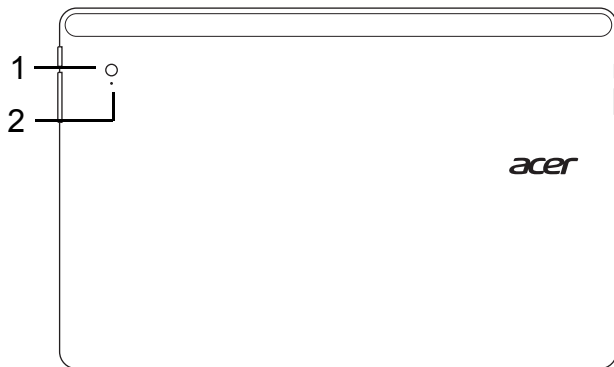

Č.	Položka	Popis
1	Zabudovaná webkamera	Webová kamera na video komunikáciu.
2	Kontrolka kamery	Svieti, keď je kamera aktívna.

## Pohľad zhora

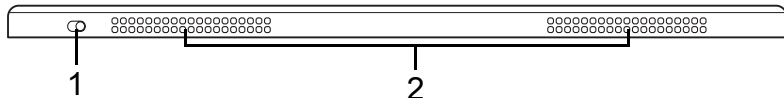

Č.	Položka	Popis
1	Prepínač zámku	Uzamknutie orientácie obrazovky.
2	Ventilácia a chladiaci ventilátor	Vďaka nemu bude počítač chladný. <i>Otvory nezakrývajte ani neblokujte.</i>

**Poznámka:** Orientácia obrazovky môže byť pevná, keď sú v činnosti aplikácie určené pre konkrétnu orientáciu. Patria medzi ne hry a ďalšie celoobrazovkové aplikácie.

Pri uskutočňovaní videohovorov by ste mali tablet vždy držať v orientácii na šírku.

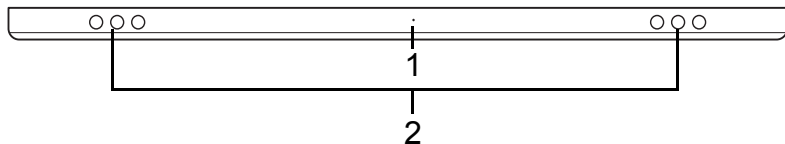

## Pohľad zdola





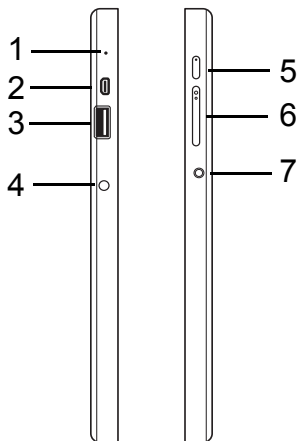

Č.	Položka	Popis
1	Tlačidlo Reset	Vložením sponky do otvoru a stlačením po dobu štyroch sekúnd resetujete počítač (simulácia vytiahnutia a opätovného vloženia batérie).
2	Reproduktory	Poskytujú výstup stereo zvuku.

## Pohľad zľava/sprava



Č.	Ikona	Položka	Popis
1		Mikrofón	Interný mikrofón na nahrávanie zvuku.
2		Port micro HDMI	Podporuje pripojenia digitálneho videa s vysokým rozlíšením.
3		Port USB 3.0	Pripojenie zariadení USB. Port USB 3.0 je možné rozoznať podľa jeho modrého konektora (viď dole). <i>Keď používate porty USB na kolíske, odporúča sa zapojiť napájací adaptér.</i>

Č.	Ikona	Položka	Popis
4		Konektor vstupu jednosmerného napätia	Pripojenie adaptéra striedavého napätia.
5		Tlačidlo Zapnúť/ Vypnúť	Stlačením zapnete tablet; opätovným stlačením uvediete tablet do Režimu spánku. Stlačením a podržaním tohto tlačidla tablet vypnete.
		LED kontrolka batérie	Signalizuje stav batérie počítača. Zobrazit' fotografie zo služby 1. <b>Nabíjanie:</b> Žltá. 2. <b>Nabité:</b> Modrá, keď je pripojené.
6	+ / -	Tlačidlo hlasitosti	Stlačením zvyšujete alebo znižujete hlasitosť.
7		Konektor na slúchadlá/ reproduktor	Pripojenie zvukových zariadení (napr. reproduktorov, slúchadiel) alebo slúchadlovej súpravy s mikrofónom.

### Informácie o USB 3.0

- Kompatibilné so zariadeniami USB 3.0 a staršími.
- Optimálny výkon sa dosiahne pri použití so zariadeniami s certifikátom na USB 3.0.
- Definované podľa normy USB 3.0 (SuperSpeed USB).

## LED kontrolky

Farba LED	Okres	Popis
Modrá	Svieti	Počítač je úplne nabitý a zapojený.
Modrá	Bliká	Počítač je úplne nabitý a je napájaný z batérie. <i>Po stlačení tlačidla Zapnúť/Vypnúť ostane LED kontrolka pred vypnutím niekoľko sekúnd svietiť.</i>
Jantárová	Svieti	Počítač sa nabíja a je zapojený.
Jantárová	Bliká	Počítač nie je úplne nabitý a je napájaný z batérie. <i>Po stlačení tlačidla Zapnúť/Vypnúť ostane jantárová LED kontrolka pred vypnutím niekoľko sekúnd svietiť.</i>
Jantárová	Blikanie	Batéria je veľmi slabá, prípadne nie je v bežnom stave.
Zhasnutá		Počítač je vypnutý.

## Pripojenie tabletu ku kolíske

Táto viacpolohová kolíska zjednodušuje dokovanie tablet, pretože sa nemusíte starať o zarovnanie portov a konektorov ani o umiestnenie tabletu v správnom uhle. Stačí položiť tablet do kolísky a zasunúť ho doľava, kým sa nezastaví.

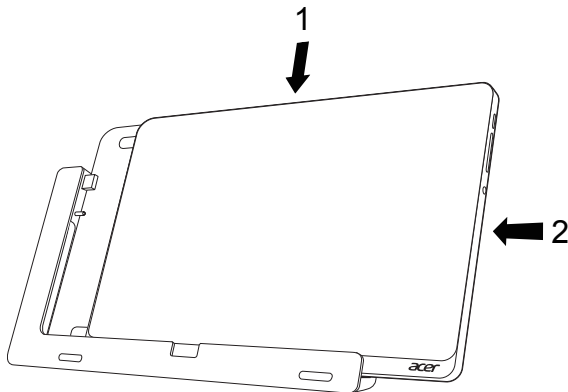



## Kolíška pre tablet

Nasledovné ilustrácie znázorňujú priloženú kolísku.

**POZNÁMKA:** V niektorých krajinách je kolíska voliteľné príslušenstvo.

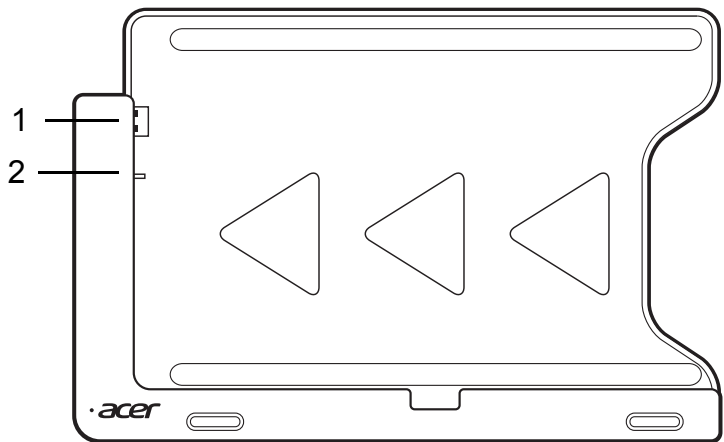
## Pohľad spredu



Č.	Ikona	Položka	Popis
1		USB konektor	Pripojenie k portu USB tabletu.
2		Konektor výstupu jednosmerného napätia	Poskytuje napájanie z kolísky do tabletu.



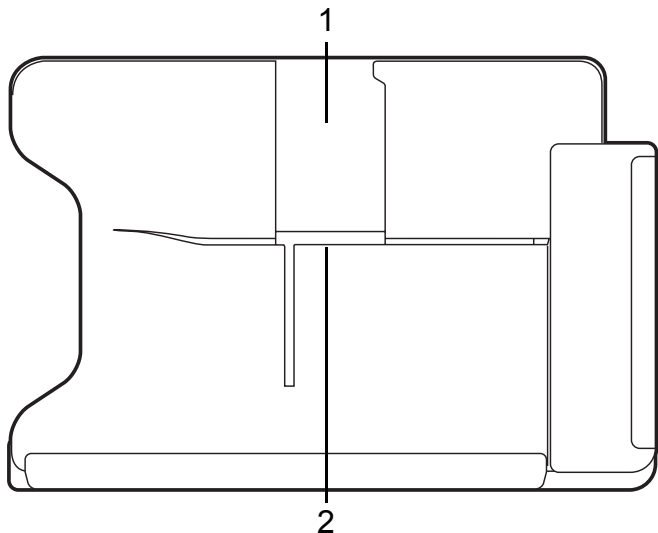

## Pohľad zozadu (stojan nie je znázornený)

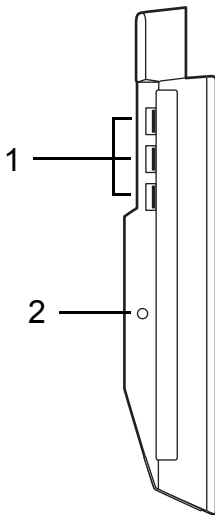

Č.	Položka	Popis
1	Zásuvka pre zobrazenie na výšku	Sem zasuňte stojan, ak chcete nechať tablet v zobrazení na výšku.
2	Zásuvka pre zobrazenie na šírku	Sem zasuňte stojan, ak chcete nechať tablet v zobrazení na šírku.

## Pohľad zľava (stojan nie je znázornený)



Č.	Ikona	Položka	Popis
1		Porty USB 3.0	Pripojenie zariadení cez rozhranie USB. Port USB 3.0 je možné rozoznať podľa jeho modrého konektora (viď dole).
2		Konektor vstupu jednosmerného napätia	Poskytuje napájanie kolíske.

### Informácie o USB 3.0

- Kompatibilné so zariadeniami USB 3.0 a staršími.
- Optimálny výkon sa dosiahne pri použití so zariadeniami s certifikátom na USB 3.0.
- Definované podľa normy USB 3.0 (SuperSpeed USB).

## **Prostredie**

---

- Teplota:
    - Prevádzková: 5°C až 35°C
    - Mimoprevádzková: -20°C až 65°C
  - Vlhkosť (nekondenzačná):
    - Prevádzková: 20% až 80%
    - Mimoprevádzková: 20% až 80%
-

# Univerzálna sériová zbernica (USB)

---

Port USB je vysokorychlostná sériová zbernica, ktorá umožňuje pripojiť USB periférie bez plynutia systémovými zdrojmi.

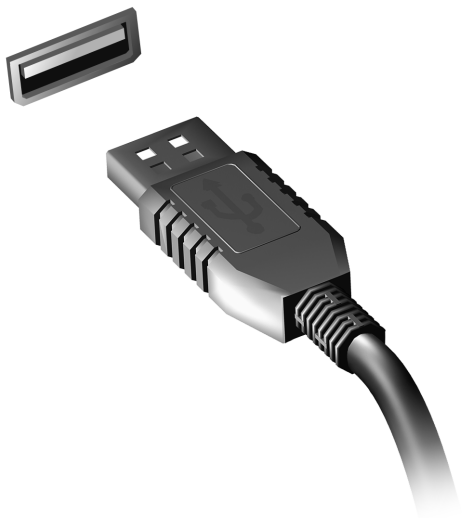

# HDMI Micro

---

HDMI (High-Definition Multimedia Interface) je priemyselne podporované nekomprimované plne digitálne zvukové a obrazové rozhranie. HDMI poskytuje rozhranie medzi ľubovoľným kompatibilným digitálnym zdrojom zvuku alebo obrazu, napríklad set-top boxom, prehrávačom DVD alebo prijímačom A/V a kompatibilným digitálnym zvukovým alebo obrazovým monitorom, napríklad digitálnym televízorom (DTV) prostredníctvom jediného kábla.

Na pripojenie špičkového zvukového alebo obrazového zariadenia použite na počítači port HDMI Micro. Realizácia pripojenia cez jediný kábel umožňuje úhľadné a rýchle pripojenie.



# Používanie virtuálnej klávesnice (Virtual Keyboard)

System Microsoft Windows poskytuje pohodlnú virtuálnu klávesnicu (virtual keyboard) na zadávanie údajov. Existuje niekoľko spôsobov, ako zobrazit' klávesnicu:

Klepnutím do ľubovoľného textového políčka otvoríte virtuálnu klávesnicu (virtual keyboard) systému Windows.

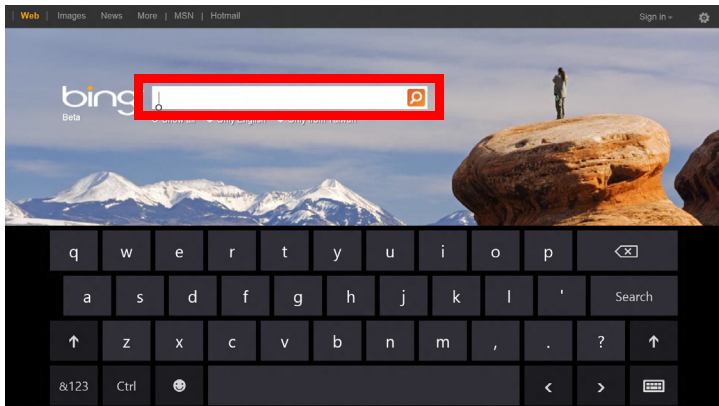

Klávesnicu zobrazíte z pracovnej plochy klepnutím na ikonu **Klávesnica** v systémovej lište. Klávesnicu zavoríte klepnutím na „X“ v pravom hornom rohu.

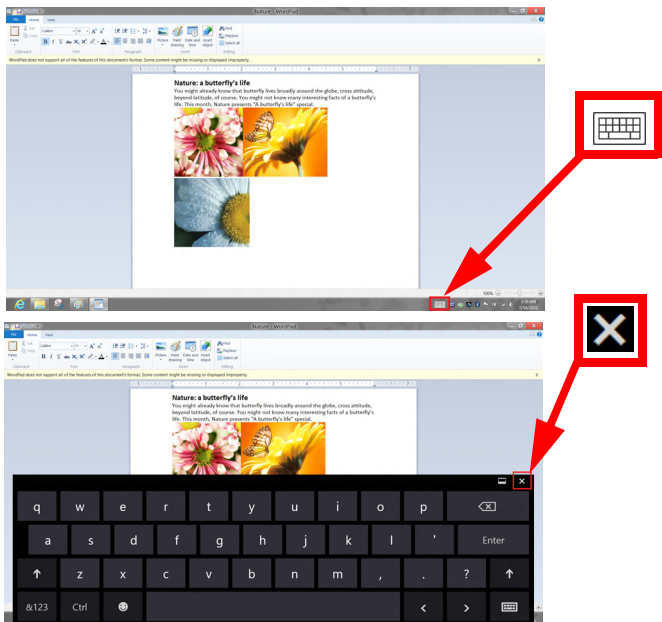

# Bezdrôtové siete

---

## Pripojenie na Internet

V predvolenom nastavení je bezdrôtové pripojenie počítača zapnuté.

Systém Windows počas nastavenia zistí a zobrazí zoznam dostupných sietí. Vyberte sieť a zadajte heslo, ak sa vyžaduje.

V opačnom prípade otvorte program Internet Explorer a postupujte podľa pokynov.

Informácie žiadajte od poskytovateľa pripojenia na Internet alebo pozrite dokumentáciu k smerovaču.

## Bezdrôtové siete

Bezdrôtová sieť LAN alebo WLAN je bezdrôtová lokálna sieť, ktorá môže spájať dva alebo viac počítačov bez použitia káblov. Nastavenie bezdrôtovej siete je ľahké a umožňuje zdieľať súbory, periférne zariadenia a pripojenie na Internet.

### Aké sú výhody bezdrôtovej siete?

#### *Mobilita*

Bezdrôtové systémy siete LAN umožňujú vám a ostatným používateľom domácej siete zdieľať súbory a zariadenia pripojené k sieti, napríklad tlačiareň alebo skener.

Môžete tiež zdieľať pripojenie na Internet s ostatnými počítačmi vo svojom domove.



## *Rýchlosť inštalácie a jednoduchosť*

Inštalácia systému bezdrôtovej siete LAN môže byť rýchla a ľahká a odbúrava nutnosť vedenia káblov cez steny a stropy.

### *Súčasť bezdrôtovej siete LAN*

Ak chcete doma nastaviť svoju bezdrôtovú sieť, je potrebné nasledovné:



#### *Prístupový bod (smerovač)*



Prístupové body (smerovače) sú dvojcestné zariadenia prenosu, ktoré vysielať údaje do okolitého prostredia. Prístupové body fungujú ako prostredník medzi káblou a bezdrôtovou sieťou. Väčšina smerovačov má zabudovaný DSL modem, ktorý umožňuje prístup k vysokorýchlostnému pripojeniu na Internet pomocou DSL. Poskytovateľ internetových služieb (ISP), ktorého ste si vybrali, zvyčajne dodáva modem/smerovač súčasne s predplatením svojich služieb. Pozorne si prečítajte dokumentáciu dodanú spolu s prístupovým bodom/smerovačom, kde nájdete podrobné pokyny na inštaláciu.

# Acer Ring

Acer Ring v sebe zahŕňa množstvo užitočných funkcií a nástrojov v rámci ľahko použiteľného prostredia. Jedným klepnutím všetkými piatimi prstami na obrazovku zobrazíte Acer Ring.



Ikona	Položka	Popis
	Dokumenty	Sem importujte dokumenty pre rýchly prístup.
	Fotografie	Prezerajte fotografie uložené v počítači.
	Ovládanie zariadenia	Úprava nastavení počítača (pozrite <b>"Ovládanie zariadenia" na strane 40</b> ).

Ikona	Položka	Popis
	Videá	Prehrávajte videá uložené v počítači.
	Obľúbené aplikácie	Rýchly prístup k obľúbeným aplikáciám počítača.
	Hudba	Prehrávajte hudbu uloženú v počítači. Medzi viditeľné prvky prehrávania z aplikácie Acer Ring patria <b>Predchádzajúca skladba</b> , <b>Prehrať</b> a <b>Nasledujúca skladba</b> . Ovládací posúvač hlasitosti je umiestnený na pravej strane aplikácie Acer Ring.

Na ľavej strane aplikácie Acer Ring môžete vidieť výber kariet aplikácií. Tieto karty aplikácií sú miniatúry prepojení, súborov alebo aplikácii v závislosti od toho, ktorá časť aplikácie Acer Ring je vybraná. Listujte kartami aplikácií a klepnutím na kartu ju otvorte.

# Ovládanie zariadenia

Ovládanie zariadenia je pohodlný spôsob prístupu k často používaným ovládacím prvkom počítača: nastavenie jasnosti obrazovky, zapnutie alebo vypnutie podsvietenia, zapínanie a vypínanie pripojenia bezdrôtovými technológiami a aktivovanie alebo deaktivovanie gest Acer (napríklad klepnutie piatimi prstami v aplikácii Acer Ring).



# Acer clear.fi

---

**Poznámka:** Len pre určité modely.

S aplikáciou Acer clear.fi si môže vychutnať videá, fotografie a hudbu. S nainštalovanou aplikáciou Acer clear.fi môžete prenášať tok údajov médií z počítača do iných zariadení a naopak.

**Poznámka:** Všetky zariadenia musia byť pripojené k rovnakej sieti.

Ak chcete pozerať videá alebo počúvať hudbu, otvorte **clear.fi Media**. Ak chcete prehľadávať fotografie, otvorte **clear.fi Photo**.

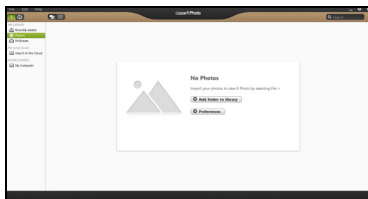
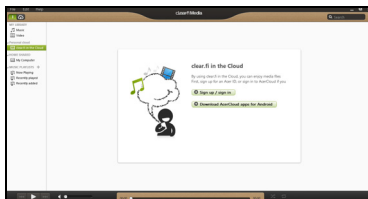

**Dôležité:** Pri prvom otvorení aplikácie clear.fi zobrazí Windows Firewall výzvu na povolenie prístupu aplikácie clear.fi k sieti. V každom okne vyberte možnosť **Povolit' prístup**.

## Prehľadávanie médií a fotografií

Zoznam v paneli naľavo zobrazuje váš počítač („Moja knižnica“) a ďalšie zariadenia, ak sú nejaké pripojené k sieti („Zdieľané doma“).

Ak chcete zobrazit' súbory vo svojom počítači, vyberte jednu z kategórií pod položkou „Moja knižnica“ a potom napravo prehľadávajúte súbory a priečinky.

## Zdieľané súbory

Zariadenia pripojené k sieti sú zobrazené v časti **Zdieľané doma**. Vyberte zariadenie a potom vyberte kategóriu, ktorú chcete preskúmať.

O chvíľu sa napravo zobrazia zdieľané súbory a priečinky. Vyhľadajte súbor, ktorý chcete prehrať, potom dvojitým kliknutím na neho spustíte prehrávanie.

Na ovládanie prehrávania použite ovládacie prvky médií na paneli naspodku obrazovky. Ak je napríklad dvybraná hudba, môžete prehrať, pozastaviť alebo zastaviť prehrávanie a upraviť hlasitosť.



**Poznámka:** Na zariadení, v ktorom sú uložené súbory, je potrebné aktivovať zdieľanie. Na zariadení, v ktorom sú súbory uložené, otvorte aplikáciu *clear.fi*, vyberte položku **Upraviť** a potom sa uistíte, či je aktívna možnosť **Zdieľať moju knižnicu v miestnej sieti**.



## Ktoré zariadenia sú kompatibilné?

So softvérom clear.fi je možné použiť certifikované zariadenia Acer s aplikáciou clear.fi alebo softvérom DLNA. Medzi takéto zariadenia patria: osobné počítače podporujúce DLNA, smartfóny a zariadenia NAS (Network Attached Storage).

## Prehrávanie na inom zariadení

Ak chcete prehrať médiá na inom zariadení, je potrebné urobiť nasledovné:

1. V pravom dolnom rohu vyberte položku **Prehrať na**. 
2. Vyberte vzdialené zariadenie, ktoré bude použité na prehrávanie súboru.



**Poznámka:** V tomto zozname sú k dispozícii len zariadenia optimalizované na prehrávanie, určité počítače a pamäťové zariadenia sa neobjavia. Ak chcete do tohto zoznamu pridať počítač so systémom Windows, otvorte program Windows Media Player a vyberte položky **Tok údajov** a **Povoliť ovládanie prehrávača na diaľku...**

3. V hlavnom okne vyberte súbor a potom použite na ovládanie vzdialeného zariadenia ovládacie prvky prehrávania na paneli naspodku obrazovky.

Ak potrebujete ďalšiu pomoc, prejdite na <http://www.acer.com/clearfi/download/>.



# Orientácia obrazovky a G-senzor

---

Počítač má zabudovaný merač zrýchlenia, ktorý zistí uje orientáciu Tablet PC a automaticky otáča obrazovku tak, aby zodpovedala orientácii.

Orientáciu obrazovky môžete uzamknúť pomocou prepínača zámku. Orientáciu je možné uzamknúť aj inokedy, napríklad:

- Keď je tablet pripojený ku kolíske.
- Keď je zapojený kábel HDMI.
- Keď sú spustené programy s určenou orientáciou.

**Poznámka:** Pri video hovoroch odporúčame nechať Tablet PC v orientácii Na šírku s webkamerou nad obrazovkou. Pred spustením video hovoru otočte obrazovku do orientácie Na šírku a pomocou prepínača zámku nastavte orientáciu.

Stav uzamknutia orientácie obrazovky bude signalizovaný ikonami, ktoré sa na chvíľu objavia na obrazovke pri zmenách stavu.

# Správa napájania

---

Tento počítač je vybavený jednotkou riadenia napájania, ktorá sleduje aktivitu systému. Sleduje sa aktivita jedného alebo viacerých nasledujúcich zariadení: klávesnica, myš, pevný disk, periférie pripojené k počítaču a grafická pamäť. Ak nie je počas časového úseku zistená žiadna aktivita, počítač zastaví niektoré alebo všetky tieto zariadenia za účelom úspory energie.

## Acer Green Instant On

***Poznámka:** Len pre vybrané modely.*

Aplikácia Acer Green Instant On dokáže prebudiť počítač z režimu spánku za kratší čas než je potrebný na otvorenie veka. Keď zatvoríte veko, prípadne necháte počítač nejakú dobu nečinný, počítač prejde do režimu spánku. Počas režimu spánku bliká na počítači LED kontrolka oranžovým svetlom.

Ak chcete prebudiť počítač z režimu spánku, otvorte veko alebo stlačte ľubovoľný kláves.

Po určitej dobe v režime spánku prejde počítač automaticky do režimu hlbokého spánku, čím sa šetrí výdrž batérie. Keď je počítač v režime hlbokého spánku, LED kontrolka je vypnutá. V tomto stave zostane batéria pripravená na použitie mnoho týždňov.

Stlačením tlačidla napájania prebudíte počítač z režimu hlbokého spánku.

**Poznámka:** V režime hlbokého spánku PC spotrebuje výrazne menej energie v porovnaní s režimom spánku, ale prebudenie z režimu hlbokého spánku trvá dlhšie.

Obidva režimy – režim spánku aj režim hlbokého spánku zaisťujú, aby počítač ušetril čo najviac energie a pritom umožňujú rýchly a okamžitý prístup.

V rámci ešte väčšej úspory energie prechádza počítač do režimu hlbokého spánku a ostáva v ňom v dobe, kedy sa často nepoužíva, napríklad v strede noci. Z dôvodu rýchlejšieho prístupu prechádza počítač do režimu spánku a ostáva v ňom vtedy, keď sa používa častejšie, napríklad počas pracovných hodín.

## Úspora energie

### Vypnutie funkcie Rýchle spustenie

Počítač využíva na rýchly štart funkciu Rýchle spustenie, ale spotrebuje aj malé množstvo energie na kontrolu signálov na spustenie. Tieto kontroly mierne vyčerpávajú energiu batérie počítača.

Ak uprednostňujete zníženie energetických nárokov počítača a dopadu na životné prostredie, vypnite funkciu Rýchle spustenie:

**Poznámka:** Ak je funkcia Rýchle spustenie vypnutá, počítaču trvá spustenie z režimu spánku dlhšie. Ak je počítač vybavený funkciami Acer Instant On alebo Acer Always Connect, budú tiež vypnuté. Počítač sa ani nespustí, ak dostane cez sieť pokyn na spustenie (Wake on LAN).

1. Otvorte pracovnú plochu.
2. Kliknite na **Možnosti napájania** v oznamovacej oblasti.
3. Vyberte položku **Ďalšie možnosti napájania**.

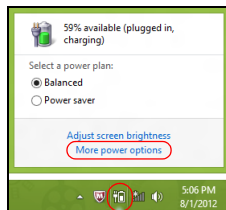

4. Vyberte možnosť **Vybrať** akcie pre tlačidlá napájania.
5. Ak chcete otvoriť Nastavenie vypnutia, vyberte možnosť **Zmeniť momentálne nedostupné nastavenia**.

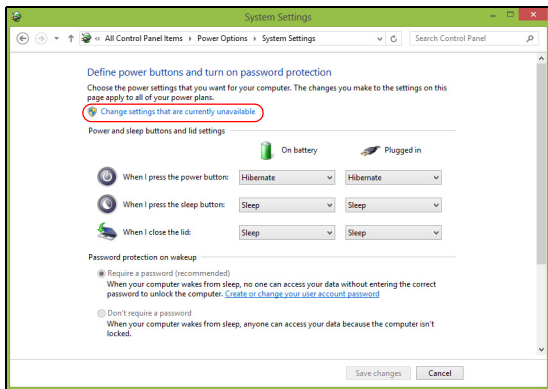

6. Nalistujte nadol a vypnite možnosť **Zapnúť** rýchle spustenie.

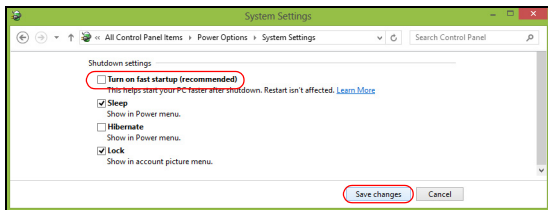

7. Vyberte možnosť **Uložiť** zmeny.

# Batéria

---

Počítač je vybavený zabudovanou batériou, ktorá umožňuje jeho dlhšie používanie medzi nabíjaním.

## Vlastnosti batérie

Batéria má nasledujúce vlastnosti:

- Používa najnovšie technologické štandardy.
- Upozorňuje na blížiaci sa vyčerpanie.

Batéria sa nabíja vždy, keď pripojíte počítač k AC adaptéru. Počítač podporuje nabíjanie počas používania, čím umožňuje nabíjať batériu počas práce s počítačom. Nabíjanie batérie je však s vypnutým počítačom oveľa rýchlejšie.

## Nabíjanie batérie

Uprednostňovaný spôsob nabíjania počítača je pomocou priloženej kolísky. Pripojte ku kolíske AC adaptér a zapojte ho do elektrickej zásuvky. Vložte tablet do kolísky (**pozrite časť "Pripojenie tabletu ku kolíske" na strane 27**). Počas nabíjania batérie môžete s počítačom napájaným striedavým napätím ďalej pracovať. Nabíjanie batérie je však s vypnutým počítačom oveľa rýchlejšie.

***Poznámka:** Odporúčame nabíjať batériu na konci dňa. Nabíjanie batérie počas noci pred cestou umožní začať na ďalší deň pracovať s počítačom s úplne nabitou batériou.*

## Formátovanie novej batérie

Pred prvým použitím batérie vykonajte nasledujúci proces „formátovania“ batérie:

1. Pripojte sieťový adaptér a batériu úplne nabite.
2. Odpojte AC adaptér.
3. Zapnite počítač, nechajte ho napájaný z batérie a pracujte s ním.
4. Úplne vybite energiu batérie, až kým sa neobjaví upozornenie na vyčerpanie batérie.
5. Pripojte znova sieťový adaptér a batériu úplne nabite.

Postupujte podľa týchto pokynov, kým nenabijete a nevybijete batériu trikrát.

Tento proces formátovania použite pri každej novej batérii alebo pri batérii, ktorá nebola dlhšiu dobu používaná.

---

**Upozornenie! Nevystavujte batériu teplotám nižším ako 0°C (32°F) ani vyšším ako 45°C (113°F). Extrémne teploty majú na batériu nepriaznivý vplyv.**

---

Dodržaním procesu formátovania dosiahnete stav, že sa batéria nabíja na maximálny výkon. Ak tento postup nie je dodržaný, nedosiahne sa maximálna kapacita batérie a skrúti sa tiež efektívna životnosť batérie.

Okrem toho ovplyvňujú nepriaznivo životnosť batérie nasledujúce faktory:

- Používanie počítača so stálym striedavým napätím.
- Nevybijajte ani nenabíjate batériu extrémne, ako bolo opísané vyššie.

- Časté používanie – čím viac batériu používate, tým rýchlejšie sa skončí jej efektívna životnosť. Štandardná počítačová batéria má životnosť viac ako 1000 nabíjacích cyklov.

## **Optimalizácia životnosti batérie**

Optimalizácia životnosti pomáha dosiahnuť maximálny možný výkon batérie, predlžuje cyklus nabíjania alebo vybíjania a zlepšuje účinnosť nabíjania. Odporúčame dodržiavať nasledujúce pokyny:

- Používajte napájanie striedavým napätím vždy, keď je to možné. Batériu šetrite na napájanie počas pohybu v teréne.
- Ak nepoužívate kartu PC Card, vyberte ju – odčerpáva energiu (u vybraných modelov).
- Počítač uskladňujte na chladnom a suchom mieste. Odporúčaná teplota je 10°C (50°F) až 30°C (86°F). Vyššie teploty spôsobujú, že sa batéria rýchlejšie sama vybíja.
- Nadmerné nabíjanie znižuje životnosť batérie.
- Starajte sa o svoj sieťový adaptér a batériu.

## **Kontrola kapacity batérie**

Indikátor napájania v systéme Windows signalizuje aktuálnu úroveň kapacity batérie. Ak chcete vidieť aktuálnu úroveň kapacity batérie, podržte kurzor myši nad ikonou batérie alebo napájania na paneli úloh.



## Upozornenie na vyčerpanie batérie

Keď používate napájanie z batérie, venujte pozornosť indikátoru napájania v systéme Windows.

---

**Pozor! Keď sa objaví upozornenie na vyčerpanie batérie, čo najskôr pripojte sieťový adaptér. Ak sa batéria vybije úplne a počítač sa vypne, neuložené údaje sa stratia.**

---

Keď sa objaví upozornenie na vyčerpanie batérie, spôsob ďalšieho jednania závisí od situácie:

Situácia	Odporúčaná úkon
AC adaptér, kolíska a elektrická zásuvka sú k dispozícii.	<ol style="list-style-type: none"><li>1. Pripojte ku kolíske AC adaptér a zapojte ho do elektrickej zásuvky.</li><li>2. Vložte tablet do kolísky.</li><li>3. Uložte všetky potrebné súbory.</li><li>4. Pokračujte v práci.</li></ol> <p>Ak chcete batériu nabiť rýchlejšie, vypnite počítač.</p>
AC adaptér a elektrická zásuvka sú k dispozícii.	<ol style="list-style-type: none"><li>1. Pripojte k počítaču sieťový adaptér a zapojte ho do elektrickej zásuvky.</li><li>2. Uložte všetky potrebné súbory.</li><li>3. Pokračujte v práci.</li></ol> <p><b>Ak chcete batériu nabiť rýchlejšie, vypnite počítač.</b></p>
AC adaptér alebo elektrická zásuvka nie sú k dispozícii.	<ol style="list-style-type: none"><li>1. Uložte všetky potrebné súbory.</li><li>2. Zatvorte všetky aplikácie.</li><li>3. Vypnite počítač.</li></ol>

# Zabezpečenie počítača

---

Váš počítač je cenná investícia, ktorú je potrebné ochraňovať. Naučte sa, ako sa o svoj počítač starať.

## Používanie hesiel

Heslá chránia počítač pred neautorizovaným prístupom. Nastavením týchto hesiel možno vytvoriť viaceré rozličné úrovne ochrany vášho počítača a dáť:

- Heslo správcu zabraňuje neautorizovanému vstupu do utility BIOS. Po prvom nastavení musíte toto heslo zadať pri každom prístupe do utility BIOS. Pozrite **"Utilita BIOS" na strane 69**.
- Užívateľské heslo chráni váš počítač pred neautorizovaným používaním. Kombináciou použitia tohto hesla s kontrolou hesla pri zavádzaní a prebudení z režimu hibernácie (ak je k dispozícii) dosiahnete maximálne zabezpečenie.
- Heslo pri zavádzaní chráni váš počítač pred neautorizovaným používaním. Kombináciou použitia tohto hesla s kontrolou hesla pri zavádzaní a prebudení z režimu hibernácie (ak je k dispozícii) dosiahnete maximálne zabezpečenie.

**Dôležité: Nezabudnite svoje Heslo správcu! Ak zabudnete svoje heslo, obráťte sa na svojho predajcu alebo autorizované servisné stredisko.**

## Zadávanie hesiel

Ak je heslo nastavené, v strede obrazovky sa objaví výzva na jeho zadanie.

- Ak je Heslo správcu nastavené, výzva na jeho zadanie sa objaví, keď stlačíte otvoríte utility BIOS pri zavádzaní (**Pozrite časť "Utilita BIOS" na strane 69**).
- Zadajte Heslo správcu a stlačte <Enter> pre prístup do utility BIOS. Ak heslo zadáte nesprávne, objaví sa varovná správa. Skúste znova a stlačte <Enter>.
- Ak je Používateľské heslo nastavené a parameter hesla pri zavádzaní zapnutý, objaví sa výzva pri zavádzaní.
- Ak chcete používať počítač, zadajte Používateľské heslo a stlačte <Enter>. Ak heslo zadáte nesprávne, objaví sa varovná správa. Skúste znova a stlačte <Enter>.

**Dôležité: Máte k dispozícii tri pokusy na zadanie hesla. Po každom neúspešnom pokuse to skúste znova stlačením klávesu Windows. Ak je heslo zadané trikrát nesprávne, systém sa zastaví. Ak chcete počítač vypnúť, stlačte a podržte tlačidlo napájania po dobu štyroch sekúnd. Potom zapnite počítač, otvorte utility BIOS a skúste to znova.**

# Často kladené otázky

Nasleduje zoznam možných situácií, ktoré môžu pri používaní počítača nastať. Každá z nich obsahuje jednoduché odpovede a riešenia.

## Zapol som spínač napájania, ale počítač sa nespúšťa ani nezavádza systém.

Pozrite na LED kontrolku batérie na tlačidlo napájania:

- Ak nesvieti, počítač nie je pripojený k napájaniu. Skontrolujte nasledovné:
  - Ak je počítač napájaný z batérie, môže byť vybitá a nemožno ňou počítač napájať. Pripojte k batérii AC adaptér a nabite ju.
  - Skontrolujte, či je AC adaptér pripojený správne ku kolíske a k elektrickej zásuvke. Uistite sa tiež, či tablet sedí dobre v kolíske.

## Na obrazovke sa nič neobjavuje.

Systém riadenia napájania počítača automaticky vypol obrazovku, aby šetril energiou. Stlačením tlačidla zapnutia obrazovku znova zapnite.

Ak stlačenie klávesu neobnoví zobrazenie, možno je príliš nízka úroveň jasů. Klepnite na charm **Nastavenie** > **Obrazovka** a upravte úroveň jasů.

## Z počítača nevychádza žiadny zvuk.

Skontrolujte nasledovné:

- Hlasitosť môže byť stlmená. Kliknutím na charm **Nastavenie** > **Hlasitosť** skontrolujte ikonu ovládania hlasitosti (reproduktor). Ak je na reproduktore značka „x“, klepnutím na ikonu **Hlasitosť** zobrazte panel hlasitosti. Klepnutím na ikonu reproduktora navrchu panela zrušte stlmenie.
- Úroveň hlasitosti môže byť príliš nízka. Kliknutím na charm **Nastavenie** > **Hlasitosť** skontrolujte ikonu ovládania hlasitosti (reproduktor). Klepnite na ikonu **Hlasitosť** a patrične upravte hlasitosť.
- Interné reproduktory sa automaticky vypnú, ak pripojíte k portu výstupu zvuku na počítači slúchadlá alebo externé reproduktory.

## Vyžiadanie služby

### Medzinárodná záruka cestovateľa (International Travelers Warranty; ITW)

Váš počítač je krytý Medzinárodnou zárukou cestovateľa (International Travelers Warranty; ITW), ktorá vám poskytuje bezpečnosť a pokoj pri cestovaní. Naša celosvetová sieť servisných stredísk vám podá pomocnú ruku.

S počítačom je dodávaný pas ITW. Tento pas obsahuje všetko, čo potrebujete vedieť o programe ITW. V praktickej príručke je zoznam dostupných autorizovaných servisných stredísk. Starostlivo si pas prečítajte.

Vždy majte svoj pas ITW pri sebe, obzvlášť ak cestujete. Získate tak výhody v našich strediskách podpory. Do vrečka na prednom obale pasu ITW vložte doklad o zakúpení počítača.

Ak v krajine, do ktorej cestujete, nie je stránka autorizovaného strediska ITW Acer, môžete kontaktovať naše zastúpenia po celom svete. Navštívte stránku **www.acer.com**.

### *Predtým než nám zavoláte*

Keď voláte Acer kvôli online službe, majte pri sebe nasledovné informácie a buďte prosím pri svojom počítači. S vašou pomocou môžeme redukovať čas potrebný na riešenie a volanie vám poskytne efektívnejšie vyriešenie vášho problému. Ak sa objavia na vašom počítači správy o chybách alebo zvukové výstražné signály, zapíšte si ich v takom poradí ako sa objavili na obrazovke (alebo počet a sekvenciu v prípade zvukových signálov).

Budete musieť poskytnúť nasledovné informácie:

Meno:

Adresa:

Telefónne číslo:

Prístroj a typ:

Sériové číslo:

Dátum zakúpenia:

# Tipy a rady k používaniu systému Windows 8

Vieme, že toto je nový operačný systém, na ktorý si treba zvyknúť. Preto sme pripravili niekoľko rád, ktoré vám pomôžu v začiatkoch.

## Tri veci, ktoré by ste mali mať na pamäti

### **1. Štart**

Tlačidlo Štart už nie je k dispozícii. Aplikácie môžete spúšťať z obrazovky Štart.

### **2. Tiles**

Live tiles sú podobné ako miniatúry aplikácií.

### **3. Charms**

Charms vám umožňujú vykonávať užitočné funkcie, ako je napríklad zdieľanie obsahu, vypnutie počítača alebo zmena nastavení.

## Ako otvorím Charms?

Potiahnite smerom dovnútra pravú hranu obrazovky.

## Ako sa dostanem do časti Štart?

Stlačte kláves Windows, prípadne potiahnite pravú hranu obrazovky smerom dovnútra a klepnite na charm **Štart**.

## Ako môžem preskakovať medzi aplikáciami?

Potiahnutím ľavej hrany obrazovky dovnútra cyklicky listujte medzi práve spustenými aplikáciami.

## Ako vypnem počítač?

Potiahnite smerom dovnútra pravú hranu obrazovky, klepnite na **Nastavenie > Napájanie** a vyberte úkon, ktorý chcete urobiť.

## Prečo je tu nové rozhranie?

Nové rozhranie pre systém Windows 8 je navrhnuté tak, aby dobre fungovalo aj s dotykovým zadávaním. Aplikácie z Windows Store automaticky využívajú celú obrazovku a nevyžadujú zatváranie tradičným spôsobom. Aplikácie z Windows Store budú zobrazené na obrazovke Štart pomocou Live tiles.

### Čo sú to „live tiles“?

Live tiles sa podobajú na miniatúry aplikácie, ktoré sa aktualizujú novým obsahom vždy, keď ste pripojení na internet. Takže môžete napríklad vidieť aktualizácie počasia alebo akcií bez toho, aby bolo potrebné otvoriť aplikáciu.

## Ako odomknem svoj počítač?

Potiahnite uzamknutú obrazovku nahor a klepnutím na ikonu používateľského konta odomknite počítač. Ak bolo pre dané konto nastavené heslo, pred pokračovaním bude potrebné heslo zadať.



Klepnutím na ikonu *ukážky* zobrazíte zadané znaky, aby ste sa uistili, či je zadávané heslo správne.

### Ako prispôbím svoj počítač?

Obrazovku *Štart* môžete prispôbiť odlišným obrázkom pozadia alebo usporiadaním tiles tak, aby zodpovedali vašim osobným potrebám.

Ak chcete zmeniť pozadie, potiahnite smerom dovnútra pravú hranu obrazovky a klepnite na **Nastavenie** > **Zmeniť nastavenie počítača** > **Prispôbiť**. Klepnite na položku **Obrazovka Štart** vo vrchnej časti stránky a vyberte farbu a obrázok.

#### *Ako presuniem tiles?*

Klepnutím a podržaním vyberte tile, potom ju potiahnite na miesto v časti *Štart*, kde ju chcete mať. Ostatné tiles sa spolu s danou tile presunú na nové miesto.

#### *Môžem tiles zväčšiť alebo zmenšiť?*

Klepnite a ťahajte tile nadol, potom pustite. V ponuke, ktorá sa objaví v spodnej časti obrazovky, vyberte možnosť **Menšie** alebo **Väčšie**.

#### *Ako prispôbím uzamknutú obrazovku?*

Uzamknutú obrazovku môžete prispôbiť iným obrázkom, prípadne sa na nej môže zobrazovať stručný status a upozornenia tak, aby to vyhovovalo vašim osobným potrebám.

Ak chcete zmeniť pozadie, potiahnite smerom dovnútra pravú hranu obrazovky a klepnite na **Nastavenie > Zmeniť nastavenie počítača > Prispôbiť**. Klepnite na položku **Uzamknutá obrazovka** vo vrchnej časti stránky a vyberte obrázok a aplikácie, ktoré chcete na uzamknutej obrazovke vidieť.

### *Ako teda zatvorím aplikáciu?*

Potiahnite okno zvrchu obrazovky smerom nadol aspoň do polovice obrazovky.

### *Môžem zmeniť rozlíšenie obrazovky?*

Potiahnite smerom dovnútra pravú hranu obrazovky a klepnite na **Hľadať**, klepnutím do textového okna otvorte klávesnicu na obrazovke a začnite písať výraz „Ovládací panel“. Zobrazia sa výsledky, potom klepnite na položku **Ovládací panel > Upraviť rozlíšenie obrazovky**.

## **Chcem systém Windows používať ako predtým – dajte mi späť moju pracovnú plochu!**

Ak chcete vidieť tradičnú pracovnú plochu, v časti **Štart** kliknite na dlaždicu **Pracovná plocha**. Často používané aplikácie môžete pripnúť na panel úloh, aby sa dali ľahko otvárať.

Ak kliknete na aplikáciu, ktorá nie je z Windows Store, systém Windows automaticky otvorí aplikáciu pomocou *Pracovnej plochy*.

## Kde sú moje aplikácie?

Potiahnite smerom dovnútra pravú hranu obrazovky a klepnite na **Hľadat'**. Pomocou automaticky otvárajúcej klávesnice napíšte názov aplikácie, ktorú chcete otvoriť. Výsledky sa zobrazia na ľavej strane obrazovky.

Ak chcete zobrazit' kompletný zoznam aplikácií, potiahnite po obrazovke zospodu smerom nahor a klepnite na položku **Všetky aplikácie**.

### Ako dám aplikáciu do časti Štart?

Ak ste v časti *Všetky aplikácie*, a chcete, aby sa aplikácia objavovala v časti *Štart*, klepnite na aplikáciu, potiahnite ju smerom nadol a pustite. V ponuke, ktorá sa objaví v spodnej časti obrazovky, vyberte možnosť **Pripnúť do Štart**.

### Ako odstránim tile z obrazovky Štart?

Klepnite a ťahajte aplikáciu nadol, potom ju pustite. V ponuke, ktorá sa objaví v spodnej časti obrazovky, vyberte možnosť **Odopnúť zo Štart**.

### Ako dám aplikáciu na panel úloh na pracovnej ploche?

Ak ste v časti *Všetky aplikácie*, a chcete, aby sa aplikácia objavovala na paneli úloh na *Pracovnej ploche*, klepnite na aplikáciu, potiahnite ju smerom nadol a pustite. V ponuke, ktorá sa objaví v spodnej časti obrazovky, vyberte možnosť **Pripnúť na panel úloh**.

### Ako nainštalujem aplikácie?

Aplikácie Windows Store si môžete prevziať zo služby *Store*. Na nákup a preberanie aplikácií zo služby *Store* budete potrebovať ID spoločnosti Microsoft.

### Nemôžem nájsť programy, ako sú *Poznámkový blok* a *Maľovanie!* Kde sú?

Potiahnite smerom dovnútra pravú hranu obrazovky a klepnite na **Hľadať**. Pomocou automaticky otváranej klávesnice napíšete názov aplikácie, ktorú chcete otvoriť. Prípadne otvorte položku *Všetky aplikácie* a nalistujte na položku „Príslušenstvo Windows“, kde uvidíte zoznam odkazov na programy.

### Čo je ID spoločnosti Microsoft (konto)?

Konto Microsoft je e-mailová adresa a heslo, ktoré používate na prihlásenie do systému Windows. Môžete použiť ľubovoľnú e-mailovú adresu, ale najlepšie bude, ak zvolíte takú, ktorú už používate na komunikáciu s priateľmi a prihlasovanie na svoje obľúbené webové stránky. Keď sa na počítači prihlásite pomocou konta Microsoft, spojíte tým svoj počítač s ľuďmi, súbormi a zariadeniami, na ktorých vám záleží.

### Potrebujem to?

Na používanie systému Windows 8 nepotrebuje konto Microsoft, ale uľahčí vám to život, pretože môžete po prihlásení sa pomocou ID spoločnosti Microsoft synchronizovať údaje medzi rôznymi zariadeniami.

## Ako ho získam?

Ak ste už nainštalovali systém Windows 8 a neprihlásili ste sa pomocou konta Microsoft, prípadne nemáte konto Microsoft a chcete ho získať, potiahnite smerom dovnútra pravú hranu obrazovky, klepnite na **Nastavenie > Zmeniť nastavenie počítača > Používatelia > Prepnúť na konto Microsoft** a postupujte podľa pokynov na obrazovke.

## Ako pridám obľúbenú položku do programu Internet Explorer?

Program Internet Explorer 10 nemá tradičné obľúbené položky. Namiesto toho môžete odkazy pripnúť do časti *Štart*. Keď máte stránku otvorenú, potiahnutím zo spodnej hrany obrazovky smerom nahor otvoríte ponuku v spodnej časti obrazovky. Klepnite na **Pripnúť do Štart**.

## Ako skontrolujem aktualizácie systému Windows?

Potiahnite smerom dovnútra pravú hranu obrazovky a klepnite na **Nastavenie > Zmeniť nastavenie počítača > Aktualizácie systému Windows**. Klepnite na položku **Skontrolovať aktualizácie**.

## Kde môžem získať ďalšie informácie?

Ak potrebujete ďalšie informácie, navštívte tieto stránky:

- Kurzy k systému Windows 8: [www.acer.com/windows8-tutorial](http://www.acer.com/windows8-tutorial)
- Často kladené otázky podpore: [www.acer.com/support](http://www.acer.com/support).

## Riešenie problémov

V tejto kapitole sú uvedené pokyny k riešeniu bežných problémov systému. Ak sa vyskytne problém, prečítajte si najprv tieto inštrukcie a až potom volajte servisného technika. Riešenie závažnejších problémov si vyžaduje otvorenie počítača. Nepokúšajte sa otvárať počítač sami; kontaktujte svojho predajcu alebo autorizované servisné stredisko, kde nájdete pomoc.

### Tipy na riešenie problémov

Tento počítač je vybavený rozšíreným systémom, ktorý zobrazuje chybové hlásenia, aby vám pomohol riešiť problémy.

Ak sa objaví systémové hlásenie so správou o chybe alebo sa objaví náznak chyby, pozrite nižšie uvedené „Hlásenia o chybách“. Ak problém nemožno vyriešiť, kontaktujte svojho predajcu. Pozrite časť **"Vyžiadanie služby"** na strane 57.

### Hlásenia o chybách

Všimnite si, že ak sa objaví správa o chybe, obsahuje aj akcie na jej opravu. V nasledovnej tabuľke nájdete zoznam správ o chybách v abecednom poradí a odporúčané postupy.

#### **Hlásenia o chybách Akcia opravy**

CMOS battery bad	Kontaktujte svojho predajcu alebo autorizované servisné stredisko.
------------------	--

---

## Hlásenia o chybách Akcia opravy

CMOS checksum error	Kontaktujte svojho predajcu alebo autorizované servisné stredisko.
Disk boot failure	Vložte do externej mechaniky systémový (zavádzací) disk, potom reštartujte stlačením klávesu <Enter>.
Hard disk 0 error	Kontaktujte svojho predajcu alebo autorizované servisné stredisko.
Hard disk 0 extended type error	Kontaktujte svojho predajcu alebo autorizované servisné stredisko.
I/O parity error	Kontaktujte svojho predajcu alebo autorizované servisné stredisko.

Ak problémy stále pretrvávajú aj po vykonaní opravných opatrení, obráťte sa na svojho predajcu alebo autorizované servisné stredisko.

# Oprava systému

---

Počítač sa dodáva s diskami DVD na opravu systému, ale nie je vybavený optickou mechanikou (ODD). Zaobstarajte si externú mechaniku ODD a podľa nasledujúceho postupu opravte počítač do stavu z výroby:

1. Vypnite úplne počítač stlačením a podržaním tlačidla Zapnúť/Vypnúť po dobu viac ako 4 sekundy, prípadne klepnutím na charm **Nastavenie > Zmeniť nastavenie PC > Všeobecné**. V položke „Rozšírené nastavenie“ klepnite na **Reštartovať teraz**. Zobrazí sa obrazovka „Vyberte možnosť“. Klepnite na **Vypnúť PC**.
2. Pripojte jednotku ODD k počítaču.
3. Otvorte BIOS počítača súčasným stlačením tlačidla Windows a Zapnúť/Vypnúť.
4. Na ľavej strane vyberte možnosť **Boot** (Zavedenie).
5. V položke „Boot priority order“ (Poradie priority zavedenia) presuňte pomocou zobrazených pokynov možnosť **EFI DVD/CDROM** na prvé miesto.
6. Na ľavej strane vyberte položku **Exit** (Skončiť) a na pravej strane vyberte možnosť **Exit Saving Changes** (Skončiť a uložiť zmeny).
7. Vložte disk DVD s opravou, zapnite počítač a postupujte podľa pokynov na obrazovke.



# Utilita BIOS

---

Utilita BIOS je program na hardvérovú konfiguráciu zabudovaný do BIOS-u počítača.

Váš počítač už je správne nakonfigurovaný a optimalizovaný a nie je potrebné spúšťať túto utilitu. Môžete ju však spustiť, ak budete mať nejaké problémy s konfiguráciou.

Ak chcete spustiť utilitu BIOS, postupujte takto:

- Uistite sa, či je počítač úplne vypnutý (**Pozrite časť "Zapnutie a vypnutie počítača" na strane 17**). Stlačte a podržte tlačidlo Windows a potom stlačte tlačidlo Zapnúť/Vypnúť.

## Zavádzacia sekvencia

Ak chcete nastaviť zavádzaciu sekvenciu v utilite BIOS, aktivujte utilitu BIOS a potom vyberte na ľavej strane položku **Boot** (Zavedenie). V položke „Boot priority order“ (Poradie priority zavedenia) zmeňte sekvenciu, ako potrebujete.

## Nastavenie hesiel

Ak chcete nastaviť heslo pri zavedení, aktivujte utilitu BIOS a potom vyberte na ľavej strane položku **Security** (Zabezpečenie). V položke „Set Supervisor Password“ (Nastaviť heslo správcu) vyberte **Enter**. Zadajte požadované heslo a vyberte **OK**. V položke „Password on Boot:“ (Heslo pri zavedení) nastavte na možnosť **Enabled** (Aktivované)

# Predpisy a poznámky o bezpečnosti

---

## Vyhlasenie k predpisom FCC

Toto zariadenie bolo testované a spĺňa limity pre digitálne zariadenia triedy B v súlade so smernicami FCC, časť 15. Tieto limity stanovujú podmienky ochrany pred škodlivým rušením v obývaných oblastiach. Toto zariadenie generuje, používa a môže vyžarovať energiu na rádiových frekvenciách a ak nie je nainštalované a používané v súlade s pokynmi, môže spôsobiť škodlivé rušenie rádiokomunikácií.

Nedá sa však zaručiť, že pri konkrétnej inštalácii nedôjde k rušeniu. Ak toto zariadenie spôsobí neželané rušenie rozhlasového alebo televízneho príjmu, čo možno zistiť zapnutím a vypnutím zariadenia, mal by sa používateľ pokúsiť odstrániť rušenie jedným alebo viacerými nasledovnými opatreniami:

- Zmeňte orientáciu alebo polohu prijímacej antény.
- Zväčšite vzdialenosť medzi zariadením a prijímačom.
- Pripojte zariadenie do inej elektrickej zásuvky než je tá, do ktorej je zapojený prijímač.
- Konzultujte problém s predajcom alebo skúseným technikom pre oblasť rozhlasu/televízie.

## **Poznámka: Tienené káble**

Všetky prepojenia s inými počítačovými zariadeniami musia byť vykonané pomocou tienených káblov v súlade so smernicami FCC.

## **Poznámka: Periférne zariadenia**

K tomuto zariadeniu môžu byť pripojené len certifikované periférie (vstupné/výstupné zariadenia, terminály, tlačiarne atď.), ktoré spĺňajú limity triedy B. Pri používaní periférií bez certifikátu je pravdepodobný výskyt škodlivého rušenia rozhlasového a televízneho príjmu.

**Upozornenie: Zmeny alebo úpravy výslovne neschválené výrobcom môžu obmedziť oprávnenia užívateľov zaručené Federálnou komisiou pre komunikácie (FCC) používať tento počítač.**

### **Oznámenie platné pre Kanadu**

Tento digitálny prístroj triedy B spĺňa kanadské smernice ICES-003.

### **Remarque à l'intention des utilisateurs canadiens**

Cet appareil numérique de la classe B est conforme a la norme NMB-003 du Canada.

### **Vyhovuje ruskej zákonnej certifikácii**



**ME61**

### **Vyhlasenie k obrazovým bodom LCD**

LCD jednotka je vyrobená veľmi presnou technológiou. Napriek tomu môžu občas niektoré body zlyhať a zobraziť sa ako čierne alebo červené bodky. Nemá to vplyv na zaznamenávaný obraz a neznamená to poruchu.

### **Vyhlasenia k predpisom o rádiovom zariadení**

**Poznámka:** Nižšie uvedená regulačná informácia sa týka len modelov vybavených technológiou bezdrôtovej LAN a/alebo Bluetooth.

V rámci prevencie pred rádiovým rušením licencovanej služby je toto zariadenie určené len na vnútorné použitie.

Tento výrobok spĺňa štandardy rádiových frekvencií a ich bezpečnosť pre krajiny alebo regióny, v ktorých bol schválený na bezdrôtové používanie. V závislosti na konfigurácii môže alebo nemusí obsahovať zariadenia s bezdrôtovou rádiovou technológiou (ako sú moduly bezdrôtovej LAN siete a/alebo Bluetooth). Nižšie uvedené informácie sú určené výrobkom s takýmito zariadeniami.

## Vyhlasenie o zhode pre európske krajiny

Spoločnosť Acer týmto vyhlasuje, že tento počítač spĺňa základné požiadavky a ostatné príslušné ustanovenia Smernice 1999/5/ES.

### Kanály bezdrôtovej komunikácie pre rozličné domény

Severná Amerika	2,412 až 2,462 GHz	Kanáľ 1 až 11
Japonsko	2,412 až 2,484 GHz	Kanáľ 1 až 14
Európa ETSI	2,412 až 2,472 GHz	Kanáľ 1 až 13

### Francúzsko: Obmedzené bezdrôtové frekvenčné pásma

Niektoré oblasti Francúzska majú obmedzené frekvenčné pásmo. V najhoršom prípade je maximálny povolený výkon v interiéri nasledovný:

- 10 mW pre celé pásmo 2,4 GHz (2400 MHz až 2483,5 MHz)
- 100 mW pre frekvencie od 2446,5 MHz do 2483,5 MHz

**Poznámka:** Kanály 10 až 13 pracujú v pásme 2446,6 MHz až 2483,5 MHz.

Niekoľko možností používania v exteriéri: Na súkromnom pozemku alebo na súkromnom pozemku verejných osôb podlieha používanie predbežnému postupu overenia Ministerstvom obrany a maximálny povolený výkon je 100 mW v pásme 2446,5 až 2483,5 MHz. Používanie v exteriéri na verejnom priestranstve nie je povolené.

V dole uvedených oblastiach pre celé pásmo 2,4 GHz:

- Maximálny povolený výkon v interiéri je 100 mW
- Maximálny povolený výkon v exteriéri je 10 mW

Oblasti, v ktorých je používanie pásma 2400 až 2483,5 MHz povolené s EIRP menej ako 100 mW v interiéri a menej ako 10 mW v exteriéri:

01 Ain Orientales	25 Doubs	59 Nord	71 Saone et Loire
02 Aisne	26 Drome	60 Oise	75 Paris
03 Allier	32 Gers	61 Orne	82 Tarn et Garonne
05 Hautes Alpes	36 Indre	63 Puy Du Dome	84 Vaucluse
08 Ardennes	37 Indre et Loire	64 Pyrenees Atlantique	88 Vosges
09 Ariège	41 Loir et Cher	66 Pyrenees	89 Yonne
11 Aude	45 Loret	67 Bas Rhin	90 Territoire de Belfort
12 Aveyron	50 Manche	68 Haut Rhin	94 Val de Marne
16 Charente	55 Meuse	70 Haute Saone	
24 Dordogne	58 Nièvre		

Tieto požiadavky sa môžu časom zmeniť a umožniť tak používanie vašej karty pre bezdrôtovú sieť LAN v ďalších oblastiach Francúzska.

Pozrite najnovšie informácie u ART ([www.art-telecom.fr](http://www.art-telecom.fr)).

**Poznámka:** Vaša karta WLAN prenáša menej než 100 mW, ale viac ako 10 mW.

## Zoznam národných kódov

Toto zariadenie je možné používať v nasledovných krajinách:

Krajina	ISO 3166 2-písmenný kód	Krajina	ISO 3166 2-písmenný kód
Rakúsko	AT	Malta	MT
Belgicko	BE	Holandsko	NT
Cyprus	CY	Poľsko	PL
Česká republika	CZ	Portugalsko	PT
Dánsko	DK	Slovensko	SK
Estónsko	EE	Slovinsko	SL
Fínsko	FI	Španielsko	ES
Francúzsko	FR	Švédsko	SE
Nemecko	DE	Spojené Kráľovstvo	GB
Grécko	GR	Island	IS
Maďarsko	HU	Lichtenštajnsko	LI
Írsko	IE	Nórsko	NO
Taliansko	IT	Švajčiarsko	CH
Lotyšsko	LV	Bulharsko	BG
Litva	LT	Rumunsko	RO
Luxembursko	LU	Turecko	TR

### **Kanada - Licencia vybraných zariadení s nízkym napätím (RSS-210)**

#### **Ožiarenie ľudí poľom rádiových frekvencií (RSS-102)**

Počítače sú vybavené integrovanými anténami, ktoré vyžarujú polia rádiových frekvencií neprekračujúce Kanadské zdravotné limity pre všeobecnú populáciu; pozrite Safety Code 6, na webovej stránke Zdravie Kanady na [www.hc-sc.gc.ca/rpb](http://www.hc-sc.gc.ca/rpb)

Toto zariadenie spĺňa priemyslovú normu RSS210 platnú v Kanade.

Toto digitálne zariadenie triedy B spĺňa normy ICES-003 vydanie 4 a RSS-210 č. 4 (december 2000) a č. 5 (november 2001) platné pre Kanadu.

"V rámci prevencie pred rádiovým rušením licencovaných zariadení je toto zariadenie určené na prevádzku v interiéri a ďalej od okien, aby bolo zaistené maximálne tienenie. Zariadenie (alebo jeho prenosová anténa), ktoré je umiestnené v exteriéri, podlieha licencovaniu."

Cet appareil numérique de la classe B est conforme à la norme NMB-003, No. 4, et CNR-210, No 4 (Dec 2000) et No 5 (Nov 2001).

« Pour empêcher que cet appareil cause du brouillage au service faisant l'objet d'une licence, il doit être utilisé à l'intérieur et devrait être placé loin des fenêtres afin de fournir un écran de blindage maximal. Si le matériel (ou son antenne d'émission) est installé à l'extérieur, il doit faire l'objet d'une licence.

***Upozornenie: pri používaní bezdrôtovej LAN siete IEEE 802.11a je používanie tohto výrobku obmedzené na interiér z dôvodu jeho prevádzky vo frekvenčnom pásme 5,15 až 5,25 GHz. Priemyselná norma platná v Kanade vyžaduje, aby bol tento výrobok s frekvenčným rozsahom 5,15 až 5,25 GHz používaný v interiéri, aby sa znížilo potenciálne škodlivé rušenie viackanálových mobilných satelitných systémov. Radarové zariadenie s vysokým výkonom je vyhradené ako primárny používateľ pásiem 5,25 až 5,35 GHz a 5,65 až 5,85 GHz. Tieto radarové stanice môžu spôsobiť rušenie zariadenia, prípadne môžu zariadenie poškodiť.***

Maximálny povolený prijímací výkon antény pri používaní s týmto zariadením je 6 dBi, aby bol splnený limit E.I.R.P pre frekvenčné rozsahy 5,25 až 5,35 a 5,725 až 5,85 GHz pri prevádzke z bodu do bodu.





**acer**  
*explore beyond limits™*

**ICONIA** | W700



© 2012. Vse pravice pridržane.

Uporabniški priročnik Acer ICONIA

Model: W700 / W700P

Prva izdaja: 09/2012

# Vsebina

<b>Varnost in udobje</b>	<b>5</b>	<b>Brezžična omrežja</b>	<b>36</b>
<b>Začnimo pri začetku</b>	<b>15</b>	Povezovanje z internetom .....	36
Vaša navodila .....	15	Brezžična omrežja .....	36
Osnovno vzdrževanje in napotki za uporabo računalnik .....	15	<b>Acer Ring</b>	<b>38</b>
Vklon in izklon računalnika .....	15	<b>Ukazi naprave</b>	<b>40</b>
Skrb za vaš računalnik .....	16	<b>Acer clear.fi</b>	<b>41</b>
Skrb za AC adapter .....	17	Krmarjenje po medijskih datotekah in fotografijah .....	41
Čiščenje in servis .....	17	Datoteke v souporabi .....	42
<b>Predstavitev vašega tabličnega računalnika Acer</b>	<b>19</b>	Katere naprave so združljive s to programsko opremo? .....	43
Tablični računalnik .....	19	Predvajanje na drugi napravi .....	43
Pogled od spredaj .....	20	<b>Usmerjenost zaslona in senzor G</b>	<b>45</b>
Pogled od zadaj .....	21	<b>Upravljanje z napajanjem</b>	<b>46</b>
Pogled od zgoraj .....	22	Acer Green Instant On .....	46
Pogled od spodaj .....	23	Varčevanje z energijo .....	47
Pogled z leve/desne .....	24	<b>Baterija</b>	<b>50</b>
Pokazatelji LED .....	26	Značilnosti baterije .....	50
Priključite tablični računalnik na priklonno postajo .....	27	Polnjenje baterije .....	50
Priklonna postaja tabličnega računalnika .....	27	Optimiziranje življenjske dobe baterije .....	52
Pogled od spredaj .....	28	Preverjanje nivoja baterije .....	53
Pogled od zadaj (stojalo ni prikazano) .....	29	Opozorilo o nizki polnosti baterije .....	53
Pogled z leve (stojalo ni prikazano) .....	30	<b>Zavarovanje računalnika</b>	<b>55</b>
Okolje .....	31	Uporaba gesel .....	55
<b>Univerzalno serijsko vodilo (USB)</b>	<b>32</b>	Vnašanje gesel .....	56
<b>HDMI Micro</b>	<b>33</b>	<b>Najpogosteje postavljena vprašanja</b>	<b>57</b>
<b>Uporaba navidezne tipkovnice (virtual keyboard)</b>	<b>34</b>	Zahteva po servisu .....	58
		Napotki in namigi za uporabo Windows 8 .....	60

Dobro si je zapomniti naslednje tri zasnove.....	60	Kako dodam priljubljeni zaznamek v Internet Explorer?.....	65
Kako lahko dostopam do vrstice Charms? .....	60	Kako preverim za posodobitvami Windows?.....	66
Kako pridem do zaslona Start? .....	60	Kje lahko dobim več informacij?.....	66
Kako preklapljam med aplikacijami? .....	61	Odpravljanje težav.....	67
Kako izklopim računalnik? .....	61	Napotki za odpravljanje težav .....	67
Zakaj novi vmesnik? .....	61	Sporočila o napakah .....	67
Kako odklenem računalnik?.....	61	<b>Obnavljanje sistema</b>	<b>69</b>
Kako prilagodim računalnik?.....	62	<b>Pripomoček BIOS</b>	<b>70</b>
Windows želim uporabljati uporabljati na način, ki sem ga navajen. Vrnite mi moje namizje!.....	63	Zagonsko zaporedje.....	70
Kje so moje aplikacije? .....	63	Nastavljanje gesel .....	70
Kaj je to račun Microsoft ID?.....	65	<b>Predpisi in varnostna opozorila</b>	<b>71</b>

# Varnost in udobje

---

## Varnostna navodila

Pazljivo preberite ta navodila. Dokument si shranite. Upoštevajte vsa opozorila in navodila, označena na izdelku.

### **Izklapljanje izdelka pred čiščenjem**

Pred čiščenjem izključite ta izdelek iz zidne vtičnice. Ne uporabljajte tekočin ali razpršilnih čistilcev. Za čiščenje uporabite vlažno krpo.

## Opozorila

### **Dostop do napajalnega kabla**

Prepričajte se, da je vtičnica v katero ste vključili napajalni kabel enostavno dostopna in da se nahaja čim bližje uporabniku opreme. Ko morate napajanje opreme izključiti, izvlecite napajalni kabel iz električne vtičnice.

### **Izključitev vira napajanja**

Pri priključevanju in izključevanju napetosti na enoto za dovod napajanja upoštevajte naslednje smernice:

Preden priključite napajalni kabel na električno vtičnico, namestite napajalnik.

Napetostni kabel izključite še preden odstranite enoto za dovod napajanja iz računalnika.

Če ima sistem več virov napajanja, izključite napetost iz sistema tako, da izvlečete vse napetostne kable iz virov napetosti.

### **Uporaba električne napetosti**

- Izdelek uporabljajte na tipu napetosti, ki je označena na nalepki. Če niste prepričani od tipu napetosti, ki je na voljo, se posvetujte z vašim prodajalcem ali lokalnim električnim dobaviteljem.
- Ničesar ne postavljajte na napetostni kabel. Izdelka ne postavljajte na mesta, kjer bodo ljudje lahko hodili po kablu.

- Če z izdelkom uporabljate podaljševalni kabel, se prepričajte, da skupna vrednost amperov opreme, priključene na podaljševalni kabel ne presega vrednosti amperov podaljševalnega kabla. Prav tako se prepričajte, da skupna nazivna napetost vseh izdelkov, priključenih na zidno vtičnico, ne presega vrednosti varovalke.
- Napetostne vtičnice, razdelilnika ali vtikača ne preobremenjujte tako, da priključite preveč naprav. Skupno breme sistema ne sme preseči 80% vrednosti veje ožičenja. Če uporabljate razdelilnike, breme ne sme presegati 80% moči vhodne napetosti razdelilnika.
- AC adapter izdelka je opremljen s trižičnim ozemljenim vtikačem. Vtikač se prilega le v ozemljeno vtičnico. Pred priključevanjem vtikača AC adapterja se prepričajte, da je napetostna vtičnica primerno ozemljena. Ne vstavljajte vtikača v neozemljeno napetostno vtičnico. Za podrobnosti se obrnite na električarja.
- **Opozorilo! Ozemljitveni zatič je namenjen varnosti. Uporaba neprimerno ozemljene napetostne vtičnice lahko povzroči električni udar in/ali poškodbo.**
- ***Opomba:*** *Ozemljitveni zatič nudi dobro zaščito pred nepričakovanimi šumi bližnjih električnih naprav, ki lahko motijo delovanje tega izdelka.*
- Sistem je mogoče napajati na različnih napetostih; 100 do 120 V ali 220 do 240 V. Napajalni kabel, priložen sistemu, ustreza zahtevam za uporabo v državah/regijah, kjer je bil sistem kupljen. Napajalni kabel, ki ga želite uporabljati v drugih državah/regijah, mora ustrezati zahtevam zadevnih držav/regij. Za več informacij o zahtevah o napajalnem kablu se obrnite na pooblaščenega trgovca ali ponudnika storitev.

## Zaščitite svoj sluh

- **Opozorilo: Pri dolgem glasnem poslušanju slušalk lahko pride do trajnih poškodb sluha.**



Za zaščito sluha sledite tem navodilom.

- Glasnost zvišujte postopoma, dokler ne slišite jasno in zadostno.
- Glasnosti ne zvišujte, ko so se ušesa prilagodila.
- Ne poslušajte glasbe pri visoki glasnosti za dalj časa.
- Ne zvišajte glasnosti, da preglasite glasne okolice.

- Glasnost znižajte, če ne slišite ljudi, ki govorijo blizu vas.

### **Priložene nepravne kartice**

- **Opomba:** *Informacije iz tega oddelka za vaš računalnik morda ne bodo veljale.*

Vaš računalnik ima v reže kartic nameščene plastične nepravne kartice. Nepravna kartica ščiti neuporabljeno režo pred prahom, kovinskimi predmeti in drugimi delci. Shranite si nepravno kartico in jo uporabite, ko v reži ni kartice.

### **Splošno**

- Izdelka ne uporabljajte v bližini vode.
- Izdelka ne postavljajte na nestabilen voziček, stojalo ali mizo. Če izdelek pade se lahko močno poškoduje.
- Reže in odprtine so namenjene prezračevanju, zagotavljajo zanesljivo delovanje izdelka in ga ščitijo pred pregrevanjem. Teh odprtih ne blokirajte ali prekrivajte. Odprtini nikoli ne prekrivajte tako, da jih postavite na posteljo, kavč, preprogo ali drugo podobno površino. Izdelka nikoli ne postavljajte v bližino ali na radiator ali grelec ali v vgrajeno napeljavo, razen, če je na voljo ustrezno prezračevanje.
- Nikoli ne potiskajte nobenih predmetov v izdelke skozi reže, saj se lahko dotaknejo nevarnih napetostnih točk ali povzročijo kratek stik na delih, kar lahko povzroči požar ali električni udar. Na izdelek nikoli ne polivajte kakršne koli tekočine.
- Da bi se izognili poškodbam notranjih komponent in preprečili iztekanje baterije, izdelka nikoli ne postavljajte na vibrirajočo površino.
- Izdelka nikoli ne uporabljajte na napravah za šport, vaje ali vibracijskih napravah, saj bodo le-te po vsej verjetnosti povzročile nepričakovane kratke stike ali poškodovale naprave z rotorji, HDD, optični pogon in celo škodovali bateriji.
- Spodnja površina, prostor okoli ventilacijskih odprtih in električni adapter se lahko segrejejo. Da bi se izognili poškodbam, se izogibajte stiku omenjenih površin z vašo kožo ali telesom.
- Vaša naprava in njene izboljšave lahko vsebujejo majhne dele. Držite jih v stran od majhnih otrok.

## Servisiranje izdelka

Izdelka ne poskušajte servisirati sami, saj ste pri odpiranju in odstranjevanju pokrovov lahko izpostavljeni nevarnim napetostnim točkam ali drugim nevarnostim. Servisiranje prepustite usposobljenim serviserjem.

Izdelek izključite iz vtičnice in pošljite na servis pooblaščenemu serviserju v naslednjih primerih:

- Napajalni kabel ali vtičač je poškodovan, porezan ali obrabljen;
- Na izdelek je bila polita tekočina;
- Izdelek je bil izpostavljen dežju ali vodi;
- Izdelek je padel na tla oziroma ima poškodovano ohišje;
- Delovanje izdelka je opazno slabše, kar pomeni, da ga je treba servisirati;
- Izdelek ne deluje dobro, čeprav dosledno sledite navodilom.
- **Opomba:** *Prilagajajte le kontrolnike, ki so zajeti v navodilih za uporabo, saj bi lahko nepravilna nastavitve ostalih kontrolnikov povzročila poškodbe, kar navadno pomeni, da bodo za povrnitev izdelka v običajno stanje potrebni dolgotrajni posegi usposobljenega tehnika.*

## Smernice za varno uporabo baterije

Ta računalnik uporablja litijevo-polimersko baterijo. Baterije ne uporabljajte v vlažnem, mokrem ali korozivnem okolju. Izdelka ne postavite, shranjujte ali pustite v ali v bližini virov toplote, v prostoru z visoko temperaturo, na neposredni sončni svetlobi, v mikrovalovni pečici ali v rezervoarju pod pritiskom. Izdelka ne izpostavljajte temperaturam nad 60°C (140°F). Neupoštevanje teh smernic lahko povzroči iztekanje kisline iz baterije, njeno segrevanje, eksplozijo ali vžig ter povzroči poškodbe in/ali škodo.

Baterije ne luknjajte, odpirajte ali razstavljajte. Če iz baterije teče kislina in pridete v stik z njo, takoj izperite z vodo in poiščite zdravniško pomoč.

Iz varnostnih razlogov in za podaljšanje življenjske dobe baterije se ta ne bo polnila pri temperaturah pod 0°C (32°F) ali nad 40°C (104°F).



Popoln učinek baterije dosežete po dveh ali treh ciklih polnjenja in praznjenja. Baterijo lahko napolnite in izpraznite na stotine krat, ampak sčasoma se bo baterija obrabila. Ko se čas delovanja opazno skrajša, se obrnite na kvalificirano servisno osebje. Uporabljajte samo odobrene baterije in jih polnite le z odobrenimi polnilci, namenjenimi posebej tej napravi.

Nikoli ne uporabljajte poškodovanega polnilnika ali baterije.

Kapaciteta in življenjska doba baterije se bosta zmanjšala, če baterijo pustite na vročih ali hladnih mestih, kot so zaprto vozilo poleti ali pozimi. Baterijo zmeraj hranite pri temperaturi med 15°C in 25°C (59°F in 77°F). Naprava začasno ne bo delovala z vročo ali hladno baterijo, četudi je baterija čisto polna. Učinek baterije postane še posebej omejen pri temperaturah pod lediščem.

Baterije ne zavržite v ogenj, saj lahko eksplodirajo. Baterije lahko eksplodirajo tudi, če so poškodovane. Baterije zavržite v skladu z lokalnimi uredbami. Po možnosti jih reciklirajte. Baterije ne zavržite med gospodinske odpadke.

- **Opomba:** Dobavno dokumentacijo za baterijo boste našli na [www.acer.com](http://www.acer.com)
- **Opozorilo!** Pri nepravilnem rokovanju lahko baterije eksplodirajo. Baterij ne razstavljajte ali zavržite v ogenj. Držite jih v stran od otrok. Sledite lokalnim uredbam za odstranjevanje rabljenih baterij.

### Radiofrekvenčne interference

- **Opozorilo!** Iz varnostnih razlogov izključite vse brezžične ali radijske naprave, ko uporabljate prenosnik pod naslednjimi pogoji: Med te naprave lahko spadajo, ampak niso omejene na: brezžično omrežje (WLAN), Bluetooth in/ali 3G.

Sledite vsem posebnim uredbam na območjih in napravo zmeraj izključite, ko je njena uporaba prepovedana ali ko lahko povzroči motnje ali nevarnost. Napravo uporabljajte samo v njenih normalnih delovnih položajih. Ta naprava se sklada s smernicami izpostavljenosti RF, ob normalni uporabi in pri položaju antene vsaj 1,5 centimetrov (5/8 palca) stran od vašega telesa. Ne sme vsebovati kovin in napravo morate postaviti v stran od telesa nad določeno razdaljo. Za uspešen prenos podatkovnih datotek ali

sporočil, naprava potrebuje dobro povezavo na omrežje. V nekaterih primerih se prenos podatkovnih datotek ali sporočil izvede z zamikom, dokler primerna povezava ni na voljo. Prepričajte se, da upoštevate zgoraj zapisana navodila o razdalji, dokler se prenos ne zaključi. Deli naprave so magnetni. Naprava lahko privlači kovinske dele in osebe s slušnimi pripomočki ne smejo držati napravo pri ušesu s slušnim pripomočkom. V bližino naprave ne postavljajte kreditnih kartic ali drugih medijev z magnetnim shranjevanjem, saj se lahko shranjene informacije izbrišejo.

### **Medicinske naprave**

Uporaba radijske opreme, skupaj z brezžičnimi telefoni, lahko moti delovanje nepravilno zaščitene medicinske naprave. Posvetujte se z zdravnikom ali proizvajalcem medicinske opreme, da določite ali je primerno zaščitena pred zunanjo radijsko energijo ali če imate kakšna vprašanja. Napravo izključite v medicinskih ustanovah, kjer uredbe to določajo. Bolnišnice ali zdravstvene ustanove lahko uporabljajo opremo, ki je lahko občutljiva na zunanje radijske prenose.

**Srčni spodbujevalniki.** Proizvajalci srčnih spodbujevalnikov priporočajo, da med brezžično napravo in srčnim spodbujevalnikom vzdržujete minimalno razdaljo 15,3 centimetrov (6 palcev), da se izognete možnim motnjam. Ta priporočila se ujemajo z neodvisno raziskavo in priporočili Wireless Technology Research. Osebe s srčnimi spodbujevalniki naj naredijo naslednje:

- Napravo zmeraj držite več kot 15,3 centimetrov (6 palcev) od srčnega spodbujevalnika.
- Ne nosite naprave poleg vašega srčnega spodbujevalnika, ko je ta vključen. Če sumite, da prihaja do motenj, izklopite napravo in jo prestavite.

**Slušni pripomočki.** Nekatere digitalne brezžične naprave lahko motijo delovanje nekaterih slušnih pripomočkov. Če pride do motenj se posvetujte s serviserjem.

## **Vozila**

Radijski signali lahko vplivajo na nepravilno nameščene ali neprimerno zaščitene elektronske sisteme v motorjih vozil, kot so sistemi elektronskega vbrizga goriva, elektronskega protizdrsnege (protizaklepnege) zavornega sistema, sistemov za elektronski nadzor hitrosti in sistemov zračnih blazin. Za več informacij preverite pri proizvajalcu ali predstavniku vašega vozila ali opreme, ki je bila dodana. Napravo naj servisira ali namešča v vozilo samo usposobljeno osebje. Napačna montaža ali servis sta lahko nevarna in prekineta garancije, ki veljajo za napravo. Redno preverjajte, da je brezžična oprema v vašem vozilu deluje pravilno in je pravilno montirana. Ne shranjujte ali nosite vnetljivih tekočin, plinov ali eksplozivnega materiala v enakem predelku kot napravo, njene dele ali izboljšave. Upoštevajte, da se pri vozilih opremljenih z zračnimi blazinami le-te napihnejo z veliko silo. Na področje zračne blazine ali v področje namestitve zračne blazine ne postavljajte predmetov, tudi nameščene ali prenosne brezžične opreme. Če je vgrajena brezžična oprema neprimerno nameščena in se zračna blazina napihne, lahko pride do resnih poškodb. Uporaba naprave med letenjem v letalu je prepovedana. Preden se vkrcate v letalo, napravo izklopite. Uporaba brezžičnih telenaprav na letalu je lahko nevarna za delovanje letala, prekine brezžično telefonsko omrežje in je lahko nezakonita.

## **Potencialno eksplozivna okolja**

V območju s potencialno eksplozivno atmosfero, napravo izklopite in upoštevajte vse znake in navodila. Med potencialno eksplozivne atmosfere spadajo območja, kjer je priporočljivo, da izklopite motor vašega vozila. Iskre na takšnih območjih lahko povzročijo eksplozijo ali požar in rezultat tega so telesne poškodbe ali celo smrt. Napravo izklopite v bližini napajalnih točko kot so črpalke za gorivo na bencinskih črpalkah. Upoštevajte omejitve o uporabi radijske opreme v skladiščih, depojih in distribucijskih območjih za gorivo; kemijskih tovarnah; ali na območjih, kjer poteka razstreljevanje. Območja s potencialno eksplozivno atmosfero so večinoma, ampak ne zmeraj, označena. Med območja spadajo podpalubja na ladjah, prostori za kemične prenose in hrambo, vozila, ki uporabljajo utekočinjen petrolejski plin (kot sta propan ali butan) in območja v katerih zrak vsebuje kemikalije ali delčke kot so zrna, prah ali kovinski prahovi. Računalnika ne vključujte na območju, kjer je prepovedana uporaba brezžičnega telefona ali kjer bi lahko povzročil motnje ali nevarnost.

## Klici v sili

- **Opozorilo: Preko te naprave ne morete izvajati klicev v sili. Za klic v sili morate poklicati preko mobilnega telefona ali drugega telefonskega sistema.**

## Navodila za odstranitev

Elektronske naprave ne zavržite v smeti. Za zmanjšanje onesnaževanja in zaščito globalnega okolja vas prosimo, da napravo reciklirate. Za več informacij o Predpisih o odpadni električni in elektronski opremi (WEEE) obiščite [www.acer-group.com/public/Sustainability/sustainability01.htm](http://www.acer-group.com/public/Sustainability/sustainability01.htm)



## Napotki in informacije za udobno uporabo

Uporabnike računalnika lahko zaradi dolgotrajne uporabe boljijo oči ali glava. Uporabniki tvegajo tudi telesne poškodbe po delu pred računalnikom za več ur. Daljša delovna obdobja, nepravilna drža, slabe delovne navade, stres, neprimerni delovni pogoji, zdravje in drugi faktorji zelo povečajo nevarnost telesnih poškodb.

Nepravilna uporaba računalnika lahko vodi k sindromu zapestnega kanala, tendonitisa, tenoznovitisa in drugih mišičnih in kostnih težav. V dlaneh, zapestjih, rokah, ramenih, vratu ali hrbtu se lahko pojavijo naslednji simptomi:

- Otrplost ali občutek žarenja ali mravljincev;
- Bolečine, razdražljivost ali občutljivost;
- Bolečina, otekanje ali drhtenje;
- Togost ali utesnjenost;
- Hlad ali šibkost.

Če imate te simptome ali katerekoli drugi ponavljajoče se ali nenehne bolečine in/ali bolečine povezane z uporabo računalnika, se takoj posvetujte z zdravnikom in obvestite oddelke za zdravje in varnost v vašem podjetju.

Naslednji razdelek nudi namige za udobnejšo uporabo računalnika.

## **Poiščite svoje območje udobja**

Svoje območje udobja najdete tako, da nastavite vidni kot monitorja, uporabite počivalo za noge ali dvignete sedež, da vam bo kar najbolj udobno. Upoštevajte naslednje napotke:

- Ne ostajajte dalj časa v enem fiksnem položaju;
- Ne pripogibajte se naprej in/ali nazaj;
- Redno se vstanite in sprehodite, da odstranite napetost v nožnih mišicah;
- Vzemite si kratke odmore, da sprostite vrat in ramena;
- Izogibajte se napevanju mišic ali skomiganju z rameni;
- Pravilno in v udobnem dosegu namestite zunanji zaslon, tipkovnico in miško;
- Če več gledate v monitor kot svoje dokumente, postavite zaslon na sredino mize, da bi olajšali obremenitev vratu.

## **Poskrbite za svoj vid**

Dolge ure gledanja, uporaba nepravilnih očal ali leč, bleščanje, prekomerna osvetlitev sobe, slabo izostreni zasloni, majhna pisave in zasloni z nizkim kontrastom lahko utrudijo vaše oči. Naslednji razdelki nudijo napotke kako zmanjšati napor za oči.

### **Oči**

- Redno spočijte vaše oči.
- Redno sproščajte oči tako, da pogledate vstran od monitorja in pogledate na oddaljeno točko.
- Redno mežikajte, da preprečite sušenje oči.

### **Zaslon**

- Zaslon naj bo čist.
- Glavo imejte višje kot zgornji rob zaslona tako, da so oči usmerjene navzdol, ko gledate na sredino zaslona.
- Prilagodite svetlost in/ali kontrast zaslona na udoben nivo za izboljšano berljivost in jasnost grafik.

- Odstranite bleščanje in odboje:  
zaslon postavite tako, da strani gledajo proti oknu ali viru svetlobe;  
zmanjšajte osvetljenost sobe z zastori, senčili ali roletami;  
uporabite namensko luč;  
spremenite vidni kot zaslona;  
uporabite filter za zmanjševanje bleščanja;  
uporabite vizir za zaslon, na primer kos kartona, ki je nameščena na sprednji rob zaslona.
- Zaslona ne nameščajte v neudoben vidni kot.
- Izogibajte se daljšemu zrenju v vire močne svetlobe.

### **Razvijte dobre delovne navade**

Naslednje delovne navade bodo pripomogle k bolj sproščeni in učinkovitejši uporabi računalnika:

- Redno in pogosto si jemljite odmore.
- Izvajajte vaje za pretegovanje.
- Čim pogosteje vdihujte svež zrak.
- Redno telovadite in vzdržujte zdravo telo.
- **Opozorilo! Ne priporočamo vam uporabe računalnika na kavču ali postelji. Če se temu ne morete izogniti, delajte le kratek čas, pogosto napravite premor in delajte pretegovalne vaje.**
- ***Opomba:* Za več informacij glejte "Predpisi in varnostna opozorila" na strani 71.**

# Začnimo pri začetku

---

Želimo se vam zahvaliti, ker ste za zadovoljevanje prenosnih računalniških potreb izbrali računalnik Acer.

## Vaša navodila

Za pomoč pri uporabi vašega prenosnika Acer, smo izdelali paket navodil:

**Namestitveni plakat** vam bo pomagal pri nastavitvi vašega računalnika.

**Hitri vodnik** vsebuje osnovne funkcije vašega novega računalnika.

**Uporabniški priročnik** vsebuje podrobne informacije o sistemskih pripomočkih, obnovi podatkov, možnostih razširitve in odpravljanju težav. Poleg tega vsebuje tudi splošne predpise in varnostna obvestila, ki veljajo za vaš prenosni računalnik. Na voljo je med aplikacijami (povlecite navzgor z dna zaslona in tapnite **Vse aplikacije**, nato pa v seznamu tapnite **Uporabniški priročnik Acer**). Namesto tega lahko povlečete desni rob zaslona navznoter in tapnete **Iskanje**, nato pa tapnete besedilno polje, da bi odprli zaslonsko tipkovnico, ter začnete vnašati „Uporabniški priročnik“ za prikaz izidov. Tapnite **Uporabniški priročnik Acer**.

## Osnovno vzdrževanje in napotki za uporabo računalnik

### Vklop in izklop računalnika

Za dokončen izklop izvedite naslednje:

- Pritisnite in držite gumb za vklop/izklop vsaj štiri sekunde (pokazatelj LED baterije na gumbu za vklop/izklop mora ugasniti).
- Tapnite **Charm za nastavitve > Spremeni nastavitve računalnika > Splošno**. Pod možnostjo „Napredni zagon“ tapnite **Znova zaženi zdaj**. Pojavil se bo zaslon „Izberite možnost“. Tapnite **Izklop računalnika**.

Za preklop računalnika v stanje mirovanja storite naslednje:

- Uporabite ukaz za izklop v Windows: Tapnite **Charm za nastavitve > Napajanje > Izklop**.

Računalnik lahko preklopite v *stanje pripravljenosti*, če ga želite izključiti za kratek čas, ne pa popolnoma izklopiti, tako da:

- pritisnete na gumb za vklop/izklop

– ALI –

Tapnete **Charm za nastavitve > Napajanje > Spanje**.

**Opomba:** Če računalnika ne morete normalno ugasniti, pritisnite in držite tipko za vklop za več kot štiri sekunde, da izključite računalnik. Če računalnik izključite in ga želite znova vključiti, počakajte najmanj dve sekundi pred vklopom.

## Skrb za vaš računalnik

Računalnik vam bo dobro služil, če boste skrbeli zanj.

- Računalnika ne izpostavljajte na neposredno sončno svetlobo. Ne postavljajte ga v bližino virov toplote, kot je radiator.
- Računalnika ne izpostavljajte temperaturam pod 0°C (32°F) ali nad 50°C (122°F).



- Računalnika ne izpostavljajte na magnetna polja.
- Računalnika ne izpostavljajte na dež ali vlago.
- Na računalnik ne polivajte vode ali drugih tekočin.
- Računalnika ne izpostavljajte močnim udarcem ali vibracijam.
- Računalnika ne izpostavljajte na prah ali umazanijo.
- Nikoli ne postavljajte predmetov na vrh računalnika.
- Ne zaloputnite računalniški zaslon, ko ga zapirate.
- Računalnika nikoli ne postavljajte na neravne površine.

### **Skrb za AC adapter**

Tukaj je nekaj načinov kako skrbeti za AC:

- Napajalnika ne priključujte na drugo napravo.
- Po napetostnem kablu ne stopajte in nanj ne postavljajte težkih predmetov. Pazljivo umaknite napetostni kabel in ostale kable v stran od prehodnih poti.
- Napetostnega kabla ne izključite tako, da ga povlečete za kabel, ampak ga povlecite za vtikač.
- Skupna amperska vrednost priključene opreme ne sme presežati amperske vrednosti kabla, če uporabljate podaljševalni kabel. Prav tako ne sme skupna vrednost toka vse opreme, priključene v eno vtičnico presežati vrednosti varovalke.

### **Čiščenje in servis**

Pri čiščenju računalnika sledite naslednjim navodilom:

1. Vključite računalnik.
2. Izključite AC adapter.
3. Uporabite mehko, vlažno krpo. Ne uporabljajte tekočin ali razpršilnih čistilcev.

Če se zgodi eno od naslednjega:

- Računalnik je padel na tla oziroma telo se je poškodovalo;
- Računalnik ne deluje normalno.

Prosimo glejte "**Najpogosteje postavljena vprašanja**" na strani **57**.

# Predstavitev vašega tabličnega računalnika Acer

---

Ko ste nastavili računalnik, kot je prikazano na plakatu z navodili za nastavitve, dovolite, da vam predstavimo vaš novi računalnik Acer.

Podatke lahko v novi računalnik vnašate z zaslonom na dotik

## Tablični računalnik

Vaš novi računalnik je sestavljen iz dveh delov: tablice in njene priklopne postaje. Na naslednjih slikah sta prikazana oba dela. Pogledi so označeni za položaj, ko imate tablični računalnik obrnjen z zaslonom proti sebi in s kamerami na vrhu.

## Pogled od spredaj

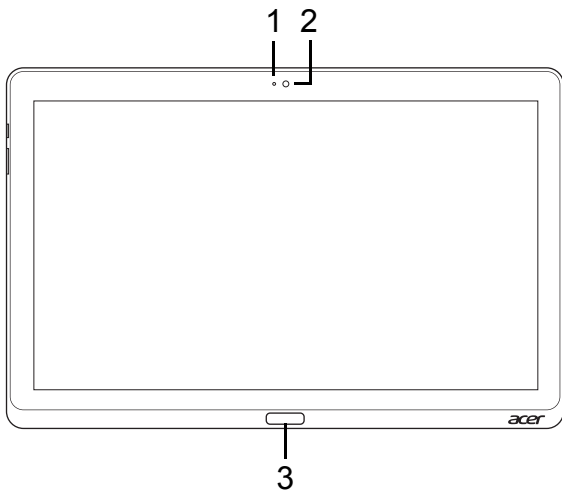

Št.	Predmet	Opis
1	Luč pokazatelja fotoaparata	Zasveti, ko je dejaven fotoaparata.
2	Integrirana spletna kamera	Spletna kamera za videokomunikacijo spletna kamera
3	Tipka Windows	Za odpiranjem menija Start jo pritisnite enkrat.

## Pogled od zadaj

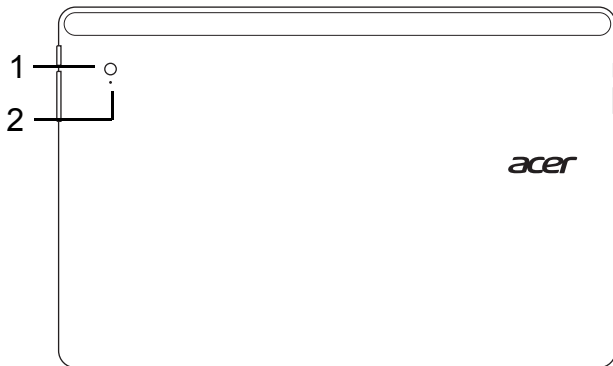

Št.	Predmet	Opis
1	Integrirana spletna kamera	Spletna kamera za videokomunikacijo
2	Luč pokazatelja fotoaparata	Zasveti, ko je dejaven fotoaparata.

## Pogled od zgoraj

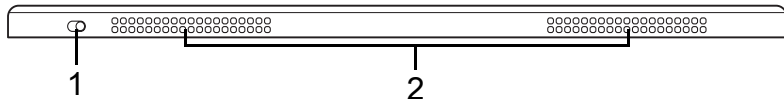

Št.	Predmet	Opis
1	Zaklepno stikalo	Zaklene usmerjenost zaslona.
2	Prezračevanje in hladilni ventilator	Omogoča ohlajanje računalnika. <i>Prezračevalnih rež ne prekrivajte ali zapirajte.</i>

**Opomba:** Usmerjenost prikaza je mogoče prilagoditi v primeru uporabe aplikacij, programiranih za določeno usmerjenost. To vključuje igre in druge aplikacije, ki tečejo na celotnem zaslonu. Pri izvajanju videoklicev imejte tablični računalnik zmeraj v ležečem položaju.

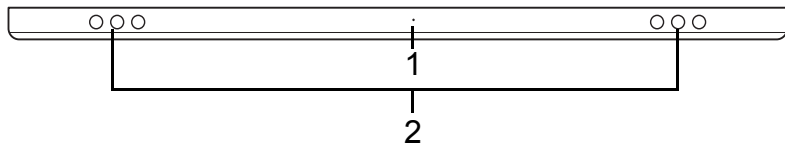

## Pogled od spodaj





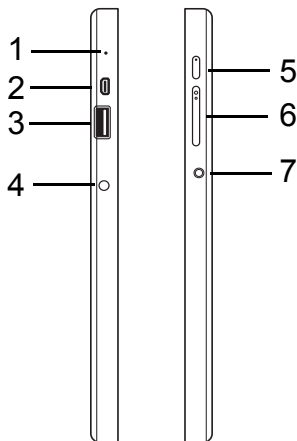

Št.	Predmet	Opis
1	Gumb za ponastavitev	Za ponastavitev računalnika v luknjo vstavite papirno sponko in pritiskajte štiri sekunde (ta možnost simulira odstranitev in ponovno namestitev baterije).
2	Zvočniki	Omogočajo zvočni izhod stereo.

## Pogled z leve/desne



Št.	Ikona	Predmet	Opis
1		Mikrofon	Notranji mikrofon za snemanje zvoka.
2		Vrata Micro HDMI	Podpira priključke za visokoločljivostni digitalni video.
3		Vrata USB 3.0	Priključek za naprave USB. Vrata USB 3.0 je mogoče spoznati po modrem priključku (glejte spodaj). <i>Priporočamo, da med uporabo vrat USB na priklopni postaji priključite električni polnilnik.</i>



Št.	Ikona	Predmet	Opis
4		Vhod za napajanje z enosmernim tokom	Priključek na napajalnik.
5		Gumb za vklop/izklop	Pritisnite za vklop tabličnega računalnika; pritisnite ga ponovno, da bi tablični računalnik preklpili v stanje pripravljenosti. Za izklop tabličnega računalnika gumb pritisnite in pridržite.
		Žarnica LED baterije	Označuje stanje baterije računalnika. Glejte 1. <b>Polnjenje:</b> Rumeno-rjava. 2. <b>Baterija je polna:</b> Modra, ko je računalnik priključen na električno omrežje.
6		Tipka za glasnost	Pritisnite za povečanje ali zmanjšanje glasnosti.
7		Vhod za slušalke/zvočnike	Priključek za zvočne naprave (npr. zvočnike ali slušalke) oziroma slušalk z mikrofonom.

## Informacije o vhodu USB 3.0

- Združljivo z napravami USB 3.0 in starejšimi različicami USB.
- Za optimalno delovanje uporabite naprave USB 3.0.
- Njegove tehnične lastnosti opredeljuje standard različice USB 3.0 (SuperSpeed USB).

## Pokazatelji LED

Barva LED	Država	Opis
Modro	Sveti neprekinjeno	Računalnik je povsem napolnjen in priključen na električno omrežje.
Modro	Sveti nekaj časa	Računalnik je povsem napolnjen in se napaja iz baterije. <i>Modri pokazatelj LED po pritisku na gumb za vklop/izklop za nekaj sekund zasveti, nato pa ugasne.</i>
Rumeno-rjava	Sveti neprekinjeno	Računalnik se polni in je priključen na električno omrežje.
Rumeno-rjava	Sveti nekaj časa	Računalnik ni povsem napolnjen in se napaja iz baterije. <i>Rumeno-rjavi pokazatelj LED po pritisku na gumb za vklop/izklop za nekaj sekund zasveti, nato pa ugasne.</i>
Rumeno-rjava	Utripa	Baterija je kritično izpraznjena ali pa ne deluje pravilno.
Izklop		Računalnik je izključen.

## Priključite tablični računalnik na priklopno postajo

Ta priklopna postaja za več položajev omogoča preprosto združitve s tabličnim računalnikom, saj vam ni treba skrbeti za poravnavo vrat in priključkov oziroma namestitvev pod nepravilnim kotom. Preprosto položite tablico na priklopno postajo in jo potiskajte na levo, dokler se ne zaustavi.

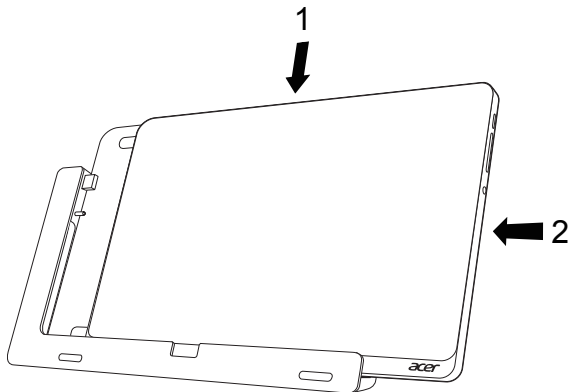



## Priklopna postaja tabličnega računalnika

Naslednje zaporedje slik prikazuje združeno tablico in priklopno postajo.

**Opomba:** V nekaterih državah je priklopna postaja na voljo kot izbirni dodatek.

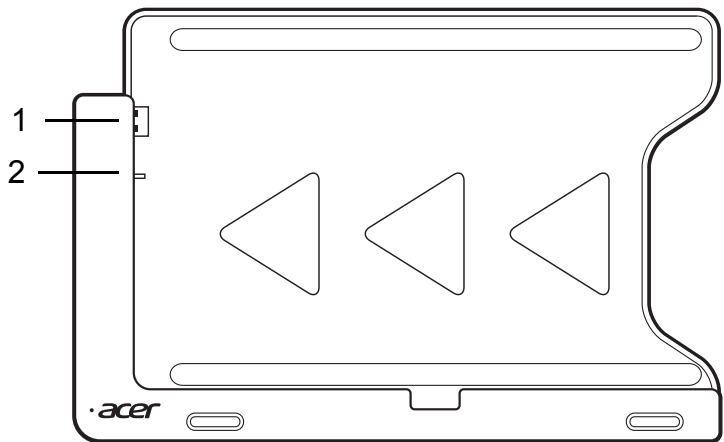
## Pogled od spredaj



Št.	Ikona	Predmet	Opis
1		Vhod USB	Priklop na vrata USB tabličnega računalnika.
2		Vhod za napajanje z enosmerno napetostjo	Omogoča napajanje tablice s priklopne postaje.

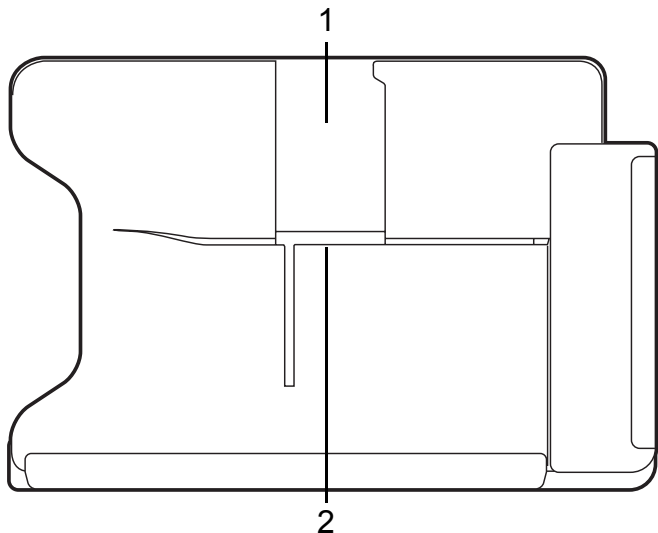

## Pogled od zadaj (stojalo ni prikazano)

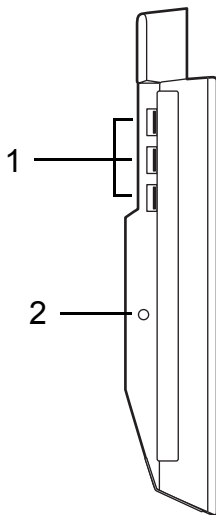

Št.	Predmet	Opis
1	Reža za pokončni način	Stojalo vstavite tukaj, da bi tablico priključili v pokončnem načinu.
2	Reža za ležeči način	Stojalo vstavite tukaj, da bi tablico priključili v ležečem načinu.

## Pogled z leve (stojalo ni prikazano)



Št.	Ikona	Predmet	Opis
1		Vrata USB 3.0	Priključek za naprave USB. Vrata USB 3.0 je mogoče spoznati po modrem priključku (glejte spodaj).
2		Vhod za napajanje z enosmernim tokom	Omogoča napajanje priklopne postaje

### Informacije o vhodu USB 3.0

- Združljivo z napravami USB 3.0 in starejšimi različicami USB.
- Za optimalno delovanje uporabite naprave USB 3.0.
- Njegove tehnične lastnosti opredeljuje standard različice USB 3.0 (SuperSpeed USB).

## **Okolje**

---

- Temperatura:
    - Delovanje: Od 5°C do 35°C
    - Mirovanje: Od -20°C do 65°C
  - Vlažnost (brez kondenzacije):
    - Delovanje: Od 20% do 80%
    - Mirovanje: Od 20% do 80%
-

# Univerzalno serijsko vodilo (USB)

---

Vrata USB so hitro serijsko vodilo, ki omogočajo priklop zunanjih naprav USB brez porabe sistemskih sredstev.

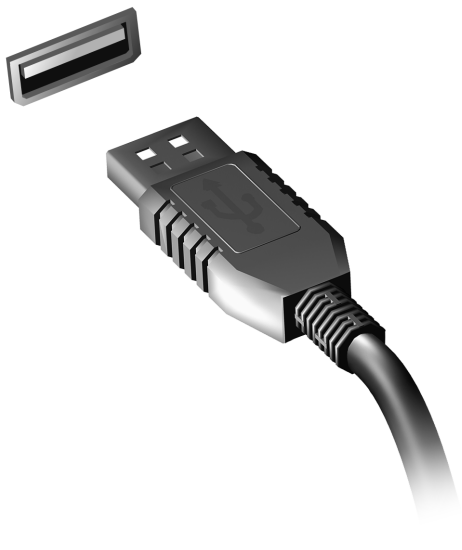



# HDMI Micro

---

HDMI (Visokoločljivostni večpredstavnostni vmesnik) je industrijski, nestisnjen in povsem digitalen vmesnik avdio/video. HDMI zagotavlja vmesnik med vsemi združljivimi digitalnimi avdio/video viri, kot so televizijski sprejemniki, predvajalniki DVD in sprejemniki A/V ter združljivi monitorji z digitalnim avdiom in/ali videom, kot je digitalna televizija (DTV) preko enega samega kabla.

Vrata HDMI Micro na računalniku uporabite za priklop napredne video- in zvočne opreme. Izvedba z enim samim kablom omogoča lepo namestitev in hiter priklop.



# Uporaba navidezne tipkovnice (virtual keyboard)

V Microsoft Windows je na voljo priložna navidezna tipkovnica (virtual keyboard) za vnašanje podatkov. Obstajajo več načinov za prikaz tipkovnice:

Za prikaz navidezne tipkovnice (virtual keyboard) Windows tapnite v katerem koli besedilnem polju.

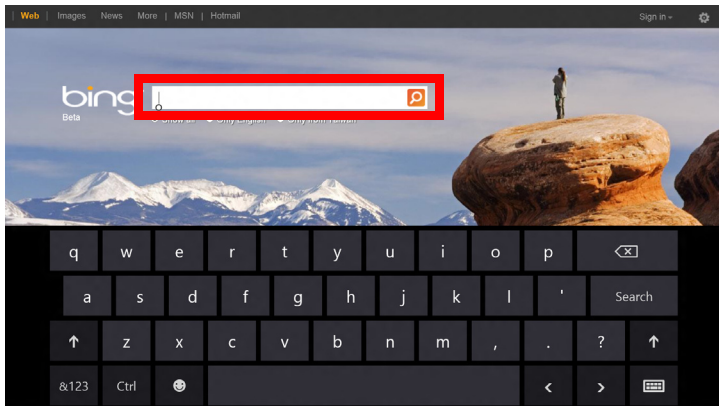

Za prikaz tipkovnice z namizja tapnite ikono **tipkovnice** v sistemski vrstici. Tapnite „X“ v zgornjem desnem kotu tipkovnice, da bi jo zaprli.

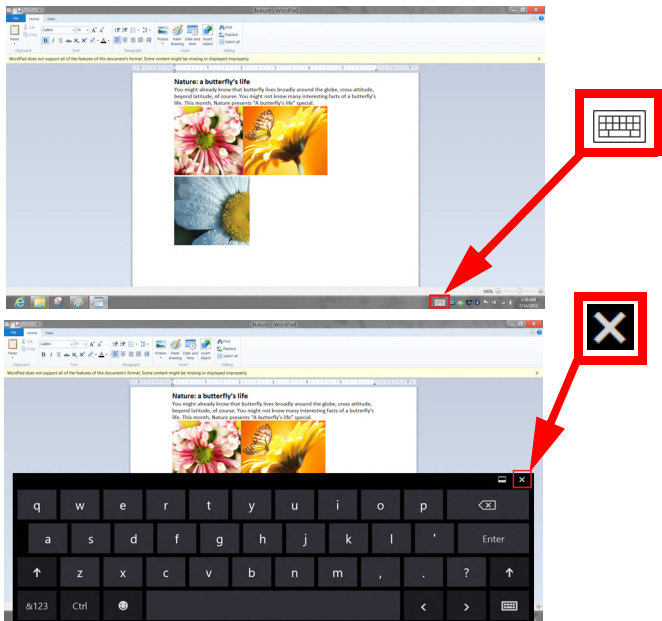

# Brezžična omrežja

---

## Povezovanje z internetom

Brezžična povezava vašega računalnika je privzeto vključena.

Operacijski sistem Windows bo med namestitvijo zaznal in prikazal seznam omrežij, ki so na voljo. Izberite svoje omrežje in vnesite geslo, če je to zahtevano.

Druga možnost je, da zaženete program Internet Explorer in sledite navodilom.

Prosimo obrnite se na svojega internetnega ponudnika ali glejte dokumentacijo usmerjevalnika.

## Brezžična omrežja

Brezžični LAN oziroma WLAN je brezžično lokalno omrežje, ki lahko povezuje dva ali več računalnikov brez kablov. Vzpostavitev brezžičnega omrežja je preprosto in omogoča souporabo datotek, zunanijh naprav in internetne povezave.

### *Kaj so prednosti brezžičnega omrežja?*

#### *Mobilnost*

Sistemi brezžičnega LAN omogočajo vam in drugim uporabnikom vašega domačega omrežja souporabo dostopa do datotek in naprav, povezanih z omrežjem, na primer tiskalnika ali optičnega bralnika.

Drugi računalniki v vašem domačem omrežju lahko souporabljajo tudi internetno povezavo.

### *Hitra in preprosta namestitvev*

Namestitvev sistema brezžičnega LAN je lahko hitra in preprosta ter odstrani potrebo po vlečenju kablov skozi steno in strop.

### *Komponente brezžičnega LAN*

Za vzpostavitev svojega brezžičnega omrežja doma potrebujete naslednje:



#### *dostopno točko (usmerjevalnik).*



Dostopne točke (usmerjevalniki) so dvosmerni oddajniki-sprejemniki, ki podatke oddajajo v svoje okolje. Dostopne točke delujejo kot posrednik med žičnim in brezžičnim omrežjem. Večina usmerjevalnikov ima vgrajen modem DSL, ki omogoča dostop do hitre internetne povezave DSL. Ponudnik internetnih storitev, ki ste ga izbrali, modem/usmerjevalnik običajno priloži naročniki na njegove storitve. Pozorno preberite dokumentacijo, ki je priložena dostopni točki/usmerjevalniku, da bi se seznanili s podrobnimi navodili o namestitvi.

# Acer Ring

Acer Ring v enem samem preprostem vmesniku vključuje številne uporabne funkcije in orodja. Za prikaz aplikacije Acer Ring zaslon na dotik tapnite z vsemi petimi prsti.



Ikona	Predmet	Opis
	Dokumenti	Uvozite dokumente sem, da bi si omogočili hiter dostop do njih.
	Fotografije	Ogledujte si slike, shranjene na računalniku.
	Ukazi naprave	Prilagajajte nastavitve vašega računalnika (glejte <b>"Ukazi naprave"</b> na strani 40).

Ikona	Predmet	Opis
	Videoposnetki	Predvajajte videoposnetke na računalniku.
	Prijubljeno	Hitro dostopajte do svojih najljubših namiznih aplikacij.
	Glasba	Predvajajte glasbo na računalniku. Ukazi na Acer Ring vključujejo <b>Prejšnja skladba</b> , <b>Predvajaj</b> in <b>Naslednja skladba</b> . Ukaz z drsnikom za glasnost se nahaja na desni strani Acer Ring.

Na levi strani Acer Ring lahko vidite izbiro vizitk aplikacij. Te vizitke aplikacij so sličice povezav, datotek in aplikacij, odvisno od izbranega oddelka na Acer Ring. Drsite po vizitkah aplikacij in tapnite na kartico, da bi jo odprli.

# Ukazi naprave

Funkcija Ukazi naprave nudi priročen način dostopa do pogosto uporabljenih ukazov na računalniku: prilagajanje svetlosti zaslona, vklop in izklop osvetlitve ozadja, tehnologij brezžične povezljivosti in funkcije gest Acer (kot je petprstni dotik v Acer Ring).





# Acer clear.fi

---

**Opomba:** Le na določene modelih.

S Acer clear.fi lahko uživate v videoposnetkih, fotografijah in glasbi. Pretakajte medijske datoteke z ali na druge naprave, ki imajo prav tako nameščen Acer clear.fi.

**Opomba:** Vse naprave morajo biti priključene na isto omrežje.

Za gledanje videoposnetkov oziroma poslušanje glasbe odprite **clear.fi Media**, za brskanje po fotografijah pa odprite **clear.fi Photo**.

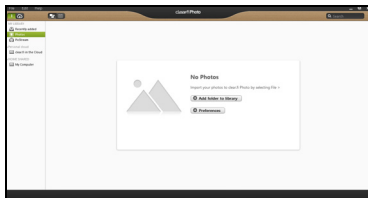
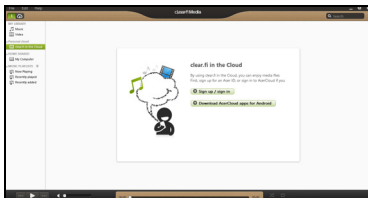

**Pomembno:** Ob prvem odpiranju aplikacije clear.fi bo požarni zid Windows Firewall zahteval dovoljenje za dostop clear.fi do omrežja. V vseh oknih izberite možnost **Dovoli dostop**.

## Krmarjenje po medijskih datotekah in fotografijah

Seznam v levem okviru prikazuje vaš računalnik („Moja knjižnica“) in druge naprave, če je katera povezana v vaše omrežje („V souporabi doma“).

Za ogledovanje datotek na računalniku izberite ene od kategorij pod „Moja knjižnica“ in brskajte med datotekami in mapami na desni.

### Datoteke v souporabi

Naprave, povezane v vaše omrežje, so prikazane v oddelku **V souporabi doma**. Izberite napravo in kategorijo, ki jo želite raziskati.

Po kratkem zamiku bodo datoteke in mape v souporabi prikazane na desni. Poiščite datoteko, ki jo želite predvajati, in dvokliknite za začetek predvajanja.

Za nadzor nad prevajanjem uporabite medijske kontrolnike v vrstici v spodnjem delu zaslona. Na primer, ko je izbrana glasba, lahko pritisnete na kontrolnik predvajanje, premor ali zaustavitev predvajanje in prilagajate glasnost.



**Opomba:** Na napravi, na kateri so datoteke, morate omogočiti možnost souporabe. Odprite aplikacijo *clear.fi* na napravi, na kateri so datoteke, izberite **Uredi** in preverite, ali je omogočena možnost **Omogoči souporabo moje knjižnice na lokalnem omrežju**.



## Katere naprave so združljive s to programsko opremo?

Programsko opremo clear.fi lahko uporabljate na overjenih napravah Acer s programsko opremo clear.fi ali DLNA. To zajema osebne računalnike, združljive z DLNA, pametne telefone in naprave NAS (naprave za shranjevanje, priključene v omrežje).

## Predvajanje na drugi napravi

Za predvajanje medijskih datotek na drugi napravi storite naslednje:

1. v spodnjem desnem kotu izberite možnost **Predvajaj na.** 
2. Izberite oddaljeno napravo, na kateri želite predvajati datoteko.

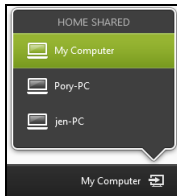

**Opomba:** V tem seznamu so na voljo le naprave, prilagojene posebej za predvajanje; nekateri osebni računalniki in naprave za shranjevanje se ne bodo pojavili. Za dodajanje osebnega računalnika z operacijskim sistemom Windows na seznam odprite Windows Media Player, izberite možnost **Pretok** in **Dovoli oddaljeni nadzor mojega predvajalnika...**

3. Izberite datoteko v glavnem oknu in za nadzor oddaljene naprave uporabite medijske kontrolnike v vrstici v spodnjem delu zaslona.

Za dodatno pomoč obiščite spletno mesto **<http://www.acer.com/clearfi/download/>**.

# Usmerjenost zaslona in senzor G

---

Računalnik ima vgrajen merilec pospeška, ki zaznava njegovo usmerjenost in samodejno obrača zaslon ter se prilagaja njegovi usmerjenosti.

Usmerjenost zaslona lahko zaklenete z zaklepnim stikalom. Usmerjenost se bo zaklenila tudi v drugih pogojih, med drugim:

- Ko je tablični računalnik združen s priklopno postajo.
- ko je vključen kabel HDMI.
- ko so zagnani programi, ki so napisani le za določeno usmerjenost.

**Opomba:** Predlagamo, da imate tablični računalnik med videoklici v ležečem položaju, tako da se spletna kamera nahaja nad zaslonom. Pred začetkom videoklica zaslon obrnite v ležeči položaj in usmerjenost nastavite z zaklepnim stikalom.

Spremembe stanja zaklepa usmerjenosti zaslona bodo spremljali kratki prikazi ikon na zaslonu.

# Upravljanje z napajanjem

---

Računalnik ima vgrajeno enoto za uporabljanje z napajanjem, ki nadzoruje aktivnost sistema. Dejavnost sistema pomeni kakršno koli dejavnost, ki vključuje eno ali več naslednjih naprav: tipkovnico, miško, trdi disk, zunanje naprave, priključene na računalnik, in pomnilnik grafične kartice. Če v določen obdobju ni zaznana nobena aktivnost bo računalnik zaradi varčevanja z energijo zaustavil nekatere ali vse naprave.

## Acer Green Instant On

**Opomba:** *Le na določenih modelih.*

Funkcija Acer Green Instant On lahko računalnik zbudi iz stanja pripravljenosti hitreje, kot je mogoče odpreti pokrov prenosnika. Računalnik bo preklopil v stanje pripravljenosti, ko zaprete pokrov ali pustite računalnik nekaj časa nedejaven. Pokazatelj LED stanja napajanja bo v stanju pripravljenosti utripal oranžno.

Za bujenje računalnika iz stanja pripravljenosti odprite pokrov ali pritisnite katero koli tipko.

Po določenem času v stanju pripravljenosti bo računalnik samodejno preklopil v način hibernacije, da bi prihranil energijo baterije. Pokazatelj LED napajanja bo izključen, ko bo računalnik v načinu hibernacije. V tem stanju bo baterija ostala pripravljena na uporabo več tednov.

Za bujenje iz stanja mirovanja pritisnite na gumb za vklop/izklop.

**Opomba:** Računalnik bo v načinu hibernacije porabil znatno manj energije v primerjavi s stanjem pripravljenosti, vendar se bo iz tega načina zbuval nekoliko dlje.

Način hibernacije in stanje pripravljenosti skupaj zagotavljata kar največji prihranek energije ter omogočata hiter, skoraj takojšen dostop.

Za prihranek energije bo računalnik preklopil in ostal v načinu hibernacije v času, ko ga ne boste pogosto uporabljali, na primer sredi noči. Za hitrejši dostop bo računalnik preklopil in ostal v stanju pripravljenosti v času, ko ga boste pogosteje uporabljali, na primer v delovnem času.

## Varčevanje z energijo

### Onemogoči hiter zagon

Funkcija hitrega zagona je namenjena hitremu zagonu računalnika, vendar porablja tudi majhno količino energije za preverjanje signalov za zagon. Ta preverjanja bodo počasi praznila baterijo računalnika.

Funkcijo hitrega zagona lahko onemogočite, če želite zmanjšati potrebe računalnika po energiji in njegov vpliv na okolje:

**Opomba:** Računalnik se bo iz stanje pripravljenosti zagnal počasneje, če funkcijo hitrega zagona računalnika onemogočite. S tem bosta onemogočeni tudi funkciji Acer Instant On in Acer Always Connect, če jih računalnik ima.

Računalnik se tudi ne bo zagnal na ukaz za zagon preko omrežja (Wake on LAN).

1. Odprite namizje.
2. Kliknite **Možnosti napajanja** v območju za obvestila.
3. Izberite **Več možnosti napajanja**.

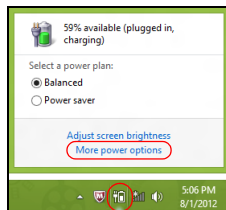

4. Izberite možnost **Spreminjanje načina delovanja gumbov za vklop**.
5. Za dostop do nastavitve izklopa izberite možnost **Spreminjanje nastavitve, ki trenutno niso na voljo**.

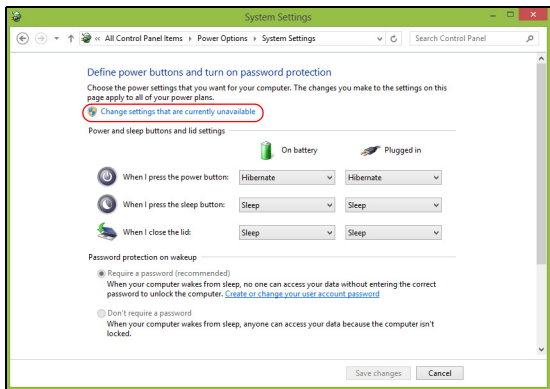



6. Drsite navzdol in onemogočite možnost **Omogoči hiter zagon**.

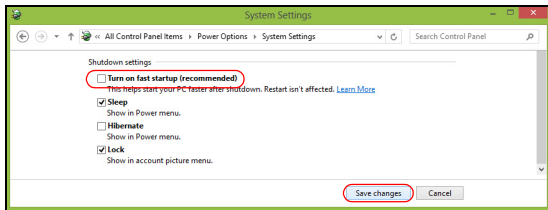

7. Izberite možnost **Shrani spremembe**.

# Baterija

---

Računalnik ima vgrajen akumulator, ki omogoča dolgotrajno uporabo med polnjenji.

## Značilnosti baterije

Baterija ima naslednje značilnosti:

- Vsebuje trenutne standarde tehnologije baterij.
- Opozarja pri slabi moči baterije.

Baterija se polni vsakokrat, ko računalnik priključite na polnilnik. Vaš računalnik podpira polnjenje med uporabo in omogoča, da se baterija polni medtem ko uporabljate računalnik. Vendarle, polnjenje pri ugasnjenem računalniku pomeni hitrejši čas polnjenja.

## Polnjenje baterije

Najboljši način za polnjenje računalnika je z uporabo priložene priklopne postaje. Priključite napajalnik v računalnik in ga priključite na električno vtičnico. Tablico vstavite v priklopno postajo (**Glejte "Priključite tablični računalnik na priklopno postajo" na strani 27**). Z delom na računalniku lahko nadaljujete na napetosti AC, medtem ko se vaša baterija polni. Vendarle, polnjenje pri ugasnjenem računalniku pomeni hitrejši čas polnjenja.

**Opomba:** Priporočamo vam, da pred koncem dneva napolnite baterijo. Polnjenje baterije preko noči pred potovanjem vam omogoča začetni naslednji dan s polno napolnjeno baterijo.

### Priprava nove baterije

Pred prvo uporabo baterije morate te najprej pripraviti po naslednjem postopku:

1. Priključite polnilnik in v celoti napolnite baterijo.
2. Izključite polnilec.
3. Vključite računalnik in delajte z napetostjo iz baterije.
4. Baterijo v celoti izpraznite, dokler se ne prikaže opozorilo o prazni bateriji.
5. Ponovno priključite polnilnik in v celoti napolnite baterijo.

Te korake ponavljajte, dokler baterije niste trikrat napolnili in izpraznili.

Postopek priprave uporabite za vse nove baterije ali za baterije, ki jih dalj časa niste uporabljali.

---

**Opozorilo! Baterij ne izpostavljajte temperaturam, nižjim od 0°C (32°F) oziroma višjim od 45°C (113°F). Ekstremne temperature lahko škodljivo vplivajo na baterijo.**

---

S postopkom priprave baterijo pripravite do tega, da sprejme kar največji naboj. Če postopku ne boste sledili, ne boste dobili maksimalnega naboja baterije, kar bo tudi skrajšalo učinkovito življenjsko dobo baterije.

Poleg tega na uporabno življenjsko dobo baterije slabo vpliva še naslednje:

- Uporaba računalnika z neprekinjeno povezavo z električnim omrežjem.
- Ne praznjenje in polnjenje baterije do ekstremov, kot je opisano zgoraj.
- Redna uporaba; več kot uporabljate baterijo, hitreje bo dosegla konec svoje učinkovitosti. Standardna računalniška baterija ima življenjsko dobo več kot 1,000 polnjenj.

### **Optimiziranje življenjske dobe baterije**

Z optimiziranjem življenjske dobe lahko največ iztisnete iz delovanja baterije, podaljšate cikel polnjenja/ponovnega polnjenja in izboljšate učinkovitost polnjenja. Svetujemo vam, da sledite spodnjim predlogom:

- Uporabljajte napetost AC kadarkoli je mogoče in varčujte baterijo za uporabo na poti.
- Izvrzite PC kartico, če je ne uporabljate, saj bo ta porabljala napetost (pri izbranih modelih).
- Računalnik hranite na hladnem in suhem mestu. Priporočena temperatura je od 10°C (50°F) do 30°C (86°F). Višje temperature lahko povzročijo, da se baterija hitreje prazni.
- Prekomerno polnjenje skrajša življenjsko dobo baterije.
- Pazite na polnilnik in baterijo.

## Preverjanje nivoja baterije

Windows prikazovalnik porabe prikazuje trenuten nivo baterije. Postavite kazalnik na ikono baterije/napetosti na orodni vrstici, da pogledate trenutno stanje baterije.

## Opozorilo o nizki polnosti baterije

Ko uporabljate baterijo, upoštevajte Windows prikazovalnik porabe.

---

**Opozorilo! Takoj, ko se prikaže opozorilo, priključite polnilnik. Če se baterija v celoti izprazni boste izgubili podatke in računalnik se bo ugasnil.**

---

Ko se prikaže opozorilo o nizki polnosti baterije je priporočen ukrep odvisen od vaše situacije:

Situacija	Priporočen ukrep
Na voljo je polnilnik, priklopna postaja in električna vtičnica.	<ol style="list-style-type: none"><li>1. Priključite polnilnik na priklopno postajo, to pa nato priključite na električno omrežje.</li><li>2. Tablico vstavite v priklopno postajo.</li><li>3. Shranite vse potrebne datoteke.</li><li>4. Nadaljujte z delom.</li></ol> Ugasnite računalnik, če želite baterijo hitreje napolniti.

---

Situacija	Priporočen ukrep
Na voljo sta polnilnik in vtičnica.	<ol style="list-style-type: none"><li data-bbox="306 85 987 146">1. Vključite polnilnik v računalnik in ga priključite na vtičnico.</li><li data-bbox="306 151 987 184">2. Shranite vse potrebne datoteke.</li><li data-bbox="306 189 987 222">3. Nadaljujte z delom.</li></ol> <p data-bbox="306 225 987 291"><b>Ugasnite računalnik, če želite baterijo hitreje napolniti.</b></p>
Polnilnik in vtičnica nista na voljo.	<ol style="list-style-type: none"><li data-bbox="306 301 987 334">1. Shranite vse potrebne datoteke.</li><li data-bbox="306 339 987 372">2. Zaprite vse programe.</li><li data-bbox="306 378 987 401">3. Vključite računalnik.</li></ol>

# Zavarovanje računalnika

---

Vaš računalnik je vredna naložba, ki jo je treba varovati. Naučite se varovati in skrbeti za vaš računalnik.

## Uporaba gesel

Gesla ščitijo vaš računalnik od nepooblaščenega dostopa. Nastavljanje gesel izdelava številne različne nivoje zaščite za vaš računalnik:

- Nadzorniško geslo prepreči nepooblaščen dostop do pripomočka BIOS. Ko je nastavljeno morate za dostop do pripomočka BIOS vpisati geslo. Glejte "**Pripomoček BIOS**" na strani 70.
- Uporabniško geslo zaščiti računalnik pred nepooblaščenno uporabo. To geslo uporabljajte skupaj s točkami za preverjanje gesla ob zagonu in preklopu iz načina mirovanja (če je ta omogočen), da bi zagotovili kar najvišjo stopnjo varnosti.
- Geslo ob zagonu zaščiti računalnik pred nepooblaščenno uporabo. To geslo uporabljajte skupaj s točkami za preverjanje gesla ob zagonu in preklopu iz načina mirovanja (če je ta omogočen), da bi zagotovili kar najvišjo stopnjo varnosti.

**Pomembno: Ne pozabite nadzorniškega gesla! Če geslo pozabite, prosimo, da se obrnete na svojega prodajalca ali pooblaščen servisni center.**

## Vnašanje gesel

Ko je geslo nastavljeno se pozivnik za geslo pojavi na sredini zaslona.

- Ob vstopu v vmesnik BIOS med zagonom računalnika se bo pojavilo pozivno okno, če je nastavljeno nadzorniško geslo (**Glejte "Pripomoček BIOS" na strani 70**).
- Vpišite nadzorniško geslo in pritisnite <Enter> za dostop do pripomočka BIOS. Če je vpisano geslo napačno se prikaže opozorilo. Poizkusite ponovno in pritisnite <Enter>.
- Ko je nastavljeno uporabniško geslo in je omogočen parameter gesla pri zagonu, se pri zagonu prikaže pozivnik.
- Vpišite uporabniško geslo in pritisnite <Enter> za uporabo računalnika. Če je vpisano geslo napačno se prikaže opozorilo. Poizkusite ponovno in pritisnite <Enter>.

**Pomembno: Za vnos gesla imate tri možnosti. Po vsakem neuspelem poskusu lahko poskusite znova, tako da pritisnete tipko Windows. Če geslo trikrat neuspešno vnesete, se bo sistem ustavil. Pritisnite in držite tipko za vklop približno štiri sekunde, da ugasnete računalnik. Nato vključite računalnik in vstopite v vmesnik BIOS, da bi poizkusili znova.**



# Najpogosteje postavljena vprašanja

---

Sledi seznam možnih situacij, ki lahko nastanejo med uporabo vašega računalnika. Za vsako je podana enostavna rešitev.

## Pritisnil sem tipko za vklop ampak računalnik se ne prižge ali zažene.

Poglejte na pokazatelj LED baterije na gumbu za vklop/izklop:

- Če ne sveti pomeni, da se računalnik ne napaja. Nastavite naslednje:
  - Če uporabljate baterijo je lahko le-ta skoraj prazna in ne more vključiti računalnika. Priključite napajalnik, da napolnite baterijo.
  - Preverite, ali je napajalnik pravilno priključen na priklopno postajo in na električno vtičnico. Preverite tudi, ali je tablični računalnik dobro pritrjen na priklopno postajo.

## Zaslon je prazen.

Sistem za upravljanje z napajanjem računalnika samodejno ugasne zaslon in tako varčuje z energijo. Pritisnite gumb za vklop/izklop, da bi znova vključili zaslon.

Stopnja svetlosti je morda nastavljena prenizko, če se po pritisku na tipko zaslon ponovno ne vklopi. Tapnite na **Charm za nastavitve > Zaslon**, da bi prilagodili stopnjo svetlosti.

## Ne slišim nobenega zvoka.

Nastavite naslednje:

- Mogoče je glasnost izključena. Oglejte si ikono za nadzor zvoka (zvočnik) s tapom na **Charm za nastavitve > Glasnost**. Če je ob zvočniku znak „X“, tapnite na ikono za **glasnost** za prikaz vrstice za glasnost. Na vrhu vrstice tapnite na ikono zvočnika, da bi vključili zvok.
- Nivo glasnosti je prenizek. Oglejte si ikono za nadzor zvoka (zvočnik) s tapom na **Charm za nastavitve > Glasnost**. Tapnite na ikono za **glasnost** in ustrezno prilagodite glasnost.
- Če so na računalnik vključene naglavne slušalke, ušesne slušalke ali zunanji zvočniki se bodo notranji zvočniki samodejno izključili.

## Zahteva po servisu

### International Travelers Warranty (ITW) (Mednarodna potovalna garancija)

Vaš računalnik ima International mednarodno potovalno garancijo (ITW) s katero ste varni in nimate skrbi med potovanjem. Naša svetovna mreža servisnih centrov vam je na voljo, če potrebujete pomoč.

Zraven računalnika ste dobili potovalni list ITW. Potovalni list vsebuje vse kar morate vedeti o programu ITW. Seznam pooblaščenih servisnih centrov je v tej priročnik knjižici. Potni list preberite v celoti.

Ko potujete imejte potni list ITW zmeraj pri roki zaradi vseh ugodnosti naših podpornih centrov. Vstavite dokaz o nakupu v zavihek, ki se nahaja v notranjem ovitku potnega lista ITW.

Če država v katero potujete nima pooblaščenega servisa Acer ITW, lahko vseeno stopite v stik z našimi pisarnami širom sveta. Prosimo obiščite **[www.acer.com](http://www.acer.com)**.

### *Praden pokličete*

Prosimo, da pripravite naslednje informacije, ko kličete na Acer za servis in v času klica bodite ob računalniku. Z vašo podporo lahko skrajšamo čas trajanja klica in uspemo rešiti vaše težave učinkoviteje. Če se na računalniku prikazujejo sporočila o napakah ali slišite piske, si zapišite kako se pojavijo na zaslonu (ali številko in sekvenco v primeru piskov).

Sporočiti nam boste morali naslednje podatke:

Ime:

Naslov:

Telefonska številka:

Tip naprave in model:

Serijska številka:

Datum nakupa:

# Napotki in namigi za uporabo Windows 8

Vemo, da je to nov operacijski sistem in da bo potrebnega nekaj privajanja. Zato smo pripravili nekaj navodil, da ga boste lažje začeli uporabljati.

## Dobro si je zapomniti naslednje tri zasnove

### **1. Zaslona Start**

Gumb Start ne obstaja več. Aplikacije lahko zaganjate z začetnega zaslona.

### **2. Ploščice**

Live tiles so podobne sličicam aplikacij.

### **3. Charms**

Vrstica Charms vam omogoča izvajanje uporabnih funkcij, kot so souporaba vsebine, izklop računalnika in spreminjanje nastavitvev.

## Kako lahko dostopam do vrstice Charms?

Povlecite desni rob zaslona navznoter.

## Kako pridem do zaslona Start?

Pritisnite tipko Windows ali povlecite desni rob zaslona navznoter, da bi odprli vrstico Charms, in tapnite **Start**.

## Kako preklapljam med aplikacijami?

Povlecite levi rob zaslona navznoter, da bi preklapljali med trenutno zagnanimi aplikacijami.

## Kako izklopim računalnik?

Povlecite desni rob zaslona navznoter, tapnite **Nastavitve** > **Napajanje** in izberite dejanje, ki ga želite izvesti.

## Zakaj novi vmesnik?

Novi vmesnik Windows 8 je zasnovan za dobro delovanje z vnosom na dotik. Aplikacije Trgovine samodejno zavzamejo celoten zaslon in jih ni treba zapreti na običajen način. Aplikacije Trgovine bodo prikazane na zaslonu Start v obliki živih ploščic.

### *Kaj so „live tiles (žive ploščice)“?*

„Live tiles“ so podobne sličicam aplikacij, ki bodo posodabljanje z novimi vsebinami zmeraj, ko boste povezani z internetom. Tako boste lahko spremljali vreme ali gibanje tečaja delnic, ne da bi vam bilo treba odpreti aplikacijo.

## Kako odklenem računalnik?

Povlecite zaklenjeni zaslon navzgor in tapnite na ikono uporabniškega računa, da bi odklenili računalnik. Če imate za račun nastavljen geslo, ga boste morali vnesti pred nadaljevanjem.

Tapnite in držite *predogledno* ikono, da bi videli vnesene znake in preverili, ali je geslo pravilno.

### Kako prilagodim računalnik?

Zaslon *Start* lahko prilagodite z različnimi slikami ozadij oziroma razporejanjem ploščic po lastnih potrebah.

Za spremembo ozadja povlecite zaslon z desne navznoter in tapnite **Nastavitve > Spremeni nastavitve računalnika > Prilagodi**. Tapnite **zaslon Start** na vrhu strani in izberite barvo in sliko.

#### Kako premaknem ploščice?

Tapnite in držite ploščico, da bi jo izbrali, in jo povlecite na mesto na zaslonu *Start*, kjer jo želite imeti. Druge ploščice se bodo premaknile same, da bi dale prostor ploščici, ki ste jo vi premaknili.

#### Lahko povečam ali pomanjšam ploščice?

Tapnite in povlecite ploščico navzdol in jo izpusťite. Izberite možnost **Manjše** ali **Večje** z menija, ki se pojavi na dnu zaslona.

#### Kako prilagodim zaklenjeni zaslon?

Zaklenjenemu zaslonu lahko spremenite sliko ali pa mu dodate hitri prikaz stanja in obvestil po lastnih potrebah.

Za spremembo ozadja povlecite zaslon z desne navznoter in tapnite **Nastavitve > Spremeni nastavitve računalnika > Prilagodi**. Tapnite **Zaklenjeni zaslon** na vrhu strani in izberite sliko ter aplikacije, ki jih želite videti na zaklenjenem zaslonu.

### Kako torej zaprem aplikacijo?

Povlecite okno navzdol z vrha zaslona in preko točke na polovici zaslona.

### Ali lahko spremenim ločljivost zaslona?

Povlecite desni rob zaslona navznoter in tapnite **Iskanje** in na besedilno polje, da bi odprli zaslonsko tipkovnico, ter začnite vnašati „Nadzorna plošča“ za prikaz izidov. Tapnite **Nadzorna plošča > Prilagodi ločljivost zaslona**.

### Windows želim uporabljati uporabljati na način, ki sem ga navajen. Vrnite mi moje namizje!

V zaslonu *Start* tapnite ploščico **Namizje** za ogled običajnega namizja. Aplikacije, ki jih pogosto uporabljate, lahko pripnete v opravilno vrstico, da bi lahko do njih dostopali hitro in preprosto.

Windows bo aplikacije, ki ne izhajajo iz Trgovine Windows, samodejno odprl na *namizju*.

### Kje so moje aplikacije?

Povlecite desni rob zaslona navznoter in tapnite **Iskanje** ter vnesite ime aplikacije, ki jo želite odpreti s pojavno tipkovnico. Izidi bodo prikazani na levi strani zaslona.

Za ogled celotnega seznama aplikacij z dna zaslona povlecite navzgor in tapnite **Vse aplikacije**.

### Kako dodam aplikacijo na zaslon Start?

V prikazu *vseh aplikacij* lahko aplikacijo dodate na zaslon *Start* tako, da jo tapnete in povlečete navzdol ter izpustite. Tapnite možnost **Pripni na zaslon Start** v meniju, ki se pojavi na dnu zaslona.

### Kako odstranim ploščico z zaslona Start?

Tapnite in povlecite aplikacijo navzdol in jo izpustite. Tapnite možnost **Opni z zaslona Start** v meniju, ki se pojavi na dnu zaslona.

### Kako dodam aplikacijo v opravilno vrstico na namizju?

V prikazu *vseh aplikacij* lahko aplikacijo dodate v opravilno vrstico na *namizju* tako, da jo tapnete in povlečete navzdol ter izpustite. Izberite možnost **Pripni v opravilno vrstico** v meniju, ki se pojavi na dnu zaslona.

### Kako lahko nameščam aplikacije?

Aplikacije iz Trgovine Windows lahko prenesete iz *Store*. Za nakup in prenos aplikacij iz *Store* potrebujete račun Microsoft ID.

### Ne najdem aplikacij kot sta *Beležnica* in *Slikar*. Kje so?

Povlecite desni rob zaslona navznoter in tapnite **Iskanje** ter vnesite ime aplikacije, ki jo želite odpreti s pojavno tipkovnico. Namesto tega lahko odprete *Vse aplikacije* in drsite do „Pripomočki Windows“ za prikaz seznama starejših programov.



## Kaj je to račun Microsoft ID?

Račun Microsoft sta e-poštni naslov in geslo, ki jo uporabljate pri vpisu v Windows. Uporabite lahko kateri koli e-poštni naslov, vendar je najbolje, da uporabite tistega, ki ga uporabljate pri dopisovanju s prijatelji in vpisovanje v svoja najljubša spletna mesta. Ob vpisu v računalnik z računom Microsoft boste svoj računalnik povezali s svojimi najljubšimi ljudmi, datotekami in napravami.

### Ali potrebujem takšen račun?

Računa Microsoft ID za uporabo Windows 8 ne potrebujete, vendar bo z njim vse preprosteje, saj boste lahko sinhronizirali podatke na različnih napravah, v katere se vpisujete z njim.

### Kako pridobim takšen račun?

Če ste že namestili Windows 8 in se niste vpisali z računom Microsoft ali tega nimate in bi ga radi pridobili, povlecite desni rob zaslona navznoter in tapnite **Nastavitve > Spremeni nastavitve računalnika > Uporabniki > Preklopi v račun Microsoft** ter sledite navodilom na zaslonu.

## Kako dodam priljubljeni zaznamek v Internet Explorer?

Internet Explorer 10 nima običajnih priljubljenih zaznamkov. Namesto tega lahko bližnjice pripnete na zaslon *Start*. Na strani, ko je ta odprta, s spodnjega roba zaslona povlecite navzgor, da bi odprli meni na dnu zaslona. Tapnite **Pripi v zaslon Start**.

## Kako preverim za posodobitvami Windows?

Povlecite zaslon z desne navznoter in tapnite **Nastavitve** > **Spremeni nastavitve računalnika** > **Windows Update**. Tapnite **Preveri za posodobitvami** zdaj.

## Kje lahko dobim več informacij?

Za več informacij obiščite naslednje strani:

- Vadnice Windows 8: [www.acer.com/windows8-tutorial](http://www.acer.com/windows8-tutorial)
- Podpora z vprašanji in odgovori: [www.acer.com/support](http://www.acer.com/support)

## Odpravljanje težav

To poglavje prikazuje kako ukrepati pri določenih sistemskih težavah. V primeru težave preden pokličete serviserja, preberite to poglavje. Rešitve resnejših težav zahtevajo odpiranje računalnika. Ne poskušajte odpirati računalnika sami, ampak se obrnite na svojega prodajalca ali pooblaščen servisni center za pomoč.

### Napotki za odpravljanje težav

Ta računalnik vključuje napredni sistem prikazovanja zaslonskih sporočil o napakah, ki vam bo pomagal pri reševanju težav.

Če sistem javi sporočilo o napaki ali pride do napake, glejte poglavje "sporočila o napakah" spodaj. Če težave ne morete odpraviti, se obrnite na svojega prodajalca. Glejte **"Zahteva po servisu" na strani 58**.

### Sporočila o napakah

Če se vam prikaže sporočilo o napaki si ga zapišite in izvedite popravni ukrep. V naslednji tabeli so po abecednem vrstnem redu sporočila o napakah, skupaj s priporočenimi ukrepi.

Sporočila o napakah	Ukrep
CMOS battery bad	Obrnite se na svojega prodajalca ali pooblaščen servisni center.
CMOS checksum error	Obrnite se na svojega prodajalca ali pooblaščen servisni center.

Sporočila o napakah	Ukrep
Disk boot failure	V zunanji pogon vstavite sistemski (zagonski) disk in pritisnite <Enter> za ponovni zagon.
Hard disk 0 error	Obrnite se na svojega prodajalca ali pooblaščen servisni center.
Hard disk 0 extended type error	Obrnite se na svojega prodajalca ali pooblaščen servisni center.
I/O parity error	Obrnite se na svojega prodajalca ali pooblaščen servisni center.

Če se težava ponavlja kljub izvedenemu popravnemu ukrepu vas prosimo, da za pomoč kontaktirate vašega prodajalca ali pooblaščen servisni center.

# Obnavljanje sistema

---

Računalniku so priloženi DVD-ji za obnovitev sistema, čeprav ne vsebuje optičnega diskovnega pogona (ODD). Pridobite zunanji ODD in izvedite naslednje korake, da bi računalnik obnovili na tovarniško privzete pogoje:

1. Povsem izklopite računalnik, tako da pritisnete in držite gumb za vklop/izklop več kot 4 sekunde oziroma tapnete **Charm za nastavitve > Spremeni nastavitve računalnika > Splošno**. Pod možnostjo „Napredni zagong tapnite **Znova zaženi zdaj**. Pojavil se bo zaslon „Izberite možnost“. Tapnite **Izklop računalnika**.
2. Priključite ODD na računalnik.
3. Vstopite v vmesnik BIOS računalnika, tako da hkrati pritisnete tipko Windows in gumb za vklop/izklop.
4. Izberite možnost **Zagon** v levem podoknu.
5. Premaknite **EFI DVD/CDROM** v možnosti „Prednostni vrstni red pri zagonu“ na prvo mesto, kot piše v navodilih.
6. Izberite možnost **Izhod** v levem podoknu in nato **Izhod s shranjevanjem sprememb** na desni strani.
7. Vstavite obnovitveni DVD, vključite računalnik in sledite navodilom na zaslonu.

# Priporoček BIOS

---

Aplikacija BIOS je program za nastavljanje strojne opreme, vgrajen v BIOS vašega računalnika.

Vaš računalnik je že primerno konfiguriran in optimiziran, zato vam tega pripomočka ni potrebno zaganjati. Vendarle, če pride do težav pri konfiguraciji, ga boste morali zagnat.

Za vstop v vmesnik BIOS storite naslednje:

- Povsem izklopite računalnik (**Glejte "Vklop in izklop računalnika" na strani 15**). Pritisnite in držite tipko Windows in pritisnite gumb za vklop/izklop.

## Zagonsko zaporedje

Za nastavitev zagonskega zaporedja v vmesniku BIOS, vstopite v vmesnik BIOS in izberite možnost **Zagon** v levem podoknu. Po želji nastavite zaporedje v možnosti „Prednostni vrstni red pri zagonu“.

## Nastavljanje gesel

Za nastavitev gesla ob zagonu, vstopite v vmesnik BIOS in v levem podoknu izberite **Varnost**. V možnosti „Nastavi nadzorniško geslo“ izberite **Vnos**. Vnesite želeno geslo in izberite **V redu**. Možnost „Geslo ob zagonu:“ nastavite na **Omogočeno**.

# Predpisi in varnostna opozorila

---

## Izjava FCC

Ta naprava je bila preizkušena in je v skladu z omejitvami digitalne naprave razreda B v skladu z delom 15 pravil FCC. Te omejitve so narejene, da nudijo razumno zaščito proti škodljivim interferencam pri stanovanjski namestitvi. Ta naprava izdeluje, uporablja in lahko oddaja radiofrekvenčno energijo in, če ni nameščena in uporabljena v skladu z navodili, povzroča škodljive interference radijskim komunikacijam.

Vseeno ni zagotovljeno, da se interference ne bodo pojavile pri posameznih nastavitvah. Če naprava povzroča škodljivo interferenco na radijski ali televizijski sprejem, kar lahko določite tako, da izključite in vključite napravo, je uporabnik tisti, ki naj poizkuša popraviti interferenco z enim ali več naslednjimi ukrepi:

- Preusmerite ali prestavite sprejemno anteno.
- Povečajte razdaljo med napravo in sprejemnikom.
- Napravo priključite na vtičnico na omrežju, ki je drugačno od tistega na katero je priključen sprejemnik.
- Za pomoč se posvetujte s prodajalcem ali izkušenim radio/televizijskim tehnikom.

## **Opomba: Zaščiteni kabli**

Vse povezave na druge naprave je treba izvesti z zaščitenimi kabli, da bi se vzdrževalo skladanje z uredbami FCC.

## **Opomba: Periferne naprave**

Na napravo lahko priključite le tiste naprave (vhodno/izhodne naprave, terminalni, tiskalniki, itd.), ki so certificirani, da so v skladu z omejitvami razreda B. Uporaba necertificiranih perifernih naprav lahko povzroči interferenco na radijski in TV sprejem.

**Pozor: Spremembe ali modifikacije, ki jih izdelovalec ni izrecno odobril, lahko izničijo uporabnikovo garancijo, ki je za uporabo računalnika podeljena s strani Federal Communications Commission.**

### **Obvestilo za Kanado**

Ta digitalni aparat razreda B ustreza kanadskemu standardu ICES-003.

### **Remarque à l'intention des utilisateurs canadiens**

Cet appareil numérique de la classe B est conforme a la norme NMB-003 du Canada.

### **Skladno z ruskim regulatornim certifikatom**



**ME61**

### **Izjava o slikovnih pikah LCD-ja**

Enota LCD je izdelana z zelo natančnimi proizvodnimi tehnikami. Ne glede na to se lahko določene slikovne pike odklonijo ali so videti kot črne ali rdeče pike. To ne vpliva na zajeti posnetek in ne predstavlja napake.

### **Reglativno obvestilo za radijsko napravo**

**Opomba:** Spodnje uredbene informacije so samo za modele z brezžičnim LAN-om in/ali Bluetoothom.

Ta naprava je namenjena zunanji uporabi, da ne bi prihajalo do radijskih interferenc z ostalo pooblaščenno opremo.

Ta izdelek je v skladu s standardi radio frekvence in varnosti vseh držav ali regij v katerih je bila odobrena brezžična uporaba. Odvisno od konfiguracije, ta izdelek lahko ali pa tudi ne vsebuje brezžično radijsko napravo (kot sta modula za brezžični LAN in/ali Bluetooth). Spodnje informacije so za izdelke s takimi napravami.



## Izjava o skladnosti za države EU

S tem dokumentom Acer izjavlja, da je ta računalnik skladen z osnovnimi zahtevami in drugimi pomembnimi določili Direktive 1999/5/ES.

### Kanali brezžične povezave za različne domene

Severna Amerika	2,412-2,462 GHz	Od Ch01 do Ch11
Japonska	2,412–2,484 GHz	Od Ch01 do Ch14
Evropa ETSI	2,412-2,472 GHz	Od Ch01 do Ch13

### Francija: Omejeni pasovi frekvenc za brezžična omrežja

Frekvenčni pasovi v nekaterih območjih v Franciji so omejeni. Najvišja dopustna moč v najslabšem primeru znaša:

- 10 mW za celoten pas 2,4 GHz (od 2400 MHz do 2483,5 MHz);
- 100 mW za frekvence med 2446,5 MHz in 2483,5 MHz.

**Opomba:** Kanali od 10 do vključno 13 delujejo v frekvenčnem pasu od 2446,6 MHz do 2483,5 MHz.

Zunanja uporaba je dopustna pod naslednjimi pogoji: na zasebnem zemljišču in na zasebnem zemljišču javnih oseb je treba pred uporabo naprav z največjo dopustno močjo 100 mW v frekvenčnem pasu od 2446,5 do 2483,5 MHz predhodno pridobiti dovoljenje Ministrstva za obrambo; zunanja uporaba na javnih zemljiščih ni dovoljena.

Za celoten frekvenčni pas 2,4 GHz v naslednjih območjih velja:

- Največja dopustna moč v zaprtih prostorih je 100 mW
- Največja dopustna moč zunaj zaprtih prostorov je 10 mW

Območja, v katerih je dovoljena uporaba frekvenčnega pasu od 2400 do 2483,5 MHz v skladu z EIRP pri manj kot 100 mW v zaprtih prostorih in manj kot 10 mW zunaj zaprtih prostorov:

01 Ain Orientales	25 Doubs	59 Nord	71 Saone et Loire
02 Aisne	26 Drome	60 Oise	75 Paris
03 Allier	32 Gers	61 Orne	82 Tarn et Garonne
05 Hautes Alpes	36 Indre	63 Puy Du Dome	84 Vaucluse
08 Ardennes	37 Indre et Loire	64 Pyrenees	88 Vosges
09 Ariège	41 Loir et Cher	Atlantique	89 Yonne
11 Aude	45 Loret	66 Pyrenees	90 Territoire de Belfort
12 Aveyron	50 Manche	67 Bas Rhin	94 Val de Marne
16 Charente	55 Meuse	68 Haut Rhin	
24 Dordogne	58 Nievre	70 Haute Saone	

Ta zahteva se bo sčasoma najverjetneje spremenila, tako da boste svojo brezžično omrežno kartico v Franciji lahko uporabljali na več območjih.

Najnovejše podatke o tem boste našli na spletni strani ART ([www.art-telecom.fr](http://www.art-telecom.fr)).

**Opomba:** Vaša kartica WLAN oddaja manj kot 100 mW, vendar več kot 10 mW.

## Seznam državnih oznak

To opremo je dovoljeno uporabljati v naslednjih državah:

Država	ISO 3166 2-mestna oznaka	Država	ISO 3166 2-mestna oznaka
Avstrija	AT	Malta	MT
Belgija	BE	Nizozemska	NT
Ciper	CY	Poljska	PL
Češka republika	CZ	Portugalska	PT
Danska	DK	Slovaška	SK
Estonija	EE	Slovenija	SL
Finska	FI	Španija	ES
Francija	FR	Švedska	SE
Nemčija	DE	Združeno kraljestvo	GB
Grčija	GR	Islandija	IS
Madžarska	HU	Liechtenstein	LI
Irska	IE	Norveška	NE
Italija	IT	Švica	CH
Latvija	LV	Bolgarija	BG
Litva	LT	Romunija	RO
Luksemburg	LU	Turčija	TR

### **Kanada – nizkonapetostne, brezlicenčne radiokomunikacijske naprave (RSS-210)**

#### **Izpostavljenost ljudi radiofrekvenčnim poljem (RSS-102)**

Računalnik uporablja šibke integrirane antene, ki ne sevajo radiofrekvenčnega polja, ki bi presevalo zdravstvene omejitve Health Canada za širše prebivalstvo; oglejte si varnostni kodeks 6, ki je na voljo na spletni strani Health Canada na [www.hc-sc.gc.ca/rpb](http://www.hc-sc.gc.ca/rpb)

Naprava je skladna s standardom RSS210 Industry Canada.

Ta digitalna naprava razreda B je skladna s 4. izdajo kanadskega standarda ICES-003 in RSS-210 št. 4 (december 2000) ter št. 5 (november 2001).

"Da bi preprečili radio interference z licenčnimi storitvami je naprava namenjena le notranji uporabi in proč od oken, da bi bila kar najbolj zaščiten. Za zunaj nameščeno napravo (oziroma njena oddajna antena) je treba pridobiti licenco."

Cet appareil numérique de la classe B est conforme ? la norme NMB-003, No. 4, et CNR-210, No 4 (Dec 2000) et No 5 (Nov 2001).

« Pour empêcher que cet appareil cause du brouillage au service faisant l'objet d'une licence, il doit être utilisé à l'intérieur et devrait être placé loin des fenêtres afin de fournir un écran de blindage maximal. Si le matériel (ou son antenne d'émission) est installé ? l'extérieur, il doit faire l'objet d'une licence.

***Pozor: Pri uporabi brezžičnega LAN IEEE 802.11a je naprava zaradi uporabe frekvenčnega območja od 5,15 do 5,25 GHz omejena na notranjo uporabo. Industry Canada zahteva, da se ta izdelek uporablja znotraj v frekvenčnem območju od 5,15 do 5,25 GHz uporablja le znotraj, da bi se zmanjšale možne škodljive interference s sokanalnimi mobilnimi satelitskimi sistemi. Visokonapetostni radarji so določeni kot primarni uporabniki pasov od 5,25 do 5,35 GHz in od 5,65 do 5,85 GHz. Takšne radarske postaje lahko povzročijo interference in/ali poškodujejo to napravo.***

Največji dovoljeni dobitok antene za to vrsto naprave je 6 dBi v skladu z omejitvijo E.I.R.P za razpon frekvenc od 5,25 do 5,35 in od 5,725 do 5,85 GHz v povezavah od točke do točke (PTP).

**acer**  
*explore beyond limits™*

**ICONIA** | W700



© 2012. Sva prava pridržana.

Acer ICONIA korisnički priručnik

Model: W700 / W700P

Prvo izdanje: 09/2012

# Sadržaji

<b>Sigurnost i udobnost</b>	<b>5</b>	<b>Bežične mreže</b>	<b>36</b>
<b>Krenimo od početka</b>	<b>16</b>	Povezivanje s Internetom .....	36
Vaši priručnici .....	16	Bežične mreže .....	36
Osnovni načini brige o računalu i vještine pri uporabi vašeg računala .....	17	<b>Acer Ring</b>	<b>38</b>
Uključivanje i isključivanje računala .....	17	<b>Uprav. uređajem</b>	<b>40</b>
Kako voditi brigu o računalu .....	18	<b>Acer clear.fi</b>	<b>41</b>
Vođenje brige o adapteru izmjenične struje .....	18	Navigacija medijima i fotografijama .....	41
Čišćenje i servisiranje .....	19	Dijeljene datoteke .....	42
<b>Upoznajte vaše Acer tablet računalo</b>	<b>20</b>	Koji su uređaji kompatibilni? .....	43
Tablet računalo .....	20	Reprodukcija na drugom uređaju .....	44
Pogled srijeda .....	21	<b>Orijentacija zaslona i G senzor</b>	<b>45</b>
Pogled straga .....	22	<b>Upravljanje energijom</b>	<b>46</b>
Pogled odozgo .....	22	Acer Green Instant On .....	46
Pogled odozdo .....	23	Ušteda energije .....	47
Pogled s lijeve/desne strane .....	24	<b>Baterijski komplet</b>	<b>50</b>
LED Indikatori .....	26	Karakteristike baterijskog kompleta .....	50
Prikjučite tablet na držač .....	27	Punjenje baterije .....	50
Držač tableta .....	27	Optimizacija vijeka trajanja baterije .....	52
Pogled srijeda .....	28	Provjera razine napunjenosti baterije .....	53
Pogled straga (stalak nije prikazan) .....	29	Upozorenje o niskoj razini napunjenosti baterije .....	53
Pogled slijeva (stalak nije prikazan) .....	30	<b>Osiguravanje vašeg računala</b>	<b>55</b>
Okruženje .....	31	Uporaba lozinki .....	55
<b>Univerzalna serijska sabirnica (USB)</b>	<b>32</b>	Unošenje lozinki .....	56
<b>HDMI mikro</b>	<b>33</b>	<b>Česta pitanja</b>	<b>57</b>
<b>Uporaba virtualne tipkovnice (Virtual Keyboard)</b>	<b>34</b>	Zahtjev za servis .....	58
		Savjeti i upute za korištenje Windows 8 .....	60

Tri su koncepta koja bi bilo dobro upamtiti .....	60	Kako dodati favorite u Internet Explorer? .....	65
Kako otvoriti traku charms? .....	60	Kako provjeriti postoje li Windows ažuriranja? .....	66
Kako doći do izbornika Početak? .....	60	Kako do više informacija? .....	66
Kako izmjenjivati aplikacije? .....	61	Rješavanje problema .....	67
Kako isključiti računalo? .....	61	Savjeti za rješavanje problema .....	67
Zašto novo sučelje? .....	61	Poruke o pogreškama .....	67
Kako prilagoditi računalo svojim potrebama? .....	62	<b>Oporavak sustava</b> .....	<b>69</b>
Želim koristiti program Windows kao i prije - vratite mi moju radnu površinu! .....	63	<b>BIOS uslužni program</b> .....	<b>70</b>
Gdje su moje aplikacije? .....	63	Redoslijed podizanja sustava .....	70
Što je Microsoft ID (račun)? .....	65	Postavljanje lozinki .....	70
		<b>Propisi i obavijesti o sigurnosti</b> .....	<b>71</b>



# Sigurnost i udobnost

---

## Sigurnosne upute

Pažljivo pročitajte ove upute. Zadržite ovaj dokument za buduće potrebe. Slijedite sva upozorenja i upute naznačene na proizvodu.

## **Isključivanje proizvoda prije čišćenja**

Iskopčajte ovaj proizvod iz zidne električne utičnice prije čišćenja. Nemojte koristiti tekuća sredstva za čišćenje ili sredstva za čišćenje u spreju. Za čišćenje uporabite vlažnu krpnu.

## Upozorenja

### **Pristup kabele za napajanje**

Pripazite da je utičnica u koju priključujete kabel pristupačna i smještena što je bliže moguće korisniku uređaja. Kada je potrebno isključiti napajanje opreme, provjerite da li je kabel za napajanje uklonjen iz električne utičnice.

### **Odspajanje izvora napajanja**

Pratite sljedeće smjernice kada priključujete i iskapčate napajanje na uređaju za napajanje:

Ugradite uređaj za napajanje prije priključivanja kabela za napajanje u električnu utičnicu.

Iskopčajte kabel za napajanje prije uklanjanja uređaja za napajanje s računala.

Ako sustav ima više izvora napajanja, odvojite napajanje iz sustava isključivanjem svih kabela iz odgovarajućih izvora napajanja.

### **Uporaba električne energije**

- Ovaj proizvod treba biti stavljen u pogon vrstom energije naznačenoj na nazivnoj pločici. Ako niste sigurni koja je vrsta energije dostupna, konzultirajte prodavača ili lokalnu tvrtku za elektrodistribuciju.
- Nedopustivo je da na kabele za napajanje bilo što stoji. Ne smještajte proizvod na mjesto gdje će ljudi hodati po kabeleu.

- Ako s uređajem koristite i produžni kabel napajanje, provjerite je li ukupna jačina struje opreme uključene na produžni kabel manja od nazivne vrijednosti produžnog kabela. Također, osigurajte da ukupna snaga struje za sve proizvode priključene na jednu zidnu utičnicu ne prelazi snagu osigurača.
- Nemojte preopteretiti električnu utičnicu, utičnicu na produžnom kabelu ili dvodijelnu utičnicu prikapčanjem prevelikog broja uređaja. Ukupno opterećenje sustava ne smije premašiti 80% snage grane strujnog kruga. Ako se koriste produžni kabeli s više utičnica, opterećenje ne smije premašivati 80% ulazne snage produžnog kabela.
- Adapter izmjenične struje ovog proizvoda je opremljen trožilnim uzemljenim utikačem. Utikač odgovara samo uzemljenim električnim utičnicama. Provjerite je li električna utičnica pravilno uzemljena prije umetanja utikača adaptera izmjenične struje. Utikač ne uključujte u neuzemljene električne utičnice. Kontaktirajte vašeg električara za detalje.
- **Upozorenje! Nožica za uzemljenje je sigurnosna mogućnost. Uporaba električne utičnice koja nije pravilno uzemljena može rezultirati strujnim udarom i/ili ozljedom.**
- **Napomena:** Nožica za uzemljenje pruža i dobru zaštitu od neočekivanog šuma koji proizvode obližnji električni uređaji koji mogu utjecati na rad ovoga proizvoda.
- Sustav se može napajati s više različitih raspona napona: 100 do 120 ili 220 do 240 V AC. Kabel za napajanje dostavljen sa sustavom udovoljava zahtjevima za uporabu u državi/području kupovine sustava. Kabeli za napajanje koji će se koristiti u drugim državama/područjima moraju udovoljavati zahtjevima tih država/područja. Više informacija o zahtjevima za kabele za napajanje možete zatražiti od ovlaštenog prodavača ili servisera.

## Zaštita sluha

- **Upozorenje: Dulja uporaba slušalica ugođenih na veliku glasnoću može uzrokovati trajna oštećenja sluha.**



Slijedite ove upute, koje su preporučili stručnjaci kako bi sačuvali vaš sluh.

- Povećavajte glasnoću postepeno dok ne čujete jasno i udobno.
- Ne povećavajte razinu glasnoće nakon što su se vaše uši privikle na glasnoću.
- Nemojte slušati glazbu jako glasno tijekom dužih razdoblja.
- Nemojte povećavati glasnoću kako biste nadglasali bučno okruženje.
- Smanjite glasnoću ukoliko ne možete čuti ljude koji govore u vašoj blizini.

### **Zamjenske zaštitne kartice**

- **Napomena:** *Informacije u ovom poglavlju možda se ne odnose na vaše računalo.*

Računalo se isporučuje s lažnom plastičnom karticom stavljenom u utore za kartice. Zamjenske (lažne) kartice štite nekorištene utore od prašine, metalnih predmeta i drugih čestica. Pohranite zamjenske kartice i koristite ih kad nema kartica u utorima.

### **Općenito**

- Ne upotrebljavajte ovaj proizvod u blizini vode.
- Ne postavljajte proizvod na nestabilna kolica, stalak ili stol. Ako proizvod padne, može se ozbiljno oštetiti.
- Utori i otvori su predviđeni za ventilaciju koja omogućava pouzdan rad uređaja i zaštitu od pregrijavanja. Otvore ne treba zakrivati ili pokrivati. Otvore nikad ne smijete zakloniti postavljanjem uređaja na krevet, kauč, deku ili sličnu površinu. Ovaj uređaj nikad ne smijete postaviti blizu ili iznad radijatora, grijalice ili u ugrađene instalacije osim ukoliko nije omogućena odgovarajuća ventilacija.
- Nikad nemojte u proizvod gurati bilo kakve vrste predmeta kroz otvore na kućištu jer oni mogu dodirnuti mjesta opasnoga napona ili izazvati kratke spojeve koji mogu dovesti do požara ili električnog udara. Nikad nemojte izlijevati tekućinu bilo koje vrste u uređaj ili na njega.
- Kako biste izbjegli oštećenje unutarnjih dijelova i spriječili curenje baterije, proizvod nemojte postavljati na vibrirajuću podlogu.

- Nikada ga ne koristite u sportskom okruženju, okruženju za tjelovježbu ili drugom vibrirajućem okruženju koje će vjerojatno uzrokovati neočekivani kratki spoj ili oštetiti rotirajuće uređaje, HDD, optički pogon i čak izložiti riziku od litijumskog baterijskog kompleta.
- Donja površina i površine oko otvora za prozračivanje i AC adaptera mogu biti vruće. Kako bi izbjegli ozljede pazite da nisu u dodiru s kožom ili tijelom.
- Vaš uređaj i njegova dodatna oprema mogu sadržavati male dijelove. Držite podalje od dohvata male djece.

### Servisiranje proizvoda

Nemojte sami pokušavati popravljati proizvod jer se otvaranjem ili skidanjem poklopaca možete izložiti djelovanju opasnog napona i ostalim opasnostima. Sve servisne popravke povjerite kvalificiranom osoblju servisa.

Iskopčajte ovaj proizvod iz zidne utičnice i zatražite servis kod kvalificiranog servisnog osoblja u slučajevima:

- Kada su kabel ili utičnica napajanja oštećeni, zasječeni ili pohabani.
- Kada je na proizvod prosuta tekućina.
- Kada je proizvod izložen kiši ili vodi.
- Kada je proizvod ispao ili mu je kućište oštećeno.
- Kada proizvod pokazuje znatnu promjenu u radnom učinku, što ukazuje na potrebu servisiranja.
- Kada proizvod ne radi normalno usprkos tomu što se pridržavate uputa za rad.
- **Napomena:** *Ugodite samo one postavke koje su obuhvaćene uputama za rad, budući da nepravilno podešavanje drugih postavki može rezultirati oštećenjem i često zahtijeva opsežni rad kvalificiranog tehničara kako bi vratio proizvod u normalno stanje.*

## Smjernice za sigurnu uporabu baterije

Ovo računalo koristi litij-ionsku ili litij-polimersku bateriju. Ne koristite je u vlažnom, mokrom ili korozivnom okruženju. Ne stavljajte, ne skladištite niti ne ostavljajte proizvod na ili u blizini izvora topline, na mjestu visoke temperature, na mjestu izloženom izravnom sunčevom zračenju, u mikrovalnu pećnicu ili u spremnik pod pritiskom i ne izlažite ga temperaturama iznad 60°C (140°F). Ukoliko se ne pridržavate ovih smjernica moguće je istjecanje kiseline iz baterije, baterija može postati vruća, može eksplodirati ili se zapaliti te tako uzrokovati ozljede i/ili oštećenja.

Ne probadajte, ne otvarajte niti ne rastavljajte bateriju. Ako tekućina istječe iz baterije i ako dođete u kontakt s tom tekućinom, temeljito se isperite vodom i odmah potražite medicinsku pomoć.

Zbog sigurnosnih razloga i da bi se produžio vijek trajanja baterije, punjenje ne treba vršiti na temperaturama ispod 0°C (32°F) ili iznad 40°C (104°F).

Pun radni učinak nove baterije postiže se tek nakon dva ili tri potpuna ciklusa punjenja i pražnjenja. Baterija može biti punjena i pražnjena stotinama puta, ali će se naposljetku ipak istrošiti. Kada vrijeme rada postane zamjetno kraće od normalnog, obratite se kvalificiranom servisnom osoblju. Koristite samo odobrene baterije i ponovno ih puniti samo odobrenim punjačima, a koji su namijenjeni ovom uređaju.

Nikada ne koristite punjač ili bateriju koji su oštećeni.

Kapacitet i vijek trajanja baterije smanjit će se ukoliko bateriju ostavljate na toplim ili hladnim mjestima, poput zatvorenog automobila ljeti ili zimi. Nastojte uvijek držati bateriju na temperaturama između 15°C i 25°C (59°F i 77°F). Uređaj s toplom ili hladnom baterijom privremeno možda neće raditi, čak i kada je baterija potpuno napunjena. Radni učinak baterije posebno je ograničen pri temperaturama daleko ispod točke zamrzavanja.

Ne bacajte baterije u vatru, jer mogu eksplodirati. Baterije mogu eksplodirati i ukoliko su oštećene. Odlazite baterije u skladu s lokalnim propisima. Molimo, reciklirajte kada je moguće. Ne odlazite kao smeće iz domaćinstva.

- **Napomena:** *Dokumente za isporuku bateriju potražite na [www.acer.com](http://www.acer.com)*

- **Upozorenje! Baterije mogu eksplodirati ako se njima pravilno ne rukuje. Nemojte ih rastavljati ili bacati ih u vatru. Držite ih dalje od djece. Slijedite lokalne propise kada odlažete iskorištene baterije.**

### **Radiofrekventijska interferencija**

- **Upozorenje! Zbog sigurnosnih razloga, isključite sve bežične uređaje ili uređaje koji odašilju radijski signal kada koristite prijenosnik pod sljedećim uvjetima. Ovi uređaji mogu uključivati, ali nisu ograničeni na: bežični LAN (WLAN), Bluetooth i/ili 3G.**

Svakako i uvijek slijedite sve posebne propise na snazi u bilo kojem području se nalazili i uvijek isključite uređaj u slučajevima kada je njegova uporaba zabranjena ili kada može uzrokovati međudjelovanje ili opasnost. Koristite uređaj samo u njegovim normalnim radnim položajima. Ovaj uređaj zadovoljava smjernice izlaganju radiofrekvencijama kada se normalno koristi, te kada se i uređaj i antena nalaze najmanje 1,5 centimetara (5/8 inča) udaljeni od vašeg tijela. Ono ne bi trebalo imati na sebi metala, a uređaj trebate smjestiti na gore navedenu udaljenost od vašeg tijela. Za uspješan prijenos podatkovnih datoteka ili poruka, uređaj zahtijeva mrežnu vezu dobre kvalitete. U nekim slučajevima, prijenos podatkovnih datoteka ili poruka može biti odgođen dok takva veza ne postane dostupna. Provjerite da li se pridržavate gore spomenutih uputa o udaljenosti do završetka prijenosa. Dijelovi uređaja su magnetični. Uređaj može privući metalne predmete, a osobe s pomagalima za sluh ne bi trebale držati ovaj uređaj blizu uha s pomagalom za sluh. Ne stavljajte kreditne kartice ili druge medije za magnetnu pohranu blizu uređaja, budući da se mogu izbrisati podaci sadržani na njima.

### **Medicinski uređaji**

Rad radio predajnih uređaja, uključujući bežične telefone, mogu stvarati smetnje funkcijama neprikladno zaštićenih medicinskih uređaja. Savjetujte se s liječnikom ili proizvođačem medicinske opreme kako biste ustanovili da li je on na odgovarajući način zaštićen od vanjske radiofrekventijske energije ili ukoliko imate bilo kakvih pitanja. Isključite vaš uređaj u prostorijama za zdravstvenu skrb ukoliko propisi ili istaknute upute to nalažu. Bolnice ili ustanove za pružanje medicinske pomoći mogu koristiti uređaje koji su osjetljivi na vanjske RF prijenose.

**Srčani elektrostimulatori (pacemaker).** Proizvođači srčanih elektrostimulatora preporučuju najmanju udaljenost od 15,3 cm (6 inča) između bežičnog uređaja i srčanog elektrostimulatora kako bi izbjegli moguće međudjelovanje ta dva uređaja. Ove preporuke su u skladu s neovisnim istraživanjima i preporukama Wireless Technology Researcha. Osobe s elektrostimulatorom srca (pacemakerom) trebale bi se pridržavati sljedećega:

- Uvijek držite uređaj dalje od 15,3 cm (6 inča) od srčanog elektrostimulatora.
- Ne nositi uređaj u blizini pacemakera dok je uređaj uključen.

Ako sumnjate da postoje smetnje, isključite uređaj i premjestite ga.

**Pomagala za sluh.** Neki digitalni bežični uređaji mogu imati utjecaja na neka pomagala za sluh. Ukoliko se pojavi međudjelovanje, obratite se vašem pružatelju usluga.

### Vozila

Signali radiofrekvencija (RF) mogu utjecati na nepravilno ugrađene ili neodgovarajuće zaštićene elektroničke sustave u motornim vozilima poput sustava za elektroničko ubrizgavanje goriva, elektroničkih sustava protiv proklizavanja prilikom kočenja (protiv blokiranja kotača), elektroničkih sustava kontrole brzine i sustava zračnih jastuka. Za više informacija, provjerite kod proizvođača ili predstavnika proizvođača vašeg vozila ili bilo koje dodatne opreme. Uređaj treba servisirati ili ugrađivati u vozilo isključivo kvalificirano osoblje. Nepravilna ugradnja ili servisiranje mogu biti opasni i mogu poništiti jamstva koja se odnose na uređaj. Redovito provjeravajte da li je sva bežična oprema u vašem vozilu pravilno postavljena i radi li pravilno. Ne pohranjujte niti ne nosite zapaljive tekućine, plinove ili eksplozivne materijale u istom odjeljku s uređajem, njegovim dijelovima ili dodatcima. Kod vozila opremljena zračnim jastucima imajte na umu kako se zračni jastuci napuhavaju velikom snagom. Ne stavljajte predmete, uključujući ugrađenu ili prijenosnu bežičnu opremu, u prostor iznad ili u područje napuhavanja zračnog jastuka. Ako je bežična oprema u vozilu nepravilno ugrađena, a zračni jastuk se aktivira, moguće su ozbiljne ozljede. Uporaba uređaja u zrakoplovu je zabranjena. Isključite uređaj prije ulaska u zrakoplov. Uporaba bežičnih telekomunikacijskih uređaja u zrakoplovu može biti opasna za sigurni rad zrakoplova, može prekinuti bežičnu telefonsku mrežu i može biti protuzakonita.

## Potencijalno eksplozivna okruženja

Isključite uređaj kada ste u području s potencijalno eksplozivnom atmosferom i pridržavajte se svih znakova i uputa. Potencijalno eksplozivne atmosfere uključuju područja gdje se preporučuje da isključite motor vašeg vozila. Iskrene u takvim područjima mogu uzrokovati eksploziju ili vatru što može dovesti do tjelesne ozljede ili čak smrti. Isključite uređaj na mjestima za dopunu goriva, na primjer u blizini crpki za gorivo na servisnim postajama. Pratite ograničenja uporabe radijske opreme na odlagalištima goriva, područjima pohrane i distribucije; kemijskim postrojenjima; ili gdje se dešavaju eksplozivne operacije. Područja s potencijalno eksplozivnom atmosferom su često, ali ne uvijek, jasno označena. To uključuje potpalublja brodova, pogone za prijenos ili pohranu kemikalija, vozila koja koriste utekućeni plin (kao što je propan ili butan) i područja gdje zrak sadržava kemikalije ili čestice kao su prah od pšenice, prašine ili metala. Ne uključujte računalo kada je zabranjena uporaba bežičnog telefona ili kada to može uzrokovati međudjelovanje ili opasnost.

## Pozivi u hitnim slučajevima

- **Upozorenje: Ovim uređajem ne možete upućivati hitne pozive. Za upućivanje hitnog poziva potrebno je broj birati na svom mobilnom telefonu ili drugim načinom telefoniranja.**

## Upute o odlaganju

Ne bacajte ovaj elektronički uređaj u smeće kada ga odbacujete. Kako biste smanjili zagađenje i osigurali najveću zaštitu globalnog okoliša, molimo reciklirajte. Za više informacija o propisima o električnom i elektroničkom otpadu (WEEE), posjetite [www.acer-group.com/public/Sustainability/sustainability01.htm](http://www.acer-group.com/public/Sustainability/sustainability01.htm)



## Savjeti i informacije za ugodnu uporabu

Korisnici računala mogu se žaliti na naprezanje očiju i na glavobolje nakon dugotrajne uporabe. Korisnici su također izloženi riziku od fizičke ozljede nakon dugih sati rada na računalu. Duga razdoblja rada, loš položaj tijela, slabe radne navike, stres, neodgovarajući uvjeti rada, osobno zdravlje i drugi čimbenici u velikoj mjeri povećavaju rizik od fizičke ozljede.



Nepravilna uporaba računala može dovesti do sindroma karpalnog tunela, upale tetiva i ovojnica tetiva ili drugih mišićno - koštanih poremećaja. Sljedeći simptomi mogu se pojaviti u šakama, zglobovima šake, rukama, ramenima, vratu ili leđima:

- Obamrlost, osjećaj gorenja ili štipanja.
- Bolovi, neugoda ili osjetljivost na dodir.
- Bol, oticanje ili pulsiranje.
- Ukočenost ili zategnutost.
- Hladnoća ili slabost.

Ako imate ove simptome, ili bilo koju drugu ponavljajuću ili trajnu neugodu i/ili bol vezan za uporabu računala, odmah se obratite vašem liječniku i obavijestite odjel za zdravlje i sigurnost vaše tvrtke.

Sljedeći odlomak pruža savjete za udobniju uporabu računala.

### **Pronalaženje vaše zone udobnosti**

Pronađite vašu zonu udobnosti ugađanjem kuta gledanja monitora, uporabom oslonca za stopala ili podizanjem visine vašeg stolca kako biste postigli što veću udobnost. Proučite sljedeće savjete:

- Ne boravite predugo u istom položaju.
- Nemojte biti pogrbljeni i/ili nagnuti unazad.
- Redovito ustanite i prošećite kako biste uklonili naprezanje vaših nožnih mišića.
- Činite kratke stanke kako biste opustili vrat i ramena.
- Izbjegavajte naprezanje mišića ili slijeganje ramenima.
- Postavite pravilno vanjski ekran, tipkovnicu i miš kako biste ih mogli udobno dohvatiti.
- Ako u monitor gledate više nego u dokumente, postavite ekran na sredinu stola kako biste smanjili naprezanje vrata.

## **Briga o vidu**

Dugi sati gledanja, nošenje nepravilnih naočala ili kontaktnih leća, blještanje, prekomjerna osvjetljenost sobe, loše fokusirani zasloni, vrlo mala slova i ekrani niskoga kontrasta mogu naprezati oči. Sljedeći odlomci pružaju savjete kako smanjiti naprezanje očiju.

### Oči

- Često odmarajte oči.
- Redovito činite stanke gledajući dalje od monitora i usredotočujući se na jednu udaljenu točku.
- Često trepćite kako bi spriječili isušivanje očiju.

### Zaslon

- Održavajte vaš ekran čistim.
- Držite glavu na višoj razini od gornjeg ruba ekrana tako da su vam oči usmjerene prema dolje kada gledate u sredinu ekrana.
- Ugodite osvjetljenost ekrana i/ili kontrast na ugodnu razinu radi poboljšane čitljivosti teksta i jasnoće grafike.
- Uklonite blještanje i odsjaje tako što ćete:  
postaviti ekran tako da je bočna stranica okrenuta prema prozoru ili bilo kojem drugom izvoru svjetla,  
smanjiti svjetlo u sobi uporabom zavjesa, zastora ili roleta,  
koristiti namjensko svjetlo,  
promijeniti kut gledanja ekrana,  
koristiti filter koji smanjuje blještanje,  
koristiti sjenilo za ekran, poput komada kartona postavljenog vodoravno na prednjem gornjem rubu ekrana.
- Treba izbjegavati postavljanje ekrana na nepodesni kut gledanja.
- Ne gledajte u jake izvore svjetla tijekom dužeg vremena.

## Razvijanje dobrih radnih navika

Razvijte sljedeće radne navike da biste vašu uporabu računala širom svijeta opuštenijom i učinkovitijom:

- Često i redovito činite kratke stanke.
- Izvodite neke vježbe istezanja.
- Dišite čist zrak što je češće moguće.
- Redovito vježbajte i održavajte svoje tijelo zdravim.
- **Upozorenje! Ne preporučujemo uporabu računala na kauču ili krevetu. Ako je to neizbježno, radite samo kratko vrijeme, redovito pravite stanke i radite neke vježbe istezanja.**
- ***Napomena: Za više informacija pogledajte "Propisi i obavijesti o sigurnosti" na stranici 71.***

# Krenimo od početka

---

Željeli bismo vam zahvaliti što ste izabrali računalo Acer kako biste sve što radite na računalu mogli ponijeti kamo god krenuli.

## Vaši priručnici

Kako bismo vam pomogli pri uporabi vašeg Acer prijenosnog računala, pripremili smo nekoliko vrsta uputa:

Prvenstveno **poster za podešavanje** pomaže u postavljanju početnih postavki vašeg računala.

**Kratke upute** upoznaju vas s osnovnim obilježjima i funkcijama vašeg novog računala.

**Korisnički priručnik** sadrži detaljne informacije o temama poput uslužnih programa sustava, oporavka podataka, mogućnosti proširenja i rješavanje problema. Dodatno, sadrži opće propise i sigurnosne napomene za vaše prijenosno računalo. Dostupan je u aplikacijama (povucite s dna zaslona prema gore i dodirnite **Sve aplikacije**, a zatim s popisa **Acer korisnički priručnik**). Ili, povucite desni rub zaslona prema unutra i dodirnite **Traži**, dodirnite okvir za tekst da biste otvorili tipkovnicu na zaslonu i počnite tipkati "Korisnički priručnik" da bi se prikazali rezultati; dodirnite **Acer korisnički priručnik**.

# Osnovni načini brige o računalu i vještine pri uporabi vašeg računala

## Uključivanje i isključivanje računala

Za potpuno isključivanje napajanja, učinite jedno od sljedećeg:

- Pritisnite i najmanje četiri sekunde držite gumb za uključivanje (baterijski LED gumba za isključivanje mora biti isključen).
- Dodirnite charm **Postavke > Promijeni postavke osobnog računala > Općenito**. Pod "Napredno pokretanje", dodirnite **Ponovno pokreni sada**. Prikazuje se zaslon "Odabir mogućnosti". Dodirnite **Isključite vaše osobno računalo**.

Da biste pokrenuli stanje hibernacije računala, učinite sljedeće:

- Koristite Windows naredbu za isključivanje: Dodirnite charm **Postavke > Napajanje > Isključi**.

Ako nakratko trebate isključiti računalo, no ne želite ga u potpunosti isključiti, pokrenite stanje *Stanje mirovanja*:

- Pritisnite gumb za uključivanje.

- I LI -

Dodirnite charm **Postavke > Napajanje > Mirovanje**.

**Napomena:** *Ako ne možete normalno isključiti računalo, pritisnite i držite tipku za uključivanje dulje od četiri sekunde i računalo će se isključiti. Ako isključite računalo i želite ga ponovno uključiti, pričekajte najmanje dvije sekunde prije uključivanja.*

## **Kako voditi brigu o računalu**

Vaše će vam računalo dobro služiti ako ćete se primjereno o njemu brinuti.

- Ne izlažite računalo izravnoj sunčevoj svjetlosti. Ne stavljajte ga blizu izvora topline, primjerice radijatora.
- Ne izlažite računalo temperaturama nižim od 0°C (32°F) ili višim od 50°C (122°F).
- Ne podvrgavajte računalo magnetskim poljima.
- Ne izlažite računalo kiši ili vlazi.
- Ne prosipajte vodu ili bilo koju drugu tekućinu na računalo.
- Ne podvrgavajte računalo snažnim udarima ili vibracijama.
- Ne izlažite računalo prašini ili prljavštini.
- Nikad ne stavljajte predmete povrh računala.
- Ne zatvarajte naglim i grubim pokretom ekran računala.
- Nikad ne postavljajte računalo na neravne podloge.

## **Vođenje brige o adapteru izmjenične struje**

Navedene su smjernice za brigu o adapteru izmjenične struje:

- Ne priključujte adapter na bilo koji drugi uređaj.
- Ne gazite po kabele za napajanje niti ne stavljajte na njega teške predmete. Pažljivo usmjerite kabel za napajanje i sve druge kabele dalje od prostora kojim se prolazi.

- Kada isključujete kabel za napajanje, nemojte vući sam kabel, već povucite za utikač.
- Ukupna jakost struje priključene opreme ne smije prelaziti nazivnu vrijednost kabela ukoliko koristite produžni kabel. Također, ukupna snaga struje za svu opremu priključenu na jednu zidnu utičnicu ne smije prelaziti snagu osigurača.

## **Čišćenje i servisiranje**

Kada čistite računalo, slijedite ove korake:

1. Isključite računalo.
2. Odvojite adapter izmjenične struje.
3. Uporabite meku, navlaženu krpu. Ne koristite tekuća sredstva za čišćenje ili sredstva za čišćenje u spreju.

Ako se dogodi bilo što od dolje navedenog:

- Računalo je palo ili mu je kućište oštećeno;
- Računalo ne radi normalno.

Pogledajte "**Česta pitanja**" na stranici **57**.

# Upoznajte vaše Acer tablet računalo

---

Nakon postavljanja vašeg računala kao što je prikazano posterom, upoznajte vaše novo Acer računalo.

Podatke je u računalo moguće unositi pomoću dodirnog zaslona.

## Tablet računalo

Vaše novo računalo ima dva dijela: tablet i držač tableta. Sljedeći niz slika prikazuje izgled oba ta dijela. Strane pregleda navedene su kad tablet računalo držite sa zaslonom koji je okrenut prema vama i s kamerama na vrhu zaslona.



## Pogled sprijeda

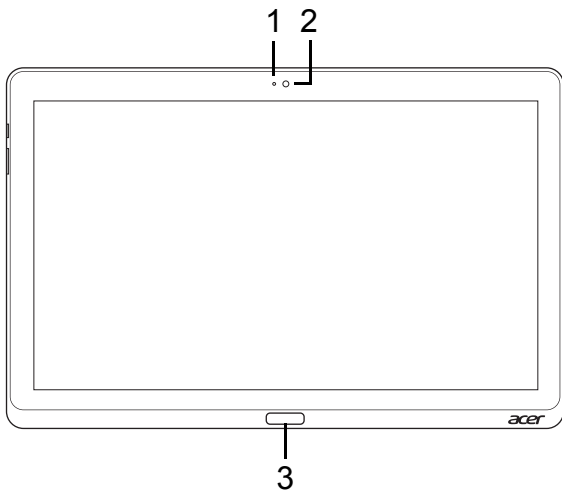

Br.	Stavka	Opis
1	Svjetlo indikatora kamere	Svijetli kada je kamera aktivna.
2	Ugrađena web kamera	Web kamera za video komunikaciju.
3	Windows tipka	Pritisnite jednom za prikaz izbornika Početak.

## Pogled straga

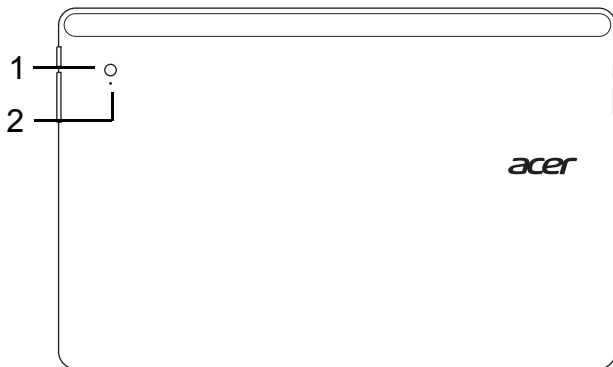

Br.	Stavka	Opis
1	Ugrađena web kamera	Web kamera za video komunikaciju.
2	Svjetlo indikatora kamere	Svijetli kada je kamera aktivna.

## Pogled odozgo

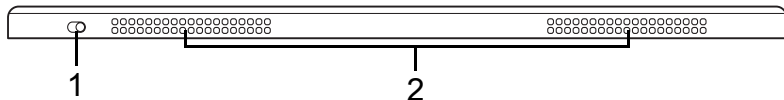

Br.	Stavka	Opis
1	Prekidač za blokadu	Blokira orijentaciju zaslona.

Br.	Stavka	Opis
2	Prozračivanje i ventilator za hlađenje	Omogućuje računalu da ostane hladno. <i>Ne blokirajte niti ne prekrivajte otvore.</i>

**Napomena:** *Orijentacija zaslona bit će stalna prilikom izvođenja aplikacija namijenjenih točno određenoj orijentaciji. To uključuje igre i druge aplikacije koje se izvode na cijelom zaslonu.*

*Prilikom upućivanja videopoziva, tablet računalo uvijek držite pejzažno orijentirano.*

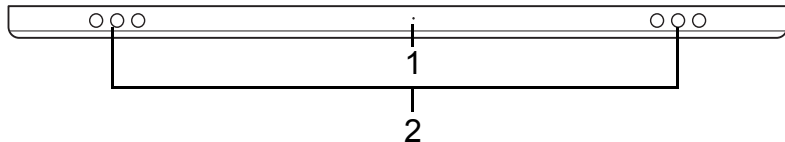

## Pogled odozdo





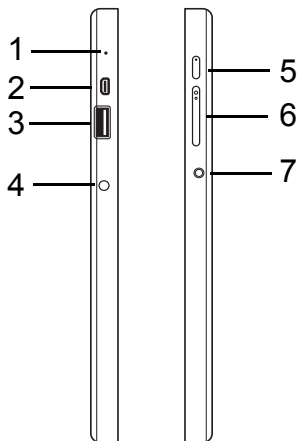

Br.	Stavka	Opis
1	Tipka za reset	Gurnite vršak otvorene spajalice za papir u otvor za poništavanje računala (simulira uklanjanje i ponovno postavljanje baterije).
2	Zvučnici	Omogućuju stereo izlaz zvuka.

## Pogled s lijeve/desne strane



Br.	Ikona	Stavka	Opis
1		Mikrofon	Unutarnji mikrofon za snimanje zvuka.
2		mikro HDMI priključak	Podržava veze digitalnog videa visoke definicije.
3		USB 3.0 priključak	Povezuje USB uređaje. USB 3.0 priključak možete prepoznati po plavoj priključnici (pogledajte dolje). <i>Prilikom uporabe USB priključaka držača, preporučljivo je priključiti adapter izmjenične struje.</i>

Br.	Ikona	Stavka	Opis
4		DC-in utičnica	Povezuje se s adapterom izmjenične struje.
5		Gumb za uključivanje	Jednim pritiskom gumba tablet računalo se uključuje, a sljedećim pritiskom pokreće se stanje mirovanja. Pritisnite i držite da biste isključili tablet računalo.
		LED indikator baterije	Pokazuje stanje baterije računala. Pogledajte 1. <b>Punjenje:</b> Žuta. 2. <b>Sasvim napunjeno:</b> Plavo dok je priključeno na napajanje.
6		Tipka za glasnoću	Pritisnite za povećanje ili smanjenje glasnoće.
7		Utičnica za slušalice/zvučnik	Povezuje se s audio uređajima (primjerice zvučnici, slušalice) ili slušalice s mikrofonom.

### Informacije o USB 3.0

- Kompatibilno s USB 3.0 ili starijim USB uređajima.
- Za najbolja radna svojstva, koristite atestirane USB 3.0 uređaje.
- Definirano USB 3.0 (SuperSpeed USB) specifikacijom.

## LED Indikatori

Boja LED indikatora	Stanje	Opis
Plava	Stalno	Računalo je potpuno napunjeno i priključeno je na napajanje.
Plava	Kratko svijetli	Računalo je potpuno napunjeno i radi na bateriju. <i>Nakon pritiska gumba za uključivanje, plavi LED indikator ostaje uključen nekoliko sekunda prije no što se isključi.</i>
Žuta	Stalno	Računalo se puni i priključeno je na napajanje.
Žuta	Kratko svijetli	Računalo nije potpuno napunjeno i radi na bateriju. <i>Nakon pritiska gumba za uključivanje, žuti LED indikator ostaje uključen nekoliko sekunda prije no što se isključi.</i>
Žuta	Trepće	Baterija je gotovo prazna ili postoji neispravnost baterije.
Isključeno		Računalo je isključeno.

## Priključite tablet na držač

Držač za više različitih položaja olakšava smještaj vašeg tablet računala, pa tako ne trebate brinuti o poravnanju priključaka ili smještaju tableta pod pravilnim kutom. Jednostavno smjestite tablet u držač i kližite ga ulijevo do kraja.

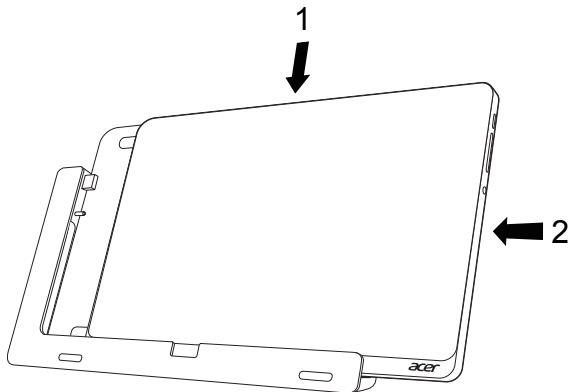



## Držač tableta

Sljedeći niz slika prikazuje držač.

**NAPOMENA:** U nekim državama, držač je dodatna oprema.

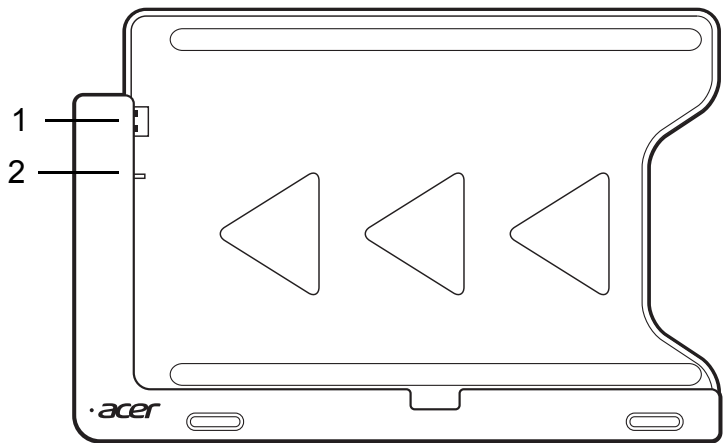
## Pogled sprijeda



Br.	Ikona	Stavka	Opis
1		USB priključnica	Priključuje se na USB priključak tableta.
2		DC-out utičnica	Osigurava tabletu napajanje s držača.



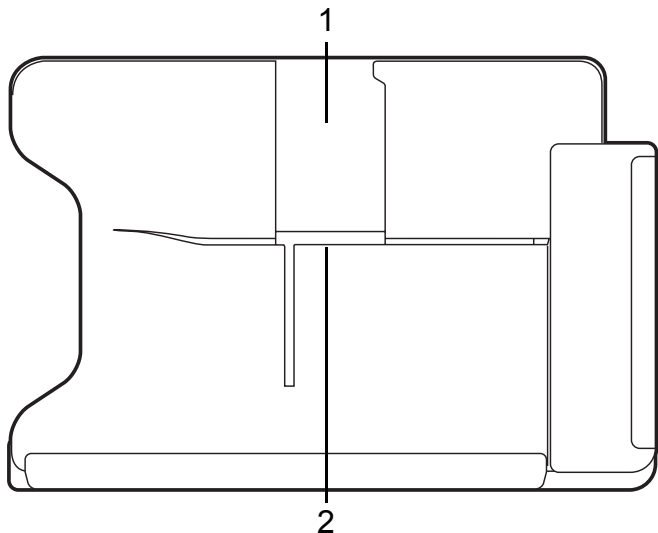

## Pogled straga (stalak nije prikazan)

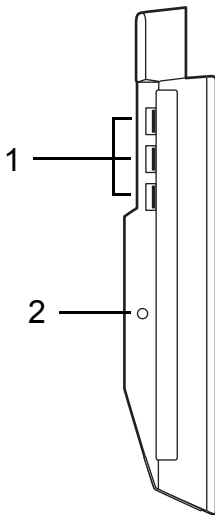

Br.	Stavka	Opis
1	Utor za portretnu orijentaciju	Ovdje umetnite stalak da bi tablet bio portretno orijentiran.
2	Utor za pejzažnu orijentaciju	Ovdje umetnite stalak da bi tablet bio portretno orijentiran.

## Pogled s lijeva (stalak nije prikazan)



Br.	Ikona	Stavka	Opis
1		USB 3.0 priključci	Priključivanje USB uređaja. USB 3.0 priključak možete prepoznati po plavoj priključnici (pogledajte dolje).
2		DC-in utičnica	Osigurava napajanje za držač.

## Informacije o USB 3.0

- Kompatibilno s USB 3.0 ili starijim USB uređajima.
- Za najbolja radna svojstva, koristite atestirane USB 3.0 uređaje.
- Definirano USB 3.0 (SuperSpeed USB) specifikacijom.

## Okruženje

---

- Temperatura:
    - Radna: 5°C do 35°C
    - Skladištenje: - 20°C do 65°C
  - Vlažnost (nekondenzirajuća):
    - Radna: 20% do 80%
    - Skladištenje: 20% do 80%
-

# Univerzalna serijska sabirnica (USB)

---

USB priključak je serijska sabirnica velike brzine koja omogućuje povezivanje USB perifernih uređaja bez zauzimanja dragocjenih resursa sustava.

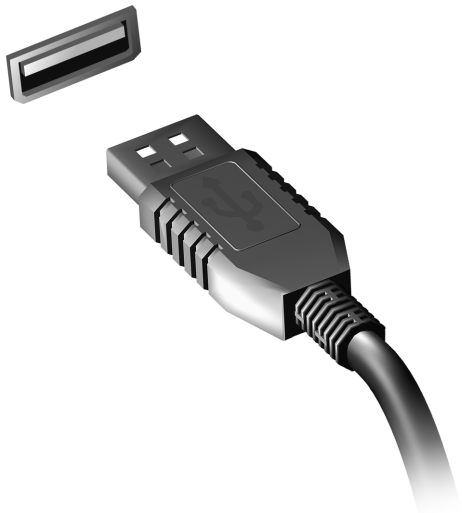

# HDMI mikro

---

HDMI (High-Definition Multimedia Interface) multimedijsko sučelje visoke definicije je industrijski podržano, nekomprimirano, potpuno digitalno audio/video sučelje. HDMI osigurava sučelje između svih kompatibilnih digitalnih audio/video izvora, poput prijemnika za digitalnu televiziju (set-top box), DVD player i A/V prijemnik i kompatibilni digitalni audio i/ili video ekran, poput digitalne televizije (DTV) po jednom kabeu.

Koristite HDMI mikro priključak vašeg računala za povezivanje s audio i video opremom visoke kvalitete reprodukcije. Primjena jednog kabela omogućava detaljno podešavanje i brzo spajanje.



# Uporaba virtualne tipkovnice (Virtual Keyboard)

---

Microsoft Windows nudi praktičnu virtualnu tipkovnico (Virtual Keyboard) za unos podatka. Postoji nekoliko načina za prikaz tipkovnice:

Za prikaz Windows virtualne tipkovnice (Virtual Keyboard) dodirnite unutar bilo kojeg tekstualnog okvira.

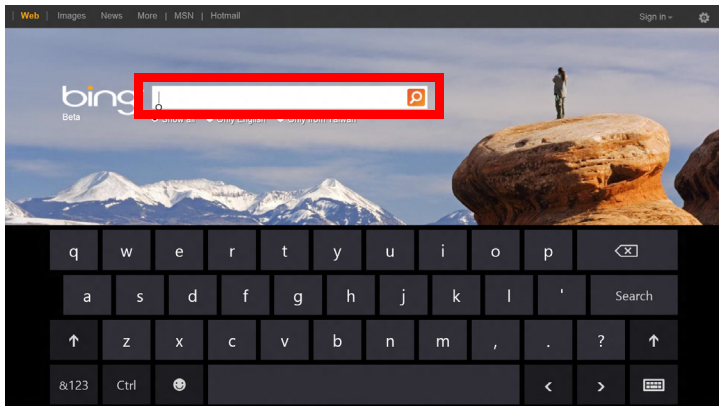

S radne površine dodirnite ikonu **Tipkovnica** u traci sustava da bi se prikazala tipkovnica. Za zatvaranje tipkovnice, dodirnite "x" u njenom gornjem desnom kutu.

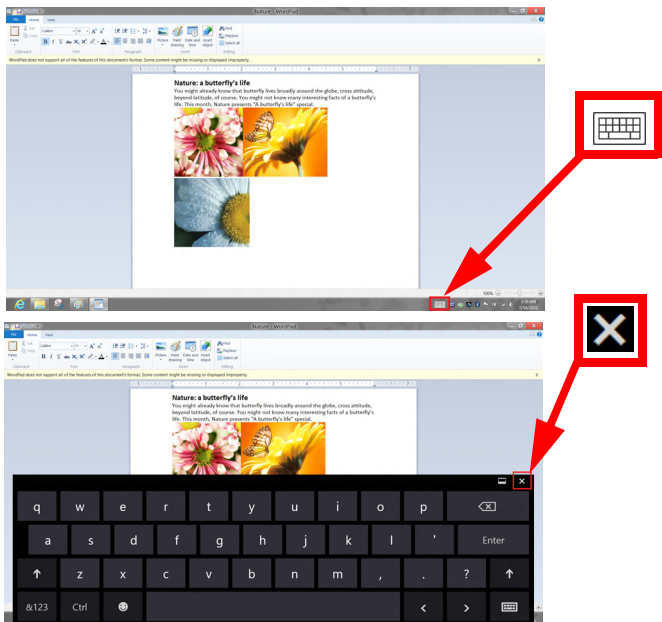

# Bežične mreže

---

## Povezivanje s Internetom

Bežična veza vašeg računala prema zadanim postavkama je uključena. Tijekom postavljanja program Windows otkrit će i prikazati popis dostupnih mreža. Odaberite vašu mrežu i prema potrebi unesite lozinku. Ako to nije potrebno, otvorite Internet Explorer i pratite upute na zaslону. Pogledajte dokumentaciju usmjernika ili vašeg pružatelja usluga pristupa Internetu.

## Bežične mreže

Bežični LAN ili WLAN je bežična lokalna mreža koja može povezivati dva ili više računala bez žica. Podešavanje bežične mreže je jednostavno i omogućava dijeljenje datoteka, perifernih uređaja i internetske veze.

### Koje su prednosti bežične mreže?

#### *Mobilnost*

Bežični LAN sustavi omogućavaju i vama i drugim korisnicima vaše kućne mreže dijeljenje pristupa datotekama i uređajima povezanim u mrežu, primjerice pisaču ili skeneru.

Isto tako, moguće je dijeljenje internetske veze s ostalim računalima u vašem domu.



## *Brzina instalacije i jednostavnost*

Instalacija sustava bežičnog LAN-a može biti brza i jednostavna i uklanja potrebu povlačenja kabela kroz zidove i stropove.

### *Dijelovi bežične LAN mreže*

Za postavljanje vaše bežične mreže kod kuće, trebat ćete:



#### *Pristupnu točku (usmjernik)*





Pristupne točke (usmjernici) su dvosmjerni primopredajnici koji prenose podatke u okruženje. Pristupne točke djeluju kao posrednik između žičane i bežične mreže. Većina usmjernika ima ugrađeni DSL modem koji će vam omogućiti pristup vrlo brzom DSL internetskoj vezi. ISP (Internet Service Provider) pružatelj internetske usluge kojeg ste odabrali obično dostavlja modem/usmjernik s pretplatom na njegove usluge. Pažljivo pročitajte dokumentaciju dostavljenu s vašom pristupnom točkom/usmjernikom za detaljne informacije o podešavanju.

# Acer Ring

Acer Ring je jedinstveno sučelje jednostavno za uporabu, a objedinjuje brojne korisne funkcije i alate. Sa svih pet prstiju odjednom dodirnite zaslona za prikaz Acer Ring-a.



Ikona	Stavka	Opis
	Dokumenti	Ovdje uvozite dokumente da biste im brzo pristupili.
	Fotografije	Pregledavajte slike spremljene na vašem računalu.

Ikona	Stavka	Opis
	Uprav. uređajem	Podešavajte postavke vašeg računala (pogledajte " <b>Uprav. uređajem</b> " na <b>stranici 40</b> ).
	Videozapisi	Reprodukcija videozapisa spremljenih na vašem računalu.
	Omiljene aplik.	Brzi pristup vašim omiljenim aplikacijama na radnoj površini.
	Music	Reprodukcija glazbe spremljene na vašem računalu. Kontrole vidljive sa Acer Ringa uključuju <b>Prethodni zapis</b> , <b>Reproduciraj</b> i <b>Sljedeći zapis</b> . Klizač za upravljanje glasnoćom nalazi se na desnoj strani Acer Ringa.

Na lijevoj strani Acer Ringa nalazi se izbor aplikacijskih kartica. Aplikacijske kartice su minijature poveznica, datoteka ili aplikacija, ovisno o tome što ste odabrali iz Acer Ringa. Pomičite se po aplikacijskim karticama i dodirnite karticu koju želite otvoriti.

# Uprav. uređajem

Uprav. uređajem je jednostavan način pristupa najčešće korištenim naredbama upravljanja postavkama računala: podešavanje svjetline zaslona, uključivanje ili isključivanje pozadinskog osvjetljenja, uključivanje ili isključivanje mogućnosti bežičnog povezivanja, omogućavanje ili onemogućavanje Acer gesti (poput dodira Acer Ringa s pet prstiju).



# Acer clear.fi

---

**Napomena:** Samo za određene modele.

Uz Acer clear.fi uživajte u videozapisima, fotografijama i glazbi. Omogućuje strujanje medija sa ili na druge uređaje koji imaju instalirani Acer clear.fi.

**Napomena:** Svi uređaji moraju biti povezani na istu mrežu.

Za gledanje videozapisa ili slušanje glazbe, otvorite **clear.fi Media**, a za pregledavanje fotografija otvorite **clear.fi Photo**.

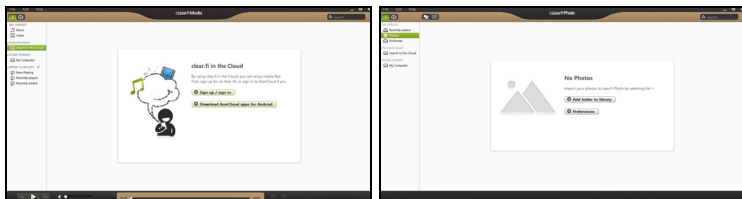

**Važno:** Kad otvorite clear.fi aplikaciju po prvi puta, vatrozid programa Windows tražit će dozvolu za pristupanje clear.fi aplikacije mreži. Odaberite **Dozvoli pristup** u svakom od prozora.

## Navigacija medijima i fotografijama

Popis u lijevom oknu prikazuje vaše računalo ('Moja biblioteka'), a zatim i ostale uređaje ako su povezani na vašu mrežu ('Dijeljeno u kućnoj mreži').

Za pregled datoteka na vašem računalu, odaberite jednu od kategorija u popisu 'Moja biblioteka', a zatim na desnoj strani pregledavajte datoteke i mape.

## Dijeljene datoteke

Uređaji povezani na vašu mrežu prikazani su u dijelu **Dijeljeno u kućnoj mreži**. Odaberite uređaj, a zatim odaberite kategoriju koju ćete pregledavati.

Nakon kratke stanke na desnoj će se strani prikazati dijeljene datoteke i mape. Odaberite datoteku koju želite reproducirati i dvostrukim klikom na nju započnite reprodukciju.

Upravljanje reprodukcijom vrši se upravljačkim tipkama na traci na dnu zaslona. Ako je primjerice odabrana glazba, moguće ju je izvoditi, pauzirati ili zaustaviti reprodukciju te ugoditi glasnoću.



**Napomena:** Potrebno je aktivirati dijeljenje na uređaju na kojem su datoteke spremljene. Otvorite *clear.fi* na uređaju na kojem su datoteke spremljene, odaberite **Uredi** i provjerite je li aktivna opcija **Dijeli moju biblioteku na lokalnoj mreži**.



## Koji su uređaji kompatibilni?

Sa *clear.fi* softverom mogu se koristiti potvrđeni Acer uređaji s *clear.fi* ili DLNA softverom. To uključuje osobna računala, pametne telefone i NAS uređaje (uređaji za pohranu priključeni na mrežu) usklađene s DLNA.

## Reprodukcija na drugom uređaju

Ako medije želite reproducirati na drugom uređaju, treba učiniti sljedeće:

1. U donjem desnom kutu, odaberite **Reproduciraj na**. 
2. Odaberite udaljeni uređaj koji će se koristiti za reprodukciju datoteke.

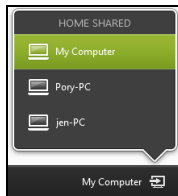

***Napomena:*** Na tom popisu dostupni su samo uređaji optimizirani za reprodukciju, a određena osobna računala i memorijski uređaji neće se pojaviti. Da biste na taj popis dodali osobno računalo s programom Windows, otvorite Windows Media Player, odaberite **Strujanje** i **Dopusti daljinsko upravljanje mojim uređajem za reproduciranje...**

3. Za upravljanje udaljenim uređajem odaberite datoteku u glavnom prozoru, a zatim koristite upravljačke tipke na traci na dnu zaslona.

Za pomoć učitajte <http://www.acer.com/clearfi/download/>.



# Orijentacija zaslona i G senzor

---

Vaše računalo ima ugrađen gravimetar koji otkriva orijentaciju tablet računala i automatski zakreće prikaz na zaslonu kako bi odgovarao orijentaciji zaslona.

Orijentaciju zaslona moguće je blokirati uporabom prekidača za blokadu. Orijentacija će se blokirati i u sljedećim slučajevima:

- kad je tablet priključen na držač,
- kad je priključen HDMI kabel,
- prilikom uporabe programa koji su namijenjeni točno određenoj orijentaciji zaslona.

***Napomena:*** Tijekom upućivanja videopoziva preporučujemo držanje tablet računala u pejzažnoj orijentaciji s web kamerom iznad zaslona. Prije upućivanja videopoziva, okrenite zaslon u pejzažnu orijentaciju i upotrijebite prekidač za blokiranje te orijentacije.

Stanje blokirane orijentacije zaslona bit će prikazano ikonama koje se nakratko prikazuju na zaslonu prilikom promjene stanja.

# Upravljanje energijom

---

Ovo računalo ima ugrađenu jedinicu za upravljanje energijom koja nadzire aktivnost sustava. Aktivnost sustava se odnosi na bilo koju aktivnost koja uključuje jedan ili više sljedećih uređaja: tipkovnica, miš, tvrdi disk, periferni uređaji povezani s računalom i video memorija. Ako se ne otkrije nikakva aktivnost tijekom određenog vremena, računalo zaustavlja neke ili sve ove uređaje radi očuvanja energije.

## Acer Green Instant On

***Napomena:** Samo za odabrane modele.*

Acer Instant On probudit će vaše računalo iz stanja mirovanja prije nego što ćete uspjeti otvoriti poklopac. Kad zatvorite poklopac ili neko vrijeme ne koristite računalo, ono će ući u stanje mirovanja. Dok je računalo u stanju mirovanja, LED indikator napajanja treptat će u narančastoj boji.

Otvorite poklopac ili pritisnite bilo koju tipku za izlazak računala iz stanja mirovanja.

Nakon određenog vremena provedenog u stanju mirovanja, računalo će automatski pokrenuti stanje nulte potrošnje da bi produžio radni vijek baterije. Dok je računalo u stanju nulte potrošnje, LED indikator napajanja bit će isključen. Tijekom ovog načina rada baterija više tjedana ostaje spremna za uporabu.

Pritisnite tipku za uključivanje za povrat iz stanja nulte potrošnje.

***Napomena:*** Kad je u stanju nulte potrošnje, vaše osobno računalo trošit će znatno manje energije u usporedbi s načinom rada u mirovanju, no trebat će mu nešto više vremena za ponovni početak rada i izlazak iz stanja nulte potrošnje.

Način rada nulte potrošnje i mirovanja izmjenjuju se kako bi osigurali potpunu štednju energije računala, a pritom omogućili brz i trenutačan ponovni rad računala.

Za dodatne uštede energije, računalo će obično pokrenuti i ostati u stanju nulte potrošnje tijekom vremena kad se ne koristi, primjerice tijekom noći. Da bi osigurali brži pristup, računalo će pokrenuti i ostati u stanju mirovanja tijekom vremena kad se koristi, primjerice tijekom radnih sati danju.

## **Ušteda energije**

### **Onemogućavanje brzog pokretanja**

Vaše računalo koristi brzo pokretanje da bi što brže započelo rad, no isto tako koristi nešto energije da bi provjerilo signale za pokretanje rada. Ove provjere polagano će trošiti bateriju računala.

Ako želite smanjiti potrebe računala za energijom i njegovim utjecajem na okoliš, isključite brzo pokretanje:

***Napomena:*** Ako je brzo pokretanje isključeno, računalu će trebati više vremena za početak rada nakon stanja mirovanja. Ako vaše računalo ima obilježja Acer Instant On ili Acer Always Connect, te će funkcije također biti isključene.

Vaše računalo neće se pokrenuti ako primi naredbu za pokretanje putem mreže (Wake on LAN).

1. Otvorite radnu površinu.
2. Kliknite na **Mogućnosti napajanja** u području obavijesti.
3. Odaberite **Više mogućnosti napajanja**.
4. Odaberite **Odaberite što rade gumbi za uključivanje**.

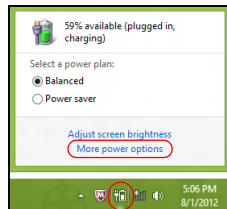

5. Za pristup postavkama isključivanja, odaberite **Promijeni postavke koje su trenutno nedostupne**.

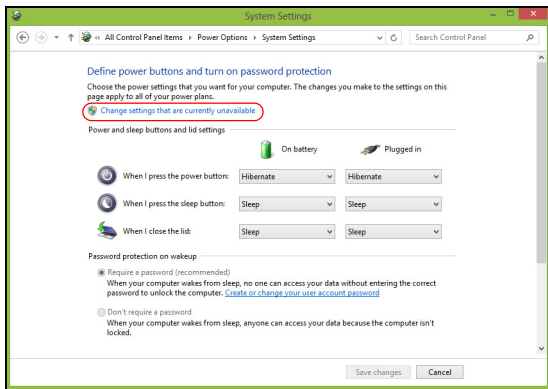

6. Pomaknite se prema dolje i onemogućite **Uključi brzo pokretanje**.

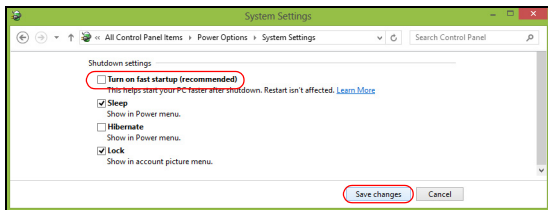

7. Odaberite **Spremi promjene**.

# Baterijski komplet

---

Računalo koristi ugrađeni baterijski komplet koji vam pruža dugo vrijeme uporabe bez punjenja.

## Karakteristike baterijskog kompleta

Baterijski komplet ima sljedeće karakteristike:

- Koristi trenutne standarde baterijske tehnologije.
- Pruža upozorenje o ispražnjenosti baterije.

Baterija se ponovno puni kad god spojite svoje računalo na adapter izmjenične struje. Vaše računalo podržava punjenje-pri-korištenju, omogućavajući vam da punitite bateriju i dok radite na računalu. Ponovno punjenje uz isključeno računalo omogućit će znatno kraće vrijeme punjenja.

## Punjenje baterije

Preporučena metoda punjenja računala je korištenje kompleta držača. Uključite adapter izmjenične struje u držač i priključite ga na utičnicu električne mreže. Umetnite tablet u držač (**pogledajte "Priključite tablet na držač" na stranici 27**). Možete nastaviti raditi na vašem računalu na izmjeničnom napajanju dok se baterija puni. Punjenje baterije dok je računalo isključeno omogućit će znatno kraće vrijeme punjenja.

***Napomena:*** Preporučujemo punjenje baterije prije kraja dnevnog rada. Punjenje baterije tijekom noći koja prethodi putovanju omogućava neometani rad sljedećega dana s potpuno napunjenom baterijom.

### Kondicioniranje novog baterijskog kompleta

Prije prve uporabe baterijskog kompleta, treba slijediti postupak kondicioniranja:

1. Priključite adapter izmjenične struje i potpuno napunite bateriju.
2. Odvojite adapter izmjenične struje.
3. Uključite računalo i radite koristeći baterijsko napajanje.
4. Potpuno iscrpите bateriju dok se ne pojavi upozorenje o njenoj ispražnjenosti.
5. Ponovno priključite adapter izmjenične struje i opet potpuno napunite bateriju.

Ponovno slijedite ove korake dok se baterija opet ne napuni i ne isprazni tri puta.

Koristite ovaj postupak kondicioniranja za sve nove baterije ili ako baterija nije bila dulje vrijeme korištena.

---

**Upozorenje! Ne izlažite baterijski komplet temperaturama ispod 0°C (32°F) ili iznad 45°C (113°F). Ekstremne temperature mogu nepovoljno uticati na baterijski komplet.**

---

Pridržavanje uputa o kondicioniranju baterije omogućuje maksimalno punjenje baterije računala tijekom postupka punjenja. Ako ne izvršite ovaj postupak, baterija se neće u najvećoj mogućoj mjeri puniti, a skratit će se i njezin rok trajanja.

Nadalje, na radni vijek baterije negativno utječu i sljedeći načini uporabe:

- Uporaba računala uz stalno mrežno napajanje.
- Nepražnjenje odnosno nepotpuno punjenje baterije, kao što je opisano gore.
- Česta uporaba; što više koristite bateriju, to će ona brže doći do kraja svojega radnog vijeka. Standardna baterija računala ima vijek uporabe od oko 1.000 punjenja.

### **Optimizacija vijeka trajanja baterije**

Optimiziranje vijeka trajanja baterije omogućuje najučinkovitiju uporabu baterije, što produljuje ciklus punjenja/praznjenja i poboljšavajući učinkovitost praznjenja. Preporučujemo vam se da slijedite dolje navedene postupke:

- Koristite izmjenično napajanje kad god je to moguće, a bateriju koristite na putu.
- Izbacite PC karticu ako je ne koristite, jer ona troši energiju (za odabrane modele).
- Pohranite vaše osobno računalo na hladno i suho mjesto. Preporučena temperatura je 10°C (50°F) do 30°C (86°F). Više temperature uzrokuju brže samopražnjenje baterije.



- Prekomjerno ponovno punjenje smanjuje vijek trajanja baterije.
- Čuvajte adapter izmjenične struje i bateriju.

## **Provjera razine napunjenosti baterije**

Windowsov mjerač energije pokazuje trenutnu razinu napunjenosti baterije. Zaustavite pokazivač iznad ikone baterije/napajanja na programskoj traci da biste vidjeli postojeću razinu napunjenosti.

## **Upozorenje o niskoj razini napunjenosti baterije**

Kada koristite baterijsko napajanje, obratite pozornost na mjerač energije programa Windows.

---

**Upozorenje! Nakon pojave upozorenja o ispražnjenosti baterije što prije priključite adapter izmjenične struje. Ako se baterija potpuno isprazni i računalo se isključi, podaci će biti izgubljeni.**

---

Kada se pojavi upozorenje o ispražnjenosti baterije, preporučena aktivnost ovisi o vašoj situaciji:

<b>Situacija</b>	<b>Preporučena radnja</b>
Adapter izmjenične struje, držač i električna utičnica su dostupni.	<ol style="list-style-type: none"><li>1. Uključite adapter izmjenične struje u držač i zatim ga priključite na električnu mrežu.</li><li>2. Umetnite tablet u držač.</li><li>3. Spremite sve potrebne datoteke.</li><li>4. Nastavite s radom.</li></ol> Isključite računalo ako želite brzo napuniti bateriju.

---

Situacija	Preporučena radnja
Adapter izmjenične struje i električna utičnica su dostupni.	<ol style="list-style-type: none"><li>1. Uključite adapter izmjenične struje u računalo i zatim ga priključite na električnu mrežu.</li><li>2. Spremite sve potrebne datoteke.</li><li>3. Nastavite s radom.</li></ol> <b>Isključite računalo ako želite brzo napuniti bateriju.</b>
Adapter izmjenične struje ili električna utičnica nisu dostupni.	<ol style="list-style-type: none"><li>1. Spremite sve potrebne datoteke.</li><li>2. Zatvorite sve aplikacije.</li><li>3. Isključite računalo.</li></ol>

# Osiguravanje vašeg računala

---

Vaše računalo je vrijedna investicija o kojoj trebate voditi brigu. Naučite kako zaštititi i voditi brigu o vašem računalu.

## Uporaba lozinki

Lozinke štite vaše računalo od neovlaštenog pristupa. Postavljanje ovih lozinki stvara nekoliko različitih razina zaštite vašeg računala i podataka:

- Lozinka nadzornika sprječava neovlašteni unos u BIOS uslužni program. Kada je ta lozinka postavljena, morate je unijeti kako biste dobili pristup BIOS uslužnom programu. Pogledajte "**BIOS uslužni program**" na stranici 70.
- Lozinka korisnika osigurava vaše računalo od neovlaštene uporabe. Za maksimalnu sigurnost kombinirajte uporabu ovih lozinki s lozinkama kontrolnih točaka pri podizanju sustava i vraćanju iz hibernacije (ako je dostupna).
- Lozinka pri podizanju sustava osigurava računalo od neovlaštene uporabe. Za maksimalnu sigurnost kombinirajte uporabu ovih lozinki s lozinkama kontrolnih točaka pri podizanju sustava i vraćanju iz hibernacije (ako je dostupna).

**Važno: Nemojte zaboraviti vašu lozinku nadzornika! Ako zaboravite vašu lozinku, obratite se vašem prodavaču ili ovlaštenom servisnom centru.**

## Unošenje lozinki

Kada je lozinka postavljena, zahtjev za unos se pojavljuje u sredini zaslona prikaza.

- Kada je lozinka nadzornika postavljena, zahtjev za unos pojavljuje se pri ulasku u BIOS uslužni program tijekom podizanja sustava (**Pogledajte "BIOS uslužni program" na stranici 70**).
- Utipkajte lozinku nadzornika i pritisnite <**Enter**> za pristup BIOS uslužnom programu. Ako netočno unesete lozinku, pojavljuje se poruka s upozorenjem. Pokušajte ponovno i pritisnite <**Enter**>.
- Kada je lozinka korisnika postavljena i kada je parametar "lozinka pri podizanju sustava" aktiviran, zahtjev za unos se pojavljuje pri podizanju sustava.
- Utipkajte lozinku korisnika i pritisnite <**Enter**> kako biste koristili računalo. Ako netočno unesete lozinku, pojavljuje se poruka s upozorenjem. Pokušajte ponovno i pritisnite <**Enter**>.

**Važno: Pri unosu lozinke imate tri pokušaja. Nakon svakog neuspjelog pokušaja, pritisnite gumb Windows da biste opet pokušali. Ako ne uspijete točno unijeti lozinku nakon tri pokušaja, sustav se zaustavlja. Pritisnite i držite tipku za uključivanje 4 sekunde da biste isključili računalo. Zatim uključite računalo i pokrenite BIOS uslužni program da biste ponovno pokušali.**

# Česta pitanja

---

Slijedi popis mogućih situacija koje mogu nastati tijekom uporabe vašeg računala. Za svaku od njih su pružena jednostavna rješenja.

*Napajanje je uključeno, ali se računalo ne pokreće ili se sustav ne podiže.*

Pogledajte na baterijski LED gumba za uključivanje:

- Ako žaruljica ne svijetli, računalo nema napajanja. Provjerite sljedeće:
  - Ako koristite računalo napajano baterijom, ona može biti prazna ili nedovoljna za rad računala. Priključite adapter izmjenične struje za ponovno punjenje baterijskog kompleta.
  - Provjerite je li adapter izmjenične struje pravilno uključen u držač i u električnu utičnicu. Provjerite također je li se tablet pravilno smjestio u držač.

*Ništa se ne pojavljuje na zaslonu.*

Sustav za upravljanje napajanjem računala automatski zatamnjuje zaslon radi uštede energije. Pritisnite gumb za uključivanje da biste vratili prikaz na zaslonu.

Ako pritisak na tipku ne uključi ponovno zaslon, možda je podešena premala razina svjetline. Dodirnite charm **Postavke** > **Zaslon** za podešavanje razine svjetline.

## Iz računala se ne čuje zvuk.

Provjerite sljedeće:

- Glasnoća može biti utišana. Provjerite ikonu kontrole glasnoće (zvučnik) tako da dodirnete charm **Postavke** > **Glasnoća**. Ako je kraj zvučnika oznaka "x", dodirnite ikonu **Glasnoća** za prikaz trake regulacije glasnoće. Na vrhu trake, dodirnite ikonu zvučnika da biste poništili njegovu utišanost.
- Razina glasnoće možda je preniska. Provjerite ikonu kontrole glasnoće (zvučnik) tako da dodirnete charm **Postavke** > **Glasnoća**. Dodirnite ikonu **Glasnoća** i podesite glasnoću.
- Ako su slušalice ili vanjski zvučnici priključeni na izlazni priključak računala, unutarnji zvučnici su automatski isključeni.

## Zahtjev za servis

### International Travelers jamstvo (ITW)

Vaše računalo je pod International Travelers jamstvom (ITW) koje vam pruža sigurnost i zaštitu tijekom putovanja. Naša mreža servisnih centara diljem svijeta pružit će vam pomoć u svakom trenutku.

S vašim računalom dolazi i ITW putovnica. Putovnica sadrži sve što trebate znati o ITW programu. Popis dostupnih, ovlaštenih servisnih centara nalazi se u ovoj praktičnoj knjižici. Pažljivo pročitajte putovnicu.

Uvijek imajte vašu ITW putovnicu pri ruci, posebno tijekom putovanja, da biste mogli koristiti neki od naših centara za podršku. Stavite vaš dokaz o kupovini u džepić koji se nalazi unutar prednjih korica vaše ITW putovnice.

Ako zemlja u koju putujete nema ITW servisno mjesto koje je ovlastila tvrtka Acer još uvijek možete stupiti u kontakt s jednim od naših ureda diljem svijeta. Posjetite stranicu **[www.acer.com](http://www.acer.com)**.

### Prije poziva

Prije no što nazovete Acer i tražite online uslugu, pripremite dolje navedene informacije i uključite i držite u blizini vaše računalo. Uz vašu podršku, možemo smanjiti vrijeme trajanja poziva i pomoći vam učinkovito riješiti vaše probleme. Ako vaše računalo prijavljuje poruke o pogreškama ili se oglašava kratkim zvučnim signalima, zapišite ih onako kako se pojavljuju na zaslonu (ili broj i redoslijed u slučaju kratkih zvučnih signala).

Važno je pripremiti sljedeće informacije:

Naziv:

Adresa:

Broj telefona:

Uređaj i vrsta modela:

Serijski broj:

Datum kupovine:

## Savjeti i upute za korištenje Windows 8

Budući da se radi o novom operativnom sustavu, svjesni smo da će korisnicima biti potrebno neko vrijeme da se na njega naviknu, pa smo za početak korištenja za vas načinili nekoliko smjernica.

### Tri su koncepta koja bi bilo dobro upamtiti

#### **1. Početak**

Gumb Početak više nije dostupan, aplikacije možete pokrenuti s početnog zaslona.

#### **2. Pločice**

Dinamičke pločice slične su minijaturama programa.

#### **3. Charms**

Traka sa stalnim ikonama Charms omogućava vršenje korisnih funkcija poput dijeljenja sadržaja, isključivanja računala ili promjenu postavki.

### Kako otvoriti traku charms?

Povucite desni rub zaslona prema unutra.

### Kako doći do izbornika *Početak*?

Pritisnite tipku Windows ili povucite desni rub zaslona prema unutra i dodirnite charm **Start**.



## Kako izmjenjivati aplikacije?

Povucite lijevi rub zaslona prema unutra da biste vidjeli koje sve aplikacije trenutno rade.

## Kako isključiti računalo?

Povucite desni rub zaslona prema unutra, dodirnite **Postavke > Napajanje** i odaberite radnju koju želite izvršiti.

## Zašto novo sučelje?

Novo sučelje za Windows 8 osmišljeno za neometani rad unosa dodirrom. Aplikacije iz Windows trgovine automatski će koristiti cijeli zaslon i ne zahtijevaju zatvaranje na uobičajeni način. Aplikacije iz Windows trgovine bit će prikazane dinamičkim pločicama na početnom zaslonu.

### *Što su to "dinamičke pločice"?*

Dinamičke pločice slične su minijaturama aplikacija koje će se ažurirati novim sadržajem prilikom svakog povezivanja s Internetom. Tako, primjerice, možete vidjeti vremensku prognozu ili ažuriranja stanja na burzi bez otvaranja aplikacije.

## Kako otključati računalo?

Da biste otključali računalo, povucite zaključani zaslon prema gore i dodirnite ikonu korisničkog računa. Ako vaš račun ima postavljenu lozinku, za nastavak rada potrebno ju je unijeti.

Dodirnite i držite ikonu *pregleda* da biste vidjeli znakove koje ste unijeli i tako provjerili je li lozinka ispravna.

## Kako prilagoditi računalo svojim potrebama?

*Početni* zaslon možete prilagoditi raznim slikama pozadine ili razmještajem pločica koje najbolje odgovara vašim potrebama.

Za promjenu pozadine, povucite desni rub zaslona prema unutra i dodirnite **Postavke > Promijeni postavke osobnog računala > Osobna prilagodba**. Dodirnite **početni zaslon** na vrhu stranice i odaberite boju i sliku.

### Kako premještati pločice?

Dodirnite i držite pločicu da biste je odabrali, a zatim je odvučite na željeno mjesto na *početnom zaslonu*. Ostale pločice će se pomaknuti da bi se odabrana pločica smjestila na novoodabrano mjesto.

### Može li se mijenjati veličina pločica?

Dodirnite i povucite pločicu prema dolje i otpustite je. Odaberite **Manje** ili **Veće** iz izbornika koji se pojavi na dnu zaslona.

### Kako osobno prilagoditi zaključani zaslon?

Zaključani zaslon možete prilagoditi raznim slikama ili postavljanjem brzog prikaza stanja i obavijesti koje najbolje odgovaraju vašim potrebama.

Za promjenu pozadine, povucite desni rub zaslona prema unutra i dodirnite **Postavke > Promijeni postavke osobnog računala > Osobna prilagodba**. Dodirnite **zaključani zaslon** na vrhu stranice i odaberite sliku i aplikacije koje želite na zaključanom zaslonu.

### Kako zatvoriti aplikaciju?

Povucite prozor s vrha zaslona prema dolje do donje polovice zaslona.

### Kako promijeniti razlučivost zaslona?

Povucite desni rub zaslona prema unutra i dodirnite **Traži**, dodirnite okvir za tekst da biste otvorili tipkovnicu na zaslonu i počnite tipkati "Upravljačka ploča" da bi se prikazali rezultati; dodirnite **Upravljačka ploča > Prilagodi razlučivost zaslona**.

### Želim koristiti program Windows kao i prije - vratite mi moju radnu površinu!

Na zaslonu *Početak* dodirnite pločicu **Radna površina** da biste vidjeli uobičajenu radnu površinu. Aplikacije koje često koristite možete prikvačiti na programsku traku i tako ih jednostavnije otvarati.

Ako kliknete na aplikaciju koja nije iz Windows trgovine, Windows će ga automatski otvoriti na *radnoj površini*.

### Gdje su moje aplikacije?

Povucite desni rub zaslona prema unutra i dodirnite **Traži**, unesite naziv aplikacije koju želite otvoriti pomoću tipkovnice koja će se otvoriti. Rezultati će biti prikazani na lijevoj strani zaslona.

Za pregled cijelog popisa aplikacija, povucite s dna zaslona prema gore i dodirnite **Sve aplikacije**.

### Kako aplikaciju staviti na početni zaslon?

Ako ste na zaslonu *Sve aplikacije* i želite da se aplikacija pojavi na zaslonu *Početak* dodirnite aplikaciju, povucite je prema dolje i zatim je otpustite. Dodirnite **Prikvači na zaslon Početak** iz izbornika koji se pojavi na dnu zaslona.

### Kako ukloniti pločicu s početnog zaslona?

Dodirnite aplikaciju, povucite je prema dolje i zatim je otpustite. Dodirnite **Otkvači sa zaslona Početak** iz izbornika koji se pojavi na dnu zaslona.

### Kako aplikaciju staviti programsku traku na radnoj površini?

Ako ste na zaslonu *Sve aplikacije* i želite da se aplikacija pojavi na programskoj traci na *radnoj površini*, dodirnite aplikaciju, povucite je prema i zatim je otpustite. Odaberite **Prikvači na programsku traku** iz izbornika koji se pojavi na dnu zaslona.

### Kako instalirati aplikacije?

Aplikacije iz Windows trgovine možete preuzeti iz *Trgovine*. Bit će vam potreban Microsoft ID da biste mogli kupovati i preuzimati aplikacije iz *Trgovine*.

### Ne mogu pronaći aplikacije poput Bloka za pisanje i Bojanje! Gdje su?

Povucite desni rub zaslona prema unutra i dodirnite **Traži**, unesite naziv aplikacije koju želite otvoriti pomoću tipkovnice koja će se otvoriti. Ili otvorite *Sve aplikacije* i pomaknite se na "Windows dodaci" da biste vidjeli popis starijih programa.

## Što je Microsoft ID (račun)?

Microsoft račun je adresa e-pošte i lozinka koju koristite za prijavu u program Windows. Možete koristiti bilo koju adresu e-pošte, no najbolje je odabrati onu koju već koristite za komunikaciju s vašim prijateljima i za prijavu na vaše omiljene web stranice. Kad se prijavite na vaše osobno računalo s Microsoft računom, ustvari povezujete vaše osobno računalo s datotekama, uređajima i ljudima do kojih vam je stalo.

### Želite li račun?

Ne trebate Microsoft ID da biste koristili Windows 8, no on čini život jednostavnijim jer uporabom Microsoft ID-a možete sinkronizirati podatke koji se nalaze na raznim uređajima.

### Kako dobiti račun?

Ako ste već instalirali Windows 8, a niste se prijavili s Microsoft računom ili nemate Microsoft račun, a želite ga, povucite desni rub zaslona prema unutra i dodirnite **Postavke > Promijeni postavke osobnog računala > Korisnici > Prebaci na Microsoft račun** i slijedite upute na zaslonu.

## Kako dodati favorite u Internet Explorer?

Internet Explorer 10 nema uobičajenih omiljenih adresa već ih možete prikvačiti na zaslon *Početak*. Kad se stranica otvori, povucite s donjeg ruba zaslona prema gore za otvaranje izbornika na dnu zaslona. Dodirnite **Prikvači na zaslon Početak**.

## Kako provjeriti postoje li Windows ažuriranja?

Povucite desni rub zaslona prema unutra i dodirnite **Postavke** > **Promijeni postavke osobnog računala** > **Ažuriranja za Windows**. Dodirnite **Provjeri ima li ažuriranja**.

## Kako do više informacija?

Za više informacija, posjetite sljedeće adrese:

- Windows 8 vodiči: [www.acer.com/windows8-tutorial](http://www.acer.com/windows8-tutorial)
- Podrška - odgovori na česta pitanja: [www.acer.com/support](http://www.acer.com/support)

## Rješavanje problema

Poglavlje donosi savjete kako postupati s uobičajenim problemima u sustavu.

Pročitajte ga prije no što pozovete tehničara ako se problem pojavi. Rješenja ozbiljnijih problema zahtijevaju otvaranje računala. Ne otvarajte sami računalo već se za pomoć obratite prodavaču ili ovlaštenom servisnom centru.

### Savjeti za rješavanje problema

Ovo računalo napredne je izvedbe koja korisniku na zaslonu pruža izvješća o pogreškama koja olakšavaju rješavanje problema.

Ako sustav prijavi poruku o pogreški ili se pojavi simptom greške, pogledajte odlomak "Poruke o pogreškama" u nastavku. Ako problem ne možete riješiti, obratite se prodavaču. Pogledajte "**Zahtjev za servis**" na **stranici 58**.

### Poruke o pogreškama

Ako primite poruku o pogreški, zabilježite poruku i poduzmite sve što je potrebno za ispravljanje. Sljedeća tablica navodi poruke o pogreškama abecednim redom kao i preporuke što je potrebno poduzeti.

#### **Poruke o pogreškama Što treba poduzeti**

CMOS battery bad	Obratite se prodavaču ili ovlaštenom servisnom centru.
------------------	--

CMOS checksum error	Obratite se prodavaču ili ovlaštenom servisnom centru.
---------------------	--

## Poruke o pogreškama Što treba poduzeti

Disk boot failure	Umetnite disk za podizanje sustava (s kojega se može podići sustav) u vanjski pogon, zatim pritisnite <Enter> za ponovno podizanje sustava.
Hard disk 0 error	Obratite se prodavaču ili ovlaštenom servisnom centru.
Hard disk 0 extended type error	Obratite se prodavaču ili ovlaštenom servisnom centru.
I/O parity error	Obratite se prodavaču ili ovlaštenom servisnom centru.

Ako se, nakon što ste poduzeli sve što je potrebno, još uvijek susrećete sa problemom za pomoć se obratite vašem prodavaču ili ovlaštenom servisnom centru.



# Oporavak sustava

---

Računalo dolazi sa DVD diskovima za oporavak sustava, no ne sadrži pogon optičkog diska (ODD). Nabavite vanjski ODD i izvršite sljedeće korake da biste vaše računalo vratili na tvorničke postavke:

1. Potpuno isključite računalo tako da pritisnete i držite gumb za uključivanje dulje od 4 sekunde ili dodirnite **charm Postavke > Promijeni postavke osobnog računala > Općenito**. Pod "Napredno pokretanje", dodirnite **Ponovno pokreni sada**. Prikazuje se zaslon "Odabir mogućnosti". Dodirnite **Isključite vaše osobno računalo**.
2. Priključite ODD na vaše računalo.
3. Unesite BIOS računala istodobnim pritiskom na gumb Windows i gumb za uključivanje.
4. Odaberite mogućnost **Podigni sustav** u lijevom oknu.
5. Pod "Redoslijed prioriteta podizanja sustava", pomaknite **EFI DVD/CDROM** na položaj broj jedan pomoću navedenih uputa.
6. U lijevom oknu odaberite **Exit** (Izlaz), pa na desnoj strani odaberite **Exit Saving Changes** (Izlaz i spremanje promjena).
7. umetnite DVD za oporavak, uključite računalo i slijedite upute na zaslonu.

# BIOS uslužni program

---

BIOS je uslužni program za konfiguraciju hardvera ugrađen u BIOS vašeg računala.

Vaše računalo je već pravilno konfigurirano i optimizirano i nema potrebe pokretati ovaj uslužni program. Ako se ipak pojave problemi s konfiguracijom, možda će biti potrebno pokretanje toga programa.

Za ulazak u BIOS uslužni program, učinite sljedeće:

- Provjerite je li vaše računalo potpuno isključeno (**Pogledajte "Uključivanje i isključivanje računala" na stranici 17**). Pritisnite i držite gumb Windows, a zatim pritisnite gumb za uključivanje.

## Redoslijed podizanja sustava

Za postavljanje redoslijeda podizanja sustava u BIOS uslužnom programu, aktivirajte BIOS uslužni program, zatim odaberite **Boot** u lijevom oknu. Pod "Boot priority order" promijenite redoslijed.

## Postavljanje lozinki

Za postavljanje lozinke pri podizanju sustava, aktivirajte BIOS uslužni program, zatim odaberite **Security** u lijevom oknu. Pod "Set Supervisor Password" odaberite **Enter**. Unesite željenu lozinku i zatim **OK**. Opciju "Password on Boot:" postavite na **Enabled**.

# Propisi i obavijesti o sigurnosti

---

## FCC izjava

Uređaj je podvrgnut ispitivanjima i utvrđeno je kako zadovoljava ograničenja za digitalne uređaje Klase B u skladu s Dijelom 15 Pravila FCC-a. Ograničenja su namijenjena pružanju razumne zaštite od štetnih interferencija u stambenim instalacijama. Ovaj uređaj generira, koristi i može zračiti energiju radio frekvencija i, ako nije instaliran i korišten u skladu s uputama, može uzrokovati štetne interferencije u radio komunikacijama.

Međutim, nema jamstva kako se interferencije neće pojaviti i u određenoj instalaciji. Ako ovaj uređaj uzrokuje štetne interferencije prijemu radio ili televizijskog signala, što može biti utvrđeno isključivanjem i uključivanjem uređaja, korisnici se ohrabruju da pokušaju ispraviti interferenciju primjenom jedne ili više sljedećih mjera:

- Promijenite usmjerenost ili premjestite prijamnu antenu.
- Povećajte razmak između uređaja i prijemnika.
- Spojite uređaj na električnu utičnicu na strujnom krugu različitom od onog na koji je spojen prijemnik.
- Obratite se prodavaču ili iskusnom radio/televizijskom tehničaru za pomoć.

## **Obavijest: Oklopljeni kabeli**

Sve veze sa drugim računalnim uređajima moraju biti napravljene uporabom oklopljenih kabela da bi se održalo zadovoljavanje propisa FCC-a.

## **Obavijest: Periferni uređaji**

Na opremu je moguće priključiti samo periferne uređaje (ulazni/izlazni uređaji, terminali, pisači, itd.) koji udovoljavaju ograničenja Klase B. Rad s perifernim uređajima koji nemaju takvu potvrdu vjerojatno će dovesti do međudjelovanja u prijemu radio i TV signala.

***Opres: Promjene ili modifikacije koje nisu proizvođač nije izričito odobrio mogu poništiti korisnikovo ovlaštenje, koje je izdala Federalna komisija za komunikacije za rukovanje ovim računalom.***

### **Obavijest za Kanadu**

Ovaj digitalni aparat Klase B je u skladu sa ICES-003 Kanade.

### **Remarque à l'intention des utilisateurs canadiens**

Cet appareil numérique de la classe B est conforme a la norme NMB-003 du Canada.

### **Ukladeno s ruskom regulatornom certifikacijom**



**ME61**

### **Izjava o pikselima LCD-a**

LCD jedinica je proizvedena vrlo preciznim proizvodnim tehnikama. Ipak, neki pikseli se mogu s vremena na vrijeme pogrešno uključiti ili se pojaviti u obliku crnih ili crvenih točkaka. Ovo nema učinka na snimljenu sliku i ne predstavlja nepravilnost u radu.

### **Regulatorna obavijest o radio uređaju**

***Napomena:*** *Dolje navedene regulatorne informacije odnose se samo na modele s bežičnim LAN-om i/ili Bluetoothom.*

Radi sprječavanja pojave radio interferencije kod licenciranih usluga, ovaj uređaj je namijenjen radu u zatvorenom prostoru.

Ovaj proizvod je u skladu sa standardima radiofrekvencija i sigurnosti svake države ili područja u kojima je odobren za bežično korištenje. Ovisno o konfiguracijama, ovaj proizvod može sadržavati ili ne sadržavati bežične radio uređaje (kao što su bežični LAN i/ili Bluetooth moduli). Dolje navedene informacije odnose se na proizvode s takvim uređajima.

## Deklaracija o usklađenosti za države EU

Ovime Acer izjavljuje da je ovo računalo sukladno sa svim bitnim zahtjevima i ostalim odgovarajućim odredbama Direktive 1999/5/EC.

### Kanali bežičnog rada za različite domene

Sjeverna Amerika	2,412- 2,462 GHz	Kanal 01 do kanal 11
Japan	2,412-2,484 GHz	Kanal 01 do kanal 14
Europa ETSI	2,412-2,472 GHz	Kanal 01 do kanal 13

### Francuska: Ograničeni bežični frekventijski pojasi

Neka francuska područja imaju ograničeni frekventijski pojas. U najlošijem slučaju dozvoljena snaga u zatvorenim prostorima je:

- 10 mW za cijeli frekventijski pojas 2,4 GHz (2400 MHz - 2483,5 MHz)
- 100 mW za frekvencije između 2446,5 MHz i 2483,5 MHz

**Napomena:** Kanali od 10 do 13 rade isključivo u frekventijskom pojasu od 2446,6 MHz do 2483,5 MHz.

Postoji nekoliko mogućnosti za uporabu na vanjskim površinama: Na privatnom vlasništvu ili na privatnom vlasništvu javnih osoba uporaba je predmetom postupka prethodnog odobrenja Ministarstva obrane uz najvišu dozvoljenu snagu od 100 mW u frekventijskom pojasu od 2446,5 - 2483,5 MHz. Uporaba na javnim vanjskim površinama nije dozvoljena.

U dolje navedenim područjima za cijeli frekventijski pojas 2,4 GHz vrijedi:

- Najveća dozvoljena snaga u unutarnjim prostorima je 100 mW
- Najveća dozvoljena snaga na vanjskim prostorima je 10 mW

Područja u kojima je dozvoljena uporaba frekvencijskog pojasa od 2400 - 2483,5 MHz uz EIRP snagu manju od 100 mW u unutarnjim prostorima i manju od 10 mW na vanjskim prostorima:

01 Ain Orientales	25 Doubs	59 Nord	71 Saone et Loire
02 Aisne	26 Drome	60 Oise	75 Paris
03 Allier	32 Gers	61 Orne	82 Tarn et Garonne
05 Hautes Alpes	36 Indre	63 Puy Du Dome	84 Vaucluse
08 Ardennes	37 Indre et Loire	64 Pyrenees Atlantique	88 Vosges
09 Ariège	41 Loir et Cher	66 Pyrenees	89 Yonne
11 Aude	45 Loret	67 Bas Rhin	90 Territoire de Belfort
12 Aveyron	50 Manche	68 Haut Rhin	94 Val de Marne
16 Charente	55 Meuse	70 Haute Saone	
24 Dordogne	58 Nievre		

Ovaj zahtjev će se vjerojatno mijenjati tijekom vremena, omogućavajući uporabu vaše bežične LAN kartice u sve više područja u Francuskoj.

Najnovije informacije provjerite kod ART-a ([www.art-telecom.fr](http://www.art-telecom.fr)).

**Napomena:** Vaša WLAN kartica emitira manje od 100 mW, no više od 10 mW.

## Popis nacionalnih kodova

Ovu je opremu moguće korsiiti u sljedećim državama:

Država	ISO 3166 2-slovni kod	Država	ISO 3166 2-slovni kod
Austrija	AT	Malta	MT
Belgija	BE	Nizozemska	NT
Cipar	CY	Poljska	PL
Češka Republika	CZ	Portugal	PT
Danska	DK	Slovačka	SK
Estonija	EE	Slovenija	SL
Finska	FI	Španjolska	ES
Francuska	FR	Švedska	SE
Njemačka	DE	Ujedinjeno Kraljevstvo	GB
Grčka	GR	Island	IS
Mađarska	HU	Lihtenštajn	LI
Irska	IE	Norveška	NO
Italija	IT	Švicarska	CH
Latvija	LV	Bugarska	BG
Litva	LT	Rumunjska	RO
Luksemburg	LU	Turska	TR

### **Kanada — Radio komunikacijski uređaji male snage za koje nije potrebna dozvola (RSS-210)**

#### **Izlaganje ljudi RF polju (RSS-102)**

Računalo koristi ugrađene antene malog dometa koje ne emitiraju RF polje izvan ograničenja koja za opću populaciju propisuje Health Canada; proučite Safety Code 6, koji možete preuzeti na web stranicama Health Canada na adresi **[www.hc-sc.gc.ca/rpb](http://www.hc-sc.gc.ca/rpb)**

Ovaj uređaj je usklađen sa RSS210 Industry Canada.

Ovaj digitalni uređaj Klase B je usklađen s Kanadskim ICES-003, Točka 4 i RSS-210, Br. 4 (Prosinac 2000.) i Br. 5 (Studeneni 2001.).

"Da bi se spriječila pojava radio interferencija ovlaštenih usluga, ovaj uređaj je namijenjen za rad u zatvorenom prostoru i dalje od prozora kako bi se osiguralo maksimalna zaštita. Oprema (ili njezina prijenosna antena) koja se postavlja na otvorenom prostoru podliježe licenciranju."

Cet appareil numérique de la classe B est conforme à la norme NMB-003, No. 4, et CNR-210, No 4 (Dec 2000) et No 5 (Nov 2001).

« Pour empêcher que cet appareil cause du brouillage au service faisant l'objet d'une licence, il doit être utilisé à l'intérieur et devrait être placé loin des fenêtres afin de fournir un écran de blindage maximal. Si le matériel (ou son antenne d'émission) est installé à l'extérieur, il doit faire l'objet d'une licence.

***OpRez: Pri uporabi IEEE 802.11a bežičnog LAN-a, ovaj je uređaj ograničen na upotrebu u zatvorenom prostoru zbog njegovog rada u frekvencijskom rasponu od 5,15 do 5,25 GHz. Industry Canada zahtijeva uporabu ovog proizvoda u zatvorenim prostorima zbog frekvencijskog opsega od 5,15 do 5,25 GHz da bi se smanjile potencijalne štetne interferencije za mobilne satelitske sustave koji rade na istom kanalu. Radarima visoke snage dodijeljena je osnovna uporaba frekvencijskih pojasa od 5,25 do 5,35 GHz i od 5,65 do 5,85 GHz. Ove radarske stanice mogu izazvati interferenciju i/ili oštetiti ovaj uređaj.***

Najveće moguće dozvoljeno pojačanje antene za uporabu s ovim uređajem je 6dBi čime je postignuta usklađenost s E.I.R.P ograničenjima za frekvencijske raspone od 5,25 do 5,35 i 5,725 do 5,85 GHz u radu od točke do točke.



**acer**  
*explore beyond limits™*

**ICONIA** | W700



© 2012. Toate drepturile rezervate.

Acer Manual de utilizare ICONIA

Model: W700 / W700P

Prima ediție: 09/2012

# Cuprins

<b>Siguranță și confort</b>	<b>5</b>	<b>Rețele fără fir</b>	<b>37</b>
<b>Înainte de toate</b>	<b>16</b>	Conectarea la Internet.....	37
Ghidurile dumneavoastră.....	16	Rețele fără fir.....	37
Îngrijire de bază și sfaturi pentru folosirea computerului.....	17	<b>Acer Ring</b>	<b>39</b>
Pornirea și oprirea computerului.....	17	<b>Dispoz. de cont</b>	<b>41</b>
Îngrijirea computerului.....	18	<b>Acer clear.fi</b>	<b>42</b>
Îngrijirea adaptorului de c.a.....	18	Răsfoirea fișierelor media și a fotografiilor .....	42
Curățarea și service.....	19	Fișiere partajate .....	43
<b>Turul tabletei dvs. PC de la Acer</b>	<b>20</b>	Ce dispozitive sunt compatibile?.....	44
Tableta PC.....	20	Redarea pe un alt dispozitiv .....	44
Vedere din față.....	21	<b>Orientarea ecranului și</b>	
Vedere din spate .....	22	<b>accelerometrul</b>	<b>45</b>
Vedere de sus .....	23	<b>Managementul alimentării</b>	<b>46</b>
Vedere de jos .....	24	Acer Green Instant On.....	46
Vizualizări stânga/dreapta.....	25	Economisirea energiei.....	47
Indicatoare LED .....	27	<b>Baterie</b>	<b>50</b>
Conectarea tabletei la suport .....	28	Caracteristicile bateriei .....	50
Suportul tabletei .....	28	Încărcarea bateriei .....	50
Vedere din față .....	29	Optimizarea duratei de viață a acumulatorului.....	52
Vedere din spate (stativul nu este reprezentat) .....	30	Verificarea nivelului de încărcare a bateriei .....	53
Vedere stânga (stativul nu este reprezentat).....	31	Avertisment de nivel scăzut de încărcare a bateriei .....	53
Mediu .....	32	<b>Asigurarea computerului</b>	<b>55</b>
<b>Universal Serial Bus (USB)</b>	<b>33</b>	Folosirea parolelor.....	55
<b>HDMI Micro</b>	<b>34</b>	Introducerea parolelor .....	56
<b>Utilizarea tastaturii virtuale (Virtual Keyboard)</b>	<b>35</b>	<b>Întrebări frecvente</b>	<b>57</b>

Solicitarea de service .....	58	Ce este un ID Microsoft (cont)? .....	65
Sfaturi și sugestii pentru utilizarea		Cum adaug o favorită la Internet	
Windows 8.....	60	Explorer?.....	65
Există trei noțiuni care v-ar putea		Cum verific dacă există actualizări	
interesa .....	60	pentru Windows? .....	66
Cum accesez simbolurile? .....	60	Unde pot obține mai multe informații?.....	66
Cum ajung la Start? .....	60	Depanare.....	67
Cum comut între aplicații? .....	61	Sfaturi de depanare.....	67
Cum închid computerul? .....	61	Mesaje de eroare .....	67
De ce a apărut o interfață nouă? .....	61	<b>Restaurarea sistemului</b>	<b>69</b>
Cum deblochez computerul? .....	61	<b>Utilitar BIOS</b>	<b>70</b>
Cum îmi personalizez computerul?.....	62	Ordinea inițializării .....	70
Vreau să utilizez Windows în modul în		Setarea parolelor.....	70
care eram obișnuit – vreau desktop-ul		<b>Reglementări și note de siguranță</b>	<b>71</b>
înapoi! .....	63		
Unde sunt aplicațiile mele? .....	63		

# Siguranță și confort

---

## **Instrucțiuni de siguranță**

Citiți cu atenție aceste instrucțiuni. Păstrați acest document pentru consultare ulterioară. Respectați toate avertismentele și instrucțiunile marcate pe produs.

### **Oprirea produsului înainte de curățare**

Deconectați acest produs de la priza de perete înainte de curățare. Nu utilizați lichide de curățare sau aerosoli. Folosiți o cârpă umedă pentru curățare.

## **Avertismente**

### **Accesul la cablul de alimentare**

Asigurați-vă că priza electrică la care conectați cablul de alimentare este ușor accesibilă și situată cât mai aproape de operatorul echipamentului. Când trebuie să deconectați alimentarea de la echipament, asigurați-vă că deconectați cablul de alimentare de la priza electrică.

### **Deconectarea de la sursa de alimentare**

Respectați următoarele indicații atunci când conectați și deconectați alimentarea la unitatea de alimentare electrică:

Instalați unitatea de alimentare electrică înainte de conectarea cablului de alimentare la priza electrică de c.a.

Deconectați cablul de alimentare înainte de a scoate unitate de alimentare electrică din computer.

Dacă sistemul are mai multe surse de alimentare, deconectați alimentarea de la sistem scoțând toate cablurile din sursele de alimentare.

## Utilizarea alimentării electrice

- Acest produs trebuie să fie folosit la tipul de alimentare electrică indicat pe eticheta de marcaj. Dacă nu sunteți siguri de tipul de alimentare disponibil, consultați dealerul sau compania de electricitate locală.
- Nu lăsați nimic așezat peste cablul de alimentare. Nu așezați acest produs într-un loc care ar permite oamenilor să calce pe cablu.
- Dacă se folosește un cablu de prelungire cu acest produs, asigurați-vă că amperajul nominal total al echipamentului conectat în cablul de prelungire nu depășește amperajul nominal al cablului de prelungire. De asemenea, asigurați-vă că valoarea nominală totală a tuturor produselor conectate la priza electrică de perete nu depășește valoarea nominală a siguranței.
- Nu suprasolicitați priza electrică, cablul sau priza prelungitorului conectând prea multe dispozitive. Sarcina totală a sistemului nu trebuie să depășească 80% din valoarea nominală a derivației circuitului. Dacă se folosesc prelungitoare, sarcina nu trebuie să depășească 80% din valoarea nominală a prelungitorului.
- Adaptorul de c.a. al acestui produs este echipat cu un ștecăr împământat cu trei fire. Ștecărul se potrivește numai într-o priză electrică cu împământare. Asigurați-vă că priza electrică este corect împământată înainte de a introduce ștecărul adaptorului de c.a. Nu introduceți ștecărul într-o priză electrică fără împământare. Contactați electricianul pentru detalii.
- **Avertisment! Pinul de împământare este o caracteristică de siguranță. Folosirea unei prize electrice care nu este împământată corect se poate solda cu electrocutare și/sau rănirea.**
- **Notă:** *Pinul de împământare oferă și o bună protecție împotriva zgomotului neprevăzut produs de alte dispozitive electrice din apropiere care pot interfera cu funcționarea acestui produs.*
- Sistemul poate fi alimentat cu curent electric într-un domeniu larg de valori ale tensiunii; 100 - 120 sau 220 - 240 V c.a. Cablul de alimentare furnizat odată cu sistemul îndeplinește specificațiile de utilizare din țara/regiunea unde a fost

achiziționat sistemul. Cablurile de alimentare pentru utilizarea în alte țări/regiuni trebuie să respecte specificațiile pentru acea zonă/regiune. Pentru informații suplimentare privind specificațiile cablului de alimentare, contactați un distribuitor autorizat sau un furnizor de service.

### **Protecția auzului dvs.**

- **Avertisment! Pierderea definitivă a auzului poate apărea dacă se utilizează căști auriculare sau căști normale la volum ridicat, perioade prelungite de timp.**



Pentru a vă proteja auzul, urmați aceste instrucțiuni.

- Măriți volumul treptat până când puteți auzi clar și confortabil.
- Nu măriți nivelul volumului decât după ce urechile dvs. s-au obișnuit.
- Nu ascultați muzică la volum ridicat perioade lungi de timp.
- Nu măriți nivelul volumului pentru a bloca un mediu zgomotos.
- Reduceți volumul dacă nu-i puteți auzi pe cei care vă vorbesc în apropierea dvs.

### **Cartelele aparente distribuite în pachet**

- **Notă:** *Informațiile din această secțiune ar putea să nu fie valabile pentru computerul dvs.*

Computerul dvs este livrat cu plăci de plastic aparente instalate în sloturile pentru card. Plăcile aparente protejează sloturile nefolosite contra prafului, obiectelor metalice sau altor corpuri străine. Păstrați plăcile aparente pentru a fi folosite când nu există carduri în sloturi.

### **Generalități**

- Nu folosiți acest produs în apropierea apei.
- Nu așezați acest produs pe un podium, suport sau masă instabile. Dacă produsul cade, poate fi grav avariat.
- Sloturile și orificiile sunt prevăzute pentru aerisire, în vederea asigurării unei funcționări corespunzătoare a produsului și a protecției sale la supraîncălzire. Aceste deschideri nu trebuie blocate sau acoperite. Orificiile nu trebuie să fie niciodată blocate prin

așezarea produsului pe un pat, sofa, pătură sau o altă suprafață similară. Acest produs nu trebuie să fie așezat niciodată pe un radiator sau un aparat producător de căldură sau într-o instalație încorporată dacă nu se asigură aerisirea adecvată.

- Nu introduceți obiecte de niciun fel în acest produs prin sloturile carcasei deoarece pot atinge puncte cu tensiune periculoase sau piese cu pericol de scurtcircuit care ar putea produce un incendiu sau o electrocutare. Nu vărsați niciun fel de lichide pe sau în produs.
- Pentru a evita deteriorarea componentelor interne și a preveni scurgerea bateriei, nu puneți produsul pe o suprafață care vibrează.
- Nu-l folosiți niciodată într-un mediu sportiv, de exerciții fizice sau orice mediu cu vibrații care ar putea provoca un scurtcircuit neașteptat sau ar putea deteriora dispozitivele rotative, HDD, unitatea optică și ar putea chiar expune la riscuri legate de bateria cu litiu.
- Suprafața de dedesubt, zonele din jurul orificiilor de ventilare și adaptorul pentru c.a. pot deveni fierbinți. Pentru a evita rănirea, asigurați-vă că acestea nu intră în contact cu pielea sau cu corpul dvs.
- Dispozitivul și anexele sale pot conține piese mici. Nu lăsați la îndemâna copiilor mici.

### **Service pentru produs**

Nu încercați să asigurați dvs. service-ul pentru acest produs deoarece deschiderea și scoaterea capacelor vă poate expune la puncte de tensiune periculoase sau alte riscuri. Contactați personalul calificat pentru orice lucrări de service.

Deconectați acest produs de la priza de perete și contactați personalul de service calificat când:

- Cablul de alimentare sau ștecărul este deteriorat, tăiat sau uzat.
- S-a vărsat lichid în produs.
- Produsul a fost expus la ploaie sau apă.
- Produsul a fost scăpat pe jos sau carcasa a fost deteriorată.



- Produsul prezintă o modificare vizibilă a performanței, indicând nevoia de service.
- Produsul nu funcționează normal după respectarea instrucțiunilor de funcționare.
- **Notă:** *Reglați numai acele comenzi care sunt cuprinse în instrucțiunile de funcționare, deoarece reglarea incorectă a altor comenzi se poate solda cu deteriorarea și va necesita adesea lucrări extinse din partea unui tehnician calificat pentru a readuce produsul la starea normală.*

### **Indicații pentru utilizarea bateriei în condiții de siguranță**

Acest computer utilizează o baterie litiu-ion sau o baterie litiu-polimer. Nu o folosiți într-un mediu umed, ud sau coroziv. Nu așezați, depozitați sau lăsați produsul pe sau în apropierea unei surse de căldură, într-un loc cu temperatură ridicată, la lumina directă a soarelui, într-un cuptor cu microunde sau într-un container sub presiune și nu-l expuneți la temperaturi peste 60°C (140°F). Nerespectarea acestor indicații poate determina scurgerea acidului din baterie, încingerea, explozia sau aprinderea și se poate solda cu rănire și/sau deteriorare.

Nu perforați, deschideți sau demontați bateria. Dacă bateria prezintă scurgeri și intrați în contact cu lichidele scurse, clătiți bine cu apă și solicitați imediat îngrijire medicală.

Din motive de siguranță și pentru a prelungi durata de viață a bateriei, încărcarea nu se va desfășura la temperaturi de sub 0°C (32°F) sau peste 40°C (104°F).

Performanța maximă a noii baterii este realizată numai după două sau trei cicluri de încărcare și descărcare complete. Bateria poate fi încărcată și descărcată de sute de ori, dar în cele din urmă se va uza. Când timpul de funcționare devine vizibil la scurt decât cel normal, consultați personalul calificat de service. Folosiți numai bateriile aprobate și reîncărcați bateria numai cu încărcătoarele aprobate desemnate pentru acest dispozitiv.

Nu folosiți niciodată încărcătorul sau bateria dacă este deteriorat/ă.

Capacitatea și durata de viață a bateriei vor fi reduse dacă este lăsat în locuri fierbinți sau reci, precum o mașină închisă vara sau iarna. Încercați întotdeauna să păstrați bateria la o temperatură cuprinsă între 15°C și 25°C (59°F și 77°F). Este posibil ca un dispozitiv cu o baterie fierbinte sau rece să nu funcționeze temporar, chiar dacă bateria este complet

încărcată. Performanța bateriei este în mod special limitată la temperaturi mult sub limita de îngheț.

Nu aruncați bateriile în foc deoarece pot exploda. Bateriile pot exploda și dacă sunt deteriorate. Depozitați bateriile conform reglementărilor locale. Reciclați-le atunci când este posibil. Nu le aruncați ca deșeuri menajere.

- **Notă:** Consultați [www.acer.com](http://www.acer.com) pentru documentele de livrare a bateriei.
- **Avertisment! Bateriile pot exploda și dacă nu sunt manipulate corect. Nu le demontați și nu le aruncați în foc. Nu le lăsați la îndemâna copiilor. Respectați reglementările locale atunci când aruncați bateriile folosite.**

### Interferență de frecvență radio

- **Avertisment! Din motive de siguranță, opriți toate dispozitivele de transmisie radio sau wireless atunci când folosiți computerul portabil în următoarele condiții. Printre aceste dispozitive se pot număra, fără limitare la: LAN wireless (WLAN), Bluetooth și/sau 3G.**

Amintiți-vă să respectați orice reglementări speciale în vigoare în orice zonă și să opriți întotdeauna computerul când folosirea sa este interzisă sau când poate provoca interferență sau pericol. Folosiți dispozitivul numai în pozițiile de funcționare normale. Acest dispozitiv respectă indicațiile de expunere la RF atunci când este folosit în condiții normale și antena sa este poziționată la cel puțin 1,5 centimetri (5/8 inch) de corpul dvs. Nu trebuie să conțină metal și trebuie să poziționați dispozitivul la distanța de corpul dvs. menționată mai sus. Pentru a transmite cu succes fișiere de date sau mesaje, acest dispozitiv necesită o bună calitate a conexiunii la rețea. În unele cazuri, transmisia de fișiere de date sau mesaje poate fi amânată până când o astfel de conexiune este disponibilă. Asigurați-vă că instrucțiunile de mai sus privind distanța de separare sunt respectate până când transmisia este încheiată. Piesele dispozitivului sunt magnetice. Materialele metalice pot fi atrase la dispozitiv și persoanele cu proteze auditive nu trebuie să țină dispozitivul la urechea cu proteză auditivă. Nu așezați cărțile de credit sau alte medii de stocare magnetice în apropierea dispozitivului deoarece informațiile stocate pe ele pot fi șterse.

## Dispozitive medicale

Funcționarea oricărui echipament de transmisie radio, inclusiv telefoane fără fir, pot interfera cu funcționalitatea dispozitivelor medicale protejate necorespunzător. Consultați un medic sau producătorul dispozitivului medical pentru a stabili dacă sunt adecvat protejate la energia RF externă sau dacă aveți orice întrebări. Opriti dispozitivul în centrele de servicii medicale atunci când orice reglementări afișate în aceste zone vă cer să faceți acest lucru. Spitalele sau centrele de îngrijire medicală pot utiliza echipamente care ar putea fi sensibile la transmisiile de RF externe.

**Simulatoarele cardiace.** Producătorii de simulatoare cardiace recomandă menținerea unei distanțe minime de 15,3 centimetri între dispozitivele wireless și simulatorul cardiac pentru a evita interferența potențială cu simulatorul cardiac. Aceste recomandări sunt conforme cu cercetările independente și recomandările Wireless Technology Research. Persoanele cu simulatoare cardiace trebuie să facă următoarele:

- Să mențină întotdeauna dispozitivul la mai mult de 15,3 centimetri de simulator.
- Să nu poarte dispozitivul lângă simulatorul cardiac atunci când dispozitivul este pornit.

Dacă suspectați apariția unor interferențe, opriti dispozitivul și mutați-l.

**Protezele auditive.** Unele dispozitive digitale wireless pot interfera cu unele proteze auditive. Dacă interferența se produce, consultați furnizorul de servicii.

## Vehiculele

Semnalele de RF pot afecta sistemele electronice instalate incorect sau protejate necorespunzător precum sistemele electronice de injecție a combustibilului, sistemele de frânare anti-patinare (anti-blocare), sistemele electronice de control al vitezei și sistemele airbag. Pentru informații suplimentare, consultați producătorul vehiculului dvs sau reprezentantul acestuia sau al oricărui echipament care a fost adăugat. Numai personalul calificat trebuie să asigure service-ul dispozitivului sau să instaleze dispozitivul într-un vehicul. Instalarea sau service-ul defectuoase pot fi periculoase și pot anula orice garanție care se aplică dispozitivului. Verificați regulat dacă toate echipamentele din vehiculul dvs. sunt montate și funcționează corect. Nu stocați sau transportați lichide inflamabile, gaze

sau materiale explozive în același compartiment cu dispozitivul, piesele sau îmbunătățirile sale. Pentru vehicule echipate cu air bag, amintiți-vă că sacii de aer se umflă cu forță mare. Nu puneți obiecte, inclusiv echipamente wireless portabile sau instalate în zona de deasupra air bag-ului sau în zona de desfacere a air bag-ului. Dacă echipamentul wireless din vehicul este instalat incorect și dacă air bag-ul umflă, se pot produce răni grave. Utilizarea dispozitivului în timpul zborului cu avionul este interzisă. Oprți aparatul înainte de îmbarcarea în avion. Folosirea tele-dispozitivelor wireless într-un avion poate fi periculoasă pentru funcționarea avionului, poate întrerupe rețeaua telefonică wireless și poate fi ilegală.

### **Mediile potențial explozive**

Oprți dispozitivul când vă aflați într-o zonă cu o atmosferă potențial explozivă și respectați toate semnele și instrucțiunile. Printre atmosferele potențial exploziv se numără zonele în care vi se recomandă normal să oprți motorul vehiculului. În astfel de medii, scânteele pot provoca explozii sau incendii care duc la vătămări corporale sau chiar decese. Oprți dispozitivul la punctele de alimentare cu combustibil precum în apropierea pompelor de benzină de la stațiile de service. Respectați restricțiile privind utilizarea echipamentelor radio în depozitele de combustibil, zonele de stocare și distribuție; uzinele chimice sau acolo unde sunt în curs de desfășurare operațiuni de detonare. Zonele care au o atmosferă potențial explozivă sunt de cele mai multe ori, însă nu întotdeauna, bine semnalizate. Printre acestea se numără puntea inferioară a ambarcațiunilor, instalațiile de transfer sau depozitare de produse chimice, vehiculele care folosesc gaz petrolier (precum propanul sau butanul) și zonele în care aerul conține particule precum granulele, praful sau pulberile metalice. Nu porniți computerul când folosirea unui telefon wireless este interzisă sau când poate provoca interferență sau pericol.

### **Apeluri de urgență**

- **Avertisment! Nu puteți efectua apeluri de urgență prin acest dispozitiv. Pentru a efectua un apel de urgență trebuie să sunați de la telefonul mobil sau de la alt sistem de apelare telefonică.**

## **Instrucțiuni de depozitare a deșeurilor**

Nu aruncați acest dispozitiv electronic la coșul de gunoi atunci când îl casați. Pentru a reduce poluarea și a asigura protecția maximă a mediului înconjurător, reciclați-l. Pentru informații suplimentare privind reglementările pentru deșeurile provenite de la echipamentele electronice și electrocasnice (WEEE), vizitați [www.acer-group.com/public/Sustainability/sustainability01.htm](http://www.acer-group.com/public/Sustainability/sustainability01.htm)



## **Sfaturi și informații de utilizare confortabilă**

Utilizatorii computerului se pot plânge de probleme de vedere și dureri de cap după utilizarea prelungită. Utilizatorii sunt expuși și riscului de rănire fizică după ore lungi de lucru în fața computerului. Perioadele lungi de lucru, poziția greșită, obiceiurile de lucru incorecte, condițiile de lucru neadecvate, sănătatea personală și alți factori măresc mult riscul de rănire fizică.

Folosirea incorectă a computerului poate duce la sindromul tunelului carpal, tendonită, tenosinovită și alte afecțiuni ale mușchilor și scheletului. Simptomele următoare pot apărea la nivelul mâinilor, încheieturilor, umerilor, gâtului sau spatelui:

- Amorțeală sau senzație de arsuri sau furnicăături.
- Durere, tensiune sau sensibilitate.
- Durere, umflături sau zvâcneli.
- Înțepenire sau dificultate de mișcare.
- Răceală sau slăbiciune.

Dacă aveți aceste simptome sau orice alte dureri și/sau disconfort persistente și repetate legate de folosirea computerului, consultați imediat un medic și informați departamentul de sănătate și de siguranță al firmei.

Capitolul următor vă oferă sfaturi pentru o utilizare cât mai confortabilă a computerului.

## **Găsirea zonei de confort**

Găsiți zona de confort reglând unghiul de vedere al monitorului, folosind un spațiu de sprijinire a picioarelor sau ridicând înălțimea în șezut pentru a obține confortul maxim.

Rețineți următoarele sfaturi:

- Nu rămâneți prea mult timp într-o poziție fixă.
- Evitați aplecarea în față și/sau lăsarea pe spate.
- Ridicați-vă și mergeți în jur în mod regulat pentru a îndepărta rigiditatea din mușchii picioarelor.
- Luați pauze scurte de odihnă pentru a vă odihni gâtul și umerii.
- Evitați încordarea mușchilor sau ridicarea umerilor.
- Instalați în mod corespunzător afișajul extern, tastatura și mouse-ul și la o distanță confortabilă de atins.
- Dacă vedeți monitorul mai mult decât documentele dvs., așezați monitorul în centrul biroului pentru a reduce înțepenirea gâtului.

## **Îngrijirea vederii**

Orele lungi de vizualizare, purtarea de ochelari nepotrivitiți sau a lentilelor de contact, privirea prea concentrată, lumina excesivă din încăperea, ecranele prost focalizate, tipurile de fețe foarte mici și afișajele cu contrast redus vă pot obosei ochii. Următoarele capitole oferă sugestii despre modul de a reduce oboseala ochilor.

Ochii

- Odihniți-vă ochii des.
- Relaxați cu regularitate ochii privind în zare, departe de computer și concentrându-vă pe un punct aflat la distanță.
- Clipiți frecvent pentru a proteja ochiul de uscare.

Ecran

- Mențineți ecranul curat.

- Țineți capul la un nivel mai ridicat decât marginea de sus a afișajului pentru ca ochii să poată privi înainte când se uită în mijlocul afișajului.
- Reglați luminozitatea și/sau contrastul la un nivel confortabil pentru lizibilitate mărită a textului și claritate a graficelor.
- Eliminați strălucirea și reflexiile:  
așezarea ecranului în așa fel încât fețele laterale să fie îndreptate spre fereastră sau spre orice sursă de lumină,  
reducerea luminii din cameră folosind draperii, jaluzele sau storuri,  
folosirea unei lumini de activitate,  
modificarea unghiului de vedere al ecranului,  
folosirea unui filtru de reducere a strălucirii,  
folosirea unei protecții de ecran, precum o bucată de carton extinsă de la marginea din față sus a ecranului.
- Evitarea setării ecranului într-un unghi de vizualizare nepotrivit.
- Evitați să priviți perioade prelungite de timp direct în sursele de lumină strălucitoare.

### **Dezvoltarea deprinderilor bune de lucru**

Următoarele obiceiuri de lucru pot face mai relaxantă și mai productivă utilizarea computerului:

- Luați pauze scurte, regulate și dese.
- Efectuați exerciții de întindere.
- Respirați aer curat cât mai des.
- Faceți regulat exerciții și păstrați-vă sănătatea.
- **Avertisment! Nu vă recomandăm să folosiți computerul pe o canapea sau pe un pat. Dacă aceasta nu se poate evita, lucrați numai perioade scurte de timp, faceți pauze regulate și faceți câteva exerciții de întindere.**
- **Notă:** Pentru mai multe informații, consultați "**Reglementări și note de siguranță**" la pagina 71.

# Înainte de toate

---

Dorim să vă mulțumim că ați ales un computer portabil Acer pentru a răspunde nevoilor dvs. de procesare mobilă.

## Ghidurile dumneavoastră

Pentru a vă ajuta să folosiți computerul portabil Acer, am conceput un set de ghiduri:

Primul dintre acestea, **posterul de configurare** vă ajută să începeți configurarea computerului.

**Ghidul rapid** tipărit vă prezintă caracteristicile și funcțiile de bază ale noului dvs. computer.

**Manual de utilizare** conține informații detaliate despre subiecte cum sunt utilitățile de sistem, recuperarea datelor, opțiunile de extensie și depanarea. În plus, conțin reglementări generale și note de siguranță pentru computerul dvs. portabil. Este disponibil în Aplicații (glisați în sus din partea de jos a ecranului și apăsați **Toate aplicațiile**, apoi apăsați **Manual de utilizare Acer** din listă). Sau apăsați spre interior marginea dreaptă a ecranului și apăsați **Căutare**, apăsați caseta de text pentru a deschide tastatura de pe ecran și tastați „Manual de utilizare” pentru a afișa rezultatele; apăsați **Manual de utilizare Acer**.



# Îngrijire de bază și sfaturi pentru folosirea computerului

## Pornirea și oprirea computerului

Pentru a porni complet alimentarea, faceți oricare dintre următoarele:

- Țineți apăsat butonul de pornire timp de minim patru secunde (LED-ul butonului de pornire trebuie să fie stins).
- Apăsați bara **Setări** charm > **Modificare setări PC** > **General**. La „Opțiuni avansate de pornire”, apăsați **Repornire acum**. Se va afișa ecranul „Alegere opțiune”. Apăsați **Închidere PC**.

Pentru a aduce computerul în starea de hibernare, efectuați următoarele:

- Utilizați comanda Windows de închidere: Apăsați bara **Setări** charm > **Alimentare** > **Închidere**.

Dacă trebuie să închideți computerul pentru scurt timp, dar nu doriți să îl închideți complet, îl puteți trece în *modul Repaus* astfel:

- Apăsați butonul de pornire,
- SAU -

Apăsați bara **Setări** charm > **Alimentare** > **Repaus**.

**Notă:** Dacă nu puteți opri computerul în mod normal, apăsați și mențineți butonul de pornire timp de mai mult de patru secunde pentru a opri computerul. Dacă opriți computerul și doriți să-l porniți din nou, așteptați cel puțin două secunde înainte de a-l alimenta.

## Îngrijirea computerului

Computerul dvs. vă va servi bine dacă aveți grijă de el.

- Nu expuneți computerul la lumina directă a soarelui. Nu-l așezați în apropierea surselor de căldură precum un radiator.
- Nu expuneți computerul la temperaturi sub 0°C (32°F) sau peste 50°C (122°F).
- Nu expuneți computerul la câmpuri magnetice.
- Nu expuneți computerul la ploaie sau umezeală.
- Nu vărsați apă sau alte lichide pe computer.
- Nu supuneți computerul la șocuri mari sau la vibrații.
- Nu expuneți computerul la praf sau murdărie.
- Nu așezați niciodată obiecte pe computer.
- Nu trântiți afișajul computerului când îl închideți.
- Nu puneți niciodată computerul pe suprafețe neregulate.

## Îngrijirea adaptorului de c.a.

Iată câteva moduri de a îngriji adaptorul de c.a.:

- Nu conectați adaptorul la niciun alt dispozitiv.
- Nu călcați pe cablul de alimentare și nu puneți obiecte grele pe acesta. Rutați cu grijă cablul de alimentare și orice cabluri, ferit de zonele circulare.
- Când deconectați cablul de alimentare, nu trageți de cablu, ci de ștecăr.

- Amperajele nominale ale echipamentului conectat nu trebuie să depășească amperajul nominal al cablului, dacă folosiți un cablu de prelungire. De asemenea, valoarea nominală totală a tuturor echipamentelor conectate la priza electrică de perete nu trebuie să depășească valoarea nominală a siguranței.

## **Curățare și service**

Când curățați computerul, urmați acești pași:

1. Opriți computerul.
2. Deconectați adaptorul de c.a.
3. Folosiți o cârpă umedă și moale. Nu folosiți agenți de curățare lichizi sau cu aerosoli.

Dacă se produce una dintre următoarele situații:

- Computerul a fost aruncat sau carcasa a fost deteriorată;
- Computerul nu funcționează normal

Consultați **"Întrebări frecvente" la pagina 57.**

# Turul tabletei dvs. PC de la Acer

---

După configurarea computerului, așa cum se arată în posterul de configurare, permiteți-ne să vă prezentăm noul dvs. computer Acer.

Puteți introduce informații în noul dvs. computer prin intermediul ecranului tactil.

## Tableta PC

Noul dvs. computer are două componente: tableta și suportul de tabletă. Setul următor de imagini vă va prezenta ambele componente. Unghiurile de vizualizare sunt etichetate din poziția în care dvs. țineți tableta cu ecranul către dvs. și camerele în partea de sus.

## Vedere din față

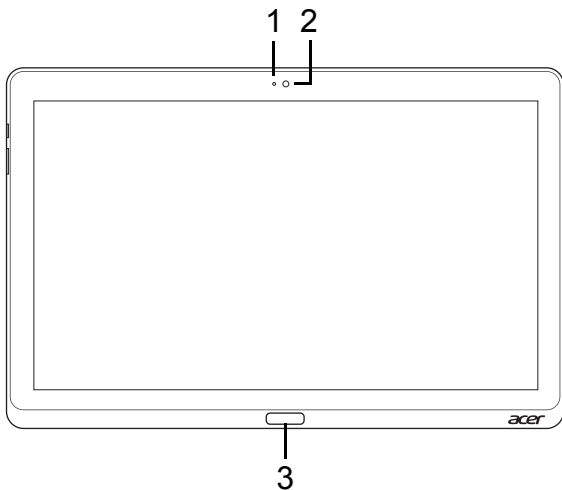

Nr.	Element	Descriere
1	Lampă indicatorie pentru cameră	Se aprinde la activarea camerei.
2	Cameră Web integrată	Cameră Web pentru comunicare video.
3	Tastă Windows	Apăsați o dată pentru a deschide meniul Start.

## Vedere din spate

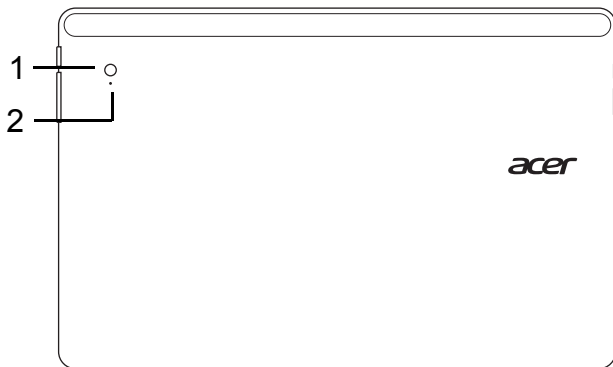

<b>Nr.</b>	<b>Element</b>	<b>Descriere</b>
1	Cameră Web integrată	Cameră Web pentru comunicare video.
2	Lampă indicatoare pentru cameră	Se aprinde la activarea camerei.

## Vedere de sus

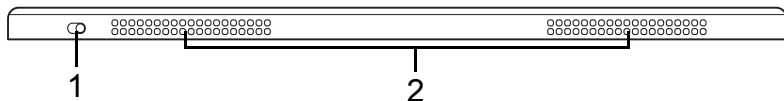

Nr.	Element	Descriere
1	Comutator de blocare	Blochează orientarea ecranului.
2	Ventilator de răcire și aerisire	Permite răcirea computerului dvs. <i>Nu acoperiți și nu obstrucționați deschiderile.</i>

**Notă:** Orientarea de afișare poate fi fixă dacă rulați aplicații concepute pentru o anumită orientare. Acestea includ jocurile și alte aplicații care rulează pe tot ecranul.

La efectuarea de apeluri video, tableta trebuie ținută întotdeauna orientată tip „vedere”.

## Vedere de jos

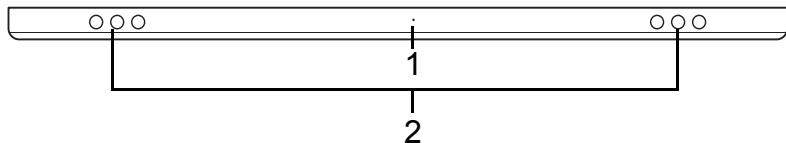





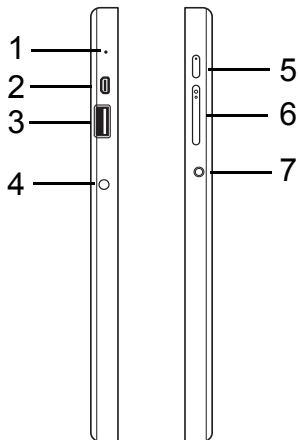

Nr.	Element	Descriere
1	Buton Resetare	Introduceți o agrafă în orificiu și apăsați timp de patru secunde pentru a reseta computerul (acest procedeu simulează scoaterea și montarea la loc a bateriei).
2	Difuzoare	Redau sunetul stereo.



## Vizualizări stânga/dreapta



Nr.	Pictogramă	Element	Descriere
1		Microfon	Microfon intern pentru înregistrarea sunetului.
2		port micro HDMI	Acceptă conexiuni video digitale de înaltă definiție.

Nr.	Pictogramă	Element	Descriere
3		Port USB 3,0	Conectează la dispozitivele USB. Portul USB 3.0 poate fi identificat prin conectorul său albastru (vezi mai jos). <i>La utilizarea porturile USB de pe suport, se recomandă conectarea adaptorului de alimentare.</i>
4		Mufă c.c. intrare	Conectează la un adaptor de c.a.
5		Buton Pornire	Apăsați pentru a porni tableta; apăsați din nou pentru a aduce tableta în modul Repaus. Apăsați și mențineți apăsat pentru a opri tableta.
		LED baterie	Indică starea bateriei computerului. Vezi 1. <b>Încărcare:</b> portocaliu. 2. <b>Complet încărcat:</b> Albastru când este conectat la priză.
6		Tastă de Volum	Apăsați pentru a mări sau reduce volumul.
7		Mufă pentru căști/difuzoare	Conectează la dispozitivele audio (de ex. difuzoare, căști) sau la un set de căști cu microfon.

### Informații despre USB 3.0

- Compatibil cu dispozitive USB 3.0 și mai vechi.
- Pentru performanțe optime, utilizați dispozitive certificate USB 3.0.
- Definit prin specificația USB 3.0 (SuperSpeed USB).

### Indicatoare LED

Culoare LED	Județ	Descriere
Albastru	Pregătit	Computerul este încărcat complet și conectat.
Albastru	Pornit o perioadă scurtă de timp	Computerul este încărcat complet și funcționează alimentat de la baterie. <i>După apăsarea butonului de alimentare, LED-ul albastru rămâne aprins câteva secunde înainte de a se stinge.</i>
Portocaliu	Pregătit	Computerul este în curs de încărcare și este conectat.
Portocaliu	Pornit o perioadă scurtă de timp	Computerul nu este încărcat complet și funcționează alimentat de la baterie. <i>După apăsarea butonului de alimentare, LED-ul portocaliu rămâne aprins câteva secunde înainte de a se stinge.</i>
Portocaliu	Luminează intermitent	Nivel extrem de scăzut în baterie sau stare anormală a bateriei.
Oprit		Computerul este oprit.

## Conectarea tabletei la suport

Acest suport cu mai multe poziții simplifică andocarea tabletei deoarece nu trebuie să aveți grijă la alinierea porturilor sau conectorilor sau la așezarea tabletei în unghiul corespunzător. Este suficient să așezați tableta în suport și să o glisați spre stânga până la oprire.

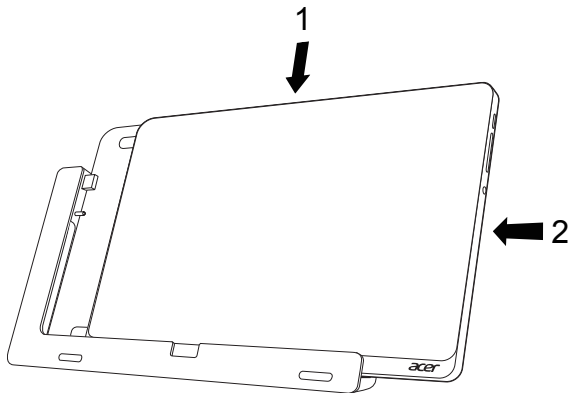



## Suportul tabletei

Setul următor de imagini vă prezintă suportul livrat împreună cu tableta.

**Notă:** În unele țări, suportul este opțional.

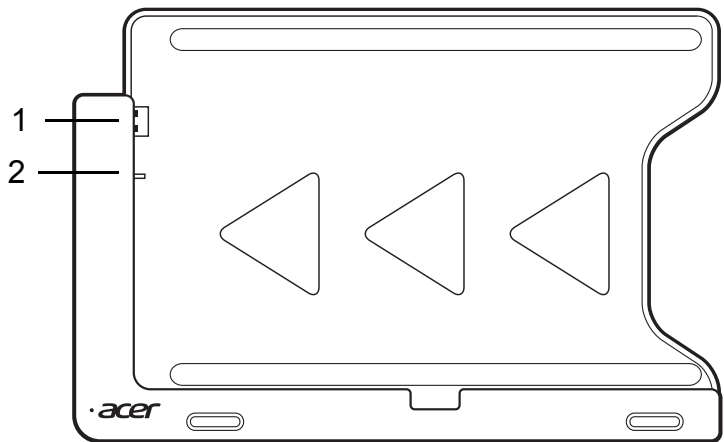
## Vedere din față



Nr.	Pictogramă	Element	Descriere
1		Conector USB	Conectează portul USB al tabletei.
2		Mufă de ieșire DC-out	Asigură alimentarea tabletei de la suport.

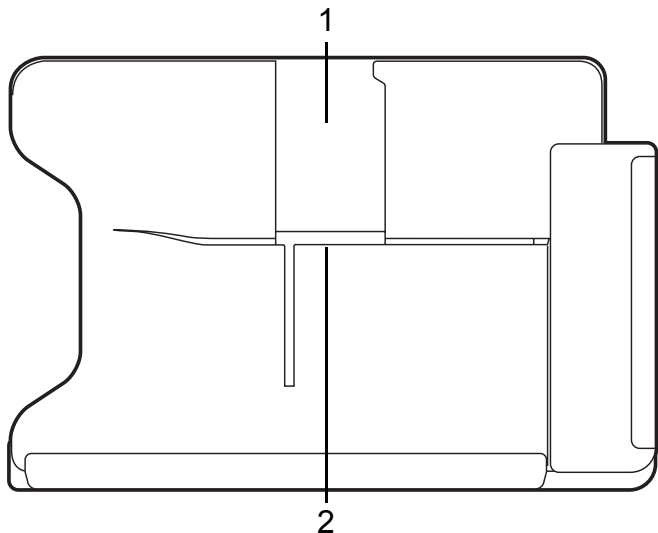

## Vedere din spate (stativul nu este reprezentat)

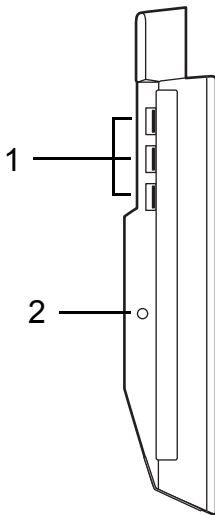

Nr.	Element	Descriere
1	Fantă pentru „portret”	Introduceți aici stativul pentru a așeza tableta în vizualizarea tip vizualizarea „portret”.
2	Fantă pentru „vedere”	Introduceți aici stativul pentru a așeza tableta în vizualizarea tip vizualizarea „vedere”.

## Vedere stânga (stativul nu este reprezentat)



Nr.	Pictogramă	Element	Descriere
1		Porturi USB 3,0	Conectează la dispozitive USB. Portul USB 3.0 poate fi identificat prin conectorul său albastru (vezi mai jos).
2		Mufă c.c. intrare	Asigură alimentarea suportului.

### Informații despre USB 3.0

- Compatibil cu dispozitive USB 3.0 și mai vechi.
- Pentru performanțe optime, utilizați dispozitive certificate USB 3.0.
- Definit prin specificația USB 3.0 (SuperSpeed USB).

## **Mediu**

---

- Temperatură:
    - Funcționare: 5°C până la 35°C
    - Nefuncționare: -20°C până la 65°C
  - Umiditate (fără condensare):
    - Funcționare: 20% până la 80%
    - Nefuncționare: 20% până la 80%
-



# Universal Serial Bus (USB)

---

Portul USB este o magistrală serială de mare viteză care vă permite să conectați perifericele USB fără să consume resursele sistemului.

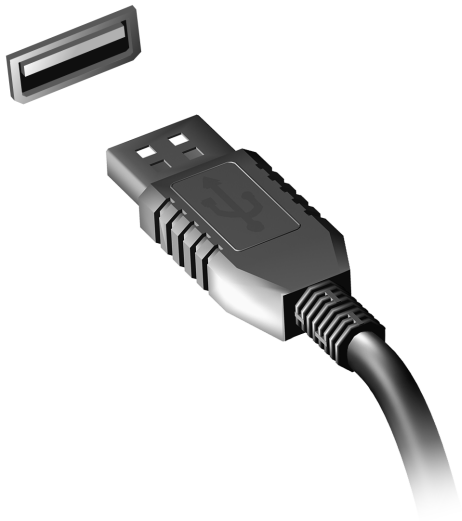

# HDMI Micro

---

Interfața multimedia de înaltă definiție (HDMI) este o interfață susținută de industria de specialitate, fără compresie, complet digitală audio și video. HDMI oferă o interfață între orice sursă compatibilă digitală audio/video, precum un set-top box, un player DVD și receptorul A/V și un monitor digital compatibil audio și/sau video, precum o televiziune digitală (DTV) pe un singur cablu.

Utilizați portul HDMI Micro al computerului dvs. pentru a-l conecta la un echipament audio și video avansat. Pentru a-l conecta la un echipament audio și video avansat. Folosirea unui singur cablu permite configurarea ordonată și conectarea rapidă.



# Utilizarea tastaturii virtuale (Virtual Keyboard)

Microsoft Windows oferă o tastatură virtuală (virtual keyboard) convenabilă pentru a introduce date. Există mai multe moduri de a afișa tastatura:

Apăsați în interiorul oricărui câmp tip text pentru a afișa tastatura virtuală (virtual keyboard) din Windows.

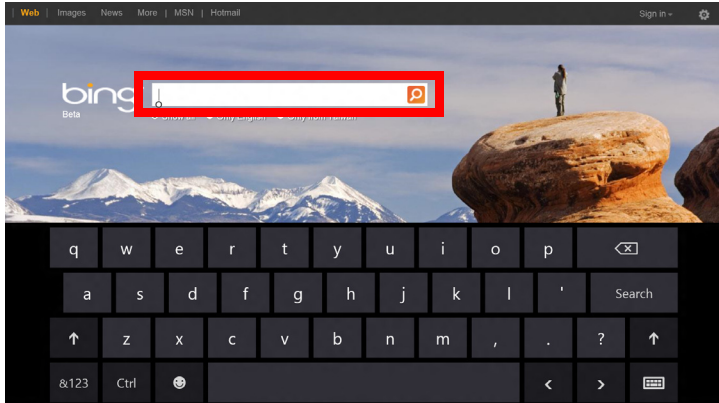

De pe Desktop, apăsați pictograma **Tastatură** din bara de sistem pentru a afișa tastatura. Apăsați „X” în colțul din dreapta sus al tastaturii pentru a închide tastatura.

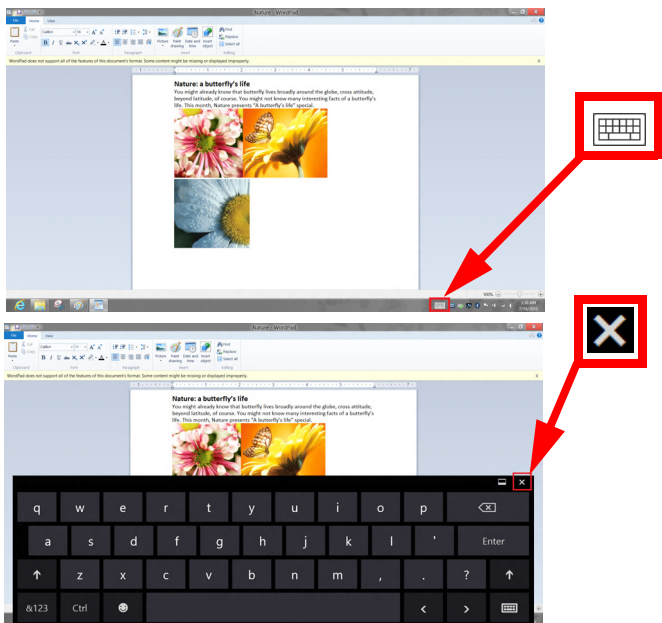

# Rețele fără fir

---

## Conectarea la Internet

Conexiunea wireless a computerului dvs. este pornită în mod implicit.

Windows va detecta și va afișa o listă de rețele disponibile în timpul configurării. Selectați rețeaua dorită și introduceți parola (dacă este nevoie).

Sau deschideți Internet Explorer și urmați instrucțiunile.

Consultați ISP-ul dvs. sau documentația router-ului.

## Rețele fără fir

O rețea locală fără fir sau WLAN reprezintă legătura dintre două sau mai multe computere realizată fără a utiliza cabluri. Configurarea unei rețele fără fir este simplă și vă permite să partajați fișiere, dispozitive periferice și o conexiune la Internet.

### Care sunt beneficiile unei rețele fără fir?

#### *Mobilitate*

Rețelele fără fir vă permit dvs. și altor utilizatori ai rețelei dvs. casnice să partajați accesul la fișiere și dispozitive conectate la rețea, cum ar fi o imprimantă sau un scanner.

Puteți, de asemenea, să partajați o conexiune la Internet între mai multe computere din locuința dvs.

### *Rapiditatea și simplitatea instalării*

Instalarea unei rețele LAN fără fir poate fi rapidă și facilă, eliminând nevoia de a trage cabluri prin pereți și tavane.

### *Componentele unei rețele LAN fără fir*

Pentru a configura o rețea fără fir acasă aveți nevoie de următoarele:



#### *Punct de acces (ruter)*





Punctele de acces (rutere) sunt transceivere bidirecționale care difuzează datele în mediul înconjurător. Punctele de acces acționează ca mediator între rețeaua fără fir și cea pe cablu. Majoritatea ruterele au încorporat un modem DSL care vă permite să accesați o conexiune de mare viteză la Internet prin DSL. Furnizorul de servicii Internet (ISP) pe care l-ați ales vă furnizează în mod normal un modem/ruter în momentul abonării la serviciile sale. Citiți cu atenție documentația furnizată împreună cu punctul de acces/ruterul, pentru instrucțiuni detaliate de configurare.

# Acer Ring

Acer Ring include o serie de funcții și instrumente utile în cadrul unei interfețe ușor de utilizat. Apăsati ecranul tactil cu toate cele cinci degete simultan pentru a afișa Acer Ring.



Pictogramă	Element	Descriere
	Documente	Aici importați documente pentru acces rapid.
	Fotografii	Vizualizați imaginile stocate în computerul dvs.

Pictogramă	Element	Descriere
	Dispoz. de cont	Puteți modifica setările computerului dvs. (consultați " <b>Dispoz. de cont</b> " la <b>pagina 41</b> ).
	Video	Redați videoclipurile stocate în computerul dvs.
	Aplicații fvor.	Accesați rapid aplicațiile preferate de pe desktop.
	Muzică	Redați melodiile stocate în computerul dvs. Comenzile vizibile din Acer Ring includ <b>Pista anterioară</b> , <b>Redare</b> și <b>Pista următoare</b> . Un cursor pentru volum este amplasat în partea dreaptă a Acer Ring.

În partea stângă a Acer Ring puteți vizualiza o selecție de AppCards. Aceste AppCards sunt miniaturi ale legăturilor, fișierelor sau aplicațiilor, în funcție de secțiunea selectată în Acer Ring. Derulați AppCards și apăsați pe un card pentru deschidere.



# Dispoz. de cont

Dispoz. de cont reprezintă o modalitate convenabilă pentru dvs. de a accesa cele mai des utilizate comenzi ale computerului: reglarea luminozității ecranului, activarea sau dezactivarea luminii de fundal, activarea sau dezactivarea conectivității prin wireless și activarea sau dezactivarea gesturilor Acer (cum ar fi apăsarea cu cinci degete din Acer Ring).



# Acer clear.fi

---

**Notă:** Doar pentru anumite modele.

Utilizând Acer vă puteți bucura de videoclipuri, fotografiile și muzică. Având instalat Acer clear.fi puteți reda fluxuri media de la sau către alte dispozitive.

**Notă:** Toate dispozitivele trebuie conectate la aceeași rețea.

Pentru a urmări videoclipuri și pentru a asculta muzică, deschideți **clear.fi Media**; pentru a răsfoi fotografiile, deschideți **clear.fi Photo**.

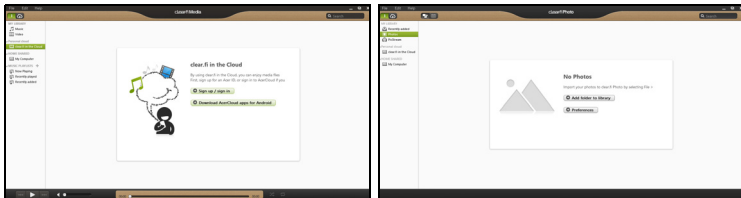

**Important:** La prima deschidere a aplicației clea.fi, Windows Firewall va cere permisiunea de a permite clear.fi să acceseze rețeaua. Selectați **Se permite accesul** în fiecare fereastră.

## Răsfoirea fișierelor media și a fotografiilor

Lista din panoul stânga afișează computerul dvs. (“Biblioteca mea”), apoi alte dispozitive, dacă există dispozitive conectate la rețeaua dvs. (“Partajat acasă”).

Pentru a vizualiza fișierele de pe computerul dvs., selectați una dintre categoriile din "Biblioteca mea", apoi răsfoiți fișierele și folderul din partea dreaptă.

## Fișiere partajate

Dispozitivele conectate la rețeaua dvs. sunt afișate în secțiunea **Partajat acasă**. Selectați un dispozitiv, apoi selectați categoria de explorat.

După o scurtă întârziere, fișierele și folderurile partajate sunt afișate în partea dreaptă. Accesați fișierul pe care doriți să-l redați, apoi faceți dublu clic pentru a începe redarea.

Utilizați comenzile media din bara din partea de jos a ecranului pentru a comanda redarea. De exemplu, după selectarea muzicii, puteți reda, pune în pauză sau opri redarea și puteți regla volumul.



**Notă:** Trebuie să activați partajarea pe dispozitivul care stochează fișierele. Deschideți *clear.fi* pe dispozitivul care stochează fișierele, selectați **Editare** și asigurați-vă că este activată opțiunea **Partajare biblioteca mea în rețeaua locală**.



## Ce dispozitive sunt compatibile?

Dispozitivele Acer certificate, având clear.fi sau software DLNA pot fi utilizate cu software-ul clear.fi. Aici sunt incluse computere personale compatibile DLNA și dispozitive NAS (dispozitive de stocare atașate la rețea).

## Redarea pe un alt dispozitiv

Dacă doriți să redați conținutul media pe un dispozitiv, efectuați următoarele operațiuni:

1. În colțul din dreapta jos, selectați **Redare la**. 
2. Selectați dispozitivul la distanță care va fi utilizat pentru a reda fișierul.

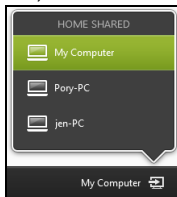

**Notă:** Sunt disponibile în această listă numai dispozitivele optimizate pentru redare, anumite PC-uri și dispozitivele de stocare nu vor apărea. Pentru a adăuga un PC Windows la această listă, deschideți Windows Media Player, selectați **Flux** și **Se permite controlul de la distanță al Player-ului meu...**

3. Selectați un fișier în fereastra principală, apoi utilizați comenzile media din bara din partea de jos a ecranului pentru a comanda dispozitivul la distanță.

Pentru ajutor suplimentar, accesați <http://www.acer.com/clearfi/download/>

# Orientarea ecranului și accelerometrul

---

Computerul dvs. are încorporat un accelerometru care detectează orientarea tabletei și rotește automat ecranul pentru a corespunde orientării.

Puteți bloca orientarea ecranului cu ajutorul comutatorului de blocare. Orientarea poate fi blocată, de asemenea, în orice moment, inclusiv:

- atunci când tableta este fixată în suport.
- cu un cablu HDMI conectat.
- atunci când rulează programe concepute pentru o anumită orientare.

**Notă:** *Vă sfătuim să mențineți orientată tip „vedere”, cu camera web deasupra ecranului atunci când efectuați un apel video. Rotiți ecranul orientat tip „vedere” și utilizați comutatorul de blocare pentru a seta orientarea înainte de a efectua un apel video.*

Starea blocării orientării ecranului va fi indicată prin pictograme afișate o perioadă scurtă de timp pe ecran în momentul modificării stării.

# Managementul alimentării

---

Acest computer are încorporată o unitate de management al alimentării care monitorizează activitatea sistemului. Activitatea sistemului se referă la orice activitate care implică unul sau mai multe dintre dispozitivele următoare: tastatură, mouse, hard disc, periferice conectate la computer și memorie video. Dacă nu este detectată nicio activitate pentru o perioadă de timp, computerul oprește unele sau toate aceste dispozitive pentru a conserva energia.

## Acer Green Instant On

**Notă:** *Numai anumite modele.*

Caracteristica Acer Green Instant On permite readucerea computerului din modul Repaus într-un interval de timp mai mic decât cel necesar pentru a deschide capacul. Atunci când închideți capacul sau nu mai lucrați o vreme la computer, acesta intră în modul Repaus. Cât timp computerul se află în modul Repaus, indicatorul LED de alimentare clipește în culoarea portocalie.

Deschideți capacul sau apăsați orice tastă pentru a readuce computerul din modul Repaus.

După o anumită perioadă de timp în modul Repaus, computerul va intra automat în Repaus complet pentru a păstra durata de viață a bateriei. Cât timp computerul se află în Repaus complet, indicatorul LED de alimentare

va fi stins. În această stare, bateria rămâne pregătită pentru utilizare timp de mai multe săptămâni.

Apăsați butonul de alimentare pentru a readuce computerul din modul Repaus complet.

**Notă:** *În modul Repaus complet, PC-ul dvs. va consuma semnificativ mai puțină energie față de modul Repaus, dar va dura puțin mai mult să revină din modul Repaus complet.*

Modul Repaus complet și Repaus funcționează împreună pentru a se asigura că computerul dvs. economisește cât mai multă energie posibil, dar permite totuși acces rapid și instantaneu.

Pentru a economisi și mai multă energie, computerul dvs. va intra și va rămâne în modul Repaus complet în perioadele când nu este accesat frecvent, de exemplu pe timpul nopții. Pentru a oferi un acces mai rapid, computerul dvs. va intra și va rămâne în modul Repaus în perioadele când va fi accesat frecvent, de exemplu în timpul orelor de lucru.

## **Economisirea energiei**

### **Dezactivarea pornirii rapide**

Computerul dvs. utilizează Pornirea rapidă pentru a porni rapid, dar utilizează, de asemenea, o cantitate mică de energie pentru a detecta semnalele de pornire. Aceste verificări vor goli lent de energie bateria dvs.

Dacă preferați să reduceți consumul de energie al computerului dvs. precum și impactul asupra mediului înconjurător, dezactivați Pornirea rapidă:

**Notă:** Dacă Pornirea rapidă este dezactivată, computerul dvs. va avea nevoie de un timp mai îndelungat pentru a reveni din Repaus. În cazul în care computerul dvs. include Acer Instant On sau Acer Always Connect, acestea vor fi, de asemenea, dezactivate. De asemenea, computerul dvs. nu va porni în cazul în care primește instrucțiunea de a porni în rețea (Wake on LAN).

1. Deschideți Desktop-ul.
2. Dați clic pe **Opțiuni de alimentare** în zona de Notificare.
3. Selectați **Mai multe opțiuni de alimentare**.
4. Selectați **Alegerea acțiunii butoanelor de alimentare**.

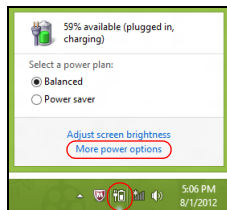



5. Pentru a accesa Setări închidere, selectați **Modificare setări care sunt indisponibile în prezent**.

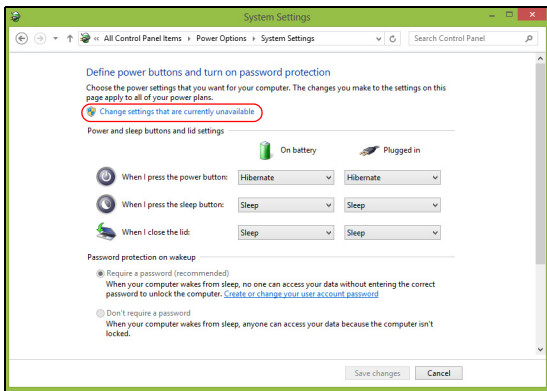

6. Derulați în jos și dezactivați **Activare pornire rapidă**.

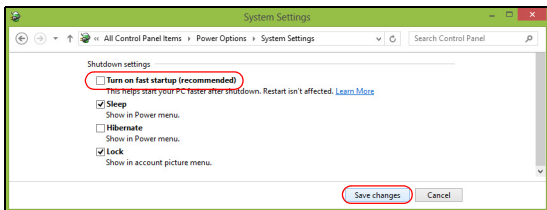

7. Selectați **Salvare modificări**.

# Baterie

---

Computerul folosește o baterie încorporată, care vă oferă o utilizare lungă între încărcări.

## Caracteristicile bateriei

Bateria are următoarele caracteristici:

- Folosește standardele actuale de tehnologie pentru acumuloare.
- Emite un avertisment de nivel scăzut al încărcării.

Bateria se reîncarcă de fiecare dată când conectați computerul la adaptorul de c.a. Computerul dvs. acceptă încărcarea în timpul utilizării, ceea ce vă permite să reîncărcați acumulatorul în timp ce continuați să lucrați cu computerul. Totuși, reîncărcarea cu computerul oprit duce la un timp de încărcare semnificativ mai scurt.

## Încărcarea bateriei

Metoda preferată de încărcare a computerului este utilizarea cadrului livrat împreună cu produsul. Conectați adaptorul de c.a. la cadru și la priza electrică de rețea. Introduceți tableta în cadru (**Consultați "Conectarea tabletei la suport" la pagina 28**). Puteți continua să folosiți computerul pe curent alternativ în timp ce se încarcă acumulatorul. Totuși, încărcarea acumulatorului cu computerul oprit duce la un timp de încărcare semnificativ mai scurt.

**Notă:** *Vi se recomandă să încărcați acumulatorul înainte de a încheia ziua. Încărcarea bateriei peste noapte înainte de a călători vă permite să începeți ziua următoare cu o baterie complet încărcată.*

### Pregătirea unui acumulator nou

Înainte de a utiliza pentru prima dată bateria, există un proces de prelucrare pe care trebuie să-l urmați:

1. Conectați adaptorul de c.a. și încărcați complet acumulatorul.
2. Deconectați adaptorul de c.a.
3. Porniți computerul și lucrați utilizând energia acumulatorului.
4. Consumați complet bateria până când apare avertismentul de nivel scăzut de încărcare.
5. Reconectați adaptorul de c.a. și încărcați din nou complet acumulatorul.

Urmați acești pași din nou până când acumulatorul a fost încărcat și descărcat de trei ori.

Folosiți acest proces de condiționare pentru toate bateriile noi sau dacă bateria nu a fost folosită o perioadă lungă de timp.

---

**Avertisment! Nu expuneți bateriile la temperaturi sub 0°C (32°F) sau peste 45°C (113°F). Temperaturile extreme pot afecta negativ acumulatorul.**

---

Urmând procesul de pregătire a acumulatorului, acesta va accepta gradul maxim de încărcare. Nerespectarea acestei proceduri vă va împiedica să obțineți sarcina maximă a acumulatorului și va scurta în felul acesta durata sa de viață efectivă.

În plus, durata de viață efectivă a acumulatorului este influențată negativ de următoarele moduri de utilizare:

- Utilizarea computerului cu un curent alternativ constant.
- Nedescărcarea și neîncărcarea acumulatorului la extreme, așa cum se descrie mai sus.
- Utilizarea frecventă: cu cât folosiți mai des acumulatorul, cu atât va ajunge mai repede la sfârșitul duratei de viață efective. O baterie de computer standard are o durată de viață de peste 1,000 de încărcări.

### **Optimizarea duratei de viață a acumulatorului**

Optimizarea duratei de viață a bateriei vă ajută să obțineți rezultate maxime din funcționarea bateriei, prelungind ciclul încărcare/descărcare și îmbunătățind eficiența încărcării. Vi se recomandă să urmați sugestiile stabilite în continuare:

- Folosiți curentul alternativ atunci când este posibil, rezervând acumulatorul pentru folosire în timpul deplasărilor.
- Eliminați cardul PC dacă nu este folosit deoarece va continua să consume energie (numai pentru anumite modele).
- Depozitați PC-ul într-un loc uscat și răcoros. Temperatura recomandată este de 10°C (50°F) până la 30°C (86°F). Temperaturile mai ridicate determină autodescărcarea mai rapidă a bateriei.
- Reîncărcarea excesivă scade durata de viață a acumulatorului.
- Aveți grijă de adaptorul de c.a. și de acumulator.

## Verificarea nivelului de încărcare a bateriei

Contorul de energie din Windows indică nivelul de curent din baterie. Lăsați cursorul de pe pictograma baterie/alimentare din bara de activități pentru a vedea nivelul de încărcare actual al bateriei.

## Avertisment de nivel scăzut de încărcare a bateriei

Când folosiți energia din baterie, fiți atent la contorul de energie din Windows.

---

**Avertisment! Conectați adaptorul de c.a. cât mai curând după de apare avertismentul de nivel scăzut de încărcare a acumulatorului. Dacă acumulatorul se descarcă complet și computerul se oprește, se vor pierde date.**

---

Când apare avertismentul de nivel scăzut de încărcare, acțiunea recomandată depinde de situația dvs.:

<b>Situație</b>	<b>Acțiune recomandată</b>
Sunt disponibile adaptorul de c.a., cadrul și o priză electrică.	<ol style="list-style-type: none"><li>1. Conectați adaptorul de c.a. la cadru, apoi conectați-l la priza electrică de rețea.</li><li>2. Introduceți tableta în cadru.</li><li>3. Salvați toate fișierele necesare.</li><li>4. Reluați lucrul.</li></ol> <p>Opriti computerul dacă doriți să reîncărcați rapid bateria.</p>

---

<b>Situație</b>	<b>Acțiune recomandată</b>
Sunt disponibile adaptorul de c.a. și o priză electrică.	<ol style="list-style-type: none"><li data-bbox="323 87 930 146">1. Conectați adaptorul de c.a. la computer, apoi conectați-l la priza electrică de rețea.</li><li data-bbox="323 153 757 184">2. Salvați toate fișierele necesare.</li><li data-bbox="323 191 532 222">3. Reluați lucrul.</li></ol> <p data-bbox="323 225 916 288"><b>Opriți computerul dacă doriți să reîncărcați rapid acumulatorul.</b></p>
Adaptorul de c.a sau o priză electrică sunt indisponibile.	<ol style="list-style-type: none"><li data-bbox="323 304 757 335">1. Salvați toate fișierele necesare.</li><li data-bbox="323 342 671 373">2. Închideți toate aplicațiile.</li><li data-bbox="323 381 584 412">3. Opriți computerul.</li></ol>

# Asigurarea computerului

---

Computerul dvs este o investiție de valoare de care trebuie să aveți grijă. Învățați cum să protejați și să aveți grijă de computerul dvs.

## Folosirea parolelor

Parolele vă protejează computerul împotriva accesului neautorizat. Setarea acestor parole creează mai multe niveluri diferite de protecție pentru computerul și datele dvs.:

- Parola de supervisor împiedică intrarea neautorizată în utilitarul BIOS. După ce este setată, trebuie să introduceți această parolă pentru a avea acces la utilitarul BIOS. Consultați **"Utilitar BIOS" la pagina 70**.
- Parola de utilizator asigură computerul împotriva utilizării neautorizate. Pentru securitate maximă, combinați folosirea acestei parole cu punctele de verificare a parolei la inițializare și reluarea după Hibernare (dacă este disponibilă).
- Parola la inițializare asigură computerul împotriva utilizării neautorizate. Pentru securitate maximă, combinați folosirea acestei parole cu punctele de verificare a parolei la inițializare și reluarea după Hibernare (dacă este disponibilă).

**Important: Nu uitați parola de supervisor! Dacă uitați parola, contactați distribuitorul sau un centru de service autorizat.**

## Introducerea parolelor

Când se setează o parolă, apare un mesaj de parolă în centrul ecranului de afișare.

- Când se setează parola supervizorului, apare un mesaj la inițializare pentru a intra în utilitarul BIOS (**Consultați "Utilitar BIOS" la pagina 70**).
- Introduceți parola de supervizor și apăsați <Enter> pentru a accesa utilitarul BIOS. Dacă introduceți parola incorect, apare un mesaj de avertisment. Încercați din nou și apăsați <Enter>.
- Când se setează parola utilizatorului și este activată parola la parametrul de inițializare, apare un mesaj la inițializare.
- Tastați parola de utilizator și apăsați <Enter> pentru a utiliza computerul. Dacă introduceți parola incorect, apare un mesaj de avertisment. Încercați din nou și apăsați <Enter>.

**Important: Aveți trei încercări de a introduce o parolă. După fiecare încercare eșuată, apăsați tasta Windows pentru a încerca din nou. Dacă nu reușiți să introduceți parola corect după trei încercări, sistemul se blochează. Apăsați și mențineți apăsat butonul de alimentare timp de patru secunde pentru a opri computerul. Apoi porniți computerul și intrați în utilitarul BIOS pentru a încerca din nou.**



# Întrebări frecvente

---

În continuare este prezentată o listă de situații posibile care pot apărea în timpul utilizării computerului. Sunt furnizate soluții ușoare pentru fiecare.

## Am pornit alimentarea, dar computerul nu pornește sau nu se inițializează.

Priviți la LED-ul butonului de alimentare:

- Dacă acesta nu este aprins, computerul nu primește curent. Verificați următoarele:
  - Dacă folosiți bateria, este posibil ca nivelul acesteia să fie scăzut și să nu poată alimenta computerul. Conectați adaptorul de c.a. pentru a reîncărca bateria.
  - Asigurați-vă că adaptorul de c.a. este bine conectat în cadru și la priza electrică. Verificați întotdeauna ca tableta să fie bine fixată în cadru.

## Nu apare nimic pe ecran.

Sistemul de management al alimentării computerului goleşte automat ecranul pentru a economisi energie. Apăsăți butonul de pornire pentru a activa afişajul.

Dacă prin apăsarea unei taste nu se activează din nou afişajul, nivelul de luminozitate ar putea fi prea scăzut. Apăsăți bara **Setări** charm > **Ecran** pentru a regla nivelul de luminozitate.

## Nu se aude niciun sunet de la computer.

Verificați următoarele:

- Este posibil ca volumul să fie setat la fără sunet. Urmăriți pictograma de control al volumului (difuzor) apăsând bara **Setări** charm > **Volum**. Dacă difuzorul are un „x” alături, apăsați pe pictograma **Volum** pentru a afișa bara de volum. În partea de sus a barei, apăsați pictograma difuzorului pentru a activa sunetul.
- Este posibil ca nivelul volumului să fie prea scăzut. Urmăriți pictograma de control al volumului (difuzor) apăsând bara **Setări** charm > **Volum**. Apăsați pictograma **Volum** și reglați volumul.
- În cazul în care la portul de ieșire de pe computer sunt conectate căști, căști auriculare sau difuzoare externe, difuzoarele interne se opresc automat.

## Solicitarea de service

### Garanție internațională pentru călători (ITW)

Computerul dvs este însoțit de o Garanție internațională pentru călători (ITW) care vă oferă securitate și liniște pe durata călătoriilor. Rețeaua noastră de centre de service extinsă în întreaga lume este gata să vă ofere oricând ajutor.

Un pașaport ITW este livrat împreună cu computerul. Acest pașaport conține tot ce trebuie să știți despre programul ITW. În această broșură utilă veți găsi o listă de centre de service autorizate disponibile. Citiți cu atenție acest pașaport.

Țineți întotdeauna pașaportul ITW la îndemână, în special când călătoriți, pentru a putea beneficia de serviciile centrelor noastre de asistență. Păstrați dovada achiziției în buzunarul situat în interiorul copertei față a pașaportului ITW.

Dacă țara în care călătoriți nu are un centru de service ITW autorizat Acer, puteți contacta birourile noastre din întreaga lume. Vizitați **[www.acer.com](http://www.acer.com)**.

### Înainte de a suna

Când sunați la Acer pentru service online, vă rugăm să aveți pregătite următoarele informații și să fiți lângă computer în momentul efectuării apelului. Cu ajutorul dvs, putem reduce durata unui apel și putem rezolva eficient problemele dvs. Dacă apare un mesaj sau un sunet de eroare pe computerul dvs., notați-le atunci când apar pe ecran (sau numărul și ordinea în cazul sunetelor).

Vi se vor solicita următoarele informații:

Nume:

Adresă:

Număr de telefon:

Tipul computerului și modelul:

Numărul de serie:

Data achiziției:

## **Sfaturi și sugestii pentru utilizarea Windows 8**

Știm că este un sistem de operare nou, care va necesita un timp de acomodare, de aceea am creat câte repere care să vă ajute să-l descoperiți.

### **Există trei noțiuni care v-ar putea interesa**

#### **1. Start**

Butonul Start nu mai este disponibil; puteți lansa aplicațiile din ecranul Start.

#### **2. Plăcuțe**

Plăcuțele live sunt similare cu miniaturile programelor.

#### **3. Simboluri**

Simbolurile vă permit să efectuați funcții utile cum ar fi partajarea conținutului, închiderea PC-ului sau modificarea setărilor.

### **Cum accesez simbolurile?**

Glisați spre interior marginea din partea dreaptă a ecranului.

### **Cum ajung la Start?**

Apăsați tasta Windows sau glisați spre interior marginea din partea dreaptă a ecranului și apăsați simbolul **Start**.

## Cum comut între aplicații?

Glisați marginea din partea stângă a ecranului spre interior pentru a trece prin aplicațiile deschise în momentul respectiv.

## Cum închid computerul?

Glisați spre interior marginea din partea dreaptă a ecranului, apăsați **Setări > Alimentare** și selectați operațiunea dorită.

## De ce a apărut o interfață nouă?

Noua interfață pentru Windows 8 este concepută să funcționeze bine împreună cu introducerea tactilă. Aplicațiile Windows Store vor utiliza automat întregul ecran și nu necesită închiderea în modul tradițional. Aplicațiile Windows Store vor fi afișate la Start utilizând plăcuțele live.

### *Ce sunt „plăcuțele live”?*

Plăcuțele live sunt similare miniaturilor aplicațiilor care vor fi actualizate cu conținut nou atunci când sunteți conectat(ă) la Internet. De exemplu, puteți vizualiza actualizări despre vreme sau bursa fără a fi nevoie să deschideți aplicația.

## Cum deblochez computerul?

Glisați în sus încuietoarea de ecran și apăsați o pictogramă a contului de utilizator pentru a debloca computerul. În cazul în care contul are setată o parolă, va fi nevoie să introduceți parola pentru a continua.

Apăsați și mențineți apăsată pictograma de *previzualizare* pentru a vizualiza caracterele introduse, pentru a vă asigura că parola este corectă.

### Cum îmi personalizez computerul?

Puteți personaliza *Start* cu o altă imagine de fundal sau prin aranjarea plăcuțelor astfel încât să corespundă nevoilor dvs.

Pentru a modifica fundalul, glisați spre interior marginea din dreapta a ecranului și apăsați **Setări** > **Modificare setări PC** > **Personalizare**. Apăsați ecranul **Start** în partea de sus a paginii și selectați o culoare și o imagine.

#### Cum mut plăcuțele?

Apăsați și țineți apăsată o plăcuță pentru a o selecta, apoi glisați-o către locația din *Start* în care doriți să apară. Celelalte plăcuțe vor fi mutate pentru a face loc plăcuței în noua sa locație.

#### Pot să măresc sau să micșorez plăcuțele?

Apăsați și glisați plăcuța în jos și eliberați-o. Selectați **Mai mic** sau **Mai mare** din meniul care apare în partea de jos a ecranului.

#### Cum personalizez ecranul Blocare?

Puteți personaliza ecranul de blocare cu o altă imagine sau pentru a afișa rapid starea sau notificările care vă interesează.

Pentru a modifica fundalul, glisați spre interior marginea din dreapta a ecranului și apăsați **Setări** > **Modificare setări PC** > **Personalizare**.

Apăsați pe **Blocare ecran** în partea de sus a paginii și selectați imaginea și aplicațiile dorite pentru afișare pe ecranul de blocare.

### *Deci, cum închid o aplicație?*

Glisați fereastra în jos din partea de sus a ecranului și dincolo de punctul care indică jumătatea ecranului.

### *Pot modifica rezoluția ecranului?*

Apăsați spre interior marginea dreaptă a ecranului și apăsați **Căutare**, apăsați caseta de text pentru a deschide tastatura de pe ecran și tastați „Panou de control” pentru a afișa rezultatele; apăsați **Panou de control** > **Ajustare rezoluție ecran**.

## **Vreau să utilizez Windows în modul în care eram obișnuit – vreau desktop-ul înapoi!**

Din *Start* apăsați plăcuța **Desktop** pentru a vizualiza desktop-ul tradițional. Puteți fixa în bara de activități aplicațiile pe care le utilizați frecvent, pentru a le deschide cu ușurință.

Dacă dați clic pe o aplicație care nu este o aplicație Windows Store, Windows va deschide automat aplicația utilizând *Desktop*.

## **Unde sunt aplicațiile mele?**

Glisați spre interior marginea dreaptă a ecranului și apăsați **Căutare**, tastați numele aplicației pe care doriți s-o deschideți utilizând tastatura pop-up. Rezultatele vor fi afișate în partea stângă a ecranului.

Pentru a vizualiza lista completă a aplicațiilor, glisați în sus din partea de jos a ecranului și apăsați **Toate aplicațiile**.

### Cum fac să apară o aplicație în Start?

Dacă sunteți în *Toate aplicațiile* și doriți să faceți o aplicație să apară în *Start*, apăsați și glisați aplicația în jos și eliberați-o. Apăsați **Fixare la meniul Start** din meniul care apare în partea de jos a ecranului.

### Cum elimin o plăcuță din Start?

Apăsați și glisați aplicația în jos și eliberați-o. Apăsați **Ștergere din meniul Start** din meniul care apare în partea de jos a ecranului.

### Cum fac să apară o aplicație în bara mea de activități din Desktop?

Dacă sunteți în *Toate aplicațiile* și doriți să faceți o aplicație să apară în bara de activități din *Desktop*, apăsați și glisați aplicația în jos și eliberați-o. Selectați **Fixare la bara de activități** din meniul care apare în partea de jos a ecranului.

### Cum instalez aplicațiile?

Puteți descărca aplicații Windows Store din *Magazin*. Aveți nevoie de un ID Microsoft pentru a achiziționa și descărca aplicații din *Magazin*.

### Nu găsesc aplicații ca Notepad și Paint! Unde sunt?

Glisați spre interior marginea dreaptă a ecranului și apăsați **Căutare**, tastați numele aplicației pe care doriți s-o deschideți utilizând tastatura pop-up. Sau, deschideți *Toate aplicațiile* și derulați până la „Accesorii Windows” pentru a vizualiza lista de programe moștenite.



## Ce este un ID Microsoft (cont)?

Un cont Microsoft este o adresă de e-mail și o parolă pe care le utilizați pentru a vă conecta la Windows. Puteți utiliza orice adresă de e-mail, dar este cel mai bine dacă utilizați una pe care o utilizați deja pentru a comunica cu prietenii și cu care vă conectați pe site-urile preferate. Atunci când vă conectați la PC-ul dvs. cu un cont Microsoft, veți conecta PC-ul la oamenii, fișierele și dispozitivele la care țineți.

### Am nevoie de un ID?

Nu aveți nevoie de un ID Microsoft pentru a utiliza Windows 8, dar vă va face viața mai ușoară deoarece puteți sincroniza datele pe mai multe mașini pe care vă autentificați utilizând ID-ul Microsoft.

### Cum obțin un ID?

Dacă ați instalat deja Windows 8 și nu v-ați conectat utilizând un cont Microsoft sau nu aveți un cont Microsoft și doriți să obțineți unul, glisați spre interior marginea dreaptă a ecranului și apăsați **Setări > Modificare setări PC > Utilizatori > Comutare la un cont Microsoft** și urmați instrucțiunile de pe ecran.

## Cum adaug o favorită la Internet Explorer?

Internet Explorer 10 nu are favoritele tradiționale, în loc de acestea puteți fixa comenzile rapide în *Start*. După deschiderea paginii, glisați în sus din marginea de jos a ecranului pentru a deschide meniul din partea de jos a ecranului. Apăsați **Fixare la meniul Start**.

## Cum verific dacă există actualizări pentru Windows?

Glisați spre interior marginea din dreapta a ecranului și apăsați **Setări** > **Modificare setări PC** > **Actualizări Windows**. Apăsați **Verificare imediată actualizări**.

## Unde pot obține mai multe informații?

Pentru mai multe informații, accesați următoarele pagini:

- Tutoriale Windows 8: [www.acer.com/windows8-tutorial](http://www.acer.com/windows8-tutorial)
- Cele mai frecvente întrebări pentru asistență: [www.acer.com/support](http://www.acer.com/support)

## Depanare

Acest capitol vă arată cum să rezolvați problemele obișnuite ale sistemului.

Citiți-l înainte de a apela la un tehnician, în cazul apariției unei probleme. Soluțiile pentru problemele mai serioase necesită desfacerea computerului. Nu încercați să desfaceți computerul dvs., contactați dealerul sau un centru de service autorizat pentru a primi asistență.

### Sfaturi de depanare

Acest computer are un design avansat care oferă pe ecran rapoarte cu mesaje de eroare pentru a vă ajuta să rezolvați problemele.

Dacă sistemul raportează un mesaj de eroare sau apare un simptom de eroare, consultați "Mesajele de eroare" de mai jos. Dacă problema nu poate fi rezolvată, contactați dealerul. Consultați "**Solicitarea de service**" la pagina 58.

### Mesaje de eroare

Dacă primiți un mesaj de eroare, notați mesajul și efectuați acțiunea corectivă. Tabelul următor cuprinde mesajele de eroare în ordine alfabetică împreună cu acțiunea recomandată.

Mesaje de eroare	Acțiune corectivă
CMOS battery bad	Contactați dealerul sau un centru de service autorizat.

Mesaje de eroare	Acțiune corectivă
CMOS checksum error	Contactați dealerul sau un centru de service autorizat.
Disk boot failure	Introduceți un disc sistem (inițializabil) într-o unitate externă, apoi apăsați <Enter> pentru a reinițializa sistemul.
Hard disk 0 error	Contactați dealerul sau un centru de service autorizat.
Hard disk 0 extended type error	Contactați dealerul sau un centru de service autorizat.
I/O parity error	Contactați dealerul sau un centru de service autorizat.

Dacă încă întâmpinați probleme după efectuarea măsurilor corective, contactați dealerul sau un centru de service autorizat pentru asistență.

# Restaurarea sistemului

---

Computerul dvs. este livrat împreună cu DVD-uri de recuperare a sistemului, dar nu include o unitate de disc optic (ODD). Obțineți o unitate de disc optic externă și completați următorii pași pentru a recupera computerul la starea din fabrică:

1. Opriti computerul complet ținând apăsat butonul de pornire timp de 4 secunde sau apăsând bara **Setări charm > Modificare setări PC > General**. La „Opțiuni avansate de pornire”, apăsați **Repornire acum**. Se va afișa ecranul „Alegere opțiune”. Apăsați **Închidere PC**.
2. Conectați unitatea ODD la computer.
3. Accesați BIOS-ul computerului apăsând simultan butonul Windows și butonul de pornire.
4. Selectați opțiunea **Inițializare** din panoul din stânga.
5. La „Prioritate inițializare”, mutați **EFI DVD/CDROM** pe prima poziție utilizând instrucțiunile furnizate.
6. Selectați **leșire** în panoul din stânga și selectați **leșire cu salvare modificări** din partea dreaptă.
7. Introduceți DVD-ul de recuperare, porniți computerul și urmați instrucțiunile de pe ecran.

# Utilitar BIOS

---

Utilitarul BIOS este un program de configurare hardware încorporat în BIOS-ul computerului dvs.

Computerul dvs. este deja configurat corect și optimizat și nu trebuie să rulați acest utilitar. Totuși, dacă aveți probleme de configurare, este posibil să trebuiască să-l rulați.

Pentru a intra în utilitarul BIOS, efectuați următoarele:

- Verificați să fie oprit complet computerul (**Consultați "Pornirea și oprirea computerului" la pagina 17**). Țineți apăsat butonul Windows, apoi apăsați butonul Pornire.

## Ordinea inițializării

Pentru a stabili în utilitarul BIOS ordinea inițializării, activați utilitarul BIOS, apoi selectați opțiunea **Inițializare** în panoul din stânga. La „Prioritate inițializare”, modificați secvența după cum doriți.

## Setarea parolelor

Pentru a stabili o parolă pentru inițializare, activați utilitarul BIOS, apoi selectați **Securitate** din panoul din stânga. La „Setare parolă supraveghetor”, selectați **Enter**. Introduceți parola dorită și selectați **OK**. La „Parolă la inițializare”, setați opțiunea pe **Activată**.

# Reglementări și note de siguranță

---

## Declarația FCC

Acest dispozitiv a fost testat ca respectând limitele pentru Clasa B de dispozitive digitale conform Părții a 15-a din Regulamentul FCC. Aceste limite sunt trasate pentru a oferi protecție rezonabilă împotriva interferenței periculoase la instalațiile casnice. Acest dispozitiv generează, utilizează și poate radia energie de radiofrecvență și, dacă nu este instalat și folosit în conformitate cu instrucțiunile poate provoca interferență periculoasă comunicațiilor radio.

Totuși, nu există garanția că acea interferență nu va apărea într-o anumită instalație. Dacă acest echipament provoacă interferență periculoasă pentru recepția radio sau de televiziune, care poate fi stabilită prin pornirea și oprirea echipamentului, utilizatorul este încurajat să încerce să corecteze interferența prin una sau mai multe din următoarele măsuri:

- Reorientați sau re poziționați antena de recepție.
- Măriți distanța dintre dispozitiv și receptor.
- Conectați dispozitivul la o priză dintr-un circuit diferit de cel la care este conectat receptorul.
- Consultați dealerul sau un tehnician de radio sau de televiziune pentru ajutor.

## **Notificare: Cabluri cu înveliș de protecție**

Toate conexiunile la alte dispozitive informatice trebuie să se facă folosind cabluri izolate pentru protecție pentru a menține conformitatea cu reglementările FCC.

### **Notificare: Dispozitive periferice**

Numai perifericele (dispozitive de intrare/ieșire, terminale, imprimante etc.) certificate ca fiind conforme cu limitele pentru Clasa B pot fi atașate la acest echipament. Funcționarea cu periferice necertificate se poate solda cu interferență la recepția radio și TV.

***Atenție: Schimbările sau modificările care nu sunt explicit aprobate de producător pot anula autoritatea utilizatorului, care este acordată de către Comisia Federală de Comunicații, de a opera acest computer.***

### **Notificare pentru Canada**

Acest aparat digital din Clasa B este conform cu standardul canadian ICES-003.

### **Remarque ? l'intention des utilisateurs canadiens**

Cet appareil numérique de la classe B est conforme a la norme NMB-003 du Canada.

### **Conform cu certificarea de reglementare rusă**



ME61

### **Declarație privind pixelii LCD**

Această unitate LCD este produsă cu tehnici de fabricație de înaltă precizie. Totuși, unii pixeli pot ocazional să fie defecti, să apară ca puncte negre sau roșii. Acest lucru nu are efect asupra imaginii înregistrate și nu constituie o defecțiune.

### **Notificări de reglementare pentru dispozitive radio**

***Notă: Informațiile de reglementare de mai jos sunt pentru exclusiv pentru modele cu capacitate LAN wireless și/sau Bluetooth.***

Pentru a evita interferența radio cu serviciul autorizat, acest dispozitiv este conceput pentru funcționarea în spații interioare.



Acest produs este conform cu standardele de radiofrecvență și de siguranță din orice țară sau regiune în care a fost aprobat pentru utilizare wireless. În funcție de configurație, acest produs poate să conțină sau nu dispozitive radio wireless (precum module LAN și/ sau Bluetooth wireless). Informațiile de mai jos sunt pentru produse cu astfel de dispozitive.

### **Declarație de conformitate pentru țările UE**

Acer declară prin prezenta că acest computer este conform cu cerințele esențiale și alte dispoziții semnificative ale Directivei 1999/5/EC.

### **Canale de funcționare wireless pentru diverse domenii**

America de Nord	2,412-2,462 GHz	Ch01 - Ch11
Japonia	2,412-2,484 GHz	Ch01 - Ch14
ETSI Europa	2,412-2,472 GHz	Ch01 - Ch13

### **Franța: Benzi de frecvență wireless restricționate**

Unele zone ale Franței au o bandă de frecvență restricționată. Puterea maximă admisă în cazul cel mai rău în spații interioare este de:

- 10 mW pentru întreaga bandă de 2,4 GHz (2400 MHz – 2483,5 MHz)
- 100 mW pentru intervalul de frecvențe 2446,5 MHz și 2483,5 MHz

**Notă:** *Canalele 10 - 13 inclusiv funcționează în benzile 2446,6 MHz până la 2483,5 MHz.*

Există puține posibilități pentru utilizarea în spații exterioare: Pe proprietățile private sau pe proprietățile private ale persoanelor publice, utilizarea este supusă procedurii de autorizare preliminară de către Ministerul Apărării, cu o putere maximă autorizată de 100 mW în benzile 2446,5 – 2483,5 MHz. Nu este permisă utilizarea în spații exterioare proprietate publică.

În departamentele enumerate mai jos, pentru întreaga bandă de 2,4 GHz:

- Puterea maximă autorizată la utilizarea în spații interioare este de 100 mW.
- Puterea maximă autorizată la utilizarea în spații exterioare este de 10 mW.

Departamentele în care este permisă utilizarea domeniului de bandă 2400 – 2483,5 MHz cu o valoare EIRP mai mică de 100 mW în spații interioare și mai mică de 10 mW în spații exterioare:

01 Ain Orientales	25 Doubs	59 Nord	71 Saone et Loire
02 Aisne	26 Drome	60 Oise	75 Paris
03 Allier	32 Gers	61 Orne	82 Tarn et Garonne
05 Hautes Alpes	36 Indre	63 Puy Du Dome	84 Vaucluse
08 Ardennes	37 Indre et Loire	64 Pyrenees	88 Vosges
09 Ariège	41 Loir et Cher	Atlantique	89 Yonne
11 Aude	45 Loret	66 Pyrenees	90 Territoire de
12 Aveyron	50 Manche	67 Bas Rhin	Belfort
16 Charente	55 Meuse	68 Haut Rhin	94 Val de Marne
24 Dordogne	58 Nievre	70 Haute Saone	

Este probabil ca această cerință să se modifice în timp, permițându-vă să utilizați cardul LAN wireless în mai multe zone ale Franței.

Verificați la ART cele mai recente informații ([www.art-telecom.fr](http://www.art-telecom.fr)).

**Notă:** Cardul dvs. WLAN emite mai puțin de 100 mW, dar mai mult de 10 mW.

## Lista de coduri naționale

Acest echipament poate fi utilizat în următoarele țări:

Țară	ISO 3166 Cod din 2 litere	Țară	ISO 3166 Cod din 2 litere
Austria	AT	Malta	MT
Belgia	BE	Olanda	NT
Cipru	CY	Polonia	PL
Republica Cehă	CZ	Portugalia	PT
Danemarca	DK	Slovacia	SK
Estonia	EE	Slovenia	SL
Finlanda	FI	Spania	ES
Franța	FR	Suedia	SE
Germania	DE	Regatul Unit	GB
Grecia	GR	Islanda	IS
Ungaria	HU	Liechtenstein	LI
Irlanda	IE	Norvegia	NO
Italia	IT	Elveția	CH
Letonia	LV	Bulgaria	BG
Lituania	LT	România	RO
Luxemburg	LU	Turcia	TR

### **Canada — Licență pentru putere scăzută-cu excepția radio dispozitive de comunicații (RSS-210)**

#### **Expunerea persoanelor la câmpurile RF (RSS-102)**

Computerul are în dotare antene complete cu câștig scăzut, care nu emit câmpuri RF care să depășească limitele Health Canada pentru întreaga populație; consultați Codul de siguranță 6, de pe site-ul Web al Health Canada, la **[www.hc-sc.gc.ca/rpb](http://www.hc-sc.gc.ca/rpb)**

Acest dispozitiv este conform reglementării RSS210 a Industry Canada.

Acest aparat digital din clasa B este conform cu reglementările canadiene ICES-003 ediția 4 și RSS-210 nr. 4 (Dec 2000) și nr. 5 (Nov 2001).

"Pentru a evita interferența radio cu serviciul licențiat, acest dispozitiv este conceput pentru funcționare în spații interioare și la depărtare de ferestre pentru a oferi o ecranare maximă. Echipamentele (sau antenele sale de transmisie) instalate în spații exterioare au nevoie de autorizație."

Cet appareil numérique de la classe B est conforme ? la norme NMB-003, No. 4, et CNR-210, No 4 (Dec 2000) et No 5 (Nov 2001).

« Pour empêcher que cet appareil cause du brouillage au service faisant l'objet d'une licence, il doit être utilisé à l'intérieur et devrait être placé loin des fenêtres afin de fournir un écran de blindage maximal. Si le matériel (ou son antenne d'émission) est installé à l'extérieur, il doit faire l'objet d'une licence.

**Atenție: La utilizarea unei rețele LAN IEEE 802.11a, acest produs trebuie utilizat numai în spații interioare, deoarece funcționează în intervalul de frecvență 5,15 – 5,25 GHz. Industry Canada solicită ca produsul să fie utilizat în spații interioare în intervalul de frecvențe 5,15 GHz – 5,25 GHz, pentru a reduce pericolul de interferențe dăunătoare cu sistemele de sateliți pentru mobile de pe același canal. Utilizatorii primari alocați pentru benzile de 5,25 – 5,35 GHz și 5,65 – 5,85 GHz sunt radarele de mare putere. Astfel de stații de radar pot provoca interferențe cu acest dispozitiv și/sau îl pot deteriora.**

Câștigul de antenă maxim permis pentru utilizarea cu acest dispozitiv este de 6 dBi pentru a corespunde limitei E.I.R.P. pentru domeniile de frecvență 5,25 – 5,35 GHz și 5,725 – 5,85 GHz utilizate în protocoalele punct-la-punct.

**acer**  
*explore beyond limits™*

**ICONIA** | W700



© 2012. Всички права запазени.

Асег Ръководство за потребителя на ICONIA

Модел: W700 / W700P

Първо издание: 09/2012

# Съдържание

<b>Безопасност и комфорт</b>	<b>5</b>	<b>Безжични мрежи</b>	<b>38</b>
<b>Преди всичко</b>	<b>17</b>	Свързване с интернет .....	38
Вашите ръководства .....	17	Безжични мрежи .....	38
Съвети за основна грижа и използване на компютъра.....	18	<b>Acer Ring</b>	<b>40</b>
Включване и изключване на компютъра .....	18	<b>Управл устройство</b>	<b>42</b>
Грижа за компютъра .....	19	<b>Acer clear.fi</b>	<b>43</b>
Грижи за вашия AC адаптер .....	20	Преглед на мултимедия и снимки .....	44
Почистване и обслужване .....	20	Споделени файлове .....	44
<b>Преглед на Вашия таблет Acer</b>	<b>21</b>	Кои устройства са съвместими? .....	45
Таблет .....	21	Възпроизвеждане на друго устройство.....	45
Изглед отпред .....	22	<b>Ориентация на екрана и G сензор</b>	<b>47</b>
Изглед отзад .....	23	<b>Управление на захранването</b>	<b>48</b>
Изглед отгоре .....	24	Acer Green Instant On.....	48
Изглед отдолу .....	25	Икономия на енергия.....	49
Изгледи отляво/отдясно .....	26	<b>Батериен модул</b>	<b>52</b>
Индикатори .....	28	Характеристики на батерийния модул.....	52
Свързване на телефона с поставката .....	29	Зареждане на батерията .....	52
Поставка на таблета .....	29	Оптимизиране на живота на батерията.....	54
Изглед отпред .....	30	Проверка на нивото на батерията .....	55
Изглед отзад (стойката не е показана) .....	31	Предупреждение за падаща батерия ...	55
Изглед отляво (стойката не е показана).....	32	<b>Предпазване на компютъра</b>	<b>57</b>
Околна среда .....	33	Използване на пароли.....	57
<b>Универсална серийна шина (USB)</b>	<b>34</b>	Въвеждане на пароли .....	58
<b>Микро HDMI</b>	<b>35</b>	<b>Често задавани въпроси</b>	<b>59</b>
<b>Как се използва виртуалната клавиатура (Virtual keyboard)</b>	<b>36</b>	Сервизно обслужване .....	60

Съвети и подсказване за използване на Windows 8.....	62	Как да добавям предпочитани към Internet Explorer?.....	68
Три неща, които е добре да запомните .....	62	Как да проверявам за актуализации на Windows?.....	68
Как да отворя charms? .....	62	Къде мога да получа повече информация? .....	68
Как да отида в Старт?.....	62	Отстраняване на проблеми .....	69
Как да прескачам между различните приложения? .....	63	Съвети за отстраняване на проблеми..	69
Как да изключа компютъра си?.....	63	Съобщения за грешка .....	70
Защо има нов интерфейс? .....	63	<b>Възстановяване на системата</b>	<b>71</b>
Как да отключа компютъра си? .....	63	<b>BIOS софтуер</b>	<b>72</b>
Как да персонализирам компютъра си? .....	64	Последователност за зареждане .....	72
Искам да използвам Windows както преди - върнете ми стария работен плот! .....	65	Задаване на пароли .....	72
Къде са приложенията ми? .....	66	<b>Уведомления за регулации и безопасност</b>	<b>73</b>
Какво е Microsoft ID (акаунт)?.....	67		



# Безопасност и комфорт

---

## Указания за безопасност

Прочетете тези указания внимателно. Запазете този документ за бъдещи справки. Спазвайте всички предупреждения и указания, маркирани на продукта.

### **Изключване на продукта преди почистване**

Откачете продукта от стенния контакт, преди да го почиствате. Не използвайте течни или аерозолни почистващи препарати. За почистване използвайте влажен парцал.

## Предупреждения

### **Достъп до захранващия кабел**

Уверете се, че електрическият контакт, в който включвате захранващия кабел, е лесно достъпен и се намира възможно най-близо до човека, работещ с оборудването. Когато се налага да спрете захранването към оборудването, не забравяйте да извадите захранващия кабел от електрическия контакт.

### **Изключване на източника на захранване**

Следвайте тези указания, когато свързвате и откачате захранването към захранващия блок:

Монтирайте захранващия блок, преди да свържете захранващия кабел със стенния АС контакт.

Откачайте захранващия кабел, преди да демонтирате захранващия блок от компютъра.

Ако системата има няколко захранващи източника, спрете захранването изцяло, като откачите всички захранващи кабели от захранващите източници.

## Използване на електричество

- Този продукт трябва да се използва с типа захранване, посочено на маркировката. Ако не сте сигурни какво е захранването при вас, консултирайте се с дистрибутора или с местната електрическа компания.
- Не оставяйте нищо върху захранващия кабел. Не поставяйте продукта така, че по кабела да стъпват хора.
- Ако използвате удължител с продукта, уверете се, че общата номинална мощност на оборудването, включено в удължителя, не надхвърля номиналната мощност на удължителя. Също така се уверете, че общата номинална мощност на всички продукти, включени в стенния контакт, не надхвърля мощността на бушона.
- Не включвайте много устройства наведнъж, за да не претоварите електрическия контакт, кабел или букса. Общото системно натоварване не бива да надхвърля 80% от номиналната мощност на разклонението. Ако използвате разклонител, натоварването не бива да надхвърля 80% от номиналната входна мощност на разклонителя.
- АС адаптерът на продукта е оборудван с трижилен заземен щепсел. Щепселът пасва само на заземен електрически контакт. Уверете се, че електрическият контакт е заземен правилно, преди да включите щепсела на АС адаптера. Не включвайте щепсела в незаземен електрически контакт. За повече подробности се свържете със своя електротехник.
- **Внимание! Заземяващият щифт е мярка за безопасност. Ако използвате електрически контакт, който не е заземен правилно, може да получите токов удар и/или да се нараните.**
- **Забележка:** *Заземяващият щифт също така ви предпазва от неочакван шум, произвеждан от други електрически устройства наблизо, който може да попречи на работата на продукта.*

- Системата може да бъде захранена с напрежение от голям диапазон: променлив ток от 100 до 120 или от 220 до 240 V. Захранващият кабел, доставен заедно със системата, отговаря на изискванията за използване в страната/региона, където системата е закупена. Захранващите кабели за използване в други страни/региони трябва да отговарят на изискванията за тези страни/ региони. За повече информация относно изискванията за захранващия кабел се свържете с официален дистрибутор или доставчик на услуги.

## Защита на слуха

- **Внимание: Ако слушалките се използват при голяма сила на звука за дълги периоди от време може да се наблюдава постоянна загуба на слуха.**



За да предпазите слуха си, следвайте тези инструкции.

- Увеличавайте силата на звука постепенно, докато не чувате ясно и комфортно.
- Не увеличавайте силата на звука, след като ушите Ви свикнат.
- Не слушайте силна музика дълго време.
- Не увеличавайте силата на звука, за да неутрализирате шума наоколо.
- Намалете силата на звука, ако не чувате хората, които говорят около вас.

## Включени фалшиви карти

- **Забележка:** *Информацията в този раздел може да не се отнася за Вашия компютър.*

Компютърът ви е доставен с пластмасови карти, поставени в картовите слотове. Изкуствените карти предпазват неизползваните слотове от прах, метални или други частици. Запазете изкуствените карти и ги използвайте, когато в слотовете няма други карти.

## Обща информация

- Не използвайте продукта близо до вода.
- Не поставяйте продукта на нестабилна количка, стойка или маса. Ако продуктът падне, може да се повреди сериозно.
- Има слотове и отвори за вентилация, които осигуряват надеждната работа на продукта и го предпазват от прегряване. Не бива да блокирате или покривате тези отвори. За да не блокирате отворите, не бива да поставяте продукта на легло, диван, килим или подобна повърхност. Никога не поставяйте продукта близо до или над радиатор, нагриващ вентил или вградена инсталация, освен ако не сте му осигурили нужната вентилация.
- Никога не пъхайте никакви предмети в продукта през отворите и процепите, тъй като може да уцелите опасни точки под напрежение или да предизвикате късо съединение, което може причини пожар или токов удар. Никога не разливайте никакви течности върху или в продукта.
- За да избегнете повреждане на вътрешните компоненти и да предотвратите теч на батериите, не поставяйте продукта върху вибриращи повърхности.
- Никога не го използвайте в среда, където се извършват спорт, физически упражнения или има каквито и да било вибрации, тъй като това вероятно ще причини неочаквано късо съединение или ще повреди роторните устройства, твърдия диск, оптичното устройство, а може дори да ви изложи на риск от изложение на литиевия батериен пакет.
- Долната повърхност, участъците около вентилационните отвори и AC адаптерът може да се нагреят. За да се избегне нараняване, те не трябва да се допират до вашата кожа или тяло.
- Вашето устройство и допълненията към него може да съдържат дребни частици. Дръжте ги далеч от малки деца.

## Обслужване на продукта

Не се опитвайте да обслужвате продукта сами, тъй като отварянето или махането на капацы може да ви изложи на риск от токов удар или други увреждания. Оставете обслужването на квалифициран сервизен персонал.

Откачайте продукта от стенния контакт и искайте обслужване от квалифициран сервизен персонал, когато:

- Захранващият кабел или щепсел е повреден, срязан или протрит.
- Върху продукта е разлята течност.
- Продуктът е бил изложен на дъжд или вода.
- продуктът е паднал или корпусът му е бил повреден;
- Наблюдава се рязка и забележима промяна в работата на продукта, което означава нужда от сервизно обслужване.
- Продуктът не работи нормално, въпреки че сте спазвали указанията за работа.
- **Забележка:** *Регулирайте само контролите, описани в указанията за работа, тъй като неправилното регулиране на други контроли може да причини щети и често ще е нужна много работа от квалифициран техник, за да се възстанови продукта в нормално състояние.*

## Указания за безопасна употреба на батериите

Компютърът използва литиево-йонна или литиево-полимерна батерия. Не го използвайте във влажна, мокра или корозивна среда. Не поставяйте, не съхранявайте и не оставяйте продукта в или близо до източник на топлина, на място с висока температура, под пряка слънчева светлина, в микровълнова печка или в контейнер под налягане, а също така не го излагайте на температури над 60°C (140°F). Ако не спазвате тези указания, от батерията може да протече киселина, или пък самата батерия да се нагрее и запали или експлодира, което може да причини щети и/или наранявания.

Не пробивайте, не отваряйте и не разглобявайте батерията. Ако батерията протече и се докоснете до изтеклите течности, изплакнете обилно с вода и незабавно потърсете медицинска помощ.

От съображения за безопасност, а и за да се удължи живота на батерията, тя не се зарежда при температури под 0°C (32°F) или над 40°C (104°F).

Пълната ефективност на новата батерия се постига чак след два или три пълни цикъла на зареждане и разреждане. Батерията може да се зарежда и разрежда стотици пъти, но накрая ще се изтощи. Когато времето за работа стане забележително по-кратко от нормалното, обърнете се квалифициран сервизен персонал. Използвайте само одобрени батерии и презареждайте батерията си само с одобрените зарядни устройства, предназначени за това устройство.

Никога не използвайте повредена батерия или зарядно устройство.

Капацитетът и животът на батерията ще намалеят, ако батерията бъде оставена на горещи или студени места, например в затворена кола през лятото или зимата. Винаги гледайте да държите батерията на температура между 15°C и 25°C (59°F и 77°F). Устройство с гореща или студена батерия може временно да не проработи, дори ако батерията е напълно заредена. Работата на батерията е особено неефективна при температури много под точката на замръзване.

Не изхвърляйте батериите в огън, тъй като може да експлодират. Батериите могат да експлодират също така и ако са повредени. Изхвърляйте използваните батерии в съответствие с местните законови разпоредби. Моля, рециклирайте ги винаги, когато е възможно. Не ги изхвърляйте с домакинските отпадъци.

- **Забележка:** *Вижте [www.acer.com](http://www.acer.com) за документи за транспортиране на батерията.*
- **Внимание!** Батериите могат да експлодират, ако не боравите с тях правилно. Не ги разглобявайте и не ги изхвърляйте в огън. Дръжте ги далеч от деца. Съблюдавайте местните законови разпоредби, когато изхвърляте използвани батерии.

## Радиочестотна интерференция

- **Внимание!** От съображения за безопасност, изключвайте всички безжични или радиопредавателни устройства, когато използвате лаптопа при следните условия. Тези условия включват, но не се ограничават с: безжичен LAN (WLAN), Bluetooth и/или 3G.

Не забравяйте да спазвате всякакви специални регулации в сила на всяко място и винаги изключвайте устройството, когато използването му е забранено или когато може да предизвика интерференция или опасност. Използвайте устройството само в нормалните за работа положения и позиции. Това устройство излъчва в рамките на нормата за радиочестотните лъчения, когато се използва нормално и то и неговата антена са най-малко на 1,5 сантиметра (5/8 инча) от Вашето тяло. Не бива да съдържа метал и трябва да поставите устройството на горепосоченото разстояние от тялото си. За да предава файлове с данни или съобщения успешно, устройството се нуждае от добра, качествена връзка с мрежата. В някои случаи, прехвърлянето на файлове с данни или съобщения може да се забави, докато не се появи такава връзка. Уверете се, че горепосочените указания за разстоянието се спазват, докато прехвърлянето не приключи. Някои части от устройството са магнетични. Устройството може да привлича някои метални предмети, а хора със слухови апаратчета не бива да държат устройството близо до ухото, в което имат слухов апарат. Не поставяйте кредитни карти или други магнитни носители близо до устройството, тъй като информацията върху тях може да бъде изтрита.

## Медицински устройства

Работата с всякаква радиоизлъчвателно оборудване, включително безжични телефони, може да попречи на функционалността на недостатъчно добре защитени медицински устройства. Консултирайте се с лекар или с производителя на медицинското устройство, за да разберете дали то е надлежно защитено от външна радиочестотна енергия или ако имате други въпроси, свързани с него. Изключвайте устройството си в здравни заведения, когато там има регулации, които искат това от вас. Болниците или здравните заведения може да използват оборудване, чувствително към външни радиочестотни трансмисии.

**Пейсмейкъри.** Производителите на пейсмейкъри препоръчват минимално разстояние от 15,3 сантиметра (6 инча) между пейсмейкъра и всякакви безжични устройства, за да се избегне всякаква евентуална интерференция с пейсмейкъра. Тези препоръки са подкрепени от независимите изследвания и препоръките на института за изследване на безжичните технологии Wireless Technology Research. Лицата с пейсмейкъри трябва да спазват следните указания:

- Винаги дръжте устройството на поне 15,3 сантиметра (6 инча) от пейсмейкъра
- Не дръжте устройството близо до пейсмейкъра, когато устройството е включено.

Ако предполагате, че прави смущения, изключете устройството и го преместете.

**Слухови апарати.** Някои цифрови безжични устройства предизвикват интерференция у някои слухови апарати. При такъв случай се свържете с доставчика на слуховия апарат.

### **Моторни превозни средства**

Радиочестотните сигнали могат да засегнат неправилно инсталирани или неправилно предпазени електронни системи в моторни превозни средства, като например, електронни системи за впръскване на горивото, електронни системи против блокиране на спирачките, електронни системи за контрол на скоростта и системи за въздушни възглавници. Потърсете повече информация при производителя – или негов представител – на вашето превозно средство или на добавеното оборудване. Само квалифициран персонал трябва да обслужва устройството или да инсталира устройството в моторно превозно средство. Неправилните инсталация или обслужване могат да са опасни и да анулират гаранцията на устройството. Редовно проверявайте дали всички безжични уреди в моторното ви превозно средство са монтирани и функционират правилно. Не съхранявайте и не пренасяйте запалими течности, газове или експлозивни материали близо до устройството, неговите части или допълнения. При моторни превозни средства с въздушна възглавница – не забравяйте, че въздушните възглавници се надуват с голяма сила. Не поставяйте предмети, включително



инсталирано или преносимо безжично оборудване, при изхода на въздушната възглавница или там, където се раздува тя. Ако в моторното превозно средство има неправилно инсталирано безжично оборудване и въздушната възглавница се отвори, може да се получат сериозни наранявания. Използването на устройството по време на самолетен полет е забранено. Изключвайте устройството, преди да се качвате на самолет. Използването на безжични устройства в самолети може да застрашава работата на самолета или да смущава безжичната телефонна мрежа, а също така може да е незаконно.

### **Взривоопасна среда**

Изключвайте устройството си във всяка област, която има взривоопасна атмосфера, и следвайте всички знаци и указания. Взривоопасната атмосфера включва места, където обикновено ви инструктират да изключите двигателя на автомобила си. Искрите на подобни места могат да причинят експлозия или пожар, което пък може да предизвика телесни наранявания или дори смърт. Изключвайте устройството на места за презареждане с гориво като например бензиностанции и газстанции. Спазвайте ограниченията за употреба на радиооборудване в горивни складове, зони за съхранение и разпределение; химически заводи; или на места, където се извършват взривни дейности. Местата с взривоопасна атмосфера често, но не винаги, са отбелязани ясно. Те включват помещенията под палубата на плавателни съдове, помещения за съхранение или трансфер на химикали, превозни средства, които използват втечен газ (като пропан или бутан), както и места, където въздухът съдържа химикали или частици като зрънца, прах или метални пращинки. Не включвайте компютъра, където е забранена употребата на безжични телефони или където може да предизвика интерференция или опасност.

### **Спешни обаждания**

- **Предупреждение: Не можете да правите спешни обаждания чрез това устройство. За да направите спешно обаждане, трябва да наберете от мобилния си телефон или друга система за телефонни обаждания.**

## Указания за изхвърляне

Не изхвърляйте това електронно устройство в боклука. За да намалите замърсяването и да се погрижите за защитата на световната природа, моля рециклирайте. За повече информация относно разпоредбите за Отпадъци от електрическо и електронно оборудване (Waste from Electrical and Electronics Equipment, WEEE), посетете

[www.acer-group.com/public/Sustainability/sustainability01.htm](http://www.acer-group.com/public/Sustainability/sustainability01.htm)



## Съвети и информация за удобно използване

Компютърните потребители често се оплакват от болки в очите и главата след продължителна употреба. Те също така са изложени на риск от физически увреждания след дълги часове работа пред компютър. Дългите работни часове, лошата стойка, лошите работни навици, стресът, неподходящите работни условия, личното здравно състояние и други фактори силно повишават риска от физическо увреждане.

Неправилното използване на компютъра може да доведе до синдром на карпалния тунел, тендонит, тендосиновит или други мускулно-скелетни заболявания. Може да имате следните симптоми в ръцете, китките, раменете, врата или гърба:

- Изтръпналост или парещо или гъделичкащо усещане.
- Болка или чувствителност.
- Болка, подуване или пулсиране.
- Вкочаненост или стегнатост.
- Студенина или слабост.

Ако имате тези симптоми или друг постоянен дискомфорт и/или болка, свързана с използването на компютър, незабавно се свържете с лекар и информирайте здравния отдел на фирмата си.

Следният раздел ви дава съвети как по-удобно да използвате компютъра си.

## **Намерете своята зона на комфорт**

Открийте своята зона на комфорт, като променяте ъгъла на гледане на монитора, използвате подложка за крака или повдигате височината на стола си, докато не постигнете оптималното положение. Възползвайте се от следните съвети:

- Не стойте твърде дълго в едно и също статично положение
- Избягвайте да се навеждате напред или назад.
- Ставайте и се разхождайте редовно, за да облекчите напрежението в мускулите на краката си.
- Вземайте си кратки почивки и отпускате врата и раменете си.
- Избягвайте да стягате мускулите си или да свивате раменете си.
- Инсталирайте външния дисплей, клавиатурата и мишката правилно и на удобно разстояние.
- Ако гледате монитора повече, отколкото документи на хартия, поставете дисплея в центъра на бюрото си, за да намалите напрежението върху врата си.

## **Грижете се за зрението си**

Дългите часове пред монитора, носенето на неподходящи очила или контактни лещи, отблясъците, прекалено силното осветление в стаята, зле фокусираните екрани, твърде дребните шрифтове и екраните с нисък контраст подлагат очите ви на стрес. Следните раздели ви дават предложения как да намалите стреса върху очите си.

### **Очи**

- Често оставяйте очите си да почиват.
- Давайте редовни почивки на очите си, като гледате настрани от монитора и се фокусирате върху отдалечена точка.
- Мигайте често, за да не изсъхват очите ви.

### **Дисплей**

- Пазете дисплея чист.
- Дръжте главата си на по-високо ниво от горния край на дисплея така, че очите ви да гледат надолу, когато гледате средата на дисплея.

- Настройте яркостта и/или контраста на дисплея до удобно ниво за лесна четивност на текстовете и яснота на графиките.
- Елиминирайте всякакви отблясъци по следните начини:  
поставете дисплея си така, че прозореца или какъвто и да било друг светлинен източник се намира отстрани,  
намалете осветлението в стаята чрез пердета или щори,  
използвайте работна лампа,  
променете зрителния ъгъл на дисплея,  
използвайте филтър за намаляване на отблясъците,  
използвайте сенник за дисплея, примерно парче картон, прикрепено към горния преден ръб на дисплея.
- Избягвайте да поставяте дисплея си под неудобни зрителни ъгли.
- Не гледайте към източници на ярка светлина за дълъг период от време.

### **Развиване на добри работни навици**

Следните работни навици правят използването на компютъра по-релаксиращо и продуктивно:

- Често и редовно си правете кратки почивки.
- Правете упражнения за разтягане.
- Дишайте чист въздух колкото се може по-често.
- Правете упражнения редовно и поддържайте тялото си в здравословна форма.
- **Внимание! Не препоръчваме да използвате компютъра на диван или легло. Ако ви се налага, работете само за кратки периоди от време, редовно си почивайте и правете упражнения за разтягане.**
- **Забележка:** *Моля, за повече информация вижте "Уведомления за регулации и безопасност" на стр. 73.*

# Преди всичко

---

Бихме желали да Ви благодарим, че сте избрали компютър на Асер за Вашите нужди в областта на мобилните компютри.

## Вашите ръководства

За да Ви помогнем при употребата на Вашия ноутбук Асер, ние изготвихме следните ръководства:

Първо, **плакатът с настройки** Ви помага с началните настройки на компютъра.

Печатната версия на **Бързото ръководство** Ви представя основните функции и възможности на новия Ви компютър.

**Ръководството на потребителя** за съдържа подробна информация относно теми като системни помощни програми, възстановяване на данни, опции за разширение и разрешаване на проблеми. Освен това съдържа и общи положения и правила за безопасност, отнасящи се за Вашия ноутбук. Достъпно е в Приложения (плъзнете нагоре от долната част на екрана и натиснете **Всички приложения**, след което натиснете **Асер ръководството на потребителя** от списъка). Можете също така да плъзнете десния ръб на екрана навътре и да натиснете **Търсене**, натиснете текстовото поле, за да отворите клавиатурата на екрана и започнете да пишете "Ръководство на потребителя", за да покажете резултатите; натиснете **Асер ръководството на потребителя**.

# Съвети за основна грижа и използване на компютъра

## Включване и изключване на компютъра

За да изключите компютъра напълно, направете някое от следните неща:

- Натиснете и задръжте бутона за включване и изключване поне за четири секунди (индикаторът за батерия на бутона за вкл./изкл. трябва да е изключен).
- Натиснете **Charms** **настройки** > **Промени настройките на компютъра** > **Обща информация**. В „Разширено стартиране“ натиснете **Рестартиране сега**. Показва се екранът „Изберете опция“. Натиснете **Изключване на компютъра**.

За да поставите компютъра в състояние на хибернация, направете следното:

- Използвайте командата за изключване на Windows: Натиснете **Charms** **настройки** > **Захранване** > **Изключване**.

Ако трябва да изключите компютъра за известно време, но не искате да го изключвате напълно, можете да го поставите в *режим „Заспиване“* като:

- Натиснете бутона за включване и изключване.

- ИЛИ -

Натиснете **Charms** **настройки** > **Захранване** > **Заспиване**.

**Забележка:** В случай, че не можете да изключите компютъра чрез нормалните процедури, натиснете и задръжте бутона за захранване за повече от четири секунди, за да изключите компютъра принудително. Ако сте изключили компютъра и искате да го включите отново, изчакайте най-малко две секунди.

## Грижа за компютъра

Вашият компютър ще ви служи добре, ако се грижите за него.

- Не излагайте компютъра на пряка слънчева светлина. Не го поставяйте близо до източници на топлина като например радиатори.
- Не излагайте компютъра на температура под 0°C (32°F) или над 50°C (122°F).
- Пазете компютъра от магнитни полета.
- Пазете компютъра от дъжд или влага.
- Не разливайте вода или други течности върху компютъра.
- Пазете компютъра от силни удари или вибрации.
- Пазете компютъра от прах или кал.
- Никога не поставяйте други предмети върху компютъра.
- Не тръшкайте компютърния дисплей, когато го затваряте.
- Никога не поставяйте компютъра върху неравни повърхности.

## Грижи за вашия AC адаптер

Ето няколко начина да се грижите за своя AC адаптер:

- Не свързвайте адаптера с никакви други устройства.
- Не стъпвайте върху захранващия кабел и не поставяйте тежки предмети върху него. Поставете захранващия кабел и всякакви други кабели настрана от места, по които се минава често.
- Когато откачате захранващия кабел, не дърпайте самия кабел, а хващайте щепсела.
- В случай, че използвате удължител, общата номинална мощност на включеното оборудване не бива да надхвърля номиналната мощност на кабела. Също така общата номинална мощност на всичкото оборудване, включено в един и същи контакт на стената, не бива да надхвърля мощността на бушона.

## Почистване и обслужване

Когато почиствате компютъра, следвайте тези стъпки:

1. Изключете компютъра.
2. Откачете AC адаптера.
3. Използвайте мек, влажен парцал. Не използвайте течни или аерозолни почистващи препарати.

Ако се случи някое от следните две неща:

- Компютърът падне или корпусът му е увреден;
- Компютърът не работи нормално

Моля, вижте **"Често задавани въпроси"** на стр. 59.



# Преглед на Вашия таблет Acer

---

След като настроите компютъра си, както е показано на плаката с настройки, ще Ви запознаем с Вашия нов таблет Acer.

Можете да въвеждате информация в новия си компютър чрез тъчскрийн.

## Таблет

Новият Ви компютър има два компонента: таблета и поставката на таблета. Следващата група изображения ще Ви запознае с тях. Изгледите са обозначени за положение, при което държите таблета с екрана към Вас и камерите отгоре.

## Изглед отпред

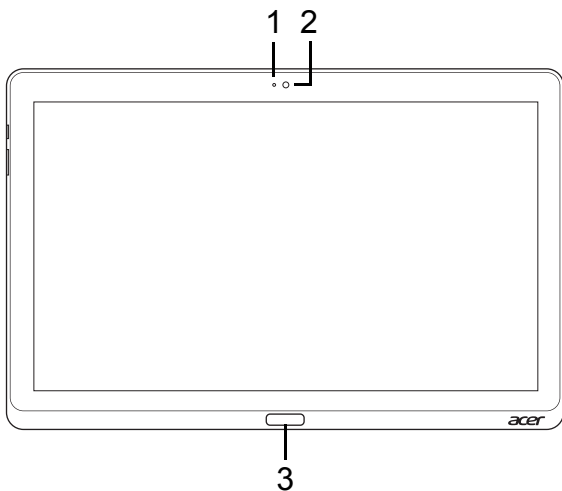

№	Елемент	Описание
1	Светлинен индикатор за камера	Свети, когато камерата е активна.
2	Вградена уеб камера	Уеб камера за видео комуникации.
3	Windows клавиш	Натиснете веднъж за отваряне на менюто Старт.

## Изглед отзад

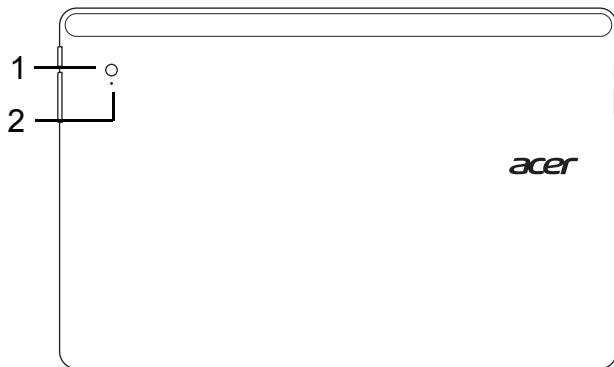

№	Елемент	Описание
1	Вградена веб камера	Веб камера за видео комуникации.
2	Светлинен индикатор за камера	Свети, когато камерата е активна.

## Изглед отгоре

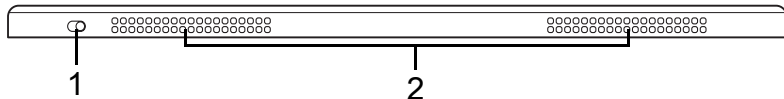

№	Елемент	Описание
1	Превключвател за заключване	Заклучва ориентацията на екрана.
2	Вентилация и вентилатор	Позволява на компютъра да се охлажда. <i>Не покривайте и не препречвайте отвора.</i>

**Забележка:** Ориентацията на дисплея може да се фиксира, когато работят приложения, предназначени за конкретна ориентация. Те включват игри и други приложения на цял екран.

Когато осъществявате видеоповиквания, винаги трябва да държите таблета в ориентация „пейзаж“.

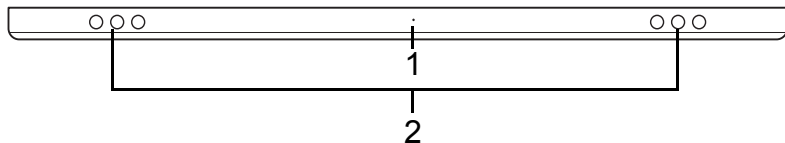

## Изглед отдолу





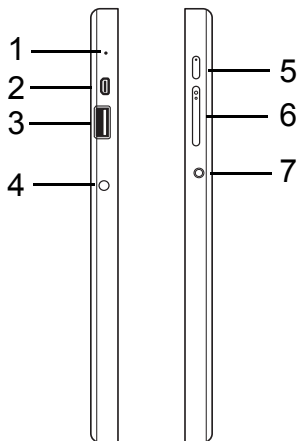

№	Елемент	Описание
1	Бутон за връщане на фабричните настройки	Поставете кламер в отвора и натиснете за четири секунди, за да нулирате компютъра (симулира изваждане и повторно поставяне на батерията).
2	Високоговорители	За изходен стерео аудио сигнал.

## Изгледи отляво/отдясно



№	Икона	Елемент	Описание
1		Микрофон	Вграден микрофон за запис на звук.
2		микро HDMI порт	Поддържа високодетайлна цифрова видео връзка.
3		USB 3.0 порт	За свързване на USB устройства. USB 3.0 портът се различава по синия си конектор (вижте по-долу). <i>Когато използвате USB портовете на поставката препоръчваме да включите захранващия адаптер.</i>

№	Икона	Елемент	Описание
4		Жак за DC вход	За връзка с AC адаптер.
5		Бутон за захранване	Натиснете за включване на таблета; натиснете отново, за да премине таблетът в режим „Дълбок сън“. Натиснете и задръжте за изключване на таблета.
		Индикатор за батерия	Показва статуса на батерията на компютъра. Вижте 1. <b>Зареждане:</b> Кехлибарено. 2. <b>Напълно заредена:</b> Синьо, когато е включена.
6		Бутон за сила на звука	Натиснете за увеличаване или намаляване на звука.
7		Жак за слушалки/ високоговорител	За връзка с аудио устройства (напр. високоговорители, слушалки) или слушалки с микрофон.

### Информация за USB 3.0

- Съвместимост с USB 3.0 и по-стари USB устройства.
- За оптимална производителност използвайте сертифицирани USB 3.0 устройства.
- Според спецификацията на USB 3.0 (SuperSpeed USB).

## Индикатори

Цвят на индикатора	Състояние	Описание
Синьо	Свети стабилно	Компютърът е напълно зареден и включен.
Синьо	Светва кратко	Компютърът е напълно зареден и работи на захранване от батерията. <i>След като натиснете бутона за включване и изключване, синият индикатор остава светнал за няколко секунди, преди да изгасне.</i>
Кехлибарено	Свети стабилно	Компютърът се зарежда и е включен.
Кехлибарено	Светва кратко	Компютърът не е напълно зареден и работи на захранване от батерията. <i>След като натиснете бутона за включване и изключване, кехлибареният индикатор остава светнал за няколко секунди, преди да изгасне.</i>
Кехлибарено	Мига	Зарядът на батерията е критично нисък или е възникнала извънредна ситуация с батерията.
Изкл.		Компютърът е изключен.



## Свързване на телефона с поставката

Тази мултипозиционна поставка улеснява използването на таблета в докинг, тъй като не се налага да се тревожите за изравняване на портове и конектори или поставяне на таблета под правилния ъгъл. Просто оставете таблета в поставката и го плъзнете наляво, докато спре.

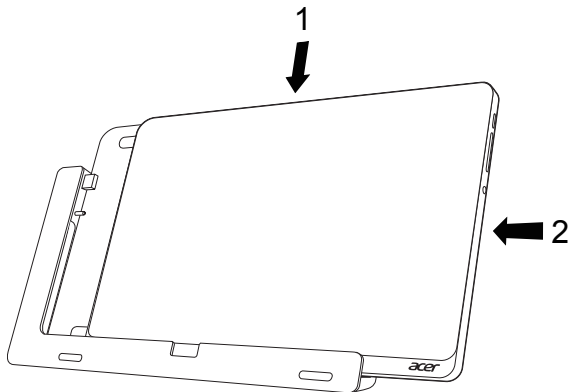



## Поставка на таблета

Следващата група изображения показва поставката от комплекта на таблета.

**ЗАБЕЛЕЖКА:** В някои страни поставката се предлага като опция.

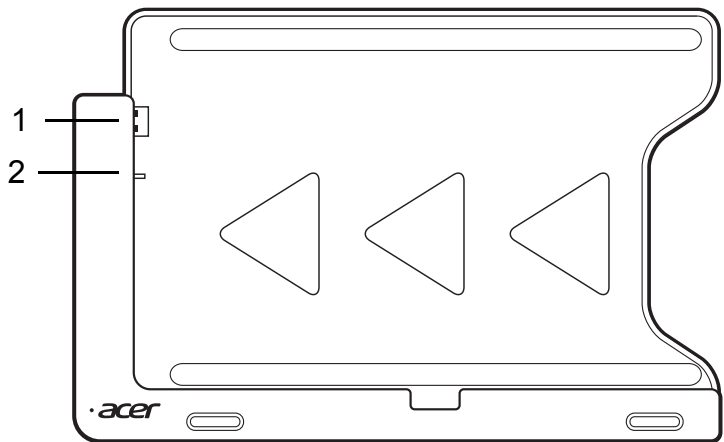
## Изглед отпред



№	Икона	Елемент	Описание
1		USB конектор	Свързва се с USB порта на таблета.
2		Жак за DC изход	Осигурява захранване от поставката към таблета.

## Изглед отзад (стойката не е показана)

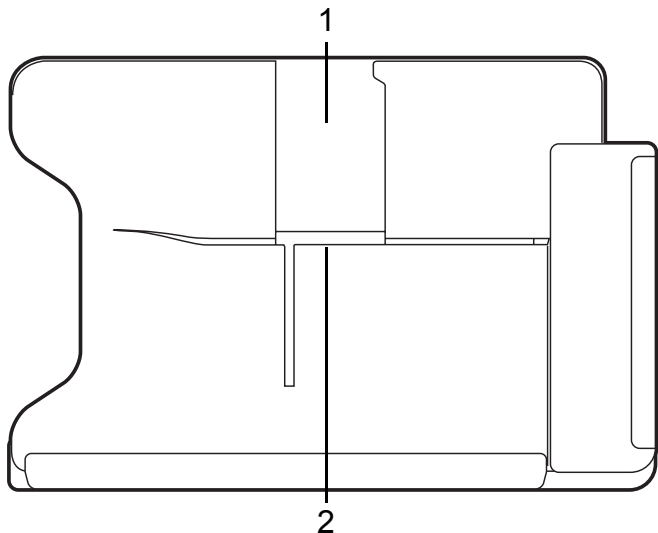

№	Елемент	Описание
1	Слот за портретен изглед	Поставете стойката тук, за да застане таблетът в портретен изглед.
2	Слот за пейзажен изглед	Поставете стойката тук, за да застане таблетът в пейзажен изглед.

## Изглед отляво (стойката не е показана)

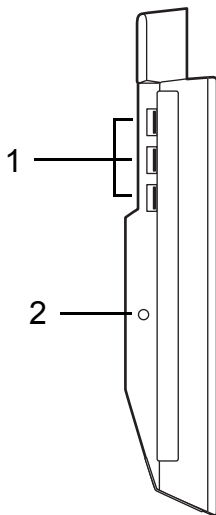

№	Икона	Елемент	Описание
1		USB 3.0 портове	За свързване на USB устройства. USB 3.0 портът се различава по синия си конектор (вижте по-долу).
2		Жак за DC вход	Осигурява захранване на поставката.

## Информация за USB 3.0

- Съвместимост с USB 3.0 и по-стари USB устройства.
- За оптимална производителност използвайте сертифицирани USB 3.0 устройства.
- Според спецификацията на USB 3.0 (SuperSpeed USB).

## Околна среда

---

- Температура:
    - Работна: от 5°C до 35°C
    - За съхранение: от -20°C до 65°C
  - Влажност (без кондензация):
    - Работна: от 20% до 80%
    - За съхранение: от 20% до 80%
-

# Универсална серийна шина (USB)

---

USB портът е високоскоростна серийна шина, която Ви позволява да свързвате USB периферни устройства, без да се отнемат системни ресурси.

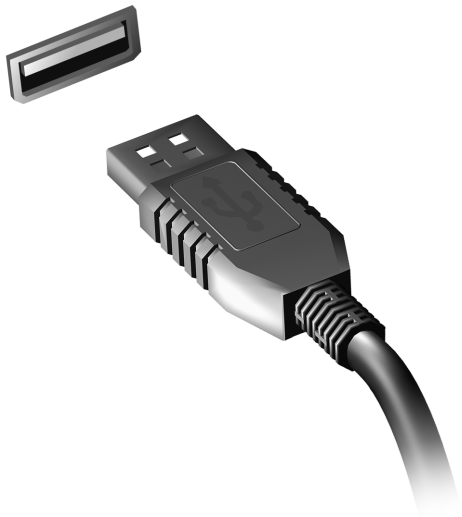

# Микро HDMI

---

HDMI (High-Definition Multimedia Interface) - Висококачествен мултимедиен интерфейс – е индустриално поддържан, некомпесиран, изцяло цифров аудио/видео интерфейс. HDMI предлага интерфейс между всеки съвместим цифров аудио/видео източник, като например ТВ декодер, DVD плейър или A/V приемник със съвместим цифров аудио и/или видео монитор, като цифров телевизор (DTV), с помощта само на един кабел.

Използвайте микро HDMI порта на Вашия компютър за свързване с високотехнологично аудио и видео оборудване. Свързването само чрез един кабел Ви предоставя бърза и лесна връзка.



# Как се използва виртуалната клавиатура (Virtual keyboard)

Microsoft Windows предоставя удобна виртуална клавиатура (virtual keyboard) за въвеждане на данни. Има няколко начина да се извика клавиатурата:

Натиснете в произволно текстово поле, за да се покаже виртуалната клавиатура (virtual keyboard) на Windows.

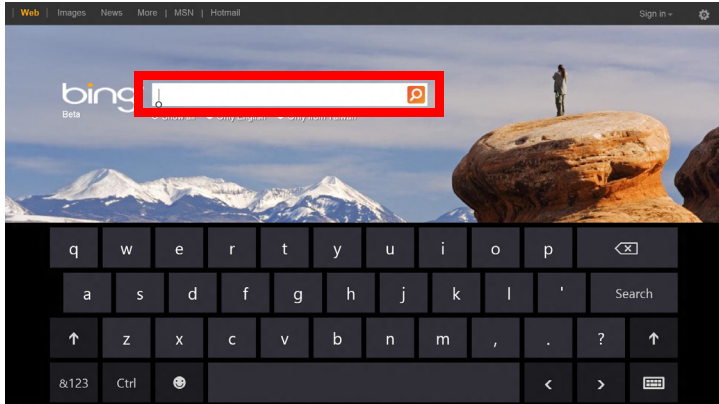



От работния плот натиснете иконата **Клавиатура** в системната област, за да се покаже клавиатурата. Натиснете знака „x“ в горния десен ъгъл на клавиатурата, за да я затворите.

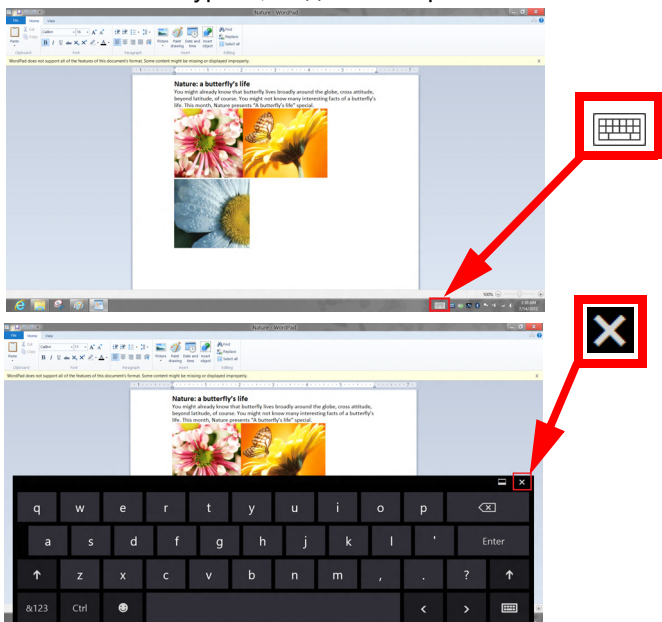

# Безжични мрежи

---

## Свързване с интернет

Безжичната връзка на Вашия компютър е включена по подразбиране. Windows ще открие и ще покаже списък с мрежи по време на инсталацията. Изберете своята мрежа и ако е необходимо, въведете паролата.

Също така можете да отворите Internet Explorer и да следвате инструкциите.

Вижте документацията от интернет доставчика или документацията на рутера.

## Безжични мрежи

Безжичната LAN мрежа или WLAN представлява безжична локална мрежа, която може да свърже два или повече компютъра без кабели. Създаването на безжична мрежа е лесно и Ви позволява да споделяте файлове, периферни устройства и интернет връзка.

### Какви са предимствата на безжичната мрежа?

#### *Подвижност*

Безжичните LAN системи дават възможност на Вас и на други потребители във Вашата домашна мрежа да споделят файлове и устройства, свързани към мрежата, например принтер или скенер.

Също така, можете да споделяте интернет връзка с други компютри в дома Ви.

### *Скорост и опростеност на инсталирането*

Инсталирането на безжична LAN система може да бъде бързо и лесно като се елиминира нуждата от прокарване на кабели през стени и тавани.

### *Компоненти на безжичната LAN мрежа*

За да настроите своята безжична мрежа в дома си, трябва да разполагате със следното:



#### *Точка за достъп (рутер)*



Точките за достъп (рутери) са двустранни приемопредаватели, които излъчват данни в средата. Точките за достъп действат като посредник между кабелна и безжична мрежа. Повечето рутери имат вграден DSL модем, които ще Ви даде достъп до високоскоростна DSL интернет връзка. Интернет доставчикът, който сте избрали, обикновено предоставя модем/рутер срещу абонамент за услуга. Прочетете внимателно документацията, предоставена с Вашата точка за достъп/рутер, за подробни инструкции за инсталиране.

# Acer Ring

Acer Ring обединява множество полезни функции и инструменти в лесен за използване интерфейс. Натиснете долната част на екрана с 5 пръста, за да покажете Acer Ring.



Икона	Елемент	Описание
	Документи	Импортирайте документи тук за бърз достъп.
	Снимки	Преглеждайте снимки, съхранени в компютъра.
	Управл устройство	Регулирайте настройките на компютъра (направете справка с <b>"Управл устройство" на стр. 42</b> ).

Икона	Елемент	Описание
	Видео	Възпроизвеждайте видео файлове, съхранени в компютъра.
	Избрани прил-я	Осъществете бърз достъп до предпочитаните от Вас приложения от работния плот.
	Музика	Възпроизвеждайте музика, съхранена в компютъра. Контролите, които могат да се видят в Acer Ring, включват <b>Предишен запис</b> , <b>Възпроизвеждане</b> и <b>Следващ запис</b> . От дясната страна на Acer Ring е разположен плъзгач за контролиране на силата на звука.

Вляво от Acer Ring можете да видите селекция от Карти за приложения. Карти за приложения представляват миниатюри на връзки, файлове или приложения, в зависимост от това кой раздел от Acer Ring сте избрали. Превъртете Карти за приложения и натиснете карта, за да я отворите.

# Управл устройство

Управл устройство е удобен начин за достъп до често използвани контроли на компютъра: регулиране на яркостта на екрана, включване или изключване на фоновото осветление, включване или изключване на свързаността на безжичните технологии и разрешаване или забраняване на жестове на Acer (например натискането с пет пръста на Acer Ring).



# Acer clear.fi

---

**Забележка:** Само за някои модели.

С Acer clear.fi можете да се наслаждавате на видео, снимки и музика. Изпращайте поточно мултимедия от (или към) други устройства с Acer инсталиран clear.fi.

**Забележка:** Всички устройства трябва да бъдат свързани към една и съща мрежа.

За да гледате видео или да слушате музика, отворете **clear.fi Media**, за разглеждане на снимки отворете **clear.fi Photo**.

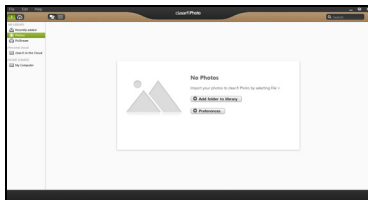
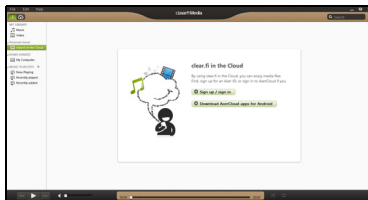

**Важно:** Когато отворите приложението clear.fi за пръв път, защитната стена на Windows ще попита дали ще разрешите на clear.fi достъп до мрежата. Изберете **Разреши достъп** във всеки прозорец.

## Преглед на мултимедия и снимки

Списъкът в левия панел показва Вашия компютър („Моята библиотека”), после има други устройства, ако са свързани такива към Вашата мрежа („Home Shared”).

За да разгледате файловете на Вашия компютър, изберете една от категориите в „Моята библиотека” и прегледайте папките и файловете вдясно.

### Споделени файлове

Устройствата, свързани към Вашия компютър, са показани в раздел **Home Shared**. Изберете устройство, след което изберете категория за разглеждане.

След кратко забавяне споделените файлове и папки се показват вдясно. Открийте файла, който искате да възпроизведете и след шракнете два пъти върху него, за да го стартирате.

Използвайте мултимедийните контроли в долната част на екрана, за да управлявате възпроизвеждането. Например, когато е избрана музика, можете да я пускате, паузирате или спирате и да регулирате силата на звука.





**Забележка:** Трябва да активирате споделянето на устройството, което съхранява файловете. Отворете *clear.fi* на устройството, което съхранява файловете, изберете **Редактиране**, след това се уверете, че опцията **Споделяне на моята библиотека в локалната мрежа** е активирана.



## Кои устройства са съвместими?

Сертифицирани Acer устройства с *clear.fi* или DLNA софтуер могат да бъдат използвани със софтуера *clear.fi*. Такива устройства са DLNA-съвместими компютри, смартфони и NAS устройства (мрежови устройства за съхранение).

## Възпроизвеждане на друго устройство

Ако искате да възпроизведате мултимедия на друго устройство, трябва да направите следното:

1. В долния десен ъгъл, изберете **Възпроизвеждане на**. 

- Изберете отдалеченото устройство, което ще използвате за възпроизвеждане на файла.

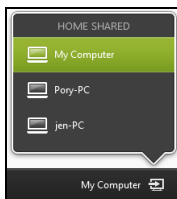

**Забележка:** Само устройства, оптимизирани за възпроизвеждане, са налични в този списък, някои компютри и устройства за съхранение няма да бъдат показани. За добавяне на Windows PC към този списък, отворете Windows Media Player, изберете **Поточно предаване** и **Разрешете дистанционно управление на моя Player...**

- Изберете файл от основния прозорец, след това използвайте мултимедийните контроли в долната част на екрана, за да управлявате отдалеченото устройство.

За повече информация, отидете на <http://www.acer.com/clearfi/download/>.

# Ориентация на екрана и G сензор

---

Компютърът Ви има вграден акселерометър, който установява ориентацията на таблета и автоматично завърта екрана така, че да съответства на ориентацията.

Можете да заключите ориентацията на екрана като използвате превключвателя за заключване. Ориентацията може да се заключи и в други моменти, включително:

- Когато таблетът е в поставката.
- Когато е включен HDMI кабел.
- Когато работят програми, предназначени за определена ориентация.

**Забележка:** Съветваме Ви да държите таблета си в ориентация „пейзаж“ с уеб камерата над екрана, когато осъществявате видеоповикване. Моля, завъртете дисплея в ориентация „пейзаж“ и използвайте превключвателя за заключване, за да зададете ориентация преди да започнете видеоповикване.

Състоянието на заключване на ориентацията на екрана ще бъде обозначено чрез икони, показани за кратко на екрана, когато се променя състоянието.

# Управление на захранването

---

Компютърът има вграден захранващ блок, който следи активността на системата. Активността на системата се отнася до всяка дейност, включваща едно или повече от следните устройства: клавиатура, мишка, твърд диск, периферия, свързана с компютъра и видео паметта. Ако не бъде установена дейност за определен период от време, компютърът спира някои или всички тези устройства, за да спести енергия.

## Acer Green Instant On

***Забележка:** Само за избрани модел.*

Функцията Acer Green Instant On позволява на компютъра Ви да се събуди от режим „Заспиване“ за време, по-малко от необходимото за отваряне на капака. Когато затворите капака или оставите компютъра си известно време, той ще влезе в режим Заспиване. Докато компютърът е в режим „Заспиване“, индикаторът на захранването ще мига в оранжево.

Отворете капака или натиснете произволен клавиш, за да събудите компютъра от режим „Заспиване“.

След определен период от време в режим Заспиване, компютърът автоматично ще влезе в режим Дълбоко заспиване, за да съхрани батерията. Когато компютърът е в режим Дълбоко заспиване,

индикаторът на захранването ще бъде изключен. В това състояние батерията е готова за употреба в продължение на много седмици.

Натиснете бутона за захранване, за да събудите компютъра от режим „Дълбоко заспиване“.

***Забележка:*** *В режим Дълбоко заспиване, Вашият компютър ще консумира по-малко енергия в сравнение с режим Заспиване, но ще ѝ бъде необходимо повече време, за да се събуди от режим Дълбоко заспиване.*

Режимите Дълбоко заспиване и Заспиване функционират заедно, за да гарантират, че компютърът работи възможно най-икономично докато продължава да предлага бърз и незабавен достъп.

За по-голяма икономия на енергия, Вашият компютър обикновено влиза и остава в режим Дълбоко заспиване, когато не го използвате обикновено, например, късно през нощта. За по-бърз достъп, Вашият компютър трябва да влезе и да остане в режим Заспиване, когато го използвате по-често, например, в работно време.

## **Икономия на енергия**

### **Забраняване на Бързо зареждане**

Вашият компютър използва Бързо зареждане, за да се стартира бързо, но и прави икономия на енергия при проверка за сигнали за стартиране. Тези проверки бавно ще изтощят батерията на Вашия компютър.

Ако предпочитате да намалите енергийните изисквания към компютъра и влиянието върху околната среда, изключете Бързо зареждане:

**Забележка:** Ако Бързо зареждане е изкл., на Вашия компютър ще му е необходимо повече време за стартиране от режим Заспиване. Ако Вашият компютър има функциите Acer Instant On или Acer Always Connect, те ще бъдат изключени.

Вашият компютър също няма да се стартира, ако получи инструкции да се стартира по мрежа (Wake on LAN).

1. Отворете работния плот.
2. Щракнете върху **Опции на захранването** в областта за уведомявания.
3. Изберете **Още опции на захранването**.
4. Изберете **Изберете какво да правят бутоните за захранването**.

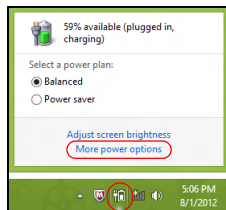

5. За достъп до настройки за изключване, изберете **Промяна на настройки, които в момента не са на разположение**.

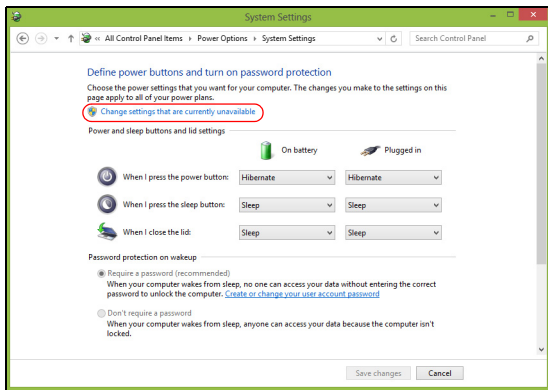

6. Изключване или забрана **Включете бързо стартиране**.

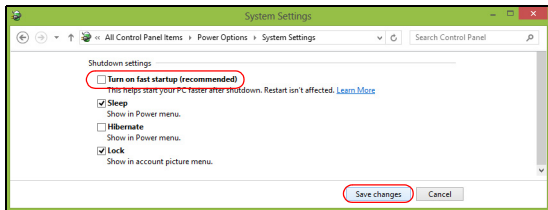

7. Изберете **Запази промените**.

# Батериен модул

Компютърът използва вграден батериен пакет, който Ви позволява дълго време за употреба между отделните зареждания.

## Характеристики на батерийния модул

Батерийният модул има следните характеристики:

- Прилага съвременните стандарти в батерийните технологии.
- Предупреждава, когато нивото на батерията намалее.

Батерията се презарежда винаги, когато свържете компютъра с АС адаптера. Вашият компютър поддържа зареждане по време на употреба, което Ви позволява да зареждате батерията и същевременно да работите с компютъра. Все пак, ако зареждате при изключен компютър, времето за зареждане ще бъде значително по-кратко.

## Зареждане на батерията

Предпочитаният метод за зареждане на компютъра е като се използва предоставената в комплекта поставка. Включете АС адаптера в поставката и го свържете към електрически контакт. Поставете таблета в поставката (**вижте "Свързване на телефона с поставката" на стр. 29**). Можете да продължите да работите с компютъра на променлив ток, докато батерията Ви се зарежда. Все пак, ако зареждате при изключен компютър, времето за зареждане ще бъде значително по-кратко.



**Забележка:** Съветваме Ви да зареждате батерията, преди да приключите работа за деня. Зареждането на батерията през нощта преди пътуване Ви позволява да започнете следващия ден с напълно заредена батерия.

### Подготвяне на нов батериен пакет

Преди да използвате даден батериен пакет за пръв път, има определен процес по "conditioning", който е добре да следвате:

1. Свържете AC адаптера и заредете батерията напълно.
2. Откачете AC адаптера.
3. Включете компютъра и работете на ток от батерията.
4. Изтощете батерията напълно, докато се появи предупреждението за паднала батерия.
5. Свържете AC адаптера и отново заредете батерията напълно.

Повторете тези стъпки, докато батерията не е заредена и разредена три пъти.

Използвайте този процес за подготовка на всички нови батерии, или пък ако някоя батерия дълго време не е била използвана.

---

**Предупреждение!** Не излагайте батерийни пакети на температури под 0°C (32°F) или над 45°C (113°F). Екстремните температури могат да имат негативен ефект върху батерийния модул.

---

Като следвате процеса за подготвяне на батерията, вие я настройвате да приема максималния възможен заряд. Ако не извършите този процес, тя няма да приема максималния възможен заряд, а и ще скъсите ефективния живот на батерията.

В допълнение, животът на батерията се влияе негативно от следните начини на употреба:

- Използване на компютъра при постоянно захранване с променлив ток.
- Да не разреждате и зареждате батерията докрай, както е описано по-горе.
- При честа употреба; колкото по-често използвате батерията, толкова по-бързо ще стигне до края на ефективния си живот. Стандартната компютърна батерия има живот над 1 000 зареждания.

### **Оптимизиране на живота на батерията**

Оптимизирането на живота на батерията Ви помага да постигнете възможно най-много при работа с батерията, удължава цикъла на зареждане/презареждане и подобрява ефикасността на презареждането. Съветваме Ви да следвате препоръките, изброени по-долу:

- Използвайте AC захранване винаги, когато можете и пазете батерията за работа, когато сте в движение.
- Извадете PC картата, когато не я използвате, тъй като тя продължава да черпи захранване (при определени модели).

- Съхранявайте компютъра на сухо и прохладно място. Препоръчителната температура е 10°C (50°F) до 30°C (86°F). По-високите температура карат батерията да се саморазрежда по-бързо.
- Прекомерното презареждане съкращава живота на батерията.
- Полагайте грижи за АС адаптера и батерията си.

### Проверка на нивото на батерията

Измерителят на захранването на Windows показва текущото ниво на батерията. Задръжте курсора над иконата за батерия/захранване в лентата със задачи, за да видите текущото ниво на заряда на батерията.

### Предупреждение за падаща батерия

Когато работите на захранване от батерия, обръщайте внимание на измерителя на захранването на Windows.

---

**Предупреждение! Свържете АС адаптера възможно най-бързо, след като се появи предупреждението за изтощена батерия. Ако батерията се изтощи напълно и компютърът се изключи, ще изгубите данни.**

---

Когато се появи предупреждението за изтощена батерия, препоръчителните действия зависят от ситуацията:

Ситуация	Препоръчително действие
Имате на разположение AC адаптер, поставка и електрически контакт.	1. Включете AC адаптера в поставката, след което го свържете към електрически контакт. 2. Поставете таблета в поставката. 3. Запазете всички необходими файлове. 4. Продължете работа. Ако искате батерията да се презареди бързо, изключете компютъра.
Имате на разположение AC адаптер и електрически контакт.	1. Включете AC адаптера в компютъра, след което го свържете към електрически контакт. 2. Запазете всички необходими файлове. 3. Продължете работа. <b>Ако искате батерията да се презареди бързо, изключете компютъра.</b>
Нямате на разположение AC адаптер или електрически контакт.	1. Запазете всички необходими файлове. 2. Затворете всички приложения. 3. Изключете компютъра.

# Предпазване на компютъра

---

Вашият компютър е ценна инвестиция, за която трябва да полагате съответните грижи. Научете се как да предпазвате и да се грижите за компютъра си.

## Използване на пароли

Паролите предпазват компютъра ви от неупълномощен достъп. Задаването на пароли създава няколко различни нива на защита за вашия компютър и данни:

- Супервайзерската парола предпазва от неупълномощен достъп до BIOS софтуера. След като я зададете веднъж, трябва да въвеждате тази парола всеки път, когато искате да влезете в BIOS софтуера. Вижте **"BIOS софтуер"** на стр. 72.
- Потребителската парола предпазва компютъра ви от неупълномощено ползване. За максимална сигурност, съчетайте използването на тази парола с искане да се въвежда парола при стартиране на компютъра и подновяване на работа от режим Hibernation (Хибернация) (ако е достъпен).
- Парола при стартиране предпазва компютъра ви от неупълномощено ползване. За максимална сигурност, съчетайте използването на тази парола с искане да се въвежда парола при стартиране на компютъра и подновяване на работа от режим Hibernation (Хибернация) (ако е достъпен).

**Важно: Не забравяйте своята Супервайзерска парола! Ако я забравите, моля свържете се със своя дистрибутор или с оторизиран сервизен център.**

## **Въвеждане на пароли**

Когато се зададе парола, в центъра на екрана излиза прозорец с искане да се въведе парола.

- Когато зададете Супервайзерска парола, появява се изскачащ прозорец, когато влизате в софтуера BIOS при зареждане на системата (**Вижте "BIOS софтуер" на стр. 72**).
- Въведете Супервайзерската парола и натиснете <Enter>, за да влезете в BIOS софтуера. Ако сте въвели паролата погрешно, се появява предупредително съобщение. Опитайте отново и натиснете <Enter>.
- Когато зададете Потребителската парола и позволите искането на парола при стартиране на компютъра, ще се появява диалог за парола при всяко стартиране.
- Въведете Потребителската парола и натиснете <Enter>, за да използвате компютъра си. Ако сте въвели паролата погрешно, се появява предупредително съобщение. Опитайте отново и натиснете <Enter>.

**Важно: Имате три опита да въведете паролата. При неуспешен опит, натиснете Windows клавиша, за да опитате отново. Ако не успеете да въведете паролата правилно в рамките на три опита, системата блокира. Натиснете и задръжте бутона за включване и изключване четири секунди, за да изключите компютъра. Включете компютъра и влезте в BIOS софтуера, за да опитате отново.**

# Често задавани въпроси

Това е списък с евентуални ситуации, които могат да възникнат, докато използвате компютъра си. За всяка ситуация е дадено лесно решение.

## Включих захранването, но компютърът не стартира или не зарежда.

Вижте индикатора за батерия на бутона за включване и изключване:

- Ако не свети, компютърът не получава захранване. Проверете следните неща:
  - Ако работите на батерия, може да е изтощена и да не може да захранва компютъра. Свържете АС адаптера, за да презаредите батерийния пакет.
  - Уверете се, че АС адаптерът е включен правилно в поставката и електрическият контакт. Също така се уверете, че таблетът е поставен плътно в поставката.

## На екрана не се появява нищо.

Системата за управление на захранването на компютъра автоматично изключва екрана, за да пести енергия. Натиснете бутона за включване и изключване, за да включите отново дисплея.

Ако натискането на бутон не включва отново дисплея, възможно е нивото на яркостта да е прекалено ниско. Натиснете **Charm настройки** > **Екран**, за да регулирате нивото на яркостта.

## Не се чува аудио от компютъра.

Проверете следните неща:

- Може би сте спрели звука. Проверете иконата за управление на силата на звука (високоговорител), като натиснете **Charm настройки > Сила на звука**. Ако до високоговорителя има знак „x“, натиснете иконата **Сила на звука**, за да се покаже лентата за управление на силата на звука. В горната част на лентата натиснете иконата на високоговорителя, за да включите звука.
- Нивото на звука може да е прекалено ниско. Проверете иконата за управление на силата на звука (високоговорител), като натиснете **Charm настройки > Сила на звука**. Натиснете иконата за **Сила на звука** и регулирайте съответно силата на звука.
- Ако към аудио-изходния порт на компютъра са свързани слушалки или външни колони, вътрешните високоговорители автоматично се изключват.

## Сервизно обслужване

### Международна пътническа гаранция (ITW)

Вашият компютър има международна пътническа гаранция (International Travelers Warranty, ITW), която Ви дава сигурност и спокойствие по време на пътуване. Нашата световна мрежа от сервизни центрове ще Ви помогне винаги, когато имате нужда.

Вашият паспорт идва с ITW паспорт. Този паспорт съдържа всичко, което е необходимо да знаете за програмата ITW. В брошурата има списък с оторизираните сервизни центрове. Прочетете паспорта внимателно.



Винаги носете своя ITW паспорт поддръка, особено по време на пътуване, за да се възползвате от сервизните ни центрове. Поставете касовата бележка или фактурата за закупуване на компютъра в специалния джоб от вътрешната страна на предната корица на ITW паспорта.

Ако в страната, в която пътувате, няма оторизиран от Асер ITW сервизен център, пак можете да се свържете с офисите ни по света. Моля, посетете **[www.acer.com](http://www.acer.com)**.

### Преди да позвъните

Моля, подгответе следната информация, преди да се обадите на Асер за онлайн поддръжка, а също така – моля, бъдете до компютъра си, когато се обадите. С Ваша помощ можем да намалим времето, което отнема обаждането, и да Ви помогнем ефикасно да решите проблемите си. Ако компютърът Ви дава съобщения за грешка или издава звуци, запишете ги, когато се появят на екрана (или запишете броя и поредността, ако са пиукащи звуци).

От Вас се иска да предоставите следната информация:

Име:

Адрес:

Телефонен номер:

Машина и тип модел:

Сериен номер:

Дата на закупуване:

# Съвети и подсказване за използване на Windows 8

Знаем, че това е нова операционна система и искаме да Ви помогнем да я опознаете. Затова сме създали опорни точки, с които можете да започнете.

## Три неща, които е добре да запомните

### **1. Старт**

Бутонът Старт вече не съществува; можете да стартирате приложения от екрана Старт.

### **2. Плочки**

Динамичните плочки приличат на миниатюрите на приложенията.

### **3. Charms**

Charms Ви дава възможност да извършвате полезни функции, като например споделяне на съдържание, изключване на компютъра или промяна на настройките.

## Как да отворя charms?

Плъзнете десния ъгъл на екрана навътре.

## Как да отида в Старт?

Натиснете Windows клавиша или плъзнете десния ръб на екрана навътре и натиснете знака **Старт**.

## Как да прескачам между различните приложения?

Плъзнете левия ръб на екрана навътре, за да превъртите приложенията, които в момента работят.

## Как да изключа компютъра си?

Плъзнете десния ръб на екрана навътре, натиснете **Настройки** > **Захранване** и изберете действието, което искате да извършите.

## Защо има нов интерфейс?

Новият интерфейс за Windows 8 е проектиран да работи добре с въвеждане чрез докосване. Windows Store приложенията автоматично ще използват целия екран и няма да изискват затваряне на приложения по традиционния метод. Windows Store приложенията ще бъдат показани в Старт с помощта на динамични плочки.

### Какво представляват динамичните плочки?

Live tiles приличат на миниатюри на приложение, които ще се актуализират с ново съдържание, всеки път, когато сте свързани с интернет. Например, можете да видите времето и актуализации от борсите без да се налага да отваряте приложение.

## Как да отключа компютъра си?

Плъзнете екрана за заключване нагоре и натиснете икона на потребителски акаунт, за да отключите компютъра. Ако има зададена парола за Вашия акаунт, трябва да можете да въведете парола и да продължите.

Натиснете и задръжте иконата *визуализация*, за да видите знаците, които сте въвели и се уверите, че паролата е правилна.

### Как да персонализирам компютъра си?

Можете да персонализирате *Старт* с различни фонове изображения или чрез повторно подреждане на плочките, за да отговарят те на Вашите лични нужди.

За да промените фона, плъзнете десния ръб на екрана навътре и натиснете **Настройки > Промени настройките на компютъра > Персонализиране**. Натиснете **Стартов екран** в горната част на страницата и изберете цвят и изображение.

#### Как да местя файлове?

Натиснете и задръжте плочка, за да я изберете, след което я плъзнете, за да я поставите в *Старт*, където искате да се появява. Други плочки ще бъдат преместени за нуждите на плочката на новото ѝ местоположение.

#### Мога ли да уголемя или смаля плочките?

Натиснете и плъзнете надолу плочка и после я освободете. Изберете **По-малък** или **По-голям** от менюто, което се показва в долната част на екрана.

#### Как да персонализирам екрана *Екран за заключване*?

Можете да персонализирате екрана за заключване с различно изображение или да показвате бърз статус и известия, които отговарят на личните Ви нужди.

За да промените фона, плъзнете десния ръб на екрана навътре и натиснете **Настройки > Промени настройките на компютъра > Персонализиране**. Натиснете **Екран за заключване** в горната част на страницата и изберете изображението и приложението, което искате да видите на екрана за заключване.

### Как да затворя дадено приложение?

Плъзнете прозореца от горе надолу на екрана така, че да премине средната точка на екрана.

### Мога ли да променям разделителната способност на екрана?

Плъзнете десния ръб на екрана навътре и натиснете **Търсене**, натиснете текстово поле, за да отворите екранната клавиатура и започнете да въвеждате „Контролен панел“, за да се покажат резултатите; натиснете **Контролен панел > Настройка на разделителната способност на екрана**.

### Искам да използвам Windows както преди - върнете ми стария работен плот!

От *Старт* натиснете плочката **Работен плот**, за да видите традиционния работен плот. Можете да закачате приложенията, които използвате често към лентата със задачи, за да ги отваряте по-лесно.

Ако щракнете върху приложение, което го няма в Windows Store, Windows автоматично ще отвори приложението чрез *Работен плот*.

## Къде са приложенията ми?

Плъзнете десния ръб на екрана навътре и натиснете **Търсене**, въведете името на приложението, което искате да отворите с помощта на изскачащата клавиатура. Резултатите ще се покажат в лявата страна на екрана.

За да видите пълен списък на приложенията, плъзнете отдолу нагоре по екрана и натиснете **Всички приложения**.

### Как да накарам приложение да се появява в Старт?

Ако сте във *Всички приложения* и искате дадено приложение да се появи в *Старт*, натиснете и плъзнете приложението надолу и го освободете. Натиснете **Закачи за Старт** от менюто, което се появява с долната част на екрана.

### Как да премахна плочка от Старт?

Натиснете и плъзнете надолу приложението и после го освободете. Натиснете **Откачи от Старт** от менюто, което се появява в долната част на екрана.

### Как да накарам приложение да се появява в лентата със задачи в Работен плот?

Ако сте във *Всички приложения* и искате дадено приложение да се появи в лентата със задачи на *Работния плот*, натиснете и плъзнете приложението надолу и го освободете. Изберете **Закачи за лента със задачи** от менюто, което се появява с долната част на екрана.

### Как се инсталират приложения?

Можете да изтеглите Windows Store приложения от *Магазин*. Трябва да имате Microsoft ID, за да закупите или изтеглите приложения от *Store*.

### Не мога да намеря програми като Notepad и Paint! Къде са?

Плъзнете десния ръб на екрана навътре и натиснете **Търсене**, въведете името на приложението, което искате да отворите с помощта на изскачащата клавиатура. Също така можете да отворите *Всички приложения* и да превъртите до Windows принадлежности, за да видите списък със стари програми.

### Какво е Microsoft ID (акаунт)?

Microsoft акаунтът е имейл адрес и парола, които използвате за вход в Windows. Можете да използвате произволен имейл адрес, но се препоръчва да изберете имейл адрес, който използвате за комуникация с приятели и влизане в любими уеб сайтове. Когато използвате Microsoft акаунт, за да регистрирате компютъра си, Вие ще го свържете с хората, файловете и устройствата, от които се интересувате.

### Трябва ли ми?

Не Ви е необходим Microsoft ID, за да използвате Windows 8, но той ще Ви улесни, защото ще можете да синхронизирате данни от различни компютри, с които се регистрирате чрез Microsoft ID.

### Как да получа такъв?

Вече сте инсталирали Windows 8 и не сте регистрирали компютъра с Microsoft акаунт или нямате Microsoft акаунт, а искате да получите такъв, тогава плъзнете десния ръб на екрана навътре и натиснете **Настройки > Промени настройките на компютъра > Потребители > Превключи на Microsoft акаунт** и следвайте инструкциите на екрана.

### Как да добавям предпочитани към Internet Explorer?

Internet Explorer няма традиционните Предпочитани, но вместо това можете да закачате преки пътища към *Старт*. След като страницата се отвори, плъзнете долния ръб нагоре по екрана, за да отворите менюто в долната част на екрана. Натиснете **Закачи за Старт**.

### Как да проверявам за актуализации на Windows?

Плъзнете десния ръб на екрана навътре и натиснете **Настройки > Промени настройките на компютъра > Windows актуализации**. Натиснете **Провери за актуализации сега**.

### Къде мога да получа повече информация?

За повече информация посетете следните страници:

- Windows 8 въвеждащи купсове: [www.acer.com/windows8-tutorial](http://www.acer.com/windows8-tutorial)
- ЧЗВ относно поддръжката: [www.acer.com/support](http://www.acer.com/support)



## Отстраняване на проблеми

Тази глава обяснява как да се справяте с често срещани системни проблеми.

Ако възникне проблем, прочетете тази глава, преди да викате техник. Решения на по-сериозни проблеми изискват отваряне на компютъра. Не се опитвайте да отворите компютъра сами; потърсете помощ от своя дистрибутор или оторизиран сервизен център.

### Съвети за отстраняване на проблеми

Този компютър използва специална технология, която изкарва доклади за грешки на екрана, за да Ви помага да решавате проблемите.

Ако системата докладва съобщение за грешка или възникнат симптоми на грешка, вижте „Error messages” по-долу. Ако проблемът не може да се реши, свържете се с дистрибутора си. Виж **"Сервизно обслужване"** на стр. 60.

## Съобщения за грешка

Ако получите съобщение за грешка, прочетете го и извършете съответното действие. Таблицата по-долу описва съобщенията за грешка в азбучен ред, заедно с препоръчителното във всеки случай действие.

Съобщения за грешка	Препоръчано действие
CMOS battery bad	Свържете се с дистрибутора или оторизиран сервизен център.
CMOS checksum error	Свържете се с дистрибутора или оторизиран сервизен център.
Disk boot failure	Поставете системен (стартов) диск във външно дисково устройство, след което натиснете <Enter>, за да рестартирате.
Hard disk 0 error	Свържете се с дистрибутора или оторизиран сервизен център.
Hard disk 0 extended type error	Свържете се с дистрибутора или оторизиран сервизен център.
I/O parity error	Свържете се с дистрибутора или оторизиран сервизен център.

Ако сте извършили препоръчаното действие, но все още имате проблеми, моля потърсете помощ от дистрибутора или от оторизиран сервизен център.

# Възстановяване на системата

---

Компютърът Ви се предоставя с DVD дискове за възстановяване на системата, но не съдържа оптично дисково устройство (ODD). Снабдете се с оптично дисково устройство и изпълнете следните стъпки за възстановяване на компютъра към фабричните условия:

1. Изключете напълно компютъра като натиснете и задържите бутона за включване и изключване за повече от 4 секунди или като натиснете **Charm настройки > Промени настройките на компютъра > Обща информация**. В „Разширено стартиране“ натиснете **Рестартиране сега**. Показва се екранът „Изберете опция“. Натиснете **Изключване на компютъра**.
2. Свържете оптичното дисково устройство с компютъра.
3. Влезте в BIOS софтуера на компютъра, като натиснете едновременно бутона Windows и бутона за включване и изключване.
4. Изберете опцията **Зареждане** в левия панел.
5. В „Boot priority order“ (Приоритетен ред на зареждане) преместете **EFI DVD/CDROM** на позиция номер едно с помощта на показаните инструкции.
6. Изберете **Exit** (Изход) в левия панел и изберете **Exit Saving Changes** (Изход със запазване на промените) от дясната страна.
7. поставете диска за възстановяване, включете компютъра и следвайте инструкциите на екрана.

# BIOS софтуер

---

BIOS софтуерът е програма за конфигурация на хардуер, вградена в BIOS паметта на компютъра Ви.

Компютърът Ви вече е конфигуриран правилно и оптимизиран, затова няма нужда да използвате този софтуер. Това може да Ви се наложи, ако имате проблеми с конфигурацията.

За да влезете в BIOS софтуера, направете следното:

- Уверете се, че компютърът Ви е напълно изключен (**Вижте "Включване и изключване на компютъра" на стр. 18**). Натиснете и задръжте бутона Windows и след това натиснете бутона включване и изключване.

## Последователност за зареждане

За да зададете последователност за зареждане в BIOS софтуера, активирайте BIOS софтуера и след това изберете опцията **Boot** в левия панел. В "Boot priority order" променете последователността според желанието си.

## Задаване на пароли

За да зададете парола при стартиране, активирайте BIOS софтуера, след това изберете **Security** (Защита) от левия панел. В "Set Supervisor Password" (Задаване на супервайзерска парола) изберете **Enter** (Въвеждане). Въведете желаната парола и изберете **OK**. В "Password on Boot:" (Парола при стартиране:) задайте опцията на **Enabled** (Позволено).

# Уведомления за регулации и безопасност

---

## Декларация съгласно изискванията на Федералната комисия по съобщенията на САЩ (FCC)

Този уред е тестван и отговаря на ограниченията за дигитални уреди клас Б в съответствие с Част 15 на наредбите на ФКК. Целта на тези критерии е да осигурят приемлива защита срещу вредни интерференции в жилищни инсталации. Това устройство генерира, използва и може да излъчва радиочестотна енергия и, ако не се инсталира и използва в съответствие с указанията, може да причини вредни интерференции с различни радиокомуникации.

Все пак, няма гаранция, че при някоя конкретна инсталация няма да се появи интерференция. Ако устройството причинява вредна интерференция на радио- или телевизионен приемник, което можете да установите, като изключите устройството и после го включите отново, насърчаваме потребителя да се опита да отстрани интерференцията чрез една или повече от следните мерки:

- Да преориентира или премести антената на приемника.
- Да увеличи разстоянието между устройството и приемника.
- Да свърже устройството в контакт от друга верига освен тази, към която е свързан приемникът.
- Свържете се с дистрибутора или с опитен радио/телевизионен техник за помощ.

### **Забележка: Екранирани кабели**

Всички връзки с други изчислителни устройства трябва да се осъществяват чрез екранирани кабели, за да отговарят на предписанията на FCC.

### Забележка: Периферни устройства

Само периферни устройства (входни/изходни устройства, терминали, принтери и др.), сертифицирани за съответствие с критериите за Клас В, могат да се свързват с това оборудване. Работата с несертифицирани периферни устройства вероятно ще причини интерференция на радио- и телевизионното приемане.

**Внимание: Промени или модификации, които не са изрично одобрени от производителя, могат да лишат потребителя от пълномощието да работи с компютъра, дадено му от Федералната комисия за комуникации (FCC).**

### Забележка за Канада

Този цифров апарат Клас В съответства на канадския ICES-003.

### **Remarque à l'intention des utilisateurs canadiens**

Cet appareil numérique de la classe B est conforme a la norme NMB-003 du Canada.

### Съответства по руската регулаторна сертификация



**ME61**

### Декларация за пикселите на LCD монитора

LCD дисплеят се създава чрез високо прецизни производствени технологии. Въпреки това понякога някои пиксели засичат или изглеждат като черни или червени точки. Това няма ефект върху записаното изображение и не представлява неизправност.

### Регулаторни уведомления за радиоустройства

**Забележка: Следната регулаторна информация се отнася само за модели с безжичен LAN и/или Bluetooth.**

За да се предотврати интерференция с лицензираната услуга, това устройство трябва да работи на закрито.

Този продукт съответства на радиочестотните стандарти и стандартите за безопасност на всяка държава или регион, в които продуктът е одобрен за безжична употреба. В зависимост от конфигурацията си, продуктът може да съдържа безжични радиоустройства (като например модули за безжичен LAN и/или Bluetooth). Следната информация се отнася за продуктите с такива устройства.

### **Декларация за съответствие за страните от ЕС**

С настоящото Асег декларира, че този компютър е в съответствие със съществените изисквания и другите приложими постановления на Директива 1999/5/ЕС.

### **Безжични работни канали за различни райони**

Северна Америка	2,412-2,462 GHz	K01 до K11
Япония	2,412-2,484 GHz	K01 до K14
Европа ETSI	2,412-2,472 GHz	K01 до K13

### **Франция: Ограничени безжични честотни ленти**

Някои области на Франция имат ограничения за определени честоти. Максималната разрешена мощност за вътрешна употреба в най-лошия случай е:

- 10 mW за цялата честотна лента 2,4 GHz (2400 MHz – 2483,5 MHz)
- 100 mW за честоти между 2446,5 MHz и 2483,5 MHz

**Забележка:** *От 10-ти до 13-ти канал включително работят в честотната лента 2446,6 MHz – 2483,5 MHz.*

Има малко възможности за употреба на открито: В частна собственост или в частната собственост на обществени лица, употребата е обект на предварителна процедура за одобрение от Министерството на отбраната с максимална разрешена мощност на 100 mW в честотната лента 2446,5 – 2483,5 MHz. Не се разрешава външна употреба на обществена собственост.

За департаментите посочени по-долу, за цялата честота 2,4 GHz:

- Максималната разрешена мощност на закрито е 100 mW.
- Максималната разрешена мощност на открито е 10 mW.

Департаментите, в които използването на честотната лента 2400–2483,5 MHz е разрешено с EIRP по-малко от 100mW за вътрешна и по-малко от 10 mW за външна употреба:

01 Ain Orientales	25 Doubs	59 Nord	71 Saone et Loire
02 Aisne	26 Drome	60 Oise	75 Paris
03 Allier	32 Gers	61 Orne	82 Tarn et Garonne
05 Hautes Alpes	36 Indre	63 Puy Du Dome	84 Vaucluse
08 Ardennes	37 Indre et Loire	64 Pyrenees	88 Vosges
09 Ariège	41 Loir et Cher	Atlantique	89 Yonne
11 Aude	45 Loret	66 Pyrenees	90 Territoire de
12 Aveyron	50 Manche	67 Bas Rhin	Belfort
16 Charente	55 Meuse	68 Haut Rhin	94 Val de Marne
24 Dordogne	58 Nievre	70 Haute Saone	

Това изискване може да се промени с времето, което ще Ви даде възможност да използвате мрежовата карта в други райони на Франция.

Проверете на страницата на ART за най-актуалната информация ([www.art-telecom.fr](http://www.art-telecom.fr)).

**Забележка:** Вашата WLAN карта предава по-малко от 100 mW, но повече от 10 mW.



## Списък с национални кодове

Това оборудване може да се използва в следните страни:

Държава	ISO 3166 Код от 2 букви	Държава	ISO 3166 Код от 2 букви
Австрия	AT	Малта	MT
Белгия	BE	Холандия	NT
Кипър	CY	Полша	PL
Република Чехия	CZ	Португалия	PT
Дания	DK	Словакия	SK
Естония	EE	Словения	SL
Финландия	FI	Испания	ES
Франция	FR	Швеция	SE
Германия	DE	Великобритания	GB
Гърция	GR	Исландия	IS
Унгария	HU	Лихтенщайн	LI
Ирландия	IE	Норвегия	NO
Италия	IT	Швейцария	CH
Латвия	LV	България	BG
Литва	LT	Румъния	RO
Люксембург	LU	Турция	TR

## Канада — Ниско-мощностни радиокommunikационни устройства без нужда от лиценз (RSS-210)

### **Излагане на хора на въздействието на радиочестотни полета (RSS-102)**

Компютърът използва интегрални антени с нисък коефициент на усилване, които не излъчват радиочестотно поле, надхвърлящо границите, определени от Министерството на здравеопазването на Канада за населението; направете

справка в Кодекса по безопасност 6 (Safety Code 6), който може да намерите на уебсайта на Министерството на здравеопазването на Канада: [www.hc-sc.gc.ca/rpb](http://www.hc-sc.gc.ca/rpb)  
Това устройство отговаря на RSS210 на Industry Canada.

Този клас Б цифрови продукти отговаря ICES-003, издание 4 и RSS-210, No 4 (м. дек. 2000 г.) и No 5 (м. нов. 2001 г.).

За да се избегне интерференцията с лицензирани услуги, това устройство трябва да се използва само на закрито и далеч от прозорци, за да се осигури максимална защита. Устройства (или техните предавателни антени), които се инсталират за външна употреба, са обект на лицензиране.

Cet appareil numérique de la classe B est conforme à la norme NMB-003, No. 4, et CNR-210, No 4 (Dec 2000) et No 5 (Nov 2001).

« Pour empêcher que cet appareil cause du brouillage au service faisant l'objet d'une licence, il doit être utilisé à l'intérieur et devrait être placé loin des fenêtres afin de fournir un écran de blindage maximal. Si le matériel (ou son antenne d'émission) est installé à l'extérieur, il doit faire l'objet d'une licence.

***Внимание: При използване на безжична мрежа чрез IEEE 802.11a, продуктът е ограничен за вътрешна употреба, благодарение на работата в честота 5,15- to 5,25-GHz. Industry Canada изисква продукта да се използва на закрито заради честотния диапазон между 5,15 и 5,25 GHz, за да се намали потенциала за вредна интерференция с мобилните сателитни системи на същите канали. Основните потребители на лентите от 5,25 до 5,35 GHz и 5,65 до 5,85 GHz са радарите с висока мощност. Тези радарни станции могат да причинят интерференция и/или да увредят това устройство.***

Максималното позволено усилване на антена, използвана с това устройство, е 6dBi, за да може да е в съответствие с E.I.R.P ограничението за честотен диапазон от 5,25 до 5,35 и от 5,725 до 5,85 GHz за работа от точка до точка.

**acer**  
*explore beyond limits™*

**ICONIA** | W700



© 2012. Kõik õigused kaitstud.

Acer ICONIA kasutusjuhend

Mudel: W700 / W700P

Esmaväljaanne: 09/2012

# SISUKORD

<b>Ohutus ja mugavus</b>	<b>5</b>	<b>Juhtmevabad võrgud</b>	<b>35</b>
<b>Tähtsamad asjad kõigepealt</b>	<b>15</b>	Internetiühenduse loomine .....	35
Teie teehüid .....	15	Juhtmevabad võrgud .....	35
Üldine hooldus ning näpunäited arvuti kasutamiseks .....	16	<b>Acer Ring</b>	<b>37</b>
Arvuti sisse- ja väljalülitamine .....	16	<b>Juhtelemendid</b>	<b>39</b>
Arvuti eest hoolitsemine .....	17	<b>Acer clear.fi</b>	<b>40</b>
Vahelduvvooluadapteri eest hoolitsemine .....	17	Meediumite ja fotode sirvimine .....	41
Puhastamine ja hooldustööd .....	18	Jagatud failid .....	41
		Millised seadmed ühilduvad? .....	42
		Failide esitamine teises seadmes .....	43
<b>Sissejuhatus teie Aceri tahvelarvutisse</b>	<b>19</b>	<b>Ekraani suund ja G-sensor</b>	<b>44</b>
Tahvelarvuti .....	19	<b>Toitehaldus</b>	<b>45</b>
Eestvaade .....	20	Acer Green Instant On .....	45
Tagantvaade .....	21	Energia säästmine .....	46
Pealtvaade .....	22	<b>Aku</b>	<b>49</b>
Altvaade .....	22	Aku omadused .....	49
Vasakult- ja paremaltvaade .....	23	Aku laadimine .....	49
LED-näidikud .....	25	Aku eluea optimeerimine .....	51
Ühendage tahvelseade alusega .....	26	Aku laetuse kontrollimine .....	51
Tahvelseadme alus .....	26	Aku tühenemise hoiatus .....	51
Eestvaade .....	27	<b>Arvuti turvalisus</b>	<b>53</b>
Tagantvaade (alust pole näha) .....	28	Paroolide kasutamine .....	53
Vasakultvaade (alust pole näha) .....	29	Paroolide sisestamine .....	54
Keskfond .....	30	<b>Korduma kippuvad küsimused</b>	<b>55</b>
<b>Universal Serial Bus (USB)</b>	<b>31</b>	Teeninduse nõudmine .....	56
<b>HDMI-mikroporti</b>	<b>32</b>	Näpunäiteid ja soovitusi Windows 8 kasutamiseks .....	58
<b>Virtuaalse klaviatuuri (Virtual Keyboard) kasutamine</b>	<b>33</b>		

Kolm mõistet, mida peaksite meeles pidama .....	58	Kuidas saab kontrollida, kas Windowsi värskendusi on? .....	63
Kuidas avada Charms? .....	58	Kust leiab lisateavet? .....	63
Kuidas saab alguskuvale? .....	58	Probleemide lahendamine .....	64
Kuidas rakenduste vahel liikuda? .....	58	Näpunäiteid probleemide lahendamiseks .....	64
Kuidas arvuti välja lülitada? .....	59	Veateated .....	64
Miks on kasutusel uus kasutajaliides? .....	59	<b>Süsteemi taastamine</b>	<b>66</b>
Kuidas saab arvuti lukust lahti? .....	59	<b>BIOS-i utiliit</b>	<b>67</b>
Tahan Windowsit kasutada nii, nagu olen harjunud – andke töölaud tagasi! .....	61	Alglaadimise järjekord .....	67
Kus on mu rakendused? .....	61	Paroolide seadmine .....	67
Mis on Microsofti tunnus (konto)? .....	62	<b>Regulatsioonid ja märkused ohutuse kohta</b>	<b>68</b>
Kuidas lisada Internet Exploreris lemmikuid? .....	63		

# Ohutus ja mugavus

---

## Ohutusjuhised

Lugege neid juhiseid tähelepanelikult. Hoidke seda dokumenti alles tulevikus lugemiseks. Järgige kõiki tootele märgitud hoiatusi ja juhiseid.

### **Toote väljalülitamine enne puhastamist**

Tõmmake toode enne puhastamist seinakontaktist välja. Ärge kasutage vedelaid või aerosoolpuhasteid. Puhastamiseks kasutage niisket riidelappi.

## Hoiatused

### **Ligipääs toitejuhtmele**

Vaadake, et seinakontakt, kuhu voolujuhtme ühendate, oleks kergesti ligipääsetav ning asuks seadme kasutajale nii lähedal kui võimalik. Kui tekib vajadus seade vooluvõrgust lahti ühendada, tõmmake kõigepealt voolujuhe kontaktist välja.

### **Vooluallika lahtiühendamine**

Järgige toiteploki ühendamisel vooluvõrguga järgmisi juhiseid:

Ühendage toiteplokk külge enne voolujuhtme seinakontaktiga ühendamist.

Enne toiteploki arvuti küljest lahti ühendamist tõmmake voolujuhe välja.

Kui süsteemil on mitu vooluallikat, tõmmake süsteemi vooluvõrgust lahti ühendamiseks kõik voolujuhtmed vooluallikatest välja.

### **Elektrivoolu kasutamine**

- Toodet tuleb kasutada markeeringul osutatud voolul. Kui Te pole kindel olemasoleva voolu tüübis, konsulteerige oma edasimüüja või kohaliku energiafirmaga.
- Ärge laske mitte millelgi seista voolujuhtmel. Ärge paigutage toodet kohta, kus inimesed võivad juhtmele peale astuda.

- Kui tootega kasutatakse pikendusjuhet, vaadake, et pikendusjuhtmega ühendatud seadmete koguvoolutugevus ei ületaks pikendusjuhtme lubatud voolutugevust. Vaadake ka, et kõigi seinakontakti ühendatud toodete koguvoolutugevus ei ületaks kaitsme oma.
- Ärge koormake seinakontakti, pikendusjuhet või pistikupesa üle, ühendades sinna liiga palju seadmeid. Süsteemi kogukoormus ei tohiks ületada 80% vooluringi nimitugevusest. Kui kasutatakse pikendusjuhtmeid, ei tohiks koormus ületada 80% pikendusjuhtme nimisisendvoolust.
- Toote vahelduvvooluadapter on varustatud kolmekontaktilise maandatud pistikuga. Pistik mahub ainult maandatud kontakti. Enne adapteri pistiku kontakti ühendamist vaadake, et kontakt oleks korralikult maandatud. Ärge ühendage pistikut maandamata seinakontakti. Täpsema info saamiseks võtke ühendust oma elektrikuga.
- **Hoiatus! Maanduskontakt on mõeldud ohutuse tagamiseks. Korralikult maandamata seinakontakti kasutamine võib põhjustada elektrilööki ja/või vigastusi.**
- **Märkus:** Maanduskontakt pakub ka head kaitset teiste lähedal asuvate elektriseadmete poolt tekitatud ootamatu müra eest, mis võib häirida toote tööd.
- Süsteemi toiteks saab kasutada erinevaid pingevalutsi: 100 kuni 120 või 220 kuni 240 V vahelduvvoolul. Süsteemiga kaasasolev toitejuhe vastab süsteemi ostukoha riiklikele/piirkondlikele kasutusnormatiividele. Teistes riikides/piirkondades kasutatavad toitejuhtmed peavad vastama selles riigis/piirkonnas kehtivatele normatiividele. Lisateabe saamiseks toitejuhtmete normatiivide kohta pöörduge volitatud edasimüüja või hooldusteenuse pakkuja poole.

## Kuulmise kaitsmine

- **Hoiatus:** Kui kasutate kõrvaklappe pikemat aega kõrge helitugevusega, võib see Teie kuulmist püsivalt kahjustada.





Oma kuulmise kaitseks järgige alljärgnevat juhiseid.

- Suurendage helitugevust järk-järgult, kuni kuulete heli puhtalt ja hästi.
- Ärge suurendage helitugevust pärast seda, kui Teie kõrvad on sellega kohastunud.
- Ärge kuulake muusikat pikalt kõrgel helitugevusel.
- Ärge suurendage helitugevust keskkonnamüra summutamiseks.
- Kui Te ei kuule enda lähedal kõnelevaid inimesi, alandage helitugevust.

### **Komplekti kuuluvad kaardiimitatsioonid**

- **Märkus:** *Selles jaotises olev teave ei pruugi kehtida teie arvuti kohta.*

Teie arvutiga olid kaasas kaardipesadesse paigaldatud plastist imitatsioonid. Kaardiimitatsioonid kaitsevad kasutamata pesa tolmu, metallist esemete ja muude osakeste eest. Jätke imitatsioonid alles, et neid kasutada, kui pesadesse pole paigaldatud ühtegi kaarti.

### **Üldinfo**

- Ärge kasutage toodet vee lähedal.
- Ärge asetage toodet ebastabiilsele kärule, letile või lauale. Kukkumisel võib toode saada rängalt vigastada.
- Pilud ja avad on mõeldud ventilatsiooni jaoks, et tagada toote töökindlus ning kaitsta seda ülekuumenemise eest. Neid avasid ei tohi blokeerida ega kinni katta. Avasid ei tohi kunagi blokeerida toote asetamisega voodile, diivanile, vaibale või muule sarnasele pinnale. Toodet ei tohiks kunagi asetada radiaatori või soojaõhuava lähedale või kohale ega kappi, välja arvatud juhul, kui on tagatud korralik ventilatsioon.
- Ärge suruge läbi toote kestas olevate pilude mitte mingisuguseid asju, kuna need võivad puutuda vastu ohtliku pingega punkte või lühistada detaile, mis võib põhjustada tulekahju või elektrilööki. Ärge kunagi loksutage toote peale või sisse vedelikke.
- Sisekomponentide kahjustamise ning akude lekkimise vältimiseks ärge asetage toodet vibreerivale pinnale.

- Ärge kasutage seda sportimise või võimlemise ajal ega vibreerivates keskkondades, kuna see võib tõenäoliselt põhjustada ootamatuid lühiühendusi või kahjustada pöördeaid, kõvaketast, optilist seadet või isegi kokkupuute riski liitumakuga.
- Aluspind, ventilatsioonivahetite ümbrus ja vahelduvvooluadapter võivad kuumeneda. Vigastuste vältimiseks jälgige, et need pinnad ei puutuks kokku teie kehaosade ja nahaga.
- Teie seade ja selle lisad võivad sisaldada väikesi detaile. Hoidke neid väljaspool väikelaste käeulatus.

### Toote hooldustööd

Ärge proovige ise viia läbi hooldustöid, kuna katete avamisel või eemaldamisel võite Te kokku puutuda ohtliku pingega punktidega või muude riskidega. Laske kõiki hooldustöid teha selleks kvalifitseeritud personalil.

Ühendage toode seinakontaktist lahti ning pöörduge hooldustöödeks kvalifitseeritud hoolduspersonali poole, kui:

- Toitejuhe või pistik on viga saanud, katki või kulunud.
- Tootesse loksus vedelikku.
- Toode puutus kokku veega või jäi vihma kätte.
- Toode kukkus maha või selle kest on vigastatud.
- Toote jõudluses on tunda märgatavat erinevust, mis näitab vajadust teeninduse järele.
- Toode ei tööta pärast kasutusjuhiste järgimist normaalselt.
- **Märkus:** Reguleerige ainult kasutusjuhistes kirjeldatud juhtnuppe, kuna teiste juhtnuppude ebaõige reguleerimine võib põhjustada kahjustusi ning võib tihtilugu toote normaalse seisukorra taastamiseks nõuda pikka tööd kvalifitseeritud tehniku poolt.

## Juhtnõõrid aku ohutuks kasutamiseks

See arvuti kasutab liitiumioon- või liitiumpolümeerakut. Ärge kasutage seda niiskes, märjas või korrosiivses keskkonnas. Ärge asetage, ladustage või jätke oma toodet soojusallika sisse või lähedale, kõrge temperatuuriga kohta, tugeva otsese päikeseikiirguse kätte, mikrolaineahju või surve all anumasse ega laske sellel kokku puutuda temperatuuridega üle 60°C (140°F). Nende juhtnõõride järgimata jätmisel võib aku lekitada hapet, muutuda kuumaks, plahvatada või süttida ja põhjustada vigastusi ning kahjustusi.

Ärge torkige, avage ega lammutage akut. Kui aku lekib ning Te puutute kokku lekkinud vedelikega, loputage end põhjalikult veega ning otsige koheselt arstiabi.

Ohutuse eesmärkidel ning aku eluea pikendamiseks ei laadita seda temperatuuridel alla 0°C (32°F) ega üle 40°C (104°F).

Uue aku täisvõimsus saavutatakse alles kahe või kolme täieliku laadimis- ja tühjenemistsükli järel. Akut võib laadida ja tühjendada sadu kordi, kuid lõpuks kulub see ära. Kui kasutusaeg lüheneb märgatavalt, võtke ühendust kvalifitseeritud teeninduspersonaliga. Kasutage ainult tüübikinnitusega akusid ning laadige oma akusid ainult selle seadme jaoks mõeldud tüübikinnitusega laadijatega.

Ärge kunagi kasutage vigastatud laadijat või akut.

Kui aku jätta kuuma või külma kohta, näiteks suvel või talvel suletud ustega autosse, vähenevad aku mahutavus ja tööiga. Püüdke akut alati hoida vahemikus 15°C kuni 25°C (59°F kuni 77°F). Kuuma või külma akuga seade võib ajutiselt mitte töötada, isegi kui aku on täielikult laetud. Aku tööiga on eriti piiratud temperatuuridel kõvasti alla nulli.

Ärge visake akusid tulle, kuna nad võivad plahvatada. Akud võiva plahvatada ka siis, kui nad on saanud vigastada. Kõrvaldage akusid vastavalt kohalikele regulatsioonidele. Taaskäidelge, kui võimalik. Ärge kõrvaldage olmejäätmetena.

- **Märkus:** Vaadake aku tarnedokumente aadressilt [www.acer.com](http://www.acer.com)
- **Hoiatus!** Akud võivad plahvatada, kui neid õigesti ei käsitseta. Ärge lammutage neid ega visake neid tulle. Hoidke neid laste käeulatuses eemal. Akude kõrvaldamisel järgige kohalikke regulatsioone.

## Raadiosagedushäired

- **Hoiatus! Ohutuse eesmärgil lülitage sülearvuti kasutamisel alljärgnevat tingimustes välja kõik traadita või raadiolainetel töötavad seadmed. Selliste seadmete hulka kuuluvad: traadita LAN-i (WLAN), Bluetoothi ja/või 3G ning muud seadmed.**

Järgige igal pool kehtivaid eriregulatsioone ning lülitage oma seade alati välja, kui selle kasutamine on keelatud või kui see võib põhjustada häireid või ohte. Kasutage seadet ainult selle tavalistes töoasendites. Tavakasutamisel vastab seade radiokiirgust puudutavatele reeglitele ning selle antennid asuvad vähemalt 1,5 sentimeetri (5/8 tolli) kaugusel teie kehast. See ei tohiks sisaldada metalle ning peaksite seadme asetama oma kehast ülalmainitud kaugusele. Andmefailide või sõnumite edukaks edastamiseks vajab see seade kvaliteetsset võrguühendust. Mõningatel puhkudel lükkub andmefailide või sõnumite edastamine edasi, kuni selline ühendus on olemas. Vaadake, et ülekande lõpetamiseni oleks täidetud ülaltoodud vahemaa kohta käivad juhised. Seadme teatud osad on magnetilised. Seade võib tõmmata ligi metallmaterjale ning kuuldeaparaatidega inimesed ei tohiks seadet hoida kuuldeaparaadiga kõrva ääres. Ärge asetage seadme lähedale krediitkaarte või muid magnetkandjaid, kuna neile salvestatud informatsioon võib kustuda.

## Meditsiinitehnika

Raadiosaatjate, sealhulgas mobiiltelefonide töö võib häirida ebapiisavalt kaitstud meditsiinitehnika tööd. Konsulteerige arsti või meditsiini-seadme tootjaga, et teada saada, kas see on väliste raadiolainete eest piisavalt varjestatud või kui Teil on selle kohta küsimusi. Lülitage seade ravisutustes välja, kui seda käsivad teha ümbruskonnas rippuvad juhised. Haiglad või ravisutused võivad kasutada tehnikat, mis võib olla tundlik väliste raadiolainete suhtes.

**Südamestimulaatorid.** Südamestimulaatorite tootjad soovivad hoida traadita seadmete ja stimulaatori vahel vähemal 15,3 sentimeetrist (6 tollist) vahemaad, et vältida võimalikke häireid stimulaatoris. Need soovitused on kooskõlas Wireless Technology Research'i sõltumatute uuringute tulemuste ning soovitustega. Südamestimulaatoriga inimesed peaksid tegema järgmist:

- Alati hoidma seadet stimulaatorist kaugemal kui 15,3 sentimeetrit (6 tolli)
- Mitte kandma seadet südamestimulaatori lähedal, kui seade on sisse lülitatud.  
Kui kahtlustate võimalikke häireid, lülitage seade välja ning vahetage selle asukohta.

**Kuuldeaparadid.** Mõned digitaalsed traadita seadmed võivad häirida kuuldeaparaatide tööd. Häirete tekkimisel konsulteerige oma teenusepakkujaga.

### **Sõidukid**

Raadiosagedussignaaliid võivad mõjutada mootorsõidukites valesti paigaldatud või ebapiisavalt varjestatud elektroonilisi süsteeme, näiteks kütuse sissepritsesüsteeme, elektroonilisi libisemisvastaseid (blokeerumisvastaseid) pidurisüsteeme, elektroonilisi kiiruse reguleerimise süsteeme ning turvapadjasüsteeme. Lisainformatsiooni saate oma sõiduki või lisatud seadmete tootjalt või nende esindajatelt. Seadet võivad hooldada või sõidukisse paigaldada ainult selleks kvalifitseeritud isikud. Väär paigaldus või hooldus võib olla ohtlik ning tühistada seadmele kehtiva garantii. Kontrollige regulaarselt, kas sõidukis olevad traadita seadmed on kinnitatud ja töötavad korralikult. Ärge hoidke või transportige seadme, selle osade või lisaga samas ruumis kergestisüttivaid vedelikke, gaase või plahvatusohtlikke materjale. Turvapadjaga sõidukite puhul tuleb meele pida, et turvapadjad täituvad suure jõuga. Ärge paigutage turvapadja kohale või selle avamisteele esemeid, sealhulgas paigaldatud ega kaasaskantavaid traadita seadmeid. Kui traadita seade on sõidukisse paigaldatud valesti ning turvapadi täitub, võivad tagajärjeks olla tõsised vigastused. Seadme kasutamine lennukis lennates on keelatud. Enne lennukisse sisenemist lülitage seade välja. Traadita teleseadmete kasutamine lennukis võib olla ohtlik lennuki tööle, segada traadita telefonivõrgu tööd ning olla ebaseaduslik.

### **Potentsiaalselt plahvatusohtlikud keskkonnad**

Potentsiaalselt plahvatusohtliku keskkonnaga alades lülitage oma seade välja ning järgige kõiki hoiatusmärke ja juhiseid. Potentsiaalselt plahvatusohtlike keskkondade hulka kuuluvad kõik alad, kus Teil tavaliselt kästakse sõiduki mootor välja lülitada. Sellistes kohtades võivad sädemed põhjustada plahvatust või tulekahju, mis võib lõppeda kehavigastuste või koguni surmaga. Tankimiskohtades, näiteks hooldusjaamade

bensiinipumpade läheduses, lülitage seade välja. Järgige kõiki piiranguid, mis kehtivad raadioseadmete kasutamisel kütuseterminalides, ladustamis- ja jaotuskohtades; keemiatehastes või kohtades, kus teostatakse õhkimistöid. Tihti on plahvatusohtliku keskkonnaga alad selgelt märgistatud, kuid mitte alati. Nende hulka kuuluvad ka laevatekialused, kemikaalide transpordi- või laostuspunktid, vedelgaasi (näiteks propaani või butaani) kasutavad sõidukid ning alad, kus õhk sisaldab kemikaale või muid osakesi, näiteks tolmu, vilja- või metallitolmu. Ärge lülitage arvutit sisse, kui juhtmevaba telefoni kasutamine on keelatud või kui see võib põhjustada häireid või ohtu.

### **Hädaabikõned**

- **Hoiatus: Seadme kaudu ei saa sooritada hädaabikõnesid. Hädaabikõne tegemiseks kasutage oma mobiiltelefoni või muud telefonisüsteemi.**

### **Käitlemisjuhised**

Ärge visake seadet prügikasti. Palun taaskäidelda see saaste vähendamiseks ning globaalse keskkonna suurima kaitse tagamiseks. Et saada rohkem teavet elektroonikajäätmete kohta käivatest regulatsioonidest, vt

**[www.acer-group.com/public/Sustainability/sustainability01.htm](http://www.acer-group.com/public/Sustainability/sustainability01.htm)**



### **Näpunäited ja informatsioon mugavaks kasutamiseks**

Arvutikasutajad võivad pikaajalise kasutamise järel kurta silmade väsimise ja peavalude üle. Kasutajad riskivad pikaajalisel arvuti taga töötamisel ka füüsiliste vigastustega. Pikk tööaeg, vale poos, halvad tööharjumused, stress, halvad töötingimused, isiklik tervis ning muud faktorid suurendavad füüsilise vigastuse riski tunduvalt.

Arvuti vale kasutamine võib põhjustada tunneldüürooni, kõõluse-, ja liigesepõletikku ning muid muskuloskeletaalseid häireid. Kätel, randmetel, käsivartel, õlgadel, kaelal või seljal võivad ilmneda järgmised sümptomid:

- Tuimus, põletav või kihelev tunne.
- Valutamine, hellus või tundlikkus.
- Valu, paistetuse või tuikamine.
- Kangus või pinged.
- Külmus või nõrkus.

Kui Teil esinevad need sümptomid või muu korduv või püsiv arvuti kasutamisega seotud ebamugavustunne või valu, konsulteerige koheselt arstiga ning informeerige oma firma töötervishoiu osakonda.

Järgnevad osad pakuvad nõuandeid arvuti mugavamaks kasutamiseks.

### **Mugavustsooni leidmine**

Leidke oma mugavustsoon, seades monitori vaatenurka, kasutades jalatuge või tõeses maksimaalse mugavuse saavutamiseks oma istekõrgust. Järgige alljärgnevat näpunäiteid:

- Ärge jääge liialt pikaks ajaks liikumatult ühte asendisse.
- Vältige ettepoole kummardamist või tahapoole nõjatumist.
- Tõuske regulaarselt püsti ja kõndige ringi, et vähendada jalalihaste pinget.
- Tehke lühikesi pause, et puhata oma kaela ja õlgu.
- Vältige lihaste pingutamist või õlgade kehitamist.
- Paigaldage väline ekraan, klaviatuur ning hiir korralikult ja mugavasse kaugusse.
- Kui vaatate ekraani rohkem kui oma dokumente, paigutage ekraan laua keskele, et vähendada kaela pinget.

### **Silmade eest hoolitsemine**

Pikk ekraani vaatamine, valede prillide või kontaktläätsede kandmine, helkimine, liighele valgus, halvasti fookuses ekraanid, väiksed kirjatähed ning madala kontrastiga ekraanid võivad silmi kurnata. Järgnevates osades antakse soovitusi silmapinge vähendamiseks.

Silmad

- Puhake silmi sagedasti.
- Andke silmadele regulaarselt puhkust, vaadates monitorist kõrvale ning fokuseerides eemal asuvale punktile.
- Pilgutage sagedasti silmi, et nad ei kuivaks.

## Ekraan

- Hoidke ekraan puhtana.
- Hoidke oma pea ekraani ülemisest servast kõrgemal, et silmad vaataksid ekraani keskpunkt vaadates allapoole.
- Reguleerige teksti loetavuse ja pildi selguse parandamiseks ekraani heledus ja/või kontrast mugavale tasemele.
- Peegelduste ja vastuhelgi kõrvaldamiseks:  
asetage ekraan nii, et see oleks küljega akna või valgusallika poole;  
vähendage kardinat, ruloode või aknakatete abil ruumi valgustatust;  
kasutage kohtvalgustit;  
muutke ekraani vaatenurka;  
kasutage ekraanifiltrit;  
kasutage ekraanivarju, nt ekraani ülaseri külge kinnitatud papitükki.
- Vältige ekraani seadmist ebamugava nurga alla.
- Vältige pikka aega otse eredasse valgusallikasse vaatamist.

## Heade tööharjumuste kujundamine

Järgmistele tööharjumustega on arvuti kasutamine lõõgastavam ja produktiivsem:

- Tehke regulaarselt ja sagedasti lühikesi pause.
- Sooritage venitusharjutusi.
- Hingake nii tihti kui võimalik värsket õhku.
- Tehke regulaarselt sporti ning hoidke keha tervena.
- **Hoiatus! Me ei soovita kasutada arvutit kušetil või voodil. Kui see on vältimatu, töötage korraga lühikest aega, tehke regulaarselt pause ning sooritage venitusharjutusi.**
- **Märkus:** Vt lisateavet peatükist "**Regulatsioonid ja märkused ohutuse kohta**" leheküljel 68.



# Tähtsamad asjad kõigepealt

---

Täname teid, et valisite oma kaasaskantavaks arvutiks Aceri arvuti.

## Teie teejuhid

Et aidata teil kasutada oma Aceri sülearvutit, oleme loonud komplekti juhiseid:

Kõigepealt aitab **seadistuse poster** teil alustada oma arvuti häälestamist.

Trükitud **Lühijuhend** tutvustab Teile uue arvuti põhilisi omadusi ja funktsioone.

See **kasutusjuhend** sisaldab täpsemat teavet sellistel teemadel, nagu süsteemiutiliidid, andmetaaste, laiendusvõimalused ja veaotsing. Lisaks sisaldab see teie sülearvutit puudutavaid üldisi regulatsioone ja ohutusnõudeid. See on saadaval rakendustes (libistage ekraani allsast ülespoole ja toksake nupul **Kõik rakendused**, seejärel toksake loendis suvandil **Aceri kasutusjuhend**). Teine võimalus on libistada ekraani paremast servast sissepoole ja toksata suvandil **Otsing**. Seejärel toksake tekstilahtril, et avada ekraaniklaviatuur ja alustada tulemuste kuvamiseks sõna „kasutusjuhend” sisestamist. Loendis toksake suvandil **Aceri kasutusjuhend**.

# Üldine hooldus ning näpunäited arvuti kasutamiseks

## Arvuti sisse- ja väljalülitamine

Toidet saate täielikult välja lülitada järgmistel viisidel.

- Vajutage toitenuppu ja hoidke seda vähemalt neli sekundit all (toitenupu aku LED ei tohiks põleda).
- Toksake Charmil **Sätted > Muuda arvuti sätteid > Üldine**. Koputage vahekaardil „Täpsemad käivitusvalikud“ valikul **Taaskäivita kohe**. Kuvatakse ekraan „Valige suvand“. Koputage valikul **Lülita arvuti välja**.

Arvuti talveunne seadmiseks tehke järgmist.

- Kasutage Windowsi sulgemiskäsku: Koputage Charmil **Sätted > Toide > Lülita välja**.

Kui tahate arvuti toite lühikeseks ajaks välja lülitada, kuid ei soovi arvutit täiesti välja lülitada, saate panna selle *unerežiimile*, toimides järgmiselt.

- Vajutage toitenuppu.
- VÕI -

Koputage Charmil **Sätted > Toide > Unerežiim**.

**Märkus:** Kui Teil ei õnnestu arvuti normaalselt välja lülitada, vajutage volunuppu ja hoidke seda all üle nelja sekundi, et arvuti välja lülituks. Kui lülitate arvuti välja ning tahate seda uuesti sisse lülitada, oodake enne sisselülitamist vähemalt kaks sekundit.

## **Arvuti eest hoolitsemine**

Arvuti teenib Teid hästi, kui selle eest hoolitsete.

- Ärge jätke arvutit otsese päikesekiirguse kätte. Ärge asetage seda soojusallikate, näiteks radiaatori lähedusse.
- Ärge laske arvutil kokku puutuda temperatuuridega alla 0°C (32°F) ega üle 50°C (122°F).
- Ärge laske arvutil kokku puutuda magnetväljaga.
- Ärge jätke arvutit vihma või niiskuse kätte.
- Ärge loksutage arvuti peale vett või muid vedelikke.
- Hoidke arvutit ränkade põrutuste ja vibratsiooni eest.
- Hoidke arvuti tolmust ja mustusest puhtana.
- Ärge kunagi asetage asju arvuti kaanele.
- Ärge lööge arvuti ekraani hooga kinni.
- Ärge asetage arvutit ebatasasele pinnale.

## **Vahelduvvooluadapteri eest hoolitsemine**

Siin on mõned viisid, kuidas kanda hoolt oma vahelduvvooluadapteri eest:

- Ärge ühendage adapterit ühegi teise seadmega.
- Ärge astuge voolujuhtmele ega asetage sellele raskeid objekte. Paigutage voolujuhe ning muud juhtmed hoolikalt liikumisteedest eemale.

- Kui juhet seinast välja tõmbate, ärge tõmmake juhet ennast vaid võtke kinni pistikust.
- Kui kasutate pikendusjuhet, ei tohi sellesse ühendatud seadmete kogutugevus ületada juhtme nimivoolutugevust. Ühte seinakontakti ühendatud seadmete koguvõimsus ei tohiks ühendada kaitsme nimivõimsust.

## **Puhastamine ja hooldustööd**

Arvuti puhastamisel tehke järgmist:

1. Lülitage arvuti välja.
2. Ühendage lahti vooluadapter.
3. Kasutage pehmet, niisket riidetükki. Ärge kasutage vedelaid või aerosoolpuhasteid.

Kui juhtub, et:

- Arvuti kukkus maha või selle kest on vigastatud;
- Arvuti ei tööta korralikult

Vaadake peatükki "**Korduma kippuvad küsimused**" leheküljel 55.

# Sissejuhatus teie Aceri tahvelarvutisse

---

Kui olete arvuti seadistanud, nagu seadistuslehel näidatud, lubage meil teie uut Aceri arvutit teile tutvustada.

Saate oma uude arvutisse teavet sisestada puutekraani kaudu.

## Tahvelarvuti

Teie uuel arvutil on kaks osa: tahvelseade ja tahvlialus. Järgmised pildid näitavad teile mõlemat. Vaadete nimed lähtuvad asendist, mille korral hoiate tahvelseadet ekraaniga enda poole ning kaamerad on üleval.

## Eestvaade

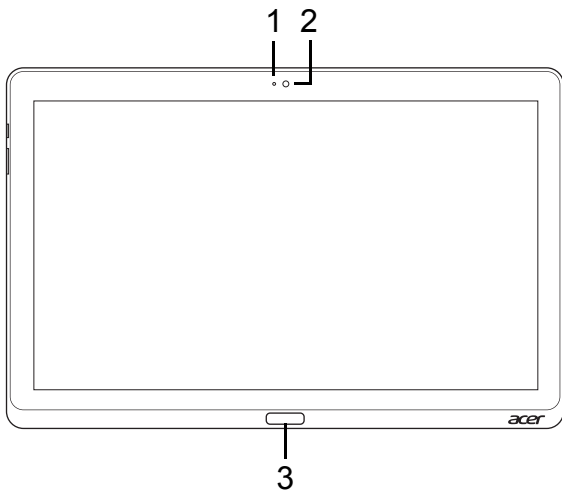

Nr	Objekt	Kirjeldus
1	Kaamera näidikutuli	Süttib, kui kaamera on aktiivne.
2	Integreeritud veebikaamera	Veebikaamera videosuhtluseks.
3	Windowsi nupp	Vajutage üks kord menüü Start avamiseks.

## Tagantvaade

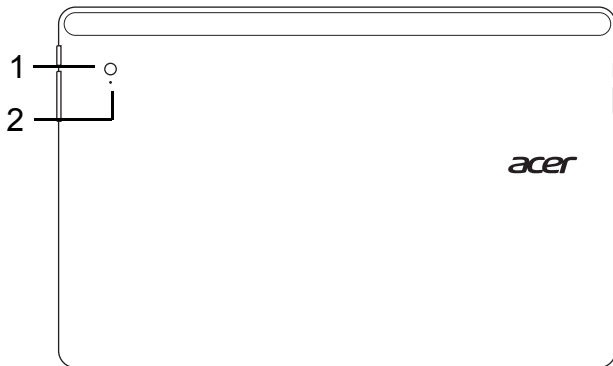

Nr	Objekt	Kirjeldus
1	Integreeritud veebikaamera	Veebikaamera videosuhtluseks.
2	Kaamera näidikutuli	Süttib, kui kaamera on aktiivne.

## Pealtvaade

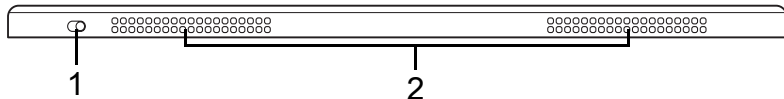

Nr	Objekt	Kirjeldus
1	Lukustuslüüti	Lukustab ekraani suuna
2	Ventilatsioon ning jahutusventilaator	Võimaldab arvuti jaheda hoida. Ärge katke ega tõkestage avasid.

**Märkus:** Kui töötavad kindla suuna jaoks mõeldud rakendused, võib kuva suund olla fikseeritud. Nende seas on mängud ja muud täisekraanirakendused.

Videokõnede tegemisel peaksite tahvelseadet alati hoidma rõhtsuundumuses.

## Altvaade

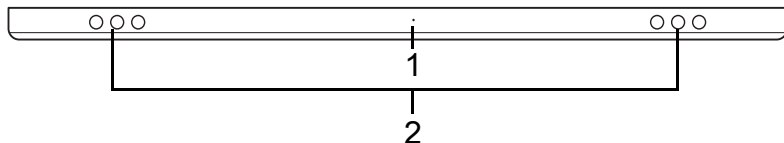



Nr	Objekt	Kirjeldus
1	Lähtestusnupp	Arvuti lähtestamiseks sisestage kirjaklamber auku ja hoidke seda seal neli sekundit (toimib aku eemaldamise ja uuesti paigaldamisena).
2	Kõlarid	Toodab stereoheli.

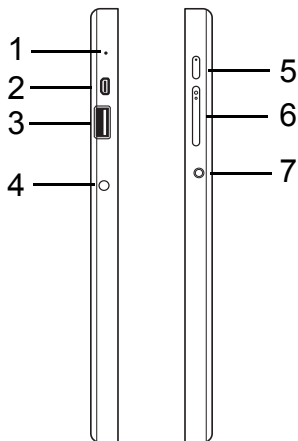

## Vasakult- ja paremaltvaade



Nr	Ikoon	Objekt	Kirjeldus
1		Mikrofon	Sisseehitatud mikrofon heli salvestamiseks.
2		micro HDMI port	Toetab kõrglahutusega digitaalvideoühendusi.
3		USB 3.0 port	USB-seadmetega ühendamiseks. USB 3.0 port on eristatav sinise liitmiku järgi (vt allpool). <i>Aluse USB-portide kasutamisel on soovitatav ühendada toiteadapter.</i>

Nr	Icoon	Objekt	Kirjeldus
4		Alalisvoolusisendi pistik	Vahelduvvooluadapteri (toiteploki) ühendamiseks.
5		Toitenupp	Vajutage tahvelseadme sisselülitamiseks; tahvelseadme unerežiimi lülitamiseks vajutage uuesti. Vajutage ja hoidke all, et tahvelseadet välja lülitada.
		Aku LED	Näitab arvuti aku olekut. Vt 1. <b>Laadimine:</b> Kollane. 2. <b>Täielikult laetud:</b> Sisselülitatud olekus sinine.
6	+ / -	Helitugevuse nupp	Vajutage helitugevuse suurendamiseks või vähendamiseks.
7		Peakomplekti/kõlarite pistik	Heliseadmete (nt kõlarid, kõrvaklapid) või mikrofoniga peakomplekti ühendamiseks.

### Teave USB 3.0 kohta

- Ühildub USB 3.0 ja varasemate USB-seadmetega.
- Optimaalse jõudluse saavutamiseks kasutage USB 3.0 sertifikaadiga seadmeid.
- Määratletud standardi USB 3.0 (SuperSpeed USB) alusel.

## LED-näidikud

LED-i värv	Olek	Kirjeldus
Sinine	Ühtlane	Arvuti on täielikult laetud ja ühendatud.
Sinine	Põleb lühikest aega	Arvuti on täielikult laetud ja töötab akutoitel. <i>Pärast toitenupu vajutamist süttib sinine LED mõneks sekundiks ja lülitub seejärel välja.</i>
Kollane	Ühtlane	Arvuti laeb ja on ühendatud.
Kollane	Põleb lühikest aega	Arvuti pole täielikult laetud ja töötab akutoitel. <i>Pärast toitenupu vajutamist süttib kollane LED mõneks sekundiks ja lülitub seejärel välja.</i>
Kollane	Vilgub	Aku tase on kriitiliselt madal või aku olukord on ebanormaalne.
Väljas		Arvuti on välja lülitatud.

## Ühendage tahvelseade alusega

See mitmeasendiline alus muudab tahvelseadme dokkimise lihtsaks, sest te ei pea portide ja konnektorite joendamise või tahvelseadme õige nurga alla asetamise pärast muretsema. Lihtsalt asetage tahvelseade alusele ja libistage seadet vasakule, kuni see peatub.

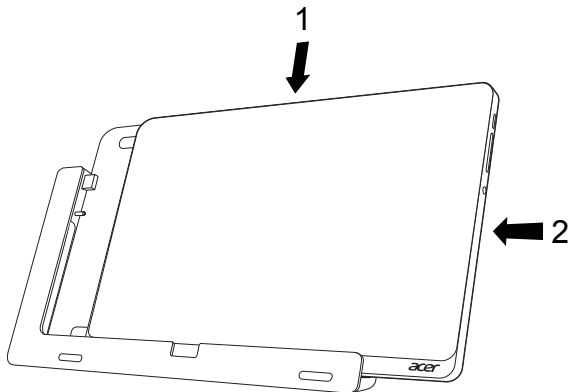



## Tahvelseadme alus

Järgmised pildid kujutavad komplektis olevat alust.

**MÄRKUS:** Mõnes riigis on alus valikuline.

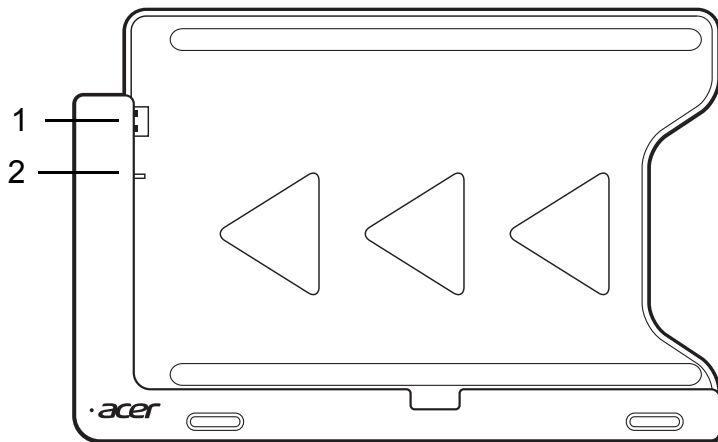
## Eestvaade



Nr	Ikoon	Objekt	Kirjeldus
1		USB-ühendus	Tahvelseadme USB-pordiga ühendamiseks.
2		Alalisvooluväljundi pistik	Võimaldab toidet alusest tahvelseadmesse.

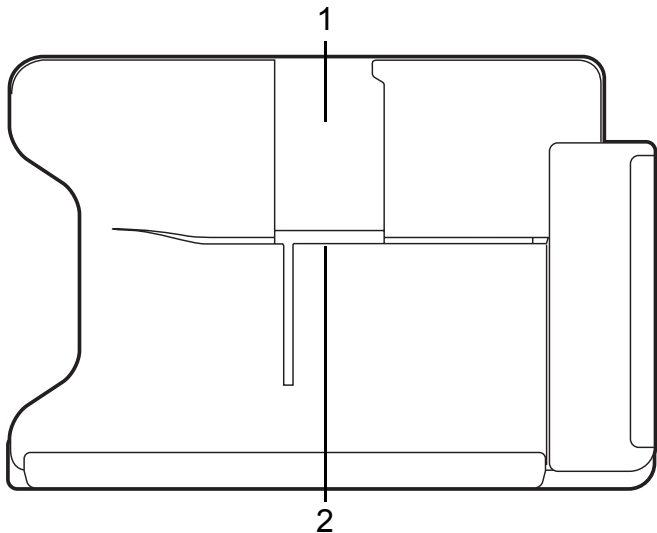

## Tagantvaade (alust pole näha)

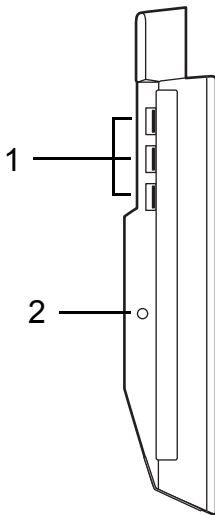

Nr	Objekt	Kirjeldus
1	Püstpaigutuse ava	Sisestage alus siia, et tahvelseadet püstpaigutusse asetada.
2	Rõhtpaigutuse ava	Sisestage alus siia, et tahvelseadet rõhtpaigutusse asetada.

## Vasakultvaade (alust pole näha)



Nr	Icoon	Objekt	Kirjeldus
1		USB 3.0 pordid	USB-seadmetega ühendamiseks. USB 3.0 port on eristatav sinise liitmiku järgi (vt allpool).
2		Alalisvoolusisendi pistik	Võimaldab alusele toidet.

### Teave USB 3.0 kohta

- Ühildub USB 3.0 ja varasemate USB-seadmetega.
- Optimaalse jõudluse saavutamiseks kasutage USB 3.0 sertifikaadiga seadmeid.
- Määratletud standardi USB 3.0 (SuperSpeed USB) alusel.

## **Keskkond**

---

- Temperatuur:
    - Töötamiseks sobiv: 5°C kuni 35°C
    - Sobimatu: -20°C kuni 65°C
  - Niiskus (mittekondenseeruv):
    - Töötamiseks sobiv: 20% kuni 80%
    - Sobimatu: 20% kuni 80%
-



# Universal Serial Bus (USB)

---

USB-port on kiire jadaport, mis võimaldab arvutiga ühendada USB-välisseadmeid, kulutamata selleks süsteemi ressursse.

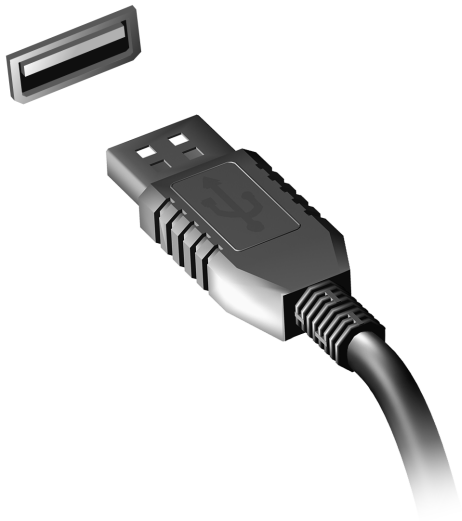

# HDMI-mikroporti

---

Kõrglahutusega multimeedialiides (HDMI) on tööstustoega, tihendamata, täisdigitaalne audio-/videoliides. HDMI pakub liidest ühendamiseks iga ühilduvat digitaalset audio/video lähteseadet, näiteks teleriboksi, DVD ja A/V vastuvõtjat ühilduva digitaalset audio ja/või video monitoriga, nagu näiteks digitaaltelevisiooniga, vaid ühe kaabli abil.

Kasutage arvuti HDMI-mikroporti kõrgetasemeliste audio- ja videoseadmetega ühendamiseks. Ainult ühe kaabli kasutamine võimaldab lihtsat ülesseadmist ja kiiret ühendamist.



# Virtuaalse klaviatuuri (Virtual Keyboard) kasutamine

Microsoft Windows pakub andmesisestuseks mugavat virtuaalset klaviatuuri. Klaviatuuri kuvamiseks on mitu viisi.

Windowsi virtuaalse klaviatuuri kuvamiseks koputage mis tahes tekstiväljal.

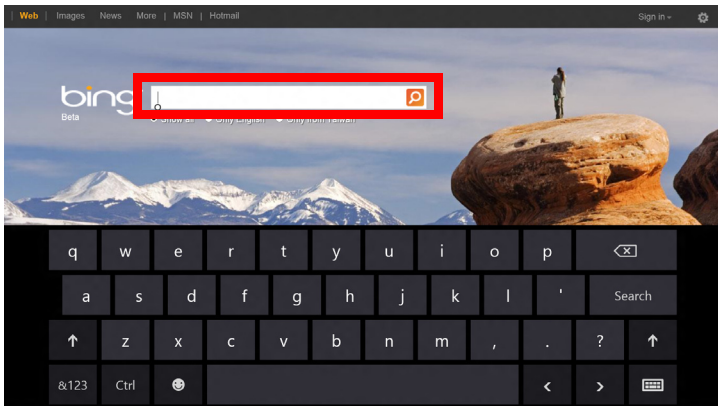

Töölauaolles saate klaviatuuri kuvamiseks koputada ikoonil **Klaviatuur**. Klaviatuuri sulgemiseks koputage klaviatuuri paremas ülanurgas oleval märgil „X”.

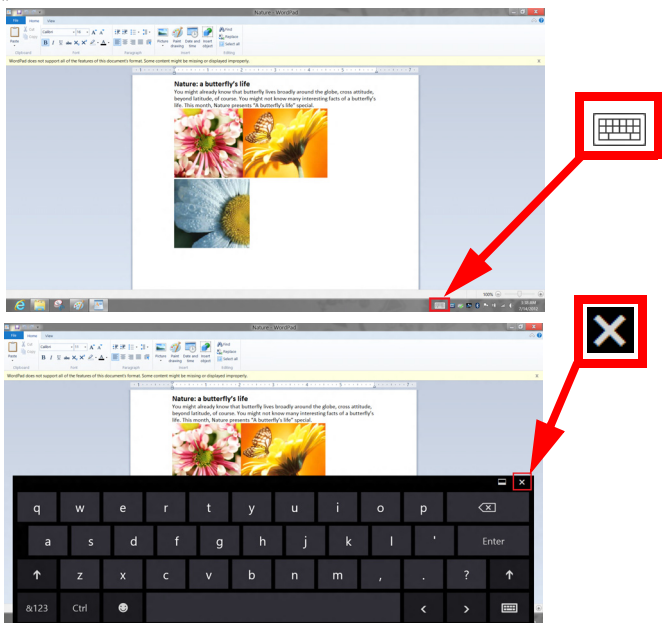

# Juhtmevabad võrgud

---

## Internetiühenduse loomine

Teie arvuti traadita ühendus on vaikumisi sisse lülitatud.

Windows tuvastab saadaolevad võrgud ja kuvab vastava loendi seadistamise ajal. Valige võrk ja sisestage vajadusel parool.

Vastasel juhul avage programm Internet Explorer ja järgige juhiseid.

Täiendavat teavet vaadake ISP (internetiteenuse pakkuja) või ruuteri dokumentatsioonist.

## Juhtmevabad võrgud

Juhtmevaba LAN või WLAN on juhtmevaba kohtvõrk, mis võib ilma juhtmeteta ühendada kaks või enam arvutit. Juhtmevaba võrgu seadistamine on lihtne ning see võimaldab teil jagada faile, välisseadmeid ja internetiühendust.

### *Mis on juhtmevaba võrgu eelised?*

#### *Liikuvus*

Juhtmevaba LAN-i süsteemid võimaldavad teil ja teistel teie koduvõrgu kasutajatel jagada juurdepääsu failidele ning võrku ühendatud seadmetele, näiteks printerile või skannerile.

Lisaks saate jagada internetiühendust teiste kodus olevate arvutitega.

## *Paigaldamise kiirus ja lihtsus*

Juhtmevaba LAN-i süsteemi paigaldamine on kiire ja lihtne ning see välistab vajaduse tõmmata kaableid läbi seinade ja lagede.

### *Juhtmevaba LAN-i komponendid*

Kodus juhtmevaba võrgu seadistamiseks on teil vaja järgmisi esemeid.



#### *Pääsupunkt (ruuter)*



Pääsupunktid (ruuterid) on kahesuunalised saatja-vastuvõtjad, mis edastavad andmeid ümbritsevasse keskkonda. Pääsupunktid toimivad vahendajatena fiksvõrgu ja juhtmevaba võrgu vahel. Enamikel ruuteritel on sisseehitatud DSL-modem, mis võimaldab teile juurdepääsu kiirele DSL internetiühendusele. Teie poolt valitud ISP (internetiteenuse pakkuja) varustab teid tavaliselt modemi/ruuteriga ning nende teenuste tellimusega. Täpsemad seadistusjuhised leiate oma pääsupunktiga/ruuteriga kaasasolevatest dokumentidest.

# Acer Ring

Acer Ring hõlmab tervet hulka kasulikke funktsioone ja tööriistu ühes lihtsalt kasutatavas liideses. Acer Ringi kuvamiseks koputage ekraani kõigi viie sõrmega korraga.



Ikoon	Objekt	Kirjeldus
	Dokumendid	Kiire juurdepääsu saamiseks impordige dokumendid siia.
	Fotod	Vaadake arvutis salvestatud pilte.
	Juhtelemendid	Reguleerige arvuti sätteid (vt " <b>Juhtelemendid</b> " leheküljel 39).

Ikoon	Objekt	Kirjeldus
	Videod	Vaadake arvutis salvestatud videoid.
	Lemmikrakend-d	Päasete kiirelt juurde oma lemmiktöölauarakendustele.
	Muusika	Vaadake arvutis salvestatud muusikat. Acer Ringist on nähtavad juhtelemendid <b>Eelmine pala, Esita ja Järgmine pala.</b> Acer Ringi paremal küljel asub helitugevuse liugurnupp.

Acer Ringist vasakul näete rakenduskaartide valikut. Need rakenduskaardid on linkide, failide või rakenduste pisipildid, olenevalt sellest, mis jaotise olete Acer Ringist valinud. Kaardi avamiseks liikuge rakenduskaartide seas ja koputage kaardil.



# Juhtelemendid

Juhtelemendid on mugav viis pääseda juurde sageli kasutatud arvuti juhtelementidele: saate reguleerida ekraani heledust, taustvalgustust sisse või välja lülitada, juhtmevaba ühenduse võimalusi sisse või välja lülitada ning Aceri viipeid (näiteks Acer Ringi viiesõrmekoputust) aktiveerida või inaktiveerida.



# Acer clear.fi

---

**Märkus:** Ainult teatud mudelitel.

Rakenduse Acer clear.fi abil saate nautida videoid, fotosid ja muusikat. Saate voogedastada meediume teistest seadmetest või teistesse seadmetesse, kui arvutisse on installitud Acer clear.fi.

**Märkus:** Kõik seadmed peavad olema ühendatud samasse võrku.

Videote vaatamiseks või muusika kuulamiseks avage **clear.fi Media**, fotode sirvimiseks avage **clear.fi Photo**.

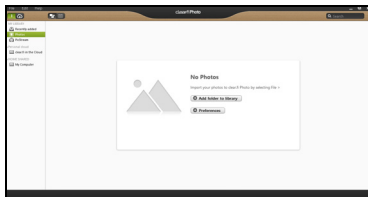
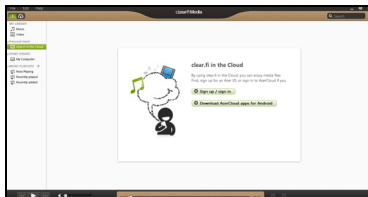

**Tähelepanu:** Kui käivitate rakenduse clear.fi esimest korda, küsib Windowsi tulemüür luba rakenduse clear.fi ühendamiseks võrku. Valige igas aknas **Luba juurdepääs**.

## Meediumite ja fotode sirvimine

Vasakpoolsel paneelil kuvatakse teie arvuti sisu (Minu teek), ning muud seadmed, kui mõni on teie võrguga ühendatud (Koduvõrgus jagatud).

Failide vaatamiseks arvutis, valige üks kategooria kaustas Minu teek, seejärel sirvige paremal olevaid faile ja kaustu.

### Jagatud failid

Teie võrguga ühendatud seadmed kuvatakse jaotises **Koduvõrgus jagatud**. Valige seade ning seejärel sirvitav kategooria.

Hetke pärast kuvatakse paremal jagatud failid ja kaustad. Sirvige failini, mida soovite vaadata, ning topeltklõpsake taasesituse alustamiseks.

Kasutage taasesituse juhtimiseks ekraani allservas oleval ribal kuvatud meediumijuhtnuppe. Näiteks kui valite muusikafaili, saate selle taasesituse käivitada, peatada või lõpetada ning helitugevust reguleerida.



**Märkus:** Te peate aktiveerima jagamise seadmes, milles failid asuvad. Avage clear.fi seadmes, milles failid asuvad, valige **Redigeeri** ning veenduge, et suvand **Jaga minu teeki kohalikus võrgus** on aktiveeritud.



## Millised seadmed ühilduvad?

Tarkvara clear.fi saab kasutada sertifitseeritud Aceri seadmetes, millel on clear.fi või DLNA tarkvara. Nende seadmete hulka kuuluvad DLNA-ga ühilduvad arvutid, nutitelefonid ja NAS-seadmed (võrguga ühendatud salvestid).

## Failide esitamise teise seadmes

Kui soovite esitada meediume teise seadme vahendusel, peate toimima järgmiselt.

1. Parempoolses alumises nurgas valige **Esita:**. 
2. Valige kaugseade, milles soovite faili esitada.

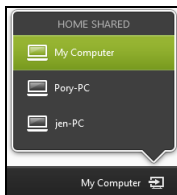

**Märkus:** Loendis on saadaval ainult seadmed, milles on võimalik faili taasesitada, teatud arvuteid ja salvestusseadmeid ei kuvata. Windowsi arvuti lisamiseks sellesse loendisse avage Windowsn Media Player, valige **Voog** ja **Luba minu Playeri kaugjuhtimist...**

3. Valige põhiaknas fail ning kasutage kaugseadme juhtimiseks ekraani allservas oleval ribal kuvatud meediumijhtnuppe.

Üksikasjalikumad teavet leiate aadressilt <http://www.acer.com/clearfi/download/>.

# Ekraani suund ja G-sensor

---

Arvutil on sisseehitatud kiirendusmõõtur, mis tuvastab tahvelseadme suuna ja pöörab ekraani automaatselt sellele vastavalt.

Saate ekraani suuna lukustada, kasutades lukustuslülitit. Suund võib olla lukustatud ka muudel aegadel, sealhulgas järgmistel.

- Tahvelseadme ühendamisel alusega.
- HDMI-kaabli ühendamisel.
- Kindla suuna jaoks mõeldud programmide kasutamisel.

**Märkus:** Videokõne tegemisel on soovitatav hoida tahvelseadet rõhtpaigutuses, nii, et veebikaamera on ekraani kohal. Enne videokõnet suuna määramiseks pöörake ekraan rõhtpaigutusse ja kasutage lukustuslülitit.

Ekraani suuna lukustuse olekut kuvatakse ikoonidega, mida lühikest aega kuvatakse ekraanil oleku muutumisel.

# Toitehaldus

---

Sellel arvutil on sisseehitatud toitehalduse seade, mis jälgib süsteemi aktiivsust. Süsteemi aktiivsus viitab ükskõik millisele aktiivsusele, mis sisaldab ühte või mitut järgmistest seadmetest: klaviatuur, hiir, kõvaketas, arvutiga ühendatud välisseadmed ning videomälu. Kui teatud ajaperioodil ei tuvastata aktiivsust, peatab arvuti mõned või kõik nendest seadmetest, et säästa energiat.

## Acer Green Instant On

**Märkus:** Ainult valitud mudelitel.

Aceri roheline kiirsisselülitamise funktsioon (Green Instant On) võimaldab äratada arvuti unerežiimist kiiremini, kui kulub aega kaane avamiseks. Kui sulgete kaane või lahkute mõneks ajaks arvuti juurest, lülitub teie arvuti unerežiimile. Kuni arvuti on unerežiimil, vilgub vooluindikaatori LED-tuli oranžilt.

Unerežiimist ärkamiseks avage arvuti kaas või vajutage ükskõik millist nuppu.

Olles teatud aja unerežiimil olnud, läheb arvuti aku säästmiseks automaatselt sügava une režiimi. Sügava une režiimis lülitatakse vooluindikaatori LED-tuli välja. Selles olekus on aku kasutamisevalmis mitu nädalat.

Vajutage sügava une režiimist äratamiseks toitenuppu.

**Märkus:** Võrreldes unerežiimiga tarbib teie arvuti sügava une režiimis märgatavalt vähem energiat, kuid sügava une režiimist ärkamiseks kulub pisut rohkem aega.

Sügava une režiim ja unerežiim aitavad tagada, et teie arvuti tarbib võimalikult vähe energiat, jäädes samas siiski kiirelt kättesaadavaks.

Energia säästmiseks läheb teie arvuti sügava une režiimi siis, kui seda ei kasutata pikemat aega, näiteks öösel. Kiirema juurdepääsu tagamiseks läheb arvuti aegadel, kui seda sageli kasutatakse (nt tööpäeva jooksul) unerežiimi.

## **Energia säästmine**

### Kiirkäivituse inaktiveerimine

Arvuti kasutab kiirkäivitust kiirelt käivitumiseks, kuid seejuures kulub signaalide kontrollimisel ka veidi energiat. Need kontrollimised kulutavad aegamööda arvuti akut.

Kui soovite arvuti energiatarvet ja keskkonnamõju vähendada, lülitage kiirkäivitus välja.

**Märkus:** Kui kiirkäivitus on välja lülitatud, võtab arvuti unerežiimist käivitamine kauem aega. Kui arvuti kasutab funktsioone Acer Instant On või Acer Always Connect, lülitatakse ka need välja. Arvuti ei käivitu ka siis, kui saab juhise käivitumiseks võrgu kaudu (Wake on LAN).



1. Avage töölaud.
2. Klõpsake olekualal valikul **Toitesuvandid**.
3. Valige **Veel toitesuvandeid**.
4. Valige suvand **Valige, mida toitenupud teevad**.

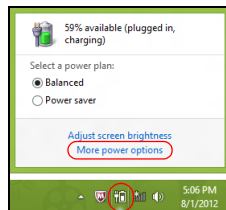

5. Väljalülitamise sätetele juurdepääsemiseks valige **Muuda sätteid**, mis ei ole hetkel kättesaadavad.

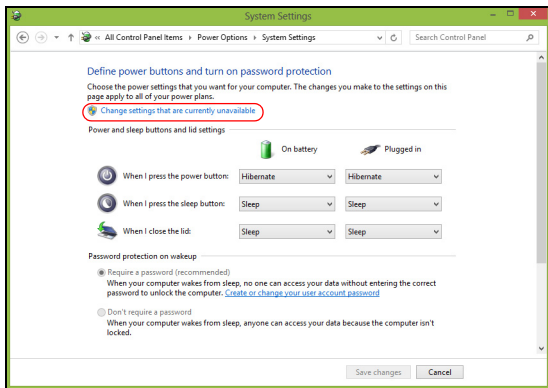

## 6. Kerige allapoole ja inaktiveerige **Lülita kiirkäivitus sisse**.

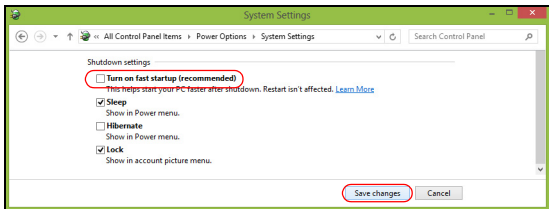

## 7. Valige **Salvesta muudatused**.

# Aku

---

Arvuti kasutab sisseehitatud akut, mis võimaldab laadimiste vahel pikalt töötada.

## Aku omadused

Akul on järgmised omadused.

- Kasutab kehtivaid akutehnoloogia standardeid.
- Annab tühjenemisel hoiatussignaali.

Akut laetakse iga kord, kui ühendate oma arvuti vahelduvvooluadapteriga. Arvuti toetab töö ajal laadimist, mis võimaldab Teil akut laadida arvutit samal ajal edasi kasutades. Väljalülitatud arvutiga laadimisel on laadimisaeg aga tunduvalt lühem.

## Aku laadimine

Arvuti laadimiseks on soovitatav kasutada komplektis olevat alust. Ühendage vooluadapter alusega ja selle pistik seinakontakti. Sisestage tahvelseade alusesse (**vt jaotist "Ühendage tahvelseade alusega" leheküljel 26**). Aku laadimise ajal võite jätkata arvuti kasutamist võrgutoitel. Väljalülitatud arvutiga laadimisel on laadimisaeg aga tunduvalt lühem.

**Märkus:** Soovitame aku enne magamaminekut ära laadida. Kui laete akut öösel enne reisi, saate uut päeva alustada täielikult laetud akuga.

## Uue aku sissetöötamine

Enne aku esmakordset kasutamist peaksite te selle järgmisel viisil sisse töötama.

1. Ühendage vooluadapter ning laadige aku täis.
  2. Ühendage lahti vahelduvvooluadapter.
  3. Lülitage arvuti sisse ning töötage akuvoolul.
  4. Tühjendage aku täielikult, kuni ilmub aku tühjenemise hoiatus.
  5. Ühendage vooluadapter uuesti külge ning laadige aku jälle täis.
- Korrake neid samme, kuni akut on kolm korda täielikult laetud ning tühjendatud.

Järgige seda sissetöötamisprotsessi kõigi uute akude puhul või juhul kui akut pole kaua aega kasutatud.

---

**Hoiatus! Ärge laske akul kokku puutuda temperatuuridega alla 0°C (32°F) ega üle 45°C (113°F). Äärmustemperatuurid võivad akule halvasti mõjuda.**

---

Sissetöötamisprotsessi järgides saate aku panna vastu võtma maksimaalselt suurt laengut. Kui Te seda protseduuri ei järgi, ei ole Teil võimalik akut maksimaalselt laadida; see lühendab ka aku tegelikku tööiga.

Sellele lisaks mõjuvad aku kasulikule tööeale halvasti ka järgmised kasutusharjumused:

- Arvuti kasutamine pideval vahelduvvoolul.
- Aku ülalkirjeldatud viisil täielikult tühjendamata ja laadimata jätmine.

- Tihe kasutus; mida rohkem Te akut kasutate, seda kiiremini jõuab lõpule selle eluiga. Standardse arvutiaku eluiga on üle 1000 laadimise.

### **Aku eluea optimeerimine**

Aku tööea optimeerimine võimaldab Teil aku tööd maksimaalselt ära kasutada, pikendades laadimistsükli ja parandades laadimise efektiivsust. Soovitame Teil järgida allpool toodud soovitusi:

- Kui võimalik, kasutage võrguvoolu, hoides akut tee peal kasutamiseks.
- Võtke välja PC-kaart, kui te seda ei kasuta, sest see tarbib voolu edasi (valitud mudelitel).
- Hoidke arvutit jahedas ja kuivas kohas. Soovitatav temperatuur on 10°C (50°F) kuni 30°C (86°F). Kõrgemal temperatuuril tühjeneb aku iseenesest kiiremini.
- Liigne laadimine lühendab aku tööiga.
- Kandke hoolt oma vooluadapteri ning aku eest.

### **Aku laetuse kontrollimine**

Windowsi voolumõõtja näitab aku hetkeseisu. Aku hetkeseisu nägemiseks liigutage hiirekursor tegumiribal olevale aku/vooluikoonile.

### **Aku tühjenemise hoiatus**

Akutoidet kasutades hoidke silm peal Windowsi voolumõõtjal.

---

**Hoiatus! Kui saate hoiatuse aku tühjenemise kohta, ühendage võimalikult kiiresti arvutiga vooluadapter. Kui aku saab täielikult tühjaks ja arvuti välja lülitub, lähevad andmed kaotsi.**

---

Kui ilmub aku tühjenemise hoiatus, sõltub soovitatav käitumisviis olukorrast:

<b>Olukord</b>	<b>Soovitatav käitumisviis</b>
Olemas on vooluadapter, alus ja seinakontakt.	<ol style="list-style-type: none"><li>1. Ühendage vooluadapter alusega ning selle pistik seinakontakti.</li><li>2. Sisestage tahvelseade alusesse.</li><li>3. Salvestage kõik vajalikud failid.</li><li>4. Jätkake tööd.</li></ol> <p>Kui soovite akut kiiresti laadida, lülitage arvuti välja.</p>
Olemas on vooluadapter ja seinakontakt.	<ol style="list-style-type: none"><li>1. Ühendage vooluadapter arvutiga ning selle pistik seinakontakti.</li><li>2. Salvestage kõik vajalikud failid.</li><li>3. Jätkake tööd.</li></ol> <p><b>Kui soovite akut kiiresti laadida, lülitage arvuti välja.</b></p>
Vooluadapterit või seinakontakti ei ole.	<ol style="list-style-type: none"><li>1. Salvestage kõik vajalikud failid.</li><li>2. Sulgege kõik rakendusprogrammid.</li><li>3. Lülitage arvuti välja.</li></ol>

---

# Arvuti turvalisus

---

Teie arvuti on väärtuslik investeering, mille eest Te peate hoolt kandma. Õppige, kuidas kaitsta ja kanda hoolt oma arvuti eest.

## Paroolide kasutamine

Paroolid kaitsevad Teie arvutit autoriseerimata kasutamise eest. Paroolide seadmine loob mitu erinevat kaitsekihti arvuti ja andmete kaitsmiseks.

- Haldajaparool kaitseb autoriseerimata sisenemise eest BIOS-i utiliiti. Kui see parool on seatud, tuleb ta BIOS-i utiliiti sisenemiseks uuesti sisestada. Vt lähemalt alapeatükist "**BIOS-i utiliit**" leheküljel 67.
- Kasutajaparool kaitseb arvutit autoriseerimata kasutamise eest. Maksimaalse turvalisuse saavutamiseks kombineerige seda parooli küsimisega alglaadimisel ning talveunerežiimist (kui see on olemas) käivitamisel.
- Alglaadimise parool kaitseb arvutit autoriseerimata kasutamise eest. Maksimaalse turvalisuse saavutamiseks kombineerige seda parooli küsimisega alglaadimisel ning talveunerežiimist (kui see on olemas) käivitamisel.

**Tähelepanu: Ärge unustage oma haldajaparooli! Kui olete parooli unustanud, võtke ühendust oma edasimüüja või autoriseeritud teeninduskeskusega.**

## Paroolide sisestamine

Kui parool on seadistatud, ilmub ekraani keskele parooli küsimise aken.

- Kui arvutile on määratud haldajaparool, ilmub alglaadimise ajal BIOS-i utiliiti sisenemisel viip (**Vt jaotist "BIOS-i utiliit" leheküljel 67**).
- BIOS-i utiliiti sisenemiseks trükkige sisse haldajaparool ning vajutage **<Enter>**. Kui sisestasite vale parooli, ilmub ekraanile hoiatustead. Proovige uuesti ning vajutage **<Enter>**.
- Kui arvutile on seatud kasutajaparool ning alglaadimisparool on sisse lülitatud, küsitakse parooli alglaadimisel.
- Arvuti kasutamiseks trükkige sisse kasutajaparool ning vajutage **<Enter>**. Kui sisestasite vale parooli, ilmub ekraanile hoiatustead. Proovige uuesti ning vajutage **<Enter>**.

**Tähelepanu! Parooli võib proovida sisestada kolm korda. Pärast iga nurjunud katset vajutage uuesti proovimiseks Windowsi nuppu. Kui kolme korra järel ei ole Te sisestanud õiget parooli, süsteem seiskub. Vajutage volunuppu ning hoidke seda neli sekundit all, et arvuti välja lülituks. Seejärel lülitage arvuti sisse ja avage BIOS-i utiliit, et uuesti proovida.**



# Korduma kippuvad küsimused

---

Järgneb nimekiri võimalikest situatsioonidest, mis võivad arvuti kasutamisel ette tulla. Kõigile neist on toodud lihtsad lahendused.

## Ma vajutasin voolunupule, kuid arvuti ei käivitu ega soorita alglaadimist.

Vaadake toitenupu aku LED-i:

- Kui see ei põle, ei saa arvuti voolu. Kontrollige järgmist:
  - Kui kasutate akut, võib see olla tühi ja võimetu andma arvutile energiat. Ühendage vooluadapter aku laadimiseks arvutiga.
  - Vaadake, kas vooluadapter on aluse ja seinakontaktiga korralikult ühendatud. Samuti veenduge, et tahvelseade on alusega kindlalt ühendatud.

## Ekraanil pole midagi näha.

Arvuti energiahaldussüsteem lülitab ekraani automaatselt välja, et säästa energiat. Kuva uuesti sisselülitamiseks vajutage toitenuppu.

Kui klahvi vajutamine ei lülita ekraani uuesti sisse, võib heleduse tase olla liiga madal. Heledustaseme reguleerimiseks koputage Charmil **Sätted** > **Ekraan**.

## Arvutist ei kosta heli.

Kontrollige järgmist:

- Heli võib olla vaigistatud. Vaadake helitugevuse (kõlari) ikooni, koputades Charmil **Sätted** > **Helitugevus**. Kui kõlari kõrval on „x”, koputage helitugevusriba kuvamiseks ikoonil **Helitugevus**. Vaigistuse tühistamiseks koputage riba ülaosas olevat kõlariikooni.
- Helitugevus võib olla liiga madal. Vaadake helitugevuse (kõlari) ikooni, koputades Charmil **Sätted** > **Helitugevus**. Koputage ikoonil **Helitugevus** ja reguleerige helitugevust vastavalt.
- Kui arvuti heliväljundi pordiga on ühendatud kõrvaklapid, kuularid või välised kõlarid, lülituvad integreeritud kõlarid automaatselt välja.

## Teeninduse nõudmine

### Rahvusvaheline Reisigarantii (ITW)

Teie arvutit kaitseb Rahvusvaheline Reisigarantii (ITW), mis tagab Teile reisides turvalisuse ja rahu. Meie ülemaailmne teeninduskeskuste võrgustik on valmis pakkuma Teile abi.

Arvutiga on kaasas ITW-pass. Passis on kirjas kõik, mida Teil on ITW programmi kohta tarvis teada. Bukletis on nimekiri olemasolevatest autoriseeritud teeninduskeskustest. Lugege pass põhjalikult läbi.

Hoidke ITW-passi alati käepärast, eriti kui olete reisil, et saada meie teeninduskeskustest toetust. Pange ostutšekk ITW-passi esikaane sees olevasse vahesse.

Kui riigis, kus te asute, ei ole Aceri poolt autoriseeritud ITW teeninduskohta, võite siiski saada ühendust meie kontoritega üle kogu maailma. Külastage veebisaiti **www.acer.com**.

### Enne helistamist

Kui helistate Aceri online-teenindusse, hoidke käepärast järgmine informatsioon ning olge palun helistamise ajal oma arvuti juures. Teie abiga saame me vähendada kõnele kuluvat aega ning lahendada Teie probleeme efektiivsemalt. Kui Teie arvuti väljastab veateateid või piiksub, pange need ekraanile ilmudes kirja (piiksumise puhul nende arv ja järjekord).

Teilt nõutakse järgmise teabe esitamist:

Nimi:

Adress:

Telefoninumber:

Masina ja mudeli tüüp:

Seerianumber:

Ostukuupäev:

# Näpunäiteid ja soovitusi Windows 8 kasutamiseks

Teame, et tegu on uue operatsioonisüsteemiga, millega harjumine võtab aega, seetõttu oleme kirja pannud mõned juhtnöörid.

## Kolm mõistet, mida peaksite meeles pidama

### **1. Alguskuva**

Nuppu Start enam ei ole, rakendusi saate käivitada alguskuvalt.

### **2. Tiles**

Live tiles on nagu rakenduste pisipildid.

### **3. Charms**

Charms võimaldab teil kasutada kasulikke funktsioone, nagu sisu jagamine, arvuti väljalülitamine või seadete muutmine.

## Kuidas avada Charms?

Libistage sõrmega ekraani paremat serva sissepoole.

## Kuidas saab alguskuvale?

Vajutage ikooni Windowsi klahv või libistage sõrmega ekraani paremat serva sissepoole ja toksake nupul **Start**.

## Kuidas rakenduste vahel liikuda?

Libistage sõrmega ekraani vasakut serva sissepoole, et vaadata hetkel töötavate rakenduste loendit.

## Kuidas arvuti välja lülitada?

Libistage sõrmega ekraani paremat serva sissepoole, toksake valikutel **Seaded** > **Toide** ja valige soovitud toiming.

## Miks on kasutusel uus kasutajaliides?

Uus Windows 8 liides on mõeldud töötama hästi puutesisendiga. Windowsi poe rakendused kasutavad automaatselt tervet ekraani ja neid ei pea senisel viisil sulgema. Windowsi poe rakendused kuvatakse alguskuval live tiles'idenä.

### Mis on live tiles?

Live tiles on nagu programmide pispildid, mida värskendatakse uue sisuga alati, kui teil on internetiühendus. Näiteks saate vaadata ilmateadet või börsivärskendusi ilma rakendust avamata.

## Kuidas saab arvuti lukust lahti?

Arvuti lukust avamiseks libistage lukustusekraani ülespoole ja koputage kasutajakonto ikoonil. Kui teie kontole on seadistatud parool, peate jätkamiseks sisestama parooli.

Sisestatud märkide nägemiseks, et parooli õigsuses veenduda, koputage *eelvaate* ikoonil ja hoidke seda all.

## Kuidas saab arvutit isikupärastada?

Te saate isikupärastada *alguskuva*, valides teise taustapildi või korraldades paanid vastavalt oma vajadusele.

Tausta vahetamiseks libistage ekraani paremat serva sissepoole ja koputage suvanditel **Sätted** > **Muuda arvuti sätteid** > **Isikupärasta**. Koputage lehe ülaosas suvandil **Avakuva** ning valige värv ja pilt.

### Kuidas saab paane liigutada?

Paani valimiseks koputage sellel ja hoidke seda all, seejärel lohistage see *alguskuval* sobivasse kohta. Teised paanid liigutatakse eest ära, et valitud paan sobituks oma uude asukohta.

### Kas paane saab suuremaks või väiksemaks teha?

Pukseerige paani allapoole ja vabastage see. Valige ekraani allosas olevast menüüst suvand **Väiksem** või **Suurem**.

### Kuidas saab lukustusekraani isikupärastada?

Te saate lukustusekraani isikupärastada, muutes selle taustapilti või seadistades selle nii, et kuvatakse teile vajalikud kiirelekid ja märguanded.

Tausta vahetamiseks libistage ekraani paremat serva sissepoole ja koputage suvanditel **Sätted** > **Muuda arvuti sätteid** > **Isikupärasta**. Koputage lehe ülaosas suvandil **Lukustuskuva** ning valige pilt ja rakendused, mida soovite lukustusekraanil näha.

### Kuidas sulgeda rakendust?

Libistage akent ekraani ülaosast allapoole ning üle ekraani keskpaiga.

### Kas ekraani eraldusvõimet saab muuta?

Libistage ekraani paremat serva sissepoole ja koputage suvandil **Otsing**, koputage ekraaniklaviatuuri avamiseks tekstikastil ja alustage tulemuste kuvamiseks teksti „Juhtpaneel” sisestamist; toksake suvanditel **Juhtpaneel > Ekraani eraldusvõime kohandamine**.

### Tahan Windowsit kasutada nii, nagu olen harjunud – andke töölaud tagasi!

Traditsioonilise töölaua nägemiseks koputage *alguskuval* paanil **Töölaud**. Tihti kasutatavad rakendused saate kinnitada tegumiribale, et neid oleks lihtne avada.

Kui klõpsate mõnel muul kui Windowsi poe rakendusel, avab Windows selle automaatselt *töölaua* abil.

### Kus on mu rakendused?

Libistage ekraani paremat serva sissepoole ja koputage suvandil **Otsing**, seejärel sisestage hüpikklaviatuuri abil avatava rakenduse nimi. Tulemused kuvatakse ekraani vasakus servas.

Täieliku programmide/rakenduste loendi vaatamiseks libistage ekraani allosast ülespoole ja koputage valikul **Kõik rakendused**.

### Kuidas teha nii, et rakendus ilmuks alguskuval?

Kui olete menüüs **Kõik rakendused** ja soovite, et programm ilmuks *alguskuval*, pukseerige programmi/rakendust allapoole ja vabastage see. Koputage ekraani allosas avanevas menüüs valikul **Kinnita avakuvale**.

### Kuidas alguskuvalt paane eemaldada?

Pukseerige paani allapoole ja vabastage see. Koputage ekraani allosas avanevas menüüs valikul **Eemalda avakuvalt**.

### Kuidas teha nii, et rakendus ilmuks töölaual tegumiribale?

Kui olete menüüs *Kõik rakendused* ja soovite, et programm ilmuks *töölaual* tegumiribal, pukseerige programmi/rakendust allapoole ja vabastage see. Valige ekraani allosas avanevast menüüst suvand **Kinnita tegumiribale**.

### Kuidas rakendusi installida?

Windowsi poe rakendusi saab alla laadida rakendusest *Store*. Rakenduste ostmiseks ja allalaadimiseks rakenduse *Store* kaudu peab teil olema Microsofti tunnus.

### Ma ei leia selliseid rakendusi nagu Notepad ja Paint! Kus need on?

Libistage ekraani paremat serva sissepoole ja koputage suvandil **Otsing**, seejärel sisestage hüpikklaviatuuri abil avatava rakenduse nimi. Samuti võite avada akna *Kõik rakendused* ja kerida valikuni „Windowsi tarvikud”, et näha pärandprogrammide loendit.

### Mis on Microsofti tunnus (konto)?

Microsofti tunnus on e-posti aadress ja parool, mida kasutate Windowsisse sisselogimisel. Võite kasutada ükskõik millist e-posti aadressi, kuid kõige parem on, kui valite sellise aadressi, mida kasutate sõpradega suhtlemiseks ja lemmiksaitidele sisselogimiseks. Kui logite oma arvutisse Microsofti kontoga sisse, ühendate oma arvuti teile tähtsate inimeste, failide ja seadmetega.



### Kas mul läheb seda vaja?

Teil pole Windows 8 kasutamiseks Microsofti tunnust vaja, kuid see tunnus teeb teie elu lihtsamaks, sest selle abil saate sünkroonida andmed, mis asuvad erinevates arvutites, kuhu te Microsofti tunnusega sisse logite.

### Kuidas selle saab?

Kui olete Windows 8 juba installinud ja te pole Microsofti kontoga sisse logitud või teil pole Microsofti kontot ja soovite selle saada, siis libistage ekraani paremat serva sissepoole ja koputage suvanditel **Sätted > Muuda arvuti sätteid > Kasutajad > Lülitu Microsofti kontole** ja järgige ekraanil olevaid suuniseid.

### Kuidas lisada Internet Exploreris lemmikuid?

Internet Explorer 10-l pole traditsioonilist lemmikute loendit, selle asemel saate otseteed *alguskuvale* kinnitada. Kui teil on leht lahti, libistage ekraani allservast ülespoole, et ekraani allosas menüü avada. Koputage valikul **Kinnita avakuvale**.

### Kuidas saab kontrollida, kas Windowsi värskendusi on?

Libistage ekraani paremat serva sissepoole ja koputage suvanditel **Sätted > Muuda arvuti sätteid > Windowsi värskendused**. Koputage valikul **Otsi värskendusi kohe**.

### Kust leiab lisateavet?

Lisateabe saamiseks külastage järgmisi lehti:

- Windows 8 õpikud: [www.acer.com/windows8-tutorial](http://www.acer.com/windows8-tutorial)
- Toe KKK-d: [www.acer.com/support](http://www.acer.com/support)

## Probleemide lahendamine

Selles peatükis räägitakse, kuidas lahendada süsteemis sagedamini esinevaid probleeme.

Probleemi tekkides lugege seda enne, kui helistate tehnikule. Lahendused tõsisematele probleemidele nõuavad arvuti lahtivõtmist. Ärge proovige arvutit ise lahti võtta, vaid võtke ühendust edasimüüja või autoriseeritud teeninduskeskusega.

### Näpunäiteid probleemide lahendamiseks

Arvuti kasutab kõrgtehnoloogilist lahendust, mis näitab ekraanil veateateid, mis aitavad teil lahendada probleeme.

Kui süsteem väljastab veateate või esineb mõni vea sümptom, vaadake palun alapeatükki "Error messages". Kui probleem ei lahene, võtke ühendust oma edasimüüjaga. Vaadake lähemalt peatükist **"Teeninduse nõudmine"** leheküljel 56.

### Veateated

Kui saate veateate, märkige teade üles ning võtke tarvitusele parandusmeetmed. Alljärgnevas tabelis on tähestiku järjekorras kirjas veateated koos soovitusliku tegutsemisviisiga.

<b>Veateated</b>	<b>Parandusmeetmed</b>
CMOS battery bad	Võtke ühendust oma edasimüüja või autoriseeritud teeninduskeskusega.
CMOS checksum error	Võtke ühendust oma edasimüüja või autoriseeritud teeninduskeskusega.

Veateated	Parandusmeetmed
Disk boot failure	Sisestage välisesse draivi süsteemiketas (alglaaditav), seejärel vajutage arvuti taaskäivitamiseks klahvi <Enter>.
Hard disk 0 error	Võtke ühendust oma edasimüüja või autoriseeritud teeninduskeskusega.
Hard disk 0 extended type error	Võtke ühendust oma edasimüüja või autoriseeritud teeninduskeskusega.
I/O parity error	Võtke ühendust oma edasimüüja või autoriseeritud teeninduskeskusega.

Kui paranduslike meetmete rakendamise järel on Teil ikka probleeme, võtke palun abi saamiseks ühendust oma edasimüüja või autoriseeritud teeninduskeskusega.

# Süsteemi taastamine

---

Arvuti komplektis sisalduvad süsteemitaaste DVD-d, kuid see ei sisalda optilist ketast (ODD). Arvuti tehasesätete taastamiseks hankige väline ODD ja tehke järgmised sammud.

1. Lülitage arvuti täielikult välja, vajutades toitenuppu ja hoides seda rohkem kui 4 sekundit all, või koputades **tuumnupul Sätted > Muuda arvuti sätteid > Üldist**. Koputage vahekaardil „Täpsemad käivitusvalikud” valikul **Taaskäivita kohe**. Kuvatakse ekraan „Valige suvand”. Koputage valikul **Lülita arvuti välja**.
2. Ühendage arvutiga ODD.
3. Sisenege arvuti BIOS-i, vajutades samal ajal Windowsi nuppu ja toitenuppu.
4. Valige vasakult paanilt valik **Boot** (Algkäivitus).
5. Liigutage menüüs „Boot priority order” (Algkäivituse prioriteedijärjestus) valik **EFI DVD/CDROM** esimesele positsioonile, kasutades selleks antud juhiseid.
6. Valige vasakul paanil **Exit** (Välju) ja paremal küljel **Exit Saving Changes** (Välju muudatusi salvestades).
7. Sisestage taaste-DVD, lülitage arvuti sisse ja järgige ekraanil kuvatavaid juhiseid.

# BIOS-i utiliit

---

BIOS-i utiliit on riistvara konfigureerimisprogramm, mis on arvuti BIOS-i sisse ehitatud.

Arvuti on juba korralikult seadistatud ja optimeeritud, nii et Teil puudub vajadus seda utiliiti käivitada. Kui Te puutute kokku konfiguratsiooniprobleemidega, võib Teil vaja olla seda käivitada.

BIOS-i utiliiti sisenemiseks tehke järgmist.

- Veenduge, et arvuti on täielikult välja lülitatud (**Vt jaotist "Arvuti sisse- ja väljalülitamine" leheküljel 16**). Vajutage Windowsi nuppu ja hoidke seda all ning seejärel vajutage toitenuppu.

## Algladimise järjekord

BIOS-i utiliidis algladimise järjekorra seadistamiseks aktiveerige BIOS-i utiliit ning seejärel valige vasakult paanilt valik **Boot**. Muutke menüüs „Boot priority order” järjekorda soovitud viisil.

## Paroolide seadmine

Algladimisel parooli küsimise määramiseks aktiveerige BIOS-i utiliit ning seejärel valige vasakult paanilt **Security**. Valige menüüst „Set Supervisor Password” **Enter**. Sisestage soovitud parool ja valige **OK**. Menüüs „Password on Boot” määrake valik **Enabled** (Aktiveeritud).

# Regulatsioonid ja märkused ohutuse kohta

---

## FCC teade

Antud seadet on testitud ning leitud, et see vastab B-klassi digitaalseadmele kehtivatele piirangutele, vastavalt FCC reeglite 15. jaotusele. Need piirangud peavad tagama mõistliku kaitse häirete vastu kodutehnika juures. Seade tekitab, kasutab ning võib kiirata raadiosagedusenergiat ning võib põhjustada häireid raadiosides, kui seda ei paigaldata ega kasutata juhiste vastavalt.

Samas puudub garantii, et mingi kindla seadmestiku puhul häireid ei esine. Kui seade põhjustab häireid raadio- või televisioonivastuvõtus, mida saab kindlaks teha seadet välja ja sisse lülitades, soovitatakse kasutajal proovida häireid korrigeerida mõnel alljärgnevatest viisidest:

- Keerake vastuvõtuanteni või paigutage see ümber.
- Suurendage seadme ja vastuvõtja vahelist vahemaad.
- Ühendage seade kontakti, mis asub teises vooluringis kui vastuvõtja.
- Pöörduge abi saamiseks edasimüüja või kogenud raadio/teletehniku poole.

## **Märkus: varjestatud juhtmed**

Kõik ühendused teiste arvutusseadmetega peavad kasutama varjestatud juhtmeid, et olla kooskõlas FCC regulatsioonidega.

## **Märkus: välisseadmed**

Selle seadmega võib ühendada ainult B-klassi piirangutele vastavatena sertifitseeritud välisseadmeid (sisend-väljundseadmeid, terminale, printereid jne). Sertifitseerimata välisseadmetega töötamine võib põhjustada häireid raadio- ja TV-vastuvõtus.

***Hoiatus: Tootja poolt otseselt kinnitamata muudatused või modifikatsioonid võivad tühistada kasutajale Föderaalse Kommunikatsioonikomisjoni (FCC) poolt antud õiguse seda arvutit kasutada.***

### **Märkus Kanada jaoks**

See B-klassi digitaalne aparaat vastab Kanada ICES-003-le.

### **Remarque à l'intention des utilisateurs canadiens**

Cet appareil numérique de la classe B est conforme a la norme NMB-003 du Canada.

### **Kooskõlas Venemaa regulatoorse sertifitseerimisega**



**ME61**

### **Teade LCD pikslite kohta**

LCD-ekraani tootmisel on kasutatud kõrgtäpsusega tootmistehnoloogiaid. Sellest hoolimata võivad mõned pikslid mõnikord valesi töötada või ilmuda ekraanile musta või punase punktina. Sellel pole mingit mõju salvestatud pildile ning tegemist pole rikkega.

### **Märkused raadioseadmete kohta kehtivate regulatsioonide kohta**

***Märkus:*** Alljärgnev regulatoorne informatsioon käib ainult traadita võrgu või Bluetooth'iiga mudelite kohta.

Hoidmaks ära litsentseeritud teenuse raadiohäireid, on see seade mõeldud töötamiseks siseruumides.

Seade vastab kõigi riikide raadiosageduste ja ohutuse standarditele, kus see on heaks kiidetud traadita võrgu kasutamiseks. Sõltuvalt konfiguratsioonist võib see toode sisaldada või mitte sisaldada traadita raadioseadmeid (nagu traadita võrgu ja/või Bluetooth-moodulid). Alljärgnev informatsioon käib selliste moodulitega seadmete kohta.

## Nõuetele vastavuse deklaratsioon Euroopa Liidu riikidele

Acer deklareerib käesolevaga, et see arvuti on vastavuses direktiivi 1999/5/EÜ põhiliste nõuete ning teiste relevantsete tingimustega.

### Juhtmevaba töötamise kanalid erinevatele domeenidele

P.-Ameerika	2,412–2,462 GHz	Ch01 kuni Ch11
Jaapan	2,412-2,484 GHz	Ch01 kuni Ch14
Euroopa (ETSI)	2,412-2,472 GHz	Ch01 kuni Ch13

### Prantsusmaa: Piiratud juhtmevaba sageduse ribad

Mõnedes Prantsusmaa piirkondades on piiratud juhtmevaba sageduse ribad. Halvimal juhul on maksimaalne lubatud võimsus siseruumides:

- 10 mW iga 2,4 GHz riba kohta (2400–2483,5 MHz)
- 100 mW sageduste kohta vahemikus 2446,5–2483,5 MHz

**Märkus:** Kanalid 10–13 (kaasa arvatud) töötavad ribas 2446,6–2483,5 MHz.

Mõned võimalused on siiski ka väljas kasutamiseks: Eravalduses või avalike isikute eravalduses tuleb kasutamine eelnevalt kooskõlastada kaitseministeeriumi volitustoimingu kaudu ning maksimaalne lubatud võimsus on 100 mW ribas 2446,5–2483,5 MHz. Avalikes kohtades on väljas kasutamine keelatud.

Alltoodud haldusalades kogu 2,4 GHz riba puhul:

- Maksimaalne lubatud võimsus siseruumides on 100 mW
- Maksimaalne lubatud võimsus väljas on 10 mW



Haldusalad, kus 2400–2483,5 MHz riba kasutamine on lubatud koos EIRP-ga vähem kui 100 mW siseruumides ja vähem kui 10 mW väljas:

01 Ain Orientales	25 Doubs	59 Nord	71 Saone et Loire
02 Aisne	26 Drome	60 Oise	75 Paris
03 Allier	32 Gers	61 Orne	82 Tarn et Garonne
05 Hautes Alpes	36 Indre	63 Puy Du Dome	84 Vaucluse
08 Ardennes	37 Indre et Loire	64 Pyrenees	88 Vosges
09 Ariege	41 Loir et Cher	Atlantique	89 Yonne
11 Aude	45 Loret	66 Pyrenees	90 Territoire de
12 Aveyron	50 Manche	67 Bas Rhin	Belfort
16 Charente	55 Meuse	68 Haut Rhin	94 Val de Marne
24 Dordogne	58 Nievre	70 Haute Saone	

See nõue võib tõenäoliselt aja jooksul muutuda, lubades Teil oma juhtmeta LAN-kaarti kasutada Prantsusmaal ka rohkemates piirkondades.

Vaadake uusimat teavet ART-st ([www.art-telecom.fr](http://www.art-telecom.fr)).

**Märkus:** Teie WLAN-kaart edastab vähem kui 100 mW, kuid rohkem kui 10 mW.

## Regioonikoodide loetelu

Seda seadet võib kasutada järgmistes riikides.

Riik	ISO 3166 2-täheline kood	Riik	ISO 3166 2-täheline kood
Austria	AT	Malta	MT
Belgia	BE	Holland	NT
Küpros	CY	Poola	PL
Tšehhi Vabariik	CZ	Portugal	PT
Taani	DK	Slovakkia	SK
Eesti	EE	Sloveenia	SL
Soome	FI	Hispaania	ES
Prantsusmaa	FR	Rootsi	SE
Saksamaa	DE	Ühendkuningriik	GB
Kreeka	GR	Island	IS
Ungari	HU	Liechtenstein	LI
Iirimaa	IE	Norra	NO
Itaalia	IT	Šveits	CH
Läti	LV	Bulgaaria	BG
Leedu	LT	Rumeenia	RO
Luksemburg	LU	Türgi	TR

### **Kanada — Madala võimsusega litsentsist vabastatud raadio- kommunikatsiooniseadmed (RSS-210)**

#### **Inimeste kokkupuude RF-väljadega (RSS-102)**

Arvuti sisaldavad madala võimendusega siseantenne, mis ei emiteeri RF-välja üle Health Canada seatud üldelanikkonna piirnormi; vt Safety Code 6 Health Canada veebilehel

**[www.hc-sc.gc.ca/rpb](http://www.hc-sc.gc.ca/rpb)**

See seade vastab Industry Canada standardile RSS210.

See B-klassi digitaalne seade vastab Kanada ICES-003 4. väljaandele ja määrusele RSS-210, nr 4 (dets 2000) ja nr 5 (nov 2001).

„Et ära hoida litsentsitud teenuse raadiohäireid, on see seade mõeldud töötamiseks siseruumides ja akendest eemal, et tagatud oleks maksimaalne kaitse. Seadme (või selle edastusantenni) paigaldamine vabasse õhku on litsentsitav.“

Cet appareil numérique de la classe B est conforme à la norme NMB-003, No. 4, et CNR-210, No 4 (Dec 2000) et No 5 (Nov 2001).

« Pour empêcher que cet appareil cause du brouillage au service faisant l'objet d'une licence, il doit être utilisé à l'intérieur et devrait être placé loin des fenêtres afin de fournir un écran de blindage maximal. Si le matériel (ou son antenne d'émission) est installé à l'extérieur, il doit faire l'objet d'une licence.

***Hoiatus: IEEE 802.11a juhtmeta LAN-i kasutamisel on selle seadme kasutamine piiratud siseruumidega, kuna see töötab 5,15–5,25 GHz sagedusvahemikus. Industry Canada nõuab, et seda toodet kasutataks sagedusvahemikus 5,15–5,25 GHz ainult siseruumides, et vähendada võimalike kahjulikke häireid sama kanalit kasutavates mobiil-satelliitsüsteemides. 5,25–5,35 GHz ja 5,65–5,85 GHz ribade esmaseks kasutajaks on määratud suure võimsusega radar. Need radarijaamad võivad seadmel põhjustada häireid ja/või seda kahjustada.***

Selle seadme kasutamiseks mõeldud antenni maksimaalseks lubatud võimendusteguriks on 6 dBi, et jääda kakspunktühenduse korral 5,25–5,35 ja 5,725–5,85 GHz sagedusalale ette nähtud ekvivalentse isotroopse kiirgusvõimsuse piirnormi piiresse.



**acer**  
*explore beyond limits™*

**ICONIA** | W700



© 2012. Visas tiesības paturētas.

Acer ICONIA lietotāja rokasgrāmata

Modelis: W700 / W700P

Pirmais izdevums: 09/2012

# Saturs

<b>Drošība un ērtums</b>	<b>5</b>	Bezvadu tīkli .....	36
<b>Galvenais vispirms</b>	<b>16</b>	<b>Acer Ring</b>	<b>38</b>
Jūsu rokasgrāmatas .....	16	<b>Ierīc.vadītāks</b>	<b>40</b>
Padomi datora lietošanai un pamatrūpēm .....	17	<b>Acer clear.fi</b>	<b>41</b>
Datora ieslēgšana un izslēgšana .....	17	Multivides un fotoattēlu navigācija .....	41
Rūpēšanās par datoru .....	17	Koplietotie faili .....	42
Rūpēšanās par maiņstrāvas adapteru .....	18	Kuras ierīces ir saderīgas? .....	43
Tīrīšana un apkopšana .....	19	Atskaņošana citā ierīcē .....	43
<b>Jūsu Acer planšetdatora pārskats</b>	<b>20</b>	<b>Ekrāna orientācija un G-sensors</b>	<b>44</b>
Planšetdators .....	20	<b>Barošanas pārvaldība</b>	<b>45</b>
Skats no priekšpusēs .....	21	Acer Green Instant On.....	45
Skats no mugurpusēs .....	22	Enerģijas taupīšana.....	46
Skats no augšpusēs .....	23	<b>Akumulators</b>	<b>49</b>
Skats no apakšpusēs .....	23	Akumulatora īpašības .....	49
Skats no kreisās/labās puses .....	24	Akumulatora uzlāde .....	49
LED indikatori.....	26	Akumulatora kalpošanas laika	
Pievienojiet planšetdatoru spraudnei .....	27	optimizēšana .....	51
Planšetdatora spraudne .....	27	Akumulatora uzlādes līmeņa	
Skats no priekšpusēs .....	28	pārbaudīšana .....	52
Skats no mugurpusēs (statīvs netiek		Brīdinājums par zemu akumulatora	
rādīts) .....	29	uzlādes līmeni .....	52
Skats no kreisās puses (statīvs netiek			
rādīts).....	30		
Vide .....	31	<b>Datora drošība</b>	<b>54</b>
<b>Universālā seriālā kopne (USB)</b>	<b>32</b>	Paroju lietošana .....	54
<b>HDMI Micro</b>	<b>33</b>	Paroju ievadīšana .....	55
<b>Virtuālās tastatūras (virtual</b>		<b>Biežāk uzdotie jautājumi</b>	<b>56</b>
<b>keyboard) lietošana</b>	<b>34</b>	Servisa pieprasīšana .....	57
<b>Bezvadu tīkli</b>	<b>36</b>	Padomi un norādījumi par Windows 8	
Pieslēgšana internetam.....	36	lietošanu .....	59

Iespējams, jūs vēlaties paturēt prātā	Kā pārbaudīt, vai nav Windows	
trīs jēdzienus.....	atjauninājumu?.....	65
Kā piekļūt amuletiem?.....	Kur var saņemt plašāku informāciju? .....	65
Kā nokļūt pie Sākt?.....	Problēmu novēršana .....	66
Kā pārlēkt starp lietojumprogrammām? ....	Padomi problēmu novēršanai .....	66
Kā izslēgt datoru? .....	Kļūdu ziņojumi.....	66
Kādēļ ir jauns interfeiss?.....		
Kā atbloķēt datoru?.....	<b>Sistēmas atkopšana</b>	<b>68</b>
Kā personalizēt datoru? .....	<b>BIOS utilīta</b>	<b>69</b>
Es vēlos lietot Windows tā, kā esmu	Sāknēšanas secība .....	69
paradis — atdodiet man darbvirsmu!.....	Paroju iestatīšana.....	69
Kur ir manas lietojumprogrammas? .....		
Kas ir Microsoft ID (konts)?.....	<b>Reglamentējoši noteikumi un</b>	
Kā var pievienot izlasi pārlūkprogrammā	<b>drošības paziņojumi</b>	<b>70</b>
Internet Explorer? .....		



# Drošība un ērtums

---

## **Drošības norādījumi**

Rūpīgi izlasiet šos norādījumus. Saglabājiet šo dokumentu uzziņu iegūšanai nākotnē. Ievērojiet visus brīdinājumus un norādes, kas atzīmētas uz produkta.

## **Produkta izslēgšana pirms tā tīrīšanas**

Pirms tīrīšanas šo produktu atvienojiet no sienas kontaktligzdas. Neizmantojiet šķidros tīrītājus vai aerosola tīrītājus. Tīrīšanai izmantojiet mitru drānu.

## **Brīdinājumi**

### **Pieklūve strāvas vadam**

Pārliecinieties, ka strāvas kontaktligzda, kurā iespraužat strāvas vadu, ir viegli pieejama un atrodas aprīkojuma lietotājam maksimāli tuvu. Kad strāvu no aprīkojuma nepieciešams atvienot, pārliecinieties, ka strāvas vads tiek atvienots no strāvas kontaktligzdas.

### **Barošanas avota atvienošana**

Sekojiet šīm vadlīnijām, kad strāvas nodrošināšanas elementam pieslēdzat strāvu vai atslēdzat to:

Strāvas nodrošināšanas elementu instalējiet pirms strāvas vada pievienošanas maiņstrāvas adaptera kontaktligzdai.

Strāvas vadu atvienojiet pirms strāvas nodrošināšanas elementa atvienošanas no datora. Ja sistēmas darbību nodrošina vairāki strāvas avoti, strāvas padevi atvienojiet, no strāvas avotiem atvienojot visus strāvas vadus.

### **Elektriskās strāvas lietošana**

- Šo produktu jādarbina, izmantojot tāda veida strāvu, kāda norādīta uz apzīmējuma uzlīmes. Ja neesat pārliecināts par pieejamās strāvas veidu, sazinieties ar strāvas dīleri vai vietējo elektroenerģijas uzņēmumu.

- Neļaujiet nekam gulēt uz strāvas vada. Nenovietojiet šo produktu vietā, kur cilvēki var uzkāpt strāvas vadam.
- Ja ar produktu izmantojat vada pagarinātāju, pārliecinieties, ka kopējais pagarinātājam pieslēgto ierīču strāvas stiprums nepārsniedz tādu, ko uztur pagarinātājs. Tāpat pārliecinieties, ka visu ierīču, kas pieslēgtas vienai sienas kontaktligzdai, kopējais strāvas spriegums nepārsniedz tādu, ko uztur drošinātājs.
- Nepārslogojiet strāvas kontaktligzdu, sadalītāju, spraudligzdu, tai pieslēdzot par daudz ierīču. Kopējā sistēmas noslodze nedrīkst pārsniegt 80% no strāvas atzara maksimālās jaudas. Ja tiek izmantoti pagarinātāji, slodze nedrīkst pārsniegt 80% no pagarinātāja ieejošās maksimālās jaudas.
- Šī produkta maiņstrāvas adapters ir aprīkots ar trīs dzīslu spraudni ar zemējumu. Spraudnis der tikai strāvas kontaktligzdai ar zemējumu. Pirms maiņstrāvas adaptera pievienošanas pārliecinieties, ka strāvas kontaktligzda ir kārtīgi savienota ar zemējumu. Neievietojiet spraudni kontaktligzdā, kad tā nav savienota ar zemējumu. Lai iegūtu sīkāku informāciju, sazinieties ar elektriķi.
- **Brīdinājums! Zemējuma kontaktdakšīņa ir drošības līdzeklis. Strāvas kontaktligzdas izmantošana, kas nav pienācīgi savienota ar zemējumu, var būt par iemeslu īssavienojumam vai/un savainojumam.**
- ***Piezīme:** zemējuma kontaktdakšīņa nodrošina arī labu aizsardzību pret neparedzētiem traucējumiem, ko rada citas blakus esošās elektroierīces un kas var ietekmēt šī produkta darbību.*
- Sistēmai var pievadīt strāvu, izmantojot plašas amplitūdas voltāžu; 100 līdz 120 vai 220 līdz 240 V AC. Elektrības vads, kas iekļauts sistēmā, atbilst prasībām izmantošanai valstī/reģionā, kurā sistēma tika iegādāta. Elektrības vadiem lietošanai citās valstīs/reģionos jāatbilst prasībām noteiktai valstij/reģionam. Lai iegūtu plašāku informāciju par elektrības vadu prasībām, sazinieties ar pilnvarotu tālārpārdevēju vai pakalpojuma nodrošinātāju.

## Dzirdes aizsardzība

- **Brīdinājums:** Ja ilgstoši lielā skaļumā tiek izmantotas austiņas vai mikroфонаustiņas, iespējami neatgriezeniski dzirdes zudumi.



Lai aizsargātu savu dzirdi, sekojiet šīm norādēm.

- Skaļumu palieliniet pakāpeniski, līdz dzirdat skaidri un ērti.
- Pēc tam, kad jūsu ausis ir pieradušas, skaļumu nepalieliniet.
- Neklausieties skaļi mūziku ilgstoši.
- Nepalieliniet skaļumu, lai nomāktu apkārtējo troksni.
- Pamaziniet skaļumu, ja nevarat dzirdēt, ko jums saka blakus esošie cilvēki.

## Komplektā esošas neīstas kartes

- **Piezīme:** Šajā sadaļā ietvertā informācija var neattiekties uz jūsu datoru.

Jūsu dators tika piegādāts ar kartes slotā ievietotu neīstu plastikāta karti. Neīstās kartes slotus aizsargā no putekļiem, metāla priekšmetiem un citiem objektiem. Saglabājiet neīstās kartes izmantošanai, kad slotos nav karšu.

## Vispārīga informācija

- Nelietojiet produktu ūdens tuvumā.
- Nenovietojiet šo produktu uz nestabila statīva vai galda. Ja produkts nokrīt, tas var tikt nopietni bojāts.
- Ventilācijai ir paredzēti sloti un atveres, lai nodrošinātu produkta drošu darbību un pasargātu to no pārkaršanas. Šīs atveres nedrīkst bloķēt vai aizsegēt. Atveres nekad nedrīkst bloķēt, produktu novietojot uz gultas, dīvāna, segas vai citas līdzīgas virsmas. Šo produktu nekad nedrīkst novietot blakus vai virs radiatora vai siltuma skaitītāja, vai iebūvēta siltuma avota, ja vien netiek nodrošināta atbilstoša ventilācija.
- Nekad, izmantojot slotus korpusā, produktā neievietojiet nekādus priekšmetus, jo tie var skart bīstamus strāvas savienojumus vai daļas, kas var būt par aizdegšanās vai īssavienojuma cēloni. Nekad produktā vai uz tā nepludiniet nekāda veida šķidrumu.

- Lai izvairītos no iekšējo komponentu bojāšanas un novērstu akumulatoru satura noplūšanu, nenovietojiet produktu uz vibrējošas virsmas.
- Nekad to nelietojiet sportošanai paredzētā vai jebkurā citā vibrējošā vidē, kas var būt par cēloni negaidītam īssavienojumam vai var bojāt rotējošās ierīces, cieto disku, optisko diskdzini un pat būt par cēloni litija akumulatora uzliesmošanai.
- Apakšējā virsma, laukumi ap ventilācijas atverēm un maiņstrāvas adapteru var kļūt karsti. Lai izvairītos no savainojuma, pārliedzinieties, ka tie nenonāk saskarē ar ādu vai ķermeni.
- Jūsu ierīce un tās uzlabojumi var saturēt nelielas detaļas. Glabājiet tos maziem bērniem nepieejamā vietā.

## Produkta apkalpošana

Nemēģiniet pats apkalpot šo produktu, jo vāku atvēršana vai noņemšana var atklāt bīstamus strāvas mezglus vai citus bīstamus elementus. Visa veida apkalpošanu uzticiet kvalificētam apkalpošanas personālam.

Produktu atvienojiet no sienas kontaktligzdas un nododiet to kvalificētam apkalpošanas personālam, ja:

- Strāvas vads vai spraudnis ir bojāts, sagriezts vai nodilis.
- Produktā ticis iepludināts šķidrums.
- Produkts pabijis lietū vai ūdenī.
- Produkts nokritis zemē vai bojāts tā korpusā.
- Manāmas ievērojamas veiktspējas izmaiņas, kas norāda uz apkalpošanas nepieciešamību.
- Produkts, ievērojot tā darbināšanas norādījumus, vairs nedarbojas kā paredzēts.
- **Piezīme:** regulējiet tikai tos iestatījumus, ko paredz darbināšanas norādījumi, jo nepareiza citu iestatījumu regulēšana var būt par iemeslu bojājumiem, kuru novēršanai, lai produktu atgrieztu parastā stāvoklī, kvalificētam tehniskajam speciālistam jāveic sarežģītas darbības.

## **Drošas akumulatora izmantošanas vadlīnijas**

Šis dators izmanto litija jonu vai litija polimēru akumulatoru. Nelietojiet to mitrā, slapjā vai korodējošā vidē. Nenovietojiet, neglabājiet vai neatstājiet savu produktu blakus siltuma avotam vai vietā, kur ir augsta temperatūra, spēcīgā, tiešā saules gaismā, mikroviļņu krāsnī vai konteinerā, kurā ir spiediens, nepakļaujiet to temperatūrai, kas ir austāka par 60°C (140°F). Ja šis vadlīnijas netiks ievērotas, var noplūst akumulatorā esošā skābe, akumulators var uzkarst, eksplodēt vai uzliesmot, tādējādi izraisot ievainojumus un/vai radot postījumus.

Neurbiet, neatveriet un neizjauciet akumulatoru. Ja akumulators tek un jūs pieskaraties iztecējušajam šķidrumam, to pilnībā noskalojiet ar ūdeni un nekavējoties meklējiet medicīnisku palīdzību.

Drošības apsvērumu dēļ un, lai paildzinātu akumulatora kalpošanas laiku, tā lādēšanu nevar veikt temperatūrā, kas zemāka par 0°C (32°F) vai augstāka par 40°C (104°F).

Pilnu jauna akumulatora jaudu var sasniegt tikai pēc diviem vai trīs pilnas uzlādes un izlādes cikliem. Akumulatoru var uzlādēt un izlādēt simtiem reižu, tomēr ar laiku tas nolietosies. Kad tā darbības laiks kļūst ievērojami īsāks, konsultējieties ar kvalificētu apkalpošanas personālu. Izmantojiet tikai apstiprinātus akumulatorus, tos lādējiet tikai, izmantojot apstiprinātus lādētājus, kas paredzēti šai ierīcei.

Nekad nelietojiet lādētāju vai akumulatoru, kas ir bojāts.

Akumulatora kapacitāte un kalpošanas laika ilgums tiks samazināts, ja tas tiks atstāts karstumā vai aukstumā, piemēram, aizvērtā automašīnā vasaras vai ziemas laikā. Vienmēr centieties akumulatoru glabāt temperatūrā starp 15°C un 25°C (59°F un 77°F). Ierīce, kurā ievietots uzkaršis vai atdzisis akumulators, īslaicīgi var nedarboties, pat tad, ja akumulators ir pilnībā uzlādēts. Akumulatora darbība ir īpaši ierobežota temperatūrā, kas ir stipri zem sasaldēšanas temperatūras.

Nelieciet akumulatorus ugunī, jo tie var eksplodēt. Akumulatori var eksplodēt arī tad, ja tie ir bojāti. No akumulatoriem atbrīvojieties tā, kā paredz vietējās regulas. Kad vien iespējams, nododiet tos atkārtotai pārstrādei. Neatbrīvojieties no tiem kā no majsaimniecības atkritumiem.

- **Piezīme:** Akumulatora pārvadāšanas dokumentus, lūdzu, skatiet [www.acer.com](http://www.acer.com)
- **Brīdinājums!** Akumulatori var eksplodēt, ja ar tiem nepareizi rīkojas. Neizjauciet tos un neievietojiet ugunī. Uzglabājiet tos bērniem nepieejamā vietā. Ar izlietotiem akumulatoriem rīkojieties tā, kā paredz vietējie noteikumi.

### Radiofrekvences traucējums

- **Brīdinājums!** Drošības apsvērumu dēļ izslēdziet visas bezvadu vai radio ierīces, kad klēpj datoru izmantojat šādos apstākļos. Šīs ierīces var būt (un ne tikai): bezvadu LAN (WLAN), Bluetooth un/vai 3G ierīces.

Neaizmirstiet ievērot jebkuru īpašus noteikumus, kas attiecas uz kādu noteiktu vietu, vienmēr savu ierīci izslēdziet, kad tās lietošana ir aizliegta vai tā var izraisīt traucējumus vai briesmas. Ierīci lietojiet tikai tās normālā darba stāvoklī. Šī ierīce, kad tā tiek lietota kā paredzēts un tā un tās antena atrodas vismaz 1,5 centimetrus (5/8 collas) no cilvēka ķermeņa, atbilst radioviļņu izstarošanas vadlīnijām. Tai nevajadzētu saturēt metālu, jums to nevajadzētu novietot tuvāk par augstāk minēto attālumu no sava ķermeņa. Lai veiksmīgi pārraidītu datu failus vai ziņojumus, šai ierīcei nepieciešams labas kvalitātes savienojums ar tīklu. Dažos gadījumos datu failu vai ziņojumu pārraide var tikt aizkavēta, kamēr nav pieejams šāds savienojums. Pārlicinieties, ka tiek ievēroti augstāk minēties atstatumi, kamēr pārraide ir pabeigta. Ierīces daļas ir magnētiskas. Ierīce var pievilkt metāliskus materiālus, cilvēkiem, kas lieto dzirdes aparātu, nevajadzētu ierīci turēt pie auss, kurā ir dzirdes aparāts. Blakus ierīcei nenovietojiet kredītkartes vai citus magnētiskus datu glabāšanas nesējus, jo tā var tikt izdzēsta tajos glabātā informācija.

### Medicīniskas ierīces

Jebkura radioviļņu pārraidoša aprīkojuma darbība, tai skatā bezvadu tālrunu darbība, var ietekmēt neadekvāti aizsargātu medicīnisko ierīču funkcionalitāti. Sazinieties ar ārstu vai medicīniskās ierīces ražotāju, lai noteiktu, vai tā ir adekvāti aizsargāta pret ārēju radioviļņu radītu enerģiju, vai gadījumā, ja jums ir kādi jautājumi. Izslēdziet savu ierīci veselības aprūpes iestādēs, ja to paredz noteikumi, kas izvietoti šādās vietās. Slimnīcās vai veselības aprūpes iestādēs var tikt izmantots aprīkojums, kas var būt jutīgs pret ārējiem radioviļņiem.

**Elektrokardiostimulatori.** Elektrokardiostimulatoru ražotāji iesaka, lai starp bezvadu ierīci un elektrokardiostimulatoru tīktu nodrošināts vismaz 15,3 centimetrus (6 collas) liels attālums, lai novērstu iespējamu traucējumu radīšanu elektrokardiostimulatora darbībai. Šie ieteikumi atbilst neatkarīgas izpētes rezultātiem un Wireless Technology Research ieteikumiem. Cilvēkiem ar elektrokardiostimulatoriem jārikojas šādi:

- Ierīce vienmēr jātur vairāk nekā 15,3 centimetrus (6 collas) no elektrokardiostimulatora
- Nedrīkst nest ierīci elektrokardiostimulatora tuvumā, kad tā ir ieslēgta.  
Ja ir aizdomas par to, ka tiek traucēta elektrokardiostimulatora darbība, izslēdziet ierīci un pārvietojiet to citur.

**Dzirdes aparāti.** Dažas ciparu bezvadu ierīces var traucēt dažu dzirdes aparātu darbību. Ja tā notiek, sazinieties ar pakalpojuma sniedzēju.

### **Transportlīdzekļi**

RF signāls var ietekmēt nepareizi uzstādītas vai neatbilstoši ekranētas mehānisko transporta līdzekļu elektroniskās sistēmas, piemēram, elektroniskā degvielas iesmidzināšanas sistēma, elektroniskā pretslīdēšanas (pretbloķēšanas) bremsēšanas sistēma, elektroniskā ātruma kontroles sistēma un gaisa spilvenu sistēma. Lai iegūtu vairāk informācijas, sazinieties ar transportlīdzekļa vai uzstādītā aprīkojuma ražotāju vai tā pārstāvi. Tikai kvalificēts personāls var apkalpot šīs ierīces vai uzstādīt tās transportlīdzeklī. Nepareiza uzstādīšana vai apkalpošana var būt bīstama un var būt par iemeslu tam, ka vairs nav spēkā garantija, kas attiecas uz jūsu ierīci. Regulāri pārbaudiet, vai jūsu transportlīdzeklī viss bezvadu aprīkojums ir uzstādīts un darbojas pareizi. Tajā pašā nodalījumā, kurā glabājat ierīci, tās daļas vai uzlabojumus, neglabājiet uzliesmojošus šķidrumus, gāzes vai materiālus, kas var eksplodēt. Ar gaisa spilvenu aprīkotu transportlīdzekļu gadījumā neaizmirstiet, ka spilveni tiek piepūsti ar lielu spēku. Vīrs gaisa spilvena vai vietā, kur tam jāpiepūšas, nenovietojiet nekādus priekšmetus, tai skaitā uzstādītu vai bezvadu aprīkojumu. Ja transportlīdzeklī esošs bezvadu aprīkojums ir nepareizi uzstādīts un gaisa spilvens tiek piepūsts, var tikt izraisīti nopietni savainojumi.

Ierīces lietošana, lidojot lidmašīnā, ir aizliegta. Izslēdziet savu ierīci, pirms iekāpjat lidmašīnā. Bezvadu teleierīču lietošana lidmašīnā var būt bīstama lidmašīnas darbībai, var pārtraukt bezvadu tālrunu tīkla darbību, tā var būt nelegāla.

### **Bīstamas eksplozīvas vides**

Izslēdziet ierīci, kad atrodaties jebkādos eksplozijas bīstamos apstākļos, ievērojiet visas zīmes un norādījumus. Eksplozijas bīstami apstākļi ir vietās, kur jums parasti iesaka izslēgt transportlīdzekļa dzinēju. Dzirkstejošana šādās vietās var izraisīt eksploziju vai aizdegšanos, kā rezultātā var tikt gūti ievainojumi vai pat iestāties nāve. Izslēdziet ierīci degvielas uzpildes stacijās. Ievērojiet radio aprikojuma lietošanas ierobežojumus degvielas uzpildes stacijās, vietās, kur tiek glabāta vai izplatīta degviela; ķīmiskās rūpnīcās; vai, kur tiek veiktas spridzināšanas darbības. Vietas, kas ir eksplozijas bīstamas, parasti, bet ne vienmēr, ir skaidri apzīmētas. To skaitā ir kuģu noslēgtie klāji, vietas, kur notiek ķīmikāliju pārkraušana vai glabāšana, transportlīdzekļi, kas izmanto šķidrīnātu gāzi (piemēram, propānu vai butānu) un vietas, kur gaiss satur ķīmikālijas vai tādas daļiņas kā graudi, putekļi vai metālu pulveri. Neieslēdziet datoru vietās, kur ir aizliegts lietot bezvadu tālruni vai, ja tas var radīt traucējumus vai briesmas.

### **Kur zvanīt ārkārtas situācijās**

- **Brīdinājums! Izmantojot šo ierīci, ārkārtas situācijās nevar veikt zvanus. Lai zvanītu ārkārtas situācijā, jums jāizmanto mobilais tālrunis vai cita sistēma, kas paredzēta zvanīšanai pa tālruni.**

### **Atbrīvošanās norādījumi**

Kad no tās atbrīvojaties, šo elektronisko ierīci neiemetiet atkritumos. Lai mazinātu piesārņojumu un nodrošinātu globālās vides maksimālu aizsardzību, nododiet to atkārtotai pārstrādei. Lai iegūtu vairāk informācijas par WEEE (Waste from Electrical and Electronics Equipment – brāķētās elektriskās un elektroniskās iekārtas) regulām, apmeklējiet

**[www.acer-group.com/public/Sustainability/sustainability01.htm](http://www.acer-group.com/public/Sustainability/sustainability01.htm)**





## **Padomi un informācija, kā ērti lietot ierīci**

Pēc ilgstošas lietošanas datora lietotāji var saskarties ar graušanu acīs un galvassāpēm. Tāpat lietotāji pēc ilgas strādāšanas ar datoru riskē gūt fiziskus savainojumus. Ilga strādāšana, slikta poza, slikti darba ieradumi, stress, nepietiekami darba apstākļi, veselības stāvoklis un citi faktori ļoti palielina fizisku savainojumu iegūšanas risku.

Nepareiza datora lietošana var novest pie dažādiem muskulatūras un skeleta darbības traucējumiem. Rokās, plaukstās, plecos, kaklā un mugurā var parādīties šādi simptomi:

- Tirpums vai dedzinošas sajūtas.
- Smeldze, jēlums vai kuls.
- Sāpes, uztūkums vai pulsēšana.
- Stīvums vai vilkšana.
- Aukstums vai vājums.

Ja dēļ datora lietošanas saskaraties ar šiem simptomiem vai cita veida regulāru vai pastāvīgu diskomfortu un/vai kaut ko saistītu ar sāpēm, nekavējoties sazinieties ar ārstu un informējiet savas darba vietas veselības un drošības nodaļu.

Šajā nodaļā ir padomi, kā vēl ērtāk lietot datoru.

### **Komforta zonas atrašana**

Savu komforta zonu atrodiet, neregulējot monitora aplūkošanas leņķi, izmantojot kāju paliktni vai neregulējot sēdekļa augstumu, lai justos maksimāli komfortabli. Ņemiet vērā šos padomus:

- Izvairieties no ilgstošas atrašanās nemainīgā pozā.
- Izvairieties no noliekšanās uz priekšu un/vai atliekšanās atpakaļ.
- Regulāri piecelieties kājās un pastaigājiet, lai kāju muskuļus atbrīvotu no saspringuma.
- Regulāri īsu brīdi atpūties, lai atpūtinātu kaklu un plecus.
- Izvairieties no muskuļu sasprindzināšanas un plecu raustīšanas.
- Pareizi lietojiet ārējo displeju, tastatūru un peli, lai tie būtu komfortabli aizsniedzami.

- Ja monitorā lūkojaties vairāk nekā dokumentos, displeju novietojiet galda vidū, lai mazinātu kakla piepūli.

## **Rūpēšanās par redzi**

Ilga skatīšanās, neatbilstošu briļļu vai kontaktlēcu nēsāšana, atspīdums, pārmērīgs telpas apgaismojums, slikti noregulēts displejs un mazu fonu lietošana acīm rada stresu. Zemāk ir ieteikumi, kā acīm mazināt saspringumu.

### Acis

- Ik pa laikam acis atpūtiniet.
- Regulāri palūkojieties prom no monitora un fokusējiet acis kādā noteiktā punktā.
- Regulāri mirkšķiniet, lai acis pasargātu no izžūšanas.

### Displejs

- Uzturiet displeju tīru.
- Galvai jāatrodas augstāk nekā displeja augšējai malai, lai jūsu acis raudzītos lejup, kad skatāties displeja vidū.
- Displeja košumu un/vai kontrastu noregulējiet, lai tas būtu komfortablā līmenī, lai teksts būtu labāk salasāms un attēli skaidrāki.
- Atspīdumu un atstarošanas var novērst:  
novietojot displeju tā, ka tā sāns ir vērsti pret logu vai jebkuru citu gaismas avotu, samazinot telpas apgaismojumu, izmantojot drapējumu, abazūrus vai žalūzijas, izmantojot galda lampu,  
mainot displeja aplūkošanas leņķi,  
izmantojot atspīduma mazināšanas filtru,  
lietojot displeja nagu, piemēram, kartona gabalu, kas ir kā displeja priekšējās augšējās malas pagarinātājs.
- Izvairieties no displeja noregulēšanas tā, ka tiek iegūts neērta displeja aplūkošanas leņķis.
- Neskatieties ilgstoši uz spilgtas gaismas avotu.

## Labu darba ieradumu izveidošana

Šādi darba ieradumi padara datoru lietošanu vieglāku un produktīvāku:

- Regulāri un bieži uz īsu brīdi atpūties.
- Veiciet kādus izstaipīšanās vingrinājumus.
- Pēc iespējas biežāk ieelpojiet svaigu gaisu.
- Regulāri veiciet fiziskas aktivitātes un rūpējieties par savu veselību.
- **Brīdinājums! Mēs neiesakām izmantot datoru dīvānā vai gultā. Ja no tā nevar izvairīties, tā strādājiet tikai īsus brīžus, regulāri uz brīdi pārtrauciet strādāt un veiciet izstaipīšanās vingrinājumus.**
- ***Piezīme: Lai iegūtu plašāku informāciju, lūdzu, skatiet "Reglamentējoši noteikumi un drošības paziņojumi" 70 lpp.***

# Galvenais vispirms

---

Mēs vēlamies jums pateikties, ka esat izvēlējies Acer datoru, lai nodrošinātu savas mobilās skaitļošanas vajadzības.

## Jūsu rokasgrāmatas

Lai palīdzētu jums lietot Acer piezīmjdatoru, esam sagatavojuši rokasgrāmatu komplektu:

Pirmkārt, **uzstādīšanas attēls** jums palīdz sagatavot datoru darbam.

**Ātrais ceļvedis** sniedz ieskatu par jūsu jaunā datora galvenajiem līdzekļiem un funkcijām.

**Lietotāja rokasgrāmatā** ir detalizēta informācija par tādām tēmām kā sistēmas utilītas, datu atkopšana, paplašināšanas opcijas un problēmu novēršana. Tā satur arī vispārējus noteikumus un drošības paziņojumus jūsu piezīmjdatoram. Tas ir pieejams lietojumprogrammās (pavelciet augšup no ekrāna apakšmalas un piesitiet pa **Visas lietojumprogrammas**, pēc tam sarakstā piesitiet pa **Acer lietotāja rokasgrāmata**). Vai arī pavelciet ekrāna labo malu uz iekšpusi un piesitiet pa **Meklēt**, piesitiet pa tekstlodziņu, lai atvērtu ekrāna tastatūru, un sāciet rakstīt "Lietotāja rokasgrāmata", lai parādītu rezultātus; piesitiet pa **Acer lietotāja rokasgrāmata**.

# Padomi datora lietošanai un pamatrūpēm

## Datora ieslēgšana un izslēgšana

Lai datoru pilnībā izslēgtu, veiciet jebkuru no šīm darbībām:

- Piespiediet un turiet piespiestu barošanas pogu vismaz četras sekundes (barošanas pogas akumulatora LED jābūt izslēgtai).
- Piesitiet pa Charm **iestatījumi** > **Mainīt datora iestatījumus** > **Vispārīgi**. Zem "Papildu startēšanas opcijām" uzsitiet **Pārstartēt tagad**. Tiek parādīts ekrāns "Izvēlieties opciju". Uzsitiet **Izslēgt datoru**.

Lai pārslēgtu datoru uz hibernācijas režīmu, izpildiet šīs darbības:

- Izmantojiet Windows beidzēšanas komandu: Piesitiet pa Charm **iestatījumi** > **Barošana** > **Izslēgt**.

Ja nepieciešams uz īsu brīdi samazināt datora enerģijas patēriņu, bet nevēlaties to pilnīgi izslēgt, jūs varat to pārslēgt *miega režīmā*:

- Piespiediet barošanas pogu.

- VAI -

Piesitiet pa Charm **iestatījumi** > **Barošana** > **Miegs**.

***Piezīme:** Ja datoru nevarat izslēgt parastajā veidā, lai izslēgtu datoru, nospiediet barošanas pogu un turiet to nospiestu ilgāk kā četras sekundes. Ja datoru esat izslēdzis un vēlaties to atkal ieslēgt, pagaidiet vismaz divas sekundes, pirms to ieslēdzat.*

## Rūpēšanās par datoru

Jūsu dators jums kalpos labāk, ja par to rūpēsieties.

- Nenovietojiet datoru atklātā saules gaismā. Nenovietojiet to blakus karstuma avotiem, piemēram, radiatoram.
- Nepakļaujiet datoru temperatūrai, kas ir zemāka par 0°C (32°F) vai augstāka par 50°C (122°F).
- Nepakļaujiet datoru magnētiskajiem laukiem.
- Nenovietojiet datoru vietā, kur līst vai ir mitrs.
- Nešļakstiet uz datora ūdeni vai citu šķidrumu.
- Nepakļaujiet datoru spēcīgam satricinājumam vai vibrācijai.
- Nenovietojiet datoru vietā, kur ir putekļi vai netīrumi.
- Nekad uz datora virsmas nenovietojiet priekšmetus.
- Kad aizverat datora displeju, nedariet to ar spēku.
- Nekad nenovietojiet datoru uz nelīdzenas virsmas.

## **Rūpēšanās par maiņstrāvas adapteru**

Šeit aprakstīti vairāki veidi, kā rūpēties par maiņstrāvas adapteru:

- Nepievienojiet adapteru citai ierīcei.
- Nekāpiet uz strāvas vada, nenovietojiet uz tā smagus priekšmetus. Uzmanīgi novietojiet strāvas vadu un citus kabelus vietā, kur nestaigā ar kājām.
- Atvienojot strāvas vadu, nevelciet pašu vadu, bet spraudni.
- Ja izmantojat vada pagarinātāju, kopējais pieslēgto ierīču strāvas stiprums nedrīkst pārsniegt tādu, ko uztur datora strāvas vads. Tāpat visu ierīču, kas pieslēgtas vienai sienas kontaktligzdai, kopējais strāvas spriegums nedrīkst pārsniegt tādu, ko uztur drošinātājs.

## Tīršana un apkopšana

Kad tīrāt datoru, veiciet šīs darbības:

1. Izslēdziet datoru.
2. Atvienojiet maiņstrāvas adapteru.
3. Izmantojiet mīkstu, mitru drānu. Neizmantojiet šķidrumu vai aerosola tīrītājus.

Ja:

- Dators nokrīt zemē vai tiek bojāts tā korpuss;
- Dators vairs nedarbojas, kā paredzēts.

Lūdzu, skatiet "**Biežāk uzdotie jautājumi**" 56 lpp.

# Jūsu Acer planšetdatora pārskats

---

Ja esat sagatavojis datoru darbam, kā redzams uzstādīšanas attēlā, ļaujiet mums jūs iepazīstināt ar jūsu jauno Acer datoru.

Jūs varat ievadīt informāciju savā jaunajā datorā ar skārienekrāna palīdzību.

## Planšetdators

Jūsu jaunais dators sastāv no diviem komponentiem: planšetdatora un planšetdatora spraudnes. Turpmākajos attēlos ir redzami abi šie komponenti. Skati ir apzīmēti tā, it kā jūs turētu planšetdatoru ar ekrānu uz savu pusi un kameras atrastos augšmalā.



## Skats no priekšpuses

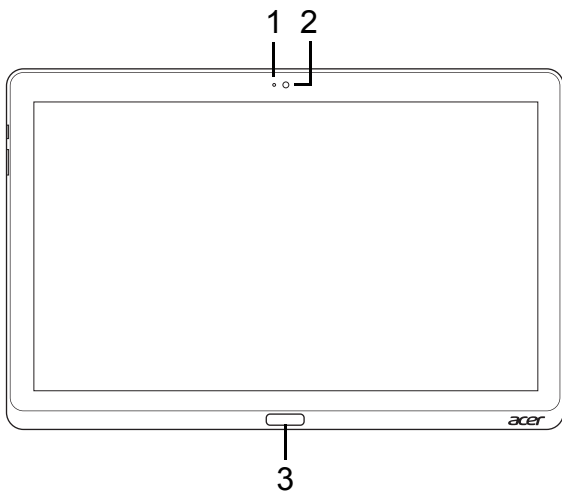

Nr.	Vienums	Apraksts
1	Kameras indikatora gaismiņa	Iedegas, kad kamera ir aktīva.
2	Integrēta tīmekļa kamera	Tīmekļa kamera videosakariem.
3	Windows taustiņš	Piespiediet vienreiz, lai atvērtu sākuma izvēlni.

## Skats no mugurpuses

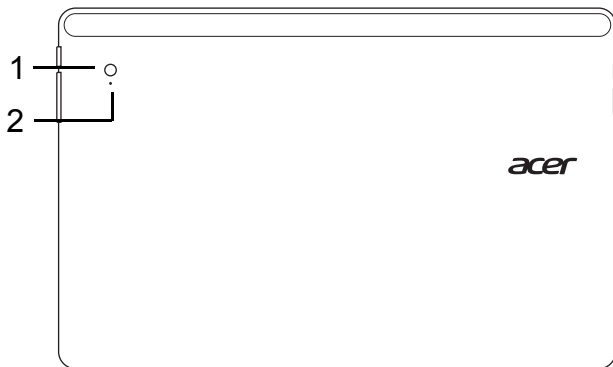

Nr.	Vienums	Apraksts
1	Integrēta tīmekļa kamera	Tīmekļa kamera videosakariem.
2	Kameras indikatora gaismiņa	Iedegas, kad kamera ir aktīva.

## Skats no augšpuses

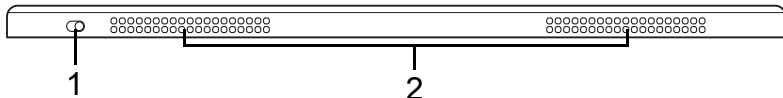

Nr.	Vienums	Apraksts
1	Fiksēšanas slēdzis	Fiksē ekrāna orientāciju.
2	Ventilācija un ventilators	Neļauj datoram sakarst. <i>Neaizsedziet un nenosprostojiet atveres.</i>

**Piezīme:** Displeja orientācija var tikt fiksēta, kad darbojas lietojumprogrammas, kas ir paredzētas noteiktai orientācijai. Tostarp ir spēles un citas pilnekrāna lietojumprogrammas.

Videozvanu laikā ir ieteicams vienmēr turēt planšetdatoru ainavas orientācijā.

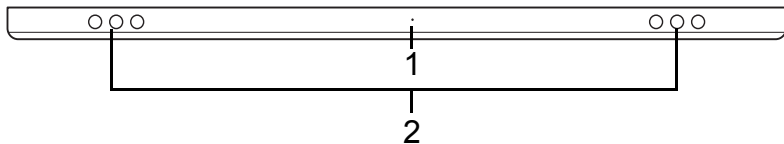

## Skats no apakšpuses





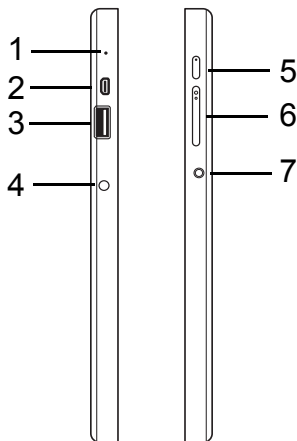

Nr.	Vienums	Apraksts
1	Atiestatīšanas poga	Ievietojiet papīra saspraudi ierobā un četras sekundes piespiediet, lai atiestatītu datoru (simulē akumulatora izņemšanu un ielikšanu).
2	Skaļruņi	Nodrošina stereo audio izvadi.

## Skats no kreisās/labās puses



Nr.	Ikona	Vienums	Apraksts
1		Mikrofons	Iekšējais mikrofons skaņas ierakstīšanai.
2		Mikro HDMI ports	Atbalsta augstas kvalitātes ciparu video savienojumus.
3		USB 3.0 ports	Pieslēdz USB ierīces. USB 3.0 portu var atšķirt pēc tā zilā savienotāja (skatīt tālāk). <i>Izmantojot spraudnes USB portus, ir ieteicams iespraust strāvas adapteru.</i>

Nr.	Ikona	Vienums	Apraksts
4		Līdzstrāvas ieejas ligzda	Šeit pieslēdz maiņstrāvas adapteru.
5		Barošanas poga	Piespiediet, lai ieslēgtu planšetdatoru; piespiediet vēlreiz, lai pārslēgtu planšetdatoru miega režīmā. Piespiediet un turiet piespiestu, lai izslēgtu planšetdatoru.
		Akumulatora LED	Norāda datora akumulatora statusu. Skatiet 1. <b>Uzlāde:</b> Oranžs. 2. <b>Pilnībā uzlādēts:</b> Zils, ja pieslēgts.
6		Skaļuma taustiņš	Piespiediet, lai palielinātu vai samazinātu skaļumu.
7		Austiņu/skaļruņu ligzda	Šeit pieslēdz audio ierīces (piem., skaļruņus, austiņas) vai austiņas ar mikrofonu.

### Informācija par USB 3.0

- Saderīgs ar USB 3.0 un vecākām USB ierīcēm.
- Lai sasniegtu optimālu kvalitāti, izmantojiet USB 3.0 sertificētas ierīces.
- Atkarīgs no USB 3.0 (SuperSpeed USB) specifikācijas.

## LED indikatori

LED krāsa	valsts	Apraksts
Zils	Stabils	Dators ir pilnībā uzlādēts un iesprausts.
Zils	Īslaicīgi ieslēgts	Dators ir pilnībā uzlādēts un darbojas ar akumulatora strāvu. <i>Pēc barošanas pogas piespiešanas, zilais LED iedegas uz dažām sekundēm un pēc tam izdziest.</i>
Oranžs	Stabils	Dators uzlādējas un ir iesprausts.
Oranžs	Īslaicīgi ieslēgts	Dators nav pilnībā uzlādēts un darbojas ar akumulatora strāvu. <i>Pēc barošanas pogas piespiešanas, oranžais LED iedegas uz dažām sekundēm un pēc tam izdziest.</i>
Oranžs	Mirgojošs	Akumulatora jauda ir kritiski zema vai izveidojusies neparasta akumulatora situācija.
Izslēgts		Dators ir izslēgts.

## Pievienojiet planšetdatoru spraudnei.

Šī daudzpozīciju spraudne padara planšetdatora novietošanu vienkāršu, jo jums nav jāraizējas par portu un savienotāju novietojumu vai par planšetdatora novietošanu pareizajā leņķī. Vienkārši ielieciet planšetdatoru spraudnē un pabīdiet to uz kreiso pusi, kamēr tas apstājas.

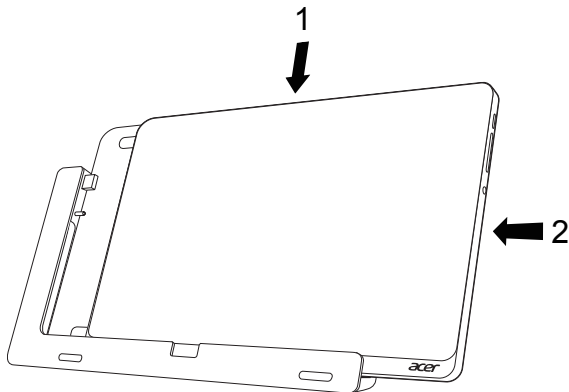



## Planšetdatora spraudne

Turpmākajos attēlos ir redzama komplektā iekļautā spraudne.

**PIEZĪME:** *Dabās valstīs spraudne ir pieejama papildus.*

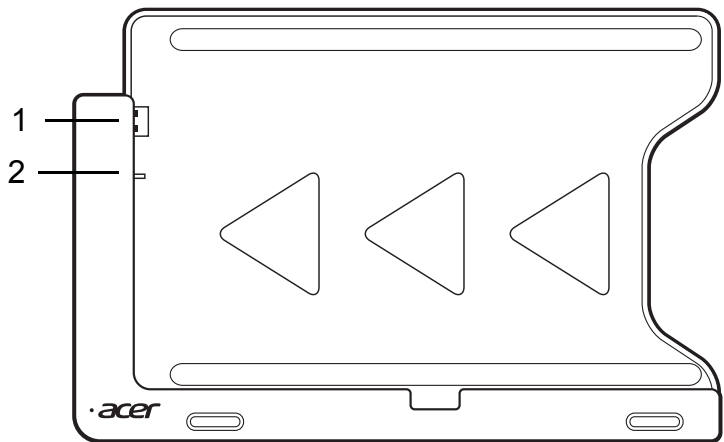
## Skats no priekšpuses



Nr.	Ikona	Vienums	Apraksts
1		USB savienotājs	Pieslēdzas planšētdatora USB portam.
2		Līdzstrāvas izejas ligzda	Nodrošina strāvu no spraudnes uz planšētdatoru



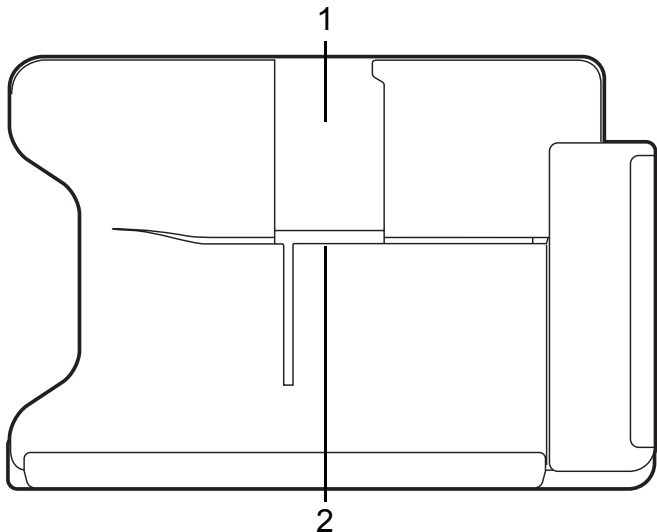

## Skats no mugurpuses (statīvs netiek rādīts)

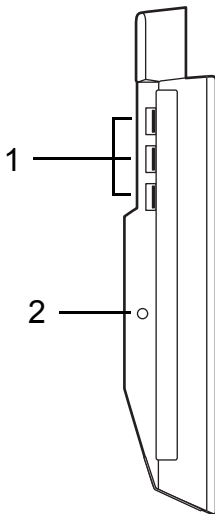

Nr.	Vienums	Apraksts
1	Portreta skata slots	Šeit ielieciet statīvu, lai novietotu planšetdatoru portreta skatā.
2	Ainavas skata slots	Šeit ielieciet statīvu, lai novietotu planšetdatoru ainavas skatā.

## Skats no kreisās puses (statīvs netiek rādīts)



Nr.	Ikona	Vienums	Apraksts
1		USB 3.0 porti	Pieslēdz USB ierīces. USB 3.0 portu var atšķirt pēc tā zilā savienotāja (skatīt tālāk).
2		Līdzstrāvas ieejas ligzda	Nodrošina strāvu spraudnei.

### Informācija par USB 3.0

- Saderīgs ar USB 3.0 un vecākām USB ierīcēm.
- Lai sasniegtu optimālu kvalitāti, izmantojiet USB 3.0 sertificētas ierīces.
- Atkarīgs no USB 3.0 (SuperSpeed USB) specifikācijas.

## **Vide**

---

- Temperatūra:
    - Ieslēgtā stāvoklī: no 5°C līdz 35°C
    - Izslēgtā stāvoklī: no -20°C līdz 65°C
  - Mitrums (bez kondensācijas):
    - Ieslēgtā stāvoklī: no 20% līdz 80%
    - Izslēgtā stāvoklī: no 20% līdz 80%
-

# Universālā seriālā kopne (USB)

---

USB ports ir lielātruma seriālā kopne, pie kuras var pieslēgt USB papildierīces, neizmantojot sistēmas resursus.

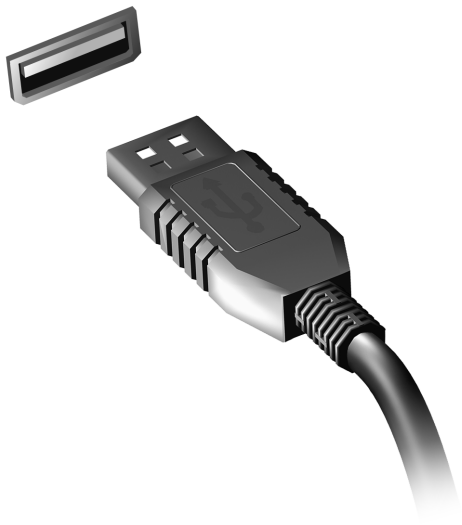

# HDMI Micro

---

HDMI (augstas kvalitātes multivides saskarne) ir nozares atbalstīta, nesaspiesta visu digitālo audio/video saskarne. HDMI nodrošina saskarni starp jebkuru digitālo audio/video avotu, kā, piemēram, televizora pierīce, DVD atskaņotājs un audio/video uztvērējs un savietojams digitālais audio un/vai video monitors, kā, piemēram, digitālā televīzija (DTV) caur vienu vadu.

Izmantojiet datorā esošo HDMI Micro portu, lai savienotu ar profesionālu audio vai video aprīkojumu. Viena vada izmantošana nodrošina kārtīgu uzstādīšanu un ātru savienojumu.



# Virtuālās tastatūras (virtual keyboard) lietošana

Microsoft Windows nodrošina ērtu virtuālo tastatūru (virtual keyboard) datu ievadīšanai. Ir vairāki veidi, kā parādīt tastatūru:

Uzsitiet jebkura teksta lauciņa iekšienē, lai parādītu Windows virtuālo tastatūru (virtual keyboard).

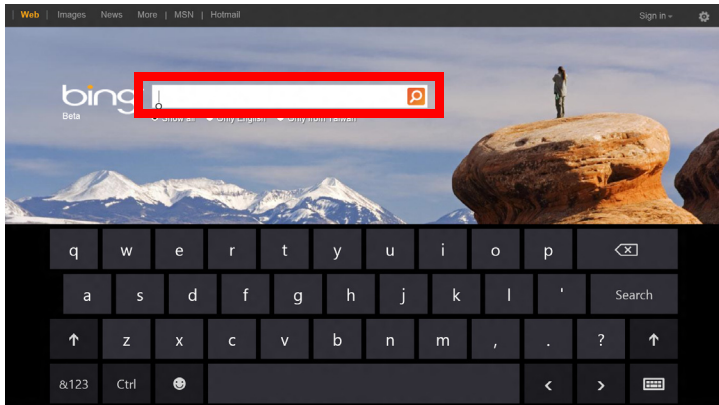

No darbvirsmas, uzsitiet uz ikonas **Tastatūra** sistēmas padevē, lai parādītu tastatūru. Uzsitiet uz "x" tastatūras augšējā labajā stūrī, lai aizvērtu tastatūru.

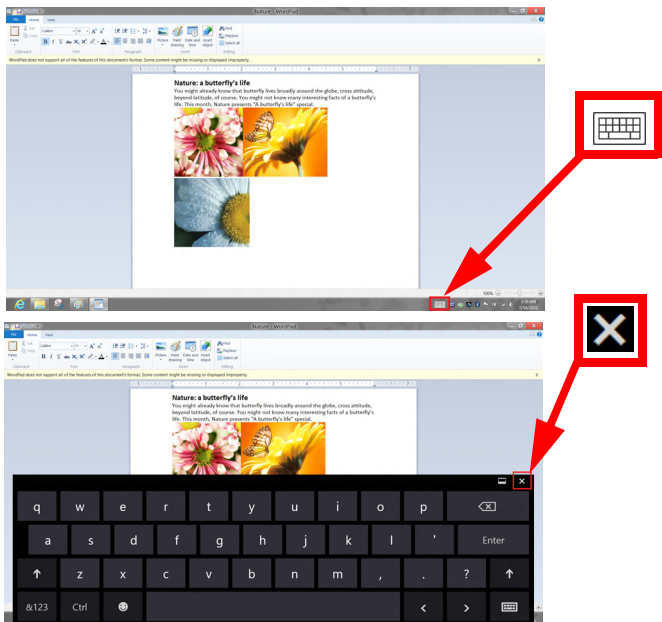

# Bezvadu tīkli

---

## Pieslēgšana internetam

Pēc noklusējuma jūsu datora bezvadu savienojums ir ieslēgts.

Iestatīšanas laikā Windows uztvers un parādīs pieejamo tīklu sarakstu. Izvēlieties tīklu un ievadiet paroli (ja nepieciešams).

Vai arī atveriet Internet Explorer un izpildiet norādījumus.

Lūdzu, apskatiet interneta pakalpojuma sniedzēja vai maršrutētāja dokumentāciju.

## Bezvadu tīkli

Bezvadu LAN vai WLAN ir bezvadu lokālais tīkls, kas var sasaitīt divus vai vairākus datorus, neizmantojot vadus. Bezvadu tīkla uzstādīšana ir viegla un tas ļauj jums koplietot failus, papildierīces un interneta savienojumu.

### Kādas ir bezvadu tīkla priekšrocības?

#### *Mobilitāte*

Bezvadu LAN sistēmas ļauj jums un citiem jūsu mājas tīkla lietotājiem kopīgi piekļūt failiem un ierīcēm, kas ir savienotas ar tīklu, piemēram, printeriem vai skeneriem.

Jūs varat arī koplietot interneta savienojumu ar citiem datoriem savās mājās.



## Uzstādīšanas ātrums un vienkāršība

Bezvadu LAN sistēmas uzstādīšana var būt ātra un viegla, bez jebkādas vajadzības izvilkt kabeļus gar sienām un griestiem.

### Bezvadu LAN komponenti

Lai varētu mājās uzstādīt savu bezvadu tīklu, ir nepieciešami šādi komponenti:



#### Piekļuves punkts (maršrutētājs)





Piekļuves punkti (maršrutētāji) ir divvirzienu raiduztvērēji, kas apraida datus apkārtējā vidē. Piekļuves punkti darbojas kā starpnieks starp vadu un bezvadu tīklu. Maršrutētājiem lielākoties ir iebūvēts DSL modems, kas ļaus piekļūt lielātruma DSL interneta savienojumam. Jūsu izvēlētais interneta pakalpojumu sniedzējs parasti piedāvā modemu/maršrutētāju kopā ar savu pakalpojumu abonēšanu. Rūpīgi izlasiet jūsu piekļuves punktam/maršrutētājam pievienoto dokumentāciju, lai saņemtu detalizētas uzstādīšanas instrukcijas.

# Acer Ring

Acer Ring ir iekļāvis vairākas noderīgas funkcijas un rīkus vienā ērti lietojamā saskarnē. Pieskarieties skārienekrānam ar visiem pieciem pirkstiem reizē, lai redzētu Acer Ring.



Ikona	Vienums	Apraksts
	Dokumenti	Importējiet šeit dokumentus ātrai piekļuvei.
	Fotoattēli	Aplūkojiet savā datorā saglabātos attēlus.

Ikona	Vienums	Apraksts
	Ierīc.vadīklas	Pielāgojiet iestatījumus savam datoram (lūdzu, apskatiet " <b>Ierīc.vadīklas</b> " 40 lpp).
	Video	Skatieties savā datorā saglabātos videoklipus.
	Izl. lietotnes	Ātri piekļūstiet savām iecienītākajām darbvirsmas lietojumprogrammām.
	Mūzika	Atskaņojiet savā datorā saglabāto mūziku. Starp vadības pogām, kas redzamas no Acer Ring, ir <b>Iepriekšējais ieraksts</b> , <b>Atskaņot</b> un <b>Nākamais ieraksts</b> . Acer Ring labajā pusē atrodas skaļuma slīdņa vadības poga.

Acer Ring kreisajā pusē ir redzama AppCards atlase. Šie AppCards ir saīšu, failu vai lietojumprogrammu sīktēli, atkarībā no tā, kādu sadaļu esat izvēlējis no Acer Ring. Ritiniet cauri AppCards sarakstam un uzsitiet uz kartes, lai to atvērtu.

# Ierīc.vadīklas

Ierīc.vadīklas ir ērts veids, kā piekļūt bieži izmantotām datora vadīklām: pielāgot ekrāna spilgtumu, ieslēgt vai izslēgt pretgaismu, ieslēgt vai izslēgt bezvadu savienojumu tehnoloģiju un aktivizēt vai deaktivizēt Acer žestus (piemēram, Acer Ring piecu pirkstu uzstieni).



# Acer clear.fi

---

**Piezīme:** Tikai noteiktiem modeļiem.

Ar Acer clear.fi jūs varat baudīt video, fotogrāfijas un mūziku. Straumējiet multividi no vai uz citām ierīcēm, instalējot Acer clear.fi.

**Piezīme:** Visām ierīcēm jābūt savienotām vienā tīklā.

Lai skatītos video vai klausītos mūziku, atveriet **clear.fi Media**, lai pārlūkotu fotoattēlus, atveriet **clear.fi Photo**.

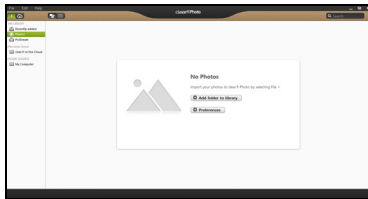
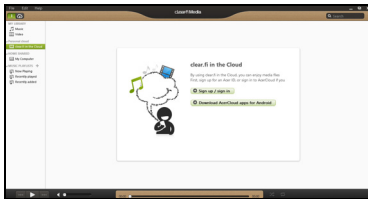

**Svarīgi!** Pirmo reizi atverot clear.fi lietojumprogrammu, Windows ugunsdzēsība vaicās pēc atļaujas clear.fi piekļūt tīklam. Atlasiet **Atļaut piekļuvi** katrā logā.

## Multivides un fotoattēlu navigācija

Kreisajā joslā esošajā sarakstā ir redzams jūsu dators („Mana bibliotēka”) un citas ierīces, kas pievienotas tīklam („Koplietots mājās”).

Lai skatītu failus datorā, atlasiet vienu no kategorijām pie „Mana bibliotēka”, tad pārlūkojiet failus un mapi labajā pusē.

## Koplietotie faili

Ierīces, kas pievienotas jūsu tīklam, ir redzamas **Koplietots mājās** sadaļā. Atlasiet ierīci un pēc tam atlasiet kategoriju, kuru vēlaties izvērst.

Pēc neilga brīža koplietotie faili un mapes ir redzami labajā pusē. Pārlūkojiet failu, ko vēlaties atskaņot, un divreiz noklikšķiniet, lai sāktu atskaņošanu.

Lietojiet multivides kontrolierīces joslā ekrāna apakšā, lai regulētu atskaņošanu. Piemēram, kad ir izvēlēta mūzika, jūs varat atskaņot, apturēt un pārtraukt atskaņošanu, kā arī regulēt skaļumu.



**Piezīme:** Jums jāaktivizē koplietošana ierīcē, kurā glabājas faili. Atveriet *clear.fi* ierīcē, kurā glabājas faili, atlasiet **Rediģēt** un pārliecinieties, ka **Koplietot manu bibliotēku lokālajā tīklā** ir aktīvs.



## Kuras ierīces ir saderīgas?

Kopā ar clear.fi programmatūru var lietot sertificētas Acer ierīces ar clear.fi vai DLNA programmatūru. Tie var būt DLNA saderīgi datori, viedie tālruni un NAS (tīklam pievienotas atmiņas) ierīces.

## Atskaņošana citā ierīcē

Ja vēlaties atskaņot multividi citā ierīcē, rīkojieties šādi:

1. Apakšējā labajā stūrī atlasiet **Atskaņot uz**. 
2. Atlasiet attālo ierīci, kurā tiks atskaņots fails.

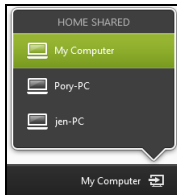

**Piezīme:** Sarakstā ir pieejamas tikai tās ierīces, kas pielāgotas atskaņošanai, vairāki datori un atmiņas ierīces nebūs sarakstā. Lai sarakstā pievienotu Windows datoru, atveriet Windows Media Player, atlasiet **Straumēt un Atļaut attāli kontrolēt atskaņotāju...**

3. Atlasiet failu galvenajā logā un, izmantojot multivides kontrolierīces joslā ekrāna apakšā, kontrolējiet attālo ierīci.

Lai saņemtu palīdzību, dodieties uz <http://www.acer.com/clearfi/download/>

# Ekrāna orientācija un G-sensors

---

Jūsu dators ir aprīkots ar iebūvētu akselerometru, kas nosaka planšetdatora orientāciju un automātiski pagriež ekrānu atbilstoši orientācijai.

Ekrāna orientāciju ir iespējams fiksēt, izmantojot fiksēšanas slēdzi. Orientāciju ir iespējams fiksēt arī citos gadījumos, ieskaitot:

- Kad planšetdators ir pievienots spraudnei.
- Kad ir iesprausts HDMI kabelis.
- Kad darbojas programmas, kas ir paredzētas noteiktai orientācijai.

***Piezīme:*** *Videozvana laikā ir ieteicams turēt planšetdatoru ainavas orientācijā, tīmekļa kamerai atrodoties virs ekrāna. Lūdzu, pagriežiet displeju ainavas orientācijā un izmantojiet fiksēšanas slēdzi, lai iestatītu orientāciju pirms videozvana sākšanas.*

Ekrāna orientācijas fiksēšanas statuss tiek parādīts ar ikonu palīdzību, kas īslaicīgi parādās ekrānā, kad statuss tiek mainīts.



# Barošanas pārvaldība

---

Šajā datorā ir iebūvēta barošanas pārvaldības iekārta, kas uzrauga sistēmas aktivitāti. Sistēmas aktivitāte ir jebkura aktivitāte, kurā iesaistīta viena vai vairākas no šīm ierīcēm: tastatūra, pele, cietais disks, datoram pievienotās papildierīces un video atmiņa. Ja uz noteiktu laiku netiek konstatēta aktivitāte, dators izslēdz dažas vai visas no šīm ierīcēm, lai taupītu enerģiju.

## Acer Green Instant On

***Piezīme:** Tikai izvēlētiem modeļiem.*

Acer Green Instant On funkcija ļauj jūsu datoram pamosties no miega režīma ātrāk par to laiku, kas nepieciešams vāciņa atvēršanai. Aizverot vāciņu vai nelietojot datoru kādu laiku, dators ieies miega režīmā. Kamēr dators būs miega režīmā, barošanas indikatora LED mirgos oranžā krāsā.

Atveriet vāciņu vai piespiediet jebkuru taustiņu, lai pamodinātu datoru no miega režīma.

Pēc noteikta laika perioda miega režīmā dators automātiski pāries dziļā miega režīmā, lai taupītu akumulatora kalpošanas laiku. Kamēr dators ir dziļā miega režīmā, barošanas indikatora LED ir izslēgta. Šajā stāvoklī akumulators ir gatavs lietošanai daudzas nedēļas.

Piespiediet barošanas pogu, lai pamostos no dziļā miega režīma.

**Piezīme:** Tiklīdz dators ieies dziļā miega režīmā, tas patērēs ievērojami mazāk enerģijas salīdzinājumā ar miega režīmu, bet būs nepieciešams nedaudz vairāk laika, lai pamodinātu to no dziļā miega režīma.

Dziļā miega režīms un miega režīms darbojas kopā, lai nodrošinātu, ka dators ietaupa pēc iespējas vairāk enerģijas, vienlaicīgi nodrošinot ātru, tūlītēju piekļuvi.

Lai ietaupītu vairāk enerģijas, dators lielākoties ieies un paliks dziļā miega režīmā laikā, kad tas netiks bieži izmantots, piemēram, nakts vidū. Lai nodrošinātu ātrāku piekļuvi, dators ieies un paliks miega režīmā laikā, kad tas tiks bieži izmantots, piemēram, darbalaikā.

## **Enerģijas taupīšana**

### **Atspējot Ātro startēšanu**

Jūsu dators ne tikai izmanto Ātro startēšanu, lai ātri sāktu darbu, bet arī izmanto nelielu enerģijas daudzumu, lai meklētu sākšanas signālus. Šīs pārbaudes lēnām patērēs visu datora akumulatora enerģiju.

Ja jūs vēlaties samazināt datora enerģijas patēriņa prasības un to ietekmi uz vidi, izslēdziet Ātro sākšanu:

**Piezīme:** Ja Ātrā sākšana ir izslēgta, datoram būs nepieciešams ilgāks laiks, lai pamostos no miega režīma. Ja datoram ir Acer Instant On vai Acer Always Connect funkcijas, tās arī tiks izslēgtas.

Tāpat dators nesāks darbu, ja tas saņems norādi atsākt tīklu (Wake on LAN).

1. Atvērt darbvirsmu.
2. Noklikšķiniet **Barošanas opcijas** Paziņojumu apgabalā.
3. Atlasīt **Vairāk barošanas opciju**.
4. Atlasīt **Izvēlēties, ko dara barošanas pogas**.

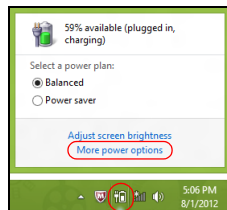

5. Lai piekļūtu Beidzēšanas iestatījumiem , atlasīt **Mainīt iestatījumus**, kas šobrīd nav pieejami.

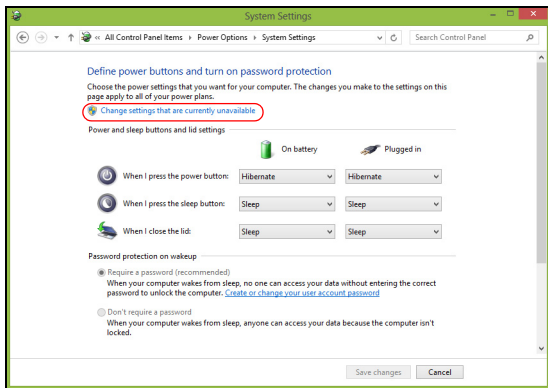

## 6. Ritināt lejup un atspējot **ieslēgt ātro sākšanu**.

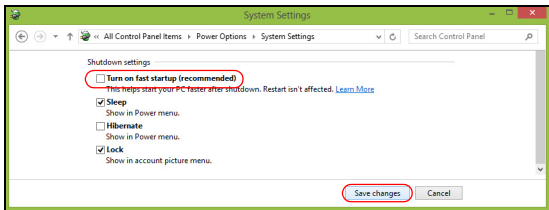

## 7. Atlasīt **Saglabāt izmaiņas**.

# Akumulators

---

Dators izmanto iegultu akumulatoru, kas nodrošina iespēju ilgi lietot datoru līdz nākamajai uzlādei.

## Akumulatora īpašības

Akumulatoram ir šādas īpašības:

- Atbilstība jaunākajiem akumulatoru tehnoloģiju standartiem.
- Brīdinājums par zemu akumulatora uzlādes līmeni.

Akumulators tiek uzlādēts, kad datoru pievieno maiņstrāvas adapteram. Dators atbalsta uzlādi lietošanas laikā - akumulatoru var uzlādēt, turpinot lietot datoru. Tomēr, ja datoru lādē, kad tas ir izslēgts, ievērojami samazinās uzlādes laiks.

## Akumulatora uzlāde

Ieteicamā datora uzlādēšanas metode ir, izmantojot komplektā iekļauto spraudni. Iespraudiet spraudnē maiņstrāvas adapteru un pievienojiet to strāvas kontaktligzdai. Ielieciet planšetdatoru spraudnē (**Skatiet nodaļu "Pievienojiet planšetdatoru spraudnei." 27 lpp**). Akumulatoram uzlādējoties, varat turpināt lietot datoru, izmantojot maiņstrāvas barošanu. Tomēr, ja akumulatoru uzlādē, kad dators ir izslēgts, ievērojami samazinās uzlādes laiks.

**Piezīme:** Pirms beidzāt darba dienu, ieteicams uzlādēt akumulatoru. Akumulatora uzlādēšana naktī pirms ceļojuma dod iespēju sākt nākamo dienu ar pilnīgi uzlādētu akumulatoru.

### Jauna akumulatora sagatavošana lietošanai

Pirms izmantojat akumulatoru pirmo reizi, jāveic īpašs sagatavošanas process:

1. Pievienojiet maiņstrāvas adapteru un uzlādējiet akumulatoru līdz galam.
2. Atvienojiet maiņstrāvas adapteru.
3. Ieslēdziet datoru un lietojiet to, izmantojot akumulatora nodrošināto strāvu.
4. Izlietojiet akumulatoru, līdz parādās brīdinājums par zemu uzlādes līmeni.
5. No jauna pievienojiet maiņstrāvas adapteru un vēlreiz uzlādējiet akumulatoru līdz galam.

Atkārtojiet šīs darbības, kamēr akumulators ir uzlādēts un atkal izlādēts trīs reizes.

Veiciet šo sagatavošanas procesu visiem jauniem akumulatoriem vai arī, ja akumulators nav lietots ilgu laiku.

---

**Brīdinājums! Nepakļaujiet akumulatoru temperatūrai, kas ir zemāka par 0°C (32°F) vai augstāka par 45°C (113°F). Galējas temperatūras var nelabvēlīgi ietekmēt akumulatoru.**

---

Veicot akumulatora sagatavošanas procesu, jūs nodrošināt, lai akumulatoru būtu iespējams uzlādēt līdz maksimālajam līmenim. Ja neveiksiet šo procedūru, jūs nenodrošināsiet maksimālo akumulatora uzlādes līmeni, kā arī samazināsiet akumulatora lietderīgās kalpošanas laiku.

Pie tam akumulatora kalpošanas laiku var negatīvi ietekmēt šādi lietošanas veidi:

- Datora lietošana ar pastāvīgu maiņstrāvas barošanu
- Akumulatora neizlādēšana un neuzlādēšana līdz galam, kā aprakstīts iepriekš.
- Bieža lietošana; jo vairāk lietosiet akumulatoru, jo ātrāk beigsies tā kalpošanas laiks. Standarta datora akumulatora kalpošanas laiks pielīdzināms vairāk nekā 1 000 uzlādes reizēm.

### **Akumulatora kalpošanas laika optimizēšana**

Akumulatora kalpošanas laika optimizēšana palīdz nodrošināt maksimālu akumulatora lietderīgumu, pagarina uzlādes vai atkārtotas uzlādes ciklu un uzlabo atkārtotas uzlādes efektivitāti. Ieteicams ievērot turpmāk sniegtos norādījumus:

- Kad vien iespējams, lietojiet maiņstrāvas barošanu, taupot akumulatoru lietošanai ceļojumos.
- Izņemiet karti PC Card, ja tā netiek lietota, jo tā jebkurā gadījumā izmanto strāvu (atsevišķiem modeļiem).

- Glabājiet datoru vēsā, sausā vietā. Ieteicamā temperatūra ir no 10°C (50°F) līdz 30°C (86°F). Augstākās temperatūrās notiek ātrāka akumulatora pašizlāde.
- Pārāk bieži pārlādējot akumulatoru, tiek samazināts tā kalpošanas laiks.
- Rīkojieties saudzīgi ar maiņstrāvas adapteru un akumulatoru.

## **Akumulatora uzlādes līmeņa pārbaudīšana**

Windows barošanas indikators norāda pašreizējo akumulatora uzlādes līmeni. Lai apskatītu pašreizējo akumulatora uzlādes līmeni, novietojiet kursoru virs akumulatora/barošanas ikonas uzdevumjoslā.

## **Brīdinājums par zemu akumulatora uzlādes līmeni**

Ja lietojat akumulatora nodrošināto strāvu, pievērsiet uzmanību Windows barošanas indikatoram.

---

**Brīdinājums! Kad parādās brīdinājums par zemu akumulatora uzlādes līmeni, pievienojiet maiņstrāvas adapteru cik ātri vien iespējams. Ja akumulators pilnībā izlādēsies un dators tiks apstādināts, pazudīs dati.**

---



Parādoties brīdinājumam par zemu akumulatora uzlādes līmeni, ieteicamā darbību secība ir atkarīga no situācijas:

Situācija	Ieteicamā rīcība
Pieejams maiņstrāvas adapters, spraudne un strāvas kontaktligzda.	<ol style="list-style-type: none"><li>1. Iespraudiet maiņstrāvas adapteri spraudnē un tad pievienojiet to strāvas kontaktligzdai.</li><li>2. Ielieciet planšetdatoru spraudnē.</li><li>3. Saglabājiet visus vajadzīgos failus.</li><li>4. Turpiniet darbu.</li></ol> <p>Ja vēlaties ātri pārlādēt akumulatoru, izslēdziet datoru.</p>
Pieejams maiņstrāvas adapters un strāvas kontaktligzda.	<ol style="list-style-type: none"><li>1. Iespraudiet maiņstrāvas adapteri datorā un tad pievienojiet to strāvas kontaktligzdai.</li><li>2. Saglabājiet visus vajadzīgos failus.</li><li>3. Turpiniet darbu.</li></ol> <p><b>Ja vēlaties ātri pārlādēt akumulatoru, izslēdziet datoru.</b></p>
Maiņstrāvas adapters vai strāvas kontaktligzda nav pieejama.	<ol style="list-style-type: none"><li>1. Saglabājiet visus vajadzīgos failus.</li><li>2. Aizveriet visas lietojumprogrammas.</li><li>3. Izslēdziet datoru.</li></ol>

# Datora drošība

---

Dators ir vērtīgs ieguldījums, par kuru ir jā rūpējas. Uzziniet, kā aizsargāt datoru un rūpēties par to.

## Paroļu lietošana

Paroles aizsargā datoru pret nesankcionētu piekļuvi. Iestatot šīs paroles, tiek izveidoti vairāki atšķirīgi aizsardzības līmeņi datoram un datiem:

- Kontroliera parole liedz nesankcionētu piekļuvi BIOS utilītai. Ja šī parole ir iestatīta, tā jāievada ikreiz, kad vēlaties piekļūt BIOS utilītai. Skatiet nodaļu **"BIOS utilīta" 69 lpp.**
- Lietotāja parole novērš nesankcionētu datora lietošanu. Sāknējot sistēmu un atsākot darbu pēc hibernācijas (ja pieejama), apvienojiet šīs paroles izmantošanu ar paroļu kontrolpunktiem, lai gādātu par maksimālu drošību.
- Sāknēšanas parole novērš nesankcionētu datora lietošanu. Sāknējot sistēmu un atsākot darbu pēc hibernācijas (ja pieejama), apvienojiet šīs paroles izmantošanu ar paroļu kontrolpunktiem, lai gādātu par maksimālu drošību.

**Svarīgi: Neaizmirstiet savu kontroliera paroli! Ja aizmirstat savu paroli, lūdzu, sazinieties ar izplatītāju vai pilnvarotu servisa centru.**

## Paroļu ievadīšana

Ja ir iestatīta parole, displeja ekrāna vidū tiek parādīta paroles uzvedne.

- Ja ir iestatīta kontroliera parole, uzvedne tiek parādīta, kad sāknēšanas laikā atverat BIOS utilītu (**Skatiet nodaļu "BIOS utilīta" 69 lpp**).
- Lai piekļūtu BIOS utilītai, uzrakstiet kontroliera paroli un nospiediet taustiņu <Enter>. Ja parole ievadīta nepareizi, tiek parādīts brīdinājuma paziņojums. Mēģiniet vēlreiz un nospiediet <Enter>.
- Ja ir iestatīta lietotāja parole un iespējots sāknēšanas paroles parametrs, uzvedne parādās, sāknējot datoru.
- Uzrakstiet lietotāja paroli un nospiediet taustiņu <Enter>, lai lietotu datoru. Ja parole ievadīta nepareizi, tiek parādīts brīdinājuma paziņojums. Mēģiniet vēlreiz un nospiediet <Enter>.

**Svarīgi! Paroles ievadīšanai tiek doti trīs mēģinājumi. Pēc katra neveiksmīga mēģinājuma nospiediet Windows taustiņu, lai mēģinātu vēlreiz. Ja ar trīs mēģinājumiem neizdodas pareizi ievadīt paroli, sistēma tiek apturēta. Nospiediet un četras sekundes turiet nospiestu barošanas pogu, lai izslēgtu datoru. Pēc tam izslēdziet datoru un atveriet BIOS utilītu, lai mēģinātu vēlreiz.**

# Biežāk uzdotie jautājumi

Turpmāk sniegts saraksts ar situācijām, kas var rasties datora lietošanas laikā. Katrai no tām norādīts vienkāršs risinājums.

## Barošana ir ieslēgta, taču dators nestratējas vai nesāknējas.

Apskatiet barošanas pogas akumulatora LED:

- Ja tas nedeg, datoram netiek pievadīta strāva. Pārbaudiet tālākminēto:
  - Ja dators darbojas no akumulatora strāvas, iespējams, tam ir zems uzlādes līmenis un tas nespēj nodrošināt datora barošanu. Pievienojiet maiņstrāvas adapteru, lai atkārtoti uzlādētu akumulatoru.
  - Gādājiet, lai maiņstrāvas adapters būtu pienācīgi pievienots spraudnei un strāvas kontaktligzdai. Gādājiet arī, lai planšetdators pienācīgi ietilptu spraudnē.

## Ekrānā nekas nav redzams.

Datora barošanas pārvaldības sistēma automātiski izslēdz ekrāna gaismu, lai taupītu enerģiju. Piespiediet barošanas pogu, lai atkal ieslēgtu displeju.

Ja, piespiežot taustiņu, displejs neieslēdzas, iespējams, ka spilgtuma līmenis ir pārāk zems. Piesitiet pa Charm **lestatījumi** > **Ekrāns**, lai pielāgotu spilgtuma līmeni.

## No datora nav dzirdama audio.

Pārbaudiet tālākminēto:

- Iespējams, ir izslēgta skaņa. Aplūkojiet skaļuma vadības (skaļruņa) ikonu, piesitot pa Charm **lestatījumi > Skaļums**. Ja blakus skaļrunim ir redzams "x", uzsitiet pa ikonu **Skaļums**, lai atvērtu skaļuma joslu. Joslas augšmalā uzsitiet pa skaļruņa ikonu, lai ieslēgtu skaņu.
- Iespējams, ir pārāk zems skaļuma līmenis. Aplūkojiet skaļuma vadības (skaļruņa) ikonu, piesitot pa Charm **lestatījumi > Skaļums**. Uzsitiet pa ikonu **Skaļums** un attiecīgi pielāgojiet skaļumu.
- Ja datora līnijas izejas portam ir pievienotas mikroфонаustiņas, austiņas vai ārējie skaļruņi, tad iekšējie skaļruņi tiek automātiski izslēgti.

## servisa pieprasīšana

### Starptautiskā ceļotāju garantija (ITW)

Jūsu datoram ir nodrošināta Starptautiskā ceļotāju garantija (ITW), kas sniedz jums drošību un miera sajūtu, ceļojot. Mūsu vispasaules servisa centru tīkls palīdzēs jums problēmu gadījumā.

Datora komplektācijā ir iekļauta ITW pase. Šī pase ietver visu nepieciešamo informāciju par ITW programmu. Šajā parocīgajā grāmatīnā sniegts pieejamo, pilnvaroto servisa centru saraksts. Rūpīgi iepazīstieties ar šo pasi.

Lai saņemtu palīdzību mūsu atbalsta centros, vienmēr glabāriet ITW pasi pa rokai, īpaši, ja ceļojat. Ielieciet pirkuma apliecinājumu atlokā ITW pases priekšējā vāka iekšpusē.

Ja valstī, uz kuru ceļojat, nav Acer pilnvarota ITW servisa dienesta, joprojām varat sazināties ar mūsu birojiem citās pasaules valstīs. Lūdzu, apmeklējiet **www.acer.com**.

## Pirms zvanāt

Lai saņemtu servisu tiešsaistē, pirms zvanāt korporācijai Acer, lūdzu, sagatavojiet tālākminēto informāciju un zvanot palieciat pie datora. Ar jūsu palīdzību mēs varam samazināt zvana ilgumu un atrisināt jūsu problēmu efektīvāk. Ja jūsu dators rāda kļūdu ziņojumus vai ja atskan pīkstieni, pierakstiet tos tādā veidā, kā tie redzami ekrānā (vai arī pīkstienu gadījumā to skaitu un secību).

Jāsniedz šāda informācija:

Vārds, uzvārds:

Adrese:

Tālruņa numurs:

Datora un tā modeļa tips:

Sērijas numurs:

Pirkuma datums:

# Padomi un norādījumi par Windows 8 lietošanu

Mēs zinām, ka šī ir jauna operētājsistēma, pie kuras nedaudz jāpierod, tāpēc esam izveidojuši dažus ieteikumus, lai palīdzētu jums iesākt.

## Iespējams, jūs vēlaties paturēt prātā trīs jēdzienus

### **1. Sākt**

Poga Sākt vairs nav pieejama; jūs varat palaist lietojumprogrammas no sākuma ekrāna.

### **2. Elementi**

Dzīvie elementi ir līdzīgi lietojumprogrammu sīktēliem.

### **3. Amuleti**

Amuleti ļauj veikt noderīgas funkcijas, piemēram, satura koplietošanu, datora izslēgšanu vai iestatījumu maiņu.

## Kā piekļūt amuletiem?

Pārslaukiet ekrāna labo malu uz iekšpusi.

## Kā nokļūt pie Sākt?

Piespiediet taustiņu Windows vai pārslaukiet ekrāna labo malu uz iekšpusi un un uzsitiet pa amuletu **Sākt**.

## Kā pārlēkt starp lietojumprogrammām?

Pārslaukiet ekrāna kreiso malu uz iekšpusi, lai pārslēgtos starp lietojumprogrammām, kas pašlaik darbojas.

## Kā izslēgt datoru?

Pārslaukiet ekrāna labo malu uz iekšpusi, piesitiet pa **lestatījumi** > **Barošana** un atlasiet vēlamo darbību.

## Kādēļ ir jauns interfeiss?

Windows 8 jaunais interfeiss ir izveidots labam darbam ar skārienievadi. Windows Store lietojumprogrammas automātiski izmantos visu ekrānu, un tās nav jāaizver tradicionālā veidā. Windows Store lietojumprogrammas tiks parādītas sākumā, izmantojot dzīvos elementus.

### *Kas ir "dzīvie elementi"?*

Dzīvie elementi ir līdzīgi lietojumprogrammas sīktēliem, kas tiek atjaunināti ar jaunu saturu ikreiz, izveidojot savienojumu ar internetu. Piemēram, laikpistākļu vai biržas atjauninājumus var skatīt, neatverot lietojumprogrammu.

## Kā atbloķēt datoru?

Velciet bloķēšanas ekrānu augšup un piesitiet pa lietotāja konta ikonu, lai atbloķētu datoru. Ja kontam iestatīta parole, tā jāievada, lai turpinātu.

Piesitiet un paturiet ikonu *priekšskatīt*, lai skatītu ievadītās rakstzīmes un pārliecinātos, vai parole ir pareiza.



## Kā personalizēt datoru?

Varat personalizēt **Sākt** ar atšķirīgu fona attēlu vai sakārtojot elementus atbilstoši personīgajām vajadzībām.

Lai mainītu fonu, pārslaukiet ekrāna labo malu uz iekšpusi un piesitiet pa **iestatījumi > Mainīt datora iestatījumus > Personalizēt**. Piesitiet pa **Sākuma ekrāns** lapas augšā un izvēlieties krāsu un attēlu.

### Kā pārvietot elementus?

Piesitiet un turiet elementu, lai to izvēlētos, pēc tam to velciet uz **Sākt** vietu, kur vēlaties, lai tas parādās. Citi elementi tiks pārvietoti, lai elementu novietotu jaunajā vietā.

### Vai elementus var padarīt lielākus vai mazākus?

Piesitiet un velciet elementu leju, pēc tam to atlaidiet. Ekrāna apakšas izvēlnē atlasiet **Mazāks** vai **Lielāks**.

### Kā personalizēt bloķēšanas ekrānu?

Bloķēšanas ekrānu var personalizēt ar atšķirīgu attēlu vai ātri parādot statusu un paziņojumus atbilstoši personīgajām vajadzībām.

Lai mainītu fonu, pārslaukiet ekrāna labo malu uz iekšpusi un piesitiet pa **iestatījumi > Mainīt datora iestatījumus > Personalizēt**. Piesitiet pa **Bloķēšanas ekrāns** lapas augšā un izvēlieties attēlu un lietojumprogrammas, kuras vēlaties redzēt bloķēšanas ekrānā.

### Kā aizvērt lietojumprogrammu?

Pārslaukiet logu leju no ekrāna augšmalas un pāri ekrāna viduspunktam.

## Vai var mainīt ekrāna izšķirtspēju?

Pārslaukiet ekrāna labo malu uz iekšpusi un piesitiet pa **Meklēšana**, piesitiet pa tekstlodziņu, lai atvērtu ekrāntastatūru, un sāciet ievadīt “Vadības panelis”, lai parādītu rezultātus, piesitiet pa **Vadības panelis > Pielāgot ekrāna izšķirtspēju**.

## Es vēlos lietot Windows tā, kā esmu paradis — atdodiet man darbvirsmu!

No *Sākt* piesitiet pa elementu **Darbvirsma**, lai skatītu tradicionālo darbvirsnu. Varat piespraust bieži izmantotās lietojumprogrammas pie uzdevumjoslas, lai vienkārši tās atvērtu.

Ja noklikšķināsiet uz lietojumprogrammas, kas nav Windows Store lietojumprogramma, Windows to automātiski atvērs, izmantojot vienu *Darbvirsma*.

## Kur ir manas lietojumprogrammas?

Pārslaukiet ekrāna labo malu uz iekšpusi un piesitiet pa **Meklēšana**, ievadiet tās lietojumprogrammas nosaukumu, kuru vēlaties atvērt, izmantojot uznirstošo tastatūru. Rezultāti tiks parādīti ekrāna kreisajā pusē.

Lai skatītu pilnu lietojumprogrammu sarakstu, pārslaukiet augšup no ekrāna apakšas un piesitiet pa **Visas lietojumprogrammas**.

### Kā var novietot lietojumprogrammu pie Sākt?

Ja atrodaties *Visas lietojumprogrammas* un vēlaties lietojumprogrammu novietot pie *Sākt*, piesitiet un velciet lietojumprogrammu lejup, pēc tam atlaidiet. Ekrāna apakšā atvērtajā izvēlnē piesitiet pa **Piespraust pie Sākt**.

### Kā noņemt elementu no Sākt?

Piesitiet un velciet lietojumprogrammu lejup, pēc tam atlaidiet. Ekrāna apakšā atvērtajā izvēlnē piesitiet pa **Noņemt no Sākt**.

### Kā var lietojumprogrammu novietot darbvirsmas uzdevumjoslā?

Ja atrodaties *Visas lietojumprogrammas* un vēlaties lietojumprogrammu novietot uzdevumjoslā (*Darbvirsma*), piesitiet un velciet lietojumprogrammu lejup, pēc tam atlaidiet. Ekrāna apakšas izvēlnē atlasiet **Piespraust pie uzdevumjoslas**.

### Kā instalēt lietojumprogrammas?

Varat lejuplādēt Windows Store lietojumprogrammas no *Veikals*. Lai nopirktu un lejuplādētu lietojumprogrammas no *Veikals*, nepieciešams Microsoft ID.

### Es nevaru atrast lietojumprogrammas, piemēram, Notepad un Paint! Kur tās ir?

Pārslaukiet ekrāna labo malu uz iekšpusi un piesitiet pa **Meklēšana**, ievadiet tās lietojumprogrammas nosaukumu, kuru vēlaties atvērt, izmantojot uznirstošo tastatūru. Vai arī atveriet *Visas lietojumprogrammas*

un ritiniet līdz “Windows piederumi”, lai skatītu mantoto programmu sarakstu.

## Kas ir Microsoft ID (konts)?

Microsoft konts ir e-pasta adrese un parole, ko lietojat, lai pierakstītos Windows. Varat lietot jebkuru e-pasta adresi, tomēr labāk izvēlieties to, kuru jau lietojat, lai sazinātos ar draugiem un pierakstītos mīļākajās tīmekļa vietnēs. Pierakstoties savā datorā ar Microsoft kontu, jūs savu datoru savienojat ar cilvēkiem, failiem un ierīcēm, kas jums ir svarīgas.

### Vai man tas ir nepieciešams?

Jums nav nepieciešams Microsoft ID, lai lietotu Windows 8, bet tas atvieglo dzīvi, jo jūs varat sinhronizēt datus dažādās iekārtās, kurās pierakstāties, izmantojot Microsoft ID.

### Kā to var iegūt?

Ja esat jau instalējis Windows 8 un neesat pierakstījies ar Microsoft kontu vai jums nav Microsoft konta un vēlaties to iegūt, pārslaukiet ekrāna labo malu uz iekšpusi, piesitiet pa **iestatījumi > Mainīt datora iestatījumus > Lietotāji > Pārslēgties uz Microsoft kontu** un izpildiet ekrānā redzamos norādījumus.

## Kā var pievienot izlasi pārlūkprogrammā Internet Explorer?

Pārlūkprogrammai Internet Explorer 10 nav tradicionālās izlases, bet tā vietā jūs varat piespraust īsinājumikonas pie *Sākt*. Pēc lapas atvēršanas

pārslaukiet augšup no ekrāna apakšmalas, lai atvērtu izvēlni ekrāna apakšā. Piesitiet pa **Piespraust pie Sākt**.

### Kā pārbaudīt, vai nav Windows atjauninājumu?

Pārslaukiet ekrāna labo malu uz iekšpusi un piesitiet pa **Iestatījumi** > **Mainīt datora iestatījumus** > **Windows atjauninājumi**. Piesitiet pa **Pārbaudīt atjauninājumus tūlīt**.

### Kur var saņemt plašāku informāciju?

Lai iegūtu plašāku informāciju, lūdzu, apmeklējiet šīs lapas:

- Windows 8 apmācības: [www.acer.com/windows8-tutorial](http://www.acer.com/windows8-tutorial)
- Biežāk uzdotie atbalsta jautājumi: [www.acer.com/support](http://www.acer.com/support)

## Problēmu novēršana

Šajā nodaļā aprakstīts, kā risināt standarta sistēmas problēmas. Problēmas gadījumā pirms tehniskā speciālista izsaukšanas izlasiet šo sadaļu. Nopietnāku problēmu risināšanai nepieciešams atvērt datoru. Nemēģiniet atvērt datoru pats; sazinieties ar izplatītāju vai pilnvarotu servisa centru, lai saņemtu palīdzību.

### Padomi problēmu novēršanai

Šis dators izmanto uzlabotu tehnoloģiju, kas rāda ekrānā kļūdas ziņojumu atskaites, lai palīdzētu risināt problēmas.

Ja sistēma uzrāda kļūdas ziņojumu vai konstatējat kļūdas simptomu, skatiet sadaļu "Kļūdu ziņojumi" turpmāk tekstā. Ja problēmu nevar atrisināt, sazinieties ar izplatītāju. Skatiet nodaļu "**Servisa pieprasīšana**" 57 lpp.

### Kļūdu ziņojumi

Ja saņemat kļūdas ziņojumu, pierakstiet to un veiciet problēmas novēršanai nepieciešamās darbības. Šajā tabulā alfabētiskā secībā ir norādīti kļūdu ziņojumi kopā ar ieteicamajām darbībām.

Kļūdu ziņojumi	Veicamā darbība, lai novērstu problēmu
CMOS battery bad	Sazinieties ar izplatītāju vai pilnvarotu servisa centru.
CMOS checksum error	Sazinieties ar izplatītāju vai pilnvarotu servisa centru.

Kļūdu ziņojumi	Veicamā darbība, lai novērstu problēmu
Disk boot failure	Ievietojiet sistēmas (sāknējamo) disku ārējā diskdzinīt, tad piespiediet <Enter>, lai atsāknētu.
Hard disk 0 error	Sazinieties ar izplatītāju vai pilnvarotu servisa centru.
Hard disk 0 extended type error	Sazinieties ar izplatītāju vai pilnvarotu servisa centru.
I/O parity error	Sazinieties ar izplatītāju vai pilnvarotu servisa centru.

Ja pēc problēmu novēršanas pasākumiem problēma joprojām rodas, lūdzu, sazinieties ar izplatītāju vai pilnvarotu servisa centru, lai iegūtu palīdzību.

# Sistēmas atkopšana

---

Komplektā ar jūsu datoru ir iekļauti sistēmas atkopšanas DVD, taču tas nesatur optisku diskdzini (ODD). Iegūstiet ārēju ODD un izpildiet šos norādījumus, lai atkoptu savu datoru uz rūpnīcas iestatījumiem:

1. Pilnībā izslēdziet datoru, piespiežot un turot piespiestu barošanas pogu ilgāk par 4 sekundēm vai uzsitot **iestatījumi breloku > Mainīt datora iestatījumus > Vispārīgi**. Zem "Papildu startēšanas opcijām" uzsitiet **Pārstartēt tagad**. Tiek parādīts ekrāns "Izvēlieties opciju". Uzsitiet **Izslēgt datoru**.
2. Pievienojiet ODD savam datoram.
3. Atveriet datora BIOS, vienlaikus piespiežot Windows pogu un barošanas pogu.
4. Kreisajā rūtī izvēlieties opciju **Boot**.
5. Zem "Boot priority order" pārvietojiet **EFI DVD/CDROM** uz pirmo pozīciju, izmantojot dotās instrukcijas.
6. Kreisajā rūtī izvēlieties **Exit**, un labajā pusē izvēlieties **Exit Saving Changes**.
7. Ielieciet atkopšanas DVD, ieslēdziet datoru un izpildiet ekrānā redzamās instrukcijas.



# BIOS UTILĪTA

---

BIOS utilīta ir aparatūras konfigurēšanas programma, kura ir iebūvēta jūsu datora ievadizvades pamatsistēmā (BIOS).

Jūsu dators jau ir pareizi konfigurēts un optimizēts, un šo utilītu nav nepieciešams palaist. Taču, ja rodas problēmas ar konfigurāciju, iespējams, utilīta būs jāpalaiž.

Lai atvērtu BIOS utilītu, izpildiet šīs darbības:

- Pārliecinieties, vai jūsu dators ir pilnīgi izslēgts (**Skatiet nodaļu "Datora ieslēgšana un izslēgšana" 17 lpp**). Piespiediet un turiet piespiestu pogu Windows, un pēc tam piespiediet barošanas pogu.

## Sāknēšanas secība

Lai BIOS utilītā iestatītu sāknēšanas secību, aktivizējiet BIOS utilītu un pēc tam kreisajā rūtī izvēlieties opciju **Boot**. Sadaļā "Boot priority order" pēc vajadzības izmainiet secību.

## Paroļu iestatīšana

Lai iestatītu sāknēšanas paroli, aktivizējiet BIOS utilītu un pēc tam kreisajā rūtī izvēlieties **Security**. Sadaļā "Set Supervisor Password" izvēlieties **Enter**. Ievadiet vēlamo paroli un izvēlieties **OK**. Sadaļā "Password on Boot:", iestatiet opciju uz **Enabled**.

# Reglamentējoši noteikumi un drošības paziņojumi

---

## FCC ziņojums

Šī ierīce ir pārbaudīta, un konstatēts, ka tā atbilst ierobežojumiem, kādi noteikti B klases digitālajām ierīcēm saskaņā ar FCC noteikumu 15. daļu. Šie ierobežojumi nodrošina adekvātu aizsardzību pret kaitīgiem traucējumiem dzīvojamās telpās. Šī ierīce veido, lieto un var izstarot radio frekvences enerģiju un, ja tā netiek pareizi uzstādīta un izmantota saskaņā ar instrukcijām, var izraisīt kaitīgus radiosakaru traucējumus.

Taču nav garantijas, ka katrā atsevišķā ierīces uzstādīšanas gadījumā nebūs traucējumu. Ja šī ierīce izraisa traucējumus radio vai televīzijas raidīšanai, kurus var noteikt, izslēdzot un ieslēdzot ierīci, lietotājs tiek aicināts novērst traucējumus, veicot vienu vai vairākus no šiem pasākumiem:

- Pagrieziet citā virzienā vai novietojiet citur uztvērēja antenu.
- Palieliniet attālumu starp ierīci un uztvērēju.
- Pievienojiet ierīci kontaktligzdai elektriskajā ķēdē, kurai nav pievienots uztvērējs.
- Lai iegūtu palīdzību, sazinieties ar izplatītāju vai pieredzējušu radio vai televīzijas tehnisko speciālistu.

## **Paziņojums: Ekranizēti kabeļi**

Visiem savienojumiem ar citām skaitļošanas ierīcēm jāizmanto ekranizēti kabeļi, lai nodrošinātu atbilstību FCC noteikumiem.

## **Paziņojums: papildierīces**

Šim aprīkojumam var pievienot tikai sertificētas papildierīces (ievadizvades ierīces, termināļi, printeri utt.), kas atbilst B klases ierobežojumiem. Nesertificētu papildierīču pievienošana visticamāk izraisīs radio un TV uztveršanas traucējumus.

***Uzmanību: Ja lietotājs veic iekārtai izmaiņas un modifikācijas, ko nav apstiprinājis ražotājs, var tikt anulētas Federālās sakaru komisijas piešķirtās tiesības lietotājam lietot šo datoru.***

### **Paziņojums lietotājiem Kanādai**

Šī B klases digitālā ierīce atbilst Kanādas standartam ICES-003.

### **Remarque à l'intention des utilisateurs canadiens**

Cet appareil numérique de la classe B est conforme a la norme NMB-003 du Canada.

### **Atbilst Krievijas sertificēšanas noteikumiem**



**ME61**

### **Paziņojums par šķidro kristālu displeja pikseliem**

Šķidro kristālu displejs tiek ražots, izmantojot augstas precizitātes ražošanas tehnoloģijas. Neraugoties uz to, var gadīties pikseļu kļūmes vai pikseli var tikt attēloti kā melni vai sarkani punktiņi. Tas neietekmē ierakstīto attēlu un nav uzskatāms par nepareizu darbību.

### **Normatīvā informācija par radioierīci**

***Piezīme: Turpmāk sniegtā normatīvā informācija paredzēta tikai modeļiem ar bezvadu LAN un/vai Bluetooth.***

Lai novērstu licencētā pakalpojuma radiosakaru traucējumus, šī ierīce paredzēta lietošanai telpās.

Šis izstrādājums atbilst radiofrekvenču un drošības standartiem valstīs vai reģionos, kuriem tas ir apstiprināts bezvadu lietošanai. Atkarībā no konfigurācijas šim izstrādājumam var būt bezvadu raidītāji (piemēram, bezvadu LAN un/vai Bluetooth moduļi) vai arī to var nebūt. Turpmāk sniegtā informācija attiecas uz izstrādājumiem, kas aprīkoti ar šādām ierīcēm.

### **Atbilstības deklarācija ES valstīm**

Ar šo kompānija Acer paziņo, ka šis dators atbilst Direktīvas 1999/5/EK fundamentālajām prasībām un citiem spēkā esošiem noteikumiem.

### **Bezvadu darbības kanāli dažādiem domēniem**

Ziemeļamerika	2,412-2,462 GHz	No kanāla 01 līdz 11
Japāna	2,412-2,484 GHz	No kanāla 01 līdz 14
Eiropa ETSI	2,412-2,472 GHz	No kanāla 01 līdz 13

### **Francija: ierobežotas bezvadu frekvenču joslas**

Dažos Francijas apgabalos ir ierobežota frekvenču josla. Sliktākajā gadījumā maksimālā atļautā jauda telpās ir:

- 10 mW visai 2,4 GHz joslai (2400 MHz – 2483,5 MHz)
- 100 mW frekvencēm starp 2446,5 MHz un 2483,5 MHz

**Piezīme:** 10.-13. kanāls (ieskaitot) darbojas joslā no 2446,6 MHz līdz 2483,5 MHz.

Pastāv dažas iespējas izmantošanai ārā: privātīpašumā vai juridisku personu privātīpašumā lietošana ir pakļauta Aizsardzības ministrijas iepriekšējai pilnvarojuma procedūrai ar maksimālo atļauto 100 mW jaudu 2446,5 – 2483,5 MHz joslā. Nav atļauts izmantot ārā publiskā īpašumā.

Tālāk norādītajās nodaļās visai 2,4 GHz joslai:

- Maksimālā atļautā strāva telpās ir 100 mW
- Maksimālā atļautā strāva ārā ir 10 mW

Nodaļas, kurās 2400 – 2483,5 MHz joslas izmantošana ir atļauta ar EIRP, kas ir mazāks kā 100 mW telpās un mazāk kā 10 mW ārā:

01 Ain Orientales	25 Doubs	59 Nord	71 Saone et Loire
02 Aisne	26 Drome	60 Oise	75 Paris
03 Allier	32 Gers	61 Orne	82 Tarn et Garonne
05 Hautes Alpes	36 Indre	63 Puy Du Dome	84 Vaucluse
08 Ardennes	37 Indre et Loire	64 Pyrenees	88 Vosges
09 Ariege	41 Loir et Cher	Atlantique	89 Yonne
11 Aude	45 Loret	66 Pyrenees	90 Territoire de
12 Aveyron	50 Manche	67 Bas Rhin	Belfort
16 Charente	55 Meuse	68 Haut Rhin	94 Val de Marne
24 Dordogne	58 Nievre	70 Haute Saone	

Šī prasība laika gaitā var mainīties, ļaujot izmantot bezvadu LAN karti arī citos Francijas reģionos.

Jaunāko informāciju, lūdzu, skatiet ART ([www.art-telecom.fr](http://www.art-telecom.fr)).

**Piezīme:** *Jūsu WLAN karte pārraida mazāk kā 100 mW, bet vairāk kā 10 mW.*

## Valstu kodu saraksts

Šo aprīkojumu var izmantot turpmāk minētajās valstīs:

Valsts	ISO 3166 2 burtu kods	Valsts	ISO 3166 2 burtu kods
Austrija	AT	Malta	MT
Beļģija	BE	Nīderlande	NT
Kipra	CY	Polija	PL
Čehijas Republika	CZ	Portugāle	PT
Dānija	DK	Slovākija	SK
Igaunija	EE	Slovēnija	SL
Somija	FI	Spānija	ES
Francija	FR	Zviedrija	SE
Vācija	DE	Apvienotā Karaliste	GB
Grieķija	GR	Īslande	IS
Ungārija	HU	Lihtenšteina	LI
Īrija	IE	Norvēģija	NO
Itālija	IT	Šveice	CH
Latvija	LV	Bulgārija	BG
Lietuva	LT	Rumānija	RO
Luksemburga	LU	Turcija	TR

## Kanāda — mazjaudas radiosakaru ierīces, kurām nav vajadzīgas licences (RSS-210)

### Cilvēku pakļaušana radioviļņu laukam (RSS-102)

Dators darbina zema pastiprinājuma iebūvētas antenas, kas neizdala radioviļņu lauku, kas pārsniedz Kanādas veselības robežas parastiem iedzīvotājiem; ievērojiet 6. drošības noteikumu, ko var iegūt Kanādas veselības tīmekļa vietnē [www.hc-sc.gc.ca/rpb](http://www.hc-sc.gc.ca/rpb)

Šī ierīce atbilst Industry Canada RSS210.

Šī B klases digitālā ierīce atbilst Kanādas standartam ICES-003, 4. izdevumam, un RSS-210 Nr. 4 (2000. g. dec.) un Nr. 5 (2001. g. nov.).

"Lai novērstu licencētā pakalpojuma radiosakaru traucējumus, šī ierīce paredzēta lietošanai telpās un ne logu tuvumā, lai nodrošinātu maksimālu aizsardzību. Aprikojumam (vai tā pārraidīšanas antenai), kas tiek uzstādīts ārpus telpām, ir nepieciešama licence."

Cet appareil numérique de la classe B est conforme à la norme NMB-003, No. 4, et CNR-210, No 4 (Dec 2000) et No 5 (Nov 2001).

« Pour empêcher que cet appareil cause du brouillage au service faisant l'objet d'une licence, il doit être utilisé à l'intérieur et devrait être placé loin des fenêtres afin de fournir un écran de blindage maximal. Si le matériel (ou son antenne d'émission) est installé à l'extérieur, il doit faire l'objet d'une licence.

***Uzmanību: Izmantojot IEEE 802.11a bezvadu LAN, šo izstrādājumu drīkst izmantot tikai telpās, jo tas darbojas frekvenču diapazonā no 5,15 līdz 5,25 GHz. Industry Canada pieprasa šo izstrādājumu izmantot telpās, frekvenču diapazonā no 5,15 līdz 5,25 GHz, lai samazinātu kaitīgu traucējumu iespējamību apvienotā kanāla mobilajās satelītu sistēmās. Lielas jaudas radars ir izvietots kā galvenais lietotājs 5,25 līdz 5,35 GHz un 5,65 līdz 5,85 GHz frekvenču joslās. Šīs radiolokācijas stacijas var izraisīt traucējumus un/vai sabojāt šo ierīci.***

Maksimālais atļautais antenas pastiprinājums lietošanai ar šo ierīci ir 6 dBi, lai atbilstu E.I.R.P robežvērtībām 5,25 līdz 5,35 un 5,725 līdz 5,85 GHz frekvenču diapazonā divpunktu darbībā.





**acer**  
*explore beyond limits™*

**ICONIA** | W700



© 2012. Visos teisės saugomos.

Acer ICONIA naudotojo vadovas

Modelis: W700 / W700P

Pirmoji laida: 09/2012

# Turinys

<b>Saugumas ir komfortas</b>		<b>5 Virtualiosios klaviatūros (virtual keyboard) naudojimas</b>	<b>35</b>
<b>Dalykai, kuriuos reikia atlikti pirmiausia</b>	<b>15</b>	<b>5 Belaidžiai tinklai</b>	<b>37</b>
Instrukcijos Jums.....	15	Jungimasis prie interneto.....	37
Pagrindinė priežiūra ir patarimai kompiuterio naudojimui.....	16	Belaidžiai tinklai.....	37
Kompiuterio įjungimas ir išjungimas.....	16	<b>„Acer Ring“</b>	<b>39</b>
Kompiuterio priežiūra.....	17	<b>Įrenginio vald.</b>	<b>41</b>
AC adapterio priežiūra.....	17	<b>Acer clear.fi</b>	<b>42</b>
Valymas ir techninis aptarnavimas.....	18	Medijų ir nuotraukų naršymas.....	42
<b>Ekskursija po jūsų „Acer“ planšetinį kompiuterį</b>	<b>19</b>	Bendrinami failai.....	43
Planšetinis kompiuteris.....	19	Kurie įrenginiai yra suderinami?.....	44
Vaizdas iš priekio.....	20	Leidimas į kitą įrenginį.....	44
Vaizdas iš galo.....	21	<b>Ekran orientacija ir G jutiklis</b>	<b>45</b>
Vaizdas iš viršaus.....	22	<b>Maitinimo valdymas</b>	<b>46</b>
Vaizdas iš apačios.....	23	„Acer Green Instant On“.....	46
Vaizdai iš kairės / dešinės.....	24	Energijos taupymas.....	47
Šviesos diodų indikatoriai.....	26	<b>Baterija</b>	<b>50</b>
Planšetinio kompiuterio prijungimas prie lopiū.....	28	Baterijos charakteristikos.....	50
Planšetinio kompiuterio lopišys.....	28	Baterijos įkrovimas.....	50
Vaizdas iš priekio.....	29	Baterijos eksploatacijos trukmės optimizavimas.....	52
Vaizdas iš galo (stovas neparodytas).....	30	Baterijos įkrovimo lygio patikrinimas.....	52
Vaizdas iš kairės (stovas neparodytas).....	31	Įspėjimas apie baterijos išsikrovimą.....	53
Aplinka.....	32	<b>Kompiuterio apsauga</b>	<b>55</b>
<b>Universali nuosekliai magistralė (USB)</b>	<b>33</b>	Slaptažodžių naudojimas.....	55
<b>mikro-HDMI</b>	<b>34</b>	Slaptažodžių įvedimas.....	56

<b>Dažniausiai užduodami klausimai</b>	<b>57</b>	Kas tai yra „Microsoft“ ID (paskyra)?.....	65
Aptarnavimo užklausa.....	58	Kaip įtraukti į „Internet Explorer“	
Sistemos „Windows 8“ naudojimo patarimai ....	60	parankinių?.....	65
Toliau apibūdiname tris sąvokas, kurias		Kaip patikrinti, ar nėra „Windows“	
rekomenduojame įsiminti .....	60	naujinijų? .....	66
Kaip pasiekti pagrindinių mygtukų		Kur gauti daugiau informacijos? .....	66
juostą? .....	60	Gedimų diagnostika .....	67
Kaip rasti meniu Pradžia? .....	60	Gedimų diagnostikos patarimai .....	67
Kaip persijungti tarp programų? .....	61	'Klaidų pranešimai' .....	67
Kaip išjungti kompiuterį? .....	61	<b>Sistemos atkūrimas</b>	<b>69</b>
Kodėl yra nauja sąsaja?.....	61	<b>BIOS naudmena</b>	<b>70</b>
Kaip atrakinti kompiuterį?.....	61	Sistemos įkrovimo seka .....	70
Kaip pritaikyti kompiuterį asmeniniams		Slaptažodžių nustatymas.....	70
poreikiams?.....	62	<b>Reikalavimai ir su sauga susiję</b>	<b>71</b>
Noriu naudotis „Windows“ kaip		<b>įspėjimai</b>	
anksčiau! Gražinkit mano darbalaukį!.....	63		
Kur dingo mano programos? .....	63		

# Saugumas ir komfortas

---

## **Saugos instrukcijos**

Atidžiai perskaitykite šias instrukcijas. Pasilikite šį dokumentą naudojimui ateityje. Paisykite perspėjimų ir instrukcijų, pažymėtų ant produkto.

## **Produkto išjungimas prieš valymą**

Prieš valymą išjunkite šį produktą iš maitinimo lizdo. Nenaudokite skystų ar aerosolinių valiklių. Valymui naudokite drėgną audinį.

## **Išpėjimai**

### **Prieiga prie maitinimo laido**

Patikrinkite, ar maitinimo lizdas, į kurį jungiamas maitinimo laidas, yra lengvai pasiekiamas ir yra kiek galima įmanoma įrenginio. Jeigu jums reikia atjungti įrenginio maitinimą, nepamirškite ištraukti įrenginio laido iš elektros lizdo.

### **Maitinimo šaltinio atjungimas**

Laikykitės toliau pateikiamų nurodymų įjungiant ir išjungiant maitinimą į srovės tiekimo įrenginį:

Įdėkite maitinimo elementą prieš įjungiant elektros laidą į AC rozetę.

Išjunkite elektros laidą prieš išimant elektros tiekimo elementą iš kompiuterio.

Jeigu sistema maitinama keliais maitinimo šaltiniais, atjunkite srovę iš sistemos ištraukdami visus laidus ir maitinimo šaltinių.

### **Elektros srovės naudojimas**

- Šis produktas turi būti naudojamas su tokio tipo srove, kokia nurodyta etiketėje. Jeigu nesate tikri, kokio tipo srovė galima, pasikonsultuokite su atstovu ar vietos elektros kompanija.
- Ant elektros laidų nedėkite jokių daiktų. Nedėkite ir nejunkite produkto ten, kur gali užkliūti žmonės.

- Jeigu su šiuo produktu yra naudojamas prailginimo laidas, užtikrinkite, kad bendras, į prailginimo laidą pajungtos įrangos amperažas, neviršytų prailginimo laido amperažo. Taip pat patikrinkite, ar bendras prietaisų, įjungtų į elektros maitinimą amperažas, neviršija saugiklio amperažo.
- Neperkraukite elektros maitinimo lizdo į jį pajungdami per daug prietaisų. Bendra sistemos apkrova neturi viršyti 80% atšakos grandinės parametru. Jei naudojami kištukai, apkrova neturi viršyti 80% bendrųjų kištukų parametru.
- AC adapteris turi trišakį įžemintą kištuką. Kištukas tinka tik lizdai su įžeminimu. Įsitinkinkite, kad elektros maitinimo lizdas tinkamai įžemintas prieš įkišant AC adapterio kištuką. Nekiškite kištuko į neįžemintą elektros maitinimo lizdą. Susisiekiite su elektriку dėl išsamesnės informacijos.
- **Įspėjimas! Kištukas su įžeminimu skirtas saugumui. Naudojant netinkamai įžemintą elektros lizdą galimas elektros šokas ir/arba sužalojimas.**
- ***Pastaba:*** *Kištukas su įžeminimu taip pat apsaugo nuo nepageidaujamo triukšmo, kurį gali sukelti kiti šalia esantys prietaisai šio produkto naudojimo metu.*
- Sistema gali būti maitinama iš įvairių įtampos šaltinių - nuo 100 iki 120 arba nuo 220 iki 240 V AC. Prie sistemos pridėtas maitinimo laidas atitinka naudojimo standartus Jūsų valstybėje/regione, kurioje nusipirkote sistemą. Maitinimo laidai naudojimui kitose valstybėse/regionuose turi atitikti tos valstybės/regiono reikalavimus. Dėl išsamesnės informacijos apie reikalavimus maitinimo laidui – susisiekiite su pardavėju arba paslaugos teikėju.

## Klausos apsaugojimas

- **Įspėjimas:** Jei ilgą laiką bus naudojamos garsiai grojančios ausinės, gali būti negrįžtamai prarasta klausia.



Norėdami apsaugoti savo klausą, vadovaukitės šiomis instrukcijomis.

- Garsinkite palaipsniui, tol kol galite girdėti aiškiai ir patogiai.
- Nedinkite garsumo lygio, kai ausys jau priprato.
- Neklausykite muzikos labai garsiai ilgą laiką.

- Nedidinkite garsumo tam, kad negirdėtumėte triukšmingos aplinkos.
- Sumažinkite garsumą, jei negalite girdėti žmonių, kalbančių šalia.

### **Pridedami kortelių pakaitalai**

- **Pastaba:** *Šiame skyriuje esanti informacija gali būti netaikoma jūsų kompiuteriui.*

Jūsų kompiuteris yra pristatomas su kortelių pakaitalais, įdėtais į kortelių vietas. Kortelių pakaitalai saugo kortelių vietas nuo dulkių, metalinių daiktų arba kitų dalelių. Neišmeskite jų – šių pakaitalų prireiks kai nenaudosite kortelių.

### **Bendrai**

- Nenaudokite šio produkto netoli vandens.
- Nedėkite šio produkto ant nestabilaus vežimėlio, stovo ar stalo. Jei produktas nukristų, jis gali būti rimtai apgadintas.
- Plyšiai ir angos yra skirti ventilacijai tam, kad būtų užtikrintas patikimas šio produkto veikimas ir jis būtų apsaugotas nuo perkaitimo. Šių angų negalima užkimšti ar uždengti. Šių angų negalima uždengti dedant produktą ant lovos, sofos, užtiesalo ar panašaus paviršiaus. Šio produkto niekada negalima statyti šalia radiatoriaus ar kito šildymo prietaiso ar uždaroje vietoje, kur nėra pakankamos ventilacijos.
- Niekada nekiškite jokių objektų į šį produktą per plyšius ir angas, kadangi jie gali prisiliesti prie pavojingų įtampos taškų ar sujungimo dalių ir tai gali sukelti gaisrą ar elektros šoką. Niekada nepilkite jokio skysčio į produktą ar ant produkto.
- Venkite sugadinti vidines dalis ir apsaugokite bateriją nuo protėkių, nedėkite produkto ant vibruojančio paviršiaus.
- Niekada nenaudokite aplinkoje, kur sportuojama, mankštinamasi ar vibruojančioje aplinkoje, kur galima netikėtai įvykti trumpas jungimas ar sugesti besisukančios detalės, HDD, optinis įrenginys, kur ličio baterija gali kenkti sveikatai.
- Apatinis paviršius, vietos aplink ventilacines angas, AC adapterio paviršius gali įkaisti. Tam, kad nesusižalotumėte, stenkitės neliesti šių vietų plikomis rankomis ar kitomis kūno dalimis.

- Prietaise ir jo prieduose gali būti smulkių detalių. Laikykite įrangą mažiems vaikams nepasiekiamoje vietoje.

## Produkto aptarnavimas

Nebandykite patys remontuoti šį produktą, kadangi dangčių atidarymas ar nuėmimas susijęs su pavojingos įtampos ir kitokią riziką keliančiomis vietomis. Produkto techninį aptarnavimą patikėkite specialistui.

Išjunkite produktą iš sieninio maitinimo lizdo ir kreipkitės į specialistą, kada:

- Elektros laidas ar kištukas yra pažeistas, nutrauktas ar sutrūkinėjęs.
- Ant produkto pateko skysčio.
- Ant produkto ar į produktą pateko lietaus ar vandens.
- Produktas nukrito arba buvo apgadintas jo korpusas.
- Produktas akivaizdžiai neveikia kaip turėtų, dėl ko yra būtinybė jį remontuoti.
- Produktas neveikia taip, kaip turėtų, nors laikomasi visų eksploataavimo instrukcijų.
- **Pastaba:** *Reguliokite tik tuos valdymo įtaisus, kurie nurodyti eksploataavimo instrukcijose, nes netinkamai suregulavus kitus valdymo įtaisus galite apgadinti produktą, o po tokio apgadinimo jo remontas bus sudėtingas ir gali būti susijęs su didelėmis išlaidomis.*

## Saugaus baterijos naudojimo rekomendacijos

Šiame kompiuteryje naudojamos ličio jonų arba ličio polimerų baterija. Nenaudokite drėgnoje, šlapioje ar korozinėje aplinkoje. Nedėkite, nelaikykite ir nepalikite savo produkto šalia šilumos šaltinio, kur aukšta temperatūra, tiesioginiuose saulės spinduliuose, mikrobanginėje krosnelėje ar slėginiame inde, nelaikykite temperatūroje virš 60°C (140°F). Jei nesilaikysite šių nurodymų, iš baterijos gali išstokėti rūgštis, ji gali įkaisti, sprogti ar užsidegti, kas gali būti sužalojimų ir/arba įrangos apgadinimo priežastimi.

Nebadykite, neatidarinėkite ar neardykite baterijos. Jei ant odos patektų iš baterijos išbėgusio skysčio, pažeistą vietą gerai nuplaukite vandeniu ir nedelsdami kreipkitės medicininės pagalbos.



Tiek dėl saugos, tiek dėl baterijos tarnavimo laiko prailginimo, įkrovimas nevyks esant temperatūrai žemiau 0°C (32°F) arba virš 40°C (104°F).

Pilnas baterijos efektyvumas yra pasiekiamas tik po dviejų ar trijų pilnų įkrovimo ir išseikvojimo ciklų. Baterija gali būti įkrauta ir išseikvota šimtus kartų, tačiau galiausiai ji vis tiek susidėvi. Kai veikimo laikas tampa pastebimai trumpesnis nei įprastai, kreipkitės į kvalifikuotus specialistus. Naudokite tik tinkamas baterijas, jas įkraukite tik su joms skirtais ir pritaikytais įkrovikliais.

Niekada nenaudokite apgadinto įkroviklio ar apgadintos baterijos.

Baterijos parametrai bus prastesni, o baterija tarnaus trumpiau, jei ji bus naudojama karštosiose arba šaltose vietose - pavyzdžiui jei ji bus palikta įkaitusiame automobilyje vasarą ar šaltoje vietoje žiemą. Visada stenkitės laikyti bateriją 15°C – 25°C (59°F – 77°F) temperatūroje. Prietaisas su perkaitusia ar atšalusia baterija gali laikinai neveikti, nepaisant to, kad baterija pilnai įkrauta. Baterijos veikimui itin didelės įtakos turi temperatūra žemiau užšalimo laipsnio.

Nemeskite panaudotų baterijų į ugnį, nes jos gali sprogti. Apgadintos baterijos taip pat gali sprogti. Baterijas išmeskite pagal vietos reikalavimus. Atiduokite perdirbti, jei įmanoma. Neišmeskite su buitinėmis atliekomis.

- **Pastaba:** *Skaitykite svetainėje [www.acer.com](http://www.acer.com) pateikiamus baterijų pristatymo dokumentus.*
- **Įspėjimas!** Jei netinkamai elgsitės su baterija, ji gali sprogti. Neadykitė baterijos į ugnį. Laikykitė vaikams nepasiekiamoje vietoje. Laikykitės vietos reikalavimų dėl baterijų utilizavimo.

### Radio dažnio trikdžiai

- **Įspėjimas!** Saugumo sumetimais, išjunkite visus belaidžius ar radio bangas perduodančius prietaisus naudodamiesi nešiojamuoju kompiuteriu šiomis aplinkybėmis. Šis prietaisas gali turėti, tačiau neapsiribojant: bevielį LAN (WLAN), 'Bluetooth' ir/arba 3G.

Nepamirškite laikytis bet kokių papildomų ar specialių reikalavimų, taikomų Jūsų regionui, visada išjunkite prietaisą, kai jo naudojimas draudžiamas arba jei tai gali sukelt sąveikos pavojų. Naudokite šį prietaisą tik įprastomis eksploataavimo sąlygomis. Šis prietaisas atitinka RF spinduliuotės reikalavimus jei jis naudojamas įprastai, o jo antena yra bent 1,5 centimetro (5/8 colio) atstumu nuo kūno. Jame neturi būti metalo, o Jūs privalote laikyti prietaisą nurodytu atstumu nuo savo kūno. Norint sėkmingai perduoti duomenų failus arba pranešimus, prietaiso ryšys su tinklu turi būti geros kokybės. Tam tikrais atvejais duomenų failų arba pranešimų perdavimas gali būti užlaikytas tol, kol atsistatys ryšys. Užtikrinkite, kad būtų laikomasi aukščiau nurodytų atskyrimo instrukcijų, kol perdavimas bus baigtas. Prietaiso detalės yra magnetiškos. Metaliniai daiktai gali būti pritraukti prie prietaiso, o klausos aparatus naudojantys asmenys neturi laikyti prietaiso netoli ausies su klausos aparatu. Nedėkite kredito kortelių ar kitų magnetinių laikmenų šalia prietaiso, nes jose esanti informacija gali išsitrinti.

### **Medicininiai prietaisai**

Bet kokios radijo dažnius perduodančius įrangos, įskaitant mobiliuosius telefonus, veikimas gali turėti įtakos įvairiems nepakankamai apsaugotiems medicininiam prietaisams. Būtinai pasiteiraukite gydytojo ar gamintojo dėl naudojamo medicininio prietaiso apsaugos nuo išorinių RF dažnių, nes tai gali sukelti rimtų pasekmių. Išjunkite savo prietaisą sveikatos apsaugos įstaigų patalpose ten, kur yra nurodymas, draudžiantis naudoti tokius prietaisus. Ligoninėse ir sveikatos priežiūros įstaigose naudojama įranga, kuri gali būti jautri išoriniams RF dažniams.

**Širdies stimulatoriai.** Širdies stimuliatorių gamintojai rekomenduoja minimalų 15,3 centimetrų (6 colių) atstumą nuo belaidžio prietaiso ir širdies stimulatoriaus tam, kad būtų išvengta belaidžio prietaiso poveikio širdies stimuliatoriui. Šios rekomendacijos pagrįstos tyrimų rezultatais, kuriuos atliko belaidžio ryšio technologijų specialistai. Asmenys su širdies stimulatoriais turi:

- Visada laikyti prietaisą didesniu nei 15,3 centimetrų (6 colių) atstumu nuo širdies stimulatoriaus
- Nenešioti prietaiso netoli širdies stimulatoriaus, jei prietaisas įjungtas. Atsiradus sąveikai, kuo skubiau išjungti prietaisą ir padėti jį kuo toliau.

**Klauskos aparatai.** Kai kurie skaitmeniniai belaidžiai prietaisai gali paveikti klausos aparatus. Jeigu toks poveikis būtų, susisiekite su paslaugos teikėju.

### **Transporto priemonės**

RF signalai gali paveikti netinkamai įdiegtą ar izoliuotą elektroninę sistemą motorinėse transporto priemonėse - elektroninę kuro įpurškimo sistemą, elektroninę apsaugos nuo slydimo (užsiblokavimo) stabdant sistemą, elektroninę greičio kontrolės sistemą ar oro pagalvių sistemas. Dėl išsamesnės informacijos kreipkitės į transporto priemonės ar įrangos gamintoją ar jo atstovus. Techniškai aptarnauti įrangą, ją montuoti į transporto priemonę gali tik kvalifikuoti specialistai. Dėl neteisingo įrangos sumontavimo, įdiegimo ar neteisingos priežiūros gali kilti pavojus, nebegalios prietaiso garantija. Reguliariai tikrinkite ar visa sumontuota belaidė įranga automobilyje veikia tinkamai. Tame pačiame skyriuje ar netoliese kartu nelaikykite įrangos, jos dalių ir priedų bei degių skysčių, dujų ar sprogstamųjų medžiagų. Jei automobilyje yra oro pagalvių sistema, atminti, kad oro pagalvės išsiskleidžia didele jėga. Todėl nedėkite jokių daiktų oro pagalvių ir jų išsiskleidimo zonoje, įskaitant įrangą, jos dalis, priedus ir kitus nešiojamus belaidžius prietaisus. Netinkamai sumontavus ir įdiegus automobilio belaidę įrangą ar laikant ją oro pagalvių išsiskleidimo zonoje, galimi rimti susižalojimai. Naudotis šiuo prietaisu skrendant lėktuvu draudžiama. Išjunkite savo prietaisą prieš sėdant į lėktuvą. Belaidžio prietaiso naudojimas gali sukelti pavojų lėktuvo įrangos veikimui, sutrikdyti įvairių navigacijos prietaisų darbą, tai gali naudotojui sukelti rimtų teisinių pasekmių.

### **Potencialiai sprogį aplinka**

Būtinai išjunkite šį prietaisą jei įėjote į potencialiai sprogį atmosferą ir laikykitės visų ženklų ir instrukcijų. Potencialiai sprogį aplinka dažniausiai būna ta aplinka, kur reikalaujama išjungti transporto priemonės degimą. Kibirkštys tokiose vietose gali sukelti sprogimą arba gaisrą, sunkius ar net mirtinus kūno sužalojimus. Išjunkite prietaisą kuro pildymo vietose, netoliese dujų pumpavimo įrangos, benzino kolonėlėse. Laikykitės ribojimų dėl radijo įrangos naudojimo kuro sandėliuose, netoli talpų ar distiliavimo vietų, chemijos pramonės gamyklose ar bet kuriose kitose vietose, kur yra sprogimo pavojus. Zonos, kur yra sprogimo pavojus, dažniausiai, tačiau ne visada būna pažymėtos ar nurodytos. Tokios vietos gali būti apatiniai laivų deniai, chemikalų perkrovimo įranga,

transporto priemonės, kuriose naudojami suskystintos dujos (propanas ar butanas), vietas, kur ore yra chemijos elementų ar dalelių, tokių, kaip grūdai, dulksės ar metalo milteliai. Neįjunkite kompiuterio, kur draudžiama naudoti mobiliuosius telefonus arba kai tai gali sukelti trikdžius arba pavojų.

### **Pirmosios pagalbos skambučiai**

- **Įspėjimas: Šis prietaisas nėra skirtas skambinti į pirmosios pagalbos tarnybas. Norint prisiskambinti pirmosios pagalbos arba avarinėms tarnyboms, naudokitės kitu mobiliuoju telefonu ar kita skambinimo sistema.**

### **Utilizavimo instrukcijos**

Neišmeskite šio elektroninio prietaiso su buitiniemis atliekomis. Tam, kad kiekvienas prisidėtų prie aplinkos taršos mažinimo, atiduokite šį prietaisą perdirbti. Išsamesnės informacijos rasite Elektros ir elektroninės įrangos utilizavimo reikalavimuose ("Waste from Electrical and Electronics Equipment", WEEE), žr. [www.acer-group.com/public/Sustainability/sustainability01.htm](http://www.acer-group.com/public/Sustainability/sustainability01.htm)



### **Patarimai ir informacija patogiam naudojimui**

Ilgai dirbant kompiuteriu naudotojai dažnai skundžiasi akių nuovargiu ar galvos skausmu. Ilgai arba nuolatos dirbant kompiuteriu didėja ir fizinės žalos tikimybė. Ilgas ar nuolatinis darbas kompiuteriu, nepatogi padėtis, netinkami darbo įpročiai, stresas, netinkamos darbo sąlygos, nesirūpinimas asmenine sveikata ir kiti faktoriai gali būti ligos priežastimi. Neteisingas kompiuterio vartojimas gali sukelti karpalinio tunelio sindromą, tendanitą, tenosinovitą ar kitus muskoskeleolinius negavimus. Šie simptomai gali atsirasti rankoms, riešams, delnams, pečiams, kaklui ar nugarai:

- Tirpimas, deginimas, dilgčiojimas.
- Skausmai, badymas, minkštumas.
- Skausmas, tinimas ar virpėjimas.
- Kietumas ar veržimas.
- Šalimas ar silpnumas.

Jei jaučiate šiuos simptomus ar bet kokį nuolatos pasikartojantį ar varginantį diskomfortą ir/arba skausmą, kuo skubiau susisieki su gydytoju, apie tai informuokite savo įmonės sveikatos ir saugos darbe skyrių.

Šiame skyrelyje pateiksime informacijos kaip geriau ir patogiau naudotis kompiuteriu.

### **Patogiai įsitaisykite**

Negailėkite laiko reguliuodami sėdėjimo kampa, monitorių, galite pasidaryti atramas pėdoms, padidinti kėdės aukštį – darbo vietą paruoškite taip, kad jaustumėtės patogiai. Keli naudingi patarimai:

- Stenkitės nebūti per ilgai vienoje nejudamoje padėtyje.
- Venkite būti pasilenkę į priekį ir/ar atsilošę.
- Reguliariai atsistokite, pavaikščiokite, kad atpalaiduotumėte kojų raumenis.
- Padarykite trumpas pertraukėles, kad atpalaiduotumėte kaklą ir pečius.
- Stenkitės dirbti neįtempę raumenų, nejudindami pečių.
- Kad dirbti būtų patogiau, įsigykite išorinių monitorių, klaviatūrą ir patogiai valdomą pelę.
- Jei daugiau žiūrite į monitorių, o ne į dokumentus ant stalo, monitorių statykite taip, kad jis būtų jūsų regėjimo centre - taip sumažinsite kaklo raumenų įtempimą.

### **Rūpinimasis savo rega**

Ilgos žiūrėjimo valandos, netinkami akiniai ar kontaktiniai lęšiai, ekrano blizgesys, per didelis ar per mažas kambario apšvietimas, netinkami vaizdo nustatymai, per mažas šriftas ar netinkamas kontrastas – vargina akis. Pateikiame kelis patarimus apie tai, kaip sumažinti akių nuovargį.

#### **Akys**

- Leiskite dažnai pailsėti akims.
- Tam reikalingos reguliarios pertraukėlės nežiūrint į ekraną ir sufokusuojant žvilgsnį į tolimesnį atstumą.
- Dažnai mirksėkite, kad akys neišdžiūtų.

## Ekranas

- Ekranas visada turi būti švarus.
- Jūsų galva visada turi būti aukščiau už viršutinę vaizduoklio briauną tam, kad akys visada būtų nukreiptos į vaizduoklio centrą.
- Gerai sureguliuokite ekrano ryškumą ir/arba kontrastą, kad galėtumėte aiškiai matyti ir tekstą, ir grafiką.
- Blizgesį ir atspindžius galite pašalinti: pastatę ar pasukę vaizduoklį taip, kad jis būtų į šoną nuo lango ar kito šviesos šaltinio, sumažinę patalpos apšvietimą užuolaidomis, žaliuzėmis ar kitomis užtamsinimo priemonėmis, naudodami tinkamą stalinę lempą, pakeisdami displėjaus kampa, naudodami atspindį mažinantį filtrą, naudodami specialią ekrano apsaugos briauną – pagamintą iš kartono ir dengiančią spindesio pusę.
- Venkite nustatyti vaizduoklį sunkiu žiūrėjimui kampu.
- Venkite ilgesnį laiką tiesiogiai žiūrėti į ryškius šviesos šaltinius.

## Išsiugdykite gerus darbo įpročius

Šie darbo įpročiai leidžia naudotis kompiuteriu labiau atsipalaidavus ir produktyviau:

- Reguliariai ir dažnai darykite pertraukėles.
- Atlikite kelis sąnarių atpalaidavimo pratimus.
- Kuo dažniau kvėpuokite grynu oru.
- Reguliariai mankštinkitės ir rūpinkitės kūno fizine būkle.
- **Įspėjimas! Nerekomenduojame naudotis kompiuteriu ant sofos ar lovos. Jei tai neišvengiama, dirbkite neilgai, dažnai darykite pertraukėles ir pratimus.**
- **Pastaba: Dėl išsamesnės informacijos, žiūrėkite "Reikalavimai ir su sauga susiję įspėjimai" puslapyje 71.**

# Dalykai, kuriuos reikia atlikti pirmiausia

---

Leiskite padėkoti, kad pasirinkote „Acer“ kompiuterį. Tikimės jūsų nenuvilti ir užtikrinti visus nešiojamojo kompiuterio teikiamus privalumus.

## Instrukcijos Jums

Tam, kad palengvintume Jums naudojimąsi Acer nešiojamuoju kompiuteriu, parengėme kelias instrukcijas:

Pirmoji yra **sąrankos plakatas** - ši informacija padės pirmosiomis kompiuterio naudojimo minutėmis.

**Trumpoje instrukcijoje** pateikiama informacija apie pagrindines Jūsų įsigyto kompiuterio savybes ir funkcijas.

**Naudotojo vadove** pateikiama išsamios informacijos apie, pvz., sistemos priemonės, duomenų atkūrimą, kompiuterio plėtimo galimybes ir trikčių šalinimą. Be to, čia rasite informacijos apie bendrąsias taisykles ir nešiojamojo kompiuterio saugos pranešimus. Tai pasiekiami Programose (braukite aukštyn iš ekrano apačios ir bakstelėkite **Visos programos**, tada sąrašė bakstelėkite **Acer naudotojo vadovą**). Arba braukite dešiniajame ekrano krašte į vidų ir bakstelėkite **leškoti**, palieskite teksto laukelį ir atverkite ekraninę klaviatūrą, tada pradėkite rašyti „naudotojo vadovas“, kad būtų pateikti rezultatai; bakstelėkite **Acer naudotojo vadovą**.

# Pagrindinė priežiūra ir patarimai kompiuterio naudojimui

## Kompiuterio įjungimas ir išjungimas

Kaip visiškai išjungti maitinimą:

- Nuspauskite ir bent keturias sekundes palaikykite maitinimo mygtuką (maitinimo mygtuko baterijos šviesos diodas turi išsijungti).
- Bakstelėkite „charm“ **Nustatymai > Keisti kompiuterio parametrus > Bendra**. Srityje „Išplėstinė paleistis“ palieskite **Paleisti iš naujo**. Pasirodo ekranas „Pasirinkti parinktį“. Palieskite **Išjungti kompiuterį**.

Jei norite užmigdyti kompiuterį, atlikite šiuos veiksmus:

- Pasinaudokite „Windows“ išjungimo komanda: Palieskite „charm“ **Nustatymai > Maitinimas > Išjungti**.

Jei reikia trumpam išjungti kompiuterį, tačiau nenorite jo išjungti visiškai, galite pervesti jį į *Miego režimą*:

- Paspauskite maitinimo mygtuką.

- ARBA -

Palieskite „charm“ **Nustatymai > Maitinimas > Miego režimas**.

***Pastaba:** Jei įprastai nepavyksta išjungti kompiuterio, paspauskite ir palaikykite maitinimo mygtuką daugiau nei keturias sekundes, kad kompiuteris išsijungtų. Jei išjungėte kompiuterį ir norite jį vėl įjungti, prieš įjungiant palaukite bent porą sekundžių.*



## **Kompiuterio priežiūra**

Kompiuteris tarnaus puikiai jei bus atitinkamai prižiūrimas.

- Nelaikykite kompiuterio tiesioginiuose saulės spinduliuose. Nedėkite šalia šilumos šaltinių, tokių kaip radiatorius.
- Nelaikykite kompiuterio temperatūroje žemiau 0°C (32°F) ar aukščiau 50°C (122°F).
- Nelaikykite kompiuterio magnetiniuose laukuose.
- Nelaikykite kompiuterio lietuje ar drėgmėje.
- Nepilkite vandens ar kokių kitų skysčių ant kompiuterio.
- Nelaikykite kompiuterio ten, kur jis gali būti sukrėstas, kur didelė vibracija.
- Saugokite kompiuterį nuo dulkių ir purvo.
- Niekada nieko nedėkite ant kompiuterio viršaus.
- Netrenkite kompiuterio ekrano jį uždarydami.
- Niekada nedėkite kompiuterio ant nelygaus paviršiaus.

## **AC adapterio priežiūra**

Pateikiame kelis patarimus dėl AC adapterio priežiūros:

- Nejunkite adapterio prie jokio kito prietaiso.
- Nelipkite ant maitinimo laido ir ant jo nedėkite jokių sunkių daiktų. Atsargiai patraukite maitinimo laidą ir kitus laidus nuo parėjimo tako.

- Ištraukiant maitinimo laidą - netraukite viso laido, o traukite adapterio kištuką.
- Bendras pajungtų prietaisų amperažas neturi viršyti maitinimo laido nurodytojo amperažo jei naudojamas prailgintuvas. Be to, visų įjungtų į vieną maitinimo lizdą prietaisų bendras amperažas neturi viršyti saugiklio amperažo.

## **Valymas ir techninis aptarnavimas**

Valydami kompiuterį, laikykitės šių nurodymų:

1. Išjunkite kompiuterį.
2. Atjunkite AC adapterį.
3. Naudokite minkštą sudrėkintą audinį. Nenaudokite skystų ar aerozolinių valiklių.

Jei netyčia:

- Kompiuteris nukristų arba būtų apgadintas jo korpusas;
- Kompiuteris tinkamai neveiks

Žiūrėkite "**Dažniausiai užduodami klausimai**" puslapyje 57.

# **Ekskursija po jūsų „Acer“ planšetinį kompiuterį**

---

Atlikus kompiuterio sąranką kaip parodyta sąrankos plakate, leiskite jus supažindinti su jūsų naujuoju „Acer“ kompiuteriu.

Į savo naująjį kompiuterį informaciją galėsite įvesti naudodamiesi jutikliniu ekranu.

## **Planšetinis kompiuteris**

Jūsų naujasis kompiuteris susideda iš dviejų komponentų: planšetinio kompiuterio ir jam skirtu lopšio. Toliau pateikiamuose vaizduose iliustruojami šie abu komponentai. Rodiniai indikuojami laikant planšetinį kompiuterį atsukus ekraną į save ir kameroms esant viršuje.

## Vaizdas iš priekio

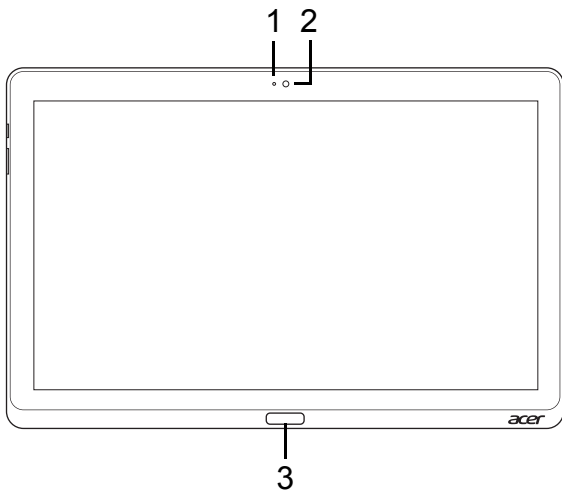

Nr.	Elementas	Aprašymas
1	Kameros indikatorius	[sijungia, kai suaktyvinama kamera.
2	Integruota internetinė kamera	Internetinė kamera, skirta vaizdo ryšiui užmegzti.
3	„Windows“ klavišas	Spustelėkite, kad atvertumėte Pradžios meniu.

## Vaizdas iš galo

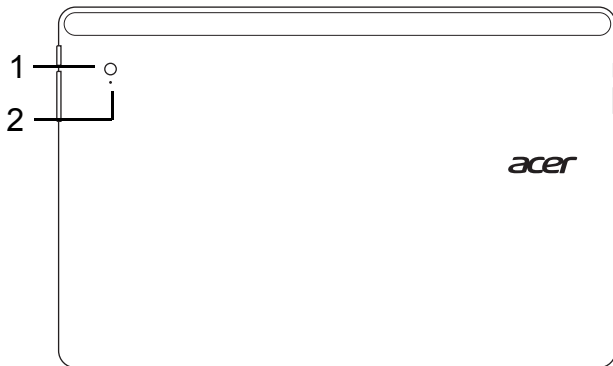

Nr.	Elementas	Aprašymas
1	Integruota internetinė kamera	Internetinė kamera, skirta vaizdo ryšiui užmegzti.
2	Kameros indikatorius	Įsijungia, kai suaktyvinama kamera.

## Vaizdas iš viršaus

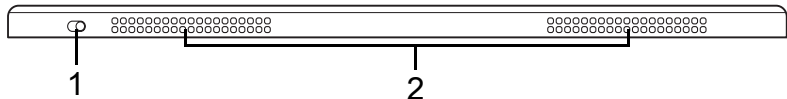

Nr.	Elementas	Aprašymas
1	Fiksavimo jungiklis	Fiksuoja ekrano orientaciją.
2	Ventiliacijos angos ir ventiliatorius	Aušina kompiuterį. <i>Neuždenkite ir neužblokuokite angų.</i>

**Pastaba:** Veikiant konkrečiai orientacijai pritaikytoms programėlėms, ekrano orientacija gali būti užfiksuojama. Pavyzdžiai: žaidimai ir kitos per visą ekraną veikiančios programėlės.

Vaizdo skambučių metu planšetinį kompiuterį visada reikia laikyti horizontalia orientacija.

## Vaizdas iš apačios

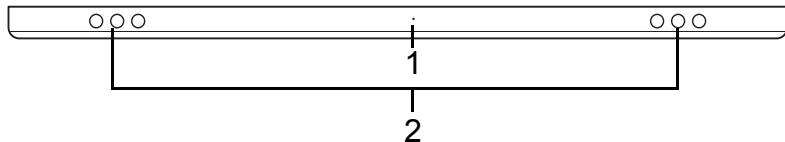



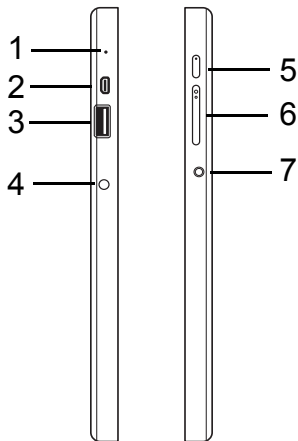

Nr.	Elementas	Aprašymas
1	Atstatymo mygtukas	[kiškite sąvaržėlę į skylę ir palaikykite keturias sekundes, kad nustatytumėte kompiuterį iš naujo (atitinka baterijos pašalinimą ir pakartotinį įrengimą).
2	Garsiakalbiai	Transliuoja stereogarsą.

## Vaizdai iš kairės / dešinės



Nr.	Piktograma	Elementas	Aprašymas
1		Mikrofonas	Vidinis mikrofonas garsui įrašyti.
2		Mikro-HDMI prievadas	Skirtas didelės raiškos skaitmeniniams vaizdo prietaisams prijungti.



Nr.	Piktograma Elementas	Aprašymas
3		<p>USB 3.0 lizdas</p> <p>Skirtas prijungti USB įrenginius. USB 3.0 lizdą galima atpažinti pagal mėlyną jungtį (žr. toliau). <i>Naudojant lopšio USB prievadus, rekomenduojama prijungti maitinimo adapterį.</i></p>
4		<p>Nuolatinės srovės (NS) įvadas</p> <p>Skirtas prijungti kintamosios srovės (KS) adapteriui.</p>
5		<p>Maitinimo mygtukas</p> <p>Spustelėkite, kad įjungtumėte planšetinį kompiuterį. Spustelėkite dar kartą, kad pervestumėte planšetinį kompiuterį į miego režimą. Nuspauskite ir palaikykite, kad išjungtumėte planšetinį kompiuterį.</p>
		<p>Baterijos šviesos diodas</p> <p>Nurodo kompiuterio baterijos būseną. Žr. 1. <b>Įkraunama:</b> gintaro spalva. 2. <b>Visiškai įkrauta:</b> mėlyna spalva (kai prijungta).</p>
6		<p>Garsumo klavišas</p> <p>Spustelėkite garsumui padidinti arba sumažinti.</p>

Nr.	Piktograma	Elementas	Aprašymas
7		Ausinių/ garsiaikalbio lizdas	Skirtas garso prietaisams prijungti (pvz., garsiaikalbiams, ausinėms) arba ausinėms su mikrofonu.

### Informacija apie USB 3.0

- Dera su USB 3.0 ir senesniais USB įrenginiais.
- Siekdami užtikrinti optimalų našumą, naudokite USB 3.0 sertifikuotus įrenginius.
- Nustatyta pagal USB 3.0 („SuperSpeed USB“) specifikaciją.

### Šviesos diodų indikatoriai

Šviesos diodo spalva	Būsena	Aprašymas
Mėlyna	Šviečia	Kompiuteris visiškai įkrautas ir prijungtas.
Mėlyna	Trumpam įsijungia	Kompiuteris visiškai įkrautas, veikia iš baterijos. <i>Nuspaudus maitinimo mygtuką, mėlynas šviesos diodas lieka veikti kelias sekundes, po to išsijungia.</i>
Gintaro spalva	Šviečia	Kompiuteris prijungtas ir įkraunamas.

<b>Šviesos diodo spalva</b>	<b>Būsena</b>	<b>Aprašymas</b>
Gintaro spalva	Trumpam įsijungia	Kompiuteris nevisiškai įkrautas, veikia iš baterijos. <i>Nuspaudus maitinimo mygtuką, gintaro spalvos šviesos diodas lieka veikti kelias sekundes, po to išsijungia.</i>
Gintaro spalva	Mirksi	Baterija beveik išseko arba nenormali baterijos būklė.
Nešviečia		Kompiuteris išjungtas.

## Planšetinio kompiuterio prijungimas prie lopšio

Šis kelių padėčių lopšys leidžia lengvai prijungti planšetinį kompiuterį, kadangi nereikia taikyti jungčių ar prievadų ir lygiuoti planšetinio kompiuterio tinkamu kampu. Tiesiog padėkite planšetinį kompiuterį į lopšį ir įstumkite kairėn, kol sustos.

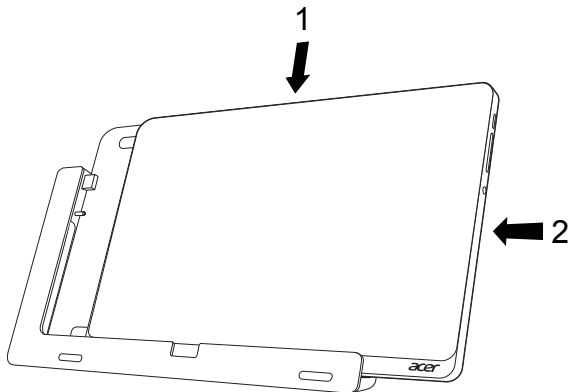



## Planšetinio kompiuterio lopšys

Toliau pateikiamose iliustracijose vaizduojamas komplekte esantis lopšys.

**PASTABA:** Kai kuriose valstybėse lopšys – pasirinktinis komponentas.

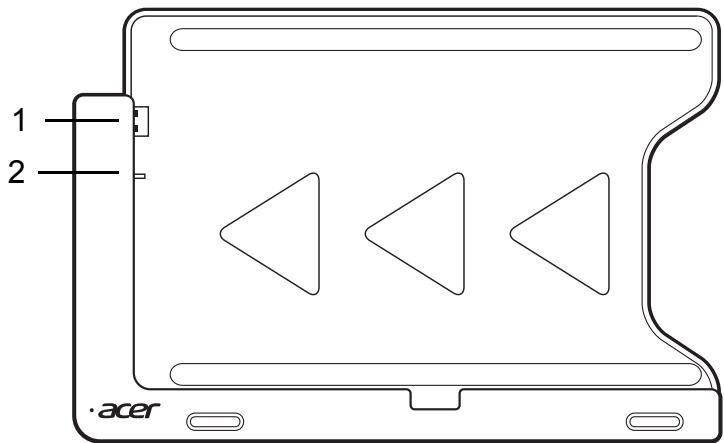
## Vaizdas iš priekio



Nr.	Piktograma	Elementas	Aprašymas
1		USB jungtis	Leidžia prisijungti prie planšetinio kompiuterio USB prievado.
2		Nuolatinės srovės išvadas	Planšetiniam kompiuteriui iš lopšio tiekia maitinimą.

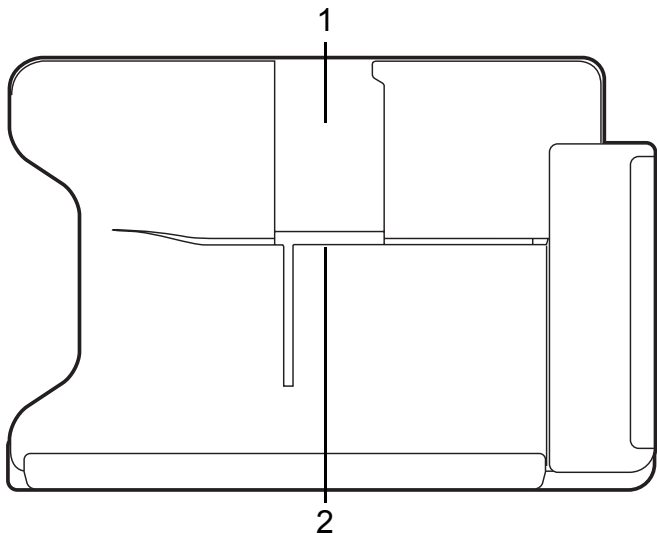

## Vaizdas iš galo (stovas neparodytas)

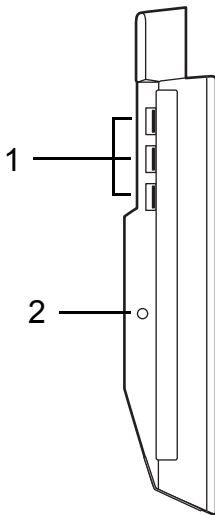

Nr.	Elementas	Aprašymas
1	Vertikalios orientacijos lizdas	Įstatykite čia stovą, kad pastatytumėte planšetinį kompiuterį vertikalia orientacija.
2	Horizontalios orientacijos lizdas	Įstatykite čia stovą, kad pastatytumėte planšetinį kompiuterį horizontalia orientacija.

## Vaizdas iš kairės (stovas neparodytas)



Nr.	Piktograma	Elementas	Aprašymas
1		USB 3.0 lizdai	Skirti prijungti USB įrenginius. USB 3.0 lizdą galima atpažinti pagal mėlyną jungtį (žr. toliau).
2		Nuolatinės srovės (NS) įvadas	Maitina lopšį.

### Informacija apie USB 3.0

- Dera su USB 3.0 ir senesniais USB įrenginiais.
- Siekdami užtikrinti optimalų našumą, naudokite USB 3.0 sertifikuotus įrenginius.
- Nustatyta pagal USB 3.0 („SuperSpeed USB“) specifikaciją.

## **Aplinka**

---

- Temperatūra:
    - Veikimo: nuo 5°C iki 35°C
    - Neveikimo: nuo -20°C iki 65°C
  - Drėgmė (be kondensacijos):
    - Veikimo: nuo 20% iki 80%
    - Neveikimo: nuo 20% iki 80%
-



# Universali nuosekioji magistralė (USB)

---

USB prievadas yra didelio greičio nuosekioji magistralė, leidžianti prijungti USB periferinius įrenginius nenaudojant sistemos resursų.

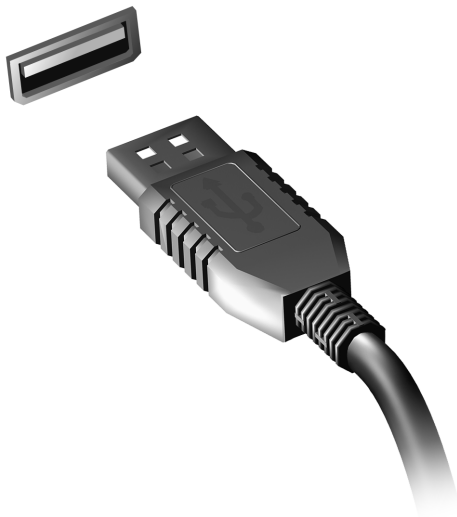

# mikro-HDMI

---

HDMI („High-Definition Multimedia Interface“) – tai gamintojų palaikoma, nesuglaudinta, visiškai skaitmeninė garso / vaizdo sąsaja. HDMI suteikia vieno kabelio sąsają tarp bet kurio suderinamo skaitmeninio garso-vaizdo šaltinio, pvz., TV priedėlio, DVD leistuvo, garso-vaizdo imtuvo ir suderinamo skaitmeninio garso ir (arba) vaizdo įrenginio, pvz., skaitmeninio televizoriaus (DTV).

Naudokite kompiuteryje įrengtą mikro-HDMI prievadą aukštos kokybės garso ir vaizdo įrangai prijungti. Vieno kabelio sprendimas užtikrina tvarkingą ir greitą pajungimą.



# Virtualiosios klaviatūros (virtual keyboard) naudojimas

---

„Microsoft Windows“ siūlo patogią virtualiąją klaviatūrą (virtual keyboard) duomenims įvesti. Yra keli būdai klaviatūrai parodyti:

Palieskite bet kurį tekstinį lauką ir bus parodyta „Windows“ virtualioji klaviatūra (virtual keyboard).

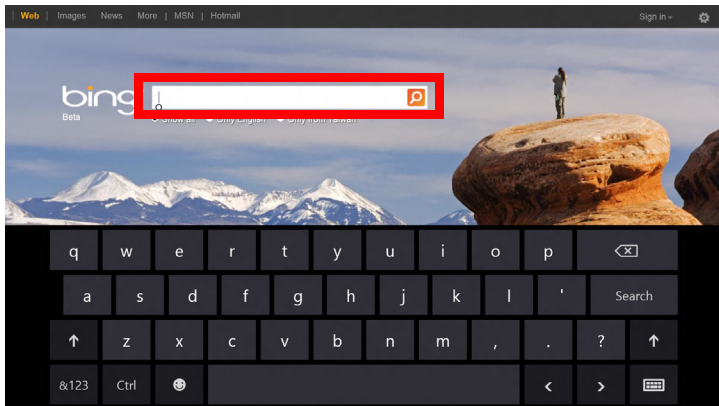

Darbalaukio sistemos dėklėje palieskite piktogramą **Klaviatūra**, kad būtų pateikta klaviatūra. Klaviatūra užveria paliečiant ženklą „x“ klaviatūros viršutiniame dešiniajame kampe.

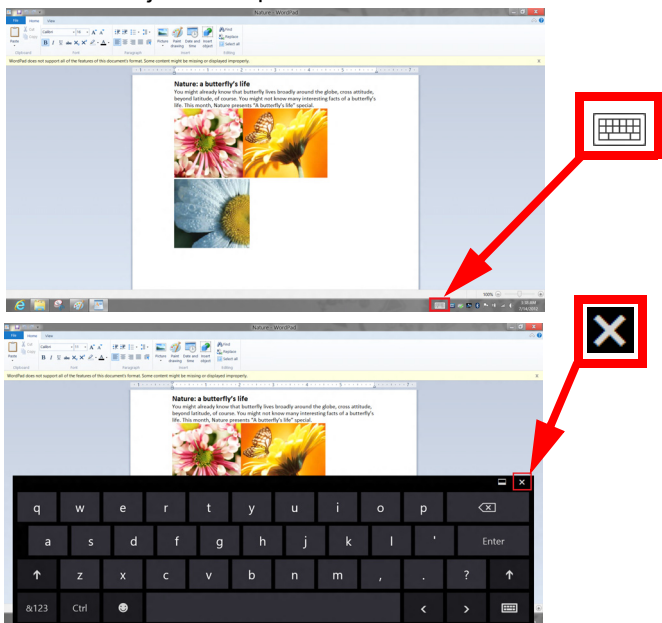

# Belaidžiai tinklai

---

## Jungimasis prie interneto

Jūsų kompiuterio belaidis ryšys yra įjungtas pagal numatytuosius nustatymus.

Sąrankos metu „Windows“ aptiks ir parodys pasiekiamų tinklų sąrašą. Pasirinkite savo tinklą ir įveskite slaptažodį, jei jo reikia.

Kitu atveju atverkite „Internet Explorer“ ir vykdykite instrukcijas.

Kreipkitės į savo interneto ryšio tiekėją arba skaitykite kelvedžio dokumentaciją.

## Belaidžiai tinklai

Belaidis LAN arba WLAN yra belaidis vietinis tinklas, galintis be laidų sujungti du ar daugiau kompiuterių. Įrengti belaidį tinklą lengva, jis leidžia bendrinti failus, periferinius įrenginius ir interneto ryšį.

### Kuo naudingas belaidis tinklas?

#### *Mobilumas*

Belaidžio LAN sistemos leidžia jums ir kitiems jūsų namų tinklo naudotojams turėti bendrą prieigą prie failų ir prie tinklo prijungtų įrenginių, pavyzdžiui, spausdintuvo ar skaitytuvo.

Taip pat galite bendrinti interneto ryšį su kitais savo namų kompiuteriais.

## *Greitas ir paprastas įrengimas*

Įrengti belaidžio LAN tinklo sistemą galima greitai ir lengvai, taip pat nereikia tiesti laidų per sienas ir lubas.

### *Belaidžio LAN tinklo komponentai*

Norint savo namuose įrengti belaidį tinklą, reikalingi šie prietaisai:



#### *Prieigos taškas (kelvedis)*



Prieigos taškai (kelvedžiai) yra dvikrypčiai siųstuvai-imtuvai, transliuojantys duomenis į supančią aplinką. Prieigos taškai veikia kaip laidinio ir belaidžio tinklo tarpininkai. Daugelis kelvedžių turi integruotą DSL modemą, suteikiantį prieigą prie didelės spartos DSL interneto ryšio. Pasirinktas IPT (internetu paslaugų teikėjas) paprastai pateikia modemą / kelvedį kartu su savo paslaugų prenumerata. Atidžiai perskaitykite kartu su jūsų prieigos tašku / kelvedžiu pateiktą dokumentaciją ir išsamias sąrankos instrukcijas.

# „Acer Ring“

„Acer Ring“ turi daug naudingų funkcijų ir priemonių paprastoje naudoti vartotojo sąsajoje. Bakstelėkite jutiklinį ekraną visais penkiais pirštais vienu metu, kad būtų parodytas „Acer Ring“.



Piktograma	Elementas	Aprašymas
	Dokumentai	Importuokite čia dokumentus, kad jie būtų greitai pasiekiami.
	Nuotraukos	Peržiūrėkite savo kompiuteryje laikomas nuotraukas.
	[renginio vald.	Suderinkite savo kompiuterio nuostatas (žr. "[renginio vald." puslapyje 41).

Piktograma	Elementas	Aprašymas
	Vaizdo įrašai	Leiskite savo kompiuteryje laikomus vaizdo įrašus.
	Mėgst. progr.	Greitai pasiekite parankines darbalaukio programėles.
	Muzika	Grokite savo kompiuteryje laikomą muziką. „Acer Ring“ matomi valdymo elementai: <b>Ankstesnis kūrinys</b> , <b>Leisti</b> ir <b>Kitas kūrinys</b> . Garso slankiklis yra „Acer Ring“ dešinėje pusėje.

Kairiau nuo „Acer Ring“ patekiama „AppCards“ kolekcija. Šios „AppCards“ – tai nuorodų, failų ar programėlių miniatiūros (priklausomai nuo skyriaus, kurį pasirinkote "Acer Ring"). Perslinkite „AppCards“ ir palieskite kortelę, kad ją atvertumėte.



# Įrenginio vald.

Įrenginio vald. – tai patogus būdas pasiekti dažnai naudojamus kompiuterio valdymo elementus: keisti ekrano šviesumą, įjungti arba išjungti foninį apšvietimą, įjungti arba išjungti belaidžio ryšio technologijas ir įjungti arba išjungti „Acer“ gestus (pvz., „Acer Ring“ bakstelėjimą penkiaus pirštais).



# Acer clear.fi

**Pastaba:** Tik tam tikruose modeliuose.

Su Acer clear.fi galite mėgautis vaizdo įrašais, nuotraukomis ir muzika. Naudodami įdiegtą Acer clear.fi, perduokite srautu medijas iš kitų įrenginių ar į juos.

**Pastaba:** Visi įrenginiai turi būti prijungti prie to paties tinklo.

Norėdami žiūrėti vaizdo įrašus ar klausytis muzikos, atidarykite **clear.fi Media**, o norėdami naršyti nuotraukas, atidarykite **clear.fi Photo**.

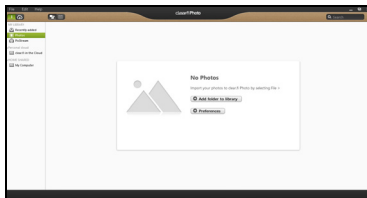
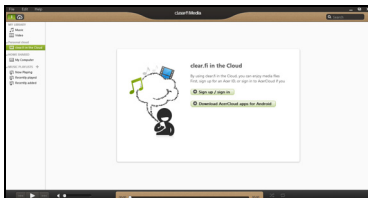

**Svarbu:** Kai pirmą kartą atidarysite clear.fi programą, Windows užkarda paprašys sutikimo leisti clear.fi prisijungti prie tinklo. Kiekviename lange pasirinkite **Leisti prisijungti**.

## Medijų ir nuotraukų naršymas

Kairiajame skydelyje esančiame sąraše rodomas jūsų kompiuteris („Mano biblioteka“), po to kiti įrenginiai, jei jie yra prijungti prie jūsų tinklo („Namų bendrinami“).

Norėdami peržiūrėti failus savo kompiuteryje, pasirinkite vieną iš kategorijų iš „Mano biblioteka“, tada naršykite failus ir aplankus dešinėje.

## **Bendrinami failai**

Prie jūsų tinklo prijungti įrenginiai rodomi skyriuje **Namų bendrinami**. Pasirinkite įrenginį, tada pasirinkite kategoriją iširti.

Po trumpo uždelsimo failai ir aplankai rodomi dešinėje. Naršykite iki failo, kurį norite paleisti, tada dukart spustelėkite, kad pradėtumėte atkūrimą.

Naudokitės medijų valdikliais juostoje ekrano apačioje, kad valdytumėte atkūrimą. Pavyzdžiui, kai yra pasirinkta muzika, galite leisti, pristabdyti arba sustabdyti atkūrimą ir reguliuoti garsumą.



***Pastaba:*** Turite aktyvinti bendrinimą įrenginyje, kuriame saugomi failai. Atidarykite *clear.fi* įrenginyje, kuriame saugomi failai, pasirinkite **Redaguoti**, tada įsitikinkite, kad parinktis **Bendrai naudoti mano biblioteką vietos tinkle** yra aktyvi.



## Kurie įrenginiai yra suderinami?

Sertifikuoti Acer įrenginiai su clear.fi arba DLNA programine įranga gali būti naudojami su clear.fi programine įranga. Jie apima DLNA suderinamus asmeninius kompiuterius, išmaniuosius telefonus ir NAS (prie tinklo prijungtų saugyklų) įrenginius.

## Leidimas į kitą įrenginį

Jei norite leisti mediją į kitą įrenginį, turite atlikti šiuos veiksmus:

1. Apatiniame dešiniajame kampe pasirinkite **Leisti į**. 
2. Pasirinkite nuotolinį įrenginį, kuris bus naudojamas leisti failą.

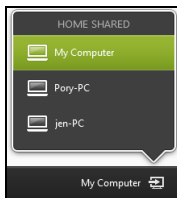

**Pastaba:** Šiame sąrašė yra tik tie įrenginiai, kurie yra optimizuoti atkūrimui; kai kurie kompiuteriai ir duomenų saugojimo įrenginiai nebus rodomi. Norėdami pridėti Windows kompiuterį į šį sąrašą, atidarykite Windows Media Player, pasirinkite **Srautas** ir **Leisti valdyti mano leistuvą nuotoliniu būdu...**

3. Pasirinkite failą pagrindiniame lange, tada naudokitės medijų valdikliais juostoje ekrano apačioje, kad valdytumėte nuotolinį įrenginį.

Norėdami gauti daugiau pagalbos, apsilankykite adresu

**<http://www.acer.com/clearfi/download/>**

# Ekrano orientacija ir G jutiklis

---

Jūsų kompiuteryje integruotas akcelerometras, aptinkantis planšetinio kompiuterio orientaciją ir atitinkamai pasukantis ekrane rodomą vaizdą.

Ekraną orientaciją galima užfiksuoti naudojantis fiksavimo jungikliu. Orientaciją galima užfiksuoti ir kitais atvejais, pvz.:

- kai planšetinis kompiuteris prijungiamas prie lopių;
- kai įjungiamas HDMI kabelis;
- kai veikia konkrečiai orientacijai pritaikytos programos.

**Pastaba:** *Vaizdo pokalbio metu rekomenduojama planšetinį kompiuterį laikyti horizontalia orientacija, kad internetinė kamera būtų virš ekrano. Prieš pradėdami vaizdo pokalbį, pasukite ekraną į horizontalią padėtį ir užfiksuokite orientaciją fiksavimo jungikliu.*

Apie ekraną orientacijos fiksavimo būseną informuoja piktogramos, trumpai pasirodančios ekrane būsenos pakeitimo metu.

# Maitinimo valdymas

---

Šis kompiuteris turi įdiegtą maitinimo valdymo elementą, stebintį sistemos veikimą. Sistemos veikimas yra toks procesas, kada veikia vienas ar keli žemiau nurodyti įrenginiai: klaviatūra, pelė, standusis diskas, prie kompiuterio prijungti periferiniai įrenginiai ir video atmintis. Nustačius, kad kompiuteris neatlieka jokios veiklos tam tikrą laiką, kompiuteris išjungia tam tikrus ar visus prietaisus, kad būtų taupoma energija.

## „Acer Green Instant On“

*Pastaba: Tik tam tikruose modeliuose.*

Acer Green Instant On leidžia pažadinti jūsų kompiuterį iš miego režimo per trumpesnį laiką, nei atidarytumėte dangtį. Kai uždarote dangtį arba kuriam laikui paliekate savo kompiuterį, jis persijungia į miego režimą. Nors kompiuteris veikia miego režimu, maitinimo indikatoriaus šviesos diodas mirksės oranžine spalva.

Atidarykite dangtį arba paspauskite bet kurį klavišą, kad pažadintumėte kompiuterį iš miego režimo.

Po tam tikro laiko miego režimu kompiuteris automatiškai persijungia į giliojo miego režimą, taip siekiant taupyti akumulatoriaus energiją. Kompiuteriui veikiant giliojo miego režimu, maitinimo indikatoriaus šviesos diodas būna išjungtas. Šioje būsenoje akumuliatorius išlieka tinkamas naudoti daug savaičių.

Paspauskite maitinimo mygtuką, kad pažadintumėte kompiuterį iš giliojo miego režimo.

**Pastaba:** Veikdamas giliojo miego režimu, kompiuteris vartos gerokai mažiau energijos nei miego režimu, tačiau prireiks šiek tiek daugiau laiko, kad jis grįžtų iš giliojo miego režimo.

Giliojo miego ir miego režimai veikia išvien, kad jūsų kompiuteris sutaupytų kiek įmanoma daugiau energijos, tačiau prireikus jį būtų galima iškart naudoti.

Siekiant sutaupyti daugiau energijos, jūsų kompiuteris paprastai persijungs į giliojo miego režimą ir liks veikti juo, kai nebus dažnai naudojamas, pvz., naktį. Siekiant užtikrinti greitesnę prieigą, jūsų kompiuteris persijungs į miego režimą ir liks veikti juo, kai juo bus naudojama dažnai, pvz., darbo valandomis.

## **Energijos taupymas**

### *Išjungti sparčiąją paleistį*

Jūsų kompiuteris naudoja sparčiąją paleistį, kad jis greitai pradėtų veikti, bet taip pat naudoja šiek tiek energijos, kad tikrintų paleidimo signalus. Šie patikrinimai pamažu iškrauna kompiuterio akumuliatorių.

Jei norite sumažinti kompiuterio energijos poreikius ir poveikį aplinkai, išjunkite sparčiąją paleistį:

**Pastaba:** Jei sparčioji paleistis yra išjungta, kompiuteris lėčiau įsijungs iš miego būsenos. Jei kompiuteris turi „Acer Instant On“ arba „Acer Always Connect“, šios funkcijos taip pat bus išjungtos. Jūsų kompiuteris taip pat neįsijungs, jei per tinklą gaus nurodymą įsijungti (Wake on LAN).

1. Atidarykite darbalaukį.
2. Pranešimų srityje spustelėkite **Energijos vartojimo parinktys**.
3. Pasirinkite **Daugiau energijos vartojimo parinkčių**.
4. Pasirinkite **Pasirinkti maitinimo mygtukų funkciją**.
5. Norėdami pasiekti išjungimo nustatymus, pasirinkite **Keisti nustatymus, kurie šiuo metu neprieinami**.

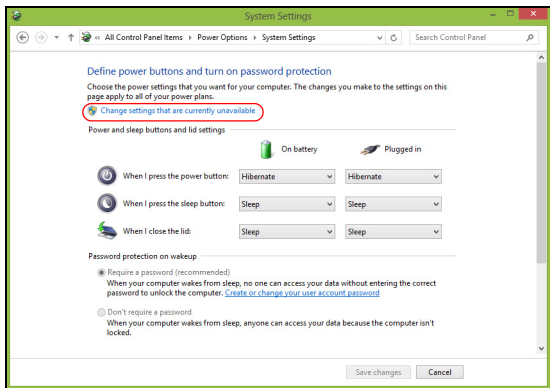
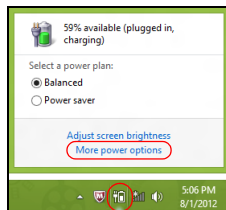



6. Slinkite žemyn ir išjunkite **Ijungti sparčiąją paleistį**.

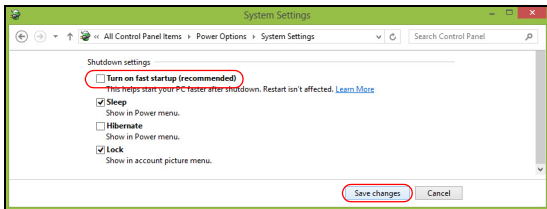

7. Pasirinkite **Irašyti pakeitimus**.

# Baterija

---

Kompiuteris naudoja įmontuotą bateriją, kuri užtikrina ilgą kompiuterio darbą tarp įkrovimų.

## Baterijos charakteristikos

Baterija pasižymi šiomis savybėmis:

- Naudoja naujausius baterijų technologijų standartus.
- Praneša apie išsikraunančią bateriją.

Baterija įkraunama prijungus kompiuterį prie KS adapterio. Jūsų kompiuteris taip pat įkraunamas jį naudojant, t. y. galite dirbti ir tuo pačiu įkrauti bateriją. Vis dėlto, jei baterija įkraunama išjungus kompiuterį, tai trunka gerokai trumpiau.

## Baterijos įkrovimas

Rekomenduojamas jūsų kompiuterio įkrovimo būdas – per pateiktą lopšį. Prijunkite KS adapterį prie lopšio ir įjunkite jį į maitinimo lizdą. Įstatykite planšetinį kompiuterį į lopšį (**Žr. "Planšetinio kompiuterio prijungimas prie lopšio" puslapyje 28**). Galite dirbti kompiuteriu, kol baterija įkraunama KS adapteriu. Vis dėlto, jei bateriją įkrausite išjungę kompiuterį, ji įsikraus žymiai greičiau.

***Pastaba:*** Prieš darbo dienos pabaigą rekomenduojame įkrauti bateriją. Jei baterija bus įkraunama per naktį prieš kelionę, kitą darbo dieną galėsite pradėti su visiškai įkrauta baterija.

## Naujos baterijos paruošimas naudoti

Prieš naudojant bateriją pirmą kartą, reikia atlikti tam tikrus jos paruošimo naudoti veiksmus:

1. Pajunkite KS adapterį ir visiškai įkraukite bateriją.
2. Atjunkite KS adapterį.
3. Įjunkite kompiuterį ir dirbkite naudodami baterijos energiją.
4. Visiškai išseikvokite bateriją, kol pasirodys įspėjimas apie jos išsikrovimą.
5. Vėl prijunkite KS adapterį ir vėl visiškai įkraukite bateriją.

Vykdykite nurodytus veiksmus, kol tris kartus bateriją įkrausite ir iškrausite.

Šią paruošimo naudoti procedūrą taikykite visoms naujoms baterijoms arba tuo atveju, jei baterija buvo nenaudota ilgesnį laiką.

---

**Įspėjimas! Nelaikykite baterijų temperatūroje žemiau 0°C (32°F) ar aukščiau 45°C (113°F). Itin aukšta ar itin žema temperatūra gali apgadinti bateriją.**

---

Atlikę baterijos paruošimo procedūrą užtikrinsite, kad baterija priimtų maksimalią galimą įkrovą. Neatlikę šios procedūros, negalėsite maksimaliai įkrauti baterijos, be to, sutrumpinsite baterijos eksploatacijos trukmę.

Neigiamos įtakos baterijos eksploatacijos trukmei turi šie dalykai:

- Kompiuterio naudojimas prijungus prie nuolatinės kintamosios srovės.
- Baterijos iškrovimas ir įkrovimas ne iki galo (kaip nurodyta pirmiau).

- Dažnas naudojimas: kuo dažniau naudosite bateriją, tuo greičiau ji susidėvės. Standartinė kompiuterio baterija įkraunama daugiau kaip 1000 kartų.

## **Baterijos eksploatacijos trukmės optimizavimas**

Optimizavus baterijos eksploatacijos trukmę, galima maksimaliai išnaudoti bateriją, pailginant įkrovimo ciklą ir padidinant įkrovimo efektyvumą. Rekomenduojame vadovautis toliau pateiktomis rekomendacijomis:

- Kai įmanoma, maitinkite kompiuterį KS adapteriu, o bateriją pasilikite kelionei.
- Išimkite „PC Card“ kortelę, jei jos nenaudojate, nes ji eikvoja energiją (siūloma kai kuriuose modeliuose).
- Laikykite kompiuterį vėsioje, sausoje vietoje. Rekomenduojama temperatūra yra nuo 10°C (50°F) iki 30°C (86°F). Laikant aukštesnėje temperatūroje, baterija greičiau išsikraus savaime.
- Perteklinis įkrovimas gali sutrumpinti baterijos eksploatacijos trukmę.
- Prižiūrėkite savo KS adapterį ir bateriją.

## **Baterijos įkrovimo lygio patikrinimas**

„Windows“ energijos matuoklis rodo esamą baterijos įkrovimo lygį. Jei norite pamatyti esamą baterijos įkrovimo lygį, užveskite žymiklį ant užduočių juostoje esančios baterijos / maitinimo piktogramos.

## Įspėjimas apie baterijos išsikrovimą

Kai kompiuteris maitinamas iš baterijos, sekite „Windows“ energijos matuoklį.

---

**Įspėjimas! Pasirodžius įspėjimui apie senkančią bateriją, kuo greičiau prijunkite KS adapterį. Jei baterija visiškai išsikraus ir dėl to išsijungs kompiuteris, prarasite neįrašytus duomenis.**

---

Pasirodžius įspėjimui apie baterijos išsikrovimą, rekomenduojame atlikti šiuos veiksmus (priklausomai nuo situacijos):

Situacija	Rekomenduojamas veiksmai
Yra KS adapteris, lopšys ir maitinimo lizdas.	<ol style="list-style-type: none"><li>1. Prijunkite KS adapterį prie lopšio ir tada įjunkite į maitinimo lizdą.</li><li>2. Įstatykite planšetinį kompiuterį į lopšį.</li><li>3. Įrašykite visus reikiamus failus.</li><li>4. Tęskite darbą.</li></ol> <p>Jei norite, kad baterija įsikrautų greičiau, išjunkite kompiuterį.</p>
Yra KS adapteris ir maitinimo tinklo lizdas.	<ol style="list-style-type: none"><li>1. Prijunkite KS adapterį prie kompiuterio ir tada įjunkite į maitinimo lizdą.</li><li>2. Įrašykite visus reikiamus failus.</li><li>3. Tęskite darbą.</li></ol> <p><b>Jei norite, kad baterija įsikrautų greičiau, išjunkite kompiuterį.</b></p>

<b>Situacija</b>	<b>Rekomenduojamas veiksmas</b>
KS adapterio arba maitinimo lizdo nėra.	<ol style="list-style-type: none"><li data-bbox="304 84 987 113">1. Įrašykite visus reikiamus failus.</li><li data-bbox="304 118 987 147">2. Užverkite visas programas.</li><li data-bbox="304 151 987 189">3. Išjunkite kompiuterį.</li></ol>

# Kompiuterio apsauga

---

Kompiuteris yra vertingas daiktas, kuriuo reikia atitinkamai rūpintis. Sužinokite tai, kaip apsaugoti savo kompiuterį ir juo tinkamai pasirūpinti.

## Slaptažodžių naudojimas

Slaptažodžiai apsaugo kompiuterį nuo pašalinių. Slaptažodžiais kompiuteris apsaugomas keliais skirtingais lygmenimis, apsaugomi ir duomenys:

- Pirminis ('Supervisor') slaptažodis apsaugo nuo neleistinos prieigos prie BIOS. Nustačius šį slaptažodį, privalėsite jį įvesti norėdami įeiti į BIOS. Žr. **"BIOS naudmena" puslapyje 70.**
- Naudotojo slaptažodis apsaugo kompiuterį nuo pašalinių naudojimosi. Jei norite maksimalios apsaugos, naudokite abu slaptažodžius, kurie neleis pašaliniams asmenims paleisti kompiuterio, o vėliau blokuos prieigą kompiuteriui atsistačius iš užmigdymo (jei galimas).
- Slaptažodis kompiuterio paleidimo metu patikimai apsaugos nuo pašalinių asmenų. Jei norite maksimalios apsaugos, naudokite abu slaptažodžius, kurie neleis pašaliniams asmenims paleisti kompiuterio, o vėliau blokuos prieigą kompiuteriui atsistačius iš užmigdymo (jei galimas).

**Svarbu: Neužmirškite pirminio slaptažodžio! Jei pamirštumėte šį slaptažodį, susisieki su kompiuterio pardavėju ar įgaliotos atstovybės centru.**

## Slaptažodžių įvedimas

Nustačius slaptažodžio reikalavimą, ekrano viduryje atsiras slaptažodžio įvedimo langas.

- Nustačius pirminio slaptažodžio reikalavimą, sistemos įkrovimo metu mėginant atverti BIOS naudmeną pateikiamas raginimas jį įvesti (**Žr. "BIOS naudmena" puslapyje 70**).
- Įveskite pirminį slaptažodį ir spauskite **<Enter>** tam, kad paleistumėte BIOS. Įvedus neteisingą slaptažodį, pasirodys įspėjamasis pranešimas. Pabandykite dar kartą ir paspauskite **<Enter>**.
- Nustačius naudotojo slaptažodžio reikalavimą ir slaptažodį paleidimo parametrai, paleidimo metu atsiras langas.
- Įveskite naudotojo slaptažodį ir spauskite **<Enter>** jei norite naudotis kompiuteriu. Įvedus neteisingą slaptažodį, pasirodys įspėjamasis pranešimas. Pabandykite dar kartą ir paspauskite **<Enter>**.

**Svarbu: Slaptažodį galite įvesti tik trimis bandymais. Po kiekvieno nesėkmingo bandymo, paspauskite „Windows“ klavišą, kad pabandytumėte dar kartą. Neįvedus slaptažodžio teisingai trečią kartą, sistema užsiblokuos. Nuspauskite ir laikykite maitinimo mygtuką keturias sekundes, kad išjungtumėte kompiuterį. Tada įjunkite kompiuterį ir įeikite į BIOS naudmeną, kad bandytumėte dar kartą.**



# Dažniausiai užduodami klausimai

---

Toliau yra galimų situacijų sąrašas, kurios gali iškilti naudojantis kompiuteriu. Kiekvienai iš jų yra pateikiami lengvi sprendimai.

## *Ijungiau maitinimą, tačiau kompiuteris nepasileidžia arba nesikrauna.*

Pažvelkite į maitinimo mygtuko akumulatoriaus šviesos diodą:

- Jei jis nešviečia, vadinasi kompiuteriui netiekiamas maitinimas. Patikrinkite:
  - Jeigu naudojate akumuliatorių, jis gali būti išsekęs ir nepajėgus maitinti kompiuterį. Prijunkite kintamosios srovės adapterį, kad įkrautumėte akumuliatorių.
  - Patikrinkite ar kintamosios srovės adapteris tinkamai įjungtas į lopšį ir į maitinimo lizdą. Taip pat užtikrinkite, kad planšetinis kompiuteris būtų gerai įstatytas į lopšį.

## *Ekrane nieko nerodoma.*

Kompiuterio maitinimo valdymo sistema automatiškai išjungia ekraną taupydama energiją. Paspauskite maitinimo mygtuką, kad įjungtumėte ekraną.

Jei spustelėjus klavišą ekranas neįsijungia, galbūt per žemas šviesumo lygis. Palieskite „charm“ **Nustatymai > Ekranas** ir suderinkite šviesumo lygį.

## Nesigirdi garso iš kompiuterio.

Patikrinkite:

- Garsumas gali būti išjungtas. Palieskite „charm“ **Nustatymai** > **Garsumas** ir pažvelkite į garsumo valdymo (garsiakalbio) piktogramą. Jei šalia garsiakalbio yra ženklas „X“, palieskite piktogramą **Garsumas** ir parodykite garsumo stulpelį. Stulpelio viršuje palieskite garsiakalbio piktogramą, kad atšauktumėte nutildymą.
- Gali būti per žemas garsumo lygis. Palieskite „charm“ **Nustatymai** > **Garsumas** ir pažvelkite į garsumo valdymo (garsiakalbio) piktogramą. Palieskite piktogramą **Garsumas** ir atitinkamai nustatykite garsumą.
- Prie kompiuterio išvado prijungus ausines ar išorinius garsiakalbius, vidiniai garsiakalbiai automatiškai išsijungia.

## Aptarnavimo užklausa

### „International Travelers Warranty“ (ITW) garantija

Jūsų kompiuteriui taikoma tarptautinė „International Travelers Warranty“ (ITW), kuri suteikia saugumo ir ramybės keliaujant. Mūsų pasaulinis aptarnavimo centrų tinklas skirtas padėti Jums.

ITW garantinis pasas atiduodamas kartu su kompiuteriu. Šiame pase yra viskas, ką jums reikia žinoti apie ITW programą. Įgaliotų garantinio aptarnavimo centrų sąrašas yra šiame patogiam buklete. Atidžiai perskaitykite šį pasą.

Visada turėkite savo ITW pasą su savimi, ypač tuomet, kai keliaujate, kad galėtumėte pasinaudoti mūsų pagalbos centrų paslaugomis. Įsidėkite

kompiuterio pirkimo dokumentus į kišenę, esančią vidinėje ITW paso priekinio viršelio pusėje.

Jeigu šalyje, kurioje keliaujate, nėra Acer įgaliotos ITW aptarnavimo vietos, susisiekite su mūsų biurais visame pasaulyje. Apsilankykite adresu **[www.acer.com](http://www.acer.com)**.

### *Prieš skambinant*

Pasiruoškite šią informaciją ir būkite prie savo kompiuterio, kai skambinsite Acer tiesioginės pagalbos. Su Jūsų pagalba galėsime sutaupyti skambinimo laiką ir padėti efektyviai išspręsti problemas. Jeigu pasirodo klaidos pranešimai ar kompiuteris pypsi, užrašykite juos, kai jie pasirodo ekrane (ir skaičių bei seką tuo atveju jei pypsi).

Jums reikia pateikti tokią informaciją:

Vardas ir pavardė:

Adresas:

Telefono numeris:

Kompiuterio ir modelio tipas:

Serijos numeris:

Pirkimo data:

# Sistemos „Windows 8“ naudojimo patarimai

Mes žinome, kad tai – nauja operacinė sistema ir prireiks šiek tiek laiko priprasti ja naudotis, tad parengėme keletą patarimų, nuo ko pradėti.

## Toliau apibūdiname tris sąvokas, kurias rekomenduojame įsiminti

### **1. Pradžia**

Pradžios mygtuko čia nebėra: programos galima paleisti iš Pradžios ekrano.

### **2. Sąveikieji laukeliai**

Sąveikieji laukeliai – tai tarsi programų miniatiūros.

### **3. Pagrindinių mygtukų juosta**

Pagrindinių mygtukų juosta leidžia jums atlikti naudingas funkcijas, pavyzdžiui, bendrinti turinį, išjungti kompiuterį arba keisti nustatymus.

## Kaip pasiekti pagrindinių mygtukų juosta?

Braukite dešiniajame ekrano krašte į vidų.

## Kaip rasti meniu *Pradžia*?

Paspauskite „Windows“ klavišą arba braukite dešiniajame ekrano krašte į vidų ir bakstelėkite „charm“ **Pradžia**.

## Kaip persijungti tarp programų?

Perbraukite kairiajame ekrano krašte į vidų, kad persijungtumėte tarp šiuo metu veikiančių programų.

## Kaip išjungti kompiuterį?

Perbraukite dešiniajame ekrano krašte į vidų ir bakstelėkite **Nustatymai > Maitinimas** ir pasirinkite pageidaujama atlikti veiksmą.

## Kodėl yra nauja sąsaja?

Naujoji „Windows 8“ sąsaja yra suprojektuota gerai išnaudoti jutklinį įvedimo būdą. „Windows Store“ programos automatiškai naudoja visą ekraną ir jų nereikia užverti tradiciniu būdu. „Windows Store“ programėlės srityje „Pradžia“ vaizduojamos sąveikiųjų laukelių pavidalu.

### *Kas yra sąveikieji laukeliai?*

Sąveikieji laukeliai primena programos miniatiūras: jums prisijungus prie interneto, jos atnaujinamos nauju turiniu. Taigi, pavyzdžiui, galite peržiūrėti orų prognozes arba akcijų naujienas neatverdami programėles.

## Kaip atrakinti kompiuterį?

Perbraukite užrakintu ekranu aukštyn ir palieskite naudotojo paskyros piktogramą, kad atrakintumėte kompiuterį. Jei jūsų paskyra turi nustatytą slaptažodį, kad tęstumėte turėsite jį įvesti.

Palieskite ir palaikykite *peržiūros* piktogramą, kad pamatytumėte įvestus ženklus ir patikrintumėte, ar teisingai įvedate slaptažodį.

## Kaip pritaikyti kompiuterį asmeniniams poreikiams?

Galite pritaikyti sritį *Pradžia* naudodami įvairius fono paveikslėlius arba išdėstyti sąveikiuosius laukelius taip, kad jie atitiktų jūsų asmeninius poreikius.

Norėdami pakeisti foną, braukite dešiniajame ekrano krašte į vidų ir bakstelėkite **Nustatymai > Keisti kompiuterio parametrus > Individualizuoti**. Puslapio viršuje palieskite **Pradžios ekranas** ir parinkite spalvą bei vaizdą.

### Kaip perkelti sąveikiuosius laukelius?

Spustelėkite sąveikųjį laukelį ir palaikykite jį, kad pasirinktumėte. Tada nuvilkite į vietą *Pradžios* srityje, kur norite jį turėti. Kiti sąveikieji laukeliai bus atitinkamai perstumti, kad prisitaikytų prie pasikeitusios perkeltoto vietos.

### Ar galima padidinti arba sumažinti sąveikiuosius laukelius?

Palieskite ir nuvilkite sąveikųjį laukelį žemyn, tada atleiskite jį. Ekrano apačioje pasirodžiusiame meniu pasirinkite **Mažesnis** arba **Didesnis**.

### Kaip pritaikyti užrakintą ekraną savo poreikiams?

Galite tinkinti užrakintą ekraną, panaudodami įvairius vaizdus arba rodyti sparčiąją būseną ir pranešimus pagal savo asmeninius poreikius.

Norėdami pakeisti foną, braukite dešiniajame ekrano krašte į vidų ir bakstelėkite **Nustatymai > Keisti kompiuterio parametrus > Individualizuoti**. Puslapio viršuje palieskite **Užrakintas ekranas** ir

pasirinkite vaizdą bei programėles, kurias norite matyti užrakintame ekrane.

### Taigi, kaip galiu uždaryti programą?

Perbraukite langu žemyn iš ekrano viršaus, per ekrano vidurio tašką.

### Ar galima keisti ekrano skyrą?

Braukite dešiniajame ekrano krašte į vidų ir bakstelėkite **leškoti**, palieskite teksto laukelį ir atverkite ekraninę klaviatūrą, tada pradėkite rašyti „Valdymo skydelis“, kad būtų pateikti rezultatai; palieskite **Valdymo skydelis > Reguluoti ekrano skyrą**.

### Nori naudotis „Windows“ kaip anksčiau! Gražinkit mano darbalaukį!

*Pradžios* srityje palieskite sąveikųjį laukelį **Darbalaukis**, kad pamatytumėte tradicinį darbalaukį. Galite prisegti dažnai naudojamas programas prie užduočių juostos, kad jas lengvai atvertumėte.

Jei spustelėsite ne „Windows Store“ programą, „Windows“ automatiškai ją atvers *Darbalaukyje*.

### Kur dingio mano programos?

Braukite dešiniajame ekrano krašte į vidų ir bakstelėkite **leškoti**, pasirodžiusia klaviatūra įrašykite norimos atverti programos pavadinimą. Ekrano kairėje pusėje bus pateikti rezultatai.

Kad pamatytumėte visą programų sąrašą, perbraukite aukštyn nuo ekrano apačios ir palieskite **Visos programėlės**.

### Kaip padaryti, kad programa atsirasų srityje Pradžia?

Būdami srityje *Visos programos* ir pageidaudami programą parodyti *Pradžios* srityje, palieskite ir nuvilkite programą žemyn, tada atleiskite. Ekranu apačioje pasirodžiusiame meniu palieskite **Prisegti pradžios srityje**.

### Kaip pašalinti sąveikuojančią laukelį iš Pradžios srities?

Palieskite ir nuvilkite programą žemyn, tada atleiskite jį. Ekranu apačioje pasirodžiusiame meniu palieskite **Atsegti nuo pradžios srities**.

### Kaip padaryti, kad programa atsirasų darbalaukio užduočių juostoje?

Būdami srityje *Visos programėlės* ir pageidaudami programą parodyti *Darbalaukio* užduočių juostoje, palieskite ir nuvilkite programą žemyn, tada atleiskite. Ekranu apačioje pasirodžiusiame meniu nurodykite **Įtraukti į užduočių juostą**.

### Kaip įdiegti programas?

Jūs galite atsisiųsti „Windows Store“ programas iš *Store*. Kad galėtumėte įsigyti ir atsisiųsti programas iš *Store*, reikės „Microsoft“ ID.

### Nerandu kai kurių programų, pvz., Užrašinės ir Piešimo programos! Kur jos?

Braukite dešiniajame ekrano krašte į vidų ir bakstelėkite **Ieškoti**, pasirodžiusia klaviatūra įrašykite norimos atverti programos pavadinimą. Kitas būdas – atverti sritį *Visos programėlės* ir perslinkti prie punkto „Windows“ priedai, kur bus pateiktas visų senųjų programų sąrašas.



## Kas tai yra „Microsoft“ ID (paskyra)?

„Microsoft“ paskyra – tai el. pašto adresas ir slaptažodis, kuriuos naudojate prisijungti prie „Windows“. Jūs galite naudoti bet kokį el. pašto adresą, tačiau geriausia pasirinkti tą, kurį jau naudojate bendrauti su draugais ir prisijungti prie mėgstamų interneto svetainių. Prisijungdami prie savo kompiuterio su „Microsoft“ paskyra, sujungsite jį su žmonėmis, failais ir įrenginiais, kurie jums rūpi.

### Ar man to reikia?

Jums nebūtina turėti „Microsoft“ ID, kad galėtumėte naudotis „Windows 8“, tačiau jį turint yra lengviau dirbti, kadangi galima sinchronizuoti duomenis tarp atskirų įrenginių, kuriais jungiatės naudodamiesi „Microsoft“ ID.

### Kaip jį gauti?

Jei jūsų kompiuteryje jau įdiegta „Windows 8“ ir dar neprisijungėte naudodami „Microsoft“ paskyrą arba neturite „Microsoft“ paskyros ir norite ją susikurti, braukite dešiniajame ekrano krašte į vidų ir bakstelėkite **Nustatymai > Keisti kompiuterio parametrus > Vartotojai > Persijungti į „Microsoft“ abonementą** ir vykdykite ekrane pateikiamas instrukcijas.

## Kaip įtraukti į „Internet Explorer“ parankinių?

„Internet Explorer 10“ neturi tradicinių parankinių: vietoj jų galite prisegti nuorodas į *Pradžios* sritį. Atvėrę puslapį, perbraukite aukštyn iš ekrano apatinio krašto, kad atvertumėte meniu ekrano apačioje. Palieskite **Prisegti pradžios srityje**.

## Kaip patikrinti, ar nėra „Windows“ naujinių?

Braukite dešiniajame ekrano krašte į vidų ir bakstelėkite **Nustatymai > Keisti kompiuterio parametrus > „Windows“ naujinimai**. Palieskite **Tikrinti, ar nėra naujinių**.

## Kur gauti daugiau informacijos?

Papildomos informacijos rasite šiuose puslapiuose:

- „Windows 8“ mokymo medžiaga: [www.acer.com/windows8-tutorial](http://www.acer.com/windows8-tutorial)
- Techninės pagalbos DUK: [www.acer.com/support](http://www.acer.com/support)

## Gedimų diagnostika

Šiame skyrelyje pateikiame informacijos apie tai, kaip spręsti dažniausiai pasitaikančias problemas.

Perskaitykite ir problemą pabandykite išspręsti patys ir tik po to kvieskite techniką. Rimtesnių problemų sprendimui reikia atidaryti kompiuterio korpusą. Kompiuterio korpuso patys neatidarinėkite šį darbą turi atlikti pardavėjo arba remonto centro specialistai, kurie padės iškilus rimtesnėms problemoms.

### Gedimų diagnostikos patarimai

Šis kompiuteris yra ypatingos konstrukcijos, nes ekrane rodomi klaidų pranešimai, kurie padeda išspręsti problemas.

Jei sistema rodytų klaidos pranešimą arba jei atsirastų klaidos simptomas, žr. 'Klaidų pranešimai' žemiau. Jei problemos išspręsti nepavyksta, susisiekite su pardavėjo specialistais. Žr. **"Aptarnavimo užklausa"** puslapyje 58.

#### 'Klaidų pranešimai'

Jei rodomas klaidos pranešimas, įsidėmėkite jo turinį ir imkitės atitinkamų veiksmų. Lentelėje pateikiame klaidos pranešimus abėcėline tvarka kartu su rekomenduojamais problemos sprendimo veiksmais.

<b>Klaidų pranešimai</b>	<b>Problemos sprendimo veiksmas</b>
--------------------------	-------------------------------------

'CMOS battery bad'	Susisiekite su pardavėju arba įgalioto atstovo centru.
--------------------	--

Klaidų pranešimai	Problemos sprendimo veiksmas
'CMOS checksum error'	Susisiekite su pardavėju arba įgalioto atstovo centru.
'Disk boot failure'	Įdėkite sisteminį (sistemos įkraunamąjį) diską į išorinį įrenginį, tada spauskite <Enter> (įvesti), kad sistema būtų įkrauta iš naujo.
'Hard disk 0 error'	Susisiekite su pardavėju arba įgalioto atstovo centru.
'Hard disk 0 extended type error'	Susisiekite su pardavėju arba įgalioto atstovo centru.
'I/O parity error'	Susisiekite su pardavėju arba įgalioto atstovo centru.

Jeigu, atlikus šias pirmines gedimų diagnostikos ir šalinimo priemones, problemos pašalinti nepavyko, Susisiekite su pardavėju arba įgalioto atstovo centru dėl išsamesnės pagalbos.

# Sistemos atkūrimas

---

Jūsų kompiuteris komplektuojamas su sistemos atkūrimo DVD diskais, tačiau jame nėra optinių diskų įrenginio (ODD). Įsigykite išorinį ODD ir atlikite toliau nurodytus veiksmus, kad atkurtumėte kompiuterio gamyklinę būseną:

1. Visiškai išjunkite kompiuterį, nuspausdami maitinimo mygtuką ir palaikydami jį ilgiau nei 4 sekundes arba paliesdami **juostos „Charm“ parametrų mygtuką > Keisti kompiuterio parametrus > Bendra**. Srityje „Išplėstinė paleistis“ palieskite **Paleisti iš naujo**. Pasirodo ekranas „Pasirinkti parinktį“. Palieskite **Išjungti kompiuterį**.
2. Prijunkite prie kompiuterio ODD.
3. Atverkite kompiuterio BIOS sritį, vienu metu nuspausdami „Windows“ ir maitinimo mygtukus.
4. Nurodykite kairėje srityje pateiktą parinktį **Sistemos įkrovimas**.
5. Vadovaudamiesi pateiktomis instrukcijomis, punkte „Sistemos įkrovimo pirmumas“ perveskite **EFI DVD/CDROM** į pirmą vietą.
6. Kairėje srityje pasirinkite **Išeiti** ir dešinėje srityje nurodykite **Išeiti įrašant pakeitimus**.
7. Įdėkite atkūrimo DVD, įjunkite kompiuterį ir vykdykite ekrane pateikiamas instrukcijas.

# BIOS naudmena

---

BIOS naudmena yra kompiuterinės įrangos programa, įdiegta į jūsų kompiuterio BIOS.

Jūsų kompiuteris jau yra tinkamai konfigūruotas ir optimizuotas, tad šios naudmenos Jums paleisti nereikia. Tačiau, jeigu patiriate konfigūracijos problemų, gali prireikti ją paleisti.

Kad atvertumėte BIOS naudmeną, atlikite šiuos veiksmus:

- Užtikrinkite, kad jūsų kompiuteris visiškai išjungtas (**Žr. "Kompiuterio įjungimas ir išjungimas" puslapyje 16**). Nuspauskite mygtuką „Windows“ ir jį laikydami nuspauskite maitinimo mygtuką.

## Sistemos įkrovimo seka

Kad nustatytumėte BIOS naudmenoje sistemos įkrovimo seką, suaktyvinkite BIOS naudmeną ir kairėje srityje nurodykite parinktį **Boot**. Punte „Sistemos įkrovimo pirmumas“ pagal pageidavimą pakeiskite seką.

## Slaptažodžių nustatymas

Norint nustatyti sistemos įkrovimo slaptažodį, reikia suaktyvinti BIOS naudmeną ir kairiojoje srityje pasirinkti **Security**. Punte „Nustatyti pirminį slaptažodį“ pasirinkite **Enter**. Įveskite pageidaujama slaptažodį ir pasirinkite **OK**. Punte „Slaptažodis sistemos įkrovimo metu.“ nustatykite parinktį **Enabled**.

# Reikalavimai ir su sauga susiję įspėjimai

---

## FCC patvirtinimas

Šis prietaisas buvo išbandytas ir patvirtintas, kaip atitinkantis B klasės skaitmeninio prietaiso reikalavimus pagal FCC taisyklių 15 dalį. Šie reikalavimai nustatyti tam, kad būtų užtikrinta įmanoma apsauga dėl kenksmingų sąveikų gyvenamosiose instaliacijose. Šis prietaisas generuoja, naudoja ir gali skleisti radijo dažnių energiją, o jei jis neįdiegtas ir nenaudojamas pagal instrukcijas, gali sukelti kenksmingas sąveikas radijo komunikacijai.

Tačiau nėra garantijos, kad kokioje nors konkrečioje instaliacijoje tokios sąveikos neatsiras. Norint nustatyti ar šis įrenginys nekelia kenksmingų trikdžių radijo ir televizijos imtuvams, tai galima nustatyti išjungus ir įjungus prietaisą, o naudotojui rekomenduojama pabandyti pašalinti sąveikas vienu iš žemiau nurodytų būdų:

- Nukreipkite ar perneškite kitur imtuvo anteną.
- Padidinkite atstumą tarp prietaiso ir imtuvo.
- Prietaisą įjunkite į maitinimo lizdą skirtingoje grandinėje, nei įjungtas imtuvas.
- Kreipkitės pagalbos į atstovybę arba į patyrusi radijo/televizijos specialistą.

## **Pastaba: Izoliuoti kabeliai**

Visos jungtys į skaičiavimo prietaisus turi būti iš izoliuotų kabelių, kad būtų palaikoma atitiktis FCC reikalavimams.

## **Pastaba: Periferiniai prietaisai**

Tik periferiniai įrenginiai (įvesties/išvesties prietaisai, terminalai, spausdintuvai, kt.) patvirtinti kaip atitinkantys B klasės ribas, gali būti jungiami prie šito įrenginio. Nesertifikuotų įrenginių naudojimas gali sukelti radijo ir televizijos priėmimo sąveikas.

**Atsargiai: Dėl pakeitimų ir modifikacijų, kurioms nėra išskirtinio gamintojo sutikimo, gamintojas turi teisę atsiriboti nuo atsakomybės, kurią nustatė Federalinė komunikacijų komisija, susijusios su naudotojo naudojimosi kompiuteriu.**

### **Pastaba Kanadai**

Šis B klasės aparatas atitinka Kanados ICES-003 standartą.

### **Remarque à l'intention des utilisateurs canadiens**

Cet appareil numérique de la classe B est conforme a la norme NMB-003 du Canada.

### **Atitiktis Rusijos sertifikavimo reikalavimams**



**ME61**

### **LCD pikselių informacija**

LCD ekranas pagamintas naudojant aukštos precizijos gamybos technologijas. Nepaisant to, tam tikri pikseliai gali nešviesti, atrodyti kaip juodi arba raudoni taškai. Tai neturi jokio poveikio įrašomam vaizdui ir nelaikoma gedimu.

### **Teisinės pastabos dėl radijo prietaiso**

**Pastaba:** Žemiau yra rekomendacinė informacija tik modeliams su belaidžiu LAN ir/ar 'Bluetooth'.

Siekiant apsaugoti leidžiamą paslaugą nuo radijo trikdžių, šis įrenginys yra skirtas naudoti patalpose.

Šis produktas suderinamas su visų šalių ir regionų radijo dažnio ir saugos standartais, kuriose buvo patvirtintas belaidžiam naudojimui. Priklausomai nuo konfigūracijos, šiame produkte gali ir nebūti belaidžio radijo prietaiso (tokių, kaip bevielio LAN ir/ar 'Bluetooth' modulių). Žemiau pateikta informacija skirta produktams, su tokiais prietaisais.



## Atitikties deklaracija ES valstybėms

Šiuo Acer pareiškia, kad šis kompiuteris atitinka visus pagrindinius reikalavimus ir kitus direktyvos 1999/5/EB reikalavimus.

### Belaidžio ryšio veikimo kanalai skirtinguose regionuose

Š. Amerika	2,412-2,462 GHz	Nuo Ch01 iki Ch11
Japonija	2,412-2,484 GHz	Nuo Ch01 iki Ch14
Europa ETSI	2,412–2,472 GHz	Nuo Ch01 iki Ch13

### Prancūzija: Apribotos belaidžio ryšio dažnių juostos

Kai kuriose Prancūzijos srityse yra apribota dažnių juosta. Blogiausiu atveju leidžiama maksimali galia patalpų viduje yra:

- 10 mW visai 2,4 GHz juostai (2400 MHz – 2483,5 MHz)
- 100 mW dažniams nuo 2446,5 MHz iki 2483,5 MHz

**Pastaba:** Kanalai nuo 10 iki 13 imtinai veikia juostoje nuo 2446,6 MHz iki 2483,5 MHz.

Yra keletas galimybių naudoti lauke: Privačioje nuosavybėje arba viešųjų asmenų privačioje nuosavybėje naudojimas leidžiamas pagal Gynybos ministerijos atliekamą preliminarų leidimo suteikimo procedūrą, maksimali leidžiama galia yra 100 MW 2446,5-2483,5 MHz dažnių juostoje. Naudokite lauke viešojoje nuosavybėje neleidžiama.

Žemiau išvardintuose departamentuose visai 2,4 GHz dažnių juostai:

- Didžiausia leidžiama galia patalpų viduje yra 100 mW
- Didžiausia leidžiama galia lauke yra 10 mW

Departamentai, kuriuose leidžiama naudoti 2400–2483,5 MHz juosta, kai EIRP yra mažiau nei 100 mW patalpoje ir mažiau nei 10 mW lauke:

01 Ain Orientales	25 Doubs	59 Nord	71 Saone et Loire
02 Aisne	26 Drome	60 Oise	75 Paris
03 Allier	32 Gers	61 Orne	82 Tarn et Garonne
05 Hautes Alpes	36 Indre	63 Puy Du Dome	84 Vaucluse
08 Ardennes	37 Indre et Loire	64 Pyrenees	88 Vosges
09 Ariège	41 Loir et Cher	Atlantique	89 Yonne
11 Aude	45 Loret	66 Pyrenees	90 Territoire de
12 Aveyron	50 Manche	67 Bas Rhin	Belfort
16 Charente	55 Meuse	68 Haut Rhin	94 Val de Marne
24 Dordogne	58 Nievre	70 Haute Saone	

Šis reikalavimas gali laikui bėgant keistis, ir gali būti leidžiama naudotis belaidžio LAN plokšte daugiau sričių Prancūzijos teritorijoje.

Naujausios informacijos ieškokite ART svetainėje ([www.art-telecom.fr](http://www.art-telecom.fr)).

**Pastaba:** Jūsų WLAN plokštė perduoda mažiau kaip 100 mW, tačiau daugiau kaip 10 mW.

## Nacionalinių kodų sąrašas

Ši įranga gali būti eksploatuojama šiose šalyse:

Šalis	ISO 3166 2 raidžių kodas	Šalis	ISO 3166 2 raidžių kodas
Austrija	AT	Malta	MT
Belgija	BE	Nyderlandai	NT
Kipras	CY	Lenkija	PL
Čekijos Respublika	CZ	Portugalija	PT
Danija	DK	Slovakija	SK
Estija	EE	Slovėnija	SL
Suomija	FI	Ispanija	ES
Prancūzija	FR	Švedija	SE
Vokietija	DE	Jungtinė Karalystė	GB
Graikija	GR	Islandija	IS
Vengrija	HU	Lichtenšteinas	LI
Airija	IE	Norvegija	NO
Italija	IT	Šveicarija	CH
Latvija	LV	Bulgarija	BG
Lietuva	LT	Rumunija	RO
Liuksemburgas	LU	Turkija	TR

## Kanada — mažos galios radijo įranga, kuriai nereikia licenzijų komunikacijos prietaisai (RSS-210)

### **Žmonių buvimas RF laukuose (RSS-102)**

Kompiuteriuose naudojamos mažos galios vidinės antenos, kurios neskleidžia RF, viršijančio Kanados sveikatos standartus; žr. Saugos Kodeksą 6, kurį galima atsisiųsti iš Kanados sveikatos tinklalapio **www.hc-sc.gc.ca/rpb**

Šis įrenginys atitinka Kanados pramonės standartą RSS210.

B klasės skaitmeninis aparatas atitinka Kanados standartą ICES-003, 4 laidą ir RSS-210, Nr. 4 (2000 m. gruod.) ir Nr. 5 (2001 m. lapkr.).

"Siekiant apsaugoti leidžiamą paslaugą nuo radijo trikdžių, šis įrenginys yra skirtas naudoti patalpose ir toliau nuo langų, kad būtų užtikrintas didžiausias ekranavimas. Įrangai (arba jos perdavimo antenai), kuri įrengiama lauke, turi būti suteiktas leidimas."

Cet appareil numérique de la classe B est conforme à la norme NMB-003, No. 4, et CNR-210, No 4 (Dec 2000) et No 5 (Nov 2001).

« Pour empêcher que cet appareil cause du brouillage au service faisant l'objet d'une licence, il doit être utilisé à l'intérieur et devrait être placé loin des fenêtres afin de fournir un écran de blindage maximal. Si le matériel (ou son antenne d'émission) est installé à l'extérieur, il doit faire l'objet d'une licence.

***Atsargiai: Naudojant IEEE 802.11a belaidį LAN, šį gaminį galima naudoti tik patalpose, nes jis veikia 5,15–5,25 GHz dažnio diapazone. Pagal Kanados pramonės standartus reikalaujama, kad iš gaminys būtų naudojamas vidaus patalpose dažnių diapazone nuo 5,15 iki 5,25 GHz tam, kad būtų sumažinta galima kenksmingų sąveikų su mobiliojo ryšio palydoviniais kanalais rizika. Didelės galios radarams yra pirmiausia skirti dažnių diapazonai nuo 5,25 iki 5,35 GHz ir nuo 5,65 iki 5,85 GHz. Šios radarų stotys gali sukelti trikdžius ir/arba pakenkti prietaisui.***

Didžiausias leidžiamas antenos stiprinamas naudojimui su šiuo įrenginiu yra 6 dBi, kad būtų laikomasi E.I.R.P ribos dažnio diapazonui nuo 5,25 iki 5,35 ir nuo 5,725 iki 5,85 GHz in naudojant nuo taško į tašką.

**acer**  
*explore beyond limits™*

**ICONIA** | W700



© 2012. Με την επιφύλαξη κάθε νόμιμου δικαιώματος.

Εγχειρίδιο Χρήστη Acer ICONIA

Μοντέλο: W700 / W700P

Πρώτη έκδοση: 09/2012

# Πίνακας Περιεχομένων

<b>Ασφάλεια και άνεση</b>	<b>5</b>	<b>Ασύρματα δίκτυα</b>	<b>42</b>
<b>Πρώτα από όλα</b>	<b>18</b>	Σύνδεση στο Internet.....	42
Οι οδηγοί σας.....	18	Ασύρματα δίκτυα.....	42
Βασική φροντίδα και συμβουλές για τη χρήση του υπολογιστή σας.....	19	<b>Acer Ring</b>	<b>44</b>
Ενεργοποίηση και απενεργοποίηση του υπολογιστή σας.....	19	<b>Χειρ. συσκευής</b>	<b>46</b>
Φροντίδα του υπολογιστή σας.....	20	<b>Acer clear.fi</b>	<b>47</b>
Φροντίδα του προσαρμογέα AC.....	21	Περιήγηση σε πολυμέσα και φωτογραφίες.....	48
Καθαρισμός και επισκευή.....	21	Κοινόχρηστα αρχεία.....	48
<b>Μια ξενάγηση στο tablet PC της Acer</b>	<b>23</b>	Ποιες συσκευές είναι συμβατές;.....	49
Tablet PC.....	23	Αναπαραγωγή σε άλλη συσκευή.....	50
Πρόσοψη.....	24	<b>Προσανατολισμός οθόνης και G-sensor</b>	<b>51</b>
Πίσω όψη.....	25	<b>Διαχείριση ενέργειας</b>	<b>52</b>
Κάτοψη.....	26	Acer Green Instant On.....	52
Κάτω όψη.....	27	Εξοικονόμηση ενέργειας.....	54
Αριστερή/δεξιά όψη.....	28	<b>Συστοιχία μπαταριών</b>	<b>56</b>
Ενδεικτικές λυχνίες LED.....	30	Χαρακτηριστικά συστοιχίας μπαταριών.....	56
Συνδέστε την ταμπλέτα στη βάση.....	32	Φόρτιση μπαταρίας.....	56
Βάση ταμπλέτας.....	32	Βελτιστοποίηση ωφέλιμης ζωής μπαταρίας.....	58
Πρόσοψη.....	33	Έλεγχος στάθμης φόρτισης μπαταρίας....	59
Πίσω όψη (δεν φαίνεται το στήριγμα).....	34	Προειδοποίηση χαμηλής φόρτισης μπαταρίας.....	59
Αριστερή όψη (δεν φαίνεται το στήριγμα).....	35	<b>Ασφάλεια του υπολογιστή σας</b>	<b>61</b>
Περιβάλλον.....	36	Χρήση κωδικών πρόσβασης.....	61
<b>Ενιαίος σειριακός διαυλος (USB)</b>	<b>37</b>	Καταχώρηση κωδ. πρόσβασης.....	62
<b>Micro HDMI</b>	<b>38</b>		
<b>Χρήση του εικονικού πληκτρολογίου (virtual keyboard)</b>	<b>40</b>		

<b>Συχνές ερωτήσεις</b>	<b>64</b>	Τι είναι το αναγνωριστικό (λογαριασμός) Microsoft;.....	73
Αίτηση επισκευής .....	66	Πώς προσθέτω ένα αγαπημένο στο Internet Explorer;.....	74
Συμβουλές και υποδείξεις σχετικά με τη χρήση των Windows 8 .....	68	Πώς ελέγχω για ενημερώσεις Windows; ..	74
Υπάρχουν τρεις έννοιες που θέλετε ενδεχομένως να κρατήσετε .....	68	Πώς μπορώ να λάβω περισσότερες πληροφορίες; .....	74
Πώς αποκτώ πρόσβαση στη γραμμή Charms; .....	68	Αντιμετώπιση προβλημάτων .....	75
Πώς πηγαίνω στο Έναρξη;.....	68	Συμβουλές αντιμετώπισης προβλημάτων.....	75
Πώς μεταβαίνω από μία εφαρμογή σε άλλη; .....	69	Μηνύματα σφαλμάτων .....	76
Πώς απενεργοποιώ τον υπολογιστή μου;.....	69	<b>Αποκατάσταση του συστήματός σας</b>	<b>77</b>
Γιατί υπάρχει νέο περιβάλλον εργασίας;... ..	69	<b>Βοηθητικό πρόγραμμα BIOS</b>	<b>78</b>
Πώς ξεκλειδώνω τον υπολογιστή μου; .....	69	Ακολουθία εκκίνησης.....	78
Πώς εξατομικεύω τον υπολογιστή μου; .....	70	Καθορισμός κωδικών πρόσβασης .....	79
Θέλω να χρησιμοποιώ τα Windows με τον τρόπο που έχω συνηθίσει - θέλω πίσω την επιφάνεια εργασίας μου! .....	71	<b>Κανονισμοί και σημειώσεις ασφάλειας</b>	<b>80</b>
Πού βρίσκονται οι εφαρμογές μου; .....	72		



# Ασφάλεια και άνεση

---

## Οδηγίες περί ασφαλείας

Διαβάστε προσεκτικά αυτές τις οδηγίες. Φυλάξτε το παρόν για μελλοντική παραπομπή. Ακολουθήστε όλες τις προειδοποιήσεις και τις οδηγίες που σημειώνονται στο προϊόν.

## **Απενεργοποίηση του προϊόντος πριν από τον καθαρισμό**

Αποσυνδέστε αυτό το προϊόν από την παροχή του τοίχου πριν το καθαρίσετε. Μην χρησιμοποιείτε υγρά καθαριστικά ή καθαριστικά με αεροζόλ. Χρησιμοποιείτε ένα στεγνό ύφασμα για τον καθαρισμό.

## Προειδοποιήσεις

### **Πρόσβαση στο καλώδιο τροφοδοσίας**

Βεβαιωθείτε ότι υπάρχει δυνατότητα εύκολης πρόσβασης στην παροχή ρεύματος στην οποία συνδέετε το καλώδιο τροφοδοσίας και ότι η παροχή βρίσκεται όσο το δυνατόν πλησιέστερα στο χειριστή του εξοπλισμού. Όταν απαιτείται να διακόψετε την τροφοδοσία στον εξοπλισμό, βεβαιωθείτε ότι αποσυνδέσατε το καλώδιο τροφοδοσίας από την παροχή ρεύματος.

### **Αποσύνδεση της πηγής τροφοδοσίας**

Τηρήστε τις ακόλουθες οδηγίες κατά τη σύνδεση και αποσύνδεση της παροχής ρεύματος στη μονάδα του τροφοδοτικού:

Εγκαταστήστε τη μονάδα του τροφοδοτικού πριν από τη σύνδεση του καλωδίου τροφοδοσίας στην παροχή ρεύματος AC.

Αποσυνδέστε το καλώδιο τροφοδοσίας πριν από την αφαίρεση της μονάδας του τροφοδοτικού από τον υπολογιστή.

Εάν το σύστημα διαθέτει πολλές πηγές τροφοδοσίας, αποσυνδέστε την τροφοδοσία από το σύστημα αποσυνδέοντας όλα τα καλώδια τροφοδοσίας από τα τροφοδοτικά.

## Χρήση ηλεκτρικού ρεύματος

- Αυτό το προϊόν θα πρέπει να λειτουργεί με τον τύπο ρεύματος που προσδιορίζεται στην ετικέτα. Αν δεν είστε σίγουροι για τον τύπο του διαθέσιμου ρεύματος, συμβουλευτείτε τον αντιπρόσωπό σας ή την τοπική σας εταιρία ηλεκτρισμού.
- Μην επιτρέψετε σε οτιδήποτε να ακουμπάει πάνω στο καλώδιο τροφοδοσίας. Μην τοποθετείτε αυτό το προϊόν σε μέρος που μπορεί άνθρωποι να περπατήσουν πάνω στο καλώδιο.
- Αν χρησιμοποιείτε καλώδιο επέκτασης με αυτό το προϊόν, σιγουρευτείτε ότι η συνολική προδιαγραφή έντασης ρεύματος του εξοπλισμού που είναι συνδεδεμένος στο καλώδιο επέκτασης δεν υπερβαίνει τη συνολική προδιαγραφή έντασης ρεύματος του καλωδίου επέκτασης. Επίσης, σιγουρευτείτε ότι η συνολική προδιαγραφή έντασης όλων των προϊόντων που είναι συνδεδεμένα στην παροχή του τοίχου δεν υπερβαίνει την προδιαγραφή της ασφάλειας.
- Μην υπερφορτώνετε μία παροχή, πολύπριζο ή υποδοχή ρεύματος συνδέοντας υπερβολικά μεγάλο αριθμό συσκευών. Το συνολικό φορτίο του συστήματος δεν πρέπει να υπερβαίνει το 80% της προδιαγραφής του κυκλώματος μίας διακλάδωσης. Εάν χρησιμοποιούνται πολύπριζα, το φορτίο δεν πρέπει να υπερβαίνει το 80% της προδιαγραφής εισόδου του πολύπριζου.
- Ο προσαρμογέας AC του συγκεκριμένου προϊόντος είναι εφοδιασμένος με γειωμένο βύσμα τριών καλωδίων. Το βύσμα ταιριάζει μόνο σε μία γειωμένη παροχή ρεύματος. Βεβαιωθείτε ότι η παροχή ρεύματος είναι κατάλληλα γειωμένη πριν συνδέσετε το βύσμα του προσαρμογέα AC. Μην τοποθετήσετε το βύσμα σε μη γειωμένη παροχή ρεύματος. Απευθυνθείτε στον ηλεκτρολόγο σας για λεπτομέρειες.
- **Προειδοποίηση! Ο ακροδέκτης γείωσης είναι χαρακτηριστικό ασφαλείας. Η χρήση παροχής ρεύματος που δεν έχει γειωθεί κατάλληλα ενδέχεται να καταλήξει σε ηλεκτροπληξία ή/και τραυματισμό.**
- **Σημείωση:** Ο ακροδέκτης γείωσης παρέχει καλή προστασία έναντι ξαφνικού θορύβου παραγόμενου από άλλες παρακείμενες ηλεκτρικές συσκευές οι οποίες ενδέχεται να επηρεάζουν τις επιδόσεις αυτού του προϊόντος.

- Το σύστημα μπορεί να τροφοδοτηθεί με ευρύ φάσμα τάσεων, από 100 έως 120 V ή από 220 έως 240 V AC. Το καλώδιο τροφοδοσίας που περιλαμβάνεται στο σύστημα ανταποκρίνεται στις απαιτήσεις χρήσης της χώρας/περιοχής από την οποία αγοράστηκε το σύστημα. Τα καλώδια τροφοδοσίας που χρησιμοποιούνται σε άλλες χώρες/περιοχές πρέπει να ανταποκρίνονται στις απαιτήσεις αυτής της χώρας/περιοχής. Για περισσότερες πληροφορίες σχετικά με τις απαιτήσεις για το καλώδιο τροφοδοσίας, επικοινωνήστε με εξουσιοδοτημένο μεταπωλητή ή παροχέα υπηρεσιών.

### Προστασία της ακοής

- **Προειδοποίηση:** Αν χρησιμοποιούνται ακουστικά σε υψηλή ένταση για παρατεταμένα χρονικά διαστήματα, μπορεί να προκληθεί μόνιμη απώλεια της ακοής.



Για να προστατεύσετε την ακοή σας, ακολουθήστε αυτές τις οδηγίες.

- Αυξήστε την ένταση του ήχου σταδιακά μέχρι να ακούτε καθαρά και άνετα.
- Μην αυξάνετε το επίπεδο της έντασης του ήχου αφού έχουν συνηθίσει τα αυτιά σας.
- Μην ακούτε μουσική σε μεγάλη ένταση για παρατεταμένες περιόδους.
- Μην αυξάνετε το επίπεδο της έντασης για να ακούγεται πιο δυνατά σε θορυβώδες περιβάλλον.
- Μειώστε την ένταση του ήχου εάν δεν ακούτε τι λένε οι άνθρωποι που είναι κοντά σας.

### Συνοδευτικές εικονικές κάρτες

- **Σημείωση:** Οι πληροφορίες της παρούσας ενότητας ενδέχεται να μην ισχύουν για τον υπολογιστή σας.

Ο υπολογιστής σας συνοδεύεται από πλαστικές εικονικές κάρτες εγκατεστημένες στις θύρες καρτών. Οι εικονικές κάρτες προστατεύουν τις μη χρησιμοποιούμενες υποδοχές από σκόνη, μεταλλικά αντικείμενα ή άλλα σωματίδια. Φυλάξτε τις εικονικές κάρτες για χρήση στην περίπτωση που δεν υπάρχουν κάρτες στις θύρες.

## Γενικά

- Μην χρησιμοποιείτε αυτό το προϊόν κοντά σε νερό.
- Μην τοποθετείτε αυτό το προϊόν σε ασταθές καροτσάκι, βάση, ή τραπέζι. Το προϊόν μπορεί να πέσει προκαλώντας σοβαρή βλάβη στο προϊόν.
- Παρέχονται θύρες και ανοίγματα για αερισμό, με σκοπό τη διασφάλιση της αξιοπιστίας λειτουργίας του προϊόντος και την προστασία του από υπερθέρμανση. Αυτά τα ανοίγματα δεν πρέπει να είναι φραγμένα ή καλυμμένα. Τα ανοίγματα δεν πρέπει ποτέ να φράσσονται με την τοποθέτηση του προϊόντος πάνω σε κρεβάτι, καναπέ, χαλί, ή άλλη παρόμοια επιφάνεια. Αυτό το προϊόν δεν πρέπει ποτέ να τοποθετείται κοντά ή πάνω από σώμα καλοριφέρ ή αερόθερμο, ή μέσα σε ενσωματωμένη εγκατάσταση εκτός αν παρέχεται σωστός αερισμός.
- Ποτέ μην ωθήσετε αντικείμενα οποιουδήποτε είδους σε αυτό το προϊόν μέσω των θυρίδων του περιβλήματος καθώς μπορεί να ακουμπήσουν επικίνδυνα σημεία τάσης ή να βραχυκυκλώσουν μέρη που μπορεί να προκαλέσουν φωτιά ή ηλεκτροσόκ. Ποτέ μην χύσετε οποιουδήποτε είδους υγρό πάνω ή μέσα στο προϊόν.
- Για να αποφύγετε την πρόκληση βλάβης στα εσωτερικά εξαρτήματα και να αποτρέψετε τυχόν διαρροή της μπαταρίας, μην τοποθετείτε το προϊόν πάνω σε δονούμενη επιφάνεια.
- Να μην τη χρησιμοποιείτε ποτέ σε συνθήκες άθλησης ή σε περιβάλλον δονήσεων που ενδεχομένως προκαλέσουν μη αναμενόμενο βραχυκύκλωμα ή ζημία στις συσκευές ρότορα, HDD, οπτική μονάδα και ακόμη κίνδυνο έκθεσης από το πακέτο μπαταριών λιθίου.
- Η θερμοκρασία της κάτω επιφάνειας και του χώρου γύρω από τα ανοίγματα αερισμού και τον προσαρμογέα AC ενδέχεται να αυξηθεί. Για την αποφυγή ενδεχόμενου τραυματισμού, φροντίστε να μην έρθουν σε επαφή με το δέρμα ή το σώμα σας.
- Η συσκευή σας και οι βελτιώσεις της ενδέχεται να περιλαμβάνουν μικρά εξαρτήματα. Φυλάξτε τα μακριά από τα μικρά παιδιά.

## Σέρβις του προϊόντος

Μην επιχειρήσετε να επισκευάσετε οι ίδιοι το προϊόν, καθώς το άνοιγμα ή η αφαίρεση των καλυμμάτων μπορεί να σας εκθέσει σε επικίνδυνα σημεία τάσης ή σε άλλους κινδύνους. Απευθυνθείτε για όλες τις επισκευές σε αρμόδιο προσωπικό επισκευών.

Βγάλτε το προϊόν αυτό από την πρίζα και αναθέστε τις επισκευές σε εξειδικευμένο προσωπικό επισκευών αν:

- Το καλώδιο τροφοδοσίας ή το βύσμα έχει υποστεί ζημία, κοπεί ή έχει φθαρεί.
- Χυθεί υγρό μέσα στο προϊόν.
- Το προϊόν εκτεθεί σε βροχή ή νερό.
- Το προϊόν έχει πέσει ή το κουτί του έχει υποστεί ζημία.
- Το προϊόν παρουσιάζει εμφανή αλλαγή στην απόδοση, γεγονός που δηλώνει την ανάγκη για επισκευή.
- Το προϊόν δεν λειτουργεί κανονικά όταν ακολουθείτε τις οδηγίες χρήσης.
- **Σημείωση:** *Να ρυθμίζετε μόνον εκείνα τα στοιχεία ελέγχου που καλύπτονται από τις οδηγίες χειρισμού, διότι η ακατάλληλη ρύθμιση άλλων στοιχείων ελέγχου ενδέχεται να καταλήξει σε βλάβη και συχνά απαιτείται εκτεταμένη εργασία από αρμόδιο τεχνικό για την επαναφορά του προϊόντος σε καλή λειτουργία.*

## Οδηγίες για την ασφαλή χρήση της μπαταρίας

Αυτός ο υπολογιστής χρησιμοποιεί μπαταρία ιόντων λιθίου ή πολυμερών λιθίου. Μην τον χρησιμοποιείτε σε νοτισμένο, υγρό ή διαβρωτικό περιβάλλον. Μην τοποθετείτε, φυλάγετε ή αφήνετε το προϊόν μέσα ή κοντά σε πηγή θερμότητας, σε θέση όπου η θερμοκρασία είναι υψηλή, σε απευθείας έκθεση σε έντονο ηλιακό φως, σε φούρνο μικροκυμάτων ή σε δοχείο υπό πίεση και φροντίστε ώστε να μην εκτίθεται σε θερμοκρασίες πάνω από 60°C (140°F). Η μη τήρηση αυτών των οδηγιών ενδέχεται να προκαλέσει διαρροή οξέος της μπαταρίας, υπερθέρμανση, έκρηξη ή ανάφλεξη της και τραυματισμό ή/και βλάβη.

Μην τρυπάτε, ανοίγετε ή αποσυναρμολογείτε τη μπαταρία. Εάν παρουσιαστεί διαρροή της μπαταρίας και έλθετε σε επαφή με τα υγρά της, ξεπλύνετε την περιοχή με άφθονο νερό και ζητήστε ιατρική φροντίδα αμέσως.

Για λόγους ασφαλείας και παράτασης της διάρκειας ζωής της μπαταρίας, δεν επιτρέπεται η φόρτιση σε θερμοκρασίες κάτω από 0°C (32°F) ή πάνω από 40°C (104°F).

Πλήρεις επιδόσεις μιας νέας μπαταρίας επιτυγχάνονται μόνο μετά από δύο ή τρεις κύκλους πλήρους φόρτισης και εκφόρτισης. Η φόρτιση και εκφόρτιση της μπαταρίας μπορεί να πραγματοποιηθεί εκατοντάδες φορές, αλλά τελικά θα επέλθει φθορά. Αν παρατηρήσετε ότι ο χρόνος λειτουργίας είναι σημαντικά μικρότερος από ό,τι συνήθως, απευθυνθείτε σε εξειδικευμένο προσωπικό επισκευών. Να χρησιμοποιείτε μόνο εγκεκριμένες μπαταρίες, και να επαναφορτίζετε την μπαταρία σας μόνο με τους εγκεκριμένους για τη συγκεκριμένη συσκευή φορτιστές.

Μην χρησιμοποιείτε ποτέ φορτιστή ή μπαταρία που έχει υποστεί βλάβη.

Η ισχύς και η διάρκεια ζωής της μπαταρίας μειώνονται εάν αφήσετε τη μπαταρία εκτεθειμένη σε θερμά ή ψυχρά μέρη, όπως μέσα σε κλειστό αυτοκίνητο το καλοκαίρι ή το χειμώνα. Να φροντίζετε πάντα για τη φύλαξη της μπαταρίας σε θερμοκρασίες μεταξύ 15°C και 25°C (59°F και 77°F). Συσκευή με μπαταρία σε υψηλή ή χαμηλή θερμοκρασία ενδέχεται να μη λειτουργεί προσωρινά, ακόμη και όταν η μπαταρία είναι πλήρως φορτισμένη. Οι επιδόσεις της μπαταρίας περιορίζονται σημαντικά σε θερμοκρασίες κατά πολύ χαμηλότερες του μηδενός.

Μην πετάτε τις μπαταρίες σε αναμμένη φωτιά διότι ενδέχεται να εκραγούν. Οι μπαταρίες ενδέχεται επίσης να εκραγούν, εάν έχουν υποστεί βλάβη. Πετάξτε τις χρησιμοποιημένες μπαταρίες σύμφωνα με τους τοπικούς κανονισμούς. Παρακαλούμε φροντίστε για την ανακύκλωση όταν αυτό είναι εφικτό. Μην απορρίπτετε ως οικιακά απορρίμματα.

- **Σημείωση:** Για τα έγγραφα αποστολής μπαταριών επισκεφθείτε τον ιστότοπο [www.acer.com](http://www.acer.com)
- **Προειδοποίηση!** Οι μπαταρίες μπορεί να εκραγούν αν δεν τις χειριστείτε σωστά. Μην τις αποσυναρμολογείτε ή τις πετάτε σε φωτιά. Φυλάξτε τα μακριά από τα παιδιά. Να τηρείτε τους τοπικούς κανονισμούς σχετικά με τη διάθεση χρησιμοποιημένων μπαταριών.

## Παρεμβολές στις ραδιοσυχνότητες

- Προειδοποίηση! Για λόγους ασφαλείας, απενεργοποιήστε όλες τις ασύρματες συσκευές ή τις συσκευές ραδιομετάδοσης κατά τη χρήση του φορητού υπολογιστή κάτω από τις ακόλουθες συνθήκες. Αυτές οι συσκευές ενδέχεται να περιλαμβάνουν αλλά δεν περιορίζονται στα ακόλουθα: ασύρματο LAN (WLAN), Bluetooth και/ή 3G.

Να θυμάστε ότι πρέπει να τηρείτε τυχόν ειδικούς κανονισμούς που ισχύουν σε οποιαδήποτε χώρο και να απενεργοποιείτε πάντα τη συσκευή σας όταν η χρήση της απαγορεύεται ή όταν ενδέχεται να προκαλέσει παρεμβολές ή κίνδυνο. Να χρησιμοποιείτε τη συσκευή μόνο στις φυσιολογικές θέσεις λειτουργίας της. Η συσκευή αυτή ανταποκρίνεται στις οδηγίες περί έκθεσης σε ραδιοσυχνότητες (RF) κατά τη φυσιολογική της χρήση και αυτή, όπως και η κεραία της, τοποθετούνται τουλάχιστον 1,5 εκατοστό (5/8 ίντσες) μακριά από το σώμα σας. εν θα πρέπει να περιέχει μεταλλικά αντικείμενα και η συσκευή θα πρέπει να τοποθετείται στην ανωτέρω απόσταση από το σώμα σας. Για την επιτυχή μετάδοση αρχείων δεδομένων ή μηνυμάτων, αυτή η συσκευή απαιτεί σύνδεση καλής ποιότητας με το δίκτυο. Σε ορισμένες περιπτώσεις, η μετάδοση αρχείων δεδομένων ή μηνυμάτων ενδέχεται να καθυστερεί έως ότου είναι διαθέσιμη μία τέτοια σύνδεση. Βεβαιωθείτε ότι τηρούνται οι ανωτέρω οδηγίες περί απόστασης διαχωρισμού έως ότου ολοκληρωθεί η μετάδοση. Ορισμένα εξαρτήματα της συσκευής είναι μαγνητικά. Τα μεταλλικά αντικείμενα ενδέχεται να έλκονται στη συσκευή και τα άτομα που χρησιμοποιούν ακουστικά βαρηκοΐας δεν θα πρέπει να κρατούν τη συσκευή στο αυτί με το ακουστικό βαρηκοΐας. Μην τοποθετείτε πιστωτικές κάρτες ή άλλα μαγνητικά μέσα αποθήκευσης κοντά στη συσκευή, διότι οι αποθηκευμένες πληροφορίες ενδέχεται να διαγραφούν.

## Ιατρικές συσκευές

Η λειτουργία οποιοδήποτε εξοπλισμού ραδιομετάδοσης, περιλαμβανομένων των ασύρματων τηλεφώνων, ενδέχεται να δημιουργεί παρεμβολές στη λειτουργία ανεπαρκώς προστατευμένων ιατρικών συσκευών. Απευθυνθείτε σε έναν γιατρό ή στον κατασκευαστή της ιατρικής συσκευής για να βεβαιωθείτε εάν είναι επαρκώς θωρακισμένη από εξωτερική ενέργεια RF ή εάν έχετε τυχόν απορίες. Απενεργοποιήστε τη συσκευή σας εντός

εγκαταστάσεων υγειονομικής φροντίδας όταν υπάρχουν αναρτημένοι κανονισμοί σε αυτούς τους χώρους που σας ζητούν να συμμορφωθείτε. Τα νοσοκομεία ή άλλες εγκαταστάσεις υγειονομικής φροντίδας ενδέχεται να χρησιμοποιούν εξοπλισμό που θα μπορούσε να είναι ευαίσθητος στην εξωτερική ενέργεια εκπομπών RF.

**Βηματοδότες.** Οι κατασκευαστές βηματοδοτών συνιστούν τη διατήρηση απόστασης διαχωρισμού τουλάχιστον 15,3 εκατοστών (6 ίντσες) μεταξύ ασύρματων συσκευών και ενός βηματοδότη προς αποφυγή ενδεχόμενης παρεμβολής στη λειτουργία του βηματοδότη. Αυτές οι συστάσεις συμφωνούν με την ανεξάρτητη έρευνα και τις συστάσεις της Έρευνας Ασύρματης Τεχνολογίας. Τα άτομα που χρησιμοποιούν βηματοδότες θα πρέπει να φροντίζουν για τα ακόλουθα:

- Να διατηρείτε πάντα τη συσκευή σε απόσταση μεγαλύτερη από 15,3 εκατοστά (6 ίντσες) από το βηματοδότη
- Μην μεταφέρετε τη συσκευή κοντά στο βηματοδότη όταν η συσκευή είναι ενεργοποιημένη.

Εάν υποπτευθείτε παρεμβολή, απενεργοποιήστε τη συσκευή σας και αλλάξτε τη θέση της.

**Ακουστικά βαρηκοΐας.** Ορισμένες ψηφιακές ασύρματες συσκευές ενδέχεται να δημιουργούν παρεμβολές σε ορισμένα ακουστικά βαρηκοΐας. Εάν παρουσιαστεί παρεμβολή, συμβουλευτείτε τον παροχέα υπηρεσιών σας.

### Οχήματα

Τα σήματα RF ενδέχεται να επηρεάσουν ακατάλληλα ή ανεπαρκώς θωρακισμένα ηλεκτρονικά συστήματα αυτοκινήτων, όπως ηλεκτρονικά συστήματα ψεκασμού καυσίμου, ηλεκτρονικά αντιολισθητικά (αντιμπλόκ) συστήματα πέδησης, ηλεκτρονικά συστήματα ελέγχου ταχύτητας και συστήματα αερόσακων. Για περαιτέρω πληροφορίες, απευθυνθείτε στον κατασκευαστή ή τον αντιπρόσωπό του, του οχήματός σας ή άλλου εξοπλισμού που έχει προστεθεί. Η συντήρηση ή η εγκατάσταση της συσκευής σε όχημα θα πρέπει να ανατίθεται μόνο σε αρμόδιο τεχνικό. Η εσφαλμένη εγκατάσταση ή συντήρηση ενδέχεται να είναι επικίνδυνη και μπορεί να ακυρώσει οποιαδήποτε εγγύηση ισχύει για τη συσκευή. Να ελέγχετε συχνά εάν ο ασύρματος εξοπλισμός του οχήματός σας είναι σωστά εγκατεστημένος και λειτουργεί κανονικά. Να μην αποθηκεύετε ή μεταφέρετε



εύφλεκτα υγρά, αέρια, ή εκρηκτικά υλικά στο ίδιο διαμέρισμα όπου βρίσκεται και η συσκευή σας, τα εξαρτήματα ή οι βελτιώσεις της. Για τα οχήματα που είναι εφοδιασμένα με αερόσακο, να θυμάστε ότι οι αερόσακοι φουσκώνουν με μεγάλη δύναμη. Μην τοποθετείτε αντικείμενα, περιλαμβανομένου εγκατεστημένου ή φορητού ασύρματου εξοπλισμού στο χώρο πάνω από τον αερόσακο ή στο χώρο ανάπτυξης του αερόσακου. Σε περίπτωση εσφαλμένης εγκατάστασης του ασύρματου εξοπλισμού μέσα στο όχημα και ανάπτυξης του αερόσακου, ενδέχεται να προκληθεί σοβαρός τραυματισμός. Απαγορεύεται η χρήση της συσκευής σας κατά την πτήση σε αεροσκάφος. Απενεργοποιήστε τη συσκευή πριν από την επιβίβασή σας στο αεροσκάφος. Η χρήση ασύρματων τηλεσυσκευών σε ένα αεροσκάφος ενδέχεται να είναι επικίνδυνη για τη λειτουργία του αεροσκάφους, να προκαλέσει διακοπή του ασύρματου τηλεφωνικού δικτύου και να είναι παράνομη.

### **Δυνητικά εκρηκτικά περιβάλλοντα**

Απενεργοποιήστε τη συσκευή σας σε οποιοδήποτε χώρο με δυνητικά εκρηκτική ατμόσφαιρα και συμμορφωθείτε με όλα τα σήματα και τις οδηγίες. Τα δυνητικά εκρηκτικά περιβάλλοντα περιλαμβάνουν χώρους όπου σε φυσιολογικές συνθήκες συνιστάται η απενεργοποίηση του κινητήρα του οχήματός σας. Οι σπίθες σε τέτοιους χώρους θα μπορούσαν να προκαλέσουν έκρηξη ή πυρκαγιά που ενδέχεται να έχει ως αποτέλεσμα το σωματικό τραυματισμό ή ακόμη και το θάνατο. Απενεργοποιήστε το φορητό υπολογιστή κοντά στις αντλίες καυσίμων των πρατηρίων. Να τηρείτε τους περιορισμούς όσον αφορά τη χρήση ραδιοηλεκτρικού εξοπλισμού σε αποθήκες καυσίμων και χώρους φύλαξης και διανομής, εργοστάσια χημικών ουσιών ή σε μέρη όπου βρίσκονται σε εξέλιξη δραστηριότητες ανατινάξεων. Οι περιοχές με δυνητικά εκρηκτική ατμόσφαιρα επισημαίνονται συχνά, αλλά όχι πάντα, ρητώς. Περιλαμβάνουν χώρους κάτω από καταστρώματα πλοίων, εγκαταστάσεις μεταφοράς ή αποθήκευσης χημικών ουσιών, οχήματα που χρησιμοποιούν υδροποιημένο αέριο παράγωγο του πετρελαίου (όπως προπάνιο ή βουτάνιο) και χώρους όπου η ατμόσφαιρα περιέχει χημικές ουσίες ή σωματίδια όπως κόκκους, σκόνη ή μεταλλικές πούδρες. Μην ενεργοποιείτε τον υπολογιστή όταν απαγορεύεται η χρήση ασύρματου τηλεφώνου ή όταν ενδέχεται να προκαλέσει παρεμβολές ή να δημιουργήσει κίνδυνο.

## Κλήσεις έκτακτης ανάγκης

- Προειδοποίηση: Εν είναι επικτή η πραγματοποίηση κλήσεων έκτακτης ανάγκης από αυτήν τη συσκευή. Για να πραγματοποιηήσετε μια κλήση έκτακτης ανάγκης, θα πρέπει να καλέσετε μέσω του κινητού τηλεφώνου σας ή άλλου συστήματος τηλεφωνικών κλήσεων.

## Οδηγίες περί απόρριψης

Απαγορεύεται η ρίψη της εν λόγω ηλεκτρονικής συσκευής στα απορρίμματα κατά τη διάθεση. Για ελαχιστοποίηση της μόλυνσης και διασφάλιση της απόλυτης προστασίας του παγκόσμιου περιβάλλοντος, παρακαλούμε φροντίστε για την ανακύκλωση αυτής. Για περισσότερες πληροφορίες σχετικά με τους κανόνες για τα απόβλητα ειδών ηλεκτρικού και ηλεκτρονικού εξοπλισμού (WEEE), επισκεφθείτε τη διεύθυνση

[www.acer-group.com/public/Sustainability/sustainability01.htm](http://www.acer-group.com/public/Sustainability/sustainability01.htm)



## Συμβουλές και πληροφορίες για άνετη χρήση

Οι χρήστες υπολογιστών ενδέχεται να παραπονούνται για οπτική κόπωση και πονοκεφάλους μετά από παρατεταμένη χρήση. Οι χρήστες διατρέχουν επίσης τον κίνδυνο σωματικού τραυματισμού μετά από πολλές ώρες εργασίας μπροστά από έναν υπολογιστή. Οι μακρές περιόδους εργασίας, η κακή στάση του σώματος, οι κακές συνήθειες εργασίας, η κόπωση, οι ακατάλληλες συνθήκες εργασίας όπως και άλλοι παράγοντες αυξάνουν σημαντικά τον κίνδυνο σωματικού τραυματισμού.

Η εσφαλμένη χρήση ενός υπολογιστή ενδέχεται να οδηγήσει σε σύνδρομο καρπιαίου σωλήνα, τενοντίτιδα τένοντα, στενωτική τενοντοελυτρίτιδα ή άλλες μυοσκελετικές διαταραχές. Τα ακόλουθα συμπτώματα ενδέχεται να παρουσιαστούν σε χέρια, καρπούς, βραχίονες, ώμους, αυχένα ή πλάτη:

- Μούδιασμα ή μία αίσθηση καψίματος ή κνησμού.
- Άλγος, ερεθισμό ή ευαισθησία.
- Πόνος, πρήξιμο ή έντονη σφύξη.
- Δυσκαμψία ή σφίξιμο.
- Ψυχρότητα ή αδυναμία.

Εάν παρουσιάζετε αυτά τα συμπτώματα ή τυχόν άλλη περιοδική ή επίμονη δυσφορία ή/και πόνο που σχετίζεται με τη χρήση υπολογιστή, συμβουλευτείτε αμέσως έναν ιατρό και ενημερώστε το τμήμα υγείας και ασφαλείας της εταιρείας σας.

Η ενότητα που ακολουθεί παρέχει συμβουλές για πιο άνετη χρήση του υπολογιστή.

### **Προσδιορισμός της ζώνης άνεσης**

Προσδιορίστε τη ζώνη άνεσης του σώματός σας ρυθμίζοντας τη γωνία παρατήρησης του μόνιτορ, χρησιμοποιώντας ένα υποπόδιο ή αυξάνοντας το ύψος του καθίσματος ώστε να επιτύχετε μέγιστο βαθμό άνεσης. Τηρήστε τις ακόλουθες συμβουλές:

- Αποφεύγετε τη μακρόχρονη παραμονή σε συγκεκριμένη στάση.
- Αποφεύγετε να σκύβετε προς τα εμπρός ή/και να γέρνετε προς τα πίσω.
- Σηκώνεστε συχνά όρθιοι και περιφέρεστε τριγύρω ώστε να ανακουφίζονται οι μύες των κάτω άκρων από την κόπωση.
- Αναπαύεστε για σύντομα χρονικά διαστήματα ώστε να χαλαρώνει ο αυχένας και οι ώμοι.
- Αποφεύγετε το τέντωμα των μυών ή το σήκωμα των ώμων.
- Εγκαταστήστε σωστά την εξωτερική οθόνη, το πληκτρολόγιο και το ποντίκι και σε βολική απόσταση.
- Εάν βλέπετε το μόνιτορ για μεγαλύτερο χρονικό διάστημα από ό,τι τα έγγραφά σας, τοποθετήστε την οθόνη στο κέντρο του γραφείου σας ώστε να ελαχιστοποιείται η καταπόνηση του αυχένα.

### **Φροντίζοντας την όρασή σας**

Οι πολλές ώρες παρατήρησης, τα ακατάλληλα γυαλιά ή φακοί επαφής, το εκτυφλωτικό φως, ο υπερβολικός βαθμός φωτισμού ενός δωματίου, οι οθόνες με κακή εστίαση, τα πολύ μικρά γράμματα και οι οθόνες με χαμηλό βαθμό αντίθεσης μπορούν να καταπονήσουν τα μάτια σας. Οι ενότητες που ακολουθούν παρέχουν συστάσεις περί μείωσης της οπτικής κόπωσης.

#### **Μάτια**

- Να ξεκουράζετε τα μάτια σας συχνά.

- Να ξεκουράζετε τα μάτια σας στη διάρκεια συχνών διαλειμμάτων απομακρύνοντας το βλέμμα σας από το μόνιτορ και εστιάζοντάς τα σε κάποιο μακρινό σημείο.
- Να ανοιγοκλείνετε τα μάτια σας συχνά ώστε να παραμένουν υγρά.

### Οθόνη

- Να διατηρείτε την οθόνη καθαρή.
- Να κρατάτε το κεφάλι σας σε υψηλότερο σημείο από την πάνω άκρη της οθόνης ώστε τα μάτια σας να κατευθύνονται προς τα κάτω όταν κοιτάζετε το κέντρο της οθόνης.
- Ρυθμίστε τη φωτεινότητα ή/και την αντίθεση της οθόνης σε βολικό επίπεδο για βελτιωμένη δυνατότητα ανάγνωσης του κειμένου και καθαρότητα των γραφικών.
- Να εξαλείψετε το εκτυπωτικό φως και τις αντανάκλασεις ως εξής:  
τοποθετώντας την οθόνη κατά τέτοιο τρόπο, ώστε η μία πλευρά της να είναι στραμμένη προς το παράθυρο ή οποιαδήποτε πηγή φωτός,  
ελαχιστοποιώντας το φωτισμό του δωματίου με τη βοήθεια κουρτινών, σκιάστρων ή ρολών,  
χρησιμοποιώντας μία πηγή φωτός εργασίας,  
αλλάζοντας τη γωνία παρατήρησης της οθόνης,  
χρησιμοποιώντας ένα φίλτρο μείωσης του εκτυπωτικού φωτός,  
χρησιμοποιώντας ένα αντιθαμβωτικό γέισο, όπως ένα τεμάχιο χαρτονιού που εκτείνεται από την πάνω άκρη του μπροστινού μέρους της οθόνης,
- Να αποφεύγετε τη ρύθμιση της οθόνης σε μία άβολη γωνία παρατήρησης.
- Αποφεύγετε να στρέφετε το βλέμμα σας προς έντονες πηγές φωτός για παρατεταμένες χρονικές περιόδους.

### Ανάπτυξη καλών συνθηκών εργασίας

Οι παρακάτω εργασιακές συνθήκες καθιστούν τη χρήση του υπολογιστή πιο ξεκούραστη και παραγωγική:

- Να προγραμματίζετε σύντομα διαλείμματα σε κανονικά διαστήματα και συχνά.
- Να εκτελείτε ορισμένες ασκήσεις έκτασης.

- Να αναπνέετε καθαρό αέρα όσο πιο συχνά είναι δυνατό.
- Να ασκείστε συχνά και να διατηρείτε ένα υγιές σώμα.
- Προειδοποίηση! Δεν συνιστούμε τη χρήση του υπολογιστή σε καναπέ ή κρεβάτι. Εάν αυτό είναι αναπόφευκτο, να εργάζεστε μόνο για μικρά διαστήματα, να κάνετε διαλείμματα συχνά όπως και ορισμένες ασκήσεις έκτασης.
- **Σημείωση:** Για περισσότερες πληροφορίες ανατρέξτε στην ενότητα **"Κανονισμοί και σημειώσεις ασφάλειας"** στη σελίδα 80.

# Πρώτα από όλα

---

Θα θέλαμε να σας ευχαριστήσουμε που επιλέξατε υπολογιστή της Acer με σκοπό την ικανοποίηση των αναγκών σας για υπολογιστή.

## Οι οδηγοί σας

Για να σας βοηθήσουμε στη χρήση του φορητού σας υπολογιστή Acer, έχουμε σχεδιάσει ένα σετ εγχειριδίων χρήσης:

Πρώτα απ' όλα, η **αφίσα εγκατάστασης** σας βοηθά να ξεκινήσετε με την εγκατάσταση του υπολογιστή σας.

Ο **Γρήγορος οδηγός** παρουσιάζει τις βασικές δυνατότητες και λειτουργίες του νέου σας υπολογιστή.

Το **Εγχειρίδιο Χρήστη** περιλαμβάνει αναλυτικές πληροφορίες για θέματα όπως τα βοηθητικά προγράμματα του συστήματος, την ανάκτηση δεδομένων, τις επιλογές επέκτασης και την αντιμετώπιση προβλημάτων. Επιπλέον, περιέχει γενικούς κανονισμούς και σημειώσεις ασφαλείας για το φορητό υπολογιστή σας. Διατίθεται στο Εφαρμογές (σύρτε το δάχτυλο προς τα πάνω από το κάτω μέρος της οθόνης και πιάστε **Όλες οι εφαρμογές** και μετά πιάστε **Εγχειρίδιο Χρήστη Acer** από τη λίστα). Εναλλακτικά, σύρτε το δεξί άκρο της οθόνης προς τα μέσα και πιάστε **Αναζήτηση**, πιάστε το πλαίσιο κειμένου για να ανοίξετε το πληκτρολόγιο οθόνης και αρχίστε να πληκτρολογείτε 'Εγχειρίδιο χρήστη' για να εμφανιστούν τα αποτελέσματα. Πιάστε **Εγχειρίδιο Χρήστη Acer**.

# Βασική φροντίδα και συμβουλές για τη χρήση του υπολογιστή σας

## Ενεργοποίηση και απενεργοποίηση του υπολογιστή σας

Για να απενεργοποιήσετε τελείως τον υπολογιστή, κάντε κάτι από τα εξής:

- Πιέστε παρατεταμένα το κουμπί τροφοδοσίας για τουλάχιστον τέσσερα δευτερόλεπτα (το LED μπαταρίας του κουμπιού τροφοδοσίας θα πρέπει να είναι σβηστό).
- Πιέστε το charm **Ρυθμίσεις > Αλλαγή ρυθμίσεων PC > Γενικά**. Στο "Εκκίνηση για προχωρημένους", πιέστε **Επανεκκίνηση τώρα**. Εμφανίζεται η οθόνη "Πραγματοποιήστε μια επιλογή". Πιέστε **Απενεργοποιήστε το PC σας**.

Για να θέσετε τον υπολογιστή σε κατάσταση αδρανοποίησης, κάντε τα εξής:

- Χρησιμοποιήστε την εντολή τερματισμού των Windows: Πιέστε το charm **Ρυθμίσεις > Τροφοδοσία > Τερματισμός**.

Αν χρειαστεί να τερματίσετε τη λειτουργία του υπολογιστή για σύντομο χρονικό διάστημα, όχι όμως εντελώς, μπορείτε να τον θέσετε σε *κατάσταση αναμονής*:

- Πατώντας το κουμπί τροφοδοσίας.

-H-

Πιέζοντας το charm **Ρυθμίσεις > Τροφοδοσία > Τερματισμός**.

**Σημείωση:** Αν δε μπορείτε να απενεργοποιήσετε κανονικά τον υπολογιστή σας, πατήστε και κρατήστε πατημένο το κουμπί τροφοδοσίας για περισσότερα από τέσσερα δευτερόλεπτα ώστε να απενεργοποιηθεί ο υπολογιστής. Αν απενεργοποιήσετε τον υπολογιστή και θέλετε να τον ενεργοποιήσετε ξανά, περιμένετε τουλάχιστον δύο δευτερόλεπτα πριν να τον ανοίξετε.

## Φροντίδα του υπολογιστή σας

- Ο υπολογιστή σας θα σας εξυπηρετεί καλά αν τον φροντίζετε.
- Μην εκθέτετε τον υπολογιστή άμεσα σε ηλιακό φως. Μην τον τοποθετείτε κοντά σε πηγές θερμότητας, όπως το καλοριφέρ.
  - Μην εκθέτετε τον υπολογιστή σε θερμοκρασίες κάτω από 0°C (32°F) ή άνω των 50°C (122°F).
  - Μην εκθέτετε τον υπολογιστή σε μαγνητικά πεδία.
  - Μην εκθέτετε τον υπολογιστή σε βροχή ή υγρασία.
  - Μην ρίχνετε νερό ή οποιοδήποτε υγρό πάνω στον υπολογιστή.
  - Μην εκθέτετε τον υπολογιστή σε ισχυρές συγκρούσεις ή δονήσεις.
  - Μην εκθέτετε τον υπολογιστή σε σκόνη και βρομιά.
  - Ποτέ μην τοποθετείτε αντικείμενα πάνω στον υπολογιστή.
  - Μην χτυπάτε δυνατά την οθόνη του υπολογιστή όταν την κλείνετε.
  - Ποτέ μην τοποθετείτε τον υπολογιστή σε ανώμαλες επιφάνειες.



## Φροντίδα του προσαρμογέα AC

Ακολουθούν μερικοί τρόποι φροντίδας του προσαρμογέα ρεύματός AC:

- Μη συνδέετε τον προσαρμογέα σε οποιαδήποτε άλλη συσκευή.
- Μην πατάτε επάνω στο καλώδιο τροφοδοσίας ή τοποθετείτε βαριά αντικείμενα επάνω του. Κατευθύνετε προσεκτικά το καλώδιο ρεύματος και άλλα καλώδια μακριά από μέρη από όπου περνάει κόσμος.
- Όταν βγάζετε το καλώδιο από την πρίζα, μην τραβάτε το ίδιο το καλώδιο, αλλά τραβάτε το φις.
- Το άθροισμα των ονομαστικών τιμών ρεύματος σε αμπέρ του συνόλου του εξοπλισμού δεν θα πρέπει να υπερβαίνει την ονομαστική τιμή ρεύματος του καλωδίου, εάν χρησιμοποιείται καλώδιο επέκτασης. Επίσης, το άθροισμα των ονομαστικών τιμών ρεύματος σε αμπέρ όλου του εξοπλισμού που είναι συνδεδεμένος σε μία μόνο επιτοίχια παροχή ρεύματος δεν θα πρέπει να υπερβαίνει την ονομαστική τιμή της ασφάλειας.

## Καθαρισμός και επισκευή

Όταν καθαρίζετε τον υπολογιστή, ακολουθήστε τα εξής βήματα:

1. Απενεργοποιήστε τον υπολογιστή.
2. Αποσυνδέστε τον προσαρμογέα AC.
3. Χρησιμοποιήστε ένα μαλακό, υγρό πανί. Μην χρησιμοποιείτε υγρά καθαριστικά ή καθαριστικά σε σπρέι.

Αν συμβεί κάποιο από τα παρακάτω:

- Ο υπολογιστής έπεσε στο έδαφος ή υπέστη ζημιά το κεντρικό μέρος;
- Ο υπολογιστής δεν λειτουργεί κανονικά

Παρακαλούμε ανατρέξτε στο **"Συχνές ερωτήσεις"** στη σελίδα **64**.

# Μια ξενάγηση στο tablet PC της Acer

---

Μετά την εγκατάσταση του υπολογιστή όπως απεικονίζεται στην αφίσα εγκατάστασης, θα σας περιγράψουμε τα διάφορα μέρη του καινούργιου σας υπολογιστή Acer.

Μπορείτε να καταχωρίσετε πληροφορίες στον καινούργιο σας υπολογιστή μέσω της οθόνης αφής.

## Tablet PC

Ο καινούργιος σας υπολογιστής αποτελείται από δύο μέρη: την ταμπλέτα και τη βάση της ταμπλέτας. Το παρακάτω σετ εικόνων σας δείχνει και τα δύο μέρη. Οι προβολές φέρουν τέτοια σήμανση σαν να κρατούσατε την Ταμπλέτα με την οθόνη στραμμένη προς εσάς και τις κάμερες στο πάνω μέρος.

## Πρόσοψη

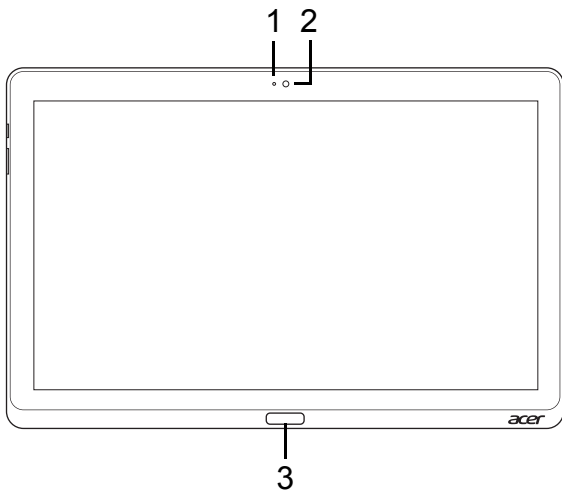

Αρ.	Στοιχείο	Περιγραφή
1	Ενδεικτική λυχνία κάμερας	Ανάβει όταν είναι ενεργοποιημένη η κάμερα.
2	Ενσωματωμένη κάμερα διαδικτύου	Κάμερα διαδικτύου για βιντεοοπικοινωνία.
3	Πλήκτρο Windows	Πατήστε μία φορά για να ανοίξετε το μενού Έναρξη.

## Πίσω όψη

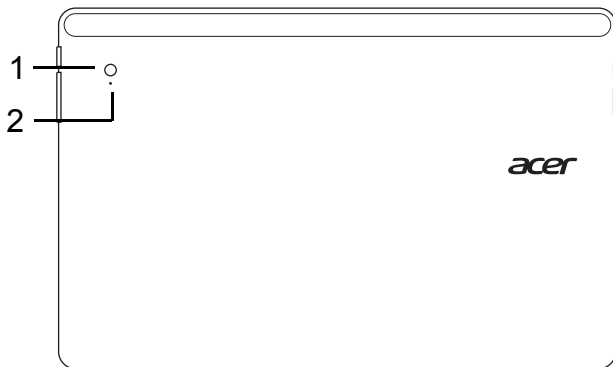

Αρ.	Στοιχείο	Περιγραφή
1	Ενσωματωμένη κάμερα διαδικτύου	Κάμερα διαδικτύου για βιντεοεπικοινωνία.
2	Ενδεικτική λυχνία κάμερας	Ανάβει όταν είναι ενεργοποιημένη η κάμερα.

## Κάτωψη

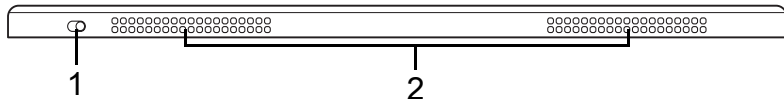

Αρ.	Στοιχείο	Περιγραφή
1	Διακόπτης κλειδώματος	Κλειδώνει τον προσανατολισμό της οθόνης.
2	Εξαερισμός και ανεμιστήρας ψύξης	Διατηρούν τον υπολογιστή σε χαμηλή θερμοκρασία. <i>Μην καλύπτετε ή φράζετε τα ανοίγματα.</i>

**Σημείωση:** Ο προσανατολισμός της οθόνης μπορεί να σταθεροποιηθεί κατά την εκτέλεση εφαρμογών που έχουν σχεδιαστεί να λειτουργούν με συγκεκριμένο προσανατολισμό. Μεταξύ αυτών συγκαταλέγονται παιχνίδια και άλλες εφαρμογές πλήρους οθόνης. Κατά την πραγματοποίηση κλήσεων βίντεο, θα πρέπει να κρατάτε πάντοτε την ταμπλέτα οριζόντια.

## Κάτω όψη

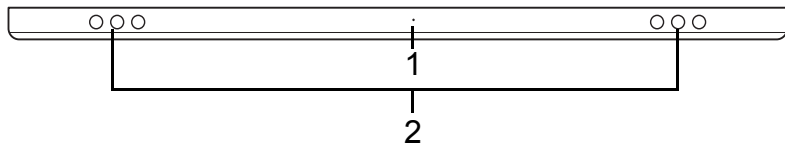



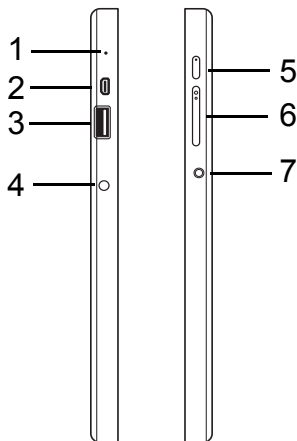

Αρ.	Στοιχείο	Περιγραφή
1	Κουμπί επαναφοράς	Εισαγάγετε ένα συνδετήρα χαρτιού στην οπή και πιέστε επί τέσσερα δευτερόλεπτα για να εκτελέσετε επαναφορά του υπολογιστή (προσομοιώνει την αφαίρεση και την επανατοποθέτηση της μπαταρίας).
2	Ηχεία	Παρέχει στερεοφωνικό ήχο.

## Αριστερή/δεξιά όψη



Αρ.	Εικονίδιο	Στοιχείο	Περιγραφή
1		Μικρόφωνο	Εσωτερικό μικρόφωνο για στερεοφωνικές ηχογραφήσεις.
2		Θύρα micro HDMI	Υποστηρίζει συνδέσεις ψηφιακού βίντεο υψηλής ανάλυσης.



Αρ.	Εικονίδιο	Στοιχείο	Περιγραφή
3		Θύρα USB 3.0	Συνδέεται σε συσκευές USB. Η θύρα USB 3.0 διακρίνεται από την μπλε υποδοχή της (βλέπε πιο κάτω). <i>Κατά τη χρήση των θυρών USB της βάσης, συνιστάται η σύνδεση του προσαρμογέα ρεύματος.</i>
4		Υποδοχή εισόδου συνεχούς ρεύματος (DC)	Συνδέεται σε προσαρμογέα εναλλασσόμενου ρεύματος (AC).
5		Κουμπί τροφοδοσίας	Πιέστε το για να ενεργοποιήσετε την ταμπλέτα, πιέστε το ξανά για να θέσετε την ταμπλέτα στη λειτουργία αναμονής. Πιέστε το παρατεταμένα για να απενεργοποιήσετε την ταμπλέτα.
		LED μπαταρίας	Δηλώνει την κατάσταση της μπαταρίας του υπολογιστή. Βλέπε 1. <b>Φόρτιση:</b> Φαιοκίτρινο: 2. <b>Πλήρως φορτισμένη:</b> Μπλε όταν συνδεθεί.
6		Πλήκτρο έντασης	Πιέστε το για να αυξήσετε ή να μειώσετε την ένταση.

Αρ.	Εικονίδιο	Στοιχείο	Περιγραφή
7		Βύσμα (τζακ) σετ μικροφώνου-ακουστικών/ηχείου	Συνδέεται σε συσκευές ήχου (π.χ. ηχεία, ακουστικά) ή σετ μικροφώνου-ακουστικών.

### Πληροφορίες για το USB 3.0

- Συμβατό με USB 3.0 και παλαιότερες συσκευές USB.
- Για βέλτιστη απόδοση, χρησιμοποιείτε συσκευές με πιστοποίηση USB 3.0.
- Καθορίζεται από την προδιαγραφή USB 3.0 (SuperSpeed USB).

### Ενδεικτικές λυχνίες LED

Χρώμα LED	Κατάσταση	Περιγραφή
Μπλε	Σταθερά αναμμένο	Ο υπολογιστής είναι πλήρως φορτισμένος και συνδεδεμένος.
Μπλε	Ανάβει στιγμιαία	Ο υπολογιστής είναι πλήρως φορτισμένος και λειτουργεί με μπαταρία. <i>Αφότου πατήσετε το κουμπί τροφοδοσίας, το LED παραμένει μπλε για μερικά δευτερόλεπτα πριν σβήσει.</i>
Φαιοκίτρινο	Σταθερά αναμμένο	Ο υπολογιστής φορτίζεται και είναι συνδεδεμένος.

Χρώμα LED	Κατάσταση	Περιγραφή
Φαιοκίτρινο	Ανάβει στιγμιαία	Ο υπολογιστής δεν είναι πλήρως φορτισμένος και λειτουργεί με μπαταρία. <i>Αφότου πατήσετε το κουμπί τροφοδοσίας, το LED παραμένει φαιοκίτρινο για μερικά δευτερόλεπτα πριν σβήσει.</i>
Φαιοκίτρινο	Αναβοσβήνει	Το φορτίο της μπαταρίας είναι οριακά χαμηλό ή η κατάσταση της μπαταρίας δεν είναι φυσιολογική.
Σβηστό		Ο υπολογιστής είναι απενεργοποιημένος.

## Συνδέστε την ταμπλέτα στη βάση

Η συγκεκριμένη βάση πολλαπλών θέσεων απλοποιεί την τοποθέτηση της ταμπλέτας, επειδή δεν απαιτείται να ευθυγραμμίσετε θύρες και συνδετήρες ούτε να τοποθετήσετε την ταμπλέτα με τη σωστή γωνία. Αποθέστε απλώς την ταμπλέτα στη βάση και σύρτε την προς τα αριστερά μέχρι να τερματίσει.

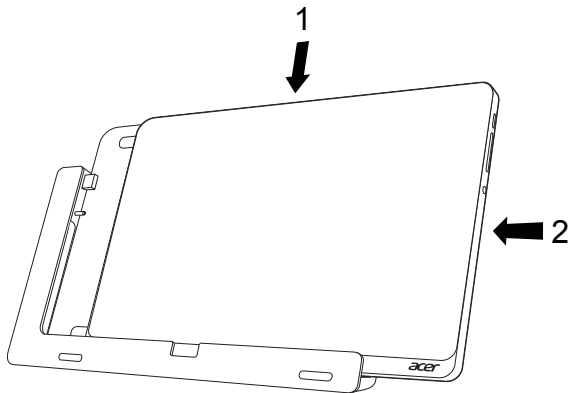



## Βάση ταμπλέτας

Το παρακάτω σετ εικόνων σας δείχνει τη συνοδευτική βάση.

**ΣΗΜΕΙΩΣΗ:** Σε μερικές χώρες η βάση είναι προαιρετική.

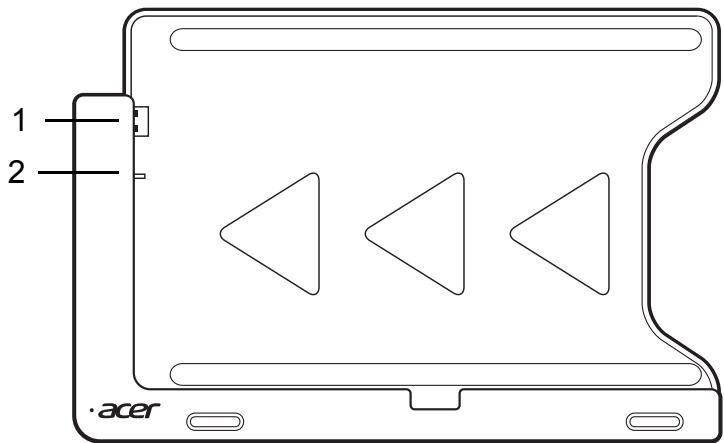
## Πρόσοψη



Αρ.	Εικονίδιο	Στοιχείο	Περιγραφή
1		Συνδετήρας USB	Συνδέεται στη θύρα USB της ταμπλέτας.
2		Υποδοχή εξόδου συνεχούς ρεύματος (DC)	Παρέχει ρεύμα από τη βάση στην ταμπλέτα.

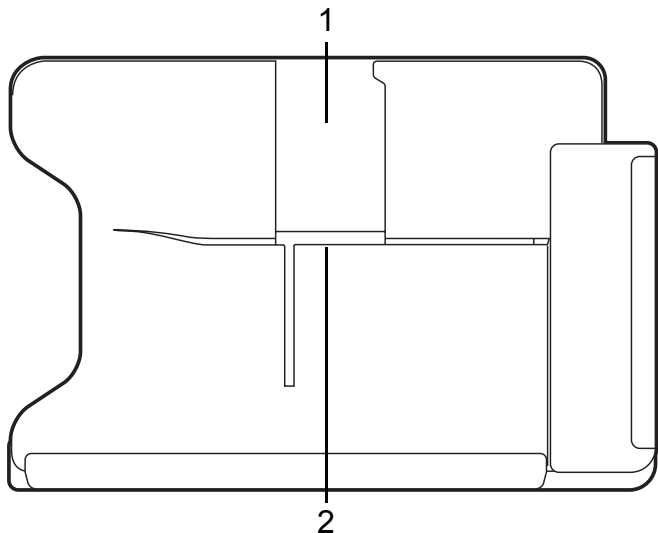

## Πίσω όψη (δεν φαίνεται το στήριγμα)

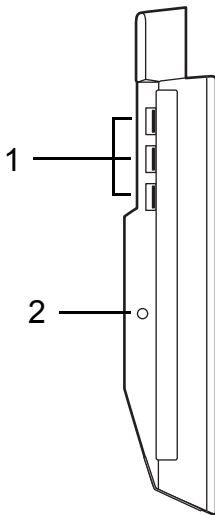

Αρ.	Στοιχείο	Περιγραφή
1	Υποδοχή κατακόρυφης προβολής	Εισαγάγετε το στήριγμα εδώ για να αποθέσετε την ταμπλέτα κατακόρυφα.
2	Υποδοχή οριζόντιας προβολής	Εισαγάγετε το στήριγμα εδώ για να αποθέσετε την ταμπλέτα οριζόντια.

## Αριστερή όψη (δεν φαίνεται το στήριγμα)



Αρ.	Εικονίδιο	Στοιχείο	Περιγραφή
1		Θύρες USB 3.0	Συνδέεται σε συσκευές USB. Η θύρα USB 3.0 διακρίνεται από την μπλε υποδοχή της (βλέπε πιο κάτω).
2		Υποδοχή εισόδου συνεχούς ρεύματος (DC)	Παρέχει ρεύμα στη βάση.

## Πληροφορίες για το USB 3.0

- Συμβατό με USB 3.0 και παλαιότερες συσκευές USB.
- Για βέλτιστη απόδοση, χρησιμοποιείτε συσκευές με πιστοποίηση USB 3.0.
- Καθορίζεται από την προδιαγραφή USB 3.0 (SuperSpeed USB).

## Περιβάλλον

---

- Θερμοκρασία:
    - Λειτουργίας: 5°C έως 35°C
    - Εκτός λειτουργίας: -20°C έως 65°C
  - Υγρασία (άνευ συμπύκνωσης):
    - Λειτουργίας: 20% έως 80%
    - Εκτός λειτουργίας: 20% έως 80%
-



# Ενιαίος σειριακός διάυλος (USB)

---

Η θύρα USB είναι μια σειριακή θύρα υψηλής ταχύτητας που σας επιτρέπει να συνδέετε περιφερειακές συσκευές USB χωρίς να δεσμεύετε πόρους του συστήματος.

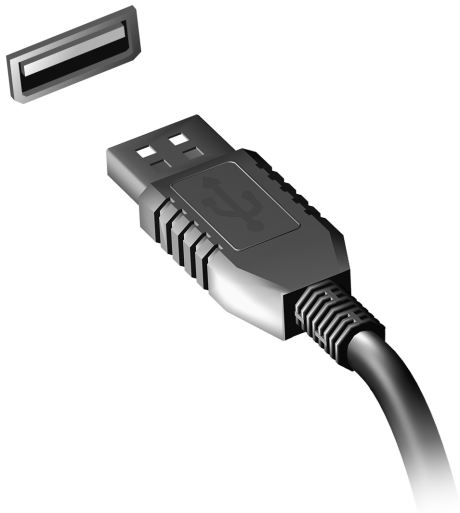

# Micro HDMI

---

Το HDMI (Διεπαφή πολυμέσων υψηλής ευκρίνειας) είναι μια υποστηριζόμενη από τον κλάδο, ασυμπιεστη, διεπαφή για εξ ολοκλήρου ψηφιακό ήχο/βίντεο. Το HDMI παρέχει μια διεπαφή μεταξύ οποιασδήποτε συμβατής πηγής ψηφιακού ήχου/βίντεο, όπως έναν αποκωδικοποιητή (set-top box), συσκευή αναπαραγωγής DVD και δέκτη A/V και ενός συμβατού μόνιτορ ψηφιακού ήχου ή/και βίντεο, όπως ψηφιακή τηλεόραση (DTV), μέσω ενός μόνο καλωδίου.

Χρησιμοποιήστε τη θύρα Micro HDMI του υπολογιστή σας για να συνδέσετε υπερσύγχρονο εξοπλισμό ήχου και βίντεο. Η υλοποίηση με ένα μόνον καλώδιο επιτρέπει την τακτοποιημένη εγκατάσταση και τη γρήγορη σύνδεση.



# Χρήση του εικονικού πληκτρολογίου (virtual keyboard)

Τα Windows της Microsoft παρέχουν ένα πρακτικό εικονικό πληκτρολόγιο (virtual keyboard) για την εισαγωγή δεδομένων. Υπάρχουν διάφοροι τρόποι για να εμφανίσετε το πληκτρολόγιο:

Πιέστε στο εσωτερικό οποιοδήποτε πεδίου κειμένου για να εμφανίσετε το εικονικό πληκτρολόγιο (virtual keyboard) των Windows.

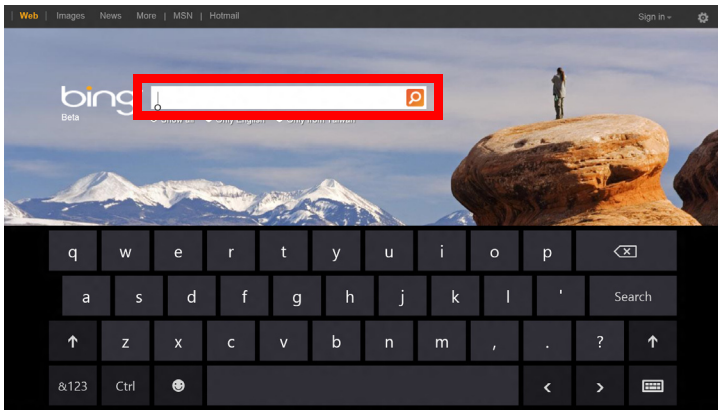

Από την επιφάνεια εργασίας, πιάστε το εικονίδιο **Πληκτρολόγιο** στην περιοχή ενημέρωσης για να εμφανίσετε το πληκτρολόγιο. Πιάστε το "x" στην κάτω δεξιά γωνία του πληκτρολογίου για να κλείσετε το πληκτρολόγιο.

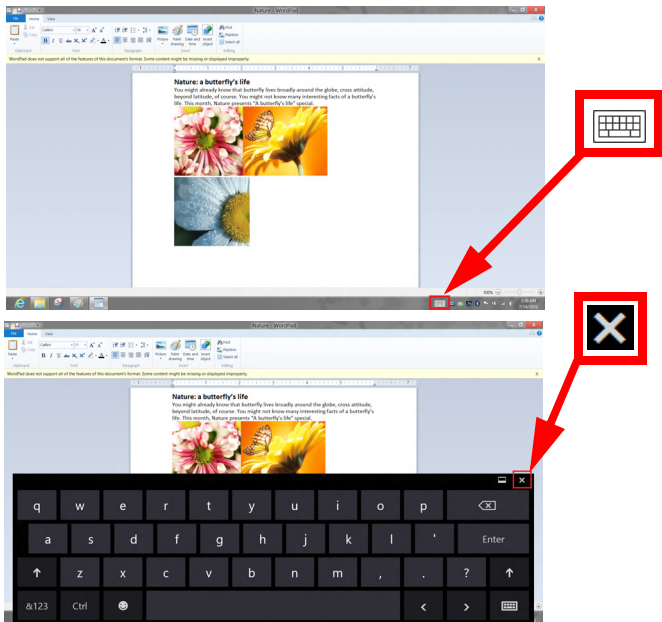

# Ασύρματα δίκτυα

---

## Σύνδεση στο Internet

Η ασύρματη σύνδεση του υπολογιστή σας είναι ενεργοποιημένη από προεπιλογή.

Τα Windows θα εντοπίσουν και θα εμφανίσουν μια λίστα με τα διαθέσιμα δίκτυα κατά τη διάρκεια της εγκατάστασης. Επιλέξτε το δίκτυό σας και πληκτρολογήστε τον κωδικό πρόσβασης, αν χρειάζεται.

Διαφορετικά, ανοίξτε το Internet Explorer και ακολουθήστε τις οδηγίες.

Ανατρέξτε στην τεκμηρίωση του ISP ή του δρομολογητή σας.

## Ασύρματα δίκτυα

Το ασύρματο LAN ή WLAN είναι ένα ασύρματο τοπικό δίκτυο, το οποίο συνδέει μεταξύ τους δύο ή περισσότερους υπολογιστές χωρίς τη χρήση καλωδίων. Η δημιουργία ενός ασύρματου δικτύου είναι εύκολη και επιτρέπει την κοινή χρήση αρχείων, περιφερειακών συσκευών και μιας σύνδεσης Internet.

*Ποια είναι τα πλεονεκτήματα ενός ασύρματου δικτύου;*

### *Φορητότητα*

Τα συστήματα ασύρματου LAN επιτρέπουν σε εσάς και στους υπόλοιπους χρήστες του οικιακού σας δικτύου να χρησιμοποιούν από κοινού την πρόσβαση σε αρχεία και συσκευές που είναι συνδεδεμένα στο δίκτυο, για παράδειγμα έναν εκτυπωτή ή σαρωτή.

Επίσης, μπορείτε να χρησιμοποιείτε από κοινού μια σύνδεση Internet με τους υπόλοιπους υπολογιστές που υπάρχουν στο σπίτι σας.

### *Ταχύτητα εγκατάστασης και απλότητα*

Η εγκατάσταση ενός συστήματος ασύρματου δικτύου LAN μπορεί να είναι γρήγορη και εύκολη, εξαλείφει δε την ανάγκη περάσματος καλωδίων μέσα από τοίχους και οροφές.

### *Στοιχεία που αποτελούν ένα ασύρματο LAN*

Για να στήσετε το δικό σας ασύρματο δίκτυο στο σπίτι, θα χρειαστείτε τα εξής:



#### *Σημείο πρόσβασης (δρομολογητής)*

Τα σημεία πρόσβασης (δρομολογητές) είναι πομποδέκτες αμφίδρομης επικοινωνίας που μεταδίδουν δεδομένα στο γύρω χώρο. Τα σημεία πρόσβασης ενεργούν ως μεσολαβητές ανάμεσα στο ενσύρματο και το ασύρματο δίκτυο. Οι περισσότεροι δρομολογητές διαθέτουν ενσωματωμένο μόντεμ DSL που σας επιτρέπει να προσπελάσετε μια σύνδεση DSL Internet υψηλής ταχύτητας. Η υπηρεσία παροχής Internet (ISP) που έχετε επιλέξει σας παρέχει συνήθως ένα μόντεμ/δρομολογητή μαζί με τη συνδρομή σας στις υπηρεσίες της. Για αναλυτικές οδηγίες εγκατάστασης, διαβάστε προσεκτικά την τεκμηρίωση που παρέχεται με το σημείο πρόσβασης/δρομολογητή.



# Acer Ring

Το Acer Ring ενσωματώνει πλήθος χρήσιμων λειτουργιών και εργαλείων σε ένα εύχρηστο περιβάλλον εργασίας. Πιέστε την οθόνη αφής και με τα πέντε δάχτυλα ταυτόχρονα για να εμφανιστεί το Acer Ring.



Εικονίδιο	Στοιχείο	Περιγραφή
	Έγγραφα	Εκτελέστε εισαγωγή εγγράφων εδώ για γρήγορη πρόσβαση.
	Φωτογραφίες	Προβάλετε φωτογραφίες που είναι αποθηκευμένες στον υπολογιστή σας.
	Χειρ. συσκευής	Καθορίστε ρυθμίσεις για τον υπολογιστή σας (ανατρέξτε στην ενότητα <b>"Χειρ. συσκευής"</b> στη σελίδα 46).



Εικονίδιο	Στοιχείο	Περιγραφή
	Βίντεο	Εκτελέστε αναπαραγωγή βίντεο που είναι αποθηκευμένα στον υπολογιστή σας.
	Αγαπ. εφαρμογές	Αποκτήστε γρήγορα πρόσβαση στις αγαπημένες σας εφαρμογές στην επιφάνεια εργασίας.
	Μουσικής	Εκτελέστε αναπαραγωγή μουσικής που είναι αποθηκευμένη στον υπολογιστή σας. Τα στοιχεία ελέγχου που είναι ορατά από το Acer Ring είναι τα εξής: <b>Προηγούμενο κομμάτι</b> , <b>Αναπαραγωγή</b> και <b>Επόμενο κομμάτι</b> . Στη δεξιά πλευρά του Acer Ring υπάρχει ένα ρυθμιστικό έντασης.

Στα αριστερά του Acer Ring μπορείτε να δείτε μια επιλογή από κάρτες εφαρμογών. Αυτές οι κάρτες εφαρμογών είναι μικρογραφίες συνδέσεων, αρχείων ή εφαρμογών, ανάλογα με το τμήμα που έχετε επιλέξει από το Acer Ring. Μετακινηθείτε στις κάρτες εφαρμογών και πιέστε πάνω σε μια κάρτα για να την ανοίξετε.

# Χειρ. συσκευής

Το Χειρ. συσκευής είναι ένας πρακτικός τρόπος για να αποκτάτε πρόσβαση σε στοιχεία ελέγχου του υπολογιστή που χρησιμοποιείτε συχνά: ρύθμιση φωτεινότητας της οθόνης, ενεργοποίηση ή απενεργοποίηση του οπίσθιου φωτισμού, ενεργοποίηση/απενεργοποίηση τεχνολογιών ασύρματης σύνδεσης και ενεργοποίηση ή απενεργοποίηση κινήσεων Acer (όπως το πάτημα πέντε δαχτύλων στο Acer Ring).



# Acer clear.fi

---

**Σημείωση:** Ορισμένα μοντέλα μόνο.

Με το Acer clear.fi απολαμβάνετε βίντεο, φωτογραφίες και μουσική. Πραγματοποιήστε ροή πολυμέσων από ή προς συσκευές έχοντας εγκατεστημένο το Acer clear.fi.

**Σημείωση:** Όλες οι συσκευές πρέπει να είναι συνδεδεμένες στο ίδιο δίκτυο.

Για να παρακολουθήσετε βίντεο ή να ακούσετε μουσική, ανοίξτε το **clear.fi Media** ενώ, για να περιηγηθείτε σε φωτογραφίες, ανοίξτε το **clear.fi Photo**.

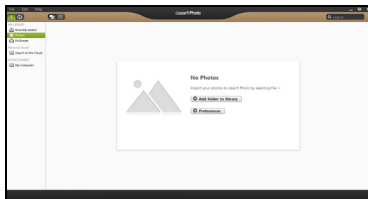
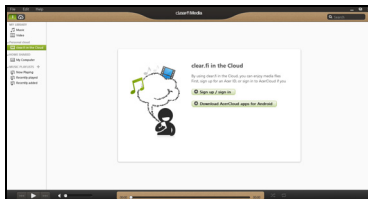

**Σημαντικό:** Την πρώτη φορά που θα ανοίξετε μια εφαρμογή clear.fi, το Τείχος προστασίας των Windows θα ζητήσει την άδειά σας, για να επιτρέψει στο clear.fi να αποκτήσει πρόσβαση στο δίκτυο. Επιλέξτε **Να επιτραπεί η πρόσβαση** σε κάθε παράθυρο.

## Περιήγηση σε πολυμέσα και φωτογραφίες

Η λίστα στην αριστερή οθόνη δείχνει τον υπολογιστή σας ('Η βιβλιοθήκη μου') και άλλες συσκευές, αν είναι κάποια συνδεδεμένη στο δίκτυό σας ('Κοινή χρήση στο σπίτι').

Για να προβάλετε αρχεία στον υπολογιστή σας, επιλέξτε κάποια από τις κατηγορίες που βρίσκεται στο 'Η βιβλιοθήκη μου' και περιηγηθείτε στα αρχεία και το φάκελο στα δεξιά.

### Κοινόχρηστα αρχεία

Οι συσκευές που είναι συνδεδεμένες στο δίκτυό σας εμφανίζονται στο τμήμα **Κοινή χρήση στο σπίτι**. Επιλέξτε μια συσκευή και μετά την κατηγορία που θέλετε να εξερευνήσετε.

Ύστερα από σύντομο χρονικό διάστημα, τα κοινόχρηστα αρχεία και φάκελοι εμφανίζονται στα δεξιά. Βρείτε στο αρχείο που θέλετε να ανοίξετε και κάντε διπλό κλικ για να ξεκινήσει η αναπαραγωγή.

Χρησιμοποιήστε τα στοιχεία ελέγχου πολυμέσων της γραμμής που βρίσκεται στο κάτω μέρος της οθόνης για τον έλεγχο της αναπαραγωγής. Για παράδειγμα, αν επιλεγεί μουσική μπορείτε να εκτελέσετε έναρξη, παύση ή διακοπή της αναπαραγωγής και να ρυθμίσετε την ένταση.



**Σημείωση:** Πρέπει να ενεργοποιήσετε την κοινή χρήση στη συσκευή όπου είναι αποθηκευμένα τα αρχεία. Ανοίξτε το clear.fi στη συσκευή όπου είναι αποθηκευμένα τα αρχεία, επιλέξτε **Επεξεργασία** και βεβαιωθείτε ότι η επιλογή **Κοινή χρήση της βιβλιοθήκης μου σε τοπικό δίκτυο** είναι ενεργή.



## Ποιες συσκευές είναι συμβατές;

Με το λογισμικό clear.fi μπορούν να χρησιμοποιηθούν πιστοποιημένες από την Acer συσκευές με λογισμικό clear.fi ή DLNA. Σε αυτές περιλαμβάνονται προσωπικοί υπολογιστές DLNA, smartphones και συσκευές NAS (Network Attached Storage).

## Αναπαραγωγή σε άλλη συσκευή

Αν θέλετε να αναπαράγονται τα πολυμέσα σε άλλη συσκευή, πρέπει να κάνετε τα εξής:

1. Επιλέξτε **Αναπαραγωγή σε** στην κάτω δεξιά γωνία. 
2. Επιλέξτε την απομακρυσμένη συσκευή που θα χρησιμοποιηθεί για την αναπαραγωγή του αρχείου.

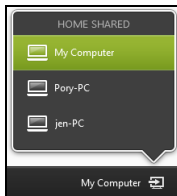

**Σημείωση:** Μόνο συσκευές που είναι βελτιστοποιημένες για αναπαραγωγή είναι διαθέσιμες σε αυτήν τη λίστα. Κάποιοι προσωπικοί υπολογιστές και συσκευές αποθήκευσης δεν θα εμφανίζονται. Για να προσθέσετε ένα PC με λειτουργικό Windows σε αυτήν τη λίστα, ανοίξτε το Windows Media Player, επιλέξτε **Ροή** και **Να επιτρέπεται ο απομακρυσμένος έλεγχος της συσκευής αναπαραγωγής μου...**

3. Επιλέξτε κάποιο αρχείο στο κύριο παράθυρο και χρησιμοποιήστε τα στοιχεία ελέγχου πολυμέσων της γραμμής που βρίσκεται στο κάτω μέρος της οθόνης για τον έλεγχο της απομακρυσμένης συσκευής.

Για περισσότερη βοήθεια, επισκεφθείτε τη διεύθυνση <http://www.acer.com/clearfi/download/>.

# Προσανατολισμός οθόνης και G-sensor

---

Ο υπολογιστής σας διαθέτει ενσωματωμένο επιταχυνσιόμετρο που ανιχνεύει τον προσανατολισμό της ταμπλέτας και περιστρέφει αυτόματα την οθόνη ανάλογα με τον προσανατολισμό.

Μπορείτε να κλειδώσετε τον προσανατολισμό της οθόνης χρησιμοποιώντας το διακόπτη κλειδώματος. Ο προσανατολισμός μπορεί, επίσης, να κλειδώσει και άλλη χρονική στιγμή, μεταξύ άλλων:

- Όταν η ταμπλέτα τοποθετηθεί στη βάση.
- Όταν συνδεθεί καλώδιο HDMI.
- Όταν εκτελούνται προγράμματα που έχουν σχεδιαστεί για συγκεκριμένο προσανατολισμό.

**Σημείωση:** Συνιστάται να διατηρείτε την ταμπλέτα σε οριζόντιο προσανατολισμό, με τη διαδικτυακή κάμερα πάνω από την οθόνη ενόσω πραγματοποιείτε κλήση βίντεο. Ρυθμίστε την οθόνη σας στον οριζόντιο προσανατολισμό και χρησιμοποιήστε το διακόπτη κλειδώματος για να καθορίσετε τον προσανατολισμό πριν από την έναρξη μιας κλήσης βίντεο.

Η κατάσταση κλειδώματος του προσανατολισμού της οθόνης επισημαίνεται μέσω εικονιδίων που εμφανίζονται για λίγο στην οθόνη όταν αλλάζει η κατάσταση.

# Διαχείριση ενέργειας

Αυτός ο υπολογιστής διαθέτει ενσωματωμένη μονάδα διαχείρισης ενέργειας που παρακολουθεί τη δραστηριότητα του συστήματος. Ο όρος «δραστηριότητα συστήματος» αναφέρεται σε οποιαδήποτε δραστηριότητα μίας ή περισσοτέρων από τις ακόλουθες συσκευές: πληκτρολόγιο, ποντίκι, σκληρός δίσκος, περιφερειακά συνδεδεμένα στον υπολογιστή και μνήμη βίντεο. Αν δεν ανιχνευτεί δραστηριότητα για κάποια χρονική περίοδο, ο υπολογιστής διακόπτει τη λειτουργία μερικών ή όλων των συσκευών για λόγους εξοικονόμησης ενέργειας.

## Acer Green Instant On

**Σημείωση:** Μόνο για επιλεγμένα μοντέλα.

Η λειτουργία Acer Green Instant On επιτρέπει την αφύπνιση του υπολογιστή σας από την κατάσταση αναμονής σε χρόνο μικρότερο από αυτόν που απαιτείται για το άνοιγμα του καλύμματος. Αν κλείσετε το κάλυμμα ή αφήσετε για λίγο τον υπολογιστή, ο υπολογιστής σας μεταβαίνει στην κατάσταση αναμονής. Όσο ο υπολογιστής σας βρίσκεται στην κατάσταση αναμονής, το LED ένδειξης λειτουργίας αναβοσβήνει με πορτοκαλί χρώμα.

Ανοίξτε το κάλυμμα ή πιέστε οποιοδήποτε πλήκτρο για να αφυπνίσετε τον υπολογιστή από την κατάσταση αναμονής.



Ύστερα από συγκεκριμένο χρόνο στην κατάσταση αναμονής, ο υπολογιστής μεταβαίνει αυτόματα σε βαθιά αναμονή για μεγαλύτερη διάρκεια της μπαταρίας. Όταν ο υπολογιστής βρίσκεται σε βαθιά αναμονή, το LED ένδειξης λειτουργίας είναι σβηστό. Σε αυτήν την κατάσταση, η μπαταρία παραμένει σε ετοιμότητα χρήσης για πολλές εβδομάδες.

Πιέστε το κουμπί τροφοδοσίας για να αφυπνίσετε τον υπολογιστή από τη βαθιά αναμονή.

**Σημείωση:** Στη βαθιά αναμονή, το PC σας καταναλώνει σημαντικά λιγότερη ενέργεια σε σύγκριση με τη λειτουργία αναμονής, χρειάζεται όμως λίγο περισσότερο χρόνο για να αφυπνιστεί από τη βαθιά αναμονή.

Η βαθιά αναμονή και η λειτουργία αναμονής συνεργάζονται ούτως ώστε να διασφαλίσουν ότι ο υπολογιστής σας εξοικονομεί όσο το δυνατόν περισσότερη ενέργεια εξασφαλίζοντας παράλληλα τη γρήγορη και άμεση πρόσβαση σε αυτόν.

Για ακόμα μεγαλύτερη εξοικονόμηση ενέργειας, ο υπολογιστής σας μεταβαίνει συνήθως και παραμένει σε βαθιά αναμονή σε περιπτώσεις όπου η πρόσβαση σε αυτόν δεν είναι συχνή, για παράδειγμα, στη διάρκεια της νύχτας. Για ταχύτερη πρόσβαση, ο υπολογιστής σας μεταβαίνει και παραμένει στη λειτουργία αναμονής σε περιπτώσεις όπου η πρόσβαση σε αυτόν είναι συχνή, για παράδειγμα, τις εργάσιμες ώρες.

# Εξοικονόμηση ενέργειας

## Απενεργοποίηση Γρήγορης εκκίνησης

Ο υπολογιστής σας χρησιμοποιεί τη Γρήγορη εκκίνηση για να ξεκινά γρήγορα, χρησιμοποιεί όμως και μια μικρή ποσότητα ενέργειας για να ελέγχει τα σήματα εκκίνησης. Οι έλεγχοι αυτοί εξαντλούν με αργό ρυθμό την μπαταρία του υπολογιστή σας.

Αν προτιμάτε να μειώσετε τις απαιτήσεις ισχύος και τις περιβαλλοντικές επιπτώσεις του υπολογιστή σας, απενεργοποιήστε τη Γρήγορη εκκίνηση:

**Σημ.:** Αν η Γρήγορη εκκίνηση είναι απενεργοποιημένη, ο υπολογιστής σας χρειάζεται περισσότερο χρόνο για να ξεκινήσει από την κατάσταση αναμονής. Αν ο υπολογιστής σας διαθέτει τη λειτουργία Acer Instant On ή τη λειτουργία Acer Always Connect, οι εν λόγω λειτουργίες θα είναι επίσης απενεργοποιημένες.

Επίσης, ο υπολογιστής σας δεν θα ξεκινήσει αν λάβει εντολή να εκτελέσει εκκίνηση μέσω δικτύου (Wake on LAN).

1. Ανοίξτε την Επιφάνεια εργασίας.
2. Κάντε κλικ στο **Επιλογές τροφοδοσίας** στην περιοχή ειδοποιήσεων.
3. Επιλέξτε **Περισσότερες επιλογές τροφοδοσίας**.
4. Επιλέξτε **Επιλέξτε τι θα κάνουν τα κουμπιά τροφοδοσίας**.

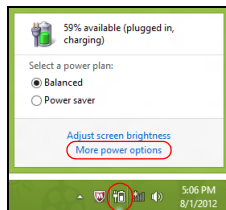

5. Για να αποκτήσετε πρόσβαση στις Ρυθμίσεις τερματισμού λειτουργίας, επιλέξτε **Αλλαγή ρυθμίσεων που δεν είναι διαθέσιμες προς το παρόν**.

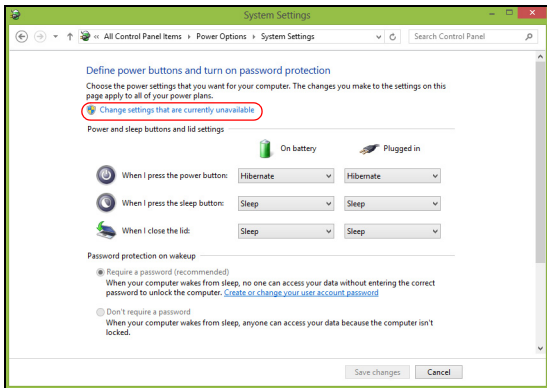

6. Μετακινηθείτε προς τα κάτω και απενεργοποιήστε την επιλογή **Ενεργοποίηση γρήγορης εκκίνησης**.

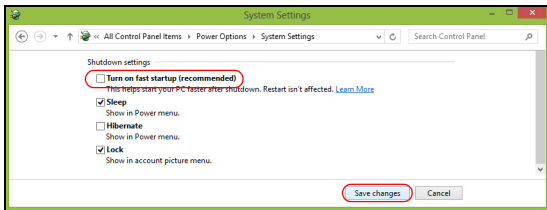

7. Επιλέξτε **Αποθήκευση αλλαγών**.

# Συστοιχία μπαταριών

Ο υπολογιστής χρησιμοποιεί μια ενσωματωμένη συστοιχία μπαταριών για χρήση μακράς διάρκειας μεταξύ φορτίσεων.

## Χαρακτηριστικά συστοιχίας μπαταριών

Η συστοιχία μπαταριών έχει τα ακόλουθα χαρακτηριστικά:

- Χρησιμοποιεί πρότυπα τρέχουσας τεχνολογίας μπαταριών.
- Διαθέτει προειδοποιητική ένδειξη χαμηλής φόρτισης.

Η μπαταρία επαναφορτίζεται κάθε φορά που συνδέετε τον υπολογιστή στον προσαρμογέα AC. Ο υπολογιστής σας υποστηρίζει φόρτιση κατά τη χρήση, καθιστώντας εφικτή την επαναφόρτιση της μπαταρίας ενώ συνεχίζετε να χρησιμοποιείτε τον υπολογιστή. Πάντως, η επαναφόρτιση με απενεργοποιημένο υπολογιστή καταλήγει σε σημαντικά μικρότερο χρόνο φόρτισης.

## Φόρτιση μπαταρίας

Η προτιμώμενη μέθοδος φόρτισης του υπολογιστή σας είναι η χρήση της συνοδευτικής βάσης. Συνδέστε τον προσαρμογέα AC στη βάση και πρίζα ρεύματος. Τοποθετήστε την ταμπλέτα στη βάση (**Ανατρέξτε στην ενότητα "Συνδέστε την ταμπλέτα στη βάση" στη σελίδα 32**). Μπορείτε να συνεχίσετε να χρησιμοποιείτε τον υπολογιστή σας με τροφοδοσία AC στη διάρκεια φόρτισης της μπαταρίας. Πάντως, η φόρτιση της μπαταρίας με απενεργοποιημένο υπολογιστή καταλήγει σε σημαντικά μικρότερο χρόνο φόρτισης.

**Σημείωση:** Συνιστάται η φόρτιση της μπαταρίας πριν αποσυρθείτε στο τέλος της ημέρας. Η φόρτιση της μπαταρίας στη διάρκεια της νύχτας πριν από το ταξίδι σας βοηθά να ξεκινήσετε την επόμενη ημέρα με πλήρως φορτισμένη μπαταρία.

### Προετοιμασία μίας νέας συστοιχίας μπαταριών

Πριν από την πρώτη χρήση μιας συστοιχίας μπαταριών, υπάρχει μια προπαρασκευαστική διαδικασία που θα πρέπει να ακολουθήσετε:

1. Συνδέστε τον προσαρμογέα AC και πραγματοποιήστε πλήρη φόρτιση της μπαταρίας.
2. Αποσυνδέστε τον προσαρμογέα AC.
3. Ενεργοποιήστε τον υπολογιστή και χρησιμοποιήστε τον με τροφοδοσία μπαταρίας.
4. Εκφορτίστε πλήρως τη μπαταρία έως ότου εμφανιστεί η προειδοποιητική ένδειξη χαμηλής φόρτισης.
5. Επανασυνδέστε τον προσαρμογέα AC και πραγματοποιήστε πλήρη φόρτιση της μπαταρίας ξανά.

Ακολουθήστε τα ανωτέρω βήματα ξανά, έως ότου η μπαταρία φορτιστεί και εκφορτιστεί τρεις φορές.

Εφαρμόστε τη διαδικασία προετοιμασίας για όλες τις νέες μπαταρίες ή εάν μία μπαταρία δεν έχει χρησιμοποιηθεί για μεγάλο χρονικό διάστημα.

---

**Προειδοποίηση! Μην εκθέτετε τις συστοιχίες μπαταριών σε θερμοκρασίες κάτω από 0°C (32°F) ή πάνω από 45°C (113°F). Οι ακραίες θερμοκρασίες ενδέχεται να επηρεάσουν αρνητικά τη συστοιχία μπαταριών.**

---

Εφαρμόζοντας τη διαδικασία προετοιμασίας της μπαταρίας, προετοιμάζετε την μπαταρία ώστε να δεχθεί τη μέγιστη δυνατή φόρτιση. Η μη εφαρμογή της συγκεκριμένης διαδικασίας θα εμποδίσει την επίτευξη μέγιστης φόρτισης από την μπαταρία και θα έχει ως αποτέλεσμα τη συντόμευση της ωφέλιμης ζωής της.

Επιπλέον, η ωφέλιμη ζωή της μπαταρίας επηρεάζεται αρνητικά στις ακόλουθες περιπτώσεις προτύπων χρήσης:

- Χρήση του υπολογιστή με συνεχή τροφοδοσία AC.
- Η μη εκφόρτιση και επαναφόρτιση της μπαταρίας στα όριά της, όπως περιγράφεται ανωτέρω.
- Συχνή χρήση: όσο περισσότερο χρησιμοποιείτε την μπαταρία, τόσο γρηγορότερα θα φθάσει στο τέλος της ωφέλιμης ζωής της. Μία τυπική μπαταρία υπολογιστή έχει διάρκεια ζωής που υπερβαίνει τις 1.000 φορτίσεις.

### **Βελτιστοποίηση ωφέλιμης ζωής μπαταρίας**

Η βελτιστοποίηση της ωφέλιμης ζωής της μπαταρίας σας βοηθά να εκμεταλλευτείτε στο έπακρο τη λειτουργία τροφοδοσίας μέσω μπαταρίας, παρατείνοντας τον κύκλο φόρτισης/επαναφόρτισης και βελτιώνοντας την αποδοτικότητα της επαναφόρτισης. Συνιστάται η τήρηση των συστάσεων που ορίζονται κατωτέρω:

- Χρησιμοποιήστε τροφοδοσία AC κάθε φορά που είναι εφικτό, φυλάγοντας την μπαταρία για χρήση εν κινήσει.
- Εάν δεν χρησιμοποιείτε την κάρτα PC, αφαιρέστε την, δεδομένου ότι συνεχίζει να τραβά ρεύμα (σε επιλεγμένα μοντέλα).

- Αποθηκεύστε το PC σας σε δροσερό, στεγνό μέρος. Η συνιστώμενη θερμοκρασία είναι 10°C έως 30°C. Οι υψηλότερες θερμοκρασίες προκαλούν την εκφόρτιση της μπαταρίας από μόνη της.
- Η υπερβολική επαναφόρτιση μειώνει την ωφέλιμη ζωή της μπαταρίας.
- Φροντίστε τον προσαρμογέα AC και την μπαταρία.

## Έλεγχος στάθμης φόρτισης μπαταρίας

Ο μετρητής ισχύος των Windows δηλώνει την τρέχουσα στάθμη φόρτισης της μπαταρίας. Τοποθετήστε το δρομέα πάνω στο εικονίδιο μπαταρίας/ισχύος στη γραμμή εργασιών για να δείτε την τρέχουσα στάθμη φόρτισης της μπαταρίας.

## Προειδοποίηση χαμηλής φόρτισης μπαταρίας

Όταν χρησιμοποιείτε τροφοδοσία μπαταρίας, να παρατηρείτε το μετρητή ισχύος των Windows.

---

**Προειδοποίηση! Συνδέστε τον προσαρμογέα AC όσο το δυνατόν συντομότερα μετά από την εμφάνιση της προειδοποίησης χαμηλής φόρτισης της μπαταρίας. Θα υπάρξει απώλεια δεδομένων εάν η μπαταρία εκφορτιστεί πλήρως και τερματιστεί η λειτουργία του υπολογιστή.**

---

Όταν εμφανιστεί η προειδοποίηση χαμηλής φόρτισης της μπαταρίας, η συνιστώμενη ενέργεια εξαρτάται από την κατάσταση στην οποία βρίσκεστε:

<b>Κατάσταση</b>	<b>Συνιστώμενη ενέργεια</b>
Υπάρχει διαθέσιμος προσαρμογέας AC, βάση και παροχή ρεύματος.	<ol style="list-style-type: none"><li>1. Συνδέστε τον προσαρμογέα AC στη βάση και μετά στην πρίζα ρεύματος δικτύου.</li><li>2. Τοποθετήστε την ταμπλέτα στη βάση.</li><li>3. Αποθηκεύστε όλα τα απαραίτητα αρχεία.</li><li>4. Συνεχίστε την εργασία σας.</li></ol> <p>Απενεργοποιήστε τον υπολογιστή, εάν επιθυμείτε να επαναφορτίσετε την μπαταρία γρήγορα.</p>
Υπάρχει διαθέσιμος προσαρμογέας AC και παροχή ρεύματος.	<ol style="list-style-type: none"><li>1. Συνδέστε τον προσαρμογέα AC στον υπολογιστή και στη συνέχεια στην παροχή ρεύματος δικτύου.</li><li>2. Αποθηκεύστε όλα τα απαραίτητα αρχεία.</li><li>3. Συνεχίστε την εργασία σας.</li></ol> <p><b>Απενεργοποιήστε τον υπολογιστή, εάν επιθυμείτε να επαναφορτίσετε την μπαταρία γρήγορα.</b></p>
Δεν υπάρχει διαθέσιμος προσαρμογέας AC ή παροχή ρεύματος.	<ol style="list-style-type: none"><li>1. Αποθηκεύστε όλα τα απαραίτητα αρχεία.</li><li>2. Κλείστε όλες τις εφαρμογές.</li><li>3. Απενεργοποιήστε τον υπολογιστή.</li></ol>



# Ασφάλεια του υπολογιστή σας

---

Ο υπολογιστής σας είναι μια πολύτιμη επένδυση την οποία πρέπει να φροντίζετε. Μάθετε πως να προστατεύετε και να φροντίζετε τον υπολογιστή σας.

## Χρήση κωδικών πρόσβασης

Οι κωδ. πρόσβασης προστατεύουν τον υπολογιστή σας από μη εξουσιοδοτημένη πρόσβαση. Ο καθορισμός αυτών των κωδικών πρόσβασης δημιουργεί διαφορετικά επίπεδα προστασίας του υπολογιστή και των δεδομένων σας:

- Ο κωδ. πρόσβασης επιτηρητή, αποτρέπει τη μη εξουσιοδοτημένη είσοδο στο βοηθητικό πρόγραμμα BIOS. Μόλις οριστεί ο κωδικός, θα πρέπει να τον καταχωρίσετε ώστε να σας επιτραπεί η πρόσβαση στο βοηθητικό πρόγραμμα BIOS. Ανατρέξτε στην ενότητα **"Βοηθητικό πρόγραμμα BIOS" στη σελίδα 78**.
- Ο κωδ. χρήστη, προστατεύει τον υπολογιστή σας από μη εξουσιοδοτημένη χρήση. Για μέγιστη ασφάλεια, συνδυάστε τη χρήση αυτού του κωδικού πρόσβασης με τα σημεία ελέγχου κωδικού πρόσβασης κατά την εκκίνηση και συνεχίστε την εργασία σας ύστερα από αδρανοποίηση (αν είναι διαθέσιμη).
- Ο κωδ. πρόσβασης κατά την εκκίνηση, προστατεύει τον υπολογιστή σας από μη εξουσιοδοτημένη χρήση. Για μέγιστη ασφάλεια, συνδυάστε τη χρήση αυτού του κωδικού πρόσβασης με τα σημεία ελέγχου κωδικού πρόσβασης κατά την εκκίνηση και συνεχίστε την εργασία σας ύστερα από αδρανοποίηση (αν είναι διαθέσιμη).

**Σημαντικό: Μην ξεχάσετε τον κωδικό επιτηρητή! Εάν ξεχάσετε τον κωδ. πρόσβασης, θα πρέπει να επικοινωνήσετε με τον αντιπρόσωπό σας ή ένα εξουσιοδοτημένο κέντρο εξυπηρέτησης.**

## Καταχώρηση κωδ. πρόσβασης

Μόλις καθοριστεί ένας κωδικός πρόσβασης, εμφανίζεται μήνυμα προτροπής για την καταχώρηση του κωδικού στο κέντρο της οθόνης απεικόνισης.

- Μόλις καθοριστεί ο Κωδικός πρόσβασης εποπτεύοντος, εμφανίζεται ένα μήνυμα προτροπής όταν μεταβαίνετε στο βοηθητικό πρόγραμμα BIOS κατά την εκκίνηση (**Ανατρέξτε στην ενότητα "Βοηθητικό πρόγραμμα BIOS" στη σελίδα 78**).
- Πληκτρολογήστε τον κωδ. πρόσβασης επιτηρητή και πιέστε **<Enter>** για να αποκτήσετε πρόσβαση στο βοηθητικό πρόγραμμα BIOS. Εάν καταχωρήσετε λανθασμένο κωδ. πρόσβασης, εμφανίζεται ένα προειδοποιητικό μήνυμα. Επιχειρήστε ξανά και πιέστε **<Enter>**.
- Μόλις καθοριστεί ο κωδ. πρόσβασης χρήστη και ενεργοποιηθεί η παράμετρος κωδ. πρόσβασης κατά την εκκίνηση, εμφανίζεται ένα μήνυμα προτροπής για την καταχώρηση του κωδικού κατά την εκκίνηση.
- Πληκτρολογήστε τον κωδ. πρόσβασης χρήστη και πιέστε **<Enter>** για να σας επιτραπεί η χρήση του υπολογιστή. Εάν καταχωρήσετε λανθασμένο κωδ. πρόσβασης, εμφανίζεται ένα προειδοποιητικό μήνυμα. Επιχειρήστε ξανά και πιέστε **<Enter>**.

**Σημαντικό:** Έχετε τρεις ευκαιρίες για την καταχώρηση του σωστού κωδικού πρόσβασης. Ύστερα από κάθε αποτυχημένη προσπάθεια, πατήστε το πλήκτρο Windows για να προσπαθήσετε ξανά. Εάν αποτύχετε να καταχωρήσετε τον κωδ. πρόσβασης σωστά μετά από τρεις προσπάθειες, η λειτουργία του συστήματος διακόπτεται. Πιέστε παρατεταμένα το κουμπί τροφοδοσίας για τέσσερα δευτερόλεπτα ώστε να τερματίσετε τη λειτουργία του υπολογιστή. Στη συνέχεια, ενεργοποιήστε τον υπολογιστή και μεταβείτε στο βοηθητικό πρόγραμμα BIOS για να προσπαθήσετε ξανά.

# Συχνές ερωτήσεις

Η ακόλουθη είναι μια λίστα από πιθανές καταστάσεις που μπορεί να προκύψουν κατά τη χρήση του υπολογιστή σας. Παρέχονται εύκολες λύσεις για την καθεμία από αυτές.

## Πάτησα το κουμπί τροφοδοσίας, αλλά δεν πραγματοποιείται ενεργοποίηση ούτε εκκίνηση του υπολογιστή.

Δείτε το LED μπαταρίας του κουμπιού τροφοδοσίας:

- Αν δεν είναι αναμμένη, ο υπολογιστής δεν τροφοδοτείται με ρεύμα. Ελέγξτε τα ακόλουθα:
  - Αν ο υπολογιστής λειτουργεί με μπαταρία, μπορεί να έχει εκφορτιστεί και να μη μπορεί να τροφοδοτήσει τον υπολογιστή. Συνδέστε τον προσαρμογέα εναλλασσόμενου ρεύματος (AC) για να επαναφορτίσετε τη συστοιχία μπαταριών.
  - Βεβαιωθείτε ότι ο προσαρμογέας AC είναι σωστά συνδεδεμένος στη βάση και την πρίζα ρεύματος. Επίσης, βεβαιωθείτε ότι η ταμπλέτα εφαρμόζει καλά στη βάση.

## Δεν εμφανίζεται τίποτα στην οθόνη.

Το σύστημα διαχείρισης ενέργειας του υπολογιστή σβήνει αυτόματα την οθόνη για να εξοικονομήσει ενέργεια. Πατήστε το κουμπί τροφοδοσίας για να ενεργοποιήσετε και πάλι την οθόνη.

Αν το πάτημα ενός πλήκτρου δεν ενεργοποιήσει ξανά την οθόνη, ενδέχεται να είναι πολύ χαμηλό το επίπεδο φωτεινότητας. Πιέστε το charm **Ρυθμίσεις** > **Οθόνη** για να ρυθμίσετε το επίπεδο φωτεινότητας.

Δεν ακούγεται ήχος από τον υπολογιστή.

Ελέγξτε τα ακόλουθα:

- Η ένταση ενδέχεται να βρίσκεται σε λειτουργία σίγασης. Παρατηρήστε το εικονίδιο ελέγχου έντασης (ηχείο) πατώντας το charm **Ρυθμίσεις** > **Ένταση ήχου**. Αν δίπλα στο ηχείο υπάρχει ένα "x", πατήστε το εικονίδιο **Ένταση ήχου** για να εμφανιστεί η γραμμή της έντασης. Στο πάνω μέρος της γραμμής, πιέστε το εικονίδιο του ηχείου για να αναιρέσετε τη σίγαση.
- Το επίπεδο της έντασης μπορεί να είναι πολύ χαμηλό. Παρατηρήστε το εικονίδιο ελέγχου έντασης (ηχείο) πατώντας το charm **Ρυθμίσεις** > **Ένταση ήχου**. Πιέστε το εικονίδιο **Ένταση ήχου** για να ρυθμίσετε αναλόγως την ένταση του ήχου.
- Εάν υπάρχουν συνδεδεμένα ακουστικά, ακουστικά "ψείρες" ή εξωτερικά ηχεία στη θύρα εξόδου ακουστικού σήματος του υπολογιστή, τότε τα εσωτερικά ηχεία απενεργοποιούνται αυτόματα.

## Αίτηση επισκευής

### Εγγύηση Διεθνή Ταξιδιώτη (International Travelers Warranty; ITW)

Ο υπολογιστής σας καλύπτεται από Διεθνή εγγύηση ταξιδιωτών (ITW), που σας προσφέρει ασφάλεια και ηρεμία πνεύματος όταν ταξιδεύετε. Το παγκόσμιο δίκτυό μας κέντρων επισκευής αποσκοπεί στη διευκόλυνσή σας.

Ο υπολογιστή σας συνοδεύεται από ένα διαβατήριο ITW. Αυτό το διαβατήριο περιέχει όσα πρέπει να γνωρίζετε σχετικά με το πρόγραμμα ITW. Μια λίστα διαθέσιμων, εξουσιοδοτημένων κέντρων επισκευών βρίσκεται σε αυτό το χρήσιμο βιβλιαράκι. Διαβάστε αυτό το διαβατήριο προσεκτικά.

Πάντα να έχετε μαζί σας το ITW διαβατήριο σας, ειδικά όταν ταξιδεύετε για να απολαμβάνετε τα οφέλη που προσφέρουν τα κέντρα επισκευών μας. Τοποθετήστε την απόδειξη αγοράς στην ειδική θήκη που βρίσκεται στο εσωτερικό του μπροστινού καλύμματος του διαβατηρίου ITW.

Αν η χώρα που ταξιδεύετε δεν διαθέτει κέντρο επισκευών ITW εξουσιοδοτημένο από την Acer, μπορείτε να επικοινωνήσετε με τα γραφεία μας παγκοσμίως. Επισκεφθείτε τον ιστότοπο **[www.acer.com](http://www.acer.com)**.

### Πριν να τηλεφωνήσετε

Παρακαλούμε να έχετε διαθέσιμες τις παρακάτω πληροφορίες όταν καλείτε κάποια online υπηρεσία της Acer και να είστε κοντά στον υπολογιστή σας όταν τηλεφωνείτε. Με την υποστήριξή σας, μπορούμε να μειώσουμε το χρόνο που χρειάζεται ένα τηλεφώνημα και να σας βοηθήσουμε να λύσετε τα προβλήματά σας αποτελεσματικά. Αν υπάρχουν μηνύματα σφαλμάτων ή μπιπ από τον υπολογιστή σας, καταγράψτε τα όπως εμφανίζονται στην οθόνη (ή τον αριθμό και την ακολουθία στην περίπτωση των μπιπ).

Χρειάζεται να παράσχετε τις ακόλουθες πληροφορίες:

Όνομα:

Διεύθυνση:

Αριθμός τηλεφώνου:

Τύπος μηχανήματος και μοντέλου:

Αριθμός σειράς:

Ημερομηνία αγοράς:

# Συμβουλές και υποδείξεις σχετικά με τη χρήση των Windows 8

Γνωρίζουμε ότι πρόκειται για ένα νέο λειτουργικό σύστημα που θα χρειαστεί κάποιο χρόνο για να το συνηθίσετε, για το λόγο αυτόν δημιουργήσαμε κάποιους δείκτες που θα σας βοηθήσουν στα πρώτα σας βήματα.

## Υπάρχουν τρεις έννοιες που θέλετε ενδεχομένως να κρατήσετε

### 1. Έναρξη

Δεν υπάρχει πλέον το κουμπί Έναρξη. Μπορείτε να ανοίγετε εφαρμογές από την οθόνη Έναρξη.

### 2. Πλακίδια

Τα Live tiles είναι παρόμοια με τις μικρογραφίες των εφαρμογών.

### 3. Charms

Η γραμμή Charms σας επιτρέπει να εκτελείτε χρήσιμες λειτουργίες, όπως κοινή χρήση περιεχομένου, απενεργοποίηση του PC σας ή αλλαγή ρυθμίσεων.

## Πώς αποκτώ πρόσβαση στη γραμμή Charms;

Σύρτε το δεξί άκρο της οθόνης προς τα μέσα.

## Πώς πηγαίνω στο Έναρξη;

Πατήστε το πλήκτρο Windows ή σύρτε το δεξί άκρο της οθόνης προς τα μέσα και πιάστε το charm Έναρξη.



## Πώς μεταβαίνω από μία εφαρμογή σε άλλη;

Σύρτε το αριστερό άκρο της οθόνης προς τα μέσα για κυκλική εναλλαγή των εφαρμογών που είναι ανοικτές τη δεδομένη χρονική στιγμή.

## Πώς απενεργοποιώ τον υπολογιστή μου;

Σύρτε το δεξί άκρο της οθόνης προς τα μέσα, πιάστε **Ρυθμίσεις > Τροφοδοσία** και επιλέξτε την ενέργεια που θέλετε να εκτελέσετε.

## Γιατί υπάρχει νέο περιβάλλον εργασίας;

Το νέο περιβάλλον εργασίας για τα Windows 8 σχεδιάστηκε για να συνεργάζεται με την εισαγωγή με αφή. Οι εφαρμογές Windows Store χρησιμοποιούν αυτόματα ολόκληρη την οθόνη και δεν χρειάζεται να τις κλείνετε με τον παραδοσιακό τρόπο. Οι εφαρμογές Windows Store εμφανίζονται στο Έναρξη με τη χρήση live tiles.

### Τι είναι τα 'live tiles'?

Τα Live tiles είναι παρόμοια με τις μικρογραφίες των εφαρμογών που θα ενημερώνονται με νέο περιεχόμενο κάθε φορά που συνδέεστε στο Internet. Έτσι, για παράδειγμα, μπορείτε να βλέπετε τα ενημερωμένα στοιχεία για τον καιρό ή τις μετοχές σας χωρίς να χρειάζεται να ανοίγετε την αντίστοιχη εφαρμογή.

## Πώς ξεκλειδώνω τον υπολογιστή μου;

Σύρτε την οθόνη κλειδώματος προς τα πάνω και πιάστε το εικονίδιο λογαριασμού ενός χρήστη για να ξεκλειδώσετε τον υπολογιστή. Αν ο λογαριασμός σας έχει κωδικό πρόσβασης, θα χρειαστεί να εισαγάγετε τον κωδικό πρόσβασης για να συνεχίσετε.

Πιέστε παρατεταμένα το εικονίδιο *προεπισκόπησης* για να δείτε τους χαρακτήρες που καταχωρίσατε, ώστε να βεβαιωθείτε ότι ο κωδικός πρόσβασης είναι σωστός.

### Πώς εξατομικεύω τον υπολογιστή μου;

Μπορείτε να εξατομικεύσετε την Έναρξη με διαφορετική εικόνα φόντου ή τακτοποιώντας τα πλακίδια σύμφωνα με τις προσωπικές σας ανάγκες.

Για να αλλάξετε το φόντο, σύρτε το δεξί άκρο της οθόνης προς τα μέσα και πιέστε **Ρυθμίσεις > Αλλαγή ρυθμίσεων PC > Εξατομίκευση**. Πιέστε πάνω στην **οθόνη Έναρξη** στο πάνω μέρος της σελίδας και επιλέξτε ένα χρώμα και μια εικόνα.

### Πώς μετακινώ πλακίδια:

Πιέστε παρατεταμένα κάποιο πλακίδιο για να το επιλέξετε και μεταφέρετέ το στο Έναρξη, στη θέση που θέλετε να εμφανίζεται. Τα υπόλοιπα πλακίδια θα μετακινηθούν για να χωρέσει το πλακίδιο στη νέα θέση του.

### Πώς μπορώ να μεγαλώσω ή να μικρύνω τα πλακίδια:

Πιέστε και σύρτε το πλακίδιο προς τα κάτω και αφήστε το. Επιλέξτε **Μικρότερο** ή **Μεγαλύτερο** στο μενού που εμφανίζεται στο κάτω μέρος της οθόνης.

### Πώς εξατομικεύω την οθόνη κλειδώματος:

Μπορείτε να εξατομικεύσετε την οθόνη κλειδώματος με διαφορετική εικόνα ή να κάνετε να εμφανίζονται γρήγορες ειδοποιήσεις και ενημερώσεις κατάστασης σύμφωνα με τις προσωπικές σας ανάγκες.

Για να αλλάξετε το φόντο, σύρτε το δεξί άκρο της οθόνης προς τα μέσα και πιέστε **Ρυθμίσεις > Αλλαγή ρυθμίσεων PC > Εξατομίκευση**. Πιέστε πάνω στην **οθόνη κλειδώματος** στο πάνω μέρος της σελίδας και επιλέξτε την εικόνα και τις εφαρμογές που θέλετε να βλέπετε στην οθόνη κλειδώματος.

#### Επομένως, πώς κλείνω μια εφαρμογή:

Σύρτε το παράθυρο προς τα κάτω από το πάνω μέρος της οθόνης διασχίζοντας πάνω από το μισό της διαδρομής της οθόνης.

#### Μπορώ να αλλάξω την ανάλυση της οθόνης:

Σύρτε το δεξί άκρο της οθόνης προς τα μέσα και πιέστε **Αναζήτηση**, πιέστε το πλαίσιο κειμένου για να ανοίξετε το πληκτρολόγιο οθόνης και αρχίστε να πληκτρολογείτε 'Πίνακας Ελέγχου' για να εμφανιστούν τα αποτελέσματα. Πιέστε **Πίνακας Ελέγχου > Ρύθμιση ανάλυσης οθόνης**.

### **Θέλω να χρησιμοποιώ τα Windows με τον τρόπο που έχω συνηθίσει - θέλω πίσω την επιφάνεια εργασίας μου!**

Από το Έναρξη πιέστε το πλακίδιο **Επιφάνεια εργασίας** για να εμφανιστεί μια παραδοσιακή επιφάνεια εργασίας. Μπορείτε να καρφισώσετε στη γραμμή εργασιών εφαρμογές που χρησιμοποιείτε συχνά, έτσι ώστε να τις ανοίγετε εύκολα.

Αν κάνετε κλικ σε μια εφαρμογή που δεν είναι εφαρμογή Windows Store, τα Windows θα ανοίξουν αυτόματα την εφαρμογή χρησιμοποιώντας την **Επιφάνεια εργασίας**.

## Πού βρίσκονται οι εφαρμογές μου;

Σύρτε το δεξί άκρο της οθόνης προς τα μέσα και πιέστε **Αναζήτηση**, πληκτρολογήστε το όνομα της εφαρμογής που θέλετε να ανοίξετε χρησιμοποιώντας το αναδυόμενο πληκτρολόγιο. Τα αποτελέσματα θα εμφανιστούν στην αριστερή πλευρά της οθόνης.

Για να δείτε ολόκληρη τη λίστα εφαρμογών, σύρτε το δάχτυλο προς τα πάνω από το κάτω μέρος της οθόνης και πιέστε **Όλες οι εφαρμογές**.

### Πώς μπορώ να κάνω κάποια εφαρμογή να εμφανίζεται στο Έναρξη:

Αν βρίσκεστε στο **Όλες οι εφαρμογές** και θέλετε να εμφανίζεται κάποια εφαρμογή στο **Έναρξη**, πιέστε και σύρτε την εφαρμογή προς τα κάτω και αφήστε την. Πιέστε **Καρφίτσωμα στο Έναρξη** στο μενού που εμφανίζεται στο κάτω μέρος της οθόνης.

### Πώς διαγράφω ένα πλακίδιο από το Έναρξη:

Πιέστε και σύρτε την εφαρμογή προς τα κάτω και αφήστε την. Πιέστε **Ξεκαρφίτσωμα από το Έναρξη** στο μενού που εμφανίζεται στο κάτω μέρος της οθόνης.

### Πώς μπορώ να κάνω κάποια εφαρμογή να εμφανίζεται στη γραμμή εργασιών της επιφάνειας εργασίας:

Αν βρίσκεστε στο **Όλες οι εφαρμογές** και θέλετε να εμφανίζεται κάποια εφαρμογή στη γραμμή εργασιών στην **Επιφάνεια εργασίας**, πιέστε και σύρτε την εφαρμογή προς τα κάτω και αφήστε την. Επιλέξτε **Καρφίτσωμα στη γραμμή εργασιών** στο μενού που εμφανίζεται στο κάτω μέρος της οθόνης.

### Πώς εγκαθιστώ εφαρμογές:

Μπορείτε να εκτελείτε λήψη εφαρμογών Windows Store από το *Κατάστημα*. Πρέπει να έχετε αναγνωριστικό Microsoft για να αγοράζετε και να εκτελείτε λήψη εφαρμογών από το *Κατάστημα*.

### Δεν μπορώ να βρω εφαρμογές όπως το Σημειωματάριο και τη Ζωγραφική! Πού βρίσκονται:

Σύρτε το δεξί άκρο της οθόνης προς τα μέσα και πιέστε **Αναζήτηση**, πληκτρολογήστε το όνομα της εφαρμογής που θέλετε να ανοίξετε χρησιμοποιώντας το αναδυόμενο πληκτρολόγιο. Εναλλακτικά, ανοίξτε *Όλες οι εφαρμογές* και μετακινηθείτε στο 'Βοηθήματα Windows' για να δείτε τη λίστα με τα παλαιού τύπου προγράμματα.

### Τι είναι το αναγνωριστικό (λογαριασμός) Microsoft;

Ο λογαριασμός Microsoft είναι μια ηλεκτρονική διεύθυνση και ένας κωδικός πρόσβασης που χρησιμοποιείτε για την είσοδο στα Windows. Μπορείτε να χρησιμοποιήσετε οποιαδήποτε ηλεκτρονική διεύθυνση, είναι προτιμότερο όμως να επιλέξετε αυτήν που χρησιμοποιείτε ήδη όταν επικοινωνείτε με τους φίλους σας και συνδέεστε στους αγαπημένους ιστοτόπους σας. Κατά την είσοδο στο PC σας με λογαριασμό Microsoft, συνδέετε το PC σας με τα άτομα, τα αρχεία και τις συσκευές που σας ενδιαφέρουν.

### Χρειάζομαι τέτοιο αναγνωριστικό:

Δεν χρειάζεστε αναγνωριστικό Microsoft για να χρησιμοποιήσετε τα Windows 8, ωστόσο κάτι τέτοιο θα σας διευκολύνει, επειδή μπορείτε να συγχρονίζετε τα δεδομένα διαφορετικών μηχανημάτων στα οποία συνδέεστε χρησιμοποιώντας αναγνωριστικό Microsoft.

### Πώς μπορώ να αποκτήσω τέτοιο αναγνωριστικό:

Αν έχετε εγκαταστήσει ήδη τα Windows 8 χωρίς να χρησιμοποιήσετε λογαριασμό Microsoft ή αν δεν έχετε και θέλετε να αποκτήσετε λογαριασμό Microsoft, σύρτε το δεξί άκρο της οθόνης προς τα μέσα και πιάστε **Ρυθμίσεις > Αλλαγή ρυθμίσεων PC > Χρήστες > Μετάβαση σε λογαριασμό Microsoft** και ακολουθήστε τις οδηγίες στην οθόνη.

### Πώς προσθέτω ένα αγαπημένο στο Internet Explorer;

Το Internet Explorer 10 δεν έχει τα παραδοσιακά αγαπημένα. Αντί αυτών, μπορείτε να καρφίσατε συντομεύσεις στο Έναρξη. Μόλις ανοίξετε τη σελίδα, σύρτε το δάχτυλο προς τα πάνω από το κάτω μέρος της οθόνης για να ανοίξετε το μενού στο κάτω μέρος της οθόνης. Πιάστε **Καρφίτωμα στο Έναρξη**.

### Πώς ελέγχω για ενημερώσεις Windows;

Σύρτε το δεξί άκρο της οθόνης προς τα μέσα και πιάστε **Ρυθμίσεις > Αλλαγή ρυθμίσεων PC > Ενημερώσεις Windows**. Πιάστε **Έλεγχος για ενημερώσεις τώρα**.

### Πώς μπορώ να λάβω περισσότερες πληροφορίες;

Για περισσότερες πληροφορίες επισκεφθείτε τις ακόλουθες σελίδες:

- Προγράμματα εκμάθησης Windows 8:  
[www.acer.com/windows8-tutorial](http://www.acer.com/windows8-tutorial)
- Συχνές ερωτήσεις υποστήριξης: [www.acer.com/support](http://www.acer.com/support)

## Αντιμετώπιση προβλημάτων

Αυτό το κεφάλαιο σας δίνει οδηγίες για το πώς να αντιμετωπίσετε συνηθισμένα προβλήματα του συστήματος.

Διαβάστε το πριν καλέσετε τεχνικό, αν παρουσιαστεί κάποιο πρόβλημα. Οι λύσεις σε πιο σοβαρά προβλήματα απαιτούν άνοιγμα του υπολογιστή. Μην επιχειρήσετε να ανοίξετε τον υπολογιστή μόνοι σας. Επικοινωνήστε με τον αντιπρόσωπό σας ή με ένα εξουσιοδοτημένο κέντρο επισκευών για βοήθεια.

### Συμβουλές αντιμετώπισης προβλημάτων

Αυτός ο υπολογιστής ενσωματώνει έναν προχωρημένο σχεδιασμό που προβάλλει μηνύματα αναφοράς σφαλμάτων στην οθόνη για να σας βοηθήσει να επιλύσετε διάφορα προβλήματα.

Αν το σύστημα αναφέρει ένα σφάλμα ή αν παρουσιαστεί ένα σύμπτωμα σφάλματος, ανατρέξτε στην ενότητα "Μηνύματα σφαλμάτων" κατωτέρω. Αν το πρόβλημα δε μπορεί να επιλυθεί, επικοινωνήστε με τον αντιπρόσωπό σας. Βλέπε "**Αίτηση επισκευής**" στη σελίδα 66.

## Μηνύματα σφαλμάτων

Αν λάβετε ένα μήνυμα σφάλματος, σημειώστε το μήνυμα και εκτελέστε τη διορθωτική ενέργεια. Ο ακόλουθος πίνακας αναγράφει τα μηνύματα σφαλμάτων με αλφαβητική σειρά μαζί με τη συνιστώμενη διορθωτική ενέργεια.

Μηνύματα σφαλμάτων	Διορθωτική ενέργεια
CMOS battery bad	Επικοινωνήστε με τον αντιπρόσωπό σας ή με ένα εξουσιοδοτημένο κέντρο επισκευών.
CMOS checksum error	Επικοινωνήστε με τον αντιπρόσωπό σας ή με ένα εξουσιοδοτημένο κέντρο επισκευών.
Disk boot failure	Τοποθετήστε ένα δίσκο συστήματος (εκκινήσιμο) σε μια εξωτερική μονάδα δίσκου και μετά πατήστε <Enter> για επανεκκίνηση.
Hard disk 0 error	Επικοινωνήστε με τον αντιπρόσωπό σας ή με ένα εξουσιοδοτημένο κέντρο επισκευών.
Hard disk 0 extended type error	Επικοινωνήστε με τον αντιπρόσωπό σας ή με ένα εξουσιοδοτημένο κέντρο επισκευών.
I/O parity error	Επικοινωνήστε με τον αντιπρόσωπό σας ή με ένα εξουσιοδοτημένο κέντρο επισκευών.

Αν συνεχίζετε να αντιμετωπίζετε προβλήματα μετά από την εκτέλεση των διορθωτικών ενεργειών, παρακαλούμε επικοινωνήστε με τον αντιπρόσωπό σας ή με ένα εξουσιοδοτημένο κέντρο επισκευών για βοήθεια.



# Αποκατάσταση του συστήματός σας

---

Ο υπολογιστής σας διατίθεται με DVD επαναφοράς συστήματος, δεν περιλαμβάνει όμως μονάδα οπτικού δίσκου (ODD). Αγοράστε εξωτερικό ODD και εκτελέστε τα ακόλουθα βήματα για να επαναφέρετε τον υπολογιστή σας στην εργοστασιακή κατάσταση:

1. Τερματίστε τελείως τη λειτουργία του υπολογιστή πατώντας παρατεταμένα το κουμπί τροφοδοσίας για περισσότερο από 4 δευτερόλεπτα ή πιέζοντας το **Settings charm > Αλλαγή ρυθμίσεων PC > Γενικά**. Στο "Εκκίνηση για προχωρημένους", πιέστε **Επανεκκίνηση τώρα**. Εμφανίζεται η οθόνη "Πραγματοποιήστε μια επιλογή". Πιέστε **Απενεργοποιήστε το PC σας**.
2. Συνδέστε τη μονάδα ODD στον υπολογιστή σας.
3. Μπείτε στο BIOS του υπολογιστή πατώντας ταυτόχρονα το κουμπί Windows και το κουμπί τροφοδοσίας.
4. Επιλέξτε **Εκκίνηση** στο αριστερό τμήμα.
5. Στο "Σειρά προτεραιότητας εκκίνησης", μετακινήστε το **EFI DVD/CDROM** στη θέση υπ' αριθμόν ένα χρησιμοποιώντας τις παρεχόμενες οδηγίες.
6. Επιλέξτε **Έξοδος** στο αριστερό τμήμα και επιλέξτε **Έξοδος με αποθήκευση αλλαγών** στη δεξιά πλευρά.
7. τοποθετήστε το DVD επαναφοράς, ενεργοποιήστε τον υπολογιστή σας και ακολουθήστε τις οδηγίες στην οθόνη.

# Βοηθητικό πρόγραμμα BIOS

---

Το βοηθητικό πρόγραμμα BIOS είναι ένα πρόγραμμα ρύθμισης υλικού που είναι ενσωματωμένο στο Basic Input/Output System (BIOS) του υπολογιστή σας.

Η σύνθεση και η βελτιστοποίηση του υπολογιστή σας έχει ήδη πραγματοποιηθεί κατάλληλα, και δεν απαιτείται η εκτέλεση αυτού του βοηθητικού προγράμματος. Όμως, αν αντιμετωπίσετε προβλήματα σύνθεσης, μπορεί να απαιτηθεί η εκτέλεσή του.

Για να εισέλθετε στο βοηθητικό πρόγραμμα BIOS, κάντε τα εξής:

- Βεβαιωθείτε ότι ο υπολογιστής σας είναι πλήρως απενεργοποιημένος (**Ανατρέξτε στην ενότητα "Ενεργοποίηση και απενεργοποίηση του υπολογιστή σας" στη σελίδα 19**). Πιέστε παρατεταμένα το κουμπί Windows και μετά το κουμπί Τροφοδοσία.

## Ακολουθία εκκίνησης

Για να ορίσετε την ακολουθία εκκίνησης στο βοηθητικό πρόγραμμα BIOS, ενεργοποιήστε το βοηθητικό πρόγραμμα BIOS και επιλέξτε **Boot** στο αριστερό τμήμα. Αλλάξτε την ακολουθία στο "Boot priority order" σύμφωνα με τις προτιμήσεις σας.

## Καθορισμός κωδικών πρόσβασης

Για να ορίσετε έναν κωδικό πρόσβασης κατά την εκκίνηση, ενεργοποιήστε το βοηθητικό πρόγραμμα BIOS και επιλέξτε **Security** στο αριστερό τμήμα. Επιλέξτε **Enter** στο "Set Supervisor Password". Καταχωρίστε τον κωδικό πρόσβασης που θέλετε και επιλέξτε **OK**. Στο "Κωδικός πρόσβασης κατά την εκκίνηση:", επιλέξτε **Enabled**.

# Κανονισμοί και σημειώσεις ασφάλειας

---

## Δήλωση FCC

Αυτή η συσκευή έχει δοκιμαστεί και έχει βρεθεί ότι συμμορφώνεται με τα όρια για μια ψηφιακή συσκευή Τάξης Β σύμφωνα με το Μέρος 15 (Part 15) των Κανονισμών FCC. Αυτά τα όρια έχουν σχεδιαστεί για να παρέχουν λογική προστασία κατά των επιβλαβών παρεμβολών σε μια οικιακή εγκατάσταση. Αυτή η συσκευή παράγει, χρησιμοποιεί, και μπορεί να εκπέμψει ενέργεια ραδιοσυχνοτήτων και, αν δεν εγκατασταθεί και χρησιμοποιηθεί σύμφωνα με τις οδηγίες, μπορεί να προκαλέσει επιβλαβή παρεμβολή στις ραδιο-επικοινωνίες.

Όμως, δεν υπάρχει καμία εγγύηση ότι δε θα υπάρξει παρεμβολή σε μια συγκεκριμένη εγκατάσταση. Αν αυτή η συσκευή προκαλέσει επιβλαβή παρεμβολή στην ραδιοφωνική ή τηλεοπτική λήψη, πράγμα που μπορεί να προσδιοριστεί με την ενεργοποίηση και απενεργοποίηση του εξοπλισμού, ο χρήστης ενθαρρύνεται να επιχειρήσει να διορθώσει την παρεμβολή λαμβάνοντας ένα ή περισσότερα από τα ακόλουθα μέτρα:

- Επαναπροσανατολίστε ή μετακινήστε την κεραία λήψης.
- Αυξήστε το διαχωρισμό μεταξύ του εξοπλισμού και του δέκτη.
- Συνδέστε τη συσκευή σε μια παροχή ή ένα κύκλωμα διαφορετικό από αυτό στο οποίο είναι συνδεδεμένος ο δέκτης.
- Συμβουλευτείτε τον αντιπρόσωπο ή έναν έμπειρο τεχνικό ραδιοφώνου/τηλεόρασης για βοήθεια.

## **Σημείωση: Θωρακισμένα καλώδια**

Όλες οι συνδέσεις με άλλες υπολογιστικές συσκευές πρέπει να γίνονται με τη χρήση θωρακισμένων καλωδίων για να διατηρείται η συμμόρφωση με τους κανονισμούς FCC.

### **Σημείωση: Περιφερειακές συσκευές**

Μόνο περιφερειακά (συσκευές εισόδου/εξόδου, τερματικά, εκτυπωτές, κτλ) που έχουν πιστοποίηση συμμόρφωσης με τα όρια της Τάξης Β μπορούν να συνδεθούν με αυτόν τον εξοπλισμό. Η λειτουργία με μη πιστοποιημένα περιφερειακά είναι πιθανόν να έχει ως αποτέλεσμα παρεμβολές στη ραδιοφωνική και τηλεοπτική λήψη.

***Προσοχή: Αλλαγές ή τροποποιήσεις που δεν έχουν εγκριθεί ρητώς από τον κατασκευαστή μπορεί να ακυρώσουν την αρμοδιότητα του χρήστη, η οποία παραχωρείται από την Federal Communications Commission, να λειτουργεί αυτόν τον υπολογιστή.***

### **Σημείωση για τον Καναδά**

Η παρούσα ψηφιακή συσκευή Κλάσης Β συμμορφώνεται με το ICES-003 του Καναδά.

### **Remarque à l'intention des utilisateurs canadiens**

Cet appareil numérique de la classe B est conforme a la norme NMB-003 du Canada.

### **Συμμορφώνεται με τη Ρωσική ρυθμιστική πιστοποίηση**



**ME61**

### **Δήλωση εικονοστοιχείου LCD**

Η μονάδα LCD παράγεται με τεχνικές κατασκευής υψηλής-ακρίβειας. Παρόλα αυτά, μερικά εικονοστοιχεία μπορεί περιστασιακά να παρουσιάσουν αστοχία ή να εμφανίζονται ως μαύρες ή κόκκινες τελείες. Αυτό δεν επηρεάζει την καταγεγραμμένη εικόνα και δεν αποτελεί δυσλειτουργία.

## **Ρυθμιστικές δηλώσεις ραδιοσυσκευής**

**Σημείωση:** Οι παρακάτω ρυθμιστικές πληροφορίες αφορούν μόνο μοντέλα με ασύρματο δίκτυο LAN ή και Bluetooth.

Για να αποτραπεί η παρεμβολή ραδιοσυχνοτήτων στην εξουσιοδοτημένη υπηρεσία, η συγκεκριμένη συσκευή προορίζεται για λειτουργία σε εσωτερικό χώρο.

Αυτό το προϊόν πληροί τα πρότυπα ραδιοσυχνοτήτων και ασφάλειας οποιασδήποτε χώρας ή περιοχής στην οποία έχει λάβει έγκριση για ασύρματη χρήση. Ανάλογα με τις συνθέσεις, αυτό το προϊόν μπορεί να περιέχει ή να μη περιέχει ασύρματες ραδιοσυσκευές (όπως ασύρματο LAN ή και μονάδες Bluetooth). Οι παρακάτω πληροφορίες αφορούν προϊόντα με τέτοιες συσκευές.

### **Δήλωση Συμμόρφωσης για χώρες της ΕΕ**

Με την παρούσα, η Acer δηλώνει ότι ο υπολογιστής αυτός συμμορφώνεται με τις ουσιώδεις απαιτήσεις και λοιπές σχετικές διατάξεις της Οδηγίας 1999/5/ΕΚ.

### **Ασύρματα κανάλια λειτουργίας για διάφορα πεδία**

Β. Αμερική	2,412-2,462 GHz	Ch01 έως Ch11
Ιαπωνία	2,412-2,484 GHz	Ch01 έως Ch14
Ευρωπαϊκό ETSI	2,412-2,472 GHz	Ch01 έως Ch13

### **Γαλλία: Περιορισμένες ζώνες συχνοτήτων ασύρματης επικοινωνίας**

Σε μερικές περιοχές της Γαλλίας η ζώνη συχνοτήτων είναι περιορισμένη. Η μέγιστη επιτρεπτή ισχύς σε εσωτερικό χώρο στη χειρότερη περίπτωση είναι:

- 10 mW για ολόκληρη τη ζώνη 2,4 GHz (2400 MHz - 2483,5 MHz)
- 100 mW για συχνότητες μεταξύ 2446,5 MHz και 2483,5 MHz

**Σημείωση:** Τα κανάλια 10 έως και 13 λειτουργούν στη ζώνη 2446,6 MHz έως 2483,5 MHz.

Υπάρχουν λίγες δυνατότητες για εξωτερική χρήση: Σε ιδιωτική ιδιοκτησία ή στην ιδιωτική ιδιοκτησία δημοσίων προσώπων, η χρήση υπόκειται σε προκαταρκτική διαδικασία εξουσιοδότησης από το Υπουργείο Άμυνας, με μέγιστη επιτρεπτή ισχύ 100 mW στη ζώνη 2446,5 - 2483,5 MHz. Η εξωτερική χρήση σε δημόσια ιδιοκτησία δεν επιτρέπεται.

Στους νομούς που παρατίθενται πιο κάτω, για ολόκληρη τη ζώνη 2,4 GHz:

- Η μέγιστη επιτρεπτή ισχύς σε εσωτερικό χώρο είναι 100 mW
- Η μέγιστη επιτρεπτή ισχύς σε εξωτερικό χώρο είναι 10 mW

Νομοί στους οποίους η χρήση της ζώνης 2400 – 2483,5 MHz επιτρέπεται με Ενεργή Ισοτροπική Ακτινοβολούμενη Ισχύ (EIRP) χαμηλότερη από 100 mW σε εσωτερικό χώρο και χαμηλότερη από 10 mW σε εξωτερικό χώρο:

01 Ain Orientales	25 Doubs	59 Nord	71 Saone et Loire
02 Aisne	26 Drome	60 Oise	75 Paris
03 Allier	32 Gers	61 Orne	82 Tarn et Garonne
05 Hautes Alpes	36 Indre	63 Puy Du Dome	84 Vaucluse
08 Ardennes	37 Indre et Loire	64 Pyrenees	88 Vosges
09 Ariège	41 Loir et Cher	Atlantique	89 Yonne
11 Aude	45 Loret	66 Pyrenees	90 Territoire de
12 Aveyron	50 Manche	67 Bas Rhin	Belfort
16 Charente	55 Meuse	68 Haut Rhin	94 Val de Marne
24 Dordogne	58 Nievre	70 Haute Saone	

Η απαίτηση αυτή είναι πιθανόν να αλλάξει στο μέλλον, γεγονός που θα σας επιτρέψει να χρησιμοποιείτε την κάρτα σας ασύρματου LAN σε περισσότερες περιοχές εντός της Γαλλίας.

Επικοινωνήστε με το φορέα ART για να λάβετε τις πιο πρόσφατες πληροφορίες ([www.art-telecom.fr](http://www.art-telecom.fr)).

**Σημείωση:** Η ισχύς εκπομπής της κάρτας σας WLAN είναι λιγότερο από 100 mW, και δεν υπερβαίνει τα 10 mW.

## Κατάλογος εθνικών κωδικών

Ο παρών εξοπλισμός επιτρέπεται να λειτουργεί στις ακόλουθες χώρες:

Χώρα	ISO 3166 Κωδικός με 2 γράμματα	Χώρα	ISO 3166 Κωδικός με 2 γράμματα
Αυστρία	AT	Μάλτα	MT
Βέλγιο	BE	Ολλανδία	NT
Κύπρος	CY	Πολωνία	PL
Δημοκρατία της Τσεχίας	CZ	Πορτογαλία	PT
Δανία	DK	Σλοβακία	SK
Εσθονία	EE	Σλοβενία	SL
Φινλανδία	FI	Ισπανία	ES
Γαλλία	FR	Σουηδία	SE
Γερμανία	DE	Ηνωμένο Βασίλειο	GB
Ελλάδα	GR	Ισλανδία	IS
Ουγγαρία	HU	Λιχτενστάιν	LI
Ιρλανδία	IE	Νορβηγία	NO
Ιταλία	IT	Ελβετία	CH
Λετονία	LV	Βουλγαρία	BG
Λιθουανία	LT	Ρουμανία	RO
Λουξεμβούργο	LU	Τουρκία	TR

## Καναδάς — Χαμηλής ισχύος συσκευές ραδιοεπικοινωνιών που δε χρειάζονται άδεια (RSS-210)

### Έκθεση ανθρώπων σε πεδία RF (RSS-102)

Ο υπολογιστής χρησιμοποιεί ενσωματωμένες κεραιές χαμηλής απολαβής που δεν παράγουν πεδία RF πάνω από τα όρια του οργανισμού Health Canada για το γενικό



πληθυσμό. Συμβουλευτείτε τον Κώδικα ασφαλείας 6, τον οποίο μπορείτε να λάβετε από την ιστοσελίδα του οργανισμού Health Canada στη διεύθυνση [www.hc-sc.gc.ca/rpb](http://www.hc-sc.gc.ca/rpb)  
Αυτή η συσκευή συμμορφώνεται με το πρότυπο RSS210 του φορέα Industry Canada.

Η παρούσα ψηφιακή συσκευή Κλάσης Β συμμορφώνεται με το ICES-003 του Καναδά, Τεύχος 4, και το RSS-210, No 4 (Δεκέμβριος 2000) και No 5 (Νοέμβριος 2001).

"Για να αποφευχθούν οι ραδιοπαρεμβολές στην αδειοδοτημένη υπηρεσία, η παρούσα συσκευή προορίζεται να λειτουργεί σε εσωτερικό χώρο και μακριά από παράθυρα, ώστε να διασφαλίζεται η μέγιστη θωράκιση. Για εξοπλισμό (ή την κεραία εκπομπής του) που είναι εγκατεστημένος σε εξωτερικό χώρο απαιτείται άδεια."

Cet appareil numérique de la classe B est conforme à la norme NMB-003, No. 4, et CNR-210, No 4 (Dec 2000) et No 5 (Nov 2001).

« Pour empêcher que cet appareil cause du brouillage au service faisant l'objet d'une licence, il doit être utilisé à l'intérieur et devrait être placé loin des fenêtres afin de fournir un écran de blindage maximal. Si le matériel (ou son antenne d'émission) est installé à l'extérieur, il doit faire l'objet d'une licence.

**Προσοχή:** Όταν χρησιμοποιείτε το **IEEE 802.11a wireless LAN**, το προϊόν αυτό περιορίζεται σε εσωτερική χρήση λόγω της λειτουργίας του στο εύρος συχνοτήτων 5,15- έως 5,25-GHz. Ο φορέας **Industry Canada** απαιτεί τη χρήση αυτού του προϊόντος σε εσωτερικό χώρο στο εύρος συχνοτήτων 5,15- έως 5,25-GHz, ώστε να μειωθεί η πιθανότητα επιβλαβούς παρεμβολής σε κινητά δορυφορικά συστήματα ιδίων καναλιών. Τα ραντάρ υψηλής ισχύος προσδιορίζονται ως οι πρωταρχικοί χρήστες των συχνοτήτων από 5,25 έως 5,35 GHz και από 5,65 έως 5,85 GHz. Αυτοί οι σταθμοί ραντάρ μπορούν να προκαλέσουν παρεμβολή και/ή βλάβη σε αυτήν τη συσκευή.

Η μέγιστη επιτρεπτή απολαβή κεραίας για χρήση με αυτήν τη συσκευή είναι 6 dBi, προκειμένου να υπάρχει συμμόρφωση με το όριο E.I.R.P για το εύρος συχνοτήτων 5,25-5,35 και 5,725 έως 5,85 GHz στη διασημειακή λειτουργία.



**acer**  
*explore beyond limits™*

**ICONIA** | W700



© 2012. Tüm Hakları Saklıdır.

Acer ICONIA Kullanım Kılavuzu

Model: W700 / W700P

İlk baskı: 09/2012

# İçindekiler

<b>Güvenlik ve kullanım rahatlığı</b>	<b>5</b>	Kablosuz ağlar .....	36
<b>İlk Yapılacaklar</b>	<b>16</b>	<b>Acer Ring</b>	<b>38</b>
Kılavuzlarınız .....	16	<b>Aygıt Denetimi</b>	<b>40</b>
Bilgisayarınızın kullanımı için temel bakım ve ipuçları .....	17	<b>Acer clear.fi</b>	<b>41</b>
Bilgisayarı acma kapama .....	17	Ortamlara ve fotoğraflara bakma .....	42
Bilgisayarınızın bakımı .....	18	Paylaşılan dosyalar .....	42
AC adaptörüne özen gösterilmesi .....	18	Hangi cihazlar uyumludur? .....	43
Temizlik ve servis .....	19	Başka bir cihazda yürütme .....	44
<b>Acer tablet Bilgisayarınızda gezinti</b>	<b>20</b>	<b>Ekran yönü ve G-sensörü</b>	<b>45</b>
Tablet PC .....	20	<b>Güç yönetimi</b>	<b>46</b>
Ön görünüm .....	21	Acer Green Instant On .....	46
Arkadan görünüm .....	22	Güç tasarrufu .....	47
Üstten görünüş .....	23	<b>Pil kutusu</b>	<b>50</b>
Alttan görünüm .....	23	Pil kutusunun özellikleri .....	50
Sol/sağ görünümler .....	24	Pili şarj etme .....	50
LED göstergeleri .....	26	Pil ömrünü en iyi duruma getirme .....	52
Tableti bağlantı istasyonuna takın .....	27	Pil seviyesini kontrol etme .....	52
Tablet bağlantı istasyonu .....	27	Düşük pil uyarısı .....	53
Ön görünüm .....	28	<b>Bilgisayarınızı güven altına almak</b>	<b>54</b>
Arka görünüm (stand gösterilmiyor) .....	29	Şifre kullanmak .....	54
Soldan görünüm (stand gösterilmiyor) .....	30	Şifre Girme .....	55
Ortam .....	31	<b>Sık sorulan sorular</b>	<b>56</b>
<b>Evreysel Seri Veriyolu (USB)</b>	<b>32</b>	Servis Talebi .....	57
<b>HDMI Micro</b>	<b>33</b>	Windows 8 kullanmakla ilgili yardım ve ipuçları .....	59
<b>Sanal klavyenin (virtual keyboard) kullanımı</b>	<b>34</b>	Aklınızda tutmak isteyebileceğiniz üç konsept bulunuyor .....	59
<b>Kablosuz ağlar</b>	<b>36</b>	Charms'a nasıl ulaşabilirim? .....	59
İnternete Bağlanmak .....	36		

Nasıl Başlat'a gidebilirim? .....	59	Windows güncelleştirmelerini nasıl kontrol edebilirim? .....	65
Uygulamalar arasında nasıl atlayabilirim? .....	60	Nereden daha fazla bilgi alabilirim? .....	65
Bilgisayarımı nasıl kapatabilirim? .....	60	Sorun giderme .....	66
Neden yeni bir arayüz var? .....	60	Sorun giderme ipuçları .....	66
Bilgisayarımın kilidin nasıl açabilirim? .....	60	Hata mesajları .....	66
Bilgisayarımı nasıl kişiselleştirebilirim? .....	61	<b>Sisteminizi geri yüklemek</b> .....	<b>68</b>
Windows'u alışkın olduğum gibi kullanmak istiyorum. Masaüstümü bana geri verin! .....	62	<b>BIOS uygulaması</b> .....	<b>69</b>
Benim uygulamalarım nerede? .....	62	Acılış sırası .....	69
Microsoft Kimliği (hesap) nedir? .....	64	Şifrelerin belirlenmesi .....	69
Internet Explorer'a nasıl bir sık kullanılan ekleyebilirim? .....	64	<b>Yönetmelikler ve güvenlik uyarıları</b> .....	<b>70</b>

# Güvenlik ve kullanım rahatlığı

## Güvenlik talimatları

Bu talimatları dikkatli biçimde okuyun. Daha sonra bakmak üzere bu belgeyi saklayın. Ürünün üzerinde bulunan tüm uyarıları ve talimatları uygulayın.

## **Temizlemeden önce ürünün kapatılması**

Temizlemeden önce bu ürünün fişini elektrik prizinden çıkartın. Sıvı temizleyiciler ya da aerosol temizleyiciler kullanmayın. Temizlik için nemli bir bez kullanın.

## Uyarılar

### **Elektrik kablosuna ulaşma**

Güç kablosunu taktığınız elektrik prizinin kolaylıkla erişilebilir olduğundan ve ekipman operatörüne mümkün olduğunca yakına yerleştirildiğinden emin olun. Ekipmana giden gücü kesmeniz gerektiğinde, güç kablosunu elektrik prizinden çıkardığınızdan emin olun.

### **Güç kaynağı bağlantısını kesme**

Güç besleme ünitesine güç bağlarken ve bağlantıyı keserken aşağıdaki kılavuz bilgileri müşahade ediniz:

Güç kablosunu AC elektrik prize takmadan önce güç beslemesini takın.

Güç beslemesini bilgisayardan çıkarmadan önce güç kablosunu prizden çekin.

Eğer sistemde birden fazla güç kaynağı varsa, tüm güç kablolarını güç beslemelerinden çıkarmadan önce güç bağlantısını kesin.

### **Elektrik gücünün kullanımı**

- Bu ürün, bilgi etiketinde belirtilen türde elektrikle çalıştırılmalıdır. Kullanılan elektrik türünden emin değilseniz, bayiinize ya da bölgenizdeki elektrik firmasına danışın.
- Elektrik kablosunun üzerinde hiçbir şeyin durmasına izin vermeyin. Bu ürünü, insanların kablonun üzerinden geçebileceği yerlere yerleştirmeyin.

- Bu ürünle birlikte bir uzatma kablosu kullanılıyorsa, uzatma kablosuna takılı donanımların toplam amper değerinin, uzatma kablosu amper değerini geçmediğinden emin olun. Ayrıca prize takılı tüm ürünlerin toplam değerinin, sigortanın değerini aşmadığını da kontrol edin.
- Çok sayıda cihaz takarak elektrik prizinin, çoklu prizin ya da fişin aşırı yüklenmesine neden olmamaya dikkat edin. Tüm sistem, ilgili elektrik hattının değerinin %80'ini geçmemelidir. Grup priz kullanıldığında, yük, grup prizin giriş değerinin %80'ini aşmamalıdır.
- Bu ürünün AC adaptörü, üç telli topraklı fişe sahiptir. Fiş yalnızca topraklı prizele girebilmektedir. Elektrik prizi, AC adaptörü fişini takmadan önce düzgün biçimde topraklanmalıdır. Fişi, topraksız bir prize takmayın. Daha fazla bilgi için elektrikçinizle görüşün.
- **Uyarı! Topraklama pimi, güvenlikle ilgili bir özelliktir. Düzgün biçimde topraklanmamış priz kullanımı, elektrik çarpmalarına ve/veya yaralanmalarına neden olabilir.**
- **Not:** *Topraklama pimi, bu ürünün çalışmasında bozulmalara neden olabilecek yakındaki elektrikli cihazların yarattığı beklenmeyen parazitlere karşı da iyi bir koruma sağlar.*
- Sistem 100 - 120 ya da 220 - 240 V AC gibi çeşitli voltaj aralıklarında çalıştırılabilir. Sistemle birlikte verilen elektrik kablosu, sistemin satın alındığı ülke/bölgede kullanılan gereksinimleri karşılar. Diğer ülkelerde/bölgelerde kullanılan elektrik kabloları, ilgili ülke/bölge için gereksinimleri karşılar. Elektrik kablosu gereksinimleriyle ilgili daha fazla bilgi için yetkili bir satıcı ya da servis sağlayıcı ile görüşün.

### İşitme duyurunuzu koruma

- **Uyarı: Kulaklıkların uzun süreli olarak yüksek ses seviyeleri dahilinde kullanılmaları halinde kalıcı işitme kaybı gibi sağlık problemleri yaşanabilir.**





İşitmeyi korumak için Őu noktalara özen gösterin.

- Ses yüksekliđini konforlu bir dinleme için kademeli olarak deđiŐtirin.
- Kulađınızın alıŐtıđı seviyenin üzerinde müzik dinlemeyin.
- Uzun süreler boyunca yüksek ses düzeyinde müzik dinlemeyin.
- Gürültülu ortamlarda sesi bastırmak için ses seviyesini daha fazla artırmayın.
- Yakınınzıda konuŐan kiŐileri duyamıyorsanız sesi azaltın.

## İŐlevsiz kartlar

- **Not:** *Bu bölüm sizin bilgisayarınız için geçerli olmayabilir.*

Bilgisayarınız kart yuvalarında sahte plastik kartlarla gelir. Kartlar kullanılmayan yuvaları toza, metal nesnelere veya diđer cisimlere karŐı korur. Yuvalarda kart olmadıđında kullanmak üzere bu kartları saklayın.

## Genel

- Bu ürünü, suyun yanında kullanmayın.
- Bu ürünü, dengesiz bir sehpa, masa vs. üzerine yerleŐtirmeyin. Ürün düşerse, ciddi biçimde zarar görebilir.
- Yarıklar ve açıklıklar, ürünün güvenilir biçimde çalıŐmasını ve aşırı ısınmasının önlenmesini sađlamak için konulmuŐtur. Bu açıklıkların tıkanmaması ya da kapatılmaması gerekmektedir. Açıklıklar, asla ürün yatađa, divana, halıya ya da benzeri bir yüzeye yerleŐtirilerek tıkanmamalıdır. Bu ürün asla bir radyatör veya ısı kaynađının üzerine veya yakınına ya da uygun bir havalandırma sađlanmadıđı sürece kapalı bir muhafazaya yerleŐtirilmemelidir.
- Tehlikeli voltaj içeren noktalara temas edebileceđinden ya da yangın veya elektrik çarpmasına neden olabilecek parçalara kısa devre yapabileceđinden bu ürünün içine hiçbir nesneyi kasa açıklıkları arasından itmeyin. Ürünün üzerine ya da içine asla sıvı dökmeyin.
- İç parçaların zarar görmemesi ve pil akmalarını önlemek için ürünü titreŐimli yüzeylerin üzerine yerleŐtirmeyin.

- Asla spor, egzersiz yapılan veya tireyen ortamlarda kullanmayın, aksi takdirde beklenmeyen kısa devreye veya rotor aygıtlarının, HDD, Optik sürücünün hasar görmesine sebep olacak ve hatta lityum pil ünitesini riske maruz bırakacaktır.
- Alt yüzey, havalandırma açıklıkları etrafındaki alan ve AC adaptörü ısınabilir. Yaralanmaları önlemek için cildiniz ya da gövdenizle temas etmediğinden emin olun.
- Cihazınız ve eklemelerinde bazı küçük parçalar bulunabilir. Bunları küçük çocuklardan uzak tutun.

## Ürün servisi

Kapakların açılması ya da çıkartılması, tehlikeli voltaj içeren noktaları açığa çıkaracağından ya da başka tehlikelere neden olabileceğinden asla bu ürüne kendiniz servis yapmaya çalışmayın. Tüm onarım işlemlerini nitelikli servis personeline yönlendiriniz.

Aşağıdaki durumlarda bu ürünün fişini prizden çıkartın ve servis için uzman bir servis personeline başvurun:

- Elektrik kablosu ya da fişi zarar gördüğünde, kesildiğinde ya da yıprandığında.
- Ürünün içine sıvı döküldüğünde.
- Ürün yağmura ya da suya maruz kaldığında.
- Ürün düştüğünde veya mahfazası hasar gördüğünde.
- Ürün performansında servise götürülmesi gerektiğini gösteren önemli bir fark görüldüğünde.
- Çalıştırma talimatları yerine getirildikten sonra ürün normal çalışmadığında.
- **Not:** *Sadece çalıştırma talimatları tarafından kapsama dahilinde bulunan kontrolleri ayarlayın, diğer kontrollerin yanlış ayarlanması hasar ile sonuçlanabilir ve ürünün normal çalışma şartlarına geri döndürmek için genellikle nitelikli bir teknisyen tarafından kapsamlı çalışma yapılmasını gerektirecektir.*

## Pilin güvenilir kullanılması için kılavuz bilgiler

Bu bilgisayarda Lityum-iyon ya da Li-polimer piller kullanılmaktadır. Bu pili nemli, ıslak veya aşındırıcı bir ortamda kullanmayın. Ürünü bir ısı kaynağının yakınında, yüksek sıcaklıktaki yerlerde, doğrudan güçlü güneş ışığı alan yerlerde, mikrodalga fırında ya da basınçlı kaplarda bulundurmeyin, saklamayın veya bırakmayın ve 60°C (140°F) üstündeki sıcaklıklara maruz bırakmayın. Bu yönergelerin takip edilmemesi, pilin asit sızıntısı yapmasına, ısınmasına, parlamak veya patlamak suretiyle hasar ya da yaralanmalara yol açmasıyla sonuçlanabilir.

Pili açmaya, delmeye ya da parçalarına ayırmaya çalışmayınız. Eğer pildeki bir sızıntı vücudunuza temas ederse, su ile temizleyin ve acil olarak tıbbi yardıma başvurun.

Güvenlik sebepleri dolayısıyla ve pilin ömrünü uzatmak için, şarj işlemi 0°C (32°F) sıcaklığın altındaki ve 40°C (104°F) sıcaklığın üstündeki durumlarda şarj yapılamayacaktır.

Yeni bir pilin tam performansla ulaşabilmesi için iki veya üç kez tam olarak doldurulması ve boşaltılması gerekmektedir. Bir pil yüzlerce kez şarj edilip kullanılabilir, ancak belli bir süre sonra kullanılamaz hale gelecektir. Çalıştırma süresi normalden gözle görülür oranda düşerse, uzman bir servis personeline başvurun. Sadece onaylı pilleri kullanın ve bu aygıt için belirtilen onaylı şarj aletlerini kullanarak şarj edin.

Hiçbir şart altında, hasar görmüş bir şarj aleti veya pili kullanmayınız.

Pil yaz veya kış aylarında kapalı bir araba içi gibi sıcak veya soğuk bir yerde kalırsa pilin kapasitesi ve ömrü düşecektir. Pilin sıcaklığını daima 15°C ve 25°C (59°F ve 77°F) sıcaklıkları arasında tutmaya çalışın. Pil şarj edilmiş olsa dahi, çok sıcak veya soğukken bir cihazı çalıştırmayabilir. Pil performansı özellikle donma noktasının altındaki sıcaklıklarda sınırlanabilir.

Pil ateşe maruz bırakılırsa patlayabilir. Hasarlı piller için de aynı risk mevcuttur. Pilleri yerel düzenlemelere göre atınız. Mümkün olduğunda lütfen geri dönüşüm yapınız. Lütfen ev atıkları ile birlikte atmayınız.

- **Not:** Lütfen pil nakliye belgeleri için [www.acer.com](http://www.acer.com) sitesine bakın.

- **Uyarı! Doğru kullanılmayan pillerin patlama riski vardır. Pili açmayı denemeyiniz, ateşten ve çocuklardan uzak tutunuz. Çocuklardan uzak tutun. Kullanılmış pilleri atarken yerel yönetmeliklere uygun hareket edin.**

### **Radio frekansı paraziti**

- **Uyarı! Güvenlik sebebiyle dizüstü bilgisayarınızı aşağıdaki şartlarda kullanırken tüm kablosuz veya radyo aktarım cihazlarını kapatın. Bununla ilgili bazı örnekler: Kablosuz LAN (WLAN), Bluetooth ve/veya 3G.**

Herhangi bir güce maruz olan alanlarda özel düzenlemeleri takip etmeye ve cihazın kullanımında müdahale ve tehlikeye yol açacağı her yerde cihazı kapalı tutmaya özen gösteriniz. Bu cihazı sadece normal kullanım koşullarında kullanınız. Bu aygıt normal kullanıldığında RF maruz kalma kılavuz bilgilerine uygundur ve alet ve anteni vücudunuzdan en az 1,5 santimetre (5/8 inç) uzakta tutulmalıdır. Metal bulunmamalıdır ve aygıtı vücudunuzdan yukarıda belirtilen mesafede uzağa yerleştirmelisiniz. Veri dosyalarını ve mesajları sağlıklı bir şekilde iletebilmek için bu cihazın iyi bir şebeke bağlantısına ihtiyacı vardır. Bazı durumlarda, veri dosyası ve mesajların iletilmesi için böyle bir ortamın oluşması için bekletilebilecektir. Gönderim tamamlanana kadar koşulların geçerli olduğundan emin olunuz. Aygıtın parçaları manyetikdir. Metalik materyaller cihaza iliştilerilebilir ve duyma yardımı kullanan kişiler duyma yardımı bulunan kulaklarında aygıtı tutmamalıdır. kredi kartı ve benzeri manyetik objeleri de cihaz tarafından bilgi silinmesine uğratılabilecekleri için uzakta tutunuz.

### **Tıbbi cihazlar**

Kablosuz telefon da dahil olmak üzere, radyo mesajı ileten tüm elektronik cihazlar yeterli derecede korunmayan tıbbi cihazların çalışmasını olumsuz yönde etkileyebilir. Kullandığınız tıbbi bir cihazın harici RF enerjisinden yeteri kadar korunup korunmadığını ve diğer ilgili konuları bir uzmanla veya ürün üreticisiyle temasa geçerek öğreniniz. Bununla ilgili bildirim yapılan bütün tıbbi bakım alanlarında cihazınızı kapalı tutunuz. Hastane ve diğer tıbbi bakım kurumları harici RF enerjisine karşı hassas olan ekipmanlar kullanıyor olabilirler.

**Kalp pilleri.** Kalp pili ile etkileşmesini önlemek için kalp pili üreticileri kablosuz aygıt ile kalp pili arasında en az 15,3 santimetrelilik (6 inç) bir boşluk bırakılmasını önermektedir. Bu öneriler Kablosuz Teknoloji Araştırmaları tarafından onaylanan bağımsız araştırmalara dayanmaktadır. Kalp pili taşıyan kişiler aşağıdaki noktalara dikkat göstermelidir:

- Aygıtı daima kalp pilinden 15,3 santimetre (6 inç) uzakta tutun.
- Cihaz açıkken kalp pilinizin çok yakınında bulundurmayın.  
Eğer bir olumsuz etkiden şüpheleniyorsanız, cihazı derhal kapatıp kendinizden uzaklaştırın.

**İşitme cihazları.** Bazı dijital kablosuz aygıtlar bazı işitme cihazlarını olumsuz şekilde etkileyebilmektedir. Böyle bir durumda lütfen hizmet sağlayıcınızla temasa geçin.

### **Araçlar**

RF sinyalleri motorlu araçlarda elektronik yakıt enjeksiyon sistemleri, elektronik anti kayma (anti kilitleme) fren sistemleri, elektronik hız kontrol sistemleri ve hava yastığı sistemleri gibi yanlış veya hatalı kurulan koruma altındaki elektronik sistemleri etkileyebilir. Daha fazla bilgi için aracınızda kurulu bulunan sistemin üreticisiyle veya temsilcisiyle temasa geçin. Bu tür sistemler aracınıza sadece uzman personel tarafından kurulmuş olmalıdır. Yanlış kurulum ve bakım, cihaz garantisini geçersiz kılacak hata ve tehlikelere yol açabilir. Aracınızdaki kablosuz ekipmanın düzgün çalıştığından düzenli kontrollerle emin olun. Alev alabilecek sıvı, gaz veya patlayıcı maddeleri bu ekipmanın yakınında bulundurmayın. Hava yastığı olan araçlarda hava yastıklarının yüksek bir şiddetle açıldığını göz önünde bulundurun. Sabit veya taşınabilir kablosuz ekipman da dahil olmak üzere benzer objeleri hava yastığının veya yuva sisteminin üzerinde bulundurmayın. Eğer bir aracın kablosuz ekipmanı doğru şekilde kurulmamışsa ve hava yastığı açılırsa ciddi yaralanmalara sebebiyet verebilir. Telefonunuzun uçaklarda kullanılması da yasaklanmıştır. Uçuş öncesi cihazınızı kapatın. Kablosuz tele-cihazların uçakta kullanımı uçağın kablosuz telefon ağına olumsuz etki ettiğini için son derece tehlikelidir ve birçok ülkede yasalara aykırıdır.

## Patlama riski olan ortamlar

Potansiyel patlama riski olan ortamlarda cihazınızı kapalı tutun ve bununla ilgili yapılan yönlendirmeleri takip edin. Potansiyel patlama riski olan alanlar normalde araç motorunuzun kapatılması gereken ortamlardır. Böyle alanlardaki muhtemel kıvılcımlar bir patlama ve/veya yangına yol açarak yaralanma ve ölümlere sebebiyet verebilir. Cihazınızı benzin istasyonlarındaki gaz pompalarının yakınındayken kapalı tutun. Benzin istasyonu, depo ve dağıtım alanları, kimyasal fabrikalar ve benzer patlama süreci barındıran noktalarda radyo ekipmanı ile ilgili yapılan kısıtlamalara önem gösterin. Potansiyel patlama tehlikesine sahip alanlar her zaman olmasa da büyük çoğunlukta işaretlenir. Bu tür ortamlara örnek olarak; teknelerin alt kompartmanları, kimyasal depolama ve dağıtım üniteleri, propan veya butan kullanan LPG sistemine sahip araçlar ve havada metal tozu ve benzer kimyasal parçacıklar bulunan alanlar verilebilir. Kablosuz telefon kullanımının yasak olduğu yerlerde ya da etkileşime veya tehlikeye sebep olacak durumlarda bilgisayarınızı açmayın.

## Acil aramalar

- **Uyarı: Bu aygıttan acil arama yapamazsınız. Acil arama yapmak için cep telefonunuzdan veya diğer telefonla arama sisteminden arama yapacaksınız.**

## Atma talimatları

Bu elektronik cihazı, uzaklaştırmak için çöp kutusuna atmayın. Küresel çevrenin kirlenmesini önlemek ve en yüksek düzeyde koruma sağlamak için lütfen geri dönüştürün. Elektrikli ve Elektronik Ekipman Atıkları (WEEE) uygulamaları hakkında daha fazla bilgi için: [www.acer-group.com/public/Sustainability/sustainability01.htm](http://www.acer-group.com/public/Sustainability/sustainability01.htm)



## Rahat kullanımla ilgili ipuçları ve bilgiler

Bilgisayarlar uzun süre kullanıldıklarında göz yorulmasına ya da baş ağrılarının neden olabilmektedir. Kullanıcılar, yalnızca uzun saatler bilgisayar karşısında çalıştıklarında fiziksel yaralanma riskiyle karşı karşıya kalırlar. Uzun çalışmalar, yanlış oturma, kötü çalışma alışkanlıkları, stres, yetersiz çalışma koşulları, kişisel sağlık durumu ve diğer etkenler genellikle fiziksel yaralanma riskini önemli ölçüde artırırlar.

Yanlış bilgisayar kullanımı, karpal tünel sendromuna, tendonite, tenosinovite ya da diğer kas-iskelet bozukluklarına neden olabilir. Ellerde, bileklerde, omuzlarda, boyunda ya da sırtta aşağıdaki belirtiler gözlelenebilir:

- Uyuşukluk, yanma ya da karıncalanma hissi.
- Ağrı, acı ya da incinme.
- Ağrı, şişme ya da zonklama.
- Sertleşme ya da gerilme.
- Soğukluk ya da zayıflık.

Bu ya da başka tekrar eden belirtilere sahipseniz veya bilgisayar kullanımından sonra sürekli olarak rahatsızlık ve/veya ağrı hissediyorsanız, hemen bir hekime başvurun ve firmanızın sağlık ve güvenlik departmanına bilgi verin.

Aşağıdaki bölüm, daha rahat bilgisayar kullanımıyla ilgili ipuçları sağlamaktadır.

### **Rahat çalışma alanının bulunması**

Monitörünüzün açısını ayarlayarak, ayak dayanağı kullanarak ya da en üst düzeyde rahatlık sağlamak için oturma yüksekliğinizi artırarak kendi rahat çalışma alanınızı bulabilirsiniz. Aşağıdaki ipuçlarına dikkat edin:

- Sabit bir duruşta uzun süre kalmamaya çalışın.
- İleri doğru eğilmeyin ve/veya geriye doğru yatmayın.
- Bacak kaslarınızdaki gerginliği almak için düzenli olarak kalkın ve yürüyün.
- Boynunuzu ve omuzlarınızı gevşetmek için kısa molalar verin.
- Kaslarınızın gerilmemesine ya da omuzlarınızın gergin durmamasına dikkat edin.
- Rahat ulaşılabilecek şekilde uygun harici ekran, klavye ve fare takın.
- Belgelerinizden çok monitörünüze bakıyorsanız, ekranı masanızın ortasına yerleştirerek boyun incinmelerini en aza indirin.

## **Gözlerinizi korumak**

Uzun süre ekrana bakılması, yanlış gözlükler ya da kontak lensler kullanılması, parlama, aşırı oda aydınlatması, net olmayan ekranlar, çok küçük yazı tipleri ve düşük kontrastlı ekranlar, gözlerinizde yorulmalara neden olabilir. Aşağıdaki bölümlerde, göz yorulmalarını nasıl en aza indirebileceğiniz belirtilmektedir.

### **Gözler**

- Gözlerinizi sık sık dinlendirin.
- Monitörden uzağa bakarak ve uzak bir noktaya odaklanarak düzenli olarak gözlerinizi dinlendirin.
- Gözlerinizin kurumasını önlemek için sık sık göz kırpın.

### **Ekran**

- Ekranınızı temiz tutun.
- Kafanızı, ekranınızın üst kenarından daha yukarıda tutarak, ekranın ortasına baktığınızda gözlerinizin aşağıya dönük olmasını sağlayın.
- Ekranın parlaklığını ve/veya kontrastını, metin ve grafikleri net gösterecek rahat bir seviyeye ayarlayın.
- Aşağıdakileri yaparak parlamaları ve yansımaları önleyin: ekranınızı, yan tarafı pencerelere ya da ışık kaynaklarına dönük olacak şekilde yerleştirerek, perde, jaluzi vs. kullanarak odanın ışığını azaltarak, bir çalışma ışığı kullanarak, ekranın izlenme açısını değiştirerek, bir parlama azaltıcı filtre kullanarak, ekranın üst ön kenarından uzatılan bir karton parçası gibi bir ekran korkuluğu kullanarak.
- Ekranınızı, rahatsız izlenme açılarına getirmeyin.
- Parlak ışık kaynaklarına uzun süre bakmayın.



## İyi çalışma alışkanlıkları geliştirme

Aşağıdaki çalışma alışkanlıkları, bilgisayar kullanımınızı daha rahatlatıcı ve üretken hale getirebilir:

- Sık sık ve düzenli olarak kısa molalar verin.
- Gerinme egzersizleri gerçekleştirin.
- Sık sık temiz hava soluyun.
- Düzenli olarak egzersiz yapın ve sağlığınıza koruyun.
- **Uyarı! Bilgisayarı, bir koltukta ya da yatakta kullanmanızı önermiyoruz. Bundan kaçınmıyorsanız yalnızca kısa süreler için çalışın, düzenli aralıklarla molalar verin ve bazı gerinme egzersizleri yapın.**
- **Not: Daha fazla bilgi için lütfen bkz. "Yönetmelikler ve güvenlik uyarıları" sayfa 70.**

# İlk Yapılacaklar

---

Taşıyabilir bilgisayar ihtiyacınızı karşılamak için Acer bilgisayarını tercih ettiğiniz için teşekkür ederiz.

## Kılavuzlarınız

Acer dizustu bilgisayarınızı kullanırken kolaylık sağlamanın amacıyla bir kac kılavuz tasarladık\*:

İlk olarak **ayar poster**i bilgisayarınızı ayarlamanıza yardımcı olur.

**Hızlı Başlama Kılavuzu** size yeni bilgisayarınızın temel özelliklerini ve işlevlerini tanıtır.

**Kullanıcı Kılavuzu**, sistem hizmet programları, veri düzeltme, genişletme seçenekleri ve arıza giderme üzerine detaylı bilgiler içermektedir. Buna ek olarak dizustu bilgisayarınızla ilgili genel kuralları ve güvenlik uyarılarını içerir. Uygulamalar'da bulunmaktadır (parmağınızı ekranın en altından yukarı doğru kaydırın ve **Tüm Uygulamalar**'a, ardından açılan listede **Acer Kullanıcı Kılavuzu**'na dokununuz). Alternatif olarak parmağınızı ekranın sağ kenarından içeri doğru kaydırın ve **Ara**'ya dokununuz. Daha sonra metin kutusuna dokunarak ekran klavyesinin açılmasını sağlayın ve 'Kullanıcı Kılavuzu' yazmaya başlarken sonuçları görün, **Acer Kullanıcı Kılavuzu**'na dokununuz.

# Bilgisayarınızın kullanımı için temel bakım ve ipuçları

## Bilgisayarı acma kapama

Gucu tamamen kapatmak için aşağıdakilerden birini yapın:

- En az dört saniye boyunca güc düğmesine basın ve basın ve basılı tutun (güc düğmesinin pil LED'i kapalı olmalıdır).
- **Ayarlar** charm'ı > **PC ayarlarını değiştir** > **Genel**'e dokunun. "Gelişmiş başlatma" altında **Şimdi tekrar başlat**'a dokunun. "Bir seçenek seç" ekranı görüntülenir. **Bilgisayarını kapat**'a dokunun.

Bilgisayarı uyku durumuna almak için aşağıdakileri yapın:

- Windows kapama komutunu kullanın: **Ayarlar** charm'ı > **Güc** > **Kapat**'a dokunun.

Eğer bilgisayarınızı kısa bir süreliğine kapatmanız gerekiyor ancak tamamen kapanmasını istemiyorsanız, aşağıdakileri yaparak *Uyku moduna* getirebilirsiniz:

- Güc düğmesine basın.

- YA DA -

**Ayarlar** charm'ı > **Güc** > **Uyku**'ya dokunun.

**Not:** *Bilgisayarı normal olarak kapatamazsanız, bilgisayarı kapatmak için güç butonuna basın ve dört saniyeden fazla basılı tutun. Bilgisayarı kapatırsanız ve yeniden açmak isterseniz açmadan önce en az iki saniye bekleyin.*

## **Bilgisayarınızın bakımı**

Bilgisayarınıza iyi bakarsanız iyi bir şekilde işleyecektir.

- Bilgisayarı direkt güneş ışığına maruz bırakmayın. Radyatör gibi ısı kaynaklarının yanına koymayın.
- Bilgisayarınızı 0°C'den (32°F) düşük ya da 50°C'den (122°F) yüksek sıcaklıklara maruz bırakmayın.
- Bilgisayarınızı manyetik alanlarda bırakmayın.
- Bilgisayarı yağmura ve neme maruz bırakmayın.
- Bilgisayarın üzerine su veya hiçbir sıvı dökmeyin.
- Bilgisayarı ağır şoka ya da titreşime maruz bırakmayın.
- Bilgisayarı toza ve kire maruz bırakmayın.
- Bilgisayarın üstüne hiçbir nesne koymayın.
- Bilgisayar ekranını kapatırken çarpmayın.
- Bilgisayarı asla düz olmayan yerlere koymayın.

## **AC adaptörüne özen gösterilmesi**

Burada AC adaptörünün bakımı için bazı yollar vardır:

- Adaptörü başka herhangi bir cihaza takmayın.
- Güç kablosuna basmayın ya da üzerine ağır nesnelere koymayın. Güç kablosunu düzgünce sarın ve ayak altında tutmayın.
- Güç kablosunu çıkarırken kablodan değil fişten tutarak çekin.

- Bir uzatma kablosu kullanıyorsanız, buna baęlı cihazların toplam amper deęeri, kablonun amper deęerini ařmamalıdır. Ayrıca bir prize takılı tüm cihazların toplam akım deęeri, sigortanın deęerini ařmamalıdır.

### **Temizlik ve servis**

Bilgisayarı temizlerken bu adımları takip edin:

1. Bilgisayarı kapatın.
2. AC adaptörünü sökün.
3. Yumuřak ve nemli bir bez kullanın. Sıvı ya da gazlı temizleyiciler kullanmayın.

Ařaęıdakilerden herhangi biri meydana gelirse:

- Bilgisayar düřtü ve gövde zarar gördü;
- Bilgisayar normal çalıřmıyor

Lütfen bkz. "**Sık sorulan sorular**" sayfa 56.

# Acer tablet Bilgisayarınızda gezinti

---

Bilgisayarınızı ayar posterinde gösterildiđi gibi ayarladıktan sonra yeni Acer bilgisayarınızı tanıtmamıza izin verin.

Yeni bilgisayarınızda dokunmatik ekranla bilgi girebilirsiniz.

## Tablet PC

Yeni bilgisayarınız tablet ve tablet bağlantı istasyonu olmak üzere iki bileşene sahiptir. Aşağıdaki görüntü grupları, size bunların her ikisini de gösterecektir. Görüntüler, Tablet'i ekranı kendinize doğru ve kameralar üstte olacak şekilde tutturuyormuşsunuz gibi etiketlenmiştir.

## Ön görünüm

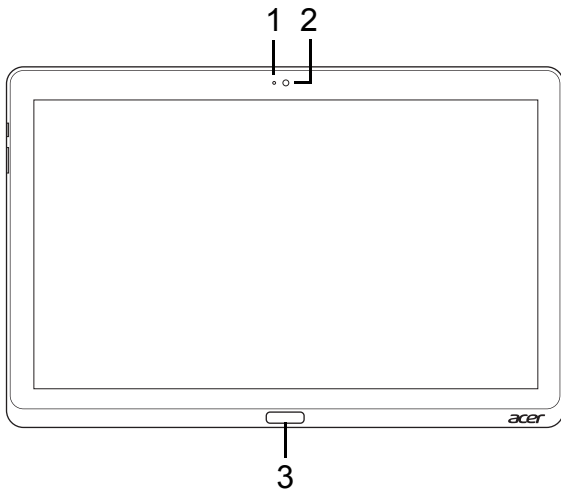

No.	Öge	Açıklama
1	Kamera gösterge lambası	Kamera etkinken yanar.
2	Tümleşik video kamera	Görüntülü iletişim için video kamera
3	Windows tuşu	Başlat menüsünü açmak için bir kez basın.

## Arkadan görünüm

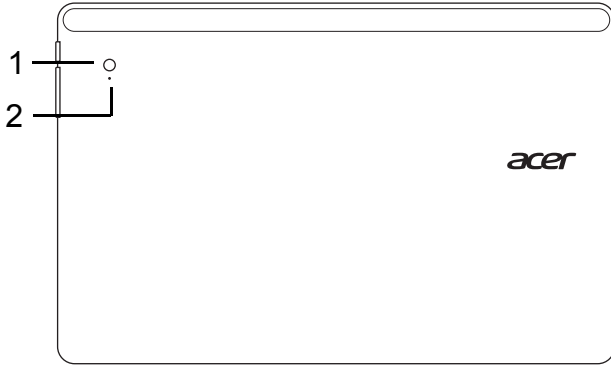

No.	Öge	Açıklama
1	Tümleşik video kamera	Görüntülü iletişim için video kamera
2	Kamera gösterge lambası	Kamera etkinken yanar.



## Üstten görünüş

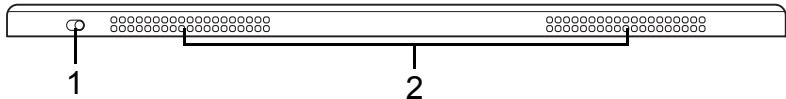

No.	Öge	Açıklama
1	Kilitleme anahtarı	Ekran yönünü kilitlet.
2	Havalandırma ve soğutma fanı	Bilgisayarın serin kalmasını sağlar. <i>Açıklığı kapatmayın ya da engellemeyin.</i>

**Not:** Ekran yönü, belirli bir yönde çalışacak şekilde tasarlanmış uygulamalarda sabit olabilir. Bunlar arasında oyunlar ve diğer tam ekran uygulamalar bulunmaktadır.

Video görüşmeleri yaparken her zaman tableti yatay yönde tutmanız gerekmektedir.

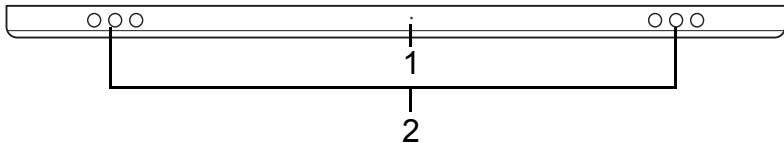

## Altta görünüm





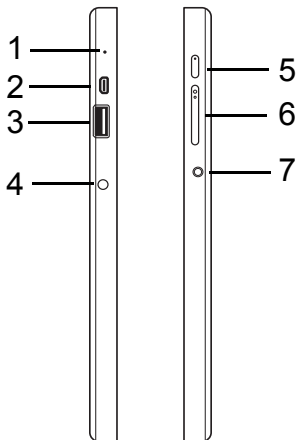

No.	Öge	Açıklama
1	Sıfırlama düğmesi	Bilgisayarı sıfırlamak için deliğe bir kağıt ataç takın ve dört saniye boyunca bastırın (pilin çıkartılıp tekrar takılması işlemiyle aynı işi görür).
2	Hoparlörler	Stereo ses çıkışı sağlar.

## Sol/sağ görünümler



No.	Simge	Öğe	Açıklama
1		Mikrofon	Ses kaydı için dahili mikrofon.
2		mikro-HDMI portu	Yüksek çözünürlüklü dijital video bağlantılarını destekler.
3		USB 3.0 portu	USB aygıtlarına bağlanır. USB 3.0 portu, mavi konektörüyle ayırt edilebilir (aşağıya bakın). <i>Bağlantı istasyonundaki USB bağlantı noktalarını kullanırken, elektrik adaptörünü takmanız önerilmektedir.</i>

No.	Simge	Öge	Açıklama
4		DC-in jakı	AC adaptöre bağlanır.
5		Güç düğmesi	Tableti açmak için basın; tableti Uyku moduna almak için tekrar basın. Tableti kapatmak için basın ve basılı tutun.
		Güç LED'i	Bilgisayarın pil durumunu gösterir. Bkz. 1. <b>Şarj oluyor:</b> Sarı. 2. <b>Tamamen şarj oldu:</b> Fişe takılıyken mavi.
6	+ / -	Ses tuşu	Ses seviyesini artırmak ya da azaltmak için basın.
7		Kulaklık/hoparlör jakı	Ses aygıtlarına (örneğin, hoparlörler, kulaklıklar) ya da mikrofonlu kulaklıklara bağlanır.

### USB 3.0 hakkında bilgi

- USB 3.0 ya da daha önceki aygıtlarla uyumludur.
- En iyi performans için USB 3.0 onaylı cihazlar kullanın.
- USB 3.0 (SuperSpeed USB) spesifikasyonları tarafından tanımlanmıştır.

## LED göstergeleri

LED rengi	Durum	Açıklama
Mavi	Sabit	Bilgisayar tam şarj olmuş ve fişe takılı.
Mavi	Kısaca açık	Bilgisayar tam şarj olmuş ve pille çalışıyor. <i>Güç düğmesine bastıktan sonra, mavi LED kapanmadan önce birkaç saniye yanık kalır.</i>
Sarı	Sabit	Bilgisayar şarj oluyor ve fişe takılı.
Sarı	Kısaca açık	Bilgisayar tam şarj olmamış ve pille çalışıyor. <i>Güç düğmesine bastıktan sonra, sarı LED kapanmadan önce birkaç saniye yanık kalır.</i>
Sarı	Yanıp sönüyor	Pil kritik derecede düşük seviyede ya da pille ilgili anormal bir durum var.
Kapalı		Bilgisayar kapalı.

## Tableti bağlantı istasyonuna takın

Bu çok konumlu bağlantı istasyonu, portların ve konektörlerin hizalanması ya da tabletin doğru açığa getirilmesi gibi konularla uğraşmanız gerekmeyeceğinden tabletinizin bağlanmasını kolaylaştırmaktadır. Tableti bağlantı istasyonuna koyun ve durana kadar sola kaydırın.

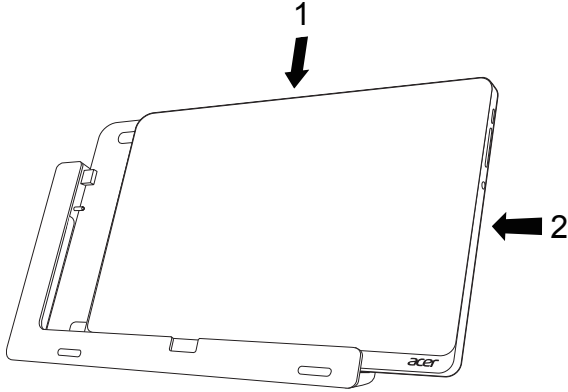



## Tablet bağlantı istasyonu

Aşağıdaki görüntü seti, size birlikte verilen bağlantı istasyonunu göstermektedir.

**Not:** Bu ülkelerde bağlantı istasyonu isteğe bağlıdır.

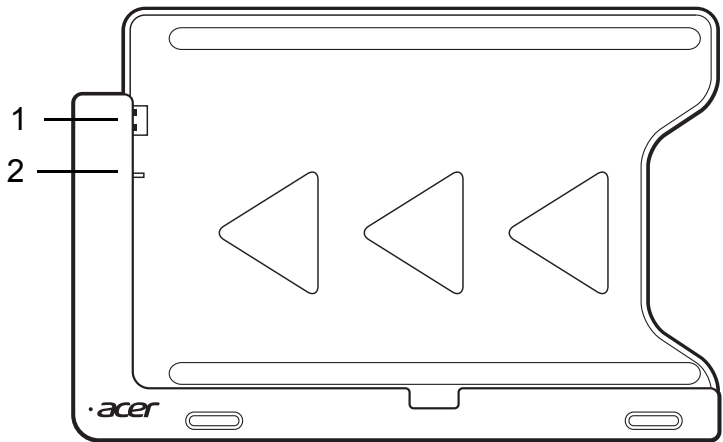
## Ön görünüm



No.	Simge	Öğe	Açıklama
1		USB konektörü	Tableti USB bağlantı noktasına bağlar.
2		DC çıkış jakı	Bağlantı istasyonundan tablete güç sağlar.

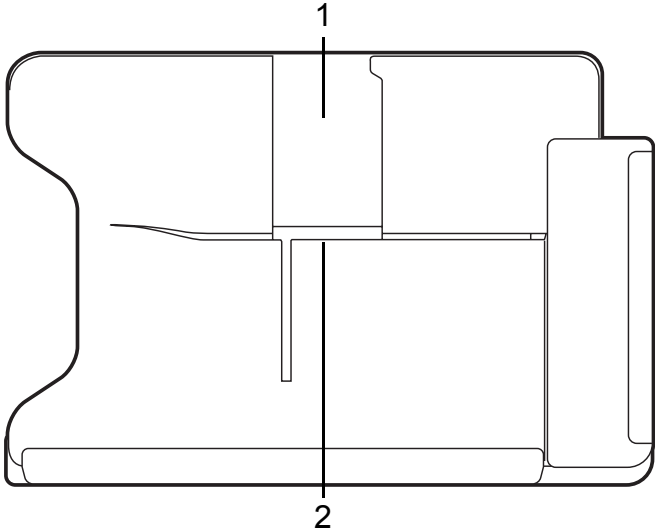

## Arka görünüm (stand gösterilmiyor)

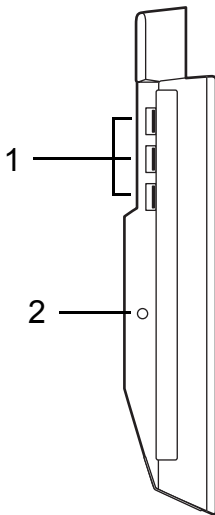

No.	Öge	Açıklama
1	Portre görünümü yuvası	Tableti portre görünümünde tutmak için standı buraya takın.
2	Yatay görünüm yuvası	Tableti yatay görünümde tutmak için standı buraya takın.

## Soldan görünüm (stand gösterilmiyor)



No.	Simge Öğe	Açıklama
1	 USB 3.0 portu	USB aygıtlarına bağlanır. USB 3.0 portu, mavi konektörüyle ayırt edilebilir (aşağıya bakın).
2	 DC-in jakı	Bağlantı istasyonuna elektrik sağlar.



## USB 3.0 hakkında bilgi

- USB 3.0 ya da daha önceki aygıtlarla uyumludur.
- En iyi performans için USB 3.0 onaylı cihazlar kullanın.
- USB 3.0 (SuperSpeed USB) spesifikasyonları tarafından tanımlanmıştır.

## Ortam

---

- Sıcaklık:
    - Çalışma: 5°C ila 35°C arasında
    - Çalışmadığı durumda: -20°C ila 65°C arasında
  - Nem (yoğunlaşmayan):
    - Çalışma: %20 ila %80 arasında
    - Çalışmadığı durumda: %20% ila %80 arasında
-

# Evrensel Seri Veriyolu (USB)

USB bağlantı noktası, sistem kaynaklarına bağı kalmadan USB çevrebirimlerine bağı bağlanmanızı sağılayan çok hızlı seri veriyoludur.

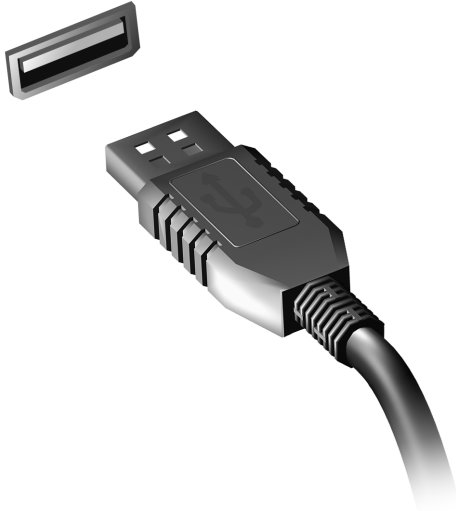

# HDMI Micro

---

HDMI (Yüksek Çözünürlükte Multimedya Arayüzü) sanayi tarafından desteklenen, sıkıştırılmamış, tümüyle dijital bir ses/video arabirimidir. HDMI set-üstü kutusu, DVD oynatıcısı ve A/V alıcısı gibi uyumlu herhangi bir dijital ses/video kaynağıyla dijital bir televizyon (DTV) gibi uyumlu bir dijital ses ve/veya video monitörü arasında tek bir kablo aracılığıyla bir arabirim sağlar.

Gelişmiş ses ve video donanımını takmak için bilgisayarınızdaki HDMI Micro bağlantı noktasını kullanın. Tek kablo uygulaması düzenli kurulumla hızlı bağlantıya olanak tanır.



# Sanal klavyenin (virtual keyboard) kullanımı

Microsoft Windows, veri giriři için kullanıřlı bir sanal klavye (virtual keyboard) saęlamaktadır. Klavyeyi grntlemenin birok yolu vardır:

Windows virtual keyboard'u grntlemek iin herhangi bir metin kutusunun iine dokunun.

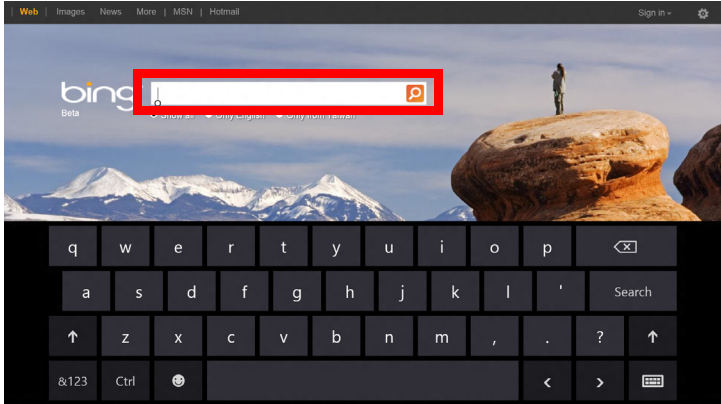

Masaüstü'nde, klavyeyi görüntülemek için sistem tepsisindeki **Klavye** simgesine dokunun. Klavyeyi kapatmak için klavyenin sağ üst köşesindeki "x" tuşuna dokunun.

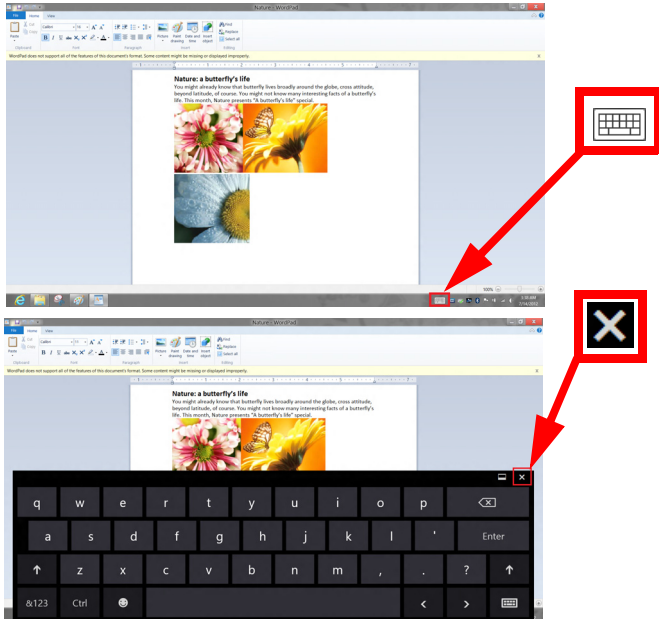

# Kablosuz ağlar

## İnternete Bağlanmak

Bilgisayarınızın kablosuz bağlantısı varsayılan olarak açıktır.

Windows, kurulum sırasında kullanılabilir ağları algılayacak ve liste halinde gösterecektir. Ağınızı seçin ve gerekiyorsa şifrenizi girin.

Aksi takdirde Internet Explorer'i açın ve talimatları uygulayın.

Lütfen İSS'nize ya da yönlendirici belgelerine bakın.

## Kablosuz ağlar

Kablosuz LAN ya da WLAN, kablo kullanmaksızın iki ya da daha fazla bilgisayarı bağlayan kablosuz bir yerel ağ. Bir WiFi ağ oluşturmak kolaydır ve dosyaları, çevre aygıtlarını ve bir İnternet bağlantısını paylaşmanıza izin verir.

### Kablosuz bir ağın faydaları nelerdir?

#### *Hareket kabiliyeti*

Kablosuz LAN sistemleri gerek sizin gerekse evdeki ağınızın diğer kullanıcılarının ağa bağlı olan dosyaları ve aygıtları paylaşmak üzere erişim sağlamasına imkan tanımaktadır. Bu aygıtlara örnek olarak yazıcı ya da tarayıcıyı vermek mümkündür.

Ayrıca evinizdeki diğer bilgisayarlarla bir internet bağlantısını paylaşmanıza mümkündür.

## *Kurulum hızı ve basitlik*

Kablosuz bir LAN sistemi kurmak hızlı ve basit olabilir. Bunun dışında kablosuz bağlantı ile duvarlarda ve tavanlarda kablo görme zorunluluğu da ortadan kalkar.

### *Kablosuz LAN'ın bileşenleri*

Kablosuz ağını evinizde kurmak için aşağıdaki unsurlara sahip olmanız gerekmektedir:



#### *Ağ erişim noktası (bağlantı yönlendiricisi)*

Ağ erişim noktaları (bağlantı yönlendiricileri) çevredeki ortama veri akışını sağlayan iki yönlü alıcı vericidir. Ağ erişim noktaları kablolu ve kablosuz ağ arasında bağlantı kurmaktadır. Bağlantı Yönlendiricilerin büyük bir çoğunluğu DSL modeminin içerisinde kuruludur ve yüksek hıza sahip bir DSL internet bağlantısına erişmenizi sağlar. Seçmiş olduğunuz Internet Servis Sağlayıcısı (ISP) normal şartlarda hizmetlerine abone olmanızla birlikte bir modem ya da bağlantı Yönlendiricisi tedarik etmektedir. Detaylı kurulum talimatları için Ağ Erişim Noktası/Bağlantı Yönlendiricisi ile birlikte tedarik edilmiş dokümantasyonu dikkatle okuyun.



# Acer Ring

Acer Ring, bir kolay kullanımlı arayüzde çeşitli kullanışlı işlevler içerir. Acer Ring'i görüntülemek için beş parmağınızı da dokunmatik ekrana dokundurun.



Simge	Öge	Açıklama
	Belgeler	Hızlı erişim için belgeleri buraya alın.
	Fotoğraflar	Bilgisayarınızda kayıtlı resimleri görüntüleyin.
	Aygıt Denetimi	Bilgisayarınız için ayarları düzenleyin (lütfen bkz. " <b>Aygıt Denetimi</b> " sayfa 40).



Simge	Öge	Açıklama
	Videolar	Bilgisayarınızda kayıtlı videoları görüntüleyin.
	S. Kul. Uyg.	En sevdiğiniz uygulamalara çabucak erişin.
	Müzik	Bilgisayarınızda kayıtlı müzikleri görüntüleyin. Acer Ring'de görüntülenen kontroller arasında <b>Önceki parça</b> , <b>Yürüt</b> ve <b>Sonraki parça</b> bulunmaktadır Acer Ring'in sağ tarafında bir ses düzeyi ayarlama kontrolü bulunmaktadır.

Acer Ring'in sol tarafında bir dizi Uygulama Kartı görürsünüz. Bu Uygulama Kartları, Acer Ring'in hangi bölümünde seçtiğinize bağlı olarak bağlantıların, dosyaların ya da uygulamaların küçük resimleridir. Uygulama Kartları arasında gezinin ve açmak için bir karta dokunun.

# Aygıt Denetimi

Aygıt Denetimi, sık kullanılan bilgisayar kontrollerine erişmenizin kullanışlı bir yoludur: ekran parlaklığını ayarlayın, arka ışığı açın ya da kapatın, kablosuz bağlantı teknolojilerini açıp kapatın ve Acer hareketlerini (Acer Ring'in beş parmakla dokunuşu gibi) etkinleştirin ya da devre dışı bırakın.



# Acer clear.fi

**Not:** Sadece belirli modeller.

Acer clear.fi ile videoların, fotoğrafların ve müziğin tadını çıkartabilirsiniz. Acer clear.fi yüklü diğer cihazlara ya da cihazlardan ortam akışı sağlayabilirsiniz.

**Not:** Tüm cihazların aynı ağa bağlı olması gerekmektedir.

Video izlemek ya da müzik dinlemek için **clear.fi Media**'yı açın ya da fotoğraflara bakmak için **clear.fi Photo**'yu açın.

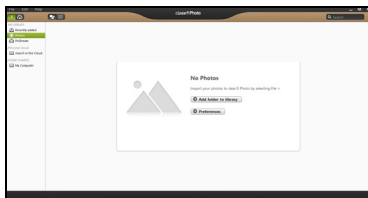
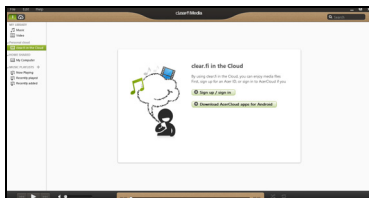

**Önemli:** İlk kez bir clear.fi uygulaması açtığınızda, Windows Güvenlik Duvarı, clear.fi'nin ağa erişimine izin vermek için izin isteyecektir. Her pencerede **Erişime İzin Ver**'i seçin.

## Ortamlara ve fotoğraflara bakma

Sol paneldeki liste bilgisayarınızı ('Kütüphanem'), daha sonra eğer ağınıza bağlıysanız diğer cihazları gösterir ('Evde Paylaşılan').

Bilgisayarınızdaki dosyaları görüntülemek için 'Kütüphanem' altındaki kategorilerden birini seçin, daha sonra sağdaki dosyalara ve klasörlere göz atın.

### Paylaşılan dosyalar

Ağınıza bağlı aygıtlar **Evde Paylaşılan** bölümünde gösterilir. Bir cihaz seçin, ardından görüntülenecek kategoriyi seçin.

Kısa bir gecikmeden sonra paylaşılan dosyalar ve klasörler sağda gösterilir. Oynamak istediğiniz dosyaya göz atın, daha sonra oynamayı başlatmak için çift tıklatın.

Oynatmayı kontrol etmek için ekranın en altındaki çubukta bulunan ortam kontrollerini kullanın. Örneğin müzik seçildiğinde, oynatmayı yürütebilir, duraklatabilir ya da durdurabilir ve ses seviyesini ayarlayabilirsiniz.



**Not:** Dosyaların saklandığı cihazda paylaşımı etkinleştirmeniz gerekir. Dosyaların saklandığı cihazda clear.fi'yi açın, **Düzenle**'yi seçin ve **Kütüphanemi yerel ağda paylaş**'ın etkin olduğundan emin olun.



## Hangi cihazlar uyumludur?

clear.fi yazılımıyla, clear.fi ya da DLNA yazılımına sahip onaylı Acer cihazları kullanılabilir. Bu cihazlara örnek olarak DLNA uyumlu bilgisayarlar, akıllı telefonlar ve NAS (Ağa Bağlı Veri Depolama) cihazları verilebilir.

## Başka bir cihazda yürütme

Eğer başka bir cihazda ortam yürütmek istiyorsanız, aşağıdakileri yapmanız gerekir:

1. Sağ alt köşede **Buraya yürüt**'ü seçin. 
2. Dosyayı yürütmek için kullanılacak uzak cihazı seçin.

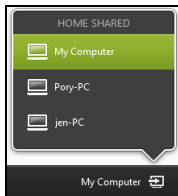

**Not:** Bu listede yalnızca yürütme için uygun cihazlar gösterilir, belirli PC'ler ve veri depolama cihazları gösterilmez. Bu listeye bir Windows PC eklemek için Windows Media Player'ı açın, **Akış**'i ve **Yürütücümün uzaktan kumanda edilmesine izin ver...**

3. Ana pencerede bir dosya seçin, ardından uzak cihazı kontrol etmek için ekranın altındaki ortam kontrollerini kullanın.

Daha fazla yardım için <http://www.acer.com/clearfi/download/> adresine gidin.

# Ekran yönü ve G-sensörü

Bilgisayarınızda, tabletin yönünü belirleyen ve yöne bağlı olarak ekranı otomatik olarak döndüren bir ivme ölçer bulunmaktadır.

Kilit anahtarını kullanarak ekran yönünü kilitleyebilirsiniz. Yön aşağıdaki gibi durumlar için kilitlenebilir:

- Tablet, bağlantı istasyonuna takılı olduğunda.
- HDMI kablosu takılıyken.
- Belirli bir yön için tasarlanmış programlar çalışırken.

**Not:** *Bir video görüşmesi yaparken tabletinizi, web kamerası ekranın üzerinde olacak şekilde yatay yönde tutmanız önerilmektedir. Video görüşmesi yapmadan önce lütfen ekranınızı yatay yöne çevirin ve kilit anahtarını kullanarak yönü sabitleyin.*

Ekran yönü kilit durumu, durum değiştiğinde ekranda kısaca gösterilen simgelerle gösterilecektir.

# Güç yönetimi

Bu bilgisayarda sistem aktivitesini izleyen dahili güç yönetimi bulunmaktadır. Sistem aktivitesi aşağıdaki aygıtlardan birini veya birkaçını içeren herhangi bir aktiviteyi göstermektedir: klavye, fare, sabit disk, bilgisayarınıza bağlı olan çevrebirimler ve video belleği. Belirli bir süre herhangi bir aktivite görülmezse, enerjiden tasarruf etmek için bilgisayar bu aygıtların bir kısmını veya tamamını durdurur.

## Acer Green Instant On

**Not:** *Sadece seçilen modeller.*

Acer Green Instant On siz daha kapağı açarken bilgisayarınızı Uyku modundan çıkmasını sağlar. Kapağı kapattığınızda ya da bilgisayarınızın yanından ayrıldığınızda bilgisayarınız Uyku moduna girer. Bilgisayarınız Uyku modundayken güç göstergesi LED'i turuncu yanıp söner.

Bilgisayarınızı Uyku modundan çıkartmak için kapağı açın ya da herhangi bir tuşa basın.

Uyku modunda belirli bir süre geçtikten sonra, bilgisayar pil ömründen tasarruf sağlamak için otomatik olarak Derin Uyku durumuna girecektir. Bilgisayar Derin Uyku durumundayken güç göstergesi LED'i kapatılacaktır. Bu durumda pil haftalarca kullanıma hazır halde kalabilir.

Derin Uyku durumundan uyanmak için güç düğmesine basın.



**Not:** *Derin Uyku modunda bilgisayarınız, Uyku moduna kıyasla çok daha az enerji tüketir ancak Derin Uyku'dan uyanmak biraz daha uzun sürer.*

Derin Uyku ve Uyku modu, bilgisayarınızın mümkün olduğunca güç tasarrufu yapması, aynı zamanda hala çabuk, anında açılabilmesi için birlikte çalışırlar.

Güç tasarrufu sağlamak için bilgisayarınız, sık sık kullanılmadığı, örneğin gece yarısı gibi zamanlarda Derin Uyku'ya girer ve bu modda kalır. Daha hızlı erişim sağlamak için bilgisayarınız, sık sık kullanıldığı, örneğin çalışma saatleri gibi zamanlarda Uyku moduna girer ve bu modda kalır.

## **Güç tasarrufu**

### **Hızlı açılışın devre dışı bırakılması**

Bilgisayarınız, hızlı açılmak için Hızlı açılış özelliğine sahiptir. Ancak aynı zamanda sinyallerin başlamasını kontrol için çok az miktarda güç kullanmaktadır. Bu kontroller, bilgisayarınızın pilini yavaşça bitirecektir.

Eğer bilgisayarınızın güç gereksinimlerini ve çevreye olan etkilerini azaltmak istiyorsanız, Hızlı açılış'ı kapatın:

**Not:** *Eğer Hızlı açılış kapalıysa, bilgisayarınızın Uyku durumundan açılması daha uzun sürecektir. Eğer bilgisayarınızda Acer Instant On ya da Acer Always Connect özellikleri varsa, bunlar da kapatılacaktır. Bilgisayarınız, bir ağdan tekrar başlamak için bir talimat aldığı anda da açılmayacaktır (Wake on LAN).*

1. Masaüstü'nü açın.
2. Bildirim alanında **Güç Seçenekleri**'ni tıklayın.
3. **Daha Fazla Güç Seçeneği**'ni seçin.

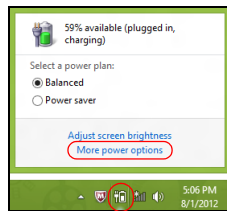

4. **Güç düğmesinin yapacaklarını seçin**'i seçin.
5. Kapatma Ayarları'na ulaşmak için **Şu anda kullanılmayan ayarları değiştir**'i seçin.

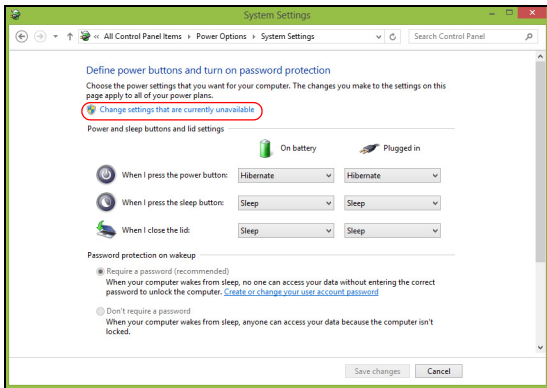

6. Aşağı kaydırın ve **Hızlı açılışı aç**'ı devre dışı bırakın.

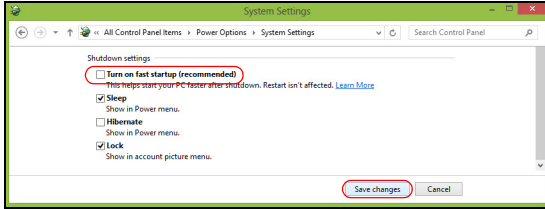

7. Değişiklikleri **kaydet**'i seçin.

# Pil kutusu

Bilgisayar, şarj edildikten sonra uzun kullanım sağlayan dahili bir pil kutusu kullanır.

## Pil kutusunun özellikleri

Pil kutusu aşağıdaki özelliklere sahiptir:

- Geçerli batarya teknolojisi standartlarını kullanır.
- Düşük pil uyarısı verir.

Pil, bilgisayarınızı AC adaptörüne taktığınızda yeniden şarj olur. Bilgisayarınız şarjdayken kullanımı destekler, bilgisayarı kullanmaya devam ederken aynı zamanda şarj edebilirsiniz. Fakat, bilgisayar kapalıyken daha kısa sürede şarj olur.

## Pili şarj etme

Bilgisayarınızı şarj etmek için tercih edilen yöntem, ürünle birlikte verilen bağlantı istasyonunu kullanmaktır. AC adaptörünü bilgisayara takın ve bir elektrik prizine bağlayın. Tableti bağlantı istasyonuna takın (**Bkz. "Tableti bağlantı istasyonuna takın" sayfa 27**). Pili şarj olurken bilgisayarınızı AC gücünde kullanmaya devam edebilirsiniz. Ancak pili bilgisayarınız kapalıyken şarj etmek çok daha hızlı bir şarj süresi sağlar.

**Not:** Pili dışarı çıkmadan önce şarj etmeniz önerilir. Seyahat gününden önceki gece pili şarj etmek güne dolu bir pille başlamanızı sağlar.

## Yeni pil kutusunu kořullandırma

Bir pil kutusunu ilk defa kullanmadan öce, izlemeniz gereken bir kořullandırma iřlemi vardır:

1. AC adaptörünü baęlayın ve pili tamamen doldurun.
  2. AC adaptörünü sökün.
  3. Bilgisayarı açın ve pil gücünü kullanarak çalıştırın.
  4. Düşük pil uyarısı görünene kadar pili tamamen bitirin.
  5. AC adaptörünü yeniden baęlayın ve pili yeniden tamamen doldurun.
- Pil üç kere dolup boşalana kadar bu adımları izleyin.

Tüm yeni piller için veya bir pil uzun zamandır kullanılmıyorsa bu kořullandırma iřlemini gerçekleştirin.

---

**Uyarı! Pil kutusunu 0°C (32°F) altında veya 45°C (113°F) üstünde sıcaklıklara maruz bırakmayın. Ařırı sıcaklıklar pil kutusunu olumsuz etkileyebilir.**

---

Pil kořullandırma iřlemini izleyerek, pilinizi mümkün olan en yüksek řarjı kabul etmeye kořullandırabilirsiniz. Bu prosedürlerin takibini aksatmak pilin en yüksek düzeyde řarj olmasına engel olacaktır ve ayrıca pilin etkin ömrünü kısaltacaktır.

Ayrıca, ařağıdaki kullanım şekilleri de pilin kullanım ömrünü olumsuz yönde etkiler.

- Bilgisayarı sabit AC elektrięiyle kullanmak.
- Yukarıda tanımlandığı gibi pili sonuna kadar doldurmamak ve boşaltmamak.

- Sık kullanım; pili ne kadar çok kullanırsanız omru o kadar kısa olacaktır. Standart bir bilgisayar pilinin omru 1000 şarjdan fazladır.

### **Pil ömrünü en iyi duruma getirme**

Pil ömrünün en iyi duruma getirilmesi, pil doldurma/boşaltma döngüsünü uzatarak ve şarj etme yeterliliğini arttırarak pilden en iyi şekilde yararlanmanızı sağlar. Aşağıda belirtilen önerilere uymanız önerilir:

- Pili mobil kullanım için korumak amacıyla mümkün olduğunca AC gücünü kullanın.
- Çok fazla güç harcayacağından kullanılmadığı zamanlarda PC Kartı'nı çıkarın (seçili modeller için).
- Bilgisayarınızı serin ve kuru bir yerde saklayın. Önerilen sıcaklık 10°C (50°F) - 30°C'dir (86°F). Daha yüksek sıcaklıklar pilin kendiliğinden daha hızlı boşalmasına neden olur.
- Aşırı şarj etme pilin ömrünü kısaltır.
- AC adaptörüne ve pile dikkat edin.

### **Pil seviyesini kontrol etme**

Windows güç ölçer o anki pil düzeyini gösterir. Pilin seviyesini görmek için göstergeyi görev çubuğundaki pil/güç ikonunun üzerine yerleştirin.

## Düşük pil uyarısı

Pil gücünü kullanırken Windows güc olcerea dikkat edin.

---

**Uyarı! Düşük pil uyarısı görüldükten sonra, AC adaptörünü en kısa sürede bağlayın. Pil tamamen bittiğinde ve bilgisayar kapandığında veri kaybolacaktır.**

---

Pil düşük uyarısı görüldüğünde önerilen işlem, durumunuza göre değişir:

Durum	Önerilen İşlem
AC adaptörü, bağlantı istasyonu ve elektrik çıkışı mevcuttur.	<ol style="list-style-type: none"><li>1. AC adaptörünü bağlantı istasyonuna takın ve ana elektrik prizine bağlayın.</li><li>2. Tableti bağlantı istasyonuna takın.</li><li>3. Tüm gerekli dosyaları kaydedin.</li><li>4. İşleme kaldığı yerden devam edin.</li></ol> <p>Pili hızlı şekilde yeniden şart etmek istiyorsanız bilgisayarı kapatın.</p>
AC adaptörü ve güç çıkışı mevcut.	<ol style="list-style-type: none"><li>1. AC adaptörünü bilgisayara takın ve ana elektrik prizine bağlayın.</li><li>2. Tüm gerekli dosyaları kaydedin.</li><li>3. İşleme kaldığı yerden devam edin.</li></ol> <p><b>Pili hızlı şekilde yeniden şart etmek istiyorsanız bilgisayarı kapatın.</b></p>
AC adaptörü ya da güç çıkışı mevcut.	<ol style="list-style-type: none"><li>1. Tüm gerekli dosyaları kaydedin.</li><li>2. Tüm uygulamaları kapatın.</li><li>3. Bilgisayarı kapatın.</li></ol>

# Bilgisayarınızı güven altına almak

---

Bilgisayarınız, dikkat etmeniz gereken değerli bir yatırımdır. Bilgisayarınızı nasıl koruyacağınızı ve ona nasıl bakacağınızı öğrenin.

## Şifre kullanmak

Şifreler bilgisayarınızı yetkisiz erişimden korur. Bu şifrelerin konması bilgisayar ve verileriniz için bir çokkoruma düzeyi oluşturur:

- Gözetici Şifresi BIOS yardımcı programına onaylanmayan girişleri engeller. Eğer ayarlandıysa BIOS yardımcı programına girebilmeniz için bu şifreyi girmeniz gerekir. Bkz. "**BIOS uygulaması**" **sayfa 69**.
- Kullanıcı Şifresi onaylamadığınız kullanımlara karşı bilgisayarınızı korur. Maksimum güvenlik için bu şifrenin kullanımını açılıştaki ve Hazırda bekletme durumundan (kullanılabiliriyorsa) çıkıştaki şifre denetim noktası ile birleştirin.
- Önyükleme Şifresi onaylamadığınız kullanımlara karşı bilgisayarınızı korur. Maksimum güvenlik için bu şifrenin kullanımını açılıştaki ve Hazırda bekletme durumundan (kullanılabiliriyorsa) çıkıştaki şifre denetim noktası ile birleştirin.

**Önemli: Yönetici Şifrenizi unutmayın! Şifrenizi unutursanız satıcınız ya da en yakın yetkili servis merkezi ile irtibata geçin.**



## Şifre Girme

Bir şifre belirlendiğinde, ekranın ortasında bir şifre giriş alanı görüntülenir.

- Yönetici Şifresi ayarlandığında onyuklemedeki BIOS uygulamasına girmek için bastığınızda bir komut belirir (**Bkz. "BIOS uygulaması" sayfa 69**).
- Gözetici Şifresi'ni girin ve BIOS yardımcı programına erişebilmek için **<Enter>** tuşuna basın. Şifreyi doğru giremezseniz bir uyarı mesajı çıkar. Tekrar deneyin ve **<Enter>** tuşuna basın.
- Kullanıcı Şifresi ayarlandığında ve önyükleme şifresi parametresi etkinleştirildiğinde açılışta bir komut belirir.
- Kullanıcı Şifresi'ni girin ve bilgisayarı kullanabilmek için **<Enter>** tuşuna basın. Şifreyi doğru giremezseniz bir uyarı mesajı çıkar. Tekrar deneyin ve **<Enter>** tuşuna basın.

**Önemli: Bir şifreyi doğru biçimde girmek için uc şansınız var. Her başarısız girişimden sonra tekrar denemek için Windows tuşuna basın. Uc denemeden sonra şifreyi tekrar yanlış giderseniz sistem durur. Bilgisayarı kapatmak için acma düğmesine basın ve dört saniye basılı tutun. Daha sonra bilgisayarınızı acın ve tekrar denemek için BIOS uygulamasına girin.**

# Sık sorulan sorular

Aşağıdakiler, bilgisayarını kullanırken ortaya çıkabilecek olası durumların bir listesini oluşturur. Her biri için kolay çözümler sunulmuştur.

## Gucu actım ancak bilgisayar başlamıyor ya da acılmıyor.

Guc düğmesinin pil LED'ine bakın:

- Işık yanmıyorsa bilgisayara guc gelmiyor. Aşağıdakileri kontrol edin:
  - Pili kullanıyorsanız, pilin gucu azdır ve bilgisayarını acmak için yeterli değildir. Pil paketini şarj etmek için AC adaptörünü bağlayın.
  - AC adaptörünün bağlantı istasyonuna ve elektrik prizine düzgün biçimde takıldığından emin olun. Tablet'in bağlantı istasyonuna tam olarak oturduğundan emin olun.

## Ekranda hiçbir şey görünmüyor.

Bilgisayarın guc yönetimi sistemi, gucten kazanmak için otomatik olarak ekranı kapatmıştır. Ekranı yeniden açık duruma getirmek için guc düğmesine basın.

Bir tuşa basmak, yeniden ekranı açık duruma getirmiyorsa, parlaklık seviyesi çok düşük olabilir. Parlaklık seviyesini ayarlamak için **Ayarlar** charm'ı > **Ekran**'a dokunun.

## Bilgisayardan ses duyulmuyor.

Aşağıdakileri kontrol edin:

- Ses kapalı duruma getirilmiş olabilir. **Ayarlar** charm'ı > **Ses seviyesi**'ne dokunarak ses seviyesi kontrolü (hoparlor) simgesine bakın. Eğer bir hoparlorun yanında "x" tuşu varsa, ses seviyesi cubuğunu goruntulemek için **Ses seviyesi** simgesine dokunun. Cubuğun en ustunde, sesi acmak için hoparlor simgesine dokunun.
- Ses duzeyi cok düşük olabilir. **Ayarlar** charm'ı > **Ses seviyesi**'ne dokunarak ses seviyesi kontrolü (hoparlor) simgesine bakın. **Ses seviyesi** simgesine dokunun ve ses seviyesini buna gore ayarlayın.
- Bilgisayardaki line-out portuna kulaklık ya da harici hoparlorler bađlıysa, dahili hoparlorler otomatik olarak kapanır.

## **Servis Talebi**

### *Uluslararası Gezginler Garantisi (ITW)*

Bilgisayarınız, yolculuklarınız sırasında guvenliđiniz ve kafanızın rahat olması için Uluslararası Gezginler Garantisi (ITW) ile garantilenmiřtir. Dunyaya yayılmıř servis merkezleri ađımız size yardım etmek için orada olacaklar.

Bilgisayarınızla birlikte bir ITW pasaportu verilecektir. Bu pasaportta ITW programı ile ilgili bilmek isteyeceđiniz her řey bulunmaktadır. Mevcut yetkili servislerin bir listesi bu kullanıřlı kitapçıkta yer alır. Bu pasaportu sonuna kadar okuyun.

Destek merkezlerimizin hizmetlerinden yararlanmak için ozellikle yolculuklarınızda ITW pasaportunu yanınızda bulundurun. ITW pasaportunun on kapađındaki cebe faturayı koyun.

Yolculuk yaptığınızı ülkede Acer yetkili ITW servis merkezi yoksa dünyadaki diğer merkezlerimizden yardım alabilirsiniz. Lütfen **www.acer.com** adresini ziyaret edin.

### Aramadan önce

Acer cevrim ici servisi ararken aşağıdaki bilgileri sağlayın ve aradığınızda bilgisayarın başında bulunun. Yardımınızla arama suresini azaltabilir ve daha etkin bir şekilde probleminizi çözebiliriz. Bilgisayarınızdan hata mesajları ya da hata sesleri alıyorsanız, ekranda görüldüklerinde not edin (hata seslerinin sayısı ve sırasını not alabilirsiniz).

Aşağıdaki bilgilerin sağlamanız istenecektir:

İsim:

Adres:

Telefon numarası:

Makine ve model tipi:

Seri Numarası:

Satın alma tarihi:

# Windows 8 kullanmakla ilgili yardım ve ipuçları

Bu yeni işletim sistemine alışmanın biraz zaman alacağını biliyoruz. Bu nedenle kullanmaya başlamanıza yardımcı olmak için bazı bilgiler hazırladık.

## Aklınızda tutmak isteyebileceğiniz üç konsept bulunuyor

### **1. Başlat**

Artık Başlat düğmesi yok; uygulamaları Başlat ekranından başlatabilirsiniz.

### **2. Tiles**

Live tiles, uygulamaların küçük resimlerine benzer.

### **3. Charms**

Charms, içerik paylaşma, bilgisayarı kapatma ya da ayarları değiştirme gibi çeşitli kullanışlı işlevleri gerçekleştirmenizi sağlar.

## Charms'a nasıl ulaşabilirim?

Parmağınızı ekranın sağ tarafından içeri doğru kaydırın.

## Nasıl Başlat'a gidebilirim?

Windows tuşuna basın ya da parmağınızı ekranın sağ tarafından içeri doğru kaydırın ve **Başlat** charm'ına dokunun.

## Uygulamalar arasında nasıl atlayabilirim?

O sırada çalışmakta olan uygulamalar arasında geçiş yapmak için parmağınızı ekranın sol kenarından içeriye doğru kaydırın.

## Bilgisayarımı nasıl kapatabilirim?

Parmağınızı ekranın sağ tarafından içeri doğru kaydırın, **Ayarlar > Güç**'e dokununuz ve yapmak istediğiniz eylemi seçin.

## Neden yeni bir arayüz var?

Yeni arayüz, dokunarak girişle iyi çalışacak şekilde tasarlanmış yeni Windows 8 arayüzüdür. Windows Store uygulamaları otomatik olarak tüm ekranı kullanırlar ve geleneksel şekilde kapatılmalarına gerek yoktur. Windows Store uygulamaları, Başlat üzerinde Live tiles ile gösterilecektir.

### 'Live tiles' nedir?

Live tiles, internete bağlı olduğunuzda yeni içerikle güncellenen uygulamaların küçük resimlerine benzer. Örneğin, uygulamayı açmanıza gerek olmadan hava durumu ya da borsa güncellemelerini görebilirsiniz.

## Bilgisayarımın kilidini nasıl açabilirim?

Parmağınızı kilit ekranında yukarı doğru kaydırın ve bilgisayarın kilidini açmak için bir kullanıcı hesabı simgesine dokununuz. Eğer hesabınızda bir parola belirlenmişse, devam etmek için parolayı girmeniz gerekecektir.

Parolanın doğru olduğundan emin olmak amacıyla girdiğiniz karakterleri görmek için *önizleme* simgesine dokununuz ve basılı tutunuz.

## Bilgisayarımı nasıl kişiselleştirebilirim?

*Başlat*'u farklı bir arka plan görüntüsü ile ya da karoları, kişisel gereksinimlerinize uygun olacak düzenleyerek kişiselleştirebilirsiniz.

Arka planı değiştirmek için parmağınızı ekranın sağ tarafından içeriye doğru kaydırın ve **Ayarlar** > **PC ayarlarını değiştir** > **Kişiselleştir**'e dokunun. Sayfanın en üstündeki **Başlat ekranı**'na dokunun ve bir renk ve görüntü seçin.

### *Tile'ları nasıl hareket ettirebilirim?*

Bir tile'a dokunun ve basılı tutun. Ardından *Başlat* üzerinde görüntülenmesini istediğiniz yere sürükleyin. Tile'ın yeni yerine göre diğer tile'ların yerleri değiştirilir.

### *Tile'ları büyük ya da küçük yapabilir miyim?*

Tile'a dokunun, aşağı doğru sürükleyin ve bırakın. Ekranın en altında açılan menüden **Küçük** ya da **Büyük** seçin.

### *Kilit ekranını nasıl kişiselleştirebilirim?*

Kilit ekranını, farklı bir görüntü ile ya da kişisel gereksinimlerinize uygun hızlı durum ve bildirimleri gösterecek şekilde kişiselleştirebilirsiniz.

Arka planı değiştirmek için parmağınızı ekranın sağ tarafından içeriye doğru kaydırın ve **Ayarlar** > **PC ayarlarını değiştir** > **Kişiselleştir**'e dokunun. Sayfanın en üstündeki **Kilit ekranı**'na dokunun ve kilit ekranında görünmesini istediğiniz görüntüyü ve uygulamaları seçin.

### Bir uygulamayı nasıl kapatabilirim?

Parmađınızı ekranın en üstünden aŐađı dođru kaydırın ve ekranın orta noktasından daha ileriye götürün.

### Ekran çözünürlüğünü deđiŐtirebilir miyim?

Parmađınızı ekranın sađ kenarından içeri dođru kaydırın **Ara**'ya dokununuz, ekrandaki klavyeyi açmak için metin kutusuna dokununuz ve sonuçları görüntülemek için 'Denetim Masası' yazınız; **Denetim Masası > Ekran Çözünürlüğünü Ayarla**'ya dokununuz.

### Windows'u alışkın olduğum gibi kullanmak istiyorum. Masaüstümü bana geri verin!

**Başla**'ta **Masaüstü** karosuna dokunarak geleneksel bir masaüstü görebilirsiniz. Sık kullandığınız uygulamaları kolayca açmak için görev çubuđuna sabitleyebilirsiniz.

Eđer bir Windows Store uygulaması olmayan bir uygulamayı tıklatırsanız Windows uygulamaları otomatik olarak *Masaüstü*'nü kullanarak açar.

### Benim uygulamalarım nerede?

Parmađınızı ekranın sađ kenarından içeriye dođru kaydırın ve **Ara**'ya dokununuz. Açılan klavyede açmak istediđiniz uygulamanın adını yazınız. Sonuçlar ekranın sol tarafında gösterilecektir.

Uygulamaların tam listesini görmek için parmađınızı ekranın en altından yukarı dođru kaydırın ve **Tüm uygulamalar**'a dokununuz.



### *Bir uygulamanın Başlat'ta görüntülenmesini nasıl sağlayabilirim?*

Eğer *Tüm uygulamalar*'daysanız ve bir uygulamanın *Başlat*'ta görüntülenmesini istiyorsanız, uygulamaya dokununuz ve bırakınız. Ekranın en altında görüntülenenen menüden **Başlata Tuttur**'a dokununuz.

### *Bir tile'i, Başlat'tan nasıl kaldırabilirim?*

Uygulamaya dokununuz, aşağı doğru sürükleyiniz ve bırakınız. Ekranın en altında görüntülenenen menüden **Başlattan Ayır**'a dokununuz.

### *Bir uygulamanın, Masaüstündeki görev çubuğunda görüntülenmesini nasıl sağlayabilirim?*

Eğer *Tüm uygulamalar*'daysanız ve bir uygulamanın *Masaüstü*'ndeki görev çubuğunda görüntülenmesini istiyorsanız, uygulamayı sürükleyiniz ve bırakınız. Ekranın en altında görünen **Görev Çubuğuna Tuttur**'u seçiniz.

### *Uygulamaları nasıl yükleyebilirim?*

*Store*'dan Windows Store uygulamalarını indirebilirsiniz. *Store*'dan uygulama satın almak ve indirmek için bir Microsoft Kimliği'ne sahip olmanız gerekir.

### *Notepad ve Paint gibi uygulamaları bulamıyorum! Bunlara neredeler?*

Parmağınızı ekranın sağ kenarından içeriye doğru kaydırınız ve **Ara**'ya dokununuz. Açılan klavyede açmak istediğiniz uygulamanın adını yazınız. Alternatif olarak *Tüm uygulamalar*'ı açınız ve 'Windows Donatıları'na ilerleyerek eski programların listesini görün.

## Microsoft Kimliđi (hesap) nedir?

Microsoft hesabı, Windows'ta oturum açmak için kullandığınız bir e-posta adres ve paroladır. Herhangi bir e-posta adresi kullanabilirsiniz. Ancak arkadaşlarınızla iletişim kurmak ve en sık kullandığınız web sitelerinde oturum açmak için kullanmakta olduğunuz e-posta adresini kullanmanız daha iyi olacaktır. Bir Microsoft hesabı ile bilgisayarınızda oturum açtığınızda, bilgisayarınızı önem verdiğiniz kişilere, dosyalara ve aygıtlara bağlamış olursunuz.

### *Buna ihtiyacım var mı?*

Windows 8'i kullanmak için bir Microsoft Kimliđi'ne ihtiyacınız yoktur. Ancak bir Microsoft Kimliđi kullanarak oturum açtığınız farklı makinelerde veri senkronizasyonu yapabilirsiniz.

### *Nasıl bir hesap açabilirim?*

Eđer zaten Windows 8'i yüklediyseniz ve bir Microsoft hesabına kayıt olmadıysanız ya da bir Microsoft hesabınız yoksa ve hesap açmak istiyorsanız, parmađınızı ekranın sađ kenarından içeri dođru kaydırın ve **Ayarlar > PC ayarlarını deđiştir > Kullanıcılar > Bir Microsoft hesabına ge**'e dokunun. Ekranda verilen talimatları uygulayın.

## Internet Explorer'a nasıl bir sık kullanılan ekleyebilirim?

Internet Explorer 10'da eskiden olduđu gibi sık kullanılanlar bulunmaz. Bunun yerine kısayolları *Başlat'a* sabitleyebilirsiniz. Sayfa açıldıktan sonra, parmađınızı ekranın alt kenarından yukarı dođru kaydırarak ekranın en altındaki menüyü açın. **Başlata Tuttur'a** dokunun.

## Windows g¼ncelleřtirmelerini nasıl kontrol edebilirim?

Parmađınızı ekranın sađ tarafından ieriye dođru kaydırın ve **Ayarlar > PC ayarlarını deđiřtir > Windows G¼ncelleřtirmeleri**'ne dokunun. **G¼ncelleřtirmeleri řimdi denetle**'ye dokunun.

## Nereden daha fazla bilgi alabilirim?

Daha fazla bilgi iin l¼tfen ařađıdaki sayfaları ziyaret edin:

- Windows 8 ¼đreticiler: [www.acer.com/windows8-tutorial](http://www.acer.com/windows8-tutorial)
- Destek SSS'leri: [www.acer.com/support](http://www.acer.com/support)

## Sorun giderme

Bu bölümde, sık karşılaşılan sistem sorunlarıyla nasıl ilgilenebileceğiniz gösterilmektedir.

Bir sorun meydana geldiğinde bir teknisyeni aramadan önce okuyun. Daha ciddi sorunların çözülmesi için bilgisayarın açılması gerekebilir. Bilgisayarı kendiniz açmaya çalışmayın; yardım almak için bayinizle ya da yetkili servis merkeziyle görüşün.

### Sorun giderme ipuçları

Bu bilgisayarda, sorunlarınızı çözenize yardımcı olacak ekranda hata mesajı raporlarını gösteren gelişmiş bir tasarım bulunmaktadır.

Eğer sistem bir hata mesajı verir ya da bir hata belirtisi meydana gelirse, aşağıdaki "Hata mesajları"na bakın. Sorun çözülmiyorsa, bayinizle görüşün. Bkz. "**Servis Talebi**" sayfa 57.

### Hata mesajları

Eğer bir hata mesajı alırsanız, mesajı not edin ve düzeltici işlemleri yapın. Aşağıdaki tabloda hata mesajları, alfabetik sırada ve önerilen giderme işlemleriyle birlikte verilmektedir.

Hata mesajları	Düzeltilici işlem
CMOS battery bad	Bayinizle ya da yetkili servis merkeziyle görüşün.
CMOS checksum error	Bayinizle ya da yetkili servis merkeziyle görüşün.

Hata mesajları	Düzeltilici işlem
Disk boot failure	Bir harici sürücüye bir sistem (açılış yapabilir) diski takın ve <Enter> düğmesine basarak tekrar başlatın.
Hard disk 0 error	Bayinizle ya da yetkili servis merkeziyle görüşün.
Hard disk 0 extended type error	Bayinizle ya da yetkili servis merkeziyle görüşün.
I/O parity error	Bayinizle ya da yetkili servis merkeziyle görüşün.

Eğer düzeltme işlemlerini uyguladıktan sonra bile sorunlar yaşamaya devam ediyorsanız, lütfen yardım almak için bayinizle ya da bir yetkili servis merkeziyle görüşün.

# Sisteminizi geri yükleme

---

Bilgisayarınız sistem kurtarma DVD'si ile gelmektedir ancak bir optik disk sürücüsü (ODD) içermez. Harici bir ODD edinin ve bilgisayarınızı fabrika koşullarına geri getirmek için aşağıdaki işlemleri uygulayın:

1. Güç düğmesine 4 saniyeden uzun süre basıp basılı tutarak ve **Ayarlar charm'ı** > **PC ayarlarını değiştir** > **Genel**'e dokunarak tamamen kapatın. "Gelişmiş başlatma" altında **Şimdi tekrar başlat**'a dokunun. "Bir seçenek seç" ekranı görüntülenir. **Bilgisayarını kapat**'a dokunun.
2. ODD'yi bilgisayarınıza takın.
3. Aynı anda Windows düğmesine ve güç düğmesine basarak bilgisayarın BIOS'una girin.
4. Sol panelden **Boot** seçeneğini seçin.
5. "Boot priority order" altında **EFI DVD/CDROM**'u talimatları kullanarak bir numaralı konuma taşıyın.
6. Sol panelde **Exit**'i seçin ve sağ tarafta **Exit Saving Changes**'i seçin.
7. Kurtarma DVD'sini takın, bilgisayarınızı açın ve ekrandaki talimatları izleyin.

# BIOS uygulaması

---

BIOS uygulaması bilgisayarınızın BIOS kısmında bulunan, donanım oluřturma programıdır.

Bilgisayarınız zaten oluřturulmuř ve etkili kılınmıřtır, bu iřlevi calıřtırmanıza gerek yoktur. Fakat, yapılandırma problemleriyle karřılařırsanız calıřtırmak zorunda kalabilirsiniz.

BIOS uygulamasına girmek icin ařaęıdakileri yapın:

- Bilgisayarınızın tamamen kapalı olduęundan emin olun (**Bkz. "Bilgisayarı acma kapama" sayfa 17**). Windows duęmesine basın ve basılı tutun ve daha sonra Guc duęmesine basın.

## Acılıř sırası

BIOS uygulamasında acılıř sırasını ayarlamak icin, BIOS uygulamasını acın, ardından sol panelde **Boot**'u secin. "Boot priority order" altında, sırayı istedięiniz gibi deęiřtirin.

## řifrelerin belirlenmesi

Acılıřta bir parola belirlemek icin BIOS uygulamasını etkinleřtirin ve sol panelden **Security** kısmını secin. "Set Supervisor Password" altında **Enter**'ı secin. İstedięiniz parolayı girin ve **Tamam**'ı secin. "Password on Boot:" altında seceneęi **Etkin** olarak ayarlayın.

# Yönetmelikler ve güvenlik uyarıları

## FCC bildirisi

Bu cihaz test edilmiş ve FCC kurallarının Bölüm 15'inde belirtilen şartnameler uygun olarak Sınıf B bilgi cihazlarının sınırlarına uyumlu olduğu belirlenmiştir. Bu sınırlar, mesken alanlarda kullanım açısından girişimlere karşı uygun düzeyde bir koruma sağlanması amacıyla tasarlanmıştır. Bu cihaz, radyo frekansında enerji üretir kullanır ve yayabilir. Üreticinin talimatlarına uygun olarak kurulmadığında ya da kullanılmadığında, radyo ve televizyon iletişiminde girişimlere neden olabilir.

Bununla birlikte, böyle bir müdahalenin belli bir kurulumla bağlı olarak gerçekleşmeyeceğine dair bir garanti verilemez. Eğer aygıt açılıp kapatılarak anlaşılabilir olan radyo veya televizyon yayınlarının alımında zararlı etkileşime sebep olursa, kullanıcının aşağıdaki önlemlerden birini veya birkaçını yaparak etkileşimi düzeltmesi önerilir:

- Alıcı anteni yeniden yönlendirin ya da yerleştirin.
- Cihazla alıcı arasındaki mesafeyi artırın.
- Cihazı, alıcının bağlı olduğundan farklı bir devredeki prize bağlayın.
- Yardım almak için bayiye ya da deneyimli bir radyo/televizyon teknisyenine başvurun.

## **Uyarı: Korunmalı kablolar**

FCC yönetmeliklerine uyum için tüm diğer bilgisayar cihazlarına yapılan bağlantılarda korunmalı kablolar kullanılmalıdır.



### **Uyarı: Çevre birimi cihazları**

Bu cihaza, yalnızca Sınıf B sınırlarına uygun olduğu sertifikalarla onaylanmış çevre birimleri (giriş/çıkış cihazları, terminaler, yazıcılar vs.) bağlanabilir. Sertifikaya sahip olmayan çevre birimleriyle çalıştırma, radyo ya da televizyon alımında girişime neden olabilir.

***Dikkat: Üretici tarafından açıkça onaylanmamış değişiklikler ya da oynamalar, Federal İletişim Komisyonu tarafından bu bilgisayarı kullanmak için verilen kullanıcı yetkisini geçersiz kılabilir.***

### **Kanada için Uyarı**

Bu B Sınıfı dijital cihaz Kanada ICES-003 ile uyumludur.

### **Remarque à l'intention des utilisateurs canadiens**

Cet appareil numérique de la classe B est conforme a la norme NMB-003 du Canada.

### **Rus yasal onaylaması ile uyumludur**



**ME61**

### **LCD piksel beyanı**

LCD ünitesi yüksek isabetlilikte üretim teknikleriyle üretilmiştir. Bununla birlikte, bazı pikseller tekleme yapabilir veya siyah/kırmızı noktalar olarak görünebilir. Bu durumun kayıtlı görüntünün kendisi üzerinde bir etkisi yoktur ve bir arızaya sebebiyet vermez.

### **Radyo cihazı yasal uyarıları**

***Not: Aşağıdaki yasal bilgiler yalnızca kablosuz LAN ve/veya Bluetooth'lu modeller içindir.***

Lisanslı hizmetler için radyo etkileşimini önlemek amacıyla bu aygıt mesken içinde kullanılması içindir.

Bu cihaz içinde kablosuz aygıt kullanımı onaylanmış olan tüm ülke ve bölgelerde radyo frekansı ve güvenlik standartlarına uygundur. Yapılandırılmaları bağılı olarak bu ürün kablosuz iletişim cihazlarına (kablosuz LAN ve/veya Bluetooth modülleri gibi) sahip olabilir ya da olmayabilir. Aşağıda, bu tür cihazlarla ilgili bilgiler bulunmaktadır.

### **AB Ülkeleri için Uyum Beyanı**

İş bu vesileyle Acer, bu bilgisayarın 1999/5/EC Yönetmeliğinin ilgili gereksinimlerine ve koşullarına uygun olduğunu bildirir.

### **Farklı alanlar için Kablosuz çalışma kanalları**

Kuzey Amerika	2,412-2,462 GHz	Kanal 01 ile 11 arası
Japonya	2,412-2,484 GHz	Kanal 01 ile 14 arası
Avrupa ETSI	2,412-2,472 GHz	Kanal 01 ile 13 arası

### **Fransa için: Kısıtlı kablosuz frekans bantları**

Fransa'da bazı alanlarda kısıtlı kablosuz frekans bantları bulunmaktadır. Kapalı alan için maksimum güç girişi:

- 10 mW - 2,4 GHz bant aralığının tamamı için (2400 MHz - 2483,5 MHz)
- 100 mW - 2446,5 MHz ile 2483,5 MHz arasındaki frekanslar için

**Not:** 10 ile 13 arasındaki kanallar müşterek olarak 2446,6 MHz ile 2483,5 MHz arasındaki bantta çalışırlar.

Açık alan kullanımı daha da kısıtlandırılmıştır: Özel mülk veya kamuya ait özel mülklerde, kullanım Savunma Bakanlığı'nın ön iznine tabi olup, yetki verilen maksimum güç 2446,5 - 2483,5 MHz bant aralığında 100 mW olarak belirlenmiştir. Kamuya ait mülklerde ise kullanıma izin verilmemektedir.

Sonraki sayfada yer alan bölgeler için; 2,4 GHz bantının tamamında maksimum kullanım:

- Kapalı alanlarda 100 mW maksimum güç
- Açık alanlarda 10 mW maksimum güç

Kapalı alanlarda 100 mW ve açık alanlarda 10 mW'ın altında bir EIRP ile 2400 - 2483,5 MHz bant aralığında kullanım izni bulunan bölgeler:

01 Ain Orientales	25 Doubs	59 Nord	71 Saone et Loire
02 Aisne	26 Drome	60 Oise	75 Paris
03 Allier	32 Gers	61 Orne	82 Tarn et Garonne
05 Hautes Alpes	36 Indre	63 Puy Du Dome	84 Vaucluse
08 Ardennes	37 Indre et Loire	64 Pyrenees	88 Vosges
09 Ariège	41 Loir et Cher	Atlantique	89 Yonne
11 Aude	45 Loret	66 Pyrenees	90 Territoire de
12 Aveyron	50 Manche	67 Bas Rhin	Belfort
16 Charente	55 Meuse	68 Haut Rhin	94 Val de Marne
24 Dordogne	58 Nievre	70 Haute Saone	

Bu uygulamanın kullanıcıların Fransa'da daha fazla bölgede Kablosuz LAN kartı kullanabilmeli için değişmesi beklenmektedir.

Konuyla ilgili son durum ART üzerinden takip edilebilir ([www.art-telecom.fr](http://www.art-telecom.fr)).

**Not:** Kablosuz LAN kartınız 100 mW'ın altında fakat 10 mW'ın üzerinde bir güçte çalışmaktadır.

## Ülke kodları listesi

Bu ekipman aşağıdaki ülkelerde kullanılabilir:

Ülke	ISO 3166 2 harfli kod	Ülke	ISO 3166 2 harfli kod
Avusturya	AT	Malta	MT
Belçika	BE	Hollanda	NT
Kıbrıs	CY	Polonya	PL
Çek Cum.	CZ	Portekiz	PT
Danimarka	DK	Slovakya	SK
Estonya	EE	Slovenya	SL
Finlandiya	FI	İspanya	ES
Fransa	FR	İsveç	SE
Almanya	DE	Birleşik Krallık	GB
Yunanistan	GR	İzlanda	IS
Macaristan	HU	Liechtenstein	LI
İrlanda	IE	Norveç	NO
İtalya	IT	İsviçre	CH
Letonya	LV	Bulgaristan	BG
Litvanya	LT	Romanya	RO
Lüksemburg	LU	Türkiye	TR

### **Kanada — Düşük güçle çalışan lisans harici radyo iletişim cihazları (RSS-210)**

#### **İnsanların RF alanlarına maruz kalması (RSS-102)**

Bilgisayar, genel halk için Health Canada limitlerini aşacak RF alanı yaymayan düşük kazanımlı tümleşik antenler kullanılmaktadır; [www.hc-sc.gc.ca/rpb](http://www.hc-sc.gc.ca/rpb) adresindeki Health Canada web sitesinden ulaşabileceğiniz Safety Code 6'ya (Güvenlik Yasası 6) bakın.

Bu aygıt Industry Canada'nın RSS210'una uygundur.

Bu Sınıf B dijital aygıt, Kanada ICES-003, Sayı 4 ve RSS-210, No 4 (Aralık 2000) ve No 5 (Kasım 2001) yönetmeliklerine uygundur.

"Ruhsatlı hizmetlerde radyo girişimini önlemek için bu cihaz yalnızca iç mekanda kullanılmak üzere ve en iyi koruma için pencerelerden uzakta duracak şekilde tasarlanmıştır. Dış mekana takılacak aygıt (ya da verici anten) için lisans alınması gerekmektedir."

Cet appareil numérique de la classe B est conforme à la norme NMB-003, No. 4, et CNR-210, No 4 (Dec 2000) et No 5 (Nov 2001).

« Pour empêcher que cet appareil cause du brouillage au service faisant l'objet d'une licence, il doit être utilisé à l'intérieur et devrait être placé loin des fenêtres afin de fournir un écran de blindage maximal. Si le matériel (ou son antenne d'émission) est installé à l'extérieur, il doit faire l'objet d'une licence.

***Dikkat: IEEE 802.11a kablosuz LAN kullanırken 5,15 - 5,25 GHz frekans aralığında çalışıyor olmasından dolayı, bu ürünün kullanımı iç mekanla sınırlıdır. Industry Canada, aynı kanalı kullanan mobil uydu sistemlerine zararlı girişim olasılığı nedeniyle bu ürünün 5,15 - 5,25 GHz frekans aralığında iç mekamlarda kullanılmasını gerektirmektedir. 5,25 - 5,35 GHz ve 5,65 - 5,85 GHz bantlarının kullanımı, öncelikli olarak yüksek güçlü radarlara ayrılmıştır. Bu radar istasyonları, bu cihazla girişime neden olabilir ve/veya bu cihazda hasara neden olabilir.***

Bu aygıtla kullanılmasına izin verilen en güçlü anten kazanımı, noktadan noktaya çalışmada 5,25 - 5,35 ve 5,725 - 5,85 GHz frekans aralığı için E.I.R.P. limitine uygun olması için 6 dBi'dir.



**acer**  
*explore beyond limits™*

**ICONIA** | W700



© 2012. 모든 권리 보유 .

**Acer ICONIA** 사용 설명서

모델 : W700 / W700P

최초 발행일 : 09/2012



# 차례

<b>안전 및 편의</b>	<b>5</b>	<b>Acer Ring</b>	<b>37</b>
<b>사용 전 유의 사항</b>	<b>15</b>	<b>장치 제어</b>	<b>39</b>
제공되는 설명서 .....	15	<b>Acer clear.fi</b>	<b>40</b>
기본적인 컴퓨터 관리 및 유용한 정보 .....	15	미디어 및 사진 탐색 .....	40
컴퓨터 켜기 및 끄기 .....	15	공유된 파일 .....	41
컴퓨터 관리 .....	16	어떤 장치가 호환될까요? .....	41
AC 어댑터 관리 .....	17	다른 장치로 재생 .....	42
청소 및 정비 .....	17	<b>화면 방향 및 G 센서</b>	<b>43</b>
<b>Acer 태블릿 PC 둘러보기</b>	<b>19</b>	<b>전원 관리</b>	<b>44</b>
태블릿 PC .....	19	Acer Green Instant On.....	44
앞 모습 .....	20	절전 .....	45
밑에서 본 모습 .....	21	<b>배터리 팩</b>	<b>47</b>
위에서 본 모습 .....	22	배터리 팩 특성 .....	47
밑에서 본 모습 .....	22	배터리 충전 .....	47
왼쪽 / 오른쪽 모습 .....	23	배터리 수명 최적화 .....	49
LED 표시등 .....	25	배터리 수준 확인 .....	49
태블릿을 크레이틀에 연결 .....	26	배터리 부족 경고 .....	49
태블릿 크레이틀 .....	26	<b>컴퓨터 보안</b>	<b>51</b>
앞 모습 .....	27	암호 사용 .....	51
밑에서 본 모습 (스탠드는 보이지 않음) .....	28	암호 입력 .....	52
왼쪽 모습 (스탠드는 보이지 않음) .....	29	<b>FAQ (질문과 대답)</b>	<b>53</b>
환경 .....	30	서비스 요청 .....	54
<b>범용 직렬 버스 (USB)</b>	<b>31</b>	Windows 8 사용을 위한 유용한 정보 .....	56
<b>HDMI Micro</b>	<b>32</b>	영두에 둘 세 가지 개념 .....	56
<b>가상 키보드 (Virtual Keyboard) 사용</b>	<b>33</b>	Charms 에 어떻게 액세스합니까? .....	56
<b>무선 네트워크</b>	<b>35</b>	시작으로 어떻게 갑니까? .....	56
인터넷에 연결 .....	35	앱 간에 이동하려면 어떻게 해야 합니까? .....	56
무선 네트워크 .....	35	컴퓨터를 끄려면 어떻게 합니까? .....	57

새 인터페이스를 사용하는 이유는 ?.....	57	어디에서 자세한 정보를 얻을 수 있습니까 ?.....	61
내 컴퓨터의 장점은 어떻게 해제합니까 ?.....	57	문제 해결 .....	62
내 컴퓨터는 어떻게 사용자 지정합니까 ?.....	57	문제 해결 정보.....	62
예전 방식대로 Windows 를 사용하고 싶 습니다 - 내 데스크톱으로 돌아가게 해 주세요 !.....	59	오류 메시지 .....	62
내 앱은 어디에 있습니까 ?.....	59	<b>시스템 복구</b> .....	<b>64</b>
Microsoft ID( 계정 ) 가 무엇입니까 ?.....	60	<b>BIOS 유틸리티</b> .....	<b>65</b>
Internet Explorer 에 즐겨찾기를 어떻게 추가합니까 ?.....	61	부팅 순서 .....	65
Windows 업데이트는 어떻게 확인합니까 ?.....	61	암호 설정 .....	65
		<b>규정 및 안전 고지 사항</b> .....	<b>66</b>

# 안전 및 편의

## 안전 지침

이 지침을 주의 깊게 읽으십시오. 나중에 참조할 수 있도록 본 문서를 보관하십시오. 제품에 표시되어 있는 모든 경고 및 지침을 준수하십시오.

## **청소하기 전에 전원 끄기**

청소하기 전에 벽면 콘센트에서 플러그를 빼십시오. 액상 클리너 또는 연무제 클리너를 사용하지 마십시오. 물기가 있는 천을 사용하여 청소하십시오.

## 경고

### **전원 코드 액세스**

전원 코드를 연결하는 전원 콘센트는 접근이 쉽고 장비 조작자와 최대한 가까운 위치에 있어야 합니다. 장비의 전원을 끊어야 하는 경우 전기 콘센트에서 전원 코드를 분리하십시오.

### **전원 연결 끊기**

전원 공급 장치에 연결하고 끊을 때 다음 지침을 준수하십시오.

**AC 전원 콘센트에 전원 코드를 연결하기 전에 전원 공급 장치를 설치하십시오.**

전원 공급 장치를 컴퓨터에서 제거하기 전에 전원 코드를 분리하십시오.

컴퓨터에 전원이 여러 개 있으면 전원 공급 장치에서 모든 전원 코드를 분리하여 시스템의 전원을 끄습니다.

### **전력 사용**

- 표시 레이블에 지정된 종류의 전력을 사용하여 이 제품을 작동해야 합니다. 어떤 종류의 전원을 사용하는지 확실하지 않은 경우 대리점 또는 현지 전력 회사에 문의하십시오.
- 전원 코드에 물건을 두지 마십시오. 사람들이 코드를 밟고 다닐 수 있는 장소에 제품을 두지 마십시오.

- 이 제품에 연장 코드를 사용하는 경우 연장 코드에 연결된 장비의 총 전류 정격은 연장 코드 전류 정격을 초과하지 않아야 합니다. 또한 벽면 콘센트에 연결된 모든 제품의 총 정격이 퓨즈 정격을 초과하지 않도록 해야 합니다.
- 너무 많은 장치를 연결하여 전원 콘센트, 스트립 또는 소켓이 과부하되는 일이 없도록 하십시오. 전체 시스템 부하는 분기 회로 정격의 **80%** 를 초과하지 않아야 합니다. 파워 스트립을 사용하는 경우 부하는 파워 스트립 입력 정격의 **80%** 를 초과하지 않아야 합니다.
- 이 제품의 AC 어댑터에는 3 선 접지형 플러그가 사용됩니다. 이 플러그는 접지형 전원 콘센트에만 꽂을 수 있습니다. AC 어댑터 플러그를 삽입하기 전에 전원 콘센트가 올바르게 접지되어 있는지 확인합니다. 플러그를 비접지형 전원 콘센트에 삽입하지 마십시오. 자세한 내용은 전기 기사에게 문의하십시오.
- **경고! 접지 핀은 안전을 위한 장치입니다. 제대로 접지되지 않은 전원 콘센트를 사용하면 전기 충격을 받거나 상해를 입을 수 있습니다.**
- **참고:** 또한 접지 핀은 이 제품의 성능을 저하시킬 수 있는 주변의 다른 전자 기기에서 나오는 예기치 않은 노이즈로부터 제품을 보호할 수 있습니다.
- 100 V ~ 120 V 또는 220 V ~ 240 V AC 의 광범위한 전압을 사용하여 시스템에 전력을 공급할 수 있습니다. 시스템에 포함된 전원 코드는 시스템을 구입한 국가 / 지역에서 사용하기에 적합하도록 제공됩니다. 다른 국가 / 지역에서는 해당 국가 / 지역의 요구 사항에 맞는 전원 코드를 사용해야 합니다. 전원 코드 요구 사항에 대한 자세한 내용은 공인 대리점 또는 서비스 공급자에게 문의하십시오.

## 청력 보호

- **경고: 이어폰이나 헤드폰을 오랜 기간 볼륨을 높게 해서 사용하면 영구적으로 청력이 손상될 수 있습니다.**



청력을 보호하려면 다음 지침을 따르십시오.

- 명확하고 편안하게 들을 수 있을 때까지 볼륨을 점차 높이십시오.
- 적절하게 조절한 후에는 볼륨을 높이지 마십시오.
- 장시간 동안 볼륨이 높은 상태로 음악을 듣지 마십시오.
- 주변 소리가 들리지 않을 정도로 볼륨을 높이 지 마십시오.

- 옆에 있는 사람의 말소리가 들리지 않는 경우 볼륨을 낮추십시오 .

## 제공된 모형 카드

- **참고:** 이 섹션의 정보가 귀하의 컴퓨터에는 적용되지 않을 수도 있습니다 .

컴퓨터는 카드 슬롯에 플라스틱 모형 카드가 설치된 상태로 제공됩니다 . 모형 카드는 사용하지 않는 슬롯을 먼지, 금속 개체 또는 기타 미립자로부터 보호합니다 . 슬롯에 카드가 없을 때 사용할 수 있도록 이 모형 카드를 잘 보관하십시오 .

## 일반

- 이 제품을 물이 있는 근처에서 사용하지 마십시오 .
- 이 제품을 불안정한 카드, 스탠드 또는 테이블 위에 올려놓지 마십시오 . 제품이 떨어지면 심각하게 손상될 수 있습니다 .
- 제품이 안정적으로 작동되고 과도한 열이 발생되지 않도록 통풍을 위한 슬롯 및 구멍이 제공됩니다 . 이러한 구멍은 막혀 있거나 덮여 있지 않아야 합니다 . 침대, 소파, 깔개 또는 기타 유사한 표면 위에 제품을 놓아 구멍이 막히지 않도록 해야 합니다 . 제품을 라디에이터 또는 열 기구 근처에 놓지 마십시오 . 또한 적절한 통풍이 되는 경우에만 벽장이나 좁은 공간에 두십시오 .
- 이 제품의 캐비닛 슬롯에 어떠한 물체도 밀어넣지 마십시오 . 위험한 전압 지점이나 쇼트를 자극하여 화재나 전기 쇼크가 발생할 수 있습니다 . 제품 위나 안에 액체를 엮지 마십시오 .
- 내부 부품 손상과 배터리 누출을 방지하려면 흔들리는 곳에 제품을 놓지 마십시오 .
- 운동 중에는, 스포츠 센터에서, 기타 심하게 움직이는 환경에서 이 제품을 사용하지 마십시오 . 예기치 않은 단락 전류가 발생하고 회전 장치, HDD 및 광드라이브가 손상될 뿐 아니라 심하면 리튬 배터리 팩이 누출되는 위험이 생길 수 있습니다 .
- 바닥면, 통풍구 주위 영역 및 AC 어댑터가 뜨거워질 수 있습니다 . 상해를 방지하기 위해 피부나 신체에 닿지 않도록 하십시오 .
- 본체 및 부속 장치에 작은 부품이 포함되어 있을 수 있습니다 . 그러한 부품을 어린이가 만지지 않도록 주의하십시오 .

## 제품 수리

이 제품을 직접 수리하려고 시도하지 마십시오. 덮개를 열거나 제거하면 위험한 전압 지점 또는 기타 위험에 노출될 수 있습니다. 수리가 필요한 경우에는 전문 서비스 기사에게 위탁하십시오.

다음과 같은 경우 백면 콘센트에서 플러그를 빼고 전문 서비스 기사에게 수리를 위탁하십시오.

- 전원 코드나 플러그가 손상, 잘림 또는 마모된 경우.
- 제품에 액체를 엮지른 경우.
- 제품이 비나 물에 노출된 경우.
- 컴퓨터를 떨어뜨리거나 케이스가 손상된 경우.
- 수리가 필요한 정도로 제품 성능에 상당한 변화가 있는 경우.
- 작동 지침을 따른 후에도 제품이 정상적으로 작동되지 않는 경우.
- **참고:** 작동 지침에 설명된 해당 컨트롤만 조정하십시오. 다른 컨트롤을 잘못 조정하면 제품이 손상될 수 있고 전문 기술자가 제품을 정상 상태로 복원하는 데 더 많은 작업이 요구될 수 있습니다.

## 안전한 배터리 사용을 위한 지침

이 컴퓨터는 리튬 이온 또는 리튬 폴리머 배터리를 사용합니다. 습하거나 젖어 있거나 부식성 환경에서 이를 사용하지 마십시오. 제품을 열 기구 근처, 온도가 높은 장소, 직사광선이 강한 장소에 두지 말고, 전자 레인지 또는 압력 용기에 보관하지 않도록 하며, 60°C (140°F) 이상의 온도에 노출하지 마십시오. 이러한 지침을 준수하지 않으면 배터리에서 산성 물질이 누출되고, 가열, 폭발 또는 발화되어 신체 손상이나 상해를 입을 수 있습니다.

배터리에 구멍을 뚫거나 절개하거나 분해하지 마십시오. 배터리에서 누출이 발생하고 누출된 유체가 신체에 닿은 경우에는 물로 완전히 씻어내고 즉시 치료를 받으십시오.

안전을 유지하고 배터리의 수명을 연장하기 위해 0°C (32°F) 이하 또는 40°C (104°F) 이상에서 충전하지 마십시오.

새 배터리는 완전 충전과 방전을 2~3 회 거친 후에야 완전한 성능을 발휘할 수 있습니다 . 배터리는 수백 번 충전 및 방전을 반복할 수 있지만 결국에는 사용할 수 없는 상태에 이르게 됩니다 . 작동 시간이 평상시보다 현저하게 떨어지면 전문 서비스 기사에게 문의하십시오 . 인증된 배터리만을 사용하고 , 이 장치에 적합한 인증된 충전기에서만 배터리를 충전하십시오 .

손상된 충전기나 배터리는 사용하지 마십시오 .

배터리를 뜨겁거나 차가운 장소 ( 예 : 여름 또는 겨울에 자동차 내부 ) 에 두면 배터리의 용량과 수명이 감소될 수 있습니다 . 배터리를 항상 15°C ~ 25°C ( 59°F ~ 77°F ) 사이의 온도에서 보관하십시오 . 가열되거나 냉각된 배터리가 장착된 장치는 배터리가 완전히 충전된 경우에도 일시적으로 작동되지 않을 수 있습니다 . 특히 온도가 영하인 경우 배터리 성능이 제한되는 경우가 많습니다 .

배터리가 폭발할 수 있으므로 소각하지 마십시오 . 손상된 경우 배터리가 폭발할 수도 있습니다 . 배터리는 현지 폐기물 규정에 따라 처리해야 합니다 . 가능한 경우 재활용하십시오 . 가정용 쓰레기로 처분하지 마십시오 .

- **참고 :** [www.acer.com](http://www.acer.com) 에서 배터리 운송 문서를 참조하십시오 .

- **경고 !** 배터리를 올바르게 처리하지 않으면 폭발할 수 있습니다 . 배터리를 분해하거나 소각하지 마십시오 . 어린이의 손이 닿지 않는 장소에 보관하십시오 . 사용한 배터리를 처분할 때 현지 규정을 준수하십시오 .

## 라디오 주파수 간섭

- **경고 !** 안전상의 이유로 다음과 같은 조건에서 랩탑을 사용할 때 모든 무선 또는 라디오 송신 장치를 끄십시오 . 이러한 장치에는 무선 LAN ( WLAN ) Bluetooth 및 / 또는 3G 가 포함되지만 이에 제한되지 않습니다 .

지역에서 시행 중인 모든 특수 규정을 준수하고 장치의 사용이 금지된 경우 또는 방해나 위험을 유발하는 경우 항상 장치를 끄십시오 . 정상적으로 작동되는 위치에서만 장치를 사용하십시오 . 일반적으로 사용되는 경우 이 장치는 RF 노출 지침을 충족하고 해당 장치와 안테나를 신체에서 1.5 cm ( 5/8 인치 ) 이상 떨어진 위치에 배치합니다 . 금속을 포함하지 않아야 하며 , 신체와 위에 설명된 거리만큼 떨어진 위치에 장치를 배치해야 합니다 . 데이터 파일 또는 메시지를 성공적으로 전송하려면 장치와 네트워크의 연결 상태가 양호해야 합니다 . 연결 상태가 양호할 때까지 데이터 파일 또는 메시지의 전송이 지연되는 경우도 있

습니다. 전송이 완료될 때까지 위의 격리 거리 지침이 준수되는지 확인하십시오. 장치의 부품은 자성을 띠고 있습니다. 장치가 금속 물체를 끌어 당길 수 있으므로 보청기를 사용하는 사람은 보청기를 착용한 귀에 장치를 가져다 대지 않아야 합니다. 저장된 정보가 지워질 수 있으므로 신용 카드 또는 기타 자기 저장 매체를 장치 근처에 두지 마십시오.

## **의료 장치**

무선 전화를 비롯한 라디오 송신 장비를 작동하면 적절하게 보호되지 않는 의료 장치의 기능을 방해할 수 있습니다. 의료 장치가 외부 RF 에너지로부터 적절하게 보호되고 있는지 확인하려는 경우 또는 의문 사항이 있는 경우 의료 장치 제조업체나 의사에게 문의하십시오. 이러한 장소에 공시된 규정을 따르도록 지시되어 있는 경우에는 의료 시설 내에서 장치를 끄십시오. 병원 또는 의료 시설에서 외부 RF 송신에 민감한 장비를 사용할 수도 있습니다.

**심장 박동 조절 장치.** 심장 박동 조절 장치 제조업체에서는 심장 박동 조절 장치의 잠재적인 방해물을 피하기 위해 무선 장치와 심장 박동 조절 장치 간에 최소 **15.3 cm (6 인치)** 의 거리를 유지하도록 권장합니다. 이러한 권장 사항은 독자적인 연구 및 무선 기술 연구소의 권장 사항과 동일합니다. 심장 박동 조절 장치를 사용하는 환자는 다음 사항을 준수해야 합니다:

- 심장 박동 조절 장치와 장치 간의 거리를 항상 **15.3 cm (6 인치)** 이상 유지하십시오.
- 장치가 켜져 있는 상태에서 심장 박동 조절 장치 근처에 장치를 가져가지 마십시오. 심장 박동 조절 장치의 기능에 방해가 된다고 생각되면 장치를 끄고 장치를 이동하십시오.

**보청기.** 일부 디지털 무선 장치는 일부 보청기의 작동을 방해할 수 있습니다. 방해가 발생하면 서비스 공급자에게 문의하십시오.

## **차량**

RF 신호는 전자 제어 분사 장치, 전자 제어 (엔티록식) 브레이크 장치, 전자 속도 제어 장치 및 에어백 장치와 같이 차량 내에 잘못 설치되거나 적절하게 보호되지 않은 전자 장치에 영향을 미칠 수 있습니다. 자세한 내용은 부과된 장비 또는 차량의 담당자나 제조업체에 문의하십시오. 전문가만 장치를 수리하거나 차량에 장치를 설치해야 합니다. 잘못 설치하거나 수리하면 위험할 수 있으며, 장치에 적용되는 보증받을 수 없게 될 수 있습니다. 차량의 모든 무선 장비가 올바르게 장착되고 작동되는지 정기적으로 검사하십시오.



장치, 부품 또는 강화 장치와 같은 구획에 가연성 액체, 가스 또는 폭발성 물질을 보관하거나 휴대하지 마십시오. 에어백이 장착된 차량의 경우 에어백이 크게 팽창된다는 점에 유의하십시오. 에어백 위의 영역 또는 에어백 배치 영역에 휴대용 또는 설치된 무선 장비와 같은 물체를 올려 놓지 마십시오. 차량 무선 장비가 잘못 설치되어 있는 경우 에어백이 팽창되면 심각한 상해를 입을 수 있습니다. 항공기가 운행 중인 상태에서는 장치의 사용이 금지됩니다. 항공기에 탑승하기 전에 장치를 끄십시오. 항공기에서 무선 통신 장비를 사용하면 항공기의 작동에 위험을 초래하고 무선 전화 네트워크가 중단될 수 있어 사용이 금지될 수 있습니다.

### **잠재적 폭발 환경**

잠재적으로 폭발할 수 있는 환경에서의 모든 영역에서는 장치를 끄고 모든 표지와 지침을 준수하십시오. 잠재적인 폭발 환경에는 일반적으로 차량 엔진을 끄도록 권고하는 영역이 포함됩니다. 이러한 영역에서 불꽃이 발생하면 전신에 화상을 입거나 사망할 수도 있는 화재 또는 폭발이 일어날 수 있습니다. 주유소의 주유기 근처에서와 같이 급유 중에는 장치를 끄십시오. 화학 공장 또는 폭발 작업이 진행 중인 영역과 같이 연료 창고, 저장소 및 배포 영역에서의 라디오 장비의 사용에 대한 제한 사항에 주의를 기울이십시오. 잠재적 폭발 환경의 영역은 명확하게 표시되어 있습니다 (표시되어 있지 않은 경우도 있음). 이러한 환경에는 보트의 갑판 아래 부분, 화학 물질 전달 또는 보관 시설, 액화 석유 가스 (예: 프로판 또는 부탄)를 사용하는 차량 및 대기에 그레이н, 먼지 또는 금속 분말과 같은 화학 물질이나 입자가 포함되어 있는 영역이 포함됩니다. 무선 전화 사용이 금지된 경우 또는 방해나 위험을 초래할 수 있는 경우 컴퓨터를 켜지 마십시오.

### **비상 전화**

- 경고: 이 장치를 통해 비상 전화를 걸 수 없습니다. 비상 전화를 걸려면 휴대폰이나 기타 전화 통신 장치를 사용하여 전화를 겁니다.

### **처리 지침**

폐기 시 전자 장치를 쓰레기에 던지지 마십시오. 오염을 최소화하고 지구 환경을 최대한 보호하기 위해 재활용하십시오. WEEE (Waste from Electrical and Electronics Equipment) 규정에 대한 자세한 내용을 보려면 [www.acer-group.com/public/Sustainability/sustainability01.htm](http://www.acer-group.com/public/Sustainability/sustainability01.htm) 을 방문하십시오.



## **편안한 사용을 위한 팁 및 정보**

컴퓨터 사용자는 장시간 사용 후 눈의 피로 및 두통을 호소할 수 있습니다. 또한 사용자가 컴퓨터 앞에서 장시간 작업하면 신체적 상해의 위험에 노출됩니다. 장시간 작업, 나쁜 자세, 잘못된 작업 습관, 스트레스, 부적절한 작업 환경, 개인 건강 및 기타 요인으로 인해 신체적 상해의 위험이 크게 증가됩니다.

컴퓨터를 올바르게 사용하지 않거나 사용하면 손목 관절 증후군, 건염, 건초염 또는 기타 근골 질환이 발생할 수 있습니다. 손, 손목, 팔, 어깨, 목 또는 등에 다음과 같은 증상이 나타날 수 있습니다.

- 마비 또는 강렬하거나 육신거리는 느낌.
- 쑤심, 쓰림 또는 민감한 느낌.
- 통증, 부풀어 오름 또는 육신거리는 느낌.
- 딱딱하거나 뻣뻣한 느낌.
- 추위 또는 체력 약화.

이러한 증상이 있는 경우 또는 컴퓨터 사용과 관련하여 불편함 또는 통증이 반복되거나 지속되는 경우 즉시 의사와 상담하고 회사의 보건 안전 담당 부서에 알리십시오.

다음 단원에서는 보다 편안하게 컴퓨터를 사용할 수 있는 정보를 제공합니다.

### **편안한 자세 찾기**

모니터 시야각을 조절하거나 발판을 사용하거나 의자 높이를 높여 최대한 편안하게 작업할 수 있도록 편안한 자세를 찾습니다. 다음 정보에 유의하십시오.

- 너무 오랫동안 한 자세 유지 자제.
- 앞으로 구부리거나 뒤로 기대지 않기.
- 다리 근육의 피로를 풀기 위해 규칙적으로 일어나 걷기.
- 목과 어깨를 이완하기 위해 짧은 휴식 취하기.
- 근육을 긴장시키거나 어깨를 올리지 않기.
- 외부 디스플레이, 키보드 및 마우스를 편안하게 사용할 수 있는 거리 내에 적절하게 설치.

- 문서보다 모니터를 더 많이 보는 경우 목의 피로를 최소화할 수 있도록 화면을 책상 가운데에 배치 .

## 시력 관리

장시간 사용, 잘못된 안경 또는 콘택트 렌즈 착용, 눈부심, 너무 밝은 실내 조명, 초점이 맞지 않는 화면, 매우 작은 서체 및 대비가 낮은 디스플레이는 눈에 피로를 줄 수 있습니다 . 다음 단원에서는 눈의 피로를 줄이는 방법에 대한 제안 사항을 제공합니다 .

### 눈

- 자주 눈의 휴식을 취합니다 .
- 모니터를 보지 않거나 먼 거리에 초점을 맞춰 정기적으로 눈에 휴식을 줍니다 .
- 눈이 건조해지지 않도록 자주 깜박입니다 .

### 디스플레이

- 디스플레이를 청결하게 유지합니다 .
- 디스플레이의 중간을 볼 때 눈의 초점이 아래쪽을 향하도록 머리를 디스플레이의 위쪽 가장자리보다 높은 위치에 유지합니다 .
- 텍스트 가독성 및 그래픽 선명도가 향상되도록 디스플레이 밝기 또는 대비를 편안한 수준으로 조정합니다 .
- 다음을 수행하여 눈부심 및 반사를 제거합니다 .  
창문 또는 광원의 측면에 디스플레이 배치,  
커튼, 차양 또는 블라인드를 사용하여 실내 불빛 최소화,  
작업용 조명 사용,  
디스플레이 시야각 변경,  
눈부심 감소 필터 사용,  
디스플레이의 맨 위 전면 가장자리에서 연장되는 판지와 같은 디스플레이 바이저 사용 .
- 디스플레이가 불편한 시야각으로 조정되지 않도록 합니다 .
- 장시간 동안 밝은 광원에 노출되지 않도록 합니다 .

## 올바른 작업 습관 개발

다음과 같은 작업 습관을 들이면 컴퓨터를 보다 편안하고 생산적으로 사용할 수 있습니다 :

- 정기적으로 자주 휴식을 취합니다 .
- 근육 이완 운동을 수행합니다 .
- 가능한 자주 신선한 공기를 마십니다 .
- 정기적으로 운동하여 건강을 유지합니다 .
- **경고 ! 소파나 침대에서 컴퓨터를 사용하지 않는 것이 좋습니다 . 사용해야 하는 경우에는 짧은 시간 동안 작업하고 정기적으로 휴식을 취하며 근육 이완 운동을 수행합니다 .**
- **참고 : 자세한 내용은 66 페이지의 " 규정 및 안전 고지 사항 " 을 참조하십시오 .**

# 사용 전 유의 사항

Acer 컴퓨터를 선택해주셔서 감사합니다. 이 컴퓨터가 귀하의 모바일 컴퓨팅 요구를 충족시켜드릴 것입니다.

## 제공되는 설명서

Acer 노트북을 사용하는 데 도움을 줄 수 있는 여러 설명서가 제공됩니다.

**설치 포스터**는 컴퓨터 설정을 시작하는 데 유용합니다.

**빠른 시작 설명서**에서는 새 컴퓨터의 기본 특징 및 기능을 소개합니다.

**사용 설명서**에서는 시스템 유틸리티, 데이터 복구, 확장 옵션 및 문제 해결과 같은 주제를 자세하게 설명합니다. 또한 노트북에 대한 일반 규정과 안전 주의 사이 포함되어 있습니다. 이를 앱에서 사용할 수 있습니다 (화면의 아래쪽에서 위쪽으로 문지르고 **모든 앱**을 두드린 다음 목록에서 **Acer 사용 설명서**를 누름). 또는 화면의 오른쪽 가장자리를 안쪽으로 문지르고 **검색**을 두드리고, 텍스트 상자를 두드려 화면 키보드를 열고 '사용 설명서'를 입력하여 결과를 표시합니다. **Acer 사용 설명서**를 두드립니다.

## 기본적인 컴퓨터 관리 및 유용한 정보

### 컴퓨터 켜기 및 끄기

전원을 완전히 끄려면 다음 중 한 가지 방법을 사용합니다.

- 최소 4 초 동안 전원 단추를 누릅니다 (전원 단추의 배터리 LED가 꺼져야 합니다).

- 설정 charm > PC 설정 변경 > 일반을 두드립니다. "고급 시작" 아래에서 지금 다시 시작을 두드립니다. "옵션 선택" 화면이 표시됩니다. **PC 끄기 (Turn off your PC)** 를 두드립니다.

컴퓨터를 최대 절전 모드로 들어가게 하려면 다음을 수행합니다:

- Windows 종료 명령 사용 : 설정 참 > 전원 > 종료를 두드립니다.

컴퓨터를 잠시 동안 꺼야 하지만 완전히 종료하고 싶지 않은 경우 , 다음을 수행하여 절전 모드로 들어가게 할 수 있습니다.

- 전원 단추 누르기 .

- 또는 -

설정 charm > 전원 > 절전 두드리기 .

*참고: 컴퓨터를 정상적으로 종료할 수 없는 경우 전원 단추를 4 초 이상 누르고 기다리면 컴퓨터가 꺼집니다. 컴퓨터를 끈 후 다시 켜려면 전원을 켜기 전에 2 초 이상 기다리십시오.*

## 컴퓨터 관리

컴퓨터를 잘 관리해야 작동에 문제가 생기지 않습니다 .

- 컴퓨터를 직사광선에 노출시키지 마십시오 . 컴퓨터를 라디에이터와 같은 열 기구 근처에 놓지 마십시오 .
- 컴퓨터를 0°C (32°F) 이하 또는 50°C (122°F) 이상의 온도에 노출시키지 마십시오 .
- 컴퓨터를 자기장에 노출시키지 마십시오 .
- 컴퓨터를 비나 수분에 노출시키지 마십시오 .
- 컴퓨터에 물 또는 액체를 엮지르지 마십시오 .

- 컴퓨터에 강한 충격이나 진동을 주지 마십시오 .
- 컴퓨터에 먼지나 오물이 묻지 않도록 하십시오 .
- 컴퓨터 위에 물건을 놓지 마십시오 .
- 컴퓨터를 닫을 때 컴퓨터 디스플레이를 세게 닫지 마십시오 .
- 컴퓨터를 울퉁불퉁한 장소에 두지 마십시오 .

## AC 어댑터 관리

AC 어댑터를 관리하는 방법은 다음과 같습니다 .

- 어댑터를 다른 장치에 연결하지 마십시오 .
- 전원 코드를 뽑거나 AC 어댑터 위에 무거운 물건을 두지 마십시오 . 전원 코드와 케이블은 사람이 지나 다니지 않는 곳에 두십시오 .
- 전원 코드를 뽑 때 코드를 잡아 당기지 말고 플러그를 잡아 당겨야 합니다 .
- 연장 코드를 사용하는 경우 연결된 장비의 총 전류 정격이 코드의 전류 정격을 초과하지 않도록 해야 합니다 . 또한 벽면 콘센트 하나에 연결된 모든 장비의 총 전류 정격이 퓨즈 정격을 초과하지 않도록 해야 합니다 .

## 청소 및 정비

컴퓨터를 청소할 때 다음 단계를 따릅니다 .

1. 컴퓨터를 끕니다 .
2. AC 어댑터의 연결을 끊습니다 .
3. 부드럽고 물기가 있는 천을 사용합니다 . 액상 또는 연무제 클리너를 사용하지 마십시오 .

다음과 같은 문제가 발생할 경우 .

- 컴퓨터를 떨어뜨렸거나 본체가 손상됨 ;
- 컴퓨터가 정상적으로 작동되지 않음 .

**53 페이지의 "FAQ ( 질문과 대답 )" 를 참조하십시오 .**



# ACER 태블릿 PC 둘러보기

설치 포스터에 설명된 대로 컴퓨터를 설정했으면 이제 새 Acer 컴퓨터를 살펴볼 차례입니다 .

터치스크린을 통해 정보를 새 컴퓨터에 입력할 수 있습니다 .

## 태블릿 PC

새 컴퓨터에는 두 가지 구성 요소가 있습니다 : 태블릿과 태블릿 크레이들 . 다음 이미지들은 이 두 가지를 보여줍니다 . 본 그림은 화면을 사용자 쪽으로 향하고 카메라가 위에 있는 상태에서 사용자가 태블릿을 잡고 있는 모습입니다 .

## 앞 모습

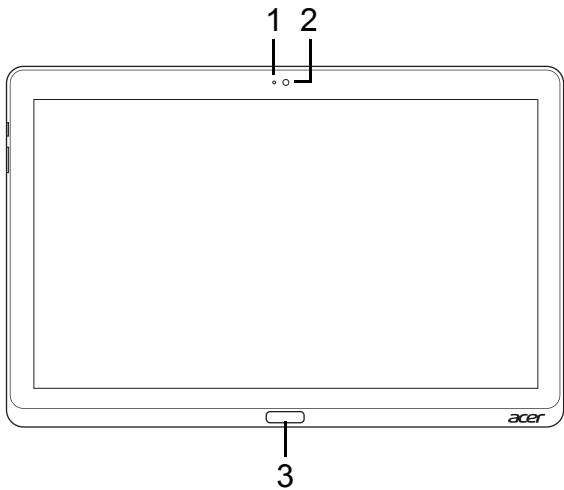

번호	항목	설명
1	카메라 표시등	카메라가 활성화되어 있으면 불이 켜집니다
2	통합형 웹캠	비디오 통신용 웹 카메라입니다.
3	Windows 키	한 번 누르면 시작 메뉴가 열립니다.

## 밑에서 본 모습

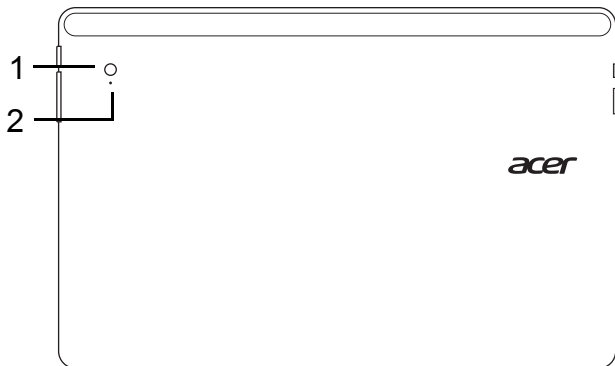

번호	항목	설명
1	통합형 웹캠	비디오 통신용 웹 카메라입니다 .
2	카메라 표시등	카메라가 활성화되어 있으면 불이 켜집니다

## 위에서 본 모습



번호	항목	설명
1	잠금 스위치	화면 방향을 잠급니다.
2	통풍 및 냉각용 팬	컴퓨터를 냉각시킵니다. 입구를 막거나 차단하지 마십시오.

**참고:** 특정 방향으로 디자인된 응용 프로그램이 실행 중인 경우 디스플레이 방향이 고정될 수 있습니다. 여기에는 게임과 기타 전체 화면 앱이 포함됩니다.

항상 전화를 걸 때는 항상 태블릿을 가로 방향으로 잡고 있어야 합니다.

## 밑에서 본 모습

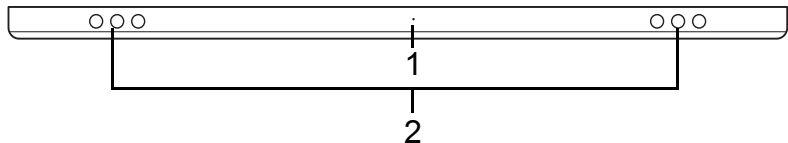





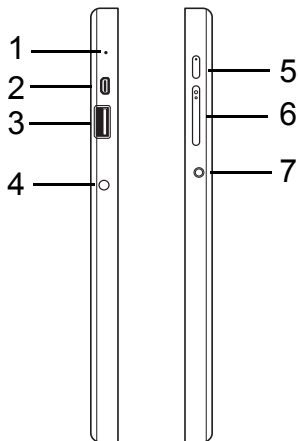

번호	항목	설명
1	재설정 단추	구멍에 클립을 삽입하고 4 초간 눌러 컴퓨터를 재설정합니다 ( 배터리를 제거후 재설치하는 것과 같은 효과 ).
2	스피커	스테레오 오디오 출력을 제공합니다.

## 왼쪽 / 오른쪽 모습



번호	아이콘	항목	설명
1		마이크	소리를 녹음할 수 있는 내부 마이크입니다.
2		Micro HDMI 포트	고선명 디지털 비디오 연결을 지원합니다.

번호	아이콘	항목	설명
3		USB 3.0 포트	USB 장치에 연결합니다. USB 3.0 포트는 파란색 커넥터로 구별할 수 있습니다 (아래 참조). <i>크레이들의 USB 포트를 사용할 때 전원 어댑터에 연결하는 것이 좋습니다.</i>
4		DC 입력 잭	AC 어댑터에 연결합니다.
5		전원 단추	눌러서 태블릿을 켭니다. 다시 누르면 태블릿이 절전 모드로 전환됩니다. 누르고 있으면 태블릿이 꺼집니다.
		배터리 LED	컴퓨터의 배터리 상태를 표시합니다. 보기 1. <b>충전 중</b> : 황색. 2. <b>충전 완료</b> : 연결되어 있을 때 파란색.
6		볼륨 키	눌러서 볼륨을 높이거나 낮춥니다.
7		헤드셋 / 스피커 잭	오디오 장치에 연결합니다 (예: 스피커, 헤드폰) 또는 마이크가 달린 헤드셋.

### USB 3.0 정보

- USB 3.0 및 이전 USB 장치와 호환됩니다.
- 최적의 성능을 위해서는 USB 3.0 인증 장치를 사용하십시오.
- USB 3.0 (초고속 USB) 규격에 의해 정의됨.

## LED 표시등

LED 색상	도	설명
파란색	켜진 상태 유지	컴퓨터가 완전히 충전되었고 연결되어 있습니다.
파란색	짧게 켜짐	컴퓨터가 완전히 충전되었으며 배터리 전원으로 실행 중입니다. <i>전원 단추를 누른 후 파란색 LED 가 몇 초 동안 켜진 후 꺼집니다.</i>
황색	켜진 상태 유지	컴퓨터가 충전 중인 상태로 연결되어 있습니다.
황색	짧게 켜짐	컴퓨터가 완전히 충전되지 않았으며 배터리 전원으로 실행 중입니다. <i>전원 단추를 누르면 황색 LED 가 몇 초 동안 켜진 후 꺼집니다.</i>
황색	깜박임	배터리가 너무 낮거나 배터리 상태가 비정상적입니다.
끄기		컴퓨터가 꺼집니다.

## 태블릿을 크레이들에 연결

이 멀티포지션 크레이들은 태블릿을 도킹하기가 쉽습니다 . 포트와 커넥터를 맞추고 태블릿의 각도를 맞추는 데 신경 쓸 필요가 없기 때문입니다 . 간단히 크레이들에 태블릿을 놓고 왼쪽으로 밀면 됩니다 .

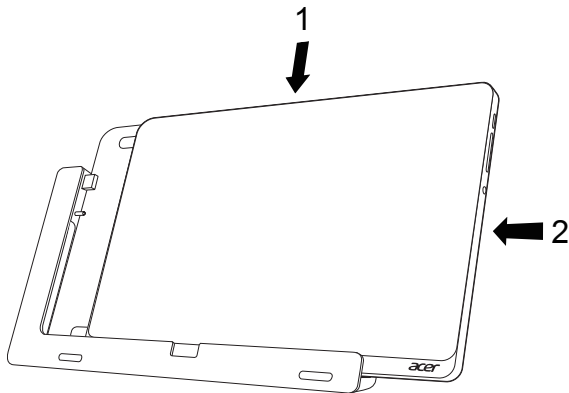

## 태블릿 크레이들



다음 이미지들은 함께 제공된 크레이들을 보여줍니다 .

**참고:** 일부 국가의 경우 크레이들은 선택 품목입니다 .

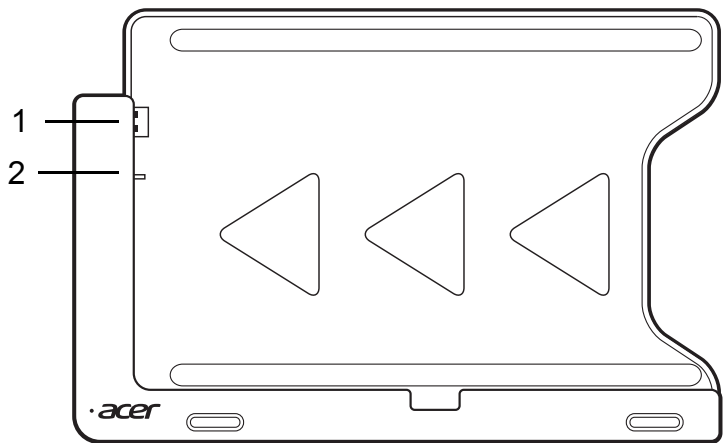

## 앞 모습



번호	아이콘	항목	설명
1		USB 커넥터	태블릿의 USB 포트에 연결합니다.
2		DC 출력 잭	크레이들에서 태블릿으로 전원을 제공합니다.

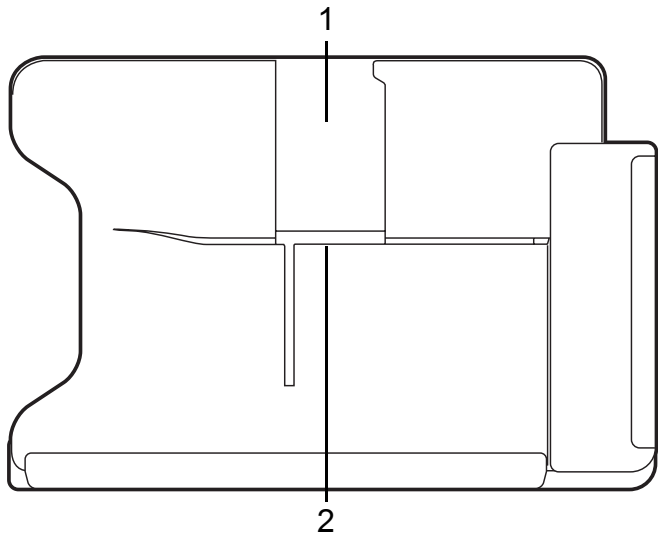

밑에서 본 모습 (스탠드는 보이지 않음)

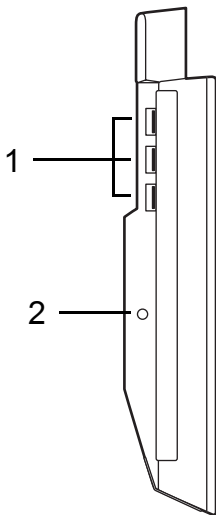

번호	항목	설명
1	세로로 보기 슬롯	여기에 스탠드를 삽입하여 태블릿을 세로로 장착합니다.
2	가로로 보기 슬롯	여기에 스탠드를 삽입하여 태블릿을 가로로 장착합니다.

## 왼쪽 모습 (스탠드는 보이지 않음)



번호	아이콘	항목	설명
1		USB 3.0 포트	USB 장치에 연결합니다 . USB 3.0 포트는 파란색 커넥터로 구별할 수 있습니다 ( 아래 참조 ).
2		DC 입력 잭	크레이들에 전원을 공급합니다 .

## USB 3.0 정보

- USB 3.0 및 이전 USB 장치와 호환됩니다 .
- 최적의 성능을 위해서는 USB 3.0 인증 장치를 사용하십시오 .
- USB 3.0 ( 초고속 USB) 규격에 의해 정의됨 .

## 환경

---

- 온도 :
    - 작동 : 5°C ~ 35°C
    - 비작동 : -20°C ~ 65°C
  - 습도 ( 비응축 ):
    - 작동 : 20% ~ 80%
    - 비작동 : 20% ~ 80%
-

# 범용 직렬 버스 (USB)

USB 포트는 많은 시스템 리소스를 차지하지 않고 USB 주변 장치를 연결할 수 있는 고속 직렬 버스입니다 .

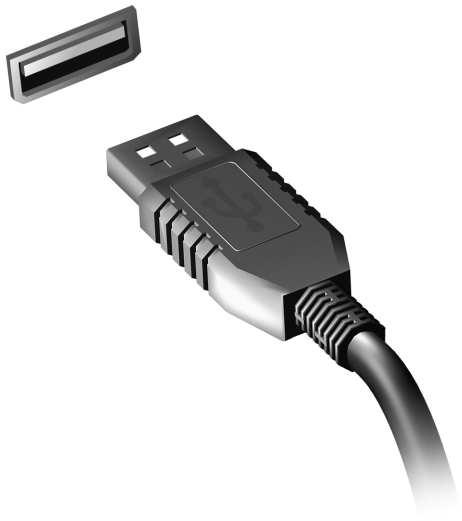

# HDMI MICRO

---

HDMI ( 고선명 멀티미디어 인터페이스 ) 는 업계에서 지원되는 비압축 방식의 모든 디지털 오디오 / 비디오에 사용되는 인터페이스입니다 . HDMI 는 호환 가능한 디지털 오디오 / 비디오 소스 ( 셋톱 박스 , DVD 플레이어 등 ) 와 A/V 수신기 , DTV ( 디지털 텔레비전 ) 같은 호환 가능한 디지털 오디오 및 비디오 모니터 간에 단일 케이블을 통한 인터페이스를 제공합니다 .

컴퓨터의 HDMI Micro 포트를 사용하여 고급 오디오 및 비디오 장비를 연결합니다 . 단일 케이블 구현으로 설치가 간단하고 연결이 신속합니다 .



# 가상 키보드 (VIRTUAL KEYBOARD) 사용

Microsoft Windows 는 데이터 입력을 위해 편리한 가상 키보드 (Virtual Keyboard) 를 제공합니다 . 키보드를 표시하는 방법은 여러 가지입니다 : 텍스트 필드 내부를 두드리면 Windows 가상 키보드 (Virtual Keyboard) 가 표시됩니다 .

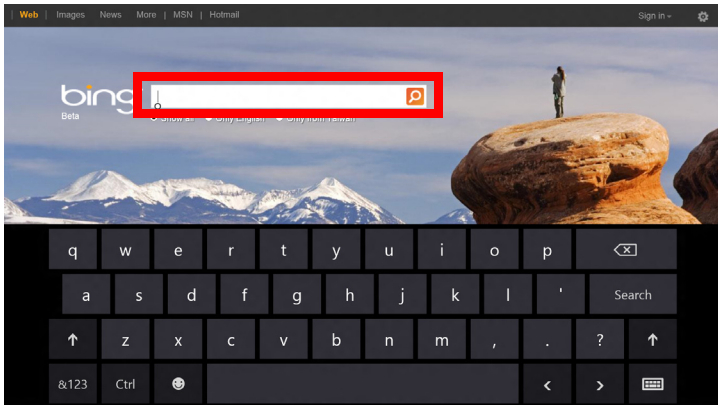

데스크톱의 시스템 트레이에 있는 키보드 아이콘을 두드려서 키보드를 표시합니다. 키보드의 오른쪽 위 구석에 있는 "x" 를 두드려 키보드를 닫습니다.

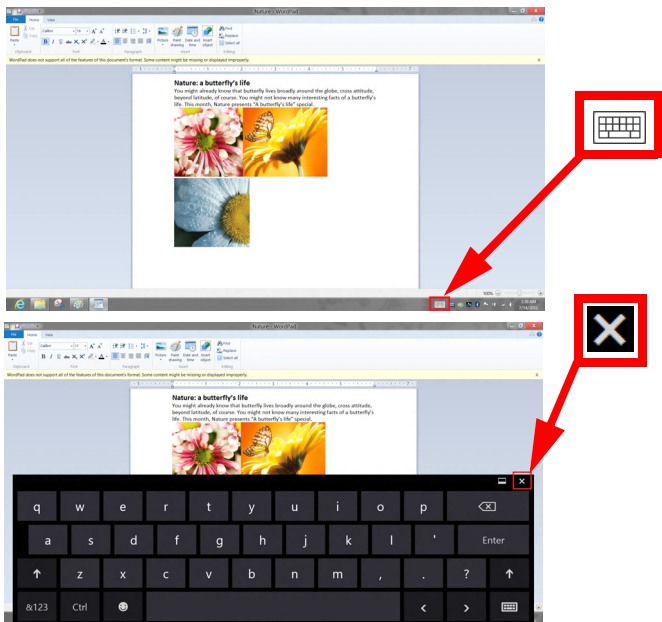



# 무선 네트워크

## 인터넷에 연결

컴퓨터의 무선 연결은 기본적으로 켜져 있습니다 .

**Windows** 에서 설정 중에 사용 가능한 네트워크 목록을 검색한 후에 표시합니다 . 네트워크를 선택하고 필요한 경우 암호를 입력합니다 .

그렇지 않으면 **Internet Explorer** 를 열고 지침에 따릅니다 .

자세한 내용은 **ISP** 또는 라우터 설명서를 참조하십시오 .

## 무선 네트워크

무선 **LAN** 이나 **WLAN** 은 유선을 사용하지 않고 두 대 이상의 컴퓨터를 연결할 수 있는 무선 로컬 영역 네트워크입니다 . 간단하게 무선 네트워크를 설정하여 파일 , 주변 장치 및 인터넷 연결을 공유할 수 있습니다 .

### 무선 네트워크의 장점은?

#### *유동성*

무선 **LAN** 시스템으로 홈 네트워크 사용자들이 네트워크에 연결된 파일 및 프린터와 스캐너 같은 장치에 대한 액세스를 공유할 수 있습니다 .

또한 가정에 있는 여러 대의 컴퓨터와 인터넷 연결을 공유할 수 있습니다 .

#### *설치 속도 및 간편성*

무선 **LAN** 시스템 설치의 간편하며 , 벽과 천정을 뚫고 케이블을 연결할 필요가 없습니다 .

## 무선 LAN 부품

가정에 무선 네트워크를 설치하려면 다음 부품이 있어야 합니다 :



### 액세스 지점 ( 라우터 )



액세스 지점 ( 라우터 ) 은 데이터를 주변 환경으로 브로드캐스트하는 양방향 트랜스리시버입니다 . 액세스 지점은 유무선 네트워크 사이에서 조정 역할을 합니다 . 대부분의 라우터에는 기본적으로 DSL 모뎀이 제공되어 있으며 , 이는 고속 DSL 인터넷 연결을 액세스할 수 있게 해줍니다 . 일반적인 ISP ( 인터넷 서비스 제공자 ) 는 모뎀 / 라우터가 서비스 구독을 지원하도록 제공되어 있습니다 . 자세한 설치 지침은 액세스 지점 / 라우터에 제공된 설명서를 주의깊게 읽어보십시오 .

# ACER RING

Acer Ring은 여러 가지 유용한 기능과 도구를 사용하기 쉬운 하나의 인터페이스로 통합하였습니다. Acer Ring을 표시하려면 터치스크린을 다섯 손가락으로 두드립니다.



아이콘	항목	설명
	문서	빠른 액세스를 위해 문서를 여기로 가져옵니다.
	사진	컴퓨터에 저장된 사진을 봅니다.
	장치 제어	컴퓨터에 대한 설정을 조정합니다 (39 페이지의 "장치 제어" 참조).

아이콘	항목	설명
	비디오	컴퓨터에 저장된 비디오를 재생합니다 .
	즐거찾는 앱	즐거찾는 데스크톱 앱에 빠르게 액세스합니다 .
	음악	컴퓨터에 저장된 음악을 재생합니다 . <b>Acer Ring</b> 에서 볼 수 있는 컨트롤에는 <b>이전 트랙</b> , <b>재생</b> 및 <b>다음 트랙</b> 이 있습니다 . 볼륨 슬라이더 컨트롤은 <b>Acer Ring</b> 의 오른쪽에 있습니다 .

**Acer Ring** 의 왼쪽에는 선택 가능한 응용 프로그램 카드가 표시됩니다 . 이 응용 프로그램 카드는 **Acer Ring** 에서 선택한 항목에 따라 링크 , 파일 또는 응용 프로그램의 축소판 그림입니다 . 응용 프로그램 카드를 스크롤하고 카드를 두드려서 엽니다 .

# 장치 제어

장치 제어는 자주 사용하는 컴퓨터 컨트롤에 액세스하는 편리한 방법입니다 : 화면 밝기 조정, 백라이트 켜기 또는 끄기, 무선 연결 기술 켜기 또는 끄기 전환, **Acer 제스처** ( 예 : **Acer Ring** 의 다섯 손가락 두드림 ) 활성화 또는 비활성화 .



# ACER CLEAR.FI

**참고:** 특정 모델에만 해당.

Acer clear.fi 를 사용하여 비디오 , 사진 및 음악을 즐길 수 있습니다 . Acer clear.fi 가 설치된 장치 간에 미디어를 스트리밍합니다 .

**참고:** 모든 장치가 동일한 네트워크에 연결되어 있어야 합니다 .

비디오를 시청하거나 음악을 들으려면 **clear.fi Media** 를 열고 , 사진을 찾아 보려면 **clear.fi Photo** 를 엽니다 .

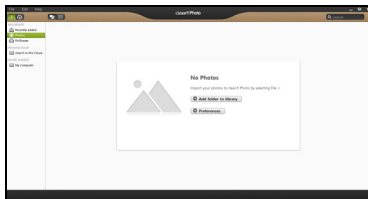
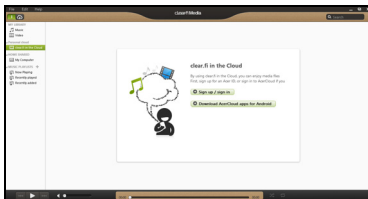

**중요 :** clear.fi 응용 프로그램을 처음 열면 , Windows 방화벽에서 clear.fi 가 네트워크에 액세스할 수 있도록 허용할지 묻습니다 . 각 창에서 액세스 허용을 선택합니다 .

## 미디어 및 사진 탐색

왼쪽 패널의 목록에는 컴퓨터가 나타나고 ('내 라이브러리'), 네트워크에 연결된 경우 다른 장치도 나타납니다 ('홈 공유됨').

컴퓨터의 파일을 보려면 '내 라이브러리' 아래에서 범주 중 하나를 선택하고 오른쪽에서 파일과 폴더를 찾아봅니다 .

## 공유된 파일

네트워크에 연결된 장치가 **홈 공유됨** 섹션에 나타납니다. 장치를 선택한 다음 탐색할 범주를 선택합니다.

잠시 후 공유된 파일과 폴더가 오른쪽에 나타납니다. 재생할 파일을 찾아본 다음 두 번 클릭하여 재생합니다.

화면 아래쪽에 가로지른 막대에서 미디어 컨트롤을 사용하여 재생을 제어합니다. 예를 들어, 음악을 선택한 경우 재생, 일시 중지 또는 중지시키거나 볼륨을 조정할 수 있습니다.



**참고:** 파일이 저장된 장치에서 공유를 활성화해야 합니다. 파일이 저장된 장치에서 **clear.fi** 를 열고 **편집** 을 선택한 다음 **로컬 네트워크** 에서 **내 라이브러리 공유** 를 활성화해야 합니다.



## 어떤 장치가 호환됩니까?

clear.fi 또는 DLNA 소프트웨어가 있는 인증된 Acer 장치를 clear.fi 소프트웨어와 함께 사용할 수 있습니다. 여기에는 DLNA 호환 PC, 스마트폰, NAS(Network Attached Storage) 장치가 포함됩니다.

## 다른 장치로 재생

다른 장치에서 미디어를 재생하려면 다음과 같이 해야 합니다 .

1. 오른쪽 아래 구석에서 **재생 위치**를 선택합니다 . 
2. 파일을 재생하는 데 사용할 원격 장치를 선택합니다 .

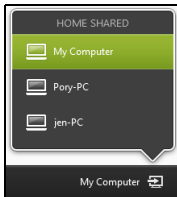

**참고 :** 재생에 최적화된 장치만 이 목록에서 사용할 수 있으며 , 일부 PC와 저장 장치는 나타나지 않습니다 . Windows PC 를 이 목록에 추가하려면 Windows Media Player 를 열고 스트리밍을 선택하고 플레이어의 원격 제어 허용... 을 선택합니다 .

3. 주 창에서 파일을 선택한 다음 화면 아래쪽에 가로지른 막대에서 미디어 컨트롤을 사용하여 원격 장치를 제어합니다 .

도움이 필요하면 <http://www.acer.com/clearfi/download/> 를 방문하십시오 .



# 화면 방향 및 G 센서

이 컴퓨터에는 태블릿의 방향을 감지하고 자동으로 방향에 맞추어 화면을 회전하는 가속도계가 내장되어 있습니다.

잠금 스위치를 사용하여 화면 방향을 잠글 수 있습니다. 그 외에 다음과 같은 경우 화면 방향이 잠겨질 수 있습니다:

- 태블릿이 크레이들에 고정되어 있는 경우.
- HDMI 케이블이 연결되어 있을 때.
- 특정 방향으로 디자인된 프로그램을 실행 중일 경우.

**참고:** 화상 전화를 걸 때는 웹캠을 화면 위로 하여 태블릿을 가로 방향으로 유지하는 것이 좋습니다. 화상 전화를 걸기 전에 디스플레이를 가로 방향으로 돌리고 잠금 스위치를 사용하여 방향을 설정하십시오.

상태가 변하면 아이콘을 통해 화면 방향 잠금 상태가 화면에 간단하게 표시됩니다.

# 전원 관리

이 컴퓨터에는 시스템 동작을 모니터링하는 내장 전원 관리 장치가 있습니다. 시스템 동작은 다음 장치 중 하나 이상과 관련된 동작을 말합니다: 키보드, 마우스, 하드 디스크, 컴퓨터에 연결된 주변 장치 및 비디오 메모리. 일정 기간 동안 동작이 감지되지 않는 경우 컴퓨터에서 에너지를 절약하기 위해 이러한 장치 중 일부 또는 모두를 중지합니다.

## Acer Green Instant On

**참고:** 특정 모델에만 해당.

Acer Green 즉시 켜기 (Instant On) 기능은 덮개를 여는 것보다 빠르게 컴퓨터를 절전 모드에서 나오게 합니다. 덮개를 닫거나 한 동안 사용하지 않고 둘 경우 컴퓨터가 절전 모드로 전환됩니다. 컴퓨터가 절전 모드인 동안 전원 표시등 LED가 주황색으로 깜박입니다.

덮개를 열거나 임의의 키를 누르면 컴퓨터가 절전 모드에서 나옵니다.

절전 모드에서 특정 시간이 지나면 컴퓨터는 배터리 수명을 보존하기 위해 자동으로 최대 절전 모드로 전환됩니다. 컴퓨터가 최대 절전 모드인 동안 전원 표시등 LED가 꺼집니다. 이 상태에서는 배터리가 사용 준비가 된 상태로 몇 주 동안 남아 있습니다.

전원 단추를 누르면 최대 절전 모드에서 나옵니다.

**참고:** 최대 절전 모드는 절전 모드에 비해 PC가 훨씬 전력을 덜 소모하지만, 최대 절전 모드에서 깨어 내려면 시간이 더 오래 걸립니다.

최대 절전 모드와 절전 모드는 함께 작동하여 가능하면 컴퓨터에서 전원을 최대한 절약하게 하면서도 빠르고 즉각적인 액세스를 가능하게 합니다.

전원을 더 많이 절약하기 위해, 밤 중이라든지 기타 자주 사용하지 않는 시간에는 컴퓨터가 최대 절전 모드로 전환되어 그 상태를 유지합니다. 더 빠른 액세스를 제공하기 위해, 업무 시간이라든지 기타 자주 사용하는 시간에는 컴퓨터가 절전 모드로 전환되어 그 상태를 유지합니다.

## 절전

### 빠른 시작 비활성화

이 컴퓨터는 신속하게 시작하기 위해 빠른 시작 기능을 사용하지만, 시작을 위한 신호를 확인하는 데 약간의 전력을 사용하기도 합니다. 이러한 확인으로 인해 컴퓨터 배터리가 점점 소진됩니다.

컴퓨터의 전원 요구와 환경적 영향을 줄이고 싶으면 빠른 시작 기능을 끄십시오:

**참고:** 빠른 시작 기능을 끄면 컴퓨터가 절전 모드로부터 시작하는 데 오래 걸립니다. 컴퓨터에 **Acer Instant On** 또는 **Acer Always Connect** 가 설치되어 있을 경우 이들 역시 꺼집니다.

또한 네트워크를 통해 명령을 수신하는 경우 컴퓨터가 시작되지 않습니다 (**Wake on LAN**).

1. 데스크톱을 엽니다.
2. 알림 영역에서 **전원 옵션**을 클릭합니다.
3. 추가 **전원 옵션**을 선택합니다.

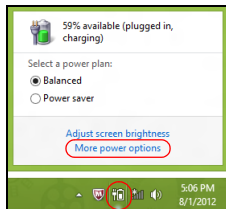

4. 전원 단추 동작 변경을 선택합니다 .

5. 시스템 종료 설정에 액세스하려면 현재 사용할 수 없는 설정 변경을 선택합니다 .

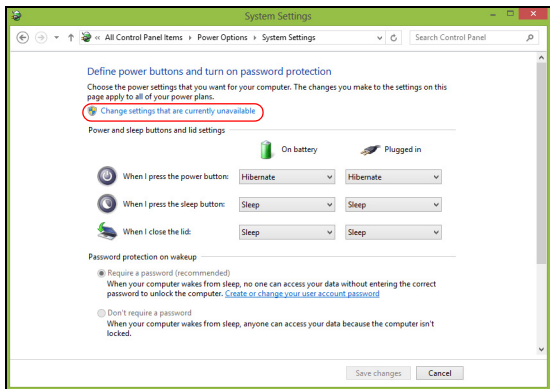

6. 아래로 스크롤하여 빠른 시작 켜기를 비활성화합니다 .

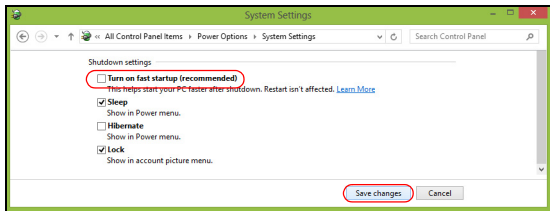

7. 변경 내용 저장을 선택합니다 .

# 배터리 팩

이 컴퓨터에는 한 번 충전으로 장시간 사용할 수 있는 내장 배터리 팩이 제공됩니다 .

## 배터리 팩 특성

배터리 팩에는 다음과 같은 특성이 있습니다 .

- 최신 배터리 기술 표준을 채택하고 있습니다 .
- 배터리 부족 경고를 제공합니다 .

컴퓨터를 AC 어댑터에 연결하면 배터리가 재충전됩니다 . 이 컴퓨터에서는 사용 중 충전 기능을 지원하므로 컴퓨터로 작업하는 동안에도 배터리가 재충전됩니다 . 그러나 컴퓨터가 꺼져 있는 상태에서 재충전하면 더욱 빠르게 충전할 수 있습니다 .

## 배터리 충전

컴퓨터를 충전하는 데 함께 제공된 크레이들을 사용하면 좋습니다 . AC 어댑터를 크레이들과 전원 콘센트에 연결합니다 . 태블릿을 크레이들에 삽입합니다 (**26 페이지의 "태블릿을 크레이들에 연결"을 참조하십시오**) . 배터리를 충전하는 동안 AC 전원을 사용하여 컴퓨터에서 계속 작업할 수 있습니다 . 그러나 컴퓨터가 꺼져 있는 상태에서 배터리를 충전하면 더욱 빠르게 충전할 수 있습니다 .

**참고:** *잠자리에 들기 전에 배터리를 충전하는 것이 좋습니다 . 여행 전날 밤에 배터리를 충전하면 다음 날 완전히 충전된 배터리를 사용할 수 있습니다 .*

## 새 배터리 팩 조절

배터리 팩을 처음 사용할 때 먼저 다음과 같은 조절 프로세스를 수행해야 합니다 .

1. AC 어댑터를 연결하고 배터리를 완전히 충전합니다 .
2. AC 어댑터의 연결을 끊습니다 .
3. 컴퓨터를 켜고 배터리 전원을 사용하여 작업합니다 .
4. 배터리 부족 경고가 표시될 때까지 배터리를 소진합니다 .
5. AC 어댑터를 다시 연결하고 배터리를 다시 완전히 충전합니다 .

이러한 단계를 반복 수행하여 배터리의 충전과 방전을 3 번 계속합니다 .

이 조절 프로세스를 새 배터리 모두에 적용하고, 배터리를 장시간 사용하지 않은 경우에도 수행합니다 .

---

**경고 ! 온도가 0°C (32°F) 이하 또는 45°C (113°F) 이상인 환경에 배터리 팩을 노출하지 마십시오 . 극한의 온도는 배터리 팩에 악영향을 미칠 수 있습니다 .**

---

배터리가 최대로 충전될 있도록 배터리 조절 프로세스를 수행하십시오 . 이 절차를 제대로 수행하지 않으면 배터리가 최대로 충전되지 않을 뿐 아니라 유효 수명도 단축될 수 있습니다 .

다음과 같은 잘못된 사용 습관도 배터리 수명에 악영향을 미칩니다 .

- AC 전원으로 컴퓨터를 사용 .
- 위에 설명된 배터리의 완전 방전 및 재충전을 따르지 않는 경우 .
- 잦은 배터리 사용 . 배터리는 자주 사용할수록 더 빨리 유효 수명 한계에 도달하게 됩니다 . 표준 컴퓨터 배터리는 1,000 번 이상 충전해서 사용할 수 있습니다 .

## 배터리 수명 최적화

배터리 수명 최적화를 통해 배터리를 최대한 활용할 수 있을 뿐 아니라 충전 / 재충전 주기를 연장하고 재충전 효과를 향상시킬 수 있습니다. 이를 위해 아래의 제안 사항을 따르는 것이 좋습니다.

- 가능하면 AC 전원을 주로 사용하고 배터리는 이동 시에 사용하십시오.
- PC 카드는 계속 전원을 소모하므로 사용하지 않을 때는 꺼내는 것이 좋습니다 (선택된 모델의 경우).
- PC를 시원하고 건조한 장소에 보관합니다. 권장되는 온도는 10°C (50°F) ~ 30°C (86°F)입니다. 높은 온도에서는 배터리의 자연 방전이 더 빠르게 진행됩니다.
- 너무 오래 충전하면 배터리 수명이 감소됩니다.
- AC 어댑터와 배터리를 잘 관리합니다.

## 배터리 수준 확인

Windows 전원 측정기에 현재 배터리 수준이 표시됩니다. 배터리의 현재 충전 수준을 보려면 작업 표시줄에 있는 배터리 / 전원 아이콘 위에 커서를 올려 놓습니다.

## 배터리 부족 경고

배터리 전원을 사용 중일 때는 Windows 전원 측정기에 주의를 기울이십시오.

---

**경고!** 배터리 부족 경고가 표시되면 최대한 빨리 **AC 어댑터에 연결하십시오**. 배터리가 완전히 방전되어 컴퓨터가 종료되면 데이터가 손실됩니다.

---

배터리 부족 경고가 표시될 때 필요한 조치는 상황에 따라 다릅니다.

상황	필요한 조치
AC 어댑터, 크레이들 및 전원 콘센트가 있습니다.	<ol style="list-style-type: none"><li>1. AC 어댑터를 크레이들과 주 전원 공급 장치에 연결합니다.</li><li>2. 태블릿을 크레이들에 삽입합니다.</li><li>3. 필요한 파일을 모두 저장합니다.</li><li>4. 계속해서 작업합니다.</li></ol> <p>배터리를 빠르게 재충전하려면 컴퓨터를 끄십시오.</p>
AC 어댑터와 전원 콘센트가 있습니다.	<ol style="list-style-type: none"><li>1. AC 어댑터를 컴퓨터와 주 전원 공급 장치에 연결합니다.</li><li>2. 필요한 파일을 모두 저장합니다.</li><li>3. 계속해서 작업합니다.</li></ol> <p>배터리를 빠르게 재충전하려면 컴퓨터를 끄십시오.</p>
AC 어댑터나 전원 콘센트가 없고.	<ol style="list-style-type: none"><li>1. 필요한 파일을 모두 저장합니다.</li><li>2. 응용 프로그램을 모두 닫습니다.</li><li>3. 컴퓨터를 끕니다.</li></ol>

---



# 컴퓨터 보안

컴퓨터는 귀중한 자산이므로 항상 주의해서 관리해야 합니다. 여기서는 컴퓨터를 보호하고 관리하는 방법에 대해 알아봅니다.

## 암호 사용

암호를 사용하면 무단으로 액세스하지 못하도록 컴퓨터를 보호할 수 있습니다. 다음과 같은 암호를 설정하여 다양한 수준의 보호를 컴퓨터 및 데이터에 적용합니다.

- 감독자 암호를 설정하여 무단으로 BIOS 유틸리티를 사용할 수 없게 합니다. 감독자 암호를 설정한 경우 해당 암호를 입력해야 BIOS 유틸리티에 액세스할 수 있습니다. **65 페이지의 "BIOS 유틸리티"** 를 참조하십시오.
- 사용자 암호를 설정하여 컴퓨터의 무단 사용을 방지합니다. 사용자 암호와 더불어, 부팅 시 및 최대 절전 모드에서 나올 때에도 (가용한 경우) 암호를 검사하도록 지정하면 보안을 최대로 강화할 수 있습니다.
- 부팅 암호를 설정하여 컴퓨터의 무단 사용을 방지합니다. 사용자 암호와 더불어, 부팅 시 및 최대 절전 모드에서 나올 때에도 (가용한 경우) 암호를 검사하도록 지정하면 보안을 최대로 강화할 수 있습니다.

**중요 :** 감독자 암호를 잊지 않도록 주의하십시오. 암호를 잊은 경우에는 대리점 또는 공인 서비스 센터에 문의하십시오.

## 암호 입력

암호가 설정되어 있으면 디스플레이 화면의 가운데에 암호 프롬프트가 표시됩니다 .

- 감독자 암호가 설정된 경우 부팅 시 BIOS 유틸리티를 시작할 때 프롬프트가 표시됩니다 (65 페이지의 "BIOS 유틸리티 " 을 참조하십시오 ).
- 감독자 암호를 입력하고 <Enter> 키를 눌러 BIOS 유틸리티에 액세스합니다 . 암호를 잘못 입력하면 경고 메시지가 표시됩니다 . 암호를 다시 입력하고 <Enter> 키를 누릅니다 .
- 사용자 암호가 설정되어 있고 부팅 시 암호 매개 변수를 사용하도록 설정된 경우 부팅 시 프롬프트가 표시됩니다 .
- 사용자 암호를 입력하고 <Enter> 키를 눌러 컴퓨터를 사용합니다 . 암호를 잘못 입력하면 경고 메시지가 표시됩니다 . 암호를 다시 입력하고 <Enter> 키를 누릅니다 .

**중요 :** 암호를 세 번 입력할 수 있습니다 . 시도가 실패한 후에는 **Windows** 키를 누르고 다시 시도합니다 . 세 번 모두 암호를 잘못 입력하면 시스템이 중지됩니다 . 그럴 경우 4 초 동안 전원 단추를 눌러 컴퓨터를 종료합니다 . 그런 다음 컴퓨터를 켜고 BIOS 유틸리티로 들어가 다시 시도합니다 .

# FAQ ( 질문과 대답 )

아래에서는 컴퓨터를 사용하는 동안 발생할 수 있는 여러 상황을 나열하고, 각 상황별로 간단한 해결 방법도 제공합니다 .

## 전원을 켜지만 컴퓨터가 시작되지 않거나 부팅되지 않습니다.

전원 단추의 배터리 LED 보기 :

- 표시등에 불이 켜지지 않았다면 컴퓨터에 전원이 공급되지 않는 상태입니다 . 다음 사항을 확인하십시오 .
  - 배터리를 사용하는 경우 배터리 전원이 부족하거나 방전되어 컴퓨터에 전원을 공급하지 못하는 상태일 수 있습니다 . AC 어댑터를 연결하여 배터리를 다시 충전하십시오 .
  - AC 어댑터가 크레이들과 전원 콘센트에 제대로 연결되어 있는지 확인합니다 . 태블릿이 크레이들에 잘 장착되어 있는지도 확인합니다 .

## 화면에 아무것도 표시되지 않는 경우.

컴퓨터의 전원 관리 시스템에서는 전원을 절약하기 위해 자동으로 화면을 끕니다 . 이 경우 전원 단추를 누르면 디스플레이가 다시 켜집니다 .

키를 눌러도 디스플레이가 다시 켜지지 않는 경우 , 명도가 너무 낮기 때문일 수 있습니다 . **설정 > 화면**을 두드려 명도를 조정합니다 .

## 컴퓨터에서 오디오가 들리지 않는 경우.

다음 사항을 확인하십시오 .

- 볼륨이 음소거 상태일 수 있습니다 . **설정 참 > 볼륨**을 두드려 볼륨 컨트롤 (스피커) 아이콘을 살펴봅니다 . 스피커 옆에 "x" 가 있으면 **볼륨** 아이콘을 두드려 볼륨 표시줄을 표시합니다 . 표시줄 위에서 스피커 아이콘을 두드려 음소거를 해제합니다 .
- 볼륨이 너무 낮기 때문일 수 있습니다 . **설정 참 > 볼륨**을 두드려 볼륨 컨트롤 (스피커) 아이콘을 살펴봅니다 . **볼륨** 아이콘을 두드리고 볼륨을 알맞게 조정합니다 .
- 컴퓨터의 출력 포트에 헤드폰 , 이어폰 또는 외부 스피커가 연결되어 있으면 내부 스피커가 자동으로 꺼집니다 .

## 서비스 요청

### ITW (International Travelers Warranty)

이 컴퓨터에는 여행 시 보안을 제공하고 안심하고 사용할 수 있도록 ITW (International Travelers Warranty)가 지원됩니다 . 전 세계의 서비스 센터 네트워크를 통해 도움을 받을 수 있습니다 .

ITW 보증서는 컴퓨터와 함께 제공됩니다 . 이 보증서에는 ITW 프로그램에 대해 알아야 하는 모든 내용이 포함되어 있습니다 . 서비스를 받을 수 있는 공인 서비스 센터 목록이 본 휴대용 소책자에 나와 있습니다 . 이 보증서의 내용을 자세히 읽으십시오 .

특히 여행할 때 지원 센터에서 혜택을 받을 수 있도록 ITW 보증서를 항상 휴대하십시오 . ITW 보증서의 앞 표지 안쪽 주머니에 구입 영수증을 보관하십시오 .

여행하는 국가에 **Acer** 공인 ITW 서비스 센터가 없는 경우 전 세계에 있는 영업소에 문의할 수 있습니다. **www.acer.com**을 방문하실 수도 있습니다.

### 전화하기 전에

온라인 서비스를 받기 위해 **Acer**에 연락할 때는 다음 정보를 미리 준비하고 컴퓨터 앞에서 전화하십시오. 이는 전화 통화 시간을 줄이고 문제를 효과적으로 해결하는 데 도움이 됩니다. 컴퓨터에 오류 메시지가 표시되면 화면에 나타난 그대로 메시지를 메모해 두십시오. 경고음이 울린 경우에는 횟수와 순서를 메모하십시오.

다음 정보를 제공해야 합니다 :

이름 :

주소 :

전화 번호 :

컴퓨터 및 모델 유형 :

일련 번호 :

구입 날짜 :

## Windows 8 사용을 위한 유용한 정보

당사는 이것이 익힐 필요가 있는 새로운 운영 체제하는 점을 알고 있으며 , 그래서 시작하는 데 도움을 줄 수 있는 몇 개의 포인터를 만들었습니다 .

### 업무에 둘 세 가지 개념

#### 1. 시작

시작 단추가 이제 없습니다 . 시작 화면에서 앱을 실행할 수 있습니다 .

#### 2. 타일

라이브 타일은 앱의 축소판과 유사합니다 .

#### 3. Charms

Charms 를 이용하면 콘텐츠 공유 , PC 끄기 또는 설정 변경 같은 유용한 기능을 수행할 수 있습니다 .

### Charms 에 어떻게 액세스합니까 ?

화면 오른쪽 가장자리를 안쪽으로 문지릅니다 .

### 시작으로 어떻게 갑니까 ?

Windows 키를 누르거나 화면 오른쪽 가장자리를 안쪽으로 문지르고 시작 참을 누르십시오 .

### 앱 간에 이동하려면 어떻게 해야 합니까 ?

화면 왼쪽 가장자리를 안쪽으로 문질러 현재 실행 중인 앱 간을 순환하십시오 .

## 컴퓨터를 끄려면 어떻게 합니까 ?

화면 오른쪽 가장자리를 안쪽으로 문지르고 **설정 > 전원**을 누른 다음 수행할 작업을 선택하십시오 .

## 새 인터페이스를 사용하는 이유는 ?

Windows 8 의 새로운 인터페이스는 터치 입력으로 잘 작동할 수 있게 디자인되었습니다 . Windows Store 앱은 자동으로 전체 화면을 사용하며 기존 방식으로 닫을 필요가 없습니다 . Windows Store 앱은 라이브 타일을 사용하여 시작에 표시됩니다 .

### " 라이브 타일 " 은 무엇입니까 ?

라이브 타일은 인터넷에 연결될 때마다 새로운 콘텐츠로 업데이트되는 앱의 축소판 그림과 유사합니다 . 예를 들어 , 앱을 열지 않아도 날씨나 주식 업데이트 정보를 볼 수 있습니다 .

## 내 컴퓨터의 잠금은 어떻게 해제합니까 ?

잠금 화면을 위쪽으로 밀고 사용자 계정 아이콘을 두드려 컴퓨터의 잠금을 해제합니다 . 계정에 암호가 설정된 경우에는 암호를 입력해야 계속할 수 있습니다 .

*미리보기* 아이콘을 길게 눌러 자신이 입력한 문자를 보고 암호가 올바른지 확인합니다 .

## 내 컴퓨터는 어떻게 사용자 지정합니까 ?

다른 배경 이미지를 사용하거나 자신의 필요에 맞게 타일을 정렬하여 *시/작*을 사용자 지정할 수 있습니다 .

배경을 바꾸려면 화면의 오른쪽 가장자리를 안쪽으로 문지르고 **설정 > PC 설정 변경 > 사용자 지정**을 누릅니다. 페이지 위쪽에 있는 **시작 화면**을 두드리고 색상과 이미지를 선택합니다.

### 타일은 어떻게 이동합니까?

타일을 두드려서 선택한 다음 **시작**에서 표시하고 싶은 곳으로 끌어갑니다. 새 위치에 타일이 놓일 수 있도록 다른 타일들이 이동합니다.

### 타일을 더 크거나 작게 만들 수 있습니까?

타일을 두드려 아래쪽으로 끌어다 놓습니다. 화면의 아래쪽에 표시된 메뉴에서 **더 작게** 또는 **더 크게**를 선택합니다.

### 잠금 화면을 어떻게 사용자 지정합니까?

다른 이미지를 사용하거나 자신의 필요에 맞게 빠른 상태 및 알림을 표시하도록 하여 잠금 화면을 사용자 지정할 수 있습니다.

배경을 바꾸려면 화면의 오른쪽 가장자리를 안쪽으로 문지르고 **설정 > PC 설정 변경 > 사용자 지정**을 누릅니다. 페이지 위쪽에 있는 **잠금 화면**을 두드리고 잠금 화면에 표시할 이미지와 앱을 선택합니다.

### 그러면 앱을 어떻게 단습니까?

화면의 위쪽에서 아래쪽으로 화면의 중간 지점을 지나 창을 밀니다.

### 화면 해상도를 변경할 수 있습니까?

화면의 오른쪽 가장자리를 안쪽으로 문지르고 **검색**을 두드리고, 텍스트 상자를 두드려 화면 키보드를 열고, '제어판'을 입력하여 결과를 표시합니다. **제어판 > 화면 해상도 조정**을 두드립니다.



## 예전 방식대로 Windows 를 사용하고 싶습니다 - 내 데스크톱으로 돌아가게 해 주세요!

시작에서 **데스크톱** 타일을 두드려서 기존 데스크톱을 표시합니다. 자주 사용하는 앱을 작업 표시줄에 고정하여 쉽게 열 수 있습니다.

Windows Store 앱이 아닌 앱을 클릭하면 Windows 가 자동으로 **데스크톱**을 사용하여 앱을 엽니다.

### 내 앱은 어디에 있습니까?

화면의 오른쪽 가장자리를 안쪽으로 문지르고 **검색**을 두드리고, 팝업 키보드를 사용하여 열려는 앱의 이름을 입력합니다. 결과가 화면 왼쪽에 표시됩니다.

전체 앱 목록을 보려면 화면의 아래쪽에서 위쪽으로 밀고 **모든 앱**을 두드립니다.

### 시작에 앱을 어떻게 표시합니까?

**모든 앱**에 있는 상태에서 앱을 **시작**에 표시하고 싶으면 앱을 두드려 아래쪽으로 끌어다 놓습니다. 화면의 아래쪽에 표시된 메뉴에서 **시작에 고정**을 두드립니다.

### 시작에서 타일을 어떻게 제거합니까?

앱을 두드려 아래쪽으로 끌어다 놓습니다. 화면의 아래쪽에 표시된 메뉴에서 **시작에서 고정 해제**를 두드립니다.

### 데스크톱의 내 작업 표시줄에 앱을 어떻게 표시합니까?

모든 앱에 있는 상태에서 앱을 데스크톱의 작업 표시줄에 표시하고 싶으면 앱을 두드려 아래쪽으로 끌어다 놓습니다 . 화면의 아래쪽에 표시된 메뉴에서 **작업 표시줄에 고정**을 선택합니다 .

### 앱을 어떻게 설치합니까?

**Store** 에서 **Windows Store** 앱을 다운로드할 수 있습니다 . **Store** 에서 앱을 구매하고 다운로드하려면 **Microsoft ID** 가 있어야 합니다 .

### 메모장 및 그림판 같은 앱을 찾을 수 없습니다! 어디에 있습니까?

화면의 오른쪽 가장자리를 안쪽으로 문지르고 **검색**을 두드리고 , 팝업 키보드를 사용하여 열려는 앱의 이름을 입력합니다 . 또는 **모든 앱**을 열고 "Windows 액세스리 " 로 스크롤하여 레거시 프로그램 목록을 볼 수 있습니다 .

### Microsoft ID( 계정 ) 가 무엇입니까 ?

Microsoft 계정은 Windows 에 로그인하는 데 사용하는 전자 메일 주소와 암호입니다 . 아무 전자 메일 주소나 사용할 수는 있지만 , 친구와 통신할 때나 즐겨찾는 웹 사이트에 로그인할 때 사용하던 것을 선택하는 것이 가장 좋습니다 . PC에 Microsoft 계정으로 로그인하면 PC는 사용자가 관심을 가진 사람 , 파일 및 장치에 연결됩니다 .

### 계정이 필요합니까?

Windows 8을 사용하는 데는 Microsoft ID가 필요하지 않지만 , Microsoft ID를 사용하여 로그인한 여러 기기에서 데이터를 동기화할 수 있으므로 만들어 두면 편리합니다 .

## 계정을 어떻게 만듭니까?

이미 Windows 8을 설치했지만 Microsoft 계정을 사용하여 로그인하지 않았거나 Microsoft 계정이 없어서 하나 만들고 싶은 경우, 화면의 오른쪽 가장 자리를 안쪽으로 문지르고 **설정 > PC 설정 변경 > 사용자 > Microsoft 계정으로 전환**을 두드리고 화면에 나온 지침을 따릅니다.

## Internet Explorer 에 즐겨찾기를 어떻게 추가합니까?

Internet Explorer 10 에는 기존 즐겨찾기가 없습니다. 그 대신 바로 가기를 시/작에 고정할 수 있습니다. 일단 페이지가 열리면, 화면의 아래쪽 가장 자리에서 위쪽으로 밀어 화면 아래쪽에 메뉴를 엽니다. **시작에 고정**을 두드립니다.

## Windows 업데이트는 어떻게 확인합니까?

화면의 오른쪽 가장 자리를 안쪽으로 문지르고 **설정 > PC 설정 변경 > Windows 업데이트**를 누릅니다. **지금 업데이트 확인**을 두드립니다.

## 어디에서 자세한 정보를 얻을 수 있습니까?

자세한 정보를 보려면 다음 페이지를 방문하십시오 :

- Windows 8 자습서 : [www.acer.com/windows8-tutorial](http://www.acer.com/windows8-tutorial)
- 지원 FAQ: [www.acer.com/support](http://www.acer.com/support)

## 문제 해결

이 장에서는 일반적인 시스템 문제를 해결하는 방법에 대해 설명합니다 . 문제가 발생하면 기술 부서에 문의하기 전에 이 장을 읽어보십시오 . 보다 심각한 문제를 해결하려면 컴퓨터를 열어야 합니다 . 컴퓨터는 직접 열지 마십시오 . 대리점이나 공인 서비스 센터에 문의하십시오 .

### 문제 해결 정보

이 컴퓨터는 문제를 해결할 수 있도록 화면 상에 오류 메시지 보고를 제공하는 고급 디자인으로 구성되어 있습니다 .

시스템에서 오류 메시지가 보고되거나 오류 증상이 발생하면 아래의 " 오류 메시지 " 를 참조하십시오 . 문제를 해결할 수 없는 경우 대리점에 문의하십시오 . **54 페이지의 " 서비스 요청 "** 을 참조하십시오 .

### 오류 메시지

오류 메시지가 표시되면 메시지를 기록하고 조치를 취합니다 . 다음 표에는 권장되는 조치와 함께 오류 메시지가 알파벳 순서로 나열되어 있습니다 .

오류 메시지	필요한 조치
CMOS battery bad	대리점 또는 공인 서비스 센터에 문의하십시오 .
CMOS checksum error	대리점 또는 공인 서비스 센터에 문의하십시오 .
Disk boot failure	외부 드라이브에 시스템 ( 부팅 가능 ) 디스크를 삽입한 다음 <Enter> 키를 눌러 다시 부팅합니다 .

오류 메시지	필요한 조치
Hard disk 0 error	대리점 또는 공인 서비스 센터에 문의하십시오 .
Hard disk 0 extended type error	대리점 또는 공인 서비스 센터에 문의하십시오 .
I/O parity error	대리점 또는 공인 서비스 센터에 문의하십시오 .

필요한 조치를 취한 후에도 문제가 계속해서 발생되면 대리점 또는 공인 서비스 센터에 도움을 요청하십시오 .

# 시스템 복구

---

컴퓨터에는 시스템 복구 DVD 가 함께 제공되지만 광디스크 드라이브 (ODD) 는 들어 있지 않습니다 . 외부 ODD 를 구해서 다음 단계를 수행하여 컴퓨터를 공장값으로 복구하십시오 :

1. 전원 단추를 4 초 이상 누르거나 **설정 참 > PC 설정 변경 > 일반** 을 두드려 컴퓨터를 완전히 종료합니다 . " 고급 시작 " 아래에서 **지금 다시 시작 (Restart now)** 을 두드립니다 . " 옵션 선택 " 화면이 표시됩니다 . **PC 끄기 (Turn off your PC)** 를 두드립니다 .
2. ODD 를 컴퓨터에 연결합니다 .
3. **Windows** 단추와 전원 단추를 동시에 눌러 컴퓨터의 BIOS 로 들어갑니다 .
4. 왼쪽 창에서 **부팅** 옵션을 선택합니다 .
5. " 부팅 우선 순위 " 아래에서 , 제공된 지침에 따라 **EFI DVD/CDROM** 을 1 위치로 이동합니다 .
6. 왼쪽 창에서 **종료** 를 선택하고 오른쪽 창에서 **변경 저장 및 종료** 를 선택합니다 .
7. 복구 DVD 를 넣고 컴퓨터를 켜 다음 화면의 지침을 따릅니다 .

# BIOS 유틸리티

BIOS 유틸리티는 컴퓨터의 BIOS 에 내장된 하드웨어 구성 프로그램입니다 .

컴퓨터가 이미 제대로 구성되어 최적화되어 있으므로 이 유틸리티를 실행할 필요가 없습니다 . 그러나 구성에 문제가 발생할 경우 이 유틸리티를 실행해야 할 수 있습니다 .

BIOS 유틸리티로 들어가려면 다음을 수행합니다 :

- 컴퓨터 전원이 완전히 꺼졌는지 확인합니다 (**15 페이지의 " 컴퓨터 켜기 및 끄기 "** 을 참조하십시오 ). Windows 단추를 길게 누른 다음 전원 단추를 누릅니다 .

## 부팅 순서

BIOS 유틸리티에서 부팅 순서를 설정하려면 BIOS 유틸리티를 활성화한 다음 왼쪽 창에서 **Boot** 옵션을 선택합니다 . " 부팅 우선 순위 " 아래에서 원하는 대로 순서를 변경합니다 .

## 암호 설정

부팅 시 암호를 설정하려면 BIOS 유틸리티를 활성화한 다음 왼쪽 창에서 **보안** 을 선택합니다 . " 감독자 암호 설정 " 아래에서 **입력** 을 선택합니다 . 원하는 암호를 입력하고 **확인** 을 선택합니다 . " 부팅 시 암호 " 아래에서 옵션을 **활성화됨** 으로 설정합니다 .

# 규정 및 안전 고지 사항

## FCC 고지 사항

이 장치는 FCC 규정의 파트 15 에 정한 클래스 B 디지털 장치의 제한 사항 준수에 관한 검사를 통과하였습니다 . 이 제한 사항은 장치를 가정에 설치하여 사용할 때 장애 간섭을 적절히 방지하도록 하기 위한 것입니다 . 이 장치는 무선 주파 에너지를 생성하고 사용함에 따라 이러한 에너지를 공중에 방출할 수 있으므로 무선 통신에 장애 간섭을 일으키지 않도록 지침을 준수하여 설치 및 사용해야 합니다 .

그러나 지침을 준수하더라도 특정 설치 상황에 따라서는 간섭을 일으킬 수 있습니다 . 이 장치가 라디오 또는 텔레비전 수신에 장애 간섭을 일으키는 경우 ( 장치를 켜고 끄에 따라 확인할 수 있음 ) 사용자는 다음 조치를 통해 간섭을 제거하도록 시도하는 것이 좋습니다 .

- 수신 안테나의 방향을 변경하거나 위치를 바꿉니다 .
- 장치와 수신기를 서로 더 멀리 둡니다 .
- 수신기를 연결한 회로의 콘센트가 아닌 다른 회선의 콘센트에 장치를 연결합니다 .
- 대리점이나 라디오 / 텔레비전 전문 기술자에게 도움을 요청합니다 .

## **유의 사항 : 보호용 케이블**

다른 컴퓨터 장치에 연결할 때는 FCC 규정을 준수하도록 보호용 케이블을 사용해야 합니다 .

## **유의 사항 : 주변 장치**

클래스 B 제한 사항을 준수하는 것으로 인증된 주변 장치 ( 입력 / 출력 장치, 단자, 프린터 등 ) 만을 이 장비에 사용하십시오 . 인증되지 않은 주변 장치를 이 컴퓨터에 사용하면 라디오 및 TV 수신에 간섭을 일으킬 수 있습니다 .

**주의 : 제조업체가 명시적으로 승인하지 않은 방식으로 이 컴퓨터를 변경 또는 개조한 경우에는 이 컴퓨터 작동에 대해 미연방 통신 위원회 (FCC) 가 보장한 사용자 권리가 무효화될 수 있습니다 .**



## 캐나다의 경우

클래스 B 급의 이 디지털 장치는 Canadian ICES-003 을 준수합니다 .

### **Remarque à l'intention des utilisateurs canadiens**

Cet appareil numérique de la classe B est conforme a la norme NMB-003 du Canada.

## 러시아 규제 인증 준수



**ME61**

## LCD 픽셀 유의 사항

LCD 장치는 고정밀 제조 기술로 생산됩니다 . 그러나 때로는 일부 픽셀이 작동하지 않거나 검정색 또는 빨간색 점으로 나타날 수 있습니다 . 이러한 현상은 녹화 이미지에 영향을 미치지 않으며 고장을 유발하지 않습니다 .

## 무선 장치 규제 고지 사항

**참고:** 아래의 규제 정보는 무선 LAN 또는 Bluetooth 가 장착된 모델에만 적용됩니다 .

인가된 방식으로 사용할 때 무선 간섭을 방지하기 위해서는 이 장치를 실내에서 사용해야 합니다 .

이 제품은 무선 사용이 승인된 국가 또는 지역의 무선 주파 및 안전 표준을 준수합니다 . 구성에 따라 이 제품에 무선 라디오 장치 ( 예 : 무선 LAN 또는 Bluetooth 모듈 ) 가 포함되거나 포함되지 않을 수 있습니다 . 아래의 정보는 이러한 장치가 장착된 제품에만 적용됩니다 .

## 유럽 연합 (EU) 국가를 위한 적합성 선언서

이에 의거하여 Acer 는 이 컴퓨터가 필수 요구 사항 및 Directive 1999/5/EC 의 기타 관련 조항을 준수함을 선언합니다 .

## 다른 도메인을 위한 무선 작동 채널

북아메리카	2.412-2.462 GHz	Ch01 ~ Ch11
일본	2.412-2.484 GHz	Ch01 ~ Ch14
유럽 ETSI	2.412-2.472 GHz	Ch01 ~ Ch13

## 프랑스 : 무선 주파수 대역 제한됨

일부 프랑스 지역은 주파수 대역이 제한됩니다 . 실내에서의 최대 공인 전력 :

- 전체 2.4 GHz 대역 (2400 MHz ~ 2483.5 MHz) 의 경우 10 mW
- 2446.5 MHz ~ 2483.5 MHz 사이의 주파수에 대해 100 mW

**참고:** 10 ~ 13 채널은 대역 2446.6 MHz ~ 2483.5 MHz 에서 작동합니다 .

실외에서 사용할 경우 다음과 같은 몇 가지 가능성이 있습니다 : 개인 재산 또는 공인의 개인 재산에 준한 사용은 2446.5 - 2483.5 MHz 대역에서 최대 공인 전력 100 mW 을 이용하는 국방부에 기준 예비 당국 절차를 따릅니다 . 공적인 재산 상의 실외 사용은 허용되지 않습니다 .

전체 2.4 GHz 대역에 대해 , 아래 나열된 부서 :

- 실내에서 최대 공인 전력은 100 mW 입니다
- 실외에서 최대 공인 전력은 10 mW 입니다

2400 ~ 2483.5 MHz 대역을 사용하는 부서는 실내에서 100 mW 이하, 실외에서 10 mW 이하의 EIRP 에서 허용됩니다 :

01 Ain Orientales	25 Doubs	59 Nord	71 Saone et Loire
02 Aisne	26 Drome	60 Oise	75 Paris
03 Allier	32 Gers	61 Orne	82 Tarn et Garonne
05 Hautes Alpes	36 Indre	63 Puy Du Dome	84 Vaucluse
08 Ardennes	37 Indre et Loire	64 Pyrenees Atlantique	88 Vosges
09 Ariege	41 Loir et Cher	66 Pyrenees	89 Yonne
11 Aude	45 Loret	67 Bas Rhin	90 Territoire de Belfort
12 Aveyron	50 Manche	68 Haut Rhin	94 Val de Marne
16 Charente	55 Meuse	70 Haute Saone	
24 Dordogne	58 Nievre		

이 요구 사항은 프랑스 내의 좀더 많은 영역에서 무선 LAN 카드를 사용할 수 있도록 초과로 변경이 가능합니다 .

최신 정보를 보려면 ART 를 확인하십시오 ([www.art-telecom.fr](http://www.art-telecom.fr)).

**참고** : WLAN 카드는 10 mW ~ 100 mW 를 전송합니다 .

## 국가 코드 목록

이 장비는 다음 국가에서 작동할 수 있습니다 :

국가	ISO 3166 2 글자 코드	국가	ISO 3166 2 글자 코드
오스트리아	AT	몰타	MT
벨기에	BE	네덜란드	NT
키프러스	CY	폴란드	PL
체코 공화국	CZ	포르투갈	PT
덴마크	DK	슬로바키아	SK
에스토니아	EE	슬로베니아	SL
핀란드	FI	스페인	ES
프랑스	FR	스웨덴	SE
독일	DE	영국	GB
그리스	GR	아이슬란드	IS
헝가리	HU	리히텐슈타인	LI
아일랜드	IE	노르웨이	NO
이탈리아	IT	스위스	CH
라트비아	LV	불가리아	BG
리투아니아	LT	루마니아	RO
룩셈부르크	LU	터키	TR

## 캐나다 - 저전력 비면허 무선 통신 장치 (RSS-210)

### 신체에 대한 RF 장 (RSS-102) 노출

컴퓨터는 일반인에 적용되는 Health Canada 제한을 초과하는 RF 장을 방출하지 않는 저개인 통합 안테나를 채택하고 있습니다. Health Canada 의 웹 사이트 [www.hc-sc.gc.ca/rpb](http://www.hc-sc.gc.ca/rpb) 에서 Safety Code 6 을 참조하십시오 .

이 장치는 캐나다 산업 규정 RSS210 에 부합합니다 .

이 클래스 B 의 디지털 장치는 Canadian ICES-003, Issue 4 및 RSS-210, No 4 (Dec 2000) 및 No 5 (Nov 2001) 를 준수합니다 .

" 인가된 방식으로 사용할 때 무선 간섭을 방지하기 위해서는 이 장치를 실내에서 사용해야 하며 , 최대한 보호하기 위해 창에서 떨어진 곳에 두어야 합니다 . 외부에 설치하는 장비 또는 트랜지트 안테나는 인가를 받아야 합니다 ."

Cet appareil numérique de la classe B est conforme à la norme NMB-003, No. 4, et CNR-210, No 4 (Dec 2000) et No 5 (Nov 2001).

« Pour empêcher que cet appareil cause du brouillage au service faisant l'objet d'une licence, il doit être utilisé à l'intérieur et devrait être placé loin des fenêtres afin de fournir un écran de blindage maximal. Si le matériel (ou son antenne d'émission) est installé à l'extérieur, il doit faire l'objet d'une licence.

**주의 : IEEE 802.11a 무선 LAN 을 사용하는 경우 이 장치는 5.15 - 5.25 GHz 주파수 범위에서 작동하기 때문에 실내에서만 사용해야 합니다 . 캐나다 산업 규정은 5.15 - 5.25 GHz 주파수 범위에서 동일 채널의 Mobile Satellite 시스템에 대한 장애 간섭 위험을 줄이기 위해 이 제품을 실내에서만 사용하도록 제한합니다 . 고성능 레이더는 5.25 - 5.35 GHz 및 5.65 - 5.85 GHz 대역의 기본 사용자로 할당되어 있습니다 . 이러한 레이더 가지국은 이 장치에 간섭을 일으키거나 손상을 입힐 수 있습니다 .**

이 장치에서 사용하기 위해 허용된 최대 안테나 계인은 6dBi 입니다 . 이 값은 포인트간 작업에서 5.25 - 5.35 및 5.725 - 5.85 GHz 주파수 범위에 대한 E.I.R.P 제한에 부합하기 위한 값입니다 .



**acer**  
*explore beyond limits™*

**ICONIA** | W700



© 2012. 版權所有。

Acer ICONIA 使用手冊

型號：W700 / W700P

初版：2012 年 09 月



# 目錄

<b>安全及使用舒適性</b>		
<b>初步設定</b>	<b>13</b>	
使用指南	13	
使用電腦的基本保養和秘訣	13	
開啓及關閉電腦	13	
維護您的電腦	14	
AC 電源轉換器的維護	15	
清潔及維護	15	
<b>Acer 平板電腦導覽</b>	<b>16</b>	
Tablet PC	16	
前視圖	17	
後視圖	18	
上視圖	18	
底視圖	19	
左 / 右視圖	20	
LED 指示燈	22	
將平板電腦連接至底座	23	
平板電腦底座	23	
前視圖	24	
後視圖 (未顯示支架)	25	
左視圖 (未顯示支架)	26	
環境	27	
<b>通用序列匯流排 (USB)</b>	<b>28</b>	
<b>Micro HDMI</b>	<b>29</b>	
<b>使用虛擬鍵盤 (Virtual Keyboard)</b>	<b>30</b>	
<b>無線網路</b>	<b>32</b>	
連接至網際網路	32	
無線網路	32	
<b>5 Acer Ring</b>		<b>34</b>
<b>裝置控制按鈕</b>		<b>36</b>
<b>Acer clear.fi</b>		<b>37</b>
瀏覽媒體與相片	37	
分享的檔案	38	
有哪些相容的裝置?	38	
播放至另一個裝置	39	
<b>螢幕方向與重力感應器</b>		<b>40</b>
<b>電源管理</b>		<b>41</b>
Acer Green Instant On	41	
省電	42	
<b>電池組</b>		<b>44</b>
電池組特性	44	
為電池充電	44	
最佳化電池使用壽命	46	
檢查電池電量	46	
低電量警告	46	
<b>電腦的安全保護</b>		<b>48</b>
使用密碼	48	
輸入密碼	48	
<b>常見問題</b>		<b>50</b>
服務需求	51	
使用 Windows 8 的秘訣和提示	53	
有三個要記住的觀念	53	
如何存取 Charms ?	53	
如何進入開始功能表?	53	
我要如何在應用程式間進行切換?	53	
如何關閉我的電腦?	54	
為什麼要使用新介面?	54	

如何將我的電腦解除鎖定？ .....	54	疑難排解 .....	59
如何個人化我的電腦？ .....	54	疑難排解提示 .....	59
我想要以我習慣的方式來使用 Windows。		錯誤訊息 .....	59
選我桌面！ .....	55	<b>復原您的系統</b> .....	<b>61</b>
我的應用程式在哪裡？ .....	56	<b>BIOS 公用程式</b> .....	<b>62</b>
何謂 Microsoft ID (帳戶)？ .....	57	開機順序 .....	62
如何將我的最愛新增到 Internet		設定密碼 .....	62
Explorer？ .....	57	<b>規範和安全注意事項</b> .....	<b>63</b>
如何檢查 Windows Update？ .....	58		
哪裡可獲得更多資訊？ .....	58		

# 安全及使用舒適性

## 安全指示

請仔細閱讀本安全指示，請妥善保管本文件以便日後的查詢使用。務必遵守標示在本產品上的所有警告與指示訊息。

## **在清潔前請先關閉本產品的電源**

請先將本產品從牆上插座拔除後，再進行清理工作。勿使用液狀或噴霧清潔劑。使用微濕的布擦拭清潔本產品。

## 警告

### **使用電源線**

請確定要插入電源線的電源插座位在方便取得的位置，並盡可能靠近設備操作員。需要中斷設備電源時，請確定從電源插座拔出電源線。

### **中斷電源**

在連接及中斷電源供應器的電源時，請注意下列事項：

請先安裝電源供應器，然後再將電源線連接至 AC 電源插座。

請先拔除電源線，然後再將電源供應器從電腦移除。

如果系統有多個電源，請將所有電源線從電源拔出，以中斷系統電源。

### **電力使用**

- 本產品僅可使用電源線標籤所規定的電壓。若不確定可供使用的電壓種類，請洽詢經銷商或當地的電力公司。
- 請勿在電源線上面放置任何重物。電源線的走線或配置要特別小心，避免放在會被物品或腳絆到的地方。
- 使用延長線時，請注意其電流負荷量。插在同一延長線的電器設備使用電量不可超過延長線的電流負荷量。同時，同一插座的耗電量也不可超過保險絲的負荷量。

- 請勿將電源插座、延長線或插座與太多裝置連接，以免負荷量過重。整體的系統負載量不得超過分支電路功率的 80%。如果使用的是延長線，則其負載量不應超過延長線輸入功率的 80%。
- 產品隨附的 AC 電源轉接器配備有三線式接地插頭。此插頭僅適合用於與接地插座連接。請在插入 AC 電源轉接器插頭前，確認該插座已接地。請勿將插頭插入一個非接地式的插座。如需詳細資訊，請與電氣技師洽詢。
- **警告！插頭的接地腳是一個安全防護功能。在使用電源插座時如果接地不完全，可能會發生電擊並 / 或造成身體傷害。**
- **注意：**接地腳同時提供了良好的保護，避免鄰近電子裝置對產品性能產生干擾及製造噪音。
- 系統可使用各種不同電壓進行供電 (100 至 120 或 220 至 240 V AC)。系統隨附電源線符合購買所在國家 / 地區的使用需求。在其他國家 / 地區使用電源線時，必須符合當地的使用需求。如需關於電源線需求的詳細資訊，請洽詢授權經銷商或服務供應商。

## 保護聽力

- **警告：**長時間以高音量使用耳機，可能造成聽力永久喪失。

為保護您的聽力，請遵守以下指示。

- 逐漸增加音量，直到您能清晰舒適地聆聽音樂。
- 勿在耳朵已習慣後又增加音量。
- 勿長時間以高音量聆聽音樂。
- 勿為阻絕吵雜的環境而增加音量。
- 若您無法聽見他人對您說的話，請降低音量。



## 隨附的防塵待機卡

- **注意：**本章的資訊不一定適用於您的電腦。

電腦的記憶卡插槽內已插入塑膠製的防塵待機卡。防塵待機卡可保護未使用的插槽，避免灰塵、金屬物體或其他小雜物的掉入。當插槽內未放入介面卡時，請使用防塵待機卡。

## 通則

- 勿靠近水邊使用本產品。
- 勿將本產品置於不穩定的推車、支架或桌子上。若本產品摔落，可能會造成嚴重損壞。
- 產品上的縫隙及開口有通風功效，可確保產品穩定運作並避免過熱，因此請勿擋住或蓋住開口，亦請勿放在床鋪、沙發、地毯及其他相似表面上。除非有適當的通風，否則絕對不要將本產品放在靠近電暖爐或導熱器的地方，或置放於密閉空間中。
- 請勿將任何種類的物體塞入本產品的縫隙中，以免接觸到危險的高壓點或短路部分，而造成火災或電擊。請勿潑灑任何種類的液體於本產品的上方或內部。
- 為避免損壞內部零件及造成電池漏電，請勿將本產品置於震動的表面上。
- 請勿在參加體育活動、運動，或任何會造成意外短路或損壞轉動裝置、硬碟、光碟機，以及可能讓鋰電池暴露在危險下的震動環境中使用本產品。
- 筆記型電腦底部表面、通風孔周圍及 AC 電源轉換器可能會過熱。為了避免造成傷害，請務必勿讓皮膚或身體碰觸到這些裝置和裝置周圍。
- 您的裝置與其配件可能含有小零件，請放置在兒童無法拿取之處。

## 產品維護

請勿自行維修本產品，因為打開或移除機殼時，會讓您暴露在危險的電壓或其他風險之中。請由專業人員進行維修。

發生下列情形時，請拔掉本產品的電源插頭，並由專業人員進行維修：

- 電源線或插頭損壞或磨損時。
- 液體潑濺到本產品。
- 產品暴露在雨中或是水中。
- 產品掉落或外殼受損時。
- 產品出現明顯的效能異常時，表示需要維修。
- 在遵循操作指示的情況下，產品仍無法正確操作。
- **注意：**您只能調整操作指示中提及的控制項，未正確調整其他控制項可能會造成電腦毀損，且需要由合格的維修人員進行經常性的維修，才能讓產品恢復正常狀態。

## 電池安全使用指南

本電腦使用的是鋰電池或鋰聚合物電池。請勿在潮濕或腐蝕性的環境中使用此電池。請勿將產品放置、存放或靠近熱源、置於高溫位置、放在強烈日照下、放在微波爐或加壓容器中，並且請勿暴露於 60°C (140°F) 以上的溫度中。若未遵守上述規定，可能會導致電池漏出酸液、發熱、爆炸或燃燒，而造成受傷及 ( 或 ) 損壞。

請勿穿刺、開啓或拆解電池。若您在電池漏液時接觸到漏出的液體，請以清水徹底清洗，並立即就醫。

基於安全理由，且為了延長電池的使用壽命，在 0°C (32°F) 以下或 40°C (104°F) 以上的溫度中將無法進行充電。

新電池要經過兩到三次完整的充放電過程後，才能發揮完整的效能。電池可充放電數百次，但是電力會逐漸下降。當開機時間異常短於正常時間時，請洽詢專業人員。您只能使用經過核准的電池，並使用專為此裝置核准的專用充電器為電池進行充電。

勿使用損壞的充電器或電池。

如果您將電池放置在過熱或熱冷的環境中 ( 例如夏天或冬天的密閉車廂內 )，可能會導致電池容量和使用壽命縮短。請務必將電池保持在介於 15°C 至 25°F (59°C 至 77°F) 的環境中。置入高溫或低溫電池，可能會暫時無法使用，即使在充滿電的情況下亦同。在極度過低的溫度下更會使得電池效能受到限制。

勿將電池丟棄到火中，以免引起爆炸，損壞的電池也可能會爆炸。請根據當地法規棄置電池，若有可能請回收電池，勿以家庭廢棄物進行棄置。

- **注意：**如需電池運送文件，請參閱 [www.acer.com](http://www.acer.com)。
- **警告！** 未正確處理電池可能會爆炸。請勿拆解電池或將電池丟棄到火中。請將電池放在孩童拿不到的地方。請根據當地法規棄置用過的電池。

## 無線電頻率干擾

- **警告！** 因為安全考量，當您在下列狀況下使用筆記型電腦時，請關閉所有的無線裝置或無線電傳輸裝置。這些裝置可能包括但不限於：無線網路 (WLAN)、藍牙及 ( 或 ) 3G。

請記住，應遵守任何地區的任何特定規定，並在禁止使用或使用可能造成干擾或危險時關閉裝置，以及僅在正常操作位置使用裝置。本裝置在正常使用時，可符合 RF 暴露規定，但仍應將裝置及天線放在距離您身體至少 1.5 公分 (5/8 英吋) 處，此裝置並不包含金屬物

質，您的身體應該與此裝置保持上述的距離。若欲順利傳送資料檔案或訊息，本裝置應使用良好品質的網路連線，在某些情況下，資料檔案或訊息會延後傳送，直到恢復連線為止，請確保遵守上述分離的距離，直到傳送作業結束。裝置的零件具有磁性，該磁性物質可能會附在本裝置上，因此配戴助聽器的人士，請勿將裝置靠近配戴助聽器的耳朵。勿將信用卡或其他磁性儲存媒體靠近本裝置，以免內部資訊遭到清除。

## **醫療裝置**

使用無線話機等無線電傳輸設備，可能會干擾未妥善保護的醫療裝置之功能性。若有任何問題，請洽醫師或醫療裝置製造商，以瞭解裝置是否已妥善隔離外部的無線電能量。當醫療機構告知請關閉手機電源時，請遵守相關規定，因為醫院或醫療機構所使用的設備可能會受外部無線電頻傳輸活動影響。

**心律調整器。** 心律調節器製造商建議在無線裝置和心律調節器之間需維持至少 15.3 公分 (6 英吋) 的距離，以避免其對心律調節器發生可能的干擾。該等建議內容與獨立研究人員及無線技術研究機構所提出的建議內容一致。配戴心律調整器的人士應進行以下動作：

- 請將裝置與心律調節器保持 15.3 公分 (6 英吋) 以上的距離
  - 在開啓裝置電源時，勿將裝置放在心律調整器附近。
- 當您覺得有干擾情況，請關閉並移動裝置。

**助聽器。** 部分數位無線裝置可能會干擾部分助聽器產品。若發生干擾的情況，請洽詢您的服務供應商。

## **車輛**

RF 訊號可能會影響在汽車上未適當安裝或未受到足夠遮蔽的電子系統，例如電子燃料噴射系統、電子防滑 ( 防鎖死 ) 煞車系統、電子速控系統和安全氣囊系統。若需要更多資訊，請洽車輛或任何額外使用之設備製造商或代表。僅合格人員能維修或安裝車內裝置，因為不當的安裝或維修可能會造成危險，並使裝置保固內容失效。定期檢查車內所有無線設備的安裝及操作方式是否正確。請勿將裝置、裝置零件或配件，與可燃性液體、氣體或爆炸性物質一同存放或攜帶。附有安全氣囊的車輛在受到大力撞擊時，安全氣囊會膨脹，因此勿將固定式或可攜式無線設備等物體，放置在安全氣囊上方或安裝處。若車內無線設備安裝不當，在安全氣囊膨脹時，可能會造成乘客重傷。搭乘飛機時禁止使用本裝置，請在登機前關閉裝置。在飛機內使用無線通訊裝置可能會對飛航安全造成危險、中斷無線電話網路，也可能違法。

## 可能會發生爆炸的環境

在可能會發生爆炸的環境中，請關閉裝置，並遵守所有標語及指示說明，可能會發生爆炸的環境，包括通常會建議您關閉車輛引擎的場所，這些場所中若發生火花，可能會造成爆炸或火災，並造成人員傷亡。在加油站的油槍等加油處請關閉裝置，在燃油倉庫、存放處及配給處、化學廠或進行爆破作業處，請遵守禁用無線電設備的規定。可能引發爆炸的環境一般（但不見得全部）都會加以標示，這些環境包括船隻下方的甲板、化學品運輸或存放處、使用液化天然氣的車輛（例如丙烷或丁烷），以及空氣中含有化學品或細粒、灰塵或金屬粉末的場所。請勿在禁用行動電話或可能造成干擾或危險的區域啓動電腦。

## 緊急通話

- **警告：您無法使用此裝置撥打緊急電話。如要撥打緊急電話，您必須使用行動電話或其他電話撥打系統。**

## 環保聲明

在丟棄本電子設備時，請勿將其當作一般垃圾處理。為減少汙染及確保能保護全球環境，請回收本產品。如需更多廢電機電子設備（WEEE）規定的資訊，請至 [www.acer.com/public/Sustainability/sustainability01.htm](http://www.acer.com/public/Sustainability/sustainability01.htm)。



## 使用舒適性的提示與資訊

因長時間的電腦使用，而產生的眼睛疲勞與頭痛，常引來使用者的抱怨。使用者也可能因長期在電腦前工作，而有身體受傷的危險。長時間工作、不當姿勢、不良的作業習慣、壓力、不舒適的工作環境、個人健康與其他要素，都會增加身體受傷的發生機率。不正確的電腦使用方式可能導致腕隧道症候群、肌腱炎、腱鞘炎或其他肌肉與骨骼的不適。下列症狀可能出現在手掌、手腕、手臂、肩膀、頸部或背部。

- 麻木、灼熱或刺痛感。
- 疼痛、酸痛或發軟。
- 劇痛、腫脹或抽痛。
- 僵硬或緊繃。
- 冰冷或虛弱。

如果您有以上症狀或與任何與電腦使用相關，循環或持續的不舒適感與疼痛，請立即洽詢內科醫生，並通知您服務單位內的健康與安全管理部門。



以下所列為更正確舒適的電腦使用方式。

## 找出您的舒適地帶

以調整螢幕的觀看角度、使用墊腳物或提高您座椅的高度，來取得最大的舒適度，找出您的舒適地帶。請注意以下提示：

- 平時注意不維持同一姿勢過久。
- 避免坐姿出現前傾與 / 或後仰的動作。
- 定時起來站立或走動，來舒緩您腿部肌肉所受的壓力。
- 短暫的休息可幫助您的頸部與肩膀放鬆。
- 避免您的肌肉緊繃或兩肩縮起。
- 依照您的舒適要求及正確的方法來安裝外部顯示器、鍵盤與滑鼠。
- 如果您觀看螢幕的時間比觀看文件的時間長，可考慮將顯示器放置於桌子中央的地帶，來減少頸部的壓力。

## 保護您的視力

長時間的觀看、配戴不正確的眼鏡或隱形眼鏡、炫光、過度強烈的室內照明、焦點失常的螢幕、過小的字體與低對比的顯示都可能照成您雙眼的疲勞。以下所列提供您有關減少眼睛疲勞的建議。

### 雙眼保養

- 時常讓您的雙眼休息。
- 將目光移開螢幕，並集中在遠處的一個點，可讓您的眼睛得到短暫的休息。
- 時常眨眼睛以避免眼睛乾澀。

### 顯示器

- 保持您顯示器的乾淨。
- 讓您的頭部保持在比顯示器上緣還要高的位置，讓您在觀看顯示器正中央的時候，讓目光可以稍微向下的方式來對準。
- 藉顯示器的亮度與 / 對比度的調整，讓文字與圖形的清晰度，達到舒適的標準。

- 要消除炫光與反射：  
將您的顯示器放置在相對於窗戶或光源側邊的方向，  
使用窗簾、布幔或百葉窗，將室內照明減少，  
使用工作燈，  
改變顯示器的觀看角度，  
使用可減少炫光的濾罩，  
為顯示器加裝遮陽板，例如將一張卡紙黏貼於顯示器上方的邊緣。
- 避免將您的顯示器調整至不利操作的觀看角度。
- 避免長時間直視強烈的光源。

### **養成良好的工作習慣**

下列的良好習慣可幫助您在使用電腦時更輕鬆有效率：

- 時常讓眼睛定時休息。
- 多做伸展運動。
- 時常呼吸新鮮空氣。
- 定時運動及維持身體的健康。
- **警告！** 我們並不建議您在沙發或床上使用本電腦。如果無法避免，請勿長時間使用，定時休息並常做伸展運動。
- **注意：**如需詳細資訊，請參閱第 63 頁的「規範和安全注意事項」。

# 初步設定

感謝您選購我們的 Acer 電腦產品，滿足您的各種行動運算需求。

## 使用指南

為協助您順利使用 Acer 電腦，我們特地設計了以下的使用指南：

首先，**設定海報**可協助您開始設定您的電腦。

本「**快速使用指南**」介紹本電腦的基本特性和功能。

本**使用手冊**包含系統公用程式、資料復原、擴充選項及疑難排解等主題的詳細資訊。此外，本指南也包含電腦的一般規範及安全注意事項。可在「應用程式」中用（從螢幕底端向上滑動，點選「**所有應用程式**」，然後點選清單中的「**Acer 使用手冊**」）。或者，您也可以從螢幕右側邊緣向內滑動並點選「**搜尋**」，點選文字方塊以開啓螢幕鍵盤，然後開始輸入「使用手冊」(User's Manual) 以顯示結果；點選「**Acer 使用手冊**」。

## 使用電腦的基本保養和秘訣

### 開啓及關閉電腦

若要完全關機，請執行下列任一動作：

- 按住電源按鈕至少四秒鐘（電源按鈕的電池 LED 指示燈應為關閉）。
- 點選「**設定 charm**」>「**變更電腦設定**」>「**一般**」。在「**進階設定**」下，點選「**立即重新啓動**」。接著會顯示「**選擇一個選項**」畫面。點選「**關閉電腦**」。

若要讓電腦進入休眠模式，請執行下列動作：

- 使用 Windows 的電腦關機選項：點選「設定 charm」>「電源」>「關機」。

如果暫時要將電腦的電源關閉，但是不想要完全關機，您可以使用以下方式讓其進入**睡眠模式**：

- 按下電源按鈕。

- 或 -

點選「設定 charm」>「電源」>「睡眠」。

**注意：**若無法正常關機，請按住電源按鈕達 4 秒以上，即可強制關機。

若要在關機後再度開機，請至少先等待 2 秒鐘後再開啓電源。

## 維護您的電腦

只要用心維護，相信這部電腦必定成為您的最佳夥伴。

- 請勿將電腦直接曝曬在陽光下。或靠近其他熱源，如暖氣機等。
- 切勿將電腦擺置於 0°C (32°F) 以下，或 50°C (122°F) 以上的溫度。
- 請勿將電腦放置在易受磁性干擾的範圍內。
- 請勿讓電腦受到雨淋或受潮。
- 請勿將水或任何液體潑灑在電腦上。
- 請勿讓電腦遭受重擊或震動。
- 請勿讓電腦沾到泥土或灰塵。
- 請勿放置任何物品於電腦上。
- 要闔上顯示幕時，請勿太過用力。
- 請勿將電腦放置在不平坦處。

## AC 電源轉換器的維護

以下所列為 AC 電源轉接器的維護要點：

- 請勿將本電腦專用的電源轉接器給其他裝置使用。
- 請勿踩到電源線或在上面放置任何重物。電源線或連接線的走線或配置要特別小心，避免放在會被物品或腳絆到的地方。
- 拔掉電源線時，需握住插頭部位，請勿直接拉扯電源線。
- 使用延長線時，請注意其電流負荷量。插在同一延長線的電器設備使用電量不可超過延長線的電流負荷量。同時，同一插座的耗電量也不可超過保險絲的負荷量。

## 清潔及維護

請依下列步驟清潔本電腦：

1. 關掉電腦電源。
2. 拔掉 AC 電源轉接器。
3. 使用沾水的軟布輕輕擦拭。切勿使用其他化學溶劑或噴霧清潔劑。

如果遇到下列其中之一的情况：

- 電腦掉落，或機身受損。
- 電腦無法正常操作。

請參閱第 50 頁的「常見問題」。

# ACER 平板電腦導覽

---

在依照設定海報中所提及的說明完成電腦的設定之後，就讓我們為您展示一下全新 Acer 電腦的各項功能吧！

您可透過觸控螢幕，將資訊輸入至新電腦。

## Tablet PC

您的全新電腦具備兩個元件：平板電腦與平板電腦底座。在下列圖片組中將顯示這些元件。您手持平板電腦時將螢幕朝向自己且攝影機位於頂端，同時並根據此方向位置來標示這些視圖。

## 前視圖

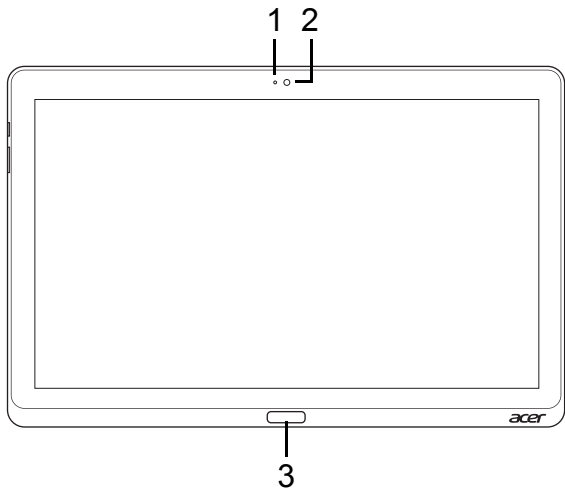

編號	項目	說明
1	攝影機指示燈	啓用攝影機時，指示燈會亮起。
2	內建網路攝影機	網路攝影機，用於進行視訊通訊。
3	Windows 鍵	按一下即會開啓「開始」功能表。

## 後視圖

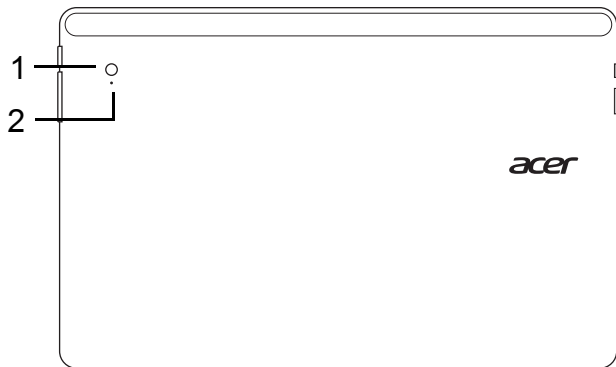

編號	項目	說明
1	內建網路攝影機	網路攝影機，用於進行視訊通訊。
2	攝影機指示燈	啓用攝影機時，指示燈會亮起。

## 上視圖

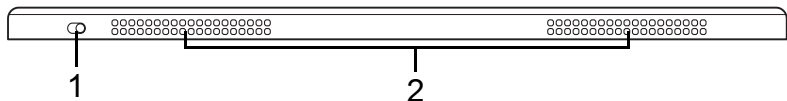

編號	項目	說明
1	鎖定開關	鎖定螢幕方向。



編號	項目	說明
2	散熱孔和冷卻風扇	讓電腦保持冷卻狀態。 請勿阻塞或擋住開口。

**注意：**專為特定方向設計的應用程式若在執行中，則可固定螢幕方向。包括遊戲以及其他全螢幕應用程式。  
執行視訊通話時，應一律以橫向持握平板電腦。

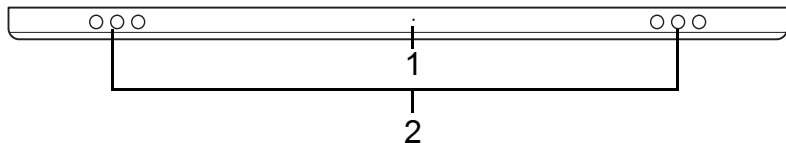

## 底視圖





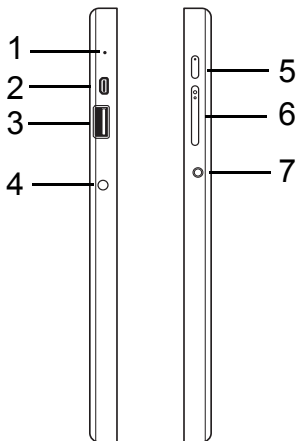

編號	項目	說明
1	重設按鈕	用迴紋針插入這個小孔並下壓四秒，可重設電腦 (作用類似取出電池後再重新裝入)。
2	喇叭	傳送立體聲音效輸出。

## 左 / 右視圖



編號	圖示	項目	說明
1		麥克風	內建的麥克風，用於錄音。
2		micro HDMI 連接埠	支援高清晰度數位視訊連線。
3		USB 3.0 埠	連接到 USB 裝置。 USB 3.0 埠可利用其藍色接頭來識別 (請參閱下方)。 <i>使用底座的 USB 連接埠時，建議您插上 電源變壓器。</i>

編號	圖示	項目	說明
4		DC 輸入插孔	連接到 AC 變壓器。
5		電源鍵	按下以開啓平板電腦電源，或是再按一下將平板電腦設為「睡眠」模式。按住可關閉平板電腦。
		電池 LED 指示燈	表示電腦的電池狀態。請參閱 1. 充電中：琥珀色。 2. 充電完成：插電時為藍色。
6	+ / -	音量鍵	按下以提高或降低音量。
7		耳機 / 喇叭插孔	連接音訊裝置的插孔 ( 例如：喇叭、耳機 ) 或內建麥克風的耳機。

### USB 3.0 資訊

- 相容於 USB 3.0 和較舊的 USB 裝置。
- 如需達到最佳效能，請使用具 USB 3.0 認證的裝置。
- 使用 USB 3.0 (SuperSpeed USB) 規格。

## LED 指示燈

LED 顏色	狀態	說明
藍色	恆亮	電腦已充電完畢並插上電源。
藍色	短暫亮起	電腦已充電完畢並以電池電力運作。 <i>按下電源按鈕後，會亮起數秒鐘的藍色 LED 指示燈，然後電腦才會關閉。</i>
琥珀色	恆亮	電腦正在充電並已插上電源。
琥珀色	短暫亮起	電腦尚未充電完畢，並以電池電力運作。 <i>按下電源按鈕後，會亮起數秒鐘的琥珀色 LED 燈，然後電腦才會關閉。</i>
琥珀色	閃爍	電池電力過低或發生異常。
熄滅		電腦關閉。

## 將平板電腦連接至底座

此多重定位底座可讓您輕鬆連接平板電腦，讓您再也無須擔憂如何分配連接埠和接頭，或是如何以正確角度放置平板電腦。只要將平板電腦放入底座，然後將其滑向左方直至就定位即可。

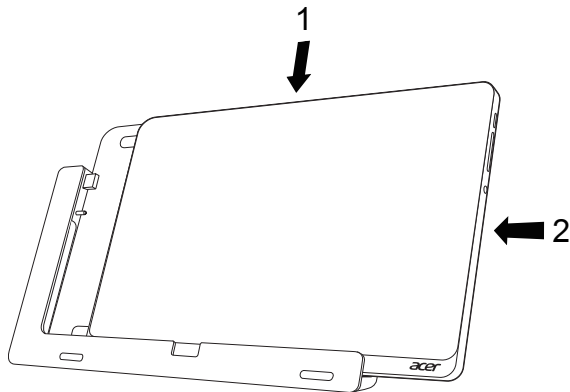



## 平板電腦底座

在下列圖片組中將顯示隨附的底座。

**注意：**底座在某些國家為選購。

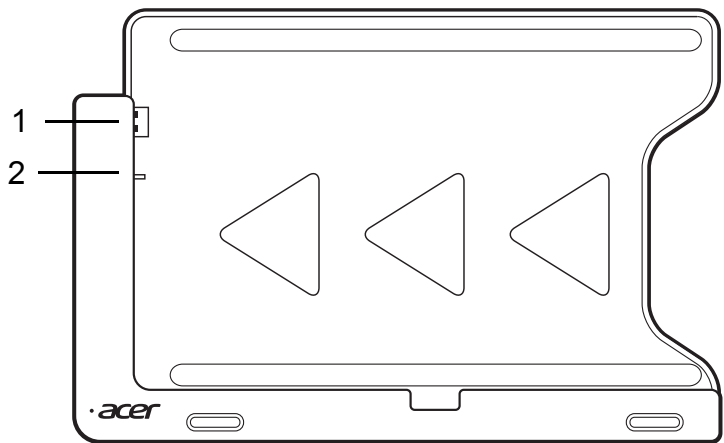
## 前視圖



編號	圖示	項目	說明
1		USB 接頭	連接至平板電腦的 USB 連接埠。
2		DC 輸出插孔	透過底座向平板電腦提供電源。

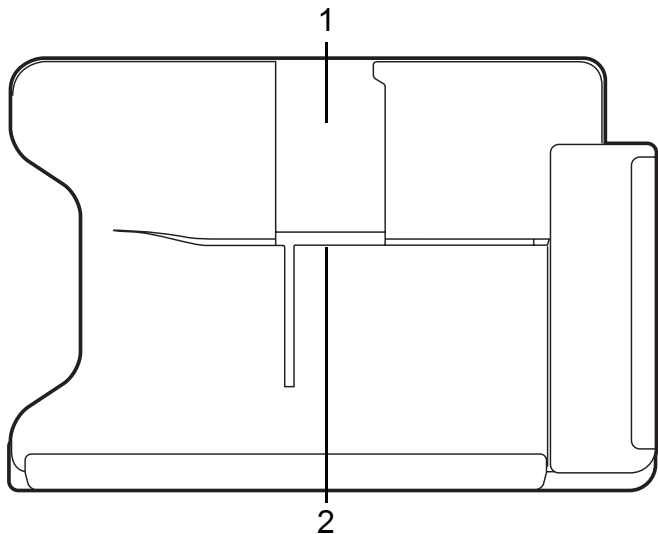

## 後視圖 (未顯示支架)

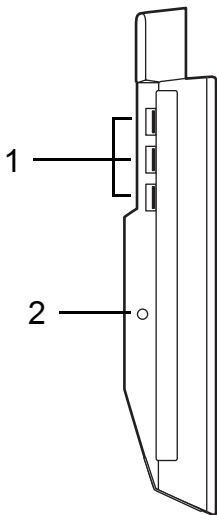

編號	項目	說明
1	直向檢視槽	將支架插入此處，以直向擺放平板電腦。
2	橫向檢視槽	將支架插入此處，以橫向擺放平板電腦。

## 左視圖 (未顯示支架)



編號	圖示	項目	說明
1		USB 3.0 埠	連接到 USB 裝置。 USB 3.0 埠可利用其藍色接頭來識別 (請參閱下方)。
2		DC 輸入插孔	提供底座電源。



## USB 3.0 資訊

- 相容於 USB 3.0 和較舊的 USB 裝置。
- 如需達到最佳效能，請使用具 USB 3.0 認證的裝置。
- 使用 USB 3.0 (SuperSpeed USB) 規格。

## 環境

---

- 溫度：
    - 操作中：5°C 至 35°C
    - 非操作中：-20°C 至 65°C
  - 溼度 (非冷凝狀態)：
    - 操作中：20% 至 80%
    - 非操作中：20% 至 80%
-

# 通用序列匯流排 (USB)

USB 2.0 埠為讓您串接其他 USB 周邊裝置，且不需要佔用珍貴系統資源的高速序列匯流排。

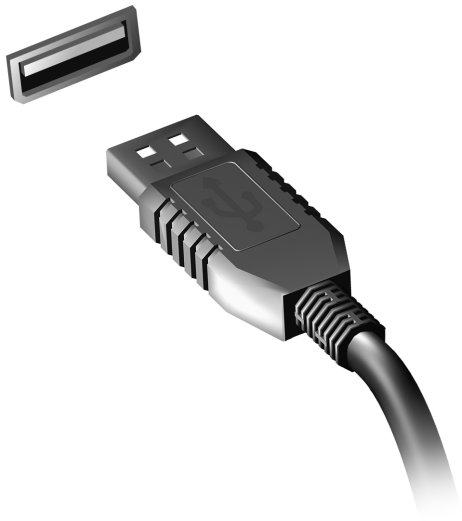

# MICRO HDMI

---

HDMI (高畫質多媒體介面) 是一種業界支援、無壓縮、全數位之影音介面。HDMI 是以一條訊號線作為相容數位影音來源 (例如機上盒、DVD 放影機和 A/V 接收器) 和相容數位音樂和 / 或視訊播放器 (例如數位電視 (DTV)) 之間的介面。

使用您電腦上的 Micro HDMI 連接埠來連接高級影音設備。利用單一訊號線做快速連接，並且減少雜亂過多的纜線。



# 使用虛擬鍵盤 (VIRTUAL KEYBOARD)

Microsoft Windows 提供可方便輸入資料的虛擬鍵盤 (virtual keyboard)。共有幾種方式可顯示鍵盤：

點選文字欄位內部以顯示 Windows 虛擬鍵盤 (virtual keyboard)。

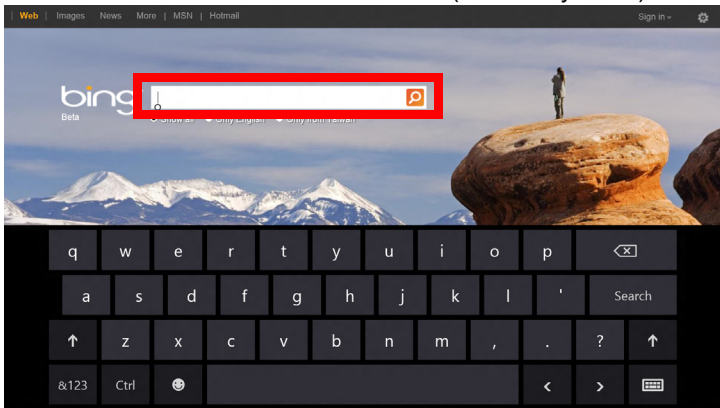

在「桌面」上的系統匣中點選「鍵盤」圖示，以顯示鍵盤。點選右上角的「x」，以關閉鍵盤。

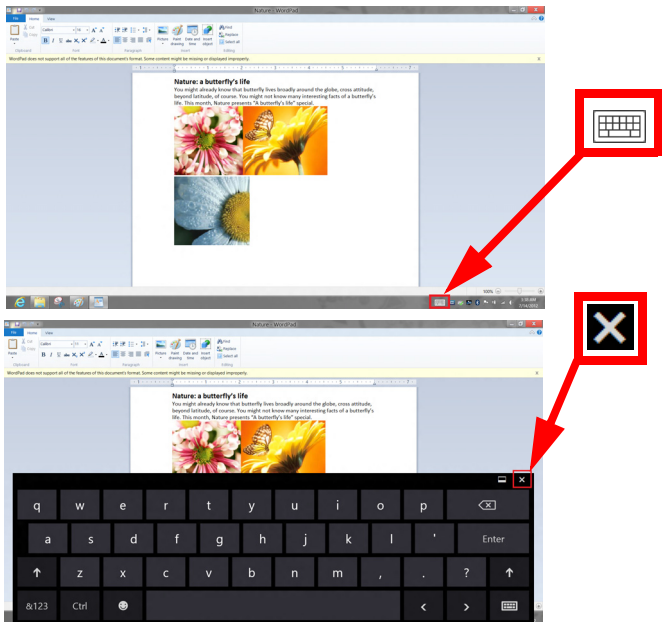

# 無線網路

---

## 連接至網際網路

電腦的無線連線依預設為開啓。

Windows 會在設定期間偵測可用的網路並顯示清單。選取網路，輸入密碼 ( 如果需要的話 )。

或者，也可以開啓 Internet Explorer，然後依照指示進行。

請洽詢您的 ISP 或參閱路由器說明文件。

## 無線網路

無線 LAN 或 WLAN 就是無線區域網路，不需使用線路即可連結兩台以上的電腦。無線網路的設定程序很簡單，而且也可以讓您共用檔案、週邊裝置和網際網路連線。

### 無線網路有哪些優點？

#### *行動力*

無線 LAN 系統可讓位在住家網路內的您和其他使用者來共用檔案和網路連線裝置 ( 例如印表機或掃描器 ) 的存取權。

此外，您也可以與住家內的其他電腦共用網際網路連線。

#### *安裝快速又方便*

安裝無線 LAN 系統不需要太多時間、程序方便，而且又不需要在牆壁和天花板上牽線。

## 無線 LAN 的使用元件

在住家設定無線網路需要下列元件：



### 存取點 ( 路由器 )

存取點 ( 路由器 ) 是一種雙向的收發器，可以將資料向四周廣播。存取點可做為有線和無線網路之間的中介器。大部分的路由器都已內建 DSL 數據機，可讓您存取高速的 DSL 網際網路連線。您選擇的 ISP ( 網際網路服務提供者 ) 一般會在您申購服務後提供數據機 / 路由器。如需詳細的設定指示，請詳讀存取點 / 路由器隨附的說明文件。

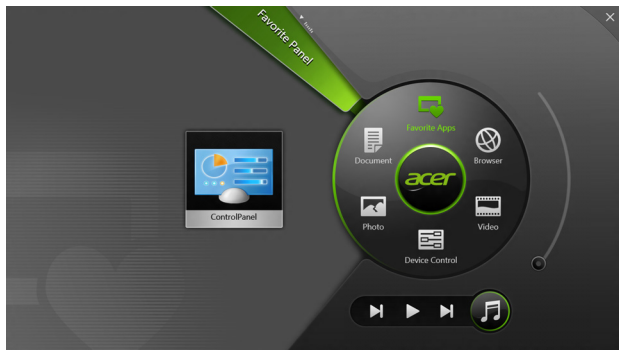

# ACER RING

Acer Ring 將許多好用的功能及工具通通整合在同一個方便使用的介面上。用全部五隻手指同時點選觸控螢幕，以顯示 Acer Ring。



圖示	項目	說明
	文件	在此匯入文件以供快速存取。
	相片	檢視電腦中儲存的照片。
	裝置控制按鈕	調整電腦的設定 (請參閱第 36 頁的「裝置控制按鈕」)。



圖示	項目	說明
	影片	播放電腦中儲存的視訊。
	我的最愛應用程式	快速存取喜愛的桌面應用程式。
	音樂	播放電腦中儲存的音樂。Acer Ring 會顯示以下的控制項：上一首、播放和下一首。音量控制滑桿位於 Acer Ring 的右邊。

您可在 Acer Ring 左邊看見各種「應用程式卡片」選擇。這些應用程式卡片為連結、檔案或應用程式的縮圖，視您從 Acer Ring 選取的部分而定。捲動瀏覽「應用程式卡片」，並點選其中一張卡片開啓應用程式。

# 裝置控制按鈕

裝置控制按鈕可讓您輕鬆存取常用的電腦控制功能：調整螢幕亮度、開啓或關閉背光、切換開啓 / 關閉無線連線技術，或是啓用 / 停用 Acer 手勢 ( 例如 Acer Ring 的五指同時點選 )。



# ACER CLEAR.FI

**注意：**只適用特定型號。

利用 Acer clear.fi，您可享受影片、相片和音樂。從其他已安裝 Acer clear.fi 的裝置串流媒體，或串流至該裝置。

**注意：**所有裝置皆須連線到相同的網路。

若要觀看影片或聽音樂，請開啓 **clear.fi Media**，若要瀏覽相片請開啓 **clear.fi Photo**。

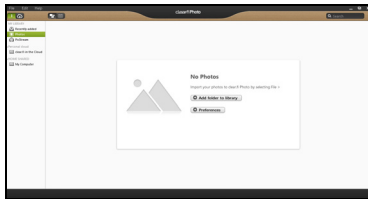
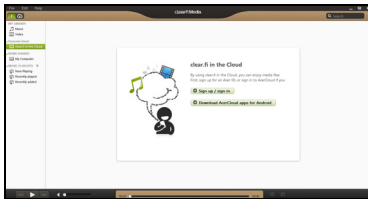

**重要：**當您初次開啓 clear.fi 應用程式時，Windows 防火牆會要求權限，以允許 clear.fi 存取網路。請在每個視窗內選取「允許存取」。

## 瀏覽媒體與相片

左側面板中的清單會顯示您電腦（「我的媒體櫃」），再來是其他連線至網路的裝置（「家庭分享」）。

若要檢視在您電腦上的檔案，選取「我的媒體櫃」下的其中一個類別，然後在右側瀏覽檔案與資料夾。

## 分享的檔案

連線至網路的裝置會顯示於「**家庭分享**」區段。請選取裝置，然後再選取要探索的類別。

在短暫的延遲後，會在右側顯示分享的檔案與資料夾。瀏覽到您要播放的檔案，然後連按兩下開始播放。

使用橫跨螢幕底部的媒體控制列來控制播放。例如，選取音樂後，您可播放、暫停或停止播放，以及調整音量。



**注意：**您必須在儲存檔案的裝置啟用分享。開啓儲存檔案之裝置上的 *clear.fi*，選取「**編輯**」，然後確定已啟用「**在區域網路分享我的媒體櫃**」。



## 有哪些相容的裝置？

經 *clear.fi* 或 DLNA 軟體認證的 Acer 裝置可配合 *clear.fi* 軟體使用。包含 DLNA 相容的個人電腦及 NAS (網路附加儲存) 裝置。

## 播放至另一個裝置

如果想要播放另一個裝置上的媒體，則需要進行下列動作：

1. 選取右下角的「播放至」。
2. 選取要用來播放檔案的遠端裝置。

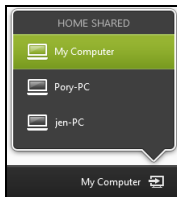

**注意：**清單中只會有可進行播放的裝置，不會顯示特定 PC 和儲存裝置。若要新增 Windows PC 到此清單，請開啓 Windows Media Player，選取「串流」和「允許遠端控制我的播放器...」

3. 選取主視窗中的檔案，然後使用橫跨螢幕底部的媒體控制列來控制遠端裝置。

如需詳細說明，請前往 <http://www.acer.com/clearfi/download/>。

# 螢幕方向與重力感應器

電腦內建加速計可偵測平板電腦的方向，並自動旋轉螢幕以符合需要的方向。

您可使用鎖定開關來鎖定螢幕方向。在其他狀況下亦會鎖定螢幕方向，例如：

- 將平板電腦連接至底座。
- 插上 HDMI 連接線。
- 專為特定方向設計的程式正在執行中。

**注意：**執行視訊通話時，建議您讓平板電腦維持橫向放置，且網路攝影機位於螢幕上方。請將螢幕旋轉至橫向，使用鎖定開關設定方向，然後再執行視訊通話。

若發生狀態變更，則螢幕會短暫出現圖示，以顯示螢幕方向鎖定狀態。

# 電源管理

本電腦內建一個電源管理單元，可監視系統活動。所謂系統活動是指牽涉下列一個或多個裝置的任何執行動作，包括鍵盤、滑鼠、硬碟、連接至電腦的周邊設備及視訊記憶體。若在指定的一段時間內，系統偵測不到任何動作，系統將會暫停一個或所有裝置的活動，以節省電力。

## Acer Green Instant On

*注意：只適用特定型號。*

Acer Green Instant On 可將電腦從睡眠模式中喚醒，而且花的時間比掀開上蓋所需要的時間還短。當您關閉上蓋或離開電腦一段時間時，電腦會進入睡眠模式。當處於睡眠模式時，電源指示燈 LED 會閃爍橘色。

掀開上蓋，或按下任意鍵，即可將電腦從睡眠模式中喚醒。

進入睡眠模式超過特定時間後，電腦會自動進入熟睡模式，以保留電池電力。當電腦進入熟睡模式時，電源指示燈 LED 將會熄滅。在此狀態下，電池可使用的狀況可維持數週。

請按下電源按鈕，從熟睡模式喚醒電腦。

*注意：進入熟睡模式後，電腦所消耗的電力會明顯比睡眠模式少，但會需要較長的時間才能從熟睡模式喚醒。*

熟睡模式和睡眠模式搭配使用，可確保電腦在盡可能節省更多電力的同時，還能快速、立即存取。

若要節省更多電力，電腦一般會在不常存取時（如半夜）進入並保持熟睡模式。若要提供更快速的存取，電腦會在經常存取時（如辦公時間）進入並保持睡眠模式。

# 省電

## 停用快速開機

為了加快開機速度，您的電腦有使用快速開機功能。但是，其也會使用少量電力來檢查開機訊號。不過，這些檢查僅會緩慢消耗電腦的電池電力。

如果想要降低電腦電力的用量和對於環境的衝擊，請關閉快速開機：

**注意：** 如果關閉快速開機，電腦將會花費較長的時間從睡眠模式中喚醒。如果電腦具備 Acer Instant On 或 Acer Always Connect，這些功能也會一同關閉。

如果電腦接收到網路開機指示 (Wake on LAN，網路喚醒)，其也不會啟動。

1. 開啓桌面。
2. 在通知區域中，按一下**電源選項**。
3. 選取**更多電源選項**。
4. 選取**選擇按下電源按鈕時的行為**。

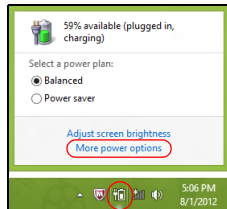



5. 若要存取關閉設定值，請選取**變更目前無法使用的設定值**。

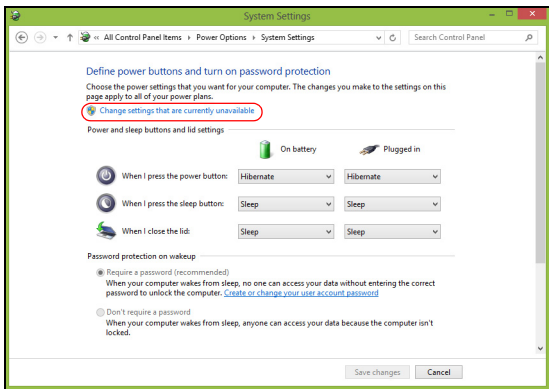

6. 向下捲動並停用**啟動快速開機**。

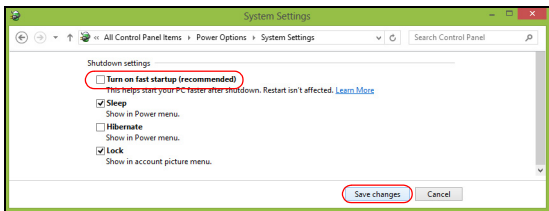

7. 選取**儲存變更**。

# 電池組

---

本電腦使用的內建電池組只要充飽電，即可讓您使用電腦一段很長的時間。

## 電池組特性

本電腦採用的電池組具備下列特性：

- 採用最新電池技術標準。
- 低電量警告功能。

只要您將電腦連接到 AC 電源轉接器，電池就會開始充電。本電腦支援充電時使用功能，因此您可以一邊充電，一邊繼續使用電腦。但是，如果在關機狀態下充電，則會大大縮短充電時間。

## 為電池充電

建議使用隨附底座來為電腦充電。將 AC 變壓器連接至底座，並且連接至電源插座。將平板電腦放入底座 (請參閱第 23 頁的「將平板電腦連接至底座」)。當電池充電時，您仍然可以繼續以 AC 電源操作電腦。但是，如果在關機狀態下充電，則會大大縮短充電時間。

*注意：我們建議您在使用的前一天對電池充電。在您旅行前整晚對電池充電，好讓您第二天出門可以攜帶完全充滿電的電池組。*

## 調整新的電池組

當第一次使用電池組之前，您應依下列步驟為其進行調整動作：

1. 將 AC 變壓器接上電腦與電源，將電池完全充滿電。
2. 拔掉 AC 變壓器。
3. 使用電池電源打開電腦，並開始使用。
4. 直到電池完全放電，出現電量不足警告訊息。
5. 重新接上 AC 變壓器，並再次對電池進行完全充電。

重複上述步驟，直至電池完全充放電三次。

對於所有新電池組，或長時間未使用的電池，我們建議您務必執行此步驟。

---

**警告！切勿將電池組擺置於 0°C (32°F) 以下，或 45°C (113°F) 以上的溫度。否則異常溫度會影響電池組的使用效能。**

---

在進行電池調整後，您的電池就可以接受最大化充電作業。如果未執行這個調整動作，電池即使充滿電，也可能不是最大充電量，更會縮短電池使用壽命。

此外，在下列情況中使用電池，也會影響電池使用壽命：

- 以 AC 電源使用電腦。
- 未依新電池組使用限制中的方式進行完全放電和充電。
- 經常使用電腦。使用電池時間越長，當然其使用壽命也會更短。標準電池組約可充放電 1,000 次以上。

## 最佳化電池使用壽命

最佳化電池使用壽命可以讓您充分利用電池效能，以延長充電週期，提高充電效率。以下是我們的建議事項：

- 盡可能使用 AC 電源，以保留電池電力，供旅行之需。
- 如果未使用 PC 卡，請將其退出，因為會耗電 (視型號而定)。
- 請將您的電腦置放在涼爽、乾燥的地方。建議的溫度為 10°C (50°F) 至 30°C (86°F)。太高的溫度會加速電池自放電過程。
- 過度充電也會縮短電池使用壽命。
- 請隨時檢查您的 AC 變壓器並注意電池使用情況。

## 檢查電池電量

Windows 電源計量器顯示目前剩餘電池電量。只要將游標指向工具列上的電池 / 電源計量器圖示，就可以看到目前電池的剩餘電量。

## 低電量警告

在使用電池電源時，請隨時注意 Windows 工具列上的電源計量器情況。

---

**警告！當出現低電量警告訊息後，請儘速接上 AC 變壓器。如果電池電量完全用盡，電腦就會關機，屆時所有未儲存的重要資料都會遺失。**

---

下表列出當出現低電量警告訊息時的因應之道：

狀況	因應之道
可使用 AC 變壓器、底座和電源插座。	<ol style="list-style-type: none"><li>1. 請將 AC 變壓器插入底座，然後再連接至主電源。</li><li>2. 將平板電腦放入底座。</li><li>3. 儲存所有需要的檔案。</li><li>4. 繼續剛剛的工作。</li></ol> <p>如果想快速充電，請先關閉電腦。</p>
可使用 AC 變壓器和電源插座。	<ol style="list-style-type: none"><li>1. 請將 AC 變壓器連接到電腦，再將另一端連接到主電源。</li><li>2. 儲存所有需要的檔案。</li><li>3. 繼續剛剛的工作。</li></ol> <p>如果想快速充電，請先關閉電腦。</p>
沒有 AC 變壓器和電源插座可使用。	<ol style="list-style-type: none"><li>1. 儲存所有需要的檔案。</li><li>2. 關閉所有應用程式。</li><li>3. 關閉電腦。</li></ol>

# 電腦的安全保護

電腦是您重要的資產，必須好好保護。學習如何保護及照顧您的電腦。

## 使用密碼

密碼可保護您的電腦免於被未經授權的人使用。設定好這些密碼後，可以建立數道不同等級的防範措施，以保護您的電腦及資料：

- 「管理員密碼」可避免未經授權的人進入 BIOS 公用程式。一旦設定此密碼後，就必須輸入密碼才能存取 BIOS 公用程式。請參閱第 62 頁的「BIOS 公用程式」。
- 「使用者密碼」可保護您的電腦免於被未經授權的人使用。將此密碼搭配開機和休眠後恢復（如果有的話）的密碼檢查點使用，可達到最高的安全性。
- 「開機密碼」可保護您的電腦免於被未經授權的人使用。將此密碼搭配開機和休眠後恢復（如果有的話）的密碼檢查點使用，可達到最高的安全性。

**重要：千萬別忘記您的「管理員密碼」！如果不小心忘記了密碼，請洽詢經銷商或授權的服務中心。**

## 輸入密碼

設定密碼之後，顯示畫面中央會出現密碼提示。

- 一旦設定了「管理員密碼」，當您開機後進入 BIOS 公用程式時就會出現提示（請參閱第 62 頁的「BIOS 公用程式」）。

- 請輸入「管理員密碼」並按下 <Enter> 存取 BIOS 公用程式。如果您輸入的密碼錯誤，會出現警告訊息。請再試一次並按下 <Enter>。
- 當設定了「使用者密碼」並啓用開機參數的密碼時，一開機便會出現提示。
- 請輸入「使用者密碼」並按下 <Enter> 開始使用電腦。如果您輸入的密碼錯誤，會出現警告訊息。請再試一次並按下 <Enter>。

**重要：**您有三次機會可以輸入密碼。每當執行失敗時，請按下 Windows 鍵並再試一次。如果您三次都輸入了錯誤的密碼，系統將會停止。請按住電源按鈕四秒鐘，將電腦關機。接著重新啓動電腦並進入 BIOS 公用程式，然後再試一次。

# 常見問題

以下列出使用本電腦時，可能會發生的情況，並提供簡單的解決方法。

## 我按下電源按鈕，電腦卻未啟動或開機。

查看電源按鈕的電池 LED 指示燈：

- 如果指示燈沒亮，表示電腦沒有接上電源。請依下列逐項檢查：
  - 若您是使用電池組，有可能是電量不足，導致無法正常供電給電腦。這時，請接上 AC 變壓器，讓電池組開始重新充電。
  - 若您是使用 AC 電源變壓器，請檢查 AC 電源變壓器是否正確連接到底座及電源插座。亦請確認平板電腦是否卡入底座。

## 顯示幕上沒有出現任何影像。

本電腦的電源管理系統，為了節省電力，會將螢幕自動變暗。按下電源按鈕即可回復正常的螢幕顯示。

若您按下任何按鍵仍無法回復正常螢幕，則表示螢幕亮度可能調得太低。點選「設定 charm」>「螢幕」，以調整螢幕亮度。

## 電腦音效沒有作用。

請依下列逐項檢查：

- 音量可能設為靜音。點選「設定 charm」>「音量」，以查看音量控制(喇叭)。若在喇叭旁出現「x」，請點選「音量」圖示以顯示音量列。在音量列的頂端，點選喇叭圖示以取消靜音。



- 音量可能調得太低。點選「設定 charm」>「音量」，以查看音量控制 (喇叭)。點選「音量」圖示，並據以調整音量。
- 如果耳機或是外接喇叭連接到電腦的音訊輸出插孔，則內建喇叭將會自動關閉。

## 服務需求

### 國際旅遊保固 (International Travelers Warranty: ITW)

本電腦提供一年國際旅約保固 (ITW)，讓您在旅遊期間可獲得最大的保固與服務。我們遍佈全球的服務網，都將隨時為您伸出援手。

ITW 護照隨著本電腦一起出售。這本護照包括了所有您需要知道的 ITW 內容規定。此外還附了一份可以隨時諮詢的授權服務中心表。只要信手讀來，處皆顯示我們的用心。

請隨身攜帶您的 ITW 護照，特別是當您到有我們支援中心的地區旅遊時。請將購買證明放在 ITW 護照的封套裡。

如果您所到之處，並沒有 Acer 授權的 ITW 服務站，您可以與我們全球辦公室連絡。請造訪 [www.acer.com](http://www.acer.com)。

### 在您撥電話之前

當您要撥電話到 Acer 線上服務時，請在您電腦前檢查下列資訊是否齊全。由於您的配合，我們可省卻大量的通話時間，並且有效率地解決您的問題。如果您的電腦回報有錯誤訊息或嗶聲，請隨即將畫面 (或嗶聲的次數及長短順序) 上的錯誤訊息抄下來。

下面資料便是您必須提供的資訊：

姓名：

地址：

電話號碼：

電腦名稱及型號：

序號：

購買日期：

# 使用 Windows 8 的秘訣和提示

我們了解這是需要習慣的新作業系統，因而建立了一些指標來幫助您快速入門。

## 有三個要記住的觀念

### 1. 開始

不再有開始按鈕；您可從「開始」畫面啟動應用程式。

### 2. 動態磚

動態磚類似於應用程式的縮圖。

### 3. Charms

Charms 可讓您執行一些有用的功能，例如分享内容、將電腦關機或變更設定。

## 如何存取 Charms ?

從螢幕右手邊向內滑動。

## 如何進入開始功能表？

按下 Windows 鍵；或從螢幕右手邊往內滑動並點選開始 Charm。

## 我要如何在應用程式間進行切換？

從螢幕左手邊快速往內滑動循環切換執行中的應用程式。

## 如何關閉我的電腦？

從螢幕右手邊向內滑動，然後點選**設定 > 電源**，並選取想要執行的動作。

## 為什麼要使用新介面？

Windows 8 的新介面是專為方便觸控輸入而設計。Windows 市集的應用程式將會自動使用全螢幕，且不需要以傳統方式將其關閉。Windows 市集的應用程式將會以動態磚模式顯示在開始畫面上。

### 何謂「動態磚」？

動態磚類似於應用程式的縮圖，每當連線到網際網路時內容便會更新。所以，舉例來說，您不需要開啓應用程式即可檢視天氣或股票更新。

## 如何將我的電腦解除鎖定？

向上滑動鎖定的螢幕，然後點選使用者帳戶圖示以解除鎖定電腦。如果帳戶有設定密碼，請輸入密碼以繼續。

點選並按住「**預覽**」圖示查看您輸入的字元，以確定密碼正確無誤。

## 如何個人化我的電腦？

您可使用不同的背景影像或重排動態磚來個人化**開始**畫面，以便符合個人需求。

若要變更背景，請從螢幕右手邊往內滑動並點選**設定 > 變更電腦設定 > 個人化**。點選頁面上方的**開始畫面**，並選取顏色和影像。

### 如何移動動態磚？

點選並按住動態磚以選取，然後將其拖曳到開始畫面上想要放置的地方。其它動態磚將會移動，以讓該磚能夠塞入其新位置。

### 如何讓動態磚放大或縮小？

點選並向下拖曳動態磚，然後將其放開。從顯示在畫面下方的功能表中，選取「縮小」或「放大」。

### 如何個人化鎖定畫面？

您可使用不同的影像，或以顯示快速狀態和通知的方式來個人化鎖定畫面，以便符合個人需求。

若要變更背景，請從螢幕右手邊往內滑動並點選**設定 > 變更電腦設定 > 個人化**。點選頁面上方的**鎖定畫面**，並選取想要顯示在鎖定畫面上的影像和應用程式。

### 那麼，如何關閉應用程式？

從畫面頂端向下滑動視窗至畫面的中間位置。

### 是否可變更畫面解析度？

從螢幕右手邊往內滑動並點選**搜尋**，然後點選文字方塊開啓螢幕鍵盤，開始輸入「控制台」來顯示結果；點選**控制台 > 調整螢幕解析度**。

## 我想要以我習慣的方式來使用 Windows。還我桌面！

從**開始**，按一下**桌面磚**以顯示傳統的桌面模式。您可將常用應用程式釘選到工作列，以方便將其開啓。

若您按一下非 Windows 市集的應用程式，Windows 將會自動在桌面模式下列開應用程式。

## 我的應用程式在哪裡？

從螢幕右手邊往內滑動並點選**搜尋**，使用彈出式鍵盤輸入想要開啓的應用程式名稱。在畫面左方將會顯示結果。

若要檢視應用程式的完整清單，請從畫面底部向上滑動，然後點選**所有應用程式**。

### 如何讓應用程式顯示在開始上？

若您是在**所有應用程式**中，且想要讓某個應用程式顯示在**開始**功能表上，請點選並向下拖曳應用程式，然後再將其放開。從顯示在畫面下方的功能表中選取**釘選到開始畫面**。

### 如何從「開始」移除動態磚？

點選並向下拖曳應用程式，然後將其放開。從顯示於畫面下方的功能表中，點選「**從開始畫面取消釘選**」。

### 如何讓應用程式顯示在桌面的工作列上？

若您是在**所有應用程式**中，且想要讓某個應用程式顯示在**桌面**工作列上，請點選並向下拖曳應用程式，然後再將其放開。從顯示在畫面下方的功能表中選取**釘選到工作列**。

### 如何安裝應用程式？

您可從**市集**下載 Windows 市集應用程式。您必須要有 Microsoft ID，以便從**市集**購買並下載應用程式。

## 我找不到像是記事本或小畫家的應用程式！它們到哪裡去了？

從螢幕右手邊往內滑動並點選**搜尋**，使用彈出式鍵盤輸入想要開啓的應用程式名稱。或者，開啓**所有應用程式**，然後捲動到「Windows 附屬應用程式」，以顯示舊版程式的清單。

## 何謂 Microsoft ID (帳戶)？

Microsoft 帳戶是一個用來登入 Windows 的電子郵件地址和密碼。您可使用任何的電子郵件地址，但建議選擇已使用的電子郵件地址，來與朋友聯繫並登入我的最愛網站。當使用 Microsoft 帳戶登入電腦時，電腦將會與您所關心的連絡人、檔案和裝置連線。

## 我需要嗎？

並非要有 Microsoft ID 才能使用 Windows 8。不過，您可使用 Microsoft ID 在不同且已登入的機器上同步資料，讓生活更加便利。

## 如何取得？

若您已安裝 Windows 8 且尚未使用 Microsoft 帳戶登入，或您沒有 Microsoft 帳戶且想要申請一個，請從螢幕右手邊往內滑動並點選**設定 > 變更電腦設定 > 使用者 > 切換至 Microsoft 帳戶**，然後遵循螢幕上的指示進行。

## 如何將我的最愛新增到 Internet Explorer ？

Internet Explorer 10 沒有舊式的我的最愛，而是讓您將捷徑釘選到**開始**。當頁面開啓時，從畫面下方向上滑動，以開啓畫面下方的功能表。點選**釘選到開始畫面**。

## 如何檢查 Windows Update ?

從螢幕右手邊往內滑動並點選**設定 > 變更電腦設定 > Windows Updates**。  
點選**立即檢查更新**。

## 哪裡可獲得更多資訊 ?

如需更多資訊，請造訪下列頁面：

- Windows 8 教學課程：[www.acer.com/windows8-tutorial](http://www.acer.com/windows8-tutorial)
- 支援常見問題：[www.acer.com/support](http://www.acer.com/support)



## 疑難排解

本章將告訴您如何正確處理常見的系統故障問題。

當發生問題時，請先詳細閱讀本章，再決定是否撥打電話尋求技術支援。當發生嚴重的故障時，可能需要拆開電腦。但是，切勿自行拆解電腦。請與經銷商或授權服務中心聯繫，尋求協助。

### 疑難排解提示

本電腦內含進階設計，可於螢幕上提供錯誤訊息報告，幫助您解決問題。

如果系統報告了一個錯誤訊息，或發生了錯誤情形，請參閱下列「錯誤訊息」。如果問題無法解決，請與經銷商聯繫。請參閱**第 51 頁**的「服務需求」。

### 錯誤訊息

如果您接收到錯誤訊息，請記下訊息，並採取正確步驟。下表依照英文字母的先後順序列出了錯誤訊息及建議的解決方法。

錯誤訊息	正確步驟
CMOS battery bad	請與經銷商或授權服務中心聯繫。
CMOS checksum error	請與經銷商或授權服務中心聯繫。
Disk boot failure	請將系統 (開機) 磁片放入外接式磁碟機，然後按下 <Enter> 重新開機。
Hard disk 0 error	請與經銷商或授權服務中心聯繫。
Hard disk 0 extended type error	請與經銷商或授權服務中心聯繫。
I/O parity error	請與經銷商或授權服務中心聯繫。

如果您在執行過更正動作之後仍然遇到問題，請與您的經銷商或授權服務中心聯繫以獲得協助。

# 復原您的系統

電腦隨附系統復原 DVD，但不包含光碟機 (ODD)。取得外接式光碟機並完成下列步驟，以將電腦復原至出廠預設狀態：

1. 按住電源按鈕不放超過 4 秒鐘，或是點選「設定 charm」>「變更電腦設定」>「一般」，以將電腦完全關機。在「進階設定」下，點選「立即重新啓動」。接著會顯示「選擇一個選項」畫面。點選「關閉電腦」。
2. 將光碟機連接至電腦。
3. 同時按下 Windows 按鈕和電源按鈕，以進入電腦的 BIOS。
4. 選取左窗格中的「開機」選項。
5. 在「開機優先順序」下，遵循提供的指示將 **EFI DVD/CDROM** 移至第一位。
6. 選取左窗格中的「結束」，然後選取右窗格中的「結束時儲存變更」。
7. 放入復原光碟，開啓電腦，然後遵循螢幕上的指示操作。

# BIOS 公用程式

BIOS 公用程式是內建於電腦 BIOS 內的硬體架構程式。

在您購買本電腦時，所有組態均已確設定並最佳化，因此您不需再特別執行 BIOS 公用程式。但萬一遇到組態問題，您還是可以執行本公用程式。

若要進入 BIOS 公用程式，請執行下列動作：

- 確認電腦已完全關機（請參閱第 13 頁的「開啓及關閉電腦」）。按住 Windows 按鈕，然後按下「電源」按鈕。

## 開機順序

若要在 BIOS 公用程式中設定開機順序，請先進入 BIOS 公用程式，然後在左窗格中選取「**Boot**」選項。在「Boot priority order」下，視需要變更開機的順序。

## 設定密碼

若要設定開機密碼，請先進入 BIOS 公用程式，然後在左窗格中選取「**Security**」。在「Set Supervisor Password」下，選取「**Enter**」。輸入需要的密碼，然後選取「**OK**」。在「Password on Boot:」下方，將選項設為「**Enabled**」。

# 規範和安全注意事項

## FCC 聲明

本產品經過測試並判定符合 B 級數位設備限制，且遵照 FCC 條例第 15 節。該限制是為了提供合理保護，避免在住宅內使用時引起有害干擾而設計的使用條件。本產品會產生、使用並發射無線電頻率能量，若您未按指示來安裝與使用，可能會對無線電通訊造成有害干擾。

然而，我們無法保證一些特定的安裝方式不會發生干擾。如果本產品對收音機或電視接收造成有害干擾（可經由打開或關閉本產品而確認），則使用者可嘗試利用下列方式進行調整：

- 移動接收天線的角度或位置。
- 增加裝置與接收器之間的距離。
- 不要共用裝置與接收器的電源插座。
- 如需協助，請洽詢經銷商或專業的收音機 / 電視技術人員。

## 注意：遮蔽型電線

本產品與其它電腦裝置之間的連接，必須使用遮蔽型電線以符合 FCC 規定。

## 注意：周邊裝置

僅通過認證且符合 Class B 限制的周邊裝置（輸入 / 輸出裝置、終端機、印表機等）方能與本產品搭售。若與其他未經認證的週邊裝置共同使用時，可能會干擾收音機與電視的接收。

***注意：未經製造廠商許可的變更或修改可能導致使用者喪失操作本產品的權利，此授權係由聯邦通訊委員會 (Federal Communications Commission) 所賦予。***

## 加拿大使用注意事項

This Class B digital apparatus complies with Canadian ICES-003.

## **Remarque à l'intention des utilisateurs canadiens**

Cet appareil numérique de la classe B est conforme a la norme NMB-003 du Canada.



ME61

### LCD 像素聲明

LCD 裝置係採用高精準的生產製程，但是某些像素仍可能偶爾不會發光或出現黑或紅色的小點。以上現象都不會影響錄製的影像，也不會產生故障。

### 無線電裝置法規注意事項

*注意：底下的管控資訊僅適用於配備無線區域網路和 / 或 Bluetooth 的型號。*

為了防止對其他授權服務造成電波干擾，本裝置應在室內使用。

本產品符合許可使用無線裝置之國家或地區所制定之無線電頻及安全標準。本產品是否包含無線電裝置 ( 例如無線區域網路和 / 或 Bluetooth 模組 ) ，乃取決於組態。底下的資訊適用於配備有這類裝置的產品。

### 適用於歐盟國家的符合聲明

特此，Acer 宣告此電腦符合 Directive 1999/5/EC 條款的基本要求和相關規定。

### 不同地區的無線電操作頻道

北美	2.412-2.462 GHz	頻道 01 到頻道 11
日本	2.412-2.484 GHz	頻道 01 到頻道 14
歐洲 ETSI	2.412-2.472 GHz	頻道 01 到頻道 13

### 法國：無線頻帶限制

法國的某些區域有限制使用的頻率波段。在最不利的情況下，最大的室內授權使用功率為：

- 整個 2.4 GHz 頻段 (2400 MHz - 2483.5 MHz) 內的 10 mW

- 2446.5 MHz 到 2483.5 MHz 頻段之間的 100 mW

**注意：**頻道 10 到 13 (兩者包括在內) 是在 2446.5 MHz 到 2483.5 MHz 頻段之間運作。

在室外使用的少數可能性包括：在私人財產或公開大眾擁有的私人財產上使用，且須獲得國防部事先授權，最高授權使用功率為在 2446.5 - 2483.5 MHz 頻段內的 100 mW。在國有財產的室外使用則不受限。

在下列的部門內，整個 2.4 GHz 頻段中：

- 最大的室內授權使用功率為 100 mW
- 最大的室外授權使用功率為 10 mW

在這些部門中允許使用 2400 - 2483.5 MHz 頻段，EIRP 在室內需低於 100 mW，室外需低於 10 mW：

01 Ain Orientales	25 Doubs	59 Nord	71 Saone et Loire
02 Aisne	26 Drome	60 Oise	75 Paris
03 Allier	32 Gers	61 Orne	82 Tarn et Garonne
05 Hautes Alpes	36 Indre	63 Puy Du Dome	84 Vaucluse
08 Ardennes	37 Indre et Loire	64 Pyrenees	88 Vosges
09 Ariège	41 Loir et Cher	Atlantique	89 Yonne
11 Aude	45 Loret	66 Pyrenees	90 Territoire de
12 Aveyron	50 Manche	67 Bas Rhin	Belfort
16 Charente	55 Meuse	68 Haut Rhin	94 Val de Marne
24 Dordogne	58 Nievre	70 Haute Saone	

此需求將隨時間變動，法國國內日後將有更多地區允許使用無線網路卡。如需最新資訊，請查看 ART ([www.art-telecom.fr](http://www.art-telecom.fr))。

**注意：**本無線網路卡傳送功率介於 10 mW 到 100 mW 之間。

## 國碼清單

本設備可在下列國家中操作：

國家	ISO 3166 2 字碼	國家	ISO 3166 2 字碼
奧地利	AT	馬爾他	MT
比利時	BE	荷蘭	NT
塞普勒斯	CY	波蘭	PL
捷克共和國	CZ	葡萄牙	PT
丹麥	DK	斯洛伐克	SK
愛沙尼亞	EE	斯洛維尼亞	SL
芬蘭	FI	西班牙	ES
法國	FR	瑞典	SE
德國	DE	英國	GB
希臘	GR	冰島	IS
匈牙利	HU	列支敦斯登	LI
愛爾蘭	IE	挪威	NO
義大利	IT	瑞士	CH
拉脫維亞	LV	保加利亞	BG
立陶宛	LT	羅馬尼亞	RO
盧森堡	LU	土耳其	TR

## 加拿大 - 低功率免驗無線通訊裝置 (RSS-210)

### 人體曝露於無線電頻率的範圍 (RSS-102)

此電腦採用低增益整合式天線，該天線發射的無線電頻率範圍未超過加拿大健康部 (Health Canada) 為一般民衆所做的限制標準；請參考安全法規 6 (Safety Code 6)，該法規可在加拿大健康部的網站上取得，網址為：[www.hc-sc.gc.ca/rpb](http://www.hc-sc.gc.ca/rpb)。



本裝置符合 Industry Canada 的 RSS210 規範。

本 B 類數位裝置符合 Canadian ICES-003、Issue 4，以及 RSS-210、No 4 (Dec 2000) 和 No 5 (Nov 2001)。

「為了防止對其他被授權服務造成電波干擾，本裝置應在室內使用並遠離窗戶，以達到最佳遮蔽效果。在戶外安裝設備（或其傳輸天線）應受相關法規所規範。」

Cet appareil numérique de la classe B est conforme à la norme NMB-003, No. 4, et CNR-210, No 4 (Dec 2000) et No 5 (Nov 2001).

« Pour empêcher que cet appareil cause du brouillage au service faisant l'objet d'une licence, il doit être utilisé à l'intérieur et devrait être placé loin des fenêtres afin de fournir un écran de blindage maximal. Si le matériel (ou son antenne d'émission) est installé à l'extérieur, il doit faire l'objet d'une licence.

**注意：使用 IEEE 802.11a 無線區域網路時，本產品的操作範圍限制於 5.15 至 5.25 GHz 頻率內，因此僅受限於室內使用。根據 Industry Canada 規定，本產品必須在 5.15 至 5.25 GHz 的頻率範圍之內的室內使用，以降低對於共用頻道的行動衛星系統所造成的潛在性傷害。高功率無線基地台是設定給 5.25 至 5.35 GHz 及 5.65 至 5.85 GHz 頻率間的使用者使用。這些無線基地台可能會導致導致對本裝置的干擾及/或損壞。**

本裝置允許使用的天線增益上限為 6 dBi，此上限符合針對點對點作業 5.25 至 5.35 及 5.725 至 5.85 GHz 頻率範圍所設立的 E.I.R.P 限制。



**acer**  
*explore beyond limits™*

**ICONIA** | W700



© 2012. 保留所有权利。

Acer ICONIA 用户手册

型号: W700 / W700P

首次发布: 2012 年 9 月

# 目录

<b>安全和舒适</b>	<b>5</b>	<b>Acer Ring</b>	<b>34</b>
<b>使用入门</b>	<b>13</b>	<b>设备控制</b>	<b>36</b>
用户指南.....	13	<b>Acer clear.fi</b>	<b>37</b>
电脑使用的基本保养和建议.....	13	浏览媒体和照片.....	37
启动 / 关闭您的电脑.....	13	共享文件.....	38
保养您的电脑.....	14	哪些设备可兼容?.....	38
保养 AC 适配器.....	15	播放至另一台设备.....	39
清洁和保养.....	15		
<b>熟悉 Acer 平板电脑</b>	<b>16</b>	<b>屏幕方向和 G- 传感器</b>	<b>40</b>
平板电脑.....	16	<b>电源管理</b>	<b>41</b>
前视图.....	17	Acer Green Instant On.....	41
后视图.....	18	节能.....	42
俯视图.....	19	<b>电池组</b>	<b>44</b>
底视图.....	19	电池组特点.....	44
左 / 右视图.....	20	为电池充电.....	44
LED 指示灯.....	22	优化电池寿命.....	46
将平板电脑插入底座.....	23	检查电池电量.....	46
平板电脑底座.....	23	电量不足警告.....	46
前视图.....	24		
后视图 (未显示支架).....	25	<b>保护您的电脑</b>	<b>48</b>
左视图 (未显示支架).....	26	使用密码.....	48
环境.....	27	输入密码.....	48
<b>通用串行总线 (USB)</b>	<b>28</b>	<b>常见问题</b>	<b>50</b>
<b>HDMI Micro</b>	<b>29</b>	服务查询.....	51
<b>使用虚拟键盘 (virtual keyboard)</b>	<b>30</b>	对使用 Windows 8 的建议和提示.....	53
<b>无线网络</b>	<b>32</b>	有三大概念您需要记住.....	53
连接 Internet.....	32	我如何访问 Charms?.....	53
无线网络.....	32	如何进入开始?.....	53
		如何在应用程序之间切换?.....	53
		如何关闭我的电脑?.....	53
		为什么有新的界面?.....	54

如何解锁我的电脑? .....	54	疑难解答提示 .....	58
如何个性化我的电脑? .....	54	错误信息 .....	58
我要以习惯的方式使用 Windows - 还回我的桌面! .....	55	<b>还原系统</b>	<b>60</b>
我的应用程序在哪里? .....	55	<b>BIOS 实用程序</b>	<b>61</b>
什么是 Microsoft ID (帐户)? .....	56	启动顺序 .....	61
我如何将收藏夹添加到 Internet Explorer? .....	57	设置密码 .....	61
如何检查 Windows 更新? .....	57	<b>规定和安全注意事项</b>	<b>62</b>
我在哪里可获得更多信息? .....	57		
疑难解答 .....	58		

# 安全和舒适

## 安全须知

请仔细阅读这些注意事项。保留此文档，以备日后参考。遵守产品上标示的警告和说明。

## 清洁前请先关闭产品电源

清洁前将本产品的电源线从壁装电源插座上拔出。切勿使用液体或气雾洗涤剂。应使用湿布清洁。

## 警告

### 使用电源线

确保连接电源线的电源插座能够轻松地够到，并尽量靠近设备操作人员。若要断开设备电源，务必将电源线从电源插座拔出。

### 断开电源

连接电源和供电电器或者断开连接时，请遵循以下准则：

安装供电电器，然后将电源线接到交流电适配器。

从电脑上拆卸电源设备前先拔下电源线。

如果系统有多个电源，应拔出供电电器上的全部电源线，断开电源和系统的连接。

### 使用电源

- 本产品应使用产品标示上指定的电源类型。如果您不确定使用何种电源类型，请咨询经销商或当地电力公司。
- 切勿将任何物品放置在电源线上。小心摆放本产品，避免电线被踩。
- 如果使用延长线，接了延长线的设备额定电流总和不应超过延长线本身的额定电流。同时，同插座上所连接的设备的总耗电量不可超过保险丝的总负荷量。
- 切勿在电源插座或电源板上超负荷连接过多设备。系统整体负荷量不得超过支路额定电量的 80%。在使用电源板的情况下，负荷量不得超过电源板额定输入电量的 80%。

- 本产品交流电适配器配有一个三线接地插头。插头仅适用于接地的电源插座。插入交流电适配器插头前，请先确认电源插座已正确接地。切勿将插头插入未接地的电源插座。详情请联系您的电工。
- **警告！接地芯线具备安全防护作用。如果使用的电源插座没有正确接地，可能会导致电击和（或）伤害。**
- **注：接地芯线也能很好地阻隔周围电子设备产生的噪音，避免其干扰本产品的性能。**
- 本系统可使用范围广泛的电压来供电：100 至 120 或 220 至 240 V AC。系统所附的电源线符合系统购买地所在国家 / 地区的要求。在其它国家 / 地区中使用的电源线必须符合该国家 / 地区的要求。有关电源线要求的更多信息，请联系授权经销商或服务提供商。

## 保护听力

- **警告：如果长时间以高音量使用耳机，可能会造成永久性听力丧失。**

为保护听力，请遵循下列注意事项。

- 逐渐调高音量，直至能够清楚舒适地收听。
- 听觉适应后不要再调高音量。
- 不要长时间以高音量收听音乐。
- 不要通过调高音量来掩盖周围噪音。
- 如果听不到周围人的讲话，应调低音量。



## 原装防尘待机卡

- **注意：本节信息可能不适用于您的电脑。**

您所购电脑在卡插槽中装有塑料防尘待机卡。防尘待机卡可防止灰尘、金属物体或其他杂质进入未使用的插槽。如果插槽中未安装板卡，请保留防尘待机卡。

## 常规

- 请勿在靠近水的地方使用本产品。
- 请勿将本产品放置在不稳定的推车、台架或桌子上。若产品跌落，可能导致严重损坏。



- 开槽和开口用于通风目的，以确保产品稳定运行和防止过热。切勿堵塞或盖住这些开口。切勿将本产品放置在床、沙发、地毯或其它类似表面上，以免堵塞开口。切勿将本产品放置在散热器或热调节器附近或上方；除非能提供良好通风，否则也不要放置在内部空间中。
- 切勿将任何物品从机壳上的开槽塞入本产品内，以免误触高压或造成部件短路，引起火灾或电击。切勿使任何液体溅到本产品表面或内部。
- 切勿将本产品放置在震动表面上，以免内部组件受损和电池漏液
- 请勿在进行体育运动时或在震动环境中使用本产品，否则可能导致短路意外或损坏转子装置、硬盘驱动器、光驱，甚至存在锂电池组爆炸的危险。
- 底面、通风口周围的区域以及交流电适配器可能会产生热。为避免受到伤害，请确保不要让您的皮肤或身体碰到这些区域。
- 您的设备及其增强组件可能包含小配件。请将它们放置在儿童拿不到的地方。

## 产品维修

切勿自己尝试维修本产品，因为打开或拆卸外壳可能使您遭到高压电击或处于其它风险中。一切维修服务应由专业维修人士提供。

发生以下情况时，请拔掉设备在壁装电源插座上的插头并请合格维修人员进行维修：

- 电源线或插头损坏、断切或磨损。
- 液体溅入本产品。
- 有雨水或水溅到本产品。
- 产品不小心掉落到地面或外壳有损伤。
- 产品性能明显改变，明显需要维修。
- 若依照说明书进行操作，本产品仍然无法正常运作。
- **注：**您只能调整说明书中所提及的控制，因为如果调整不当，可能导致设备受损。而这通常需要专业技术人员进行额外的维修才能将设备恢复到原来的状态。

## 安全使用电池指南

本电脑使用锂电池或锂聚合物电池。不要在潮、湿或腐蚀性环境中使用。请勿将产品放置或存放在热源附近、高温环境中、直接强烈日照下、微波炉或高压容器中，也不要将其置于温度超过 60°C (140°F) 的环境中。如果不遵循上述指南，可能导致电池漏液、发热、爆炸或着火，从而造成人身伤害和 / 或损害。

请勿刺穿、打开或拆卸电池。如果电池漏液时接触到了漏出的液体，请用大量清水冲洗并立即就医。

为确保安全并延长电池的使用寿命，请不要在低于 0°C (32°F) 或高于 40°C (104°F) 的温度下为电池充电。

新电池只有在进行两到三次完全充放电周期后才能发挥最大效能。电池可进行数百次充电，但使用寿命始终有限。当使用时间明显变短时，请咨询专业技术服务人员。请仅使用经许可的电池，并仅使用经许可的指定用于本设备的充电器为电池充电。

切勿使用已损坏的充电器或电池。

如果电池放置在高温或低温的环境中，如夏季或冬季的封闭车内，会降低电池容量，缩短电池寿命。尽量常将电池置于温度介于 15°C 和 25°C (59°F 和 77°F) 的环境中。如果电池发热或冰冷，即使电池已充满电，设备也可能暂时无法使用。在零下的温度中，电池的性能会受到很大影响。

不要将电池丢入火中，会引起爆炸。如果电池被损坏，也可能发生爆炸。依当地政府规定处理废弃电池。尽可能回收电池。不要作为生活垃圾处理。

- **注意：** 请访问 [www.acer.com](http://www.acer.com)，获取有关运装电池的文档。
- **警告！** 若电池使用不当，会发生爆炸。请勿擅自拆散电池或将电池置于火中。将电池放在远离儿童的地方。依当地规定处理废弃电池。

## 无线频率干扰

- **警告！** 出于安全考虑，当您在下列条件下使用笔记本电脑时请关闭所有无线传输设备。这些设备包括但不限于：无线局域网 (WLAN)、蓝牙和 / 或 3G。

请遵循各地区实施的特殊规定，并在禁止使用或可能造成干扰或危险的地方始终关闭您的设备。请只在正常工作位置使用设备。本设备在正常使用的情况下符合 RF 暴露准则，设备及其天线设计位置距离身体至少 1.5 厘米 (5/8 英寸)。设备不应含有金属，设备与身体

的距离应遵循上述距离要求。为成功传输数据文件或信息，本设备需有高质量网络连接。如果没有高质量网络连接，数据文件或信息的传输有时可能会延迟。请确保遵循上述距离要求，直到传输完成。本设备部分位置具有磁性，可能会吸附金属物质，戴有助听器的人士请勿将本设备靠近戴有助听器的耳朵。请勿将信用卡或其他磁性存储介质放置于本设备附近，因存储的信息可能会被擦除。

## **医疗设备**

使用任何无线传输设备（包括无线电话）可能会干扰保护不足的医疗设备正常地工作。若有疑问，请咨询医生或医疗设备厂家，确定医疗设备是否充分屏蔽，可防止外部 RF 能量干扰。在贴有公告禁止使用本设备的医疗场所请关闭您的设备。医院或医疗场所可能会使用对外部 RF 传输较敏感的设备。

**起搏器。**起搏器厂家建议无线设备与起搏器之间应至少保持 15.3 厘米 (6 英寸) 的距离，以免对起搏器造成干扰。上述建议与无线技术研究所做的研究和建议一致。佩戴起搏器的人士应注意以下事项：

- 始终将本设备与起搏器之间的距离保持在 15.3 厘米 (6 英寸) 以上。
- 当本设备开启时，勿将其靠近起搏器。如果疑有干扰，请关闭设备，移至他处。

**助听器。**某些数字无线设备可能会对部分助听器造成干扰。如果产生干扰，请咨询服务提供商。

## **车辆**

RF 信号可能会影响未正确安装或充分屏蔽的机动车辆的电子系统，如电子控制燃油喷射系统、电子防滑（防抱死）制动系统、电子速度控制系统和安全气囊系统。详细信息请咨询汽车或添加设备的厂家或其代表。只有合格人员才能对本设备进行维修或在汽车内安装本设备。安装不当或维修不当可能造成危险，使本设备的保修失效。请定期检查车内的所有无线设备是否正确安装和使用。请勿在放置本设备及其部件或增强附件的同一舱内存放或携带易燃液体、气体或易爆材料。对于装有安全气囊的车辆，请记住安全气囊在大力下会膨胀。请勿在安全气囊上方或安全气囊打开区域放置物体，包括安装的或移动式的无线设备。如果车载无线设备安装不当，安全气囊膨胀，可能会造成严重人身伤害。乘坐飞机时严禁使用本设备。登机前请关闭本设备。在飞机上使用无线电话可能会对飞行带来危险，干扰无线电话网络，并可能是非法行为。

## 易爆场所

在可能发生爆炸的场所请关闭本设备，遵循所有标志和指示。易爆场所包括通常要求关闭汽车引擎的地方。在上述场所，火花可能引起爆炸或火灾，导致人员伤亡。在加油站的油泵附近请关闭笔记本电脑。请遵守油库、储备区和配发区、化工厂或正在进行爆破作业的场所对使用无线设备的限制规定。可能产生爆炸的场所通常（但非绝对）会有标识。包括船只甲板下、化学品输送或储存设施、使用液化石油气（如丙烷或丁烷）的车辆以及空气中含有化学品或砂粒、灰尘或金属粉末等微粒的区域。不要在无线电话禁用的场合下或可能造成干扰或危险的情况下开启本电脑。

## 紧急电话

- **警告：本设备不能拨打紧急电话。要拨打紧急电话，应使用手机或其他电话呼叫系统。**

## 废弃处理说明

在丢弃本电子设备时，请勿将其当作一般垃圾处理。请回收处理，以减少污染，对全球环境保护作出最大贡献。有关 Waste from Electrical and Electronics Equipment (WEEE, 废旧电气和电子设备) 的管理规定，请访问 [www.acer-group.com/public/Sustainability/sustainability01.htm](http://www.acer-group.com/public/Sustainability/sustainability01.htm)。



## 舒适使用产品的技巧和信息

长时间使用电脑后，会出现眼睛疲劳和头疼症状。若一连数小时坐在电脑前工作，身体也可能受到伤害。长时间工作、不良姿势、不好的工作习惯、压力大、不适当的工作条件、个人健康状况和其它因素都会加剧伤害身体。

不正确使用电脑可能导致腕管综合症、肌腱炎、腱鞘炎或其它肌骨失常等不适症状。以下症状可能出现在手、手腕、臂、肩、颈或背部：

- 麻木，或灼伤 / 刺痛的感觉。
- 隐痛、酸痛或身体一触即痛。
- 疼痛、肿胀或悸痛。
- 身体僵硬或肌肉紧绷。
- 寒冷或虚弱。

若您有上述症状，或是其它因使用电脑而引起的复发性或持续性不适和（或）疼痛，请立即看诊并告知公司的健康与安全部门。

下面将向您分享一些技巧，介绍如何更舒适地使用电脑。

## 找对舒适位置

通过调节显示器的角度、垫踩脚凳或是坐高些，找寻舒适的位置，直到自己感觉非常舒适惬意。请遵循以下技巧：

- 不要长时间保持固定姿势。
- 避免前倾后仰。
- 定时起身踱步，消除腿部肌肉紧张。
- 稍事休息，放松颈肩。
- 避免拉紧肌肉或耸肩。
- 正确安装外接显示器、键盘和鼠标，并摆放在能够舒适够到的地方。
- 如果您看电脑多过阅读文件，请将显示器放在书桌正中，尽量减少颈部紧绷。

## 爱护视力

以下因素都会使眼睛疲劳：长时间看电脑、配戴度数不正确的眼镜或隐形眼镜、屏幕反光、室内光线过强、屏幕未准确对焦、字体过小以及显示屏对比度低。下面将向您分享一些建议，介绍如何纾缓眼睛疲劳。

### 眼睛

- 经常让眼部休息。
- 按时让眼睛移开显示器看向远处某点，休息片刻。
- 时常眨眼，避免眼睛干涩。

### 显示器

- 保持显示器清洁。
- 头部应该稍微高过显示器顶部，这样，在看显示器中间时，眼球会朝下看。
- 调节显示器亮度和（或）对比度，使眼睛能够舒适地看到更清晰的文字和图片。
- 使用下列方法来消除屏幕反光和折射：  
让显示器侧面朝向窗户或任何光源，  
在室内挂窗帘、遮帘或百叶窗，降低光线强度，  
使用工作专用台灯，

改变显示器的角度，  
使用防反光保护屏，  
使用屏幕遮光板，例如遮住显示器顶部的一张硬纸板。

- 不要乱调显示器角度，伤害眼睛。
- 避免长时间看明亮的光源。

### **养成好的工作习惯**

养成以下工作习惯以更轻松和有效地使用电脑：

- 经常按时小憩。
- 做一些伸展运动。
- 尽量经常呼吸新鲜空气。
- 定期运动，强身健体。
- **警告！不建议在沙发或床上使用电脑。如果必须如此，应在工作一会儿之后按时休息，并做一些伸展运动。**
- **注：要了解更多信息，请参见第 62 页的“规定和安全注意事项”。**

# 使用入门

感谢您选购 Acer 电脑，让它满足您随时随地使用计算机的需要。

## 用户指南

为帮助您使用 Acer 电脑，我们设计了一套指南：

首先，请按照电脑所附带的**安装彩图**来安装电脑。

本**快速指南**介绍了您新购电脑的基本特性和功能。

本**用户手册**包含了诸如系统实用程序、数据恢复、扩展选项和疑难解答等详细信息。此外，它包含了此笔记本电脑的一般规定和安全注意事项。它在“应用程序”中可实现（从屏幕底部向上滑动，然后从列表中点按“**所有应用程序**”，再点按“**Acer 用户手册**”）。或者，从屏幕右侧向内滑动，点按“**搜索**”，点按此文本框可打开屏幕键盘并开始输入“用户手册”以显示结果；点按“**Acer 用户手册**”。

## 电脑使用的基本保养和建议

### 启动 / 关闭您的电脑

若要完全关机，请进行以下任一操作：

- 按住电源按钮至少四秒钟（电源按钮的电池 LED 将关闭）。
- 点按**设置 charm > 更改电脑设置 > 常规**。在“高级启动”下，点按**立即重启**。将显示“选择选项”屏幕。点按**关闭电脑**。

要让电脑进入休眠模式，请执行以下操作：

- 使用 Windows 关闭系统命令：点按**设置** charm > **电源** > **关机**。

如果您需要关闭计算机一段时间，但又不要完全关机，可让计算机进入**睡眠模式**，方法是：

- 按电源键。

- 或 -

点按**设置** charm > **电源** > **睡眠**。

***注：**如果您无法正常关机，按住电源按钮至少四秒钟以上，即可强制关闭电脑。如果您关闭电脑后又想重新启动，请至少等待两秒钟。*

## 保养您的电脑

只要用心保养，本电脑必能提供您最好的服务。

- 请勿将电脑直接暴露于日光下。勿将电脑靠近热源如电暖器等设备。
- 请勿将电脑置于 0°C (32°F) 以下或 50°C (122°F) 以上的温度下。
- 请勿将电脑靠近磁场。
- 请勿将电脑置于雨水或潮气中。
- 请勿将任何液体泼洒到电脑。
- 请勿让电脑承受剧烈震荡或撞击。
- 请勿将电脑暴露于满是灰尘的环境中。
- 请勿将物品置于电脑上。
- 请勿过于用力关上显示屏盖。
- 请勿将电脑置于不平稳的地方。



## 保养 AC 适配器

底下列出 AC 适配器的保养要点：

- 请勿将其它设备接到电脑所用的适配器。
- 请避免踩踏电源线或是放置任何物品于电源线上。配置电源线时要特别小心，请将电源线置于人员踩踏不到的地方。
- 拔下电源线时，切勿拖拽，请握住电源插头将其拔下。
- 如果您使用延长线，所连接设备的总耗电量不可超过延长线的总负荷量。同时，同一插座上所连接的设备的总耗电量不可超过保险丝的总负荷量。

## 清洁和保养

请按照下列步骤擦拭电脑：

1. 关闭电脑。
2. 断开 AC 适配器。
3. 使用沾湿的软布擦拭。切勿使用液体或喷雾清洁剂。

如果发生下列情况：

- 电脑不小心掉落到地面或外壳有损伤；
- 电脑无法正常工作

请参见第 50 页的“常见问题”。

# 熟悉 ACER 平板电脑

当您按照安装彩图中的示例安装完电脑后，就让我们一起来熟悉您的 Acer 电脑吧。

您可通过触摸屏将信息输入到新电脑。

## 平板电脑

您的新电脑有两个组件：平板电脑和平板电脑底座。以下图片将显示这两个组件。视图按屏幕朝向您且网络相机在顶部时您握住平板电脑的情况标示。

## 前视图

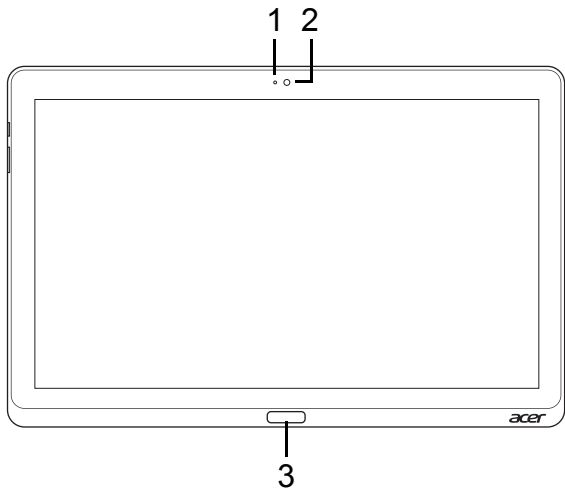

序号	项目	说明
1	相机指示灯	当相机激活时，该指示灯亮起。
2	集成摄像头	网络相机，用于视频通信。
3	Windows 键	按下一次可打开“开始”菜单。

## 后视图

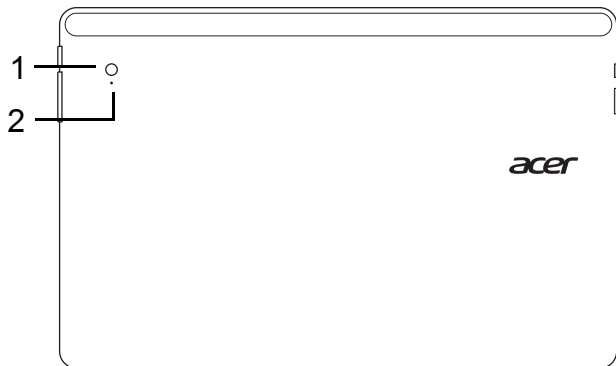

序号	项目	说明
1	集成摄像头	网络相机，用于视频通信。
2	相机指示灯	当相机激活时，该指示灯亮起。

## 俯视图

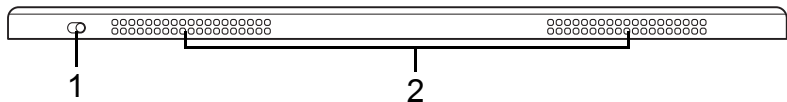

序号	项目	说明
1	锁定开关	锁定屏幕方向。
2	通风和冷却风扇	让计算机保持冷却。 切勿遮挡槽口。

**注意：**当为特定方向而设计的应用程序运行时，显示屏方向可能被固定。这些应用程序包括游戏和其它全屏应用程序。当进行视频通话时，您应始终横向握住平板电脑。

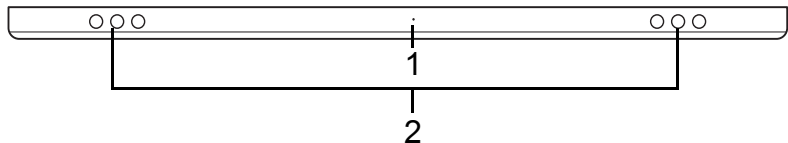

## 底视图





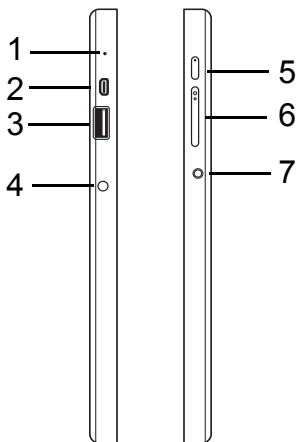

序号	项目	说明
1	重置按钮	将大头针插入该孔并按四秒钟可重设电脑 (模拟移除和重新安装电池)。
2	扬声器	提供立体声音频输出。

## 左 / 右视图



序号	图标	项目	说明
1		麦克风	用于录音的内置麦克风。
2		micro HDMI 端口	支持高清数字视频连接。
3		USB 3.0 端口	连接到 USB 装置。 USB 3.0 端口可从其蓝色接口加以识别（参加下文）。 <i>当使用底座的 USB 端口时，建议插入电源适配器。</i>

序号	图标	项目	说明
4		直流电源输入插孔	连接 AC 适配器。
5		电源键	按下可开启平板电脑；再次按下可让平板电脑进入睡眠模式。按住可关闭平板电脑。
		电池 LED	显示目前电脑电池的状态。请参见 1. <b>充电中</b> ：琥珀色。 2. <b>完全充电</b> ：插入时亮蓝灯。
6	+ / -	音量键	按下可调高或降低音量。
7		耳机 / 扬声器插孔	连接到音频设备 ( 例如：扬声器、耳机 ) 或带麦克风的耳机。

### 有关 USB 3.0 的信息

- 与 USB 3.0 和较早 USB 设备兼容。
- 用 USB 3.0 认可设备获得最优性能。
- 符合 USB 3.0 (SuperSpeed USB) 技术规范。

## LED 指示灯

LED 颜色	州	说明
蓝色	常亮	电脑已完全充满并插入。
蓝色	短暂亮起	电脑已完全充满并以电池电源运行。 <i>按电源按钮后，蓝色 LED 保持亮起数秒钟，然后熄灭。</i>
琥珀色	常亮	电脑正在充电并插入。
琥珀色	短暂亮起	电脑未完全充满并以电池电源运行。 <i>按电源按钮后，琥珀色 LED 保持亮起数秒钟，然后熄灭。</i>
琥珀色	闪烁	电池严重不足或电池状态不正常。
关		电脑已关闭。



## 将平板电脑插入底座

此多位底座可方便地固定平板电脑，因为您无需担心对准端口和接口或以正确角度放置平板电脑。只需将平板电脑放入底座并将其滑入到左侧，直至到位。

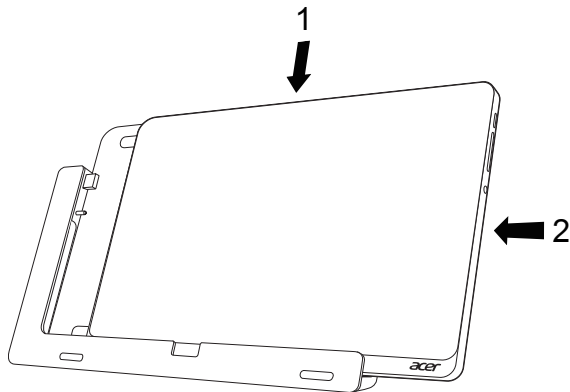



## 平板电脑底座

以下图片将显示原装的底座。

*注：在某些国家，托架为选件。*

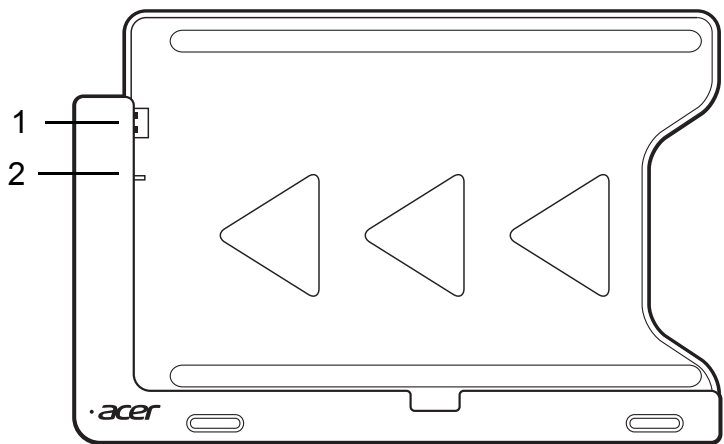
## 前视图



序号	图标	项目	说明
1		USB 接口	连接到平板电脑的 USB 端口。
2		电源输出插孔	从底座向平板电脑提供电源。

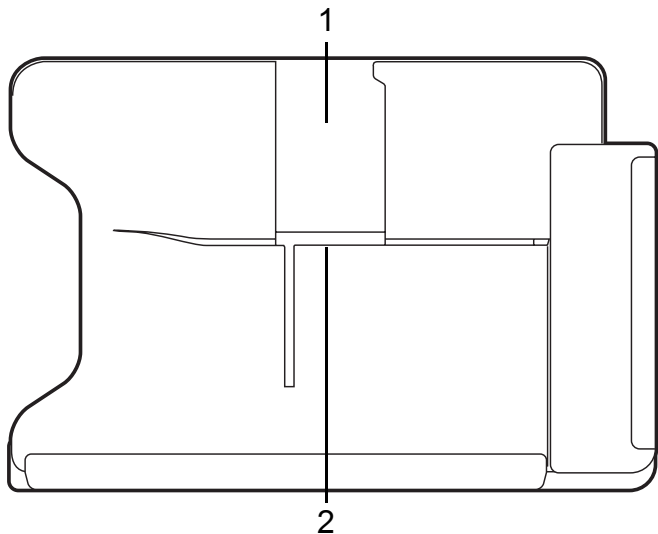

## 后视图 (未显示支架)

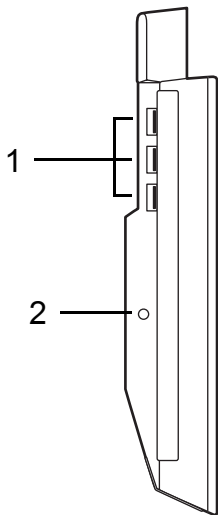

序号	项目	说明
1	纵向视图插槽	将支架插入此处以使平板电脑处于纵向视图。
2	横向视图插槽	将支架插入此处以使平板电脑处于横向视图。

## 左视图 (未显示支架)



序号	图标	项目	说明
1		USB 3.0 端口	连接到 USB 装置。 USB 3.0 端口可从其蓝色接口加以识别 (参加下文)。
2		直流电源输入插孔	向底座提供电源。

### 有关 USB 3.0 的信息

- 与 USB 3.0 和较早 USB 设备兼容。
- 用 USB 3.0 认可设备获得最优性能。
- 符合 USB 3.0 (SuperSpeed USB) 技术规范。

## **环境**

---

- 温度：
    - 操作时：5°C 至 35°C
    - 不操作时：-20°C 至 65°C
  - 湿度 (非冷凝)：
    - 操作时：20% 至 80%
    - 不操作时：20% 至 80%
-

# 通用串行总线 (USB)

通过高速通用串行总线 (USB 2.0) 端口，您可以连接各种 USB 外设，而不占用系统资源。

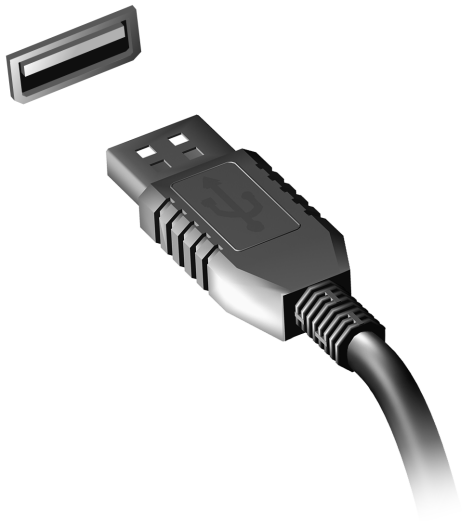

# HDMI MICRO

---

HDMI (高清晰度多媒体接口) 是一种业界通用、未压缩、全数字音频 / 视频接口。HDMI 能够通过一根信号线, 在任何兼容数字音频 / 视频源 (如机顶盒、DVD 播放机和 A/V 接收器) 和兼容数字音频和 / 或视频显示器 (如数字电视 (DTV)) 之间提供一个接口。

使用计算机上的 HDMI Micro 端口与高端音频和视频设备连接。信号线的敷设能够进行整齐的装配和快速连接。



# 使用虚拟键盘（VIRTUAL KEYBOARD）

Microsoft Windows 为输入数据提供了方便的虚拟键盘（virtual keyboard）。有多种办法显示此键盘：

点按文本字段可显示 Windows 虚拟键盘（virtual keyboard）。

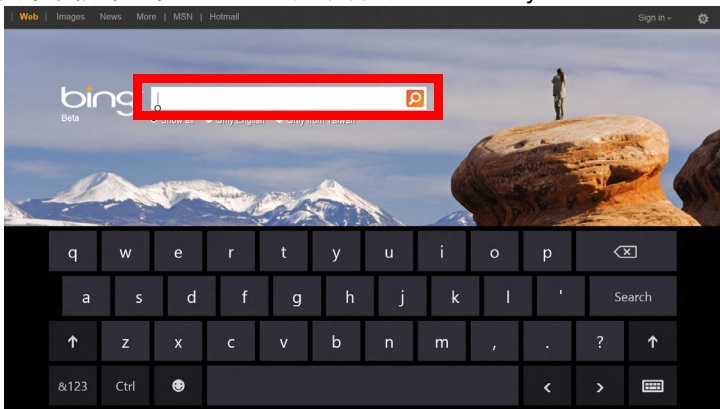



从桌面，单击系统托盘中的**键盘**图标以显示键盘。点按键盘右上角的“x”可关闭键盘。

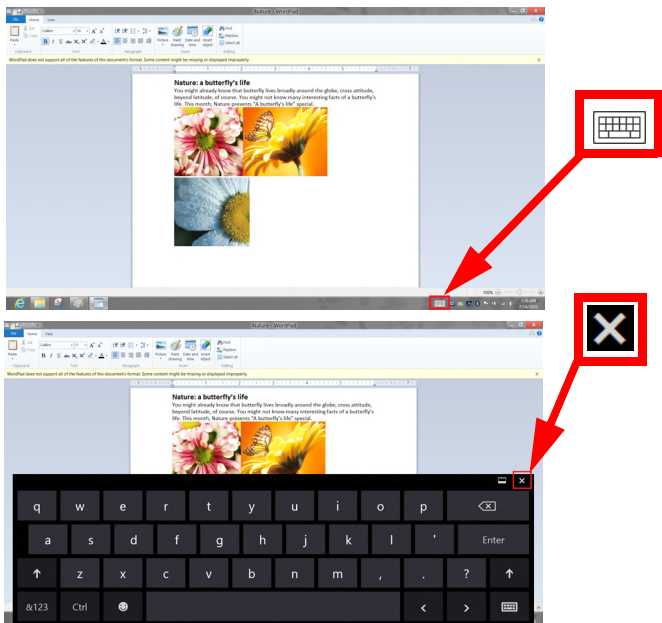

# 无线网络

---

## 连接 Internet

您电脑的无线连接已默认打开。

在设置过程中，Windows 将检测并显示可用的网络列表。选择您的网络并输入密码（若需要）。

或者打开 Internet Explorer 并按说明进行操作。

请参见 ISP 或路由器的文档。

## 无线网络

无线 LAN 或 WLAN 是无线局域网，它无需通过网线即可连接两台或更多的计算机。设置无线网络非常方便，并可让您共享文件、外设和 Internet 连接。

### 无线网络有何好处？

#### *移动性*

无线 LAN 系统可让您和您家庭网络中的其他用户共享对文件和连接到联网设备的访问，例如打印机或扫描仪。

您还可与家中的其它计算机共享 Internet 连接。

#### *安装快速简便*

安装无线 LAN 系统快速简便，无需在墙上和天花板上拉网线。

## 无线 LAN 的构成

要在家中设置无线网络，需要以下条件：



### 接入点（路由器）



接入点（路由器）是双向收发器，它将数据播送到周围的环境。接入点起到有线和无线网线之间传递器的作用。多数路由器有内置的 DSL 调制解调器，可让您接入高速 DSL Internet 连接。您选择的 ISP (Internet 服务提供商) 一般在申请他们的服务时都提供调制解调器 / 路由器。仔细阅读随接入点 / 路由器提供的文件，以了解详细的设置说明。

# ACER RING

Acer Ring 配备了一系列界面友好的有用功能和工具。用五个手指点按触摸屏一次可显示 Acer Ring。



图标	项目	说明
	文档	在此导入文档以供快速访问。
	照片	查看存储在电脑中的图片。
	设备控制	调整电脑的设置 (请参见第 36 页的“设备控制”)。

图标	项目	说明
	视频	播放存储在电脑中的视频。
	收藏应用程序	快速访问常用桌面应用程序。
	音乐	播放存储在电脑中的音乐。Acer Ring 的可见控件包括 <b>上一曲目</b> 、 <b>播放</b> 和 <b>下一曲目</b> 。 音量滑块控件位于 Acer Ring 的右侧。

在 Acer Ring 左侧，可看到一组应用程序卡。这些应用程序卡是链接、文件或应用程序的缩略图（取决于您从 Acer Ring 选择的区域）。在应用程序卡上滚动，点按一个卡可打开该应用程序。

# 设备控制

设备控制是让您方便地访问常用电脑控件：调整屏幕亮度、打开或关闭背光、打开或关闭无线连接技术以及启用或禁用 Acer 手势（如 Acer Ring 的五指点按）。



# ACER CLEAR.FI

**注：**仅限部分机型。

有了 Acer clear.fi，您可以享受视频、照片和音乐。来自或去向安装有 Acer clear.fi 的其他设备的流媒体。

**注：**所有设备都必须连接到同一网络。

欲观看视频或听音乐，打开 **clear.fi Media**，欲浏览照片，打开 **clear.fi Photo**。

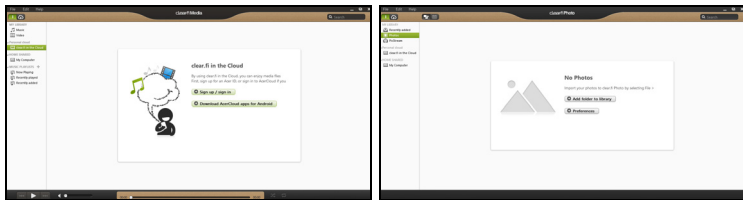

**重要：**当您首次打开 clear.fi 应用程序时，Windows 防火墙将要求 clear.fi 访问网络的许可。在每个窗口中选择**允许访问**。

## 浏览媒体和照片

左边面板中的列表显示您的计算机（“我的媒体库”），然后其他设备（若有）被连接到您的网络（“家庭共享”）。

欲查看您计算机上的文件，在“我的媒体库”下选择一个类别，然后在右边浏览文件和文件夹。

## 共享文件

连接到您网络的设备在**家庭共享**部分显示。选择一个设备，然后选择类别进行搜索。

共享文件和文件夹短暂延时后在右边显示。浏览至您想播放的文件，然后双击开始播放。

用横跨屏幕底部栏上的媒体控件控制播放。例如，选定音乐后，您可以播放、暂停或停止播放，并调节音量。



**注：**您必须激活存储文件设备的共享。在存储文件的设备上打开 clear.fi，选择**编辑**，然后确保在**本地网路共享我的媒体库**已激活。



## 哪些设备可兼容？

带 clear.fi 或 DLNA 软件的认证 Acer 设备可以与 clear.fi 软件一起使用。这些包括 DLNA 兼容个人电脑、智能手机和 NAS (网络附加存储) 设备。



## 播放至另一台设备

如果要在另一台设备上播放媒体，您需按以下步骤操作：

1. 在右下角选择**播放至**。
2. 选择将用来播放文件的远程设备。

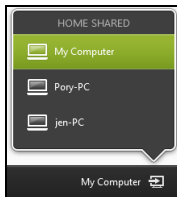

**注：**此列表中只会有播放优化的设备，某些个人电脑和存储设备不会出现。欲增加 Windows 个人电脑至列表，打开 Windows Media Player，选择**流媒体**以及**允许远程控制我的播放器**

3. 在主窗口中选择一个文件，然后使用屏幕底部栏中的媒体控件控制该远程设备。

详情请访问 <http://www.acer.com/clearfi/download/>。

# 屏幕方向和 G- 传感器

您的电脑有内置加速器，可检测平板电脑的方向并自动将屏幕旋转到合适的方向。

您可使用锁定开关来锁定屏幕方向。方向也可在其他时间锁定，包括：

- 平板电脑连接到底座时。
- 插入 HDMI 线时。
- 当为特定方向设计的程序运行时。

**注意：** 建议您在进行视频通话时将平板电脑保持为横向，让摄像头位于屏幕上方。开始视频通话前，请将显示屏旋转到横向，并使用锁定开关设置方向。

状态更改时，屏幕方向锁定状态将通过短暂显示在屏幕上的图标来表示。

# 电源管理

本款电脑拥有内置电源管理单元，可监控系统活动。系统活动是指涉及以下一个或多个设备的活动：键盘、鼠标、硬盘、外设以及视频内存。如果在一段时间之后没有检测到任何活动，电脑会停止这些部分或所有设备以节省能源。

## Acer Green Instant On

*注：仅限特定型号。*

Acer Green Instant On 功能可让电脑在短于打开盖子的时间内，将电脑从“睡眠”模式中唤醒。当您闭合机盖时，或离开电脑一会时，您的电脑将进入“睡眠”模式。电脑处于“睡眠”模式时，电源指示灯 LED 将闪橙色。

打开盖子或按任何键可将电脑从“睡眠”模式中唤醒。

处于睡眠模式一段时间后，电脑将自动进入深度睡眠以保护电池寿命。当电脑进入深度睡眠时，电源指示灯 LED 将关闭。在此状态下，电池仍可使用多个星期。

按电源按钮可将电脑从“深度睡眠”中唤醒。

*注：一旦进入深度睡眠模式，您电脑所消耗的电力比睡眠模式要少很多，但是从深度睡眠模式唤醒要花稍长一些时间。*

深度睡眠和睡眠模式一起工作，确保您的电脑尽可能节省电力，同时也确保快速和即时访问。

要节省更多电力，让您的电脑在通常不会频繁访问的时候进入并保持在深度睡眠模式，例如午夜的时候。要提供快速访问，让您的电脑将频繁使用的时候进入并保持在睡眠模式，例如工作时间。

# 节能

## 禁用快速启动

您的电脑使用“快速启动”可加快启动速度，但也会使用少量的电能来检查启动信号。这些检查会慢慢消耗电脑的电池。

如果您要降低电脑的功耗和对环境的影响，请关闭“快速启动”：

**注：** 如果快速启动被关闭，您的电脑将需要更长的时间从睡眠模式中启动。如果您的电脑具有 Acer Instant On 或 Acer Always Connect，这些功能也将被关闭。

如果您的电脑收到通过网络启动（局域网唤醒）的指令，它也不会启动。

1. 打开桌面。
2. 单击通知区域中的**电源选项**。
3. 选择**更多电源选项**。
4. 选择**选择电源按钮的功能**。

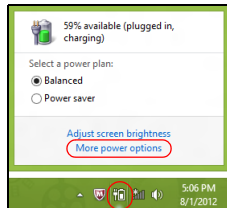

## 5. 要访问“关闭设置”，选择更改当前无法使用的设置。

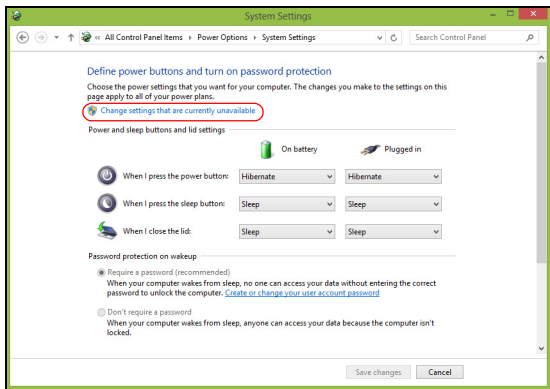

## 6. 向下滚动并禁用打开快速启动。

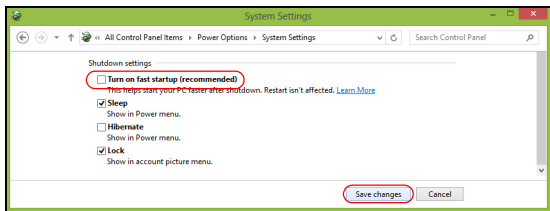

## 7. 选择保存更改。

# 电池组

---

本电脑使用的内置电池组，可以在电池组充电后，持续长时间使用。

## 电池组特点

该电池组具有以下特点：

- 采用最新电池技术标准。
- 具有电量不足警告功能。

只要您将电脑连接到 AC 适配器，电池就会开始充电。此款电脑支持充电时使用，可以让您在充电过程中继续使用电脑。但是，在关机情况下充电，会大大缩短充电时间。

## 为电池充电

对电脑进行充电的首选方法是使用原装的底座。将 AC 适配器接插到底座，再连接到电源插座。将平板电脑插入底座（**请参见第 23 页的“将平板电脑插入底座”**）。电池充电时，您仍然可以继续靠交流电使用电脑。但是，在关机情况下充电，会大大缩短充电时间。

**注意：**建议您在一天工作结束之后对电池充电。在您旅行前整晚对电池充电，让您第二天出行时带上完全充电的电池。

## 精调新电池组状态

在首次使用电池组之前，您应执行一个精调操作：

1. 连接 AC 适配器并对电池完全充电。
2. 断开 AC 适配器。
3. 打开电脑，使用电池电源运行。
4. 完全放电，直到出现电量不足警告。
5. 重新连接 AC 适配器并再次对电池完全充电。

再次执行这些步骤，直至电池被充电和放电三次。

对所有新电池，或长期不使用的电池，执行这一精调过程。

---

**警告！请勿将电池组置于 0°C (32°F) 以下或 45°C (113°F) 以上的温度下。异常温度会影响电池组的性能。**

---

执行电池精调过程之后，电池就可以接受最大可能的充电。如果未执行这个过程，您将无法获得最大的电池充电，并且也会缩短电池的使用寿命。

另外，如果在以下情况下使用电池，也会影响电池的使用寿命：

- 在恒定交流电源上使用电脑。
- 没有如上所述完全放电和充电。
- 经常使用。使用电池的时间越长，其使用寿命缩短的也就越快。标准电脑电池的寿命为 1,000 多次充电。

## 优化电池寿命

优化电池寿命可以让您充分利用电池的电能，延长充电周期，提高充电效率。建议您遵循以下建议：

- 只要可能就使用交流电，留着电池在路上时使用。
- 如果未使用 PC 卡，请将其退出，因为它会耗电（仅指定型号）。
- 将电脑放置在阴凉干燥的地方。建议的温度为 10°C (50°F) 至 30°C (86°F)。温度较高会使电池自放电过程加快。
- 过分充电会缩短电池的寿命。
- 监视 AC 适配器和电池情况。

## 检查电池电量

Windows 电源表指示当前的电池电量。将光标放到工具栏上的电池 / 电源图标上可以看到电池现在的充电电量。

## 电量不足警告

使用电池电源时，请留意 Windows 电源表。

---

**警告！出现电量不足警告信息后，请尽快连接上 AC 适配器。如果电池电量完全耗尽会导致数据丢失和电脑关机。**

---



出现电量不足警告信息后，根据当时情况建议采取以下措施：

情况	建议的操作
备有 AC 适配器、底座和电源插座。	<ol style="list-style-type: none"><li>1. 将适配器接插到底座，然后连接到主电源。</li><li>2. 将平板电脑插入底座。</li><li>3. 保存所有需要的文件。</li><li>4. 继续工作。</li></ol> <p>如果您想快速充电，请关闭电脑。</p>
备有 AC 适配器和电源插座。	<ol style="list-style-type: none"><li>1. 将适配器接插到电脑，然后连接到主电源。</li><li>2. 保存所有需要的文件。</li><li>3. 继续工作。</li></ol> <p><b>如果您想快速充电，请关闭电脑。</b></p>
没有 AC 适配器和电源插座。	<ol style="list-style-type: none"><li>1. 保存所有需要的文件。</li><li>2. 关闭所有应用程序。</li><li>3. 关闭电脑。</li></ol>

# 保护您的电脑

您的电脑是贵重的物品，请妥善保管。下列是教您学习如何保护和保养您的电脑。

## 使用密码

系统使用密码来保护您的笔记本电脑，防止他人擅自使用。设置这些密码来为您的系统和数据创建不同级别的保护：

- 管理员密码可防止未经授权进入 BIOS 实用程序。一旦设置完成，下次要进入 BIOS 实用程序时您必须输入此密码才可以进入。请参见第 61 页的“BIOS 实用程序”。
- 用户密码可防止他人擅自使用您的电脑。将此密码与开机密码和从休眠状态唤醒电脑的唤醒密码（如有）结合使用，可提供最大的安全防护。
- 开机密码可防止他人擅自使用您的电脑。将此密码与开机密码和从休眠状态唤醒电脑的唤醒密码（如有）结合使用，可提供最大的安全防护。

**重要：请千万牢记您的 Supervisor Password（管理员密码）！**  
如果遗忘密码，请与销售商或授权服务中心联系获得帮助。

## 输入密码

密码设置完成后，显示屏中间会显示一个密码提示框。

- 管理员密码设置后，电脑启动并进入 BIOS 程序时，将显示密码提示（请参见第 61 页的“BIOS 实用程序”）。

- 输入管理员密码并按下 <Enter> 键以进入 BIOS 程序。如果输入的密码不正确，将显示警告信息。请重新输入密码，然后按 <Enter> 键。
- 如果设置了用户密码，且启用了启动密码参数，在系统启动时将显示密码提示框。
- 输入用户密码，并按下 <Enter> 键使用电脑。如果输入的密码不正确，将显示警告信息。请重新输入密码，然后按 <Enter> 键。

**重要：**您有三次机会输入密码。经过各种失败的尝试后，按 Windows 键以重试。如果您三次输入的密码均是错误的，系统将会停止。按住电源按钮 4 秒钟，关闭电脑。然后启动电脑并进入 BIOS 程序以再试。

# 常见问题

以下是在您的日常电脑操作过程中可能会出现的问题。我们针对这些问题提供了简单的解决方案。

## 我打开了电源，但是电脑未启动或开机。

检查电源按钮的电池 LED：

- 如果电源指示灯未亮，表明电源未接通。请检查以下项目：
  - 如果您使用电池组供电，很可能是电力不足，无法为电脑的操作提供足够的电源。请连接 AC 适配器为电池组充电。
  - 请确保 AC 适配器已经正确连接到底座和电源插座。同时确保平板电脑顺利插入底座。

## 屏幕上什么也没有。

可能是笔记本电脑的电源管理系统自动关闭显示屏电源以节省电能。按电源按钮重新开启显示屏。

如果按任意键仍未恢复正常显示，可能是显示屏亮度过低。点按**设置** charm > **屏幕**可调整亮度。

## 电脑没有声音。

请检查以下项目：

- 音量可能被设置为静音。点按**设置** charm > **音量**可看到音量控制（扬声器）图标。如果扬声器旁边有“x”，点按**音量**图标可显示音量条。在该条顶部，点按扬声器图标可取消静音。

- 音量可能设的太低。点按**设置** charm > **音量**可看到音量控制 ( 扬声器 ) 图标。点按**音量**图标并相应调整音量。
- 如果电脑的音频输出插孔中已经连接了头戴式耳机、耳机或外部扬声器，则内建扬声器将自动关闭。

## 服务查询

### 国际旅游保证 (International Travelers Warranty; ITW)

本电脑已经取得国际旅行保证 (International Travelers Warranty;ITW)，可以让您在旅游期间获得最大的保证与服务。我们遍布全球的服务网络，都将随时为您伸出援手。

ITW 护照随同您的电脑一起出售。这本护照包括了所有您需要知道的 ITW 内容规定。此外还附了一份列表，其中向您介绍了授权的服务中心。请您仔细阅读该 ITW 护照。

请随身携带 ITW 护照，尤其是您在旅行中要寻求技术支持时。请将购机凭证夹放在您的 ITW 护照首页。

如果您所到之处，并没有 Acer 的授权 ITW 服务站，您可以与我们全球的服务部门连络。请访问 **www.acer.com**。

### 致电之前

致电寻求在线服务时，请准备好以下资料，并在致电 Acer 时坐在您的电脑旁。有了您的配合，我们才能用较少的通话时间高效地解决您的问题。如果电脑报告出错信息或者发出警告声，请记住屏幕上的出错信息 ( 或者警告声的次数和顺序 )。

您需要提供以下信息：

姓名：

地址：

电话号码：

型号：

序列号：

购买日期：

# 对使用 Windows 8 的建议和提示

我们知道这是一个新的操作系统，需要加以熟悉，因此我们创建了一些指针来帮助您开始了解。

## 有三大概念您需要记住

### 1. 开始

“开始”按钮不会再有；您可从“开始”屏幕来启动应用程序。

### 2. Tiles（瓷砖）

Live tiles 类似于应用程序的缩略图。

### 3. Charms

Charms 可让您执行实用的功能，如共享内容、关闭电脑或更改设置。

## 我如何访问 Charms？

从屏幕右侧向内滑动。

## 如何进入开始？

按 Windows 键；或从屏幕右侧向内滑动并点按**开始** charm。

## 如何在应用程序之间切换？

从屏幕的左侧向内滑动可在当前运行的应用程序之间依次选择。

## 如何关闭我的电脑？

从屏幕的右侧向内滑动，点按**设置** > **电源**并选择要进行的操作。

## 为什么有新的界面？

Windows 8 的新界面是专门配合触摸输入设计的。Windows Store 应用程序会自动使用整个屏幕且无需以传统方式关闭。Windows Store 应用程序将使用 live-tiles 显示在“开始”屏幕上。

### 什么是“Live tiles”？

“Live tiles”类似于应用程序的缩略图，只要您连接到 Internet，它们就会更新内容。例如，您可以查看天气或股票的最新动态而无需打开应用程序。

## 如何解锁我的电脑？

向上滑动锁定屏幕，然后点按用户帐户图标可解锁电脑。如果您的帐户设置了密码，则需输入密码以继续。

按住 *预览* 图标可看到输入的字符，以确保密码正确。

## 如何个性化我的电脑？

您可用不同的背景图像或安排瓷砖来个性化 *开始* 以适应您的个人需要。

要更改背景，从屏幕的右侧向内滑动，并点按 **设置 > 更改计算机设置 > 个性化**。点按页面顶部的 **开始屏幕** 并选择颜色和图像。

### 如何移动瓷砖？

按住瓷砖或选择它，然后将其拖动到您要在 *开始* 中放置的位置。其它瓷砖将会移动，以让该瓷砖能够塞入其新位置。

### 我能否让瓷砖变得更大或更小？

点按并向下拖动瓷砖，然后释放它。从屏幕底部出现的菜单中选择 **更小** 或 **更大**。



## 我如何个性化“锁定”屏幕？

您可用不同的图像，或以显示快速状态和通知的方式来个性化锁定屏幕，以适应您的个人需要。

要更改背景，从屏幕的右侧向内滑动，并点按**设置 > 更改计算机设置 > 个性化**。点按页面顶部的**锁定屏幕**并选择您要在锁定屏幕上看到的图像和应用程序。

## 如何关闭应用程序？

从屏幕顶部向下滑动窗口，并通过屏幕的半程点位。

## 我能否更改屏幕分辨率？

从屏幕右侧向内滑动，点按**搜索**，点按文本框可打开屏幕键盘，开始输入“Control Panel”（控制面板）可显示结果；点按**控制面板 > 调整屏幕分辨率**。

## 我要以习惯的方式使用 Windows - 还回我的桌面！

从开始点按**桌面**瓷砖可看到传统的桌面。您可将常用的应用程序锁定到任务栏以方便打开这些程序。

如果您单击不是 Windows Store 应用程序的程序，Windows 将自动使用**桌面**下打开该应用程序。

## 我的应用程序在哪里？

从屏幕右侧向内滑动，点按**搜索 charm**，使用弹出键盘输入您要打开的应用程序名称。结果将显示在屏幕左侧。

要查看应用程序的完整列表，从屏幕底部向上滑动并点按**所有应用程序**。

### 我如何让应用程序出现在“开始”上？

如果您在*所有应用程序*中且要让应用程序出现在*开始*中，点按并向下拖动应用程序并释放它。从屏幕底部出现的菜单中点按**锁定到开始**。

### 如何从“开始”删除瓷砖？

点按并向下拖动应用程序，然后释放它。从屏幕底部出现的菜单中点按从“**开始**”**解锁**。

### 我如何让应用程序出现在桌面的任务栏上？

如果您在*所有应用程序*中且要让应用程序出现在*桌面*的任务栏中，点按并向下拖动程序 / 应用程序并释放它。从屏幕底部出现的菜单中选择**锁定到任务栏**。

### 如何安装应用程序？

您可从*商店*下载 Windows Store 应用程序。您需要 Microsoft ID 才能购买并从*商店*下载应用程序。

### 我无法找到诸如“记事本”或“画图”等应用程序！它们在哪里？

从屏幕右侧向内滑动，点按**搜索 charm**，使用弹出键盘输入您要打开的应用程序名称。或者，打开*所有应用程序*并滚动到“Windows Accessories”可看到旧系统的程序列表。

## 什么是 Microsoft ID (帐户)？

Microsoft 帐户是您用于登录到 Windows 的电子邮件地址和密码。您可使用任何电子邮件地址，但建议选择已使用的电子邮件地址，来与好友通信和登录到收藏网站。当您用 Microsoft 帐户登录到计算机时，计算机将连接到您关心的人、文件和设备。

## 我需要一個嗎？

并非要有 Microsoft ID 才能使用 Windows 8，但 Microsoft ID 会让生活变得更轻松，因为您可使用 Microsoft ID 同步登录的不同设备的数据。

## 如何获得？

如果您已安装 Windows 8 但未用 Microsoft 帐户登录，或者您没有 Microsoft 帐户并要一个，从屏幕右侧向内滑动，点按**设置 > 更改计算机设置 > 用户 > 切换到 Microsoft 帐户**，然后按屏幕说明操作。

## 我如何将收藏夹添加到 Internet Explorer？

Internet Explorer 10 没有传统的收藏夹，取而代之的是您可以将快捷方式锁定到**开始**。打开该页面后，从屏幕底部向上滑动可打开屏幕底部的菜单。点按**锁定到开始**。

## 如何检查 Windows 更新？

从屏幕的右侧向内滑动，并点按**设置 > 更改计算机设置 > Windows 更新**。点按**立即检查更新**。

## 我在哪里可获得更多信息？

要了解更多信息，请访问以下页面：

- Windows 8 教程：[www.acer.com/windows8-tutorial](http://www.acer.com/windows8-tutorial)
- 支持常见问题：[www.acer.com/support](http://www.acer.com/support)

## 疑难解答

本章主要介绍如何应对常见的系统问题。如果发生问题，在联络技术人员之前，请首先阅读本章节的内容。如果需要拆开电脑来解决更复杂的问题。切勿试图自行拆开您的电脑。请接洽您的经销商或授权服务中心以获取帮助。

### 疑难解答提示

此电脑采用了先进的设计，能够提供驱动程序屏幕错误信息报告以帮助您解决问题。

如果系统报告了一个错误信息，或发生错误的情况。请参见“错误信息”。如果问题无法解决，请与经销商联系。请参见第 51 页的“服务查询”。

### 错误信息

如果您接收到错误信息，请记下信息，并采取更正的动作见错误信息。下表依照英文字母的先后顺串行出了错误信息及建议的解决方法。

错误信息	解决办法
CMOS battery bad	请与经销商或授权服务中心联系。
CMOS checksum error	请与经销商或授权服务中心联系。
Disk boot failure	将系统 ( 引导 ) 光盘插入到外接设备，然后按 <b>&lt;Enter&gt;</b> 重启。
Hard disk 0 error	请与经销商或授权服务中心联系。

**错误信息****解决办法**

---

Hard disk 0 extended type error	请与经销商或授权服务中心联系。
---------------------------------	-----------------

---

I/O parity error	请与经销商或授权服务中心联系。
------------------	-----------------

---

如果您在执行过解决办法之后仍然遇到问题，请与您的经销商或授权服务中心联系以获得协助。

# 还原系统

---

您的电脑附有系统还原 DVD，但没有光驱 (ODD)。获取外接 ODD 并完成以下步骤，以将电脑还原到出厂时的状态：

1. 按住电脑按钮 4 秒钟以上以完全关闭电脑，或点按**设置 charm > 更改电脑设置 > 常规**。在“高级启动”下，点按**立即重启**。将显示“选择选项”屏幕。点按**关闭电脑**。
2. 将光驱连接到电脑。
3. 按 Windows 按钮同时按电源按钮以进入电脑的 BIOS。
4. 选择左面板中的**启动**选项。
5. 在“启动顺序”下，使用提供的指示将 **EFI DVD/CDROM** 移动的第一位置。
6. 在左面板中选择 **Exit** 并选择右侧的 **Exit Saving Changes**。
7. 插入还原光盘，在电脑上运行，并按屏幕提示操作。

# BIOS 实用程序

BIOS 实用程序是内建在笔记本电脑 BIOS (Basic Input/Output System) 中的硬件配置程序。

在购买本笔记本电脑时，它已经过适当的配置和优化，您无需运行该程序。但当您碰到配置问题时，您可能需要运行该程序。

要进入 BIOS 实用程序，请执行以下操作：

- 确保电脑完成关机（请参见第 13 页的“启动 / 关闭您的电脑”）。按住 Windows 按钮，然后按“电源”按钮。

## 启动顺序

要在 BIOS 实用程序中设置启动顺序，激活 BIOS 实用程序，然后选择左窗格中的 **Boot** 选项。在“启动顺序”下，按需要更改顺序。

## 设置密码

要设置启动密码，请激活 BIOS 实用程序，然后从左窗格中选择 **Security**。在“设置管理员密码”下，选择 **Enter**。输入所希望的密码，单击**确定**。在“启动密码：”下，设置该选项为**启用**。

# 规定和安全注意事项

## 美国联邦通信委员会 (FCC) 声明

本设备经测试证明，符合 FCC 规章第 15 部分有关 B 级数字设备的限制规定。所规定的这些限制是为了对住宅设施提供合理的保护，防止对住宅设施造成有害干扰。本设备会产生、使用和发出无线电波。如果不按照指示进行安装和使用，可能会对无线通信产生有害干扰。

但是，本公司不担保在特定安装情况下不产生干扰。如果本设备对无线通信或电视接收造成有害干扰（可通过开关此设备来确定），建议用户尝试采取以下一项或多项措施来排除此干扰：

- 调整天线方向或重新放置接收天线。
- 增加设备和接收器之间的间距。
- 对该设备的电源与接收器的电源使用不同的回路。
- 咨询经销商或有经验的无线通信 / 电视技术人员以获取帮助。

## **注意：屏蔽线缆**

为确保遵守 FCC 规定，与其它计算设备的连接必须全部使用屏蔽线缆。

## **注意：外围设备**

只有经认证符合 B 级限制规定的外围设备（如输入 / 输出设备、终端设备、打印机等），才能连附在本设备上使用。使用未经认证的外围设备很可能干扰无线通信和电视接收。

**注意：未经合规责任方明确许可而修改或变更设备，可能会导致用户丧失使用此电脑的权利（此权利由 FCC 授予）。**

## **加拿大用户须知**

此 B 级数字设备符合加拿大的 ICES-003 标准。

## **Remarque à l'intention des utilisateurs canadiens**

Cet appareil numérique de la classe B est conforme à la norme NMB-003 du Canada.





ME61

### LCD 象素声明

虽然 LCD 液晶显示屏是高精度制造技术产物。但偶尔会发生部分象素不亮或显示成黑点或红点的现象。这不会影响到录制的图像，也不会造成功能异常。

### 无线设备规范声明

**注意：**以下规范信息仅适用于 WLAN 和/或 Bluetooth 蓝牙通信。

为防止无线电干扰许可的服务，本设备设计在室内操作。

在经过认证可以使用本产品无线功能的国家或地区，本产品符合其无线射频和安全标准。根据配置，该产品可以（或不会）包含无线设备（如 WLAN 和/或 Bluetooth 蓝牙模块）。以下信息适用于配备此类设备的产品

### **符合标准声明（针对欧盟国家）**

Acer 在此声明，此电脑符合 Directive 1999/5/EC 的基本要求和其它相关规定。

### **不同区域的无线运行信道**

北美	2.412-2.462 GHz	信道 01 至 11
日本	2.412-2.484 GHz	信道 01 至 14
欧洲 ETSI	2.412-2.472 GHz	信道 01 至 13

### **法国：受限无线频段**

法国的部分地区对无线频段有所限制。最严格的情况下，室内允许使用的功率为：

- 整个 2.4 GHz 频段为 10 mW (2400 MHz - 2483.5 MHz)

- 频率在 2446.5 MHz 到 2483.5 MHz 之间为 100 mW

**注意:** 信道 10 到 13 (含两者), 其运行频段为 2446.6 MHz 到 2483.5 MHz。

在室外使用的少数几种情况为: 在私人物业或在公众人物的私人物业上使用, 必须办理国防部初步审批手续, 允许的最大功率为 100 mW (2446.5 - 2483.5 MHz 频段)。不允许在公共物业的室外使用。

在下列行政区整个 2.4 GHz 频段:

- 室内最大容许功率为 100 mW
- 室外最大容许功率为 10 mW

允许使用 2400 - 2483.5 MHz 频段, 但其等效全向辐射功率 (EIRP) 在室内不得超过 100 mW, 在室外不得超过 10 mW 之行政区如下:

01 Ain Orientales	25 Doubs	59 Nord	71 Saone et Loire
02 Aisne	26 Drome	60 Oise	75 Paris
03 Allier	32 Gers	61 Orne	82 Tarn et Garonne
05 Hautes Alpes	36 Indre	63 Puy Du Dome	84 Vaucluse
08 Ardennes	37 Indre et Loire	64 Pyrenees	88 Vosges
09 Ariege	41 Loir et Cher	Atlantique	89 Yonne
11 Aude	45 Loret	66 Pyrenees	90 Territoire de
12 Aveyron	50 Manche	67 Bas Rhin	Belfort
16 Charente	55 Meuse	68 Haut Rhin	94 Val de Marne
24 Dordogne	58 Nievre	70 Haute Saone	

该规定可能随着时间的推移而变化, 允许您在法国境内更多区域使用您的无线局域网网卡。

有关最新信息, 请查询 ART ([www.art-telecom.fr](http://www.art-telecom.fr))。

**注意:** 您的无线局域网网卡传输功率小于 100 mW, 但大于 10 mW。

## 国家代码列表

本设备可在以下国家中运行:

国家	ISO 3166 2 位字母代码	国家	ISO 3166 2 位字母代码
奥地利	AT	马耳他	MT
比利时	BE	荷兰	NT
塞浦路斯	CY	波兰	PL
捷克共和国	CZ	葡萄牙	PT
丹麦	DK	斯洛伐克	SK
爱沙尼亚	EE	斯洛文尼亚	SL
芬兰	FI	西班牙	ES
法国	FR	瑞典	SE
德国	DE	英国	GB
希腊	GR	冰岛	IS
匈牙利	HU	列支敦士登	LI
爱尔兰	IE	挪威	NO
意大利	IT	瑞士	CH
拉脱维亚	LV	保加利亚	BG
立陶宛	LT	罗马尼亚	RO
卢森堡	LU	土耳其	TR

## 加拿大 - 低功率免许可证无线电通信设备 (RSS-210)

### 对 RF 区域的人体暴露 (RSS-102)

此电脑采用了低增益内置式天线，该天线发射的 RF 范围未超过加拿大健康部 (Health Canada) 对一般人民的限制；请参阅“安全法规 6” (Safety Code 6)，该法规可在加拿大健康部的网站上获得，网址是 [www.hc-sc.gc.ca/rpb](http://www.hc-sc.gc.ca/rpb)。

本设备符合加拿大工业部的 RSS210 标准。

该 B 级数字设备符合加拿大 ICES-003, Issue 4 标准, 以及 RSS-210, No 4 (2000 年 12 月) 和 No 5 (2001 年 11 月)。

“ 为避免对本设备产生电波干扰, 本设备应在室内使用并远离窗户以达最佳防护。安装在室外的设备 ( 或发射天线 ) 应符合相关授权规范。 ”

Cet appareil numérique de la classe B est conforme à la norme NMB-003, No. 4, et CNR-210, No 4 (Dec 2000) et No 5 (Nov 2001).

« Pour empêcher que cet appareil cause du brouillage au service faisant l'objet d'une licence, il doit être utilisé à l'intérieur et devrait être placé loin des fenêtres afin de fournir un écran de blindage maximal. Si le matériel (ou son antenne d'émission) est installé à l'extérieur, il doit faire l'objet d'une licence.

**注意: 使用 IEEE 802.11a 无线局域网时, 由于本产品的操作范围介于 5.15 和 5.25 GHz, 因此其受限於室内使用。加拿大工业部规定本产品必须在 5.15 至 5.25 GHz 频率范围内的室内使用, 以降低对共享信道的移动卫星系统造成潜在性伤害。高能量无线基站被配置为 5.25 至 5.35 GHz 及 5.65 至 5.85 GHz 频带之间的主要用户。这些无线基站会导致对本设备的干扰及 / 或损坏。**

允许本设备在点对点操作中使用的最大天线增益为 6 dBi, 以遵守 E.I.R.P 对 5.25 至 5.35 GHz 和 5.725 至 5.85 GHz 频率范围的规定。

**acer**  
*explore beyond limits™*

**ICONIA** | W700



© 2012. Hak Cipta Dilindungi Undang-undang.

Acer Manual Pengguna ICONIA

Model: W700 / W700P

Edisi pertama: 09/2012

# DAFTAR ISI

---

<b>Keselamatan dan Kenyamanan</b>	<b>5</b>	<b>USB (Universal Serial Bus)</b>	<b>33</b>
<b>Dahulukan, hal pertama</b>	<b>16</b>	<b>Mikro HDMI</b>	<b>34</b>
Panduan Anda .....	16	<b>Menggunakan keyboard virtual</b>	
Pemeliharaan dan tips dasar penggunaan komputer .....	17	<b>(virtual keyboard)</b>	<b>35</b>
Menghidupkan dan mematikan komputer .....	17	<b>Jaringan nirkabel</b>	<b>37</b>
Memelihara komputer .....	18	Terhubung ke Internet .....	37
Memelihara adaptor AC .....	18	Jaringan nirkabel .....	37
Membersihkan dan memperbaiki .....	19	<b>Acer Ring</b>	<b>39</b>
<b>Tur PC tablet Acer Anda</b>	<b>20</b>	<b>Kontrol Perangkat</b>	<b>41</b>
PC Tablet .....	20	<b>Acer clear.fi</b>	<b>42</b>
Tampak depan .....	21	Menavigasi media dan foto .....	43
Tampak belakang .....	22	File bersama .....	43
Tampak atas .....	23	Perangkat mana yang kompatibel? .....	44
Tampak dasar .....	24	Memutar ke perangkat lain .....	45
Tampak kiri/kanan .....	25	<b>Orientasi layar dan Sensor-G</b>	<b>46</b>
Indikator LED .....	27	<b>Manajemen daya</b>	<b>47</b>
Menyambungkan tablet keudukan .....	28	Acer Green Instant On .....	47
Dudukan tablet .....	28	Menyimpan daya .....	48
Tampak depan .....	29	<b>Unit baterai</b>	<b>51</b>
Tampak belakang (penyangga tidak ditampilkan) .....	30	Karakteristik unit baterai .....	51
Tampak kiri (penyangga tidak ditampilkan) .....	31	Mengisi daya baterai .....	51
Lingkungan .....	32	Mengoptimalkan masa pakai baterai .....	53
		Memeriksa tingkat daya baterai .....	54
		Peringatan baterai hampir habis .....	54

<b>Mengamankan komputer</b>	<b>56</b>	Di mana aplikasi saya? .....	64
Menggunakan sandi .....	56	Apakah (akun) Microsoft ID itu? .....	66
Memasukkan sandi .....	57	Bagaimana cara menambahkan favorit ke Internet Explorer? .....	66
<b>Tanya jawab</b>	<b>58</b>	Bagaimana cara memeriksa ketersediaan pemutakhiran Windows? ....	67
Meminta servis .....	59	Di mana terdapat informasi selengkapnya? .....	67
Tip dan petunjuk untuk menggunakan Windows 8 .....	61	Pemecahan Masalah .....	68
Ada tiga konsep yang mungkin perlu Anda ingat .....	61	Tips mengatasi masalah .....	68
Bagaimana saya dapat mengakses charms? .....	61	Pesan kesalahan .....	68
Bagaimana cara Mulai? .....	61	<b>Memulihkan sistem Anda</b>	<b>70</b>
Bagaimana cara melompat di antara apl? .....	62	<b>Utilitas BIOS</b>	<b>71</b>
Bagaimana cara mematikan komputer? ...	62	Urutan boot .....	71
Mengapa ada antarmuka baru? .....	62	Mengatur sandi .....	71
Bagaimana cara membuka komputer? .....	62	<b>Informasi peraturan dan keselamatan</b>	<b>72</b>
Bagaimana cara memersonalisasi komputer? .....	63		
Saya ingin menggunakan Windows dengan cara yang sudah biasa bagi saya – kembalikan desktop saya! .....	64		



# KESELAMATAN DAN KENYAMANAN

---

## PETUNJUK KESELAMATAN

Baca petunjuk ini dengan seksama. Simpan dokumen ini untuk penggunaan di lain waktu. Patuhi semua peringatan dan petunjuk yang ditandai pada produk ini.

### **Mematikan produk sebelum membersihkannya**

Lepaskan kabel produk dari stopkontak sebelum membersihkannya. Jangan gunakan pembersih cair atau aerosol. Gunakan kain lembab untuk membersihkan.

## PERINGATAN

### **Meraih kabel daya**

Pastikan konektor daya dipasang ke stopkontak yang mudah dijangkau dan dekat dengan pengguna peralatan. Bila akan mematikan peralatan, pastikan Anda melepas konektor daya dari stopkontak.

### **Mengakhiri sambungan sumber daya**

Patuhi panduan berikut saat memasang dan melepaskan unit sumber daya:

Pasang unit sumber daya sebelum memasang konektor daya ke stopkontak.

Lepaskan kabel daya sebelum melepaskan unit sumber daya dari komputer.

Jika sistem memiliki beberapa sumber daya, matikan sistem dengan melepaskan semua konektor daya dari sumber daya.

### **Menggunakan daya listrik**

- Produk ini harus dioperasikan menggunakan jenis daya sesuai dengan yang tertera pada label. Jika Anda ragu tentang jenis daya yang tersedia, hubungi dealer Anda atau perusahaan listrik setempat.
- Jangan biarkan benda apapun berada di atas kabel daya. Jangan letakkan produk ini di tempat yang kabelnya dapat terinjak.

- Jika Anda akan menggunakan produk dengan kabel ekstensi, pastikan nilai total ampere peralatan yang dipasang ke kabel ekstensi tidak melebihi nilai ampere kabel ekstensi. Pastikan juga nilai total semua produk yang terpasang ke stopkontak tidak melebihi nilai sekering.
- Jangan bebani arus listrik, terminal, atau stopkontak melebihi batas dengan memasang terlalu banyak perangkat. Beban sistem secara keseluruhan tidak boleh melebihi 80% dari nilai sirkuit cabang. Jika menggunakan kabel tambahan, beban sistem tidak boleh melebihi 80% dari nilai input kabel tambahan.
- Adaptor AC produk ini dilengkapi konektor ground tiga kabel. Konektor hanya boleh dipasang ke stopkontak yang telah di-ground. Pastikan stopkontak telah di-ground dengan benar sebelum memasang konektor adaptor AC. Jangan pasang konektor ke stopkontak yang tidak di-ground. Untuk informasi rinci, hubungi teknisi listrik Anda.
- **Peringatan! Pin ground merupakan fitur keselamatan. Menggunakan stopkontak yang tidak di-ground dengan benar dapat menyebabkan sengatan listrik dan/atau cedera.**
- ***Catatan:** Pin ground juga memberikan perlindungan yang baik terhadap suara bising yang tidak diinginkan dari perangkat listrik lain di sekitar yang dapat mengganggu performa produk ini.*
- Jangkauan voltase yang dapat digunakan untuk daya sistem ini adalah 100 sampai 120 atau 220 sampai 240 V AC. Kabel daya yang disertakan dengan sistem ini memenuhi persyaratan untuk digunakan di negara/wilayah tempat pembelian sistem. Kabel daya untuk digunakan di negara/wilayah lainnya harus memenuhi persyaratan untuk negara/wilayah itu. Untuk informasi lebih lanjut mengenai persyaratan kabel daya, hubungi penjual ulang atau penyedia layanan resmi.

### Melindungi pendengaran Anda

- **Peringatan: Hilangnya pendengaran secara tetap kemungkinan terjadi jika earphone atau headphone digunakan dengan besar volume sangat tinggi dalam waktu lama.**



Untuk melindungi pendengaran Anda, ikuti petunjuk di bawah ini.

- Besarkan bertahap volume sampai Anda dapat mendengar dengan jelas dan nyaman.
- Jangan besarkan tinggi volume setelah kuping Anda sudah sesuai mendengarkannya.
- Jangan mendengarkan musik dengan volume tinggi untuk waktu yang lama.
- Jangan besarkan volume saat membatasi bising di sekeliling.
- Perkecil volume suara jika Anda tidak dapat mendengar pembicaraan orang di sekitar.

### **Kartu tiruan dari plastik yang disertakan**

- **Catatan:** Informasi dalam bagian ini mungkin tidak berlaku bagi komputer Anda.

Saat dipaketkan, slot-slot kartu di komputer Anda diisi kartu tiruan dari plastik. Kartu tiruan ini akan melindungi slot yang tidak digunakan dari debu, benda logam, atau partikel lainnya. Simpan kartu tiruan tersebut untuk dipasang lagi saat tidak ada kartu dalam slot.

### **Umum**

- Jangan gunakan produk ini di dekat air.
- Jangan letakkan produk ini di tempat, dudukan, atau meja yang tidak stabil. Jika terjatuh, produk dapat mengalami kerusakan parah.
- Slot dan rongga tersedia sebagai ventilasi untuk menjamin keandalan pengoperasian dan melindungi produk dari panas yang berlebihan. Rongga tersebut tidak boleh tertutup atau terhalang. Rongga tidak boleh terhalang dengan meletakkan produk ini di atas kasur, sofa, matras, atau permukaan lainnya yang sejenis. Produk ini tidak boleh diletakkan di dekat atau di atas radiator maupun sumber panas, atau instalasi terpasang, kecuali jika terdapat ventilasi yang memadai.
- Jangan masukkan benda apapun ke dalam produk ini melalui slot kabinet karena dapat menyentuh titik tegangan berbahaya atau menyebabkan hubungan arus pendek yang akan menimbulkan kebakaran atau sengatan arus listrik. Jangan tumpahkan cairan apapun pada atau ke dalam produk.

- Untuk menghindari kerusakan komponen internal dan mencegah kebocoran baterai, jangan letakkan produk ini di atas permukaan yang bergetar.
- Jangan gunakan produk ini di area yang menimbulkan guncangan, hentakan, atau getaran, karena dapat menyebabkan hubungan singkat atau kerusakan perangkat rotor, HDD, Drive optik, bahkan bahaya kontak luar dari unit baterai lithium.
- Permukaan bagian bawah, daerah di sekitar celah ventilasi dan adaptor AC mungkin menjadi panas. Guna menghindari cedera, pastikan kulit atau tubuh Anda jangan sampai tersentuh bagian tersebut.
- Perangkat ini beserta perangkat tambahannya mungkin dilengkapi dengan beberapa komponen kecil. Jauhkan dari jangkauan anak-anak.

### **Perbaikan produk**

Jangan perbaiki sendiri produk ini, karena saat menutup dan membuka penutupnya, Anda dapat menyentuh titik tegangan berbahaya atau risiko lainnya. Serahkan seluruh perbaikan kepada teknisi servis ahli.

Lepaskan konektor produk ini dari stopkontak, kemudian bawa ke teknisi servis ahli bila:

- Kabel daya atau konektor rusak, terpotong, atau terkoyak.
- Produk terkena cairan.
- Produk terkena hujan atau air.
- Produk terjatuh atau casing rusak.
- Performa produk menunjukkan perubahan nyata, menandakan perlunya perbaikan.
- Produk tidak berfungsi secara normal setelah menjalankan petunjuk pengoperasian.
- **Catatan:** *Atur hanya kontrol yang tertera pada petunjuk pengoperasian, karena pengaturan kontrol lainnya yang tidak sesuai dapat menyebabkan kerusakan dan sering kali menyulitkan teknisi ahli untuk mengembalikan produk ke kondisi normal.*

### **Panduan untuk menggunakan baterai dengan aman**

Komputer ini menggunakan baterai Lithium-ion atau Lithium-poly. Jangan gunakan baterai tersebut di lingkungan yang lembab, basah, atau korosif. Jangan letakkan, simpan, atau biarkan produk Anda di dalam atau dekat sumber panas, lokasi bersuhu tinggi, tempat

yang terkena cahaya terik matahari langsung, oven microwave, atau tempat bertekanan, dan jangan letakkan di tempat yang bersuhu lebih dari 60°C (140°F). Tidak mengikuti panduan ini dapat mengakibatkan acid baterai bocor, baterai menjadi panas, meledak, atau terbakar, serta mengakibatkan cedera dan/atau kerusakan.

Jangan potong, buka, atau bongkar baterai. Jika baterai bocor dan Anda menyentuh cairan yang bocor tersebut, basuh hingga bersih dengan air dan segera minta bantuan medis.

Demi keselamatan dan untuk memperpanjang masa pakai baterai, jangan isi daya pada tempat bersuhu di bawah 0°C (32°F) atau di atas 40°C (104°F).

Performa baterai baru secara menyeluruh akan tercapai hanya setelah 2 atau 3 kali siklus pengisian dan penggunaan daya lengkap. Daya baterai dapat diisi dan digunakan hingga ratusan kali, namun pada akhirnya akan aus. Bila waktu penggunaan menjadi jauh lebih singkat daripada biasanya, rujuklah kepada teknisi servis ahli. Gunakan hanya baterai yang disetujui, dan isi ulang daya baterai Anda hanya menggunakan pengisi daya yang disetujui dan ditujukan khusus untuk perangkat ini.

Jangan gunakan pengisi daya atau baterai apapun yang rusak.

Kapasitas dan masa pakai baterai akan berkurang jika baterai diletakkan di tempat yang panas atau dingin, misalnya di mobil yang tertutup di musim panas atau hujan. Coba simpan baterai selalu dalam suhu antara 15°C hingga 25°C (59°F hingga 77°F). Perangkat dengan baterai yang panas atau dingin mungkin tidak akan berfungsi untuk sementara waktu, meskipun daya baterai terisi penuh. Performa baterai menjadi terbatas terutama pada suhu di bawah titik beku.

Jangan buang baterai dalam api karena dapat meledak. Baterai juga dapat meledak jika tusak. Buang baterai sesuai peraturan setempat. Lakukan daur ulang baterai bila memungkinkan. Jangan buang baterai sebagai limbah rumah tangga.

- **Catatan:** Lihat [www.acer.com](http://www.acer.com) untuk mengetahui dokumen pengiriman baterai.
- **Peringatan! Baterai dapat meledak jika tidak ditangani dengan benar. Jangan bongkar atau buang baterai ke dalam api. Jauhkan dari jangkauan anak-anak. Patuhi peraturan setempat bila akan membuang baterai bekas.**

## INTERFERENSI FREKUENSI RADIO

- **Peringatan! Demi keselamatan, nonaktifkan semua perangkat transmisi radio atau nirkabel saat menggunakan laptop dalam kondisi sebagai berikut. Perangkat tersebut termasuk, namun tidak terbatas pada: LAN nirkabel (WLAN), Bluetooth, dan/atau 3G.**

Perhatikan peraturan khusus yang berlaku di manapun, dan selalu matikan perangkat Anda bila terdapat larangan penggunaan atau bila timbul gangguan maupun bahaya. Gunakan perangkat hanya pada posisi pengoperasian normal. Perangkat ini sesuai dengan panduan pemaparan RF bila digunakan secara normal, serta alat dan antenanya terpasang dengan jarak 1,5 cm (5/8 inci) dari tubuh Anda. Perangkat tidak boleh mengandung logam dan seperti uraian di atas, jarak perangkat sebaiknya cukup jauh dari tubuh Anda. Agar file data atau pesan dapat berhasil dikirimkan, perangkat ini harus terhubung ke jaringan dengan kualitas koneksi yang baik. Pada kondisi tertentu, pengiriman file data atau pesan dapat tertunda jika tidak tersedia koneksi. Pastikan Anda mematuhi petunjuk tentang jarak pemisah hingga pengiriman selesai. Komponen perangkat bersifat magnetis. Benda logam dapat menempel pada perangkat, dan orang yang menggunakan alat bantu dengar sebaiknya tidak menggenggam perangkat di telinga. Jangan letakkan kartu kredit atau media penyimpanan magnetis lainnya di dekat perangkat, karena informasi yang tersimpan di dalamnya dapat terhapus.

## PERALATAN MEDIS

Penggunaan peralatan transmisi radio termasuk ponsel, dapat mengganggu fungsi peralatan medis yang tidak terlindung secara memadai. Untuk mengetahui apakah peralatan medis tersebut cukup terlindung dari energi RF eksternal atau jika Anda memiliki pertanyaan lain, hubungi dokter atau produsen peralatan medis. Matikan perangkat Anda bila sedang berada di fasilitas perawatan kesehatan yang mencantumkan peraturan untuk melakukannya. Rumah sakit atau fasilitas perawatan kesehatan umumnya menggunakan peralatan yang mungkin sensitif terhadap transmisi RF dari luar.

**Alat pacu jantung.** Produsen alat pacu jantung menyarankan agar Anda menjaga jarak minimum sejauh 15,3 cm (6 inci) antara perangkat nirkabel dan alat pacu jantung untuk menghindari kemungkinan interferensi dengan alat pacu jantung tersebut. Saran tersebut sesuai dengan penelitian independen dan saran dari Wireless Technology Research. Pengguna alat bantu jantung harus melakukan hal berikut:

- Selalu menjaga jarak antara perangkat dengan alat pacu jantung sejauh minimal 15,3 cm (6 inci).
- Tidak membawa perangkat ini di dekat alat pacu jantung ketika perangkat ini diaktifkan.

Jika dicurigai adanya interferensi, matikan perangkat ini, dan pindahkan.

**Alat bantu dengar.** Sejumlah perangkat nirkabel digital dapat mengganggu beberapa alat bantu dengar. Jika terjadi interferensi, hubungi penyedia layanan Anda.

## **KENDARAAN**

Sinyal frekuensi radio (RF) dapat mempengaruhi sistem elektronik dalam kendaraan bermotor, seperti sistem injeksi bahan bakar elektronik, sistem rem anti terkunci elektronik dan sistem kantung udara yang dipasang dengan tidak tepat atau tidak dilindungi secara memadai. Untuk informasi lebih lanjut, tanyakan kepada produsen kendaraan atau perwakilannya tentang kendaraan Anda atau peralatan yang telah ditambahkan. Serahkan perbaikan atau pemasangan perangkat dalam kendaraan hanya kepada teknisi ahli. Kesalahan pemasangan atau perbaikan akan membahayakan dan dapat membatalkan jaminan yang berlaku untuk perangkat. Periksa secara berkala untuk memastikan bahwa semua peralatan nirkabel dalam kendaraan Anda terpasang dan berfungsi dengan benar. Jangan simpan atau letakkan perangkat, komponen, maupun perangkat tambahan dalam satu tempat dengan cairan dan gas yang mudah terbakar, atau bahan yang mudah meledak. Pada kendaraan yang dilengkapi kantong udara, ingat bahwa kantong udara akan mengembang dengan sangat kuat. Jangan letakkan benda, termasuk peralatan nirkabel terpasang atau portabel, di atas kantong udara atau di tempat mengembangnya kantong udara. Jika peralatan nirkabel di dalam kendaraan tidak terpasang dengan benar saat kantong udara mengembang, dapat terjadi cedera parah. Dilarang menggunakan perangkat Anda di dalam pesawat terbang. Matikan

perangkat sebelum memasuki kabin pesawat. Penggunaan perangkat telekomunikasi nirkabel di dalam pesawat terbang dapat membahayakan pengoperasian pesawat terbang, mengganggu jaringan telepon selular, dan melanggar peraturan yang berlaku.

### LINGKUNGAN RAWAN LEDAKAN

Matikan perangkat Anda di area beratmosfer rentan terhadap bahaya ledakan serta patuhi semua tanda peringatan dan petunjuk. Atmosfer rawan ledakan meliputi tempat yang biasanya mencantumkan peringatan untuk mematikan mesin kendaraan. Percikan api di sekitar tempat tersebut dapat menyebabkan ledakan atau kebakaran yang mengakibatkan cedera tubuh, bahkan kematian. Matikan perangkat di dekat pom bensin di tempat pengisian bahan bakar. Perhatikan larangan penggunaan peralatan radio di tempat pengisian, penyimpanan, dan distribusi bahan bakar; pabrik kimia; atau di tempat berlangsungnya peledakan. Tempat beratmosfer rawan ledakan sering kali, namun tidak selalu, mencantumkan peringatan. Tempat tersebut meliputi ruang bawah dek kapal laut, fasilitas pengiriman atau penyimpanan bahan kimia, kendaraan yang menggunakan LPG (misalnya propana atau butana), dan tempat dengan udara yang mengandung bahan kimia atau partikel, seperti butiran, debu, atau serbuk logam. Jangan hidupkan komputer bila penggunaan ponsel dilarang atau dapat mengakibatkan interferensi maupun bahaya.

### PANGGILAN DARURAT

- **Peringatan: Anda tidak dapat membuat panggilan darurat melalui perangkat ini. Untuk membuat panggilan darurat, Anda dapat menelepon dengan ponsel Anda atau sistem panggilan telepon lainnya.**

### PETUNJUK PEMBUANGAN

Jangan buang perangkat elektronik ke tempat sampah. Untuk meminimalkan polusi dan memaksimalkan kelestarian lingkungan global, lakukan daur ulang. Untuk informasi selengkapnya tentang peraturan penanganan Limbah dari Perangkat Listrik dan Elektronik (Waste from Electrical and Electronics Equipment - WEEE), kunjungi [www.acer-group.com/public/Sustainability/sustainability01.htm](http://www.acer-group.com/public/Sustainability/sustainability01.htm)





## **TIPS DAN INFORMASI UNTUK KENYAMANAN PENGGUNAAN**

Pengguna komputer dapat mengalami kelelahan mata dan sakit kepala setelah penggunaan dalam waktu lama. Pengguna juga dapat mengalami cedera fisik setelah bekerja dalam waktu lama di depan komputer. Durasi kerja, posisi duduk yang buruk, perilaku kerja yang buruk, stres, lingkungan kerja yang tidak nyaman, kesehatan pribadi, dan faktor lainnya dapat sangat meningkatkan risiko cedera fisik.

Penggunaan komputer yang salah dapat menimbulkan gejala nyeri otot, nyeri sendi, kekakuan urat, atau gangguan otot rangka lainnya. Gejala berikut ini dapat dialami pada tangan, pergelangan tangan, lengan, bahu, leher, atau punggung:

- Kesemutan, atau rasa panas maupun kesemutan.
- Sakit, pegal, atau linu.
- Nyeri, bengkak, atau sakit berdenyut.
- Kaku atau tegang.
- Menggigil atau lemas.

Jika Anda mengalami gejala tersebut atau merasakan ketidaknyamanan dan/atau nyeri berulang dan terus-menerus akibat penggunaan komputer, segera kunjungi dokter serta informasikan kepada divisi kesehatan dan keselamatan di perusahaan Anda.

Bagian berikut ini akan memberikan tips untuk meningkatkan kenyamanan penggunaan komputer.

### **Mengetahui tingkat kenyamanan Anda**

Kenali tingkat kenyamanan Anda dengan mengatur sudut pandang ke monitor, menggunakan sandaran kaki, atau meninggikan tempat duduk untuk memaksimalkan kenyamanan. Perhatikan tips berikut ini:

- Hindari posisi duduk yang sama dalam waktu lama.
- Hindari membungkuk ke depan dan/atau bersandar ke belakang.
- Berdiri dan berjalan sesekali untuk melepaskan ketegangan pada otot kaki.
- Beristirahat sejenak untuk mengendurkan otot leher dan bahu.
- Jangan menekan otot atau mengangkat bahu.

- Pasang layar eksternal, keyboard, dan mouse dengan benar dalam posisi yang nyaman.
- Jika Anda lebih sering melihat ke layar daripada ke dokumen, letakkan layar di bagian tengah meja untuk meminimalkan ketegangan pada leher.

### **Menjaga penglihatan Anda**

Menatap terlalu lama, memakai kaca mata atau lensa kontak yang tidak sesuai, silau, lampu ruangan yang terlalu terang, fokus layar yang buruk, tampilan huruf yang terlalu kecil, dan kontras layar yang terlalu rendah dapat membuat mata Anda lelah. Bagian berikut ini berisi saran tentang cara mengurangi kelelahan mata.

#### **Mata**

- Sesekali istirahatkan mata Anda.
- Istirahatkan mata Anda secara teratur dengan mengalihkan pandangan dari monitor dan memfokuskan pada titik yang jauh.
- Berkedip sesering mungkin agar mata tidak kering.

#### **Layar**

- Jaga kebersihan layar Anda.
- Posisikan kepala Anda lebih tinggi dari sisi atas layar, sehingga pandangan mata Anda mengarah ke bawah saat menatap bagian tengah layar.
- Atur kecerahan dan/atau kontras layar ke tingkat yang nyaman agar teks lebih mudah dibaca dan gambar lebih tajam.
- Hindari silau dan pantulan dengan cara:  
menempatkan layar pada posisi menghadap ke jendela atau sumber cahaya,  
mengurangi cahaya ruangan menggunakan gorden, tirai, atau kerai,  
menggunakan lampu baca,  
mengubah sudut pandang ke layar,  
menggunakan penyaring anti silau,  
menggunakan penutup layar, misalnya potongan karton yang diletakkan di sisi depan atas layar.

- Hindari mengatur layar ke sudut pandang yang tidak semestinya.
- Hindari melihat sumber cahaya terang dalam waktu lama.

### **Membiasakan perilaku kerja yang baik**

Kebiasaan kerja berikut membuat penggunaan komputer lebih rileks dan produktif:

- Beristirahat sejenak secara teratur dan sering.
- Lakukan beberapa gerakan peregangan.
- Hirup udara segar sesering mungkin.
- Berolahraga secara teratur dan jaga kesehatan tubuh.
- **Peringatan! Sebaiknya jangan gunakan komputer di sofa atau kasur. Jika terpaksa, jangan lakukan terlalu lama, berhenti sesekali, dan lakukan beberapa gerakan peregangan.**
- ***Catatan: Untuk informasi lebih lanjut, lihat "Informasi peraturan dan keselamatan" pada halaman 72.***

# DAHULUKAN, HAL PERTAMA

---

Kami mengucapkan terima kasih kepada Anda yang telah memilih komputer Acer untuk memenuhi kebutuhan Anda akan komputer.

## Panduan Anda

Kami telah mendesain serangkaian panduan guna membantu Anda menggunakan notebook Acer Anda:

Pertama-tama, **lembar petunjuk penyiapan** ini membantu Anda mulai melakukan setup atau penyiapan komputer Anda.

**Panduan Cepat** ini akan menjelaskan fitur dan fungsi dasar komputer baru Anda.

**Manual Pengguna** berisi informasi detail tentang pokok materi seperti utilitas sistem, pemulihan data, opsi perluasan dan pemecahan masalah. Selain itu panduan itu berisi informasi peraturan dan keselamatan umum untuk notebook Anda. Ini tersedia dalam Aplikasi (geser ke atas dari tepi bawah layar dan ketuk **Semua aplikasi** kemudian ketuk **Manual Pengguna Acer** dari daftar). Atau, geser tepi kanan layar ke arah dalam dan ketuk **Cari**, ketuk kotak teks untuk membuka keyboard pada layar dan mulai mengetik “Manual Pengguna” untuk menampilkan hasil; ketuk **Manual Pengguna Acer**.

# Pemeliharaan dan tips dasar penggunaan komputer

## Menghidupkan dan mematikan komputer

Untuk mematikan daya sepenuhnya, lakukan tindakan sebagai berikut:

- Tekan dan tahan tombol daya minimal selama empat detik (LED baterai tombol daya harus mati).
- Ketuk Charm **Pengaturan > Ubah Pengaturan PC > Umum**. Pada "Pengawasan lanjutan", ketuk **Hidupkan ulang sekarang**. Pilih tampilan layar "Pilih opsi". Ketuk **Matikan PC**.

Untuk memasukkan komputer ke mode hibernasi, lakukan berikut ini:

- Gunakan perintah matikan Windows: Ketuk **Charm Pengaturan > Daya > Matikan**.

Jika Anda perlu mematikan komputer untuk sementara waktu, tapi tidak ingin memmatikannya sepenuhnya, Anda dapat memasukkan ke *Mode tidur* dengan:

- Menekan tombol daya.
- ATAU -

Mengetuk **Charm Pengaturan > Daya > Tidur**.

**Catatan:** Jika Anda tidak dapat mematikan komputer dengan cara biasa, tekan terus tombol daya selama lebih dari 4 detik untuk mematikan komputer. Jika Anda mematikan komputer, lalu ingin menghidupkannya kembali, tunggu minimal 2 detik sebelum menghidupkannya.

## **Memelihara komputer**

Komputer akan berfungsi dengan baik jika Anda memeliharanya.

- Jangan letakkan komputer di tempat yang terkena sinar matahari langsung. Jangan letakkan komputer di dekat sumber panas, misalnya radiator.
- Jangan biarkan komputer berada dalam suhu di bawah 0°C (32°F) atau di atas 50°C (122°F).
- Hindarkan komputer dari pengaruh medan magnet.
- Jangan letakkan komputer di tempat yang dapat terkena hujan atau uap air.
- Hindarkan komputer dari tetesan air atau cairan.
- Hindarkan komputer dari guncangan atau getaran keras.
- Jangan letakkan komputer di tempat berdebu atau kotor.
- Jangan tempatkan benda di atas komputer.
- Jangan banting layar komputer saat Anda menutupnya.
- Jangan letakkan komputer di atas permukaan yang tidak rata.

## **Memelihara adaptor AC**

Berikut adalah beberapa cara untuk memelihara adaptor AC:

- Jangan pasang adaptor ke perangkat lain.
- Jangan injak kabel daya atau jangan letakkan benda berat di atasnya. Buat alur kabel daya dan kabel apapun dengan hati-hati dan jauhkan dari tempat yang dapat terinjak.

- Bila melepaskan kabel daya, jangan tarik kabel, namun tarik konektornya.
- Nilai ampere total pada peralatan yang dipasang tidak boleh melebihi nilai ampere kabel jika Anda menggunakan kabel ekstensi. Nilai arus total pada semua peralatan yang dipasang ke satu stopkontak juga tidak boleh melebihi nilai sekering.

### **Membersihkan dan memperbaiki**

Saat membersihkan komputer, ikuti langkah-langkah sebagai berikut:

1. Matikan komputer.
2. Lepaskan sambungan adaptor AC.
3. Gunakan kain lembut yang lembab. Jangan gunakan pembersih cair atau aerosol.

Jika terjadi salah satu hal berikut:

- Komputer terjatuh atau bodi rusak;
- Komputer tidak berfungsi secara normal

Harap lihat **"Tanya jawab"** pada halaman 58.

# TUR PC TABLET ACER ANDA

---

Setelah mempersiapkan komputer seperti pada gambar dalam lembar petunjuk persiapan, kami akan menunjukkan bagian-bagian komputer Acer baru Anda.

Anda dapat memasukkan informasi ke dalam komputer baru Anda melalui layar sentuh.

## **PC Tablet**

Komputer baru Anda memiliki dua komponen: tablet dan dudukan tablet. Set gambar berikut akan menampilkan kedua komponen ini. Tampak tablet diberi label seakan-akan Anda memegang Tablet dengan layar menghadap ke arah Anda dan kamera di bagian atas.



## Tampak depan

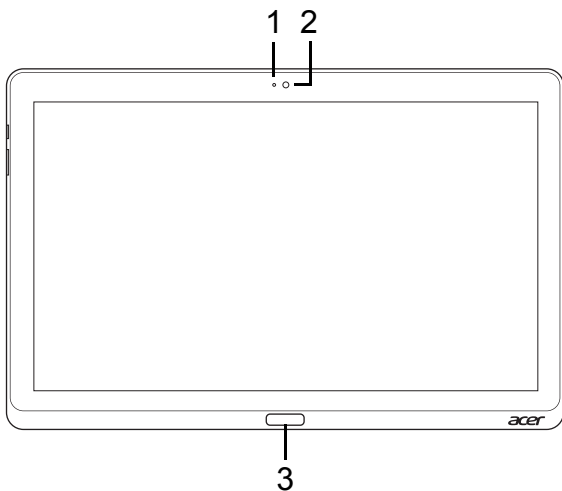

No.	Item	Keterangan
1	Lampu indikator kamera	Lampu menyala ketika kamera aktif.
2	Kamera web terpadu	Kamera web untuk komunikasi video.
3	Tombol Windows	Tekan sekali untuk membuka menu Mulai.

## Tampak belakang

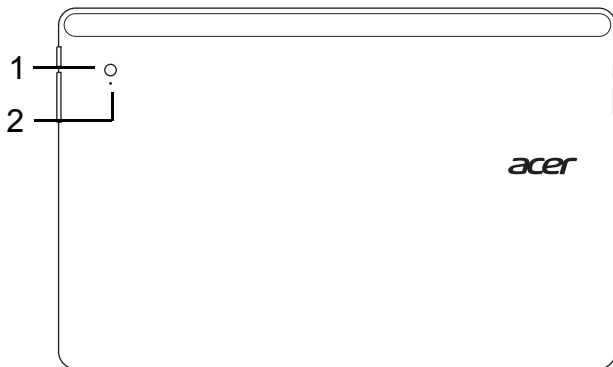

No.	Item	Keterangan
1	Kamera web terpadu	Kamera web untuk komunikasi video.
2	Lampu indikator kamera	Lampu menyala ketika kamera aktif.

## Tampak atas

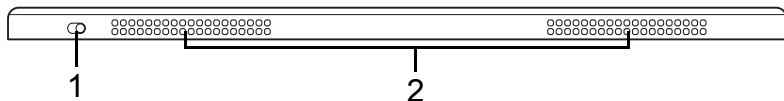

No.	Item	Keterangan
1	Tombol kunci	Mengunci orientasi layar.
2	Ventilasi dan kipas pendingin	Biarkan komputer tetap dingin. <i>Jangan tutup atau halangi lubangnya.</i>

**Catatan:** Orientasi tampilan mungkin tetap bila aplikasi yang didesain untuk orientasi spesifik berjalan. Ini meliputi permainan dan aplikasi layar penuh lainnya.

*Ketika melakukan panggilan video, Anda harus memegang tablet dengan orientasi lanskap.*

## Tampak dasar

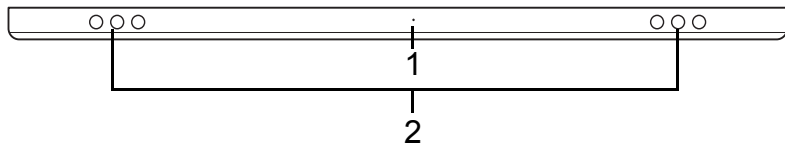





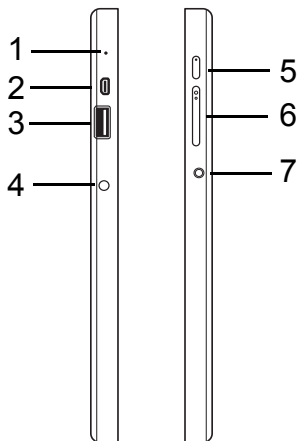

No.	Item	Keterangan
1	Tombol reset	Masukkan klip kertas ke dalam lubang itu dan tekan selama empat detik untuk mereset komputer (menyimulasi melepas dan memasang kembali baterai).
2	Pengeras suara	Menghasilkan keluaran audio stereo.

## Tampak kiri/kanan



No.	Ikun	Item	Keterangan
1		Mikrofon	Mikrofon internal untuk perekaman suara.
2		Port HDMI mikro	Mendukung koneksi video digital definisi tinggi.

No.	Ikona	Item	Keterangan
3		Port USB 3.0	Menyambungkan ke perangkat USB. Port 3.0 USB dapat dibedakan dengan konektor birunya (lihat dibawah). <i>Ketika menggunakan port USB dudukan, Anda dianjurkan untuk mencolokkan adaptor daya.</i>
4		Jack DC-in	Menghubungkan ke Adaptor AC.
5		Tombol daya	Tekan untuk menyalakan tablet; tekan lagi untuk memasukkan tablet dalam mode Tidur. Tekan dan tahan untuk mematikan tablet.
		LED Baterai	Menunjukkan status baterai komputer. Lihat <ol style="list-style-type: none"> <li><b>Mengisi daya:</b> Kuning kecokelatan;</li> <li><b>Daya terisi penuh:</b> Biru ketika dicolokkan.</li> </ol>
6		Tombol volume	Tekan untuk menaikkan atau menurunkan volume.
7		Jack Headset/ pengeras suara	Menyambungkan ke perangkat audio (mis. pengeras suara, headphone) atau headset dengan mikrofon.

### Informasi mengenai USB 3.0

- Kompatibel dengan USB 3.0 dan perangkat USB sebelumnya.
- Untuk kinerja optimal, gunakan perangkat USB 3.0 bersertifikat.
- Ditentukan oleh spesifikasi USB 3.0 (SuperSpeed USB).

### Indikator LED

Warna LED	Status	Keterangan
Biru	Stabil	Komputer terisi penuh dan dicolokkan.
Biru	Menyala sebentar	Komputer terisi penuh dan berjalan menggunakan daya baterai. <i>Setelah menekan tombol daya, LED biru tetap menyala selama beberapa detik sebelum mati.</i>
Kuning kecokelatan	Stabil	Komputer terisi sedang mengisi dan dicolokkan.
Kuning kecokelatan	Menyala sebentar	Komputer tidak terisi penuh dan berjalan menggunakan daya baterai. <i>Setelah menekan tombol daya, LED kuning kecokelatan tetap menyala selama beberapa detik sebelum mati.</i>
Kuning kecokelatan	Berkedip	Baterai sangat lemah atau situasi baterai tidak normal.
Mati		Komputer mati.

## Menyambungkan tablet keudukan

Dudukan multiposisi membuat Anda dapat mendudukkan tablet dengan mudah karena Anda tidak harus cemas dengan meluruskan port dan konektor atau meletakkan tablet di sudut yang tepat. Cukup sandarkan tablet di dudukan dan geser ke kiri sampai berhenti.

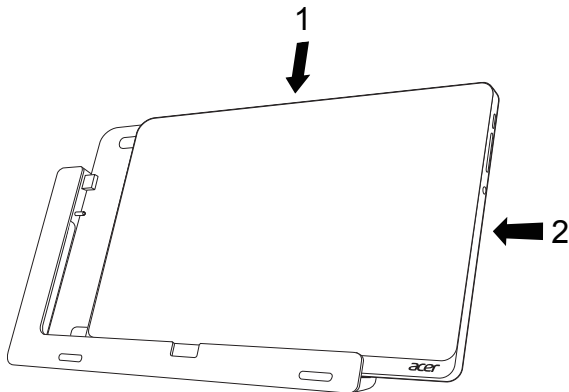

## Dudukan tablet

Serangkaian gambar berikut menampilkan dudukan yang termasuk dalam paket.

**CATATAN:** Di beberapa negara dudukan adalah opsional.



## Tampak depan

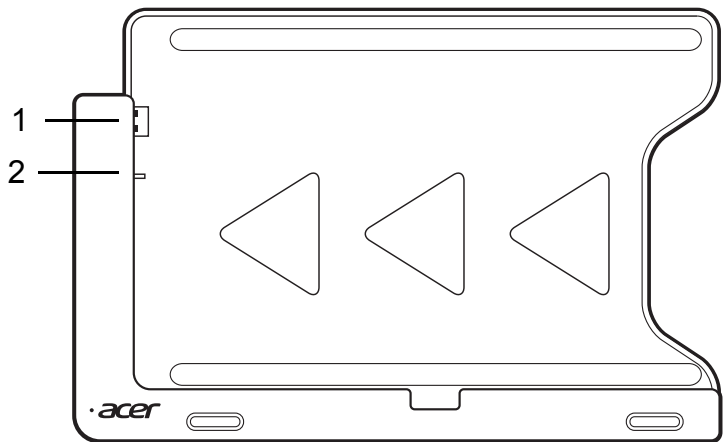

No.	Ikon	Item	Keterangan
1		Konektor USB	Menyambungkan ke port USB tablet.
2		Jack DC-out	Memberi daya dariudukan ke tablet.

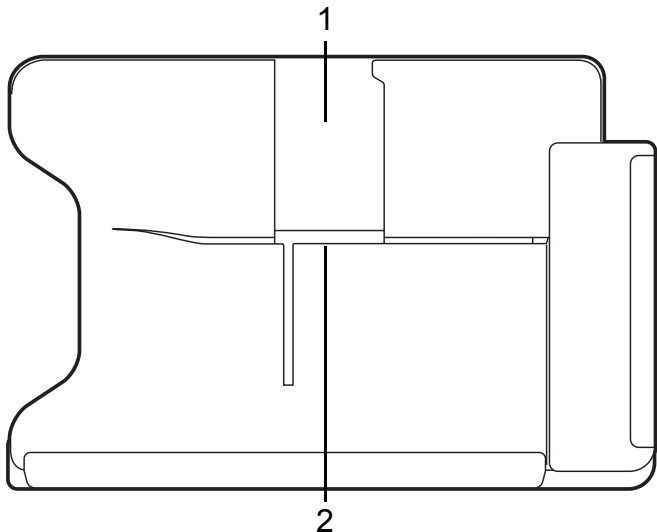

## Tampak belakang (penyangga tidak ditampilkan)

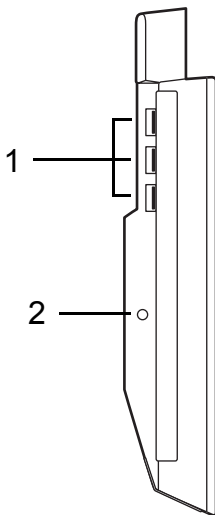

No.	Item	Keterangan
1	Slot tampilan potret	Masukkan penyangga di sini untuk menyangga tablet dalam tampilan potret.
2	Slot tampilan lanskap	Masukkan penyangga di sini untuk menyangga tablet dalam tampilan lanskap.

## Tampak kiri (penyangga tidak ditampilkan)



No.	Ikon	Item	Keterangan
1		Port USB 3.0	Menyambung ke perangkat USB. Port 3.0 USB dapat dibedakan dengan konektor birunya (lihat dibawah).
2		Jack DC-in	Memberi daya ke dudukan.

### Informasi mengenai USB 3.0

- Kompatibel dengan USB 3.0 dan perangkat USB sebelumnya.
- Untuk kinerja optimal, gunakan perangkat USB 3.0 besertifikat.
- Ditentukan oleh spesifikasi USB 3.0 (SuperSpeed USB).

## Lingkungan

---

- Suhu:
    - Beroperasi: 5°C hingga 35°C
    - Tidak beroperasi: -20°C hingga 65°C
  - Kelembaban (non-kondensasi):
    - Beroperasi: 20% hingga 80%
    - Tidak beroperasi: 20% hingga 80%
-

# USB (UNIVERSAL SERIAL BUS)

---

Port USB adalah serial bus berkecepatan tinggi untuk menyambungkan periferan USB tanpa mengambil sumber daya sistem yang lebih penting.

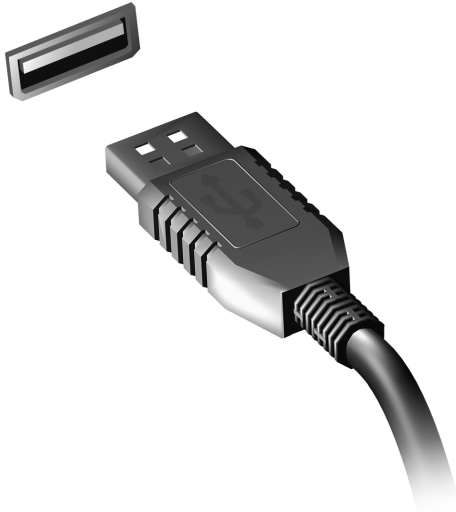

# MIKRO HDMI

---

Antarmuka Multimedia Definisi Tinggi (HDMI) adalah sebuah antarmuka yang didukung industri, tidak dimampatkan, audio/video serba digital. HDMI memberi antarmuka di antara segala sumber audio/video digital yang kompatibel, seperti set-top box, pemutar DVD, dan penerima A/V serta audio digital dan/atau monitor video yang kompatibel, seperti televisi digital (DTV), melalui satu buah kabel.

Gunakan port Mikro HDMI pada komputer untuk menyambungkan dengan peralatan audio dan video tingkat tinggi. Dengan penggunaan kabel tunggal bisa tercipta pengaturan yang rapi dan koneksi yang cepat.



# MENGGUNAKAN KEYBOARD VIRTUAL (VIRTUAL KEYBOARD)

---

Microsoft Windows menyediakan keyboard virtual (virtual keyboard) untuk memasukkan data. Ada beberapa cara untuk menampilkan keyboard:

Ketuk bagian dalam sembarang bidang teks untuk menampilkan keyboard virtual (virtual keyboard) Windows.

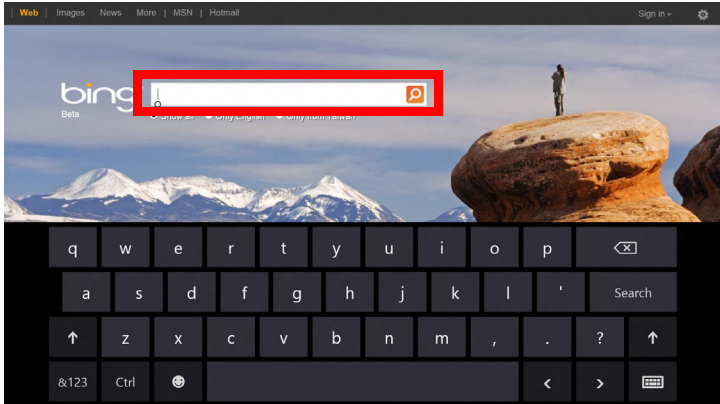

Dari Desktop, ketuk ikon **Keyboard** di baki sistem untuk menampilkan keyboard. Ketuk "x" di sudut kanan atas keyboard untuk menutup keyboard.

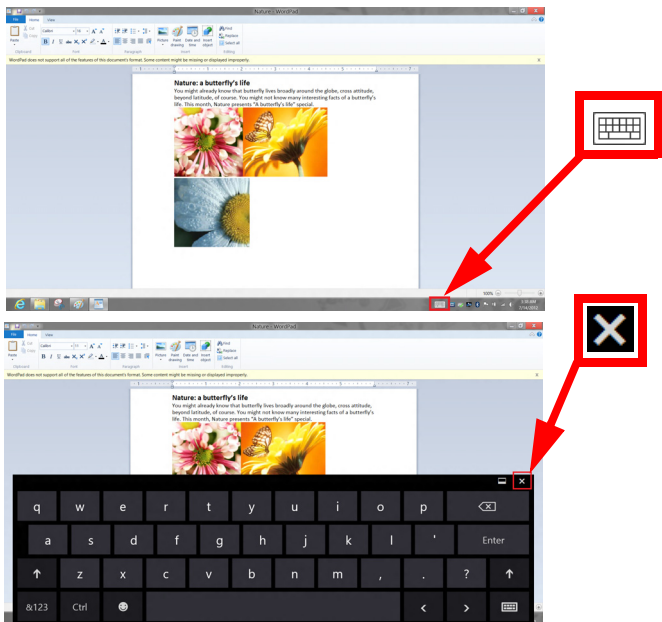



# JARINGAN NIRKABEL

---

## Terhubung ke Internet

Koneksi nirkabel komputer Anda diaktifkan secara default.

Windows akan mendeteksi dan menampilkan daftar jaringan yang tersedia selama penyiapan. Pilih jaringan Anda dan masukkan sandi jika diminta.

Jika tidak, buka Internet Explorer dan ikuti petunjuknya.

Harap rujuk ke dokumen ISP atau router Anda.

## Jaringan nirkabel

LAN atau WLAN nirkabel adalah jaringan area lokal nirkabel, yang bisa menghubungkan lebih dari dua komputer tanpa menggunakan kabel. Membuat jaringan nirkabel mudah dilakukan dan memungkinkan Anda berbagi file, perangkat periferifal dan sambungan Internet.

### Apakah keuntungan jaringan nirkabel?

#### *Mobilitas*

Dengan sistem LAN nirkabel memungkinkan Anda dan pengguna lain jaringan rumah Anda untuk berbagi akses ke file dan perangkat yang tersambung ke Internet, misalnya printer atau scanner.

Anda juga dapat berbagi sambungan Internet dengan komputer lain di rumah Anda.

### *Kecepatan dan Kemudahan Instalasi*

Menginstal sistem LAN nirkabel bisa cepat dan mudah serta tidak harus menarik kabel melalui dinding dan langit-langit.

#### *Komponen LAN Nirkabel*

Untuk membuat jaringan nirkabel di rumah, Anda perlu mempunyai item berikut:



#### *Titik akses (router)*

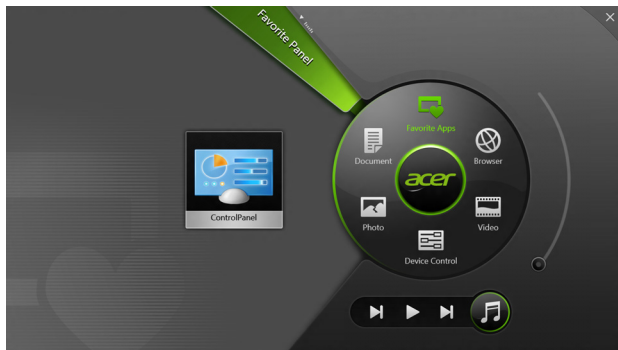

Titik akses (router) adalah transceiver dua arah yang memancarkan data ke lingkungan sekitar. Titik akses bertindak sebagai mediator antara jaringan berkabel dan nirkabel. Kebanyakan router mempunyai modem DSL terintegrasi yang memungkinkan Anda mengakses sambungan Internet DSL kecepatan tinggi. ISP (Internet Service Provider) yang telah Anda pilih biasanya memberi modem/router dengan berlangganan untuk memperoleh layanannya. Baca dengan seksama dokumentasi yang disertakan tentang Titik akses/router untuk petunjuk penyiapan (setup) yang rinci.

# ACER RING

Acer Ring menggabungkan sejumlah fungsi dan alat bermanfaat dalam satu antarmuka yang mudah digunakan. Sentuh layar sentuh dengan kelima jari sekaligus untuk menampilkan Acer Ring.



Ikon	Item	Keterangan
	Dokumen	Impor dokumen di sini untuk akses cepat.
	Foto	Menampilkan gambar yang disimpan di komputer Anda.
	Kontrol Perangkat	Setel pengaturan untuk komputer (lihat <b>"Kontrol Perangkat" pada halaman 41</b> ).

Ikon	Item	Keterangan
	Video	Memutar video yang disimpan di komputer Anda.
	Aplikasi Favorit	Klik dengan cepat aplikasi desktop favorit Anda.
	Musik	Memutar musik yang disimpan di komputer Anda. Kontrol yang tampak dari Acer Ring meliputi <b>Trek sebelumnya</b> , <b>Putar</b> , dan <b>Trek berikutnya</b> . Kontrol bilah geser terletak di sisi kanan Acer Ring.

Di sebelah kiri Acer Ring Anda dapat melihat pilihan AppCards. AppCards adalah gambar kecil tautan, file, atau aplikasi tergantung pada bagian yang dipilih dari Acer Ring. Gulir di antara AppCards dan ketuk pada sebuah kartu untuk membukanya.

# KONTROL PERANGKAT

Kontrol Perangkat menyediakan cara yang mudah bagi Anda untuk mengakses kontrol komputer yang sering digunakan: mengatur kecerahan layar, menyalakan atau mematikan lampu latar, mengaktifkan atau menonaktifkan teknologi konektivitas nirkabel, dan mengaktifkan atau menonaktifkan gestur Acer (seperti ketuk lima jari Acer Ring).



# ACER CLEAR.FI

---

**Catatan:** Hanya untuk model tertentu.

Dengan Acer clear.fi, Anda dapat menikmati video, foto dan musik. Alirkan media dari, atau ke, perangkat lainnya dengan Acer clear.fi yang terinstal.

**Catatan:** Semua perangkat harus disambungkan ke jaringan yang sama.

Untuk menyaksikan video atau mendengarkan musik buka **clear.fi Media**, untuk menelusuri foto buka **clear.fi Photo**.

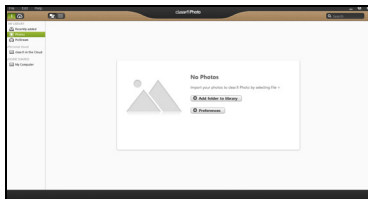
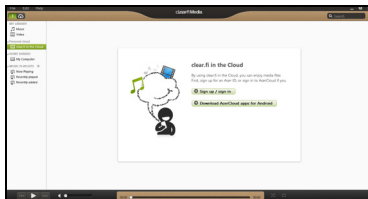

**Penting:** Ketika Anda membuka aplikasi clear.fi untuk pertama kalinya, Firewall Windows akan meminta izin guna membolehkan clear.fi mengakses jaringan. Pilih **Perbolehkan Akses** dalam setiap jendela.

## Menavigasi media dan foto

Daftar dalam panel kiri menampilkan komputer Anda ('Perpustakaan Saya'), kemudian perangkat lainnya jika ada yang tersambung ke jaringan Anda ('Berbagi-pakai di Rumah')

Untuk melihat file pada komputer Anda, pilih salah satu kategori pada 'Perpustakaan Saya', kemudian telusuri file dan folder di sebelah kanan.

### File bersama

Perangkat yang tersambung ke jaringan Anda ditampilkan di bagian **Berbagi-pakai di Rumah**. Pilih sebuah perangkat, kemudian pilih kategori untuk ditelusuri.

Setelah beberapa saat, file dan folder bersama akan ditampilkan di sebelah kanan. Telusuri file yang ingin Anda putar, kemudian klik dua kali untuk memulai pemutaran.

Gunakan kontrol media di bilah di bagian dasar layar untuk mengontrol pemutaran. Misalnya, apabila musik dipilih, Anda dapat memutar, menunda, atau menghentikan pemutaran, dan menyetel volume.



**Catatan:** Anda harus mengaktifkan berbagi pada perangkat yang menyimpan file. Buka clear.fi pada perangkat yang menyimpan file tersebut, pilih **Edit** kemudian pastikan **Bagi perpustakaan saya di jaringan lokal aktif**.



## Perangkat mana yang kompatibel?

Perangkat Acer Bersertifikat dengan perangkat lunak clear.fi atau DLNA dapat digunakan dengan perangkat lunak clear.fi. Termasuk di dalamnya adalah PC, ponsel cerdas, dan perangkat NAS (Network Attached Storage) yang kompatibel dengan DLNA.



## Memutar ke perangkat lain

Jika Anda ingin memutar media pada perangkat lain, Anda perlu melakukan hal berikut:

1. Di sudut kanan bawah, pilih **Putar ke**. 
2. Pilih perangkat jarak jauh yang akan digunakan untuk memutar file.

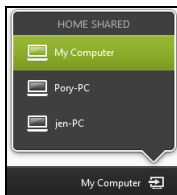

**Catatan:** Hanya perangkat yang dioptimalkan untuk pemutaran tersedia dalam daftar ini, PC dan perangkat penyimpanan tertentu tidak ditampilkan. Untuk menambah PC Windows ke daftar ini, buka Windows Media Player, pilih **Alirkan** dan **Izinkan kontrol jarak jauh dari Pemutar saya...**

3. Pilih file dari jendela utama, kemudian gunakan kontrol media di bilah di bagian dasar layar untuk mengontrol perangkat jarak jauh.

Untuk bantuan selengkapnya, kunjungi <http://www.acer.com/clearfi/download/>

# ORIENTASI LAYAR DAN SENSOR-G

---

Komputer Anda dilengkapi akselerometer yang mendeteksi orientasi tablet dan secara otomatis memutar layar untuk menyesuaikan orientasi.

Anda dapat mengunci orientasi layar dengan menggunakan tombol kunci. Orientasi juga dapat dikunci di lain waktu, termasuk:

- Ketika tablet terpasang di dudukan.
- Dengan kabel HDMI terpasang.
- Ketika program yang didesain untuk orientasi spesifik sedang berjalan.

**Catatan:** *Ketika sedang melakukan panggilan video, orientasi tablet sebaiknya adalah lanskap dengan kamera web di atas layar. Putar layar ke orientasi lanskap dan gunakan tombol kunci untuk mengatur orientasi sebelum memulai panggilan video.*

Status kunci orientasi layar akan ditunjukkan melalui ikon secara singkat yang ditampilkan pada layar ketika status berubah.

# MANAJEMEN DAYA

---

Komputer ini mempunyai unit manajemen daya internal yang memonitor aktivitas sistem. Aktivitas sistem merujuk pada setiap aktivitas yang melibatkan satu atau beberapa perangkat berikut: keyboard, mouse, hard disk, periferal yang tersambung ke komputer, dan memori video. Jika tidak ada aktivitas yang terdeteksi selama beberapa saat, komputer menghentikan sebagian atau semua perangkat ini untuk menghemat energi.

## Acer Green Instant On

**Catatan:** Hanya untuk model terpilih.

Fitur Acer Green Instant On memungkinkan komputer Anda aktif dari mode Tidur dalam waktu kurang dari yang diperlukan untuk membuka penutupnya. Ketika Anda menutup penutup, atau meninggalkan komputer untuk sementara, komputer Anda masuk ke mode Tidur. Ketika komputer dalam mode Tidur, LED indikator daya berkedip oranye.

Buka penutupnya, atau tekan tombol apa saja untuk membangunkan komputer dari mode Tidur.

Setelah beberapa saat dalam mode Tidur, maka komputer secara otomatis akan masuk ke Tidur Total untuk mengawetkan masa pakai baterai. Ketika komputer dalam keadaan Tidur Total, LED indikator daya akan mati. Dalam keadaan ini, baterai tetap siap untuk digunakan selama berminggu-minggu.

Tekan tombol daya untuk mengaktifkan dari keadaan Tidur Total.

**Catatan:** Setelah berada dalam mode Tidur Total, PC akan mengonsumsi energi yang jauh lebih sedikit dibandingkan dengan dalam mode Tidur, tapi akan perlu waktu sedikit lebih lama untuk bangun dari Tidur Total.

Mode Tidur Total dan Tidur bekerja bersama untuk memastikan bahwa komputer menyimpan energi sebanyak mungkin sementara masih memungkinkan akses instant on yang cepat.

Untuk menghemat lebih banyak daya, komputer biasanya akan masuk dan tetap berada dalam mode Tidur Total selama waktu ketika komputer tidak sering diakses, misalnya, selama tengah malam. Untuk memberi akses yang lebih cepat, komputer Anda akan masuk dan tetap berada dalam mode Tidur selama waktu ketika komputer sering diakses, misalnya, selama jam kerja.

## Menyimpan daya

### Menonaktifkan Pengawasan cepat

Komputer Anda menggunakan Pengawasan cepat untuk memulai dengan cepat, tapi juga menggunakan sedikit daya untuk memeriksa sinyal untuk memulai. Pemeriksaan ini lambat laut akan menghabiskan baterai.

Jika Anda memilih untuk mengurangi kebutuhan daya komputer dan dampak lingkungan, nonaktifkan Pengawasan cepat.

**Catatan:** Jika Pengawasan cepat tidak aktif, komputer Anda perlu waktu lebih lama untuk memulai dari mode Tidur. Jika komputer Anda dilengkapi Acer Instant On atau Acer Always Connect, fitur ini juga

akan dinonaktifkan.

Komputer Anda juga tidak akan memulai jika menerima instruksi untuk memulai melalui jaringan (Wake on LAN).

1. Buka Desktop.
2. Klik **Opsi Daya** di area Notifikasi.
3. Pilih **Opsi Daya Lainnya**.
4. Pilih **Memilih apa yang dilakukan oleh tombol daya**.
5. Untuk mengakses Pengaturan Mematikan, pilih **Ubah setelan yang saat ini tidak tersedia**.

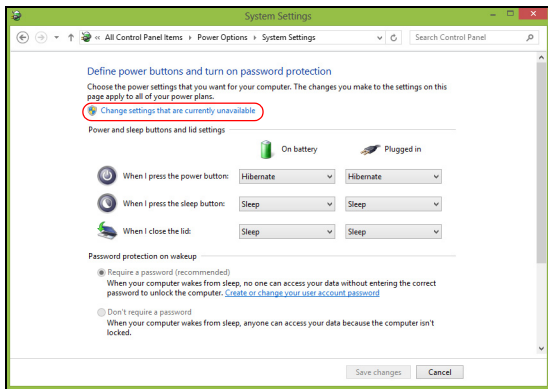
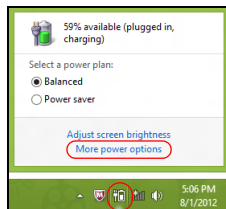

6. Gulir ke bawah dan nonaktifkan **Aktifkan pengawalan cepat**.

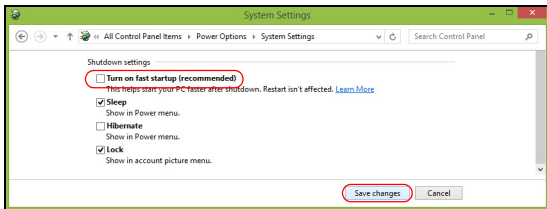

7. Pilih **Simpan perubahan**.

# UNIT BATERAI

---

Komputer ini menggunakan kemasan baterai tertanam yang memberi Anda waktu pemakaian yang lama di antara pengisian ulang.

## Karakteristik unit baterai

Berikut adalah karakteristik unit baterai:

- Menggunakan standar teknologi baterai saat ini.
- Memberikan peringatan baterai hampir habis.

Baterai akan terisi ulang setiap kali Anda menghubungkan komputer ke adaptor listrik. Komputer Anda mendukung pengisian daya saat digunakan, sehingga Anda dapat mengisi ulang daya baterai sewaktu mengoperasikan komputer. Namun, pengisian ulang daya baterai saat komputer dimatikan akan sangat mempersingkat waktu pengisian daya.

## Mengisi daya baterai

Cara ideal mengisi daya komputer Anda adalah menggunakan dudukan yang termasuk dalam paket. Pasang adaptor AC ke dudukan lalu sambungkan ke stopkontak. Masukkan tablet ke dalam dudukan (**Lihat "Menyambungkan tablet ke dudukan" pada halaman 28**). Anda dapat terus mengoperasikan komputer dengan daya AC sementara daya baterai diisi. Namun, pengisian daya saat komputer dimatikan akan sangat mempersingkat waktu pengisian daya.

**Catatan:** *Sebaiknya isi daya baterai sebelum selesai menggunakan komputer. Sebaiknya isi daya baterai sepanjang malam sebelum bepergian agar Anda dapat menggunakan komputer dengan baterai terisi penuh pada keesokan harinya.*

### Mempersiapkan unit baterai baru

Sebelum menggunakan unit baterai untuk pertama kalinya, Anda harus mengikuti proses persiapan:

1. Sambungkan adaptor AC, lalu isi penuh daya baterai.
2. Lepaskan sambungan adaptor AC.
3. Hidupkan komputer, lalu operasikan komputer menggunakan daya baterai.
4. Habiskan daya baterai hingga peringatan baterai hampir habis muncul di layar.
5. Sambungkan kembali adaptor AC, lalu isi penuh daya baterai.

Ulangi langkah-langkah tersebut hingga daya baterai terisi dan habis sebanyak tiga kali.

Gunakan proses persiapan ini untuk semua baterai baru atau jika baterai telah lama tidak digunakan.

---

**Peringatan! Jangan biarkan unit baterai berada dalam suhu di bawah 0°C (32°F) atau di atas 45°C (113°F). Suhu berlebihan dapat berdampak buruk bagi unit baterai.**

---



Dengan mengikuti proses persiapan baterai berarti Anda mempersiapkan baterai untuk menerima pengisian daya semaksimal mungkin. Jika Anda tidak mengikuti prosedur tersebut, maka pengisian daya baterai tidak akan maksimal dan akan mempersingkat efektivitas masa pakai baterai.

Berikut adalah pola penggunaan yang akan berdampak buruk terhadap masa pakai baterai:

- Menggunakan komputer pada daya listrik yang konstan.
- Jangan habiskan daya dan isi ulang daya baterai secara berlebihan, seperti dijelaskan di atas.
- Penggunaan rutin; semakin sering menggunakan baterai, maka akan semakin cepat efektivitas masa pakai berakhir. Masa pakai baterai komputer standar lebih dari 1,000 kali pengisian daya.

### **Mengoptimalkan masa pakai baterai**

Mengoptimalkan masa pakai baterai akan membantu Anda memaksimalkan penggunaan baterai, memperpanjang siklus pengisian/pengisian ulang daya, dan meningkatkan efisiensi pengisian ulang daya. Sebaiknya ikuti saran yang dijelaskan di bawah ini:

- Gunakan daya AC bila memungkinkan, menghemat daya baterai untuk digunakan saat bepergian.
- Keluarkan Kartu PC jika tidak digunakan karena kartu tersebut akan terus akan menggunakan daya (untuk model tertentu).
- Simpan PC di tempat yang sejuk dan kering. Suhu yang disarankan adalah 10°C (50°F) hingga 30°C (86°F). Suhu yang lebih tinggi mengakibatkan daya baterai lebih cepat habis.

- Pengisian ulang daya yang berlebihan akan mengurangi masa pakai baterai.
- Rawat adaptor AC dan baterai Anda.

### **Memeriksa tingkat daya baterai**

Indikator daya Windows menunjukkan tingkat baterai aktual. Arahkan kursor pada ikon baterai/daya di baris tugas untuk melihat tingkat daya baterai yang tersedia.

### **Peringatan baterai hampir habis**

Bila menggunakan daya baterai, perhatikan indikator daya Windows.

---

**Peringatan! Sambungkan adaptor AC segera setelah peringatan daya baterai hampir habis muncul di layar. Data akan hilang jika daya baterai benar-benar habis dan komputer mati.**

---

Bila peringatan daya baterai hampir habis muncul, tindakan yang disarankan akan tergantung pada kondisi Anda:

<b>Kondisi</b>	<b>Tindakan yang disarankan</b>
Tersedia adaptor listrik, dudukan, dan stopkontak daya.	<ol style="list-style-type: none"><li>1. Pasang adaptor AC ke dudukan, lalu sambungkan ke stopkontak.</li><li>2. Masukkan tablet ke dalam dudukan.</li><li>3. Simpan semua file yang diperlukan.</li><li>4. Lanjutkan tugas Anda.</li></ol> Matikan komputer jika Anda ingin mengisi ulang daya baterai dengan cepat.

<b>Kondisi</b>	<b>Tindakan yang disarankan</b>
Tersedia adaptor listrik dan stopkontak daya.	<ol style="list-style-type: none"><li>1. Pasang adaptor AC ke komputer, lalu sambungkan ke stopkontak.</li><li>2. Simpan semua file yang diperlukan.</li><li>3. Lanjutkan tugas Anda.</li></ol> <p><b>Matikan komputer jika Anda ingin mengisi ulang daya baterai dengan cepat.</b></p>
Tidak tersedia adaptor AC dan catu daya.	<ol style="list-style-type: none"><li>1. Simpan semua file yang diperlukan.</li><li>2. Tutup semua aplikasi.</li><li>3. Matikan komputer.</li></ol>

# MENGAMANKAN KOMPUTER

---

Komputer Anda merupakan investasi berharga yang perlu Anda jaga. Pelajari petunjuk tentang melindungi dan menjaga komputer Anda.

## Menggunakan sandi

Sandi melindungi komputer Anda dari akses yang tidak sah. Pembuatan sandi ini akan mengelompokkan beberapa tingkat pengamanan komputer dan data:

- Sandi Penyelia mencegah entri tidak sah ke dalam utilitas BIOS. Setelah sandi ini diatur, Anda harus memasukkan sandi ini agar bisa mengakses utilitas BIOS. Lihat "**Utilitas BIOS**" pada halaman 71.
- Sandi Pengguna mengamankan komputer dari penggunaan yang tidak sah. Gabungkan penggunaan sandi ini dengan titik pemeriksaan sandi pada boot dan lanjutkan lagi dari Hibernasi (jika ada) untuk mendapatkan keamanan maksimum.
- Sandi pada Boot mengamankan komputer dari penggunaan yang tidak sah. Gabungkan penggunaan sandi ini dengan titik pemeriksaan sandi pada boot dan lanjutkan lagi dari Hibernasi (jika ada) untuk mendapatkan keamanan maksimum.

**Penting: Jangan lupa dengan Sandi Penyelia Anda! Jika Anda lupa dengan sandi Anda, harap hubungi dealer kami atau pusat layanan resmi kami.**

## Memasukkan sandi

Apabila sandi sudah diatur, prom sandi akan tampil di tengah-tengah layar tampilan.

- Apabila Sandi Penyelia sudah diatur, prom akan muncul jika Anda menekan masuk utilitas BIOS saat boot (**Lihat "Utilitas BIOS" pada halaman 71**).
- Ketik Sandi Penyelia dan tekan <Enter> untuk mengakses utilitas BIOS. Jika sandi yang Anda masukkan salah, Anda akan diberi pesan peringatan. Coba lagi dan tekan <Enter>.
- Apabila Sandi Pengguna sudah diatur dan sandi pada parameter boot diaktifkan, maka prom akan muncul pada saat boot.
- Ketik Sandi Pengguna dan tekan <Enter> untuk menggunakan komputer. Jika sandi yang Anda masukkan salah, Anda akan diberi pesan peringatan. Coba lagi dan tekan <Enter>.

**Penting: Anda mempunyai tiga kali kesempatan memasukkan sandi. Setelah setiap upaya yang gagal, tekan tombol Windows untuk mencoba lagi. Jika Anda gagal memasukkan sandi dengan benar setelah mencoba sebanyak tiga kali, sistem akan berhenti. Tekan dan tahan tombol daya selama empat detik untuk mematikan komputer. Kemudian nyalakan komputer dan masukkan utilitas BIOS untuk mencoba lagi.**

# TANYA JAWAB

---

Berikut adalah daftar kemungkinan kondisi yang dapat terjadi saat Anda menggunakan komputer. Tersedia solusi mudah untuk setiap kondisi.

*Saya menyalakan daya, tapi komputer tidak start atau melakukan boot.*

Lihat LED baterai tombol daya:

- Jika tidak menyala, berarti daya tidak mengalir ke komputer. Periksa kondisi di bawah ini:
  - Jika Anda menggunakan baterai, mungkin daya baterai lemah sehingga tidak dapat menghidupkan komputer. Pasang adaptor AC untuk mengisi ulang daya unit baterai.
  - Pastikan adaptor AC terpasang dengan benar ke dudukan dan stopkontak. Juga pastikan tablet masuk dengan pas ke dalam dudukan.

*Tidak ada tampilan apapun pada layar.*

Sistem manajemen daya komputer akan secara otomatis menonaktifkan layar untuk menghemat daya. Tekan tombol daya untuk mengaktifkan layar kembali.

Jika menekan sebuah tombol tidak menyalakan layar kembali, tingkat kecerahan mungkin terlalu rendah. Ketuk Charm **Pengaturan** > **Layar** untuk menyetel tingkat kecerahan.

### Tidak terdengar suara dari komputer.

Periksa kondisi di bawah ini:

- Volume suara mungkin dinonaktifkan. Lihat ikon kontrol (speaker) volume dengan mengetuk Charm **Pengaturan > Volume**. Jika speaker memiliki "x" di sebelahnya, ketuk ikon **Volume** untuk menampilkan bilah volume. Di bagian atas bilah, ketuk ikon speaker untuk menyalakan suara.
- Tingkat volume suara mungkin terlalu rendah. Lihat ikon kontrol (speaker) volume dengan mengetuk Charm **Pengaturan > Volume**. Ketuk ikon **Volume** dan setel volume menurut keadaan.
- Jika headphone, earphone, atau speaker eksternal tersambung ke port keluaran komputer, maka speaker internal akan secara otomatis dinonaktifkan.

## Meminta servis

### ITW (International Travelers Warranty)

Komputer Anda didukung oleh ITW (International Travelers Warranty) yang memberikan keamanan dan kenyamanan selama perjalanan. Jaringan pusat layanan kami di seluruh dunia siap membantu Anda.

Komputer Anda dilengkapi paspor ITW. Paspor ini berisi semua hal yang perlu Anda ketahui tentang program ITW. Daftar pusat layanan resmi yang tersedia tercantum dalam buklet praktis ini. Baca paspor ini dengan cermat.

Bawa selalu paspor ITW Anda, terutama bila akan melakukan perjalanan, untuk mendapatkan manfaat dari pusat dukungan kami. Simpan bukti pembelian Anda di bagian dalam sampul depan paspor ITW.

Jika negara yang dikunjungi tidak memiliki kantor servis ITW resmi Acer, Anda tetap dapat berhubungan dengan kantor kami di seluruh dunia. Kunjungi **www.acer.com**.

### Persiapan sebelum menghubungi

Sediakan informasi di bawah ini bila menghubungi layanan online Acer .  
Sebaiknya Anda berada di dekat komputer selama panggilan berlangsung. Dengan dukungan Anda, kami dapat mengurangi waktu panggilan yang diperlukan dan membantu menyelesaikan masalah Anda secara efisien. Jika terdapat pesan kesalahan atau bunyi bip pada komputer Anda, catat pesan yang muncul di layar (atau jumlah dan rangkaian bunyi bip tersebut).

Anda diminta memberikan informasi di bawah ini:

Nama:

Alamat:

Nomor telepon:

Komputer dan jenis model:

Nomor seri:

Tanggal pembelian:



## Tip dan petunjuk untuk menggunakan Windows 8

Kami tahu ini adalah sistem operasi baru yang memerlukan waktu untuk mengenalinya dengan baik, oleh karena itu kami membuat beberapa petunjuk bagi Anda untuk memulai.

### Ada tiga konsep yang mungkin perlu Anda ingat

#### **1. Mulai**

Tombol Mulai tidak lagi tersedia; Anda dapat meluncurkan aplikasi dari layar Mulai.

#### **2. Tiles**

Live tiles mirip dengan gambar kecil aplikasi.

#### **3. Charms**

Charms memungkinkan Anda melakukan fungsi berguna, misalnya berbagi konten, mematikan PC Anda atau mengganti setelan.

### Bagaimana saya dapat mengakses charms?

Geser tepi kanan layar ke arah dalam.

### Bagaimana cara *Mulai*?

Tekan tombol Windows; atau geser tepi kanan layar ke arah dalam dan ketuk bilah charm **Mulai**.

## **Bagaimana cara melompat di antara apl?**

Geser tepi kiri layar ke arah dalam untuk beralih di antara aplikasi yang berjalan sekarang.

## **Bagaimana cara mematikan komputer?**

Geser tepi kanan layar ke arah dalam, ketuk **Pengaturan** > **Daya** dan pilih tindakan yang ingin Anda lakukan.

## **Mengapa ada antarmuka baru?**

Antarmuka baru untuk Windows 8 didesain untuk berfungsi dengan baik menggunakan input sentuhan. Aplikasi Windows Store secara otomatis akan menggunakan seluruh layar dan tidak perlu ditutup dengan cara tradisional. Aplikasi Windows Store akan ditampilkan pada menu Mulai menggunakan live-tiles.

### *Apakah 'live-tiles' itu?*

Live-tiles mirip dengan gambar kecil aplikasi yang akan diperbarui dengan konten baru apabila Anda terhubung ke Internet. Jadi, misalnya, Anda dapat menampilkan pembaruan cuaca atau saham tanpa perlu membuka aplikasi tersebut.

## **Bagaimana cara membuka komputer?**

Geser layar penguncian ke atas dan ketuk ikon akun pengguna untuk membuka komputer. Jika sandi pada akun Anda telah diatur, Anda perlu memasukkan sandi tersebut untuk melanjutkan.

Ketuk dan tahan ikon *pratinjau* untuk melihat karakter yang telah Anda masukkan guna memastikan kata sandi benar.

### Bagaimana cara memersonalisasi komputer?

Anda dapat memersonalisasi *Mulai* dengan gambar latar belakang berbeda atau dengan menyusun ubin untuk menyesuaikan dengan kebutuhan Anda pribadi.

Untuk mengganti latar belakang, geser tepi kanan layar ke arah dalam dan ketuk **Pengaturan > Ubah pengaturan PC > Personalisasi**. Ketuk **Layar mulai** di bagian atas halaman dan pilih warna dan gambar.

#### Bagaimana cara memindahkan ubin?

Ketuk dan tahan untuk memilihnya, kemudian seret ke tempat pada *Mulai* di mana Anda ingin menampilkannya. Ubin lain akan dipindah untuk mengakomodasi ubin dalam lokasi baru.

#### Dapatkah ubin diperbesar atau diperkecil?

Ketuk dan seret ubin ke bawah dan lepaskan. Pilih **Lebih kecil** atau **Lebih besar** dari menu yang muncul di bagian dasar layar.

#### Bagaimana cara memersonalisasi layar Penguncian?

Anda dapat memersonalisasi layar penguncian dengan gambar berbeda atau menampilkan status dan pembaruan cepat yang sesuai dengan kebutuhan Anda.

Untuk mengganti latar belakang, geser tepi kanan layar ke arah dalam dan ketuk **Pengaturan > Ubah pengaturan PC > Personalisasi**. Ketuk

**Layar penguncian** di bagian atas halaman dan pilih gambar dan aplikasi yang ingin Anda tampilkan pada layar penguncian.

*Jadi, bagaimana saya menutup aplikasi?*

Geser jendela ke bawah dari bagian atas layar, dan melewati titik tengah layar.

*Dapatkan resolusi layar diganti?*

Geser tepi kanan layar ke arah dalam dan ketuk **Pencarian**, ketuk kotak teks untuk membuka keyboard pada layar dan mulai mengetik 'Panel Kontrol' untuk menampilkan hasilnya; ketuk **Panel Kontrol > Sesuaikan resolusi layar**.

**Saya ingin menggunakan Windows dengan cara yang sudah biasa bagi saya – kembalikan desktop saya!**

Dari *Mulai* ketuk ubin **Desktop** untuk menampilkan desktop tradisional. Anda dapat menyematkan aplikasi yang sering Anda gunakan ke bilah tugas agar mudah membukanya.

Jika Anda klik aplikasi yang bukan aplikasi Windows Store, Windows secara otomatis akan membuka aplikasi menggunakan *Desktop*.

**Di mana aplikasi saya?**

Geser tepi kanan layar ke arah dalam dan ketuk **Pencarian**, ketik nama aplikasi yang ingin Anda buka menggunakan keyboard pop-up. Hasil akan ditampilkan pada sisi kiri layar.

Untuk menampilkan daftar lengkap aplikasi, geser ke atas dari layar dan ketuk **Semua aplikasi**.

### Bagaimana cara menampilkan aplikasi pada Mulai?

Jika Anda berada di *Semua aplikasi* dan ingin menampilkan aplikasi di *Mulai*, ketuk dan seret aplikasi ke bawah dan lepaskan. Ketuk **Sematkan ke Mulai** dari menu yang muncul di bagian dasar layar.

### Bagaimana cara menghapus ubin dari Mulai?

Ketuk dan seret aplikasi ke bawah dan lepaskan. Ketuk **Lepaskan dari menu Mulai** dari menu yang muncul di bagian dasar layar.

### Bagaimana cara menampilkan aplikasi pada bilah tugas di Desktop?

Jika Anda berada di *Semua aplikasi* dan ingin menampilkan aplikasi di bilah tugas di *Desktop*, ketuk dan seret program/aplikasi ke bawah dan lepaskan. Pilih **Sematkan pada bilah tugas** dari menu yang muncul di bagian dasar layar.

### Bagaimana cara menginstal aplikasi?

Anda dapat mengunduh aplikasi Windows Store dari *Store*. Anda perlu memiliki Microsoft ID untuk membeli dan mengunduh aplikasi dari *Store*.

### Saya tidak dapat menemukan aplikasi seperti Notepad and Paint! Di mana aplikasi tersebut?

Geser tepi kanan layar ke arah dalam dan ketuk **Pencarian**, ketik nama aplikasi yang ingin Anda buka menggunakan keyboard pop-up. Atau, buka

*Semua aplikasi* dan gulir ke 'Aksesori Windows' untuk menampilkan daftar program lama.

### Apakah (akun) Microsoft ID itu?

Akun Microsoft adalah alamat email dan sandi yang Anda gunakan untuk masuk ke Windows. Anda dapat menggunakan alamat email apa saja, tapi yang terbaik adalah jika memilih alamat email yang sudah digunakan untuk berkomunikasi dengan teman dan masuk situs web favorit Anda. Ketika masuk ke PC dengan akun Microsoft, Anda akan menghubungkan PC dengan orang, file, dan perangkat yang Anda perhatikan.

### Apakah saya memerlukan akun itu?

Anda tidak memerlukan Microsoft ID untuk menggunakan Windows 8, tapi akun itu memudahkan Anda menyinkronkan data di seluruh komputer yang menggunakan Microsoft ID untuk masuk.

### Bagaimana cara mendapatkannya?

Jika Anda sudah menginstal Windows 8 dan tidak masuk dengan akun Microsoft atau tidak memiliki akun Microsoft dan ingin mendapatkannya, geser tepi kanan layar ke arah dalam dan ketuk **Pengaturan > Ubah Pengaturan PC > Pengguna > Alihkan ke akun Microsoft**, dan ikuti petunjuk pada layar.

### Bagaimana cara menambahkan favorit ke Internet Explorer?

Internet Explorer 10 tidak memiliki favorit tradisional, sebagai gantinya Anda dapat menyematkan pintasan ke *Mulai*. Setelah halaman terbuka,

geser ke atas dari tepi bawah layar untuk membuka menu di bagian bawah layar. Ketuk **Sematkan ke Mulai**.

## **Bagaimana cara memeriksa ketersediaan pemutakhiran Windows?**

Geser tepi kanan layar ke arah dalam dan ketuk **Pengaturan > Ubah pengaturan PC > Pemutakhiran Windows**. Ketuk **Periksa pemutakhiran sekarang**.

## **Di mana terdapat informasi selengkapnya?**

Untuk informasi selengkapnya, kunjungi halaman berikut:

- Tutorial Windows 8: [www.acer.com/windows8-tutorial](http://www.acer.com/windows8-tutorial)
- Mendukung Tanya Jawab: [www.acer.com/support](http://www.acer.com/support)

## Pemecahan Masalah

Bab ini akan menunjukkan cara menangani masalah sistem yang umum. Baca bab ini sebelum menghubungi teknisi jika terjadi masalah. Solusi untuk masalah yang lebih serius mengharuskan komputer dibuka. Jangan coba membuka komputer sendiri; hubungi dealer Anda atau pusat layanan resmi untuk mendapatkan bantuan.

### Tips mengatasi masalah

Komputer ini dilengkapi desain canggih yang berisi laporan pesan kesalahan pada layar untuk membantu Anda mengatasi masalah.

Jika sistem melaporkan pesan kesalahan atau terjadi gejala kesalahan, lihat "Pesan kesalahan" di bawah ini. Jika masalah tidak dapat diatasi, hubungi dealer Anda. Lihat "**Meminta servis**" pada halaman 59.

### Pesan kesalahan

Jika Anda menerima pesan kesalahan, perhatikan pesan, kemudian lakukan tindakan perbaikan. Tabel berikut mencantumkan pesan kesalahan menurut abjad beserta tindakan yang disarankan.

Pesan kesalahan	Tindakan perbaikan
CMOS battery bad	Hubungi dealer Anda atau pusat layanan resmi.
CMOS checksum error	Hubungi dealer Anda atau pusat layanan resmi.

---



Pesan kesalahan	Tindakan perbaikan
Disk boot failure	Masukkan disk sistem (yang dapat di-boot) ke dalam drive eksternal, kemudian tekan <Enter> untuk boot ulang.
Hard disk 0 error	Hubungi dealer Anda atau pusat layanan resmi.
Hard disk 0 extended type error	Hubungi dealer Anda atau pusat layanan resmi.
I/O parity error	Hubungi dealer Anda atau pusat layanan resmi.

Jika Anda masih mengalami masalah setelah melakukan tindakan perbaikan, hubungi dealer Anda atau pusat layanan resmi untuk mendapatkan bantuan.

# MEMULIHKAN SISTEM ANDA

---

Komputer Anda dilengkapi dengan DPD pemulihan sistem, tetapi tidak dilengkapi disk drive optik (Optical Disc Drive – ODD) Dapatkan ODD eksternal dan lakukan langkah berikut untuk memulihkan komputer ke kondisi pabrik.

1. Matikan komputer sepenuhnya dengan menekan dan menahan tombol daya selama lebih dari 4 detik atau dengan mengetuk **Charm Pengaturan > Ubah pengaturan PC > Umum**. Pada "Pengawasan lanjutan", ketuk **Hidupkan ulang sekarang**. Pilih tampilan layar "Pilih opsi". Ketuk **Matikan PC**.
2. Sambungkan ODD ke komputer
3. Masuk ke BIOS komputer dengan menekan tombol Windows dan tombol daya sekaligus.
4. Pilih opsi **Boot** di panel kiri.
5. Pada "Boot priority order", pindahkan **EFI DVD/CDROM** ke posisi nomor satu menggunakan petunjuk yang diberikan.
6. Pilih **Exit** di panel kiri dan pilih **Exit Saving Changes** pada sisi kanan.
7. masukkan DVD pemulihan, nyalakan komputer, dan ikuti petunjuk pada layar.

# UTILITAS BIOS

---

Utilitas BIOS adalah program konfigurasi perangkat keras yang dibuat pada BIOS komputer Anda.

Komputer Anda telah dikonfigurasi dan dioptimalisasi dengan benar, sehingga tidak perlu menjalankan utilitas ini. Namun, jika mengalami masalah konfigurasi, Anda harus menjalankannya.

Untuk masuk ke utilitas BIOS, lakukan berikut ini:

- Pastikan komputer benar-benar mati (**Lihat "Menghidupkan dan mematikan komputer" pada halaman 17**). Tekan dan tahan tombol Windows kemudian tekan tombol Daya.

## Urutan boot

Untuk mengatur urutan boot dalam utilitas BIOS, aktifkan utilitas BIOS, kemudian pilih opsi **Boot** di panel kiri. Pada "Boot priority order", ganti urutan sesuai keinginan.

## Mengatur sandi

Untuk mengatur sandi saat boot, aktifkan utilitas BIOS, kemudian pilih **Security** dari panel kiri. Pada "Set Supervisor Password", kemudian pilih **Enter**. Masukkan kata sandi yang diinginkan dan pilih **OK**. Pada " Password on Boot:", atur opsi **Enabled**.

# INFORMASI PERATURAN DAN KESELAMATAN

---

## PERNYATAAN FCC

Perangkat ini telah diuji dan dinyatakan sesuai dengan standar untuk perangkat digital Kelas B sesuai Bab 15 peraturan FCC. Standar ini dirancang untuk memberikan perlindungan yang memadai terhadap interferensi berbahaya pada pemasangan di perumahan. Perangkat ini menghasilkan, menggunakan, dan dapat memancarkan energi frekuensi radio, serta dapat menyebabkan interferensi berbahaya pada komunikasi radio, jika tidak dipasang dan digunakan sesuai petunjuk.

Namun, tidak ada jaminan bahwa interferensi tidak akan terjadi pada pemasangan tertentu. Jika perangkat ini terbukti menyebabkan interferensi berbahaya terhadap penerimaan gelombang radio atau televisi, yang dapat diketahui dengan menghidupkan dan mematikan perangkat tersebut, pengguna disarankan untuk mencoba mengatasi interferensi dengan melakukan satu atau beberapa tindakan sebagai berikut:

- Ubah arah atau letak antena penerima.
- Jauhkan jarak antara perangkat dengan antena penerima.
- Pasang perangkat ke stopkontak pada sirkuit yang berbeda dengan yang digunakan antena penerima.
- Untuk bantuan, hubungi agen atau teknisi radio/televisi yang berpengalaman.

## **Catatan: Kabel berpelindung**

Semua sambungan ke perangkat komputer lain harus menggunakan kabel berpelindung agar sesuai dengan peraturan FCC.

### CATATAN: PERANGKAT PERIFERAL

Gunakan hanya periferan (perangkat input/output, terminal, printer, dll.) yang memiliki sertifikasi standar Kelas B untuk dipasang ke peralatan ini. Pengoperasian dengan periferan tanpa sertifikasi mungkin akan menyebabkan interferensi pada penerimaan radio dan TV.

***Perhatian: Perubahan atau modifikasi yang tidak disetujui secara tertulis oleh produsen dapat membatalkan kewenangan pengguna untuk mengoperasikan komputer ini, sebagaimana ditetapkan oleh Federal Communications Commission.***

### INFORMASI UNTUK KANADA

Perangkat digital Kelas B ini sesuai dengan Canadian ICES-003.

### **Remarque à l'intention des utilisateurs canadiens**

Cet appareil numérique de la classe B est conforme à la norme NMB-003 du Canada.

### KESESUAIAN DENGAN SERTIFIKASI PERATURAN DI RUSIA



**ME61**

### PERNYATAAN PIKSEL LCD

Unit LCD diproduksi dengan teknik manufaktur berpresisi tinggi. Meskipun demikian, beberapa piksel terkadang hilang atau muncul sebagai titik hitam atau merah. Kondisi ini tidak akan mempengaruhi rekaman gambar dan bukan merupakan kesalahan fungsi.

### INFORMASI PERATURAN PERANGKAT RADIO

***Catatan: Informasi peraturan di bawah ini hanya untuk model yang dilengkapi LAN nirkabel dan/atau Bluetooth.***

Untuk mencegah interferensi radio ke layanan berlisensi, perangkat ini dimaksudkan untuk dioperasikan di dalam ruangan.

Produk ini mengikuti frekuensi radio dan standar keselamatan negara atau wilayah tertentu yang telah menyetujui penggunaan nirkabel. Tergantung pada konfigurasi, produk ini boleh atau tidak boleh dilengkapi perangkat radio nirkabel (misalnya, modul LAN nirkabel dan/atau Bluetooth). Berikut adalah informasi untuk produk dengan perangkat tersebut.

### **Pernyataan Kesesuaian untuk negara di Uni Eropa**

Dengan ini, Acer, menyatakan bahwa komputer ini telah sesuai dengan persyaratan utama dan ketentuan lain yang terkait dalam Pedoman 1999/5/EC.

### **Saluran pengoperasian nirkabel untuk domain berbeda.**

Amerika Utara	2,412-2,462 GHz	Ch01 sampai Ch11
Jepang	2,412-2,484 GHz	Ch01 sampai Ch14
ETSI Eropa	2,412-2,472 GHz	Ch01 sampai Ch13

### **Prancis: Jalur frekuensi nirkabel terbatas**

Beberapa area di Prancis memiliki jalur frekuensi terbatas. Daya maksimum di dalam ruangan untuk kasus terburuk yang diizinkan adalah:

- 10 mW untuk seluruh jalur 2,4 GHz (2400 MHz - 2483,5 MHz)
- 100 mW untuk frekuensi antara 2446,5 MHz dengan 2483,5 MHz

**Catatan:** Saluran 10 sampai 13 termasuk yang beroperasi dengan jalur 2446,6 MHz hingga 2483,5 MHz.

Ada beberapa kemungkinan untuk penggunaan di luar ruangan: Pada properti pribadi atau properti pribadi untuk umum, penggunaannya tergantung pada prosedur otorisasi pendahuluan oleh Menteri Pertahanan dengan daya maksimum yang diizinkan 100 mW pada gelombang 2446,5 - 2483,5 MHz. Penggunaan untuk di luar ruangan pada properti umum tidak diperbolehkan.

Pada wilayah tertera dibawah, untuk seluruh gelombang 2,4 GHz:

- Daya maksimum di dalam ruangan yang diizinkan adalah 100 mW.
- Daya maksimum di luar ruangan yang diizinkan adalah 10 mW.

Wilayah yang menggunakan pada gelombang 2400 - 2483,5 MHz diperbolehkan dengan EIRP kurang dari 100 mW di dalam ruangan dan kurang dari 10 mW di luar ruangan:

01 Ain Orientales	25 Doubs	59 Nord	71 Saone et Loire
02 Aisne	26 Drome	60 Oise	75 Paris
03 Allier	32 Gers	61 Orne	82 Tarn et Garonne
05 Hautes Alpes	36 Indre	63 Puy Du Dome	84 Vaucluse
08 Ardennes	37 Indre et Loire	64 Pyrenees	88 Vosges
09 Ariège	41 Loir et Cher	Atlantique	89 Yonne
11 Aude	45 Loret	66 Pyrenees	90 Territoire de
12 Aveyron	50 Manche	67 Bas Rhin	Belfort
16 Charente	55 Meuse	68 Haut Rhin	94 Val de Marne
24 Dordogne	58 Nievre	70 Haute Saone	

Persyaratan ini kemungkinan berubah dari waktu ke waktu, yang memungkinkan Anda menggunakan kartu LAN nirkabel di lebih banyak wilayah di Prancis.

Lihat ART untuk mengetahui informasi terbaru ([www.art-telecom.fr](http://www.art-telecom.fr)).

**Catatan:** Kartu WLAN Anda memancarkan kurang dari 100 mW, tapi lebih dari 10 mW.

## Daftar kode negara

Peralatan ini dapat dioperasikan di negara-negara berikut:

Negara	ISO 3166 Kode 2 huruf	Negara	ISO 3166 Kode 2 huruf
Austria	AT	Malta	MT
Belgia	BE	Belanda	NT
Siprus	CY	Polandia	PL
Republik Ceko	CZ	Portugal	PT
Denmark	DK	Slovakia	SK
Estonia	EE	Slovenia	SL
Finlandia	FI	Spanyol	ES
Prancis	FR	Swedia	SE
Jerman	DE	Britania Raya	GB
Yunani	GR	Islandia	IS
Hongaria	HU	Liechtenstein	LI
Irlandia	IE	Norwegia	NO
Italia	IT	Swiss	CH
Latvia	LV	Bulgaria	BG
Lituania	LT	Rumania	RO
Luksemburg	LU	Turki	TR

## **KANADA — PERANGKAT KOMUNIKASI RADIO BERDAYA RENDAH BEBAS LISENSI (RSS-210)**

### **Paparan manusia terhadap gelombang RF (RSS-102)**

Seri komputer ini menggunakan antena integral dengan penguatan rendah yang tidak memancarkan medan RF melebihi batas Kesehatan Kanada untuk populasi pada umumnya; lihat Kode Etik Keamanan 6; yang dapat diperoleh dari situs web Kesehatan Kanada di [www.hc-sc.gc.ca/rpb](http://www.hc-sc.gc.ca/rpb)



Perangkat ini mematuhi RSS210 Industry Canada.

Perangkat digital Kelas B ini mematuhi Canadian ICES-003, Issue 4, dan RSS-210, No 4 (Des 2000) dan No 5 (Nov 2001).

"Untuk mencegah interferensi radio pada layanan berlisensi, perangkat ini ditujukan pada pengoperasian di dalam ruangan dan jauh dari jendela untuk memberi perlindungan maksimum. Peralatan (atau antena pemancarnya) yang dipasang di luar ruangan harus mendapatkan izin."

Cet appareil numérique de la classe B est conforme à la norme NMB-003, No. 4, et CNR-210, No 4 (Dec 2000) et No 5 (Nov 2001).

« Pour empêcher que cet appareil cause du brouillage au service faisant l'objet d'une licence, il doit être utilisé à l'intérieur et devrait être placé loin des fenêtres afin de fournir un écran de blindage maximal. Si le matériel (ou son antenne d'émission) est installé à l'extérieur, il doit faire l'objet d'une licence.

***Perhatian: Ketika menggunakan LAN nirkabel IEEE 802.11a, produk ini terbatas untuk penggunaan di dalam ruangan karena pengoperasiannya berada dalam rentang frekuensi 5,15- sampai 5,25-GHz Industry Canada mengharuskan produk ini digunakan di dalam ruangan dengan rentang frekuensi 5,15 hingga 5,25 GHz untuk mengurangi potensi interferensi berbahaya pada sistem satelit mobile co-channel. Radar berdaya tinggi dialokasikan sebagai pengguna utama gelombang 5,25 sampai 5,35 GHz dan 5,65 sampai 5,85-GHz. Stasiun radar tersebut dapat mengakibatkan interferensi pada dan/atau merusak perangkat ini.***

Perolehan antena maksimum yang diizinkan untuk digunakan dengan perangkat ini adalah 6dBi guna mematuhi batasan E.I.R.P untuk rentang frekuensi 5,25- sampai 5,35 dan 5,725 sampai 5,85 GHz dalam operasi titik ke titik.



**acer**  
*explore beyond limits™*

**ICONIA** | W700



© 2012 สงวนลิขสิทธิ์  
Acer คู่มือผู้ใช้ ICONIA  
รุ่น: W700 / W700P  
ฉบับดั้งเดิม: 09/2012

หมายเลขรุ่น: \_\_\_\_\_

ซีเรียลนัมเบอร์: \_\_\_\_\_

วันที่ซื้อ: \_\_\_\_\_

สถานที่ซื้อ: \_\_\_\_\_

# สารบัญ

<b>ความปลอดภัยและความสะดวกสบาย</b>	<b>5</b>	<b>เครือข่ายไร้สาย</b>	<b>35</b>
<b>ก่อนอื่น</b>	<b>15</b>	การเชื่อมต่ออินเทอร์เน็ต .....	35
คู่มือ .....	15	เครือข่ายไร้สาย .....	35
การดูแลรักษาเบื้องต้นและเคล็ดลับในการ		<b>Acer Ring</b>	<b>37</b>
ใช้งานคอมพิวเตอร์ของคุณ .....	16	<b>ระบบควบคุมอุปกรณ์</b>	<b>39</b>
การเปิดและปิดคอมพิวเตอร์ของคุณ .....	16	<b>Acer clear.fi</b>	<b>40</b>
การดูแลรักษาคอมพิวเตอร์ของคุณ .....	17	การเลือกคู่มือเดียวและภาพถ่าย .....	40
การดูแลรักษาฮาร์ดแวร์ AC .....	17	ไฟล์ที่แบ่งปัน .....	41
การทำความสะอาดและการซ่อมแซม .....	18	อุปกรณ์ใดบ้างที่เข้ากันได้? .....	41
<b>แนะนำเกี่ยวกับแท็บเล็ตพีซี Acer</b>		การเล่นไปยังอุปกรณ์อื่น .....	42
<b>ของคุณ</b>	<b>19</b>	<b>ทิศทางการหันหน้าจอและ G-sensor</b>	<b>43</b>
แท็บเล็ตพีซี .....	19	<b>เครื่องมือจัดการพลังงาน</b>	<b>44</b>
มุมมองด้านหน้า .....	20	Acer Green Instant On .....	44
มุมมองด้านหลัง .....	21	การประหยัดพลังงาน .....	45
มุมมองด้านบน .....	21	<b>แบตเตอรี่</b>	<b>48</b>
มุมมองด้านล่าง .....	22	ลักษณะของแบตเตอรี่ .....	48
มุมมองด้านซ้าย/ขวา .....	23	การชาร์จแบตเตอรี่ .....	48
ไฟ LED แสดงผล .....	25	การยืดอายุการใช้งานแบตเตอรี่ .....	50
เชื่อมต่อแท็บเล็ตเข้ากับแท่นชาร์จ .....	25	การตรวจสอบระดับพลังงานของแบตเตอรี่ .....	50
แท่นชาร์จแท็บเล็ต .....	26	การเตือนแบตเตอรี่ต่ำ .....	51
มุมมองด้านหน้า .....	27	<b>ปกป้องคอมพิวเตอร์ของคุณ</b>	<b>52</b>
มุมมองด้านหลัง (ไม่แสดงภาพฐาน) .....	28	การใช้รหัสผ่าน .....	52
มุมมองด้านซ้าย (ไม่แสดงภาพฐาน) .....	29	การป้องกันรหัสผ่าน .....	53
สิ่งแวดล้อม .....	30	<b>คำถามที่พบบ่อย</b>	<b>54</b>
<b>Universal Serial Bus (USB)</b>	<b>31</b>	การขอรับการบริการ .....	55
<b>HDMI แบบไมโคร</b>	<b>32</b>	เคล็ดลับและคำแนะนำในการใช้ Windows 8 .....	57
<b>การใช้งานคีย์บอร์ดเสมือน (Virtual Keyboard)</b>	<b>33</b>	มีอยู่สามคอนเซ็ปต์ที่คุณต้องจำไว้ให้ขึ้นใจ .....	57
		มันจะเข้าถึง charms ได้อย่างไร? .....	57

ฉันจะไปยังเมนู เริ่ม ได้อย่างไร.....	57	ฉันจะตรวจหาการอัปเดตของ Windows ได้อย่างไร.....	62
ฉันจะสลับระหว่างโปรแกรมได้อย่างไร?.....	57	ฉันจะหาข้อมูลเพิ่มเติมได้ที่ไหน?.....	63
ฉันจะปิดคอมพิวเตอร์ของฉันได้อย่างไร?.....	58	การแก้ไขปัญหา.....	64
ทำไมจึงมีอินเตอร์เฟซใหม่?.....	58	เคล็ดลับการแก้ไขปัญหา.....	64
ฉันจะปลดล๊อคคอมพิวเตอร์ของฉัน ได้อย่างไร?.....	58	ข้อความแสดงข้อผิดพลาด.....	64
ฉันจะปรับแต่งคอมพิวเตอร์ของฉัน ได้อย่างไร?.....	59	<b>การเรียกคืนค่าระบบของคุณ</b>	<b>66</b>
ฉันต้องการใช้ Windows ในแบบที่ฉันเคยใช้		<b>BIOS ยุทิลิตี้</b>	<b>67</b>
- เอาเดสก์ท็อปแบบเดิมคืนมาให้ฉัน!.....	60	ลำดับการบูต.....	67
แอปพลิเคชันต่างๆ ของฉันอยู่ที่ไหน?.....	60	การตั้งค่ารหัสผ่าน.....	67
Microsoft ID (บัญชี) คืออะไร?.....	61	<b>กฎข้อบังคับและก้อยแกลง</b>	
ฉันจะเพิ่มรายการโปรดลงไปบน Internet Explorer ได้อย่างไร?.....	62	<b>ด้านความปลอดภัย</b>	<b>68</b>

# ความปลอดภัยและความสะดวกสบาย

---

## คำแนะนำด้านความปลอดภัย

โปรดอ่านคำแนะนำนี้อย่างรอบคอบ เก็บเอกสารนี้เพื่อเป็นการอ้างอิงในอนาคต ปฏิบัติตามคำเตือนและคำแนะนำที่เขียนไว้บนผลิตภัณฑ์

## **ปิดการใช้งานผลิตภัณฑ์ก่อนทำความสะอาด**

ถอดสายไฟออกจากปลั๊กไฟก่อนทำความสะอาด

ห้ามใช้อุปกรณ์ทำความสะอาดที่เป็นของเหลวหรือละอองสเปรย์

ใช้ผ้าหมาดสำหรับการเช็ดทำความสะอาด

## คำเตือน

### **การเข้าถึงสายไฟ**

ตรวจสอบให้แน่ใจว่าปลั๊กไฟที่คุณเสียบสายไฟนั้นสามารถเข้าถึงได้ง่ายและติดตั้งอยู่ใกล้กับการทำงานของอุปกรณ์ให้มากที่สุดเท่าที่เป็นไปได้ เมื่อคุณต้องการยกเลิกการเชื่อมต่อกับอุปกรณ์ ตรวจสอบว่าได้ถอดสายไฟออกจากปลั๊กไฟแล้ว

### **การถอดจากแหล่งจ่ายพลังงาน**

ทำตามแนวทางต่อไปนี้อย่างระมัดระวังเมื่อเชื่อมต่อและยกเลิกการเชื่อมต่อกับพาวเวอร์ซัพพลาย:

ติดตั้งพาวเวอร์ซัพพลายก่อนเสียบสายไฟเข้ากับปลั๊กไฟ AC

ถอดปลั๊กสายไฟก่อนถอดพาวเวอร์ซัพพลายออกจากคอมพิวเตอร์

หากระบบมีแหล่งจ่ายพลังงานอื่น ให้ถอดแหล่งจ่ายพลังงานนั้นออกจากระบบ

โดยการถอดปลั๊กสายไฟทั้งหมดออกจากพาวเวอร์ซัพพลาย

### **การใช้กำลังไฟฟ้า**

- ผลิตภัณฑ์นี้ควรทำงานตามประเภทของกำลังไฟฟ้าที่ระบุไว้บนฉลาก หากคุณไม่แน่ใจเกี่ยวกับกำลังไฟฟ้า ให้ติดต่อตัวแทนจำหน่ายที่คุณซื้อหรือสำนักงานไฟฟ้าท้องถิ่น

- ห้ามวางสิ่งใดบนสายไฟ ห้ามวางผลิตภัณฑ์ไว้ในที่ที่มีผู้คนเดินผ่านไปมาข้ามสายไฟ
- หากใช้สายไฟสวนขยายร่วมกับผลิตภัณฑ์ ตรวจสอบอัตรากระแสรวมของอุปกรณ์ที่ใช้ร่วมกันทั้งหมดเพื่อไม่ให้ใช้ไฟเกินจากอัตรากระแสรวมสูงสุด ตรวจสอบว่าอัตรากระแสรวมสูงสุดของผลิตภัณฑ์ทั้งหมดที่เสียบเข้ากับปลั๊กไฟ ไม่เกินกว่าอัตราฟิวส์
- ห้ามใช้รางปลั๊กไฟเกินกำหนดโดยการเสียบปลั๊กร่วมกับอุปกรณ์หลายตัวมากเกินไป การใช้ไฟสำหรับระบบทั้งหมดต้องไม่เกิน 80% ของอัตราวางจรรยา หากมีการต่อรางปลั๊กไฟ ควรใช้ไฟไม่เกิน 80% ของอัตราอินพุทของรางปลั๊กไฟ
- อแดปเตอร์ AC ของผลิตภัณฑ์นี้คือปลั๊กสายดินแบบสามหัวต่อ และสามารถต่อเข้ากับเต้ารับแบบต่อสายดินเท่านั้น ตรวจสอบให้แน่ใจว่าเต้ารับต่ออยู่กับสายดินก่อนเสียบปลั๊กอแดปเตอร์ AC ห้ามเสียบปลั๊กเข้ากับเต้ารับที่ไม่ได้ต่อสายดิน ติดต่อช่างไฟสำหรับรายละเอียด
- **คำเตือน!** **ขาเสียบกลมที่ต่อสายดินคือคุณลักษณะด้านความปลอดภัย** การใช้ปลั๊กไฟที่ต่อเข้ากับสายดินอย่างไม่ถูกต้องอาจส่งผลให้เกิดไฟฟ้าช็อตและ/หรือการบาดเจ็บได้
- **หมายเหตุ:** *ขาเสียบกลมที่ต่อสายดินยังมอบการป้องกันได้อย่างดีจากเสียงรบกวนที่อาจเกิดจากอุปกรณ์ไฟฟ้าที่อยู่ใกล้เคียง ซึ่งอาจเป็นการรบกวนประสิทธิภาพของผลิตภัณฑ์ได้*
- ระบบนี้สามารถใช้กำลังไฟฟ้าได้หลากหลายตั้งแต่ 100 ถึง 120 หรือ 220 ถึง 240 V AC สายไฟที่มาพร้อมกับตัวเครื่องเป็นไปตามข้อกำหนดการใช้งานในประเทศ/ภูมิภาคที่ซื้อเครื่อง สายไฟสำหรับการใช้งานในประเทศ/ภูมิภาคอื่นต้องเป็นไปตามข้อกำหนดสำหรับประเทศ/ภูมิภาคนั้น สำหรับข้อมูลเพิ่มเติมเกี่ยวกับข้อกำหนดสำหรับสายไฟ ติดต่อด้านหลังขายที่ได้รับอนุญาตหรือผู้ให้บริการ

## การ์ดตัวอย่างที่มีให้

- **หมายเหตุ:** *ข้อมูลในสวนนี้อาจไม่สามารถใช้ได้กับคอมพิวเตอร์ของคุณ*

คอมพิวเตอร์ของคุณจัดส่งมาพร้อมกับสล็อตการ์ดที่มีการ์ดตัวอย่างพลาสติกติดตั้งอยู่ การ์ดตัวอย่างนี้จะปกป้องสล็อตที่ไม่ได้ใช้งานจากฝุ่น, วัตถุโลหะหรือชิ้นส่วนอื่นๆ เก็บตัวอย่างนี้ไว้ใช้เมื่อไม่มีการต่ออยู่ในสล็อต



## ทั่วไป

- ห้ามใช้ผลิตภัณฑ์ใกล้กับน้ำ
- ห้ามวางผลิตภัณฑ์บนรถลาก, แทนยืน, หรือโต๊ะที่ไม่มั่นคง หากผลิตภัณฑ์ตกพื้น อาจทำให้เกิดความเสียหายร้ายแรงได้
- สล๊อตและช่องต่างๆมีเพื่อการระบายอากาศเพื่อให้แน่ใจในการทำงานที่เชื่อถือได้ของผลิตภัณฑ์ และเพื่อป้องกันจากการเกิดความร้อนเกินกำหนด ห้ามปิดหรือกีดขวางช่องต่างๆ เหล่านี้ ห้ามปิดช่องต่างๆ เหล่านี้โดยการวางบนเตียงนอน, โซฟา, พรม, หรือพื้นผิวอื่นที่คล้ายกัน ห้ามวางผลิตภัณฑ์เหนือเครื่องทำความร้อนหรือภายในวัสดุที่ติดตั้งในตัว เวนไว้แต่ควรมีการระบายอากาศที่เหมาะสม
- ห้ามใส่วัตถุใดๆเข้าไปในผลิตภัณฑ์นี้ทางช่องสล๊อตเนื่องจากอาจสัมผัสกับจุดหรือชิ้นส่วนที่มีแรงดันไฟฟ้าที่เป็นอันตรายซึ่งสามารถส่งผลให้เกิดไฟไหม้หรือไฟฟ้าช็อตได้ ห้ามทำของเหลวทุกประเภทหกลงบนหรือลงในผลิตภัณฑ์โดยเด็ดขาด
- เพื่อหลีกเลี่ยงความเสียหายของส่วนประกอบภายในและเพื่อป้องกันการรั่วของแบตเตอรี่ ห้ามวางผลิตภัณฑ์บนพื้นผิวที่สั่น
- ห้ามใช้ในขณะเล่นกีฬา, ออกกำลังกาย, หรือในสภาพแวดล้อมที่ชื้น ซึ่งอาจทำให้เกิดอุบัติเหตุที่ไม่คาดฝันได้ หรือเกิดความเสียหายต่ออุปกรณ์งานหมุน, HDD, ไดรฟ์ฟลอปปี้ดิสก์ และความเสี่ยงต่อการระเบิดของแบตเตอรี่ลิเทียม
- พื้นผิวด้านล่าง, พื้นที่อยู่รอบช่องระบายอากาศ และแบตเตอรี่ AC มีความร้อน เพื่อหลีกเลี่ยงอาการบาดเจ็บ หลีกเลี่ยงการสัมผัสกับผิวหนังหรือร่างกายของคุณ
- อุปกรณ์ของคุณและส่วนประกอบต่างๆ อาจมีชิ้นส่วนขนาดเล็ก เก็บอุปกรณ์และชิ้นส่วนเหล่านี้ให้ห่างจากเด็กเล็ก
- อุณหภูมิที่พื้นผิวจะเพิ่มขึ้นในขณะทำงานปกติ โดยเฉพาะเมื่อมีการใช้พลังงานไฟฟ้า AC การสัมผัสโดยตรงกับผิวหนังอาจทำให้เกิดอาการฟอง หรือแสบได้

## การซ่อมบำรุงผลิตภัณฑ์

ห้ามพยายามซ่อมผลิตภัณฑ์ด้วยตัวเอง

เนื่องจากการเปิดหรือถอดฝาปิดอาจเกิดอันตรายจากจุดที่มีแรงดันไฟฟ้าหรือมีความเสี่ยงอื่นๆ เกิดขึ้นกับตัวคุณได้

ให้การซ่อมบำรุงผลิตภัณฑ์เป็นหน้าที่ของเจ้าหน้าที่แผนกให้บริการที่มีความเชี่ยวชาญ

ถอดปลั๊กไฟออกจากเตารีดและติดต่อเจ้าหน้าที่แผนกให้บริการที่มีความเชี่ยวชาญเมื่อ:

- สายไฟหรือเต้าเสียบได้รับความเสียหาย ขาดหรือเปียกยุ่ย
- ของเหลวหกลงในผลิตภัณฑ์
- ผลิตภัณฑ์ตกลงน้ำหรือโดนฝน
- ผลิตภัณฑ์ตกลงพื้นหรือตัวเครื่องได้รับความเสียหาย
- ผลิตภัณฑ์มีการเปลี่ยนแปลงด้านประสิทธิภาพอย่างชัดเจน ซึ่งบ่งชี้ว่าต้องการการซ่อมบำรุง
- ผลิตภัณฑ์ทำงานไม่ปกติหลังจากทำตามคำแนะนำในการใช้งาน
- **หมายเหตุ:** *ปรับแต่งการควบคุมเท่าที่มีรวมอยู่ในคำแนะนำในการใช้งานเท่านั้น เนื่องจากการปรับแต่งการควบคุมที่ไม่เหมาะสมอาจส่งผลให้เกิดความเสียหายและต้องการการดูแลจากช่างเทคนิคที่มีความเชี่ยวชาญเพื่อกู้คืนผลิตภัณฑ์ให้กลับสู่สภาวะการทำงานปกติ*

### **แนวทางสำหรับการใช้แบตเตอรี่อย่างปลอดภัย**

คอมพิวเตอร์นี้ใช้แบตเตอรี่ลิเทียม-ไอออน หรือ ลิเทียม-โพลีเมอร์

ห้ามใช้โน้ตบุ๊กในสภาพแวดล้อมที่ชื้น, เปียก, หรือที่มีการกักความร้อน ห้ามใส่ เก็บหรือวางผลิตภัณฑ์ไว้ใกล้แหล่งความร้อน, ในที่มีอุณหภูมิสูง, ในที่ที่ถูกแสงอาทิตย์โดยตรง, ในเตาไมโครเวฟหรือในที่ที่มีความกดอากาศสูง และห้ามไม่ให้รับอุณหภูมิเกินกว่า 60°C (140°F) การไม่ทำตามแนวทางนี้อาจทำให้แบตเตอรี่เกิดการรั่ว, ร้อน, ระเบิด, หรือลุกไหม้ และทำให้คุณได้รับบาดเจ็บและ/หรืออันตรายได้

ห้ามจัดแงะ, เปิด, หรือถอดส่วนประกอบของแบตเตอรี่

หากแบตเตอรี่เกิดการรั่วไหลและคุณสัมผัสถูกส่วนที่เป็นของเหลว

ให้ล้างออกด้วยน้ำเปล่าให้สะอาดและขอรับคำแนะนำทางการแพทย์โดยทันที

ด้วยเหตุผลด้านความปลอดภัย และเพื่อให้อายุการใช้งานของแบตเตอรี่ยืนยาวขึ้น ไม่ควรชาร์จแบตเตอรี่ในอุณหภูมิที่ต่ำกว่า 0°C (32°F) หรือสูงกว่า 40°C (104°F)

แบตเตอรี่ใหม่ที่มีประสิทธิภาพเต็มเปี่ยมคือแบตเตอรี่ที่เคยผ่านวงจรการชาร์จและคายประจุไฟฟ้ามาแล้วสองถึงสามครั้ง แบตเตอรี่สามารถชาร์จและคายประจุไฟฟ้าได้หลายร้อยครั้ง แต่จะเสื่อมสภาพไปตามการใช้งาน เมื่อระยะเวลาในการทำงานนั้นสั้นลงกว่าปกติอย่างเห็นได้ชัด ให้ปรึกษาเจ้าหน้าที่ให้บริการที่ผ่านการรับรอง ใช้แบตเตอรี่ที่ได้รับการรับรองเท่านั้น และรีชาร์จแบตเตอรี่ด้วยเครื่องชาร์จที่ได้รับการรับรองสำหรับอุปกรณ์นี้เท่านั้น

ห้ามใช้เครื่องชาร์จและแบตเตอรี่ที่ได้รับความเสียหายโดยเด็ดขาด

ความจุและอายุการใช้งานของแบตเตอรี่จะลดลงเมื่อทิ้งแบตเตอรี่ไว้ในสถานที่ซึ่งมีความร้อนหรือเย็น เช่น ในรถที่ปิดสนิทในฤดูร้อนหรือฤดูหนาว เก็บรักษาคอมพิวเตอร์ไว้ที่อุณหภูมิระหว่าง 15°C และ 25°C (59°F และ 77°F) อยู่เสมอ อุปกรณ์ซึ่งใช้แบตเตอรี่ที่ร้อนหรือเย็น อาจไม่สามารถใช้งานไ้ได้ระยะหนึ่ง แม้แบตเตอรี่นั้นจะถูกชาร์จจนเต็มแล้วก็ตาม ประสิทธิภาพของแบตเตอรี่มีข้อจำกัดสำหรับอุณหภูมิโดยเฉพาะอย่างยิ่งในอุณหภูมิที่ต่ำกว่าจุดเยือกแข็ง

ห้ามโยนแบตเตอรี่เข้าในกองไฟเนื่องจากแบตเตอรี่อาจจะระเบิดได้  
แบตเตอรี่อาจเกิดการระเบิดได้หากได้รับความเสียหาย  
ให้กำจัดแบตเตอรี่ตามกฎข้อบังคับในท้องถิ่น โปรดรีไซเคิลหากสามารถทำได้  
ห้ามทิ้งแบตเตอรี่ร่วมกับขยะในบ้ำาน

- **หมายเหตุ:** โปรดดู [www.acer.com](http://www.acer.com) เกี่ยวกับเอกสารประกอบสำหรับแบตเตอรี่ที่จัดส่งไปพร้อมเครื่อง
- **คำเตือน!** แบตเตอรี่อาจจะระเบิดได้หากถูกจัดการอย่างไม่ถูกต้อง ห้ามถอดหรือทิ้งลงในกองไฟ เก็บให้ห่างจากเด็ก ปฏิบัติตามกฎข้อบังคับเมื่อต้องทิ้งแบตเตอรี่ที่ใช้งานแล้ว

### การรบกวนของคลื่นวิทยุ

- **คำเตือน!** เพื่อความปลอดภัย ให้ปิดอุปกรณ์ไร้สายหรือเครื่องรับส่งสัญญาณวิทยุเมื่อใช้แล็ปท็อปของคุณในสภาวะต่อไปนี้ อุปกรณ์เหล่านี้อาจรวมถึง แต่ไม่จำกัดถึง: LAN ไร้สาย (WLAN), Bluetooth และ/หรือ 3G

ต้องปฏิบัติตามกฎข้อบังคับพิเศษที่บังคับใช้สำหรับผลิตภัณฑ์ในทุกพื้นที่ และต้องปิดสวิตช์อุปกรณ์ของคุณเมื่อถูกห้ามไม่ให้ใช้งานหรือเมื่อทำให้เกิดการรบกวนหรือเป็นอันตราย ใช้อุปกรณ์นี้ในลักษณะการใช้งานตามปกติเท่านั้น อุปกรณ์นี้เป็นไปตามข้อกำหนดด้านการรับสัญญาณ RF เมื่อใช้งานตามปกติ ไม่ควรมีส่วนประกอบที่เป็นโลหะและควรวางอุปกรณ์นี้ในตำแหน่งที่อยู่เหนือร่างกายของคุณ เพื่อถ่ายโอนไฟล์ข้อมูลหรือข้อความได้เสร็จสมบูรณ์ อุปกรณ์นี้ต้องการการเชื่อมต่อคุณภาพดีไปยังเครือข่าย ในบางกรณี การถ่ายโอนไฟล์ข้อมูลหรือข้อความอาจล่าช้าจนกว่าจะมีการเชื่อมต่อ ตรวจสอบว่าได้ทำตามคำแนะนำสำหรับระยะทางข้างต้นจนกว่าการถ่ายโอนจะเสร็จสมบูรณ์ ชิ้นส่วนของอุปกรณ์เป็นแม่เหล็ก วัสดุโลหะอาจถูกดูดติดกับอุปกรณ์นี้

และผู้ที่ใช้เครื่องช่วยฟังห้ามถืออุปกรณ์นี้ใกล้กับหูที่ใส่เครื่องช่วยฟัง ห้ามวางเครื่องคิดการหรือมีเดียจัดเก็บข้อมูลที่เป็นแม่เหล็กไว้ใกล้กับอุปกรณ์ เนื่องจากข้อมูลที่จัดเก็บอาจถูกลบทิ้งได้

## อุปกรณ์ทางการแพทย์

การทำงานของอุปกรณ์ส่งสัญญาณวิทยุ

ซึ่งรวมถึงโทรศัพท์ไร้สายอาจรบกวนการทำงานของอุปกรณ์ทางการแพทย์ทำให้ทำงานได้อย่างไม่สมบูรณ์

พบแพทย์หรือติดต่อผู้ผลิตอุปกรณ์ทางการแพทย์เพื่อตรวจสอบว่าอุปกรณ์เหล่านี้มีการป้องกันพลังงานคลื่นความถี่วิทยุหรือไม่ หรือในกรณีที่คุณพบปัญหา

ปิดสวิตช์อุปกรณ์ของคุณเมื่ออยู่ในสถานพยาบาลหรือเมื่อมีการติดประกาศกฎข้อบังคับห้ามใช้ในบริเวณนั้น โรงพยาบาลหรือสถานพยาบาลอาจใช้งานอุปกรณ์ที่ไวต่อการส่งคลื่นความถี่วิทยุภายนอก

**เครื่องกระตุ้นหัวใจ** ผู้ผลิตเครื่องกระตุ้นหัวใจแนะนำให้มียาระยะห่างขั้นต่ำ 15.3 เซนติเมตร (6 นิ้ว)

ระหว่างอุปกรณ์ไร้สายและเครื่องกระตุ้นหัวใจเพื่อหลีกเลี่ยงการรบกวนที่อาจเกิดขึ้น

ข้อแนะนำนี้สอดคล้องกับการวิจัยและคำแนะนำจาก Wireless Technology Research

ผู้ที่ใช้เครื่องกระตุ้นหัวใจควรปฏิบัติตามนี้:

- ให้อุปกรณ์อยู่ห่างจากเครื่องกระตุ้นหัวใจมากกว่า 15.3 เซนติเมตร (6 นิ้ว)
- ไม่พกพาอุปกรณ์ใกล้กับเครื่องกระตุ้นหัวใจขณะเปิดใช้งานอุปกรณ์อยู่ หากคุณสงสัยว่ามีสัญญาณรบกวน ให้ปิดอุปกรณ์และเปลี่ยนตำแหน่ง

**เครื่องช่วยฟัง** อุปกรณ์ไร้สายดิจิตอลบางประเภทอาจรบกวนการทำงานของเครื่องช่วยฟังได้ หากเกิดการรบกวน ให้ติดต่อผู้ให้บริการของคุณ

## ยานพาหนะ

สัญญาณคลื่นความถี่วิทยุอาจส่งผลกระทบต่อระบบอิเล็กทรอนิกส์ในยานพาหนะที่ได้รับการติดตั้งหรือหุ้มท่อไม่เหมาะสม เช่น ระบบหัวฉีดเชื้อเพลิงอิเล็กทรอนิกส์ ระบบป้องกันการลื่นอิเล็กทรอนิกส์ (ป้องกันการลื่นล้อ), ระบบควบคุมความเร็วอิเล็กทรอนิกส์ และระบบขงลมนิรภัย

สำหรับข้อมูลเพิ่มเติม ติดต่อกับผู้ผลิตหรือตัวแทนจำหน่ายของยานพาหนะหรืออุปกรณ์ที่ใช้

การซ่อมบำรุงหรือติดตั้งอุปกรณ์เข้ากับยานพาหนะต้องทำโดยเจ้าหน้าที่ที่มีควมเชี่ยวชาญเท่านั้น การติดตั้งหรือการซ่อมบำรุงที่ไม่ถูกต้องอาจเป็นอันตรายและอาจทำให้การรับประกันสำหรับอุปกรณ์นั้นเป็นโมฆะได้

ตรวจสอบอุปกรณ์ไร้สายภายในยานพาหนะของคุณอยู่เสมอว่าถูกติดตั้งและทำงานได้อย่างถูกต้อง

ห้ามเก็บหรือนำของเหลว, แก๊ส, หรือวัสดุที่อาจติดไฟไว้ในที่เดียวกันกับอุปกรณ์, อะไหล่, และส่วนประกอบต่างๆ สำหรับยานพาหนะที่ติดตั้งถุงลมนิรภัย  
โปรดระลึกว่าถุงลมนิรภัยนั้นพองตัวออกด้วยแรงดันสูง ห้ามวางวัตถุ  
ซึ่งรวมถึงอุปกรณ์ไร้สายทั้งแบบพกพาและติดตั้งไว้ในบริเวณเหนือถุงลมนิรภัยหรือในบริเวณที่ถุงลม  
นิรภัยพองตัวออก หากอุปกรณ์ไร้สายภายในยานพาหนะถูกติดตั้งอย่างไม่เหมาะสม  
และถุงลมนิรภัยนั้นพองตัวออกอาจส่งผลให้ได้รับบาดเจ็บอย่างร้ายแรงได้  
ห้ามใช้อุปกรณ์บนเครื่องบินที่กำลังเคลื่อนที่ ปิดสวิตช์อุปกรณ์ก่อนขึ้นโดยสารเครื่องบิน  
การใช้อุปกรณ์โทรคมนาคมไร้สายในเครื่องบินอาจก่อให้เกิดอันตรายต่อการทำงานของเครื่องบิน,  
ขัดขวางเครือข่ายโทรศัพท์ไร้สาย, และอาจผิดต่อกฎหมาย

### **สภาพแวดล้อมที่อาจเกิดการระเบิดได้**

ปิดสวิตช์อุปกรณ์ของคุณเมื่ออยู่ในบริเวณของสภาพแวดล้อมที่อาจเกิดการระเบิดได้และให้ปฏิบัติต  
ามป้ายและคำแนะนำทั้งหมด

สภาพแวดล้อมที่อาจเกิดการระเบิดได้รวมถึงบริเวณที่คุณได้รับคำแนะนำให้ดับเครื่องยนต์ของคุณ  
การจุดประกายไฟในบริเวณเช่นนั้นอาจเป็นสาเหตุของการระเบิดหรือไฟไหม้และอาจทำให้ร่างกาย  
ได้รับบาดเจ็บหรือถึงตายได้ ปิดสวิตช์อุปกรณ์เมื่ออยู่ ณ จุดเดิมเชื้อเพลิง เช่น  
ใกล้กับปั๊มแก๊สที่สถานีบริการ ส่งกดข้อห้ามในการใช้อุปกรณ์ที่ส่งคลื่นวิทยุ ณ สถานี,  
แหล่งจัดเก็บ, และแหล่งกระจายเชื้อเพลิง, โรงงานเคมีภัณฑ์, หรือสถานที่ทดลองวัตถุระเบิด  
โดยส่วนมาก บริเวณสภาพแวดล้อมที่อาจเกิดการระเบิดได้จะมีข้อห้ามติดไว้อย่างชัดเจน  
และรวมถึงดาต่าฟ้าเรือ, สถานที่ถ่ายโอนหรือจัดเก็บเคมีภัณฑ์, ยานพาหนะที่ใช้แก๊สปิโตรเลียมเหลว  
(เช่น โพรเพนหรือบิวเทน), บริเวณที่มีสารเคมีในอากาศหรือมีอนุภาคเช่น เมล็ดข้าว, ฝุ่นละออง,  
หรือฝุ่นโลหะ ห้ามเปิดสวิตช์คอมพิวเตอร์นี้ในที่ห้ามใช้โทรศัพท์ไร้สาย  
หรือในที่ซึ่งอาจเกิดการรบกวนหรือเป็นอันตราย

### **การโทรฉุกเฉิน**

- **คำเตือน!** คุณไม่สามารถใช้การโทรฉุกเฉินผ่านอุปกรณ์นี้ได้  
เพื่อโทรฉุกเฉินคุณควรโทรจากโทรศัพท์เคลื่อนที่ของคุณหรือระบบโทรศัพท์อื่นๆ

## คำแนะนำในการกำจัด

ห้ามโยนอุปกรณ์อิเล็กทรอนิกส์ลงในถังขยะเมื่อต้องการทิ้ง เพื่อลดมลภาวะและเพื่อเป็นการปกป้องสภาพแวดล้อมในโลกอย่างสูงสุด โปรดรีไซเคิล สำหรับข้อมูลเพิ่มเติมเกี่ยวกับข้อบังคับ Waste from Electrical and Electronics Equipment (WEEE) โปรดแวะไปยัง [www.acer-group.com/public/Sustainability/sustainability01.htm](http://www.acer-group.com/public/Sustainability/sustainability01.htm)



## คำแนะนำและข้อมูลสำหรับความสบายในการใช้งาน

ผู้ใช้คอมพิวเตอร์อาจมีอาการเพลียตาและปวดหัวหลังจากการใช้งานเป็นเวลานานได้ ผู้ใช้อาจเกิดอาการบาดเจ็บทางกายได้หลังจากทำงานหน้าคอมพิวเตอร์เป็นเวลานาน ชั่วโมงทำงานที่ยาวนาน, ท่าทางที่ไม่ถูกต้อง, พฤติกรรมในการทำงานที่แย้, สภาวะในการทำงานที่ไม่เพียงพอ, ปัญหาสุขภาพส่วนตัว, และองค์ประกอบอื่นๆคือสาเหตุของการเกิดอาการบาดเจ็บทางกายได้ การใช้งานคอมพิวเตอร์ที่ไม่ถูกต้องอาจนำไปสู่อาการปวดข้อมือ, เส้นเอ็น, หรือโรคที่เกี่ยวกับการปวดเมื่อยกล้ามเนื้ออื่นๆ อาการดังต่อไปนี้อาจเกิดขึ้นกับมือ, ข้อมือ, แขน, ไหล่, คอหรือหลัง:

- ความรู้สึกชา หรือแสบร้อน หรือปวดเมื่อย
- ปวดเจ็บ, ล้าหรือเมื่อย
- ลั่น หรือปวดเป็นช่วงๆ
- ตึงแน่น หรือเกร็ง
- อ่อนเพลียเป็นไข้

หากคุณมีอาการดังที่กล่าวมา หรืออาการอื่นๆ และ/หรือความเจ็บป่วยอื่นๆที่มีสาเหตุมาจากการใช้คอมพิวเตอร์ โปรดพบแพทย์โดยทันทีและแจ้งต่อแผนกสุขภาพและความปลอดภัยของบริษัทของคุณ ส่วนต่อไปนี้เป็นคำแนะนำสำหรับการใช้งานคอมพิวเตอร์ได้อย่างสะดวกสบายมากขึ้น

## **หาบริเวณที่คุณรู้สึกสบาย**

หาบริเวณที่คุณรู้สึกสบายโดยการปรับมุมมองของหน้าจอ, ใช้ที่รองเท้า, หรือยกระดับความสูงของที่นั่งให้อยู่ในระดับที่คุณรู้สึกสบายที่สุด ลองทำตามคำแนะนำต่อไปนี้:

- เลิกการทำงานในท่าเดียวเป็นเวลานานๆ

- หลีกเลี่ยงการถอดแว่นตาข้างหน้าและ/หรือไปข้างหลัง
- ลุกขึ้นยืนและเดินไปมาอยู่เสมอเพื่อลดการเกร็งของกล้ามเนื้อขา
- หยุดพักเป็นเวลาสั้นๆ เพื่อผ่อนคลายคอและไหล่ของคุณ
- หลีกเลี่ยงความตึงเครียดของกล้ามเนื้อหรือลองยกไหล่ของคุณ
- ติดตั้งจอแสดงผล, คีย์บอร์ด, และเมาส์ภายนอกอย่างเหมาะสมเพื่อให้ใช้งานได้อย่างสบายมากขึ้น
- หากคุณจ้องมองหน้าจอบ่อยครั้งมากกว่าดูเอกสาร ให้วางจอแสดงผลไว้ที่ศูนย์กลางของโต๊ะทำงานเพื่อลดการเกิดอาการคอเคล็ด

### **ดูแลการมองเห็นของคุณ**

ชั่วโมงการจ้องมองที่ยาวนาน, การสวมใส่แว่นตาหรือคอนแทคเลนส์ที่ไม่ถูกต้อง, แสงจ้า, ห้องที่มีแสงมากเกินไปจนทำให้ตาพร่า, หน้าจอที่มองเห็นไม่ถนัด, หน้าสัมผัสการพิมพ์ที่เล็กและความสว่างของจอแสดงผลต่ำอาจทำให้ตาของคุณตึงเครียดได้ ส่วนต่อไปนี้มีมอบคำแนะนำสำหรับวิธีการลดอาการเหล่านี้

ตา

- พักสายตาบ่อยๆ
- ให้ดวงตาของคุณได้พักจากจอแสดงผลอยู่เสมอและมองไปยังจุดที่อยู่ไกล
- กระพริบตาบ่อยๆ เพื่อป้องกันไม่ให้เกิดอาการตาแห้ง

จอแสดงผล

- รักษาความสะอาดของจอแสดงผล
- ให้ศีรษะของคุณอยู่สูงกว่าขอบของจอแสดงผลเพื่อให้ดวงตาของคุณมองต่ำลงมาเมื่อต้องการมองมายังส่วนกลางของจอแสดงผล
- ปรับตั้งค่าความสว่างของจอแสดงผลและ/หรือค่าคอนทราสต์ให้อยู่ในระดับที่สบายตาและสามารถมองเห็นข้อความและกราฟิกได้อย่างชัดเจน
- ป้องกันการเกิดแสงจ้าและแสงสะท้อนได้โดย:  
วางจอแสดงผลในตำแหน่งด้านข้างของหน้าต่างหรือแหล่งกำเนิดแสงอื่น,  
ลดแสงภายในห้องโดยการปิดไฟ, แผ่นบังแสง, หรือม่านบังตา,  
ใช้แสงไฟที่เหมาะสมสำหรับการทำงานหรือคอมพิวเตอร์,

- เปลี่ยนมุมมองของหน้าจอ,
- ใช้ตัวกรองแสง,
- ใช้แผ่นกรองแสงหน้าจอ เช่น แผ่นบอร์ดที่วางกันจากส่วนบนสุดของจอแสดงผล
- หลีกเลี่ยงการปรับจอแสดงผลไปยังมุมมองที่ไม่สะดวก
- หลีกเลี่ยงการจ้องมองแหล่งกำเนิดแสงที่สว่างจ้าเป็นเวลานาน ๆ

### พัฒนาพฤติกรรมในการทำงานที่ดี

พฤติกรรมในการทำงานต่อไปนี้จะช่วยให้คุณใช้งานคอมพิวเตอร์ได้อย่างสะดวกสบายและได้ผลลัพธ์ของงานมากขึ้น:

- พักเป็นเวลาสั้นๆ บ่อยๆ
- ออกกำลังโดยการยืดกล้ามเนื้อ
- สูดอากาศบริสุทธิ์ให้บ่อยที่สุดเท่าที่ทำได้
- ออกกำลังกายเป็นประจำเพื่อรักษาร่างกายให้แข็งแรงอยู่เสมอ
- **คำเตือน!** เราไม่แนะนำให้ใช้คอมพิวเตอร์บนโซฟาหรือเตียงนอน หากไม่สามารถหลีกเลี่ยงได้ ให้ทำงานเป็นเวลาสั้นๆ, หยุดพักอยู่เสมอ, และยืดกล้ามเนื้อ
- **หมายเหตุ:** สำหรับข้อมูลเพิ่มเติม โปรดดูที่ **"กฎข้อบังคับและถ้อยแถลงด้านความปลอดภัย" ในหน้า 68**



# ก่อนอื่น

ขอขอบคุณที่คุณเลือกคอมพิวเตอร์รุ่น Acer  
เพื่อรองรับการใช้งานแบบพกพาของคุณ

## คู่มือ

เพื่อช่วยสอนการใช้โน้ตบุ๊ก Acer เราจึงได้จัดทำคู่มือชุดนี้ขึ้น

อันดับแรกคือ **โปรสโตร์การตั้งค่า**ที่จะช่วยในการเริ่มใช้คอมพิวเตอร์ของคุณ

**คู่มืออย่างย่อ** เป็นข้อมูลคุณสมบัติและฟังก์ชันเบื้องต้น  
ในคอมพิวเตอร์เครื่องใหม่ของคุณ

**คู่มือผู้ใช้** นี้ประกอบด้วยข้อมูลรายละเอียดเกี่ยวกับยูทิลิตี้ระบบ, การกู้คืนข้อมูล,  
ตัวเลือกเสริม, และวิธีในการแก้ไขปัญหา

นอกจากข้อมูลเกี่ยวกับข้อบังคับทั่วไปและข้อสังเกตด้านความปลอดภัยสำหรับ  
โน้ตบุ๊กของคุณ มีให้เลือกใช้งานจาก App

(กวาดนิ้วขึ้นด้านลงจากด้านล่างของหน้าจอและแตะที่ **ทั้งหมดแอปพลิเคชัน**  
แล้วแตะ **คู่มือผู้ใช้ Acer** จากรายการ) หรือ

กวาดนิ้วที่ขอบด้านขวาของหน้าจอเข้าด้านในและแตะที่ **การค้นหา**  
แตะที่กล่องเพื่อเปิดคีย์บอร์ดบนหน้าจอและเริ่มพิมพ์ 'คู่มือผู้ใช้'

เพื่อแสดงผลการค้นหา และ **คู่มือผู้ใช้ Acer**

# การดูแลรักษาเบื้องต้นและเคล็ดลับในการใช้งานคอมพิวเตอร์ของคุณ

## การเปิดและปิดคอมพิวเตอร์ของคุณ

เพื่อปิดเครื่องอย่างสมบูรณ์ ให้ทำตามขั้นตอนดังต่อไปนี้:

- กดปุ่มพาวเวอร์ค้างไว้เป็นเวลาอย่างน้อย 4 วินาที (ไฟแบตเตอรี่ LED ที่ปุ่มพาวเวอร์จะดับลง)
- แตะเลือก charm การตั้งค่า > และการเปลี่ยนค่าติดตั้ง PC > โดยทั่วไปภายใต้ "การเริ่มทำงานขั้นสูง" แตะเลือก เปิดปิดเครื่องอีกครั้ง ระบบจะแสดงหน้าจอ "เลือกข้อเลือก" แตะเลือก **ปิดเครื่องคอมพิวเตอร์ของคุณ**

หากต้องการให้คอมพิวเตอร์เข้าสู่โหมดจำศีล ให้ดำเนินการดังต่อไปนี้:

- ใช้คำสั่ง Shutdown ของ Windows แตะเลือก charm การตั้งค่า > การปิด > พาวเวอร์

หากคุณต้องการลดการพักการใช้งานคอมพิวเตอร์สักครู่

แต่ยังไม่ต้องการที่จะปิดเครื่องโดยสมบูรณ์

คุณสามารถทำให้คอมพิวเตอร์เข้า *โหมดพัก* ได้ด้วยการ:

- การกดปุ่มพาวเวอร์

- หรือ -

แตะเลือก charm การตั้งค่า > การพัก > เครื่อง

*หมายเหตุ: หากคุณไม่สามารถปิดคอมพิวเตอร์ได้ตามปกติ*

*ให้กดปุ่มพาวเวอร์ค้างไว้เป็นเวลานานกว่าสี่วินาทีเพื่อปิดคอมพิวเตอร์*

*หากคุณปิดคอมพิวเตอร์และต้องการเปิดเครื่องใหม่อีกครั้ง*

*ให้รออย่างน้อยสองวินาทีก่อนทำการเปิดเครื่อง*

## การดูแลรักษาคอมพิวเตอร์ของคุณ

คอมพิวเตอร์ของคุณจะทำงานได้เป็นอย่างดีหากคุณดูแลเครื่องอย่างเอาใจใส่

- ห้ามมิให้นำคอมพิวเตอร์ไปวางให้สัมผัสแสงอาทิตย์โดยตรง  
ห้ามวางไว้ใกล้แหล่งความร้อน เช่น เครื่องนำความร้อน
- ห้ามมิให้คอมพิวเตอร์มีอุณหภูมิต่ำกว่า 0°C (32°F) หรือสูงกว่า 50°C (122°F)
- ห้ามมิให้คอมพิวเตอร์อยู่ใกล้สนามแม่เหล็ก
- ห้ามมิให้นำคอมพิวเตอร์ไปวางให้สัมผัสฝนหรือความชื้น
- ห้ามมิให้นำหรือของเหลวหยดลงบนคอมพิวเตอร์
- ห้ามมิให้คอมพิวเตอร์ได้รับการสันสะเทือนอย่างรุนแรง
- ห้ามมิให้นำคอมพิวเตอร์ไปวางให้สัมผัสฝุ่นหรือสิ่งสกปรก
- อย่าวางวัตถุอยู่ด้านบนบนคอมพิวเตอร์
- ห้ามกดจอภาพเมื่อปิดฝาคอมพิวเตอร์
- อย่าวางคอมพิวเตอร์บนพื้นผิวที่ไม่สม่ำเสมอ

## การดูแลรักษาอแดปเตอร์ AC

ข้อมูลดังต่อไปนี้คือวิธีการดูแลรักษาอแดปเตอร์ AC ของคุณ:

- ห้ามเชื่อมต่ออแดปเตอร์นี้กับอุปกรณ์อื่น
- ห้ามเหยียบสายไฟหรือวางวัตถุที่มีน้ำหนักมากทับบนอแดปเตอร์  
ให้ระมัดระวังการวางสายไฟและสายอื่นๆ ให้ห่างจากทางเดิน
- เมื่อถือสายไฟออก ห้ามดึงที่สายไฟแต่ให้ดึงที่ตัวปลั๊ก

- อัตราระแสไฟฟ้ารวมของอุปกรณ์ที่เชื่อมต่อไม่ควรเกินจากอัตราระแสไฟฟ้าของสายไฟหากคุณใช้สายต่อ นอกจากนี้ อัตราระแสไฟฟ้ารวมของอุปกรณ์ทั้งหมดที่เสียบอยู่กับเต้าเสียบติดผนังเดียวกันไม่ควรเกินอัตราระแสไฟฟ้าของฟิวส์

### การทำความสะอาดและการซ่อมแซม

เมื่อทำความสะอาดคอมพิวเตอร์ ให้ทำตามขั้นตอนดังนี้:

1. ปิดคอมพิวเตอร์ของคุณ
2. ถอดอแดปเตอร์ AC ออก
3. ใช้ผ้านุ่ม ที่เปียกเล็กน้อย  
ห้ามใช้สารทำความสะอาดที่เป็นของเหลวหรือเป็นละออง

หากสิ่งดังต่อไปนี้เกิดขึ้น:

- คอมพิวเตอร์ตกหรือตัวเครื่องได้รับความเสียหาย
- คอมพิวเตอร์ทำงานผิดปกติ

โปรดดูที่ "คำถามที่ถูกลบออก" ในหน้า 54

# แนะนำเกี่ยวกับแท็บเล็ตพีซี Acer ของคุณ

---

หลังจากติดตั้งคอมพิวเตอร์ตามภาพในโปสเตอร์การติดตั้งต่อไปนี้เป็นวิธีการใช้งานคอมพิวเตอร์ Acer ใหม่ของคุณ คุณสามารถป้อนรายละเอียดเข้าไปยังคอมพิวเตอร์ของคุณโดยใช้หน้าจอสัมผัส

## แท็บเล็ตพีซี

คอมพิวเตอร์ใหม่ของคุณ ประกอบด้วยส่วนประกอบสองส่วน:

แท็บเล็ตเข้ากับแท่นชาร์จแท็บเล็ต

ชุดรูปภาพแสดงดังต่อไปนี้จะช่วยให้คุณเห็นถึงส่วนประกอบทั้งสองส่วน

จะมีการติดป้ายแสดงภาพมุมมอง เสมือนคุณถือแท็บเล็ต

โดยหันหน้าจอเข้าหาตัวคุณ และมีกล้องอยู่ด้านบน

## มุมมองด้านหน้า

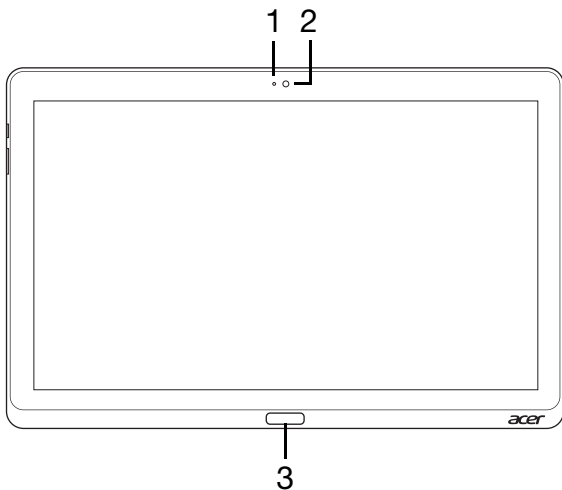

เลขที่	รายการ	คำอธิบาย
1	ไฟแสดงการทำงานของกล้อง	ติดสว่างในกรณีที่เปิดใช้กล้อง
2	กล้องเว็บแคมในตัว	กล้องเว็บแคมสำหรับระบบการสื่อสารด้วยวิดีโอ
3	ปุ่ม Windows	กดเพียงครั้งเดียว เพื่อเรียก เมนูเริ่ม ขึ้นมา

## มุมมองด้านหลัง

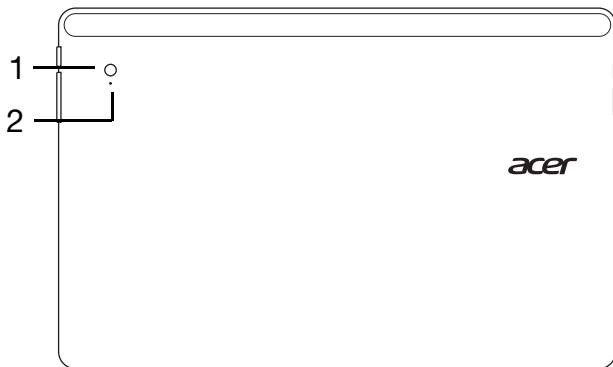

เลขที่	รายการ	คำอธิบาย
1	กล่องเว็บแคมในตัว	กล่องเว็บแคมสำหรับระบบการสื่อสารด้วยวิดีโอ
2	ไฟแสดงการทำงานของกล่อง	ติดสว่างในกรณีที่เปิดใช้กล่อง

## มุมมองด้านบน

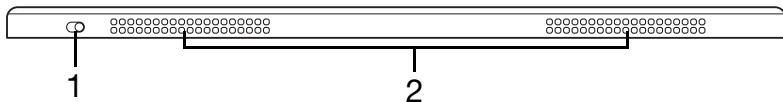

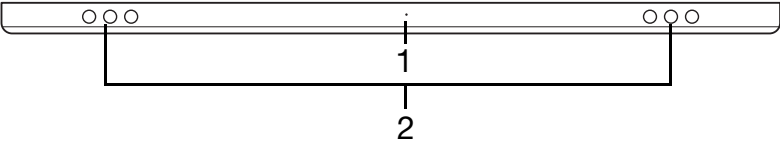

เลขที่	รายการ	คำอธิบาย
1	สวิตช์ล๊อค	เพื่อล๊อคการหันเหทิศทางของหน้าจอ



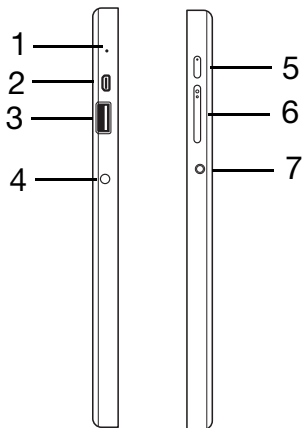

เลขที่	รายการ	คำอธิบาย
2	อุปกรณ์ระบายอากาศและพัดลมระบายความร้อน	ช่วยปรับให้คอมพิวเตอร์เย็นลง ห้ามปิดหรือขวางช่องที่เปิดอยู่ที่นี่
<p><i>หมายเหตุ: การหันทิศทางทางแสดงผลอาจมีการตั้งอยู่กับที่หากแอปพลิเคชันนั้นมีการออกแบบมาสำหรับทิศทางใดทิศทางหนึ่งโดยเฉพาะในขณะดำเนินการซึ่งรวมถึงเกมส์และแอปพลิเคชันแบบเต็มหน้าจออื่นๆ</i></p> <p><i>เมื่อมีการเรียกใช้การติดต่อสื่อสารโดยใช้วีดีโอคุณจะต้องถือแท็บเล็ตในแนวขวางเสมอ</i></p>		
<p><b>มุมมองด้านล่าง</b></p> 		
เลขที่	รายการ	คำอธิบาย
1	ปุ่มรีเซ็ต	ใส่คลิปหนีบกระดาษลงไปในวันี้และกดเป็นเวลาสี่วินาทีเพื่อรีเซ็ตคอมพิวเตอร์ (เทียบได้กับการถอดแบตเตอรี่ออกและใส่เข้าไปใหม่)
2	ลำโพง	เอาท์พุทสเตอริโอ



## มุมมองด้านซ้าย/ขวา



เลขที่	ไอคอน	รายการ	คำอธิบาย
1		ไมโครโฟน	ไมโครโฟนในตัวสำหรับการบันทึกเสียง
2	HDMI	พอร์ต HDMI แบบไมโคร	รองรับการเชื่อมต่อระบบวิดีโอดิจิทัลความละเอียดสูง
3		พอร์ต USB 3.0	เชื่อมต่อเข้ากับอุปกรณ์ USB พอร์ต USB 3.0 สามารถแยกได้โดยตู้ที่คอนเน็กเตอร์สีน้ำเงิน (ดูด้านล่าง) เมื่อใช้พอร์ต USB จากแท่นชาร์จ แนะนำให้เสียบต่อเข้ากับอะแดปเตอร์ไฟเสม อ

เลขที่	ไอคอน	รายการ	คำอธิบาย
4		แจ็ก DC-in	เชื่อมต่อกับอแดปเตอร์ AC
5		ปุ่มเปิดปิด	กดเพื่อเปิดแท็บเล็ต กดอีกครั้งเพื่อให้แท็บเล็ตเข้าสู่โหมดพัก กดค้างเพื่อปิดแท็บเล็ต
		ไฟแบตเตอรี่ LED	แสดงถึงสถานะแบตเตอรี่ของคอมพิวเตอร์ โปรดดู 1. <b>กำลังชาร์จ:</b> สีเหลืองอำพัน 2. <b>ชาร์จไฟเต็ม:</b> สีฟ้าเมื่อเสียบปลั๊ก
6		ปุ่มเสียง	กดเพื่อเพิ่มหรือลดเสียง
7		ช่องเสียบหูฟัง/ ลำโพง	ใช้สำหรับต่ออุปกรณ์เสียง (เช่น ลำโพง ชุดหูฟัง) หรือชุดหูฟังพร้อมไมโครโฟน

### ข้อมูลเกี่ยวกับ USB 3.0

- เข้ากันได้กับ USB 3.0 และอุปกรณ์ USB รุ่นก่อนหน้า
- เพื่อประสิทธิภาพสูงสุด ใช้อุปกรณ์ USB 3.0 ที่ได้รับการรับรอง
- กำหนดตามมาตรฐาน USB 3.0 (SuperSpeed USB)

## ไฟ LED แสดงผล

สี LED	สถานะ	คำอธิบาย
สีฟ้า	สม่ำเสมอ	มีการชาร์จไฟคอมพิวเตอร์ไว้เต็มแล้วและมีการเสียบปลั๊กไว้
สีฟ้า	สว่างเป็นช่วงสั้นๆ	มีการชาร์จไฟคอมพิวเตอร์ไว้เต็มแล้วและมีการใช้งานจากแบตเตอรี่ หลังจากกดปุ่มพาวเวอร์ ไฟ LED สีฟ้าจะยังคงสว่างเพียงไม่กี่วินาที และดับลง
สีเหลืองอำพัน	สม่ำเสมอ	กำลังชาร์จไฟคอมพิวเตอร์อยู่และมีการเสียบปลั๊กไว้
สีเหลืองอำพัน	สว่างเป็นช่วงสั้นๆ	ยังชาร์จไฟคอมพิวเตอร์ไม่เต็มแล้วและมีการใช้งานจากแบตเตอรี่ หลังจากกดปุ่มพาวเวอร์ ไฟ LED สีเหลืองอำพันจะยังคงสว่างเพียงไม่กี่วินาที และดับลง
สีเหลืองอำพัน	กระพริบ	แบตเตอรี่มีไฟต่ำมากหรือแบตเตอรี่มีสภาพไม่ปกติ
ปิด		ปิดคอมพิวเตอร์

## เชื่อมต่อแท็บเล็ตเข้ากับแท่นชาร์จ

แท่นชาร์จแบบหลายตำแหน่งนี้

ช่วยให้สามารถเชื่อมต่อแท็บเล็ตของคุณได้อย่างง่ายดาย

เพราะคุณไม่ต้องกังวลในการปรับพอร์ตและตัวเชื่อมต่อให้เข้ากัน

หรือในการเสียบแท็บเล็ตให้ถูกมุมถูกต้องตำแหน่ง  
เพียงแค่เสียบแท็บเล็ตเข้ากับแท่นชาร์จ และเลื่อนไปทางด้านซ้ายจนกระทั่งสุด

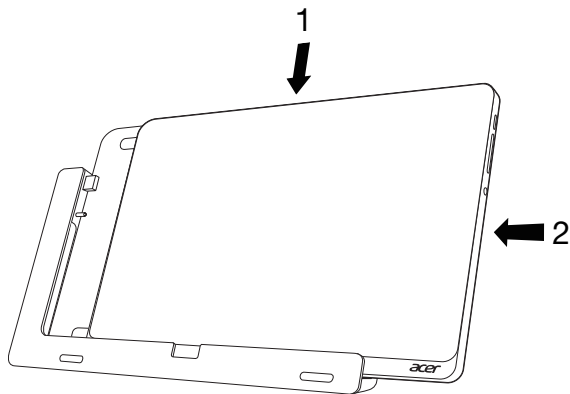



## แท่นชาร์จแท็บเล็ต

ชุดรูปภาพแสดงดังต่อไปนี้จะแสดงเกี่ยวกับแท่นชาร์จที่ติดตั้งมาด้วยกัน

*หมายเหตุ: ในบางประเทศ อาจไม่จำหน่ายพร้อมแท่นชาร์จ*

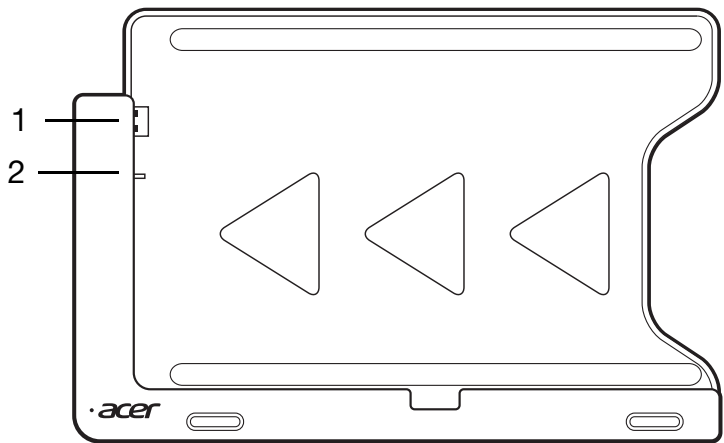
## มุมมองด้านหน้า



เลขที่	ไอคอน	รายการ	คำอธิบาย
1		ตัวเชื่อมต่อ USB	เชื่อมต่อแท็บเล็ตเข้ากับพอร์ต USB
2		ช่องเสียบ DC-out	จ่ายไฟจากแท่นชาร์จเข้าไปยังแท็บเล็ต

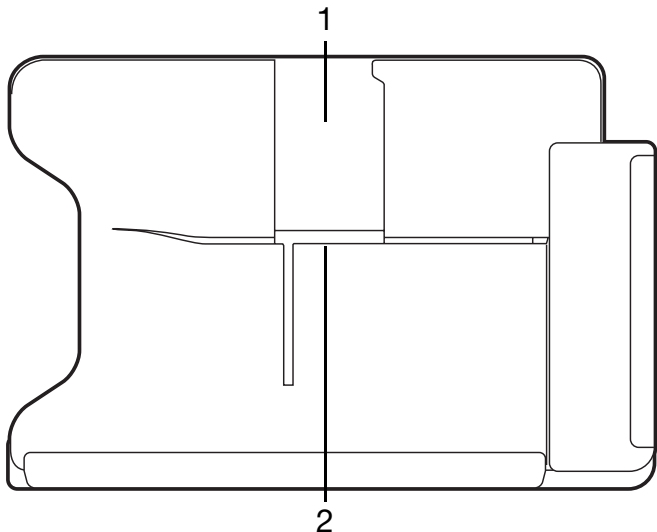

## มุมมองด้านหลัง (ไม่แสดงภาพฐาน)

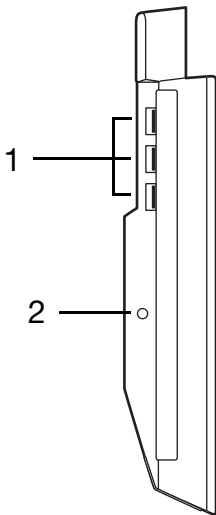

เลขที่	รายการ	คำอธิบาย
1	มุมมองช่องเสียบแบบแนวตั้ง	เสียบฐานตั้งที่นี่เพื่อยึดแท็บเส็ดให้อยู่ในมุมมองแบบแนวตั้ง
2	มุมมองช่องเสียบแบบแนวขวาง	เสียบฐานตั้งที่นี่เพื่อยึดแท็บเส็ดให้อยู่ในมุมมองแบบแนวขวาง

## มุมมองด้านซ้าย (ไม่แสดงภาพฐาน)



เลขที่	ไอคอน	รายการ	คำอธิบาย
1		พอร์ต USB 3.0	เชื่อมต่อเข้ากับอุปกรณ์ USB พอร์ต USB 3.0 สามารถแยกได้โดยดูที่คอนเน็กเตอร์สีน้ำเงิน (ดูด้านล่าง)
2		แจ๊ค DC-in	จ่ายไฟเข้าแทนชาร์จ

## ข้อมูลเกี่ยวกับ USB 3.0

- เข้ากันได้กับ USB 3.0 และอุปกรณ์ USB รุ่นก่อนหน้า
- เพื่อประสิทธิภาพสูงสุด ใช้อุปกรณ์ USB 3.0 ที่ได้รับการรับรอง
- กำหนดตามมาตรฐาน USB 3.0 (SuperSpeed USB)

## สิ่งแวดล้อม

- อุณหภูมิ:
  - ขณะทำงาน: 5°C ถึง 35°C
  - ขณะไม่ได้ใช้งาน: -20°C ถึง 65°C
- ความชื้น (ไม่ควมแน่นเป็นไอน้ำ):
  - ขณะทำงาน: 20% ถึง 80%
  - ขณะไม่ได้ใช้งาน: 20% ถึง 80%



# Universal Serial Bus (USB)

---

พอร์ต USB เป็นซีเรียลบัสดความเร็วสูงซึ่งอนุญาตให้คุณเชื่อมต่ออุปกรณ์เสริม USB โดยไม่ต้องใช้ทรัพยากรระบบ

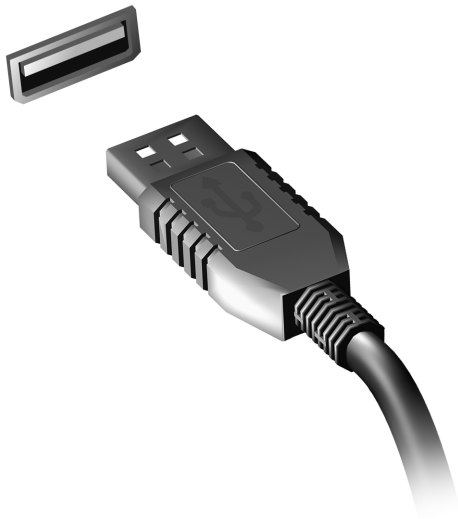

# HDMI แบบไมโคร

HDMI (High-Definition Multimedia Interface) คือการเชื่อมต่อประสานการทำงานที่รองรับมาตรฐานอุตสาหกรรม, ปราศจากการบีบอัด, ภาพและเสียงเป็นแบบดิจิทัลทั้งหมด HDMI มอบการเชื่อมต่อประสานการทำงานระหว่างแหล่งสัญญาณเสียง/วิดีโอแบบดิจิทัลที่สามารถใช้งานได้ทุกชนิด เช่นกล่องเซ็ตท็อป, เครื่องเล่น DVD และเครื่องรับสัญญาณ A/V กับมอนิเตอร์เสียงและ/หรือวิดีโอแบบดิจิทัลที่สามารถทำงานร่วมกันได้ เช่นโทรทัศน์ดิจิทัล (DTV) ด้วยสายเคเบิลเพียงสายเดียว

ใช้พอร์ต HDMI แบบไมโครบนคอมพิวเตอร์ของคุณเพื่อเชื่อมต่อกับอุปกรณ์เสียงและวิดีโอระดับไฮเอนด์ การทำงานด้วยสายเคเบิลเพียงสายเดียวช่วยให้ติดตั้งได้อย่างเป็นระเบียบและเชื่อมต่อได้อย่างรวดเร็ว



# การใช้งานคีย์บอร์ดเสมือน (Virtual Keyboard)

Microsoft Windows ได้จัดเตรียมคีย์บอร์ดเสมือน (Virtual Keyboard) ไว้เพื่อให้สามารถป้อนข้อมูลได้อย่างสะดวกง่ายดาย โดยสามารถเรียกแสดงคีย์บอร์ดนี้ได้หลายวิธี:

และที่ช่องข้อความเพื่อแสดงคีย์บอร์ดเสมือน (Virtual Keyboard) ของ Windows

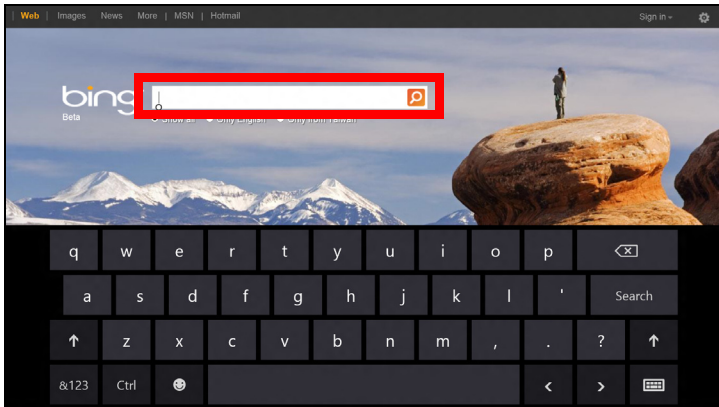

บน Desktop และที่ไอคอน คีย์บอร์ด ในช่องระบบ เพื่อเรียกแสดงคีย์บอร์ด และเครื่องหมาย "x" ที่อยู่มุมบนขวาของคีย์บอร์ดเพื่อปิดการเรียกใช้คีย์บอร์ด

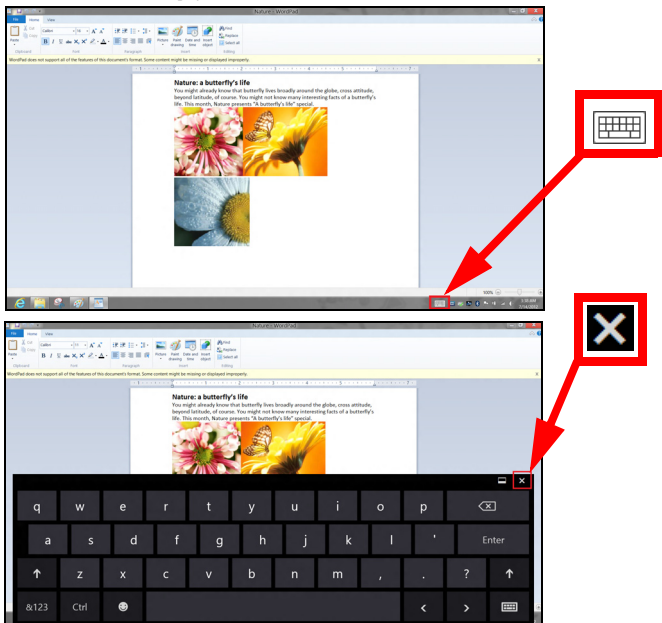

# เครือข่ายไร้สาย

## การเชื่อมต่ออินเทอร์เน็ต

เปิดระบบการเชื่อมต่อไร้สายของคอมพิวเตอร์ไว้ในเบื้องต้น Windows จะตรวจหาและแสดงรายชื่อเครือข่ายที่ใช้งานได้ในระหว่างการตั้งค่า เลือกเครือข่ายของคุณและป้อนรหัสผ่านหากจำเป็น หรือเปิด Internet Explorer และทำตามขั้นตอนต่างๆ ที่ระบุ โปรดดูข้อมูลนี้ได้จากเอกสารประกอบของ ISP หรือเราเตอร์ของคุณ

## เครือข่ายไร้สาย

LAN ไร้สายหรือ WLAN คือเครือข่ายภายในพื้นที่แบบไร้สาย ซึ่งจะสามารถเชื่อมต่อคอมพิวเตอร์สองเครื่องหรือมากกว่านั้นเข้าด้วยกันได้โดยไม่ต้องใช้สายใดๆ การตั้งค่าเครือข่ายไร้สายนั้นง่ายดายและจะช่วยให้คุณแบ่งปันไฟล์ อุปกรณ์ต่อพ่วง และการเชื่อมต่ออินเทอร์เน็ตร่วมกันได้

### อะไรคือประโยชน์ที่ได้จากเครือข่ายไร้สาย?

#### *เคลื่อนที่ได้*

ระบบ LAN ไร้สายนั้นช่วยให้คุณและผู้ใช้อื่นๆ ในเครือข่ายภายในบ้านของคุณนั้นเข้าใช้งานไฟล์และอุปกรณ์ต่างๆ ร่วมกันได้ผ่านทางเครือข่าย เช่น เครื่องพิมพ์หรือเครื่องสแกน อีกทั้งคุณยังสามารถใช้งานการเชื่อมต่ออินเทอร์เน็ตร่วมกันกับคอมพิวเตอร์เครื่องอื่นๆ ในบ้านของคุณได้ด้วย

## การติดตั้งที่รวดเร็วและง่ายดาย

การติดตั้งระบบ LAN ไร้สายนั้นสามารถทำได้อย่างรวดเร็วและง่ายดาย และยังสามารถจัดการความยุ่งยากที่ต้องเดินสายต่างๆ ผ่านกำแพงและเพดานออกไป

### ส่วนประกอบของ LAN ไร้สาย

เพื่อตั้งค่าเครือข่ายไร้สายที่บ้านของคุณ คุณจำเป็นต้องมีสิ่งเหล่านี้:

#### จุดเชื่อมต่อ (เราท์เตอร์)

จุดเชื่อมต่อ (เราท์เตอร์)

คืออุปกรณ์ในการรับส่งสัญญาณสองทิศทางที่จะแผ่กระจายข้อมูลไปยังบริเวณโดยรอบ จุดเชื่อมต่อนั้นทำงานเป็นตัวกลางระหว่างเครือข่ายแบบใช้สายและแบบไร้สาย เราท์เตอร์ส่วนมากจะมีโมเด็ม DSL

ในตัวที่จะช่วยให้คุณสามารถเข้าใช้งานการเชื่อมต่อ DSL ความเร็วสูงได้ โดยทั่วไป ISP (ผู้ให้บริการอินเทอร์เน็ต) ที่คุณได้เลือกใช้บริการนั้นจะมีโมเด็ม/เราท์เตอร์มาให้เมื่อสมัครใช้บริการ อ่านเอกสารที่มาพร้อมกับจุดเชื่อมต่อ/เราท์เตอร์ของคุณให้ละเอียดเพื่อดูรายละเอียดคำแนะนำในการติดตั้ง

# Acer Ring

## Acer Ring

รวมเอาฟังก์ชันและเครื่องมือที่เป็นประโยชน์มากมายเข้าด้วยกันภายใต้อินเตอร์เฟซที่ง่ายต่อการใช้งานที่เดียว และที่หน้าจอแบบสัมผัสโดยใช้นิ้วทั้งห้านิ้วเพื่อแสดงผล Acer Ring



ไอคอน

รายการ

คำอธิบาย







Document

นำเข้าเอกสารที่นสำหรับการเข้าระบบแบบเร็ว



ภาพถ่าย

ดูรูปภาพที่จัดเก็บไว้ในคอมพิวเตอร์ของคุณ

ไอคอน	รายการ	คำอธิบาย
	ระบบควบคุมอุปกรณ์	ปรับการตั้งค่าสำหรับคอมพิวเตอร์ของคุณ (โปรดอ้างอิงถึง "ระบบควบคุมอุปกรณ์" ในหน้า 39)
	วิดีโอ	เล่นวิดีโอที่จัดเก็บไว้ในคอมพิวเตอร์ของคุณ
	รายการแอปพลิเคชัน	การเข้าแอปพลิเคชันเดสก์ท็อปที่คุณชื่นชอบได้อย่างรวดเร็ว
	เพลง	เล่นเพลงที่จัดเก็บไว้ในคอมพิวเตอร์ของคุณ สามารถดูระบบควบคุมได้จาก Acer Ring รวมถึง แทร็กก่อนหน้า เล่น และ แทร็กถัดไป แถบสไลด์ควบคุมเสียงอยู่ที่ด้านขวามือของ Acer Ring

คุณสามารถดูรายละเอียดแอปพลิเคชันที่เลือกได้จากการ์ดแอปพลิเคชันที่อยู่ทางซ้ายมือของ Acer Ring การ์ดแอปพลิเคชันนี้ รวบรวมรูปภาพขนาดเล็กแสดงลิงก์ไฟล์ หรือแอปพลิเคชันต่างๆ โดยขึ้นอยู่กับหมวดที่คุณเลือกไว้จาก Acer Ring เลื่อนรายการการ์ดแอปพลิเคชันและแตะเลือกการ์ดเพื่อเปิดดู



# ระบบควบคุมอุปกรณ์

ระบบควบคุมอุปกรณ์ เป็นวิธีที่สะดวกวิธีหนึ่งสำหรับคุณ ในการเข้าสู่ระบบควบคุมคอมพิวเตอร์ที่มักใช้บ่อยครั้ง: ปรับระดับความสว่างของหน้าจอ เปิดหรือปิดไฟสองด้านหลัง สวิตช์เปิดปิดระบบเทคโนโลยีการเชื่อมต่อแบบไร้สาย และเรียกใช้หรือยกเลิกการใช้สัญญาณฟังก์ชันของ Acer (เช่น Acer Ring ที่ต้องใช้นิ้วทั้งห้าในการสัมผัส)



# Acer clear.fi

**หมายเหตุ:** เฉพาะบางรุ่นเท่านั้น

ด้วย Acer clear.fi คุณจะเพลิดเพลินกับวิดีโอ, ภาพถ่ายและเพลง  
สตรีมมีเดียจาก หรือถึงอุปกรณ์อื่นๆ ที่มี Acer clear.fi ติดตั้งอยู่

**หมายเหตุ:** อุปกรณ์ทั้งหมดจะต้องเชื่อมต่ออยู่ภายใต้เครือข่ายเดียวกัน  
เพื่อรับชมวิดีโอหรือรับฟังเพลง เปิด **clear.fi Media**, เพื่อเรียกดูภาพถ่าย เปิด  
**clear.fi Photo**

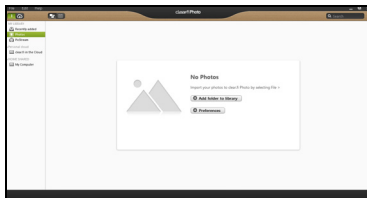
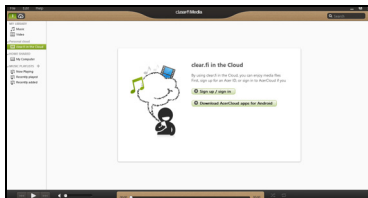

**สิ่งสำคัญ:** เมื่อคุณเปิดแอปพลิเคชัน clear.fi เป็นครั้งแรก Windows  
Firewall จะขอการอนุญาตเพื่ออนุญาตให้ clear.fi เข้าถึงเครือข่ายได้ เลือก  
อนุญาตให้เข้าถึง ในแต่ละหน้าต่าง

## การเลือกดูมีเดียและภาพถ่าย

ที่รายการในหน้าต่างด้านซ้ายที่แสดงคอมพิวเตอร์ของคุณ ('ห้องสมุดของฉัน')  
ถัดไปเป็นอุปกรณ์อื่นๆ หากมีการเชื่อมต่ออยู่กับเครือข่ายของคุณ ('แบ่งปันในบ้าน')  
เพื่อดูไฟล์ต่างๆ บนคอมพิวเตอร์ของคุณ เลือกหมวดหมู่หนึ่งจาก 'My Library'  
แล้วเรียกดูไฟล์ต่างๆ และโพลเดอร์ที่ด้านขวา

## ไฟล์ที่แบ่งปัน

อุปกรณ์ต่างๆ ที่เชื่อมต่ออยู่กับเครือข่ายของคุณจะแสดงในส่วนของแบ่งปันในบ้าน เลือกอุปกรณ์หนึ่ง แล้วเลือกหมวดหมู่เพื่อเลือกดู

หลังจาก روشن ไฟล์และโฟลเดอร์ต่างๆ ที่ได้รับการแบ่งปันจะแสดงที่ด้านขวา เรียกดูไฟล์ที่คุณต้องการเล่น ดับเบิลคลิกเพื่อเริ่มเล่น

ใช้มีเดียคอนโทรลในแถบที่ด้านล่างของหน้าจอเพื่อควบคุมการเล่น ตัวอย่างเช่น เมื่อเลือกเล่นเพลง คุณสามารถเล่น, หยุดชั่วคราว และปรับระดับเสียงได้



**หมายเหตุ:** คุณต้องเปิดใช้งานการแบ่งปันบนอุปกรณ์ที่คุณเก็บไฟล์ไว้ด้วย เปิด clear.fi บนอุปกรณ์ที่เก็บไฟล์ เลือก แก๊ซ แล้วตรวจสอบให้แน่ใจว่าแบ่งปันห้องสมุดของฉันทบนเครือข่ายภายใน ได้ถูกเปิดใช้งาน



## อุปกรณ์ใดบ้างที่เข้ากันได้?

อุปกรณ์ที่ได้รับการรับรองจาก Acer สำหรับ clear.fi หรือซอฟต์แวร์ DLNA จะสามารถใช้งานได้กับซอฟต์แวร์ clear.fi รวมถึงพีซีที่รองรับ DLNA, สมาร์ทโฟน และอุปกรณ์ NAS (Network Attached Storage)

## การเล่นไปยังอุปกรณ์อื่น

หากคุณต้องการให้เล่นมีเดียบนอุปกรณ์อื่น ต้องทำตามขั้นตอนต่อไปนี้:

1. ที่มุมขวาล่าง เลือก เล่น 
2. เลือกอุปกรณ์ระยะไกลที่ต้องการจะให้เล่นไฟล์นั้น

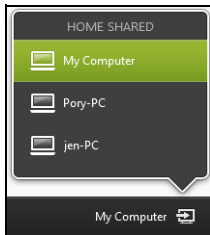

### **หมายเหตุ:**

เฉพาะอุปกรณ์ที่ปรับแต่งไว้สำหรับการเล่นเท่านั้นจะปรากฏในรายการให้เลือกพีซีและอุปกรณ์เก็บข้อมูลจะไม่ปรากฏในรายการนี้ เพื่อเพิ่มพีซี Windows ในรายการนี้ เปิด Windows Media Player เลือก **สตรีม** และ **อนุญาตควบคุมเครื่องเล่นของฉันจากระยะไกลได้...**

3. เลือกไฟล์ในหน้าต่างหลัก  
แล้วใช้มีเดียคอนโทรลในแถบด้านล่างของหน้าจอเพื่อควบคุมอุปกรณ์จากระยะไกล

สำหรับวิธีใช้เพิ่มเติม ไปยัง <http://www.acer.com/clearfi/download/>

# ทิศทางการหันหน้าจอและ G-sensor

---

คอมพิวเตอร์ของคุณมีการติดตั้งมิเตอร์วัดความเร็วไว้ในตัว เพื่อตรวจจับทิศทางการหันของหน้าจอ และหมุนปรับหน้าจอโดยอัตโนมัติตามทิศทางการหัน

คุณสามารถล็อกทิศทางการหันหน้าจอได้ โดยใช้สวิตช์ล็อก และยัง สามารถทำการล็อกทิศทางการหันได้ในโอกาสต่างๆ รวมถึง:

- เมื่อเชื่อมต่อแท็บเล็ตเข้ากับแท่นชาร์จ
- เมื่อมีการเสียบต่อเข้ากับสายเคเบิล HDMI
- เมื่อโปรแกรมดังกล่าวมีการออกแบบมาสำหรับทิศทางใดทิศทางหนึ่งโดยเฉพาะในขณะใช้งาน

*หมายเหตุ: ขอแนะนำให้คุณคงทิศทางการหันแท็บเล็ตของคุณตามแนวขวาง พร้อมเว็บแคมติดตั้งไว้เหนือหน้าจอ ในระหว่างที่คุณใช้โทรศัพท์พร้อมวิดีโอ โปรดหมุนหน้าจอของคุณไปตามแนวขวาง และใช้สวิตช์ล็อกเพื่อตรึงทิศทางการหันของหน้าจอ ก่อนเริ่มใช้โทรศัพท์พร้อมวิดีโอ*

ระบบจะแสดงสถานะการล็อกทิศทางการหันของหน้าจอเป็นรูปไอคอน และจะปรากฏบนหน้าจอเป็นระยะเวลาสั้นๆเมื่อมีการเปลี่ยนสถานะ

# เครื่องมือจัดการพลังงาน

คอมพิวเตอร์เครื่องนี้มีเครื่องมือจัดการพลังงานติดตั้งไว้ในตัวซึ่งทำหน้าที่ติดตามกิจกรรมการทำงานของระบบ

กิจกรรมการทำงานของระบบจะอ้างอิงถึงภารกิจการทำงานของใดๆ ที่ต้องใช้งานอุปกรณ์ใดต่อไปนี้อุปกรณ์หนึ่งหรือมากกว่านั้น คีย์บอร์ด, เมาส์, ฮาร์ดดิสก์, อุปกรณ์ภายนอกที่เชื่อมต่อกับคอมพิวเตอร์ และหน่วยความจำวีดีโอ หากไม่มีกิจกรรมการทำงานของใดถูกตรวจพบในช่วงเวลาหนึ่ง คอมพิวเตอร์จะหยุดอุปกรณ์บางชิ้นเหล่านี้หรือทั้งหมดเพื่อเป็นการรักษาพลังงาน

## Acer Green Instant On

*หมายเหตุ: มีเฉพาะในบางรุ่นเท่านั้น*

คุณสมบัติการเปิดทันที Acer Green

ช่วยให้คอมพิวเตอร์ตื่นจากโหมดสลีปได้ในเวลาน้อยกว่าที่ใช้ในการเปิดฝาเมื่อคุณปิดฝาเครื่อง หรือทิ้งคอมพิวเตอร์นี้ไว้สักครู่

คอมพิวเตอร์ของคุณจะเข้าสู่โหมดสลีป ขณะคอมพิวเตอร์อยู่ในโหมดสลีป LED แสดงสถานะการทำงานจะติดกะพริบเป็นสีส้ม

เปิดฝาเครื่องหรือกดปุ่มใดๆ เพื่อปลุกคอมพิวเตอร์ขึ้นจากโหมดสลีป

หลังจากที่อยู่ในโหมดสลีปเป็นเวลาหนึ่ง

คอมพิวเตอร์จะเข้าสู่สภาวะหลับลึกโดยอัตโนมัติ เพื่อเก็บรักษาพลังงานแบตเตอรี่ เมื่อคอมพิวเตอร์อยู่ในสภาวะหลับลึก ไฟแสดง LED แสดงสถานะพลังงานจะดับลงในขั้นตอนนี้ แบตเตอรี่จะพร้อมใช้งานไปได้อีกหลายสัปดาห์

กดปุ่มพาวเวอร์เพื่อปลุกคอมพิวเตอร์จากสภาวะหลับลึก

**หมายเหตุ:** *เมื่ออยู่ในสภาวะหลับลึก*

*พีซีของคุณจะใช้พลังงานน้อยกว่ามากเมื่อเทียบกับโหมดสลีป แต่จะต้องใช้เวลานานกว่าที่จะพร้อมทำงานจากสภาวะหลับลึก*

โหมดสลีปและสภาวะหลับลึกทำงานร่วมกันเพื่อให้คุณมั่นใจได้ว่าคอมพิวเตอร์ของคุณจะประหยัดพลังงานมากที่สุดเท่าที่จะเป็นไปได้ในขณะที่จะยังคงพร้อมใช้งานตลอดเวลา

เพื่อประหยัดพลังงานยิ่งขึ้น

คอมพิวเตอร์ของคุณจะเข้าสู่สภาวะหลับลึกและอยู่ในสภาวะนั้นในขณะที่ไม่ถูกเรียกใช้งาน ตัวอย่างเช่น ในระหว่างกลางคืน เพื่อให้การเข้าถึงรวดเร็วยิ่งขึ้น คอมพิวเตอร์ของคุณจะเข้าสู่โหมดสลีปและอยู่ในสภาวะนั้นในขณะที่อาจถูกใช้งานอยู่บ่อยๆ ตัวอย่างเช่น ในระหว่างเวลาทำงาน

## **การประหยัดพลังงาน**

### **ปิดระบบการเริ่มใช้งานด่วน**

คอมพิวเตอร์ของคุณใช้ระบบการเริ่มใช้งานด่วนเพื่อให้เริ่มเปิดเครื่องใช้งานได้อย่างรวดเร็ว แต่ระบบนี้ใช้พลังงานเล็กน้อยเพื่อรอตรวจสอบสัญญาณในการเริ่มใช้งาน การตรวจสอบนี้จะทำให้แบตเตอรี่ของคอมพิวเตอร์ลดลงอย่างช้าๆ

หากคุณต้องการลดการใช้พลังงานของคอมพิวเตอร์และลดผลกระทบต่อสิ่งแวดล้อม ให้ปิดระบบการเริ่มใช้งานด่วน:

**หมายเหตุ:** *หากระบบการเริ่มใช้งานด่วนถูกปิดอยู่*

*คอมพิวเตอร์ของคุณจะใช้เวลากลับจากโหมดสลีปนานกว่าเดิม*

*หากคอมพิวเตอร์ของคุณมาพร้อมกับคุณสมบัติ Acer Instant On หรือ Acer Always Connect คุณสมบัตินี้จะถูกลบด้วย*

*คอมพิวเตอร์ของคุณจะไม่เริ่มทำงานหากได้รับคำสั่งให้เริ่มทำงานจากเครือข่าย (Wake on LAN).*

1. เปิดเดสก์ท็อป
2. คลิก **ตัวเลือกการใช้พลังงาน** ในพื้นที่แจ้งเตือน
3. เลือก **ตัวเลือกการใช้พลังงานเพิ่มเติม**

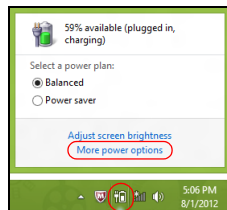

4. เลือก **เลือกหน้าที่ของปุ่มพาวเวอร์**
5. เพื่อเข้าถึงการตั้งค่าสำหรับการปิดเครื่อง เลือก **เปลี่ยนการตั้งค่าที่ไม่มีให้เลือกในปัจจุบัน**

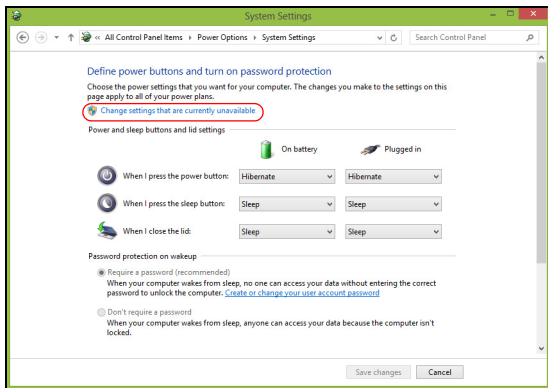



## 6. เลื่อนลงและเลือกปิด เปิดระบบการเริ่มใช้งานด่วน

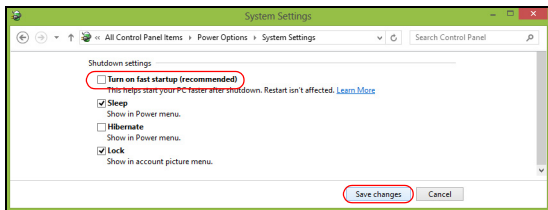

## 7. เลือก บันทึกการเปลี่ยนแปลง

# แบตเตอรี่

คอมพิวเตอร์นี้ใช้แบตเตอรี่ในตัวที่มอบคุณอายุการใช้งานได้นานระหว่างการชาร์จแต่ละครั้ง

## ลักษณะของแบตเตอรี่

แบตเตอรี่นี้มีลักษณะจำเพาะดังนี้:

- ได้มาตรฐานเทคโนโลยีแบตเตอรี่ในปัจจุบัน
- การเตือนเมื่อแบตเตอรี่ต่ำ

แบตเตอรี่นี้จะรีชาร์จทุกครั้งที่คุณต่อคอมพิวเตอร์เข้ากับอแดปเตอร์ AC คอมพิวเตอร์ของคุณสนับสนุนการชาร์จระหว่างใช้งานซึ่งช่วยให้คุณรีชาร์จแบตเตอรี่ได้ในขณะใช้งานคอมพิวเตอร์ อย่างไรก็ตาม การรีชาร์จเมื่อปิดคอมพิวเตอร์จะทำให้เวลาในการชาร์จรวดเร็วยิ่งขึ้น

## การชาร์จแบตเตอรี่

วิธีการชาร์จแบตเตอรี่ที่เหมาะสมสำหรับคอมพิวเตอร์ของคุณ คือ การใช้แท่นชาร์จเสียบ อแดปเตอร์ AC เข้ากับแท่นชาร์จและต่อเข้ากับปลั๊กไฟเสียบแท็บเล็ตเข้ากับแท่นชาร์จ (**โปรดดู "เชื่อมต่อแท็บเล็ตเข้ากับแท่นชาร์จ" ในหน้า 25**) คุณสามารถใช้งานคอมพิวเตอร์ต่อเนื่องในขณะที่ชาร์จแบตเตอรี่ได้จากการเสียบสายไฟ AC อย่างไรก็ตาม การชาร์จแบตเตอรี่เมื่อปิดคอมพิวเตอร์จะทำให้เวลาในการชาร์จรวดเร็วยิ่งขึ้น

*หมายเหตุ: ขอแนะนำให้คุณชาร์จแบตเตอรี่ก่อนเลิกทำงานในแต่ละวัน การชาร์จแบตเตอรี่ให้พร้อมก่อนการเดินทางจะช่วยให้คุณเริ่มวันใหม่พร้อมกับแบตเตอรี่ที่ชาร์จอย่างเต็มเปี่ยม*

## สำหรับแบตเตอรี่ใหม่

ก่อนที่คุณจะใช้งานแบตเตอรี่เป็นครั้งแรก นี่คือข้อปฏิบัติที่คุณควรทำ:

1. ต่อแอดปเตอร์ AC และชาร์จแบตเตอรี่ให้เต็ม
2. ถอดแอดปเตอร์ AC ออก
3. เปิดคอมพิวเตอร์และทำงานโดยใช้แบตเตอรี่
4. ใช้งานจนกระทั่งมีการแจ้งเตือนแบตเตอรี่ต่ำ
5. ต่อแอดปเตอร์ AC และชาร์จแบตเตอรี่ให้เต็มใหม่อีกครั้ง

ทำซ้ำขั้นตอนเหล่านี้จนกว่าแบตเตอรี่จะถูกชาร์จและปล่อยประจุไฟฟ้าสามครั้ง

ใช้ข้อปฏิบัตินี้สำหรับแบตเตอรี่ใหม่ทั้งหมด

หรือสำหรับแบตเตอรี่ที่ไม่ได้ใช้เป็นเวลานาน

---

**คำเตือน! ห้ามให้แบตเตอรี่มีอุณหภูมิต่ำกว่า 0°C (32°F) หรือสูงกว่า 45°C (113°F)**

**อุณหภูมิที่สูงหรือต่ำเกินไปอาจทำให้แบตเตอรี่เสียหายได้**

---

โดยการทำตามข้อปฏิบัติสำหรับแบตเตอรี่

จะทำให้แบตเตอรี่ของคุณสามารถรับการชาร์จได้สูงสุด

การไม่ทำตามข้อปฏิบัตินี้จะทำให้แบตเตอรี่ของคุณไม่สามารถรับการชาร์จได้สูงสุด

และจะมีอายุการใช้งานที่สั้นลง

นอกจากนี้

อายุการใช้งานของแบตเตอรี่อาจได้รับผลกระทบจากการใช้งานดังต่อไปนี้:

- การใช้คอมพิวเตอร์โดยใช้พลังงานไฟฟ้า AC ที่สม่ำเสมอ
- ห้ามใช้แบตเตอรี่จนหมดประจุไฟฟ้าแล้วจึงรีชาร์จจนเต็มดังที่ได้อธิบายไว้ข้างต้น

- ใช้งานบ่อย ยิ่งคุณใช้งานแบตเตอรี่บ่อยๆ อายุการใช้งานของแบตเตอรี่จะยิ่งสั้นขึ้น แบตเตอรี่มาตรฐานของคอมพิวเตอร์มีอายุการใช้งานสำหรับการชาร์จมากกว่า 1,000 ครั้ง

## การยืดอายุการใช้งานแบตเตอรี่

การยืดอายุการใช้งานแบตเตอรี่จะช่วยให้คุณได้รับการทำงานสูงสุดจากแบตเตอรี่ รวมถึงเป็นการยืดอายุการชาร์จ/รีชาร์จ และช่วยเพิ่มประสิทธิภาพในการรีชาร์จ ขอแนะนำให้คุณทำตามคำแนะนำด้านล่างนี้:

- ใช้สายไฟ AC เมื่อจำเป็นและใช้งานแบตเตอรี่ในขณะที่เดินทาง
- ถอดการ์ดพีซีออกเมื่อไม่ได้ใช้งาน เนื่องจากการ์ดจะใช้พลังงานอย่างต่อเนื่อง (สำหรับบางรุ่น)
- เก็บเครื่องคอมพิวเตอร์ของคุณไว้ในที่เย็นและแห้ง อุณหภูมิที่แนะนำคือ 10°C (50°F) ถึง 30°C (86°F). อุณหภูมิสูงจะทำให้แบตเตอรี่คายประจุไฟฟ้าอย่างรวดเร็ว
- การรีชาร์จมากเกินไปจะเป็นการลดอายุการใช้งานแบตเตอรี่
- คอยระวังรักษาอแดปเตอร์ AC และแบตเตอรี่ของคุณ

## การตรวจสอบระดับพลังงานของแบตเตอรี่

ตัววัดพลังงานของ Windows จะแสดงระดับพลังงานในปัจจุบันของแบตเตอรี่ วางเคอร์เซอร์เหนือไอคอนแบตเตอรี่/พาวเวอร์บนทาสก์บาร์เพื่อดูระดับการชาร์จของแบตเตอรี่

## การเตือนแบตเตอรี่ต่ำ

เมื่อทำงานโดยใช้แบตเตอรี่ให้คอยดูที่ตัววัดพลังงานของ Windows

### **คำเตือน! ต่อบattery AC**

**ให้เร็วที่สุดเท่าที่ทำได้หากปรากฏการเตือนแบตเตอรี่ต่ำ**

**ข้อมูลอาจสูญหายหากใช้แบตเตอรี่จนหมดและคอมพิวเตอร์จะปิดการทำงาน**

เมื่อปรากฏการเตือนแบตเตอรี่ต่ำ

วิธีปฏิบัติที่แนะนำจะขึ้นอยู่กับสถานการณ์ของคุณ:

<b>สถานการณ์</b>	<b>การกระทำที่แนะนำ</b>
มีแบตเตอรี่ AC แท่นชาร์จ และปลั๊กไฟ	<ol style="list-style-type: none"><li>1. เสียบแบตเตอรี่ AC</li><li>2. เชื่อมแท่นชาร์จและต่อเข้ากับปลั๊กไฟ</li><li>3. บันทึกไฟล์ที่ใช้งานอยู่ทั้งหมด</li><li>4. ทำงานต่อ</li></ol> <p><b>ปิดคอมพิวเตอร์</b>หากคุณต้องการรีชาร์จแบตเตอรี่อย่างรวดเร็ว</p>
มีแบตเตอรี่ AC และปลั๊กไฟ	<ol style="list-style-type: none"><li>1. เสียบแบตเตอรี่ AC</li><li>2. บันทึกไฟล์ที่ใช้งานอยู่ทั้งหมด</li><li>3. ทำงานต่อ</li></ol> <p><b>ปิดคอมพิวเตอร์</b>หากคุณต้องการรีชาร์จแบตเตอรี่อย่างรวดเร็ว</p>
มีแบตเตอรี่ AC หรือปลั๊กไฟ	<ol style="list-style-type: none"><li>1. บันทึกไฟล์ที่ใช้งานอยู่ทั้งหมด</li><li>2. ปิดแอปพลิเคชันทั้งหมด</li><li>3. ปิดคอมพิวเตอร์ของคุณ</li></ol>

# ปกป้องคอมพิวเตอร์ของคุณ

คอมพิวเตอร์ของคุณคือการลงทุนที่มีค่าและจำเป็นต้องเอาใจใส่ดูแล เรียนรู้วิธีการปกป้องและดูแลคอมพิวเตอร์ของคุณ

## การใช้รหัสผ่าน

รหัสผ่านจะปกป้องคอมพิวเตอร์ของคุณจากการเข้าถึงที่ไม่ได้รับอนุญาต การตั้งรหัสผ่านจะเป็นการสร้าง

การปกป้องในระดับที่หลากหลายนมากขึ้นสำหรับคอมพิวเตอร์และข้อมูล:

- รหัสผ่านสำหรับซูเปอร์ไวเซอร์จะป้องกันการเข้าถึงที่ไม่ได้รับอนุญาตสำหรับยูทิลิตี้ไบออส เมื่อตั้งค่าแล้ว คุณต้องป้อนรหัสผ่านเพื่อเข้าถึงยูทิลิตี้ไบออส ดู **"BIOS ยูทิลิตี้" ในหน้า 67**
- รหัสผ่านของผู้ใช้จะปกป้องคอมพิวเตอร์ของคุณจากการใช้งานที่ไม่ได้รับอนุญาต รวมการใช้งานรหัสผ่านนี้เข้ากับการตรวจสอบรหัสผ่านบนกระบวนการบูตเครื่องและการกลับจากโหมด Hibernation (ถ้ามี) เพื่อความปลอดภัยสูงสุด
- รหัสผ่านเมื่อบูตจะปกป้องคอมพิวเตอร์ของคุณจากการใช้งานที่ไม่ได้รับอนุญาต รวมการใช้งานรหัสผ่านนี้เข้ากับการตรวจสอบรหัสผ่านบนกระบวนการบูตเครื่องและการกลับจากโหมด Hibernation (ถ้ามี) เพื่อความปลอดภัยสูงสุด

**สิ่งสำคัญ: อย่าลืมห้รหัสผ่านสำหรับซูเปอร์ไวเซอร์ของคุณ!**

**หากคุณลืมห้รหัสผ่าน**

**โปรดติดต่อตัวแทนจำหน่ายหรือศูนย์บริการที่ได้รับอนุญาต**

## การป้อนรหัสผ่าน

เมื่อตั้งค่ารหัสผ่าน จะมีการถามรหัสผ่านปรากฏขึ้นที่หน้าจอแสดงผล

- เมื่อตั้งค่ารหัสผ่านสำหรับซูเปอร์ไวเซอร์ การถามจะปรากฏขึ้นเมื่อคุณกดเลือกการเข้าสู่ยูทิลิตี้ไบออสเมื่อบูต (โปรดดู "BIOS ยูทิลิตี้" ในหน้า 68)
- พิมพ์รหัสผ่านสำหรับซูเปอร์ไวเซอร์และกด <Enter> เพื่อเข้าสู่ยูทิลิตี้ไบออสเมื่อบูต หากคุณใส่รหัสผ่านไม่ถูกต้อง จะมีข้อความเตือนปรากฏขึ้น ลองใหม่อีกครั้งและกด <Enter>
- เมื่อได้ตั้งค่ารหัสผ่านสำหรับผู้ใช้และรหัสผ่านเมื่อบูตแล้ว จะมีการถามเมื่อบูต
- พิมพ์รหัสผ่านสำหรับผู้ใช้และกด <Enter> เพื่อเข้าใช้งานคอมพิวเตอร์ หากคุณใส่รหัสผ่านไม่ถูกต้อง จะมีข้อความเตือนปรากฏขึ้น ลองใหม่อีกครั้งและกด <Enter>

**สิ่งสำคัญ:** คุณมีโอกาสนในการใส่รหัสผ่านเพียงสามครั้งเท่านั้น หลังความพยายามล้มเหลวแต่ละครั้ง ให้กดปุ่ม **Windows** และลองใหม่อีกครั้ง หากคุณใส่รหัสผ่านไม่ถูกต้องหลังจากครั้งที่สาม ระบบจะค้าง กด ปุ่ม พาวเวอร์ค้างไว้ราวสิวินาทีเพื่อปิดคอมพิวเตอร์ แล้วเปิดคอมพิวเตอร์และเข้าสู่ยูทิลิตี้ไบออสอีกครั้ง

# คำถามที่ ถูกถามบ่อย

ลำดับต่อไปนี้เป็นรายการของเหตุการณ์ที่อาจเกิดขึ้นได้ในระหว่างการใช้งานคอมพิวเตอร์ โดยมีวิธีการแก้ไขง่ายๆ มอบให้กับแต่ละเหตุการณ์

## ฉันเปิดสวิตช์พาวเวอร์ แต่คอมพิวเตอร์ไม่เริ่มทำงานหรือมืด

ดูที่ไฟแบดเดอรี LED ที่ปุ่มพาวเวอร์:

- หากไฟไม่ติด หมายถึงไม่มีพลังงานไฟฟ้าป้อนให้กับคอมพิวเตอร์ ให้ตรวจสอบสิ่งต่อไปนี้:
  - หากคุณใช้งานด้วยแบดเดอรี แบดเดอรีอาจมีพลังงานต่ำและไม่สามารถให้พลังงานกับคอมพิวเตอร์ได้ ต่ออแดปเตอร์ AC เพื่อทำการรีชาร์จแบดเดอรี
  - ตรวจสอบให้แน่ใจว่าอแดปเตอร์ AC นั้นได้เสียบปลั๊กเข้ากับแท่นชาร์จและปลั๊กจ่ายไฟดีแล้ว และตรวจสอบให้แน่ใจว่าได้มีการเสียบแท็บเล็ตเข้ากับแท่นชาร์จไว้ดีแล้ว

## ไม่มีอะไรปรากฏขึ้นบนหน้าจอ

ระบบจัดการพลังงานของคอมพิวเตอร์จะทำหน้าจอให้ว่างเปล่าโดยอัตโนมัติเพื่อการประหยัดพลังงาน กดปุ่มพาวเวอร์เพื่อเปิดใช้งานหน้าจออีกครั้ง

หากกดปุ่มแล้วหน้าจอไม่เปิดกลับคืนมา

อาจเป็นเพราะตั้งระดับความสว่างไว้ต่ำเกินไป และเลือก charm การตั้งค่า > หน้าจอ เพื่อปรับค่าระดับความสว่าง



## ไม่ได้ยินเสียงใดๆ จากคอมพิวเตอร์

ให้ตรวจสอบสิ่งต่อไปนี้:

- เสียงอาจถูกปิดอยู่ ดูที่ไอคอนควบคุมเสียง (ลำโพง) โดยแตะเลือกที่ **charm การตั้งค่า > เสียง** หากที่ลำโพงมีเครื่องหมาย "x" ให้แตะเลือกไอคอน **เสียง** เพื่อแสดงแถบเสียง ที่ด้านบนสุดของแถบ ให้แตะที่ไอคอนลำโพงเพื่อเปิดเสียง
- ระดับเสียงอาจน้อยเกินไป ดูที่ไอคอนควบคุมเสียง (ลำโพง) โดยแตะเลือกที่ **charm การตั้งค่า > เสียง** แตะที่ไอคอน **เสียง** และปรับระดับเสียงตามต้องการ
- หากมีหูฟังหรือลำโพงภายนอกต่ออยู่กับพอร์ตไลน์เอาท์บนคอมพิวเตอร์ ลำโพงบนเครื่องคอมพิวเตอร์จะปิดการทำงานโดยอัตโนมัติ

## การขอรับบริการ

### การรับประกันสำหรับผู้เดินทางในต่างประเทศ (ITW)

คอมพิวเตอร์ของคุณได้รับการคุ้มครองตามแผนการรับประกันสำหรับผู้เดินทางในต่างประเทศ (ITW) คุณจึงมั่นใจได้ขณะเดินทางไปในที่ต่าง ๆ

เครือข่ายให้บริการของเราทั่วโลกพร้อมให้ความช่วยเหลือคุณ

พาสปอร์ต ITW จำหน่ายมาพร้อมกับคอมพิวเตอร์ของคุณ

พาสปอร์ตนี้ประกอบไปด้วยข้อมูลที่จำเป็นทั้งหมดเกี่ยวกับแผน ITW

พร้อมทั้งระบุศูนย์ให้บริการที่ได้รับอนุญาตต่างๆ ไว้ในชุดคู่มือที่พกพาได้สะดวกนี้ กรุณาอ่านรายละเอียดในพาสปอร์ตให้ครบถ้วน

และพกพาสปอร์ต ITW ติดตัวไปด้วยเสมอ โดยเฉพาะอย่างยิ่งขณะเดินทาง

เพื่อรับสิทธิประโยชน์จากศูนย์ให้บริการของเราต่าง ๆ อย่างเต็มที่

แสดงเอกสารการจัดซื้อไว้ในแผ่นด้านในปกหน้าของพาสปอร์ต ITW

หากประเทศที่คุณไปนั้นไม่มีศูนย์ให้บริการ ITW ที่ได้รับการแต่งตั้งจาก Acer คุณก็ยังสามารถติดต่อกับสำนักงานของเราได้ทั่วโลก โปรดเข้าชม [www.acer.com](http://www.acer.com)

### ก่อนคุณจะติดต่อ

โปรดเตรียมข้อมูลเหล่านี้ให้พร้อมเมื่อคุณติดต่อ Acer สำหรับการให้บริการออนไลน์ และโปรดอยู่กับคอมพิวเตอร์ของคุณเมื่อคุณทำการติดต่อ ด้วยการสนับสนุนของเราจะสามารถลดเวลาในการติดต่อที่เกิดขึ้นและช่วยให้คุณแก้ปัญหาของคุณได้อย่างมีประสิทธิภาพ

หากมีข้อความแสดงข้อผิดพลาดหรือเสียงบีบจากคอมพิวเตอร์ของคุณ ให้จดบันทึกข้อความเหล่านั้นตามที่ปรากฏบนหน้าจอ (หรือจำนวนและลำดับในกรณีที่เป็นเสียงบีบ)

คุณมีความจำเป็นที่จะต้องให้ข้อมูลต่อไปนี้:

ชื่อ:

ที่อยู่:

หมายเลขโทรศัพท์:

ประเภทเครื่องและรุ่น:

ซีเรียลนัมเบอร์:

วันที่ซื้อ:

# เคล็ดลับและคำแนะนำในการใช้ Windows 8

เราทราบดีว่าระบบปฏิบัติการใหม่นี้จะต้องใช้ความคุ้นเคยในการทำงานพอสมควร ดังนั้นเราจึงได้สร้างพอยเตอร์ขึ้นเพื่อช่วยสร้างความคุ้นเคยให้กับคุณ

## มีอยู่สามคอนเซ็ปต์ที่คุณต้องจำไว้ให้ขึ้นใจ

### **1. เริ่ม**

ปุ่ม เริ่มต้น ไม่มีให้เลือกใช้อีกต่อไป

คุณสามารถเรียกใช้แอปพลิเคชันได้จากหน้าจอเริ่มต้น

### **2. Tiles**

Live tiles นั้นเปรียบเหมือนกับภาพขนาดย่อของโปรแกรมต่างๆ

### **3. Charms**

Charms ช่วยให้คุณใช้ฟังก์ชันต่างๆ ที่เป็นประโยชน์ เช่นการแบ่งปันข้อมูล, ปิดพีซีหรือเปลี่ยนการตั้งค่าได้

## ฉันจะเข้าถึง charms ได้อย่างไร?

กวาดนิ้วที่ขอบด้านขวาของหน้าจอเข้าด้านใน

## ฉันจะไปยังเมนู เริ่ม ได้อย่างไร

กด ปุ่ม Windows หรือกวาดนิ้วที่ขอบด้านขวาของหน้าจอเข้าด้านในและแตะที่ เริ่ม ใช้ charm

## ฉันจะสลับระหว่างโปรแกรมได้อย่างไร?

กวาดที่ขอบด้านซ้ายของหน้าจอเข้าด้านในเพื่อเลือกแอปพลิเคชันที่เปิดใช้งานอยู่

## ฉันจะปิดคอมพิวเตอร์ของฉันได้อย่างไร?

กวาดนิ้วที่ขอบด้านขวาของหน้าจอเข้าด้านใน และที่ การตั้งค่า > พลังงาน และเลือกการดำเนินการที่ต้องการทำ

## ทำไมจึงมีอินเตอร์เฟซใหม่?

อินเตอร์เฟซใหม่สำหรับ Windows 8

ได้รับการออกแบบมาเพื่อให้ทำงานร่วมกับการอินพุตแบบสัมผัสได้ดีขึ้น แอปพลิเคชัน Windows Store

จะใช้หน้าจอทั้งหมดโดยอัตโนมัติและไม่จำเป็นต้องทำการปิดแบบเดิมอีกต่อไป แอปพลิเคชัน Windows จะถูกแสดงใน Start โดยใช้พื้นที่หลัง Live

### 'live tiles' คืออะไร

พื้นที่หลัง Live tiles

คล้ายกับภาพถ่ายของแอปพลิเคชันที่จะได้รับการอัปเดตข้อมูลใหม่ๆ

เมื่อคุณได้เชื่อมต่อกับอินเทอร์เน็ต ตัวอย่างเช่น

คุณสามารถดูรายงานสภาพอากาศหรืออัปเดตตลาดหุ้นได้โดยไม่จำเป็นต้องเปิดแอปพลิเคชัน

## ฉันจะปลดล๊อคคอมพิวเตอร์ของฉันได้อย่างไร?

กวาดนิ้วลากหน้าจอล็อกขึ้นด้านบน

และแตะเลือกที่ไอคอนบัญชีผู้ใช้เพื่อปลดล๊อคคอมพิวเตอร์

หากบัญชีของคุณมีการตั้งรหัสผ่านไว้

คุณจำเป็นต้องป้อนรหัสผ่านเพื่อดำเนินการต่อ

และเลือกไอคอน แสดงผลบนจอภาพ และค้างไว้ เพื่อดูตัวอักษรที่คุณป้อนเข้า เพื่อตรวจสอบให้แน่ใจก่อนว่า รหัสผ่านนั้นถูกต้อง

## ฉันจะปรับแต่งคอมพิวเตอร์ของฉันได้อย่างไร?

คุณสามารถปรับแต่ง *เริ่ม* ได้ด้วยภาพพื้นหลังอื่น หรือด้วยการปรับตำแหน่งไทม์ไลน์ให้เหมาะสมกับความต้องการส่วนตัวของคุณ เพื่อเปลี่ยนภาพพื้นหลัง กวาดนิ้วที่ขอบด้านขวาของหน้าจอเข้าด้านใน และที่ **การตั้งค่า > เปลี่ยนการพีซีของคุณตั้งค่าของคุณ > ส่วนตัว** และเลือก **หน้าจอเริ่มต้น** ที่ด้านบนของหน้าแล้วเลือกสีและภาพ

### ฉันจะเคลื่อนย้ายไทม์ไลน์ได้อย่างไร

และเลือกที่ไทม์ไลน์ค้างไว้เพื่อเลือก จากนั้นลากไปวางบน *เริ่ม* ที่คุณต้องการให้ไทม์ไลน์นั้นปรากฏ ไทม์ไลน์ๆ จะถูกย้ายตามไทม์ไลน์ที่อยู่ในตำแหน่งใหม่

### ฉันจะทำให้ไทม์ไลน์มีขนาดใหญ่ขึ้นหรือเล็กลงได้หรือไม่

และเลือกและลากไทม์ไลน์ลงด้านล่าง แล้วปล่อย เลือก **ลดขนาดให้เล็กลง** หรือ **เพิ่มขนาดให้ใหญ่ขึ้น** จากเมนูที่ปรากฏขึ้นที่ด้านล่างของหน้าจอ

### ฉันจะทำการปรับแต่งหน้าจอล๊อคได้อย่างไร

คุณสามารถปรับแต่งหน้าจอล๊อคให้เป็นแบบที่คุณต้องการได้ด้วยภาพต่างๆ หรือให้แสดงสถานะและการแจ้งเตือนที่เหมาะสมกับความต้องการส่วนตัวของคุณได้ เพื่อเปลี่ยนภาพพื้นหลัง กวาดนิ้วที่ขอบด้านขวาของหน้าจอเข้าด้านใน และที่ **การตั้งค่า > เปลี่ยนการพีซีของคุณตั้งค่าของคุณ > ส่วนตัว** และเลือก **ปรับแต่งหน้าจอล๊อคได้** ที่ด้านบนของหน้าแล้วเลือกภาพและแอปพลิเคชันที่คุณต้องการจะเห็นบนหน้าจอล๊อค

### ฉันจะปิดแอปพลิเคชันได้อย่างไร?

กวาดนิ้วลาก window ลงด้านล่างจากส่วนบนสุดของหน้าจอ และผ่านจุดตรงกลางของหน้าจอ

## ฉันจะเปลี่ยนความละเอียดของหน้าจอได้หรือไม่

กวาดนิ้วที่ขอบด้านขวาของหน้าจอเข้าด้านในและแตะ **Search** และเลือกที่ช่องข้อความ เพื่อแสดงคีย์บอร์ดบนหน้าจอ และเริ่มพิมพ์ 'แผงควบคุม' เพื่อแสดงผลลัพธ์ แล้วแตะเลือก **Control Panel > Adjust screen resolution**

## ฉันต้องการใช้ Windows ในแบบที่ฉันเคยใช้ – เอาเดสก์ท็อปปแบบเดิมคืนมาให้ฉัน!

จาก *เริ่ม* แตะเลือกที่ไทล์ **เดสก์ท็อปป** เพื่อดูเดสก์ท็อปปแบบเดิม คุณสามารถปิดกั้นโหมดแอปพลิเคชันที่คุณใช้บ่อยบนแท็บบาร์เพื่อความสะดวกในการเปิดใช้งาน

หากคุณคลิกที่แอปพลิเคชันที่ไม่ใช่แอปพลิเคชัน Windows Store ระบบ Windows เปิดแอปพลิเคชันนั้นโดยใช้ *Desktop* โดยอัตโนมัติ

## แอปพลิเคชันต่างๆ ของฉันอยู่ที่ไหน?

กวาดนิ้วที่ขอบด้านขวาของหน้าจอเข้าด้านใน แตะที่ **Search** พิมพ์ชื่อแอปพลิเคชันที่คุณต้องการจะเปิด โดยใช้คีย์บอร์ดที่แสดงไว้บนหน้าจอ ระบบจะแสดงผลลัพธ์ไว้ที่ด้านซ้ายมือของหน้าจอ

เพื่อดูรายชื่อของแอปพลิเคชันที่สมบูรณ์

กวาดนิ้วจากด้านล่างของหน้าจอขึ้นด้านบน และแตะเลือก **All apps**

## ฉันจะทำให้แอปพลิเคชันปรากฏอยู่บน Start ได้อย่างไร?

หากคุณอยู่ใน *All apps* และคุณต้องการให้โปรแกรมปรากฏขึ้นบนหน้า *Start* ให้แตะเลือกและลากแอปพลิเคชันลงด้านล่าง แล้วปล่อย และเลือก **ปักหมุดกับเริ่ม** จากเมนูที่ปรากฏขึ้นที่ด้านล่างของหน้าจอ

## ฉันจะลบพื้นหลังออกจาก Start ได้อย่างไร?

แตะเลือกและลากแอปพลิเคชันลงด้านล่าง แล้วปล่อย และเลือก **Unpin from Start** จากเมนูที่ปรากฏขึ้นที่ด้านล่างของหน้าจอ

## ฉันจะทำให้แอปพลิเคชันปรากฏอยู่บนทาสก์บาร์ในเดสก์ท็อปได้อย่างไร?

หากคุณอยู่ใน *All*

*apps* และคุณต้องการให้แอปพลิเคชันปรากฏขึ้นบนทาสก์บาร์ใน *Desktop*

ให้แตะเลือกและลากแอปพลิเคชันลงด้านล่าง แล้วปล่อย เลือก **Pin to taskbar** จากเมนูที่ปรากฏที่ด้านล่างของหน้าจอ

## ฉันจะติดตั้งแอปพลิเคชันได้อย่างไร?

คุณสามารถดาวน์โหลดแอปพลิเคชัน Windows Store ได้จาก *Store*

คุณจำเป็นต้องมี Microsoft ID เพื่อซื้อและดาวน์โหลดแอปพลิเคชันจาก *Store*

## ฉันไม่พบแอปพลิเคชันอย่าง Notepad และ Paint!

### แอปพลิเคชันพวกนี้อยู่ที่ไหน?

กวาดนิ้วที่ขอบด้านขวาของหน้าจอเข้าด้านใน และที่ **Search**

พิมพ์ชื่อแอปพลิเคชันที่คุณต้องการจะเปิด โดยใช้คีย์บอร์ดที่แสดงไว้บนหน้าจอ

นอกจากนี้ คุณยังสามารถ เปิด *All apps* และเลื่อนไปยัง 'Windows Accessories' เพื่อดูรายชื่อโปรแกรมเก่าที่มีให้ได้

## Microsoft ID (บัญชี) คืออะไร?

บัญชี Microsoft คือที่อยู่อีเมลและรหัสผ่านที่คุณใช้เพื่อลงชื่อเข้าใช้ Windows คุณสามารถใช้ที่อยู่อีเมลใดๆ ก็ได้

แต่จะดีที่สุดหากคุณเลือกใช้อีเมลที่คุณใช้สื่อสารกับเพื่อนๆ และใช้เพื่อลงชื่อเข้าใช้เว็บโปรดของคุณอยู่แล้ว

เมื่อคุณลงชื่อเข้าใช้พีซีของคุณด้วยบัญชี Microsoft  
คุณจะสามารถเชื่อมโยงพีซีของคุณเข้ากับผู้คน, ไฟล์ และอุปกรณ์อื่นๆ ที่คุณสัมพันธ์ด้วย

### ฉันจำเป็นต้องมีบัญชีนี้หรือไม่?

คุณไม่จำเป็นต้องมี Microsoft ID เพื่อใช้งาน Windows 8  
แต่การมีบัญชีนี้ไว้จะทำให้ชีวิตคุณง่ายขึ้นเนื่องจากคุณสามารถซิงค์ข้อมูลผ่านอุปกรณ์ต่างๆ ที่คุณได้ลงชื่อเข้าใช้โดยใช้ Microsoft ID

### ฉันจะมีบัญชีนี้ได้อย่างไร

หากคุณได้ติดตั้ง Windows 8 แล้วและยังไม่ได้ลงชื่อเข้าใช้โดยใช้บัญชี Microsoft  
หรือคุณไม่มีบัญชี Microsoft และต้องการจะมีบัญชีไว้ใช้งาน กดปุ่ม **Settings > Change PC settings > Users > Switch to a Microsoft account**  
จากนั้นทำตามคำแนะนำบนหน้าจอ

### ฉันจะเพิ่มรายการโปรดลงไป Internet Explorer ได้อย่างไร?

Internet Explorer 10 จะไม่มีรายการโปรดเหมือนเก่า  
แต่คุณสามารถปักหมุดทางลัดไว้บนหน้า *Start* ได้แทน  
เมื่อคุณเปิดหน้าเว็บเพจแล้ว  
ให้กวาดนิ้วจากขอบด้านล่างของหน้าจอขึ้นด้านบนเพื่อเปิดเมนูที่ด้านล่างของหน้าจอ  
คลิก **Pin to Start**

### ฉันจะตรวจหาการอัปเดตของ Windows ได้อย่างไร

กวาดนิ้วที่ขอบด้านขวาของหน้าจอเข้าด้านใน และแตะ **Settings > Change PC settings > Windows Updates** และเลือก **ตรวจสอบการอัปเดตทันที**



## ฉันจะหาข้อมูลเพิ่มเติมได้ที่ไหน?

สำหรับข้อมูลเพิ่มเติม โปรดเข้าชมเว็บไซต์ต่อไปนี้:

- วิธีการใช้งาน Windows 8: [www.acer.com/windows8-tutorial](http://www.acer.com/windows8-tutorial)
- FAQ การสนับสนุน: [www.acer.com/support](http://www.acer.com/support)

## การแก้ไขปัญหา

ในบทนี้จะแสดงให้เห็นคุณทราบถึงวิธีการรับมือกับปัญหาทั่วไปของระบบอ่านข้อมูลในบทนี้ก่อนโทรติดต่อช่างเทคนิคหากมีปัญหาเกิดขึ้น วิธีการแก้ไขสำหรับปัญหาที่รุนแรงกว่านี้จำเป็นต้องมีการเปิดตู้เครื่อง ห้ามพยายามเปิดตู้เครื่อง คอมพิวเตอร์นี้ด้วยตัวคุณเอง ให้ติดต่อตัวแทนจำหน่ายหรือศูนย์บริการที่ได้รับอนุญาต

### เคล็ดลับการแก้ไขปัญหา

คอมพิวเตอร์นี้มีการออกแบบที่ล้ำหน้าที่จะแสดงข้อความแสดงข้อผิดพลาดบนหน้าจอที่จะช่วยให้คุณในการแก้ไขปัญหา

หากระบบแจ้งข้อความแสดงข้อผิดพลาดหรือแจ้งอาการของข้อผิดพลาดที่เกิดขึ้นให้ดูส่วนของ "ข้อความแสดงข้อผิดพลาด" ด้านล่าง หากไม่สามารถแก้ไขปัญหาที่เกิดขึ้นได้ ให้ติดต่อตัวแทนจำหน่ายของคุณ โปรดดู "การขอรับบริการ" ในหน้า 55

### ข้อความแสดงข้อผิดพลาด

หากคุณได้รับข้อความแสดงข้อผิดพลาด ให้อ่านข้อความนั้นและดำเนินการเพื่อแก้ไขปัญหานั้นตามความเหมาะสม ตารางดังต่อไปนี้แสดงรายการข้อความแสดงข้อผิดพลาดเรียงตามลำดับตัวอักษรพร้อมด้วยวิธีการดำเนินการแก้ไขที่แนะนำ

ข้อความแสดงข้อผิดพลาด	วิธีการแก้ไข
-----------------------	--------------

CMOS battery bad	ติดต่อผู้แทนจำหน่ายหรือศูนย์บริการที่ได้รับอนุญาต
------------------	---

ข้อความแสดงข้อผิดพลาด	วิธีการแก้ไข
-----------------------	--------------

CMOS checksum error	ติดต่อผู้แทนจำหน่ายหรือศูนย์บริการที่ได้รับอนุญาต
Disk boot failure	ใส่ดิสก์ระบบ (ที่สามารถบูตได้) จากนั้นกด <b>&lt;Enter&gt;</b> เพื่อรีบูต
Hard disk 0 error	ติดต่อผู้แทนจำหน่ายหรือศูนย์บริการที่ได้รับอนุญาต
Hard disk 0 extended type error	ติดต่อผู้แทนจำหน่ายหรือศูนย์บริการที่ได้รับอนุญาต
I/O parity error	ติดต่อผู้แทนจำหน่ายหรือศูนย์บริการที่ได้รับอนุญาต

หากคุณยังคงพบปัญหาหลังจากดำเนินการตามมาตรการแก้ไขดังกล่าวแล้ว โปรดติดต่อตัวแทนจำหน่ายของคุณหรือศูนย์บริการที่ได้รับอนุญาตสำหรับความช่วยเหลือ

# การเรียกคืนค่าระบบของคุณ

คอมพิวเตอร์ของคุณมาพร้อม DVD สำหรับการเรียกคืนค่าระบบ แต่ไม่ได้มาพร้อม optical disc drive (ODD) ในการใช้ ODD แบบใช้ภายนอก และดำเนินการตามขั้นตอนดังต่อไปนี้

เพื่อเรียกคืนค่าระบบคอมพิวเตอร์ของคุณกลับเป็นค่าที่ติดตั้งมาจากโรงงาน:

1. ปิดเครื่องคอมพิวเตอร์อย่างสมบูรณ์  
โดยการกดปุ่มพาวเวอร์ค้างไว้เป็นเวลานานกว่า 4 วินาที หรือโดยการแตะเลือก **charm การตั้งค่า > เปลี่ยนค่าติดตั้ง PC > โดยทั่วไป** ภายใต้ "การเริ่มทำงานขั้นสูง" และเลือก **เปิดปิดเครื่องอีกครั้ง** ระบบจะแสดงหน้าจอ "เลือกข้อเลือก" และเลือก **ปิดเครื่องคอมพิวเตอร์ของคุณ**
2. เชื่อมต่อ ODD เข้ากับคอมพิวเตอร์ของคุณ
3. เรียกใช้ BIOS ของคอมพิวเตอร์ โดยการกดปุ่ม Windows และปุ่มพาวเวอร์ในเวลาเดียวกัน
4. เลือกข้อเลือก **บู๊ต** จากแถบทางซ้ายมือ
5. ภายใต้ "ลำดับการบู๊ตก่อนหลัง" ย้าย **EFI DVD/CDROM** ไปยังตำแหน่งที่หนึ่ง โดยดำเนินการตามคำแนะนำที่กำหนดไว้
6. เลือก **ออกจากระบบ** จากแถบทางซ้ายมือ และเลือก **จัดเก็บการเปลี่ยนแปลงเมื่อออกจากระบบ** ที่อยู่ทางด้านขวามือ
7. ใส่ DVD สำหรับการเรียกคืนค่าระบบ เปิดเครื่องคอมพิวเตอร์ของคุณ และดำเนินการตามคำแนะนำที่แสดงไว้บนหน้าจอ

# BIOS ยูทิลิตี้

---

BIOS ยูทิลิตี้คือโปรแกรมในการกำหนดค่าฮาร์ดแวร์ที่ติดตั้งอยู่ใน BIOS ของคอมพิวเตอร์ของคุณ

คอมพิวเตอร์ของคุณนั้นได้รับการกำหนดค่าไว้อย่างถูกต้องและเหมาะสมที่สุดไว้เรียบร้อยแล้ว และคุณไม่จำเป็นต้องเรียกใช้งานยูทิลิตี้นี้ อย่างไรก็ตาม หากคุณพบกับปัญหาเกี่ยวกับการกำหนดค่า คุณอาจจำเป็นต้องใช้งานยูทิลิตี้ หากต้องการเรียกใช้งาน BIOS ยูทิลิตี้ ให้ดำเนินการดังต่อไปนี้:

- ตรวจสอบให้แน่ใจว่า มีการปิดเครื่องคอมพิวเตอร์อย่างสมบูรณ์แล้ว (**โปรดดู "การเปิดและปิดคอมพิวเตอร์ของคุณ" ในหน้า 16**) กดปุ่ม Windows ค้างไว้และกดปุ่มพาวเวอร์

## ลำดับการบูต

เพื่อตั้งค่าลำดับการบูตใน BIOS ยูทิลิตี้ ให้เปิดใช้งาน BIOS ยูทิลิตี้ จากนั้นเลือกข้อเลือก the **Boot** จากแถบด้านซ้าย ภายใต้ "ลำดับการบูตก่อนหลัง" สามารถเปลี่ยนลำดับการบูตได้ตามต้องการ

## การตั้งค่ารหัสผ่าน

เพื่อตั้งค่ารหัสผ่านเมื่อทำการบูต ให้เปิดใช้งาน BIOS ยูทิลิตี้ จากนั้นเลือก **Security** จากแถบด้านซ้าย ภายใต้ "การตั้งรหัสผ่านผู้ดูแล" เลือก **Enter** ใส่รหัสผ่านตามที่คุณต้องการ และเลือก **OK** ภายใต้ "รหัสผ่านเมื่อบูต:" ให้เลือกข้อเลือก **Enabled**

# กฎข้อบังคับและถ้อยแถลงด้านความปลอดภัย

## คำแถลง FCC

อุปกรณ์นี้ได้รับการทดสอบและกำหนดให้ใช้ตามข้อกำหนดสำหรับอุปกรณ์ดิจิทัล Class B ซึ่งเป็นไปตาม Part 15 ของกฎข้อบังคับ FCC

ข้อจำกัดนี้ถูกกำหนดขึ้นเพื่อมอบการปกป้องที่เหมาะสมสำหรับการรบกวนที่เป็นอันตรายต่อการติดตั้งใช้งานในที่พักอาศัย อุปกรณ์นี้สร้าง, ใช้งาน

และสามารถแผ่พลังงานในคลื่นความถี่วิทยุและหากไม่ได้รับการติดตั้งและใช้งานตามที่ได้กำหนดไว้ในคำแนะนำ อาจทำให้เกิดการรบกวนที่เป็นอันตรายต่อการสื่อสารทางคลื่นวิทยุ

อย่างไรก็ตาม ไม่มีการรับรองว่าการรบกวนนั้นจะไม่เกิดขึ้นในการติดตั้งใช้งานจำเพาะ หากอุปกรณ์นี้ทำการรบกวนการรับคลื่นวิทยุและโทรทัศน์

ซึ่งอาจกำจัดได้โดยการปิดและเปิดอุปกรณ์แล้ว

ผู้ใช้สามารถลองทำการแก้ไขการรบกวนด้วยวิธีการใดๆ ต่อไปนี้:

- หันหรือเปลี่ยนที่ตั้งเสาอากาศรับสัญญาณ
- เพิ่มระยะห่างระหว่างอุปกรณ์และตัวรับ
- ต่ออุปกรณ์เข้ากับปลั๊กไฟอื่นที่ไม่ได้ใช้ต่อเข้ากับตัวรับสัญญาณ
- ติดต่อตัวแทนจำหน่ายหรือช่างเทคนิคด้านวิทยุ/  
โทรทัศน์ที่มีประสบการณ์สำหรับความช่วยเหลือ

## **คำเตือน: สายเคเบิลที่หุ้มฉนวน**

การเชื่อมต่อทั้งหมดกับอุปกรณ์คอมพิวเตอร์ต้องทำโดยใช้สายเคเบิลที่หุ้มฉนวนเพื่อให้เป็นไปตามข้อบังคับ FCC

## คำเตือน: อุปกรณ์เสริมภายนอก

อุปกรณ์เสริมภายนอก (อุปกรณ์อินพุท/เอาต์พุท, ขั้วสายไฟ, เครื่องพิมพ์ ฯ) ที่ได้รับการรับรองตามข้อกำหนดสำหรับอุปกรณ์ Class B

เท่านั้นที่สามารถใช้เพื่อเชื่อมต่อกับอุปกรณ์นี้ได้

การทำงานร่วมกับอุปกรณ์เสริมภายนอกที่ไม่ได้รับการรับรองอาจส่งผลให้เกิดการรบกวนต่อเครื่องรับวิทยุและทีวี

### **ข้อควรระวัง:**

*การเปลี่ยนแปลงหรือการปรับปรุงแก้ไขที่ไม่ได้รับการรับรองอย่างชัดเจนจากผู้ผลิตอาจทำให้อำนาจของผู้ใช้เป็นโมฆะ ซึ่งหมายถึงอำนาจที่อนุญาตให้ใช้ทรัพย์สินคอมพิวเตอร์ที่ได้รับการอนุญาตจาก **Federal Communications Commission***

## หมายเหตุสำหรับแคนาดา

อุปกรณ์ดีจิตอล Class B นี้เป็นไปตาม Canadian ICES-003

## **Remarque à l'intention des utilisateurs canadiens**

Cet appareil numérique de la classe B est conforme a la norme NMB-003 du Canada.

## และสอดคล้องกับใบรับรองข้อบังคับสำหรับรัสเซีย



ME61

## คำแถลงเกี่ยวกับฟลักเซลของจอ LCD

จอ LCD ได้รับการผลิตด้วยเทคนิคการผลิตที่มีความแม่นยำเที่ยงตรงสูง อย่างไรก็ตาม บางฟลักเซลอาจดับหรือปรากฏเป็นสีดำ หรือจุดสีแดง ซึ่งไม่มีผลต่อภาพที่บันทึกและไม่ได้เกิดจากการทำงานที่ผิดปกติ

## ประกาศแจ้งกฎระเบียบอุปกรณ์วิทยุ

**หมายเหตุ:** ข้อมูลกฎข้อบังคับด้านล่างนี้ใช้สำหรับรุ่นที่ใช้ LAN ไร้สาย และ/ หรือ Bluetooth เท่านั้น

เพื่อป้องกันการรบกวนของคลื่นวิทยุต่อบริการที่ได้รับอนุญาต

อุปกรณ์นี้ออกแบบมาเพื่อให้ใช้งานภายในอาคาร

ผลิตภัณฑ์นี้สามารถรบกวนคลื่นความถี่วิทยุและการใช้งานแบบไร้สายของประเทศหรือภูมิภาคใดๆ

ที่ได้รับการรับรองมาตรฐานความปลอดภัยแล้ว โดยขึ้นอยู่กับการปรับตั้งค่า

ผลิตภัณฑ์นี้อาจมีหรือไม่มีอุปกรณ์คลื่นวิทยุไร้สาย (เช่น LAN ไร้สาย และ/หรือ โมดูล Bluetooth)

ข้อมูลด้านล่างสำหรับผลิตภัณฑ์ที่ใช้ LAN ไร้สาย และ/หรือ Bluetooth

**ถ้อยแถลงเกี่ยวกับความสอดคล้องสำหรับประเทศสหภาพยุโรป**

Acer ของประกาศไว้ ณ

ที่นี้ว่าคอมพิวเตอร์นี้เป็นไปตามข้อกำหนดที่จำเป็นและข้อกำหนดอื่นใดของ Directive 1999/5/EC

**ช่องการทำงานแบบไร้สายสำหรับโดเมนที่ต่างกัน**

อเมริกาเหนือ	2.412-2.462 GHz	ช่อง 01 ถึง ช่อง 11
ญี่ปุ่น	2.412-2.484 GHz	ช่อง 01 ถึง ช่อง 14
ยุโรป ETSI	2.412-2.472 GHz	ช่อง 01 ถึง ช่อง 13

**ฝรั่งเศส: กฎระเบียบด้านย่านความถี่คลื่นแบบไร้สาย**

ในบางพื้นที่ของประเทศฝรั่งเศสมีการควบคุมย่านคลื่นความถี่

กรณีสูงสุดที่อนุญาตการใช้งานภายในคือ

- 10 mW สำหรับย่านคลื่นความถี่ 2.4 GHz (2400 MHz - 2483.5 MHz)
- 100 mW สำหรับย่านความถี่ระหว่าง 2446.5 MHz และ 2483.5 MHz

**หมายเหตุ: ช่อง 10 ถึง 13 ไม่รวมอยู่ในย่าน 2446.6 MHz ถึง 2483.5 MHz**

สามารถใช้งานภายนอกได้บางส่วนคือ

การใช้งานจากลิทธิครอบครองส่วนตัวหรือภายในลิทธิครอบครองส่วนตัวโดยบุคคลสาธารณะ

การใช้งานดังกล่าวต้องได้รับการอนุญาตขั้นต้นจากกระทรวงกลาโหม โดยอนุญาตใช้งานสูงสุด

100 mW ในย่านคลื่นความถี่ 2446.5 - 2483.5 MHz

ไม่อนุญาตให้มีการใช้งานภายนอกลิทธิครอบครองส่วนตัว



แผนกในรายการต่อไปนี้เป็นสำหรับการใช้งานย่านคลื่นความถี่ 2.4 GHz:

- อนุญาตใช้งานภายในสูงสุด 100 mW
- อนุญาตใช้งานภายนอกสูงสุด 10 mW

แผนกที่มีการใช้งานย่านคลื่นความถี่ 2400 - 2483.5 MHz อนุญาตสำหรับ EIRP ที่น้อยกว่า 100 mW ภายในอาคารและน้อยกว่า 10 mW ภายนอกอาคาร:

01 Ain Orientales	25 Doubs	59 Nord	71 Saone et Loire
02 Aisne	26 Drome	60 Oise	75 Paris
03 Allier	32 Gers	61 Orne	82 Tarn et Garonne
05 Hautes Alpes	36 Indre	63 Puy Du Dome	84 Vaucluse
08 Ardennes	37 Indre et Loire	64 Pyrenees	88 Vosges
09 Ariège	41 Loir et Cher	Atlantique	89 Yonne
11 Aude	45 Loret	66 Pyrenees	90 Territoire de
12 Aveyron	50 Manche	67 Bas Rhin	Belfort
16 Charente	55 Meuse	68 Haut Rhin	94 Val de Marne
24 Dordogne	58 Nievre	70 Haute Saone	

ข้อกำหนดนี้อาจมีการเปลี่ยนแปลงได้ ซึ่งจะทำให้คุณสามารถใช้การ์ด LAN ไร้สายในพื้นที่ต่างๆ ในฝรั่งเศสได้มากขึ้น

โปรดตรวจสอบข้อมูลจาก ART สำหรับข้อมูลล่าสุด ([www.art-telecom.fr](http://www.art-telecom.fr))

**หมายเหตุ:** การ์ด WLAN ของคุณส่งถ่ายพลังงานน้อยกว่า 100 mW แต่มากกว่า 10 mW

## รายการรหัสประเทศ

อุปกรณ์นี้สามารถใช้งานได้ในประเทศต่างๆ ดังต่อไปนี้:

ประเทศ	ISO 3166 รหัส 2 หลัก	ประเทศ	ISO 3166 รหัส 2 หลัก
ออสเตรเลีย	AT	มอลตา	MT
เบลเยียม	BE	เนเธอร์แลนด์	NT
ไซปรัส	CY	โปแลนด์	PL
สาธารณรัฐเชค	CZ	โปรตุเกส	PT
เดนมาร์ค	DK	สโลวาเกีย	SK
เอสโตเนีย	EE	สโลเวเนีย	SL
ฟินแลนด์	FI	สเปน	ES
ฝรั่งเศส	FR	สวีเดน	SE
เยอรมัน	DE	สหราชอาณาจักร	GB
กรีซ	GR	ไอร์แลนด์	IS
ฮังการี	HU	ลิกเตนสไตน์	LI
ไอร์แลนด์	IE	นอร์เวย์	NO
อิตาลี	IT	สวิตเซอร์แลนด์	CH
ลัตเวีย	LV	บัลแกเรีย	BG
ลิทัวเนีย	LT	โรมาเนีย	RO
ลักเซมเบิร์ก	LU	ตุรกี	TR

## แคนาดา — ข้อยกเว้นสำหรับอุปกรณ์สื่อสารพลังงานต่ำ (RSS-210)

### ความเสี่ยงจากคลื่นความถี่วิทยุที่มีต่อมนุษย์ (RSS-102)

คอมพิวเตอร์นี้ประกอบด้วยเสาอากาศภายในที่รับสัญญาณต่ำซึ่งไม่ได้ปล่อยคลื่นความถี่วิทยุมากนักกว่าข้อกำหนดสำหรับประชาชนทั่วไปของ Health Canada; โปรดดู Safety Code 6, ได้จากเว็บไซต์ของ Health Canada ที่ [www.hc-sc.gc.ca/rpb](http://www.hc-sc.gc.ca/rpb)

อุปกรณ์นี้เป็นไปตามข้อกำหนด RSS210 ของอุตสาหกรรมแคนาดา

อุปกรณ์ดิจิตอล Class B นี้เป็นไปตามข้อกำหนด with Canadian ICES-003, Issue 4, and RSS-210, No 4 (Dec 2000) และ No 5 (Nov 2001)

เพื่อป้องกันการรบกวนคลื่นวิทยุสำหรับบริการที่ได้รับอนุญาต

อุปกรณ์นี้จึงถูกกำหนดให้ทำงานภายในตัวอาคารเท่านั้นและต้องอยู่ห่างจากหน้าต่างเพื่อให้ได้รับการป้องกันสูงสุด อุปกรณ์ (หรือเสาอากาศส่งสัญญาณ) ที่ติดตั้งภายนอกอาคารต้องขอรับอนุญาต

Cet appareil numérique de la classe B est conforme à la norme NMB-003, No. 4, et CNR-210, No 4 (Dec 2000) et No 5 (Nov 2001).

« Pour empêcher que cet appareil cause du brouillage au service faisant l'objet d'une licence, il doit être utilisé à l'intérieur et devrait être placé loin des fenêtres afin de fournir un écran de blindage maximal. Si le matériel (ou son antenne d'émission) est installé à l'extérieur, il doit faire l'objet d'une licence.

**ข้อควรระวัง: เมื่อใช้งาน LAN ไร้สาย IEEE 802.11a**

**อุปกรณ์นี้ถูกกำหนดให้ใช้งานภายในตัวอาคารเท่านั้น เนื่องจากการทำงานในช่วงความถี่ 5.15 ถึง 5.25 GHz อุตสาหกรรมแคนาดากำหนดให้ใช้งานผลิตภัณฑ์ภายในตัวอาคารในช่วงความถี่ 5.15 ถึง 5.25 GHz**

**เพื่อลดการเกิดการรบกวนที่เป็นอันตรายต่อระบบดาวเทียมสำหรับโทรศัพท์เคลื่อนที่ซึ่งใช้ความถี่ร่วมกัน เรดาร์กำลังสูงที่กำหนดให้ใช้สำหรับผู้ใช้อากาศยานคือที่ความถี่ 5.25 ถึง 5.35 GHz และ 5.65 ถึง 5.85 GHz สถานีเรดาร์เหล่านี้สามารถทำให้เกิดการรบกวนและ/หรืออาจเป็นอันตรายต่ออุปกรณ์นี้ได้**

ค่าสูงสุดที่อนุญาตสำหรับการใช้งานเสาอากาศกับอุปกรณ์นี้คือ 6 dBi ตามขีดจำกัดของ E.I.R.P ในระดับความถี่ 5.25- ถึง 5.35 และ 5.725 ถึง 5.85 GHz แบบจุดต่อจุด

