



Equipment Interface Module

Installation Guide

THM04R3000

Read before installing



RedLINK® 3.0 Wireless Technology



Equipment Interface Module works with:

T10+ Pro Smart thermostat.

(For model numbers see "Model Numbers and Replacement Parts" on page 10.)

RedLINK 3.0 to Equipment Interface Module



1 Install T10+ Thermostat

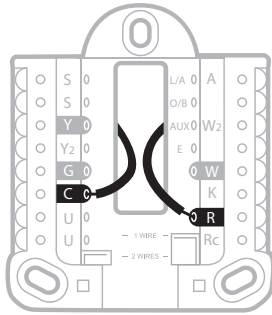

M38712

T10+ Thermostat: Mount the UWP wall plate included with the T10+ thermostat, and wire to the C and R terminals of the Equipment Interface Module (EIM) or to a separate 24 volt transformer (not provided). Mounting options for T10+ shown in the install guide included with the thermostat.

NOTE: When T10+ is used with the EIM, the relays in the thermostat do not function.

2 Install Equipment Interface Module (EIM)

Use screws and anchors as appropriate for the mounting surface. Mount the EIM near the HVAC equipment or on the equipment itself.

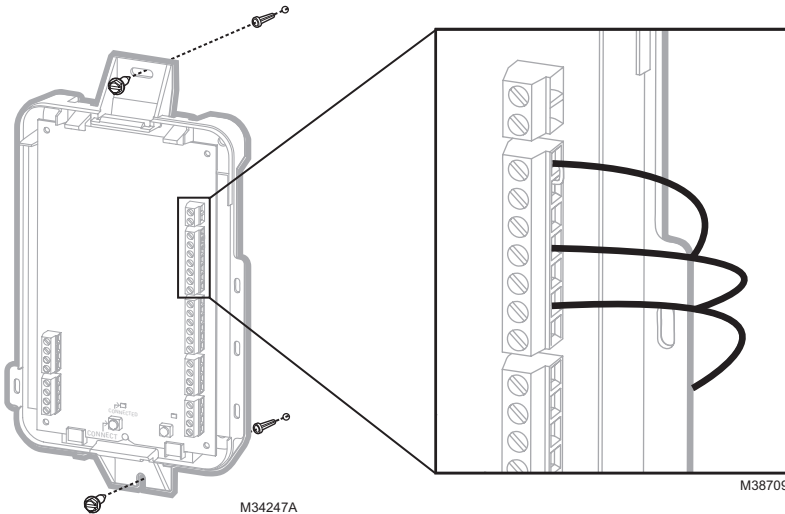

M38709

M34247A

3 Link T10+ Thermostat to EIM

3.1 When the T10+ is powered, follow the onscreen prompts until it says “Do you have an Equipment Interface Module (EIM)?”. Select **Yes, I have an EIM**.

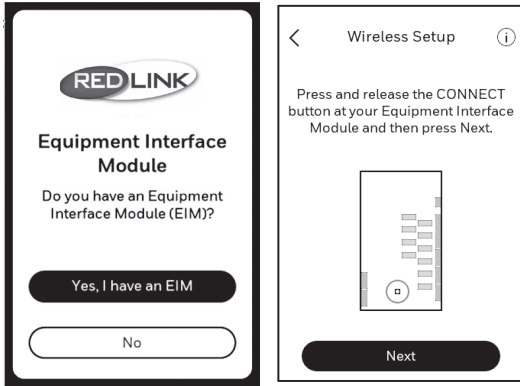

3.2 Press and release the **CONNECT** button at the EIM when the thermostat prompts you. Make sure the “Connected” light is flashing green. The EIM will continue to flash the connected light for 15 minutes and reset this timer every time a new RedLINK 3.0 device is added.

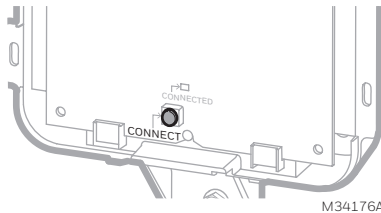

NOTE: If the “Connected” light does NOT flash green, another system may be in the listening mode. Please exit the listening mode at the other system and then try again.

- Green Flashing: In Listening Mode. System is ready to add RedLINK 3.0 devices.
- Green Steady: RedLINK devices are communicating.
- Red: RedLINK device(s) are NOT communicating. Check EIM and RedLINK devices.

- 3.3** Return to the thermostat and press **Next** (shown in the left image below). The thermostat should show setup complete and ask if you would like to add another device.

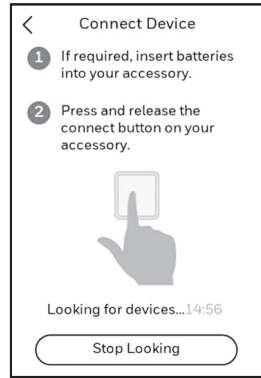
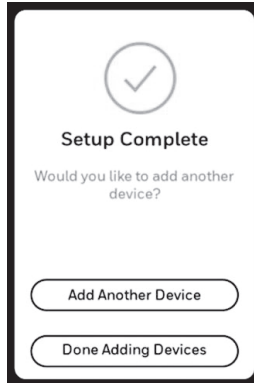
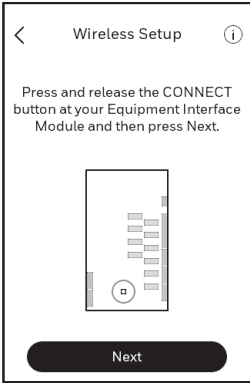

4 Adding RedLINK 3.0 Accessories to the T10+ Thermostat

- 4.1 Select **Add Another Device** and follow the prompts on screen.
- 4.2 Install batteries in RedLINK 3.0 accessories.
 - Wireless Outdoor Sensor RedLINK 3.0 C7089R3013
 - Wireless Indoor Sensor C7189R3002
- 4.3 Connect each RedLINK accessory.

NOTE: Make sure accessories are at least 2 feet away from the EIM during the linking process.

4.3a While the "Connect Device" screen is displayed (listening mode), press and quickly release the **CONNECT** button on each new RedLINK 3.0 accessory.

4.3b After a short delay (up to 20 seconds), check the thermostat to confirm the connection of each RedLINK accessory.

4.3c Follow the instructions on thermostat screen. After each RedLINK 3.0 accessory is added and any follow up questions are set, the thermostat will ask if you want to add another device or are done adding devices.

Note: Examples of follow up questions and instructions for the wireless indoor sensor shown below.

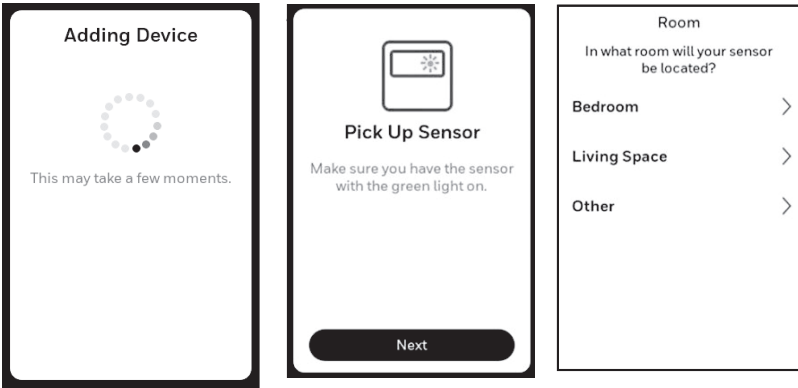

4.3d Once all RedLINK 3.0 accessories have been added and you have completed the on screen follow up questions and instructions, the display will say "Setup Complete." Select **Done Adding Devices**.

4.4 Follow the onscreen display instructions to complete system setup for heating and cooling type, humidifier, dehumidifier, ventilator settings, etc.

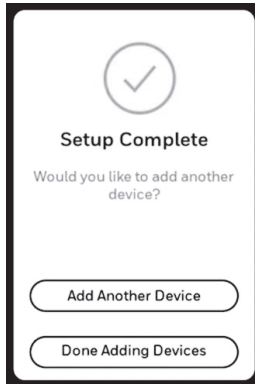

EIM wiring guide – conventional systems

Typical wiring of a conventional system with up to 3 stage heat and 2 stage cool with one transformer.

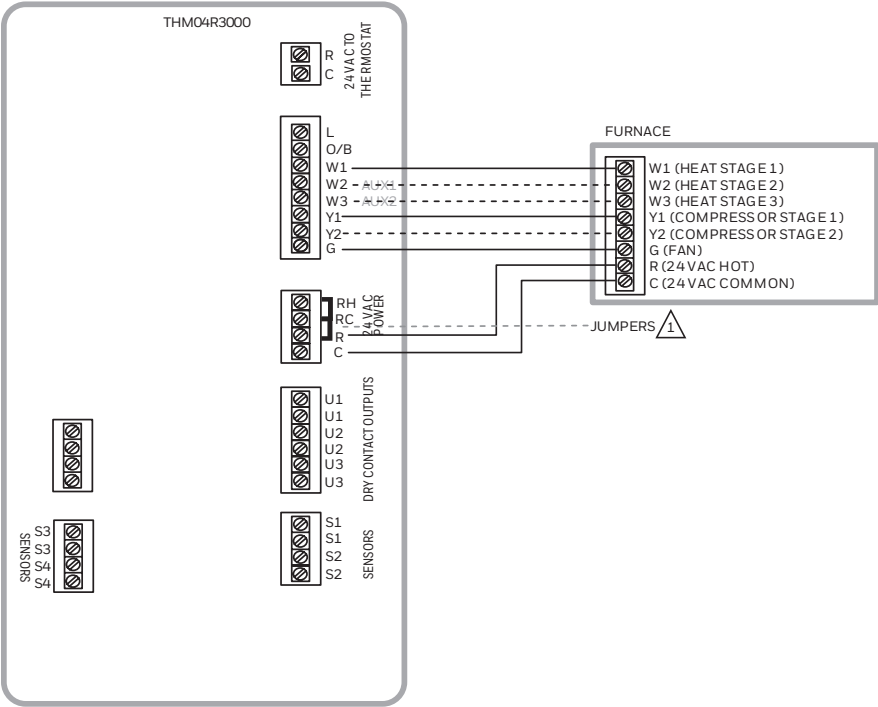

1 REMOVE JUMPER(S) IF USING SEPARATE TRANSFORMERS.

NOTE: SEE FOLLOWING PAGES FOR ADDITIONAL THERMOSTAT WIRING GUIDELINES FOR OTHER SYSTEM TYPES, SENSOR WIRING, IAQ CONTROL, AND OTHER DRY CONTACT WIRING OPTIONS.

M38714

EIM wiring guide — heat pump systems

Typical wiring of a heat pump system with up to four-stage heat and two-stage cool with one transformer.

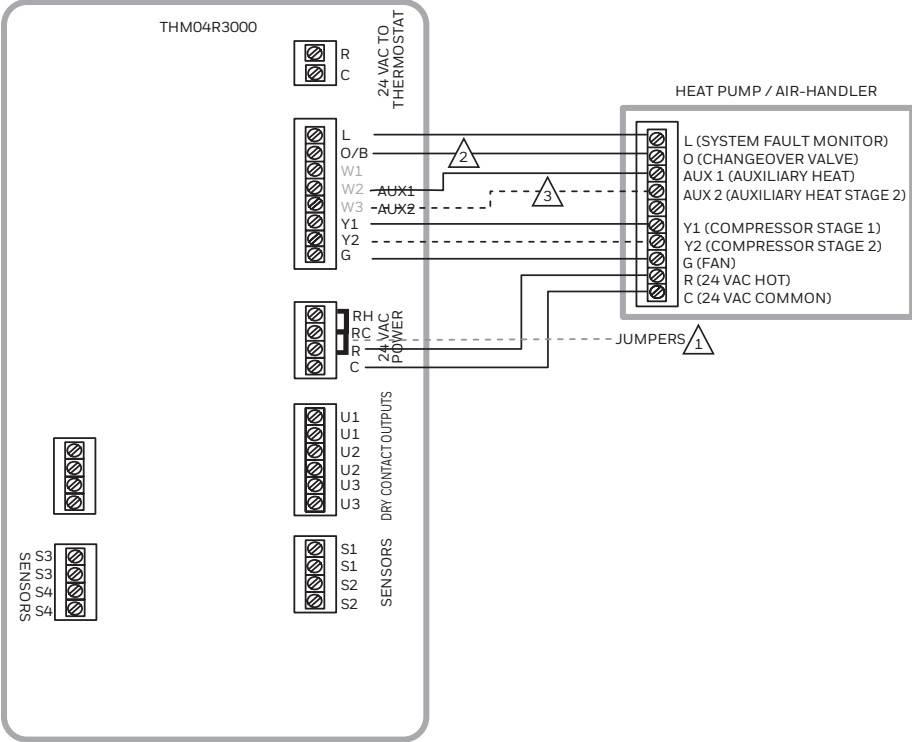

- 1 REMOVE JUMPER(S) IF USING SEPARATE TRANSFORMERS.
- 2 THE CHANGEOVER VALVE WILL BE LABELED O IF ENERGIZED IN COOL OR B IF ENERGIZED IN HEAT.
- 3 THE AUXILIARY HEAT STAGE(S) ARE LABELED DIFFERENTLY ON DIFFERENT HEAT PUMP AIR HANDLERS. MOST HEAT PUMPS APPLICATIONS ONLY HAVE ONE STAGE OF AUXILIARY HEAT.

NOTE: SEE FOLLOWING PAGES FOR ADDITIONAL THERMOSTAT WIRING GUIDELINES FOR OTHER SYSTEM TYPES, SENSOR WIRING, IAQ CONTROL, AND OTHER DRY CONTACT WIRING OPTIONS.

M38715

Dry contact alerts

⚠ EQUIPMENT DAMAGE HAZARD. Do not apply power to S1–S4 terminals. Do not connect a temperature sensor to the S1–S4 terminals if set for a dry contact device.

🔌 NOTE: The dry contact device must be rated for low voltage.

If you are not using the S1–S4 terminals on the EIM, you can connect them to a dry contact device to display an alert. Dry contact alerts include Full Drain Pan, Dirty Filter, Water Leak, System Shutdown, Service Needed, Fan Failure and Custom Alert. Dry contact device can be normally-open (shown in diagram) or normally-closed.

🔌 NOTE: You can connect multiple Dry Contact devices in parallel to the S1–S4 terminals.

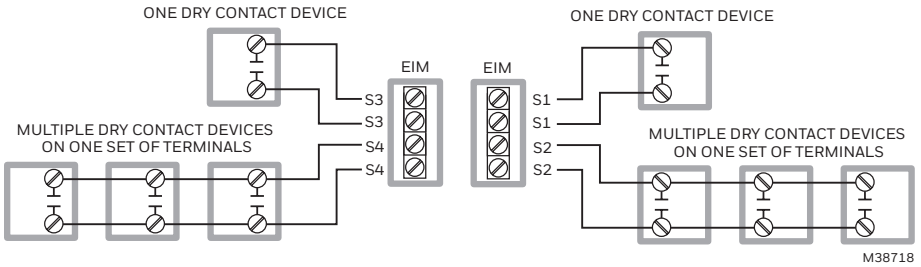

Wiring humidification, dehumidification and ventilation

"U" terminals can be used for humidification, dehumidification or ventilation.

TYPICAL HOOKUP OF POWERED HUMIDIFIER

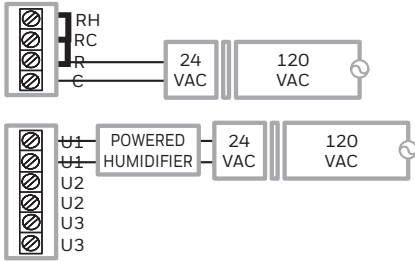

TYPICAL HOOKUP OF NON-POWERED HUMIDIFIER

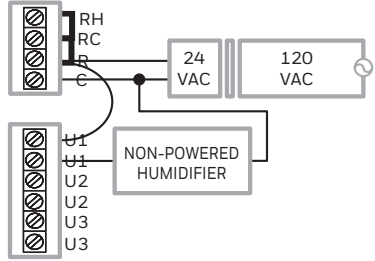

TYPICAL HOOKUP OF POWERED VENTILATION

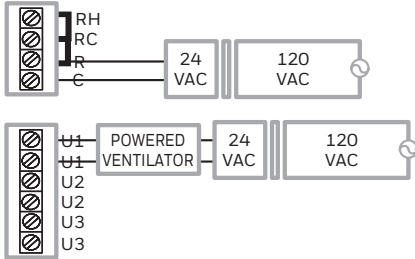

TYPICAL HOOKUP OF NON-POWERED VENTILATION

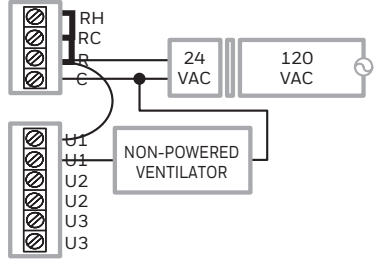

TYPICAL HOOKUP OF POWERED DEHUMIDIFIER (WHOLE HOUSE DEHUMIDIFIER)

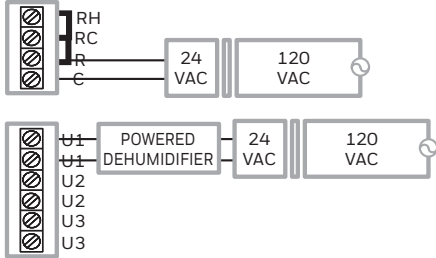

TYPICAL HOOKUP OF VARIABLE SPEED BLOWER FOR DEHUMIDIFICATION IN LOW SPEED

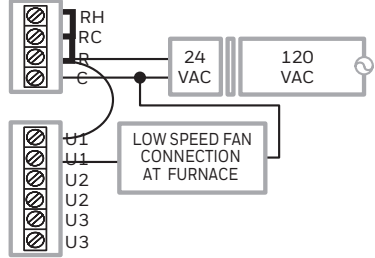

1 ANY COMBINATION OF RELAYS (U1, U2, U3) CAN BE USED. THEY ARE SET IN THE THERMOSTAT INSTALLER SETUP.

2 WIRE THE U RELAY TO THE LOW SPEED FAN FOR DEHUMIDIFICATION CONTROL AT THE EQUIPMENT. THE EIM RELAY CAN BE SET TO BE NORMALLY-OPEN OR NORMALLY-CLOSED IN THE THERMOSTAT INSTALLER SETUP.

 NORMALLY-OPEN, DRY CONTACTS

 NORMALLY-CLOSED, DRY CONTACTS

M38719

To replace the Equipment Interface Module (EIM)

When you replace an EIM, you must reset the RedLINK accessories before connecting them to the new thermostat. Follow the instructions below:

At the Indoor Sensor or other RedLINK 3.0 accessory:

Press and hold the **CONNECT** button on the accessory until the status light glows amber (hold for about 10 seconds). To reconnect the thermostat, go to Step 4.

At the thermostat:

Go to **Installer Options, choose Reset, then Factory reset.**

This will clear the EIM and any other RedLINK 3.0 devices from T10 as well as the system settings. After doing Factory Reset, follow thermostat prompts to link new EIM and configure system settings.



Specifications

Control for up to 4 Heat/2 Cool heat pump systems or up to 3 Heat/2 Cool conventional systems.

Operating Ambient Temperature

Equipment Interface Module: -40 to 165° F (-40 to 74° C)

Operating Relative Humidity

Equipment Interface Module: 5% to 95% (non-condensing)

Physical Dimensions (height, width, depth)

Equipment Interface Module: 9-5/16 x 4-13/16 x 1-19/32 inches (91 x 147 x 42 mm)

Electrical ratings

Terminal	Voltage (50/60 Hz)	Max. Current Rating
W1 (stage 1 heat)	18 to 30 VAC	1.00A
W2/Aux1 (stage 2 heat or aux heat 1)	18 to 30 VAC	0.60A
W3/Aux2 (stage 3 heat or aux heat 2)	18 to 30 VAC	1.00A
G (fan)	18 to 30 VAC	0.50A
Y1 (compressor stage 1)	18 to 30 VAC	1.00A
Y2 (compressor stage 2)	18 to 30 VAC	0.60A
O/B (changeover valve)	18 to 30 VAC	1.00A
U1, U2, or U3 (dry contacts)	18 to 30 VAC	0.50A
L (input for heat pump)		

Model Numbers and Replacement Parts

Accessories / Replacement Parts	Part Number
Equipment Interface Module (EIM)	THM04R3000
Wireless Indoor Sensor (2-pack)	C7189R3002-2
T10+ Thermostat with Indoor Sensor	THX321WFS3001W
T10+ Thermostat without Sensor	THX321WF3003W
T10+ Thermostat, EIM, RATS/DATS, Wireless Indoor Sensor	YTHM1004R3000
T10+ Thermostat, EIM, RATS/DATS, OAS, Wireless Indoor Sensor	YTHM1004R3001
Wireless Outdoor Sensor (OAS)	C7089R3013
Wired Indoor Sensor (10K ohm)	C7189U1005
Wired Outdoor Sensor (10K ohm)	C7089U1006
Large Cover Plate for T10+ Thermostat	THP2400A1080
Wired Floor Sensor for Radiant Heat (10K ohm)	AC112-01

Regulatory information

FCC Compliance Statement (Part 15.19) (USA only):

This device complies with Part 15 of the FCC Rules. Operation is subject to the following two conditions:

- 1 This device may not cause harmful interference, and
- 2 This device must accept any interference received, including interference that may cause undesired operation.

FCC Warning (Part 15.21) (USA only):

Changes or modifications not expressly approved by the party responsible for compliance could void the user's authority to operate the equipment.

FCC Interference Statement (Part 15.105 (b)) (USA only):

This equipment has been tested and found to comply with the limits for a Class B digital device, pursuant to Part 15 of the FCC Rules. These limits are designed to provide reasonable protection against harmful interference in a residential installation. This equipment generates uses and can radiate radio frequency energy and, if not installed and used in accordance with the instructions, may cause harmful interference to radio communications. However, there is no guarantee that interference will not occur in a particular installation. If this equipment does cause harmful interference to radio or television reception, which can be determined by turning the equipment off and on, the user is encouraged to try to correct the interference by one of the following measures:

- Reorient or relocate the receiving antenna.
- Increase the separation between the equipment and receiver.
- Connect the equipment into an outlet on a circuit different from that to which the receiver is connected.
- Consult the dealer or an experienced radio/TV technician for help.

Equipment interface module, thermostats and outdoor sensor:

To comply with FCC and Industry Canada RF exposure limits for general population/ uncontrolled exposure, the antenna(s) used for these transmitters must be installed to provide a separation distance of at least 20 cm from all persons and must not be co-located or operating in conjunction with any other antenna or transmitter.

Section 7.1.2 of RSS-GEN:

Under Industry Canada regulations, this radio transmitter may only operate using an antenna of type and maximum (or lesser) gain approved for the transmitter by Industry Canada. To reduce potential radio interference to other users, the antenna type and its gain should be so chosen that the equivalent isotropically radiated power (e.i.r.p.) is not more than that necessary for successful communication.

Section 7.1.3 of RSS-GEN:

Operation is subject to the following two conditions:

- 1 This device may not cause interference, and
- 2 This device must accept any interference, including interference that may cause undesired operation of the device.

**CAUTION: ELECTRONIC WASTE NOTICE:**

The product should not be disposed of with other household waste. Check for the nearest authorized collection centers or authorized recyclers. The correct disposal of end-of-life equipment will help prevent potential negative consequences for the environment and human health.

**DISCONNECT POWER BEFORE INSTALLATION.**

Can cause electrical shock or equipment damage.

**MUST BE INSTALLED BY A TRAINED, EXPERIENCED TECHNICIAN.**

Read these instructions carefully. Failure to follow these instructions can damage the product or cause a hazardous condition.

Need Help?

For assistance please visit <http://customer.resideo.com>,
or call toll-free: **1-800-468-1502**

**resideo**

Resideo Inc., 1985 Douglas Drive North
Golden Valley, MN 55422

www.resideo.com

33-00600EFS-05 M.S. Rev. 07-22 | Printed in United States

© 2022 Resideo Technologies, Inc. All rights reserved.

The Honeywell Home trademark is used under license from Honeywell International, Inc. This product is manufactured by Resideo Technologies, Inc. and its affiliates.

Tous droits réservés. La marque de commerce Honeywell Home est utilisée avec l'autorisation d'Honeywell International, Inc. Ce produit est fabriqué par Resideo Technologies, Inc. et ses sociétés affiliées.

Todos los derechos reservados. La marca comercial Honeywell Home se utiliza bajo licencia de Honeywell International, Inc. Este producto es fabricado por Resideo Technologies, Inc. y sus afiliados.



33-00600EFS-05



Module d'interface de l'équipement

Guide d'installation

THM04R3000

Lire avant l'installation.



M38711



Technologie sans fil RedLINK® 3.0



Le module d'interface de l'équipement fonctionne avec le :

Thermostat intelligent T10+.

(Pour connaître les numéros de modèle, reportez-vous à la section « Numéros de modèle et pièces de rechange » à la page 14.)

Connexion de RedLINK 3.0 au module d'interface de l'équipement

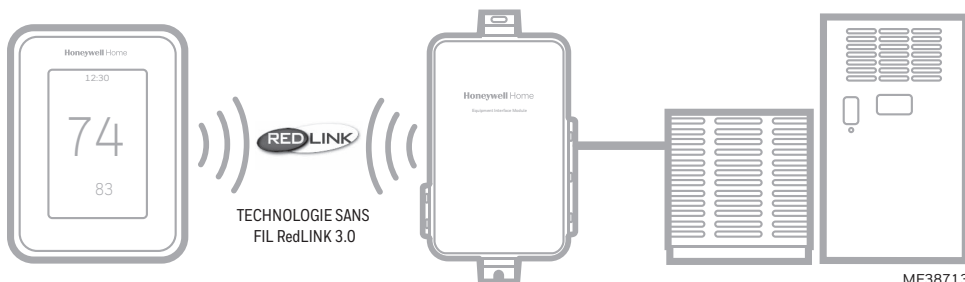

MF38713

1 Installer le thermostat T10+

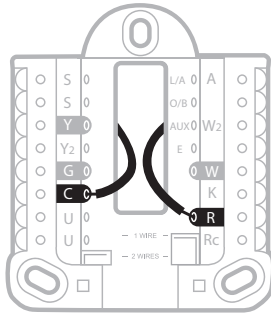

M38712

Thermostat T10+ : Installez la plaque murale UWP fournie avec le thermostat T10+ et connectez-la aux bornes « C » et « R » du module d'interface de l'équipement (MIE) ou à un transformateur 24 volts distinct (non fourni). Les différentes options de montage du thermostat T10+ sont indiquées dans le guide d'installation fourni avec l'appareil.

REMARQUE : Lorsque le thermostat T10+ est utilisé avec le MIE, les relais du thermostat ne fonctionnent pas.

2 Installer le module d'interface de l'équipement (MIE)

Utilisez les vis et les chevilles appropriées à la surface de montage. Montez le MIE à proximité de l'équipement CVC ou sur l'équipement lui-même.

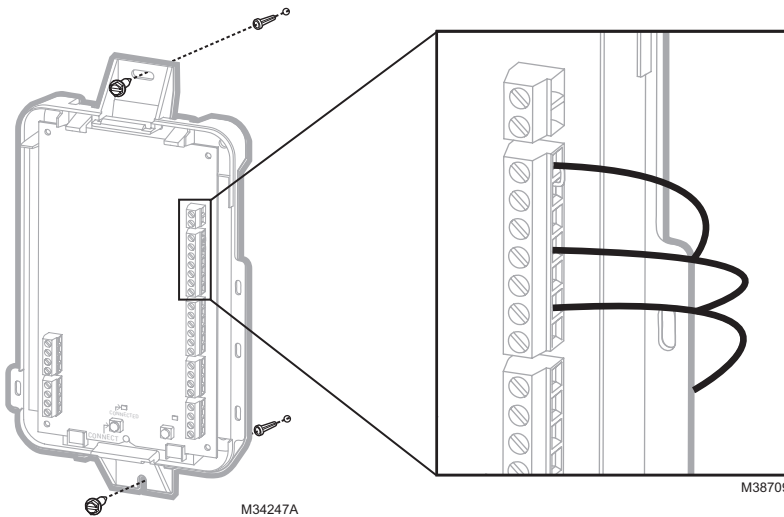

Dénudez 1/4 po d'isolant, puis insérez les fils comme indiqué sur le diagramme.

M38709

M34247A

3 Relier le thermostat T10+ au MIE

- 3.1** Une fois que le T10+ est sous tension, suivez les instructions à l'écran jusqu'à ce que la mention « Do you have an Equipment Interface Module (EIM)? (Disposez-vous d'un module d'interface de l'équipement (MIE)?) » apparaisse. Sélectionnez **Yes, I have an EIM** (Oui, je dispose d'un MIE).

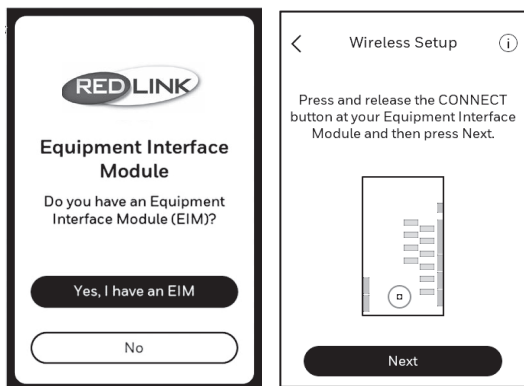

- 3.2** Lorsque l'écran du thermostat vous le demande, appuyez et relâchez le bouton **CONNECT** (CONNECTER) situé sur le MIE. Assurez-vous que le voyant « Connected (connecté) » du MIE clignote en vert. Le MIE continuera à faire clignoter le voyant « connecté » pendant 15 minutes. Cette minuterie sera réinitialisée chaque fois qu'un nouvel appareil RedLINK 3.0 sera ajouté.

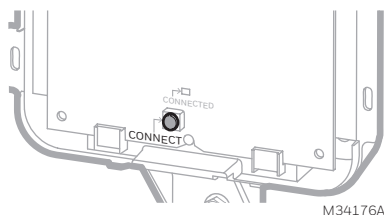

REMARQUE : Si le voyant « Connected (Connecté) » ne clignote PAS en vert, il se peut qu'un autre système soit en mode d'écoute. Veuillez quitter le mode d'écoute sur l'autre système, puis réessayez.

- Vert clignotant : le système est en mode d'écoute et est prêt à accepter des appareils RedLINK 3.0.
- Vert fixe : Les appareils RedLINK communiquent entre eux.
- Rouge : Le(s) appareil(s) RedLINK ne communiquent PAS entre eux. Vérifiez le MIE et les appareils RedLINK à la recherche d'éventuels problèmes.

- 3.3** Revenez sur le thermostat et appuyez sur « **Next** (Suivant) » (comme indiqué dans l'image de gauche ci-dessous). Le thermostat devrait afficher le texte « Configuration terminée » et vous demander si vous souhaitez ajouter un autre appareil.

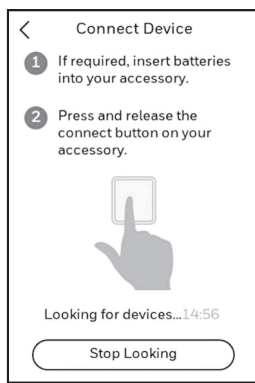
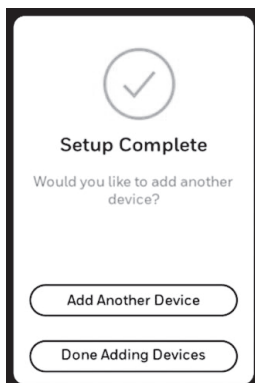
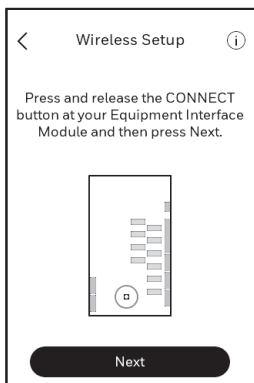

4 Ajouter des accessoires RedLINK 3.0 au thermostat T10+

- 4.1 Sélectionnez « **Add Another Device** (Ajouter un autre appareil) » et suivez les instructions qui apparaissent à l'écran.
- 4.2 Installez les piles des accessoires RedLINK 3.0 à ajouter.
 - Capteur sans fil pour l'extérieur RedLINK 3.0 C7089R3013
 - Capteur sans fil pour l'intérieur C7189R3002
- 4.3 Connectez chacun des accessoires RedLINK.

REMARQUE : Assurez-vous que les accessoires sont à une distance d'au moins 2 pieds du MIE pendant le processus de liaison.

- 4.3a Lorsque l'écran « Connect Device (Connectez l'appareil) » est affiché (mode d'écoute), appuyez et relâchez rapidement le bouton « **CONNECT** (CONNECTER) » de chaque accessoire RedLINK 3.0 à ajouter.
- 4.3b Après un court délai (jusqu'à 20 secondes), contrôlez le thermostat pour confirmer la connexion de chacun des accessoires RedLINK.

- 4.3c Suivez les instructions qui apparaissent sur l'écran du thermostat. Après avoir ajouté chaque nouvel accessoire RedLINK 3.0 et répondu aux questions complémentaires, l'écran du thermostat affiche un message vous demandant si vous souhaitez ajouter un autre appareil ou non.

Remarque : Vous trouverez ci-dessous des exemples d'instructions et de questions complémentaires pour le capteur sans fil pour l'intérieur.

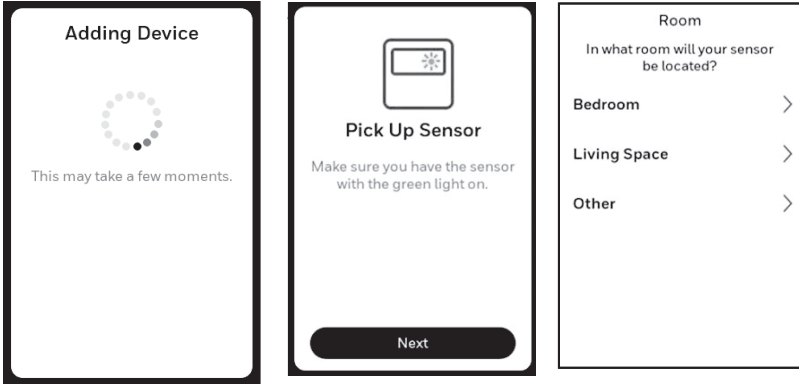

- 4.3d Une fois que vous avez ajouté tous les accessoires RedLINK 3.0 dont vous aviez besoin et que vous avez répondu aux questions et instructions complémentaires figurant à l'écran, celui-ci affichera le message « Setup Complete (configuration terminée) ». Sélectionnez « **Done Adding Devices** (J'ai fini d'ajouter des appareils) ».

- 4.4 Pour terminer la configuration du système, suivez les instructions affichées à l'écran relatives au type de chauffage et de climatisation utilisé, à l'humidificateur, au déshumidificateur, aux réglages du ventilateur et à d'autres paramètres.

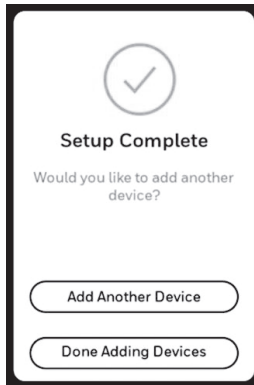

Instructions de câblage du MIE – systèmes classiques

Câblage typique d'un système classique, avec un maximum de trois phases de chauffage et deux phases de climatisation avec un transformateur.

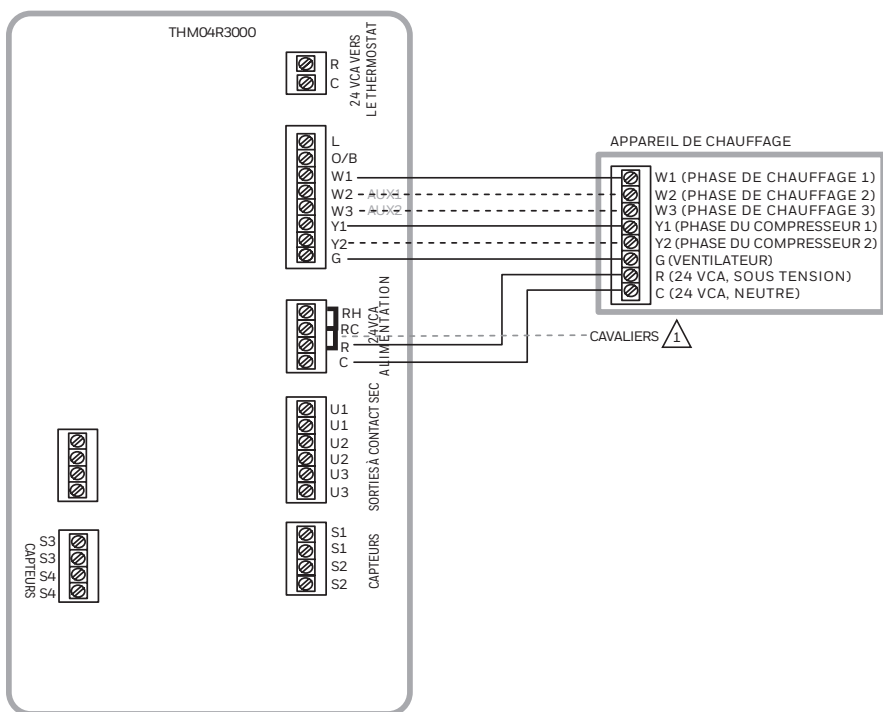

 SI VOUS UTILISEZ DES TRANSFORMATEURS SÉPARÉS, RETIREZ LE(S) CAVALIER(S).

 **REMARQUE :** POUR OBTENIR DES INSTRUCTIONS SUPPLÉMENTAIRES RELATIVES AU CÂBLAGE DU THERMOSTAT POUR D'AUTRES TYPES DE SYSTÈMES, LE CÂBLAGE DES CAPTEURS, LE CONTRÔLE DE LA QAI ET D'AUTRES OPTIONS DE CÂBLAGE À CONTACT SEC, VEUILLEZ CONSULTER LES PAGES SUIVANTES.

MF38714

Instructions de câblage du MIE – systèmes à thermopompe

Câblage typique d'un système de thermopompe, avec un maximum de quatre phases de chauffage et deux phases de climatisation avec un transformateur.

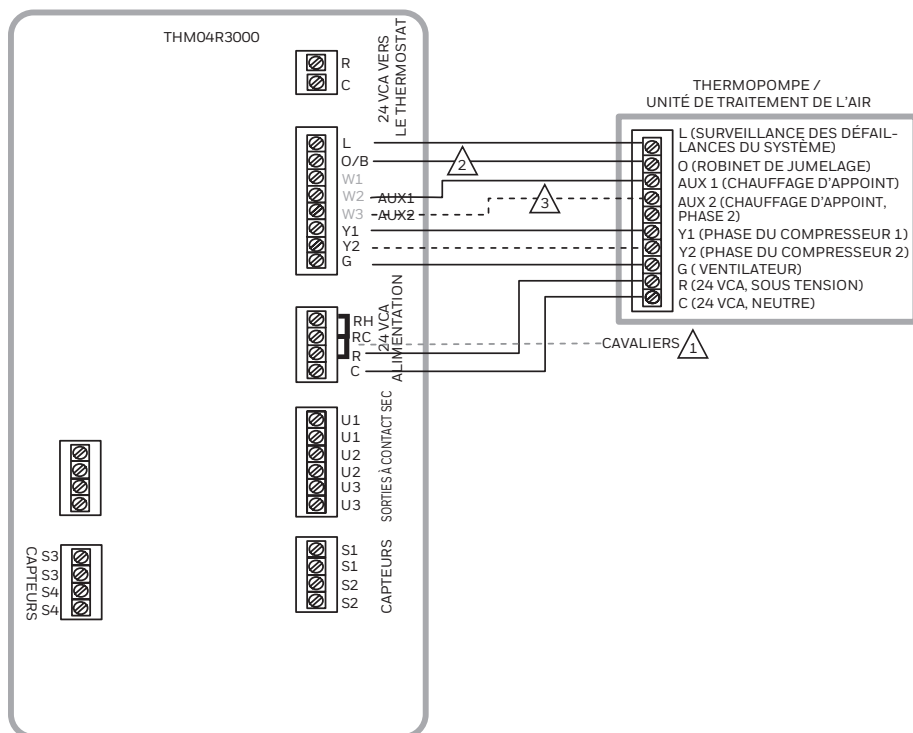

- 1 SI VOUS UTILISEZ DES TRANSFORMATEURS SÉPARÉS, RETIREZ LE(S) CAVALIER(S).
- 2 LE ROBINET DE JUMELAGE SERA DÉSIGNÉ PAR LA LETTRE O S'IL EST ALIMENTÉ POUR LA CLIMATISATION, OU PAR LA LETTRE B S'IL EST ALIMENTÉ POUR LE CHAUFFAGE.
- 3 LA OU LES PHASES DE CHALEUR D'APPOINT SERONT ÉTIQUETÉES DIFFÉREMMENT EN FONCTION DES THERMOPOMPES / UNITÉS DE TRAITEMENT DE L'AIR. LA PLUPART DES APPLICATIONS NÉCESSITANT UNE THERMOPOMPE NE COMPORTENT QU'UNE SEULE PHASE DE CHALEUR D'APPOINT.

REMARQUE : POUR OBTENIR DES INSTRUCTIONS SUPPLÉMENTAIRES RELATIVES AU CÂBLAGE DU THERMOSTAT POUR D'AUTRES TYPES DE SYSTÈMES, LE CÂBLAGE DES CAPTEURS, LE CONTRÔLE DE LA QAI ET D'AUTRES OPTIONS DE CÂBLAGE À CONTACT SEC, VEUILLEZ CONSULTER LES PAGES SUIVANTES.

MF38715

Alertes de contacts secs

⚠ RISQUE D'ENDOMMAGEMENT DE L'ÉQUIPEMENT. N'appliquez pas de courant aux bornes S1 à S4. S'il est prévu pour un appareil à contact sec, ne connectez pas de capteur de température aux bornes S1 à S4.

🔊 REMARQUE : l'appareil à contact sec doit être conçu pour les basses tensions.

Si vous n'utilisez pas les bornes S1 à S4 du MIE, vous pouvez les connecter à un appareil à contact sec pour afficher une alerte. On distingue plusieurs types d'alertes de contact sec, notamment : Bac de vidange plein, Filtre sale, Fuite d'eau, Arrêt du système, Entretien requis, Défaillance du ventilateur ou une alerte personnalisée. L'appareil à contact sec peut être en configuration normalement ouverte (représentée sur le diagramme) ou normalement fermée.

🔊 REMARQUE : Vous pouvez connecter plusieurs appareils à contact sec en parallèle aux bornes S1 à S4.

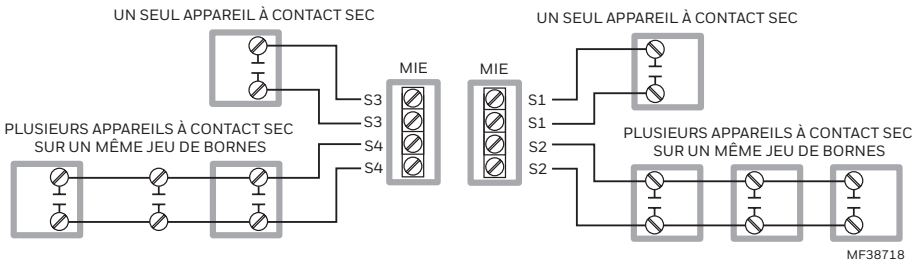

Câblage des systèmes d'humidification, de déshumidification et de ventilation

Les bornes « U » peuvent être utilisées pour les systèmes d'humidification, de déshumidification ou de ventilation.

RACCORDEMENT TYPE D'UN HUMIDIFICATEUR ÉLECTRIQUE

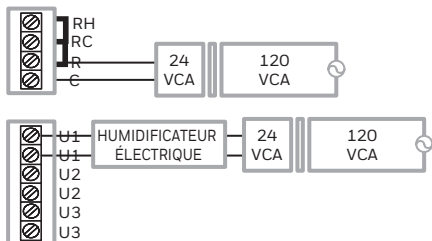

RACCORDEMENT TYPE D'UN HUMIDIFICATEUR NON-ÉLECTRIQUE

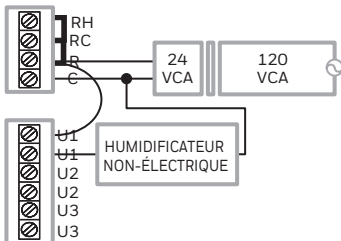

RACCORDEMENT TYPE D'UNE VENTILATION ÉLECTRIQUE

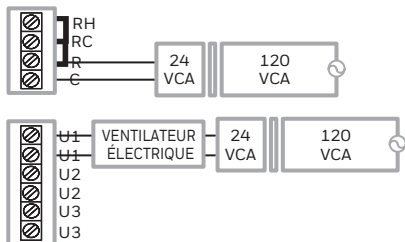

RACCORDEMENT TYPE D'UNE VENTILATION NON-ÉLECTRIQUE

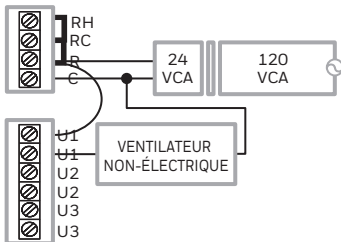

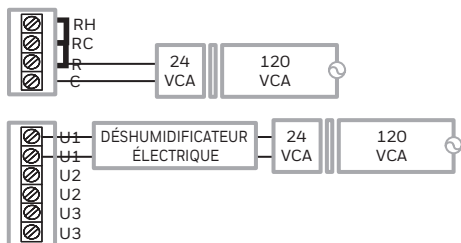

RACCORDEMENT TYPE D'UN DÉSHUMIDIFICATEUR ÉLECTRIQUE (DÉSHUMIDIFICATEUR POUR TOUTE LA MAISON)

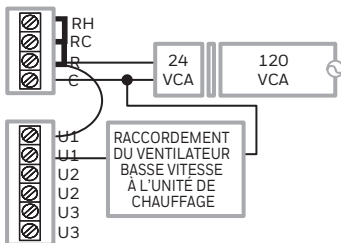

RACCORDEMENT TYPE D'UN VENTILATEUR À VITESSE VARIABLE POUR LA DÉSHUMIDIFICATION EN BASSE VITESSE (ANY)



- 1 TOUTE COMBINAISON DE RELAIS (U1, U2, U3) PEUT ÊTRE UTILISÉE. ILS SONT DÉFINIS DANS LA CONFIGURATION DE L'INSTALLATEUR DU THERMOSTAT.
- 2 RACCORDEZ LE RELAIS U AU VENTILATEUR BASSE VITESSE POUR COMMANDER LA DÉSHUMIDIFICATION AU NIVEAU DE L'ÉQUIPEMENT. LE RELAIS MIE PEUT ÊTRE RÉGLÉ EN CONFIGURATION NORMALEMENT OUVERTE OU NORMALEMENT FERMÉE DANS LA CONFIGURATION DE L'INSTALLATEUR DU THERMOSTAT.

-  CONTACTS SECS NORMALEMENT OUVERTS
-  CONTACTS SECS NORMALEMENT FERMÉS

Remplacement du module d'interface de l'équipement (MIE)

Le remplacement d'un MIE implique de réinitialiser les accessoires RedLINK avant de les connecter au nouveau thermostat. Veuillez suivre les instructions ci-dessous :

Au niveau du capteur pour l'intérieur ou d'un autre accessoire RedLINK 3.0 :

Appuyez sur le bouton « **CONNECT** (CONNECTER) » de l'accessoire et maintenez-le enfoncé jusqu'à ce que le voyant d'état devienne orange (maintenez-le enfoncé pendant environ 10 secondes). Pour reconnecter le thermostat, passez à l'étape 4.

Au niveau du thermostat :

Accédez à « **Installer Options** (Options de l'installateur) », choisissez « **Reset** (Réinitialisation) », puis « **Factory reset** (Réinitialisation d'usine) ». Cette action effacera le MIE et tout autre appareil RedLINK 3.0 du thermostat T10, ainsi que les paramètres du système. Après avoir effectué la réinitialisation d'usine, suivez les instructions du thermostat pour relier le nouveau MIE et configurer les paramètres du système.

Niveau du capteur



Appuyez et maintenez enfoncé

Données techniques

Commande jusqu'à quatre/deux systèmes de chauffage/climatisation à thermopompe ou jusqu'à trois/deux systèmes de chauffage/climatisation classiques.

Température ambiante de fonctionnement

Module d'interface de l'équipement : -40 à 74 °C (-40 à 165 °F)

Humidité relative de fonctionnement

Module d'interface de l'équipement : 5 à 95 % (sans condensation)

Dimensions physiques (hauteur, largeur, profondeur)

Module d'interface de l'équipement : 91 x 147 x 42 mm (9-5/16 x 4-13/16 x 1-19/32 pouces)

Spécifications électriques

Borne	Tension (50/60 Hz)	Max. Courant nominal
W1 (phase de chauffage 1)	18 à 30 VCA	1,00 A
W2/Aux1 (phase de chauffage 2 ou phase de chauffage d'appoint 1)	18 à 30 VCA	0,60 A
W3/Aux2 (phase de chauffage 3 ou phase de chauffage d'appoint 2)	18 à 30 VCA	1,00 A
G (ventilateur)	18 à 30 VCA	0,50 A
Y1 (phase du compresseur 1)	18 à 30 VCA	1,00 A
Y2 (phase du compresseur 2)	18 à 30 VCA	0,60 A
O/B (robinet de jumelage)	18 à 30 VCA	1,00 A
U1, U2 ou U3 (contacts secs)	18 à 30 VCA	0,50 A
L (entrée pour défaillance de la thermopompe)		

Numéros de modèle et pièces de rechange

Accessoires et pièces de rechange	Numéro de pièce
Module d'interface de l'équipement	THM04R3000
Capteur sans fil pour l'intérieur (jeu de 2)	C7189R3002-2
Thermostat T10+ avec capteur pour l'intérieur	THX321WFS3001W
Thermostat T10+ sans capteur	THX321WF3003W
Thermostat T10+, MIE, RATS/DATS, capteur sans fil pour l'intérieur	YTHM1004R3000
Thermostat T10+, MIE, RATS/DATS, OAS, capteur sans fil pour l'intérieur	YTHM1004R3001
Capteur sans fil pour l'extérieur	C7089R3013
Capteur câblé pour l'intérieur (10 K ohms)	C7189U1005
Capteur câblé pour l'intérieur (10 K ohms)	C7089U1006
Grande plaque de couvercle pour thermostat T10 +	THP2400A1080
Capteur de plancher câblé pour chaleur radiante (10 K ohms)	AC112-01

Informations réglementaires

Déclaration de conformité FCC (Partie 15.19) (États-Unis uniquement) :

Cet appareil est conforme à la Partie 15 des règlements de la FCC. Son fonctionnement est soumis aux deux conditions suivantes :

- 1 Cet appareil ne peut pas causer d'interférences dangereuses, et
- 2 cet appareil doit accepter toute interférence reçue, notamment les interférences à l'origine d'un fonctionnement indésirable.

Avertissement de la FCC (paragraphe 15.21) (États-Unis uniquement) :

Les modifications qui ne sont pas expressément autorisées par la partie responsable de la conformité peuvent annuler la capacité de l'utilisateur à utiliser l'équipement.

Déclaration d'interférences FCC (Partie 15.105 (b)) (États-Unis uniquement) :

Cet équipement a subi des tests prouvant sa conformité aux limites prescrites pour les appareils numériques de classe B, selon la Partie 15 des règlements de la FCC. Ces limites ont été conçues pour fournir une protection raisonnable contre les interférences nuisibles lorsque l'appareil est utilisé dans un environnement résidentiel. Cet équipement génère, utilise et peut émettre de l'énergie radioélectrique et, s'il n'est pas installé et utilisé conformément aux instructions, peut causer des interférences nuisibles aux communications radio. Toutefois, il n'y a aucune garantie que ces interférences ne puissent survenir dans une installation donnée. Si cet équipement cause des interférences nuisibles à la réception de signaux de radio ou de télévision, ce qui peut être déterminé en l'éteignant et en l'allumant, l'utilisateur peut essayer de corriger ces interférences par les mesures suivantes :

- Réorienter ou déplacer l'antenne réceptrice.
- Augmenter la distance entre l'équipement et le récepteur.
- Brancher l'équipement sur un circuit différent de celui sur lequel le récepteur est raccordé.
- Consulter le détaillant ou un technicien expérimenté en radio/télévision.

Module d'interface de l'équipement, thermostats et capteur pour l'extérieur :

Pour être en conformité avec les limites d'exposition aux RF de la FCC et d'Industrie Canada en ce qui concerne la population ou l'exposition non contrôlée, les antennes utilisées pour ces émetteurs doivent être installées de façon à assurer une distance de séparation d'au moins 20 cm de toutes les personnes et ne doivent pas être co-installées ou exploitées conjointement avec une autre antenne ou un autre émetteur.

Section 7.1.2 du RSS-GEN :

Conformément aux réglementations d'Industrie Canada, cet émetteur radio peut uniquement fonctionner avec une antenne dont le type et le gain maximal (ou d'une valeur moindre) sont approuvés par Industrie Canada pour cet émetteur. Pour réduire les risques d'interférence radio envers d'autres utilisateurs, il faut également que le type et le gain de l'antenne soient tels que la puissance isotrope rayonnée équivalente ne dépasse pas ce qui est nécessaire à une communication réussie.

Section 7.1.3 du RSS-GEN :

Son fonctionnement est soumis aux deux conditions suivantes :

- 1 Cet appareil ne peut pas causer d'interférences, et
- 2 cet appareil doit accepter toutes les interférences, y compris celles qui pourraient provoquer un fonctionnement non souhaitable de l'appareil.



MISE EN GARDE : AVIS DE DÉCHET ÉLECTRONIQUE :

Le produit ne devrait pas être jeté avec d'autres ordures ménagères. Adressez-vous au centre de collecte ou de récupération autorisé le plus près. L'élimination appropriée de l'équipement en fin de vie aidera à prévenir les conséquences négatives potentielles sur l'environnement et la santé.



COUPEZ L'ALIMENTATION AVANT DE COMMENCER L'INSTALLATION.

Peut provoquer une décharge électrique ou endommager l'équipement.



L'APPAREIL DOIT ÊTRE INSTALLÉ PAR UN TECHNICIEN FORMÉ ET EXPÉRIMENTÉ.

Lisez ces instructions attentivement. L'omission de suivre ces instructions peut endommager le produit ou causer une condition dangereuse.

Besoin d'aide?

Pour obtenir de l'aide, veuillez consulter le site <http://customer.resideo.com>,
ou appeler le numéro gratuit suivant : **1-800-468-1502**



resideo

Resideo Inc., 1985 Douglas Drive North
Golden Valley, MN 55422

www.resideo.com

33-00600EFS-05 M.S. Rev. 07-22 | Imprimé aux États-Unis

© 2022 Resideo Technologies, Inc. All rights reserved.

The Honeywell Home trademark is used under license from Honeywell International, Inc. This product is manufactured by Resideo Technologies, Inc. and its affiliates.

Tous droits réservés. La marque de commerce Honeywell Home est utilisée avec l'autorisation d'Honeywell International, Inc. Ce produit est fabriqué par Resideo Technologies, Inc. et ses sociétés affiliées.

Todos los derechos reservados. La marca comercial Honeywell Home se utiliza bajo licencia de Honeywell International, Inc. Este producto es fabricado por Resideo Technologies, Inc. y sus afiliados.



33-00600EFS-05



Módulo de interfaz de equipo

Guía de instalación

THM04R3000

Leer antes de instalar



Tecnología inalámbrica
RedLINK® 3.0



El módulo de interfaz de equipo funciona con:

Termostato inteligente T10+ Pro

(Para conocer los números de modelo, consulte la sección "Números de modelo y piezas de repuesto" en la página 14).

RedLINK 3.0 para el módulo de interfaz de equipo

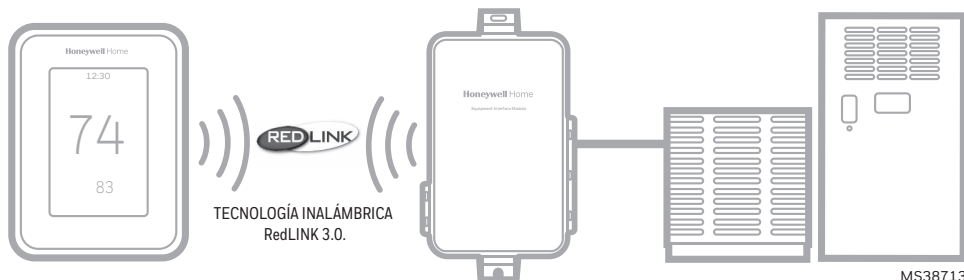

1 Instale el termostato T10+

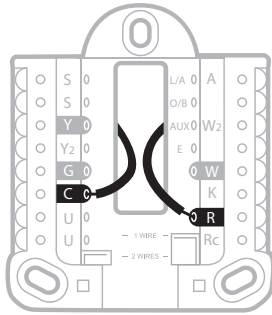

M38712

Termostato T10+: Monte la placa de pared UWP que viene con el termostato T10+ y conéctela a los terminales C y R del módulo de interfaz de equipo (EIM) o a un transformador de 24 voltios separado (no incluido). Las opciones de montaje para el termostato T10+ se muestran en la guía de instalación que viene con el termostato.

NOTA: Cuando el termostato T10+ se utiliza con el EIM, los relés del termostato no funcionan.

2 Instale el módulo de interfaz de equipo (EIM)

Utilice tornillos y anclajes adecuados para la superficie de montaje. Monte el EIM cerca del equipo de calefacción, ventilación y aire acondicionado (HVAC) o en el equipo mismo.

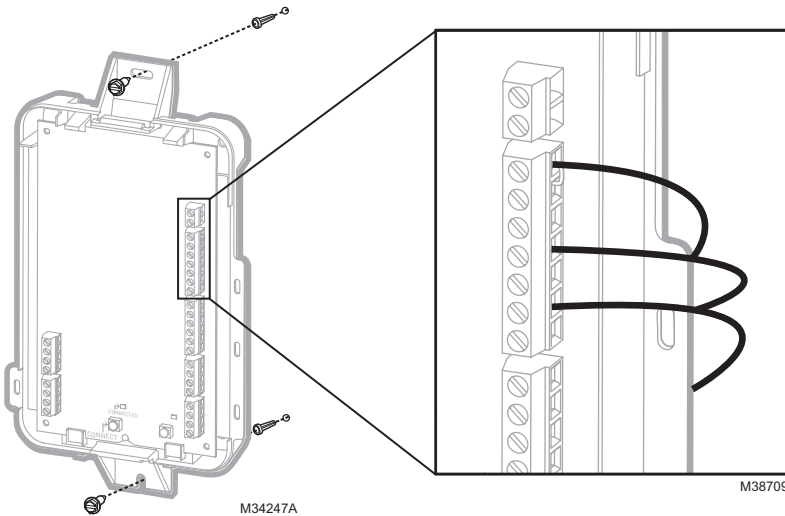

Corte el aislamiento de 1/4" e inserte los cables como se indica.

M38709

M34247A

3 Vincule el termostato T10+ al EIM

3.1 Cuando el termostato T10+ esté encendido, siga las indicaciones que aparecen en pantalla hasta que aparezca la pregunta "Do you have an Equipment Interface Module (EIM)" (¿Tiene un módulo de interfaz de equipo [EIM]?). Seleccione "**Yes, I have an EIM**" (Sí, sí tengo un EIM).

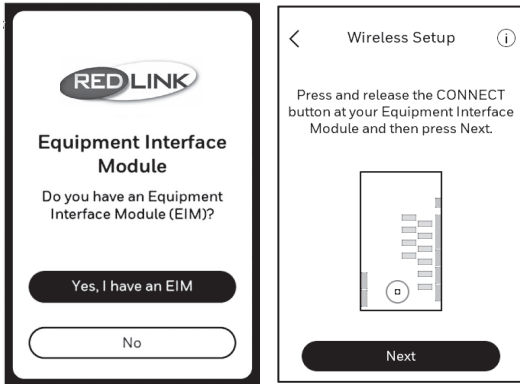

3.2 Presione y suelte el botón **CONNECT** (CONECTAR) en el EIM cuando aparezca la indicación en el termostato. Asegúrese de que la luz "Connected" (Conectado) esté parpadeando en verde. El EIM continuará haciendo parpadear la luz de conexión durante 15 minutos y restablecerá este temporizador cada vez que se agregue un nuevo dispositivo RedLINK 3.0.

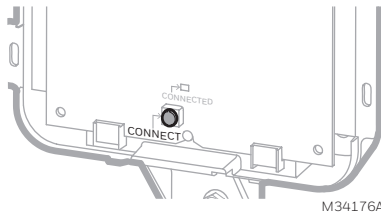

NOTA: Si la luz "Connected" (Conectado) NO parpadea en verde, es posible que otro sistema esté en el modo de escucha. Salga del modo de escucha en el otro sistema y vuelva a intentarlo.

- Parpadeo verde: Modo de escucha. El sistema está listo para agregar dispositivos RedLINK 3.0.
- Luz verde continua: Los dispositivos RedLINK se están comunicando.
- Luz roja: Los dispositivos RedLINK NO se están comunicando. Revise el EIM y los dispositivos RedLINK.

3.3 En el termostato, presione **Next** (Siguiente), como se indica en la imagen de la izquierda a continuación. El termostato debería indicar que se completó la instalación y preguntarle si desea agregar otro dispositivo.

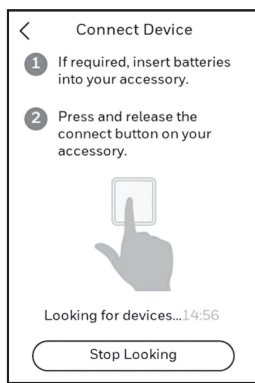
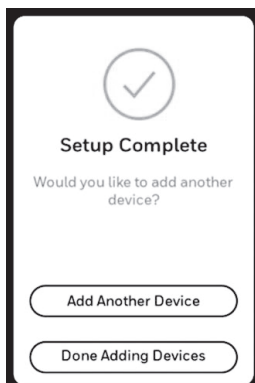
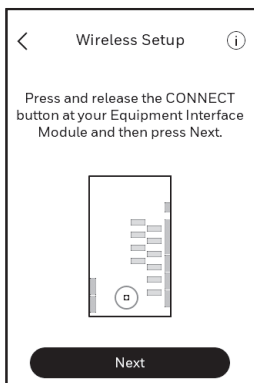

4 Agregue accesorios RedLINK 3.0 al termostato T10+

4.1 Seleccione **Add Another Device** (Agregar otro dispositivo) y siga las indicaciones que aparecen en pantalla.

4.2 Instale las baterías en los accesorios RedLINK 3.0.

- Sensor inalámbrico para exteriores RedLINK 3.0 C7089R3013.
- Sensor inalámbrico para interiores C7189R3002.

4.3 Conecte todos los accesorios RedLINK.

NOTA: Asegúrese de que los accesorios estén al menos a 2 pies de distancia del EIM durante el proceso de vinculación.

4.3a Mientras se muestra la pantalla "Connect Device" (Conectar dispositivo) (modo de escucha), presione y suelte rápidamente el botón **CONNECT** (CONECTAR) en cada accesorio RedLINK 3.0 nuevo.

4.3b Luego de una breve demora (hasta 20 segundos), verifique el termostato para confirmar que todos los accesorios RedLINK estén conectados.

4.3c Siga las instrucciones que aparecen en la pantalla del termostato. Luego de agregar todos los accesorios RedLINK 3.0 y configurar cualquier pregunta de seguimiento, el termostato le preguntará si desea agregar otro dispositivo o si ya finalizó.

Nota: A continuación, se muestran algunos ejemplos de preguntas de seguimiento e instrucciones para el sensor inalámbrico para interiores.

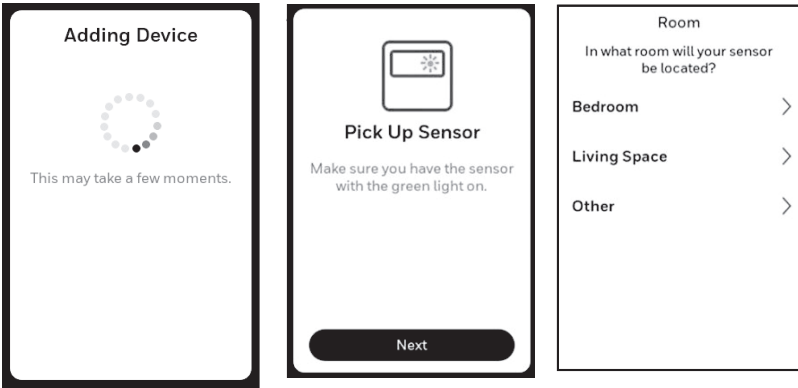

4.3d Una vez que haya agregado todos los accesorios RedLINK 3.0 y haya completado las preguntas e instrucciones de seguimiento que aparecen en pantalla, esta indicará "Setup Complete" (Instalación completa). Seleccione **Done Adding Devices** (Dispositivos agregados).

4.4 Siga las instrucciones que aparecen en pantalla para realizar la configuración del sistema para el tipo de calefacción y refrigeración, el humidificador, el deshumidificador, los ajustes del ventilador, etc.

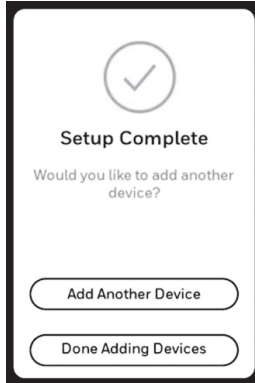

Guía de cableado del EIM: Sistemas convencionales

Cableado típico de un sistema convencional con un máximo de calefacción de 3 etapas y de refrigeración de 2 etapas con un transformador.

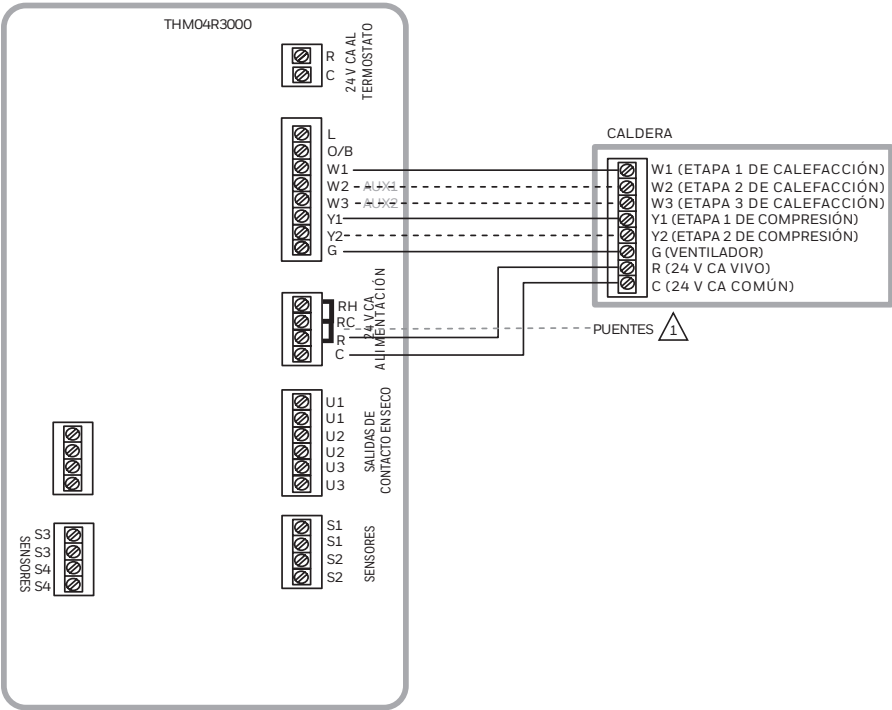

1 QUITA LOS PUENTES SI UTILIZA TRANSFORMADORES SEPARADOS.

NOTA: CONSULTE LAS SIGUIENTES PÁGINAS PARA OBTENER PAUTAS ADICIONALES SOBRE EL CABLEADO DEL TERMOSTATO PARA OTROS TIPOS DE SISTEMAS, CABLEADO DE SENSORES, CONTROL IAQ Y OTRAS OPCIONES DE CABLEADO DE CONTACTO EN SECO.

MS38714

Guía de cableado del EIM: Sistemas de bomba de calor

Cableado típico de un sistema de bomba de calor con un máximo de calefacción de cuatro etapas y refrigeración de dos etapas con un transformador.

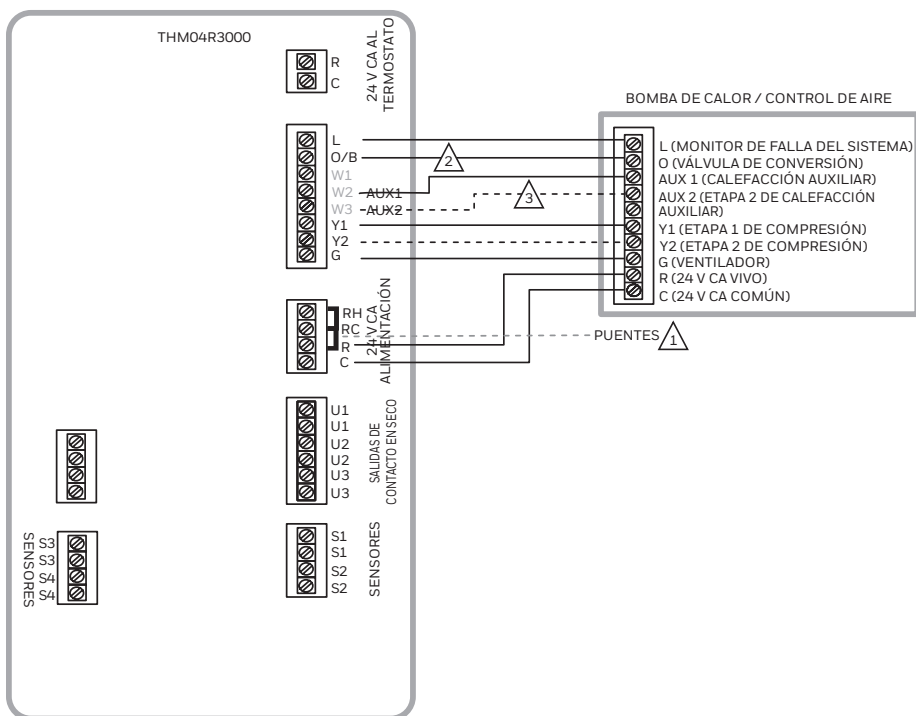

- 1 QUITA LOS Puentes SI UTILIZA TRANSFORMADORES SEPARADOS.
- 2 LA VÁLVULA DE CONVERSIÓN SE ETIQUETARÁ COMO "O" SI SE ENERGIZA EN REFRIGERACIÓN Y SE ETIQUETARÁ COMO "B" SI SE ENERGIZA EN CALEFACCIÓN.
- 3 LAS ETAPAS DE CALEFACCIÓN AUXILIAR SE ETIQUETAN DE FORMA DIFERENTE EN LOS DISTINTOS CONTROLES DE AIRE DE BOMBA DE CALOR. LA MAYORÍA DE LAS APLICACIONES DE BOMBAS DE CALOR SOLO CUENTAN CON UNA ETAPA DE CALEFACCIÓN AUXILIAR.

NOTA: CONSULTE LAS SIGUIENTES PÁGINAS PARA OBTENER PAUTAS ADICIONALES SOBRE EL CABLEADO DEL TERMOSTATO PARA OTROS TIPOS DE SISTEMAS, CABLEADO DE SENSORES, CONTROL IAQ Y OTRAS OPCIONES DE CABLEADO DE CONTACTO EN SECO.

MS38715

Alertas de contacto en seco

⚠ PELIGRO DE DAÑOS AL EQUIPO. No suministre alimentación a los terminales S1 al S4. No conecte un sensor de temperatura a los terminales S1 al S4 si se configuró para un dispositivo de contacto en seco.

🔧 NOTA: El dispositivo de contacto en seco debe ser apto para voltaje bajo.

Si no utiliza los terminales S1 al S4 en el EIM, puede conectarlos a un dispositivo de contacto en seco para visualizar una alerta. Las alertas de contacto en seco incluyen las alertas de bandeja para drenaje llena, filtro sucio, fugas de agua, apagado del sistema, mantenimiento necesario, falla del ventilador y alerta personalizada. El dispositivo de contacto en seco puede ser normalmente abierto (como se muestra en el diagrama) o normalmente cerrado.

🔧 NOTA: Puede conectar varios dispositivos de contacto en seco en paralelo a los terminales S1 al S4.

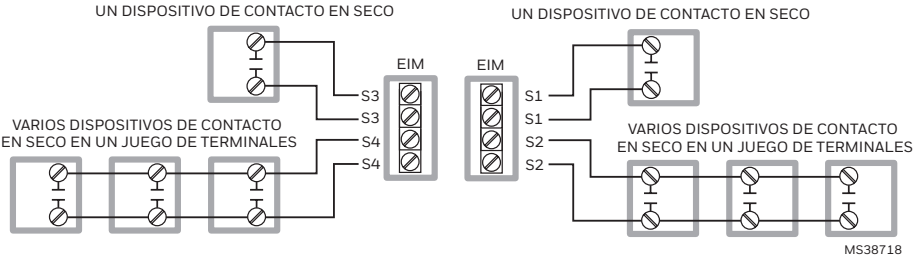

Conexión de la humidificación, la deshumidificación y la ventilación

Los terminales "U" se pueden utilizar para la humidificación, la deshumidificación o la ventilación.

CONEXIÓN TÍPICA DEL HUMIDIFICADOR CON ALIMENTACIÓN

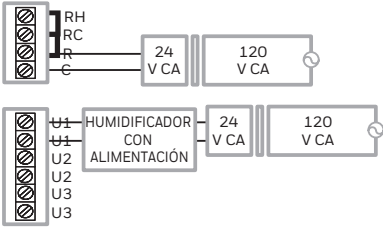

CONEXIÓN TÍPICA DEL HUMIDIFICADOR SIN ALIMENTACIÓN

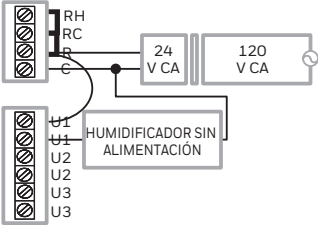

CONEXIÓN TÍPICA DE LA VENTILACIÓN CON ALIMENTACIÓN

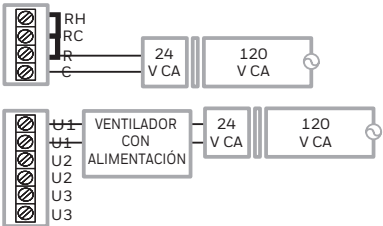

CONEXIÓN TÍPICA DE LA VENTILACIÓN SIN ALIMENTACIÓN

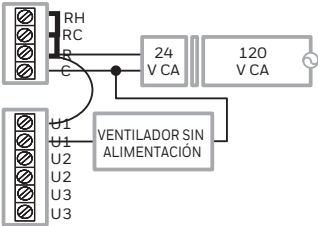

CONEXIÓN TÍPICA DEL DESHUMIDIFICADOR CON ALIMENTACIÓN (DESHUMIDIFICADOR PARA TODO EL HOGAR)

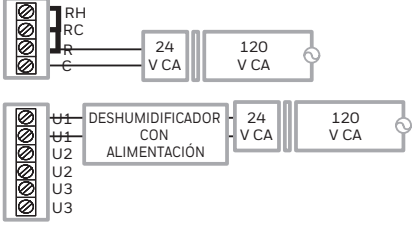

CONEXIÓN TÍPICA DEL SOPLADOR DE VELOCIDAD VARIABLE PARA LA DESHUMIDIFICACIÓN A BAJA VELOCIDAD

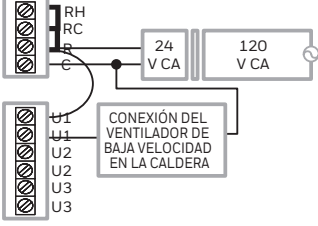

- 1 SE PUEDE UTILIZAR CUALQUIER COMBINACIÓN DE RELÉS U (U1, U2, U3). SE ESTABLECEN EN LA CONFIGURACIÓN DEL INSTALADOR DEL TERMOSTATO.
- 2 CONECTE EL RELÉ U AL VENTILADOR DE BAJA VELOCIDAD PARA EL CONTROL DE LA DESHUMIDIFICACIÓN EN EL EQUIPO. EL RELÉ DEL EIM PUEDE ESTABLEVERSE COMO NORMALMENTE ABIERTO O NORMALMENTE CERRADO EN LA CONFIGURACIÓN DEL INSTALADOR DEL TERMOSTATO.

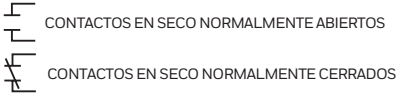

Reemplazo del módulo de interfaz de equipo (EIM)

Cuando reemplace un EIM, deberá restablecer los accesorios RedLINK antes de conectarlos al termostato nuevo. Siga las instrucciones que se indican a continuación:

Indoor sensor

En el sensor para interiores o en otro accesorio RedLINK 3.0:

Mantenga presionado el botón **CONNECT** (CONECTAR) en el accesorio hasta que la luz de estado se ilumine en color ámbar (manténgalo presionado durante unos 10 segundos). Para volver a conectar el termostato, siga el Paso 4.



Mantenga presionado

En el termostato:

Vaya a **Installer Options** (Opciones del instalador), seleccione **Reset** (Restablecer) y luego seleccione **Factory reset** (Restablecimiento de fábrica). Esto eliminará el EIM y cualquier otro dispositivo RedLINK 3.0 del termostato T10 y de la configuración del sistema. Luego de realizar el restablecimiento de fábrica, siga las indicaciones del termostato para vincular el EIM nuevo y establecer la configuración del sistema.

Especificaciones

Control de sistemas de bomba de calor de hasta 4 etapas de calefacción/2 etapas de refrigeración o de sistemas convencionales de hasta 3 etapas de calefacción/2 etapas de refrigeración.

Temperatura ambiente de funcionamiento

Módulo de interfaz de equipo: De -40 °F a 165 °F (de -40 °C a 74 °C)

Humedad relativa de funcionamiento

Módulo de interfaz de equipo: De 5 % a 95 % (sin condensación)

Dimensiones (altura, ancho, profundidad)

Módulo de interfaz de equipo: 9-5/16 x 4-13/16 x 1-19/32 pulgadas (91 x 147 x 42 mm)

Clasificaciones eléctricas

Terminal	Voltaje (50/60 Hz)	Máx. valoración actual
W1 (etapa 1 de calefacción)	18 a 30 V CA	1.00 A
W2/Aux1 (etapa 2 de calefacción o calefacción auxiliar 1)	18 a 30 V CA	0.60 A
W3/Aux2 (etapa 3 de calefacción o calefacción auxiliar 2)	18 a 30 V CA	1.00 A
G (ventilador)	18 a 30 V CA	0.50 A
Y1 (etapa 1 de compresión)	18 a 30 V CA	1.00 A
Y2 (etapa 2 de compresión)	18 a 30 V CA	0.60 A
O/B (válvula de conversión)	18 a 30 V CA	1.00 A
U1, U2, or U3 (contactos en seco)	18 a 30 V CA	0.50 A
L (entrada solo para la bomba de calor)		

Números de modelo y piezas de repuesto

Accesorios / piezas de repuesto	Número de pieza
Módulo de interfaz de equipo	THM04R3000
Sensor inalámbrico para interiores (paquete de dos unidades)	C7189R3002-2
Termostato T10+ con sensor para interiores	THX321WFS3001W
Termostato T10+ sin sensor	THX321WF3003W
Termostato T10+, EIM, RATS/DATS, sensor inalámbrico para interiores	YTHM1004R3000
Termostato T10+, EIM, RATS/DATS, OAS, sensor inalámbrico para interiores	YTHM1004R3001
Sensor inalámbrico para exteriores	C7089R3013
Sensor para interiores con cable (10 000 ohmios)	C7189U1005
Sensor para exteriores con cable (10 000 ohmios)	C7089U1006
Placa de cubierta grande para termostato T10+	THP2400A1080
Sensor de piso cableado para calefacción radiante (10 000 ohmios)	AC112-01

Información reglamentaria

Declaración de cumplimiento de la FCC (Sección 15.19) (solo para EE. UU.):

Este dispositivo cumple con la sección 15 de las Normas de la FCC. El funcionamiento está sujeto a las siguientes dos condiciones:

- 1 Este dispositivo no debe causar ninguna interferencia perjudicial.
- 2 Este dispositivo debe aceptar cualquier interferencia recibida, incluida la interferencia que pueda causar un funcionamiento no deseado.

Advertencia de la FCC (Sección 15.21) (solo para EE. UU.):

Los cambios o modificaciones no aprobadas expresamente por la parte responsable del cumplimiento podrían invalidar la autoridad del usuario para operar el equipo.

Declaración de interferencia de la FCC (Sección 15.105 b) (solo para EE. UU.):

Este equipo ha sido probado y se estableció que cumple con los límites para un dispositivo digital de clase B, de acuerdo con la sección 15 de las Normas de la FCC. Estos límites se designaron para proporcionar una protección razonable contra la interferencia perjudicial en una instalación residencial. Este equipo genera, usa y puede irradiar energía de radiofrecuencia y, si no se instala y se usa de acuerdo con las instrucciones, puede causar interferencia perjudicial a las comunicaciones de radio. No obstante, no hay garantía de que la interferencia no se producirá en una instalación en especial. Si este equipo ocasiona interferencias perjudiciales en la recepción de radio y televisión, que pueden determinarse al encender y apagar el equipo, el usuario deberá intentar corregir tales interferencias mediante alguno de los siguientes métodos:

- Reoriente o reubique la antena de recepción.
- Aumente la separación entre el equipo y el receptor.
- Conecte el equipo a un tomacorriente en un circuito diferente al cual está conectado el receptor.
- Consulte al distribuidor o a un técnico en radio/TV con experiencia para obtener ayuda.

Módulo de interfaz de equipo, termostatos y sensor para exteriores:

Para cumplir con los límites de exposición a la radiofrecuencia que establece FCC e Industry Canada para la población general / exposición no controlada, las antenas utilizadas con estos transmisores deben instalarse a una distancia de separación de al menos 20 cm de todas las personas y no deben ubicarse ni funcionar junto con otra antena o transmisor.

Sección 7.1.2 de RSS-GEN:

Conforme a las normativas de Industry Canada, este radiotransmisor puede operarse únicamente con una antena del tipo y de la ganancia máxima (o menor) aprobadas para el transmisor por Industry Canada. Para reducir la posible interferencia de radio a otros usuarios, se debe escoger un tipo de antena y una ganancia tales que la potencia isotrópica radiada equivalente (EIRP) no exceda lo necesario para una correcta comunicación.

Sección 7.1.3 de RSS-GEN:

El funcionamiento está sujeto a las siguientes dos condiciones:

- 1 Este dispositivo no debe causar ninguna interferencia.
- 2 Este dispositivo debe aceptar cualquier interferencia, incluso interferencias que puedan causar un funcionamiento no deseado en este dispositivo.



PRECAUCIÓN: AVISO SOBRE RESIDUOS ELECTRÓNICOS:

El producto no debe desecharse junto con otros residuos domésticos. Busque el centro de recolección autorizado más cercano o empresas de reciclaje autorizadas. La correcta eliminación de los equipos cuya vida útil terminó ayudará a prevenir las posibles consecuencias negativas en el medioambiente y en la salud de las personas.



DESCONECTE LA CORRIENTE ANTES DE REALIZAR LA INSTALACIÓN.

Puede causar una descarga eléctrica o daños al equipo.



DEBE SER INSTALADO POR UN PROFESIONAL DE SERVICIO TÉCNICO CALIFICADO Y CON EXPERIENCIA.

Lea estas instrucciones con atención. No seguirlas podría dañar el producto o provocar una situación peligrosa.

¿Necesita ayuda?

Para obtener ayuda, visite <http://customer.resideo.com>
o llame a la línea gratuita: **1-800-468-1502**



resideo

Resideo Inc., 1985 Douglas Drive North
Golden Valley, MN 55422

www.resideo.com

33-00600EFS-05 M.S. Rev. 07-22 | Impreso en Estados Unidos

© 2022 Resideo Technologies, Inc. All rights reserved.

The Honeywell Home trademark is used under license from Honeywell International, Inc. This product is manufactured by Resideo Technologies, Inc. and its affiliates.

Tous droits réservés. La marque de commerce Honeywell Home est utilisée avec l'autorisation d'Honeywell International, Inc. Ce produit est fabriqué par Resideo Technologies, Inc. et ses sociétés affiliées.

Todos los derechos reservados. La marca comercial Honeywell Home se utiliza bajo licencia de Honeywell International, Inc. Este producto es fabricado por Resideo Technologies, Inc. y sus afiliados.



33-00600EFS-05