

VENTURER

User manual
Manuel de l'utilisateur

KLR33688B



It is important to read this instruction book prior to using your new product for the first time.
Il est important de lire ce manuel d'utilisation avant l'utilisation initiale de ce nouveau produit.

EN - FR

Safety Precautions

FCC INFORMATION

This device complies with Part 15 of the FCC rules. Operation is subject to the following two conditions:

(1) This device may not cause harmful interference, and (2) This device must accept any interference received, including interference that may cause undesired operation.

NOTE: This equipment has been tested and found to comply with the limits for a Class B digital device, pursuant to part 15 of the FCC Rules. These limits are designed to provide reasonable protection against harmful interference in a residential installation. This equipment generates, uses, and can radiate radio frequency energy and, if not installed and used in accordance with the instructions, may cause harmful interference to radio communications. However, there is no guarantee that interference will not occur in a particular installation. If this equipment does cause harmful interference to radio or television reception, which can be determined by turning the equipment off and on, the user is encouraged to try to correct the interference by one or more of the following measures:

- Reorient or relocate the receiving antenna.
- Increase the separation between the equipment and receiver.
- Connect the equipment into an outlet on a circuit different from that to which the receiver is connected.
- Consult the dealer or an experienced radio/TV technician for help.

WARNING:

- Changes or modifications to this unit not expressly approved by the party responsible for compliance could void the user's authority to operate the equipment.
- The AC adapter is used as disconnect device and it should remain readily operable during intended use. In order to disconnect the unit from the mains completely, the AC adapter should be disconnected from the mains socket outlet completely.
- The AC adapter of unit should not be obstructed OR should be easily accessed during intended use.
- Minimum 10 cm (4 inches) distances around the unit for sufficient ventilations.
- The ventilation should not be impeded by covering the ventilation openings with items

such as newspaper, table-cloths, curtains, etc.

- No naked flame sources such as lighted candles should be placed on the unit.

ON SAFETY

- Disconnect the AC adapter immediately if liquid spills into or onto the unit, or if an object falls into the unit. The unit should not be used until service by a qualified service personnel is completed.
- The unit shall not be exposed to dripping or splashing and that no objects filled with liquid, such as vases, shall be placed on the unit.

ON USE

Never use the unit where it would be subject to:

- Heat sources such as radiators or air ducts.
- Direct sunlight.

FOR CUSTOMERS IN CANADA

This apparatus complies with the Class B limits for radio noise emission set out in radio interference regulations.

CAN ICES-3 (B) / NMB-3 (B)

This device complies with Industry Canada Licence-exempt RSS-210. Operation is subject to the following two conditions: (1) this device may not cause interference, and (2) this device must accept any interference, including interference that may cause undesired operation of the device.



CAUTION

TO REDUCE THE RISK OF FIRE, DO NOT PLACE ANY HEATING OR COOKING APPARATUS BENEATH THIS UNIT.

Mounting Instructions

TOOLS NEEDED:

- 1) Electric drill with 1/4" bit;
- 2) Phillips-head (cross style) screwdriver.

STEP 1

If your cabinet does NOT have an overhang:

- a) Place the Mounting Template in the desired location inside or underneath the cabinet (whichever has less obstructions, and will be easier for you to reach to drill holes), flush with the front edge of the cabinet and tape it down. Go to STEP 2.

If your cabinet DOES have an overhang:

- a) Measure the thickness "T" of the cabinet overhang (see Figure 1).
- b) Fold the Mounting Template along the guideline that is closest to the thickness of your cabinet overhang.
- c) Tape Mounting Template to the underside of the cabinet with the folded portion of the Mounting Template flush up against the cabinet overhang (see Figure 2). Go to STEP 2.

STEP 2

Use an electric drill with a 1/4" drill bit (not included) to drill all three holes marked on the Mounting Template (see Figure 3). To reduce splintering, place a small piece of masking tape over each hole location before drilling. Go to STEP 3.

STEP 3

If your cabinet does NOT have an overhang:

- a) SIX screws are included with this unit, but you will only need three of them. Select the screw length which will go completely through your cabinet bottom, and provide at least 3/8" of thread to screw into the unit.
- b) Insert the three selected screws through each hole from the inside of the cabinet going down (see Figure 4).

Warning:

Please follow the steps below for proper mounting:

1. We recommend you install the 3 screws using hand tools. Do not use power tools because high torque can damage the threads on the main unit.
 2. Please hold and support the unit before you insert any of the screws.
 3. First mount 2 screws on opposite corners of the unit.
- c) Hold the unit up against the bottom of the cabinet, and align the three holes on the top of the unit with the screws. Partially tighten each screw, but do not fully tighten the screws until all of them have been started.
 - d) Gently tighten each screw until they are firmly holding the unit in place.

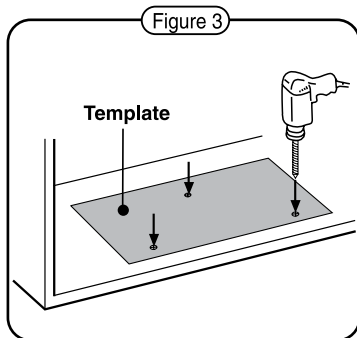
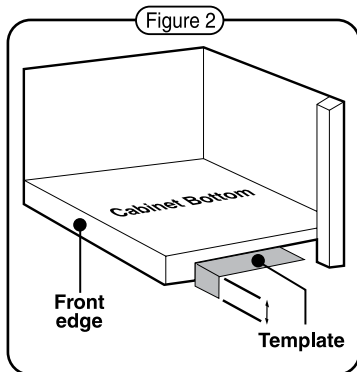
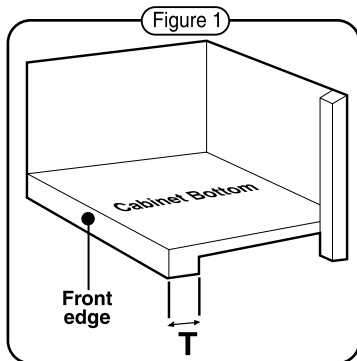

If your cabinet DOES have an overhang:

- a) SIX screws are included with this unit, but you will only need three of them. Select the screw length which will go completely through your cabinet bottom, and extend at least 3/8" past the bottom of your cabinet overhang.
- b) This unit includes two sets of three spacers of various lengths. The spacers can be put together to form longer spacers to accommodate various cabinet overhang thicknesses. Determine the best combination of spacers which is equal to or longer than the cabinet overhang thickness.
- c) Insert the three selected screws through each hole from the inside of the cabinet going down (see Figure 5).

Warning:

Please follow the steps below for proper mounting:

1. We recommend you install the 3 screws using hand tools. Do not use power tools because high torque can damage the threads on the main unit.
 2. Please hold and support the unit before you insert any of the screws.
 3. Mount 2 screws on the corners of the unit first.
 4. Do not reverse the spacer.
- d) Hold each screw head down and push the unit and spacers onto the screws, then hold the unit up until spacers are firmly against the bottom of the cabinet (and fully nested within each other if you are using multiple spacers for each screw).
 - e) Partially tighten each screw, but do not fully tighten the screws until all of them have been started (see Figure 6).
 - f) Gently tighten each screw until they are firmly holding the unit in place. The top front edge of the unit should clear the overhang.

MOUNTING SUGGESTIONS

- 1) If your cabinet has obstructions inside it which prevent you from using the template, cut out the corresponding area on the template, but do NOT cut out or through the screw holes.
- 2) If your cabinet has obstructions underneath it, which will interfere with the mounting of the unit, remove the obstruction before mounting the unit, or find another location to mount the unit.
- 3) It is recommended that you wear safety glasses while drilling to prevent eye injuries.
- 4) For wood cabinets, you may want to mark the hole locations with a nail, pressed gently but firmly into the wood so that a slight impression is made. This will also help keep the drill bit centered in the right location.
- 5) Hold the drill firmly against the cabinet to keep the drill from "walking".

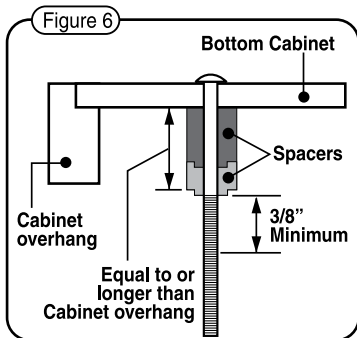
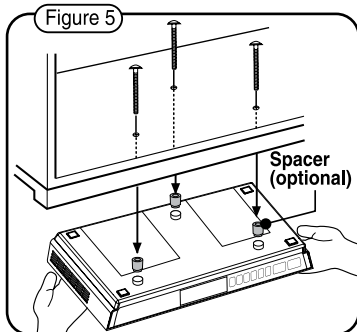
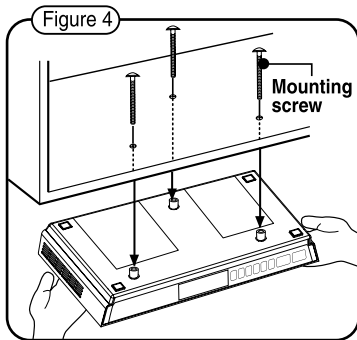

Accessories

Please locate the included accessories.

- AC power adapter..... x 1
- Mounting template..... x 1
- 1.06" (27mm) spacers..... x 3
- 0.57" (14.4mm) spacers..... x 3
- #M5 x 69mm screws..... x 3
- #M5 x 40mm screws..... x 3

Power Supply

USING THE AC ADAPTER

Using an AC adapter other than the one supplied with the unit may damage the unit.

Caution:

- Before use, ensure the rated voltage of the adapter matches your local voltage.
- The included AC adapter is for use with this unit only. Do not use it with other equipment.
- If you are not going to use the unit for a long time, disconnect the AC adapter from the wall outlet.
- Whenever the AC adapter is plugged in to a wall outlet, the AC adapter will draw some power, even when the unit is turned off.

Location of Controls

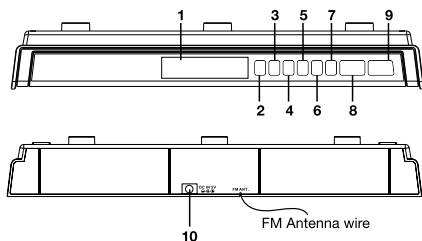

1. LED Display
2. ON/OFF button
3. FM button
4. PAIR button
5. TIMER button
6. PLAY/PAUSE MEM button
7. PRESET / SET TIME button
8. SKIP / TUNE button
9. VOLUME UP/DOWN button
10. DC IN jack

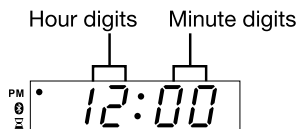

Setting the Clock

1. In STANDBY mode, press and hold the PRESET button, the hour digits blink.
2. Press (HOUR) ◀◀ and (MIN) ▶▶ buttons to adjust the hour.
3. Press PRESET button to confirm hour. Minute digits blink.
4. Press (HOUR) ◀◀ and (MIN) ▶▶ buttons to adjust the minute.
5. Press PRESET button again to confirm the clock.
6. PM LED indicator will illuminate if it is in PM time.

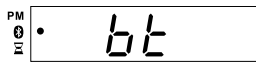

Bluetooth Pairing

Before Bluetooth pairing, you should turn on the Bluetooth function of your other device (such as, mobile phone with Bluetooth function).

1. Press  button on the unit to select Bluetooth mode. 
2. On your device (mobile phone, MP3 player, etc.), select **KLR33688B** from the list of available Bluetooth connections.
Note: If your Bluetooth device (such as, mobile phone) requires a password while pairing, please enter 4-digit number: 0000.
 - If the Bluetooth pairing is successful, a beep will be heard and the  Bluetooth indicator will illuminate.
 - If the Bluetooth pairing is unsuccessful, the Bluetooth indicator will blink at slow speed. Please try again.





TO DISCONNECT THE CURRENTLY PAIRED DEVICE

1. On your currently paired and connected device, select **KLR33688B** from the list and disconnect it. or
2. turn off the connected device.

ENJOY THE MUSIC THROUGH BLUETOOTH

- Press ▶▶ to begin or pause playback
- Press ◀◀ / ▶▶ to select a specific track

Setting the Cooking Timer

1. Press the  **PM** button, "90" is shown and timer LED indicator flashes.
2. To set timer from 1-99 minutes, you can either:
 - a. press the  button repeatedly to select preset time. 90, 75, 60, 45, 30, 15, 10 minutes will be shown, or
 - b. press and hold the  /  buttons to fast forward/reverse the timer.
3. Once it reaches to your desired time, leave the  **TIMER** indicator flashes for a few seconds, then it will turn to solid, timer is set.







4. When the preset time elapses, the **ALARM** will sound.
5. Press the  button any time during timer is on, the display will show the remaining time.

Note: Do not press any buttons within 5 seconds after setting the cooking time, otherwise the cooking timer will be cancelled.



CANCELLING THE COOKING TIMER

- You can cancel the timer anytime by pressing the  button until the timer shows "00" and the LED indicator turn off.

Listening to the Radio

1. Press the  button.
2. Press  or  buttons to tune in to a desired station.
3. Press the  or  button to obtain the desired volume level.
4. If you are in BT mode, press **FM** button once to switch to radio mode.

SEARCHING FOR A STATION AUTOMATICALLY



- Press and hold the  /  buttons until the tuner starts searching for a station, then release. After finding a clear station, the search stops automatically.

Note: The search may not stop at a station with a very weak signal. To improve the radio reception, fully unwind the FM antenna wire and place it in the position that sounds best.

PRESETTING STATIONS

The unit can store a total of 20 FM stations in memory. Presetting allows you to tune in to a station directly.

A. Presetting Stations Manually

1. Tune in to a desired station (see previous section).
2. Press the **MEM** button. The preset number will blink on the display.
3. Press the  /  buttons repeatedly to select the preset number you desire.
4. Press the **MEM** button again to store it in memory.
5. Repeat steps 1-4 to store other stations.

B. Presetting Stations Automatically

Press and hold the **MEM** button, the unit will tune in to stations one by one and will stop until all 20 stations are preset and stored.

Troubleshooting Guide

Poor FM reception

- Make sure FM antenna wire is fully extended.
- Electrical interference in your kitchen may cause poor reception. Try to install the unit away from them (especially those with motors and transformers).

Clock does not show the correct time

- There has been an electrical power interruption. Set the clock again.

Bluetooth device does not pair with this unit

- Make sure your Bluetooth device is working properly.
- Reset the bluetooth connection by turning off and on your connecting device, and this unit.

RENSEIGNEMENTS FCC

Cet appareil est conforme à la section 15 des règles de la FCC. Son fonctionnement est soumis aux deux conditions suivantes :

(1) Cet appareil ne doit pas causer des interférences gênantes, et (2) Cet appareil doit tolérer toute interférence reçue, y compris celles susceptibles de causer un mauvais fonctionnement.

REMARQUE: Cet appareil a été soumis à des tests et s'est révélé en conformité avec les limites pour un appareil numérique de classe B, conformément à la section 15 des règles de la FCC. Ces limites ont pour but d'assurer une protection raisonnable contre les interférences gênantes dans un emplacement résidentiel.

Cet appareil génère, utilise et peut émettre des fréquences radioélectriques, et s'il n'est pas installé et utilisé selon les instructions, il peut causer des interférences nuisibles aux radiocommunications; cependant, il n'y a pas de garantie que des interférences ne se produiront pas dans un lieu donné. Si cet appareil cause des interférences nuisibles à la réception de la radio ou de la télévision, ce qui peut être déterminé en mettant l'appareil en et hors circuit, nous conseillons à l'utilisateur l'une ou plusieurs des mesures correctives suivantes :

- Réorientez ou changez l'emplacement de l'antenne de réception.
- Augmentez la séparation entre l'appareil et le récepteur.
- Branchez l'appareil dans une prise sur un circuit différent de celui sur lequel le récepteur est branché.
- Adressez-vous au dépositaire ou à un technicien qualifié de radio/téléviseur pour obtenir de l'aide.

Avertissement :

- Des changements ou modifications apportés à cet appareil, non approuvés expressément par les responsables de la conformité, peuvent ôter à l'utilisateur le droit d'utiliser cet appareil.
- L'adaptateur CA sert de dispositif de débranchement et il doit rester à portée de la main durant l'utilisation de l'appareil. Pour déconnecter complètement l'appareil de l'alimentation secteur, il faut débrancher l'adaptateur CA de la prise de courant CA.
- L'adaptateur CA doit être à portée de la main OU sans obstruction durant l'utilisation de

l'appareil.

- Il faut un espace libre minimum de 10 cm (4 po) autour de l'appareil pour une ventilation adéquate.
- Pour assurer une bonne ventilation, il ne faut pas couvrir les orifices d'aération avec des articles tels que journaux, nappes, rideaux, etc.
- Ne placez aucune source de flamme nue, telle une bougie allumée sur l'appareil.

SÉCURITÉ

- Si un objet ou du liquide pénètre dans l'appareil, débranchez-le de la source d'alimentation et faites vérifier l'appareil par un personnel qualifié avant de continuer à utiliser l'appareil.
- N'exposez pas l'appareil à des gouttes ou des éclaboussures et ne placez aucun objet rempli de liquide, tel un vase, sur l'appareil.

UTILISATION

N'utilisez jamais l'appareil là où il serait soumis à:

- Des sources de chaleur, telles radiateurs ou conduits d'air.
- La lumière directe du soleil.

POUR LES CLIENTS AU CANADA

Cet appareil est en conformité avec les limites de classe B concernant les bruits radioélectriques énoncés dans le règlement sur le brouillage radioélectrique.

CAN ICES-3(B) / NMB-3(B)

Le présent appareil est conforme aux CNR d'Industrie Canada applicables aux appareils radio exempts de licence. L'exploitation est autorisée aux deux conditions suivantes :

- (1) l'appareil ne doit pas produire de brouillage,
- et (2) l'utilisateur de l'appareil doit accepter tout brouillage radioélectrique subi, même si le brouillage est susceptible d'en compromettre le fonctionnement.



PRÉCAUTION:

POUR RÉDUIRE LES RISQUES D'INCENDIE, NE PLACEZ AUCUN APPAREIL DE CHAUFFAGE OU DE CUISSON SOUS CE HAUT-PARLEUR.

Instructions de montage

OUTILS NÉCESSAIRES:

- 1) Perceuse électrique et foret 1/4 po;
- 2) tournevis à lame Phillips (en croix).

ÉTAPE 1

Armoire SANS bord en saillie:

- a) Placez le gabarit de pose à l'endroit désiré, à l'intérieur ou sous l'armoire (là où l'accès est le plus facile pour percer des trous), affleurant avec le bord avant de l'armoire et maintenez-le avec du ruban adhésif. Passez à L'ÉTAPE2.

Armoire AVEC bord en saillie:

- a) Mesurez l'épaisseur «T» du bord en saillie de l'armoire (voyez croquis 1).
- b) Pliez le gabarit de montage le long de la ligne guide la plus proche de l'épaisseur du bord en saillie de l'armoire.
- c) Posez le gabarit de montage sur le dessous de l'armoire, la portion pliée du gabarit de montage affleurant avec le bord en saillie de l'armoire (voyez croquis 2). Passez à L'ÉTAPE2.

ÉTAPE 2

À l'aide d'une perceuse électrique munie d'un foret de ¼ po (non compris) percez les quatre trous indiqués sur le gabarit de montage (voyez croquis 3). Pour éviter le risque d'éclats, collez un petit morceau de ruban-cache sur l'emplacement de chaque trou avant le perçage. Passez à L'ÉTAPE3.

ÉTAPE 3

Armoire SANS bord en saillie:

- a) Six vis sont comprises avec l'appareil, mais vous n'en utiliserez que trois. Choisissez les vis assez longues pour les enfoncer complètement dans le fond de l'armoire et laisser dépasser un filet de 3/8 po minimum pour les visser dans l'appareil.
- b) Insérez les quatre vis choisies dans chaque trou en allant de l'intérieur de l'armoire vers l'extérieur (voyez croquis 4).

AVERTISSEMENT:

Veillez suivre les étapes ci-dessous pour une pose appropriée:

1. Nous conseillons de poser les 3 vis avec un outil à main. N'utilisez pas un outil électrique car un couple élevé peut endommager les filets sur l'appareil.
 2. Veuillez tenir et soutenir l'appareil avant d'insérer chacune des vis.
 3. Posez les 2 premières vis sur 2 coins diamétralement opposés de l'appareil.
- c) Maintenez l'appareil contre le dessous de l'armoire et faites coïncider les quatre trous sur le dessus de l'appareil avec les vis. Vissez chaque vis partiellement jusqu'à ce que toutes les vis soient légèrement vissées.
 - d) Resserrez délicatement chaque vis jusqu'à ce que l'appareil soit bien maintenu en place.

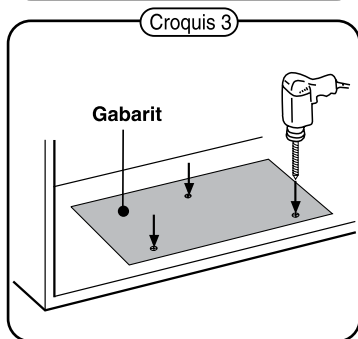
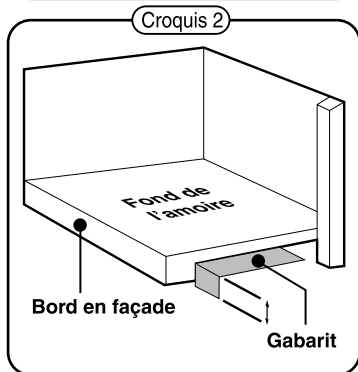
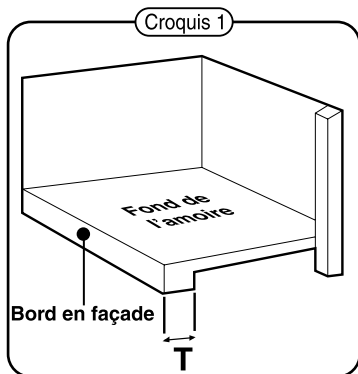

Armoire AVEC bord en saillie:

- a) Six vis sont comprises avec l'appareil, mais vous n'en utiliserez que quatre. Choisissez les vis assez longues pour les enfoncer complètement dans le fond de l'armoire et pour que la tige dépasse le bord en saillie au bas de l'armoire d'au moins 3/8 po.
- b) Cet appareil comporte trois jeux de quatre cales d'espacement de longueurs variées; elles peuvent s'ajouter les unes aux autres pour convenir aux différentes épaisseurs de bords en saillie d'armoires. Déterminez l'agencement optimal de cales d'espacement égal ou supérieur à l'épaisseur du bord en saillie de l'armoire.
- c) Insérez les quatre vis choisies dans chaque trou en allant de l'intérieur de l'armoire vers l'extérieur (voyez croquis 5).

AVERTISSEMENT:

Veuillez suivre les étapes ci-dessous pour une pose appropriée:

1. Nous conseillons de poser les 3 vis avec un outil à main. N'utilisez pas un outil électrique car un couple élevé peut endommager les filets sur l'appareil.
 2. Veuillez tenir et soutenir l'appareil avant d'insérer chacune des vis.
 3. Posez les 2 premières vis sur 2 coins diamétralement opposés de l'appareil.
 4. N'intervertissez pas la cale d'espacement.
- d) Tenez chaque vis, la tête vers le bas, et placez l'appareil et les cales d'espacement sur les vis, puis maintenez l'appareil jusqu'à ce que les cales d'espacement soient bien calées contre le dessous de l'armoire (et bien emboîtées les unes contre les autres si vous utilisez plusieurs cales pour chaque vis).
- e) Vissez chaque vis partiellement jusqu'à ce que toutes les vis soient légèrement vissées. (voyez croquis 6).
- f) Resserrez délicatement chaque vis jusqu'à ce que l'appareil soit bien maintenu en place. Il faut un dégagement entre le bord supérieur avant de l'appareil et le bord en saillie.

INSTRUCTIONS DE MONTAGE

- 1) S'il y a des obstacles à l'intérieur de votre armoire qui empêchent d'utiliser le gabarit, découpez la portion du gabarit inutilisable, mais NE coupez PAS les trous de vis.
- 2) S'il y a des obstacles sous votre armoire qui gêneraient la pose de l'appareil, retirez les obstacles avant la pose ou trouvez un autre emplacement pour l'appareil.
- 3) Il est conseillé de porter des lunettes de sécurité durant le perçage pour éviter une blessure aux yeux.
- 4) Pour les armoires en bois, vous pouvez faire un repère de l'emplacement des trous avec un clou en l'enfonçant soigneusement mais fermement dans le bois pour créer une légère dépression. Ceci aidera aussi à maintenir le foret de perceuse centré au bon endroit.
- 5) Tenez la perceuse fermement contre l'armoire pour l'empêcher de dérapier.

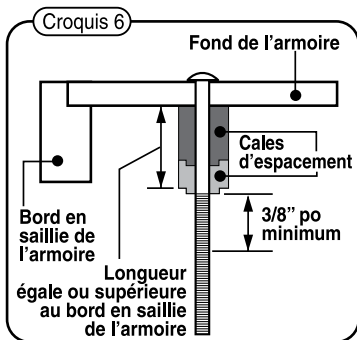
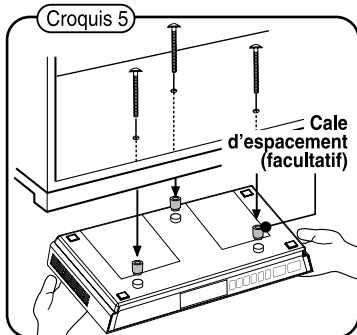
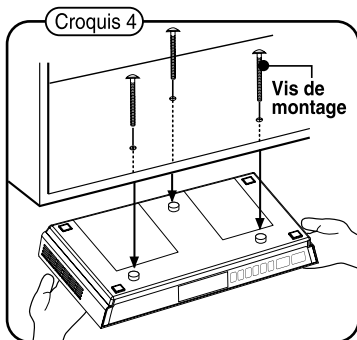

Accessoires

Veuillez vérifier et identifier les accessoires compris.

- Adaptateurs de courant CA x 1
- Gabarit de montage x 1
- Cales d'espacement 1,06 po (27 mm) x 3
- Cales d'espacement 0,57 po (14,4 mm) .. x 3
- Vis no M 5 x 69 mm x 3
- Vis no M 5 x 40 mm x 3

Source D'alimentation

UTILISATION DE L'ADAPTATEUR CA

L'utilisation d'un adaptateur CA autre que celui fourni avec l'appareil risque d'endommager ce dernier.

Mise en garde :

- En tout premier lieu, vérifiez si la tension indiquée pour l'adaptateur correspond à votre tension locale.
- L'adaptateur CA compris est destiné uniquement à cet appareil. Ne l'utilisez pas pour un autre appareil.
- Si vous n'allez pas utiliser l'appareil pendant une longue période de temps, débranchez l'adaptateur CA de la prise murale.
- Lorsque l'adaptateur CA est branché dans une prise murale, un courant électrique est acheminé à la barre de son, même s'il est mis hors circuit.

Emplacement des commandes

VUE AVANT

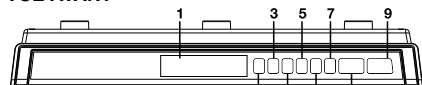

VUE ARRIÈRE

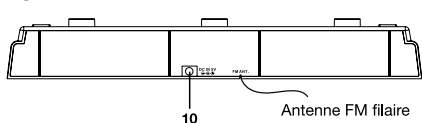

1. Affichage à DEL
2. Touche EN/HORS CIRCUIT (ON/OFF)
3. Touche FM
4. Touche de jumelage (PAIR)
5. Touche de la minuterie (TIMER)
6. Touche de lecture/pause et mém. (PLAY/PAUSE MEM)
7. Touche de pré-réglage/réglage (PRESET/SET TIME)
8. Touche d'omission/syntonisation (SKIP/TUNE)
Touche des heures/minutes (HOUR/MIN)
9. Touche de réglage du VOLUME
10. Prise DC IN (alimentation CC)

Réglage de l'horloge

1. Abaissez et maintenez la touche PRESET jusqu'à ce que les chiffres des heures clignotent.
2. Abaissez les touches ◀◀ (HEURES) et ▶▶ (MIN) pour régler l'heure.
3. Abaissez la touche PRESET pour confirmer l'heure. Les chiffres des minutes clignotent.
4. Abaissez les touches ◀◀ (HEURES) et ▶▶ (MIN) pour régler les minutes.
5. Abaissez de nouveau la touche PRESET pour confirmer le réglage.
6. Le témoin à DEL PM s'illumine s'il s'agit de l'après-midi.

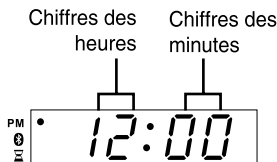

Jumelage avec un appareil Bluetooth

Avant de jumeler le haut-parleur avec un appareil Bluetooth, activez la fonction Bluetooth de cet autre appareil (téléphone cellulaire à fonction Bluetooth, par ex.).

1. Abaissez la touche  du haut-parleur pour choisir le mode Bluetooth.
2. Sur votre appareil (téléphone cellulaire, lecteur MP3, etc.), choisissez **KLR33688B** dans la liste des connexions Bluetooth disponibles.

Remarque: Si votre appareil Bluetooth (téléphone cellulaire, par ex.) demande un mot de passe pendant le jumelage, entrez le numéro à 4 chiffres « 0000 ».

- Si le jumelage avec l'appareil Bluetooth réussit, vous entendrez un signal sonore et le témoin Bluetooth s'illuminera.
- Si le jumelage avec l'appareil Bluetooth est un échec, le témoin Bluetooth se mettra à clignoter lentement. Réessayez le jumelage.



POUR DÉCONNECTER L'APPAREIL JUMELÉ

1. Sur votre appareil jumelé et connecté, choisissez **KLR33688B** dans la liste et déconnectez-le.

ou



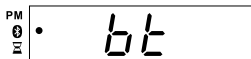

2. Mettez l'appareil connecté hors circuit.

POUR ÉCOUTER DE LA MUSIQUE PAR FONCTION BLUETOOTH

- Abaissez  pour commencer la lecture ou mettre en pause.
- Abaissez  /  pour choisir une piste spécifique.





Réglage de la minuterie de cuisson

1. Abaissez la touche  la touche «    » s'affiche et le témoin à DEL de la minuterie se met à clignoter.

2. Pour régler la minuterie de 1 à 99 minutes, vous pouvez :

a. Abaisser plusieurs fois la touche  pour choisir la durée préétablie. Vous verrez s'afficher 90, 75, 60, 45, 30, 15 ou 10 minutes. ou

b. Abaisser et maintenir les touches  /  pour effectuer une avance rapide ou un retour arrière rapide de la minuterie.

3. Lorsque la durée souhaitée s'affiche, le témoin à DEL clignote pendant quelques secondes. Lorsqu'il s'allume en continu, la minuterie est réglée.

4. Lorsque la durée est atteinte, l'ALARME retentit.





5. À tout moment, vous pouvez abaisser la touche  pendant que la minuterie fonctionne pour que l'écran affiche la durée restante.

Remarque : N'abaissez aucune touche dans les 5 secondes qui suivent le réglage de la minuterie de cuisson, sinon le réglage sera annulé.



ANNULATION DE LA MINUTERIE DE CUISSON

- Vous pouvez annuler la minuterie à tout moment en abaissant la touche  jusqu'à ce que la minuterie affiche « 00 » et que le témoin à DEL s'éteigne.

Pour Écouter la radio

1. Abaissez la touche .
2. Abaissez les touches  ou  pour choisir la station souhaitée.
3. Abaissez la touche  ou  pour régler le volume sonore.
4. Si vous êtes en mode BT, abaissez la touche **FM** une fois pour choisir le mode radio.

POUR LANCER LA RECHERCHE AUTOMATIQUE DE STATIONS



- Abaissez et maintenez les touches  /  jusqu'à ce que le syntoniseur commence à chercher une station. Relâchez la touche. Lorsque le syntoniseur trouve une station claire, la recherche s'arrête automatiquement.

Remarque: Il se peut que la recherche ne s'arrête pas si la station émet un signal très faible. Pour améliorer la réception radio, déployez entièrement l'antenne FM filaire et placez-la dans la position où la réception est la meilleure.

PRÉRÉGLAGE DES STATIONS

Le haut-parleur peut mémoriser en tout 20 stations FM. Le préréglage vous permet d'écouter directement une station donnée.

A. Préréglage manuel des stations

1. Choisissez la station souhaitée (voir section précédente).*
2. Abaissez la touche **MEM**. Le numéro préréglé se met à clignoter sur l'écran.
3. Abaissez plusieurs fois la touche  /  pour choisir le numéro préréglé que vous souhaitez.
4. Abaissez de nouveau la touche **MEM** pour la mémoriser.
5. Répétez les étapes 1 à 4 pour mémoriser d'autres stations.

B. Préréglage automatique des stations

Abaissez et maintenez la touche **MEM**. Le haut-parleur balayera les stations l'une après l'autre et s'arrêtera lorsque les 20 stations seront préréglées et mémorisées.

Guide de dépannage

Mauvaise réception FM

- Vérifiez que l'antenne FM filaire est entièrement déployée.
- Des interférences électriques dans votre cuisine peuvent être à l'origine de la mauvaise réception. Essayez d'installer le haut-parleur à l'écart de ces appareils (et plus particulièrement ceux équipés de moteurs et de transformateurs).

L'horloge affiche une heure incorrecte

- Une panne de courant s'est produite. Réglez de nouveau l'horloge.

Impossible de jumeler des appareils Bluetooth au haut-parleur

- Vérifiez que votre appareil Bluetooth fonctionne correctement.
- Réinitialisez la connexion Bluetooth en mettant hors circuit puis en circuit votre appareil connecté, ainsi que le haut-parleur.