

Taste	Tastenfunktionen
7 Musik-Taste	Musik-Equalizer-Modus aktivieren.
8 Stummschalttaste	Ton vorübergehend ausschalten. Taste erneut drücken, um den Ton wieder einzuschalten.
9 Weiter	Weiter zum nächsten Track.
10 Lautstärkeregl. (ab)	Lautstärke anpassen.
11 Optische Taste	Optischen Modus aktivieren.
12 Film-Taste	Film-Equalizer-Modus aktivieren.



Die Statusanzeige leuchtet ca. 10 Sekunden lang, wenn der Bluetooth-Modus / AUX-Eingangsmodus / Optischer Eingangsmodus am Soundbar aktiviert wird.

## Verwendung des Soundbar

### 1. Ein-/Ausschalten

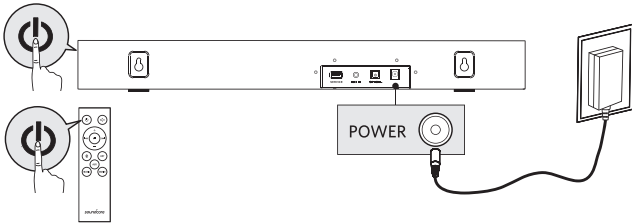

Der Soundbar schaltet automatisch in den Standby-Modus, wenn 15 Minuten lang kein Audio-Eingang empfangen wird.

### a. TV anschließen

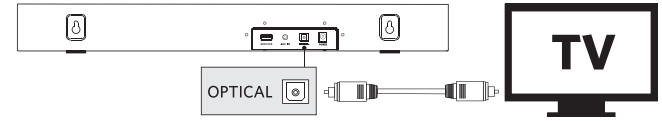

1. Optisches Kabel an den optischen Ausgang eines Stereo-Audiogeräts (TV / CD / VCR / DVD-Player ...usw.) anschließen.
2. OPT-Taste der Fernbedienung drücken, um den optischen Modus zu aktivieren.

Hinweis: Die Statusanzeige leuchtet 10 Sekunden lang weiß.

### b. AUX-Eingangsmodus

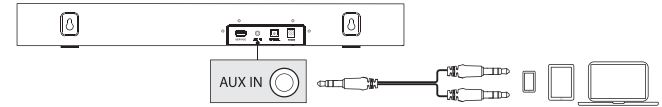



1. Audiokabel (Stereo-Audiokabel 3.5 mm auf RCA) an den Audio-Ausgang eines Stereo-Audiogeräts (TV / CD / VCR / DVD-Player ...usw.) anschließen.
2. AUX-Taste der Fernbedienung drücken, um den AUX-Modus zu aktivieren.

Hinweis: Die Statusanzeige leuchtet 10 Sekunden lang weiß.

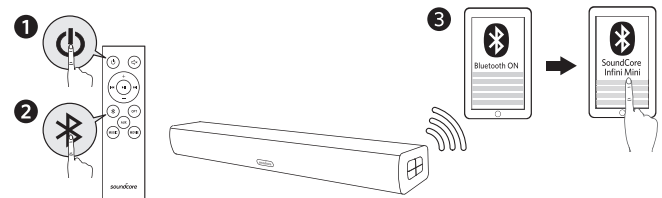
### c. Bluetooth-Modus



1. Ein-/Aus-Taste der Fernbedienung drücken, um den Soundbar einzuschalten.
2. Bluetooth-Taste der Fernbedienung drücken, um den Bluetooth-Modus zu aktivieren.
3. Bluetooth am Gerät aktivieren, in der Bluetooth-Liste Soundcore Infini Mini suchen und dann „Verbinden“ auswählen.

 <b>Blinkt blau</b>	Bluetooth-Modus ist aktiviert
 <b>Leuchtet blau</b>	Mit Gerät verbunden Hinweis: Die Statusanzeige leuchtet 10 Sekunden lang weiß.



Ist diese Option aktiviert, stellt Soundcore Infini Mini Soundbar automatisch eine Verbindung zum zuletzt angeschlossenen Gerät her, sofern dieses verfügbar ist. Wenn nicht, drücken Sie die Bluetooth-Taste, um den Bluetooth-Modus zu aktivieren.

Probleme bei der Verbindungsherstellung? Löschen Sie Soundcore Infini Mini aus dem Bluetooth-Verlauf Ihres Geräts und stellen Sie sicher, dass der Abstand weniger als 10 Meter beträgt. Wiederholen Sie dann den Kopplungsvorgang. Die beste Klangqualität erzielen Sie, wenn sich keine Hindernisse zwischen dem angeschlossenen Gerät und Ihrem Soundbar befinden.

#### d. Auf die TV-Fernbedienung reagieren

Sie können zur Steuerung Ihres Soundbar Ihre TV-Fernbedienung verwenden (gilt für die meisten TV-Geräte der Marken Vizio / LG / Philips).

Halten Sie den Lautstärkereglern (ab) und die Volume die Eingang-Taste (am Soundbar) mindestens 3 Sekunden lang gedrückt, um den Erkennungsmodus für die TV-Fernbedienung zu aktivieren, drücken Sie dann die Ein-/Aus-Taste am Soundbar gefolgt von der Ein-/Aus-Taste der TV-Fernbedienung.

Hinweis: Sie können nur Ein-/Aus, Eingang und Lautstärke des Soundbar über die TV-Fernbedienung steuern.

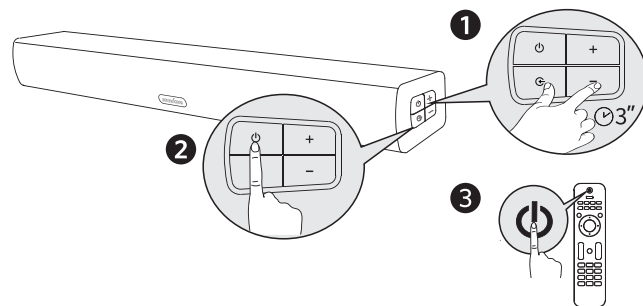

Wenn Ihr Soundbar nicht verwendet wird, bewahren Sie ihn an einem kühlen Ort auf.

## Technische Daten



Änderungen der technischen Daten ohne Vorankündigung vorbehalten.

Eingang: 18 V  $\overline{\text{---}}$  2.2 A

Audioausgang: 20 W x 2

Abmessungen: 550 x 63 x 94 mm / 21.6 x 2.5 x 3.7 in

Gewicht (ohne Verpackung): 1190 g

Bluetooth-Version: V2.1 + EDR

Reichweite: 10 m

## FR Consignes de sécurité

- Ne pas faire tomber.
- Ne pas démonter.
- Ne pas immerger dans l'eau.
- Éviter les températures extrêmes.
- En cas d'orage, ne pas utiliser le produit à l'extérieur.
- Utiliser des câbles d'origine ou certifiés.
- Ne pas utiliser de nettoyant corrosif ni d'huile.
- Le produit ne doit pas entrer en contact avec des gouttes ou des éclaboussures.
- L'adaptateur doit être installé à proximité de l'équipement et doit être facilement accessible.

## Récapitulatif

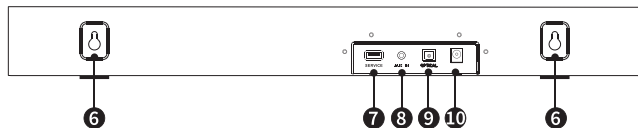
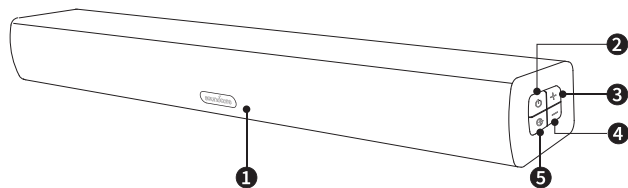

## 1 Indicateur d'état

FR

État	Voyant de l'indicateur d'état
Veille	Rouge fixe
Mode de couplage Bluetooth	Bleu clignotant
Appareil Bluetooth connecté	Bleu fixe (pendant 10 secondes)
AUX	Cyan fixe (pendant 10 secondes)
Muet	Jaune fixe
Optique	Vert fixe (pendant 10 secondes)
Augmenter et diminuer le volume	Blanc clignotant
Volume maximal	Blanc solide (pendant 3 secondes)
Volume minimal	Blanc solide (pendant 3 secondes)
Musique	Blanc clignotant (une fois)
Film	Blanc clignotant (3 fois)

## 2 Bouton Alimentation

## 3 Volume haut

## 4 Volume bas

## 5 Entrée source

## 6 Orifices de fixation murale

## 7 Port USB (Service uniquement)

## 8 Entrée AUX

## 9 Entrée optique

## 10 Entrée d'alimentation

20

## FR Placement

1. Placez la barre de son sur une surface solide.

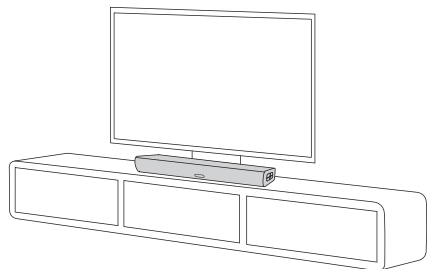

2. Pour éviter toute situation dangereuse, aucune source de flamme nue, par exemple des bougies allumées, ne doit être placée sur ou à proximité de l'appareil.

### • Installation du support mural

1. Percez deux trous dans le mur (6 mm de diamètre environ). La distance entre les deux trous doit être de 400 mm. Consultez l'image ci-dessous :

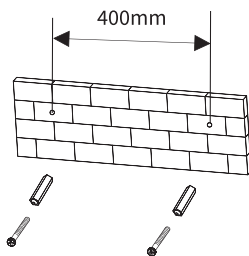

Insérez les deux chevilles dans les trous percés, puis placez une vis dans chaque cheville.

2. Serrez les vis à l'aide d'un tournevis, en laissant la tête dépasser de 4 mm. **FR**

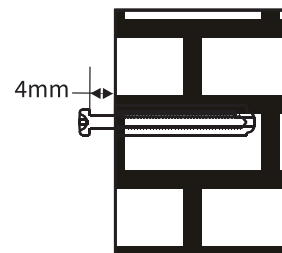

3. Accrochez la barre de son au mur.

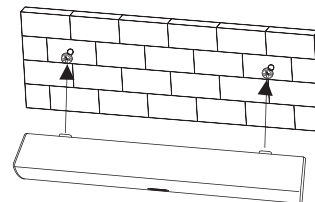

## Télécommande

1. Installation des piles

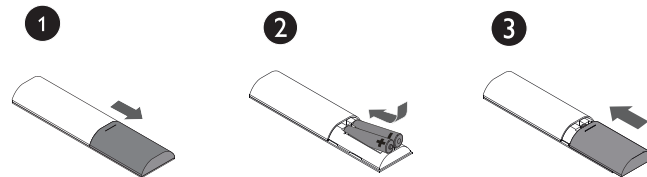

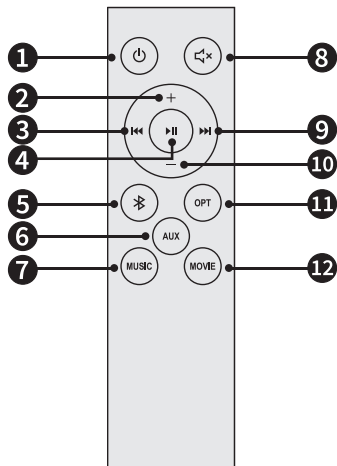

Bouton	Fonctions du bouton
1 Bouton Alimentation	Appuyez pour allumer la barre de son. Appuyez de nouveau sur le bouton pour mettre la barre en veille.
2 Contrôle volume haut	Permet de régler le volume.
3 Précédent	Permet de revenir à la piste précédente.
4 Lecture / pause	Permet de mettre en pause / reprendre la lecture.
5 Bouton Bluetooth	Permet d'activer le mode Bluetooth. 1. Appuyez pour activer le mode Bluetooth. 2. Appuyez et maintenez enfoncé pendant 3 secondes pour activer la reconnexion Bluetooth.
6 Bouton AUX	Permet d'activer le mode AUX.

Bouton	Fonctions du bouton
7 Bouton Musique	Permet d'activer le mode égaliseur musique.
8 Bouton Muet	Permet de désactiver temporairement le son. Appuyez de nouveau sur le bouton pour rétablir le son.
9 Suivant	Permet de passer à la piste suivante.
10 Contrôle volume bas	Permet de régler le volume.
11 Bouton Optique	Permet d'activer le mode optique.
12 Bouton Film	Permet d'activer le mode égaliseur film.

 le voyant de l'indicateur d'état reste allumé pendant environ 10 secondes lorsque la barre de son est en mode Bluetooth / AUX IN / OPTICAL IN.

## Utilisation de votre barre de son

### 1. Allumer / éteindre

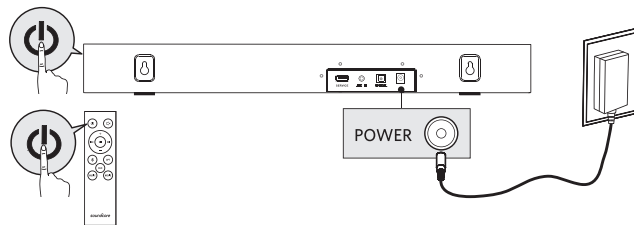

 la barre de son passe automatiquement en mode veille lorsqu'aucune entrée audio n'est reçue pendant plus de 15 minutes.

## FR a. Connectez la barre de son à votre télévision

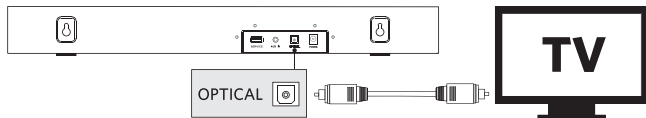

1. Branchez le câble optique au port de sortie optique d'un périphérique audio stéréo (par exemple téléviseur, lecteur CD, magnétophone, lecteur DVD, etc.).
2. Appuyez sur le bouton OPT de la télécommande pour activer le mode optique.

Remarque : le voyant d'indicateur d'état reste allumé pendant 10 secondes.

## b. Mode AUX-In

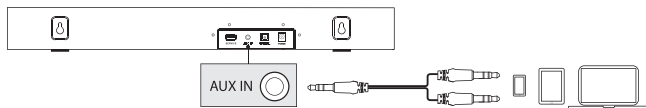

1. Branchez le câble audio (câble audio stéréo RCA 3,5 mm) au port de sortie audio d'un périphérique audio stéréo (par exemple téléviseur, lecteur CD, magnétophone, lecteur DVD, etc.).
2. Appuyez sur la touche AUX de la télécommande pour activer le mode AUX.

Remarque : le voyant d'indicateur d'état reste allumé pendant 10 secondes.

## c. Mode Bluetooth

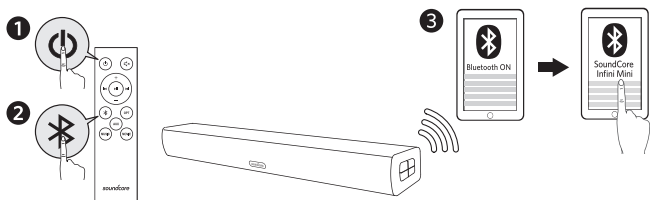

1. Appuyez sur le bouton Alimentation de la télécommande pour allumer la barre de son.
2. Appuyez sur le bouton Bluetooth de la télécommande pour activer le mode Bluetooth.
3. Activez la fonction Bluetooth de votre appareil, recherchez Soundcore Infini Mini dans votre liste Bluetooth et sélectionnez Connexion.

<b>Bleu clignotant</b>	Le mode Bluetooth est activé
<b>Bleu fixe</b>	Connecté à un périphérique Remarque : le voyant d'indicateur d'état reste allumé pendant 10 secondes.



Une fois allumée, la barre de son Soundcore Infini Mini Soundbar se connecte automatiquement au dernier appareil connecté s'il est disponible. Sinon, appuyez sur le bouton Bluetooth pour activer le mode Bluetooth.

Des problèmes de connexion ? Retirez la barre Soundcore Infini Mini de l'historique Bluetooth de votre appareil et assurez-vous qu'il soit à moins de 10 mètres. Puis essayez à nouveau le couplage. Pour obtenir la meilleure qualité sonore possible, assurez-vous qu'il y ait une ligne de visée dégagée entre l'appareil connecté et votre barre de son.

## d. Réponse à la télécommande de votre télévision

Utilisez la télécommande de votre télévision pour contrôler votre barre de son (applicable à la plupart des téléviseurs Vizio / LG / Philips).

Appuyez sur le contrôle Volume bas et sur le bouton Entrée source (sur la barre de son) pendant plus de 3 secondes pour activer le mode d'apprentissage de la télécommande, puis appuyez sur bouton Alimentation de la barre de son et sur le bouton Alimentation de la télécommande de votre télévision.

Remarque : seuls l'alimentation, l'entrée source et le volume de votre barre de son peuvent être contrôlés par la télécommande de votre télévision.

## Informazioni sulla sicurezza

- Non fare cadere il prodotto.
- Non smontare.
- Non immergere il prodotto in acqua.
- Evitare le temperature elevate.
- Non usare il dispositivo all'aperto durante un temporale.
- Utilizzare cavi originali o certificati.
- Non utilizzare detersivi o oli corrosivi per la pulizia.
- Non esporre il prodotto a schizzi o gocciolamenti.
- L'adattatore deve essere installato vicino all'apparecchio e deve essere facilmente accessibile.

## In sintesi

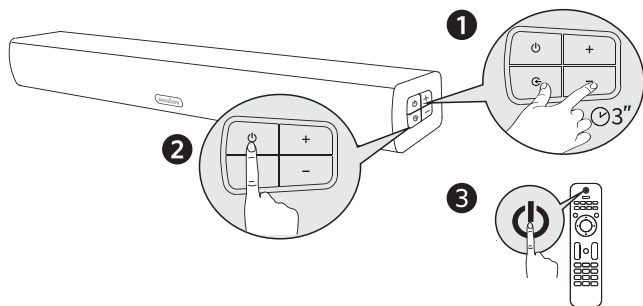
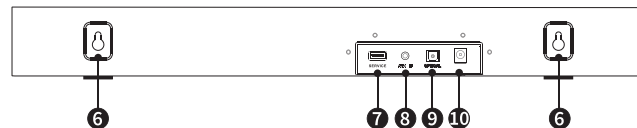
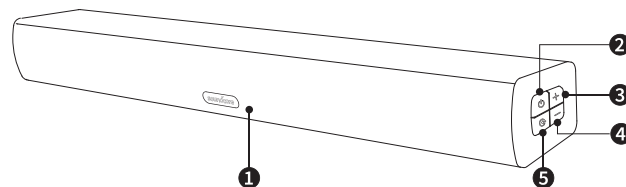

Lorsqu'elle n'est pas utilisée, rangez votre barre de son dans un endroit frais.

## Spécifications techniques



Les spécifications sont susceptibles d'être modifiées sans préavis.

Entrée : 18 V  $\overline{\text{---}}$  2.2 A

Sortie audio : 20 W x 2

Taille : 550 x 63 x 94 mm

Poids (sans emballage) : 1190 g

Version Bluetooth : V2.1 + EDR

Portée : 10 m

Stato	Spia dell'indicatore di stato
Standby	Rosso fisso
Modalità di associazione Bluetooth	Blu lampeggiante
Dispositivo Bluetooth connesso	Blu fisso (accesa per 10 secondi)
AUX	Ciano fisso (accesa per 10 secondi)
Mute	Giallo fisso
Optical	Verde fisso (accesa per 10 secondi)
Aumento/riduzione volume	Bianco lampeggiante
Volume massimo	Bianco fisso (accesa per 3 secondi)
Volume minimo	Bianco fisso (accesa per 3 secondi)
Music	Bianco lampeggiante (una volta)
Movie	Bianco lampeggiante (3 volte)

- 2 Pulsante di accensione
- 3 Comando di aumento del volume
- 4 Comando di riduzione del volume
- 5 Ingresso sorgente
- 6 Fori per montaggio a parete
- 7 Porta USB (solo assistenza)
- 8 Ingresso AUX
- 9 Ingresso ottico
- 10 Ingresso alimentazione

## Posizionamento

1. Posizionare la Soundbar su una superficie stabile.

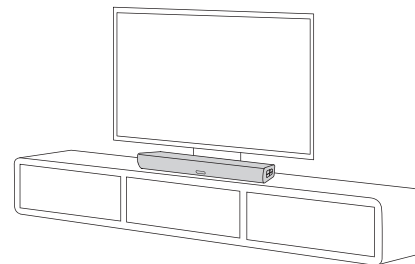

2. Per evitare possibili situazioni di pericolo, non collocare sorgenti di fiamme libere, ad esempio candele accese, sul prodotto o in prossimità dello stesso.

### • Installazione con montaggio a parete

1. Praticare due fori di circa 6 mm di diametro sulla parete a una distanza di circa di 400 mm. Fare riferimento all'immagine di seguito:

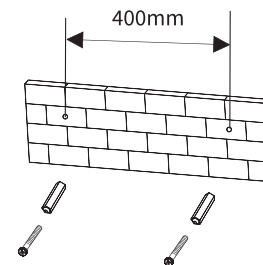

Inserire i due stop nei fori, quindi introdurre le viti.



**IT** 2. Serrare le viti con un cacciavite facendo in modo che sporgano di 4 mm.

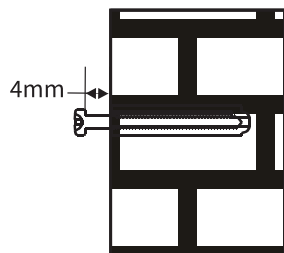

3. Agganciare la Soundbar alla parete.

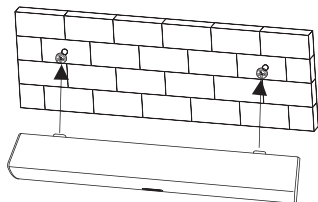

## Telecomando

1. Installazione della batteria

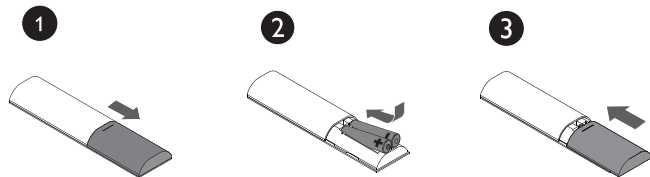

2. Pulsanti del telecomando

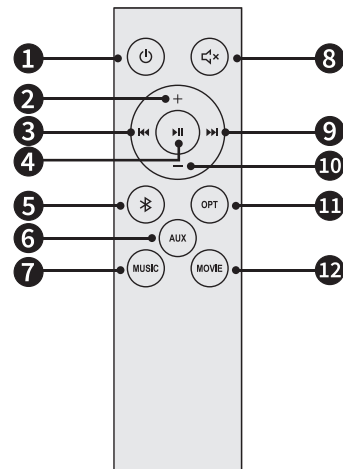

Pulsante	Funzioni del pulsante
<b>1</b> Pulsante di accensione	Premere per accendere la Soundbar. Premere di nuovo il pulsante per attivare la modalità di standby sulla Soundbar.
<b>2</b> Comando di aumento del volume	Consente di regolare il volume.
<b>3</b> Precedente	Consente di tornare al brano precedente.
<b>4</b> Riproduzione/pausa	Consente di interrompere o ripristinare la riproduzione.
<b>5</b> Pulsante Bluetooth	Consente di attivare la modalità Bluetooth. 1. Premere per attivare la modalità Bluetooth. 2. Tenere premuto per 3 secondi per connettersi di nuovo al Bluetooth.
<b>6</b> Pulsante AUX	Consente di attivare la modalità corrispondente.

**IT**

Pulsante	Funzioni del pulsante
7 Pulsante Music	Consente di attivare la modalità equalizzatore musicale.
8 Pulsante di disattivazione audio	Consente di disattivare temporaneamente l'audio. Premere di nuovo il pulsante per riattivare l'audio.
9 Successivo	Consente di passare al brano successivo.
10 Comando di riduzione del volume	Consente di regolare il volume.
11 Pulsante Opt	Consente di attivare la modalità Ottica.
12 Pulsante Movie	Consente di attivare la modalità equalizzatore per i film.



la spia dell'indicatore di stato rimane accesa per circa 10 secondi quando la Soundbar è in modalità Bluetooth/AUX IN/OPTICAL IN.

## Uso della Soundbar

### 1. Accensione/spegnimento

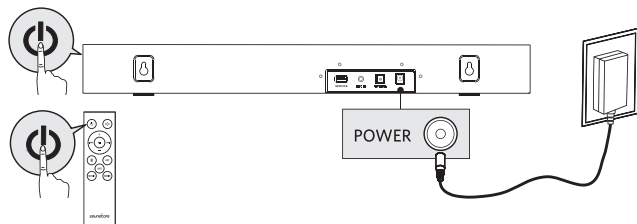

la Soundbar passa automaticamente in modalità standby quando non riceve alcun segnale audio per oltre 15 minuti.

### a. Collegamento del dispositivo alla TV

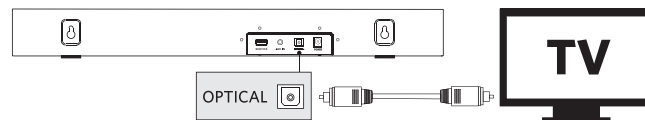

1. Collegare il cavo ottico alla porta dell'uscita ottica di un dispositivo audio stereo (ad esempio una TV, un lettore di CD, VCR, DVD ecc.).

2. Premere il pulsante OPT sul telecomando per attivare la modalità Ottica.

Nota: la spia dell'indicatore di stato rimane accesa per 10 secondi.

### b. Modalità AUX-IN

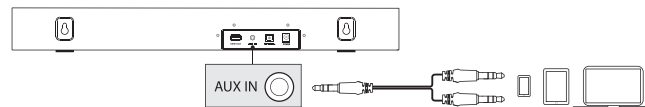

1. Collegare il cavo audio (cavo audio stereo 3,5 mm a RCA) alla porta di uscita audio di un dispositivo audio stereo (ad esempio una TV, un lettore di CD, VCR, DVD ecc.).

2. Premere il pulsante AUX sul telecomando per attivare la modalità corrispondente.

Nota: la spia dell'indicatore di stato rimane accesa per 10 secondi.

### c. Modalità Bluetooth

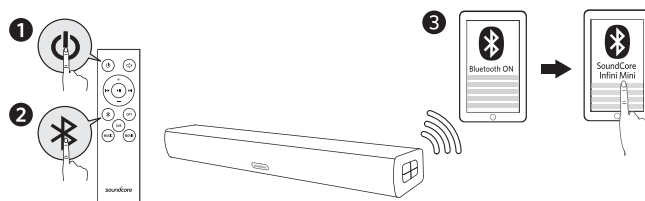

1. Premere il pulsante di accensione sul telecomando per accendere la Soundbar.
2. Premere il pulsante Bluetooth sul telecomando per attivare la modalità corrispondente.
3. Attivare il Bluetooth sul dispositivo, cercare Soundcore Infini Mini nell'elenco Bluetooth e selezionare Connetti.

 <b>Blu lampeggiante</b>	Modalità Bluetooth attiva
<input type="radio"/> <b>Blu fisso</b>	Apparecchio connesso a un dispositivo Nota: la spia dell'indicatore di stato rimane accesa per 10 secondi.



Dopo l'accensione, Soundcore Infini Mini Soundbar si connette automaticamente all'ultimo dispositivo connesso, se disponibile. Se ciò non avviene, premere il pulsante Bluetooth per attivare la modalità corrispondente.

In caso di problemi di connessione, rimuovere Soundcore Infini Mini dalla cronologia Bluetooth del dispositivo e assicurarsi che si trovi a una distanza inferiore a 10 metri, quindi tentare nuovamente l'associazione. Per una qualità audio ottimale, verificare che la visuale tra il dispositivo connesso e la Soundbar sia priva di ostacoli.

#### d. Risposta al telecomando della TV

Utilizzare il telecomando della TV per controllare la Soundbar (applicabile per la maggior parte delle TV Vizio/LG/Philips).

Tenere premuti il comando per la riduzione del volume e il pulsante di ingresso sorgente (sulla Soundbar) per almeno 3 secondi per attivare la modalità di apprendimento del telecomando, quindi premere il pulsante di accensione sulla Soundbar e sul telecomando della TV.

Nota: il telecomando della TV può controllare solo l'accensione, la sorgente di ingresso e il volume della Soundbar.

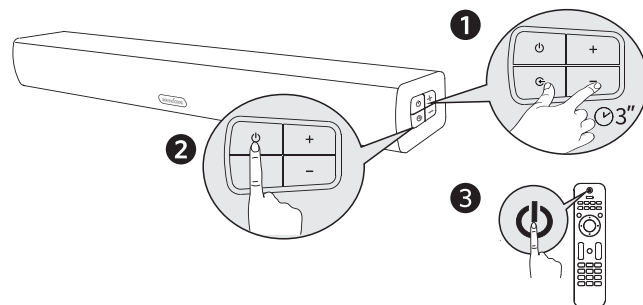

Quando non è in uso, conservare la Soundbar in un luogo fresco.

## Specifiche



Le specifiche sono soggette a modifica senza preavviso.

Ingresso: 18 V  $\equiv$  2.2 A

Uscita audio: 20 W x 2

Dimensioni : 550 x 63 x 94 mm

Peso (senza imballaggio): 1190 g

Versione Bluetooth: V2.1 + EDR

Portata: 10 m