

NA**English, 1****SP**

Español, 25

F

Français, 49

AW 129

Contents

NA

Description, 2

Important Safety Instructions, 3-4

Your safety and that of your family
Warnings about installation
Technical details

Unpacking, Installation, 5-6-7-8-9

Unpacking and levelling
Remove the shipping bolts
Water and Electric connections
Final Installation Checklist

Washing Machine Description and Option Modifiers, 10-11

Control panel
Washing Options
Variable spin
Variable temperature

Programs, 12

Program table

Detergent Dispenser and Tips, 13

Detergent dispenser
Before washing

Starting a Wash Program and Washcare Tips, 14-15-16-17-18

Laundry preparation
Typical wash loads and laundry preparation
Washcare tips and understanding fabric care labels (symbols)
Woolmark Cashmere Platinum
Operating the washing machine
Stain removal chart

Care and Maintenance, 19

Switching off the water or electricity supply
Cleaning the machine
Cleaning the door bowl
Checking the water inlet hose
Drum maintenance
Cleaning the detergent dispenser drawer

Troubleshooting, 20-21

Service, 22

Before calling for Assistance

Warranties, 23

Ariston Statement of Warranties

Description

NA

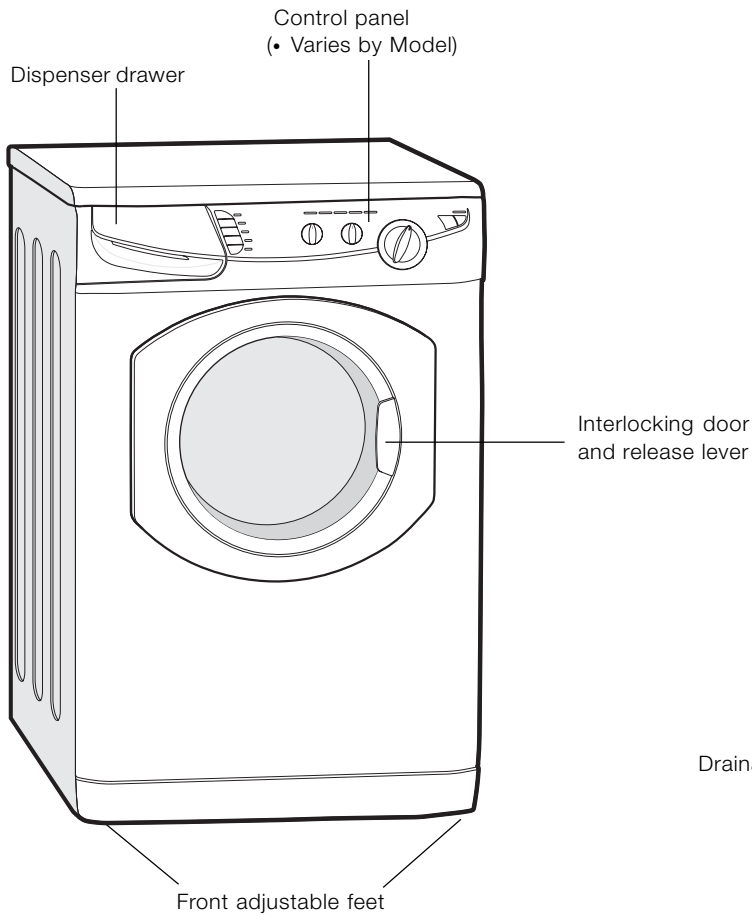

• Please record the Model number and Serial number of your machine located behind the door for future reference.

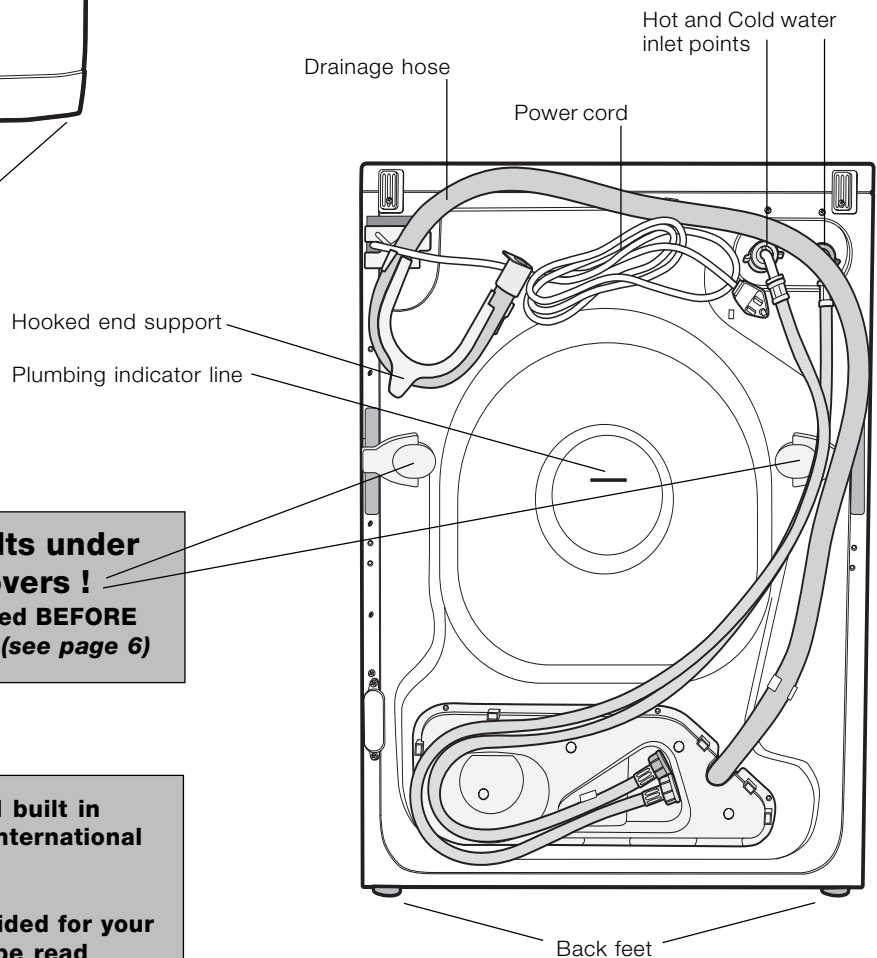

Two shipping bolts under the plastic covers !
BOTH must be removed BEFORE you use your machine (see page 6)

! The machine was designed and built in compliance with the appliance international safety regulations.

The following information is provided for your safety and should consequently be read carefully.

Important Safety Instructions



NA

INTRODUCTION

Congratulations on your new Ariston washing machine. This is a highly sophisticated engineered product that will give you many years of satisfaction. Please spend a few moments reading the Owner Manual. This will show you ways to best utilize your valuable purchase



Save these instructions

Your washing machine has been built in compliance with the strictest international safety regulations, to protect you and all your family

WARNING

To reduce the risk of fire, electrical shock, or injury to persons when using your appliance, follow basic precautions, including the following:

- 1.** Read all instructions before using the appliance.
- 2.** Install and level the clothes washer on a floor that can support the weight.
- 3.** This appliance must be properly grounded. Never plug the appliance cord into a receptacle which is not grounded adequately and in accordance with local and national codes. See installation instructions for grounding this appliance.
- 4. To avoid the possibility of fire or explosion:**
 - Do not wash articles that have been previously cleaned in, washed in, soaked in, or spotted with gasoline, dry cleaning solvents, other flammable, or explosive substances as they give off vapors that could ignite or explode.
 - Do not add gasoline, dry cleaning solvents, or other flammable or explosive substances to the wash water. These substances give off vapors that could ignite or explode.
 - Under certain conditions hydrogen gas may be produced in a hot water system that has not been used for 2 weeks or more. HYDROGEN GAS IS EXPLOSIVE. If the hot water system has not been used for such a period, before using a washing machine, turn on all hot water faucets and let the water flow from each for several minutes. This will release any accumulated hydrogen gas. As the gas is flammable do not smoke or use an open flame during this time.
 - To reduce the risk of fire, clothes, cleaning rags, mop heads and the like which have traces of any flammable substances, such as vegetable oil, petroleum based oils or distillates, waxes, fats, etc. must not be placed in the washing machine. These items may contain some flammable substances after laundering, which may smoke or catch fire by itself.
- 5.** Always be sure to unplug the washing machine from the electrical supply before attempting any service.
- 6.** Do not insert/pull out the mains plug with wet hands.
- 7.** Do not pull out the mains plug by tugging the cable.
To reduce the risk of fire or electrical shock, DO NOT use an extension cord or an adapter to connect the washing machine to the electrical power supply.
- 8.** Caution when draining hot water.
- 9.** The washing machine must only be used for its intended purpose.
- 10.** Make sure that all water connections to the washing machine have shut-off valve(s) and that they are readily accessible. Close the washing machine shut-off valve(s) at the end of each wash day.
Check the fill hose connections on a regular basis to assure that they are tight and not leaking.
- 11.** Do not allow children to play on or in the appliance. Close supervision of children is necessary when the appliance is used near children.
- 12.** Before the appliance is removed from service or discarded, remove the door.
- 13.** Do not reach into the appliance if the tub or drum is moving.
- 14.** Do not install or store this appliance where it will be exposed to the weather.
- 15.** Do not tamper with controls.
- 16.** Do not repair or replace any part of the appliance or attempt any servicing unless specifically recommended in the user-maintenance instructions or in published user-repair instructions that you understand and have the skills to carry out.
- 17.** Do not use fabric softeners or products to reduce static unless recommended by the manufacturers of the fabric softener product.
- 18.** Do not machine wash fiberglass materials. Small particles can stick to fabrics washed in following loads and cause skin irritation.
- 19.** Inlet hoses are subject to damage and deterioration over time. Check the hoses periodically for bulges, kinks, cuts, wear or leaks and replace them every five years.

Technical details	
Model	AW 129
Dimensions	23.4" (59.5 cm) wide 33.4" (85 cm) high 23.6" (60 cm) deep
Capacity	from 2 to 15 Lbs (7 kg)
Electric connections	voltage 120 Volts 60 Hz
Water connections	maximum pressure 100 psi (689.6 kPa) minimum pressure 20 psi (137.9 kPa) drum capacity 54 litres
Spin speed	up to 1200 rpm
	This appliance was tested by UL and conforms with both Canadian and U.S. UL safety requirements and displays their Mark
	Indesit Company offer their customers products with the ENERGY STAR Label

RECESSED, CLOSET AND ALCOVE INSTALLATION (Instructions)

The machine may be installed in a recessed area, closet or alcove.

The installation spacing is in inches and is the minimum acceptable.

Additional spacing should be considered for easy installation, servicing and in compliance with local codes or ordinances.

Other installation must use the minimum dimensions indicated .

Minimum installation spacing

* Additional clearances for wall, door and floor moldings maybe required.

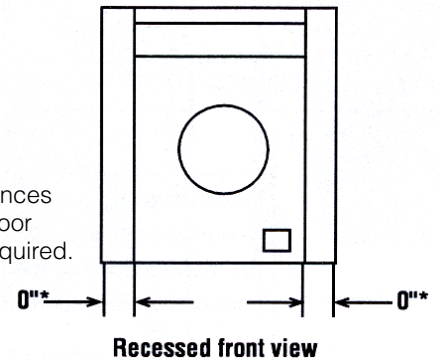

As a result of technological progress, the manufacturer reserves the right to make any improvements to its appliances without giving prior notice to its clientele.

! Keep this instruction book on hand in order to refer to it when necessary. Take it you when you move, and should you sell this appliance or pass it on to an other party, make sure that this booklet is supplied along with the appliance so that the new owner may be informed about warnings and suggestions on how the works.

Unpacking

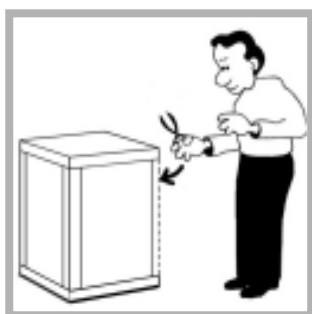

1. Using scissors, cut carefully along one corner post to remove the film.



5. Remove the polystyrene base.



2. Open the door, check inside the drum and remove the accessories bags.

! Retain all packaging material until installation is complete.

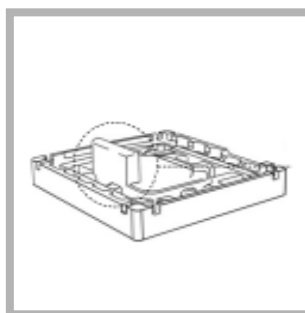

6. ! IMPORTANT check when unpacking your machine:

! This is the part of the polystyrene base and should have stayed intact when you removed the base. If it has broken off and is still in the machine... remove it... while the machine is still laying on its side on the top cap.



3. Lift of the polystyrene top cap and remove the four corner posts.



7. Stand the machine upright.



4. Carefully lay the left side of the machine down onto the top cap.

! We recommend that a second person help to raise and lower the machine.



Protect the environment
Please dispose of the packaging material carefully and considerately.

! Continue to read the rest of these instructions carefully; the following pages contain important information on installation and troubleshooting.

Remove the Shipping Bolts

IMPORTANT: Read these instructions to remove the 2 shipping bolts (see Description for location). Situated on one either side of the rear panel, **BOTH shipping bolts MUST be removed before use.**

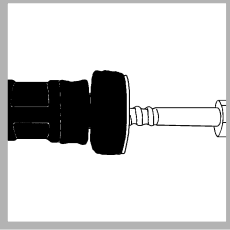

! Failure to do so may cause damage to your machine. It is important the transit bolt and spacer (see pic) come out intact.

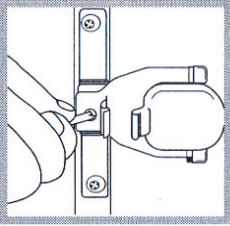

1. Use a crosshead screwdriver to remove the yellow plastic covers.

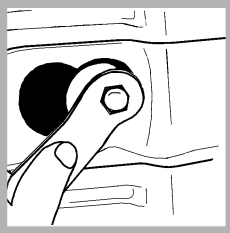

2. Unscrew the bolt using a 13 mm wrench.

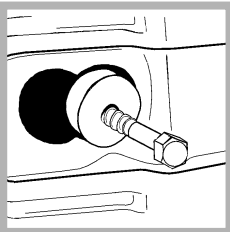

3. **STOP** when 3 threads can be seen.

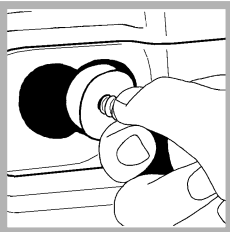

4. Hold, slide sideways and pull to remove.

5. For safety, replace both yellow plastic covers over the holes left by removing the two bolts.

Location

Where you install your machine will affect its performance:

! For your safety and to comply with electrical regulations, seek professional advice if you want to install your machine in a bath or shower room.

- Make sure that the electrical socket and water taps are easily accessible. You should switch off the machine's electrical and water supplies when you are not using it for extended periods.
- Make sure that you allow enough space for the machine. Select a space at least 23.6" (60 cm) wide, 23.6" (60 cm) deep and 33.4" (85 cm) high. Also leave enough space to open the door fully, so that you can load and unload it easily.
- Where possible, the machine should be positioned on a solid floor to minimise vibration.

Take care when you move the machine not to rip any floor coverings. The weight of the machine may cause indentations in some floor coverings.

Levelling

Your machine will be noisy if the two front feet are not adjusted so that the machine stands firm and level.

! The machine should be levelled from side to side and from front to back.

1. Move your machine into its final location.
 - Take care not to trap or kink the hoses.
2. Turn one or both front feet counter-clockwise by hand until the feet cannot be turned any more. When adjusting the feet, use a spirit level to check the machine stands level, from side to side and from front to back.

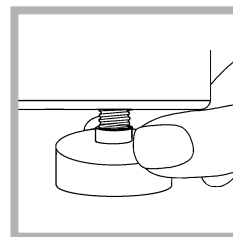

The spring on each foot will stop them coming loose.

! If it is placed on a fitted or loose carpet, adjust the feet in such a way as to allow enough room for ventilation beneath the machine.

! Packaging materials are not children's toys.

Did you know?

- ...the shipping bolts are fitted to ensure that your machine is undamaged during delivery.
- ...both of the shipping bolts must be removed before using the machine, not doing so will lead to excessive vibration, movement of the machine and could eventually lead to internal damage.
- ...the majority of problems with noisy machines are due to the shipping bolts not being removed, closely followed by the feet not being adjusted correctly to level the machine.
- ...you will be charged for a service engineers visit if a problem with your machine is caused by incorrect installation or misuse.

Water Connection

Caution

1. The washing machine must only be operated with cold and hot (max. 140°F/60°C) tap water. Do not connect the appliance to the mixer tap of an unpressured hot-water boiler.
2. To prevent water damage, the hot and cold water valves should be accessible when the washer is in place and should always be turned off when the washer is not in use.

! Remember: please use the new hoses supplied, fitted to the machine. Old hoses may cause leaks due to worn out washers or may be split due to water pressure.

Connecting the water inlet hoses

Included in the accessories supplied with the machine are 2 inlet hoses. The straight end of these hoses should be connected to the supply.

The 90° angled end of these hoses should be connected to the inlet valves on the back of the machine to make a water tight seal on each connection (see below figure).

The couplings should be tightened by hand, a tool should only be used if a leak occurs. Do not use excessive force.

Repair or replacement of a part should be made only by a qualified service technician to prevent personal injury or damage to the machine. Inlet valves are color coded:

Red = Hot / **White** = Cold

Connection.

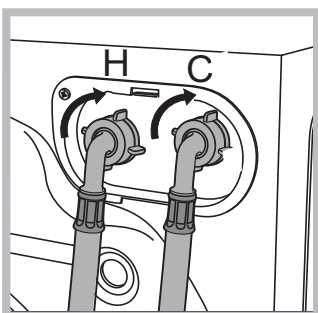

1. Screw the cold water fill hose (C blue connector) onto the cold water supply until tight.
2. Turn on the cold water supply and check for leaks, tighten if necessary.
3. Screw the hot water fill hose (H red connector) onto the hot water supply until tight.

onto the hot water supply until tight.

4. Turn on the hot water supply and check for leaks, tighten if necessary.

Drainage Connection

Standpipe Diameter/Capacity. Needs a 1 1/4 minimum diameter standpipe with a minimum carry-away capacity of 7 gallons per minute.

Top of Standpipe. Must be between 25" - 34" inches (62-86 cm) high measured from the bottom of the machine.

Outlet End of Drain Hose (provided with the unit). Must be at least 20" above the bottom of the washer. An air break must be available at the standpipe to avoid siphoning. No more than 6" of the drain hose should be inserted into the drain pipe to prevent siphoning.

! Although you may need to move the hooked end support along the grey drainage hose,, DO NOT remove it.

! Whichever draining method you use, make sure that the hooked end support is fixed level to, or above the 'Plumbing Indicator Line'.

You should carefully position the drain hose to avoid kinks and ensure proper drainage of the water.

The outlet end of the drain hose must be at least 25" (62 cm) above the base machine. At this point it's possible for the water to be discharged into a sink or drain pipe, but an air break must be available at this 24" height to prevent the machine from syphoning (see figures page 8). No more than 6" of the drain hose should be inserted in the drain pipe.

Important.

- Make sure that the drain hose is not kinked and the water flow has not been restricted.
- The machine must rest solid on a sturdy floor for optimum performance and minimum vibration.

Hints and tips

- ! Make sure there are no kinks or bends in the hose.
- ! The water pressure at the supply tap must be within the values indicated in the Technical details table (see table on page 4).
- ! Always use a new inlet hose.
- ! Check the water inlet hose at least once a year, replace if cracked as worn hoses could split under water pressure.
- ! **Do not overtighten.** The couplings should be tightened by hand; a tool should only be used if a leak occurs. Do not use excessive force.

Installation

NA

Floor Standpipe Drain

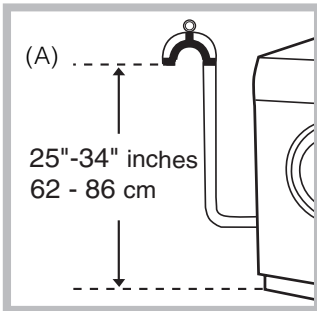

Top of standpipe must be at least 25 inches (62 cm) high and no higher than 34 inches (86 cm) from the bottom of the washer (A).

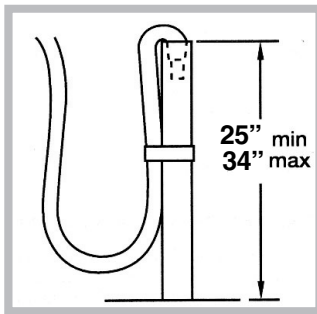

Wall Standpipe Drain

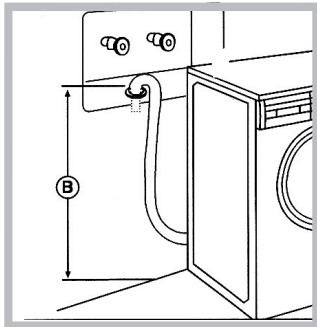

Top of standpipe must be at least 25 inches (62 cm) min.; 34 inches (86 cm) max from end of drain hose to bottom of washer (B) (See figures aside and below).

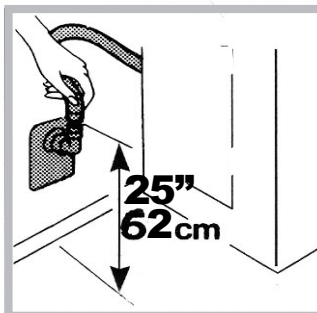

Sink Drainpipe Method

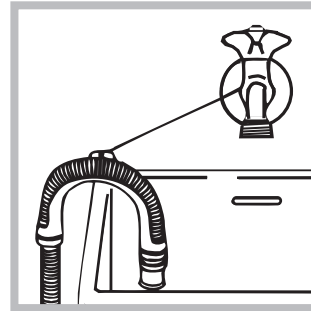

Entry into the sink drain system must be above the trap (see fig. aside). When routing the drain hose through cabinets or walls use a protective material such as electrical duct tape to cover sharp edges that could damage the drain hose. Use a suitable clamp to secure the drain hose to the "Y" branch or

the disposer. With a sink drainpipe system (see figures aside and below), you may connect directly:

- 1) to a disposer by following the manufacturers attachment method.
- 2) directly to a "Y" branch tail piece (Available at most hardware stores).
- 3) through the floor to a separate trap. The trap must be vented to prevent siphoning. To provide proper venting, install an Air Gap Kit (available at most hardware stores).
- 4) To the faucet using a Faucet Adapter Kit (available separately). It will supply water from your faucet and discharge water directly into your sink drain.

Under Sink Method

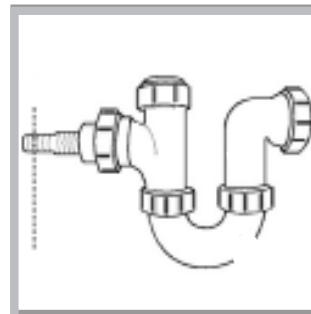

1. Cut the blocked end of the under sink drainage unit.

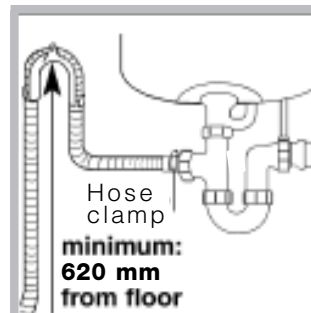

2. Fix the hooked end support a minimum of 620 mm from the floor.
3. Use a hose clip clamp to securely attach the grey drainage hose end to the under sink drainage unit using a hose clamp.

Electrical connection

Machine Voltage/Amperage - 120V, 60 Hz, 11 Amp.

Connection - 3-prong plug with 6' cord is provided with the machine.

Circuit/Protector - 3-wire single phase, 120V, 60 Hz, AC, on a separate 15 Amp circuit.

GROUNDING INSTRUCTIONS

This appliance must be grounded. In the event of malfunction, or breakdown, grounding will reduce the risk of electric shock by providing a path for electric current. This appliance is equipped with a cord having an equipment grounding conductor and grounding plug. Plug into an appropriate outlet that is properly installed and grounded in accordance with all local codes and ordinances. DO NOT modify the plug provided with the appliance. If it will not fit the outlet, have a proper outlet installed by a qualified electrician.

WARNING: Improper connection of the equipment-grounding conductor can result in a risk of electric shock. Check with a qualified electrician or serviceman if you are in doubt as to whether the appliance is properly grounded.



Attention !



For your own protection and to prevent accidents, injury and fire, please read the following carefully before installing the washer.

- Installation and grounding must be done in accordance with local codes and by a qualified installer. Installation instructions provided in this booklet are for the installer's reference.
- Washer MUST be installed on a strong, level floor and in a protected dry and well-ventilated area close to a power supply and drain outlet of sufficient capacity. DO NOT install on carpet.



Important :

Installation on carpet floors will cause the machine to vibrate and may result in excessive machine vibration during the spin cycles and loss of performance.

- The washer should be plugged into a properly grounded (3) prong electrical outlet capable of 120 Volt, 60 Hz, and 11 Amp. It shouldn't be controlled by a wall switch or pull cord which could be turned off accidentally. For your safety, the third or round grounding prong must never be removed. DO NOT USE AN EXTENSION CORD.
- DO NOT install or store this appliance where it will be exposed to weather or in an area where gasoline or other flammables are stored.

Final installation checklist

NA

- Instructions and Installation Kit have been removed from the tub.
- Shipping straps have been removed.
- Washer is plugged into electrical outlet and is properly grounded.
- Water hoses are connected to the faucets with inlet screens and washers
- Water is turned on and checked for leaks at faucet and water valve connections.
- Drain hose is properly located into drain facility and is not collapsed or damaged.
- Washer has been leveled.
- Test for proper operation by running the washer through a complete cycle at max temperature.
- Shipping bolts removed.

Washing machine description

NA

Control panel AW 129 (NA)

Warning: To reduce the risk of fire, electric shock, or injury, read the IMPORTANT SAFETY INSTRUCTIONS, before operating this appliance.

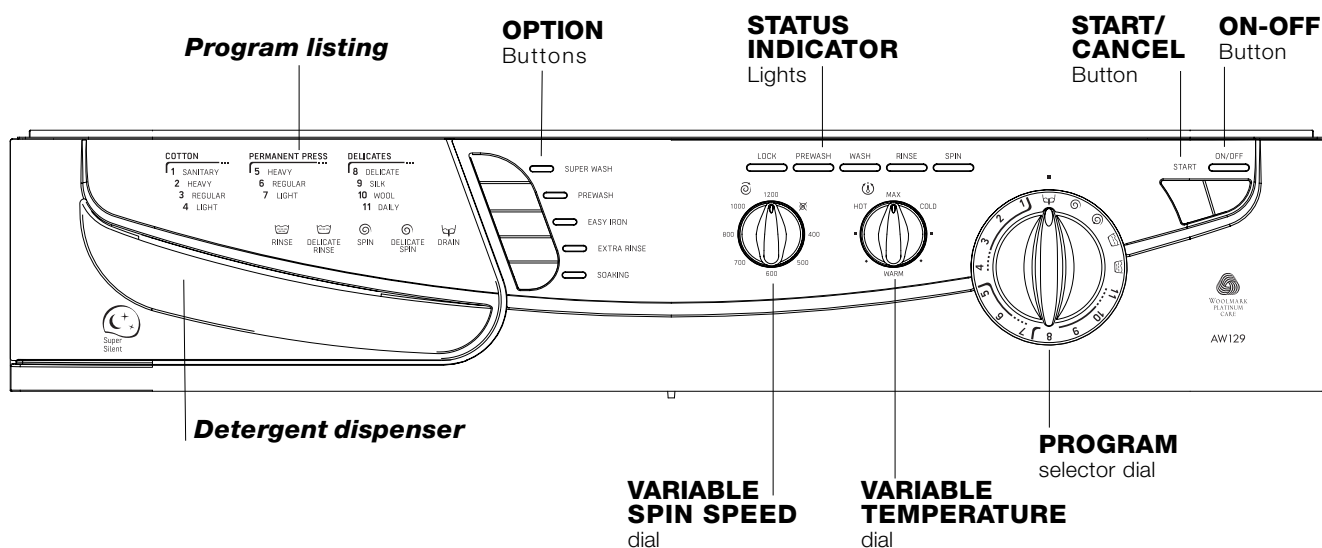

Control panel features

Program Listing: To consult a straightforward chart of the different programs available.

Option Buttons: To select the options available (see *Program Table and Option Modifiers*).

Variable Temperature Dial: To modify the temperature according to the chosen programs *.

Variable Spin Speed Dial: To reduce the spin speed or exclude the spin cycle completely.

On/Off Button: To turn the washing machine on and off.

Start/Cancel Button: To start the program or to cancel it, if incorrect settings were selected.

Program Selector Dial: to select the wash programs. The knob stays still during the cycle.

Status Indicator Lights: Show if the door is locked (when lit, the door cannot be opened) and the stage of the program that the machine has reached (wash, rinse or spin).

* **Note:** When you set the knob on "Max" the washing machine will load water either hot or warm or cold according to the chosen program, and anyhow at the higher level (of temperature) of the program.

Program and Option Modifiers



Option modifiers

NA

Superwash:

Use this option to select a more intensive wash and time program for the cotton (Sanitary, Heavy cotton, Regular cotton) and synthetics-permanent press (Heavy synthetics, Regular Synthetics).

Pre-wash Button:

For heavily soiled loads, push this button to add an extra wash to any wash program (except 4-7-10-11 programs).

Easy Iron Button (Rinse Hold):

This option reduces the amount of creasing on fabrics, making them easier to iron.

Selecting this option the washing machine will reduce wash action and spin speed (max 600 rpm) for programs 5-6-7 and the machine will stop on the last rinse.

For the Silk program, the Easy iron (stop with water) option is automatically carried out also if the button Easy iron is not pressed: the washer will pause the cycle in the final rinse with laundry soaking in water.

The machine will stay in this state until the Start/Cancel button is pressed again.

Extra Rinse:

Additional rinse Increases the efficiency of the rinse (except programs 8-9-10-11).

Note: This function will carry out a full extra rinse to ensure maximum possible detergent removal.

Particularly useful for people with sensitive skin.

Soaking:

This option allows you to leave your washing to soak for one hour during the wash cycle. During this time, your washing machine is also tumbled every 2 minutes for 6 seconds (except programs 7, 8, 9, 10, 11).

Variable Spin Speed Dial:

Use this option to reduce the spin speed below the maximum for the program you have chosen.

Note: The washing machine will automatically prevent you from selecting a spin speed higher than the maximum speed for each program.

Variable Temperature Dial:

Use this knob to set your wash water temperature. Choose between COLD, WARM, HOT, MAX or variations between.





- Notes:**
- When you set the knob on "Max" the washing machine will load water either hot, warm or cold according to the chosen program, and anyhow at the higher level (of temperature) of the program.
 - If the user selects the Program Sanitary and turn the Temperature knob to position Max, the time duration of the cycle is longer as the heater element starts to achieve the temperature of 167°F (75° C) (Sanitary).

Warning: Whether you select an option unsuitable to the chosen program the corresponding LED will blink for some seconds and then will go out.
Instead, if the chosen option is suitable to the chosen program the button LED will stay on.

Program and Options Modifiers

AW 129

NA

Type of fabric and degree of soil	Number Program	Max Load (Lbs)	Pre-wash	Detergent for wash	Fabric softener	Bleach	Length of the cycle (minutes)	Description of wash cycle
HEAVY COTTON								
Colorfast items (safely deep-cleaning cotton items)	1 Sanitary	15	◆	◆	◆		170	Wash cycle , rinse cycles, intermediate and final spin cycles
Exceptionally soiled whites (sheets, tablecloths, etc.)	2 Heavy	15	◆	◆	◆	◆	92	Wash cycle , rinse cycles, intermediate and final spin cycles
Heavily soiled whites and fast colors	3 Regular	15	◆	◆	◆	◆	82	Wash cycle , rinse cycles, intermediate and final spin cycles
Slightly soiled whites and delicate colors (shirts, jumpers, etc.)	4 Light	15	◆	◆	◆	◆	59	Wash cycle , rinse cycles, intermediate and final spin cycles
PERMANENT PRESS								
Heavily soiled fast color synthetics (baby linen, etc.)	5 Heavy	7.5	◆	◆	◆		75	Wash cycle , rinse cycles, Easy Iron or delicate spin cycle
Delicate color synthetics (all types of slightly soiled garments)	6 Regular	7.5	◆	◆	◆		69	Wash cycle , rinse cycles, Easy Iron or delicate spin cycle
Delicate color synthetics (all types of slightly soiled garments)	7 Light	7.5	◆	◆	◆		63	Wash cycle , rinse cycles and delicate spin cycle
HAND WASHABLES								
Silk, particularly delicate garments and fabrics (curtains, silk, viscose, etc.)	8 Silk	6.5	◆	◆	◆		52	Wash cycle , rinse cycles, Easy Iron or draining
Wool	9 Wool	3.5		◆	◆		30	Wash cycle , rinse cycles and delicate spin cycle
Daily - Mixed (Very short refresh for lightly soiled mixed fabrics)	11 Daily30°	6.5		◆	◆		30	Wash cycle , two rinse cycles and delicate spin cycle (800 rpm)
SPECIAL PROGRAMS								
Rinse cycles					◆			Rinse cycles and Spin cycle
Rinse cycles delicate					◆			Rinse cycles, Anti-crease or Draining
Spin cycle								Draining and Heavy Duty Spin Cycle
Spin cycle delicate								Draining and Delicate SpinCycle
Drain								Draining

(*) For finishing the program press the button start.

Sanitary Special Program 1:

The Sanitary cycle is recommended for safely deep-cleaning stained cotton colorfast items. The high temperature (167°F-75°C) eliminates harmful bacteria.

Important:

To cancel the wash program you have just press start button for at least 5 seconds.

Detergent dispenser

! Do not put any items into the drawer, other than detergents designed to be released from the drawer, as they may cause damage or blockage.

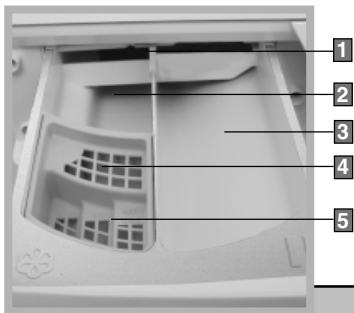

- 1 Drawer release catch.
- 2 Pre-wash detergent compartment:
Maximum 200 ml powder or
100 ml liquid
- 3 Main wash detergent compartment:
Maximum 400 ml powder or
200 ml liquid
- 4 Grate
- 5 Fabric conditioner compartment:
Maximum 120 ml

Dispensing powder detergent

To achieve the best wash results the manufacturer's recommended amount of detergent should be measured and added to the main detergent compartment.

Adding fabric conditioner

Pour the recommended amount of fabric conditioner into the compartment. Do not exceed the maximum fill line.

Pre-wash

When selecting prewash, add detergent to both the pre-wash and the main wash compartments.

Fabric softener

All fabrics, particularly towels, benefit from the use of fabric conditioners in the final rinse. Items of laundry feel softer, are more easily ironed and the clinging affect of synthetics is considerably reduced.

Pour the softener into "Additives" compartment of the detergent dispenser to the level indicated on the syphon. Under no circumstances overfill, as the softener will immediately syphon into the machine and in so doing, impair the wash results.

Detergent tips

Dispense a correct amount of detergent so to get better washings



Warning



AVOID RISK OF POISONING KEEPING DETERGENTS AND ADDITIVES OUT OF THE REACH OF CHILDREN !

We suggest you to measure out the quantity of detergent (powder or liquid) according to:

- The water hardness. This piece of information you will get it from your local water authority.
- The quantity of laundry.
- The degree of soiling (*see Programs on page 12*).
- The specifications of the detergent manufacturer.

Measuring the correct amount of detergent ensures optimum washing results and contributes to get a better environment.

We recommend HE (high Efficiency) detergents because they are particularly designed to deliver optimum performance from your front-loading washer. Not using HE detergent could cause problems such as oversudsing (mess on your floor) and/or a decrease in wash performances.

Too little detergent:

The laundry is not cleaned properly and will eventually become gray and stiff. Grayish brown spots (fat globules) may appear on the laundry. The heater may calcify.

Too much detergent:

Not environmentally friendly, excessive suds reduce wash agitation producing poor washing, poor rinsing results or may prevent proper spinning.

Adjust the amount for heavily or lightly soiled loads. Use more if water is extremely hard, use less in soft water. If garments have been pretreated, you will not need as much (or any) detergent at all.

Starting a wash Program

NA

Laundry preparation

Sorting

Clothes should be sorted from separate items which could damage other garments. Sort items into loads according to similar colors, fabrics, garment construction and degrees of soil.

Color

Separate clothes into three groups: Whites and pastels, medium and bright colors, Dark colors. Items which bleed color should be washed alone.

Type of fabrics

Delicate items should be separated from sturdier items. Fabrics that shed lint should be separated from the ones which shed none or attract lint.

Garments constructions

Garments that may fray easily or that have unusual trim require gentle care. These garments may be washed in the loader using the knit cycle. If garments are fragile and delicate, hand washing may be desirable.

Degree of soil

Heavily soiled items should be separated from the rest of the wash to prevent transfer of soil in the wash water.

Inspection

While sorting clothes into wash-loads, also inspect each garments to see if it requires special care (see table fabric care on page 15).

Pretreating

Remove stains, while they are fresh and easy to get out. Try cold water first to remove unknown stains. Hot water sets stains containing protein such as blood, egg, meat and milk. To remove difficult stains, refer to the removal Chart on page 17.

Preatreat heavily soiled areas, such as collars, cuffs, and centers of pillowcases.

Mend rips and tears, before washing, so further damage is not done to garments.

Empty pockets.

Objects left in pockets such as crayon, pens or markers, or tobacco crumbs may stain an entire wash load. Paper issues will shred leaving bits on each item in the washer. Remove coins and other foreign object to prevent damage to the machine.

Fasten all hooks, zippers and buttons.

Turn knit garments wrong side

out to reduce the tendency of knits to “pill”. Fabric “pills” are balls of fibers on the surface of the garments and cause damage by wear or friction.

Remove loose dirt and sand.

Brush dirt from trouser cuffs; shake or vacuum rugs to remove loose surface soil.

If buckle is washable,

place a scrap of material securely around the ornament before washing and drying to prevent scratching and damage to the machine. Remove non-washable trims, buckles, buttons and belts.

Tie strings

belts and apron sashes into bows to avoid tangling during washing.

Before loading the washer,
make sure the drum is empty.

Prewash

Prewash excessively soiled clothes, such as work or children's clothes.

They often get very soiled. Prewashing with detergent will help loosen the soil

Washcare tips and Starting

Useful tips

Never use your washing machine to wash... torn, fraying or non-hemmed linen. If it is absolutely necessary, place it in a bag for protection. Do not wash colored linen with whites.

Watch the weights!

For best results, do not exceed the weight limits stated below (figures show weight of dry garments):

- **Resistant fabrics** (heavy - regular-light cotton):
15 lbs (7 kg) maximum
- **Synthetic fabrics** (heavy-regular-light):
7.5 lbs (3.4 kg) maximum
- **Delicate fabrics**
6.5 lbs (3 kg) maximum

Denim Alert.

Some overalls have straps with hooks that can damage the drum of your washing machine or other garments during the wash. To minimize the risk, place hooks in the pocket and fasten with safety pins.

- **Pure new wool**
3.5 lbs (1,8 kg) maximum
- **Bathrobe** 6.5 lbs (3 kg) maximum

For more delicate garments: protect underwear, tights and stockings and delicate items by placing them in a linen bag

How much does it weigh?

- 1 sheet 11/4 lb** (400-550 gr.)
- 1 pillow case 4 oz.** (120 gr.)
- 1 tablecloth 1 lb** (450 gr.)
- 1 bathrobe 2-3 lbs** (900-1,300 gr.)
- 1 towel 5oz/1 lb** (150-500 gr.)

Colored T-shirts, printed ones and shirts last longer if turned inside out before washing.
Printed T-shirts and sweatshirts should always be ironed inside out.

Wool cycle Cashmere Platinum

As gentle as a hand wash.



Ariston is the only washing machine to have obtained the prestigious Woolmark Platinum Care mark of recognition (M.0303) from The Woolmark Company, which certifies the machine washing of all woollen garments, even those whose label states "hand wash only" .



The "Wool" program therefore offers you complete peace of mind when washing all woollen garments, with great performance guaranteed every time.

For best results, we recommend you use very little detergent, taking care not to wash more than 3.5 lbs (1,8 Kg) of laundry.

Vacations: unplug the appliance.

It is recommended that you should unplug the machine from the socket and turn off the water supply. Leave the door ajar to allow air circulation to the drum and the door gasket area. This will prevent unpleasant odours.

Understanding Fabric Care Labels

The symbols on labels of your garments will help you in choosing suitable wash program, the right temperature, wash cycles and ironing methods. Don't forget to give a glance to these useful indications !

Machine Wash Cycle	Normal/ Cotton Heavy Duty	Permanent Press/ wrinkle resistant	Delicate/ Gentle	Hand wash	Do not wash	Do not wring
Water Temp.	Hot (50°C/120°F)	Warm (40°C/105°F)	Cold/Cool (30°C/85°F)			
Tumble Dry	Dry	Normal/ Cotton Heavy Duty	Permt Press/ wrinkle resistant	Delicate/ Gentle	Do not tumble dry	Do not dry
Special Instructions	Line dry/ hang to dry	Drip dry	Dry flat	In the shade		
Bleach Symbols	Any bleach (when needed)	Only non-chlorine bleach (when needed)	Do not bleach			

Operating the washing machine

NA

On-Off / Selecting a program

1. Switch the machine on by pressing the On/Off button.
2. Load your laundry into the machine and shut the door.
3. Add the detergent and any fabric softener.
4. Turn the program selector knob to the required program.
5. Select any options you require (*see Option Modifiers*).
6. Press the Start/Cancel button to start the program.

• To stop or change a program:

1. Press the Start/Cancel button for 5 seconds.
2. Select 'Pump out'  on the program selector knob.
3. When the machine has finished emptying, turn the program selector knob to the new program required. You may need to add detergent.
4. Press the start button to start the program.

Automatic feature

Unbalance load detection

The washing machine has an inbuilt feature to prevent it from spinning too fast with an unbalanced load.

When an unbalanced load is detected, the washing machine will attempt to redistribute the load in order to balance it evenly to achieve full spin speed.

If this is not possible and an unbalanced load remains the spin speed will be reduced, depending on the amount of unbalanced detected. This is to prevent the machine from damaging itself or its surroundings and to prevent excessive noise from the washing machine.

If the spin result is unsatisfactory following a reduced spin speed attempt to rectify the unbalanced load, then on completion of the program the load can be redistributed evenly in the drum by hand. Select a spin cycle.

Note: Do not attempt to spin heavy or absorbent single items as the machine cannot distribute these evenly. If you need to wash a single item you will need to add some other items as ballast to allow the machine to distribute the load evenly throughout the drum.

A typical wash load

Two examples of maximum load for different types of fabric:

COTTON	2 Bath Towels 1 Hand Towel 6 Shirts 6 Blouses 1 Set of Pyjamas 4 Items of Underwear 2 Sheets
= 15 Lbs (7 Kg)	

SYNTHETICS	2 Children's Dresses 5 Shirts 5 Blouses 1 Set of Pyjamas 4 Items of Underwear
= 7.5 Lbs (3.5 Kg)	

Before washing, you can do a great deal to ensure better results. Divide your garments according to fabric and color. Read the labels, follow their guidelines

Stain Removal Chart

Blood

Rinse or soak fresh stain in cold water. Work detergent into any remaining stain. Rinse. If stain persists, put a few drops of ammonia on stain and repeat detergent treatment. Rinse. If necessary bleach.

Candle Wax

Scrape off excess. Place stain between clean white blotters or several layers of facial tissues. Press with warm iron. Sponge with detergent. If dye spot remains, bleach.

Ketchup

Scrape off excess. Soak in cold water 30 minutes. Pretreat with a detergent paste. Launder.

Chewing Gum

Rub with ice to harden. Scrape off excess with dull blade. Sponge with cleaning fluid.

Chocolate or Cocoa

Soak 15 minutes in cold water. Rub detergent paste into stain, then rinse thoroughly. Launder in hottest water safe for fabric. If colored stain remains, sponge with hydrogen peroxide, rinse and launder.

Coffee or Tea (Black)

Soak fresh stains immediately in cold water. Then use bleach treatment with hottest water safe for fabric. Or if safe for the fabric pour boiling water through spot from a height of 1 to 3 feet. Launder.

Coffee or Tea (With Cream)

Rinse or soak in cold water. Work detergent into stain. Rinse. Dry. If grease stain remains, sponge with cleaning fluid. Repeat, if necessary. If stain remains, bleach.

Cosmetics: eye shadow, lipstick, liquid make-up, mascara, powder, pancake make-up or rouge

Apply undiluted liquid detergent to stain, or dampen stain and rub in soap or detergent paste until thick suds are formed. Work in until stain is gone, rinse well. Repeat if necessary. If color remains, bleach if safe for fabrics.

Cream, Ice Cream or Milk

Sponge stain with cool water or soak stain in cool water for 30 minutes or longer. If stain remains, work a detergent into spot then rinse. Bleach if necessary.

Deodorants and Antiperspirants

Wash or sponge stain thoroughly with warm water and detergent; rinse. If stain remains, bleach with hot sudsy water. Launder. You may be able to restore fabric color by sponging with ammonia. Rinse thoroughly.

Egg or Meat Juice

Rinse in cold water. If stain remains, sprinkle with meat tenderizer, let stand 15-20 minutes. If stain still remains, sponge with cleaning fluid or diluted bleach. Launder in hot water. The use of hot water first may set stain.

Dye

Rinse or soak in cold water. Work detergent into stain. Rinse. If necessary, bleach. Stain is not always possible to remove. A commercial color remover may also be used.

Fabric Softener Stain

Rub with bar soap until stain has lightened. Rinse thoroughly. Launder. Rubbing alcohol is sometimes effective if the color of the garment can take it. Launder. If desired, dry cleaning can be used.

Felt tip pen

Spray spot with cleaners suitable to this purpose. Sponge stain thoroughly. Rinse with cold water. Reapply cleaner if necessary .

Fruit, Wine

Soak fresh stains immediately with cool water. Then use bleach treatment with hottest water safe for fabrics, pour boiling water through spot from a height of 1 to 3 feet. Launder.

Grass

Work detergent into stain. Sponge with denatured alcohol. Bleach, if necessary.

Grease or Oil

Scrape away excess. Rub detergent paste or a general purpose liquid household cleaner into stain, rinse with hot water. If stain remains, sponge thoroughly with a grease solvent. Dry. Repeat if necessary. To remove yellow stain, use a chlorine or oxygen bleach.

Ink

Some ball-point inks are set by water. First test a scrap of cloth. Sponge stain repeatedly with acetone, or rubbing alcohol. Hair spray is effective. Launder. Bleach if necessary. Use amyl acetate on triacetate, arnel, dynel and verel. Use acetone on other fabrics.

NOTE: Some inks cannot be removed.

Mildew

Brush off surface growth to keep mold spores from spreading. Dip article into solution of 1/2 cup bleach per 1 gallon of cool sudsy water for 5 to 10 minutes. Rinse well. Launder.

Mud

Let stain dry; then brush well. Rinse repeatedly in cool water until mud comes out. Launder. (Hot soaps suds set a red or yellow clay stain).

Mustard

Soak in hot detergent water for several hours. If stain remains, bleach.

Nail Polish

Treat while fresh, scraping or wiping off as much as possible, before it dries. Place stain face down on white paper towels. Sponge back of stain acetone (nail polish remover) or sponge with denatured alcohol and a few drops of household ammonia. Sponge stain frequently. Launder with water at temperature suitable for fabric.

Do not use acetone on acetate, arnel, dynel or rayon.

Paint

Sponge or soak in turpentine or solvent recommended as a thinner on label. Launder.

Perfume

Rinse in cold water. Rub undiluted liquid detergent or a detergent paste into stain. Rinse. If stain remains, bleach.

Perspiration

Wash or sponge stain thoroughly with warm water and detergent paste. If perspiration has changed the color of the fabric, restore it by treating with ammonia or vinegar. Apply ammonia to fresh stains; rinse with water. Apply vinegar to old stains; rinse with water.

Rust and Iron

Apply commercial rust remover, according to manufacturer's directions. Rinse. Or, if safe for fabric, boil stained article in solution of 4 teaspoons of cream of tartar to 1 pint water.

Scotch

Rinse or soak in cold water. Work detergent into stain. Rinse. Bleach, if necessary. Stain may be impossible to re move.

Urine

Soak in cool water. If stain is dry, work a detergent paste into the spot then rinse. If necessary, bleach.

Shoe

Polish Scrape off as much as possible. Pretreat with a detergent paste; rinse. If stain persists, sponge with rubbing alcohol (1 part to 2 parts water) or turpentine. Remove turpentine by sponging again with warm detergent solution or with alcohol. Bleach if necessary.

Soft Drinks

Sponge with cold water, some stains are invisible when they have dried, but turn brown when heated and may be impossible to remove.

Tar and Asphalt

Act quickly before stain is dry. Sponge with grease solvent or turpentine. Launder.

Switching off the water and electricity supplies

- Turn off the water tap after every wash. This limits wear and tear on the machine's water supply and prevents leaks.

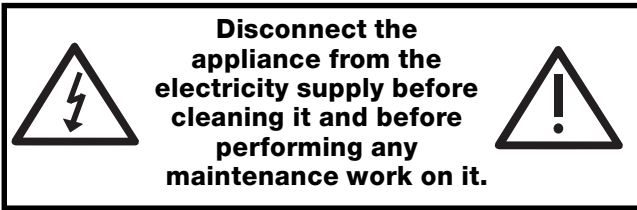

Cleaning the machine

The exterior of the appliance and all rubber parts may be cleaned using a cloth soaked in warm soapy water. Do not use solvents or abrasive products.

Cleaning the door bowl

Clean the internal surface of the door bowl regularly with a soft cloth. A build up of soap powder and water hardness residue may result in water leaking from the door. Always leave the appliance door ajar to prevent unpleasant odors from forming

Checking the water inlet hose

Check the water fill hose once a year. If you see any cracks, replace it immediately: during the wash cycles, high water pressure could cause a cracked hose to split open.

! Never use hoses that have already been used.

Drum maintenance

- Always leave the porthole door ajar to prevent unpleasant odors from forming.

Cleaning

Cleaning the exterior

Use a damp cloth or silicon polish to clean the exterior surfaces of the appliance.

Cleaning the dispenser drawer and compartments

It is advisable to clean the dispenser drawer regularly. Do not try to clean any part of the dispenser drawer while the machine is running.



1. Pull out the drawer until it reaches its stop.

2. Press the drawer release button to remove the dispenser drawer (see picture).

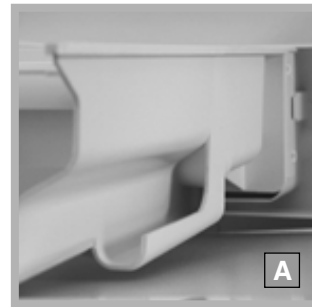

3. Clean and dry the dispenser drawer, syphons, grate and fabric conditioner exit channel (**A**), ensuring any build up of detergent and fabric conditioner fully removed. Failure to do so may lead to the machine leaking from the dispenser drawer. Also regularly clean the outlet pipe area (**B**).



4. Relocate the dispenser drawer and push it firmly back into place.

! Do not clean any part of the machine with abrasive cleaners, scouring agents, acids, any bleach or metal polish as they may cause damage.

Troubleshooting

NA

From time to time your machine may not operate as it should. Before calling for Assistance (*see* "Service-Assistance"), make sure that the problem cannot be resolved easily using the following list.

Malfunction:

Possible causes / Solutions:

The washing machine will not switch on.

- The plug has not been inserted into the electrical socket, or it has not been inserted far enough to make contact.
- There is no power in the house.

The wash cycle does not begin.

- The porthole door has not been shut properly.
- The START/RESET button has not been pressed.
- The water tap has not been turned on.

The washing machines fails to fill with water.

- The water inlet hose is not connected to the tap.
- The hose is kinked.
- The water tap has not been turned on.
- There is no water in the house.
- The water pressure is insufficient.
- The START/RESET button has not been pressed.

The machine continuously fills and drains water.

- The end of the outlet hose has not been fitted at a height between 25" - 34" inches (62 and 86 cm) from the floor (*see* "Installation").
- The free end of the hose is underwater (*see* "Installation").
- If the dwelling is on one of the upper floors of a building, there may be problems relating to water drainage, causing the washing machine to load and drain water continuously. Special anti-draining valves are available in shops and help to avoid this inconvenience.
- The water drainage system is not fitted with a breather pipe.

The machine does not drain or spin.

- The programme does not include a draining phase: some programs require manual draining (*see* "Programmes and options").
- The Easy Iron option is enabled: to complete the program, press the START/RESET button (*see* "Programs and options").
- The outlet hose is bent (*see* "Installation").
- The drainage duct is clogged.

The washing machine vibrates too much during the spin cycle.

- The drum was not unlocked properly when the appliance was installed. Remove shipping bolts (*see* "Installation").
- The washing machine is not level (*see* "Installation").
- The washing machine is trapped between cabinets and a wall (*see* "Installation").
- The load is not balanced properly (*see* "Operating the washing machine").

The washing machine leaks.

- The water inlet hose is not screwed on to the tap correctly (*see* "Installation").
- The detergent dispenser drawer is blocked (for instructions on how to clean it, *see* "Care and maintenance").
- The outlet hose has not been secured properly (*see* "Installation").

The icons corresponding to the "Phase in progress" flash rapidly at the same time as the ON/OFF indicator light.

- Switch off the machine and unplug the appliance; wait for approximately 1 minute then switch it on again. If the problem persists, contact Assistance.

There is too much foam.

- The detergent is not designed for machine washing (the packaging should state that the product is “for washing by machine”, “for washing by hand or machine” or similar).
- Too much detergent was used.

The washing machine door remains locked

- Wait for the LED to switch itself off before you open the appliance door.
! If the problem persists after the above checks have been carried out, shut off the water tap, switch off the machine and contact Assistance

Before calling for Assistance:

- Check whether you can solve the problem on your own (see page 20);
- Restart the programme to check whether the problem has been solved;
- If this is not the case, contact an authorised Technical Service Centre on the telephone number provided on the guarantee certificate.

! If the machine has been installed or used incorrectly, you may be charged for the maintenance callout service.

! Always request the assistance of authorised servicemen.

Notify the operator of:

- the type of problem;
- the appliance model (Mod.);
- the serial number (S/N);

This information can be found on the data plate situated on the rear of the door of the washing machine.

**CUSTOMER CARE,
SERVICE & PARTS : phone (888) 426-0825**

STATEMENT OF WARRANTIES ARISTON Clothes Washers

The warranties provided by (Ariston) in this statement of warranties apply only to Ariston clothes washer sold to the first using purchaser by Ariston or its authorized distributors, dealers, retailers or service centers in the United States or Canada. The warranties provided herein are not transferable.

Length of Warranty

1st Year Full Limited Warranty from the date of installation*

Ariston will repair or replace, free of charge, any component part that proves defective in conditions of normal home use. Shipping and labor costs included. Warranty repair service must be performed by an authorized Ariston service center.

2nd Year Limited Warranty from the date of installation*

Ariston will provide replacement parts, free of charge, for any component part that proves defective under conditions of normal home use, labor charges excluded.

3rd - 5th Year Limited Warranty on Electronics from the date of installation*

Ariston will repair or replace free of charge, any microprocessor or circuit board that proves defective under conditions of normal home use 3rd year through 5th year from the date of original installation, labor charges excluded.

3rd - 5th Year Limited Warranty on Motor from the date of installation*

Ariston will repair or replace free of charge, any motor or component part of the motor that proves defective under conditions of normal home use, 3rd year through 5th year, from the date of original installation, labor charges excluded.

Lifetime Limited Warranty against Stainless Steel Rust Through from the date of installation*

Ariston will replace your clothes washer, free of charge, with the same model or a current model that is equivalent or better in functionality if the washer drum should rust through under conditions of normal home use, labor, shipping, and installation charges excluded.

10 day warranty after purchase on cosmetic damages detected

Ariston will replace any cosmetic parts, free of charge - including labor, which are detected damaged within 10 days after purchase. Any damages deemed caused by improper handling, shipping, or installation will not be covered under this clause.

* Date of installation shall refer to the earlier of the date the clothes washer is installed or ten business days after delivery date.

Exclusions:

This warranty does not cover repair or service calls to correct the installation, to provide instructions on the use of your product, to replace house fuses or correct plumbing or the electric wiring in your home. In addition any repair to the products that's use was in a manner other than what is normal for home use is void of any warranty claim. The warranties exclude any defects or damage arising from accident, alteration, misuse, abuse, improper installation, unauthorized service work, or external forces beyond Ariston control, such as fire, flood, and other acts of God, or installation not in accordance with local electric or plumbing codes. Labor, shipping, and installation charges incurred in the repair or replacement of any product after a period of one year from the date of installation shall not be covered by this warranty. Any and all replaced or repaired parts shall assume the identity of the original for the purposes of the applicable warranty period. To the extent permitted by law, this warranty is in lieu of all other express and implied warranties, including the implied warranties of merchantability and fitness for a particular purpose. Ariston does not assume any responsibility for incidental or consequential damages.

To obtain warranty services call 1-888-426-0825, or write to:

Ultra 8 International, 2505 Anthem Village Drive, Suite E - PO BOX 562, Henderson Nevada 89052

Be sure to provide: model number, serial number, purchase date, and the seller's name and address.

NA



Ultra 8 International, 3027 East Sunset Road, Suite 101, LAS VEGAS Nevada 89120

SP

Español

AW 129

Índice

SP

Descripción, 26

Normas de seguridad importantes, 27-28

La seguridad para Ud. y para sus niños
Advertencias para la instalación
Características técnicas
Quitar los dispositivos de fijación para el transporte

Embalaje, Instalación, 29-30-31-32-33

Desembalaje y nivelación
Quite los dispositivos de fijación para el transporte
Conexiones hidráulicas y eléctricas
Lista de control de instalación final

Descripción de la lavadora y opciones, 34-35

Panel de mandos
Opciones de lavado
Temperatura variable
Centrifugado variable

Programas, 36

Tabla de programas

Consejos para detergentes y lavado, 37

Dosificador de detergentes
Antes de lavar

Puesta en marcha del programa de lavado y consejos para un lavado óptimo, 38-39-40-41-42

Poner en marcha la lavadora
Cargas típicas de lavado y preparación de la ropa
Consejos para obtener un lavado óptimo y comprensión de las etiquetas de las prenda
Woolmark Cachemire Platinum
Ponga en funcionamiento la lavadoras
Guía para la eliminación de las manchas

Cuidados y mantenimiento, 43

Cierre del agua o interrupción de la alimentación eléctrica
Limpieza de la máquina
Limpieza del vidrio de la puerta
Control del tubo de carga de agua
Mantenimiento del cesto
Limpieza del contenedor dosificador de detergentes

Problemas y Soluciones, 44-45

Asistencia, 46

Antes de llamar al Servicio de Asistencia Técnica

Garantías, 47

Declaración de las garantías Ariston

Descripción

SP

Contenedor dosificador
Panel de mandos
• (Varía en base al modelo)

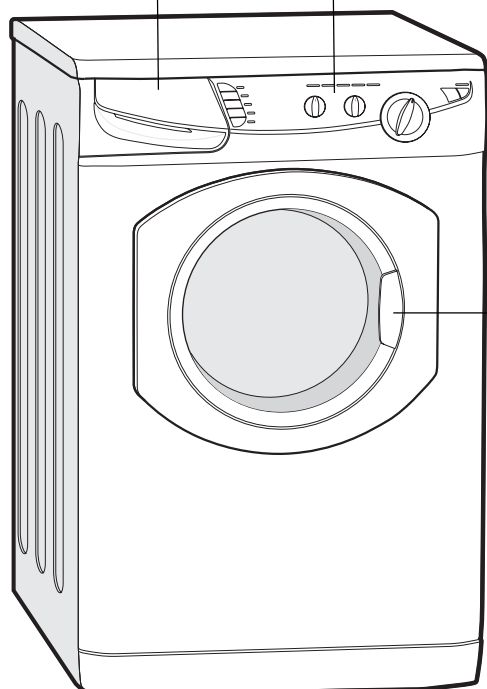

Bloqueo de la puerta y palanca de desbloqueo

Patas regulables delanteras

• Coloque en el presente manual el número del modelo y el número de serie indicados en la parte delantera de la máquina detrás de la abertura de carga, para posibles referencias futuras.

Puntos de entrada de agua caliente y fría

Cable de alimentación

Tubo de descarga

Soporte terminal de gancho

línea de referencia nivelación horizontal

Dos dispositivos de fijación para el transporte debajo los cierres en plástica.

! AMBOS DEBEN ser eliminados antes de utilizar la máquina (ver la página 5)

! Esta máquina ha sido proyectada y fabricada respetando las normas internacionales vigentes en materia de seguridad.

La siguiente información se refiere a la seguridad del usuario y, por lo tanto, debe ser leída atentamente.

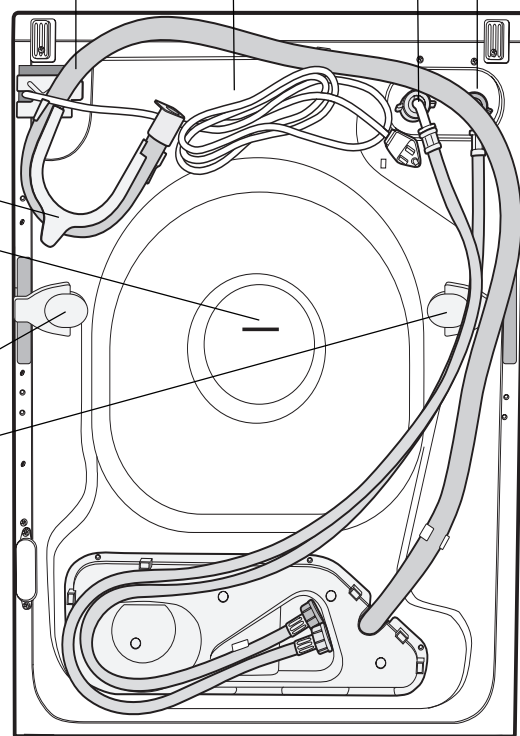

Patas posteriores

Instrucciones importantes sobre seguridad



SP

INTRODUCCIÓN

Felicitaciones por su nueva lavadora Ariston. Además de ser apreciada por su diseño, varias veces premiado, este sofisticado producto, fruto de una tecnología innovadora, le garantizará años de servicio satisfactorio. Dedique algunos minutos a la lectura de este manual. En él encontrará consejos útiles para el mejor uso de esta valiosa adquisición.

Conserve este manual con cuidado

La lavadora ha sido fabricada según las normas internacionales sobre seguridad más severas, para cuidarlo a Ud. y a toda su familia.

ATENCIÓN

Para disminuir el riesgo de incendio, de descarga eléctrica o de lesiones personales durante el uso del electrodoméstico, se deben respetar estrictamente las precauciones fundamentales, tales como las siguientes:

1. Antes de utilizar el aparato, lea atentamente todas las instrucciones.
2. Instale y nivele la lavadora sobre un piso que pueda soportar su peso.
3. El aparato debe estar correctamente conectado a tierra. No enchufe el aparato en una toma que no tenga una correcta conexión a tierra y no esté en conformidad con los códigos nacionales y locales. Para la conexión a tierra del aparato, consulte las instrucciones correspondientes a la instalación.
4. Para evitar posibles incendios o explosiones:
 - No lave prendas que hayan sido precedentemente limpiadas, mojadas, empapadas o manchadas con bencina, solventes para limpieza en seco u otras sustancias inflamables o explosivas ya que producen vapores que pueden arder o explotar.
 - No agregue bencina, solventes para limpieza en seco u otras sustancias inflamables o explosivas al agua de lavado. Estas sustancias emiten vapores que pueden arder o explotar.
 - Es posible que en una instalación doméstica de agua caliente que ha permanecido inutilizada durante dos o más semanas, se produzca gas hidrógeno. EL GAS HIDRÓGENO ES EXPLOSIVO. Por lo tanto, si la instalación doméstica de agua caliente no se utiliza durante una o varias semanas, antes de utilizar nuevamente la lavadora, abra todos los grifos de agua caliente y deje correr el agua durante algunos minutos. Esta operación permitirá eliminar toda acumulación de hidrógeno. Debido a que se trata de un gas inflamable, no fume ni utilice llamas durante dicha operación.
 - Para disminuir el riesgo de incendios, no introduzca en la lavadora prendas, trapos para la limpieza, cepillos para pisos y objetos similares que contengan restos de sustancias inflamables, como aceites vegetales, aceites a base de petróleo o destilados, ceras, grasas, etc. Después del lavado, estos objetos podrían contener sustancias inflamables que pueden producir humo o incendiarse.
5. Antes de realizar cualquier operación, controle siempre que se haya desenchufado la lavadora.
6. No enchufe / desenchufe la lavadora con las manos mojadas.
7. No desenchufe el aparato tirando del cable.
8. Tenga cuidado cuando se descarga agua caliente. Para disminuir el riesgo de incendio o de sacudidas eléctricas, NO utilice prolongaciones o adaptadores para conectar la lavadora a la alimentación eléctrica.
9. La lavadora se debe utilizar sólo para las funciones para las que fue proyectada.
10. Controle que todas las conexiones hidráulicas a la lavadora tengan una o varias válvulas de cierre y que las mismas sean fácilmente accesibles. Cierre las válvulas de retención de la lavadora al final de cada jornada de lavado. Controle regularmente las conexiones de los tubos de llenado para verificar que estén bien apretadas y sin pérdidas.
11. No permita a los niños utilizar el aparato para sus juegos. Cuando el aparato se utiliza cerca de niños, se deben vigilar con atención.
12. Cuando se decida no utilizar más el aparato o destinarlo al desguace, extraiga primero la puerta.
13. No introduzca las manos dentro del aparato mientras la cuba o el cesto esté en movimiento.
14. No instale o conserve el aparato en un ambiente expuesto directamente a las condiciones atmosféricas.
15. No adultere los mandos.
16. Evite cualquier intento de reparación o sustitución de las piezas del aparato, salvo que esté expresamente especificado en las instrucciones de mantenimiento y reparación destinadas al usuario, el cual deberá estar seguro de haberlas entendido perfectamente y considerarse capaz de ponerlas en práctica.
17. No utilice suavizantes o productos de otro tipo para reducir la carga electrostática de los tejidos, salvo explícita recomendación del fabricante del suavizante.
18. No lave en la máquina materiales con fibras de vidrio. Las partículas pueden adherirse a los tejidos lavados en las sucesivas cargas y provocar irritaciones cutáneas.
19. Los tubos de carga se pueden dañar y deteriorar con el paso del tiempo. Verifique periódicamente que los tubos no presenten hinchamientos, estrangulamientos, cortes, signos de desgaste o pérdidas y sustitúyalos cada cinco años.

Características técnicas	
Model	AW 129
Dimensiones	23.4" (59.5 cm) ancho 33.4" (85 cm) altura 23.6" (60 cm) profundidad
Capacidad	de 2 a 15 Lbs (7 kg)
Conexiones eléctricas	tension 120 Voltios 60 Hz
Conexiones hidráulicas	presión máxima 100 psi (689.6 kPa) presión mínima 20 psi (137.9 kPa) capacidad del cesto 54 litros
Velocidad de centrifugado	Hasta 1200 r.p.m.
	Esta marca certifica que el aparato fue probado en los laboratorios UL y resultó conforme con las normas de seguridad UL canadienses y estadounidenses
	Ariston ofrece a sus clientes productos con la marca ENERGY STAR

INSTALACIÓN EN HUECO EN LA PARED, DESVÁN O NICHÓ (Instrucciones)

El aparato se puede instalar en un hueco en la pared, en un desván o en un nicho.

Las distancias de instalación están expresadas en centímetros y se refieren a los valores mínimos permitidos. No obstante, se aconseja dejar siempre un espacio mayor para facilitar las operaciones de instalación, mantenimiento y colocación según conformidad con los códigos y con las normas locales.

Otras instalaciones se deben realizar respetando las dimensiones mínimas indicadas.

* Podría ser necesario dejar otro espacio libre debido a la presencia de elementos que sobresalen de las paredes, puertas o pisos.

Distancias mínimas de instalación

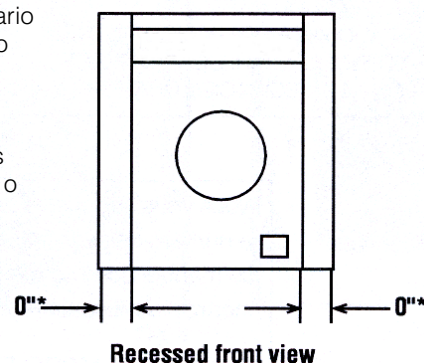

Debido al continuo proceso de mejoramiento de los propios productos, el fabricante se reserva el derecho de aportar cualquier modificación a las máquinas sin obligación de aviso previo a los clientes.

! Tenga siempre el manual al alcance de la mano para poder consultarlo cuando sea necesario. En el caso de traslados y si se vendiera o se diera a otras personas, verifique que el manual se suministre con el aparato para que el nuevo propietario pueda conocer las advertencias y las sugerencias que contiene sobre su funcionamiento.

Desembalaje

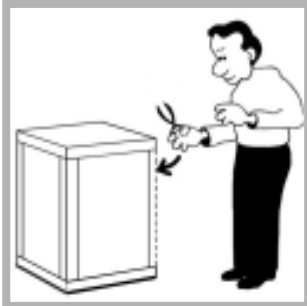

1. Corte cuidadosamente con una tijera a lo largo de uno de los bordes para quitar la película.



5. Quite la base de poliestireno.

! Advertencia !
Bolsas de plástico, poliestirol expandido, clavos y otros elementos del embalaje no son juguetes para los niños y que constituyen fuentes potenciales de peligro



2. Abra la puerta, controle el interior del cesto y extraiga las cajas de accesorios.

! Conserve todos los materiales del embalaje hasta que la instalación haya terminado.

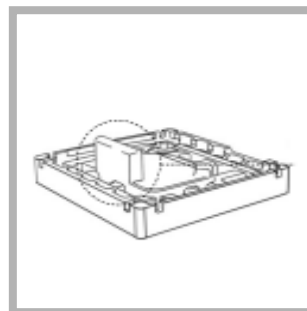

6. ! Al desembalar la máquina es IMPORTANTE controlar:
! Esta es la parte de la base de poliestireno que debe permanecer intacta después que se extraiga la base.

- Si se ha desprendido una pieza que todavía está en la máquina... quítela ... mientras la máquina esté apoyada lateralmente sobre la tapa superior.



3. Levante la tapa superior de poliestireno y quite los cuatros ángulos.



7. Coloque la máquina en posición erecta.



4. Coloque con cuidado la parte izquierda de la máquina sobre la tapa superior.

! Se recomienda pedir ayuda a una segunda persona para levantar y bajar la máquina.

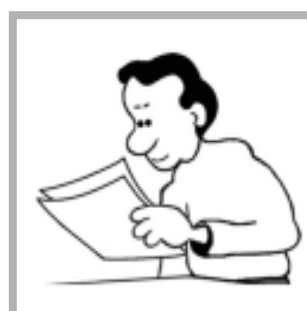

! Para proteger el ambiente, arroje el material de embalaje de modo adecuado y con cuidado.

! Continúe leyendo atentamente el resto de las instrucciones; las páginas que siguen contienen información importante sobre la instalación y las soluciones a los posibles problemas.

Quite los dispositivos de fijación para el transporte

IMPORTANTE : siga estas instrucciones para quitar los DOS dispositivos de fijación utilizados para el transporte

(para la correcta colocación, ver Descripción). Los pernos para el transporte están ubicados a ambos lados del panel posterior, **AMBOS DEBEN ser quitados antes del uso.**

! En caso contrario, la máquina podría sufrir graves daños. Es fundamental que el perno y el distanciador utilizados para el transporte (ver la fig.) estén perfectamente íntegros en el momento en que se quitan.

1. Desenrosque el perno con una llave de 13 mm.

2. **DETENGA** la operación cuando se observan 3 roscas.

3. Para quitar el dispositivo, sujete el perno, hágalo deslizar de costado y luego tire.

4. Por razones de seguridad, introduzca uno de los tapones de plástico (suministrados con la máquina) en el orificio.

! Repita los pasos de 1 a 4 para quitar el segundo perno usado para el transporte. Los materiales del embalaje no son juguetes para los niños.

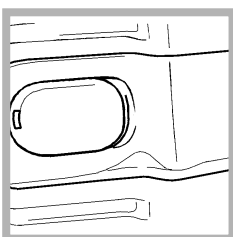
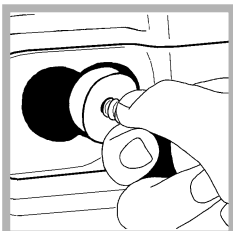
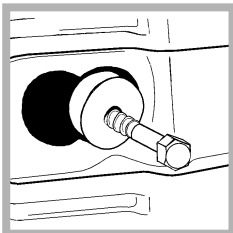
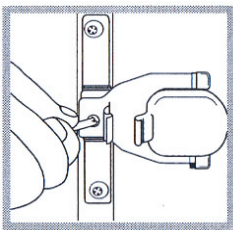
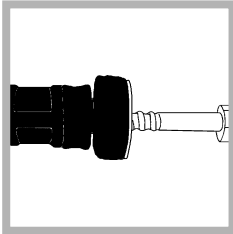

Posición

El lugar en el que se instala la máquina influirá sobre sus prestaciones:

! Para garantizar su seguridad y el respeto de las normas sobre aparatos eléctricos, si desea instalar la máquina en un baño, consulte a un electricista.

- Controle que la toma de corriente y los grifos de agua sean fácilmente accesibles. Si la máquina no se utilizará durante largo tiempo, la alimentación eléctrica e hídrica deberán cerrarse.
- Controle que a la máquina se le deje el espacio suficiente. Elija un espacio mínimo de 60 cm. de ancho, 60 cm. de profundidad y 85 cm. de altura. Deje también el espacio suficiente para abrir la puerta completamente para que se pueda cargar y descargar fácilmente.
- Si es posible, la máquina debería colocarse sobre un piso sólido para disminuir al mínimo las vibraciones.

! Al desplazar la máquina, tenga cuidado con no dañar el revestimiento del piso. El peso de la máquina podría producir incisiones en dicho revestimiento.

Nivelación

Regule las dos patas delanteras para que la máquina quede estable y nivelada. Si no es así, el funcionamiento puede resultar ruidoso.

! Regule la pendiente lateral y la inclinación hacia adelante y hacia atrás.

1. Desplace la máquina hasta su posición definitiva.
 - Tenga cuidado con no encastrar o enroscar los flexibles.

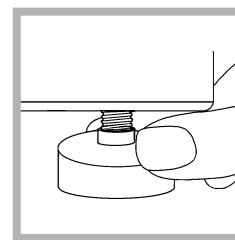

2. Gire manualmente una sola o ambas patas delanteras en sentido antihorario hasta el tope. Durante la regulación de las patas, utilice un nivel de burbuja para controlar la nivelación de la máquina, tanto lateralmente como hacia delante y hacia atrás.

- El resorte que se encuentra en cada pata impide que se aflojen.

! Si la máquina se coloca sobre una alfombra o moqueta, regule las patas dejando el espacio suficiente para una buena aireación debajo de la lavadora.

¿Lo sabía?

- ... los dispositivos de fijación para el transporte sirven para garantizar que su máquina no sea dañada durante la entrega.
- ... ambos dispositivos de fijación para el transporte se deben quitar antes de utilizar la máquina: no hacerlo produciría una excesiva vibración, el movimiento de la máquina y posibles daños internos.
- ... gran parte de los problemas relacionados con el ruido de las máquinas son producidos por que no se han quitado los dispositivos de fijación utilizados para el transporte, a lo cual se agrega la incorrecta regulación de las patas para nivelar la máquina.
- ... si el problema de su máquina es causado por una incorrecta instalación o por un mal uso, Ud. deberá hacerse cargo de la intervención del técnico

Conexión hidráulica

ATENCIÓN:

1. La lavadora debe funcionar sólo con grifos de agua fría o caliente (máx. 60°C). No conecte el aparato al mezclador de una caldera para el agua caliente no presurizada.
2. Para evitar daños producidos por el agua, las válvulas de agua fría y caliente deben ser accesibles cuando la lavadora está en funcionamiento y deben permanecer siempre cerradas cuando no se usa.

! Para recordar: utilice los tubos flexibles nuevos suministrados con la máquina. Los tubos viejos pueden producir pérdidas por el desgaste de las arandelas de goma o se pueden quebrantar por la presión ejercida por el agua.

Conexión de los tubos de carga del agua

Entre los accesorios suministrados con el aparato, se incluyen dos tubos de carga. El extremo recto de estos tubos debe estar conectado a la alimentación hídrica (ver la figura de abajo). El extremo en forma de ángulo recto de estos tubos debe estar conectado a las válvulas de entrada colocadas en la parte posterior del aparato para permitir el cierre perfecto en cada uno de los puntos de unión.

Las operaciones de apretamiento se deben efectuar manualmente; utilice una herramienta únicamente cuando haya pérdidas de agua. No realice una fuerza excesiva (ver la figura).

Cualquier reparación o sustitución de una pieza deberá ser realizada únicamente por un técnico especializado para evitar lesiones personales o daños al aparato. Las válvulas para la entrada del agua están codificadas por colores: Rojo = **Caliente** / Blanco = **Fría**

Conexión.

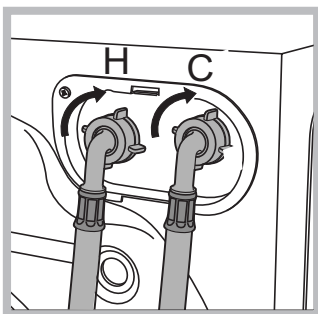

1. Enrosque el tubo de llenado de agua fría (conector azul **C**) a la alimentación de agua fría hasta que quede bien apretado.
2. Abra la alimentación de agua fría y controle que no existan pérdidas. Si es necesario, apriete todavía más.

3. Enrosque el tubo de llenado de agua caliente (conector rojo **H**) a la alimentación de agua caliente hasta que quede bien apretado.
4. Abra la alimentación de agua caliente y controle que no existan pérdidas. Si es necesario, apriete todavía más.

Conexión a la descarga

Diámetro/Caudal de desagüe fijo. Necesita un desagüe fijo con un diámetro mínimo de 1 1/4" (3,2 cm.) y un caudal mínimo de 7 gallons (26 litros) por minuto.

Salida del desagüe fijo. Debe encontrarse a una altura comprendida entre 25"-34" (62 y 86 cm.) de la máquina.

Extremo de salida del tubo de desagüe (se suministra con la unidad).

Debe encontrarse a una altura mínima de 20" (50 cm.) de la base de la lavadora. Para evitar fenómenos de sifonaje, es necesario que la descarga fija posea una válvula especial. Para evitar fenómenos de sifonaje, el tubo de descarga no se debe introducir más de 6" (15 cm) en el tubo del desagüe fijo.

! Aún cuando fuera necesario desplazar el soporte terminal de gancho a lo largo del tubo de desagüe gris, NO lo quite.

! Independientemente del método de desagüe utilizado, verifique que el soporte terminal de gancho esté fijado al mismo nivel o por encima de la "Línea de referencia nivelación horizontal".

Coloque correctamente el tubo de descarga para evitar roturas y garantizar una descarga adecuada del agua. El extremo de salida del tubo de descarga debe encontrarse, como mínimo, a una altura de 25" (62 cm) de la base del aparato. En este punto, la descarga de agua se puede realizar en el lavamanos o en el desagüe fijo, pero es necesario que la máquina posea una válvula especial ubicada a una altura mínima de 24" (60 cm) para evitar fenómenos de sifonaje (ver figura al lado). El tubo de descarga no debe introducirse en el desagüe fijo más de 15 cm.

Importante:

- Verifique que el tubo de desagüe no esté plegado y que el paso de agua no esté obstruido por estrangulaciones.
- Para obtener prestaciones óptimas y disminuir al mínimo las vibraciones, el aparato debe permanecer estable sobre un piso resistente.

Consejos y sugerencias

- ! Controle que el tubo no esté sometido a pliegues ni compresiones.
- ! La presión del agua en el grifo de alimentación debe estar comprendida entre los valores indicados en la tabla de características técnicas (ver la tabla en la página 28).
- ! Utilice siempre un tubo de carga nuevo.
- ! Controle el tubo de carga de agua al menos una vez al año y sustitúyalo cuando detecte grietas o rajaduras porque los tubos desgastados pueden partirse debido a la presión del agua.
- ! **No enrosque demasiado a fondo.** Las operaciones de apretamiento se deben realizar manualmente; utilice una herramienta sólo en el caso de pérdidas de agua. No ejerza una fuerza excesiva.

Instalación

SP

Conexión al desagüe fijo en el piso

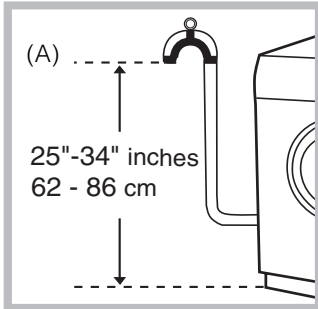

La salida del desagüe fijo se debe encontrar a una altura comprendida entre 25" (62 cm.) y 34" (86 cm) de la base del aparato **(A)**.

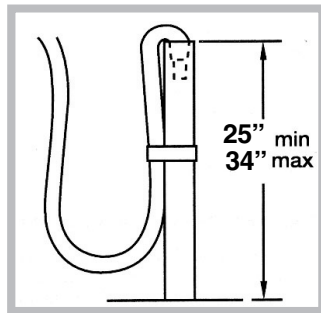

Conexión al desagüe fijo en la pared

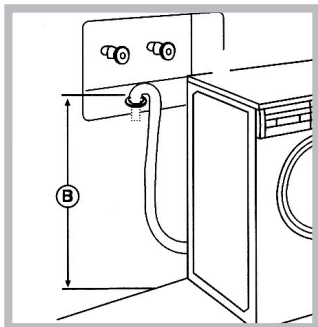

La salida del desagüe fijo debe encontrarse a 25" (62 cm.) como mínimo y 34" (86 cm.) como máximo del extremo del tubo de desagüe en la base de la lavadora **(B)** (Ver la figura al costado y de abajo).

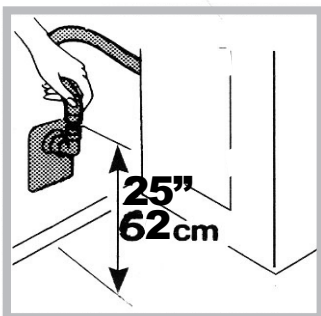

Método del tubo de desagüe en el fregadero

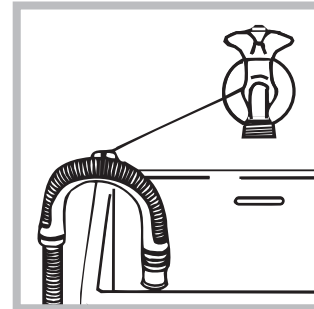

El punto de ingreso en el sistema de desagüe en el fregadero debe encontrarse por encima del sifón (ver la figura al costado). Si el tubo de descarga se coloca cerca de muebles o paredes, se recomienda revestir con un material protector (por ejemplo, cinta aisladora o cinta para tubos) las eventuales aristas vivas

que podrían dañarlo. Utilice una abrazadera de manguera adecuada para fijar el tubo de descarga a la unión en "Y" o al triturador de basuras del fregadero. Con el sistema de conexión del tubo de desagüe al fregadero, se puede conectar el tubo directamente a:

- 1) un triturador de basura, siguiendo las instrucciones suministradas por el fabricante del dispositivo;
- 2) directamente a una unión en "Y" (disponible en las ferreterías);
- 3) un sifón separado a través del piso. Para evitar fenómenos de sifonaje, el sifón debe poseer un dispositivo de ventilación. Para garantizar una adecuada aireación, instale un tubo de ventilación especial, disponible en las ferreterías;
- 4) al grifo mediante un kit adaptador para grifos (disponible individualmente). De este modo, el agua tomada del grifo se descargará directamente en la descarga del fregadero.

Método debajo del fregadero

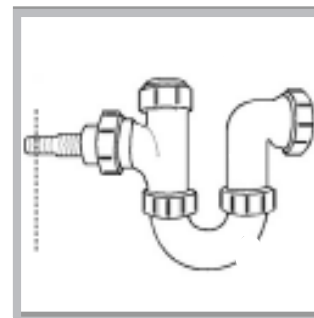

1. Desenganche el extremo bloqueado de la unidad de descarga debajo del fregadero.

2. Fije el soporte terminal de gancho a una distancia mínima de 620 mm. del piso.

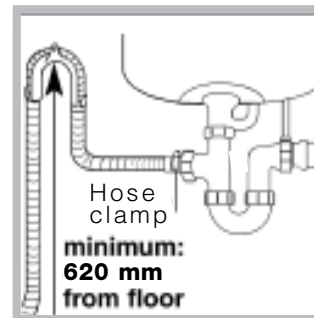

3. Utilice un soporte de grapa para tubos (por ej. abrazadera de manguera) para fijar el extremo del tubo de desagüe gris a la unidad de descarga debajo del fregadero.

Conexión eléctrica

Tensión/Amperaje del aparato - 120 V, 60 Hz, 1300 W, 11 Amp.

Conexión - enchufe tripolar con cable de alimentación de 6' (1,8 m) de largo suministrado con el aparato.

Dispositivo de protección del circuito - monofásico de 3 hilos, 120 V, 60 Hz, AC corriente alterna en circuito separado de 15 Amp.

INSTRUCCIONES DE CONEXIÓN A TIERRA

El aparato debe estar conectado a tierra. En caso de mal funcionamiento o avería, la instalación a tierra reduce el peligro de sacudidas eléctricas ofreciendo un camino a la corriente eléctrica. El aparato está dotado de un cable que incluye un conductor y un enchufe para la conexión a tierra. El enchufe se debe conectar a un tomacorriente adecuado, instalado correctamente y conectado a tierra en conformidad con los códigos y con las normas locales. NO adultere el enchufe suministrado con el aparato. En el caso de incompatibilidad entre el tomacorriente y el enchufe, haga instalar un tomacorriente adecuado por un técnico especializado.

ADVERTENCIA: Una incorrecta conexión a tierra del cable del aparato comporta un riesgo de sacudida eléctrica. En caso de dudas, llame a un técnico especializado o al servicio de asistencia técnica para que efectúe un control de la conexión a tierra del aparato.



¡Atención !



Para su propia seguridad y a los fines de evitar incidentes, lesiones o incendios, lea atentamente las siguientes instrucciones antes de instalar la lavadora.

• **Las operaciones de instalación y puesta a tierra deben ser realizadas por un instalador especializado y respetando las normas locales. Las instrucciones de instalación contenidas en el presente manual están reservadas para el instalador.**

• **La lavadora se DEBE instalar sobre un piso perfectamente plano e íntegro, en un ambiente seco y bien aireado, en proximidad de un tomacorriente y de un desagüe fijo con una capacidad adecuada. NO la instale sobre alfombras.**

Importante: Si se instala sobre alfombras, la máquina se somete a excesivas vibraciones, especialmente durante la fase de centrifugación, con el consiguiente deterioro de las prestaciones.



- La lavadora debe estar conectada a una toma eléctrica tripolar (3) correctamente puesta a tierra de 120 Volt, 60 Hz, 11 Amp. No debe estar accionada por un interruptor de pared o de cuerda que pueden ser apagados accidentalmente. Para su seguridad, por ningún motivo quite la toma tripolar o de sección redonda de conexión a tierra. EVITE EL USO DE PROLONGACIONES.

- NO instale o conserve el aparato en un ambiente expuesto a los agentes atmosféricos o en un local destinado a depósito de gasolina u otras sustancias inflamables.

Lista de control de instalación final

- El kit para la instalación y las instrucciones han sido extraídas de la cuba.
- Las correas para el transporte han sido extraídas.
- La lavadora está conectada a una toma eléctrica y correctamente a tierra.
- Los tubos de agua están conectados a los grifos con filtros y arandelas de goma.
- El agua se abre y se controla que no existan pérdidas en el grifo y en las válvulas.
- El tubo de descarga está colocado correctamente en la instalación de desagüe y no está plegado ni dañado.
- Se ha realizado la nivelación de la lavadora.
- Pruebe el correcto funcionamiento realizando un ciclo completo de lavado a la máxima temperatura

Descripción de la lavadora

SP

Panel de mandos AW 129 (NA)

Atencion: Para su propia seguridad y a los fines de evitar incidentes, lesiones o incendios, lea atentamente LAS INSTRUCCIONES IMPORTANTES SOBRE SEGURITA prima del uso de la lavadora (ver pagina 27).

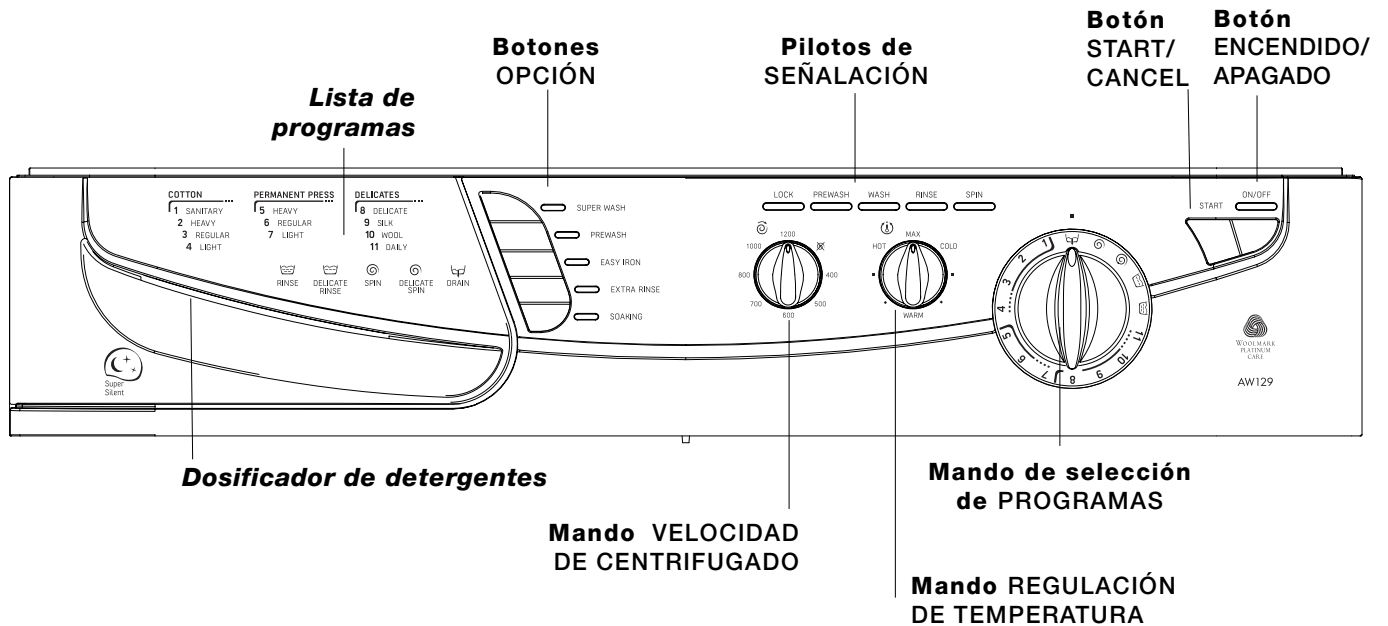

Características del panel de mandos

Lista de programas: Tabla práctica para la consulta de los distintos programas disponibles.

Botones OPCIÓN: Para seleccionar las opciones disponibles (ver *Tabla de programas y Opciones*).

Mando de regulación de la temperatura: Para modificar la temperatura según el programa seleccionado *.

Mando de Velocidad de Centrifugado: Para disminuir la velocidad de centrifugado o excluir completamente la centrifugación.

Botón Encendido/Apagado . Para encender y apagar la lavadora.

Botón Start/Cancel : Para poner en marcha el programa o anularlo cuando se hayan realizado selecciones incorrectas.

Mando de selección de programas: Para seleccionar los programas de lavado. El mando no se mueve durante todo el ciclo.

Pilotos de señalación: Indican el bloqueo de la puerta (con el piloto encendido, la puerta no se puede abrir) y la fase del programa alcanzada por la máquina (lavado, aclarado o centrifugado).

* **Nota:** Girando el mando hasta “ Max “ la lavadora cargará agua caliente, tibia o fría según el programa seleccionado, pero siempre al nivel más alto (de temperatura) del programa.

Opciones

SP

Superlavado:

Utilice esta opción para seleccionar un programa con una duración y un tipo de lavado más intenso, adecuado para algodón (para uso sanitario, algodón pesado y algodón normal) y para sintéticos sin planchar (sintéticos pesados y sintéticos normales).

Botón Prelavado:

Cuando se cargan prendas muy sucias, presione este botón para agregar un lavado adicional a cada programa (excepto para los programas 4-7-10-11).

Botón plancha fácil (Parada con agua):

Reduce las arrugas en los tejidos, facilitando el planchado.

Eligiendo esta opción, la lavadora reduce la acción lavadora y la velocidad de centrifugado (máximo 600 rpm) para los programas 5-6-7 y la lavadora se interrumpe en su último aclarado.

En el programa Seda, la opción plancha fácil (parada con agua) se realiza automáticamente aún si el botón Plancha fácil no ha sido presionado: la lavadora efectuará una pausa en el aclarado final del ciclo dejando la ropa en remojo.

El piloto Plancha fácil centellea para indicar que el ciclo está efectuando una pausa.

La máquina permanecerá en este estado hasta que se presione nuevamente el botón Start/Cancel.

Aclarado extra:

Un aclarado adicional aumenta la eficacia de dicho aclarado (excepto los programas 8, 9, 10, 11).

Nota: Esta función realiza un aclarado extra completo para garantizar la máxima eliminación posible de detergente. Es particularmente útil para personas con piel delicada.

Remojo:

Esta opción permite dejar la ropa en remojo una hora durante el ciclo de lavado. Durante este período, la lavadora se mueve 6 segundos cada 2 minutos (excepto los programas 7, 8, 9, 10, 11).

Mando de Velocidad de Centrifugado:

Utilice esta opción para disminuir la velocidad de centrifugado, llevándola a un valor menor que el máximo previsto para el programa elegido.

Nota: La lavadora impide automáticamente seleccionar una velocidad de centrifugado superior al valor máximo previsto para cada programa.

Botón de Regulación de la Temperatura:

Utilice este mando para fijar la temperatura del agua de lavado. Elija entre FRÍA, TIBIA, CALIENTE, MAX o variaciones intermedias.

Notas: - Girando el mando hasta "Max" la lavadora cargará agua caliente, tibia o fría según el programa seleccionado, pero siempre al nivel más alto (de temperatura) del programa.

- Si el usuario selecciona el programa Uso sanitario y gira el mando de la temperatura hasta la posición Max, la duración del ciclo es mayor debido a que el elemento calentador debe alcanzar la temperatura de 167 F (75°C) (uso sanitario).





Atención: Si se selecciona una opción no adecuada para el programa elegido, el LED correspondiente centelleará durante algunos segundos antes de apagarse.

Al contrario, si la opción seleccionada es adecuada para el programa elegido, el LED permanecerá encendido.

Programas y Opciones

AW 129 (NA)

SP

Tipos de tejidos y de suciedad	Nº de Programa	Carga máxima Libras	Prelavado (Opción)	Detergente lavado	Suavizante	Opciones	Duración del ciclo (min.) sin opciones	Descripción del ciclo de lavado
ALGODÓN ENÉRGICO								
Prendas blancas que no destiñen (prendas de algodón para lavar cuidadosamente por motivos higiénicos)	1	Uso sanitario	15	◆	◆	◆	Prelavado Aclarado extra Super lavado Remojo	170 Lavado , tres aclarados, centrifugado intermedio y final
Blancos particularmente sucios (sábanas, manteles, etc.)	2	Pesada	15	◆	◆	◆	Prelavado Aclarado extra Super lavado Remojo	92 Lavado , tres aclarados, centrifugado intermedio y final
Normal (Blancos y colores resistentes muy sucios)	3	Normal	15	◆	◆	◆	Prelavado Aclarado extra Super lavado Remojo	82 Lavado , tres aclarados, centrifugado intermedio y final
Ligero - Blancos y colores delicados poco sucios (camisas, camisetas, etc.)	4	Ligero	15		◆	◆	Aclarado extra	59 Lavado , tres aclarados, centrifugado intermedio y final
SIN PLANCHAR								
Sintéticos con colores resistentes muy sucios (ropa para recién nacidos, etc.)	5	Pesada	7.5	◆	◆	◆	Prelavado Plancha fácil Aclarado extra Super lavado Remojo	75 Lavado , tres aclarados y centrifugación delicada Plancha fácil (*)
Sintéticos con colores delicados (ropa de todo tipo poco sucia)	6	Normal	7.5	◆	◆	◆	Prelavado Plancha fácil Aclarado extra Super lavado Remojo	69 Lavado , tres aclarados y centrifugación delicada Plancha fácil (*)
Sintéticos con colores delicados (ropa de todo tipo poco sucia)	7	Ligero	7.5		◆	◆	Plancha fácil Aclarado extra	63 Lavado , tres aclarados y centrifugación delicada Plancha fácil (*)
DELICADOS								
Seda, prendas y tejidos especialmente delicados (cortinas, seda, viscosa, etc.)	8	Seda	6.5	◆	◆	◆	Prelavado	39 Lavado , tres aclarados Descarga (*)
Lana	9	Lana	3.5		◆	◆		52 Lavado , dos aclarados y centrifugado delicado (600 rpm)
Diario-Daily Colores delicados	10	Diario 30°	6.5		◆	◆		30 Lavado , dos aclarados y centrifugado delicado (800 rpm)
PROGRAMAS PARTICULARES								
Aclarados						◆		Aclarados y centrifugado
Aclarados delicados						◆		Aclarados, plancha facil o Descarga
Centrigugado								Centrifugacion
Centrifugado delicads								Centrifugacion delicado
Descarga								Descarga

Programa especial Uso sanitario 1:

El ciclo Uso sanitario es recomendado para prendas de algodón con colores resistentes, con manchas que se deben eliminar cuidadosamente por motivos higiénicos. La temperatura elevada 167°F (75°C) elimina gérmenes peligrosos.

Importante:

para anular el programa de lavado apenas seleccionado, presione durante 5 segundos, como mínimo, el botón de puesta en marcha.

(*) Para completar el programa, presione el botón de puesta en marcha.

Consejos sobre detergentes y ropa

Dosificador de detergentes

! Vierta en el contenedor exclusivamente los detergentes específicos que luego serán tomados de dicho contenedor; otros productos podrían causar daños u obstrucciones.

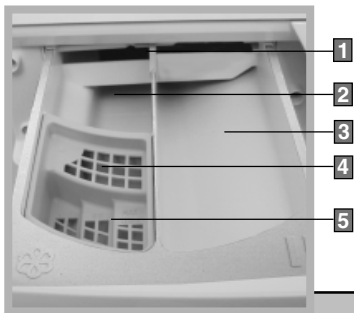

- 1 Sujetador de desbloqueo del contenedor.
- 2 Compartimento de detergente para prelavado:
Máximo: 200 ml en polvo o 100 ml líquido
- 3 Compartimento de detergente para el lavado principal:
Máximo: 400 ml en polvo o 200 ml líquido
- 4 Rejilla
- 5 Compartimento de suavizante:
Máximo: 120 ml

Dosificación de detergente en polvo

Para obtener resultados óptimos de lavado, mida la cantidad de detergente indicada por los fabricantes y viértala en el compartimento principal de detergente.

Prelavado

Cuando se selecciona el prelavado, vierta el detergente tanto en el compartimento de prelavado como en el de lavado principal.

Suavizante

Todos los tejidos y en especial las toallas, se benefician con el uso de suavizantes en el último aclarado. Las prendas se vuelven más suaves y fáciles de planchar, mientras que los tejidos sintéticos pierden gran parte de su efecto adherente.

Vierta el suavizante en el compartimento "Aditivos" del dosificador de detergente hasta el nivel indicado en el sifón. Evite el llenado excesivo del compartimiento ya que el suavizante se puede volcar dentro de la máquina perjudicando la calidad del lavado.

Consejos sobre los detergentes

Dosifique la cantidad correcta de detergente para obtener lavados mejores



Atención

PARA EVITAR EL RIESGO DE ENVENENAMIENTOS, MANTENGA LOS DETERGENTES Y ADITIVOS FUERA DEL ALCANCE DE LOS NIÑOS !

Es aconsejable medir la cantidad de detergente (en polvo o líquido) de acuerdo a:

- La dureza del agua. La administración municipal encargada del agua puede suministrar este tipo de información.
- La cantidad de ropa.
- El grado de suciedad (*ver Programas en la página 36*).
- Las especificaciones suministradas por el fabricante del detergente.

Medir correctamente la cantidad de detergente asegura óptimos lavados y contribuye a cuidar el medio ambiente.

Se recomienda el uso de detergentes de alta eficiencia (HE) porque son estudiados especialmente para brindar óptimas prestaciones en las lavadoras de carga frontal. No utilizar este tipo de detergentes puede causar problemas como el exceso de espuma (que se vierte en el piso) y/o lavados de menor calidad.

Cantidad de detergente insuficiente:

La ropa no se lava bien y con el tiempo se vuelve gris y rígida. Pueden aparecer en la ropa manchas grisáceas (glóbulos de grasa). El calentador puede calcificar.

Cantidad excesiva de detergente:

Es perjudicial para el medio ambiente, el agua con excesivo jabón reduce el sacudimiento del lavado, disminuyendo la eficacia de dicho lavado y del aclarado o impidiendo un adecuado centrifugado.

Regule la cantidad de producto en función del grado de suciedad de la ropa.

Si el agua es particularmente dura, utilice una cantidad mayor.

Si las prendas fueron tratadas previamente, reduzca la cantidad de detergente o directamente no lo utilice.

Puesta en marcha del programa de lavado

SP

Preparación del lavado

Selección de las prendas

Evite introducir, en la misma carga, prendas que podrían perjudicar el resultado del lavado. Si es posible, seleccione las prendas en cargas con uniformidad de colores, tejido, estructura y grado de suciedad.

Color

Separe las prendas en tres grupos: Blanco y colores claros, colores normales o fuertes, colores oscuros. Las prendas que destiñen deben lavarse solas.

Tipo de tejidos

Los tejidos delicados deben ir separados de aquellos más resistentes. Separe además las prendas que tienden a producir pelusas de aquellas que no las producen o que las atraen.

Estructura de las prendas

Las prendas que se deshilachan con facilidad o que presentan decoraciones particulares necesitan de un cuidado escrupuloso. Estas prendas pueden ser lavadas en el aparato seleccionando el ciclo para tejidos de punto. Para las prendas frágiles o delicadas se aconseja lavar a mano.

Grado de suciedad

Las prendas muy sucias deben separarse del resto de la carga para evitar que la suciedad contamine el agua del lavado.

Inspección

Al seleccionar las prendas para la carga, verifique que ninguna de ellas necesite un cuidado particular. (ver la tabla para el cuidado de los tejidos en la página 39).

Pretratamiento

Elimine las manchas cuando todavía están frescas y son fáciles de quitar. Para las manchas de las cuales no se sabe la naturaleza, intente primero quitarlas con agua fría. El agua caliente fija las manchas que contienen proteínas como la sangre, carne, huevo o leche. Para eliminar las manchas difíciles, consulte la Guía para la eliminación de manchas de la página 41.

Trate previamente las partes muy sucias como cuellos, puños de camisas y partes centrales de las fundas.

Remiende las prendas rasgadas antes del lavado, para evitar que se dañen más aún.

Vacíe los bolsillos

Los objetos que se dejan en los bolsillos como lápiz pastel, lapiceras o restos de cigarrillos pueden manchar toda la carga de la lavadora. Los pañuelos de papel se deshacen dejando residuos en todas las prendas

incluidas en el lavado. Saque las monedas u otros objetos extraños a fin de evitar daños al aparato.

Cierre todos los ganchos, los cierres relámpagos y los botones.

Dé vuelta las prendas de punto para reducir la tendencia al "pilling" de dichos tejidos. El "pilling" es la formación de pelotitas de fibra en la superficie de las prendas causadas por el uso y el roce.

Elimine las acumulaciones de suciedad y de arena

Saque con un cepillo la suciedad de los ruedos de los pantalones, sacuda o limpie con aspiradoras las alfombras para quitar la suciedad depositada en la superficie.

- **En el caso de hebillas lavables**, envuélvalas fuertemente con un paño antes del lavado y del secado para evitar rayaduras o daños al aparato. Saque las hebillas, accesorios, botones o cinturones no lavables.

- **Ate los cordones y cinturones** y anude los lazos de los delantales para evitar que se entrelacen durante el lavado.

- **Antes de cargar la lavadora**, controle que el cesto esté vacío.

Prelavado

Utilice la función de prelavado para prendas particularmente sucias como la ropa de trabajo o las prendas de los niños, que, a menudo, están muy sucias. En estos casos, el prelavado con detergente ayuda a disolver aún la suciedad más persistente.

Consejos para un lavado óptimo y para la puesta en marcha



SP

Consejos Útiles

No lave nunca en lavadora... ropa sin dobladillos, deshilachada o rasgada. Si no puede evitar lavarla, colóquela en una bolsa para su protección. No lave prendas de color junto con prendas blancas.

Cuidado con el peso !

Para obtener un lavado óptimo, no supere los límites de peso indicados abajo (los valores se refieren al peso de ropa seca):

- **Tejidos resistentes** (algodón pesado-normal-ligero): 15 lbs (7 kg) máximo
- **Tejidos sintéticos** (pesados-normales-ligeros): 7,5 lbs (3,4 kg) máximo
- **Tejidos delicados**: 6,5 lbs (3 kg) máximo

Alarma algodón denim.

Algunos monos de trabajo tipo "salopette" tienen tirantes con ganchos que pueden dañar al cesto o a las otras prendas durante el lavado. Para reducir al mínimo el riesgo, coloque los ganchos en el bolsillo de la pechera y fíjelos con afileres de seguridad.

- **Pura lana virgen**: 1,8 kg máximo
- **Albornoces**: 3 kg máximo

Para las prendas más delicadas: coloque la ropa interior, medias de mujer prendas delicadas en un saco de tela para protegerlas

¿Cuánto pesan?

- 1 sábana** 1 1/4 lb (400-550 gr.)
- 1 funda** 4 oz. (120 gr.)
- 1 mantel** 1 lb (450 gr.)
- 1 albornoz** 2-3 lbs (900-1.300 gr.)
- 1 toalla** 5 oz/1 lb (150-500 gr.)

Las camisetas de color, las estampadas y las camisas duran más si se lavan del revés. Las camisetas y los chandales estampados deben plancharse siempre del revés.

Ciclo Lana Cachemire Platinum

Delicado como el lavado a mano.



Ariston es la única lavadora que ha obtenido el prestigioso reconocimiento Woolmark Platinum Care (M.0303) otorgado por The Woolmark Company, que certifica el lavado en máquina de todas las prendas de lana, aún aquellas que contienen la etiqueta "sólo lavado a mano".



Por lo tanto, con el programa "Lana", se puede lavar en máquina todas las prendas de lana con absoluta tranquilidad y con la garantía de obtener los mejores resultados.

Para obtener los mejores resultados, le aconsejamos utilizar una pequeña cantidad de detergente cuidando no superar los 3.5 Lbs (1,8 Kg) de carga.

Períodos en los que no se utiliza: desenchufe el aparato.

Es aconsejable desenchufar la máquina y cerrar el grifo de agua. Además, deje la puerta semiabierta para permitir que el aire circule en la zona del cesto y de la junta. Si así lo hace no se formarán olores desagradables.

Comprender las etiquetas de las prendas

Las etiquetas que encontramos en todas las prendas contienen instrucciones para el lavado y el secado expresadas en pequeños símbolos. Consulte esta tabla para la correcta interpretación de estos símbolos; la ayudarán a lavar con más eficacia, a tratar mejor sus prendas y a hacer rendir más su lavasecadora.

Ciclo de lavado	Normal/ Algodón Heavy Duty	Sin planchar/ antiarrugas	Delicado/ Dolce	Lavado a mano	No lave a umido	No torcer
Temperatura del agua	Caliente (50°C/120°F)	Tibia (40°C/105°F)	Fría (30°C/85°F)			
Secado en secadora	Se puede secar en máquina	Normal/ Algodón Heavy Duty	Sin planchar/ antiarrugas	Delicado Gentle	No se puede secar en secadora	No se puede secar en máquina
Instrucciones especiales	Colgar para secar	Colgar sin retorcer	Tender para secar	Secar a la sombra		
Símbolos blanqueador	Cualquier blanqueador (si es necesario)	Sólo blanqueador sin cloro (si es necesario)	No blanquear			

Ponga en funcionamiento la lavadora

SP

Encendido/Apagado Seleccionar un programa / On-Off

1. Presione el botón Encendido/Apagado (On/Off) para encender la máquina.
2. Cargue la ropa y cierre la puerta.
3. Vierta el detergente y eventualmente el suavizante.
4. Gire el mando de selección hasta el programa que debe comenzar.
5. Seleccione otras opciones deseadas (*ver Opciones*).
6. Presione el botón Start/Cancel para poner en marcha el programa.

• Para detener o cambiar el programa:

1. Presione el botón Start/Cancel durante 3 segundos.
2. Seleccione 'Pump out' (Vaciado)  con el mando de selección de programas.
3. Cuando la máquina finaliza la descarga, gire el mando de selección hasta el nuevo programa. Podría ser necesario un agregado de detergente.
4. Presione Start para poner en marcha el programa.

Función automática

Individualización de la carga desequilibrada

La lavadora posee una función incorporada que le permite disminuir la velocidad de centrifugado cuando se encuentra con una carga desequilibrada.

Cuando se individualiza una carga desequilibrada, la lavadora trata de distribuirla de modo uniforme para balancearla y alcanzar la velocidad de centrifugado total.

En caso contrario, cuando la carga permanece desequilibrada, la velocidad de centrifugado disminuye de acuerdo a la magnitud de la carga desequilibrada individualizada. Esta característica permite evitar daños a la máquina y al ambiente que la rodea y disminuir el ruido excesivo.

Si el centrifugado no es satisfactorio debido a la baja velocidad causada por la presencia de una carga desequilibrada, al completarse el programa, es posible redistribuir la carga a mano en el interior del cesto. Luego seleccione un ciclo de centrifugado.

Nota: No intente centrifugar prendas pesadas solas o que absorban mucha agua porque la máquina no es capaz de distribuirlas de modo uniforme.

Si es necesario lavar una prenda sola, deberá agregar otras que funcionen como contrapeso para que la máquina pueda distribuir la carga uniformemente en cada punto del cesto.

Carga típica de lavado

Dos ejemplos de carga máxima para diferentes tipos de tejidos:

ALGODÓN	2 Cortinas para baño 1 Toalla 6 Camisas 6 Blusas 1 Pijama 4 Prendas interiores 2 Sabanas
= 15 Lbs (7 Kg)	

SINTÉTICOS	2 Prendas de niño 5 Camisas 5 Blusas 1 Pijama 4 Prendas interiores
= 7.5 Lbs (3.5 Kg)	

Antes del lavado se puede hacer mucho para obtener los mejores resultados. Subdivida las prendas según el tipo de tejido y los colores. Consulte las etiquetas y respete las indicaciones.

Consejos para eliminar las manchas

Sangre.

Aclare o introduzca en agua fría las manchas de sangre fresca. Restriegue con detergente las manchas persistentes. Aclare, si la mancha no desaparece vierta unas gotas de amoníaco sobre la mancha y repita el tratamiento con el detergente. Aclare, si es necesario utilice lejía.

Cera de vela.

Rasgue la cera. Coloque la mancha entre hojas de papel secante blancas limpias o entre varias capas de toallitas de papel y presione con la palancha caliente. Limpie con una esponja con fluido de limpieza. Se persiste una mancha de color, utilice la lejía.

Ketchup.

Rasgue el ketchup. Introduzca la prenda en agua fría durante 30 minutos. Haga un pretratamiento con detergente en crema. Lave.

Chicle.

Frote con hielo para que el chicle se endurezca. Rasgue el chicle con una cuchilla. Limpie con una esponja empapada con fluido de limpieza.

Chocolate o cacao.

Introduzca la prenda manchada 15 minutos en agua fría. Frote con detergente la mancha y aclare abundantemente. Lave en agua caliente, si el tejido de la prenda lo permite. Si persisten las manchas de color limpie con una esponja empapada en peróxido de hidrógeno, acalare y lave.

Café o te (negro).

Introduzca la prenda manchada inmediatamente en agua fría. Utilice la lejía para tratarla con agua caliente, si el tejido de la prenda lo permite. O si el tejido lo permite vierta agua hirviendo desde una altura de 1 a 3 pies sobre la mancha. Lave.

Café o te (con crema).

Introduzca y aclare la prenda manchada en agua fría. Frote con detergente la mancha y aclare. Seque. Si la mancha persiste, frote con una esponja con un producto quitamanchas. repita si es necesario. Utilice lejía, si la mancha no desaparece.

Cosméticos.

Aplique detergente líquido sin diluir sobre la mancha o humedezca las manchas y frote con jabón o detergente hasta obtener espuma. Frote hasta que la espuma desaparezca, aclare abundantemente. Repita si es necesario. Si el color resiste, utilice la lejía si el tejido lo permite.

Crema, helado, o leche.

Frote con una esponja con agua fría o introduzca la prenda manchada en agua fría durante 30 minutos o más tiempo. Si la mancha persiste, frote con un detergente la mancha y aclare a continuación. Si es necesario, utilice la lejía.

Desodorantes y productos para la transpiración.

Lave o frote con una esponja la mancha profundamente con agua y detergente, aclare. Si la mancha persiste, utilice lejía con agua caliente enjabonada. Lave. Tal vez consiga obtener de nuevo el color del tejido frotando con amoníaco. Aclare abundantemente.

Colorante.

Aclare e introduzca la prenda en agua fría. Frote con detergente la mancha. Aclare. Si es necesario utilice la lejía. Si no es posible eliminar la mancha, utilice un quitamanchas comercializado.

Huevo o grasa alimentaria.

Aclare la mancha en agua fría. Si persiste, rocíe con un ablandador deje pasar un tiempo de 15-20 minutos. Si la mancha no desaparece tampoco, frote con una esponja con un fluido líquido o lejía diluida. Lave en agua caliente. El uso del agua caliente puede afirmar la mancha.

Mancha de suavizante de tejidos.

Frote repetidamente con un trozo de jabón. Frotar con alcohol algunas veces es eficaz, si los colores de la prenda lo permiten. Lave. Si lo desea puede usar la limpieza en seco.

Rotulador.

Pulverice las manchas con limpiadores adecuados para esta finalidad. Frote con una esponja la mancha profundamente. Aclare con agua fría. Aplique de nuevo el producto limpiador si es necesario.

Fruta, vino.

Introduzca la prenda manchada inmediatamente en agua fría. Utilice un tratamiento a base de lejía con agua tan caliente como lo permita el tejido. Si el tejido lo consiente, vierta agua hirviendo sobre la mancha a una altura de 1 a 3 pies. Lave.

Hierba.

Frote la mancha con el detergente. Limpie con una esponja con alcohol desnaturalizado. Utilice lejía, si es necesario.

Aceite y grasa.

Rasgue la mancha. rote con dtergente o un limpiador doméstico para esta finalidad, aclare con agua templada. Si la mancha persiste, limpie profundamente con una esponja con un disolvente de grasa. Deje secar. Repita la operación si es necesario. Para quitar manchas amarillas, utilice cloro o lejía con oxígeno.

Tinta de bolígrafo.

Algunas manchas de tinta se afirman con el agua. Haga la prueba en primer lugar en una parte del tejido. Limpie con la esponja repetidamente la mancha con un esmalte para uñas, amil acetato o alcohol. La laca para el peso es eficiente. Lave. Utilice lejía si es necesario. Utilice amil acetato, arnel, dynel y verel. Utilice acetona en otros tejidos.

NOTA: *algunas manchas de tinta no se pueden eliminar.*

Moho.

Cepille la superficie de crecimiento sin extenderlo. Introduzca el artículo en una solución de vaso de lejía para un galón de agua con jabón durante 5-10 minutos. Aclare bien y lave.

Barro.

Deje que la mancha se seque; después cepille bien. Aclare abundantemente en agua fría hasta que el barro desaparezca. Lave. (Espuma de jabón caliente afirma la mancha de arcilla rojo o amarilla).

Mostaza.

Introduzca la prenda en agua con detergente durante varias horas. Si la mancha persiste, utilice lejía.

Esmalte de uñas.

Trate la prenda mientras que la mancha está seca rasgando todo lo posible antes de que se seque. Coloque la mancha hacia abajo sobre toallitas de papel. Frote con una esponja el revés de la mancha con un disolvente para quitar el esmalte de uñas o con alcohol desnaturalizado y vierta unas gotas de amoníaco doméstico. Frote la mancha repetidamente con la esponja. Lave con agua a una temperatura adecuada para el tejido. No use acetona en acetato arnel, dynel o rayon.

Pintura.

Limpie con esponja o introduzca en trementina o disolvente indicado en la etiqueta como disolvente. Lave.

Parfume.

Aclare en agua fría. Frote con un detergente líquido sin diluir o con un detergente en crema la mancha. Aclare. Si la mancha persiste utilice la lejía.

Transpiración.

lave o limpie con esponja la mancha profundamente con agua templada y detergente en crema. Si la transpiración ha cambiado el color del tejido, devuélvaselo utilizando amoníaco o vnagre. Aplique el amoníaco en las manchas frescas; aclare con agua. Aplique vi en manchas no frescas, aclare con agua.

Oxidación y hierro.

Aplique un limpiador para la oxidación comercializado respetando las indicaciones del fabricante. Aclare, o si el tejido lo permite ponga el artículo en una solución con 4 cucharadas de crema de táartaro en una pinta de agua.

Crema de zapados.

Quite todo lo que sea posible. Pretrate con agua y detergente en crema; aclare. Si la mancha persiste, lave con esponja con alcohol diluido (1 parte de alcohol para 2 partes de agua) o trementina.

Quite la trementina lavando con esponja con una solución de detergente caliente o con alcohol. Si es necesario, utilice la lejía.

Refrescos.

Lave con una esponja con agua fría. Algunas manchas son invisibles cuando se secan, pero se oscurecen cuando son calentadas y a veces es imposible eliminarlas. Actúe antes de que la mancha se seque. Limpie con una esponja con disolvente o trementina. Lave

Cierre del agua e interrupción de la alimentación eléctrica

- Cierre el grifo de agua al finalizar cada lavado. Esta precaución sirve para limitar el desgaste de la instalación hídrica del aparato y para prevenir pérdidas.

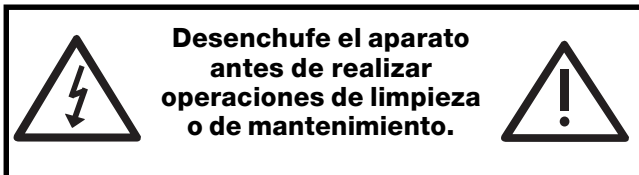

Limpieza de la máquina

La parte externa del aparato y todas las partes de goma se pueden limpiar con un paño mojado en agua tibia con jabón. No use solventes ni productos abrasivos.

Limpieza del vidrio de la puerta

Limpie regularmente la superficie interna del vidrio de la puerta con un paño suave. La acumulación de polvo de jabón o de residuos calcáreos del agua puede provocar pérdidas de agua por la puerta. Para evitar la formación de malos olores, deje siempre la puerta semicerrada.

Control del tubo de carga del agua

Controle el tubo de llenado de agua una vez al año. Si presenta grietas o rajaduras debe ser sustituido de inmediato ya que durante los ciclos de lavado debe soportar la elevada presión del agua que podría provocar roturas repentinas.

! No utilice nunca tubos ya usados.

Mantenimiento del cesto

- Deje siempre semicerrada la puerta para evitar que se formen malos olores.

Limpieza

Limpieza de las partes externas

Utilice un paño húmedo o un esmalte silicónico para limpiar las superficies externas del aparato.

Limpieza del contenedor dosificador y de los correspondientes compartimentos

Se aconseja lavar periódicamente el contenedor dosificador. Evite siempre limpiar las partes del contenedor dosificador mientras la máquina está en funcionamiento.

! No utilice productos abrasivos, agentes desengrasantes, ácidos, lejía, ni esmaltes para metal para la limpieza de cualquier componente de la máquina porque podrían dañarla.



1. Extraiga el contenedor hasta el tope.

2. Pulse el botón de desbloqueo del contenedor dosificador para extraerlo (*ver la figura*).

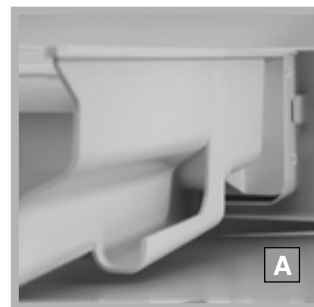

3. Limpie y seque el contenedor dosificador, los sifones, la rejilla y el canal de salida del suavizante (A), verificando que se haya quitado completamente cualquier acumulación de detergente o de suavizante. En caso contrario, se podrían producir pérdidas en el contenedor dosificador. Además, limpie regularmente la zona del tubo de descarga (B).



4. Vuelva a introducir el contenedor dosificador en su lugar empujándolo hasta el fondo.

Problemas y soluciones

SP

De vez en cuando, la máquina no funciona como debería. Antes de llamar al Servicio de Asistencia Técnica (*ver "Asistencia"*), verifique si la anomalía puede ser resuelta por Ud. mismo, consultando la siguiente lista:

Mal funcionamiento:

La lavadora no se enciende.

El ciclo de lavado no comienza.

La lavadora no carga agua.

La máquina carga y descarga agua continuamente.

La máquina no descarga o no centrifuga.

La lavadora vibra demasiado durante la centrifugación.

La lavadora pierde agua.

Los iconos correspondientes a la "Fase en curso" centellean velozmente junto con el piloto ENCENDIDO/APAGADO.

Causas probables / Soluciones:

- El enchufe no ha sido colocado en la toma o no ha sido introducido hasta el fondo para que se establezca contacto.
- Hay un corte de electricidad en la casa.
- La puerta no ha sido cerrada correctamente.
- No se ha presionado el botón START/RESET.
- El grifo de agua no ha sido abierto.
- El tubo de carga de agua no está conectado al grifo.
- El tubo está plegado.
- El grifo de agua no ha sido abierto.
- No hay agua en la casa.
- El agua no llega con suficiente presión.
- No se ha presionado el botón START/RESET.
- El extremo del tubo de descarga no ha sido colocado a una altura comprendida entre los 65 cm. y 100 cm. del piso (*ver "Instalación"*).
- El extremo libre del tubo está sumergido en agua (*ver "Instalación"*).
- Si la vivienda se encuentra en uno de los últimos pisos de un edificio, es posible que se verifiquen fenómenos de sifonaje, en ese caso la lavadora carga y descarga agua de modo continuo. Para eliminar este inconveniente se encuentran disponibles en el comercio válvulas especiales que permiten evitar el sifonaje.
- El sistema de desagüe no posee respiradero.
- El programa no comprende una fase de descarga: algunos programas requieren una descarga manual (*ver "Programas y opciones"*).
- La opción "Plancha fácil" está habilitada: para completar el programa, presione el botón START/RESET (*ver "Programas y Opciones"*).
- El tubo de descarga está plegado (*ver "Instalación"*).
- La tubería de descarga está obstruida.
- El cesto no ha sido correctamente desbloqueado cuando se instaló el aparato (*ver "Quite los dispositivos de fijación para el transporte" pag. 30*).
- La lavadora no está instalada en un lugar perfectamente plano (*ver "Instalación"*).
- Existe muy poco espacio entre la lavadora, los muebles y la pared (*ver "Instalación"*).
- La carga no está correctamente equilibrada (*ver "Ponga el funcionamiento de la lavadora" i*).
- El tubo de carga de agua no está enroscado correctamente al grifo (*ver "Instalación"*).
- El contenedor dosificador de detergente está obstruido (las instrucciones sobre cómo limpiarlo se encuentran en, "Cuidados y mantenimiento").
- El tubo de descarga no está bien fijado (*ver "Instalación"*).
- Apague la máquina y desenchúfela; espere aproximadamente 1 minuto y luego enciéndala de nuevo.
Si el problema persiste, llame al Servicio de Asistencia Técnica.

La lavadora produce demasiada espuma.

- El detergente no se puede utilizar para lavar a máquina (en el envase debe estar escrito que el producto es “para lavar a máquina”, “para lavar a mano o a máquina” o mensajes similares).
- Se ha utilizado demasiado detergente.

La puerta de la lavadora está bloqueada

- Espera que el LED se apaga ante de poder abrir la puerta.
- ! Si el problema persiste aún después de haber realizado los controles indicados, cierre el grifo de agua, apague la máquina y llame al Servicio de Asistencia Técnica.

Antes de llamar al Servicio de Asistencia Técnica:

- *Verifique si la anomalía la puede resolver Ud. solo* (ver las pág. 44-45);
- *Vuelva a poner en marcha el programa para controlar si el inconveniente fue resuelto;*
- Si la anomalía no ha sido resuelta, llame al Servicio de Asistencia Técnica Autorizado, al número que se encuentra en el certificado de garantía.

! Si la máquina ha sido instalada o usada inadecuadamente, el costo de la llamada quedará a cargo del usuario.

! Solicite siempre la asistencia de personal autorizado.

A la central, comuníquese:

- el tipo de anomalía;
- el modelo del aparato (Mod.);
- el número de serie (S/N).

Esta información se encuentra en la placa que está fijada en la parte posterior de la lavadora.

**ASISTENCIA A CLIENTES,
y REPUESTOS : teléfono (888) 426-0825**

GARANTÍAS Lavadora ARISTON

Las garantías entregadas por (Ariston) en la presente declaración son válidas únicamente para las máquinas lavadoras Ariston vendidas al primer usuario que ha adquirido el producto a Ariston o a sus distribuidores, revendedores o centros de asistencia autorizados en los Estados Unidos o en Canadá. Las garantías previstas por el presente documento no son transferibles.

Duración de la garantía

Primer y segundo año : Garantía limitada completa a partir de la fecha de instalación*

Ariston reparará o sustituirá de forma gratuita cualquier pieza que se demuestre sea defectuosa bajo condiciones de uso doméstico normales, incluyéndose además los gastos de envío y mano de obra. La reparación bajo garantía deberá ser realizada por un centro de asistencia Ariston autorizado.

Tercer-Quinto año: Garantía limitada a componentes electrónicos a partir de la fecha de instalación*

Ariston reparará o sustituirá de forma gratuita los microprocesadores o tarjetas de circuitos que se demuestren defectuosos bajo condiciones de uso doméstico normales a partir de los 3 a 5 años de la fecha de instalación original, excluidos los gastos de mano de obra.

Tercer-Quinto año: Garantía limitada al motor a partir de la fecha de instalación*

Ariston reparará o sustituirá de forma gratuita el motor o cualquier componente del motor que se demuestren defectuosos bajo condiciones de uso doméstico normales a partir de los 3 a 5 años de la fecha de instalación original, excluidos los gastos de mano de obra.

Toda la vida útil del producto: Garantía limitada a la formación de herrumbre con perforación en acero inoxidable a partir de la fecha de instalación*

Ariston sustituirá gratuitamente la máquina con el mismo modelo o con un modelo actual que sea equivalente o mejor desde el punto de vista funcional, en el caso que el cesto de lavado, bajo condiciones de uso doméstico normales, presente herrumbre con perforación, quedan excluidos los gastos de mano de obra, envío e instalación.

Dentro de los 10 días de la fecha de compra: Garantía por daños a las partes estéticas

Ariston cambiará de forma gratuita cada parte estética (incluida la llamada de asistencia) que aparezca dañada dentro de los 10 días de la fecha de compra. La presente cláusula, sin embargo, no incluye los daños causados por operaciones de transporte, desplazamiento o instalación realizadas de manera inadecuada.

* La fecha de instalación se refiere a la fecha en la cual se ha instalado la máquina lavadora o a diez días laborales

después de la fecha de entrega, según cuál de las dos situaciones se produzca primero.

Exclusiones:

La presente garantía no cubre las llamadas de asistencia o reparaciones realizadas para efectuar rectificaciones en la instalación, para recibir instrucciones sobre el uso del producto, para sustituir fusibles domésticos o corregir el cableado o la instalación hidráulica doméstica. Además, cualquier reparación que sea necesaria realizar al producto como consecuencia de un uso doméstico normal diferente, no está cubierta por la garantía. Las garantías excluyen los defectos o daños derivados de accidentes, alteraciones, usos impropios o incorrectos, instalaciones erróneas, intervenciones de asistencia no autorizadas o fuerzas externas ajenas al control de Ariston tales como: incendios, inundaciones u otras causas de fuerza mayor como instalaciones no conformes con los códigos eléctricos o hidráulicos en vigor a nivel local. Los gastos de mano de obra, envío e instalación realizados para la reparación o sustitución de un producto al finalizar el período de un año desde la fecha de instalación no serán cubiertos por la presente garantía. Todos los componentes sustituidos o reparados reemplazarán a los originales en relación con el período de garantía aplicable. Dentro de los límites permitidos por la ley, la presente garantía toma el lugar de cualquier otra garantía explícita e implícita, comprendidas las garantías implícitas de comerciabilidad e idoneidad para un objetivo específico. Ariston no asume ninguna responsabilidad por daños indirectos o consecuentes.

Para acceder a los servicios de garantía llamar al 1-888-426-0825 o escribir a:

Ultra 8 International, 2505 Anthem Village Drive, Suite E - PO BOX 562, Henderson Nevada 89052

indicando siempre número del modelo, número de serie, fecha de compra, nombre y dirección del revendedor.



Ultra 8 International, 3027 East Sunset Road, Suite 101, LAS VEGAS Nevada 89120

F

Français

AW 129

Table des matières

F

Description, 50

Importantes instructions de sécurité, 51-52

Votre sécurité et celle de vos enfants
Avertissements sur l'installation
Renseignements techniques
Retirer les dispositifs de fixation pour le transport

Déballage, Installation, 53-54-55-56-57

Déballage et mise à niveau
Retirez les supports d'expédition
Liste de contrôle finale de l'installation
Raccordements d'eau et raccordements électriques

Description de la machine à laver et modificateurs d'options, 58-59

Panneau de commande
Options de lavage
Température variable
Essorage variable

Programmes, 60

Tableau des programmes

Conseils sur les détergents et lavage, 61

Distributeur de détergent
Avant le lavage

Commencer un programme de lavage et conseils de lavage, 62-63-64-65-66

Fonctionnement de la machine à laver
Brassées typiques de lavage et préparation du linge
Conseils sur le lavage et comprendre les étiquettes d'entretien des tissus
Woolmark Cachemire Platinum
Commencer un programme de lavage
Tableau pour enlever les taches

Soins et entretien, 67

Fermer l'alimentation en eau et en électricité
Nettoyer la machine
Nettoyer le hublot de la porte
Vérifier le tuyau d'arrivée d'eau
Entretien du tambour
Nettoyer le tiroir du distributeur de détergent

Dépannage, 68-69

Service, 70

Avant d'appeler le service technique

Garanties, 71

Énoncés des garanties Ariston

Description

F

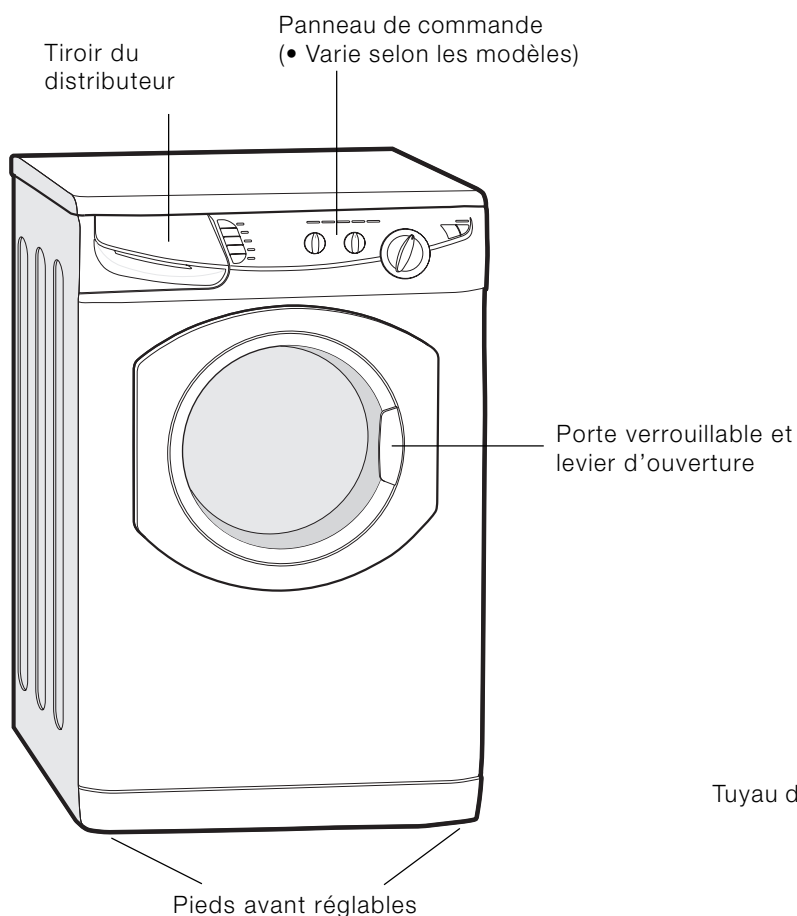

• Veuillez noter le numéro du modèle et le numéro de série de la machine, voir derrière de la porte de votre lave-linge, pour référence future.

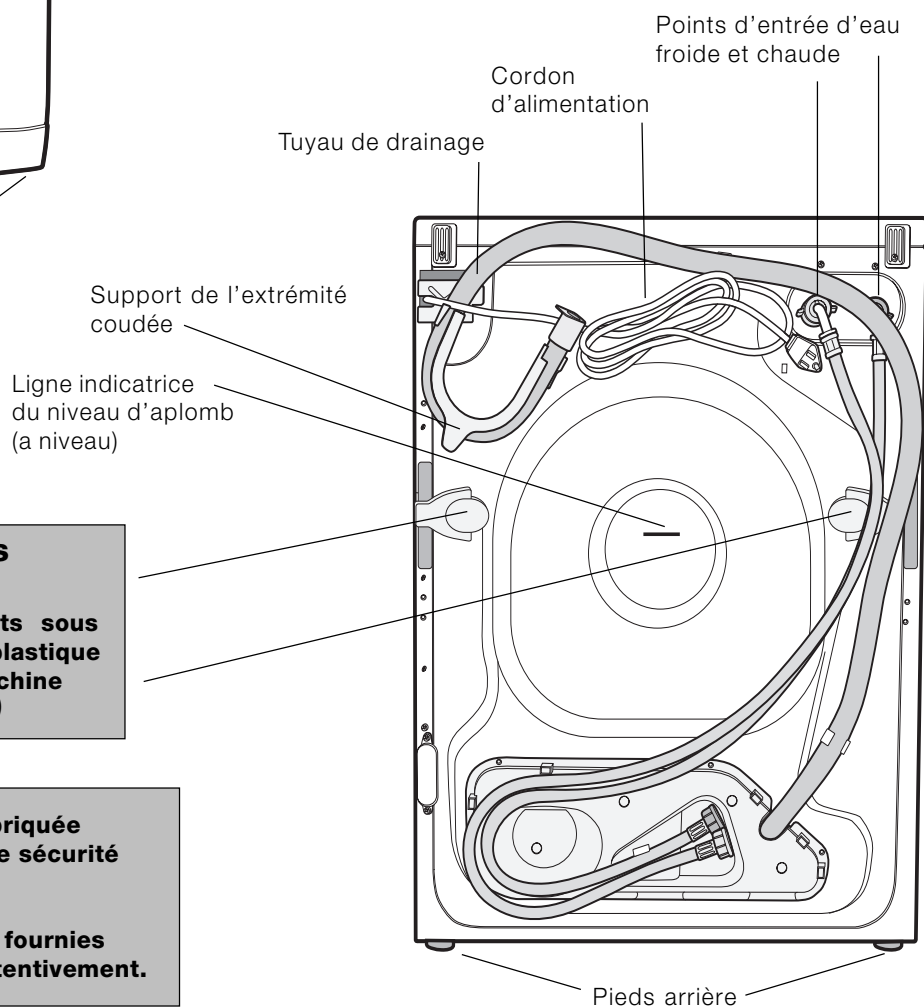

Deux supports d'expédition

! Retirez les DEUX supports sous les petits couvercles en plastique AVANT d'utiliser votre machine (référez-vous à la page 54)

! La machine a été conçue et fabriquée conformément aux règlements de sécurité internationaux des appareils.

Les informations suivantes sont fournies pour votre sécurité. Lisez-les attentivement.

Importantes instructions de sécurité



INTRODUCTION

Félicitations pour votre nouvelle machine à laver Ariston. En plus de son concept primé, ce produit de pointe très sophistiqué vous rendra satisfait pendant de nombreuses années. Veuillez lire ce manuel du propriétaire. Il vous indiquera comment utiliser au mieux votre machine à laver.

F



Conservez ces instructions

Votre machine à laver a été fabriquée conformément aux règlements de sécurité internationaux les plus stricts pour vous protéger ainsi que votre famille.

AVERTISSEMENT

Pour réduire tout risque d'incendie, de choc électrique ou de blessure lors de l'utilisation de votre machine à laver, suivez les précautions de base, y compris les suivantes:

1. Lisez toutes les instructions avant d'utiliser la machine à laver.
2. Installez et nivelez la machine à laver sur un sol qui peut supporter son poids.
3. Cet appareil doit être correctement mis à la terre. Ne branchez jamais le cordon de l'appareil dans une prise qui n'est pas correctement mise à la terre et qui n'est pas conforme aux codes locaux et nationaux. Consultez les instructions d'installation pour mettre à la terre cet appareil.
4. Pour éviter tout risque d'incendie ou d'explosion:
 - Ne lavez pas des articles qui ont été nettoyés ou lavés avec de l'essence ou imbibés d'essence, de solvants de nettoyage à sec ou d'autres substances inflammables ou explosives; ces substances peuvent émettre des vapeurs susceptibles de s'enflammer ou d'exploser.
 - N'ajoutez pas d'essence, de solvants de nettoyage à sec ou d'autres substances inflammables ou explosives à l'eau de lavage. Ces substances peuvent émettre des vapeurs susceptibles de s'enflammer ou d'exploser.
 - Dans certaines conditions, lorsque le système d'eau n'a pas été utilisé pendant plus de deux semaines, il peut y avoir production d'hydrogène. L'HYDROGÈNE EST UN GAZ EXPLOSIF. Si le système d'eau chaude n'a pas été utilisé pendant une telle période, avant d'utiliser la machine, ouvrez tous les robinets d'eau chaude et laissez l'eau couler pendant plusieurs minutes. Cela éliminera l'accumulation d'hydrogène. Comme ce gaz est inflammable, ne fumez pas et n'utilisez pas de flamme nue durant cette manœuvre.
 - Pour réduire tout risque d'incendie, les vêtements, chiffons, têtes de balai à frange et autres articles similaires qui portent des traces de substances inflammables comme l'huile végétale, les huiles dérivées de pétrole ou de distillat, les cires, les graisses, etc., ne doivent pas être mis dans la machine à laver. Ces articles peuvent contenir des substances inflammables après le lavage, qui peuvent émettre de la fumée ou prendre feu d'elles-mêmes.
5. Débranchez toujours la machine à laver de l'alimentation électrique avant de la réparer.
6. N'insérez pas/ne tirez pas la prise de secteur avec les mains mouillées.
7. Ne retirez pas la prise de secteur en tirant sur le câble.
8. Attention lors de la vidange de l'eau chaude. Pour réduire le risque d'incendie ou de choc électrique, N'utilisez PAS de rallonge ni d'adaptateur pour brancher la machine à laver sur l'alimentation électrique.
9. Cette machine à laver doit être strictement réservée à l'usage pour lequel elle a été conçue.
10. Assurez-vous que tous les raccordements d'eau à la machine à laver sont équipés de robinet(s) d'arrêt et qu'ils sont accessibles. Fermez le(s) robinet(s) d'arrêt de la machine à laver à la fin de chaque journée de lessive. Vérifiez régulièrement les raccords du boyau de remplissage pour vous assurer qu'ils sont serrés et qu'ils ne coulent pas.
11. Ne permettez pas aux enfants de jouer sur ou dans l'appareil. Surveillez attentivement les enfants lorsque l'appareil est utilisé à proximité des enfants.
12. Avant de mettre l'appareil hors service ou au rebut, retirez la porte.
13. Ne mettez pas la main dans l'appareil si la cuve ou le tambour est en mouvement.
14. N'installez ni ne remisez cet appareil dans un endroit où il serait exposé aux intempéries.
15. Ne modifiez pas les commandes de l'appareil.
16. Ne réparez ni ne remplacez une pièce quelconque de l'appareil et n'entreprenez pas de réparation à moins que ce ne soit spécifiquement recommandé dans les instructions d'entretien de l'utilisateur ou dans les instructions de réparations de l'utilisateur. Vous devez bien comprendre ces instructions et être compétent pour les exécuter.
17. N'utilisez pas de produits assouplissants ni de produits pour réduire l'électricité statique à moins que ce ne soit recommandé par les fabricants du produit assouplissant.
18. Ne lavez pas à la machine les matières en fibre de verre. Des petites particules peuvent s'accrocher aux tissus lavés par la suite et causer une irritation cutanée.
19. Les tuyaux d'alimentation ont tendance à s'abîmer et à se détériorer avec le temps. Vérifiez les tuyaux périodiquement pour voir s'il y a des bosses, des noeuds, des coupures, une usure ou des fuites et remplacez-les tous les cinq ans.

Renseignements techniques	
Modèle	AW 129
Dimensions	23,4" (59,5 cm) de largeur 33,4" (85 cm) de hauteur 23,6" (60 cm) de profondeur
Capacité	de 2 à 15 lb (7 kg)
Raccordements électriques	voltage 115 volts 60 Hz
Raccordements d'eau	pression maximale 100 psi (689,6 kPa) pression minimale 20 psi (137,9 kPa) capacité du tambour 54 litres
Vitesse d'essorage	Jusqu'à 1 200 tours/minute
	Cet appareil a été testé par le Laboratoire des assureurs du Canada et il est conforme aux exigences de sécurité du laboratoire des assureurs canadien et américain et il affiche leur marque.
	La compagnie Indesit offre à ses clients des produits portant l'étiquette ENERGY STAR

INSTALLATION ENCASTRÉE, DANS UN PLACARD ET UNE ALCÔVE (Instructions)

La machine peut être installée en encastré, dans un placard ou dans une alcôve.

L'espace de désengagement est exprimé en pouces et c' est le dégagement minimal requis.
Un dégagement supplémentaire permettra de simplifier les opérations d'installation et d'entretien en conformité avec les codes et règlements locaux.
Pour tout autre type d'installation, respectez les dimensions minimales indiquées.

* Un dégagement supplémentaire peut être requis pour les moulures de mur, de porte et de plancher.

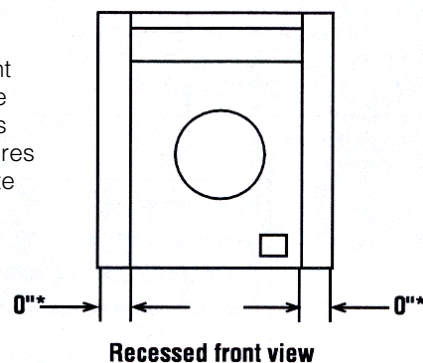

Espace de dégagement minimal

En raison des progrès technologiques, le fabricant se réserve le droit d'améliorer ses appareils sans donner de préavis à sa clientèle.

! Gardez ce manuel d'instructions sous la main pour le consulter au besoin. Si vous déménagez ou si l'appareil est vendu ou transféré à un autre propriétaire, veillez toujours à ce que ce manuel d'utilisation accompagne l'appareil pour que le nouveau propriétaire puisse prendre connaissance de son fonctionnement et des dangers qui y sont reliés.

Déballage

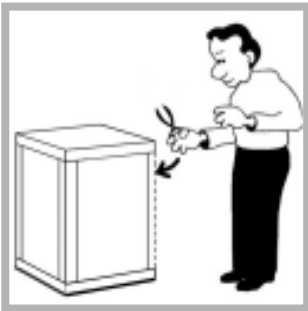

1. À l'aide de ciseaux, coupez soigneusement le long d'un montant d'angle pour retirer le film.



5. Enlevez la base en polystyrène.



2. Ouvrez la porte, vérifiez le tambour et retirez les sacs d'accessoires.

! Gardez tout le matériel d'emballage jusqu'à la fin de l'installation.

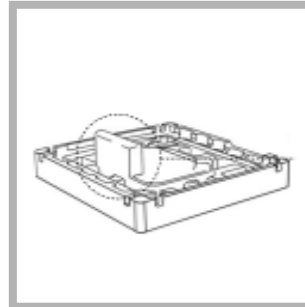

IMPORTANT !

! C'est la partie de la base en polystyrène et elle devrait être toujours intacte après avoir retiré la base.

- Si elle s'est cassée et qu'elle est toujours dans la machine... retirez-la... lorsque la machine est toujours posée sur le côté sur le dessus en polystyrène.



3. Soulevez le dessus en polystyrène et retirez les quatre montants d'angle.



7. Redressez la machine.



4. Inclinez la machine sur le côté gauche jusqu'à ce qu'elle repose sur le dessus en polystyrène.

! Faites appel à une deuxième personne pur vous aider à soulever et incliner la machine.

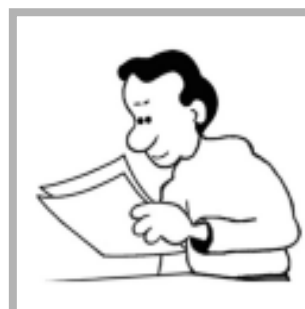

! Protégez

l'environnement:

veuillez mettre au rebut le matériel d'emballage avec soin.

! Lisez soigneusement le reste de ces instructions; les pages suivantes contiennent des informations importantes sur l'installation et le dépannage.

Retirez les dispositifs de fixation pour le transport

IMPORTANT: suivez ces instructions pour retirer les DEUX fixations pour le transport (référez-vous à la Description pour l'emplacement). Situés de chaque côté du panneau arrière, **les DEUX boulons de transport DOIVENT être retirés avant l'emploi.**

! Si vous ne les retirez pas, votre machine risque d'être endommagée.

Il est important que le boulon et l'entretoise d'expédition (référez-vous à l'illustration) sortent intacts.

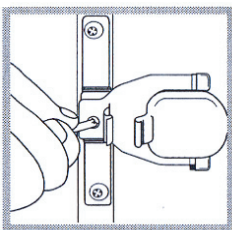
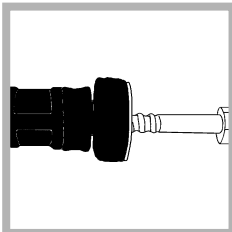

1. Dévissez le boulon en utilisant une clé de 13 mm.

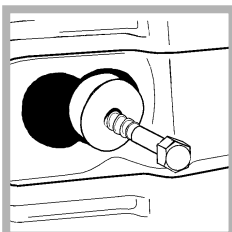

2. **ARRÊTEZ** quand vous voyez 3 filets.

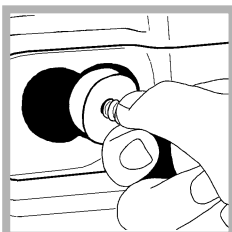

3. Faites glisser sur le côté et tirez pour enlever.

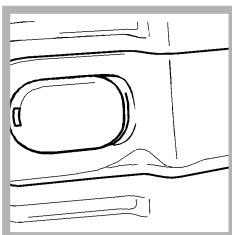

4. Par mesure de sécurité, insérez un des bouchons en plastique (fournis avec votre machine) dans le trou.

! Répétez les étapes 1 à 4 pour retirer le deuxième boulon d'expédition.

Le saviez-vous?

- ...les supports d'expédition assurent que votre machine n'est pas endommagée pendant la livraison.
- ...les deux supports d'expédition doivent être retirés avant d'utiliser la machine, ne pas les retirer risque de causer une vibration excessive, un déplacement de la machine et cela pourrait provoquer un dommage interne.
- ...la majorité des problèmes des machines bruyantes est due aux supports d'expédition qui ne sont pas retirés et aux pieds qui ne sont pas correctement réglés pour niveler la machine.
- ...vous serez facturé pour la visite d'un technicien d'entretien si le problème de votre machine est dû à une installation incorrecte ou à un mauvais usage.

! Les matériaux d'emballage ne sont pas des jouets pour les enfants.

Emplacement

L'emplacement de votre machine aura un effet sur sa performance:

! Pour votre sécurité et être conforme aux règlements électriques, faites appel à un professionnel si vous désirez installer votre machine dans une salle de bains ou une salle de douches.

- Assurez-vous que la douille et les robinets d'eau sont facilement accessibles. Vous devez fermer l'alimentation électrique et l'alimentation en eau de la machine quand vous ne l'utilisez pas pendant de longues périodes.
- Assurez-vous d'allouer suffisamment d'espace pour la machine. Choisissez un emplacement d'au moins 60 cm de largeur, 60 cm de profondeur et 85 cm de hauteur. Laissez suffisamment d'espace pour pouvoir ouvrir la porte en grand et remplir et vider la machine facilement.
- Si possible, installez la machine sur un plancher plein afin de minimiser les vibrations.

! Faites attention quand vous déplacez la machine à ne pas déchirer le revêtement du sol. Le poids de la machine peut marquer certains revêtements de sol.

Mise à niveau

Votre machine fera du bruit si les deux pieds avant ne sont pas réglés de façon à ce que la machine soit stable et mise à niveau.

! La machine doit être mise à niveau d'un côté à l'autre et de l'avant vers l'arrière.

1. Mettez votre machine à son emplacement définitif

- Faites attention à ne pas coincer ni entortiller les tuyaux.

2. Tournez à la main, et au maximum, un ou les deux pieds avant.

Quand vous réglez les pieds, utilisez un niveau à bulles pour vérifier que la machine est mise à niveau d'un côté à l'autre et de l'avant vers l'arrière.

- Le ressort situé sur chaque pied

empêchera les pieds de se desserrer.

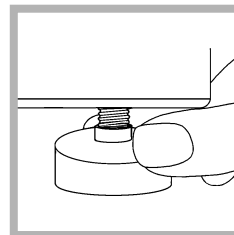

! Si vous installez la machine sur une moquette ou un tapis, réglez les pieds de façon à laisser suffisamment d'espace pour la ventilation sous la machine.

Raccordement d'eau

Avertissement

1. La machine à laver doit fonctionner seulement avec de l'eau froide et chaude du robinet (max. 140° F//60° C). Ne branchez pas l'appareil sur un robinet mitigeur d'une chaudière à eau chaude sans pression.
2. Pour empêcher tout dégât d'eau, les robinets de prise d'eau froide et chaude doivent être accessibles quand la machine à laver est installée et ils doivent toujours être fermés quand la machine à laver n'est pas utilisée.

! Rappel: veuillez utiliser les tuyaux neufs fournis, adaptés à la machine. Les vieux tuyaux peuvent provoquer des fuites en raison des rondelles usées ou être fendus par la pression de l'eau.

Brancher les tuyaux d'alimentation d'eau

Deux tuyaux d'alimentation sont inclus dans les accessoires fournis avec la machine. Raccordez l'extrémité rectiligne de ces tuyaux au réseau d'alimentation en eau (voire la figure ci-dessous).

L'extrémité coudée à 90° de ces tuyaux doit être branchée aux valves d'admission à l'arrière de la machine à l'aide des rondelles pour créer un joint d'étanchéité à chaque raccordement.

Les raccords doivent être serrés à la main, utilisez un outil en cas de fuite seulement. Ne serrez pas trop (figure ci-dessous).

La réparation ou le remplacement d'une pièce doit être uniquement effectué par un technicien de service qualifié pour empêcher toute blessure ou tout dommage à la machine. Les valves d'admission sont codées par couleur: **Rouge** = Chaud / **Blanc** = Froid

Raccordement.

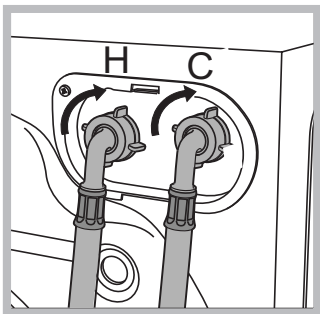

1. Vissez le boyau de remplissage d'eau froide (raccord bleu **C**) sur l'alimentation en eau froide jusqu'à ce qu'il soit serré.
2. Ouvrez l'alimentation en eau froide et vérifiez s'il y a des fuites, serrez au besoin.
3. Vissez le boyau de remplissage d'eau chaude (raccord rouge **H**)

sur l'alimentation en eau chaude jusqu'à ce qu'il soit serré.

4. Ouvrez l'alimentation en eau chaude et vérifiez s'il y a des fuites, serrez au besoin.

Raccordement de la vidange

Diamètre/capacité de la canalisation d'évacuation.

La canalisation d'évacuation doit avoir au moins 1 1/4 pouce de diamètre et une capacité minimale d'acheminement de 7 gallons (26 litres) par minute.

Haut de la canalisation d'évacuation. L'embouche de la canalisation doit se trouver à une hauteur comprise entre 25" - 34" pouces (62-86 cm) par rapport à la machine.

Sortie du tuyau de vidange (fournie avec l'appareil).

Elle doit être placée à au moins 20" pouces de haut par rapport de la base de la machine à laver. Une coupure anti-retour doit être disponible sur la colonne d'alimentation pour éviter le siphonage. N'insérez pas plus de 6" du tuyau de vidange dans le tuyau d'évacuation pour empêcher le siphonnement.

! Même s'il vous faut retirer le support d'extrémité coudée le long du tuyau de drainage gris, NE le retirez PAS.

! Quelle que soit la méthode de vidange utilisée, assurez-vous que le support d'extrémité coudée est posé au niveau de, ou au-dessus de, la « ligne d'indication de plomberie ».

Vous devez positionner soigneusement le tuyau de vidange pour éviter tout entortillement et assurer une vidange correcte de l'eau.

La sortie du tuyau de drainage doit être à au moins 25" (62 cm) au-dessus du bas de la machine. Maintenant, l'eau peut se vider dans un évier ou un conduit d'évacuation, mais une coupure anti-retour doit être disponible à une hauteur de 24" pour empêcher la machine de siphonner (référez-vous à la figure sur le côté).

N'insérez pas plus de 6" du tuyau de vidange dans le tuyau d'évacuation.

Important.

- Assurez-vous que le tuyau de vidange n'est pas entortillé et que le débit d'eau n'est pas gêné.
- La machine doit être installée sur un plancher plein et solide pour une performance optimale et des vibrations minimales.

Conseils

! Assurez-vous que le tuyau n'est pas entortillé ni plié.

! La pression de l'eau du robinet d'alimentation doit être dans les valeurs indiquées dans le tableau des renseignements techniques (référez-vous au tableau à la page 52).

! Utilisez toujours un tuyau d'alimentation neuf.

! Vérifiez au moins une fois par an le tuyau d'alimentation d'eau, remplacez-le s'il est fendu car les tuyaux usés peuvent se fendre sous la pression de l'eau.

! **Ne serrez pas trop.** Les raccords doivent être serrés à la main; utilisez un outil en cas de fuite seulement. Ne serrez pas trop.

Installation

F

Vidange - Canalisation d'évacuation au sol

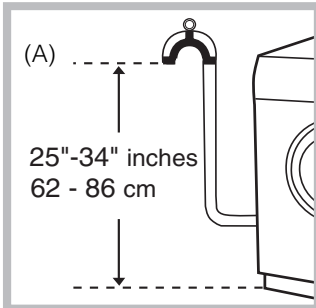

L'embouchure de la canalisation doit se trouver à une hauteur comprise entre 25" pouces (62 cm) et 34" pouces (86 cm) mesurée à partir du bas de la machine à laver (A).

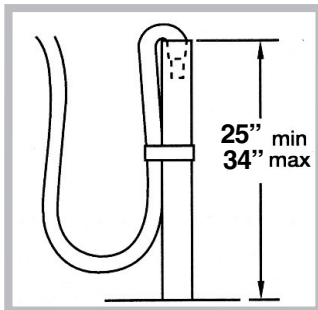

Vidange - Canalisation d'évacuation murale

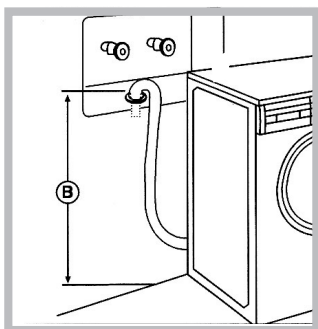

L'embouchure de la canalisation doit se trouver à une hauteur comprise entre 25" pouces (62 cm) et 34" pouces (86 cm) mesurée entre l'extrémité du tuyau de vidange au bas de la machine à laver (B) (référez-vous à la fig. sur le côté et sous).

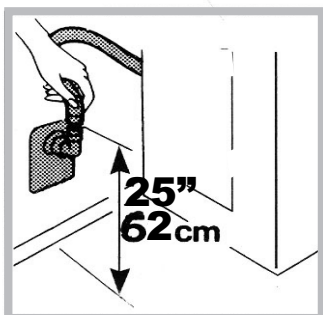

Vidange - Evacuation dans un évier

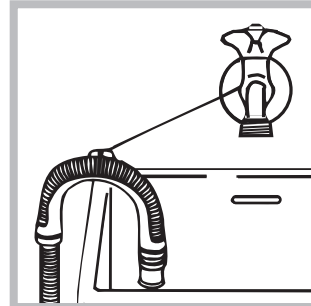

L'entrée dans le système d'évacuation dans l'évier doit être au-dessus du siphon (référez-vous à la fig. sur le côté). Quand vous faites passer le tuyau de vidange dans des placards ou des murs, utilisez un matériel protecteur comme un ruban adhésif électrique pour recouvrir les bords

tranchants qui pourraient endommager le tuyau de vidange. Utilisez un collier de serrage adéquat pour fixer le tuyau de vidange au branchement en "Y" ou au broyeur de déchets. Avec un système de vidange à l'évier, vous pouvez raccorder directement:

- 1) à un broyeur de déchets en suivant la méthode d'assemblage des fabricants.
- 2) directement à une pièce de raccordement en "Y" (disponible dans la plupart des quincailleries).
- 3) à travers le plancher au moyen d'un siphon séparé. Le siphon doit être ventilé pour empêcher le siphonnement. Pour fournir une ventilation appropriée, installez une coupure anti-retour (disponible dans la plupart des quincailleries).
- 4) au robinet en utilisant un adaptateur de robinet (disponible séparément). Il fournira l'eau à partir du robinet et videra l'eau directement dans le tuyau d'écoulement l'évier.

Vidange - Evacuation sous l'évier

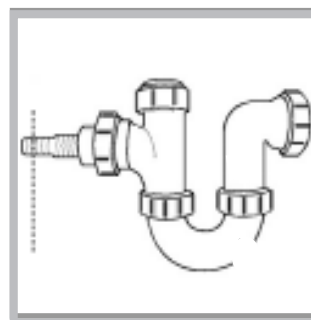

1. Coupez l'extrémité colmatée de l'unité de drainage sous l'évier.

2. Posez le support d'extrémité coudée à au moins 620 mm du sol.

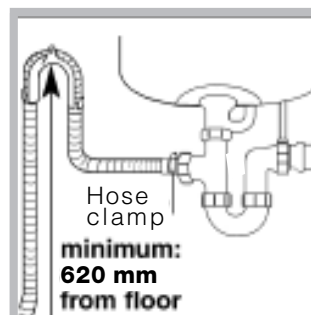

3. Utilisez un collier de serrage (par exemple, une fixation Jubilee) pour bien attacher l'extrémité du tuyau de drainage gris à l'unité de drainage sous l'évier en utilisant un tuyau.

Raccordement électrique

Voltage/Ampérage de la machine: 120 V, 60 Hz, 11 ampères.

Branchement: une prise à 3 broches munie d'un cordon de 6' est fournie avec la machine.

Circuit/protecteur: monophasé à 3 fils, 120 V, 60 Hz, CA, sur un circuit séparé de 15 ampères.

INSTRUCTIONS DE LA MISE À LA TERRE

Cet appareil doit être mis à la terre. En cas d'un mauvais fonctionnement ou d'une panne, la mise à la terre réduira le risque de choc électrique en offrant une voie de moindre résistance au courant électrique. Cet appareil est équipé d'un fil électrique muni d'un conducteur d'équipement de mise à la terre et d'une prise de mise à la terre. Cette prise doit être branchée sur une prise de courant appropriée qui est correctement installée et mise à la terre conformément aux codes et règlements locaux. NE modifiez PAS la prise fournie avec l'appareil. Si elle n'est pas adaptée à la prise de courant, demandez à un électricien qualifié d'en installer une adéquate.



AVERTISSEMENT: Le branchement incorrect du conducteur d'équipement de mise à la terre peut résulter en un choc électrique. Consultez un électricien qualifié ou un réparateur si vous avez le moindre doute sur la mise à la terre de l'appareil.



Attention !



Pour votre propre protection et empêcher tout accident, toute blessure et tout incendie, veuillez lire attentivement les points suivants avant d'installer la machine à laver.

- **L'installation et la mise à la terre doivent être faites par un installateur qualifié, conformément aux codes locaux. Les instructions d'installation fournies dans ce livret sont pour les références de l'installateur.**
- **La machine à laver DOIT être installée sur un sol nivelé et solide, dans un endroit protégé, sec et bien aéré, à proximité d'une alimentation électrique et d'une sortie d'eau chaude de capacité suffisante. NE l'installez PAS sur une moquette.**



Important: Si vous installez la machine sur une moquette, elle risque de vibrer. Ceci pourrait entraîner une vibration excessive de la machine pendant les cycles d'essorage et une baisse de la performance.

- La machine à laver doit être branchée dans une prise de courant à 3 fiches correctement mise à la terre, acceptant 120 volts, 60 Hz. Elle ne doit pas être contrôlée par un interrupteur mural ou un interrupteur à cordon qui pourrait être éteint par accident. Pour votre sécurité, la troisième broche de masse ou la brosse de masse ronde ne doit jamais être retirée. N'UTILISEZ PAS DE RALLONGE.
- N'installez NI NE remisez cet appareil dans un endroit où il serait exposé aux intempéries ou dans un endroit où vous entreposez de l'essence ou d'autres produits inflammables.

Liste de contrôle finale de l'installation

- Les instructions et la trousse d'installation ont été retirées de la cuve.
- Les dispositifs de fixation pour le transport ont été retirés.
- La machine à laver est branchée sur une prise de courant et elle est correctement mise à la terre.
- Les tuyaux d'eau sont raccordés aux robinets avec les grilles d'entrée d'air et les rondelles.
- L'eau est ouverte et les raccordements des robinets de prise d'eau et des robinets sont examinés pour voir s'il y a des fuites.
- Le tuyau de vidange est correctement installé dans le dispositif de vidange et il n'est pas plié ni endommagé.
- La machine à laver a été mise à niveau.
- Faites un essai pour voir si la machine à laver fonctionne bien en lui faisant faire un cycle complet à la température maximale.

Description de la machine à laver

F

Panneau de commande AW 129 (NA)

Remarque: Pour votre propre protection et empêcher tout accident, toute blessure et tout incendie, veuillez lire attentivement les points des **Importantes instructions de sécurité** avant d'installer la machine à laver.

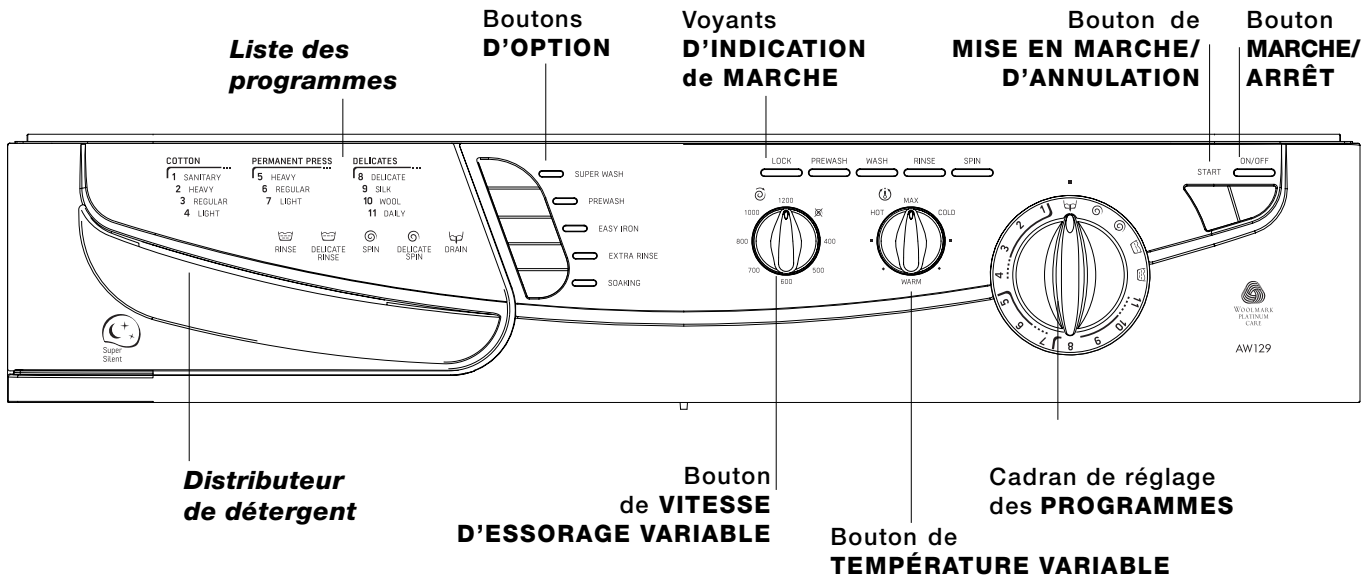

Fonctions du panneau de commande

Liste des programmes: Pour consulter un tableau simple des différents programmes disponibles.

Boutons d'option: Pour sélectionner les options disponibles (*référez-vous au tableau des programmes et aux modificateurs d'options*).

Bouton de température variable: Pour modifier la température selon les programmes choisis *.

Bouton de vitesse d'essorage variable: Pour diminuer la vitesse d'essorage ou exclure complètement le cycle d'essorage.

Bouton marche/arrêt: Pour allumer et éteindre la machine à laver.

Bouton de mise en marche/d'annulation: Pour commencer le programme ou l'annuler, si les mauvais réglages ont été sélectionnés.

Cadran de réglage des programmes: Pour sélectionner les programmes de lavage. Le bouton ne bouge pas pendant le cycle.

Voyants d'indication de marche: Indique si la porte est verrouillée (quand il est allumé, la porte ne peut pas être ouverte) et le stade du programme de la machine (lavage, rinçage ou essorage).

* **Remarque:** Quand vous réglez le bouton sur "Max" la machine à laver se remplira d'eau chaude, tiède ou froide en fonction du programme choisi et ce, au niveau le plus élevé (de température) du programme.

Modificateurs d'options

F

Superlavage:

Utilisez cette option pour sélectionner un programme de lavage plus intensif pour le coton (sanitaire, coton lourd, coton régulier) et synthétiques-anti-froissement (synthétiques lourds, synthétiques réguliers).

Bouton de prévalage:

Pour du linge extrêmement sale, appuyez sur ce bouton pour ajouter un lavage supplémentaire à n'importe quel programme de lavage (à l'exception des programmes 4-7-10-11).

Bouton de repassage facile (Rinçage d'attente):

Grâce à cette option, les tissus sont moins froissés et il est plus facile de les repasser.

En sélectionnant cette option, la machine à laver réduira l'action de lavage et la vitesse d'essorage (maximum de 600 tours/minutes) pour les programmes 5-6-7 et la laveuse s'arrêtera au dernier rinçage.

Pour le programme Soie, l'option de repassage facile (arrêt avec l'eau) est automatiquement appliquée si le bouton de repassage facile n'est pas pressé: la machine à laver arrêtera le cycle au rinçage final avec le linge trempé.

Le voyant de repassage facile clignotera pour indiquer que le cycle marque un temps d'arrêt.

La machine restera ainsi jusqu'à ce que le bouton de mise en marche/d'annulation soit pressé de nouveau.

Rinçage supplémentaire:

Le rinçage supplémentaire augmente l'efficacité du rinçage. (à l'exception des programmes 8-9-10-11).

N.B.: Cette fonction effectuera un rinçage supplémentaire au complet pour retirer le plus de détergent possible.

Particulièrement utile pour les personnes qui ont la peau sensible.

Trempage:

Cette option vous permet de faire tremper votre linge pendant une heure pendant le cycle de lavage. La machine à laver remue le linge toutes les 2 minutes pendant 6 secondes (à l'exception des programmes 7, 8, 9, 10, 11).

Bouton de vitesse d'essorage variable:

Utilisez cette option pour diminuer la vitesse d'essorage en dessous du maximum pour le programme que vous avez choisi.

N.B.: La machine à laver vous empêchera automatiquement de sélectionner une vitesse supérieure à la vitesse maximale de chaque programme.

Bouton de température variable:

Utilisez ce bouton pour régler la température de l'eau de lavage. Choisissez entre FROID, TIÈDE, CHAUD, MAX ou d'autres variations.





- Remarques:**
- Quand vous réglez le bouton sur "Max", la machine à laver se remplira d'eau chaude, tiède ou froide en fonction du programme choisi et ce, au niveau le plus élevé (de température) du programme.
 - Si l'utilisateur sélectionne le programme Sanitaire et met le bouton à la position "Max", la durée du cycle est plus longue car l'élément chauffant doit atteindre la température de 167°F - 75°C (sanitaire).

AVERTISSEMENT: Si vous choisissez une option qui ne convient pas au programme sélectionné, un voyant DEL clignotera pendant quelques secondes avant de s'éteindre.
Si l'option choisie convient au programme sélectionné, le voyant DEL restera allumé.

Programme et modificateurs d'options

AW 129 (NA)

F

Types de textiles et degré de salissure	N° du programme	Charge maximale (Livres) Lbs	Prélavage (Option)	Lessive lavage	Assouplissant	Options	Durée du cycle (minutes) sans options	Description du cycle de lavage
COTON ENERGIQUE								
Couleurs ne déteignant pas (articles en coton à laver soigneusement pour des raisons d'hygiène)	1	Usage sanitaire	15	◆	◆	◆	Prélavage Rinçage Plus Super lavage Trempage	170 Lavage, trois rinçages, essorage intermédiaire et essorage final
Blancs particulièrement sales (draps, nappes, etc.)	2	Lourds	15	◆	◆	◆	Prélavage Rinçage Plus Super lavage Trempage	92 Lavage, trois rinçages, essorage intermédiaire et essorage final
Normal (Blancs et couleurs résistantes très sales)	3	Normal	15	◆	◆	◆	Prélavage Rinçage Plus Super lavage Trempage	82 Lavage, trois rinçages, et essorage final
Léger - Blancs et couleurs délicates peu sales (chemises, pulls, etc.)	4	Léger	15		◆	◆	Rinçage Plus	59 Lavage, trois rinçages, et essorage final
Rinçages						◆	Rinçage Plus	51 Rinçages, essorage intermédiaire et essorage final
Essorage								16 Vidange et essorage final
SANS REPASSAGE								
Synthétiques couleurs résistantes très sales (linge de bébé, etc.)	5	Lourd	7.5	◆	◆	◆	Prélavage Repassage facile Rinçage Plus Super lavage Trempage	75 Lavage, trois rinçages et essorage délicat Repassage facile (*)
Synthétiques couleurs délicates (linge en tout genre légèrement sale)	6	Normal	7.5	◆	◆	◆	Prélavage Repassage facile Rinçage Plus Super lavage Trempage	69 Lavage, trois rinçages et essorage délicat Repassage facile (*)
Synthétiques couleurs délicates (linge en tout genre légèrement sale)	7	Léger	7.5		◆	◆	Repassage facile Rinçage Plus	63 Lavage, trois rinçages et essorage délicat Repassage facile (*)
Rinçages						◆	Extra Rinse	42 Rinse cycles, delicate spin cycle
Essorage								14 Vidange et essorage délicat
DELICATS								
Soie, vêtements et tissus particulièrement délicats (rideaux, soie, viscose, etc.)	8	Soie	6.5	◆	◆	◆	Prélavage	39 Lavage, trois rinçages Vidange (*)
Laine	9	Laine	3.5		◆	◆		52 Lavage, deux rinçages et essorage délicat (600 tours minute)
Daily-Couleurs délicats (linge en tout genre légèrement sale.)	10	Daily wash 30°	6.5		◆	◆		30 Lavage, rinçages et essorage délicat
PROGRAMMES SPECIAUX								
Rinçage						◆		Rinçage et Essorage
Rinçage délicats						◆		Rinçage délicat, Anti-froissement ou Vidange
Essorage								Essorage
Essorage délicats								Essorage délicat
Vidange								Vidange

Programme spécial sanitaire 1:

Le cycle Sanitaire est recommandé pour les articles grand teint en coton très sales. La température élevée (158° F-75° C) élimine les bactéries dangereuses.

Important:

Pour annuler le programme de lavage, il vous suffit d'appuyer sur le bouton de mise en marche pendant au moins 5 secondes.

(*) Pour finir le programme, appuyez sur le bouton de mise en marche.

Distributeur de détergent

! Ne mettez aucun article dans le tiroir, à part les détergents appropriés pour ne causer ni dommage ni blocage.

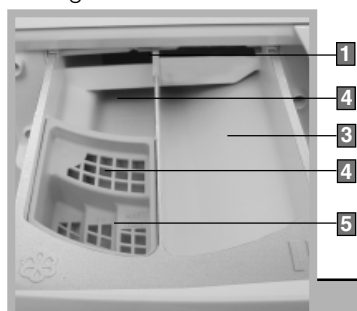

- 1 Bouton d'ouverture du tiroir.
- 2 Compartiment du détergent du pré-lavage:
Maximum: 200 ml de détergent en poudre ou 100 ml de détergent liquide
- 3 Compartiment du détergent du lavage principal:
Maximum: 400 ml de détergent en poudre ou 200 ml de détergent liquide
- 4 Grille
- 5 Compartiment du produit assouplissant:
Maximum: 120 ml

Distribuer le détergent en poudre

Pour obtenir les meilleurs résultats de lavage, la quantité de détergent recommandée par le fabricant doit être mesurée et ajoutée dans le compartiment du détergent principal.

Ajouter le produit assouplissant

Versez la quantité recommandée de produit assouplissant. Ne dépassez pas la ligne de remplissage maximale.

Pré-lavage

Quand vous sélectionnez le pré-lavage, ajoutez le détergent dans les compartiments du pré-lavage et du lavage principal.



Produit assouplissant

Il est recommandé d'utiliser un produit assouplissant pour tous les tissus, notamment les serviettes, lors du cycle de rinçage final. Le linge sera plus doux et plus facile à repasser et l'effet d'adhérence des tissus synthétiques est considérablement réduit.

Versez l'assouplissant dans le compartiment «Additifs» du distributeur de détergent en respectant le niveau indiqué sur le siphon. Ne dépassez en aucun cas le niveau indiqué, car l'assouplissant débordera immédiatement dans la machine et, par conséquent, altérera les résultats du lavage.

Conseils sur les détergents

Versez la quantité adéquate de détergent pour un excellent lavage

 **Avertissement** 
POUR ÉVITER TOUT RISQUE D'EMPOISONNEMENT, GARDEZ LES DÉTERGENTS ET ADDITIFS HORS DE LA PORTÉE DES ENFANTS !

Nous vous suggérons de mesurer la quantité de détergent (en poudre ou liquide) selon:

- La dureté de l'eau. Vous obtiendrez cette information auprès de votre fournisseur d'eau local.
- La quantité de linge.
- Le degré de saleté (référez-vous aux programmes à la page 60).
- Les précisions du fabricant de détergent.

Mesurer la quantité correcte de détergent assure des résultats de lavage optimaux et contribue à un meilleur environnement.

Nous recommandons les détergents à haute efficacité car ils sont conçus pour que votre machine à laver à chargement frontal fournisse une performance optimale. Ne pas utiliser un détergent à haute efficacité pourrait causer des problèmes comme un excès de mousse (dégâts sur le plancher) et/ou une baisse des performances.

Trop peu de détergent:

Le linge est mal lavé et devient gris et raide. Des taches grisâtres (globules de graisse) peuvent apparaître sur le linge. L'élément chauffant peut se calcifier.

Trop de détergent:

N'est pas écologique et l'excès de mousse diminue l'agitation de la lessive entraînant ainsi un mauvais rinçage ou un mauvais essorage.

Ajustez la quantité selon des brassées très sales ou légèrement sales.

Utilisez plus de détergent si l'eau est très dure et utilisez-en moins si l'eau est douce. Si les vêtements ont été prétraités, vous aurez besoin de moins de détergent (voire d'aucun détergent).

Commencer un programme de lavage

F

Préparation du linge

Tri

Vous devez trier les vêtements en séparant les articles qui risquent d'abîmer les autres vêtements. Triez les articles selon les couleurs similaires, les tissus, la texture des vêtements et le degré de saleté.

Couleur

Séparez les vêtements en trois groupes: blancs et pastels, couleurs intermédiaires et vives, couleurs sombres. Les articles qui déteignent doivent être lavés à part.

Types de tissu

Lavez séparément les articles délicats et les articles plus solides. Séparez aussi les tissus qui lâchent de la charpie et les tissus qui attirent la charpie.

Textures des vêtements

Les vêtements qui s'effilochent facilement ou qui ont des garnitures inhabituelles ont besoin d'un lavage délicat. Ces vêtements peuvent être lavés sur le cycle Lainage. Si les vêtements sont fragiles et délicats, le lavage à la main est recommandé.

Degré de saleté

Séparez les articles très sales pour éviter le transfert de la saleté dans l'eau de lavage.

Examen

Lorsque vous triez les vêtements, vérifiez chaque vêtement pour voir s'il a besoin d'un entretien spécial (référez-vous au tableau de l'entretien des tissus à la page 63).

Prétraiter

Détachez quand les taches fraîches et faciles à enlever. Retirez les taches inconnues avec de l'eau froide. L'eau chaude fixe les taches qui contiennent des protéines comme le sang, l'œuf, la viande et le lait. Pour retirer les taches difficiles, référez-vous au tableau à la page 65.

Prétraitez les endroits très sales tels que les cols, les poignets et le centre des taies d'oreiller.

Raccordez les décousures et les déchirures avant le lavage afin d'éviter d'endommager davantage les vêtements.

Videz les poches.

Les objets oubliés dans les poches tels que les crayons, stylos ou marqueurs ou les miettes de tabac pourraient tacher une brassée entière de lavage. Quant aux mouchoirs en papier, ils se déchiquèteront laissant des petits morceaux sur chaque article se trouvant dans la machine à laver. Enlevez les pièces de monnaie et tout

autre corps étranger pour éviter d'endommager la machine.

Attachez les lacets, fermez les fermetures à glissière et boutonnez les boutons.

Mettez les tissus en tricot à l'envers pour réduire la formation des petites boules pelucheuses. Les petites boules pelucheuses sont des boules en fibre qui se trouvent sur la surface du tissu et qui causent un dommage par l'usure ou le frottement.

Enlevez la poussière et le sable.

Brossez les revers de pantalon pour enlever la saleté, secouez les tapis ou passez l'aspirateur sur ces derniers pour enlever la saleté et la poussière.

Si une boucle est lavable, entourez-la d'un chiffon avant de la laver et de la sécher pour éviter d'égratigner et d'endommager la machine. Enlevez les ornements, boucles, boutons et ceintures non lavables.

Attachez les cordons, courroies et ceintures de tablier en faisant des nœuds afin d'éviter tout enchevêtrement durant le lavage.

Avant de charger la machine, assurez-vous que le tambour est vide.

Prélavage

Prélavez les vêtements excessivement sales tels que les vêtements de travail ou d'enfants.

Ils sont souvent très sales. Le prélavage avec un détergent aidera à désincruster la saleté.

Conseils pour le lavage et démarrage

Conseils utiles

N'utilisez jamais votre machine à laver pour laver... du linge déchiré, effilé ou non ourlé. S'il est absolument nécessaire de le faire, placez le vêtement dans un sac pour le protéger. Ne lavez pas les vêtements de couleur avec les vêtements blancs.

Surveillez le poids!

Pour de meilleurs résultats, ne dépassez pas la limite de poids indiquée ci-dessous (les chiffres indiquent le poids des vêtements secs) :

- **Tissus résistants** (coton léger - normal - lourd): 15 lb (7 kg) maximum
- **Tissus synthétiques** (léger - normal - lourd): 7,5 lb (3,4 kg) maximum
- **Tissus délicats**: 6,5 lb (3 kg) maximum

Attention au denim.

Certaines salopettes ont des bretelles à crochets pouvant endommager le tambour de votre machine à laver ou d'autres vêtements durant le lavage. Afin de minimiser le risque, placez ces crochets dans la poche et fermez avec des épingles de sûreté.

- **Pure laine vierge** : 3,5 lb (1,8 Kg) maximum
- **Sortie-de-bain** : 6,5 lb (3 Kg) maximum

Chouchoutez votre linge : placez vos pièces de lingerie, vos bas et vos vêtements délicats dans un sachet en toile pour les protéger

SACHEZ LIRE LES ETIQUETTES

Les étiquettes que vous trouvez sur tous les vêtements contiennent des messages concernant le lavage et le séchage sous forme de petits mais très importants symboles. Consultez ce tableau pour interpréter correctement ces symboles; vous apprendrez à mieux laver et traiter votre linge et à augmenter les performances de votre lave-linge.

Cycle de lavage	Normal/ Coton Intensif	Pli Permanent/ anti-froissement	Délicat/ Doux	Lavage à la main	Ne pas laver	Ne tordez pas
Température eau	Chaude (50°C/120°F)		Tiède (40°C/105°F)		Froide (30°C/85°F)	
Séchage en sèche-linge	Séchage autorisé en sèche-linge	Normal/Coton Intensif	Pli Permanent/ anti-froissement	Délicat/ Doux	Séchage par culbutage interdit	Séchage interdit en sèche-linge
Consignes spéciales	Suspendre pour sécher	Suspendre pour sécher sans essorer	Sécher à plat	Sécher à l'ombre		
Symboles eau de Javel	Eau de Javel autorisée (au besoin)	Seulement eau de Javel sans chlore (au besoin)		Traitement interdit		

Combien pèsent-ils?

1 drap	1 1/4 lb	(400-550 g)
1 taie d'oreiller	4 oz.	(120 g)
1 nappe	1 lb	(450 g)
1 sortie-de-bain	2-3 lb	(900-1 300 g)
1 serviette	5 oz/1 lb	(150-500 g)

Les T-shirts colorés et imprimés ainsi que les chemises durent plus longtemps s'ils sont mis à l'envers avant le lavage.

Les T-shirts et les chandails en molleton imprimés doivent toujours être repassés à l'envers.

Cycle Lainage Woolmark Platinum Care

Délicat comme le lavage à la main.



Ariston a introduit un nouveau standard de performances supérieures, reconnu par The Woolmark Company qui lui a attribué le prestigieux label Woolmark Platinum Care. Si le logo Woolmark

Platinum Care est appliqué sur votre lave-linge, vous pouvez laver avec d'excellents résultats vos vêtements en laine portant l'étiquette "laver à la main" (M.0303):



Sélectionnez le programme 9 pour tous les vêtements portant l'étiquette "Laver à la main" et utilisez un produit lessiviel spécial (charge maxi 1.8 Kg).

Pour de meilleurs résultats, nous recommandons l'utilisation d'une petite quantité de détergent et de prendre soin de ne pas laver au-delà de 3,5 lb (1,8 kg) de linge.

Vacances : débranchez l'appareil.

Il est recommandé de débrancher la machine de la prise et de fermer l'alimentation en eau. Laissez la porte entrouverte pour permettre une circulation d'air à la zone du tiroir et du joint de porte. Ceci empêchera les odeurs désagréables.

Fonctionnement de la machine à laver

F

Marche-arrêt / Sélection d'un programme

1. Mettez la machine en marche en appuyant sur le bouton marche/arrêt
2. Déposez le linge sale dans la machine et fermez la porte.
3. Ajoutez le détergent et tout produit assouplissant.
4. Tournez le bouton de sélection de programme au programme requis.
5. Sélectionnez une des options requises (*référez-vous à "Modificateurs d'options"*).
6. Appuyez sur le bouton de mise en marche/ d'annulation pour démarrer le programme.

• Pour arrêter ou changer le programme :

1. Appuyez sur le bouton de mise en marche/ d'annulation pendant 3 secondes.
2. Sélectionnez la fonction « Évacuer »  située sur le bouton de sélection de programme.
3. Une fois que la machine a fini le processus d'évacuation, tournez le bouton de sélection de programme au nouveau programme désiré. Vous pourriez avoir besoin d'ajouter du détergent.
4. Appuyez sur le bouton de mise en marche pour démarrer le programme.

Fonctions automatiques

Détection de déséquilibre de charge

La machine à laver est équipée d'une fonction intégrée qui l'empêche d'essorer trop vite si la charge n'est pas équilibrée.

Lorsqu'un déséquilibre de charge est détecté, la machine à laver va essayer de redistribuer le linge pour l'équilibrer et atteindre sa pleine vitesse d'essorage.

Si cela est impossible et que le déséquilibre de charge demeure, la vitesse d'essorage sera réduite selon l'importance du déséquilibre détecté. Ceci empêche la machine de s'abîmer ou d'endommager son environnement et de faire un bruit assourdissant.

Si le résultat de l'essorage est insatisfaisant à la suite d'une vitesse d'essorage réduite destinée à rectifier le déséquilibre de charge, le linge peut alors être bien réparti manuellement dans le tambour une fois que le programme est terminé. Ensuite, sélectionnez le cycle d'essorage.

Remarque :

N'essayez pas d'essorer des articles lourds ou absorbants seuls car la machine ne pourra pas bien les répartir.

Si vous avez besoin de laver un seul article, vous devez ajouter d'autres articles comme poids supplémentaire afin de permettre à la machine de bien répartir la charge dans le tambour.

Une brassée typique de lavage

Deux exemples de brassées maximales pour différents types de tissus :

COTON	2 serviettes de bain 1 serviette à mains 6 chemises 6 blouses 1 pyjama 4 dessous 2 draps
= 15 Lbs (7 kg)	

SYNTHÉTIQUE	2 vêtements d'enfant 5 chemises 5 blouses 1 pyjama 4 dessous
= 7.5 Lbs (3,5 kg)	

Avant d'entreprendre le lavage, voici quelques conseils à suivre pour obtenir les meilleurs résultats. Séparez vos vêtements en fonction du tissu et des couleurs. Lisez les étiquettes et suivez leurs directives

Comment enlever certaines taches spéciales

Sang

Traitez les taches encore fraîches avec de l'eau froide. Versez de la lessive sur les taches restantes. Rincez. Si les taches persistent, versez quelques gouttes d'ammoniaque et traitez à nouveau avec un produit lessiviel. Rincez. Au besoin, utilisez de l'eau de javel.

Cire

Raclez l'épaisseur de cire. Placez le tissu taché entre deux feuilles de papier buvard ou entre plusieurs couches de mouchoirs en papier. Repassez au fer tiède. Frottez avec une éponge et un détergent liquide. Si la tache ne part pas, passez à l'eau de javel.

Ketchup

Raclez les couches plus épaisses. Mettez tremper à l'eau froide pendant 30 minutes. Pré-traitez avec du détergent en pâte. Lavez à la machine.

Chewing gum.

Frottez avec un glaçon pour faire durcir le chewing gum. Raclez les couches plus épaisses avec une lame non tranchante. Frottez avec une éponge et un détergent liquide.

Chocolat ou cacao

Mettez tremper à l'eau froide pendant 15 minutes. Frottez la tache avec un détergent en pâte puis rincez abondamment. Lavez à la température la plus élevée appropriée au type de tissu. Si la tache ne part pas, frottez avec une éponge et de l'eau oxygénée, rincez et lavez à la machine.

Café ou thé (noir)

En cas de taches fraîches, mettez tremper tout de suite en eau froide; puis traitez avec de l'eau de Javel à la température la plus élevée supportée par le type de textile. Si le tissu ne risque rien, versez de l'eau bouillante sur la tache en la versant de 1" à 3" (30 - 90 cm) de haut. Lavez à la machine.

Café ou thé (au lait)

Rincez ou mettez tremper à l'eau froide. Versez un produit lessiviel sur la tache, rincez et laissez sécher. S'il reste des traces de graisse, frottez avec une éponge et un détergent liquide. Au besoin, renouvelez l'opération. Si la tache ne part pas, passez à l'eau de Javel.

Produits de beauté : fard à paupières, rouge à lèvres, fond de teint liquide, mascara, poudre, fond de teint compact ou fard à joues

Versez du détergent liquide concentré sur la tache ou bien mouillez la tache et frottez avec du savon ou du détergent en pâte jusqu'à obtenir une mousse dense. Frottez jusqu'à ce que la tache disparaisse complètement, puis rincez abondamment. Au besoin, renouvelez l'opération. Si la tache ne part pas, lavez avec un produit blanchissant qui n'endommage pas le tissu.

Crème, glace ou lait

Frottez la tache avec une éponge et de l'eau froide, ou bien mettez tremper en eau froide pendant 30 minutes au moins. Si la tache ne part pas, versez un détergent sur la tache puis rincez. Au besoin, traitez à l'eau de Javel.

Déodorants et anti-transpirants

Lavez ou frottez soigneusement la tache avec une éponge et de l'eau tiède savonneuse, rincez. Si la tache ne part pas, blanchissez avec de l'eau chaude savonneuse. Lavez à la machine. Pour raviver les couleurs, utilisez de l'ammoniaque. Rincez abondamment.

Taches de couleur

Rincez ou mettez tremper à l'eau froide. Versez du détergent sur la tache. Rincez. Au besoin, blanchissez. Certaines taches sont impossibles à enlever. Vous pouvez aussi utiliser un détachant courant disponible dans le commerce.

Œuf ou jus de viande

Rincez à l'eau froide. Si la tache ne part pas, appliquez un produit pour assouplir le tissu et laissez agir pendant 15-20 minutes. Si la tache ne part pas, frottez avec une éponge et du détergent liquide ou de l'eau de Javel diluée. Lavez à la machine en eau chaude. Si vous traitez tout de suite la tache à l'eau chaude, elle risque de se fixer encore plus.

Assouplissant

Frottez au savon de Marseille jusqu'à ce que la tache s'assouplisse. Rincez abondamment et lavez à la machine. Dans certains cas, si la couleur le permet, un frottement à l'alcool peut s'avérer efficace. Lavez à la machine. Si vous le désirez, vous pouvez faire nettoyer à sec.

Feutre

Aspergez la tache avec un détergent spécial. Frottez soigneusement la tache avec une éponge. Rincez à l'eau froide. Au besoin, appliquez encore du détergent.

Fruits, vin

Mettez immédiatement tremper en eau froide quand la tache est encore fraîche. Traitez à l'eau de Javel à la température la plus élevée supportée par le type de tissu ; versez de l'eau bouillante sur la tache en la faisant tomber de 1" à 3" (30 - 90 cm) de haut. Lavez à la machine.

Herbe

Appliquez un détergent sur la tache. Frottez avec une éponge et de l'alcool dénaturé. Au besoin, traitez à l'eau de Javel.

Graisse ou huile

Raclez les couches plus épaisses. Frottez la tache avec un détergent en pâte ou un produit lessiviel courant; rincez à l'eau chaude. Si la tache ne part pas, frottez soigneusement avec une éponge et un détachant. Séchez. Au besoin, renouvelez l'opération. Pour enlever les taches jaunâtres, utilisez un produit blanchissant au chlore ou à l'oxygène.

Encre et stylo à bille

Le lavage risque de fixer encore plus certains types d'encre. Nous conseillons de traiter préalablement une petite portion de tissu. Frottez plusieurs fois la tache avec une éponge et de l'acétone, du solvant (acétate d'amyle) ou de l'alcool. Essayez avec de la laque, ça peut marcher. Lavez à la machine.

Au besoin, traitez à l'eau de Javel. Utilisez de l'acétate d'amyle sur des synthétiques en triacétate, Arnel, Dynel et Verel. Sur d'autres textiles, utilisez de l'acétone.

REMARQUE : Certaines taches d'encre sont impossibles à enlever.

Moisissures

Brossez la surface pour la débarrasser de la moisissure et empêcher que les spores se répandent. Plongez dans une solution composée d'un 1/2 verre d'eau de Javel diluée dans 4 litres d'eau froide savonneuse pendant 5-10 minutes. Rincez avec soin. Lavez à la machine.

Boue

Laissez sécher la tache; puis brossez. Rincez plusieurs fois à l'eau froide jusqu'à ce que la boue disparaisse. Lavez à la machine. (L'eau savonneuse pourrait créer des taches rougeâtres ou jaunâtres).

Moutarde

Mettez tremper en eau chaude avec un produit lessiviel pendant quelques heures. Si la tache ne part pas, passez à l'eau de Javel.

Vernis à ongles

Traitez la tache quand elle est encore fraîche, raclez-la et frottez-la le plus possible avant qu'elle ne sèche. Posez le tissu du côté de la tache contre une feuille de papier buvard. Frottez sur l'envers de la tache avec une éponge et de l'acétone (solvant à vernis à ongles), ou bien frottez avec de l'alcool dénaturé additionné de quelques gouttes d'ammoniaque. Passez plusieurs fois sur la tache. Lavez à la machine à la température supportée par le type de tissu.

N'utilisez pas d'acétone sur les synthétiques en acétate, Arnel, Dynel ou Rayonne.

Peinture

Frottez ou mettez tremper dans de l'essence de térébenthine ou dans un solvant indiqué comme dilutif pour peinture. Lavez à la machine.

Transpiration

Lavez ou frottez énergiquement la tache avec une éponge et de l'eau tiède additionnée de détergent en pâte. Si la transpiration a modifié la couleur du tissu, traitez-le avec de l'ammoniaque ou du vinaigre pour le raviver. Versez de l'ammoniaque sur les taches encore fraîches; rincez. Sur les taches de vieille date, versez par contre du vinaigre et rincez.

Rouille et fer

Appliquez un solvant spécial rouille disponible dans le commerce en vous conformant aux instructions du fabricant. Rincez. S'il y a pas de risques pour le tissu, faites bouillir le vêtement taché dans une solution contenant 4 cuillères à café de crème de tartre dissoute dans un demi-litre d'eau.

Brûlures

Rincez ou mettez tremper à l'eau froide. Appliquez un détergent

Parfum

Rincez à l'eau froide. Frottez la tache avec un détergent liquide concentré ou un détergent en pâte. Rincez. Si la tache ne part pas, traitez à l'eau de Javel sur la tache et rincez. Au besoin, traitez à l'eau de Javel. Les taches sont parfois impossibles à enlever.

Urine

Mettez tremper dans de l'eau froide. Si la tache est sèche, appliquez du détergent en pâte sur la tache puis rincez. Au besoin, traitez à l'eau de Javel.

Cirage

Raclez le plus possible. Prétraitez avec un détergent en pâte puis rincez. Si la tache ne part pas, frottez avec une éponge et de l'alcool (1 part contre 2 parts d'eau) ou de l'essence de térébenthine. Éliminez l'essence de térébenthine en frottant à nouveau avec une solution d'eau tiède et de détergent ou avec de l'alcool. Au besoin, traitez à l'eau de Javel.

Boissons

Frottez avec une éponge et de l'eau froide; certaines taches sont invisibles quand elles sèchent, mais, une fois réchauffées, elles foncent et sont parfois impossibles à enlever.

Goudron

Agissez immédiatement avant que la tache ne sèche. Frottez avec une éponge et un détachant ou de l'essence de térébenthine. Lavez à la machine.

Fermer l'alimentation en eau et en électricité

- Fermez le robinet d'eau après chaque lavage. Ceci limite l'usure et la rupture de l'alimentation en eau de la machine et empêche les fuites.

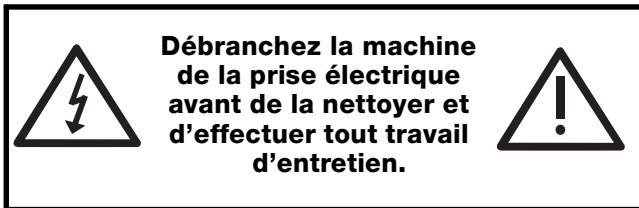

Nettoyer la machine

L'extérieur de la machine et toutes les pièces en caoutchouc peuvent être nettoyés à l'aide d'un chiffon trempé dans de l'eau tiède savonneuse. N'utilisez pas des solvants ou des produits abrasifs.

Nettoyer le hublot de la porte

Nettoyez régulièrement la surface interne du hublot de la porte avec un chiffon doux. Une accumulation de savon en poudre et de résidus de dureté de l'eau pourraient provoquer une fuite d'eau à travers la porte. Laissez toujours la porte de la machine entrouverte pour éviter la formation d'odeurs désagréables.

Vérifier le tuyau d'alimentation en eau

Vérifiez le boyau de remplissage d'eau une fois par an. Si vous détectez une fissure quelconque, remplacez-le immédiatement: durant les cycles de lavage, le boyau fissuré pourrait se fendre à cause de la haute pression de l'eau.

! N'utilisez jamais un boyau qui a déjà été utilisé.

Entretien du tambour

- Laissez toujours la porte à hublot entrouverte pour éviter d'avoir des odeurs désagréables.

Nettoyage

Nettoyer l'extérieur

Utilisez un linge humide ou un produit à polir à base de silicone pour nettoyer la surface extérieure de la machine.

Nettoyer le tiroir et les compartiments du distributeur

Il est recommandé de nettoyer le tiroir du distributeur régulièrement. N'essayez pas de nettoyer toute partie du tiroir du distributeur alors que la machine est en marche.



1. Tirez le tiroir jusqu'à l'arrêt.
2. Appuyez sur le bouton d'ouverture du tiroir pour retirer le tiroir du distributeur (référez-vous à l'illustration).

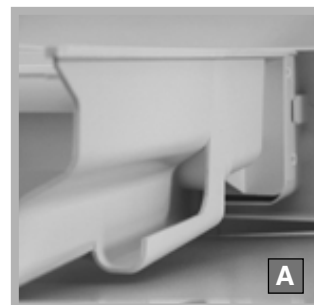

3. Nettoyez et séchez le tiroir du distributeur, les siphons, la grille et le tuyau d'évacuation de l'assouplissant textile (A), en vous assurant d'enlever entièrement toute accumulation de détergent et de produit assouplissant. À défaut de le faire, cela pourrait provoquer une fuite de la machine à partir du tiroir du distributeur. Nettoyez régulièrement la zone du tuyau de sortie (B).



4. Remplacez le tiroir du distributeur en le poussant fermement jusqu'à ce qu'il soit bien en place.

! Ne nettoyez aucune partie de la machine avec des détergents abrasifs, des agents de désensimage, des acides, des agents blanchissants ou des produits d'entretien pour les métaux, car ils pourraient causer des dommages.

Dépannage

F

Parfois, votre machine risque de ne pas fonctionner pas comme il faut. Avant d'appeler le service technique (*référez-vous au "Service technique"*), assurez-vous que le problème ne peut pas être facilement résolu en vous référant à la liste suivante:

Mauvais fonctionnement :

Causes possibles / Solutions:

La machine ne se met pas en marche.

- La fiche n'a pas été insérée dans la prise ou n'a pas été suffisamment insérée pour établir un contact.
- Il n'y a pas de courant électrique dans la maison.

Le cycle de lavage ne démarre pas.

- La porte à hublot n'a pas été fermée correctement.
- Le bouton de MARCHE/RÉINITIALISATION n'a pas été pressé.
- Le robinet d'eau n'a pas été ouvert.

La machine à laver n'arrive pas à se remplir d'eau.

- Le tuyau d'alimentation en eau n'est pas branché au robinet.
- Le tuyau est entortillé.
- Le robinet d'eau n'a pas été ouvert.
- Il n'y a pas d'eau à la maison.
- La pression d'eau est insuffisante.
- Le bouton de MARCHE/RÉINITIALISATION n'a pas été pressé.

La machine se remplit et se vide de son eau continuellement.

- L'extrémité du tuyau de sortie n'a pas été ajusté à une hauteur se situant entre 65 et 100 cm du plancher (*référez-vous à "Installation"*).
- L'extrémité libre du tuyau est immergée (*référez-vous à "Installation"*).
- Si le logement est situé à l'étage supérieur d'un immeuble, il pourrait y avoir un problème d'écoulement des eaux, entraînant ainsi la machine à se remplir et à se vider de son eau continuellement. Des robinets anti-drainage sont disponibles dans les magasins et vous permettent d'éviter ces inconvénients.
- Le système de drainage n'est pas équipé d'un tuyau du reniflard.

La machine n'évacue pas l'eau ou n'essore pas.

- Le programme n'inclut pas une phase de drainage: certains programmes nécessitent un drainage manuel (*référez-vous à "Programmes et options"*).
- L'option de Repassage facile est activée: pour terminer le programme, appuyez sur le bouton MARCHE/ARRÊT (*référez-vous à "Programmes et options"*).
- Le tuyau de sortie est plié (*référez-vous à "Installation"*).
- Le conduit de drainage est engorgé.

La machine à laver vibre trop durant le cycle d'essorage.

- Le tambour n'était pas bien déverrouillé lors de l'installation de la machine (*référez-vous à "Installation - Retirez les dispositifs de fixation"*).
- La machine à laver n'est pas à niveau (*référez-vous à "Installation"*).
- La machine à laver est coincée entre les placards et le mur (*référez-vous à "Installation"*).
- La charge n'est pas bien équilibrée (*référez-vous à "Détection de déséquilibre de charge."*)

La machine à laver fuit.

- Le tuyau d'alimentation en eau n'est pas correctement vissé au robinet (*référez-vous à "Installation"*).
- Le tiroir du distributeur de détergent est bloqué (pour savoir comment le nettoyer, *référez-vous à "Soins et entretien"*).
- Le tuyau de sortie n'a pas été fixé correctement (*référez-vous à "Installation"*).

Les icônes correspondant à la «Phase en cours » clignotent rapidement en même temps que le voyant marche/arrêt.

Il y a trop de mousse.

La porte de la machine à laver reste verrouillée.

- Arrêtez la machine et débranchez-la; attendez environ 1 minute puis remettez-la en marche.
Si le problème persiste, contactez le service technique.
- Le détergent n'est pas conçu pour les machines à laver (l'emballage doit indiquer que le produit est «pour le lavage par machine», «pour le lavage à la main ou par machine» ou quelque chose de similaire).
- Une grande quantité de détergent a été utilisée.
- Suivez la procédure de déverrouillage du manuel. (*référez-vous à "Précautions et conseils"*).

! Si le problème persiste après avoir procédé à toutes les vérifications indiquées ci-dessus, fermez le robinet d'eau, arrêtez la machine et contactez le service technique.

- Attendez jusqu' à le DEL s' éteindra avant d'ouvrir la porte.

! Si le problème persiste après avoir procédé à toutes les vérifications indiquées ci-dessus, fermez le robinet d'eau, éteignez la machine et contactez le service technique.

Avant d'appeler le service technique :

- Vérifiez si vous ne pouvez pas résoudre le problème par vous-même. (référez-vous aux pages 68-69);
- Redémarrez le programme pour vérifier si le problème a été résolu;
- Si ce n'est pas le cas, contactez le centre de service technique autorisé au numéro de téléphone indiqué sur le certificat de garantie.

! Si la machine a été mal installée ou mal utilisée, vous pourriez être facturé pour la visite du service d'entretien.

! Demandez toujours le service d'un technicien autorisé.

Avisez le technicien du :

- type de problème;
- modèle de la machine (Mod.);
- numéro de série de la machine (S/N);

Cette information se trouve sur la plaque signalétique située à l'arrière de la machine à laver.

**ASSISTANCE À LA CLIENTÈLE,
SERVICE ET PIÈCES :
téléphone (888) 426-0825**

GARANTIES Lave-linge ARISTON

F

Les garanties fournies par (Ariston) dans cette déclaration ne sont applicables qu'aux lave-linge Ariston vendus au premier utilisateur qui aura acheté l'appareil chez Ariston ou chez l'un de ses distributeurs, revendeurs ou centres d'assistance agréés aux Etats-Unis ou au Canada. Les garanties prévues par ce document ne sont pas transférables.

Durée de la garantie

Première année Garantie totale limitée à compter de la date d'installation*

Ariston s'engage à réparer ou à remplacer gratuitement tout composant qui s'avèrera défectueux, sous réserve de conditions normales d'utilisation domestique, frais d'expédition et de main d'œuvre inclus. La réparation sous garantie devra être effectuée par un centre d'assistance Ariston agréé.

Deuxième année Garantie limitée à compter de la date d'installation*

Ariston s'engage à fournir gratuitement les pièces détachées pour tout composant qui s'avèrera défectueux sous réserve de conditions normales d'utilisation domestique, frais de main d'œuvre exclus.

Troisième-Cinquième année Garantie limitée aux composants Electroniques à compter de la date d'installation*

Ariston s'engage à réparer ou à remplacer gratuitement tout microprocesseur ou carte des circuits qui s'avèrera défectueux sous réserve de conditions normales d'utilisation domestique dans les 3-5 ans suivant la date d'installation originale, frais de main d'oeuvre exclus.

Troisième-Cinquième année Garantie limitée au moteur à compter de la date d'installation*

Ariston s'engage à réparer ou à remplacer gratuitement le moteur ou tout composant du moteur qui s'avèrera défectueux sous réserve de conditions normales d'utilisation domestique dans les 3-5 ans suivant la date d'installation originale, frais de main d'oeuvre exclus.

Garantie à vie limitée du produit contre la corrosion de l'acier inoxydable due à la rouille à compter de la date d'installation*

Ariston s'engage à fournir gratuitement un lave-linge de remplacement du même modèle ou d'un modèle actuel qui soit équivalent ou meilleur d'un point de vue fonctionnel, au cas où le tambour de lavage serait attaqué par de la rouille sous réserve de conditions normales d'utilisation ; frais de main d'oeuvre, d'expédition et d'installation exclus.

10 jours à compter de la date d'achat Garantie détériorations esthétiques

Ariston s'engage à remplacer gratuitement toute partie esthétique (appel au service assistance inclus) qui s'avèrera abîmée, dans les 10 jours suivant la date d'achat. Cette clause n'inclut toutefois pas les dommages dus aux opérations de transport, manutention ou installation effectuées de façon inappropriée.

* La date d'installation se réfère à la date d'installation du lave-linge séchant ou à dix jours ouvrables suivant la date de livraison, la date à retenir est celle qui correspond à la circonstance qui s'est produite en premier.

Exclusions :

La présente garantie ne couvre pas les appels d'assistance ou de réparation effectués pour rectifier l'installation, demander des instructions sur l'utilisation de l'appareil, remplacer les fusibles de l'appartement ou corriger le câblage électrique ou l'installation hydraulique domestique. De plus, toute réparation de l'appareil qui s'avèrera nécessaire suite à une utilisation autre qu'une utilisation domestique normale n'est pas couverte par la garantie. Les garanties ne couvrent aucun défaut ou dommage causé par un accident, une mauvaise utilisation, un usage abusif ou acte de négligence, une intervention d'assistance non autorisée ou des forces extérieures hors contrôle d'Ariston, tels qu'incendies, inondations et autres causes de force majeure, ou les installations non conformes aux réglementations électriques ou hydrauliques applicables au niveau local. Les frais de main d'oeuvre, d'expédition et d'installation supportés pour la réparation ou le remplacement d'un appareil un an après la date d'installation ne seront pas couverts par la présente garantie. Tous les composants remplacés ou réparés seront assimilés aux pièces d'origine pour ce qui est de la période de garantie applicable. Dans les limites permises par la loi, la présente garantie remplace toute autre garantie expresse ou implicite, y compris les garanties implicites de commerciabilité et d'aptitude à un emploi spécifique. Ariston ne pourra en aucun cas être tenu pour responsable des dommages accessoires ou indirects.

Pour accéder aux services de garantie, appeler les 1-888-426-0825 ou écrivez à :

Ultra 8 International, 2505 Anthem Village Drive, Suite E - PO BOX 562, Henderson Nevada 89052,

En précisant toujours le numéro du modèle, le numéro de série, la date d'achat, le nom et l'adresse du revendeur.

F



Ultra 8 International, 3027 East Sunset Road, Suite 101, LAS VEGAS Nevada 89120