

OWNERS MANUAL
Please read before using this equipment.
MODE D'EMPLOI
Veuillez lire le mode d'emploi avant la
mise en service de l'appareil.
MANUAL DE OPERACION
Favor de leer antes de utilizar el equipo.



SEC-8028

ALPINE®

Introduction

English

Congratulations on your purchase of the Alpine SEC-8028 Mobile Security System. The SEC-8028 incorporates the latest in Alpine technology and design.

Please read this manual carefully before using your SEC-8028 Mobile Security System. The SEC-8028 consists of two major components: a remote control transmitter and a main unit.

The modern four-button remote control transmitter (part number SEC-8428) allows you to turn your system on and off from outside the vehicle while simultaneously locking and unlocking the doors. In addition, certain functions, such as an electronic trunk release, can be activated from the remote location. The remote control transmitter offers the ultimate in security and convenience.

The main unit, usually mounted under the seat or under the dash, is the "brain" of the system. It interfaces directly with different sensors and components in your vehicle to provide optimum security and convenience.

NOTE:

Door locks and trunk release may be optional. Consult your Alpine dealer for more information.

Proper wire connections and component placement are essential for optimum system performance. Due to the expertise and time required to properly install an Alpine Mobile Security System, it is highly recommended that the installation be performed by an authorized Alpine dealer.

These devices comply with part 15 of the FCC rules. Operation is subject to the following two conditions: (1) These devices may not cause harmful interference, and (2) these devices must accept any interference received, including interference that may cause undesired operation.

Introduction

Français

Nous vous félicitons d'avoir acheté le système de sécurité d'automobile SEC-8028 d'Alpine. Le SEC-8028 offre les plus récents progrès réalisés par Alpine en matière de technologie et de conception.

Veuillez lire le mode d'emploi attentivement avant d'utiliser votre système de sécurité SEC-8028. Le SEC-8028 comprend deux éléments importants : la télécommande et l'unité principale.

L'élégante télécommande à deux boutons SEC-8428 vous permet d'activer et de désactiver votre système tout en verrouillant et en déverrouillant les portières à distance. D'autres fonctions, comme l'ouverture électronique du coffre, peuvent aussi être activées à distance. La télécommande offre le summum de la sécurité et de la commodité.

L'unité principale, habituellement montée sous le siège ou sous le tableau de bord, est le <<cerveau>> du système. Elle communique directement avec divers capteurs et dispositifs de votre véhicule pour garantir une sécurité et une commodité maximales.

REMARQUE :

Le verrouillage des portières et l'ouverture du coffre peuvent être des fonctions

facultatifs. Consultez votre détaillant Alpine pour obtenir plus de renseignements.

Le raccordement correct des câbles et l'installation appropriée des éléments sont essentiels au rendement optimal du système. Comme l'installation correcte de votre système de sécurité d'automobile demande des connaissances

particulières et du temps, nous vous recommandons fortement de la confier à un détaillant Alpine autorisé. Les éléments du système sont conformes à la partie 15 des règles de la FCC. L'utilisation est assujettie aux deux conditions suivantes : 1) les éléments du système ne doivent pas causer de brouillage préjudiciable; 2) les éléments du

Estos equipos cumplen con las reglas de la FCC parte 15. Su utilización está sujeta a las dos condiciones siguientes: (1) estos dispositivos no deben crear interferencias perjudiciales, y (2) estos dispositivos deben aceptar toda interferencia recibida, incluyendo aquellas que puedan provocar un funcionamiento indeseable.

Un cableado adecuado y la correcta localización del equipo son muy importantes para obtener el mejor rendimiento del sistema. Debido al mucho tiempo y conocimientos técnicos necesarios para instalar correctamente el Sistema de Seguridad Alpine, le recomendamos que dicha instalación sea llevada a cabo por un concesionario autorizado Alpine.

El bloqueo de las puertas y el desbloqueo del maletero podrán ser opcionales. Para más información, contacte a su concesionario Alpine.

NOTA:

La unidad principal, normalmente montada bajo el tablero de instrumentos o bajo el asiento, es el controlador de todo el sistema. Además de proteger el vehículo contra cualquier intruso, la unidad principal proporciona igualmente funciones de seguridad personal suplementarias muy prácticas.

El transmisor de control remoto le permite activar y desactivar el sistema de protección desde el exterior del vehículo. Además, para armar y desarmar el sistema de seguridad, el control remoto dará instrucciones al sistema de seguridad para bloquear y desbloquear los seguros de las puertas, instalados de fábrica, y para controlar dispositivos externos tales como la apertura electrónica del maletero.

Los sistemas de seguridad móvil SEC-8028 representan lo último en diseño y tecnología de Alpine.

Le rogamos que lea atentamente este manual antes de utilizar el sistema de seguridad móvil SEC-8028. El SEC-8028 comprende dos componentes importantes: un transmisor de control remoto y una unidad principal.

El transmisor de control remoto le permite activar y desactivar el sistema de protección desde el exterior del vehículo. Además, para armar y desarmar el sistema de seguridad, el control remoto dará instrucciones al sistema de seguridad para bloquear y desbloquear los seguros de las puertas, instalados de fábrica, y para controlar dispositivos externos tales como la apertura electrónica del maletero.

Español

Introducción

Table of Contents

Introduction 2

Remote Control Transmitter 6

Arming 8

Disarming 12

Panic 16

EXT Output 18

Valer 20

Pre-Warn Chirp Control 22

Dealer Programmable Features 24

Protection Features 28

Triped Sensor Indication 32

Additional Features 34

Remote Control Battery Replacement 38

Optional Accessories 40

Specifications 44

Table des matières

Introduction 3

Télécommande 7

Activation 9

Désactivation 13

Mode de panique 17

Sortie EXT 19

Mode valet 21

Signal de préavertissement 23

Fonctions programmables par le détaillant 25

Fonctions de protection 29

Indication de déclenchement d'un capteur 33

Autres caractéristiques 35

Remplacemant de la pile de la télécommande 39

Accessoires facultatifs 41

Fiche technique 45

Indice

Introducción 4

Transmisor de control remoto 7

Activación 9

Desactivación 13

Pánico 17

Salida EXT 19

Valer 21

Control de chirrido pre-avertencia 23

Características programables por el concesionario 25

Características de protección 29

Indicación de sensor disparado 33

Características adicionales 35

Transmisor de control remoto (Sustitución de la batería) 39

Accesorios opcionales 41

Especificaciones 45

English/Français/Español

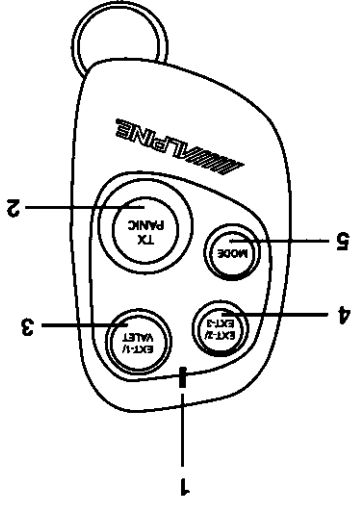
<p>Two Four-Button Remote Control Transmitters (part number SEC-8428) are provided with the SEC-8028 Security System. The SEC-8428 Remote Control allow the arming, disarming, panic, and EXT activation of the SEC-8028 Security System from a remote location. In addition, the SEC-8428 will also allow you to control a second security system.</p> <p>Following is a brief description of the functions of each of the components of the remote control transmitter:</p> <ol style="list-style-type: none"> 1. LED Indicator The LED will illuminate when the signal is being transmitted. 2. TX/PANIC Button Press this button to: 1. Arm and Disarm the system. 2. Panic the system. 3. EXT1/VALET Button Press this button to: 1. Activate the EXT1 output. 2. Place the system in Valet mode. 4. EXT2/EXT3 Button Press this button to: 1. Activate the EXT2 output 2. Activate the EXT3 output. 5. MODE Button then TX Button Press the MODE button followed by the TX button (within 5 seconds) to silently Arm and Disarm the system. <p>NOTE: Consult your Alpine dealer to determine if your second security system is compatible for two car operation.</p>	<p>(SEC-8428 Remote Control)</p> 
--	---

English

Remote Control Transmitter



Transmisor de control remoto
Español

Dos transmisores de control remoto SEC-8428 están incluidos con el sistema de seguridad SEC-8028. El SEC-8428 permite la activación y desactivación del sistema, la activación de la función de pánico y la función EXT desde un punto distante. El SEC-8428 permite también la activación, desactivación y la función de pánico de un segundo sistema de seguridad.

A continuación una breve descripción de las funciones de cada uno de los componentes de los transmisores de control remoto:

1. Indicador (LED) se iluminará cuando la señal esté siendo transmitida.
2. Botón TX: Presionar este botón para:
 1. Armar y desarmar el sistema.
 2. Activar la función de pánico.
3. Botón EXT: Presionar este botón para:
 1. Activar la salida EXT.
4. Dos botones simultáneamente:
 - Presione los dos botones simultáneamente para activar, desactivar, y activar la función de pánico del segundo vehículo.
5. Botón TX y luego botón EXT: Presione el botón TX y luego el botón EXT (dentro de 3 segundos) para anular el chillo de pre-advertencia del primer vehículo.

NOTA: Consulte con un concesionario Alpine para determinar si su segundo sistema de seguridad es compatible para la operación de dos vehículos.

Télécommande
Français

Le système doit accepter tout brouillage, y compris un brouillage qui nuit à leur fonctionnement.

Deux télécommandes à deux boutons SEC-8428 sont fournies avec le système de sécurité SEC-8028. La télécommande permet d'activer et de désactiver le système de sécurité SEC-8028, de le mettre en mode de panique et de mettre en circuit sa sortie EXT à distance. La télécommande vous permet aussi d'activer et de désactiver un deuxième système de sécurité et de le mettre en mode de panique.

Voici une brève description des fonctions des éléments de la télécommande.

1. Témoin à DEL: Le témoin s'allume durant la transmission d'un signal.
2. Bouton TX: Appuyez sur ce bouton pour:
 1. Activer et désactiver le système.
 2. Mettre le système en mode de panique.
3. Bouton EXT: Appuyez sur ce bouton pour:
 1. Mettre la sortie EXT en circuit.
4. Les deux boutons à la fois: Appuyez sur les deux boutons à la fois pour activer ou désactiver un deuxième système de sécurité compatible ou pour le mettre en mode de panique.
5. Bouton TX, puis bouton EXT: Appuyez sur le bouton TX, puis sur le bouton EXT dans les trois secondes suivantes pour désactiver le signal de préavertissement du système de sécurité n° 1.

REMARQUE : Consultez votre détaillant Alpine pour déterminer si le système de sécurité de votre second véhicule est compatible avec la télécommande.

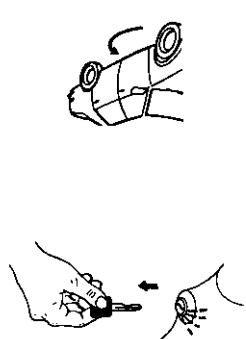
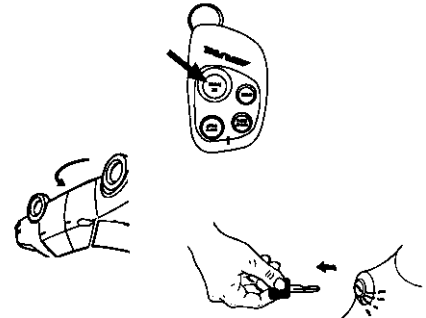
<p>Notes:</p> <ul style="list-style-type: none"> • The security system must be set for Automatic Arming. See your dealer for details. • For your protection, the system is preset so that the doors will not lock when the system is armed automatically (passively). Consult your Alpine dealer if you would like the doors to lock when the system automatically arms. • If a door, hood, or trunk (if connected) is opened during the 10 second exit delay time, the system will automatically stop and reset the timer and will resume its countdown when the last door, hood, or trunk is closed. <p>1. Turn the ignition off and remove the key from the ignition. 2. Exit from the vehicle and close all doors. 3. The system will arm automatically 10 seconds after the interior dome light turns off.</p>	
<p>Automatic (Passive) Arming</p> <p>1. Remove the key from the ignition. 2. Exit from the vehicle and close all doors. 3. Press the TX button to arm the security system. (The remote control LED will illuminate to indicate that the signal is being transmitted.)</p> <p>NOTE: To silently arm the system, press the MODE button, followed by the TX button.</p>	
<p>Remote Controlled Arming</p> <p>The SEC-8028 can be armed either by the SEC-8428 remote control transmitter or automatically after all the doors are closed.</p>	

English

Arming



<p>Es posible activar el SEC-8028 ya sea utilizando el control remoto SEC-8428, o automáticamente después de que todas las puertas hayan sido cerradas.</p>	<p>Activación a distancia</p> <p>Vous pouvez activer le SEC-8028 au moyen de la télécommande SEC-8428 ou, de façon automatique, en fermant toutes les portières du véhicule.</p>
<p>Activación por control remoto</p>	<p>Activación a distancia</p> <p>1. Retirez la llave de la ranura de ignición. 2. Salga del vehículo y cierre todas las puertas. 3. Presione el botón TX para activar el sistema en el vehículo #1 o presione ambos botones simultáneamente para activar el sistema en el vehículo #2. (El indicador (LED) de control remoto parpadeará indicando la transmisión de la señal.)</p>
<p>Activación automática (pasiva)</p>	<p>Activación automática (passive)</p> <p>1. Retirez la llave de la ranura de ignición. 2. Salga del vehículo y cierre todas las puertas. 3. Presione el botón TX para activar el sistema en el vehículo #1 o presione ambos botones simultáneamente para activar el sistema en el vehículo #2. (El indicador (LED) de control remoto parpadeará indicando la transmisión de la señal.)</p>
<p>Notas:</p> <ul style="list-style-type: none"> El interruptor de modo en el interior de la unidad principal debe colocarse en la posición AUTO. Para su protección, el sistema ha sido ajustado de manera que las puertas no se bloqueen cuando sea activado automáticamente (pasivamente). Si quiere que las puertas se bloqueen cuando el sistema sea activado automáticamente, consulte con su concesionario Alpine. Si una puerta, el capó o el maletero (si es conectado) se abren en menos de 10 segundos, el sistema se detendrá automáticamente y reiniciará el temporizador que comenzará la cuenta de maletero estén cerrados. 	<p>Remarques :</p> <ul style="list-style-type: none"> Le commutateur de mode situé à l'intérieur de l'unité principale doit être réglé à la position AUTO. Pour assurer votre protection, le fabricant a réglé le système de façon que les portières ne se verrouillent pas lorsque le système s'active automatiquement (passivement). Consultez votre détaillant Alpine si vous désirez que les portières se verrouillent lorsque le système s'active automatiquement. Lorsque vous ouvrez une portière, le capot ou le coffre (s'ils sont connectés) durant le délai de sortie de 10 secondes, la minuterie s'arrête automatiquement et se remet à zéro. Elle se remet en marche lorsque vous fermez la dernière portière, le capot ou le coffre.

Español

Français

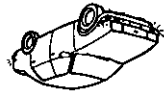
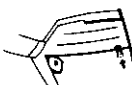
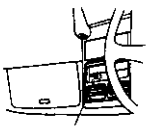

<p>When the system is armed by the remote control transmitter, you will observe the following:</p>	
<p>The siren will "chirp" once (if chirp on/off switch is set ON).</p>	<p>1</p> 
<p>The parking lights will flash once.</p>	<p>2</p> 
<p>The doors will lock.</p>	<p>3</p> 
<p>The extension LED will flash.</p>	<p>4</p> 
<p>Notes:</p> <ul style="list-style-type: none"> The SEC-8028 incorporates a feature called faulty sensor bypass. If the SEC-8028 detects a faulty sensor when armed, it will chirp the siren three times after arming and will ignore that sensor input. The siren will chirp three times 45 seconds after arming if the door sensor is defective and six seconds after arming if any other sensor is defective. Once any sensor is restored back to a normal condition, the system will immediately resume protecting that sensor input. Flashing parking lights and door locks may be optional. Consult your Alpine dealer for more information. 	

English

Arming

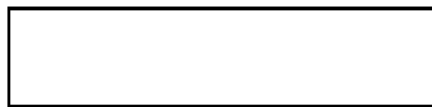



<p>Notas :</p> <ul style="list-style-type: none"> • El SEC-8028 incorpora una característica llamada desviación del sensor defectuoso. Si el SEC-8028 detecta algún sensor defectuoso cuando se arma, este accionará la sirena tres veces después de armar el sistema e ignorará la entrada del sensor. La sirena chillará 3 veces después de 45 segundos de armado en caso de que el sensor de la puerta esté defectuoso, y después de 6 segundos de armado en caso de que algún otro sensor esté defectuoso. Una vez que todos los sensores estén en la condición normal, el sistema volverá inmediatamente a proteger la entrada del sensor. • Parpadeo de las luces de estacionamiento y bloqueo/liberación de las puertas podrían ser opcionales. Consulte con un concesionario Alpine para más información. 	<p>Remarques :</p> <ul style="list-style-type: none"> • Le SEC-8028 est muni d'un circuit de dérivation en cas de détectosité d'un capteur. Si l'appareil détecte un capteur détectueux au moment de l'activation, la sirène émet trois brefs signaux et ne tient pas compte des signaux de ce capteur. La sirène émet trois brefs signaux 45 secondes après l'activation si le capteur des portières est détectueux et 6 secondes après l'activation si tout autre capteur est détectueux. Si le capteur détectueux retrouve son état normal, le système accepte immédiatement ses signaux. Le clignotement des feux de position et le verrouillage des portières peuvent être des fonctions facultatives. Consultez votre détaillant Alpine pour obtenir plus de renseignements.
<p>El indicador (LED) de extensión parpadeará.</p>	<p>Le témoin supplémentaire clignote.</p>
<p>Las puertas se bloquearán.</p>	<p>Les portières se verrouillent.</p>
<p>Las luces de estacionamiento parpadearán una vez.</p>	<p>Les feux de position clignent une fois.</p>
<p>La sirena emitirá un chillido (si el interruptor de chip on/off está en posición ON).</p>	<p>La sirène émet un bref signal (si l'interrupteur de signal de préavertissement est réglé à la position ON).</p>
<p>Cuando el sistema sea activado por el transmisor de control remoto, será posible observar lo siguiente:</p>	<p>Lorsque vous activez le système au moyen de la télécommande :</p>

Español

Français

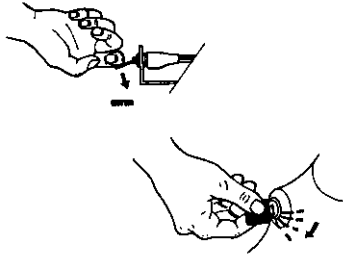

<p>1. Enter the vehicle. The security system will sound the siren. 2. Turn the ignition switch to the ON position. 3. Within 30 seconds, find the Disarm/Valet switch and turn it to the ON position.</p>	
<p>Disarm/Valet Switch</p>	
<p>Press the TX button to disarm the security system. (The remote control LED will illuminate to indicate that the signal is being transmitted.)</p>	
<p>Remote Controlled</p> <p>The SEC-8028 can be disarmed either by the remote control transmitter or manually using the disarm/valet switch.</p>	

English

Disarming



<p>Nota: Los pasos 2 y 3 pueden ser invertidos.</p> <p>1. Entre en el vehículo. 2. Ponga la llave de ignición en la posición de arranque (ON). 3. Ponga el interruptor de desarme/valet en la posición ON.</p>	<p>Remarque : L'étape 3 peut avoir lieu avant l'étape 2.</p> <p>1. Montez dans le véhicule. 2. Tournez la clé à la position ON. 3. Mettez le commutateur de désactivation à la position ON.</p>
<p>Desactivación por interruptor de desarme/valet</p>	<p>Désactivation au moyen du commutateur de désactivation</p>
<p>Presione el botón TX para desactivar el sistema en el vehículo #1 o presione ambos botones simultáneamente para desactivar el sistema en el vehículo #2. (El indicador (LED) de control remoto parpadeará para indicar la transmisión de la señal.)</p>	<p>Appuyez sur le bouton TX pour activer le système de sécurité du véhicule n° 1 ou appuyez sur les deux boutons à la fois pour activer le système de sécurité du véhicule n° 2. (Le témoin de la télécommande s'allume, indiquant que le signal est transmis.)</p>
<p>Desactivación por control remoto</p>	<p>Désactivation à distance</p>
<p>Es posible desactivar el SEC-8028 tanto por el control remoto SEC-8428 como manualmente, utilizando el interruptor de desarme/valet.</p>	<p>Vous pouvez désactiver le SEC-8028 au moyen de la télécommande SEC-8428 ou, manuellement, au moyen du commutateur de désactivation.</p>

Español

Français

Desactivación

Désactivation

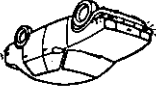
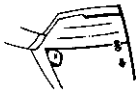
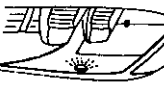
<p>When the system is disarmed by the remote control transmitter, you will observe the following:</p>	
<p>The siren will "chirp" twice (if chirp on/off selection is set ON).</p>	 <p>1</p>
<p>The parking lights will flash twice.</p>	 <p>2</p>
<p>The doors will unlock. (If the Priority Unlock feature is selected, only the driver's door will unlock. Press TX once again within 5 seconds to unlock all other doors.)</p>	 <p>3</p>
<p>The dome light will illuminate.</p>	 <p>4</p>
<p>Notes:</p> <ul style="list-style-type: none"> • If the SEC-8028 is tripped in your absence, it will chirp the siren and flash the parking lights three times when it is disarmed. • Flashing parking lights, door locks, the Priority Unlock feature, and illuminated dome light may be optional. Consult your Alpine dealer for more information. 	

English

Disarming



Español

Desactivación

Français

Désactivation

<p>Quando el sistema sea desactivado por el transmisor de control remoto, será posible observar lo siguiente:</p>	<p>Lorsque vous désactivez le système au moyen de la télécommande :</p>
<p>La sirena emitirá dos chirps (si el interruptor de chip on/off está en posición ON).</p>	<p>La sirène émet deux brefs signaux (si l'interrupteur de préavertissement est réglé à la position ON).</p>
<p>Las luces de estacionamiento parpadearán dos veces.</p>	<p>Les feux de position clignotent deux fois.</p>
<p>Las puertas serán liberadas.</p>	<p>Les portières se déverrouillent.</p>
<p>La luz del techo se encenderá.</p>	<p>Le plafonnier s'allume.</p>
<p>Notas:</p> <ul style="list-style-type: none"> • Si el sistema ha sido activado durante su ausencia, cuando sea desarmado, la sirena sonará y las luces de estacionamiento parpadearán tres veces. • El parpadeo de las luces de estacionamiento, bloqueo/desbloqueo de las puertas, iluminación de la luz de techo podrán ser opcionales. Para más información, consulte con un concesionario Alpine. 	<p>Remarques:</p> <ul style="list-style-type: none"> • Si le SEC-8028 a déclenché l'alarme pendant votre absence, la sirène émet trois brefs signaux et les feux de position clignotent trois fois lorsque vous désactivez le système. • Le clignotement des feux de position, le verrouillage des portières et l'illumination du plafonnier peuvent être des fonctions facultatives. Consultez votre détaillant Alpine pour obtenir plus de renseignements.

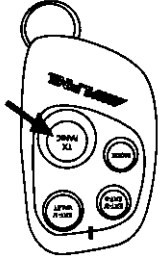
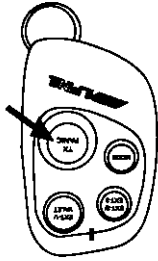
<p>Press the TX button to deactivate the panic function. (The remote control LED will illuminate to indicate that the signal is being transmitted.)</p>	
<p>To Deactivate the Panic Function</p>	
<p>1. Press and hold the TX button for two seconds to activate the panic function. (The remote control LED will illuminate to indicate that the signal is being transmitted.)</p> <p>2. The siren will sound and the parking lights will flash for the programmed siren duration.</p> <p>Note: Flashing parking lights may be optional. Consult your Alpine dealer for more information.</p>	
<p>To Activate the Panic Function</p>	
<p>The system allows the siren to be intentionally turned on by the remote control transmitter in case of an emergency situation.</p>	

English

Panic



Español

Pánico

El sistema permitirá poner en marcha la sirena por medio de control remoto SEC-8428, en caso de una situación de emergencia.

Para activar la función de pánico

1. Mantenga presionado el botón TX durante más de 2 segundos para activar la función de pánico del vehículo #2.
 (El indicador (LED) de control remoto parpadeará para indicar la transmisión de la señal.)
 2. La sirena se activará y las luces de estacionamiento parpadearán durante la duración de la sirena programada.

Nota:
 El parpadeo de las luces de estacionamiento podrá ser opcional. Para más información, consulte con un concesionario Alpine.

Para desactivar la función de pánico

Presione el botón TX para desactivar la función de pánico en el vehículo #1, o presione ambos botones simultáneamente para desactivar la función de pánico en el vehículo #2.
 (El indicador (LED) de control remoto parpadeará para indicar la transmisión de la señal.)

Français

Mode de Panique

En cas d'urgence, vous pouvez intentionnellement déclencher l'alarme avec la télécommande SEC-8428.

Pour activer le mode de panique

1. Appuyez sur le bouton TX et tenez-le enfoncé deux secondes pour activer le mode de panique du véhicule n° 1 ou appuyez sur les deux boutons à la fois et tenez-les enfoncés deux secondes pour activer le mode de panique du véhicule n° 2.
 (Le témoin de la télécommande s'allume, indiquant que le signal est transmis.)
 2. La sirène se met en marche et les feux de position clignotent pendant la durée programmée.

Remarque :
 Le clignotement des feux de position peut être facultatif. Consultez votre détaillant Alpine pour obtenir plus de renseignements.

Pour désactiver le mode de panique

Appuyez sur le bouton TX pour désactiver le mode de panique du véhicule n° 1 ou appuyez sur les deux boutons à la fois pour désactiver le mode de panique du véhicule n° 2.
 (Le témoin de la télécommande s'allume, indiquant que le signal est transmis.)

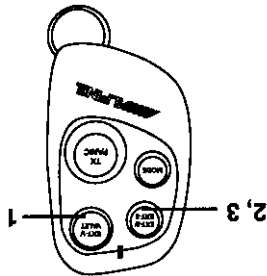
<p>1. EXT-1 Press and release the EXT1/VALET button to activate the EXT-1 output.</p> <p>2. EXT-2 Press and release the EXT2/EXT3 button to activate the EXT-2 output.</p> <p>3. EXT-3 Press and hold the EXT2/EXT3 button to activate the EXT-3 output.</p> <p>Notes:</p> <ul style="list-style-type: none"> • Certain applications may require optional relays or modules. 	
<p>To Activate the EXT Functions</p>	
<p>The external outputs provided with the system allows the connection of up to three external convenience or security items. These outputs can be used for many applications which can include:</p> <ul style="list-style-type: none"> • Trunk Release • Sunroof Control • Power Window Control 	

English

EXT Outputs

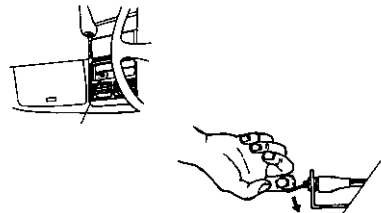
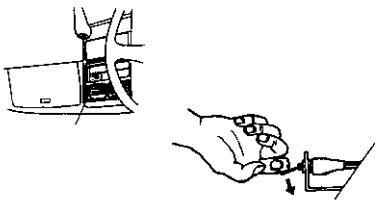

<p>Notas:</p> <ul style="list-style-type: none"> • Ciertas aplicaciones pueden necesitar relés o módulos. • La salida EXT solamente puede ser utilizada para el vehículo #1 desde este control remoto. <p>1. Presione el botón de EXT y manténgalo presionado por más de tres segundos. (El indicador (LED) de control remoto parpadeará para indicar la transmisión de la señal.)</p>	<p>Remarques :</p> <ul style="list-style-type: none"> • Certaines applications peuvent nécessiter des relais ou des modules supplémentaires. • La télécommande permet de mettre en circuit la sortie EXT du véhicule n° 1 seulement. <p>1. Appuyez sur le bouton EXT et tenez-le enfoncé plus de trois secondes. (Le témoin de la télécommande s'allume, indiquant que le signal est transmis.)</p>
<p>Para activar la salida EXT</p>	<p>Pour mettre la sortie EXT en circuit</p>
<p>Las salidas externas proporcionadas con el sistema permite tanto la conexión de un elemento externo así como de algun elemento de seguridad. Estas salidas pueden ser utilizadas para muchas aplicaciones las cuales pueden incluir:</p> <ul style="list-style-type: none"> • Apertura del maletero • Control del techo corredizo • Control eléctrico de la ventanilla 	<p>La sortie externe du système vous permet de raccorder un appareil de commodité ou de sécurité. Cette sortie peut servir à de nombreuses applications, notamment :</p> <ul style="list-style-type: none"> • Ouverture du coffre • Commande du toit ouvrant • Commande du lave-vitres électrique
<p>Español</p> <p>Salida EXT</p>	<p>Français</p> <p>Sortie EXT</p>

<p>1. Turn the disarm/valet switch to the ON position when the ignition is off and the system is in the valet mode. 2. The extension LED will blink twice to indicate that the system is in the disarm mode.</p> <p>Note:</p> <ul style="list-style-type: none"> The SEC-8028 can be placed in a Protected Valet Mode, in which the hood and/or trunk sensor remains armed. To place the system in, or exit from, Protected Valet Mode, press and hold the EXT1/VALET button on the remote control. The extension LED will illuminate (as described above) to indicate that the system is in (or exited from) Protected Valet Mode. 	
<p>To Exit from the Valet Mode</p>	
<p>1. Turn the disarm/valet switch to the ON position when the ignition is off and the system is disarmed. 2. The extension LED will illuminate for two seconds to indicate that the system is in the valet mode.</p>	
<p>To Place into the Valet Mode</p> <p>When the system is placed into the valet mode, it is temporarily placed on "hold." When in the valet mode, the system will not arm and all sensors are disabled. However, during this mode, the remote control transmitter can be used to lock and unlock the doors, activate the EXT outputs, or panic the system.</p>	

English

Valet



<p>1. Poner el interruptor de desarme/valet en la posición ON (cuando el sistema está en valet y la llave de ignición en posición OFF).</p> <p>2. El indicador (LED de extensión) parpadeará dos veces, indicando que el sistema está en el modo de desarme.</p>	<p>1. Quand le contact est coupé et que le système est en mode valet, réglez le commutateur de désactivation à la position ON.</p> <p>2. Le témoin supplémentaire clignote deux fois, indiquant que le système est désactivé.</p>
<p>Valet Para salir del modo de</p>	<p>Valet Pour désactiver le mode</p>
<p>1. Poner el interruptor de desarme/valet en la posición ON (cuando el sistema está desarmado y la llave de ignición en posición OFF).</p> <p>2. El indicador (LED de extensión) se iluminará por dos segundos para indicar de que el sistema está en el modo de valet.</p>	<p>1. Quand le contact est coupé et que le système est désactivé, réglez le commutateur de désactivation à la position ON.</p> <p>2. Le témoin supplémentaire s'allume pendant deux secondes, indiquant que le système est en mode valet.</p>
<p>Valet Para poner en el modo de</p>	<p>Valet Pour activer le mode valet</p>
<p>Cuando el sistema está en modo de "valet", este queda temporalmente en modo de "espera." Cuando el sistema está en modo valet, este no puede ser armado y todos los sensores quedan anulados. Sin embargo, con esta función, el control remoto puede ser utilizado para bloquear/desbloquear las puertas, activar la salida EXT o activar la función de pánico.</p>	<p>Quand le système est en mode valet, il est temporairement en attente. Le système ne s'active pas et tous les capteurs sont hors circuit. Cependant, vous pouvez utiliser la télécommande pour verrouiller et déverrouiller les portières, mettre en circuit la sortie EXT ou mettre le système en mode de panique.</p>

Español

Français

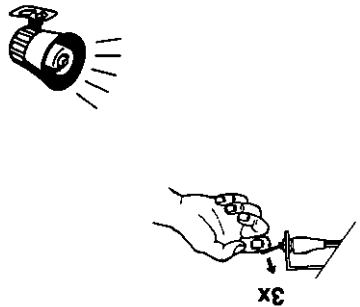
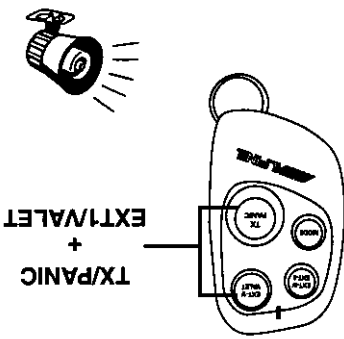

<p>1. Make sure the system is disarmed and not in Valet Mode. 2. Press the Valet/Disarm switch on and off rapidly three times. (This procedure must be completed in five seconds.) 3. The system will acknowledge the command by chirping the siren and flashing the lights twice (Pre-Warn Chirps OFF), or three times (Pre-Warn Chirps ON).</p>	
<p>To Turn the Pre-Warn Chirps ON or OFF:</p>	
<p>1. Make sure the system is disarmed and not in Valet Mode. 2. Press and release the TX/PANIC and EXT1/VALET buttons simultaneously. 3. The system will acknowledge the command by chirping the siren and flashing the lights twice (Warning Mode ON), or three times (Warning Mode OFF).</p>	
<p>To Turn the Warning Mode ON or OFF:</p>	
<p>The SEC-8028 includes a dual stage impact sensor which detects blows to the body of the vehicle. If a light impact is detected on the vehicle, the SEC-8028 will issue a short warning chirp. If a heavy impact is detected, the SEC-8028 will enter an alarming state. The SEC-8028 allows the pre-warn chirps to be turned on and off. <i>Warning Mode</i> turns on and off both light flashes and siren chirps. <i>Pre-Warn Chirp</i> control will turn on and off siren chirps while flashing the lights if the system detects a light impact.</p>	

English

Pre-Warn Chirp Control



<p>Notas:</p> <ul style="list-style-type: none"> • El chillido pre-advertencia volverá a funcionar cuando el sistema se desarma y luego re-arme. • Esta función es únicamente disponible para el vehículo #1. 	<p>Remarques :</p> <ul style="list-style-type: none"> • La sirène émet de nouveau des signaux de préavertissement si vous désactivez, puis réactivez le système. • Seul le véhicule n° 1 bénéficie de cette fonction.
<p>Para anular chillido pre-advertencia</p> <p>1. Retire la llave de ignición. 2. Saiga del vehículo y cierre todas las puertas. 3. Presione el botón TX del control remoto. 4. Dentro de tres segundos después de que el sistema esté armado, presione el botón EXT. 5. La sirena chillará una vez que el botón EXT esté presionado.</p>	<p>Pour désactiver le signal de préavertissement</p> <p>1. Retirez la clé du contacteur. 2. Sortez du véhicule et fermez toutes les portières. 3. Appuyez sur le bouton TX de la télécommande. 4. Dans les trois secondes suivant l'activation du système, appuyez sur le bouton EXT. 5. La sirène émet un bref signal lorsque vous appuyez sur le bouton EXT.</p>
<p>Control de Chillido Pre-Advertencia</p> <p>Español</p>	<p>Signal de Prédavertissement</p> <p>Français</p>

El SEC-8028 incluye un sensor de impacto de dos niveles. Si un ligero impacto es detectado en el vehículo, el SEC-8028 emite un chillido corto de advertencia. Si el impacto es fuerte, el SEC-8028 entrará en estado de alarma.

Bajo condiciones de viento brusco o en áreas donde existan vibraciones, la cobertura de pre-advertencia del impacto ligero puede causar que el sistema active la señal de pre-advertencia frecuentemente. El SEC-8028 permite que el chillido de pre-advertencia sea anulado en el cualquier momento cuando el sistema sea armado.

El SEC-8028 est muni d'un capteur de choc à deux étapes qui détecte les chocs subis par la carrosserie du véhicule. Si le véhicule subit un choc léger, la sirène du SEC-8028 émet un bref signal. Si le SEC-8028 détecte un choc violent, il déclenche l'alarme.

Les grands vents et les vibrations fortes peuvent déclencher le signal de préavertissement fréquemment. Vous pouvez désactiver le signal de préavertissement du SEC-8028 tout en laissant le reste du système activé.

<p>The system comes with the following underlined presets. Since these features are dealer programmable, consult your local Alpine dealer should you wish to modify these settings.</p>	
<p>1. Chirp (On/Off) Bip (On/Non) Chillido (On/Off)</p>	<p>On: The siren will chirp when the system is armed or disarmed. Off: The siren will not chirp when the system is armed and disarmed.</p>
<p>2. Auto Lock (Off/On) Verrouillage/déverrouillage des portières (1 sec/3 sec) Impulso de puerta (1 seg/3 seg)</p>	<p>Off: The doors will not lock when the system is armed automatically. On: The doors will lock when the system is armed automatically (passively).</p>
<p>3. Ignition Lock (Off/On) Verrouillage/déverrouillage des portières (1 sec/3 sec) Impulso de puerta (1 seg/3 seg)</p>	<p>Off: The doors will not lock 10 seconds after the ignition is turned on. On: The doors will lock 10 seconds after the ignition is turned on.</p>
<p>4. Ignition Unlock (Off/On) Verrouillage/déverrouillage des portières (1 sec/3 sec) Impulso de puerta (1 seg/3 seg)</p>	<p>Off: The doors will not unlock automatically when the ignition is turned off. On: The doors will unlock automatically when the ignition is turned off.</p>
<p>5. Mode (Manu/Auto) Mode (Manu/Auto) Modo (Manu/Auto)</p>	<p>Manu: The system is armed using the remote control transmitter. Auto: The system will arm when the last door of the vehicle is closed after the ignition has been turned off. (Also known as passive arming.)</p>
<p>6. Duration (30/60) Durée (30/60) Duración (30/60)</p>	<p>30: When the system is triggered or parked, the alarm will sound for 30 seconds. 60: When the system is triggered or parked, the alarm will sound for 60 seconds.</p>

English

Dealer Programmable Features



Fonctions programmables par le détaillant

Características programables por el concesionario

<p>Les réglages soulignés suivants sont effectués en usine. Puisque votre détaillant Alpine peut programmer ces fonctions, communiquez avec lui si vous désirez modifier les réglages.</p>	<p>El sistema sale de fábrica con las siguientes características preñajadas. Puesto que estas características son programables por el concesionario, consulte a su concesionario Alpine si Ud. desea modificar los ajustes.</p>
<p>On: La sirène émet un bref signal lorsque vous activez et désactivez le système. Non: La sirène n'émet pas de signal lorsque vous activez et désactivez le système.</p>	<p>On: La sirena chillará cuando el sistema se arme o se desarme. Off: La sirena no chillará cuando el sistema se arme o se desarme.</p>
<p>Non: Les portières ne se verrouillent pas lorsque le système s'active automatiquement. On: Les portières se verrouillent lorsque le système s'active automatiquement.</p>	<p>Off: Las puertas no se bloquearán cuando el sistema se arme automáticamente (pasivamente). On: Las puertas se bloquearán automáticamente cuando el sistema se arma automáticamente (pasivamente).</p>
<p>Non: Les portières ne se verrouillent pas 10 secondes après l'allumage. On: Les portières se verrouillent 10 secondes après l'allumage.</p>	<p>Off: Las puertas no se bloquearán 10 segundos después de encender la ignición. On: Las puertas se bloquearán 10 segundos después de encender la ignición.</p>
<p>Manu: La télécommande active le système. Auto: Le système s'active lorsque vous avez coupé le contact et fermé la dernière portière du véhicule (activation passive).</p>	<p>Manu: El sistema se arma usando el transmisor de control remoto. Auto: El sistema se armará automáticamente cuando la última puerta del vehículo se cierre, una vez que la ignición se desactivada (También conocido como "armado pasivo").</p>
<p>30: Lorsque le système déclenche l'alarme ou est mis en mode de panique, la sirène se fait entendre durant 30 secondes. 60: Lorsque le système déclenche l'alarme ou est mis en mode de panique, la sirène se fait entendre durant 60 secondes.</p>	<p>30: La sirena sonará durante 30 segundos una vez que la alarma se dispare o se ponga en la función de pánico. 60: La sirena sonará durante 60 segundos una vez que la alarma se dispare o se ponga en la función de pánico.</p>

Français

Español

<p>7. Door Pulse (1 Sec/3 Sec) Verrouillage/déverrouillage des portes (1 sec/3 sec) Impulso de puerta (1 seg/3 seg)</p> <p>1 Sec: The door lock/unlock pulse is set to 1 second. 3 Sec: The door lock/unlock pulse is set to 3 seconds.</p>	
<p>8. Panic Arm (Off/On) Capteur de portière (Nég/Pos) Sensor de puerta (Né/Pos)</p> <p>Off: The system will return to its original mode once panic mode has completed. On: The system will enter the arm mode when the panic mode has completed.</p>	
<p>9. Priority Unlock (Off/On) Déverrouillage des portières commandé par l'allumage (Mon/Oui) Bloqueo/Liberación de las puertas controlado por el arranque (Off/On)</p> <p>Off: All doors will unlock at the same time. On: The driver's door will unlock first, then, when the TX button is pressed a second time within 5 seconds, all other doors will unlock.</p>	
<p>10. Door Sensor (Né/Pos) Capteur de portière (Nég/Pos) Sensor de puerta (Né/Pos)</p> <p>Ne: The door sensor is connected to negative type doors. Po: The door sensor is connected to positive type doors.</p>	
<p>11. Starter Cut (N.C./N.O.) Mise hors circuit du démarreur (N. Fermé/N. Ouvert) Corte del arranque (N. Cerrado/N. Abierto)</p> <p>N.C.: The starter cut relay is set in the normally closed mode. N.O.: The starter cut relay is set in the normally open mode.</p>	
<p>Notes:</p> <ul style="list-style-type: none"> Some features may require additional parts and labor. Consult your Alpine dealer for more information. Door locks may be optional. Consult your Alpine dealer for more information. 	

English

Dealer Programmable Features



<p>Notas:</p> <ul style="list-style-type: none"> • Algunas funciones pueden requerir partes y mano de obra adicional. Consulte con su concesionario Alpine para más información. • El bloqueo de las puertas puede ser opcional. Consulte con su concesionario Alpine para más información. 	<p>Remarques:</p> <ul style="list-style-type: none"> • Le verrouillage des portières peut être facultatif. Consultez votre détaillant Alpine pour obtenir plus de renseignements.
<p>N.O.: El relé de corte del arranque está activado a tipo normalmente abierto.</p> <p>N.C.: El relé de corte del arranque está activado a tipo normalmente cerrado.</p>	<p>N. f.: Le relais de mise hors circuit du démarreur est en mode <<normalement fermé>>.</p> <p>N. o.: Le relais de mise hors circuit du démarreur est en mode <<normalement ouvert>>.</p>
<p>Ne: El sensor de puertas está interconectado a un interruptor de puerta de tipo negativo.</p> <p>Po: El sensor de puertas está interconectado a un interruptor de puerta de tipo positivo.</p>	<p>Nég: Le capteur des portières est connecté à des portières de type négatif.</p> <p>Pos: Le capteur des portières est connecté à des portières de type positif.</p>
<p>1 Seg: El impulso de bloqueo/desbloqueo de puertas está establecido para 1 segundo.</p> <p>3 Seg: El impulso de bloqueo/desbloqueo de puertas está establecido para 3 segundos.</p>	<p>1 sec: Le signal de verrouillage/déverrouillage est émis après une seconde.</p> <p>3 sec: Le signal de verrouillage/déverrouillage est émis après trois secondes.</p>

Español

Français

Características programables por el concesionario

Fonctions programmables par le détaillant

<p>One extension LED is provided with the system for installation in your vehicle. It flashes when the system is armed and warns a potential thief that your vehicle is protected with a security system.</p>	<p>1. Extension LED Témoin à DEL supplémentaire LED de extension</p>
<p>Additional Protection In addition to the sensor inputs, the system also provides additional protection through the following.</p>	
<p>If the ignition is turned on while the system is armed, the system will be triggered into an alarm mode immediately.</p>	<p>4. Ignition Allimage ignición</p>
<p>If there is a light blow to the body of the vehicle while the system is armed, the siren will issue a short chirp to warn those around the vehicle to step away. If there is a heavy impact to the body of the vehicle while the system is armed, the system will be triggered into an alarm mode immediately.</p>	<p>3. Dual Stage Impact Sensor Capteur de choc à deux étapes Sensor de impacto de dos niveles</p>
<p>If the hood and/or trunk is connected to the system and opened while the system is armed, the system will be triggered into an alarm mode immediately.</p>	<p>2. Hood/Trunk Capot/Coffre Capó/Maletero</p>
<p>If a door is opened while the system is armed, the system will be triggered into an alarm mode immediately.</p>	<p>1. Doors Portères Puertas</p>
<p>Sensor Inputs To protect your vehicle, the following sensor inputs are provided with the system.</p>	

English

Protection Features



<p>Un LED de extensión está previsto con el sistema para instalar en su vehículo. Parpadeará cuando el sistema esté armado y advertirá a cualquier intruso de que el vehículo está protegido con un sistema de seguridad.</p>	<p>Le système comprend un témoin à DEL supplémentaire que vous pouvez installer dans votre véhicule. Il clignote quand le système est activé, avertissant les voleurs éventuels que votre véhicule est protégé par un système de sécurité.</p>
<p>Además de las entradas de sensor, el sistema también provee la siguiente protección adicional:</p>	<p>En plus des capteurs, le système offre aussi les méthodes de protection suivantes.</p>
<p>Si pone la llave de contacto en posición ON mientras el sistema está armado, el sistema se disparará al modo de alarma inmediatamente.</p>	<p>Si on établit le contact pendant que le système est activé, l'alarme se déclenche immédiatement.</p>
<p>Si la carrocería recibe un golpe ligero mientras el sistema está armado, la sirena emitirá señales sonoras cortas para advertir a las personas alrededor del vehículo que se alejen. Si la carrocería recibe un fuerte golpe mientras el sistema está armado, el sistema se disparará al modo de alarma inmediatamente.</p>	<p>Si la carroserie du véhicule subit un choc léger pendant que le système est activé, la sirène émet un bref signal pour avertir les personnes se trouvant près du véhicule de s'éloigner. Si la carroserie du véhicule subit un choc violent pendant que le système est activé, l'alarme se déclenche immédiatement.</p>
<p>El capó y el maletero se conectan al sistema y éstos se abren mientras el sistema está armado, se disparará al modo de alarma inmediatamente.</p>	<p>Si le capot ou le coffre est connecté au système et si on l'ouvre pendant que le système est activé, l'alarme se déclenche immédiatement.</p>
<p>Si una puerta se abre mientras el sistema está armado, el sistema se disparará inmediatamente.</p>	<p>Si on ouvre une portière pendant que le système est activé, l'alarme se déclenche immédiatement.</p>
<p>Para proteger su vehículo, el sistema está provisto con los siguientes sensores de entrada.</p>	<p>Les capteurs suivants sont compris dans le système et protègent votre véhicule.</p>

Español

Français

Características de protección

Fonctions de protection

<p>A starter cut relay is provided with the SEC-8028 Security System for your protection. When the system is triggered into an alarm mode, the starter cut relay will prevent the engine from being started.</p> <p>The starter cut relay can be selected to be a normally closed or normally open type. The difference between the two types is the connection between the starter motor and the ignition switch. On a normally closed type, the starter motor is normally connected to the ignition switch. When the system is tripped, the connection between the starter motor and the ignition switch is severed and the car will not start. On a normally open type, the starter motor is normally disconnected from the ignition switch. Only when the system is in a disarmed, parked, or valet mode will the starter motor be connected to the ignition switch. If the main unit is disconnected or removed, the car cannot be started.</p> <p>For more information regarding the different types of starter disabling systems, please consult your local Alpine dealer.</p>	<p>2. Starter Disable Mise hors circuit du démarreur Desactivación del arranque</p>
---	--

English

Protection Features



<p>Un relé de corte del arranque está provisto con el sistema de seguridad SEC-8028 para su protección. Cuando el sistema sea disparado al modo de alarma, el relé de corte del arranque impedirá el arranque del motor.</p> <p>El relé de corte del arranque se puede seleccionar para ser del tipo "normalmente abierto" o "normalmente cerrado." La diferencia entre ambos tipos consiste en la conexión entre el motor de arranque y la llave de ignición.</p> <p>En el tipo "normalmente cerrado," el motor de arranque está conectado normalmente a la llave de contacto. Cuando el sistema de arranque y la llave de contacto es separada y el motor no arrancará.</p> <p>En el tipo "normalmente abierto," el motor de arranque está desconectado normalmente de la llave de contacto. Solamente cuando el sistema está en los modos desarmado, valet, o de pánico, el motor de arranque será conectado a la llave de contacto. Si la unidad principal se desconecta o se quita, el automóvil no puede arrancar.</p> <p>Para más información relacionada con los tipos diferentes de sistemas de desactivación del arranque, por favor consulte a su concesionario local autorizado Alpine.</p>	<p>Le SEC-8028 comprend un relais de mise hors circuit du démarreur qui améliore la protection de votre véhicule. Si le système déclenche l'alarme, le relais de mise hors circuit du démarreur empêche le moteur de démarrer.</p> <p>Le relais peut être normalement ouvert ou normalement fermé. La différence entre les deux modes réside dans la connexion entre le démarreur et le contacteur d'allumage. Si le relais est normalement fermé, le contacteur d'allumage. Lorsque l'alarme se déclenche, la connexion entre le démarreur et le contacteur d'allumage est coupée et le véhicule ne peut pas démarrer.</p> <p>Si le relais est normalement ouvert, le démarreur est normalement déconnecté du contacteur d'allumage. Le démarreur est connecté au contacteur d'allumage seulement quand le système est désactivé, en mode de panique ou en mode valet. Si on déconnecte ou si on retire l'unité principale, il est impossible de faire démarrer le véhicule.</p> <p>Pour obtenir plus de renseignements sur les types de systèmes de mise hors circuit du démarreur, veuillez consulter votre détaillant Alpine.</p>
---	---

Español

Características de protección

Français

Fonctions de protection



<p>1. There will be no tripped sensor indication when the system is disarmed through the disarm/valet switch.</p> <p>2. If the system is tripped by sensors other than the ones mentioned above (such as the ignition sensor), the extension LED will not flash.</p> <p>3. Tripped sensor indication will turn off when the ignition is turned on.</p>	<p>Notes: Remarques: Notas:</p>
<p>If the system is tripped twice, first by the Dual Stage Impact Sensor and then by the Door Sensor, the Extension LED will flash alternately three times and one time for one minute after the system is disarmed.</p>	<p>Example 2: Ejemplo 2: Ejemplo 2:</p>
<p>If the system is tripped by the doors, the Extension LED will flash once every two seconds for one minute after the system is disarmed.</p>	<p>Example 1: Ejemplo 1: Ejemplo 1:</p>
<p>In the event the alarm is tripped during your absence, the Extension LED will flash when the system is disarmed by the remote control. The number of times the Extension LED flashes indicates which sensor caused the system to be triggered into the alarm mode. The numbers are assigned as follows.</p> <p>SENSORS NUMBER OF FLASHES</p> <p>Door 1 Hood/Trunk 2 Dual Stage Impact 3</p>	

English

Tripped Sensor Indication



<p>1. No habrá indicación del sensor disparado cuando el sistema es desarmado usando el interruptor desarme/valét.</p> <p>2. Si la alarma es disparada por sensores distintos de los mencionados anteriormente (como por ejemplo sensor de llave de ignición en posición ON), el LED de extensión no parpadeará.</p> <p>3. La indicación de sensor disparado se pondrá en posición OFF cuando el vehículo este encendido.</p>	<p>1. Le témoin ne clignote pas si vous désactivez le système au moyen du commutateur de désactivation.</p> <p>2. Si l'alarme a été déclenchée par un capteur autre que ceux qui sont mentionnés ci-dessus (comme celui du contacteur d'allumage), le témoin à DEL supplémentaire ne clignote pas.</p> <p>3. Le témoin cesse de clignoter au moment de l'allumage.</p>
<p>Si el sistema es disparado dos veces, primeramente por el sensor de impacto de LED de extensión parpadeará tres veces y una vez (alternativamente) durante un minuto, después del desarme del sistema.</p>	<p>Si l'alarme a été déclenchée deux fois, la première fois par le capteur de choc et la deuxième fois par le capteur de portières, le témoin à DEL supplémentaire clignote alternativement trois fois et une fois pendant une minute après la désactivation du système.</p>
<p>Si el sistema es disparado por causa de alguna puerta, el LED de extensión parpadeará una vez cada dos 2 segundos, durante un minuto, una vez que el sistema sea desarmado.</p>	<p>Si le capteur des portières a déclenché l'alarme, le témoin supplémentaire clignote une fois toutes les deux secondes pendant une minute après la désactivation du système.</p>
<p>SENSORES NUMERO DE PARPADEROS</p> <p>1 Puerta 1</p> <p>2 Capó/Maltero 2</p> <p>3 Impacto de dos niveles 3</p> <p>En caso de que la alarma se dispare durante su ausencia, el LED de extensión parpadeará cuando el sistema sea desarmado por el control remoto. El número de veces en que el LED de extensión parpadee, indicará que sensor fue disparado al modo de alarma. Estos números se asignan como se indica a continuación:</p>	<p>CAPTEUR NOMBRE DE CLIGNOTEMENTS</p> <p>1 Portières 1</p> <p>2 Capot et coffre 2</p> <p>3 Capteur de choc 3</p> <p>Si l'alarme s'est déclenchée durant votre absence, le témoin à DEL supplémentaire clignote lorsque vous désactivez le système avec la télécommande. Le nombre de clignotements du témoin supplémentaire indique quel capteur a déclenché l'alarme. Voici à quel capteur le nombre de clignotements correspond:</p>

Español

Français

Indicación de sensor disparado

Indication de détecteur déclenché

<p>Dual Stage Impact Sensor Capteur de choc à deux étapes El sensor de impacto de dos niveles</p> <p>The dual stage impact sensor offers two types of warning to potential thieves. If a light impact from tampering is detected on the vehicle, the system will issue a short warning chirp. If a heavy impact is detected, the system will be triggered immediately.</p>	
<p>Faulty Sensor Bypass Déviation en cas de capteur défectueux Desvío de un sensor defectuoso</p> <p>If the SEC-8028 detects a faulty sensor input when it is armed, it will chirp the siren three times to warn you of this abnormality. This three chirp warning will occur 45 seconds after arming if the door input is malfunctioning or six seconds after arming if any other sensor is malfunctioning. After this three chirp warning, the system will ignore that sensor input. However, if that sensor ever restores to a normal state, the system will immediately resume monitoring that sensor input.</p>	
<p>Note: Trunk input wiring may be optional. Consult your Alpine dealer for more information.</p>	
<p>Extended Exit Arming Activation différée Armado de salida prolongada</p> <p>If the system is in the Automatic (Passive) Arming mode and a door or trunk is opened during the 10 second exit delay time, the timer will reset itself and restart the count down procedure when the opened door or trunk is closed.</p>	
<p>Note: Flashing lights may be optional. Consult your Alpine dealer for more information.</p> <p>The system will warn you that it has been triggered into the alarm mode during your absence in the following ways:</p> <ol style="list-style-type: none"> 1. The Extension LED will flash twice per second while the system is armed after it has been tripped. 2. The system will chirp the siren and flash the parking lights three times when the system is disarmed. 	<p>Tipped Sensor Warning Indication de déclenchement d'un capteur Advertencia de sensor despado</p>

English

Additional Features



<p>El sistema le advertirá que la alarma ha sido activada durante su ausencia, según como se indica a continuación:</p> <p>1. El LED de extensión parpadeará dos veces durante un segundo mientras el sistema está armado después de haber disparado el sistema.</p> <p>2. El sistema accionará la sirena y hará parpadear tres veces las luces de estacionamiento cuando el sistema sea desarmado.</p> <p>Nota: Las luces parpadeantes pueden ser opcionales. Para más información, consulte con su concesionario Alpine.</p>	<p>Le système vous indique que l'alarme a été déclenchée durant votre absence de deux façons :</p> <p>1. Après le déclenchement de l'alarme, le témoin à DEL supplémentaire clignote deux fois par seconde quand le système est activé.</p> <p>2. La sirène émet trois signaux et les feux de position clignotent trois fois lorsque vous désactivez le système.</p>
<p>Si el sistema está en el modo de armado automático (pasivo) y una puerta o el maletero se abre dentro de los 10 segundos del tiempo de retardo de salida, el temporizador se reiniciará por sí mismo y reanudará el procedimiento de cuenta regresiva cuando la puerta o el maletero se cierran.</p> <p>Nota: El cableado para señal del maletero puede ser opcional. Para más información, consulte con su concesionario Alpine.</p>	<p>Si le SEC-8028 détecte un capteur défectueux lorsque vous l'activez, la sirène émet trois brefs signaux pour vous avertir de cette anomalie. Les trois signaux se font entendre 45 secondes après l'activation si le capteur des portières est défectueux, et 6 secondes après l'activation si un autre capteur est défectueux. Après les trois signaux d'avertissement, le système ne tient plus compte des signaux du capteur défectueux. Toutefois, si ce capteur retrouve son état normal, le système continue immédiatement à surveiller ses signaux.</p>
<p>Si el SEC-8028 detecta una entrada de sensor de impacto de 2 niveles ofrece 2 tipos de advertencia para los intrusos potenciales. Si el vehículo recibe un ligero impacto por intrusión, el sistema producirá un chillido corto. Si recibe un fuerte golpe, el sistema se disparará inmediatamente.</p>	<p>Le capteur de choc à deux étapes avertit les voleurs éventuels de deux façons. Si le véhicule subit un choc léger durant une tentative de vol, la sirène émet un bref signal d'avertissement. Si le système détecte un choc violent, il déclenche l'alarme immédiatement.</p>
<p>El cableado para señal del maletero puede ser opcional. Para más información, consulte con su concesionario Alpine.</p>	<p>Le raccordement du capteur du coffre peut être facultatif. Consultez votre détaillant Alpine pour obtenir plus de renseignements.</p> <p>Remarque : Le cliquettement des feux de position peut être facultatif. Consultez votre détaillant Alpine pour obtenir plus de renseignements.</p>

Español

Français

Características adicionales

Autres caractéristiques

<p>Note: Consult your Alpine dealer for more information on compatible security systems.</p>	
<p>The SEC-8428 remote control transmitter has the capability of controlling two separate, compatible security systems.</p>	<p>Two Car Operation Protection de deux véhicules Funcionamiento con dos automóviles</p>
<p>Note: Door locks may be optional. Consult your Alpine dealer for more information.</p>	
<p>As a safety feature, the driver's door can be unlocked before all other doors are unlocked.</p>	<p>Priority Door Unlock Protection de deux véhicules Funcionamiento con dos automóviles</p>
<p>As an added safety feature, the doors can be programmed to lock 10 seconds after the ignition is turned on. In addition, the doors can also be programmed to unlock the doors after the ignition is turned off. To prevent the accidental locking of the keys in the car, the system will not lock the doors if: 1. The ignition is turned on when any of the doors are open. 2. Any door is opened within 10 seconds after the ignition is turned on.</p>	<p>Ignition Controlled Door Lock/Unlock Verrouillage/Déverrouillage des portières commandé par l'allumage Bloqueo/Liberación de las puertas controlado por el arranque</p>

English

Additional Features



<p>Nota: El bloqueo de las puertas puede ser opcional. Para más información consulte con su concesionario Alpine.</p>	<p>Remarque : Le verrouillage des portières peut être facultatif. Consultez votre détaillant Alpine pour obtenir plus de renseignements.</p>
<p>Nota: El transmisor de control remoto SEC-8428 tiene la capacidad de controlar 2 sistemas compatibles de seguridad separadamente.</p>	<p>Remarque : La télécommande SEC-8428 peut contrôler deux systèmes de sécurité distincts compatibles.</p>
<p>Como una característica adicional de seguridad, se puede programar el bloqueo de las puertas 10 segundos después de poner la llave de ignición en posición ON. Además, se puede programar para liberar las puertas después de poner la llave de ignición OFF. Para impedir un bloqueo accidental de la llave de ignición en posición OFF, el sistema no bloqueará las puertas si:</p> <ol style="list-style-type: none"> 1. La puerta en marcha se activa cuando cualquier puerta esté abierta. 2. Cualquier puerta se abra en los 10 segundos que siguen a la ignición. 	<p>Une fonction de sécurité supplémentaire vous permet de programmer le système pour qu'il verrouille les portières 10 secondes après l'allumage. Vous pouvez aussi programmer le système pour qu'il déverrouille les portières lorsque vous coupez le contact. Pour vous empêcher d'oublier vos clés dans le véhicule verrouillé, le système ne verrouille pas les portières si :</p> <ol style="list-style-type: none"> 1. on ouvre une portière pendant que le contact est établi; 2. on ouvre une portière moins de 10 secondes après que le contact ait été coupé.

Español

Français

Características adicionales

Autres caractéristiques

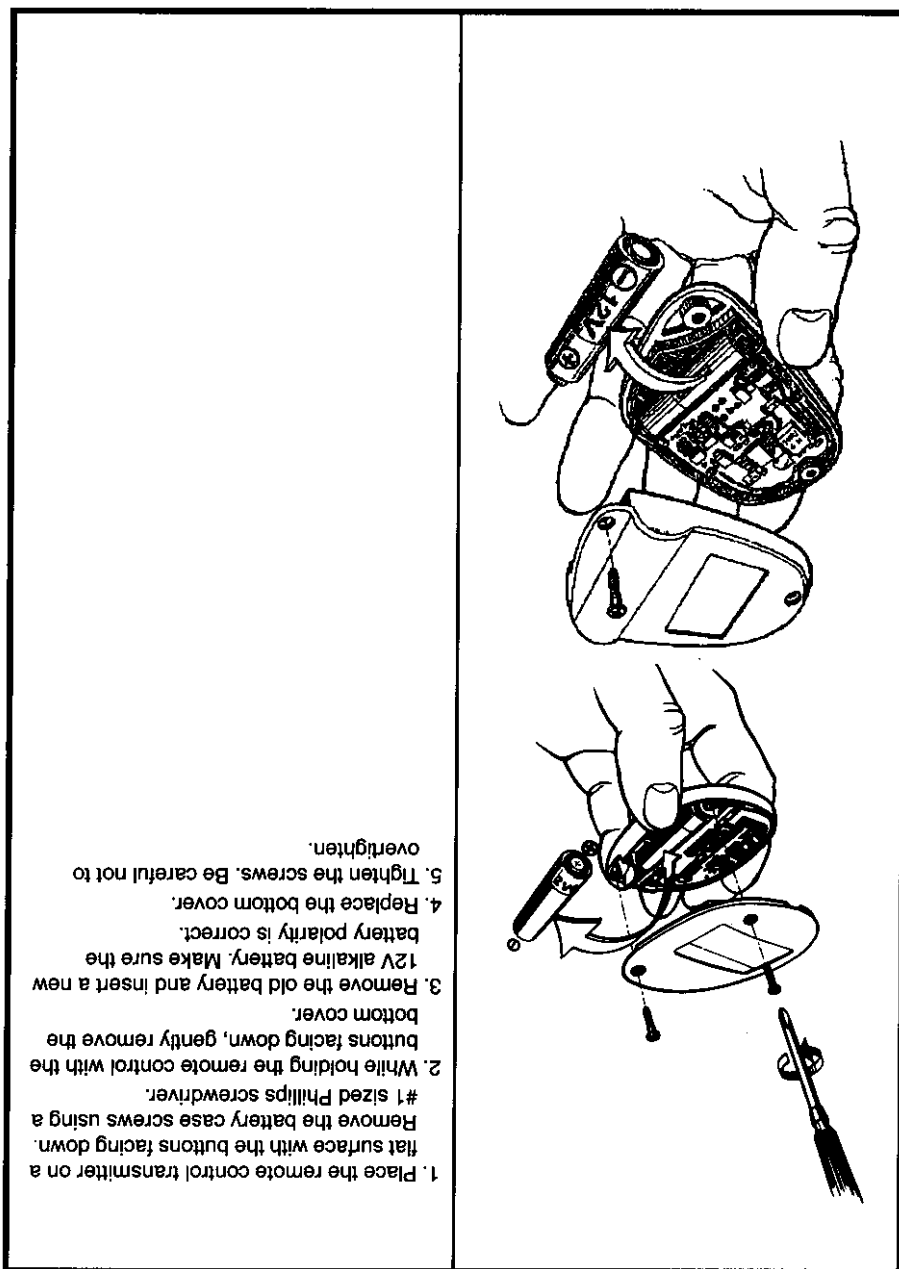

1. Place the remote control transmitter on a flat surface with the buttons facing down. Remove the battery case screws using a #1 sized Phillips screwdriver.
2. While holding the remote control with the buttons facing down, gently remove the bottom cover.
3. Remove the old battery and insert a new 12V alkaline battery. Make sure the battery polarity is correct.
4. Replace the bottom cover.
5. Tighten the screws. Be careful not to overtighten.

English

Remote Control Battery Replacement



<p>1. Ponga el transmisor de control remoto sobre una superficie plana con los botones hacia abajo. Quite los tornillos del compartimento de la batería utilizando un destornillador tipo Phillips #1.</p> <p>2. Mientras mantiene la unidad con los pulsadores hacia abajo, quite suavemente la tapa superior.</p> <p>3. Extraiga la batería usada e inserte una batería nueva Alkalina de 12V. Asegúrese de que la polaridad de la batería este en la posición correcta.</p> <p>4. Vuelva a colocar la tapa superior.</p> <p>5. Apriete los tornillos. Tenga cuidado de no apretar demasiado.</p>	<p>1. Déposez la télécommande sur une surface plane, les boutons vers le bas. Enlevez les vis du boîtier à l'aide d'un tournevis Phillips n° 1.</p> <p>2. Enlevez doucement le fond du boîtier.</p> <p>3. Retirez la pile épuisée et insérez une nouvelle pile alcaline de 12 V. Veillez à respecter la polarité indiquée.</p> <p>4. Replacez le fond du boîtier.</p> <p>5. Remettez les vis. Ne les serrez pas trop fort.</p>
---	--

Español

Français

Transmisor de control remoto
Sustitución de la Batería

Remplacemant de la pile
de la télécommande

<p>Flashing Parking Lights Feux de position clignotants</p> <p>Luces de estacionamiento parpadeantes</p> <p>The parking lights will flash:</p> <ul style="list-style-type: none"> • once when the system is armed. • twice when the system is disarmed. • three times when the system is disarmed after the system has been tripped. • when the system is parked or triggered. <p>Consult your Alpine dealer for more information.</p>	<p>Door Lock Control Commande de verrouillage de portes</p> <p>Control de bloqueo de puertas</p> <p>The security system can be connected to lock and unlock the doors when the system is armed and disarmed as well as when the ignition is turned on and off. Consult your Alpine dealer for more information.</p>
<p>SEC-8205 Digital Paging System Système de télésignal numérique SEC-8205</p> <p>Systema de Telemada Digital SEC-8205</p> <p>The SEC-8205 Digital Paging System alerts you to a violation of your security system from up to one mile away (depending on antenna type). In addition, the SEC-8205 can be used for personal paging, allowing you to press a switch in the vehicle to notify another of your presence at a designated meeting location.</p>	<p>8307 Extension LED Témoin à DEL supplémentaire 8307 LED de extensión 8307</p> <p>Additional extension LEDs can be installed to warn a potential thief that the vehicle is protected. Up to five LEDs can be connected to the system.</p>
<p>8311 Security Switch Commutateur de sécurité 8311</p> <p>Interruptor de seguridad 8311</p> <p>If the vehicle is not equipped with a hood or trunk switch, an 8311 switch may be necessary. The 8311 is hermetically sealed to protect against moisture and salt to ensure long lasting, reliable performance.</p>	<p>8340 Electronic Impact Sensor Capteur de choc électronique 8340 Sensor Electrónico de Impacto 8340</p> <p>To increase coverage area, an additional 8340 Electronic impact sensor can be added to the system.</p>

English

Optional Accessories



Español

Accesorios opcionales

Français

Accessoires facultatifs

<p>Las luces de estacionamiento parpadearán: • una vez cuando el sistema se arme. • dos veces cuando el sistema se desarme. • tres veces cuando el sistema se desarme después del disparo de la alarma. • cuando la alarma se dispare o se ponga en función de pánico. Para más información, consulte con su concesionario Alpine.</p>	<p>Leux de position clignotent : • une fois lorsque vous activez le système; • deux fois lorsque vous désactivez le système; • trois fois lorsque vous désactivez le système après une alarme; • lorsque vous mettez le système en mode de panique ou lorsque l'alarme se déclenche. Consultez votre détaillant Alpine pour obtenir plus de renseignements.</p>
<p>El sistema de seguridad puede bloquear y desbloquear las puertas cuando el sistema se arma y se desarma. Para más información, consulte con su concesionario Alpine.</p>	<p>Vous pouvez connecter le système de sécurité de façon qu'il verrouille et déverrouille les portières lorsque vous l'activez et le désactivez et lorsque vous établissez ou coupez le contact. Consultez votre détaillant Alpine pour obtenir plus de renseignements.</p>
<p>El sistema de telemática digital SEC-8205 le notificará que su sistema de seguridad ha sido violado en una distancia de hasta una milla (1,609m) según el tipo de antena utilizada). Además, el SEC-8205 permite una telemática personal para informar a otra persona de su presencia en un determinado lugar de reunión.</p>	<p>Le système de télesignal numérique SEC-8205 vous avertit du déclenchement de votre système de sécurité dans un rayon maximal d'un mille (selon le type d'antenne). Vous pouvez aussi utiliser le SEC-8205 pour avertir à distance quelqu'un de votre présence au moyen d'un commutateur situé dans le véhicule.</p>
<p>LEDs adicionales de extensión pueden instalarse para advertir al intruso potencial que el vehículo está protegido. Se pueden interconectar al sistema hasta un total de 5 LEDs.</p>	<p>Vous pouvez installer des témoins à DEL supplémentaires pour avertir les voleurs éventuels que le véhicule est protégé. Vous pouvez connecter jusqu'à cinq témoins au système.</p>
<p>Si el vehículo no está equipado con un interruptor de capó o de maletero, puede ser necesario un interruptor 8311. El 8311 está completamente sellado para proteger contra la humedad, la sal, y asegurar un funcionamiento seguro y de larga duración.</p>	<p>Si le véhicule n'est pas muni d'un commutateur connecté au capot ou au coffre, vous pouvez vous procurer le commutateur 8311. Ce dispositif hermétiquement scellé est protégé contre l'humidité et le sel et offre un rendement durable et fiable.</p>
<p>Para incrementar la área de protección, es posible agregar al sistema un sensor electrónico de impacto 8340.</p>	<p>Pour augmenter la surface surveillée, vous pouvez ajouter au système le capteur de choc électronique 8340.</p>

<p>Additional SEC-8428 Four Button Remote Control Transmitters can be added to the system to replace a lost remote control or to allow additional family members or friends access to the vehicle. Up to four remote controls can be used with the SEC-8028 security system.</p>	<p>SEC-8428 Four Button Remote Control Transmitter</p>
<p>The 8341 Power Window Module interfaces with the factory power windows. When connected, the 8341 will roll a pair of windows in one direction. For example, the 8341 can be wired to roll up two windows when the system is armed, while another 8341 can be wired to roll down two windows when the EXT function is activated.</p>	<p>8341 Power Window Module Module de commande électrique 8341 Módulo de ventanilla eléctrica 8341</p>

English

Optional Accessories



<p>Más transmisores de control remoto de cuatro botones SEC-8428 puede ser agregados al sistema para reemplazar un control remoto extraviado o para permitir a otros miembros de su familia o a sus amigos utilizar el sistema. Pueden ser utilizados hasta cuatro controles con el sistema de seguridad SEC-8028</p>	<p>Vous pouvez ajouter au système des télécommandes à deux boutons SEC-8428 supplémentaires pour remplacer une télécommande perdue ou donner à d'autres membres de la famille ou à des amis l'accès au véhicule.</p>
<p>El módulo de ventanilla eléctrica 8341 se interconecta con las ventanillas eléctricas de fábrica. Cuando está conectado, el 8341 controlará dos ventanillas en una dirección. Por ejemplo, el 8341 puede ser conectado para que dos ventanillas suban al armar el sistema, mientras otro 8341 puede ser conectado para que dos ventanillas bajen cuando la función de EXT se active.</p>	<p>Le module de commande électrique 8341 se connecte au lave-vitres électrique déjà installé. Il permet de faire baisser ou monter deux vitres à la fois. Par exemple, vous pouvez connecter un 8341 de façon qu'il fasse monter deux vitres lorsque vous activez le système, et un autre 8341 de façon qu'il fasse baisser deux vitres lorsque vous mettez en circuit la sortie EXT.</p>

Español

Français

Accesorios opcionales

Accessoires facultatifs



.....	Microprocessor - all solid state
.....	12V DC (10V ~ 16 V allowable)
.....	3A
.....	0.3A
.....	15A
.....	0.5A
.....	25A
.....	25A
.....	0.3A
.....	-30°C ~ +60°C (-22°F ~ +158°F)
.....	120mm x 85mm x 30mm (4-3/4" x 3-1/3" x 1-1/4")
.....	170g (6.0 oz)

.....	Design/Conception/Diseño
.....	Operation Voltage/Tension de funcionamiento/Voltaje de funcionamiento
.....	Output Type/Maximum Current/ Tipo de salida/corriente máxima
.....	Siren (positive)/Sirena (positive)/Sirena (positiva)
.....	Dome Light (negative)/Plafonier (negative)/Luz del techo (negativa)
.....	Light Flash (selectable)/Fou clignotant (seleccionable)/ Parpadeo de luces (seleccionable)
.....	Starter Cut (positive)/Mise hors circuit du démarreur (positive)/Corte del arranque (positiva)
.....	Door Lock (selectable)/Verrouillage des portères (facultative)/ Bloqueo de puertas (seleccionable)
.....	Door Unlock (selectable)/Déverrouillage des portères (facultative)/ Desbloqueo de puertas (seleccionable)
.....	EXT Outputs (negative)/EXT (negative)/ EXT (negativa)
.....	Operating Temperature/ Temperatura de funcionamiento/ Temperatura de funcionamiento
.....	Dimensions (W x H x D)/ Dimensiones (L x H x P)/ Dimensiones (An x Al x Fn)
.....	Net Weight/Poids net/Peso neto

Specifications
English

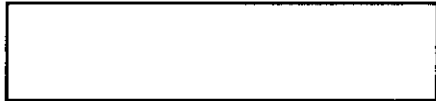

UNIDAD PRINCIPAL

Microprocesador - estado sólido

..... 12V CC (10V ~ 16 V permitido)

..... 3A

..... 0,3A

..... 15A

..... 0,5A

..... 25A

..... 25A

..... 0,3A

..... -30°C ~ +60°C (-22°F ~ +158°F)

..... 120mm x 96mm x 30mm (4-3/4" x 3-1/3" x 1-1/4")

..... 170g (6,0 oz)

Español

Especificaciones

UNITÉ PRINCIPALE

Microprocesseur - transistorisé

..... CC de 12V (tolère 10V à 16 V)

..... 3A

..... 0,3A

..... 15A

..... 0,5A

..... 25A

..... 25A

..... 0,3A

..... -30°C à +60°C (-22°F à +158°F)

..... 120mm x 96mm x 30mm (4-3/4 po x 3-1/3 po x 1-1/4 po)

..... 170g (6,0 oz)

Français

Fiche technique



REMOTE CONTROL TRANSMITTER

Radio Frequency 100 Feet (Typical)
 12V Alkaline #MN 21, GP23A or VR22
 1 Year (Typical)
 60mm x 37mm x 14mm
 (2-1/3" x 1-1/2" x 1/2")
 20g (0.7 oz)

IMPORTANT
 Please record the serial number of your unit in the space provided on the back cover of this manual and keep it as a permanent record. The serial number is located on the rear of the unit.

Transmitter Type/Type d'émetteur/Tipo de transmisor
 Range/Portée/Gama
 Battery Type/Type de pile/Tipo de batería de la batería
 Battery Life/Durée de vie de la pile/Vida de la batería
 Dimensions (W x H x D)/Dimensions (L x H x P)/Dimensiones (An x Al x Fn) ..
 Net Weight Poids net/Peso neto

Specifications
 English

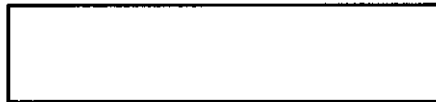

TRANSMISOR DE CONTROL REMOTO

Radio Frecuencia.....

100 Pies (Típico).....

Alkalina de 12V #MN 21, GP23A o VR22.....

1 año (Típico).....

60mm x 37mm x 14mm.....

(2-1/3" x 1-1/2" x 1/2").....

20g (0,7 oz).....

IMPORTANTE

Por favor, escriba el número de serie de su unidad en el espacio previsto en la carátula de este manual y guárdelo como un registro permanente. El número de serie está ubicado en la parte posterior de la unidad.

Español

Especificaciones

TELECOMMANDE

Radiofréquence.....

50 Pieds (en moyenne).....

Alcaline, 12V, n° MN 21, GP23A ou VR22.....

1 an (en moyenne).....

60mm x 37mm x 14mm.....

(2-1/3 po x 1-1/2 po x 1/2 po).....

20g (0,7 oz).....

IMPORTANT

Veuillez écrire le numéro de série de votre appareil à l'endroit prévu au dos du présent manuel et conserver le manuel en permanence. Le numéro de série est indiqué à l'arrière de l'appareil.

Français

Fiche technique



ALPINE ELECTRONICS OF CANADA, INC.
7300 Warden Avenue, Suite 203
Markham, Ontario L3R 9Z6 Canada
Tel.: (905) 475-7280

ALPINE ELECTRONICS OF AMERICA, INC.
19145 Gramercy Place
Torrance, California 90501 U.S.A.
Tel.: (310) 326-8000
ALPINE ELECTRONICS, INC.
Tokyo office: 1-1-8 Nishi Gotanda
Shinagawa-ku, Tokyo 141, Japan
Tel.: (03) 3494-1101

SERIAL NUMBER/NUMÉRO DE SÉRIE/NUMERO DE SERIE: _____
INSTALLATION DATE/DATE D'INSTALLATION/FECHA DE INSTALACION: _____
INSTALLATION TECHNICIAN/INSTALLATEUR/INSTALADOR: _____
PLACE OF PURCHASE/LIEU D'ACHAT/LUGAR DE ADQUISICION: _____



EXHIBIT 5

BLOCK DIAGRAMS & CIRCUIT
DESCRIPTIONS
FCC ID: B23AT68

Digital encoder IC1 keys SAW (X1) stabilized oscillator Q1. Low
pass filter couples Q1 to antenna formed as etched-circuit track.

DESCRIPTION:

BLOCK DIAGRAM FOLLOWS THIS SHEET

BLOCK DIAGRAM & CIRCUIT DESCRIPTION

EXHIBIT 5

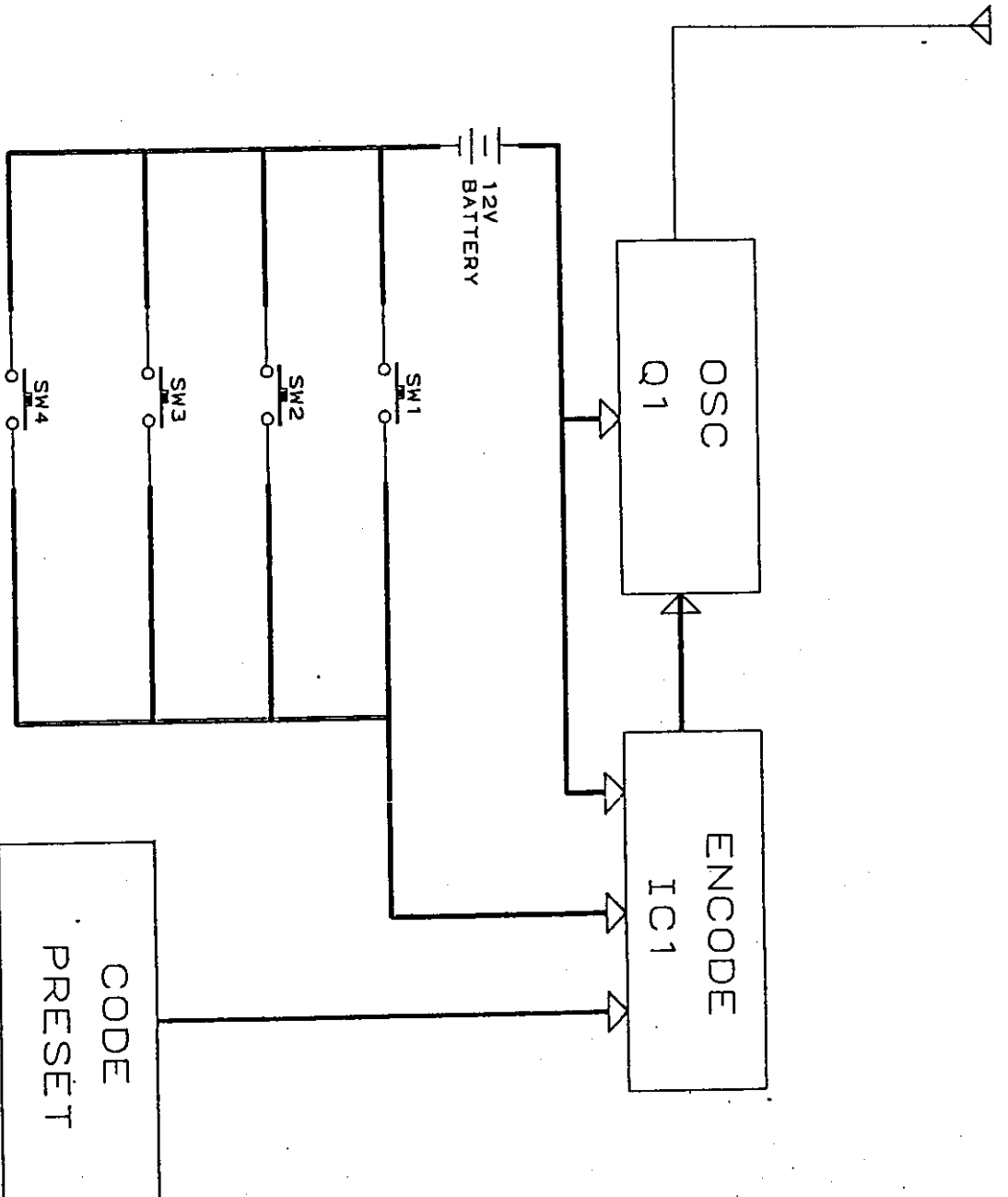

FCC ID: B23AT68

Size	Document Number	REV
A	BLOCK DIAGRAM	1
Date:	Sheet	of

XT15ZBD.SCH