

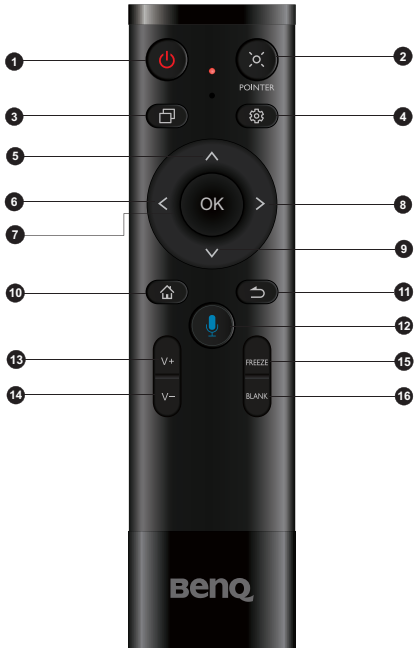

TRY01  
Remote Control  
User Manual



## Remote control



Turn the display on or off.



Press to activate the spotlight function.



Press to open switch Q.



Press to open or close the OSD menu.



Direction key. Press for upward selection.



Direction key. Press for left selection.



Press to proceed.



Direction key. Press for right selection.



Direction key. Press for downward selection.



Android system main screen button.



Return key.



Press to activate Voice Assistant.



Volume up.



Volume down.



Freeze screen.



One key for blank screen.

## Remote control important notice

1. This remote control is only applicable to BenQ RP6501K, RP7501K, RP8601K.
2. The function keys can work only when the enclosed dongle is inserted to the BenQ IFP.
3. The remote control and the enclosed dongle have been paired in default.

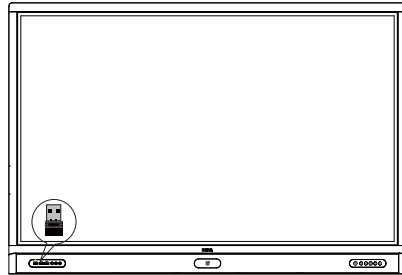
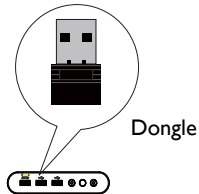

## Using the remote control

### Installing remote control batteries

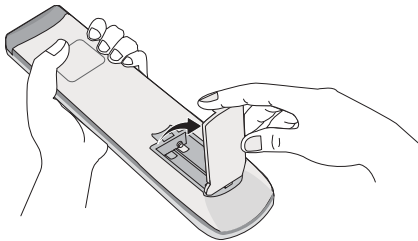

1. Open the remote control battery compartment cover.

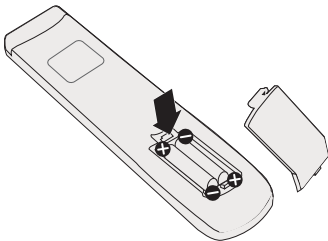

2. Insert the supplied batteries ensuring that the positive and negative marked battery terminals match the (+) and (-) marks in the battery compartment.



The supplied batteries are provided for your convenience so that you can operate the display straight away. You should replace them as soon as possible.

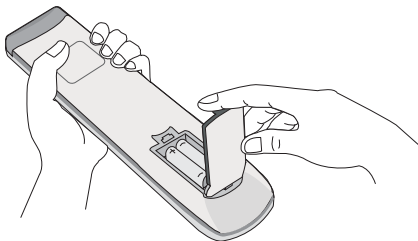

3. Refit the battery compartment cover.

## Using the BenQ IFP by remote control

1. Insert the enclosed dongle into BenQ IFP's USB port.
2. You can activate functions on the screen once the remote control is connected to its enclosed dongle as a receiver.
3. For detailed function of each button, please refer to [Remote control on page 10](#).

## Pairing the remote control and the enclosed dongle

If the default pairing was unsuccessful, please follow the steps:

1. Press the **V-** and **BLANK** at the same time, and the indicator light starts flashing.
2. Insert the enclosed dongle to IFP's USB port and place the remote control near it.
3. The pairing is completed once the indicator stops flashing.

## Remote control usage tips

- Aim the top front of the remote control directly at the display's remote control sensor window when you press the buttons.
- Avoid getting the remote control wet or store it in humid environments (like bathrooms).
- If the display's remote control sensor window is exposed to direct sunlight or strong light, the remote control may not operate properly. In this situation, change the light source, readjust the angle of the display, or operate the remote control from a location closer to display's remote control sensor window.

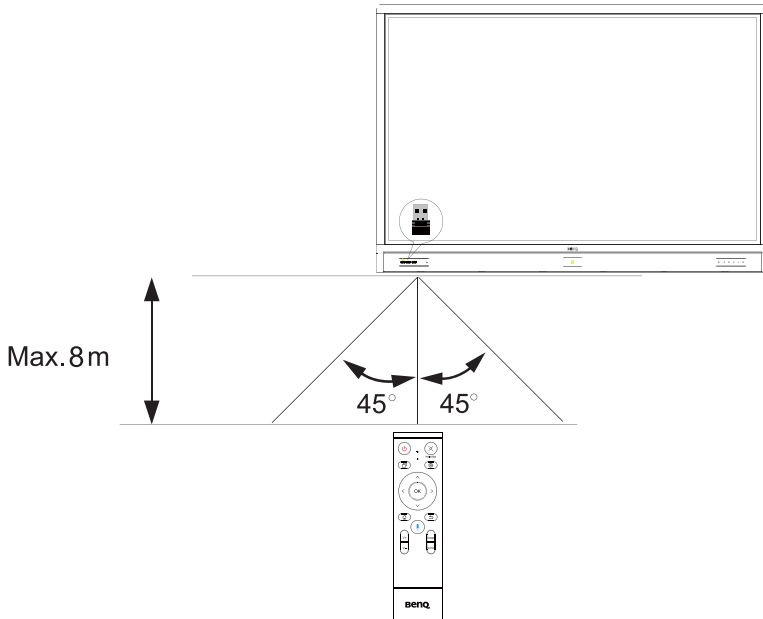

# Regulatory notices for remote control

## Accessing regulatory labels

- Regulatory labels, which provide country or regional regulatory information, such as CE, RCM and MIC are physically located on the back of the device.
- The device also provide electronic regulatory labels (e-labels) that can be accessed through the display system settings.

To view electronic regulatory labels:

1. Turn on or restart the display, and then go to the system setting via either one of the following:
  - Press  on the remote control.
  - Press the **Menu** button on the front panel.
  - Drag the **system menu** up from the bottom-center of the screen.
2. Go to **System > About > Legal information**

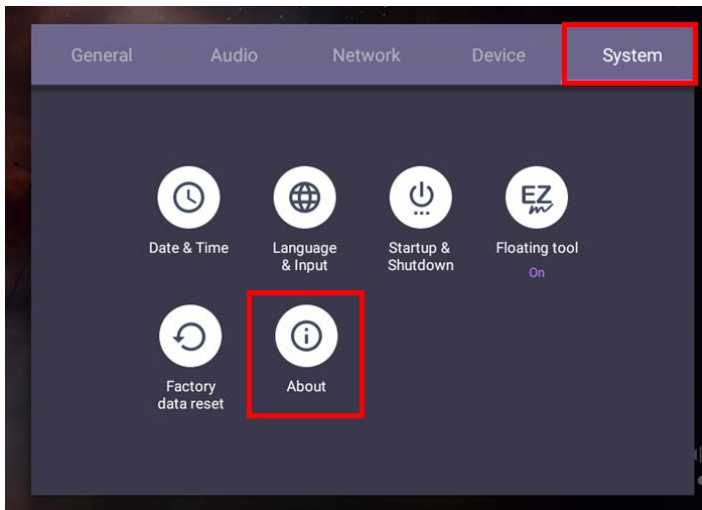

3. Go to Legal information

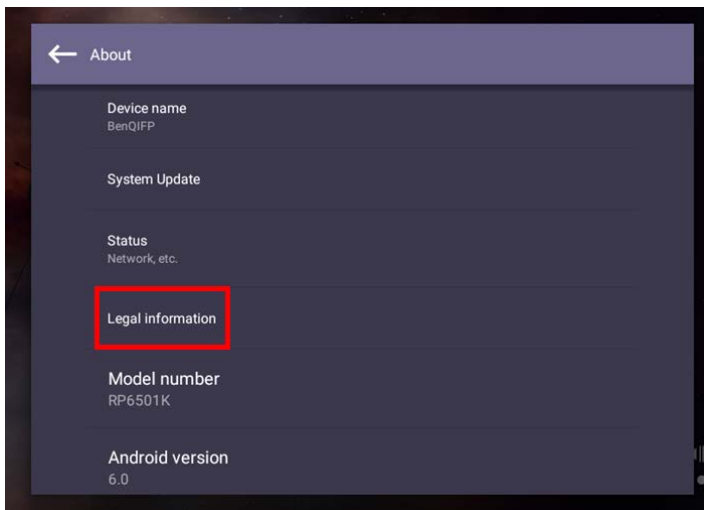

4. Select **Remote control electronic label** to view the list of available electronic label items.

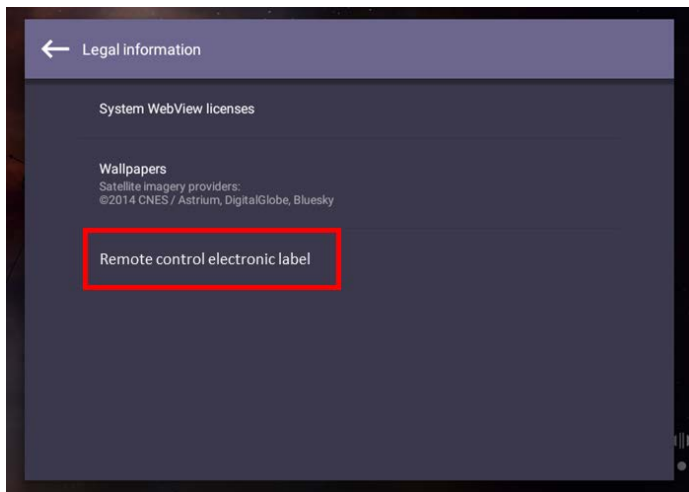

# Safety warnings and precautions

English



The lightning flash with arrowhead symbol, within an equilateral triangle, is intended to alert the user to the presence of uninsulated "dangerous voltage" within the product's enclosure that may be of sufficient magnitude to constitute a risk of electric shock to persons.



The exclamation point within an equilateral triangle is intended to alert the user to the presence of important operating and maintenance (servicing) instructions in the literature accompanying the appliance.

## THIS EQUIPMENT MUST BE GROUNDED

To ensure safe operation, the three-pin plug must be inserted only into a standard three-pin power outlet which is effectively grounded through normal household wiring. Extension cords used with the equipment must have three cores and be correctly wired to provide connection to the ground. Wrongly wired extension cords are a major cause of fatalities.

The fact that the equipment operates satisfactorily does not imply that the power outlet is grounded or that the installation is completely safe. For your safety, if you are in any doubt about the effective grounding of the power outlet, please consult a qualified electrician.

- The mains plug of the power supply cord shall remain readily operable. The AC receptacle (mains socket outlet) shall be installed near the equipment and shall be easily accessible. To completely disconnect this equipment from the AC mains, disconnect the power cord plug from the AC receptacle.
- Do not place this display on an uneven, sloping or unstable surface (such as a trolley) where it may fall and cause damage to itself or others.
- Do not place this display near water, like a spa or pool, or in a position which will allow the splashing or spraying of water onto the display, like in front of an open window where rain water may enter.
- Do not install this display in a confined space without proper ventilation and air circulation, such as in a closed cabinet. Allow proper space around the display for dissipating heat inside. Do not block any openings and vents on the display. Overheating may result in hazards and electric shock.
- Installation of this display should only be performed by a qualified technician. Failure to install this display properly may cause injuries and damages to the personnels and the display itself. Check the installation regularly and maintain the display periodically to ensure the best working condition.
- Use only the accessories approved or recommended by the manufacturer to mount this display. Using wrong or unsuitable accessories may cause the display to fall and result in serious personal injuries. Make sure that the surface and fixing points are strong enough to sustain the weight of the display.
- To reduce the risk of electric shock, do not remove covers. No user serviceable parts inside. Refer servicing to qualified service personnel.
- To prevent personal injuries, mounting the display or installing desktop stands is required before use.

## Notice

This product is also designed for IT power system with phase to phase voltage 230.

P/N: 4J.F4S02.001  
7/4/18

# 安全警告和预防措施



	<p>在等边三角形内的带箭头的闪电符号旨在警告用户在产品外壳内有非绝缘的“危险电压”存在，该类危险电压足以给人带来触电的风险。</p>	<p>此设备必须接地 为确保安全操作，三脚插头只能插入使用常规家庭布线而有效接地的标准三脚电源插座。设备所使用的延长线必须有三股并应正确接地。连接错误的延长线是死机的主要原因。 尽管设备运行顺利，但并不表示电源插座已正确接地或安装完全安全。为了您的安全，如果您对于电源插座的有效接地有任何疑问，请咨询合格电工。</p>
	<p>在等边三角形内的惊叹号旨在警告用户查看随机所附的重要操作和维护（维修）指示文字。</p>	
	<p>若机身上有此符号，仅适用于在海拔 2000 米以下地区安全使用。</p>	
	<p>若机身上有此符号，仅适用于在非热带气候条件下安全使用。</p>	

- 电源线的电源插头应该保持随时可使用。交流插座（电源插座）应安装在设备附近且方便使用。要完全将设备与交流电源断开，请从交流插座上拔下电源插头。
- 勿将显示器置于不平、倾斜或不稳的表面（如推车）上，因为这可能导致其跌落并损伤机身或其他物品。
- 勿将显示器置于水源附近，如浴场或泳池，或置于可能让水飞溅或喷洒到显示器上的地方，如打开的窗户前面，此处雨水可能溅入。
- 勿将显示器安装在没有适当通风和空气流动的密闭空间，如密封的柜子内。显示器周围要有适当的空间以供其内部散热。勿阻塞显示器上的任何开口和通风口。过热可能导致危险和电击。
- 显示器安装只应由合格电工进行。显示器安装不正确可能导致人身及显示器本身的损伤和损坏。定期检查并维护显示器，确保其最佳工作状态。
- 仅使用许可的或制造商推荐的配件固定显示器。使用错误的或不合适的配件可能导致显示器跌落，造成严重的人身伤害。请确保表面和固定点足够坚固，可以支撑显示器的重量。
- 要减少电击风险，请勿移开机盖。机内没有用户可维修部件。维修服务应由专业维修人士提供。
- 为防止人身伤害，使用前请固定显示器或安装底座。
- 本机使用后的废弃电池需得到正确处置和回收。
- 请勿让小孩接触电池，勿将电池投入水中，以免发生危险。

## 注意

此产品的设计也适用带相间电压 230 V 的 IT 电源系统。



# 安全警告與注意事項

繁體中文



等邊三角形圖示當中的閃電箭頭符號，意在警告使用者產品機殼內部會產生非絕緣的「危險電壓」，且強度足以導致人員觸電的風險。



等邊三角形圖示當中的驚嘆號，意在警告使用者該裝置附有重要的操作與維護（維修）文字說明。

本產品必須接地

為確保操作安全，您必須僅將 3 針腳插頭插入至標準 3 針腳電源插座，以透過標準家庭電路將產品有效接地。產品必須使用三芯延長線並正確連接電源，以將產品電源接地。電源延長線連接錯誤是造成致命危險的一大主因。

產品正常運作並不表示電源插座已接地，或是安裝過程一切安全無虞。為了安全起見，若您對於是否有效將電源插座接地有任何疑慮，請洽詢合格的電工技師。

- 電源供應器主插頭應隨時保持容易操作的狀態。AC 電源插座（主插座）應安裝於設備附近，以便使用。若要從 AC 主插座完全拔下此設備的電源線，請從 AC 電源插座拔下電源線插頭。
- 請勿將此顯示器置於不平坦、傾斜或不穩定的表面（例如手推車），因為這可能導致傾倒，或是造成自己與他人受傷。
- 請勿將此顯示器置於靠近水域之處（例如 SPA 或水池），或是置於會將水潑灑或噴濺到顯示器的位置（例如將顯示器放在開著窗戶且會飄進雨水之處）。
- 請勿在缺乏良好散熱或空氣循環的密閉空間中安裝此顯示器，例如緊閉的櫃子中。為了便於內部散熱，請在顯示器四周預留適當空間。請勿擋住顯示器上的任何開口或通風口。顯示器過熱可能導致發生危險和觸電。
- 僅應由合格技師負責安裝本顯示器。若未正確安裝本顯示器，則可能導致人員與顯示器本身發生傷害或損害。請定期檢查安裝作業並執行維護，以確保最佳運作狀態。
- 僅使用經廠商核可或建議的配件來安裝本顯示器。使用不當或不適合的配件，可能會導致顯示器摔落而造成嚴重的人員傷害。確定安裝表面與固定點的強度足以支撐顯示器重量。
- 為了減少觸電的危險，請勿移除產品外殼。使用者不得自行維修內部零件。請由合格的服務人員負責維修工作。
- 為了避免造成人身傷害，使用前請先固定顯示器或安裝桌面支架。
- 使用過度恐傷害視力。
- 使用 30 分鐘請休息 10 分鐘。
- 未滿 2 歲幼兒不看螢幕，2 歲以上每天看螢幕不要超過 1 小時。

## 注意

本產品的設計也適用於相間電壓 230 V 的 IT 電源系統。

# Avertissements et précautions de sécurité

Français



L'éclair fléché dans un triangle équilatéral, est destiné à alerter l'utilisateur de la présence de « tension dangereuse » non isolée dans le boîtier du produit pouvant être d'une ampleur suffisante pour constituer un risque d'électrocution pour les personnes.



Le point d'exclamation dans un triangle équilatéral est destiné à alerter l'utilisateur de la présence d'instructions importantes d'utilisation et de maintenance (entretien) dans la documentation accompagnant l'appareil.

## CET ÉQUIPEMENT DOIT ÊTRE MIS À LA TERRE

Pour assurer une utilisation en toute sécurité, la prise à trois broches ne doit être insérée que dans une prise secteur standard correspondante qui est effectivement mise à la terre via le câblage domestique normal. Les rallonges utilisées avec l'équipement doivent avoir trois fils et être correctement câblées pour offrir une connexion à la terre. Des rallonges mal câblées sont une cause majeure de décès.

Le fait que l'équipement fonctionne correctement ne signifie pas que la prise d'alimentation est mise à la terre ou que l'installation est complètement sûre. Pour votre sécurité, si vous avez le moindre doute au sujet de la mise à la terre effective de la prise secteur, veuillez consulter un électricien qualifié.

- La prise du cordon d'alimentation doit rester facilement accessible. La prise secteur (prise murale) doit être installée à proximité de l'équipement et doit être accessible facilement. Pour déconnecter totalement cet appareil du secteur, déconnectez le cordon d'alimentation de la prise secteur.
- Ne placez pas cet écran sur une surface inclinée ou instable (comme un chariot) où il pourrait tomber et être endommagé ou blesser quelqu'un.
- Ne placez pas cet écran à proximité d'eau comme un spa ou une piscine ou dans une position qui permettrait des éclaboussures ou des pulvérisations d'eau sur l'affichage, comme devant une fenêtre ouverte par laquelle la pluie pourrait rentrer.
- N'installez pas cet écran dans un espace confiné sans une ventilation et une circulation d'air adéquates, comme dans une armoire fermée. Laissez un espace adéquat autour de l'écran pour dissiper la chaleur à l'intérieur. Ne bloquez aucune des fentes de ventilations et ouvertures sur l'écran. Une surchauffe peut entraîner des dangers et des chocs électriques.
- L'installation de cet écran ne doit être effectuée par un technicien qualifié. Ne pas installer cet écran correctement peut causer des blessures et des dommages au personnel et l'écran lui-même. Vérifiez régulièrement l'installation et entretenez l'écran régulièrement pour assurer les meilleures conditions de travail.
- Utilisez uniquement les accessoires agréés ou recommandés par le fabricant pour monter cet écran. Utiliser des accessoires erronés ou inadaptés peut provoquer la chute de l'écran et entraîner des blessures graves. Assurez-vous que la surface et les points de fixation sont suffisamment solides pour supporter le poids de l'écran.
- Pour réduire le risque d'électrocution, ne retirez pas les panneaux. Aucun composant susceptible d'être manipulé par l'utilisateur. Confiez les opérations d'entretien et de réparation à un technicien qualifié.
- Pour éviter les blessures, monter l'affichage ou installer les pieds de bureau est nécessaire avant l'utilisation.

## Avis

Ce produit est également conçu pour un système d'alimentation informatique d'une tension phase à phase 230.



El símbolo de relámpago con punta de flecha, dentro de un triángulo equilátero, pretende alertar al usuario de la presencia de "tensión peligrosa" no aislada en el habitáculo del producto, pudiendo ser de una magnitud tal que constituya un riesgo de descarga eléctrica para las personas.



El signo de exclamación, dentro de un triángulo equilátero, pretende alertar al usuario de la presencia de instrucciones operativas y de mantenimiento (servicio) importantes en la documentación que acompaña al producto.

## ESTE EQUIPO DEBE DISPONER DE TOMA A TIERRA

A fin de garantizar un uso seguro, el enchufe de tres patillas se debe insertar únicamente en una toma de corriente estándar de tres patillas que esté debidamente puesta a tierra a través del cableado normal doméstico. Los alargadores utilizados con el equipo deben disponer de tres núcleos y conectarse correctamente para ofrecer una puesta a tierra adecuada. Los alargadores conectados incorrectamente pueden desencadenar problemas serios.

El hecho de que el equipo funcione correctamente no implica que la toma de corriente esté puesta a tierra ni que la instalación sea completamente segura. Por su seguridad, si tiene alguna duda sobre la idoneidad de la puesta a tierra de la toma de corriente, consulte a un electricista cualificado.

- El enchufe de corriente del cable de alimentación permanecerá activo. El receptáculo de CA (enchufe de conexión a la red) debe instalarse cerca del equipo y en un lugar al que se pueda acceder con facilidad. Para desconectar completamente este equipo de la red de CA, desconecte el enchufe del cable de alimentación del receptáculo de CA.
- No coloque esta pantalla sobre una superficie irregular, inclinada o inestable (como un carrito) ya que se puede caer y dañar o causar lesiones a las personas.
- No coloque la pantalla cerca del agua, como en una piscina o similares, y evite colocarla en lugares donde se exponga indirectamente al agua, como en frente de una ventana abierta en un día de lluvia.
- No coloque la pantalla en un espacio reducido, sin circulación de aire o ventilación adecuada, como en un armario cerrado. Deje suficiente espacio alrededor de la pantalla para que desprenda el calor acumulado. No bloquee ninguna de las salidas de ventilación de la pantalla. El sobrecalentamiento puede conllevar a daños y descarga eléctrica.
- La instalación de esta pantalla debe ser realizada por un técnico cualificado. La instalación incorrecta de esta pantalla puede conllevar a lesiones y daños materiales, así como daños en la propia pantalla. Revise la instalación con frecuencia y realice tareas de mantenimiento periódicas para garantizar unas condiciones de trabajo óptimas.
- Utilice únicamente los accesorios aprobados o recomendados por el fabricante para montar esta pantalla. El uso de accesorios incorrectos o no adecuados puede conllevar al fallo de la pantalla y resultar en daños personales serios. Asegúrese de que la superficie y los puntos de fijación son lo suficientemente fuertes y estables para soportar el peso de la pantalla.
- A fin de reducir el riesgo de descarga eléctrica, no retire las cubiertas. En el interior no hay piezas que necesiten mantenimiento por parte del usuario. Diríjase a personal de servicio cualificado para el mantenimiento.
- Para prevenir daños personales, antes del uso se requiere montar la pantalla o instalar pies de apoyo de escritorio.

## Aviso

Este producto además se ha diseñado para un sistema de energía IT tensión fase-fase de 230 V



O relâmpago com a seta dentro de um triângulo equilátero destina-se a alertar o utilizador para a presença de “tensão perigosa” dentro do invólucro do produto, tensão essa que pode ter amplitude suficiente para constituir um risco de choque eléctrico para as pessoas.



O ponto de exclamação dentro de um triângulo equilátero destina-se a alertar o utilizador para a presença de instruções importantes de funcionamento e manutenção (assistência técnica) na documentação que acompanha o aparelho.

## ESTE EQUIPAMENTO DEVE SER LIGADO À TERRA

Para garantir um funcionamento seguro, a ficha de três pinos deverá ser inserida numa tomada de corrente de três pinos, padrão, correctamente ligada à terra através da rede eléctrica doméstica normal. As extensões usadas com este equipamento deverão possuir três núcleos e cablagem correcta para ligação à terra. Cabos de extensão com cablagem incorrecta são os maiores causadores de acidentes fatais.

O funcionamento satisfatório do equipamento não significa que a tomada de corrente seja de terra, ou que a instalação seja completamente segura. Para sua segurança, se possuir quaisquer dúvidas sobre a eficácia da ligação à terra da tomada de corrente, consulte um electricista qualificado.

- A ficha do cabo de alimentação deverá permanecer pronta a funcionar. O receptáculo AC (tomada externa) deve estar instalado perto do equipamento e ser facilmente acessível. Para desligar completamente a alimentação AC, desligue o cabo de alimentação do receptáculo AC.
- Não coloque o ecrã numa superfície desnivelada, inclinada ou instável (como um carrinho) de onde possa cair e causar danos no equipamento ou ferimentos pessoais.
- Não coloque o ecrã junto a locais com água, como um spa ou piscina ou numa posição que permita a pulverização de água para o ecrã, como por exemplo perto de uma janela aberta por onde a água da chuva possa entrar.
- Não instale o ecrã num espaço fechado sem ventilação e circulação de ar adequadas, como por exemplo, num armário fechado. Deixe espaço livre adequado em redor do ecrã para permitir a dissipação do calor no interior. Não bloqueie orifícios e ventilações do ecrã. O sobreaquecimento poderá resultar em perigos e choque eléctrico.
- A instalação deste ecrã deverá ser executada apenas por um técnico qualificado. Uma instalação incorrecta deste ecrã poderá causar ferimentos e danos a pessoas e ao próprio equipamento. Verifique a instalação regularmente e leve a cabo uma manutenção periódica para garantir as melhores condições de funcionamento.
- Use apenas acessórios aprovados ou recomendados pelo fabricante para instalar o ecrã. Usar acessórios errados ou inadequados poderá fazer com que o ecrã caia, resultando em lesões pessoais graves. Assegure-se de que a superfície e os pontos de fixação são suficientemente robustos para suportar o peso do ecrã.
- Para reduzir o risco de choque eléctrico, não remova as tampas. Não existem peças que o utilizador possa manter ou reparar no interior. A manutenção e reparação deverão ser efectuadas por pessoal qualificado.
- Para prevenir ferimentos pessoais, montar o ecrã ou os suportes para secretária antes de utilizar.

## Aviso

Este produto também foi concebido para sistemas de alimentação IT com voltagem de 230 entre fases.



Il simbolo del fulmine con la freccia, all'interno di un triangolo equilatero, è utilizzato per avvisare l'utente della presenza di "tensioni pericolose" non isolate all'interno della scocca del prodotto che possono essere sufficientemente grandi da generare il rischio di folgorazione per le persone.



Il punto esclamativo all'interno di un triangolo equilatero è utilizzato per avvisare l'utente della presenza di istruzioni per il funzionamento e la manutenzione (assistenza) importanti nella documentazione fornita con l'apparecchiatura.

## L'APPARECCHIATURA DEVE DISPORRE DI MESSA A TERRA

Per garantire un funzionamento in sicurezza, la presa tre pin deve essere inserita esclusivamente in una presa di corrente standard a tre pin con messa a terra collegata al normale cablaggio domestico. Le prolunghie utilizzate con l'apparecchiatura devono avere tre ingressi ed essere cablate correttamente in modo da garantire il collegamento a terra. Un cablaggio non corretto delle prolunghie è la causa principale di lesioni.

Il fatto che l'apparecchiatura funzioni correttamente non implica che la presa di corrente correttamente disponga di messa a terra o che l'installazione sia sicura. Per la propria sicurezza, in caso di dubbi sull'effettiva messa a terra della presa di corrente, consultare un elettricista qualificato.

- La presa principale del cavo di alimentazione deve essere facilmente raggiungibile. La presa CA (presa di corrente) deve trovarsi vicino all'apparecchiatura e deve essere facilmente accessibile. Per scollegare completamente l'apparecchiatura dalla corrente CA, scollegare la presa del cavo di alimentazione dalla presa CA.
- Non collocare lo schermo su superfici non piate, inclinate o instabili (come un carrello) dove potrebbe cadere e provocare lesioni o subire danni.
- Non posizionare lo schermo accanto ad acqua, ad esempio una vasca o piscina, o in una posizione dove si possono verificare schizzi o spruzzi di acqua sullo schermo, ad esempio davanti ad una finestra aperta dalla quale può entrare la pioggia.
- Non installare lo schermo in uno spazio ristretto senza la ventilazione adeguata e il ricircolo di aria, ad esempio in un armadio chiuso. Lasciare lo spazio necessario attorno allo schermo per la dissipazione del calore interno. Non ostruire le aperture e le ventole sullo schermo. Il surriscaldamento può provocare rischi e folgorazioni.
- L'installazione dello schermo deve essere eseguita esclusivamente da un tecnico qualificato.
- L'installazione non corretta dello schermo può causare lesioni e danni alle persone e allo schermo stesso. Controllare periodicamente l'installazione ed eseguire la manutenzione periodica dello schermo per garantire le condizioni di lavoro ottimali.
- Utilizzare solamente gli accessori forniti o consigliati dal costruttore per il montaggio dello schermo. L'uso di accessori errati o non adatti può causare la caduta dello schermo e provocare serie lesioni personali. Assicurarsi che la superficie e i punti di fissaggio siano in grado di sostenere il peso dello schermo.

## Avviso

Il prodotto è studiato anche per un sistema di alimentazione IT con tensione fase-fase da 230.

# Sicherheitswarnungen und Schutzmaßnahmen

Deutsch



Das Symbol eines Blitzes mit Pfeilspitze innerhalb eines gleichseitigen Dreiecks soll den Benutzer auf das Vorhandensein von unisolierter "gefährlicher Spannung" innerhalb des Produktgehäuses hinweisen, welche groß genug sein kann, um die Gefahr eines Stromschlages für Personen darstellen zu können.



Das Ausrufezeichen innerhalb eines gleichseitigen Dreiecks soll den Benutzer auf das Vorhandensein wichtiger Anwendungs- und Wartungsanweisungen (Service) in den dem Gerät beiliegendem Schriftwerk hinweisen.

## DIESES GERÄT MUSS GEERDET WERDEN

Um einen sicheren Betrieb zu gewährleisten, darf der dreipolige Stecker nur mit einer dreipoligen Steckdose verbunden, die effektiv über die normale Verkabelung im Haushalt geerdet ist. Mit diesem Gerät verwendete Verlängerungskabel müssen drei Adern besitzen und korrekt angeschlossen werden, um die Erdung zu gewährleisten. Falsch angeschlossen Verlängerungskabel sind eine Hauptursache von Unfällen.

Die Tatsache, dass das Gerät zufriedenstellen funktioniert bedeutet nicht, dass die Steckdose geerdet ist oder dass die Installation vollkommen sicher ist. Wenn Sie Zweifel über die effektive Erdung der Steckdose haben, kontaktieren Sie bitte einen Elektriker.

- Der Stecker des Stromkabels muss immer betriebsbereit sein. Die Netzsteckdose muss sich in der Nähe des Geräts befinden und leicht zugänglich sein. Um das Gerät vollständig von der Steckdose von der Stromversorgung zu trennen, entfernen Sie das Stromkabel von der Steckdose.
- Platzieren Sie diesen Bildschirm nicht auf einer unebenen, abschüssigen oder instabilen Oberfläche (z. B. einem Wagen), von der er herunterfallen und so Verletzungen oder Sachschäden verursachen könnte.
- Stellen Sie diesen Bildschirm nicht in der Nähe von Wasser, wie z.B. einem Bad oder Pool, oder an einer Position, an der Wasser auf dem Bildschirm gespritzt oder gesprüht werden könnte, wie z.B. vor einem offenen Fenster, durch das Wasser eindringen kann, auf.
- Installieren Sie den Bildschirm nicht in einem engen Raum ohne richtige Belüftung und Luftzirkulation, wie z.B. einem Schrank. Lassen Sie genügend Platz um den Bildschirm, damit die Wärme abgeführt werden kann. Blockieren Sie keine Öffnungen und Schlitze des Bildschirms. Ein Überhitzen kann zu Gefahren und einem Stromschlag führen.
- Die Installation dieses Bildschirms sollte nur von einem Fachtechniker vorgenommen werden. Eine unsachgemäße Installation des Bildschirms kann zu Verletzungen und Schäden an Personen und dem Bildschirm selbst führen. Prüfen Sie regelmäßig die Installation und warten Sie den Bildschirm von Zeit zu Zeit, um bestmöglichen Betriebszustand zu gewährleisten.
- Verwenden Sie nur vom Hersteller zugelassenes oder empfohlenes Zubehör, um den Bildschirm zu befestigen. Die Verwendung von falschem oder unpassendem Zubehör kann dazu führen, dass der Bildschirm herunterfällt und schwere Verletzungen verursacht. Stellen Sie sicher, dass die Oberfläche und Befestigungspunkte stark genug sind, um das Gewicht des Bildschirms zu halten.
- Um das Risiko eines Stromschlages zu verringern, entfernen Sie nicht die Abdeckungen. Im Inneren befinden Sie keine vom Benutzer zu wartenden Teile. Wartungsarbeiten nur von Fachpersonal ausführen lassen.
- Befestigen Sie den Monitor oder bringen Sie Schreibtischständer vor der Verwendung an, um Verletzungen zu vermeiden.

## HINWEIS

Das Produkt ist auch geeignet für IT-Stromsysteme mit einer Phase-zu-Phase Spannung von 230V.

# Предупреждения в отношении безопасности и меры предосторожности

Русский



Знак молнии внутри равностороннего треугольника призван предупредить пользователя о наличии внутри корпуса данного изделия неизолированного "опасного напряжения", представляющего для людей опасность поражения электрическим током.



Восклицательный знак внутри равностороннего треугольника призван предупредить пользователя о наличии важных указаний по эксплуатации и (техническому) обслуживанию устройства в его сопроводительной документации.

## ЭТО ОБОРУДОВАНИЕ ДОЛЖНО БЫТЬ ЗАЗЕМЛЕНО

В целях безопасности эксплуатации трехконтактную вилку нужно вставлять только в стандартную надежно заземленную трехконтактную сетевую розетку. При необходимости используйте трехпроводные удлинительные шнуры с надежным заземлением. Использование удлинителей с неправильной распайкой проводов может стать причиной несчастного случая со смертельным исходом.

Удовлетворительная работа устройства еще не значит, что сетевая розетка заземлена или что установка выполнена абсолютно безопасно. Если сомневаетесь в надежности заземления сетевой розетки, то обратитесь к квалифицированному электрику.

- Вилка шнура сетевого питания всегда должна быть в исправном состоянии. Розетка сетевого электропитания должна находиться рядом с устройством, и доступ к ней не должен быть затруднен. Чтобы полностью обесточить это устройство, вилку его шнура питания нужно вынуть из сетевой розетки.
- Запрещается размещать этот дисплей на неровной, наклонной или неустойчивой поверхности (например, на тележке), так как он может упасть и выйти из строя или причинить травмы людям.
- Не размещайте этот дисплей рядом с водой (например, у бассейна или душевой кабины) или там, где на него могут попасть брызги или капли воды (перед открытым окном во время дождя).
- Не устанавливайте этот дисплей в закрытом пространстве, где нет надлежащей вентиляции и циркуляция воздуха (например, в закрытом шкафу). Вокруг дисплея должно быть достаточно места для теплоотвода. Не перекрывайте вентиляционные отверстия дисплея. Перегрев может создать опасную ситуацию и вызвать поражение электрическим током.
- Устанавливать этот дисплей должен только опытный технический специалист. Неправильная установка этого дисплея может вывести его из строя и стать причиной травмы. Регулярно проверяйте правильность установки дисплея и проводите его обслуживание, чтобы поддерживать его в работоспособном состоянии.
- Для монтажа дисплея используйте только крепежные элементы, одобренные или рекомендованные изготовителем. Из-за применения неправильных или неподходящих крепежных элементов дисплей может упасть и причинить серьезные травмы. Убедитесь в том, что поверхность и монтажных точки способны выдержать вес дисплея.
- Для уменьшения риска поражения электрическим током не снимайте крышки. Внутри нет деталей для обслуживания пользователем. Все виды технического обслуживания должны проводить специалисты сервисного центра.
- Чтобы предотвратить травмы, перед использованием дисплея требуется его закрепить или установить на настольную подставку.

## Уведомление

Это изделие также предназначено для системы питания ИТ с междофазным напряжением 230 В.



Równoboczny trójkąt ostrzegawczy ze znakiem błyskawicy zakreślony strzałką przestrzega przed nieizolowanym „niebezpiecznym napięciem” wewnątrz urządzenia, które może być wystarczająco silne, aby stanowić zagrożenie porażenia prądem elektrycznym.



Trójkąt równoboczny z wykrzyknikiem to symbol wskazujący, że dokumentacja dołączona do urządzenia zawiera ważne instrukcje dotyczące obsługi i konserwacji (serwisowania).

## TO URZĄDZENIE WYMAGA UZIEMIENIA

W celu zapewnienia bezpieczeństwa działania trójfazową wtyczkę wolno podłączać tylko do standardowego gniazda trójfazowego ze sprawnym uziemieniem za pośrednictwem normalnej instalacji budynku. Przedłużacze używane wraz z tym urządzeniem muszą być trzyżyłowe i prawidłowo podłączone, aby zapewnione było połączenie z uziemieniem. Niewłaściwie podłączone przedłużacze są częstą przyczyną śmiertelnych wypadków.

Prawidłowe działanie urządzenia nie oznacza, że gniazdo zasilania jest uziemione ani że instalacja jest całkowicie bezpieczna. Dla własnego bezpieczeństwa, w razie jakichkolwiek wątpliwości odnośnie skutecznego uziemienia gniazda zasilania należy się skonsultować z wykwalifikowanym elektrykiem.

- Należy zapewnić łatwość użycia wtyczki przewodu zasilającego. Gniazdo zasilania powinno znajdować się blisko urządzenia i być łatwo dostępne. Aby całkowicie odłączyć urządzenie od instalacji zasilającej, należy wyjąć wtyczkę przewodu zasilającego z gniazda.
- Nie należy umieszczać monitora na nierównej, nachylonej lub niestabilnej powierzchni (takiej jak wózek), ponieważ mogłoby to spowodować upadek i uszkodzenie monitora lub innych przedmiotów.
- Nie należy ustawiać monitora w pobliżu wody, na przykład w salonie spa lub przy basenie, ani w pozycji, która naraziłaby wyświetlacz na ochlapywanie lub opryskiwanie, na przykład przy otwartym oknie, przez które może dostawać się woda.
- Nie należy montować monitora w zamkniętej przestrzeni bez odpowiedniej wentylacji i obiegu powietrza, np. w zamkniętej szafce. Wokół monitora należy pozostawić odpowiednią ilość miejsca, aby umożliwić rozpraszanie ciepła z wnętrza urządzenia. Nie wolno zastaniać żadnych otworów ani wywietrzników monitora. Przegrzanie może skutkować różnymi zagrożeniami i porażeniem prądem elektrycznym.
- Monitor powinien być instalowany wyłącznie przez wykwalifikowanego technika. Nieprawidłowa instalacja monitora może doprowadzić do obrażeń ciała i szkód na osobach, a także uszkodzenia samego monitora. Aby zapewnić najlepsze warunki robocze, należy regularnie sprawdzać instalację i poddawać monitor okresowej konserwacji.
- Do montażu monitora należy używać wyłącznie akcesoriów zatwierdzonych lub zalecanych przez producenta. W przypadku użycia niewłaściwych akcesoriów monitor może spaść, doprowadzając do poważnych obrażeń ciała. Należy się upewnić, że powierzchnia montażowa oraz punkty mocowań są wystarczająco wytrzymałe, aby utrzymały ciężar monitora.
- Aby zmniejszyć ryzyko porażenia prądem elektrycznym, nie należy zdejmować pokryw. Wewnątrz nie ma żadnych części do samodzielnego serwisowania. Naprawy należy zlecać wykwalifikowanym technikom serwisowym.
- W celu zapobieżenia obrażeniom ciała wymagane jest przymocowanie wyświetlacza lub założenie nóg nabiurkowych.

## Uwaga

Ten produkt jest przeznaczony także do układu zasilania IT o napięciu międzyfazowym 230 V.



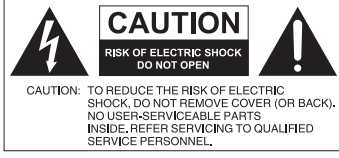

Bir eşkenar üçgen içinde bulunan ok başlı yıldırım sembolü, kullanıcının ürünün muhafazası içinde yer alan ve kişilerde elektrik çarpması riski oluşturabilecek büyüklükte yalıtımsız "tehlikeli voltajın" varlığı konusunda kullanıcıyı uyararak için konulmuştur.



Eşkenar dörtgen içindeki ünlem işareti, kullanıcıya, cihazla birlikte verilen belgelerdeki önemli çalıştırma ve bakım (servis) talimatlarının varlığı konusunda bilgi vermek için konulmuştur.

## BU CİHAZ TOPRAKLANMALIDIR

Güvenli çalıştığından emin olmak için üç dişli fiş, normal ev elektrik tesisatı üzerinden topraklanmış olan bir standart üç dişli elektrik prizine takılmalıdır. Cihazla birlikte kullanılan uzatma kabloları üç telli olmalı ve toprak bağlantısı sağlayacak şekilde bağlanmış olmalıdır. Yanlış bağlanmış uzatma kabloları ölümlü kazaların en büyük nedenlerindedir.

Cihazın düzgün çalışıyor olması, elektrik prizinin topraklı olduğunu ya da bağlantıların tamamen güvenliği olduğunu göstermez. Güvenliğiniz için eğer elektrik prizinin etkili biçimde topraklandığı konusunda kuşularınız varsa lütfen uzman bir elektrikçiyle görüşün.

- Elektrik kablosunun fişi her zaman hemen ulaşılabılır durumda olmalıdır. AC priz (elektrik prizi), cihazın yanında ve kolayca ulaşılabılır bir yerde bulunmalıdır. Bu cihazı AC elektrik beslemesinden tamamen ayırmak için elektrik kablosunu AC prizinden çıkartın.
- Bu ekranı, düşebileceği ve zarar görebileceği ya da başkalarına zarar verebileceği düzensiz, eğri ya da dengesiz yüzeylere (tekerlekli taşıma arabası gibi) yerleştirmeyin.
- Bu ekranı spa ya da havuz gibi suyun yanına ya da yağmur suyunun girebileceği açık pencerelerin önü gibi suyun ekranın üzerine sıçrayabileceği ya da dökülebileceği yerlere yerleştirmeyin.
- Bu ekranı, kapalı dolaplar gibi düzgün havalandırmanın ve hava devridaiminin olmadığı kapalı alanlara koymayın. İçerideki ısının dağılması için ekranın etrafında yeterli alan bırakın. Ekran üzerindeki açıklıkları ya da havalandırma deliklerini tıkamayın. Aşırı ısınma, tehlikelere ya da elektrik çarpmasına neden olabilir.
- Bu ekran, yalnızca uzman bir teknisyen tarafından kurulmalıdır. Bu ekranın düzgün kurulmaması, kişilerde yaralanmalara ve ekranın zarar görmesine neden olabilir. Kurulumu düzenli olarak kontrol edin ve en iyi çalışma koşullarını sağlamak için ekranın bakımını düzenli olarak yapın.
- Bu ekranın montajı için yalnızca üretici tarafından onaylanmış ya da önerilen aksesuarları kullanın. Yanlış ya da uygun olmayan aksesuarların kullanılması ekranın düşmesine neden olabilir ve kişisel yaralanmalara yol açabilir. Yüzeyin ve sabitleme noktalarının, ekranın ağırlığını taşıyabilecek kadar sağlam olduğundan emin olun.
- Elektrik çarpması riskini azaltmak için kapakları çıkartmayın. İçinde kullanıcı tarafından servisi yapılabilecek hiçbir parça bulunmamaktadır. Servis işlemleri için uzman servis personeline başvurun.
- Kişisel yaralanmaları önlemek için kullanmadan önce ekranın takılması ya da masaüstü standlarının kurulması gerekmektedir.

## Bildiri

Bu ürün aynı zamanda fazdan faza 230 voltaj değerine sahip IT güç sistemi için tasarlanmıştır.



Lyn med pilesymbolet i en retsidede trekant betyder en advarsel til brugeren om tilstedeværelse af ikke-isoleret "farlig spænding" i produktets indkapsling, som kan være stor nok til at udgøre en risiko for elektrisk stød på personer.



Udråbstegnet i en retvinklet trekant betyder, at brugeren advares om tilstedeværelse af vigtige drifts- og vedligeholdelsesvejledninger (service) i den dokumentation, der følger med udstyret.

## DETTE UDSTYR SKAL JORDES

For at få en sikker drift skal det trebenede stik kun indsættes i en standard trebenet kontakt, som er korrekt jordet i den normale husstandskabelføring. Forlængerledninger, der bruges med udstyret, skal have tre kerner og være korrekt kabelført for at give forbindelse til jordingen. Forkert kabelførte ledninger er en vigtig årsag til dødsfald.

Selv om udstyret fungerer tilfredsstillende betyder det ikke, at stikkontakten er jordet, eller at installationen er helt sikker. Hvis du er i tvivl om korrekt jording af stikkontakten, skal du bede om hjælp hos en kvalificeret elektriker for at være sikker.

- Stikket på strømforsyningens ledning skal hele tiden være nem at bruge. Vekselstrømsstikket (stikkontakten i væggen) skal være installeret tæt på udstyret, og der skal være nem adgang til den. Træk stikket ud af stikkontakten i væggen for at afbryde udstyret fuldstændigt fra strømkilden.
- Undgå at stille skærmen på en ujævn, skrå eller ustabil overflade (såsom en vogn), hvor det kan falde ned og forårsage skade på sig selv eller andre.
- Placer ikke skærmen tæt på vand, f.eks. en pool, eller hvor der kan sprøjtes vand på skærmen, f.eks. foran et åbent vindue, når regnvand kan komme ind.
- Installer ikke denne skærm i et trangt område uden god ventilation og aircondition, f.eks. i et lukket skab. Frigør tilstrækkelig plads omkring skærmen for at varmen inde i kan spredes. Bloker ikke eventuelle åbninger og luftudtag på skærmen. Overophedning kan medføre fare og elektrisk stød.
- Installation af denne skærm bør udføres af en kvalificeret elektriker. Hvis ikke skærmen installeres korrekt, kan det medføre skader på personale og selv skærmen. Kontroller installation regelmæssigt, og vedligehold skærmen periodevis for at sikre korrekt funktion.
- Brug kun tilbehør, der er godkendt eller anbefalet af producenten til at montere denne skærm. Brug af forkert eller ikke-tilpasset tilbehør kan medføre, at skærmen falder og forårsager alvorlige personlige skader. Sørg for, at overfladen og fastgøringspunkter er stærke nok til at holde vægten af skærmen.
- Fjern ikke de ydre dele for at reducere risikoen for elektrisk stød. Der er ingen dele inde i, som kan services af brugeren. Servicing skal udføres af kvalificeret servicepersonale.
- For at forhindre personskader, skal montering af skærm eller installation af skrivebordsstativ udføres før brug.

## Bemærk

Dette produkt er også designet til it-strømsystemer med fase-til-fase spænding på 230 V.



Tasapäisen kolmion sisällä olevan nuolipäisen salaman tarkoituksena on varoittaa käyttäjää tuotteen sisällä olevasta eristämättömästä "vaarallisesta jännitteestä", joka voi olla suuruudeltaan riittävä aiheuttamaan sähköiskuvaaran ihmisille.



Tasasivuisessa kolmiossa olevan huutomerkkin tarkoituksena on kiinnittää käyttäjän huomio laitteen mukana toimitettuihin käyttö- ja kunnossapito-ohjeisiin.

## TÄMÄ LAITTEISTO TÄYTYY MAADOITTAA

Varmistaaksesi laitteen turvallisen toiminnan, kolmipinninen pistoke tulee asettaa vain kolmipinniseen standardipistorasiaan, joka on tehokkaasti maadoitettu normaalin kotitalousjohdotusten kautta. Laitteiston kanssa käytetyissä jatkojohdoissa täytyy olla kolme ydintä, ja ne tulee johdottaa oikein niin, että niillä on yhteys maahan. Väärin vedetyt jatkojohdot ovat suuri syy onnettomuuksien sattumiseen.

Vaikka laitteisto toimosikin tyydyttävästi, se ei tarkoita, että virtalähde on maadoitettu tai että asennus on täydellisen turvallinen. Oman turvallisuutesi vuoksi, jos epäilet virtalähteen toimivaa maadoitusta, ota yhteyttä asiantuntevaan sähköasentajaan.

- Virtajohdon verkkovirran pistoke täytyy olla heti käytettävissä. Seinärasia tulee asentaa lähelle laitetta, ja sen tulee olla helppopääsyisessä paikassa. Irrottaaksesi tämän laitteen kokonaan verkkovirrasta, irrota virtapistoke seinän pistorasiasta.
- Älä aseta näyttöä epätasaiselle, kaltevalle tai epävakaaile tasolle (kuten karryt), missä se voi pudota ja aiheuttaa vahinkoa itse laitteelle tai lähellä oleville henkilöille.
- Älä aseta näyttöä lähelle vettä, kuten uima-allasta tai kylpyammetta tai kohtaan, jossa veden on mahdollista roiskua tai suihkuta näyttöpaneelille.
- Älä aseta tätä näyttöä ahtaaseen paikkaan, jossa ei ole kunnollista ilmanvaihtoa ja ilmankiertoa, kuten esimerkiksi suljettuun kaappiin. Huolehdi, että näytön ympärillä on riittävästi tyhjää tilaa laitteen sisäisen lämmön haihtumista varten. Älä tuki näytön aukkoja ja ilmareikiä. Ylikuumeneminen voi aiheuttaa vaaratilanteen ja sähköiskun.
- Tämän näytön asennuksen saa suorittaa vain pätevä sähköasentaja. Tämän näytön väärä asennus voi vahingoittaa henkilöitä tai näyttöä itseään. Tarkasta asennus säännöllisesti ja huolla näyttöä säännöllisesti varmistaaksesi, että se toimii mahdollisimman hyvin.
- Käytä vain valmistajan hyväksymiä tai suosittelemia lisälaitteita asennettuna tähän näyttöön. Väärien tai sopimattomien lisälaitteiden käyttö voi aiheuttaa näytön putoamisen tai johtaa vakaviin henkilövahinkoihin. Varmista, että pinta ja kiinnityskohdat ovat riittävän vahvoja kannattamaan näytön painon.
- Älä poista laitteen kansia vähentääksesi sähköiskun vaaraa. Laitteen sisällä ei ole käyttäjän huollettavia osia. Jätä laitteen huolto pätevä huoltohenkilökunnan tehtäväksi.
- Henkilövahinkojen estämiseksi tulee näyttö asentaa paikoilleen tai asentaa pöytäteline ennen käyttöä.

## Ilmoitus

Tämä tuote on myös suunniteltu IT-tehojärjestelmälle 230 V:n pääjännitteellä.



Lynet med pilspissen innenfor en likesidet trekant er ment å varsle brukeren om nærvær av uisolert "farlig spenning" i produktets innkapsling/kabinett som kan være høy nok til å utgjøre en risiko for elektrisk støt for personer.



Utropstegnet innenfor en likesidet trekant er ment å varsle brukeren om nærværet av viktige drifts- og vedlikeholdsinstruksjoner i dokumentasjonen som følger med apparatet.

## DETTE UTSTYRET MÅ JORDES

For sikker drift må den trepoleten pluggen bare settes inn i en standard trepolet stikkontakt som er effektivt jordet gjennom et normalt ledningsopplegg for boliger. Skjøteledninger som brukes med utstyret, må ha tre kjerner og være riktig koblet for å gi forbindelse til jord. Feilkoblede skjøteledninger er vesentlige årsak til ulykker med fatalt utfall.

Det faktum at utstyret opererer som det skal, betyr ikke at stikkontakten er jordet eller at installasjonen er helt trygg. For din egen sikkerhet må du forhøre deg med en kvalifisert elektriker hvis du er i tvil som stikkontaktens jording.

- Nettstøpselet på strømforsyningsledningen må alltid være lett å bruke. Stikkontakten må være installert nær utstyret og skal være lett tilgjengelig. Når du skal koble dette utstyret fullstendig fra nettstrøm, trekker du ut støpselet fra stikkontakten.
- Ikke plasser denne skjermen på en ujevn, skrå eller ustabil overflate (for eksempel en trillevogn) hvor den kan falle og forårsake skade på utstyret selv eller på andre.
- Ikke plasser denne skjermen nær vann, for eksempel et badekar eller basseng, eller i en posisjon som tillater sprut eller spraying av vann over på skjermen, for eksempel foran et åpent vindu der regnvann kan komme inn.
- Ikke installer denne skjermen i et avstengt område uten skikkelig ventilasjon og luftsirkulasjon, for eksempel i et lukket kabinett. Sørg for godt med plass rundt displayet for å fordele varmen på innsiden. Ikke blokker noen åpninger eller luftkanaler på skjermen. Overoppheting kan føre til farer og elektrisk støt.
- Denne skjermen må bare installeres av en kvalifisert tekniker. Hvis denne skjermen ikke installeres riktig, kan det forårsake personskade, materiell skade og skade på selve displayet. Kontroller installasjonen regelmessig, og vedlikehold skjermen med jevne mellomrom for å sikre optimale driftsforhold.
- Bruk bare tilbehør godkjent eller anbefalt av produsenten til å montere dette displayet. Bruk av feilaktig eller uegnet tilbehør kan føre til at skjermen faller ned, med fare for alvorlig personskade. Sørg for at overflaten og festepunktene er sterke nok til å bære vekten av skjermen.
- Hvis du vil redusere faren for elektrisk støt, må du unngå å fjerne deksler. På innsiden finnes det ingen deler som vedlikeholdes av brukeren. Vedlikehold og service skal utføres av kvalifisert servicepersonale.
- For å forhindre personskade er det nødvendig å feste skjermen eller installere skrivebordsstativer for bruk.

## Merknad

Dette produktet er også utformet for IT-strømssystemet med fase-til-fase-spenning på 230 V.

# Säkerhetsvarningar och försiktighetsåtgärder

Svenska



Blixten med pilhuvudet i en liksidig triangel är avsedd att varna användaren om närvaron av oisolerad "farlig spänning" innanför produktens hölje som kan vara tillräckligt stark för att utgöra en risk för elektriska stötar.



Utropstecknet i en liksidig triangel är avsedd att varna användaren om närvaron av viktiga drifts- och underhållsanvisningar (service) i litteraturen som medföljer apparaten.

## DENNA UTRUSTNING MÅSTE JORDAS

För att garantera säker drift får den trepoliga kontakten endast sättas in i ett vanligt eluttag med tre stift som är ordentligt jordat via normal hushållsström. Förlängningssladdar som används tillsammans med utrustningen måste ha tre kärnor och vara korrekt dragna för att anslutningen till jord ska fungera. Felaktigt dragna förlängningssladdar är en vanligt orsak till dödsfall.

Det faktum att utrustningen fungerar tillfredsställande innebär inte att eluttaget är jordat eller att installationen är helt säker. För din egen säkerhet ska du kontakta en behörig elektriker om du inte är säker på att jordningen av eluttaget fungerar.

- Nätkontakten i strömkabeln ska vara tillgänglig. Eluttaget (nätuttaget) som används bör vara placerat i närheten av utrustningen och vara lättåtkomligt. Om du vill koppla från utrustningen helt från nätanslutningen drar du ur nätkontakten ur eluttaget.
- Placera inte monitorn på ojämna, lutande eller ostadiga ytor (t.ex. en kärra) där den kan falla ner och orsaka personskada eller skada på apparaten.
- Placera inte monitorn nära vatten, t.ex. ett spa eller en bassäng, eller på plats där den kan utsättas för vattenstänk och inte heller framför ett öppet fönster där det kan komma in regnvatten.
- Installera inte monitorn i trånga utrymmen utan tillräcklig ventilation och luftcirkulation, t.ex. i ett stängt skåp. Möjliggör tillräckligt utrymme runt monitorn så att värmen kan komma ut. Blockera inte öppningar och ventilationshål på monitorn. Överhettning kan leda till risker och elektriska stötar.
- Monitorn får endast installeras av en behörig tekniker. Om monitorn inte installeras korrekt kan följden bli att personalen och monitorn själv skadas. Kontrollera installationen regelbundet och underhåll monitorn med jämna mellanrum så håller den sig i bästa funktionskick.
- Använd endast tillbehör vid montering av monitorn som tillverkaren godkänt eller rekommenderar. Om fel eller olämpliga tillbehör används kan monitorn ramla ner och orsaka allvarliga personskador. Se till att ytan och fästpunkterna är tillräckligt starka för att hålla monitorns vikt.
- Ta inte loss hölkena så minskar du risken för elektriska stötar. Det finns inga delar inuti apparaten som användaren kan reparera. Servicearbete ska överlätas till kvalificerad och behörig servicepersonal.
- För att förhindra personskador måste skärmen monteras eller skrivbordsstöd installeras före användning.

## Meddelande

Denna produkt är även utformad för IT-strömsystem med en fas-till-fas-spänning på 230 volt.

# Avertismente și precauțiuni privind siguranța

Română



Simbolul fulgerului cu vârf de săgeată, încadrat de un triunghi echilateral este destinat alertării utilizatorului despre existența unei „tensiuni periculoase” neizolate în cadrul incintei produsului care poate avea o mărime suficientă pentru a reprezenta un pericol de electrocutare pentru persoane.



Semnul exclamării încadrat de un triunghi echilateral este destinat alertării utilizatorului cu privire la existența unor instrucțiuni importante de funcționare și întreținere (reparații) în cadrul documentației care însoțește aparatul.

## ACEST ECHIPAMENT TREBUIE SĂ AIBĂ ÎMPĂMÂNTARE

Pentru a asigura o funcționare sigură, fișa cu trei borne trebuie introdusă numai într-o priză standard de curent electric, cu trei orificii, care are o împământare eficientă prin cablajul normal rezidențial. Cablurile prelungitoare utilizate la acest echipament trebuie să aibă trei conductoare și să fie corect cablate pentru a oferi împământare. Cablurile prelungitoare defecte sunt o sursă majoră de accidente fatale.

Faptul că echipamentul funcționează satisfăcător nu implică faptul că priza de curent electric este împământată sau că instalația este complet sigură. Pentru siguranța dvs., dacă aveți îndoieli cu privire la împământarea eficientă a prizei de energie electrică, consultați un electrician calificat.

- Fișa de rețea a cordonului de alimentare cu energie electrică trebuie păstrată în stare bună de funcționare. Priza c.a. (priza de alimentare cu energie electrică) trebuie să se afle în apropierea echipamentului și să fie ușor accesibilă. Pentru a deconecta complet acest echipament de la priza c.a., deconectați fișa cordonului de alimentare de la priza de curent c.a.
- Nu amplasați ecranul pe o suprafață neregulată, înclinată sau instabilă (cum ar fi un cărucior) de pe care poate să cadă și să se deterioreze sau să provoace daune.
- Nu amplasați afișajul lângă apă, cum ar fi un salon de înfrumusețare sau o piscină, sau într-o poziție care permite stropirea sau împrôscarea cu apă pe afișaj, cum ar fi în fața unei ferestre deschise pe unde poate pătrunde apa de ploaie.
- Nu instalați afișajul într-un spațiu înghesuit, fără aerisire și circulație corespunzătoare a aerului, cum ar fi într-o incintă închisă. Lăsați spațiu corespunzător în jurul afișajului pentru a disipa căldura provenită din interior. Nu blocați deschiderile și orificiile de pe afișaj. Supraîncălzirea poate duce la pericole și electrocutare.
- Instalarea acestui afișaj trebuie să se facă numai de către un tehnician calificat. Instalarea necorespunzătoare a acestui afișaj poate provoca vătămarea personalului și daune afișajului. Verificați cu regularitate instalarea și întrețineți periodic afișajul pentru a asigura cea mai bună stare de funcționare.
- Pentru montarea afișajului utilizați numai accesoriile aprobate sau recomandate de către producător. Utilizarea accesoriilor greșite sau necorespunzătoare poate cauza căderea afișajului și poate duce la vătămarea corporală. Asigurați-vă că suprafața și punctele de fixare sunt suficient de puternice pentru a susține greutatea afișajului.
- Pentru a reduce pericolul de electrocutare, nu îndepărtați capacele. Nu există componente care pot fi depanate de utilizator în interiorul aparatului. Pentru întreținere apelați la personal calificat de service.
- Pentru a preveni vătămările corporale, înainte de utilizare este necesară montarea ecranului sau instalarea suporturilor de masă.

## Notificare

Acest produs este proiectat, de asemenea, pentru surse de alimentare cu energie electrică a dispozitivelor IT având tensiunea fazelor de 230 V.

# Varování a upozornění týkající se bezpečnosti

Čeština



Symbol blesku v rovnostranném trojúhelníku upozorňuje uživatele na existenci neizolovaného „nebezpečného napětí“ v přístroji, přičemž toto napětí může být dostatečně vysoké na to, aby představovalo riziko úrazu elektrickým proudem.



Vykřičník v rovnostranném trojúhelníku má uživatele upozornit, že důležité provozní pokyny a informace o údržbě (servis) jsou obsaženy v návodu k přístroji.

## TOTO ZŘÍZENÍ MUSÍ BÝT UZEMNĚNO

Pro zajištění bezpečného provozu musí být tříkolková zástrčka vsunuta pouze do standardní zásuvky se zemním kolíkem, který je správně uzemněn normálním domovním zemním systémem. Prodlužovací šňůry používané společně s tímto zařízením musí mít tři vodiče, které musí být správně zapojeny, aby poskytovaly náležité zemnění. Nesprávně zapojené prodlužovací šňůry jsou hlavní příčinou smrtelných úrazů.

Skutečnost, že zařízení pracuje správně, neznamená, že zásuvka je správně uzemněná nebo že instalace přístroje je zcela bezpečná. Pokud máte nějaké pochybnosti o bezpečnosti uzemnění zásuvky, v zájmu své bezpečnosti se spojte s elektrikářem.

- Se zástrčkou napájecí šňůry by se mělo dát volně manipulovat. Sít'ová zásuvka by měla být nainstalována v blízkosti zařízení a měla by být snadno přístupná. Úplné odpojení tohoto zařízení ze sítě se dosáhne vytažením zástrčky napájecí šňůry ze zásuvky.
- Obrazovku nepokládejte na nerovné, šikmé nebo nestabilní povrchy (například na pojízdný stolek), odkud by mohla spadnout a poškodit se nebo zranit druhé.
- Obrazovku nedávejte poblíž vody, jako například k bazénu nebo do lázeňského provozu, ani tam, kde by na ni mohla voda stříkat, například k oknu, kde by na ni mohlo pršet.
- Obrazovku neumísťujte do uzavřených stíněných prostorů bez řádné ventilace a cirkulace vzduchu, například do uzavřené skříně. Zajistěte, aby kolem obrazovky byl dostatek místa a mohlo se z ní odvádět teplo. Na obrazovce nezakrývejte žádné otvory ani průduchy. Přehřátí obrazovky může vést k nebezpečné situaci a riziku úrazu elektrickým proudem.
- Instalaci obrazovky by měl provádět pouze vyškolený odborník. Nedodržení pokynů pro správnou instalaci obrazovky může mít za následek zranění osob a poškození samotného zařízení. Zapojení obrazovky pravidelně kontrolujte a obrazovku udržujte, abyste jí zajistili optimální provozní podmínky.
- Ve spojení s obrazovkou používejte pouze takové příslušenství, které je schváleno a doporučeno výrobcem. Pokud použijete nesprávné nebo nevyhovující příslušenství, obrazovka může spadnout a způsobit někomu vážné zranění. Ujistěte se, že povrch a úchyty jsou dostatečně pevné, aby mohly nést zátěž obrazovky.
- Abyste předešli úrazu elektrickým proudem, nesnímejte z obrazovky žádné kryty. Uvnitř obrazovky se nenacházejí žádné prvky, které by mohl uživatel upravit. Kvůli servisu a opravám zavolejte proškoleného odborníka.
- Aby nedošlo ke zranění, je nutné před použitím připevnit displej nebo nainstalovat stojany na stůl.

## Upozornění

Tento produkt je také určen pro napájecí systém IT s napětím mezi fázemi 230 V.

# Veiligheidswaarschuwingen en voorzorgsmaatregelen



De bliksemschicht met de pijl in een gelijkzijdige driehoek is bedoeld om u erop attent te maken dat aan de binnenkant van het product niet-afgeschermd "gevaarlijke spanningen" blootliggen, die afdoende krachtig zijn om een elektrische schok te veroorzaken.



Het uitroepteken in een gelijkzijdige driehoek is bedoeld om u in de handleiding van de apparatuur attent te maken op belangrijke gebruiks- en onderhoudsinstructies.

## DEZE APPARATUUR MOET WORDEN GEAARD

Voor veilig gebruik mag de stekker met de drie polen uitsluitend worden aangesloten op een standaard driepolig stopcontact met aarding. Alle gebruikte verlengsnoeren moeten drie stroomsnoeren bevatten en correct geaard zijn. Onjuist geaarde verlengsnoeren zijn een belangrijke oorzaak voor ongelukken met dodelijke afloop.

Het feit dat de apparatuur naar behoren functioneert, betekent niet dat het stopcontact geaard is of dat de installatie volledig veilig is. Als u twijfels hebt over de correcte aarding van het stopcontact, neemt u, voor uw eigen veiligheid, contact op met een bekwame electriciën.

- Het stopcontact van de stroomkabel moet goed bereikbaar zijn. Het stopcontact moet in de buurt van de apparatuur zijn en gemakkelijk toegankelijk te zijn. Trek de stekker uit het stopcontact om deze apparatuur volledig los te koppelen van het stroomnet.
- Plaats dit beeldscherm niet op een hobbelig, schuin of instabiel oppervlak (zoals een wagentje), waar het kan vallen en letsel kan veroorzaken of worden beschadigd.
- Plaats dit beeldscherm niet in de buurt van water, zoals een zwembad of sauna, of op een plek waar opspattend water of waterdruppels op het beeldscherm kunnen vallen, zoals voor een raam waar regenwater naar binnen kan vallen.
- Plaats dit beeldscherm niet in een kleine ruimte zonder ventilatie en luchtcirculatie, zoals in een gesloten kast. Laat voldoende ruimte rond het beeldscherm vrij zodat de warmte kan ontsnappen. Blokkeer geen openingen en lichtgaten van het beeldscherm. Oververhitting kan resulteren in gevaar of een elektrische schok.
- Dit beeldscherm mag uitsluitend worden geïnstalleerd door een bekwame installateur. Als dit beeldscherm niet correct wordt geïnstalleerd, kan dit resulteren in letsel en beschadiging van het beeldscherm. Controleer de installatie regelmatig en maak het beeldscherm regelmatig schoon om ervoor te zorgen dat het in goede staat blijft.
- Gebruik uitsluitend montage-accessoires die zijn goedgekeurd of worden aanbevolen door de fabrikant van dit beeldscherm. Als onjuiste of ongeschikte accessoires worden gebruikt, kan het beeldscherm vallen en ernstig letsel veroorzaken. Zorg dat het oppervlak en de montagepunten stevig genoeg zijn om het gewicht van het beeldscherm te dragen.
- Verwijder de behuizing niet om het risico op een elektrische schok te beperken. De onderdelen aan de binnenzijde kunt u niet zelf repareren. Laat reparaties over aan bekwame reparateurs.
- Het beeldscherm of bureaubladvoet moet worden gemonteerd of bevestigd voordat het beeldscherm kan worden gebruikt om persoonlijk letsel te voorkomen.

## Mededeling

Dit product is tevens ontworpen voor IT-voegingssystemen met fase naar fase spanning van 230 V.



# Regulatory Statements

## Accessibility Requirements for Rehabilitation Act of 1973, Section 508

BenQ's commitment to accessible products allows us to support government in making accessible technology choices. BenQ's LCD monitors and projectors are compliant with Section 508 guidelines by including the assistive features as below:

- BenQ's monitors have colored "Power" indicators. While the indicator shows green, it means that the monitor is using the full power. While the indicator shows yellow or amber, it means that the monitor is in suspend or sleep mode and is using less than 2 watts of electricity.
- BenQ's monitors have a variety of settings of pre-programmed flicker-free timing to make the screen shown on the monitor readily accessible. The default timing setting is automatically turned on every time the monitor is powered up, and thus reduces the hassle of user intervention.
- BenQ's monitors and projectors have options for brightness and contrast adjustments that text and images could be displayed differently to meet the demands of the visually impaired. Other similar adjustments are also available by using the On-Screen Display (OSD) controls on the products.
- BenQ's monitors and projectors include user-selectable color controls, such as color temperature selections (Monitor: 5800K, 6500K and 9300K, Projector: 5500K, 6500K, 7500K and 9300K), with a wide range of contrast levels.
- BenQ's multimedia monitors and projectors usually have one or two speakers for audio performance which allow users (including hearing impaired) to interact with the computer systems connected. Speaker controls are typically located on the front-panel.
- Firmware of BenQ's monitors and projectors contain unique product information that helps computer systems to identify BenQ products and activate their Plug-and-Play function when connected.
- All BenQ's monitors and projectors are compatible with the PC99 standard. For example, connectors are color-coded to help users easily connecting products to computer systems correctly.
- Some models of BenQ's monitors and projectors contain additional USB and DVI ports for connection to more devices such as a special headphone to assist the hearing impaired.
- All BenQ monitors and projectors come with user manuals on compact discs which could be easily read by commercial software such as Adobe Reader via a connected computer system. These documents are also available on the BenQ's web site ([www.BenQ.com](http://www.BenQ.com)). Other types of documents may be available upon requests.
- BenQ's customer service provides answers and assistance to all our customers through phone calls, facsimiles, e-mails, or web sites.

## India RoHS

### Restriction on Hazardous Substances statement (India)

This product complies with the "India" E-waste Rule 2016" and prohibits use of lead, mercury, hexavalent chromium, polybrominated biphenyls or PolyBrominated Diphenyl Ethers in concentrations exceeding 0.1 weight% and 0.01 weight for cadmium except for exemptions set in Schedule 2 of the Rule.

## FCC Statements

Federal Communications Commission (FCC) Notice (U.S. Only) WARNING: This equipment has been tested and found to comply with the limits for a Class B digital device, pursuant to Part 15 of the FCC Rules. These limits are designed to provide reasonable protection against harmful interference in a residential installation. This equipment generates, uses, and can radiate radio frequency energy and, if not installed and used in accordance with the instructions, may cause harmful interference to radio communications. However, there is no guarantee that interference will not occur in a particular installation. If this equipment does cause harmful interference to radio or television reception, which can be determined by turning the equipment off and on, the user is encouraged to try to correct the interference by one or more of the following measures:

- Reorient or relocate receiving antenna.
- Increase the separation between the equipment and receiver.
- Connect the equipment into an outlet on a circuit different from that to which the receiver is connected.
- Consult the dealer or an experienced radio/TV technician for help.

This device complies with Part 15 of the FCC rules. Operation is subject to the following two conditions:

- This device may not cause harmful interference.

- This device must accept any interference received including interference that may cause undesired operation.



Changes or modifications not expressly approved by the party responsible for compliance could void the user's authority to operate the equipment.

## FCC Supplier's Declaration of Conformity

- Responsible Party Name: BenQ America Corp.
- Address: 3200 Park Center Drive, Suite 150, Costa Mesa, CA 92626
- Telephone: (714) 559-4900
- Declares below product complies with FCC Part 15 Subpart B
- Product name: Interactive Flat Panel
- Model number: RP6501K, RP7501K, RP8601K

### Supplementary information

This device complies with part 15 of the FCC Rules. Operation is subject to the following two conditions: (1) This device may not cause harmful interference, and (2) this device must accept any interference received, including interference that may cause undesired operation.

## CE DOC DECLARATION OF CONFORMITY

English

This device complies with the requirements set out in the Council Directives on the Approximation of the Laws of the Member States relating Electromagnetic Compatibility (2014/30/EU), Low Voltage Directive (2014/35/EU), the Restriction of The Use of Certain Hazardous Substances in Electrical And Electronic Equipment Directive (2011/65/EU), Turkish EEE and ErP Directive, Commission Regulation (EC) No 1275/2008 implementing Directive 2005/32/EC of the European Parliament and of the Council with regard to ecodesign requirements for standby and off mode electric power consumption of electrical and electronic household and office equipment, and the Directive 2009/125/EC of the European parliament and of the council establishing a framework for the setting of ecodesign requirements for energy-related products.

## CE 认证声明

简体中文

在此确认此设备符合下列指令的要求：各成员国就有关电磁兼容性法律达成共识的欧洲理事会指令 (2014/30/EU)、低电压指令 (2014/35/EU)、电气和电子设备中限制使用某些有害物质指令 (2011/65/EU)、土耳其 EEE 与 ErP 指令、欧洲议会和理事会关于电气和电子家用和办公设备待机及关闭模式功耗生态设计要求的 Commission Regulation (EC) No 1275/2008 实施指令 2005/32/EC、欧洲议会和理事会关于建立用能产品生态设计要求框架的指令 2009/125/EC。

## CE 安規聲明

繁體中文

本裝置符合在會員國近似法律的相關歐洲議會規範、電磁相容規範 (2014/30/EU)、低電壓規範 (2014/35/EU)、電子電氣產品限制使用有害物質規範 (2011/65/EU)、土耳其 EEE 及 ErP 規範、實施歐洲議會 2005/32/EC 規範的委員會規範 (EC) No 1275/2008、家用與辦公室電子電氣設備之待機與關機耗電的議會規範生態需求、歐洲議會 2009/125/EC 規範，以及能源相關產品之生態設計需求的議會規範架構中制定之規定。

## Avis réglementaire pour la CE

Français

Cet appareil est par le présent document certifié conforme aux exigences énoncées dans les Directives du Conseil concernant le rapprochement des législations des États membres relatives à la compatibilité électromagnétique ( 2014/30/EU ) ; à la Directive Basse Tension ( 2014/35/EU ) , à la limitation de l'utilisation de certaines substances dangereuses dans la directive relatives aux équipements électriques et électroniques ( 2011/65/EU ) , à la directive EEE et ERP turque, au règlement de la Commission ( CE ) n° 1275/2008 transposant la directive 2005/32/CE du Parlement européen et du Conseil en ce qui concerne les exigences d'éco-conception pour la consommation en mode veille et éteint des appareils ménagers électriques et électroniques ménagers et du matériel de bureau, et à la directive 2009/125/CE du Parlement européen et du Conseil établissant un cadre pour les exigences d'éco-conception pour les produits liés à l'énergie.

## Aviso sobre la normativa

Español

Se confirma que este dispositivo cumple los requisitos propuestos en las Directivas del Consejo sobre la Aproximación de las Leyes de los Estados Miembros en relación con la Compatibilidad Electromagnética (2014/30/EU); la Directiva de Baja Tensión (2014/35/EU); la restricción del uso de ciertas sustancias peligrosas de la Directiva de Equipos Eléctricos y Electrónicos (2011/65/EU), la Directiva EEE y ErP turca; la Regulación de la Comisión (EC) n° 1275/2008 que implementa la Directiva 2005/32/EC del Parlamento Europeo y del Consejo

respecto a los requisitos de diseño ecológico para el consumo de energía eléctrica en los modos de espera y apagado de un equipo doméstico y de oficina eléctrico y electrónico, y la Directiva 2009/125/EC del Parlamento Europeo y del Consejo que establece un marco de trabajo para el establecimiento de los requisitos de diseño ecológico para productos relacionados con la energía.

## Aviso Regulamentar da CE

Português

Deste modo, confirma-se que este dispositivo cumpre os requisitos estabelecidos pelas Directivas do Conselho relativa à aproximação das legislações dos Estados-membros respeitantes à compatibilidade electromagnética (2014/30/EU); a Directiva de Baixa Tensão (2014/35/EU); a restrição do uso de determinadas substâncias perigosas em equipamentos eléctricos e electrónicos (2011/65/EU), Directiva Turca EEE e ErP; o Regulamento da Comissão (EC) n.º 1275/2008 que implementa a Directiva 2005/32/EC do Parlamento Europeu e do Conselho relativamente aos requisitos de eco-design para consumo de energia eléctrica no modo de suspensão e desligado de equipamentos eléctricos e electrónicos domésticos e de escritório, e a Directiva 2009/125/EC do Parlamento Europeu e do Conselho, que estabelece uma base para a definição dos requisitos de eco-design para produtos relacionados com energia.

## Disposizioni regolamentari per la Comunità Europea

Italiano

Si dichiara che il dispositivo ivi descritto è conforme ai requisiti delle direttive del Consiglio riguardanti il ravvicinamento delle legislazioni degli Stati Membri alla Compatibilità Elettromagnetica (2014/30/EU), alla Direttiva di Bassa Tensione (2014/35/EU), alla restrizione dell'uso di determinate sostanze pericolose nella direttiva sulle apparecchiature elettriche ed elettroniche (2011/65/EU), alla direttiva turca EEE e ErP, alla normativa della Commissione (CE) N. 1275/2008 che implementa la direttiva 2005/32/CE del Parlamento Europeo e del Consiglio riguardante i requisiti del design ecologico per consumi in standby e da spento di apparecchiature elettriche ed elettroniche domestiche e per ufficio e alla direttiva 2009/125/CE del Parlamento Europeo e del Consiglio che stabilisce una struttura per l'impostazione dei requisiti del design ecologico per i prodotti ad energia elettrica.

## Hinweis zur CE-Konformität

Deutsch

Hiermit wird bestätigt, dass dieses Gerät mit den Anforderungen übereinstimmt, die in den Richtlinien des Rates zur Angleichung der Rechtsvorschriften der Mitgliedstaaten hinsichtlich elektromagnetischer Verträglichkeit (2014/30/EU); der Niederspannungsrichtlinie (2014/35/EU); der Richtlinie zur Beschränkung der Verwendung bestimmter gefährlicher Stoffe in Elektro- und Elektronikgeräten (2011/65/EU), der EEE- und ErP-Richtlinie der Türkei; der Verordnung (EG) Nr. 1275/2008 der Kommission, welche die Richtlinie 2005/32/EG des Europaparlaments und des Rates hinsichtlich Ökodesign-Anforderungen für den Energieverbrauch von Elektro- und Elektronik-Haushaltsgeräten und Bürogeräten im Bereitschafts- und Abschaltmodus erfüllt, sowie der Richtlinie 2009/125/EG des Europaparlaments und des Rates zur Schaffung eines Rahmens zur Festlegung von Ökodesign-Anforderungen für energiebezogene Produkte aufgeführt sind.

## Соответствие стандартам CE

Русский

Настоящим подтверждаем, что данное устройство соответствует требованиям Директив Совета Европы по сближению законодательств государств, входящих в состав ЕС, в отношении электромагнитной совместимости (2014/30/EC); Директивы по низковольтным устройствам (2014/35/EC); Директивы по ограничению использования определенных опасных веществ в электрическом и электронном оборудовании (2011/65/EC), Турецких директивы по электрическому и электронному оборудованию и директивы по энергоэффективности; Постановления Совета (ЕС) №1275/2008, которым вводится в действие Директива 2005/32/ЕС Европейского парламента и Совета в отношении требований по экодизайну для энергопотребления электрического и электронного оборудования бытового и офисного назначения в режиме ожидания и выключения, и Директивы 2009/125/ЕС Европейского парламента и Совета, определяющей программу для установления требований по экодизайну для энергопотребляющих продуктов.

## Uwaga prawna CE

Polski

Potwierdza się zgodność tego urządzenia z wymaganiami ustanowionymi przez Dyrektywę Rady, dotyczącymi Zbliżenia ustawodawstwa krajów członkowskich w odniesieniu do kompatybilności elektromagnetycznej (2014/30/EU); Dyrektywę niskonapięciową (2014/35/EU); Dyrektywa Ograniczenie stosowania substancji niebezpiecznych w urządzeniach elektrycznych i elektronicznych (2011/65/EU), Turckca Dyrektywa EEE; Rozporządzenia Komisji (EC) Nr 1275/2008 wdrażające Dyrektywę 2005/32/EC Parlamentu Unii Europejskiej i Rady w odniesieniu do wymagań ekologicznych dla trybów oczekiwania i wyłączenia związanych ze zużyciem energii domowych urządzeń elektrycznych i elektronicznych oraz urządzeń biurowych i Dyrektywę 2009/125/EC Parlamentu Unii Europejskiej i Rady, ustanawiającej warunki ramowe ustanowienia wymagań ekologicznych dla produktów powiązanych z energią.

## CE Düzenleme Yarası

Türkçe

İşbu belgeyle bu cihazın aşağıdaki Direktiflerde belirtilen gereksinimlerle uyumlu olduğu onaylanmaktadır: Elektromanyetik Uyumluluk (2014/30/AB) ile ilgili olarak Üye Ülkelerin Yasalarının Uyumlaştırılması ile ilgili Konsey Direktifleri, Düşük Voltaj Direktifi (2014/35/AB), Elektrikli ve Elektronik Ekipmanlarda Belirli Tehlikeli Maddelerin Kullanımının Kısıtlanması ile ilgili Direktif (2011/65/AB), Türkiye EEE Direktifi, elektrikli ve elektronic ev ve ofis cihazlarının bekleme ve kapalı moda elektrik tüketimi için eko-tasarım gereksinimleri ile ilgili olarak Avrupa Parlamentosu ve Konseyin 2005/32/EC no'lu Direktifi ni uygulayan 1275/

2008 no'lu Komisyon Yönetmeliği (EC) ve enerji ile ilgili ürünlerin eko-tasarım gereksinimlerinin ayarlanması için çerçeve oluşturan Avrupa parlamentosu ve konseyin 2009/125/EC no'lu Direktifi.

## CE Regulativ

Dansk

Denne enhed bekræftes hermed at overholde de krav der er fremsat i det Europæiske Parlament om tilnærmelse af de love i medlemsstaterne der relaterer sig til Elektromagnetisk Kompatibilitet (2014/30/EU); Lavvoltsdirektivet (2014/35/EU); Begrænsninger i brug af bestemte Skadelige Stoffer i Elektrisk og Elektronisk udstyr Direktiv (2011/65/EU); Det Tyrkiske EEE og ErP Direktiv, Kommissionens reguleringer (EC) Nr. 1275/2008 der implementerer Direktiv 2005/32/EC fra det Europæiske Parlament og af kommissionen med henblik på øko-design krav for standby og slukket elektrisk effektforbrug hos elektriske og elektroniske husholdnings- og kontorudstyr; og Direktiv 2009/125/EC fra det Europæiske Parlament og kommissionens forsøg på at etablere et rammeværk for fastsættelse af øko-design krav til energi relaterede produkter.

## CE-säädös ilmoitus

Suomi

Tämän laitteen ilmoitetaan täten olevan Neuvoston direktiivin jäsenvaltioiden lainsäädännön lähentämisestä, liittyen elektromagneettiseen yhteensopivuuteen (2014/30/EU) mukainen; matalajännitedirektiivin (2014/35/EU) mukainen; tiettyjen vaarallisten aineiden käytön rajoittamisesta sähkö- ja elektroniikkalaitteissa annetun Euroopan parlamentin ja neuvoston direktiivin (2011/65/EU) mukainen, Turkin EEE- ja ErP-direktiivin mukainen; laite noudattaa myös komission säädöstä (EY) nro 1275/2008, joka soveltaa Euroopan parlamentin ja neuvoston 2005/32/EY-direktiiviä, joka koskee sähköisen ja elektronisten- koti- ja toimistolaitteiden ympäristöystävällisen suunnittelun vaatimuksia virrankulutukselle valmius- ja sammutustilassa ja Euroopan parlamentin ja neuvoston 2009/125/EY-direktiiviä, joka muodostaa kehyyksen energiaan liittyvien tuotteiden ympäristöystävälliselle suunnittelulle.

## Merknad om CE-forskrifter

Norsk

Det bekræftes herved at dette apparatet er i overholdelse med kravene som er satt ut i Rådsdirektivene som tilnærmer seg lovverkene i medlemslandene som omhandler elektromagnetisk kompatibilitet (2014/30/EU); det nye høyspenningsdirektivet (2014/35/EU); direktivet for begrenning av bruk av enkelte farlige substanser i elektrisk og elektronisk utstyr (2011/65/EU), det tyrkiske EEE og ErP-direktivet; det europeiske parlamentet og Rådets kommisjonsforskrift (EC) nr. 1275/2008 implementeringsdirektiv 2005/32/EC med hensyn til miljødesigntilbud for elektriske og elektroniske husholdnings- og kontorartiklers forbruk av elektrisk strøm under vente- og avslått modus, og det europeiske parlamentets direktiv 2009/125/EC og rådet som fastsetter rammeverket for innstilling av miljødesigntilbud for strømrelaterte produkter.

## CE Regleringsanmärkning

Den här enheten bekräftas härmed uppfylla kraven i rådets direktiv om tillnärmning av medlemsstaternas lagar och andra författningar om Elektromagnetisk kompatibilitet (2014/30/EU); Lågspänningsdirektivet (2014/35/EU); direktivet om begränsning av användningen av vissa farliga ämnen i elektriska och elektroniska produkter (2011/65/EU), det turkiska EEE-direktivet; kommissionens förordning (EC) nr. 1275/2008 om genomförandet av Europaparlamentets och rådets direktiv 2005/32/EC om krav på ekodesign elektriska och elektroniska hushålls- och kontorsprodukters elförbrukning i standby- och frånläge, och Europaparlamentets och rådets direktiv 2009/125/EC om upprättande av en ram för att fastställa krav på ekodesign för energirelaterade produkter.

## Notificare de reglementare CE

Română

Confirmăm prin prezenta că acest dispozitiv îndeplinește cerințele Directivelor Consiliului privind armonizarea legislațiilor statelor membre privind compatibilitatea electromagnetică (2014/30/EU); Directiva privind tensiunea joasă (2014/35/EU); Directiva privind restricțiile de utilizare a anumitor substanțe periculoase în echipamentele electrice și electronice (2011/65/EU); Directiva EEE și ErP din Turcia; Regulamentul Comisiei (CE) nr. 1275/2008 de implementare a Directivei 2005/32/CE a Parlamentului European și a Consiliului în ceea ce privește cerințele în materie de ecoproiectare pentru consumul de energie electrică în modul standby și oprit al echipamentelor electrice și electronice de uz casnic și de birou și Directiva 2009/125/CE a Parlamentului European și a Consiliului de instituire a unui cadru pentru stabilirea cerințelor în materie de proiectare ecologică aplicabile produselor cu impact energetic.

## Regulatorní prohlášení pro země CE

Čeština

Toto zařizení tímto splňuje požadavky harmonizační směrnice zákonů členských zemí o elektromagnetické kompatibilitě (2014/30/EU), směrnice o nízkém napětí (2014/35/EU), směrnice o omezení použití jistých nebezpečných substancí v elektrických a elektronických zařízeních (2011/65/EU), tureckou směrnicí EEE a ErP, vyhláskou komise (EC) č. 1275/2008 zahrnující směrnici 2005/32/EC Evropského parlamentu a rady ohledně ekologických požadavků na design spotřebě elektrické energie elektrických a elektronických domácích a kancelářských spotřebičů v pohotovostním a vypnutém režimu, a směrnice 2009/125/EC Evropského parlamentu a rady vytvářející rámec pro stanovení požadavků ekodesignu pro produkty spojené s energií.

## Regelgevende CE-verklaring

Nederlands

Hierbij wordt vastgesteld dat dit apparaat voldoet aan de eisen als vastgelegd in de richtlijn van de raad op de benadering van de wetten van de lidstaten met betrekking tot elektromagnetische compatibiliteit (2014/30/EU); de laagspanningsrichtlijn (2014/35/EU); De richtlijn betreffende het gebruik van bepaalde schadelijke

stoffen in elektrische en elektronische apparatuur (2011/65/EU), de Turkse EEE-en ErP-richtlijn; de verordening van de commissie (EG) Nr 1275/2008 tot vaststelling van uitvoeringsbepalingen van Richtlijn 2005/32/EG van het Europees Parlement en de Raad wat betreft voorschriften inzake ecologisch ontwerp voor het elektriciteitsverbruik van elektrische en elektronische huishoud- en kantoorapparatuur in de stand by-stand en de uit-stand, en de richtlijn 2009/125/EG van het Europese Parlement en de Raad betreffende de totstandbrenging van een kader voor het vaststellen van eisen inzake ecologisch ontwerp voor energiegeïntegreerde producten.

## 有关 China WEEE 废弃电器电子产品回收处理管理条例

产品废弃时请交给当地有资质的回收单位处理。

### For Japan only

#### 電源についての安全対策

接地接続は必ず電源プラグを電源に接続する前に行ってください。また、接地接続を外す場合には必ず電源プラグを電源から切り離してから行ってください。



同梱した電源コードセットは本機以外の電気機器で使用できません。

### JIS C 0950

日本工業規格番号 JIS C 0950 (通称: J-Moss) は、包装箱 (外箱)、カタログ類 (取扱説明書、印刷物、ウェブサイトなど) へ表示する方法について規定した、電気・電子機器の日本工業規格です。

対象となる特定の化学物質は、下記となります。

特定の化学物質: 鉛 (Pb)・水銀 (Hg)・カドミウム (Cd)・六価クロム (Cr(VI))・ポリプロモフェニル (PBBs)・ポリプロモジフェニルエーテル (PBDEs) の 6 物質で、当該化学物質の含有状況により、次の 2 種類の表示マークが存在します。

	含有マーク: 当該化学物質が指定の含有基値を超えている場合の製品に付与するマーク。
	グリーンマーク: 当該化学物質が、含有マークの除外事項を除き指定の含有基準値以下である製品に、メーカーが任意で表示することが出来るマーク。

\* 注 1) 弊社環境活動に関します情報をご確認いただく場合は [www.BenQ.co.jp/environment](http://www.BenQ.co.jp/environment) をご参照ください。

\* 注 2) 製品情報につきましては [www.BenQ.co.jp](http://www.BenQ.co.jp) よりご確認ください。



\* 注 3) 日本工業規格番号 JIS C 0950 (通称: J-MOSS) に関します情報は、JEITA の Web サイト [http://210.254.215.73/jeita\\_eps/jmoss200512.html](http://210.254.215.73/jeita_eps/jmoss200512.html) をご参照下さい。

Japanese Industrial Standards No. JIS C 0950 (J-Moss) is a Japanese industrial standard of electrical and electronic equipment to mark the presence of the specific chemical substances on carton, catalog (user manual, printed materials, website etc.).

The specific chemical substances are listed as below.

The specific chemical substances: lead (Pb), mercury (Hg), cadmium (Cd), hexavalent chromium (Cr(VI)), polybrominated biphenyls (PBBs), and polybrominated diphenyl ethers (PBDEs).

Depending on the amount of the specific chemical substances used, two different kinds of marks are used for distinction:

	<p>R Mark: R Mark is used if the amount of the specific chemical substances is over the specified standards.</p>
	<p>G Mark: G Mark can be used voluntarily if the amount of the specific chemical substances is under the specified standards (excluding the exceptions as specified by the R Mark standards).</p>

**\*Note 1:** For more information about BenQ environmental activities, please visit [www.BenQ.co.jp/environment](http://www.BenQ.co.jp/environment).

**\*Note 2:** For more information about BenQ products, please visit [www.BenQ.co.jp](http://www.BenQ.co.jp)

**\*Note 3:** For more information about JIS C 0950 (J-Moss), please visit JEITA's website [http://210.254.215.73/jeita\\_eps/jmoss200512.html](http://210.254.215.73/jeita_eps/jmoss200512.html).

## RoHS Statement

This product is compliant to implemented RoHS (Restriction of Hazardous Substances) type regulations worldwide, including but not limited to China, India, Japan, Korea and European Union.

**\*Marking for the content condition of chemicals**

Coarse Classification	Chemical Substance Table					
	Pb	Hg	Cd	Cr+6	PBB	PBDE
LCD Panel	O	O	O	O	O	O
Plastics	O	O	O	O	O	O
Metals	O	O	O	O	O	O
PCBA	Exempted	O	O	O	O	O
Chamber speaker	O	O	O	O	O	O
Remote control	Exempted	O	O	O	O	O
Touch pen	O	O	O	O	O	O
Power cord	Exempted	O	O	O	O	O
Other cables	Exempted	O	Exempted	O	O	O

\*: PCBA consisted of bare printed circuit board, soldering and its surface-mounted elements, such as resistors, capacitors, arrays, connectors, chips, etc.

NOTE 1: The "O" indicates that the percentage content of the substance to be calculated is not exceeding the reference percentage content of EU RoHS directive (2011/65/EU).

NOTE 2: The "exempted" item means that the specified chemical substance corresponds to the items exempted by the EU RoHS directive (2011/65/EU).

# China RoHS



依据中国《电器电子产品有害物质限制使用管理办法》，为控制和减少电子信息产品废弃后对环境造成的污染，促进生产和销售低污染电子信息产品，保护环境和人体健康，仅提供有关本产品可能含有有害物质如下：

部件名称	产品中有害物质的名称及含量					
	有害物质					
	铅 (Pb)	汞 (Hg)	镉 (Cd)	六价铬 (Cr(VI))	多溴联苯 (PBB)	多溴二苯醚 (PBDE)
液晶面板	○	○	○	○	○	○
塑料结构件	○	○	○	○	○	○
金属结构件	○	○	○	○	○	○
PCB 板	X	○	○	○	○	○
箱体喇叭	○	○	○	○	○	○
遥控器	X	○	○	○	○	○
触控笔	○	○	○	○	○	○
电源线	X	○	○	○	○	○
其他线材	X	○	X	○	○	○

○：表示该有毒有害物质在该部件所有均质材料中的含量均在 GB/T 26572 规定的限量要求以内。

X：表示该有毒有害物质至少在该部件的某一均质材料中的含量超出 GB/T 26572 规定的限量要求。

注：1. 表中标有“X”的所有部件都符合欧盟 RoHS 指令；

2. 电路板组件：包括印刷电路板及其零部件、电子元器件、焊点等；

3. 根据产品型号不同，您所购买的产品可能不会含有以上所有部件；

4. 本产品的环保使用期限为 10 年，某些可拆部件会有不同的环保使用期限，这些环保使用期限则单独贴在对应的部件上；

5. 产品 / 部件的环保使用期限只适用于产品 / 部件在产品说明所规定的条件下使用。

6. 电路板组件包含印刷线路板及其构成的零部件，如电阻、电容、集成电路、连接器等。

有关中国“电器电子产品有害物质限制使用管理办法”之相关规定请参考信息产业部所公布之信息。

# 限用物質含有情況標示聲明

設備名稱：大型觸控顯示器		型號（型式）：		RP6501K, RP7501K, RP8601K		
單元 Unit	限用物質及其化學符號 Restricted substances and its chemical symbols					
	鉛 Lead (Pb)	汞 Mercury (Hg)	鎘 Cadmium (Cd)	六價鉻 Hexavalent chromium (Cr <sup>+6</sup> )	多溴聯苯 Polybrominat ed biphenyls (PBB)	多溴二苯醚 Polybrominat ed diphenyl ethers (PBDE)
液晶面板	○	○	○	○	○	○
塑膠機構件 ( Ex：遙控 接收窗、塑 膠按鍵 )	○	○	○	○	○	○
金屬機構件 ( Ex：鈹金 後殼、OPS 擋板支架 )	○	○	○	○	○	○
PCB 板	-	○	○	○	○	○
箱體喇叭	○	○	○	○	○	○
遙控器	-	○	○	○	○	○
觸控筆	○	○	○	○	○	○
電源線	-	○	○	○	○	○
其他線材	-	○	-	○	○	○

備考 1：「超出 0.1 wt%」及「超出 0.01 wt%」係指限用物質之百分比含量超出百分比含量基準值。  
 Note 1: "Exceeding 0.1 wt%" and "exceed 0.01 wt%" indicate that the percentage content of the restricted substance exceeds the reference percentage value of presence condition.

備考 2：「○」係指該項限用物質之百分比含量未超出百分比含量基準值。  
 Note 2: "○" indicates that the percentage content of the restricted substance does not exceed the percentage of reference value of presence.

備考 3：「-」係指該項限用物質為排除項目。  
 Note 3: The "-" indicates that the restricted substance corresponds to the exemption.



## WEEE

### WEEE directive

English



WEEE

Disposal of Waste Electrical and Electronic Equipment and/or Battery by users in private households in the European Union.

This symbol on the product or on the packaging indicates that this can not be disposed of as household waste. You must dispose of your waste equipment and/or battery by handing it over to the applicable take-back scheme for the recycling of electrical and electronic equipment and/or battery. For more information about recycling of this equipment and/or battery, please contact your city office, the shop where you purchased the equipment or your household waste disposal service. The recycling of materials will help to conserve natural resources and ensure that it is recycled in a manner that protects human health and environment.



Battery

Recycling information: See <http://www.benq.com/support/recycle> for details.

### WEEE 指令

简体中文



WEEE

欧盟国家个人家庭用户对废旧电气和电子设备和 / 或电池的废弃处理。

在产品或其包装上的此图案，说明勿将该产品视为一般家用废弃物处理。您的废旧设备和 / 或电池需要进行废弃处理时，请务必将其交给专门的回收机构，以回收电气和电子设备和 / 或电池。如需了解有关回收本设备和 / 或电池的更多信息，请联系您当地的市政机构、向您销售本设备的销售店或家庭废弃物处理中心。物质的回收将有利于保护自然资源，并确保其回收方式不会对环保以及人体健康造成负面影响。



电池

回收信息：有关详细信息，请访问 <http://www.benq.com/support/recycle>

### WEEE 規範

繁體中文



WEEE

歐盟私人家用電氣與電子設備廢棄物及 / 或電池處理。

產品或包裝上有本符號表示不得將該產品視為家庭廢棄物。您必須將廢棄設備及 / 或電池，交由進行電氣和電子設備及 / 或電池再生利用的適當回收機構處理。如需有關回收本設備及 / 或電池的資訊，請聯絡您的市政府相關單位、原購買商店或家用廢棄物處理服務中心。回收材料可協助保存自然資源，並確保使用保護人體健康與環保的方式進行回收。



電池

回收資訊：詳情請參見 <http://www.benq.com/support/recycle>。

## Directive WEEE

Français



WEEE

Instructions de mise au rebut des appareils électriques et électroniques et/ou des piles usagés par les utilisateurs dans les foyers privés dans l'Union Européenne

La présence de ce symbole sur le produit ou son emballage indique que vous ne devez pas jeter ce produit dans une poubelle normale. Vous êtes responsable de jeter vos appareils usagés et/ou vos piles. À cet effet, vous êtes tenu de les remettre à un point de collecte agréé pour le recyclage des appareils électriques et électroniques et/ou des piles. Pour plus d'informations sur les lieux de collecte des appareils usagés et/ou des piles, veuillez contacter votre mairie, le magasin où vous avez acheté le produit ou votre service de traitement des déchets ménagers. Le recyclage de vos appareils usagés permet de préserver les ressources naturelles et de s'assurer que ces appareils sont recyclés dans le respect de la santé humaine et de l'environnement.



Batterie

Informations relatives au recyclage : Consultez le site <http://www.benq.com/support/recycle> pour plus de détails.

## Directiva WEEE

Español



WEEE

Deshacerse de aparatos eléctricos y electrónicos y/o baterías por parte de los usuarios en hogares de la Unión Europea.

La presencia de este símbolo en el producto o en el empaquetado indica que no debe depositarlo con la basura doméstica cuando desee deshacerse de él. Debe desechar su equipamiento residual y/o baterías entregándolos al organismo de recogida para el reciclado de equipamiento eléctrico y electrónico. Para obtener más información acerca del reciclado de este equipo y/o las baterías, póngase en contacto con la oficina local, la tienda donde compró el equipo o su servicio de desecho de residuos doméstico. El reciclaje de materiales ayudará a conservar los recursos naturales y garantizará que se recicla de forma que proteja la salud humana y el medioambiente.



Batería

Información sobre reciclaje: Consulte la página Web <http://www.benq.com/support/recycle> para obtener detalles.

## Diretiva WEEE

Português



WEEE

Eliminação de resíduos de equipamentos eléctricos e electrónicos e / ou baterias por utilizadores domésticos na União Europeia.

Este símbolo no produto ou na embalagem indica que não pode ser eliminado como lixo doméstico. Deve eliminar os equipamentos eléctricos velhos e / ou baterias entregando-os ao abrigo do esquema de recolhas aplicável para a reciclagem de equipamento eléctrico e electrónico e / ou baterias. Para mais informações sobre a reciclagem deste produto, contacte as autoridades locais, a loja onde adquiriu o equipamento, ou o prestador de serviços de recolha de lixo doméstico e / ou baterias. A reciclagem de materiais contribuirá para a conservação dos recursos naturais e assegura que são reciclados de forma a proteger a saúde humana e o ambiente.



Bateria

Informações sobre reciclagem: Consulte <http://www.benq.com/support/recycle> para obter mais detalhes.

## Direttiva RAEE

Italiano



Smaltimento di attrezzature elettriche ed elettroniche e/o batteria per i privati nella Comunità Europea.

Questo simbolo sul prodotto o sulla confezione significa che l'attrezzatura deve essere smaltita separatamente dai rifiuti urbani. L'utente deve smaltire l'attrezzatura e/o la batteria consegnandola agli operatori di ritiro dell'usato o presso punti designati di raccolta rifiuti per il riciclaggio di attrezzature elettriche ed elettroniche e/o della batteria. Per altre informazioni sul riciclaggio di questa attrezzatura e/o della batteria, rivolgersi alle autorità locali, al negozio in cui è stata acquistata l'attrezzatura oppure al servizio di smaltimento rifiuti. Il riciclaggio dei materiali aiuterà a conservare le risorse naturali e ad assicurare che siano riciclati in modo da salvaguardare la salute e l'ambiente.

WEEE



Batteria

Informazioni sul riciclaggio: Per i dettagli, vedere il sito <http://www.benq.com/support/recycle>.

## WEEE-Richtlinie

Deutsch



Entsorgung von Elektro- und Elektronikgeräten und/oder Batterien in privaten Haushalten in der Europäischen Union.

Dieses Symbol am Produkt oder der Verpackung weist darauf hin, dass das Produkt nicht mit dem Hausmüll entsorgt werden darf. Entsorgen Sie Ihre Altgeräte und/oder Batterien, indem Sie diese einem geeigneten Sammelsystem zum Recyclen von Elektro- und Elektronikgeräten und/oder Batterien übergeben. Weitere Informationen zum Recyclen dieser Geräte und/oder Batterien erteilt Ihnen gerne Ihre Stadtverwaltung, das Geschäft, in dem Sie das Gerät kauften, oder Ihr Entsorgungsunternehmen für Hausmüll. Das Recycling von Rohstoffen hilft, natürliche Ressourcen zu schonen, und sorgt dafür, dass das Recycling auf eine Weise durchgeführt wird, die dem Schutz unserer Gesundheit und Umwelt zugute kommt.

WEEE



Akku

Informationen zum Recyclen: Details hierzu siehe <http://www.benq.com/support/recycle>.

## Директива ЕС об утилизации электрического и электронного оборудования

Русский



Утилизация отходов электрического и электронного оборудования и (или) батареек пользователями, проживающими в частных домовладениях в Европейском Союзе.

Данная маркировка на товаре или его упаковке означает, что данный товар не должен утилизироваться вместе с другими бытовыми отходами. Необходимо утилизировать отработавшее оборудование (или) батарейки путем их передачи в специальный пункт приема для переработки отработавшего электрического или электронного оборудования и (или) батареек. Более подробную информацию об утилизации оборудования и (или) батарейки можно получить в местном муниципальном управлении, организации по утилизации бытовых отходов или в магазине, где был приобретен товар. Утилизация материалов поможет сохранить природные ресурсы и предотвратить потенциальное негативное влияние на окружающую среду и здоровье людей.

WEEE



Батарея

Сведения об утилизации: подробную информацию см. на сайте: <http://www.benq.com/support/recycle>

## Dyrektywa WEEE

Polski



WEEE

Usuwanie odpadów sprzętu elektrycznego i elektronicznego i/lub baterii przez prywatnych użytkowników z gospodarstw domowych w krajach Unii Europejskiej.

Obecność na produkcie lub opakowaniu tego symbolu oznacza, że urządzenia nie można wyrzucać z odpadami domowymi. Zużyty sprzęt i/lub baterię należy przekazać w celu przetworzenia do sieci gromadzenia zużytego sprzętu elektrycznego i elektronicznego i/lub baterii. Dalsze informacje dotyczące przetwarzania tego sprzętu i/lub baterii, można uzyskać w urzędzie miejskim, w sklepie, w którym zakupiono sprzęt lub w lokalnej firmie zajmującej się utylizacją odpadów. Przetwarzanie materiałów pomaga w zachowaniu zasobów naturalnych i zapewnia przetwarzanie w sposób bezpieczny dla zdrowia ludzi i dla środowiska.



Bateria

Informacje o recyklingu: Szczegółowe informacje dostępne są pod adresem <http://www.benq.com/support/recycle>.

## WEEE direktifi

Türkçe



WEEE

Atık Elektrikli ve Elektronik Ürünlerin ve/veya Pillerin kullanıcı tarafından Avrupa Birliğinde özel ev atığı olarak atılması.

Üründeki veya paketteki bu işaret bunun bir ev atığı olmadığını göstermektedir. Atık ekipmanınızı ve/veya pilinizi, elektrikli ve elektronik cihazın ve/veya pilin yeniden işlenmesi için olan uygun geri alma şemasına göre atmalısınız. Bu cihazın ve/veya pilin yeniden işlenmesi hakkında daha fazla bilgi için lütfen bölgenizdeki ofis, cihazı satın aldığınız mağaza veya ev atığı imha servisiniz ile temasa geçin. Malzemelerin yeniden işlenmesi doğal kaynakların korunmasına yardım edecek ve insan sağlığı ve çevreyi koruyacak şekilde yeniden işlenmesini sağlayacaktır.



Pil

Geri dönüşüm bilgisi: Ayrıntılar için bkz. <http://www.benq.com/support/recycle>

## WEEE direktiv

Dansk



WEEE

Bortskaffelse af Elektrisk og Elektronisk udstyr og/eller Batterier der bruges i private husholdninger i den Europæiske Union.

Dette symbol på produktet eller på indpakningen indikerer at det kan bortskaffes som husholdningsaffald. Du skal bortskaffe dit affaldselektronik og/eller batteri ved at indlevere det til en passende affaldsordning for genbrug af elektrisk og elektronisk udstyr og/eller batterier. For mere information om genbrug af dette udstyr og/eller batteri kontakt din lokale kommune, den forretning hvor du har købt udstyret, eller dit affaldsselskab. Genbrug af materialer vil hjælpe med til at bevare naturlige ressourcer og sikre at det bliver genbrugt på en måde som beskytter den menneskelige sundhed og miljøet



Batter

Genbrugsinformation: Se <http://www.benq.com/support/recycle> for detaljer.

## WEEE-direktiivi

Suomi



Käyttäjien yksityiskotitalouksien sähkö- ja elektroniikkalaiteromun ja/tai paristojen hävittäminen Euroopan unionissa.

Tämä symboli tuotteessa tai sen pakkauksessa ilmaisee, että tuotetta ei saa hävittää kotitalousjätteen mukana. Jätelaite ja/tai paristot on hävitettävä toimittamalla se asianmukaiseen sähkö- ja elektroniikkalaiteromun ja/tai paristojen kierrätysjärjestelmään. Halutessasi lisätietoja tämän tuotteen ja/tai paristojen kierrätyksestä ota yhteyttä paikalliseen viranomaiseen, liikkeeseen, josta ostit tuotteen, tai jätehuoltopalveluyritykseen. Materiaalien kierrätys auttaa säästämään luonnon resursseja ja varmistamaan, että laite kierrätetään tavalla, joka suojelee ihmisten terveyttä ja ympäristöä.

WEEE



Akku

Kierrätystiedot: Katso lisätietoja osoitteesta <http://www.benq.com/support/recycle>.

## WEEE-direktiv

Norsk



Deponering av elektriske og elektronisk utstyr og/eller batteri av brukere i private hjem i den europeiske unionen.

Dette symbolet på produktet eller emballasjen betyr at dette ikke kan deponeres sammen med husholdningsavfall. Du må deponere utstyret og/eller batteriet på en miljøstasjon for elektrisk og elektronisk utstyr og/eller batteri. For mer detaljert informasjon om resirkulering av dette produktet og/eller batteri, ta kontakt med de lokale kommunale myndigheter, ditt lokale renholdsverk eller butikken der du kjøpte produktet. Resirkuleringen av materialene vil hjelpe til å verne om naturressurser og påse at det resirkuleres på en måte som verner om både mennesker og miljøet.

WEEE



Batteri

Informasjon om resirkulering: Du finner mer informasjon på <http://www.benq.com/support/recycle>.

## WEEE-direktiv

Svenska



Kassering av elektrisk och elektronisk utrustning och/eller batterier av användare i privata hushåll inom den Europeiska unionen.

Den här symbolen på produkten eller på förpackningen betyder att denna produkt inte får hanteras som hushållsavfall. Du måste kassera din utrustning och/eller dina batterier genom att lämna över den till källsortering för återvinning av elektrisk eller elektronisk utrustning och/eller batterier. För mer information om återvinning av den här utrustningen och/eller dessa batterier kan du kontakta ditt kommunkontor, affären där utrustningen köptes eller återvinningscentralen för hushållsavfall. Återvinning av material hjälper oss att bevara naturresurser och tillförsäkra att det återvinns på ett sätt som skyddar mänsklig hälsa och miljö.

WEEE



Batteri

Återvinningsinformation: Se <http://www.benq.com/support/recycle> för detaljer.

## Directiva WEEE

Română



WEEE

Eliminarea echipamentelor electrice și electronice uzate și / sau a acumulatorului de către utilizatorii casnici din Uniunea Europeană.

Acest simbol de pe produs sau de pe ambalaj indică faptul că acest produs nu se tratează asemenea deșeurilor menajere. Trebuie să eliminați echipamentul uzat și / sau acumulatorul ducându-le la centrele de colectare pentru reciclarea echipamentului electric și electronic și / sau a acumulatorului. Pentru informații suplimentare despre reciclarea acestui echipament și / sau a acumulatorului, contactați administrația locală, magazinul de unde ați cumpărat echipamentul sau serviciul de salubritate. Reciclarea produselor contribuie la conservarea resurselor naturale și asigură faptul că produsul se reciclează într-o manieră care protejează sănătatea umană și mediul înconjurător.



Acumulator

Informații privind reciclarea: Vizitați <http://www.benq.com/support/recycle> pentru detalii.

## Směrnice WEEE

Čeština



WEEE

Likvidace použitých elektrických a elektronických výrobků a/nebo baterií pro domácnosti v zemích EU.

Tento symbol na výrobku nebo na jeho balení označuje, že je zakázáno výrobek likvidovat společně s komunálním odpadem. Použitý elektrický nebo elektronický výrobek a/nebo baterii jste povinni odevzdat na vyhrazeném místě k další recyklaci. Další informace o recyklaci použitého elektrického nebo elektronického výrobku a/nebo baterie vám poskytnou orgány místní samosprávy, nejbližší sběrná služba nebo prodejce, u kterého jste výrobek zakoupili. Recyklace materiálů pomáhá zachovávat přírodní zdroje a zajišťuje, že bude recyklace provedena takovým způsobem, který nepoškozuje lidské zdraví a životní prostředí.



Baterie

Informace o recyklaci: Podrobnosti viz <http://www.benq.com/support/recycle>.

## WEEE-richtlijn

Nederlands



WEEE

Verwijdering van afval van elektrische en elektronische apparaten en/of batterijen door gebruikers in privé-huishoudens in de Europese Unie.

Dit symbool op het product of op de verpakking geeft aan dat het niet als huishoudelijk afval mag worden verwijderd. U dient uw versleten apparatuur en/of batterijen af te geven volgens het toepasselijke terugnameschema voor de recyclage van elektrische en elektronische apparaten. Voor meer informatie over de recyclage van dit apparaat en/of batterijen, kunt u contact opnemen met uw lokaal stadsbestuur, de winkel waar u het apparaat hebt gekocht of het vuilnisverwerkingsbedrijf. Dankzij de recyclage van materialen worden de natuurlijke bronnen bewaard en wordt het apparaat gerecycleerd op een manier die de menselijke gezondheid en het milieu beschermt.



Batterij

Recycle-informatie: Zie <http://www.benq.com/support/recycle> voor details.

## E-Waste Declaration for India



This symbol on the product or on its packaging indicates that this product must not be disposed of with your other household waste. Instead it is your responsibility to dispose of your waste equipment by handing it over to a designated collection point for the recycling of waste electrical and electronic equipment. The separate collection and recycling of your waste equipment at the time of disposal will help to conserve natural resources and ensure that it is recycled in a manner that protects human health and the environment. For more information about E-waste please visit <http://www.benq.com/support/recycle> and to know where you can drop off your waste equipment for recycling in India please contact on below given contact details.

Helpline number: Centralised E-Waste Collection Centre

Centralized E-waste collection center

Address: C-83, Basement, DDA Shed Okhla Industrial Area, Phase - I, New Delhi - 110020

E-mail: [perfectenterprises.del@gmail.com](mailto:perfectenterprises.del@gmail.com)

TEL: +91 011 40578436

## For UK only

- The mains lead (power cable) on the equipment comes with a moulded plug incorporating a fuse.
- The rating of the fuse is indicated on the pin face of the plug and, if it requires replacing, a fuse approved by ASTA or BSI to BS 1362 of the same rating must be used.
- If the plug has a detachable fuse cover, remember to place the fuse cover back if you need to change the fuse.
- Do NOT use a plug without the fuse cover. If the fuse cover is missing, contact your nearest BenQ Customer Service Center for assistance.

## EAC certification for Russia, Belarus



## For NFC Product in Canada (English & French two version)

This device complies with RSS210 of Industry Canada. Cet appareil se conforme à RSS210 de Canada d'Industrie. This device complies with Industry Canada license-exempt RSS standard(s). Operation is subject to the following two conditions: (1) this device may not cause interference, and (2) this device must accept any interference, including interference that may cause undesired operation of the device.

Appareils radio exempts de licence. Son fonctionnement est sujet aux deux conditions suivantes: (1) le dispositif ne doit pas produire de brouillage préjudiciable, et (2) ce dispositif doit accepter tout brouillage reçu, y compris un brouillage susceptible de provoquer un fonctionnement indésirable.

Radiation Exposure Statement: The product comply with the Canada portable RF exposure limit set forth for an uncontrolled environment and are safe for intended operation as described in this manual.

The further RF exposure reduction can be achieved if the product can be kept as far as possible from the user body or set the device to lower output power if such function is available.

Déclaration d'exposition aux radiations : Le produit est conforme aux limites d'exposition pour les appareils portables RF pour les Etats-Unis et le Canada établies pour un environnement non contrôlé.

Le produit est sûr pour un fonctionnement tel que décrit dans ce manuel. La réduction aux expositions RF peut être augmentée si l'appareil peut être conservé aussi loin que possible du corps de l'utilisateur ou que le dispositif est réglé sur la puissance de sortie la plus faible si une telle fonction est disponible.

This Class B digital apparatus complies with Canadian ICES-003.

Cet appareil numérique de la classe B est conforme à la norme NMB-003 du Canada.

## For NFC Product in EU

English

BenQ declares that this product is in compliance with the essential requirements and other relevant provisions of Radio Equipment Directive (2014/53/EU).

## Pour produit NFC dans l'UE

Français

BenQ déclare que ce produit est conforme aux exigences essentielles et autres dispositions pertinentes de la directive du matériel radio (2014/53/UE).

## Para un producto de NFC en la UE

Español

BenQ declara que este producto cumple con los requisitos esenciales y otras cláusulas relevantes de la Directiva de equipos de radio (2014/53/UE).

## Para produto NFC na UE

Português

A BenQ declara que este produto encontra-se em conformidade com os requisitos essenciais e outras cláusulas relevantes da Directiva de Equipamento de Rádio (2014/53/UE).

## 适用于欧盟的 NFC 产品

简体中文

BenQ 声明本产品符合“无线设备指令”(2014/53/EU)的基本要求及其它相关规定。

## 適用於歐盟的 NFC 產品

繁體中文

BenQ 聲明本產品符合無線設備指令(2014/53/EU)的基本要求及其它相關規定。

## Für NFC Produkt in der EU

Deutsch

BenQ erklärt, dass dieses Produkt mit den grundlegenden Anforderungen und anderen geltenden Vorschriften der Funkgeräte-Richtlinie (2014/53/EU) übereinstimmt.

## Voor NFC-product in de EU

Nederlands

BenQ verklaart dat dit product voldoet aan de essentiële vereisten en andere relevante bepalingen van de richtlijn voor radioapparatuur (2014/53/EU).

## Produkt NFC w UE

Polski

Firma BenQ poświadca zgodność tego produktu z niezbędnymi wymogami i innymi odnośnymi postanowieniami dyrektywy w sprawie urządzeń radiowych (2014/53/UE).



## Для изделия NFC в ЕС

Русский

Настоящим компания BenQ заявляет, что это изделие отвечает основным требованиям и другим уместным положениям Директивы по радиоаппаратуре (2014/53/EC).

## Pro NFC Vyrobeno v EU

Čeština

Společnost BenQ prohlašuje, že tento produkt je ve shodě se základními požadavky a dalšími příslušnými ustanoveními směrnice o rádiových zařízeních (2014/53/EU).

## Til NFC-produkter i EU

Dansk

BenQ erklærer hermed, at dette produkt er i overensstemmelse med de vigtigste krav og andre relevante bestemmelser i radioudstyrsdirektivet (2014/53/EU).

## För NFC-produkter i EU

Svenska

BenQ intygar härmed att denna produkt överensstämmer med de väsentliga egenskapskraven och övriga relevanta bestämmelser i radioutrustningsdirektivet (2014/53/EU).

## Per i prodotti NFC in UE

Italiano

BenQ dichiara che il presente prodotto è conforme con i requisiti essenziali e altre disposizioni pertinenti alla Direttiva per apparecchiature radio (2014/53/UE).

## Pentru produse NFC din U.E.

Română

BenQ declară că acest produs respectă cerințele esențiale și ale prevederi relevante ale Directivei europene privind punerea la dispoziție pe piață a echipamentelor radio (2014/53/U.E.).

## NFC-tuotteille EU:ssa

Suomi

BenQ ilmoittaa, että tämä tuote on Radiolaitedirektiivin (2014/53/EU) oleellisten vaatimusten ja muiden ehtojen mukainen.

## For NFC-produkt i EU

Norsk

BenQ erklærer at dette produktet overholder de grunnleggende kravene og andre relevante bestemmelser i radioustyringsdirektivet (2014/53/EU).

## Για προϊόντα NFC στην ΕΕ

Ελληνικά

Δια του παρόντος, η BenQ, δηλώνει ότι το συγκεκριμένο προϊόν συμμορφώνεται πλήρως με τις ουσιαστικές απαιτήσεις και άλλες σχετικές διατάξεις της Οδηγίας περί Ραδιοηλεκτρικού εξοπλισμού (2014/53/EE).

## AB'deki NFC Ürünü için

Türkçe

BenQ, bu ürünün temel gereksinimlere ve Radyo Ekipmanı Yönergesinin (2014/53/EU) ilgili diğer hükümlerine uygun olduğunu beyan etmektedir.

## لمنتج NFC في الاتحاد الأوروبي

العربية

تعلن شركة BenQ بموجب هذه الوثيقة أن هذا المنتج متوافق مع المتطلبات الأساسية والشروط الأخرى ذات الصلة بتوجيهات معدات اللاسلكي (2014/53/EU).

BenQ は、この製品が無線機器指令 (2014/53/EU) に必要な要件とその他関連する既定に準拠していることを保証します。

## 台灣區專用

### 若產品有無線/藍牙模組

本產品內含無線模組。若該無線模組支援5GHz 頻帶，5.15GHz~5.25GHz限於室內使用。

### 依低功率電波輻射性電機管理辦法要求

第12條經型式認證合格之低功率射頻電機，非經許可，公司、商號或使用者均不得擅自變更頻率、加大功率或變更原設計之特性及功能。

第14條低功率射頻電機之使用不得影響飛航安全及干擾合法通信；經發現有干擾現象時，應立即停用，並改善至無干擾時方得繼續使用。

前項合法通信，指依電信法規定作業之無線電通信。

低功率射頻電機須忍受合法通信或工業、科學及醫療用電波輻射性電機設備之干擾。

內含發射器模組： CCAIXXXXXXXXX