

BOSE

LIFESTYLE® 600
HOME ENTERTAINMENT SYSTEM



IMPORTANT SAFETY INSTRUCTIONS

Please read and keep all safety and use instructions.

1. Read these instructions.
2. Keep these instructions.
3. Heed all warnings.
4. Follow all instructions.
5. Do not use this apparatus near water.
6. Clean only with a dry cloth.
7. Do not block any ventilation openings. Install in accordance with the manufacturer's instructions.
8. Do not install near any heat sources such as radiators, heat registers, stoves, or other apparatus (including amplifiers) that produce heat.
9. Protect the power cord from being walked on or pinched particularly at plugs, convenience receptacles, and the point where they exit from the apparatus.
10. Only use attachments/accessories specified by the manufacturer.
11. Unplug this apparatus during lightning storms or when unused for long periods of time.
12. Refer all servicing to qualified personnel. Servicing is required when the apparatus has been damaged in any way, such as power-supply cord or plug is damaged, liquid has been spilled or objects have fallen into the apparatus, the apparatus has been exposed to rain or moisture, does not operate normally, or has been dropped.



This symbol on the product means there is uninsulated, dangerous voltage within the product enclosure that may present a risk of electrical shock.



This symbol means there are important operating and maintenance instructions in this guide.



Contains small parts which may be a choking hazard. Not suitable for children under age 3.



This product contains magnetic material. Consult your physician on whether this might affect your implantable medical device.



This product contains a tempered glass surface. Use caution to avoid impact. In the event of breakage, use care in handling broken glass.

- To reduce the risk of fire or electrical shock, do NOT expose this product to rain, liquids or moisture.
- Do NOT expose this product to dripping or splashing, and do not place objects filled with liquids, such as vases, on or near the product.
- Keep the product away from fire and heat sources. Do NOT place naked flame sources, such as lighted candles, on or near the product.
- Do NOT make unauthorized alterations to this product.
- Do NOT use a power inverter with this product.
- Do NOT use in vehicles or boats.
- The speaker wire and interconnect cables included with this system are not approved for in-wall installation. Please check your local building codes for the correct type of wire and cable required for in-wall installation.
- Use this product only with the power supply provided.
- Where the mains plug or an appliance coupler is used as the disconnect device, the disconnect device shall remain readily operable.



仅适用于 2000m 以下地区安全使用
Use at altitude less than 2000 meters only.

- Due to ventilation requirements, Bose does not recommend placing the product in a confined space such as in a wall cavity or in an enclosed cabinet.
- Do not place or install the bracket or product near any heat sources, such as fireplaces, radiators, heat registers or other apparatus (including amplifiers) that produce heat.
- The product label is located on the bottom of the console.

NOTE: This equipment has been tested and found to comply with the limits for a Class B digital device, pursuant to Part 15 of the FCC Rules. These limits are designed to provide reasonable protection against harmful interference in a residential installation. This equipment generates, uses, and can radiate radio frequency energy and, if not installed and used in accordance with the instructions, may cause harmful interference to radio communications. However, there is no guarantee that interference will not occur in a particular installation. If this equipment does cause harmful interference to radio or television reception, which can be determined by turning the equipment off and on, the user is encouraged to try to correct the interference by one or more of the following measures:

- Reorient or relocate the receiving antenna.
- Increase the separation between the equipment and receiver.
- Connect the equipment into an outlet on a circuit different from that to which the receiver is connected.
- Consult the dealer or an experienced radio/TV technician for help.

Changes or modifications not expressly approved by Bose Corporation could void the user's authority to operate this equipment.

This device complies with part 15 of the FCC Rules and with Industry Canada license-exempt RSS standard(s). Operation is subject to the following two conditions: (1) This device may not cause harmful interference, and (2) this device must accept any interference received, including interference that may cause undesired operation.

This device for operation in the 5150 - 5250 MHz is only for indoor use to reduce the potential for harmful interference to co-channel mobile satellite systems.

This device complies with FCC and Industry Canada radiation exposure limits set forth for general population.

This equipment should be installed and operated with a minimum distance of 20 cm between radiator and your body.

This transmitter must not be co-located or operating in conjunction with any other antenna or transmitter.

Management Regulation for Low-power Radio-frequency Devices

Article XII

According to "Management Regulation for Low-power Radio-frequency Devices" without permission granted by the NCC, any company, enterprise, or user is not allowed to change frequency, enhance transmitting power or alter original characteristic as well as performance to an approved low power radio-frequency devices.

Article XIV

The low power radio-frequency devices shall not influence aircraft security and interfere legal communications; If found, the user shall cease operating immediately until no interference is achieved. The said legal communications means radio communications operated in compliance with the Telecommunications Act.

The low power radio-frequency devices must be susceptible with the interference from legal communications or ISM radio wave radiated devices.

 Bose Corporation hereby declares that this product is in compliance with the essential requirements and other relevant provisions of Directive 2014/53/EU and all other applicable EU directive requirements. The complete declaration of conformity can be found at: www.Bose.com/compliance

The product, in accordance with the Ecodesign Requirements for Energy Related Products Directive 2009/125/EC, is in compliance with the following norm(s) or document(s): Regulation (EC) No. 1275/2008, as amended by Regulation (EU) No. 801/2013.

Required Power State Information	Power Modes	
	Standby	Networked Standby
Power consumption in specified power mode, at 230V/50Hz input	≤ 0.5 W	all network types ≤ 2.0 W
Time after which equipment is automatically switched into mode	< 2.5 hours	≤ 20 minutes
Power consumption in networked standby if all wired network ports are connected and all wireless network ports are activated, at 230V/50Hz input	N/A	≤ 2.0 W
Network port deactivation/activation procedures. Deactivating all networks will enable standby mode.	<p>Wi-Fi: Deactivate by pressing and holding the Source button on the console for 10 seconds. Repeat to activate Wi-Fi®.</p> <p>Bluetooth: Deactivate by clearing the pairing list via the on-screen menu, the remote screen, or the SoundTouch application. Activate by pairing with a Bluetooth® source.</p> <p>Ethernet: Deactivate by removing the Ethernet cable. Activate by inserting the Ethernet cable.</p>	

For Europe:

Frequency band of operation 2400 to 2483.5 MHz:

Bluetooth/Wi-Fi: Maximum transmit power less than 20 dBm EIRP.

Bluetooth Low Energy: Maximum power spectral density less than 10 dBm/MHz EIRP.

Frequency band of operation 5150 to 5350 MHz and 5470 to 5725 MHz:

Wi-Fi: Maximum transmit power less than 20 dBm EIRP.

REGULATORY INFORMATION

This device is restricted to indoor use when operating in the 5150 to 5350 MHz frequency range in all EU Member States listed in the table.

									
BE	DK	IE	UK	FR	CY	SK	HU	AT	SE
BG	DE	PT	EL	HR	LV	LT	MT	PL	
CZ	EE	FI	ES	IT	RO	LU	NL	SI	

China Restriction of Hazardous Substances Table

Names and Contents of Toxic or Hazardous Substances or Elements						
Toxic or Hazardous Substances and Elements						
Part Name	Lead (Pb)	Mercury (Hg)	Cadmium (Cd)	Hexavalent (CR(VI))	Polybrominated Biphenyl (PBB)	Polybrominated diphenylether (PBDE)
PCBs	X	0	0	0	0	0
Metal Parts	X	0	0	0	0	0
Plastic Parts	0	0	0	0	0	0
Speakers	X	0	0	0	0	0
Cables	X	0	0	0	0	0

This table is prepared in accordance with the provisions of SJ/T 11364.
 0: Indicates that this toxic or hazardous substance contained in all of the homogeneous materials for this part is below the limit requirement of GB/T 26572.
 X: Indicates that this toxic or hazardous substance contained in at least one of the homogeneous materials used for this part is above the limit requirement of GB/T 26572.



Taiwan Restriction of Hazardous Substances Table

Equipment name: Bose® Lifestyle® 600 home entertainment system , Type designation: 420128, 420132, 421088						
Restricted substances and its chemical symbols						
Unit	Lead (Pb)	Mercury (Hg)	Cadmium (Cd)	Hexavalent chromium (Cr+6)	Polybrominated biphenyls (PBB)	Polybrominated diphenyl ethers (PBDE)
PCBs	-	o	o	o	o	o
Metal Parts	-	o	o	o	o	o
Plastic Parts	o	o	o	o	o	o
Speakers	-	o	o	o	o	o
Cables	-	o	o	o	o	o

Note 1: "o" indicates that the percentage content of the restricted substance does not exceed the percentage of reference value of presence.
Note 2: The "-" indicates that the restricted substance corresponds to the exemption.



This symbol means the product must not be discarded as household waste, and should be delivered to an appropriate collection facility for recycling. Proper disposal and recycling helps protect natural resources, human health and the environment. For more information on disposal and recycling of this product, contact your local municipality, disposal service, or the shop where you bought this product.

Please complete and retain for your records

The serial and model numbers are located on the side of the carton.

Serial number: _____

Model number: _____

Please keep your receipt with your owner's guide. Now is a good time to register your Bose product.

You can easily do this by going to <http://global.Bose.com/register>

Date of Manufacture: The eighth digit in the serial number indicates the year of manufacture; "8" is 2008 or 2018.

China Importer: Bose Electronics (Shanghai) Company Limited, Part C, Plan 9, No. 353 North Riyang Road, China (Shanghai) Pilot Free Trade Zone

EU Importer: Bose Products B.V., Gorslaan 60, 1441 RG Purmerend, The Netherlands

Taiwan Importer: Bose Taiwan Branch, 9F-A1, No.10, Section 3, Minsheng East Road, Taipei City 104, Taiwan.

Phone number: +886-2-2514 7676

Mexico Importer: Bose de México, S. de R.L. de C.V., Paseo de las Palmas 405-204, Lomas de Chapultepec, 11000 México, D.F.

Phone number: +5255 (5202) 3545

Security Information

This product is capable of receiving automatic security updates from Bose. To receive automatic security updates, you must complete the product setup process in the SoundTouch® App and connect the product to the Internet. **If you do not complete the setup process, you will be responsible for installing security updates that Bose makes available.**

License Disclosures

You can view the license disclosures that apply to the software packages included with your home theater system through the SoundTouch app or by using your product's IP address.

SoundTouch app

1. From within the app, select ≡ > **Settings > About > Legal**.
2. Select the applicable license type.

IP address

1. Obtain your product's IP address using one of the following methods:
 - **SoundTouch app:** From within the app, select ≡ > **Settings > About**. Select your home theater system to view the IP address.
 - **Wireless router:** Refer to your router owner's guide for more information.
 - **System:** On the remote, press the **SETUP** button. In the UNIFY menu, select **System Info > Network** to view the IP address.
2. On a device connected to your wireless network, open a browser window.
3. Go to **<IP address>/licenses.pdf** to view the applicable license disclosures.

Apple and the Apple logo are trademarks of Apple Inc., registered in the U.S. and other countries. App Store is a service mark of Apple Inc.

Android, Google Play and the Google Play logo are trademarks of Google LLC.

Amazon, Amazon Music, Kindle, Fire and all related logos are trademarks of Amazon, Inc. or its affiliates.

The *Bluetooth*® word mark and logos are registered trademarks owned by Bluetooth SIG, Inc. and any use of such marks by Bose Corporation is under license.

DOLBY AUDIO™ Dolby, Dolby Audio and the double-D symbol are trademarks of Dolby Laboratories.



For DTS patents, see <http://patents.dts.com>. Manufactured under license from DTS, Inc. DTS, the Symbol, DTS in combination with the Symbol, and DTS Digital Surround are registered trademarks or trademarks of DTS, Inc. in the United States and/or other countries. ©DTS, Inc. All Rights Reserved.



The terms HDMI and HDMI High-Definition Multimedia Interface, and the HDMI logo are trademarks or registered trademarks of HDMI Licensing Administrator, Inc.

iHeartRadio is a registered trademark of iHeartMedia, Inc.

Deezer is a registered trademark of Blogmusik SAS.

This product is protected by certain intellectual property rights of Microsoft. Use or distribution of such technology outside of this product is prohibited without a license from Microsoft.

The N-Mark is a trademark or registered trademark of NFC Forum, Inc. in the United States and in other countries.

Pandora, the Pandora logo, and the Pandora trade dress are trademarks or registered trademarks of Pandora Media, Inc. used with permission.

SiriusXM Internet Radio subscription sold separately and available only to those at least 18 years of age residing in the U.S. and Puerto Rico. To subscribe to SiriusXM Internet Radio in the U.S., U.S. customers should visit www.sirius.com or call 1-888-539-7474.

SiriusXM and all related marks and logos are trademarks of Sirius XM Radio Inc. and its subsidiaries. All rights reserved.

SoundTouch and the wireless note design are registered trademarks of Bose Corporation in the U.S. and other countries.

This product incorporates Spotify software which is subject to 3rd party licenses found here: www.spotify.com/connect/third-party-licenses

Spotify is a registered trademark of Spotify AB.

Designed with UEI Technology™. Under License from Universal Electronics, Inc. © UEI 2000-2016

Wi-Fi is a registered trademark of Wi-Fi Alliance®.

Windows is a registered trademark of Microsoft Corporation in the United States and other countries.

Bose Corporation Headquarters: 1-877-230-5639

©2018 Bose Corporation. No part of this work may be reproduced, modified, distributed or otherwise used without prior written permission.

CONTENTS

Getting Started

Unpacking	9
Layer 1.....	10
Layer 2	10
Layer 3	11
Layer 4.....	11
Placement guidelines	12
Sample system placement	13

Setting Up the System

UNIFY® system overview.....	14
UNIFY® setup	15

Using the Remote Control

Remote control overview	16
Using the SOURCE button	17
Function buttons.....	17
Adjusting volume	17
Using the MORE button.....	17
The AV OUTPUT menu.....	17
The AV SETTINGS menu.....	18
Remote glow button	18

SoundTouch® App Setup

Download and install the SoundTouch® app	19
SoundTouch® Owner's Center.....	19

Existing SoundTouch® Users

Add the system to an existing account.....	20
Connect the system to a new network	20

Preset Personalization

Set a preset.....	21
Play a preset	21
Set a preset using your remote control	21
Select a preset using your remote control	21

Bluetooth® Technology

Choosing your pairing method 22

Connect your mobile device 22

Pair a device with NFC..... 23

Control your connected mobile device from the remote control 23

Connect using the *Bluetooth* feature on your mobile device 23

Connect using your remote control..... 24

Disconnect a mobile device 24

Pair another mobile device 24

Reconnect a device 24

Clear the system's *Bluetooth* pairing list 24

Advanced Features

Disabling Wi-Fi capability 25

Re-enabling Wi-Fi capability 25

Updating the system software 25

Getting System Information

System status indicators..... 26

 Console LED indicator 26

 Acoustimass® wireless bass module LED indicator 27

 Wireless receiver LED indicator 27

Care and Maintenance

Cleaning 28

Customer service 28

Limited warranty..... 28

Technical information..... 28

SERVICE connector 28

Troubleshooting

Common solutions..... 29

Setting up your IR emitter..... 32

Checking for sound 33

CONTENTS

Appendix A: Installation Reference

Front console panel.....	34
Front Headphones/AUX input.....	34
Front HDMI™ input.....	34
Back console panel.....	34
Connecting an AC-2 adapter	35
Installing the front speakers.....	36
What you need:.....	36
Connecting the front speakers to the console	37
Installing the rear speakers	38
What you need:.....	38
Identifying switch settings on wireless receivers.....	39
Connecting the rear speakers.....	39
Connecting the rear speakers to power	40
Mounting your speakers	40

Appendix B: System Maintenance

Replacing the remote control's batteries	41
--	----

Appendix C: Alternate Wired Setup

Unable to pair the Acoustimass® wireless bass module with the console	42
Unable to pair the wireless receivers with the console (rear speakers).....	42

Unpacking

The parts of your new Lifestyle® Home Entertainment System are packaged in four layers, some of which contain multiple boxes of components. Each box is marked by icons to indicate its contents.

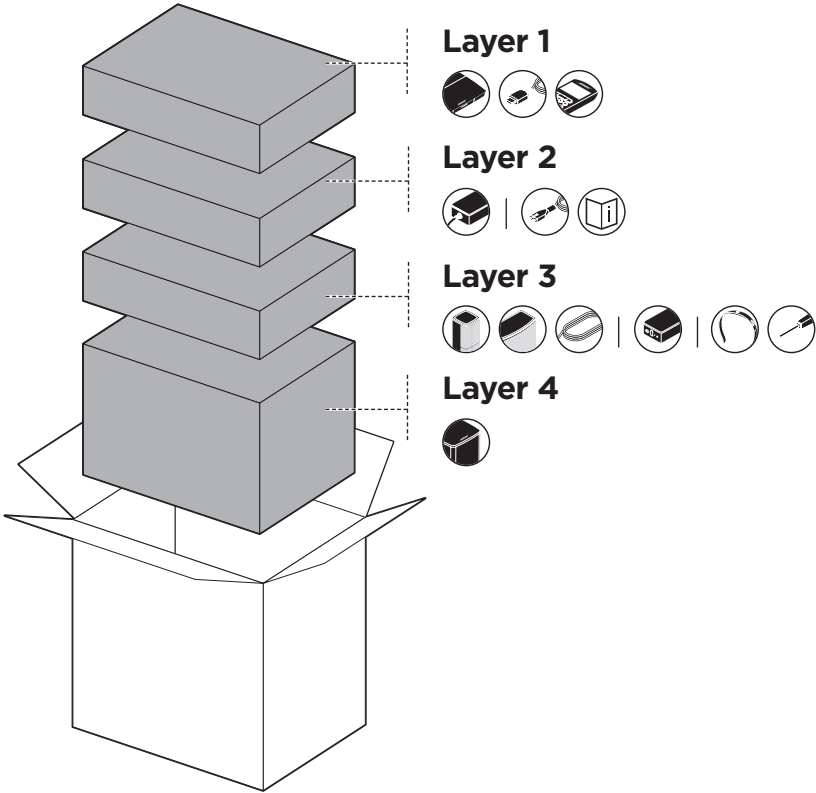

Note: If part of the system is damaged or the glass on your console or Acoustimass® wireless bass module is broken, do not use it. Contact your authorized Bose® dealer or Bose customer service.

GETTING STARTED

Layer 1

From box    :

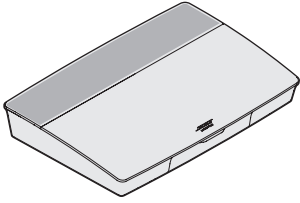

Console (1)

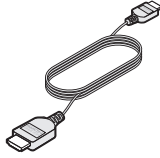

HDMI™ cable (1)

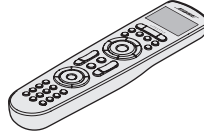

Universal remote control (1)

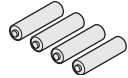

AA batteries (4)

Layer 2

From box  :

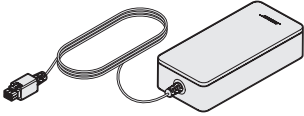

Console power supply (1)

From box   :

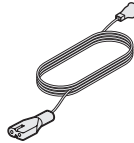

Power cords (4)*



Owner's guide (1)

*May ship with multiple power cords. Use the power cord for your region.

Layer 3

From box    :

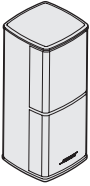

Jewel Cube® speakers (4)

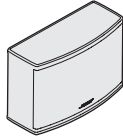

Jewel Cube® center speaker (1)



Front speaker cable (1)

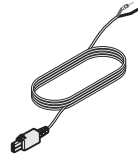

Rear speaker cables (2)



AC-2 adapters (5)

From box   :

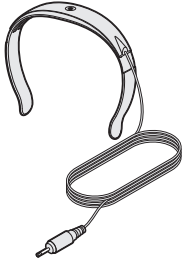

ADAPTiQ® headset (1)

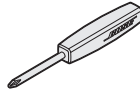

Screwdriver (1)



IR emitter (1)

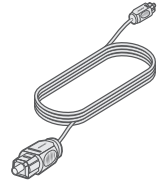

Optical cable (1)

Layer 4

From box  :

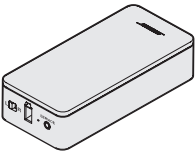

Wireless receivers (2)

From box  :

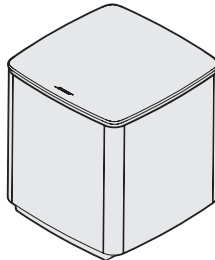

Acoustimass® wireless bass module (1)

Placement guidelines

To avoid interference, keep other wireless equipment 1 – 3 ft. (0.3 – 0.9 m) away from the system. Place your system outside of and away from metal objects and direct heat sources.

Component	Recommended placement
Console	<ul style="list-style-type: none"> • Place the console near your components. The recommended placement is near your TV. • Do NOT place the TV or any other components on top of your console. • Place your console in a well-ventilated area. • Make sure there is an AC (mains) outlet nearby. <p>Note: Until your system is completely installed, keep the control console positioned for easy access to its rear connector panel.</p>
Acoustimass® wireless bass module	<ul style="list-style-type: none"> • Stand the bass module on its rubber feet along the same wall as your TV, or along any other wall in the front third of the room. • Choose a stable and level surface. Vibration can cause the bass module to move, particularly on smooth surfaces like marble, glass or highly polished wood. • Keep the front side of the bass module at least 3 in. (8 cm) from any other surface. Blocking the port on the bottom of this side can affect acoustic performance. • Make sure there is an AC (mains) outlet nearby.
Front speakers	<ul style="list-style-type: none"> • Place one speaker to the left and one speaker to the right of the TV. • If placing the speakers in an enclosed bookcase shelf, position them at the front edge of the shelf.
Center speaker	<ul style="list-style-type: none"> • Place the center speaker on a stable and level surface directly above or below your TV.
Rear speakers/ wireless receivers	<ul style="list-style-type: none"> • Place the rear speakers toward the back of the room behind the viewers at ear height (when seated) or higher, if possible. • Confirm that the switch on one wireless receiver is set to L (left). • Confirm that the switch on the other wireless receiver is set to R (right). • Facing the TV, place the speaker and L wireless receiver on the left side of the room. • Facing the TV, place the speaker and R wireless receiver on the right side of the room. • Make sure there is an AC (mains) outlet near each wireless receiver.

Sample system placement

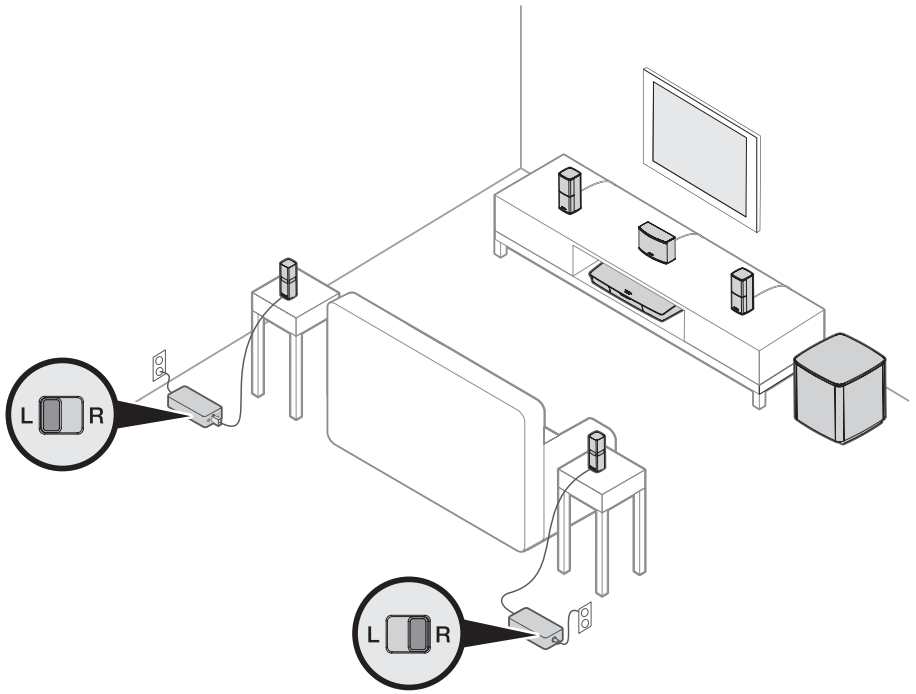

UNIFY® system overview

The UNIFY intelligent integration system guides you through the initial process of setting up and configuring your system. It helps you choose the correct cables and inputs and programs the Bose® remote control to operate your connected devices.

Note: Before you begin, make sure you have one hour set aside for system setup.

Menu item	What you can do
Bluetooth Setup	Manage your <i>Bluetooth</i> devices.
Device Management	Add another device or accessory to your system.
Network Setup	Connect your system to your home network.
Software Update	Perform a system software update.
Power Macro	Customize the Power button  on your remote control to power on/off your system, TV and another HDMI source simultaneously.
Auto-off	Disable your system from powering off automatically when there is no signal after 20 minutes.
Headphone Connector	Set the default usage of your front headphones/AUX input (see page 34).
CEC Settings	Adjust the CEC functionality of your console. <ul style="list-style-type: none"> • Default On: CEC is enabled • Alternate On: Prevents CEC-enabled devices from changing the currently selected source • Off: CEC is turned off
ADAPTiQ®	Start the ADAPTiQ audio calibration process. Once completed, this menu option disables or enables ADAPTiQ.
TV Remote Setup	Program your remote to control your TV.
Advanced TV Audio Setup	Learn more about HDMI (ARC) and set up your preferred usage.
Speaker Management	Revisit your system's speaker setup or add an additional Acoustimass® wireless bass module.
Language Select	Change the language of the on-screen display.
Tutorial	A series of optional procedures to help guide you through the system's key features, such as SoundTouch®.
Exit	Close the UNIFY menu.

UNIFY® setup

The following steps are part of the initial UNIFY setup process:

Step	Objective
Pair the remote control	Connect the system's remote control to the console.
Choose language	Select your language from the on-screen list.
Connect to network	Select and connect to your home Wi-Fi network or Ethernet.
Software update	Update system software to provide the most current functionality.
Wired speakers	Connect the front speakers to the console.
Wireless speakers	Connect the rear speakers and Acoustimass® wireless bass module to the console.
TV remote	Set up the system's remote control to control your TV.
Adding devices	Connect your additional sources.
ADAPTiQ® setup	Customizes the sound of the system to the acoustics of your listening area.
Tutorial	A series of optional procedures to help guide you through the rest of your system's features, such as SoundTouch®.

After completing the initial setup, you can access the UNIFY menu at any time to change your system setup and configuration. Press the **SETUP** button on the remote control to start UNIFY setup.

Remote control overview

The Bose® advanced RF (radio frequency) remote control works from anywhere in your room without requiring you to aim the remote control at the console.

The remote control's display is an essential part of your Lifestyle® experience. It guides you through your sources and system settings.

Note: The Bose remote control does not control functions specific to devices that are connected to the front HDMI™ input.

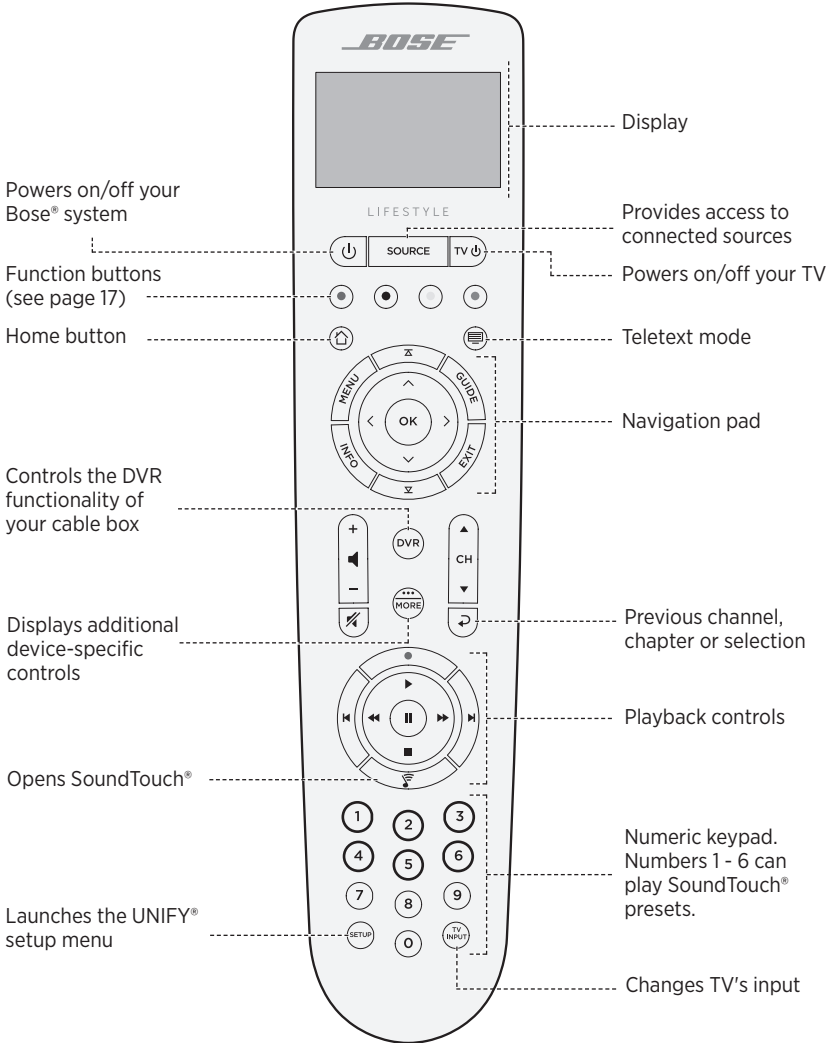

Using the SOURCE button

The **SOURCE** button is used to switch between connected sources. Access sources using the navigation pad on your remote control.

Once a source is highlighted, press **OK** to select it.

Function buttons

The red, green, yellow and blue buttons on the remote control correspond with the color-coded function buttons on your cable/satellite box or teletext functions.

- **Cable/satellite box functions:** refer to your cable/satellite box owner's guide.
- **Teletext functions:** correspond with color-coded page numbers, headings or shortcuts on a teletext display.

Adjusting volume



To see your volume level, refer to your remote control's display.

- Press **+** to increase the volume.
- Press **-** to decrease the volume.
- Press **⏏** to mute or unmute the audio.

Note: If you still hear audio from your TV's speakers after setting up your system, disable the speakers through your TV's settings menu.

Using the MORE button

The MORE button  lets you access additional selections through the remote control's display that pertain to your currently-selected source, as well as other system control functionality.

1. Press .
2. Press  or  to select a function on your remote control's display.
3. Press **OK**.



The AV OUTPUT menu

The AV OUTPUT menu displays the current video resolution, frame rate, audio format and number of audio channels for the currently selected source.

1. Press  on your remote control.
2. Select **AV OUTPUT**.
3. Press the **OK** button.
4. Press **EXIT**.

The AV SETTINGS menu

The AV SETTINGS menu lets you adjust certain system settings. The number of items that appear depends on the currently-selected source. To access the menu:

1. Press  on your remote control.
2. Select **AV SETTINGS**.
3. Press the **OK** button to display the AV SETTINGS menu for the current source.
4. Press  or  to highlight the option you want to change.
5. Press **OK** to select the setting.
6. Press **EXIT** when done.

AV setting	Objective
SYSTEM AV	Adjust your system's treble, bass, center and surround audio levels.
SOURCE AV	<ul style="list-style-type: none"> • AUDIO: <ul style="list-style-type: none"> - Dialogue mode enhances speech clarity. - Movie mode provides balanced playback for most listening situations. - Night mode adjusts dialog and volume during loud scenes. - Music mode provides optimized playback for music. • AV SYNC: Adjust the timing between your device's audio and video. • AUDIO TRACK: Select between multiple language tracks.
NOTIFICATION	Enables a flash on your remote control's display to notify you when an input is required.
RESTORE DEFAULTS	Restores your audio to default values.
REMOTE INFO	Displays your remote control's serial number and software version.

Remote glow button

Press  on the rear of the remote control to illuminate the button backlighting for dark viewing situations.

The SoundTouch® app lets you set up and control SoundTouch® from your smartphone, tablet or computer. Using the app, your smart device acts as a remote for your console.

From the app, you can manage your SoundTouch® settings, add music services, explore local and global Internet radio stations, set and change presets and stream music. New features are added periodically.

Note: If you have already set up SoundTouch® for another system, see page 20.

Download and install the SoundTouch® app

On your smartphone or tablet, download the Bose® SoundTouch® app.



SoundTouch® app

- **Apple users:** download from the App Store
- **Android™ users:** download on the Google Play™ store
- **Amazon Kindle Fire users:** download from the Amazon Appstore for Android



Follow the instructions in the app to complete setup, including adding the system to your Wi-Fi network, creating a SoundTouch® account, adding a music library and using music services.

Once you set up the system on your home Wi-Fi network, you can control it from any smartphone or tablet on the same network.

Tip: You must use the same SoundTouch® account for all devices connected to your console.

Note: If you have already added your system to your Wi-Fi network, select **SYSTEM ALREADY ON NETWORK** when prompted in the app.

SoundTouch® Owner's Center

 global.Bose.com/Support/LS600

This website provides access to the owner support center, which includes: owner's manuals, articles, tips, tutorials, a video library, and the owner community where you can post questions and answers.

Add the system to an existing account

If you have already set up SoundTouch® on another system, you do not need to download the SoundTouch® app again.

From within the app, select  > **Settings > Add or Reconnect Speaker.**

The app guides you through setup.

Connect the system to a new network

If your network information changes, add your system to your new network. You can do this by putting your system into setup mode.

1. From within the app, select  > **Settings > System Speaker** and select your system.
2. Select **CONNECT SPEAKER.**

The app guides you through setup.

You can personalize six presets to your favorite streaming music services, stations, playlists, artists, albums or songs from your music library. You can access your music, at any time, with a simple touch of a button using the SoundTouch® app.

Before using presets, note the following:

- You can set presets from the app and the remote control.
- If the preset source is your music library, make sure the computer storing your music library is on and connected to the same network as the SoundTouch® console.
- You cannot set presets to a *Bluetooth* stream or cabled mobile device.

Set a preset

1. Stream music using the app.
2. While the music is playing, press and hold a preset in the app.

Play a preset

Once you personalize your presets, press a preset in the app to play it.

Set a preset using your remote control

1. Press the  on your remote control to access the SoundTouch source.
2. Press and hold a number (from 1 – 6) on the numeric keypad to assign a new preset.
A tone notifies you that a new preset has been set.

Select a preset using your remote control

1. Assign your favorite stations as presets within the app.
2. Press the **SoundTouch®** button  on your remote control to switch to the SoundTouch source.
3. Select a preset by pressing a number (from 1 – 6) on the numeric keypad.

BLUETOOTH TECHNOLOGY

Bluetooth wireless technology lets you stream music from *Bluetooth* smartphones, tablets, computers or other devices to your console. Before you can stream music from a mobile device, you must connect the mobile device with your console.

Choosing your pairing method

You can pair your mobile device with the console using *Bluetooth* wireless technology or Near Field Communication (NFC).

What is NFC?

NFC is a technology that enables devices to establish wireless communication with each other by simply tapping the devices together. Refer to your device owner's guide to see if your model supports NFC.

If your device does not support NFC or if you are unsure:	Follow the instructions for "Connect your mobile device."
If your device supports NFC:	Follow the instructions for "Pair a device with NFC" on page 23.

Note: If your device supports *Bluetooth* pairing via NFC, you can use either pairing method.

Connect your mobile device

1. Press the **SOURCE** button on your remote control and select **Bluetooth** on your remote control's display.
2. Follow the on-screen instructions to place your console in pairing mode.
3. From within the SoundTouch® app, select your system from the device tray.
4. Select **Bluetooth** .
5. Select **CONNECT**.
6. Select your Lifestyle® system from the mobile device list.

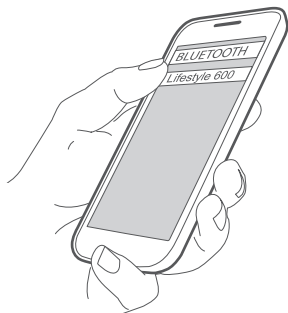

Tip: Look for the name you entered for your system in the app. If you didn't name your system, the default name appears.

Once connected, your system's name appears connected in the device list.

Pair a device with NFC

1. With your system powered on, unlock your device and turn on the *Bluetooth* and *NFC* features. Refer to your device owner's guide to learn more about these features.
2. Gently tap the NFC touchpoint on your mobile device to the area above the Bose® logo on the top of your Lifestyle® console.

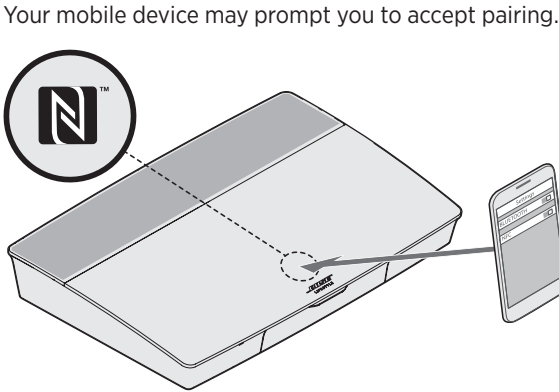

Control your connected mobile device from the remote control

Once paired, you can use the remote control to access your connected mobile devices. Select *Bluetooth* from the **SOURCE** menu. To connect a device, see page 22.

You can use the remote to control the following subset of *Bluetooth* features on your system:

- Pair and connect devices.
- View available artist information.
- Control playback (play, pause, stop, skip to the next track, etc.).
- Clear the pairing list.

Connect using the *Bluetooth* feature on your mobile device

1. On your mobile device, turn on the *Bluetooth* feature.

Tip: The *Bluetooth* menu is usually found in the Settings menu.
2. Select your system from the mobile device list.

Connect using your remote control

You can stream audio from a device to your console.

1. Turn on the *Bluetooth* feature on your device.
2. On your remote control, choose the *Bluetooth* source through the **SOURCE** menu.
The console connects to the last device that streamed music to the system.
3. On the device, play music.

Disconnect a mobile device

Turn off the *Bluetooth* feature on your mobile device.

Pair another mobile device

To pair another device, press the **SETUP** button and select **Bluetooth Setup** (see page 14).

Reconnect a device

- When powered on, the console tries to reconnect with the most recently connected device.
Note: The device must be within range and powered on.
- If your device supports NFC, gently tap the NFC touchpoint on your mobile device to the area above the Bose® logo on the top of your console.

Clear the system's *Bluetooth* pairing list

From within the app, select **☰ > Settings > Speaker Settings > Select Speaker > Bluetooth® > Clear Bluetooth® Pairing List > Clear.**

The pairing list clears.

You can also clear your system's pairing list on the console.

1. Press the **SETUP** button.
2. Select **Bluetooth Setup.**
3. Select **Clear Bluetooth pairing list.**

Disabling Wi-Fi capability

1. Press and hold your console's **SOURCE** button for 10 seconds.
2. Release the **SOURCE** button.

Re-enabling Wi-Fi capability

Your system's Wi-Fi automatically re-enables when powering on your system.

Updating the system software

If your system is connected to your home network, it checks for software updates every time the system is used. If an update is available, it begins downloading automatically.

If an update was fully downloaded, on-screen text prompts you when powering down the console that it is ready to be installed. Your system shuts down automatically after installation.

System status indicators

The front of the console has an LED indicator that shows system status. The LED glows according to system state.

Console LED indicator

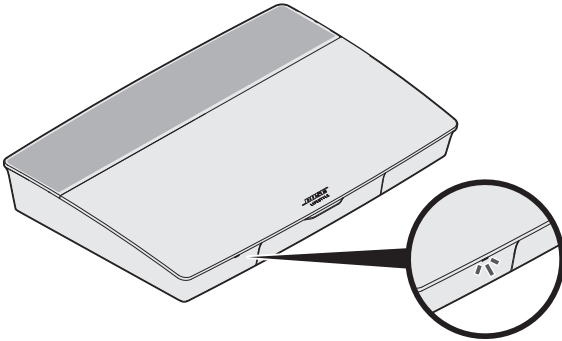

Indicator activity	System state
Off	System is off
Blinking white	System is powering on
Solid white	System powered on
Blinking amber	Downloading system software update
Solid amber	No network connection
Solid red	Firmware error - contact Bose® customer service

Acoustimass® wireless bass module LED indicator

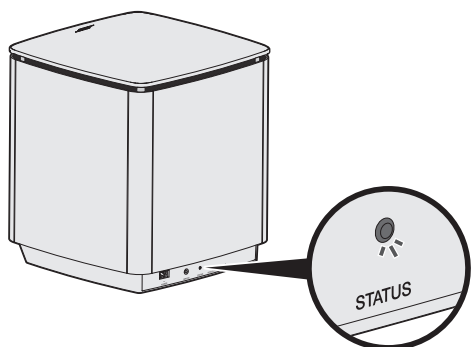

Indicator activity	System state
Blinking amber	Ready to pair
Solid white	Connected to the console
Solid amber (dim)	Disconnected from the console
Blinking white	Downloading system software update
Blinking red	Firmware error - contact Bose® customer service

Wireless receiver LED indicator

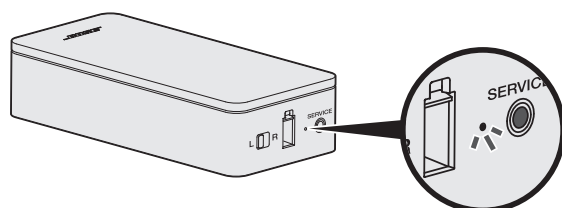

Indicator activity	System state
Blinking amber	Ready to pair
Solid white	Connected to the console
Solid amber (dim)	Disconnected from the console
Blinking white	Downloading system software update
Blinking red	Firmware error - contact Bose® customer service

Cleaning



Do not allow liquids to spill onto the system or into any openings.

- Clean the exterior of the system with the provided cleaning cloth or another soft, dry cloth.
- Do not use any sprays near the system.
- Do not use any solvents, chemicals or cleaning solutions containing alcohol, ammonia or abrasives.
- Do not allow objects to drop into any openings.

Customer service

For additional help using the system:

- Visit global.Bose.com/Support/LS600
- Contact Bose® customer service.

Limited warranty

The system is covered by a limited warranty. Visit our website at global.Bose.com/warranty for details of the limited warranty.

To register your product, visit global.Bose.com/register for instructions. Failure to register will not affect your limited warranty rights.

Technical information

U.S.A./Canada/International:

- **Console:** 10VDC 3.3A, 44VDC 1.25A
- **Wireless receivers:** 100–240V 50/60 Hz, 30W
- **Acoustimass® wireless bass module:** 100–240V \sim 50/60 Hz, 180W

SERVICE connector

The SERVICE connector is for service use only. Do not insert any cables into this connector.

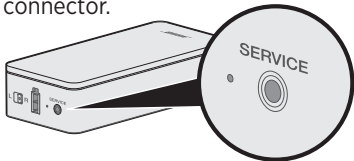

If you experience problems with your home entertainment system:

- Make sure that all system components are connected to an AC (mains) outlet.
- Secure all cables.
- Check the state of system status indicators (see page 26).
- Move the system away from possible interference (wireless routers, cordless phones, televisions, microwaves, etc.).
- Verify the system is within the recommended range of wireless router or mobile device for proper operation.

If you could not resolve your issue, see the table below to identify symptoms and solutions to common problems. If you are unable to resolve your issue, contact Bose® customer service.

Common solutions

The following table lists symptoms and possible solutions to common problems.

Symptom	Solution
The system is not responding to initial operation of remote control	<ul style="list-style-type: none"> • Power on the control console manually from the front of the unit by pressing the Power button . • Press any button on your remote control. The system status indicator on the control console should blink with each press. • Make sure the remote control's batteries are installed correctly and do not need replacement (see page 41). • Unplug the power cord for the console, wait 30 seconds and plug it firmly into a live AC (mains) outlet.
The remote does not control a device added during initial setup	Connect your IR emitter (see page 32).
The TV is still playing sound	Disable your TV speakers through your TV's settings menu.
Poor video connection from a source	Press the SETUP button on the control console and select your device's setup options. Follow the on-screen instructions to change a video connection.
System does not respond	<ul style="list-style-type: none"> • Select a connected device from the SOURCE menu. • Unplug the power cord for the console, wait 30 seconds and plug it firmly into a live AC (mains) outlet.
Problems related to HDMI (ARC)	<p>Make sure that the system's HDMI™ cable is inserted into a connector on your TV labeled ARC or Audio Return Channel.</p> <p>If your TV does not have an HDMI ARC connector, press the SETUP button on the remote control and select Advanced TV Audio Settings from the UNIFY® menu (see page 14).</p>

TROUBLESHOOTING

Symptom	Solution
Problems related to CEC	<p>If the console is connected to your TV's HDMI ARC connector, make sure that Consumer Electronics Control (CEC) is enabled in your TV system menu. Your TV may refer to CEC by a different name.</p> <p>For more information, refer to your TV owner's guide or press the SETUP button on the remote control and select CEC Settings from the UNIFY® menu (see page 14).</p>
A connected device switches on its own	<p>Press the SETUP button on the remote control and select Alternate On from the CEC Settings UNIFY® menu item (see page 14).</p>
No sound from the system	<ul style="list-style-type: none"> • Increase the volume. • Press the Mute button  on the remote control to make sure the system is not muted. • Make sure you have selected the correct source. • Cycle through and test different sources. • Make sure that the HDMI™ cable is inserted into a connector on your TV labeled ARC or Audio Return Channel. If your TV does not have an HDMI ARC connector, use a secondary audio cable in addition to the HDMI cable. • If using a secondary audio cable, insert the cable into a connector on your TV labeled Output or OUT. • Unplug the power cord for the console, wait 30 seconds and plug it firmly into a live AC (mains) outlet.
Cannot complete network setup	<ul style="list-style-type: none"> • Select the correct network name and enter password (case sensitive). • Connect to the network using an Ethernet cable. • Restart your modem and router.
Cannot complete SoundTouch® setup	<ul style="list-style-type: none"> • Connect the mobile device and the system to the same Wi-Fi network. • If you have already added your system to your Wi-Fi network, select SYSTEM ALREADY ON NETWORK when prompted in the app. • Enable Wi-Fi on the mobile device you are using for setup. • Test your internet connection. • Restart your mobile device. • Restart your modem and router. • Uninstall the app, reinstall the app, reset the system and restart setup.
Acoustimass® wireless bass module status LED is a solid amber (dim)	<ul style="list-style-type: none"> • Follow the on-screen troubleshooting prompts. • Press the SETUP button on the control console or your remote and select Speaker Management to rerun setup (see page 14). • Connect the bass module using a 3.5 mm stereo cable (see page 42). • Unplug the power cord for the Acoustimass, wait 30 seconds and plug it firmly into a live AC (mains) outlet.
Bass is too heavy or low	<ul style="list-style-type: none"> • Adjust the bass setting of the system (see page 18). • Run ADAPTiQ® audio calibration (see page 15). • Move the bass module away from nearby walls and corners.

Symptom	Solution
The wireless receiver status LEDs are solid amber (dim)	<ul style="list-style-type: none"> • Follow the on-screen troubleshooting prompts. • Press the SETUP button on the control console or your remote and rerun the UNIFY® setup (see page 15). • Unplug the power cords for the receivers, wait 30 seconds and plug them firmly into a live AC (mains) outlet. • Make a wired connection to your rear speakers (see page 42).
Sound is distorted	<ul style="list-style-type: none"> • Cycle through and test different sources. • Reduce the volume output level from any devices connected to the control console. • Make sure the audio input cable from your source device is connected and not damaged. • If you have not previously run ADAPTIQ®, select ADAPTIQ® from the UNIFY® menu (see page 14). • Unplug the power cord for the console, wait 30 seconds and plug it firmly into a live AC (mains) outlet.
No sound from a connected device	<ul style="list-style-type: none"> • Power on the device. • Cycle through and test different sources. • Refer to the device owner's manual.
No TV picture, but audio is heard	<p>Make sure the TV video input selection is correct for the video source.</p>
A connected device is not responding consistently to remote commands	<ul style="list-style-type: none"> • Try setting up the device again. Press the SETUP button on the control console. Select the device options and follow the on-screen instructions to set up the device again. • Replace your remote's batteries (see page 41). • Set up your IR emitter (see page 32).
Intermittent audio dropouts heard on coaxial digital audio devices	<ul style="list-style-type: none"> • Confirm that the audio cable is properly connected to the console and the coaxial digital audio device. • Cycle through and test different sources. • Try setting up the device again. Press the SETUP button on the control console. Select the coaxial digital audio device options and follow the on-screen instructions to set up the device again. • Unplug the power cord for the console, wait 30 seconds and plug it firmly into a live AC (mains) outlet.
Not all remote buttons have the desired function while controlling a TV or source device.	<p>Press the SETUP button on your remote control and select TV Remote Setup > Advanced setup.</p>
Connecting to a new network or different network	<ul style="list-style-type: none"> • Press the SETUP button and select Network Setup. • If your network information has changed or to connect your system to another network, refer to the SoundTouch® in-app help. • If having problems connecting wirelessly, connect to the network using an Ethernet cable.

TROUBLESHOOTING

Symptom	Solution
Cannot play <i>Bluetooth</i> audio	<p>On your system:</p> <ul style="list-style-type: none">• Pair a mobile device using the <i>Bluetooth</i> SOURCE screen.• Clear the system's pairing list using the remote control:<ul style="list-style-type: none">- In the <i>Bluetooth</i> source, press the MORE button  on your remote.- Select Clear Pairing List.• Try pairing a different mobile device. <p>On your mobile device:</p> <ul style="list-style-type: none">• Disable and re-enable the <i>Bluetooth</i> feature.• Remove the system from the <i>Bluetooth</i> menu. Pair again.• Refer to your device's documentation.• See "No sound from the system" on page 30.

Setting up your IR emitter

If you are having issues with the responsiveness of your remote and your connected devices, Bose® recommends using the provided IR emitter.

Note: Use the IR emitter only if you are having remote control issues from a third party device.

1. Remove the IR emitter from box  .
2. Insert the emitter into the **IR** connector on the back of the console.

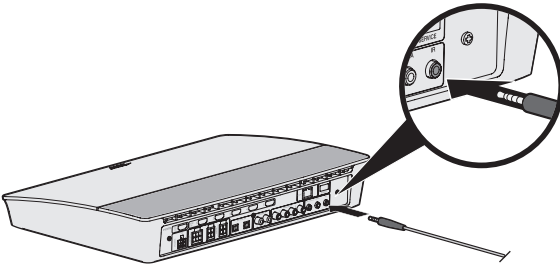

3. Remove three adhesive pads from the plastic sheet included with the emitter and place them on the flat bottoms of the three emitter beads.

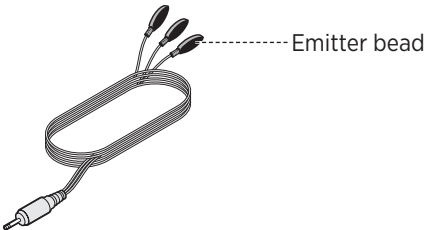

4. Remove the plastic backing from the adhesive pads.

5. Place the three IR beads into the cabinet housing your device or directly in front of the device itself.
6. Test the responsiveness of your remote. If problems still exist, reposition the IR beads and test again.

Checking for sound

1. Power on your TV.
2. If you are using a cable/satellite box or other secondary source:
 - Power on this source.
 - If your secondary source is connected to your TV, select the appropriate TV input.
3. Power on your console.

You should hear sound coming from the bass module.

Note: If you do not hear sound from the bass module, see “Troubleshooting” on page 30.

Front console panel

The front of the console has the following inputs:

- Headphones
- HDMI™ input

These inputs appear in the **SOURCE** menu as AUX IN and HDMI (Front) when a device is connected. They can be used to connect digital cameras, video cameras, media players and your preferred mobile device.

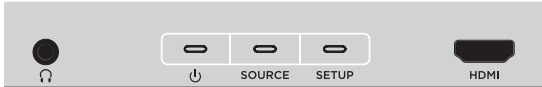

Front Headphones/AUX input

You can use this 3.5 mm input with your headphones, or as an audio option with your favorite mobile device. The headphone setting is the default option.

To use this input as an AUX IN, press the **SETUP** button on your remote control and select **Headphone Connector** from the on-screen display. Select **AUX IN** from the **SOURCE** menu when a device is connected.

Front HDMI™ input

You can use this input for devices that have an HDMI output.

Note: The Bose remote control does not control functions specific to devices that are connected to the front HDMI™ input.

Back console panel

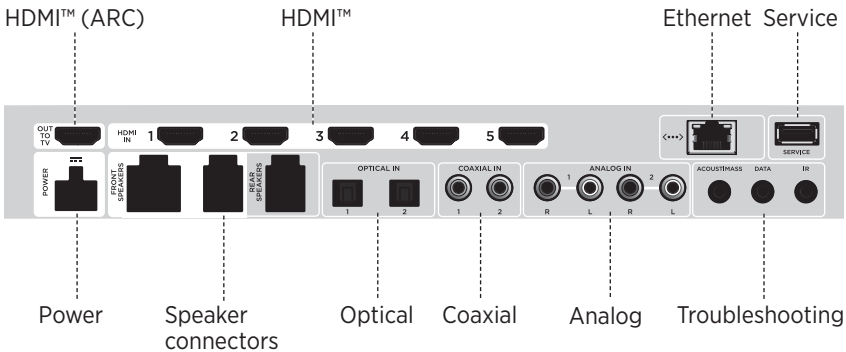

Connecting an AC-2 adapter

1. Using the screwdriver, turn the screws to the left (counterclockwise) to loosen the wire terminals.

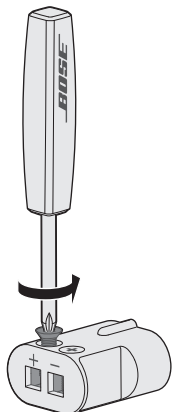

2. **For front speakers:** Insert the bare ends of the four-pin cable into the adapter by placing the red wire marked **L+**, **C+** or **R+** into the red terminal (**+**) and the plain wire into the plain silver terminal (**-**).
For rear speakers: Insert the bare ends of the two-pin cable into the adapter by placing the red wire marked **+** into the red terminal (**+**) and the plain wire into the plain silver terminal (**-**).

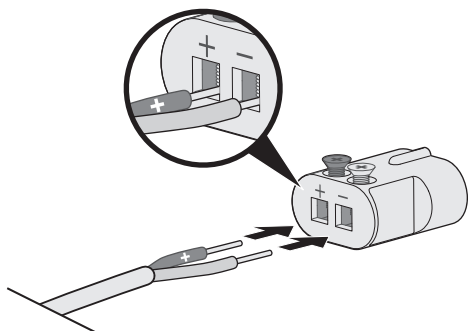

Note: Be sure to only insert the bare ends of each exposed wire to avoid clamping the wire's insulation.

3. Using the screwdriver, turn the screws right (clockwise) to secure the wires into the terminals.
4. Repeat steps 1 - 4 to connect the other adapter.

Installing the front speakers

UNIFY® setup guides you through the initial installation of your front speakers during the “Wired speakers” step (see page 15).

If you are moving your system but have already completed setup, refer to the following instructions in order to reassemble the rear portion of your home entertainment system.

CAUTION: Do not connect your speakers while your console is connected to an AC (mains) adapter.

What you need:

From box    :

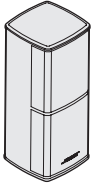

Jewel Cube® speakers (2)

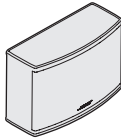

Jewel Cube® center speaker (1)



AC-2 adapters (3)



Front speaker cable (1)

From box   :

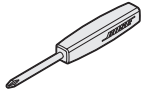

Screwdriver (1)

Connecting the front speakers to the console

1. Connect the AC-2 adapters to the bare ends of the speaker wire. See “Connecting an AC-2 adapter” on page 35.
2. Insert the adapter connected to the wire marked **L+** into the speaker on the left of your TV.
3. Insert the adapter connected to the wire marked **R+** into the speaker on the right of your TV.
4. Insert the adapter connected to the wire marked **C+** into the center speaker.
5. Connect the remaining end of the six-pin cable into the six-pin **FRONT SPEAKERS** connector on the back of your console.

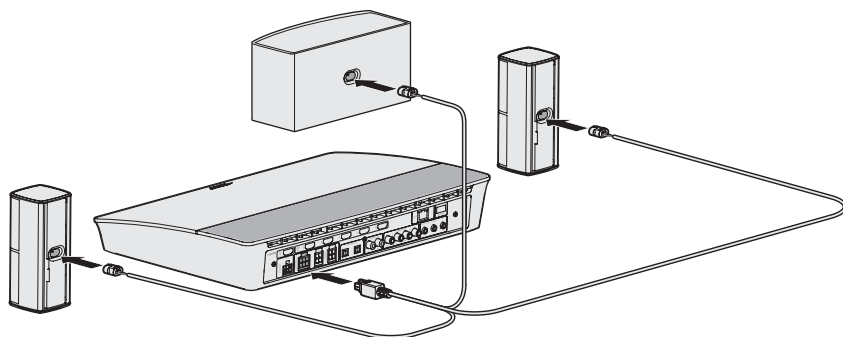

Note: The four-pin FRONT SPEAKERS connector on the back of your console is not used.

Installing the rear speakers

UNIFY® setup guides you through the initial installation of your rear speakers during the “Wireless speakers” step (see page 15).

If you are moving your system but have already completed setup, refer to the following instructions in order to reassemble the rear portion of your home entertainment system.

Note: If you are unable to pair your rear speakers to the console, you can also connect them directly to the system using a custom speaker cable (not provided).

For further instruction, see page 42.

What you need:

From box   :

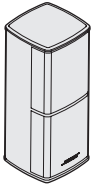

Jewel Cube® speakers (2)



Rear speaker cables (2)



AC-2 adapters (2)

From box  :

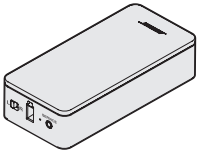

Wireless receivers (2)

From box   :



Power cords (2)

From box   :

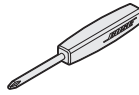

Screwdriver (1)

Identifying switch settings on wireless receivers

Your rear speakers connect to wireless receivers to communicate with the console. The receivers come preset to a left and right channel out of the box. You can use the switch on the front of the receiver to adjust the channel settings.

1. Confirm that the switch on one wireless receiver is set to **L** (left).
2. Confirm that the switch on the other wireless receiver is set to **R** (right).

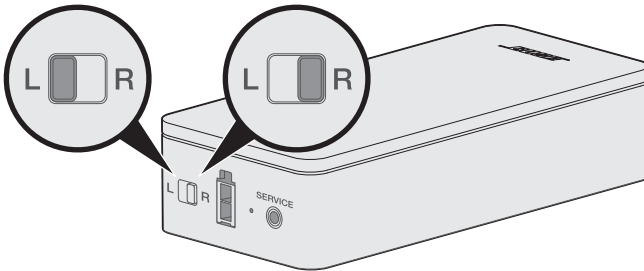

Note: Make sure that one wireless receiver is always set to **L** (left) and the other is set to **R** (right).

Connecting the rear speakers

1. Connect the AC-2 adapters to the bare ends of the speaker wire. See “Connecting an AC-2 adapter” on page 35.
2. Insert the adapter into the back of your speaker.
3. Insert the other end of the two-pin cable into your wireless receiver.

You hear or feel a click.

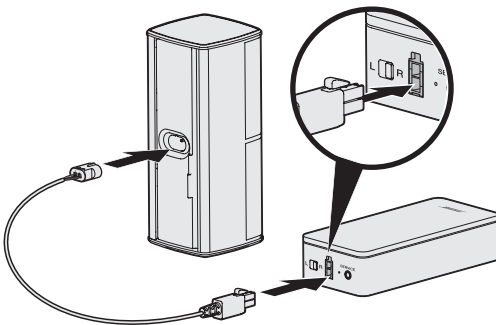

4. Repeat steps 1 - 3 to connect your other speaker.

Connecting the rear speakers to power

1. Connect one end of the power cord into your wireless receiver.
2. Plug the other end of the power cord into an AC (mains) outlet.

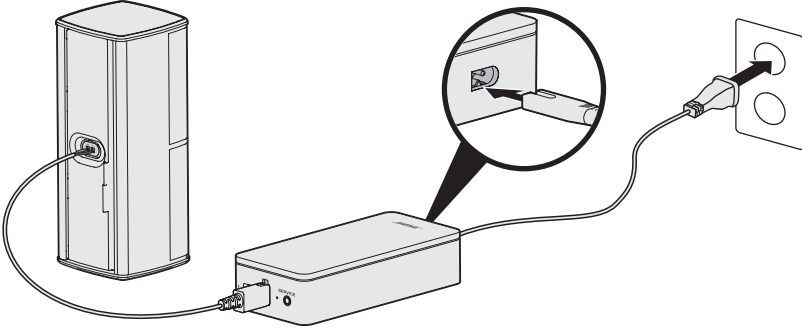

3. Repeat steps 1 and 2 to set up your other speaker.

Mounting your speakers

You can mount the speakers on wall brackets, floor stands or table stands. To purchase these accessories, contact your local Bose® dealer or visit www.Bose.com

CAUTIONS:

- Only use Bose hardware to mount the speakers. Using unauthorized mounts may damage your Bose system and its components.
- The speaker wire and interconnect cables included with this system are not approved for in-wall installation. Please check your local building codes for the correct type of wire and cable required for in-wall installation.

Replacing the remote control's batteries

Replace all four batteries when there is a noticeable decrease in range.

1. Slide open the battery compartment cover on the back of the remote control.
2. Install four AA (IEC LR6) 1.5V batteries. Match the + and - symbols on the batteries with the + and - markings inside the compartment.

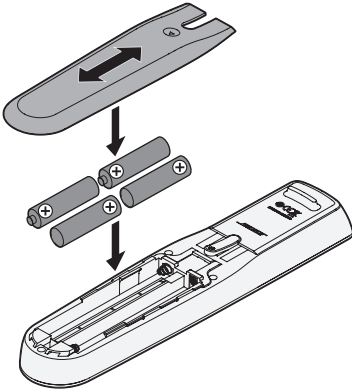

3. Slide the battery compartment cover back into place.

Unable to pair the Acoustimass® wireless bass module with the console

If you are having issues wirelessly connecting your bass module to your console, you can also connect it using a 3.5 mm stereo cable (not provided).

Note: If you do not have a 3.5 mm stereo cable, contact your authorized Bose® dealer or Bose customer service.

To install the 3.5 mm stereo cable:

1. On your remote control, press **SETUP**.
2. Select **Speaker Management**.
3. Follow the on-screen instructions until “The following steps will show you how to set up your bass module” message displays.
4. Press , then follow the on-screen instructions to finish setup.

Unable to pair the wireless receivers with the console (rear speakers)

If you are unable to pair your rear speakers to the console, you can also connect them directly to the system using a custom speaker cable (not provided). Use this method only if you are having issues wirelessly connecting your rear speakers to your console.

Note: To receive the speaker cable, contact your authorized Bose® dealer or Bose customer service.

To install the speaker cable:

1. On your remote control, press **SETUP**.
2. Select **Speaker Management**.
3. Follow the on-screen instructions until “The following steps will show you how to set up your rear speakers” message displays.
4. Press , then follow the on-screen instructions to finish setup.

CAUTION: Do not use any unauthorized wiring to connect the speakers to your Bose system. Using unauthorized wires may damage your Bose system and its components.

INSTRUCCIONES IMPORTANTES DE SEGURIDAD

Lea y conserve todas las instrucciones de uso y seguridad.

1. Lea estas instrucciones.
2. Conserve estas instrucciones.
3. Tenga en cuenta las advertencias.
4. Siga todas las instrucciones.
5. No use este aparato cerca del agua.
6. Límpielo solamente con un paño seco.
7. No bloquee ninguna abertura de ventilación. Realice la instalación conforme a las instrucciones del fabricante.
8. No lo coloque cerca de ninguna fuente de calor, como radiadores, rejillas de calefacción, estufas u otros aparatos (incluidos los amplificadores) que produzcan calor.
9. Proteja el cable de corriente para evitar que lo pisen o pellizquen, especialmente en enchufes, receptáculos de las tomas y en el punto donde salen del dispositivo.
10. Use solamente los accesorios especificados por el fabricante.
11. Desenchufe este aparato durante tormentas eléctricas o cuando no lo utilice durante períodos de tiempo prolongados.
12. Derive todas las tareas de servicio a personal calificado. Se requieren tareas de servicio si el aparato se daña de alguna manera, por ejemplo si se dañó el enchufe o cable de alimentación, si se derramó líquido o cayeron objetos dentro del aparato, si el aparato estuvo expuesto a la lluvia o la humedad, si no funciona normalmente, o si se cayó.



Este símbolo en el producto significa que existe tensión peligrosa, sin aislamiento dentro de la carcasa del producto que puede presentar un riesgo de descarga eléctrica.



Este símbolo significa que hay instrucciones importantes de funcionamiento y mantenimiento en esta guía.



Contiene piezas pequeñas que pueden representar un riesgo de asfixia. No es indicado para niños de menos de tres años de edad.



Este producto contiene material magnético. Consulte con su médico si esto podría afectar a un dispositivo médico implantable.



Este producto contiene una superficie de vidrio templado. Tenga cuidado para evitar impactos. En caso de que se rompa, manipule los trozos de vidrio con cuidado.

- Para reducir el riesgo de incendio o descarga eléctrica, NO exponga este producto a la lluvia, a líquidos ni a la humedad.
- NO exponga este producto a goteos o salpicaduras, no coloque encima, ni cerca del producto, objetos llenos de líquido como jarrones.
- Mantenga el producto lejos del fuego y de fuentes de calor. NO coloque sobre el producto, o en su proximidad, fuentes de llamas al descubierto, como velas encendidas.
- NO realice alteraciones no autorizadas a este producto.
- NO use un convertidor de corriente con este producto.
- NO lo use en vehículos o embarcaciones.
- El cable del altavoz y los cables de interconexión que se incluyen con este sistema no están aprobados para instalaciones en la pared. Consulte en los códigos de edificación local el tipo correcto de cables que se necesitan para las instalaciones en pared.
- Use este producto solamente con la fuente de alimentación suministrada.
- Si se utiliza la clavija de conexión de red o el acoplador del artefacto como el dispositivo de desconexión, el dispositivo de desconexión deberá permanecer listo para funcionar.



仅适用于 2000m 以下地区安全使用

Use este producto solamente a una altura inferior a 2000 metros.

- Debido a los requisitos de ventilación, Bose no recomienda colocar el producto en un espacio reducido como una cavidad en la pared o un gabinete cerrado.
- No coloque o instale el soporte o producto cerca de fuentes de calor, como chimeneas, radiadores, registradores de calor u otros dispositivos (incluidos amplificadores) que producen calor.
- La etiqueta del producto se encuentra en la parte inferior de la consola.

NOTA: Este equipo ha sido sometido a prueba y se ha comprobado que cumple con los límites de un dispositivo digital Clase B, conforme a la Parte 15 de las reglas de la FCC. Estos límites están diseñados para ofrecer una protección razonable contra la interferencia perjudicial en una instalación domiciliar. Este equipo genera, usa y puede irradiar energía de radiofrecuencia y, si no se instala y se usa conforme a las instrucciones, puede causar una interferencia perjudicial a las comunicaciones de radio. Sin embargo, no se garantiza que la interferencia no se produzca en una instalación en particular. Si este equipo causa interferencias perjudiciales en la recepción de radio o televisión, que se puede determinar al apagar y encender el equipo, se aconseja al usuario intentar corregir la interferencia mediante una o más de las siguientes medidas:

- Reoriente o reubique la antena receptora.
- Aumente la separación entre el equipo y el receptor.
- Conecte el equipo a una salida eléctrica en un circuito diferente al que está conectado el receptor.
- Consulte con el distribuidor o con un técnico en radio o televisión experimentado para obtener ayuda.

Los cambios o las modificaciones no aprobadas expresamente por Bose Corporation podrían invalidar la autoridad del usuario para operar el equipo.

Este dispositivo cumple con la parte 15 de las reglas de la FCC y con las normas RSS sin licencia de la Industry Canada. El funcionamiento está sujeto a las siguientes dos condiciones: (1) Este dispositivo no debe provocar interferencias dañinas y (2) Este dispositivo debe aceptar cualquier interferencia recibida, incluida la interferencia que puede causar un funcionamiento no deseado.

Este dispositivo que funciona de 5150 a 5250 MHz es solo para uso en interiores para reducir la interferencia potencialmente dañina con los sistemas de satélite móvil que comparten el mismo canal.

Este dispositivo cumple con los límites de exposición a la radiación de la FCC y de la Industry Canada establecidos para la población en general. Este equipo debe instalarse y operarse a una distancia mínima de 20 cm entre el radiador y su cuerpo.

Este transmisor no se debe ubicar ni operar conjuntamente con ninguna otra antena o transmisor.

Normas de gestión para dispositivos de radiofrecuencia de baja potencia

Artículo XII

Según la "Regulación de administración para dispositivos de radiofrecuencia de bajo consumo" sin el permiso concedido por la NCC, cualquier empresa, compañía o usuario no puede cambiar la frecuencia, mejorar la potencia de transmisión ni alterar las características originales así como el desempeño de los dispositivos de radiofrecuencia de bajo consumo.

Artículo XIV

Los dispositivos de radiofrecuencia de baja potencia no deberían afectar la seguridad del avión ni interferir con las comunicaciones legales; si se determinara una interferencia, el usuario deberá dejar de operar de inmediato hasta que no se perciba interferencia. Dichas comunicaciones legales significan comunicaciones de radio operadas conforme con la Ley de telecomunicaciones.

Los dispositivos de radiofrecuencia de baja potencia deben ser susceptibles a la interferencia de las comunicaciones legales o de los dispositivos de ondas de radio ISM.

CE Por la presente, Bose Corporation declara que este producto cumple con los requisitos esenciales y con otras cláusulas relevantes de la Directiva 2014/53/EU y con todos los demás requisitos de directivas correspondientes de la UE. La declaración de conformidad completa se puede encontrar en: www.Bose.com/compliance

El producto, de acuerdo con la directiva Ecodesign Requirements for Energy Related Products Directive 2009/125/EC, cumple con las siguientes normas o documentos: Regulación (EC) No. 1275/2008, modificada por la Regulación (EU) No. 801/2013.

Información de estado de corriente requerido	Modos de corriente	
	Modo de espera	Modo de espera en red
Consumo de corriente en modo de corriente especificado, entrada de 230V/50Hz	≤ 0.5 W	Todos los tipos de red ≤ 2.0 W
Tiempo después del cual el equipo se cambia automáticamente de modo	< 2,5 horas	≤ 20 minutos
El consumo de corriente está en modo de espera en red si todos los puertos de la red con cable están conectados y todos los puertos de red inalámbricos están activados, a entrada de 230V/50Hz	No disponible	≤ 2.0 W
Procedimientos de desactivación/activación de puerto de red. La desactivación de todas las redes activarán el modo de espera.	<p>Wi-Fi: Desactive manteniendo presionado el botón Source de la consola por 10 segundos. Repita para activar Wi-Fi®.</p> <p>Bluetooth: Desactive borrando la lista de dispositivos emparejados mediante el menú en pantalla, la pantalla del control remoto o la aplicación SoundTouch. Active emparejando con una fuente Bluetooth®.</p> <p>Ethernet: Desactive quitando el cable Ethernet. Active enchufando el cable Ethernet.</p>	

Para Europa:

Banda de frecuencia de funcionamiento 2400 a 2483.5 MHz:

Bluetooth/Wi-Fi: Potencia de transmisión máxima menor que 20 dBm EIRP.

Bluetooth de bajo consumo: Densidad espectral de potencia máxima menor que 10 dBm/MHz EIRP.

Banda de frecuencia de funcionamiento 5150 a 5350 MHz y 5470 a 5725 MHz:

Wi-Fi: Potencia de transmisión máxima menor que 20 dBm EIRP.

INFORMACIÓN REGULATORIA

Este dispositivo está restringido al uso en interiores cuando funciona en el rango de frecuencia de 5150 a 5350 MHz en todos los estados miembro de la UE que se listan en la tabla.

BE	DK	IE	UK	FR	CY	SK	HU	AT	SE	
BG	DE	PT	EL	HR	LV	LT	MT	PL		
CZ	EE	FI	ES	IT	RO	LU	NL	SI		

Tabla de sustancias peligrosas restringidas en China

Nombres y contenidos de las sustancias o elementos tóxicos o peligrosos						
Sustancias y elementos tóxicos o peligrosos						
Nombre de parte	Plomo (Pb)	Mercurio (Hg)	Cadmio (Cd)	Hexavalente (CR(VI))	Bifenilo polibromado (PBB)	Difeniléter polibromado (PBDE)
PCB	X	0	0	0	0	0
Partes metálicas	X	0	0	0	0	0
Partes plásticas	0	0	0	0	0	0
Altavoces	X	0	0	0	0	0
Cables	X	0	0	0	0	0

Esta tabla se preparó conforme a las cláusulas de SJ/T 11364.

O: Indica que esta sustancia tóxica o peligrosa contenida en todos los materiales homogéneos para esta parte es inferior al requisito de límite de GB/T 26572.

X: Indica que esta sustancia tóxica o peligrosa que está presente en al menos uno de los materiales homogéneos utilizados para esta parte se encuentra por encima del requisito de límite de GB/T 26572.

Tabla de sustancias peligrosas restringidas en Taiwán

Nombre del equipo: Sistema de entretenimiento para el hogar Bose® Lifestyle® 600 , Designación de tipo: 420128, 420132, 421088						
Sustancias restringidas y símbolos químicos						
Unidad	Plomo (pb)	Mercurio (Hg)	Cadmio (Cd)	Cromo hexavalente (Cr+6)	Bifenilo polibromado (PBB)	Difenil éteres polibromados (PBDE)
PCB	-	o	o	o	o	o
Partes metálicas	-	o	o	o	o	o
Partes plásticas	o	o	o	o	o	o
Altavoces	-	o	o	o	o	o
Cables	-	o	o	o	o	o

Nota 1: "o" indica que el porcentaje de contenido de la sustancia restringida no excede el porcentaje del valor de referencia presente.

Nota 2: El "-" indica que la sustancia restringida corresponde a la exención.



Este símbolo significa que el producto no debe desecharse como residuo doméstico y que debe entregarse a un centro de recolección apropiado para reciclaje. La eliminación y el reciclado adecuados ayudan a proteger los recursos naturales, la salud de las personas y el medioambiente. Para obtener más información sobre la eliminación y el reciclado de este producto, póngase en contacto con su municipio, el servicio de gestión de residuos o el comercio donde haya comprado este producto.

Complete y conserve para su registro

Los números de serie y de modelo se encuentran en el costado de la caja.

Número de serie: _____

Número de modelo: _____

Guarde el recibo con la guía del usuario. Ahora es un buen momento para registrar su producto Bose. Puede hacerlo fácilmente visitando <http://global.Bose.com/register>

Fecha de fabricación: El octavo dígito del número de serie indica el año de fabricación; "8" es 2008 ó 2018.

Importador en China: Bose Electronics (Shanghai) Company Limited, Part C, Plan 9, No. 353 North Riyang Road, China (Shanghai) Pilot Free Trade Zone

Importador en UE: Bose Products B.V., Gorslaan 60, 1441 RG Purmerend, Países Bajos

Importador en Taiwán: Bose Taiwan Branch, 9F-A1, No.10, Section 3, Minsheng East Road, Taipei City 104, Taiwán.

Número de teléfono: +886-2-25147676

Importador en México: Bose de México, S. de R.L. de C.V., Paseo de las Palmas 405-204, Lomas de Chapultepec, 11000 México, D.F.

Número de teléfono: +5255 (5202) 3545

Información de seguridad



Este producto puede recibir actualizaciones automáticas de seguridad de Bose. Para recibir actualizaciones automáticas de seguridad, debe completar el proceso de configuración del producto en la aplicación SoundTouch® y conectar el producto a Internet. **Si no completa el proceso de configuración, será responsable de instalar las actualizaciones de seguridad disponibles de Bose.**

Divulgaciones de licencia

Puede ver las divulgaciones de licencia que se aplican a los paquetes de software incluidos con el sistema de cine en casa mediante la aplicación SoundTouch o usando la dirección IP del producto.

Aplicación SoundTouch

1. Desde la aplicación, seleccione ≡ >**Configuración** > **Acerca de** > **Legal**.
2. Seleccione el tipo de licencia correspondiente.

Dirección IP

1. Obtenga la dirección IP del producto usando uno de los siguientes métodos:
 - **Aplicación SoundTouch:** Desde la aplicación, seleccione ≡ >**Configuración** > **Acerca de**. Seleccione el sistema de cine en casa para ver la dirección IP.
 - **Router inalámbrico:** Consulte la guía del usuario del router para obtener más información.
 - **Sistema:** En el control remoto, presione el botón **SETUP**. En el menú UNIFY, seleccione **Información del sistema** > **Red** para ver la dirección IP.
2. En un dispositivo conectado a la red inalámbrica, abra una ventana de explorador.
3. Vaya a <**IP address**>/**licenses.pdf** para ver las divulgaciones de licencia correspondientes.

Apple y el logotipo de Apple son marcas registradas de Apple Inc., registradas en los Estados Unidos y en otros países. App Store es una marca de servicio de Apple Inc.

Android, Google Play y el logotipo de Google Play son marcas registradas de Google LLC.

Amazon, Amazon Music, Kindle, Fire y todos los logotipos relacionados son marcas comerciales de Amazon, Inc. o empresas asociadas.

La marca y los logotipos de *Bluetooth*™ son marcas comerciales registradas propiedad de Bluetooth SIG Inc. y cualquier uso de dichas marcas por parte de Bose Corporation se encuentra bajo licencia.

DOLBY AUDIO™ Dolby, Dolby Audio y el símbolo de las dos D son marcas comerciales de Dolby Laboratories.



Para las patentes DTS, consulte <http://patents.dts.com>. Fabricado bajo licencia de DTS, Inc. DTS, el símbolo, DTS junto con el símbolo y DTS Digital Surround son marcas comerciales registradas o marcas comerciales de DTS, Inc. en Estados Unidos de América y en otros países. ©DTS, Inc. Reservados todos los derechos.



Los términos HDMI y HDMI High-Definition Multimedia Interface y el logotipo HDMI son marcas comerciales o marcas comerciales registradas de HDMI Licensing Administrator, Inc.

iHeartRadio es una marca registrada de iHeartMedia, Inc.

Deezer es una marca comercial registrada de Blogmusik SAS.

Este producto está protegido bajo ciertos derechos de propiedad intelectual de Microsoft. Se prohíbe el uso o la distribución de dicha tecnología fuera de este producto sin licencia de Microsoft.

La marca N-Mark es una marca comercial o marca comercial registrada de NFC Forum, Inc. en los Estados Unidos de América y en otros países.

Pandora, su logotipo y su imagen comercial son marcas comerciales o marcas comerciales registradas de Pandora Media Inc. y se utilizan bajo permiso.

La suscripción de radio por Internet SiriusXM se vende por separado y solo está disponible para mayores de 18 años que residan en EE. UU. y Puerto Rico. Para suscribirse al servicio de radio por Internet SiriusXM en los EE. UU., los clientes de EE. UU. deben visitar www.sirius.com o llamar al 1-888-539-7474.

SiriusXM y todas las marcas y logotipos relacionados son marcas comerciales de Sirius XM Radio Inc. y sus subsidiarias. Todos los derechos reservados

SoundTouch y el diseño de la nota inalámbrica son marcas comerciales registradas de Bose Corporation en los EE. UU. y otros países.

Este producto incorpora software de Spotify que está sujeto a licencias de otras empresas que se listan en: www.spotify.com/connect/third-party-licenses

Spotify es una marca comercial registrada de Spotify AB.

Diseñado con UEI Technology™. Bajo licencia de Universal Electronics, Inc. © UEI 2000-2016

Wi-Fi es una marca comercial registrada de Wi-Fi Alliance®.

Windows es una marca comercial registrada de Microsoft Corporation en Estados Unidos y en otros países.

Sede central de Bose Corporation: 1-877-230-5639

©2018 Bose Corporation. No se puede reproducir, modificar, distribuir, o usar de otra manera ninguna parte de este trabajo sin previo consentimiento por escrito.

CONTENIDO

Introducción

Desembalar	9
Sección 1.....	10
Sección 2.....	10
Sección 3	11
Sección 4.....	11
Pautas de colocación	12
Ejemplo de ubicación del sistema	13

Instalación del sistema

Información general del sistema UNIFY®.....	14
Configurar UNIFY®.....	15

Uso del control remoto

Descripción general del control remoto	16
Uso del botón SOURCE	17
Botones de funciones.....	17
Ajustar el volumen.....	17
Uso del botón MORE.....	17
El menú AV OUTPUT	17
El menú CONFIGURACIÓN DE AV.....	18
Botón de iluminación del control remoto.....	18

Configurar la aplicación SoundTouch®

Descargar e instalar la aplicación SoundTouch®.....	19
Centro de asistencia al usuario SoundTouch®.....	19

Usuarios existentes de SoundTouch®

Agregar el sistema a una cuenta existente	20
Conectar el sistema a una nueva red.....	20

Personalice los ajustes predefinidos

Definir un ajuste predefinido.....	21
Reproducir un ajuste predefinido	21
Configurar un ajuste predefinido usando el control remoto.....	21
Seleccionar un ajuste predefinido usando el control remoto	21

Tecnología *Bluetooth*[®]

Seleccionar el método de emparejamiento	22
Conectar el dispositivo móvil.....	22
Emparejar un dispositivo con NFC	23
Controlar el dispositivo móvil conectado desde el control remoto.....	23
Conectar usando la función <i>Bluetooth</i> en su dispositivo móvil.....	23
Conectar usando el control remoto.....	24
Desconectar un dispositivo móvil.....	24
Emparejar otro dispositivo móvil	24
Reconectar un dispositivo.....	24
Borrar la lista de dispositivos emparejados <i>Bluetooth</i> del sistema	24

Funciones avanzadas

Desactivar la función Wi-Fi [®]	25
Reactivar la función Wi-Fi.....	25
Actualizar el software del sistema	25

Obtener información del sistema

Indicadores de estado del sistema	26
Indicador LED de la consola.....	26
Indicador LED del módulo de bajos inalámbrico Acoustimass [®]	27
Indicador LED del receptor inalámbrico.....	27

Cuidado y mantenimiento

Limpieza	28
Servicio de atención al cliente.....	28
Garantía limitada.....	28
Información técnica.....	28
Conector SERVICE.....	28

Solución de problemas

Soluciones comunes.....	29
Configurar el emisor IR.....	32
Verificación de sonido.....	33

CONTENIDO

Apéndice A: Referencia de instalación

Panel delantero de la consola.....	34
Entrada frontal Auriculares/AUX.....	34
Entrada frontal HDMI™	34
Panel posterior de la consola.....	34
Conectar un adaptador AC-2	35
Conectar los altavoces delanteros.....	36
Lo que necesita:.....	36
Conectar los altavoces delanteros a la consola.....	37
Conectar los altavoces posteriores.....	38
Lo que necesita:.....	38
Identificar la configuración del interruptor en los receptores inalámbricos	39
Conectar los altavoces posteriores.....	39
Conectar los altavoces posteriores a la fuente de alimentación	40
Montar los altavoces.....	40

Apéndice B: Mantenimiento del sistema

Reemplazar las baterías del control remoto	41
--	----

Apéndice C: Configuración alternativa de cables

Error al emparejar el módulo de bajos inalámbrico Acoustimass® con la consola...	42
Error al emparejar los receptores inalámbricos con la consola (altavoces posteriores)	42

Desembalar

Las partes del nuevo sistema de entretenimiento para el hogar Lifestyle® están empaquetadas en cuatro secciones, algunas de los cuales contienen múltiples cajas de componentes. Cada caja está marcada con iconos que indican el contenido.

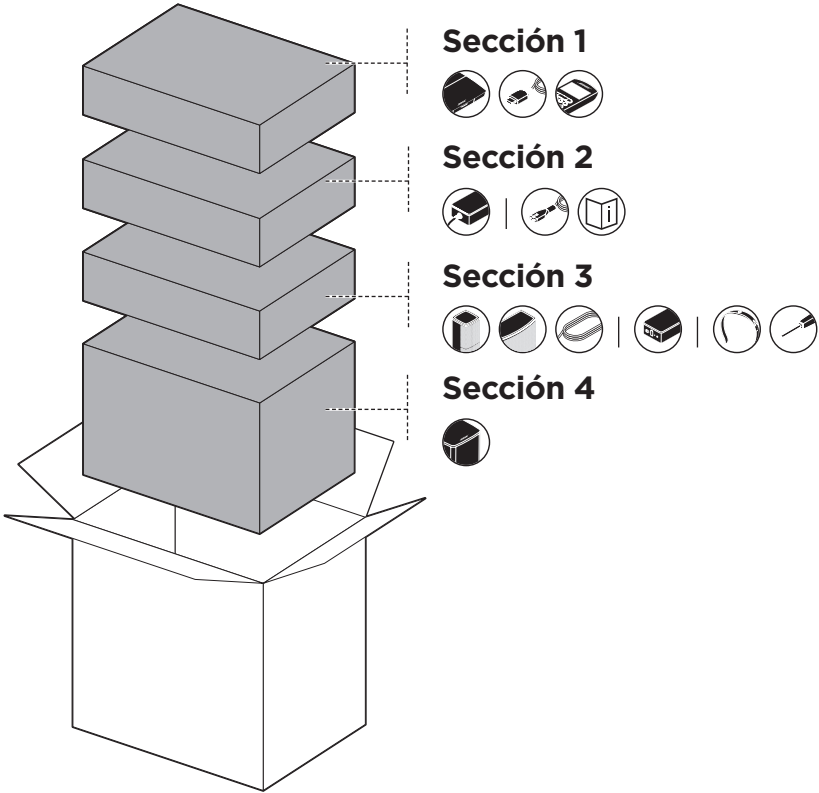

Nota: Si parte del sistema está dañado o si el vidrio de la consola o módulo de bajos inalámbrico de Acoustimass® está roto, no lo use. Comuníquese con un representante autorizado de Bose® o al Servicio de atención al cliente de Bose.

INTRODUCCIÓN

Sección 1

En la caja  :

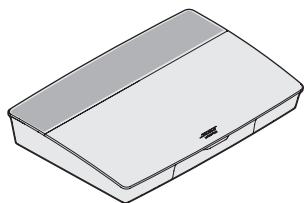

Consola (1)

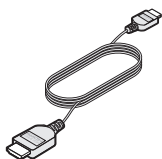

Cable HDMI™
(1)

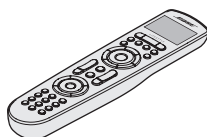

Control remoto
universal (1)

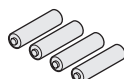

Baterías AA (4)

Sección 2

En la caja  :

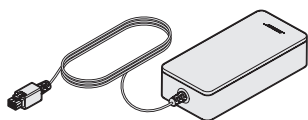

Fuente de alimentación de la consola (1)

En la caja   :

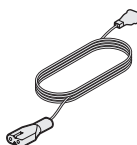

Cables de corriente (4)*



Guía del usuario (1)

*Puede entregarse con múltiples cables de corriente. Use el cable de corriente correspondiente a su región.

Sección 3

En la caja    :

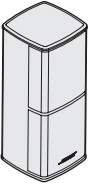

Altavoces Jewel Cube® (4)

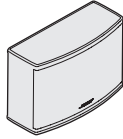

Altavoz central Jewel Cube® (1)



Cable del altavoz delantero (1)



Cables de altavoz posterior (2)



Adaptadores AC-2 (5)

En la caja   :

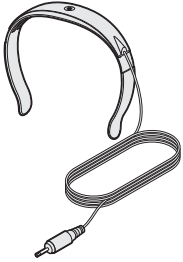

Auriculares ADAPTIQ® (1)

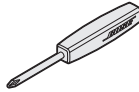

Destornillador (1)



Emisor de infrarrojos (1)

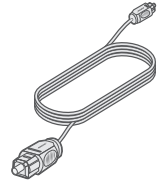

Cable óptico (1)

Sección 4

En la caja  :

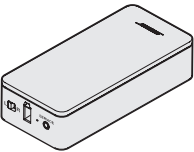

Receptores inalámbricos (2)

En la caja  :

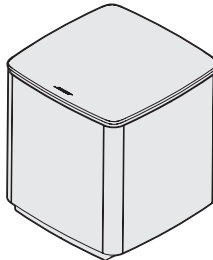

Módulo de bajos inalámbrico Acoustimass® (1)

Pautas de colocación

Para evitar interferencia, mantenga otros equipos inalámbricos a 0,3 - 0,9 m de distancia del sistema. Coloque el sistema fuera y lejos de objetos metálicos y de fuentes de calor directo.

Componente	Ubicación recomendada
Consola	<ul style="list-style-type: none"> • Coloque la consola cerca de los componentes. La ubicación recomendada es cerca de la TV. • NO coloque la TV ni ningún otro componente encima de la consola. • Coloque la consola en un área bien ventilada. • Asegúrese de que haya una salida eléctrica de CA (red eléctrica) cerca. <p>Nota: Coloque la consola de control en una posición de fácil acceso al panel de conectores posterior hasta que haya terminado la configuración del sistema.</p>
Módulo de bajos inalámbrico Acoustimass®	<ul style="list-style-type: none"> • Apoye el módulo de bajos sobre los pies de goma junto a la misma pared que la TV o alguna pared en la parte delantera de la habitación. • Elija una superficie estable y nivelada. La vibración puede hacer que el módulo de bajos se mueva, especialmente sobre superficies lisas como mármol, vidrio o madera altamente lustrada. • Mantenga la parte anterior del módulo de bajos al menos a una distancia de 8 cm de cualquier otra superficie. Si se obstruye el puerto en la parte inferior de este lado puede afectar el rendimiento acústico. • Asegúrese de que haya una salida eléctrica de CA (red eléctrica) cerca.
Altavoces anteriores	<ul style="list-style-type: none"> • Coloque un altavoz a la izquierda y un altavoz a la derecha de la TV. • Si coloca los altavoces en un estante de una biblioteca cerrada, colóquelos en el borde delantero del estante.
Altavoz central	<ul style="list-style-type: none"> • Coloque el altavoz central sobre una superficie estable y nivelada directamente por encima o por debajo de la TV.
Receptores posteriores inalámbricos/altavoces	<ul style="list-style-type: none"> • Coloque los altavoces posteriores hacia el fondo de la habitación detrás de los espectadores y a la altura de las orejas (al nivel de una persona sentada) o más alto si es posible. • Confirme que el interruptor de un receptor inalámbrico se encuentre en la posición L (izquierda). • Confirme que el interruptor en el otro receptor inalámbrico se encuentre en la posición R (derecha). • Mirando hacia la TV, coloque el altavoz y el receptor inalámbrico L del lado izquierdo de la habitación. • Mirando hacia la TV, coloque el altavoz y el receptor inalámbrico R del lado derecho de la habitación. • Asegúrese de que haya una salida de alimentación de CA (red eléctrica) cerca de cada receptor inalámbrico.

Ejemplo de ubicación del sistema

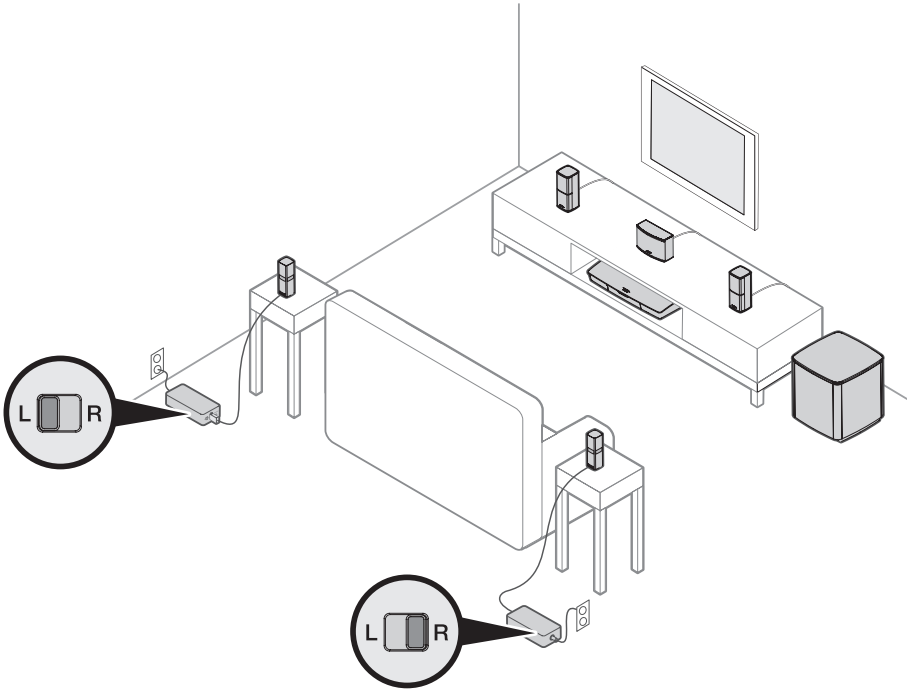

Información general del sistema UNIFY®

El sistema de integración inteligente UNIFY lo guía durante el proceso inicial de instalación y configuración del sistema. Lo ayuda a elegir los cables y las entradas correctas y a programar el control remoto Bose® para usar los dispositivos conectados.

Nota: Antes de comenzar, tenga en cuenta que necesitará una hora para la configuración del sistema.

Elemento del menú	Opciones disponibles
Configurar <i>Bluetooth</i>	Configure los dispositivos <i>Bluetooth</i> .
Administrar dispositivo	Agregue otro dispositivo o accesorio al sistema.
Configurar red	Conecte el sistema a la red doméstica.
Actualizar software	Realice una actualización del software del sistema.
Macro de Encendido	Personalice el botón de encendido  en el control remoto para encender/apagar el sistema, la TV y otra fuente HDMI simultáneamente.
Apagado automático	Desactive el sistema para que no se apague automáticamente cuando no hay señal después de 20 minutos.
Conector de auriculares	Configure el uso predeterminado de los auriculares delanteros/entrada AUX (vea la página 34).
Configurar CEC	Ajuste la función CEC de la consola. <ul style="list-style-type: none"> • Predeterminado activado: CEC está activado • Alternar activado: Impide que los dispositivos activados con CEC cambien la fuente actualmente seleccionada • Apagado: CEC está apagado
ADAPTiQ®	Iniciar el proceso de calibración de audio ADAPTiQ. Una vez completado, esta opción de menú desactiva o activa ADAPTiQ.
Configurar el control remoto de la TV	Programa el control remoto para controlar la TV.
Configuración avanzada de audio de TV	Obtenga más información sobre HDMI (ARC) y configure su uso preferido.
Administrar altavoz	Verifique la configuración del altavoz del sistema o añada un módulo de bajos inalámbrico Acoustimass® adicional.
Seleccionar idioma	Cambie el idioma de la pantalla.
Tutorial	Una serie de procedimientos opcionales para guiarlo por las funciones principales del sistema, como SoundTouch®.
Salir	Salga del menú UNIFY.

Configurar UNIFY®

Los siguientes pasos forman parte del proceso inicial de la configuración de UNIFY:

Paso	Objetivo
Emparejar el control remoto	Conecte el control remoto del sistema a la consola.
Elegir el idioma	Seleccione el idioma en la lista de la pantalla.
Conectarse a una red	Seleccione y conéctese a la red Wi-Fi del hogar o Ethernet.
Actualizar software	Actualice el software del sistema para brindar la funcionalidad más actual.
Altavoces con cable	Conecte los altavoces delanteros a la consola.
Altavoces inalámbricos	Conecte los altavoces posteriores y el módulo de bajos inalámbrico Acoustimass® a la consola.
Control remoto de la TV	Configure el control remoto del sistema para controlar la TV.
Agregar dispositivos	Conecte las fuentes adicionales.
Configurar ADAPTiQ®	Personalice el sonido del sistema a la acústica del área de escucha.
Tutorial	Una serie de procedimientos opcionales para guiarlo por el resto de las funciones del sistema, como SoundTouch®.

Después de completar la configuración inicial, puede acceder al menú UNIFY en cualquier momento para cambiar la instalación y la configuración del sistema. Presione el botón **SETUP** en el control remoto para iniciar la configuración de UNIFY.

Descripción general del control remoto

El control remoto de radio frecuencia avanzado de Bose® funciona desde cualquier parte de la habitación sin que tenga que apuntar el control remoto a la consola.

La pantalla del control remoto es una parte esencial de la experiencia de Lifestyle®. Lo guía por la configuración de las fuentes y del sistema.

Nota: El control remoto de Bose no controla funciones específicas a los dispositivos que están conectados a la entrada delantera HDMI™.

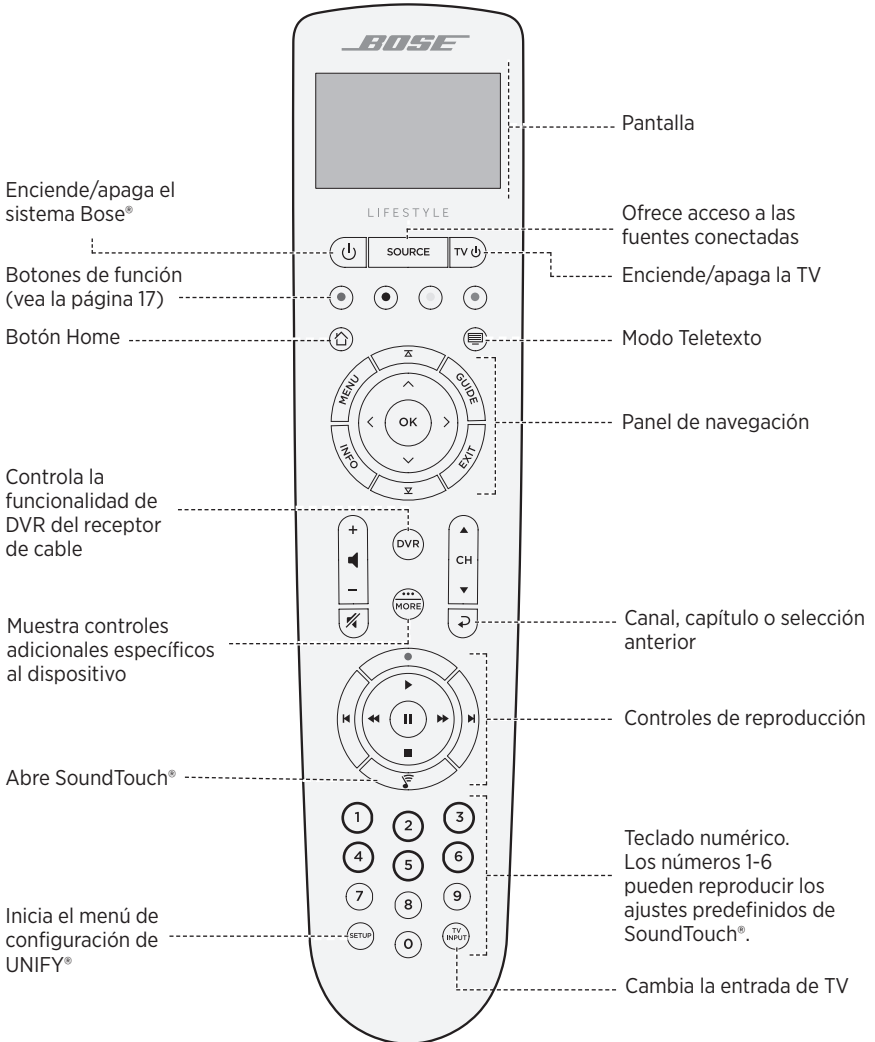

Uso del botón SOURCE

El botón **SOURCE** se usa para cambiar entre las fuentes conectadas. Acceda a las fuentes usando el panel de navegación en el control remoto.

Una vez resaltada la fuente, presione **OK** para seleccionarla.

Botones de funciones

Los botones rojo, verde, amarillo y azul en el control remoto corresponden a los botones de función de colores de las funciones del sistema de cable/satélite o teletexto.

- **Funciones del sistema de cable/satélite:** Consulte la guía del usuario de su sistema de cable/satélite.
- **Funciones de teletexto:** corresponden a los códigos de colores de los números de página, a los titulares o a los resúmenes del teletexto.

Ajustar el volumen



Para ver el nivel de volumen, vea la pantalla del control remoto.

- Presione **+** para aumentar el volumen.
- Presione **-** para disminuir el volumen.
- Presione **🔊** para silenciar o restaurar el audio.

Nota: Si todavía oye audio de los altavoces de la TV después de configurar el sistema, desactive los altavoces usando el menú de configuración de la TV.

Uso del botón MORE

El botón MORE  le permite acceder a selecciones adicionales a través de la pantalla del control remoto pertenecientes a la fuente actualmente seleccionada, así como otras funciones de control del sistema.

1. Presione .
2. Presione  o  para seleccionar una función en la pantalla del control remoto.
3. Presione **OK**.



El menú AV OUTPUT

El menú AV OUTPUT muestra la resolución actual del video, velocidad de cuadros, formato de audio y cantidad de canales de audio para la fuente actualmente seleccionada.

1. Presione  en el control remoto.
2. Seleccione **AV OUTPUT**.
3. Presione el botón **OK**.
4. Presione **EXIT**.

El menú CONFIGURACIÓN DE AV

El menú CONFIGURACIÓN DE AV permite ajustar ciertas configuraciones del sistema. La cantidad de elementos que aparecen depende de la fuente actualmente seleccionada. Para acceder al menú:

1. Presione  en el control remoto.
2. Seleccione **CONFIGURACIÓN DE AV**.
3. Presione el botón **OK** para mostrar el menú CONFIGURACIÓN DE AV de la fuente actual.
4. Presione  o  para resaltar la opción que desea cambiar.
5. Presione **OK** para seleccionar la configuración.
6. Presione **EXIT** cuando haya terminado.

Configuración de AV	Objetivo
AV DEL SISTEMA	Ajuste los niveles de agudos, bajos y audio central y envolvente del sistema.
FUENTE AV	<ul style="list-style-type: none"> • AUDIO: <ul style="list-style-type: none"> - El modo de diálogo mejora la claridad de voz. - El modo de película suministra una reproducción equilibrada para la mayoría de las situaciones de escucha. - El modo de noche ajusta el diálogo y el volumen durante escenas a alto volumen. - El modo de música proporciona una reproducción optimizada para la música. • SINC AV: Ajuste el tiempo entre el audio y el video del dispositivo. • PISTA DE AUDIO: Seleccione entre múltiples pistas de idiomas.
NOTIFICACIÓN	Activa un parpadeo en la pantalla del control remoto para notificar cuando se requiere una entrada.
RESTAURAR PREDETERMINADOS	Restaura el audio a los valores predeterminados.
INFO CONTROL REMOTO	Muestra el número de serie y la versión de software del control remoto.

Botón de iluminación del control remoto

Presione  en la parte posterior del control remoto para iluminar el botón de retroiluminación para situaciones de poca luz.

CONFIGURAR LA APLICACIÓN SOUNDTOUCH®

La aplicación SoundTouch® le permite configurar y controlar SoundTouch® en su teléfono inteligente, tableta o computadora. Al usar la aplicación, el dispositivo inteligente actúa como un control remoto para la consola.

Desde la aplicación, puede controlar la configuración de SoundTouch®, agregar servicios de música, explorar emisoras de radio por Internet locales y globales, definir y cambiar ajustes predefinidos y transmitir música. Se agregan nuevas funciones periódicamente.

Nota: Si ya ha configurado SoundTouch® para otro sistema, vea la página 20.

Descargar e instalar la aplicación SoundTouch®

En el teléfono inteligente o la tableta, descargue la aplicación Bose® SoundTouch®.



SoundTouch® app

- **Usuarios de Apple:** Descargar desde App Store
- **Usuarios de Android™:** Descargar de la tienda de Google Play™
- **Usuarios de Amazon Kindle Fire:** Descargar de Amazon Appstore para Android



Siga las instrucciones en la aplicación para completar la configuración, incluyendo agregar el sistema a la red Wi-Fi, crear una cuenta SoundTouch®, agregar una biblioteca de música y usar servicios de música.

Una vez que haya configurado el sistema en su red Wi-Fi doméstica, puede controlarlo desde cualquier teléfono inteligente o tableta en la misma red.

Sugerencia: Debe usar la misma cuenta SoundTouch® para todos los dispositivos conectados a la consola.

Nota: Si ya ha agregado el sistema a la red Wi-Fi, seleccione **SISTEMA EN LA RED** cuando se lo solicite la aplicación.

Centro de asistencia al usuario SoundTouch®

 global.Bose.com/Support/LS600

Este sitio Web proporciona acceso al centro de asistencia del usuario, que incluye: Manuales del usuario, artículos, sugerencias, tutoriales, una biblioteca de videos y la comunidad de usuarios donde puede publicar preguntas y respuestas.

Agregar el sistema a una cuenta existente

Si ya configuró SoundTouch® para otro sistema, no es necesario que vuelva a descargar la aplicación SoundTouch®.

Desde la aplicación, seleccione **☰ > Configuración > Agregar o reconectar altavoz.**

La aplicación lo guía durante la configuración.

Conectar el sistema a una nueva red

Si la información de la red cambia, agregue el sistema a la nueva red. Puede hacerlo colocando el sistema en el modo de configuración.

1. Desde la aplicación, seleccione **☰ > Configuración > Altavoz del sistema** y seleccione el sistema.
2. Seleccione **CONECTAR ALTAVOZ.**

La aplicación lo guía durante la configuración.

Puede personalizar seis ajustes predefinidos de sus servicios favoritos de transmisión de música; estaciones, listas de reproducción, artistas, álbumes o canciones de su biblioteca de música. Puede acceder a su música en cualquier momento con solo presionar un botón con la aplicación SoundTouch®.

Antes de usar los ajustes predefinidos, tenga en cuenta:

- Puede definir los ajustes predefinidos desde la aplicación y del control remoto.
- Si la fuente de ajuste predefinido es la biblioteca de música, asegúrese de que el equipo que almacena la biblioteca de música se encuentre encendido y conectado a la misma red que la consola SoundTouch®.
- No puede definir ajustes predefinidos para un dispositivo móvil con cable o de transmisión *Bluetooth*.

Definir un ajuste predefinido

1. Transmita música con la aplicación.
2. Mientras se reproduce música, mantenga presionado un ajuste predefinido en la aplicación.

Reproducir un ajuste predefinido

Una vez que personalice los ajustes predefinidos, presione un ajuste predefinido en la aplicación para reproducirlo.

Configurar un ajuste predefinido usando el control remoto

1. Presione  en el control remoto para acceder a la fuente SoundTouch.
2. Mantenga presionado un número (de 1 – 6) en el teclado numérico para asignar un nuevo ajuste predefinido.

Un sonido le notifica que se ha configurado el nuevo ajuste predefinido.

Seleccionar un ajuste predefinido usando el control remoto

1. Asigne sus emisoras favoritas como ajustes predefinidos en la aplicación.
2. Presione el botón **SoundTouch®**  en el control remoto para cambiar a la fuente SoundTouch.
3. Seleccione un ajuste predefinido presionando un número (de 1 – 6) en el teclado numérico.

La tecnología inalámbrica *Bluetooth* le permite transmitir música desde teléfonos inteligentes, tabletas, computadoras *Bluetooth* u otros dispositivos a la consola. Antes de que pueda transmitir música desde un dispositivo móvil, debe conectar el dispositivo a la consola.

Seleccionar el método de emparejamiento

Puede emparejar su dispositivo móvil con la consola usando la tecnología inalámbrica *Bluetooth* o Near Field Communication (NFC).

¿Qué es NFC?

NFC es una tecnología que permite a los dispositivos establecer una comunicación inalámbrica entre sí simplemente tocando cada dispositivo. Consulte la guía del usuario del dispositivo para ver si su modelo funciona con NFC.

Si su dispositivo no admite NFC o si no está seguro:	Siga las instrucciones para “Conectar el dispositivo móvil”.
Si el dispositivo es compatible con NFC:	Siga las instrucciones en “Emparejar un dispositivo con NFC” en la página 23.

Nota: Si su dispositivo es compatible con el emparejamiento *Bluetooth* a través de NFC, puede usar cualquiera de los dos métodos de emparejamiento.

Conectar el dispositivo móvil

1. Presione el botón **SOURCE** en el control remoto y seleccione **Bluetooth** en la pantalla del control remoto.
2. Siga las instrucciones en pantalla para colocar la consola en el modo de emparejamiento.
3. Desde la aplicación SoundTouch®, seleccione el sistema de la bandeja del dispositivo.
4. Seleccione **Bluetooth** .
5. Seleccione **CONECTAR**.
6. Seleccione el sistema Lifestyle® de la lista de dispositivos móviles.

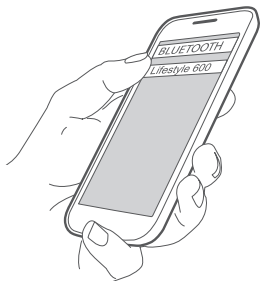

Sugerencia: Busque el nombre que le asignó al sistema en la aplicación. Si no le asignó un nombre a su sistema, aparece el nombre predefinido.

Una vez conectado, el nombre de su sistema aparece conectado en la lista de dispositivos.

Emparejar un dispositivo con NFC

1. Con el sistema encendido, desbloquee el dispositivo móvil y encienda la función *Bluetooth* y funciones de NFC. Consulte la guía del usuario del dispositivo para saber más sobre estas funciones.
2. Toque suavemente el punto de contacto NFC en su dispositivo móvil al área arriba del logotipo de Bose® en la parte superior de la consola Lifestyle®.

El dispositivo móvil puede solicitar que acepte el emparejamiento.

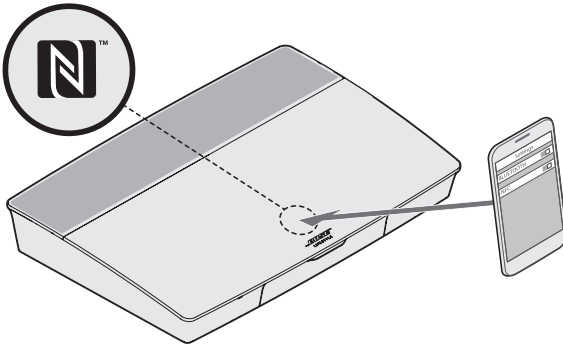

Controlar el dispositivo móvil conectado desde el control remoto

Una vez emparejado, puede usar el control remoto para acceder a los dispositivos móviles conectados. Seleccione *Bluetooth* del menú **SOURCE**. Para conectar un dispositivo, vea la página 22.

Puede usar el control remoto para controlar el siguiente subconjunto de funciones *Bluetooth* en su sistema:

- Emparejar y conectar dispositivos.
- Ver la información del artista disponible.
- Controlar la reproducción (reproducir, pausa, detener, avanzar a la próxima pista, etc.).
- Borrar la lista de dispositivos emparejados.

Conectar usando la función *Bluetooth* en su dispositivo móvil

1. En el dispositivo móvil, activa la función *Bluetooth*.
Sugerencia: Generalmente, el menú *Bluetooth* se encuentra en el menú Configuración.
2. Seleccione el sistema de la lista de dispositivos móviles.

Conectar usando el control remoto

Puede transmitir audio desde un dispositivo a la consola.

1. Encienda la función *Bluetooth* en el dispositivo.
2. En el control remoto, elija la fuente *Bluetooth* en el menú **SOURCE**.
La consola se conecta al último dispositivo que transmitió música al sistema.
3. En el dispositivo, reproduzca música.

Desconectar un dispositivo móvil

Apague la función *Bluetooth* en el dispositivo móvil.

Emparejar otro dispositivo móvil

Para emparejar otro dispositivo, presione el botón **SETUP** y seleccione **Configurar Bluetooth** (vea la página 14).

Reconectar un dispositivo

- Cuando se enciende, la consola intenta reconectarse con el dispositivo conectado más reciente.
Nota: El dispositivo debe estar dentro del rango y encendido.
- Si el dispositivo es compatible con NFC, toque suavemente el punto de contacto NFC en su dispositivo móvil al área arriba del logotipo de Bose® en la parte superior de la consola.

Borrar la lista de dispositivos emparejados *Bluetooth* del sistema

Desde la aplicación, seleccione **☰ > Configuración > Configuración de altavoz > Seleccionar altavoz > Bluetooth® > Borrar lista de dispositivos emparejados Bluetooth® > Borrar**.

La lista de dispositivos emparejados se borra.

También puede borrar la lista de dispositivos emparejados del sistema en la consola.

1. Presione el botón **SETUP**.
2. Seleccione "**Configurar Bluetooth**".
3. Seleccione **Borrar lista de emparejamiento Bluetooth**.

Desactivar la función Wi-Fi

1. Mantenga presionado el botón **SOURCE** de la consola por 10 segundos.
2. Suelte el botón **SOURCE**.

Reactivar la función Wi-Fi

El Wi-Fi del sistema se vuelve a activar automáticamente cuando enciende el sistema.

Actualizar el software del sistema

Si el sistema está conectado a la red doméstica, verifique la actualización de software cada vez que se usa el sistema. Si hay una actualización disponible, comience a descargarla automáticamente.

Si se descargó una actualización, aparece una indicación en la pantalla cuando apaga la consola notificando que está listo para instalar. El sistema se apaga automáticamente después de la instalación.

Indicadores de estado del sistema

El frente de la consola tiene un indicador LED que muestra el estado del sistema. El LED se ilumina según el estado del sistema.

Indicador LED de la consola

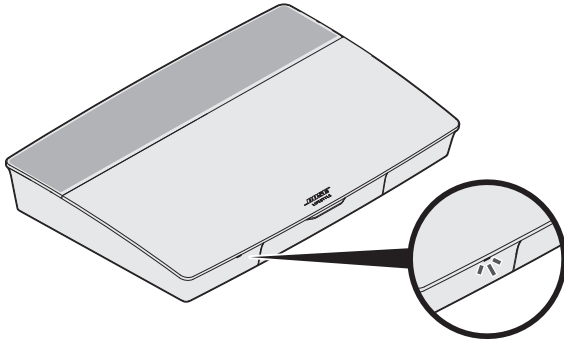

Actividad del indicador	Estado del sistema
Apagado	El sistema está apagado
Blanco intermitente	El sistema se está encendiendo
Color blanco	El sistema se enciende
Ámbar intermitente	Descargando actualización de software del sistema
Color ámbar	No hay conexión de red
Color rojo	Error de firmware - contactar al servicio técnico de Bose®

Indicador LED del módulo de bajos inalámbrico Acoustimass®

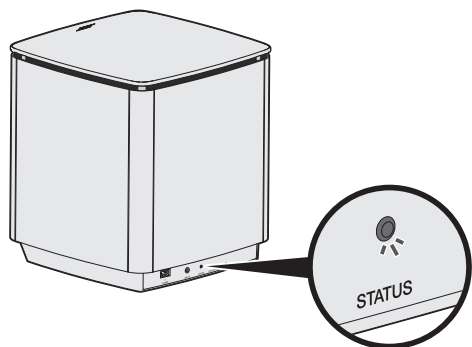

Actividad del indicador	Estado del sistema
Ámbar intermitente	Listo para emparejar
Color blanco	Conectado a la consola
Color ámbar (tenue)	Desconectado de la consola
Blanco intermitente	Descargando actualización de software del sistema
Rojo intermitente	Error de firmware - contactar al servicio técnico de Bose®

Indicador LED del receptor inalámbrico

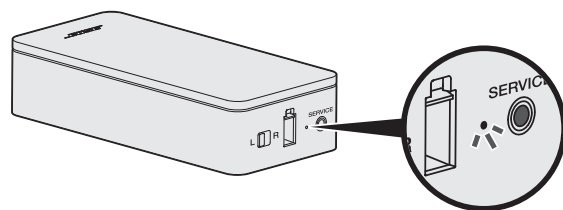

Actividad del indicador	Estado del sistema
Ámbar intermitente	Listo para emparejar
Color blanco	Conectado a la consola
Color ámbar (tenue)	Desconectado de la consola
Blanco intermitente	Descargando actualización de software del sistema
Rojo intermitente	Error de firmware - contactar al servicio técnico de Bose®

Limpieza



No permita que se derramen líquidos en el sistema ni en las aberturas.

- Limpie la parte exterior del sistema con el paño suministrado u otro paño suave y seco.
- No utilice aerosoles cerca del sistema.
- No use solventes, productos químicos ni soluciones de limpieza que contengan alcohol, amoníaco o abrasivos.
- No permita que caigan objetos en las aberturas.

Servicio de atención al cliente

Para obtener ayuda adicional sobre el uso del sistema:

- Visite global.Bose.com/Support/LS600
- Contacte al servicio de atención al cliente de Bose®

Garantía limitada

El sistema está cubierto con una garantía limitada. Visite nuestro sitio Web en global.Bose.com/warranty para obtener más detalles sobre la garantía limitada.

Para registrar el producto, visite global.Bose.com/register para las instrucciones. Si no lo registra, no afectará sus derechos de garantía limitada.

Información técnica

EE.UU./Canadá/Internacional:

- **Consola:** 10VDC 3,3A, 44VDC 1,25A
- **Receptores inalámbricos:** 100-240V 50/60 Hz, 30W
- **Módulo de bajos inalámbrico Acoustimass®:** 100-240V ~ 50/60 Hz, 180W

Conector SERVICE

El conector SERVICE solo es para uso de servicio. No inserte ningún cable en este conector.

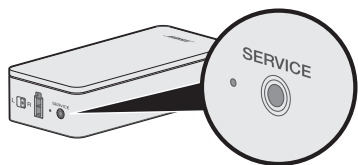

Si tiene problemas con el sistema de entretenimiento para el hogar:

- Verifique que todos los componentes del sistema están conectados a una salida de CA (red eléctrica).
- Asegure todos los cables.
- Compruebe el estado de los indicadores de estado del sistema (vea la página 26).
- Aleje el sistema de posibles interferencias (routers inalámbricos, teléfonos inalámbricos, televisores, microondas, etc.).
- Verifique que el sistema se encuentra dentro del rango recomendado del router inalámbrico o dispositivo móvil para un funcionamiento correcto.

Si no pudo resolver el problema, consulte la siguiente tabla para identificar síntomas y soluciones a problemas frecuentes. Si no puede resolver el problema, póngase en contacto con el servicio de atención al cliente de Bose®.

Soluciones comunes

La siguiente tabla muestra los síntomas y las posibles soluciones a problemas frecuentes.

Síntoma	Solución
El sistema no responde al funcionamiento inicial del control remoto	<ul style="list-style-type: none"> • Encienda la consola de control de forma manual en la parte delantera de la unidad presionando el botón Power . • Presione cualquier botón del control remoto. El indicador de estado del sistema en la consola de control debe parpadear cada vez que presiona un botón. • Verifique que las baterías del control remoto estén instaladas correctamente y no se necesitan reemplazar (vea la página 41). • Desenchufe el cable de corriente de la consola, espere 30 segundos y enchúfelo firmemente en una salida de CA (red eléctrica) activa.
El control remoto no controla un dispositivo agregado durante la configuración inicial	Conecte el emisor IR (vea la página 32).
La TV todavía reproduce sonido	Desactive los altavoces de la TV en el menú de configuración de la TV.
Mala conexión de video de una fuente	Presione el botón SETUP en la consola de control y seleccione las opciones de configuración del dispositivo. Siga las instrucciones en pantalla para cambiar una conexión de video.
El sistema no responde	<ul style="list-style-type: none"> • Seleccione un dispositivo conectado del menú SOURCE. • Desenchufe el cable de corriente de la consola, espere 30 segundos y enchúfelo firmemente en una salida de CA (red eléctrica) activa.
Problemas relacionados a HDMI (ARC)	<p>Verifique que el cable HDMI™ está conectado a un conector en la TV marcado ARC o Audio Return Channel.</p> <p>Si la TV no tiene un conector HDMI ARC, presione el botón SETUP en el control remoto y seleccione Configuración avanzada de audio de la TV del menú UNIFY® (vea la página 14).</p>

SOLUCIÓN DE PROBLEMAS

Síntoma	Solución
Problemas relacionados a CEC	<p>Si la consola está conectada al conector HDMI ARC de la TV, asegúrese de que Consumer Electronics Control (CEC) esté activado en el menú del sistema de la TV. El televisor puede denominar al CEC con otro nombre.</p> <p>Para más información, consulte la guía del usuario de la TV o presione el botón SETUP en el control remoto y seleccione Configurar CEC del menú UNIFY® (vea la página 14).</p>
Un dispositivo conectado se enciende por su cuenta	<p>Presione el botón SETUP en el control remoto y seleccione Alternar activado del elemento de menú Configurar CEC en UNIFY® (vea la página 14).</p>
No hay sonido proveniente del sistema	<ul style="list-style-type: none"> • Aumente el volumen. • Presione el botón Mute  en el control remoto para verificar que el sistema no está silenciado. • Verifique que haya seleccionado la fuente correcta. • Realice un ciclo de apagado y encendido y pruebe diferentes fuentes. • Verifique que el cable HDMI™ está conectado a un conector en la TV marcado ARC o Audio Return Channel. Si la TV no tiene un conector HDMI ARC, use un cable de audio secundario además del cable HDMI. • Si usa un cable de audio secundario, inserte el cable en un conector en la TV marcado Output o OUT. • Desenchufe el cable de corriente de la consola, espere 30 segundos y enchúfelo firmemente en una salida de CA (red eléctrica) activa.
No se puede completar la configuración de red	<ul style="list-style-type: none"> • Seleccione el nombre y escriba la contraseña de red correcta (distingue mayúsculas y minúsculas). • Conecte la red con un cable Ethernet. • Reinicie el modem y el router.
No se puede completar la configuración de SoundTouch®	<ul style="list-style-type: none"> • Conecte el dispositivo móvil y el sistema a la misma red Wi-Fi. • Si ya ha agregado el sistema a la red Wi-Fi, seleccione SISTEMA EN LA RED cuando se lo solicite la aplicación. • Active el Wi-Fi en el dispositivo móvil que está usando para configurar. • Pruebe la conexión de Internet. • Reinicie el dispositivo móvil. • Reinicie el modem y el router. • Desinstale la aplicación, vuelva a instalar la aplicación, restablezca el sistema y reinicie la configuración.
El LED de estado del módulo de bajos inalámbrico Acoustimass® se ilumina de color ámbar (atenuado)	<ul style="list-style-type: none"> • Siga los mensajes de solución de problemas en la pantalla. • Presione el botón SETUP en la consola de control o en el control remoto y seleccione Administración de altavoz para volver a ejecutar la configuración (vea la página 14). • Conecte el módulo de bajos usando un cable estéreo de 3,5 mm (vea la página 42). • Desenchufe el cable de corriente de Acoustimass, espere 30 segundos y enchúfelo firmemente en una salida de CA (red eléctrica) activa.

Síntoma	Solución
Los bajos pueden ser muy pesados o bajos	<ul style="list-style-type: none"> • Ajuste la configuración de bajos del sistema (vea la página 18). • Ejecute la calibración de audio ADAPTIQ® (vea la página 15). • Aleje el módulo de bajos de las paredes cercanas y de las esquinas.
Los LED de estado del receptor inalámbrico se iluminan de color ámbar (atenuado)	<ul style="list-style-type: none"> • Siga los mensajes de solución de problemas en la pantalla. • Presione el botón SETUP en la consola de control o el control remoto y vuelva a ejecutar la configuración de UNIFY® (vea la página 15). • Desenchufe los cables de corriente de los receptores, espere 30 segundos y enchúfelos firmemente en una salida de CA (red eléctrica) activa. • Realice una conexión con cables a los altavoces posteriores (vea la página 42).
El sonido se oye distorsionado	<ul style="list-style-type: none"> • Realice un ciclo de apagado y encendido y pruebe diferentes fuentes. • Reduzca el nivel del volumen de cualquier dispositivo conectado a la consola de control. • Verifique que el cable de entrada de audio del dispositivo fuente está conectado y no está dañado. • Si no ha ejecutado ADAPTIQ®, seleccione ADAPTIQ® del menú UNIFY® (vea la página 14). • Desenchufe el cable de corriente de la consola, espere 30 segundos y enchúfelo firmemente en una salida de CA (red eléctrica) activa.
El dispositivo conectado no emite sonido	<ul style="list-style-type: none"> • Encienda el dispositivo. • Realice un ciclo de apagado y encendido y pruebe diferentes fuentes. • Consulte el manual del usuario del dispositivo.
No hay imagen en la TV, pero se oye audio	Verifique que la selección de la entrada de video de la TV sea la correcta para la fuente de video.
Un dispositivo conectado no responde consistentemente a los comandos del control remoto	<ul style="list-style-type: none"> • Intente configurar nuevamente el dispositivo. Presione el botón SETUP en la consola de control. Seleccione las opciones del dispositivo y siga las instrucciones en pantalla para volver a configurar el dispositivo. • Reemplace las baterías del control remoto (vea la página 41). • Configure el emisor IR (vea la página 32).
Se escuchan caídas intermitentes de audio en dispositivos coaxiales de audio digital	<ul style="list-style-type: none"> • Confirme que el cable de audio está correctamente conectado a la consola y al dispositivo de audio digital coaxial. • Realice un ciclo de apagado y encendido y pruebe diferentes fuentes. • Intente configurar nuevamente el dispositivo. Presione el botón SETUP en la consola de control. Seleccione las opciones del dispositivo de audio digital coaxial y siga las instrucciones en pantalla para volver a configurar el dispositivo. • Desenchufe el cable de corriente de la consola, espere 30 segundos y enchúfelo firmemente en una salida de CA (red eléctrica) activa.

Síntoma	Solución
No todos los botones del control remoto presentan la función deseada cuando controla la TV o dispositivo fuente	Presione el botón SETUP en el control remoto y seleccione Configurar control remoto TV > Configuración avanzada .
Conexión a una nueva red o a una red diferente	<ul style="list-style-type: none"> • Presione el botón SETUP y seleccione Configurar red. • Si la información de la red ha cambiado o si desea conectar el sistema a otra red, consulte la ayuda de la aplicación SoundTouch®. • Si tiene problemas para conectarse de forma inalámbrica, conecte la red usando un cable Ethernet.
No se puede reproducir audio <i>Bluetooth</i>	<p>En su sistema:</p> <ul style="list-style-type: none"> • Empareje un dispositivo usando la pantalla FUENTE <i>Bluetooth</i>. • Borre la lista de emparejamiento del sistema con el control remoto: <ul style="list-style-type: none"> - En la fuente <i>Bluetooth</i>, presione el botón MORE  en el control remoto. - Seleccione Borrar lista de emparejamiento. • Intente emparejar otro dispositivo móvil. <p>En su dispositivo móvil:</p> <ul style="list-style-type: none"> • Desactive y vuelva a activar la función <i>Bluetooth</i>. • Elimine el sistema del menú <i>Bluetooth</i>. Vuelva a emparejarlos. • Consulte la documentación del dispositivo. • Consulte "No hay sonido proveniente del sistema" en la página 30.

Configurar el emisor IR

Si tiene problemas con el funcionamiento del control remoto y los dispositivos conectados, Bose® recomienda usar el emisor IR suministrado.

Nota: Use el emisor IR solo si tiene problemas con el control remoto de un dispositivo de terceros.

1. Extraiga el emisor IR de la caja  .
2. Inserte el emisor en el conector **IR** en la parte posterior de la consola.

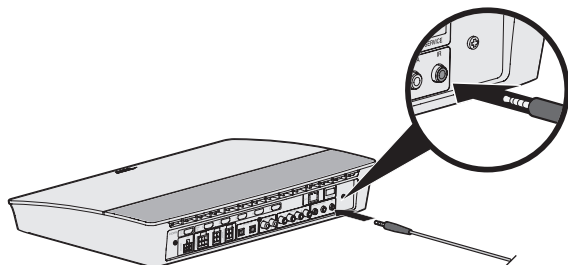

3. Quite las tres almohadillas adhesivas de la hoja plástica que se incluyen con el emisor y colóquelas en las bases planas de los tres cabezales emisores.

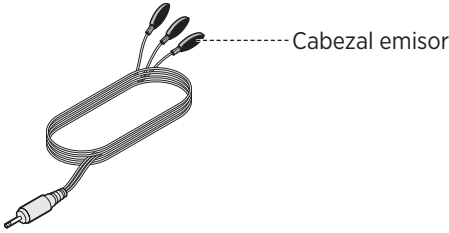

4. Quite los protectores plásticos de las almohadillas adhesivas.
5. Coloque los tres cabezales IR en el gabinete que alberga el dispositivo o directamente en frente del dispositivo.
6. Pruebe la respuesta del control remoto. Si los problemas persisten, reponicione los cabezales IR y vuelva a probar.

Verificación de sonido

1. Encienda el televisor.
2. Si usa un sistema de cable/satélite u otra fuente secundaria:
 - Encienda esta fuente.
 - Si la fuente secundaria está conectada a la TV, seleccione la entrada de TV adecuada.
3. Encienda la consola.

Se debería oír un sonido emitido desde el módulo de bajos.

Nota: Si no oye ningún sonido del módulo de bajos, vea “Solución de problemas” en la página 31.

Panel delantero de la consola

La parte delantera de la consola tiene las siguientes entradas:

- Auriculares
- Entrada HDMI™

Estas entradas aparecen en el menú **SOURCE** como AUX IN y HDMI (Frontal) cuando se conecta un dispositivo. Se pueden usar para conectar cámaras digitales, cámaras de video, reproductores de medios y su dispositivo móvil preferido.

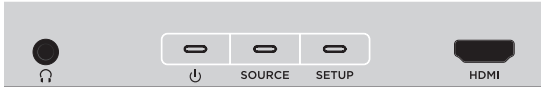

Entrada frontal Auriculares/AUX

Puede usar esta entrada de 3,5 mm con sus auriculares o como una opción de audio con su dispositivo móvil favorito. La configuración de los auriculares es la opción predeterminada.

Si quiere usar esta entrada como AUX IN, presione el botón **SETUP** en el control remoto y seleccione **Conector de auricular** en la pantalla. Seleccione **AUX IN** del menú **SOURCE** cuando se conecta un dispositivo.

Entrada frontal HDMI™

Puede usar esta entrada para los dispositivos que tengan una salida HDMI.

Nota: El control remoto de Bose no controla funciones específicas a los dispositivos que están conectados a la entrada delantera HDMI™.

Panel posterior de la consola

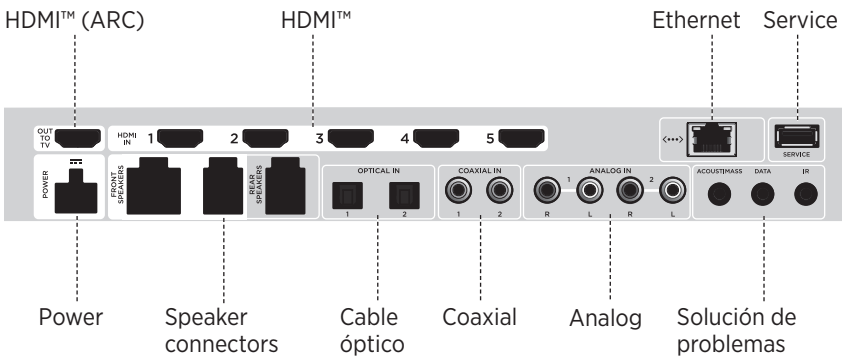

Conectar un adaptador AC-2

1. Con la ayuda de un destornillador, gire los tornillos hacia la izquierda (en el sentido opuesto al de las agujas del reloj) para aflojar los terminales del cable.

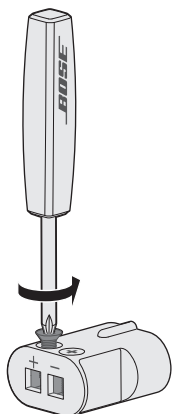

2. **Para los altavoces delanteros:** Inserte los extremos descubiertos del cable de cuatro clavijas en la base OmniJewel™ colocando el cable rojo marcado **L+**, **C+** o **R+** en el terminal rojo (+) y el cable sin marca en el terminal plateado (-).

Para los altavoces posteriores: Inserte los extremos descubiertos del cable de dos clavijas en el adaptador colocando el cable rojo marcado **+** en el terminal rojo (+) y el cable sin marca en el terminal plateado (-).

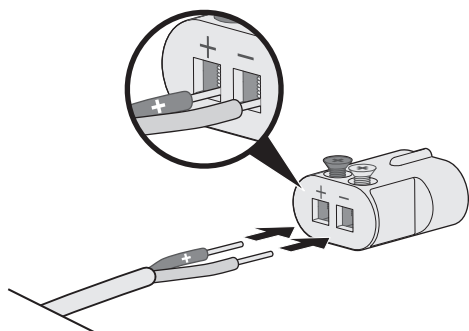

Nota: Asegúrese de insertar solamente las partes descubiertas de cada cable expuesto para evitar prensar el aislamiento del cable.

3. Con la ayuda de un destornillador, gire los tornillos hacia la derecha (en el sentido de las agujas del reloj) para ajustar los cables en los terminales.
4. Repita los pasos 1 - 4 para conectar el otro adaptador.

Conectar los altavoces delanteros

La configuración de UNIFY® lo guía por la instalación inicial de los altavoces delanteros durante el paso de la configuración de los “altavoces con conexión por cable” (vea la página 15).

Si mueve el sistema pero ya ha completado la configuración, consulte las siguientes instrucciones para volver a conectar la parte posterior del sistema de entretenimiento para el hogar.

PRECAUCIÓN: No conecte los altavoces mientras la consola está conectada a un adaptador de CA (red eléctrica).

Lo que necesita:

En la caja    :

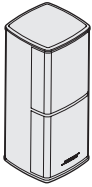

Altavoces Jewel Cube® (2)

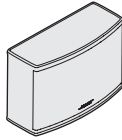

Altavoz central Jewel Cube® (1)



Adaptadores AC-2 (3)



Cable del altavoz delantero (1)

En la caja   :

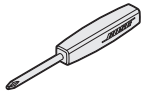

Destornillador (1)

Conectar los altavoces delanteros a la consola

1. Conecte los adaptadores AC-2 a los extremos descubiertos del cable de altavoz. Consulte "Conectar un adaptador AC-2" en la página 35.
2. Enchufe el adaptador conectado al cable marcado **L+** en el altavoz a la izquierda de la TV.
3. Enchufe el adaptador conectado al cable marcado **R+** en el altavoz a la derecha de la TV.
4. Enchufe el adaptador conectado al cable marcado **C+** en el altavoz central.
5. Conecte el extremo del cable de seis clavijas restante al conector **FRONT SPEAKERS** de seis clavijas en la parte posterior de la consola.

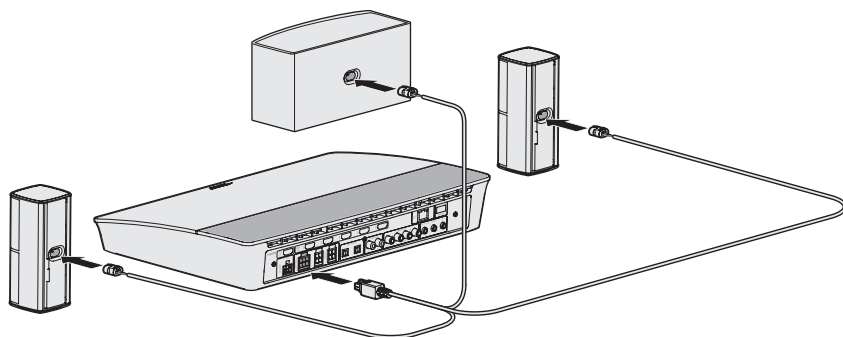

Nota: El conector de cuatro clavijas FRONT SPEAKERS en la parte posterior de la consola no se usa.

Conectar los altavoces posteriores

La configuración de UNIFY® lo guía por la instalación inicial de los altavoces posteriores durante el paso de la configuración de los “altavoces inalámbricos” (vea la página 15).

Si mueve el sistema pero ya ha completado la configuración, consulte las siguientes instrucciones para volver a conectar la parte posterior del sistema de entretenimiento para el hogar.

Nota: Si no puede emparejar los altavoces posteriores con la consola, también puede conectarlos directamente al sistema usando un cable personalizado de altavoz (no suministrado).

Para obtener más instrucciones, vea la página 42.

Lo que necesita:

En la caja   :

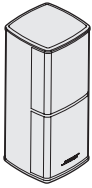

Altavoces Jewel Cube® (2)



Cables de altavoz posterior (2)



Adaptadores AC-2 (2)

En la caja  :

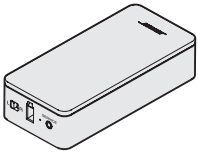

Receptores inalámbricos (2)

En la caja   :



Cables de corriente (2)

En la caja   :

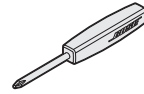

Destornillador (1)

Identificar la configuración del interruptor en los receptores inalámbricos

Los altavoces posteriores se conectan a receptores inalámbricos para que se comuniquen con la consola. Los receptores tienen preestablecido un canal izquierdo y un canal derecho listos para usar. Puede usar el interruptor en el frente del receptor para ajustar la configuración del canal.

1. Confirme que el interruptor de un receptor inalámbrico se encuentre en la posición **L** (izquierda).
2. Confirme que el interruptor en el otro receptor inalámbrico se encuentre en la posición **R** (derecha).

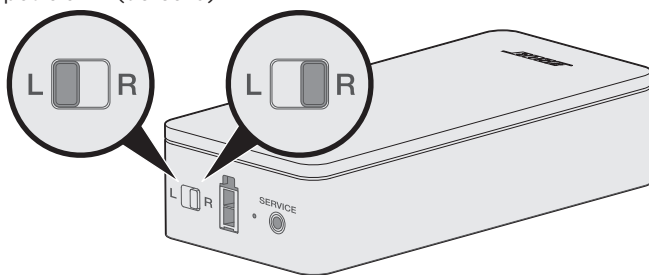

Nota: Asegúrese de que siempre haya un receptor inalámbrico en la posición **L** (izquierda) y el otro en la posición **R** (derecha).

Conectar los altavoces posteriores

1. Conecte los adaptadores AC-2 a los extremos descubiertos del cable de altavoz. Consulte “Conectar un adaptador AC-2” en la página 35.
2. Inserte el adaptador en la parte posterior del altavoz.
3. Inserte el otro extremo del cable de dos clavijas en el receptor inalámbrico.

Se oye o se siente un clic.

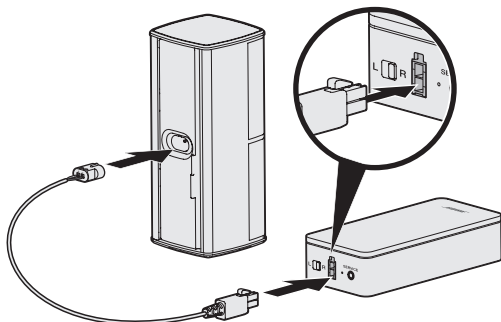

4. Repita los pasos 1 - 3 para conectar el otro altavoz.

Conectar los altavoces posteriores a la fuente de alimentación

1. Conecte un extremo del cable de corriente en el receptor inalámbrico.
2. Enchufe el otro extremo del cable de corriente a una salida de CA (red eléctrica).

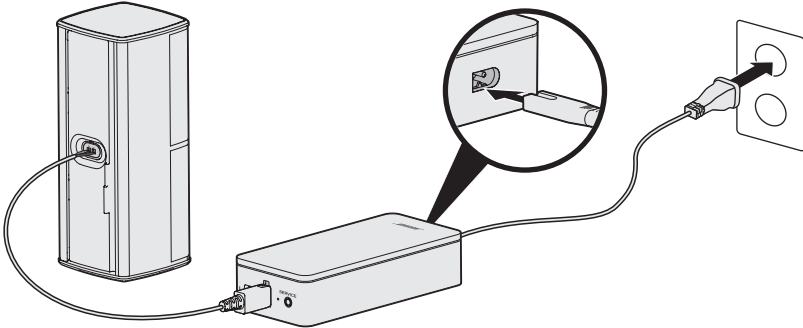

3. Repita los pasos 1 y 2 para configurar el otro altavoz.

Montar los altavoces

Puede montar los altavoces sobre soportes de pared, pedestales para el piso o pedestales de mesa. Para adquirir estos accesorios, contacte a su distribuidor local de Bose® o visite www.Bose.com

PRECAUCIONES:

- Use solo hardware Bose para montar los altavoces. El uso de soportes no autorizados puede dañar el sistema Bose y sus componentes.
- El cable del altavoz y los cables de interconexión que se incluyen con este sistema no están aprobados para instalaciones en la pared. Consulte en los códigos de edificación local el tipo correcto de cables que se necesitan para las instalaciones en pared.

Reemplazar las baterías del control remoto

Reemplace las cuatro baterías cuando haya una notable disminución en el rango.

1. Para abrir el compartimento, deslice la cubierta de la batería en la parte posterior del control remoto.
2. Instale las cuatro baterías AA (IEC LR6) 1,5V. Haga coincidir los símbolos + y - de las baterías con las marcas + y - dentro del compartimento.

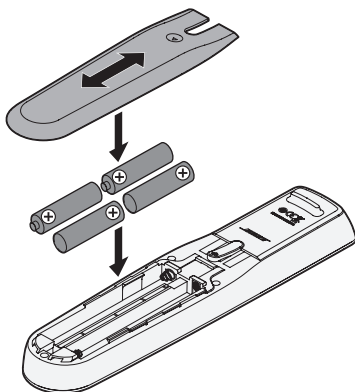

3. Vuelva a deslizar la cubierta del compartimento de las baterías a su lugar.

Error al emparejar el módulo de bajos inalámbrico Acoustimass® con la consola

Si tiene problemas para conectar el módulo de bajos a la consola de forma inalámbrica, también puede conectar usando un cable estéreo de 3,5 mm (no suministrado).

Nota: Si no tiene un cable estéreo de 3,5 mm, póngase en contacto con el distribuidor autorizado de Bose® o el servicio al cliente de Bose.

Para instalar el cable estéreo de 3,5 mm:

1. En el control remoto, presione **SETUP**.
2. Seleccione **Administrar altavoz**.
3. Siga las instrucciones en pantalla hasta que aparezca el mensaje “Los siguientes pasos explican cómo configurar el módulo de bajos”.
4. Presione , y siga las instrucciones en pantalla para finalizar la configuración.

Error al emparejar los receptores inalámbricos con la consola (altavoces posteriores)

Si no puede emparejar los altavoces posteriores con la consola, también puede conectarlos directamente al sistema usando un cable personalizado de altavoz (no suministrado). Use este método solo si tiene problemas para conectar de forma inalámbrica los altavoces posteriores a la consola.

Nota: Para obtener el cable de altavoz, póngase en contacto con el distribuidor autorizado de Bose® o el servicio al cliente de Bose.

Para instalar el cable de altavoz:

1. En el control remoto, presione **SETUP**.
2. Seleccione **Administrar altavoz**.
3. Siga las instrucciones en pantalla hasta que aparezca el mensaje “Los siguientes pasos explican cómo configurar los altavoces posteriores”.
4. Presione , y siga las instrucciones en pantalla para finalizar la configuración.

PRECAUCIÓN: No use cables no autorizados para conectar los altavoces al sistema Bose. El uso de cables no autorizados puede dañar el sistema Bose y sus componentes.

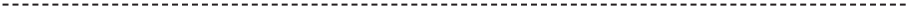

INSTRUCTIONS IMPORTANTES RELATIVES À LA SÉCURITÉ

Lisez toutes les consignes de sécurité et les instructions d'utilisation.

1. Lisez attentivement ces instructions.
2. Conservez ces instructions.
3. Respectez tous les avertissements.
4. Suivez toutes les instructions.
5. N'utilisez pas cet appareil à proximité d'eau ou d'une source d'humidité.
6. Utilisez uniquement un chiffon sec pour le nettoyage.
7. Ne bloquez jamais les orifices d'aération. Suivez les instructions d'installation du fabricant.
8. N'installez pas cet appareil à proximité d'une quelconque source de chaleur, telle qu'un radiateur, une arrivée d'air chaud, un four ou tout autre appareil (notamment des amplificateurs) produisant de la chaleur.
9. Protégez le cordon d'alimentation contre les risques de piétinement ou de pincement, notamment au niveau des fiches, des prises de courant et des branchements à l'appareil.
10. Utilisez uniquement les accessoires spécifiés par le fabricant.
11. Débranchez cet appareil pendant un orage ou en cas d'inutilisation prolongée.
12. Confiez toute réparation à du personnel qualifié. Une réparation est nécessaire lorsque l'appareil a été endommagé de quelque façon que ce soit (endommagement du cordon d'alimentation ou de la fiche électrique, renversement d'un liquide ou de tout objet sur l'appareil, exposition de l'appareil à la pluie ou à l'humidité, mauvais fonctionnement, chute de l'appareil, etc.).



Ce symbole signale la présence d'une tension dangereuse non isolée à l'intérieur de l'appareil susceptible de constituer un risque de secousse électrique.



Ce symbole indique que cette notice contient d'importantes instructions d'utilisation et de maintenance.



Certaines pièces présentent un risque de suffocation. Ne les laissez pas à la portée des enfants de moins de 3 ans.



Ce produit contient des composants magnétiques. Consultez votre médecin afin de savoir si ces composants peuvent avoir une incidence sur un dispositif médical implantable.



Ce produit est doté d'une surface en verre trempé. Manipulez-le avec précaution pour éviter les impacts. En cas de rupture, veillez à ne pas vous blesser avec les bris de verre.

- Afin de limiter les risques d'incendie ou d'électrocution, veillez à NE PAS exposer ce produit à la pluie ou à l'humidité.
- Protégez l'appareil de tout risque de ruissellement ou d'éclaboussure. Ne placez pas d'objets contenant des liquides, tels que des vases, sur l'appareil ou à proximité.
- Tenez le produit à l'écart du feu et des sources de chaleur. Veillez à NE PAS placer d'objets enflammés, tels que des bougies allumées, sur l'appareil.
- Veillez à NE PAS effectuer de modifications non autorisées sur ce produit.
- Veillez à NE PAS utiliser un convertisseur continu-alternatif avec ce produit.
- Veillez à NE PAS utiliser cet appareil dans des véhicules ou des bateaux.
- Les câbles d'enceinte et d'interconnexion fournis avec cet appareil n'ont pas été approuvés pour une installation encastrée. Consultez la réglementation locale pour connaître le type de câblage correct pour une installation encastrée.
- Utilisez ce produit uniquement avec l'adaptateur secteur fourni.
- Si la fiche d'alimentation ou la prise multiple est utilisée comme dispositif de débranchement de l'appareil, elle doit rester facilement accessible.



仅适用于 2000m 以下地区安全使用

Utilisez ce produit uniquement à une altitude inférieure à 2 000 mètres.

- Pour assurer une ventilation correcte, Bose déconseille de placer ce produit dans un espace confiné tel qu'une cavité murale ou un placard fermé.
- N'installez pas le support ou le produit à proximité d'une source de chaleur, telle qu'un radiateur, une arrivée d'air chaud, un four ou tout autre appareil (notamment des amplificateurs) produisant de la chaleur.
- L'étiquette d'identification du produit est située sous la console.

REMARQUE : Cet appareil a fait l'objet de tests prouvant sa conformité aux limites imposées aux appareils numériques de classe B, conformément à la partie 15 des réglementations de la FCC. Ces limites sont conçues pour offrir une protection raisonnable contre les interférences nuisibles dans une installation résidentielle. Cet appareil génère, utilise et est susceptible d'émettre de l'énergie à des fréquences radio. À ce titre, s'il n'est pas installé ou utilisé conformément aux instructions, il est susceptible de perturber les communications radio. Cependant, il n'est nullement garanti que de telles perturbations ne se produisent pas dans une installation donnée. Si cet appareil perturbe effectivement la réception de la radio ou de la télévision (ce qui peut être vérifié en allumant et en éteignant l'appareil), vous êtes invité à tenter de remédier au problème en prenant une ou plusieurs des mesures ci-dessous :

- Réorientez ou déplacez l'antenne de réception.
- Augmentez la distance séparant le matériel du récepteur.
- Connectez l'appareil à une prise reliée à un circuit différent de celui auquel est connecté l'amplificateur.
- Consultez votre revendeur ou un technicien radio/TV expérimenté pour obtenir de l'aide.

Toute modification non autorisée expressément par Bose Corporation est susceptible d'annuler le droit de l'utilisateur d'utiliser cet appareil. Cet appareil est conforme à la partie 15 de la réglementation de la FCC, ainsi qu'aux normes RSS exemptes de licence d'Industrie Canada. L'utilisation de cet appareil est soumise aux conditions suivantes : (1) cet appareil ne doit pas provoquer d'interférences et (2) cet appareil doit tolérer les interférences externes, y compris celles susceptibles de provoquer un dysfonctionnement.

Lorsqu'il est utilisé dans la bande 5 150 à 5 250 MHz, cet appareil est destiné à une utilisation en intérieur afin de réduire les interférences potentiellement nuisibles avec les systèmes satellites mobiles qui partagent le même canal.

Cet appareil est conforme aux réglementations de la FCC et d'Industrie Canada relatives aux limites d'exposition aux rayonnements électromagnétiques pour le grand public.

Cet appareil doit être installé et utilisé en préservant une distance minimale de 20 cm entre le corps rayonnant et votre corps.

Il ne doit pas être installé ni utilisé avec un autre émetteur radio ou son antenne.

Règles de gestion relatives aux appareils à radiofréquences de faible puissance

Article XII

Conformément aux « Règles de gestion relatives aux appareils à radiofréquences de faible puissance », en l'absence d'autorisation de la NCC, les organisations, entreprises ou utilisateurs ne sont pas autorisés à modifier la fréquence, à améliorer la puissance de transmission ou à altérer les caractéristiques d'origine et les performances d'un appareil à radiofréquences de faible puissance approuvé.

Article XIV

Les appareils à radiofréquences de faible puissance ne doivent avoir aucune incidence sur la sécurité des avions ni provoquer d'interférences avec les communications légales ; dans le cas contraire, l'utilisateur devra immédiatement cesser d'utiliser l'appareil jusqu'à l'absence complète d'interférences. Par communications légales nous entendons les communications radio établies conformément au Telecommunications Act.

Les appareils à radiofréquences de faible puissance peuvent être sensibles aux interférences des communications légales ou aux appareils émettant des ondes radio ISM.

 Bose Corporation déclare que ce produit est conforme aux critères essentiels et autres dispositions de la directive 2014/53/UE et des autres directives européennes applicables. L'attestation complète de conformité est disponible à l'adresse : www.Bose.com/compliance

En vertu des exigences en matière d'écoconception de la directive 2009/125/CE relative aux produits liés à l'énergie, ce produit est conforme avec les normes ou documents suivants : Règlement (CE) n° 1275/2008, tel que modifié par le Règlement (UE) n° 801/2013.

Informations sur l'état d'alimentation requis	Modes d'alimentation	
	Veille	Veille en réseau
Consommation dans le mode d'alimentation spécifié, à une entrée de 230 V/50 Hz	≤ 0,5 W	tous les types de réseaux ≤ 2 W
Délai au bout duquel l'équipement bascule automatiquement sur ce mode	< 2,5 heures	≤ 20 minutes
Consommation en mode veille en réseau si tous les ports réseau filaires sont connectés et tous les ports réseau sans fil sont activés, à une entrée de 230 V/50 Hz	S/O	≤ 2,0 W
Procédures de désactivation/d'activation du port réseau. La désactivation de tous les réseaux active le mode veille.	<p>Wi-Fi : désactivez cette fonctionnalité en maintenant enfoncée la touche Source de la console pendant 10 secondes. Répétez cette opération pour activer le Wi-Fi®.</p> <p>Bluetooth : désactivez cette fonctionnalité en supprimant la liste de jumelage via le menu à l'écran, l'écran de la télécommande ou l'application SoundTouch. Activez-la en jumelant une source Bluetooth®.</p> <p>Ethernet : désactivez ce réseau en débranchant le câble Ethernet. Activez-le en rebranchant le câble Ethernet.</p>	

Pour l'Europe :

Bande de fréquences comprise entre 2 400 et 2 483,5 MHz :

Bluetooth/Wi-Fi : puissance de transmission maximale inférieure à 20 dBm P.I.R.E.

Bluetooth faible énergie : Densité spectrale de puissance maximale inférieure à 10 dBm/MHz P.I.R.E.

Bande de fréquences comprise entre 5 150 et 5 350 MHz et entre 5 470 et 5 725 MHz :

Wi-Fi : puissance de transmission maximale inférieure à 20 dBm P.I.R.E.

INFORMATIONS RÉGLEMENTAIRES

Cet appareil est limité à une utilisation en intérieur lors d'une utilisation dans la bande de fréquences comprise entre 5 150 et 5 350 MHz dans tous les États membres de l'UE répertoriés dans le tableau.

										
BE	DK	IE	UK	FR	CY	SK	HU	AT	SE	
BG	DE	PT	EL	HR	LV	LT	MT	PL		
CZ	EE	FI	ES	IT	RO	LU	NL	SI		

Tableau des restrictions concernant les substances dangereuses en Chine

Noms et quantités des substances ou éléments toxiques ou dangereux						
Substances ou éléments toxiques ou dangereux						
Nom	Plomb (Pb)	Mercuré (Hg)	Cadmium (Cd)	Chrome hexavalent (Cr(VI))	Biphényle polybromé (PBB)	Éther de diphényle polybromé (PBDE)
Cartes de circuits imprimés	X	0	0	0	0	0
Pièces métalliques	X	0	0	0	0	0
Pièces en plastique	0	0	0	0	0	0
Enceintes	X	0	0	0	0	0
Câbles	X	0	0	0	0	0

Les données de ce tableau sont conformes aux dispositions de la norme SJ/T 11364.

0 : indique que la quantité de cette substance toxique ou dangereuse contenue dans tous les composants homogènes de cette pièce est inférieure à la limite définie dans GB/T 26572.

X : indique que la quantité de cette substance toxique ou dangereuse contenue dans au moins un des composants homogènes de cette pièce est supérieure à la limite définie dans GB/T 26572.



Tableau des restrictions concernant les substances dangereuses à Taïwan

Nom de l'appareil : Système home cinéma Bose® Lifestyle® 600, Réf. : 420128, 420132, 421088						
Substances réglementées et leurs symboles chimiques						
Unité	Plomb (Pb)	Mercuré (Hg)	Cadmium (Cd)	Chrome hexavalent (Cr+6)	Biphényles polybromés (PBB)	Éthers de diphényle polybromés (PBDE)
Cartes de circuits imprimés	-	o	o	o	o	o
Pièces métalliques	-	o	o	o	o	o
Pièces en plastique	o	o	o	o	o	o
Enceintes	-	o	o	o	o	o
Câbles	-	o	o	o	o	o

Remarque 1 : « o » indique que le pourcentage de la substance réglementée ne dépasse pas le pourcentage de référence de présence de cette substance.

Remarque 2 : « - » indique l'absence de cette substance réglementée.



Ce symbole signifie que le produit ne doit pas être jeté avec les déchets ménagers, mais déposé dans un centre de collecte approprié pour recyclage. Une mise au rebut et un recyclage adéquats permettent de protéger les ressources naturelles, la santé humaine et l'environnement. Pour plus d'informations sur l'élimination et le recyclage de ce produit, contactez votre mairie, votre service de ramassage des ordures ou le magasin où vous avez acheté ce produit.

Renseignements à noter et conserver

Le numéro de série et le modèle sont indiqués sur le côté de l'emballage.

Numéro de série : _____

Numéro de modèle : _____

Conservez votre facture avec la notice d'utilisation. Enregistrez dès maintenant votre produit Bose. Pour ce faire, rendez-vous sur <http://global.Bose.com/register>.

Date de fabrication : le huitième chiffre du numéro de série indique l'année de fabrication ; par exemple, « 8 » correspond à 2008 ou à 2018.

Importateur pour la Chine : Bose Electronics (Shanghai) Company Limited, Part C, Plan 9, No. 353 North Riyang Road, Chine (Shanghai) Pilot Free Trade Zone

Importateur pour l'UE : Bose Products B.V., Gorslaan 60, 1441 RG Purmerend, Pays-Bas

Importateur pour Taïwan : Bose Taiwan Branch, 9F-A1, No.10, Section 3, Minsheng East Road, Taipei City 104, Taïwan.
Téléphone : +886-2-2514 7676

Importateur pour le Mexique : Bose de México, S. de R.L. de C.V., Paseo de las Palmas 405-204, Lomas de Chapultepec, 11000 México, D.F.
Téléphone : +5255 (5202) 3545

Informations relatives à la sécurité



Ce produit peut recevoir automatiquement des mises à jour de sécurité de Bose. Pour recevoir automatiquement des mises à jour de sécurité, vous devez terminer le processus d'installation dans l'application SoundTouch® et connecter l'appareil à Internet. **Si vous ne procédez pas ainsi, il vous incombe d'installer les mises à jour de sécurité que Bose met à votre disposition.**

Déclarations de licence

Les déclarations de licence applicables aux progiciels inclus avec le système home cinéma peuvent être consultées en utilisant l'application SoundTouch ou l'adresse IP de votre produit.

Application SoundTouch

1. Dans l'application, sélectionnez ≡ > **Réglages** > **À propos de** > **Avis légal**.
2. Sélectionnez le type de licence applicable.

Adresse IP

1. Obtenez l'adresse IP de votre produit en suivant l'une des méthodes suivantes :
 - **Application SoundTouch** : Dans l'application, sélectionnez ≡ > **Réglages** > **À propos de**. Sélectionnez votre système home cinéma pour afficher l'adresse IP.
 - **Routeur sans fil** : Reportez-vous à la notice d'utilisation de votre routeur pour plus d'informations.
 - **Système** : Sur la télécommande, appuyez sur la touche **Configuration**. Dans le menu UNIFY, sélectionnez **Info système** > **Réseau** pour afficher l'adresse IP.
2. Ouvrez une fenêtre de navigateur sur un appareil connecté à votre réseau sans fil.
3. Accédez à **<Adresse IP>/licenses.pdf** pour afficher les déclarations de licence applicables.

Apple et le logo Apple sont des marques de commerce d'Apple Inc., déposées aux États-Unis et dans d'autres pays. App Store est une marque de service d'Apple Inc.

Android, Google Play et le logo Google Play sont des marques de commerce de Google LLC.

Amazon, Amazon Music, Kindle, Fire et tous les logos associés sont des marques de commerce d'Amazon, Inc., ou de ses filiales.

L'appellation et les logos *Bluetooth*™ sont des marques déposées de Bluetooth SIG, Inc., utilisées sous licence par Bose Corporation.

DOLBY AUDIO™ Dolby, Dolby Audio et le symbole du double D sont des marques de commerce de Dolby Laboratories.



Pour les brevets DTS, consultez la page <http://patents.dts.com>. Fabriqué sous licence de DTS, Inc. DTS, le symbole associé, la combinaison de DTS et du symbole associé, ainsi que DTS Digital Surround, sont des marques déposées ou des marques de commerce de DTS, Inc. aux États-Unis et/ou dans d'autres pays. ©DTS, Inc. Tous droits réservés.



Les termes HDMI et HDMI High-Definition Multimedia Interface (Interface multimédia haute définition) et le logo HDMI sont des marques de commerce ou des marques déposées de HDMI Licensing Administrator, Inc., aux États-Unis et dans d'autres pays.

iHeartRadio est une marque déposée d'iHeartMedia, Inc.

Deezer est une marque déposée de Blogmusik SAS.

Ce produit est protégé par certains droits de propriété intellectuelle de Microsoft. L'utilisation ou la distribution de cette technologie en dehors de ce produit est interdite sans une licence de Microsoft.

La marque N est une marque de commerce ou une marque déposée du NFC Forum, Inc., aux États-Unis et dans d'autres pays.

Pandora, le logo Pandora et la présentation commerciale Pandora sont des marques de commerce ou des marques déposées de Pandora Media, Inc., et sont mentionnées ici avec l'autorisation de cette dernière.

L'abonnement à la radio Internet SiriusXM est vendu séparément et disponible uniquement aux personnes âgées d'au moins 18 ans résidant aux États-Unis et à Porto Rico. Pour s'abonner à la radio Internet SiriusXM aux États-Unis, les clients américains doivent consulter le site www.sirius.com ou appeler le 1-888-539-7474.

SiriusXM et tous les logos et marques associés sont des marques de commerce de Sirius XM Radio Inc., et de ses filiales. Tous droits réservés.

SoundTouch et le design « wireless note » sont des marques de commerce de Bose Corporation aux États-Unis et dans d'autres pays.

Ce produit incorpore le logiciel Spotify, qui fait l'objet des licences tierces indiquées sur la page suivante : www.spotify.com/connect/third-party-licenses

Spotify est une marque déposée de Spotify AB.

Conçu avec la technologie UEI Technology™. Sous licence de Universal Electronics, Inc. © UEI 2000-2016

Wi-Fi est une marque déposée de Wi-Fi Alliance.

Windows est une marque déposée de Microsoft Corporation aux États-Unis et dans d'autres pays.

Siège de Bose Corporation : 1-877-230-5639

©2018 Bose Corporation. Toute reproduction, modification, distribution ou autre utilisation, même partielle, de ce document est interdite sans autorisation écrite préalable.

SOMMAIRE

Prise en main

Déballage	9
Boîte 1.....	10
Boîte 2.....	10
Boîte 3	11
Boîte 4	11
Conseils de positionnement.....	12
Exemple de positionnement du système.....	13

Installation du système

Présentation du système UNIFY®	14
Configuration du système UNIFY®	15

Utilisation de la télécommande

Présentation de la télécommande	16
Utilisation de la touche SOURCE	17
Touches de fonction	17
Réglage du volume	17
Utilisation de la touche MORE.....	17
Menu SORTIE AV.....	17
Menu CONFIGURATION AV	18
Illumination télécommande.....	18

Configuration de l'application SoundTouch®

Téléchargement et installation de l'application SoundTouch®	19
Centre d'assistance SoundTouch®	19

Utilisateurs SoundTouch® existants

Ajout du système à un compte existant	20
Connexion du système à un nouveau réseau.....	20

Personnalisation des présélections

Définition d'une présélection	21
Lecture d'une présélection.....	21
Définition d'une présélection à l'aide de la télécommande.....	21
Activation d'une présélection à l'aide de la télécommande.....	21

Technologie *Bluetooth*[®]

Sélection de la méthode de jumelage.....	22
Connexion de votre périphérique mobile.....	22
Jumelage d'un appareil avec NFC	23
Contrôle de l'appareil mobile connecté à l'aide de la télécommande.....	23
Connexion via la fonction <i>Bluetooth</i> de votre périphérique mobile.....	23
Connexion à l'aide de la télécommande	24
Déconnexion d'un périphérique mobile.....	24
Jumelage d'un autre périphérique mobile	24
Reconnexion d'un appareil	24
Effacement de la liste de jumelage <i>Bluetooth</i> du système	24

Fonctionnalités avancées

Désactivation de la fonctionnalité Wi-Fi [®]	25
Restauration de la fonctionnalité Wi-Fi	25
Mise à jour du logiciel	25

Obtention des informations système

Voyants d'état du système	26
Voyant à DEL de la console	26
Voyant du module de graves sans fil Acoustimass [®]	27
Voyant du récepteur sans fil	27

Entretien

Nettoyage.....	28
Service client	28
Garantie limitée	28
Caractéristiques techniques.....	28
Connecteur SERVICE	28

Résolution des problèmes

Solutions aux problèmes courants.....	29
Configuration de votre émetteur à infrarouge	32
Vérification du son.....	33

SOMMAIRE

Annexe A : Référence pour l'installation

Panneau avant de la console	34
Prise Casque/AUX avant.....	34
Entrée HDMI™ en façade.....	34
Panneau arrière de la console.....	34
Raccordement d'un adaptateur AC-2	35
Installation des enceintes avant	36
Accessoires nécessaires :.....	36
Raccordement des enceintes avant à la console	37
Installation des enceintes arrière.....	38
Accessoires nécessaires :.....	38
Identification des réglages d'interrupteur sur les récepteurs sans fil.....	39
Raccordement des enceintes arrière.....	39
Raccordement des enceintes arrière au secteur	40
Installation de vos enceintes.....	40

Annexe B : Entretien du système

Remplacement des piles de la télécommande.....	41
--	----

Annexe C : Méthode filaire alternative

Impossible de jumeler le module de graves sans fil Acoustimass® à la console.....	42
Impossible d'associer les récepteurs sans fil à la console (enceintes arrière)	42

Déballage

Les pièces de votre nouveau système home cinéma Lifestyle® sont emballées dans quatre boîtes, dont certaines contiennent plusieurs cartons avec divers composants. Chaque carton porte des icônes pour indiquer son contenu.

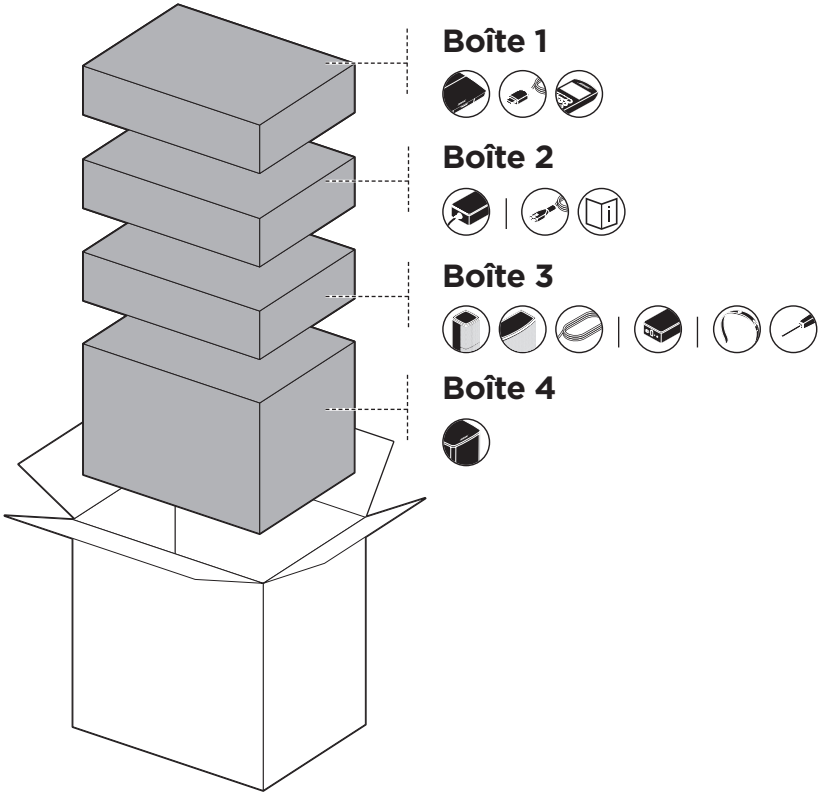

Remarque : si l'un des composants du système est endommagé ou si le verre de la console ou du module de graves sans fil Acoustimass® s'est brisé, veuillez à ne pas les utiliser. Contactez immédiatement votre revendeur Bose® agréé ou le service client de Bose.

Boîte 1

Dans le carton    :

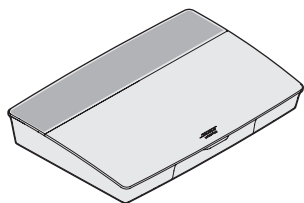

Console (1)

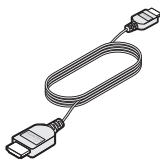

Câble HDMI™
(1)

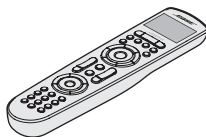

Télécommande
universelle (1)

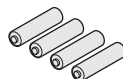

Piles AA (4)

Boîte 2

Dans le carton  :

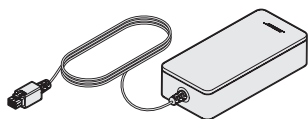

Adaptateur secteur de la console (1)

Dans le carton   :

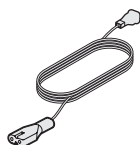

Cordons d'alimentation (4)*



Notice d'utilisation (1)

*L'appareil peut être livré avec plusieurs cordons d'alimentation. Utilisez le cordon d'alimentation approprié à votre pays.

Boîte 3

Dans le carton    :

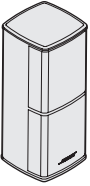

Enceintes Jewel Cube® (4)

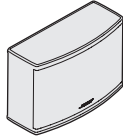

Enceinte centrale Jewel Cube® (1)



Câble pour enceintes avant (1)

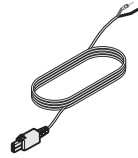

Câbles pour enceintes arrière (2)



Adaptateurs AC-2 (5)

Dans le carton   :

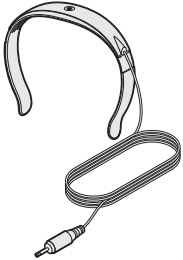

Casque ADAPTIQ® (1)

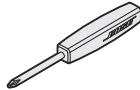

Tournevis (1)



Émetteur infrarouge (1)

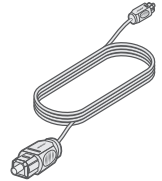

Câble optique (1)

Boîte 4

Dans le carton  :

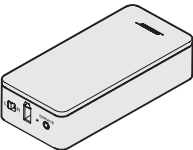

Récepteurs sans fil (2)

Dans le carton  :

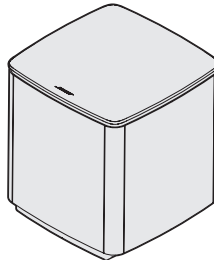

Module de graves sans fil Acoustimass® (1)

Conseils de positionnement

Pour éviter les interférences, éloignez tout autre appareil sans fil de 0,3 à 0,9 m du système. Ne placez pas votre système à proximité d'objets métalliques ou d'une source de chaleur directe.

Composant	Emplacement recommandé
Console	<ul style="list-style-type: none"> Placez la console à proximité de vos composants. Il est recommandé de placer la console à proximité du téléviseur. Veillez à ne PAS placer le téléviseur ou un autre composant sur votre console. Placez votre console dans un endroit correctement aéré. Placez le module à proximité d'une prise électrique. <p>Remarque : tant que l'installation de votre système n'est pas terminée, laissez la console de commande dans cette position afin de faciliter l'accès au panneau de connecteurs arrière.</p>
Module de basses sans fil Acoustimass®	<ul style="list-style-type: none"> Posez le module de graves sur ses pieds en caoutchouc le long du même mur que le téléviseur, ou le long d'un autre mur dans le tiers avant de la pièce. Choisissez une surface plane et stable. Le module de basses risque de bouger sous l'effet des vibrations, en particulier s'il est placé sur une surface lisse telle que le marbre, le verre ou le bois poncé. Éloignez la face avant du module de graves d'au moins 8 cm de toute autre surface. L'obstruction du port situé à la base risque d'avoir une incidence sur les performances acoustiques. Placez le module à proximité d'une prise électrique.
Enceintes avant	<ul style="list-style-type: none"> Placez une enceinte de part et d'autre du téléviseur. Si vous installez les enceintes dans une bibliothèque, veillez à bien les placer sur le bord extérieur de l'étagère.
Enceinte centrale	<ul style="list-style-type: none"> Placez l'enceinte centrale sur une surface plane et stable directement au-dessus ou en dessous du téléviseur.
Enceintes arrière/ récepteurs sans fil	<ul style="list-style-type: none"> Positionnez les enceintes arrière dans le fond de la pièce, à hauteur d'oreille (lorsque l'auditeur est en position assise) ou plus haut si vous le pouvez. Vérifiez que l'interrupteur sur le récepteur sans fil est positionné sur L (gauche). Vérifiez que l'interrupteur sur l'autre récepteur sans fil est positionné sur R (droite). Placez l'enceinte et le récepteur sans fil L à gauche de la pièce, face au téléviseur. Placez l'enceinte et le récepteur sans fil R à droite de la pièce, face au téléviseur. Vérifiez que chaque récepteur se trouve à proximité d'une prise secteur.

Exemple de positionnement du système

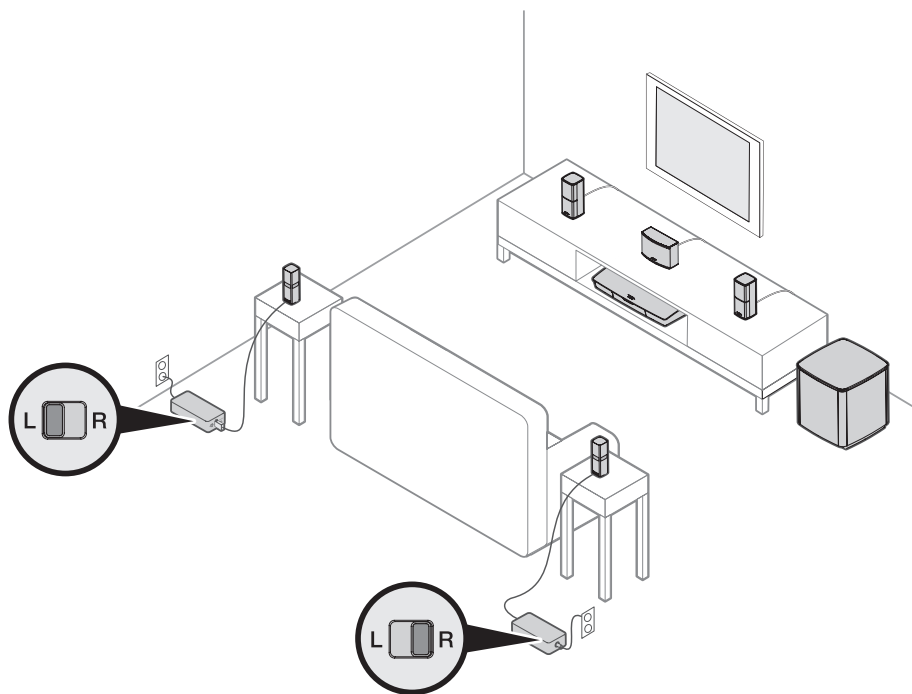

Présentation du système UNIFY®

Le système d'intégration intelligent UNIFY vous guide durant le processus de configuration initiale de votre système. Il vous permet de choisir les câbles et connecteurs corrects, et à programmer la télécommande Bose® pour contrôler les appareils raccordés.

Remarque : avant de commencer, prévoyez une heure pour configurer le système.

Option de menu	Actions possibles
Configuration <i>Bluetooth</i>	Gérer vos périphériques <i>Bluetooth</i> .
Gestion des appareils	Ajouter un autre appareil ou accessoire au système.
Configuration réseau	Connecter le système à votre réseau domestique.
Mise à jour logicielle	Effectuer une mise à jour du logiciel du système.
Macro d'alimentation	Modifier le rôle du bouton d'alimentation  de la télécommande afin d'allumer ou éteindre simultanément votre système, votre téléviseur et une autre source HDMI.
Mise hors tension automatique	Mise hors tension automatique du système après une absence de signal pendant 20 minutes.
Connecteur casque	Définir l'utilisation par défaut de l'entrée frontale Casque/AUX (voir page 34).
Paramètres CEC	Régler la fonctionnalité CEC de votre console. <ul style="list-style-type: none"> • Activé par défaut : le CEC est activé • Alternatif activé : empêche les dispositifs compatibles CEC de changer de source active • Désactivé : le CEC est désactivé
ADAPTiQ®	Démarrer le système d'étalonnage audio ADAPTiQ. Une fois l'étalonnage terminé, cette option de menu permet de désactiver ou d'activer ADAPTiQ.
Configuration de la télécommande du téléviseur	Programmation de la télécommande pour le contrôle du téléviseur.
Configuration audio avancée du téléviseur	En savoir plus sur HDMI (ARC) et configurer votre utilisation préférée.
Gestion des enceintes	Revoir la configuration des enceintes de votre système ou ajouter un module de basses sans fil Acoustimass® supplémentaire.
Sélection de la langue	Modifier la langue affichée à l'écran.
Obtention de didacticiels	Série de procédures facultatives pour vous guider parmi les principales caractéristiques du système, telles que SoundTouch®.
Quitter	Fermer le menu UNIFY.

Configuration du système UNIFY®

Voici les étapes du processus de configuration initiale du système UNIFY :

Étape	Objectif
Jumelage de la télécommande	Connecter la télécommande du système à la console.
Choix de la langue	Sélectionner votre langue sur la liste à l'écran.
Connexion au réseau	Sélectionner votre réseau Wi-Fi ou Ethernet et s'y connecter.
Mise à jour logicielle	Mettre à jour le logiciel du système pour utiliser les toutes dernières fonctionnalités.
Connexion câblée des enceintes	Raccorder les enceintes avant à la console.
Enceintes sans fil	Connecter les enceintes arrière et le module de graves sans fil Acoustimass® à la console.
Télécommande du téléviseur	Configurer la télécommande du système pour commander votre téléviseur.
Ajout d'autres appareils	Connecter des sources supplémentaires.
Configuration du système ADAPTiQ®	Personnaliser le son de votre système en fonction de l'acoustique de la zone d'écoute.
Obtention de didacticiels	Série de procédures facultatives pour vous guider parmi les autres caractéristiques du système, telles que SoundTouch®.

Après la configuration initiale, vous pouvez à tout moment accéder au système Unify pour modifier les réglages de votre système. Appuyez sur la touche **SETUP** de la télécommande pour commencer la configuration UNIFY.

Présentation de la télécommande

La télécommande RF (radiofréquences) avancée de Bose® fonctionne sans que vous ayez à la diriger vers la console, quel que soit votre emplacement dans la pièce.

L'écran de la télécommande est essentiel pour votre expérience Lifestyle®. Il vous guide lors de la configuration de votre système et de vos sources.

Remarque : la télécommande Bose ne permet pas de contrôler les fonctions propres aux appareils connectés à l'entrée HDMI™ avant.

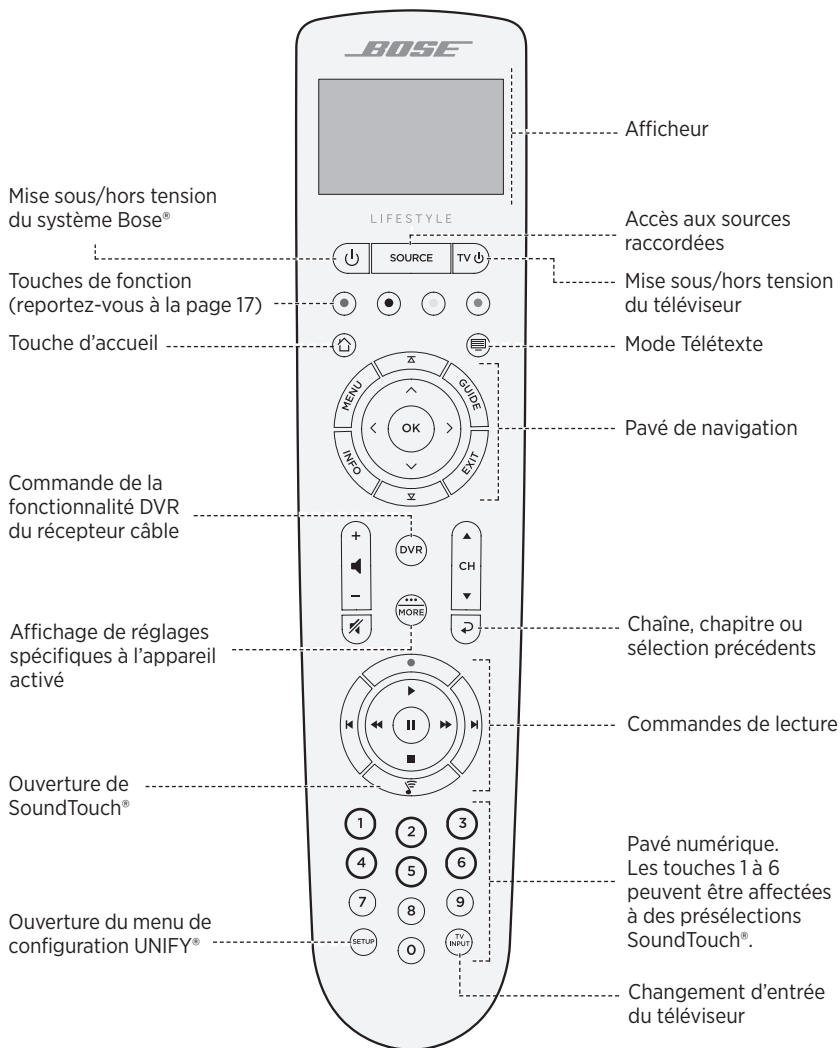

Utilisation de la touche SOURCE

La touche **SOURCE** permet de commuter les sources connectées. Accéder à vos sources à l'aide du pavé de navigation de votre télécommande.

Après avoir mis une source en surbrillance, appuyez sur la touche **OK** pour la sélectionner.

Touches de fonction

Les touches rouge, verte, jaune et bleue de la télécommande correspondent aux touches de fonction à codage couleur de votre récepteur câble/satellite ou aux fonctions de télétexte.

- **Fonctions du récepteur câble/satellite** : reportez-vous à la notice d'utilisation du récepteur câble/satellite.
- **Fonctions de télétexte** : numéros de page, titres ou raccourcis à code couleur d'un écran de télétexte.

Réglage du volume

Pour afficher le niveau de volume, consultez l'écran de la télécommande.

- Touche **+** : augmentation du volume.
- Appuyez sur la touche **-** pour réduire le volume.
- Touche **⚡** : coupure ou restauration du son.

Remarque : si les haut-parleurs de votre téléviseur diffusent toujours du son après la configuration du système, désactivez-les via le menu de réglage de votre téléviseur.

Utilisation de la touche MORE

La touche MORE  permet d'accéder, via l'écran de la télécommande, à des sélections supplémentaires propres à la source actuellement sélectionnée, ainsi qu'à diverses fonctionnalités de contrôle du système.

1. Appuyez sur la touche MORE .
2. Appuyez sur **▲** ou **▼** pour sélectionner une fonction sur l'écran de la télécommande.
3. Appuyez sur la touche **OK**.



Menu SORTIE AV

Le menu SORTIE AV affiche la résolution vidéo actuelle, la fréquence d'images, le format audio et le nombre de canaux audio de la source sélectionnée.

1. Appuyez sur la touche MORE  de la télécommande.
2. Sélectionnez **AV OUTPUT**.
3. Appuyez sur la touche **OK**.
4. Appuyez sur la touche **EXIT**.

Menu CONFIGURATION AV

Le menu CONFIGURATION AV permet de modifier certains paramètres système. Le nombre d'éléments disponibles dépend de la source sélectionnée. Pour accéder au menu :

1. Appuyez sur la touche  de la télécommande.
2. Sélectionnez **CONFIGURATION AV**.
3. Appuyez sur la touche **OK** afin d'afficher le menu CONFIGURATION AV correspondant à la source sélectionnée.
4. Appuyez sur la touche  ou  pour mettre en surbrillance l'option que vous souhaitez modifier.
5. Appuyez sur la touche **OK** pour sélectionner le paramètre.
6. Appuyez sur la touche **EXIT** lorsque vous avez terminé.

Paramètre AV	Objectif
SYSTÈME AV	Régler les niveaux audio de votre système dans les aigus, les basses, le centre et le Surround.
SOURCE AV	<ul style="list-style-type: none">• AUDIO :<ul style="list-style-type: none">- Le mode Dialogue améliore la clarté des dialogues.- Le mode Cinéma permet une lecture équilibrée pour la plupart des situations d'écoute.- Le mode Nuit ajuste les dialogues et le volume général pendant les scènes bruyantes.- Le mode Musique optimise la reproduction de la musique.• SYNCHRO AV : régler la synchronisation entre le son et l'image.• PISTE AUDIO : sélectionner une langue parmi plusieurs.
NOTIFICATION	Active un flash sur l'écran de la télécommande pour signaler que celle-ci est en attente de saisie.
RÉTABLIR LES VALEURS PAR DÉFAUT	Restaure les valeurs par défaut des fichiers audio.
INFOS TÉLÉCOMMANDE	Affiche le numéro de série et la version logicielle de la télécommande.

Illumination télécommande

Appuyez sur la touche  à l'arrière de la télécommande pour activer le rétroéclairage en environnement peu lumineux.

L'application SoundTouch® permet de configurer et contrôler SoundTouch® à partir de votre smartphone, tablette ou ordinateur. Cette application permet d'utiliser votre smartphone ou tablette comme télécommande de votre console.

Elle permet en effet de gérer la configuration de votre amplificateur SoundTouch®, d'ajouter des services musicaux, d'explorer des stations radio Internet locales et mondiales, de définir et de modifier des présélections, et de diffuser de la musique. De nouvelles fonctionnalités sont ajoutées périodiquement.

Remarque : si vous avez déjà configuré SoundTouch® pour un autre système, reportez-vous à la page 20.

Téléchargement et installation de l'application SoundTouch®

Sur votre smartphone ou tablette, téléchargez l'application Bose® SoundTouch®.



SoundTouch® app

- **Pour un smartphone Apple :** téléchargez l'application depuis l'App Store
- **Pour un smartphone Android™ :** téléchargez l'application depuis Google Play™ Store
- **Pour un Amazon Kindle Fire :** téléchargez l'application via l'Appstore Amazon pour Android



Suivez les instructions de l'application pour terminer l'installation : insertion du système dans votre réseau Wi-Fi, création d'un compte SoundTouch®, ajout de votre musicothèque et inscription aux services musicaux.

Après avoir configuré le système sur votre réseau Wi-Fi, vous pouvez le contrôler à partir d'un smartphone ou d'une tablette connectés au même réseau.

Conseil : vous devez utiliser le même compte SoundTouch® pour tous les appareils connectés à votre console.

Remarque : si vous avez déjà ajouté votre système à votre réseau Wi-Fi, lorsque l'application vous invite à le faire, sélectionnez l'option **SYSTÈME DÉJÀ SUR LE RÉSEAU**.

Centre d'assistance SoundTouch®

 global.Bose.com/Support/LS600

Cette page Web permet d'accéder au centre d'assistance, qui contient des notices d'utilisation, des articles, des conseils, des didacticiels, une vidéothèque et la communauté de propriétaires où vous pouvez publier des questions et des réponses.

Ajout du système à un compte existant

Si vous avez déjà configuré le système SoundTouch® sur un autre système, il n'est pas nécessaire de télécharger à nouveau l'application SoundTouch®.

Dans l'application, sélectionnez **☰ > Réglages > Ajouter ou reconnecter l'enceinte.**

L'application vous guidera tout au long de la configuration.

Connexion du système à un nouveau réseau

En cas de modification de votre réseau, vous devez ajouter votre système à votre nouveau réseau. Vous pouvez effectuer cette opération en plaçant le système en mode de configuration.

1. Dans l'application, sélectionnez **☰ > Paramètres > Enceintes du système** et sélectionnez votre système.
2. Sélectionnez **CONNECTER L'ENCEINTE.**

L'application vous guidera tout au long de la configuration.

Vous pouvez définir six « présélections » qui vous permettront d'accéder directement à un service de diffusion en streaming, une station radio Internet, une liste de lecture, un artiste, un album ou un enregistrement dans votre bibliothèque musicale. Votre musique est accessible à tout moment, d'un simple appui sur une touche dans l'application SoundTouch®.

Avant d'utiliser les présélections, notez les points suivants :

- Il est possible de définir des présélections depuis l'application ou la télécommande.
- Si la source d'une présélection est votre musicothèque, l'ordinateur sur lequel elle est enregistrée doit être sous tension et connecté au même réseau que la console SoundTouch®.
- Vous ne pouvez pas définir les présélections sur un flux *Bluetooth* ou un appareil mobile câblé.

Définition d'une présélection

1. Diffusez votre musique à l'aide de l'application.
2. Pendant la diffusion, appuyez longuement sur une touche de présélection dans l'application.

Lecture d'une présélection

Après avoir personnalisé vos présélections, appuyez sur la touche de l'une d'entre elles pour l'activer.

Définition d'une présélection à l'aide de la télécommande

1. Appuyez sur la touche  de la télécommande pour accéder à la source SoundTouch.
2. Pour définir une nouvelle présélection, appuyez sur une touche numérique (de 1 à 6) et maintenez-la appuyée.

Une tonalité confirme que la nouvelle présélection est mémorisée.

Activation d'une présélection à l'aide de la télécommande

1. Affectez des numéros de présélection à vos stations préférées au sein de l'application.
2. Appuyez sur la touche **SoundTouch®**  de la télécommande pour accéder à la source SoundTouch.
3. Sélectionnez une présélection en appuyant sur une touche (de 1 à 6) du pavé numérique.

La technologie sans fil *Bluetooth* permet de transmettre à votre console de la musique depuis un smartphone, une tablette ou un ordinateur compatible *Bluetooth*. Avant de pouvoir diffuser la musique enregistrée sur un appareil mobile, vous devez jumeler cet appareil à votre console.

Sélection de la méthode de jumelage

Vous pouvez jumeler votre appareil mobile à la console à l'aide de la technologie sans fil *Bluetooth* ou Near Field Communication (NFC).

Que signifie NFC ?

NFC est une technologie permettant d'établir une communication sans fil entre plusieurs appareils simplement en les mettant en contact. Reportez-vous à la notice d'utilisation de votre appareil pour savoir si votre modèle prend en charge NFC.

Si votre appareil ne prend pas en charge NFC ou si vous n'en êtes pas sûr :	Suivez les instructions de la section « Connexion de votre périphérique mobile ».
Si votre appareil prend en charge NFC :	Suivez les instructions de la section « Jumelage d'un appareil avec NFC », page 23.

Remarque : si votre appareil prend en charge le jumelage *Bluetooth* via NFC, vous pouvez utiliser la méthode de votre choix.

Connexion de votre périphérique mobile

1. Appuyez sur la touche **SOURCE** de votre télécommande et sélectionnez **Bluetooth** sur l'écran de celle-ci.
2. Suivez les instructions à l'écran pour activer le mode de jumelage sur votre console.
3. Dans l'application SoundTouch®, sélectionnez votre système dans le panneau des appareils.
4. Sélectionnez **Bluetooth** .
5. Sélectionnez **CONNEXION**.
6. Sélectionnez votre système Lifestyle® dans la liste des appareils mobiles.

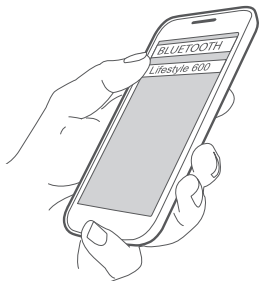

Conseil : recherchez le nom que vous avez indiqué pour votre système dans l'application. Si vous n'avez pas nommé votre système, le nom par défaut apparaît.

Une fois le jumelage terminé, votre système apparaît connecté dans la liste des appareils.

Jumelage d'un appareil avec NFC

1. Mettez sous tension votre système, déverrouillez l'appareil, puis activez les fonctions *Bluetooth* et NFC. Reportez-vous à la notice d'utilisation de votre appareil pour en savoir plus sur ces fonctions.
 2. Placez délicatement le point tactile NFC de votre appareil mobile contre la zone située au-dessus du logo Bose®, sur la partie supérieure de votre console Lifestyle®.
- Il est possible que votre périphérique mobile vous demande d'accepter le jumelage.

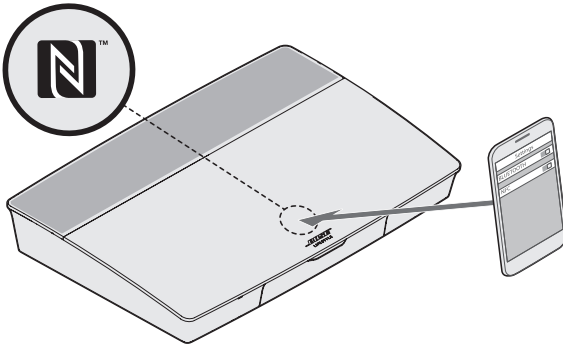

Contrôle de l'appareil mobile connecté à l'aide de la télécommande

Une fois le jumelage effectué, vous pouvez utiliser la télécommande pour accéder à vos appareils mobiles connectés. Sélectionnez *Bluetooth* dans le menu **SOURCE**. Pour savoir comment connecter un appareil, consultez la section page 22.

Vous pouvez utiliser la télécommande pour contrôler un sous-ensemble de fonctions *Bluetooth* sur votre système :

- Jumeler et connecter des appareils.
- Afficher les informations disponibles sur l'artiste.
- Contrôler la lecture (lecture, pause, arrêt, passage à l'enregistrement suivant, etc.)
- Effacer la liste de jumelage.

Connexion via la fonction *Bluetooth* de votre périphérique mobile

1. Sur votre périphérique mobile, activez la fonction *Bluetooth*.
Conseil : l'option *Bluetooth* se trouve généralement dans le menu Réglages.
2. Sélectionnez votre système dans la liste des appareils mobiles.

Connexion à l'aide de la télécommande

Vous pouvez écouter la musique enregistrée sur un appareil sur votre console.

1. Sur votre appareil, activez la fonction *Bluetooth*.
2. Sur votre télécommande, sélectionnez la source *Bluetooth* dans le menu **SOURCE**.
La console se connecte au dernier appareil dont la musique a été diffusée sur le système.
3. Démarrez la lecture sur l'appareil.

Déconnexion d'un périphérique mobile

Désactivez la fonction *Bluetooth* de votre périphérique mobile.

Jumelage d'un autre périphérique mobile

Pour jumeler un autre appareil, appuyez sur la touche **SETUP** sélectionnez l'option **Configuration Bluetooth** (voir page 14).

Reconnexion d'un appareil

- Lorsqu'elle sous tension, la console tente de se reconnecter à l'appareil dernièrement connecté.
Remarque : cet appareil doit être à portée et sous tension.
- Si votre périphérique prend en charge NFC, placez délicatement le point tactile NFC de votre périphérique mobile contre la zone située au-dessus du logo Bose®, sur la partie supérieure de votre console.

Effacement de la liste de jumelage *Bluetooth* du système

Dans l'application, sélectionnez **☰ > Paramètres > Paramètres des enceintes > Sélection enceinte > Bluetooth® > Effacer liste de jumelage Bluetooth® > Effacer**.

La liste de jumelage est effacée.

Vous pouvez également effacer la liste de jumelage à l'aide de la console.

1. Appuyez sur la touche **SETUP**.
2. Sélectionnez **Configuration Bluetooth**.
3. Sélectionnez **Effacer liste de jumelage Bluetooth**.

Désactivation de la fonctionnalité Wi-Fi

1. Maintenez appuyée la touche **SOURCE** de la console pendant 10 secondes.
2. Relâchez la touche **SOURCE**.

Restauration de la fonctionnalité Wi-Fi

La fonctionnalité Wi-Fi de votre système est automatiquement réactivée à la mise sous tension de celui-ci.

Mise à jour du logiciel

Si votre système est connecté à votre réseau domestique, il recherche des mises à jour logicielles à chaque utilisation. Si une mise à jour est disponible, son téléchargement est automatique.

Après le téléchargement complet d'une mise à jour, un message à l'écran vous indique que la mise à jour est prête à être installée lorsque vous éteignez la console. Votre système s'éteint automatiquement une fois l'installation terminée.

Voyants d'état du système

La partie avant de la console dispose d'un voyant indiquant l'état du système. Ce voyant s'allume en différentes couleurs selon l'état du système.

Voyant à DEL de la console

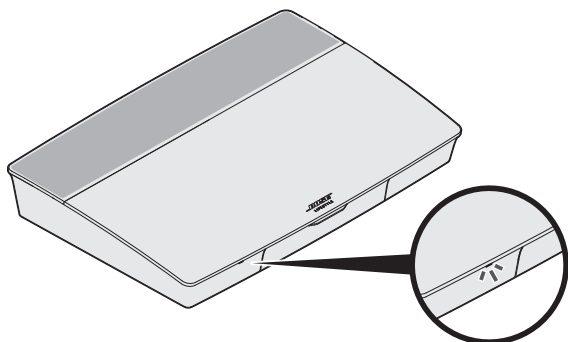

Activité du voyant	État du système
Éteint	L'appareil est éteint
Blanc clignotant	Mise sous tension du système en cours
Blanc fixe	Le système est sous tension
Orange clignotant	Téléchargement de la mise à jour logicielle
Orange fixe	Pas de connexion réseau
Rouge fixe	Erreur de firmware - Contactez le service client de Bose®

Voyant du module de graves sans fil Acoustimass®

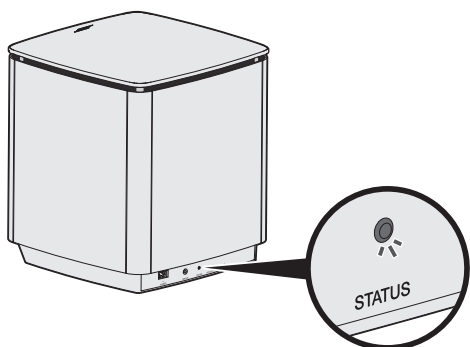

Activité du voyant	État du système
Orange clignotant	Prêt pour l'association
Blanc fixe	Connecté à la console
Orange fixe (faible)	Déconnecté de la console
Blanc clignotant	Téléchargement de la mise à jour logicielle
Rouge clignotant	Erreur de firmware - Contactez le service client de Bose®

Voyant du récepteur sans fil

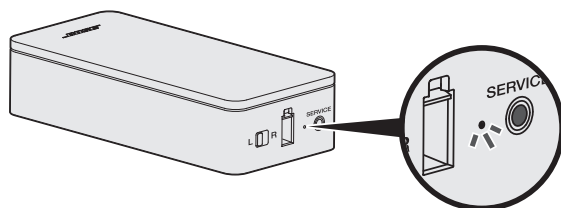

Activité du voyant	État du système
Orange clignotant	Prêt pour l'association
Blanc fixe	Connecté à la console
Orange fixe (faible)	Déconnecté de la console
Blanc clignotant	Téléchargement de la mise à jour logicielle
Rouge clignotant	Erreur de firmware - Contactez le service client de Bose®

Nettoyage



Veillez à ne renverser aucun liquide sur le système ou dans les ouvertures.

- Vous pouvez nettoyer la surface du système avec le tissu de nettoyage fourni ou un chiffon doux et sec.
- N'utilisez pas d'aérosols à proximité du système.
- N'utilisez pas de solvants, de produits chimiques, ni de liquides de nettoyage contenant de l'alcool, de l'ammoniac ou des substances abrasives.
- Veillez à ce qu'aucun objet ne pénètre dans les ouvertures.

Service client

Pour obtenir de l'aide supplémentaire sur l'utilisation du système :

- Consultez la page global.Bose.com/Support/LS600.
- Contactez le service client de Bose®.

Garantie limitée

Le système est couvert par une garantie limitée. Consultez notre site Web à l'adresse global.Bose.com/warranty pour en savoir plus sur la garantie limitée.

Pour enregistrer votre produit, accédez à la page global.Bose.com/register. En cas d'oubli, les droits que vous confère cette garantie limitée ne s'en trouveront pas affectés.

Caractéristiques techniques

États-Unis/Canada/International :

- **Console** : 10 V = 3,3 A, 44 V = 1,25 A
- **Récepteurs sans fil** : 100-240 V 50/60 Hz, 30 W
- **Module de basses sans fil Acoustimass®** : 100-240 V \sim 50/60 Hz, 180 W

Connecteur SERVICE

Le connecteur identifié Service est réservé à l'assistance technique. N'insérez aucun câble dans ce connecteur.

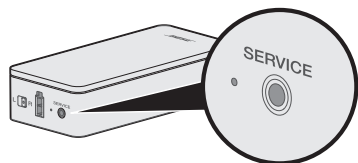

En cas de problème avec votre système home cinéma :

- Vérifiez que tous les composants du système sont raccordés à une prise secteur.
- Vérifiez la bonne fixation de tous les câbles.
- Vérifiez l'état du voyant d'état du système (reportez-vous à la page 26).
- Éloignez le système de toute source d'interférences (routeur sans fil, téléphone sans fil, téléviseur, four à micro-ondes, etc.).
- Vérifiez que le système se trouve dans le champ de portée recommandé de votre routeur sans fil ou appareil mobile pour un fonctionnement correct.

Si vous ne parvenez pas à résoudre votre problème, consultez le tableau ci-dessous pour identifier les symptômes et trouver des solutions aux problèmes courants. Si vous ne parvenez toujours pas à résoudre le problème, contactez le service client de Bose®.

Solutions aux problèmes courants

Le tableau suivant présente les symptômes de problèmes courants et les solutions possibles.

Symptôme	Solution
Le système ne répond pas aux commandes initiales de la télécommande	<ul style="list-style-type: none"> • Mettez la console sous tension manuellement en appuyant sur la touche d'alimentation  sur la face avant de l'appareil. • Appuyez sur n'importe quelle touche de la télécommande. Le voyant d'état du système sur la console de commande doit clignoter chaque fois que vous appuyez sur une touche. • Vérifiez que les piles de la télécommande sont correctement installées et qu'elles ne sont pas épuisées (reportez-vous à la page 41). • Débranchez le cordon d'alimentation de la console, attendez 30 secondes, puis rebranchez-le fermement à une prise secteur.
La télécommande ne contrôle pas un appareil ajouté durant la configuration initiale	Connectez votre émetteur à infrarouge (reportez-vous à la page 32).
Le téléviseur continue de diffuser du son	Désactivez les haut-parleurs de votre téléviseur via le menu de réglage du téléviseur.
Mauvaise connexion vidéo provenant d'une source	Appuyez sur la touche SETUP de la console de commande et sélectionnez les options de configuration de votre appareil. Suivez les instructions à l'écran pour modifier une connexion vidéo.
Le système ne répond pas	<ul style="list-style-type: none"> • Sélectionnez un appareil connecté dans le menu SOURCE. • Débranchez le cordon d'alimentation de la console, attendez 30 secondes, puis rebranchez-le fermement à une prise secteur.
Problèmes relatifs à HDMI (ARC)	<p>Vérifiez que le câble HDMI™ du système est correctement inséré dans un connecteur de votre téléviseur identifié ARC ou Audio Return Channel.</p> <p>Si votre téléviseur n'est pas muni d'un connecteur HDMI ARC, appuyez sur la touche SETUP de la télécommande et sélectionnez Paramètres audio TV avancés dans le menu UNIFY® (reportez-vous à la page 14).</p>

RÉSOLUTION DES PROBLÈMES

Symptôme	Solution
Problèmes relatifs à la fonction CEC	<p>Si la console est connectée à la prise HDMI ARC de votre téléviseur, vérifiez que l'option Consumer Electronics Control (CEC) est activée dans le menu système de votre téléviseur. Il est possible que la fonction CEC porte un nom différent sur votre téléviseur.</p> <p>Pour plus d'informations, reportez-vous au mode d'emploi de votre téléviseur ou appuyez sur la touche SETUP de la télécommande et sélectionnez l'option Paramètres CEC dans le menu UNIFY® (reportez-vous à la page 14).</p>
Un appareil connecté se met sous tension de lui-même	Appuyez sur la touche SETUP de la télécommande et sélectionnez l'option Alternatif activé dans l'élément de menu UNIFY® de « Paramètres CEC » (voir page 14).
Aucun son n'est audible	<ul style="list-style-type: none"> • Augmentez le volume. • Appuyez sur la touche Mute  de la télécommande pour vérifier que le son du système n'est pas désactivé. • Assurez-vous d'avoir sélectionné la source correcte. • Parcourez les différentes sources et testez-les. • Vérifiez que le câble HDMI™ est correctement inséré dans un connecteur de votre téléviseur portant la mention ARC ou Audio Return Channel. Si votre téléviseur ne possède pas de connecteur HDMI ARC, utilisez un autre câble audio outre le câble HDMI. • Si vous utilisez un autre câble audio, branchez le câble au connecteur de votre téléviseur portant la mention Output ou OUT. • Débranchez le cordon d'alimentation de la console, attendez 30 secondes, puis rebranchez-le fermement à une prise secteur.
Impossible de terminer la configuration réseau	<ul style="list-style-type: none"> • Sélectionnez le nom de réseau correct et saisissez le mot de passe correspondant (en respectant la casse). • Connectez-vous au réseau en utilisant un câble Ethernet. • Redémarrez votre modem et votre routeur.
Impossible de terminer la configuration SoundTouch®	<ul style="list-style-type: none"> • Connectez l'appareil mobile et le système au même réseau Wi-Fi. • Si vous avez déjà ajouté votre système à votre réseau Wi-Fi, lorsque l'application vous invite à le faire, sélectionnez l'option SYSTÈME DÉJÀ SUR LE RÉSEAU. • Activez la fonction Wi-Fi sur l'appareil mobile que vous utilisez pour la configuration. • Testez votre connexion Internet. • Redémarrez votre appareil mobile. • Redémarrez votre modem et votre routeur. • Désinstallez l'application, réinstallez-la, réinitialisez le système, puis recommencez le processus de configuration.
Le voyant d'état du module de graves sans fil Acoustimass® reste allumé en orange (faible)	<ul style="list-style-type: none"> • Suivez les instructions de dépannage à l'écran. • Appuyez sur la touche SETUP de la console ou de la télécommande, et sélectionnez Gestion des enceintes pour effectuer une nouvelle configuration (reportez-vous à la page 14). • Raccordez le module de graves à l'aide d'un câble stéréo de 3,5 mm (reportez-vous à la page 42). • Débranchez le cordon d'alimentation du module Acoustimass, attendez 30 secondes, puis rebranchez-le fermement à une prise secteur.



Symptôme	Solution
Basses trop fortes ou trop faibles	<ul style="list-style-type: none"> • Ajustez le réglage des basses du système (voir page 18). • Exécutez le calibrage audio ADAPTiQ® (voir page 15). • Éloignez le module de basses des murs et des angles.
Les voyants d'état du récepteur sans fil restent allumés en orange (faible)	<ul style="list-style-type: none"> • Suivez les instructions de dépannage à l'écran. • Appuyez sur la touche SETUP de la console ou de la télécommande et répétez le processus de configuration UNIFY® (reportez-vous à la page 15). • Débranchez les cordons d'alimentation des récepteurs sans fil, attendez 30 secondes et rebranchez-les fermement à la prise secteur. • Établissez une connexion filaire avec vos enceintes arrière (voir page 42).
Le son est déformé	<ul style="list-style-type: none"> • Parcourez les différentes sources et testez-les. • Diminuez le volume de sortie des appareils connectés à la console. • Vérifiez que le câble d'entrée audio de votre appareil source est raccordé et n'est pas endommagé. • Si vous n'avez pas encore exécuté l'étalonnage ADAPTiQ®, sélectionnez ADAPTiQ® dans le menu UNIFY® (reportez-vous à la page 14). • Débranchez le cordon d'alimentation de la console, attendez 30 secondes, puis rebranchez-le fermement à une prise secteur.
Aucun son ne parvient d'un appareil connecté	<ul style="list-style-type: none"> • Mettez l'appareil sous tension. • Parcourez les différentes sources et testez-les. • Reportez-vous à la notice d'utilisation de l'appareil concerné.
Pas d'image sur le téléviseur, mais le son est présent	Vérifiez que l'entrée vidéo sélectionnée sur le téléviseur correspond à la source vidéo.
Un appareil raccordé ne répond pas systématiquement aux signaux de la télécommande	<ul style="list-style-type: none"> • Essayez de configurer à nouveau cet appareil. Appuyez sur la touche SETUP de la console. Sélectionnez les options de configuration et suivez les instructions pour configurer à nouveau cet appareil. • Remplacez les piles de la télécommande (reportez-vous à la page 41). • Installez votre émetteur à infrarouge (reportez-vous à la page 32).
Pertes de son intermittentes sur les appareils audio numériques coaxiaux	<ul style="list-style-type: none"> • Vérifiez que le câble audio est correctement raccordé à la console et à l'appareil audio numérique coaxial. • Parcourez les différentes sources et testez-les. • Essayez de configurer à nouveau cet appareil. Appuyez sur la touche SETUP de la console. Sélectionnez les options de l'appareil audio numérique coaxial et suivez les instructions pour configurer à nouveau cet appareil. • Débranchez le cordon d'alimentation de la console, attendez 30 secondes, puis rebranchez-le fermement à une prise secteur.

Symptôme	Solution
Certaines touches de la télécommande n'ont pas la fonction désirée lors du contrôle d'un téléviseur ou d'un appareil source.	Appuyez sur la touche SETUP de la télécommande et sélectionnez Configuration de la télécommande du téléviseur > Configuration avancée .
Connexion à un nouveau réseau ou à un réseau différent	<ul style="list-style-type: none"> • Appuyez sur la touche SETUP et sélectionnez Configuration réseau • Si les informations concernant votre réseau ont changé ou si vous souhaitez connecter votre système à un autre réseau, reportez-vous aux rubriques d'aide de l'application SoundTouch®. • Si vous ne parvenez pas à établir une connexion sans fil, connectez-vous au réseau à l'aide d'un câble Ethernet.
Lecture audio <i>Bluetooth</i> impossible	<p>Sur votre système :</p> <ul style="list-style-type: none"> • Jumelez un appareil mobile à l'aide de l'écran de la source <i>Bluetooth</i>. • Effacez la liste de jumelage du système à l'aide de la télécommande : <ul style="list-style-type: none"> - Dans la source <i>Bluetooth</i>, appuyez sur la touche MORE  de votre télécommande. - Sélectionnez Effacer liste de jumelage. • Essayez de jumeler un autre appareil mobile. <p>Sur votre périphérique mobile :</p> <ul style="list-style-type: none"> • Désactivez, puis activez de nouveau la fonction <i>Bluetooth</i>. • Supprimez le système du menu <i>Bluetooth</i>. Renouvelez le jumelage. • Reportez-vous à la notice d'utilisation de votre appareil. • Reportez-vous à la section « Aucun son n'est audible », page 30.

Configuration de votre émetteur à infrarouge

Si votre télécommande et vos appareils connectés ne répondent pas correctement, Bose® recommande d'utiliser l'émetteur à infrarouge fourni.

Remarque : utilisez uniquement l'émetteur infrarouge en cas de problèmes de télécommande à partir d'un dispositif tiers.

1. Retirez l'émetteur à infrarouge du carton  .
2. Insérez l'émetteur dans le connecteur **IR** à l'arrière de la console.

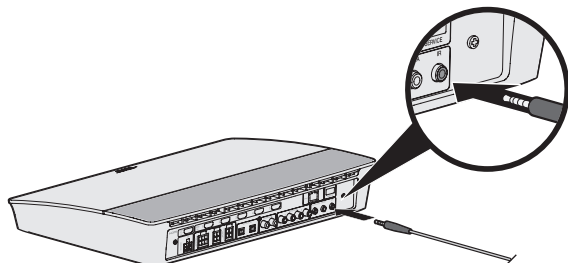

3. Retirez trois adhésifs de la feuille plastique fournie avec l'émetteur et placez-les sur la surface plane des trois supports d'émetteur.

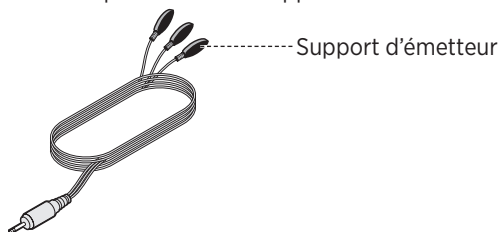

4. Retirez la pellicule en plastique des adhésifs.
5. Placez les trois supports d'émetteur à infrarouge dans le boîtier de votre appareil ou directement face à l'appareil lui-même.
6. Testez la réactivité de votre télécommande. Si le problème persiste, repositionnez les supports d'émetteur et réessayez.

Vérification du son

1. Mettez votre téléviseur sous tension.
2. Si vous utilisez un récepteur câble/satellite ou une source auxiliaire :
 - Mettez cette source sous tension.
 - Si votre source auxiliaire est raccordée à votre téléviseur, sélectionnez l'entrée TV appropriée.
3. Mettez la console sous tension.

Vous devez entendre le son provenant du module de graves.

Remarque : si vous n'entendez pas de son en provenance du module de basses, reportez-vous à la section « Résolution des problèmes », page 31.

Panneau avant de la console

Le panneau avant de la console dispose des entrées suivantes :

- Casque
- Entrée HDMI™

Ces entrées apparaissent dans le menu **SOURCE** comme AUX IN et HDMI (Avant) lorsqu'un appareil est connecté. Il est possible de les utiliser pour raccorder des appareils photo numériques, des caméras vidéo, des lecteurs multimédia et l'appareil mobile de votre choix.



Prise Casque/AUX avant

Il est possible d'utiliser cette entrée mini-jack 3,5 mm avec un casque ou comme option audio avec un appareil mobile. Le casque est l'option activée par défaut.

Pour utiliser cette entrée comme AUX IN, appuyez sur la touche **SETUP** de la télécommande et sélectionnez **Connecteur casque**. Sélectionnez **AUX IN** dans le menu **SOURCE** lorsqu'un appareil est connecté.

Entrée HDMI™ en façade

Cette entrée est destinée aux appareils dotés d'une sortie HDMI.

Remarque : la télécommande Bose ne permet pas de contrôler les fonctions propres aux appareils connectés à l'entrée HDMI™ avant.

Panneau arrière de la console

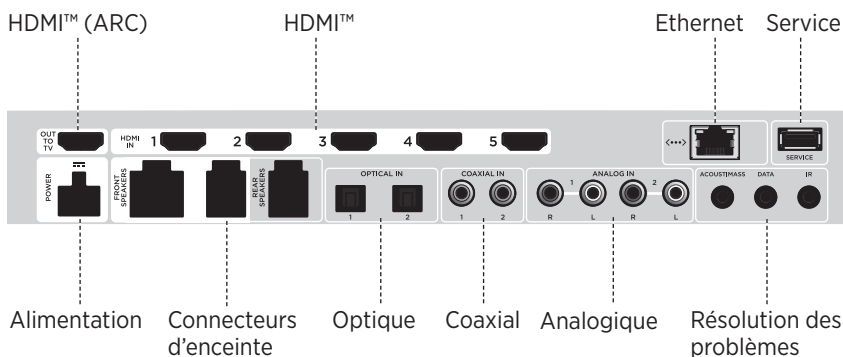

Raccordement d'un adaptateur AC-2

1. À l'aide du tournevis, desserrez les vis dans le sens inverse des aiguilles d'une montre (vers la gauche) pour ouvrir les bornes.

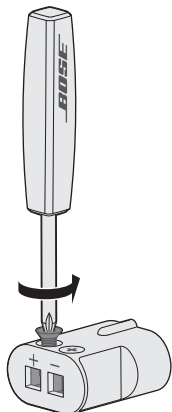

2. **Pour les enceintes avant** : insérez les extrémités dénudées du câble à quatre broches dans l'adaptateur en plaçant le fil rouge marqué **L+**, **C+** ou **R+** dans la borne rouge (+) et le fil uni dans la borne argent (-).
Pour les enceintes arrière : insérez les extrémités dénudées du câble à deux broches dans l'adaptateur en plaçant le fil rouge marqué **+** dans la borne rouge (+) et le fil uni dans la borne argent (-).

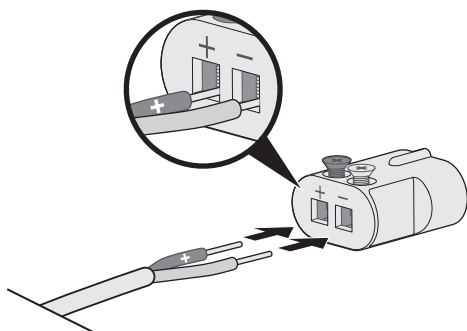

Remarque : veillez à insérer uniquement les extrémités dénudées de chaque fil afin d'éviter d'endommager l'isolant.

3. À l'aide du tournevis, serrez les vis dans le sens des aiguilles d'une montre (vers la droite) pour fixer les fils aux bornes.
4. Répétez les étapes 1 à 4 pour raccorder l'autre adaptateur.

Installation des enceintes avant

Le système de configuration UNIFY® vous guide pour l'installation initiale de vos enceintes avant, durant l'étape de connexion filaire des enceintes (voir page 15).

Si vous déplacez votre système, mais avez déjà terminé la procédure d'installation, reportez-vous aux instructions suivantes pour démonter la partie arrière de votre système home cinéma.

ATTENTION : ne débranchez pas vos enceintes si votre console est raccordée à un adaptateur secteur.

Accessoires nécessaires :

Dans le carton    :

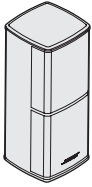

Enceintes Jewel Cube® (2)

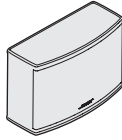

Enceinte centrale
Jewel Cube® (1)



Adaptateurs AC-2
(3)



Câble pour enceinte
avant (1)

Dans le carton   :

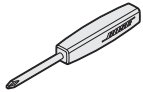

Tournevis (1)

Raccordement des enceintes avant à la console

1. Raccordez les adaptateurs AC-2 aux extrémités dénudées du fil d'enceinte. Reportez-vous à la section « Raccordement d'un adaptateur AC-2 », page 35.
2. Insérez l'adaptateur connecté au fil **L+** dans l'enceinte située à gauche de votre téléviseur.
3. Insérez l'adaptateur connecté au fil **R+** dans l'enceinte située à droite de votre téléviseur.
4. Insérez l'adaptateur connecté au fil **C+** dans l'enceinte centrale.
5. Raccordez l'extrémité restante du câble à six broches au connecteur **FRONT SPEAKERS** à six broches à l'arrière de la console.

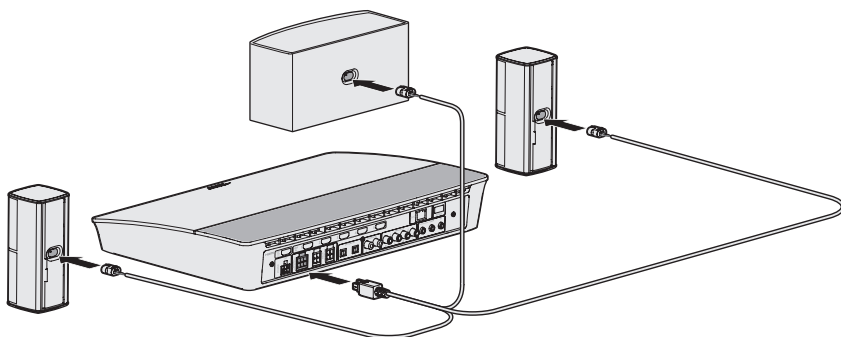

Remarque : le connecteur FRONT SPEAKERS à quatre broches à l'arrière de la console n'est pas utilisé.

Installation des enceintes arrière

Le système de configuration UNIFY® vous guide pour l'installation initiale de vos enceintes arrière, durant l'étape de connexion sans fil des enceintes (voir page 15).

Si vous déplacez votre système, mais avez déjà terminé la procédure d'installation, reportez-vous aux instructions suivantes pour démonter la partie arrière de votre système home cinéma.

Remarque : si vous ne parvenez pas à jumeler les enceintes arrière à la console, vous pouvez aussi les connecter au système à l'aide d'un câble d'enceintes sur mesure (non fourni).

Pour plus d'informations, consultez la section page 42.

Accessoires nécessaires :

Dans le carton   :

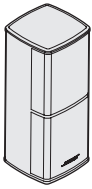

Enceintes Jewel Cube® (2)



Câbles pour enceintes arrière (2)



Adaptateurs AC-2 (2)

Dans le carton

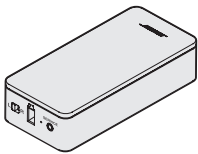

Récepteurs sans fil (2)

Dans le carton



Cordons d'alimentation (2)

Dans le carton

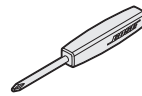

Tournevis (1)

Identification des réglages d'interrupteur sur les récepteurs sans fil

Vos enceintes arrière se connectent aux récepteurs sans fil pour communiquer avec la console. Les récepteurs sont prédéfinis en usine sur un canal gauche et un canal droit. Vous pouvez utiliser l'interrupteur à l'avant du récepteur pour régler les paramètres de canal.

1. Vérifiez que l'interrupteur sur le récepteur sans fil est positionné sur **L** (gauche).
2. Vérifiez que l'interrupteur sur l'autre récepteur sans fil est positionné sur **R** (droite).

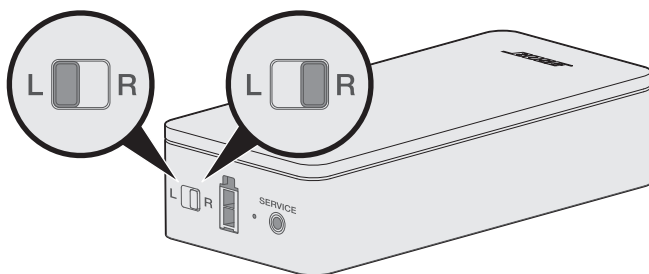

Remarque : vérifiez que l'un des adaptateurs sans fil est toujours réglé sur **L** (gauche) et l'autre sur **R** (droite).

Raccordement des enceintes arrière

1. Raccordez les adaptateurs AC-2 aux extrémités dénudées du fil d'enceinte. Reportez-vous à la section « Raccordement d'un adaptateur AC-2 », page 35.
2. Insérez l'adaptateur à l'arrière de l'enceinte.
3. Raccordez l'autre extrémité du câble à deux broches à votre adaptateur sans fil. Vous entendez ou ressentez un clic.

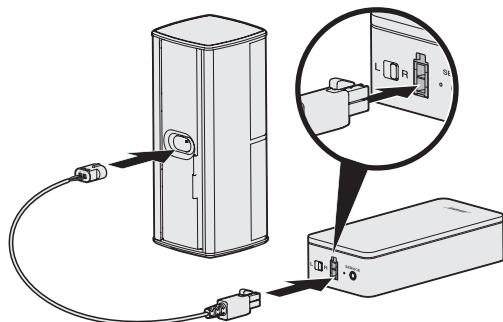

4. Répétez les étapes 1 à 3 pour raccorder l'autre enceinte.

Raccordement des enceintes arrière au secteur

1. Raccordez l'une des extrémités du cordon d'alimentation à votre récepteur sans fil.
2. Branchez l'autre extrémité du cordon à une prise secteur.

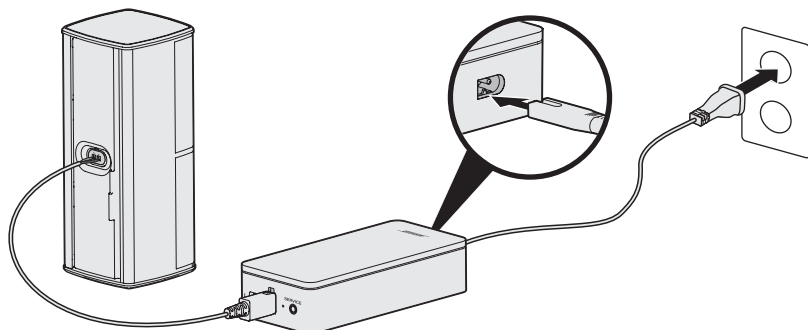

3. Répétez les étapes 1 et 2 pour raccorder l'autre enceinte.

Installation de vos enceintes

Vous pouvez installer les enceintes sur des supports muraux, des pieds de sol ou des pieds de table. Pour acquérir ces accessoires, contactez votre revendeur Bose® ou consultez la page www.Bose.com

ATTENTION :

- Utilisez uniquement des accessoires Bose pour installer les enceintes. L'utilisation d'accessoires non autorisés risque d'endommager le système Bose et ses composants.
- Les câbles d'enceinte et d'interconnexion fournis avec cet appareil n'ont pas été approuvés pour une installation encastrée. Consultez la réglementation locale pour connaître le type de câblage correct pour une installation encastrée.

Remplacement des piles de la télécommande

Remplacez les quatre piles lorsque la portée de la télécommande diminue notablement.

1. Ouvrez le compartiment à piles situé à l'arrière de la télécommande en le faisant glisser.
2. Installez quatre piles AA (IEC LR6) de 1,5 V. Faites correspondre les symboles + et - des piles avec les repères + et - situés à l'intérieur du compartiment.

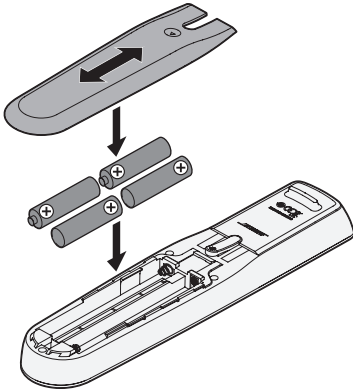

3. Remettez le couvercle en place.

Impossible de jumeler le module de graves sans fil Acoustimass® à la console

Si vous ne parvenez pas à établir une connexion sans fil entre le module de graves et la console, vous pouvez aussi connecter le module à l'aide d'un câble stéréo de 3,5 mm (non fourni).

Remarque : si vous ne disposez pas d'un câble stéréo de 3,5 mm, contactez votre revendeur Bose® agréé ou le service client de Bose.

Pour installer le câble stéréo 3,5 mm :

1. Appuyez sur la touche **SETUP** de votre télécommande.
2. Sélectionnez ensuite **Gestion des enceintes**.
3. Suivez les instructions qui s'affichent jusqu'à ce que le message « Les étapes suivantes montrent comment configurer votre module de graves » apparaisse.
4. Appuyez sur la touche , puis suivez les instructions pour finir l'installation.

Impossible d'associer les récepteurs sans fil à la console (enceintes arrière)

Si vous ne parvenez pas à associer les enceintes arrière à la console, vous pouvez aussi les connecter au système à l'aide d'un câble d'enceintes sur mesure (non fourni). Utilisez uniquement cette méthode si vous ne parvenez pas à établir une connexion sans fil entre vos enceintes arrière et la console.

Remarque : pour recevoir le câble d'enceintes, contactez votre revendeur Bose® agréé ou le service client de Bose.

Pour installer le câble des enceintes :

1. Appuyez sur la touche **SETUP** de votre télécommande.
2. Sélectionnez ensuite **Gestion des enceintes**.
3. Suivez les instructions qui s'affichent jusqu'à ce que le message « Les étapes suivantes montrent comment configurer vos enceintes arrière » apparaisse.
4. Appuyez sur la touche , puis suivez les instructions pour finir l'installation.

ATTENTION : n'utilisez aucun câble d'un autre fabricant pour raccorder les enceintes au système Bose. L'utilisation de câbles non autorisés risque d'endommager le système Bose et ses composants.

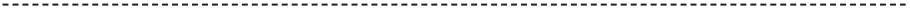



global.Bose.com/Support/LS600



global.Bose.com/warranty



799911-0020

BOSE

©2018 Bose Corporation, The Mountain,
Framingham, MA 01701-9168 USA
AM799911-0020 Rev. 00