

选择合适的 StayHear®+ QC® 耳塞

选择正确尺寸的 StayHear®+ QC® 耳塞对于获取最佳音频性能至关重要。选择可带给您最佳舒适感并适合每只耳朵的尺寸。要想确定最合适的耳塞，您可能需要试戴全部三个尺寸。您的每只耳朵可能需要不同的尺寸。

注意：为了测试是否合适，请试着在耳机关闭后大声讲话。若合适，两只耳朵听到的声音很低沉；如果不是，请选择其他的耳塞尺寸。

每个 StayHear+ QC 耳塞和耳机均标有 **L**（左）或 **R**（右）。请务必将左侧耳塞连接在左侧耳机上，右侧耳塞连接在右侧耳机上。

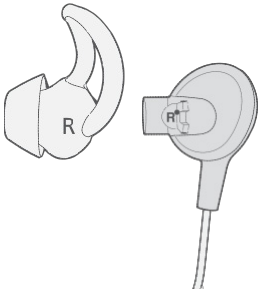

将耳机正确地戴在耳朵上

StayHear+ QC 耳塞能够让耳机舒适且稳固地佩戴在您的耳朵内。耳塞翼部正位于耳甲下方。

1. 插入耳机，使 StayHear+ QC 耳塞恰好佩戴在耳道开口处。
2. 将耳机向后倾斜，将耳塞翼部塞到耳甲下，直至牢固固定。

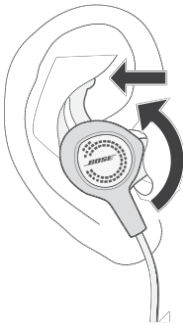

更换 StayHear®+ QC® 耳塞

1. 握住耳机的耳柄，轻轻地将上面的 StayHear®+ QC® 耳塞抓住，并将其从耳机上剥下来。

小心：为防止断裂，应抓住 StayHear+ QC 耳塞的基座。不要拉耳塞的翼部。

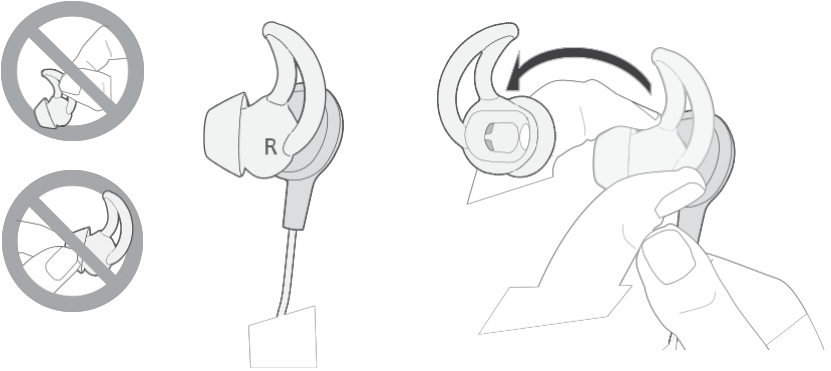

2. 将新的 StayHear+ QC 耳塞开口处与耳机出音孔对齐，将耳塞旋转到出音孔上。按压耳塞的基座，直到其牢固地卡在正确位置上。

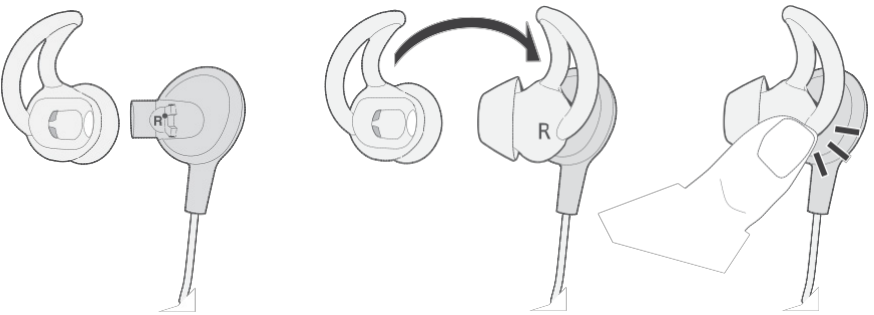

语音提示

语音提示用于指导配对和连接过程。

预安装的语言

您的耳机上预安装了以下语言：

- 英语
- 西班牙语
- 法语
- 德语
- 中文
- 日语
- 韩语
- 意大利语
- 葡萄牙语
- 瑞典语
- 荷兰语

若要查看更多语言

请访问：global.Bose.com/Support/QC30

注意：您也可使用 **Bose® Connect** 应用更改语音提示语言。

更改语言

第一次打开耳机时，为英语语音提示。选择不同的语言：

1. 同时按住 **+** 和 **-** 直到听到语音提示，选择首选语言。
2. 按 **+** 或 **-** 浏览语言列表。
3. 听到您的语言后，按住 **● ●** 选择。

注意：您可以在使用 **Bose® Connect** 应用时选择不同语言；如果您愿意，您可以关闭语音提示。

您可使用 Bluetooth® 无线技术从移动设备传输音乐，如智能手机、平板电脑和笔记本电脑。要从移动设备传输音乐，必须先将移动设备与您的耳机进行配对。

选择配对方法

您可使用 Bluetooth 无线技术或者近场通信 (NFC) 将您的移动设备与耳机配对。

什么是 NFC ？

NFC 使用 Bluetooth 技术，仅需将设备接触即可在两台设备之间建立起无线通信。请参见移动设备的用户指南了解该型号是否支持 NFC。

| | |
|---|----------------------------------|
| 如果您的移动设备不支持通过 NFC 进行 Bluetooth 配对或如果您不确定： | 按照第 18 页上的“配对您的移动设备”的说明操作。 |
| 如果您的移动设备支持通过 NFC 进行 Bluetooth 配对： | 按照第 20 页上的“通过 NFC 与移动设备配对”的说明操作。 |

注意：如果您的移动设备支持通过 NFC 进行 Bluetooth 配对，则您可使用任一方法。

配对您的移动设备

1. 打开耳机电源后，按住电源/Bluetooth® 按钮，直到听到“准备配对”或 Bluetooth 指示灯 闪烁蓝色光。

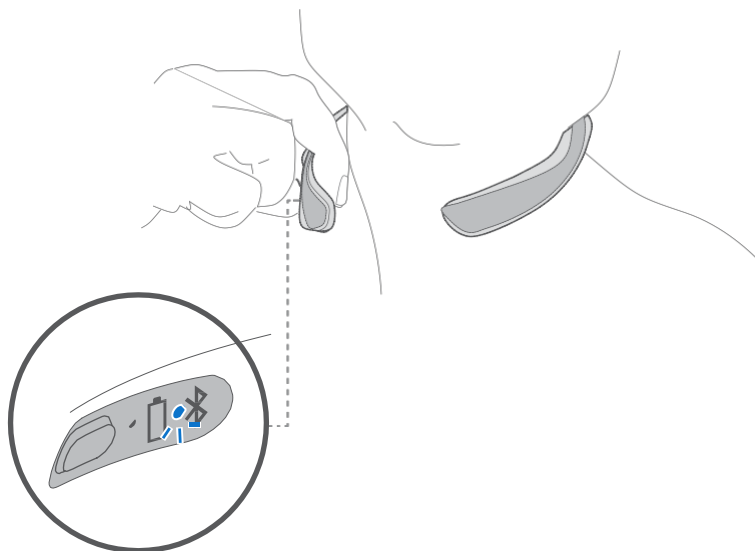

2. 打开移动设备上的 Bluetooth 功能。
提示：Bluetooth 功能通常在“设置”菜单中。

3. 从设备列表中选择您的 Bose® QuietControl™ 耳机。



配对后，您会听到“已连接到 <设备名称 >”或 Bluetooth 指示灯  发出稳定白色光。

通过 NFC 与移动设备配对

1. 打开耳机电源后，解锁移动设备并打开 Bluetooth® 和 NFC 功能。有关这些功能的更多信息，请参阅您的移动设备用户指南。
2. 在靠近内联遥控器的背面触摸您的移动设备上的 NFC 触点。
移动设备会提醒您接受配对。

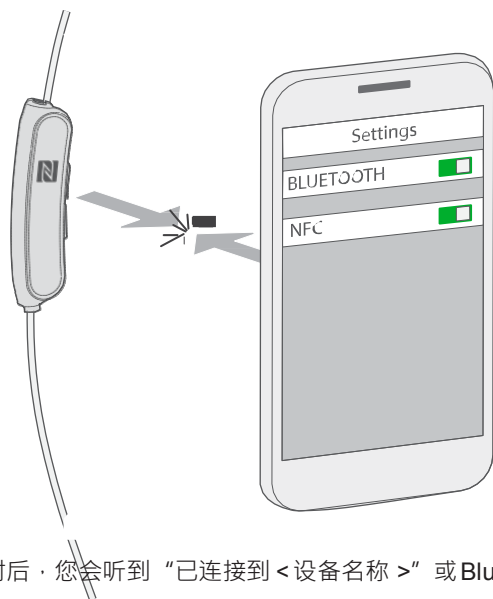

配对后，您会听到“已连接到 <设备名称>”或 Bluetooth 指示灯 发出稳定白色光。

断开移动设备

- 关闭您移动设备上的 Bluetooth® 功能。
- 如果您的移动设备支持 NFC，在靠近内联遥控器的背面触摸移动设备上的 NFC 触点。

重新连接移动设备

- 打开电源时，耳机将尝试与两个最近连接的设备重新建立连接。
注意：这些移动设备必须在连接范围内且已打开电源。
- 如果您的移动设备支持 NFC，在靠近内联遥控器的背面触摸移动设备上的 NFC 触点。

管理多个连接设备

耳机的配对列表中最多存储八个已配对移动设备，并且耳机一次可以主动连接两个移动设备。

注意：您只能一次播放一个移动设备的音频。

在两个移动设备之间轻松切换

1. 暂停第一个移动设备的音频。
2. 播放第二个移动设备的音频。

识别已连接的移动设备

按电源/Bluetooth® 按钮可听到当前连接的是哪些移动设备。

重新连接之前配对的移动设备

1. 按电源/Bluetooth 按钮可听到连接的是哪个移动设备。
2. 在三秒内再按一次电源/Bluetooth 按钮可连接耳机配对列表中的下一个移动设备。不断重复直到您听到正确的移动设备名称。
3. 播放连接的移动设备的音频。

清空耳机配对列表

1. 按住电源/Bluetooth 按钮 10 秒，直到听到“Bluetooth 设备列表已清空”。
2. 从移动设备的 Bluetooth 列表中删除您的 QuietControl® 30 耳机。
所有移动设备均被删除，耳机可开始配对新移动设备。

使用 Bose® Connect 应用

您也可以使用 Bose® Connect 应用来轻松管理多个连接设备。详细信息，请参阅第 10 页上的“Bose® Connect 应用”。

耳机控件位于右侧耳机下方的内联遥控器上。

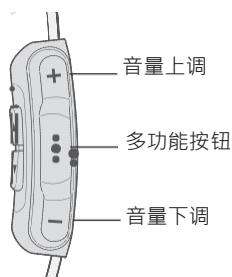

媒体播放和音量功能

| 功能 | 措施 |
|-------|--------------------|
| 播放/暂停 | 按下遥控器上的 ●●●。 |
| 向前跳过 | 快按 ●●● 两次。 |
| 向后跳过 | 快按 ●●● 三次。 |
| 快进 | 快按 ●●● 两次并在第二次时按住。 |
| 快退 | 快按 ●●● 三次并在第三次时按住。 |
| 音量上调 | 按下遥控器上的 +。 |
| 音量下调 | 按下遥控器上的 -。 |

呼叫功能

| 功能 | 措施 |
|------------------|--|
| 接听电话 | 按下遥控器上的 ●●●。 |
| 结束呼叫 | 按下遥控器上的 ● ●。 |
| 拒绝接听来电 | 按住 ● ●一秒。 |
| 保持当前呼叫并接听第二个来电 | 在通话中，按一次 ● ●。 |
| 拒绝第二个来电并保留在当前通话中 | 在通话时，按住 ●●●一秒。 |
| 在两个呼叫之间切换 | 有两个呼叫时，按 ● ●两次。 |
| 创建一个会议电话 | 在有两个呼叫时，按住 ● ●一秒。 |
| 激活语音控制 | 在未通话时，按住 ● ●一秒。 有关此功能的兼容性和使用信息，请参阅设备用户指南。 |
| 通话静音/取消静音 | 在通话时，同时按 + 和 -。 |

可控降噪功能

使用可控降噪按钮来控制环境中的音量水平。

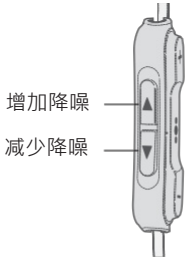

| 功能 | 措施 |
|-------------------|-----------------|
| 增加降噪 (隔离外界声音) | 按住 ▲ 直达到达想要的设置。 |
| 减少降噪 (听到更多外界声音) | 按住 ▼ 直达到达想要的设置。 |

存储

- 在不使用时关闭耳机。
- 若数月不使用耳机，放置前将电池充满电。
- 将耳机放在便携包中。

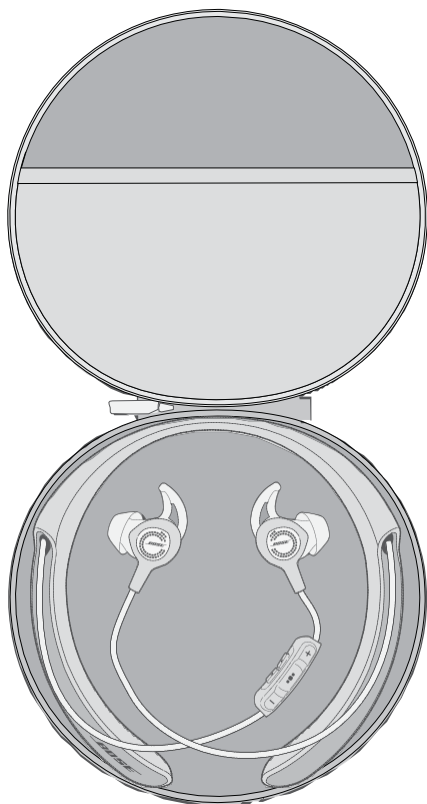

清洁

您的耳机可能需要定期清洁。

StayHear® + QC® 耳塞：将耳塞从耳机上取下，然后使用中性清洁剂和水冲洗耳塞。确保在将它们安装到耳机上之前对其进行了彻底的冲洗和干燥处理。

耳机出音孔：只能使用干燥、柔软的棉质抹布或类似物品清洁。切勿将任何清洁工具插入出音孔。

清洁颈带：请只使用柔软的干布进行清洁。不要使用清洁剂或洗涤剂。

更换零件和配件

可通过 Bose® 客户服务处订购更换零件和配件。请参阅第 26 页上的“客户服务处”。

客户服务处

想获取更多关于耳机使用的帮助：

- 请访问：global.Bose.com/Support/QC30
- 请联系 Bose® 客户服务处。有关其他信息，请参阅包装箱内的联系方式列表。

有限质保

您的 Bose® QuietControl™ 30 无线耳机享受有限质保。包装箱中随附的产品注册卡上提供了有限质保的详细内容。有关如何注册的说明，请参见产品注册卡。未进行注册并不影响您的有限质保权利。

此产品的质保信息不适用于澳大利亚和新西兰。有关澳大利亚和新西兰的质保信息，请浏览 www.Bose.com.au/warranty 或 www.Bose.co.nz/warranty。

技术信息

输入额定值：5V $\frac{\text{---}}{\text{---}}$ 1A

| 问题 | 措施 |
|--------------------|---|
| 耳机未打开 | <ul style="list-style-type: none"> • 打开耳机电源 (请参见第 9 页上的“打开 / 关闭电源”)。 • 给电池充电。 |
| 耳机未与移动设备配对 | <ul style="list-style-type: none"> • 在您的移动设备上： <ul style="list-style-type: none"> – 打开 Bluetooth® 功能，然后关闭。 – 从移动设备的 Bluetooth 列表中删除您的 Bose® QuietControl™ 耳机。再次配对。 • 将移动设备靠近耳机，远离其他干扰或障碍物。 • 配对不同的移动设备 (请参见第 18 页上的“配对您的移动设备”)。 • 请访问 global.Bose.com/Support/QC30 观看视频教程。 • 清空耳机配对列表：按住电源/Bluetooth 按钮 10 秒，直到听到“Bluetooth 设备列表已清空”。从移动设备的 Bluetooth 列表中删除您的 Bose QuietControl™ 耳机。再次配对。 |
| 耳机未与启用 NFC 的移动设备配对 | <ul style="list-style-type: none"> • 确保您的移动设备支持 NFC。 • 解锁移动设备并打开 Bluetooth 和 NFC 功能。 • 在靠近内联遥控器的背面触摸您的移动设备背面上的 NFC 触点。 |
| 没有声音 | <ul style="list-style-type: none"> • 打开耳机电源 (请参见第 9 页上的“打开 / 关闭电源”)。 • 给电池充电。 • 提高耳机和移动设备的音量。 • 按电源/Bluetooth 按钮，收听已连接的移动设备。确保您使用的是正确的移动设备。 • 将移动设备靠近耳机，远离任何干扰或障碍物。 • 请使用其他音乐来源。 • 配对不同的移动设备 (请参见第 18 页上的“配对您的移动设备”)。 • 如果连接了两个移动设备，暂停第一个移动设备，然后播放另一个移动设备。 • 如果连接了两个移动设备，将移动设备移到耳机范围内 (9 m)。 |

故障诊断

| 问题 | 措施 |
|---------------------|---|
| 音质差 | <ul style="list-style-type: none">• 请使用其他音乐来源。• 配对不同的移动设备。• 断开第二个移动设备。• 将设备靠近耳机，远离其他干扰或障碍物。• 清除耳机和耳机出音孔上的碎屑和耳垢。 |
| 无降噪 | <ul style="list-style-type: none">• 确保电源已打开。电源指示灯应为绿色常亮。 |
| 无法调整降噪 | <ul style="list-style-type: none">• 关闭耳机，然后再次打开。• 为耳机充电。 |
| 耳机无法充电 | <ul style="list-style-type: none">• 打开右方颈带内侧的插口盖，将 USB 线较小的一端牢固地连接到 USB 连接器。确保线的连接器与耳机上的连接器正确对齐。• 固定 USB 线缆的两端。• 如果您的耳机曾被暴露在高温或低温环境中，等待耳机恢复室温，然后重试充电。 |
| StayHear®+ QC® 耳塞脱落 | 将耳塞牢固地安装到耳机上（请参阅第 15 页上的“更换 StayHear®+ QC® 耳塞”）。 |
| StayHear+ QC 耳塞丢失 | 联系 Bose® 客户服务处获取替换耳塞。 |



重要安全指示

請閱讀並保管好所有安全和使用說明。

- 請勿長時間在高音量下使用耳機。
 - 為了避免聽力受損，請以舒適、適度的音量使用耳機。
 - 先將裝置音量調低，然後再戴上耳機，之後再逐漸調高音量，直到達到舒適的聽覺效果。
- 若在駕駛時透過本耳機進行通話，應謹慎使用，並遵守關於行動電話和耳機使用的適用法律。有些地方的法律對在駕駛時使用此類產品有特別限定，如單耳承的組態。請勿在駕駛時將耳機用作其他用途。
- 切勿在無法聽到周圍的聲音即可能對自己或他人造成危險時使用耳機的「降噪」模式，例如，在道路、施工現場或鐵路附近騎自行車或步行等。
 - 關閉耳機，或將「降噪」功能關閉並調節音量，以保證能夠聽到周圍的聲音，包括報警和警報訊號。
 - 了解使用耳機時作為提醒或警告的聲音如何相應變化，即使在覺醒模式下。
- 如果耳機發出不正常的噪音，請勿使用。在此情況下，請關閉耳機，然後連絡 Bose 客戶服務處。
- 若您感覺到發熱或聽不到聲音，請立即取下耳機。



包含小部件，可能導致窒息危險。不適合 3 歲以下的兒童使用。



本產品含有磁性材料。諮詢醫生了解此設備是否會影響可植入醫療裝置。

- 未經授權切勿擅自改裝本產品。
- 本產品的電源必須是經相關部門批准的符合本地監管要求的電源（如 UL、CSA、VDE、CCC）。
- 請勿使含電池產品過熱（例如請避免陽光直射並遠離火源等）。

注意：本設備已經過測試，符合 FCC 規則第 15 部分有關 B 類數位裝置的各項限制。這些限制性規定旨在防範安裝在住宅中的裝置產生有害干擾。本裝置產生、使用並可能輻射無線射頻能量，如果不按照指示安裝和使用，則可能會對無線電通訊造成有害干擾。然而，按照指示安裝並不能保證某些安裝不會發生干擾。如果本裝置確實對無線電或電視接收造成有害干擾（可透過關閉和打開本裝置來確定），使用者可嘗試採取以下一種或多種措施來糾正干擾：

- 調整接收天線的方向或位置。
- 增大本裝置和接收器的間距。
- 將本裝置和接收器電源線插入不同線路上的插座中。
- 請諮詢經銷商或有經驗的無線電/電視技術人員以獲得協助。

未經 Bose Corporation 明確批准，擅自變更或修改本裝置會使使用者運行本裝置的權利失效。

本裝置符合 FCC 規則第 15 部分和加拿大工業免執照 RSS 標準。本裝置運行受以下條件限制：(1) 本裝置不會造成有害干擾；(2) 本裝置必須承受任何接收到的干擾，包括可能造成裝置異常工作的干擾。

本裝置符合為公眾闡明的 FCC 和加拿大工業輻射限制。

不能與其他天線或發射器位於同一地點或與這些裝置一起使用。
滿足 IDA 要求。

CAN ICES-3 (B)/NMB-3(B)

低功率電波輻射性電機管理辦法 第十二條

經型式認證合格之低功率射頻電機，非經許可，公司、商號或使用者均不得擅自變更頻率、加大功率或變更原設計之特性及功能。

第十四條

低功率射頻電機之使用不得影響飛航安全及干擾合法通訊；經發現有干擾現象時，應立即停用，並改善至無干擾時方得繼續使用。前項合法通訊，指依電信法規定作業之無線電通訊。

低功率射頻電機須忍受合法通訊或工業、科學及醫療用電波輻射性裝置之干擾。

www.bose.com/patents



Bose Corporation 在此聲明本產品嚴格遵守 1999/5/EC 指令和其他所有歐盟指令要求中的基本要求和相關規定。您可以從以下位置找到完整的符合聲明：www.bose.com/compliance。



請適當處理廢舊電池，遵守本地規章。請勿將其焚化。



此標誌表示本產品不得作為生活垃圾丟棄，必須送至相關回收部門循環利用。適當的處理和回收有助於保護自然資源、人類健康以及自然環境。想了解更多有關本產品的處理和回收資訊，請與當地民政部門、廢棄物處理服務機構或售出本產品的商店連絡。

Li-ion



移除本產品中的可充電鋰離子電池必須由專業人士操作。詳細資訊請聯絡本地 Bose 零售商或瀏覽 <http://products.bose.com/static/compliance/index.html>。



| 有毒或有害物質或元素的名稱及成分 | | | | | | |
|--|------------|--------|--------|--------------|-------------|--------------|
| 零件名稱 | 有毒或有害物質或元素 | | | | | |
| | 鉛 (Pb) | 汞 (Hg) | 鎘 (Cd) | 六價鉻 (CR(VI)) | 多溴化聯苯 (PBB) | 多溴二苯醚 (PBDE) |
| 列印電路板 | X | 0 | 0 | 0 | 0 | 0 |
| 金屬零件 | X | 0 | 0 | 0 | 0 | 0 |
| 塑膠零件 | 0 | 0 | 0 | 0 | 0 | 0 |
| 揚聲器 | X | 0 | 0 | 0 | 0 | 0 |
| 連接線 | X | 0 | 0 | 0 | 0 | 0 |
| 此表格符合 SJ/T 11364 條款。 0：表示此零件中所有同類物質包含的有毒或有害物質低於 GB/T 26572 中的限定要求。 X：表示此零件使用的同類物質中至少有一種包含的有毒或有害物質高於 GB/T 26572 中的限定要求。 | | | | | | |

生產日期：序號中第八位數字表示生產年份；「5」表示 2005 年或 2015 年。

輸入額定值：5V \pm 1A

「iPod 專用」、「iPhone 專用」和「iPad 專用」表示電子附件專門設計用來分別與 iPod、iPhone 或 iPad 相連，並且通過了開發商的認證，符合 Apple 的效能標準。Apple 對此裝置的工作或其與安全和規章標準的符合性概不負責。請注意，若在 iPod、iPhone 或 iPad 上使用此配件可能影響無線效能。



Apple、Apple 徽標、iPad、iPhone 和 iPod 是 Apple Inc. 在美國及其他國家/地區的註冊商標。App Store 是 Apple Inc. 的服務標識。商標「iPhone」已獲得 Aiphone K.K. 使用授權。

Bluetooth® 文字標記和徽標是由 Bluetooth SIG, Inc. 所擁有的註冊商標。Bose Corporation 對上述標記的任何使用都遵守許可規定。

N 標誌是 NFC Forum, Inc. 在美國和其他國家/地區的註冊商標。

Android、Google Play 和 Google Play 徽標是 Google Inc. 的商標。

©2016 Bose Corporation。未經預先書面批准，不得複製、修改、發行或以其他方式使用本指南之任何部分。

| | |
|--|----|
| 入門指南 | |
| 開箱..... | 7 |
| 耳機組件..... | 8 |
| 打開/關閉電源..... | 9 |
| 僅使用可控降噪..... | 9 |
| Bose® Connect 應用 | |
| 特點..... | 10 |
| 給電池充電 | |
| 連接 USB 連接線..... | 11 |
| 檢查電池..... | 12 |
| 耳機狀態指示燈 | |
| Bluetooth® 指示燈  | 13 |
| 電池指示燈  | 13 |
| 正確安裝重要提示 | |
| 選擇正確的 StayHear®+ QC® 耳塞..... | 14 |
| 將耳機正確地戴在耳朵上..... | 14 |
| 更換 StayHear®+ QC® 耳塞..... | 15 |
| 語音提示 預先安裝的語言 | |
| | 16 |
| 變更語言..... | 16 |
| Bluetooth® 技術 | |
| 選擇配對方法..... | 17 |
| 配對行動裝置..... | 18 |
| 透過 NFC 與行動裝置配對..... | 20 |
| 斷開行動裝置..... | 21 |
| 重新連接行動裝置..... | 21 |

| | |
|------------------------|----|
| 管理多個連接裝置 在兩個行動裝置之間輕鬆切換 | 22 |
| 識別已連接的行動裝置 | 22 |
| 重新連接之前配對的行動裝置 | 22 |
| 清除耳機的配對清單 | 22 |
| 使用 Bose® Connect 應用 | 22 |
| 耳機控制項 媒體播放和音量功能 | 23 |
| 呼叫功能 | 24 |
| 可控降噪功能 | 24 |
| 維護與保養 | |
| 存儲 | 25 |
| 清潔 | 26 |
| 更換零件和配件 | 26 |
| 客戶服務處 | 26 |
| 有限保固 | 26 |
| 技術資訊 | 26 |
| 疑難排解 | 27 |

開箱

小心地拆開包裝箱並確認是否含有以下部件：

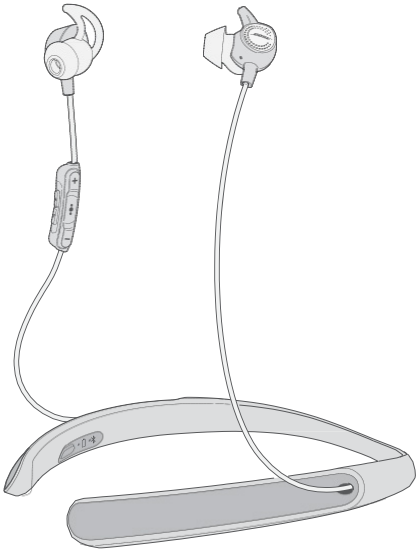

Bose® QuietControl™ 30 無線耳機

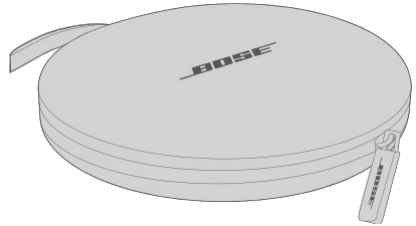

攜帶型包裝袋

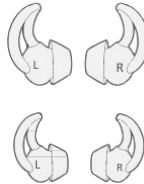

StayHear®+ QC® 耳塞：

大號（黑色）和小號（白色）

注意：中號（灰色）耳塞已被安裝在耳機上。

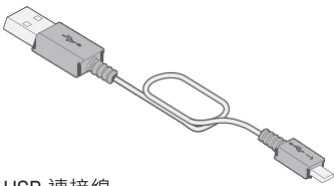

USB 連接線

如果產品部分損壞，請勿使用。請立即連絡 Bose® 授權經銷商或 Bose 客戶服務處。請參閱包裝箱內的連絡資料表。

耳機組件

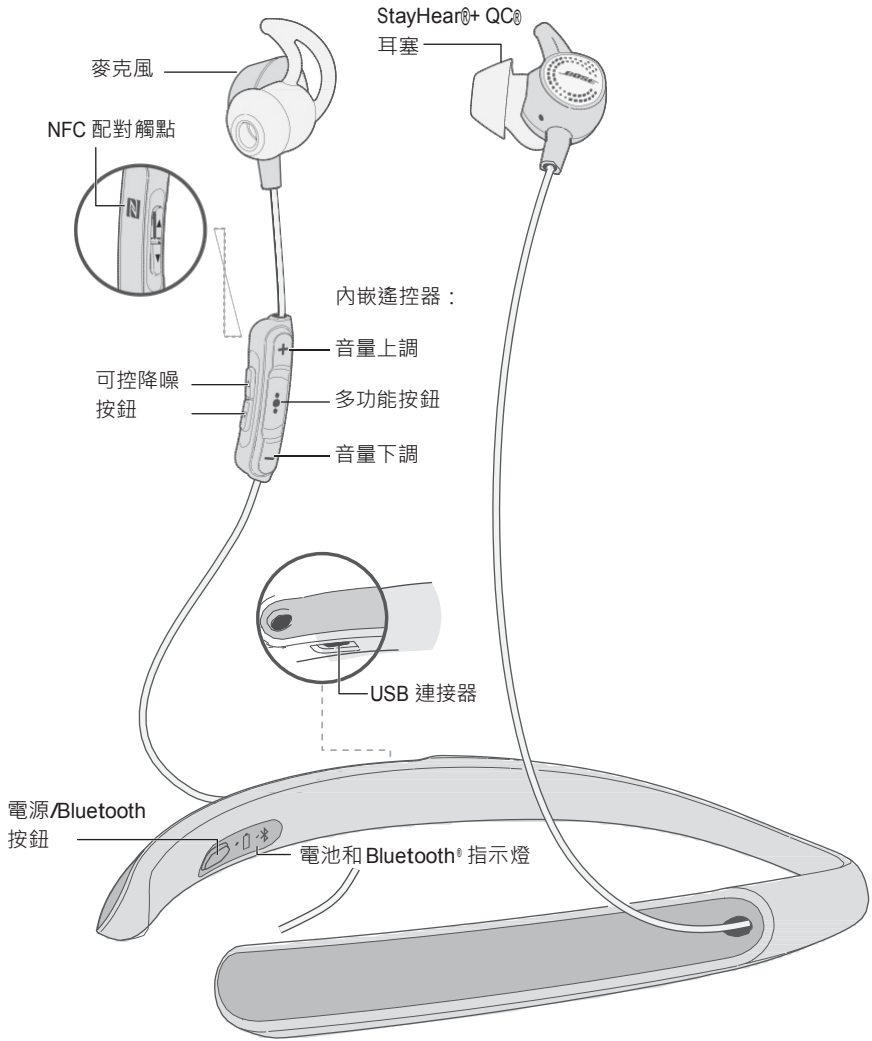

打開/關閉電源

要打開電源：按住電源/Bluetooth® 按鈕，直到電池指示燈 發出綠色、黃色或紅色光（表示當前的電池電量）。

要關閉電源：按住電源/Bluetooth 按鈕，直到  閃爍三次並關閉，同時發出電源關閉的音調。

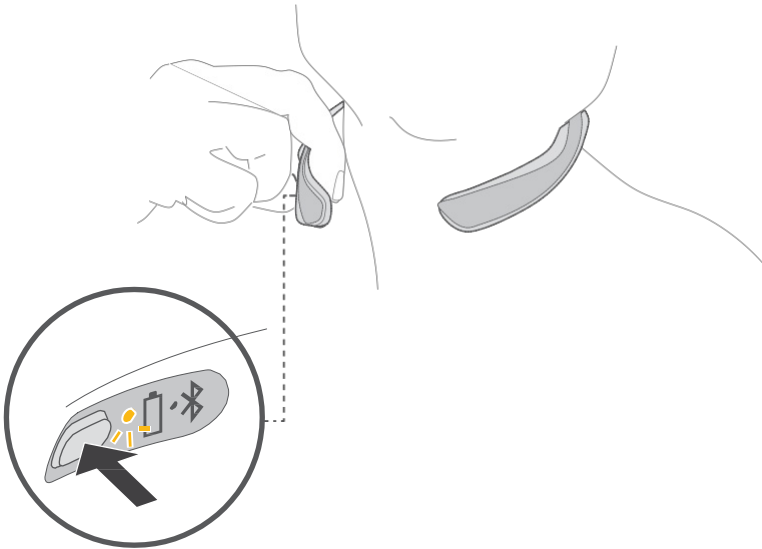

僅使用可控降噪

首次打開耳機電源時，完全啟用降噪功能。要接收周圍的部分或全部聲音，請使用內嵌遙控器上的可控降噪按鈕。

有關詳細資訊，請參見第 24 頁上的「可控降噪功能」。

BOSE® CONNECT 應用

利用 Bose® Connect 應用提升您的耳機使用體驗。

特點

- 釋放您的 QuietControl™ 30 無線耳機的全部潛力。
- 相容大部分 Apple 和 Android™ 系統的免費應用。
- 簡單一劃即可連接和切換多個裝置。
- 停用語音提示。
- 控制降噪以接收或隔離外部聲音。
- 利用最新軟體保持耳機最新狀態。
- 定制耳機設定，如語音提示語言和自動關閉模式。





連接 USB 連接線

小心：本產品的電源必須是經相關部門批准的符合本地監管要求的電源（如 UL、CSA、VDE、CCC）。

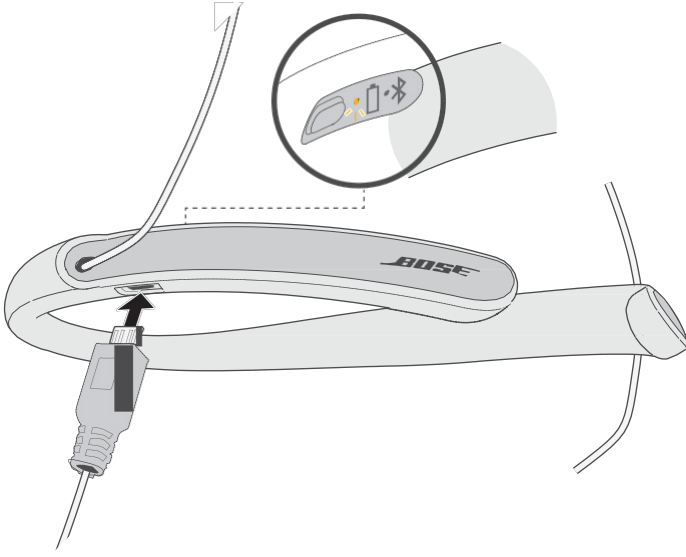

1. 打開右方頸帶內側的插口蓋。
2. 將 USB 連接線較小的一端插入 USB 連接器。



3. 將 USB 連接線的另一端插入通電的壁式充電器或電腦。
 - 充電時， 閃爍琥珀色。
 - 電池完全充電時， 變為穩定綠色。
 - 靜候最多兩小時，待至電池完全充電。耳機完全充電後，可使用達 10 個小時。
 - 充電時耳機不工作。

注意：充電之前，確保耳機處在 50°F (10°C) 至 104°F (40°C) 之間的室溫下。

檢查電池

- 每次打開耳機電源時，語音提示會告知耳機電池電量。若要目測檢查電池，指示燈  位於頸帶右側。
- 正在使用耳機時，若電池需要充電， 會閃爍紅色。有關詳細資訊，請參見第 13 頁上的「電池指示燈」。
- 如果已連接 Apple 裝置，裝置的螢幕右上角和通知中心（下拉鎖定畫面）顯示耳機電池電量。

Bluetooth® 和電池指示燈位於右方頸帶的內側。

Bluetooth® 指示燈

| 指示燈活動 | 系統狀態 |
|--------|------|
| 閃爍的藍色光 | 準備配對 |
| 閃爍的白色光 | 正在連接 |
| 白色光恆亮 | 已連接 |

電池指示燈

| 指示燈活動 | 系統狀態 |
|-------|---------|
| 綠色 | 中等到完全充電 |
| 琥珀色 | 低電量 |
| 閃爍的紅色 | 需要充電 |

正確安裝重要提示

選擇正確的 StayHear®+ QC® 耳塞

選擇正確尺寸的 StayHear®+ QC® 耳塞對於獲取最佳音訊效能至關重要。選擇可帶給您最佳舒適感並適合每只耳朵的尺寸。要想確定最合適的耳塞，您可能需要試戴全部三個尺寸。您的每只耳朵可能需要不同的尺寸。

注意：為了測試是否合適，請試著在耳機關閉後大聲講話。若合適，兩只耳朵聽到的聲音很低沉；如果不是，請選取其他的耳塞尺寸。

每個 StayHear+ 耳塞和耳機均標有 **L** (左) 或 **R** (右)。請務必將左側耳塞連接在左側耳機上，右側耳塞連接在右側耳機上。

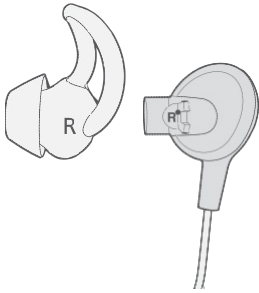

將耳機正確地戴在耳朵上

StayHear+ QC+ 耳塞能夠讓耳機舒適且穩固的佩戴在您的耳朵內。耳塞翼部正位於耳甲下方。

1. 插入耳機，使 StayHear+ QC 耳塞恰好佩戴在耳道開口處。
2. 將耳機向後傾斜，將耳塞翼部塞到耳甲下，直至牢固固定。

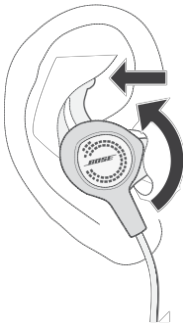

更換 StayHear®+ QC® 耳塞

1. 握住耳機的耳柄，輕輕地將上面的 StayHear®+ QC® 耳塞抓住，並將其從耳機上剝下來。

小心：為防止斷裂，應抓住 StayHear+ QC 耳塞的基座。不要拉耳塞的翼部。

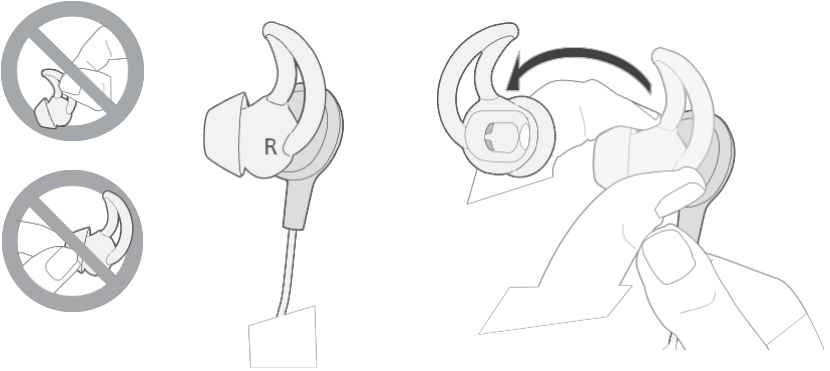

2. 將新的 StayHear+ QC 耳塞開口處與耳機出音孔對齊，將耳塞旋轉到出音孔上。按壓耳塞的基座，直到其牢固地卡在正確位置上。

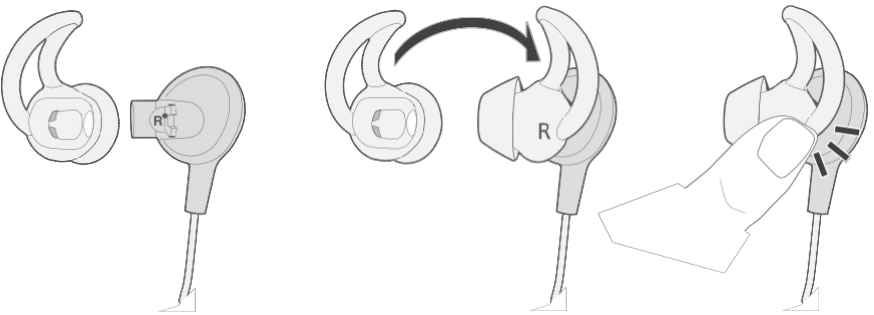

語音提示

語音提示用於指導您完成配對和連接。

預先安裝的語言

您的耳機上預先安裝了以下語言：

- 英文
- 德文
- 韓文
- 瑞典文
- 西班牙文
- 中文
- 義大利文
- 荷蘭文
- 法文
- 日文
- 葡萄牙文

若要查看更多語言

請造訪：global.bose.com/Support/QC30

注意：您也可使用 Bose® Connect 應用變更語音提示語言。

變更語言

當您第一次打開耳機時，為英文語音提示。選取不同的語言：

1. 同時按住 **+** 和 **-** 直到聽到語音提示，選取首選語言。
2. 按 **+** 或 **-** 瀏覽語言清單。
3. 聽到您的語言後，按住 ● ● 選取。

注意：您可以在使用 Bose® Connect 應用時選取不同語言；如果您願意，您可以關閉語音提示。

您可使用 Bluetooth® 無線技術從行動裝置傳輸音樂，如智慧型手機、平板電腦和筆記型電腦。要從行動裝置傳輸音樂，必須先將行動裝置與您的耳機進行配對。

選擇配對方法

您可使用 Bluetooth 無線技術或近場通訊 (NFC) 將您的行動裝置連接到耳機。

什麼是 NFC ？

NFC 使用 Bluetooth 技術，僅需將兩個裝置接觸即可在裝置之間建立起無線通訊。參見行動裝置的使用者指南了解該型號是否支援 NFC。

| | |
|---|----------------------------------|
| 如果您的行動裝置不支援透過 NFC 進行 Bluetooth 配對或如果您不確定： | 按照第 18 頁上的「配對行動裝置」的說明操作。 |
| 如果您的行動裝置支援透過 NFC 進行 Bluetooth 配對： | 按照第 20 頁上的「透過 NFC 與行動裝置配對」的說明操作。 |

注意：如果您的行動裝置支援透過 NFC 進行 Bluetooth 配對，您可使用任意一種配對方法。

配對行動裝置

1. 打開耳機電源後，按住電源/Bluetooth® 按鈕，直到聽到「準備配對」或 Bluetooth 指示燈 閃爍藍色光。

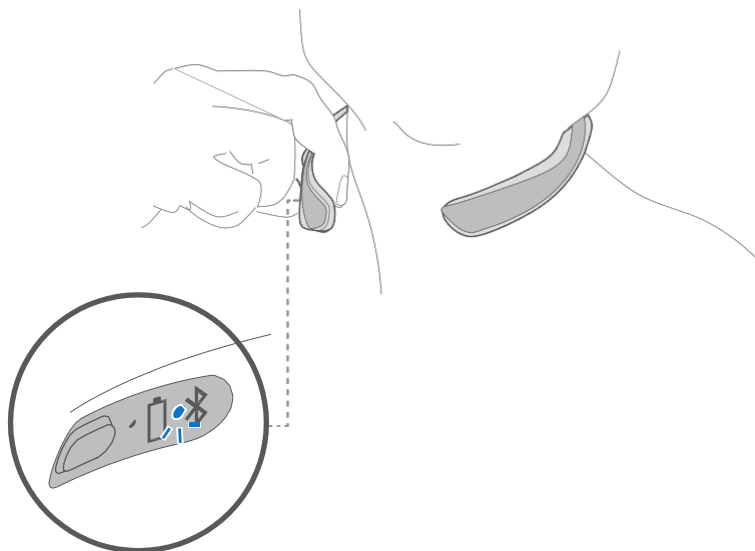

2. 打開行動裝置上的 Bluetooth 功能。
提示：Bluetooth 功能通常在「設定」功能表中。

3. 從裝置清單中選取您的 Bose® QuietControl™ 耳機。

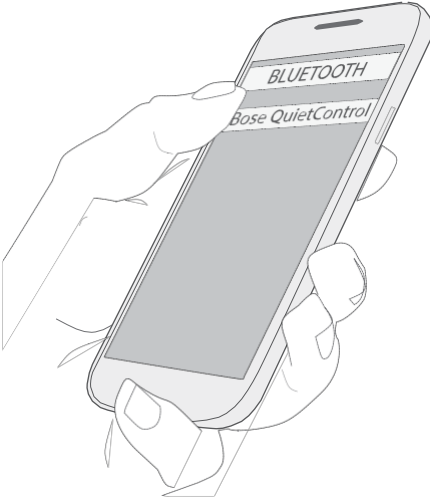

配對後，您會聽到「已連接到 <裝置名稱 >」或 Bluetooth 指示燈 ʘ 發出穩定白色光。

透過 NFC 與行動裝置配對

1. 打開耳機電源後，解除鎖定行動裝置並打開 Bluetooth® 和 NFC 功能。有關這些功能的更多資訊，請參考您的行動裝置使用者指南。
2. 在靠近內聯遙控器的背面觸摸您的行動裝置上的 NFC 觸點。
行動裝置會提醒您接受配對。

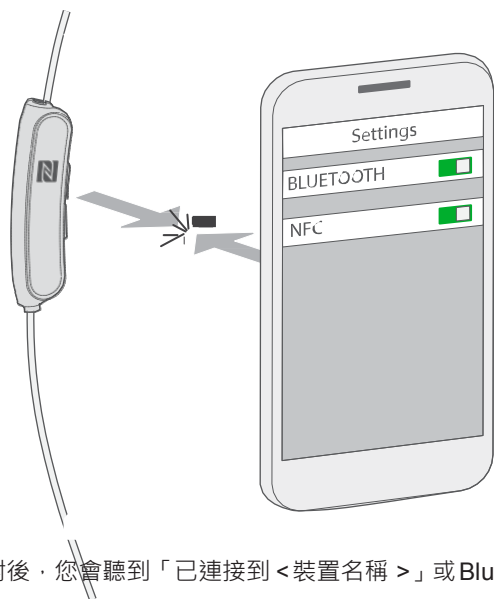

配對後，您會聽到「已連接到 <裝置名稱 >」或 Bluetooth 指示燈 發出穩定白色光。

斷開行動裝置

- 關閉您行動裝置上的 Bluetooth® 功能。
- 如果您的行動裝置支援 NFC，在靠近內聯遙控器的背面觸摸行動裝置上的 NFC 觸點。

重新連接行動裝置

- 打開電源時，耳機將嘗試與兩個最近連接的裝置重新建立連接。
注意：這些行動裝置必須在連接範圍內且已打開電源。
- 如果您的行動裝置支援 NFC，在靠近內聯遙控器的背面觸摸行動裝置上的 NFC 觸點。

管理多個連接裝置

耳機的配對清單中最多存儲八個已配對行動裝置，並且耳機一次可以主動連接兩個行動裝置。

注意：您只能一次播放一個行動裝置的音訊。

在兩個行動裝置之間輕鬆切換

1. 暫停第一個行動裝置的音訊。
2. 播放第二個行動裝置的音訊。

識別已連接的行動裝置

按電源/Bluetooth® 按鈕可聽到目前連接的是哪些行動裝置。

重新連接之前配對的行動裝置

1. 按電源/Bluetooth 按鈕可聽到連接的是哪個行動裝置。
2. 在三秒內再按一次電源/Bluetooth 按鈕可連接耳機配對清單中的下一個行動裝置。不斷重複直到您聽到正確的行動裝置名稱。
3. 播放連接的行動裝置的音訊。

清除耳機的配對清單

1. 按住電源/Bluetooth 按鈕 10 秒，直到聽到「Bluetooth 裝置清單已清空」。
2. 從行動裝置的 Bluetooth 清單中刪除您的 QuietControl® 30 耳機。
所有行動裝置均被刪除，耳機可開始配對新行動裝置。

使用 Bose® Connect 應用

您也可以使用 Bose® Connect 應用來輕鬆管理多個連接裝置。有關詳細資訊，請參見第 10 頁上的「Bose® Connect 應用」。

耳機控制項位於右側耳機下方的內嵌遙控器上。

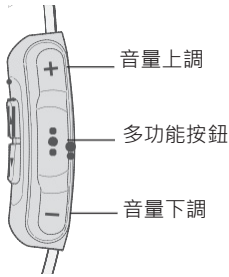

媒體播放和音量功能

| 功能 | 措施 |
|-------|-----------------------------|
| 播放/暫停 | 按 ● ● ●。 |
| 快轉跳過 | 快速按 ● ● ● 兩次。 |
| 倒轉跳過 | 快速按 ● ● ● 三次。 |
| 向前快轉 | 快速連按 ● ● ● 兩下，並在第二次按下時按住不放。 |
| 倒轉 | 快速連按 ● ● ● 三下，並在第三次按下時按住不放。 |
| 音量上調 | 按 +。 |
| 音量下調 | 按 -。 |

呼叫功能

| 功能 | 措施 |
|----------------|---|
| 接聽呼叫 | 按 ● ● ●。 |
| 結束呼叫 | 按 ● ●。 |
| 拒絕接聽來電 | 按住 ● ● 一秒。 |
| 接聽第二次呼叫並保持當前呼叫 | 在通話中，按一次 ● ●。 |
| 拒絕第二次呼叫並保持當前呼叫 | 在通話期間，按住 ● ● ● 一秒。 |
| 在兩次呼叫之間切換 | 在有兩通呼叫時，按 ● ● 兩次。 |
| 建立會議呼叫 | 在有兩通呼叫時，按住 ● ● 一秒。 |
| 啟動聲控功能 | 在未通話期間，按住 ● ● 一秒。 有關此功能的相容性和使用資訊，請參閱裝置使用者指南。 |
| 靜音/取消靜音 | 在通話中，同時按 + 和 -。 |

可控降噪功能

使用可控降噪按鈕來控制環境中的音量水平。

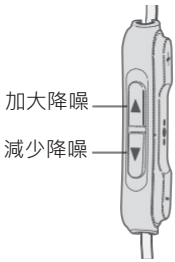

| 功能 | 措施 |
|-----------------|-----------------|
| 加大降噪 (隔離外界聲音) | 按住 ▲ 直到達到想要的設定。 |
| 減少降噪 (聽到更多外界聲音) | 按住 ▼ 直到達到想要的設定。 |

存儲

- 在不使用時關閉耳機。
- 若數月不使用耳機，放置前將電池充滿電。
- 將耳機放在便攜包中。

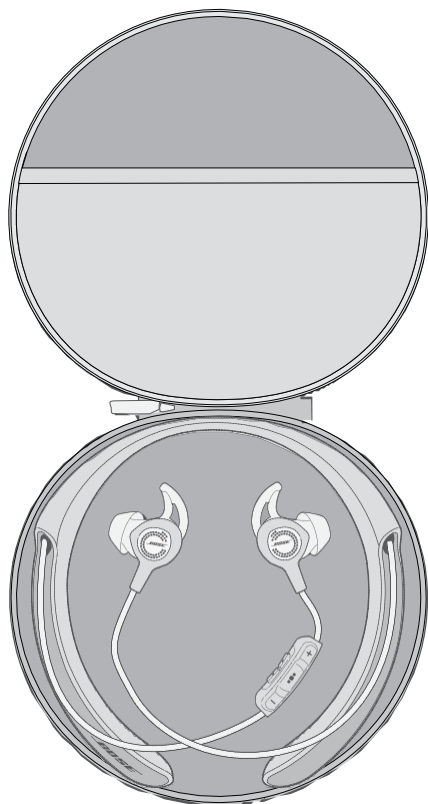

清潔

您的耳機可能需要定期清潔。

StayHear® + QC® 耳塞：將耳塞從耳機上取下，然後使用中性清潔劑和水沖洗耳塞。確保在將它們安裝到耳機上之前對其進行了徹底的沖洗和乾燥處理。

耳機出音孔：只能使用乾燥、柔軟的棉質抹布或類似物品清潔。請勿將任何清潔工具插入出音孔。

清潔頸帶：只能用柔軟的乾布清潔。不要使用清潔劑或洗滌劑。

更換零件和配件

可透過 Bose® 客戶服務處訂購更換零件和配件。請參閱第 26 頁上的「客戶服務處」。

客戶服務處

要獲取更多關於耳機使用的幫助：

- 請造訪：global.Bose.com/Support/QC30
- 請連絡 Bose® 客戶服務處。有關其他資訊，請參閱包裝箱內的連絡資料表。

有限保固

您的 Bose® QuietControl™ 30 無線耳機享受有限保固。包裝箱中隨附的產品註冊卡上提供了有限保固的詳細內容。有關如何註冊的說明，請參見產品註冊卡。未進行註冊並不影響您的保固期權利。

本產品的保固資訊並不適用於澳大利亞和紐西蘭。有關澳大利亞和紐西蘭的保固資訊，請瀏覽 www.Bose.com.au/warranty 或 www.Bose.co.nz/warranty。

技術資訊

輸入額定值：5V $\frac{\text{---}}{\text{---}}$ 1A

| 問題 | 措施 |
|--------------------|--|
| 耳機未打開 | <ul style="list-style-type: none"> • 打開耳機電源 (請參見第 9 頁上的「打開 / 關閉電源」)。 • 給電池充電。 |
| 耳機未與行動裝置配對 | <ul style="list-style-type: none"> • 在您的行動裝置上： <ul style="list-style-type: none"> – 關閉 Bluetooth® 功能再打開。 – 從行動裝置的 Bluetooth 清單中刪除您的 Bose® QuietControl™ 耳機。再次配對。 • 將行動裝置靠近耳機，遠離其他干擾或障礙物。 • 配對另一個行動裝置 (請參見第 18 頁上的「配對行動裝置」)。 • 請造訪 global.Bose.com/Support/QC30 觀看視訊教程。 • 清除耳機的配對清單：按住電源/Bluetooth 按鈕 10 秒，直到聽到「Bluetooth 裝置清單已清空」。從行動裝置的 Bluetooth 清單中刪除您的 Bose QuietControl™ 耳機。再次配對。 |
| 耳機未與啟用 NFC 的行動裝置配對 | <ul style="list-style-type: none"> • 確保您的行動裝置支援 NFC。 • 解鎖行動裝置並打開 Bluetooth 和 NFC 功能。 • 在靠近內聯遙控器的背面觸摸您的行動裝置背面上的 NFC 觸點。 |
| 沒有聲音 | <ul style="list-style-type: none"> • 打開耳機電源 (請參見第 9 頁上的「打開 / 關閉電源」)。 • 給電池充電。 • 增大耳機和行動裝置的音量。 • 按電源/Bluetooth 按鈕，收聽已連接的行動裝置。請確認您使用的是正確的行動裝置。 • 把行動裝置移至耳機附近，並遠離任何干擾或障礙物。 • 使用不同的音樂來源。 • 配對另一個行動裝置 (請參見第 18 頁上的「配對行動裝置」)。 • 如果連接了兩個行動裝置，暫停第一個行動裝置，然後播放另一個行動裝置。 • 如果連接了兩個行動裝置，將行動裝置移到耳機範圍內 (9 m)。 |

疑難排解

| 問題 | 措施 |
|---------------------|---|
| 音質差 | <ul style="list-style-type: none">• 使用不同的音樂來源。• 配對另一個行動裝置。• 斷開第二個行動裝置。• 將裝置靠近耳機，遠離其他干擾或障礙物。• 清除耳機和耳機出音孔上的碎屑和耳垢。 |
| 無降噪 | <ul style="list-style-type: none">• 請確認電源已開啟。電源指示燈應為綠色常亮。 |
| 無法調整降噪 | <ul style="list-style-type: none">• 關閉耳機，然後再次打開。• 為耳機充電。 |
| 耳機無法充電 | <ul style="list-style-type: none">• 打開右方頸帶內側的插口蓋，將 USB 連接線較小的一端牢固地插入 USB 連接器。確保連接線的連接器與耳機上的連接器正確對齊。• 固定 USB 連接線的兩端。• 如果您的耳機曾被暴露在高溫或低溫環境中，等待耳機恢復室溫，然後再次充電。 |
| StayHear®+ QC® 耳塞脫落 | 將耳塞牢固地安裝到耳機上（請參見第 15 頁上的「更換 StayHear®+ QC® 耳塞」）。 |
| StayHear+ QC 耳塞丟失 | 聯絡 Bose® 客戶服務處獲取替換耳塞。 |

安全上の留意項目

安全上の留意項目および使用方法をよく読み、それに従ってください。

- 大きな音量で長時間続けて聴くと、聴力に悪い影響を与えることがあります。特に長時間にわたるヘッドホンのご使用の際は、大きな音量はお避けください。
 - ヘッドホンを使用する場合は、耳に負担をかけないように適度な音量に調節してください。
 - 再生機器の音量を下げてからヘッドホンを耳に装着し、適度な音量になるまで少しずつ音量を上げてください。
- 運転中の通話にヘッドホンを使用する場合は、携帯電話とヘッドホンの使用に関する国または地域の法令を確認し、これを遵守してください。一部の国または地域の法令では、運転中の製品の使用について、片耳だけのヘッドホンの使用など、特定の制限事項が適用される場合があります。車両を運転している時は、ヘッドホンを使用して音楽を聴いたりしないでください。
- 車道、建設現場、線路などの付近を歩いている時など、外部音が聞こえないことによって自身や他の人に危険が生じる可能性がある場合は、ノイズキャンセリング機能付きヘッドホンを使用しないでください。
 - アラームや警告音などの周囲の音が聞こえるように、ヘッドホンの電源をオフにするか、ノイズキャンセリング機能をオフにして音量を下げてヘッドホンをお使いください。
 - ヘッドホンを使用している時は、ノイズキャンセリング機能を弱めていても確認や注意喚起の音が普段と異なった感じで聞こえることがありますので、ご注意ください。
- ヘッドホンから異常な音が聞こえる場合は、ヘッドホンを使用しないでください。そのような場合は、Boseカスタマーサービスにご連絡ください。
- 熱を感じた場合、または音声聞こえなくなった場合には、すぐにヘッドホンを外してください。



のどに詰まりやすい小さな部品が含まれています。3歳未満のお子様には適していません。



この製品には磁性材料が含まれています。体内に埋め込まれている医療機器への影響については、医師にご相談ください。

- 許可なく製品を改造しないでください。
- この製品には、使用する国の法令（UL、CSA、VDE、CCC など）に準拠した電源アダプターのみをお使いください。
- バッテリーが含まれる製品を直射日光や炎など、過度な熱にさらさないでください。

Note: This equipment has been tested and found to comply with the limits for a Class B digital device, pursuant to Part 15 of the FCC Rules. These limits are designed to provide reasonable protection against harmful interference in a residential installation. This equipment generates, uses, and can radiate radio frequency energy and, if not installed and used in accordance with the instructions, may cause harmful interference to radio communications. However, there is no guarantee that interference will not occur in a particular installation. If this equipment does cause harmful interference to radio or television reception, which can be determined by turning the equipment off and on, the user is encouraged to try to correct the interference by one or more of the following measures:

- Reorient or relocate the receiving antenna.
- Increase the separation between the equipment and receiver.
- Connect the equipment into an outlet on a circuit different from that to which the receiver is connected.
- Consult the dealer or an experienced radio/TV technician for help.

Changes or modifications not expressly approved by Bose Corporation could void the user's authority to operate this equipment.

This device complies with part 15 of the FCC Rules and with Industry Canada license-exempt RSS standard(s). Operation is subject to the following two conditions: (1) This device may not cause harmful interference, and (2) this device must accept any interference received, including interference that may cause undesired operation.

This device complies with FCC and Industry Canada radiation exposure limits set forth for general population.

It must not be co-located or be operating in conjunction with any other antennas or transmitters.
Meets IDA Requirements.

CAN ICES-3 (B)/NMB-3(B)

Management Regulation for Low-power Radio-frequency Devices

Article XII

According to "Management Regulation for Low-power Radio-frequency Devices" without permission granted by the NCC, any company, enterprise, or user is not allowed to change frequency, enhance transmitting power or alter original characteristic as well as performance to an approved low power radio-frequency devices.

Article XIV

The low power radio-frequency devices shall not influence aircraft security and interfere legal communications; If found, the user shall cease operating immediately until no interference is achieved. The said legal communications means radio communications operated in compliance with the Telecommunications Act.

The low power radio-frequency devices must be susceptible with the interference from legal communications or ISM radio wave radiated devices.

www.bose.com/patents



Bose Corporation hereby declares that this product is in compliance with the essential requirements and other relevant provisions of Directive 1999/5/EC and all other EU directive requirements. The complete declaration of conformity can be found at: www.Bose.com/compliance



使用済みの電池は、お住まいの地域の条例に従って正しく処分してください。
焼却しないでください。

廢電池請回收



This symbol means the product must not be discarded as household waste, and should be delivered to an appropriate collection facility for recycling. Proper disposal and recycling helps protect natural resources, human health and the environment. For more information on disposal and recycling of this product, contact your local municipality, disposal service, or the shop where you bought this product.

Li-ion



この製品のリチウムイオン充電電池の取り外しはサービス担当者にお任せください。詳細につきましては、弊社Webサイトを参照してください。



| Names and Contents of Toxic or Hazardous Substances or Elements | | | | | | |
|---|--|--------------|--------------|---------------------|-------------------------------|-------------------------------------|
| | Toxic or Hazardous Substances and Elements | | | | | |
| Part Name | Lead (Pb) | Mercury (Hg) | Cadmium (Cd) | Hexavalent (CR(VI)) | Polybrominated Biphenyl (PBB) | Polybrominated diphenylether (PBDE) |
| PCBs | X | 0 | 0 | 0 | 0 | 0 |
| Metal Parts | X | 0 | 0 | 0 | 0 | 0 |
| Plastic Parts | 0 | 0 | 0 | 0 | 0 | 0 |
| Speakers | X | 0 | 0 | 0 | 0 | 0 |
| Cables | X | 0 | 0 | 0 | 0 | 0 |
| This table is prepared in accordance with the provisions of SJ/T 11364. 0: Indicates that this toxic or hazardous substance contained in all of the homogeneous materials for this part is below the limit requirement of GB/T 26572. X: Indicates that this toxic or hazardous substance contained in at least one of the homogeneous materials used for this part is above the limit requirement of GB/T 26572. | | | | | | |

製造日: シリアル番号の8桁目の数字は製造年を表します。「5」は2005年または2015年です。

入力定格: 5V --- 1A

「Made for iPod」, 「Made for iPhone」 および 「Made for iPad」 とは、そのアクセサリが iPod、iPhone、あるいは iPad への接続専用設計され、アップル社が定める性能基準を満たしていることでヨーロッパによって認定された電子アクセサリであることを示します。アップル社は、本製品の機能、安全、および規格への適合について、一切の責任を負いません。このアクセサリを iPod、iPhone あるいは iPad と共に使用すると、無線通信の性能に影響を与える場合があります。

Apple、Apple のロゴ、iPad、iPhone、および iPod は Apple Inc. の商標であり、アメリカ合衆国および他の国々で登録されています。App Store は Apple Inc. のサービスマークです。「iPhone」の商標は、アイホン株式会社のライセンスに基づき使用されています。

Bluetooth® のワードマークとロゴは、Bluetooth SIG, Inc. が所有する登録商標で、Bose Corporation はこれらの商標を使用する許可を受けています。

N-Mark は米国およびその他の国における NFC Forum, Inc. の商標または登録商標です。

Android、Google Play、および Google Play のロゴは Google Inc. の商標です。

©2016 Bose Corporation. 本書のいかなる部分も、書面による事前の許可のない複製、変更、配布、その他の使用は許可されません。

| | |
|---|----|
| はじめに | |
| 内容物の確認..... | 7 |
| ヘッドホン各部の名称..... | 8 |
| 電源のオン/オフ..... | 9 |
| ノイズキャンセリング機能の調整..... | 9 |
| Bose® Connect アプリ | |
| 特長..... | 10 |
| バッテリーの充電 | |
| USBケーブルの接続..... | 11 |
| バッテリー残量の確認..... | 12 |
| ヘッドホンのステータスインジケータ | |
| Bluetooth®インジケータ ；..... | 13 |
| バッテリーインジケータ  | 13 |
| 正しい装着の重要性 | |
| 正しいStayHear®+ QC®チップを選ぶためのヒント..... | 14 |
| イヤホンの耳への装着..... | 14 |
| StayHear®+ QC®チップの交換..... | 15 |
| 音声ガイド | |
| 組み込まれている言語..... | 16 |
| 言語を変更する..... | 16 |
| Bluetooth®接続 | |
| ペアリング方法を選択する..... | 17 |
| モバイル機器をペアリングする..... | 18 |
| NFC によるモバイル機器のペアリング..... | 20 |
| モバイル機器の接続を解除する..... | 21 |
| モバイル機器を再接続する..... | 21 |

接続した複数の機器を管理する

| | |
|------------------------------------|----|
| 接続されている2台のモバイル機器を切り替える..... | 22 |
| 接続されているモバイル機器を識別する..... | 22 |
| ヘッドホンのペアリングリストにあるモバイル機器に再接続する..... | 22 |
| ヘッドホンのペアリングリストを消去する..... | 22 |
| Bose® Connect アプリを使用する..... | 22 |

ヘッドホンの操作

| | |
|-----------------------|----|
| メディアの再生機能と音量調節機能..... | 23 |
| 通話機能..... | 24 |
| ノイズキャンセリング機能の調整..... | 24 |

補足事項

| | |
|-----------------|----|
| 保管について..... | 25 |
| お手入れについて..... | 26 |
| 交換部品とアクセサリ..... | 26 |
| お問い合わせ..... | 26 |
| 保証..... | 26 |
| 仕様..... | 26 |
| 故障かな？と思ったら..... | 27 |

内容物の確認

箱の中身を取り出して、下図の内容物がすべて同梱されていることを確認してください。

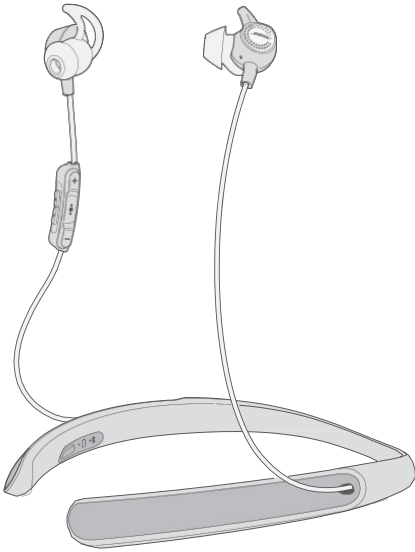

Bose® QuietControl™ 30
wireless headphones

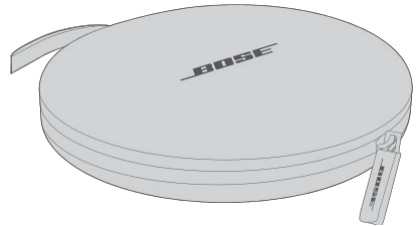

キャリングケース

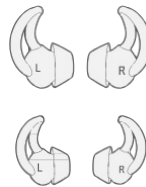

StayHear®+ QC®チップ:
Large (黒)、Small (白)

注: Medium (グレー)チップはイヤホンに取り付けられています。

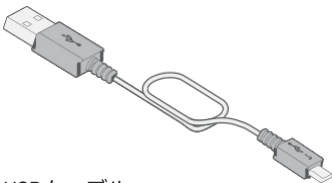

USBケーブル

万が一、開梱時に内容物の損傷や欠品などが発見された場合は、ただちにお買い上げになった販売店までご連絡ください。そのままでのご使用はお止めください。

ヘッドホン各部の名称

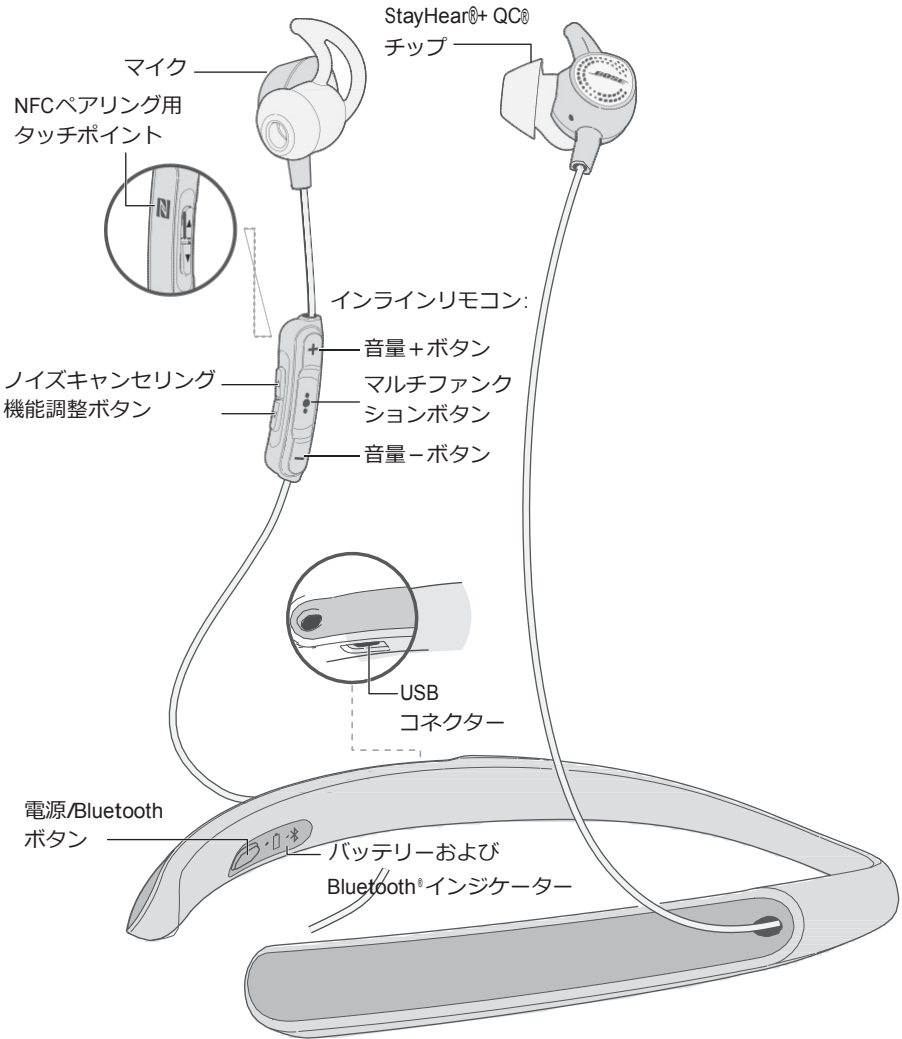

電源のオン/オフ

電源をオンにするには: バッテリーインジケーター  が緑、オレンジ、または赤(色によってバッテリー残量を表しています) に点灯するまで電源/Bluetooth®ボタンを押してください。

電源をオフにするには: バッテリーインジケーター  が3回点滅して、ビープ音が聞こえるまで電源/Bluetooth ボタンを長押ししてください。

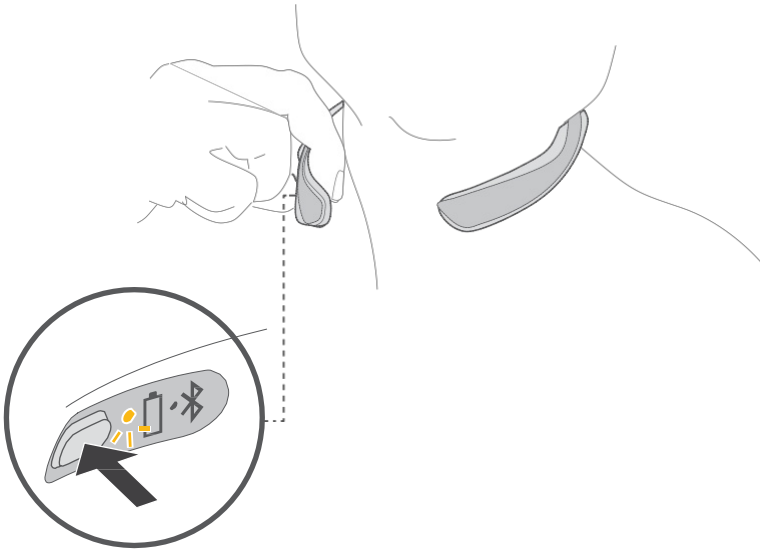

ノイズキャンセリング機能の調整

初めてヘッドホンの電源をオンにした時は、ノイズキャンセリング機能が最も強い設定になっています。周囲の音が聞こえるようにするには、リモコンにあるノイズキャンセリング機能調整ボタンを押してください。

詳しくは、「ノイズキャンセリング機能の調整」(24ページ)をご覧ください。

BOSE® CONNECT アプリ

Bose® Connect アプリで本製品の機能を活用することができます。

特長

- QuietControl™ 30 wireless headphonesの能力を最大限に引き出します。
- ほとんどのApple製品およびAndroid™製品に対応し無料で提供されています。
- 1回のスワイプ操作だけでモバイル機器に簡単に接続し、複数の機器を切り替えることができます。
- 音声ガイドをON-OFFできます。
- 周囲の音が聞こえる/聞こえないようにするためにノイズキャンセリング機能を調節できます。
- ファームウェアアップデートで本製品を常に最新の状態に保つことができます。
- 音声ガイドの言語や自動オフ機能など、ヘッドホンの設定をカスタマイズすることができます。





USBケーブルの接続

注意：本製品には、使用する国の法令(UL、CSA、VDE、CCCなど)に準拠した電源アダプターのみをお使いください。

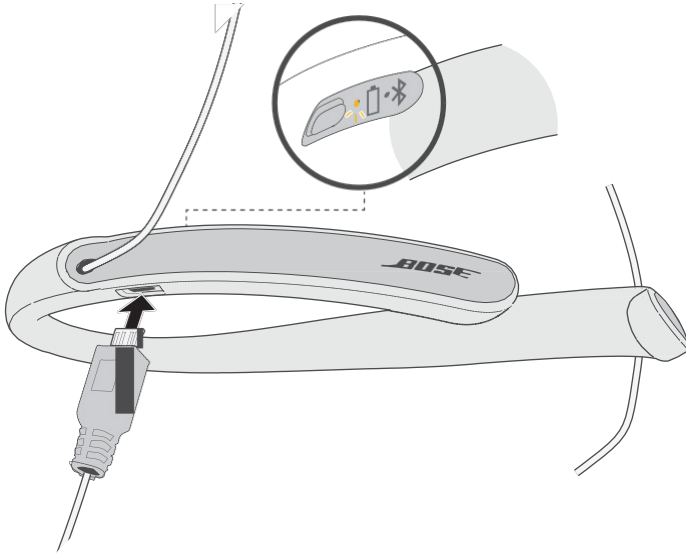

1. ネックバンドの右側にあるカバーを開きます。
2. USBケーブルの小さい方のプラグをUSB端子に差し込みます。



3. 大きい方のプラグをウォールチャージャーまたは電源の入っているパソコンのUSBポートに接続します。
 - 充電中は  インジケーターがオレンジに点滅します。
 - バッテリーの充電が終了すると、 インジケーターが緑に点灯します。
 - バッテリーが完全に充電されるまで、最大2時間かかります。完全に充電した場合、ヘッドホンを最大10時間使用できます。
 - 充電中はヘッドホンで音楽を聴くことはできません。

注：充電の前に、室温が10℃～40℃の範囲内であることを確認してください。

バッテリー残量の確認

- ヘッドホンの電源をオンにする毎に、バッテリーの残量を知らせる音声ガイドが流れます。バッテリーの状態を目で確認するには、ネックバンドの右内側にあるバッテリーインジケーター  をご覧ください。
- ヘッドホンを使用中にバッテリーの充電が必要になると、バッテリーインジケーター  が赤く点滅します。詳しくは、「バッテリーインジケーター」(13 ページ) をご覧ください。
- Apple 製品に接続すると、画面の右上と通知センター (ロック画面からプルダウンして表示) にヘッドホンのバッテリー残量が表示されます。

Bluetooth®インジケータとバッテリーインジケータはネックバンドの右内側にあります。

Bluetooth®インジケータ

| インジケータの表示 | システムの状態 |
|-----------|------------|
| 青の点滅 | ペアリングができます |
| 白の点滅 | 接続中 |
| 白の点灯 | 接続済み |

バッテリーインジケータ

| インジケータの表示 | システムの状態 |
|-----------|------------|
| 緑 | 十分に充電されている |
| オレンジ | バッテリー残量低下 |
| 赤の点滅 | 充電が必要 |

正しい StayHear®+ QC® チップを選ぶためのヒント

音響性能を最大限に発揮させるためには、正しいサイズの StayHear®+ QC® チップを選ぶことが重要です。左右それぞれの耳に、最も快適でぴったりフィットするサイズを選んでください。最もフィットするものを選ぶには、3 つのサイズ全てを試してみた方がよいでしょう。左右の耳で異なるサイズのもののが最適な場合もあります。

注：フィット感を試すには、ヘッドホンの電源をオフにして声を出してみてください。自分の声が両耳ともこもって聞こえるはずですが、もしそうでなければ、別のサイズのチップを試してください。

StayHear+ QC チップとイヤホンにはそれぞれ、**L**または**R**の印が付いています。左のイヤホンには左用のチップを、右には右用のチップをよく確かめて取り付けてください。

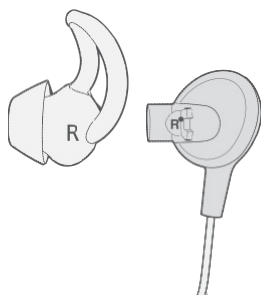

イヤホンの耳への装着

StayHear+ QC チップによって、快適で、かつイヤホンが耳にしっかりと収まります。チップのウイング部分を耳の溝にフィットさせてください。

1. StayHear+ QCチップが耳穴に優しく収まるようにイヤホンを差し込みます。
2. イヤホンを後ろ側に傾けてチップのウイング部分を耳の溝に入れ、しっかりと止まるようにします。

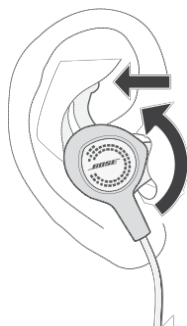

StayHear®+ QC®チップの交換

1. イヤホン本体の根元部分を持ち、取り付けられた StayHear®+ QC® チップを優しくつかみ、剥がすようにしてイヤホン本体から取り外します。

注意: StayHear+ QCチップを破損しないように、必ずチップ本体を持ってください。チップのウイング部分を引っ張らないでください。

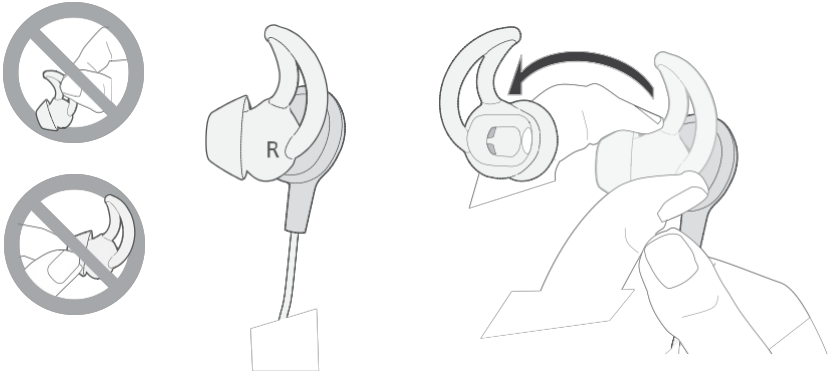

2. 新しい StayHear+ QCチップの溝をイヤホン本体のノズル部分に合わせて、チップをノズルにかぶせるように差し込みます。チップを押し込んで、ぴったりとはまり、正しく固定されていることを確認します。

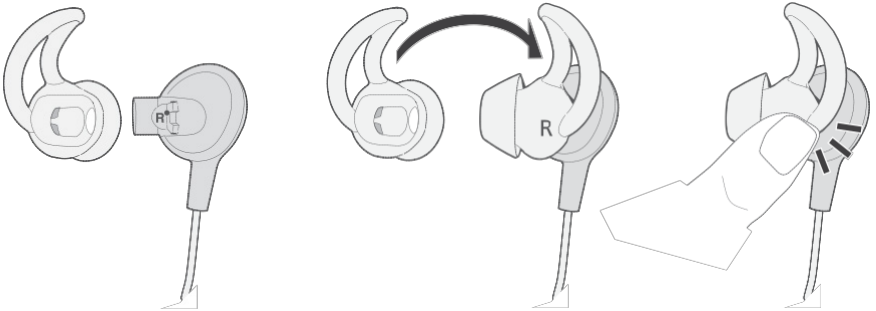

音声ガイド

本製品には、ペアリングから接続までの手順を案内する音声ガイドが組み込まれています。

組み込まれている言語

本製品には以下の言語があらかじめ組み込まれています。

- 英語
- ドイツ語
- 韓国語
- スウェーデン語
- スペイン語
- 中国語
- イタリア語
- オランダ語
- フランス語
- 日本語
- ポルトガル語

その他の言語を確認するには

弊社WEBサイトをご参照ください
global.bose.com/Support/QC30

注：音声ガイドの言語は、Bose® Connectアプリを使用して変更することもできます。

言語を変更する

ヘッドホンの電源を初めてオンにした時は、英語の音声ガイドが聞こえます。ガイドの言語を変更するには、次の操作を行います。

1. 最初の言語の音声ガイドが聞こえるまで、**+** ボタンと **-** ボタンを同時に長押しします。
2. **+** ボタンまたは **-** ボタンを押して、使用したい言語がアナウンスされるまで送ります。
3. 使用する言語が聞こえたら、● ● ボタンを長押しして選択します。

注：Bose® Connectアプリを使用して、別の言語を選ぶことや、好みによって音声ガイドをオフにすることができます。

Bluetooth® ワイヤレステクノロジーにより、スマートフォン、タブレット、パソコンなどの音楽をワイヤレス再生することができます。モバイル機器の音楽を本製品でワイヤレス再生するには、あらかじめモバイル機器とヘッドホンをペアリングする必要があります。

ペアリング方法を選択する

モバイル機器とヘッドホンをペアリングするには、Bluetooth ワイヤレステクノロジーを利用する方法と、Near Field Communication (NFC) 機能を利用する方法があります。

NFC について

NFC は、2 台のBluetooth 対応機器同士をタッチするだけでワイヤレス通信を確立する機能です。お使いのモバイル機器が NFC に対応しているかどうかは、機器の取扱説明書をご覧ください。

| | |
|--|---|
| お使いのモバイル機器が NFC による Bluetooth ペアリングに対応しているかどうか分からない場合: | 「モバイル機器をペアリングする」(18 ページ)の説明に従ってください。 |
| お使いのモバイル機器が NFC による Bluetooth ペアリングに対応している場合: | 「NFC によるモバイル機器のペアリング」(20 ページ)の説明に従ってください。 |

注: お使いのモバイル機器が NFC による Bluetooth ペアリングに対応している場合は、どちらの方法でもペアリングできます。

モバイル機器をペアリングする

1. ヘッドホンの電源がオンの状態で「電源/Bluetooth ®」ボタンを、音声ガイドで「ペアリングの準備が完了しました」と聞こえるか、Bluetooth インジケーター が青く点滅するまで長押しします。

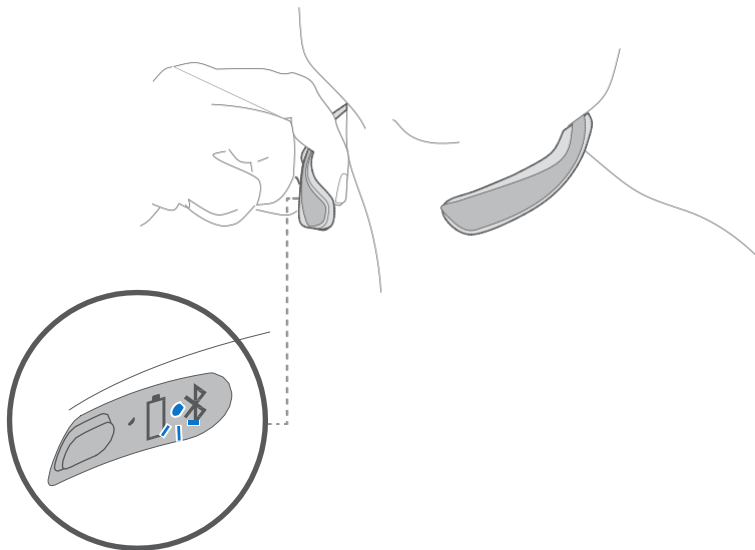

2. モバイル機器のBluetooth 機能をオンにします。
ヒント: 通常、Bluetooth 機能は「設定」メニューにあります。

3. デバイスリストから本製品を選択します。



ペアリングされると、「<機器名>に接続済みです」という音声ガイドが聞こえ、Bluetooth インジケータ  が白に点灯します。

NFC によるモバイル機器のペアリング

1. ヘッドホンの電源をオンにします。モバイル機器のロックを解除して、Bluetooth®機能とNFC機能をオンにします。この機能の詳細については、モバイル機器の取扱説明書をご覧ください。
2. モバイル機器のNFCタッチポイントをインラインリモコンの裏側に当てます。モバイル機器によっては、ペアリングの同意を求める音声やメッセージが出る場合もあります。

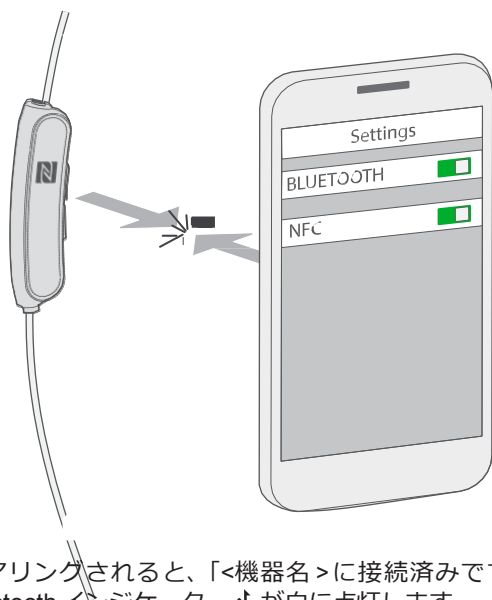

ペアリングされると、「<機器名>に接続済みです」という音声ガイドが聞こえ、Bluetooth インジケータ  が白に点灯します。

モバイル機器の接続を解除する

- モバイル機器のBluetooth®機能をオフにします。
- モバイル機器がNFCによるBluetoothペアリングに対応している場合は、モバイル機器のNFCタッチポイントをインラインリモコンの裏側に当てます。

モバイル機器を再接続する

- 本製品は電源をオンにすると、最後に接続していた2台のモバイル機器に自動的に再接続します。

注：モバイル機器が通信範囲内にあり、電源がオンになっている必要があります。

- モバイル機器がNFCに対応している場合は、モバイル機器のNFCタッチポイントをインラインリモコンの裏側に当てます。

接続した複数の機器を管理する

本製品は、ペアリングしたモバイル機器を最大8台まで記憶でき、同時に2台まで自動的に接続します。

注：ただし、1度に音楽を再生できる機器は1台だけです。

接続されている2台のモバイル機器を切り替える

1. 1台目のモバイル機器の再生を停止します。
2. 2台目のモバイル機器で音楽を再生します。

接続されているモバイル機器を識別する

電源/Bluetooth®ボタンを押すと、現在接続されているモバイル機器の名前が聞こえます。

ヘッドホンのペアリングリストにあるモバイル機器に再接続する

1. 電源/Bluetooth ボタンを押して、現在接続されている機器名を音声で確認します。
2. 電源/Bluetooth ボタンを3秒以内にもう一度押すと、ヘッドホンのペアリングリストに登録されている次のモバイル機器に接続します。使用するモバイル機器の名前が聞こえるまで、手順を繰り返します。
3. 接続されたモバイル機器で音楽を再生します。

ヘッドホンのペアリングリストを消去する

1. 電源/Bluetooth ボタンを、「Bluetooth デバイスリストを消去しました」と聞こえるまで10秒間長押しします。
2. モバイル機器のBluetooth デバイスリストから QuietControl® 30 headphones を削除します。

すべてのモバイル機器が消去され、ヘッドホンが新しいモバイル機器とペアリング可能な状態になります。

Bose® Connect アプリを使用する

Bose® Connect アプリを使用して、接続した複数の機器を簡単に管理することができます。詳しくは、「Bose® Connect アプリ」(10ページ)をご覧ください。

ヘッドホンの操作部は右イヤホン下のインラインリモコンにあります。

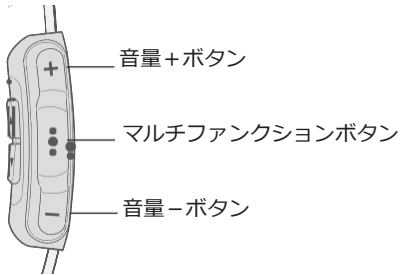

メディアの再生機能と音量調節機能

| 機能 | 操作方法 |
|---------|---------------------------------|
| 再生/一時停止 | ●●● ボタンを押します。 |
| トラック送り | ● ● ボタンを続けて2回押します。 |
| トラック戻し | ● ● ボタンを続けて3回押します。 |
| 早送り | ● ● ボタンを続けて2回押し、2回目はそのまま押し続けます。 |
| 早戻し | ● ● ボタンを続けて3回押し、3回目はそのまま押し続けます。 |
| 音量を上げる | + ボタンを押します。 |
| 音量を下げる | - ボタンを押します。 |

通話機能

| 機能 | 操作方法 (お使いのモバイル機器の仕様により異なります) |
|------------------------|---|
| 着信に応答する | ● ● ボタンを押します。 |
| 通話を終了する | ● ● ボタンを押します。 |
| 着信を拒否する | ●●● ボタンを1秒間長押しします。 |
| 通話中の相手を保留にして割込み着信に応答する | 通話中に ● ● ボタンを1回押しします。 |
| 割込み着信を拒否して、現在の通話を続ける | 通話中に ●●● ボタンを1秒間長押しします。 |
| 2つの通話を切り替える | 2回線の通話が有効な状態で、● ● ボタンを2回押しします。 |
| グループ通話 | 両方の通話相手と話す場合は、● ● ボタンを1秒間長押しします。 |
| モバイル端末の音声コントロールを使用する | 通話していない時に、● ● ボタンを1秒間長押しします。 音声コントロールの互換性や使い方などの詳細については、ご使用のモバイル機器の取扱説明書をご覧ください。 |
| 通話をミュート/ミュート解除する | 通話中に + ボタンと - ボタンを同時に押しします。 |

ノイズキャンセリング機能の調整

本製品はノイズキャンセリングの強さを調整することができます。

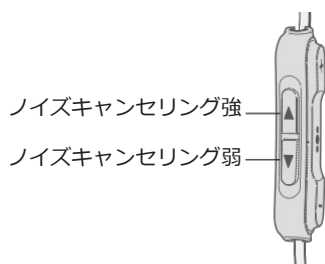

| 機能 | 操作方法 |
|------------------------------------|--------------------------|
| ノイズキャンセリングを強める (周囲の音を遮断する) | 所望の設定になるまで ▲ ボタンを長押しします。 |
| ノイズキャンセリングを弱める (周囲の音が聞こえるようにする) | 所望の設定になるまで ▼ ボタンを長押しします。 |

保管について

- 本製品を使用しない時は、電源をオフにしてください。
- 本製品を数か月以上使用しない場合は、バッテリーを完全に充電してから保管してください。
- 保管の際はヘッドホンをキャリングケースに収納してください。

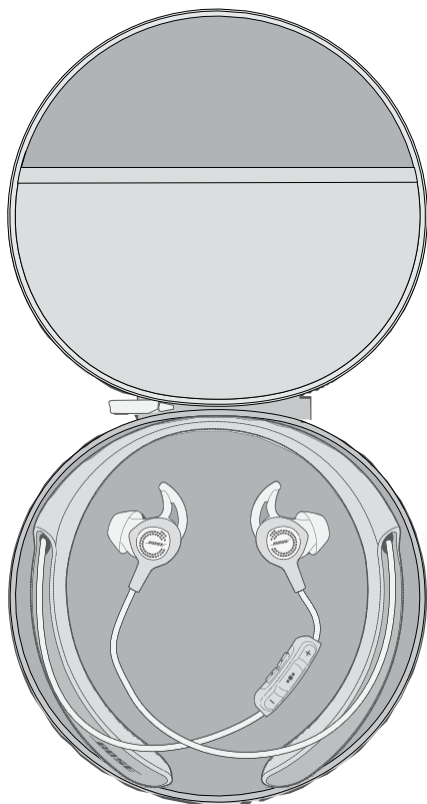

お手入れについて

ヘッドホンは定期的にお手入れすることをお勧めします。

StayHear® + QC® チップ: チップをイヤホンから外します。外したチップは水で薄めた中性洗剤で洗ってください。チップをイヤホンに取り付ける前に、水でよくすすぎ、十分に乾燥させてください。

ヘッドホンのノズル: 乾いた柔らかい布か綿棒などを使ってそっと汚れを拭き取ってください。ノズルの開口部に清掃道具を差し込まないでください。

ネックバンドのお手入れ: 乾いた柔らかい布を使用してください。洗剤や化学薬品などは使用しないでください。

交換部品とアクセサリー

交換部品とアクセサリーは、ボーズ製品取扱店、弊社Webサイト、またはお電話によるご注文でご購入いただけます。「お問い合わせ」(26ページ)をご覧ください。

お問い合わせ

本製品に関するご不明点は以下までお願いいたします。

- 弊社WEBサイト
global.Bose.com/Support/QC30
- Boseカスタマーサービス (電話: 0570-080-021、平日 9:30 ~ 17:00 土・日・祝日・年末年始を除く)

保証

製品保証の詳細は 弊社 Web サイトをご覧ください。また、製品のご登録をお願いいたします。ご登録は、<http://global.Bose.com/register> から簡単に行えます。製品を登録されない場合でも、保証の内容に変更はありません。

本製品の保証内容は、オーストラリアおよびニュージーランドでは適用されません。オーストラリアおよびニュージーランドでの保証の詳細については、弊社Webサイト (www.Bose.com.au/warranty または www.Bose.co.nz/warranty) をご覧ください。

仕様

入力定格: 5V $\frac{\text{---}}{\text{---}}$ 1A

| トラブル | 対処方法 |
|--------------------------------|--|
| ヘッドホンの電源が入らない | <ul style="list-style-type: none"> • ヘッドホンの電源をオンにします(「電源のオン/オフ」(9ページ)を参照)。 • バッテリーを充電します。 |
| ヘッドホンとモバイル機器のペアリングができない | <ul style="list-style-type: none"> • モバイル機器での操作: <ul style="list-style-type: none"> – Bluetooth®機能をオフにしてから、もう一度オンにします。 – モバイル機器のBluetoothリストからBose® QuietControl™ headphonesを削除して、もう一度ペアリングし直します。 • モバイル機器を干渉源や障害物から離して、ヘッドホンに近付けます。 • 別のモバイル機器と接続できるか試してみてください(「モバイル機器をペアリングする」(18ページ)を参照)。 • global.bose.com/Support/QC30 にアクセスして、解説ビデオを参照します。 • ヘッドホンのペアリングリストを消去します。電源/Bluetooth ボタン を、「Bluetooth デバイスリストを消去しました」と音声ガイドが聞こえるまで、約10秒間長押しします。モバイル機器のBluetooth リスト から Bose QuietControl™ headphones を一旦削除し、もう一度ペアリ |
| ヘッドホンが NFC 対応のモバイル機器とペアリングできない | <ul style="list-style-type: none"> • お使いのモバイル機器がNFC機能に対応していることを確認します。 • お使いのモバイル機器のロックを解除して、Bluetooth機能とNFC機能をオンにします。 • モバイル機器のNFCタッチポイントを本製品のインラインリモコンの裏側に当てます。 |
| 音が出ない | <ul style="list-style-type: none"> • ヘッドホンの電源をオンにします(「電源のオン/オフ」(9ページ)を参照)。 • バッテリーを充電します。 • 本製品とモバイル機器(または音楽再生アプリ)の音量を上げます。 • 電源/Bluetooth ボタンを押して、接続したモバイル機器の名前を音声ガイドで確認します。正しいモバイル機器が接続されていることを確認してください。 • モバイル機器を干渉源や障害物から離して、ヘッドホンに近付けます。 • 別の楽曲やアプリケーションで試してみてください。 • 別のモバイル機器と接続して試してみてください(「モバイル機器をペアリングする」(18ページ)を参照)。 • モバイル機器が2台接続されている場合は、1台目の機器の再生を一時停止し、2台目の機器で音楽を再生します。 • モバイル機器を2台接続している場合は、2台の機器をヘッドホンの通信範囲内(9 m)に移動してください。 |

故障かな？と思ったら

| トラブル | 対処方法 |
|-----------------------|--|
| 音質が悪い | <ul style="list-style-type: none">• 別の楽曲やアプリケーションで試してみてください。• 別のモバイル機器と接続して試してみてください。• モバイル機器を2台接続している場合は、2台目の機器の接続を解除してください。• モバイル機器をヘッドホンに近づけ、干渉源や障害物から遠ざけます。• チップやヘッドホンのノズルの先端にごみなどが詰まっていれば取り除いてください。 |
| ノイズキャンセリング機能が動作しない | <ul style="list-style-type: none">• 電源スイッチがオンになっていることを確認します。バッテリーインジケータが緑またはオレンジに点灯していることを確認します。 |
| ノイズキャンセリング機能を調整できない | <ul style="list-style-type: none">• ヘッドホンの電源をオフにしてから、もう一度オンにします。• ヘッドホンを充電します。 |
| ヘッドホンを充電できない | <ul style="list-style-type: none">• ネックバンドの右内側にあるカバーを開いて、USB ケーブルの小さい方のプラグを USB 端子にしっかりと差し込みます。ケーブルの端子がヘッドホンの端子にしっかりと接続されていることを確認します。• USBケーブルの両端をしっかりと接続し直します。• ヘッドホンが非常に高温または低温の場所に置かれていた場合は、室温に戻してからもう一度充電してください。 |
| StayHear®+ QC®チップが外れる | チップをイヤホンにしっかりと取り付けます(「StayHear®+ QC®チップの交換」(15ページ)を参照)。 |
| StayHear+ QCチップを紛失した | イヤーチップの入手方法はBose®カスタマーサービスまでお問い合わせください。 |

مُرجى قراءة كل التعليمات الخاصة بالسلامة والاستخدام والحفاظ به.

المنتج يستخدم سماعات الرأس مع مستوى صوت مرتفع لمدة طويلة.

لتجنب تلف السمع، استخدم سماعات الرأس في مستوى صوت جريح ومعتدل.

قم بخفض مستوى الصوت في جهازك قبل وضع سماعات الرأس على أذنيك ثم ارفع مستوى الصوت تدريجيًا إلى أن تصل إلى مستوى استخدام جريح.

تدوخ الحذر وتابع الوانين المجهول بدأ فيما يتعلق باستخدام الهاتف المحمول وسماعة الرأس، في حالة استخدام سماعات الرأس للمكالمات الهاتفية أثناء القيادة، حيث تفرض بعض السلطات القضائية قيودًا معينة مثل تهيئة قطعة أذن واحدة عند استخدام مثل هذه المنتجات أثناء القيادة. ان تستخدم سماعات الرأس التي عرض أثناء القيادة.

المنتج يستخدم سماعات الرأس مع تشغيل وضع "إلغاء الضوضاء" في أي وقت تشغيله أن عدم القدرة على سماع الأصوات المحيطة قد يشكل خطراً عليك أو على الآخرين، مثل أثناء ركوب دراجة أو المشي بالقرب من حركة مرور أو دوق بناء أو سكة حديدية وما إلى ذلك.

قم بإيقاف تشغيل سماعات الرأس، أو استخدم سماعات الرأس مع إيقاف "إلغاء الضوضاء" واضبط مستوى الصوت لضمان أنه يمكنك سماع الأصوات المحيطة بما في ذلك التنبيهات وإشارات التحذير.

لكن على بنية من كيفية اختالف طبيعة الأصوات التي تعتمد عليها كالتنبيهات أو تحذيرات عند استخدام سماعات الرأس، حتى مع تشغيل الوضع "مخدر".

المنتج يستخدم سماعات الرأس إذا كانت تصدر أي ضجيج عالٍ غير عادي. وإذا حدث ذلك، فقم بإيقاف تشغيل سماعات الرأس واتصل بخدمة عملاء شركة Bose.

أزل سماعات الرأس على الفور إذا شعرت بحرارة أو بقوادم الصوت.

يحتوي على أجزاء صغيرة وقد تتسبب في الاختناق. غير مناسب للأطفال الأقل من 3 سنوات.



يحتوي هذا المنتج على مادة مغناطيسية. استشر طبيبك إذا كان لسماعات الرأس تأثير على أي أجهزة طبية مزروعة لديك.



المنتج لا يحمي أي تغييرات غير مصرح بها لهذا المنتج.

استخدم هذا المنتج فقط مع مصدر طاقة مصدق عليه من قبل المؤسسة بحيث يلتزم بالمتطلبات التنظيمية المحلية (مثل UL، CSA، VDE، CCC).

المنتج المعرض للمنتجات التي تحتوي على بطاريات لحرارة زائدة (مثل تخزينها في أشعة الشمس المباشرة أو تعرضها للضوء أو ما شابه).

المحافظة من اختبار هذا الجهاز ووجود أنه يتوافق مع حدود جهاز رقمي من الفئة B ونفا لجزء رقم 15 من قواعد لجنة التصالات الفيدرالية FCC. وقد تم تصميم هذه الحدود بحيث تضمن الحماية المقبولة ضد التداخل الضار عند تشغيل الجهاز في منطقة سكنية. علماً بأن هذا الجهاز يؤمّن بمتكاملة طاقة موجات الترددات والامتدادها وبتناه، وقد يتسبب في حدوث تداخل ضار مع التصالات اللاسلكية إذا لم يتم تشغيله واستخدامه حسب التعليمات. ومع ذلك، فالأمر لا يوجد ضمان بعدم حدوث تداخل عند التشغيل بطريقتين معيّنتين. وإذا تسبب هذا الجهاز في حدوث تداخل ضار مع إلكترونيات الراديو أو التلفزيون، والذي يمكن التحقق منه من خلال تشغيل الجهاز وإيقاف تشغيله، فنرجو من المستخدم محاولة تصحيح هذا التداخل بالقيام بإجراء أو أكثر من الإجراءات التالية:

تغيير اتجاه هوائي الاستقبال أو موضعه.
زيادة المسافة بين الجهاز وجهاز الاستقبال.

توصيل الجهاز بأخذ كهربائي موجود على نائفة كهربائية مختلفة عن الدائفة التي تم توصيل جهاز الاستقبال بها.
فم بإشارة الموزع المعتمد أو أحد الفنيين من ذوي الخبرة بأجهزة الراديو أو التلفزيون لطلب المساعدة.

قد يؤدي التوافق بأي تغييرات دون موافقة صريحة من شركة Bose Corporation إلى إلغاء ترخيص المستخدم لتشغيل هذا الجهاز.

يتوافق هذا الجهاز مع الجزء 15 من قواعد لجنة التصالات الفيدرالية (FCC) ومعيار الصناعات الكندية المعفاة من الترخيص RSS (المواصفات المعيارية للتلقيح)، علماً أن التشغيل يخضع للضوابط التي تنص على (1) أن هذا الجهاز قد لا يتسبب في حدوث تداخل ضار، و(2) أن يُقبل هذا الجهاز أي تداخل يتم إزتياله بما في ذلك التداخل الذي قد يتسبب في تشغيل غير مرغوب فيه.

يتوافق هذا الجهاز مع حدود التعرض للشعاع حسب لجنة FCC ومعيار الصناعات الكندية البيئية لخدمة الناس.

يجب عدم وضعه مع مثبترك لهذا الجهاز أو تشغيله بالربط مع أي هوائي أو جهاز إرسال آخر.
فني بتطلبات IDA.

CAN ICES-3 (B)/NMB-3(B)

تنظيم إدارة أجهزة تردد الراديو من خفضة الطاقة

المادة الثانية عشرة

ونفا لقواعد تنظيم إدارة أجهزة تردد الراديو من خفضة الطاقة دون إذن من NCC، ال يسمح أي شركة أو منشأة أو مستخدم بتغيير التردد أو تغيير زقل الطاقة أو تغيير السمة الأصلية أو الأداء في أجهزة تردد الراديو من خفضة الطاقة المعتمدة.

المادة الرابعة عشرة

ال تؤول أجهزة تردد الراديو من خفضة الطاقة على أمن الطائرات وتتداخل مع التصالات اللاسلكية؛ إن وجدت، ويجب على المستخدم وقف التشغيل على الفور إلى أن يتم منع أي تداخل. التصالات اللاسلكية المذفورة تعني التصالات اللاسلكية التي تعمل ونفا لقانون التصالات.

يجب أن تكون أجهزة تردد الراديو من خفضة الطاقة للداخل من إليل التصالات اللاسلكية أو أجهزة المشعة لعوجات الراديو ISM.

تخضفة

www.bose.com/patents

تعلن شركة Bose بهذا الموجب أن هذا المنتج يخضع للطلبات الأساسية لتوجيه 1999/5/EC والشروط الأخرى ذات الصلة وجميعه للطلبات الأخرى لتوجيه التوافق الأوروبي. ويمكن العثور على النفا الكامل للتطبيق في موقع:

www.Bose.com/compliance



تُوجى التخلض من البطاريات المستخدمة بطريقتين سليمة، بانتباع اللواحي المحللة.
ال تؤول بحرقها.



هذا المنتج يعني أنه يجب عدم التخلض من المنتج مع النفايات المنزلية، بل يجب تسليمه إلى مركز جمع مناسب لإعادة تدويره. يساعده التخلض السليم وإعادة التدوير على حماية الموارد الطبيعية وصحة الإنسان والبيئة. لتزيد من المعلومات حول التخلض من هذا المنتج وإعادة تدويره، اتصل بالبلدية المحلية أو خدمة التخلض أو المتجر الذي اشترت منه هذا المنتج.



يجب عدم إخراج بطارية الليثيوم أيون الأابلة للشحن من هذا المنتج إلا بواسطة فنيين مؤهلين فقط. تُوجى الاتصال بموزع Bose المحلي أو الطالع على <http://products.bose.com/static/compliance/index.html> لتزيد من المعلومات.





| أسماء ومحتويات المواد أو العناصر السامة أو الخطرة | | | | | | |
|--|-------------|-------------|---------------|------------------------|-------------------------------------|--|
| المواد والعناصر السامة أو الخطرة | | | | | | |
| اسم الجزء | الرصاص (Pb) | الزئبق (Hg) | الكاديوم (Cd) | سداسي الكبريت (CR(VI)) | ثنائي الفينيل المعالج بالبروم (PBB) | ثنائي ثنائي الفينيل المعالج بالبروم (PBDE) |
| ثنائي الفينيل متعدد الكلور (PCBs) | X | O | O | O | O | O |
| الجزء المعزّية | X | O | O | O | O | O |
| الجزء الباليستيكية | O | O | O | O | O | O |
| المعالجات | X | O | O | O | O | O |
| لقبالت | X | O | O | O | O | O |
| <p>يتم إعداد هذا الجدول وفقاً للمعيار SJ/T 11364.</p> <p>O: يشير إلى أن هذه المادة السامة أو الخطرة الموجودة في كل المواد المتجانسة لهذا الجزء أول من متطلبات تقييد معيار GB/T 26572.</p> <p>X: يشير إلى أن هذه المادة السامة أو الخطرة الموجودة على الأقل في إحدى المواد المتجانسة لهذا الجزء أعلى من متطلبات تقييد معيار GB/T 26572.</p> | | | | | | |



تاريخ الصنع: يشير الرقم الثامن في الرقم المبرسل إلى سنة الصنع؛ حيث يشير الرقم "5" إلى 2005 أو 2015.

مقنن الإدخال: 5 فولت أو 1 أمبير

"صنع من أجل iPod" و "صنع من أجل iPhone" و "صنع من أجل iPad" تعني أن ملحاً الإلكترونياً قد تم تصميمه للتوصيل خصيصاً بجهة iPod أو iPhone أو iPad على التوالي وتم التصنيق عليه من قبل المصنوع ليؤدي بمعايير أداء Apple. شركة تجر مسؤولية عن تشغيل هذا الجهاز أو عن خضوعه لمعايير السلامة والمعايير التنظيمية. يُرجى ملاحظة أن استخدام هذا Apple

الملاحق مع جهاز iPod أو iPhone أو iPad قد يؤثر على الأداء اللاسلكي.

Apple وشعار Apple و iPad و iPhone و iPod هي علامات تجارية لشركة Apple، المبرجلة في الولايات المتحدة ودول أخرى. App Store هي علامة خدمة لشركة Apple، ويتم استخدام العلامة التجارية "iPhone" بترخيص من شركة Apple K.K.

علامة كلمة Bluetooth® وشعاراتها هي علامات تجارية مسجلة مملوكة لشركة Bluetooth SIG، وأي استخدام لهذه العلامات من قبل شركة Bose Corporation يكون بناء على ترخيص.

علامة N هي علامة تجارية أو علامة تجارية مسجلة لشركة NFC Forum في الولايات المتحدة ودول أخرى.

Android و Google Play وشعار Google Play هم علامات تجارية لشركة Google.

حقوق الطبع والنشر لعام © 2016 محفوظة لشركة Bose Corporation. ال إيجوز استنساخ أي جزء من هذا الدليل أو تعديله أو توزيعه أو حتى استخدامه بدون إذن كتابي مسبق.

بدء الاستخدام

- 7 تفريغ المحتويات
- 8 مكونات سماعة الرأس
- 9 التنشغيل/إيقاف التشغيل
- 9 استخدام التحكم في إلغاء الضوضاء فقط

تطبيق Bose® Connect

- 10 الميزات

شحن البطارية

- 11 توصيل كبل USB
- 12 فحص البطارية

مؤشرات حالة سماعات الرأس

- 13 مؤشر Bluetooth®
- 13 مؤشر البطارية

أهمية الترتيب الصحيح

- 14 اختياري سدادة QC® StayHear®+ المناسبة
- 14 ملاءمة وقطع الأذن الأنزيك
- 15 تغيير سدادات QC® StayHear®+

المطالبات الصوتية

- 16 اللغات المثبتة مسبقاً
- 16 تغيير اللغة

تكنولوجيا Bluetooth®

- 17 اختياري ربط القران الخاص بك
- 18 إقران جهازك المحمول
- 20 إقران جهاز المحمول الخاص بك مع NFC
- 21 فصل جهاز محمول
- 21 إعادة توصيل جهاز محمول

إدارة عدة أجهزة متصلة

- 22 التبديل بين جهازين محمولين موصلين
- 22 التعرف على أجهزة المحمول المتصلة
- 22 إعادة توصيل جهاز محمول تم إقرانه مسبقاً
- 22 مسح قائمة إقران سماعات الرأس
- 22 استخدام تطبيق Bose® Connect

أدوات التحكم في سماعات الرأس

- 23 وظائف تشغيل الوسائط ومستوى الصوت
- 24 وظائف الاتصال
- 24 وظائف التحكم في إلغاء الضوضاء

العناية والصيانة

- 25 التخزين
- 26 التنظيف
- 26 قطع الغيار والملحقات
- 26 خدمة العملاء
- 26 الضمان المحدود
- 26 المخرجات الفنية
- 26 استكشاف الأخطاء وإصلاحها

تفريغ المحتويات

قم بتفريغ العلبة الكرتونية بعناية وتأكد من وجود الأجزاء التالية:

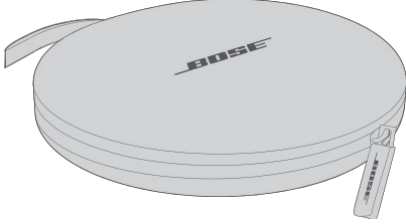

حقيبة الحمل

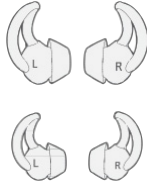

سدادات StayHear®+ QC® (أسود) و (صغير) أبيض

ملاحظة: السدادات متوسطة المقاس (باللون الرمادي) مثبتة في قطع الأذن.



سماعات الرأس Bose®
QuietControl™ 30 اللاسلكية

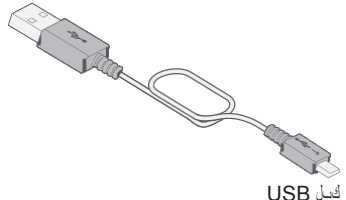

كابل USB

في حالة تلف أي جزء من المنتج، اتصل على الفور بـ Bose® المعتمد أو اتصل بخدمة عملاء Bose. ارجع إلى ورقة الخواص في العلبة الكرتونية.

مكونات سماعة الرأس

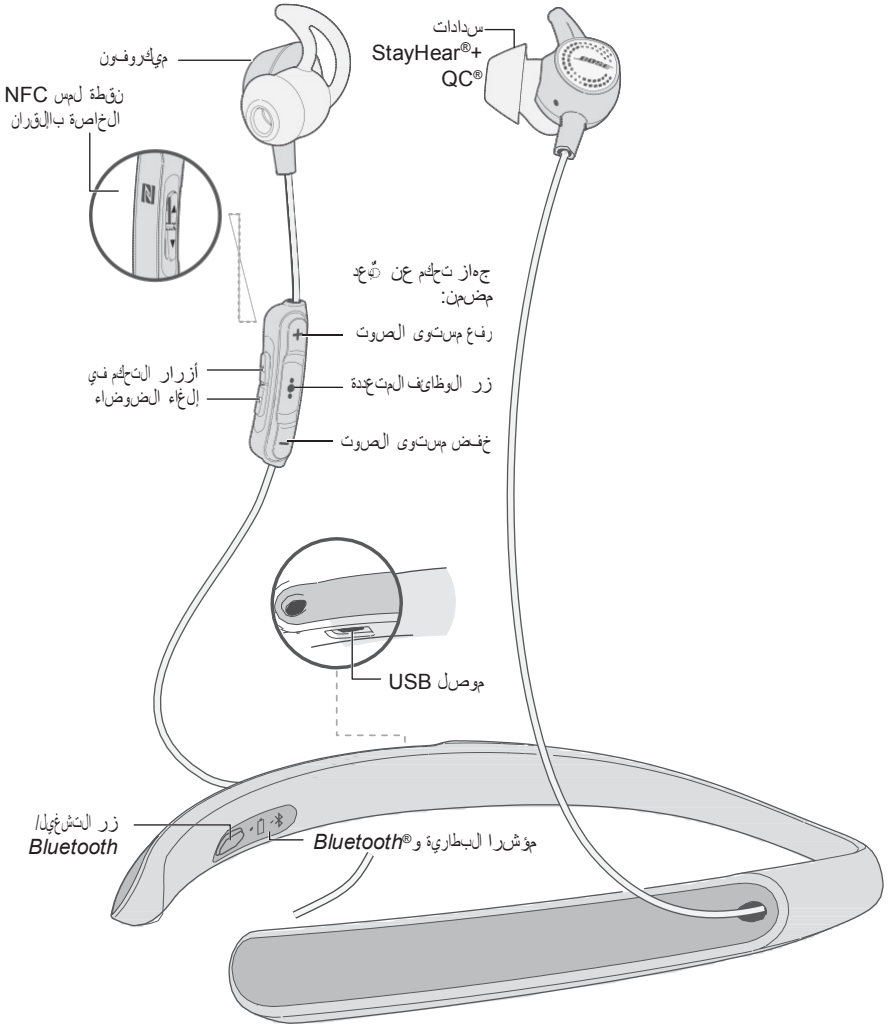

التشغيل/إيقاف التشغيل

للتشغيل: اضغط على زر التشغيل/Bluetooth® حتى يضيء مؤشر البطارية باللون الأخضر أو الأصفر أو الأحمر (الإشارة إلى مستوى الشحن الحالي للبطارية).

لإيقاف التشغيل: اضغط مع الاستمرار على زر التشغيل/Bluetooth إلى أن يومض ثلاث مرات وينطفئ، ثم تسمع صفارة الإيقاف عن التشغيل.

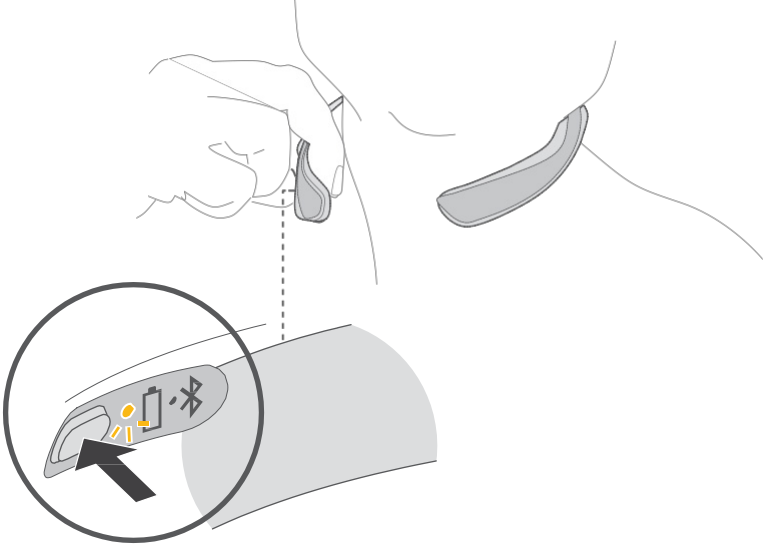

استخدام التحكم في إلغاء الضوضاء فقط

تشغيل سماعات الرأس الخاصة بك ني البداية، تكون خاصية إلغاء الضوضاء مم لفة تمام، والتاحة سماع الأصوات من حولك أو كل الأصوات، استخدم أزرار التحكم ني إلغاء الضوضاء الموجودة ني جهاز التحكم عن بعد

عن بُعد العض من.

لهزيد من المعلومات، انظر "وظائف التحكم في إلغاء الضوضاء" في صفحة 24.

ارتبطت بتجربة استخدام أفضل لساعات الرأس لديك مع تطبيق Bose®.

الميزات

تحقيق الاستفادة القصوى من إمكانيات ساعات الرأس اللاسلكية 30 QuietControl™ الخاصة بك. التطبيق مجاني ومتوافق مع أغلب أنظمة Apple و Android™. سهولة التوصيل بجهة أجهزة والتبديل فيما بينهم من خلال خطوة سحب واحدة. تعطيل المطالبات الصوتية. التحكم في إلغاء الضوضاء لسدادع الأصوات الخارجية أو حجبها. إبقاء ساعات الرأس الخاصة بك محدثة دائماً بأحدث البرامج. تخصيص إعدادات ساعات الرأس، مثل تخصيص لغة الواجرات الصوتية وإيقاف التشغيل التلقائي.



توصيل كبل USB

تُقبل استخدام هذا المنتج فقط مع مصدر طاقة مصدق عليه من قبل المؤسسة بحيث يلتزم بالمتطلبات التنظيمية المحلية (مثل: UL، CSA، VDE، CCC).

1. افتح الباب المفصلي جهة اليمين من الداخل في طوق الرقبة.
2. قم بتوصيل الطرف الصغير لكبل USB في موصل USB.

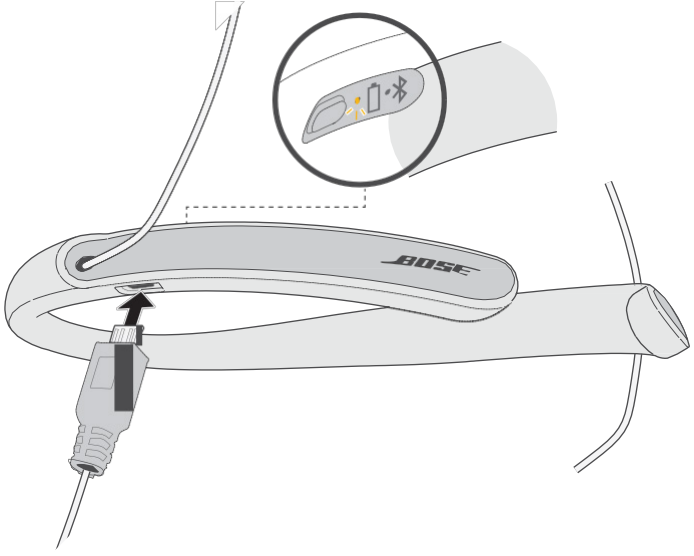

3. قم بتوصيل الطرف الآخر من كبل USB بشاحن حائط أو بجهاز كحقيبة أو فريد الشحن.

أثناء الشحن، يومض **اللون الأصفر**.



عندما يتم شحن البطارية بالكامل، يضيء **اللون الأخضر** الواضح.

لن يتم شحن البطارية بالكامل، دعها في الشحن لمدة تصل إلى ساعتين. إن شحن البطارية بالكامل من شأنه أن يتيح لساعات الرأس العمل لمدة تصل إلى 10 ساعة.

لن تعمل ساعات الرأس أثناء الشحن.

ملاحظة: تأكد قبل الشحن من أن ساعات الرأس في درجة حرارة الغرفة بين 50 درجة فهرنهايت (10 درجات مئوية) و 104 درجة فهرنهايت (40 درجة مئوية).

فحص البطارية

لكل ما تم تشغيل سماعات الرأس، وسوف تتغلق الأوامر الصوتية عن مستوى شحن بطارية سماعة الرأس. لفحص البطارية بصرياً، ستجد المؤشر  عند جهة اليمين من الداخل في طوق الرقبة. عند استخدام سماعة الرأس، يوجد  باللون الأحمر عندما تكون البطارية بحاجة للشحن. لزيادة من المعلومات، انظر "مؤشر البطارية " في صفحة 13.

عند التوصيل بجهة Apple، يوضح الجهاز مستوى شحن بطارية سماعة الرأس بالقرب من أعلى يمين الشاشة، وفي مركز الشاشة أيضاً (يتم سحبه للأسفل من شاشة الوفل).

يوجد مؤشر Bluetooth® والبطارية جهة اليمين من الداخل في طوق الرقبة.

مؤشر Bluetooth®

| نشاط المؤشر | حالة النظام |
|-------------|-------------|
| أزرق وامض | جاهز للقران |
| أبيض وامض | التوصيل |
| أبيض واضح | متصل |

مؤشر البطارية

| نشاط المؤشر | حالة النظام |
|-------------|-----------------------|
| أخضر | ال شحن متوسط إلى كامل |
| أصفر | شحن منخفض |
| وردي أحمر | يحتاج لشحن |

اختيار سدادة StayHear®+ QC® المناسب

الفضل أداء صوتي، من المهم اختيار المقاس المناسب لسدادة StayHear®+ QC®. حدد المقاس الذي يوفر لك أفضل راحة وملاءمة في كل أذن. لتحديد المقاس الأكثر ملاءمة، ربما تحتاج إلى تجربة الأحجام الثلاثة كلها. قد تحتاج كل أذن إلى مقاس مختلف.

ملاحظة: والاختبار الملاءمة، جرب التحدث بصوت عال مع أيوائف تشغيل سماعات الرأس. ينبغي أن تشعر أن صوتك مكتوماً في أذنيك اللتين، وإذا حدث غير ذلك، اختر مقاساً آخر للسدادة.

كل سدادة أو سماعة أذن صغيرة من StayHear®+ QC® موضح عليها علامة (L أو R) (يسار أو يمين). تأكد من تثبيتها السدادة اليسرى بقطعة الأذن اليسرى، والسدادة اليمنى بقطعة الأذن اليمنى.

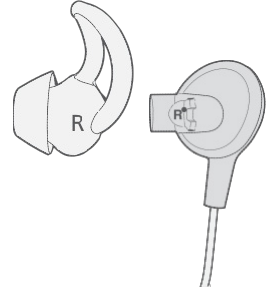

ملاحظة قطع الأذن الأذنيك

تسارع سدادة StayHear®+ QC® في جعل سماعة الأذن الصغيرة مثبتة بشكل مريح ومكتمل في أذنك. حيث يكون جناح السدادة مثبتاً تحت أعلى الأذن مباشرة.

1. أدخل سماعة الأذن الصغيرة بحيث تستقر سدادة StayHear®+ QC® على نحو مريح في فتحة الأذن.
2. قم بإزالة قطعة الأذن إلى الخلف وأدخل جناح السدادة تحت أعلى الأذن إلى أن تصبح ثابتة.

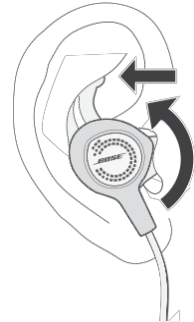

تغيير سدادات StayHear®+ QC®

1. أمسك سدادة الأذن الصغيرة من ساقها، وأمسك سدادة StayHear®+ QC® المثبتة فيها وأخلعها برفق منها. نذير: لا تجذب جناح السدادة. نذير: لا تجذب أي حدث أي تمزق، أمسك سدادة StayHear®+ QC® من قاعدتها. لا تجذب جناح السدادة.

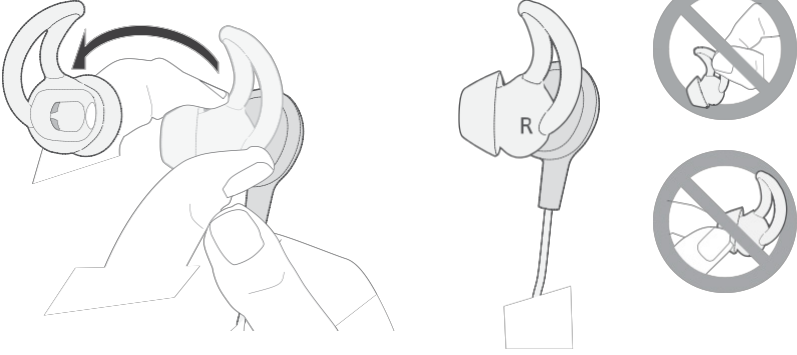

2. قم بإمحاذاة فتحة سدادة StayHear®+ QC الجديدة مع فتحة سدادة الأذن الصغيرة وأدر السدادة نحو الفتحة. اضغط على قاعدة السدادة إلى أن تثبت في مكانها بإحكام.

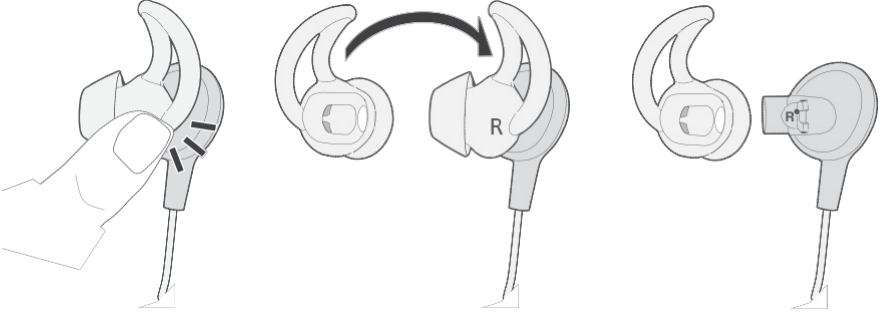

توجهك المطالبات الصوتية خلال عمليات الأزران والتوصيل.

اللغات المثبتة مسبقاً

اللغات التالية هي اللغات المثبتة مسبقاً على سماعات الرأس لديك:

| | | | |
|-------------|------------|------------|------------|
| السنغافورية | الكورية | اللمانية | الإنجليزية |
| الهندية | اليابانية | الماندريين | الاسبانية |
| | البرتغالية | اليابانية | الفرنسية |

للتحقق من وجود لغات إضافية

تفضل بزيارة: global.Bose.com/Support/QC30

ملاحظة: يمكنك أيضاً تغيير لغة المطالبة الصوتية باستخدام تطبيق Bose® Connect.

تغيير اللغة

- عند تشغيل سماعات الرأس لأول مرة، سوف تسمع المطالبات الصوتية باللغة الإنجليزية. الاختيار لغة مختلفة:
1. اضغط مع السحب على **+** و **-** في نفس الوقت إلى أن تسمع مطالبة صوتية خاصة بخيار اللغة الأولى.
 2. اضغط على **+** أو **-** للتبديل بين قائمة اللغات.
 3. عندما تسمع لغتك، اضغط مع السحب على ●●● لتجديد اللغة.
- ملاحظة: يمكنك أيضاً تغيير لغات مختلفة باستخدام تطبيق Bose® Connect، أو إذا شئت يمكنك إيقاف تشغيل المطالبات الصوتية باستخدام التطبيق.

نتيح لك تكنولوجيا Bluetooth® اللاسلكية بث الموسيقى من خلال أجهزة المحمول مثل الهواتف الذكية، والأجهزة اللوحية، وأجهزة الكمبيوتر المحمولة. وبإذن أن تتمكن من بث الموسيقى من جهاز محمول، يجب إقرانه مع سماعات الرأس لديك.

اختيار نمط الإقران الخاص بك

يمكنك إقران الجهاز المحمول الخاص بك مع سماعات الرأس باستخدام تكنولوجيا Bluetooth اللاسلكية أو الاتصال بالبلوتوث (NFC).

ما هو الاتصال بالبلوتوث القريب (NFC)؟

يستخدم الاتصال بالبلوتوث القريب (NFC) على تكنولوجيا Bluetooth لتبنيح لجهازين إنشاء اتصال لاسلكية مع بعضها من خلال تماس الأجزاء لبعضها. تُرعى الرجوع إلى دليل المالك الخاص بجهازك المحمول لتعرف ما إذا كان البعض طراز الجهاز لديك يدعم NFC.

| | |
|--|--|
| إذا كان جهازك المحمول يدعم إقران Bluetooth عبر NFC أو إذا كنت غير متأكد: | اتبع تعليمات "إقران جهازك المحمول" في صفحة 18. |
| إذا كان جهازك المحمول يدعم إقران Bluetooth عبر NFC: | اتبع تعليمات "إقران جهازك المحمول الخاص بك مع NFC" في صفحة 20. |

ملاحظة: إذا كان جهازك المحمول يدعم إقران Bluetooth عبر NFC، فيمكنك استخدام أحد نمطي الإقران.

إقران جهازك المحمول

1. عندما تكون سماعات الرأس قيد التشغيل، اضغط مع الاستمرار على زر تشغيل Bluetooth® إلى أن تسمع "جاهز للقران" أو يومض مؤشر Bluetooth باللون الأزرق.

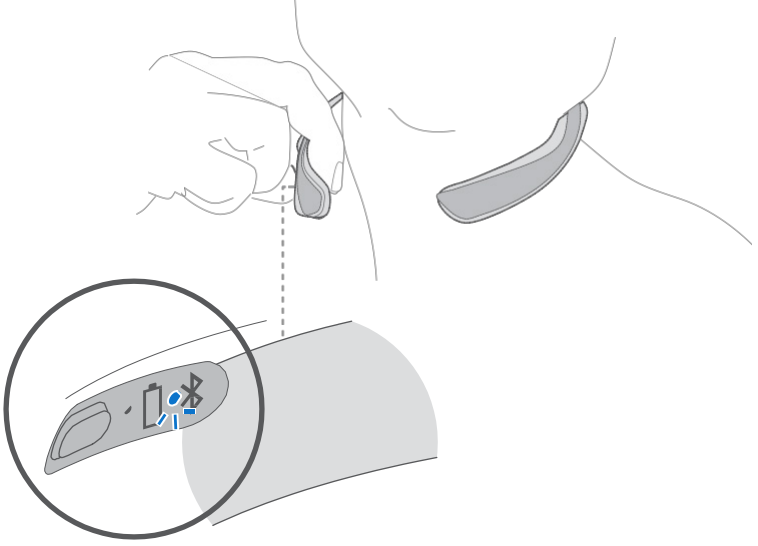

2. قم بتشغيل خاصية Bluetooth في جهازك المحمول.
نصيحة: يتم العثور عادة على ميزة Bluetooth في قائمة الإعدادات.

3. حدد سماعات الرأس Bose® QuietControl™ الخاصة بك من قائمة الجهاز.



بمجرد إتمام الإقران، ستسمع "تم الاتصال بـ" اسم الجهاز >" أو سيضيء مؤشر Bluetooth > باللون البهيج الواضح.

إقران جهاز المحمول الخاص بك مع NFC

1. عن دما تكون سماعات الرأس الخاصة بك قيد التشغيل، ثم بإلغاء قفل جهازك المحمول وشغل مميزات **Bluetooth®** و **NFC**. راجع دليل المالك الخاص بجهازك المحمول لمعرفة المزيد عن هذه الميزات.
2. وصل نقطة لمس **NFC** في جهازك المحمول بالجزء الخلفي من جهاز التحكم عن بُعد المضمن. قد يطلب منك جهاز المحمول الخاص بك قبول الإقران.

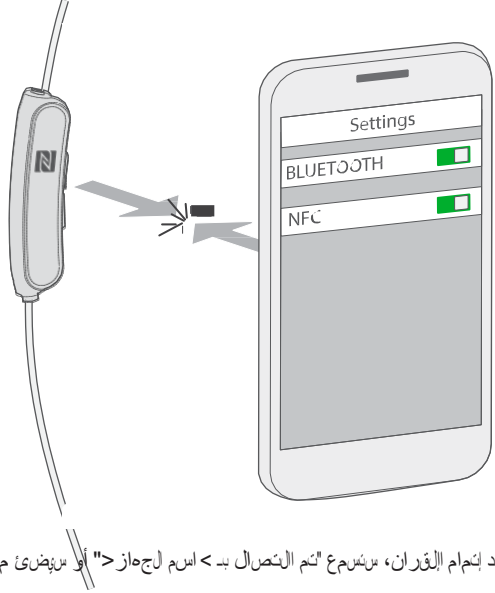

بمجرد إتمام الإقران، سيقوم مع "تم الاتصال بد" اسم لجهاز >" أو سيقضي مؤشر **Bluetooth** باللون الأبيض لوضوح.

فصل جهاز محمول

قُم بإيقاف تشغيل ميزة **Bluetooth**® في جهازك المحمول.
إذا كان جهازك المحمول يدعم ميزة **NFC**، فبرصل نقطة لمس **NFC** في جهازك المحمول بالجزء الخلفي من جهاز التحكم عن بُعد البض من.

إعادة توصيل جهاز محمول

عند تشغيل سماعات الرأس، ستحاول إعادة الاتصال بأخر جهازين محمولين تم الاتصال بهما.
مال حظة! يجب أن تكون أجهزة المحمول داخل نطاق الاتصال وتُعيد التشغيل.
إذا كان جهازك المحمول يدعم ميزة **NFC**، فبرصل نقطة لمس **NFC** في جهازك المحمول بالجزء الخلفي من جهاز التحكم عن بُعد البض من.

يمكنك تخزين ما يصل إلى ثمانية أجهزة محمولة في قائمة إقران سماعات الرأس الخاصة بك، ويمكنك لسماعات الرأس أن تتصل بجهاز محمول في نفس الوقت بفتح الوتة بفتح الوتة تامة.

مالحظة! ويمكنك فقط تشغيل مقطع صوتي من جهاز محمول واحد في كل مرة.

التبديل بين جهازين محمولين موصولين

1. قم بإيقاف تشغيل المقطع الصوتي مؤقتًا بجهاز المحمول الأول.

2. قم بتشغيل المقطع الصوتي بجهاز المحمول الثاني.

التعرف على أجهزة المحمول المتصلة

اضغط على زر التشغيل/Bluetooth® لتسمع ما هي الأجهزة المحمولة المتصلة حاليًا.

إعادة توصيل جهاز محمول تم إقران مسبقًا

1. اضغط على زر التشغيل/Bluetooth® لتسمع وتعرف ما هو جهاز المحمول المتصل حاليًا.

2. اضغط على زر التشغيل/Bluetooth® مجددًا خلال ثلاث ثوانٍ للاتصال بجهاز المحمول التالي في قائمة إقران سماعات الرأس. لفر ذلك إلى حين سماعات اسم جهاز المحمول الصحيح.

3. قم بتشغيل الصوت على جهاز محمول متصل.

مسح قائمة إقران سماعات الرأس

1. اضغط مع السهم على زر التشغيل/Bluetooth® لمدة 10 ثوانٍ إلى أن تسمع "تم مسح قائمة جهاز Bluetooth".

2. احذف سماعات الرأس 30 QuietControl® من قائمة Bluetooth في جهازك المحمول.

تم مسح جميع الأجهزة المحمولة، وأصبحت سماعات الرأس جاهزة للإقران بجهاز محمول جديد.

استخدام تطبيقي Bose® Connect

يمكنك أيضًا بسهولة إدارة عدة أجهزة متصلة باستخدام تطبيقي Bose® Connect. لمزيد من المعلومات، انظر "تطبيقي Bose® Connect" في صفحة 10.

أدوات التحكّم في سماعات الرأس

أدوات التحكّم الخاصة بسماعات الرأس في جهاز التحكّم عن بُعد المضمن والموجود أسفل قطعة الأذن اليمنى.

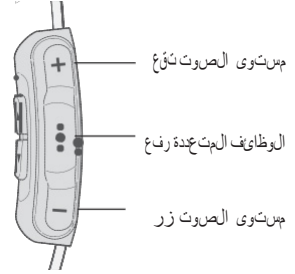

خفض

وظائف تشغيل الوسائط ومستوى الصوت

| الوظيفة | الحل |
|------------------|---|
| تشغيل/إيقاف مؤقت | اضغط على ● ● ● |
| الانتقال للأمام | اضغط على ● ● ● مرتين بسرعة. |
| الانتقال للخلف | اضغط على ● ● ● ثلاث مرات بسرعة. |
| التقديم السريع | اضغط على ● ● ● مرتين بسرعة واضغط مع الاستمرار في الضغط الثانية. |
| الرجوع | اضغط على ● ● ● ثلاث مرات بسرعة واضغط مع الاستمرار في الثالثة. |
| رفع مستوى الصوت | اضغط على + |
| خفض مستوى الصوت | اضغط على - |

وظائف الاتصال

| الوظيفة | الحل |
|--|---|
| الرد على مكالمات هاتفية | اضغط على ●●● |
| إنهاء مكالمات هاتفية | اضغط على ●●● |
| رفض مكالمات هاتفية واردة | اضغط مع الاستمرار على ●●● لمدة ثانوية واحدة. |
| اجابة المكالمات الهاتفية التية الثانية ووضع المكالمات الهاتفية الحالية قيد النظر | أثناء المكالمات الهاتفية، اضغط ●●● مرة واحدة. |
| رفض المكالمات الهاتفية التية الثانية والاستمرار مع المكالمات الهاتفية الحالية | أثناء المكالمات الهاتفية، اضغط مع الاستمرار على ●●● لمدة ثانوية واحدة. |
| التبديل بين مكالماتين هاتفيتين | إذا كان لديك مكالماتان هاتفيتان حاليًا، فاضغط ●●● مرتين. |
| إنشاء مؤتمر عبر الهاتف | إذا كان لديك مكالماتين هاتفيتين حاليًا، اضغط مع الاستمرار على ●●● لمدة ثانوية واحدة. |
| تفعيل التحكم الصوتي | أثناء عدم وجود مكالمات هاتفية، اضغط مع الاستمرار على ●●● لمدة ثانوية واحدة. انظر دليل المالك الخاص بـ Jabra Talk 250 للحصول على معلومات التفصيلية والاستخدام عن هذه الميزة. |
| كتم/إشغال صوت مكالمات | أثناء المكالمات الهاتفية، اضغط على + - في نفس الوقت. |

وظائف التحكم في إلغاء الضوضاء

استخدم أزرار التحكم في إلغاء الضوضاء للتحكم في مستوى الصوت في المكان من حولك.



| الوظيفة | الحل |
|--|---|
| زيادة إلغاء الضوضاء (حجب الأصوات الخارجة) | اضغط مع الاستمرار على ▲ إلى حين الوصول إلى الإعداد المرغوب فيه. |
| خفض إلغاء الضوضاء (سماع المزيد من الأصوات الخارجة) | اضغط مع الاستمرار على ▼ إلى حين الوصول إلى الإعداد المرغوب فيه. |

التخزين

قم بإيقاف تشغيل سماعات الرأس عند عدم استخدامها.
قبل تخزين سماعات الرأس لعدة شهور، اشحن بالبطارية بالكامل.
ضع سماعات الرأس في حقيبة الحمل للتخزين.

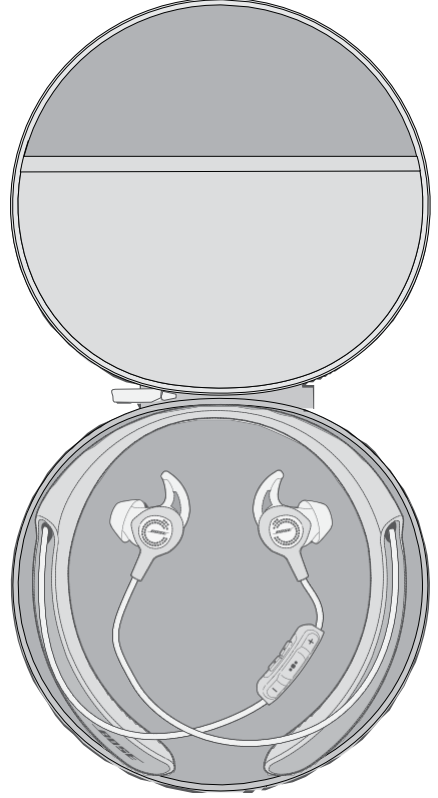

التنظيف

تتطلب سماعات الرأس تنظيفاً دورياً.

QC + JStayHear أزل السماعات من الأذن الصغيرة واغسلها بالماء مع منظف معتدل. تأكد من وُد

سدادات

شطف السمادات وتجنّبها جيداً قبل تركيبها في سماعات الأذن.

فوهات سماعات الرأس ال نؤم بتنظيفها سوى بقطعة قماش ناعمة جافة أو ما يخلو من أي مادة تنظيف في الفوهة.

تنظيف طوق الريح: احرص على استخدام قطعة قماش جافة وناعمة في التنظيف. وال تستخدم مواد تنظيف هذبية أو مصاحيف.

قطع الغيار والملحقات

يمكن طلب قطع الغيار والملحقات من خلال مركز خدمة عملاء **Bose**. انظر "خدمة العملاء" في صفحة 26.

خدمة العملاء

لزيادة من المساعدة حول استخدام سماعات الرأس:

تفضل بزيارة: global.Bose.com/Support/QC30

اتصل بخدمة عملاء **Bose**. ارجع إلى ورقة العناية بالعلبة الإلكترونية لزيادة من المعلومات.

الضمان المحدود

تتبع سماعات الرأس **Bose® QuietControl™ 30** للسلوكية التي يتم ارتداؤها في الأذن بضمن محدود. علما أن معلومات الضمان المحدود تكون موضحة ببطاقة تسجيل المنتج الموجودة في العلبة الإلكترونية. يُرجى الرجوع للبطاقة للطلاع على التعليمات الخاصة بفترة الضمان. ولن يؤثر عدم القيام بالتحديث على الحقوق المكفولة لك بموجب الضمان المحدود.

ال تطبيق معلومات الضمان المقدمة مع هذا المنتج في أستراليا ونيوزيلندا. راجع موقع الويب الخاص بنا على www.Bose.com.au/warranty أو www.Bose.co.nz/warranty للحصول على تفاصيل عن الضمان في أستراليا ونيوزيلندا.

المعلومات الفنية

مؤنن الإدخال 5 فولت --- 1 أمبير

| المشكلة | الحل |
|---|---|
| سماعات الرأس لا تعمل | <p>قم ببثشغول سماعات الرأس (الرأس) انظر "البثشغول/إيقاف البثشغول" في صفحة 9.) قم بشحن البطارية.</p> |
| سماعات الرأس ال تنبيل الإقتران مع جهاز محمول | <p>في جهازك المحمول: قم بإيقاف تشغيل ميزة Bluetooth® وأعد تشغيلها مجدداً. احذف سماعات الرأس Bose® QuietControl™ من قائمة Bluetooth في جهازك المحمول. قم بالقران مرة أخرى. ضع جهازك المحمول قريباً من سماعات الرأس وأبعد عنهما أية تداخلات أو عوائق. قم بالقران جهاز محمول آخر (انظر "إقران جهازك المحمول" في صفحة 18). تفضل بزيارة: global.Bose.com/Support/QC30 للطلاع على مقاطع فيديو توضيحية. من ناحية إقران سماعات الرأس، اضغط مع الاستمرار على زر البثشغول/Bluetooth لمدة 10 ثوانٍ إلى أن تسمع نغم مبرح قائمة جهاز Bluetooth. احذف سماعات الرأس Bose® QuietControl™ من قائمة Bluetooth في جهازك المحمول. ثم بالقران مرة أخرى.</p> |
| سماعات الرأس ال تنبيل الإقتران مع جهاز محمول يمكن عليه NFC | <p>تأكد من أن جهازك المحمول يدعم NFC. قم بإلغاء قفل جهازك وقم ببثشغول ميزات NFC و Bluetooth. وصل نقطة لمس NFC من الجزء الخلفي في جهازك المحمول بالجزء الخلفي من جهاز التحكم عن بُعد البعض من.</p> |
| ال مصدر أي صوت | <p>قم ببثشغول سماعات الرأس (الرأس) انظر "البثشغول/إيقاف البثشغول" في صفحة 9.) قم بشحن البطارية. ارفع مستوى الصوت في سماعات الرأس وجهازك المحمول. اضغط على زر البثشغول/Bluetooth لتسرع وتعرف ما هو الجهاز المتصل. تأكد من أنك تستخدم الجهاز المحمول الصحيح. ضع جهازك المحمول قريباً من سماعات الرأس وأبعد عنهما أية تداخلات أو عوائق. استخدم مصدر موسيقى مختلف. قم بالقران جهاز محمول آخر (انظر "إقران جهازك المحمول" في صفحة 18). في حالة الاتصال بجهاز محمول، أوقف تشغيل جهازك المحمول الأول مؤقتاً وقم ببثشغول جهاز المحمول الثاني. في حالة الاتصال بجهاز محمول، انزل الجهازين ليصبحا في نطاق سماعات الرأس (30 قدماً أو 9 متراً).</p> |

| المشكلة | الحل |
|---------------------------------|--|
| جودة الصوت رديئة | استخدم مصدر موسيقى مختلف. وقم بإقتران جهاز محمول آخر. افصل جهاز المرحول الثاني. ضع الجهاز قريباً من سماعات الرأس ولبعد عنهما أية تداخلات أو عوائق. وقم بإزالة أي مخلفات أو تراكم للشمع من قطع الأذن وفوهات سماعات الرأس. |
| التحكم في إلغاء الضوضاء ال يعمل | تأكد من تشغيل سماعات الرأس. يجب أن يضيء مؤشر الطاقة بلون أخضر واضح. |
| تعذر ضبط إلغاء الضوضاء | قم بإيقاف تشغيل سماعات الرأس ثم قم بتشغيلها مرة أخرى. اشحن سماعات الرأس. |
| تعذر شحن سماعات الرأس | افتح الباب المفصلي في الجزء الداخلي الذي من لطوق الرقبة واعمد إلى توصيل الطرف الصغير من كبل USB بإحكام بموصل USB. وتأكد من محاذاة الموصل في الكبل بشكل صحيح مع الموصل في سماعات الرأس. تأكد من توصيل طرفي كبل USB بإحكام. إذا تعرضت سماعات الرأس لخاصة بك لدرجات حرارة عالية أو منخفضة، دع سماعات الرأس ترتفع درجة حرارة الغرفة وأعد محاولة شحنها. |
| توقف سماعات StayHear®+ QC | قم بتوصيل السماعات بقطع الأذن بإحكام (انظر "تغيير سماعات StayHear®+ QC" في صفحة 15). |
| فقدان سماعة StayHear+ QC | اتصل بخدمة عملاء Bose® للحصول على معلومات أخرى. |



762456-0010

BOSE[®]
Better sound through research[®]

©2016 Bose Corporation, The Mountain,
Framingham, MA 01701-9168 USA
AM762456 Rev. 01