

# BRAUN

## Sommelier

### KF 610





## Braun Infolines

Deutsch	4, 55
English	6, 55
Français	8, 55
Español	10, 55
Português	12, 56
Italiano	14, 56
Nederlands	16, 56
Dansk	18, 57
Norsk	20, 57
Svenska	22, 57
Suomi	24, 57
Polski	26, 57
Český	28, 58
Slovenský	30, 58
Magyar	32, 59
Türkçe	34
Română (RO/MD)	36, 59
Ελληνικά	38, 59
Lietuvių	40, 59
Latviešu	42, 60
Eesti	44, 60
Русский	46, 60
Українська	48, 61
عربي	54, 51

**DE/AT** 00 800 27 28 64 63  
00 800 BRAUNINFOLINE

**CH** 08 44 - 88 40 10

**UK** 0800 783 70 10

**IE** 1 800 509 448

**FR** 0 800 944 802

**BE** 0 800 14 592

**ES** 901 11 61 84

**PT** 808 20 00 33

**IT** (02) 6 67 86 23

**NL** 0 800-445 53 88

**DK** 70 15 00 13

**NO** 22 63 00 93

**SE** 020 - 21 33 21

**FI** 020 377 877

**PL** 801 127 286  
801 1 BRAUN

**CZ** 221 804 335

**SK** 02/5710 1135

**HU** (06-1) 451-1256

**TR** 0 800 261 63 65

**RO** 021-224.00.47

**RU** 8 800 200 20 20

**UA** 0 800 505 000

**HK** 852-25249377  
(Audio Supplies Company Ltd.)

Braun GmbH  
Frankfurter Straße 145  
61476 Kronberg / Germany  
[www.braun.com](http://www.braun.com)  
[www.service.braun.com](http://www.service.braun.com)



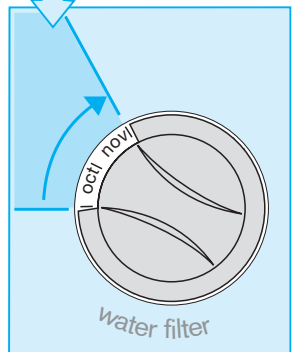
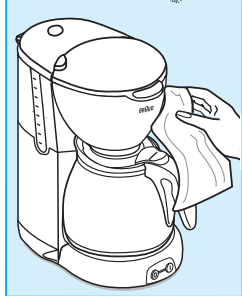
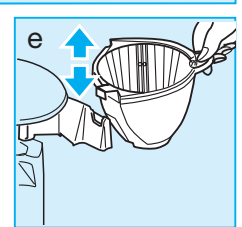
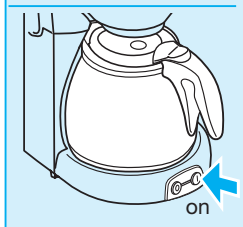
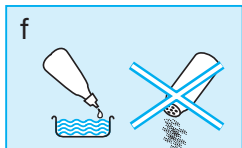
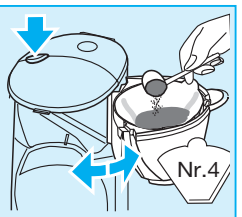
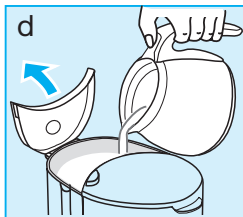
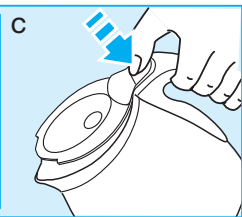
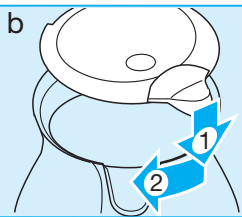
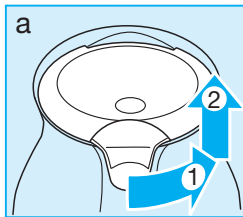
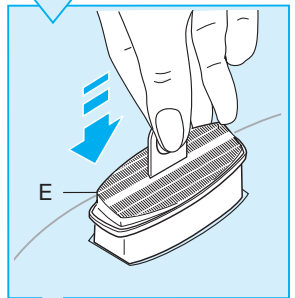
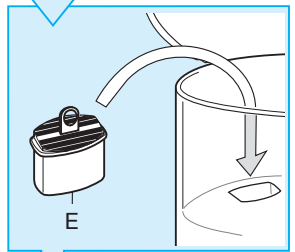
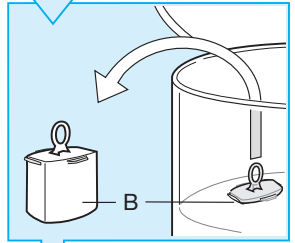
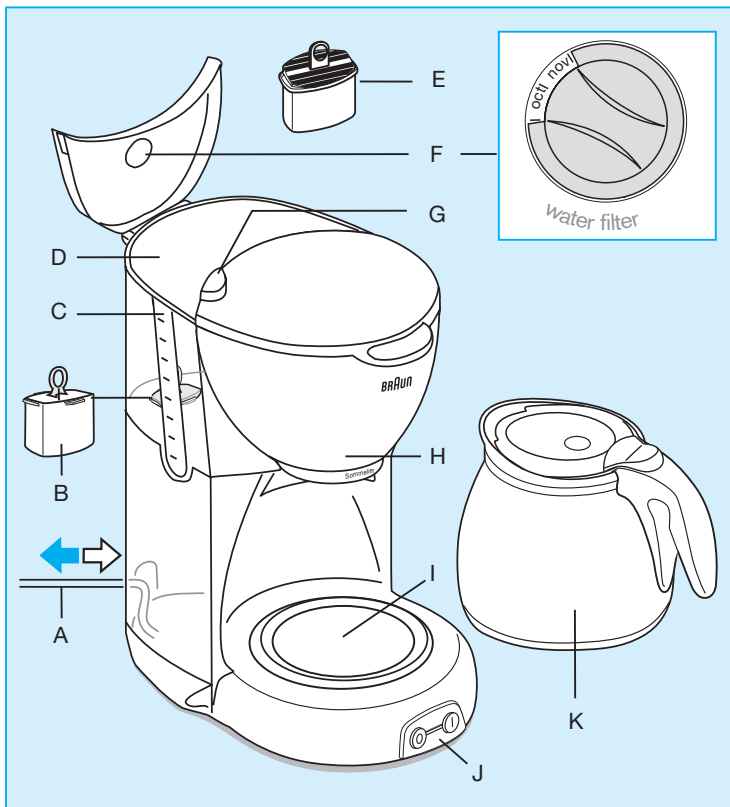

# Deutsch

Unsere Produkte werden hergestellt, um höchste Ansprüche an Qualität, Funktionalität und Design zu erfüllen. Wir wünschen Ihnen viel Freude mit Ihrer neuen Braun Kaffeemaschine.

## Vorsicht

- Bitte lesen Sie die Gebrauchsanweisung sorgfältig und vollständig, bevor Sie das Gerät in Betrieb nehmen.
- Kinder oder Personen mit eingeschränkten physischen, sensorischen oder geistigen Fähigkeiten dürfen dieses Gerät nicht benutzen, es sei denn, sie werden durch eine für ihre Sicherheit zuständige Person beaufsichtigt. Wir empfehlen außerdem, das Gerät außer Reichweite von Kindern aufzubewahren sowie sicherzustellen, dass Kinder nicht mit dem Gerät spielen.
- Prüfen Sie vor Inbetriebnahme, ob die Netzspannung mit der Spannungsangabe am Geräteboden übereinstimmt.
- Stellen Sie die Thermokanne niemals auf eine heiße Herdplatte, Heizplatte oder ähnliches, da sonst der Kannenboden beschädigt wird.
- Achtung: Während und nach dem Brühvorgang werden die Edelstahl-Oberflächen sehr heiß. Vermeiden Sie es, heiße Oberflächen, insbesondere den Kannenboden zu berühren, um Verbrennungen und Verbrühungen zu verhindern. Die Thermokanne immer am Griff tragen und aufrecht halten.
- Benutzen Sie die Thermokanne nicht in der Mikrowelle.
- Tauchen Sie die Thermokanne weder in Wasser noch reinigen Sie sie in der Spülmaschine.
- Vor erneuter Kaffeezubereitung das Gerät mindestens 5 Minuten ausschalten und auskühlen lassen, um Dampfbildung zu vermeiden.
- Braun Geräte entsprechen den einschlägigen Sicherheitsbestimmungen. Reparaturen und das Auswechseln des Anschlusskabels dürfen nur autorisierte Fachkräfte vornehmen. Durch unsachgemäße Reparaturen können erhebliche Gefahren für den Benutzer entstehen.
- Dieses Gerät ist für die Verarbeitung haushaltsüblicher Mengen konstruiert.
- Stets nur kaltes Wasser verwenden.

## Fassungsvermögen

10 Tassen (à 125 ml)

## Gerätebeschreibung

- A Netzkabel/Stauraum
- B Ausgleichskörper
- C Wasserstandsanzeige
- D Wassertank
- E Wasserfilter-Kartusche
- F Memory-Drehknopf für Wasserfilterwechsel
- G Entriegelungsknopf für Schwenkfilter

- H Schwenkfilter mit Tropfschutz
- I Stellfläche für Thermokanne
- J Ein-/Aus-Schalter («I/O»)
- K Thermokanne

## I Inbetriebnahme

Die Kabellänge können Sie einfach durch Einschleiben oder Herausziehen am Kabelstauraum (A) der Kaffeemaschine variieren.

### Wasserfilter

Dieses Gerät enthält eine exklusive Brita® Wasserfilter-Kartusche, die speziell für Braun Kaffeemaschinen entwickelt wurde. Sie verbessert den Kaffeegeschmack, da Chlor und Kalk herausgefiltert werden. Wird die Kartusche regelmäßig ausgetauscht (alle zwei Monate), können Sie das Aroma Ihres Kaffees wesentlich verbessern. Darüber hinaus verlängern Sie die Lebensdauer Ihrer Kaffeemaschine, indem Sie Verkalkung verhindern. Wasserfilter-Kartuschen sind im Handel und beim Braun Kundendienst erhältlich.

### Einsetzen der Wasserfilter-Kartusche

1. Wasserfilter-Kartusche aus dem Schutzbeutel nehmen (E) und Hinweise auf dem Beutel beachten.
2. Ausgleichskörper aus dem Wassertank nehmen (B).
3. Wasserfilter-Kartusche (E) einsetzen (Ausgleichsbehälter aufbewahren, da er immer im Wassertank eingesetzt sein muss, wenn Sie nicht mit Wasserfilter-Kartusche arbeiten).
4. Die Wasserfilter-Kartusche soll nach 2 Monaten ausgetauscht werden. Der Memory-Drehknopf (F) hilft Ihnen, an den rechtzeitigen Austausch zu denken. Stellen Sie die linke Seite des Memory-Drehknopfes auf den Monat, in dem Sie die Wasserfilter-Kartusche einsetzen, die rechte Seite des Memory-Drehknopfes zeigt Ihnen den Monat, an dessen Ende der Wasserfilter ausgetauscht werden sollte.

### Hinweis:

Betreiben Sie das Gerät vor dem Erstgebrauch, nach längerer Nichtbenutzung oder nach dem Einsetzen einer neuen Wasserfilter-Kartusche einmal mit max. 8 Tassen kaltem Wasser, ohne Kaffeemehl.

### Thermokanne

Die Edelstahl-Oberfläche der Thermokanne (K) ist aus hochwertigem, doppelwandigem Edelstahl hergestellt. Um die Warmhalteigenschaften der Thermokanne optimal zu nutzen, empfehlen wir, diese vorzuwärmen, indem sie vor Gebrauch mit heißem Wasser ausgespült wird.

- Um den Deckel abzunehmen, drehen Sie den Deckelgriff gegen den Uhrzeigersinn (a).

- Beim Schließen wird der Deckelgriff rechts vom Kannengriff platziert (b) und im Uhrzeigersinn gedreht, bis er einrastet.
- Während des Brühvorganges läuft der Kaffee durch eine spezielle Öffnung bei geschlossenem Deckel in die Thermokanne.
- Zum Ausgießen des fertigen Kaffees drücken Sie das erhöhte Ende des Deckelgriffes (c) und halten es gedrückt, solange Sie Kaffee ausgießen.

## II Kaffeezubereitung

Kaltes, frisches Wasser einfüllen (d), den Entriegelungsknopf (G) drücken, um den Schwenkfilter (H) zu öffnen. Filterpapier einlegen (Größe 1x4 oder Nr. 4), Kaffeemehl einfüllen und Schwenkfilter schließen. Die Thermokanne auf die Stellfläche stellen und das Gerät einschalten (J). Der Schwenkfilter kann zum Entleeren und Befüllen einfach herausgenommen werden (e). Ein Tropfschutz verhindert das Nachtropfen, wenn die Thermokanne vor dem Brühende von der Stellfläche (I) genommen wird. Um ein Überlaufen des Filters zu vermeiden, sollte die Thermokanne jedoch sofort wieder zurückgestellt werden.

Brühzeit pro Tasse: ca. 1 Minute.

Automatische Abschaltung: Zu Ihrer Sicherheit schaltet sich das Gerät automatisch 15 Minuten nach dem Einschalten aus.

Wenn sich die Brühzeit so sehr verlängert hat, dass sich das Gerät abschaltet, wenn sich noch Wasser im Wassertank befindet, muss es entkalkt werden (siehe IV).

## III Reinigung

Vor jeder Reinigung Netzstecker ziehen. Das Gerät nie unter fließendem Wasser reinigen oder ins Wasser tauchen.

Die Edelstahl-Oberfläche der Thermokanne und des Schwenkfilters nur mit einem feuchten Tuch abwischen (f), evtl. mit etwas Spülmittel. Verwenden Sie weder Stahlwolle, Scheuerpulver noch Alkohol oder Benzin.

Die Thermokanne ist nicht spülmaschinengeeignet.

Zur Reinigung der Thermokanne innen verwenden Sie eine weiche Bürste, heißes Wasser und etwas Spülmittel. Mit heißem Wasser gut spülen.

## IV Entkalken

Wird die Kaffeemaschine bei kalkhaltigem Wasser ohne Wasserfilter verwendet, muss sie regelmäßig entkalkt werden. Durch das regelmäßige Austauschen der Wasserfilter-Kartusche brauchen Sie in der

Regel nicht zu entkalken. Falls sich die Brühzeit wesentlich verlängert, sollte entkalkt werden.

Wichtig: Während des Entkalkungsvorganges muss die Wasserfilter-Kartusche unbedingt durch den Ausgleichskörper ersetzt werden.

Zum Entkalken verwenden Sie entweder einen handelsüblichen Entkalker, der Aluminium nicht angreift oder weißen Haushaltsessig (4 – 5 % Säure).

- Verwenden Sie einen Entkalker, folgen Sie der Gebrauchsanweisung.
- Verwenden Sie Essig, dann gehen Sie wie folgt vor: Füllen Sie den Wassertank bis zur 6-Tassen-Markierung mit unverdünntem Essig. Schalten Sie die Kaffeemaschine ein und lassen Sie die Hälfte des Essigs durchlaufen. Dann die Kaffeemaschine ausschalten und 10 Minuten stehen lassen. Schalten Sie danach wieder ein und lassen Sie den Rest des Essigs durchlaufen.

Entkalkungsvorgang so oft wiederholen, bis die Durchlaufzeit des Kaffees sich normalisiert hat. Anschließend max. 10 Tassen kaltes Wasser mindestens zweimal durchlaufen lassen.

### Tipps für bestes Kaffee-Aroma

Diese Kaffeemaschine wurde entwickelt, um bestmögliches Kaffee-Aroma zu erzielen. Daher unsere Empfehlungen:

- Nur frisch gemahlene Kaffeebohnen verwenden.
- Kaffeemehl in luftdicht schließendem Behälter kühl, trocken und dunkel (z.B. im Kühlschrank) aufbewahren.
- Braun Wasserfilter verwenden und regelmäßig alle zwei Monate austauschen.
- Gerät regelmäßig reinigen und entkalken wie unter III und IV beschrieben.

Änderungen vorbehalten.

Dieses Gerät darf am Ende seiner Lebensdauer nicht mit dem Hausmüll entsorgt werden. Die Entsorgung kann über den Braun Kundendienst oder lokal verfügbare Rückgabe- und Sammelsysteme erfolgen.



# English

Our products are engineered to meet the highest standards of quality, functionality and design. We hope you thoroughly enjoy your new Braun coffeemaker.

## Caution

- Please read the use instructions carefully and completely before using the appliance.
- This appliance is not intended for use by children or persons with reduced physical, sensory or mental capabilities, unless they are given supervision by a person responsible for their safety. In general, we recommend that you keep the appliance out of reach of children. Children should be supervised to ensure that they do not play with the appliance.
- Before plugging into a socket, check that your voltage corresponds with the voltage printed on the bottom of the appliance.
- Never place the thermal carafe on a hotplate or other heated surfaces, as this would damage the carafe base.
- Caution: During and after operation, the metal surfaces will get hot. Avoid touching hot surfaces, especially the carafe base, to prevent burns or scalds. Always use the handle to carry the carafe and keep it upright.
- Do not use the thermal carafe in a microwave.
- Never submerge the thermal carafe in water, nor clean it in a dishwasher.
- Before you start preparing a new carafe of coffee, always allow the coffeemaker to cool down for approximately five minutes (switch off the appliance), otherwise steam can develop when filling the water tank with cold water.
- Braun electric appliances meet applicable safety standards. Repairs on electric appliances (including cord replacement) must only be carried out by authorized Braun service centers. Faulty, unqualified repair work may cause accidents or injury to the user.
- This appliance was constructed to process normal household quantities.
- Always use cold water to make coffee.

## Maximum cups

10 cups (125 ml each)

## Description

- A Cord/cord storage
- B Space compensator
- C Water level indicator
- D Water tank
- E Water filter cartridge
- F Water filter exchange dial
- G Filter basket release button
- H Filter basket with drip stop
- I Carafe stand

- J On/off switch («I/O»)
- K Thermal carafe

## I Setting into operation

By means of the cord storage facility (A), you can adjust the cord length by pulling it out of or pushing it in.

### Water filter

This product includes an exclusive Brita® water filter especially designed for Braun coffeemakers. The water filter improves coffee flavor by significantly reducing chlorine and also prevents calcification (scale) buildup. Provided that the cartridge is replaced regularly (every two months), it not only brews better tasting coffee, but can also extend the life of your coffeemaker by preventing calcification buildup. Braun water filter cartridges are available at your local retailer or Braun service centres.

### Installing the water filter cartridge

1. Unpack the water filter cartridge (E) and follow the instructions given on the pack.
2. Remove the space compensator (B) from the water tank.
3. Insert the water filter cartridge (E). (Be certain to keep the space compensator as it must be installed in the water tank whenever the water filter cartridge is removed.)
4. The water filter should be exchanged every two months. To remind you, set the water filter exchange dial (F) so that the current month is shown in the left space (start month). The month you should replace the water filter will then be shown in the right space (end month).

### Note:

Before using the coffeemaker for the first time, after a long period of not using it, or after installing a new water filter cartridge, run the coffeemaker through one brewing cycle using a maximum of 8 cups of cold, fresh water without any ground coffee.

### Thermal carafe

The thermal carafe (K) is made of high-quality, double walled, vacuum stainless steel. Your coffee will be kept warm even longer if you pre-warm the thermal carafe by rinsing with hot water before brewing.

- To remove the lid, turn the grip anti-clockwise (a) and take it off.
- To close it again, place it on the carafe with the grip located at the right of the carafe handle (b) and turn it clockwise until it locks into place.
- During brewing, the coffee runs through a special opening of the closed lid.
- If you want to serve coffee after brewing is finished, press the raised end of the silver lid grip

(c) and keep it pressed as long as you are pouring out.

## II Making coffee

Fill the tank with cold, fresh water (d), press the filter basket release button (G) to open the filter basket (H), insert a 1x4 or No. 4 paper filter, put in ground coffee and close the filter basket. Place the carafe on the carafe stand (I) and switch on the coffeemaker (J). For more convenience, when filling with or disposing of ground coffee, the filter basket can be easily taken off its hinge (e). The drip stop feature prevents dripping when the carafe is removed to pour a cup before brewing is finished. Carafe should be immediately returned to its stand to prevent the filter basket from overflowing.

Brewing time per cup: approximately one minute.

Auto-off: For your convenience and also additional safety, the appliance will switch off automatically 15 minutes after switching on.

If brewing takes longer and your coffeemaker automatically switches off, although there is still water in the water tank, it has to be decalcified (see IV).

## III Cleaning

Always unplug the appliance before cleaning. Never clean the appliance under running water, nor immerse it in water.

Clean the metal surfaces of the thermal carafe and filter basket with a damp cloth only (f). You may use small amounts of dishwashing liquid. Do not use steel wool pads or any abrasive cleaners. Never use any solvents such as alcohol and benzene.

Do not clean the thermal carafe in a dishwasher. Use a soft brush, hot water and small amounts of dishwashing liquid to clean the carafe inside. After cleaning, rinse it with hot water.

## IV Decalcifying

If you have hard water and you use your coffeemaker without a water filter, it has to be decalcified regularly. When using the water filter cartridge and exchanging it regularly, you ordinarily will not need to decalcify. However, if your coffeemaker takes longer than usual to brew it should be decalcified.

Important: Replace water filter with the space compensator during any decalcification procedure.

You can either use a commercially available decalcifying agent which does not affect aluminum or white household vinegar (4 - 5 % acid).

- If you are using decalcifying agent, follow the manufacturer's instructions.
- If you are using vinegar, please proceed as follows: Fill the tank to the 6 cup level with vinegar. Do not mix the vinegar with water or any other liquid. Turn on the coffeemaker and allow half of the vinegar to flow through. Switch off the appliance and leave for 10 minutes. Switch it on again and allow the rest of the vinegar to flow through.

Repeat either procedure as many times as necessary in order to reduce the brewing time per cup to a normal level.

Allow a maximum of 10 cups of fresh cold water to run through at least twice to clean the coffeemaker after decalcification.

### Best practices for best results

This coffeemaker is designed to deliver maximum coffee aroma. Therefore, Braun recommends:

- Use only fresh ground coffee.
- Store ground coffee in a cool, dry and dark place (e.g. closed shelf or refrigerator) in an airtight container.
- Use only Braun water filters and exchange every two months with regular use.
- Clean and decalcify the coffeemaker regularly as described in parts III and IV.

Subject to change without notice

Please do not dispose of the product in the household waste at the end of its useful life. Disposal can take place at Braun Service Centre or at appropriate collection points provided in your country.



# Français

Nos produits sont conçus pour satisfaire aux plus hautes exigences de qualité, de fonctionnalité et de design. Nous espérons que votre nouvelle cafetière électrique Braun vous apportera la plus entière satisfaction.

## Avertissement

- Veuillez lire attentivement les instructions avant l'utilisation de votre appareil.
- Cet appareil n'est pas destiné à des enfants ou à des personnes aux capacités mentales, sensorielles et physiques réduites à moins qu'elles ne soient sous la surveillance d'un adulte responsable de leur sécurité. Il convient de surveiller les enfants pour s'assurer qu'ils ne jouent pas avec l'appareil. Conserver hors de portée des enfants.
- Avant le branchement de votre thermo-verseuse, vérifiez que le voltage corresponde au voltage indiqué en-dessous de l'appareil.
- Ne placez jamais la thermo-verseuse sur une plaque chauffante ou sur toute autre surface chauffée car cela l'endommagerait.
- Attention : Pendant et après l'utilisation, les surfaces en métal sont chaudes. Evitez le contact avec ces surfaces, particulièrement la base de la verseuse, afin de ne pas vous brûler. Utilisez toujours la poignée pour porter la verseuse et tenez-la droite.
- Ne mettez pas la thermo-verseuse dans un four à micro-ondes.
- Ne trempez jamais la thermo-verseuse dans l'eau, ne la nettoyez pas au lave-vaisselle.
- Avant de préparer une nouvelle verseuse de café, attendez toujours le refroidissement de votre cafetière électrique pendant environ cinq minutes (éteignez l'appareil). Lorsque vous versez de l'eau froide, de la vapeur pourrait en effet se développer.
- Les appareils électriques Braun sont conformes aux normes de sécurité applicables. La réparation de l'appareil ou le remplacement du cordon ne doit être effectué que par un Centre Service Braun agréé. Dans le cas contraire, les réparations effectuées par du personnel non qualifié risquent de présenter des dangers considérables pour l'utilisateur.
- Sachez que cet appareil a été conçu pour une utilisation domestique.
- Utilisez toujours de l'eau froide pour faire du café.

## Contenance maximale

10 tasses (125 ml chacune)

## Description

- A Stockage du cordon / cordon
- B Compensateur d'espace (Élément remplissant l'espace destiné à la cartouche filtrante)

- C Indicateur du niveau d'eau
- D Réservoir d'eau
- E Cartouche filtrante
- F Indicateur de remplacement de la cartouche filtrante
- G Bouton-poussoir d'ouverture du panier à filtre
- H Panier à filtre avec système « stop-gouttes »
- I Plaque chauffante
- J Interrupteur marche/arrêt (« I/O »)
- K Thermo-verseuse

## I Mise en marche

Dans l'emplacement réservé au stockage du cordon (A), vous pouvez ajuster la longueur du cordon en le tirant ou en le repoussant vers l'intérieur.

### Filter à eau

Ce produit est livré avec un filtre à eau Brita® spécifiquement conçu pour les cafetières électriques Braun. Le filtre à eau améliore la saveur du café puisqu'il réduit significativement le chlore et prévient la calcification. En plus d'apporter un meilleur arôme à votre café, il permet également de prolonger la durée de vie de votre cafetière électrique. En effet, si vous remplacez votre cartouche régulièrement (tous les deux mois), tout risque de calcification est évité. Pour vous procurer les cartouches filtrantes Braun, adressez-vous à votre détaillant local ou à un Centre Service Braun agréé.

### Installation du filtre à eau

1. Déballiez la cartouche filtrante (E) et suivez les instructions se trouvant sur l'emballage.
2. Retirez le compensateur d'espace (B) du réservoir d'eau.
3. Insérez la cartouche filtrante (E). (Conservez bien le compensateur d'espace puisqu'il faut le mettre en place dans le réservoir d'eau dès que l'on retire la cartouche filtrante).
4. Le filtre à eau devrait être remplacé tous les 2 mois. Afin de vous le rappeler, positionnez le curseur d'échange de filtre (F) de telle sorte que le mois en cours est indiqué sur la gauche (mois de début). Le mois auquel vous devez remplacer le filtre sera alors indiqué sur la droite (mois de fin).

### Note :

Avant la première utilisation de votre thermo-verseuse, après une période prolongée de non-utilisation, ou après avoir mis en place une cartouche filtrante neuve, faites fonctionner la cafetière sur un cycle. Pour ce faire, remplissez-la d'un maximum de 8 tasses d'eau froide sans mettre de café moulu.

### Thermo-verseuse

La thermo-verseuse (K) est constituée d'acier inoxydable double couche de très haute qualité. Votre café sera maintenu au chaud encore plus



longtemps si vous préchauffez le thermos en le rinçant à l'eau chaude avant de l'utiliser.

- Pour enlever le couvercle, tournez-le dans le sens inverse des aiguilles d'une montre (a) et retirez-le.
- Pour refermer le couvercle, replacez-le sur la carafe à droite de la poignée (b) et tournez-le dans le sens des aiguilles d'une montre jusqu'à ce qu'il se verrouille.
- Durant l'infusion, le café traverse une ouverture spéciale située sur le couvercle fermé.
- Pour servir le café une fois l'infusion terminée, appuyez sur l'extrémité de la prise du couvercle (c) et maintenez-la appuyée tant que vous versez.

## II Pour faire du café

Remplissez le réservoir d'eau froide (d), appuyez sur le bouton-poussoir (G) pour libérer le panier à filtre (H), insérez un filtre papier 1x4 ou No 4, mettez le café moulu et refermez le panier à filtre. Placez la thermo-verseuse sur la plaque chauffante (I) et mettez en marche la cafetière électrique (J). Pour plus de facilité, au moment de remplir ou de jeter le café moulu, le panier à filtre se retire facilement de sa charnière (e). Le système « stop-gouttes » empêche le café de goutter lorsque vous avez retiré la verseuse afin de servir une tasse avant la fin de la préparation. La verseuse doit alors être immédiatement remise à sa place pour empêcher le panier à filtre de déborder.

Temps de préparation par tasse : environ une minute.

**Fonction d'arrêt automatique :** Pour plus de praticité et une sécurité optimale, l'appareil s'éteint automatiquement 15 minutes après sa mise en marche. Si l'infusion dure plus longtemps et que votre cafetière électrique s'éteint automatiquement, l'eau présente dans le réservoir doit être détartrée (voir IV).

## III Nettoyage

Débranchez toujours l'appareil avant le nettoyage. Ne nettoyez jamais l'appareil en le mettant sous l'eau courante ou en le plongeant dans l'eau.

Ne nettoyez les surfaces en métal de la thermo-verseuse et le panier à filtre qu'avec un tissu humide (f). Vous pouvez employer une petite quantité de liquide vaisselle. N'utilisez pas de laine d'acier ou d'éponge nettoyante abrasive. N'utilisez jamais de solvants comme l'alcool et le benzène.

Ne nettoyez jamais la thermo-verseuse dans un lave-vaisselle. Employez une brosse douce, de l'eau chaude et une petite quantité de liquide vaisselle pour nettoyer l'intérieur de la verseuse. Après nettoyage, rincez-la à l'eau chaude.

## IV Détartrage

Si vous avez de l'eau calcaire et si vous employez votre cafetière électrique sans filtre à eau, elle devra être régulièrement détartrée. En utilisant la cartouche filtrante et en la changeant régulièrement, vous n'aurez normalement pas à la détartrer. Si toutefois votre cafetière électrique mettait beaucoup plus de temps que d'habitude à préparer le café, il faudrait tout de même la détartrer.

**Important :** Remplacez le filtre à eau par le compensateur d'espace pendant tout processus de détartrage.

Vous pouvez soit utiliser un détartrant en vente dans le commerce qui n'attaque pas l'aluminium, soit du vinaigre blanc de ménage (acide 4 - 5 %).

- Si vous employez un détartrant, suivez les instructions du fabricant.
- Si vous employez du vinaigre, veuillez procéder comme ci-dessous : Remplissez le réservoir avec du vinaigre jusqu'au niveau de tasse 6. Ne mélangez pas le vinaigre avec de l'eau ou tout autre liquide. Allumez la cafetière électrique et laissez la moitié du vinaigre s'écouler. Éteignez l'appareil et attendez 10 minutes. Allumez à nouveau votre cafetière et laissez s'écouler le reste du vinaigre.

Répétez l'une ou l'autre procédure plusieurs fois si nécessaire pour ramener le temps de préparation par tasse à un niveau normal.

Après le détartrage, rincez au moins deux fois la cafetière en la remplissant d'un maximum de 10 tasses d'eau froide.

### Pour obtenir les meilleurs résultats

Cette cafetière électrique est conçue pour offrir à votre café un arôme maximal. Voici les conseils de Braun en la matière :

- N'utilisez que du café fraîchement moulu.
- Conservez le café moulu dans un endroit frais, sec, à l'abri de la lumière (par exemple dans un placard fermé ou au réfrigérateur) dans un récipient hermétiquement fermé.
- N'utilisez que les filtres à eau Braun et changez-les tous les deux mois si vous utilisez votre cafetière régulièrement.
- Nettoyez et détartré régulièrement votre cafetière électrique comme décrit dans les chapitres III et IV.

Sujet à modifications sans préavis.

A la fin de vie de votre appareil, veuillez ne pas le jeter avec vos déchets ménagers. Remettez-le à votre Centre Service agréé Braun ou déposez-le dans des sites de récupération appropriés conformément aux réglementations locales ou nationales en vigueur.



# Español

Nuestros productos se desarrollan cumpliendo con los más altos niveles de calidad, funcionalidad y diseño. Esperamos que disfrute de su nueva cafetera Braun.

## Atención

- Léase detenidamente las instrucciones al completo antes de utilizar el electrodoméstico.
- Este aparato no es para uso de niños ni personas con minusvalías físicas, sensorias o mentales, salvo que se utilicen bajo la supervisión de una persona responsable de su seguridad. En general, recomendamos mantener este aparato fuera del alcance de los niños. Los niños deben ser supervisados para asegurarse de que no juegan con el aparato.
- Antes de enchufar la cafetera, asegúrese que el voltaje del enchufe corresponde con el que está impreso en la parte inferior de la base de la cafetera.
- Nunca deje la jarra termo sobre superficies calientes, ya que esto podría dañar la base de la jarra.
- Precaución: Las superficies metálicas estarán calientes durante y después del uso. Evite tocar las superficies calientes, sobre todo la base de la jarra, ya que podrían producir quemaduras. Use siempre el mango de la jarra para moverla y manténgala en posición vertical.
- No utilice la jarra termo en el microhondas.
- No sumerga la jarra termo en agua, ni la limpie en el lavavajillas.
- Antes de preparar una nueva jarra de café, siempre permita que la cafetera se enfríe durante aproximadamente 5 minutos (desconecte la cafetera), de lo contrario se puede producir vapor al rellenar el tanque con agua fría.
- Los electrodomésticos de Braun cumplen con las medidas de seguridad. Reparaciones en los electrodomésticos (incluido el cambio de cable) solo se deben realizar por los servicios técnicos de Braun autorizados. Reparaciones defectuosas, o realizadas por personal no cualificado pueden ocasionar accidentes o lesiones al usuario.
- Este electrodoméstico ha sido diseñado para procesar cantidades normales en el uso doméstico.
- Utilice siempre agua fría para hacer el café.

## Tazas máximas

10 tazas (125 ml cada una)

## Descripción

- A Cable/Compartimento guarda-cables
- B Cajetín compensador de espacio
- C Indicador del nivel de agua
- D Tanque de agua
- E Filtro de agua
- F Indicador de cambio del filtro de agua

- G Botón de apertura automática del porta-filtros
- H Compartimento del filtro con anti-goteo
- I Pare la superficie
- J Botón encendido/apagado «I/O»
- K Jarra termo

## I Funcionamiento

Gracias al compartimento guarda-cables, puede ajustar la longitud del cable al sacarlo o meterlo en el compartimento (A).

### Filtro de agua

Este producto incorpora un exclusivo filtro de agua Brita® diseñado especialmente para las cafeteras Braun.

El filtro de agua mejora el sabor final del café a través de una reducción importante de la acumulación de cloro y cal. Si cambia el filtro regularmente (cada dos meses), obtendrá un café con mejor sabor, y alargará la vida de la cafetera. Puede encontrar los recambios del filtro de agua en los servicios técnicos de Braun.

### Instalación del filtro de agua

1. Sacar en filtro de agua de su envoltorio (E) y siga las instrucciones especificadas la caja del mismo.
2. Quitar el cajetín compensador de espacio (B) del tanque del agua.
3. Insertar el filtro de agua (E). (Asegúrese que guarda el cajetín compensador de espacio, ya que es necesario instalarlo en el tanque de agua cuando se quita el filtro de agua.)
4. El filtro de agua se tiene que cambiar cada dos meses. Para recordarlo, ajuste el selector (F) para que el mes actual aparezca en la parte izquierda. El mes en el que hay que cambiar el filtro aparece entonces en la parte derecha (a fines del mes).

### Nota:

Antes de utilizar su cafetera por primera vez, después de mucho tiempo sin usarla, o después de instalar un nuevo filtro de agua, complete un ciclo de preparación entero utilizando un máximo de 8 tazas de agua fresca y fría, sin café molido.

### Jarra termo

La jarra termo (K) es de acero inoxidable de alta calidad y con doble pared. Para proporcionar las mejores condiciones de retención de calor, hay que calentar previamente la jarra termo aclarándola con agua caliente.

- Para quitar la tapa, gire la empuñadura en sentido contrario a las agujas del reloj (a).
- Para cerrarlo de nuevo, colóquelo sobre la jarra con la empuñadura posicionada a la derecha del mango de la jarra (b) y gire en el sentido de las agujas del reloj hasta que encaje.

- Durante la preparación, el café pasa por una apertura especial en la tapa cerrada.
- Si quiere servir el café una vez preparado, apriete la parte sobresaliente de la empuñadura plateada (c) y continúe apretando mientras sirve el café.

## II Haciendo café

Rellene el tanque con agua fría (d), presione el botón de apertura automática del porta-filtros (G) para abrir la cesta del filtro, coloque un filtro de papel 1x4 o n°4, y café molido, luego cierre la cesta del filtro. Coloque la jarra sobre la superficie de la porada (l) y ponga la cafetera en funcionamiento (J). Para una mayor comodidad al rellenar o vaciar el filtro de café, la cesta del filtro se puede remover por completo (e). La función anti-goteo previene que al quitar la jarra antes de finalizar el proceso de preparación del café, el café gotee sobre la placa calentadora. La jarra debería de volver a ponerse sobre la placa calentadora con la mayor brevedad posible, para así evitar que la cesta del filtro se desborde con café.

Tiempo de preparación del café por taza: aproximadamente un minuto.

**Desconexión automática:** Para mayor comodidad y seguridad, la cafetera se desconectará automáticamente 15 minutos después de haber sido puesta en funcionamiento.

Si el proceso de preparación fuese superior a este tiempo y la cafetera se desconectase automáticamente, quedando agua en el tanque, debe de seguir el proceso de descalcificación (ver IV).

## III Limpieza

Siempre desconecte su electrodoméstico de la red antes de limpiarlo. Nunca limpie el electrodoméstico bajo el grifo, y nunca lo sumerja en agua.

Limpie las superficies metálicas de la jarra termo y de la cesta del filtro, con un trapo húmedo (f). Puede utilizar pequeñas cantidades de líquido de lavavajillas. No utilice estropajos de acero o limpiadores abrasivos. Nunca use solventes como alcohol o benceno.

La jarra termo no es apta para lavavajillas. Utilice una esponja o cepillo suave, agua caliente y pequeñas cantidades de líquido lavavajillas para limpiar el interior de la jarra. Después de limpiarlo, aclare bien con agua caliente.

## IV Descalcificación

Si está en una zona de agua dura y utiliza la cafetera sin filtro de agua, debe de descalcificar regularmente

su cafetera. Utilizando el filtro de agua y cambiándolo regularmente, no debería necesitar descalcificar su cafetera. Sin embargo, si su cafetera tarda más de lo normal en el proceso de preparación del café, debe de seguir los pasos para descalcificarla.

**Importante:** Reemplace el filtro de agua con el cajetín compensador de espacio durante cualquier proceso de descalcificación.

Puede utilizar un producto anti-cal que no afecte al aluminio o vinagre blanco (4 – 5% de acidez).

- Si utiliza un producto anti-cal. siga las instrucciones del fabricante del mismo
- Si utiliza vinagre, siga las siguientes instrucciones: Llene el tanque con vinagre hasta el nivel de 6 tazas. No mezcle el vinagre con agua o ningún otro líquido. Encienda la cafetera y permita que mitad del vinagre pase por el proceso. Apague la cafetera y deje reposar durante 10 minutos. Encienda de nuevo y deje que el resto del vinagre pase el proceso.

Repita el cualquiera de los dos procesos las veces que sean necesarias hasta reducir el tiempo de preparación del café por taza hasta el nivel normal. Para limpiar su cafetera después de la descalcificación, permita que un máximo de 10 tazas de agua fresca y fría pasen por lo menos dos veces por el proceso de preparación.

### ¿Cómo conseguir los mejores resultados?

Esta cafetera ha sido diseñada para entregar el máximo aroma del café, por lo tanto Braun recomienda:

- Utilizar sólo café molido recientemente.
- Guardar el café molido en un contenedor sellado y en un lugar fresco, seco y oscuro (por ejemplo el frigorífico).
- Utilizar sólo filtros de agua Braun y cambiarlos regularmente cada dos meses.
- Limpie y descalcifique la cafetera regularmente como descrito en los apartados III y IV.

Sujeto a cambios sin previo aviso.

No tire este producto a la basura al final de su vida útil. Llévelo a un Centro de Asistencia Técnica Braun o a los puntos de recogida habilitados por los ayuntamientos.



# Português

Os nossos produtos são desenvolvidos para alcançar os mais altos standards de qualidade, funcionalidade e design. Esperamos que disfrute ao máximo da sua nova Máquina de Café Braun.

## Atenção

- Leia atentamente as instruções de uso até ao final, antes de utilizar o aparelho.
- Este aparelho não deve ser usado por crianças ou pessoas com capacidades físicas ou mentais reduzidas, excepto quando estejam sob a supervisão de alguém responsável pela sua segurança. Em geral, recomendamos que mantenha o aparelho fora do alcance de crianças. As crianças dever ser supervisionadas para garantir que não brincam com o aparelho..
- Antes de retirar o aparelho da caixa, verifique se a voltagem da sua casa corresponde à voltagem inscrita na base do aparelho.
- Evite o contacto com superfícies quentes, especialmente a resistência eléctrica. Nunca deixe o fio eléctrico ficar em contacto com a resistência eléctrica.
- Não coloque o jarra de vidro sobre outras superfícies quentes (como placas do fogão, bandejas quentes, etc.).
- Atenção: as superfícies metálicas estão quentes durante e depois de cada utilização. Evite tocar nas superfícies quentes, sobre todo na base da jarra, já que poderá produzir queimaduras. Use sempre a pega da jarra para a mover e mantenha-a sempre em posição vertical.
- Não coloque o jarra de vidro no microondas.
- Antes de começar a preparar um novo jarra de café, deixe sempre a máquina arrefecer aproximadamente 5 minutos (desligue o aparelho), caso contrário criar-se-á vapor quando encher de novo o jarra com água fria.
- Os aparelhos eléctricos Braun cumprem com as normas de segurança. As reparações destes devem ser efectuadas somente por pessoal do Serviço de Assistência Técnica Oficial Braun. A manipulação efectuada por pessoal não qualificado pode causar acidentes ou danos ao utilizador.
- Este aparelho foi desenvolvido para preparar quantidades normais para uso doméstico.
- Utilize sempre água fria para fazer café.
- Não submerja a jarra termo na água, nem a limpe na Máquina de Lavar Louça.

## Capacidade máxima

10 chávenas (125 ml cada)

## Descrição

- A Fio eléctrico/Compartimento porta-fio
- B Compensador de espaço
- C Indicador do nível de água

- D Reservatório de água
- E Filtro de água
- F Indicador da substituição do filtro de água
- G Botão de abertura do porta-filtro
- H Porta-filtro com sistema anti-pingo
- I Pare a superfície
- J Botão ligado/desligado «I/O»
- K Jarra termo

## I Funcionamento

Graças ao compartimento porta-fio, pode ajustar a longitude do cabo ao tirá-lo ou ao colocá-lo no compartimento (A).

### Filtro de água

Este produto incorpora um exclusivo filtro de água Brita® desenhado especialmente para as Máquinas de Café Braun.

O filtro de água melhora o sabor final do café através de uma importante redução da acumulação de cloro e calcário. Se substituir o filtro regularmente (a cada 2 meses), obterá um café com melhor sabor e alargará a vida útil do aparelho. Pode encontrar as recargas do filtro de água nos Serviços de Assistência Técnica Oficial Braun.

### Colocar o filtro de água

1. Retire o cartucho do filtro de água da caixa (E) e siga as instruções especificadas na caixa do mesmo.
2. Remova o compensador de espaço (B) do reservatório de água.
3. Introduza o filtro de água (E) (certifique-se que o compensador de espaço está colocado no reservatório de água, quando o filtro de água não está.)
4. O filtro de água deve ser trocado a cada 2 meses. Para que a máquina o avise, carregue no botão de mudança do filtro (F), para que o mês actual apareça no espaço à esquerda (esse será o mês de início). O mês em que deverá trocar o filtro aparecerá, então, no espaço à direita (final do mês).

### N.B.

Antes de utilizar a máquina de café pela primeira vez, depois de um longo período tempo sem a utilizar, ou depois de colocar um novo filtro de água, coloque a máquina a funcionar com o máximo de 8 chávenas de água fresca, sem encher o filtro com café em pó.

### Jarra termo

O jarro térmico (K) é feito de aço inoxidável de alta qualidade, com parede dupla e sistema de vácuo. O seu café será mantido quente durante ainda mais tempo se pré-aquecer o jarro térmico, passando-o por água quente antes de colocar o café a fazer.

- Para retirar a tampa, rode através da pega no sentido contrário dos ponteiros do relógio (a).

- Para voltar a fechá-lo, coloque-o sobre o jarra com a com a pega posicionada à direita da jarra (b) e rode no sentido dos ponteiros do relógio até que encaixe.
- Durante a preparação, o café passa por uma abertura especial na tampa fechada.
- Se quiser servir o café já preparado, aperte a parte sobresaída da pega prateada (c) e continue apertando até servir o café.

## II Elaboração do Café

Encha o recipiente com água fresca (d), pressione o botão (G) para abrir o porta-filtro (H), coloque um filtro de papel N°4, introduza o café em pó, coloque o jarra sobre a superfície do batente (I) e ligue a máquina de café (J).

Para uma melhor utilização quando introduz ou retira o café do porta-filtro, tenha em atenção que poderá removê-lo por completo da máquina (e).

O sistema anti-pingo previne o cair das gotas quando se retira o jarra antes de terminar a elaboração do café. O jarra deverá ser colocado imediatamente na pare a superfície para que o compartimento do filtro não transborde.

Tempo de elaboração por chávena: aproximadamente 1 minuto.

**Desconexão automática:** Para maior comodidade e segurança, a máquina desconectar-se-á automaticamente 15 minutos depois de ter sido posta em funcionamento.

Se o processo de preparação for superior a este tempo e a máquina se desconectar automaticamente, ficando água no reservatório, deve seguir o processo de descalcificação (ver IV).

## III Limpeza

Desligue sempre o aparelho da tomada eléctrica antes de o limpar. Nunca limpe o aparelho debaixo de água corrente, nem o imerja; limpe-o apenas com um pano. Todas as partes removíveis podem ser lavadas na máquina de lavar a loiça.

Limpe as superfícies metálicas do jarra termo e o porta-filtro, com um pano húmido (f). Pode utilizar pequenas quantidades de detergente para Máquina de Lavar Loiça. Não utilize esfregão em aço ou líquidos abrasivos. Nunca use solventes como álcool ou benzina.

A jarra termo não é adaptável a ser lavada na Máquina de Lavar Loiça. Utilize uma esponja ou uma escova suave, água quente e pequenas quantidades de detergente para limpar o interior do jarra. Depois de limpo, passe bem com água quente.

## IV Descalcificação

Se a água for dura, e utilizar a máquina sem filtro de água, esta terá de ser descalcificada regularmente. Se utilizar o cartucho de filtro de água e o substituir regularmente, não necessitará de descalcificar a máquina. No entanto, se a sua máquina de café levar um tempo superior ao normal a elaborar o café, o aparelho terá de ser descalcificado.

**Importante:** Substitua o cartucho de filtro de água pelo compensador de espaço em qualquer processo de descalcificação.

Poderá usar um descalcificador comercial disponível num agente que não afecta o alumínio ou vinagre branco (4 – 5% de acidez).

- Se utilizar um descalcificador siga sempre as instruções do agente do descalcificador.
- Se utilizar vinagre, siga as seguintes instruções: Encha o reservatório com vinagre até ao nível de 6 chávenas. Não misture vinagre com água ou qualquer outro líquido. Ligue a máquina e deixe que metade do vinagre passe pelo processo de elaboração do café. Desligue a máquina e deixe repousar 10 minutos. Volte a ligar e deixe que o restante vinagre passe pelo mesmo processo.

Repita qualquer um dos processos as vezes que sejam necessárias até reduzir o tempo de preparação do café por chávena até ao nível normal.

Após a descalcificação, e para limpar a máquina, passe um máximo de 10 chávenas de água fria pela máquina, pelo menos duas vezes.

### As melhores práticas para melhores resultados

Esta máquina de café é concebida para fornecer o máximo aroma do café. Para isso a Braun recomenda:

- Use apenas café em pó fresco.
- Guarde o café em pó num lugar fresco, seco e escuro (ex: frigorífico) num recipiente impermeável ao ar.
- Use apenas os filtros de água da Braun e substitua-os de 2 em 2 meses com uso regular.
- Limpe e descalcifique a máquina de café regularmente como vem descrito na parte III e IV.

Sujeito a alterações sem aviso prévio.

Por favor não deite o produto no lixo doméstico, no final da sua vida útil. Entregue-o num dos Serviços de Assistência Técnica da Braun, ou em locais de recolha específica, à disposição no seu país.



# Italiano

I nostri prodotti sono stati studiati per rispondere ai più elevati standard di qualità, funzionalità e design. Ci auguriamo che apprezzerete veramente la vostra nuova macchina per il caffè Braun.

## Attenzione

- Leggere attentamente ed in tutte le sue parti le istruzioni d'uso prima di utilizzare lo strumento.
- Questo elettrodomestico non è progettato per essere utilizzato da bambini o da persone con capacità fisiche o mentali ridotte, senza la supervisione di una persona responsabile della loro sicurezza. In generale, noi raccomandiamo di tenerlo fuori dalla portata dei bambini. I bambini dovrebbero essere controllati per accertarsi che non giochino con il dispositivo.
- Prima di inserire la spina della corrente assicurarsi che il voltaggio corrisponda a quello stampato sul fondo dell'apparecchio.
- Non appoggiare mai la caraffa su una piastra o su qualsiasi superficie riscaldata, poiché ciò ne danneggerebbe la base.
- Attenzione: Durante e dopo l'utilizzo, le superfici in metallo diventeranno calde. Evitare di toccare superfici calde, specialmente la base della caraffa, per evitare bruciacature e scottature. Utilizzare sempre il manico per maneggiare la caraffa e mantenerla eretta.
- Non utilizzare la caraffa nel forno a microonde.
- Non immergere la caraffa in acqua, non lavarla in lavastoviglie.
- Prima di preparare una nuova caraffa di caffè, aspettare sempre 5 minuti per permettere alla macchina di raffreddarsi (spegnere la macchina), altrimenti quando si mette acqua fredda nel serbatoio si può sviluppare vapore.
- Gli elettrodomestici Braun soddisfano gli standard di sicurezza applicabili. Le riparazioni agli elettrodomestici (compresa la sostituzione del cavo) devono essere svolte da centri di assistenza autorizzati. Riparazioni errate o svolte da personale non qualificato possono causare danni o incidenti agli utilizzatori.
- Questo strumento è stato costruito per processare normali quantità per uso domestico.
- Per fare il caffè utilizzare sempre acqua fredda.

## Numero massimo di tazze

10 tazze (125 ml ciascuna)

## Descrizione

- A Cordone/alloggiamento del cordone
- B Compensatore di spazio
- C Indicatore di livello acqua
- D Serbatoio dell'acqua
- E Cartuccia filtro acqua
- F Memo per cambio filtro acqua
- G Tasto di apertura automatica del vano portafiltro

- H Portafiltro con sistema salvagoccia
- I Supporto per la caraffa
- J Interruttore acceso/spento «I/O»
- K Caraffa termica

## I Preparazione dello strumento

Attraverso il vano di alloggiamento del cavo (A), potete aggiustare la lunghezza del cordone tirandolo fuori o spingendolo dentro.

### Filtro per l'acqua

Questo prodotto acclude un esclusivo filtro Brita® espressamente disegnato per le macchine da caffè Braun. Il filtro per l'acqua migliora significativamente l'aroma del caffè riducendo il cloro e prevenendo la formazione di calcare. Se la cartuccia filtro viene cambiata regolarmente (ogni due mesi), non solo il caffè avrà un gusto migliore, ma la vita del vostro apparecchio sarà allungata venendo a mancare la formazione di calcare. I filtri sono disponibili o presso il vostro rivenditore o presso i centri di assistenza autorizzati Braun.

### Installazione della cartuccia filtro per l'acqua

1. Togliere dalla confezione la cartuccia filtro per l'acqua (E) e seguire le istruzioni riportate sulla confezione.
2. Rimuovere il compensatore di spazio (B) dal serbatoio dell'acqua.
3. Inserire la cartuccia filtro (E). (Assicurarsi di non gettare il compensatore di spazio poiché deve essere installato quando il filtro per l'acqua viene rimosso.)
4. È necessario cambiare il filtro per l'acqua ogni due mesi. Per ricordarsene, impostare il quadrante del cambio del filtro (F) in modo che il mese corrente sia mostrato nello spazio a sinistra (mese iniziale). Il mese in cui si deve sostituire il filtro per l'acqua verrà quindi mostrato nella spazio a destra (mese finale).

### Note:

Prima di utilizzare la macchina per il caffè per la prima volta, dopo un lungo periodo di inattività o dopo aver installato un nuovo filtro per l'acqua, far funzionare la macchina per un ciclo completo con il massimo (8 tazza) di acqua fresca senza utilizzare caffè.

### Caraffa Termica

La caraffa termica (K) è fatta di acciaio inossidabile di alta qualità, con doppie pareti sottovuoto. Per ottenere il migliore mantenimento di calore è necessario per riscaldare la caraffa termica attraverso dei risciacqui con acqua calda.

- Per rimuovere il tappo, girare in modo antiorario il tasto (a) e rimuovere il tappo.
- Per chiuderlo, sistemarlo sulla caraffa con il tasto

posto a destra del manico (b) Girarlo in senso orario.

- Durante la preparazione, il caffè scorre attraverso una particolare apertura del tappo.
- Se volete servire del caffè dopo la preparazione, premete la parte sollevata del tasto argentato del coperchio (c) e mantenetelo premuto fintanto che state servendo.

## II Per fare il caffè

Riempire il serbatoio con nuova acqua fresca (d), premere il pulsante (G) per aprire il portafiltro, inserire un filtro di carta n°4, aggiungere il caffè da filtro e chiudere il portafiltro. Mettere la caraffa sulla piastra (l) ed accendere la macchina (J). Per maggiore semplicità quando versate la polvere di caffè è possibile estrarre con facilità il portafiltro (e). La funzione blocca goccia previene da perdite quando si rimuove la caraffa prima che sia finita l'operazione di produzione del caffè. La caraffa deve essere rimessa immediatamente sulla piastra per evitare che il portafiltro tracimi.

Tempo di preparazione per tazza: circa un minuto.

**Autospegnimento:** Per vostra praticità e maggiore sicurezza, l'apparecchio si spegnerà automaticamente 15 minuti dopo che è stato acceso.

Se il processo di produzione richiede più di questo tempo e la vostra macchina per il caffè si spegne automaticamente, sebbene nel serbatoio ci sia ancora acqua, sarà necessario procedere con la decalcificazione (vedere IV).

## III Pulizia

Disconnettere sempre lo strumento dalla corrente elettrica prima di pulirlo. Non pulire lo strumento sotto acqua corrente, non immergerlo in acqua.

Pulire le superfici metalliche della caraffa termica e del portafiltro solamente con un panno umido (f). È possibile utilizzare piccole quantità di detersivo per i piatti. Non utilizzare pagliette o detersivi abrasivi. Non utilizzare solventi come alcool o benzene.

Non lavare la caraffa termica nella lavastoviglie. Utilizzare una spazzola morbida, acqua calda e una piccola quantità di detersivo per piatti per lavare l'interno della caraffa. Dopo il lavaggio risciacquare abbondantemente.

## IV Decalcificazione

Se l'acqua che utilizzate è ricca di calcare ed utilizzate la vostra macchina senza un filtro per l'acqua, è necessario decalcificarla regolarmente. Se

utilizzate il filtro per l'acqua e lo cambiate regolarmente, normalmente la procedura di decalcificazione non dovrebbe essere necessaria. Tuttavia, se la vostra macchina per il caffè impiega più del consueto a produrre il caffè dovrà essere decalcificata.

**Importante:** Sostituire il filtro dell'acqua con il compensatore di spazio durante ogni procedura di decalcificazione.

Potete utilizzare qualsiasi agente decalcificante che si trova in commercio che non intacchi l'alluminio, oppure aceto di vino bianco (acidità 4 – 5%).

- Se state utilizzando un agente decalcificante, seguite le istruzioni del produttore.
- Se state utilizzando dell'aceto di vino, procedete in questa maniera:  
Riempite il serbatoio fino alla tacca di 6 tazze con aceto. Non miscelare l'aceto con acqua ne con altri liquidi. Accendere la macchina e lasciar scorrere metà dell'aceto. Spegnerne l'apparecchio per 10 minuti. Accendere di nuovo e lasciar scorrere il resto dell'aceto.

Ripetere ancora l'operazione fintanto che il tempo di produzione ritorni normale.

Far scorrere per almeno 2 volte il massimo (10 tazza) di nuova acqua fresca per pulire la macchina dopo l'operazione di decalcificazione.

### Per ottenere i migliori risultati

Questa macchina è stata progettata per estrarre il massimo aroma dal caffè.

Pertanto Braun raccomanda di:

- Usare solo caffè fresco.
- Conservare il caffè al buio in un luogo fresco ed asciutto ( per esempio in un armadio chiuso o nel frigorifero) in un recipiente ermetico.
- Utilizzare solo filtri per l'acqua Braun e cambiarli ogni due mesi di uso regolare.
- Pulire e decalcificare regolarmente l'apparecchio così come descritto nelle parti III e IV.

Salvo modifiche

Si raccomanda di non gettare il prodotto nella spazzatura al termine della sua vita utile. Per lo smaltimento, rivolgersi ad un qualsiasi Centro Assistenza Braun o ad un centro specifico.



# Nederlands

Onze producten zijn gemaakt om te voldoen aan de hoogste eisen van kwaliteit, functionaliteit en design. Wij wensen u veel plezier met uw nieuwe Braun koffiezetapparaat.

## Let op

- Lees eerst aandachtig de gebruiksaanwijzing door voordat u dit apparaat gaat gebruiken.
- Dit apparaat is niet bedoeld voor gebruik door kinderen of personen met verminderde fysieke of mentale capaciteiten, tenzij zij het apparaat gebruiken onder toezicht van een persoon verantwoordelijk voor hun veiligheid. Houd toezicht op kinderen om te voorkomen dat ze met het apparaat gaan spelen. Buiten bereik van kinderen bewaren.
- Controleer of het voltage op het lichtnet overeenkomt met het voltage die op het type-plaatje onder het apparaat staat.
- Zet de thermoskan nooit op andere verwarmde oppervlakken (zoals kookplaten, warmhoudplaten etc.). Dit veroorzaakt beschadigingen aan de kan.
- Voorzichtig: Tijdens en na het koffiezetten, worden de metalen onderdelen zeer heet. Vermijd aanraking van de hete delen, in het bijzonder de warmhoudplaat, om brandwonden te voorkomen. Til de thermoskan altijd op aan het handvat en houd de kan rechtop.
- Plaats de thermoskan nooit in de magnetron.
- De thermoskan nooit onderdompelen in water, en nooit schoonmaken in de vaatwasser.
- Indien u twee keer na elkaar koffie zet, laat de koffiezetter dan tussendoor ongeveer 5 minuten afkoelen (het apparaat uitzetten). Indien u niet wacht, kan er stoom ontstaan wanneer u koud water in het waterreservoir giet.
- De elektrische apparaten van Braun voldoen aan alle veiligheidsvoorschriften. Reparaties aan elektrische apparaten (inclusief vervanging van het snoer) mogen alleen worden uitgevoerd door deskundig service-personeel. Ondeskundig, oneigenlijk reparatiewerk kan ongelukken veroorzaken of de gebruiker verwonden.
- Dit apparaat is geschikt voor normale, voor huishoudelijk bestemde hoeveelheden.
- Gebruik altijd koud water om koffie te zetten.

## Maximum aantal kopjes

10 kopjes (125 ml elk)

## Beschrijving

- A Snoer/snoeropbergruimte
- B Ruimte-opvulstuk
- C Waterniveau indicator
- D Waterreservoir
- E Waterfilter
- F Waterfilter vervangingsindicator
- G Drukknop voor openen filterhouder

- H Filterhouder met druppelstop
- I Plaat voor de Thermoskan
- J Aan/uit schakelaar («I/O»)
- K Thermoskan

## I Het in gebruik nemen

Met behulp van de snoeropbergruimte (A), kunt u de lengte van het snoer aanpassen door deze uit de opbergruimte te halen, of juist het overtollige snoer op te bergen.

### Waterfilter

Dit apparaat wordt geleverd met een exclusief Brita® waterfilter, speciaal ontwikkeld voor Braun koffiezetapparaten. Het waterfilter verbetert de smaak van de koffie door het verwijderen van chloor en kalkdeeltjes. Wanneer het filter regelmatig wordt vervangen (iedere twee maanden), zorgt deze niet alleen voor een betere smaak van de koffie, maar ook voor een langere levensduur van uw koffiezetter door het voorkomen van verkalking. Braun waterfilters zijn verkrijgbaar bij uw winkelier en bij het Braun service centra.

### Het waterfilter plaatsen

1. Haal het waterfilter (E) uit de verpakking en volg de aanwijzingen op de verpakking
2. Verwijder het ruimte-opvulstuk (B) uit het waterreservoir.
3. Plaats het waterfilter (E). (Bewaar het ruimte-opvulstuk omdat het weer aangebracht dient te worden als het waterfilter wordt verwijderd.)
4. De waterfilter dient iedere 2 maanden vervangen te worden. Om u hieraan te herinneren, kunt u de waterfilter vervangingsindicator (F) op de maand huidige maand zetten. De maand dat u de waterfilter moet vervangen zal in het rechtergedeelte te zien zijn (op het eind van de maand).

### N.B.

Indien u de koffiezetter voor de eerste keer gebruikt of nadat het apparaat lange tijd niet is gebruikt of nadat er een nieuw waterfilter is geplaatst, dient u eerst het apparaat met de maximale hoeveelheid koud water voor 8 kopjes te laten doorstromen, zonder het koffiefilter met koffie te vullen.

### Thermoskan

De thermoskan (K) is gemaakt van kwalitatief dubbelwandig vacuüm geïsoleerd roestvrijstaal. Om de warmte optimaal te kunnen vasthouden, is het belangrijk de thermoskan voor gebruik te spoelen met heet water.

- Om het deksel te verwijderen, draait u de grip tegen de klok in (a) en haalt u het deksel van de thermoskan.
- Om het deksel weer op de thermoskan te plaatsen, plaatst u deze op de kan met de grip aan



de rechterkant van het handvat (b) en draait u het deksel met de klok mee tot hij vastklikt.

- Tijdens het koffiezetten, loopt de koffie door door een speciale opening in het deksel.
- Wanneer u na het doorlopen, de koffie wilt inschenken, drukt u op het opstaande randje van de zilveren grip van het deksel (c). Houd de grip ingedrukt tot u klaar bent met inschenken.

## II Koffie zetten

Vul het reservoir met vers, koud water (d), druk op de knop (G) om de filterhouder te (H) openen, plaats een filter No. 4, doe gemalen koffie in het filter en sluit de filterhouder. Plaats de kan op de plaat (I) en schakel de koffiezetter aan (J). Voor meer gemak, kan de filterhouder eenvoudig verwijderd worden uit het apparaat tijdens het vullen of weggooien van de koffie (e). De druppelstop voorkomt druppelen wanneer de kan wordt weggenomen om koffie in te schenken voordat de koffie helemaal is doorgelopen. De kan dient meteen te worden teruggeplaatst op de plaat om het overstromen van de filterhouder te voorkomen.

Zettijd per kopje: ongeveer 1 minuut

**Auto-off:** Voor extra gemak en veiligheid, schakelt het apparaat 15 minuten nadat het apparaat is aangezet automatisch uit.

Indien het koffiezetten langer duurt en uw koffiezetter automatisch uitschakelt terwijl er nog water in het waterreservoir zit, moet uw koffiezetter ontkalkt worden (zie IV).

## III Schoonmaken

Voor het schoonmaken altijd de stekker uit het stopcontact trekken. Reinig de koffiezetter nooit onder stromend water en dompel hem nooit onder water.

Reinig de metalen onderdelen van de thermoskan en de filterhouder alleen met een vochtige doek (f). U kunt hiervoor een klein beetje afwasmiddel gebruiken. Gebruik geen sponsjes van staalwol of schurende schoonmaakmiddelen. Gebruik nooit oplossingen waar alcohol of wasbenzine in zit.

The thermoskan is NIET vaatwasmachinebestendig. Gebruik een zachte borstel, heet water en een klein beetje afwasmiddel om de thermoskan schoon te maken aan de binnenkant. Spoel de kan na het schoonmaken goed om.

## IV Ontkalken

Indien uw leidingwater hard is en u het apparaat zonder waterfilter gebruikt, dient het regelmatig te

worden ontkalkt. Als u het waterfilter gebruikt en het regelmatig vervangt, dan hoeft u normaal gesproken niet te ontkalken. Echter als de zettijd langer wordt dan normaal, dient het apparaat toch ontkalkt te worden.

**Belangrijk:** vervang het waterfilter door het ruimte-opvulstuk voordat u het apparaat gaat ontkalken.

U kunt een in de winkel verkrijgbaar ontkalkingsmiddel gebruiken mits het middel het aluminium niet aantast, of witte huishoudazijn (4 – 5 % zuur).

- Indien u een ontkalkingsmiddel gebruikt, kunt u de instructies van de fabrikant opvolgen.
- Indien u azijn gebruikt, dient u het volgende te doen: Vul het waterreservoir tot 6 kopjes met azijn. Voeg geen water of een andere vloeistof toe. Zet het koffiezetapparaat aan en laat de helft van de azijn doorlopen. Zet het apparaat uit en laat alles 10 minuten staan. Zet daarna het apparaat weer aan en laat de rest van de azijn doorlopen.

Herhaal deze procedure zo vaak als nodig is, net zo lang tot de zettijd per kopje weer normaal is. Na het ontkalken dient u de koffiezetter tenminste twee keer met de maximale hoeveelheid water voor 10 kopjes koffie te laten doorlopen.

### Tips voor de beste resultaten

Deze koffiezetter is ontworpen om koffie met een maximaal aroma te zetten. Daarom adviseert Braun:

- Gebruik alleen verse gemalen koffie.
- Bewaar koffie op een koele, droge en donkere plaats (bijv. koelkast) in een luchtdichte bewaar-doos.
- Gebruik alleen Braun waterfilters en vervang deze iedere twee maanden bij regelmatig gebruik.
- Reinig en ontkalk uw koffiezetter regelmatig zoals aangegeven in delen III en IV.

Wijzigingen voorbehouden.

Gooi dit apparaat aan het eind van zijn nuttige levensduur niet bij het huisafval. Lever deze in bij een Braun Service Centre of bij de door uw gemeente aangewezen inleveradressen.



# Dansk

Vores produkter er skabt til at opfylde de højeste krav hvad angår kvalitet, funktionalitet og design. Vi håber, du vil få stor glæde af din nye kaffemaskine fra Braun.

## NB!

- Læs hele brugsvejledningen omhyggeligt, før apparatet tages i brug.
- Dette produkt er ikke beregnet til at bruges af børn eller svagelige personer uden overvågning af en person der er ansvarlig for deres sikkerhed. Generelt anbefaler vi at produktet opbevares utilgængeligt for børn. Børn bør overvåges for at sikre at de ikke leger med apparatet.
- Før tilslutning til stikkontakt kontrolleres, at strømspændingen svarer til den spænding, der er angivet i bunden af apparatet.
- Termokanden må aldrig placeres på en varmeplade eller andre opvarmede overflader, da det vil beskadige kandens bund.
- NB! Under og efter brug er metaloverfladerne varme. Undgå at berøre varme overflader, især bunden af kanden, for at undgå forbrænding og skoldning. Bær altid kanden i håndtaget og hold den lodret.
- Termokanden må ikke anvendes i en mikro-bølgeovn.
- Termokanden må aldrig nedsænkes i vand eller vaskes i opvaskemaskinen.
- Før du begynder at brygge en ny kande kaffe, skal kaffemaskinen køle af i ca. fem minutter (sluk for apparatet) for at undgå, at der udvikles damp, når vandbeholderen fyldes med koldt vand.
- Brauns elektriske apparater overholder gældende sikkerhedsforskrifter. Reparationer af elektriske apparater (inklusive udskiftning af ledning) må kun udføres af autoriserede Braun servicecentre. Fejlbehæftede, ukvalificerede reparationer kan forårsage ulykker eller skader på brugeren.
- Apparatet er konstrueret til mængder, som normalt indgår i en husholdning.
- Lav altid kaffe med koldt vand.

## Maksimalt antal kopper

10 kopper (à 125 ml)

## Beskrivelse

- A Ledning/ledningsopbevaring
- B Indsats
- C Vandstandsmål
- D Vandbeholder
- E Vandfilterindsats
- F Indikator til udskiftning af vandfilter
- G Udløsningsknap til filterholder
- H Filterholder med drypstop
- I Plade til kande
- J Tænd/sluk knap («I/O»)
- K Termokande

## I Klargøring af maskinen

Ved hjælp af ledningsopbevaringen (A) kan ledningens længde justeres ved at trække den ud eller skubbe den ind.

### Vandfilter

Dette produkt leveres med et særligt Brita® vandfilter, som er specielt udformet til Braun kaffemaskiner. Vandfilteret forbedrer kaffens aroma ved at nedsætte klorindholdet betydeligt og forhindre tilkalkning. Hvis indsatsen udskiftes jævnligt (hver anden måned), brygger din kaffemaskine ikke kun kaffe, som smager bedre, men den holder også længere, fordi indsatsen forhindrer tilkalkning. Braun vandfilterindsatser fås hos din lokale forhandler eller i Braun servicecentre.

### Isætning af vandfilterindsats

1. Pak vandfilterindsatsen (E) ud og følg instruktionerne på emballagen.
2. Tag indsatsen (B) ud af vandbeholderen.
3. Sæt vandfilterindsatsen i (E). (Sørg for at beholde indsatsen, da den skal sættes i vandbeholderen, når vandfilterindsatsen fjernes).
4. Vandfiltret bør skiftes ca. hver anden måned. For at blive påmindet om dette: stil vandfiltrets omstillingsknap (F) så at man ser indeværende måned i venstre felt (startmåned). Den måned vandfiltret skal skiftes ud ses da i højre felt (slutmåned).

### Bemærk:

Før kaffemaskinen tages i brug første gang, efter en længere periode hvor den ikke har været i brug eller efter isætning af en ny filterindsats, skal kaffemaskinen køre igennem en cyklus med højest 8 kopper koldt vand, men uden kaffebønner.

### Termokande

Termokande (K) er dobbeltvægget med vakuumsisolering og gjort i rustfrit stål af høj kvalitet. Kaffen holder sig varm endnu længere hvis man forvarmer termoflasken ved at skylle med varmt vand inden brygning.

- Låget fjernes ved at drejes grebet imod uret (a), hvorefter låget kan tages af.
- For at lukke det igen sættes låget på kanden med grebet til højre for kandens håndtag (b), hvorefter det drejes med uret, til det låses på plads.
- Under brygningen løber kaffen igennem en speciel åbning i det lukkede låg.
- Når der skal serveres kaffe, efter brygningen er færdig, trykkes der på den forhøjede ende af sølvgrebet på låget (c). Hold den trykket ned, så længe der hældes.

## II Brygning af kaffe

Fyld beholderen med koldt, friskt vand (d), tryk på udløserknappen til filterholderen (G) for at åbne filterholderen (H), sæt et 1x4 eller Nr. 4 papirfilter i, hæld malet kaffe i og luk filterholderen. Sæt kanden på pladen (I) og tænd for kaffemaskinen (J). For at gøre det endnu lettere at fylde kaffe på eller fjerne kaffegrums kan filterholderen let løftes af sit hængsel (e). Dryp-stop funktionen forhindrer dryp, når kanden fjernes for at hælde kaffe op, før brygningen er færdig. Kanden bør straks sættes tilbage på pladen, så filterholderen ikke løber over.

Bryggetid per kop: Ca. et minut.

**Automatisk slukning:** For at give komfort og sikkerhed slukker apparatet automatisk 15 minutter efter, der er tændt for det.

Hvis brygningen varer længere, og kaffemaskinen slukker automatisk, selvom der stadig er vand i beholderen, skal den afkalkes (se IV).

## III Rengøring

Træk altid stikket ud af stikkontakten, før apparatet rengøres. Apparatet må aldrig rengøres under rindende vand eller nedsænkes i vand.

Termokandens og filterholderens metaloverflader må kun rengøres med en fugtig klud (f). Der kan anvendes en smule opvaskemiddel. Anvend ikke ståluld eller slibemidler. Anvend aldrig opløsningsmidler som sprit eller benzen.

Termokanden må ikke vaskes i opvaskemaskinen. Brug en blød børste, varmt vand og lidt opvaskemiddel for at rengøre kanden indvendigt. Efter rengøringen skylles kanden med varmt vand.

## IV Afkalkning

Hvis du har hårdt vand og bruger kaffemaskinen uden vandfilter, skal den afkalkes regelmæssigt. Hvis du bruger vandfilterindsatsen og skifter den regelmæssigt, er det normalt ikke nødvendigt at afkalke maskinen. Men hvis kaffemaskinen er længere end normalt om at brygge kaffe, skal den afkalkes.

**Vigtigt:** Udskift vandfilteret med indsatsen under afkalkningsprocessen.

Du kan enten købe et afkalkningsmiddel, som ikke påvirker aluminium, eller bruge almindelig husholdningseddike (4 – 5 % syreindhold).

- Hvis du bruger et afkalkningsmiddel, følges fabrikantens brugsanvisning.
- Hvis du bruger eddike, skal du gøre som følger:  
Fyld beholderen med eddike op til 6-kop mærket.

Bland ikke eddiken med vand eller andre væsker. Tænd for kaffemaskinen og lad halvdelen af eddiken løbe igennem. Sluk for apparatet og lad det stå i 10 minutter. Tænd igen og lad resten af eddiken løbe igennem.

Gentag proceduren så mange gange det er nødvendigt for få bryggetiden per kop ned på et normalt niveau.

Lad højst 10 kopper friskt, koldt vand løbe igennem mindst tre gange for at rense kaffemaskinen efter afkalkningen.

### Bedste praksis giver de bedste resultater

Denne kaffemaskine er skabt til at give den maksimale kaffearoma. Derfor anbefaler Braun:

- Anvend kun friskmalet kaffe.
- Opbevar malet kaffe køligt, tørt og mørkt (for eksempel i et lukket skab eller køleskab) i en lufttæt beholder.
- Brug kun Braun vandfilter og udskift det hver anden måned ved regelmæssig brug.
- Rengør og afkalk kaffemaskinen regelmæssigt som beskrevet i afsnit III og IV.

Oplysningerne heri kan ændres uden varsel

Apparatet bør efter endt levetid ikke kasseres sammen med husholdningsaffaldet. Bortskaffelse kan ske på et Braun Servicecenter eller passende, lokale opsamlingssteder.



# Norsk

Våre produkter er produsert for å imøtekomme de høyeste standardene når det gjelder kvalitet, funksjon og design. Vi håper at du vil få mye glede av din nye Braun kaffetrakter.

## Forsiktig

- Les brukerveiledningen nøye før du begynner å bruke apparatet.
- Dette produktet er ikke ment å brukes av barn eller personer med redusert fysisk eller mental kapasitet, med mindre en person ansvarlig for barnets eller den andre personens sikkerhet har kontroll over situasjonen. Generelt anbefaler vi at produktet oppbevares utilgjengelig for barn. Barn bør få instruksjon slik at de ikke leker med apparatet.
- Før stopselet settes i stikkontakten, må du kontrollere at spenningen der du er, samsvarer med spenningen som er angitt på undersiden av apparatet.
- Sett aldri termokannen på en varm plate eller andre varme overflater fordi det vil skade kannens bunn.
- Forsiktig: Under og etter bruk vil metalloverflatene være varme. Unngå å berøre varme overflater, spesielt kannens bunn, for å unngå forbrenning eller skolding. Bruk alltid håndtaket til å bære kannen, og hold den oppreist.
- Ikke bruk termokannen i mikrobølgeovn.
- Termokannen må aldri senkes ned i vann eller vaskes i oppvaskmaskin.
- Før du begynner med å tilberede en ny kanne med kaffe, skal du alltid la kaffetrakteren kjøle seg ned i cirka fem minutter (slå av apparatet), ellers kan det utvikle seg damp når vanntanken fylles med kaldt vann.
- De elektriske apparatene fra Braun oppfyller gjeldende sikkerhetsstandarder. Reparasjoner av elektriske apparater (inkludert utskifting av ledning) må bare utføres av godkjente servicesentre. Feilreparasjoner utført av ukvalifisert personell kan føre til ulykker eller skade brukeren.
- Dette apparatet er beregnet på mengder som er normale i en privathusholdning.
- Bruk alltid kaldt vann til å lage kaffe med.

## Maksimalt antall kopper

10 kopper (125 ml hver)

## Beskrivelse

- A Ledning/ledningsoppbevaring
- B Volumkompensator
- C Vannnivåindikator
- D Vanntank
- E Vannfilterpatron
- F Vannfilterets skifteindikator
- G Filterholderens utløserknapp

- H Filterholder med dryppstopp
- I Kanneplate
- J På/av-bryter («I/O»)
- K Termokanne

## I Ta trakteren i bruk

Ved hjelp av ledningsoppbevaringen (A) kan du justere lengden på ledningen ved å trekke den ut eller skyve den inn.

### Vannfilter

Dette produktet inneholder et Brita® vannfilter som er spesielt designet for Braun kaffetraktere. Vannfilteret forbedrer kaffesmaken ved at det reduserer klorinnholdet vesentlig og forhindrer oppbygging av forkalkninger. Forutsatt at patronen skiftes regelmessig (annenhver måned), vil det ikke bare bli traktet kaffe som smaker bedre, men levetiden til kaffetrakteren vil også bli lengre ved at kalkavleiringer forebygges. Braun vannfilterpatroner fåes hos din lokale forhandler eller Braun servicesentre.

### Innsetting av vannfilterinnsatsen

1. Pakk ut vannfilterpatronen (E), og følg instruksjonene som er angitt på pakningen.
2. Fjern volumkompensatoren (B) fra vanntanken.
3. Sett inn vannfilterpatronen (E). (Sørg for å ta vare på volumkompensatoren siden den må settes inn i vanntanken når vannfilterpatronen fjernes.)
4. Vannfilteret bør skiftes ca annenhver måned. For å få en påminnelse: still knappen (F) slik at nåværende måned er synlig i venstre felt (startmåned) Da ser du måneden du bør bytte filter i høyre felt (sluttmåned).

### Obs:

Før du bruker kaffetrakteren etter en lang periode uten bruk, eller etter innsetting av ny vannfilterpatron, skal kaffetrakteren kjøres gjennom én traktesyklus med maks åtte kopper med kaldt, friskt vann, uten kaffe.

### Termokanne

Termokannen (K) har doble vegger med vakuuminisolering og er laget av rustfritt stål av høy kvalitet. Kaffen holder seg varm enda lengre hvis du forvarmer termokannen ved å skylle den i varmt vann før den fylles.

- For å ta av lokket, skal grepet dreies mot klokka (a) og lokket tas av.
- For å lukke lokket, plasseres det på kannen med grepet til høyre for kannens håndtak (b) og dreies med klokka til det er lukket.
- Under trakting strømmer kaffen gjennom en spesiell åpning i det lukkede lokket.
- Hvis du vil servere kaffe etter at traktingen er avsluttet, skal du trykke på den forhøyede enden

av det sølvbelagte grepet (c) og holde den nede så lenge du heller.

## II Trakting av kaffe

Fyll tanken med kaldt, friskt vann (d), trykk på filterholderens utløserknapp (G) for å åpne filterholderen (H), legg inn et 1x4 eller Nr. 4 papirfilter, fyll på med malt kaffe og lukk filterholderen. Plasser kannen på kanneplaten (I), og slå på kaffetrakteren (J). For å gjøre bruken enklere, kan filterholderen enkelt tas av hengslene når den fylles og når kaffegruten skal kastes (e). Dryppstoppfunksjonen forhindrer drypping når kannen tas ut for å skjenke en kopp før traktingen er ferdig. Kannen må umiddelbart settes tilbake på platen for å unngå at filterholderen flommer over.

Traktetid pr. kopp: cirka ett minutt.

**Auto-off:** For å forenkle bruken og for å øke sikkerheten, vil trakteren slå seg av automatisk 15 minutter etter at den er slått på.

Hvis traktingen tar lengre tid og kaffetrakteren slår seg av automatisk, selv om det fremdeles er vann i tanken, må den avkalkes (se IV).

## III Rengjøring

Trekk alltid ut trakterens støpsel fra stikkkontakten før rengjøring. Rengjør aldri trakteren under rennende vann, og senk den aldri ned i vann.

Rengjør metalloverflatene på termokannen og filterholderen kun med en fuktig klut (f). Du kan bruke litt flytende oppvaskmiddel. Bruk ikke stålull eller rengjøringsmidler med slipeeffekt. Bruk aldri løsemidler som alkohol eller benzen.

Ikke vask termokannen i oppvaskmaskin. Bruk en myk børste, varmt vann og litt flytende oppvaskmiddel til å rengjøre kannen innvendig. Etter rengjøring skal den skylles med varmt vann.

## IV Avkalking

Hvis du har hardt vann i springen og bruker kaffetrakteren uten vannfilter, må den avkalkes regelmessig. Når du bruker vannfilterpatron og skifter den regelmessig, vil du vanligvis ikke trenge å utføre avkalking. Hvis kaffetrakteren din imidlertid bruker lengre tid enn vanlig på å trakte, skal den avkalkes.

**Viktig:** Erstatt vannfilteret med volumkompensatoren når avkalking utføres.

Du kan enten bruke alminnelig tilgjengelig avkalkingsmiddel som ikke påvirker aluminium, eller klar husholdningseddik (4 – 5 %).

- Hvis du bruker avkalkingsmiddel, skal du følge produsentens instruksjoner.
- Hvis du bruker eddik, går du frem slik: Fyll tanken med eddik til nivået for 6 kopper. Ikke bland eddiken med vann eller annen væske. Slå på kaffetrakteren og la halvparten av eddiken strømme gjennom. Slå av kaffetrakteren og la den stå i 10 minutter. Slå den på igjen og la resten av eddiken strømme gjennom.

Gjenta den prosedyren du bruker, så mange ganger som nødvendig for å redusere traktetiden pr. kopp til normalt nivå.

Kjør igjennom maks 10 kopper med kaldt vann, minst to ganger, for å rengjøre kaffetrakteren etter avkalking.

### Gode råd for å trakte den beste kaffen

Denne kaffetrakteren er designet for å gi maksimal kaffearoma. Derfor anbefaler Braun:

- Bruk kun nymalt kaffe.
- Lagre malt kaffe på et kjølig, tørt og mørkt sted (f.eks. et lukket skap eller kjøleskap) i en lufttett beholder.
- Bruk kun Braun vannfiltere, og skift annenhver måned ved regelmessig bruk.
- Rens og avkalk kaffetrakteren regelmessig som beskrevet i del III og IV.

Med forbehold om endringer

Ikke kast dette produktet sammen med husholdningsavfall når det skal kasseres. Det kan leveres hos et Braun servicesenter eller en miljøstasjon.



# Svenska

Våra produkter är utformade att uppfylla de högsta krav när det gäller kvalitet, funktion och design. Vi hoppas att du kommer att ha mycket nytta av din nya kaffebyggare från Braun.

## Varning

- Läs bruksanvisningen noga och i sin helhet innan apparaten används.
- Denna produkt är inte menad att användas av barn eller personer med reducerad fysisk eller mental kapacitet utan övervakning av en person som är ansvarig för deras säkerhet. Generellt rekommenderar vi att produkten förvaras utom räckhåll för barn. Barn bör hållas under uppsikt för att säkerställa att de inte leker med apparaten.
- Kontrollera att nätspänningen motsvarar den spänning som anges på apparatens undersida innan den ansluts till ett vägguttag.
- Placera aldrig termoskannan på en varm platta eller annan uppvärmd yta eftersom detta kan leda till att kannans undersida skadas.
- Varning! Apparaten metallytor blir varma under och efter användning. För att undvika brännskador ska du inte röra de heta ytorna, särskilt inte kannans undersida. Använd alltid handtaget när du bär kannan och se alltid till att hålla den upprätt.
- Använd aldrig termoskannan i en mikrovågsugn.
- Sänk aldrig ned termoskannan i vatten och rengör den heller aldrig i en diskmaskin.
- Innan du börjar förbereda en ny kanna med kaffe, bör du alltid låta kaffebyggaren svalna i ungefär fem minuter (slå av kaffebyggaren). Annars kan det bildas ånga när du fyller på vattenbehållaren med kallt vatten.
- Brauns elapparater uppfyller tillämpliga säkerhetsföreskrifter. Reparationer av elapparater (inklusive sladdbyten) får enbart utföras av auktoriserad serviceverkstad. Bristfälliga eller okvalificerade reparationsarbeten kan leda till olyckor eller personskador.
- Apparaten är utformad att hantera normala hushållsmängder.
- Använd alltid kallt vatten när du brygger kaffe.

## Maximalt antal koppar

10 koppar (125 ml per kopp)

## Beskrivning

- A Sladd/sladdgömma
- B Vattenfilterersättare
- C Vattennivåmätare
- D Vattenbehållare
- E Vattenfilter
- F Vred för byte av vattenfilter
- G Spärr för filterhållare

- H Filterhållare med droppstopp
- I Platta för termoskannan
- J På/av-knapp («I/O»)
- K Termoskanna

## I Inför användning

Med hjälp av sladdutrymmet (A) kan du justera längden på sladden genom att antingen dra ut den eller skjuta in den.

### Vattenfilter

Denna produkt innehåller ett exklusivt Brita®-vattenfilter som är särskilt utformat för användning i kaffebyggare från Braun. Vattenfiltret förbättrar smaken på kaffet genom att reducera klorhalten. Det förhindrar även kalkbildning. Förutsatt att vattenfiltret byts ut regelbundet (varannan månad), får du inte bara ett kaffe som smakar godare, du får även en kaffebyggare som håller längre tack vare att kalkbildning motverkas. Brauns vattenfilter kan du köpa av din lokala återförsäljare av Braun-produkter eller av ett av Brauns servicecenter.

### Installera vattenfiltret

1. Packa upp vattenfiltret (E) och följ instruktionerna på förpackningen.
2. Avlägsna vattenfilterersättaren (B) från vattenbehållaren.
3. Sätt i vattenfiltret (E). (Se till att förvara filterersättaren på ett säkert ställe – den måste alltid sättas tillbaka i vattenbehållaren när vattenfiltret tas bort.)
4. Vattenfiltret bör bytas ut varannan månad. För att påminnas om detta, ställ in vattenfiltrets inställningsknapp (F) så att man ser nuvarande månad i vänstra fältet (startmånad). Den månad då du skall byta vattenfilter kommer då att visas i högra fältet (slutmånad).

### Obs!

Innan du använder kaffebyggaren för första gången, om det har gått en lång tid sedan du använde den sist eller om du precis har bytt vattenfilterpatron ska du låta maximalt 8 koppar kallt vatten (inget kaffe) köras igenom kaffebyggaren innan du brygger något kaffe.

### Termoskanna

Termoskanna (K) består av högkvalitativ vacuumisolerad termos i rostfritt stål med dubbla väggar. Ditt kaffe kommer att hålla sig ännu varmare om du sköljer kannan med hett vatten innan brygning.

- För att ta bort locket vrider du greppet moturs (a) och lyfter sedan av locket.
- För att stänga det igen, placerar du locket på kannan med greppet placerat till höger om kannans handtag (b). Vrid sedan greppet medurs tills locket sitter säkert.

- Vid bryggningen rinner kaffet genom en specialöppning i det stängda locket.
- Om du vill servera kaffe när bryggningen är slutförd, trycker du på den upphöjda delen av silverlockets grepp (c) och håller den nedtryckt under tiden som du håller upp kaffe.

## II Brygga kaffe

Fyll vattenbehållaren med kallt vatten (d), tryck på spärren för filterhållaren (G) för att öppna filterhållaren (H), sätt i ett pappersfilter av storlek 1x4 eller nr 4, dosera malt kaffe i pappersfiltret och stäng sedan filterhållaren. Placera termoskannan på plattan för termoskannan (I) och slå på kaffebyggaren (J). För att underlätta för dig själv kan du, när du fyller på malt kaffe eller vill slänga det förbrukade pappersfiltret med kaffe i, enkelt lyfta av filterhållaren från dess upphängning (e). Droppstoppfunktionen förhindrar dropp om du tar bort termoskannan från plattan för att hålla upp en kopp kaffe innan bryggningen har avslutats. Termoskannan ska omedelbart åter placeras på kannstället för att förhindra att filterhållaren svämmas över.

Bryggtid per kopp: ca en minut.

**Auto-av:** För att göra det enklare för dig samt även för att ge ökad säkerhet, stängs apparaten av automatiskt 15 minuter efter det att den har slagits på. Om bryggningen drar ut på tiden och din kaffebyggare stängs av automatiskt fastän det fortfarande finns vatten kvar i vattenbehållaren, behöver den kalkas av (se IV).

## III Rengöring

Dra alltid ur kontakten ur vägguttaget före rengöring. Rengör aldrig apparaten under rinnande vatten eller sänk ned den i vatten.

Använd endast en fuktig trasa vid rengöring av kannans metallytor och filterhållare (f). Du kan använda en liten mängd diskmedel. Använd inte stålull, slipande rengöringsmedel eller dylikt. Använd aldrig lösningsmedel som t.ex. alkohol eller bensen.

Diska aldrig termoskannan i diskmaskin. Använd en mjuk borste, varmt vatten och lite diskmedel för att rengöra termoskannan invändigt. När du är klar med rengöringen sköljer du den med varmt vatten.

## IV Avkalkning

Om ditt vatten är mycket hårt, och du brygger kaffet utan att använda ett vattenfilter, måste kaffebyggaren avkalkas regelbundet. Om du använder vattenfilter och byter ut den regelbundet, behöver du normalt inte kalka av kaffebyggaren. Men om din kaffebygg-

gare tar längre tid än vanligt på sig vid bryggningen, bör den kalkas av.

Viktigt! Byt alltid ut vattenfiltret mot vattenfilterersätaren vid all avkalkning.

Du kan antingen använda något av de avkalkningsmedel (som inte påverkar aluminium) som säljs i handeln alternativt vanlig vit hushållsättika (4 – 5 % lösning).

- Om du använder ett avkalkningsmedel som du köper i handeln ska du följa tillverkarens anvisningar.
- Om du använder ättika, gör du på följande sätt: Fyll tanken med ättika upp till 6-koppsnivån. Blanda inte ättikan med vatten eller någon annan vätska. Slå på kaffebyggaren och låt hälften av ättikan rinna igenom. Stäng av kaffebyggaren och låt stå i tio minuter. Slå på kaffebyggaren igen och låt resten av ättikan rinna igenom.

Upprepa proceduren så många gånger som behövs för att minska bryggtiden per kopp till normal nivå. För att rengöra kaffebyggaren efter avkalkningen ska du låta maximalt 10 koppar kallt vatten gå igenom kaffebyggaren minst två gånger. Först sedan kan du brygga kaffe som vanligt.

### Gör så här för att uppnå bästa resultat

Kaffebyggaren är utformad för att ge maximal kaffeom. Braun rekommenderar därför att du:

- Använder endast nymalet kaffe.
- Förvarar malet kaffe på ett svalt, torrt och mörkt utrymme (t.ex. i ett skåp eller i ett kylskåp) samt i en lufttät behållare.
- Bara använder Brauns vattenfilter och att du vid normal användning byter dessa varannan månad.
- Rengör och kalkar av kaffebyggaren regelbundet i enlighet med anvisningarna i del III och IV.

Informationen häri kan ändras utan föregående meddelande.

När produkten är förbrukad får den inte kastas tillsammans med hushållssoporna. Avfallshantering kan ombesörjas av Braun servicecenter eller på din lokala återvinningsstation.



# Suomi

Tuotteemme on suunniteltu täyttämään tiukat vaatimukset laadun, toimivuuden ja muotoilun suhteen. Toivottavasti saat iloa ja hyötyä uudesta Braun-kahvinkeittimestäsi.

## Varoitukset

- Ole hyvä ja lue nämä käyttöohjeet huolellisesti ennen laitteen käyttöön ottoa.
- Tätä laitetta ei ole tarkoitettu lasten käyttöön. Tätä laitetta ei ole myöskään tarkoitettu henkilöiden, joilla on alentunut fyysinen tai psyykinen tila, käytettäväksi. Poikkeuksena, jos lapsi tai henkilö on hänen turvallisuudestaan vastaavan henkilön valvonnan alaisena. Suosittelemme, että laitteen tulee olla lasten ulottumattomissa. Lapsia pitää valvoa eikä heidän saa antaa leikkiä laitteella.
- Tarkista ennen sähköpistokkeen työntämistä pistorasiaan, että jännite vastaa laitteen pohjassa näkyvää merkintää.
- Älä aseta termoskannua lämpölevylle tai muille kuumille pinnoille. Muuten termoskannun pohja voi vaurioitua.
- Varoitus: Metallipinnat ovat kuumia käytön aikana ja sen jälkeen. Palovammojen estämiseksi vältä koskettamista kuumia pintoja, varsinkin termoskannun pohjaa. Käytä kantokahvaa siirtäessäsi termoskannua. Pidä se pystysuorassa asennossa.
- Älä kuumenna termoskannua mikroaaltouunissa.
- Älä koskaan upota termoskannua veteen äläkä puhdista sitä astianpesukoneessa.
- Anna kahvinkeittimen jäähtyä noin viisi minuuttia virran ollessa kytkettynä pois ennen uuden kahvierän valmistamista. Muutoin täytettäessä säiliötä kylmällä vedellä voi kehittyä höyryä.
- Braun-sähkölaitteet täyttävät asianomaisten turvallisuussäädösten määräykset. Vain valtuutettu Braun-huoltopiste saa tehdä sähkölaitteiden huoltotoimet, kuten johdon vaihtamisen. Puutteellinen valtuuttamaton huoltotyö voi aiheuttaa onnettomuuksia tai vahingoittaa käyttäjä.
- Tämä laite on suunniteltu tavalliseen kotitalouskäyttöön.
- Käytä aina kylmää vettä valmistaessasi kahvia.

## Suurin määrä

10 kuppia, kukin 125 ml

## Kuvaus

- A Verkkojohto ja verkkojohdon säilytystila
- B Suodatinkasetin korvike
- C Vesimäärän ilmaisim
- D Vesisäiliö
- E Vedensuodatinkasetti
- F Vedensuodatinkasetin vaihtoilmaisin
- G Suodattimen vapautuspainike

- H Suodatin ja tippalukko
- I Termoskannun alusta
- J Virtakytkin «I/O»
- K Termoskannu

## I Laitteen ottaminen käyttöön

Verkkojohtoa voi ottaa esille tarvittava määrä säilytyspaikasta (A).

### Vedensuodatin

Tässä laitteessa on erityisesti Braun-kahvinkeittimiä varten suunniteltu Brita®-vedensuodatin. Vedensuodatin parantaa kahvin aromia vähentämällä vedessä esiintyvän kloorin määrää. Lisäksi se estää kalkin muodostumista. Jos suodatinkasetti vaihdetaan säännöllisesti kahden kuukauden välein, se ei pelkästään paranna kahvin makua vaan myös pidentää kahvinkeittimen käyttöikää estämällä kalkin muodostumista. Braun-vedensuodatinkasetteja myydään kodinkoneliikkeissä ja Braun-huoltoilikeissä.

### Vedensuodatinkasetin asentaminen paikoilleen

- Ota vedensuodatinkasetti (E) pakkauksesta ja seuraa pakkauksen ohjeita.
- Poista vedensuodattimen korvike (B) vesisäiliöstä.
- Asenna vedensuodatinkasetti paikoilleen (E). Pidä vedensuodattimen korvike tallessa, sillä se on asennettava vesisäiliöön, jos vedensuodatin-kasetti poistetaan paikoiltaan.
- Vedensuodatin tulee vaihtaa kahden kuukauden välein. Muistuttaaksesi vedensuodattimen vaihdosta aseta valitsin (F) siten, että vasemmalla näkyy kuluva kuukausi (aloituskuukausi). Kuukausi, jolloin suodatin tulee vaihtaa, näkyy oikealla (viimeinen kuukausi).

### Huomautus:

Kun kahvinkeitintä käytetään ensimmäistä kertaa sen oltua kauan käyttämättä tai kun uusi suodatinkasetti on asennettu paikoilleen, keitä kahvinkeittimessä kahdeksan kuppia kylmää vettä ilman kahvijauhetta.

### Termoskannu

Korkealaatuudessa, tyhjiöeristetyssä, ruostumattomasta teräksestä valmistetussa termoskannussa (K) on kaksoisseinämät. Kahvi säilyy kuumana pidempään, jos se huuhdotaan kuumalla vedellä ennen kahvinkeittoa.

- Kansi irrotetaan kääntämällä sitä vastapäivään (a) ja nostamalla se pois.
- Termoskannun kansi asetetaan paikoilleen siten, että kahva on termoskannun kahvan (b) oikealla puolella. Käännä sitä myötäpäivään, kunnes se lukittuu paikoilleen.
- Kahvin valmistamisen aikana kahvi valuu suljetussa kannessa olevan aukon läpi.



- Voit kaataa kahvia termoskannusta painamalla kannen hopeanvärisen kahvan (c) kohollaan olevaa päätä kaatamisen ajan.

## II Kahvin valmistaminen

Täytä säiliö raikkaalla kylmällä vedellä. Avaa suodatusyksikkö painamalla sen vapautuspainiketta (G). Aseta paikoilleen koon 1x4 tai numeron 4 suodatinpussi. Mittaa suodatuspussiin kahvijauhetta ja sulje suodatin. Aseta termoskannu alustalleen (I) ja kytke kahvinkeittimeen virta (J). Suodattimen voi irrottaa saranastaan (e) kahvijauheen lisäämisen tai poistamisen ajaksi. Tämä lisää käyttömukavuutta. Tippalukko estää kahvin tippumisen, jos termoskannu poistetaan paikoiltaan kahvin kaatamiseksi kesken kahvin valmistamisen. Termoskannu on asetettava heti takaisin paikoilleen, jotta suodatusyksikkö ei tulvi yli.

Valmistamisaika kuppia kohden: noin yksi minuutti.

### Virran automaattinen sammuttaminen:

Kahvinkeitimestä sammutetaan automaattisesti virta 15 minuutin kuluttua sen käynnistämisestä. Tämä lisää mukavuutta ja turvallisuutta.

Jos kahvin valmistaminen keskeytyy ja säiliöön jää vettä, kun virta sammutetaan automaattisesti, tämä on merkki siitä, että kalkki on poistettava kohdan IV mukaisesti.

## III Puhdistaminen

Irrota pistoke pistorasiasta ennen laitteen puhdistamista. Älä koskaan puhdistaa laitetta juoksevan veden alla äläkä anna sen pudota veteen.

Puhdistaa termoskannun metallipinnat ja suodatin vain kostealla kankaalla (f). Voit käyttää mietoa veden ja astianpesuaineen seosta. Älä käytä teräsvillaa tai hankaavia puhdistusaineita. Älä käytä koskaan liuottimia, kuten alkoholia tai bentseeniä.

Älä pese termoskannua astianpesukoneessa. Puhdistaa termoskannu sisältä käyttämällä pehmeää harjaa ja laimeaa pesuaineliuosta. Huuhtelee termoskannu puhdistamisen jälkeen kuumalla vedellä.

## IV Kalkin poistaminen

Jos vesijohtovesi on kovaa ja käytät kahvinkeitintä ilman vedensuodatinta, kalkki on poistettava säännöllisesti. Jos käytät vedensuodatinta ja vaihdat sen säännöllisesti, kalkinpoisto ei yleensä ole tarpeen. Jos kahvin valmistaminen kuitenkin kestää tavallista kauemmin, kalkki on syytä poistaa.

Tärkeää: Aseta korvike vedensuodattimen tilalle kalkin poistamisen ajaksi.

Voit käyttää kaupasta ostettavaa kalkinpoistoainetta, joka ei vaikuta alumiiniin, tai happopitoisuudeltaan 4 – 5 %:n vahvuista etikkaa.

- Jos käytät kalkinpoistoainetta, noudata valmistajan ohjeita.
- Jos käytät etikkaa, toimi seuraavasti: Kaada säiliöön kuusi kupillista etikkaa. Älä sekoita etikkaan vettä tai muuta nestettä. Käynnistä kahvinkeitin ja odota, kunnes puolet etikasta on valunut sen läpi. Katkaise laitteesta virta ja odotta noin 10 minuuttia. Käynnistä kahvinkeitin uudelleen ja anna lopun etikan valua sen läpi.

Toista nämä toimet tarvittaessa, kunnes kahvin valmistamisaika on palannut normaaliksi. Puhdista kahvinkeitin vähintään kaksi kertaa kalkinpoiston jälkeen täyttämällä säiliöön 10 kuppia vettä ja antamalla sen valua laitteen läpi.

### **Vihjeitä parhaan tuloksen saavuttamiseksi**

Tämä kahvinkeitin on suunniteltu valmistamaan mahdollisimman aromirikasta kahvia. Siksi Braun suosittelee, että

- käytät vain vastajauhettua kahvia;
- kahvijauhe säilytetään ilmatiiviissä rasiassa kuivassa, viileässä ja pimeässä paikassa, esimerkiksi suljetussa kaapissa tai jääkaapissa;
- käytät vain Braunin vedensuodattimia ja vaihdat vedensuodattimen kahden kuukauden välein säännöllisessä käytössä;
- puhdistat kahvinkeitimen ja poistat kalkin siitä säännöllisesti kohdissa III ja IV kuvatulla tavalla.

Tiedot voivat muuttua ilman ennakoilmoitusta.

Kun laite on tullut elinkaarensa päähän, säästä ympäristöä äläkä hävitä sitä kotitalousjätteiden mukana. Hävitä tuote viemällä se Braun-huoltoliikkeeseen tai asianmukaiseen keräyspisteeseen.



# Polski

Wyroby firmy Braun spełniają najwyższe wymagania jakościowe, wzornictwa i funkcjonalności. Gratulujemy zakupu i życzymy dużo zadowolenia przy korzystaniu z naszego urządzenia.

## Uwaga:

- Przed uruchomieniem należy dokładnie zapoznać się z instrukcją obsługi.
- Urządzenie to nie może być używane przez dzieci lub osoby fizycznie lub umyślowo upośledzone, jeśli nie znajdują się one pod nadzorem osoby odpowiedzialnej za ich bezpieczeństwo. Zalecamy przechowywać urządzenie w miejscu niedostępnym dla dzieci. Dzieci powinny być nadzorowane podczas używania urządzenia w celu zapewnienia odpowiedniego bezpieczeństwa.
- Przed uruchomieniem należy sprawdzić czy napięcie w sieci jest zgodne z podanym na spodzie urządzenia.
- Nie należy umieszczać dzbanka w pobliżu gorących powierzchni, zwłaszcza płyty grzejnej, ponieważ może nastąpić uszkodzenie podstawy dzbanka.
- Uwaga: Podczas użytkowania nagrzewają się części metalowe. Należy unikać dotykania gorących powierzchni, zwłaszcza podstawy dzbanka, ponieważ grozi to poparzeniem. Zawsze używaj rączki dzbanka do przenoszenia i trzymaj go w pozycji pionowej.
- Nie wolno używać dzbanka w kuchence mikrofalowej.
- Nigdy nie zanurzaj dzbanka w wodzie. Dzbane nie nadaje się do mycia w zmywarce do naczyń.
- Przed rozpoczęciem parzenia kawy należy wystudzić ekspres przez ok.5 minut (wyłączając urządzenie), w przeciwnym razie może powstać para w momencie uzupełnienia zimną wodą pojemnika na wodę.
- Urządzenia elektryczne Braun spełniają odpowiednie standardy bezpieczeństwa. Naprawa urządzeń elektrycznych (również wymiana kabla zasilającego) może być wykonywana tylko przez autoryzowany serwis. Niekompetentna, niewłaściwie przeprowadzona naprawa sprzętu może spowodować poważne zagrożenie dla użytkownika.
- Urządzenie zostało przystosowane do przygotowania kawy w ilościach typowych dla gospodarstwa domowego.
- Używaj zawsze chłodnej wody do przyrządzania kawy.

## Maksymalna ilość filiżanek

10 filiżanek (125 ml na 1 filiżankę)

## Opis urządzenia

- A Schowek na kabel
- B Element wyrównawczy

- C Wskaźnik poziomu wody
- D Pojemnik na wodę
- E Filtr wody
- F Wskaźnik wymiany filtra wody
- G Przycisk do otwierania koszyczka z filtrem kawy
- H Koszyczek na filtr z zabezpieczeniem przed kapaniem
- I Płyta
- J Włącznik/wyłącznik («I/O»)
- K Dzbane

## I Umiejscowienie urządzenia do pracy

Urządzenie jest wyposażone w schowek na kabel sieciowy (A), więc można dostosować długość kabla sieciowego wyciągając lub chowając go w schowku.

## Filtr wody

Ten produkt zawiera specjalnie zaprojektowany filtr do wody Brita®. Filtr wody poprawia smak i aromat kawy usuwając chlor, nieodpowiedni smak i zapach jak również osad. Jeśli wkład jest regularnie wymieniany (co dwa miesiące), nie tylko zapewnia lepszy smak kawy, ale zapobiegając odkładaniu się kamienia może wydłużyć okres użytkowania ekspresu do kawy. Filtry do wody Braun są dostępne w zakładach serwisowych Braun.

## Umiejscowienie filtra wody

1. Rozpakuj filtr (E) i postępuj wedle instrukcji podanych na opakowaniu.
2. Usuń element wyrównawczy (B) z zbiornika na wodę.
3. Włóż filtr do wody (E). (Uwaga: nie wyrzucać elementu wyrównawczego; urządzenie musi pracować z filtrem wody lub elementem wyrównawczym)
4. Filtr do wody powinien być wymieniany co 2 miesiące. Aby nie zapomnieć, nastaw sygnał wymiany filtra (F), tak aby obecny miesiąc widoczny był po lewej stronie (miesiąc startowy). Miesiąc, w którym powinien wymienić filtr będzie wtedy widoczny po prawej stronie (końcowy miesiąc).

## Uwaga:

Przed pierwszym użytkowaniem, po długiej przerwie lub po wymianie filtra wody należy przepuścić przez urządzenie maksymalnie do 8 filiżanek świeżej, zimnej wody bez zaparzania kawy.

## Dzbane

Termiczna karafka (K) wykonana została z wysokiej jakości, podwójnej, próżniowej stali nierdzewnej. Twoja kawa pozostanie dłużej ciepła, jeżeli przed zaparzeniem kawy podgrzejesz termiczną karafkę poprzez opłukanie jej gorącą wodą.

- Aby zdjąć pokrywę, przekręć uchwyt w kierunku przeciwnym do ruchu wskazówek zegara (a) i zdejmij ją.

- Aby zamknąć pokrywę, umieść ją na dzbanku w taki sposób aby jej uchwyt był po prawej stronie rączki dzbanka (b) i przekręć zgodnie z ruchem wskazówek zegara aż zaskoczy.
- Podczas zaparzenia, kawa przelewa się przez specjalny otwór pokrywy dzbanka.
- Jeśli, po zaparzeniu, chcesz nalewać kawę, naciśnij wystający koniec srebrnego uchwyty pokrywy (c) i przytrzymaj dociśnięty tak długo, aż nalejesz kawę.

## II Przygotowanie kawy

Napełnij pojemnik świeżą, zimną wodą (d), naciśnąć przycisk (G) aby otworzyć koszyczek na filtr (H), założyć filtr papierowy 1 x 4 lub nr 4, wsypać kawę mieloną, zamknąć pokrywę koszyka na filtr. Postaw dzbanek na płycie (I) i włącz urządzenie (J).

Dla większej wygody, podczas nasypywania lub usuwania kawy, koszyczek na filtr może być łatwo zdejmowany z zawiasów (e). Zabezpieczenie przed kapieniem zapobiega wyciekaniu kawy, gdy podczas parzenia dzbanek jest wyjęty aby nalać filiżankę kawy. Dzbanek powinien być niezwłocznie odstawiony na płytę, aby nie dopuścić do przepełnienia koszyczka na filtr.

Czas parzenia jednej filiżanki: około 1 minuty.

Dla wygody i większego bezpieczeństwa urządzenie jest wyposażone w automatyczny wyłącznik (auto-off). Po 15 min. pracy ekspres zostanie automatycznie wyłączony.

Jeśli zaparzenie kawy trwa dłużej i urządzenie samoczynnie się wyłącza, mimo, że w pojemniku na wodę jest wciąż woda, oznacza to, że należy odkamienić urządzenie (zob. IV).

## III Czyszczenie

Przed przystąpieniem do czyszczenia wyjąć wtyczkę z gniazdka sieciowego. Nie wolno myć urządzenia pod bieżącą wodą ani zanurzać w wodzie.

Metalowe części urządzenia, dzbanek, kosz na filtr należy czyścić wilgotną ściereczką (f). Można użyć niewielką ilość płynu do mycia naczyń. Nie używaj stalowej wełny ani innych substancji ściernych. Nie używaj nigdy żadnych rozpuszczalników, takich jak alkohol lub benzyna.

Nie można myć dzbanka w zmywarce do naczyń. Użyj miękkiej szczoteczki, ciepłej wody i niewielkiej ilości płynu do naczyń, aby wyczyścić dzbanek wewnątrz. Po czyszczeniu proszę wypłukać ciepłą wodą.

## IV Odkamienianie

Jeśli do parzenia kawy używana jest twarda woda, a urządzenie pracuje bez filtra wody, należy je regularnie odkamieniać. Gdy filtr wody jest używany i regularnie wymieniany nie ma potrzeby odkamieniania. Jeżeli jednak parzenie kawy trwa dłużej niż zwykle, należy urządzenie odkamienić.

**Ważne:** Na czas odkamieniania wyjąć filtr wody i założyć element wyrównawczy.

Można używać dostępnych w handlu środków odkamieniających, które nie reagują z aluminium lub ocet winny (4 – 5 % kwasu).

- Jeśli używasz środka odkamieniającego, należy zapoznać się z instrukcją producenta środka odkamieniającego.
- Jeśli używasz octu proszę postąpić jak następuje: Napełnij octem zbiornik na wodę do poziomu odpowiadającego 6 filiżankom. Nie mieszaj octu z wodą lub z inną cieczą. Włącz ekspres do kawy i przepuść połowę octu do dzbanka. Wyłącz urządzenie i zostaw je na 10 min. Włącz ponownie, przepuść pozostałą resztę octu do dzbanka.

Należy powtarzać procedurę tak długo, aż czas parzenia filiżanki kawy wróci do normy. Na zakończenie należy przynajmniej dwukrotnie przepuścić przez urządzenie maksymalnie do 10 filiżanek świeżej, zimnej wody, aby oczyścić urządzenie.

### Wskazówki:

Urządzenie zostało zaprojektowane aby zapewnić jak najlepszy smak i aromat kawy. Dlatego Braun poleca:

- Należy używać tylko świeżej, mielonej kawy.
- Zmieloną kawę przechowywać w chłodnym, suchym i ciemnym miejscu (np. lodówce) w szczelnym opakowaniu.
- Należy używać tylko filtrów wody Braun i wymieniać je co dwa miesiące.
- Regularnie myć i odkamieniać urządzenie jak opisano w części III i IV.

Zastrzega się prawo do dokonania zmian.

Ten symbol oznacza, że zużytego sprzętu nie można wyrzucać łącznie z odpadami socjalnymi. Zużyty produkt należy zostawić w jednym z punktów zbiórki zużytego sprzętu elektrycznego i elektronicznego. Odpowiednie przetworzenie zużytego sprzętu zapobiega potencjalnym negatywnym wpływom na środowisko lub zdrowie ludzi, wynikającym z obecności składników niebezpiecznych w sprzęcie.



# Český

Naše výrobky jsou vyráběny tak, aby odpovídaly nejvyšším nárokům na kvalitu, funkčnost a design. Doufáme, že budete se svým novým kávovarem Braun plně spokojeni.

## Upozornění

- Před použitím přístroje si přečtěte prosím pečlivě celý návod k použití.
- Přístroj nesmí používat děti ani osoby se sníženými fyzickými nebo psychickými schopnostmi bez dohledu osoby, která je zodpovědná za jejich bezpečnost. Obecně je doporučeno uchovávat přístroj mimo dosah dětí. Děti by měly být pod dozorem, aby se zajistilo, že nebudou spotřebič používat na hraní.
- Před připojením do zásuvky zkontrolujte, zda napětí v síťové zásuvce odpovídá napětí uvedenému na spodní straně tohoto přístroje.
- Nikdy nepokládejte termokonvici na plotýnku nebo jiné topné desky, jelikož by se mohlo poškodit dno konvice.
- Upozornění: Během a po provozu jsou kovové povrchy velmi horké. Nedotýkejte se těchto horkých částí, zvláště ne dna konvice a topné desky, neboť by mohlo dojít k popálení nebo opaření. Při přenašení držte konvici vždy za držadlo a držte ji visle.
- Termokonvici nepoužívejte v mikrovlnné troubě.
- Neponořujte termokonvici do vody, ani ji nemyjte v myčce nádobí.
- Před další přípravou nové kávy byste měli nechat přístroj nejméně 5 minut mimo provoz, aby dostatečně vychladl (přístroj vypněte). Při nalévání studené vody by se totiž mohla vytvořit pára a mohlo by dojít k opaření.
- Elektrické spotřebiče Braun odpovídají příslušným bezpečnostním předpisům. Opravy elektrických spotřebičů (včetně výměny síťového přívodu) směji provádět pouze kvalifikovaní odborníci v autorizovaných opravách Braun. Neodborně provedená oprava může zapříčinit nehodu nebo úraz uživatele.
- Tento přístroj je konstruován pouze ke zpracování množství běžného v domácnosti.
- Pro přípravu kávy používejte vždy studenou vodu.
- **DŮLEŽITÉ:** Před prvním použitím je nutné všechny části přístroje a příslušenství, přicházející do styku potravinami, důkladně omýt horkou vodou s kuchyňským saponátem a opláchnout pitnou vodou.

**Maximální počet šálků**  
10 šálků (125 ml každý)

## Popis

- A Síťový přívod/prostor pro uložení kabelu
- B Vyrovnávací tělísko
- C Ukazatel stavu vody

- D Zásobník vody
- E Kazeta vodního filtru
- F Otočný knoflík pro uvolnění výměny vodního filtru
- G Tlačítko uvolnění otočného filtru
- H Koš filtru s funkcí zamezení odkapávání
- I Deska
- J Přepínač zapnuto/vypnuto («I/O»)
- K Termokonvice

## I Uvedení do provozu

Díky prostoru pro síťový přívod (A) můžete vytažením nastavit požadovanou délku kabelu, nebo jej naopak zasunout.

### Vodní filtr

Tento výrobek je vybaven exkluzivním vodním filtrem Brita®, zkonstruovaným speciálně pro kávovary Braun. Vodní filtr zlepšuje chuť kávy, protože významně snižuje množství chlóru a také zabraňuje usazování vápenatých usazenin (vodního kamene). Pokud kazetu pravidelně vyměňujete (každé dva měsíce), má káva nejen lepší chuť, ale také se tím prodlužuje životnost kávovaru, protože se předchází kalcifikaci. Kazety vodního filtru Braun jsou k dostání u prodejců Braun nebo v servisních střediscích Braun.

### Instalace kazety vodního filtru

1. Rozbalte kazetu vodního filtru (E) a řiďte se pokyny na obalu.
2. Vyjměte vyrovnávací tělísko (B) ze zásobníku vody.
3. Vložte kazetu vodního filtru (E). (Vyrovnávací tělísko si dobře uložte, protože musí být zpět vloženo do zásobníku vody vždy, když je vyjmuta kazeta vodního filtru.)
4. Vodní filtr je třeba vyměnit každé dva měsíce. Pro upozornění na nutnost výměny nastavte ukazatel výměny vodního filtru (F) tak, aby současný měsíc byl vidět v levém okénku (počátek měsíce). Měsíc, ve kterém byste měli vodní filtr vyměnit, bude zobrazen v pravém okénku (konec měsíce).

### Poznámka:

Před prvním použitím kávovaru, nebo po dlouhé době, kdy jste jej nepoužívali, či po instalaci nové kazety vodního filtru, naplňte zásobník vody maximálně 8 šálků, čerstvé vody a nechte proběhnout jeden varný cyklus, a to bez jakékoli mleté kávy.

### Termokonvice

Dvojstěnná vakuová konvice (K) je vyrobena z vysoce kvalitní nerezové oceli. Káva zůstane horká ještě déle, pokud vakuovou konvici před použitím předejdejte vypláchnutím horkou vodou.

- Víčko sejmete tak, že držátkem otočíte proti směru hodinových ručiček (a) a víčko sejmete.
- Chcete-li je opět uzavřít, nasadte víčko na konvici s držátkem vpravo od držadla konvice (b) a otočte

jíjm ve směru hodinových ručiček, až zapadne na své místo.

- Během vaření káva vytéká skrz speciální otvor v uzavřeném víčku.
- Jestliže chcete podávat kávu poté, co je vaření ukončeno, stiskněte zvednutý okraj držátka stříbrného víčka (c) a držte jej stisknutý po celou dobu, kdy budete kávu nalévat.

## II Příprava kávy

Naplňte zásobník studenou, čerstvou vodou (d), stiskněte tlačítko uvolnění filtru (G), aby se otevřel koš filtru (H), vložte papírový filtr 1x4 nebo č. 4, vložte mletou kávu a uzavřete koš filtru. Umístěte konvici na desku (I) a zapněte kávovar (J). Pro větší pohodlí při plnění nebo vyjímání mleté kávy lze koš filtru snadno sejmut z jeho závěsu (e). Funkce zamezení odkapávání zabraňuje odkapávání při vyndávání konvice, když chcete nalít šálek ještě před ukončením spařování. Konvici je pak třeba okamžitě vrátit na desku, aby se koš filtru nepřepřlňoval.

Doba spařování pro jeden šálek: cca 1 minuta.

**Automatické vypnutí:** Pro vaše pohodlí a ještě větší bezpečnost se přístroj 15 minut po zapnutí automaticky vypne.

Pokud dosažení varu trvá déle a kávovar se automaticky vypíná, ačkoli je v zásobníku vody stále voda, je třeba jej odvápnit (viz IV).

## III Čištění

Před čištěním vždy odpojte zařízení od sítě. Nikdy nemyjte tento přístroj pod tekoucí vodou, ani jej do vody neponořujte.

Kovový povrch termokonvice a koš filtru čistěte pouze navlhčeným hadříkem (f). Můžete použít malé množství prostředku na mytí nádobí. Nepoužívejte kovovou vlnu nebo jiné brusné čisticí prostředky. Nikdy nepoužívejte rozpouštědla, jako např. líh a benzín.

Termokonvici neumývejte v myčce nádobí. K vyčištění vnitřku konvice používejte měkký kartáček, horkou vodu a malé množství prostředku na mytí nádobí. Po vyčištění vypláchněte konvici horkou vodou.

## IV Odvápnování

Jestliže máte tvrdou vodu a používáte kávovar bez vodního filtru, je nutné jej pravidelně odvápnovat. Pokud používáte kazetu vodního filtru a pravidelně ji vyměňujete, nepotřebujete obvykle odvápnování provádět. Pokud se však časem začne doba přípravy kávy prodlužovat, je třeba kávovar odvápnit.

**Důležité:** Při odvápnování musí být vždy nahrazen vodní filtr vyrovnávacím tělískem.

Pro odvápnování můžete použít běžně prodávané odvápnovací prostředky, které nejsou agresivní na hliník, nebo potravinářský ocet (4 – 5%).

- Používáte-li odvápnovací prostředek, postupujte podle návodu výrobce příslušného prostředku.
- Pokud používáte ocet, postupujte prosím následujícím způsobem:  
Naplňte zásobník do úrovně 6 šálků octem. Nemíchejte ocet s vodou nebo jinou tekutinou. Zapněte kávovar a nechteje polovinu octa protéci. Vypněte přístroj a ponechte stát 10 minut. Opět jej zapněte a nechteje protéci i zbytek octa.

Opakujte tuto proceduru tolikrát, dokud se nesníží doba přípravy jednoho šálku kávy na normální stav. Nechte protéci přístrojem nejméně dvakrát maximálně 10 šálků vody, aby se kávovar po odvápnění vyčistil.

### Jak dosáhnout optimálních výsledků

Tento kávovar je zkonstruován tak, aby bylo dosaženo maximálního kávového aroma. Proto Braun doporučuje:

- Používejte pouze čerstvě mletou kávu.
- Mletou kávu ukládejte na chladném, suchém a tmavém místě (např. chladničce) ve vzduchotěsné nádobě.
- Používejte pouze vodní filtry Braun a při pravidelném používání je vyměňujte každé dva měsíce.
- Čistěte a odvápněte kávovar pravidelně, jak je popsáno v části III a IV.

Změny vyhrazeny.

Po skončení životnosti neodhazujte prosím tento výrobek do běžného domovního odpadu. Můžete jej odevzdat do servisního střediska Braun nebo na příslušném sběrném místě zřízeném dle místních předpisů.



# Slovenský

Naše výrobky sú vyrobené tak, aby zodpovedali najvyšším nárokom na kvalitu, funkčnosť a dizajn. Dúfame, že s vašim novým kávovarom Braun budete úplne spokojní.

## Upozornenie

- Pred použitím prístroja si prosím pozorne prečítajte celý návod na použitie.
- Tento prístroj nie je určený pre deti a osoby so zníženými fyzickými a mentálnymi schopnosťami, ak pri jeho používaní nie sú pod dozorom osoby, ktorá je zodpovedná za ich bezpečnosť. Vo všeobecnosti odporúčame, aby ste prístroj uchovávali mimo dosahu detí. Dávajte pozor, aby deti prístroj nepoužívali na hranie.
- Pred zapojením do zásuvky skontrolujte, či napätie v sieťovej zásuvke zodpovedá napätiu uvedenému na spodnej strane tohto prístroja.
- Kávovar nikdy nedávajte na platňu alebo na iné vyhrievacie dosky, pretože by sa mohlo poškodiť dno kanvice.
- Upozornenie: Počas prevádzky a po jej ukončení sú kovové povrchy veľmi horúce. Nedotýkajte sa týchto horúcich častí, hlavne dna kanvice a vyhrievacej dosky, pretože by mohlo dôjsť k popáleniu alebo k opareniu. Pri prenášaní držte kanvicu vždy za držadlo a držte ju zvislo.
- Kávovar nepoužívajte v mikrovlnnej rúre.
- Kávovar neponárajte do vody, ani ho neumývajte v umývačke riadu.
- Pred ďalšou prípravou novej kávy by ste mali nechať prístroj minimálne 5 minút mimo prevádzku, aby sa dostatočne vychladil (prístroj vypnite). Pri nalievaní studenej vody by sa totiž mohla vytvoriť para a mohlo by dôjsť k opareniu.
- Elektrické spotrebiče Braun zodpovedajú príslušným bezpečnostným predpisom. Opravy elektrických spotrebičov (vrátane výmeny sieťového prívodu) môžu uskutočňovať iba kvalifikovaní odborníci v autorizovaných opravovniach Braun. Neodborne uskutočnená oprava môže zapríčiniť nehodu alebo úraz užívateľa.
- Tento prístroj je konštruovaný iba na spracovanie bežného množstva v domácnosti.
- Na prípravu kávy používajte vždy studenú vodu.
- Dôležité : Pred prvým použitím je nutné všetky časti prístroja a príslušenstva, prichádzajúce do styku potravinami, dôkladne omyť horúcou vodou s kuchynským saponátom a opláchnuť pitnou vodou.

## Maximálny počet šálok

10 šálok (125 ml každá)

## Popis

- A Sieťový prívod/priestor na uloženie kábla
- B Vyrovnávacie teliesko

- C Ukazovateľ stavu vody
- D Zásobník vody
- E Kazeta vodného filtra
- F Otočný gombík upozorňujúci na výmenu vodného filtra
- G Tlačidlo uvoľnenia otočného filtra
- H Kôš filtra s funkciou na zamedzenie odkvapkávania
- I Doska
- J Prepínač zapnuté/vypnuté («I/O»)
- K Kanvica

## I Uvedenie do prevádzky

Vďaka priestoru na sieťový prívod (A) môžete jeho vytiahnutím nastaviť požadovanú dĺžku kábla alebo ho naopak zasunúť.

### Vodný filter

Tento výrobok je vybavený exkluzívnym vodným filtrom Brita®, ktorý je skonštruovaný špeciálne pre kávovary Braun. Vodný filter zlepšuje chuť kávy, pretože významne znižuje množstvo chlóru a tiež zabraňuje usadzovaniu vápenatých usadenín (vodného kameňa). Ak kazetu pravidelne vymieňate (každé dva mesiace), má káva nielen lepšiu chuť, ale sa tiež predlžuje aj životnosť kávovaru, pretože sa predchádza kalcifikácii. Kazety vodného filtra Braun je možné zakúpiť u predajcov Braun alebo v servisných strediskách Braun.

### Inštalácia kazety vodného filtra

1. Rozbaľte kazetu vodného filtra (E) a postupujte podľa pokynov uvedených na obale.
2. Vyberte vyrovnávacie teliesko (B) zo zásobníka vody.
3. Vložte kazetu vodného filtra (E). (Vyrovnávacie teliesko si dobre uložte, pretože musí byť spätne vložené do zásobníka vody vždy, keď sa vyberie kazeta vodného filtra.)
4. Filter na vodu by sa mal vymieňať každé dva mesiace. Aby ste na to nezabudli, nastavte výmenu filtra na číselnom displeji (F) tak, aby sa aktuálny mesiac zobrazoval naľavo (počiatočný mesiac). Mesiac, v ktorom by ste mali filter vymeniť, bude zobrazený napravo (konečný mesiac).

### Poznámka:

Pred prvým použitím kávovaru alebo po dlhej dobe, kedy ste kávovar nepoužívali alebo po inštalácii novej kazety vodného filtra, naplňte zásobník vody maximálne 8 šálokou, studenej vody a nechajte prebehnúť jeden varný cyklus bez akejkoľvek mletej kávy.

### Termokanvica

Termosková karafa (K) je vyrobená z vysokokvalitnej, dvojrstvovej, vákuovej antikorovej ocele.

Vaša káva zostane teplá ešte dlhšie, ak karafu pred prekvapkávaním opláchnete horúcou vodou.

- Viečko vyberiete tak, že držadlo otočíte proti smeru hodinových ručičiek (a) a viečko vyberiete.
- Ak chcete viečko opäť uzavrieť, nasadíte ho na kanvicu s držadlom vpravo od držadla kanvice (b) a otočíte ho v smere hodinových ručičiek, až zapadne na svoje miesto.
- Počas varenia káva vyteká cez špeciálny otvor v uzatvorenom viečku.
- Ak chcete kávu podávať hneď po je dovarení, stlačte zdvihnutý okraj držadla strieborného viečka (c) a držte ho stlačený po celú dobu nalievania kávy.

## II Príprava kávy

Zásobník naplňte čerstvou, studenou vodou (d), stlačte tlačidlo uvoľnenia filtra (G), aby sa otvoril kôš filtra (H), vložte papierový filter 1x4 alebo č. 4, vložte mletú kávu a uzavrite kôš filtra. Kanvicu umiestnite na dosku (I) a kávovar zapnite. Pre väčšie pohodlie pri plnení alebo vyberaní mletej kávy je možné kôš filtra ľahko vybrať z jeho závesu (e). Funkcia na zamedzenie odkvapkávania zabraňuje odkvapkávaniu pri vyberaní kanvice v prípade, že chcete naliať šálku ešte pred ukončením sparovania. Potom je potrebné kanvicu okamžite vrátiť na dosku, aby sa kôš filtra nepreplňoval.

Doba sparovania jednej šálky je: cca 1 minútu.

**Automatické vypnutie:** Pre vaše pohodlie a ešte väčšiu bezpečnosť sa prístroj automaticky vypne 15 minút po zapnutí.

Ak dosiahnutie varu trvá dlhšie a kávovar sa automaticky vypína aj keď je v zásobníku ešte stále voda je potrebné zásobník odvápnit' (viď. IV).

## III Čistenie

Pred čistením zariadenie vždy odpojte zo siete. Tento prístroj nikdy neumývajte pod tečúcou vodou, ani ho neponárajte do vody.

Kovový povrch kanvice a kôš filtra čistite iba navlhčenou handričkou (f). Môžete použiť malé množstvo prostriedku na umývanie riadu. Nepoužívajte kovovú vlnu alebo iné brúsne čistiace prostriedky. Nikdy nepoužívajte rozpúšťadlá ako napr. lieh a benzín.

Kanvicu neumývajte v umývačke riadu. Na vyčistení vnútrajška kanvice používajte mäkkú kefku, horúcu vodu a malé množstvo prostriedku na umývanie riadu. Po vyčistení vypláchnite kanvicu horúcou vodou.

## IV Odvápnovanie

Ak máte tvrdú vodu a kávovar používate bez vodného filtra je nutné ho pravidelne odvápnovať. Ak používate kazetu vodného filtra a pravidelne ju vymieňate, obvykle nie je nutné uskutočňovať odvápnovanie. Ak sa však časom začne doba prípravy kávy predlžovať je potrebné kávovar odvápnit'.

**Dôležité:** Pri odvápnovaní sa vždy musí nahradiť vodný filter vyrovnávacím telieskom.

Na odvápnovanie môžete použiť bežne predávané prostriedky na odvápnovanie, ktoré nie sú agresívne na hliník alebo potravinársky ocot (4 – 5%).

- Ak používate prostriedok na odvápnovanie, postupujte podľa návodu výrobcu príslušného prostriedku.
- Ak používate ocot, postupujte prosím nasledujúcim spôsobom:  
Zásobník naplňte octom do úrovne 6 šálok. Ocot nemiešajte s vodou alebo s inou tekutinou. Zapnite kávovar a nechajte pretiecť polovicu octu. Prístroj vypnite a nechajte ho stáť 10 minút. Opäť ho zapnite a nechajte pretiecť zvyšok octu.

Túto procedúru opakujte až kým sa nezníži doba prípravy jednej šálky kávy na normálny stav. Cez prístroj nechajte pretiecť aspoň dvakrát maximálne 10 šálkou vody, aby sa kávovar po odvápnení vyčistil.

### Ako dosiahnuť optimálne výsledky

Tento kávovar je skonštruovaný tak, aby sa dosiahla maximálna kávová aróma. Preto Braun odporúča:

- Používajte iba čerstvo zomletú kávu.
- Mletú kávu odkladajte na chladné, suché a tmavé miesto vo vzduchotesnej nádobe (napr. do chladničky).
- Používajte iba vodné filtre Braun a počas pravidelného používania ich vymieňajte raz za dva mesiace.
- Kávovar čistite a odvápnujte pravidelne tak, ako je to uvedené v časti III a IV.

Zmeny sú vyhradené.

Po skončení životnosti neodhadzujte zariadenie do bežného domového odpadu. Zariadenie odovzdajte do servisného strediska Braun alebo na príslušnom zbernom mieste zriadenom podľa miestnych predpisov a noriem.



# Magyar

Termékeinket a legmagasabb minőségi, funkcionalitás és design elvárások kielégítésére tervezték. Reméljük, örömet leli majd új Braun készülékében.

## Figyelem

- Kérjük, az első használat előtt figyelmesen olvassa el a használati útmutatót és tanulmányozza az ehhez tartozó ábrákat.
- A készüléket mozgássérültek, szellemi vagy értelmi fogyatékoságban szenvedő gyermekek vagy személyek, – kizárólag a biztonságukért felelős felügyelet mellett használják! Javasoljuk, hogy a terméket gyermekektől elzárva tartsa! Általában javasoljuk, hogy a készüléket tartsa gyermekek által nem hozzáférhető helyen!
- Hálózati csatlakoztatás előtt ellenőrizze, hogy a hálózati feszültség megegyezik-e a készülék alján feltüntetett értékkel.
- A termoszt ne tegye más forró felületre (pl. tűzhely, melegítő tálca, stb.), mert károsíthatja a termoszt alját.
- Figyelmeztetés: Használat közben és után a fém felületek felmelegednek. Tartózkodjon a forró felületek, különösképpen a főzőlap érintésétől, az égéses vagy forrázásos balesetek megelőzésére. Amikor kézbe veszi a termoszt mindig tartsa függőlegesen és csak a markolatnál fogja meg.
- A termoszt ne használja mikrohullámú sütőben.
- A termoszt ne merítse vízbe, ne tegye mosogatógépbe.
- A kávéfőzőt legalább 5 percig engedje hűlni újabb adag kávé készítése előtt (kapcsolja ki a készüléket), különben a hideg víz beöntésekor gőz fejlődhet.
- A Braun elektromos készülékek megfelelnek a biztonsági előírásoknak. A készülék javítását (beleértve a csatlakozó kábelt is) csak arra felhatalmazott szervizben végeztesse. A hibás, nem szakszerű javítás balesetet, sérülést okozhat.
- A készüléket háztartási használatra tervezték, normál háztartási mennyiség készítésére.
- Kávékészítéshez mindig hideg vizet használjon.

## Méret

10 csésze (125 ml csészénként)

## Leírás

- A Csatlakozókábel/kábeltartó
- B Kiegyenlítőtartály
- C Vízzintjelző
- D Vízartály
- E Vízsűrőpatron
- F Vízsűrőpatron csere-jelzőtárcsa
- G Filtertartó nyomógomb

- H Filtertartó cseppenésgátolóval
- I Főzőlap
- J Be-/Kikapcsoló («I/O»)
- K Termosz

## I Üzembehelyezés

A csatlakozókábel hosszúságát a zsinór kábeltartóból (A) való kihúzásával, vagy betolásával állíthatja.

### Vízsűrő

Termékünkhöz hozzácsoomagoltunk egy exclusive Brita® vízsűrőt, melyet kifejezetten a Braun kávéfőzőkhöz fejlesztettek ki. A vízsűrő megakadályozza a vízkő lerakódást és csökkenti a víz klórtartalmát, ezzel is fokozva a kávé ízharmoniját. A vízsűrő kéthavonkénti cseréjét ajánljuk, amivel nemcsak ízletesebb kávé készíthet, hanem készüléke élettartamát is meghosszabbíthatja a vízkőképződés megelőzésével. A Braun vízsűrő kapható a kereskedelemben, valamint szervizeinkben.

### A vízsűrő behelyezése

1. Csomagolja ki a vízsűrőt (E) és kövesse a csomagoláson található instrukciókat.
2. Vegye ki a kiegyenlítőtartályt (B) a vízartályból.
3. Helyezze be a vízsűrőt (E). (Tegye el a kiegyenlítőtartályt, mivel azt vissza kell helyezni a készülékbe, ha nem használ vízsűrőt!)
4. A vízsűrőt ajánlott kéthavonta kicserélni! Emlékeztetőül, állítsa be a dátumbeállítót (F) úgy, hogy a bal oldalon az aktuális hónap jelenjen meg! Az esedékes csere hónapja a jobb oldali részben látszik.

### Megjegyzés:

Az első használat előtt, vagy ha hosszú ideje nem használta a készüléket vagy ha új vízsűrőt helyez be, max. 8 csészéhez elegendő vízzel, kávé nélkül, főzze át a készüléket.

### Termosz

A melegentartó kiöntő (K) kiváló minőségű, duplafalú, vákuumos rozsdamentes acélból készült. A lefőzött kávé hosszabb ideig tartható melegen, ha a melegentartó kiöntőt a kávéfőzés előtt forró vízzel átöblíti!

- A fedél eltávolításához forgassa el a fogantyút az óra járásával ellentétes irányba (a) és vegye le.
- Bezáráshoz helyezze rá a fedelet a kannára úgy, hogy a kiálló rész a kanna markolatától jobbra legyen (b) és kattanásig fordítsa el az óra járásával megegyező irányba.
- A kávéfőzés ideje alatt a kávé a fedél egy speciális nyílásán keresztül folyik a termoszba.



- Amennyiben a kávé lefőzése után szervírozni szeretné azt, nyomja le a markolat ezüst fedelének kiálló részét (c) és tartsa lenyomva a kávé kitöltése alatt.

## II Kávékészítés

Töltse fel a tartályt hideg vízzel (d), nyomja meg a filtertartó (H) nyomógombját (G), hogy a filtertartó kinyíljon. Helyezzen be egy 4-es méretű papírfiltert, tegyen bele darált kávé, majd zárja vissza a filtertartót. Helyezze a termoszt a főzőlapra és kapcsolja be a készüléket (J). A kávéfiltertartó a kávé betöltéséhez, vagy ürítéséhez leemelhető a tartójáról (e). Cseppenésgátló akadályozza a kávé elcseppenését, ha a termosz nincs a helyén kávéfőzés közben. A kiöntőt helyezzük vissza amint lehet, hogy a filtertartó nehegy túltöltődjön.

Főzési idő: csészénként kb. 1 perc. A kész kávé mennyisége kevesebb lesz, mint az eredetileg betöltött víz mennyisége, hiszen a darált kávé vizet vesz fel.

**Automatikus kikapcsolás funkció:** Az Ön kényelmét és biztonságát szolgálja, hogy a készülék automatikusan kikapcsol 15 perccel a bekapcsolás után. Amennyiben a főzési folyamat hosszabb ideig tart és a készülék automatikusan kikapcsol előfordulhat, hogy víz marad a víztartályban a, és ilyenkor a készüléket vízkötleníteni kell (IV. Pont).

## III Tisztítás

Mindig húzza ki a csatlakozóból a készüléket tisztítás előtt. Soha ne tisztítsa a készüléket folyó víz alatt, és ne merítse azt vízbe.

A termosz fém felületét és a filtertartót csak nedves törülközővel tisztítsa (f), amelyhez kis mennyiségű mosogatószer is használható. Ne használjon fém dörzskendőt, vagy egyéb szemcsés tisztítószert. Ne használjon semmilyen oldószert, mint alkohol vagy benzin.

Ne tegye a termoszt mosogatógépbe. A termosz belsejének tisztításához használjon puha kefé, melegvizet és kis mennyiségű folyékony mosogatószer. Tisztítás után öblítse át a termoszt meleg vízzel.

## IV Vízköoldás

Ha kemény az Ön által használt víz, és a készüléket vízsűrő nélkül használja, rendszeresen vízkötleníteni kell a kávéfőzőt. Vízsűrő használata, és rendszeres cseréje mellett nincs szükség egyéb vízköoldásra. Minden esetben, ha készüléke a

normálnál lényegesen hosszabb idő alatt készíti el a kávé, vízkötlenítésre van szükség.

**Fontos:** a vízsűrő helyére tegye be a kiegyenlítőtartályt a vízkötlenítés idejére.

Használhat a kereskedelmi forgalomban kapható vízköoldó folyadékot, amely nem támadja meg az alumíniumot, vagy háztartási ecetet (4 – 5%-os higításban).

- Kövesse a vízköoldó folyadékra vonatkozó használati utasítást.
- Amennyiben a vízkötlenítéshez háztartási ecetet használ, kérjük tartsa be a következőket: Töltse fel a tartályt ecettel a 6 csésze jelzésig. Ne keverje az ecetet vízzel vagy más folyadékkal. Kapcsolja be a készüléket és az ecet felét hagyja átfolyani. Kapcsolja ki és hagyja így állni 10 percig. Kapcsolja be újra és hagyja a maradék ecetet is átfolyani.

Addig ismételje a műveletet, amíg szükségesnek látja, vagy a kávéfőzési idő el nem éri a normálist. Vízkötlenítés után legalább kétszer, max. 10 csészehez elegendő tiszta vízzel főzze át a készüléket.

## Hasznos tanácsok

A tökéletes aromájú kávé érdekében a Braun a következőket ajánlja:

- Csak frissen darált kávé használjon.
- A darált kávé hűvös, száraz, sötét helyen tárolja (pl. hűtőszekrény), légmentesen záródó dobozban.
- Csak eredeti Braun vízsűrőt használjon, és cserélje kéthavonta.
- Tisztítsa és vízkötlenítse készülékét rendszeresen a III és IV pontban leírtak szerint.

A változtatás jogát fenntartjuk.

A környezetszennyezés elkerülése érdekében arra kérjük, hogy a készülék hasznos élettartalma végén ne dobja azt a háztartási szemétkébe. A működésképtelen készüléket leadhatja a Braun szervizközpontban, vagy az országa szabályainak megfelelő módon dobja a hulladékgyűjtőbe.



# Türkçe

Ürünlerimiz kalite, kullanım ve tasarımda en yüksek standartlara ulaşabilmek için tasarlanmıştır. Yeni Braun ürününüzden memnun kalacağınızı umuyoruz.

## Dikkat

- Cihazınızı kullanmadan önce, lütfen bu kullanma kılavuzunu dikkatlice ve eksiksiz okuyunuz.
- Bu aygıt sorumlu bir kişinin gözetiminde olmaksızın çocukların ve fiziksel yada ruhsal engelli kişilerin kullanımına uygun değildir. Aygıtınızı çocukların ulaşabileceği yerlerden uzak tutmanızı öneririz. Çocukların cihazla oynamasını engellemek için gözetim altında tutunuz.
- Kullanmadan önce, şebeke cereyan geriliminin, cihazın altında yazılı olan voltaj ile uygunluğunu kontrol ediniz.
- Termos sürahinin tabanına zarar vereceği için asla sıcak yüzeyler ile temas ettirmeyiniz.
- Dikkat: Cihazı kullanırken ve kullandıktan sonra metal yüzeyler sıcak olacağından, yanıkları ve haşlanmayı önlemek için sıcak yüzeylere ve özellikle sürahinin konulduğu tabana dokunmayınız. Sürahiyi daima sapından tutarak taşıyınız ve dik konumda tutunuz.
- Termos sürahiyi mikrodalgada fırında kullanmayınız.
- Termos sürahiyi asla suya batırmayınız ve bulaşık makinesinde temizlemeyiniz.
- Tekrar kahve yapmak istediğinizde, cihazı daima yaklaşık 5 dakika kadar kapatarak, soğumasına izin veriniz. Aksi takdirde, su kabı soğuk su ile doldurulurken buhar yapabilir.
- Braun elektrikli aletleri en uygun güvenlik standartlarına göre üretilmiştir. Elektrikli aletler ile ilgili her türlü onarım (kordon değişimi de dahil olmak üzere) mutlaka yetkili Braun teknik servisleri tarafınca yapılmalıdır. Yanlış ve kalitesiz olarak yapılan onarım, kazalara veya kullanıcının yaralanmasına neden olabilir.
- Bu cihaz normal ev kullanım miktarlarına uygun olarak üretilmiştir.
- Kahve yapmak için her zaman soğuk su kullanınız.

## Maksimum kapasite

125 ml'lik 10 fincan

## Tanımlama

- A Kablo ve kablo saklama bölümü
- B Boşluk kapatici
- C Su seviye göstergesi
- D Su kabı
- E Su filtresi kartuşu
- F Su filtresi değiştirme göstergesi
- G Filtre sepetini çıkartma düğmesi
- H Damlamayı önleyen filtre tutucu
- I Sürahi standı
- J Açma/kapama düğmesi («I/O»)
- K Termos sürahi

## I Cihazın çalışması hazırlanması

Kablo saklama bölümü sayesinde (A), kabloyu çekerek veya içeri iterek uzunluğunu ayarlayabilirsiniz.

## Su filtresi

Cihazınızda, özel olarak, sadece Braun kahve makineleri için tasarlanmış Brita® su filtresi bulunmaktadır. Su filtresi, sudaki klor oranını belirgin bir şekilde azaltarak kahvenin lezzetini artırır ve ayrıca kireçlenmeyi önler. Kartuş düzenli olarak değiştirildiğinde (her iki ayda bir), sadece lezzetli kahve sunmakla kalmaz, kireçlenmeyi önleyerek kahve makinenizin ömrünü de uzatır. Braun su filtresini Braun satan mağazalarda ve servis merkezlerinde bulabilirsiniz.

## Su filtresi kartuşunu yerine yerleştirme

1. Su filtresi kartuşunu (E) açınız ve paket üzerinde belirtilen direktifleri uygulayınız.
2. Su kabından boşluk kapatici (B) çıkartınız.
3. Su filtresi kartuşunu yerleştiriniz (E). (Boşluk kapaticisini, su kabına, su filtresi kartuşu çıkarıldığı zamanlarda yerleştirmeyi unutmayınız.)
4. Su süzgeci iki ayda bir değiştirilmelidir. Değiştirme zamanını hatırlatması için su süzgeci değiştirme kadranını (F), içinde bulunduğunuz ay sol delikte görünecek şekilde ayarlayın. Süzgeci değiştirmeniz gereken ay, sağ delikte görülecektir.

## Not:

İlk kullanımdan önce, kahve makinesinin uzun süre kullanılmadığı veya yeni su filtresi kartuşunun takıldığı durumlarda filtreye çekilmiş kahve koymadan, su kabını soğuk, beklememiş su ile 8 fincanlık maksimum düzeyde doldurup cihazı bir defa çalıştırınız.

## Termos sürahi

Yalıtımlı sürahi (K), çift cidarlı ve arası vakumlu paslanmaz çelikten üretilmiştir. Sürahiyi kahveyi pişirmeden önce sıcak su koyarak ısıtırsanız kahveniz daha uzun süreyle sıcak kalacaktır.

- Kapağı çıkartmak için, kapağın sapını saat yönünün tersine doğru çevirip (a) çıkartınız.
- Tekrar kapatmak istediğinizde, kapağın sapını, sürahinin sapının (b) sağ tarafına gelecek şekilde yerleştiriniz ve yerine oturuncaya kadar saat yönünde çeviriniz.
- Kahve yapımı sırasında kahve, kapalı kapaktaki özel bir açıklıktan geçer.
- Kahve hazır olduğunda servis yapmak isterseniz, kapak sapının yüksek konumda bulunan, gümüş rengi ucuna (c) basınız ve kahveyi boşalttığınız sürece basmaya devam ediniz.

## II Kahve yapımı

Su kabını soğuk ve taze su ile doldurunuz (d), filtre sepetini açabilmek için filtre çıkartma düğmesine (G)

basıp 1x4 veya No. 4 kağıt filtreyi yerleştiriniz, çekilmiş kahve koyup filtre sepetini kapatınız. Sürahiye standına yerleştiriniz ve cihazı çalıştırınız (J). Kullanma kolaylığı açısından, çekilmiş kahveyi doldururken ya da boşaltırken filtre sepeti bağlantı yerlerinden (e) kolayca çıkartılabilir.

Damlamayı önleme mekanizması kahve yapımı bitmeden sürahi yerinden çıkarıldığında damlamayı önler. Filtre sepetinin aşırı dolmasını engellemek için sürahi hemen standına geri konmalıdır.

Fincan başına demleme zamanı: yaklaşık 1 dakika.

**Otomatik kapanma:** Kullanma kolaylığı ve sizin güvenliğiniz için cihaz çalıştırmaya başladıktan 15 dakika sonra otomatik olarak kapanacaktır. Eğer kahve yapımı uzun sürüyor ve su kabında hala su olmasına rağmen cihaz otomatik olarak kapanıyorsa, bu cihazın kireçten arındırılması gerektiğini gösterir (bakınız IV).

### III Temizleme

Temizlik işlemine başlamadan önce cihazın fişini daima prizden çıkarınız. Cihazı asla akan suyun altında tutarak veya suyun içinde temizlemeyiniz.

Termos sürahinin metal yüzeylerini ve filtre sepetini yalnızca nemli bir bez ile temizleyiniz (f). Bunun için çok az miktarda sıvı bulaşık sabunu kullanabilirsiniz. Çelik yün ve aşındırıcı temizleyiciler kullanmayınız. Asla alkol ve benzin gibi eritici maddeler kullanmayınız.

Termos sürahiye bulaşık makinesinde temizlemeyiniz. Sürahinin içini temizlemek için yumuşak bir fırça, sıcak su ve az miktarda sıvı bulaşık sabunu kullanınız. Temizledikten sonra sıcak su ile durulayınız.

### IV Kireçten arındırma

Eğer suyunuz kireçli/sertse ve kahve makinenizi su filtresi olmadan kullanıyorsanız, makinenizin düzenli olarak kireçten arındırılmaya ihtiyacı vardır. Su filtre kartuşunu kullanıyor ve düzenli olarak değiştiriyorsanız, makinenizin genelde kireçten arındırılmaya ihtiyacı yoktur. Ancak, makinenizin kahve yapma süresi normalden uzun sürüyorsa, makinenizi kireçten arındırmanız gerekir.

**Önemli:** Her kireçten arındırma sürecinde su filtre kartuşunu çıkartarak yerine boşluk kapatıcıyı koyunuz.

Piyasada bulunan veya alüminyuma zarar vermeyen herhangi bir kireç önleyici temizleme maddesini ya da beyaz sirkeyi (% 4–5 asit) kullanabilirsiniz.

- Kireç önleyici temizleme maddesi kullanıyorsanız, üretici firmanın kullanma talimatlarına uyunuz.

- Eğer sirke kullanıyorsanız aşağıdaki talimatlara uyunuz:  
Su kabını 6 fincan seviyesine kadar sirke ile doldurunuz. Sirkeyi su ya da diğer bir sıvı ile karıştırmayınız. Kahve makinenizi çalıştırınız ve sirkenin yarısının akmasına izin veriniz. Daha sonra cihazı kapatıp 10 dakika bekleyiniz. Sonra cihazı tekrar çalıştırıp geri kalan sirkenin de akmasını sağlayınız.

Demlenme süresi fincan başına normal seviyeye inene kadar kireçten arındırma işlemi gerektiği kadar tekrarlayınız.

Kireçten arındırma işlemi bittikten sonra, cihazı en az iki kez 10 fincanlık maksimum miktarda soğuk su ile çalıştırarak temizlenmesini sağlayınız.

### En iyi sonuç için en iyi uygulama

Bu kahve makinesi maksimum düzeyde kahve lezzeti elde edebilmek için tasarlanmıştır. Bu nedenle, Braun, aşağıdaki noktalara dikkat etmenizi önerir:

- Sadece taze çekilmiş kahve kullanınız.
- Çekilmiş kahveyi hava almayan bir kapta, serin, kuru ve karanlık bir yerde saklayınız (örneğin kapalı raf ya da buzdolabı).
- Sadece Braun su filtresi kullanınız ve düzenli kullandığınız takdirde her iki ayda bir değiştiriniz.
- Kahve makinenizi düzenli olarak, III. ve IV. bölümlerde anlatıldığı şekilde temizleyiniz ve kireçten arındırınız.

Önceden bildirim yapılmadan değiştirilebilir.

EEE STANDARTLARINA UYGUNDUR



Bakanlıkça tespit ve ilan edilen kullanım ömrü 7 yıldır.

Üretici firma ve CE işareti uygunluk değerlendirme kuruluşu:

**Braun GmbH**  
**Frankfurter Straße 145**  
**61476 Kronberg / Germany**  
**☎ (49) 6173 30 0**  
**Fax (49) 6173 30 28 75**



Procter & Gamble Satış ve Dağıtım Ltd. Şti. İçerenköy Mah. Serin Sok. Kosifler İş Merkezi No:3 A 34752 Ataşehir, İstanbul

P&G Tüketici Hizmetleri  
0 800 261 63 65,  
trconsumers@custhelp.com

# Română

Produsele Braun sunt proiectate pentru a întruni cele mai înalte standarde de calitate, funcționalitate și design. Sperăm să folosiți cu plăcere noul dvs aparat Braun.

## Atenție!

- Înainte de a folosi acest produs, vă rugăm să citiți cu atenție toate instrucțiunile.
- Acest produs nu este destinat uzului copiilor sau al persoanelor cu handicap fizic sau mental, cu excepția cazului când sunt supravegheați de o persoană responsabilă pentru siguranța lor. În general, vă recomandăm să țineți acest produs într-un loc în care copiii nu au acces. În general, vă recomandăm să nu lăsați aparatul la îndemâna copiilor.
- Înainte de bransarea la rețea, verificați dacă tensiunea de la priză corespunde cu tensiunea înscrisă pe aparat.
- Atenție: În timpul și după prepararea cafelei, părțile de metal se vor încinge. Evitați contactul cu suprafețele calde, în special cu plita. Folosiți întotdeauna mânerul pentru a transporta carafa, aceasta trebuie să fie întotdeauna în poziție verticală.
- Nu introduceți cana în cuptorul cu microunde.
- Cana nu trebuie scufundată în apă sau curățată în mașina de spălat vase.
- Înainte de a prepara consecutiv o nouă cantitate de cafea, este necesar să lăsați cafetiera să se răcească aproximativ cinci minute (acționați întrerupătorul în poziția «oprit»), altfel riscați degajarea vaporilor la contactul cafetierei fierbinți cu apa rece.
- Aparatele electrice Braun corespund standardelor de siguranță relevante. Repararea lor (inclusive înlocuirea cablului de alimentare) trebuie să fie efectuată numai de către Centrele de Asistență pentru Clienți autorizate. Reparațiile incorecte efectuate de către persoane necalificate pot cauza accidente sau prejudicii utilizatorului.
- Această cafetieră este concepută numai pentru uz casnic.
- Folosiți pentru prepararea cafelei numai apă rece.

## Capacitatea maximă

10 cești (125 ml fiecare)

## Descriere

- A Cablu / compartiment de păstrare a cablului
- B Compensator de spațiu
- C Indicatorul de nivel al apei
- D Rezervor pentru apă
- E Cartuș filtru de apă
- F Indicator pentru schimbul filtrului de apă
- G Buton pentru deschidere automată a vanei port-filtrului
- H Port-filtru cu sistem anti-picurare

- I Plită
- J Comutator pornit/oprit («I/O»)
- K Carafă termoizolantă

## I Funcționarea

Cu ajutorul sistemului de păstrare a cablului (A), puteți ajusta lungimea acestuia.

### Filtrul de apă

Produsul conține un filtru Brita®, conceput special pentru cafetierele Braun. Filtrul de apă reduce clorul, înlătură mirosurile și gusturile neplăcute, îmbunătățind astfel aroma cafelei. Dacă înlocuiți cartușul în mod regulat (la fiecare 2 luni), nu numai că se va îmbunătăți gustul cafelei, dar se va prelungi și durata de viață a cafetierei, prevenindu-se astfel depunerea de calcar. Filtrele de apă Braun sunt disponibile atât în magazine cât și la Centrele de Asistență pentru Clienți.

### Instalarea cartușului filtrului de apă

1. Deschideți cartușul filtru de apă (E) și urmați instrucțiunile de pe cutie.
2. Îndepărtați compensatorul de spațiu (B) din rezervorul de apă.
3. Introduceți filtrul de apă (E) (păstrați într-un loc sigur compensatorul de spațiu, având în vedere că va fi necesară utilizarea sa de fiecare dată când se va scoate filtrul de apă).
4. Filtrul de apă trebuie înlocuit la fiecare două luni. Pentru a vă aminti, fixați indicatorul pentru schimbul filtrului de apă (F) astfel încât în spațiul din stânga să apară luna curentă (luna de start). Luna în care va trebui să înlocuiți filtrul va apărea în spațiul din dreapta (luna de final).

### Notă

Înainte de a folosi pentru prima oară cafetiera, după o pauză prelungită de ne-funcționare sau după înlocuirea filtrului de apă, umpleți rezervorul cu 8 cești cu apă curată și rece (nu utilizați cafea) și efectuați o trecere a apei prin aparat.

### Carafă termoizolantă

Carafa termoizolantă (K) este de o calitate superioară, cu pereți dubli din oțel vidați în interior. Cafeaua se va păstra caldă pentru mai mult timp, dacă preîncălziți carafa cu apă caldă înainte de utilizare.

- Pentru a îndepărta capacul, rasuciți în sensul invers al acelor de ceasornic (a) și trageți.
- Pentru a închide capacul, plasați capacul cu zona de scurgere în dreptul mânerului (b) și răsuciți în sensul acelor de ceasornic până când se blochează.
- În timpul preparării, cafeaua curge printr-un orificiu special din capac.

- Dacă doriți să serviți cafeaua după ce a fost preparată, apăsați pe zona ridicată de pe capac (c) și țineți apăsat pentru a curge cafeaua.

## II Prepararea cafelei

Umpleți rezervorul cu apă rece (d), apăsați butonul (G) pentru a deschide port-filtrul (H). Introduceți filtrul de hârtie, apoi cafeaua măcinată și închideți. Așezați cana pe plită (I) și porniți cafetiera acționând comutatorul (J).

Pentru mai multă comoditate, când se umple sau se golește filtrul de cafea, port-filtrul poate fi extras cu ușurință (e). Sistemul anti-picurare vă va permite să serviți cafeaua înainte să se fi terminat întregul proces de preparare a acesteia. Nu uitați să așezați ulterior cana pe plită, pentru a evita scurgerea apei rămasă în port-filtru.

Timpul mediu de preparare pentru o ceașcă: 1 minut.

Cantitatea de cafea obținută în cană va fi inferioară nivelului de apă inițial, deoarece cafeaua măcinată reține o parte din apă.

Din motive de siguranță, aparatul este dotat cu un sistem de deconectare automat, după aproximativ 15 min de funcționare.

Dacă prepararea cafelei durează mai mult timp și aparatul se oprește automat, deși există încă apă în rezervor, atunci trebuie efectuată detartrarea aparatului (vezi IV).

## III Curățarea

Debransați întotdeauna cafetiera de la rețea înainte de curățare. Aparatul nu trebuie curățat niciodată sub jet de apă sau cufundat în apă.

Curățați suprafețele din oțel ale carafei și filtrului doar cu o cârpă umedă (f). Puteți folosi detergent lichid de vase în cantități mici. Nu folosiți bureți din sârmă, substanțe abrazive sau solvenți precum alcoolul sau benzenul.

Nu curățați carafe termorezistente în mașina de spălat vase. Folosiți o perie moale, apă caldă și detergent lichid de vase pentru a curăța interiorul carafei. După curățare, clătiți cu apă caldă.

## IV Detartrarea

Dacă apa întrebuițată este dură și nu utilizați filtrul de apă, va trebui să detartrați aparatul în mod regulat. Dacă folosiți filtrul de apă și-l înlocuiți în mod regulat, în mod normal detartrarea nu ar fi necesară. Dacă observați că prepararea cafelei necesită un timp mai îndelungat, atunci cafetiera trebuie detartrată.

**Important:** În timpul procesului de detartrare, introduceți compensatorul de spațiu în locul filtrului de apă.

Puteți utiliza orice produs de detartrare existent pe piață care să nu dăuneze aluminiului sau oțet alimentar (4–5 % acid).

- Urmați instrucțiunile producătorului produsului de detartrare.
- Dacă folosiți oțet, procedați astfel: umpleți rezervorul până la nivelul «6 cești» cu oțet. Nu amestecați oțetul cu apă sau alte lichide. Porniți aparatul și lăsați jumătate din cantitatea de oțet să fie procesată. Opriți apoi aparatul și așteptați 10 minute. După acest timp, porniți din nou aparatul și așteptați până când rezervorul se golește.

Repetăți această operațiune de câte ori este necesar pentru a reduce timpul de preparare a cafelei până la un nivel normal.

Lăsați să circule prin aparat o cantitate de cca 10 cești de apă rece, de cel puțin două ori, pentru o curățare adecvată după detartrare.

### Sfaturi pentru rezultate optime

Această cafetieră a fost concepută pentru a obține aromă maximă a cafelei. Pentru aceasta, Braun recomandă:

- Utilizați doar cafea recent măcinată.
- Păstrați cafeaua măcinată într-un recipient ermetic închis și într-un loc rece (frigider), uscat și întunecos.
- Utilizați doar filtrele de apă Braun și înlocuiți-le, în cazul folosirii frecvente, la fiecare două luni.
- Curățați și detartrați cafetiera în mod regulat, urmând instrucțiunile de la părțile III și IV.

Pot fi modificate fără înștiințare prealabilă.

A nu se arunca produsul împreună cu deșeurile menajere; a se preda la centrele de colectare specializate.



IMPORTATOR: Procter & Gamble  
Bd. Dimitrie Pompeiu, nr. 9-9A, sector 2,  
020335, București.  
Tel.: 021/3011 333.

# Ελληνικά

Τα προϊόντα μας κατασκευάζονται σύμφωνα με τα υψηλότερα πρότυπα ποιότητας, λειτουργικότητας και σχεδιασμού. Ελπίζουμε ότι θα ικανοποιηθείτε απόλυτα με την νέα σας καφετιέρα BRAUN.

## Προσοχή

- Παρακαλώ διαβάστε τις οδηγίες χρήσης προσεκτικά και ολοκληρωμένα πριν χρησιμοποιήσετε τη συσκευή.
- Αυτή η συσκευή δεν προορίζεται για χρήση από παιδιά ή άτομα με μειωμένες σωματικές ή διανοητικές ικανότητες, εκτός και αν επιτηρούνται από άτομα υπεύθυνα για την ασφάλειά τους. Γενικά, συνιστούμε να κρατάτε την συσκευή μακριά από παιδιά. Τα παιδιά πρέπει να εποπτεύονται για να εξασφαλίζεται ότι δεν παίζουν με τη συσκευή.
- Πριν τοποθετήσετε το καλώδιο στο ρεύμα, βεβαιωθείτε ότι η τάση του ρεύματος που απαιτείται συμπίπτει με τη τάση που αναγράφεται στο κάτω μέρος της συσκευής.
- Ποτέ μην τοποθετείτε τη κανάτα-θερμός σε εστίες ή σε ζεστές επιφάνειες, γιατί αυτό μπορεί να προκαλέσει βλάβη στη βάση της κανάτας.
- Προσοχή: Πριν και μετά τη χρήση, οι μεταλλικές επιφάνειες θα θερμανθούν. Αποφύγετε να ακουμπήσετε τις ζεστές επιφάνειες, ιδιαίτερα τη κανάτα-θερμός, για να αποφύγετε εγκαύματα και ξεφλουδίσματα. Να χρησιμοποιείτε πάντα το χερσόλι για να κρατάτε τη κανάτα σε όρθια θέση.
- Μην χρησιμοποιείτε τη κανάτα-θερμός σε φούρνο μικροκυμάτων.
- Μην τοποθετείτε την κανάτα μέσα σε νερό, ούτε να την πλένετε στο πλυντήριο πιάτων.
- Πριν ξεκινήσετε ένα νέο κύκλο φιλτραρίσματος, να αφήνετε πάντα την καφετιέρα να κρυώνει για περίπου πέντε λεπτά (απενεργοποιείτε τη συσκευή), αλλιώς μπορεί να δημιουργηθεί ατμός καθώς θα γεμίζετε το δοχείο με κρύο νερό.
- Οι ηλεκτρικές συσκευές της BRAUN, πληρούν τα πρότυπα ασφαλείας. Οι επισκευές των ηλεκτρικών συσκευών (συμπεριλαμβανομένης της αντικατάστασης καλωδίου) θα πρέπει να γίνονται μόνο σε εξουσιοδοτημένα συνεργεία της BRAUN. Μη ασφαλής ή λανθασμένη επισκευή μπορεί να προκαλέσει ατυχήματα ή τραυματίες στο χρήστη.
- Αυτή η συσκευή κατασκευάστηκε για οικιακή χρήση.
- Πάντα να χρησιμοποιείτε κρύο νερό για να φτιάχνετε καφέ.

## Μέγιστη ποσότητα φλιτζανιών

10 φλιτζάνια (125 ml το καθένα)

## Περιγραφή

- A Καλώδιο / Χώρος αποθήκευσης καλωδίου
- B Ειδικό κάλυμμα της υποδοχής του φίλτρου νερού
- C Ένδειξη στάθμης νερού
- D Δοχείο νερού
- E Φίλτρο νερού

- F Δείκτης για την αλλαγή του φίλτρου νερού
- G Πλήκτρο για το άνοιγμα της υποδοχής του φίλτρου
- H Υποδοχή φίλτρου καφέ, με λειτουργία παύσης ροής
- I Βάση κανάτας
- J Διακόπτης λειτουργίας («I/O»)
- K Κανάτα-θερμός

## I Ρυθμίσεις για τη λειτουργία

Όσον αφορά τη δυνατότητα αποθήκευσης καλωδίου (A), μπορείτε να αυξομειώνετε το μήκος του τραβώντας το έξω ή σπρώχνοντάς το μέσα.

### Φίλτρο νερού

Αυτό το προϊόν περιλαμβάνει αποκλειστικά φίλτρο νερού Brita®, ειδικά σχεδιασμένο για τις καφετιέρες BRAUN. Το φίλτρο νερού βελτώνει το άρωμα του καφέ, μειώνοντας δραστικά το χλώριο, και εμποδίζοντας επίσης την δημιουργία αλάτων.

Με την προϋπόθεση ότι αλλάζετε το φίλτρο τακτικά (κάθε δύο μήνες), επιτυγχάνεται όχι μόνο η βελτίωση της γεύσης του καφέ, αλλά και η παράταση της διάρκειας ζωής της καφετιέρας σας, εμποδίζοντας τη δημιουργία αλάτων. Φίλτρα BRAUN διατίθενται στο κατάστημα που προμηθευτήκατε τη συσκευή ή στα εξουσιοδοτημένα συνεργεία της BRAUN.

### Τοποθέτηση του φίλτρου νερού

1. Βγάλτε το φίλτρο νερού από τη συσκευασία του (E) και ακολουθείστε τις οδηγίες που αναφέρονται στη συσκευασία.
2. Αφαιρέστε το ειδικό κάλυμμα της υποδοχής του φίλτρου νερού (B) από το δοχείο νερού.
3. Τοποθετήστε το φίλτρο νερού (E) (Φυλάξτε το κάλυμμα της υποδοχής του φίλτρου νερού, αφού θα πρέπει να τοποθετείται στο δοχείο νερού όποτε βγαίνει το φίλτρο).
4. Το φίλτρο νερού πρέπει να αντικαθίσταται κάθε δύο μήνες. Για να το θυμάστε, ρυθμίστε το κουμπί αντικατάστασης φίλτρου νερού (F) έτσι ώστε ο τρέχων μήνας να εμφανίζεται στο αριστερό διάστημα (μήνας έναρξης). Ο μήνας που πρέπει να αντικαταστήσετε το φίλτρο νερού θα εμφανιστεί τότε στο δεξί διάστημα (μήνας λήξης).

### Σημείωση:

Πριν χρησιμοποιήσετε την καφετιέρα για πρώτη φορά, μετά από ένα μεγάλο χρονικό διάστημα που δεν την έχετε χρησιμοποιήσει ή μετά από την αλλαγή ενός καινούριου φίλτρου νερού, λειτουργείστε την σε ένα πλήρη κύκλο φιλτραρίσματος με μέγιστο 8 φλιτζάνια κρύου νερού χωρίς καθόλου καφέ.

### Κανάτα-θερμός

Η κανάτα θερμός (K) είναι κατασκευασμένη από υψηλής ποιότητας ανοξείδωτο ατσάλι με διπλά τοιχώματα και κενό αέρος. Ο καφές σας θα διατηρείται ζεστός ακόμα περισσότερο, εάν προθερμάνετε τη κανάτα θερμός πλένοντάς την με ζεστό νερό πριν την παρασκευή καφέ.

- Για να αφαιρέσετε το καπάκι, γυρίστε τη λαβή αντίθετα από τους δείκτες του ρολογιού (a) και σηκώστε το.

- Για να το κλείσετε πάλι, τοποθετείστε το πάνω στην κανάτα με τη λαβή στο δεξιό μέρος από το χερούλι της κανάτας (b) και γυρίστε το σύμφωνα με τους δείκτες του ρολογιού μέχρι να τοποθετηθεί σωστά στη θέση του.
- Κατά τη διάρκεια του κύκλου φιλτραρίσματος, ο καφές περνάει μέσα από ένα ειδικό άνοιγμα στο κλεισμένο καπάκι.
- Εάν θέλετε να σερβίρετε καφέ μόλις τελειώσει ο κύκλος φιλτραρίσματος, πιέστε την ανασηκωμένη άκρη του καπακιού (c) και κρατήστε τη πιεσμένη καθ'όλη τη διάρκεια του σερβιρίσματος.

## II Παρασκευή καφέ

Γεμίστε το δοχείο νερού με κρύο, φρέσκο νερό (d), πατήστε το πλήκτρο για το άνοιγμα της υποδοχής του φίλτρου (G), τοποθετείστε ένα χάρτινο φίλτρο No.4, βάλτε μέσα αλεσμένο καφέ και κλείστε το άνοιγμα (J). Τοποθετήστε την κανάτα στη βάση της και ανοίξετε τον διακόπτη λειτουργίας. Για μεγαλύτερη ευκολία, όταν βάζετε ή αδειάζετε τον καφέ ή υποδοχή του φίλτρου καφέ μπορεί να αποσπαστεί εντελώς από τη συσκευή (e). Εάν κατά τη διάρκεια του κύκλου φιλτραρίσματος βγάλετε την κανάτα για να σερβίρετε καφέ, η ροή του καφέ διακόπτεται. Αμέσως μετά η κανάτα θα πρέπει να επανατοποθετηθεί στη θερμαινόμενη πλάκα, για να αποφευχθεί η υπερχειλίση της υποδοχής του φίλτρου καφέ.

Χρόνος παρασκευής ανά φλιτζάνι: περίπου 1 λεπτό

**Αυτόματη διακοπή λειτουργίας:** Για τη ευκολία σας αλλά και για την ασφάλειά σας, η συσκευή θα κλείσει αυτόματα 15 λεπτά μετά την έναρξη λειτουργίας της. Εάν ο κύκλος φιλτραρίσματος διαρκέσει περισσότερο και η καφετιέρα σας σβήσει αυτόματα, υπάρχει ακόμα νερό στο δοχείο νερού που θα πρέπει να αφαλάτωση (βλέπε παρ. IV).

## III Καθαρισμός

Πριν τον καθαρισμό θα πρέπει να έχετε βγάλει τη συσκευή από την πρίζα. Ποτέ μην καθαρίζετε τη συσκευή κάτω από τρεχούμενο νερό, ούτε να τη βάζετε μέσα σε νερό. Καθαρίστε τις μεταλλικές επιφάνειες της κανάτας-θερμού και την υποδοχή του φίλτρου καφέ μόνο με ένα νωπό πανί (f). Μπορείτε να χρησιμοποιήσετε και μικρή ποσότητα από υγρό πιάτων. Μην χρησιμοποιείτε σύρμα ή οποιοδήποτε άλλο στιλβωτικό και ούτε κάποιο διαλυτικό υγρό όπως οινόπνευμα ή βενζίνη.

Μην πλένετε τη κανάτα-θερμός στο πλυντήριο πιάτων. Χρησιμοποιήστε ένα μαλακό σφουγγάρι, ζεστό νερό και μικρή ποσότητα από υγρό απορρυπαντικό πιάτων για να καθαρίσετε εσωτερικά την κανάτα. Μετά το πλύσιμο ξεβγάλετε με ζεστό νερό.

## IV Καθαρισμός από άλατα

Αν έχετε νερό με μεγάλη σκληρότητα και χρησιμο-

ποιείτε την καφετιέρα χωρίς φίλτρο νερού, θα πρέπει να κάνετε τακτικά αφαλάτωση. Όταν χρησιμοποιείτε το φίλτρο νερού και το αλλάζετε τακτικά, δεν θα χρειαστεί να κάνετε αφαλάτωση. Παρόλα αυτά, αν παρατηρήσετε ότι η καφετιέρα σας χρειάζεται περισσότερο χρόνο για έναν συνηθισμένο κύκλο φιλτραρίσματος, τότε θα πρέπει να καθαριστεί από τα άλατα.

**Σημαντικό:** Αντικαταστήστε το φίλτρο νερού με το ειδικό κάλυμμα της υποδοχής του φίλτρου, κάθε φορά που κάνετε αφαλάτωση της συσκευής.

Για τον καθαρισμό από τα άλατα μπορείτε να χρησιμοποιήσετε κάποιο προϊόν του εμπορίου, το οποίο δεν επηρεάζει το αλουμίνιο ή λευκό ξίδι (4–5% οξύ).

- Εάν χρησιμοποιείτε κάποιο προϊόν του εμπορίου, ακολουθείστε της οδηγίες του κατασκευαστή του συγκεκριμένου προϊόντος.
- Εάν χρησιμοποιείτε ξίδι, προχωρήστε ως ακολούθως:

Γεμίστε το δοχείο μέχρι τη γραμμή 6 με ξίδι. Μην αναμειξτε το ξίδι με νερό ή με οποιοδήποτε άλλο υγρό. Θέστε σε λειτουργία τη καφετιέρα και αφήστε τη μισή ποσότητα από το ξίδι να διοχετευτεί στην κανάτα. Κλείστε τη καφετιέρα και αφήστε την για 10 λεπτά. Ανοίξετε την πάλι και αφήστε την υπόλοιπη ποσότητα ξιδιού να περάσει στην κανάτα.

Επαναλάβετε τη διαδικασία όσες φορές είναι απαραίτητο για να μειωθεί ο απαιτούμενος χρόνος για κάθε κύκλο φιλτραρίσματος σε ένα φυσιολογικό επίπεδο. Αφήστε μάλιστα 10 φλιτζάνια κρύου νερού να τρέξουν στην καφετιέρα, τουλάχιστον δύο φορές για να την καθαρίσουν, μετά από τη λειτουργία καθαρισμού της από τα άλατα (αφαλάτωση).

### Συμβουλές για καλύτερα αποτελέσματα

Αυτή η καφετιέρα έχει σχεδιαστεί για την παρασκευή καφέ με ακόμα μεγαλύτερη απελευθέρωση αρωμάτων. Για τον λόγο αυτό η Braun συνιστά:

- Χρησιμοποιείτε μόνο φρέσκο, αλεσμένο καφέ.
- Αποθηκεύστε τον αλεσμένο καφέ, σε μέρος δροσερό, ξηρό και σκοτεινό (π.χ. στο ψυγείο) σε δοχείο που κλείνει αεροστεγώς.
- Χρησιμοποιείτε μόνο Braun φίλτρα νερού και αντικαταστήστε τα μετὰ από κανονική χρήση δύο μηνών.
- Καθαρίστε και αφαλάτωση τη συσκευή σε τακτά χρονικά διαστήματα, όπως περιγράφεται στις παραγράφους III και IV.

Το προϊόν υπόκειται σε τροποποίηση χωρίς προειδοποίηση.

Παρακαλούμε μην πετάξετε τη συσκευή στα οικιακά απορρίμματα όταν φτάσει το τέλος της χρήσιμης ζωής της. Η διάθεσή της μπορεί να πραγματοποιηθεί σε ένα από τα εξουσιοδοτημένα συνεργεία της Braun ή στα κατάλληλα σημεία συλλογής που παρέχονται στη χώρα σας.



# Lietuvių

Mūsų produktai atitinka aukščiausius kokybės, funkcionalumo ir dizaino standartus. Tikimės, kad Jums patiks naudotis šia nauja Braun kavavire.

## Dėmesio!

- Atidžiai perskaitykite instrukciją prieš naudodami prietaisą.
- Šiuo prietaisu negali naudotis vaikai ir fiziškai ar protiškai neįgalūs asmenys, jei jie nėra prižiūrimi už jų saugumą atsakingo asmens. Rekomenduojame laikyti prietaisą vaikams nepasiekiamoje vietoje.
- Prieš jungdami prietaisą į elektros tinklą, įsitikinkite, kad Jūsų el. įtampos parametrai atitinka parametrus, nurodytus prietaiso apačioje.
- Niekomet nedėkite kavinuko ant viryklės ar kitų įkaitusių paviršių, kad nepažeistumėte kavinuko pagrindo.
- Įspėjimas! Prietaiso naudojimo metu ir po jo, metaliniai paviršiai bus įkaitę. Venkite paliesti įkaitusių paviršių, ypač kavinuko pagrindą, kad nenusidegintumėte ar nenusiplikytumėte. Visuomet laikykite kavinuką už rankenos stačioje padėtyje.
- Nedėkite kavinuko į mikrobangų krosnelę.
- Niekomet nepamerkite kavinuko į vandenį ir neplaukite jo indaplovėje.
- Prieš kaisdami naują kavinuką, visuomet leiskite kavavirei atvėsti apie 5 minutes (išjunkite prietaisą), kitaip gali atsirasti daug garų pilant vandenį į vandens indą.
- Elektriniai Braun prietaisai atitinka taikomus saugumo standartus. Elektrinių prietaisų taisymas (įskaitant laido pakeitimą) gali būti atliktas tik įgaliotuose aptarnavimo centruose. Klaidingas, nekvalifikuotas taisymas gali sužeisti vartotoją.
- Šis prietaisas skirtas vidutiniams namų apyvokos kiekiams apdirbti.
- Visuomet naudokite tik šaltą vandenį kavai paruošti.

## Maksimali talpa:

10 puodelių po 125 ml.

## Aprašymas

- A Laidas/ Skyrius laidui laikyti
- B Erdvės kompensatorius
- C Vandens lygio indikatorius
- D Vandens indas
- E Vandens filtro kasetė
- F Vandens filtro keitimo nustatymas
- G Filtro išėmimo mygtukas
- H Filtro krepšys su lašėjimo sustabdymo funkcija
- I Kaitinamasis padas
- J Įjungimo/išjungimo mygtukas («I/O»)
- K Kavinukas

## I Įjungimas

Pasinaudodami skyriu laidui laikyti (A), galite nustatyti reikiamą laido ilgį jį ištraukdami, ar sustumdami jį vidų.

## Vandens filtras

Šiame prietaise yra Brita® vandens filtras, specialiai sukurtas Braun kavavirėms. Vandens filtras pagerina kavos skonį žymiai sumažindamas chloro kiekį ir neleidžia kauptis kalkių nuosėdoms. Jei reguliariai keisite filtrą (kas du mėnesius), Jūs ne tik mėgausitės skanesne kava, bet tai taip pat apsaugos kavavirę nuo kalkėjimo ir pailgins jos veikimo laiką. Braun vandens filtrų galite įsigyti parduotuvėse ir Braun aptarnavimo centruose.

## Vandens filtro kasetės įstatymas

1. Išpakuokite vandens filtro kasetę (E) ir vadovaukitės instrukcija ant pakuotės.
2. Išimkite erdvės kompensatorių (B) iš vandens indo.
3. Įdėkite vandens filtro kasetę (E). (Išėmę vandens filtro kasetę, nepamirškite įdėti erdvės kompensatoriaus į vandens indą.)
4. Vandens filtras turi būti keičiamas kas 2 mėn. Kad būtų lengviau atsiminti, naudokitės vandens filtro keitimo nustatymu (F). Esamas meniu turi būti rodomas kairiame laukelyje (start month), o meniu, kada turėsite pakeisti filtrą, turi būti rodomas dešiniame laukelyje (end month).

## Dėmesio!

Naudojant prietaisą pirmą kartą ar po ilgo laiko tarpo, taip pat įdėjęs naują vandens filtro kasetę, pripilkite į kavavirę 8 puodelius šalto, švaraus vandens be maltos kavos ir vieną kartą užvirinkite.

## Kavinukas

Dviejų sienelių vakuuminis kavinukas (K) pagamintas iš aukštos kokybės nerūdijančiojo plieno. Jūsų kava išliks šiltesnė ilgesnį laiką, jei prieš plikydami kavą praskalausite kavinuką karštu vandeniu.

- Norėdami nuimti dangtelį, pasukite snapelį prieš laikrodžio rodyklę (a) ir nuimkite.
- Norėdami vėl uždaryti, uždėkite dangtelį ant kavinuko taip, kad snapelis būtų kavinuko rankenos dešinėje (b) ir pasukite pagal laikrodžio rodyklę, kol dangtelis užsifiksuos.
- Kavos plikymo metu, kava bėga per specialią angą uždarius dangtelį.
- Norėdami patiekti kavą, paspauskite iškilijį dangtelio snapelio galiuką (c) ir laikykite jį nuspaustą tol, kol pilate kavą.

## II Kavos paruošimas

Į vandens indą pripilkite šalto, švaraus vandens (d), paspauskite filtro išėmimo mygtuką (G), kad atidarytumėte kavos filtro krepšį (H), įstatykite 1x4 ar



Nr. 4 popierinį filtrą, įdėkite maltos kavos ir uždarykite filtro krepšį. Uždėkite kavinuką ant kaitinamojo pado (I) ir įjunkite kavavirę (J). Kad būtų patogiau į filtrą įdėti maltos kavos ar ją iškratyti, visuomet galite išimti filtrą iš jo laikiklio (e). Lašėjimo sustabdymas pradės veikti tuomet, kai nuimsite kavinuką nuo kaitinamojo pado. Įpylę kavos į puodelį nedelsdami uždėkite kavinuką ant kaitinamojo pado, kad filtro krepšys nepersipildytų.

Kavos virimas užtrunka apie 1 minutę.

**Automatinis išsijungimas:** Patogumo ir saugumo sumetimais, praėjus 15 minučių po įjungimo, kavavirė automatiškai išsijungs. Jei kavos plikymas trunka ilgiau ir kavavirė automatiškai išsijungia, net jei vandens inde dar yra likęs vandens, prietaisą reikėtų nukalkinti (žr. skyrelį IV).

### III Valymas

Prieš valydami, visuomet išjunkite prietaisą iš elektros tinklo. Niekuomet neplaukite prietaiso po vandens srove ir nepamerkite jo į vandenį.

Metalinį kavinuko paviršių ir filtro krepšį valykite tik drėgna šluoste (f). Galite naudoti šiek tiek indų ploviklio. Nenaudokite jokių metalinių šveistukų ar valiklių su abrazyvinėmis medžiagomis. Niekuomet nenaudokite tirpiklių, tokių kaip alkoholis ar benzenas.

Neplaukite kavinuko indaplovėje. Norėdami išvalyti kavinuko vidų, naudokite švelnų šepetėlį, karšto vandens ir šiek tiek indų ploviklio. Po to išskalaukite karštu vandeniu.

### IV Nukalkinimas

Jei Jūsų naudojamas vanduo yra kietas ir naudojate kavavirę be vandens filtro, turėtumėte ją reguliariai nukalkinti. Naudojant vandens filtro kasetę ir reguliariai ją keičiant, nukalkinti kavavirės paprastai nereikia. Tačiau jei kavavirė žymiai ilgiau virina kavą nei įprastai, reikėtų ją nukalkinti.

**Svarbu:** Prieš nukalkinimo procedūrą, vandens filtrą pakeiskite erdvės kompensatoriumi.

Galite naudoti nukalkinimo priemonę, kuri nekenkia aliuminiui arba baltąjį actą (acto rūgštis 4–5%).

- Jei naudojate priemonę nuo kalkių, vadovaukitės gamintojo nurodymais.
- Jei naudojate actą, tęskite kaip nurodyta: pripilkite į vandens indą tiek acto, kad jis pasiektų 6 puodelių lygį. Neskieskite acto vandeniu ar kitokiu skysčiu. Įjunkite kavavirę ir leiskite actui pratekėti prietaisu. Išjunkite prietaisą ir palikite 10 minučių. Tuomet vėl įjunkite ir leiskite likusiam actui pratekėti prietaisu.

Kartokite bet kurią procedūrą tiek kartų, kiek reikės, kol kavos virimo laikas sutrumpės iki normalaus lygio. Kad po nukalkinimo procedūros išsivalytų kavavirė, leiskite bent du kartus pratekėti 10 puodeliams švaraus, šalto vandens.

### Keletas naudingų patarimų

Ši kavavirė sukurta taip, kad maksimaliai išlaikytų kavos aromatą. Todėl Braun pataria:

- Naudokite tik šviežią maltą kavą.
- Laikykite kavą vėsioje, sausoje ir tamsioje vietoje (pvz: šaldytuve), oro nepraleidžiančiame inde.
- Naudokite Braun vandens filtrus ir reguliariai juos keiskite (kas du mėnesius).
- Reguliariai valykite ir nukalkinkite prietaisą, kaip nurodyta III ir IV dalyse.

Turinys gali būti keičiamas atskirai neįspėjus.

Elektros ir elektroninės įrangos atliekas reikia rinkti atskirai ir nešalinti su kitomis komunalinėmis atliekomis.



Importuotojas:  
Procter & Gamble International Operations SA  
LT100001716312

# Latviešu

Mūsu produkti tiek ražoti atbilstoši visaugstākajiem kvalitātes, funkcionalitātes un dizaina standartiem. Mēs ceram, ka Jums patiks lietot jauno Braun kafijas automātu.

## UZMANĪBU!

- Lūdzu rūpīgi izlasiet visu lietošanas instrukciju pirms produkta lietošanas.
- Šī ierīce nav paredzēta lietošanai bērniem vai personām ar garīga vai fiziska rakstura traucējumiem, izņemot gadījumus, kad tos uzrauga personas, kas atbild par viņu drošību. Mēs iesakām glabāt ierīci bērniem nepieejamā vietā.
- Pirms ierīces pieslēgšanas elektrotīklam, pārbaudiet vai spriegums tīklā atbilst uz ierīces norādītajam.
- Nekad nelieciet termokannu uz sildvirsmām vai citām karstām virsmām, jo tas var sabojāt termokannas pamatni.
- Uzmanību: ierīces darbības laikā vai pēc tās, metāla virsmas sakarst. Nepieskarieties karstām virsmām, īpaši termokannas pamatnei, lai izvairītos no apdegumiem un applaucēšanās. Lai termokannu paceltu, vienmēr izmantojiet rokturi.
- Nelieciet termokannu mikroviļņu krāsnī.
- Nekad neievietojiet termokannu ūdenī un nemazgājiet trauku mazgājamā mašīnā.
- Pirms sākat gatavot kafiju atkārtoti, vienmēr ļaujiet kafijas automātam atdzist apmēram piecas minūtes (izslēdzot ierīci), pretējā gadījumā, iepildot ūdens tvertnē aukstu ūdeni, var rasties tvaiks.
- Braun elektroierīces atbilst visaugstākajiem drošības standartiem. Remontu (arī vada nomaiņu) drīkst veikt tikai Braun pilnvarota servisa personāls. Nepareiza remonta veikšana var radīt apdraudējumu lietotājam.
- Šī ierīce ir paredzēta lietošanai mājās apstākļos.
- Kafijas pagatavošanai vienmēr lietojiet aukstu ūdeni.

## Maksimālais pagatavojamo tasīšu skaits:

10 tasītes (125 ml katra)

## Apraksts

- A Vieta vada glabāšanai
- B Ieliktņns ūdens filtra vietā
- C Ūdens līmeņa indikators
- D Ūdens tvertne
- E Ūdens filtrs
- F Ūdens filtra nomaiņas skala
- G Poga filtra tvertnes atvēršanai
- H Filtra tvertne ar pretpilēšanas funkciju
- I Termokannas vieta
- J Ieslēgšanas/izslēgšanas poga («I/O»)
- K Termokanna

## I Ierīces sagatavošana darbībai

Izmantojot vietu vada glabāšanai (A), Jūs variet piemērot vada garumu, to izvelkot vai saritinot atpakaļ vietā.

## Ūdens filtrs

Šim produktam ir Brita® ūdens filtrs, kas ir īpaši veidots Braun kafijas automātiem. Ūdens filtrs uzlabo kafijas smaržu, likvidē hloru, sliktu garšu un smaržu, kā arī kaļķakmeni. Ja ūdens filtrs tiek regulāri nomainīts (ik pēc diviem mēnešiem), tas nodrošina ne tikai labāku kafijas garšu, bet arī var pagarināt kafijas automāta darbību, novēršot pārkaļķošanu. Braun ūdens filtri ir pieejami Braun servisa centros un elektropreču veikalos.

## Ūdens filtra uzstādīšana

1. Izsaiņojiet ūdens filtru (E) un sekojiet norādījumiem uz iepakojuma.
2. Izņemiet ieliktņi (B) no ūdens tvertnes.
3. Ievietojiet ūdens filtru (E). (Neizmetiet ieliktņi, jo tas ir jāievieto ūdens filtra vietā ikreiz, kad ūdens filtrs tiek izņemts).
4. Ūdens filtrs jānomaina ik pēc diviem mēnešiem. Lai neaizmirstu to izdarīt, iestatiet ūdens filtra nomaiņas skalu (F) tā, lai pašreizējais mēnesis uzrādītos kreisajā pusē (sākuma mēnesis). Mēnesis, kurā jānomaina ūdens filtrs, tiks uzrādīts labajā pusē (beigu mēnesis).

## Ievērojiet:

Pirms pirmās kafijas automāta lietošanas reizes, ja lietojat to pēc ilgāka pārtraukuma vai pēc jauna ūdens filtra ievietošanas, ļaujiet vienu reizi ierīcei veikt pilnu pagatavošanas ciklu izmantojot maksimāli 8 tasītes auksta, svaiga ūdens, neieberot filtrā maltu kafiju.

## Termokanna

Termokanna (K) ir veidota no augstas kvalitātes nerūsējoša tērauda ar dubultām sienām. Kafija ilgāk saglabāsies silta, ja pirms kafijas pagatavošanas Jūs sasildīsiet termokannu, izskalojot to ar karstu ūdeni.

- Lai noņemtu kannas vāku, pagrieziet tā mēlīti pretēji pulksteņrādītāja virzienam (a) un noņemiet vāku.
- Lai vāku aizvērtu, novietojiet to uz kannas, lai tā mēlīte atrastos kannas roktura (b) labajā pusē, un pagrieziet to pulksteņrādītāja virzienā līdz tas nofiksējas, kur nepieciešams.
- Vārīšanas laikā kafija tek caur īpašu atveri, kas atrodas aizvērtajā vākā.
- Ja vēlaties pasniegt kafiju uzreiz pēc pagatavošanas, piespiediet paceltu vāka mēlītes galu (c) un turiet to nospiestu tik ilgi, cik nepieciešams, lai ielietu vajadzīgo kafijas daudzumu.

## II Kafijas pagatavošana

Ieļojiet ūdens tvertnē aukstu, svaigu ūdeni (d), nospiediet pogu filtra tvertnes atvēršanai (G), lai atvērtu filtra tvertni (H), ievietojiet tajā papīra filtru (Nr. 4), ieberiet tajā maltu kafiju un aizveriet filtra tvertni. Novietojiet termokannu tās vietā (I) un ieslēdziet kafijas automātu (J). Ērtākai lietošanai, lai iebērtu kafiju vai izņemtu jau izlietoto kafiju, filtra tvertni var viegli noņemt (e). Pretpilēšanas funkcija kafijai neļaus pilēt, ja pirms tās pagatavošanas cikla beigām termokanna ir noņemta, lai ielietu kafiju tasītē. Pēc kafijas ielešanas tasītē, termokanna uzreiz ir jānovieto atpakaļ tās vietā, lai filtra tvertne nepārplūstu.

Pagatavošanas cikla ilgums vienai kafijas tasītei – aptuveni viena minūte.

**Auto-off:** ērtākai lietošanai, kā arī papildu drošībai, ierīce automātiski izslēgsies pēc 15 minūtēm no ieslēgšanas brīža.

Ja kafijas pagatavošanai nepieciešams ilgāks laiks un kafijas automāts automātiski izslēdzas, kaut arī ūdens tvertnē vēl ir ūdens, tas ir jāatkaļķo (skat. IV).

## III Tīrīšana

Pirms tīrīšanas vienmēr atvienojiet ierīci no elektrotīkla. Neīrīriet to zem tekoša ūdens un neiegremdējiet to ūdenī.

Termokannas metāla virsmas un filtra tvertni tīriet tikai ar mitru drāniņu (f). Tīrīšanai var izmantot nelielu daudzumu trauku mazgāšanas līdzekļa. Neizmantojiet tīrīšanas sūkli vai jebkurus abrazīvus tīrīšanas līdzekļus. Nekādā gadījumā neizmantojiet šķīdināšanas vielas kā spirtu vai benzolu.

## IV Atkaļķošana

Ja Jums ir ciets ūdens un Jūs lietojiet kafijas automātu bez ūdens filtra, kafijas automāts ir regulāri jāatkaļķo. Lietojot ūdens filtru un regulāri to nomainot, atkaļķošana nav nepieciešama. Tomēr, ja kafijas automāts tiek lietots biežāk nekā parasti, tas ir jāatkaļķo.

**Svarīgi:** Atkaļķošanas procesa laikā, ūdens filtra tvertnes vietā ievietojiet ieliktni.

Jūs variet izmantot veikalos nopērkamu atkaļķotāju, kas nebojā alumīnija virsmas, vai balto etiķi (skābe 4–5%).

- Lietojot atkaļķotāju, ievērojiet atkaļķotāja ražotāja lietošanas instrukciju.
- Lietojot etiķi, lūdzu, rīkojieties sekojoši: piepildiet ūdens tvertni ar etiķi līdz atzīmei 6. Nejauciet etiķi ar ūdeni vai citu šķidrumu. Ieslēdziet ierīci un ļaujiet pusei etiķa iztecēt cauri ierīcei. Izslēdziet

ierīci uz desmit minūtēm. Tad ieslēdziet to atkal un ļaujiet pārējam etiķim iztecēt tai cauri.

Atkārtojiet kādu no abām procedūrām tik reizes, cik nepieciešams, lai samazinātu kafijas pagatavošanas laiku līdz normālam ilgumam. Lai iztīrītu kafijas automātu pilnībā no atkaļķotāja, maksimālajam pieļaujamam auksta ūdens daudzumam (10 tasītes) vismaz divreiz jāveic pilns pagatavošanas cikls.

### Ieteikumi labākam rezultātam

Šis kafijas automāts ir veidots, lai maksimāli saglabātu kafijas aromātu. Tāpēc Braun iesaka:

- Lietojiet tikai svaigu malto kafiju.
- Glabājiet kafiju vēsā, sausā un tumšā vietā (piem. ledusskapī) noslēgtā traukā.
- Izmantojiet tikai Braun ūdens filtrus un nomainiet tos ik pēc diviem mēnešiem, regulāri lietojot kafijas automātu.
- Tīriet un atkaļķojiet kafijas automātu regulāri kā aprakstīts III un IV nodaļās.

Šeit minētā informācija var tikt mainīta, iepriekš nebrīdinot.

### Apkārtējās vides aizsardzība

Lai aizsargātu apkārtējo vidi – ja ierīce ir nolietojusies un Jūs to vairs nelietosiet, lūdzu, neizmetiet to sadzīves atkritumos.



Par iespējām bez maksas nodot lietotās elektropreces, lūdzu, interesējieties veikalā, kurā Jūs nopirkāt produktu, vai skatieties mājas lapu [www.zalaispunkts.lv](http://www.zalaispunkts.lv).

# Eesti

Meie tooted vastavad kõige kõrgematele kvaliteedi-, funktsionaalsus- ja disaininõuetele. Loodame, et uuest Brauni seadmest on Teile palju abi. Palun vaadake jooniseid võõrkeelsest kasutusjuhendist.

## Hoiatus

- Enne seadme kasutamist lugege kasutusjuhend hoolikalt läbi.
- Hoidke seade lastele kättesaamatus kohas.
- Enne seadme vooluvõrku ühendamist kontrollige, kas kohaliku vooluvõrgu pinge vastab seadme andmeplaadil märgitule.
- Ärge asetage termoskannu soojendusplaadile ega mõnele teisele kuumale pinnale. Vastasel korral võib termoskannu põhi viga saada.
- NB! Seadme kasutamise ajal ja pärast kasutamist on seadme metallpinnad kuumad. Põletusvigastuste vältimiseks ärge puudutage seadme kuumi osi (nt termoskannu põhja). Termoskannu teiselaldamise ajal hoidke kinni käepidemest ning samal ajal hoidke kannu püstiasendis.
- Ärge kasutage termoskannu mikrolaineahjus.
- Ärge kastke termoskannu vette ega ärge peske seda nõudepesumasinas.
- Kui valmistate mitu kannutäit kohvi järjest, siis laske seadmel vahepeal umbes 5 minutit jahtuda (lülitage kohvimasin välja). Vastasel korral võib veepaaki külma vee kallamisel ajal seadmest kuum aurupahvak välja tulla.
- Brauni elektriseadmed vastavad kehtivatele ohutusnõuetele. Elektriseadmeid tohib parandada ainult Brauni volitatud hooldus- ja parandustöökoda. Valesi või mittepädevalt tehtud parandus võib olla ohtlik seadme kasutajale.
- Kohvimasin on ette nähtud kasutamiseks kodumajapidamises.
- Kohvi valmistamiseks kasutage alati külma värsket vett.

## Maksimaalkogus:

10 tassi (1 tass = 125 ml)

## Seadme osad

- A Toitejuhe/juhtmekamber
- B Veefiltri padrun
- C Veetasemenäidik
- D Veepaak
- E Veefilter
- F Veefiltri vahetamist osutav ketas
- G Filtrihoidiku avamise nupp
- H Tilgalukuga filtrihoidik
- I Termoskannu alus
- J Toite sisse- ja väljalülitusnupp («I/O»)
- K Termoskann

## I Kasutuselevõtt

Tõmmake juhtmekambri (A) vajalikus pikkuses toitejuhet välja.

### Veefilter

Sellel kohvimasinal on spetsiaalselt Brauni kohvimasinatele disainitud Brita® veefilter. Veefilter eemaldab veest kloori, ebameeldiva kõrvalmaitse ja lõhna ning lahustumatud osakesed. Regulaarne (iga kahe kuu möödudes) veefiltri vahetus tagab parema maitsega kohvi ja pikendab kohvimasina kasutusaega ning hoiab ära katlakivi tekke. Brauni veefiltreid müüvad kõik hästivarustatud Brauni kauplused ja volitatud hooldustöökodad.

### Veefiltri paigaldamine

1. Eemaldage veefiltri (E) pakend ning järgige sellel toodud juhiseid.
2. Eemaldage veefiltri padrun (B) veepaagist.
3. Asetage veefilter (E) oma kohale. (Hoidke veefiltri padrun alles, pange see alati eemaldatud veefiltril asemele.)
4. Iga kahe kuu tagant vahetage kindlasti veefiltrit. Seadke ketas (F) näitama järgmist veefiltril vahetamise aega nii, et jooksev kuu on näha vasakul (ehk alguskuu) ning kuu, millal peaksite veefiltrit välja vahetama, on näha paremal pool (ehk lõpukuu).

### Märkus:

Enne seadme esmakasutust, pärast veefiltril vahetamist või kui kohvimasinat pole kaua aega kasutatud, keetke sellega kõigepealt puhast vett (maksimaalselt kaheksa tassitäit), ilma kohvipulbrit lisamata.

### Termoskann

Kahekordse seinaga vaakumisoleeritud termoskann (K) on valmistatud roostevabast terasest. Kohv püsib kauem soe, kui eelsoojendate termoskannu enne kohvi valmistamist kuuma veega loputades.

- Termoskannu kaane eemaldamiseks keerake seda vastupäeva (a) ja tõstke siis ära.
- Kaane paigaldamiseks pange kaane käepide kannu käepidemest (b) paremale poole ning keerake kaant päripäeva, kuni see kohale lukustub.
- Kohvi valmistamise ajal voolab kohv kannu läbi kaanes oleva ava.
- Kannust kohvi kallamiseks vajutage kaanel olevale hõbedavärvi hoovale (c) ning kohvi valamise ajal hoidke seda all.

## II Kohvi valmistamine

Täitke veepaak värsket külma veega (d), avage filtrihoidik nupule (G) vajutades. Asetage filtrihoidikusse paberfilter suurusega 1 x 4 või nr 4 ja

seejärel lisage kohvipulber. Sulgege filtrihoidik. Pange termoskann seadmel olevale alusele ning lülitage kohvimasin sisse. Kohvipulbri lisamine ja kohvipaksu eemaldamine on hõlpsam, kui võtate filtrihoidiku seadmest välja (e). Tilgalukk võimaldab kannu kohvivalmistamise ajal seadmest ära võtta, ilma et kohvi maha tilguks. Asetage kann kohe tagasi seadmesse, et vältida kohvi ülevoolamist.

Ühe tassi kohvi valmistamiseks kulub umbes 1 minut.

**Automaatväljalülitus:** Kohvimasina toide lülitub automaatselt 15 minutit pärast sisselülitumist välja. See on mugav ja tagab ka ohutuse. Kui kohvivalmistamine katke, kuid veepaaki jääb veel vett, siis näitab see seda, et kohvimasinas tuleb katlakivi eemaldada (vt osa «Katlakivi eemaldamine»).

### III Puhastamine

Enne seadme puhastamist eemaldage toitejuhtme pistik pistikupesast. Kohvimasinat ei tohi kunagi puhastada voolava vee all ega vette kasta.

Puhastage termoskannu metallpinda ja filtrihoidikut vaid niiske lapiga (f). Puhastamiseks võite kasutada mahedat nõudepesuvahendit ja vett.

Ärge kasutage traatnuustikut ega abrasiivseid puhastusvahendeid. Ärge kasutage kunagi puhastamiseks lahusteid, nagu alkohol või bensiin.

Ärge peske termoskannu nõudepesumasinas. Puhastage termoskannu seest pehme harja ja mahedatoimelise nõudepesuvahendi ning veega. Pärast puhastamist loputage termoskannu sooja veega.

### IV Katlakivi eemaldamine

Kui kasutatav vesi on kare ja Te ei kasuta kohvimasinas veefiltrit, tuleb seadmest regulaarselt katlakivi eemaldada. Kui kasutate veefiltrit ja vahetate seda iga kahe kuu tagant, pole tavaliselt katlakivi vaja eemaldada. Kui kohvimasina töö on tunduvult aeglustunud, on seadmesse siiski ladestunud katlakivi, mis tuleb eemaldada.

**Tähelepanu!** Katlakivi eemaldamisel pange veepaaki veefiltri asemele veefiltri padrun.

Võite kasutada müügil olevat alumiiniumiga mittereageerivat katlakivieemaldajat või 4–5% söögiäädikat.

- Kui kasutate katlakivieemaldajat, siis järgige katlakivieemaldaja pakendil olevaid juhiseid.
- Kui kasutate äädikat, siis toimige järgmiselt: kallake veepaaki kuus tassi äädikat. Ärge lisage äädikale vett ega mõnda teist vedelikku. Lülitage kohvimasin sisse ja oodake, kuni pool lahusest

valgub kannu. Lülitage kohvimasin välja ja laske lahusel umbes 10 minutit mõjuda. Lülitage kohvimasina toide uuesti sisse ja laske ülejäänud lahusel kannu voolata.

Korrake toimingut seni, kuni valmistusaeg muutub endiseks. Pärast katlakivi eemaldamist keetke kohvimasinaiga vähemalt kaks korda 10 tassitäit puhast külma vett.

#### Parima tulemuse saavutamiseks:

Alltoodud juhiseid järgides saate kohvile parima aroomi. Braun soovib:

- Kasutage alati värsket kohvipulbrit.
- Hoidke kohvipulbrit jahedas, kuivas ja pimedas kohas (näiteks külmikus). Kohvipurk peab olema õhukindlalt suletud.
- Kasutage ainult Brauni veefiltreid ja vahetage neid regulaarselt iga kahe kuu möödudes.
- Puhastage kohvimasinat ja eemaldage katlakivi regulaarselt III ja IV osas kirjeldatud viisil.

Toodud andmed võivad muutuda ilma etteteatamiseta.

Keskonnasäästlikkuse huvides ärge visake kasutusest kõrvaldatud seadet ja patareisid (kui toode sisaldab patareisid) kasutusaja lõppedes koos tavaliste olmejäätmetega minema. Toimetage kasutusest kõrvaldatud seade hävitamiseks vastavasse kogumispunkti.



Kasutusel kõrvaldatud kodumasinat ja -elektroonika tasuta vastuvõtu punktid: vt [www.eesringlus.ee](http://www.eesringlus.ee).

Valmistaja: Braun GmbH. Valmistatud Tšehhi Vabariigis. Esindaja: Procter & Gamble Services Eesti OÜ, Paldiski mnt 27/29, 10612 Tallinn.

Спроектированные нами изделия отвечают самым высоким стандартам качества, требованиям по функциональности и конструктивным стандартам. Надеемся, что наша новая кофеварка Braun доставит вам удовольствие.

## Предостережение

- Просим до использования кофеварки внимательно и полностью прочесть эту инструкцию.
- Этот прибор не предназначен для использования детьми или другими лицами без помощи и присмотра, если их физические, сенсорные или умственные способности не позволяют им безопасно его использовать. Устройство должно храниться в недоступных для детей местах. Необходимо контролировать, чтобы дети не использовали данное устройство в качестве игрушки.
- Перед включением в розетку, проверьте соответствие напряжения в вашей сети значению, указанному на нижней панели корпуса кофеварки.
- Никогда не ставьте термическую колбу на горячий поднос или разогретые поверхности, так как это может повредить основание колбы.
- Предостережение: Во время и после использования, металлические поверхности нагреваются до высокой температуры. Избегайте контакта с горячими поверхностями, особенно с основанием колбы – это может привести к ожогам. При переносе колбы держите ее за ручки и удерживайте в вертикальном положении.
- Не используйте термическую колбу для разогрева напитков в микроволновой печи.
- Никогда не погружайте термическую колбу в воду, а также не пользуйтесь для ее очистки посудомоечной машиной.
- Перед началом приготовления новой порции кофе дайте кофеварке остыть около пяти минут (отключите прибор), в противном случае, при заполнении резервуара холодной водой может образоваться пар.
- Бытовые электроприборы Braun отвечают соответствующим стандартам безопасности. Ремонт электроприборов Braun (включая замену шнура) должен выполняться только центрами обслуживания, имеющими разрешение Braun. Некачественный и неквалифицированный ремонт может стать причиной несчастного случая или травмы пользователя.
- Данный прибор предназначен для приготовления кофе в домашних условиях.
- Для приготовления кофе всегда используйте холодную воду.

**Максимальное количество чашек**  
10 чашек (по 125 мл)

## Описание

- A Шнур / ниша для шнура
- B Пространственный компенсатор
- C Датчик уровня воды
- D Емкость для воды
- E Картридж фильтра для воды
- F Сменный диск фильтра для воды
- G Фиксатор корзины фильтра
- H Корзина фильтра с остановкой капель
- I Подставка для колбы
- J Переключатель Вкл.-Выкл. («I/O»)
- K Термическая колба

## I Начало работы

Используя нишу для хранения шнура (A) Вы можете регулировать длину шнура, вытягивая его, или укладывая внутрь.

### Фильтр для очистки воды

В данном приборе используется эксклюзивный фильтр для воды Brita®, специально разработанный для кофеварок Braun. Фильтр для воды улучшает вкусовые качества и аромат кофе, значительно снижает содержание хлора и также предотвращает образование известкового налета (накипи). При регулярной замене картриджа (каждые два месяца), не только улучшается вкус кофе, но также увеличивается срок службы вашей кофеварки, так как предотвращается образование известкового налета. Картриджи фильтра для воды Braun можно приобрести в местной торговой сети или центрах обслуживания Braun.

### Установка картриджа фильтра

1. Снимите упаковку с картриджа фильтра для воды (E), и выполните инструкции, указанные на упаковке.
2. Снимите пространственный компенсатор (B) из резервуара для воды.
3. Установите картридж фильтра для воды (E). (Не терять компенсатор, так как его необходимо устанавливать в резервуаре для воды каждый раз при снятии картриджа фильтра.)
4. Картридж фильтра для воды следует менять раз в два месяца. Для напоминания установите диск (F) так, чтобы текущий месяц был показан с левой стороны (начальный месяц). Месяц, в который необходимо заменить фильтр, будет обозначен с правой стороны (конечный месяц).

### Примечание:

Перед первым включением кофеварки, если она не использовалась длительное время, или после установки нового картриджа фильтра, включите кофеварку на один цикл заварки с максимум 8 чашек, холодной воды, не добавляя молотого кофе.

## Термическая колба

Термическая колба (К) изготовлена из высококачественной, нержавеющей, вакуумной стали, и представляет собой емкость с двойными стенками. Ваш кофе останется горячим еще дольше, если прогреть термическую колбу перед завариванием, ополоснув ее горячей водой.

- Чтобы снять крышку, поверните захват против часовой стрелки (а), и снимите крышку.
- Чтобы повторно закрыть крышку, поместите ее на колбу с захватом, расположенным справа от ручки колбы (b), и вращайте по часовой стрелке до блокировки.
- Во время заваривания, кофе подается через специальное отверстие в закрытой крышке.
- Если Вы хотите выпить кофе после завершения заваривания, нажмите на поднятый торец зажима крышки серебристого цвета (с) и удерживайте зажим все время, пока разливаете кофе.

## II Приготовление кофе

Заполните резервуар холодной свежей водой (d), нажмите клавишу фиксации корзины фильтра (G) чтобы открыть корзину фильтра (H), установите бумажный фильтр 1x4 или 1x4, засыпьте молотый кофе и закройте корзину фильтра. Установите колбу на специальную подставку (J), и включите кофеварку (I). Для большего удобства, при добавлении или удалении молотого кофе, корзина фильтра может легко извлекаться путем снятия стержня (e). Функция остановки капли прерывает подачу капель, если колба извлекается, для того чтобы можно было разлить кофе до окончания заваривания. Колбу необходимо немедленно вернуть на подставку, чтобы предотвратить переполнение корзины фильтра.

Время заваривания на чашку: примерно одна минута.

**Авто-отключение:** Для удобства и дополнительной безопасности, кофеварка отключается автоматически через 15 минут после ее включения. Если продолжительность заваривания возрастает, и в резервуаре еще осталась вода после автоматического отключения кофеварки, необходимо удалить из резервуара для воды известковый налет (см. IV).

## III Очистка

Во всех случаях, отключайте электроприбор до выполнения очистки. Никогда не мойте кофеварку под проточной водой, и не погружайте ее в воду.

Очищайте металлические поверхности термической колбы и корзины фильтра только влажной тканью (f). Можете добавлять небольшое количество жидкости для мытья посуды. Не используйте щетки с металлической щетиной или любые абразивные чистящие средства. Никогда не используйте растворители, например, спиртосодержащие вещества и бензол.

Не мойте термическую колбу в посудомоечной машине. Для очистки внутренней поверхности колбы пользуйтесь мягкой щеткой, промывайте в горячей воде с небольшим количеством жидкости для мытья посуды. После очистки промойте горячей водой.

## IV Удаление накипи

Если в вашей местности жесткая вода и кофеварка используется без фильтра для воды, необходимо регулярно проводить декальцинацию (удаление накипи). Если установлен картридж фильтра для воды, и он регулярно заменяется, декальцинация, как правило, не требуется. Но, если ваше кофе заваривается дольше обычного времени, декальцинация необходима.

**Важно:** Замените фильтр для воды специальным компенсатором, на время процедуры декальцинации.

Вы можете использовать как имеющиеся в продаже средства для удаления накипи, которые не разрушают алюминийевый слой, так и слабый раствор пищевой уксуса (4 – 5 % раствор кислоты).

- При использовании средства для удаления накипи, соблюдайте инструкцию изготовителя.
- При использовании уксуса, рекомендуем выполнить следующие процедуры: Заполните резервуар уксусом до уровня 6 чашек. Не смешайте уксус с водой или любой другой жидкостью. Включите кофеварку, и дождитесь перетекания уксусного раствора. Выключите прибор, и оставьте на 10 минут. Включите кофеварку снова и пропустите остальную часть уксуса.

Повторяйте каждую процедуру столько, сколько это необходимо для снижения времени заваривания на одну чашку до нормального уровня. Чтобы очистить кофеварку после декальцинации, добавьте максимум 10 чашек холодной свежей воды, и запустите кофеварку не менее двух раз.

## Как достичь наилучших результатов

Эта кофеварка сохраняет максимально насыщенный, естественный аромат кофе. Поэтому, компания Braun рекомендует:

- Использовать только свежий, молотый кофе.
- Хранить молотый кофе в прохладном, сухом и защищенном от света месте (например, в закрытом шкафу или холодильнике) в герметичной посуде.
- Пользуйтесь только фильтрами для воды Braun и меняйте их регулярно, каждые два месяца.
- Выполняйте очистку и декальцинацию кофеварки регулярно, как указано в разделах III и IV.

Содержание может быть изменено без предварительного уведомления.



**Изделие использовать по назначению  
в соответствии с инструкцией по  
эксплуатации**

Тип 3 106, 1000-1200 Ватт

Изготовлено для «Браун ГмбХ» в Чехии:  
79201 Bruntal, provozna Bruntal Polni 1,  
Czech Republic «LINASET a.s.»

**RU:** Импортёр/Служба потребителей: ООО «Проктер  
энд Гэмбл Дистрибьюторская Компания», Россия,  
125171, Москва, Ленинградское шоссе, 16А, стр.2.  
Тел. 8-800-200-20-20.

**BY:** Импортёр: ООО «Электросервис и Ко»,  
Беларусь, 220012, г. Минск, ул. Чернышевского,  
10А, к. 412А3. Сервисный центр: ООО «Катрикс»,  
Беларусь, 220012, г. Минск, ул. Чернышевского,  
10А, к.409.

## Українська

Спроектовані нами вироби відповідають найвищим стандартам якості, вимогам щодо функціональності та конструктивним стандартам. Сподіваємося, що наша нова кавоварка Braun принесе Вас задоволення.

### Застереження

- Просимо до використання кавоварки уважно та повністю прочитати цю інструкцію.
- Этот прибор не предназначен для использования детьми или другими лицами без помощи и присмотра, если их физические, сенсорные или умственные способности не позволяют им безопасно его использовать. Устройство должно храниться в недоступных для детей местах. Необходимо контролировать, чтобы дети не использовали данное устройство в качестве игрушки.
- Перед ввімкненням у розетку перевірте відповідність напруги у Вашій мережі тому значенню, яке вказане на нижній панелі кавоварки.
- Ніколи не ставте термічну колбу на гарячий підніс або нагріті поверхні, оскільки це може призвести до ушкодження основи колби.
- Застереження: під час та після використання металічні поверхні нагріваються до високої температури. Уникайте контакту з гарячими поверхнями, особливо з основою колби – це може спричинити опіки. При перенесенні колби тримайте її за ручки та утримуйте у вертикальному положенні.
- НЕ використовуйте термічну колбу для розігріву напоїв у мікрохвильовій печі.
- Ніколи не занурюйте термічну колбу у воду, а також не користуйтеся для її очистки посудомийною машиною.
- Перед початком приготування нової порції кави дайте кавоварці охолонути протягом близько п'яти хвилин (вимкніть прилад). В іншому разі при заповненні резервуара холодною водою може утворитися пара.
- Побутові електроприлади Braun відповідають відповідним стандартам безпеки. Ремонт електроприладів Braun (включаючи заміну шнура) повинен виконуватися лише центрами обслуговування, що мають дозвіл Braun. Неякісний та некваліфікований ремонт може стати причиною нещасного випадку або травми користувача.
- Цей прилад призначений для приготування кави у домашніх умовах.
- Для приготування кави завжди використовуйте холодну воду.

### Максимальна кількість чашок

10 чашок (по 125 мл)



## ОПИС

- A Шнур / ніша для шнура
- B Просторовий компенсатор
- C Датчик рівня води
- D Ємність для води
- E Картридж фільтра для води
- F Змінний диск фільтра для води
- G Фіксатор корзини фільтра
- H Корзина фільтра із зупиненням крапель
- I Підставка для колби
- J Перемикач Вкл./Викл. («I/O»)
- K Термічна колба

## I ПОЧАТОК РОБОТИ

За допомогою ніші для зберігання шнура (A) Ви можете регулювати довжину шнура, витягуючи або укладаючи його всередину.

### Фільтр для очистки води

У цьому приладі використовується ексклюзивний фільтр для води Brita<sup>®</sup>, спеціально розроблений для кавоварок Braun. Фільтр для води покращує смакові якості та аромат кави, значно знижує вміст хлору, а також попереджує утворення вапняного нальоту (накипу). За умови регулярної заміни картриджа (кожні два місяці) не лише покращується смак кави, але також подовжується строк служби Вашої кавоварки, оскільки попереджується утворення вапняного нальоту. Картридж фільтра для води Braun можна придбати в місцевій торговельній мережі або у центрах обслуговування Braun.

### Установка картриджа фільтра

- 1 Зніміть упаковку з картриджа фільтра для води (E) та виконайте інструкції, вказані на упаковці.
- 2 Зніміть просторовий компенсатор (B) з резервуара для води.
- 3 Встановіть картридж фільтра для води (E). (Не губіть компенсатор, оскільки його необхідно встановлювати в резервуарі для води кожного разу при знятті картриджа фільтра.)
- 4 Водний фільтр потрібно змінювати кожні два місяці. Нагадаємо, що вам слід розташувати шкалу замінного фільтру (F) так, щоб поточний місяць відображався ліворуч (початок місяця). Місяць, коли ви повинні замінити водний фільтр, буде відображатися праворуч (кінець місяця).

### Примітка:

Перед першим включенням кавоварки, якщо вона не використовувалась довгий час, або після установки нового картриджа фільтра, ввімкніть кавоварку на один цикл заварювання з холодною водою, об'ємом не більше 8 чашок, не додаючи меленої кави.

### Термічна колба

Термічний графин (K) з подвійними стінками зроблений з високоякісної вакуумної нержавіючої сталі. Ваша кава залишатиметься теплою ще довше, якщо ви заздалегідь нагрієте термічний графин, обполоснувши його гарячою водою.

- Щоб зняти кришку, поверніть захват проти годинникової стрілки (a) та зніміть кришку.
- Щоб повторно закрити кришку, помістіть її на колбу так, щоб захват був розташований справа від ручки колби (b), і повертайте його за годинниковою стрілкою до блокування.
- Під час заварювання кави подається через спеціальний отвір у закритій й кришці.
- Якщо Ви хочете випити кави після завершення заварювання, натисніть на піднятий торець зажиму кришки сріблястого кольору (c) і утримуйте зажим весь час, поки розливаєте каву.

## II ПРИГОТУВАННЯ КАВИ

Заповніть резервуар свіжою охолодною водою (d), натисніть клавішу фіксації корзини фільтра (G), щоб відкрити корзину фільтра (H), встановіть паперовий фільтр 1X4 або ь4, засипте мелену каву та закрийте корзину фільтра. Встановіть колбу на спеціальну підставку (I) і ввімкніть (J) кавоварку. Для більшої зручності при додаванні або видаленні меленої кави, корзина фільтра може легко витягатися шляхом зняття стержня (e). Функція зупинки краплі перериває подачу крапель, якщо колба витягується, для того, щоб можна було розлити каву до закінчення заварювання. Колбу необхідно повернути на підставку, щоб попередити переповнення корзини фільтра.

Час заварювання на чашку: приблизно одна хвилина.

Авто-відключення: для зручності та додаткової безпеки кавоварка вимикається автоматично через 15 хвилин після її ввімкнення. Якщо час заварювання збільшується, а у резервуарі ще залишилася вода після автоматичного відключення кавоварки, треба видалити з резервуара для води вапняний наліт (див. IV).

## III ЧИЩЕННЯ

В усіх випадках вимикайте електроприлад до початку чищення. Ніколи не мийте кавоварку під проточною водою та не занурюйте її у воду. Очищайте металічні поверхні термічної колби та корзини для фільтра лише вологою тканиною (f). Можете додавати невелику кількість рідини для миття посуду. Не використовуйте щітки з металічною щетиною або абразивні засоби для

чищення. Ніколи не використовуйте розчинники, наприклад, речовини, що містять спирт, та бензол.

Не мийте термічну колбу у посудомийній машині. Для очистки внутрішньої поверхні колби користуйтеся м'якою щіткою, промивайте у гарячій воді з невеликою кількістю рідини для миття посуду. Після чищення промийте гарячою водою.

## IV ВИДАЛЕННЯ НАКИПУ

Якщо у Вашій місцевості жорстка вода і кавоварка використовується без фільтра для води, необхідно регулярно проводити декальцинацію (видалення накипу). Якщо встановлено картридж фільтра для води і він регулярно замінюється, декальцинація, як правило, не потрібна. Але якщо Ваша кава заварюється довше ніж звичайно, декальцинація необхідна.

Важливо: замініть фільтр для води спеціальним компенсатором на час процедури декальцинації.

Ви можете користуватися як тими засобами для видалення накипу, що є у продажу, які не руйнують алюмінієвий шар, так і слабкий розчин харчового оцту (4-5-% розчин кислоти).

- При використанні засобів для видалення накипу, виконуйте інструкції виробника.
- При використанні оцту радимо виконати такі процедури. Заповніть резервуар оцтом до рівня 6 чашок. Не змішуйте оцет з водою або будь-якою іншою рідиною. Ввімкніть кавоварку і дочекайтеся перепікання оцтового розчину. Вимкніть пристрій і залиште на 10 хвилин. Ввімкніть кавоварку зносу і пропустіть ту частину оцту, яка залишилася.

Повторюйте кожну процедуру стільки, скільки буде потрібно для зменшення часу заварювання на одну чашку до нормального рівня. Щоб очистити кавоварку після декальцинації, додайте не більше 10 чашок свіжої холодної води і запустіть кавоварку не менше двох разів.

### Як досягти найкращих результатів

Ця кавоварка зберігає максимально насичений, природний аромат кави. Тому компанія Braun рекомендує:

- Використовувати лише свіжу мелену каву.
- Зберігати мелену каву у прохолодному, сухому, захищеному від світла місці (наприклад, у закритій шафі або холодильнику) у герметичному посуді.
- Користуйтеся лише фільтрами для води Braun та міняйте їх регулярно, кожні два місяці.

- Проводьте чищення та декальцинацію кавоварки регулярно, як вказано у розділах III та IV.

Зміст може бути змінений без попереднього повідомлення.

Використовувати виріб за призначенням відповідно до інструкції по експлуатації

KF 610

Виготовлено в Чехії для Braun ГмБХ:  
«LINASET a.s.» , provozna Bruntal, Polni 3,  
7921 Bruntal, Czech Republic «Лінасет а.с.» ,  
провозовна Брунтал, Полні 3, 79201, Брунтал,  
Республіка Чехія

Адреса в Україні: ТОВ «Проктер енд Гембл  
Трейдінг Україна», Україна, 04070, м.Київ, вул.  
Набережно-Хрещатицька, 5/13, корпус літ. А.  
Тел. (0-800) 505-000. [www.pg.com.ua](http://www.pg.com.ua)

Дата виробництва продукції Braun вказана безпосередньо на виробі (в місці маркування) і складається з трьох цифр: перша цифра є останньою цифрою року виробництва, інші дві цифри є порядковим номером тижня у році

Гарантія – 2 роки. У разі необхідності гарантійного чи постгарантійного обслуговування, звертайтеся до головного офісу сервісного центру Braun в Україні: ПП «І.Б.С.», вул. Глибочицька 53, м. Київ. Тел. (044) 4286505.

Виріб не містить шкідливих для здоров'я речовин

Обладнання відповідає вимогам Технічного регламенту обмеження використання деяких небезпечних речовин в електричному та електронному обладнанні.



001

## الضمان

وإذا ما عبثت بالجهاز أو صلحته أية جهة غير مخولة من قبلنا، أو إذا استعملت قطع غيار غير قطع براون الأصلية، يلتغي لضمان. لا يكون الضمان نافذ المفعول إلا إذا تم تسجيل تاريخ شراء على بطاقة الضمان وعلى بطاقة السجل وأكد البائع ذلك بختمه وتوقيعه. ويمكن الاسقادة من الضمان في جميع البلدان التي يباع فيها هذا الجهاز من قبل شركة براون أو وكيلها التجاري المعتمد. وفي حال استحقاق المضمن يرجى إرسال الجهاز كاملاً مع بطاقة الضمان بعد إملائها إلى وكيلنا التجاري المعتمد أو إلى أقرب ورشة إصلاح تابعة لشركة براون.

يضمن المنتج هذا الجهاز لمدة عامين كاملين اعتباراً من تاريخ الشراء - وذلك علاوة على لضمانات التي يفرضها القانون على البائع. وخلال هذه المدة نزيل مجاناً الأعطاب التي يُصاب بها الجهاز والتي تعود إلى سوء في المادة المصنوع منها أو إلى سوء من المصنع. ولنا الخيار في أن نصلح أو نقدم جهازاً جديداً بدلاً منه. لا يشمل لضمان: الأعطاب الناتجة عن سوء الاستخدام (استعمال تيار كهرباء خاطي، وصل الجهاز بمصدر كهربائي غير مناسب، كسر الجهاز)، التقادم الطبيعي والنواقص التي لا تؤثر تأثيراً كبيراً على عمل الجهاز أو قيمته. وإذا ما عبثت بالجهاز أو صلحته أية جهة غير مخولة من قبلنا، أو إذا استعملت قطع غيار غير قطع براون الأصلية، يلتغي لضمان.

## Country of origin: Czech Republic

## صنعت في الجمهورية التشيكية

### Year of manufacture

To determine the year of manufacture, refer to the 3-digit production code located near the type plate. The first digit of the production code refers to the last digit of the year of manufacture. The next two digits refer to the calendar week in the year of the manufacture. Example: "225" – The product was manufactured in week 25 of 2002.

## عام الصنع

لمعرفة عام الصنع، يرجى الرجوع الى رمز الإنتاج المؤلف من ٣ أرقام والموجود قرب صفيحة النوع. الرقم الأول من رمز الإنتاج يشير الى الرقم الأخير في عام الصنع بينما يشير الرقمان التاليان الى الأسبوع المعين في عام لصنع. مثال: « 225 » - تم صنع المنتج في الأسبوع ٢٥ من عام ٢٠٠٢.

لا تنظف الإبريق الحراري في غسالة الأطباق. استخدم فرشاة لينة وماء ساخن وكية قليلة من سائل غسيل الأطباق لتنظيف الإبريق من الداخل. بعد الانتهاء من التنظيف، اشطفه بالماء الساخن.

## ١٧ - إزالة الكلس

إذا كانت المياه التي لديك عسرة وتستخدم جهاز تحضير القهوة بدون مرشح ماء، عليك إزالة الكلس منه بانتظام. إذا كنت تستخدم عبوة مرشح ماء وتقوم بتغييرها بانتظام فأنت لست بحاجة لإزالة الكلس. ولكن في حال كان جهاز تحضير القهوة يستهلك وقتاً أطول من المعتاد عليه عادة، إذا عليك بإزالة الكلس.

مهم: استبدل مرشح الماء بواسطة معادل المساحة أثناء أي عملية إزالة الكلس.

يمكنك استخدام مستحضر تجاري لإزالة الكلس تجاري لا يؤثر على الألمنيوم، أو خل منزلي أبيض (حمض بنسبة تتراوح من ٤-٥٪).

أ - إذا كنت تستخدم مستحضر مزيل للكلس، اتبع تعليمات المصنّع.

ب - إذا كنت تستخدم الخل، الرجاء اتباع التعليمات التالية:

املا الخزان بالخل إلى مستوى ست أكواب. لا تخلط الخل مع الماء أو أي سوائل أخرى. قم بتشغيل جهاز تحضير القهوة واترك نصف كمية الخل ترفيه. إغلق الجهاز واتركه ١٠ دقائق، ثم شغله مرة أخرى واترك بقية كمية الخل تتدفق ثانية.

كرر إي من العمليتين بقدر اللازم، من أجل تخفيض وقت تحضير القهوة إلى المستوى العادي، بالنسبة لكل كوب. استخدام 10 أكواب فقط من الماء البارد النقي لير داخل الجهاز على الأقل مرتين لتنظيف جهاز تحضير القهوة بعد إزالة الكلس.

## أفضل ممارسات للحصول على أفضل نتائج

- صم جهاز تحضير القهوة لتوفير أقصى نكهة للقهوة، وبالتالي فإن براون توصي:
  - استخدم قهوة مطحونة طازجة فقط.
  - احفظ القهوة المطحونة في مكان بارد وجاف ومظلم (على سبيل المثال: رف معلق أو ثلاجة في آنية محكمة الإغلاق)
  - استخدم فقط مرشحات براون واستبدالها كل شهرين عند الاستخدام المنتظم.
  - نظّف وأزل الكلس من جهاز تحضير القهوة كما تم وصفه في القسمين III و IV.
- خاصة للتغيير بدون إشعار.

براون لدى الوكيل أو الموزع المحلي أو مراكز خدمة براون.

- إذا كنت ترغب بتقديم القهوة بعد الانتهاء من تحضيرها، اضغط الطرف المرفوع من مقبض الغطاء الفضي (c) وابقه مضغوطاً في الوقت الذي تقدم القهوة فيه.

## II - تحضير القهوة

املاً الخزان بالماء البارد والعذب (d)، اضغط زر تحرير سلة المرشح (G) لفتح السلة، ثم أدخل ورق مرشح رقم 4 أو 1x4، ضع القهوة وأغلق سلة المرشح. ضع الإبريق على اللوحة المخصصة له وشغل جهاز صنع القهوة. لمزيد من الراحة والملاءمة عند تعبئة أو تفريغ القهوة المطحونة، يمكنك فصل سلة المرشح عن المشابك (e). ميزة إيقاف التنقيط تمنع التنقيط عند رفع الإبريق لسكب كوب قهوة قبل أن تنتهي مرحلة تحضيرها. يجب إعادة الإبريق إلى حاملته لمنع السلة من تدفق سلة المرشح.

إغلاق آلي: لمزيد من الراحة والملاءمة والسلامة الإضافية، سيتوقف جهاز تحضير القهوة عن العمل آلياً بعد 15 دقيقة من تشغيله. إذا كان تحضير القهوة يستهلك وقتاً أطولاً وتوقف جهازك آلياً عن العمل، بالرغم من وجود الماء في الخزان فإن هذه المياه ستشكل طبقة كلسية (انظر IV).

## III - التنظيف

قبل تنظيف جهاز تحضير القهوة اسحب السلك دوماً من منفذ التيار الكهربائي. لا تنظف الجهاز إطلاقاً تحت المياه الجارية، ولا تعمره بالماء.

نظف الأسطح المعدنية للإبريق الحراري وسلة المرشح بقطعة قماش مبللة فقط (f). بإمكانك استخدام كميات صغيرة من سائل غسيل الأطباق. تجنب استخدام اللبادات المعدنية أو المنظفات الكاشطة. لا تستخدم أي مواد مذيبة مثل الكحول والبنزين.

## تركيب عبوة مرشح الماء

- 1 - أخرج عبوة مرشح الماء (E) واتبع التعليمات الواردة على غلاف العبوة.
- 2 - أزل معادل المساحة (B) من خزان الماء.
- 3 - أدخل عبوة مرشح الماء (E). (تأكد من حفظ معادل المساحة، حيث ستقوم بتركيبه في خزان الماء لدى إخراج عبوة المرشح.)
- 4 - يجب تغيير فلتر المياه كل شهرين. ويمكنك ضبط ساعة تغيير فلتر المياه (F) بحيث يظهر الشهر الحالي في الجهة اليسرى (شهر البداية). وهكذا سيظهر الشهر الذي يجب عليك فيه تغيير فلتر المياه في الجهة اليمنى (شهر النهاية).

## ملاحظة:

قبل استعمال جهاز تحضير القهوة لأول مرة، أو بعد فترة طويلة من عدم استخدامه، أو بعد تركيب عبوة مرشح الماء الجديدة، قم بتشغيل جهاز تحضير القهوة من خلال تحضير دورة واحدة باستخدام 8 أكواب فقط من الماء العذب بدون أي قهوة.

## الإبريق الحراري

الدورق الحراري (K) مصنوع من الستانلس ستيل الفراغي ذو الحائط المزدوج. ويمكنك أيضاً حفظ القهوة ساخنة لمدة أطول إذا قمت بتسخين الدورق الحراري مسبقاً عن طريق غسله بالماء الساخن قبل البدء في إعداد القهوة.

- لإزالة الغطاء امسك المقيض بعكس اتجاه عقارب الساعة (a) وأخرجه.
- لإغلاقه مرة أخرى، ضع الغطاء على الإبريق، وامسك المقيض الواقع في يمين مسكة الإبريق (b) ولفه باتجاه عقارب الساعة إلى أن يشبث في مكانه.
- أثناء تحضير القهوة، ستمر القهوة من خلال فتحة خاصة في الغطاء المغلق.

التصليح غير المؤهل أو الكفوء قد يسبب الإصابة أو الحوادث للمستخدم.

- هذا الجهاز مصمم لتحضير كميات عادية منزلية.
- استخدم الماء البارد لتحضير القهوة.

## أقصى عدد للأكواب

١٠ أكواب (١٢٥ مل سعة كل منها)

## الوصف

- A سلك/تخزين السلك
- B معادل المساحة
- C مؤشر مستوى الماء
- D خزان الماء
- E عبوة مرشح الماء
- F قرص تغيير مرشح الماء
- G زر تحرير سلة المرشح
- H سلة المرشح مع آلية إيقاف التنقيط
- I حاملية الإبريق
- J مفتاح تشغيل/إيقاف («I/O»)
- K إبريق حراري

## ١ - الإعداد للتشغيل

من خلال تسهيلات تخزين السلك (A) يمكنك تعديل طول السلك، من خلال سحبه أو دفعه للدافع.

### خزان الماء

يتضمن هذا المنتج مرشح الماء بريتا (Brita®) المصمم خصيصاً لاجهزة تحضير القهوة براون. يحسن مرشح الماء نكهة القهوة من خلال تخفيض نسبة الكلور كما أنه يمنع من تشكيل التكلس (قشرة)، شرط أن يتم تغيير العبوة بشكل منتظم (كل شهرين). إن هذا يغير طعم القهوة عند تحضيرها، كما يطيل عمر جهاز تحضير القهوة من خلال منع تراكم التكلس فيه. تتوفر عبوات مرشح الماء

تم هندسة وتصميم منتجاتنا لتتوافق مع أرقى المقاييس العالمية الخاصة بالجودة والعملية والتصميم. آمليين أن تستمتعوا باستخدام جهاز تحضير القهوة الجديد من براون.

## تحذير:

- الرجاء قراءة تعليمات الاستخدام كاملة قبل استعمال الجهاز.
- ليس من المفترض أن يتم استخدام هذه المكواة من قبل الأطفال أو الأشخاص الذين يعانون من إعاقات بدنية أو عقلية، إلا إذا كان ذلك تحت إشراف شخص مسئول عن سلامتهم. وبوجه عام، ننصحكم بحفظ المكواة بعيداً عن متناول الأطفال.
- قبل أن تضع القاييس في منفذ التيار الكهربائي، تأكد أن الفولطية متوافقة مع الفولطية المذكورة أسفل الجهاز.
- لا تضع إبريق القهوة الحراري على لوحة ساخنة أو أسطح ساخنة أخرى، حيث أن هذا سيتلف قاعدة الإبريق.
- تحذير: قبل وبعد الاستخدام ستصبح الأسطح ساخنة. تجنب ملامسة الأسطح الساخنة خاصة قاعدة الإبريق. استخدم دوماً المقبض لحمل الإبريق بشكل مستقيم. لا تترك السلك يتلامس مع الأجزاء الداخلية.
- لا تضع الإبريق الحراري في فرن المايكروويف.
- لا تعمر الإبريق الحراري بالماء أو تضعه في غسالة الأطباق.
- قبل البدء بتحضير إبريق قهوة جديد، اترك جهاز تحضير القهوة حتى يبرد لحوالي ٥ دقائق (إفصل الجهاز)، وإلا سيصدر بعض البخار عند ملء الخزان بالماء البارد.
- إن أجهزة براون الكهربائية تتوافق مع مقاييس السلامة القياسية المطبقة. يجب اتمام التصليحات على أجهزة براون الكهربائية (تتضمن استبدال السلك) لدى مراكز خدمة براون المعتمدة. إن

# Deutsch

## Garantie

Als Hersteller übernehmen wir für dieses Gerät – nach Wahl des Käufers zusätzlich zu den gesetzlichen Gewährleistungsansprüchen gegen den Verkäufer – eine Garantie von 2 Jahren ab Kaufdatum. Innerhalb dieser Garantiezeit beseitigen wir nach unserer Wahl durch Reparatur oder Austausch des Gerätes unentgeltlich alle Mängel, die auf Material- oder Herstellungsfehlern beruhen. Die Garantie kann in allen Ländern in Anspruch genommen werden, in denen dieses Braun Gerät von uns autorisiert verkauft wird.

Von der Garantie sind ausgenommen: Schäden durch unsachgemäßen Gebrauch, normaler Verschleiß und Verbrauch sowie Mängel, die den Wert oder die Gebrauchstauglichkeit des Gerätes nur unerheblich beeinflussen. Bei Eingriffen durch nicht von uns autorisierte Braun Kundendienstpartner sowie bei Verwendung anderer als Original Braun Ersatzteile erlischt die Garantie.

Im Garantiefall senden Sie das Gerät mit Kaufbeleg bitte an einen autorisierten Braun Kundendienstpartner. Die Anschrift finden Sie unter [www.service.braun.com](http://www.service.braun.com) oder können Sie kostenlos unter 00800/27 28 64 63 erfragen.

# English

## Guarantee

We grant a 2 year guarantee on the product commencing on the date of purchase. Within the guarantee period we will eliminate any defects in the appliance resulting from faults in materials or workmanship, free of charge either by repairing or replacing the complete appliance at our discretion. This guarantee extends to every country where this appliance is supplied by Braun or its appointed distributor.

This guarantee does not cover: damage due to improper use, normal wear or use as well as defects that have a negligible effect on the value or operation of the appliance. The guarantee becomes void if repairs are undertaken by unauthorised persons and if original Braun parts are not used.

To obtain service within the guarantee period, hand in or send the complete appliance with your sales receipt to an authorised Braun Customer Service Centre (address information available online at [www.service.braun.com](http://www.service.braun.com)).

## For UK only:

This guarantee in no way affects your rights under statutory law.

# Français

## Garantie

Nous accordons une garantie de 2 ans sur ce produit, à partir de la date d'achat. Pendant la durée de la garantie, Braun prendra gratuitement à sa charge la réparation des vices de fabrication ou de matière en se réservant le droit de décider si certaines pièces doivent être réparées ou si l'appareil lui-même doit être échangé.

Cette garantie s'étend à tous les pays où cet appareil est commercialisé par Braun ou son distributeur exclusif.

Cette garantie ne couvre pas : les dommages occasionnés par une utilisation inadéquate et l'usure normale. Cette garantie devient caduque si des réparations ont été effectuées par des personnes non agréées par Braun et si des pièces de rechange ne provenant pas de Braun ont été utilisées.

Pour toute réclamation intervenant pendant la période de garantie, retournez ou rappez l'appareil ainsi que l'attestation de garantie à votre revendeur ou à un Centre Service Agréé Braun.

Appelez au 0 800 944 802 (ou se référez à <http://www.service.braun.com>) pour connaître le Centre Service Agréé Braun le plus proche de chez vous.

## Clause spéciale pour la France

Outre la garantie contractuelle exposée ci-dessus, nos clients bénéficient de la garantie légale des vices cachés prévue aux articles 1641 et suivants du Code civil.

# Español

## Garantía

Braun concede a este producto 2 años de garantía a partir de la fecha de compra.

Dentro del periodo de garantía, subsanaremos, sin cargo alguno, cualquier defecto del aparato imputable tanto a los materiales como a la fabricación, ya sea reparando, sustituyendo piezas, o facilitando un aparato nuevo según nuestro criterio.

La garantía no ampara averías por uso indebido, funcionamiento a distinto voltaje del indicado, conexión a un enchufe inadecuado, rotura, desgaste normal por el uso que causen defectos o una disminución en el valor o funcionamiento del producto.

La garantía perderá su efecto en caso de ser efectuadas reparaciones por personas no autorizadas, o si no son utilizados recambios originales de Braun.

La garantía solamente tendrá validez si la fecha de compra es confirmada mediante la factura o el albarán de compra correspondiente.

Esta garantía tiene validez en todos los países donde este producto sea distribuido por Braun o por un distribuidor asignado por Braun.

En caso de reclamación bajo esta garantía, diríjase al Servicio de Asistencia Técnica de Braun más cercano: [www.service.braun.com](http://www.service.braun.com).

### **Solo para España**

Servicio al consumidor: Para localizar a su Servicio Braun más cercano o en el caso de que tenga Vd. alguna duda referente al funcionamiento de este producto, le rogamos contacte con el teléfono de este servicio 901 11 61 84.

## **Português**

### **Garantia**

Os nossos produtos dispõem de uma garantia de 2 anos a partir da data de compra. Qualquer defeito do aparelho imputável, quer aos materiais, quer ao fabrico, que torne necessário reparar, substituir peças ou trocar de aparelho dentro de período de garantia não terá custos adicionais,

A garantia não cobre avarias por utilização indevida, funcionamento a voltagem diferente da indicada, ligação a uma tomada de corrente eléctrica incorrecta, ruptura, desgaste normal por utilização que causem defeitos ou diminuição da qualidade de funcionamento do produto.

A garantia perderá o seu efeito no caso de serem efectuadas reparações por pessoas não autorizadas ou se não forem utilizados acessórios originais Braun.

A garantia só é válida se a data de compra for confirmada pela apresentação da factura ou documento de compra correspondente.

Esta garantia é válida para todos os países onde este produto seja distribuído pela Braun ou por um distribuidor Braun autorizado.

No caso de reclamação ao abrigo de garantia, dirija-se ao Serviço de Assistência Técnica Oficial Braun mais próximo: [www.service.braun.com](http://www.service.braun.com).

### **Só para Portugal**

Apoio ao consumidor: Para localizar o seu Serviço Braun mais próximo, no caso de surgir alguma dúvida relativamente ao funcionamento deste produto, contacte-nos por favor pelo telefone 808 20 00 33.

## **Italiano**

### **Garanzia**

Braun fornisce una garanzia valevole per la durata di 2 anni dalla data di acquisto.

Nel periodo di garanzia verranno eliminati, gratuitamente, i guasti dell'apparecchio conseguenti a difetti di fabbrica o di materiali, sia riparando il prodotto sia sostituendo, se necessario, l'intero apparecchio.

Tale garanzia non copre: danni derivanti dall'uso improprio del prodotto, la normale usura conseguente al funzionamento dello stesso, i difetti che hanno un effetto trascurabile sul valore o sul funzionamento dell'apparecchio.

La garanzia decade se vengono effettuate riparazioni da soggetti non autorizzati o con parti non originali Braun.

Per accedere al servizio durante il periodo di garanzia, è necessario consegnare o far pervenire il prodotto integro, insieme allo scontrino di acquisto, ad un centro di assistenza autorizzato Braun.

Contattare [www.service.braun.com](http://www.service.braun.com) o il numero 0 2/6678623 per avere informazioni sul Centro di assistenza autorizzato Braun più vicino.

## **Nederlands**

### **Garantie**

Op dit produkt verlenen wij een garantie van 2 jaar geldend vanaf datum van aankoop. Binnen de garantieperiode zullen eventuele fabricagefouten en/of materiaal fouten gratis door ons worden verholpen, hetzij door reparatie, vervanging van onderdelen of omruilen van het apparaat.

Deze garantie is van toepassing in elk land waar dit apparaat wordt geleverd door Braun of een officieel aangestelde vertegenwoordiger van Braun.

Beschadigingen ten gevolge van onoordeelkundig gebruik, normale slijtage en gebreken die de werking of waarde van het apparaat niet noemenswaardig beïnvloeden vallen niet onder de garantie. De garantie vervalt bij reparatie door niet door ons erkende service-afdelingen en/of gebruik van niet originele Braun onderdelen.

Om gebruik te maken van onze service binnen de garantieperiode, dient u het complete apparaat met uw aankoopbewijs af te geven of op te sturen naar een geautoriseerd Braun Customer Service Centre: [www.service.braun.com](http://www.service.braun.com).

Bel 0 800 44 55 388 voor een Braun Customer Service Centre bij u in de buurt.



# Dansk

## Garanti

Braun yder 2 års garanti på dette produkt gældende fra købsdatoen. Inden for garantiperioden vil Braun for egen regning afhjælpe fabrikations- og materialefejl efter vort skøn gennem reparation eller ombytning af apparatet. Denne garanti gælder i alle lande, hvor Braun er repræsenteret.

Denne garanti dækker ikke skader opstået ved fejlbetjening, normalt slid eller fejl som har ringe effekt på værdien eller funktionsdygtigheden af apparatet. Garantien bortfalder ved reparationer udført af andre end de af Braun anviste reparatører og hvor originale Braun reservedele ikke er anvendt.

Ved service inden for garantiperioden afleveres eller indsendes hele apparatet sammen med købsbevis til et autoriseret Braun Service Center: [www.service.braun.com](http://www.service.braun.com).

Ring 7015 0013 for oplysning om nærmeste Braun Service Center.

# Norsk

## Garanti

Vi gir 2 års garanti på produktet gjeldende fra kjøpsdato.

I garantitiden vil vi gratis rette eventuelle fabrikkasjons- eller materialfeil, enten ved reparasjon eller om vi finner det hensiktsmessig å bytte hele produktet. Denne garanti er gyldig i alle land der Braun eller Brauns distributør selger produktet.

Denne garanti dekker ikke: skader på grunn av feil bruk, normal slitasje eller skader som har ubetydelig effekt på produktets verdi og virkemåte. Garantien bortfaller dersom reparasjoner utføres av ikke autorisert person eller hvis andre enn originale Braun reservedeler benyttes.

For service i garantitiden skal hele produktet leveres eller sendes sammen med kopi av kjøpskvittering til nærmeste autoriserte Braun Serviceverksted: [www.service.braun.com](http://www.service.braun.com).

Ring 22 63 00 93 for å bli henvist til nærmeste autoriserte Braun Serviceverksted.

NB

For varer kjøpt i Norge har kunden garanti i henhold til NEL's Leveringsbetingelser.

# Svenska

## Garanti

Vi garanterar denna produkt för två år från och med inköpsdatum. Under garantitiden kommer vi utan kostnad, att avhjälpa alla brister i apparaten som är hänförliga till fel i material eller utförande, genom att

antingen reparera eller byta ut hela apparaten efter eget gottfinnande.

Denna garanti gäller i alla länder där denna apparat levereras av Braun eller deras auktoriserade återförsäljare.

Garantin gäller ej: skada på grund av felaktig användning eller normalt slitage, liksom brister som har en försumbar inverkan på apparatens värde eller funktion. Garantin upphör att gälla om reparationer utförs av icke behörig person eller om Brauns originaldelar inte används.

För att erhålla service under garantitiden skall den kompletta apparaten lämnas in tillsammans med inköpskvittot, till ett auktoriserat Braun verkstad.

Ring 020-21 33 21 för information om närmaste Braun verkstad.

# Suomi

## Takuu

Tälle tuoteelle myönnämme 2 vuoden takuun ostopäivästä lukien Suomessa voimassa olevien alan takuehtojen TE90 mukaan. Takuuaikana korvataan veloituksetta kaikki viat, jotka aiheutuvat materiaali- tai valmistusvirheestä. Korvaus tapahtuu harkintamme mukaan korjaamalla, vaihtamalla viallinen osa tai vaihtamalla koko laite uuteen. Takuu on voimassa kaikkialla maailmassa sillä edellytyksellä, että laitetta myydään ko. maassa Braunin tai virallisen maahantuojan toimesta.

Takuun piiriin eivät kuulu seuraavat viat: viat, jotka johtuvat virheellisestä käytöstä, normaalista kulumisesta tai viat, jolla on vähäinen merkitys laitteen arvoon tai toimintaan. Takuun voimassaolo lakkaa, jos laitetta korjataan muualla kuin valtuutetussa Braun-huolto- tai myymälässä tai jos laitteessa käytetään muita kuin alkuperäisiä varaosia.

Yksilöity ostokuitti riittää takuun voimassaolon osoittamiseksi: [www.service.braun.com](http://www.service.braun.com).

Lisätietoa takuuseen liittyvistä asioista saa asiakaspalvelukeskuksestamme numerosta 020-377 877.

# Polski

## Warunki gwarancji

1. Procter & Gamble International Operations SA z siedzibą w Route de St-Georges 47, 1213 Petit Lancy 1 w Szwajcarii, gwarantuje sprawne działanie sprzętu w okresie 24 miesięcy od daty jego wydania Kupującemu. Ujawnione w tym okresie wady będą usuwane bezpłatnie, przez autoryzowany punkt serwisowy, w terminie

- 14 dni od daty dostarczenia sprzętu do autoryzowanego punktu serwisowego.
2. Kupujący może wysłać sprzęt do naprawy do najbliższej znajdującego się autoryzowanego punktu serwisowego lub skorzystać z pośrednictwa sklepu, w którym dokonał zakupu sprzętu. W takim wypadku termin naprawy ulegnie wydłużeniu o czas niezbędny do dostarczenia i odbioru sprzętu.
  3. Kupujący powinien dostarczyć sprzęt w opakowaniu należycie zabezpieczonym przed uszkodzeniem. Uszkodzenia spowodowane niedostatecznym zabezpieczeniem sprzętu nie podlegają naprawom gwarancyjnym. Naprawom gwarancyjnym nie podlegają także inne uszkodzenia powstałe w następstwie okoliczności, za które Gwarant nie ponosi odpowiedzialności, w szczególności zawinione przez Poczty Polską lub firmy kurierskie.
  4. Niniejsza gwarancja jest ważna jedynie z dokumentem zakupu i obowiązuje wyłącznie na terytorium Rzeczypospolitej Polskiej.
  5. Okres gwarancji przedłuża się o czas od zgłoszenia wady lub uszkodzenia do naprawy sprzętu i zwrotnego postawienia go do dyspozycji Kupującego.
  6. Naprawa gwarancyjna nie obejmuje czynności przewidzianych w instrukcji, do wykonania, których Kupujący zobowiązany jest we własnym zakresie i na własny koszt.
  7. Ewentualne oczyszczenie sprzętu dokonywane jest na koszt Kupującego według cennika danego autoryzowanego punktu serwisowego i nie będzie traktowane jako naprawa gwarancyjna, chyba, że oczyszczenie jest niezbędne do usunięcia wady w ramach świadczeń objętych niniejszą gwarancją i nie stanowi czynności, o których mowa w p. 6.
  8. Gwarancją nie są objęte:
    - a) mechaniczne uszkodzenia sprzętu spowodowane w czasie jego użytkowania lub w czasie dostarczania sprzętu do naprawy;
    - b) uszkodzenia i wady wynikłe na skutek:
      - używania sprzętu do celów innych niż osobisty użytek;
      - niewłaściwego lub niezgodnego z instrukcją użytkowania, konserwacji, przechowywania lub instalacji;
      - używania niewłaściwych materiałów eksploatacyjnych;
      - napraw dokonywanych przez nieuprawnione osoby; stwierdzenie faktu takiej naprawy lub samowolnego otwarcia plomb lub innych zabezpieczeń sprzętu powoduje utratę gwarancji;
      - przeróbek, zmian konstrukcyjnych lub używania do napraw nieoryginalnych części zamiennych;
    - c) części szklane, żarówki, oświetlenia;
    - d) ostrza i folie do golarek oraz materiały eksploatacyjne.

9. Bez nazwy, modelu sprzętu i daty jego zakupu potwierdzonej pieczęcią i podpisem sprzedawcy albo paragonu lub faktury zakupu z nazwą i modelem sprzętu, karta gwarancyjna jest nieważna.
10. Niniejsza gwarancja na sprzedany towar konsumpcyjny nie wyłącza, nie ogranicza ani nie zawieszają uprawnień Kupującego wynikających z niezgodności towaru z umową.

## Český

### Záruka

Poskytujeme dvojletou záruku na výrobek s platností od data jeho zakoupení. V záruční lhůtě bezplatně odstraníme všechny vady přístroje zapříčiněné chybou materiálu nebo výroby, a to buď formou opravy, nebo výměnou celého přístroje (podle našeho vlastního uvážení). Uvedená záruka je platná v každé zemi, ve které tento přístroj dodává společnost Braun nebo její pověřený distributor.

Záruka se netýká následujících případů: poškození zapříčiněné nesprávným použitím, běžné opotřebování (například plátků holicího strojkou nebo pouzdra zastříhávače), jakož i vady, které mají zanedbatelný dosah na hodnotu nebo funkci přístroje. Pokud opravu uskuteční neautorizovaná osoba a nebudou-li použity původní náhradní díly společnosti Braun, platnost záruky bude ukončena.

Pokud v záruční lhůtě požadujete provedení servisní opravy, odevzdejte celý přístroj s potvrzením o nákupu v autorizovaném servisním středisku společnosti Braun nebo jej do střediska zašlete.

## Slovenský

### Záruka

Poskytujeme dvojročnú záruku na výrobok s platnosťou od dátumu jeho zakúpenia. V záručnej lehote bezplatne odstránime všetky poruchy prístroja zapríčinené chybou materiálu alebo výroby, a to buď formou opravy, alebo výmenou celého prístroja (podľa nášho vlastného uváženia). Uvedená záruka je platná v každom štáte, v ktorom tento prístroj dodáva spoločnosť Braun alebo jej poverený distribútor.

Záruka sa netýka nasledujúcich prípadov: poškodenie zapríčinené nesprávnym použitím, normálne opotrebovanie (napríklad plátok holiaceho strojčeka alebo puzdra zastrihávača), ako aj poruchy, ktoré majú zanedbateľný účinok na hodnotu alebo funkciu prístroja. Ak opravu uskutoční neautorizovaná osoba a ak sa nepoužijú

původné náhradné súčiastky spoločnosti Braun, platnosť záruky bude ukončená. Ak v záručnej lehote požadujete vykonanie servisnej opravy, odovzdajte celý prístroj s potvrdením o nákupe v autorizovanom servisnom stredisku spoločnosti Braun alebo ho do strediska zašlite.

## Magyar

### Garancia

A vásárlás napjától számított 2 évig tartó garanciát biztosítunk a termékre. A garancia-időszakon belül minden anyag- és kivitelezési hibát díjmentesen helyrehozunk, belátásunk szerint vagy javítva, vagy cserélve a készülékét. Ez a garancia minden olyan országra kiterjed, ahol a készülék a Braun vagy annak kijelölt viszonteladója forgalmazásában kapható.

A garancia nem fedi a következőket: nem rendeltetésszerű használat miatt bekövetkező károsodás; kopás és elhasználódás (pl. a borotva szita- és vágókazettája); illetve a készülék értéke és működése szempontjából elhanyagolható jellegű hibák. A garancia érvényét veszti, ha a javítást erre nem jogosult személy végzi, és ha nem Braun alkatrészeket használnak.

A garancia-időszakon belüli javításhoz adja le vagy küldje el a teljes készülékét a vásárláskor kapott számlával együtt valamely hivatalos Braun Ügyfélszolgálati Szervizközpontnak vagy a vásárlás helyén.

## Română

### Garanție

Acordăm o garanție de 2 ani pentru acest produs, de la data achiziționării. Durata medie de utilizare: 5 ani, cu condiția respectării instrucțiunilor de utilizare și efectuării intervențiilor tehnice numai de către personalul service autorizat.

În perioada de garanție vom remedia gratuit neconformitățile aparatului, prin repararea sau înlocuirea produsului, după caz. Această garanție este valabilă în orice țară în care acest aparat este furnizat de către compania Braun sau de către distribuitorul desemnat al acesteia. Repararea sau înlocuirea produselor se va efectua în cadrul unei perioade rezonabile de timp (maxim 15 zile de la data aducerii la cunoștință a neconformității).

Prezenta garanție nu acoperă: defectele datorate utilizării necorespunzătoare, uzurii normale (de ex: ale sitei aparatului sau ale blocului de taiere), precum și defectele care au un efect neglijabil asupra valorii sau funcționării aparatului. Garanția devine nulă dacă se efectuează reparații de către persoane

neautorizate și dacă nu se utilizează componente originale Braun.

Pentru a beneficia de service în perioada de garanție, prezentați produsul împreună cu factura (bonul/ chitanța de cumpărare) la una dintre unitățile service agréate.

### PUNCT CENTRAL DE SERVICE BRAUN

Șos. Viilor, Nr.14, Corp Clădire C2, Etaj 2, Biroul nr.3, Sector 5, București (acces din Str. Năsăud)

Tel: 021-224.00.47

Mobil: 0722.541.548

E-mail: service.braun@interbrands.ro

## Ελληνικά

### Εγγύηση

Παραχωρούμε δύο χρόνια εγγύηση, στο προϊόν, ξεκινώντας από την ημερομηνία αγοράς.

Μέσα στην περίοδο εγγύησης καλύπτουμε, χωρίς χρέωση, οποιαδήποτε ελάττωμα προερχόμενο από κακή κατασκευή ή κακής ποιότητας υλικό, είτε επισκευάζοντας είτε αντικαθιστώντας ολόκληρη τη συσκευή σύμφωνα με την κρίση μας. Αυτή η εγγύηση ισχύει σε όλες τις χώρες που πωλούνται τα προϊόντα Braun.

Η εγγύηση δεν καλύπτει: καταστροφή από κακή χρήση, φυσιολογική φθορά ή ελαττώματα λόγω αμέλειας του χρήστη. Η εγγύηση ακυρώνεται αν έχουν γίνει επισκευές από μη εξουσιοδοτημένα άτομα ή δεν έχουν χρησιμοποιηθεί γνήσια ανταλλακτικά Braun.

Για να επιτύχετε σέρβις μέσα στην περίοδο της εγγύησης, παραδώστε ή στείλτε την συσκευή με την απόδειξη αγοράς σε ένα Εξουσιοδοτημένο Κατάστημα Σέρβις της Braun: [www.service.braun.com](http://www.service.braun.com).

Καλέστε στο 01-9478700 για να πληροφορηθείτε για το πλησιέστερο Εξουσιοδοτημένο Κατάστημα Σέρβις της Braun.

## Lietuvių

### Garantija

Šiam prietaisui suteikiama 2 metų garantija, skaičiuojant nuo jo įsigijimo datos. Garantiniu laikotarpiu mes nemokamai pašalinsime bet kokius įrenginio defektus, atsiradusius dėl gamybos ir medžiagų broko. Priklausomai nuo gedimo mes nusprendžiame, ar prietaisas turi būti taisomas arba keičiamos jo dalys, ar visas prietaisas turi būti pakeistas nauju. Garantija negalioja šiais atvejais: gedimai, atsiradę dėl netinkamo įrenginio naudojimo, įprastinis nusidėvėjimas, taip pat defektai, neturintys įtakos įrenginio funkcionalumui. Garantija nustoja galioti, jei įrenginio remontas vykdytas tai daryti

nejalioṭy asmeṇy ir jei naudotos neoriginalios Braun dalys.

Norėdami gauti garantinį aptarnavimą, atveškite visą įrenginį arba atsiųskite jį su pirkimo kvitu į Braun įgaliojantį klientų aptarnavimo centrą. Garantija galioja tik tuo atveju, jei pirkimo data patvirtinta pardavėjo spaudu ir parašu garantinėje ir registracijos kortelėse.

## Latviešu

### Servisa nodrošināšana

Šim produktam mēs nodrošinām 2 gadu bezmaksas servisu no produkta iegādes dienas. Servisa nodrošināšanas laikā, veicot remontu vai nomainot bojātās produkta detaļas, mēs bez maksas noversīsim visus defektus, kas radušies ražošanas procesā. Ja produktu nav iespējams salabot, to var apmainīt pret jaunu vai analogisku produktu. Šī garantija ir spēkā jebkurā valstī, kurā šo produktu piedāvā Braun vai tā pilnvaroti izplatītāji.

Servisa nodrošināšana neattiecas uz 1) bojājumiem, kas radušies nepareizas lietošanas rezultātā; 2) normālu ierīces nolietojumu; 3) defektiem, kuri būtiski neietekmē ierīces darbību vai tās vērtību. Servisa nodrošināšana nav spēkā, ja remontu ir veikusi persona, kura nav pilnvarota to darīt, kā arī ja remonta laikā nav izmantotas oriģinālās Braun detaļas.

Lai veiktu bezmaksas ierīces remontu servisa nodrošināšanas laikā, griezieties Braun pilnvarotā servisa centrā, līdzīgi ņemot ierīci, pirkuma čeku un servisa talonu.

Patērētājam ir noteiktas tiesības saskaņā ar normatīvajiem aktiem un šie noteikumi neietekmē patērētāja ar likumu noteiktās tiesības.

Ražotājs – Braun GmbH, Frankfurter Straße 145, Kronberg, Vācija.  
Pārstāvniecība – Procter&Gamble,  
Kr. Valdemāra 21, Rīga, Latvija, LV1010  
Ražots Čehijā.

### Braun servisa centri:

Baltijas Servisa centrs,  
Brīvības 201, Rīga, LV-1039. Tel. 7070536  
vai 7070520  
Olimpeks Electronics, Bullu 70C, LV-1067.  
Tel. 7425232 vai 26304860

## Eesti

### Garantii

Seadmel on kaheaastane garantii, mis hakkab kehtima seadme müügipäevast (müügitempel talongil). Garantiiaja jooksul kõrvaldatakse tasuta

kõik seadmel ilmnenud vead, mis on tingitud ebakvaliteetsest materjalist või valmistamisest ja koostamisest, vahetatakse välja vigased detailid või kogu seade, kui praak on tekkinud tootja süü tõttu. Garantiiiparandust ei tehta juhul, kui rikke on põhjustanud seadme vale kasutamine (juhendi järgimata jätmine), ebaõige voolupinge või kui seade on purunenud. Samuti ei kehti garantii seadme normaalse kulumise ning vigade korral, mis ei halvenda seadme väärtust ega kasutust. Garantii ei kehti, kui seadet ei ole parandatud Brauni ametlikus hooldus- ja parandustöökojas ega Brauni varuosadega.

Garantiiiparanduse alla ei käi seadme puhastamine. Pardlite ja kosmeetiliste pardlite võrgukasseti ja lõiketera kohta garantii ei kehti. Garantii jõustub ainult siis, kui ostukuupäev garantii- ja registreerimistalongil on kinnitatud kaupluse templi ja müüja allkirjaga.

Garantii ei anna seadme kasutajale ja teistele isikutele õigust nõuda väärest kasutamisest johtuvate materiaalsete ja isiklike kahjude korvamist. Garantii kehtib riikides, kus käesolevat seadet müüakse kas Brauni tütarfirma või selle ametliku esindaja kaudu ja kus ei ole kehtestatud impordipiiranguid ega muid seadusi, mis takistavad seadmele lubatud garantiiteenindust. Garantiiiparandusse viidav seade peab olema komplektne. Klient toimetab seadme parandustöökohta omal kulul.

Seadme garantii aeg pikeneb garantiiiparanduses oldud aja võrra. Seadme üksikute ümbervahetatud osade või kogu ümbervahetatud seadme garantii lõpeb kogu seadme garantii aja lõppemisega (2 aastat).

Serwest AS, Raua 55, 10152 Tallinn.  
Tel: 627 8730, 627 8732.  
Arwest OÜ, Aleksandri 6, 51004 Tartu.  
Tel: 7 344 299.

## Русский

### Гарантийные обязательства BRAUN

Для всех изделий мы даем гарантию на два года, начиная с момента приобретения изделия. В течение гарантийного периода мы бесплатно устраним путем ремонта, замены деталей или замены всего изделия любые заводские дефекты, вызванные недостаточным качеством материалов или сборки.

В случае невозможности ремонта в гарантийный период изделие может быть заменено на новое или аналогичное в соответствии с законом "О защите прав потребителей".

Гарантия обретает силу, только если дата покупки подтверждается печатью и подписью

дилера (магазина) на последней странице оригинального руководства по эксплуатации BRAUN, которая является гарантийным талоном. Эта гарантия действительна в *любой* стране, в которую это изделие поставляется BRAUN или назначенным дистрибьютором, и где никакие ограничения по импорту или другие правовые положения не препятствуют предоставлению гарантийного обслуживания.

Гарантия не покрывает повреждения, вызванные неправильным использованием (см. также список ниже) и нормальный износ бритвенных сеток и ножей, дефекты, оказывающие незначительный эффект на качество работы прибора.

Эта гарантия теряет силу, если ремонт произвожден не уполномоченным на то лицом, и если использованы не оригинальные детали BRAUN.

В случае предъявления рекламации по условиям данной гарантии, передайте изделие целиком вместе с гарантийным талоном в любой из центров сервисного обслуживания BRAUN.

Все другие требования, включая требования возмещения убытков, исключаются, если наша ответственность не установлена в законном порядке.

Рекламации, связанные с коммерческим контрактом с продавцом не попадают под эту гарантию.

В соответствии с законом РФ № 2300-1 от 7.02.1992 г. «О защите прав потребителей» BRAUN устанавливает срок службы на свои изделия равным двум годам с момента приобретения или с момента производства, если дату продажи установить невозможно.

Изделия BRAUN изготовлены в соответствии с высокими требованиями европейского качества. При бережном использовании и при соблюдении правил по эксплуатации, приобретенное Вами изделие BRAUN, может иметь значительный больший срок службы, чем срок установленный в соответствии с Российским законом.

### **Случаи, на которые гарантия не распространяется:**

- дефекты, вызванные форс-мажорными обстоятельствами;
- использование в профессиональных целях;
- нарушение требований руководства по эксплуатации;
- неправильная установка напряжения питающей сети (если это требуется);
- внесение технических изменений;
- механические повреждения;
- повреждения по вине животных, грызунов и насекомых (в том числе случаи нахождения грызунов и насекомых внутри приборов);
- для приборов, работающих от батареек, – работа с неподходящими или истощенными батарейками, любые повреждения, вызванные истощенными или текущими батарейками

(советуем пользоваться только предохраненными от вытекания батарейками); – для бритв – смятая или порванная сетка.

**Внимание!** Оригинальный Гарантийный Талон подлежит изъятию при обращении в сервисный центр для гарантийного ремонта. После проведения ремонта Гарантийным Талоном будет являться заполненный оригинал Листа выполнения ремонта со штампом сервисного центра и подписанный потребителем по получении изделия из ремонта. Требуется проставления даты возврата из ремонта, срок гарантии продлевается на время нахождения изделия в сервисном центре.

В случае возникновения сложностей с выполнением гарантийного или послегарантийного обслуживания просьба сообщать об этом в Информационную Службу Сервиса BRAUN по телефону 8 800 200 20 20 (звонок из России бесплатно).

## **Українська**

### **Гарантійні зобов'язання виробника**

Для всіх виробів ми даємо гарантію на два роки, починаючи з моменту придбання виробу або з дати його виробництва, у разі відсутності або неналежного оформлення гарантійного талону на виріб.

Протягом гарантійного періоду ми безкоштовно усуваємо шляхом ремонту, заміни деталей або заміни всього виробу будь-які заводські дефекти, викликані недостатньою якістю матеріалів або складання.

У випадку неможливості ремонту в гарантійний період виріб може бути замінений на новий або аналогічний відповідно до Закону про захист прав споживачів.

Гарантія набуває сили лише, якщо дата купівлі підтверджується печаткою та підписом дилера (магазину) на оригінальному гарантійному талоні Vgaup або на останній сторінці оригінальної інструкції з експлуатації Vgaup, яка також може бути гарантійним талоном.

Ця гарантія дійсна у будь-якій країні, в яку цей виріб поставляється представником компанії виробника або призначеним дистриб'ютором, та де жодні обмеження з імпорту або інші правові положення не перешкоджають наданню гарантійного обслуговування.

Гарантія на замінені частини закінчується в момент закінчення гарантії на даний виріб.

Гарантія не покриває пошкодження, викликані невірним використанням (див. також перелік нижче) нормальне зношування сіток та ножів для гоління, дефекти, що незначним чином впливають на якість роботи приладу. Ця гарантія втрачає силу, якщо ремонт здійснюється не вповноваженою для цього особою та, якщо використовуються не оригінальні запасні частини виробника.

У випадку пред'явлення рекламачії за умовами даної гарантії, передайте виріб у повному комплекті згідно опису в оригінальній інструкції з експлуатації разом з гарантійним талоном у будь-який сервісний центр, який офіційно вповноважений представником компанії виробника.

Всі інші вимоги, разом з вимогами відшкодування збитків, не дійсні, якщо наша відповідальність не встановлена законним чином.

Випадки, на які не розповсюджується гарантія:

- дефекти, викликані форс-мажорними обставинами;
- використання з професійною метою або з метою отримання прибутку;
- порушення вимог інструкції з експлуатації;
- невірне встановлення напруги мережі живлення (якщо це вимагається);
- здійснення технічних змін;
- механічні пошкодження;
- для приладів, що працюють на батарейках – робота з невідповідними або спрацьованими батарейками, будь-які пошкодження, викликані спрацьованими або підтікаючими батарейками;
- пошкодження з вини тварин, гризунів та комах (в тому числі у випадках знаходження гризунів та комах усередині приладів)
- для бритв – зім'ята або порвана сітка.

Увага! Гарантійний талон підлягає вилученню в разі звернення до сервісного центру з проханням про виконання гарантійного ремонту. Після проведення ремонту гарантійним талоном буде вважатися заповнений оригінал листа виконаного ремонту зі штампом сервісного центру та підписаний споживачем про отримання виробу з ремонту. Гарантійний термін подовжується на період, який даний виріб знаходився в сервісному центрі в ремонті.

В разі виникнення труднощів з виконанням гарантійного та післягарантійного обслуговування, прохання звертатися до інформаційної служби сервісу представника компанії виробника в Україні.

Телефон гарячої лінії 0 800 505 000. Дзвінки по Україні зі стаціонарних телефонних номерів є безкоштовними. Дзвінки з мобільних телефонів оплачуються згідно тарифів відповідного оператора.

Також можна отримати додаткову інформацію на сервісному порталі виробника в інтернеті [www.service.braun.com](http://www.service.braun.com).