

SINCE 1839

BRINLY

SINCE 1839

OWNER'S MANUAL MANUEL DU PROPRIÉTAIRE MANUAL DEL PROPIETARIO

15 & 25 GALLON TOW-BEHIND LAWN SPRAYER PULVÉRISATEUR DE PELOUSE À REMORQUER DE 15 ET 25 GALLONS ROCIADOR DE REMOLQUE PARA CÉSPED DE 15 Y 25 GALONES

SPRAYER MODEL / MODÈLE DE PULVÉRISATEUR / MODELO DE ROCIADOR :

ST-150 BH

ST-250 BH

- Assembly
- Installation
- Operation
- Repair Parts

- Assemblage
- Installation
- Mode d'emploi
- Pièces de réparation

- Montaje
- Instalación
- Operación
- Piezas para reparación

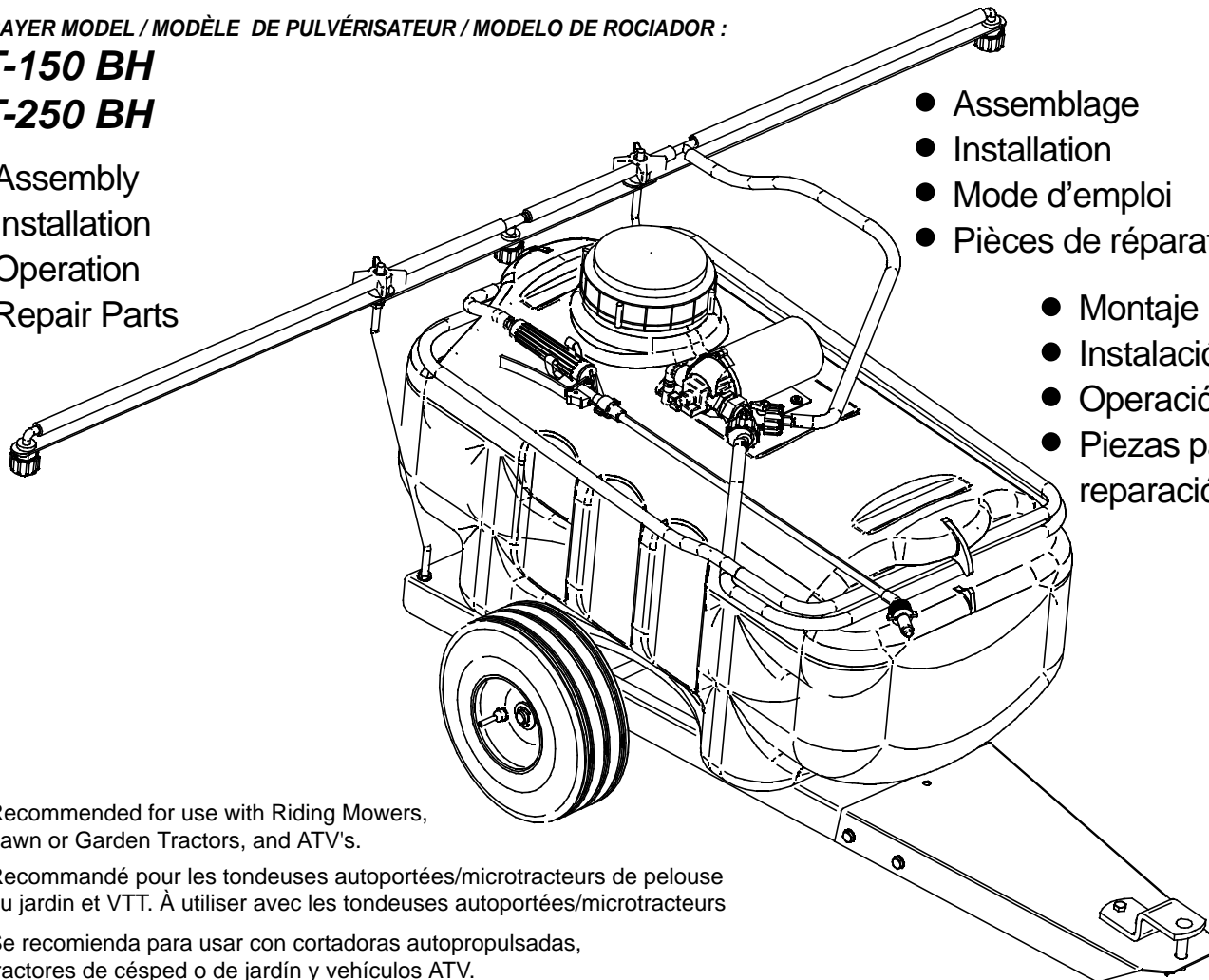

Recommended for use with Riding Mowers,
Lawn or Garden Tractors, and ATV's.

Recommandé pour les tondeuses autoportées/microtracteurs de pelouse
ou jardin et VTT. À utiliser avec les tondeuses autoportées/microtracteurs

Se recomienda para usar con cortadoras autopropulsadas,
tractores de césped o de jardín y vehículos ATV.

For the latest product updates and setup tips:

Pour les dernières nouvelles sur les produits et des conseils d'installation :

Para consultar las últimas actualizaciones de productos y obtener consejos sobre configuración:

Visit us on the web! www.brinly.com
Visitez-nous sur le Web ! www.brinly.com
¡visítenos en la web! www.brinly.com

Important: This manual contains information for the safety of persons and property.
Read it carefully before assembly and operation of the equipment!
Important : Ce manuel contient de l'information pour la sécurité des personnes et de la
propriété. Lisez-le attentivement avant d'assembler et de faire fonctionner l'équipement !
Importante: Este manual contiene información sobre la seguridad de las personas y la
propiedad. ¡Léalo atentamente antes de realizar el armado y utilizar el equipo!

FÉLICITATIONS pour votre nouveau pulvérisateur Brinly-Hardy ! Il a été conçu, usiné et fabriqué pour vous offrir la meilleure fiabilité et la meilleure performance possibles.

Si vous avez des problèmes que vous ne pouvez pas corriger facilement, n'hésitez pas à contacter notre **service à la clientèle** qualifié au numéro sans frais suivant : **1-877-728-8224**. Nous comptons des techniciens compétents, bien formés pour vous aider à réparer votre aérateur.

RESPONSABILITÉS DU CLIENT

Veillez lire et conserver ce manuel. Les instructions vous permettront d'assembler et de faire l'entretien approprié de votre pulvérisateur. Veuillez aussi toujours respecter les « règles de sécurité ».

Respectez un horaire régulier d'entretien et d'utilisation de votre aérateur-épandeur.

TABLE DES MATIÈRES

RÈGLES DE SÉCURITÉ.....	2
QUINCAILLERIE	3
RÉFÉRENCE	4,6
LISTE DE PIÈCES	5, 7
ASSEMBLAGE	8 à 10
CONNEXION ÉLECTRIQUE	10
ENTRETIEN	3
MODE D'EMPLOI.....	10
PRODUITS	11
GARANTIE	1

RÈGLES DE FONCTIONNEMENT SANS DANGER

Connaissez les commandes de l'équipement de remorquage et les fonctions de sécurité. LISEZ LE MANUEL DU PROPRIÉTAIRE DE VOTRE ÉQUIPEMENT POUR UNE UTILISATION SANS DANGER !

Ne laissez pas les enfants utiliser le véhicule, ne laissez pas les adultes faire fonctionner l'appareil sans avoir les instructions appropriées ou sans avoir lu le manuel du propriétaire.

Ne transportez pas de passagers. Tenez les enfants et les animaux domestiques à une distance sécuritaire.

Portez toujours des souliers robustes. Ne portez pas de vêtements amples qui pourraient se prendre dans les pièces mobiles.

Surveillez et soyez alerte face à votre tracteur/accessoire et la zone à couvrir. Ne laissez rien vous distraire.

Restez vigilant pour voir tous les trous sur le terrain et autres dangers cachés.

Ne circulez pas près de ruisseaux, fossés et voies publiques.

Attention à la circulation en traversant les routes ou en vous déplaçant près des routes.

En utilisant un accessoire, ne laissez personne près de l'appareil lorsqu'il est en marche.

Gardez le véhicule et l'accessoire en bon état et les dispositifs de sécurité en place.

Gardez tous les écrous, boulons et vis serrés pour vous assurer que l'équipement soit en bon état de marche.

Le véhicule et l'accessoire doivent être arrêtés et inspectés pour tout signe de dommage après avoir frappé un objet étranger. Tout dommage doit être réparé avant de redémarrer et de faire fonctionner l'équipement.

Consultez le manuel du propriétaire de l'équipement à tracteur pour une utilisation sécuritaire de l'équipement.



ATTENTION :

Ajoutez toujours les produits chimiques à l'eau, non pas l'eau aux produits chimiques !

N'utilisez PAS de produits chimiques inflammables.

Gardez le tuyau d'eau utilisé pour remplir le réservoir hors des produits chimiques car sinon cela pourrait contaminer le système de tuyau.

Utilisez et éliminez les produits chimiques correctement et conformément aux instructions du fabricant.

Ne videz jamais le réservoir dans un drain ou près d'un lac ou d'un ruisseau.

Assurez-vous de toujours porter des lunettes de protection en remplissant votre pulvérisateur et en pulvérisant des produits chimiques.

Portez toujours des vêtements protecteurs bien ajustés et qui couvrent les bras et les jambes.

Suivez les instructions du fabricant des produits chimiques.

NE permettez PAS aux enfants de rester près ou sur le pulvérisateur lorsqu'il est utilisé.

Faites toujours fonctionner votre pulvérisateur dans les limites de vitesse prévues (2 à 5 mi/h).

En reculant soyez prudent et reculez avec soin bien droit pour éviter toute mise en tête-à-queue qui pourrait endommager votre équipement.

Votre pulvérisateur rempli de 15 gallons d'eau pèsera environ 150 livres.

PRÉVOYEZ UNE DISTANCE SUPPLÉMENTAIRE D'ARRÊT !

Ce produit n'est pas conçu pour être utilisé dans le sable ou dans le gravier ou pour transporter des poids supplémentaires.

QUESTIONS
D'INSTALLATION ?
PIÈCES MANQUANTES ?
PIÈCES DE RECHANGE ?

**NE RETOURNEZ
PAS AU MAGASIN !**

Veillez communiquer avec notre service à la clientèle au numéro sans frais suivant :
877.728.8224
OU
customerservice
@brinly.com



Ce symbole aidera à souligner les précautions de sécurité importantes dans ce manuel. Ceci signifie - ATTENTION ! SOYEZ VIGILANT ! Votre sécurité est en jeu.

RÉFÉRENCE

Outils requis pour l'assemblage :
clé de 1/2 po (2)
clé de 7/16 po (2)
Pincés
Ruban à mesurer

MODE D'EMPLOI (É.-U. – pompe de 1,8 g/min)

TAUX D'APPLICATION - BAGUETTE

Si vous comprenez l'information suivante au sujet de votre pulvérisateur, elle vous aidera à calibrer le taux d'application. Le pulvérisateur fonctionne à une pression fixe de 60 lb/po². Ceci fournit une durée de pulvérisation réelle de 30 minutes (avec une lance de pulvérisation) pour un appareil de 25 gallons et de 18 minutes pour un appareil de 15 gallons.

TAUX D'APPLICATION - RAMPE

Produit	Gallons par acre			
	mi/h			
	2	3	4	5
ST-250	56,5	37,5	28,0	22,5
ST-150	69,5	46,0	34,5	27,5

Produit	Gallons par 1 000 pi ²			
	mi/h			
	2	3	4	5
ST-250	1,3	0,9	0,6	0,5
ST-150	1,6	1,1	0,8	0,6

EXIGENCES DU TRACTEUR

Le pulvérisateur Brinly exige un équipement de remorquage avec système de charge et batterie de 12 volts et une attache de barre d'attelage pour faire fonctionner correctement le pulvérisateur Brinly.

L'équipement de remorquage doit avoir des freins en bon état qui peuvent contrôler le pulvérisateur chargé et le tracteur.

CALIBRAGE DE VITESSE

Mesurez une distance de 50 ou 100 pieds et la vitesse du tracteur peut être calibrée en choisissant la position de l'embrayage et des gaz pour couvrir la distance prescrite dans le temps spécifié et tel qu'indiqué.

Vitesse mi/h	Secondes requises pour le déplacement :	
	50 pieds	100 pieds
2	17	34
3	11	22
4	9	17
5	7	14

PROCÉDURE DE CALCUL DE L'APPLICATION DU PULVÉRISATEUR

Les étiquettes de produits chimiques indiquent normalement les taux d'application en gallons par acre et en gallons par pied carré. Utilisez la méthode suivante et vous pourrez déterminer la quantité appropriée d'eau à utiliser ainsi que la vitesse de déplacement pour suivre de manière adéquate les instructions recommandées par le fabricant.

1. Selon la taille de votre terrain, choisissez la quantité d'eau à utiliser. Utilisez cette formule :

Taux d'application x superficie à pulvériser = quantité d'eau (du tableau)

Exemple 1

Pulvérisateur= ST-250
 Taille du terrain = 4 acres

Exemple 2

Pulvérisateur= ST-250
 Taille du terrain = 20 000 pi²

Utilisez le tableau et la formule précédente :

56,5 gal/ acre x 4 acres= 225,6 gal @ 2mi/h 1,3 gal/ 1 000 x 20 000 pi²= 26 gal @ 2mi/h
 37,5 gal/ acre x 4 acres= 149,6 gal @ 3mi/h 0,9 gal/ 1 000 x 20 000 pi²= 18 gal @ 3mi/h
 28,0 gal/ acre x 4 acres= 112,0 gal @ 4mi/h 0,6 gal/ 1 000 x 20 000 pi²= 12 gal @ 4mi/h
 22,5 gal/ acre x 4 acres= 90,0 gal @ 5mi/h 0,5 gal/ 1 000 x 20 000 pi²= 10 gal @ 5mi/h

2. Choisissez la vitesse / quantité d'eau que vous désirez utiliser.

Exemple 1

Une vitesse confortable pour une tondeuse autoportée est de 3 mi/h

Exemple 2

Puisque 18 gallons se préparent d'un seul remplissage :

Choix = 149,6 ~ 150 gal @ 3mi/h

Choix = 18 gallons @ 3mi/h

3. Déterminez le nombre de réservoirs requis pour terminer le travail complet :

Quantité d'eau / capacité du réservoir = nombre de réservoirs de l'étape 1

Si le nombre de réservoirs est de moins de 1,0 utiliser 1,0

Exemple 1

150 gal/ 25 = 6 réservoirs

Exemple 2

18 gal/ 25 = 0,7 réservoirs utiliser 1,0 réservoir

4. Déterminez la quantité de produit chimique à utiliser :

Taux de l'étiquette du fabricant x la superficie à pulvériser = quantité de produit chimique requise

Exemple 1

Étiquette = 20 onces/acre

Exemple 2

Étiquette = 1/2 chopine/ 1 000 pi²

20 oz x 4 acres = 80 oz

1/2 chop/1 000 x 20 000 pi² = 10 chopines

5. Déterminez la quantité de produit chimique par réservoir :

Quantité de produit chimique (de l'étape 4) x Nb de réservoirs (de l'étape 3) = Quantité de produit chimique par réservoir

Exemple 1

80 oz/ 6,0 réservoirs = 13,3 oz/réservoir

Exemple 2

10 chopines/ 1 réservoir = 10 chopines

CHEVAUCHEMENT DE PULVÉRISATION

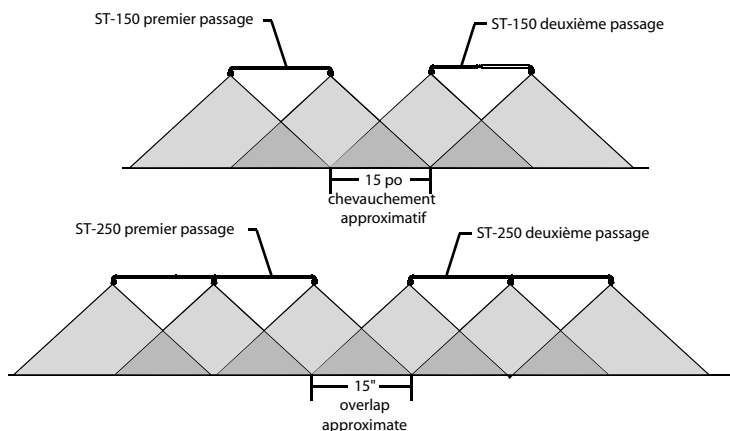

Référence des pièces (assemblage de réservoir)

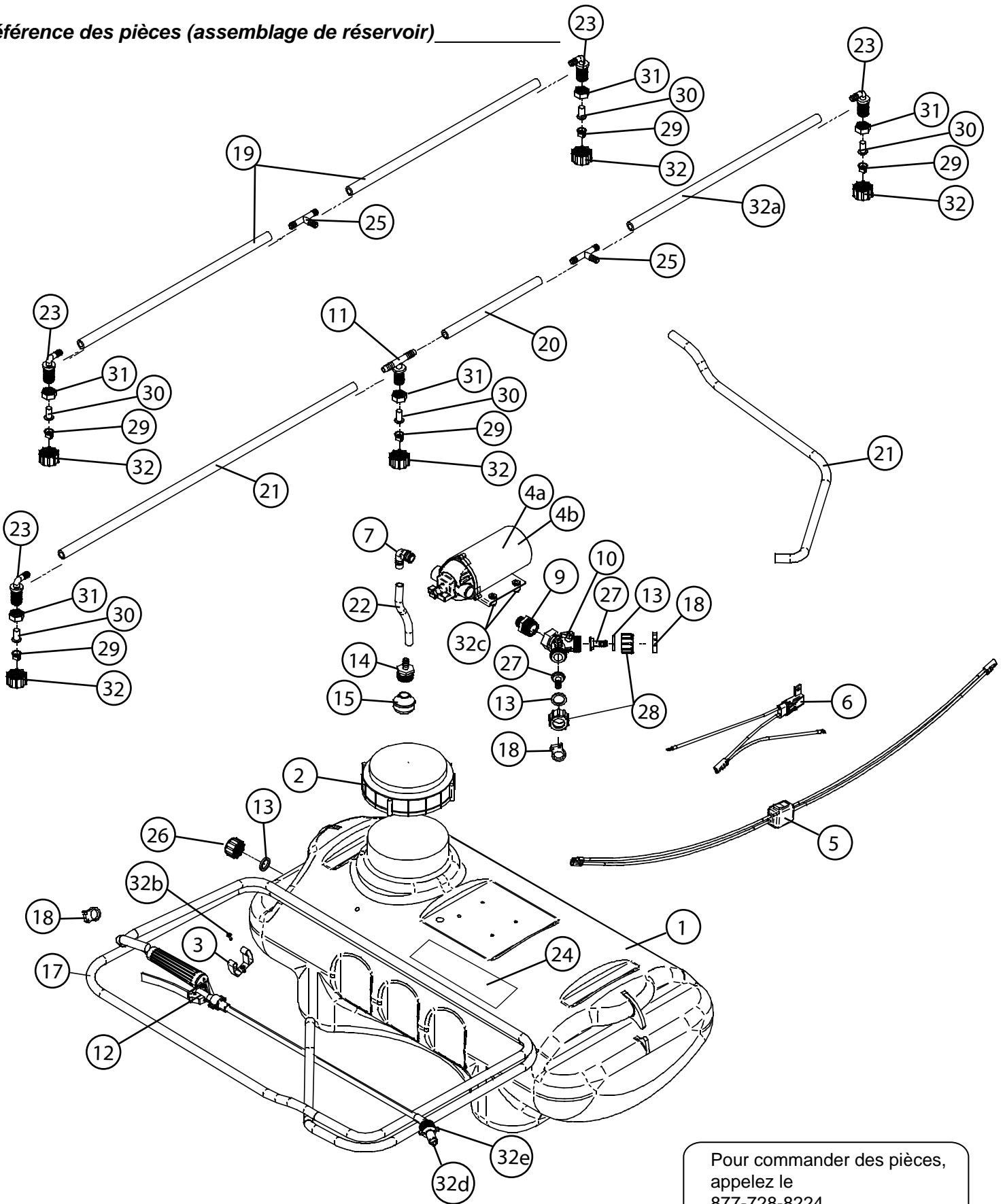

Pour commander des pièces,
appelez le
877-728-8224

Visitez-nous sur le Web :
www.brinly.com

Liste de pièces (assemblage du réservoir)

N	N e		Description	Qté
	ST-150	ST-250		
1.	B-6026	B-6025	Sprayer Tank,	1
2.	B-6028	B-6028	Tank Cap	1
3.	B-6511	B-6511	Clip, Gun Holder w/screw(22M0606P)	1
4a.	B-6027	B-6027	Pump, U.S. only	1
4b.	B-6279	B-6279	Pump, "CE" Certified Export	1
5.	B-6030	B-6030	Wiring Harness w/switch	1
6.	B-6031	B-6031	Wiring Harness, Battery Connection	1
7.	B-6046	B-6046	Elbow 90deg., 3/8" M.P.T. x 3/8" H.B.	1
9.	B-6513	B-6513	Nipple, Reducing, 1/2" M.P.T. x 3/8" M.P.T.	1
10.	B-6512	B-6512	Tee, F.M.P.T.	1
11.		B-6044	Nozzle Body, Tee w/ 3/8" HB	1
12.	B-6400	B-6400	Spray Gun(B-6583 - Tip only for service)	1
13.	B-6054	B-6054	Washer, Black Vinyl 1" OD x 3/4" ID	3
14.	B-6598	B-6598	Hose Barb, 1/4" M.P.T. x 3/8" H.B.	1
15.	B-6597	B-6597	Strainer, 1/4", #40 mesh	1
17.	B-6033	B-6033	Hose, 3/8" ID x 12'	1
18.	B-6047	B-6047	Hose Clamp	3
19.	B-6037		Hose, 3/8" ID x 15"	2
20.		B-6036	Hose, 3/8" ID x 7-1/2"	1
21.	B-6034	B-6034	Hose, 3/8" ID x 30"	1 ou 2
22.	B-6088	B-6087	Hose, 3/8" ID	1
23.	B-6043	B-6043	Nozzle Body, 90deg, 3/8" H.B.	2
24.	B-6020	B-6020	Caution Decal	1
25.	B-6045	B-6045	Hose Barb, Tee, 3/8" x 3/8"	1
26.	B-6578	B-6578	Drain Cap	1
27.	B-6055	B-6055	Hose Barb, Flat Seat, 3/8" H.B.	2
28.	B-6056	B-6056	Nut, Hose Swivel, 3/4" F.G.H.T.	2
29.	B-6514	B-6514	Tip, Sprayer	2 ou 3
30.	B-6040	B-6040	Strainer, Nozzle	2 ou 3
* 31.	B-6041	B-6041	Jamb Nut, Nozzle Fitting	2 ou 3
* 32.	B-6042	B-6042	Nut, Tip Fitting	2 ou 3
* 32a.		B-6035	Hose, 3/8" ID x 22"	1
* 32b.	22M0606P	22M0606P	Screw, #10-24 x 3/8"	1
32c.	22M0616P	22M0616P	Screw, #10-24 x 1"	4
32d.	B-6583	B-6583	Tip, Hand Wand	1
32e.	B-6584	B-6584	Nut, Hand Wand	1

* - Sac « B » (Z-1704) pour ST-250

* - Sac « B » (Z-1706) pour ST-150

Référence des pièces (assemblage de remorque) _____

Pour commander des pièces,
appelez le
877-728-8224

Visitez-nous sur le Web :
www.brinly.com

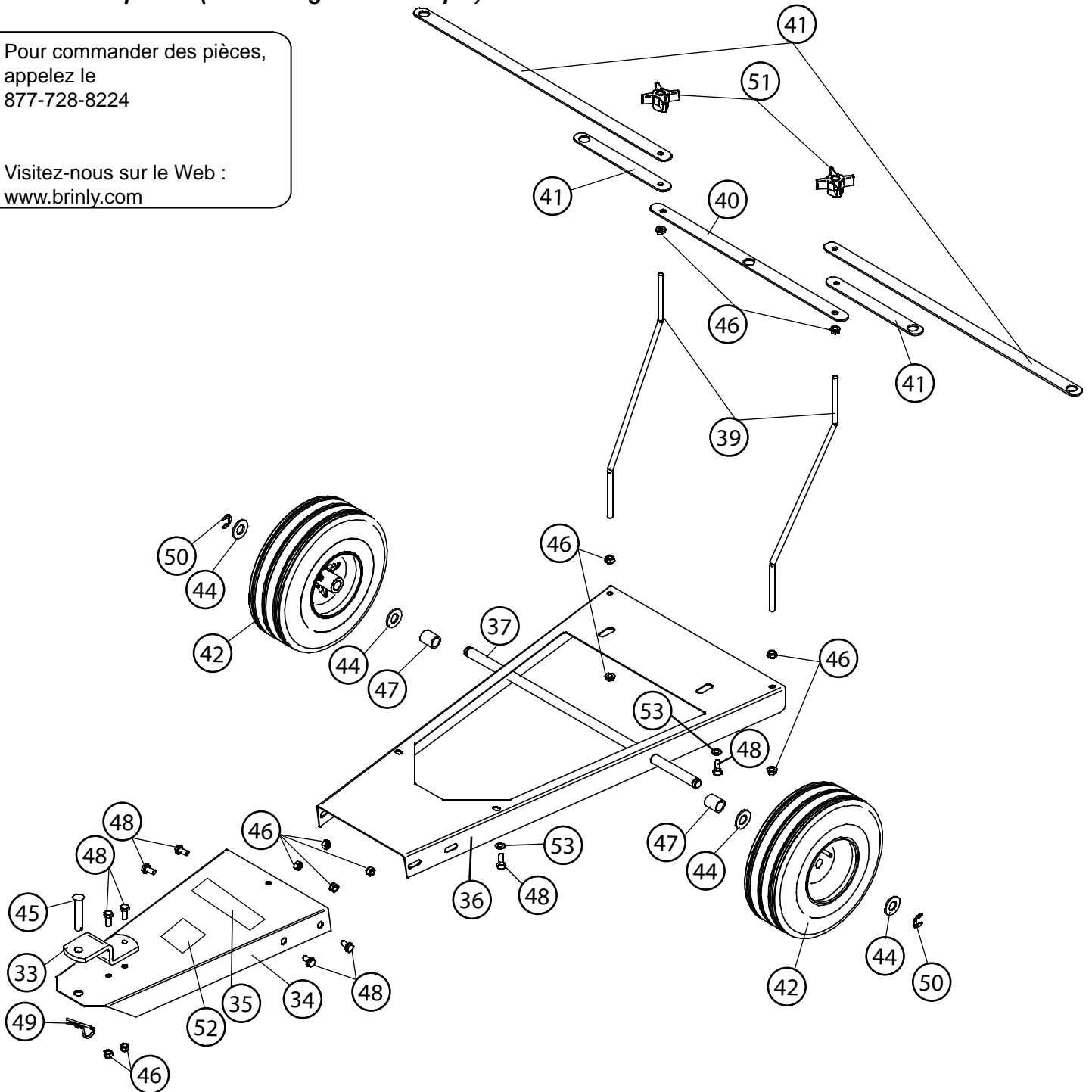

NOTES

Liste de pièces (assemblage du cadre)

N	ST-150	ST-250	Description	Qté
33.	B-3034-10	B-3034-10	Clevis	1
34.	B-6322F-10	B-6322F-10	Drawbar	1
35.	B-5922	B-5922	Logo Decal	1
36.	B-6322R-10	B-6322R-10	Base	1
37.	B-5684	B-5684	Axle	1
39.	B-5687	B-5687	Boom Support	2
40.	B-5688-10	B-5688-10	Boom Bar	1
41.	B-5689-10	B-5690-10	Boom Extension	2
42.	B-5692	B-5692	Wheel	2
** 44.	45M2121P	45M2121P	5/8" Flat Washer	4
** 45.	B-3861	B-3861	Hitch Pin	1
** 46.	B-4355	B-4355	5/16" Whiz Lock Nut	12
** 47.	B-5691	B-5691	Axle Spacer	2
** 48.	B-5695	B-5695	5/16" x 5/8" Hex Flange Bolt	10
** 49.	D-146P	D-146P	Hitch Pin Cotter	1
** 50.	F-577	F-577	5/8" E-Ring	2
** 51.	F-782	F-782	Knob	2
52.	R-1946	R-1946	Caution Decal	1
53.	R-618	R-618	Washer, Special	4

** - Sac « A » (Z-1705)

Figure 1.

Qté 2
(48) boulon hexagonal
 à embase,
 5/16 po x 5/8 po

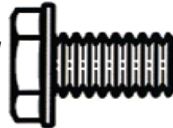

Qté 2
(46) contre-écrou Whiz,
 5/16 po

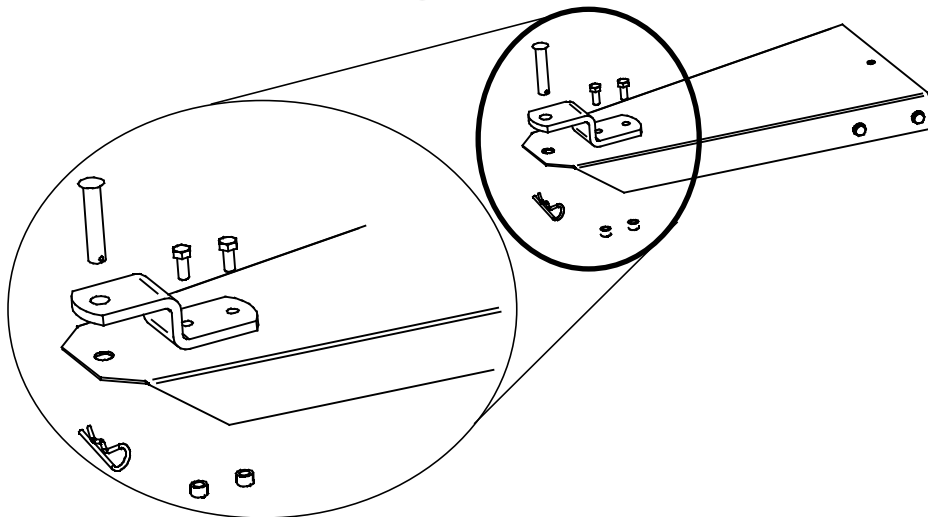
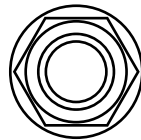

Figure 2.

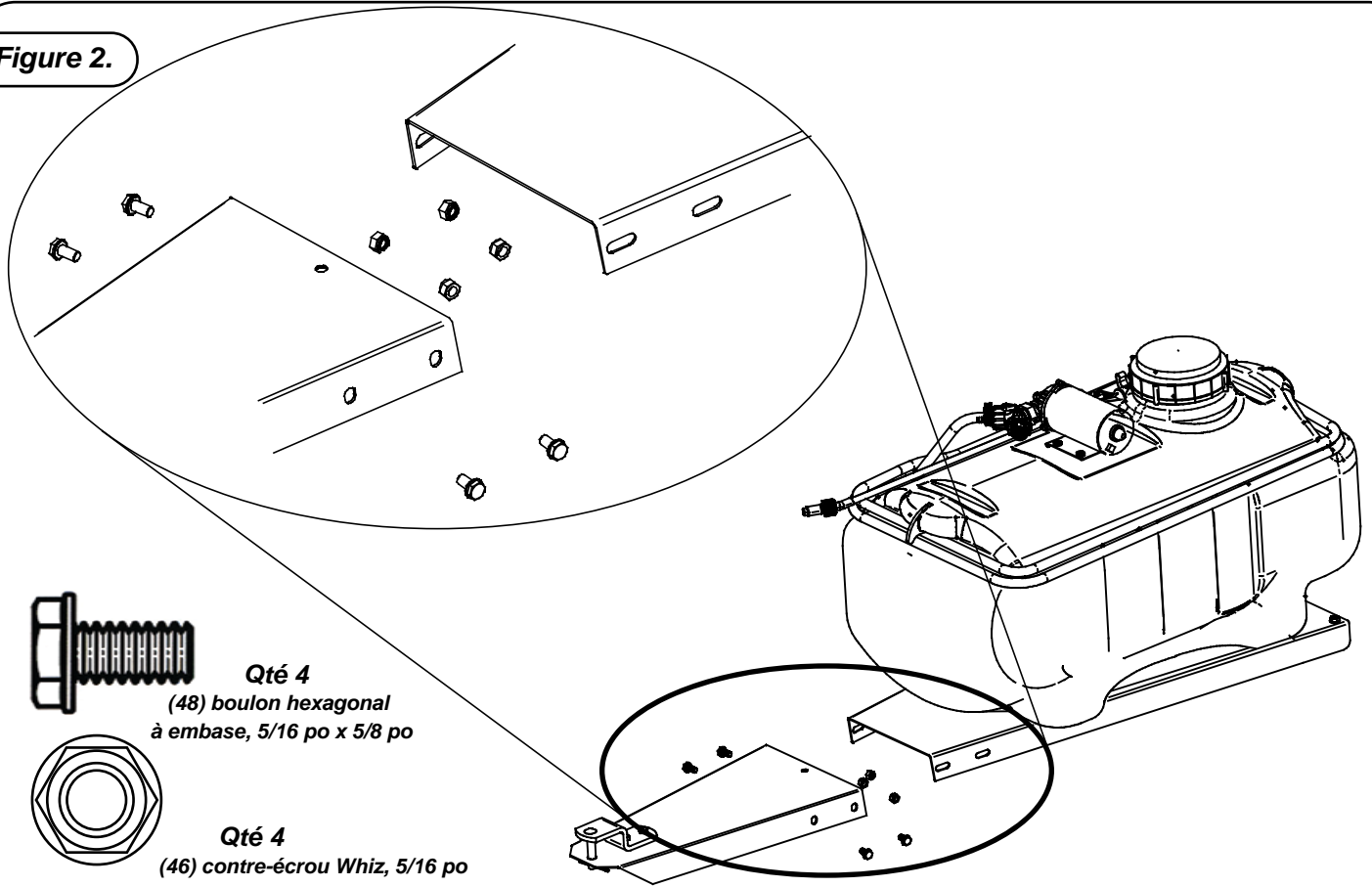

Figure 3.

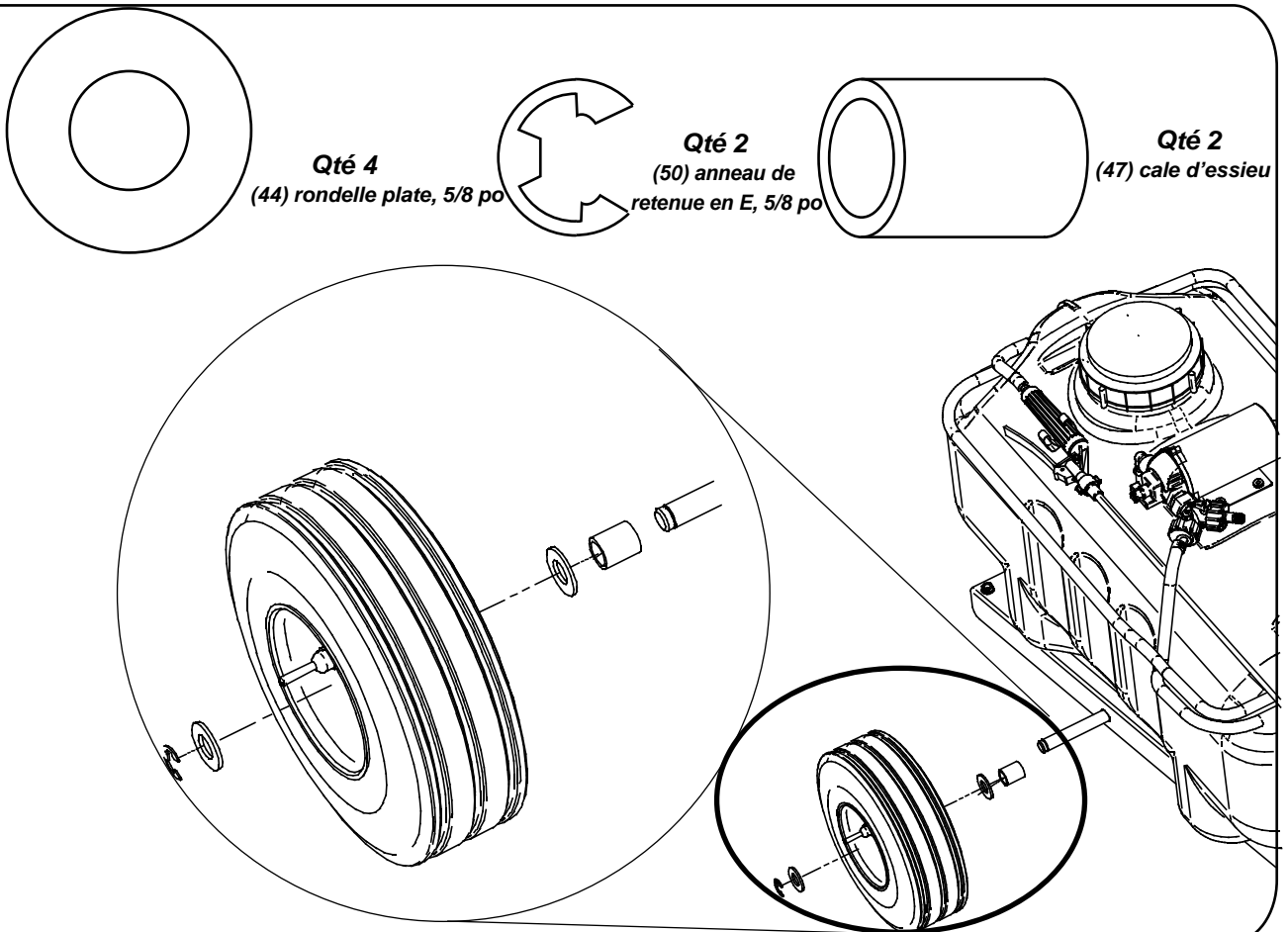

Figure 4.

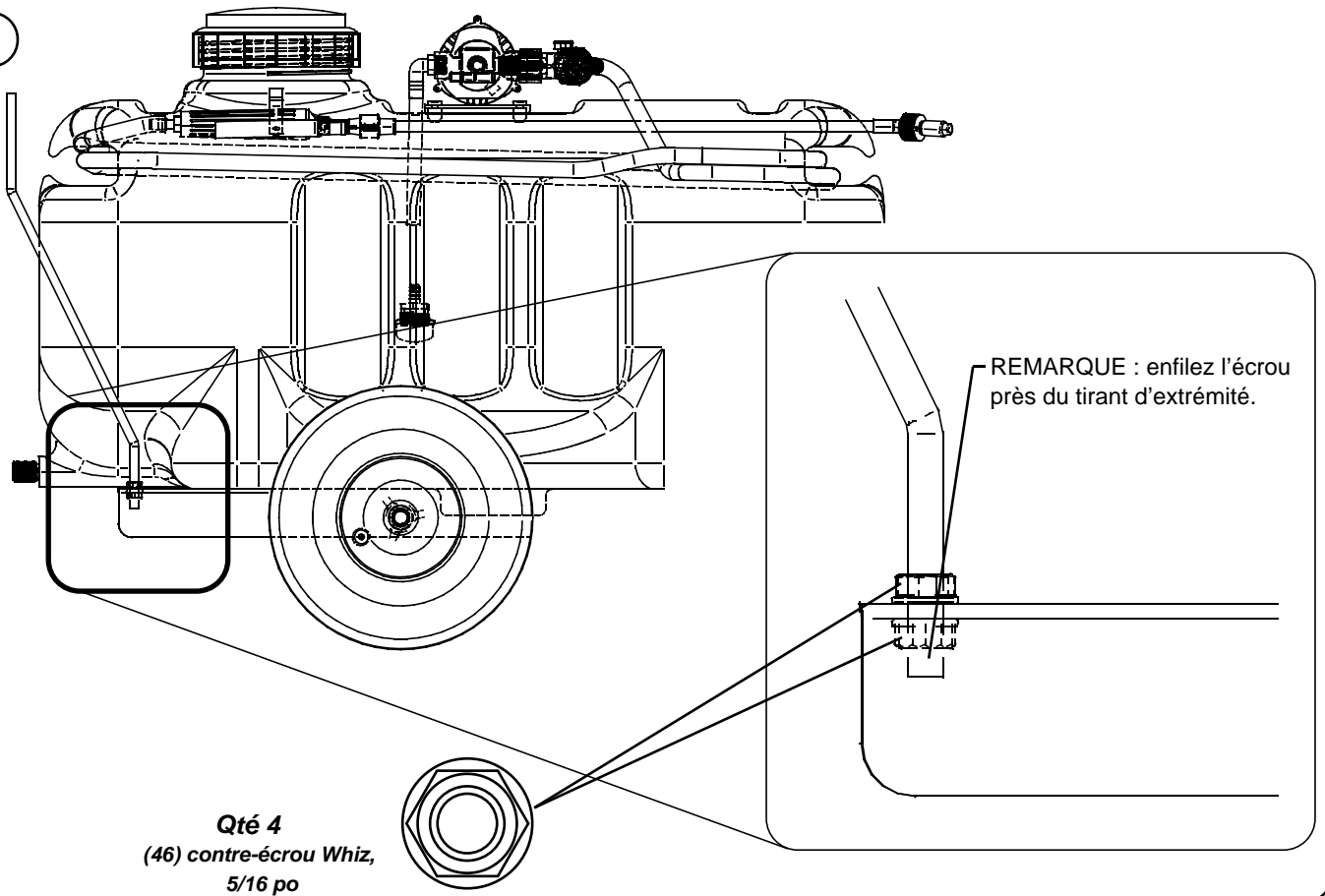

Figure 5.

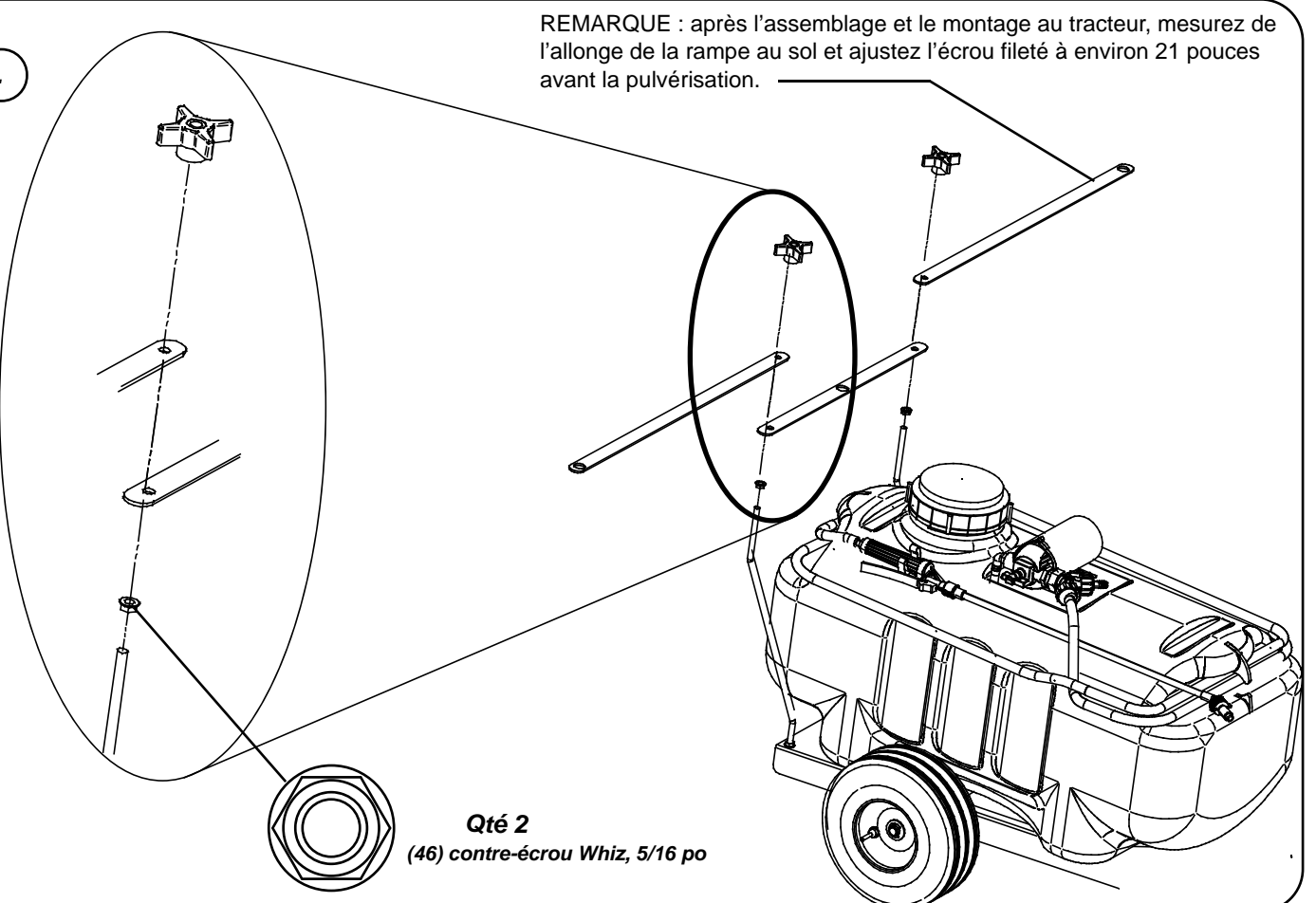
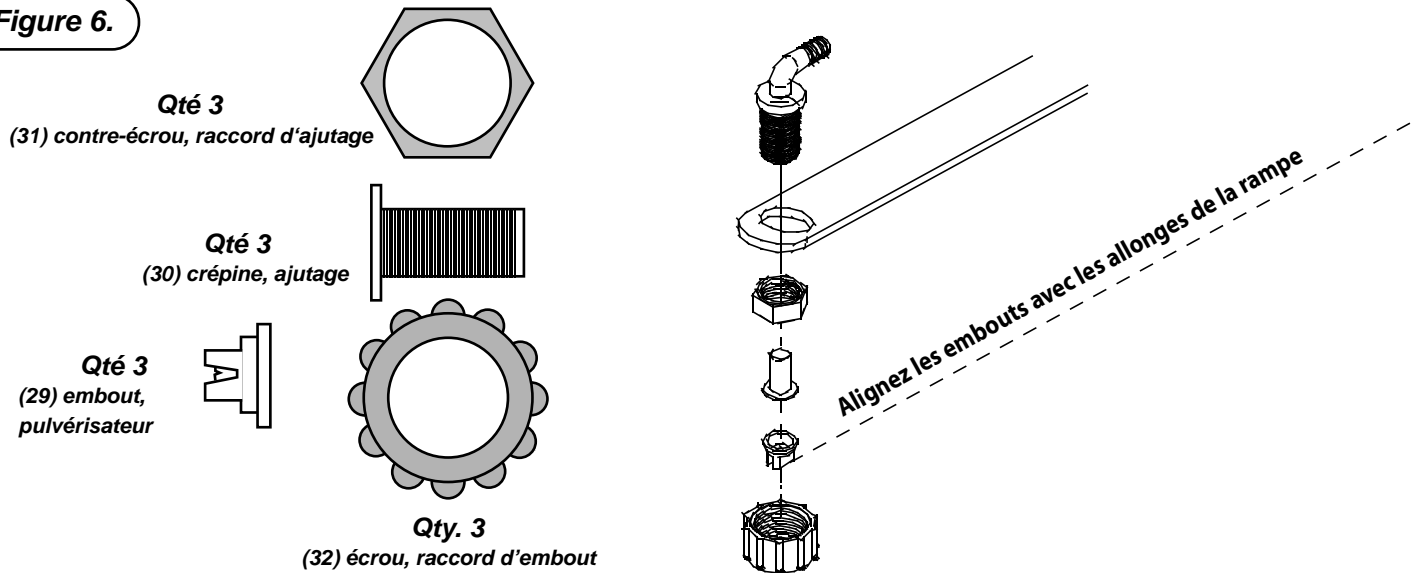

Figure 6.



ENTRETIEN

La solution à des années d'utilisation sans tracas est de conserver votre pulvérisateur propre et sec.

Ne laissez jamais la matière humide dans le pulvérisateur pendant de longues périodes de temps.

Vérifiez régulièrement toutes les pièces mobiles pour vous assurer qu'elles se déplacent librement et, au besoin, lubrifiez-les.

Si de la rouille apparaît, poncez délicatement, puis peignez la zone avec un émail.

Vérifiez régulièrement toutes les attaches pour vous assurer qu'elles soient bien serrées.
Vidangez les produits chimiques après chaque utilisation.
Après la vidange, rincez le système jusqu'à ce qu'il soit propre.

Entreposage d'hiver : rincez bien tout le système et entreposez à sec sans liquide dans la pompe pour éviter le gel et le bris.

CONSEILS DE PULVÉRISATION

Après l'assemblage et le montage au tracteur, mesurez de l'allonge de la rampe au sol et ajustez l'écrou fileté à environ 21 pouces avant la pulvérisation.

NE laissez JAMAIS le pulvérisateur fonctionner au même endroit. Éteignez le pulvérisateur pour éviter toute application de produits chimiques.

Éteignez le pulvérisateur dans les tournants pour éviter une double pulvérisation.

Remplissez le pulvérisateur à des endroits où les déversements ne peuvent pas endommager le gazon.

Suivez les instructions, concentrations et le taux d'application recommandés par le fabricant de la matière de pulvérisation.

Assurez-vous de suivre les exigences de sécurité et d'élimination du fabricant de produits chimiques.

En reculant, soyez prudent et reculez avec soin BIEN DROIT pour éviter toute mise en tête-à-queue qui pourrait endommager votre équipement.

Rappelez-vous de toujours ajouter des produits chimiques à l'eau et non pas l'eau aux produits chimiques. Les produits chimiques ont tendance à éclabousser et peuvent être dangereux.

CONNEXIONS ÉLECTRIQUES

Votre pulvérisateur Brinly utilise un courant c.c. de 12 volts.

Installez le fil rouge à la borne positive de votre batterie.
Installez le fil noir à la borne négative de votre batterie.

Vous devez toujours être prudent en travaillant près ou sur des batteries.

Il faut porter des gants robustes et une protection oculaire en établissant les connexions à la batterie.

Assurez-vous de faire des vérifications périodiques de fusibles dans le faisceau de câbles.