

## Digital 1st Audio Monitor 08024 User Guide

## Moniteur Audio Digital 1st 08024 Guide d'utilisation

### **WARNING:**

PLEASE READ THE FOLLOWING WARNINGS AND ALL ASSEMBLY INSTRUCTIONS CAREFULLY BEFORE USING THE DIGITAL 1ST AUDIO MONITOR. KEEP THESE INSTRUCTIONS FOR FUTURE REFERENCE.

- TERMS USED IN WARNINGS:** The term "Receiver" corresponds to "Parent's Unit" and the term "Transmitter" corresponds to "Baby's Unit" in the rest of this instruction booklet.
- The Digital 1st Audio Monitor is not intended to replace responsible and proper parental supervision.
  - Check your child's activity at regular intervals as this monitor will not alert parents to the silent activities of a child.
  - Before using your Digital 1st Audio Monitor:
    - Read and follow all instructions carefully.
    - Read and observe all warnings on the product and in this instruction booklet.
  - To prevent entanglement with the adapter cord, **NEVER PLACE THE CORD IN OR NEAR A CRIB OR PLAYPEN. DO NOT** place the Receiver anywhere its AC adapter cord is within reach of children.
  - **ALWAYS KEEP THE TRANSMITTER, RECEIVER AND AC ADAPTERS OUT OF REACH OF CHILDREN.**
  - This product is not intended to be used as a medical monitor and its use should not replace adult supervision.
  - It is essential to check reception regularly. Please see the Testing Reception section for complete instructions.
  - The Digital 1st Audio Monitor is intended for indoor use only.
  - **NEVER** use the Transmitter or Receiver near water. For example, do not use near a bathtub, bathroom sink, laundry tub, kitchen sink, in a wet basement, etc.
  - Always unplug the AC adapters from wall outlets during long periods of non-use.
  - Position the Transmitter, Receiver and AC adapters to allow adequate ventilation and prevent these components from overheating.
  - To prevent overheating, keep the Transmitter, Receiver and AC adapters away from heat sources such as radiators, heat registers, stoves or other appliances (including amplifiers) which produce heat. Also keep these components out of direct sunlight.
  - Use only the AC adapters provided. Use of any other adapters may damage the Transmitter and/or Receiver. Plug the AC adapters into standard household current only (120V AC outlet)! To prevent entanglement and overheating, **DO NOT** use extension cords.
  - The AC adapters may become slightly warm to the touch during operation. This is normal.
  - Position the AC adapter cords so that they are not walked on or pinched by items placed upon or against them, paying particular attention to cords at AC adapter plugs, wall plugs, and the point at which the cords attach to the Transmitter and Receiver.

(continued)

### **AVERTISSEMENT :**

VEUILLEZ LIRE ATTENTIVEMENT LES MISES EN GARDE ET TOUTES LES INSTRUCTIONS DE MONTAGE SUIVANTES AVANT D'UTILISER LE MONITEUR AUDIO DIGITAL 1ST. CONSERVER CES INSTRUCTIONS POUR RÉFÉRENCE ULTÉRIEURE.

- TERMES UTILISÉS DANS LES AVERTISSEMENTS :** Le terme "récepteur" correspond à "l'unité des parents" et le terme "émetteur" correspond à "l'unité du bébé" dans le texte de ce mode d'emploi.
- Le Moniteur pour bébé fiable ne remplace pas la supervision adéquate par les parents.
  - Vérifier les activités de l'enfant à intervalles réguliers car ce moniteur n'alertera pas les parents des activités silencieuses d'un enfant.
  - Avant d'utiliser votre Moniteur Audio Digital 1st :
    - Lire et observer soigneusement les instructions.
    - Lire et observer les avertissements figurant sur le produit et dans ce livret d'instructions.
  - Pour éviter tout risque d'étranglement, **NE JAMAIS PLACEER LE FIL DE L'ADAPTEUR DANS OU À PROXIMITÉ D'UN BERCEAU OU PARC POUR ENFANT. NE PAS** placer l'émetteur, le récepteur ainsi que l'adaptateur c.a. et son fil à portée de l'enfant.
  - **TENEZ TOUJOURS L'ÉMETTEUR, LE RÉCEPTEUR ET LES ADAPTEURS C.A. HORS DE PORTÉE DES ENFANTS.**
  - Ce produit n'est pas conçu pour servir de moniteur médical et son emploi ne doit pas remplacer une supervision parentale appropriée.
  - Il importe de vérifier régulièrement la qualité de la réception. Se reporter à la section Vérification de la réception pour des instructions détaillées.
  - Le Moniteur Audio Digital 1st est prévu pour un usage à l'intérieur uniquement.
  - **N'UTILISEZ JAMAIS** l'émetteur ou le récepteur près d'une source d'eau. Par exemple, ne les utilisez pas à proximité d'une baignoire, d'un lavabo, d'une cuve à lessive, d'un évier, dans un sous-sol mouillé, etc.
  - Débranchez toujours l'adaptateur c.a. de la prise murale, si vous n'utilisez pas l'appareil pendant de longues périodes de temps.
  - Installez l'émetteur ou le récepteur et les adaptateurs c.a. de façon à permettre une aération appropriée pour éviter que les composants ne surchauffent.
  - Pour éviter leur surchauffe, éloigner l'émetteur, le récepteur et les adaptateurs c.a. des sources de chaleur telles que radiateurs, registres de chauffage, poêles ou autres appareils (y compris les amplificateurs) émettant de la chaleur. Garder également ces composants à l'abri de la lumière solaire directe.
  - Utilisez uniquement les adaptateurs c.a. fournis. L'utilisation de tout autre adaptateur pourrait endommager l'émetteur ou le récepteur. Ne brancher les adaptateurs c.a. que dans des prises standard de courant domestique (prises 120 V c.a.). Pour éviter enchevêtrements et surchauffe, **NE PAS** utiliser de rallonges.
  - Les adaptateurs peuvent devenir légèrement chauds au toucher en cours de fonctionnement. Ceci est normal.
  - Positionner les cordons de l'adaptateur c.a. de telle manière à ce que personne ne puisse marcher dessus ou qu'ils ne puissent être pincés par des objets placés sur eux ou contre eux ; vérifier en particulier l'agencement des cordons à proximité des prises d'adaptateurs c.a. et des prises murales ainsi que les connexions des cordons l'émetteur et au récepteur.

(suite)

- This product should be serviced only by qualified service personnel at Dorel Juvenile Group when:
  - An AC adapter or its plug is damaged,
  - The Transmitter or Receiver have fallen,
  - Liquid has spilled into the Transmitter or Receiver or
  - The Transmitter or Receiver do not appear to operate normally or exhibit a marked change in performance.
- **DO NOT** attempt to service this product beyond that described in the Troubleshooting section at the end of these instructions. All other servicing should be referred to qualified personnel at Dorel Juvenile Group.

## **WARNING**

**TO REDUCE THE RISK OF FIRE OR ELECTRICAL SHOCK, DO NOT EXPOSE THIS PRODUCT TO WATER OR MOISTURE. NEVER ATTEMPT TO OPEN THE CASE OF THE PRODUCT. THIS IS DANGEROUS AND WILL VOID THE WARRANTY. NO SERVICEABLE PARTS INSIDE. REFER SERVICING TO DOREL JUVENILE GROUP CONSUMER RELATIONS (800) 544-1108.**

## **CAUTION:**

- When using batteries, check batteries regularly. **DO NOT** use monitor system in portable mode when batteries are low.
- **Batteries Must Be Recycled or Disposed of Properly.**

- L'entretien de ce produit doit être effectué uniquement par des techniciens qualifiés de Dorel Juvenile Group lorsque :
  - Un adaptateur c.a. ou sa prise sont endommagés ,
  - L'émetteur ou le récepteur sont tombés ,
  - Du liquide a été renversé sur l'émetteur ou le récepteur ou ,
  - L'émetteur ou le récepteur ne semblent pas fonctionner normalement ou ont un rendement nettement inférieur.
- **NE PAS** tenter de réparer ce produit au-delà des procédures décrites dans la section Dépannage à la fin du présent livret. Toute autre réparation doit être effectuée par le personnel qualifié de Dorel Juvenile Group.

## **AVERTISSEMENT**

**POUR ÉVITER LES RISQUE DE CHOC ÉLECTRIQUE, NE PAS ENLEVER LE COUVERCLE OU LE PANNEAU ARRIÈRE DE L'ÉMETTEUR. AUCUNE PIÈCE INTERNE NE PEUT FAIRE L'OBJET D'UN ENTRETIEN PAR L'UTILISATEUR. POUR TOUTES RÉPARATIONS, S'ADRESSER AU SERVICE À LA CLIENTÈLE DE DOREL JUVENILE GROUP EN COMPOSANT LE NUMÉRO (800) 544-1108.**

## **ATTENTION**

- Lorsque vous utilisez les piles, vérifiez-les régulièrement. **NE PAS** utiliser le système de moniteur en mode portable lorsque les piles sont faibles.
- **Les piles doivent être recyclées ou jetées de façon appropriée.**

## Features and Components

## Caractéristiques et composants

- A** Speaker
- B** Sound Lights & Volume Indicator
- C** Link, Low Battery Indicator & Page Indicator
- D** On/Off
- E** Volume Down (-)
- F** Volume Up (+)
- G** Belt Clip
- H** AC Port
- I** Microphone
- J** Page Button & Link
- K** On/Off
- L** AC Adapters (2)
- M** Rechargeable batteries (3)

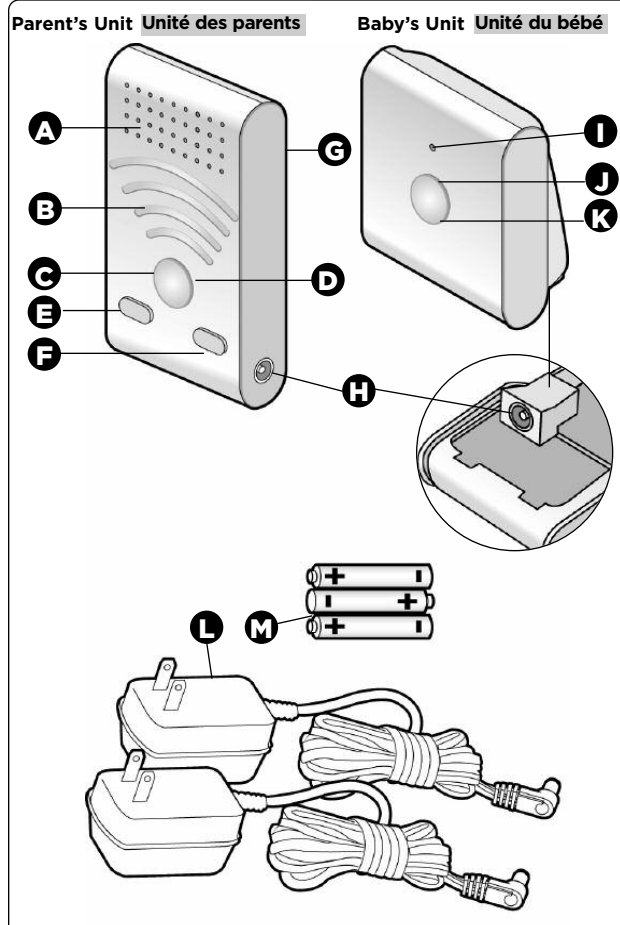

- A** Haut-parleur
- B** Lumières de son & commande de volume
- C** Liaison, Indicateur de pile faible & Indicateur Mode recherche
- D** Marche/arrêt
- E** Volume bas (-)
- F** Volume haut (+)
- G** Pince pour ceinture
- H** Port a.c.
- I** Microphone
- J** Bouton de téléavertisseur & Lien
- K** Marche/Arrêt
- L** Adaptateurs c.a. (2)
- M** Piles rechargeables (3)

- **Tool needed:** Phillips head screwdriver (not included). **DO NOT** use power tools.
- If any parts are missing, email [consumer@djgusa.com](mailto:consumer@djgusa.com), call Consumer Relations at (800) 544-1108, or fax at (800) 207-8182. You can also visit our website at [www.safety1st.com](http://www.safety1st.com). Have the model number (08024) ready and date code (manufacture date) located inside battery compartment of Parent's Unit.

- **Outils requis :** Tournevis à tête cruciforme (non inclus). **NE PAS** utiliser d'outils électriques.
- Si des pièces sont manquantes, faites parvenir un courriel à [consumer@djgusa.com](mailto:consumer@djgusa.com), appelez le Service à la clientèle au (800) 544-1108, ou envoyez une télécopie au (800) 207-8182. Vous pouvez aussi visiter notre site internet à [www.safety1st.com](http://www.safety1st.com). Ayez en main le numéro de modèle (08024) et le code de date (date de fabrication) situé à l'intérieur du compartiment à pile de l'appareil du parent.

## Setup

### 1 Guidelines for good reception:

This monitor uses DECT digital monitoring technology and is designed to automatically connect you to provide clear sound with no static, no interference and a private channel.

**IMPORTANT:** When choosing locations to set up the Baby's Unit and Parent's Unit follow these guidelines:

- For best performance: place Baby's Unit 4 to 6' (1.5 to 2 m) away from the baby.
- Check reception regularly.
- Use the Parent's Unit far enough away from the Baby's Unit so as not to get feedback.
- This monitor has indoor/outdoor range limitation. During use of the monitor, if the sound quality deteriorates you may be reaching the limits of the monitor's range. If this happens, you will need to move the Parent's Unit in closer proximity to the Baby's Unit.
- Adjust the volume to a comfortable level for your environment.

### ⚠ CAUTION

- Check batteries regularly. Yellow LED indicates the batteries are low. **DO NOT** use monitor system in portable mode when batteries are low. Use AC when batteries are low.

**NOTE:** The Parent Unit **MUST BE USED WITH BATTERIES**. When using the AC adapter, batteries must also be installed. For initial use, plug in Parent Unit for 10 hours to fully charge. The Baby Unit uses AC power only.

### 2 To set up; recharge is required.

Remove and discard static clings from the front of each unit.

**Parent Unit Battery Installation:** Rotate belt clip left and remove (**Figure a**). Unscrew the screw at the back of the Parent's Unit. Remove the battery door and confirm that the included 3 AAA rechargeable batteries are properly installed. Match polarity shown in **Figure 1b**. Secure door with the screw. Insert belt clip into slots and rotate right to secure.

**Recharge and AC use:** It is important to fully charge the Parent's Unit as a part of your initial set up. You can use the Parent's Unit while recharging, or for a quicker charge, you can charge with the power off. Connect an AC adapter into each (**Figure c**). Connect the AC adapter into a power outlet. **CAUTION: DO NOT** use an adapter that did not come with this product.

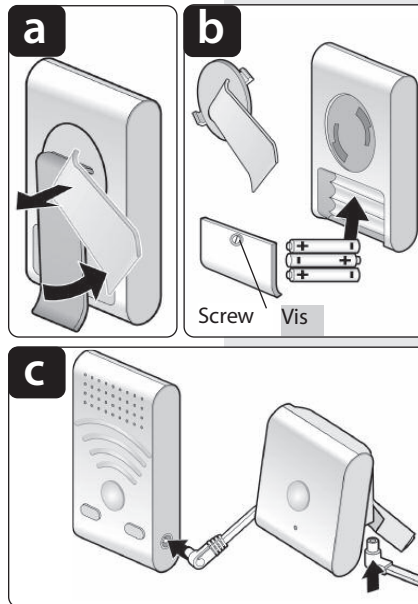

### ⚠ ATTENTION

- Vérifiez les piles régulièrement. Les voyants DEL de couleur jaune indiquent que les piles sont faibles. **NE PAS** utiliser le système de surveillance en mode portable quand les piles sont faibles. Utilisez l'adaptateur c.a. lorsque les piles sont faibles.

**REMARQUE :** L'unité des parents **DOIT ÊTRE UTILISÉE AVEC DES PILES**. Lorsque vous utilisez l'adaptateur c.a., les piles doivent aussi être installées. Pour la première utilisation, branchez l'unité des parents pendant 10 heures pour une charge complète. L'unité du bébé utilise la source de courant c.a. seulement.

### 2 Pour mettre en fonction, une recharge est requise.

Enlevez et jetez les autocollants électrostatiques sur le devant de chaque appareil.

**Installation de la pile dans l'unité des parents :** Faites pivoter la pince de ceinture vers la gauche et enlevez (**Figure a**). Dévissez la vis au dos de l'unité des parents. Enlevez le couvercle du compartiment des piles et assurez-vous que les 3 piles rechargeables AAA sont installées correctement. Respectez la polarité indiquée à la **Figure 1b**. Remplacez le couvercle avec la vis. Insérez la pince de ceinture dans les fentes et faites pivoter vers la droite pour la fixer.



**Recharge et utilisation de la source de courant c.a. :** Il est important de charger complètement l'unité des parents dès la première mise en fonction. Vous pouvez utiliser l'unité des parents pendant que vous rechargez, ou pour une charge plus rapide, vous pouvez éteindre l'appareil. Branchez un adaptateur c.a. dans chaque unité (**Figure c**). Branchez l'adaptateur c.a. dans une prise de courant. **ATTENTION : NE PAS** utiliser un adaptateur qui ne vient pas avec ce produit.



### ⚠ BATTERY CAUTION:

- Keep these instructions as they contain important information.
- Use included 1.2V 800 mAH NiMH AAA size rechargeable batteries only.
- Use only the batteries supplied.
- **DO NOT** use alkaline or non rechargeable batteries.
- THERE IS A RISK OF EXPLOSION IF THE BATTERIES ARE REPLACED BY AN INCORRECT TYPE.
- **DO NOT** mix old and new batteries.
- **DO NOT** mix alkaline, standard (carbon zinc), or rechargeable (nickelcadmium) batteries.
- Non rechargeable batteries are not to be recharged.
- Check that all contact surfaces are clean and bright before installing batteries.
- The supply terminals are not to be short-circuited.
- **DO NOT** submerge any part of the product in water.
- Dispose of batteries safely.
- Remove batteries when stored for long periods of non-use.
- Unplug power cord before replacing batteries.
- Use only the adapters supplied with this product. Incorrect adapter polarity or voltage can seriously damage the product.

### ⚠ AVERTISSEMENT SUR LES PILES :

- Conservez ces instructions car elles contiennent d'importantes informations.
- Utilisez uniquement les piles rechargeables AAA 1,2V 800mAH NiMH.
- Utilisez les piles fournies seulement.
- **NE PAS** utiliser de piles alcalines ou non rechargeables.
- IL EXISTE UN RISQUE D'EXPLOSION SI LES PILES SONT REMPLACÉES PAR DES PILES DU MAUVAIS TYPE.
- **NE PAS** mélanger des piles usagées avec des piles neuves.
- **NE PAS** mélanger des piles alcalines, standard (carbone, zinc) ou rechargeable (nickel cadmium).
- Les piles non rechargeables ne doivent pas être rechargées.
- Vérifiez que toutes les surfaces de contact sont nettes et brillantes avant d'installer les piles.
- Les bornes ne doivent pas être court-circuitées.
- **NE PAS** immerger aucune partie du produit dans l'eau.
- Jetez les piles de façon sécuritaire.
- Retirez les piles de l'appareil quand vous le rangez pour une longue période de temps.
- Débranchez le cordon d'alimentation avant de remplacer les piles.
- Utilisez uniquement les adaptateurs fournis avec ce produit. La polarité ou le voltage d'un mauvais adaptateur peut sérieusement endommager l'appareil.

**3 Power up  **: To power up both the Parent and Child unit, press the On/Off button, and hold for 5 seconds, then release. The LED light around the On/Off button will flash green while linking. Red volume LEDs will illuminate on Parent's Unit to indicate volume level.

**Volume down  , volume up **: Press volume up or down buttons repeatedly to adjust volume. More LED sound bars will illuminate as volume increases. There are eight volume levels. When increasing volume, on the ninth press, all four sound bars illuminate to indicate maximum volume level is reached.

**Sound bars **: The four sound bars on the Parent's Unit indicate the sound level of the baby. As baby's sound level increases, the sound bars will illuminate upward.

**Pager operation **: While Parent Unit and Baby Unit are linked, press On/Off button once for 1 second on Baby Unit to activate PAGE. Parent Unit will give 5 cycles of 2 short beeps. Find Parent Unit. Press On/Off button on Baby Unit once to stop beep. For peace of mind, once both units are located, be sure to double check that both units are powered on and linked.

**Recharge batteries **: When LED indicator is flashing yellow, you need to recharge batteries. Plug AC adapter into Parent Unit. While charging, LED will flash yellow to green. Once fully charged, LED will illuminate solid yellow.

#### Out of range alert:



When Parent Unit is too far from Baby Unit, you will hear a beep every 8 seconds.

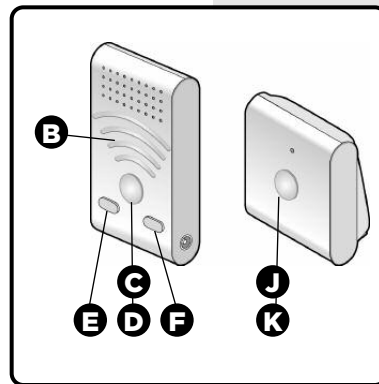

#### LED indicators :

**WHEN PLUGGED IN:** For proper function you must have batteries in the Parent Unit while plugged in. When your Parent Unit is plugged in, it is recharging. You cannot overcharge. The LED around the On/Off will flash while charging. Once fully charged the LED around the On/Off stops flashing.

**IN PORTABLE MODE:** In portable mode the LEDs work differently. The LED around the On/Off is a solid green to assure you of a good connection. If batteries are low, the light will flash yellow, indicating it is time to recharge. For more specific details see chart on page 5.



**3 Mise en fonction  **: Pour mettre en marche l'unité des parents et celle de l'enfant, appuyez sur le bouton marche/arrêt (On/Off), et le maintenir enfoncé pendant 5 secondes, puis relâchez. Le voyant DEL autour du bouton de marche/arrêt (On/Off) clignotera en vert pendant la liaison. Les voyants rouge du volume s'illumineront sur l'unité des parents pour indiquer le niveau du volume.

**Volume bas,  volume haut **: Pressez sur les boutons volume haut ou bas à répétition pour ajuster le volume. Un plus grand nombre de voyants DEL de son s'illumineront à mesure que le volume augmente. Il y a huit niveaux de volume. En augmentant le volume, sur la neuvième pression, toutes les quatre barres de son s'illumineront pour indiquer que le niveau de volume maximum est atteint.

**Barres de son **: Les quatre barres de son sur l'unité des parents indiquent le niveau de son du bébé. À mesure que le niveau de son émis par le bébé augmente, les barres de son s'illumineront vers le haut.

**Mode recherche **: Lorsque l'unité des parents et du bébé sont en liaison, appuyez sur le bouton marche/arrêt (On/Off) une fois pendant 1 seconde sur l'unité du bébé pour activer le mode recherche (PAGE). L'unité des parents émettra 5 cycles de 2 bips courts. Trouvez l'unité des parents. Appuyez sur le bouton marche/arrêt (On/Off) sur l'unité du bébé une fois pour arrêter le bip. Pour avoir l'esprit tranquille, une fois les deux unités localisées, assurez-vous de vérifier que les deux unités sont en fonction et en liaison.

**Recharger les piles **: Lorsque l'indicateur DEL clignote en jaune, vous devez recharger les piles. Branchez l'adaptateur c.a. dans l'unité des parents. Pendant la charge, les voyants DEL clignoteront de jaune à vert. Une fois chargé complètement, les voyants DEL s'illumineront d'un jaune solide.

#### Alerte hors de portée :

Lorsque l'unité des parents est trop éloignée de celle du bébé, vous entendrez un bip toutes les 8 secondes.

#### Voyants DEL :

**LORSQUE BRANCHÉ :** Pour un fonctionnement adéquat, vous devez avoir des piles dans l'unité des parents pendant que l'appareil est branché. Lorsque l'unité des parents est branché, elle se recharge. Vous ne pouvez pas la surcharger. Le voyant DEL autour de marche/arrêt (On/Off) clignotera pendant la charge. Une fois chargé complètement, le voyant DEL autour de marche/arrêt (On/Off) cessera de clignoter.

**EN MODE PORTABLE :** En mode portable, les voyants DEL fonctionnent différemment. Le voyant DEL autour de marche/arrêt (On/Off) est d'un vert solide pour vous assurer une bonne connexion. Si les piles sont faibles, le voyant clignotera jaune, indiquant qu'il est temps de recharger. Pour des détails plus spécifiques, voir la charte à la page 5.

## Features (continued)

LED Indicators Ⓞ & ⓘ	Portable Use	Recharging or Plugged In	Indication	Fix
Flashing Green	✓	✓	Units are linking	N/A
Flashing Green with Beep	✓	✓	Cycles of 1 quick beep: Parent Unit is not linking to Child Unit.  Cycles of 2 quick beeps: Parent Unit is lost and being paged.	Cycles of 1 quick beep: <b>1.</b> Be sure Child Unit is On. <b>2.</b> Move closer to Child Unit.  Cycles of 2 quick beeps: <b>1.</b> Press On/Off to end page.
Solid Green	✓		Power on Good connection	N/A
Flashing Yellow	✓		Low Batteries	Plug in to recharge
Flashing Yellow to Green		✓	Power is On and recharging	N/A
Solid Yellow		✓	Power is On and fully charged	N/A
Flashing Red		✓	Power is Off and recharging	N/A
Solid Red		✓	Power is Off and fully charged	To turn on, press and hold On/Off for 5 seconds
No Light	✓		Power is Off	To turn on, press and hold On/Off for 5 seconds

## Caractéristiques (suite)

Indicadores LED Ⓞ et ⓘ	Mode portable	Recharge ou branché	Indication	Solution
Clignote vert	✓	✓	Les unités sont en liaison	N/D
Clignote vert avec Bip	✓	✓	Cycles de 1 bip rapide : L'unité des parents n'est pas en liaison avec l'unité du bébé.  Cycles de 2 bips rapides : L'unité des parents est égarée et est en mode recherche.	Cycles de 1 bip rapide : <b>1.</b> S'assurer que l'unité du bébé est en marche. <b>2.</b> Se rapprocher de l'unité du bébé.  Cycles de 2 bips rapides : <b>1.</b> Appuyez sur marche/arrêt (On/Off) pour arrêter le mode recherche.
Vert solide	✓		Mise en fonction Bonne connexion	N/D
Clignote jaune	✓		Piles faibles	Branchez pour recharger
Clignote de jaune à vert		✓	L'appareil est en marche et se recharge	N/D
Jaune solide		✓	L'appareil est en marche et est chargé complètement	N/D
Clignote rouge		✓	L'appareil est hors fonction (Off) et se recharge	N/D
Rouge solide		✓	L'appareil est hors fonction (Off) et chargé complètement	Pour allumer, appuyez et maintenir enfoncé le bouton marche/arrêt (On/Off) pendant 5 secondes
Aucune lumière	✓		L'appareil est hors fonction (Off)	Pour allumer, appuyez et maintenir enfoncé le bouton marche/arrêt (On/Off) pendant 5 secondes



## Troubleshooting

	PROBLEM	POSSIBLE CAUSE	SOLUTION
1	Parent's Unit has no sound	Volume is too low Out of range	Adjust the volume Bring Parent's Unit closer to Baby's Unit
2	Power glows yellow	Batteries are low	Recharge batteries by plugging in or use AC
3	On/Off button does not illuminate	Unit is not turned on Batteries are dead Power is turned off AC Adapter not properly connected	Push the button on the front of Parent's Unit to the On position Charge battery / Make certain that any light switches that control the power flow to the wall outlet are on (when using AC). Check AC Adapter jack-to-socket and plug-to-outlet connections
4	Weak sound coming from Parent's Unit	Battery may be low Baby is too far away from Baby's Unit	Adjust the volume Bring Parent's Unit closer to Baby's Unit Move the Baby's Unit within 4' to 6' of Baby Recharge batteries
5	Audio feedback (squealing)	Parent's Unit is too close to the Baby's Unit	Move the Parent's Unit further away from the Baby's Unit Lower the volume on the Parent's Unit
6	Product is shutting down with out warning	No batteries in Parent Unit. Even when plugging product in, this product requires batteries.	Install the 3 AAA NiMH rechargeable batteries (included).
7	Can't turn off page	Holding the On/Off button for 5 seconds will turn off the unit.	A quick, 1 second press of the On/Off button on the Parent Unit will turn off the page.

**NOTE:** Please do not return this product to the place of purchase. If you are having difficulty using this product email [consumer@djgusa.com](mailto:consumer@djgusa.com), call Consumer Relations at (800) 544-1108, or fax at (800) 207-8182. You can also visit our website at [www.safety1st.com](http://www.safety1st.com).

## Dépannage

	PROBLEME	CAUSE PROBABLE	SOLUTION
1	L'unité des parents n'a aucuns sons	Le volume est trop bas Hors de portée	Réglez le volume Rapprochez l'unité des parents de celle du bébé
2	Le voyant de mise en marche est jaune	Les piles sont faibles	Rechargez les piles en branchant l'appareil ou utilisez le c.a.
3	Le bouton marche/arrêt (On/Off) ne s'allume pas	L'unité n'est pas allumée Les piles sont faibles Il n'y a pas de courant L'adaptateur c.a. n'est pas branché correctement	Poussez le bouton sur le devant de l'appareil des parents pour le mettre en position marche (On) Chargez la pile / Assurez-vous que les commutateurs qui contrôlent l'alimentation en électricité de la prise murale sont sur la bonne position (lorsque vous utilisez le c.a.) Vérifiez les branchements de l'adaptateur c.a. de la prise à la douille et de la fiche
4	Son faible provenant de l'unité des parents	Les piles peuvent être faibles Le bébé est trop éloigné de l'unité du bébé	Réglez le volume Rapprochez l'unité des parents de celle du bébé Déplacez l'unité du bébé à une distance d'environ 4' à 6' du bébé Rechargez les piles
5	Effet de retour de son (sifflement)	L'unité des parents est trop près de celle du bébé	Éloignez l'unité des parents de celle du bébé Baissez le volume sur l'unité des parents
6	L'appareil s'éteint sans avertissement	Aucunes piles dans l'unité des parents. Même si l'unité est branchée, l'appareil doit contenir des piles.	Installez les 3 piles rechargeables NiMH AAA (incluses).
7	Ne peut arrêter le mode Recherche	Maintenir le bouton marche/arrêt (On/Off) enfoncé pendant 5 secondes arrêtera l'unité.	Une pression rapide de 1 seconde sur le bouton marche/arrêt (On/Off) sur l'unité des parents arrêtera le mode Recherche.

**REMARQUE :** S.V.P. ne pas retourner ce produit au magasin. Si vous avez de la difficulté à utiliser ce produit, faites-nous parvenir un courriel à [consumer@djgusa.com](mailto:consumer@djgusa.com), appelez le service à la clientèle au (800) 544-1108, envoyez une télécopie au (800) 207-8182. Vous pouvez aussi visiter notre site internet au [www.safety1st.com](http://www.safety1st.com).

## FCC Information

This device complies with part 15 of the FCC Rules. Operation is subject to the following two conditions (1) this device may not cause harmful interference, and (2) this device must accept any interference received, including interference that may cause undesired operation.

The carrier frequency for each channel is 1920 MHz - 1930 MHz. The field strength is 94 dB microvolts per meter at 3 meters.

**WARNING:** Changes and modifications to this unit not expressly approved by Dorel Juvenile Group can void your authority to operate this equipment under Federal Communications Commissions rules.

## FCC Information

Cet appareil est conforme aux limites prescrites dans la partie 15 des règlements de la Federal Communication Commission (FCC) des États-Unis. Son utilisation est subordonnée aux conditions suivantes : (1) l'appareil ne doit pas causer d'interférence, et (2) il doit accepter toute interférence, y compris celles qui peuvent causer son mauvais fonctionnement.

La fréquence porteuse du canal I est de 1920 MHz – 1930 MHz. L'intensité du champ est de 94 dB microvolts par mètre à 3 mètres.

**AVERTISSEMENT:** Les modifications qui n'ont pas été expressément approuvées par Dorel Juvenile Group peuvent annuler l'autorisation d'utiliser l'appareil accordée en vertu des règlements de la Federal Communications Commission .

## One-Year Limited Warranty

Dorel Juvenile Group, Inc. warrants to the original purchaser that this product (Digital 1st Audio Monitor), is free from material and workmanship defects when used under normal conditions for a period of one (1) year from the date of purchase. Should the product contain defects in material or workmanship Dorel Juvenile Group, Inc., will repair or replace the product, at our option, free of charge. Purchaser will be responsible for all costs associated with packaging and shipping the product to Dorel Juvenile Group Consumer Relations Department at the address noted on front page and all other freight or insurance costs associated with the return. Dorel Juvenile Group will bear the cost of shipping the repaired or replaced product to the purchaser. Product should be returned in its original package accompanied by a proof of purchase, either a sales receipt or other proof that the product is within the warranty period. This warranty is void if the owner repairs or modifies the product or the product has been damaged as a result of misuse.

This warranty excludes any liability other than that expressly stated previously, including but not limited to, any incidental or consequential damages.

**NOTE:** THE MANUFACTURER IS NOT RESPONSIBLE FOR ANY RADIO OR TV INTERFERENCE CAUSED BY UNAUTHORIZED MODIFICATIONS TO THIS EQUIPMENT. SUCH MODIFICATIONS COULD VOID THE USER'S AUTHORITY TO OPERATE THE EQUIPMENT.

**IMPORTANT NOTE:** To comply with the FCC RF exposure compliance requirements, no change to the antenna or the device is permitted. Any change to the antenna or the device could result in the device exceeding the RF exposure requirements and void user's authority to operate the device

## Garantie limitée d'un an

Dorel Juvenile Group, Inc. garantit à l'acheteur initial que ce produit (Moniteur Audio Digital 1st) est exempt de tout vice de matériau et de main-d'oeuvre, dans des conditions normales d'utilisation, pour une période d'un (1) an à compter de la date d'achat. Dans l'éventualité où ce produit contiendrait des vices de matériau ou de main-d'oeuvre, Dorel Juvenile Group, Inc. réparera ou remplacera, à sa discrétion, ce produit gratuitement. L'acheteur sera fiduciairement responsable des coûts associés à l'emballage et à l'expédition du produit au service à la clientèle de Dorel Juvenile Group à l'adresse indiquée en page de couverture ainsi que tout autre frais d'expédition et d'assurance liés au renvoi du produit. Dorel Juvenile Group assumera les frais d'expédition du produit réparé ou du produit de remplacement à l'acheteur. Le produit doit être renvoyé dans son emballage d'origine, accompagné d'une preuve d'achat, soit la facture soit une autre preuve que le produit est toujours sous garantie. La présente garantie est annulée si le propriétaire répare ou modifie le produit ou si le produit a été endommagé par suite de son usage abusif.

La présente garantie exclut toute responsabilité autre que celle déclarée expressément ci-avant, y compris, notamment, toute responsabilité envers des dommages accessoires ou déraisonnables.