

# Canon

Canon Inkjet Office All-In-One  
Equipo multifunción para oficina Canon Inkjet

## PIXMA MX410 series

# Getting Started

## Read Me First

# Guía de inicio

## Léame en primer lugar

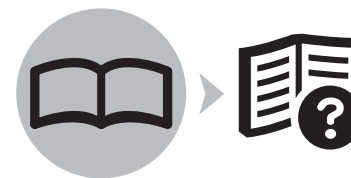

ENGLISH  
ESPAÑOL

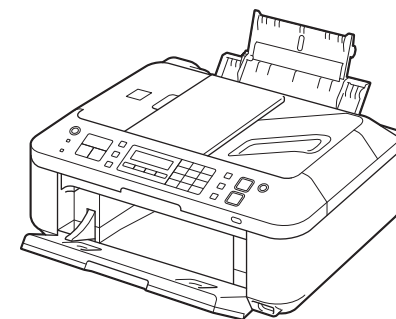

Make sure to read this manual before using the machine. Please keep it in hand for future reference.  
Asegúrese de leer este manual antes de usar el equipo. Consérvelo a mano para utilizarlo como referencia en el futuro.



QT53474V01

## ■ Contents

- 1 Preparation P.4
- 2 Install the FINE Cartridges P.10
- 3 Load Paper P.14
- 4 Set Up for Fax Reception P.15
- 5 Select Connection Method P.18
- 6 Set Up a USB Connection (Software Installation) P.19
- 7 Set Up a Wireless Connection P.25
  - Software Installation (1) P.26
  - Registration (Macintosh) (1) P.33
  - Information (1) P.36
- 8 Use from Additional Computers P.38
- 9 Change from USB to Wireless Connection P.39
- 10 Application Software P.40
- 11 Try Using the Machine P.41
- 12 Connection Using Other Methods P.46
  - Wireless Setup Using WPS (Wi-Fi Protected Setup) P.46
  - Wireless Setup Using WCN (Windows Connect Now) P.49
  - Software Installation (2) P.50
  - Registration (Macintosh) (2) P.56
  - Information (2) P.59
- 13 Maintenance P.62
- 14 Specifications P.63

## ■ Symbols Used in This Document



Prohibited actions.



Instructions including important information.

- In this guide, Windows 7 operating system is referred to as Windows 7 and Windows Vista operating system as Windows Vista.
- In this guide, the screens are based on Windows 7 Home Premium and Mac OS X v.10.6.x. (Unless noted otherwise, the screens are those of Windows 7.)
- Microsoft is a registered trademark of Microsoft Corporation.
- Windows is a trademark or registered trademark of Microsoft Corporation in the U.S. and/or other countries.
- Windows Vista is a trademark or registered trademark of Microsoft Corporation in the U.S. and/or other countries.
- Internet Explorer is a trademark or registered trademark of Microsoft Corporation in the U.S. and/or other countries.
- Macintosh, Mac, and AirPort are trademarks of Apple Inc., registered in the U.S. and other countries.
- Safari is a trademark of Apple Inc., registered in the U.S. and other countries.
- Bonjour is a trademark of Apple Inc., registered in the U.S. and other countries.

Model Number: K10365 (MX410)

## ■ Contenido

- 1 Preparación P.4
- 2 Instalación de los cartuchos FINE (FINE Cartridges) P.10
- 3 Carga del papel P.14
- 4 Configuración del equipo para la recepción de fax P.15
- 5 Selección del método de conexión P.18
- 6 Configuración de una conexión USB (instalación del software) P.19
- 7 Configuración de una conexión inalámbrica P.25
  - Instalación del software (1) P.26
  - Registro (Macintosh) (1) P.33
  - Información (1) P.36
- 8 Uso desde ordenadores adicionales P.38
- 9 Cambio de USB a una conexión inalámbrica P.39
- 10 Software de aplicación P.40
- 11 Pruebe el equipo P.41
- 12 Conexión con otros métodos P.46
  - Configuración inalámbrica mediante WPS (Wi-Fi Protected Setup) P.46
  - Configuración inalámbrica mediante WCN (Windows Connect Now) P.49
  - Instalación del software (2) P.50
  - Registro (Macintosh) (2) P.56
  - Información (2) P.59
- 13 Mantenimiento P.62
- 14 Especificaciones P.64

## ■ Símbolos utilizados en este documento



Acciones prohibidas.



Instrucciones que incluyen información importante.

- En esta guía, para referirse al sistema operativo Windows 7 se utiliza el término Windows 7 y para referirse al sistema operativo Windows Vista se utiliza el término Windows Vista.
- Las pantallas de esta guía se basan en Windows 7 Home Premium y Mac OS X v.10.6.x. (A menos que se indique lo contrario, las pantallas serán de Windows 7.)
- Microsoft es una marca comercial registrada de Microsoft Corporation.
- Windows es una marca comercial o una marca comercial registrada de Microsoft Corporation en EE UU y/u otros países.
- Windows Vista es una marca comercial o una marca comercial registrada de Microsoft Corporation en EE UU y/u otros países.
- Internet Explorer es una marca comercial o una marca comercial registrada de Microsoft Corporation en EE UU y/u otros países.
- Macintosh, Mac y AirPort son marcas comerciales de Apple Inc., registradas en EE UU y en otros países.
- Safari es una marca comercial de Apple Inc., registrada en EE UU y en otros países.
- Bonjour es una marca comercial de Apple Inc., registrada en EE UU y en otros países.

Número de modelo: K10365 (MX410)

## Machine Installation Flow

## Flujo de instalación del equipo

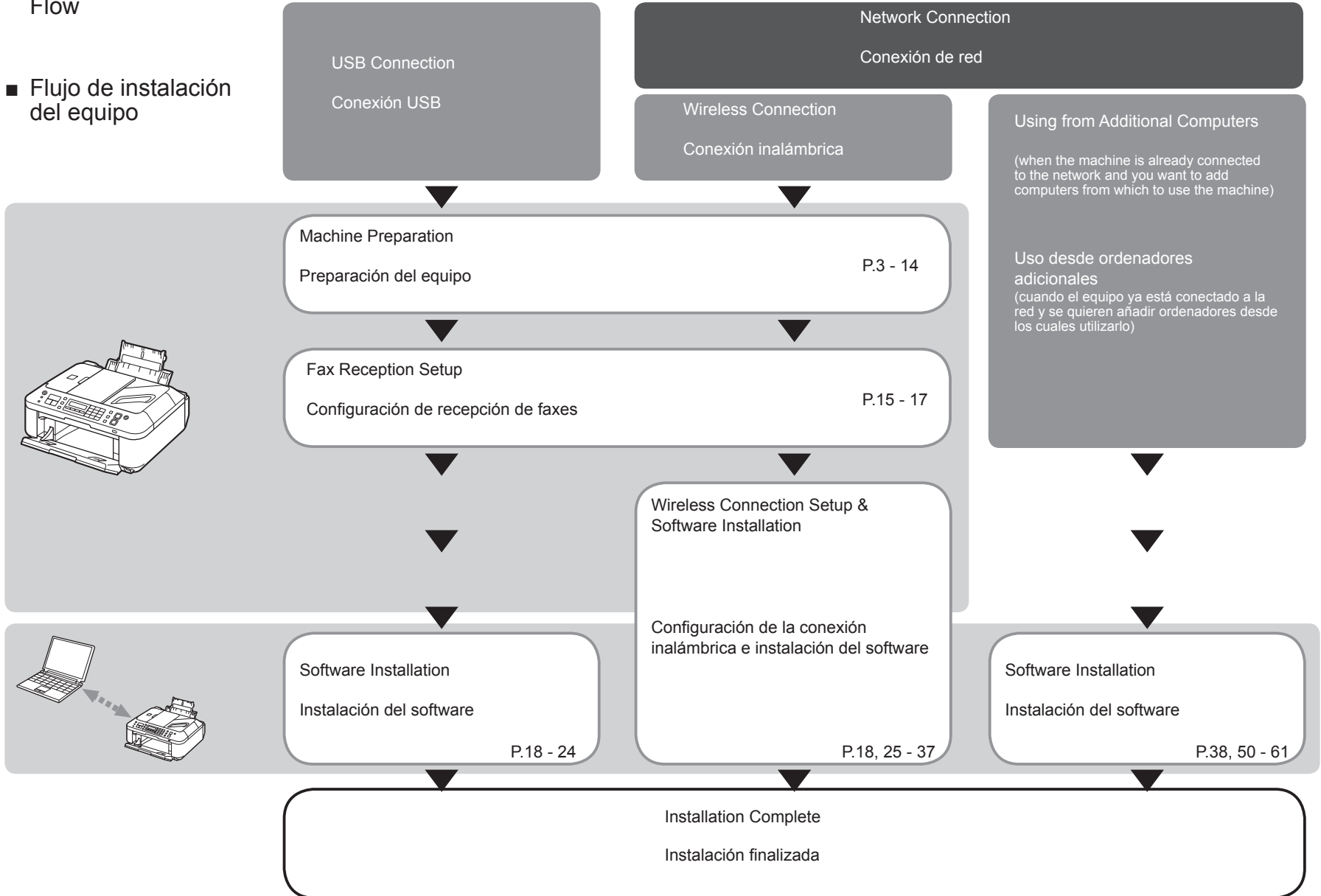

On-screen manuals can be viewed on a computer. They are included on the **Setup CD-ROM** and are installed during the software installation. Some parts of the manual may be displayed in English. For details on opening the on-screen manuals, refer to page 40.

Los manuales en pantalla se pueden ver en un ordenador. Se incluyen en el **CD-ROM de instalación (Setup CD-ROM)** y se instalan durante el proceso de instalación del software. Algunas partes del manual pueden aparecer en inglés.

Para obtener información sobre cómo se abren los manuales en pantalla, consulte la página 40.

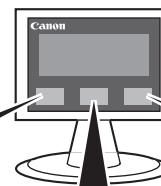
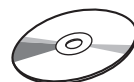
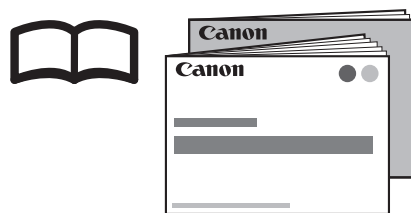

- **Getting Started**  
(this manual)
- **Network Setup Troubleshooting**

Describes how to set up and use your machine.

- 
- **Guía de inicio**  
(este manual)
  - **Solución de problemas de configuración de red**

Describe cómo configurar y usar el equipo.



### **Basic Guide**

Describes basic operations and media, and gives an introduction to other functions available.



### **Advanced Guide**

Describes various operating procedures to make full use of machine.



### **Troubleshooting**

Describes troubleshooting tips for problems you may encounter when using the machine.

---

### **Guía básica**

Describe las operaciones básicas y los soportes y ofrece una introducción a otras funciones disponibles.

---

### **Guía avanzada**

Describe distintos procedimientos de funcionamiento para aprovechar al máximo todas las funciones del equipo.

---

### **Solución de problemas**

Proporciona consejos para solucionar los problemas que puedan surgir al utilizar el equipo.



## ■ Devices Required for Wireless Connection

## ■ Dispositivos necesarios para la conexión inalámbrica

When using the machine over a wireless connection, a commercial access point or router that supports IEEE802.11n/g/b is required.

Cuando utilice el equipo mediante una conexión inalámbrica, se necesita un punto de acceso o un router disponibles en comercios que sean compatibles con IEEE802.11n/g/b.

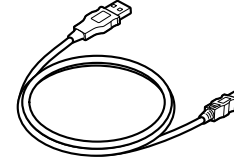
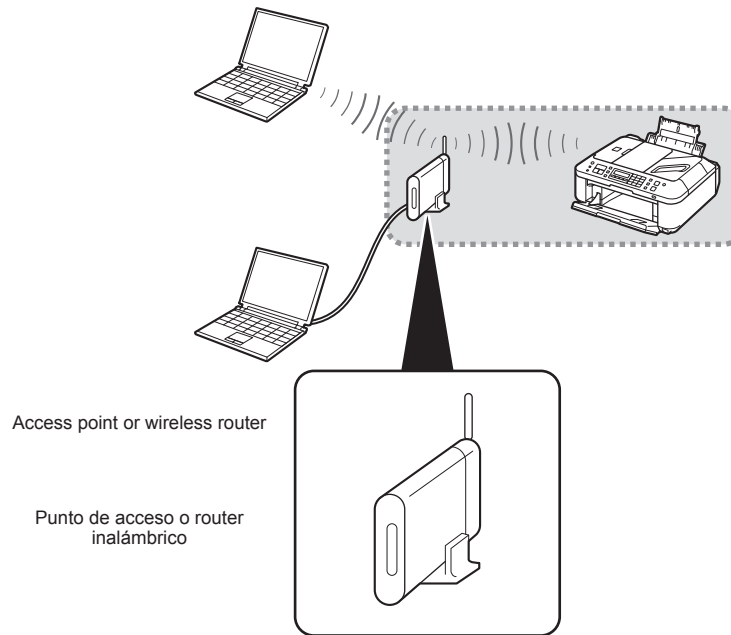

Network setup cable  
Cable de configuración de red

The supplied network setup cable is temporarily required for wireless setup.

El cable de configuración de red suministrado se necesita temporalmente para la configuración inalámbrica.

# Preparation Preparación

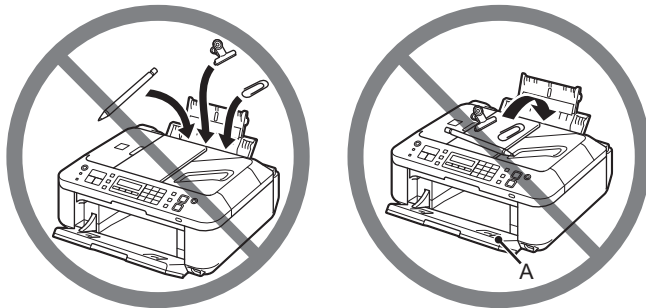

- Do not install the machine where an object may fall on it. In addition, do not place any object on the top of the machine. It may fall into the machine when opening covers, resulting in malfunction.
- Paper Output Tray (A) automatically opens when printing starts. Do not place anything in front of the Paper Output Tray.

- No instale el equipo donde le pueda caer algún objeto. Además, no coloque ningún objeto encima del equipo. Podría caerse en éste al abrir las cubiertas y provocar fallos en el funcionamiento.
- La bandeja de salida del papel (A) se abre automáticamente cuando comienza la impresión. No coloque nada frente a la bandeja de salida del papel.

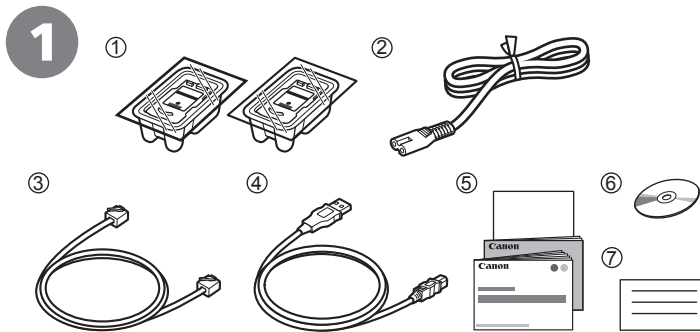

Make sure all the following items are supplied.

1. FINE cartridges (Color, Black)
2. Power cord
3. Telephone line cable
4. Network setup cable
5. Manuals
6. Setup CD-ROM (containing the drivers, applications and on-screen manuals)
7. Other documents

 • The network setup cable can also be used for USB connection.

Compruebe que no falta ninguno de los elementos siguientes.

1. Cartuchos FINE (FINE cartridges) (Color, Negro)
2. Cable de alimentación
3. Cable de línea telefónica
4. Cable de configuración de red
5. Manuales
6. CD-ROM de instalación (Setup CD-ROM) (que contiene los controladores, las aplicaciones y los manuales en pantalla)
7. Otros documentos

 • El cable de configuración de red también se puede utilizar para la conexión USB.

Do not connect the power cord yet.

2

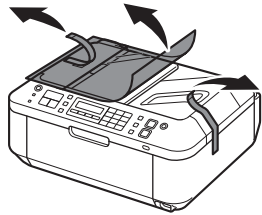

Remove all the protective materials and orange tape from the outside of the machine.



• The tape and protective materials may differ in shape and position from those shown here.

Aún no conecte el cable de alimentación.

Retire la cinta naranja y todos los materiales protectores del exterior del equipo.



• La forma y la posición de la cinta y los materiales protectores pueden variar respecto a las que se muestran aquí.

3

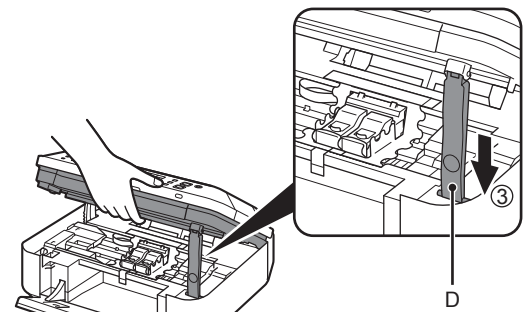
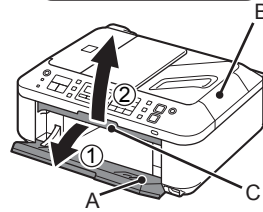
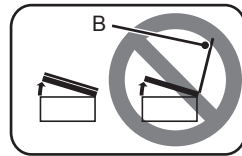

1. Open the Paper Output Tray (A).
2. Make sure the Document Cover (B) is closed, then lift to open the Scanning Unit (Cover) (C).
3. Fix it with the Scanning Unit Support (D).

1. Abra la bandeja de salida del papel (A).
2. Asegúrese de que la cubierta de documentos (B) esté cerrada y, a continuación, levante la unidad de escaneo (cubierta) (C).
3. Sujétela con el soporte de la unidad de escaneo (D).

4

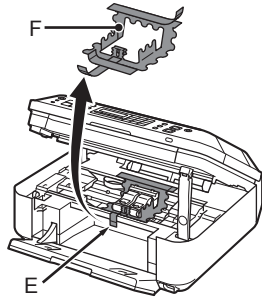

Remove both the orange tape (E) and the protective material (F) carefully.

Retire la cinta naranja (E) y el material protector (F) con cuidado.

5

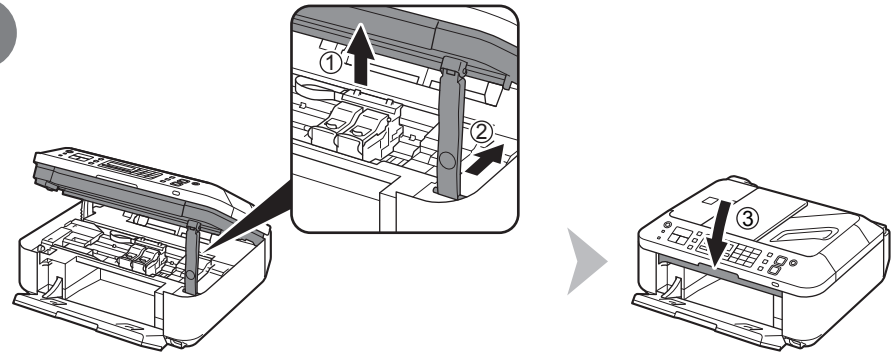

1. Lift the Scanning Unit (Cover) slightly.
2. Fold the Scanning Unit Support.
3. Close the Scanning Unit (Cover) gently.

1. Levante la unidad de escaneo (cubierta) ligeramente.
2. Pliegue el soporte de la unidad de escaneo.
3. Cierre después la unidad de escaneo (cubierta) con cuidado.

Use fax features?

- Yes → Go to **6**.
- No → Go to **8** on page 8.

¿Utiliza las funciones de fax?

- Sí → Vaya a **6**.
- No → Vaya a **8** en la página 8.

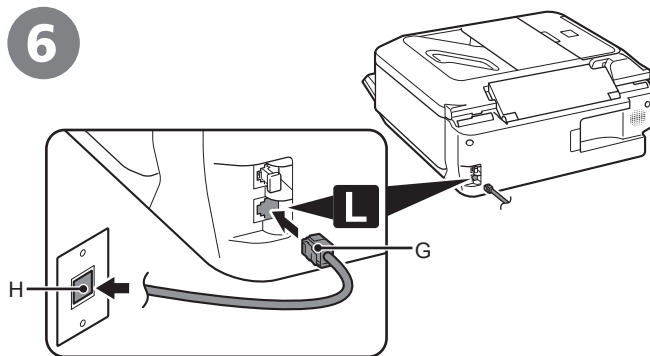

Connect one end of supplied telephone line cable (G) to the lower connector labeled "L" on the machine, and then connect the other end to the telephone jack on the wall (H).

- If you cannot send faxes after installing the machine, check the following:
  1. The telephone line cable is connected to connector labeled "L" on the machine.
  2. The dial tone at the telephone jack on the wall.
  3. The telephone line type. For details, refer to "Confirming the Telephone Line Connection" in the on-screen manual: **Basic Guide** after installation is complete.

- The basic connection method is described here. For other connection methods, refer to the on-screen manual: **Basic Guide** after installation is complete.

Conecte un extremo del cable de línea telefónica suministrado (G) al conector inferior con la etiqueta "L" del equipo y, a continuación, conecte el otro extremo a la clavija de línea telefónica de la pared (H).

- Si no logra enviar faxes tras instalar el equipo, compruebe lo siguiente:
  1. El cable de línea telefónica está conectado al conector con la etiqueta "L" del equipo.
  2. El tono de marcación en la clavija de línea telefónica de la pared.
  3. El tipo de línea telefónica. Para obtener más información, consulte "Comprobación de la conexión de la línea de teléfono" en el manual en pantalla: **Guía básica** después de finalizar la instalación.

- El método básico para conectarla se describe aquí. Para obtener información sobre otros métodos, consulte el manual en pantalla: **Guía básica** después de finalizar la instalación.

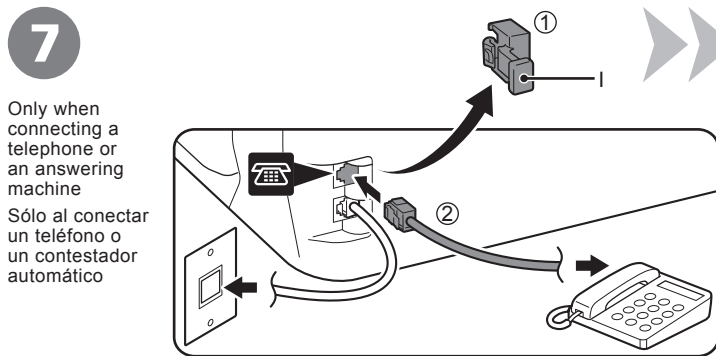

Only when connecting a telephone or an answering machine  
Sólo al conectar un teléfono o un contestador automático

Remove the Cap (I) (1), then connect a telephone or an answering machine with the telephone line cable (2).

- Do not use a telephone jack line duplexer to connect the machine and a telephone in parallel. The machine may not operate properly.

Retire la tapa (I) (1) y, a continuación, conecte un teléfono o un contestador automático mediante el cable de línea telefónica (2).

- No utilice un adaptador de clavija de línea telefónica doble para conectar el equipo y el teléfono en paralelo. Puede que el equipo no funcione correctamente.

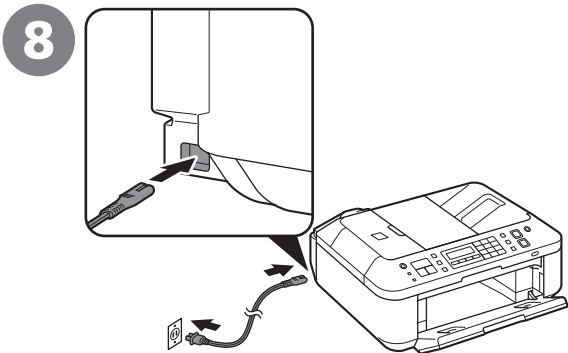

Insert the power cord into the connector on the left side of the machine and into the wall outlet firmly.

- ▶ Do NOT connect the network setup cable (USB cable) at this stage.
- ▶ Make sure that the Document Cover is closed.

Conecte el cable de alimentación en el conector situado en la parte izquierda del equipo y enchúfelo firmemente a la toma de corriente.

- ▶ NO conecte el cable de configuración de red (cable USB) en este momento.
- ▶ Asegúrese de que la cubierta de documentos esté cerrada.

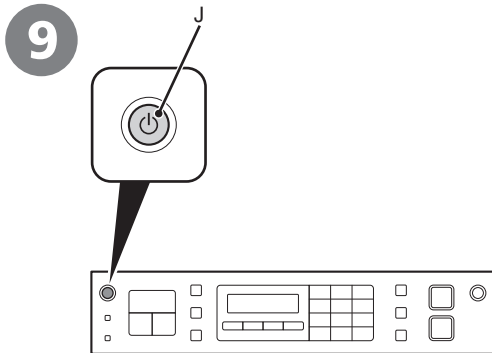

Press the **ON** button (J) to turn on the machine.

- 📖 • It takes about 5 seconds for the **ON** button to work after the power cord is plugged in.

Pulse el botón **ACTIVADO (ON)** (J) para encender el equipo.

- 📖 • Una vez conectado el cable de corriente, el botón **ACTIVADO (ON)** tarda unos 5 segundos en ponerse en funcionamiento.

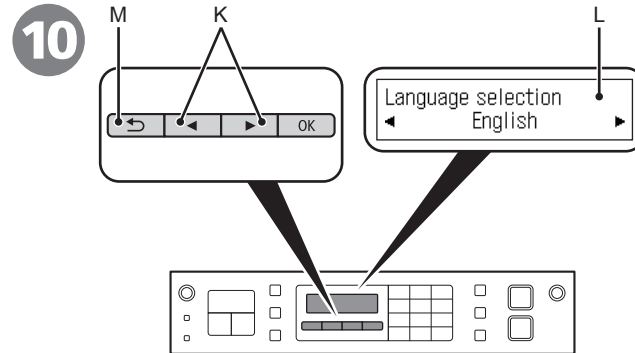

Use the ◀ or ▶ button (K) on the Operation Panel to select the language for the LCD (Liquid Crystal Display) (L), then press the **OK** button.

- ▶ If you want to change the language shown on the LCD, press the **Back** button (M) to return to the **Language selection** screen.

Utilice el botón ◀ o ▶ (K) del panel de control para seleccionar el idioma de la pantalla LCD (pantalla de cristal líquido) (L) y, a continuación, pulse el botón **OK**.

- ▶ Si desea cambiar el idioma de la pantalla LCD, pulse el botón **Atrás (Back)** (M) en el panel de control para volver a la pantalla **Selección idioma (Language selection)**.

Set ink cartridge

When this screen is displayed, proceed to the next step.

Cuando aparezca esta pantalla, continúe con el paso siguiente.

### ▶ When it is necessary to turn off the machine Cuando sea necesario desconectar el equipo

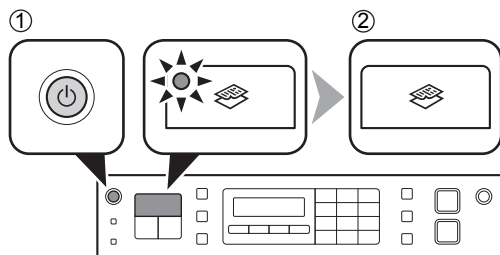

Be sure to follow the procedure below.

1. Press the **ON** button to turn off the machine.
2. Make sure that all the lamps on the Operation Panel are not lit.

Operating noise may continue for up to 30 seconds until the machine turns off.

Asegúrese de seguir el procedimiento que se explica a continuación.

1. Pulse el botón **ACTIVADO (ON)** para apagar el equipo.
2. Asegúrese de que todas las luces del panel de control estén apagadas.

Hasta que el equipo se apague, 30 segundos como máximo, se puede seguir escuchando el ruido de funcionamiento.

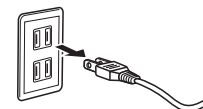

- ▶ Before removing the power plug, make sure that all the lamps on the Operation Panel are not lit. Removing the power plug while any of the lamps on the Operation Panel is lit or flashing may cause drying and clogging of the FINE Cartridges, resulting in poor printing.

#### When using the fax features

- Removing the power plug deletes all faxes stored in memory. Before removing the power plug, send faxes, print them, or save them to USB flash drive as necessary.



- The specification of the power cord differs for each country or region.

- ▶ Antes de retirar el cable de alimentación, asegúrese de que no esté encendida ninguna luz del panel de control. Si se retira el cable de alimentación mientras alguna luz del panel de control esté encendida o parpadee, los cartuchos FINE (FINE Cartridges) se pueden secar y obstruir teniendo como resultado una impresión de mala calidad.

#### Cuando utilice las funciones de fax

- Si se retira el cable de alimentación, se eliminan todos los faxes almacenados en la memoria. Envíe, imprima o guarde los faxes en una unidad flash USB según convenga antes de retirar el cable de alimentación.



- Las especificaciones del cable de alimentación varían según el país o la región de uso.

# 2

## Install the FINE Cartridges

## Instalación de los cartuchos FINE (FINE Cartridges)

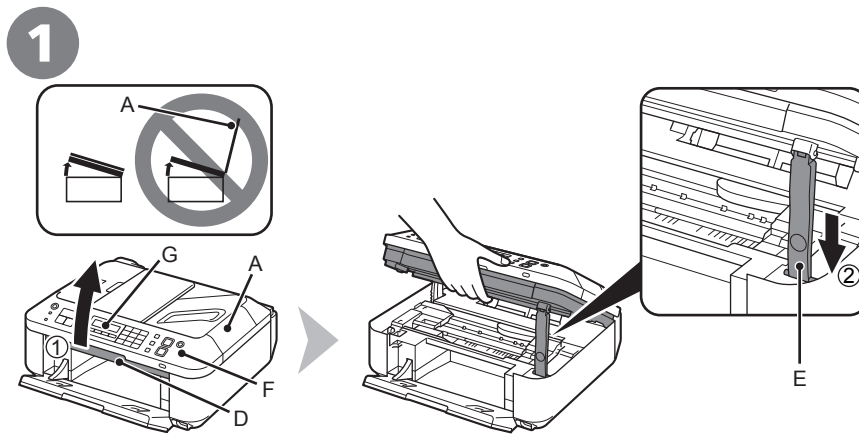

1. Make sure the Document Cover (A) is closed, then lift to open the Scanning Unit (Cover) (D).
2. Fix it with the Scanning Unit Support (E).

• When you lift the Scanning Unit (Cover), do not touch the buttons on the Operation Panel (F) or the LCD (G). May result in unintended operation.

1. Asegúrese de que la cubierta de documentos (A) esté cerrada y, a continuación, levante la unidad de escaneado (cubierta) (D).
2. Sujétela con el soporte de la unidad de escaneado (E).

• Cuando levante la unidad de escaneado (cubierta), no toque los botones (F) ni la pantalla LCD (G) del panel de control. Puede producirse un funcionamiento imprevisto.

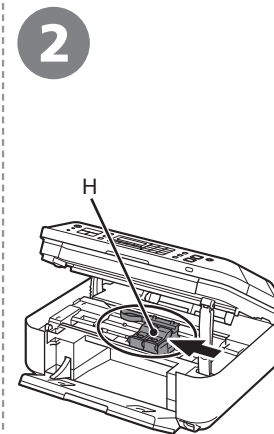

The FINE Cartridge Holder (H) moves to the installation position.

If the FINE Cartridge Holder does not move, make sure that the machine is turned on. For details, refer to ③ to ④ on page 8 in "1 Preparation".

El soporte de cartucho FINE (FINE Cartridge Holder) (H) se desplazará a la posición de instalación.

Si el soporte de cartucho FINE (FINE Cartridge Holder) no se mueve, compruebe que el equipo esté encendido. Para conocer todos los detalles, consulte de ③ a ④ en la página 8 de "1 Preparación".

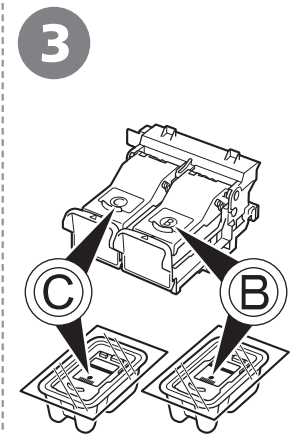

Follow the next procedure to insert the Black ② and Color ③ FINE Cartridges into their corresponding slots ④ and ⑤.

Siga el procedimiento que se indica a continuación para insertar los cartuchos FINE (FINE Cartridges) negro ② y de color ③ en sus ranuras ④ y ⑤ correspondientes.



4

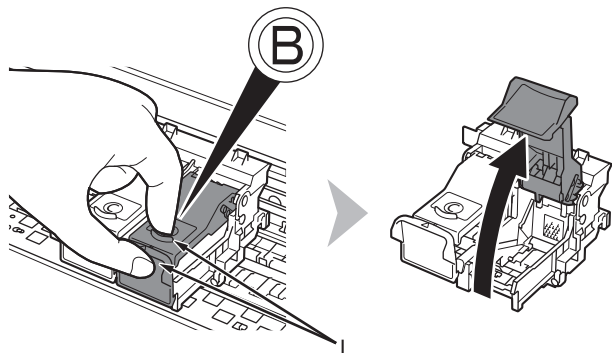

Open the Ink Cartridge Locking Cover **B** on the right side.

Pinch (I) firmly and pull up the cover.

Abra la tapa de bloqueo del cartucho de tinta **B** del lado derecho.

Sujete (I) firmemente y levante la tapa.

5

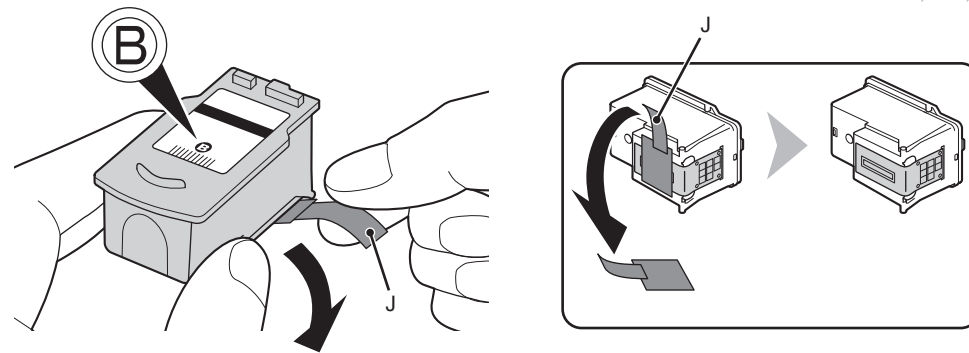

After removing the Black FINE Cartridge **B** from its box, pull the orange protective tape (J) in the direction of the arrow and remove it carefully.

- Handle the FINE Cartridges carefully. Do not drop or apply excessive pressure to them.
- Be sure to use the supplied FINE Cartridges.
- Be careful not to stain your hands or surrounding work area with ink on the removed protective tape.
- Do not touch the metal parts of the FINE Cartridges. The machine may not print properly if you touch them.

Después de extraer el cartucho FINE (FINE Cartridge) **B** negro de su caja, tire de la cinta protectora naranja (J) en la dirección que indica la flecha y quítela con cuidado.

- Instale los cartuchos FINE (FINE Cartridges) con cuidado. No los deje caer ni les aplique una presión excesiva.
- Asegúrese de usar los cartuchos FINE (FINE Cartridges) suministrados.
- Tenga cuidado para no mancharse las manos ni manchar el área de trabajo circundante con tinta de la cinta protectora retirada.
- No toque las partes metálicas de los cartuchos FINE (FINE Cartridges). Si los toca, puede que el equipo no imprima correctamente.

6

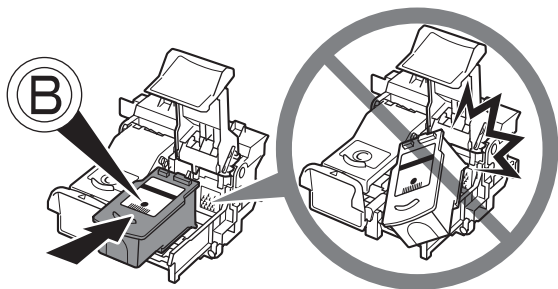

Place the Black FINE Cartridge **B** into the right slot **B**.

- ▶ Do not knock the FINE Cartridge against the sides of the holder.
- ▶ Install in a well-lit environment.
- ▶ Install the Black FINE Cartridge **B** into the right slot **B**, and the Color FINE Cartridge **C** into the left slot **C**.

Coloque el cartucho FINE (FINE Cartridge) **B** negro en la ranura **B** derecha.

- ▶ Procure que el cartucho FINE (FINE Cartridge) no golpee los lados del soporte.
- ▶ Instálelo en un entorno bien iluminado.
- ▶ Instale el cartucho FINE (FINE Cartridge) **B** negro en la ranura **B** derecha y el cartucho FINE (FINE Cartridge) **C** de color en la ranura **C** izquierda.

7

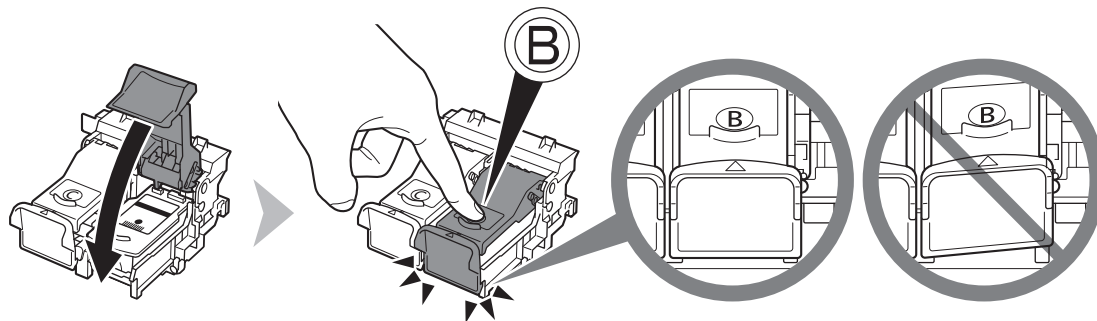

Push down **B** of the Ink Cartridge Locking Cover until it snaps into place.

View the Ink Cartridge Locking Cover **B** straight on and check that it is locked correctly (not at an angle).

Presione en **B** de la tapa de bloqueo del cartucho de tinta hasta que encaje.

Compruebe que la tapa de bloqueo del cartucho de tinta **B** esté derecha y correctamente cerrada, es decir, que no esté inclinada.

8

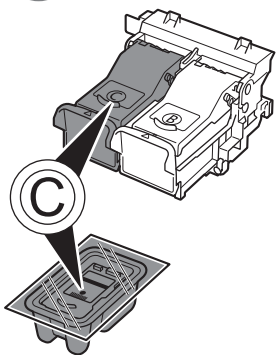

Insert the Color FINE Cartridge © into the left FINE Cartridge Holder © in the same way as the Black FINE Cartridge.

Introduzca el cartucho FINE (FINE Cartridge) © de color en el soporte de cartucho FINE (FINE Cartridge Holder) © izquierdo del mismo modo que lo hizo con el cartucho FINE (FINE Cartridge) negro.

9

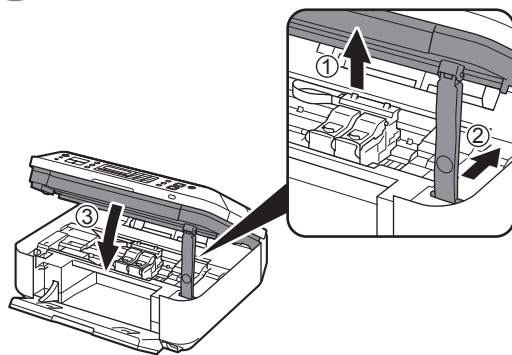

1. Lift the Scanning Unit (Cover) slightly.
2. Fold the Scanning Unit Support.
3. Close the Scanning Unit (Cover) gently.

1. Levante la unidad de escaneo (cubierta) ligeramente.
2. Pliegue el soporte de la unidad de escaneo.
3. Cierre después la unidad de escaneo (cubierta) con cuidado.

10

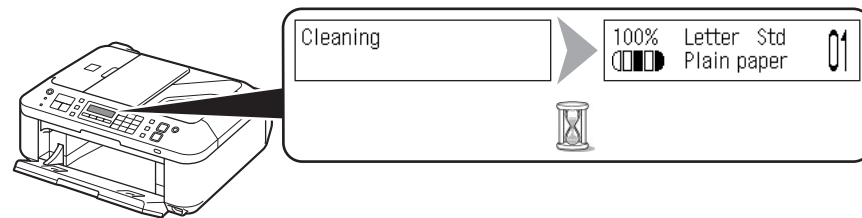

Wait for about 1 minute until the LCD changes as shown in the illustration, then proceed to the next step.

- ▶ Once you have installed the FINE Cartridges, do not remove them unnecessarily.
- ▶ If an error message is displayed on the LCD, make sure that the FINE Cartridges are correctly installed.

- 📖 The LCD will turn off if the machine is not operated for about 5 minutes. Pressing any button other than the **ON** button will restore the display.

Espera aproximadamente 1 minuto hasta que la pantalla LCD cambie como se muestra en la ilustración y continúe con el paso siguiente.

- ▶ Cuando haya instalado los cartuchos FINE (FINE Cartridges), no los retire si no es necesario.
- ▶ Si aparece un mensaje de error en la pantalla LCD, asegúrese de que los cartuchos FINE (FINE Cartridges) estén correctamente instalados.

- 📖 Si no se utiliza el equipo durante unos 5 minutos, se desconectará la pantalla LCD. Pulse cualquier botón excepto el botón **ACTIVADO (ON)** para restaurarla.

# Load Paper

## Carga del papel

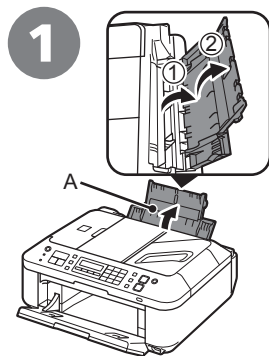

Open the Paper Support (A).

Abra el soporte del papel (A).

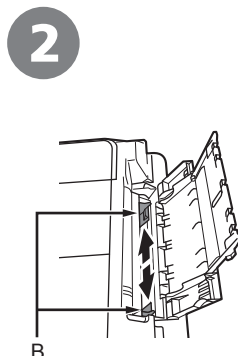

Move the Paper Guides (B) to both edges.

Desplace las guías del papel (B) hasta ambos bordes.

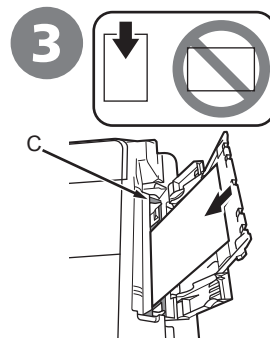

Load paper in the center of the Rear Tray (C).

Load paper in portrait orientation with the printing side facing up.

Cargue el papel en el centro de la bandeja posterior (C).

Cargue el papel con orientación vertical con la cara de impresión hacia arriba.

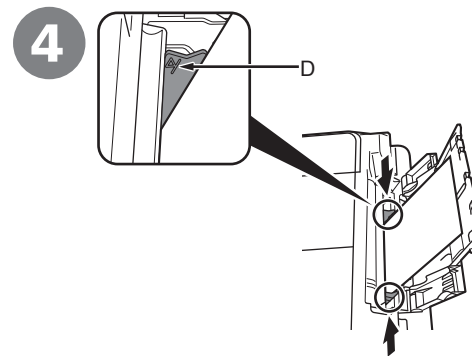

Slide the left and right Paper Guides against both edges of the paper.

Make sure that the height of the paper stack does not exceed the line (D).

 For details on how to handle paper, refer to "Loading Paper" in the on-screen manual: **Basic Guide** after installation is complete.

Deslice las guías de papel izquierda y derecha contra ambos bordes del papel.

Compruebe que la altura de la pila de papel no supere la línea (D).

 Para obtener más información sobre cómo manipular el papel, consulte "Carga de papel" en el manual en pantalla: **Guía básica** después de finalizar la instalación.

# 4 Set Up for Fax Reception

## Configuración del equipo para la recepción de fax

Read this section only when using the fax features.

If not using the fax features, go to “5 Select Connection Method” on page 18.

Lea esta sección sólo si utiliza las funciones de fax.

De lo contrario, vaya a “5 Selección del método de conexión” en la página 18.

Depending on your needs, select one of the following three modes for receiving faxes. You can change the receive mode after installation is complete. For details, refer to “Setting the Receive Mode” in the on-screen manual: **Basic Guide**.

En función de sus necesidades, seleccione uno de estos tres modos para la recepción de faxes. Puede cambiar el modo de recepción después de finalizar la instalación. Para obtener más información, consulte “Establecimiento del modo de recepción” en el manual en pantalla: **Guía básica**.

### Intended Use Uso previsto

- Use a single telephone line for both voice and fax calls.
  - Prioritize voice calls over fax reception.
  - Connect an answering machine.
- 
- Utilice una línea de teléfono para las llamadas de voz y los faxes.
  - Dé prioridad a la recepción de llamadas de voz respecto a la recepción de llamadas de fax.
  - Conecte un contestador automático.

- Use a dedicated fax line.
  - Receive only faxes.
- 
- Utilice una línea de fax dedicada.
  - Utilícela sólo para la recepción de faxes.

- Use a Distinctive Ring Pattern Detection (DRPD) service.
- 
- Utilice un servicio de detección de patrones de sonido (DRPD).

### Receive Mode Modo de recepción

TEL priority mode  
Modo prioridad tel.

Voice calls cannot be received unless a telephone is connected.

No se pueden recibir llamadas de voz a menos que haya conectado un teléfono.

FAX only mode  
Modo sólo fax

DRPD  
DRPD

Responses to Calls in Each Mode  
 Respuestas a llamadas en cada modo



When a fax call arrives  
 Si recibe una llamada de fax



When a voice call arrives  
 Si recibe una llamada de voz

TEL priority mode  
 Modo prioridad tel.

While the telephone's ringtone sounds, pick up the handset. When the fax reception starts, replace the handset. If an answering machine is connected, the fax is received automatically.

Mientras suene el tono de llamada del teléfono, descuelgue el auricular. Cuando se inicie la recepción de fax, cuelgue el auricular. Si está conectado un contestador automático, el fax se recibe automáticamente.

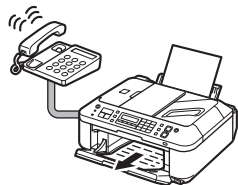

While the telephone's ringtone sounds, pick up the handset to answer the call.

Mientras suene el tono de llamada del teléfono, descuelgue el auricular para responder a la llamada.

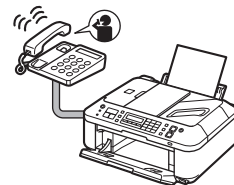

FAX only mode  
 Modo sólo fax

The fax is received automatically.

El fax se recibe automáticamente.



The call cannot be answered.

No se puede responder a la llamada.



DRPD  
 DRPD

The telephone's ringtone sounds. The fax is received automatically when the machine detects the fax ring pattern. DRPD must be supported by your telephone service provider. Please contact them for service details.

Suena el tono de llamada del teléfono. El fax se recibe automáticamente cuando el equipo detecta el patrón de sonido de fax.

Su proveedor del servicio telefónico debe ofrecer DRPD. Póngase en contacto con él para obtener más información del servicio.



The telephone continues to ring. Pick up the handset to answer the call.

Sigue sonando el teléfono. Descuelgue el auricular para responder a la llamada.

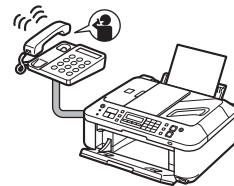

• Even when a telephone is connected to the machine, the telephone's ringtone may not sound for an incoming call depending on the telephone type or settings.



• Aunque esté conectado al equipo un teléfono, puede que no suene el tono de llamada del teléfono para una llamada entrante en función del tipo o de la configuración del teléfono.

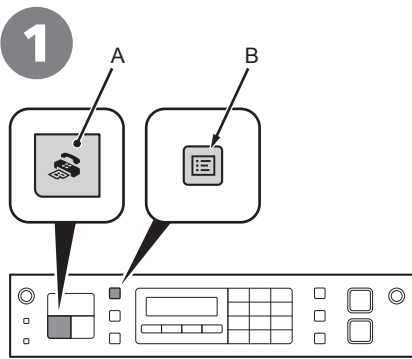

Press the **FAX** button (A), then press the **Menu** button (B).

Pulse el botón **FAX** (A) y, a continuación, **Menú (Menu)** (B).

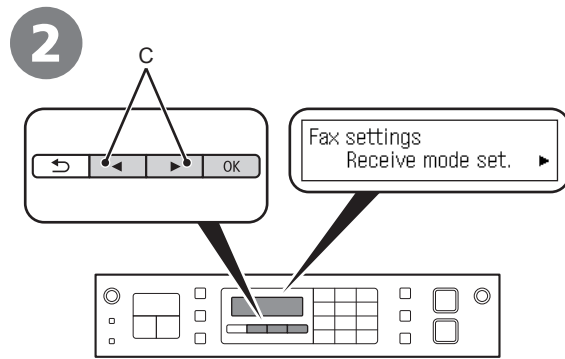

Use the ◀ or ▶ button (C) to select **Receive mode set.**, then press the **OK** button.

Utilice el botón ◀ o ▶ (C) para seleccionar **Modo recep. ajust. (Receive mode set.)** y, a continuación, pulse el botón **OK**.

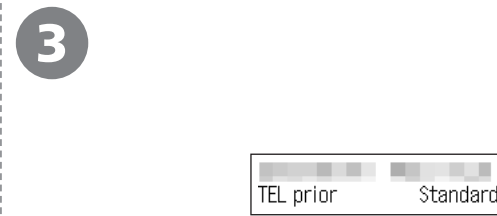

Select a receive mode, then press the **OK** button.

**If the advanced settings screen is displayed**

Select **No**, then press the **OK** button.

The selected receive mode is displayed.



- For details on the advanced settings on the receive mode, refer to the on-screen manual: **Basic Guide** after installation is complete.

Seleccione un modo de recepción y, a continuación, pulse el botón **OK**.

**Si se muestra la pantalla de configuración avanzada**

Seleccione **No** y, a continuación, pulse el botón **OK**.

Se mostrará el modo de recepción seleccionado.



- Para obtener más información sobre la configuración avanzada del modo de recepción, consulte el manual en pantalla: **Guía básica** después de finalizar la instalación.

**Intended Use**  
Uso previsto

**Connection Method**  
Método de conexión

- Connect to a computer with a USB cable.
- Conectar a un ordenador con un cable USB.

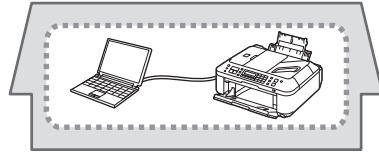

**USB Connection**  
**Conexión USB**

Go to “6 Set Up a USB Connection (Software Installation)” on page 19.

Vaya a “6 Configuración de una conexión USB (instalación del software)” en la página 19.

- Connect to computers without using cables.
- Use from multiple computers.

- Conectar a ordenadores sin usar cables.
- Utilizar desde varios ordenadores.

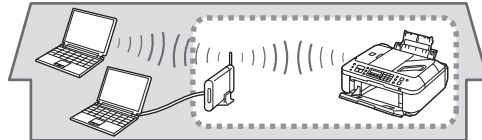

**Wireless Connection**  
**Conexión inalámbrica**

Go to “7 Set Up a Wireless Connection” on page 25.

Vaya a “7 Configuración de una conexión inalámbrica” en la página 25.

**What is Network?**

A system to exchange information between computers by connecting them to each other with cables or via wireless communication. The Internet and LAN are types of networks.

**What is LAN (Local Area Network)?**

A type of network that connects computers to each other within a limited area (room, building, etc.).

**¿Qué es una red?**

Un sistema de intercambio de información entre ordenadores mediante la conexión de éstos entre sí con cables o a través de comunicaciones inalámbricas. Internet y las redes de área local (LAN) son tipos de redes.

**¿Qué es una red de área local (LAN)?**

Un tipo de red que conecta ordenadores entre sí dentro de un área limitada (habitación, edificio, etc.).

If you are not certain whether your device (access point, router, etc.) supports wireless connection, refer to the manual supplied with the device, or contact its manufacturer.

If your device supports wireless connection, check if it supports IEEE802.11n/g/b.

Si no sabe si el dispositivo (punto de acceso, router, etc.) admite una conexión inalámbrica, consulte el manual proporcionado con el mismo o póngase en contacto con el fabricante.

Si el dispositivo admite una conexión inalámbrica, compruebe si es compatible con IEEE802.11n/g/b.



Do not connect the USB cable yet.

Aún no conecte el cable USB.

To use the machine by connecting it to a computer, software including the drivers needs to be copied (installed) to the computer's hard disk. The installation process takes about 20 minutes. (The installation time varies depending on the computer environment or the number of application software to be installed.)

- Quit all running applications before installation.
- Log on as the administrator (or a member of the Administrators group).
- Do not switch users during the installation process.
- Internet connection may be required during the installation. Connection fees may apply. Consult the internet service provider.
- It may be necessary to restart your computer during the installation process. Follow the on-screen instructions and do not remove the **Setup CD-ROM** during restart. The installation resumes once your computer has restarted.
- For the system requirements, refer to "14 Specifications".

Para poder utilizar el equipo conectado a un ordenador, se debe copiar (instalar) el software, incluidos los controladores, en el disco duro del ordenador. El proceso de instalación lleva unos 20 minutos. (El tiempo necesario para instalar varía en función del entorno del ordenador o de cuánto software de aplicación se vaya a instalar).

- Cierre las aplicaciones que se estén ejecutando antes de la instalación.
- Inicie la sesión como administrador (o miembro del grupo de administradores).
- No cambie de usuario durante el proceso de instalación.
- Durante la instalación, es posible que se tenga que conectar a Internet. Esto puede implicar gastos de conexión. Consulte con el proveedor de servicios de Internet.
- Es posible que deba reiniciar el ordenador durante el proceso de instalación. Siga las instrucciones en pantalla y no retire el **CD-ROM de instalación (Setup CD-ROM)** mientras se reinicia el equipo. La instalación se reanudará una vez reiniciado el ordenador.
- Para obtener información sobre los requisitos del sistema, consulte "14 Especificaciones".

For Spanish Users in the U.S.A.

Para los usuarios de habla hispana en EE. UU.

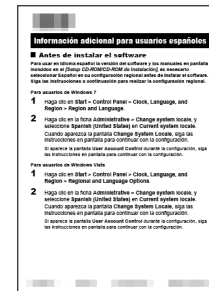

Refer to the "Información adicional para usuarios españoles" sheet to install the Spanish version of the software.

Consulte la hoja "Información adicional para usuarios españoles" para instalar la versión en español del software.



## Windows

If the USB cable is connected before the software is installed

Si el cable USB está conectado antes de instalar el software



### For Windows 7

1. Remove the USB cable connected to your computer.
2. Proceed to ❶.

### For Windows Vista/Windows XP

This dialog box may appear.

1. Remove the USB cable connected to your computer.  
If the dialog box closes, proceed to ❶.
2. Click **Cancel**.
3. Proceed to ❶.

### Para Windows 7

1. Quite el cable USB que conecta el equipo al ordenador.
2. Continúe con ❶.

### Para Windows Vista/Windows XP

Puede aparecer este cuadro de diálogo.

1. Quite el cable USB que conecta el equipo al ordenador.  
Si se cierra el cuadro de diálogo, continúe con ❶.
2. Haga clic en **Cancelar (Cancel)**.
3. Continúe con ❶.

## Easy-WebPrint EX Easy-WebPrint EX

Easy-WebPrint EX is Web print software that is installed on the computer when installing the supplied software. Internet Explorer 7 or later (Windows) or Safari 4 or later (Mac OS X v.10.5 or later) is required to use this software. An Internet connection is required for installation.

Easy-WebPrint EX es un software de impresión para web que se instala en el ordenador al instalar el software incluido. Para utilizar este software es necesario Internet Explorer 7 o posterior (Windows) o Safari 4 o posterior (Mac OS X v.10.5 o posterior). Para la instalación, es necesario estar conectado a Internet.

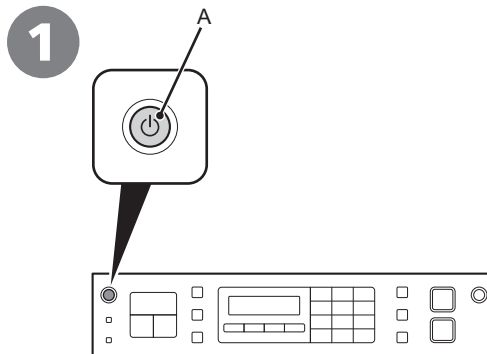

Press the **ON** button (A) to TURN OFF THE MACHINE.

Operating noise may continue for up to 30 seconds until the machine turns off.

- ▶ Do not connect the machine to the computer with the USB cable yet. If it is already connected, disconnect the USB cable from the computer.

Pulse el botón **ACTIVADO (ON)** (A) para APAGAR EL EQUIPO.

Hasta que el equipo se apague, 30 segundos como máximo, se puede seguir escuchando el ruido de funcionamiento.

- ▶ Aún no conecte el equipo al ordenador mediante el cable USB. Si ya está conectado, desconecte el cable USB del ordenador.

**2**

1. Make sure that the machine has turned off.
2. Turn on the computer.
3. Insert the **Setup CD-ROM** into the CD-ROM drive.

If you are using Windows, the setup program starts automatically.

#### For Windows

- If the program does not start automatically, double-click the CD-ROM icon in **Computer** or **My Computer**. When the CD-ROM contents appear, double-click **MSETUP4.EXE**.

1. Compruebe que el equipo esté apagado.
2. Encienda el ordenador.
3. Introduzca el **CD-ROM de instalación (Setup CD-ROM)** en la unidad de CD-ROM.

Si usa Windows, el programa de instalación se inicia automáticamente.

#### Para Windows

- Si el programa no se inicia automáticamente, haga doble clic en el icono del CD-ROM en **Equipo (Computer)** o **Mi PC (My Computer)**. Cuando aparezca el contenido del CD-ROM, haga doble clic en **MSETUP4.EXE**.

# Windows

**3**

## Windows 7/Windows Vista

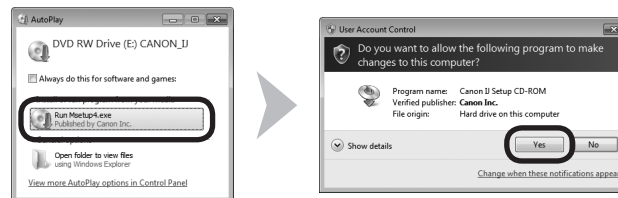
Windows XP → **4**

Click **Run Msetup4.exe** on the **AutoPlay** screen, then click **Yes** or **Continue** on the **User Account Control** dialog box.

If the **User Account Control** dialog box reappears in following steps, click **Yes** or **Continue**.

Haga clic en **Ejecutar Msetup4.exe (Run Msetup4.exe)** en la pantalla **Reproducción automática (AutoPlay)** y, a continuación, haga clic en **Sí (Yes)** o en **Continuar (Continue)** en el cuadro de diálogo **Control de cuentas de usuario (User Account Control)**.

Si vuelve a aparecer el cuadro de diálogo **Control de cuentas de usuario (User Account Control)** en los pasos siguientes, haga clic en **Sí (Yes)** o en **Continuar (Continue)**.

# Macintosh

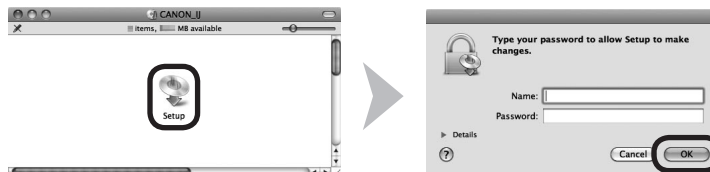
**3**

 Double-click the **Setup** icon of the CD-ROM folder to proceed to the following screen. Enter your administrator name and password, then click **OK**.

 If the CD-ROM folder does not open automatically, double-click the CD-ROM icon on the desktop.

 If you do not know your administrator name or password, click the help button, then follow the on-screen instructions.

 Haga doble clic en el icono **Setup** de la carpeta del CD-ROM para pasar a la pantalla siguiente. Introduzca el nombre de administrador y la contraseña; a continuación, haga clic en **OK**.

 Si la carpeta del CD-ROM no se abre automáticamente, haga doble clic en el icono del CD-ROM del escritorio.

 Si no sabe su nombre o contraseña de administrador, haga clic en el botón el Ayuda y, a continuación, siga las instrucciones que aparezcan en pantalla.

4



Click **Easy Install**.

The drivers, application software, and on-screen manuals are installed.

- If you want to select particular items to install, click **Custom Install**.

Haga clic en **Instalación simple (Easy Install)**.

Se instalarán los controladores, el software de aplicación y los manuales en pantalla.

- Si desea seleccionar unos elementos concretos para instalarlos, haga clic en **Instalación personalizada (Custom Install)**.

5

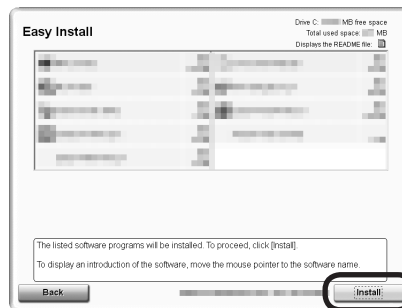

Click **Install**.

Haga clic en **Instalar (Install)**.

6

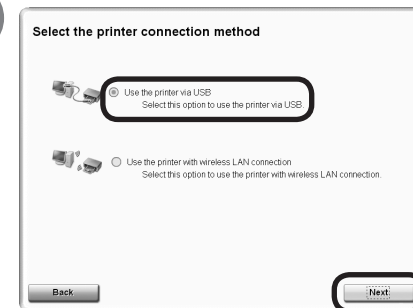

Select **Use the printer via USB**, then click **Next**.

Follow any on-screen instructions to proceed with the software installation.

Seleccione **Utilizar la impresora mediante USB (Use the printer via USB)** y, a continuación, haga clic en **Siguiente (Next)**.

Siga cualquier instrucción en pantalla para llevar a cabo la instalación del software.

### USB Port Puerto USB

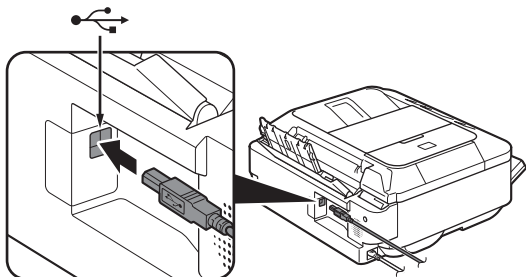

When the **Printer Connection** screen appears, connect the machine to the computer with a USB cable. After connecting the cable, **TURN ON THE MACHINE.**

The USB Port is located near the center on the back of the machine.



- The supplied network setup cable can be used as well.

Cuando aparezca la pantalla **Conexión de impresora (Printer Connection)**, conecte el equipo al ordenador mediante un cable USB. Después de conectar el cable, **ENCIENDA EL EQUIPO.**

El puerto USB se encuentra junto a la parte posterior central del equipo.



- También se puede utilizar el cable de configuración de red proporcionado.

If the serial number is not displayed on the registration screen, input the number found inside the machine.

Si el número de serie no aparece en la pantalla de registro, introduzca el que viene en el interior del equipo.

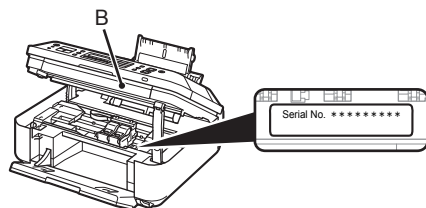

- If the power is on, the FINE Cartridge Holder will move when the Scanning Unit (Cover) (B) is opened.

- Si está encendido, el soporte de cartucho FINE (FINE Cartridge Holder) se desplazará cuando se abra la unidad de escaneado (cubierta) (B).

If the Extended Survey Program screen appears

Si aparece la pantalla Extended Survey Program

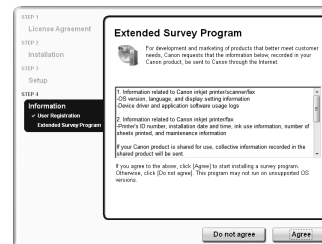

If you can agree to Extended Survey Program, click **Agree.**

If you click **Do not agree**, the Extended Survey Program will not be installed. (This has no effect on the machine's functionality.)

Si desea admitir Extended Survey Program, haga clic en **Aceptar (Agree).**

Si hace clic en **No aceptar (Do not agree)**, Extended Survey Program no se instalará. (Esto no afecta al funcionamiento del equipo.)

7



Click **Exit** to complete the installation.

**For Macintosh**

It is necessary to restart the computer before scanning using the Operation Panel on the machine for the first time.

Haga clic en **Salir (Exit)** para finalizar la instalación.

**Para Macintosh**

Es necesario reiniciar el ordenador antes de escanear por primera vez mediante el panel de control del equipo.

8



**For Windows**

Solution Menu EX starts.

**For Macintosh**

Solution Menu EX starts when clicking **OK** in the **Canon Solution Menu EX** dialog.

Remove the **Setup CD-ROM** and keep it in a safe place.



- The buttons displayed on Solution Menu EX may vary depending on the country or region of purchase.

Congratulations! Setup is complete.  
To learn more about the Solution Menu EX and on-screen manual, proceed to page 40. To start using the machine, proceed to page 41.

**Para Windows**

Se iniciará Solution Menu EX.

**Para Macintosh**

Solution Menu EX se iniciará al hacer clic en **OK** en el cuadro de diálogo **Canon Solution Menu EX**.

Extraiga el **CD-ROM de instalación (Setup CD-ROM)** y guárdelo en un lugar seguro.



- Los botones que muestre Solution Menu EX pueden variar en función del país o la región de adquisición.

Enhorabuena. El proceso de instalación ha finalizado.  
Para obtener información sobre Solution Menu EX y el manual en pantalla, consulte la página 40. Para empezar a utilizar el equipo, consulte la página 41.

## Windows

### Installing the XPS Printer Driver

In Windows 7 and Windows Vista SP1 or later, the XPS Printer Driver can be installed additionally. To install, perform from ① on page 20 in "6 Set Up a USB Connection (Software Installation)". Click **Custom Install** in ④, then select **XPS Printer Driver** in the **Custom Install** screen.

For details on useful functions of the XPS Printer Driver, refer to the on-screen manual: **Advanced Guide**.

### Instalación del Controlador de impresora XPS (XPS Printer Driver)

En Windows 7 y Windows Vista SP1 o posterior, también se puede instalar el Controlador de impresora XPS (XPS Printer Driver). Para instalarlo, ejecute a partir de ① de la página 20 de "6 Configuración de una conexión USB (instalación del software)". Haga clic en **Instalación personalizada (Custom Install)** en ④ y, a continuación, seleccione **Controlador de impresora XPS (XPS Printer Driver)** en la pantalla **Instalación personalizada (Custom Install)**. Para conocer todos los detalles sobre las prácticas funciones del controlador de impresora XPS (XPS Printer Driver), consulte el manual en pantalla: **Guía avanzada**.

## Before Configuring Wireless Settings Antes de configurar la conexión inalámbrica

**Make sure that the computer and access point or router are connected.**

**Asegúrese de que el ordenador y del punto de acceso o del router están conectados.**

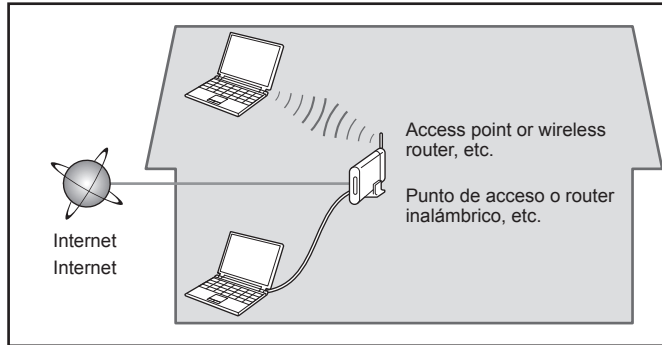

After confirming the connection, perform the following instructions to add (connect) the machine to the network.

Después de confirmar la conexión, siga las instrucciones detalladas a continuación para agregar (conectar) el equipo a la red.

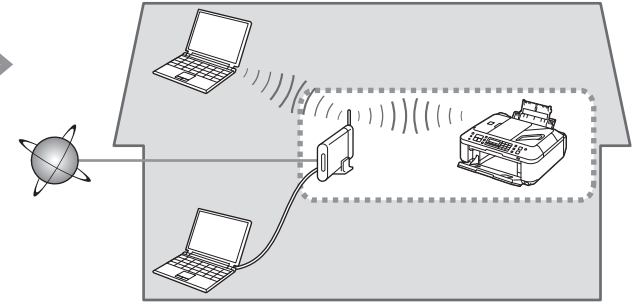

### ■ Notes on Wireless Connection ■ Notas acerca de la conexión inalámbrica

- The configuration, router functions, setup procedures and security settings of the network device vary depending on your system environment. For details, refer to your device's instruction manual or contact its manufacturer.
- Check if your device supports IEEE802.11n/g/b.
- In an office setup, consult your network administrator.
- If you connect to a network that is not protected with security measures, there is a risk of disclosing data such as your personal information to a third party.

- La configuración, las funciones del router, los procedimientos de instalación y la configuración de seguridad del dispositivo de red varían en función del entorno del sistema. Si desea obtener más información, consulte el manual de instrucciones del dispositivo o póngase en contacto con el fabricante.
- Compruebe si el dispositivo es compatible con IEEE802.11n/g/b.
- En una instalación corporativa, consulte con el administrador de red.
- Si se conecta a una red que no está protegida con medidas de seguridad, existe el riesgo de divulgar información como sus datos personales a terceros.

- If an error message appears or if you have trouble with the network connection, refer to the printed manual: **Network Setup Troubleshooting**.
- When using a router, connect the machine and computer to the LAN side (same network segment).
- To set up using WPS (Wi-Fi Protected Setup), go to page 46. To set up using WCN (Windows Connect Now), go to page 49.

- Si aparece un mensaje de error o si tiene problemas con la conexión de red, consulte el manual impreso: **Solución de problemas de configuración de red**.
- Si utiliza un router, conecte el equipo y el ordenador a la LAN (en el mismo segmento de red).
- Para realizar la configuración utilizando WPS (Wi-Fi Protected Setup), vaya a la página 46. Para realizar la configuración utilizando WCN (Windows Connect Now), vaya a la página 49.

➔ Go to page 26.

➔ Vaya a la página 26.

An "Ad-hoc connection," which establishes a direct connection to the computer over a wireless connection without using an access point, is not supported.

No se admite la "conexión ad-hoc", es decir, la que establece una conexión directa al ordenador a través de una conexión inalámbrica sin utilizar un punto de acceso.

To use the machine by connecting it to a computer, software including the drivers needs to be copied (installed) to the computer's hard disk. The installation process takes about 20 minutes. (The installation time varies depending on the computer environment or the number of application software to be installed.)

- ▶ • Quit all running applications before installation.
- Log on as the administrator (or a member of the Administrators group).
- Do not switch users during the installation process.
- Internet connection may be required during the installation. Connection fees may apply. Consult the internet service provider.
- It may be necessary to restart your computer during the installation process. Follow the on-screen instructions and do not remove the **Setup CD-ROM** during restart. The installation resumes once your computer has restarted.
- If the firewall function of your security software is turned on, a warning message may appear that Canon software is attempting to access the network. If such a warning message appears, set the security software to always allow access.
- For the system requirements, refer to "14 Specifications".

Para poder utilizar el equipo conectado a un ordenador, se debe copiar (instalar) el software, incluidos los controladores, en el disco duro del ordenador. El proceso de instalación lleva unos 20 minutos. (El tiempo necesario para instalar varía en función del entorno del ordenador o de cuánto software de aplicación se vaya a instalar).

- ▶ • Cierre las aplicaciones que se estén ejecutando antes de la instalación.
- Inicie la sesión como administrador (o miembro del grupo de administradores).
- No cambie de usuario durante el proceso de instalación.
- Durante la instalación, es posible que se tenga que conectar a Internet. Esto puede implicar gastos de conexión. Consulte con el proveedor de servicios de Internet.
- Es posible que deba reiniciar el ordenador durante el proceso de instalación. Siga las instrucciones en pantalla y no retire el **CD-ROM de instalación (Setup CD-ROM)** mientras se reinicia el equipo. La instalación se reanudará una vez reiniciado el ordenador.
- Si tiene activada la función de firewall en el software de seguridad, puede aparecer un mensaje indicando que el software de Canon está intentando acceder a la red. Si aparece dicho mensaje, configure el software de seguridad para que permita siempre el acceso.
- Para obtener información sobre los requisitos del sistema, consulte "14 Especificaciones".

For Spanish Users in the U.S.A.  
Para los usuarios de habla hispana en EE. UU.

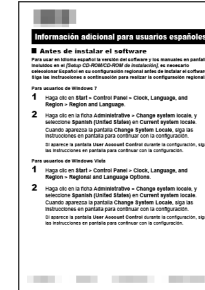

Refer to the "Información adicional para usuarios españoles" sheet to install the Spanish version of the software.

Consulte la hoja "Información adicional para usuarios españoles" para instalar la versión en español del software.



## Windows

If the network setup cable is connected before the software is installed

Si el cable de configuración de red está conectado antes de instalar el software



### For Windows 7

1. Remove the network setup cable connected to your computer.
2. Proceed to ❶.

### For Windows Vista/Windows XP

This dialog box may appear.

1. Remove the network setup cable connected to your computer.  
If the dialog box closes, proceed to ❶.
2. Click **Cancel**.
3. Proceed to ❶.

### Para Windows 7

1. Quite el cable de configuración de red que conecta el equipo al ordenador.
2. Continúe con ❶.

### Para Windows Vista/Windows XP

Puede aparecer este cuadro de diálogo.

1. Quite el cable de configuración de red conectado al ordenador.  
Si se cierra el cuadro de diálogo, continúe con ❶.
2. Haga clic en **Cancelar (Cancel)**.
3. Continúe con ❶.

## Easy-WebPrint EX Easy-WebPrint EX

Easy-WebPrint EX is Web print software that is installed on the computer when installing the supplied software. Internet Explorer 7 or later (Windows) or Safari 4 or later (Mac OS X v.10.5 or later) is required to use this software. An Internet connection is required for installation.

Easy-WebPrint EX es un software de impresión para web que se instala en el ordenador al instalar el software incluido. Para utilizar este software es necesario Internet Explorer 7 o posterior (Windows) o Safari 4 o posterior (Mac OS X v.10.5 o posterior). Para la instalación, es necesario estar conectado a Internet.

**This section describes the procedure to connect to a network using the network setup cable. Go to page 46 when using WPS, and go to page 49 when using WCN.**

**En esta sección se describe el procedimiento para conectarse a una red mediante el cable de configuración de red. Vaya a la página 46 si va a utilizar WPS y a la página 49 en el caso de WCN.**

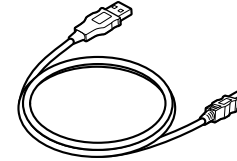

**Do not connect the network setup cable yet.**

Software installation requires temporary use of the network setup cable.

**Aún no conecte el cable de configuración de red.**

La instalación del software necesita el uso temporal del cable de configuración de red.

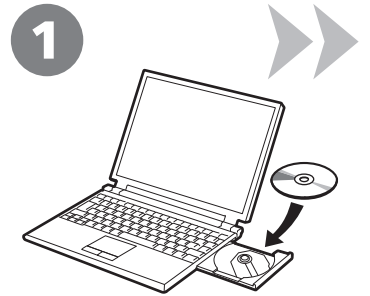

Turn on the computer, then insert the **Setup CD-ROM** into the CD-ROM drive.

If you are using Windows, the setup program starts automatically.

### For Windows

- If the program does not start automatically, double-click the CD-ROM icon in **Computer** or **My Computer**. When the CD-ROM contents appear, double-click **MSETUP4.EXE**.

Encienda el ordenador y, a continuación, introduzca el **CD-ROM de instalación (Setup CD-ROM)** en la unidad de CD-ROM.

Si usa Windows, el programa de instalación se inicia automáticamente.

### Para Windows

- Si el programa no se inicia automáticamente, haga doble clic en el icono del CD-ROM en **Equipo (Computer)** o **Mi PC (My Computer)**. Cuando aparezca el contenido del CD-ROM, haga doble clic en **MSETUP4.EXE**.

2

## Windows 7/Windows Vista

Windows XP → 3

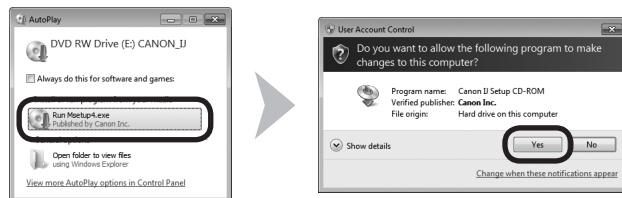

Click **Run Msetup4.exe** on the **AutoPlay** screen, then click **Yes** or **Continue** on the **User Account Control** dialog box.

If the **User Account Control** dialog box reappears in following steps, click **Yes** or **Continue**.

Haga clic en **Ejecutar Msetup4.exe (Run Msetup4.exe)** en la pantalla **Reproducción automática (AutoPlay)** y, a continuación, haga clic en **Sí (Yes)** o en **Continuar (Continue)** en el cuadro de diálogo **Control de cuentas de usuario (User Account Control)**.

Si vuelve a aparecer el cuadro de diálogo **Control de cuentas de usuario (User Account Control)** en los pasos siguientes, haga clic en **Sí (Yes)** o en **Continuar (Continue)**.

2

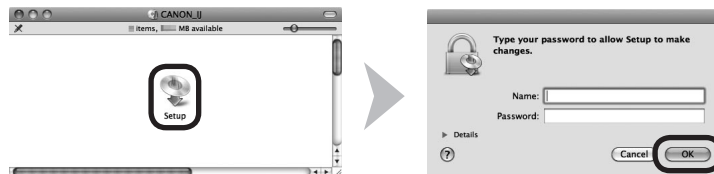

Double-click the **Setup** icon of the CD-ROM folder to proceed to the following screen. Enter your administrator name and password, then click **OK**.

- If the CD-ROM folder does not open automatically, double-click the CD-ROM icon on the desktop.
- If you do not know your administrator name or password, click the help button, then follow the on-screen instructions.

Haga doble clic en el icono **Setup** de la carpeta del CD-ROM para pasar a la pantalla siguiente. Introduzca el nombre de administrador y la contraseña; a continuación, haga clic en **OK**.

- Si la carpeta del CD-ROM no se abre automáticamente, haga doble clic en el icono del CD-ROM del escritorio.
- Si no sabe su nombre o contraseña de administrador, haga clic en el botón el Ayuda y, a continuación, siga las instrucciones que aparezcan en pantalla.

3



Click **Easy Install**.

The drivers, application software, and on-screen manuals are installed.

- If you want to select particular items to install, click **Custom Install**.

Haga clic en **Instalación simple (Easy Install)**.

Se instalarán los controladores, el software de aplicación y los manuales en pantalla.

- Si desea seleccionar unos elementos concretos para instalarlos, haga clic en **Instalación personalizada (Custom Install)**.

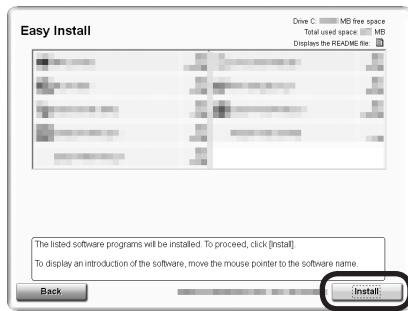
**4**

Click **Install**.

Haga clic en **Instalar (Install)**.

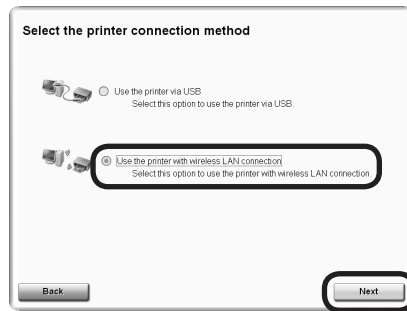
**5**

Select **Use the printer with wireless LAN connection**, then click **Next**.

Follow any on-screen instructions to proceed with the software installation.

Seleccione **Utilizar la impresora con conexión LAN inalámbrica (Use the printer with wireless LAN connection)** y, a continuación, haga clic en **Siguiente (Next)**.  
Siga cualquier instrucción en pantalla para llevar a cabo la instalación del software.

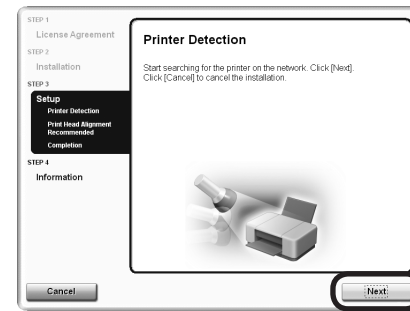
**6**

When the **Printer Detection** screen appears, click **Next**.

- ▶ If the **Printer Connection** screen appears instead of the screen above, the connection method is not correctly selected in **5**.
  - **For Windows**  
Click **Cancel** and start again from **3**, then be sure to select **Use the printer with wireless LAN connection** in **5**.
  - **For Macintosh**  
Follow on-screen instructions and proceed with the installation. Click **Exit** on the installation complete screen, then start again from **2** and be sure to select **Use the printer with wireless LAN connection** in **5**.

Cuando aparezca la pantalla **Detección de impresora (Printer Detection)**, haga clic en **Siguiente (Next)**.

- ▶ Si aparece la pantalla **Conexión de impresora (Printer Connection)** en vez de la pantalla anterior, significa que no se ha seleccionado correctamente el método de conexión en **5**.
  - **Para Windows**  
Haga clic en **Cancelar (Cancel)** y comience de nuevo desde **3**; a continuación, asegúrese de seleccionar **Utilizar la impresora con conexión LAN inalámbrica (Use the printer with wireless LAN connection)** en **5**.
  - **Para Macintosh**  
Siga las instrucciones que aparezcan en pantalla y continúe con la instalación. Haga clic en **Salir (Exit)** en la pantalla de finalización de la instalación y, a continuación, vuelva a empezar desde **2** y asegúrese de seleccionar **Utilizar la impresora con conexión LAN inalámbrica (Use the printer with wireless LAN connection)** en **5**.

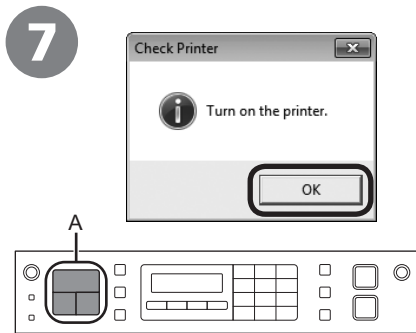

Make sure that any of the lamps on the mode buttons (A) lights, then click **OK**.

Asegúrese de que todas las luces de los botones de modo (A) se iluminan y, a continuación, haga clic en **OK**.

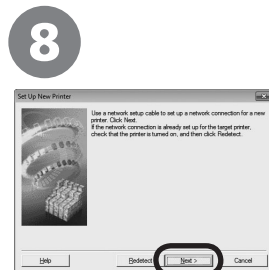

When the **Set Up New Printer** screen appears, click **Next**.

- If the **Detected Printers List** screen appears, click **Set Up New Printer**.

Cuando aparezca la pantalla **Configuración de una nueva impresora (Set Up New Printer)**, haga clic en **Siguiente (Next)**.

- Si aparece la pantalla **Lista de impresoras detectadas (Detected Printers List)**, haga clic en **Configuración de una nueva impresora (Set Up New Printer)**.

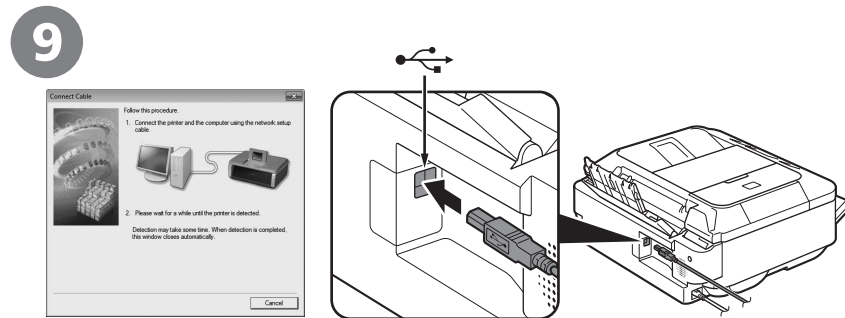

When the **Connect Cable** screen appears, connect the machine to the computer with the network setup cable.

The USB Port is located near the center on the back of the machine.

### For Macintosh

Follow the on-screen instructions and click **Next**.

Cuando aparezca la pantalla **Conexión del cable (Connect Cable)**, conecte el equipo al ordenador mediante el cable de configuración de red.

El puerto USB se encuentra junto a la parte posterior central del equipo.

### Para Macintosh

Siga las instrucciones que aparezcan en pantalla y haga clic en **Siguiente (Next)**.



- If the **Detected Access Points List** or **Access Points** screen appears
  - Si aparece la **Lista de puntos de acceso detectados (Detected Access Points List)** o la pantalla **Puntos de acceso (Access Points)**
- If this screen does not appear, perform 10 - B on page 32.

En el caso de que esta pantalla no aparezca, ejecute 10 - B de la página 32.

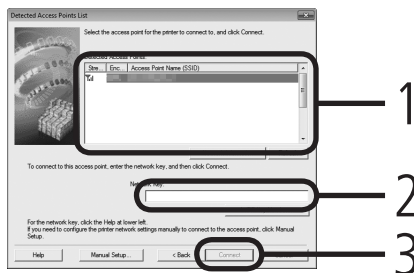

1. Select the target access point name/network name (SSID).
2. Enter the network key.  
Network key entry is case-sensitive. Be sure to enter upper and lower case letters correctly.  
To use WEP key number 2, 3 or 4, click **WEP Key Number**, then specify the WEP key number.

3. Click **Connect**. Go to 11 on page 32.

- If the target access point is not displayed on the **Detected Access Points List** or **Access Points** screen, refer to the printed manual: **Network Setup Troubleshooting**.
- For details on how to check the access point name/network name (SSID) and network key, refer to the manual supplied with your access point or contact its manufacturer.

#### SSID

An identifier to identify the specific access point.

#### Network Key

Also referred to as encryption key, WEP key or WPA/WPA2 passphrase, Pre-Shared key. A password to prevent unauthorized access to the network.

1. Seleccione el nombre del punto de acceso/nombre de la red (SSID).
2. Introduzca la clave de red.  
La clave de red distingue entre mayúsculas y minúsculas. Introduzca correctamente las letras en mayúsculas y minúsculas. Para utilizar el número de clave WEP 2, 3 o 4, haga clic en **Número de clave WEP (WEP Key Number)** y, a continuación, especifique el número de clave de red.

3. Haga clic en **Conectar (Connect)**. Vaya a 11 en la página 32.

- Si el punto de acceso de destino no aparece en la **Lista de puntos de acceso detectados (Detected Access Points List)** o en la pantalla **Puntos de acceso (Access Points)**, consulte el manual impreso: **Solución de problemas de configuración de red**.
- Para obtener información sobre cómo comprobar el nombre de punto de acceso/nombre de red (SSID) y la clave de red, consulte el manual suministrado con el punto de red o póngase en contacto con su fabricante.

#### SSID

Identificador del punto de acceso específico.

#### Clave de red

También se conoce como clave de codificación, clave WEP o contraseña WPA/WPA2, clave previamente compartida. Contraseña para evitar el acceso no autorizado a la red.

## 10 - B

- If the **Confirm Connection Access Point** screen appears
- Si aparece la pantalla **Comprobación del punto de acceso de la conexión (Confirm Connection Access Point)**

### Windows

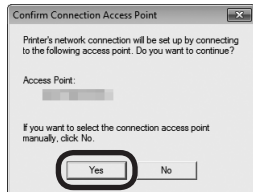

### Macintosh



Make sure that the target access point is displayed, then click **Yes**.

If you are using Macintosh, a screen asking for permission to access the **keychain** appears. In this case, click **Allow** or **Allow Once**.

➔ Go to **11**.

- If the target access point is not displayed in this screen, click **No**, then perform **10 - A** on page 31.

Asegúrese de que se muestre el punto de acceso de destino y, a continuación, haga clic en **Sí (Yes)**.

Si utiliza Macintosh, aparece una pantalla que le pide permiso para acceder a **keychain**. En este caso, haga clic en **Permitir (Allow)** o en **Permitir una vez (Allow Once)**.

➔ Vaya a **11**.

- Si el punto de acceso de destino no se muestra en esta pantalla anterior, haga clic en **No** y, a continuación, ejecute **10 - A** en la página 31.

## 11

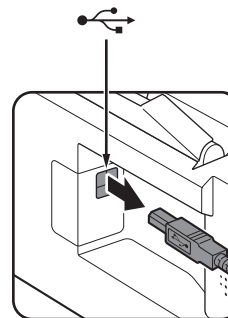
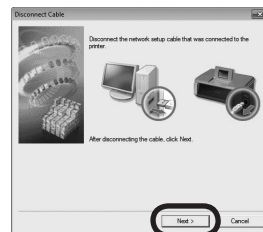

When the **Disconnect Cable** screen appears, remove the network setup cable, then click **Next**.

- If the **Automatic Setup** screen appears, click **OK**, then perform **10 - A**.

Quando aparezca la pantalla **Desconexión del cable (Disconnect Cable)**, retire el cable de configuración de red y, a continuación, haga clic en **Siguiente (Next)**.

- Si aparece la pantalla **Config. Automática (Automatic Setup)**, haga clic en **OK** y, a continuación, ejecute **10 - A**.

## 12

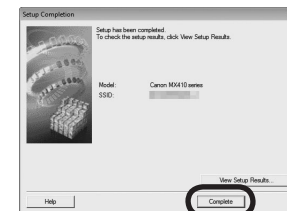

When the **Setup Completion** screen appears, click **Complete** or **OK**.

### Windows

Go to "Information (1)" on page 36!

### Macintosh

Go to "Registration (Macintosh) (1)" on page 33!

Quando aparezca la pantalla **Finalización de la configuración (Setup Completion)**, haga clic en **Completada (Complete)** o en **Aceptar (OK)**.

### Windows

Vaya a "Información (1)" en la página 36.

### Macintosh

Vaya a "Registro (Macintosh) (1)" en la página 33.

This section describes how to register the machine on a Macintosh computer.  
Windows users: go to "Information (1)" on page 36.

- The alphanumeric characters after **Canon MX410 series** is the machine's Bonjour service name or MAC address.
- If the machine is not detected, make sure of the following.

- The machine is turned on.
- The firewall function of any security software is turned off.
- The computer is connected to the access point.

En esta sección se describe cómo registrar el equipo en un ordenador Macintosh.

Usuario de Windows: vaya a "Información (1)" en la página 36.

- Los caracteres alfanuméricos que aparecen a continuación de **Canon MX410 series** son el nombre del servicio Bonjour o la dirección MAC del equipo.
- Si no se ha detectado el equipo, compruebe lo siguiente.

- El equipo está encendido.
- La función de firewall de cualquier software de seguridad está desactivada.
- El ordenador está conectado al punto de acceso.

1

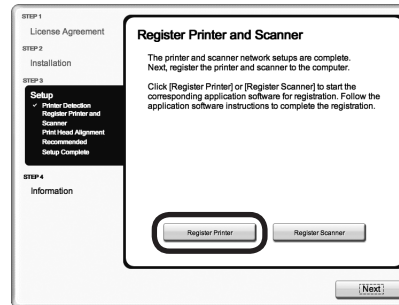

When the **Register Printer and Scanner** screen appears, click **Register Printer**.

Mac OS X

- v.10.6.x → Go to **2 - A**.
- v.10.5.x → Go to **2 - B** on page 34.
- v.10.4.11 → Go to **2 - B** on page 34.

Cuando aparezca la pantalla **Registrar impresora y escáner (Register Printer and Scanner)**, haga clic en **Registrar impresora (Register Printer)**.

Mac OS X

- v.10.6.x → Vaya a **2 - A**.
- v.10.5.x → Vaya a **2 - B** en la página 34.
- v.10.4.11 → Vaya a **2 - B** en la página 34.

2 - A

Mac OS X v.10.6.x/v.10.5.x

Mac OS X v.10.4.11 → 2 - B

1



Select **Canon MX410 series canonijnetwork** and click **Add**.

→ Go to **3** on page 35.

Seleccione **Canon MX410 series canonijnetwork** y haga clic en **Añadir (Add)**.

→ Vaya a **3** en la página 35.

1



When the **Printer List** window appears, click **Add**.



- When the **You have no printers available** screen appears, click **Add**.

Cuando aparezca la ventana **Lista de impresoras (Printer List)**, haga clic en **Añadir (Add)**.



- Cuando aparezca la pantalla **No hay impresoras disponibles. (You have no printers available.)**, haga clic en **Añadir (Add)**.

2



Click **More Printers** in the **Printer Browser** window.

Haga clic en **Más impresoras (More Printers)** en la ventana **Navegador de impresoras (Printer Browser)**.

3

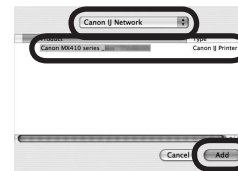

Select **Canon IJ Network** in the pop-up menu, select **Canon MX410 series** in the list of printers, then click **Add**.

Seleccione **Canon IJ Network** en el menú desplegable, elija **Canon MX410 series** en la lista de impresoras y, a continuación, haga clic en **Añadir (Add)**.

4



Make sure that **Canon MX410 series** is added to the list of printers.



Go to **3** on page 35.

Asegúrese de que se ha agregado **Canon MX410 series** a la lista de impresoras.



Vaya a **3** en la página 35.



3

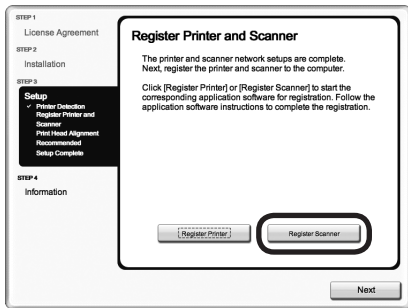

When the **Register Printer and Scanner** screen appears, click **Register Scanner**.

Cuando aparezca la pantalla **Registrar impresora y escáner (Register Printer and Scanner)**, haga clic en **Registrar escáner (Register Scanner)**.

4

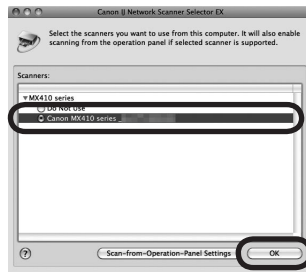

Select **Canon MX410 series** on the **Canon IJ Network Scanner Selector EX** screen, then click **OK**.

Seleccione **Canon MX410 series** en la pantalla **Canon IJ Network Scanner Selector EX** y, a continuación, haga clic en **Aceptar (OK)**.

5

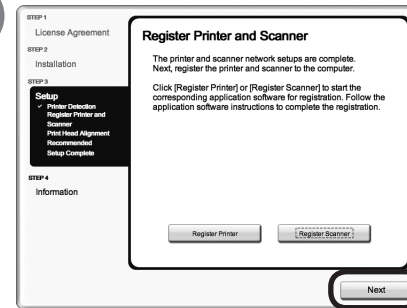

Click **Next** on the **Register Printer and Scanner** screen.

Next, go to "Information (1)" on page 36!

Haga clic en **Siguiente (Next)** en la pantalla **Registrar impresora y escáner (Register Printer and Scanner)**.

A continuación, vaya a "Información (1)" en la página 36.

1

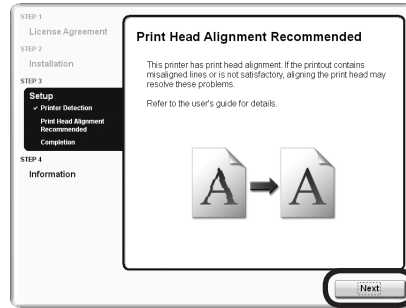

Click **Next**.

Follow any on-screen instructions to proceed with the software installation.

Haga clic en **Siguiente (Next)**.

Siga cualquier instrucción en pantalla para llevar a cabo la instalación del software.

## Important Information for the Installation Información importante para la instalación

If the serial number is not displayed on the registration screen, input the number found inside the machine.

Si el número de serie no aparece en la pantalla de registro, introduzca el que viene en el interior del equipo.

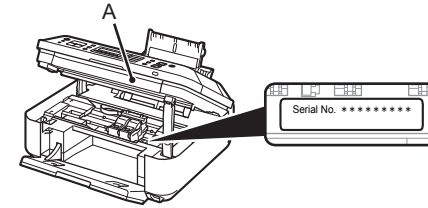

- ▶ If the power is on, the FINE Cartridge Holder will move when the Scanning Unit (Cover) (A) is opened.

- ▶ Si está encendido, el soporte de cartucho FINE (FINE Cartridge Holder) se desplazará cuando se abra la unidad de escaneo (cubierta) (A).

If the Extended Survey Program screen appears

Si aparece la pantalla Extended Survey Program

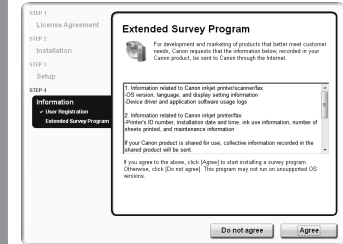

If you can agree to Extended Survey Program, click **Agree**.

If you click **Do not agree**, the Extended Survey Program will not be installed. (This has no effect on the machine's functionality.)

Si desea admitir Extended Survey Program, haga clic en **Aceptar (Agree)**.

Si hace clic en **No aceptar (Do not agree)**, Extended Survey Program no se instalará. (Esto no afecta al funcionamiento del equipo).

2



Click **Exit** to complete the installation.

#### For Macintosh

It is necessary to restart the computer before scanning using the Operation Panel on the machine for the first time.

Haga clic en **Salir (Exit)** para finalizar la instalación.

#### Para Macintosh

Es necesario reiniciar el ordenador antes de escanear por primera vez mediante el panel de control del equipo.

3



#### For Windows

Solution Menu EX starts.

#### For Macintosh

Solution Menu EX starts when clicking **OK** in the **Canon Solution Menu EX** dialog.

Remove the **Setup CD-ROM** and keep it in a safe place.

- The buttons displayed on Solution Menu EX may vary depending on the country or region of purchase.

**Congratulations! Setup is complete.**  
To learn more about the Solution Menu EX and on-screen manual, proceed to page 40. To start using the machine, proceed to page 41.

#### Para Windows

Se iniciará Solution Menu EX.

#### Para Macintosh

Solution Menu EX se iniciará al hacer clic en **OK** en el cuadro de diálogo **Canon Solution Menu EX**.

Extraiga el **CD-ROM de instalación (Setup CD-ROM)** y guárdelo en un lugar seguro.

- Los botones que muestre Solution Menu EX pueden variar en función del país o la región de adquisición.

**Enhorabuena. El proceso de instalación ha finalizado.**  
Para obtener información sobre Solution Menu EX y el manual en pantalla, consulte la página 40. Para empezar a utilizar el equipo, consulte la página 41.

## Using the Machine from Additional Computers

Now that the machine is setup on your wireless connection, you can install the software and drivers on additional computers on the same network. Additional settings are not required.

To add computers from which to use the machine, go to "8 Use from Additional Computers" on page 38.

## Uso del equipo desde ordenadores adicionales

Una vez finalizado el proceso de instalación de la conexión inalámbrica del equipo, se puede instalar el software y los controladores en ordenadores adicionales de la misma red. No es necesario establecer ninguna configuración adicional.

Para añadir ordenadores desde los que utilizar el equipo, vaya a "8 Uso desde ordenadores adicionales" en la página 38.

## Windows

### Installing the XPS Printer Driver

In Windows 7 and Windows Vista SP1 or later, the XPS Printer Driver can be installed additionally. To install, perform from ❶ on page 27 in "Software Installation (1)". Click **Custom Install** in ❷, then select **XPS Printer Driver** in the **Custom Install** screen.

For details on useful functions of the XPS Printer Driver, refer to the on-screen manual: **Advanced Guide**.

### Instalación del Controlador de impresora XPS (XPS Printer Driver)

En Windows 7 y Windows Vista SP1 o posterior, también se puede instalar el Controlador de impresora XPS (XPS Printer Driver). Para instalarlo, ejecute a partir de ❶ de la página 27 de "Instalación del software (1)". Haga clic en **Instalación personalizada (Custom Install)** en ❷ y, a continuación, seleccione **Controlador de impresora XPS (XPS Printer Driver)** en la pantalla **Instalación personalizada (Custom Install)**.

Para conocer todos los detalles sobre las prácticas funciones del controlador de impresora XPS (XPS Printer Driver), consulte el manual en pantalla: **Guía avanzada**.



If the machine is already connected to a wireless connection, it can be used from additional computers on the same network.

Si el equipo ya está conectado a una conexión inalámbrica, se puede utilizar desde ordenadores adicionales de la misma red.

To use from additional computers

- 1 Insert the **Setup CD-ROM** into the computer from which you want to use the machine.
- 2 Follow the on-screen instructions to install the software.  
Other settings are not required.

Para utilizar desde ordenadores adicionales

- 1 Inserte el **CD-ROM de instalación (Setup CD-ROM)** en el ordenador desde el que desee utilizar el equipo.
- 2 Siga las instrucciones que aparezcan en pantalla para instalar el software.  
No se necesitan configuraciones adicionales.

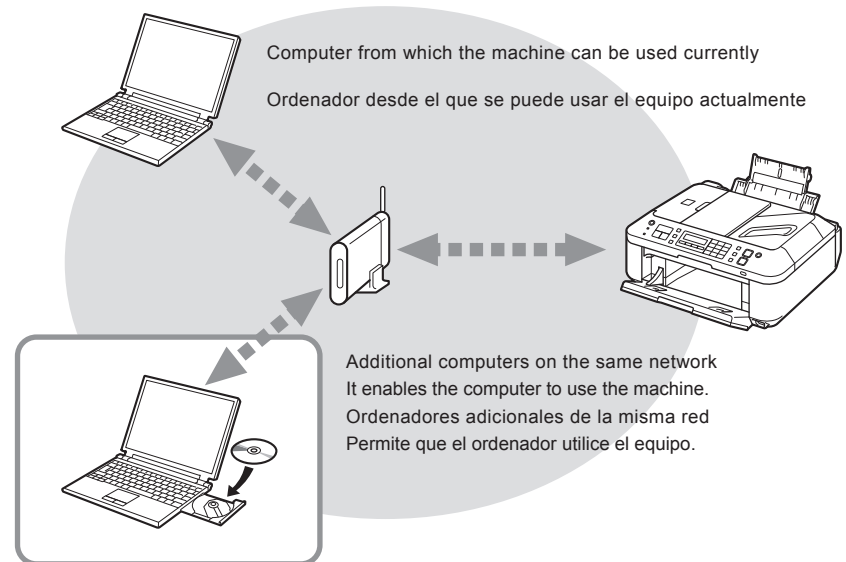

For details on the software installation procedure, refer to "Software Installation (2)" on page 50.

Para obtener más información sobre el procedimiento de instalación del software, consulte "Instalación del software (2)" en la página 50.

# 9

Change from USB to Wireless Connection  
Cambio de USB a una conexión inalámbrica

To change to a wireless connection from a USB connection, start over from “7 Set Up a Wireless Connection” on page 25 to set up a wireless connection.

Para cambiar a una conexión inalámbrica desde una conexión USB, vuelva a empezar desde “7 Configuración de una conexión inalámbrica” en la página 25 para configurar una conexión inalámbrica.

USB Connection

Conexión USB

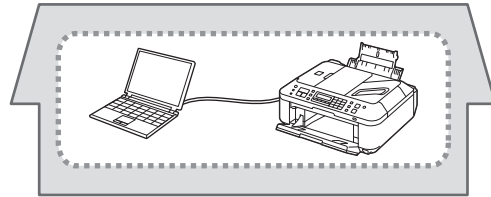

Wireless Connection

Conexión inalámbrica

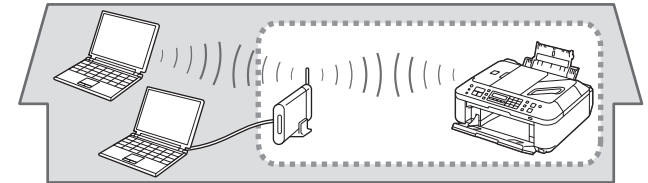

➔ Go to page 25.

➔ Vaya a la página 25.

Various application software are installed on the computer along with the drivers. You can print creative items by correcting/enhancing photos using the application software.

For details on how to use the application software and the machine, refer to the on-screen manual.

Junto con los controladores, en el ordenador se instala diverso software de aplicación. Puede imprimir elementos creativos corrigiendo/mejorando fotos con las aplicaciones.

Para obtener más información sobre cómo utilizar el software de aplicación y el equipo, consulte el manual en pantalla.

## Solution Menu EX

Solution Menu EX is a gateway to functions and information that allow you to make full use of the machine! For example,

- Open the on-screen manual.
- Open various application software.

Solution Menu EX es una puerta de acceso a funciones e información que permiten aprovechar al máximo todas las funciones del equipo. Por ejemplo,

- Apertura del manual en pantalla.
- Inicio de diverso software de aplicación.



### How to open the on-screen manual

Click **Help & Settings**, then click this icon to open the on-screen manual.

### Cómo abrir el manual en pantalla

Haga clic en **Ayuda y configuración (Help & Settings)** y, a continuación, haga clic en este icono para abrir el manual en pantalla.



### How to start Solution Menu EX

Click this icon on the desktop (Windows) or on the Dock (Macintosh) to start Solution Menu EX.

### Cómo iniciar Solution Menu EX

Haga clic en este icono del escritorio (Windows) o del Dock (Macintosh) para iniciar Solution Menu EX.

For details on Solution Menu EX, refer to the on-screen manual: **Basic Guide**.

Para conocer todos los detalles sobre Solution Menu EX, consulte el manual en pantalla: **Guía básica**.

## Easy-WebPrint EX

Use Easy-WebPrint EX to easily print web pages in Internet Explorer (Windows) or Safari (Macintosh). Some of its features include:

- Printing a web page by reducing its size to fit the paper width automatically without cropping edges.
- Printing only the pages you want by selecting them from preview.
- Printing selected portions of various pages after editing them.

Con Easy-WebPrint EX se pueden imprimir fácilmente páginas web en Internet Explorer (Windows) o Safari (Macintosh). Entre otras funciones, incluye:

- Impresión de páginas web reduciendo el tamaño para que se ajuste automáticamente a la anchura del papel sin tener que recortar los bordes.
- Impresión únicamente de las páginas deseadas mediante su selección en la vista preliminar.
- Impresión de partes seleccionadas de varias páginas después de editarlas.

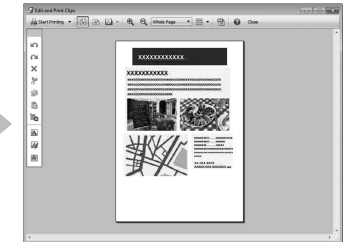
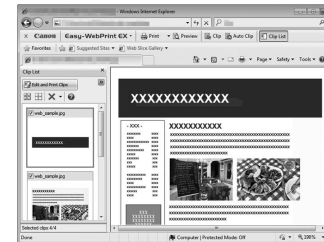

For details on Easy-WebPrint EX, refer to the on-screen manual: **Basic Guide**.

Para conocer todos los detalles sobre Easy-WebPrint EX, consulte el manual en pantalla: **Guía básica**.

# 1 1 Try Using the Machine Pruebe el equipo

## Print Photos from a Computer Impresión de fotografías desde un ordenador

1

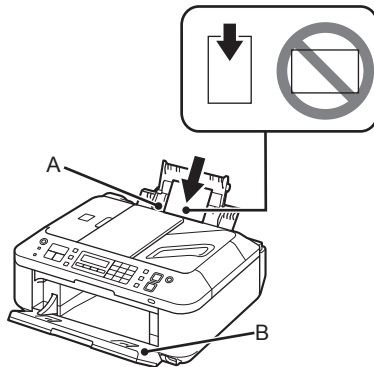

Load paper in the Rear Tray (A) in portrait orientation with the printing side facing up.

Make sure that the Paper Output Tray (B) is open. If printing starts while the Paper Output Tray is closed, it will automatically open.

This section explains how to print images stored on the computer.



- For details, refer to "3 Load Paper" on page 14.

Cargue papel en la bandeja posterior (A) con orientación vertical y la superficie de impresión hacia arriba.

Asegúrese de que la bandeja de salida del papel (B) está abierta. Si la impresión comienza con la bandeja de salida del papel cerrada, se abre automáticamente.

En esta sección se explica cómo imprimir imágenes almacenadas en el ordenador.



- Para conocer todos los detalles, consulte "3 Carga del papel" en la página 14.

2



Start Solution Menu EX from the **Canon Solution Menu EX** icon on the desktop (Windows) or on the Dock (Macintosh), click **Photo Print**, then click **Photo Print** (C).

Easy-PhotoPrint EX starts.



- For details on starting Solution Menu EX, refer to "10 Application Software" on page 40.

Inicie Solution Menu EX desde el icono **Canon Solution Menu EX** del escritorio (Windows) o del Dock (Macintosh) y, a continuación, haga clic en **Impresión fotográfica (Photo Print)** y, seguidamente, en **Impresión fotográfica (Photo Print)** (C).

Se inicia Easy-PhotoPrint EX.



- Para obtener más información sobre cómo iniciar Solution Menu EX, consulte "10 Software de aplicación" en la página 40.

3

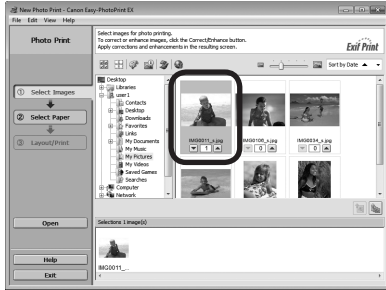

Select a folder containing images, then select an image you want to print.

When an image is selected, the number of copies is set to “1”.

Seleccione una carpeta que contenga imágenes y, a continuación, seleccione la imagen que desee imprimir. Cuando se selecciona una imagen, el número de copias se establece en “1”.

4

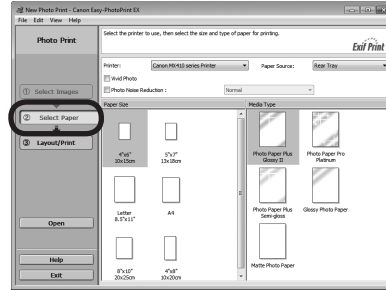

Click **Select Paper**, then select the **Paper Size** and **Media Type** settings that match the loaded paper.

Haga clic en **Seleccionar papel (Select Paper)** y, a continuación, seleccione la configuración de **Tamaño de papel (Paper Size)** y **Tipo de soporte (Media Type)** que coincida con el papel cargado.

5

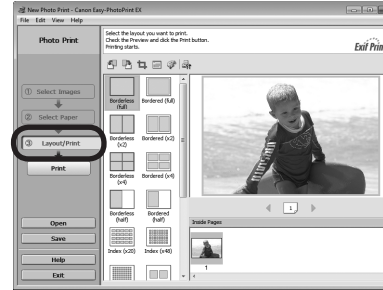

Click **Layout/Print**, then select a layout for the image.

Haga clic en **Diseño/Imprimir (Layout/Print)** y, a continuación, seleccione un diseño para la imagen.

6



Click **Print**. If you are using Windows, printing will start. If you are using Macintosh, click **Print** on the **Print** dialog box to start printing.

- The machine may make operating noise when feeding paper. This is normal operation.

For more information, refer to the on-screen manual: **Advanced Guide**.

Haga clic en **Imprimir (Print)**. Si utiliza Windows, se iniciará la impresión. Si utiliza Macintosh, haga clic en **Imprimir (Print)** en el cuadro de diálogo **Imprimir (Print)** para iniciar la impresión.

- Es posible que el equipo haga ruido al suministrar el papel. Esto es normal.

Para obtener más información, consulte el manual en pantalla: **Guía avanzada**.



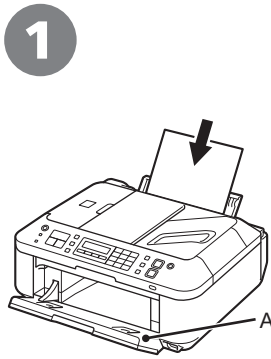

**1** Load A4 or Letter-sized plain paper.

Make sure that the Paper Output Tray (A) is open. If printing starts while the Paper Output Tray is closed, it will automatically open. This section describes how to perform a standard copy.

For details, refer to "3 Load Paper" on page 14.

Cargue papel normal de tamaño A4 o Carta.

Asegúrese de que la bandeja de salida del papel (A) está abierta.

Si la impresión comienza con la bandeja de salida del papel cerrada, se abre automáticamente.

En esta sección se describe cómo se realiza una copia estándar.

Para conocer todos los detalles, consulte "3 Carga del papel" en la página 14.

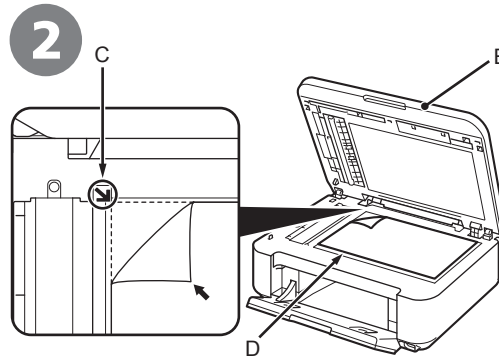

**2** Open the Document Cover (B), then place the document face-down and align it with the Alignment Mark (C).

Do not place objects weighing 4.4 lb / 2.0 kg or more on the Platen Glass (D), or do not apply pressure to the document by pressing on it with a force exceeding 4.4 lb / 2.0 kg. The scanner may malfunction or the glass may break.

Abra la cubierta de documentos (B) y coloque después el documento boca abajo y alinéelo con la marca de alineación (C).

No coloque ningún objeto que pese 4,4 lb/2,0 kg o más en el cristal de la platina (D), ni presione el documento con una fuerza superior a 4,4 lb/2,0 kg. El escáner podría funcionar incorrectamente o romperse el cristal.

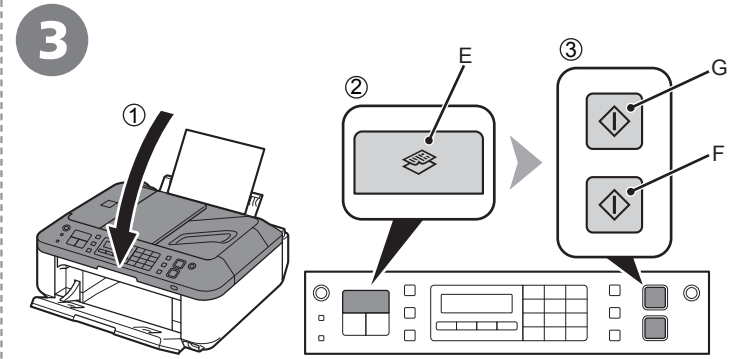

- 1** Close the Document Cover.
- Press the **COPY** button (E).  
The copy standby screen is displayed.
- Press the **Color** button (F) to make color copies or the **Black** button (G) to make black-and-white copies.  
Copying will start. Do not open the Document Cover until copying is complete. Remove the document after printing.

Close the Document Cover gently, holding it firmly, because it is heavy.

When the machine is ready for copying, the **Black** button and **Color** button light up.

For the procedure to copy on paper other than plain paper, refer to "Copying" in the on-screen manual: **Advanced Guide**.

- Cierre la cubierta de documentos.
- Pulse el botón **COPIA (COPY)** (E).  
Aparece la pantalla de espera de copia.
- Pulse el botón **Color** (F) para hacer copias en color o el botón **Negro (Black)** (G) para hacer copias en blanco y negro.

Comenzará la copia. No abra la cubierta de documentos hasta que finalice la copia. Retire el documento después de imprimir.

Cierre la cubierta de documentos con cuidado, sujetándola firmemente porque es pesada.

Cuando el equipo esté preparado para copiar, el botón **Negro (Black)** y el botón **Color** se iluminarán.

Para obtener información sobre el procedimiento de copia en papel distinto del papel normal, consulte "Copia" en el manual en pantalla: **Guía avanzada**.

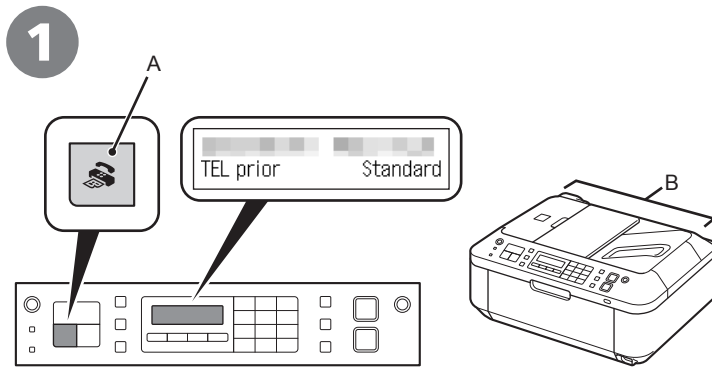

Press the **FAX** button (A).

This section explains how to send a fax in black and white from the ADF (Auto Document Feeder) (B).

- ▶ Make sure that the telephone line type is set correctly. For the setting procedure, refer to "Preparing for Faxing" in the on-screen manual: **Basic Guide**.
- The setting may not be available depending on the country or region of your residence.

Pulse el botón **FAX** (A).

En esta sección se explica cómo enviar un fax en blanco y negro desde el ADF (alimentador automático de documentos) (B).

- ▶ Asegúrese de que el tipo de línea telefónica está configurado correctamente. Para obtener información sobre el procedimiento de configuración, consulte "Preparativos para el envío de faxes" en el manual en pantalla: **Guía básica**.
- Puede que la configuración no esté disponible en función del país o la región de residencia.

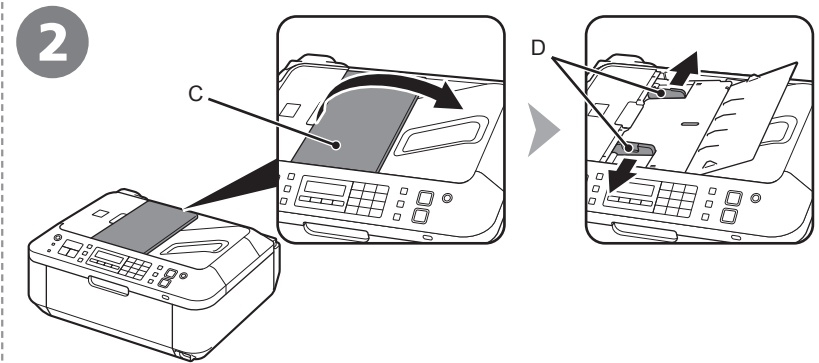

Open the Document Tray (C), then move the Document Guides (D) to both edges.

- 📖 • For details on supported documents and settings for image quality, density (brightness), etc., refer to the on-screen manual: **Basic Guide**.

Abra la bandeja de documentos (C) y, a continuación, desplace las guías de documentos (D) hacia ambos bordes.

- 📖 • Para obtener información sobre los documentos admitidos y la configuración de la calidad de imagen, la densidad (brillo), etc., consulte el manual en pantalla: **Guía básica**.

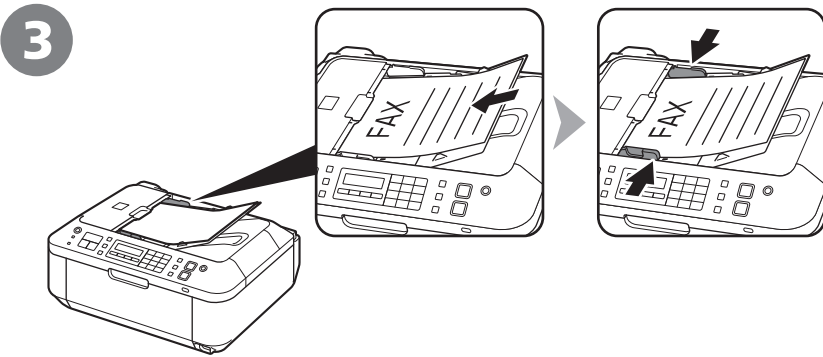

Insert the document until a beep sounds, then slide the left and right Document Guides against both ends of the document.

- ▶ Place the document face-up.

Inserte el documento hasta que suene un pitido y, a continuación, deslice las guías de documentos izquierda y derecha hacia ambos extremos del documento.

- ▶ Coloque el documento boca arriba.

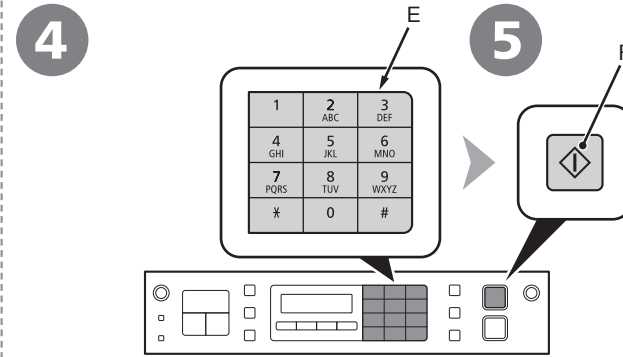

Use the Numeric buttons (E) to enter the fax number.

Press the **Black** button (F).  
The fax is sent.

- ▶ If fax sending is unsuccessful, make sure that the telephone line is connected correctly and start again from ❶ on page 44. To connect the telephone line correctly, refer to ❸ to ❷ on page 7 in "1 Preparation".

- 📖 For details on sender information, refer to "Specifying the Basic Settings for Faxing" in the on-screen manual: **Basic Guide**.
- When the machine is ready for faxing, the **Black** button and **Color** button light up.

For other procedures to send faxes, refer to "Faxing" in the on-screen manual: **Basic Guide**.

Utilice el teclado numérico (E) para introducir el número de fax.

Pulse el botón **Negro (Black)** (F).  
Se envía el fax.

- ▶ Si no se envía el fax, asegúrese de que la línea telefónica está conectada correctamente y comience de nuevo desde ❶ en la página 44. Para conectar la línea telefónica correctamente, consulte de ❸ a ❷ en la página 7 de "1 Preparación".

- 📖 Para obtener detalles sobre la información del remitente, consulte "Especificación de la configuración básica del fax" en el manual en pantalla: **Guía básica**.
- Cuando el equipo esté preparado para copiar, el botón **Negro (Black)** y el botón **Color** se iluminarán.

Para conocer otros procedimientos de envío de fax, consulte "Funciones de fax" en el manual en pantalla: **Guía básica**.

## Wireless Setup Using WPS (Wi-Fi Protected Setup) Configuración inalámbrica mediante WPS (Wi-Fi Protected Setup)

Read this section only when setting up a wireless connection by using the WPS (Wi-Fi Protected Setup).

- For details on WPS, refer to the manual of your access point.

Lea esta sección sólo si utiliza una conexión inalámbrica mediante WPS (Wi-Fi Protected Setup).

- Consulte en el manual del punto de acceso todos los detalles sobre WPS.

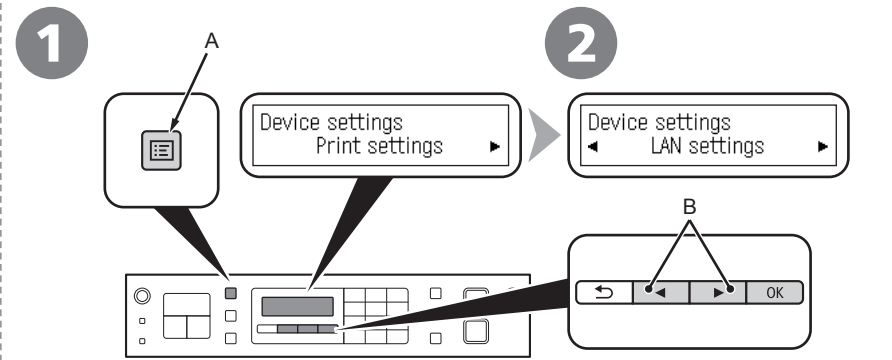

Use the **Menu** button (A) to select **Device settings**.

Use the **◀** or **▶** button (B) to select **LAN settings**, then press the **OK** button.

Utilice el botón **Menú (Menu)** (A) para seleccionar **Config. dispositivo (Device settings)**.

Utilice el botón **◀** o **▶** (B) para seleccionar **Configuración de LAN (LAN settings)** y, a continuación, pulse el botón **OK**.

3

LAN settings  
WLAN active/inactive ▶

Select **WLAN active/inactive**, then press the **OK** button.

Seleccione **WLAN activa/inactiva (WLAN active/inactive)** y, a continuación, pulse el botón **OK**.

4

WLAN active/inactive  
Wireless LAN active ▶

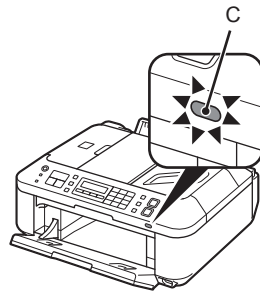

Select **Wireless LAN active**, then press the **OK** button.

When wireless connection is enabled, the **Wi-Fi** lamp (C) lights blue.

Seleccione **LAN inal. activa (Wireless LAN active)** y, a continuación, pulse el botón **OK**.

Cuando se active la conexión inalámbrica, la luz de **Wi-Fi** (C) se encenderá en azul.

5

LAN settings  
◀ Wireless LAN setup ▶

Select **Wireless LAN setup**, then press the **OK** button.

Seleccione **Config. LAN inalám. (Wireless LAN setup)** y, a continuación, pulse el botón **OK**.

6

Wireless LAN setup  
◀ WPS ▶

Select **WPS**, then press the **OK** button.

Seleccione **WPS** y, a continuación, pulse el botón **OK**.

**7**

WPS  
Push button method ▶

Select **Push button method**, then press the **OK** button.

Seleccione **Método de pulsador (Push button method)** y, a continuación, pulse el botón **OK**.

**8**

When the access point is i

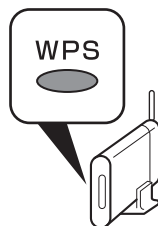

Press and hold the WPS button on the access point (for about 5 seconds), then press the **OK** button on the machine within 2 minutes.

For details on the WPS button pressing, refer to the manual of your access point. The **Wi-Fi** lamp (blue) on the machine flashes while searching for or connecting to an access point.

Mantenga pulsado el botón WPS del punto de acceso (durante unos 5 segundos) y, a continuación, pulse el botón **OK** en el equipo en menos de 2 minutos.

Para obtener más información sobre cómo pulsar el botón WPS, consulte el manual del punto de acceso.

La luz de **Wi-Fi** (azul) del equipo parpadeará mientras se busca el punto de acceso o al conectarse a él.

**9**

Connected  
Press [OK]

When the above screen appears, press the **OK** button.

- ▶ If the timeout error screen appears, press the **OK** button, then start over from ③.
- ▶ If another error appears, refer to the printed manual: **Network Setup Troubleshooting**.

Next, read “Software Installation (2)” on page 50!

Cuando aparezca la pantalla anterior, pulse el botón **OK**.

- ▶ Si aparece la pantalla de error de tiempo de espera agotado, pulse el botón **OK** y vuelva a empezar desde ③.
- ▶ Si se produce otro error, consulte el manual impreso: **Solución de problemas de configuración de red**.

A continuación, lea “Instalación del software (2)” en la página 50.

#### To use the PIN code method for setup

#### Para utilizar el método de código PIN en la instalación

Select **PIN code method** in ⑦, then press the **OK** button. Follow the on-screen instructions to operate the machine and access point. When the screen in ⑨ appears, press the **OK** button.



- If the setup is not completed within 10 minutes and the timeout error screen appears, press the **OK** button to perform the setup again and set the new PIN code displayed on the screen to the access point. If another error is displayed, refer to the printed manual: **Network Setup Troubleshooting**.

Seleccione **Método código PIN (PIN code method)** en ⑦ y, a continuación, pulse el botón **OK**. Siga las instrucciones en pantalla para hacer las operaciones en el equipo y el punto de acceso. Cuando aparezca la pantalla en ⑨, pulse el botón **OK**.



- Si no finaliza la instalación en 10 minutos y aparece la pantalla de error de tiempo de espera agotado, pulse el botón **OK** para llevar a cabo de nuevo la instalación y establezca el nuevo código PIN que aparezca en la pantalla en el punto de acceso. Si aparece otro error, consulte el manual impreso: **Solución de problemas de configuración de red**.

Read this section only when setting up a wireless connection by using the WCN (Windows Connect Now) function of Windows 7/Windows Vista.  
Lea esta sección sólo si configura una conexión inalámbrica mediante la función WCN (Windows Connect Now) de Windows 7/Windows Vista.

## A Setup on the Computer Configuración en el ordenador

### Windows 7

1. Click **Start > Control Panel > View network status and tasks > Manage wireless networks**.
  2. Select the network name (SSID) and right-click it, then select **Properties**.
  3. Select **Copy this network profile to a USB flash drive**.
- Follow the on-screen instructions to complete the settings on the computer.
4. Go to **B**.

1. Haga clic en **Iniciar (Start) > Panel de control (Control Panel) > Ver el estado y las tareas de red (View network status and tasks) > Administrar redes inalámbricas (Manage wireless networks)**.
2. Seleccione el nombre de red (SSID) y haga clic en ella con el botón secundario; a continuación, seleccione **Propiedades (Properties)**.
3. Seleccione **Copiar este perfil de red en una unidad flash USB (Copy this network profile to a USB flash drive)**.

Siga las instrucciones en pantalla para finalizar la configuración en el ordenador.

4. Vaya a **B**.

### Windows Vista

1. From the **Start** menu of the Windows side, select **Network**, then click **Add a wireless device** on the menu.
  2. Click **I want to add a wireless device or computer that is not on the list, using a USB flash drive**.
  3. Click **Add the device or computer using a USB flash drive**.
  4. Select the network name (SSID), then click **Next**.
- Follow the on-screen instructions to complete the settings on the computer.
5. Go to **B**.

1. Desde el menú **Iniciar (Start)** de Windows, seleccione **Red (Network)**; a continuación, haga clic en **Agregar un dispositivo inalámbrico (Add a wireless device)** en el menú.
  2. Haga clic en **Deseo agregar un dispositivo inalámbrico o equipo que no está en la lista mediante el uso de una unidad flash USB (I want to add a wireless device or computer that is not on the list, using a USB flash drive)**.
  3. Haga clic en **Agregar el dispositivo o equipo usando una unidad flash USB (Add the device or computer using a USB flash drive)**.
  4. Seleccione el nombre de la red (SSID) y haga clic en **Siguiente (Next)**.
- Siga las instrucciones en pantalla para finalizar la configuración en el ordenador.
5. Vaya a **B**.

The machine supports "WCN-UFD".

- Canon assumes no responsibility for any damage or loss of data stored on your USB flash drive regardless of the cause even within the warranty period.
- Operation may not be guaranteed depending on your USB flash drive. USB flash drives with security enabled may not be used.

El equipo es compatible con "WCN-UFD".

- Canon no asume ninguna responsabilidad en el caso de que se pierdan o dañen los datos almacenados en la unidad flash USB, con independencia del motivo, incluso dentro del periodo de garantía.
- No se garantiza el funcionamiento dependiendo de la unidad flash USB utilizada. No se pueden utilizar unidades flash USB con la función de seguridad ya habilitada.

## B Setup on the Machine Configuración en el equipo

1. Use the **Menu** button (A) to select **Device settings**.
2. Select **LAN settings**, then press the **OK** button.
3. Select **Wireless LAN setup**, then press the **OK** button.
4. Select **WCN**, then press the **OK** button.
5. Connect the USB flash drive to the Direct Print Port (USB connector) (B) on the front right of the machine, then press the **OK** button.
6. When **Setting completed** screen is displayed, press the **OK** button and eject the USB flash drive.

1. Utilice el botón **Menú (Menu)** (A) para seleccionar **Config. dispositivo (Device settings)**.
2. Seleccione **Configuración de LAN (LAN settings)** y, a continuación, pulse el botón **OK**.
3. Seleccione **Config. LAN inalám. (Wireless LAN setup)** y, a continuación, pulse el botón **OK**.
4. Seleccione **WCN** y, a continuación, pulse el botón **OK**.
5. Conecte la unidad flash USB al puerto de impresión directa (conector USB) (B) a la derecha de la parte frontal del equipo y, a continuación, pulse el botón **OK** button.
6. Cuando aparezca la pantalla **Configuración completada (Setting completed)**, pulse el botón **OK** y extraiga la unidad flash USB.

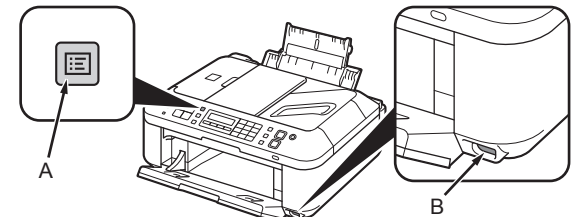

Next, read "Software Installation (2)" on page 50!

A continuación, lea "Instalación del software (2)" en la página 50.

This section describes the procedure for WPS connection, WCN connection and connecting the machine to additional computers. The procedure is not necessary if the software was installed using the network setup cable.

En esta sección se describe el procedimiento para la conexión WPS, la conexión WCN y la conexión del equipo a ordenadores adicionales. El procedimiento no será necesario si el software se ha instalado utilizando el cable de configuración de red.

To use the machine by connecting it to a computer, software including the drivers needs to be copied (installed) to the computer's hard disk. The installation process takes about 20 minutes. (The installation time varies depending on the computer environment or the number of application software to be installed.)

- ▶ Quit all running applications before installation.
- Log on as the administrator (or a member of the Administrators group).
- Do not switch users during the installation process.
- Internet connection may be required during the installation. Connection fees may apply. Consult the internet service provider.
- It may be necessary to restart your computer during the installation process. Follow the on-screen instructions and do not remove the **Setup CD-ROM** during restart. The installation resumes once your computer has restarted.
- If the firewall function of your security software is turned on, a warning message may appear that Canon software is attempting to access the network. If such a warning message appears, set the security software to always allow access.
- For the system requirements, refer to "14 Specifications".

Para poder utilizar el equipo conectado a un ordenador, se debe copiar (instalar) el software, incluidos los controladores, en el disco duro del ordenador. El proceso de instalación lleva unos 20 minutos. (El tiempo necesario para instalar varía en función del entorno del ordenador o de cuánto software de aplicación se vaya a instalar).

- ▶ Cierre las aplicaciones que se estén ejecutando antes de la instalación.
- Inicie la sesión como administrador (o miembro del grupo de administradores).
- No cambie de usuario durante el proceso de instalación.
- Durante la instalación, es posible que se tenga que conectar a Internet. Esto puede implicar gastos de conexión. Consulte con el proveedor de servicios de Internet.
- Es posible que deba reiniciar el ordenador durante el proceso de instalación. Siga las instrucciones en pantalla y no retire el **CD-ROM de instalación (Setup CD-ROM)** mientras se reinicia el equipo. La instalación se reanudará una vez reiniciado el ordenador.
- Si tiene activada la función de firewall en el software de seguridad, puede aparecer un mensaje indicando que el software de Canon está intentando acceder a la red. Si aparece dicho mensaje, configure el software de seguridad para que permita siempre el acceso.
- Para obtener información sobre los requisitos del sistema, consulte "14 Especificaciones".



For Spanish Users in the U.S.A.

Para los usuarios de habla hispana en EE. UU.

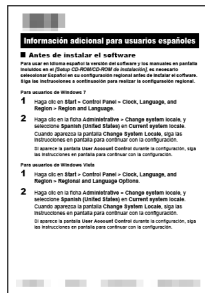

Refer to the "Información adicional para usuarios españoles" sheet to install the Spanish version of the software.

Consulte la hoja "Información adicional para usuarios españoles" para instalar la versión en español del software.

## Easy-WebPrint EX Easy-WebPrint EX

Easy-WebPrint EX is Web print software that is installed on the computer when installing the supplied software. Internet Explorer 7 or later (Windows) or Safari 4 or later (Mac OS X v.10.5 or later) is required to use this software. An Internet connection is required for installation.

Easy-WebPrint EX es un software de impresión para web que se instala en el ordenador al instalar el software incluido. Para utilizar este software es necesario Internet Explorer 7 o posterior (Windows) o Safari 4 o posterior (Mac OS X v.10.5 o posterior). Para la instalación, es necesario estar conectado a Internet.

1

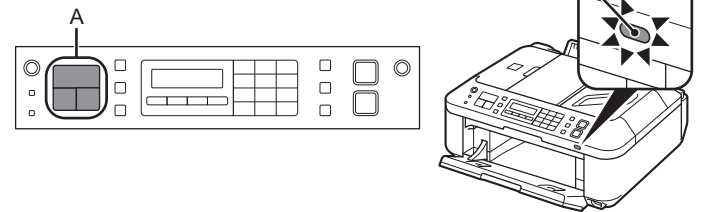

Make sure that any of the lamps on the mode buttons (A) lights and that the **Wi-Fi** lamp (B) lights blue.

- It is not necessary to connect the machine to the computer with the network setup cable.

Asegúrese de que todas las luces de los botones de modo (A) se iluminan y de que la luz de **Wi-Fi** (B) se ilumina en azul.

- No es necesario conectar el equipo al ordenador mediante el cable de configuración de red.

2



Turn on the computer, then insert the **Setup CD-ROM** into the CD-ROM drive.

If you are using Windows, the setup program starts automatically.

**For Windows**

- If the program does not start automatically, double-click the CD-ROM icon in **Computer** or **My Computer**. When the CD-ROM contents appear, double-click **MSETUP4.EXE**.

Encienda el ordenador y, a continuación, introduzca el **CD-ROM de instalación (Setup CD-ROM)** en la unidad de CD-ROM.

Si usa Windows, el programa de instalación se inicia automáticamente.

**Para Windows**

- Si el programa no se inicia automáticamente, haga doble clic en el icono del CD-ROM en **Equipo (Computer)** o **Mi PC (My Computer)**. Cuando aparezca el contenido del CD-ROM, haga doble clic en **MSETUP4.EXE**.

# Windows

3

## Windows 7/Windows Vista

Windows XP → 4



Click **Run Msetup4.exe** on the **AutoPlay** screen, then click **Yes** or **Continue** on the **User Account Control** dialog box.

If the **User Account Control** dialog box reappears in following steps, click **Yes** or **Continue**.

Haga clic en **Ejecutar Msetup4.exe (Run Msetup4.exe)** en la pantalla **Reproducción automática (AutoPlay)** y, a continuación, haga clic en **Sí (Yes)** o en **Continuar (Continue)** en el cuadro de diálogo **Control de cuentas de usuario (User Account Control)**.

Si vuelve a aparecer el cuadro de diálogo **Control de cuentas de usuario (User Account Control)** en los pasos siguientes, haga clic en **Sí (Yes)** o en **Continuar (Continue)**.

# Macintosh

3

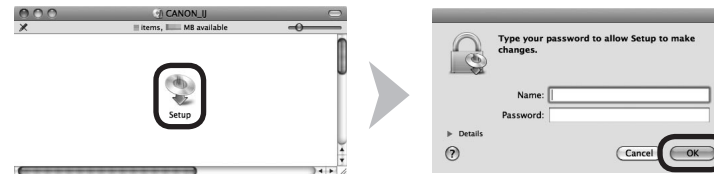

Double-click the **Setup** icon of the CD-ROM folder to proceed to the following screen. Enter your administrator name and password, then click **OK**.

If the CD-ROM folder does not open automatically, double-click the CD-ROM icon on the desktop.

If you do not know your administrator name or password, click the help button, then follow the on-screen instructions.

Haga doble clic en el icono **Setup** de la carpeta del CD-ROM para pasar a la pantalla siguiente. Introduzca el nombre de administrador y la contraseña; a continuación, haga clic en **OK**.

Si la carpeta del CD-ROM no se abre automáticamente, haga doble clic en el icono del CD-ROM del escritorio.

Si no sabe su nombre o contraseña de administrador, haga clic en el botón el Ayuda y, a continuación, siga las instrucciones que aparezcan en pantalla.

4



Click **Easy Install**.

The drivers, application software, and on-screen manuals are installed.

- If you want to select particular items to install, click **Custom Install**.

Haga clic en **Instalación simple (Easy Install)**.

Se instalarán los controladores, el software de aplicación y los manuales en pantalla.

- Si desea seleccionar unos elementos concretos para instalarlos, haga clic en **Instalación personalizada (Custom Install)**.

5

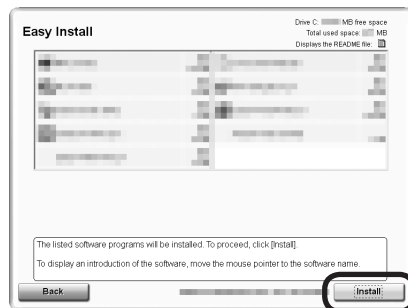

Click **Install**.

Haga clic en **Instalar (Install)**.

6

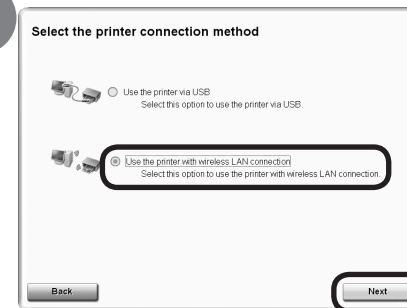

Select **Use the printer with wireless LAN connection**, then click **Next**.

Follow any on-screen instructions to proceed with the software installation.

Seleccione **Utilizar la impresora con conexión LAN inalámbrica (Use the printer with wireless LAN connection)** y, a continuación, haga clic en **Siguiente (Next)**.

Siga cualquier instrucción en pantalla para llevar a cabo la instalación del software.

7

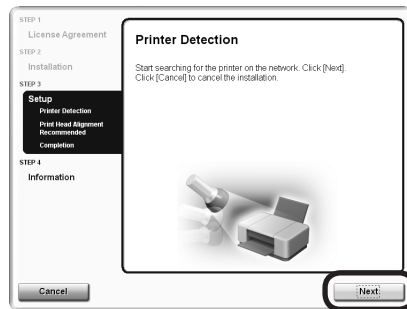

When the **Printer Detection** screen appears, click **Next**.

- ▶ • If the **Printer Connection** screen appears instead of the screen above, the connection method is not correctly selected in 6.
  - **For Windows**  
Click **Cancel** and start again from 4, then be sure to select **Use the printer with wireless LAN connection** in 6.
  - **For Macintosh**  
Follow on-screen instructions and proceed with the installation. Click **Exit** on the installation complete screen, then start again from 3 and be sure to select **Use the printer with wireless LAN connection** in 6.

Cuando aparezca la pantalla **Detección de impresora (Printer Detection)**, haga clic en **Siguiente (Next)**.

- ▶ • Si aparece la pantalla **Conexión de impresora (Printer Connection)** en vez de la pantalla anterior, significa que no se ha seleccionado correctamente el método de conexión en 6.
  - **Para Windows**  
Haga clic en **Cancelar (Cancel)** y comience de nuevo desde 4; a continuación, asegúrese de seleccionar **Utilizar la impresora con conexión LAN inalámbrica (Use the printer with wireless LAN connection)** en 6.
  - **Para Macintosh**  
Siga las instrucciones que aparezcan en pantalla y continúe con la instalación. Haga clic en **Salir (Exit)** en la pantalla de finalización de la instalación y, a continuación, vuelva a empezar desde 3 y asegúrese de seleccionar **Utilizar la impresora con conexión LAN inalámbrica (Use the printer with wireless LAN connection)** en 6.

8

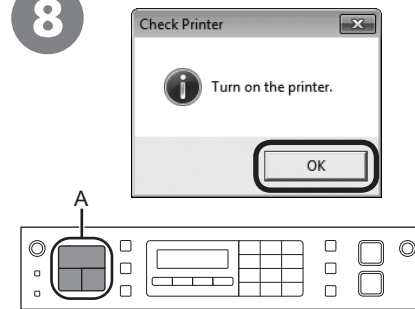

Make sure that any of the lamps on the mode buttons (A) lights, then click **OK**.

Asegúrese de que todas las luces de los botones de modo (A) se iluminan y, a continuación, haga clic en **OK**.

9

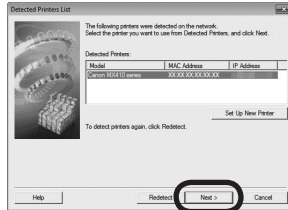

When the **Detected Printers List** dialog box appears, select **Canon MX410 series**, then click **Next**.



- If the machine is not detected, **Set Up New Printer** dialog box is displayed. Refer to the printed manual: **Network Setup Troubleshooting**. Make sure there is no problem, then click **Redetect**.

Cuando aparezca el cuadro de diálogo **Lista de impresoras detectadas (Detected Printers List)**, seleccione **Canon MX410 series** y, a continuación, haga clic en **Siguiente (Next)**.



- Cuando no se detecte el equipo, se mostrará el cuadro de diálogo **Configuración de una nueva impresora (Set Up New Printer)**. Consulte el manual impreso: **Solución de problemas de configuración de red**. Asegúrese de que no exista ningún problema y, a continuación, haga clic en **Volver a detectar (Redetect)**.

10

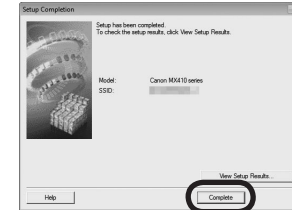

When the **Setup Completion** screen appears, click **Complete** or **OK**.

**Windows**

Go to "Information (2)" on page 59!

**Macintosh**

Go to "Registration (Macintosh) (2)" on page 56!

Cuando aparezca la pantalla **Finalización de la configuración (Setup Completion)**, haga clic en **Completada (Complete)** o en **Aceptar (OK)**.

**Windows**

Vaya a "Información (2)" en la página 59.

**Macintosh**

Vaya a "Registro (Macintosh) (2)" en la página 56.

This section describes how to register the machine on a Macintosh computer.  
Windows users: go to "Information (2)" on page 59.

- The alphanumeric characters after **Canon MX410 series** is the machine's Bonjour service name or MAC address.
- If the machine is not detected, make sure of the following.

- The machine is turned on.
- The firewall function of any security software is turned off.
- The computer is connected to the access point.

En esta sección se describe cómo registrar el equipo en un ordenador Macintosh.

Usuario de Windows: vaya a "Información (2)" en la página 59.

- Los caracteres alfanuméricos que aparecen a continuación de **Canon MX410 series** son el nombre del servicio Bonjour o la dirección MAC del equipo.
- Si no se ha detectado el equipo, compruebe lo siguiente.

- El equipo está encendido.
- La función de firewall de cualquier software de seguridad está desactivada.
- El ordenador está conectado al punto de acceso.

1

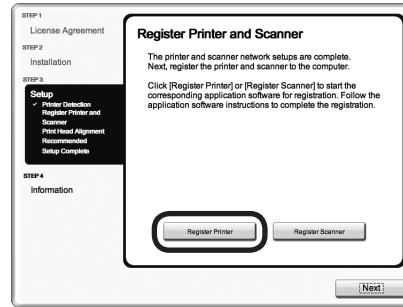

When the **Register Printer and Scanner** screen appears, click **Register Printer**.

- Mac OS X
- v.10.6.x → Go to **2 - A**.
  - v.10.5.x → Go to **2 - B** on page 57.
  - v.10.4.11 → Go to **2 - B** on page 57.

Cuando aparezca la pantalla **Registrar impresora y escáner (Register Printer and Scanner)**, haga clic en **Registrar impresora (Register Printer)**.

- Mac OS X
- v.10.6.x → Vaya a **2 - A**.
  - v.10.5.x → Vaya a **2 - B** en la página 57.
  - v.10.4.11 → Vaya a **2 - B** en la página 57.

2 - A

Mac OS X v.10.6.x/v.10.5.x

Mac OS X v.10.4.11 → **2 - B**

1

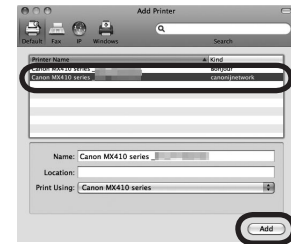

Select **Canon MX410 series canonijnetwork** and click **Add**.

→ Go to **3** on page 58.

Seleccione **Canon MX410 series canonijnetwork** y haga clic en **Añadir (Add)**.

→ Vaya a **3** en la página 58.



1



When the **Printer List** window appears, click **Add**.

- When the **You have no printers available**. screen appears, click **Add**.

Cuando aparezca la ventana **Lista de impresoras (Printer List)**, haga clic en **Añadir (Add)**.

- Cuando aparezca la pantalla **No hay impresoras disponibles. (You have no printers available.)**, haga clic en **Añadir (Add)**.

2



Click **More Printers** in the **Printer Browser** window.

Haga clic en **Más impresoras (More Printers)** en la ventana **Navegador de impresoras (Printer Browser)**.

3

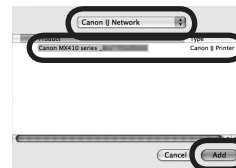

Select **Canon IJ Network** in the pop-up menu, select **Canon MX410 series** in the list of printers, then click **Add**.

Seleccione **Canon IJ Network** en el menú desplegable, elija **Canon MX410 series** en la lista de impresoras y, a continuación, haga clic en **Añadir (Add)**.

4



Make sure that **Canon MX410 series** is added to the list of printers.

➔ Go to 3 on page 58.

Asegúrese de que se ha agregado **Canon MX410 series** a la lista de impresoras.

➔ Vaya a 3 en la página 58.

3

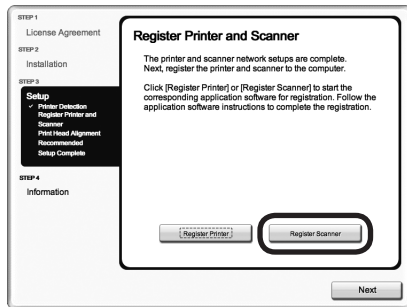

When the **Register Printer and Scanner** screen appears, click **Register Scanner**.

Cuando aparezca la pantalla **Registrar impresora y escáner (Register Printer and Scanner)**, haga clic en **Registrar escáner (Register Scanner)**.

4

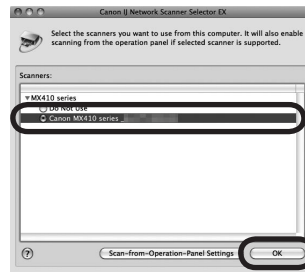

Select **Canon MX410 series** on the **Canon IJ Network Scanner Selector EX** screen, then click **OK**.

Seleccione **Canon MX410 series** en la pantalla **Canon IJ Network Scanner Selector EX** y, a continuación, haga clic en **Aceptar (OK)**.

5

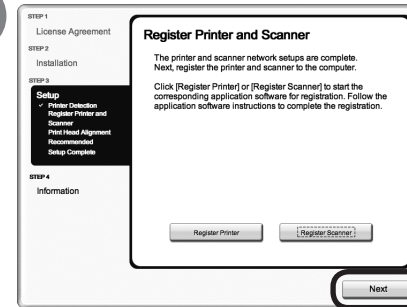

Click **Next** on the **Register Printer and Scanner** screen.

Next, go to "Information (2)" on page 59!

Haga clic en **Siguiente (Next)** en la pantalla **Registrar impresora y escáner (Register Printer and Scanner)**.

A continuación, vaya a "Información (2)" en la página 59.



# Windows / Macintosh

1

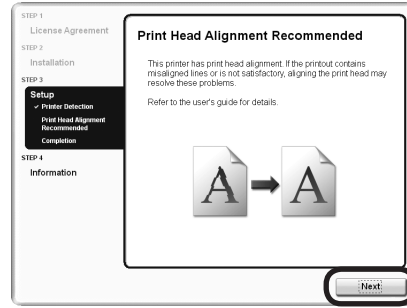

Click **Next**.

Follow any on-screen instructions to proceed with the software installation.

Haga clic en **Siguiente (Next)**.

Siga cualquier instrucción en pantalla para llevar a cabo la instalación del software.

## Important Information for the Installation Información importante para la instalación

If the serial number is not displayed on the registration screen, input the number found inside the machine.

Si el número de serie no aparece en la pantalla de registro, introduzca el que viene en el interior del equipo.

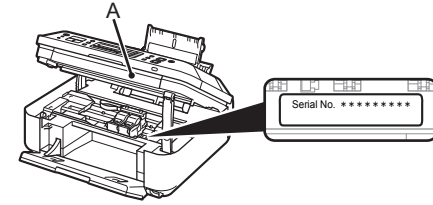

- ▶ If the power is on, the FINE Cartridge Holder will move when the Scanning Unit (Cover) (A) is opened.

- ▶ Si está encendido, el soporte de cartucho FINE (FINE Cartridge Holder) se desplazará cuando se abra la unidad de escaneado (cubierta) (A).

If the Extended Survey Program screen appears

Si aparece la pantalla Extended Survey Program

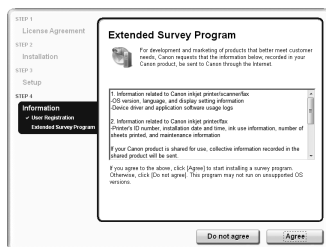

If you can agree to Extended Survey Program, click **Agree**.

If you click **Do not agree**, the Extended Survey Program will not be installed. (This has no effect on the machine's functionality.)

Si desea admitir Extended Survey Program, haga clic en **Aceptar (Agree)**. Si hace clic en **No aceptar (Do not agree)**, Extended Survey Program no se instalará. (Esto no afecta al funcionamiento del equipo).

2



Click **Exit** to complete the installation.

**For Macintosh**

It is necessary to restart the computer before scanning using the Operation Panel on the machine for the first time.

Haga clic en **Salir (Exit)** para finalizar la instalación.

**Para Macintosh**

Es necesario reiniciar el ordenador antes de escanear por primera vez mediante el panel de control del equipo.

3



**For Windows**

Solution Menu EX starts.

**For Macintosh**

Solution Menu EX starts when clicking **OK** in the **Canon Solution Menu EX** dialog.

Remove the **Setup CD-ROM** and keep it in a safe place.



- The buttons displayed on Solution Menu EX may vary depending on the country or region of purchase.

Congratulations! Setup is complete.

To learn more about the Solution Menu EX and on-screen manual, proceed to page 40. To start using the machine, proceed to page 41.

**Para Windows**

Se iniciará Solution Menu EX.

**Para Macintosh**

Solution Menu EX se iniciará al hacer clic en **OK** en el cuadro de diálogo **Canon Solution Menu EX**.

Extraiga el **CD-ROM de instalación (Setup CD-ROM)** y guárdelo en un lugar seguro.



- Los botones que muestre Solution Menu EX pueden variar en función del país o la región de adquisición.

Enhorabuena. El proceso de instalación ha finalizado.

Para obtener información sobre Solution Menu EX y el manual en pantalla, consulte la página 40. Para empezar a utilizar el equipo, consulte la página 41.

### Using the Machine from Additional Computers

Now that the machine is setup on your wireless connection, you can install the software and drivers on additional computers on the same network. Additional settings are not required.

To add computers from which to use the machine, go to "8 Use from Additional Computers" on page 38.

---

### Uso del equipo desde ordenadores adicionales

Una vez finalizado el proceso de instalación de la conexión inalámbrica del equipo, se puede instalar el software y los controladores en ordenadores adicionales de la misma red. No es necesario establecer ninguna configuración adicional.

Para añadir ordenadores desde los que utilizar el equipo, vaya a "8 Uso desde ordenadores adicionales" en la página 38.

## Windows

### Installing the XPS Printer Driver

In Windows 7 and Windows Vista SP1 or later, the XPS Printer Driver can be installed additionally. To install, perform from ❶ on page 51 in "Software Installation (2)". Click **Custom Install** in ❷, then select **XPS Printer Driver** in the **Custom Install** screen.

For details on useful functions of the XPS Printer Driver, refer to the on-screen manual: **Advanced Guide**.

---

### Instalación del Controlador de impresora XPS (XPS Printer Driver)

En Windows 7 y Windows Vista SP1 o posterior, también se puede instalar el Controlador de impresora XPS (XPS Printer Driver). Para instalarlo, ejecute a partir de ❶ de la página 51 de "Instalación del software (2)". Haga clic en **Instalación personalizada (Custom Install)** en ❷ y, a continuación, seleccione **Controlador de impresora XPS (XPS Printer Driver)** en la pantalla **Instalación personalizada (Custom Install)**.

Para conocer todos los detalles sobre las prácticas funciones del controlador de impresora XPS (XPS Printer Driver), consulte el manual en pantalla: **Guía avanzada**.

# 13

## Maintenance Mantenimiento

After a period of use, the inside of the machine may become stained with ink.

To avoid staining your hands or clothes with ink, it is recommended that you clean the Ink Cartridge Locking Cover (A) and the inside of the tray (B) with a facial tissue or the like as required.

If the Scanning Unit (Cover) is left open for more than 10 minutes, the FINE Cartridge Holder moves to the right automatically.

Después de un período de uso, la parte interior del equipo se puede manchar de tinta.

Para evitar mancharse las manos o la ropa de tinta, se recomienda limpiar la tapa de bloqueo del cartucho de tinta (A) y el interior de la bandeja (B) con un pañuelo de papel o un material similar según convenga.

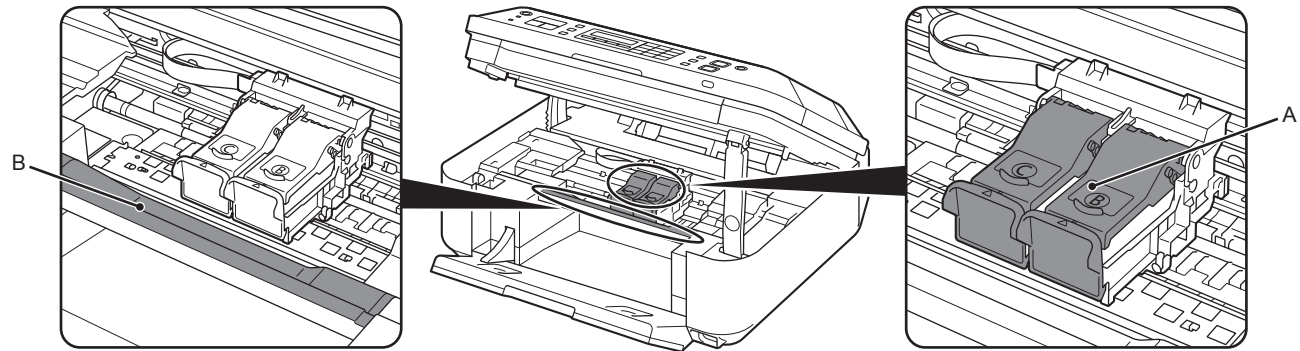

Si la unidad de escaneado (cubierta) se queda abierta durante más de 10 minutos, el soporte del cartucho FINE (FINE Cartridge Holder) se desplaza a la derecha automáticamente.



General Specifications
<b>Printing resolution (dpi)</b> 4800* (horizontal) X 1200 (vertical) * Ink droplets can be placed with a pitch of 1/4800 inch at minimum.
<b>Interface</b> USB Port: Hi-Speed USB *1 Direct Print Port: PictBridge Bluetooth v2.0 (Option) *2*3*4 USB flash drive LAN Port: Wireless LAN: IEEE802.11n/IEEE802.11g/IEEE802.11b *5
*1 A computer that complies with Hi-Speed USB standard is required. Since the Hi-Speed USB interface is fully upwardly compatible with USB 1.1, it can be used at USB 1.1. *2 Maximum speed: 1.44 Mbps *3 JPEG/PNG only *4 Bluetooth connection is for printing only. *5 Setup possible through Easy setup, WPS (Wi-Fi Protected Setup) or WCN (Windows Connect Now).
<b>Print width</b> 8 inches/203.2 mm (for Borderless Printing: 8.5 inches/216 mm)
<b>Operating environment</b> Temperature: 5 to 35 °C (41 to 95 °F) Humidity: 10 to 90 % RH (no condensation)
<b>Storage environment</b> Temperature: 0 to 40 °C (32 to 104 °F) Humidity: 5 to 95 % RH (no condensation)
<b>Power supply</b> AC 100-240 V, 50/60 Hz
<b>Power consumption</b> Printing (Copy): Approx. 14 W Standby (minimum): Approx. 2.2 W *1*2 OFF: Approx. 0.3 W *1 *1 USB connection to PC *2 The wait time for standby cannot be changed.
<b>External dimensions</b> Approx. 18.1 (W) X 16.4 (D) X 7.8 (H) inches Approx. 458 (W) X 415 (D) X 198 (H) mm * With the Paper Support and Paper Output Tray retracted.
<b>Weight</b> Approx. 8.6 kg (Approx. 18.9 lb) * With the FINE Cartridges installed.
<b>Canon FINE Cartridge</b> Total 1472 nozzles (BK 320 nozzles, C/M/Y each 384 nozzles)
<b>ADF capacity</b> A4 or Letter size: max. 30 sheets (20 lb/75 gsm paper), up to 0.16 inches/4 mm in height Legal size: max. 5 sheets (20 lb/75 gsm paper), up to 0.04 inches/1 mm in height Other sizes: 1 sheet

Copy Specifications
<b>Multiple copy</b> max. 99 pages
<b>Intensity adjustment</b> 9 positions, Auto intensity (AE copy)
<b>Reduction/Enlargement</b> 25 % - 400 % (1 % unit)
Scan Specifications
<b>Scanner driver</b> TWAIN/WIA (for Windows 7/Windows Vista/Windows XP)
<b>Maximum scanning size</b> A4/Letter, 8.5" X 11.7"/216 X 297 mm (Platen Glass)/ 8.5" X 14.0"/216 X 356 mm (ADF)
<b>Scanning resolution</b> Optical resolution (horizontal X vertical) max: 1200 X 2400 dpi Interpolated resolution max: 19200 X 19200 dpi
<b>Gradation (Input/Output)</b> Gray: 16 bit/8 bit Color: 48 bit/24 bit (RGB each 16 bit/8 bit)
Network Specifications
<b>Communication protocol</b> TCP/IP
<b>Wireless LAN</b> Supported Standards: IEEE802.11n/IEEE802.11g/IEEE802.11b Frequency bandwidth: 2.4 GHz Channel: 1-11 or 1-13 * Frequency bandwidth and available channels differ depending on country or region. Transfer speed (Standard value): IEEE802.11n: max. 150 Mbps IEEE802.11g: max. 54 Mbps IEEE802.11b: max. 11 Mbps Communication distance: Indoors 164 feet/50 m * Effective range varies depending on the installation environment and location. Security: WEP (64/128 bits) WPA-PSK (TKIP/AES) WPA2-PSK (TKIP/AES) Setup: WCN (WCN-UFD/WCN-NET) WPS (Push button configuration/PIN code method) Other Features: Administration password

Fax Specifications
<b>Applicable line</b> Public Switched Telephone Network (PSTN)
<b>Communication mode</b> Super G3, G3
<b>Data compressing system</b> Black: MH, MR, MMR Color: JPEG
<b>Modem speed</b> max. 33.6 kbps (Automatic fallback)
<b>Transmission speed</b> Black: Approx. 3 seconds/page at 33.6 kbps (Based on ITU-T No.1 chart for US specifications and Canon FAX Standard chart No.1 for others, both in standard mode or Canon FAX Standard chart No.1, standard mode.) Color: Approx. 1 minute/page at 33.6 kbps (Based on Canon COLOR FAX TEST SHEET.)
<b>Gradation</b> Black: 256 levels Color: 24 bit Full Color (RGB each 8 bit)
<b>Density adjustment</b> 3 levels
<b>Memory</b> Transmission/reception: approx. 50 pages (Based on ITU-T No.1 chart for US specifications and Canon FAX Standard chart No.1 for others, both in standard mode.)
<b>Fax resolution</b> Black Standard: 203 pels/inch X 98 lines/inch (8 pels/mm X 3.85 lines/mm) Black Fine, Photo: 203 pels/inch X 196 lines/inch (8 pels/mm X 7.70 lines/mm) Black Extra Fine: 300 X 300 dpi Color: 200 X 200 dpi
<b>Dialing</b> Automatic dialing Coded speed dial (max. 20 destinations) Group dial (max. 19 destinations) Regular dialing (with Numeric buttons) Automatic redialing Manual redialing (with the Redial/Pause button: max. 10 destinations)
<b>Others</b> Activity report (after every 20 transactions) Sequential broadcasting (max. 21 destinations) Rejected numbers (max. 10 destinations)

Minimum System Requirements	
 	
Conform to the operating system's requirements when higher than those given here.	
Operating System/Processor/RAM	
Windows 7 1 GHz or faster 32-bit (x86) or 64-bit (x64) processor 1 GB (32-bit)/2 GB (64-bit) Windows Vista, Vista SP1, Vista SP2 1 GHz processor 512 MB Windows XP SP2, SP3 300 MHz processor 128 MB	Mac OS X v.10.6 Intel processor 1 GB Mac OS X v.10.5 Intel processor, PowerPC G5, PowerPC G4 (867 MHz or faster) 512 MB Mac OS X v.10.4.11 Intel processor, PowerPC G5, PowerPC G4, PowerPC G3 256 MB
Browser	
Internet Explorer 6 or later	Safari 3 or later
Hard Disk Space	
1.5 GB Note: For bundled software installation. The necessary amount of hard disk space may be changed without notice.	1.5 GB Note: For bundled software installation. The necessary amount of hard disk space may be changed without notice.
CD-ROM Drive	
Required	Required
Display	
SVGA 800 x 600	XGA 1024 x 768
<ul style="list-style-type: none"> <li>Windows: Operation can only be guaranteed on a PC with Windows 7, Windows Vista or Windows XP pre-installed.</li> <li>Windows: Uninstall software bundled with the Canon inkjet printer before upgrading from Windows Vista to Windows 7, then, install the bundled software again.</li> <li>Some functions may not be available with Windows Media Center.</li> <li>Macintosh: Hard Disk must be formatted as Mac OS Extended (Journaled) or Mac OS Extended.</li> <li>Macintosh: After upgrading from Mac OS X v.10.5 or lower to Mac OS X v.10.6, install software bundled with the Canon inkjet printer.</li> <li>Internet Explorer 7 or later (Windows), or Safari 4 or later (for Mac OS X v.10.5 or later) is required to install Easy-WebPrint EX.</li> </ul>	



Specifications are subject to change without notice.

About Consumables  
Consumables (ink tanks / FINE Cartridges) are available for 5 years after production has stopped.

Especificaciones generales
Resolución de impresión (ppp)
4800* (horizontal) x 1200 (vertical) * Las gotas de tinta se pueden colocar con una separación de 1/4800 de pulgada como mínimo.
Interfaz
Puerto USB: Hi-Speed USB *1 puerto de impresión directa: PictBridge Bluetooth v2.0 (opcional) *2*3*4 unidad flash USB Puerto LAN: LAN inalámbrica: IEEE802.11n/IEEE802.11g/IEEE802.11b *5
*1 Es necesario un ordenador compatible con el estándar Hi-Speed USB. Puesto que la interfaz Hi-Speed USB es totalmente compatible con USB 1.1, también se puede utilizar con USB 1.1.
*2 Velocidad máxima: 1.44 Mbps
*3 Sólo JPEG/PNG
*4 La conexión Bluetooth sólo sirve para imprimir.
*5 Configuración posible a través de Configuración fácil (Easy setup), WPS (Wi-Fi Protected Setup) o WCN (Windows Connect Now).
Ancho de impresión
8 pulg./203,2 mm (para la impresión sin bordes: 8,5 pulg./216 mm)
Entorno de funcionamiento
Temperatura: de 5 a 35 °C (41 a 95 °F) Humedad: del 10 al 90% (humedad relativa sin condensación)
Entorno de almacenamiento
Temperatura: de 0 a 40 °C (32 a 104 °F) Humedad: del 5 al 95% (humedad relativa sin condensación)
Suministro eléctrico
100 a 240 V de CA, 50/60 Hz
Consumo
Impresión (copia): 14 W aprox. En espera (mínimo): 2,2 W aprox. *1*2 Apagado: 0,3 W aprox.*1 *1 Conexión USB al ordenador *2 No se puede modificar el tiempo para que el equipo entre en espera.
Dimensiones externas
18,1 (An) X 16,4 (Pr) X 7,8 (Al) pulgadas aprox. 458 (An) X 415 (Pr) X 198 (Al) mm aprox. * Con el soporte del papel y la bandeja de salida del papel retraídos.
Peso
8,6 kg (18,9 lb) aprox. * Con los cartuchos FINE (FINE Cartridges) instalados.
Cartucho FINE (FINE Cartridge) de Canon
Total: 1472 inyectores (BK 320 inyectores, C/M/Y 384 inyectores cada uno)
Capacidad del ADF
Tamaño A4 o Carta: 30 hojas máx. (papel de 20 lb/75 gsm), hasta 0,16 pulg./4 mm de alto Tamaño Legal: 5 hojas máx. (papel de 20 lb/75 gsm), hasta 0,04 pulg./1 mm de alto Otros tamaños: 1 hoja

Especificaciones de copia
Copia múltiple
99 páginas máximo
Ajuste de intensidad
9 posiciones, intensidad automática (copia AE)
Reducción/ampliación
25 - 400% (unidad de 1%)
Especificaciones de escaneado
Controlador del escáner
TWAIN/WIA (para Windows 7/Windows Vista/Windows XP)
Tamaño máximo de escaneado
A4/Carta, 8,5" X 11,7"/216 X 297 mm (cristal de la platina) / 8,5" X 14,0"/216 X 356 mm (AAD)
Resolución de escaneado
Resolución óptica (horizontal x vertical) máx: 1200 ppp x 2400 ppp Resolución interpolada máx: 19200 ppp x 19200 ppp
Gradación (Entrada/Salida)
Gris: 16 bits/8 bits Color: 48 bits/24 bits (RGB cada uno 16 bits/8 bits)
Especificaciones de red
Protocolo de comunicación
TCP/IP
LAN inalámbrica
Estándares compatibles: IEEE802.11n/IEEE802.11g/IEEE802.11b Ancho de banda de frecuencia: 2,4 GHz Canal: 1-11 o 1-13 * El ancho de banda de frecuencia y los canales disponibles varían en función del país o la región. Velocidad de transferencia (valor estándar): IEEE802.11n: máx. 150 Mbps IEEE802.11g: máx. 54 Mbps IEEE802.11b: máx. 11 Mbps Distancia de comunicación: 164 pies/50 m en interiores * El rango efectivo varía en función del entorno de instalación y la ubicación. Seguridad: WEP (64/128 bits) WPA-PSK (TKIP/AES) WPA2-PSK (TKIP/AES) Configuración: WCN (WCN-UFD/WCN-NET) WPS (Configuración de pulsador/método de código PIN) Otras funciones: contraseña de administrador

Especificaciones de fax	
<b>Línea aplicable</b>	
Red telefónica conmutada pública (PSTN, Public Switched Telephone Network)	
<b>Modo de comunicación</b>	
Super G3, G3	
<b>Sistema de compresión de datos</b>	
Negro: MH, MR, MMR Color: JPEG	
<b>Velocidad del módem</b>	
Máx. 33,6 kbps (Sistema alternativo automático)	
<b>Velocidad de transmisión</b>	
Negro: Aprox. 3 s/pág. a 33,6 Kbps (Basado en el cuadro n° 1 de ITU-T para especificaciones de EE UU y en el cuadro n° 1 del estándar de Canon para el resto, ambos en modo estándar, y en el cuadro n° 1 del estándar de FAX de Canon, modo estándar.) Color: Aprox. 1 min/pág. a 33,6 Kbps (Basado en la HOJA DE PRUEBA DE FAX EN COLOR de Canon).	
<b>Gradación</b>	
Negro: 256 niveles Color: 24 bits a todo color (RGB cada 8 bits)	
<b>Ajuste de la densidad</b>	
3 niveles	
<b>Memoria</b>	
Transmisión/recepción: aprox. 50 páginas (Basado en el cuadro n° 1 de ITU-T para especificaciones de EE UU y en el cuadro n° 1 del estándar de FAX de Canon para el resto, ambos en modo estándar).	
<b>Resolución de fax</b>	
Negro Estándar: 203 píxeles/pulg. x 98 líneas/pulg. (8 píxeles/mm x 3,85 líneas/pulg.) Negro Fino, Foto: 203 píxeles/pulg. x 196 líneas/pulg. (8 píxeles/mm x 7,70 líneas/mm) Negro Extra Fino: 300 x 300 ppp Color: 200 x 200 ppp	
<b>Marcación</b>	
Marcación automática Marc. abreviada cod. (máx. 20 destinos) Marc. abreviada cod. (máx. 19 destinos) Marcación normal (con teclado numérico) Rellamada automática Rellamada manual (con botón Remarcación/Pausa 10 destinos máx.)	
<b>Otros</b>	
Informe de actividad (cada 20 transacciones) Difusión secuencial (21 destinos máx.) Números rechazados (10 destinos máx.)	

Requisitos mínimos del sistema	
 	
Cumple los requisitos del sistema operativo cuando son mayores que los mencionados aquí.	
<b>Sistema operativo/Procesador/RAM</b>	
Windows 7 Procesador a 1 GHz o superior de 32 bits (x86) o 64 bits (x64) 1 GB (32 bits)/2 GB (64 bits)	Mac OS X v.10.6 Procesador Intel 1 GB Mac OS X v.10.5
Windows Vista, Vista SP1, Vista SP2 Procesador a 1 GHz 512 MB	Procesador Intel, PowerPC G5, PowerPC G4 (867 MHz o más rápido) 512 MB
Windows XP SP2, SP3 Procesador a 300 MHz 128 MB	Mac OS X v.10.4.11 Procesador Intel, PowerPC G5, PowerPC G4, PowerPC G3 256 MB
<b>Zona de búsqueda</b>	
Internet Explorer 6 o posterior	Safari 3 o posterior
<b>Espacio en el disco duro</b>	
1,5 GB Nota: para instalar el software incluido. El espacio disponible en el disco duro puede cambiar sin aviso.	1,5 GB Nota: para instalar el software incluido. El espacio disponible en el disco duro puede cambiar sin aviso.
<b>Unidad de CD-ROM</b>	
Necesaria	Necesaria
<b>Pantalla</b>	
SVGA 800 x 600	XGA 1024 x 768
<ul style="list-style-type: none"> <li>Windows: sólo se garantiza el funcionamiento en un PC con Windows 7, Windows Vista o Windows XP preinstalado.</li> <li>Windows: desinstale primero el software incluido con la impresora de inyección de tinta Canon antes de actualizar de Windows Vista a Windows 7 y, a continuación, vuelva a instalar el software.</li> <li>Es posible que algunas funciones no estén disponibles con Windows Media Center.</li> <li>Macintosh: el disco duro debe estar formateado como Mac OS Plus (con registro) o Mac OS Plus.</li> <li>Macintosh: después de actualizar de Mac OS X v.10.5 o inferior a Mac OS X v.10.6, instale el software incluido con la impresora de inyección de tinta Canon.</li> <li>Se necesita Internet Explorer 7 o posterior (Windows), o Safari 4 o posterior (para Mac OS X v.10.5 o posterior) para instalar Easy-WebPrint EX.</li> </ul>	

Especificaciones sujetas a cambios sin previo aviso.

Acerca de los consumibles  
Los consumibles (depósitos de tinta/cartuchos FINE (FINE Cartridges)) estarán disponibles durante 5 años después de haber dejado de fabricar el producto.

## Getting Help from Canon

Email Tech Support — [www.usa.canon.com/support](http://www.usa.canon.com/support)

Please note, from there you will need to select your product, then click on the "Support by Email" link under Service & Support.

Toll-Free Tech Support— 1-800-OK-CANON

This option provides live telephone technical support, free of service charges, Monday-Friday (excluding holidays), **during the warranty period**. Telephone Device for the Deaf (TDD) support is available at 1-866-251-3752.

## Ordering Information

The following ink cartridges are compatible with this machine.

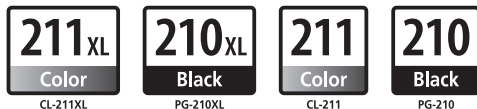

	Order #
PG-210XL	2973B001
CL-211XL	2975B001
PG-210	2974B001
CL-211	2976B001

Call 1-800-OK-CANON to locate a dealer near you, or visit the Canon online store at [www.shop.usa.canon.com](http://www.shop.usa.canon.com)

CANON U.S.A. INC.  
One Canon Plaza, Lake Success, NY 11042 U.S.A.  
[www.usa.canon.com](http://www.usa.canon.com)

## Ayuda de Canon

Soporte técnico por correo electrónico — [www.usa.canon.com/support](http://www.usa.canon.com/support)

Tenga en cuenta que, desde esa página, tendrá que seleccionar el producto y a continuación hacer clic en el vínculo "Support by Email" situado bajo "Service & Support".

Soporte técnico telefónico gratuito — 1-800-OK-CANON

Esta opción proporciona soporte técnico telefónico, libre de cargos, de lunes a viernes (excepto festivos), **durante el periodo de garantía**. El soporte mediante dispositivo telefónico para personas con discapacidad auditiva (TDD) está disponible en 1-866-251-3752.

## Información de pedidos

Los cartuchos de tinta siguientes son compatibles con este equipo.



	N.º de referencia
PG-210XL	2973B001
CL-211XL	2975B001
PG-210	2974B001
CL-211	2976B001

Llame a 1-800-OK-CANON para localizar un distribuidor cercano o visite la tienda en línea Canon en [www.shop.usa.canon.com](http://www.shop.usa.canon.com)