

1.6 User Manual



Copper Maxxx, Carrera Profi®
Red Fibre, Carrera Profi®
Fibre Monster, Carrera Profi®
Power Rider, Carrera Profi®

#370183001
#370183002
#370183003
#370183004

RC Power
carrera-rc.com
Made in China, Shantou

- D** Montage- und Betriebsanleitung
- GB USA** Assembly and operating instructions
- F** Instructions de montage et d'utilisation
- E** Instrucciones de montaje y de servicio
- I** Istruzioni per il montaggio e l'uso
- NL** Montage- en gebruiksaanwijzing
- P** Instruções de montagem e modo de utilização
- S** Monterings- och bruksanvisning
- FIN** Asennus- ja käyttöohje
- PL** Instrukcja montażu i obsługi
- H** Szerelési és használati utasítás
- SLO** Navodila za montažo in uporabo
- CZ** Návod k montáži a obsluze
- SK** Návod na montáž a obsluhu
- HR** Uputa za montažu i uporabu
- N** Montajse- og bruksanvisning
- DK** Monterings- og driftsvejledning
- TR** Montaj ve işletme kılavuzu
- Arabic** إرشادات التركيب و الاستخدام



Sicherheitsbestimmungen · Safety instructions · Consignes de sécurité
Disposiciones de seguridad · Norme di sicurezza · Veiligheidsbepalingen
Prescrições de segurança · Säkerhetsbestämmelser · Turvallisuusohjeet
Zasady bezpieczeństwa · Biztonsági rendelkezések · Varnostna določila
Bezpečnostní předpisy · Bezpečnostné predpisy · Sigurnosne odredbe
Sikkerhedsbestemmelser · Sikkerhedsbestemmelser · Emniyet kaideleri

أنظمة السلامة

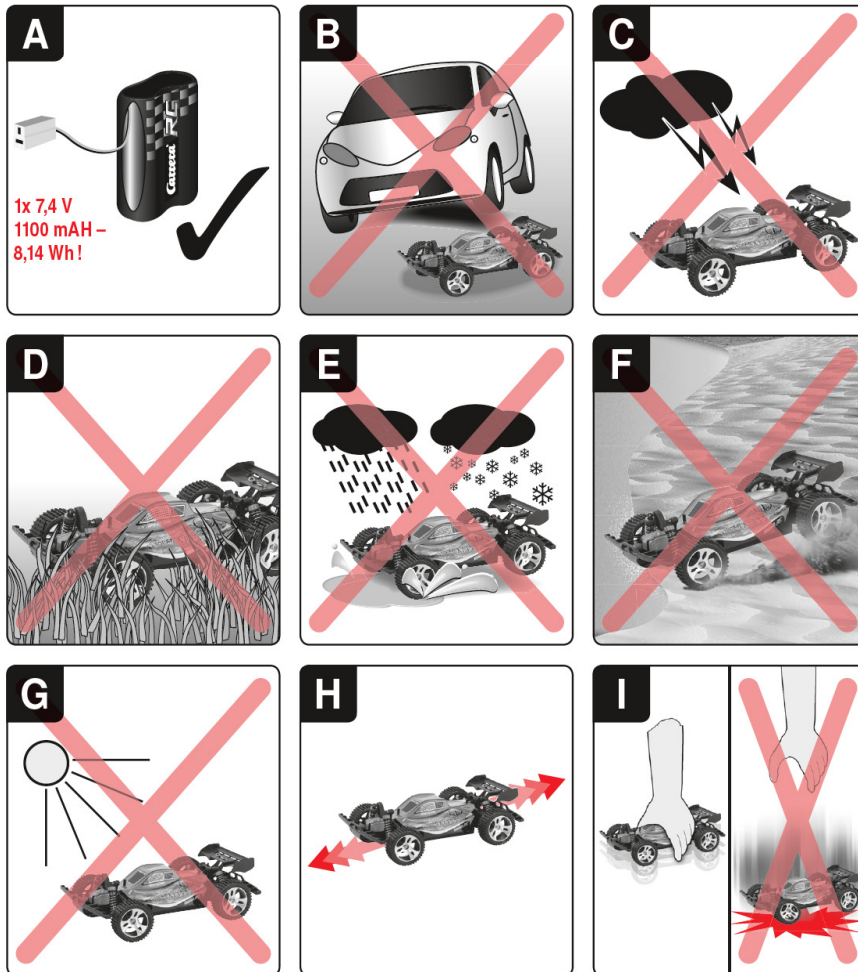

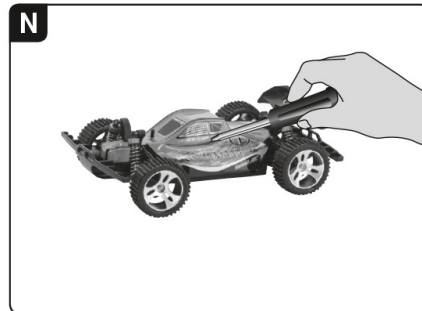
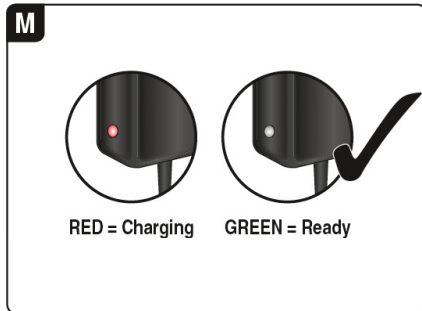
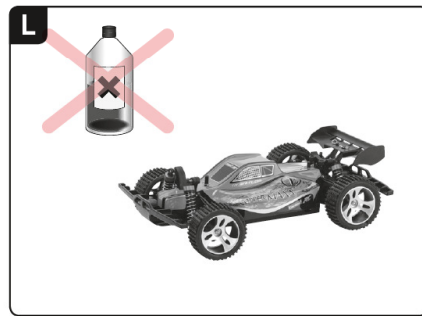
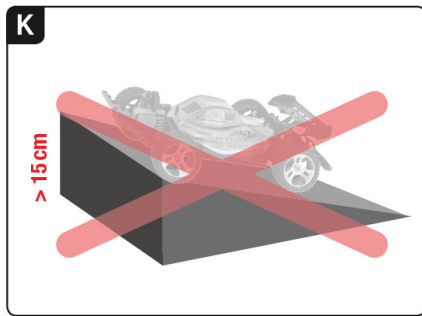



1

1x 8,4 V
1000 mA!

1x 7,4 V
1100 mAH
8,14 Wh!

2x 1,5 V
Mignon AA
Battery

* Nur ein Modell enthalten. - Contains only one model. - contient un seul modèle. - Contiene sólo un modelo. - Contiene un solo modello. - Bevat slechts één model. - Contém só uma miniatura. - Endast en modell. - Sisältää vain yhden radio-ohjattavan. - Zawiera tylko jeden model. - Csak egy modellt tartalmaz. - Vključuje samo en model. - Obsahuje pouze jeden model. - Inneholder kun samme modell. - Inneholder kun én modell. - Περιέχει μόνο ένα μοντέλο. - 含一个模型。 - モデルは1体のみ入っています。 - 모델 한 개만 들어있음. - لا يحتوي إلا على نموذج واحد فقط. - Sadece tek modeli dahildir. - В объеме поставки входит только одна модель.

2

1x 7,4 V
1100 mAH
8,14 Wh!

O.K.

3

2x 1,5 V
Mignon AA
Battery

4

5

6

7

ON
OFF

8

ON / OFF

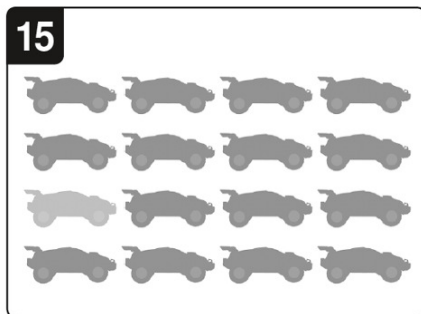
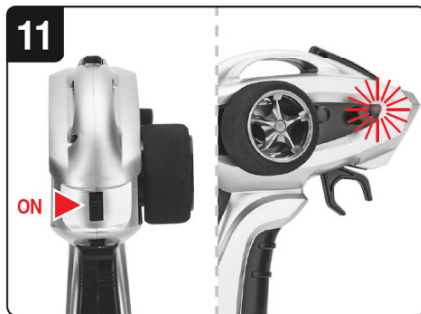
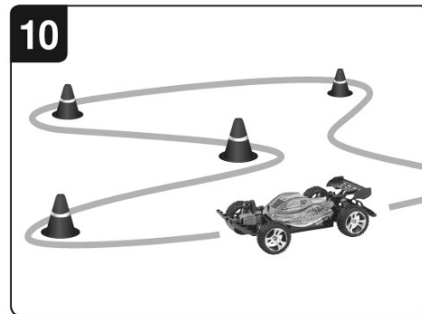
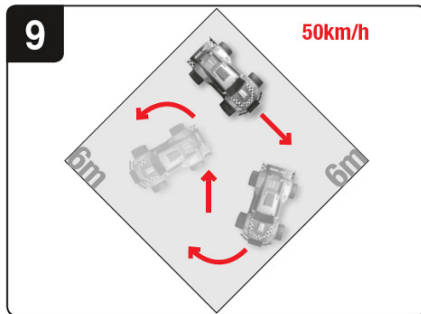



DEUTSCH

D**Sehr geehrter Kunde**

Wir beglückwünschen Sie zum Kauf Ihres Carrera RC-Modellautos, das nach dem heutigen Stand der Technik gefertigt wurde. Da wir stets um Weiterentwicklung und Verbesserung unserer Produkte bemüht sind, behalten wir uns eine Änderung in technischer Hinsicht und in Bezug auf Ausstattung, Materialien und Design jederzeit und ohne Ankündigung vor. Aus geringfügigen Abweichungen des Ihnen vorliegenden Produkts gegenüber Daten und Abbildungen dieser Anleitung können daher keinerlei Ansprüche abgeleitet werden. Diese Bedienungs- und Montageanleitung ist Bestandteil des Produkts. Bei Nichtbeachtung der Bedienungsanleitung und der enthaltenen Sicherheitsanweisungen erlischt der Garantieanspruch. Bewahren Sie diese Anleitung zum Nachlesen und für die eventuelle Weitergabe des Modells an Dritte auf.

Die aktuellste Version dieser Bedienungsanleitung und Informationen zu erhältlichen Ersatzteilen finden Sie auf carrera-rc.com im Servicebereich.

Garantiebedingungen

Bei den Carrera-Produkten handelt es sich um technisch hochwertige Spielzeuge, die sorgfältig behandelt werden sollten. Beachten Sie bitte unbedingt die Hinweise in der Bedienungsanleitung. Alle Teile werden einer sorgfältigen Prüfung unterzogen (technische Änderungen und Modelländerungen, die der Verbesserung des Produktes dienen, sind vorbehalten).

Sollten dennoch Fehler auftreten, wird eine Garantie im Rahmen der nachstehenden Garantie-Bedingung gewährt: Die Garantie umfasst nachweisliche Material- oder Fabrikationsfehler, die zum Zeitpunkt des Kaufes des Carrera-Produkts vorhanden waren. Die Garantiefrist beträgt vom Verkaufsdatum an gerechnet 24 Monate. Ausgeschlossen ist der Garantieanspruch auf Verschleißteile (wie z.B. Carrera RC Akkus, Antennen, Reifen, Getriebeile etc.), Schäden durch unsachgemäße Behandlung/ Nutzung (wie z.B. hohe Sprünge über der empfohlenen Höhenangabe, fallenlassen des Produkts etc.) oder bei Fremdeingriffen. Die Reparatur darf nur durch die Firma Stadlbauer Marketing + Vertrieb GmbH oder ein von dieser autorisiertes Unternehmen ausgeführt werden. Im Rahmen dieser Garantie wird nach Wahl der Stadlbauer Marketing + Vertrieb GmbH das Carrera-Produkt als Ganzes oder nur die defekten Teile ausgetauscht oder gleichwertiger Ersatz gewährt. Von der Garantie ausgeschlossen sind Transport-, Verpackungs- und Fahrtkosten sowie vom Käufer zu vertretende Schäden. Diese sind vom Käufer zu tragen. Die Garantieansprüche können ausschließlich vom Erstenwerber des Carrera-Produkts in Anspruch genommen werden.

Anspruch auf die Garantieleistung besteht nur dann, wenn

- die ordnungsgemäß ausgefüllte Karte zusammen mit dem defekten Carrera-Produkt, der Kaufquittung/der Rechnung/dem Kassenzettel eingesandt wird.
- keine eigenmächtigen Änderungen an der Garantiekarte vorgenommen wurden.
- das Spielzeug gemäß der Bedienungsanleitung behandelt und bestimmungsgemäß genutzt wurde.
- die Schäden/Fehlfunktionen nicht auf höhere Gewalt oder betriebsbedingten Verschleiß zurückzuführen sind.

Garantiekarten können nicht ersetzt werden.

Hinweis für EU-Staaten: Es wird auf die gesetzliche Gewährleistungspflicht des Verkäufers hingewiesen, dass nämlich diese Gewährleistungspflicht durch gegenständliche Garantie nicht eingeschränkt wird. Bitte senden Sie die vollständig ausgefüllte Garantiekarte, die Ware und die Kaufquittung frei Haus an folgende Adressen (die Versendung erfolgt auf Risiko des Käufers):

Stadlbauer Marketing + Vertrieb GmbH
Chiemseestraße 200 • D-83278 Traunstein
Innerhalb Österreichs an:
Stadlbauer Marketing + Vertrieb GmbH
Handelszentrum 6 • A-5101 Bergheim

Konformitätserklärung

Hiermit erklärt Stadlbauer Marketing + Vertrieb GmbH, dass sich dieses Modell einschließlich Controller in Übereinstimmung mit den grundlegenden Anforderungen folgender EG-Richtlinien: EG Richtlinien 2009/48 und 2004/108/EG über die elektromagnetische Verträglichkeit und den anderen relevanten Vorschriften der Richtlinie 1999/5/EG (R&TE) befindet. Die Original-Konformitätserklärung kann unter carrera-rc.com angefordert werden.



Maximale Funkfrequenzleistung <10dBm

Warnhinweise!

Dieses ferngesteuerte Modell ist KEIN SPIELZEUG und nur für Jugendliche ab 14 Jahren geeignet! Dieses Modell ist nicht für den Gebrauch durch Kinder ohne die Aufsicht eines Erziehungsberechtigten vorgesehen. Bei unsachgemäßer Verwendung kann es zu schweren Verletzungen und/oder Sachbeschädigungen kommen. Es muss mit Vorsicht und Umsicht gesteuert werden und erfordert einige mechanische und auch mentale Fähigkeiten. Die Anleitung enthält Sicherheitshinweise und Vorschriften sowie Hinweise für die Wartung und den Betrieb des Produktes. Es ist unabdingbar, diese Anleitung vor der ersten Inbetriebnahme komplett zu lesen und zu verstehen. Nur so können Unfälle mit Verletzungen und Beschädigungen vermieden werden.



Das hier abgebildete Symbol der durchgestrichenen Mülltonnen soll Sie darauf hinweisen, dass leere Batterien, Akkumulatoren, Knopfzellen, Akkupacks, Gerätebatterien, elektrische Altgeräte etc. nicht in den Hausmüll gehören, da sie der Umwelt und Gesundheit schaden. Helfen Sie bitte mit, Umwelt und Gesundheit zu erhalten und sprechen Sie auch mit Ihren Kindern über die ordentliche Entsorgung gebrauchter Batterien und elektrischer Altgeräte. Batterien und elektrische Altgeräte sollen bei den bekannten Sammelstellen abgegeben werden. So werden sie ordnungsgemäßem Recycling zugeführt. Ungleiche Batterietypen oder neue und gebrauchte Batterien dürfen nicht zusammen verwendet werden. Leere Batterien aus dem Spielzeug herausnehmen. Nicht aufladbare Batterien dürfen aufgrund des Explosionsrisikos nicht aufgeladen werden.

ACHTUNG! Akkus dürfen nur von Erwachsenen aufgeladen werden.

Lassen Sie den Akku beim Laden nie unbewacht. Aufladbare Batterien vor dem Laden aus dem Spielzeug nehmen. Anschlussklemmen dürfen nicht kurzgeschlossen werden. Es dürfen nur die empfohlenen Batterien oder die eines gleichwertigen Typs verwendet werden. Bei regelmäßigem Gebrauch des Ladegräts, muss dieses am Kabel, Anschluss, Abdeckungen und anderen Teilen kontrolliert werden. Im Schadensfall darf das Ladegerät erst nach einer Reparatur wieder in Betrieb genommen werden. Das flexible Außenkabel dieses Ladegeräts kann nicht ausgetauscht werden: Wenn das Kabel beschädigt ist, muss das Ladegerät verschrottet werden.

Sicherheitsbestimmungen

A Ein Carrera RC-Fahrzeug ist ein ferngesteuertes, mit speziellen Fahrakkus betriebenes Modellauto. Es dürfen nur die original Carrera RC Li-Ion-Akkus verwendet werden. Entfernen Sie den Akku aus dem Fahrzeug bevor Sie diesen aufladen.

B Das Carrera RC-Fahrzeug ist ausschließlich für Hobbyzwecke ausgelegt und darf nur auf dafür vorgesehenen Bahnen und Plätzen gefahren werden. **ACHTUNG!** Verwenden Sie das Carrera RC-Fahrzeug nicht im Straßenverkehr.

C Fahren Sie auch nicht unter Hochspannungsleitungen oder Funkmasten oder bei Gewitter! Atmosphärische Störungen können zu einer Funktionsstörung führen. Bitte warten Sie bei großen Temperaturunterschieden zwischen Lagerraum und Fahrplatz bis sich das Fahrzeug akklimatisiert hat, um die Bildung von Kondenswasser und daraus resultierende Funktionsstörungen zu vermeiden.

D Fahren Sie mit diesem Produkt niemals auf Grasflächen. Sich fest wickelndes Gras kann die Achsendrehung behindern und den Motor erhitzen. Mit einem Carrera RC-Fahrzeug dürfen keine Güter, Personen oder Tiere transportiert werden.



E Fahren Sie mit dem Carrera RC-Fahrzeug niemals bei Regen oder Schnee im Freien. Das Fahrzeug darf nicht durch Wasser, Pfützen oder Schnee fahren und muss im trockenen gelagert werden. Nasser Untergrund ohne Pfützen führt zu keiner Beeinträchtigung des Fahrzeuges, da die Elektronik gegen Spritzwasser geschützt ist.

F Benutzen Sie das Fahrzeug niemals in der Nähe von Flüssen, Teichen oder Seen, damit das Carrera RC-Fahrzeug nicht ins Wasser fällt. Vermeiden Sie das Fahren auf Strecken, die ausschließlich aus Sand bestehen.

G Setzen Sie das Carrera RC-Fahrzeug keiner direkten Sonneneinstrahlung aus. Um Überhitzungen der Elektronik im Fahrzeug zu vermeiden, müssen bei einer Temperatur von über 35° C regelmäßig kurze Ruhepausen eingelegt werden.

H Setzen Sie das Carrera RC-Fahrzeug niemals permanenten Lastwechsel, d.h. ständigem Vor- und Zurückfahren, aus.

I Stellen Sie das Fahrzeug immer von Hand auf dem Boden ab. Werfen Sie das Fahrzeug niemals aus dem Stand auf den Boden.

K Vermeiden Sie Sprünge von Schanzen oder Rampen mit Höhen über 15 cm.

L Verwenden Sie niemals scharfe Lösungsmittel zur Reinigung Ihres Modells.

M Um zu vermeiden, dass das Carrera RC-Fahrzeug mit Störungen im Steuerungssystem und dadurch unkontrolliert fährt, sind die Batterien des Controllers und des Fahrzeugakkus auf einwandfreien Ladezustand hin zu überprüfen. Ladegeräte und Netzteile nicht kurzschließen.

N Die korrekte Montage des Carrera RC-Fahrzeugs muss stets vor und nach jeder Fahrt überprüft werden, gegebenenfalls Schrauben und Muttern nachziehen.

Bedienungshinweise

Lieferumfang

- 1 1x Carrera RC Fahrzeug
- 1x Controller
- 1x Ladegerät
- 1x Akku
- 2x 1,5 V Mignon AA Batterien (nicht wiederaufladbar)

Aufladen des Akkus

2 Bitte verbinden Sie zuerst den Carrera RC-Akku mit dem beiliegenden Ladegerät. Das Verbindungsstück bzw. der Anschluss zwischen Akku und Ladegerät sind so hergestellt, dass verkehrte Polarität ausgeschlossen ist. Schließen Sie das Ladegerät an eine Energiequelle an. Wenn der Akku richtig angeschlossen wurde und der Aufladungsprozess normal erfolgt, leuchtet das rote LED-Lämpchen konstant. Wenn der Akku voll aufgeladen ist, schaltet das rote LED-Lämpchen auf grün um. Der Akku kann entfernt und in Ihrem Carrera RC-Fahrzeug installiert werden und ist nun bereit zum Fahren.

Laden Sie den Akku unbedingt nach Gebrauch wieder auf um eine sog. Tiefenentladung des Akkus zu vermeiden. Der Akku muss nach Gebrauch mind. 20 Minuten abkühlen, bevor er wieder vollständig geladen werden darf. Eine Nichtbeachtung dieser Pause kann zu einem defekten Akku führen. Laden Sie den Akku von Zeit zu Zeit (ca. alle 2-3 Monate) auf. Eine Nichtbeachtung der o.g. Handhabung des Akkus kann zu einem Defekt führen.

Einsetzen der Batterien

3 Öffnen Sie das Batteriefach mit einem Schraubendreher. Drücken Sie auf den Releaseknopf und nehmen Sie das Batteriefach aus dem Controller. Achten Sie beim Einlegen der Batterien auf die richtige Polarität. Verwenden Sie nie neue und alte Batterien oder von unterschiedlichen Herstellern gemeinsam. Schieben Sie das Batteriefach in den Controller zurück, bis es einrastet. Batteriefach ggf. mit einem Schraubenzieher wieder zuschrauben.

Einsetzen des Akkus

4 Entfernen Sie die 2 Klammern auf der Oberseite der Karosserie um diese abzunehmen.

5 Befestigen Sie den Akku und die Kabel in der Halterung wie in der Abbildung zu sehen.

6 Verbinden Sie das Kabelende des Carrera RC-Fahrzeugs mit dem des Akkus.

7 Schalten Sie das Fahrzeug am ON/OFF-Schalter ein. Die LED am Fahrzeug blinkt rhythmisch.

8 Schalten Sie den Controller ein. Nach ein paar Sekunden leuchten die LED am Fahrzeug und am Controller permanent. Die Bindung ist abgeschlossen. Befestigen Sie die Karosserie wieder mit den 2 Klammern.

Lass uns üben!

9 **Achtung dieses Fahrzeug erreicht Geschwindigkeiten von bis zu 50km/h.** Bitte üben Sie auf einer leeren Fläche mit mind. 6x6 Metern Größe. **Bedienen Sie beim ersten Mal sehr vorsichtig den Gashebel.** Üben Sie das Langsamfahren mind. 2-3 Akkufüllungen, bevor Sie zu schnelleren Manövern übergehen.

10 Bauen Sie mit Eckbegrenzungen oder leeren Büchsen usw. eine Carrera RC-Fahrzeug Rennstrecke auf einer großen, freien Fläche. Die grundlegende Steuerungstechnik beim Fahren mit einem Carrera RC-Fahrzeugs ist: auf Geraden schnell fahren und in den Kurven abbremsen.

- **Beim Wechsel vom ersten zum zweiten Akku muss eine Fahrpause von mindestens 10 Minuten eingehalten werden. Beim darauf folgenden Wechsel muss unbedingt eine Ruhepause von mindestens 20 Minuten eingehalten werden.**
- **Permanenter Motoreinsatz vermeiden.**
- **Schaltet sich das Fahrzeug mehrmals kurz hintereinander von selbst ab, ist der Akku leer. Bitte laden Sie den Akku.**
- **Zum Ausschalten nach der Fahrt umgekehrte Reihenfolge einhalten.**
- **Nach der Fahrt den Akku herausnehmen bzw. abkühlen. Laden Sie den Akku unbedingt nach Gebrauch wieder auf, um eine sog. Tiefenentladung des Akkus zu vermeiden. Der Akku muss nach Gebrauch mind. 20 Minuten abkühlen, bevor er wieder vollständig geladen werden darf.**
- **Lagern Sie den Akku immer außerhalb des Fahrzeuges.**
- **Das Carrera RC-Fahrzeug nach der Fahrt säubern.**

Controller-Funktionen

11 Wenn der Controller eingeschaltet ist leuchtet die rote LED-Lampe am Controller.

12 **Steuerung Digital Proportional**
Gashebel nach hinten: Vorwärts
Gashebel nach vorne: Bremsen bzw. Rückwärts
Steuerrad im Uhrzeigersinn drehen: Rechts
Steuerrad gegen Uhrzeigersinn drehen: Links

13 **TH-TRIMM**
Geschwindigkeitsfeinjustierung
Hier haben Sie die Möglichkeit die Bremswirkung Ihres Fahrzeuges zu verändern.

14 **Steering-TRIMM**
Lenkeinjustierung
Sollte das Fahrzeug nicht geradeaus fahren, können Sie hier Ihr Fahrzeug fein justieren.

15 Dank 2,4 GHz Technologie können bis zu 16 Fahrzeuge gemeinsam auf einer Rennstrecke gefahren werden. Dies ist ganz ohne Frequenz-Abstimmung unter den Rennfahrern möglich.

DEUTSCH





DEUTSCH

Problemlösungen

Problem

Modell fährt nicht.

Ursache: Schalter am Controller oder/und Modell steht/stehten auf „OFF“.

Lösung: Einschalten.

Ursache: Schwacher oder gar kein Akku im Modell.

Lösung: Geladenen Akku einlegen.

Ursache: Das Auto ist an einem Hindernis stehen geblieben.

Lösung: Der Überspannungsschutz hat das Auto abgeschaltet. ON/OFF Schalter am Fahrzeug einmal auf OFF, dann wieder auf ON schalten und auf einer freien Fläche platzieren.

Ursache: Schwacher Akku/Batterie im Controller oder Modell.

Lösung: Geladenen Akku oder Batterie einlegen.

Ursache: Das Fahrzeug ist sehr warm.

Lösung: Fahrzeug und Controller ausschalten und das Fahrzeug etwa 30 Minuten abkühlen lassen.

Ursache: Der Überhitzungsschutz hat das Auto wegen zu starker Erwärmung angehalten.

Lösung: Den Empfänger ausschalten Das RC-Fahrzeug etwa 30 Minuten abkühlen lassen.

Problem

Keine Kontrolle.

Ursache: Fahrzeug setzt sich ungewollt in Bewegung.

Lösung: Stellen Sie wie unter „Einsetzen des Akkus“ beschrieben, eine Bindung zwischen Modell und Controller her. Korrigieren Sie ggf. die Geschwindigkeitseinstellung **13**.

Intum und Änderungen vorbehalten

Farben/ endgültiges Design – Änderungen vorbehalten
Technische und designbedingte Änderungen vorbehalten
Piktogramme = Symbolfotos



Dear customer

Congratulations on purchasing a Carrera RC model car, manufactured in accordance with the latest technology. As it is our constant endeavour to develop and improve our products, we reserve the right to make modifications, either of a technical nature or with respect to features, materials, and design, at any time, and without prior notice. For this reason, no claims will be accepted for any slight deviations in your product from the data and illustrations contained in these instructions. These operating and assembly instructions are an integral part of the product. Non-observance of these operating instructions and the safety instructions they contain will render the guarantee null and void. These instructions are to be kept for future reference and in the event that the product is passed on to a third party.

For the latest version of these operating instructions and information on replacement and spare parts available, please visit carrera-rc.com in the service area.

Guarantee conditions

A Carrera product is built to high technical standards and is to be treated with care. Please ensure that you observe all the instructions contained in this guide. All components have been subjected to careful inspection (technical modifications and alterations to the model for the purpose of product improvement are reserved).

Should any faults nevertheless occur, guarantee is assumed within the scope of the following conditions:

The guarantee covers demonstrable material or manufacturing defects that existed at the time that the Carrera product was purchased. The guarantee period is 24 months beginning with the date of purchase. The guarantee does not extend to wearing parts (such as Carrera RC rechargeable batteries, antennas, tyres, gearbox components etc.), damage caused by improper treatment or use (such as performing jumps in excess of the recommended height, dropping the product etc.), or unauthorised intervention. Repair may only be performed by Stadtbauer Marketing + Vertrieb GmbH itself or by a company it has authorised to do so. Within the scope of this guarantee, either the product as a whole or only the defective components will be replaced or equivalent substitution performed, as deemed appropriate by Stadtbauer Marketing + Vertrieb GmbH. The guarantee does not cover transport, packaging or travel costs or any damage for which the buyer is responsible. These costs are to be covered by the buyer. Guarantee claims will only be accepted from the original purchaser of the Carrera product.

Guarantee claims can only be accepted when:

- The card has been filled in properly and sent in together with the defective Carrera product and the purchase receipt/invoice/cash-register receipt.
- No unauthorised alterations have been made by the buyer to the guarantee card.
- The toy has been treated in accordance with the operating instructions and subjected to its intended use.
- The damage/faulty operation is not due to acts of God or normal wear and tear.

Guarantee cards cannot be replaced.

Note for EU countries: Reference is hereby made to the seller's statutory guarantee obligation, to the extent that this guarantee obligation is not restricted by the product guarantee.

Declaration of conformity

Stadtbauer Marketing+Vertrieb GmbH hereby declares that this model including the controller conforms with the fundamental requirements of the following EC directives: EC Directives 2009/48 and 2004/108/EC regarding electromagnetic compatibility and the other relevant regulations of Directive 1999/5/EC (R&TTE). The original declaration of conformity can be requested from carrera-rc.com.



2.4
GHz

Maximum radio-frequency power transmitted <10 dBm

Warning!

This remote-controlled model is NOT A PLAYTHING and is only suitable for young people over 14 years of age. This model is not intended for use by children, unless they are supervised by a responsible adult. Inappropriate use may result in severe injuries and/or damage to property. It has to be operated with care and caution and requires both mechanical and mental skills. The operating instructions contain notes on safety and technical regulations as well as information on maintaining and operating the product. It is indispensable to read these instructions thoroughly before the first usage. Only this helps to avoid accidents with injuries and damage.



This symbol, showing refuse bins with a cross through them, denotes that empty batteries, rechargeable batteries, button cells, rechargeable battery packs, equipment batteries, disused electrical equipment, etc. should not be disposed of in domestic refuse, as they are harmful to the environment and health. Please help to preserve environment and health and talk to your children about the correct disposal of used batteries and disused electrical equipment. Batteries and disused electrical equipment should be handed in to the usual collection points where they can be properly recycled.

Do not mix dissimilar battery types or employ new and used batteries together. Empty batteries should be removed from the product. Do not recharge non-rechargeable batteries due to risk of explosion.

WARNING! Rechargeable batteries are only to be charged by adults.

Never leave the battery unattended while it is charging. Exhausted batteries are to be removed from the toy. Rechargeable batteries should be removed from the product before charging. Supply terminal are not to be short-circuited. Only use the batteries recommended or equivalent types. If in regular use the charger must be examined for damage to the cord, plug, covers and all other parts. If any signs of damage are found the charger may only be used again after repair work has been com-





pleted. The external flexible cable or cord of this charger cannot be replaced: If the cord is damaged the charger shall be scrapped.

FCC statement

This device complies with Part 15 of the FCC Rules. Operation is subject to the following two conditions:

- (1) this device may not cause harmful interference, and
 - (2) this device must accept any interference received, including interference that may cause undesired operation.
- Changes or modifications not expressly approved by the party responsible for compliance could void the user's authority to operate the equipment.

Safety instructions

A A Carrera RC vehicle is a remote-controlled model car that uses special rechargeable batteries for this purpose. Only original Carrera RC Li-Ion rechargeable batteries may be used. Rechargeable batteries are to be removed from the toy before being charged.

B The Carrera RC vehicle is designed for hobby use only and may only be operated on tracks and in spaces especially intended for this purpose.
WARNING! Do not use the Carrera RC vehicle in road traffic.

C Do not operate the car beneath overhead high-voltage cables or broadcasting masts or during a storm! Atmospheric disturbances can affect the operation of the vehicle. When there a large temperature differences between your car's garage and the running track, please wait until the vehicle has had time to acclimatise. This will help prevent condensation forming and the possibility of malfunctions resulting.

D Never operate the product on grass surfaces. There is the risk of grass hindering the movement of the axles, which can lead to the motor overheating. Do not use the Carrera RC vehicle for transporting goods, persons or animals.

E Never use the Carrera RC vehicle outdoors during rain or snowfall. The car must not be run through water, puddles and snow, and must always be kept stored in a dry place. Wet surfaces without puddles will not affect the car's performance as the electronic equipment is protected against spray.

F Never operate the vehicle near rivers, ponds or lakes, to avoid the risk of the Carrera RC car falling into the water. Avoid running on courses which are laid exclusively with sand.

G Do not expose the Carrera RC vehicle to direct sunlight. To avoid the electronics in the car overheating, when temperatures are above 35 °C, regular short pauses in operation are essential.

H Never subject the Carrera car to repeated changes of load – that means continuously reversing it.

I Always place the car on the floor by hand. Never throw the car on the floor from a standing position.

K Avoid jumping from jumps or ramps higher than 15 cm (0.49 ft.).

L Never use strong solvents for cleaning the car.

M To avoid malfunctions to the control system resulting in uncontrolled operation of the Carrera RC vehicle, check that the controller batteries and the rechargeable batteries in the vehicle have sufficient charge. Supply terminals are not to be short-circuited.

N The Carrera RC vehicle must be inspected before and after operation, each time it is used, to ensure that it has not become disassembled. Any screws or nuts that may have become loosened during operation must be tightened.

Instruction Manual

Contents of package

- 1 Carrera RC Vehicle
- 1 Controller
- 1 Battery Charger
- 1 Rechargeable Battery
- 2x 1.5 V Mignon AA batteries (non-rechargeable)

Charging the rechargeable battery

2 First connect the Carrera RC rechargeable battery to the battery charger supplied. The connection terminals between the battery and the charger are designed to prevent connection with the wrong polarity. Connect the charger to a power source.

When the battery is properly connected and charging normally, the red LED is constantly lit. Once the battery is fully charged, the red LED switches to green. The battery can now be disconnected and installed in the Carrera RC car. The car is now ready for use.

Always recharge the battery after use to prevent its becoming deep discharged. After use, the battery must be allowed to cool down for at least 20 minutes before it can be fully recharged. Failure to observe this pause may damage the battery. Recharge the battery occasionally (suggested every 2–3 months). Failure to treat the battery as described above can lead to its becoming defective.

Inserting the batteries

3 Open the battery compartment with a screwdriver. Press the release button and take the battery compartment out of the controller. Please keep in mind the correct polarity. Different types of batteries or new and used batteries are not to be mixed. Push the battery compartment back into the controller until it latches in place. If necessary, screw the battery compartment in place with a screwdriver.

Installing the rechargeable battery

4 Undo the two clips on the top of the bodywork to remove it.

5 Connect the end of the cable from the Carrera RC vehicle with the charged battery.

6 Fasten the rechargeable battery and the cable in the mount as shown in the illustration.

7 Switch the car ON at the ON/OFF switch. The LED on the car will flash rhythmically.

8 Switch on the controller. After a few seconds, the LEDs on the car and on the controller will light continuously, meaning the bind has been made.

Fasten the bodywork again with the two clips.

Let's practise!

9 **Warning!** This vehicle reaches speeds up to 50 km/h (31 mph). Practice on an empty surface at least 6 metres (19.68') square. When first starting, be very careful when operating the gas pedal. Practice running slowly for at least two to three full charges of the battery before you start practising faster manoeuvres.

10 Now it's time to practise! Set up a Carrera RC vehicle racing track in a large empty area, using cones, empty cans, or similar objects. The basic technique to adopt when operating a Carrera RC is to drive fast on the straight sections and to slow down in the curves.

- When changing from the first battery to the second battery, you must stop running for at least ten minutes. At the next change, a pause of at least 20 minutes is absolutely essential.
- Avoid constant motor operation.
- If the car switches itself off several times one after another, the battery is dead. Please recharge the battery.
- To switch off after use, follow the steps in the reverse order.
- After use, remove or disconnect the battery. Always recharge the battery after use to prevent its becoming deep discharged. After use, the battery must be allowed to cool down for at least 20 minutes before it can be fully recharged.



ENGLISH

- Always keep the rechargeable battery stored outside the vehicle.
- Clean the Carrera RC car after use.

Controller functions

- 11** When the controller is switched on, the red LED lamps at the front of the controller are lit.
- 12** **Control digital proportional**
Gas pedal to the rear: forwards
Gas pedal to the front: braking, or backwards
Turn the steering wheel clockwise: right
Turn the steering wheel anti-clockwise: left
- 13** **TH-TRIMM**
Fine speed regulation
Here you can adjust the braking effect on your vehicle.
- 14** **Steering-TRIMM**
Fine steering adjustment
If the vehicle does not run in a straight line, you can make fine steering adjustments here.
- 15** Thanks to 2.4 GHz technology, up to 16 cars can be run together on one race-track. This is possible even without harmonising frequencies between the racing drivers.

FRANÇAIS

Troubleshooting

Problem

Car does not move.

Cause: Either the switch on the controller or the car is set to OFF.
Solution: Switch on.

Cause: There is no rechargeable battery in the car or the battery is too weak.
Solution: Insert charged battery.

Cause: The car has come to a stop at an obstacle.
Solution: The voltage surge protector has switched the car off. Turn the ON/OFF switch on the car to OFF, then back to ON, and place the car on a clear surface.

Cause: The battery or rechargeable battery in the transmitter or model is too weak.
Solution: Insert new battery or recharged battery.

Cause: The vehicle is very warm.
Solution: Switch both car and controller off and allow the car to cool down for about 30 minutes.

Cause: The overheat protection has caused the car's motor to cut out due to excess temperature.
Solution: Switch off the receiver. Leave the RC car to cool down for approx. 30 minutes.

Problem

Car cannot be controlled.

Cause: The vehicle starts off on its own.
Solution: Carry out a frequency bind between the model and the remote control as described in installing the rechargeable battery **7** **8**. Correct the fine speed regulation **13** if necessary.

Errors and changes excepted
Colours / final design – changes excepted
Technical changes and design-related changes excepted
Pictograms = symbolic photos

F

Chère cliente ! Cher client !

Félicitations pour l'achat de votre véhicule radiocommandé Carrera RC fabriqué selon des critères récents des plus exigeants. Nous avons toujours pour ambition d'améliorer et de perfectionner nos produits et nous réservons la possibilité de réaliser des modifications techniques relatives à la présentation et design de nos produits. Les divergences de faible importance du produit, que vous avez acheté, par rapport aux données et illustrations de ces instructions de montage et d'utilisation ne sauraient donner lieu à des réclamations de ce fait. Ces instructions de montage et d'utilisation forment partie intégrale du produit. Le fabricant décline toute responsabilité en cas d'observation des instructions de montage et d'utilisation et des consignes de sécurité y figurant. Veuillez conserver ces instructions de montage et d'utilisation, afin que vous puissiez les consulter ultérieurement et les remettre à tout utilisateur de ce véhicule si besoin est.

Vous trouverez la version la plus actuelle de ce mode d'emploi et les informations sur les pièces de rechange disponibles sur carrera-rc.com dans la zone de service.

Conditions de garantie

Les produits Carrera sont des jouets d'une technique haut de gamme, qu'il est toujours recommandé de traiter avec soin. Respectez impérativement les informations contenues dans les instructions d'utilisation. Tous les éléments sont soumis à des contrôles approfondis (sous réserve de modifications techniques et des véhicules destinées au perfectionnement du produit).

La responsabilité du fabricant est cependant engagée aux termes des conditions de garantie ci-après à supposer que le produit présente des défauts :

La garantie s'applique aux défauts matériels ou de fabrication effectivement existants au moment de l'achat du produit Carrera. La garantie du fabricant s'étend à 24 mois à partir de la date d'achat. Le recours à la garantie du fabricant est exclue pour les pièces d'usure (comme les batteries, antennes, pneus, boîtes de vitesse Carrera RC, etc.), les dommages causés par un traitement / une utilisation non conforme à l'usage prévu (comme par exemple des sauts au-dessus des données de hauteur recommandées, la chute du produit, etc.) ou les interventions de tiers. La réparation demeure réservée au domaine de compétence de la société Stadlbauer Marketing + Vertrieb GmbH ou d'une entreprise dûment autorisée par cette dernière. Dans le cadre de cette garantie, la société Stadlbauer Marketing + Vertrieb GmbH décide au choix du remplacement du produit Carrera complet ou des éléments défectueux ou du remplacement par un produit équivalent. La garantie ne s'applique pas aux frais de transport, d'emballage et de voyage, de même qu'aux dommages découlant de la responsabilité de l'acheteur. Ceux-ci sont à la charge de l'acheteur. Le recours à la garantie est exclusivement réservé au premier acheteur du produit Carrera.

Le recours à la garantie du fabricant est uniquement possible si

- le produit Carrera défectueux est envoyé avec la carte de garantie dûment remplie et le reçu / la facture / le ticket de caisse respectif.
 - l'acheteur n'a effectué aucune modification sur la carte de garantie.
 - le jouet a été traité dans le respect des instructions de montage et d'utilisation et utilisé de manière conforme à l'usage prévu.
 - les dommages / dysfonctionnements n'ont pas été causés par une force majeure ou une usure liée à l'utilisation du produit.
- Les cartes de garantie ne sont pas remplaçables.**

Avis destinés aux États de l'Union européenne :
nous attirons l'attention sur l'obligation de garantie légale du vendeur, pour autant que cette obligation de garantie ne soit pas restreinte par les conditions de la présente garantie.

Déclaration de conformité

Par la présente la société Stadlbauer Marketing + Vertrieb GmbH déclare que ce modèle y compris le contrôleur est conforme aux exigences essentielles des directives européennes suivantes : Directives européennes 2009/48 et 2004/108/CE relatives à la compatibilité électromagnétique et aux autres prescriptions importantes de la Directive 1999/5/CE (R&TTE (pour Radio & Telecommunication Terminal Equipment = Directive concernant les équipements hertziens et les équipements terminaux de télécommunications)). L'original de la déclaration de conformité est à votre disposition sur le site internet carrera-rc.com.



Puissance de fréquence radio maximale <10 dBm

Avertissements !

Ce modèle télécommandé N'EST PAS UN JOUET et n'est approprié que pour les adolescents à partir de 14 ans ! Ce modèle n'est pas conçu pour être utilisé par des enfants sans la surveillance d'une personne chargée de l'éducation. Un emploi non conforme peut entraîner de graves blessures et/ou des dommages matériels. Il doit être piloté avec prudence et circonspection et exige certaines facultés mécaniques et mentales. Le mode d'emploi contient des consignes de sécurité et des prescriptions ainsi que des indications sur l'entretien et l'emploi du produit. Il faut impérativement avoir lu complètement et compris ce mode d'emploi avant la première mise en service. C'est la seule manière d'éviter les accidents accompagnés de blessures et de dommages.



Le pictogramme ci-contre des poubelles sur roues barrées est destiné à attirer votre attention sur le fait qu'il est interdit de jeter les piles, accumulateurs, piles rondes, packs d'accus, batteries d'appareils, appareils électriques usagés etc. dans les ordures ménagères, étant donné que ces produits nuisent à l'environnement et à la santé. Veuillez nous aider à sauvegarder l'environnement et la santé et attirer aussi l'attention de vos enfants sur une élimination correcte des batteries, piles et appareils électriques usagés. Remettez les batteries, piles et appareils électriques usagés aux postes de collecte respectifs. Ces postes veilleront à leur recyclage aux termes des réglementations en vigueur. Il est strictement interdit d'utiliser des types différents de batteries ou des piles neuves avec des piles usagées. Retirez toujours les batteries et piles vides du jouet. En raison du risque d'explosion, il est interdit de recharger des piles non rechargeables.



DISTRIBUTORS

AUSTRIA

Stadlbauer Marketing + Vertrieb GmbH
Rennbahn Allee 1
A-5412 Puch / Salzburg
Phone ++43 662 889210
Fax ++43 662 88921512
Internet www.carrera-rc.com

GERMANY

Stadlbauer Marketing + Vertrieb GmbH
Rennbahn Allee 1
A-5412 Puch / Salzburg
Phone ++49 911 7089-0
Fax ++49 911 7089-119
Internet www.carrera-rc.com

HONG KONG

Stadlbauer (HK) Ltd.
Room 1917
North Tower,
Concordia Plaza
1 Science Museum Road,
Tsimshatsui East,
Kowloon, Hong Kong
Phone ++852 2722 0620
Fax ++852 2367 0792
Internet www.carrera-rc.com

USA / CANADA / MEXICO

Carrera of America Inc.
2 Corporate Drive
Cranbury,
NJ 08512,
USA
Phone ++1 609 409 8510
Fax ++1 609 409 8610
Email reception@
carrera-toys.com
Internet www.carrera-rc.com

BENELUX

Stadlbauer Marketing + Vertrieb GmbH
Landshoerlaan 33
NL-6114 MP Susteren
Email service.benelux@
carrera-toys.com
Internet www.carrera-rc.com

FRANCE

Stadlbauer Marketing + Vertrieb GmbH
21 B. Route Nationale
Domaine de L'Hancardrie
FR-53320 Ennetieres-En-Weppes
Email carrera-toys@orange.fr
Internet www.carrera-rc.com

HUNGARY

Megyerország Importer Stadlbauer Marketing + Vertrieb GmbH
Rennbahn Allee 1
A-5412 Puch / Salzburg
Phone ++36 305556502
Email office@stadlbauer-toys.hu
Internet www.carrera-rc.com
Service:
GAME PARK - VINCZE ZOLTAN
Berky Lili utca 36.
1171 Budapest - Hungary
Phone ++36 1 258-7809
Email vinzolest-online.hu

POLAND

Stadlbauer Marketing + Vertrieb GmbH
Rennbahn Allee 1
A-5412 Puch / Salzburg
Phone ++48 22 645 14 20
Fax ++48 22 645 14 21
Email office@stadlbauer-toys.pl
Internet www.carrera-rc.com
Service:
REKMAN
ul. Fabryczna 14
53-609 Wrocław
Poland
Phone ++48 71 359 46 19
Fax ++48 71 359 46 21
Email jbojda@rekman.com.pl

SPAIN / PORTUGAL

Stadlbauer Iberia SLU
Calle Fluvia, 97, 1º 2º
08019 Barcelona - Spain
Phone ++34 93 303 83 95
Email contacto@carrera-toys.com
Internet www.carrera-rc.com

CARRERA RC DISTRIBUTORS**AUSTRALIA**

Zimblet Pty Ltd.
859 Heidelberg Road
Ivanhoe, Victoria 3079
Australia
Phone ++61 3 9481 1000
Fax ++61 3 9487 2311
Email sales@zimblet.com.au
Internet www.zimblet.com.au

BULGARIA

Wanichew Ltd.
78a, Maria Luiza Blvd.
BG-1202 Sofia
Phone ++359 283 22020
Fax ++359 283 22020
Email kivanchev@del.bg

CHINA

Shanghai Wowgame Commercial Company Ltd.
Room 110, Tower 1,
German Centre, 88 Keyuan Road,
(Zhangjiang Hi-Tech Park),
Pudong, Shanghai, (Zip: 201203)
China
Phone ++86 21-53821692
Mobile ++86 15577449439
Email eddychan@wowgame.com.cn
Internet www.wowgame.net.cn

CZECH REPUBLIC

ConQuest entertainment a.s.
Hloubetinska 11
CZ-198 00 Praha 9 - Hloubetin
Phone ++420 284 000 175
Fax ++420 284 000 101
Email radm.kaloc@conquest.cz
Internet www.autodrehy.cz

ESTONIA

Anvot Ltd.
Madiksa 7
EE-74114 Maarju
Phone ++372 63 88 100
Fax ++372 63 88 101
Email anvot@anvot.ee
Internet www.anvot.ee

GREECE

Enarxis Dynamic Media Ltd.
68 Iliou Street
11744, Neos Kosmos
Athens
Greece
Phone ++30 210 9011900
Fax ++30 210 9026700
Email info@enarxis.eu
Internet www.enarxis.eu

HONG KONG

Chun Lee (China) Industrial Limited
RM. 1801-S, 18/F,
King Palace Plaza,
52A Sha Tsui Road,
Tsuen Wan,
N.T. Hong Kong
Email eddychan@yue-lee.com
Mobile ++852 9103 6679

INDIA

Karma Solutions
121A, Oshiwara Industrial Centre,
Link Rd - Goregaon (W),
Mumbai - 400104
India
Phone ++91 22 66716714
Mobile ++91 9820075400
Email karmasolutions7@gmail.com
Internet www.karma-toys.com

ISRAEL

TOP PLAY ISRAEL (TPIL) LTD
Simrat Atavor Str. 6A - Industrial
Zone Segula-Petach-Tikva, 4369 108
Israel
Phone ++972 3 9323767
Fax ++972 3 9086074
Mobile ++972 52 8338966
Email top-play@012.net.il
Internet www.TopPlaytoys.com

LEBANON

F. AOUAD
Pobox1565, Jounieh Lebanon
Twin Towers Building Blk A
Sarba High Way
Jounieh - Lebanon
Phone ++961 3 840505
Fax ++961 9 635473
Email fawad@dm.net.lb
riad.aouad@fawad.com

NEW ZEALAND

F W Cave Ltd.
15 Old North Road
P O Box 276
Kumeu 0841
Auckland - New Zealand
Phone ++64 9 415 7766
Fax ++64 9 415 7099
Email sales@fwcave.co.nz
Internet www.fwcave.co.nz

ROMANIA

Seven Springrom srl.
Piata 22 Decembrie nr. 18
RO610007 Pitra Neamt, jud. Neamt
Phone ++40-230-221117
Email office@sevenro.ro
Internet www.sevenro.ro

RUSSIA

Unitoys MSK Ltd.
Mnawiki Street 7, Building 2
RU-123308, Moscow
Phone ++7 495 278 0286
Fax ++7 499 946 4616
Email office@unitoys.ru
Internet www.unitoys.ru

SERBIA / MONTENEGRO

Cool Play d.o.o.
Zivka Davidovica 13
11000 Beograd - Serbian
Phone ++381 11 3809143
Fax ++381 11 3809144
Email office@coolplay.rs

SWITZERLAND

Waldmeier AG
Neustrasse 50
CH-4623 Neuendorf
Phone ++41 62 387 98 18
Fax ++41 62 387 98 20
Email info@waldmeier.ch
Internet www.waldmeier.ch

UNITED KINGDOM

The Hobby Company Ltd.
Ganforth Place, Knowlhill
Milton Keynes MK8 8PG, UK
Phone ++44 1908 209 480
Fax ++44 1908 235 900
Email enquiries@hobbyco.net
Internet www.hobbyco.net

UNITED ARAB EMIRATES

Toyworld Distributor
P.O. Box 289, Cibca Building
Al Wahda Street, Sharjah
United Arab Emirates
Phone ++971 6 539 7416
Fax ++971 6 539 6882
Email toyworld@faisalholding.net

WARNING:
CHOKING HAZARD-SMALL PARTS
NOT FOR CHILDREN UNDER 3 YEARS.

ATTENTION:
DANGER D'ÉTOUFFEMENT - PRÉSENCE DE PETITES PIÈCES
NE CONVIENT PAS AUX ENFANTS DE MOINS DE 3 ANS.

carrera-rc.com

Stadlbauer Marketing + Vertrieb GmbH - Rennbahn Allee 1 - 5412 Puch / Salzburg - Austria