

CELVIANO

AP-620

P

GUIA DO USUÁRIO

Por favor guarde todas as informações para futuras referências.

Precauções de segurança

Antes de tentar usar o piano, certifique-se de ler as "Precauções de segurança" separadas.

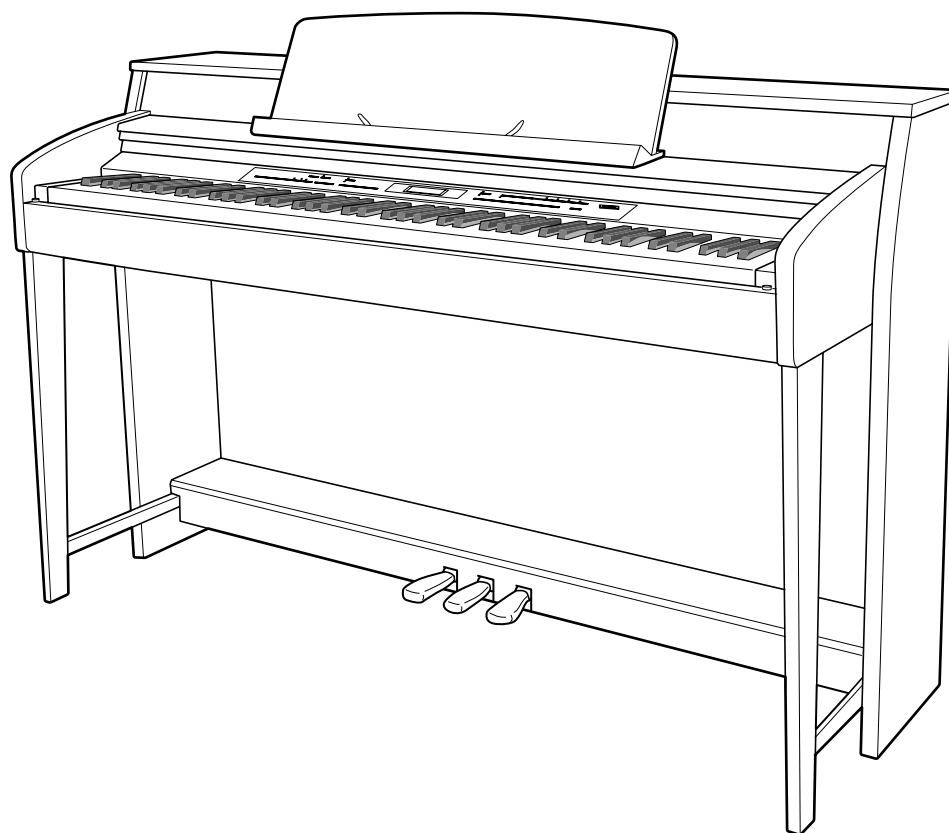

- EM NENHUM EVENTO A CASIO SERÁ RESPONSÁVEL POR QUAISQUER DANOS (INCLUINDO, SEM LIMITAÇÃO A ISSO, DANOS POR PERDAS DE LUCROS, INTERRUPTÃO DOS NEGÓCIOS, PERDA DE INFORMAÇÃO) PROVENIENTES DO USO OU DA INCAPACIDADE DO USO DESTES MANUAL OU DO PRODUTO, MESMO QUE A CASIO TENHA SIDO ADVERTIDA SOBRE A POSSIBILIDADE DE TAIS DANOS.
- O conteúdo deste manual está sujeito a modificações sem aviso prévio.
- A aparência real do produto pode ser diferente da mostrada nas ilustrações neste Guia do Usuário.
- Os nomes das empresas e produtos usados neste manual podem ser as marcas registradas de outros.



Esta marca aplica somente nos países da União Européia.



Manufacturer:
CASIO COMPUTER CO.,LTD.
6-2, Hon-machi 1-chome, Shibuya-ku, Tokyo 151-8543, Japan
Responsible within the European Union:
CASIO EUROPE GmbH
Casio-Platz 1, 22848 Norderstedt, Germany

Esta marca aplica-se somente ao AP-620BKV.
Guarde todas as informações para futuras consultas.

Sumario

Montagem do suporte..... P-56

Desembalagem.....	P-56
Para montar o suporte	P-56

Para conectar os cabos	P-59
Para instalar o suporte para partitura e gancho para fones de ouvido.....	P-60

Guia geral..... P-2

Armazenamento das definições e uso do bloqueio do painel	P-4
Retorno do Piano Digital às suas seleções iniciais de fábrica	P-4

Fornecimento de energia..... P-5

Conexões..... P-6

Conexão de fones de ouvido	P-6
Conexão de um equipamento de áudio ou um amplificador.....	P-6
Acessórios incluídos e opcionais	P-7

Uso dos sons incorporados..... P-8

Como ligar o Piano Digital e tocar algo.....	P-8
Seleção de um som	P-8
Estratificação de dois sons	P-9
Divisão do teclado entre dois sons	P-10
Uso da alteração da oitava	P-11
Ajuste do brilho de um som	P-11
Adição de reverberação ao som	P-12
Adição do efeito de coro ao som	P-12
Uso dos pedais do Piano Digital	P-13
Uso do metrônomo	P-13
Execução de um dueto	P-14

Uso do acompanhamento automático..... P-16

Execução de um acompanhamento automático.....	P-16
Uso das predefinições de um toque	P-19
Uso da harmonização automática	P-19
Criação dos seus próprios ritmos originais	P-20

Reprodução das canções incorporadas..... P-23

Reprodução de todas as canções incorporadas.....	P-23
Reprodução de uma canção específica da Biblioteca musical.....	P-24

Predefinições de música..... P-26

Seleção de uma predefinição de música	P-26
Criação de uma predefinição original do usuário.....	P-27

Registro das configurações de som e ritmo..... P-32

Armazenamento dos dados de registro	P-33
Chamada de um registro	P-33

Gravação da sua execução do teclado..... P-34

Gravação ou reprodução de uma única canção	P-34
Gravação ou reprodução de várias canções	P-35
Gravação de uma pista (parte) específica	P-35
Apagamento dos dados do gravador	P-37
Regravação de uma parte de uma canção do gravador (Gravação punch-in)	P-37

Outras definições..... P-40

Configuração das definições.....	P-40
----------------------------------	------

Uso de um cartão de memória..... P-43

Colocação e remoção de um cartão de memória	P-44
Formatação de um cartão de memória	P-45
Armazenamento dos dados do Piano Digital num cartão de memória	P-45
Carregamento dos dados de um cartão de memória.....	P-46
Apagamento dos dados de um cartão de memória	P-47
Renomeação de um arquivo num cartão de memória	P-47
Reprodução de uma canção de um cartão de memória	P-48
Armazenamento de dados na memória do Piano Digital (Área interna) ao invés de um cartão de memória	P-49
Mensagens de erro	P-50

Conexão a um computador..... P-51

Requisitos mínimos do sistema do computador	P-51
Conexão do Piano Digital a um computador.....	P-51
Uso de MIDI	P-52
Transferência de dados entre o Piano Digital e um Computador	P-52

Referência..... P-61

Localização e solução de problemas.....	P-61
Especificações do produto.....	P-62
Precauções durante a operação	P-63

Apêndice..... A-1

Lista de sons	A-1
Lista de atribuições de bateria	A-3
Lista de ritmos.....	A-4
Lista das canções	A-6
Lista de predefinições de música.....	A-7
Guia de dedilhado	A-9
Lista de exemplos de acordes	A-10

MIDI Implementation Chart

Guia geral

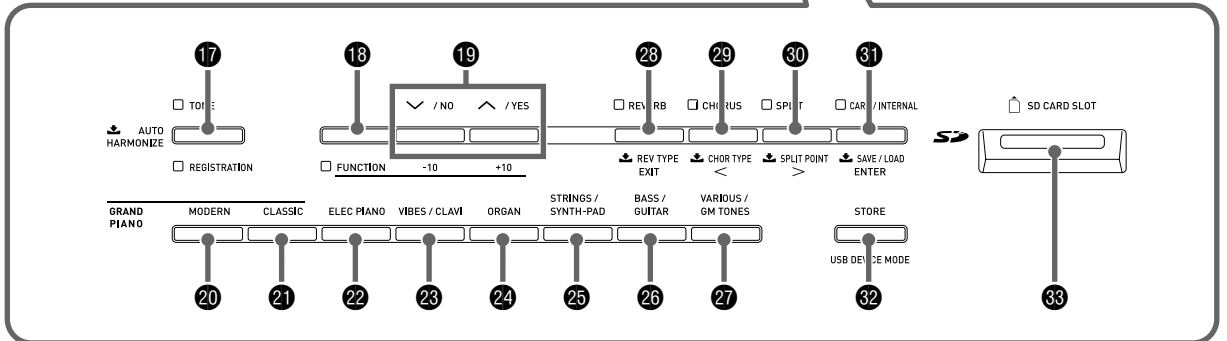
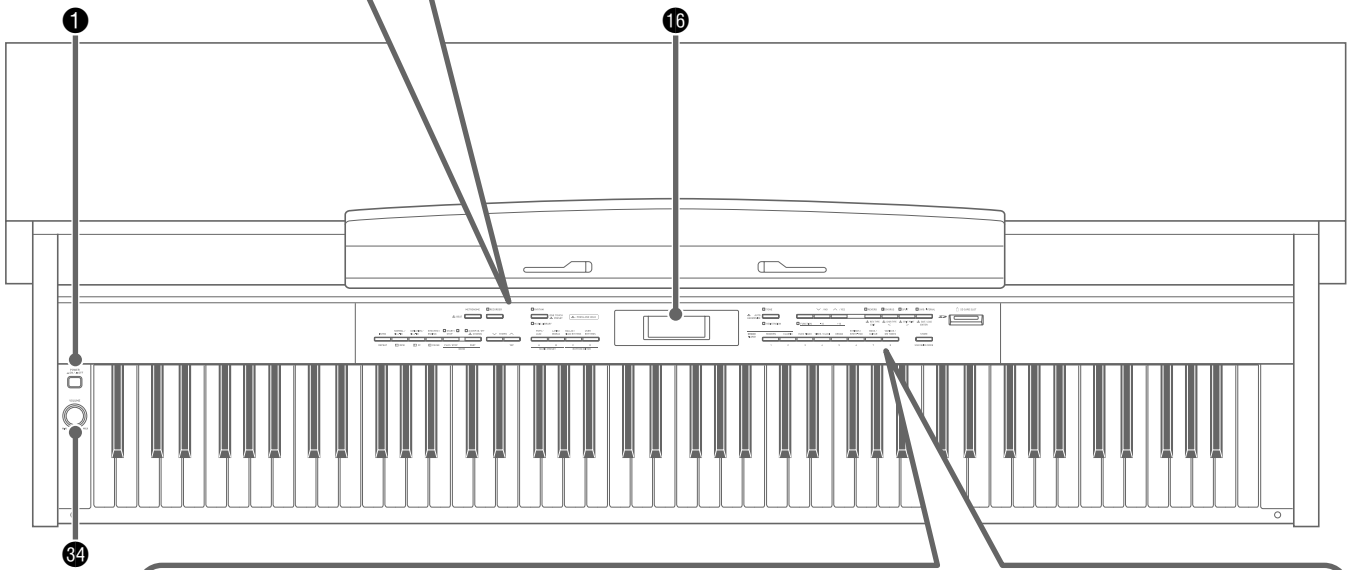
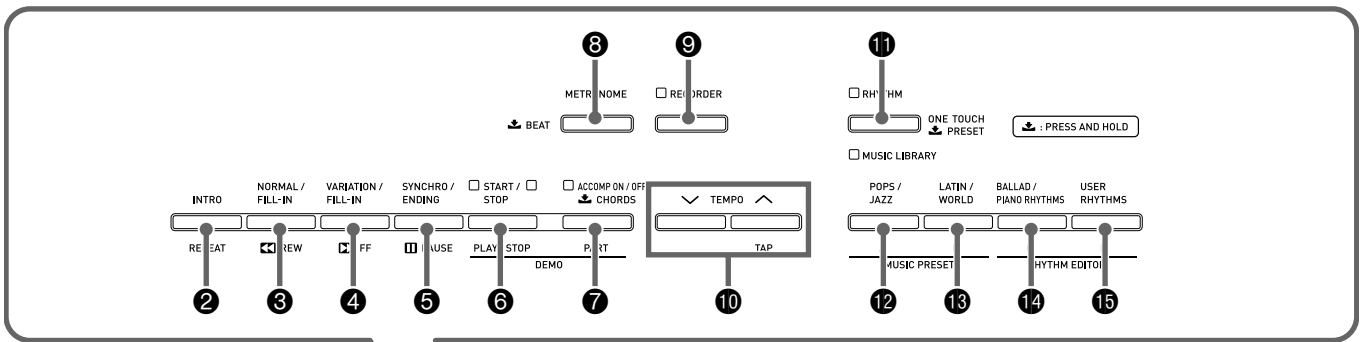

Parte inferior

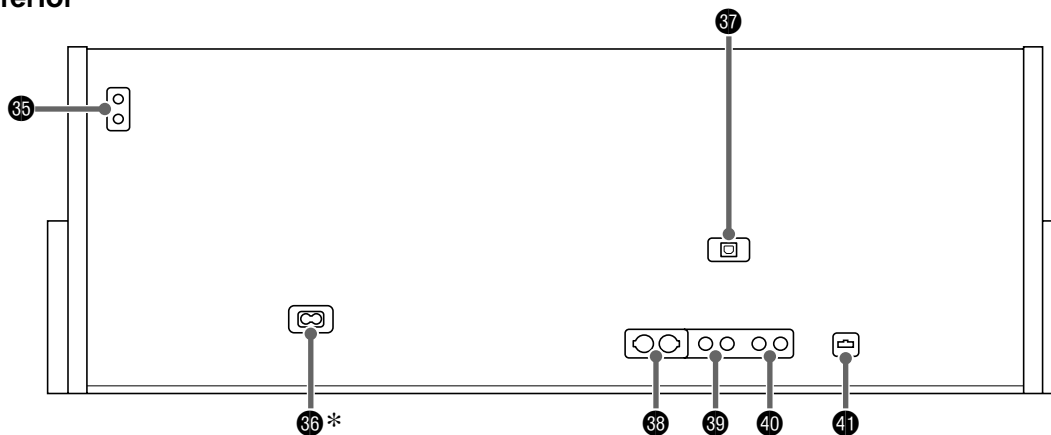

* O cabo de alimentação do AP-620 é conectado permanentemente ao Piano Digital.

- Este manual emprega os números e nomes abaixo para referir-se aos botões e controladores.

- 1 Botão **POWER** (Alimentação)
- 2 Botão **INTRO/REPEAT** (Introdução/Repetir)
- 3 Botão **NORMAL/FILL-IN, ◀◀REW** (Normal/Virada, Retrocesso)
- 4 Botão **VARIATION/FILL-IN, ▶▶FF** (Variação/Virada, Avanço rápido)
- 5 Botão **SYNCHRO/ENDING, PAUSE** (Encadeamento/Finalização, Pausa)
- 6 Botão **START/STOP, PLAY/STOP** (Iniciar/Parar, Reproduzir/Parar)
- 7 Botão **ACCOMP ON/OFF, PART** (Ativação/Desativação do acompanhamento, Parte)
- 8 Botão **METRONOME** (Metrônomo)
- 9 Botão **RECORDER** (Gravador)
- 10 Botões **TEMPO** (Andamento)
- 11 Botão **RHYTHM, MUSIC LIBRARY** (Ritmo, Biblioteca musical)
- 12 Botão **POPS/JAZZ, MUSIC PRESET** (Pops/Jazz, Predefinição de música)
- 13 Botão **LATIN/WORLD, MUSIC PRESET** (Música latina/mundial, Predefinição de música)
- 14 Botão **BALLAD/PIANO RHYTHMS, RHYTHM EDITOR** (Balada/Ritmos de piano, Editor de ritmo)
- 15 Botão **USER RHYTHMS, RHYTHM EDITOR** (Ritmos do usuário, Editor de ritmo)
- 16 Mostrador
- 17 Botão **TONE, REGISTRATION** (Som, Registro)
- 18 Botão **FUNCTION** (Função)
- 19 Botões **∨/NO, ∧/YES** (Não, Sim)
- 20 Botão **GRAND PIANO (MODERN)** (Piano de cauda (Moderno))
- 21 Botão **GRAND PIANO (CLASSIC)** (Piano de cauda (Clássico))
- 22 Botão **ELEC PIANO** (Piano elétrico)
- 23 Botão **VIBES/CLAVI** (Vibrafone/Cravo)
- 24 Botão **ORGAN** (Órgão)
- 25 Botão **STRINGS/SYNTH-PAD** (Cordas/Sintetizador de acordes sustentados)
- 26 Botão **BASS/GUITAR** (Baixo/Guitarra)
- 27 Botão **VARIOUS/GM TONES** (Vários/Sons GM)
- 28 Botão **REVERB, REV TYPE, EXIT** (Reverberação, Tipo de reverberação, Sair)
- 29 Botão **CHORUS, CHOR TYPE, <** (Coro, Tipo de coro)
- 30 Botão **SPLIT, SPLIT POINT, >** (Divisão, Ponto de divisão)
- 31 Botão **CARD/INTERNAL, SAVE/LOAD, ENTER** (Cartão/Interno, Salvar/Carregar, Executar)
- 32 Botão **STORE, USB DEVICE MODE** (Armazenar, Modo de dispositivo USB)
- 33 **SD CARD SLOT** (Abertura para cartão SD)
- 34 Controlador **VOLUME** (Volume)
- 35 Jaques **PHONES** (Fones de ouvido)
- 36 Tomada de CA
- 37 Porta **USB**
- 38 Terminais **MIDI OUT/IN** (Saída/Entrada MIDI)
- 39 Jaques **LINE IN R, L/MONO** (Entrada de linha direita, esquerda/mono)
- 40 Jaques **LINE OUT R, L/MONO** (Saída de linha direita, esquerda/mono)
- 41 Conector de pedais

Armazenamento das definições e uso do bloqueio do painel

O seu Piano Digital lhe permite armazenar as suas definições atuais e bloquear os seus botões para prevenir operações acidentais. Para maiores detalhes, consulte “Backup das definições” (página P-42) e “Bloqueio do painel” (página P-42).

Retorno do Piano Digital às suas seleções iniciais de fábrica

Realize o seguinte procedimento quando quiser retornar os dados e definições armazenados do Piano Digital às suas seleções iniciais de fábrica.

1. Desligue o Piano Digital.
2. Enquanto pressiona os botões **17** (TONE) e **18** (FUNCTION), pressione o botão **1** (POWER).

O Piano Digital será ligado e inicializará o seu sistema interno. Você poderá usar o Piano Digital após um breve período.

NOTA

- Consulte “Como ligar o Piano Digital e tocar algo” (página P-8) para informações sobre como ligar e desligar o Piano Digital.

Fornecimento de energia

O seu Piano Digital funciona com a eletricidade doméstica normal. Certifique-se de desligar o Piano Digital quando não o estiver usando.

1. Certifique-se de que o botão **POWER** esteja na posição OFF (elevado).

Botão **POWER** (Alimentação)

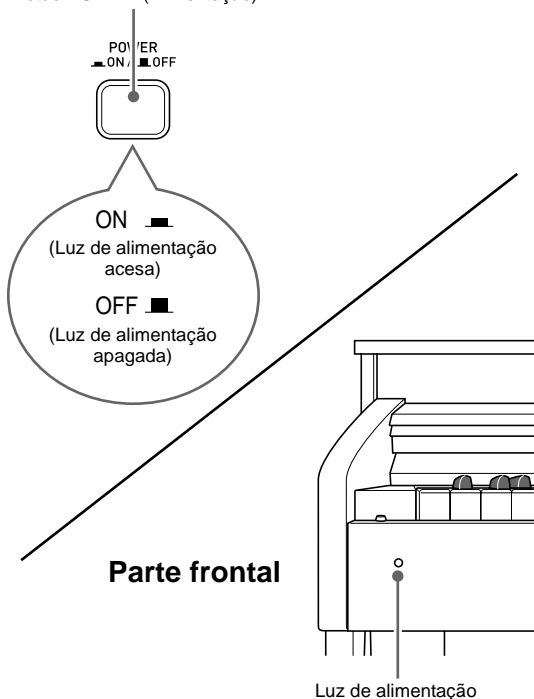

2. Conecte o cabo de alimentação que vem com o Piano Digital à tomada de CA na parte inferior do Piano Digital.*

* Somente AP-620BKV

3. Conecte o cabo de alimentação a uma tomada elétrica doméstica.

IMPORTANTE!

- Certifique-se sempre de que o botão **POWER** esteja na posição OFF antes de conectar ou desconectar o cabo de alimentação.
- A forma do plugue do cabo de alimentação e da tomada elétrica diferem de acordo com o país e área geográfica. A ilustração mostra apenas um exemplo das formas disponíveis.
- Certifique-se de que a luz de alimentação se apague completamente antes de desconectar o cabo de alimentação da tomada elétrica. Certifique-se de ler e observar todas as precauções de segurança relativas ao fornecimento de energia.

Conexões

Conexão de fones de ouvido

IMPORTANTE!

- Antes de conectar fones de ouvido, certifique-se de usar o controlador **VOLUME** do Piano Digital para baixar o volume para um nível baixo. Depois de conectar, você pode ajustar o volume ao nível desejado.
- O Piano Digital ajusta a saída do som automaticamente para otimizar os fones de ouvido (quando os fones de ouvido estão conectados) ou os alto-falantes incorporados (quando os fones de ouvido não estão conectados).

Parte inferior

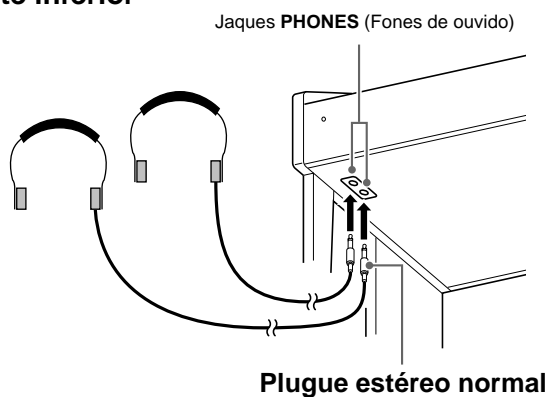

Conecte fones de ouvido disponíveis comercialmente aos jaques **PHONES**. Conectar fones de ouvido a qualquer um dos jaques **PHONES** corta a saída dos alto-falantes, o que significa que você pode praticar mesmo tarde da noite sem perturbar os outros. Para proteger sua audição, certifique-se de não ajustar a um nível de volume muito alto quando usar os fones de ouvido.

NOTA

- Certifique-se de empurrar o plugue dos fones de ouvido completamente no jack **PHONES**. Se você não fizer isso, poderá ouvir o som somente de um lado dos fones de ouvido.
- Se o plugue dos fones de ouvido que você estiver usando não se ajustar aos jaques **PHONES**, use um adaptador de plugue aplicável, disponível comercialmente.
- Se você estiver usando fones de ouvido que requerem um adaptador de plugue, certifique-se de não deixar o adaptador conectado quando desconectar os fones de ouvido. Caso contrário, não soará nada pelos alto-falantes quando tocar o instrumento.

Conexão de um equipamento de áudio ou um amplificador

Você pode conectar um equipamento de áudio ou um amplificador ao Piano Digital e, em seguida, tocar através dos alto-falantes externos para um volume mais potente e melhor qualidade sonora.

IMPORTANTE!

- O Piano Digital ajusta a saída do som automaticamente para otimizar a saída dos fones de ouvido (quando os fones de ouvido estão conectados) ou a saída dos alto-falantes incorporados (quando os fones de ouvido não estão conectados). Isso também causará uma mudança na qualidade da saída dos jaques **LINE OUT R** e **L/MONO** do Piano Digital.
- Sempre que conectar um dispositivo ao Piano Digital, primeiro use o controlador **VOLUME** para ajustar o volume a um nível baixo. Depois de conectar, você pode ajustar o volume ao nível desejado.
- Sempre que conectar qualquer dispositivo ao Piano Digital, certifique-se de ler a documentação do usuário que acompanha o dispositivo.

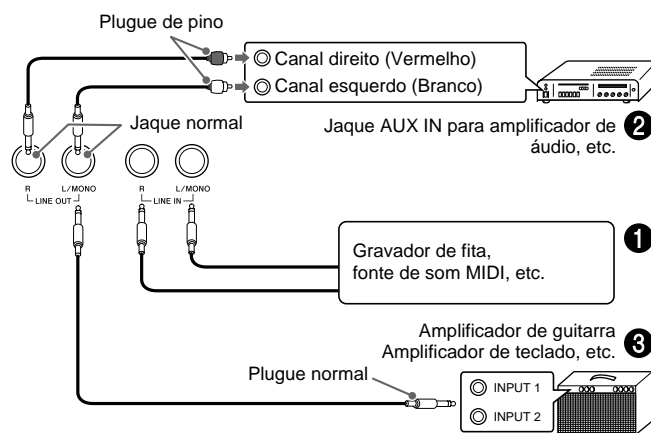

Reprodução da saída do equipamento externo através dos alto-falantes do piano ❶

Use cabos disponíveis comercialmente para conectar um equipamento de áudio externo aos jaques **LINE IN** do piano como mostrado na Figura ❶.

A entrada do jack **LINE IN R** soa através do alto-falante direito do piano, enquanto que a entrada do jack **LINE IN L/MONO** soa através do alto-falante esquerdo. Conectar somente ao jack **LINE IN L/MONO** fará que a mesma saída seja reproduzida por ambos alto-falantes. Cabe ao usuário comprar cabos de conexão que sejam compatíveis com o equipamento que conectará.

Conexão a um equipamento de áudio ②

Use cabos disponíveis comercialmente para conectar um equipamento de áudio externo aos jacks **LINE OUT** do piano como mostrado na Figura ②. A saída do jack **LINE OUT R** é o som do canal direito, enquanto que a saída do jack **LINE OUT L/MONO** é o som do canal esquerdo. Cabe ao usuário comprar cabos de conexão como os mostrados na ilustração para a conexão do equipamento de áudio. Normalmente, nesta configuração você deve ajustar o seletor de entrada do equipamento de áudio para a definição que especifica o terminal (tal como **AUX IN**) ao qual o piano está conectado. Use o controlador **VOLUME** do piano para ajustar o nível do volume.

Conexão a um amplificador de instrumento musical ③

Use cabos disponíveis comercialmente para conectar um amplificador aos jacks **LINE OUT** do piano como mostrado na Figura ③. A saída do jack **LINE OUT R** é o som do canal direito, enquanto que a saída do jack **LINE OUT L/MONO** é o som do canal esquerdo. Conectar somente ao jack **LINE OUT L/MONO** produz uma mistura de ambos canais. Cabe ao usuário comprar o cabo de conexão como o mostrado na ilustração para a conexão do amplificador. Use o controlador **VOLUME** do piano para ajustar o nível do volume.

Acessórios incluídos e opcionais

Use somente os acessórios que são especificados para uso com este Piano Digital.

O uso de acessórios não autorizados cria o risco de fogo, choque elétrico e ferimentos.

NOTA

- Você pode obter informações sobre os acessórios que são vendidos separadamente para este produto do catálogo da CASIO disponível no seu revendedor, ou do site da CASIO na Web no seguinte endereço URL.

<http://world.casio.com/>

Uso dos sons incorporados

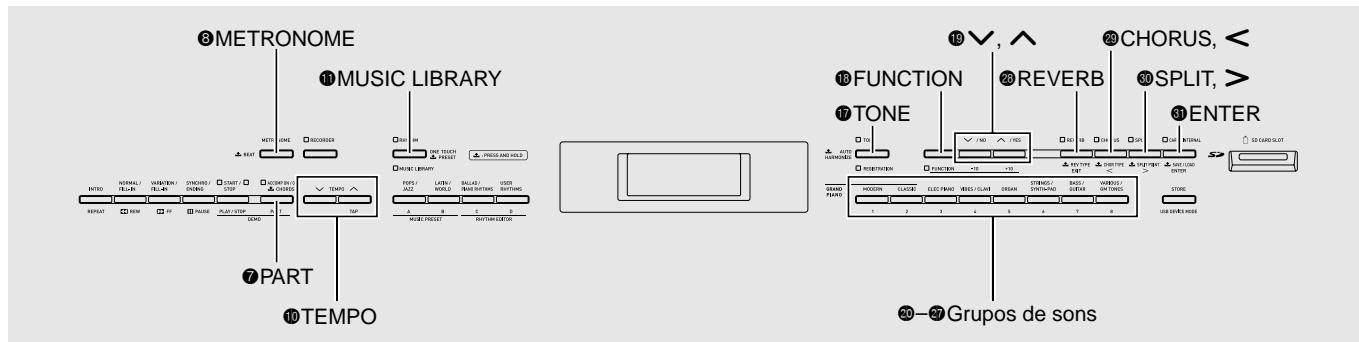

Como ligar o Piano Digital e tocar algo

1. Pressione o botão ❶ (POWER).

Isso liga a alimentação.

- Para desligar o Piano Digital, pressione o botão ❶ de novo.

Lado esquerdo

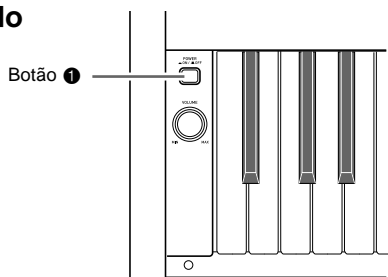

2. Após um breve momento, a tela do mostrador deve aparecer como mostrado abaixo, o que indica que o Piano Digital está pronto para ser tocado.



3. Use o controlador ❸ (VOLUME) para ajustar o nível do volume.

4. Toque algo no teclado.

Seleção de um som

O seu Piano Digital tem 250 sons, divididos em oito grupos.

- Para maiores informações, consulte “Lista de sons” (página A-1).
- O Piano Digital tem canções de demonstração incorporadas que realçam as diferentes características dos sons. Para maiores informações, consulte “Reprodução de todas as canções incorporadas” (página P-23).

1. Pressione o botão ❶ (TONE) de forma que sua luz superior se acenda.

- Cada pressão do botão alterna a iluminação entre as luzes superior e inferior.

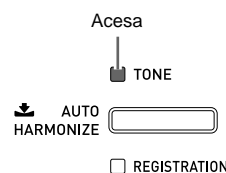

❶ IMPORTANTE!

- Prosseguir ao próximo passo enquanto a luz REGISTRATION estiver acesa realizará uma operação de chamada de registro (página P-32), o que mudará a configuração do Piano Digital. Certifique-se de que a luz TONE esteja acesa antes de avançar ao próximo passo.

2. Use a “Lista de sons” (página A-1) para encontrar o grupo e o número do som que deseja selecionar.

3. Use os botões 20 a 27 (grupos de sons) para selecionar o grupo desejado.

Exemplo: Para selecionar o grupo ORGAN



4. Use os botões 19 (v, ^) para selecionar o som desejado.

Exemplo: Para selecionar "002 Jazz Organ"

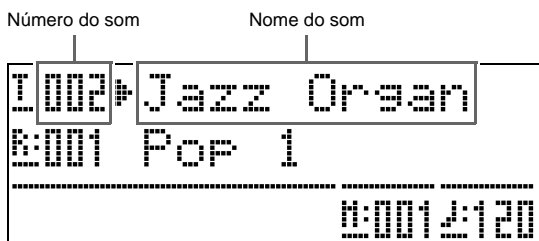

NOTA

- Pressionar ^ e v ao mesmo tempo saltará para o som 001 do grupo selecionado atualmente. Manter um dos botões pressionado altera o número do som em alta velocidade.
- Consulte a página P-40 para maiores informações sobre a rolagem.

Estratificação de dois sons

Você pode estratificar dois sons diferentes de forma que eles soem ao mesmo tempo quando você pressionar uma tecla do teclado.

- O primeiro som selecionado é denominado o "som principal", enquanto que o segundo som é denominado "som estratificado".

1. Selecione o som principal.

Exemplo: Para selecionar MELLOW PIANO no grupo CLASSIC, pressione o botão 21 (CLASSIC) e, em seguida, use os botões 19 (v, ^) para selecionar o som "002 Mellow Piano".

2. Pressione o botão do grupo que contém o som que deseja selecionar como o som estratificado até que "LAYER: ON" apareça no mostrador como mostrado abaixo por algum instante.

Isso estratificará os sons selecionados atualmente nos dois grupos.

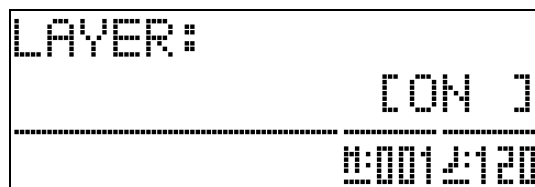

O botão mantido pressionado no passo 2 se acenderá para indicar que está selecionado.

Exemplo: Quando o grupo BASS/GUITAR é selecionado

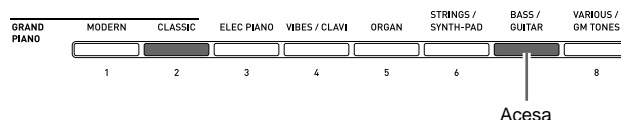

3. Use os botões 19 (v, ^) para selecionar o som desejado no grupo selecionado no passo 2.

Exemplo: Quando "006 Picked Bass" é selecionado

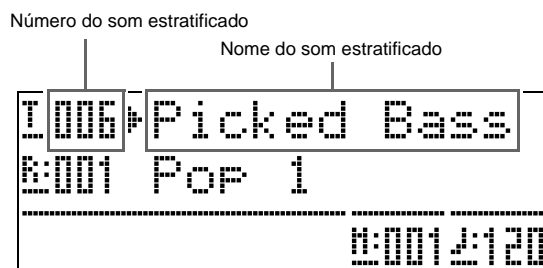

4. Para desfazer a estratificação dos sons e retornar o teclado para um único som, pressione um dos botões do grupo de sons.

NOTA

- Você pode ajustar o balanço entre o som principal e o som estratificado. Para maiores detalhes, consulte "Volume do som estratificado (Balanço de estratificação)" (página P-41).

Divisão do teclado entre dois sons

Você pode dividir o teclado de forma que o lado esquerdo (gama inferior) soe um som e o lado direito (gama superior) soe um som diferente.

Exemplo: Para dividir o teclado entre o som GM SLAP BASS 1 na esquerda (gama inferior) e o som GRAND PIANO na direita (gama superior).

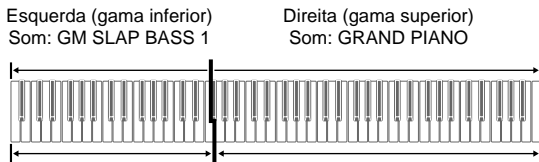

1. Pressione o botão **30** (SPLIT).

Isso faz que a luz SPLIT se acenda, indicando que o teclado está dividido entre dois sons.

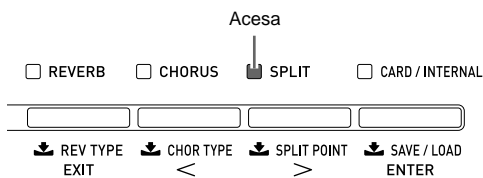

2. Selecione o som que deseja atribuir ao lado esquerdo (gama inferior) do teclado.

Exemplo: Para selecionar GM SLAP BASS 1 no grupo VARIOS/GM TONES, pressione o botão **27** (VARIOS/GM TONES) e, em seguida, use os botões **19** (V, ^) para selecionar o som "073 GM SlapBass1".

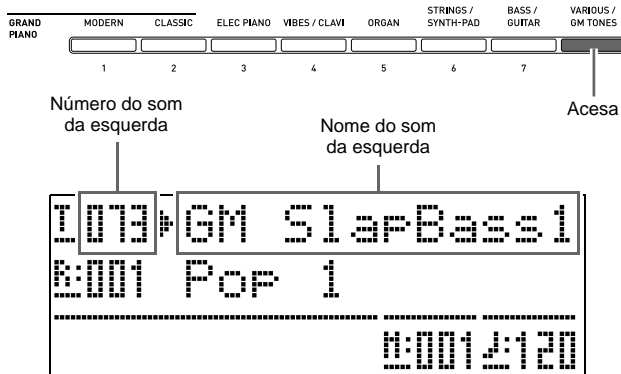

3. Para desfazer a divisão do teclado e retorná-lo a um único som, pressione o botão **30** (SPLIT).

A luz SPLIT se apagará, indicando que o teclado não está mais dividido.

NOTA

- Se o teclado estiver configurado com sons estratificados (página P-9) quando você realizar a operação de divisão acima, os sons estratificados soarão no lado direito (gama superior) do teclado.

Deslocamento do ponto de divisão do teclado

Você pode usar o procedimento abaixo para especificar a localização no teclado onde o mesmo é dividido entre o lado esquerdo e o lado direito. Tal localização é denominada "ponto de divisão".

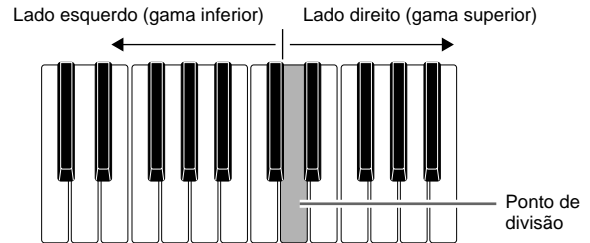

1. Pressione o botão **30** (SPLIT) até que a tela de definição do ponto de divisão mostrada abaixo apareça no mostrador.

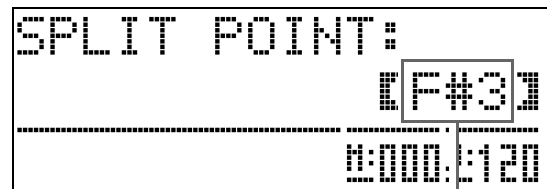

Nome da tecla do ponto de divisão atual

2. Pressione a tecla do teclado que deseja atribuir como a tecla da extrema esquerda do som direito (gama superior). Isso especifica o ponto de divisão.

3. Pressione o botão **30** (SPLIT). Isso apaga a tela do ponto de divisão.

Uso da alteração da oitava

Depois de dividir o teclado (página P-10), você pode achar que as notas da gama inferior na esquerda estão muito baixas ou que as notas da gama superior na direita estão muito altas. Você pode usar a alteração de oitava para alterar as oitavas da gama superior e da gama inferior para cima ou para baixo em unidades de oitava.

1. Enquanto pressiona o botão **18 (FUNCTION)**, pressione o botão **17 (TONE)**.

Isso exibe a tela de alteração da oitava.

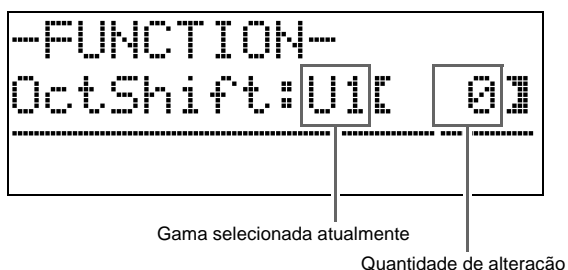

2. Use o botão **7 (PART)** para selecionar a gama cuja oitava deseja alterar.

- Cada pressão de **7 (PART)** muda através das gamas a seguir.

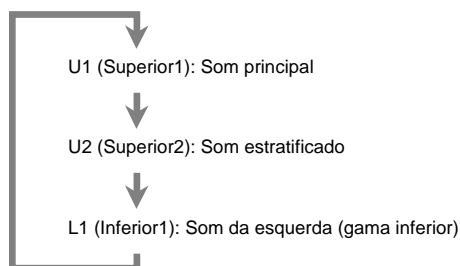

3. Use os botões **19 (V)**, **19 (^)** para alterar a oitava da gama selecionada atualmente.

- Você pode alterar a oitava dentro da gama de -2 a 0 a 2.

4. Pressione o botão **18 (FUNCTION)**.

Isso apaga a tela de alteração da oitava.

NOTA

- A alteração de oitava também pode ser realizada conforme descrito em "Alteração da oitava" (página P-41).

Ajuste do brilho de um som

1. Pressione o botão **18 (FUNCTION)**.

A luz FUNCTION se acenderá e a tela de funções aparecerá no mostrador.

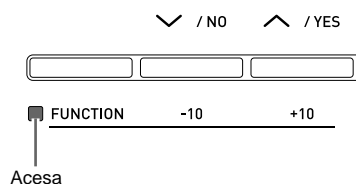

2. Use os botões **30 (>)** e **29 (<)** para selecionar a tela Tmpr/Effect.

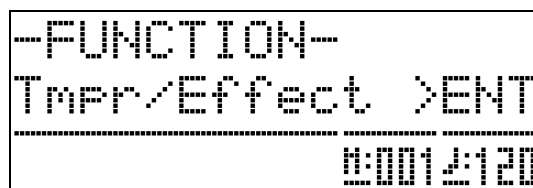

3. Pressione o botão **31 (ENTER)**.

Isso exibirá a tela para selecionar as definições no grupo Tmpr/Effect.

4. Use o botão **30 (>)** ou **29 (<)** para selecionar a tela de brilho mostrada abaixo.



5. Use os botões **19 (V)**, **19 (^)** para ajustar o brilho do som selecionado atualmente. Você pode ajustar o brilho no intervalo de -3 a 0 a 3.

V : Mais melodioso e suave

^ : Mais brilhante e forte

6. Pressione o botão **18 (FUNCTION)**.

Isso apagará a tela de ajuste do brilho e fará que a luz FUNCTION se apague.

NOTA

- Consulte "Outras definições" (página P-40) para maiores detalhes sobre o uso do botão **18 (FUNCTION)**.

Adição de reverberação ao som

1. Pressione o botão **28 (REVERB)** para ativar ou desativar a reverberação.

Acende-se quando ativado

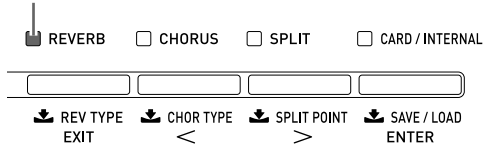

Seleção do tipo de reverberação

Você pode selecionar entre os seguintes quatro tipos de reverberação.

- 1: Room
- 2: Hall
- 3: Large Hall
- 4: Stadium

1. Pressione o botão **28 (REVERB)** até que a tela de seleção do tipo de reverberação mostrada abaixo apareça no mostrador.



2. Use os botões **19 (v, ^)** para selecionar o tipo de reverberação desejado.
3. Pressione o botão **28 (REVERB)** para sair da tela do tipo de reverberação.

Adição do efeito de coro ao som

1. Pressione o botão **29 (CHORUS)** para ativar ou desativar o coro (efeito que adiciona profundidade a um som).

Acende-se quando ativado

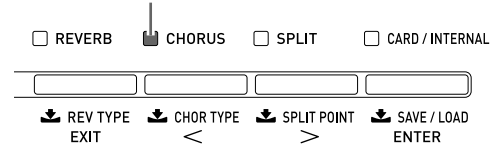

Seleção do tipo de coro

Você pode selecionar entre os seguintes quatro tipos de coro.

- 1: LightChorus
- 2: Chorus
- 3: Deep Chorus
- 4: Flanger

1. Pressione o botão **29 (CHORUS)** até que a tela de seleção do tipo de coro mostrada abaixo apareça no mostrador.

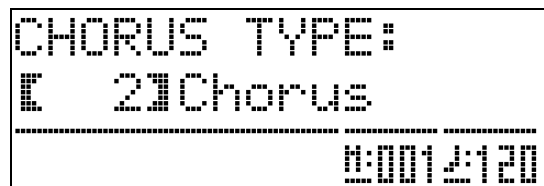

2. Use os botões **19 (v, ^)** para selecionar o tipo de coro desejado.
3. Pressione o botão **29 (CHORUS)** para sair da tela do tipo de coro.

Uso dos pedais do Piano Digital

O seu Piano Digital vem equipado com três pedais: forte, abafador e sostenuto.

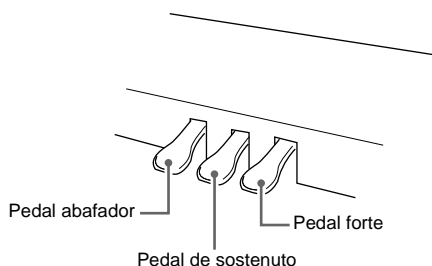

Funções dos pedais

● Pedal forte

Pressionar o pedal forte durante uma execução fará que as notas tocadas reverberem durante um tempo prolongado.

- Quando um som GRAND PIANO (MODERN, CLASSIC, VARIATION) é selecionado como o som, pressionar este pedal fará que as notas reverberem (ressonância acústica) exatamente como o pedal forte de um piano de cauda acústico. A operação de meio-pedal (pressionar o pedal pela metade) também é suportada.

● Pedal abafador

Pressionar este pedal durante uma execução suprime as notas tocadas no teclado depois que o pedal foi pressionado, e as faz soar com mais suavidade.

● Pedal de sostenuto

Somente as notas das teclas que são pressionadas quando este pedal está pressionado são sustentadas, até que o pedal seja solto.

Uso do metrônomo

1. Pressione o botão **8** (METRONOME).

Isso iniciará o metrônomo.

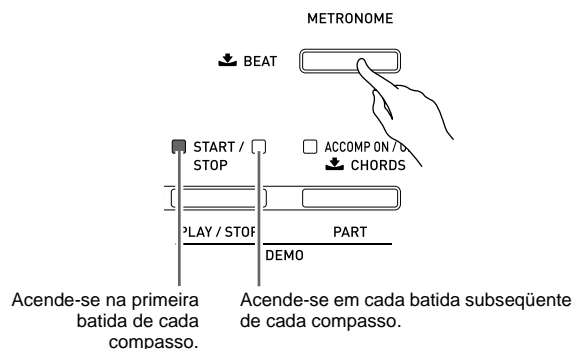

2. Pressione o botão **8** (METRONOME) de novo para interromper o metrônomo.

Mudança das batidas por compasso

Você pode especificar de duas a seis batidas por compasso para o metrônomo. Depois de fazer isso, um som de sino soará no começo de cada compasso. Especificar 0 para esta definição soará um ritmo direto, sem o som de sino. Esta definição lhe permite praticar com um tempo estável.

1. Pressione o botão **8** (METRONOME) até que a tela do número de batidas por compasso mostrada abaixo apareça no mostrador.

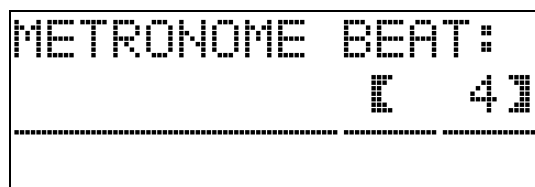

2. Use os botões **19** (∨, ∧) para selecionar o valor de batidas por compasso desejado.

3. Pressione o botão **8** (METRONOME) para sair da tela do número de batidas por compasso.

Mudança da definição do andamento

Há dois métodos diferentes que você pode usar para alterar a definição do andamento: pressionando os botões **^** (mais rápido) e **v** (mais lento) ou batendo um ritmo com um botão.

■ Para ajustar o andamento usando os botões **^** e **v**.

1. Use os botões **10** (TEMPO **v**, **^**) para ajustar a definição do andamento.

Cada pressão de um botão aumenta ou diminui o valor de batidas por minuto em um.

- Manter um dos botões pressionado altera o valor em alta velocidade.
- Você pode especificar o valor do andamento no intervalo de 20 a 255.



Valor do andamento

■ Para ajustar o andamento batendo um ritmo

1. Enquanto pressiona o botão **13** (FUNCTION), bata no botão **^** **10** (TEMPO) quatro vezes no ritmo que deseja especificar.

- A definição do andamento mudará de acordo com o tempo das suas batidas.
- Depois de usar este método para especificar o andamento aproximado, você pode então usar o procedimento descrito em "Para ajustar o andamento usando os botões **^** e **v**" para ajustar a definição para um valor mais exato.

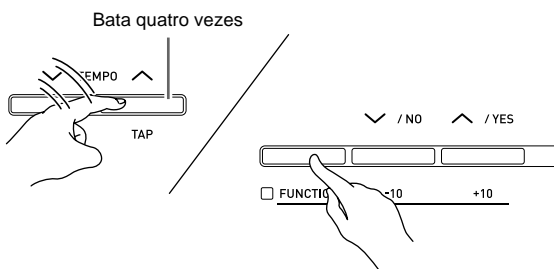

Ajuste do volume do metrônomo

Você pode usar o seguinte procedimento para ajustar o nível do volume do metrônomo, sem afetar o volume de saída do Piano Digital.

1. Enquanto pressiona o botão **13** (FUNCTION), pressione o botão **8** (METRONOME).

Isso exibe a tela de volume do metrônomo.

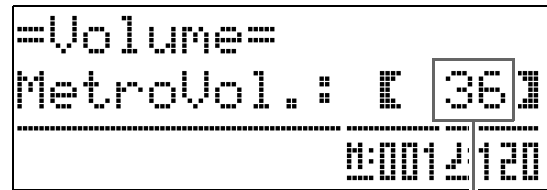

Volume do metrônomo

2. Use os botões **19** (**v**, **^**) para ajustar o volume do metrônomo.

3. Pressione o botão **13** (FUNCTION).

Isso apagará a tela de volume do metrônomo e fará que a luz FUNCTION se apague.

NOTA

- Você também pode usar o procedimento descrito em "Volume do metrônomo" (página P-41) para ajustar o volume do metrônomo.

Execução de um dueto

Você pode usar o modo de dueto para dividir o teclado do Piano Digital no centro, de forma que duas pessoas possam tocar um dueto. Isso permite configurar o teclado para que, por exemplo, o professor possa tocar no lado esquerdo e o estudante possa tocar junto no lado direito. Ou uma pessoa pode tocar a parte da mão esquerda na esquerda, enquanto a outra toca a parte da mão direita na direita.

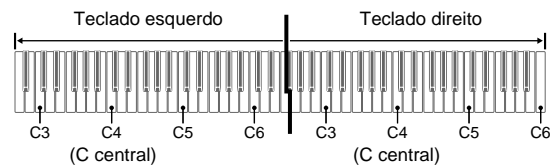

Operação dos pedais ao tocar um dueto

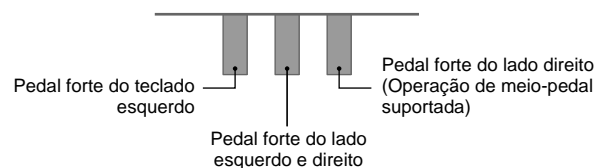

Configuração do Piano Digital para execução de dueto

1. Pressione o botão **11** (**MUSIC LIBRARY**) de forma que sua luz inferior se acenda.

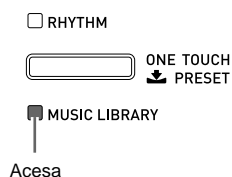

- Para praticar com as canções armazenadas num cartão de memória, pressione o botão **31** (**CARD/INTERNAL**) de forma que sua luz se acenda em vez do botão **11** (**MUSIC LIBRARY**).

2. Enquanto pressiona o botão **18** (**FUNCTION**), pressione o botão **30** (**SPLIT**).

Isso faz que a tela de ativação/desativação do modo de dueto apareça.

- As teclas do teclado são desativadas enquanto esta tela está exibida.



3. Pressione o botão **19** (**^**) para ativar o modo de dueto.

Isso fará que a luz do botão **30** (**SPLIT**) comece a piscar.

4. Pressione o botão **18** (**FUNCTION**).

Isso apaga a tela de ativação/desativação do modo de dueto e configura o teclado do Piano Digital para a execução de dueto.

5. Para desativar o modo de dueto, pressione o botão **30** (**SPLIT**) de forma que a luz SPLIT se apague.

NOTA

- Você também pode usar o procedimento descrito em "Modo de dueto" (página P-41) para ativar ou desativar o modo de dueto.

Mudança da oitava de um teclado do modo de dueto

Você pode usar o seguinte procedimento para alterar a oitava dos teclados esquerdo e direito do modo de dueto.

1. Enquanto pressiona o botão **18** (**FUNCTION**), pressione o botão **30** (**SPLIT**).

Isso exibe a tela de ativação/desativação do modo de dueto mostrada no passo 2 em "Configuração do Piano Digital para execução de dueto" (página P-15). Se o modo de dueto estiver desativado no momento, pressione o botão **19** (**^**) para ativá-lo.

2. Das quatro teclas de C no teclado esquerdo, pressione a tecla que deseja especificar como C central.

- Isso soará a nota atribuída a C4 e alterará a oitava do teclado esquerdo.

Exemplo: Para alterar a configuração de forma que a tecla de C da extrema esquerda seja o C central como mostrado abaixo.

Tecla de C da extrema esquerda (Tecla pressionada)

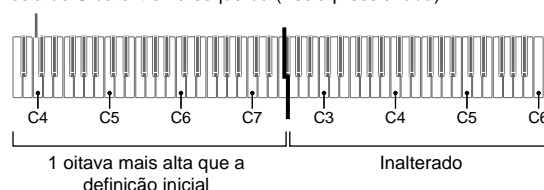

3. Você também pode usar o mesmo procedimento descrito no passo 2 para selecionar as teclas de C no teclado direito para alterar sua oitava.

4. Pressione o botão **18** (**FUNCTION**).

Isso apaga a tela de ativação/desativação do modo de dueto e faz que a luz do botão **18** (**FUNCTION**) se apague.

Os teclados esquerdo e direito serão configurados de acordo com suas definições.

NOTA

- Desativar o modo de dueto anulará as definições de alteração da oitava e retornará o teclado às suas definições iniciais.

Uso do acompanhamento automático

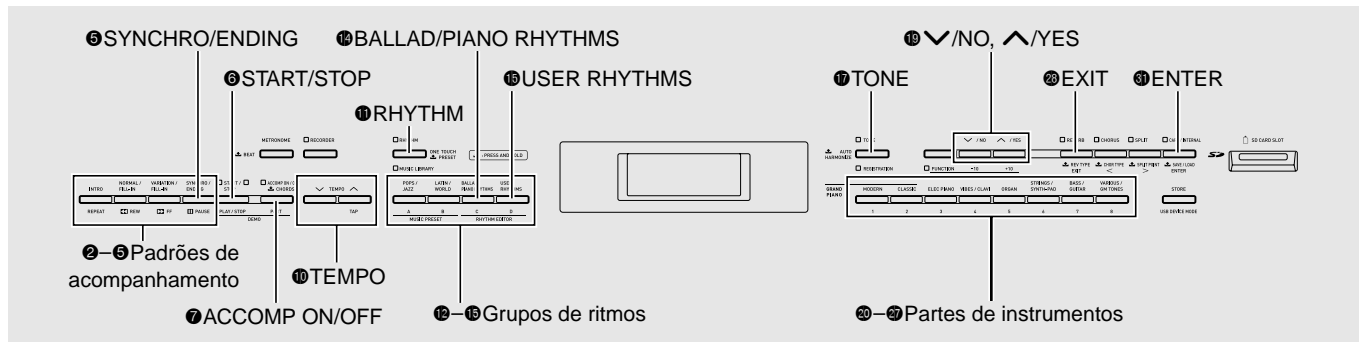

Com o acompanhamento automático, simplesmente selecione o ritmo de acompanhamento desejado e o acompanhamento aplicável (bateria, guitarra, etc.) será executado automaticamente quando você tocar um acorde com a mão esquerda. É como ter uma banda pessoal que o acompanha sempre.

Este Piano Digital tem 180 padrões de acompanhamento automático incorporados, que são divididos em três grupos. Você pode editar os ritmos incorporados para criar seus próprios ritmos originais (denominados “ritmos do usuário”), os quais você pode armazenar em um quarto grupo. Para maiores informações, consulte a “Lista de ritmos” (página A-4).

Execução de um acompanhamento automático

1. Pressione o botão **11 (RHYTHM)** de forma que sua luz superior se acenda.

Isso ativa o acompanhamento automático.

- Cada pressão do botão alterna entre as luzes RHYTHM e MUSIC LIBRARY.



2. Use a “Lista de ritmos” (página A-4) para encontrar o grupo e o número do ritmo que deseja selecionar.

3. Use os botões **12 a 15** (grupos de ritmos) para selecionar o grupo desejado.

Exemplo: Quando o grupo LATIN/WORLD é selecionado

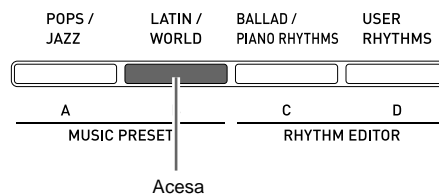

4. Use os botões **19 (∇, ▲)** para selecionar o ritmo desejado.

Exemplo: Quando “005 Samba 2” é selecionado

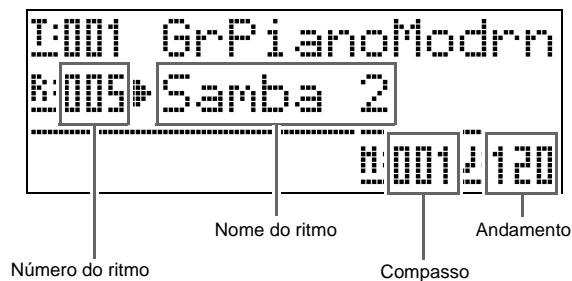

5. Use os botões **10 (TEMPO ∇, ▲)** para ajustar a definição do andamento.

- Este procedimento é igual ao ajuste do andamento do metrônomo (página P-14).
- Para retornar o ritmo à sua definição de andamento normal, pressione os botões **10 (TEMPO ∇, ▲)** ao mesmo tempo.

6. Pressione o botão **7** (ACCOMP ON/OFF) de forma que sua luz se acenda.

Isso ativa o acompanhamento, de forma que todas as partes do acompanhamento soem.

- Desativar o acompanhamento de forma que a luz ACCOMP se apague, faz que somente as partes dos instrumentos de percussão soem.
- Cada pressão do botão **7** (ACCOMP ON/OFF) ativa ou desativa o acompanhamento.

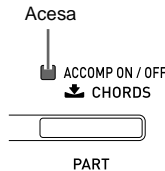

7. Pressione o botão **5** (SYNCHRO/ENDING).

Isso coloca o acompanhamento automático no modo de “espera de encadeamento”. Tocar um acorde durante o modo de espera de encadeamento fará que o acompanhamento automático comece a tocar automaticamente.

- Pressionar o botão **2** (INTRO) enquanto o acompanhamento automático estiver no modo de espera de encadeamento mudará para o modo de espera de introdução. Pressionar o botão **4** (VARIATION) mudará para o modo de espera de variação. Para maiores detalhes sobre os padrões de introdução e de variação, consulte “Modificação dos padrões do acompanhamento automático” (página P-19).

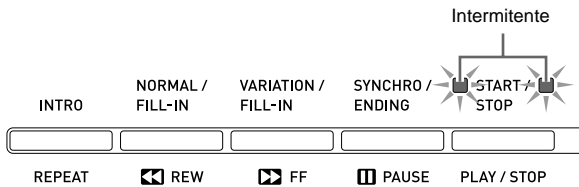

8. Toque o acorde desejado no teclado de acordes (teclas do teclado esquerdo).

O acompanhamento automático começará a tocar quando você tocar o acorde.

- Para iniciar a execução da parte da percussão sem tocar um acorde, pressione o botão **6** (START/STOP).

Exemplo: Para tocar um acorde C

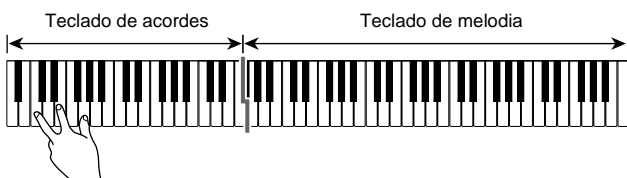

9. Toque outros acordes com a mão esquerda à medida que toca a melodia com a mão direita.

- Você pode usar o “CASIO Chord” ou outros modos de dedilhado de acordes simplificado para tocar os acordes. Para maiores detalhes, consulte “Seleção de um modo de dedilhado de acordes” na seguinte seção.
- Você pode usar os botões **3** (NORMAL) e **4** (VARIATION) para modificar os padrões de acompanhamento. Para maiores detalhes, consulte “Modificação dos padrões do acompanhamento automático” (página P-19).

10. Quando terminar, pressione o botão **6** (START/STOP) de novo para parar o acompanhamento automático.

- Pressionar o botão **5** (SYNCHRO/ENDING) ao invés do botão **6** (START/STOP) executará um padrão de finalização antes de parar a execução do acompanhamento automático. Para maiores detalhes sobre os padrões de introdução, consulte “Modificação dos padrões do acompanhamento automático” (página P-19).

NOTA

- Você pode usar o seguinte procedimento para ajustar o nível do volume do acompanhamento automático, sem afetar o volume de saída do Piano Digital. Para maiores detalhes, consulte “Volume do acompanhamento automático” (página P-41).
- Você pode alterar o tamanho do teclado de acordes usando a função de divisão para mover o ponto de divisão (página P-10). As teclas do teclado para a esquerda do ponto de divisão formam o teclado de acordes.

Seleção de um modo de dedilhado de acordes

Você pode selecionar entre os seguintes cinco modos de dedilhado de acordes.

- 1: Fingered 1
- 2: Fingered 2
- 3: Fingered 3
- 4: CASIO Chord
- 5: Full Range

1. Pressione o botão **7** (**ACCOMP ON/OFF**) até que a tela de seleção do tipo de dedilhado apareça no mostrador.

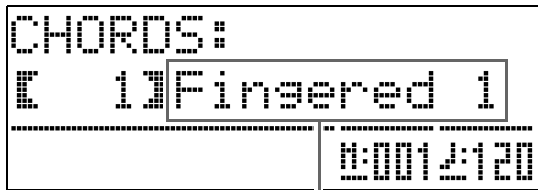

Modo de dedilhado de acordes

2. Use os botões **19** (**∨**, **∧**) para selecionar o modo de dedilhado de acordes desejado.
3. Pressione o botão **7** (**ACCOMP ON/OFF**). Isso apaga a tela de dedilhado de acordes.

■ Fingered 1, 2, 3

Com estes três modos de dedilhado de acordes, você toca os acordes no teclado de acordes usando os dedilhados dos acordes normais. Algumas formas de acorde são abreviadas, e podem ser dedilhadas com uma ou duas teclas.

Para maiores informações sobre os tipos de acordes que você pode dedilhar e seus dedilhados, consulte "Guia de dedilhado" (página A-9).



- Fingered 1: Toque as notas componentes do acorde no teclado.
- Fingered 2: Diferentemente de Fingered 1, não é possível introduzir um acorde de 6ª neste modo.
- Fingered 3: Diferentemente de Fingered 1, este modo permite a introdução de acordes fracionários com a nota do teclado mais baixa como a nota de baixo.

■ CASIO CHORD

Com "CASIO Chord", você pode usar dedilhados simplificados para tocar os quatro tipos de acordes descritos abaixo.



Tipo de acorde	Exemplo
Acordes maiores Pressione uma tecla, cuja nota corresponde ao nome do acorde. • Para tocar C maior, pressione qualquer tecla C no teclado de acordes. A oitava da nota não importa.	C (C maior) Nomes das notas
Acordes menores Pressione a tecla do teclado de acordes que corresponde ao acorde maior, enquanto também pressiona uma outra tecla do teclado de acordes para a direita.	Cm (C menor)
Acordes de sétima Pressione a tecla do teclado de acordes que corresponde ao acorde maior, enquanto também pressiona duas outras teclas do teclado de acordes para a direita.	C7 (C de sétima)
Acordes de sétima menor Pressione a tecla do teclado de acordes que corresponde ao acorde maior, enquanto também pressiona três outras teclas do teclado de acordes para a direita.	Cm7 (C de sétima menor)

Ao pressionar mais de uma tecla do teclado de acordes, não faz diferença se as teclas adicionais sejam brancas ou pretas.

■ FULL RANGE CHORD

Com este modo de dedilhado de acordes, você pode usar a gama completa do teclado para tocar acordes e a melodia.

Para maiores informações sobre os tipos de acordes que você pode dedilhar e seus dedilhados, consulte "Guia de dedilhado" (página A-9).

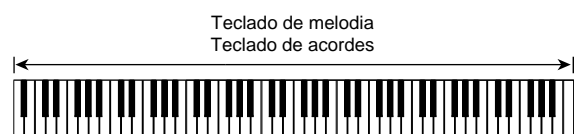

Modificação dos padrões do acompanhamento automático

Há seis padrões de acompanhamento automático diferentes, mostrados abaixo. Você pode mudar entre os padrões durante a execução do acompanhamento e mesmo modificar os padrões. Use os botões ② a ⑤ para selecionar o padrão desejado.

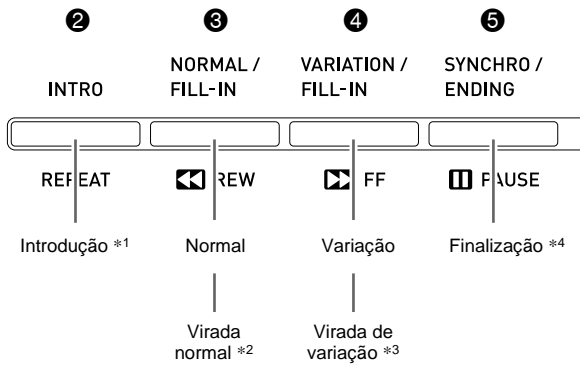

*1 Pressione no começo de uma canção.

A execução do acompanhamento continua com o padrão normal após a conclusão do padrão de introdução. Pressionar o botão ④ (VARIATION/FILL-IN) antes de pressionar este botão continuará com o padrão de variação após a conclusão do padrão de introdução.

*2 Pressione enquanto um padrão normal estiver sendo executado para inserir um padrão de virada.

*3 Pressione enquanto um padrão de variação estiver sendo executado para inserir um padrão de variação de virada.

*4 Pressione no final de uma canção.

Isso reproduzirá um padrão de finalização e parará o acompanhamento automático.

Uso das predefinições de um toque

A predefinição de um toque lhe dá acesso de um toque às definições de som e de andamento que vão bem com o padrão de ritmo de acompanhamento automático selecionado atualmente.

1. Pressione o botão ⑪ (RHYTHM) durante pelo menos dois segundos.

Isso configurará o som, andamento e outras definições de acordo com o padrão de ritmo selecionado atualmente. Neste ponto, a execução do acompanhamento automático também entrará no modo de espera de encadeamento, o que significa que o acompanhamento automático começará a tocar automaticamente quando você dedilhar um acorde.

2. Toque um acorde no teclado.

Isso iniciará a execução do acompanhamento automático.

NOTA

- As predefinições de um toque não são suportadas para ritmos do usuário (001 a 010 do grupo USER RHYTHMS).

Uso da harmonização automática

A harmonização automática lhe permite adicionar uma harmonia às notas da melodia tocadas com a mão direita. Você pode selecionar qualquer uma das 12 definições de harmonização automática.

1. Pressione o botão ⑰ (TONE) de forma que sua luz se acenda.

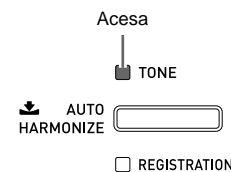

2. Pressione o botão ⑰ (TONE) até que a tela de harmonização automática apareça no mostrador.

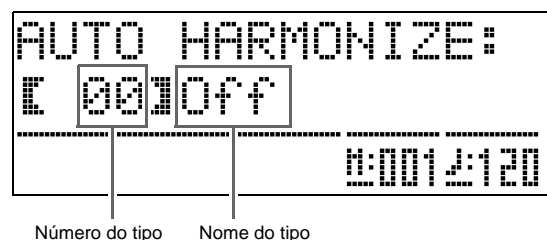

3. Use os botões 19 (∨, ^) para selecionar o tipo de harmonização automática desejado.

Número do tipo	Nome do tipo	Descrição
00	Off	Desativa a harmonização automática.
01	Duet 1	Adiciona uma harmonia fechada de uma nota (separada por dois a quatro graus) sob a nota da melodia.
02	Duet 2	Adiciona uma harmonia aberta de 1 nota (separada por 4 a 6 graus) sob a nota da melodia.
03	Country	Adiciona a harmonia de estilo country.
04	Octave	Adiciona a nota desde a próxima oitava inferior.
05	5th	Adiciona a nota de quinto grau.
06	3-Way Open	Adiciona uma harmonia aberta de 2 notas, para um total de três notas.
07	3-Way Close	Adiciona uma harmonia fechada de 2 notas, para um total de três notas.
08	Strings	Adiciona uma harmonia que é ótima para cordas.
09	4-Way Open	Adiciona uma harmonia aberta de 3 notas, para um total de quatro notas.
10	4-Way Close	Adiciona uma harmonia fechada de 3 notas, para um total de quatro notas.
11	Block	Adiciona notas de acordes em bloco.
12	Big Band	Adiciona a harmonia de estilo de banda grande.

4. Pressione o botão 17 (TONE).

Isso apagará a tela de harmonização automática.

5. Enquanto toca os acordes, toque a melodia no teclado.

A harmonização será adicionada às notas da melodia com base nos acordes tocados.

Criação dos seus próprios ritmos originais

Você pode usar a edição de ritmo para modificar um ritmo de acompanhamento automático incorporado para criar um “ritmo do usuário” original. Você pode selecionar uma parte (bateria, baixo, etc.) de um padrão normal, de introdução ou de outro tipo (página P-19) e ativar ou desativá-lo, ajustar o seu volume, e realizar outras operações.

1. Selecione o número do ritmo de acompanhamento automático que deseja editar.
2. Ao mesmo tempo, pressione os botões 14 (BALLAD/PIANO RHYTHMS) e 15 (USER RHYTHMS).

Isso exibe a tela do editor de ritmos.

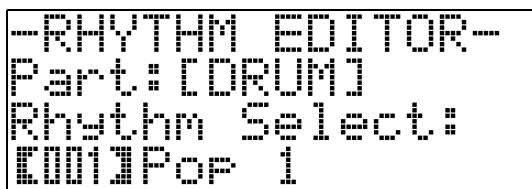

3. Use os botões de padrões de acompanhamento (2 a 5) para selecionar o padrão (normal, introdução, finalização, etc.) que deseja editar.

O botão pressionado se acenderá, indicando que o padrão está sendo editado.

- Cada pressão de 3 (NORMAL/FILL-IN) alterna entre NORMAL e FILL-IN, e cada pressão de 4 (VARIATION/FILL-IN) alterna entre VARIATION e FILL-IN. O botão aplicável pisca enquanto o padrão de virada está selecionado.

Exemplo: Quando o padrão de introdução é selecionado

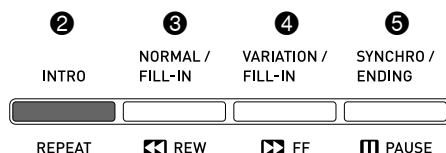

4. Use os botões das partes de instrumentos (20 a 27) para selecionar a parte (bateria, baixo, etc.) que deseja editar.

O nome da parte selecionada aparecerá no mostrador. Os padrões de ritmo são compostos pelas oito partes mostradas abaixo.

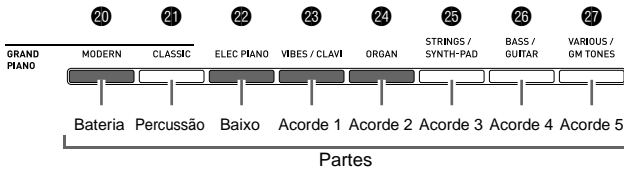

- A iluminação dos botões não muda mesmo que você pressione os botões das partes de instrumentos (20 a 27). A iluminação dos botões indica se há dados de acompanhamento correspondentes a cada parte.

Exemplo: Quando baixo é selecionado

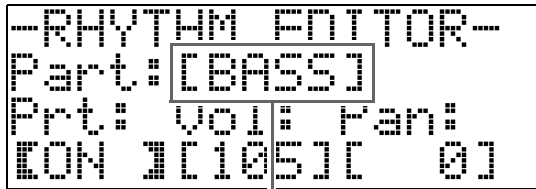

Nome da parte do instrumento

5. Edite a parte selecionada como quiser.

A tabela abaixo descreve os parâmetros que você pode editar.

- Use os botões 29 (<) e 30 (>) para selecionar um parâmetro, e os botões 19 (v, ^) para alterar sua definição. Você também pode usar os botões de atalho (consulte a tabela a seguir) para selecionar os parâmetros.
- Pressionar os botões 19 (v, ^) ao mesmo tempo retornará o parâmetro selecionado atualmente à sua definição inicial de fábrica.
- Pressionar o botão 6 (START/STOP) durante uma operação de edição soará o padrão de acompanhamento com as edições feitas até esse ponto. Pressionar o botão 7 (ACCOMP ON/OFF) soará somente a parte do instrumento que você está editando.

O procedimento continua na página P-22.

Parâmetro	Descrição	Definição	Botão de atalho
Rhythm Select: Ritmo	Substitui os dados de acompanhamento da parte (bateria, baixo, etc.) com os dados do número do ritmo especificado. *1	001 a 190: Número de ritmo *2 *3	12
Tone Select: Som	Muda o som da parte (instrumento) para o número do som especificado.	001 a 250: Número de som *2 *4	13
Prt: Ativação/desativação de parte	Ativa ou desativa cada parte.	OFF: Emudece a parte. ON: Soa a parte.	14
Vol: Nível do volume	Controla o nível do volume de cada parte.	000 a 127	
Pan: Panoramição (posição)	Controla se o som da parte pode ser ouvido do lado esquerdo ou do lado direito.	-64 a 0 a 63 *5	15
Reverb: Reverberação	Controla o nível do efeito de reverberação (página P-12) aplicado às notas da parte.	000 a 127	
Chorus: Coro	Controla o nível do efeito de coro (página P-12) aplicado às notas da parte.	000 a 127	

- *1 Substituir os dados de acompanhamento de uma parte feitas até esse ponto para os dados de acompanhamento selecionados atualmente.
- *2 Números seqüenciais a partir de 001, que é o primeiro ritmo do primeiro grupo (POPS/JAZZ). Consulte a "Lista de sons" (página A-1) e "Lista de ritmos" (página A-4) para as informações sobre o sistema de numeração.
- *3 No caso do padrão de introdução e finalização, especificar um ritmo para uma parte (bateria, baixo, etc.) fará que o mesmo ritmo seja especificado automaticamente para todas as outras partes do padrão.
- *4 Somente os sons dos jogos de bateria (números de som de 237 a 250) podem ser selecionados para as partes de bateria e partes de percussão. Os sons de jogos de bateria não podem ser selecionados para as partes do baixo e para as partes de acordes de 1 a 5.
- *5 Um valor menor desloca para a esquerda, enquanto que um valor maior desloca para a direita. Um valor de zero especifica o centro.

6. Repita os passos de 3 a 5 para editar todos os padrões de acompanhamento e as partes que quiser.

7. Depois de concluir a edição, ajuste o andamento do ritmo como quiser.

- O andamento definido aqui se tornará o andamento inicial predefinido do ritmo.

8. Pressione o botão **28** (EXIT).

Isso faz que uma mensagem de confirmação apareça perguntando se você deseja armazenar suas edições.



9. Pressione o botão **19** (YES).

Isso exibe uma tela para especificar o número do ritmo e o nome do ritmo do usuário.

- Se você quiser sair da operação de edição sem armazenar nada, pressione o botão **19** (NO) ao invés do botão **19** (YES).

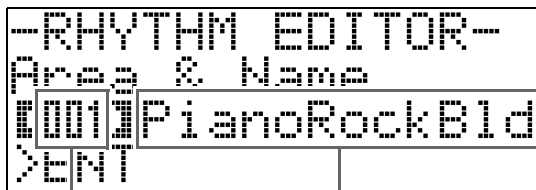

Nome do ritmo

Número do ritmo do usuário de destino

10. Decida o número do ritmo do usuário onde deseja armazenar o ritmo e o nome do ritmo.

- Use os botões **29** (<) e **30** (>) para mover o cursor para o número do ritmo do usuário e para o caractere do nome do ritmo que deseja alterar. Use os botões **19** (V, ^) para selecionar o número ou o caractere desejado.
- Os caracteres do nome do ritmo que você pode selecionar são mostrados abaixo. Para introduzir um espaço, pressione os botões **19** (V e ^) ao mesmo tempo.

!	"	#	\$	%	&	'	()	
*	+	,	-	.	/	0	1	2	3
4	5	6	7	8	9	:	;	<	=
>	?	@	A	B	C	D	E	F	G
H	I	J	K	L	M	N	O	P	Q
R	S	T	U	V	W	X	Y	Z	[
¥]	^	_	`	a	b	c	d	e
f	g	h	i	j	k	l	m	n	o
p	q	r	s	t	u	v	w	x	y
z	{		}						

11. Pressione o botão **31** (ENTER).

Isso armazenará os dados.

- Se o número do ritmo onde você está armazenando os dados já tiver dados armazenados nele, aparecerá uma mensagem (Replace?) no mostrador para confirmar se você realmente deseja substituir os dados existentes pelos novos dados. Pressione o botão **19** (YES) para substituir. Para cancelar a operação de armazenamento e voltar à tela no passo 9, pressione o botão **19** (NO).

IMPORTANTE!

- Armazenar dados de ritmo do usuário num número de ritmo do usuário que já contém dados fará que os dados existentes sejam substituídos pelos novos dados.

NOTA

- Se o tamanho dos dados do padrão de acompanhamento ou da parte de instrumento forem muito grandes para serem editados, aparecerá uma mensagem de memória cheia (Memory Full) no mostrador. Se isso acontecer, selecione um padrão de acompanhamento ou parte de instrumento diferente para editar.

Reprodução das canções incorporadas

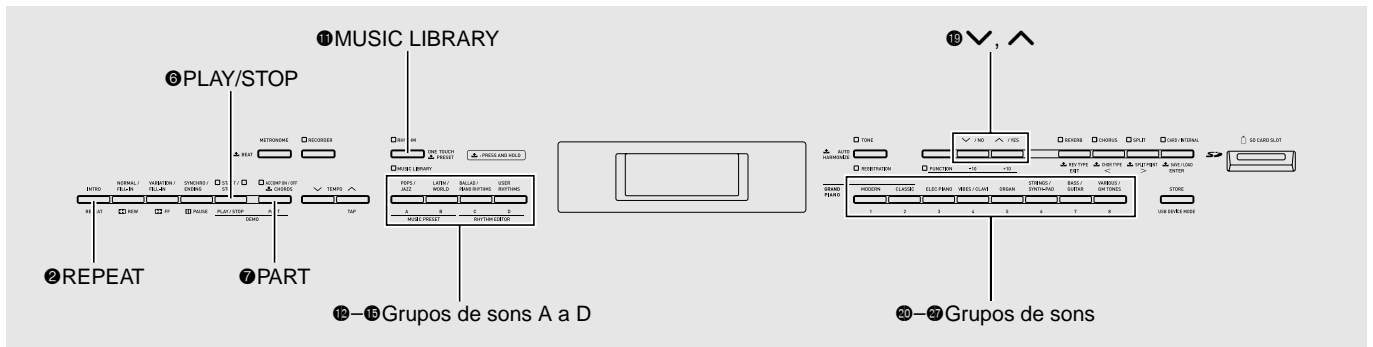

Reprodução de todas as canções incorporadas

O seu Piano Digital vem com um total de 68 canções incorporadas: oito canções de demonstração que são arranjadas para destacar as características dos sons em cada um dos grupos de sons, e 60 clássicos na Biblioteca musical. Você pode configurar o Piano Digital para reproduzir estas canções em seqüência.

- Consulte “Lista dos sons” (página A-6) para uma lista das canções incorporadas.

1. Enquanto pressiona o botão 7 (PART), pressione o botão 6 (PLAY/STOP).

Isso iniciará a reprodução seqüencial das canções de demonstração dos sons, a partir da canção 1.

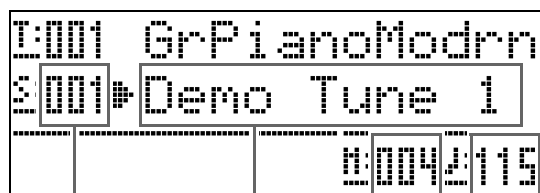
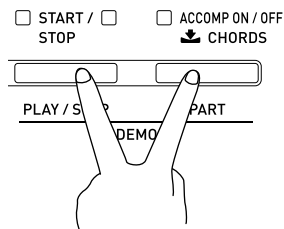

Número da canção Nome da canção Compasso atual Andamento da canção

- Pressionar um botão de um grupo de canção (20 a 27) enquanto a reprodução de uma canção de demonstração estiver em progresso mudará para a canção de demonstração que emprega os sons de tal grupo. Pressionar um botão de um grupo de canções da Biblioteca musical (botões 12 a 14, Grupo A a C) enquanto a reprodução de uma canção de demonstração estiver em progresso mudará para a reprodução das canções em tal grupo.

2. Pressione o botão 6 (PLAY/STOP).

Isso parará a reprodução da canção de demonstração. A reprodução de todas as canções de demonstração continuará num laço sem fim até que você pressione o botão 6 (PLAY/STOP) para pará-la.

NOTA

- Somente as operações descritas acima podem ser realizadas enquanto a reprodução de canções de demonstração estiver em progresso.

Reprodução de uma canção específica da Biblioteca musical

Você pode usar o procedimento abaixo para selecionar uma canção da Biblioteca musical para escutar ou praticar.

A Biblioteca musical tem um total de 60 canções, divididas em três grupos (A, B, C). Você também pode carregar canções de um cartão de memória ou computador para um quarto grupo da Biblioteca musical (Grupo D) para reprodução e prática (páginas 46 e 52).

1. Pressione o botão 11 (MUSIC LIBRARY) de forma que sua luz se acenda.

- Cada pressão do botão alterna a iluminação entre as luzes superior e inferior.

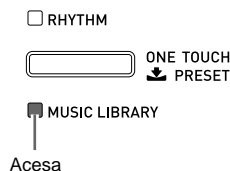

2. Na “Lista das canções” (página A-6), encontre o grupo e o número do grupo da canção desejada.

- As canções do usuário estão no Grupo D.

3. Use os botões 12 a 15 (Grupos de canções A a D) para selecionar o grupo desejado.

- Pressione o botão 15 (Grupo D) se quiser selecionar uma canção do usuário.

Exemplo: Quando o Grupo B é selecionado

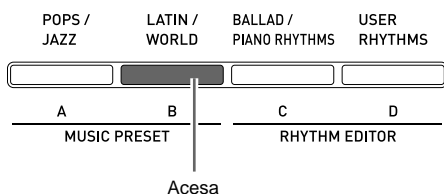

4. Use os botões 19 (∨, ∧) para selecionar a canção desejada.

Exemplo: Quando “008 Gavotte” é selecionado

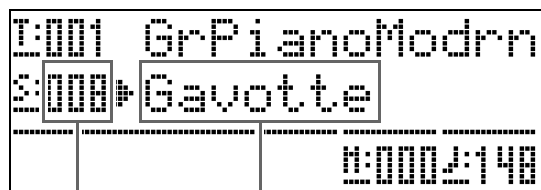

Número da canção Nome da canção

5. Pressione o botão 6 (PLAY/STOP).

Isso inicia a reprodução da canção.

- Pressione o botão 4 (FF) para realizar uma operação de avanço rápido ou o botão 3 (REW) para uma operação de retrocesso. Pressionar e soltar um dos botões move um compasso, enquanto que manter um botão pressionado rola em alta velocidade.
- Pressionar o botão 5 (PAUSE) pausa a reprodução. Pressione de novo para continuar a reprodução.

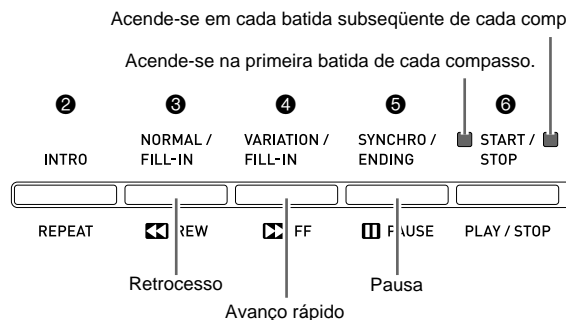

6. Pressione o botão 6 (PLAY/STOP) de novo.

Isso pára a reprodução da canção.

- A reprodução também parará automaticamente no fim da canção. Para configurar o Piano Digital para a reprodução de canção em laço sem parar, ative “Repetição de canção” (página P-42).

Mudança do andamento de uma canção

Você pode alterar o andamento de uma canção usando o mesmo procedimento usado para ajustar o andamento do metrônomo. Para maiores informações, consulte “Mudança da definição do andamento” (página P-14).

Execução do teclado usando o mesmo som de uma canção

1. Pressione o botão 11 (MUSIC LIBRARY) durante pelo menos dois segundos.

Isso atribuirá ao teclado o mesmo som da parte da mão direita da canção atual.

NOTA

- Você pode usar o procedimento descrito em “Prática da parte de uma das mãos (Desativação de parte)” (página P-25) para desativar a parte da mão esquerda e tocar junto no teclado usando o som da parte da mão esquerda.

Ajuste do volume de uma canção

Você pode usar o seguinte procedimento para ajustar o nível do volume do acompanhamento automático de uma canção, sem afetar o volume de saída do som do teclado.

Para maiores detalhes, consulte “Volume de canção” (página P-41).

Prática da parte de uma das mãos (Desativação de parte)

Você pode desativar a parte da mão direita ou a parte da mão esquerda de uma canção e tocar tal parte no Piano Digital durante a reprodução da canção.

1. Pressione o botão **7** (**PART**).
Isso faz que “L-[ON] R-[ON]” apareça no mostrador.
2. Use os botões **19** (**∨**, **∧**) para desativar a parte desejada.
Pressione (**∨**) para ativar ou desativar a parte da mão esquerda ou (**∧**) para ativar ou desativar a parte da mão direita.
3. Pressione o botão **7** (**PART**) de novo.
Isso apaga a tela de ativação/desativação de parte.
4. Pressione o botão **11** (**MUSIC LIBRARY**) durante pelo menos dois segundos.
Isso atribuirá ao teclado o mesmo som da mão que foi desativada.
5. Pressione o botão **6** (**PLAY/STOP**) para iniciar a reprodução da canção.
A parte que você desativou não soa e, portanto, você pode tocá-la no teclado.

Emissão de um som de contagem no começo de uma canção

Você pode configurar o Piano Digital para soar uma contagem antes do início da reprodução de uma canção, o que o ajudará a entrar no tempo correto ao tocar junto no teclado. Para maiores detalhes, consulte “Pré-contagem” (página P-42).

Repetição da reprodução de uma seção específica (Repetição)

Você pode configurar o Piano Digital para repetir a seção de uma canção que deseja praticar. Você poderia, por exemplo, especificar a reprodução repetida do compasso 5 ao compasso 8.



1. Pressione o botão **6** (**PLAY/STOP**).
Isso inicia a reprodução da canção.
2. Quando a reprodução atingir o primeiro compasso da seção que você deseja repetir, pressione o botão **2** (**REPEAT**).
Isso especifica o compasso como o “compasso inicial”. A luz do botão **2** (**REPEAT**) pisca neste momento.
3. Quando a reprodução atingir o último compasso da seção que você deseja repetir, pressione o botão **2** (**REPEAT**) de novo.
Isso especifica o compasso como o “compasso final”. A reprodução repetida da seção especificada começará assim que você selecionar o compasso final. Agora a luz do botão **2** (**REPEAT**) fica acesa (sem piscar).
4. Pressione o botão **2** (**REPEAT**) de novo para voltar à reprodução normal.
Isso fará que a luz do botão **2** (**REPEAT**) se apague.

3. Pressione o botão **6** (**START/STOP**) para iniciar o acompanhamento automático com a progressão de acordes da predefinição de música. Toque a melodia no teclado.

- A progressão de acordes predefinida é repetida até que você a pare pressionando o botão **6** (**START/STOP**) de novo.
- Pressionar o botão **7** (**ACCOMP ON/OFF**) de forma que a luz ACCOMP ON/OFF se acenda (sem piscar) ou se apague desativará a progressão de acordes da predefinição de música e executará o padrão de acompanhamento automático normal.
- Cada pressão do botão **7** (**ACCOMP ON/OFF**) muda a operação na seqüência mostrada abaixo.

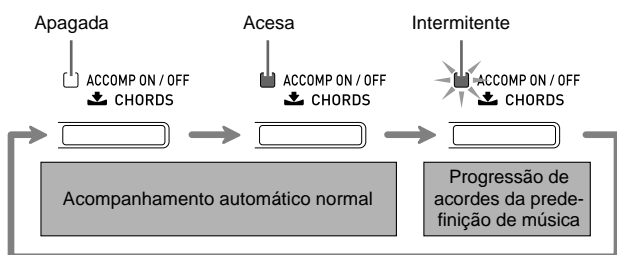

- Você pode usar os seguintes passos para alterar o ritmo depois de selecionar uma predefinição de música.
 - (1) Pressione o botão **11** (**RHYTHM**) até que o número e o nome da predefinição de música que estão exibidos mudem para o número e nome do ritmo.
 - (2) Use os botões **19** (**∨**, **∧**) para selecionar o ritmo desejado.
 - (3) Pressione de novo o botão **11** (**RHYTHM**) até que o número e o nome do ritmo mudem para o número e nome da predefinição de música.
- Para mudar o som, use os botões **20** a **27** (grupos de sons) para selecionar o grupo de sons e, em seguida, use os botões **19** (**∨**, **∧**) para selecionar um número de som.

4. Para sair de uma predefinição de música, pressione os botões **12** e **13** (**MUSIC PRESET**) ao mesmo tempo.

Criação de uma predefinição original do usuário

É provido um editor de predefinições de música que lhe permite criar as suas próprias predefinições de música originais (predefinições do usuário). Até 50 predefinições do usuário podem ser armazenadas no grupo D de predefinições de música.

1. Selecione a predefinição de música que deseja editar para criar a sua predefinição do usuário.
2. Altere o número do som, número do ritmo e outras definições da predefinição de música que quiser.
 - As definições feitas aqui serão armazenadas como uma predefinição de música do usuário. Consulte o passo 2 em "Seleção de uma predefinição de música" (página P-26) para as definições que pode fazer e armazenar para uma predefinição de música do usuário.

3. Pressione os botões **14** (**BALLAD/PIANO RHYTHMS**) e **15** (**USER RHYTHMS**) ao mesmo tempo.

Isso exibe uma tela para selecionar o tipo de operação de edição desejado.



Tipo de operação de edição

4. Edite os parâmetros da predefinição de música.

4-1. Para editar uma progressão de acordes

Pressione o botão para baixo **19** (▼) para exibir "CHORD" e, em seguida, pressione o botão **31** (ENTER) para avançar para a tela de edição da progressão de acordes.

Logo, realize a operação de edição descrita em "Para editar a progressão de acordes" (página P-29). Depois de concluir a operação de edição, pressione o botão **23** (EXIT) para voltar à tela para selecionar o tipo de operação de edição acima.

4-2. Para editar os parâmetros do acompanhamento automático

Pressione o botão para cima **19** (▲) para exibir "Parameter" e, em seguida, pressione o botão **31** (ENTER) para avançar para a tela de edição do acompanhamento automático. Logo, realize a operação de edição descrita em "Para editar os parâmetros do acompanhamento automático" (página P-31). Depois de concluir a operação de edição, pressione o botão **23** (EXIT) para voltar à tela para selecionar o tipo de operação de edição acima.

5. Depois de fazer todas as edições desejadas, pressione o botão **23** (EXIT).

- Isso exibirá uma mensagem lhe perguntando se deseja armazenar a predefinição do usuário.

6. Pressione o botão **19** (YES).

Isso exibe uma tela para selecionar o número e o nome da predefinição de música para armazenar os dados editados.

- Se você não quiser armazenar os dados editados, pressione o botão **19** (NO) ao invés do botão **19** (YES).

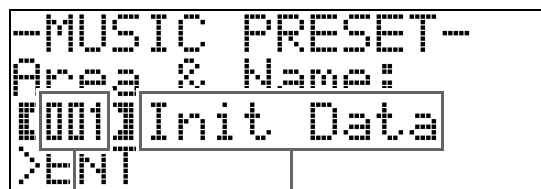

Nome da predefinição de música
Número da predefinição de música para o armazenamento dos dados

7. Use os botões **19** (▼, ▲) para selecionar o número da predefinição de música onde deseja armazenar os dados editados.

8. Introduza um nome para a predefinição.

Use os botões **29** (<) e **30** (>) para mover o cursor para o caractere que deseja alterar e, em seguida, use os botões **19** (▼, ▲) para alterar o caractere. O seguinte mostra uma tabela dos caracteres disponíveis.

- Para introduzir um espaço, pressione os botões **19** (▼ e ▲) ao mesmo tempo.

!	"	#	\$	%	&	'	()	
*	+	,	-	.	/	0	1	2	3
4	5	6	7	8	9	:	;	<	=
>	?	@	A	B	C	D	E	F	G
H	I	J	K	L	M	N	O	P	Q
R	S	T	U	V	W	X	Y	Z	[
¥]	^	_	`	a	b	c	d	e
f	g	h	i	j	k	l	m	n	o
p	q	r	s	t	u	v	w	x	y
z	{		}						

9. Pressione o botão **31** (ENTER).

Isso armazenará os dados.

- Se o número predefinido onde você está armazenando os dados já tiver dados armazenados nele, aparecerá uma mensagem (Replace?) no mostrador para confirmar se você realmente deseja substituir os dados existentes pelos novos dados. Pressione o botão **19** (YES) para substituir. Para cancelar a operação de armazenamento e voltar à tela no passo 6, pressione o botão **19** (NO).

■ Para editar a progressão de acordes

1. Na tela de seleção de operação de edição (página P-27), selecione "CHORD" e, em seguida, pressione o botão **31** (ENTER) para exibir a tela de edição de progressão de acordes mostrada abaixo.

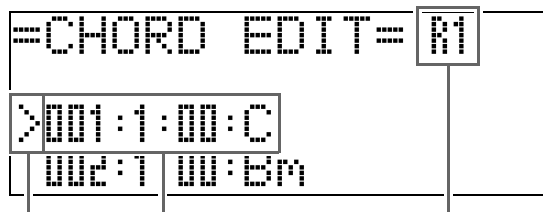

(2) Cursor (1) Passo (tempo e acorde) (3) Resolução

(1) Passo (tempo e acorde)

O tempo de uma progressão de acordes é expresso como uma série de três valores separados por sinais de dois pontos (tais como 001:1:00) indicando o compasso*1 (001), batida (1) e tick*2 (00). Esta série de três valores é referida coletivamente como um "passo". A captura de tela acima mostra os primeiros dois passos (001, 002) da predefinição de música. Use os botões **3** (REW) e **4** (FF) para rolar e ver os outros passos.

*1 Até 999 compassos

*2 Há 12 ticks (divisões) por batida, como mostrado abaixo.

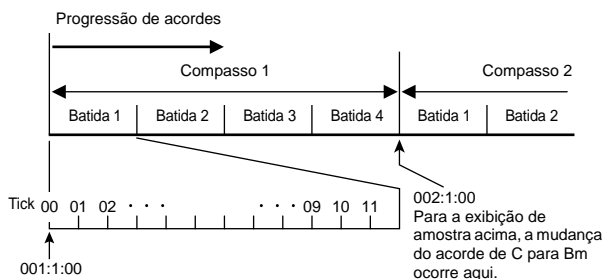

(2) Cursor

Especifica o passo que está selecionado atualmente para edição.

(3) Resolução

A resolução é uma unidade usada ao editar o tempo do passo. A resolução inicial é R1 (um compasso), mas você também pode selecionar R4 (1 batida = 4 semínimas) se quiser especificar acordes para cada batida. Use os botões das partes de instrumentos (**20** a **27**) para selecionar uma das oito resoluções mostradas abaixo.

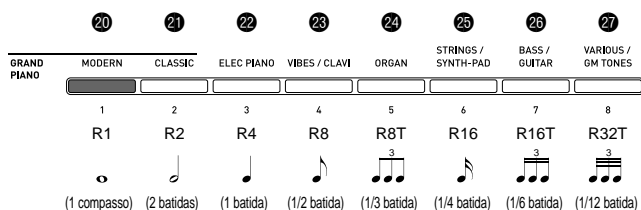

2. Use os botões **3** (REW) e **4** (FF) para mover o cursor (2) na tela de edição de progressão de acordes para o passo que deseja selecionar.

3. Altere o conteúdo do passo selecionado como quiser.

3-1. Selecione um modo de dedilhado de acordes e use o teclado de acordes (página P-18) para introduzir os acordes.

Dedilhar um acorde faz que o cursor (2) se mova para o próximo passo automaticamente.

- Se você quiser avançar para o próximo passo sem alterar o acorde atual, pressione o botão **5** (PAUSE).
- Se a resolução (3) for mais curta que o tempo até o próximo passo, um novo passo (sem acorde) igual ao tempo da resolução será inserido temporariamente na predefinição de música. Dedilhar um acorde para o novo passo fará que o passo seja registrado como parte da predefinição de música, e o cursor avançará para o próximo passo.* Você pode usar esta operação para inserir um novo passo entre o passo atual e o passo seguinte.
- * Usar os botões **3** (REW) e **4** (FF) para mover o cursor sem introduzir um acorde apagará o passo inserido temporariamente.

3-2. Use os botões **19** (∨, ∧) para alterar o tempo do passo (compasso:batida:tick).

Cada pressão de um dos botões altera o tempo de acordo com a resolução.

- O intervalo dos valores que você pode especificar para o tempo do passo é limitado pelos passos antes e depois do passo atual.
- O tempo do primeiro passo (001:1:00) é fixo e não pode ser alterado. Da mesma forma, o passo final é sempre um compasso, independentemente da resolução.

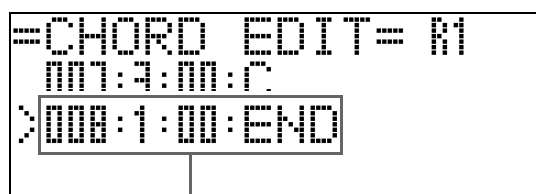

Último passo

3-3. Para apagar um passo, pressione os botões **19** (∨ e ∧) ao mesmo tempo.

- Não é possível apagar o primeiro passo ou o último passo.

4. Repita os passos acima para editar todos os passos que quiser.

- Você pode reproduzir a predefinição de música que está editando no momento pressionando o botão **6** (START/STOP).
- A tabela abaixo descreve outras operações de edição de predefinição de música que você pode realizar. Pressione o botão **18** (FUNCTION) e use os botões **29** (**<**) e **30** (**>**) para selecionar a operação de edição desejada, realize a operação desejada e, em seguida, pressione o botão **31** (ENTER) para aplicar a edição e voltar à tela de edição da progressão de acordes.
- Para sair da operação de edição e descartar-se de todas suas edições, pressione o botão **28** (EXIT).

	Operação de edição (Exibição)	Descrição	Operação
1	Inicializar (Initialize)	Inicializa todos os passos. A inicialização é útil quando quiser criar uma progressão de acordes totalmente nova do nada.	-
2	Mudar tom (Change Key)	Muda a altura (tom) dos acordes em todos os passos em unidades de semitom.	Use os botões 19 (∨ , ∧) para selecionar a quantidade de mudança desejada (-5 a 6 semitons).
3	Acrescentar predefinição de música (Append Chords)	Copia todos os passos de outra predefinição de música para o final da predefinição de música atual.	Use os botões 19 (∨ , ∧) para selecionar o número* da predefinição de música que deseja adicionar.
4	Apagar compassos (DELETE Measure)	Apaga um número especificado de compassos a partir do passo onde o cursor está posicionado para a frente.	Use os botões 19 (∨ , ∧) para selecionar os compassos.
5	Inserir compasso (INSERT 1Measure)	Inserir um compasso em branco no passo selecionado atualmente.	-

* As predefinições de música nos grupos B, C e D são numeradas seqüencialmente, seguindo os números do grupo A, que começa com 001. Para maiores detalhes sobre os números seqüenciais, consulte "Lista das predefinições de música" na página A-7.

5. Depois de concluir todas as edições desejadas, pressione o botão **28** (EXIT) para voltar à tela de seleção de operação de edição (página P-27).

NOTA

- Uma única predefinição pode conter até aproximadamente 2.000 acordes. Se suas edições excederem o limite de acordes, a mensagem "Memory Full" aparecerá no mostrador e será impossível realizar qualquer outra edição.

■ Para editar os parâmetros do acompanhamento automático

1. Na tela de seleção de operação de edição (página P-27), selecione “Parameter” e, em seguida, pressione o botão **31** (ENTER) para exibir a tela de edição do parâmetro de acompanhamento automático mostrada abaixo.

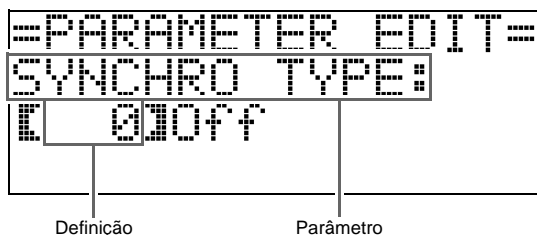

2. Use os botões **29** (<) e **30** (>) para selecionar um parâmetro, e os botões **19** (∨, ^) para alterar sua definição.

	Parâmetro	Descrição	Definição
1	SYNCHRO TYPE: Tipo de encadeamento	Seleciona o estado e o tipo do modo de espera de encadeamento quando a predefinição de música é selecionada.	0 Off: Desativado (sem modo de espera) 1 Normal: Do modo de espera para padrão normal 2 Variation: Do modo de espera para padrão de variação 3 Intro: Do modo de espera para padrão de introdução
2	DRUM ON/OFF: Ativação/desativação de bateria	Ativa ou desativa a parte da bateria (página P-21).	OFF: Emudece a parte. ON: Soa a parte.
3	PERC ON/OFF: Ativação/desativação de percussão	Ativa ou desativa a parte da percussão (página P-21).	OFF: Emudece a parte. ON: Soa a parte.
4	BASS ON/OFF: Ativação/desativação de baixo	Ativa ou desativa a parte do baixo (página P-21).	OFF: Emudece a parte. ON: Soa a parte.
5 - 9	CHORD1 - 5 ON/OFF: Ativação/desativação de acorde 1 - 5	Ativa ou desativa as partes de acorde de 1 a 5 (página P-21).	OFF: Emudece as partes. ON: Soa as partes.
10	INTRO CHORD: Acorde de introdução	Seleciona entre acordes maiores (× 12 escalas) e acordes menores (× 12 escalas) para os acordes de introdução.	C - B: Maior (C a B) Cm - Bm: Menor (Cm a Bm)
11	ENDING CHORD: Acorde de finalização	Seleciona entre acordes maiores (× 12 escalas) e acordes menores (× 12 escalas) para os acordes de finalização.	C - B: Maior (C a B) Cm - Bm: Menor (Cm a Bm)
12	AUTO FILL-IN: Ativação/desativação de virada automática	Especifica se uma virada deve ou não ser inserida no compasso final de uma progressão de acordes.	OFF: A virada não é inserida ON: A virada é inserida
13	TIMING SET: Variação da progressão de acordes	<ul style="list-style-type: none"> Este parâmetro lhe permite adicionar diferentes variações ao tempo da progressão de acordes que está sendo editada. Você pode usá-lo para ajustar a progressão de acordes com a batida de um ritmo específico. Um acorde (passo) que está fora da batida do ritmo é cortado. 	1 Normal: A progressão de acordes editada continua como está. 2 Half: Reduz à metade o tempo do acorde dentro de um compasso. 3 Double: Duplica o tempo do acorde dentro de um compasso. 4 3/4: Multiplica o tempo do acorde dentro de um compasso por 3/4. Selecione esta definição para ajustar a um ritmo em compasso de 6/8. 5 6/4: Multiplica o tempo do acorde dentro de um compasso por 3/2. Selecione esta definição para ajustar a um ritmo em compasso de 6/4.

3. Depois de concluir todas as edições desejadas, pressione o botão **28** (EXIT) para voltar à tela de seleção de operação de edição (página P-27).

Registro das configurações de som e ritmo

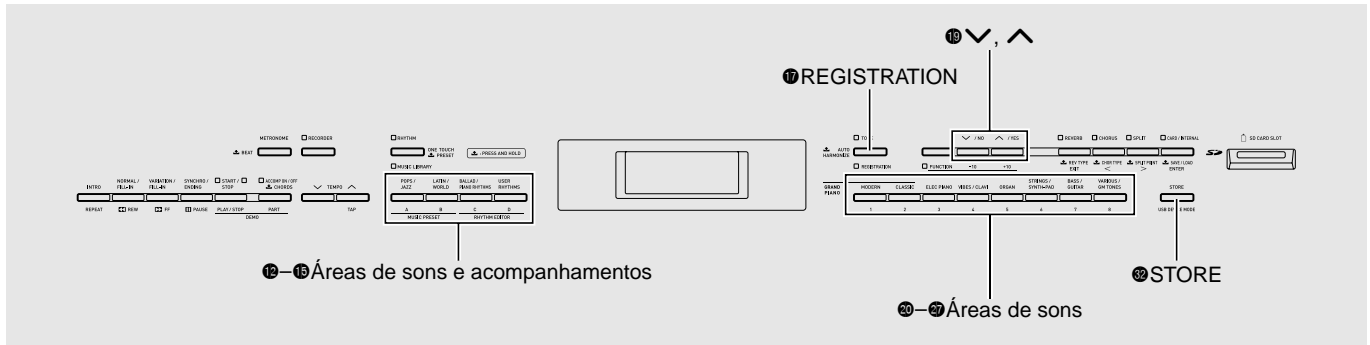

Os registros lhe permitem armazenar as configurações do Piano Digital (som, ritmo, andamento, etc.), que podem ser restauradas rápida e facilmente quando for preciso.

Os registros são armazenados usando oito bancos de 12 áreas cada como mostrado na ilustração abaixo, para um total de 96 configurações. As áreas de A a D na esquerda (área de sons e acompanhamentos) é para armazenar as definições de som e acompanhamento automático, enquanto que as áreas de 1 a 8 (áreas de som) são para armazenar somente as definições de som.

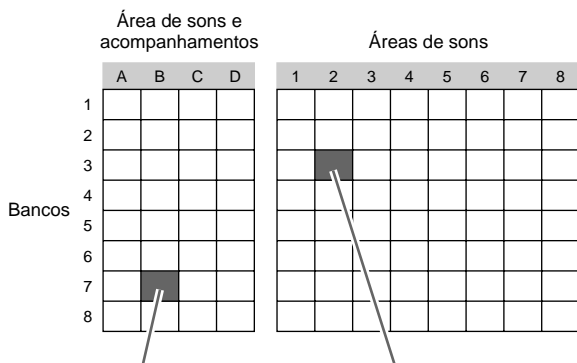

Dados da Área B, Banco 7

Dados da Área 2, Banco 3

Definições de som
 Som do teclado:
 003 Harpsichord
 Brilho: 2
 Reverberação: 1 Room
 Coro: Desativado
 .
 .
Definições de acompanhamento automático
 Ritmo: 005 Pop Rock
 Andamento: 180
 Volume do acompanhamento: 35
 .
 .

Definições de som
 Som do teclado:
 002 Electric Piano2
 Brilho: -1
 Reverberação: 4 Stadium
 Coro: 1 LightChorus
 .
 .

Tipos dos dados de registro

Definições de som

- Números de som (principal, estratificação, divisão inferior)
- Ativação/desativação da estratificação
- Balanço de estratificação
- Ativação/desativação da divisão
- Ponto de divisão
- Alteração da oitava
- Brilho
- Reverberação
- Coro
- Transpose
- Resposta ao toque

Definições de acompanhamento automático (Somente Áreas A a D)

- Número do ritmo
- Ativação/desativação do acompanhamento
- Modo de dedilhado de acordes
- Espera de encadeamento
- Andamento
- Volume do acompanhamento automático
- Harmonização automática

Armazenamento dos dados de registro

1. Configure o Piano Digital com o som, ritmo e outras definições que quiser armazenar.
2. Enquanto pressiona o botão **32 (STORE)**, use os botões **19 (↓, ↑)** para selecionar o banco onde deseja armazenar o registro.

Exemplo: Banco 4



3. Logo, mantenha pressionado o botão **32 (STORE)** de novo e use os botões dos grupos de ritmos (**12 a 15**) ou os botões das partes de instrumentos (**20 a 27**) para selecionar uma área.

Os dados serão armazenados no banco e área especificados.

Área de sons e acompanhamentos

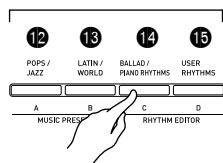

Áreas de sons

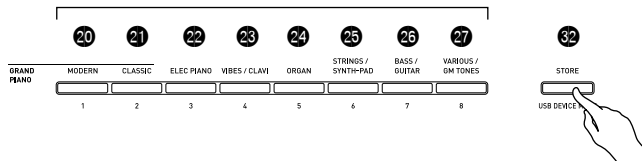

Exemplo: Banco 4, Área C



Área

Chamada de um registro

1. Pressione o botão **17 (REGISTRATION)** de forma que sua luz se acenda. Isso seleciona o modo de chamada de registro.

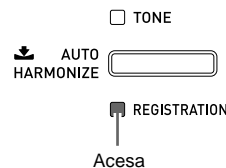

2. Use os botões **19 (↓, ↑)** para selecionar o banco onde o registro que deseja chamar está localizado.
3. Use os botões dos grupos de ritmos (**12 a 15**) ou os botões das partes de instrumentos (**20 a 27**) para especificar a área.

Isso configurará o Piano Digital com os dados do registro localizado no banco e área especificados.

Exemplo: Ao chamar os dados do registro no Banco 4, Área C

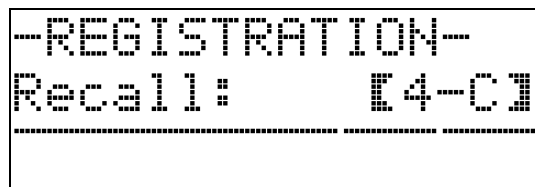

Gravação da sua execução do teclado

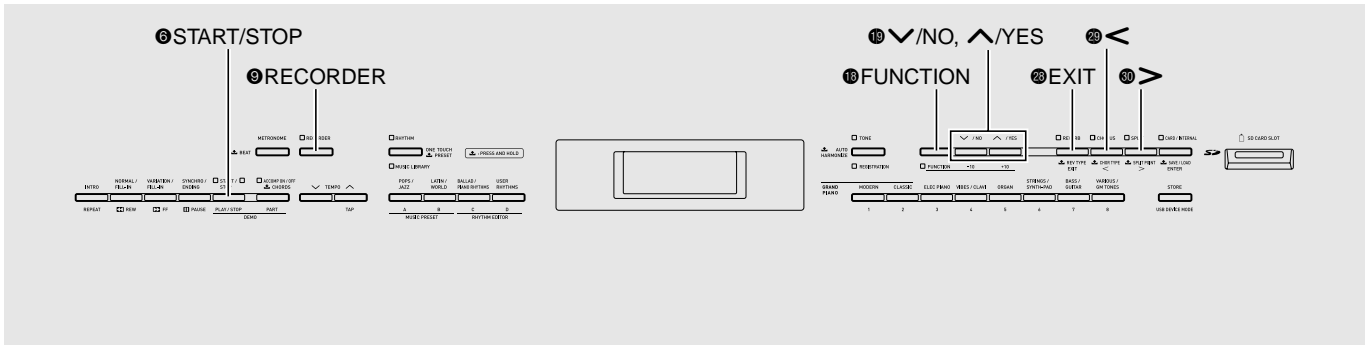

Você pode gravar sua música à medida que toca e armazenar até cinco canções na memória do Piano Digital para uma reprodução posterior. Você pode dividir uma canção em partes (por instrumento, por mão esquerda e mão direita, etc.) e gravar cada parte separadamente. Você também pode usar a “gravação punch-in” para editar partes específicas de gravações existentes.

Gravação ou reprodução de uma única canção

O seguinte mostra os passos para gravar e reproduzir uma única canção da memória do gravador.

1. Pressione o botão ⑨ (RECORDER) duas vezes de forma que sua luz comece a piscar.

Isso ativa o gravador e seleciona o modo de gravação.

- Cada pressão do botão ⑨ (RECORDER) muda através dos modos como mostrado abaixo.

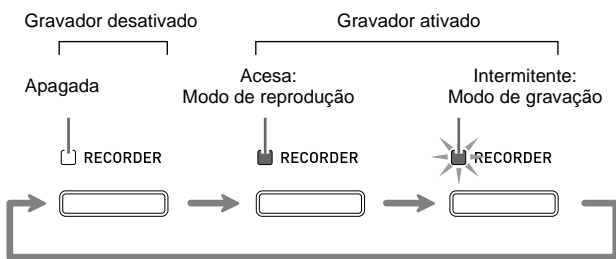

2. Configure o som, ritmo e outras definições que deseja usar.

- As definições feitas aqui serão incluídas como parte dos dados de canção gravados.
- Para maiores detalhes sobre o que é incluído nos dados de canção gravados, consulte “Pista do sistema” (página P-35).

3. Toque algo no teclado.

A gravação começa assim que você toca algo no teclado.

- Se o acompanhamento automático estiver sendo executado, ele será incluído nos dados gravados.

4. Quando terminar, pressione o botão ⑥ (START/STOP).

Isso fará que a luz ⑨ (RECORDER) comece a piscar e se acenda em seguida, indicando o modo de reprodução.

- Se você estiver usando o acompanhamento automático, você também pode terminar a sessão de gravação pressionando o botão ⑤ (ENDING).

Acesa: Modo de reprodução



5. Para reproduzir o que gravou, pressione o botão ⑥ (START/STOP) de novo.

- Cada pressão de ⑥ inicia e interrompe a reprodução.

6. Para desativar o gravador, pressione o botão ⑨ (RECORDER) de forma que sua luz se apague.

Apagada: Gravador desativado



NOTA

- A capacidade da memória do gravador é de aproximadamente 10.000 notas por canção. Quando a capacidade restante for de 100 notas ou menos, a luz do botão **9** (RECORDER) começará a piscar em alta velocidade. A gravação parará automaticamente quando a memória ficar cheia.
- A repetição, retrocesso rápido, avanço rápido, pausa e ajuste do andamento durante a reprodução são os mesmos que os feitos durante a reprodução das canções. Consulte “Reprodução de uma canção específica da Biblioteca musical” (página P-24) para maiores informações.
- Você pode escutar os dados das canções armazenados atualmente na memória do gravador a qualquer momento pressionando o botão **9** (RECORDER) para entrar no modo de reprodução e, em seguida, pressionando o botão **6** (START/STOP).

IMPORTANTE!

- Uma nova gravação substitui (apaga) os dados gravados anteriormente.
- Se a energia do Piano Digital for cortada durante uma gravação, tudo o que foi gravado até esse ponto será apagado. Tome cuidado para que a alimentação não seja desligada acidentalmente durante as operações de gravação.

Gravação ou reprodução de várias canções

Você pode gravar até cinco canções (numeradas de 1 a 5) na memória. Depois disso, você pode selecionar uma canção específica para reprodução.

1. Use o botão **9** (RECORDER) para mudar através dos modos do gravador até que o modo de reprodução seja selecionado.

Acesa: Modo de reprodução



2. Enquanto pressiona o botão **10** (FUNCTION), pressione o botão **9** (RECORDER).

Isso exibe a tela de seleção de canção.

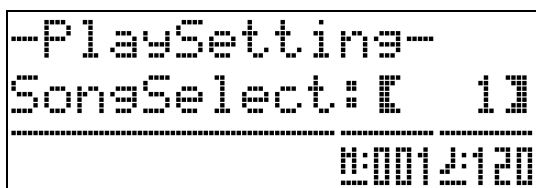

3. Use os botões **19** (▼, ▲) para selecionar o número da canção desejada.
4. Pressione o botão **23** (EXIT) para sair da tela de seleção de canção.
5. Para gravar a canção selecionada atualmente, pressione o botão **9** (RECORDER). Para reproduzir a canção selecionada atualmente, pressione o botão **6** (START/STOP).
6. Se você estiver gravando, continue a partir do passo 2 em “Gravação ou reprodução de uma única canção” (página P-34).

Gravação de uma pista (parte) específica

Você pode gravar instrumentos específicos, a mão esquerda e mão direita, ou outras partes de um canção individualmente e, em seguida, combiná-los em uma canção final.

■ O que é uma pista?

Uma “pista” é uma parte gravada separadamente de uma canção. O gravador deste Piano Digital suporta um total de 17 pistas, que são divididas entre os dois tipos descritos abaixo.

● Pista do sistema

Além das notas tocadas no teclado e outros dados de operações de execução, a pista do sistema também inclui uma grande variedade de informações de configuração para a canção, incluindo a ativação/desativação da estratificação, ativação/desativação da divisão, andamento, definições do acompanhamento automático, ativação/desativação da reverberação, etc. Ao gravar uma canção de pista simples na memória do gravador, como descrito em “Gravação ou reprodução de uma única canção” (página P-34) e “Gravação ou reprodução de várias canções” (página P-35), tudo é gravado na pista do sistema.

● Pistas 01 a 16

Estas pistas são usadas para gravar notas do teclado, definições dos sons e operações dos pedais. Estas pistas podem ser combinadas com a pista do sistema e com as outras pistas para criar a canção final.

■ Dados de pista suportados

O seguinte descreve os dados que podem ser gravados em cada tipo de pista.

Pista do sistema, pistas de 01 a 16

Notas do teclado, definição do som do teclado (principal) e operações dos pedais

Pista do sistema somente

Estratificação, divisão, alteração da oitava, reverberação, coro, temperamento do teclado, andamento, execução do acompanhamento automático, harmonização automática, predefinição de um toque, predefinição de música*1, registro*1*2

*1 Somente chamada

*2 As definições do nível do acompanhamento automático e da transposição dos dados chamados não são incluídas na gravação.

1. Grave a primeira parte na pista do sistema.

- Use o procedimento descrito em “Gravação ou reprodução de uma única canção” (página P-34) ou “Gravação ou reprodução de várias canções” (página P-35) para gravar na pista do sistema.

2. Use o botão 9 (RECORDER) para mudar através dos modos do gravador até que a luz RECORDER comece a piscar (modo de gravação).

Intermitente: Modo de gravação



3. Enquanto pressiona o botão 18 (FUNCTION), pressione o botão 9 (RECORDER).

Isso exibe a tela de seleção de pista.

Use os botões 19 (V, ^) para selecionar a próxima pista que deseja gravar (T01 a T16).

Depois de selecionar uma pista, pressione o botão 28 (EXIT) para sair da tela de seleção de pista.

Nome da pista	Mostrador
Pista do sistema	Sys
Pistas 01 a 16	T01 a T16

```

--RecSetting--
TrSelect:  [Sys]
-----
0:0012:120
  
```

4. Selecione o som da parte que deseja gravar na pista.

5. Pressione o botão 6 (START/STOP).

Isso iniciará a reprodução do que você gravou na pista do sistema e iniciará a gravação na pista selecionada atualmente. Toque o que quiser gravar na pista atual junto com a reprodução da pista do sistema.

6. Para parar a gravação, pressione o botão 6 (START/STOP) de novo.

Isso seleciona o modo de reprodução. Pressione o botão 6 (START/STOP) de novo para reproduzir a pista que acabou de gravar. Cada pressão de 6 (START/STOP) inicia e pára a reprodução.

- Você pode usar o seguinte procedimento para ativar (reprodução é ativada) e desativar (reprodução é desativada) pistas específicas. Isso lhe permite escutar somente a(s) pista(s) desejada(s) ao gravar uma nova pista.

- (1) Enquanto pressiona o botão 18 (FUNCTION), pressione o botão 9 (RECORDER). Isso exibe a tela de seleção de canção.
- (2) Pressione o botão 30 (>) uma vez. Isso exibe a tela de ativação/desativação de pista.
- (3) Use os botões 19 (V, ^) para selecionar a pista desejada e, em seguida, pressione o botão 31 (ENTER) para ativar ou desativá-la.

7. Repita os passos de 2 a 6 quantas vezes forem necessárias para gravar todas as pistas desejadas.

Apagamento dos dados do gravador

Você pode usar os procedimentos abaixo para apagar uma canção inteira do gravador ou apagar uma pista específica de uma canção do gravador.

Apagamento de uma canção do gravador

1. Use o botão **9** (RECORDER) para mudar através dos modos do gravador até que a luz RECORDER se acenda (modo de reprodução).

Acesa: Modo de reprodução

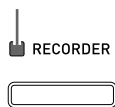

2. Enquanto pressiona o botão **18** (FUNCTION), pressione o botão **9** (RECORDER). Isso exibe a tela de seleção de canção do gravador.
3. Use os botões **19** (∨, ∧) para selecionar a canção do gravador que deseja apagar.
4. Pressione o botão **9** (RECORDER) até que a mensagem "Sure?" apareça no mostrador.
5. Pressione o botão **19** (YES) para apagar a canção do gravador.
 - Para cancelar a operação de apagamento, pressione o botão **19** (NO).

Apagamento de uma pista de uma canção do gravador

1. Realize os passos de 1 a 3 do procedimento descrito em "Apagamento de uma canção do gravador" para selecionar a canção do gravador que contém a pista que deseja apagar.
2. Pressione o botão **30** (>). Isso exibe a tela de seleção de pista.
3. Use os botões **19** (∨, ∧) para selecionar a pista que deseja apagar.
4. Pressione o botão **9** (RECORDER) até que a mensagem "Sure?" apareça no mostrador.
5. Pressione o botão **19** (YES) para apagar a pista.
 - Para cancelar a operação de apagamento, pressione o botão **19** (NO).

Regravação de uma parte de uma canção do gravador (Gravação punch-in)

Você pode usar a gravação punch-in para regravar uma parte específica de uma canção do gravador que deseja melhorar ou emendar.

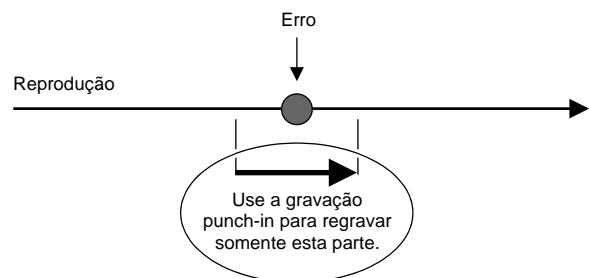

1. Ative o gravador, entre no modo de gravação e, em seguida, selecione a pista que contém a seção que deseja regravar.
 - Consulte o passo 3 descrito em "Gravação de uma pista (parte) específica" (página P-35).

2. Pressione o botão **9** (RECORDER) até que a tela de gravação punch-in apareça no mostrador.

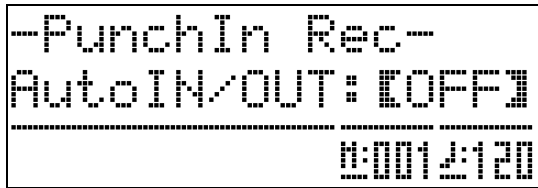

3. Pressione o botão **6** (START/STOP).

Isso iniciará a reprodução da pista selecionada.

4. Quando a reprodução chegar no ponto que você deseja regravar, toque as notas e realize as outras operações desejadas.

Isso inicia automaticamente a gravação punch-in, que continuará até o passo 5 abaixo.

- Qualquer uma das seguintes operações também iniciará a gravação punch-in: uma operação de pedal; pressionar o botão **9** (RECORDER);*1 alterar a definição do som; alterar o ritmo ou a definição do andamento*2.

*1 Pressione **9** (RECORDER) quando quiser iniciar a gravação punch-in sem introduzir uma nota ou alterar uma definição.

*2 Pista do sistema somente

- Você pode realizar as operações dos botões **3** (REW), **4** (FF) e **5** (PAUSE) durante a reprodução punch-in para saltar mais rapidamente para a seção que deseja regravar.

5. Para parar a gravação punch-in, pressione o botão **6** (START/STOP) de novo.

Qualquer coisa na pista após o ponto onde pressionou o botão **6** (START/STOP) será retida como está.

- Se você quiser apagar todos os dados na pista após a seção que regravou com a gravação punch-in, pressione o botão **9** (RECORDER) ao invés do botão **6** (START/STOP) acima.
- Se você quiser cancelar a gravação punch-in e reter os dados da pista original (não editados), pressione o botão **9** (RECORDER) até que a tela de gravação punch-in desapareça do mostrador.

Especificação da localização da gravação punch-in (gravação punch-in automática)

Você pode usar o seguinte procedimento para especificar um intervalo particular para a gravação punch-in.

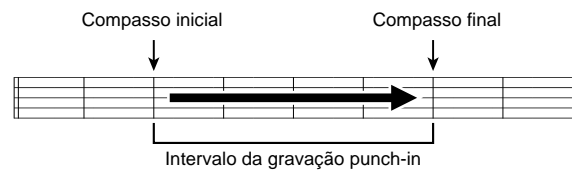

- Ative o gravador, entre no modo de gravação e, em seguida, exiba a tela de configuração de gravação.
 - Enquanto pressiona o botão **18** (FUNCTION), pressione o botão **9** (RECORDER).
- Use os botões **29** (<) e **30** (>) para exibir "AutoPu.IN" e, em seguida, use os botões **19** (∨, ∧) para selecionar o compasso inicial.
- Use os botões **29** (<) e **30** (>) para exibir "AutoPu.OUT" e, em seguida, use os botões **19** (∨, ∧) para selecionar o compasso final.
 - Depois de selecionar os compassos inicial e final, pressione o botão **28** (EXIT) para sair da tela de configuração de gravação.
- Selecione a pista que contém a gama de compassos que deseja regravar.
 - Consulte o passo 3 descrito em "Gravação de uma pista (parte) específica" (página P-35).
- Pressione o botão **9** (RECORDER) até que a tela de gravação punch-in apareça no mostrador.
- Pressione o botão **19** (∧) para ativar a gravação punch-in automática.
- Pressione o botão **6** (START/STOP) para iniciar a reprodução.
 - A gravação punch-in começará a partir do compasso inicial e parará com o compasso final automaticamente.
- Toque as notas e realize as outras operações desejadas.

■ Realização da gravação punch-in para áreas menores que um compasso

Use o procedimento abaixo para especificar uma área de gravação punch-in que inclua uma parte de um compasso.

Exemplo: Para regravar da batida 3 do compasso 2 até a batida 1 do compasso 4



1. Inicie a reprodução da canção que contém a seção que deseja regravar.
2. Quando a reprodução chegar no início da seção que deseja regravar, pressione o botão **2** (REPEAT).
3. Quando a reprodução chegar no final da seção que deseja regravar, pressione o botão **2** (REPEAT) de novo.
4. Pressione o botão **6** (START/STOP) para parar a reprodução.
5. Ative o gravador e selecione a pista que contém a seção que deseja regravar.
 - Para maiores informações sobre a seleção de uma pista, consulte o passo 3 em “Gravação de uma pista (parte) específica” (página P-35).
6. Pressione o botão **9** (RECORDER) até que a tela de gravação punch-in apareça no mostrador.
7. Pressione o botão **19** (^) para ativar a gravação punch-in automática.
8. Pressione o botão **2** (REPEAT) para ativar a repetição.
9. Pressione o botão **6** (START/STOP).

Isso inicia a reprodução punch-in a partir do compasso antes do local (ponto inicial) especificado no passo 2 acima.

 - A gravação punch-in começa automaticamente quando a reprodução atinge o ponto inicial, e termina automaticamente quando atinge o local especificado no passo 3 (ponto final).

Outras definições

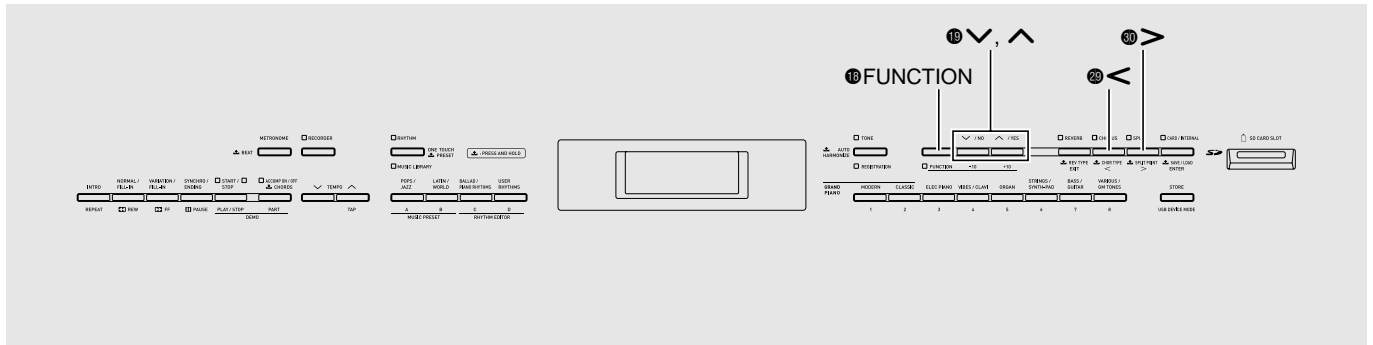

Você pode usar as definições nesta seção para ajustar a afinação e toque do teclado, para fazer as definições dos pedais e MIDI, e para configurar outros parâmetros para adaptar a operação do Piano Digital às suas necessidades particulares.

Configuração das definições

1. Pressione o botão 18 (FUNCTION).

A luz FUNCTION se acenderá e a tela de funções aparecerá no mostrador. (Consulte a tabela abaixo.)

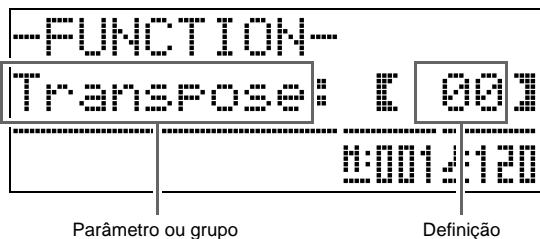

2. Use o botão 29 (<) ou 30 (>) para selecionar um dos parâmetros (1 a 8) mostrados na tabela abaixo.

- Na verdade, os parâmetros de 4 a 8 são grupos de parâmetros. Depois de selecionar um grupo, pressione o botão 31 (ENTER) e, em seguida, use os botões 29 (<) e 30 (>) para selecionar o parâmetro desejado.
- Você também pode usar botões de atalho para acessar um parâmetro diretamente depois de pressionar o botão 18 (FUNCTION), sem ter que passar através do menu. Consulte a coluna na tabela "Botão de atalho" a seguir para o botão de atalho aplicável de cada parâmetro.

3. Use os botões 19 (V, ^) para alterar a definição do parâmetro selecionado atualmente.

- Para voltar à tela de funções, pressione o botão 28 (EXIT) ou 18 (FUNCTION).

NOTA

- Manter o botão 18 (FUNCTION) pressionado e pressionar os botões 19 (V, ^) no passo 3 rolará a definição em passos de 10.
- Você também pode usar o botão 18 (FUNCTION) para uma rolagem mais rápida enquanto altera o número do som, número do ritmo e outras definições roláveis.
- Mantenha o botão 18 (FUNCTION) pressionado e pressione um botão 19 (V, ^) para rolar em alta velocidade. Soltar o botão 18 (FUNCTION) primeiro pode provocar a alteração desintencional de uma outra definição.

Nº	Parâmetro	Nome exibido	Descrição	Definições	Botão de atalho*
1	Escala do teclado (Transposição)	Transpose	Ajusta a afinação do teclado em unidades de semitom.	-12 a 00 a 12 semitons	20
2	Afinação fina do teclado (Afinação)	Tune	Ajusta a afinação do teclado em unidades de cents (1 semitom = 100 cents).	-99 a 00 a 99 cents	21
3	Toque do teclado (Resposta ao toque)	Touch	Ajusta o toque do teclado.	Off: Desativado 1: Som forte mesmo com uma leve pressão 2: Normal 3: Som normal mesmo com uma forte pressão	22
4	Grupo de nível do volume	Volume			24
4-1	Volume do som estratificado (Balanço de estratificação)	LayerBal.	Ajusta o nível do volume do som estratificado sem alterar o som principal do teclado.	-24 a 00 a 24	-
4-2	Volume do acompanhamento automático	AccompVol.	Ajusta o nível do volume do acompanhamento automático sem alterar o nível do volume do som do teclado.	00 a 42	18 - 11
4-3	Volume de canção	SongVol.	Ajusta o nível do volume da reprodução de canção sem alterar o nível do volume do som do teclado.	00 a 42	18 - 11
4-4	Volume do metrônomo	MetroVol.	Consulte a página P-14.	00 a 42	18 - 8
5	Grupo de temperamentos/efeitos	Tmpr/Effect			25
5-1	Temperamento	Temper.	Altera o temperamento do teclado e do acompanhamento automático desde o temperamento igual padrão para outra afinação mais adequada à execução de clássicos, etc. • Pressionar uma tecla do teclado enquanto a tela de temperamento estiver exibida fará a tecla pressionada a raiz do temperamento.	<Temperamentos> 00: Igual / 01: Maior pura / 02: Menor pura / 03: Pitagórica / 04: Kimberger 3 / 05: Werckmeister / 06: Mesotônica / 07: Rast / 08: Bayati / 09: Hijaz / 10: Saba / 11: Dashti / 12: Chahargah / 13: Segah / 14: Gurjari Todi / 15: Chandrakauns / 16: Charukeshi <Notas base> C a B (12 tipos)	-
5-2	Temperamento do acompanhamento	AccompTmpr	Desative esta definição para executar padrões de acompanhamento automático usando o temperamento igual padrão (00: Igual), independentemente da definição do temperamento selecionada atualmente com o parâmetro do temperamento (5-1).	Off (Desativado), On (Ativado)	-
5-3	Afinação Stretch	Stretch	Aumenta as frequências das notas mais agudas e diminui as frequências das notas mais graves para obter a afinação stretch. Desative esta definição para tocar com a afinação normal (sem alargar).	Off (Desativado), On (Ativado)	-
5-4	Brilho	Brilliance	Consulte a página P-11.	-3 a 0 a 3	-
5-5	Ressonância acústica	AcoResona.	Reproduz a ressonância acústica que ocorre quando o pedal forte é pressionado num piano de cauda. Nenhuma ressonância acústica é aplicada quando esta definição é desativada.	Off (Desativado), On (Ativado)	-
5-6	Alteração da oitava	OctShift	Consulte a página P-11.	U1 : -2 a 0 a 2 U2 : -2 a 0 a 2 L1 : -2 a 0 a 2	18 - 17
5-7	Modo de dueto	Duet	Consulte a página P-14.	Off (Desativado), On (Ativado)	18 - 30

* 18 - 11 nesta coluna significa "Enquanto pressiona 18, pressione 11".

Nº	Parâmetro	Nome exibido	Descrição	Definições	Botão de atalho*
6	Grupo de reprodução de canções/cartão	Play/CARD			26
6-1	Pré-contagem	PreCount	Ative esta definição para uma contagem audível antes de iniciar a reprodução de uma canção.	Off (Desativado), On (Ativado)	-
6-2	Repetição de canção	SongRepeat	Ative esta definição para repetir a reprodução de uma canção.	Off (Desativado), On (Ativado)	18 - 2
6-3	Pasta de cartão	CARD Folder	Consulte a página P-53.	(Nome da pasta)	18 - 13 a 15
6-4	Formatação de um cartão de memória	CARD FORMAT	Consulte a página P-45.	-	18 - 31
6-5	Apagamento de arquivo de cartão	File DELETE	Consulte a página P-47.	-	-
6-6	Renomeação de arquivo de cartão	File RENAME	Consulte a página P-47.	-	-
7	Grupo MIDI	MIDI			27
7-1	Canal do teclado	KeyboardCh	Seleciona o canal do teclado, que é o canal usado para enviar dados MIDI correspondentes à execução no teclado do Piano Digital para um dispositivo externo.	01 a 16	-
7-2	Saída MIDI de acompanhamento	AccompOut	Ative esta definição para enviar dados MIDI correspondentes ao acompanhamento automático para um dispositivo externo.	Off (Desativado), On (Ativado)	-
7-3	Julgamento de acorde de entrada MIDI	ChordJudge	Selecione se a entrada de acorde deve ser realizada quando se recebe uma mensagem de ativação de nota MIDI do teclado de acordes do acompanhamento automático.	Off (Desativado), On (Ativado)	-
7-4	Controle local	LocalCtl.	Desative esta definição para que as notas tocadas no teclado sejam enviadas para um dispositivo externo sem serem soadas pelo Piano Digital.	Off (Desativado), On (Ativado)	-
8	Grupo de outros parâmetros	General			28
8-1	Contraste do mostrador	Contrast	Ajusta o contraste do mostrador do Piano Digital.	00 a 16	-
8-2	Bloqueio do painel	PanelLock	Ative para bloquear o painel de controle do Piano Digital para evitar uma operação desautorizada ou acidental. • Esta definição é desativada enquanto o gravador está ativado, ou durante a reprodução de um acompanhamento automático, de uma canção ou do metrônomo.	Off (Desativado), On (Ativado)	-
8-3	Backup das definições	BackUp	Alterar esta definição de desativado para ativado armazenará várias definições do Piano Digital em efeito no momento, e as restaurará na próxima vez que o Piano Digital for ligado. • Esta operação é desativada no modo de dueto, enquanto o gravador está ativado, ou durante a reprodução de um acompanhamento automático, de uma canção ou do metrônomo.	Off (Desativado), On (Ativado)	-

* 18 - 11 nesta coluna significa "Enquanto pressiona 18, pressione 11".

Uso de um cartão de memória

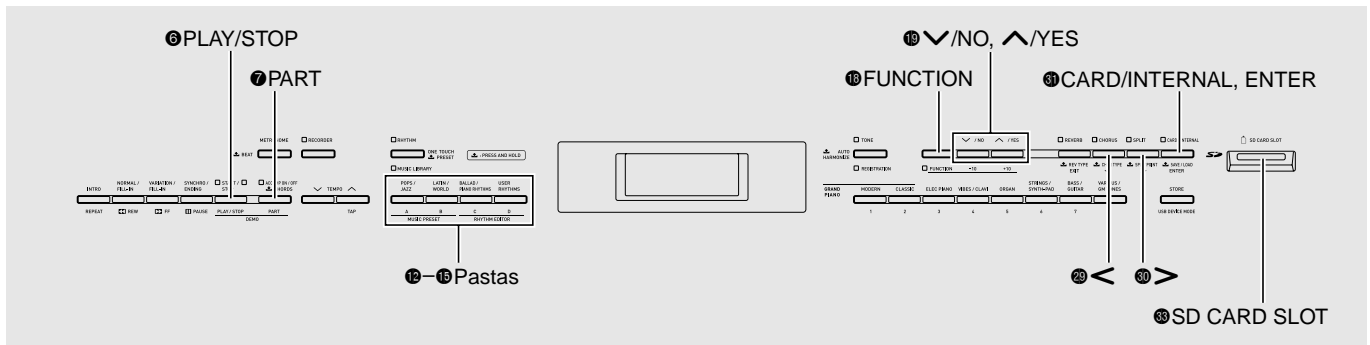

Você pode usar os procedimentos descritos nesta seção para transferir dados de acompanhamento automático editados, dados do gravador, e outros dados do Piano Digital para um cartão de memória SD disponível comercialmente para armazenamento. Você também pode usar um cartão de memória para transferir arquivos MIDI padrão (SMF), bem como dados de acompanhamento baixados do site da CASIO na Web do seu computador para a memória do Piano Digital. Depois de fazer isso, você pode usá-los como canções do usuário e ritmos do usuário.

- Use um cartão de memória com uma capacidade de 2 GB ou menos. O uso de um cartão com uma capacidade maior do que 2 GB ou de outros tipos de cartões de memória não é suportado.
- Neste manual, as menções de um “cartão de memória” referem-se a um cartão de memória SD.

■ Tipos de dados

Tipo de dados	Descrição (Extensão do nome do arquivo)	Operações suportadas	
		Armazenar no cartão de memória	Carregar do cartão de memória
Ritmos do usuário (página P-20)	Dados de acompanhamento automático editados com este Piano Digital (AC7)	○	○
Canções do usuário (página P-24)	Um dos seguintes tipos de dados de música 1. Dados no formato CASIO (CM2) 2. Arquivos MIDI padrão (MID) SMF Format 0 ou SMF Format 1	-	○
Predefinições de música do usuário (página P-27)	Dados de predefinição de música editados neste Piano Digital (MPS)	○	○
Canções do gravador (página P-34)	Dados de canção gravados neste Piano Digital (CSR)	○*	○
Registro (página P-32)	Definições de configuração do som e ritmo (CR6)	○	○

* Pode ser armazenado como um arquivo MIDI padrão (SMF Format 0).

Precauções relativas aos cartões e abertura para cartão

IMPORTANTE!

- Certifique-se de observar as precauções fornecidas na documentação que acompanha o cartão de memória.
- Os cartões de memória têm um interruptor de proteção contra gravação. Use-o quando quiser proteger os dados no cartão contra um apagamento acidental.
- Evite usar um cartão de memória nas seguintes condições. Tais condições podem corromper os dados armazenados no cartão de memória.
 - Áreas sujeitas a alta temperatura, alta umidade ou gases corrosivos
 - Áreas sujeitas a cargas eletrostáticas e ruídos digitais fortes
- Nunca toque nos contatos de um cartão de memória ao colocá-lo ou retirá-lo do Piano Digital.
- Nunca ejete o cartão de memória enquanto dados estiverem sendo escritos ou carregados do mesmo. Fazer isso pode corromper os dados no cartão de memória e avariar a abertura para cartão de memória.
- Nunca insira nada que não seja um cartão de memória na abertura para cartão. Fazer isso cria o risco de mau funcionamento.
- A carga eletrostática dos dedos de uma pessoa ou do cartão de memória na abertura para cartão pode causar um mau funcionamento do Piano Digital. Se isso acontecer, desligue o Piano Digital e ligue-o de novo. Um cartão de memória pode ficar bem quente após um uso prolongado na abertura para cartão de memória. Isso é normal e não indica um mau funcionamento.

Colocação e remoção de um cartão de memória

IMPORTANTE!

- Um cartão de memória deve ser posicionado corretamente ao ser colocado no Piano Digital. Tentar forçar um cartão de memória posicionado inadequadamente na abertura pode avariar o cartão e a abertura.

1. Com a parte superior do cartão de memória virada para cima (de forma que possa vê-la), insira o cartão cuidadosamente na abertura para cartão de memória do Piano Digital (33) até que pare com um estalido.

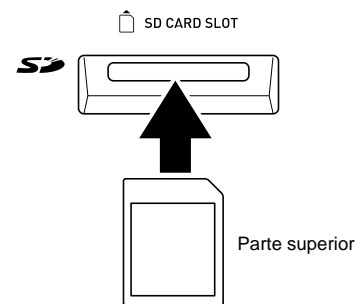

2. Para retirar um cartão de memória, primeiro pressione-o um pouco na abertura.

Isso fará que o cartão de memória se desencaixe e seja ejetado parcialmente. Puxe o cartão de memória completamente da abertura.

Formatação de um cartão de memória

IMPORTANTE!

- Formate um cartão de memória antes de usá-lo pela primeira vez.
- Antes de formatar um cartão de memória, certifique-se de que o mesmo não tenha dados valiosos armazenados nele.
- A operação de formatação de cartão de memória deste Piano Digital executa um “formato rápido”. Se você quiser apagar completamente todos os dados no cartão de memória, formate-o com um computador ou outro dispositivo.

1. Coloque o cartão de memória que deseja formatar na abertura para cartão de memória do Piano Digital.

Certifique-se de que o interruptor de proteção contra gravação do cartão de memória não esteja na posição de proteção contra gravação.

2. Enquanto pressiona o botão **18** (FUNCTION), pressione o botão **31** (CARD/INTERNAL).

Isso exibe a tela de formatação.

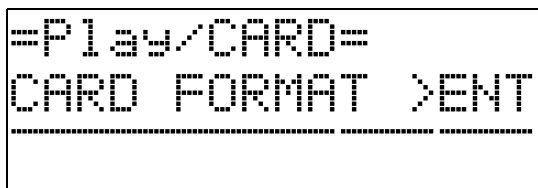

3. Pressione o botão **31** (ENTER).

Isso exibirá uma mensagem de confirmação (SURE?).

- Se você quiser cancelar a operação de formatação, pressione o botão **19** (NO) ou **26** (EXIT).

4. Pressione o botão **19** (YES).

- A mensagem “Please Wait” permanecerá no mostrador enquanto a operação de formatação estiver sendo realizada. Não realize nenhuma operação no Piano Digital enquanto esta mensagem estiver exibida. “Complete” aparecerá no mostrador no final da formatação.

Armazenamento dos dados do Piano Digital num cartão de memória

Use o seguinte procedimento para armazenar os dados do Piano Digital num cartão de memória.

- As canções do gravador podem ser armazenadas como um arquivo MIDI padrão (SMF Format 0).
- As canções do usuário (canções baixadas, etc.) não podem ser armazenadas num cartão de memória.

1. Coloque um cartão de memória na abertura para cartão de memória do Piano Digital.

2. Selecione os dados que deseja armazenar no cartão de memória.

Para selecionar este tipo de dados:*1	Faça isto:
Ritmos do usuário	Selecione dentre os ritmos do usuário de 001 a 010 (página P-20).
Predefinição de música do usuário	Selecione dentre as predefinições de música do usuário de 001 a 050 (página P-27).
Canções do gravador	Selecione dentre as canções do gravador de 1 a 5 (página P-34).
Registros*2	Pressione o botão 17 (REGISTRATION) de forma que sua luz se acenda.

*1 Para maiores informações sobre os tipos de dados, consulte a página P-43.

*2 Todos os dados de registro (8 bancos × 12 áreas) são armazenados num único arquivo.

3. Pressione o botão **31** (CARD/INTERNAL) até que a tela “LOAD” apareça para os dados selecionados.

- Você pode cancelar a operação LOAD/SAVE (Carregar/Armazenar) a qualquer momento pressionando o botão **26** (EXIT).

4. Pressione o botão **30** (>) para mudar para a tela “SAVE” para os dados selecionados.

- Se você estiver armazenando uma canção do gravador num arquivo MIDI padrão (SMF), pressione o botão **30** (>) de novo de forma que “SMF” seja exibido no lado direito da tela.

5. Use os botões **19** (∨, ∧) para selecionar o número do arquivo (01 a 99) que deseja atribuir aos dados quando eles forem armazenados no cartão de memória.

- O número do arquivo é composto pelos dois caracteres finais do nome* que aparece no mostrador. Ao mudar isso dentro do intervalo de 01 a 99 para cada armazenamento, até 99 arquivos do mesmo tipo de dados podem ser armazenados no cartão de memória.

* Os primeiros seis caracteres do nome do arquivo indicam o tipo de dados conforme indicado abaixo. Estes caracteres são fixos e não podem ser alterados.

Tipo de dados	Nome do arquivo (** = número do arquivo)
Ritmos do usuário	USRRHY**
Predefinição de música do usuário	USRMP5**
Canções do gravador	RECSNG**
Registros	REGIST**

6. Pressione o botão **31** (ENTER).

- A mensagem "Please Wait" permanecerá no mostrador enquanto a operação de armazenamento estiver sendo realizada. Não realize nenhuma operação no Piano Digital enquanto esta mensagem estiver exibida. "Complete" aparecerá no mostrador no final do armazenamento de dados.
- Se já houver um arquivo com o mesmo nome no cartão de memória, aparecerá uma mensagem (Replace?) perguntando se você deseja substituí-lo pelos novos dados. Pressione o botão **19** (YES) para substituir ou o botão **19** (NO) para cancelar a operação de armazenamento.

■ Armazenamento dos dados num cartão de memória

O procedimento acima armazena os dados do Piano Digital numa pasta denominada MUSICDAT no cartão de memória.

- A pasta MUSICDAT é criada automaticamente quando você formata o cartão de memória no Piano Digital (página P-45).
- Repare que arquivos que não estejam na pasta MUSICDAT não podem ser carregados, apagados ou renomeados por este Piano Digital. Você também não poderá carregar nem apagar nenhum arquivo armazenado em qualquer subpasta da pasta MUSICDAT.

Carregamento dos dados de um cartão de memória

Você pode usar o procedimento a seguir para carregar dados de um cartão de memória na memória do Piano Digital.

✎ IMPORTANTE!

- Certifique-se de que todos os dados que deseja carregar estejam na pasta MUSICDAT no cartão de memória. Repare que se você colocar dados numa pasta somente de reprodução de dados de música em um cartão de memória (tal como a pasta MUSIC__B), você não poderá mais carregar tal arquivo na memória do Piano Digital.

1. Coloque o cartão de memória na abertura para cartão de memória do Piano Digital.

2. Selecione os dados que deseja carregar.

Para carregar este tipo de dados*	Faça isto:
Ritmos do usuário	Selecione dentre os ritmos do usuário de 001 a 010 (página P-20).
Canções do usuário	Selecione dentre as canções do usuário de 001 a 010 (página P-24).
Predefinição de música do usuário	Selecione dentre as predefinições de música do usuário de 001 a 050 (página P-27).
Canções do gravador	Selecione dentre as canções do gravador de 1 a 5 (página P-34).
Registros	Pressione o botão 17 (REGISTRATION) de forma que sua luz se acenda.

* Para maiores informações sobre os tipos de dados, consulte a página P-43.

3. Pressione o botão **31** (CARD/INTERNAL) até que a tela "LOAD" apareça para os dados selecionados.

- Você pode cancelar a operação LOAD/SAVE (Carregar/Armazenar) a qualquer momento pressionando o botão **23** (EXIT).

4. Use os botões **19** (∨, ∧) para selecionar o arquivo desejado.

5. Pressione o botão **31** (ENTER).

- A mensagem "Please Wait" permanecerá no mostrador enquanto a operação de carregamento estiver sendo realizada. Não realize nenhuma operação no Piano Digital enquanto esta mensagem estiver exibida. "Complete" aparecerá no mostrador no final do carregamento dos dados.
- Se já houver um arquivo com o mesmo nome na memória do Piano Digital, aparecerá uma mensagem (Replace?) perguntando se você deseja substituí-lo pelos novos dados. Pressione o botão **19** (YES) para substituir ou o botão **19** (NO) para cancelar a operação de carregamento.

Apagamento dos dados de um cartão de memória

Use o seguinte procedimento para apagar os dados (arquivos) de um cartão de memória.

1. Coloque o cartão de memória na abertura para cartão de memória do Piano Digital.
2. Enquanto pressiona o botão **18** (FUNCTION), pressione o botão **31** (CARD/INTERNAL).
Isso exibe a tela de formatação de cartão de memória (página P-45).
3. Pressione o botão **30** (>).
Isso exibe a tela de apagamento de arquivo.
4. Pressione o botão **31** (ENTER).
Isso exibe uma tela para a seleção dos dados para apagamento.
5. Use os botões **19** (∨, ^) para selecionar o arquivo desejado.
6. Pressione o botão **31** (ENTER).
Isso exibirá uma mensagem de confirmação (SURE?).
 - Se você quiser cancelar a operação de apagamento, pressione o botão **19** (NO) ou **28** (EXIT).
7. Pressione o botão **19** (YES).
 - A mensagem "Please Wait" permanecerá no mostrador enquanto a operação de apagamento estiver sendo realizada. Não realize nenhuma operação no Piano Digital enquanto esta mensagem estiver exibida. "Complete" aparecerá no mostrador no final do apagamento.

Renomeação de um arquivo num cartão de memória

Use o seguinte procedimento para alterar o nome de um arquivo num cartão de memória.

1. Coloque o cartão de memória na abertura para cartão de memória do Piano Digital.
2. Enquanto pressiona o botão **18** (FUNCTION), pressione o botão **31** (CARD/INTERNAL).
Isso exibe a tela de formatação de cartão de memória (página P-45).
3. Pressione o botão **30** (>) duas vezes de forma que a indicação "File RENAME" seja exibida.
4. Pressione o botão **31** (ENTER).
Isso exibe uma tela para alterar o nome de arquivo.
5. Use os botões **19** (∨, ^) para selecionar o arquivo desejado.
6. Use os botões **30** (>) e **29** (<) para mover o cursor intermitente para o caractere que deseja alterar e, em seguida, use os botões **19** (∨, ^) para alterar o caractere.
 - Os caracteres que você pode selecionar são mostrados abaixo.

0	1	2	3	4	5	6	7	8	9
A	B	C	D	E	F	G	H	I	J
K	L	M	N	O	P	Q	R	S	T
U	V	W	X	Y	Z	\$	&	_	'
()	-	^	{	}	@	~	`	
7. Depois que o nome do arquivo estiver como quiser, pressione o botão **30** (ENTER).
Isso exibirá uma mensagem de confirmação (SURE?).
 - Se você quiser cancelar a operação de renomeação, pressione o botão **19** (NO) ou **28** (EXIT).
8. Pressione o botão **19** (YES).
 - A mensagem "Please Wait" permanecerá no mostrador enquanto a operação de renomeação estiver sendo realizada. Não realize nenhuma operação no Piano Digital enquanto esta mensagem estiver exibida. "Complete" aparecerá no mostrador no final da renomeação.

Reprodução de uma canção de um cartão de memória

Você pode usar o procedimento abaixo para reproduzir uma canção do usuário (página P-24) armazenada num cartão de memória sem carregar a canção na memória do Piano Digital.

■ Pastas do cartão de memória

Formatar um cartão de memória no Piano Digital criará automaticamente as quatro pastas mostradas abaixo. Você pode colocar dados de canções para reprodução em qualquer uma das pastas. Você pode usar as quatro pastas para agrupar seus dados de música por membro da família, gênero ou outras categorias. Use os botões 12 a 15 (pastas) para selecionar uma pasta.

Nome da pasta	Atribuição dos botões
MUSICDAT	12 (A)
MUSIC_B	13 (B)
MUSIC_C	14 (C)
MUSIC_D	15 (D)

1. Armazene os dados de música que deseja reproduzir em uma das pastas do cartão de memória.
2. Coloque o cartão de memória na abertura para cartão de memória do Piano Digital.
3. Pressione o botão 31 (CARD/INTERNAL).
4. Pressione um dos botões de seleção de pasta (12 a 15) para selecionar a pasta do cartão desejada.
Isso exibirá o número e o nome da primeira canção na pasta selecionada.
5. Use os botões 19 (∨, ∧) para selecionar a canção desejada.
6. Pressione o botão 6 (PLAY/STOP).
Isso iniciará a reprodução.
 - Cada pressão de 6 (PLAY/STOP) inicia e pára a reprodução.
 - O avanço rápido, retrocesso rápido, mudanças do andamento e outras operações são iguais às feitas durante a reprodução de uma canção do usuário na memória do Piano Digital. Para maiores detalhes, consulte "Reprodução de uma canção específica da Biblioteca musical" (página P-24).
7. Para sair da reprodução de dados de um cartão de memória, pressione o botão 31 (CARD/INTERNAL).

Reprodução de todas as canções em uma pasta

Use o procedimento a seguir para selecionar uma das quatro pastas em um cartão de memória e reproduzir todas as canções na pasta em sucessão.

1. Enquanto pressiona o botão 7 (PART), pressione o botão 6 (PLAY/STOP).
Isso iniciará a reprodução das canções de demonstração dos sons (página P-23).
2. Pressione o botão 31 (CARD/INTERNAL).
Isso mudará da reprodução das canções de demonstração dos sons para a reprodução das canções no cartão.
 - Enquanto a reprodução estiver em progresso, você pode usar os botões 12 a 15 (pastas) para mudar a reprodução para outra pasta.
 - Para interromper a reprodução, pressione o botão 6 (PLAY/STOP).

Atribuição de uma pasta diferente a um botão de seleção de pasta

Você pode usar o seguinte procedimento para atribuir pastas diferentes aos botões de seleção de pasta 13, 14 e 15.

1. Enquanto pressiona o botão 18 (FUNCTION), pressione o botão de seleção de pasta (13, 14 ou 15) cuja atribuição de pasta deseja alterar.
 - Isso exibe a tela de atribuição de pasta para o botão pressionado.
2. Use os botões 19 (∨, ∧) para selecionar a pasta que deseja atribuir ao botão.
 - Você pode selecionar qualquer pasta no cartão de memória.
3. Depois de selecionar uma pasta, você pode renomeá-la, se quiser.
 - Realize os passos de 6 a 8 do procedimento descrito em "Renomeação de um arquivo num cartão de memória" (página P-47) para renomear a pasta.

Armazenamento de dados na memória do Piano Digital (Área interna) ao invés de um cartão de memória

Mesmo que não haja um cartão de memória colocado na abertura para cartão de memória do Piano Digital, você pode armazenar até 16 MB de dados na área da memória interna do Piano Digital. Você também pode carregar e apagar dados da área da memória interna usando os mesmos procedimentos usados com um cartão de memória.

1. Retire o cartão de memória da abertura para cartão de memória do Piano Digital (página P-44).

- Remover do cartão de memória da abertura permitirá realizar as operações de dados na área da memória interna (armazenar, carregar, apagar, renomear, reproduzir).

Para fazer isto	Realize esta operação
Armazenar dados na área da memória interna	A partir do passo 2 descrito em "Armazenamento dos dados do Piano Digital num cartão de memória" na página P-45
Carregar dados da área da memória interna	A partir do passo 2 descrito em "Carregamento dos dados de um cartão de memória" na página P-46
Apagar dados da área da memória interna	A partir do passo 2 descrito em "Apagamento dos dados de um cartão de memória" na página P-47
Renomear um arquivo na área da memória interna	A partir do passo 2 descrito em "Renomeação de um arquivo num cartão de memória" na página P-47
Reproduzir uma canção na área da memória interna	A partir do passo 3 descrito em "Reprodução de uma canção de um cartão de memória" na página P-48 <ul style="list-style-type: none"> • A operação no passo 4 do procedimento acima não é possível no caso da reprodução de uma canção da área da memória interna.

Mensagens de erro

Uma das mensagens de erro abaixo aparece no mostrador quando ocorre um problema.

- Todas as menções de “cartão de memória” na seguinte tabela referem-se a um cartão de memória SD.

Mensagem no mostrador	Causa	Ação requerida
Convert	Não há memória do Piano Digital suficiente disponível para converter uma canção do gravador (página P-34) para dados SMF e armazená-los no cartão de memória.	Reduza o tamanho dos dados de canção do gravador apagando pistas desnecessárias (página P-37), se houver.
Format	<ol style="list-style-type: none"> 1. O formato do cartão de memória atual não é compatível com este Piano Digital. 2. A capacidade do cartão de memória é maior que 2 GB. 3. Há algo errado com o cartão de memória. 	<ol style="list-style-type: none"> 1. Formate o cartão de memória no Piano Digital (página P-45). 2. Use um cartão de memória com uma capacidade de 2 GB ou menos. 3. Use um cartão de memória diferente.
MediaFull	<ol style="list-style-type: none"> 1. Não há espaço suficiente disponível no cartão de memória. 2. Não há espaço suficiente disponível na memória do Piano Digital. 	<ol style="list-style-type: none"> 1. Apague alguns dos arquivos no cartão de memória para criar espaço para novos dados (página P-47), ou use um cartão diferente. 2. Apague alguns ou todos os dados do usuário da memória do Piano Digital para criar espaço para os novos dados.
Media R/W	<ol style="list-style-type: none"> 1. Os dados do cartão de memória estão danificados. 2. A memória do Piano Digital está danificada. 	<ol style="list-style-type: none"> 1. Use um cartão de memória diferente. 2. Faça um back-up dos dados da memória do Piano Digital copiando-os para o seu computador e, em seguida, desligue o Piano Digital e ligue-o de novo. <ul style="list-style-type: none"> • Repare que pode não ser possível fazer o back-up dos dados do Piano Digital em certos casos.
No Card	<ol style="list-style-type: none"> 1. O cartão de memória não está colocado corretamente na abertura para cartão de memória do Piano Digital. 2. O cartão de memória foi retirado enquanto alguma operação estava em progresso. 	<ol style="list-style-type: none"> 1. Coloque o cartão de memória corretamente na abertura para cartão de memória. 2. Não retire o cartão de memória enquanto alguma operação estiver em progresso.
No Data	Você tentou armazenar uma área do usuário do Piano Digital (ritmo do usuário, canção do usuário, etc.) que não contém dados no cartão de memória.	Selecione uma área do usuário que contenha dados.
No File	<ol style="list-style-type: none"> 1. Não há uma pasta MUSICDAT (página P-46) no cartão de memória. 2. Não há dados carregáveis ou reproduzíveis na pasta MUSICDAT, ou não há dados reproduzíveis em uma pasta de reprodução de canções (MUSIC__B, etc.). 	<ol style="list-style-type: none"> 1. Crie uma pasta MUSICDAT no cartão de memória ou formate o cartão de memória no Piano Digital (página P-45). 2. Mova o arquivo que deseja carregar ou reproduzir para a pasta MUSICDAT do cartão de memória. Para a reprodução de canções, você pode colocar os dados de canção em qualquer uma das seguintes pastas: MUSIC__B, MUSIC__C ou MUSIC__D.
Not SMF01	Você está tentando reproduzir dados de canção no formato SMF Format 2.	Este Piano Digital só suporta a reprodução de arquivos no formato SMF Format 0 ou SMF Format 1.
Protect	O cartão de memória está protegido contra gravação.	Ajuste o interruptor de proteção contra gravação do cartão de memória para permitir a escrita de dados.
ReadOnly	Um arquivo só de leitura com o mesmo nome que está tentando usar já está armazenado no cartão de memória.	<ul style="list-style-type: none"> • Use um nome diferente para armazenar o novo arquivo. • Retire o atributo só de leitura do arquivo existente e substitua-o pelo novo arquivo. • Use um cartão de memória diferente.
SizeOver	<ol style="list-style-type: none"> 1. Os dados no cartão de memória são muito grandes para a reprodução. 2. Os dados que você está tentando carregar são muito grandes. 	<ol style="list-style-type: none"> 1. Este Piano Digital suporta a reprodução de arquivos de dados de canção com um tamanho máximo de 320 KB. 2. O seguinte é o tamanho máximo dos dados (por item de dados) ao carregar dados na memória do Piano Digital. Ritmo do usuário: Aproximadamente 40 KB Canção do usuário: 320 KB Predefinição de música do usuário: Aproximadamente 8 KB
WrongDat	<ol style="list-style-type: none"> 1. Os dados do cartão de memória estão danificados. 2. O cartão de memória contém dados que não são suportados por este Piano Digital. 	—

Conexão a um computador

Você pode conectar o Piano Digital a um computador e trocar dados MIDI entre os mesmos. Você pode enviar dados de reprodução do Piano Digital para um software de música no seu computador, ou pode enviar dados MIDI do computador para o Piano Digital para reprodução.

Requisitos mínimos do sistema do computador

O seguinte mostra os requisitos mínimos do sistema do computador para enviar e receber dados MIDI. Certifique-se de que o seu computador satisfaça os requisitos antes de conectar o Piano Digital ao mesmo.

● Sistema operacional

Windows® XP (SP2 ou posterior)*1

Windows Vista® *2

Mac OS® X (10.3.9, 10.4.11 ou posterior, 10.5.6 ou posterior)

*1 Windows XP Home Edition

Windows XP Professional (32-bit)

*2 Windows Vista (32-bit)

● Porta USB

IMPORTANTE!

- Nunca conecte um computador que não satisfaça os requisitos acima. Fazer isso poderia causar problemas com o seu computador.

Conexão do Piano Digital a um computador

IMPORTANTE!

- Certifique-se de seguir exatamente os passos do procedimento abaixo. Uma conexão incorreta pode impossibilitar o envio e recebimento de dados.

1. Desligue o Piano Digital e, em seguida, inicie o computador.
 - Não inicie o software de música no computador ainda!
2. Depois de iniciar o computador, use um cabo USB disponível comercialmente para conectá-lo ao Piano Digital.

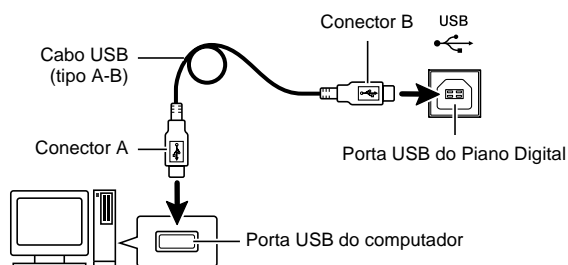

3. Ligue o Piano Digital.
 - Se esta for a primeira vez que estiver conectando o Piano Digital ao computador, o driver requerido para enviar e receber dados será instalado no computador automaticamente.
4. Inicie o software de música no computador.
5. Configure as definições do software de música para selecionar um dos seguintes dispositivos como o dispositivo MIDI.
 - CASIO USB-MIDI : (Para Windows Vista, Mac OS X)
 - Dispositivo de áudio USB : (Para Windows XP)
 - Para maiores informações sobre como selecionar o dispositivo MIDI, consulte a documentação do usuário que acompanha o software de música que estiver usando.

IMPORTANTE!

- Certifique-se de ligar o Piano Digital primeiro, antes de iniciar o software de música do computador.

NOTA

- Uma vez que possa conectar com êxito, não há problema em deixar o cabo USB conectado quando desligar o computador e/ou Piano Digital.
- Este Piano Digital conforma com o padrão General MIDI Level 1 (GM).
- Para as especificações detalhadas e conexões aplicáveis ao envio e recebimento de dados MIDI por este Piano Digital, consulte a última informação de suporte fornecida pelo site na Web no seguinte endereço URL.
<http://world.casio.com/>

Uso de MIDI**O que é MIDI?**

As letras MIDI referem-se a Musical Instrument Digital Interface (Interface Digital para Instrumentos Musicais), que é o nome de uma norma mundial para sinais digitais e conectores que permite a troca de dados musicais entre instrumentos musicais e computadores (máquinas) produzidos por fabricantes diferentes.

Para maiores detalhes sobre as especificações MIDI deste Piano Digital, Consulte o documento “MIDI Implementation” localizado no site localizado no endereço URL na Web indicado abaixo.

<http://world.casio.com/>

NOTA

- Você pode alterar a configuração MIDI do Piano Digital alterando o canal de envio de dados MIDI e outras definições. Para maiores detalhes, consulte “Grupo MIDI” (página P-42).
- Use um cabo MIDI disponível separada ou comercialmente para conectar os terminais MIDI do Piano Digital e de outro instrumento musical eletrônico para a troca de dados MIDI.
- O terminal MIDI não pode ser usado para trocar dados enquanto o Piano Digital está conectado a um computador através de uma porta USB.

Transferência de dados entre o Piano Digital e um Computador

Você pode usar o procedimento abaixo para transferir dados de acompanhamento automático editados, dados do gravador, e outros dados do Piano Digital para um computador para armazenamento. Você também pode transferir arquivos MIDI padrão (SMF), bem como dados de acompanhamento automático baixados do site da CASIO na Web do seu computador para a memória do Piano Digital.

Tipos de dados suportados para a transferência de dados

Os tipos de dados que podem ser trocados com um computador são os mesmos que os dados que podem ser armazenados num cartão de memória SD desde o Piano Digital (página P-43).*

- * As canções do gravador (página P-34) não podem ser convertidas para dados SMF para armazenamento num computador.

**IMPORTANTE!**

- Desligar o Piano Digital enquanto dados estiverem sendo armazenados ou carregados pode causar o apagamento de todos os dados armazenados atualmente na memória do Piano Digital (canções gravadas, etc.). Tome cuidado para que a alimentação não seja cortada acidentalmente durante as operações de armazenamento e carregamento de dados. Se os dados forem apagados, levará mais tempo do que o normal para que o Piano Digital seja ligado na próxima vez que você ligá-lo (página P-8).

1. Coloque o cartão de memória na abertura para cartão de memória do Piano Digital (página P-44).
 - Você não poderá transferir dados entre o Piano Digital e um computador se houver um cartão na abertura para cartão de memória.
2. Realize os passos de 1 a 3 descritos em “Conexão do Piano Digital a um computador” para conectar o piano ao seu computador (página P-51).

3. Enquanto pressiona o botão **18 (FUNCTION)**, pressione o botão **32 (USB DEVICE MODE)**.

Isso selecionará o modo de armazenamento, o que permitirá a transferência de dados com o computador conectado. A luz do botão **18 (FUNCTION)** começará a piscar e o mostrador aparecerá como mostrado abaixo.

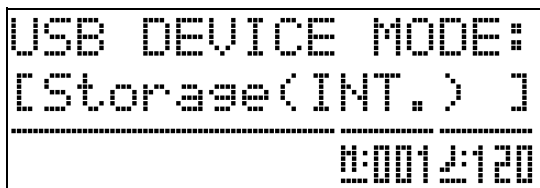

- Para sair do modo de armazenamento a qualquer momento, pressione o botão **18 (FUNCTION)**. Esta é a única operação de botão que é suportada enquanto o Piano Digital está no modo de armazenamento.
- Você não poderá entrar no modo de armazenamento enquanto uma das seguintes operações estiver em progresso.
Metrônomo, acompanhamento automático, reprodução de canção, gravador (ativado), edição de acompanhamento automático, edição de predefinição de música, transferência de dados entre o Piano Digital e um cartão

4. Se o seu computador estiver rodando Windows XP, clique duas vezes em “Meu computador”.*

Em “Dispositivos com armazenamento amovível”, você poderá ver uma pasta representando a memória do Piano Digital ou o cartão de memória colocado no Piano Digital (veja abaixo).

* Windows Vista: Clique duas vezes em “Computador”.

Mac OS: Salte o passo 4 e clique duas vezes em “PIANO” na área de trabalho do seu Macintosh.

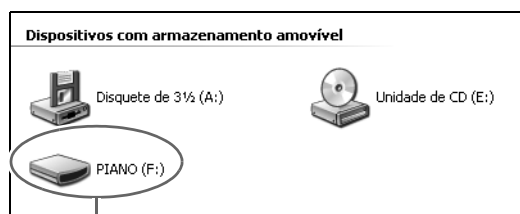

Unidade PIANO (memória do Piano Digital)

5. Clique duas vezes em “PIANO”.

Agora você deveria ver cinco pastas de dados, uma para cada tipo de dados.

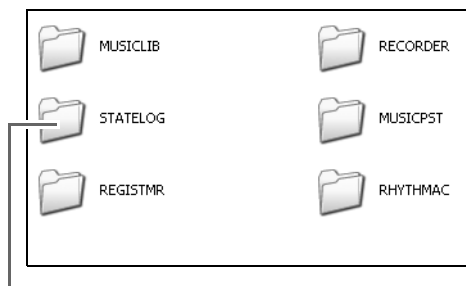

Esta pasta não é uma pasta para dados. Você não deve tentar usá-la para a operação normal do Piano Digital.

6. Referindo-se à tabela abaixo, abra a pasta que corresponde ao tipo de dados que deseja transferir.

Para carregar este tipo de dados	Abra esta pasta de dados	Nome do arquivo de dados
Ritmos do usuário (página P-20)	RHYTHMAC	BIDRHYnn.AC7 (nn: 01 a 10)
Canções do usuário (página P-24)	MUSICLIB	BIDSNgnn.MID (nn: 01 a 10) (SMF Format 0 ou SMF Format 1) BIDSNgnn.CM2 (nn: 01 a 10) (Formato CASIO)
Predefinições de música do usuário (página P-27)	MUSICPST	BIDMPSnn.MPS (nn: 01 a 50)
Canções do gravador (página P-34)	RECORDER	BIDRECnn.CSR (nn: 01 a 05)
Registro (página P-32)	REGISTMR	BIDREGAL.CR6

- Os tipos de dados e conteúdos são iguais aos usados para armazenar dados no Piano Digital ou para carregar dados de um cartão de memória SD. Consulte “Uso de um cartão de memória” (página P-43) para maiores informações.

7. As extensões dos nomes dos arquivos (.MID, .CM2, etc.) não são exibidas nas definições iniciais de Windows. Realize o procedimento a seguir para ativar a exibição das extensões dos nomes dos arquivos.

- (1) Abra qualquer uma das pastas mostradas na página P-53.
- (2) Realize uma das seguintes operações para exibir a informação da pasta.
 - Windows XP:
No menu [Ferramentas] na parte superior da janela da pasta, selecione [Opções de pasta].
 - Windows Vista:
No lado esquerdo da janela da pasta, clique em [Organizar] e, em seguida, selecione [Opções de pasta e pesquisa].
- (3) Na janela Opções de pasta e pesquisa, clique na guia [Modo de exibição].
- (4) Em “Configurações avançadas”, desmarque a caixa de seleção “Ocultar as extensões dos tipos de arquivo conhecidos” e, em seguida, clique em [OK].

8. Depois de abrir uma pasta de dados, realize uma das seguintes operações para transferir dados.

- 8-1. Para transferir dados da memória do Piano Digital para um computador, realize a operação necessária no seu computador para copiar dados da pasta do Piano Digital aberta no passo 6 deste procedimento para outra localização no computador.
- 8-2. Para carregar dados do seu computador para a memória do Piano Digital, primeiro copie os dados que deseja carregar para a pasta de dados que abriu. Logo, renomeie o arquivo como mostrado na coluna “Nome do arquivo de dados” * na tabela do passo 6 deste procedimento.

* O valor atribuído a “nn” no nome do arquivo de dados neste caso especifica o número do usuário (ritmo do usuário, canção do usuário, canção do gravador, predefinição do usuário) que você deseja atribuir aos dados.

Exemplo: Renomear os dados de canção baixados para BIDSNG04.CM2 na pasta MUSICLIB fará a canção do usuário de dados 004.

9. Pressione o botão (FUNCTION) para sair do modo de armazenamento.

- Se você estiver usando um Macintosh, arraste a pasta PIANO para a lixeira e, em seguida, pressione o botão  (FUNCTION) do Piano Digital.



IMPORTANTE!

- A mensagem “ERROR, DATA EXCHANGE” aparecerá no mostrador se ocorrer um problema durante a transferência de dados. Se isso acontecer, verifique a mensagem na pasta “STATELOG” (página P-53) na unidade “PIANO”. A seguir, encontre a mesma mensagem na tabela na página P-50 deste manual para determinar a causa do problema e qual a ação que precisa tomar para evitá-la.

Reprodução dos dados de canções do usuário copiando-os para a unidade PIANO

Você pode usar o procedimento abaixo a qualquer momento para copiar dados de canções do usuário para a unidade PIANO (sem colocá-los na pasta MUSICLIB) para a reprodução simplificada no Piano Digital.

- Quando copiar um arquivo de dados de canção do usuário para a pasta MUSICLIB, você precisa renomeá-lo de acordo com o formato especificado (página P-53, passo 6). Você não precisará renomear o arquivo se usar o procedimento abaixo.

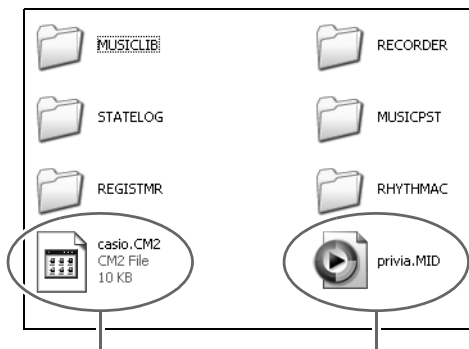

Dados de canção no formato CASIO

Dados de canção de arquivo MIDI

1. Realize o procedimento anterior para copiar o arquivos de dados de canção do usuário para a unidade PIANO.
2. Pressione o botão **31** (CARD/INTERNAL).
Isso fará que a luz do botão se acenda e exibirá o número e o nome da primeira canção na unidade PIANO.
3. Use os botões **19** (\vee , \wedge) para selecionar a canção que deseja reproduzir.
4. Pressione o botão **6** (PLAY/STOP).
Isso inicia a reprodução da canção selecionada.
 - Cada pressão do botão **6** (PLAY/STOP) alterna entre reprodução e parada.
 - O avanço rápido, retrocesso rápido, mudança do andamento e outras operações são iguais às feitas durante a reprodução de uma canção do usuário carregada e um arquivo de canção num cartão de memória.
5. Quando terminar a reprodução das canções, pressione o botão **31** (CARD/INTERNAL).

Uso do Piano Digital como um leitor de cartões de memória

Você pode exibir o conteúdo do cartão de memória carregado atualmente na abertura para cartão de memória do Piano Digital e realizar operações de cópia, apagamento e outras operações de cartão desde o seu computador.

1. Coloque o cartão de memória na abertura para cartão de memória do Piano Digital.
2. Realize o procedimento a partir do passo 2 na página P-52.

No passo 4 do procedimento, "SD_MMC" aparecerá no lugar de "PIANO". Você pode clicar duas vezes em "SD_MMC" para exibir o conteúdo do cartão carregado na abertura para cartão de memória do Piano Digital e, em seguida, alterá-lo como quiser.

■ Uso dos dados de acompanhamento (ritmo) do site da CASIO na Web

Você pode baixar os dados de acompanhamento automático de outros modelos do "Internet Data Expansion System" do Site de Música da CASIO (<http://music.casio.com/>) e transferi-los para a memória do Piano Digital.

NOTA

- Como os dados de acompanhamento são para outros modelos, você pode deparar com algumas anormalidades ao reproduzi-los neste modelo.

Direitos autorais

Os direitos dos criadores e dos proprietários dos direitos autorais de músicas, imagens, programas de computador, bases de dados e outros dados estão protegidos pelas leis dos direitos autorais. Você só pode reproduzir tais trabalhos para uso pessoal e não comercial. Para qualquer outra finalidade, qualquer reprodução (incluindo a conversão do formato dos dados), modificação, transferência de reproduções, distribuição em uma rede, ou qualquer outro uso sem a permissão do proprietário dos direitos autorais expõe o infrator a reivindicações por danos e a processo penal para a infração e violação dos direitos pessoais do autor. Certifique-se de reproduzir e de usar os trabalhos protegidos pelos direitos autorais somente de acordo com as leis aplicáveis dos direitos autorais.

Montagem do suporte

Desembalagem

PREPARAÇÃO

- Este suporte não inclui nenhuma das ferramentas necessárias para montá-lo. O usuário deve preparar uma chave de fenda Phillips grande (+) para a montagem.

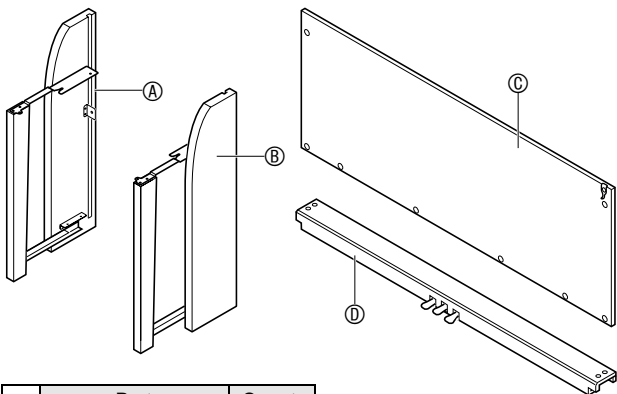

	Part	Quant.
E		4
F		6
G		1
H		2
I		2
J		4
K		2
L		1
M		1

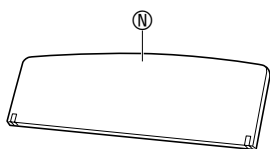

IMPORTANTE!

- Se estiver faltando algo ou houver algo danificado, contate o seu provedor de serviço CASIO local.
- Não use nenhum parafuso diferente dos que vêm com o suporte. Fazer isso causa o risco de danos ao suporte e/ou Piano Digital.

⚠ PRECAUÇÃO

- A montagem do suporte deve ser realizada no mínimo por duas pessoas.
- O suporte deve ser montado em uma superfície plana.
- Não retire a fita que fixa a tampa do teclado em posição antes de finalizar a montagem. Retirar a fita pode fazer que a tampa do teclado se abra e se feche durante a montagem, criando o risco de ferimentos às mãos e dedos das pessoas.
- Tome cuidado para não prender os dedos entre as peças ao montá-las.

Para montar o suporte

- Desaperte a banda ① que ata o cabo de pedais para a parte traseira da peça transversal ④ e puxe o cabo de pedais desde a peça transversal.

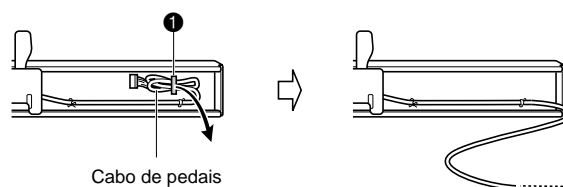

- Fixe os painéis laterais ① e ② na peça transversal ④. Fixe os painéis laterais usando os quatro parafusos ⑤.

- Quando instalar a peça ②, deslize os braços ③ nas aberturas nas extremidades da peça transversal ④. Se os braços ③ não forem inseridos completamente nas extremidades da peça transversal ④, os parafusos ⑤ não poderão entrar nos furos para parafuso dos braços ③, o que pode deformar as roscas dos parafusos.
- Cubra as cabeças dos parafusos com as tampas ⑥.

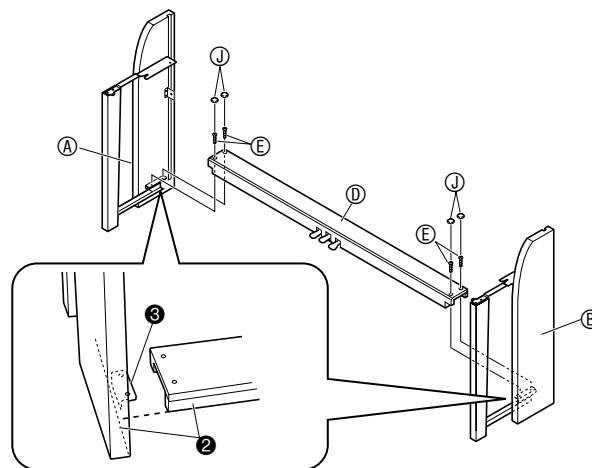

3. Deslize o painel posterior ③ nas ranhuras ④ dos painéis laterais.

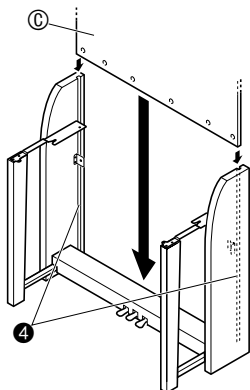

IMPORTANTE!

- Certifique-se de que o braço do painel posterior ③ se encaixe corretamente com o braço do painel lateral ② como mostrado na ilustração marcada com “○”. Montar o suporte sem que os braços estejam encaixados corretamente (como mostrado na ilustração marcada com “X”) cria o risco de danos aos componentes do suporte.

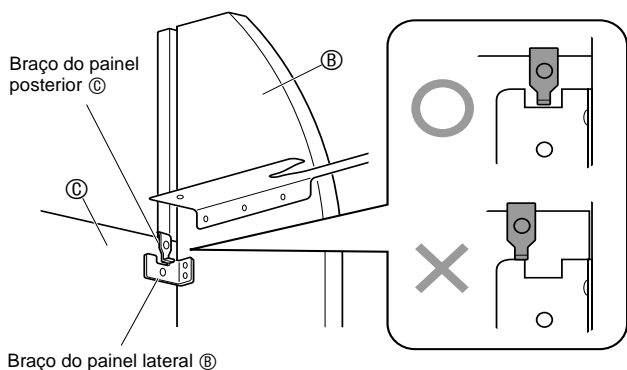

4. Instale o lado direito do painel posterior ③ no braço ⑤ do painel lateral ①.

- Fixe o painel posterior em posição com um parafuso ①.

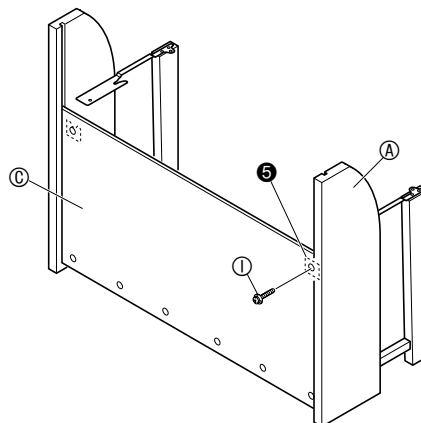

5. Puxe o painel lateral ② ligeiramente para fora na direção marcada com ★ na ilustração abaixo.

- Certifique-se de que as posições relativas do braço do painel posterior ③ e do braço do painel lateral ② estejam como mostrado na ilustração A. Este passo cria uma ligeira folga entre os painéis laterais ① e ②, que facilita montar o Piano Digital no suporte no passo 6 a seguir.

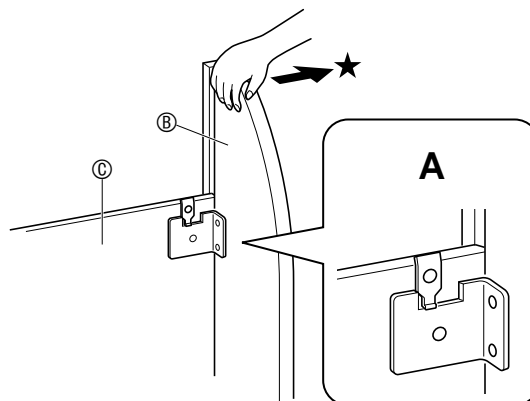

6. Coloque o piano no suporte.

IMPORTANTE!

- Para assegurar que você não prenda os dedos entre o piano e o suporte, segure o piano em seus lados (não em suas extremidades) nos pontos marcados com estrelas (★) na ilustração.

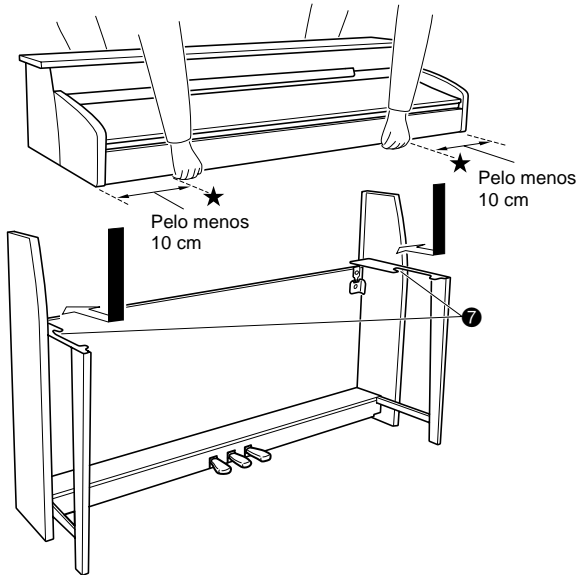

- Neste ponto, os parafusos na parte inferior do piano ⑥ devem enganchar-se nos cortes nos braços do suporte ⑦.

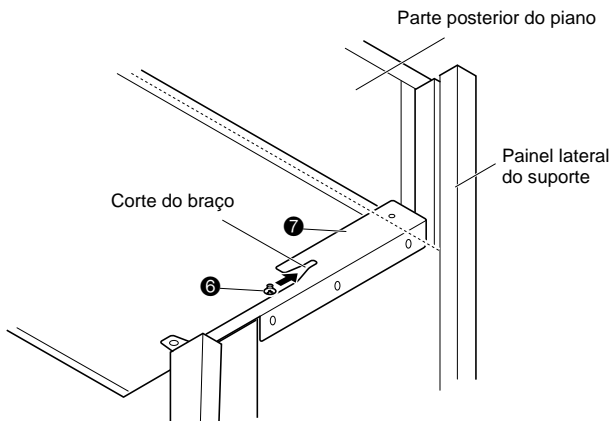

- ## 7. Primeiro, use os dois parafusos-borboleta (H) para fixar a parte posterior do piano no suporte. Logo, use os dois parafusos (K) para fixar a parte frontal do piano.

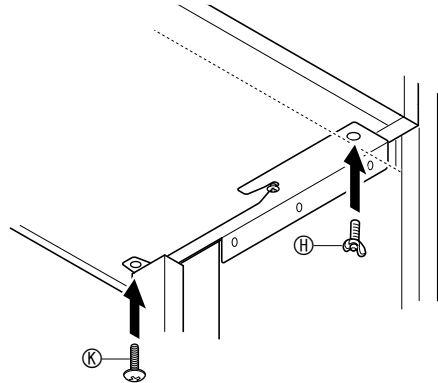

IMPORTANTE!

- Os parafusos-borboleta (H) e os parafusos (K) impedem que o piano escorregue do suporte. Nunca use o piano sem os parafusos-borboleta (H) e os parafusos (K) instalados.

- ## 8. Instale o lado esquerdo do painel posterior (C) no braço (8) do painel lateral (B).

- Quando instalar o painel posterior, coloque o grampo (8) no parafuso (1) como mostrado na ilustração abaixo.

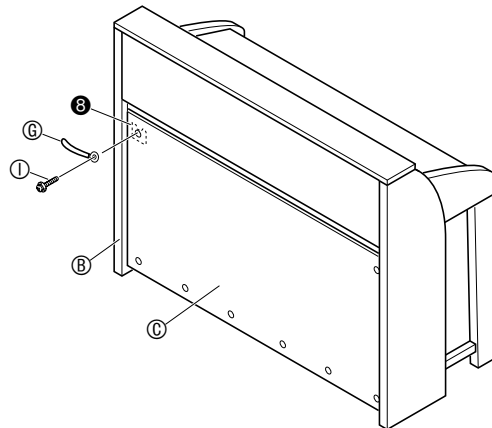

9. Logo, fixe a parte inferior do painel posterior ① com os seis parafusos ②.

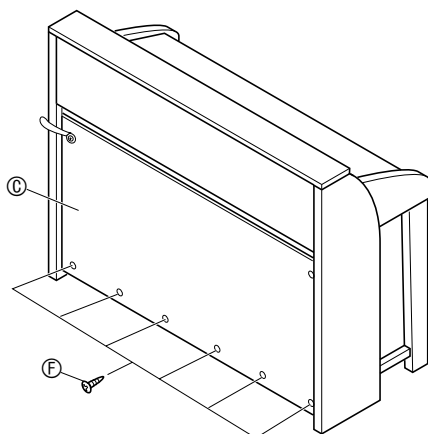

10. Ajuste o parafuso de ajuste da altura ③ para proporcionar um apoio de forma que a peça transversal ④ não se arqueie para baixo quando os pedais forem pressionados.

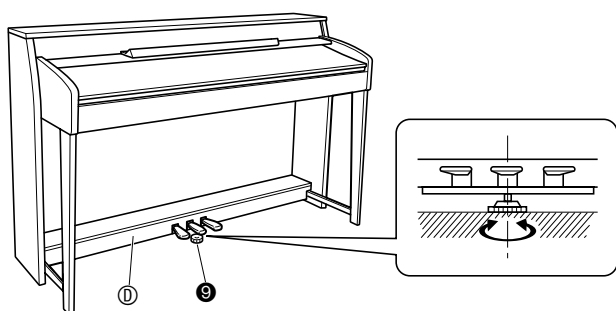

IMPORTANTE!

- Pressionar os pedais sem ajustar o parafuso de ajuste da altura ③ pode causar danos à peça transversal ④. Certifique-se sempre de ajustar o parafuso de ajuste da altura ③ antes de operar os pedais.

Para conectar os cabos

1. Orientando o plugue de pedais como mostrado na ilustração, conecte-o ao conector de pedais na parte inferior do piano.

- Segure o cabo dos pedais com o grampo ⑤.

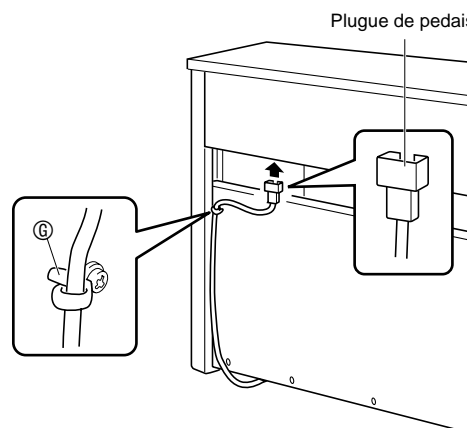

2. Certifique-se de que o botão **POWER** esteja na posição OFF (elevado). Se a alimentação estiver ligada, pressione o botão **POWER** para desligá-la.

3. Conecte o cabo de alimentação que vem com o Piano Digital à tomada de CA na parte inferior do Piano Digital.*

* Somente AP-620BKV

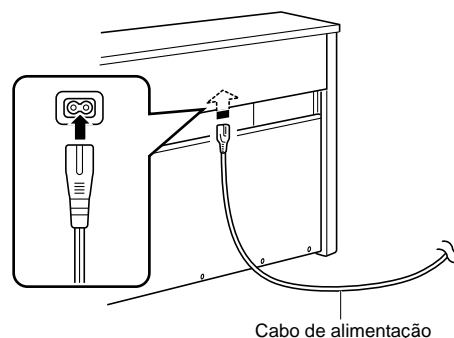

IMPORTANTE!

- A forma do plugue do cabo de alimentação e da tomada elétrica diferem de acordo com o país e área geográfica. A ilustração mostra apenas um exemplo das formas disponíveis.
- O cabo de alimentação do AP-620BK é conectado permanentemente ao Piano Digital.

4. Conecte o cabo de alimentação a uma tomada elétrica doméstica.

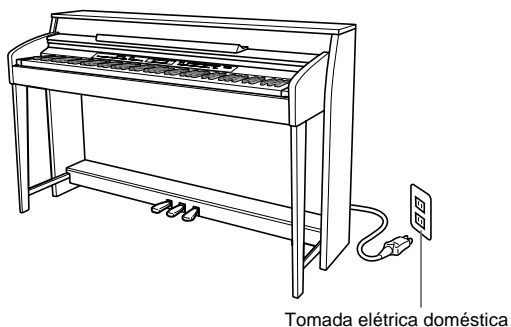

⚠ PRECAUÇÃO

- Os parafusos do suporte podem afrouxar-se devido aos efeitos das mudanças da temperatura e umidade, vibração, etc. Por esta razão, é preciso verificar os parafusos periodicamente para ver se estão apertados adequadamente. Reaperte qualquer parafuso frouxo que encontrar.
- Para alimentar o Piano Digital, use uma tomada elétrica que permita um acesso fácil para conectar ou desconectar o cabo de alimentação.

Para instalar o suporte para partitura e gancho para fones de ouvido

1. Insira o suporte para partitura (N) na ranhura no console do Piano Digital como mostrado na figura abaixo.

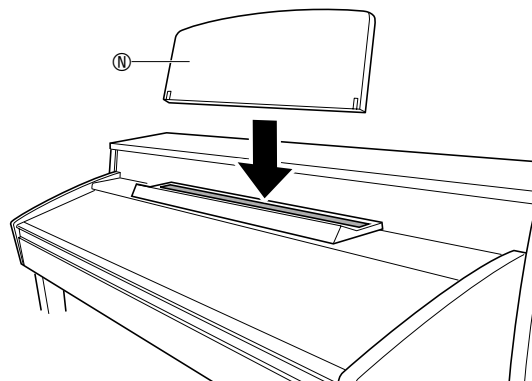

2. Instale o gancho para fones de ouvido.
- 2-1. Insira o gancho para fones de ouvido (L) nos dois orifícios na parte inferior do piano.
- 2-2. Use o parafuso (M) para fixar o gancho para fones de ouvido em posição.

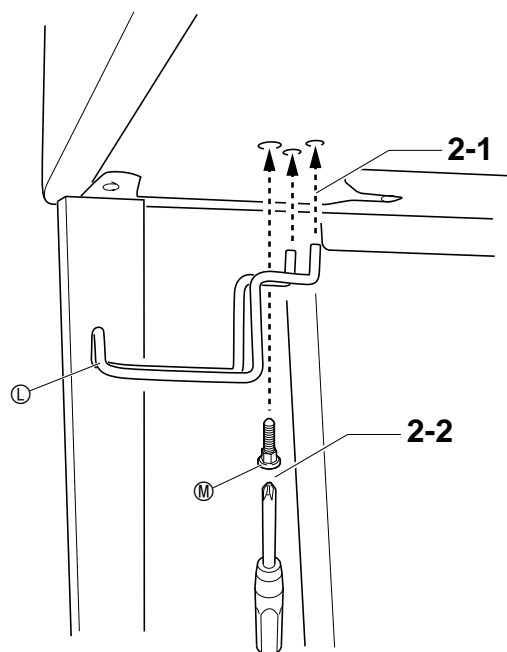

Referência

Localização e solução de problemas

Problema	Causa	Ação	Consulte a página
Nenhum som é produzido quando uma tecla do teclado é pressionada.	<ol style="list-style-type: none"> O controlador VOLUME está na posição "MIN". Os fones de ouvido ou um adaptador de plugue está conectado a um dos jacks PHONES. 	<ol style="list-style-type: none"> Gire o controlador VOLUME um pouco mais para a direção de "MAX". Desconecte qualquer coisa que esteja conectada ao jake PHONES. 	<p>☞ P-8</p> <p>☞ P-6</p>
O tom do Piano Digital está desativado.	<ol style="list-style-type: none"> A definição da escala do Piano Digital está diferente de "00". A afinação do Piano Digital está incorreta. Uma definição de temperamento não padrão está sendo usada. A alteração de oitava está ativada. 	<ol style="list-style-type: none"> Altere a definição da escala para "00", ou desligue o Piano Digital e ligue-o de novo. Ajuste a afinação do Piano Digital, ou desligue o piano e ligue-o de novo. Altere a definição do temperamento para "00:Igual", que é a afinação moderna padrão. Ajuste a definição da alteração de oitava para 0. 	<p>☞ P-41</p> <p>☞ P-41</p> <p>☞ P-41</p> <p>☞ P-11</p>
Os sons e/ou efeitos soam de maneira estranha. Desligar e ligar o instrumento de novo não elimina o problema. <i>Exemplo: A intensidade da nota não muda mesmo após a alteração da pressão da tecla.</i>	A função "Backup das definições" está ativada.	Desative a função "Backup das definições". Logo, desligue e ligue o instrumento de novo.	☞ P-42
Não é possível transferir dados após a conexão do Piano Digital a um computador.	—	<ol style="list-style-type: none"> Certifique-se de que o cabo USB esteja conectado ao Piano Digital e ao computador, e de que o dispositivo correto esteja selecionado com o software de música do computador. Desligue o Piano Digital e, em seguida, saia do software de música do computador. Logo, ligue o Piano Digital de novo e, em seguida, reinicie o software de música do computador. 	☞ P-51
Não é possível gravar dados do acompanhamento de acordes no computador.	A Saída MIDI de acompanhamento está desativada.	Ative a Saída MIDI de acompanhamento.	☞ P-42
Não é possível armazenar dados num cartão de memória ou carregar dados de um cartão de memória.	—	Consulte "Mensagens de erro" na página P-50.	—
A reprodução pára no meio durante a transferência de dados de canção desde um computador.	O ruído digital do cabo USB ou do cabo de alimentação interrompeu a comunicação de dados entre o computador e o Piano Digital.	Pare a reprodução da canção, desconecte o cabo USB do Piano Digital e reconecte-o. Logo, tente reproduzir a canção de novo. Se isso não resolver o problema, saia do software MIDI que estiver usando, desconecte o cabo USB do Piano Digital e reconecte-o. Logo, reinicie o software MIDI e, em seguida, tente reproduzir a canção de novo.	☞ P-51
A qualidade e o volume de um som soam ligeiramente diferentes dependendo de onde o teclado é tocado.	Isso é um resultado inevitável do processo de amostragem digital*, e não indica um mau funcionamento. * São tomadas amostras digitais múltiplas para a gama baixa, gama média e gama alta do instrumento musical original. Por esta razão, pode haver uma diferença muito pequena na qualidade tonal e volume entre as gamas das amostras.		
Ao pressionar um botão, a nota que está soando é cortada momentaneamente ou ocorre uma pequena mudança na maneira como os efeitos são aplicados.	Realizar uma operação de botão durante a execução no modo de dueto, acompanhamento automático, gravador ou outras funções pode causar tal fenômeno quando o Piano Digital muda os efeitos de som internos. Isso não indica um mau funcionamento.		
Embora eu toque em gamas diferentes do teclado, as notas não mudam de oitavas.	As gamas de certos sons são limitadas, o que significa que as oitavas mudam normalmente até uma certa nota baixa ou nota alta. Com tais sons, as notas da oitava mais baixa serão repetidas para a esquerda da nota mais baixa possível, e as da oitava mais alta serão repetidas para a direita da nota mais alta possível. Isso ocorre em virtude das limitações na gama do instrumento musical original para cada som, e não indica um mau funcionamento do Piano Digital.		

Especificações do produto

Todos os itens nestas especificações aplicam-se ao AP-620BK e ao AP-620BKV, salvo indicação específica em contrário.

Modelo	AP-620BK/AP-620BKV
Teclado	Teclado de piano de 88 teclas, com resposta ao toque (3 tipos)
Polifonia máxima	128 notas
Sons	250 (com estratificação e divisão)
Efeitos	Reverberação (4 tipos), Coro (4 tipos), Brilho (-3 a 0 a 3), Ressonância acústica
Metrônomo	<ul style="list-style-type: none"> Batidas por compasso: 0, 2, 3, 4, 5, 6 Intervalo do andamento: 20 a 255
Dueto	Gama de som ajustável: 0 a 3 oitavas para o teclado esquerdo; -4 a -1 oitava para o teclado direito
Acompanhamento automático	<ul style="list-style-type: none"> Ritmos incorporados: 180 Ritmos do usuário: Até 10 (Aproximadamente 40 KB* no máximo por ritmo) Predefinições de um toque: 180 tipos Harmonização automática: 12 tipos
Canções de demonstração	68 (8 canções de demonstração dos sons; 60 canções da Biblioteca musical)
Biblioteca musical	<ul style="list-style-type: none"> Canções incorporadas: 60 Canções do usuário: Até 10 (320 KB* no máximo por canção)
Predefinições de música	Predefinições incorporadas: 300 Predefinições do usuário: Até 50 (Aproximadamente 8 KB* no máximo por predefinição)
Registro	(4 áreas de ritmo + 8 áreas de som) x 8 bancos
Gravador	<ul style="list-style-type: none"> Funções: Gravação em tempo real, reprodução Número de canções: 5 Número de pistas: 17 (Pista do sistema + Pistas de 01 a 16) Capacidade: Aproximadamente 50.000 notas ao todo (Até 10.000 notas mais ou menos por canção) Gravação punch-in
Pedais	Forte (com operação de meio-pedal), Abafador, Sostenuto
Outras funções	<ul style="list-style-type: none"> Transposição: ± 1 oitava (-12 a 00 a 12) Afinação: A4 = 440,0 Hz ± 99 cents Alteração da oitava: ± 2 oitavas Temperamentos: 17 tipos Afinação Stretch Bloqueio do painel
MIDI	16 timbres múltiplos recebidos, padrão GM Level 1
Cartão de memória SD	<ul style="list-style-type: none"> Abertura para cartão de memória SD Cartões de memória SD suportados: Até 2 GB Funções: Reprodução de dados SMF, armazenamento de arquivos, chamada de arquivos, formatação de cartão
Entradas/Saídas	<ul style="list-style-type: none"> Jaques PHONES: Jaques estéreo normais x 2 Terminais MIDI OUT/IN Jaques LINE OUT R, L/MONO: Jaques padrões x 2 Impedância de saída: 2,8 KΩ Voltagem de saída: 1,8 V (RMS) MÁX Jaques LINE IN R, L/MONO: Jaques padrões x 2 Impedância de entrada: 9,0 KΩ Voltagem de entrada: 200 mV Porta USB: Tipo B Conector de pedais
Alto-falantes	ϕ 16 cm x 2 + ϕ 5 cm x 2 (Potência de saída 30 W + 30 W)
Requisitos de energia	AP-620BK: 120 V AP-620BKV: 220-240 V
Consumo de energia	AP-620BK: 78 W AP-620BKV: 78 W
Dimensões	Piano digital e suporte: 141,2 (L) x 49,2 (P) x 90,0 (A) cm
Peso	Piano digital e suporte: Aproximadamente 57,1 kg

* Baseado em 1 KB = 1024 bytes, 1 MB = 1024² bytes

- As especificações e design estão sujeitos a modificações sem aviso prévio.

Precauções durante a operação

Certifique-se de ler e de observar as seguintes precauções durante a operação.

■ Localização

Evite os seguintes lugares para este produto.

- Áreas expostas à luz direta do sol e à alta umidade
- Áreas sujeitas a temperaturas extremas
- Perto de um rádio, TV, videocassete ou sintonizador
- Os dispositivos acima não causarão um mau funcionamento do produto, mas a interferência do produto pode causar interferência de áudio e vídeo de um dispositivo próximo.

■ Manutenção pelo usuário

- Nunca use benzina, álcool, diluentes ou outros agentes químicos para limpar o produto.
- Para limpar o produto ou o seu teclado, limpe com um pano macio umedecido em uma solução fraca de água com um detergente neutro suave. Torça bem o pano para eliminar o excesso de umidade antes de limpar.

■ Acessórios incluídos e opcionais

Use somente os acessórios que são especificados para uso com este produto. O uso de acessórios não autorizados cria o risco de fogo, choque elétrico e ferimentos.

■ Linhas de soldagem

Podem aparecer algumas linhas no exterior do produto. Essas linhas são “linhas de soldagem” que resultam do processo de moldagem de plástico. Elas não são arranhões nem rachaduras.

■ Etiqueta de instrumento musical

Sempre leve em consideração as pessoas à sua volta quando usar este produto. Tome especial cuidado quando tocar música tarde da noite para manter o volume a níveis que não perturbem os outros. Outras medidas que você pode tomar ao tocar música tarde da noite é fechar as janelas e usar fones de ouvido.

- É proibida qualquer reprodução do conteúdo deste manual, seja parcial ou total. Exceto para seu próprio uso pessoal, qualquer outro uso do conteúdo deste manual sem a permissão da CASIO é proibido sob as leis de direitos autorais.
- EM NENHUM EVENTO A CASIO SERÁ RESPONSÁVEL POR QUAISQUER DANOS (INCLUINDO, SEM LIMITAÇÃO A ISSO, DANOS POR PERDAS DE LUCROS, INTERRUPÇÃO DOS NEGÓCIOS, PERDA DE INFORMAÇÃO) PROVENIENTES DO USO OU DA INCAPACIDADE DO USO DESTA MANUAL OU DO PRODUTO, MESMO QUE A CASIO TENHA SIDO ADVERTIDA SOBRE A POSSIBILIDADE DE TAIS DANOS.
- O conteúdo deste manual está sujeito a modificações sem aviso prévio.

Apêndice

Lista de sons

Nome do grupo	Número do grupo	Número seqüencial	Nome do som	Mudança de programa	MSB de seleção de banco	Ressonância acústica
GRAND PIANO MODERN						
	001	001	GRAND PIANO MODERN	0	48	○
	002	002	GRAND PIANO VARIATION	0	50	○
	003	003	ROCK PIANO	1	48	○
	004	004	LA PIANO	1	49	○
	005	005	MODERN PIANO	1	50	○
	006	006	DANCE PIANO	1	51	○
GRAND PIANO CLASSIC						
	001	007	GRAND PIANO CLASSIC	0	49	○
	002	008	MELLOW PIANO	0	51	○
	003	009	HONKY-TONK	3	48	○
	004	010	OCTAVE PIANO	3	49	○
	005	011	STRINGS PIANO	0	52	○
	006	012	PIANO PAD	0	53	○
ELEC PIANO						
	001	013	ELEC.PIANO 1	4	48	
	002	014	ELEC.PIANO 2	5	48	
	003	015	60'S E.PIANO	4	51	
	004	016	E.GRAND 80	2	48	
	005	017	DYNO ELEC.PIANO	4	49	
	006	018	FM ELEC.PIANO	5	49	
	007	019	MELLOW E.PIANO	4	50	
	008	020	POP ELEC.PIANO	5	50	
	009	021	SYNTH-STR.E.PIANO	4	52	
VIBES/CLAVI						
	001	022	VIBRAPHONE	11	48	
	002	023	CLAVI	7	48	
	003	024	HARPSICHORD	6	48	
	004	025	COUPLED HARPSICHORD	6	49	
	005	026	MARIMBA	12	48	
	006	027	CHORUS VIBRAPHONE	11	49	
ORGAN						
	001	028	ROCK ORGAN 1	16	49	
	002	029	JAZZ ORGAN	17	48	
	003	030	DRAWBAR ORGAN	16	48	
	004	031	ROTARY DRAWBAR	16	50	
	005	032	ROTARY ORGAN	16	51	
	006	033	PERC.ORGAN	17	49	
	007	034	70'S ORGAN	17	50	
	008	035	OVERDRIVE ORGAN	16	52	
	009	036	TREMOLO ORGAN	16	53	
	010	037	ROCK ORGAN 2	18	48	
	011	038	ELEC.ORGAN	16	54	
	012	039	CHURCH ORGAN	19	48	
	013	040	CHAPEL ORGAN	19	49	
STRINGS/SYNTH-PAD						
	001	041	STRINGS	49	48	
	002	042	STRING ENSEMBLE	48	48	
	003	043	SYNTH-STRINGS	50	48	
	004	044	70'S SYNTH-STR.	50	49	
	005	045	80'S SYNTH-STR.	50	50	
	006	046	VIOLIN SECTION	40	48	
	007	047	CHOIR	52	48	
	008	048	SYNTH-VOICE	54	48	
	009	049	SYNTH-PAD	90	48	
	010	050	FANTASY	88	48	
	011	051	NEW AGE	88	49	
	012	052	WARM PAD	89	48	
	013	053	WARM VOX	89	49	
	014	054	POLYSYNTH PAD	90	49	
	015	055	ATMOSPHERE PAD	99	48	
BASS/GUITAR						
	001	056	ACOUSTIC BASS	32	48	
	002	057	RIDE BASS	32	49	
	003	058	FINGERED BASS 1	33	48	
	004	059	FINGERED BASS 2	33	49	
	005	060	FINGERED BASS 3	33	50	
	006	061	PICKED BASS	34	48	
	007	062	TRANCE BASS	38	48	
	008	063	NYLON STR.GUITAR	24	48	
	009	064	STEEL STR.GUITAR 1	25	48	
	010	065	STEEL STR.GUITAR 2	25	49	

Nome do grupo	Número do grupo	Número seqüencial	Nome do som	Mudança de programa	MSB de seleção de banco	Ressonância acústica
	011	066	STEEL STR.GUITAR 3	25	50	
	012	067	JAZZ GUITAR	26	48	
	013	068	CLEAN GUITAR	27	49	
	014	069	CHORUS CLEAN GUITAR	27	48	
	015	070	CRUNCH ELEC.GUITAR 1	27	50	
	016	071	CRUNCH ELEC.GUITAR 2	27	51	
	017	072	OVERDRIVE GUITAR	29	48	
VARIOUS/GM TONES						
	001	073	BREATHY ALTO SAX	65	49	
	002	074	BREATHY TENOR SAX	66	49	
	003	075	ALTO SAX	65	48	
	004	076	TENOR SAX	66	48	
	005	077	CLARINET	71	48	
	006	078	FLUTE	73	48	
	007	079	TRUMPET	56	48	
	008	080	TROMBONE	57	48	
	009	081	STEREO BRASS	61	48	
	010	082	BRASS SECTION	61	49	
	011	083	SYNTH-BRASS	62	48	
	012	084	80'S SYNTH-BRASS	62	49	
	013	085	SAW LEAD	81	48	
	014	086	MELLOW SAW LEAD	81	49	
	015	087	SQUARE LEAD	80	48	
	016	088	ER HU	110	56	
	017	089	YANG QIN 1	15	56	
	018	090	YANG QIN 2	15	57	
	019	091	DI ZI	72	56	
	020	092	ZHENG	107	56	
	021	093	SHENG	109	56	
	022	094	SUO NA	111	57	
	023	095	XIAO	77	56	
	024	096	PI PA 1	105	56	
	025	097	PI PA 2	105	57	
	026	098	SITAR	104	56	
	027	099	TANPURA	104	57	
	028	100	HARMONIUM	20	56	
	029	101	SANTUR	15	58	
	030	102	SAROD	105	58	
	031	103	SHANAI	111	56	
	032	104	SARANGI	110	57	
	033	105	KANUN	15	59	
	034	106	LOUD	105	59	
	035	107	NEY	72	57	
	036	108	ARABIC ORGAN	16	56	
	037	109	GM PIANO 1	0	0	○
	038	110	GM PIANO 2	1	0	○
	039	111	GM PIANO 3	2	0	
	040	112	GM HONKY-TONK	3	0	
	041	113	GM E.PIANO 1	4	0	
	042	114	GM E.PIANO 2	5	0	
	043	115	GM HARPSICHORD	6	0	
	044	116	GM CLAVI	7	0	
	045	117	GM CELESTA	8	0	
	046	118	GM GLOCKENSPIEL	9	0	
	047	119	GM MUSIC BOX	10	0	
	048	120	GM VIBRAPHONE	11	0	
	049	121	GM MARIMBA	12	0	
	050	122	GM XYLOPHONE	13	0	
	051	123	GM TUBULAR BELL	14	0	
	052	124	GM DULCIMER	15	0	
	053	125	GM ORGAN 1	16	0	
	054	126	GM ORGAN 2	17	0	
	055	127	GM ORGAN 3	18	0	
	056	128	GM PIPE ORGAN	19	0	
	057	129	GM REED ORGAN	20	0	
	058	130	GM ACCORDION	21	0	
	059	131	GM HARMONICA	22	0	
	060	132	GM BANDONEON	23	0	
	061	133	GM NYLON STR.GUITAR	24	0	
	062	134	GM STEEL STR.GUITAR	25	0	
	063	135	GM JAZZ GUITAR	26	0	
	064	136	GM CLEAN GUITAR	27	0	
	065	137	GM MUTE GUITAR	28	0	
	066	138	GM OVERDRIVE GT	29	0	

Nome do grupo	Número do grupo	Número seqüencial	Nome do som	Mudança de programa	MSB de seleção de banco	Ressonância acústica
	067	139	GM DISTORTION GT	30	0	
	068	140	GM GT HARMONICS	31	0	
	069	141	GM ACOUSTIC BASS	32	0	
	070	142	GM FINGERED BASS	33	0	
	071	143	GM PICKED BASS	34	0	
	072	144	GM FRETLESS BASS	35	0	
	073	145	GM SLAP BASS 1	36	0	
	074	146	GM SLAP BASS 2	37	0	
	075	147	GM SYNTH-BASS 1	38	0	
	076	148	GM SYNTH-BASS 2	39	0	
	077	149	GM VIOLIN	40	0	
	078	150	GM VIOLA	41	0	
	079	151	GM CELLO	42	0	
	080	152	GM CONTRABASS	43	0	
	081	153	GM TREMOLO STRINGS	44	0	
	082	154	GM PIZZICATO	45	0	
	083	155	GM HARP	46	0	
	084	156	GM TIMPANI	47	0	
	085	157	GM STRINGS 1	48	0	
	086	158	GM STRINGS 2	49	0	
	087	159	GM SYNTH-STRINGS 1	50	0	
	088	160	GM SYNTH-STRINGS 2	51	0	
	089	161	GM CHOIR AAHS	52	0	
	090	162	GM VOICE DOO	53	0	
	091	163	GM SYNTH-VOICE	54	0	
	092	164	GM ORCHESTRA HIT	55	0	
	093	165	GM TRUMPET	56	0	
	094	166	GM TROMBONE	57	0	
	095	167	GM TUBA	58	0	
	096	168	GM MUTE TRUMPET	59	0	
	097	169	GM FRENCH HORN	60	0	
	098	170	GM BRASS	61	0	
	099	171	GM SYNTH-BRASS 1	62	0	
	100	172	GM SYNTH-BRASS 2	63	0	
	101	173	GM SOPRANO SAX	64	0	
	102	174	GM ALTO SAX	65	0	
	103	175	GM TENOR SAX	66	0	
	104	176	GM BARITONE SAX	67	0	
	105	177	GM OBOE	68	0	
	106	178	GM ENGLISH HORN	69	0	
	107	179	GM BASSOON	70	0	
	108	180	GM CLARINET	71	0	
	109	181	GM PICCOLO	72	0	
	110	182	GM FLUTE	73	0	
	111	183	GM RECORDER	74	0	
	112	184	GM PAN FLUTE	75	0	
	113	185	GM BOTTLE BLOW	76	0	
	114	186	GM SHAKUHACHI	77	0	
	115	187	GM WHISTLE	78	0	
	116	188	GM OCARINA	79	0	
	117	189	GM SQUARE LEAD	80	0	
	118	190	GM SAW LEAD	81	0	
	119	191	GM CALLIOPE	82	0	
	120	192	GM CHIFF LEAD	83	0	
	121	193	GM CHARANG	84	0	
	122	194	GM VOICE LEAD	85	0	
	123	195	GM FIFTH LEAD	86	0	
	124	196	GM BASS+LEAD	87	0	
	125	197	GM FANTASY	88	0	
	126	198	GM WARM PAD	89	0	
	127	199	GM POLYSYNTH	90	0	
	128	200	GM SPACE CHOIR	91	0	
	129	201	GM BOWED GLASS	92	0	
	130	202	GM METAL PAD	93	0	
	131	203	GM HALO PAD	94	0	
	132	204	GM SWEEP PAD	95	0	
	133	205	GM RAIN DROP	96	0	
	134	206	GM SOUND TRACK	97	0	
	135	207	GM CRYSTAL	98	0	
	136	208	GM ATMOSPHERE	99	0	
	137	209	GM BRIGHTNESS	100	0	
	138	210	GM GOBLINS	101	0	
	139	211	GM ECHOES	102	0	
	140	212	GM SF	103	0	
	141	213	GM SITAR	104	0	
	142	214	GM BANJO	105	0	
	143	215	GM SHAMISEN	106	0	
	144	216	GM KOTO	107	0	
	145	217	GM THUMB PIANO	108	0	
	146	218	GM BAGPIPE	109	0	
	147	219	GM FIDDLE	110	0	

Nome do grupo	Número do grupo	Número seqüencial	Nome do som	Mudança de programa	MSB de seleção de banco	Ressonância acústica
	148	220	GM SHANAI	111	0	
	149	221	GM TINKLE BELL	112	0	
	150	222	GM AGOGO	113	0	
	151	223	GM STEEL DRUMS	114	0	
	152	224	GM WOOD BLOCK	115	0	
	153	225	GM TAIKO	116	0	
	154	226	GM MELODIC TOM	117	0	
	155	227	GM SYNTH-DRUM	118	0	
	156	228	GM REVERSE CYMBAL	119	0	
	157	229	GM GT FRET NOISE	120	0	
	158	230	GM BREATH NOISE	121	0	
	159	231	GM SEASHORE	122	0	
	160	232	GM BIRD	123	0	
	161	233	GM TELEPHONE	124	0	
	162	234	GM HELICOPTER	125	0	
	163	235	GM APPLAUSE	126	0	
	164	236	GM GUNSHOT	127	0	
	165	237	STANDARD SET 1	0	120	
	166	238	STANDARD SET 2	1	120	
	167	239	STANDARD SET 3	2	120	
	168	240	STANDARD SET 4	3	120	
	169	241	ROOM SET	8	120	
	170	242	HIP-HOP SET	9	120	
	171	243	POWER SET	16	120	
	172	244	ELECTRONIC SET	24	120	
	173	245	SYNTH SET 1	25	120	
	174	246	SYNTH SET 2	30	120	
	175	247	TRANCE SET	31	120	
	176	248	JAZZ SET	32	120	
	177	249	BRUSH SET	40	120	
	178	250	ORCHESTRA SET	48	120	

NOTA

- A ressonância acústica (página P-41) só é aplicada aos sons indicadores por “○”.
- Enquanto o som numerado seqüencialmente 065 (STEEL STR.GUITAR) ou 066 (STEEL STR.GUITAR 3) estiver selecionado, pressionar as teclas múltiplas na extrema esquerda do teclado produzirá um som de dedilhado de guitarra. Isso não indica um mau funcionamento.
- Consulte a “Lista das atribuições das baterias” (página A-3) para o instrumento de percussão atribuído a cada tecla do teclado quando um jogo de bateria (Números seqüencial de 237 a 250) é selecionado.

Lista de ritmos

Nome do grupo	Número do grupo	Número seqüencial	Nome do ritmo
POPS/JAZZ			
POPS			
	001	001	POP 1
	002	002	POP 2
	003	003	FAST POP
	004	004	FUNK POP
	005	005	POP ROCK
	006	006	6/8 POP
	007	007	FAST SOUL
	008	008	SLOW SOUL
	009	009	60'S SOUL
	010	010	POP SHUFFLE
8 BEAT / 16 BEAT			
	011	011	STRAIGHT 8 BEAT 1
	012	012	STRAIGHT 8 BEAT 2
	013	013	FUNK 8 BEAT
	014	014	MELLOW 8 BEAT
	015	015	GUITAR 8 BEAT
	016	016	8 BEAT
	017	017	8 BEAT POP
	018	018	OLDIES 8 BEAT
	019	019	60'S 8 BEAT
	020	020	16 BEAT
	021	021	16 BEAT SHUFFLE
DANCE			
	022	022	HIP-HOP
	023	023	DANCE POP
	024	024	DISCO POP
	025	025	TECHNO POP
	026	026	TRANCE
	027	027	MODERN R&B
	028	028	MODERN DANCE
	029	029	DISCO SOUL
ROCK			
	030	030	STRAIGHT ROCK
	031	031	SHUFFLE ROCK
	032	032	BLUES 1
	033	033	BLUES 2
	034	034	EP BLUES
	035	035	SLOW BLUES
	036	036	SOFT ROCK
	037	037	LATIN ROCK
	038	038	SLOW ROCK
	039	039	50'S ROCK
	040	040	50'S PIANO ROCK
	041	041	NEW ORLNS R&R
	042	042	60'S ROCK
	043	043	ROCK
	044	044	70'S PIANO ROCK
	045	045	ROCK WALTZ
JAZZ			
	046	046	SLOW BIG BAND
	047	047	MIDDLE BIG BAND
	048	048	FAST BIG BAND
	049	049	SWING 1
	050	050	SWING 2
	051	051	SLOW SWING
	052	052	JAZZ WALTZ
	053	053	FOX TROT
	054	054	QUICKSTEP
	055	055	JAZZ COMBO 1
EUROPEAN			
	056	056	SCHLAGER
	057	057	POLKA
	058	058	WALTZ 1
	059	059	WALTZ 2
	060	060	SLOW WALTZ

Nome do grupo	Número do grupo	Número seqüencial	Nome do ritmo
	061	061	VIENNESE WALTZ
	062	062	FRENCH WALTZ
	063	063	SERENADE
	064	064	TANGO
	065	065	MARCH 1
	066	066	MARCH 2
LATIN/WORLD			
LATIN I			
	001	067	BOSSA NOVA
	002	068	SLOW BOSSA NOVA
	003	069	BEGUINE
	004	070	SAMBA 1
	005	071	SAMBA 2
	006	072	MAMBO
	007	073	RHUMBA
	008	074	CHA-CHA-CHA
	009	075	MERENGUE
	010	076	BOLERO
	011	077	SALSA 1
	012	078	SALSA 2
	013	079	REGGAE
	014	080	POP REGGAE
	015	081	SKA
LATIN II			
	016	082	REGGAETON 1
	017	083	REGGAETON 2
	018	084	CUMBIA
	019	085	CALYPSO
	020	086	FORRO
	021	087	PAGODE
	022	088	BANDA
	023	089	PASILLO
	024	090	ARGENTINE CUMBIA
	025	091	PUNTA
	026	092	BACHATA
COUNTRY			
	027	093	MODERN COUNTRY
	028	094	COUNTRY 8 BEAT
	029	095	COUNTRY BALLAD
	030	096	COUNTRY SHUFFLE
	031	097	FINGER PICKING COUNTRY
	032	098	COUNTRY WALTZ
	033	099	BLUEGRASS
WORLD I			
AMERICAN			
	034	100	DIXIE
	035	101	TEX-MEX
	036	102	FAST GOSPEL
	037	103	SLOW GOSPEL
	038	104	HAWAIIAN
SPANISH/EASTERN EUROPEAN			
	039	105	PASODOBLE
	040	106	CAUCASIAN
	041	107	RUSSIAN CHANSON 1
	042	108	RUSSIAN CHANSON 2
	043	109	POLISH WALTZ
ARABIC/ORIENTAL			
	044	110	SIRTAKI
	045	111	MUS
	046	112	ADANI
	047	113	BALADI
	048	114	KHALIJI
	049	115	MALFOOF

Nome do grupo	Número do grupo	Número seqüencial	Nome do ritmo
WORLD II			
INDIAN			
	050	116	BHANGRA
	051	117	DADRA
	052	118	GARBA
	053	119	KEHARWA
	054	120	DANDIYA
	055	121	TEEN TAAL
	056	122	BHAJAN
CHINESE			
	057	123	GUANGDONG
	058	124	JIANGNAN
	059	125	BEIJING
	060	126	DONGBEIYANGGE
	061	127	JINGJU
	062	128	HUANGMEIXI
	063	129	QINQIANG
	064	130	YUJU
	065	131	YAOZU
	066	132	DAIZU
	067	133	MIAOZU
	068	134	MENGGU
	069	135	XINJIANG
	070	136	ZANGZU
SOUTHEAST ASIAN			
	071	137	KRONCONG
	072	138	DANGDUT
JAPANESE			
	073	139	ENKA
BALLAD/PIANO RHYTHMS			
BALLAD			
	001	140	PIANO ROCK BALLAD
	002	141	90'S BALLAD
	003	142	MODERN BALLAD
	004	143	ELECTRIC BALLAD
	005	144	SLOW BALLAD 1
	006	145	SLOW BALLAD 2
	007	146	R&B BALLAD
	008	147	16 BEAT BALLAD
	009	148	SOUL BALLAD
	010	149	POP BALLAD 1
	011	150	POP BALLAD 2
	012	151	PIANO WALTZ BALLAD
	013	152	90'S 6/8 BALLAD
	014	153	6/8 BALLAD 1
	015	154	6/8 BALLAD 2
	016	155	ROCK BALLAD
VARIOUS			
	017	156	CHRISTMAS SONG
	018	157	CHRISTMAS WALTZ
	019	158	SCREEN SWING
	020	159	SYMPHONY
	021	160	STR QUARTET
PIANO RHYTHMS			
	022	161	PIANO 8 BEAT
	023	162	PIANO BALLAD 1
	024	163	PIANO BALLAD 2
	025	164	EP BALLAD 1
	026	165	EP BALLAD 2
	027	166	BLUES BALLAD
	028	167	JAZZ COMBO 2
	029	168	JAZZ COMBO 3
	030	169	RAGTIME
	031	170	BOOGIE-WOOGIE
	032	171	PIANO ROCK & ROLL
	033	172	ARPEGGIO 1
	034	173	ARPEGGIO 2
	035	174	ARPEGGIO 3
	036	175	PIANO MARCH 1
	037	176	PIANO MARCH 2
	038	177	STRIDE PIANO

Nome do grupo	Número do grupo	Número seqüencial	Nome do ritmo
	039	178	WALTZ 3
	040	179	WALTZ 4
	041	180	WALTZ 5

 **NOTA**

- Os ritmos de números seqüenciais de 171 a 180 não soam a menos que um acorde esteja sendo tocado.

Lista das canções

Canções de demonstração dos sons

Nome do grupo de sons	Número	Nome da canção
GRAND PIANO MODERN	001	Prélude [Suite bergamasque]
GRAND PIANO CLASSIC	002	3 Romances Sans Paroles 3
ELEC PIANO	003	Original
VIBES/CLAVI	004	Original
ORGAN	005	Original
STRINGS/SYNTH-PAD	006	Nessun Dorma [Turandot]
BASS/GUITAR	007	Original
VARIOUS/GM TONES	008	Original

Biblioteca musical

Nome do grupo	Número do grupo	Número seqüencial	Nome da canção
A			
	001	001	Nocturne Op.9-2
	002	002	Fantaisie-Impromptu Op.66
	003	003	Étude Op.10-3 "Chanson de l'adieu"
	004	004	Étude Op.10-5 "Black Keys"
	005	005	Étude Op.10-12 "Revolutionary"
	006	006	Étude Op.25-9 "Butterflies"
	007	007	Prélude Op.28-7
	008	008	Valse Op.64-1 "Petit Chien"
	009	009	Valse Op.64-2
	010	010	Moments Musicaux 3
	011	011	Impromptu Op.90-2
	012	012	Marche Militaire 1 (Duet)
	013	013	Frühlingslied [Lieder Ohne Worte Heft 5]
	014	014	Fröhlicher Landmann [Album für die Jugend]
	015	015	Von fremden Ländern und Menschen [Kinderszenen]
	016	016	Träumerei [Kinderszenen]
B			
	001	017	Tambourin
	002	018	Menuet BWV Anh.114 [Clavierbüchlein der Anna Magdalena Bach]
	003	019	Inventio 1 BWV 772
	004	020	Inventio 8 BWV 779
	005	021	Inventio 13 BWV 784
	006	022	Praeludium 1 BWV 846 [Das Wohltemperierte Klavier 1]
	007	023	Le Coucou
	008	024	Gavotte
	009	025	Sonatina Op.36-1 1st Mov.
	010	026	Sonatine Op.20-1 1st Mov.
	011	027	Sonate K.545 1st Mov.
	012	028	Sonate K.331 3rd Mov. "Turkish March"
	013	029	Rondo K.485
	014	030	Für Elise
	015	031	Marcia alla Turca
	016	032	Sonate Op.13 "Pathétique" 1st Mov.
	017	033	Sonate Op.13 "Pathétique" 2nd Mov.
	018	034	Sonate Op.13 "Pathétique" 3rd Mov.
	019	035	Sonate Op.27-2 "Moonlight" 1st Mov.
	020	036	Rhapsodie 2
	021	037	Waltz Op.39-15 (Duet)
C			
	001	038	Liebesträume 3
	002	039	Blumenlied
	003	040	La Prière d'une Vierge
	004	041	Csikos Post
	005	042	Humoresque Op.101-7
	006	043	Melodie [Lyrische Stücke Heft 2]
	007	044	Sicilienne Op.78
	008	045	Berceuse [Dolly] (Duet)
	009	046	Arabesque 1
	010	047	La Fille aux Cheveux de Lin [Préludes]
	011	048	Passepied [Suite bergamasque]
	012	049	Gymnopédie 1
	013	050	Je Te Veux
	014	051	Salut d'Amour
	015	052	The Entertainer
	016	053	Maple Leaf Rag
	017	054	L'arabesque [25 Étüden Op.100]
	018	055	La Styrienne [25 Étüden Op.100]
	019	056	Ave Maria [25 Étüden Op.100]
	020	057	Le retour [25 Étüden Op.100]
	021	058	La chevaleresque [25 Étüden Op.100]
	022	059	No.13 [Études de Mécanisme Op.849]
	023	060	No.26 [Études de Mécanisme Op.849]

Lista de predefinições de música

Nome do grupo	Número do grupo	Número seqüencial	Nome da predefinição
A			
POPS			
	1	1	Soft Pop
	2	2	Winter Pop
	3	3	Oldies Pop
	4	4	Alpine Flora
	5	5	Gypsy
	6	6	Rain Pop
	7	7	Movie Waltz
	8	8	Blowin' in
	9	9	Funky Rspct
	10	10	Love Pop
	11	11	Loco
	12	12	Rising Sun
	13	13	Believer
	14	14	Pop Ska
	15	15	Weep Blues
	16	16	Sugar Pop
	17	17	JoyWorldPop
	18	18	My Life
	19	19	Ribbon
	20	20	Blue Love
	21	21	Xmas Pop
	22	22	Close
	23	23	Going On
	24	24	70's Pop
	25	25	West Coast
	26	26	Bossa Pop
	27	27	Radio Pop
	28	28	Crazy Roll
	29	29	Ivory Pop
	30	30	UK Pop
	31	31	Breath You
	32	32	A Feeling
	33	33	Calling
	34	34	Take On
	35	35	The World
	36	36	PlaceOnEarth
	37	37	Mexican Pop
	38	38	Guitar Pop
	39	39	W Up
	40	40	Sign
	41	41	Wonder
	42	42	Hips D Lie
	43	43	Say Right
	44	44	MdrnPopRock
ROCK			
	45	45	Rock Clock
	46	46	Johnny
	47	47	Heartache
	48	48	EP R&R
	49	49	Pop R&B
	50	50	60's Rock 1
	51	51	60's Rock 2
	52	52	60's Rock 3
	53	53	60's Rock 4
	54	54	60's Rock 5
	55	55	Get Rock
	56	56	Honky Rock
	57	57	Wild Rock
	58	58	Alligator
	59	59	The Tiger
	60	60	Pop Rock
	61	61	16Bt Rosa
	62	62	Heat Up
	63	63	Hard Rock
	64	64	Grunge Rock
	65	65	Latin Rock
	66	66	Hanging By
	67	67	R&R
	68	68	Piano R&R
	69	69	Blues
	70	70	8 Bars Blues
	71	71	Riff Rock 1
	72	72	Riff Rock 2
	73	73	Riff Rock 3
DANCE			
	74	74	Disco Freak
	75	75	Funky Clavi
	76	76	Earth Disco











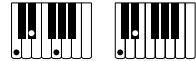



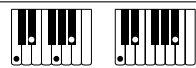

Nome do grupo	Número do grupo	Número seqüencial	Nome da predefinição
	77	77	70's Disco
	78	78	Disco Lady
	79	79	Staying
	80	80	Upside
	81	81	80's Disco
	82	82	Give You Up
	83	83	Bb Girl
	84	84	Blv Disco
	85	85	Lady M
	86	86	Out Of My H
	87	87	Euro Pop
	88	88	Don't Funk
	89	89	Trance
	90	90	The Escape
JAZZ			
	91	91	Wonderland
	92	92	My Swing
	93	93	Things
	94	94	Angel
	95	95	Tempo
	96	96	Leaf
	97	97	Blackbird
	98	98	Dolphin
	99	99	Roses
	100	100	Steps
	101	101	RhythmChange
	102	102	Swing Mood
	103	103	The Mood
	104	104	Brown Jug
	105	105	Lullaby
	106	106	Night
	107	107	Street
	108	108	Doll
	109	109	Someday
	110	110	Mode Jazz
	111	111	Train
	112	112	Tea Time
	113	113	Jazz Waltz
	114	114	Home
	115	115	Blues in F
	116	116	Blues in Bb
	117	117	Blues in C
	118	118	II-V
	119	119	II-V-I
	120	120	Minor Blues
B			
CLASSIC			
	1	121	Canon
	2	122	Air G String
	3	123	Je Te Veux
	4	124	Adagio
	5	125	Spring
	6	126	Ave Maria
	7	127	JesusBleibet
	8	128	Symphony 25
	9	129	Symphony 40
	10	130	HungriaDance
	11	131	Eine Kleine
	12	132	Pathetique
	13	133	Moonlight
	14	134	PstlSymphony
	15	135	Ode To Joy
	16	136	Le Cygne
	17	137	Swan Lake
	18	138	Valse Fleurs
	19	139	Habanera
	20	140	Nocturne
	21	141	Etude
	22	142	FrenchCancan
	23	143	Fantaisielmp
	24	144	Humoresque
	25	145	Pavane
	26	146	Hope & Glory
	27	147	Moldau
	28	148	FromNewWorld
	29	149	Reverie
	30	150	Nutcracker
	31	151	Liebestraume
	32	152	Gymnopedies
	33	153	Jupiter

Nome do grupo	Número do grupo	Número seqüencial	Nome da predefinição
	34	154	Entertainer
	35	155	MapleLeafRag
TRAD			
	36	156	Michael Row
	37	157	GrndpasClock
	38	158	Troika
	39	159	AuldLangSyne
	40	160	Aloha Oe
	41	161	O Sole Mio
	42	162	Furusato
	43	163	SzlaDziweczk
	44	164	Battle Hymn
	45	165	Condor
	46	166	ScarboroFair
	47	167	Danny Boy
	48	168	Greensleeves
	49	169	Annie Laurie
	50	170	AmazingGrace
	51	171	WeWishU Xmas
	52	172	Silent Night
	53	173	Joy To World
	54	174	YankeeDoodle
	55	175	Clarrnt Polka
	56	176	TaRaRaBoom
	57	177	Double Eagle
	58	178	Blauen Donau
	59	179	Yellow Rose
	60	180	BeautDreamer
LATIN			
	61	181	Moon Bossa
	62	182	Your Smile
	63	183	Rio
	64	184	Bossa Blue
	65	185	One Note
	66	186	Wave Bossa
	67	187	Out Of Tune
	68	188	Quiet Star
	69	189	Insentive
	70	190	Brzl Samba
	71	191	Orpheus
	72	192	Tico-Tico
	73	193	Beguine
	74	194	Amapola
	75	195	La Paloma
	76	196	Banana Boat
	77	197	Peanut
	78	198	Coffee
	79	199	Jamaica
	80	200	MoreBeguine
	81	201	The No.5
	82	202	Everyday
	83	203	Mucho
	84	204	El Tango
	85	205	El Choclo
	86	206	Sheriff
	87	207	No Woman
	88	208	Can't Help
	89	209	Livin'
	90	210	Whenever
COUNTRY			
	91	211	This Land
	92	212	My Sunshine
	93	213	Walk Line
	94	214	Home Roads
	95	215	A Friend
	96	216	Cowboy
	97	217	Still One
	98	218	Breath
	99	219	CountryWaltz
	100	220	He Cheats
C			
BALLAD			
	1	221	Love Ballad
	2	222	R&B Ballad
	3	223	Soul Ballad
	4	224	Blues Ballad
	5	225	MovieBallad1
	6	226	MovieBallad2
	7	227	Xmas Ballad
	8	228	Love Me
	9	229	Oldies Bld 1
	10	230	Oldies Bld 2
	11	231	Oldies Bld 3
	12	232	Oldies Bld 4

Nome do grupo	Número do grupo	Número seqüencial	Nome da predefinição
	13	233	E World
	14	234	Tears
	15	235	Moon Waltz
	16	236	A's Theme
	17	237	Paradise
	18	238	60's Ballad1
	19	239	60's Ballad2
	20	240	Whiter Shade
	21	241	FrenchBallad
	22	242	Everywhere
	23	243	Wonderful
	24	244	70's Ballad1
	25	245	70's Ballad2
	26	246	My Song
	27	247	Bridge
	28	248	Img Ballad
	29	249	Without
	30	250	Not In Love
	31	251	Soft Ballad
	32	252	We Were
	33	253	Minor Ballad
	34	254	Pop Ballad 1
	35	255	Pop Ballad 2
	36	256	PianoBallad1
	37	257	PianoBallad2
	38	258	Musical Bld
	39	259	R Ballad
	40	260	Always Mind
	41	261	Endless
	42	262	80's Ballad1
	43	263	80's Ballad2
	44	264	80's Ballad3
	45	265	80's Ballad4
	46	266	Friends For
	47	267	Rock Ballad
	48	268	Eternal
	49	269	Everything
	50	270	Save Best
	51	271	Of The Road
	52	272	I Always
	53	273	New World
	54	274	Vision
	55	275	I Can Fly
	56	276	Wind Ballad
	57	277	Love To You
	58	278	My Ballad
	59	279	Beautiful
	60	280	Scrubs
	61	281	Descendente
	62	282	BIngTogether
	63	283	B Day
	64	284	Rap Ballad
	65	285	Dance Ballad
	66	286	MdmRock Bld
	67	287	Slow Ballad
	68	288	Kiss Rose
JAZZ BALLAD			
	69	289	Summer
	70	290	New York
	71	291	B & S
	72	292	L Alone
	73	293	Foggy
	74	294	Moon Swing
	75	295	Foolish
	76	296	Valentine
	77	297	Midnight
	78	298	Journey
	79	299	Star
	80	300	Starlight

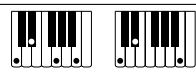
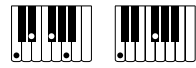
Guia de dedilhado

Acordes de Fingered 1, Fingered 2

C	
Cm	
Cdim	
Caug *3	
Csus4 *3	
Csus2 *3	
C7	
Cm7 *3	
CM7	
Cm7^b5 *3	
C7^b5 *3	
C7sus4	
Cadd9	
Cmadd9	
CmM7	
Cdim7 *3	
C69 *3	
C6 *1 *3	
Cm6 *2 *3	

*1 Com Fingered 2, interpretado como Am7.

*2 Com Fingered 2, interpretado como Am7^b5.

*3 A forma inversa não é suportada em alguns casos.

Acordes de Fingered 3, Full Range

Além dos acordes que podem ser dedilhados com Fingered 1 e Fingered 2, os seguintes acordes também são reconhecidos.

$\frac{C^\#}{C}$	$\frac{D}{C}$	$\frac{E}{C}$	$\frac{F}{C}$	$\frac{G}{C}$	$\frac{A^b}{C}$	$\frac{B^b}{C}$	$\frac{B}{C}$	$\frac{C^\#m}{C}$	$\frac{Dm}{C}$	$\frac{Fm}{C}$
$\frac{Gm}{C}$	$\frac{Am}{C}$	$\frac{B^bm}{C}$	$\frac{Ddim}{C}$	$\frac{A^b7}{C}$	$\frac{F7}{C}$	$\frac{Fm7}{C}$	$\frac{Gm7}{C}$	$\frac{A^badd9}{C}$		

NOTA

- Com Fingered 3, o dedilhado da nota mais baixa é interpretado como a nota base. As formas inversas não são suportadas.
- Com um acorde Full Range, quando o dedilhado mais baixo está a uma certa distância da nota vizinha, o acorde é interpretado como um acorde fracionário.
- Ao contrário de Fingered 1, 2 e 3, o dedilhado Full Range requer a pressão de pelo menos três teclas para formar um acorde.

Lista de exemplos de acordes

Root Chord Type	C	C♯(D♭)	D	(D♯)/E♭	E	F	F♯(G♭)	G	(G♯)/A♭	A	(A♯)/B♭	B
M												
m												
dim												
aug												
sus4												
sus2												
7												
m7												
M7												
m7♭5												
7♯5												
7sus4												
add9												
madd9												
mM7												
dim7												
69												
6												
m6												

• Como o intervalo de entrada de acordes é limitado, este modelo pode não suportar alguns acordes mostrados acima.



Esta marca de reciclagem indica que a embalagem cumpre com a legislação de proteção do meio ambiente na Alemanha.

CASIO®