

Elektronische Registrierkasse

CE-T300

GROCERY
DAIRY
H. B. A.



FROZEN
FOOD
DELICATESSEN

Eu

Di

U.K.

Bedienungsanleitung

CASIO[®]

Einleitung

Herzlichen Glückwunsch zu Ihrer Wahl einer elektronischen Registrierkasse der Serie CASIO CE-T300. Diese elektronische Registrierkasse ist das Produkt fortschrittlichster Elektroniktechnologie und zeichnet sich durch außergewöhnliche Vielseitigkeit und Zuverlässigkeit aus. Vereinfachte Bedienung wird durch eine speziell konstruierte und ausgelegte Tastatur und durch eine große Auswahl an automatischen, programmierbaren Funktionen sichergestellt. Die speziell konstruierte und ausgelegte Tastatur und ein helles, ablesfreundliches Display helfen mit, um Ermüdung bei stundenlanger Bedienung zu vermeiden.

Zur Trennung vom Netz ist der Netzstecker aus der Steckdose zu ziehen, welche sich in der Nähe des Gerätes befinden muss und leicht zugänglich sein soll.



Casio Electronics Co., Ltd.
Unit 6, 1000 North Circular Road
London NW2 7JD, U.K.

WARNUNG: Dies ist ein Produkt der Klasse A. Im Haushalt kann dieses Produkt zu Interferenz mit dem Rundfunkempfang führen. In einem solchen Fall muss der Benutzer die erforderlichen Maßnahmen treffen.

Bitte bewahren Sie alle Informationen für spätere Referenz auf.

Wichtig!

Ihre neue Registrierkasse wurde vor dem Versand sorgfältig getestet, um richtigen Betrieb zu Gewähr leisten. Sicherheitseinrichtungen eliminieren Sorgen über Versagen auf Grund von Bedienungsfehlern oder falscher Handhabung. Um aber jahrelangen und störungsfreien Betrieb sicherzustellen, sollten Sie die folgenden Punkte bei der Handhabung der Registrierkasse beachten.

Vermeiden Sie eine Aufstellung der Registrierkasse an Orten mit direkter Sonnenbestrahlung, hoher Luftfeuchtigkeit oder mit hoher Temperatur (in der Nähe von Heizgeräten) und vermeiden Sie das Verschütten von Wasser oder anderen Flüssigkeiten auf die Registrierkasse.

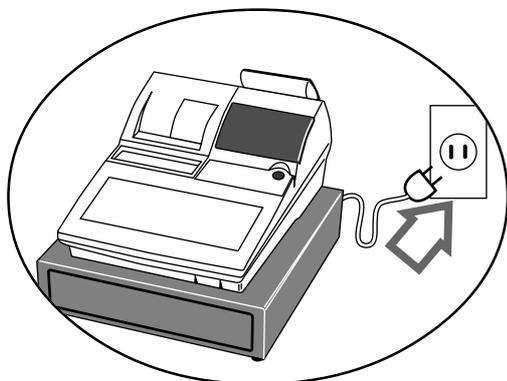
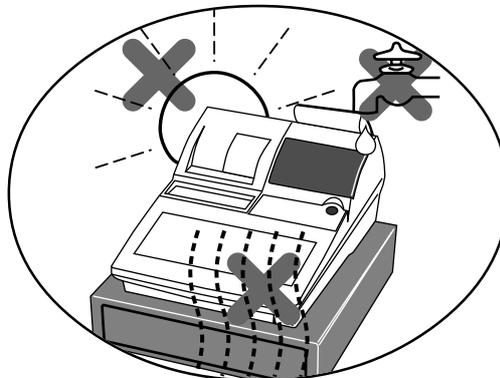

Kontrollieren Sie unbedingt den Aufkleber an der Seite der Registrierkasse, um sicherzustellen, dass die Nennspannung der Registrierkasse mit der örtlichen Netzspannung übereinstimmt.

Bedienen Sie niemals die Registrierkasse mit nassen Händen.

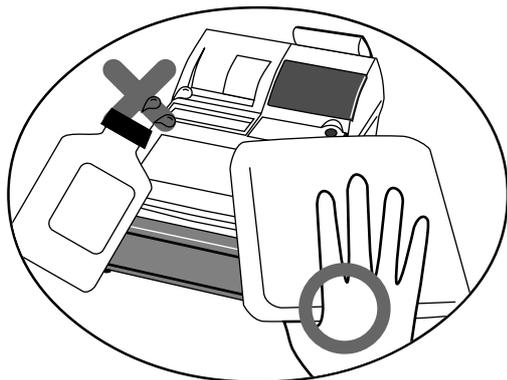
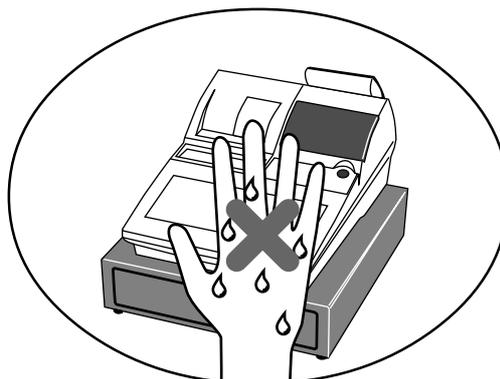

Verwenden Sie ein weiches, trockenes Tuch, um die Außenseite der Registrierkasse zu reinigen. Benutzen Sie niemals Waschbenzin, Verdüner oder andere flüchtige Mittel.

Versuchen Sie niemals die Registrierkasse zu öffnen oder selbst Reparaturen auszuführen. Bringen Sie die Registrierkasse zu einem autorisierten CASIO Fachhändler, wenn Reparaturen erforderlich sind.

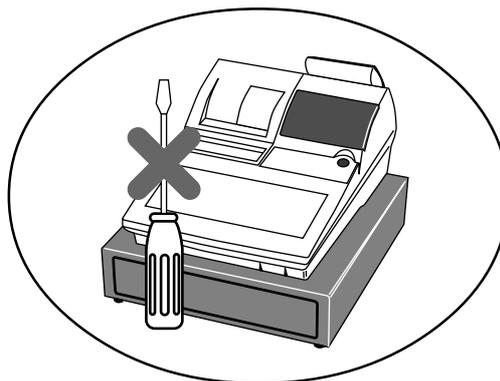

Einleitung und Inhalt

Einleitung und Inhalt	2
Wollen wir beginnen	8
Auspacken der Registrierkasse aus dem Karton	8
Entfernen des Klebestreifens, mit dem Teile der Registrierkasse befestigt sind	8
Entfernen der Geldlade aus ihrem Karton	8
Anschließen der Schublade	8
Aufstellen der Registrierkasse	9
Anschließen der Registrierkasse an eine Netzdose	9
Einstecken des mit "OW" bezeichneten Modusschlüssels in den Betriebsmodusschalter	9
Einsetzen des Kassenbon/Journalstreifens	10
Einstellen des Datums	12
Einstellen der Zeit	12
Programmierung der Steuertabellen	13
Wir stellen vor: CE-T300	16
Allgemeine Anleitung	16
Display	20
Tastatur	22
Grundlegende Operationen und Einstellungen	24
Ablesen der Druckausgaben	24
Verwendung Ihrer Registrierkasse	25
Anzeige von Zeit und Datum	26
Anzeigen und Löschen der Zeit	26
Anzeigen und Löschen des Datums	26
Vorbereitung von Münzen für das Wechselgeld	26
Vorbereitung und Verwendung der Warengruppentasten	27
Registrieren von Warengruppentasten	27
Programmieren von Warengruppentasten	28
Programmieren eines Einheitspreises für jede Warengruppe	28
Programmieren des Steuerberechnungsstatus für jede Warengruppe	28
Programmieren der Höchstbetragsgrenze für jede Warengruppe	29
Registrieren der Warengruppentasten durch Programmieren der Daten	29
Voreingestellter Preis	29
Voreingestellter Steuerstatus	29
Begrenzung des Höchstbetrags	30
Vorbereitung und Verwendung der PLUs	30
Programmieren der PLUs	30
Programmieren eines Einheitspreises für jeden PLU	30
Programmieren des Steuerberechnungsstatus für jeden PLU	30
Registrieren von PLUs	31
Ausdrucken der Mehrwertsteuer	32
Vorbereitung und Verwendung von Diskonts	32
Programmieren von Diskonts	32
Registrieren von Diskonts	33
Diskont für Artikel und Zwischensummen	33
Vorbereitung und Verwendung von Abschlägen	33
Programmieren von Abschlägen	33
Registrierung von Abschlägen	34
Registrieren von Kredit- und Scheckzahlungen	35
Scheck	35
Kredit	35
Gemischte Bezahlung (Bargeld, Kredit, Scheck)	35

Registrierung sowohl von Euro als auch der Landeswahrung	36
Registrieren von zuruckgegebenen Artikeln im REG-Modus	38
Registrieren von zuruckgegebenen Artikeln im RF-Modus	38
Normale Ruckzahlung	38
Abschlag bei Ruckzahlungsbetrag	39
Registrieren von Einzahlungen	39
Registrieren von Auszahlungen	39
Registrieren von Darlehen	40
Registrieren von Abholungsbetragen	40
Wechseln des Zahlungsmittels in der Schublade	40
Berichtigungen bei der Registrierung	41
Berichtigung eines eingegebenen, aber noch nicht registrierten Artikels	41
Berichtigung eines eingegebenen und registrierten Artikels	42
Stornieren aller Artikel einer Transaktion	43
Registrieren eines Nichtverkaufs	43
Ausdrucken des taglichen Verkaufsruckstellberichts	44
Weiterfuhrende Operationen und Einstellungen	46
Verkufer-Unterbrechungsfunktion	46
Einzelposten-Bargeldverkauf	47
Addition	48
Addition (plus)	48
Aufschlag (%+)	48
Kupontransaktion	49
Kuponregistrierung mittels <COUPON> (Kupontaste)	49
Kuponregistrierung mittels <COUPON2> (Kupontaste 2)	49
Registrierungen der Arrangementtasten	50
Arrangement-Programmierung	50
Wahrungsumwandlungsfunktion	51
Registrieren von Fremdwahrung	51
Ubergebener Gesamtbetrag in Fremdwahrung	51
Teilweise Bezahlung in Fremdwahrung	52
Programmierung der Wahrungsumwandlung	53
Vorubergehende Freigabe von Pflichteingaben	53
Programmierung fur Verkufer	54
Programmieren der Verkaufersnummer	54
Programmieren des Ubungsstatus	54
Programmieren der Kommissionsrate	54
Programmierung der Maschinenmerkmale	55
Programmierung in der allgemeinen Steuerungsdatei	55
Programmierung der Warengruppen/PLUs	62
Programmierung der Stapelmerkmale der Warengruppen/PLUs	62
Programmierung der individuellen Merkmale der Warengruppen/PLUs	64

Einleitung und Inhalt

Programmierung der Transaktionstasten	65
<CASH>, <CHARGE>, <CHECK>	65
<CREDIT>	66
<RECEIVED ON ACCOUNT>, <PAID OUT>	66
<#/NO SALE>	67
<%+>, <%->	67
<+>, <->, <COUPON>	68
<ARRANGEMENT>	69
<CURRENCY EXCHANGE>	69
<POST RECEIPT>	70
<MULTIPLICATION>, <QUANTITY/FOR>, <SQUARE>, <CUBE>	70
Programmierung von Beschreibungen und Meldungen	71
Programmierung der Verkäufernamen und Meldungen	71
Programmierung der Warengruppen/Transaktionstasten-Beschriftung	76
Programmieren der Beschreibungen der PLU	77
Eingeben von Zeichen	78
Verwendung der Zeichentastatur	78
Eingeben von Zeichen mittels Code	79
Liste der Zeichencodes	79
Änderung des Tastatur-Layouts	80
Konfiguration des physikalischen Tasten-Layouts	80
Programmierungsvorgang	80
Beschreibung der Funktionen	81
Ausdrucken der Auslese/Rückstellberichte	82
Ausdrucken des individuellen Warengruppen-, PLU-Ausleseberichts	82
Ausdrucken des finanziellen Ausleseberichts	83
Auslesen des individuellen Verkäufer-Auslese/Rückstellberichts	83
Ausdrucken des täglichen Verkaufs-Auslese/Rückstellberichts	84
Ausdrucken des PLU-Auslese/Rückstellberichts	86
Ausdrucken des stündlichen Verkaufs-Auslese/Rückstellberichts	86
Ausdrucken des monatlichen Verkaufs-Auslese/Rückstellberichts	87
Ausdrucken des Gruppen-Auslese/Rückstellberichts	87
Ausdrucken der periodischen Verkaufs-Auslese/Rückstellberichte 1/2	88
Auslesen des Programms der Registrierkasse	90
Ausdrucken des Einheitspreis/Kursprogramms (ausgenommen PLU)	90
Ausdrucken des Tastenbeschreibungs-, Namens-, Meldungsprogramms (ausgenommen PLU)	91
Ausdrucken des allgemeinen Steuerungsprogramms, der Eingabepflicht und des Tastenprogramms	92
Ausdrucken des Tastatur-Layout-Programms	93
Ausdrucken des PLU-Programms	93
Störungsbeseitigung	94
Wenn ein Fehler auftritt	94
Wenn die Registrierkasse nicht arbeitet	95
Freigabe der Maschinenverriegelung	96
Bei Stromausfall	96
Wartung durch den Benutzer und Optionen	97
Auswechseln des Journalstreifens	97
Auswechseln des Kassenbonnstreifens	98
Optionen	98
Technische Daten	99
Index	100

Hinweis:

In dieser Anleitung wird generell ein Dezimalpunkt an Stelle eines Kommas verwendet.

Wollen wir beginnen

Dieser Abschnitt beschreibt, wie Sie die Registrierkasse auspacken und für den Betrieb bereitstellen können. Sie sollten diesen Teil der Anleitung durchlesen, auch wenn Sie bereits früher eine Registrierkasse verwendet haben. Nachfolgend sind die grundlegenden Vorgänge für die Vorbereitung gemeinsam mit den Referenzseiten, auf welchen Sie weitere Einzelheiten finden, aufgeführt.

1. Auspacken der Registrierkasse aus dem Karton

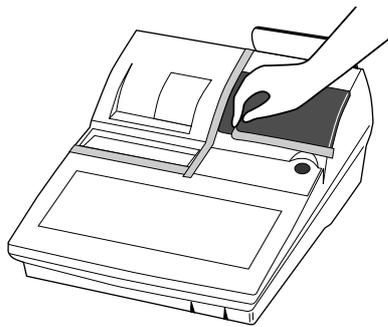
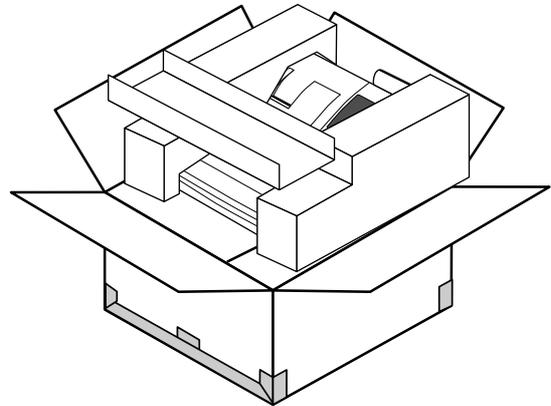

2. Entfernen des Klebestreifens, mit dem Teile der Registrierkasse befestigt sind

Entfernen Sie auch den kleinen Plastikbeutel, der mit einem Klebestreifen am Druckerdeckel befestigt ist. In diesem Plastikbeutel finden Sie die Betriebsmodusschlüssel.

3. Entfernen der Geldlade aus ihrem Karton

Die Registrierkasse und die Geldlade sind separat verpackt.

4. Anschließen der Schublade

1. Schließen Sie den Stecker der Schublade (dreifarbiges Kabel an der Schublade) an die Registrierkasse an.
2. Schließen Sie den Stecker des Ladenrahmens (grünes Kabel an der Schublade) an die Registrierkasse an.

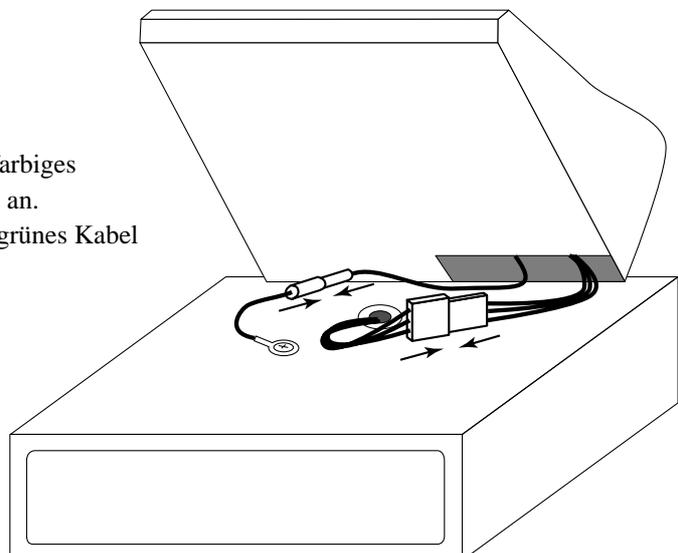

5. Aufstellen der Registrierkasse

1. Schrauben Sie 2 Befestigungsschrauben in die Unterseite der Registrierkasse.
2. Kleben Sie Gummistücke an den vier Ecken der Unterseite der Registrierkasse an.
3. Stellen Sie die Registrierkasse auf der Oberseite der Schublade ab, wobei Sie darauf achten müssen, dass die Füße an der Unterseite der Registrierkasse in die Bohrungen an der Schublade eingreifen.

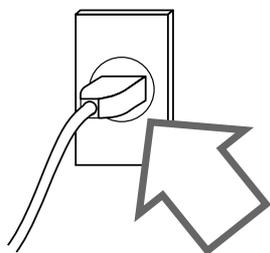
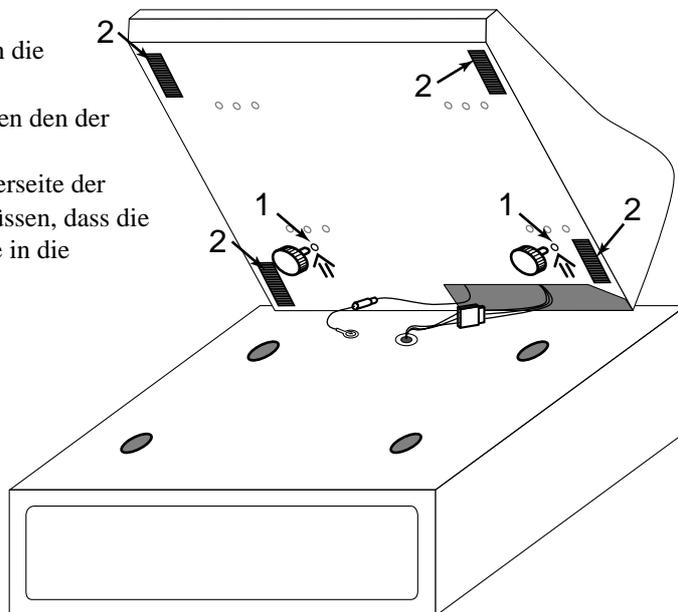

6. Anschließen der Registrierkasse an eine Netzdose

Überprüfen Sie unbedingt den Aufkleber an der Seite der Registrierkasse, um sicherzustellen, dass die Nennspannung der Registrierkasse mit Ihrer örtlichen Netzspannung übereinstimmt. Der Drucker wird für einige Sekunden arbeiten.

Bitte das Netzkabel nicht unter der Schublade anordnen.

7. Einstecken des mit "OW" bezeichneten Modusschlüssels in den Betriebsmodusschalter

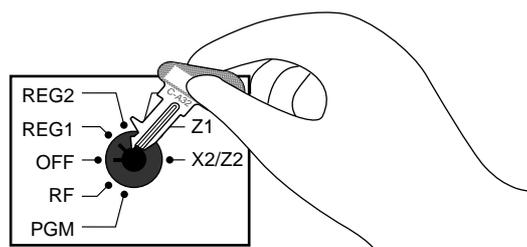

8. Einsetzen des Kassenbon/Journalstreifens

Einsetzen des Journalstreifens

Der gleiche Typ von Papierstreifen (58 mm × max. 83 mm Durchmesser) wird für Kassenbon und Journalstreifen verwendet. Setzen Sie eine neue Papierrolle ein, bevor Sie die Registrierkasse erstmalig verwenden oder wenn ein roter Papierstreifen am Drucker austritt.

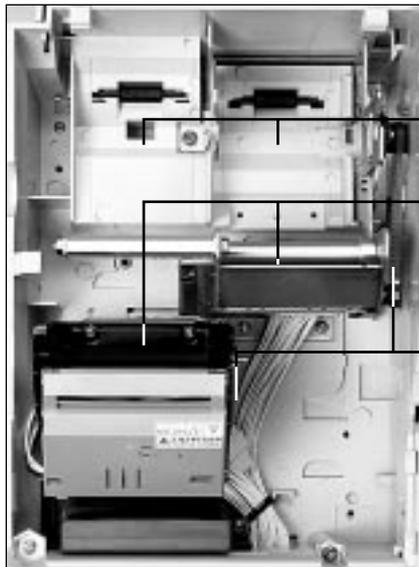

Papierhalter

Papiereinlass

Druckkopf-Freigabehebel

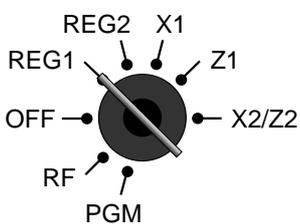

1

Verwenden Sie einen Modusschlüssel, um den Betriebsmoduswähler auf Position REG1 zu stellen.



4

Achten Sie darauf, dass der Papierstreifen von der Unterseite der Rolle abgespult wird, und setzen Sie die Papierrolle in das Fach hinter dem Drucker ein.



2

Öffnen Sie den Druckerdeckel.



5

Lassen Sie die Papierrolle vorsichtig hinein fallen und führen Sie den Papierstreifen in den Papiereinlass ein. Das Papier wird automatisch vorgeschoben und eingesetzt.



3

Schneiden Sie das vordere Ende des Papierstreifens gerade ab.



6

Drücken Sie die -Taste, bis etwa 20 bis 30 cm Papierstreifen am Drucker austreten.

Einsetzen des Kassensbonnstreifens

Befolgen Sie die Schritte ① bis ③ unter "Einsetzen des Journalstreifens" auf der vorhergehenden Seite.



⑦

Schieben Sie das vordere Ende des Papierstreifens in die Nut der Spindel der Aufwickelspule und spulen Sie den Papierstreifen um zwei oder drei Windungen auf die Spule auf.



⑧

Setzen Sie die Aufwickelspule in das Fach hinter dem Drucker über der Papierrolle ein.



⑨

Drücken Sie die **JOURNAL FEED**-Taste, um den Papierstreifen zu spannen.



⑩

Schließen Sie den Druckerdeckel.



④

Achten Sie darauf, dass der Papierstreifen von der Unterseite der Rolle abgespult wird, und setzen Sie die Papierrolle in das Fach hinter dem Drucker ein.



⑤

Lassen Sie die Papierrolle vorsichtig hinein fallen und führen Sie den Papierstreifen in den Papiereinlass ein.



⑥

Das Papier wird automatisch vorgeschoben und eingesetzt.

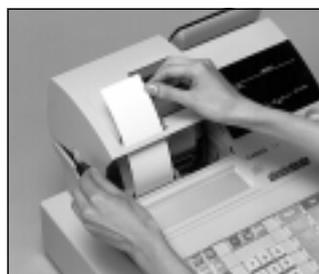

⑦

Bringen Sie den Druckerdeckel an.

Wichtig!

Die Registrierkasse kann ohne Papier nicht betrieben werden. Setzen Sie daher unbedingt das Papier ein.

9. Einstellen des Datums

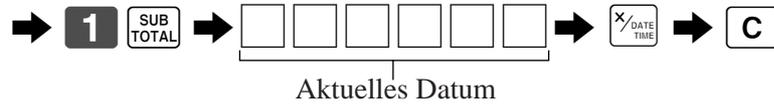
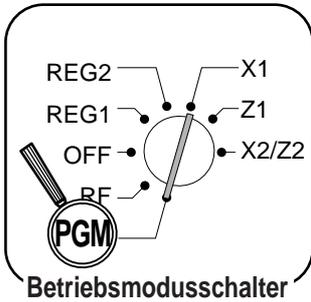

Beispiel:

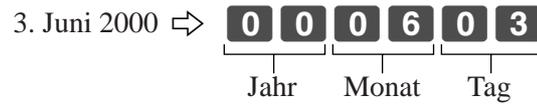

10. Einstellen der Zeit

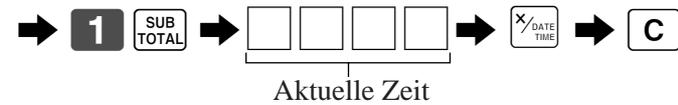
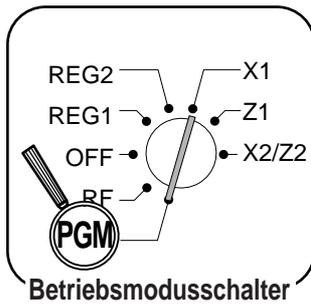

Beispiel:

08:20 vormittags -> [0][8][2][0]

09:45 abends -> [2][1][4][5]

(24-Stunden-System)

11. Programmierung der Steuertabellen

Programmierung der automatischen Steuerberechnung

Wichtig!

Nachdem Sie die Steuertabelle programmiert haben, müssen Sie auch individuell spezifizieren, welche Warengruppen (Seite 28) und PLUs (Seite 30) zu besteuern sind.

Programmierungsvorgang

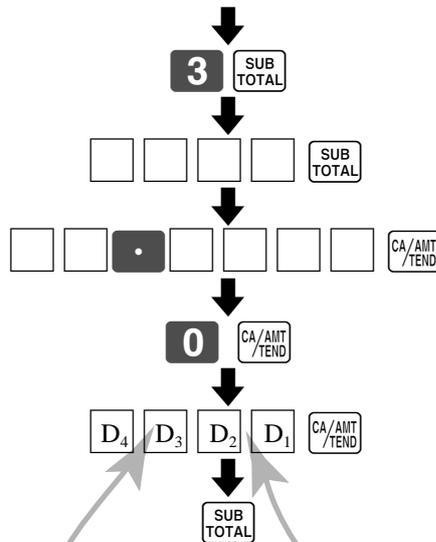
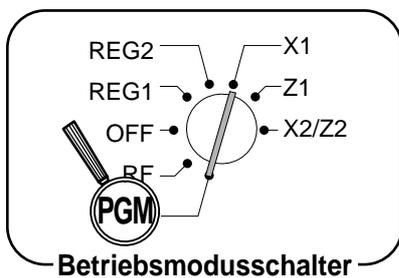

- Steuertabelle 1 = **0 1 2 5**
 - Steuertabelle 2 = **0 2 2 5**
 - Steuertabelle 3 = **0 3 2 5**
 - Steuertabelle 4 = **0 4 2 5**
- (für Singapur können die Steuertabellen 1 ~ 3 verwendet werden)

Steuersatz (4-stellige Ganzzahl + 4 Dezimalstellen)

Maximaler Wert der Steuertabelle ("0" bedeutet unbegrenzt)

Rundungs/Steuertabelle-Systemcode ^{*1}

^{*1} Rundungs/Steuertabellen-Systemcode

Rundungscode-Spezifikation

D ₄	D ₃	Rundung
5	0	Abrunden auf zwei Dezimalstellen
9	0	Aufrunden auf zwei Dezimalstellen
0	0	Abschneiden auf zwei Dezimalstellen

Steuersystemcode-Spezifikation

D ₂	Rundung
4	Singapur-Rundung

Steuersystemcode-Spezifikation

D ₁	Rundung
2	Umsatzsteuersatz
3	Mehrwertsteuersatz (VAT)
4	Zuschlagssteuer (Singapur-Steuer)

Programmierung der Steuertabellen (Fortsetzung)

Beispiel 1, Umsatzsteuer:

Programmierungsvorgang:

Steuersatz (4-stellige Ganzzahl + 4 Dezimalstellen) 8.25%
 Rundung/Steuertabellen-Systemcode 5002 (Abrunden)

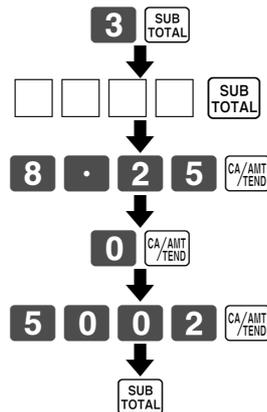
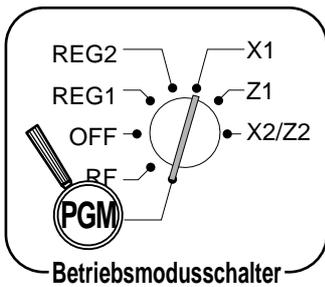

{ Steuertabelle 1 = **0 1 2 5** } (für Singapur können
 Steuertabelle 2 = **0 2 2 5** } Steuertabellen 1 ~ 3
 Steuertabelle 3 = **0 3 2 5** } verwendet werden)
 Steuertabelle 4 = **0 4 2 5**

Steuersatz (4-stellige Ganzzahl + 4 Dezimalstellen)

Immer "0"

Rundungs/Steuertabellen-Systemcode

Beispiel 2, Mehrwertsteuer:

Programmierungsvorgang:

Steuersatz (4-stellige Ganzzahl + 4 Dezimalstellen) 10.00%
 Rundungs/Steuertabellen-Systemcode 0003 (Abschneiden)

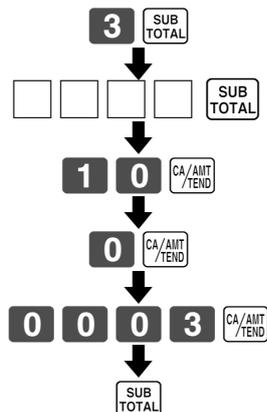
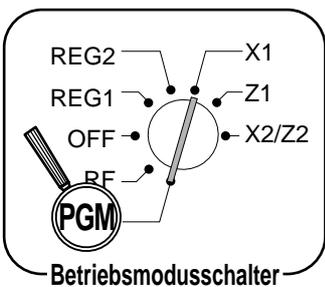

{ Steuertabelle 1 = **0 1 2 5** } (für Singapur können die
 Steuertabelle 2 = **0 2 2 5** } Steuertabelle 1 ~ 3
 Steuertabelle 3 = **0 3 2 5** } verwendet werden)
 Steuertabelle 4 = **0 4 2 5**

Steuersatz (4-stellige Ganzzahl + 4 Dezimalstellen)

Immer "0"

Rundungs/Steuertabellen-Systemcode

Programmierung der Steuertabellen (Fortsetzung)

Beispiel 3, Singapur-Steuer:

Programmierungsvorgang:

Steuertabelle 1

Landessteuer	1%
Abrundung/Zuschlagssteuer	5044

Steuertabelle 2

Bedienungsaufschlag	10%
Abrundung/Zuschlagssteuer	5044

Steuertabelle 3

GST	3%
Abrunden	5002

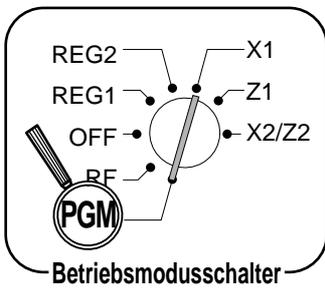

Steuertabelle 1

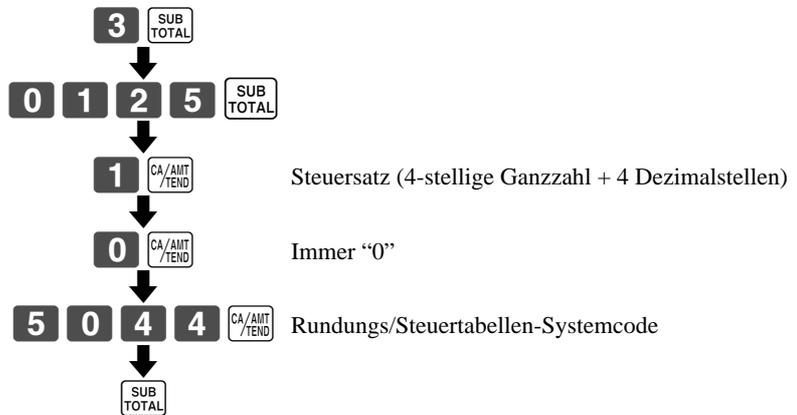

Steuertabelle 2

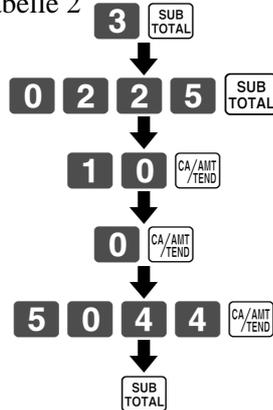

Steuertabelle 3

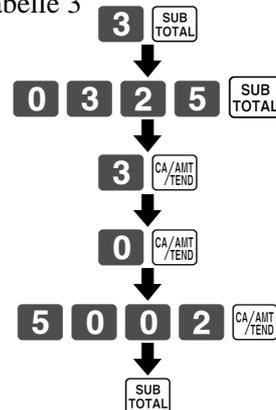

Wir stellen vor: CE-T300

Allgemeine Anleitung

Dieser Teil der Anleitung enthält eine allgemeine Erläuterung der verschiedenen Teile Ihrer Registrierkasse.

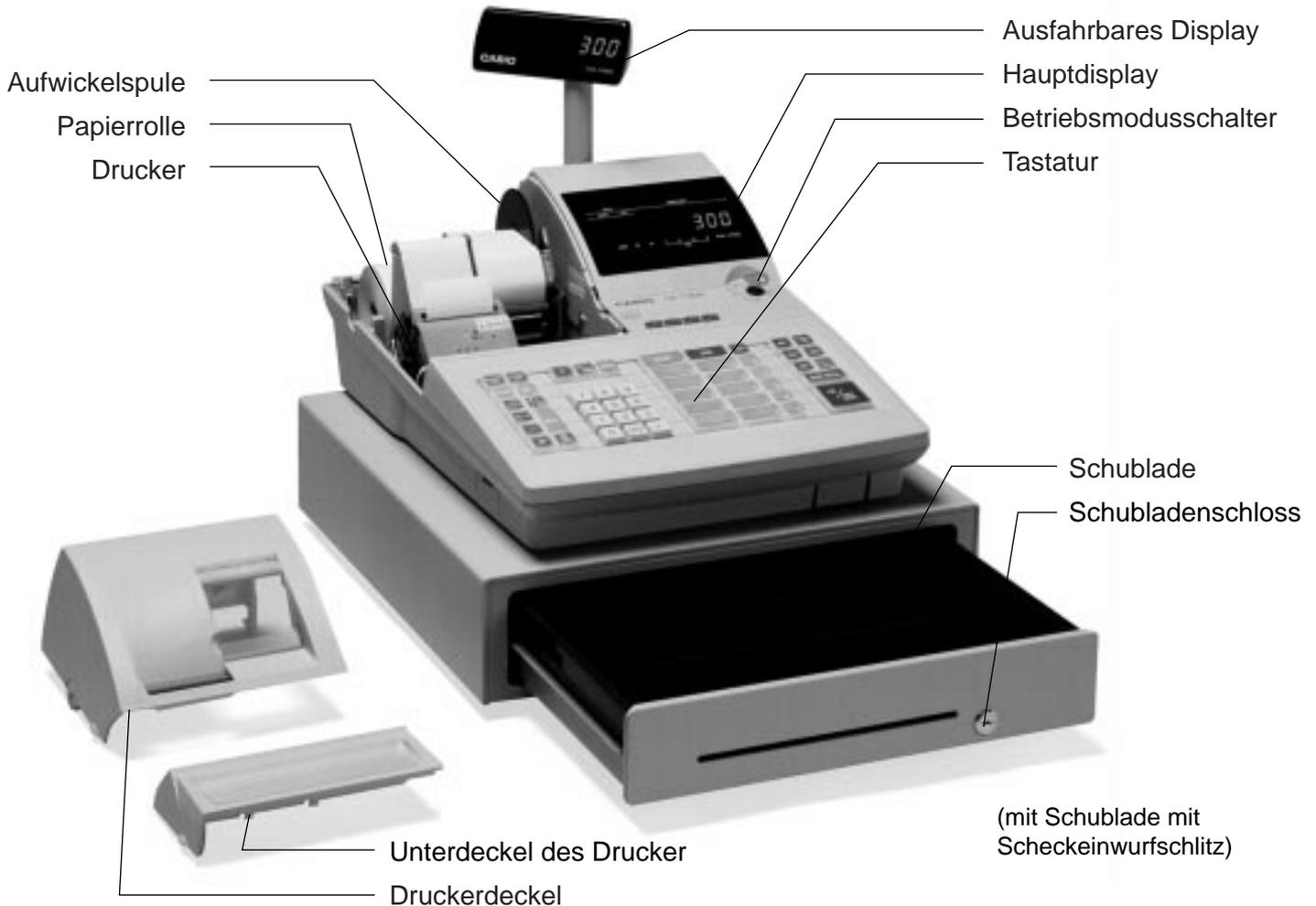

Papierrolle

Sie können die Papierrolle für das Ausdrucken der Kassenbons und des Journalstreifens verwenden (Seiten 10 ~ 11).

Kassenbon-Ein/Aus-Schalter/Taste

Verwenden Sie den/die Kassenbon-Ein/Aus-Schalter/Taste, um in den REG1, REG2 und RF-Modi die Ausgabe von Kassenbons zu steuern. In anderen Modi werden die Kassenbons oder Berichte unabhängig von der Einstellung des/der Kassenbon-Ein/Aus-Schalters/Taste ausgedruckt. Sie können auch nach dem Abschluss einer Transaktion einen Kassenbon ausgeben, wenn der/die Schalter/Taste ausgeschaltet ist. Die Registrierkasse kann auch so programmiert werden, dass auch bei eingeschaltetem/r Schalter/Taste nach dem Abschluss einer Transaktion ein Kassenbon ausgegeben werden kann.

Kassenbon-Ein/Aus-Schalter

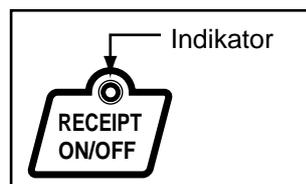

Kassenbon-Ein/Aus-Taste

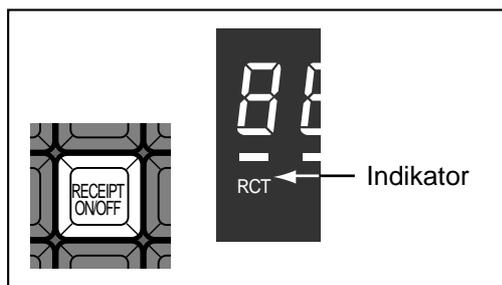

Wenn die Registrierkasse Kassenbons ausgibt, leuchtet dieser Indikator.

Betriebsmodusschlüssel (nur für Großbritannien)

Die vier folgenden Arten von Betriebsmodusschlüsseln werden mit der Registrierkasse in Großbritannien.

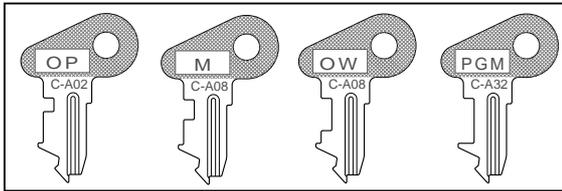

- OP (Operator) Bedienerschlüssel
Mit diesem Schlüssel kann zwischen OFF und REG1 umgeschaltet werden.
- M (Master) Hauptschlüssel
Mit diesem Schlüssel kann zwischen OFF, REG1, REG2, X1 und RF umgeschaltet werden.
- OW (Owner) Inhaberschlüssel
Mit diesem Schlüssel kann zwischen OFF, REG1, REG2, X1, Z1, X2/Z2 und RF umgeschaltet werden.
- PGM (Program) Programmschlüssel
Mit diesem Schlüssel kann auf jede Position umgeschaltet werden.

Betriebsmodusschlüssel (für andere Gebiete)

Die drei folgenden Arten von Betriebsmodusschlüsseln werden mit der Registrierkasse in Gebieten außerhalb von Großbritannien.

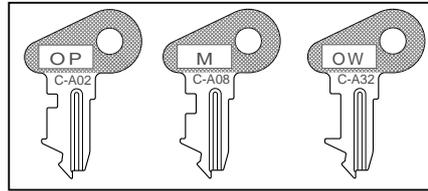

- OP (Operator) Bedienerschlüssel
Mit diesem Schlüssel kann zwischen OFF und REG1 umgeschaltet werden.
- M (Master) Hauptschlüssel
Mit diesem Schlüssel kann zwischen OFF, REG1, REG2, X1 und RF umgeschaltet werden.
- OW (Owner) Inhaberschlüssel
Mit diesem Schlüssel kann auf jede Position umgeschaltet werden.

Betriebsmodusschalter

Verwenden Sie die Betriebsmodusschlüssel, um die Position des Betriebsmodusschalters zu ändern und den gewünschten Modus zu wählen.

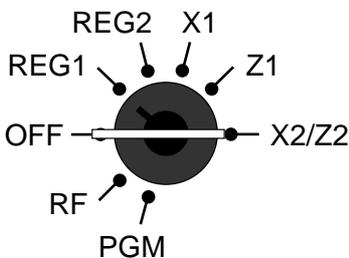

Betriebsmodus-schalter	Modus-bezeichnung	Beschreibung
OFF	Bereitschaft	In dieser Position kann jeder beliebige Betriebsmodusschlüssel in den Betriebsmodusschalter eingesteckt und abgezogen werden.
REG1	Register 1	Diese Position dient für normale Verkaufstransaktionen. In dieser Position kann jeder beliebige Betriebsmodusschlüssel in den Betriebsmodusschalter eingesteckt und abgezogen werden.
REG2	Register 2	Diese Position dient für spezielle Operationen. Da für das Umschalten auf REG2 ein spezieller Schlüssel erforderlich ist, können Funktionen wie Diskonts, Kreditverkäufe, Anschreibverkäufe, Scheckzahlungen und Auszahlungen über das Programm in der Position REG1 verboten und nur in der Position REG2 erlaubt werden.
RF	Rückzahlungs- oder Register-Minusmodus	Diese Position dient für die Verarbeitung von Rückgaben. Wenn der Betriebsmodusschalter der Registrierkasse auf Position RF gestellt ist, können Sie den Rückzahlungsmodus oder den Register-Minusmodus aufrufen.
X1	Auslesen der täglichen Verkäufe	Diese Position wird verwendet, um tägliche Berichte zu erhalten, ohne alle Summendaten zurückzusetzen (zu löschen).
Z1	Rückstellen der täglichen Verkäufe	Diese Position wird verwendet, um tägliche Berichte zu erhalten, wobei gleichzeitig alle Summendaten zurückgesetzt (gelöscht) werden.
X2/Z2	Auslesen/ Rückstellen der periodischen Verkäufe	Diese Position wird verwendet, um die periodischen Verkaufsberichte zu erhalten, ohne die Summendaten zurückzustellen bzw. gleichzeitig alle Summendaten zurückzustellen.
PGM	Programm	Diese Position dient für das Programmieren der Funktionen und voreingestellten Daten, wie Einheitspreise und Steuersätze. Dient auch für das Lesen der Programmdatei.

Wir stellen vor: CE-T300

Verkäufer Schlüssel/-taste/-schloss

In Deutschland können Sie die Verkäufer zuordnen, indem Sie den Verkäuferschlüssel oder die Geheimnummer des Verkäufers verwenden (Verkäuferschlüssel ist vorhanden). In anderen Gebieten erfolgt die Zuordnung des Verkäufers unter Verwendung der Verkäufertaste oder der Geheimnummer des Verkäufers. Die Methode für das Zuordnen des Verkäufers hängt von der Programmierung Ihrer Registrierkasse ab.

Geheimnummer für Verkäufer

Wenn die Registrierkasse programmiert wurde, um eine Geheimnummer für die Zuordnung eines Verkäufers oder Kassierers zu verwenden, dann funktionieren die Verkäufertasten nicht.

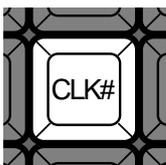

Verkäufer Schloss/-schlüssel

Sie können den Verkäufer oder Kassierer zuordnen, indem Sie einen Verkäuferschlüssel in das Verkäuferschloss einstecken.

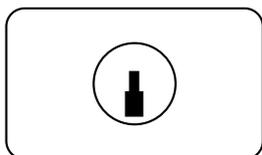

Verkäufer Schloss

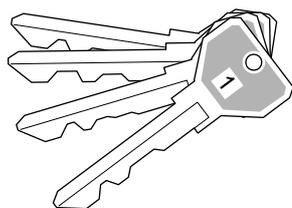

Verkäufer Schlüssel

Verkäufer Taste

Sie können den Verkäufer oder Kassierer zuordnen, indem Sie die vier unter dem Displaypanel angeordneten Tasten verwenden.



Schublade

Die Schublade öffnet automatisch, wenn Sie eine Registrierung abschließen und wenn Sie einen Auslese- oder Rückstellungsbericht ausgeben. Die Schublade öffnet nicht, wenn Sie mit dem Schubladenschlüssel abgesperrt ist.

Schubladenschloss

Verwenden Sie den Schubladenschlüssel, um die Schublade abzusperrern oder zu entriegeln.

Wenn die Geldlade nicht öffnet!

Bei Stromausfall oder wenn es zu Fehlbetrieb der Registrierkasse kommt, öffnet die Geldlade nicht automatisch. Aber auch in einem solchen Fall können Sie die Geldlade öffnen, indem Sie an dem Geldladen-Entriegelungshebel (siehe unten) ziehen.

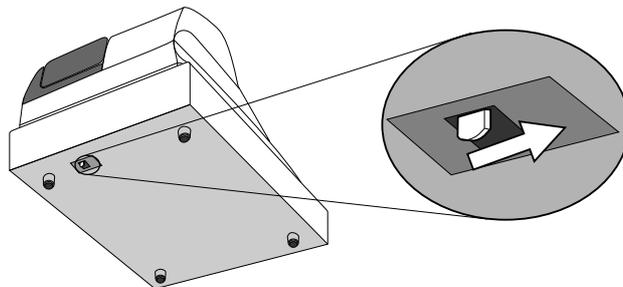

Wichtig!

Die Geldlade öffnet nicht, wenn sie mit dem Schlüssel für das Geldladenschloss abgesperrt ist.



Wir stellen vor: CE-T300

Wir stellen vor: CE-T300

Display

Hauptdisplay ausgenommen für Deutschland

Hauptdisplay für Deutschland

Warengruppenregistrierung

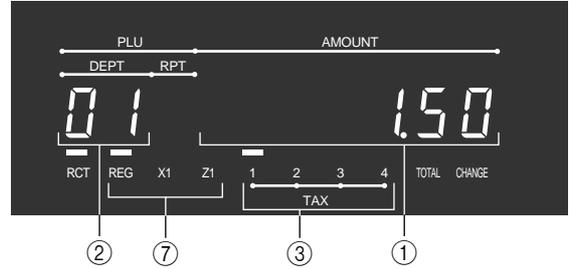
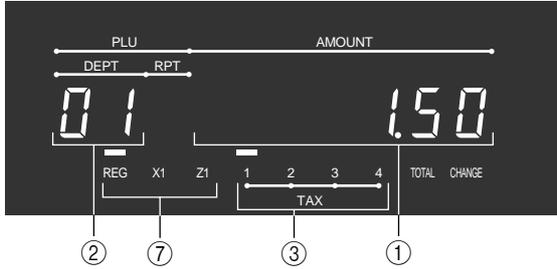

PLU-Registrierung

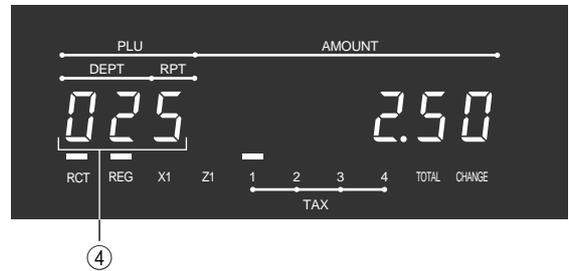
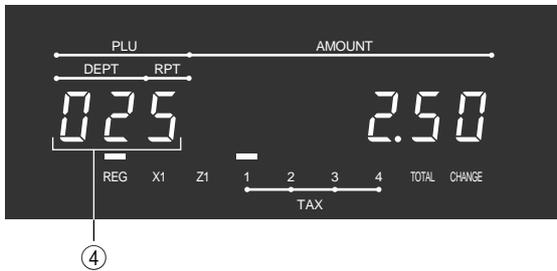

Wiederholungsregistrierung

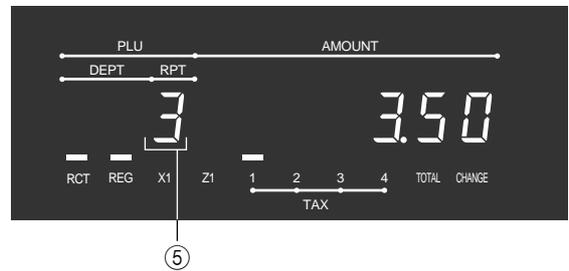
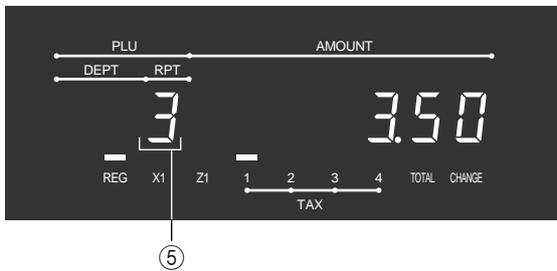

Summierungsoperation



Kundendisplay für alle Gebiete

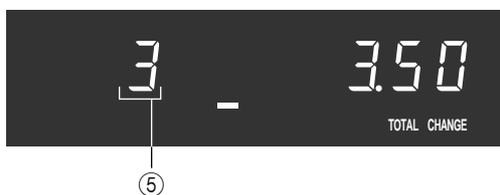

① Betrag/Stückzahl

Dieser Teil des Displays zeigt die Geldbeträge. Er kann auch verwendet werden, um das aktuelle Datum und die Uhrzeit anzuzeigen.

② Warengruppennummer

Wenn Sie eine Warengruppentaste drücken, um einen Einheitspreis zu registrieren, erscheint hier die entsprechende Warengruppennummer (01 ~ 15).

③ Indikatoren für steuerpflichtigen Verkaufsstatus

Wenn Sie einen steuerpflichtigen Artikel registrieren, leuchtet der entsprechende Indikator auf.

④ PLU-Nummer

Wenn Sie einen PLU- oder PLU-Artikel (aufrufbaren Festpreisartikel) registrieren, erscheint hier die entsprechende PLU-Nummer.

⑤ Anzahl der Wiederholungen

Mit jeder ausgeführten Wiederholungsregistrierung (Seiten 27) erscheint hier die Anzahl der Wiederholungen. Achten Sie darauf, dass nur eine Stelle der Anzahl der Wiederholungen angezeigt wird. Dies bedeutet, dass "5" sowohl 5, 15 oder sogar 25 Wiederholungen anzeigen kann.

⑥ Gesamtsummen/Wechselgeld-Indikatoren

Wenn der TOTAL-Indikator leuchtet, ist der angezeigte Wert der Gesamtbetrag oder die Zwischensumme. Wenn der CHANGE-Indikator leuchtet, stellt der angezeigte Wert das fällige Wechselgeld dar.

⑦ REG, X1, Z1-Indikatoren

REG: Zeigt den Registrierungsmodus an.

X1: Zeigt den Auslesemodus für tägliche Verkäufe an.

Z1: Zeigt den Rückstellmodus für tägliche Verkäufe an.

⑧ RCT-Indikator

Wenn die Registrierkasse Kassenbons ausgibt, leuchtet dieser Indikator auf.

Tastatur

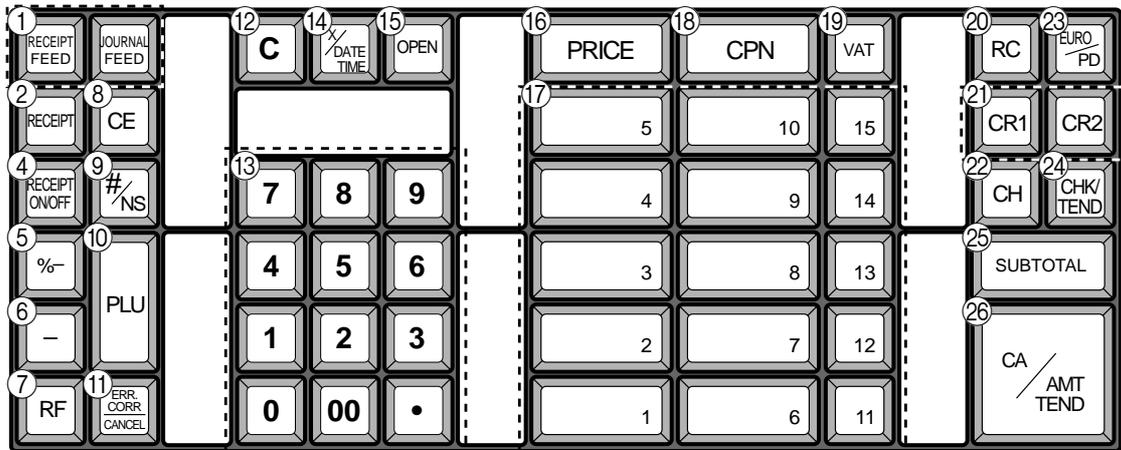

für Deutschland

• Registriermodus

- ① **Papierstreifen-Vorschubtaste** Halten Sie diese Taste gedrückt, um den Papierstreifen im Drucker vorzuschieben.
- ② **Taste für Kassenbon nach Transaktionsabschluss** Verwenden Sie diese Taste, um nach dem Abschluss einer Transaktion einen Kassenbon auszugeben.
- ③ **Zahlungsmittel-Umschalttaste** Verwenden Sie diese Taste, um das Zahlungsmittel für Beträge in der Schublade umzuschalten. Durch Drücken dieser Taste wird die Umschaltoperation für das Zahlungsmittel aufgerufen.
- ④ **Kassenbon-Ein/Aus-Taste** Verwenden Sie diese Taste zweimal, um den Status zwischen "Ausgabe von Kassenbons" und "Keine Ausgabe von Kassenbons" umzuschalten. Im Falle von "Ausgabe von Kassenbons" leuchtet der Indikator.
- ⑤ **Diskonttaste** Verwenden Sie diese Taste, um Diskonts zu registrieren.
- ⑥ **Minustaste** Verwenden Sie diese Taste, um Werte für Subtraktionen einzugeben.
- ⑦ **Rückzahlungstaste** Verwenden Sie diese Taste, um Rückzahlungsbeträge einzugeben und bestimmte Eingaben zu stornieren.
- ⑧ **Währungswechsellaste** Verwenden Sie dieses Taste, um eine Fremdwährung in die Landeswährung umzuwandeln, und umgekehrt, indem Sie den voreingestellten Wechselkurs für die Taste verwenden. Das Ergebnis wird angezeigt.
- ⑨ **Nichtaddier/Nichtverkaufstaste** Nichtaddiertaste: Um eine Referenznummer (z.B. Schecknummer, Kreditkarte usw.) während einer Transaktion auszudrucken, verwenden Sie diese Taste nach den numerischen Eingaben.
Nichtverkaufstaste: Verwenden Sie diese Taste zum Öffnen der Schublade, ohne etwas zu registrieren.
- ⑩ **PLU-Taste** Verwenden Sie diese Taste für die Eingabe einer PLU-Nummer.
- ⑪ **Fehlerberichtigung/Storniertaste** Verwenden Sie diese Taste, um Registrationsfehler zu berichtigen oder die Registrierung gesamter Transaktionen zu stornieren.
- ⑫ **Löschtaste** Verwenden Sie diese Taste, um die noch nicht registrierte Eingabe zu löschen.
- ⑬ **Ziffern- und Dezimalpunktstasten**
 Verwenden Sie diese Tasten für die Eingabe von Zahlen.
- ⑭ **Multiplikations/Datums/Zeittaste** Verwenden Sie diese Taste, um eine Menge für eine Multiplikation einzugeben. Zwischen den Transaktionen kann mit dieser Taste die aktuelle Zeit und das Datum angezeigt werden.

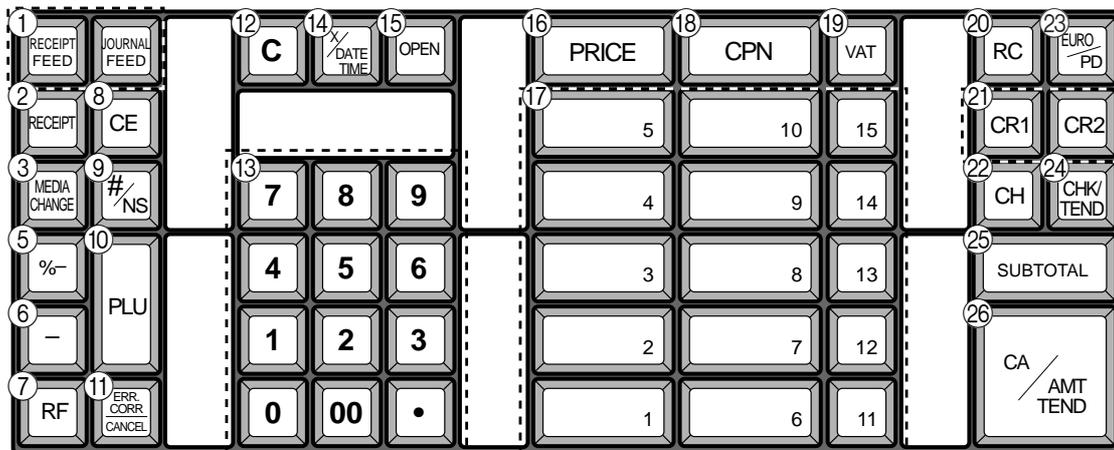

für andere Gebiete

- ⑮ **Öffnungstaste** **OPEN**
Diese Taste gibt die Begrenzung für den maximalen Betrag oder die minimale Stellenzahl für einen Betrag frei, der die Grenze übersteigt.
- ⑯ **Preistaste** **PRICE**
Verwenden Sie diese Taste, um einen Betrag für einen offenen PLU (abrufbaren Festpreisartikel) zu registrieren, wenn ein PLU als offener PLU verwendet wird.
- ⑰ **Warengruppentasten** **1**, **2**, **3** ~ **15**
Verwenden Sie diese Tasten, um Artikel für Warengruppen zu registrieren.
- ⑱ **Kupontaste** **CPN**
Verwenden Sie diese Taste für die Registrierung eines Kupons. Der registrierte Kuponbetrag wird von den Warengruppen-, PLU-, Brutto- und Nettosummenregistern abgezogen.
- ⑲ **Mehrwertsteuertaste** **VAT**
Verwenden Sie diese Taste, um die Mehrwertsteuer auszudrucken.
- ⑳ **Einzahlungstaste** **RC**
Verwenden Sie diese Taste nach einer numerischen Eingabe, um einen eingezahlten Geldbetrag für Nichtverkaufs-Transaktionen zu registrieren.
- ㉑ **Kredittaste** **CR1**, **CR2**
Verwenden Sie diese Taste, um einen Kreditverkauf zu registrieren.
- ㉒ **Anschreibungstaste** **CH**
Verwenden Sie diese Taste, um einen Anschreibungsverkauf zu registrieren.
- ㉓ **Euro/Auszahlungstaste** **EURO** **PD**
Euro-Taste: Verwenden Sie diese Taste, um die Hauptwährung in eine Landeswährung (Euros/örtliche Währung) umzuwandeln, wenn eine Zwischensumme registriert wird. Diese Taste wird auch verwendet, um eine Landeswährung zu spezifizieren, wenn ein Zahlungsbetrag eingegeben oder der Geldbetrag in der Schublade deklariert wird.
Auszahlungstaste: Verwenden Sie diese Taste nach einer numerischen Eingabe, um einen aus der Schublade ausgezahlten Geldbetrag zu registrieren.
- ㉔ **Schecktaste** **CHK/** **TEND**
Verwenden Sie diese Taste, um einen Scheckverkauf zu registrieren.
- ㉕ **Zwischensummentaste** **SUB** **TOTAL**
Verwenden Sie diese Taste, um die gegenwärtige Zwischensumme (einschließlich Umsatzsteuer) anzuzeigen und auszudrucken.
- ㉖ **Taste für übergebenen Bargeldbetrag** **CA/AMT** **TEND**
Verwenden Sie diese Taste, um den übergebenen Bargeldbetrag zu registrieren.

Ablesen der Druckausgaben

- Der Journalstreifen und die Kassensbons zeigen Aufzeichnungen aller Transaktionen und Operationen.
- Der auf dem Journalstreifen und den Kassensbons ausgedruckte Inhalt ist fast identisch.
- Um das Papier des Journalstreifens zu sparen, können Sie die Zeichenhöhe (Standardhöhe/Halbe Höhe) am Journalstreifen wählen (Seite 62).
- Sie können auch die Journalstreifen-Auslassfunktion wählen (Seite 57).
Wenn Sie die Journalstreifen-Auslassfunktion wählen, druckt die Registrierkasse den Gesamtbetrag jeder Transaktion und nur die Einzelheiten für die Aufschlag-, Diskont- und Reduktionsoperationen aus, ohne dass die Warengruppen- und PLU-Artikel-Registrierungen auf dem Journalstreifen ausgedruckt werden.
- Die folgenden Posten können auf den Kassensbons und dem Journalstreifen ausgelassen werden.
 - Fortlaufende Nummer
 - Steuerstatus
 - Steuerbetrag
 - Postenzähler

Beispiel für Kassensbon

```

*****
* THANK YOU *
**  CALL AGAIN  **
*****

* COMMERCIAL MESSAGE *
* COMMERCIAL MESSAGE *
* COMMERCIAL MESSAGE *
* COMMERCIAL MESSAGE *

REG 03-06-2000(SAT) 11:58
C01      MC#01      000123
1 DEPT01      T1      -1.00
1 DEPT02      T1      -2.00
5 DEPT03      T1      -5.00
          7 No
TA1          -3.00
TX1          -0.15
TL          -8.15
CASH        -10.00
CG          -1.85

*** BOTTOM MESSAGE ***
*** BOTTOM MESSAGE ***
*** BOTTOM MESSAGE ***
*** BOTTOM MESSAGE ***
    
```

Logo-Mitteilung/
Logo-Stempel

Kommerzielle Meldung

Modus/Datum/Zeit
Verkäufer/Maschinen-
nummer

Fortlaufende Nummer
Stückzahl/Artikel

Postenzähler

Fußzeilen-Meldung

Beispiel für Journalstreifen
(Zeichen der Standardhöhe)

```

REG 03-06-2000(SAT) 11:58
C01      MC#01      000123
1 DEPT01      T1      -1.00
1 DEPT02      T1      -2.00
5 DEPT03      T1      -5.00
          7 No
TA1          -3.00
TX1          -0.15
TL          -8.15
CASH        -10.00
CG          -1.85

REG 03-06-2000(SAT) 11:59
C01      MC#01      000124
1 DEPT01      T1      -1.00
1 DEPT12      T1      -1.00
5 DEPT03      T1      -6.00
          7 No
TA1          -2.00
TX1          -0.10
TL          -8.10
CASH        -10.00
CG          -1.90

REG 03-06-2000(SAT) 11:59
C01      MC#01      000124
    
```

Beispiel für Journalstreifen
(Zeichen der halben Höhe)

```

REG 03-06-2000(SAT) 11:58
C01      MC#01      000123
1 DEPT01      T1      -1.00
1 DEPT02      T1      -2.00
5 DEPT03      T1      -5.00
          7 No
TA1          -3.00
TX1          -0.15
TL          -8.15
CASH        -10.00
CG          -1.85

REG 03-06-2000(SAT) 11:59
C01      MC#01      000124
1 DEPT01      T1      -1.00
1 DEPT12      T1      -1.00
5 DEPT03      T1      -6.00
          7 No
TA1          -2.00
TX1          -0.10
TL          -8.10
CASH        -10.00
CG          -1.90

REG 03-06-2000(SAT) 11:59
C01      MC#01      000125
    
```

In den in dieser Anleitung enthaltenen Bedienungsbeispielen zeigen die Druckbeispiele an, was auf der für Kassensbons verwendeten Papierrolle ausgedruckt wird. Sie stellen nicht die tatsächliche Größe dar. Die tatsächlichen Kassensbons weisen eine Breite von 58 mm auf. Alle Beispiele für Kassensbons und Journalstreifen stellen ausgedruckte Abbildungen dar.

Verwendung Ihrer Registrierkasse

Nachfolgend sind die allgemeinen Vorgänge beschrieben, die Sie verwenden sollten, um das Meiste aus Ihrer Registrierkasse zu erhalten.

VOR den Geschäftsstunden ...

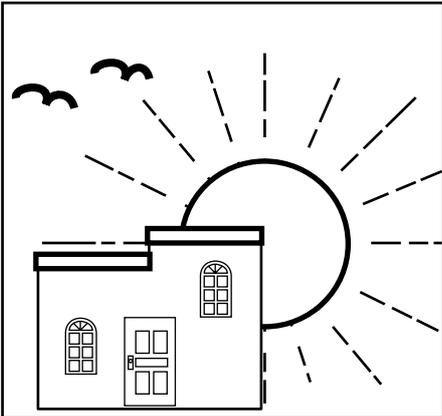

- Achten Sie darauf, dass die Registrierkasse richtig angeschlossen ist. Seite 9
- Achten Sie darauf, dass ausreichend Papierstreifen auf der Papierrolle vorhanden ist. Seiten 10, 11
- Lesen Sie die finanziellen Summen aus, um sicherzustellen, dass alle Null sind. Seite 83
- Überprüfen Sie das Datum und die Zeit. Seite 26

WÄHREND der Geschäftsstunden ...

- Registrieren Sie die Transaktionen. Seite 27
- Lesen Sie periodisch die Summen. Seite 82

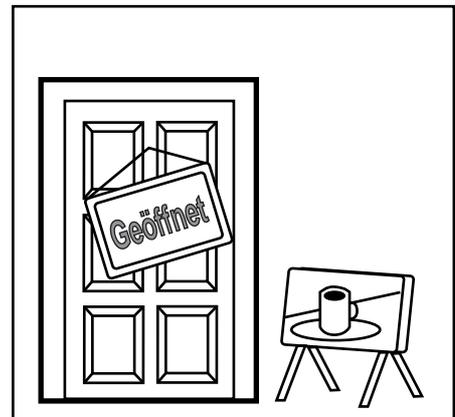

NACH den Geschäftsstunden ...

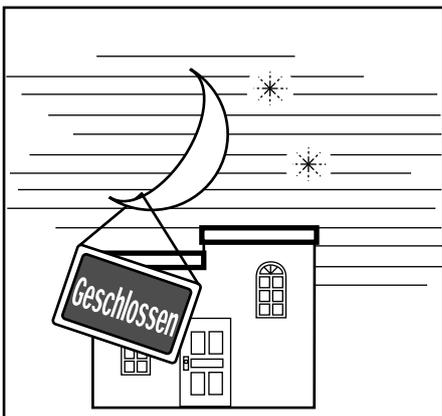

- Stellen Sie die täglichen Summenregister zurück. Seite 44
- Entfernen Sie den Journalstreifen. Seite 98
- Leeren Sie die Geldlade und lassen Sie diese geöffnet. Seite 18
- Bringen Sie das Bargeld und den Journalstreifen in das Büro.

Grundlegende Operationen und Einstellungen

Anzeige von Zeit und Datum



Sie können die Zeit oder das Datum am Display der Registrierkasse anzeigen, wenn keine Registrierung ausgeführt wird.

Anzeigen und Löschen der Zeit

BEDIENUNG	DISPLAY
<p>Zeit erscheint am Display</p>	<p>Stunden Minuten</p>
<p>Löscht die Zeitanzeige</p>	

Anzeigen und Löschen des Datums

BEDIENUNG	DISPLAY
	<p>(Die Zeit wird zuerst angezeigt.)</p>
<p>Datum erscheint am Display</p>	<p>Tag Monat Jahr.</p>
<p>Löscht die Datumsanzeige</p>	

Vorbereitung von Münzen für das Wechselgeld



Sie können den folgenden Vorgang verwenden, um die Schublade zu öffnen, ohne einen Artikel zu registrieren. Diese Operation muss außerhalb eines Verkaufs getätigt werden. (Sie können die **RC**-Taste an Stelle der **#/NS**-Taste verwenden. Siehe Seite 43.)

Öffnen der Schublade ohne Verkauf

BEDIENUNG	KASSENBON

Vorbereitung und Verwendung der Warengruppentasten

Registrieren von Warengruppentasten



Die folgenden Beispiele zeigen, wie Sie die Warengruppentasten in verschiedenen Arten von Registrierungen verwenden können.

Einzelpostenverkauf

Beispiel 1

Posten	Einheitspreis	\$1.00
	Stückzahl	1
	Warengruppe	1
Zahlungsmittel	Bargeld	\$1.00

1 00
Einheitspreis

1
Warengruppe

CA/AMT
TEND

1	DEPT01	.1.00	Warengruppen-Nr./ Einheitspreis
	TL	- 1.00	Gesamtbetrag
	CASH	.1.00	

Beispiel 2 (Registrieren der Zwischensumme und Berechnung des Wechselgeldes)

Posten	Einheitspreis	\$12.34
	Stückzahl	1
	Warengruppe	1
Zahlungsmittel	Bargeld	\$20.00

1 2 3 4
Einheitspreis

1
Warengruppe

SUB TOTAL

2 0 00 CA/AMT
TEND

Übergebener Betrag

1	DEPT01	.12.34	Gesamtbetrag
	TL	- 12.34	Übergebener Betrag
	CASH	.20.00	
	CG	.7.66	Wechselgeld

Wiederholung

Posten	Einheitspreis	\$1.50
	Stückzahl	3
	Warengruppe	1
Zahlungsmittel	Bargeld	\$10.00

1 5 0 1
Einheitspreis

1
Warengruppe

SUB TOTAL

1 0 00 CA/AMT
TEND

3	DEPT01	.4.50	Die wiederholten Posten werden hier zu einem zusammengefasst. * Programmierbare Option
	TL	- 4.50	
	CASH	.10.00	
	CG	.5.50	

Grundlegende Operationen und Einstellungen

Multiplikation

Posten	Einheitspreis	\$1.00
	Stückzahl	12
	Warengruppe	1
Zahlungsmittel	Bargeld	\$20.00

1 2 DATE TIME

Stückzahl
(4-stellige Ganzzahl/2 Dezimalstellen)

1 00 1

2 0 00 CA/AMT/TEND

SUB TOTAL

12 DEPT01	· 12.00	Stückzahl/Ergebnis oder*
12X @1/ 1.00		Stückzahl/Einheitsmenge/@
DEPT01	· 12.00	Ergebnis
TL	- 12.00	
CASH	· 20.00	
CG	· 8.00	

* Siehe Adresse 0522 des allgemeinen Funktionsprogramms.

Programmieren von Warengruppentasten

Programmieren eines Einheitspreises für jede Warengruppe

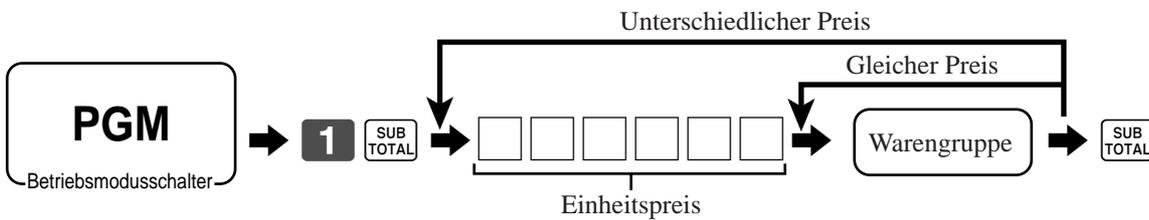

Programmieren des Steuerberechnungsstatus für jede Warengruppe

Steuerberechnungsstatus

Diese Spezifikation definiert, welche Steuertabelle für die automatische Steuerberechnung verwendet werden soll. Für Informationen über die Einstellung der Steuertabellen siehe Seite 13.

Programmiervorgang



für Singapur			
Immer "0"			<input type="checkbox"/> D ₂
Steuerpflichtiger Status 1	a	Ja = 1 Nein = 0	<input type="checkbox"/> (a+b+c) D ₁
Steuerpflichtiger Status 2	b	Ja = 2 Nein = 0	
Steuerpflichtiger Status 3	c	Ja = 4 Nein = 0	
für andere Gebiete			
Steuerfrei = 0	Steuerpflichtig 4 = 4	Steuerpflichtig 8 = 8	<input type="checkbox"/> <input type="checkbox"/> D ₂ D ₁
Steuerpflichtig 1 = 1	Steuerpflichtig 5 = 5	Steuerpflichtig 9 = 9	
Steuerpflichtig 2 = 2	Steuerpflichtig 6 = 6	Steuerpflichtig 10 = 10	
Steuerpflichtig 3 = 3	Steuerpflichtig 7 = 7		
		Signifikante Zahlen	

Programmieren der Höchstbetragsgrenze für jede Warengruppe

Programmiervorgang

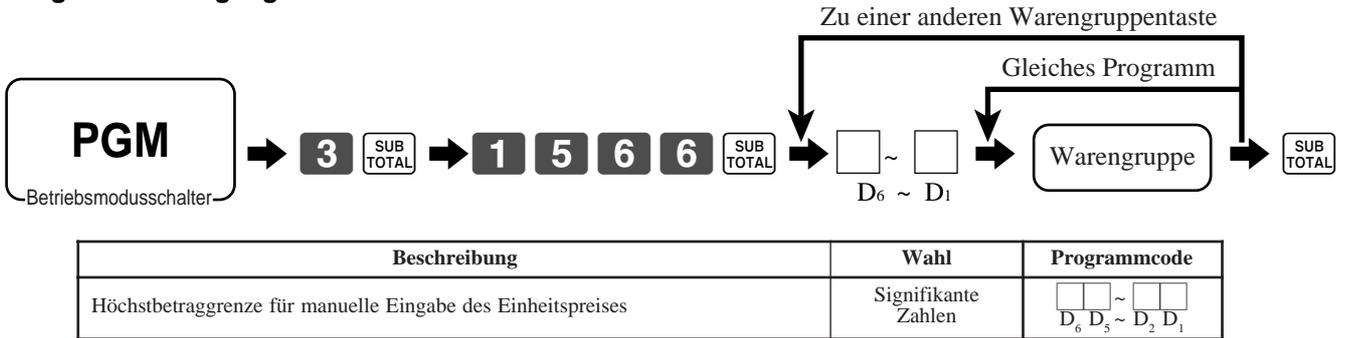

Registrieren der Warengruppentasten durch Programmieren der Daten



Voreingestellter Preis

BEDIENUNG			KASSENBON			
Posten	Einheitspreis	(\$1.00) voreingestellt	2 CA / AMT / TEND	1 DEPT02	. 1.00	Warengruppen-Nr./ Einheitspreis
	Stückzahl	1		TL	- 1.00	
	Warengruppe	2		CASH	. 1.00	
Zahlungsmittel	Bargeld	\$1.00				

Voreingestellter Steuerstatus

BEDIENUNG			KASSENBON				
Posten 1	Einheitspreis	(\$2.00) voreingestellt	5 DATE TIME	5 DEPT03	T1 . 10.00	Steuerstatus	
	Stückzahl	5		1 DEPT04	T2 . 2.00		
	Warengruppe	3		TA1	. 10.00		Steuerpflichtiger Betrag 1
	Steuerpflichtig	(1) voreingestellt		TX1	. 0.40		Steuer 1
Posten 2	Einheitspreis	(\$2.00) voreingestellt	3 4 SUB TOTAL	TL	- 12.60	Steuerpflichtiger Betrag 2	
	Stückzahl	1		CASH	. 20.00	Steuer 2	
	Warengruppe	4		CG	. 7.40		
	Steuerpflichtig	(2) voreingestellt					
Zahlungsmittel	Bargeld	\$20.00	2 0 00 CA / AMT / TEND				

Grundlegende Operationen und Einstellungen

Begrenzung des Höchstbetrags

Posten	Einheitspreis	\$1.05
	Stückzahl	1
	Warengruppe	3
	Maximalbetrag (\$10.00)	voreingestellt
Zahlungsmittel	Bargeld	\$2.00

1 0 5 0 3
FEHLERALARM (E037)
(Höchstbetrag überschritten)

C

1 0 5 3

SUB TOTAL

2 00 CA/AMT/TEND

1 DEPT03	· 1.05
TL	- 1.05
CASH	· 2.00
CG	· 0.95

Vorbereitung und Verwendung der PLUs

Dieser Abschnitt beschreibt wie die PLUs (abrufbare Festpreisartikel) vorbereitet und verwendet werden müssen.

Vorsicht:

- Bevor Sie die PLUs verwenden, müssen Sie zuerst den Einheitspreis programmieren.

Programmieren der PLUs

Programmieren eines Einheitspreises für jeden PLU

Zu neuem (nicht sequenziellem) PLU

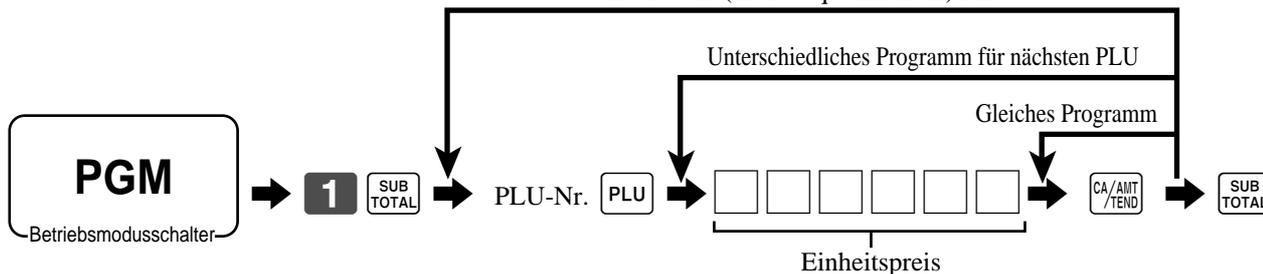

Programmieren des Steuerberechnungsstatus für jeden PLU

Zu neuem (nicht sequenziellem) PLU

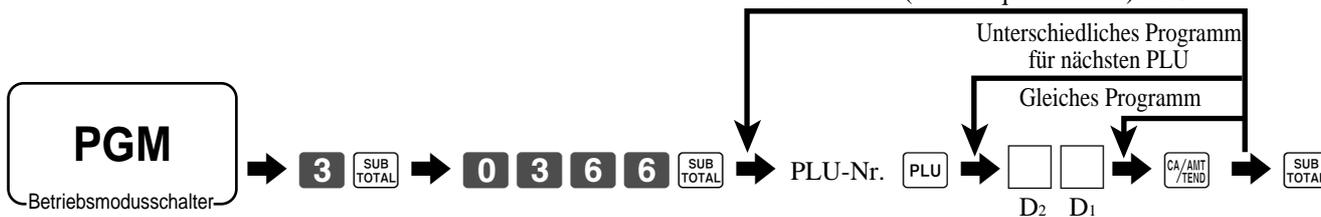

für Singapur			
Immer "0"			0 D ₂
Steuerpflichtiger Status 1	a	Ja = 1 Nein = 0	(a+b+c) D ₁
Steuerpflichtiger Status 2	b	Ja = 2 Nein = 0	
Steuerpflichtiger Status 3	c	Ja = 4 Nein = 0	
für andere Gebiete			
Steuerfrei = 0	Steuerpflichtig 4 = 4	Steuerpflichtig 8 = 8	Signifikante Zahlen D ₂ D ₁
Steuerpflichtig 1 = 1	Steuerpflichtig 5 = 5	Steuerpflichtig 9 = 9	
Steuerpflichtig 2 = 2	Steuerpflichtig 6 = 6	Steuerpflichtig 10 = 10	
Steuerpflichtig 3 = 3	Steuerpflichtig 7 = 7		

Registrieren von PLUs

Die folgenden Beispiele zeigen, wie Sie die PLUs in den verschiedenen Arten von Registrierungen verwenden können.



PLU-Einzelpostenverkauf

BEDIENUNG

KASSENBON

Posten	Einheitspreis	(\$2.50) <small>voreingestellt</small>
	Stückzahl	1
	PLU	14
Zahlungsmittel	Bargeld	\$3.00

1 4
 PLU-Code
PLU
SUB TOTAL
3 00 CA/AMT/TEND

1 PLU0014	·2.50	PLU-Nr./Einheitspreis
TL	- 2.50	
CASH	·3.00	
CG	·0.50	

PLU-Wiederholung

BEDIENUNG

KASSENBON

Posten	Einheitspreis	(\$2.50) <small>voreingestellt</small>
	Stückzahl	3
	PLU	14
Zahlungsmittel	Bargeld	\$10.00

1 4 **PLU**
PLU
PLU
SUB TOTAL
1 0 00 CA/AMT/TEND

3 PLU0014	·7.50
TL	- 7.50
CASH	·10.00
CG	·2.50

PLU-Multiplikation

BEDIENUNG

KASSENBON

Posten	Einheitspreis	(\$2.00) <small>voreingestellt</small>
	Stückzahl	10
	PLU	7
Zahlungsmittel	Bargeld	\$20.00

1 0 **%DATE TIME**
 Stückzahl
 (4-stellige Ganzzahl/2 Dezimalstellen)
7 **PLU**
SUB TOTAL
2 0 00 CA/AMT/TEND

10 PLU0007	·20.00	Stückzahl/Ergebnis oder*
10X @1/ 2.00		Stückzahl/Einheitsmenge/@
PLU0007	·20.00	Ergebnis
TL	- 20.00	
CASH	·20.00	
CG	·0.00	

* Siehe Adresse 0522 des allgemeinen Funktionsprogramms.

Ausdrucken der Mehrwertsteuer

REG

Betriebsmodusschalter

Das folgende Beispiel zeigt, wie die Mehrwertsteuer separat ausgewiesen werden kann. Mit jedem Drücken der **VAT**-Taste in einer Transaktion, wird die Mehrwertsteuer automatisch am Ende der Transaktion ausgedruckt.

Beispiel

BEDIENUNG			KASSENBON																			
Posten	Warengruppe 3	\$10.00	1 0 00	<table border="1"> <tr><td>1 DEPT01</td><td>T1</td><td>-10.00</td></tr> <tr><td>TA1</td><td></td><td>-9.62</td></tr> <tr><td>TX1</td><td></td><td>-0.38</td></tr> <tr><td>TL</td><td></td><td>-10.00</td></tr> <tr><td>CASH</td><td></td><td>-10.00</td></tr> <tr><td>CG</td><td></td><td>-0.00</td></tr> </table>	1 DEPT01	T1	-10.00	TA1		-9.62	TX1		-0.38	TL		-10.00	CASH		-10.00	CG		-0.00
	1 DEPT01	T1	-10.00																			
	TA1		-9.62																			
TX1		-0.38																				
TL		-10.00																				
CASH		-10.00																				
CG		-0.00																				
Stückzahl	1		1																			
Steuerpflichtig	(1) voreingestellt		SUB TOTAL																			
Zahlungsmittel	Bargeld	\$10.00	1 0 00	VAT																		
			CA/AMT TEND																			

* Falls die Mehrwertsteuer in einer Zeile auf jedem Kassenbon ausgedruckt werden soll, stellen Sie den Status der Abschlusstaste (**CA/AMT TEND**, **CH**, **CR1**, **CR2**, **CHK/TEND**) auf "Invoice" (Rechnung) ein. Siehe Seite 65.

Vorbereitung und Verwendung von Diskonts

Dieser Abschnitt beschreibt, wie Sie Diskonts vorbereiten und registrieren können.

Programmieren von Diskonts

Programmieren des Diskontsatzes für die **%-**-Taste

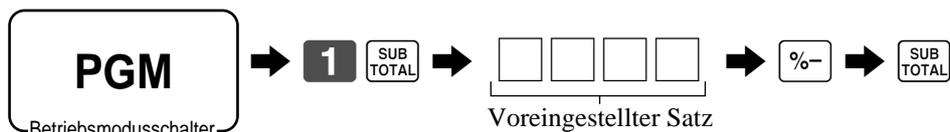

Beispiel:

10% ⇒ **1 0**
 5.5% ⇒ **5 . 5**
 12.34% ⇒ **1 2 . 3 4**

Registrieren von Diskonts



Das folgende Beispiel zeigt, wie Sie die [%-]-Taste in verschiedenen Arten von Registrierungen verwenden können.

Diskont für Artikel und Zwischensummen

BEDIENUNG

KASSENBON

Posten 1	Warengruppe 1	\$5.00
	Stückzahl	1
	Steuerpflichtig	(1) <small>voreingestellt</small>
Posten 2	PLU 16	(\$10.00) <small>voreingestellt</small>
	Stückzahl	1
	Steuerpflichtig	(2) <small>voreingestellt</small>
Diskont	Satz	(5%) <small>voreingestellt</small>
Diskont auf	Satz	3.5%
Zwischensumme	Steuerpflichtig	Steuerfrei
Zahlungsmittel	Bargeld	\$15.00

5 00 [%-]

1 6 [PLU]

[%-]

Legt den voreingestellten Diskontsatz an den zuletzt registrierten Posten an.

[SUB TOTAL]

3 . 5 [%-]

Der eingegebene Wert hat Vorrang über den voreingestellten Wert.

[SUB TOTAL]

1 5 00 [CA/AMT TEND]

1	DEPT01	T1	·5.00
1	PLU0016	T2	·10.00
	5%		·0.50
	%-		·14.50
	3.5%		
	%-	T2	·0.51
	TA1		·5.00
	TX1		·0.20
	TA2		·9.50
	TX2		·0.48
	TL		- 14.67
	CASH		·15.00
	CG		·0.33

- Sie können den Diskontsatz manuell mit bis zu 4 Stellen (0.01% bis 99.99%) eingeben.

Steuerpflichtiger Status für die [%-]-Taste

- Wenn Sie eine Diskontoperation an dem zuletzt registrierten Posten durchführen, wird die Steuerberechnung für den Diskontbetrag in Übereinstimmung mit dem für diesen Posten programmierten Steuerstatus ausgeführt.
- Wenn Sie eine Diskontoperation an einer Zwischensumme ausführen, wird die Steuerberechnung für die Zwischensumme in Übereinstimmung mit dem für die [%-]-Taste programmierten Steuerstatus ausgeführt (Siehe Seite 67).

Vorbereitung und Verwendung von Abschlägen

Dieser Abschnitt beschreibt, wie Sie Abschläge vorbereiten und registrieren können.

Programmieren von Abschlägen

Sie können die [-]-Taste verwenden, um Einzelposten- oder Zwischensummenbeträge zu reduzieren.

Programmieren des voreingestellten Abschlagbetrags

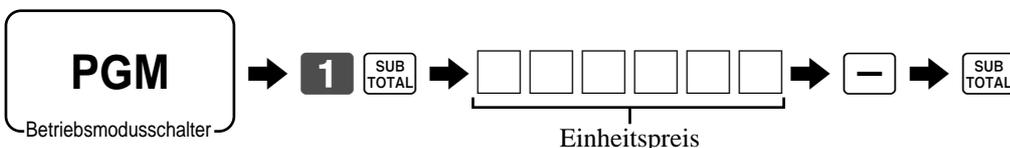

Grundlegende Operationen und Einstellungen

Registrierung von Abschlägen



Das folgende Beispiel zeigt, wie Sie die -Taste in verschiedenen Arten der Registrierung verwenden können.

Abschläge für Artikel

BEDIENUNG			KASSENBON																											
Posten 1	Warengruppe 1	\$5.00	<table border="1" style="width: 100%; border-collapse: collapse;"> <tr><td>1 DEPT01</td><td>T1</td><td>·5.00</td></tr> <tr><td>-</td><td>T1</td><td>·0.25</td></tr> <tr><td>1 PLU0045</td><td>T1</td><td>·6.00</td></tr> <tr><td>-</td><td>T1</td><td>·0.50</td></tr> <tr><td>TA1</td><td></td><td>·10.25</td></tr> <tr><td>TX1</td><td></td><td>·0.41</td></tr> <tr><td>TL</td><td></td><td>·10.66</td></tr> <tr><td>CASH</td><td></td><td>·11.00</td></tr> <tr><td>CG</td><td></td><td>·0.34</td></tr> </table>	1 DEPT01	T1	·5.00	-	T1	·0.25	1 PLU0045	T1	·6.00	-	T1	·0.50	TA1		·10.25	TX1		·0.41	TL		·10.66	CASH		·11.00	CG		·0.34
	1 DEPT01	T1		·5.00																										
	-	T1		·0.25																										
1 PLU0045	T1	·6.00																												
-	T1	·0.50																												
TA1		·10.25																												
TX1		·0.41																												
TL		·10.66																												
CASH		·11.00																												
CG		·0.34																												
Stückzahl	1																													
Steuerpflichtig	(1) <small>voreingestellt</small>																													
Abschlag Betrag	\$0.25																													
Posten 2	PLU 45	(\$6.00) <small>voreingestellt</small>																												
	Stückzahl	1																												
	Steuerpflichtig	(1) <small>voreingestellt</small>																												
Abschlag Betrag	(\$0.50) <small>voreingestellt</small>																													
Zahlungsmittel	Bargeld	\$11.00																												

5 00

2 5

Reduziert den zuletzt registrierten Betrag um den eingegebenen Wert.

4 5

1 1 00

- Sie können manuellen einen Abschlagswert mit bis zu 7 Stellen eingeben.
- Falls Sie den Abschlagsbetrag von einem Warengruppen- oder PLU-Summenregister subtrahieren möchten, programmieren Sie "Netto-Summierung"(siehe Seite 58).

Abschlag für Zwischensumme

BEDIENUNG			KASSENBON																														
Posten 1	Warengruppe 1	\$3.00	<table border="1" style="width: 100%; border-collapse: collapse;"> <tr><td>1 DEPT01</td><td>T1</td><td>·3.00</td></tr> <tr><td>1 DEPT02</td><td>T2</td><td>·4.00</td></tr> <tr><td>-</td><td></td><td>·0.75</td></tr> <tr><td>TA1</td><td></td><td>·3.00</td></tr> <tr><td>TX1</td><td></td><td>·0.12</td></tr> <tr><td>TA2</td><td></td><td>·4.00</td></tr> <tr><td>TX2</td><td></td><td>·0.20</td></tr> <tr><td>TL</td><td></td><td>·6.57</td></tr> <tr><td>CASH</td><td></td><td>·7.00</td></tr> <tr><td>CG</td><td></td><td>·0.43</td></tr> </table>	1 DEPT01	T1	·3.00	1 DEPT02	T2	·4.00	-		·0.75	TA1		·3.00	TX1		·0.12	TA2		·4.00	TX2		·0.20	TL		·6.57	CASH		·7.00	CG		·0.43
	1 DEPT01	T1		·3.00																													
	1 DEPT02	T2		·4.00																													
-		·0.75																															
TA1		·3.00																															
TX1		·0.12																															
TA2		·4.00																															
TX2		·0.20																															
TL		·6.57																															
CASH		·7.00																															
CG		·0.43																															
Stückzahl	1																																
Steuerpflichtig	(1) <small>voreingestellt</small>																																
Posten 2	Warengruppe 2	\$4.00																															
	Stückzahl	1																															
	Steuerpflichtig	(2) <small>voreingestellt</small>																															
Abschlag auf Zwischensumme Betrag	\$0.75																																
Steuerpflichtig	(Nein) <small>voreingestellt</small>																																
Zahlungsmittel	Bargeld	\$7.00																															

3 00

4 00

7 5

Reduziert die Zwischensumme um den hier eingegebenen Wert.

7 00

Registrieren von Kredit- und Scheckzahlungen

Die folgenden Beispiele zeigen, wie Kredit- und Scheckzahlungen registriert werden können.

REG

Betriebsmodusschalter

Scheck

BEDIENUNG

KASSENBON

Posten	Warengruppe 1	\$11.00
	Stückzahl	1
Zahlungsmittel	Scheck	\$20.00

1 1 00 1
SUB TOTAL
2 0 00 CHK/TEND

1 DEPT01	.11.00
TL	- 11.00
CHECK	.20.00
CG	.9.00

Kredit

BEDIENUNG

KASSENBON

Posten	Warengruppe 4	\$15.00
	Stückzahl	1
Referenz	Nummer	1234
Zahlungsmittel	Kredit	\$15.00

1 5 00 4
SUB TOTAL
1 2 3 4 #NS
CR1

1 DEPT04	.15.00	
#/NS	1234	Referenz-Nr.
TL	- 15.00	
CREDIT 1	.15.00	

Gemischte Bezahlung (Bargeld, Kredit, Scheck)

BEDIENUNG

KASSENBON

Posten	Warengruppe 4	\$55.00
	Stückzahl	1
Zahlungsmittel	Scheck	\$30.00
	Bargeld	\$5.00
	Kredit	\$20.00

5 5 00 4
SUB TOTAL
3 0 00 CHK/TEND
5 00 CA/AMT TEND
CR1

1 DEPT04	.55.00
TL	- 55.00
CHECK	.30.00
CASH	.5.00
CREDIT 1	.20.00

Registrierung sowohl von Euro als auch der Landeswährung

REG

Betriebsmodusschalter

Die folgenden Beispiele zeigen die grundlegende Operation, die Sie für die Währungsumwandlung verwenden müssen.

Fall A

Hauptwährung	Landeswährung
Zahlungsmittel	Euro
Umwandlung	Landeswährung
Wechselkurs	1 Euro = 0.5 FFr

BEDIENUNG

DISPLAY

6 0 0 **1**



← Drücken Sie die **EURO PD**-Taste, welche den Zwischensummenbetrag unter Verwendung des voreingestellten Wechselkurses in die Nebenwährung umwandelt.
Nachdem Sie die **SUB TOTAL**-Taste gedrückt haben, wird das Ergebnis am Display angezeigt.



0.00E

12.00E

1 5 00



← Drücken Sie die **EURO PD**-Taste, wenn Sie als Zahlungsmittel die Nebenwährung eingeben.

0.00E

15.00E



← Drücken Sie die **CA/AMT / TEND**-Taste, um die Transaktion abzuschließen.
Das Wechselgeld wird in der programmierten Währung angezeigt.

150

KASSENBON

1 DEPT01	·6.00
TL	- 6.00
	(12.00)
EURO money	
CASH	15.00
CG	·1.50
	(3.00)

Fall B

Hauptwahrung	Euro
Zahlungsmittel	Landeswahrung
Umwandlung	Euro
Wechselkurs	1 Euro = 0.5 FFr

BEDIENUNG

DISPLAY

1 2 00 1



← Drucken Sie die -Taste, welche den Zwischensummenbetrag unter Verwendung des voreingestellten Wechselkurses in die Nebenwahrung umwandelt.
Nachdem Sie die -Taste gedruckt haben, wird das Ergebnis am Display angezeigt.

0.00L

6.00L



← Drucken Sie die -Taste, wenn Sie als Zahlungsmittel die Nebenwahrung eingeben.

0.00L

6.00L

6 00



← Drucken Sie die -Taste, um die Transaktion abzuschließen.
Das Wechselgeld wird in der programmierten Wahrung angezeigt.

0.00

KASSEN BON

1 DEPT01	12.00
TL	12.00
	(.6.00)
LOCAL money	
CASH	.6.00
CG	0.00
	(.0.00)

Registrieren von zurückgegebenen Artikeln im REG-Modus

REG

Betriebsmodusschalter

Das folgende Beispiel zeigt, wie Sie die **RF**-Taste in dem REG-Modus verwenden können, um von Kunden zurückgegebene Artikel zu registrieren.

BEDIENUNG

KASSENBON

Posten 1	Warengruppe 1	\$2.35
	Stückzahl	1
Posten 2	Warengruppe 2	\$2.00
	Stückzahl	1
Posten 3	PLU 1 (\$1.20) <small>voreingestellt</small>	
	Stückzahl	1
Zurück- gegebener Posten 1	Warengruppe 1	\$2.35
	Stückzahl	1
Zurück- gegebener Posten 3	PLU 1 (\$1.20) <small>voreingestellt</small>	
	Stückzahl	1
Zahlungs- mittel	Bargeld	\$2.00

2 3 5 1

2 00 2

1 PLU

RF

2 3 5 1

Drücken Sie die **RF**-Taste vor dem zurückzugebenden Posten.

RF

1 PLU

SUB
TOTAL

CA / AMT
TEND

1	DEPT01	·2.35
1	DEPT02	·2.00
1	PLU0001	·1.20
	RF
1	DEPT01	·-2.35
	RF
1	PLU0001	·-1.20
	TL	- 2.00
	CASH	·2.00

Registrieren von zurückgegebenen Artikeln im RF-Modus

RF

Betriebsmodusschalter

Die folgenden Beispiele zeigen, wie Sie den RF-Modus verwenden können, um von den Kunden zurückgegebene Artikel zu registrieren.

Normale Rückzahlung

BEDIENUNG

KASSENBON

Zurück- gegebener Posten 1	Warengruppe 1	\$1.50
	Stückzahl	2
Zurück- gegebener Posten 2	PLU 2 (\$1.20) <small>voreingestellt</small>	
	Stückzahl	6
Zahlungs- mittel	Bargeld	\$10.20

1 5 0 1

1

6 X/DATE
TIME

2 PLU

CA / AMT
TEND

RF	03-06-2000(SAT) 11:50	
C01	MC#01	000023
2	DEPT01	·3.00
6	PLU0002	·7.20
	TL	- 10.20
	CASH	·10.20

Symbol für RF-Modus

Abschlag bei Rückzahlungsbetrag

BEDIENUNG			KASSENBN		
Zurück-gegebener Posten 1	Warengruppe 3	\$4.00	4 00 3	1 DEPT03	T1 ·4.00
Abschlag	Betrag	\$0.15	1 5 -	-	T1 -0.15
Zurück-gegebener Posten 2	PLU 2	(\$1.20) <small>voreingestellt</small>	2 PLU	1 PLU0002	T2 ·1.20
Diskont	Satz	(5%) <small>voreingestellt</small>	%-	5%	T2 -0.06
Zahlungsmittel	Bargeld	\$5.20	SUB TOTAL	TA1	·3.85
			CA/AMT/TEND	TX1	·0.15
				TA2	·1.14
				TX2	·0.06
				TL	- 5.20
				CASH	·5.20

Wichtig!

- Um fehlerhafte Registrierung in dem RF-Modus zu vermeiden, stellen Sie den Betriebsmodusschalter sofort auf seine frühere Position zurück.

Registrieren von Einzahlungen



Das folgende Beispiel zeigt, wie Sie Einzahlungen registrieren können. Diese Registrierung muss außerhalb eines Verkaufs ausgeführt werden.

BEDIENUNG		KASSENBN	
Eingezahlter Betrag	\$700.00	7 00 00 RC	RC ·700.00
		Betrag mit bis zu 8 Stellen	

Registrieren von Auszahlungen



Das folgende Beispiel zeigt, wie Sie einen aus der Registrierkasse ausgezahlten Betrag registrieren können. Diese Registrierung muss außerhalb eines Verkaufs ausgeführt werden.

BEDIENUNG		KASSENBN	
Ausgezahlter Betrag	\$1.50	1 5 0 PD	PD ·1.50
		Betrag mit bis zu 8 Stellen	

Registrieren von Darlehen

REG

Betriebsmodusschalter

Verwenden Sie diesen Vorgang, um ein anfängliches Darlehen oder einen aus dem Büro erhaltenen Betrag zu registrieren.

BEDIENUNG

KASSENBON

Posten	Geldnote	\$1.00
	Stückzahl	10
	Geldnote	\$5.00
	Stückzahl	5
Zahlungsmittel	Bargeld	\$35.00

1 0 DATE TIME
 1 00 LOAN
 5 DATE TIME
 5 00 LOAN
 CA/AMT /TEND

LOAN	· 10.00
LOAN	· 25.00
CASH	· 35.00

Registrieren von Abholungsbeträgen

REG

Betriebsmodusschalter

Verwenden Sie diesen Vorgang, um aus der Schublade abgeholte Beträge zu registrieren.

BEDIENUNG

KASSENBON

Posten	Münze	\$0.50
	Stückzahl	10
	Münze	\$0.10
	Stückzahl	5
Zahlungsmittel	Bargeld	\$5.50

1 0 DATE TIME
 5 0 PICK UP
 5 DATE TIME
 1 0 PICK UP
 CA/AMT /TEND

P. UP	· 5.00
P. UP	· 0.50
CASH	· 5.50

Wechseln des Zahlungsmittels in der Schublade

REG

Betriebsmodusschalter

Verwenden Sie diesen Vorgang, um das Zahlungsmittel in der Schublade zu wechseln.

BEDIENUNG

KASSENBON

Zahlungsmittel	Scheck	-10.00
	Bargeld	\$8.00
	Anschreibung	\$2.00

MEDIA CHANGE
 1 0 00 CHK/TEND
 Geben Sie den zu wechselnden Betrag ein.
 8 00 CA/AMT /TEND
 2 00 CH

MEDIA CHG	·
CHECK	· 10.00
CASH	· 8.00
CH	· 2.00

Berichtigungen bei der Registrierung

REG

Betriebsmodusschalter

Es gibt drei Verfahren, wie Sie Berichtigungen bei der Registrierung ausführen können.

- Berichtigen eines Postens, den Sie eingegeben, aber noch nicht registriert haben.
- Berichtigen des Postens, den Sie zuletzt eingegeben und bereits registriert haben.
- Stornieren aller Posten in einer Transaktion.

Berichtigung eines eingegebenen, aber noch nicht registrierten Artikels

BEDIENUNG

KASSENBON

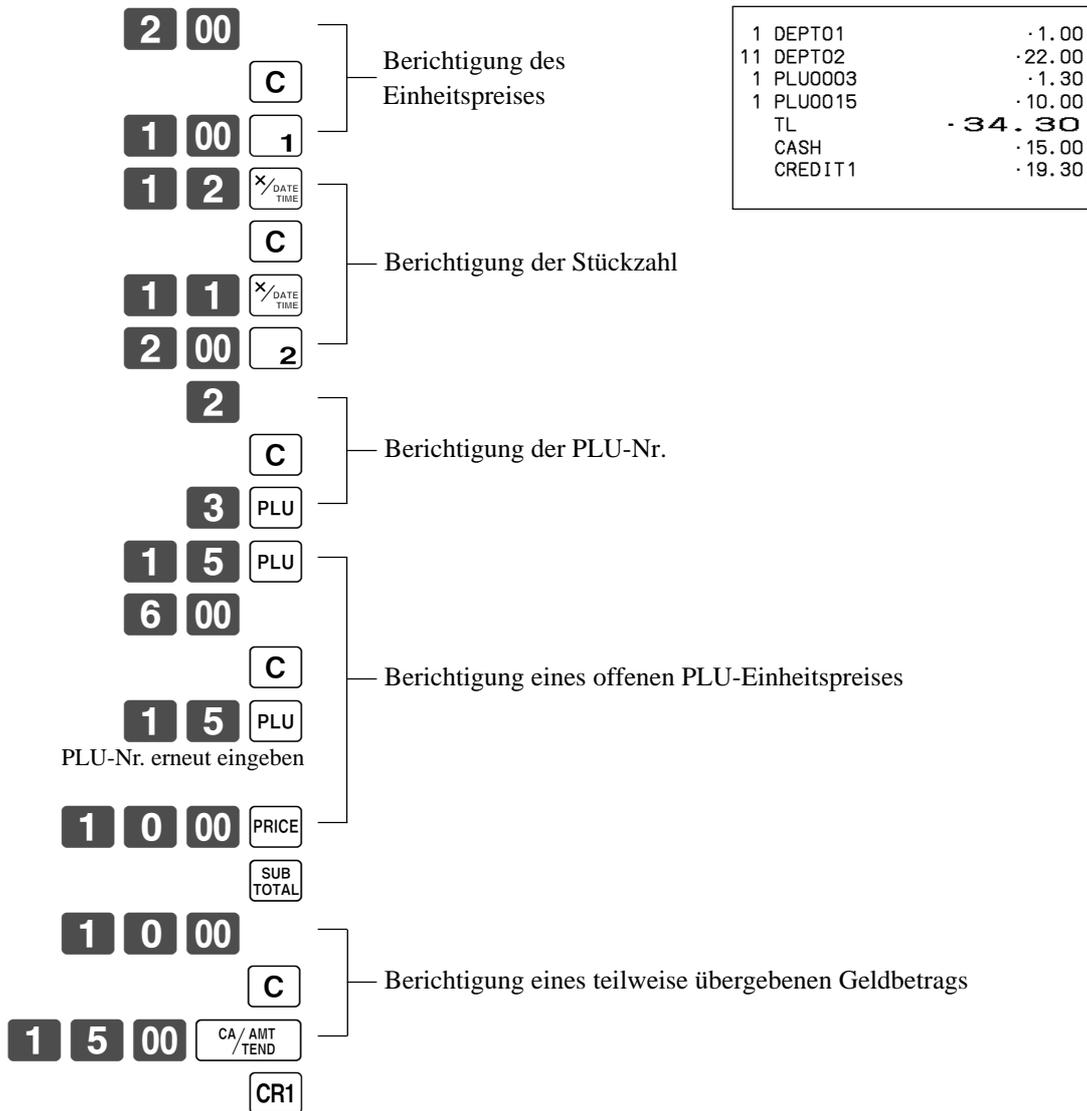

Grundlegende Operationen und Einstellungen

Berichtigung eines eingegebenen und registrierten Artikels

BEDIENUNG

KASSENBON

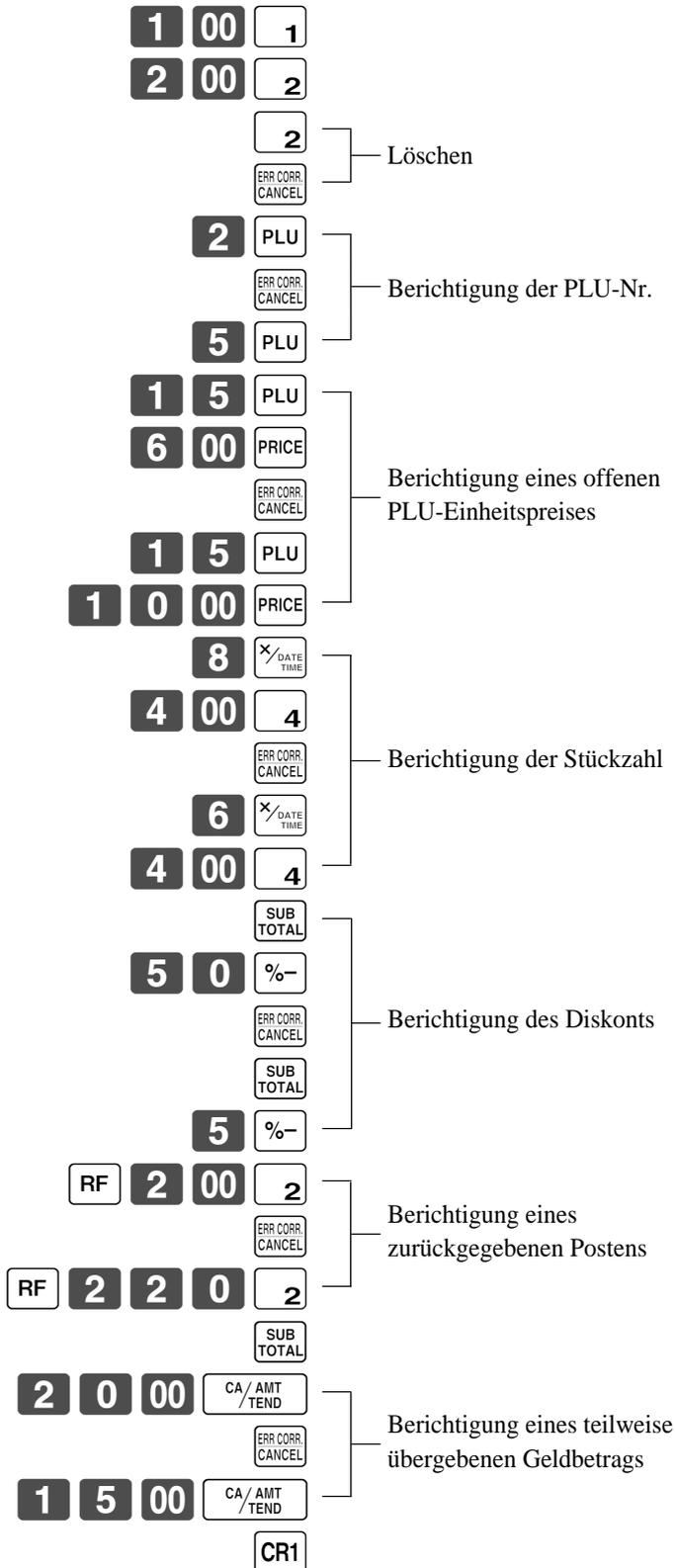

1	DEPT01	·1.00
1	DEPT02	·2.00
1	PLU0005	·1.50
1	PLU0015	·10.00
6	DEPT04	·24.00
	ST	·38.50
	5%	
	%-	-1.93
	RF
1	DEPT02	-2.20
	TL	·34.37
	CASH	·15.00
	CREDIT1	·19.37

Die berichtigten Posten werden auf dem Kassensbon nicht ausgedruckt.

Stornieren aller Artikel einer Transaktion

BEDIENUNG	KASSENBON										
<div style="display: flex; flex-direction: column; align-items: center;"> <div style="display: flex; gap: 5px;"> <div style="border: 1px solid black; padding: 2px 5px;">1</div> <div style="border: 1px solid black; padding: 2px 5px;">00</div> <div style="border: 1px solid black; padding: 2px 5px;">1</div> </div> <div style="display: flex; gap: 5px; margin-top: 5px;"> <div style="border: 1px solid black; padding: 2px 5px;">2</div> <div style="border: 1px solid black; padding: 2px 5px;">00</div> <div style="border: 1px solid black; padding: 2px 5px;">2</div> </div> <div style="display: flex; gap: 5px; margin-top: 5px;"> <div style="border: 1px solid black; padding: 2px 5px;">3</div> <div style="border: 1px solid black; padding: 2px 5px;">00</div> <div style="border: 1px solid black; padding: 2px 5px;">3</div> </div> <div style="display: flex; gap: 5px; margin-top: 5px;"> <div style="border: 1px solid black; padding: 2px 5px;">4</div> <div style="border: 1px solid black; padding: 2px 5px;">00</div> <div style="border: 1px solid black; padding: 2px 5px;">4</div> </div> <div style="border: 1px solid black; padding: 2px 5px; margin-top: 5px;">SUB TOTAL</div> </div>	<div style="border: 1px solid black; padding: 5px;"> <table style="width: 100%; border-collapse: collapse;"> <tr><td style="width: 80%;">1 DEPT01</td><td style="text-align: right;">· 1.00</td></tr> <tr><td>1 DEPT02</td><td style="text-align: right;">· 2.00</td></tr> <tr><td>1 DEPT03</td><td style="text-align: right;">· 3.00</td></tr> <tr><td>1 DEPT04</td><td style="text-align: right;">· 4.00</td></tr> <tr><td>CANCEL</td><td style="text-align: right;">.....</td></tr> </table> </div>	1 DEPT01	· 1.00	1 DEPT02	· 2.00	1 DEPT03	· 3.00	1 DEPT04	· 4.00	CANCEL
1 DEPT01	· 1.00										
1 DEPT02	· 2.00										
1 DEPT03	· 3.00										
1 DEPT04	· 4.00										
CANCEL										
<p>Sie müssen die SUB TOTAL-Taste drücken, um die Transaktion zu stornieren.</p>											
<div style="border: 1px solid black; padding: 2px 5px; display: inline-block;">ERR CORR. CANCEL</div>											

Registrieren eines Nichtverkaufs

REG

Betriebsmodusschalter

Sie können den folgenden Vorgang verwenden, um die Schublade zu öffnen, ohne einen Verkauf zu registrieren. Diese Operation muss außerhalb eines Verkaufs ausgeführt werden.

BEDIENUNG	KASSENBON
<div style="border: 1px solid black; padding: 2px 5px; display: inline-block;"># NS</div>	<div style="border: 1px solid black; padding: 5px; display: inline-block;">#/NS</div>

Grundlegende Operationen und Einstellungen

Ausdrucken des täglichen Verkaufsrückstellberichts

Dieser Bericht zeigt die täglichen Verkaufssummen.

BEDIENUNG

BERICHT

Z1

Betriebsmodusschalter



CA / AMT
/ TEND

Z	03-06-2000(SAT)	12:45	Datum/Zeit
C01	MC#01	000035	Verkäufername/Maschinen-Nr./Fortlaufende Nr.

Z	BATCH	01	Titel des Berichts

Z	FIX	0001	Fester Summenberichtstitel/Rückstellungszähler
		0001011	Berichtcode

GROSS		981.25	Bruttosumme *2
		·6,574.40	
NET	No	111	Nettosumme *2
		·7,057.14	
CAID		·1,919.04	Bargeld in Schublade *2
CHID		·139.04	Anschreibbetrag in Schublade *2
CKID		·859.85	Scheck in Schublade *2
CRID(1)		·709.85	Kredit in Schublade *2

RF	No	3	Rückzahlungsmouds *2
		·10.22	
CUST	CT	111	Anzahl der Kunden *2

TA1		·2,369.69	Steuerpflichtiger Betrag 1 *2
TX1		·128.86	Steuerbetrag 1 *2
TA2		·2,172.96	Steuerpflichtiger Betrag 2 *2
TX2		·217.33	Steuerbetrag 2 *2

GT1		·00000000125478.96	Gesamtbetrag 1 *2
GT2		·00000000346284.23	Gesamtbetrag 2 *2
GT3		·00000000123212.75	Gesamtbetrag 3 *2

Z	TRANS	0001	Funktionstasten-Berichtstitel/Rückstellungszähler
		0001012	Berichtscode
CASH	No	362	Funktionstastenzählung/Betrag *1
		·1,638.04	
CHARGE	No	56	
		·1,174.85	
RC	No	4	
		·810.00	
PD	No	5	
		·520.00	

CORR	No	14	
		·39.55	
RCT	No	3	
NS	No	5	

Z	DEPT	0001	0001015	Titel des Warengruppenberichts/Rückstellungszähler Berichtscode
	DEPT01	203.25		
		· 1,108.54		Warengruppenzählung/Betrag *1
	DEPT02	183		
		· 1,362.26		
	DEPT15	5		
		· 17.22		
	TL	421.25		
		· 2,872.28		Warengruppensummenzählung/Gesamtbetrag
Z	CASHIER	0001	0001017	Verkäuferberichtstitel/Rückstellungszähler Berichtscode
C01	1		Verkäufername/Schubladen-Nr. *1
GROSS		421.25		
		· 2,872.28		Bruttosumme *1
NET	No	111		
		· 1,845.35		Nettosumme *1
CAID		· 1,057.14		Bargeld in Schublade *1
CHID		· 139.04		
C02	1		Verkäufername/Schubladen-Nr.

*1 Nullsummen für Warengruppen/Funktionen/Verkäufer werden über das Programm nicht ausgedruckt.

*2 Diese Posten können über das Programm ausgelassen werden.

Weiterführende Operationen und Einstellungen

Dieses Kapitel beschreibt weiterführende Operationen, die Sie in Abhängigkeit von Ihrem Verkaufsumfeld verwenden können.

Verkäufer-Unterbrechungsfunktion

Es gibt zwei Arten der Verkäufer-Unterbrechungsfunktion, wie sie nachfolgend in VORGANG 1 und VORGANG 2 dargestellt sind.

- In VORGANG 1 besitzt jeder Verkäufer einen eigenen Verkäufer-Unterbrechungspuffer, sodass die Verkäufer-Unterbrechungsfunktion jeden individuellen Verkäufer in die Lage versetzt, eine unabhängige Registrierungsoperation auszuführen. In diesem Fall ist jeder Verkäufer individuell mit einem eigenen Verkäufer-Unterbrechungspuffer verknüpft.
- In VORGANG 2 verwenden mehrere Verkäufer den gleichen Verkäufer-Unterbrechungspuffer, sodass eine einzelne Verkäufer-Unterbrechungsoperation (Wechsel des Verkäufers während der Registrierung) auch während der Registrierung ausgeführt werden kann. In diesem Fall sind mehrerer Verkäufer mit einem einzigen Verkäufer-Unterbrechungspuffer verknüpft.

Achten Sie auf die folgenden wichtigen Punkte, welche die Verkäufer-Unterbrechungsfunktion betreffen.

1. Die Registrierkasse muss so programmiert sein, dass sie die Verkäufer-Unterbrechungsfunktion gestattet.
2. Um die Verkäufer-Unterbrechungsfunktion zu verwenden, muss ein Verkäufer-Unterbrechungspuffer mit der Speicherzuordnungsoperation zugeordnet werden. Danach sollte die Manager-Steuerungsoperation (X1-Modus) verwendet werden, um die Verkäuferzuordnung für die Verkäufer-Unterbrechungsfunktion vorzunehmen. Die Verkäufer-Unterbrechungsoperation kann von Verkäufern, die nicht mit einem Verkäufer-Unterbrechungspuffer verknüpft sind, nicht ausgeführt werden.

In den REG1, REG2 und RF-Modi können die Verkäufer gewechselt werden, während die Transaktion ausgeführt wird, sodass mehrere Verkäufer gleichzeitig Registrierungen im gleichen Modus unter Verwendung einer Registrierkasse ausführen können. Falls zum Beispiel der Verkäufer 1 während der Registrierung einer Transaktion unterbrochen wird, kann der Verkäufer 2 die gleiche Maschine verwenden, um eine unterschiedliche Transaktion zu registrieren. Danach kann der Verkäufer 1 ab dem Punkt der Unterbrechung mit der ursprünglichen Registrierung fortsetzen.

VORGANG 1

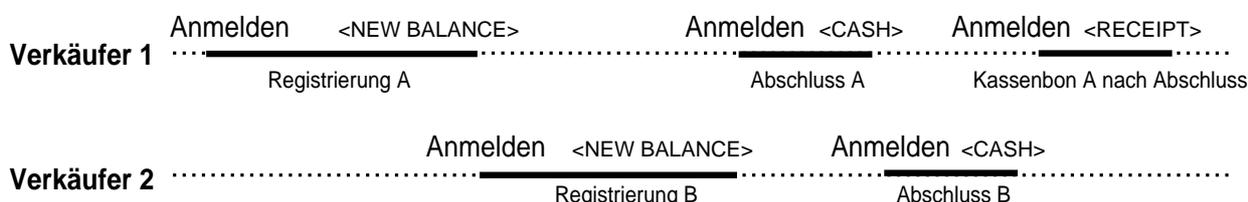

VORGANG 2

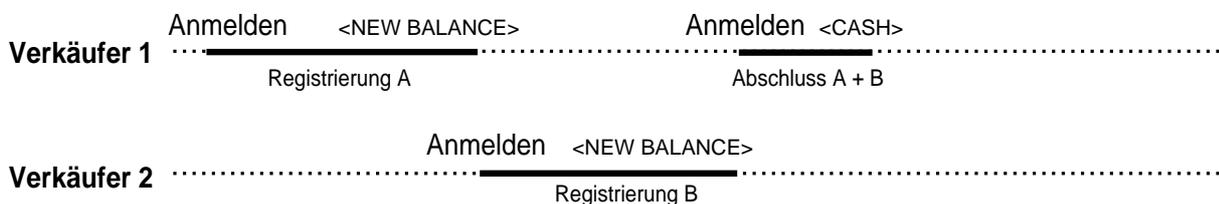

Hinweise

- Ein Gäste-Kassenbon kann nach dem Wechsel des Verkäufers ausgegeben werden, und Kassenbons können separat für jeden Verkäufer ausgegeben werden.
- Eine Stornierung kann während der Registrierung von jedem der Verkäufer ausgeführt werden. Wenn sich Verkäufer 1 wieder anmeldet (nachdem er durch den Verkäufer 2 unterbrochen wurde), werden durch die Stornierungsoperation nur die nach dem Wiederanmelden registrierten Posten (nur dieser Kassenbon) oder vom Beginn der Transaktion storniert. Dies kann über das Tastenprogramm gewählt werden.

Einzelposten-Bargeldverkauf

Eine Warengruppentaste oder PLU, die mit dem Einzelposten-Verkaufstatus programmiert ist, schließt die Transaktion nach der Registrierung ab.

Die Einzelposten-Verkaufsfunktion kann nicht richtig arbeiten, wenn die Tastatur über keine <CASH>-Taste (die Bargeldtaste) verfügt.

Die Einzelposten-Verkaufsfunktion kann nur für Bargeldverkäufe verwendet werden.

Beispiel 1

BEDIENUNG			KASSENBON								
Posten	Warengruppe 1	\$1.00	<div style="display: flex; justify-content: center; align-items: center; gap: 10px;"> <div style="border: 1px solid black; padding: 2px 5px; font-weight: bold;">1</div> <div style="border: 1px solid black; padding: 2px 5px; font-weight: bold;">00</div> <div style="border: 1px solid black; padding: 2px 5px; font-weight: bold;">1</div> </div> <p>Die Transaktion wird sofort abgeschlossen.</p>	<table style="width: 100%; border-collapse: collapse;"> <tr> <td style="width: 80%;">1 DEPT01</td> <td style="width: 20%; text-align: right;">· 1.00</td> </tr> <tr> <td>TL</td> <td style="text-align: right;">- 1.00</td> </tr> <tr> <td>CASH</td> <td style="text-align: right;">· 1.00</td> </tr> </table>	1 DEPT01	· 1.00	TL	- 1.00	CASH	· 1.00	Warengruppen-Nr./ Einheitspreis Bargeld-Gesamtbetrag
	1 DEPT01	· 1.00									
	TL	- 1.00									
CASH	· 1.00										
Stückzahl	1										
Status	Einzelposten- verkauf										
Zahlungsmittel	Bargeld	\$1.00									

Beispiel 2

BEDIENUNG			KASSENBON								
Posten	Warengruppe 1	(\$1.00)	<div style="display: flex; justify-content: center; align-items: center; gap: 10px;"> <div style="border: 1px solid black; padding: 2px 5px; font-weight: bold;">3</div> <div style="border: 1px solid black; padding: 2px 5px; font-size: small;">x GATE TIME</div> <div style="border: 1px solid black; padding: 2px 5px; font-weight: bold;">1</div> </div> <p>Die Transaktion wird sofort abgeschlossen.</p>	<table style="width: 100%; border-collapse: collapse;"> <tr> <td style="width: 80%;">3 DEPT01</td> <td style="width: 20%; text-align: right;">· 3.00</td> </tr> <tr> <td>TL</td> <td style="text-align: right;">- 3.00</td> </tr> <tr> <td>CASH</td> <td style="text-align: right;">· 3.00</td> </tr> </table>	3 DEPT01	· 3.00	TL	- 3.00	CASH	· 3.00	
	3 DEPT01	· 3.00									
	TL	- 3.00									
CASH	· 3.00										
Stückzahl	3										
Status	Einzelposten- verkauf										
Zahlungsmittel	Bargeld	\$3.00									

Beispiel 3

BEDIENUNG			KASSENBON										
Posten 1	Warengruppe 3	\$2.00	<div style="display: flex; justify-content: center; align-items: center; gap: 10px;"> <div style="border: 1px solid black; padding: 2px 5px; font-weight: bold;">2</div> <div style="border: 1px solid black; padding: 2px 5px; font-weight: bold;">00</div> <div style="border: 1px solid black; padding: 2px 5px; font-weight: bold;">3</div> </div> <div style="border: 1px solid black; padding: 2px 5px; font-weight: bold; margin-top: 5px;">1</div> <p>Die Transaktion wird nicht abgeschlossen, da ein anderer Posten vor der Warengruppe des Einzelpostenverkaufs registriert wurde.</p>	<table style="width: 100%; border-collapse: collapse;"> <tr> <td style="width: 80%;">1 DEPT03</td> <td style="width: 20%; text-align: right;">· 2.00</td> </tr> <tr> <td>1 DEPT01</td> <td style="text-align: right;">· 1.00</td> </tr> <tr> <td>TL</td> <td style="text-align: right;">- 3.00</td> </tr> <tr> <td>CASH</td> <td style="text-align: right;">· 3.00</td> </tr> </table>	1 DEPT03	· 2.00	1 DEPT01	· 1.00	TL	- 3.00	CASH	· 3.00	
	1 DEPT03	· 2.00											
	1 DEPT01	· 1.00											
TL	- 3.00												
CASH	· 3.00												
Stückzahl	1												
Status	Normal												
Posten 2	Warengruppe 1	(\$1.00)	<div style="border: 1px solid black; padding: 2px 5px; font-size: small; margin-top: 5px;">CA / AMT / TEND</div>										
	Stückzahl	1											
Status	Einzelposten- verkauf												
Zahlungsmittel	Bargeld	\$3.00											

Weiterführende Operationen und Einstellungen

Addition

Addition (plus)

Beispiel

Posten 1	Warengruppe 1	\$1.00
	Stückzahl	1
	Addition	\$0.10
Posten 2	Warengruppe 1	\$2.00
	Stückzahl	3
	Addition	3 × (\$0.20)
Zahlungsmittel	Bargeld	\$7.70

BEDIENUNG

1 00 1
 1 0 +
 3 x/DATE TIME
 2 00 1
 3 x/DATE TIME
 +
 CA/AMT /TEND

KASSENBON

1	DEPT01	·1.00
	+	·0.10
3	DEPT01	·6.00
	+	·0.60
	TL	- 7.70
	CASH	·7.70

Aufschlag (%+)

Beispiel

Posten 1	Warengruppe 1	\$1.00
	Stückzahl	1
	Aufschlag	10%
Posten 2	Warengruppe 1	\$2.00
	Stückzahl	3
Zwischen-summe	Aufschlag	(15%)
Zahlungsmittel	Bargeld	\$8.17

BEDIENUNG

1 00 1
 1 0 %+
 3 x/DATE TIME
 2 00 1
 SUB TOTAL
 %+
 CA/AMT /TEND

KASSENBON

1	DEPT01	·1.00
	10%	
	%+	·0.10
3	DEPT01	·6.00
	ST	·7.10
	15%	
	%+	·1.07
	TL	- 8.17
	CASH	·8.17

Kupontransaktion

Achten Sie darauf, dass es zu Fehlern kommt, wenn das Ergebnis einer Berechnung negativ wird und die Registrierkasse über das Programm einen Kreditsaldo verbietet.

Kuponregistrierung mittels <COUPON> (Kupontaste)

Beispiel

	BEDIENUNG	KASSENBON																					
<table border="1" style="width: 100%; border-collapse: collapse;"> <tr> <td style="width: 15%;">Posten 1</td> <td style="width: 45%;">Warengruppe 1</td> <td style="width: 40%; text-align: right;">\$3.00</td> </tr> <tr> <td></td> <td>Stückzahl</td> <td style="text-align: center;">2</td> </tr> <tr> <td></td> <td>Kupon</td> <td style="text-align: right;">\$0.50 × 2</td> </tr> </table>	Posten 1	Warengruppe 1	\$3.00		Stückzahl	2		Kupon	\$0.50 × 2	<div style="display: flex; flex-direction: column; align-items: center; gap: 5px;"> <div style="display: flex; align-items: center; gap: 5px;"> <div style="border: 1px solid black; padding: 2px 5px;">2</div> <div style="border: 1px solid black; padding: 2px 5px;">X/DATE TIME</div> </div> <div style="display: flex; align-items: center; gap: 5px;"> <div style="border: 1px solid black; padding: 2px 5px;">3</div> <div style="border: 1px solid black; padding: 2px 5px;">00</div> <div style="border: 1px solid black; padding: 2px 5px;">1</div> </div> <div style="display: flex; align-items: center; gap: 5px;"> <div style="border: 1px solid black; padding: 2px 5px;">2</div> <div style="border: 1px solid black; padding: 2px 5px;">X/DATE TIME</div> </div> <div style="display: flex; align-items: center; gap: 5px;"> <div style="border: 1px solid black; padding: 2px 5px;">5</div> <div style="border: 1px solid black; padding: 2px 5px;">0</div> <div style="border: 1px solid black; padding: 2px 5px;">CPN</div> </div> <div style="display: flex; align-items: center; gap: 5px;"> <div style="border: 1px solid black; padding: 2px 5px;">4</div> <div style="border: 1px solid black; padding: 2px 5px;">00</div> <div style="border: 1px solid black; padding: 2px 5px;">3</div> </div> <div style="border: 1px solid black; padding: 2px 5px; margin-top: 5px;">CPN</div> <div style="border: 1px solid black; padding: 2px 5px; margin-top: 5px;">CA/AMT TEND</div> </div>	<table border="1" style="width: 100%; border-collapse: collapse;"> <tr> <td style="width: 60%;">2 DEPT01</td> <td style="width: 40%; text-align: right;">·6.00</td> </tr> <tr> <td>CPN</td> <td style="text-align: right;">-1.00</td> </tr> <tr> <td>1 DEPT03</td> <td style="text-align: right;">·4.00</td> </tr> <tr> <td>CPN</td> <td style="text-align: right;">-1.00</td> </tr> <tr> <td>TL</td> <td style="text-align: right;">- 8.00</td> </tr> <tr> <td>CASH</td> <td style="text-align: right;">·8.00</td> </tr> </table>	2 DEPT01	·6.00	CPN	-1.00	1 DEPT03	·4.00	CPN	-1.00	TL	- 8.00	CASH	·8.00
	Posten 1	Warengruppe 1	\$3.00																				
		Stückzahl	2																				
	Kupon	\$0.50 × 2																					
2 DEPT01	·6.00																						
CPN	-1.00																						
1 DEPT03	·4.00																						
CPN	-1.00																						
TL	- 8.00																						
CASH	·8.00																						
<table border="1" style="width: 100%; border-collapse: collapse;"> <tr> <td style="width: 15%;">Posten 2</td> <td style="width: 45%;">Warengruppe 3</td> <td style="width: 40%; text-align: right;">\$4.00</td> </tr> <tr> <td></td> <td>Stückzahl</td> <td style="text-align: center;">1</td> </tr> <tr> <td></td> <td>Kupon</td> <td style="text-align: right;">(\$1.00)</td> </tr> </table>	Posten 2	Warengruppe 3	\$4.00		Stückzahl	1		Kupon	(\$1.00)														
	Posten 2	Warengruppe 3	\$4.00																				
		Stückzahl	1																				
	Kupon	(\$1.00)																					
Zahlungsmittel	Bargeld	\$8.00																					

Kuponregistrierung mittels <COUPON2> (Kupontaste 2)

Beispiel

	BEDIENUNG	KASSENBON																									
<table border="1" style="width: 100%; border-collapse: collapse;"> <tr> <td style="width: 15%;">Posten 1</td> <td style="width: 45%;">Warengruppe 1</td> <td style="width: 40%; text-align: right;">\$15.00</td> </tr> <tr> <td></td> <td>Stückzahl</td> <td style="text-align: center;">1</td> </tr> <tr> <td></td> <td>Kupon 2 Warengruppe 1</td> <td style="text-align: right;">\$1.50</td> </tr> </table>	Posten 1	Warengruppe 1	\$15.00		Stückzahl	1		Kupon 2 Warengruppe 1	\$1.50	<div style="display: flex; flex-direction: column; align-items: center; gap: 5px;"> <div style="display: flex; align-items: center; gap: 5px;"> <div style="border: 1px solid black; padding: 2px 5px;">1</div> <div style="border: 1px solid black; padding: 2px 5px;">5</div> <div style="border: 1px solid black; padding: 2px 5px;">00</div> <div style="border: 1px solid black; padding: 2px 5px;">1</div> </div> <div style="display: flex; align-items: center; gap: 5px;"> <div style="border: 1px solid black; padding: 2px 5px;">CPN2</div> <div style="border: 1px solid black; padding: 2px 5px;">1</div> <div style="border: 1px solid black; padding: 2px 5px;">5</div> <div style="border: 1px solid black; padding: 2px 5px;">0</div> <div style="border: 1px solid black; padding: 2px 5px;">1</div> </div> <div style="display: flex; align-items: center; gap: 5px;"> <div style="border: 1px solid black; padding: 2px 5px;">1</div> <div style="border: 1px solid black; padding: 2px 5px;">0</div> <div style="border: 1px solid black; padding: 2px 5px;">PLU</div> </div> <div style="display: flex; align-items: center; gap: 5px;"> <div style="border: 1px solid black; padding: 2px 5px;">CPN2</div> <div style="border: 1px solid black; padding: 2px 5px;">5</div> <div style="border: 1px solid black; padding: 2px 5px;">0</div> <div style="border: 1px solid black; padding: 2px 5px;">PLU</div> </div> <div style="border: 1px solid black; padding: 2px 5px; margin-top: 5px;">CA/AMT TEND</div> </div>	<table border="1" style="width: 100%; border-collapse: collapse;"> <tr> <td style="width: 60%;">1 DEPT01</td> <td style="width: 40%; text-align: right;">·15.00</td> </tr> <tr> <td>CPN2</td> <td style="text-align: right;">·.....</td> </tr> <tr> <td>1 DEPT01</td> <td style="text-align: right;">-1.50</td> </tr> <tr> <td>1 PLU0010</td> <td style="text-align: right;">·5.00</td> </tr> <tr> <td>CPN2</td> <td style="text-align: right;">·.....</td> </tr> <tr> <td>1 PLU0050</td> <td style="text-align: right;">-0.50</td> </tr> <tr> <td>TL</td> <td style="text-align: right;">- 18.00</td> </tr> <tr> <td>CASH</td> <td style="text-align: right;">·18.00</td> </tr> </table>	1 DEPT01	·15.00	CPN2	·.....	1 DEPT01	-1.50	1 PLU0010	·5.00	CPN2	·.....	1 PLU0050	-0.50	TL	- 18.00	CASH	·18.00
	Posten 1	Warengruppe 1	\$15.00																								
		Stückzahl	1																								
	Kupon 2 Warengruppe 1	\$1.50																									
1 DEPT01	·15.00																										
CPN2	·.....																										
1 DEPT01	-1.50																										
1 PLU0010	·5.00																										
CPN2	·.....																										
1 PLU0050	-0.50																										
TL	- 18.00																										
CASH	·18.00																										
<table border="1" style="width: 100%; border-collapse: collapse;"> <tr> <td style="width: 15%;">Posten 2</td> <td style="width: 45%;">PLU 10</td> <td style="width: 40%; text-align: right;">\$5.00</td> </tr> <tr> <td></td> <td>Stückzahl</td> <td style="text-align: center;">1</td> </tr> <tr> <td></td> <td>Kupon 2 PLU 50</td> <td style="text-align: right;">(\$0.50)</td> </tr> </table>	Posten 2	PLU 10	\$5.00		Stückzahl	1		Kupon 2 PLU 50	(\$0.50)																		
	Posten 2	PLU 10	\$5.00																								
		Stückzahl	1																								
	Kupon 2 PLU 50	(\$0.50)																									
Zahlungsmittel	Cash	\$18.00																									

Weiterführende Operationen und Einstellungen

Registrierungen der Arrangementtasten

Tastenoperationen können einer <ARRANGE>-Taste (Arrangementtaste) zugeordnet werden. Danach können Sie durch einfaches Drücken der <ARRANGE>-Taste alle zugeordneten Tastenfunktionen ausführen.

Tastenoperationen können auch einem Adressencode zugeordnet werden. Wenn Sie danach den Adressencode unter Verwendung der <ARRANGE>-Taste eingeben, werden alle dem Adressencode zugeordneten Tastenfunktionen ausgeführt

Beispiel 1

BEDIENUNG			KASSENBON													
Arrangement 1			ARR	<table border="1"> <tr><td>1</td><td>PLU0001</td><td style="text-align: right;">.8.00</td></tr> <tr><td>1</td><td>PLU0002</td><td style="text-align: right;">.5.00</td></tr> <tr><td></td><td>TL</td><td style="text-align: right;">- 13.00</td></tr> <tr><td></td><td>CASH</td><td style="text-align: right;">.13.00</td></tr> </table>	1	PLU0001	.8.00	1	PLU0002	.5.00		TL	- 13.00		CASH	.13.00
1	PLU0001	.8.00														
1	PLU0002	.5.00														
	TL	- 13.00														
	CASH	.13.00														
Posten 1	PLU 1	(\$8.00)														
	Stückzahl	1														
Posten 2	PLU 2	(\$5.00)														
	Stückzahl	1														
Zahlungsmittel	Bargeld	\$13.00														

Beispiel 2

BEDIENUNG			KASSENBON													
Arrangement 5			5 ARR	<table border="1"> <tr><td>1</td><td>DEPT01</td><td style="text-align: right;">.1.00</td></tr> <tr><td>1</td><td>DEPT02</td><td style="text-align: right;">.2.00</td></tr> <tr><td></td><td>TL</td><td style="text-align: right;">- 3.00</td></tr> <tr><td></td><td>CASH</td><td style="text-align: right;">.3.00</td></tr> </table>	1	DEPT01	.1.00	1	DEPT02	.2.00		TL	- 3.00		CASH	.3.00
1	DEPT01	.1.00														
1	DEPT02	.2.00														
	TL	- 3.00														
	CASH	.3.00														
Posten 1	Warengruppe 1	\$1.00														
	Stückzahl	1														
Posten 2	Warengruppe 2	\$2.00														
	Stückzahl	1														
Zahlungsmittel	Bargeld	\$3.00														

Arrangement-Programmierung

Zuordnung der Arrangementtasten

Bitte schlagen Sie auf Seite 80 nach.

Attribut für <ARRANGEMENT>-Programmierung

Bitte schlagen Sie auf Seite 69 nach.

Operation in der <ARRANGEMENT>-Programmierung

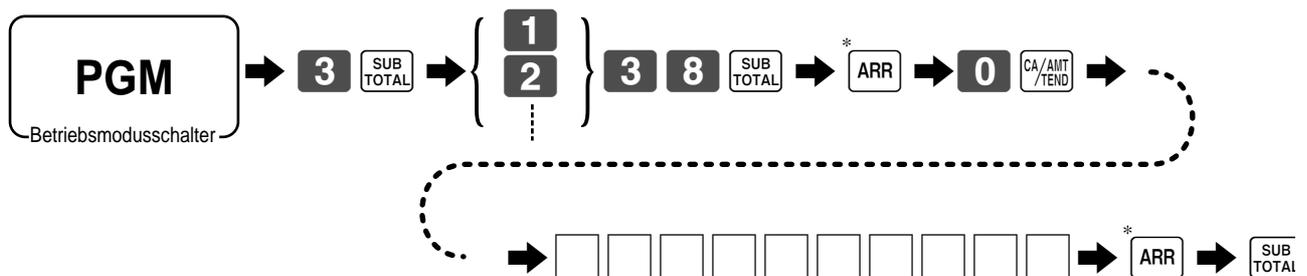

* Die gleiche **ARR**-Taste sollte gedrückt werden.

Währungsumwandlungsfunktion

Wenn Sie die <CE>-Taste (Währungsumwandlungstaste) drücken, wird die gegenwärtige Zwischensumme einschließlich Steuer direkt in die Fremdwährung umgewandelt, worauf das Ergebnis angezeigt wird; der darauf folgende Abschluss wird in der Fremdwährung ausgeführt. Die Währungsumwandlungsfunktion wird durch das Abschließen der Transaktion, durch teilweise Bezahlung in Fremdwährung, durch Ausgabe eines Kassenbons oder durch Drücken der <SUBTOTAL>-Taste freigegeben.

Bevor Sie die Währungsumwandlungsfunktion verwenden, müssen Sie den Wechselkurs programmieren.

Registrieren von Fremdwährung

Übergebener Gesamtbetrag in Fremdwährung

* Vorprogrammierter Wechselkurs: ¥100 = \$0.9524

Wichtig!

In Fremdwährung übergebene Geldbeträge können Sie nur unter Verwendung der - und -Taste registrieren. Andere Abschlusstasten können Sie nicht verwenden.

BEDIENUNG	DISPLAY	KASSENBON														
<p>1 0 00  ← Geben Sie den Einheitspreis ein und drücken Sie die zutreffende Warengruppentaste.</p>	<p>01 10.00 (Anzeige in \$)</p>	<table border="1"> <tr> <td>1 DEPT01</td> <td>· 10.00</td> </tr> <tr> <td>2 DEPT02</td> <td>· 20.00</td> </tr> <tr> <td>TL</td> <td>- 30.00</td> </tr> <tr> <td>CE</td> <td></td> </tr> <tr> <td>CASH</td> <td>¥5,000</td> </tr> <tr> <td>CASH</td> <td>· 47.62</td> </tr> <tr> <td>CG</td> <td>· 17.62</td> </tr> </table>	1 DEPT01	· 10.00	2 DEPT02	· 20.00	TL	- 30.00	CE		CASH	¥5,000	CASH	· 47.62	CG	· 17.62
1 DEPT01	· 10.00															
2 DEPT02	· 20.00															
TL	- 30.00															
CE																
CASH	¥5,000															
CASH	· 47.62															
CG	· 17.62															
<p>2 0 00  ← Geben Sie den nächsten Einheitspreis ein und drücken Sie die zutreffende Warengruppentaste.</p>	<p>02 20.00 (Anzeige in \$)</p>															
<p>  ← Drücken Sie die - und -Tasten, ohne einen numerischen Wert einzugeben. Diese Operation wandelt die Dollarbetrag der Zwischensumme (einschließlich Steuer) in Yen um, indem der vorprogrammierte Wechselkurs verwendet wird. Das Ergebnis wird am Display angezeigt und am Kassenbon/Journalstreifen durch Programmierung ausgedruckt.</p>	<p>3.150 (Anzeige in ¥: 3,150)</p>															
<p>5 0 00  ← Geben Sie den in Yen übergebenen Geldbetrag ein und drücken Sie die -Taste. Diese Operation wandelt den eingegebenen Yenbetrag in Dollar um, indem der vorprogrammierte Wechselkurs verwendet wird. Das Ergebnis wird am Display angezeigt. (5,000)</p>	<p>5.000</p>															
<p> ← Drücken Sie diese Taste, um die Transaktion anzuschließen. Achten Sie darauf, dass Sie den Dollarbetrag nicht nochmals eingeben müssen. Die Registrierkasse berechnet automatisch das fällige Wechselgeld in Dollar und zeigt es am Display, Kassenbon und Journalstreifen an.</p>	<p>17.62 (Anzeige in \$)</p>															

Weiterführende Operationen und Einstellungen

Teilweise Bezahlung in Fremdwahrung

* Vorprogrammierter Wechselkurs: ¥100 = \$0.9524

Wichtig!

Eine teilweise in Fremdwahrung ubergebene Bezahlung konnen Sie nur unter Verwendung der **CA/AMT/TEND**- und **CHK/TEND**-Taste registrieren. Sie konnen keine andere Abschlusstaste verwenden, wobei jedoch die restlich zu ubergebene Bezahlung unter Verwendung einer beliebigen Abschlusstaste abgeschlossen werden kann.

BEDIENUNG

DISPLAY

KASSEN BON

1 0 00 **15**

← Geben Sie den Einheitspreis ein und drucken Sie die zutreffende Warengruppentaste.

01 10.00
(Anzeige in \$)

2 0 00 **30**

← Geben Sie den nachsten Einheitspreis ein und drucken Sie die zutreffende Warengruppentaste.

02 20.00
(Anzeige in \$)

CE **SUB/TOTAL**

← Drucken Sie die **CE**- und **SUB/TOTAL**-Taste, ohne einen numerischen Wert einzugeben. Diese Operation wandelt die als Dollarbetrag eingegebene Zwischensumme (einschlielich Steuer) in Yen um, indem der vorprogrammierte Wechselkurs verwendet wird. Das Ergebnis wird am Display angezeigt und am Kassenbon/Journalstreifen durch Programmierung ausgedruckt.

3.150
(Anzeige in ¥: 3,150)

2 0 00 **CE**
(2,000)

← Geben Sie den teilweise in Yen ubergebenen Zahlungsbetrag ein und drucken Sie die **CE**-Taste. Diese Operation wandelt den eingegebenen Yenbetrag in Dollar um, indem der vorprogrammierte Wechselkurs verwendet wird. Das Ergebnis wird am Display angezeigt.

2.000

CA/AMT/TEND

← Drucken Sie die **CA/AMT/TEND**-Taste, um den teilweisen, in Yen ubergebenen Zahlungsbetrag als Bargeld auszuweisen. Achten Sie darauf, dass Sie den Dollarbetrag nicht nochmals eingeben mussen. Die Registrierkasse zieht den aquivalenten Dollarbetrag des in Yen ubergebenen Zahlungsbetrags von dem falligen Gesamtbetrag ab und zeigt den Betrag am Display an.

10.95
(Anzeige in \$)

CHK/TEND

← Drucken Sie diese Taste, um die Transaktion abzuschlieen.

10.95
(Anzeige in \$)

1 DEPT01	· 10.00
1 DEPT02	· 20.00
TL	- 30.00
CE	
CASH	¥2,000
CASH	· 19.05
CHECK	· 10.95

Programmierung der Währungsumwandlung

Zuordnung der Währungsumwandlungstaste

Bitte schlagen Sie auf Seite 80 nach.

Attribut der <CURRENCY EXCHANGE>-Programmierung

Bitte schlagen Sie auf Seite 69 nach.

Programmierung des Wechselkurses

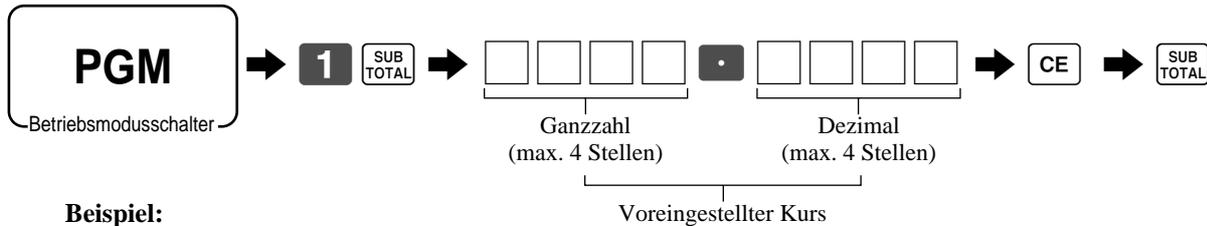

Beispiel:

\$1.00 = ¥110.50 ⇨ **1** · **1 0 5**
 ¥100 = \$.9050 ⇨ **0** · **9 0 5**

Vorübergehende Freigabe von Pflichteingaben

Sie können die <OPEN 2>-Taste (Öffnungstaste 2) so programmieren, dass bestimmte Pflichteingaben freigegeben werden.

Beispiel 1

BEDIENUNG			KASSENBON	
	Einheitspreis	\$10.00	1 0 00	1
Posten	Warengruppe	1		CHK/ TEND
Zahlungsmittel	Scheck	\$10.00	Eingabepflicht für übergebenen Geldbetrag (E033)	
Eingabepflicht für übergebenen Geldbetrag				OPEN 2
			Die Eingabepflicht für übergebenen Geldbetrag wird vorübergehend aufgehoben.	
				CHK/ TEND

1 DEPT01		.10.00		
TL	- 10.	.00		
CHECK		.10.00		

Beispiel 2

BEDIENUNG			KASSENBON	
Eingabepflicht für Kundenzahl			1 0 00	1
Posten	Einheitspreis	\$10.00	Eingabepflicht für Kundenzahl (E019)	
	Warengruppe	1		OPEN 2
Zahlungsmittel	Scheck	\$10.00	Die Eingabepflicht wird vorübergehend freigegeben.	
			1 0 00	1
			1 0 00	CHK/ TEND

1 DEPT01		.10.00		
TL	- 10.	.00		
CHECK		.10.00		
CG		.00		

Weiterführende Operationen und Einstellungen

Programmierung für Verkäufer

Sie können bis zu 4 Stellen programmieren, um eine Nummer (Verkäufernummer), den Übungsstatus (z.B. Kassierer beim Anlernen) und der Kommissionsrate für jeden Verkäufer zu programmieren.

Programmieren der Verkäufernummer

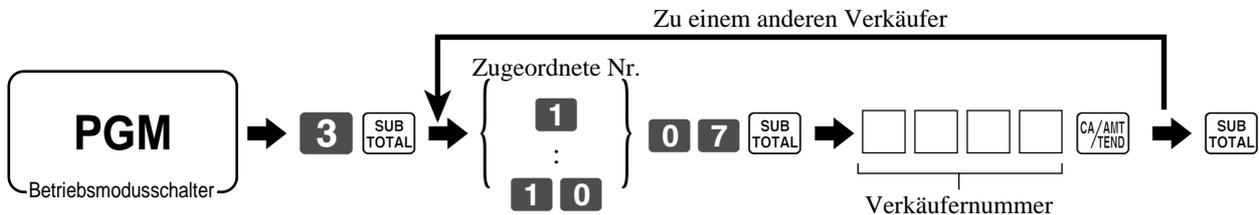

Programmieren des Übungsstatus

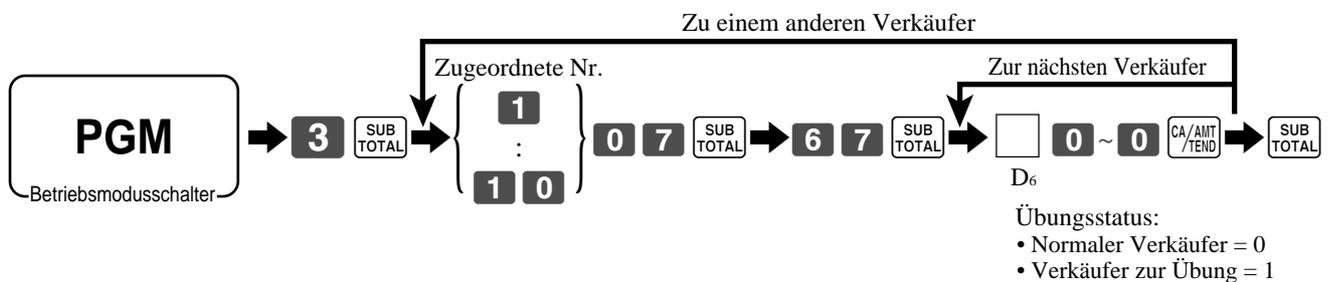

Programmieren der Kommissionsrate

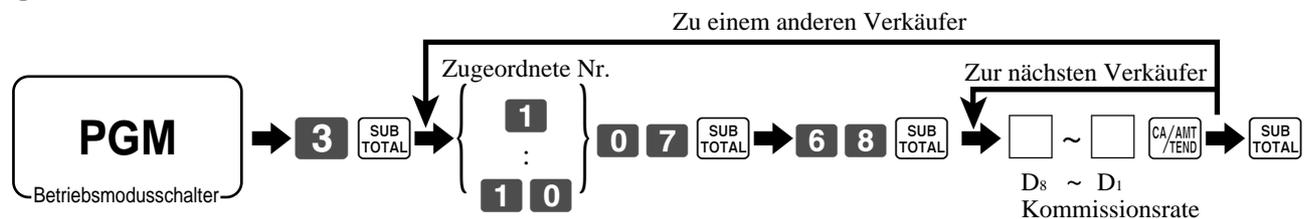

Zugeordnete Nr.	Verkäufernummer				Übungsstatus	Kommissionsrate								
						Kommissionsrate 1				Kommissionsrate 2				
	Ganzzahl		Dezimal			Ganzzahl		Dezimal						
	D4	D3	D2	D1		D8	D7	D6	D5	D4	D3	D2	D1	
1					00000									
2					00000									
3					00000									
4					00000									
5					00000									
6					00000									
7					00000									
8					00000									
9					00000									
10					00000									

Programmierung der Maschinenmerkmale

Sie können mehrere Maschinenmerkmale in der allgemeinen Steuerungsdatei programmieren.

Programmierung in der allgemeinen Steuerungsdatei

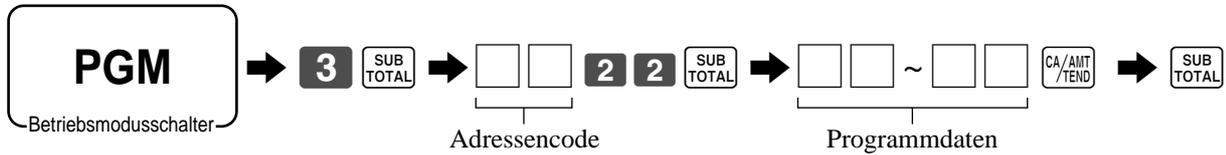

Adressencode 0122

Beschreibung	Wahl	Programmcode
Reihenfolge des Datums Jahr/Monat/Kalendertag = 0, 1 Kalendertag/Monat/Jahr = 2, Monat/Kalendertag/Jahr = 3	Signifikante Zahl (0 ~ 3)	<input type="checkbox"/> D ₁₀
Geldmodus 0 = 0, 00 = 1, 000 = 2, 0000 = 3	Signifikante Zahl (0 ~ 3)	<input type="checkbox"/> D ₉
Passwort im Managermodus		<input type="checkbox"/> <input type="checkbox"/> <input type="checkbox"/> <input type="checkbox"/> D ₈ D ₇ D ₆ D ₅
Passwort im X2/Z2-Modus		<input type="checkbox"/> <input type="checkbox"/> <input type="checkbox"/> <input type="checkbox"/> D ₄ D ₃ D ₂ D ₁

Adressencode 0222

Beschreibung	Wahl	Programmcode
Passwort im PGM1/PGM2-Modus	Signifikante Zahlen	<input type="checkbox"/> <input type="checkbox"/> <input type="checkbox"/> <input type="checkbox"/> D ₁₀ D ₉ D ₈ D ₇
Immer "0"		<input type="checkbox"/> <input type="checkbox"/> 0 D ₆ D ₅
Immer "0"		0 <input type="checkbox"/> <input type="checkbox"/> <input type="checkbox"/> <input type="checkbox"/> D ₄ D ₃ D ₂ D ₁

Adressencode 0322

Beschreibung	Wahl	Programmcode
Rückstellen der fortlaufenden Nummer nach Ausgabe des täglichen Rückstellberichts für feste Summenregister.	Ja = 1 Nein = 0	<input type="checkbox"/> D ₈
Immer "0"		<input type="checkbox"/> 0 D ₇
Startwert der fortlaufenden Nummer		<input type="checkbox"/> <input type="checkbox"/> <input type="checkbox"/> D ₆ D ₅ D ₄ <input type="checkbox"/> <input type="checkbox"/> <input type="checkbox"/> D ₃ D ₂ D ₁

Weiterführende Operationen und Einstellungen

Adressencode 0422

Beschreibung		Wahl	Programmcode
Rundung für Multiplikation, Diskont und Aufschlag verwenden. Keine Rundung = 0, IF1 = 1, IF2 = 2, Dänisch = 3 Norwegisch = 4, Singapurisch = 5		Signifikante Nummer (0 ~ 5)	<input type="checkbox"/> D ₁₀
Steuersystem Mehrwertsteuersystem = 0, Singapur-Steuersystem = 3		Signifikante Nummer (0 ~ 3)	<input type="checkbox"/> D ₉
Kassenbon ein/aus Kontrolle über Kassenbon-Ein/Aus-Schalter/Taste = 0 Immer ein (Ausgabe) = 1, Immer aus (keine Ausgabe) = 2		Signifikante Nummer (0 ~ 2)	<input type="checkbox"/> D ₈
Übergebener Geldbetrag in RF/REG-Modus-Operation zulässig.	a	Ja = 0 Nein = 2	<input type="checkbox"/> (a+b) D ₇
Öffnen der Geldlade: ① Unmittelbar mit dem Abschließen der Transaktion. ② Nach Freigabe der Bestätigungspflicht.	b	① = 0 ② = 4	
Immer "0"			<input type="checkbox"/> D ₆
Rundung der mittels Packungspreise und Packungsmengen programmierten Warengruppen und PLUs		Abrunden = 0 Abschneiden = 1 Aufrunden = 2	<input type="checkbox"/> D ₅
Begrenzung des Höchstbetrags für Bargeld in der Geldlade. (Überwachungsfunktion)		Maximaler Wert (0 ~ 9) Anzahl der Nullen (0 ~ 9)	<input type="checkbox"/> <input type="checkbox"/> D ₄ D ₃
Drucken des Verkäufer/Kassierernamens auf dem Kassenbon nach Wiederanmeldung der Verkäufer/Kassierer-Unterbrechung.		Nein = 0 Ja = 4	<input type="checkbox"/> D ₂
Verkäufer/Kassierer-Unterbrechung erlaubt		Nein = 0 Ja = 1	<input type="checkbox"/> D ₁

Rundung

IF 1-Rundung		Dänische Rundung	
Letzte 1 Stelle der Zwischensumme	Ergebnis	Letzten 2 Stellen der/des Zwischensumme/Wechselgeldes	Ergebnis
0 ~ 2	0	00 ~ 12	00
3 ~ 7	5	13 ~ 37	25
8 ~ 9	10	38 ~ 62	50
IF 2-Rundung		63 ~ 87	75
Letzte 1 Stelle der Zwischensumme	Ergebnis	88 ~ 99	100
0 ~ 4	0	Norwegische Rundung	
5 ~ 9	10	Letzte 1 Stelle der Zwischensumme	Ergebnis
Singapursche Rundung		00 ~ 24	00
Letzte 1 Stelle der Steuer	Ergebnis	25 ~ 74	50
0 ~ 2	0	75 ~ 99	100
3 ~ 7	5		
8 ~ 9	10		

Adressencode 0522

Beschreibung		Wahl	Programmcode
Ausdrucken der Summenzeile während des Abschlusses.	a	Ja = 0 Nein = 1	<input type="checkbox"/> (a+b+c) D ₁₀
Zeitsystem: ① 24-Stunden-System, ② 12-Stunden-System	b	① = 0 ② = 2	
Vorschub um eine Zeile nach Ausgabe des Kassenbons	c	Nein = 0 Ja = 4	
Drucken der fortlaufenden Nummer mit Ziffern der doppelten Größe (bis zu 3 Stellen).		Nein = 0 Ja = 1	<input type="checkbox"/> D ₉
Auslassen der Postenzeile am Journalstreifen (Überspringen des Journalstreifens)	a	Nein = 0 Ja = 1	<input type="checkbox"/> (a+b) D ₈
Separates Einstellenmenü-Ausdrucken auf Kassenbon, Kassenbon nach Abschluss, Gäste-Kassenbon.	b	Nein = 0 Ja = 4	
Immer "0"			<input type="checkbox"/> <input type="checkbox"/> <input type="checkbox"/> D ₇ D ₆ D ₅
Ausdrucken der Anzahl der verkauften Posten.	a	Nein = 0 Ja = 1	<input type="checkbox"/> (a+b) D ₄
Ausdrucken der Steuersymbole.	b	Ja = 0 Nein = 2	
Immer "0"			<input type="checkbox"/> D ₃
Ausdrucken der Multiplikation oder Postenkondensation in einer Zeile.		Ja = 0 Nein = 4	<input type="checkbox"/> D ₂
Ausdrucken der Operation der <input type="checkbox"/> -Taste.	a	Nein = 0 Ja = 1	<input type="checkbox"/> (a+b+c) D ₁
Ausdrucken der Anzahl der Kunden in der Kopfzeile.	b	Ja = 0 Nein = 2	
Ausdrucken der PLU-Nummer auf Kassenbon.	c	Nein = 0 Ja = 4	

Adressencode 1422

Beschreibung		Wahl	Programmcode
Geldmodus für Fremdwährung 1:		Signifikante Zahl (0 ~ 9)	<input type="checkbox"/> D ₈
Dezimal für Fremdwährung 1: ① Punkt = 0, ② Komma = 1	a	① = 0 ② = 1	<input type="checkbox"/> (a+b) D ₇
Trennungszeichen für Fremdwährung 1: ① Komma = 0, ② Punkt = 1	b	① = 0 ② = 4	
Geldmodus für Fremdwährung 2:		Signifikante Zahl (0 ~ 9)	<input type="checkbox"/> D ₆
Dezimal für Fremdwährung 2: ① Punkt = 0, ② Komma = 1	a	① = 0 ② = 1	<input type="checkbox"/> (a+b) D ₅
Trennungszeichen für Fremdwährung 2: ① Komma = 0, ② Punkt = 1	b	① = 0 ② = 4	
Geldmodus für Fremdwährung 3:		Signifikante Zahl (0 ~ 9)	<input type="checkbox"/> D ₄
Dezimal für Fremdwährung 3: ① Punkt = 0, ② Komma = 1	a	① = 0 ② = 1	<input type="checkbox"/> (a+b) D ₃
Trennungszeichen für Fremdwährung 3: ① Komma = 0, ② Punkt = 1	b	① = 0 ② = 4	
Geldmodus für Fremdwährung 4:		Signifikante Zahl (0 ~ 9)	<input type="checkbox"/> D ₂
Dezimal für Fremdwährung 4: ① Punkt = 0, ② Komma = 1	a	① = 0 ② = 1	<input type="checkbox"/> (a+b) D ₁
Trennungszeichen für Fremdwährung 4: ① Komma = 0, ② Punkt = 1	b	① = 0 ② = 4	

Weiterführende Operationen und Einstellungen

Adressencode 0622

Beschreibung		Wahl	Programmcode
Befolgung Steuerstatus und dem Kommissionsstatus für +/- des vorhergehenden Postens.	a	Ja = 0 Nein = 1	<input type="checkbox"/> (a+b+c) D ₁₀
Erzwingung der Registrierung des Steuersatzes vor dem Abschluss.	b	Nein = 0 Ja = 2	
Erzwingung der Gelddeklaration vor der Auslese/Rückstelloperation.	c	Nein = 0 Ja = 4	
Erzwingung des Drückens der <input type="checkbox"/> <small>SUB</small> <small>TOTAL</small> -Taste vor dem Abschluss.	a	Nein = 0 Ja = 1	<input type="checkbox"/> (a+b+c) D ₉
Zulassung eine Kreditsaldos während des Abschlusses.	b	Ja = 0 Nein = 2	
Zulassung von mehreren Rückzahlungs/Registrierkassen-Minusoperationen.	c	Ja = 0 Nein = 4	
Anlegung des Ergebnisses von +/-, %+/- an den Posten (Netto-Summierung).	a	Nein = 0 Ja = 1	<input type="checkbox"/> (a+b) D ₈
Einschließen der Umsatzsteuer in die Nettosumme.	b	Ja = 0 Nein = 2	
Einschließen der Kommission in die Nettosumme.	a	Ja = 0 Nein = 2	<input type="checkbox"/> (a+b) D ₇
Behandlung der numerischen Eingaben der Warengruppentasten: ① Behandlung als Betragsübergehung ② Behandlung als Mengenerweiterung	b	① = 0 ② = 4	
Löschen des Tastenpuffer bei Ausgabe eines Kassensbons.	a	Nein = 0 Ja = 1	<input type="checkbox"/> (a+b+c) D ₆
Ertönen des Tastenbetätigungs-Kontrolltons.	b	Ja = 0 Nein = 2	
Zulassung der Ausgabe eines Kassensbons nach Abschluss, auch wenn der ursprüngliche Kassensbon ausgegeben wurde.	c	Nein = 0 Ja = 4	
Zulassung der Programmierung des Programms 1 in dem Manager-Steuerungsmodus (X1-Modus).	a	Nein = 0 Ja = 1	<input type="checkbox"/> (a+b+c) D ₅
Anzeige der "Sekunden" während der Zeitanzeige.	b	Nein = 0 Ja = 2	
Lade mit Scheckschlitz angeschlossen.	c	Nein = 0 Ja = 4	
RF-Modus-Status		RF = 0 REG- = 1	<input type="checkbox"/> D ₄
Zulassung der Registrierung von +/-, %+/- für eine Transaktion.		Nein = 0 Ja = 4	<input type="checkbox"/> D ₃
Rundung an der letzten signifikanten Stelle der %+/- Registrierung.	a	Nein = 0 Ja = 1	<input type="checkbox"/> (a+b) D ₂
Anzeige von Trennungszeichen.	b	Ja = 0 Nein = 2	
Zulassung numerischer Eingabe bei Schubladen-Öffnungspflicht.	a	Ja = 0 Nein = 2	<input type="checkbox"/> (a+b) D ₁
PLU-Nummerierung: ① Nach Speicher-Nr. (sequenziell), ② Nach Zufallscode	b	① = 0 ② = 4	

Adressencode 1022

Beschreibung		Wahl	Programmcode
Ausdrucken des steuerpflichtigen Betrags 1 auf Kassenbon/Journalstreifen	a	Ja = 0 Nein = 1	<input type="checkbox"/> (a+b+c) D ₁₀
Ausdrucken des steuerpflichtigen Betrags 2 auf Kassenbon/Journalstreifen	b	Ja = 0 Nein = 2	
Ausdrucken des steuerpflichtigen Betrags 3 auf Kassenbon/Journalstreifen	c	Ja = 0 Nein = 4	
Ausdrucken des steuerpflichtigen Betrags 4 auf Kassenbon/Journalstreifen	a	Ja = 0 Nein = 1	<input type="checkbox"/> (a+b+c) D ₉
Ausdrucken des steuerpflichtigen Betrags 5 auf Kassenbon/Journalstreifen	b	Ja = 0 Nein = 2	
Ausdrucken des steuerpflichtigen Betrags 6 auf Kassenbon/Journalstreifen	c	Ja = 0 Nein = 4	
Ausdrucken des steuerpflichtigen Betrags 7 auf Kassenbon/Journalstreifen	a	Ja = 0 Nein = 1	<input type="checkbox"/> (a+b+c) D ₈
Ausdrucken des steuerpflichtigen Betrags 8 auf Kassenbon/Journalstreifen	b	Ja = 0 Nein = 2	
Ausdrucken des steuerpflichtigen Betrags 9 auf Kassenbon/Journalstreifen	c	Ja = 0 Nein = 4	
Ausdrucken des steuerpflichtigen Betrags 10 auf Kassenbon/Journalstreifen		Ja = 0 Nein = 1	<input type="checkbox"/> D ₇
Immer "0"			<input type="checkbox"/> <input type="checkbox"/> D ₆ D ₅
Schubladentimer (00 ~ 59 Minuten)		Signifikante Zahlen	<input type="checkbox"/> <input type="checkbox"/> D ₄ D ₃
Schubladentimer (00 ~ 59 Sekunden)		Signifikante Zahlen	<input type="checkbox"/> <input type="checkbox"/> D ₂ D ₁

Adressencode 2922

Beschreibung		Wahl	Programmcode
Geldmodus für Nebenwährung: 0 = 0, 00 = 1, 000 = 2, 0000 = 3		Signifikante Zahl (0 ~ 3)	<input type="checkbox"/> D ₁₀
Rundung für Nebenwährung: Keine Rundung = 0, IF1 = 1, IF2 = 2, Dänisch = 3 Norwegisch = 4, Singapursche = 5		Signifikante Zahl (0 ~ 5)	<input type="checkbox"/> D ₉
Geldladenummer der Nebenwährung: 0 ~ 2 ("0" bedeutet Hauptlade)		Signifikante Zahl	<input type="checkbox"/> D ₈
Wahl der Währung für Ausdrucken der Zwischensumme: ① Nur Hauptwährung, ② Haupt- und Nebenwährung		① = 0 ② = 2	<input type="checkbox"/> D ₇
Wahl der Währung für Wechselgeld: ① Hauptwährung, ② Nebenwährung		① = 0 ② = 1	<input type="checkbox"/> (a+b+c) D ₆
Ausdrucken des Bargeldbetrags der Nebenwährung in Schublade auf den Berichten.		Nein = 0 Ja = 2	
Anzeigesymbol der Nebenwährung:: ① E, ② L		① = 0 ② = 4	
Begrenzung (auf 00, 25, 50, 75) der letzten zwei Stellen des übergebenen Betrages in Währung: ① Hauptwährung, ② Nebenwährung		① = 0 ② = 1	<input type="checkbox"/> (a+b+c) D ₅
Ausdrucken der gerundeten Summe der Nebenwährung auf festem Summenbericht.		Nein = 0 Ja = 2	
Begrenzung der letzten 1 Stelle des eingegebenen Geldbetrags der Nebenwährung auf 0 oder 5.		Nein = 0 Ja = 4	
Immer "0"			<input type="checkbox"/> <input type="checkbox"/> <input type="checkbox"/> <input type="checkbox"/> D ₄ D ₃ D ₂ D ₁

* Für IF1, IF2, Dänische, Norwegische und Singapursche Rundung siehe Seite 56.

Weiterführende Operationen und Einstellungen

Adressencode 1722

Beschreibung	Wahl	Programmcode
Pflicht für Gelddeklaration (Bargeld) in REG/RF-Modus	a Nein = 0 Ja = 1	<input type="checkbox"/> (a+b+c) D ₁₀
Pflicht für Gelddeklaration (Anschreibung) im REG/RF-Modus	b Nein = 0 Ja = 2	
Pflicht für Gelddeklaration (Scheck) in REG/RF-Modus	c Nein = 0 Ja = 4	
Pflicht für Gelddeklaration (Kredit) in REG/RF-Modus	Nein = 0 Ja = 1	<input type="checkbox"/> D ₉
Immer "0"		<input type="checkbox"/> D ₈
Einschluss des Mehrwertsteuerbetrags in Kommission-Zwischensumme	a Nein = 0 Ja = 1	<input type="checkbox"/> (a+b) D ₇
Wenn die <PLUS>- oder <MINUS>-Taste gedrückt wird, ist der registrierte Betrag proportional unter allen steuerpflichtigen Beträgen.	b Nein = 0 Ja = 2	
Rundung der Kommission: Abrunden = 0, Abschneiden = 1, Aufrunden = 2	Signifikante Zahl (0 ~ 2)	<input type="checkbox"/> D ₆
Anhängen von zwei Nullen an die Programmierung des Einheitspreises.	Nein = 0 Ja = 1	<input type="checkbox"/> D ₅
Ausdrucken des Datums auf dem Kassenbon.	a Ja = 0 Nein = 1	<input type="checkbox"/> (a+b+c) D ₄
Ausdrucken des Datums auf dem Journalstreifen.	b Ja = 0 Nein = 2	
Ausdrucken der fortlaufenden Nummer auf Kassenbon/Journalstreifen.	c Ja = 0 Nein = 4	
Ausdrucken der Zeit auf dem Kassenbon.	a Ja = 0 Nein = 1	<input type="checkbox"/> (a+b+c) D ₃
Ausdrucken der Zeit auf dem Journalstreifen.	b Ja = 0 Nein = 2	
Zusammenfassung der gleichen Warengruppen/PLU-Registrierung auf gepuffertem Kassenbon und Kassenbon nach Abschluss. (Postenkonsolidierung)	c Ja = 0 Nein = 4	
Immer "0"		<input type="checkbox"/> <input type="checkbox"/> D ₂ D ₁

Adressencode 1922

Beschreibung	Wahl	Programmcode
Drucken mit Zeichen der doppelten Höhe.	Nein = 0 Ja = 1	<input type="checkbox"/> D ₇
Immer "0"		<input type="checkbox"/> <input type="checkbox"/> <input type="checkbox"/> <input type="checkbox"/> <input type="checkbox"/> <input type="checkbox"/> D ₆ D ₅ D ₄ D ₃ D ₂ D ₁

Adressencode 2122

Beschreibung	Wahl	Programmcode
Kassenbon-Logotyp: ① Grafischer Typ, ② Zeichentyp	a	<input type="checkbox"/> (a+b)
Drucken des Kassenbon-Rückdruckmusters.	b	<input type="checkbox"/> D ₁₀
Ausdrucken des Werbespruchs auf Gäste-Kassenbon.	a	<input type="checkbox"/> (a+b+c)
Ausdrucken der Fußzeilenmeldung auf Gäste-Kassenbon	b	<input type="checkbox"/> D ₉
Ausdrucken der Zwischenmeldung auf Gäste-Kassenbon.	c	<input type="checkbox"/> (a+b+c)
Ausdrucken der Kopfzeilenmeldung auf Rechnung.	a	<input type="checkbox"/> D ₈
Ausdrucken der Kopienmeldung auf Rechnung.	b	<input type="checkbox"/> D ₈
Ausdrucken der Fußzeilenmeldung auf Rechnung.	c	<input type="checkbox"/> D ₇
Immer "0"		<input type="checkbox"/> D ₇
Ausdrucken des Werbespruchs auf Kassenbon im REG/RF-Modus.	a	<input type="checkbox"/> (a+b+c)
Ausdrucken der Fußzeilenmeldung auf Kassenbon im REG/RF-Modus.	b	<input type="checkbox"/> D ₆
Ausdrucken des Werbespruchs auf Journalstreifen im REG/RF-Modus.	c	<input type="checkbox"/> (a+b+c)
Ausdrucken der Fußzeilenmeldung auf Journalstreifen im REG/RF-Modus.	a	<input type="checkbox"/> D ₅
Ausdrucken des Werbespruchs auf Kassenbons im X/Z-Modus.	b	<input type="checkbox"/> D ₅
Ausdrucken der Fußzeilenmeldung auf Kassenbons im X/Z-Modus.	c	<input type="checkbox"/> (a+b+c)
Ausdrucken des Werbespruchs auf Journalstreifen im X/Z-Modus.	a	<input type="checkbox"/> D ₄
Ausdrucken der Fußzeilenmeldung auf Journalstreifen im X/Z-Modus.	b	<input type="checkbox"/> D ₄
Ausdrucken des Werbespruchs auf Kassenbon im PGM-Modus.	c	<input type="checkbox"/> (a+b+c)
Ausdrucken der Fußzeilenmeldung auf Kassenbon im PGM-Modus.	a	<input type="checkbox"/> D ₃
Ausdrucken des Werbespruchs auf Journalstreifen im PGM-Modus.	b	<input type="checkbox"/> D ₃
Ausdrucken der Fußzeilenmeldung auf Journalstreifen im PGM-Modus.	c	<input type="checkbox"/> (a+b+c)
Ausdrucken des Werbespruchs auf FC- oder AUTO-PGM-Kassenbons.	a	<input type="checkbox"/> D ₂
Ausdrucken der Fußzeilenmeldung auf FC- oder AUTO-PGM-Kassenbons.	b	<input type="checkbox"/> D ₂
Ausdrucken des Werbespruchs auf FC- oder AUTO-PGM-Journalstreifen.	c	<input type="checkbox"/> D ₁
Ausdrucken der Fußzeilenmeldung auf FC- oder AUTO-PGM-Journalstreifen.		<input type="checkbox"/> D ₁

Weiterführende Operationen und Einstellungen

Adressencode 3022

Beschreibung	Wahl	Programmcode
Komprimierter Druck am Journalstreifen (Drucken mit Zeichen der halben Höhe)	Nein = 0 Ja = 1	<input type="checkbox"/> D ₄
Immer "0"		<input type="checkbox"/> <input type="checkbox"/> <input type="checkbox"/> D ₃ D ₂ D ₁

Programmierung der Warengruppen/PLUs

Es gibt zwei Arten der Programmierung für Warengruppen/PLUs, die Programmierung der Stapelmerkmale und die Programmierung der individuellen Merkmale.

Programmierung der Stapelmerkmale der Warengruppen/PLUs

- Warengruppe

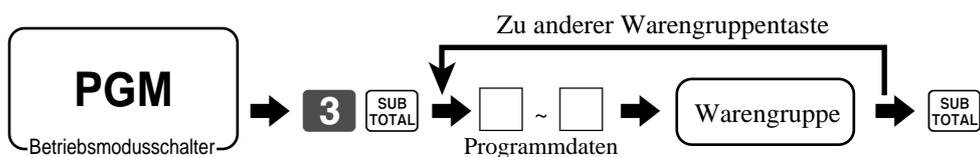

- PLU

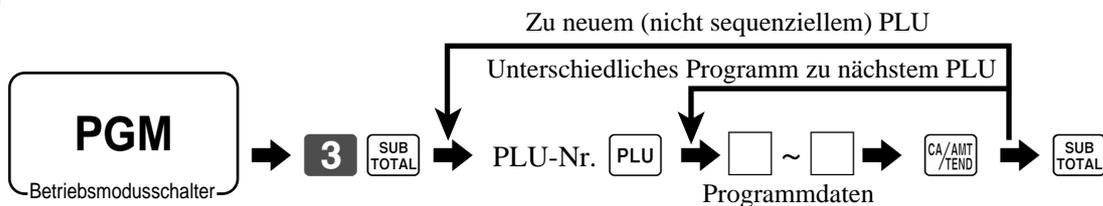

• **Programmdaten**

Beschreibung		Wahl	Programmcode
Einzelposten-Kontrolle: Normaler Kassenbon = 0, Einzelposten-Kassenbon = 3		Signifikante Zahl	<input type="checkbox"/> D ₁₂
Immer "0"			<input type="checkbox"/> D ₁₁
Normal/Zusatz/Vorbereitung Normaler Posten = 0, Zusatz = 1, Vorbereitung = 2		Signifikante Zahl	<input type="checkbox"/> D ₁₀
Zulassung von Operation im RF/REG- Modus.	a	Ja = 0 Nein = 1	<input type="checkbox"/> (a+b+c) D ₉
Zulassung von Operation im REG2-Modus.	b	Ja = 0 Nein = 2	
Zulassung von Operation im REG1-Modus.	c	Ja = 0 Nein = 4	
Steuerstatus: Siehe unten.			<input type="checkbox"/> <input type="checkbox"/> D ₈ D ₇
Zulassung von Einheitspreis von 0.	a	Nein = 0 Ja = 1	<input type="checkbox"/> (a+b+c) D ₆
Zulassung von negativem Preis.	b	Nein = 0 Ja = 2	
Mischung	c	Nein = 0 Ja = 4	
Immer "0"			<input type="checkbox"/> D ₅
Begrenzung der niedrigen Stellen (LDL) für manuell eingegebenen Einheitspreis.		Signifikante Zahl	<input type="checkbox"/> D ₄
Mehrfache Bestätigung: (Falls "Nein" ist nur eine Bestätigung möglich.)	a	Ja = 0 Nein = 1	<input type="checkbox"/> (a+b) D ₃
Offener PLU (nur wirksam für PLU)	b	Nein = 0 Ja = 4	
Kommission 1	a	Nein = 0 Ja = 1	<input type="checkbox"/> (a+b) D ₂
Kommission 2	b	Nein = 0 Ja = 2	
Eingabepflicht für Anzahl der Zusatz/Vorbereitungs-PLUs.		Signifikante Zahl (0 ~ 8)	<input type="checkbox"/> D ₁

Steuerstatus

für Singapur			
Immer "0"			<input type="checkbox"/> D ₈
Steuerpflichtiger Status 1	a	Ja = 1 Nein = 0	<input type="checkbox"/> (a+b+c) D ₇
Steuerpflichtiger Status 2	b	Ja = 2 Nein = 0	
Steuerpflichtiger Status 3	c	Ja = 4 Nein = 0	
für andere Gebiete			
Steuerfrei = 0	Steuerpflichtig 4 = 4	Steuerpflichtig 8 = 8	Signifikante Zahlen
Steuerpflichtig 1 = 1	Steuerpflichtig 5 = 5	Steuerpflichtig 9 = 9	
Steuerpflichtig 2 = 2	Steuerpflichtig 6 = 6	Steuerpflichtig 10 = 10	
Steuerpflichtig 3 = 3	Steuerpflichtig 7 = 7		
			<input type="checkbox"/> <input type="checkbox"/> D ₈ D ₇

Weiterführende Operationen und Einstellungen

Programmierung der individuellen Merkmale der Warengruppen/PLUs

• Warengruppe

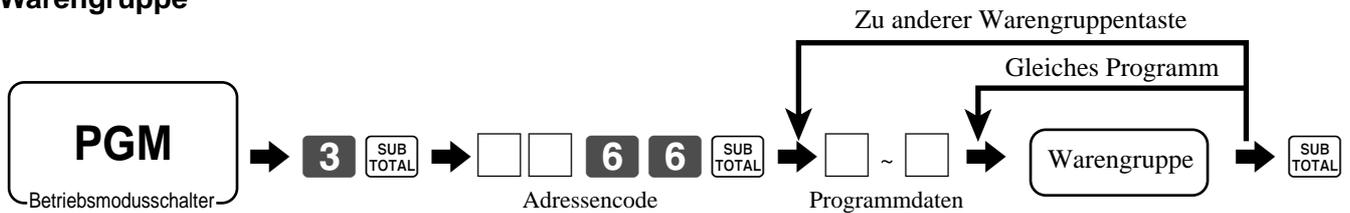

• PLU

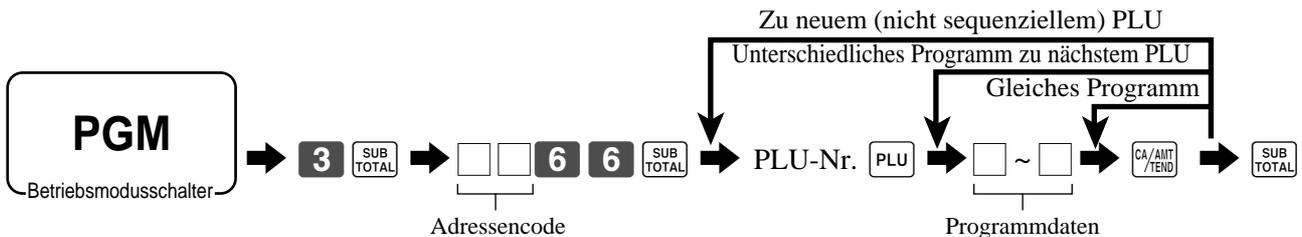

• Programmdaten

Adressencode 1166

Beschreibung	Wahl	Programmcode
Verknüpfung der Gruppen-Datensatznummer: (00 ~ 15)	Signifikante Zahlen	<input type="text"/> <input type="text"/> D ₆ D ₅
Verknüpfung der Warengruppen-Datensatznummer: (00 ~ 15) (für PLU)	Signifikante Zahlen	<input type="text"/> <input type="text"/> D ₄ D ₃
Immer "0"		<input type="text"/> <input type="text"/> D ₂ D ₁

Adressencode 1266

Beschreibung	Wahl	Programmcode
PLU-Zufallscode (nur für PLU)	Signifikante Zahlen	<input type="text"/> <input type="text"/> ~ <input type="text"/> <input type="text"/> D ₆ D ₅ ~ D ₂ D ₁

Adressencode 1366

Beschreibung	Wahl	Programmcode
Einstellenütabellen-Datensatznummer (nur für PLU)	Signifikante Zahlen	<input type="text"/> <input type="text"/> <input type="text"/> <input type="text"/> D ₆ D ₅ D ₄ D ₃
Einstellenütabellen-Dateinummer (nur für PLU) Immer "28"		<input type="text"/> <input type="text"/> D ₂ D ₁

Adressencode 1566

Beschreibung	Wahl	Programmcode
Begrenzung des Höchstbetrags für manuelle Eingabe des Einheitspreises	Signifikante Zahlen	<input type="text"/> <input type="text"/> ~ <input type="text"/> <input type="text"/> D ₆ D ₅ ~ D ₂ D ₁

Programmierung der Transaktionstasten

Vorgang

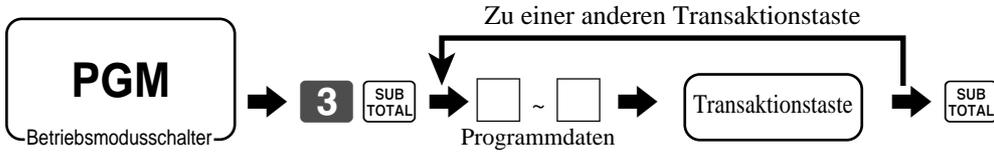

Daten

<CASH>, <CHARGE>, <CHECK>

Beschreibung	Wahl	Programmcode
Begrenzung (auf 00, 25, 50, 75) der beiden letzten Stellen des übergebenen Geldbetrages (nur für <CASH>-Taste bei Dänischer Rundung) *4	Nein = 0 Ja = 4	<input type="checkbox"/> D ₁₀
Operation im RF/REG- -Modus nicht zulässig. *3 *4	a Nein = 0 Ja = 1	<input type="checkbox"/> (a+b+c) D ₉
Operation im REG2-Modus nicht zulässig. *3 *4	b Nein = 0 Ja = 2	
Operation im REG1-Modus nicht zulässig. *3 *4	c Nein = 0 Ja = 4	
Immer "0"		<input type="checkbox"/> 0 D ₈
Eingabeverbot für teilweise Bezahlung.	a Nein = 0 Ja = 1	<input type="checkbox"/> (a+b+c) D ₇
Eingabeverbot für übergebenen Geldbetrag.	b Nein = 0 Ja = 2	
Erzwungene Eingabe des übergebenen Geldbetrags.	c Nein = 0 Ja = 4	
Ausdrucken der Mehrwertsteuer. *1 *3	a Nein = 0 Ja = 1	<input type="checkbox"/> (a+b+c) D ₆
Kommission für Scheckeinlösung (nur für <CHECK>) *2 ① Verwendung eines Betrags ② Verwendung eines Satzes	b Betrag = 0 Satz = 2	
Bestätigungsbetrag *2 *3 ① Ausdrucken der Zwischensumme ② Ausdrucken des übergebenen Geldbetrags	c Zwischensumme = 0 Übergebener Geldbetrag = 4	
Immer "0"		<input type="checkbox"/> 0 D ₅
Begrenzung des Höchstbetrags für Zwischensumme und übergebenen Geldbetrag. *2	Maximalwert (0 ~ 9)	<input type="checkbox"/> <input type="checkbox"/> D ₄ D ₃
	Anzahl der Nullen (0 ~ 9)	
Begrenzung des Höchstbetrags für fälliges Wechselgeld.	Maximalwert (0 ~ 9)	<input type="checkbox"/> <input type="checkbox"/> D ₂ D ₁
	Anzahl der Nullen (0 ~ 9)	

*1 Dies sind gültige Optionen auch für SINGLE ITEM (Einzelposten).

*2 Dies sind gültige Optionen auch für CASHING A CHECK (Scheckeinlösung).

*3 Dies sind gültige Optionen auch für CURRENCY EXCHANGE (Währungsumwandlung) (einschließlich teilweise übergebener Geldbetrag).

*4 Dies sind gültige Optionen auch für MEDIA CHANGE (Änderung des Zahlungsmittels) (einschließlich teilweise übergebener Geldbetrag).

Weiterführende Operationen und Einstellungen

<CREDIT>

Beschreibung		Wahl	Programmcode
Operation im RF/REG- -Modus nicht zulässig. *1	a	Nein = 0 Ja = 1	<input type="checkbox"/> (a+b+c) D ₉
Operation im REG2-Modus nicht zulässig. *1	b	Nein = 0 Ja = 2	
Operation im REG1-Modus nicht zulässig. *1	c	Nein = 0 Ja = 4	
Immer "0"			<input type="checkbox"/> D ₈
Eingabeverbot für teilweise Zahlung.	a	Nein = 0 Ja = 1	<input type="checkbox"/> (a+b+c) D ₇
Eingabeverbot für teilweise übergebenen Geldbetrag.	b	Nein = 0 Ja = 2	
Erzwungene Eingabe des übergebenen Geldbetrags.	c	Nein = 0 Ja = 4	
Ausdrucken der Mehrwertsteuer.	a	Nein = 0 Ja = 1	<input type="checkbox"/> (a+b) D ₆
Bestätigungsbetrag ① Ausdrucken der Zwischensumme ② Ausdrucken des übergebenen Geldbetrags	b	Zwischensumme = 0 Übergebener Geldbetrag = 4	<input type="checkbox"/> D ₆
Immer "0"			<input type="checkbox"/> D ₅
Begrenzung des Höchstbetrags für Zwischensumme und übergebenen Geldbetrag.		Maximalwert (0 ~ 9)	<input type="checkbox"/> <input type="checkbox"/> D ₄ D ₃
		Anzahl der Nullen (0 ~ 9)	
Immer "0"			<input type="checkbox"/> D ₂
Kreditsumme in festen Summenregister in Schublade. *1		Signifikante Zahl (0 ~ 4)	<input type="checkbox"/> D ₁

*1 Dies sind gültige Optionen auch für MEDIA CHANGE (Änderung des Zahlungsmittels) (einschließlich übergebener Geldbetrag).

<RECEIVED ON ACCOUNT>, <PAID OUT>

Beschreibung		Wahl	Programmcode
Operation im RF/REG- -Modus nicht zulässig.	a	Nein = 0 Ja = 1	<input type="checkbox"/> (a+b+c) D ₉
Operation im REG2-Modus nicht zulässig.	b	Nein = 0 Ja = 2	
Operation im REG1-Modus nicht zulässig.	c	Nein = 0 Ja = 4	
Immer "0"			<input type="checkbox"/> ~ <input type="checkbox"/> D ₈ ~ D ₅
Begrenzung des Höchstbetrags für eingegebenen Betrag.		Maximalwert (0 ~ 9)	<input type="checkbox"/> <input type="checkbox"/> D ₄ D ₃
		Anzahl der Nullen (0 ~ 9)	
Immer "0"			<input type="checkbox"/> <input type="checkbox"/> D ₂ D ₁

<#/NO SALE>

Beschreibung		Wahl	Programmcode
Operation im RF/REG-- Modus nicht zulässig.	a	Nein = 0 Ja = 1	<input type="checkbox"/> (a+b+c) D ₉
Operation im REG2-Modus nicht zulässig.	b	Nein = 0 Ja = 2	
Operation im REG1-Modus nicht zulässig.	c	Nein = 0 Ja = 4	
Immer "0"			<input type="checkbox"/> D ₈
Zulassung von Modusänderung oder Verkäuferwechsel nach Nichtaddier-Registrierung als erste Transaktion (nur für Nichtaddier-Funktion).		Ja = 1 Nein = 0	<input type="checkbox"/> D ₇
Immer "0"			<input type="checkbox"/> ~ <input type="checkbox"/> D ₆ ~ D ₁

<%+>, <%->

Beschreibung		Wahl	Programmcode
Operation im RF/REG-- Modus nicht zulässig.	a	Nein = 0 Ja = 1	<input type="checkbox"/> (a+b+c) D ₉
Operation im REG2-Modus nicht zulässig.	b	Nein = 0 Ja = 2	
Operation im REG1-Modus nicht zulässig.	c	Nein = 0 Ja = 4	
Steuerpflichtiger Status: Siehe unten.			<input type="checkbox"/> <input type="checkbox"/> D ₈ D ₇
Verbot manueller Satzübergehung.		Nein = 0 Ja = 2	<input type="checkbox"/> D ₆
Rundung: Abrunden = 0, Abschneiden = 1, Aufrunden = 2		Signifikante Zahl	<input type="checkbox"/> D ₅
Zulassung der Tastenoperation nach der <SUBTOTAL>-Taste.	a	Ja = 0 Nein = 1	<input type="checkbox"/> (a+b) D ₄
Zulassung der Tastenoperation nach Registrierung eines Postens.	b	Ja = 0 Nein = 4	
Immer "0"			<input type="checkbox"/> D ₃
Kommissionsstatus: Kommission 1 = 1, Kommission 2 = 2, Keine = 0		Signifikante Zahl	<input type="checkbox"/> D ₂
Immer "0"			<input type="checkbox"/> D ₁

Steuerpflichtiger Status

für Singapur			
Immer "0"			<input type="checkbox"/> D ₈
Steuerpflichtiger Status 1	a	Ja = 1 Nein = 0	<input type="checkbox"/> (a+b+c) D ₇
Steuerpflichtiger Status 2	b	Ja = 2 Nein = 0	
Steuerpflichtiger Status 3	c	Ja = 4 Nein = 0	
für andere Gebiete			
Steuerfrei = 0	Steuerpflichtig 4 = 4	Steuerpflichtig 8 = 8	Signifikante Zahlen <input type="checkbox"/> <input type="checkbox"/> D ₈ D ₇
Steuerpflichtig 1 = 1	Steuerpflichtig 5 = 5	Steuerpflichtig 9 = 9	
Steuerpflichtig 2 = 2	Steuerpflichtig 6 = 6	Steuerpflichtig 10 = 10	
Steuerpflichtig 3 = 3	Steuerpflichtig 7 = 7	Alle steuerpflichtig = 99	

Weiterführende Operationen und Einstellungen

<+>, <->, <COUPON>

Beschreibung		Wahl	Programmcode
Operation im RF/REG- -Modus nicht zulässig.	a	Nein = 0 Ja = 1	<input type="checkbox"/> (a+b+c) D ₉
Operation im REG2-Modus nicht zulässig.	b	Nein = 0 Ja = 2	
Operation im REG1-Modus nicht zulässig.	c	Nein = 0 Ja = 4	
Steuerpflichtiger Status: Siehe unten.			<input type="checkbox"/> <input type="checkbox"/> D ₈ D ₇
Zulassung eines Kreditsaldos (nur -, CPN).		Nein = 0 Ja = 1	<input type="checkbox"/> D ₆
Immer "0"			<input type="checkbox"/> 0 D ₅
Zulassung der Tastenoperation nach der <SUBTOTAL>-Taste.	a	Ja = 0 Nein = 1	<input type="checkbox"/> (a+b) D ₄
Zulassung der Tastenoperation nach Registrierung eines Postens.	b	Ja = 0 Nein = 4	
Begrenzung der höchsten Stelle (HDL) für manuelle Eingabe des Einheitspreises ("9" bedeutet KEINE manuelle Eingabe zulässig).		Signifikante Zahl	<input type="checkbox"/> D ₃
Kommissionsstatus: Kommission 1 = 1, Kommission 2 = 2, Keine = 0		Signifikante Zahl	<input type="checkbox"/> D ₂
Immer "0"			<input type="checkbox"/> 0 D ₁

Steuerpflichtiger Status

für Singapur			
Immer "0"			<input type="checkbox"/> 0 D ₈
Steuerpflichtiger Status 1	a	Ja = 1 Nein = 0	<input type="checkbox"/> (a+b+c) D ₇
Steuerpflichtiger Status 2	b	Ja = 2 Nein = 0	
Steuerpflichtiger Status 3	c	Ja = 4 Nein = 0	
für andere Gebiete			
Steuerfrei = 0	Steuerpflichtig 4 = 4	Steuerpflichtig 8 = 8	Signifikante Zahlen <input type="checkbox"/> <input type="checkbox"/> D ₈ D ₇
Steuerpflichtig 1 = 1	Steuerpflichtig 5 = 5	Steuerpflichtig 9 = 9	
Steuerpflichtig 2 = 2	Steuerpflichtig 6 = 6	Steuerpflichtig 10 = 10	
Steuerpflichtig 3 = 3	Steuerpflichtig 7 = 7	Alle steuerpflichtig = 99	

<ARRANGEMENT>

Beschreibung		Wahl	Programmcode
Geheimer Code (0000 ~ 9999)		Ja = 0 Nein = 1	<input type="text"/> <input type="text"/> <input type="text"/> <input type="text"/> D ₁₄ D ₁₃ D ₁₂ D ₁₁
Zulassung der Operation im X1-Modus.	a	Ja = 0 Nein = 1	<input type="checkbox"/> (a+b+c) D ₁₀
Zulassung der Operation im Z1-Modus.	b	Ja = 0 Nein = 2	
Zulassung der Operation im X2/Z2-Modus.	c	Ja = 0 Nein = 4	
Zulassung der Operation im RF/REG- -Modus.	a	Ja = 0 Nein = 1	<input type="checkbox"/> (a+b+c) D ₉
Zulassung der Operation im REG2-Modus.	b	Ja = 0 Nein = 2	
Zulassung der Operation im REG1-Modus.	c	Ja = 0 Nein = 4	
Immer "0"			<input type="checkbox"/> D ₈
Behandlung von numerischen Eingaben als Arrangementstabellennummer.		Nein = 0 Ja = 1	<input type="checkbox"/> D ₇
Arrangementstabellen-Verknüpfungsnummer		Signifikante Zahlen	<input type="text"/> ~ <input type="text"/> D ₆ ~ D ₁

<CURRENCY EXCHANGE>

Beschreibung		Wahl	Programmcode
Operation im RF/REG- -Modus nicht zulässig.	a	Nein = 0 Ja = 1	<input type="checkbox"/> (a+b+c) D ₉
Operation im REG2-Modus nicht zulässig.	b	Nein = 0 Ja = 2	
Operation im REG1-Modus nicht zulässig.	c	Nein = 0 Ja = 4	
Immer "0"			<input type="checkbox"/> D ₈
Definition des Betragssymbols (0, 1 ~ 4) ("0" bedeutet Symbol für Landeswährung.)		Signifikante Zahl	<input type="checkbox"/> D ₇
Definition des Summenregisters für Fremdwährung (0, 1 ~ 4) ("0" behandelt als "1".)		Signifikante Zahl	<input type="checkbox"/> D ₆
Rundung: Abrunden = 0, Abschneiden = 1, Aufrunden = 2		Signifikante Zahl	<input type="checkbox"/> D ₅
Immer "0"			<input type="checkbox"/> D ₄
Geldmodus (0 ~ 9): <input type="text"/> <input type="text"/> <input type="text"/> = 2, <input type="text"/> <input type="text"/> = 1, <input type="text"/> = 0		Signifikante Zahl	<input type="checkbox"/> D ₃
Geldsymbol für Dezimal	a	Dezimal = 0 Komma = 1	<input type="checkbox"/> (a+b) D ₂
Geldsymbol für Trennungszeichen	b	Komma = 0 Dezimal = 4	
Zuordnung der Schubladennummer: 0 ~ 2 ("0" bedeutet Schublade 1.)		Signifikante Zahl	<input type="checkbox"/> D ₁

Weiterführende Operationen und Einstellungen

<POST RECEIPT>

Beschreibung		Wahl	Programmcode
Maximale Anzahl der Kassensbons nach Abschluss (0 ~ 9) ("0" bedeutet einen Kassensbon nach Abschluss).		Signifikante Zahl	<input type="checkbox"/> D ₁₂
Immer "0"			<input type="checkbox"/> <input type="checkbox"/> D ₁₁ D ₁₀
Operation im RF/REG-Modus nicht zulässig.	a	Nein = 0 Ja = 1	<input type="checkbox"/> (a+b+c) D ₉
Operation im REG2-Modus nicht zulässig.	b	Nein = 0 Ja = 2	
Operation im REG1-Modus nicht zulässig.	c	Nein = 0 Ja = 4	
Immer "0"			<input type="checkbox"/> D ₈
Ausdrucken der Zeit am Gäste-Kassensbon.		Nein = 0 Ja = 4	<input type="checkbox"/> D ₇
Abgeschlossenen Zahlzettel löschen.		Ja = 0 Nein = 1	<input type="checkbox"/> D ₆
Immer "0"			<input type="checkbox"/> <input type="checkbox"/> <input type="checkbox"/> D ₅ D ₄ D ₃
Anzahl der Zeilen der Gäste-Fußbodenmeldung (00 ~ 10): ("00" bedeutet Keine Fußbodenmeldung.)		Signifikante Zahl	<input type="checkbox"/> <input type="checkbox"/> D ₂ D ₁

<MULTIPLICATION>, <QUANTITY/FOR>, <SQUARE>, <CUBE>

Beschreibung		Wahl	Programmcode
Operation im RF/REG-Modus nicht zulässig.	a	Nein = 0 Ja = 1	<input type="checkbox"/> (a+b+c) D ₉
Operation im REG2-Modus nicht zulässig.	b	Nein = 0 Ja = 2	
Operation im REG1-Modus nicht zulässig.	c	Nein = 0 Ja = 4	
Immer "0"			<input type="checkbox"/> <input type="checkbox"/> D ₈ D ₇
Multiplikationsvorgang: (nur <X>-Taste) ① Stückzahl × Betrag, ② Betrag × Stückzahl		① = 0 ② = 1	<input type="checkbox"/> D ₆
Rundung: Abrunden = 0, Abschneiden = 1, Aufrunden = 2		Signifikante Zahl	<input type="checkbox"/> D ₅
Immer "0"			<input type="checkbox"/> ~ <input type="checkbox"/> D ₄ ~ D ₁

Die Zeichenprogrammierung kann auf zwei Arten erfolgen:

- Programmierung mittels Zeichentastatur (siehe Seite 78) oder
- Eingabe der Zeichen mittels Codes (siehe Seite 79).

Programmierung von Beschreibungen und Meldungen

Die folgenden Beschreibungen und Meldungen können programmiert werden:

- Verkäufername
- Festes Summenregister
- Sonderzeichen
- Beschreibung der PLU-Artikel
- Meldungen
- Bericht-Überschrift
- Beschreibung der Warengruppentasten
- Maschinenummer

Programmierung der Verkäufernamen und Meldungen

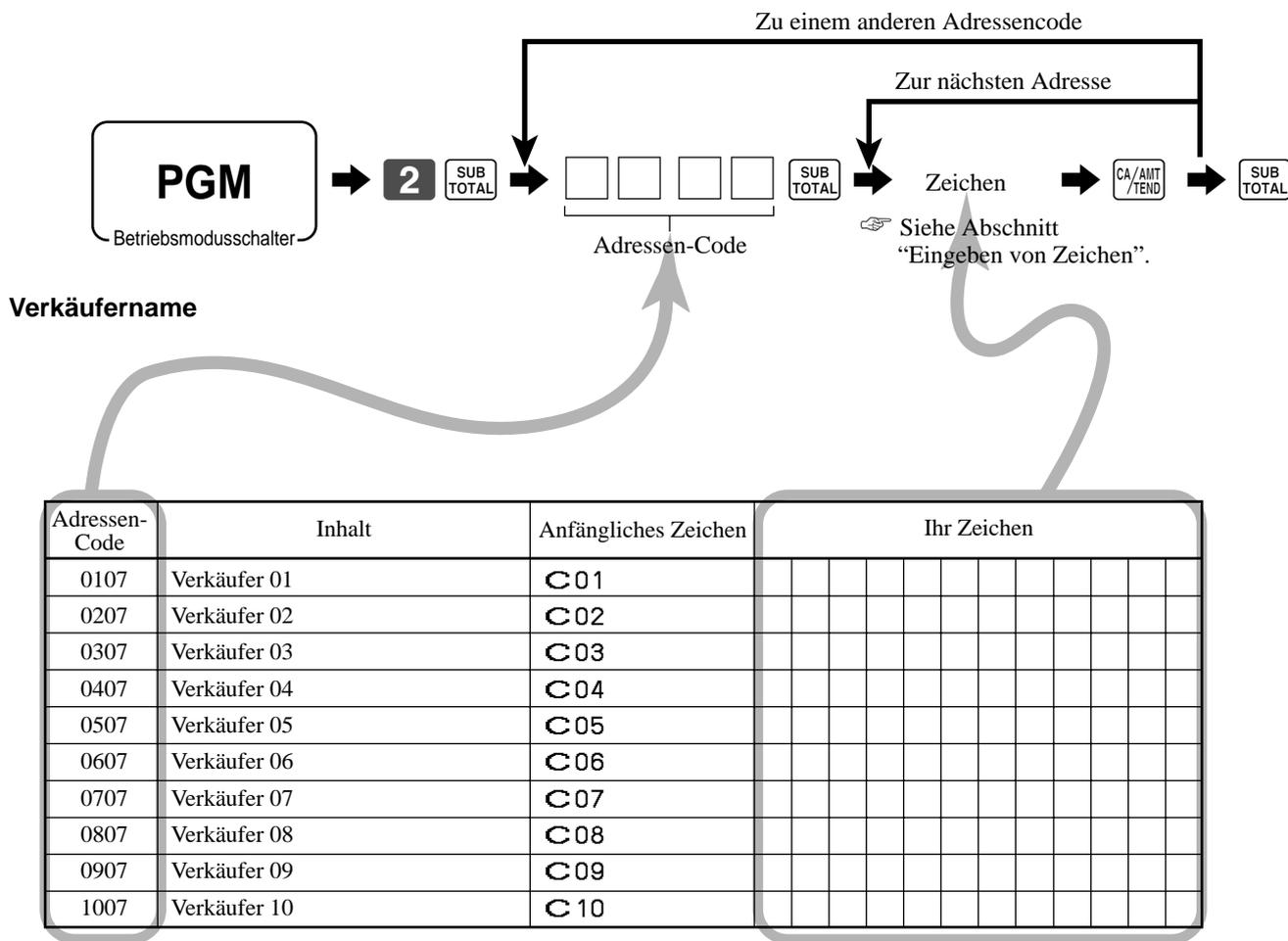

Weiterführende Operationen und Einstellungen

Meldungen

Adressen-Code	Inhalt	Anfängliches Zeichen	Ihr Zeichen
0132	Erste Zeile der Logo-Meldung	YOUR RECEIPT	
0232	Zweite Zeile der Logo-Meldung	THANK YOU	
0332	Dritte Zeile der Logo-Meldung	CALL AGAIN	
0432	Vierte Zeile der Logo-Meldung		
0532 *	Erste Zeile des Werbespruchs		
0632 *	Zweite Zeile des Werbespruchs		
0732 *	Dritte Zeile des Werbespruchs		
0832 *	Vierte Zeile des Werbespruchs		
0932 *	Erste Zeile der Fußzeilen-Meldung		
1032 *	Zweite Zeile der Fußzeilen-Meldung		
1132 *	Dritte Zeile der Fußzeilen-Meldung		
1232 *	Vierte Zeile der Fußzeilen-Meldung		
1332 *	Erste Zeile der Rechnungs-Kopfzeilen-Meldung		
1432 *	Zweite Zeile der Rechnungs-Kopfzeilen-Meldung		
1532 *	Dritte Zeile der Rechnungs-Kopfzeilen-Meldung		
1632 *	Vierte Zeile der Rechnungs-Kopfzeilen-Meldung		
1732 *	Erste Zeile des Rechnungs-Werbespruchs		
1832 *	Zweite Zeile des Rechnungs-Werbespruchs		
1932 *	Dritte Zeile des Rechnungs-Werbespruchs		
2032 *	Vierte Zeile des Rechnungs-Werbespruchs		
2132 *	Erste Zeile der Rechnungs-Fußzeilen-Meldung		
2232 *	Zweite Zeile der Rechnungs-Fußzeilen-Meldung		
2332 *	Dritte Zeile der Rechnungs-Fußzeilen-Meldung		
2432 *	Vierte Zeile der Rechnungs-Fußzeilen-Meldung		
2532 *	Meldung für Kassenbon nach Abschluss		
2632 *	Erste Zeile Gäste-Zwischenmeldung		
2732 *	Zweite Zeile Gäste-Zwischenmeldung		
2832 *	Dritte Zeile Gäste-Zwischenmeldung		
2932 *	Vierte Zeile Gäste-Zwischenmeldung		
3032 *	Erste Zeile der Gäste-Fußzeilen-Meldung		
3132 *	Zweite Zeile der Gäste-Fußzeilen-Meldung		
3232 *	Dritte Zeile der Gäste-Fußzeilen-Meldung		
3332 *	Vierte Zeile der Gäste-Fußzeilen-Meldung		
3432 *	Fünfte Zeile der Gäste-Fußzeilen-Meldung		
3532 *	Sechste Zeile der Gäste-Fußzeilen-Meldung		
3632 *	Siebente Zeile der Gäste-Fußzeilen-Meldung		
3732 *	Achte Zeile der Gäste-Fußzeilen-Meldung		
3832 *	Neunte Zeile der Gäste-Fußzeilen-Meldung		
3932 *	Zehnte Zeile der Gäste-Fußzeilen-Meldung		

* Falls Sie diese Meldungen verwenden möchten, wenden Sie sich bitte an Ihren Fachhändler.

Feste Summenregister

Bis zu 12 Zeichen können eingestellt werden.

Adressen-code	Inhalt	Anfängliche Zeichen	Adressen-code	Inhalt	Anfängliche Zeichen
Festes Summenregister					
0101	Bruttoverkaufssumme	GROSS	5101	Verkäuferkommission-Gesamtbetrag 1	C-1
0201	Nettoverkaufssumme	NET	5201	Verkäuferkommission-Gesamtbetrag 2	C-2
0301	Bargeld in Schublade	CAID	5301	Bargeld in Fremdwährung in Schublade 1	CECA1
0401	Deklariertes Bargeldbetrag	CATL	5401	Scheck in Fremdwährung in Schublade 1	CECK1
0501	Deklariertes fehlendes Bargeldbetrag	CA-	5501	Bargeld in Fremdwährung in Schublade 2	CECA2
0601	Deklariertes übersteigendes Bargeldbetrag	CA+	5601	Scheck in Fremdwährung in Schublade 2	CECK2
0701	Anschreibbetrag in Schublade	CHID	5701	Bargeld in Fremdwährung in Schublade 3	CECA3
0801	Deklariertes Anschreibbetrag	CHTL	5801	Scheck in Fremdwährung in Schublade 3	CECK3
0901	Deklariertes fehlendes Anschreibbetrag	CH-	5901	Bargeld in Fremdwährung in Schublade 4	CECA4
1001	Deklariertes übersteigendes Anschreibbetrag	CH+	6001	Scheck in Fremdwährung in Schublade 4	CECK4
1101	Scheckbetrag in Schublade	CKID	6101	Abschlag	DC
1201	Deklariertes Scheckbetrag	CKTL	6201	Rückzahlung	REF
1301	Deklariertes fehlendes Scheckbetrag	CK-	6301	Löschungszähler	CLEAR
1401	Deklariertes übersteigendes Scheckbetrag	CK+	6401	Rundung 2	ROUND
1501	Kredit 1 in Schublade	CRID(1)	6501	Rundung 1	ROUND
1601	Kredit 2 in Schublade	CRID(2)	6601	Stornierung	CANCEL
1701	Kredit 3 in Schublade	CRID(3)	6701	Steuerpflichtiger Betrag 1	TA1
1801	Kredit 4 in Schublade	CRID(4)	6801	Steuer 1	TX1
1901	Deklariertes Kreditbetrag	CRTL	6901	Steuerfrei 1	EX1
2001	Deklariertes fehlendes Kreditbetrag	CR-	7001	Steuerpflichtiger Betrag 2	TA2
2101	Deklariertes übersteigendes Kreditbetrag	CR+	7101	Steuer 2	TX2
2201	Bargeld in Schublade *	CAID2	7201	Steuerfrei 2	EX2
2301	Deklariertes Bargeldbetrag *	CATL2	7301	Steuerpflichtiger Betrag 3	TA3
2401	Deklariertes fehlendes Bargeldbetrag *	CA- 2	7401	Steuer 3	TX3
2501	Deklariertes übersteigendes Bargeldbetrag *	CA+ 2	7501	Steuerfrei 3	EX3
2601	Anschreibbetrag in Schublade *	CHID2	7601	Steuerpflichtiger Betrag 4	TA4
2701	Deklariertes Anschreibbetrag *	CHTL2	7701	Steuer 4	TX4
2801	Deklariertes fehlendes Anschreibbetrag *	CH- 2	7801	Steuerfrei 4	EX4
2901	Deklariertes übersteigendes Anschreibbetrag *	CH+ 2	7901	Steuerpflichtiger Betrag 5	TA5
3001	Scheckbetrag in Schublade *	CKID2	8001	Steuer 5	TX5
3101	Deklariertes Scheckbetrag *	CKTL2	8101	Steuerfrei 5	EX5
3201	Deklariertes fehlendes Scheckbetrag *	CK- 2	8201	Steuerpflichtiger Betrag 6	TA6
3301	Deklariertes übersteigendes Scheckbetrag *	CK+ 2	8301	Steuer 6	TX6
3401	Kredit 1 in Schublade *	CRID2(1)	8401	Steuerfrei 6	EX6
3501	Kredit 2 in Schublade *	CRID2(2)	8501	Steuerpflichtiger Betrag 7	TA7
3601	Kredit 3 in Schublade *	CRID2(3)	8601	Steuer 7	TX7
3701	Kredit 4 in Schublade *	CRID2(4)	8701	Steuerfrei 7	EX7
3801	Deklariertes Kreditbetrag *	CRTL2	8801	Steuerpflichtiger Betrag 8	TA8
3901	Deklariertes fehlendes Kreditbetrag *	CR- 2	8901	Steuer 8	TX8
4001	Deklariertes übersteigendes Kreditbetrag *	CR+ 2	9001	Steuerfrei 8	EX8
4101-4401	Nicht verwendet		9101	Steuerpflichtiger Betrag 9	TA9
4501	Rückzahlungsmodus-Gesamtzahl	RF	9201	Steuer 9	TX9
4601	Kundenzählung	CUST	9301	Steuerfrei 9	EX9
4701	Durchschnittlicher Verkauf pro Kunde	AVRG	9401	Steuerpflichtiger Betrag 10	TA10
4801	Scheckeinlösegebühr	FEE	9501	Steuer 10	TX10
4901	Gebühr für neuen Saldo	+	9601	Steuerfrei 10	EX10
5001	Gesamtbetrag für neuen Saldo	NB	9701	Steuerfreier Betrag	NON TAX

* Für Nebenwährung

Weiterführende Operationen und Einstellungen

Bericht-Kopfzeilen

Bis zu 12 Zeichen können eingestellt werden.

Adressen-code	Inhalt	Anfängliche Zeichen
Bericht-Kopfzeilen		
0124	Fester Summenregisterbericht	FIX
0224	Transaktionstastenbericht	TRANS
0324	PLU-Bericht	PLU
0424	Warengruppenbericht	DEPT
0524	Gruppenbericht	GROUP
0624	Kassierer/Verkäuferbericht	CASHIER
0724	Nicht verwendet	
0824	Stündlicher Verkaufsbericht	HOURLY
0924	Monatlicher Verkaufsbericht	MONTHLY
1024-1324	Nicht verwendet	
1424	Stündliche Posten	HOURLY ITEM
1524	Nicht verwendet	
1624	Finanzieller Bericht	FLASH
1724	Nicht verwendet	
1824	PLU nach Betrag	PLU AMT
1924	PLU nach Stückzahl	PLU QTY
2024	Warengruppe nach Betrag	DEPT AMT
2124	Warengruppe nach Stückzahl	DEPT QTY
2224-2324	Nicht verwendet	
2424	Individuelle Bericht	INDIVIDUAL
2524	Nicht verwendet	

Maschinennummer

Bis zu 8 Zeichen können eingestellt werden.

Adressen-code	Inhalt	Anfängliche Zeichen
Maschinennummer		
0191	Maschinennummer	MC#01

Sonderzeichen

Adressen code	Inhalt	Beschreibung
0123	Hauptwährungssymbol (2), @(2), Nr. (2), Getrennter Preis (2), Übungsstunde (1), Nicht verwendet (2), Nebenwährungssymbole (2)	¥ @No / **
0223	Anzahl der verkauften Posten (2), Kundenzählung (2)	NoCT @LB *QT
0323	Multiplikation (6), Zurückruf eines Zahlzettels (6)	X BUSY
0423	Steuerpflichtiges Symbol 1 (jeweils 3) Steuer 1, Steuer 2, Steuer 3, Steuer 4, Steuer 5	T1 T2 T3 T4 T5
0523	Steuerpflichtiges Symbol 2 (jeweils 3), Steuer 6, Steuer 7, Steuer 8, Steuer 9, Steuer 10	T6 T7 T8 T9 T10
0623	Steuerpflichtiges Symbol 3 (jeweils 3), Steuer 1/2, Steuer 1/3, Steuer 1/4, Nicht verwendet, Steuer 2/3	T12 T13 T14 . . . T23
0723	Steuerpflichtiges Symbol 4 (jeweils 3), Nicht verwendet, Nicht verwendet, Nicht verwendet, Steuerfrei, Alle T F
0823	Fremdwährung (jeweils 2)	* * * *
0923	Modussymbol 1 (jeweils 4), REG1/2, RF, REG-	REG RFR +MGR
1023	Modussymbol 2 (jeweils 4), PGM, Täglich X, Täglich Z, Periodisch	Pn X Z XZ
1123	Modussymbol 3 (jeweils 4), Übung, Nicht verwendet, PGM-Auslesen	TRG PGMX
1223	Dezimal: Betrag/Stückzahl, Trennungszeichen (Haupt/Neben) (jeweils 1), Nicht verwendet (3), Quadrieren (7) X
1323	A.M. (vormittags), P.M. (nachmittags) (jeweils 3), ST angezeigt am Punktmatrix-Display (2)	AM PM ST
1423-1523	(Nicht verwendet)	
1623	(Nicht verwendet)	
1723	Zwischensommensymbol (16)	ST
1823	Gesamtbetragssymbol (16)	TL
1923	Wechselgeldsymbol (16)	CG
2023	Scheckeinlösegebühr (16)	-
2123	Scheckeinlösebetrag (16)	CACG
2223	(Nicht verwendet)	
2323	Pause (16)	**BREAK END**
2423	Zahlzettel-Nr. (10)	CHECK No.
2523	Bedienungs-Gesamtbetrag (16)	SRVC TL
2623	(Nicht verwendet)	
2723-2823	(Nicht verwendet)	
2923	Bericht-Gesamtsummensymbol (16)	TL
3023-3223	(Nicht verwendet)	
3323	Tisch-Nr.-Symbol (10)	TABLE No.
3423	(Nicht verwendet)	
3523	Deklariertes Betrag (16)	DECLA
3623	(Nicht verwendet)	
3723-4123	(Nicht verwendet)	
4223	Bezeichnete Nebenwährung (16)	EURO money

Weiterführende Operationen und Einstellungen

Programmierung der Warengruppen/Transaktionstasten-Beschriftung

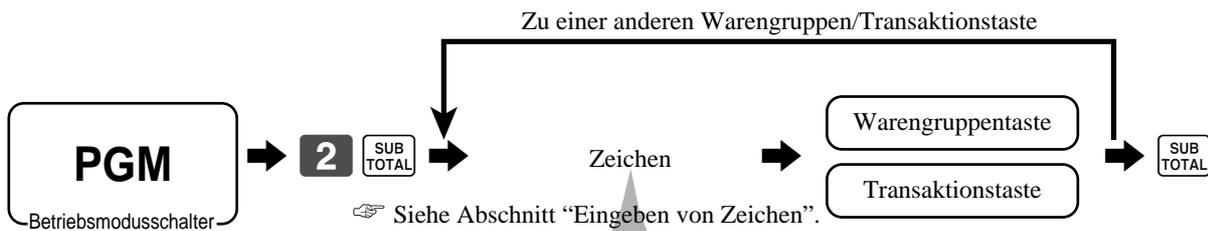

Inhalt	Anfängliches Zeichen	Ihr Zeichen											
Warengruppe 01	DEPT01												
Warengruppe 02	DEPT02												
Warengruppe 03	DEPT03												
Warengruppe 04	DEPT04												
Warengruppe 05	DEPT05												
Warengruppe 06	DEPT06												
Warengruppe 07	DEPT07												
Warengruppe 08	DEPT08												
Warengruppe 09	DEPT09												
Warengruppe 10	DEPT10												
Warengruppe 11	DEPT11												
Warengruppe 12	DEPT12												
Warengruppe 13	DEPT13												
Warengruppe 14	DEPT14												
Warengruppe 15	DEPT15												

Inhalt	Anfängliches Zeichen	Ihr Zeichen											
Übergebene Bargeldbetrag	CASH												
Anschreiben	CHARGE												
Kredit 1	CREDIT 1												
Kredit 2	CREDIT 2												
Scheck	CHECK												
Einzahlung	RC												
Auszahlung	PD												
Kupon	COUPON												
Minus	-												
Diskont	%-												
Rückzahlung	RF												
Berichtigung	CORR												
Kassenbon	RCT												
Nichtaddier/Nichtverkauf	#/NS												
Mehrwertsteuer	VAT												
PLU	PLU#												
Preis	PRC												
Offen	OPEN												
Zwischensumme	SUBTOTAL												
Kassenbon Ein/Aus	RCT ON/OFF												
Multiplikation/Datum/Zeit	X												
Doppelnull	00												
Dezimalpunkt	.												
Zahlungsmittelwechsel	MEDIA CHG												

Eingeben von Zeichen

In diesem Abschnitt ist beschrieben, wie Sie die Beschreibungen oder Meldungen (Zeichen) während der Programmierung in die Registrierkasse eingeben können.

Die Zeichen werden durch die Zeichentastatur oder durch Codes spezifiziert. In der ersten Hälfte dieses Abschnittes ist die Verwendung der Zeichentastatur beschrieben. Die zweite Hälfte behandelt die Eingabe von Zeichen mittels Codes.

Verwendung der Zeichentastatur

Beispiel:

Eingabe “ **A** p p l e J u i c e ”,
 Geben “DBL”“A” “SHIFT”“p” “p” “l” “e” “SPACE”“SHIFT” “SHIFT”“J” “SHIFT”“u” “i” “c” “e” **00** .
 Sie ein

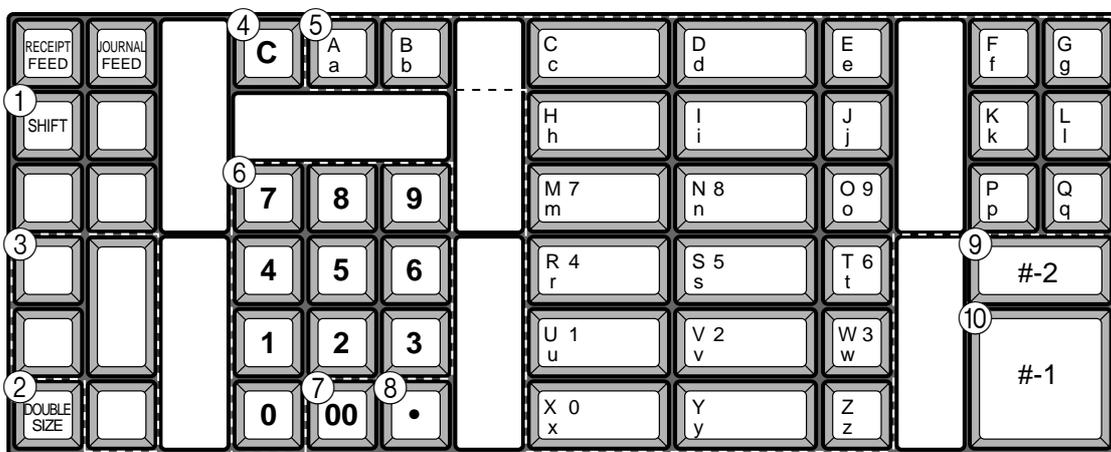

- ① **Umschalttaste**
Drücken Sie diese Taste, um das Zeichen über Großbuchstaben, Kleinbuchstaben und Ziffern und danach wiederum in dieser Reihenfolge auf Großbuchstaben umzuschalten.
- ② **Taste für Buchstaben der doppelten Größe**
Mit dieser Taste wird spezifiziert, dass das nächste Zeichen mit doppelter Größe eingegeben wird. Sie müssen diese Taste vor jedem Zeichen der doppelten Größe drücken.
- ③ **Leerstellentaste**
Drücken Sie diese Taste, um eine Leerstelle einzugeben.
- ④ **Löschtaste**
Diese Taste löscht alle in die Programmierung eingegebenen Zeichen.
- ⑤ **Alphabettasten**
Mit diesen Tasten werden die Buchstaben des Alphabets eingegeben.
- ⑥ **Zifferntasten**
Diese Tasten werden verwendet, um Codes, Speichernummern und Zeichencodes zu programmieren.
- ⑦ **Zeichenfixierungstaste**
Drücken Sie diese Taste, wenn die alphabetische Eingabe für eine Beschreibung, einen Namen oder eine Meldung beendet ist.
- ⑧ **Rückschritt/Zeichencode-Fixierungstaste**
Registriert ein Zeichen mit dem Code (2 oder 3 Stellen). Löscht das zuletzt eingegebene Zeichen, ähnlich wie eine Rückschrittstaste. (Löscht jedoch nicht die mittels Taste für doppelte Zeichengröße getätigte Eingabe.)
- ⑨ **Taste Programmende**
Schließt die Zeichenprogrammierung ab.
- ⑩ **Zeicheneingabetaste**
Registriert die programmierten Zeichen.

Eingeben von Zeichen mittels Code

Jedes Mal, wenn Sie ein Zeichen eingeben, wählen Sie den Zeichencode aus der folgenden Liste der Zeichencodes und drücken Sie die -Taste, um das Zeichen zu registrieren. Nach Beendigung der Zeicheneingabe drücken Sie die -Taste, um diese zu registrieren.

Beispiel:

Eingabe “ **A** p p l e J u i c e ”,
 Geben Sie ein “ 255  65  112  112  108  101  32  74  117  105  99  101  ”

Liste der Zeichencodes

Zeichen	Code	Zeichen	Code	Zeichen	Code	Zeichen	Code	Zeichen	Code	Zeichen	Code	Zeichen	Code
Leerstelle	32	0	48	@	64	P	80	'	96	p	112	Ç	128
!	33	1	49	A	65	Q	81	a	97	q	113	ü	129
"	34	2	50	B	66	R	82	b	98	r	114	é	130
#	35	3	51	C	67	S	83	c	99	s	115	â	131
\$	36	4	52	D	68	T	84	d	100	t	116	ä	132
%	37	5	53	E	69	U	85	e	101	u	117	à	133
&	38	6	54	F	70	V	86	f	102	v	118	å	134
'	39	7	55	G	71	W	87	g	103	w	119	ç	135
(40	8	56	H	72	X	88	h	104	x	120	ê	136
)	41	9	57	I	73	Y	89	i	105	y	121	ë	137
*	42	:	58	J	74	Z	90	j	106	z	122	è	138
+	43	;	59	K	75	[91	k	107	{	123	ï	139
,	44	<	60	L	76	\	92	l	108		124	î	140
-	45	=	61	M	77]	93	m	109	}	125	ì	141
.	46	>	62	N	78	^	94	n	110	~	126	Ä	142
/	47	?	63	O	79	_	95	o	111		127	Å	143
É	144	á	160	■	176	Ł	192	ø	208	Ó	224	-	240
æ	145	í	161	■	177	ł	193	ð	209	ß	225	±	241
Æ	146	ó	162	■	178	ṽ	194	Ê	210	Ô	226	_	242
ô	147	ú	163		179	†	195	Ë	211	Ò	227	3/4	243
ö	148	ñ	164	†	180	—	196	È	212	ö	228	¶	244
ò	149	Ñ	165	Á	181	+	197		213	Õ	229	§	245
û	150	ª	166	Â	182	ã	198	Í	214	µ	230	÷	246
ù	151	º	167	À	183	Ã	199	Î	215	þ	231	¸	247
ÿ	152	¿	168	©	184	Ł	200	Ï	216	Ɔ	232	°	248
Ö	153	®	169	†	185	ł	201	Ɔ	217	Ú	233	”	249
Ü	154	¬	170		186	ł	202	Ɔ	218	Û	234	•	250
ø	155	1/2	171	ł	187	ṽ	203	■	219	Ù	235	¹	251
£	156	1/4	172	Ɔ	188	†	204	■	220	ý	236	³	252
Ø	157	¡	173	¢	189	—	205		221	Ý	237	²	253
×	158	«	174	¥	190	†	206	ì	222	—	238	■	254
f	159	»	175	ı	191	¤	207	■	223	'	239	Doppelte Größe	255

Weiterführende Operationen und Einstellungen

Änderung des Tastatur-Layouts

Sie können das Tastatur-Layout ändern oder manche neue Funktionen der Tastatur zuordnen.

Wichtig!

Bevor Sie das Tastatur-Layout ändern, müssen Sie den täglichen Bericht und alle periodischen Berichte ausgeben.

Konfiguration des physikalischen Tasten-Layouts

Die angelegten Tasten sind feste Funktionstasten. Sie können die Funktionen dieser Tasten nicht ändern.

RECEIPT FEED	JOURNAL FEED	077	C	070	068	066	060	054	048	042	036	030	024	018
087	082	076	071	069	067	065	059	053	047	041	035	029	023	017
086	081	075	7	8	9	064	058	052	046	040	034	028	022	015
085	080	074	4	5	6	063	057	051	045	039	033	027	014	016
084	079	073	1	2	3	062	056	050	044	038	032	026	020	021
083	078	072	0	011	012	061	055	049	043	037	031	025	019	013

Programmierungsvorgang

Die angelegten Tasten sind feste Funktionstasten. Sie können die Funktionen dieser Tasten nicht ändern.

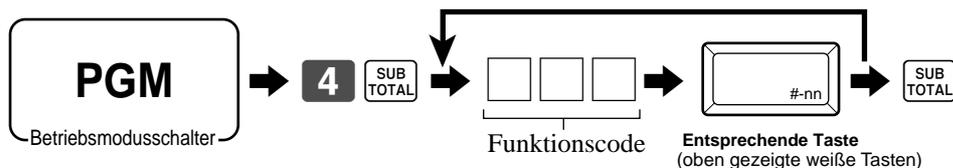

Liste der Funktionscodes

Funktion	Code	Anfängliche Zeichen	Funktion	Code	Anfängliche Zeichen
Arrangement	044	ARG	Nichtaddier/Nichtverkauf	041	#/NS
Rechnungskopie	047	BILL	Offen	067	OPEN
Stornierung	236	CNCL	Offen 2	068	OPEN2
Übergebener Bargeldbetrag	001	CASH	Auszahlung	021	PD
Anschreibung	002	CHARGE	Abholung	022	P.UP
Übergebener Scheck	003	CHECK	Plus	029	+
Verkäufernummer	072	CLK#	PLU	048	PLU#
Kupon	023	COUPON	Früherer Saldo	026	PB
Kupon 2	036	CPN2	Frühere Saldo-Zwischensumme	079	PBST
Kredit	004	CREDIT	Aufschlag	030	%+
Kubik	090	XXX	Preis	049	PRC
Währungsumwandlung	045	CE	Stückzahl/Für	083	QT
Kundennummer	043	CT	Steuersatz	031	TAX
Dezimalpunkt *	098	.	Kassenbon	038	RCT
Deklaration	061	DECLARE	Kassenbon ein/aus	076	RCT ON/OFF
Warengruppe	nn051	DEPTnn	Einzahlung	020	RC
Depot	025	DEPOSIT	Rückzahlung	033	RF
Diskont	028	%-	Durchsicht	071	REVIEW
Lokalservice (Eat-in)	128	EAT- IN	Quadrieren	084	XX
Eingabe	105	ENTER	Zwischensumme	075	SUBTOTAL
Fehlerberichtigung	034	CORR	Tischnummer	058	TBL#
PLU-Folientaste	nnnn063	PLUnnnn	Heimservice (Take-out)	129	TAKE-OUT
Darlehen	019	LOAN	Steuerfrei	062	EXEMPT
Verriegelung nicht verwendeter Tasten	000	NOP	Steuerstatusumschaltung	057	T/S
Manuelle Steuer	032	TAX	Steuerpflichtige Betrags-Zwischensumme	077	TAST
Zahlungsmittelwechsel	118	MEDIA CHG	Textaufruf	010	CHAR
Menü-Umschaltung	064	MENU	Drei Nullen *	097	000
Waren-Zwischensumme	080	MDST	Trinkgeld	015	TIP
Minus	027	-	Schublade-Gesamtsumme	074	TRAY TL
Multiplikation	082	X	Zwei Nullen *	096	00
Neuer Saldo	006	NB	Mehrwertsteuer	046	VAT
Nichtverkauf	042	NS	Ungültig	035	VOID
Nichtaddier	040	#			

* Die Tasten für zwei Nullen, drei Nullen und Dezimalpunkt können nur den Positionen 011 und 012 zugeordnet werden.

Beschreibung der Funktionen

Bill copy (Rechnungskopie)

Verwenden Sie diese Taste, um eine Rechnungskopie auszugeben.

Cube (Kubik)

Dieses Taste führt die gleiche Funktion wie die Quadrierungstaste aus. Bei Additionen hat diese Taste auch eine Kubik-Multiplikationsfunktion.

Customer number (Kundenzahl)

Verwenden Sie diese Taste, um die Anzahl der Kunden zu registrieren.

Declaration (Deklaration)

Verwenden Sie diese Taste, um den Betrag in der Geldlade für die Gelddeklaration zu deklarieren.

Deposit (Depot)

Verwenden Sie diese Taste zum Registrieren von Depots.

Eat-in (Lokalservice)

Verwenden Sie diese Taste, um zu spezifizieren, wenn der Gast seine Bestellung in dem Restaurant isst. Drücken Sie diese Taste, bevor Sie die Transaktion abschließen.

Flat PLU (PLU-Folientaste)

Verwenden Sie diese Taste, um die abrufbaren Fastpreisartikel für die PLU-Folientasten zu registrieren.

Manual tax (Manuelle Steuer)

Verwenden Sie diese Taste, um einen Steuerbetrag zu registrieren.

Menu shift (Menü-Umschaltung)

Verwenden Sie diese Taste, um die PLU-Folientasten auf das 1. bis 6. Menü umzuschalten.

Merchandise subtotal (Verkaufsartikel-Zwischensumme)

Verwenden Sie diese Taste, um die Zwischensumme ohne Umsatzsteuerbetrag und den vorhergehenden Saldo zu erhalten.

New balance (Neuer Saldo)

Verwenden Sie diese Taste, um den letzten registrierten Gesamtbetrag zu dem vorhergehenden Saldo zu addieren, um den neuen Saldo zu erhalten.

Non add (Nichtaddier)

Verwenden Sie dieses Taste für das Ausdrucken von Referenznummern (persönliche Schecknummer, Kreditkartennummer usw.).

Premium (Aufschlag)

Verwenden Sie diese Taste, um den voreingestellten Prozentsatz anzuwenden, oder geben Sie manuell den Prozentsatz ein, um den Aufschlagbetrag für den zuletzt registrierten Artikel oder die Zwischensumme zu erhalten.

Previous balance (Vorhergehender Saldo)

Verwenden Sie diese Taste, um den vorhergehenden negativen/positiven Saldo am Beginn oder während der Transaktion zu registrieren.

Previous balance subtotal

(Zwischensumme des vorhergehenden Saldos)

Verwenden Sie diese Taste, um die Zwischensumme ohne Umsatzsteuerbetrag und den gegenwärtigen Saldo zu erhalten.

Rate tax (Steuersatz)

Verwenden Sie diese Taste, um den voreingestellten Steuersatz zu aktivieren, oder geben Sie manuell den Steuersatz ein, um die Steuer für den vorhergehenden steuerpflichtigen Betrag in Status 1 zu erhalten.

Review (Durchsicht)

Diese Taste dient für die Überprüfung der gegenwärtigen Transaktion, indem die Postennummer und der registrierte Betrag angezeigt werden. Diese Taste wird auch für Stornierungsoperationen und separate Zahlzetteloperationen verwendet.

Square (Quadrieren)

Diese Taste weist die gleiche Funktion wie die Multiplikationstaste auf. Zusätzlich weist diese Taste auch eine Quadrierungs-Multiplikationsfunktion auf.

Table number (Tischnummer)

Verwenden Sie diese Taste, um die Tischnummern einzugeben.

Takeout (Heimservice)

Verwenden Sie dieses Taste, um zu spezifizieren, dass der Kunde die Posten nicht im Restaurant konsumiert, sondern nach Hause mitnimmt. Vor dem Abschluss einer Transaktion drücken Sie dieses Taste für einen steuerfreien Verkauf.

Tax exempt (Steuerfrei)

Verwenden Sie diese Taste, um einen steuerpflichtigen Betrag auf einen steuerfreien Betrag umzuwandeln.

Taxable amount subtotal

(Steuerpflichtiger Zwischensummenbetrag)

Verwenden Sie diese Taste, um die Zwischensumme des steuerpflichtigen Betrags zu erhalten.

Text recall (Textaufruf)

Verwenden Sie diese Taste, um voreingestellte Zeichen auszudrucken.

Tip (Trinkgeld)

Verwenden Sie diese Taste, um Trinkgelder zu registrieren.

Tray total (Kassensoll)

Verwenden Sie diese Taste, um den Gesamtbetrag für alle Transaktion von der letzten Registrierung bis zum Drücken dieser Taste oder für die Registrierungen zwischen den Betätigungen dieser Taste anzuzeigen.

Void (Stornieren)

Verwenden Sie diese Taste, um die registrierten Daten des vorhergehenden Artikels zu stornieren.

Ausdrucken der Auslese/Rückstellberichte

• Auslesebericht für täglichen Verkauf ("X1"-Modus)

Sie können Berichte zu jeder Zeit während des Geschäftstages ausdrucken, ohne dadurch die im Speicher der Registrierkasse gespeicherten Daten zu beeinflussen.

• Rückstellbericht für täglichen Verkauf ("Z1"-Modus)

Sie sollten den Rückstellbericht am Ende des Geschäftstages ausdrucken.

Wichtig!

- Die Rückstelloperation gibt einen Bericht aus und löscht auch alle Verkaufsdaten aus dem Speicher der Registrierkasse.
- Führen Sie die Rückstelloperationen unbedingt am Ende jedes Geschäftstages aus. Anderenfalls können Sie nicht zwischen den Verkaufsdaten der verschiedenen Tage unterscheiden.

Ausdrucken des individuellen Warengruppen-, PLU-Ausleseberichts

Dieser Bericht zeigt die Verkäufe für spezifische Warengruppen oder PLUs.

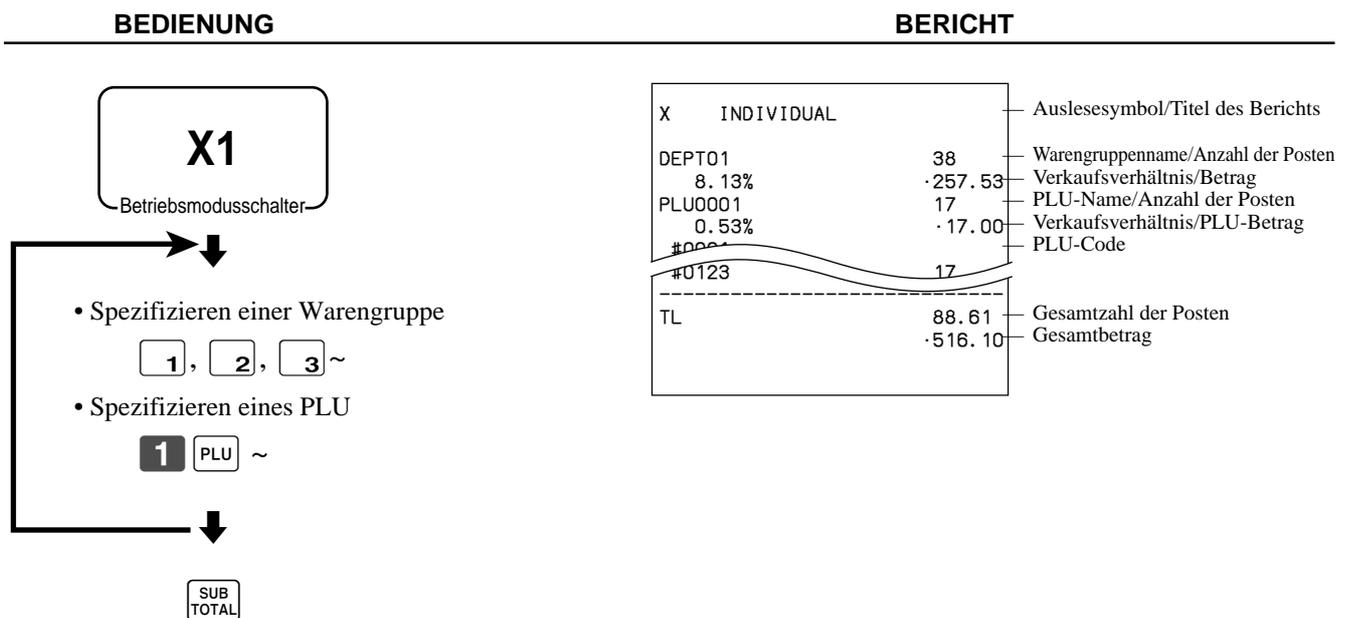

Nachdem Sie die Wahl der Posten beendet haben, drücken Sie die SUB
TOTAL-Taste für den Abschluss.

Ausdrucken des finanziellen Ausleseberichts

Dieser Bericht zeigt die Bruttoverkäufe, Nettoverkäufe, das Bargeld in der Schublade und den Scheckbetrag in der Schublade.

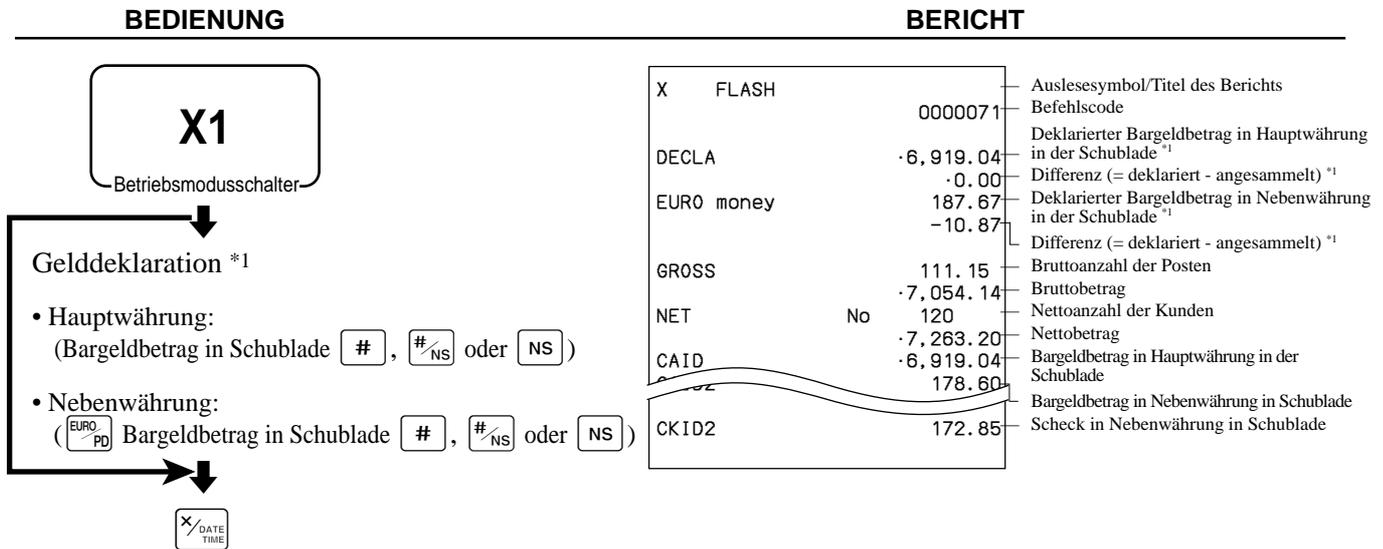

Auslesen des individuellen Verkäufer-Auslese/Rückstellberichts

Dieser Bericht zeigt die individuellen Verkäufersummen.

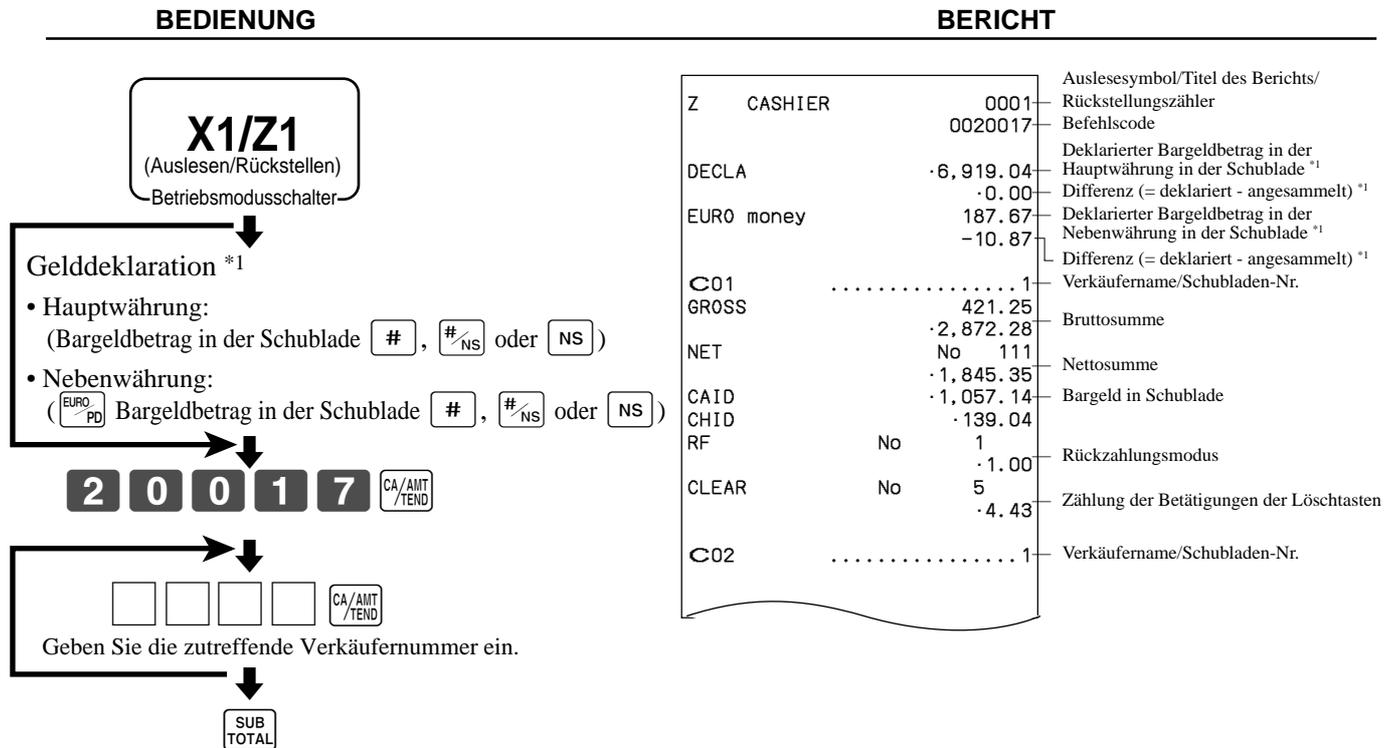

Nach der Wahl des Verkäufers, drücken Sie die -Taste für den Abschluss.

*1 Gelddeklaration:

Zählen Sie den Bargeldbetrag in der Schublade und geben Sie diesen Betrag ein (bis zu 10 Stellen).

Die Registrierkasse vergleicht automatisch die Eingabe mit dem Kassensoll und druckt die Differenz zwischen diesen beiden Beträgen aus.

Achten Sie darauf, dass die Gelddeklaration über das Programm (Seite 58) erforderlich ist und Sie daher diesen Vorgang nicht überspringen dürfen.

Weiterführende Operationen und Einstellungen

Ausdrucken des täglichen Verkaufs-Auslese/Rückstellberichts

Dieser Bericht zeigt die Verkäufe mit Ausnahme der PLUs.

BEDIENUNG

BERICHT

X1/Z1
(Auslesen/Rückstellen)
Betriebsmodusschalter

Gelddeklaration *1

- Hauptwährung:
(Bargeldbetrag in Schublade # , #/NS oder NS)
- Nebenwährung:
(EURO PD Bargeldbetrag in Schublade # , #/NS oder NS)

CA/AMT
TEND

Z	BATCH 01			Titel des Berichts
Z	FIX	0001		Titel des festen Rückstellberichts/Rückstellungszähler *4
		0001011		Code des Berichts
DECLA			·6,919.04	Deklariertes Bargeld in Hauptwährung in der Schublade *1
			·0.00	Differenz (= deklariert - angesammelt) *1
EURO money			187.67	Deklariertes Bargeld in Nebenwährung in der Schublade *1
			-10.87	Differenz (= deklariert - angesammelt) *1
GROSS			981.25	Bruttosumme *3
			·6,574.40	
NET	No	111		Nettosumme *3
			·7,057.14	
CAID			·6,919.04	Bargeld in Schublade *3
CHID			·139.04	Anschreibbetrag in Schublade *3
CKID			·859.85	Scheckbetrag in Schublade *3
CRID(1)			·709.85	Kreditbetrag in Schublade *3
RF	No	3		Rückzahlungsmodus *3
			·10.22	
CUST	CT	111		Anzahl der Kunden *3
AVRG			·63.57	Durchschnittliche Verkäufe pro Kunde *3
DC			·1.22	Diskontsumme *3
REF			·2.42	Rückzahlungstaste *3
CLEAR	No	85		Zählung der Betätigungen der Löschtaste *3
ROUND			·0.00	Rundungssumme *3
CANCEL	No	2		Stornierung *3
			·12.97	
TA1			·2,369.69	Steuerpflichtiger Betrag 1 *3
TX1			·128.86	Steuerbetrag 1 *3
TA2			·2,172.96	Steuerpflichtiger Betrag 2 *3
TX2			·217.33	Steuerbetrag 2 *3
GT1			·00000000125478.96	Gesamtsumme 1 *3
GT2			·00000000346284.23	Gesamtsumme 2 *3
GT3			·00000000123212.75	Gesamtsumme 3 *3

Z	TRANS		0001	Titel des Funktionstastenberichts/Rückstellungszähler *4
			0001012	Code des Berichts
CASH	No	362		Funktionstastenzählung/Betrag *2
		· 1,638.04		
CHARGE	No	56		
		· 1,174.85		
RC	No	4		
		· 810.00		
PD	No	5		
		· 520.00		
		· 0.00		
CORR	No	14		
		· 39.55		
RCT	No	3		
NS	No	5		
Z	DEPT		0001	Titel des Warengruppenberichts/Rückstellungszähler *4
			0001015	Code des Berichts
DEPT01		38		Warengruppenname/Anzahl der Posten *2
8.13%		· 257.53		Verkaufsverhältnis/Betrag *2
		183		
		· 1,260.00		
TL		88.61		Gesamtzahl der Posten
		· 1,916.10		Gesamtbetrag
Z	CASHIER		0001	Titel des Verkäuferberichts/Rückstellungszähler *4
			0001017	Code des Berichts
C01	1		Verkäufername/Schubladen-Nr.
GROSS		421.25		Bruttosumme
		· 2,872.28		
NET	No	111		Nettosumme
		· 1,845.35		
CAID		· 1,057.14		Bargeld in Schublade
CHID		· 139.04		
RF	No	1		Rückzahlungsmodus
		· 1.00		
CLEAR	No	5		Zählung der Betätigungen der Löschtaste
		· 4.43		
C02	1		Verkäufername/Schubladen-Nr.

*1 Gelddeklaration:

Zählen Sie den in der Schublade befindlichen Bargelddbetrag und geben Sie diesen Betrag ein (bis zu 10 Stellen).

Die Registrierkasse vergleicht automatisch die Eingabe mit dem im Speicher abgespeicherten Kassensoll in der Schublade und druckt die Differenz zwischen diesen beiden Beträgen aus.

Achten Sie darauf, dass die Gelddeklaration über das Programm (Seite 58) erforderlich ist, sodass Sie diesen Vorgang nicht überspringen dürfen.

*2 Nullsummen für Warengruppen/Funktionen (sowohl der Betrag als auch die Anzahl der Posten ist Null) werden nicht ausgedruckt.

*3 Diese Posten können über das Programm ausgelassen werden.

4 Das “”-Symbol wird auf dem Rückstellungsbericht ausgedruckt, wenn es zu Überlauf in einem Zähler/Summenregister kommt.

Weiterführende Operationen und Einstellungen

Ausdrucken des PLU-Auslese/Rückstellberichts

Dieser Bericht zeigt die Verkäufe für die PLUs.

BEDIENUNG	BERICHT																																								
<div style="border: 1px solid black; padding: 5px; display: inline-block;"> X1/Z1 (Auslesen/Rückstellen) Betriebsmodusschalter </div> <div style="display: flex; justify-content: center; align-items: center; gap: 10px;"> <div style="border: 1px solid black; padding: 2px 5px; margin: 2px;">0</div> <div style="border: 1px solid black; padding: 2px 5px; margin: 2px;">1</div> <div style="border: 1px solid black; padding: 2px 5px; margin: 2px;">4</div> <div style="border: 1px solid black; padding: 2px 5px; margin: 2px;">CA/AMT /TEND</div> </div>	<table border="1" style="width: 100%; border-collapse: collapse;"> <tbody> <tr> <td>X</td> <td>PLU</td> <td>0000014</td> <td>Auslesesymbol/Titel des Berichts</td> </tr> <tr> <td></td> <td></td> <td></td> <td>Code des Berichts</td> </tr> <tr> <td>PLU0001</td> <td></td> <td>17</td> <td>PLU-Name/Anzahl der Posten</td> </tr> <tr> <td>0.53%</td> <td></td> <td>· 17.00</td> <td>Verkaufsverhältnis/PLU-Betrag</td> </tr> <tr> <td>#0001</td> <td></td> <td>42</td> <td>PLU-Code</td> </tr> <tr> <td>4.03%</td> <td></td> <td></td> <td></td> </tr> <tr> <td>#0100</td> <td></td> <td></td> <td></td> </tr> <tr> <td colspan="3" style="border-top: 1px dashed black;"></td> <td></td> </tr> <tr> <td>TL</td> <td></td> <td>188.61</td> <td>Gesamtzahl der Posten</td> </tr> <tr> <td></td> <td></td> <td>· 516.10</td> <td>Gesamtbetrag</td> </tr> </tbody> </table>	X	PLU	0000014	Auslesesymbol/Titel des Berichts				Code des Berichts	PLU0001		17	PLU-Name/Anzahl der Posten	0.53%		· 17.00	Verkaufsverhältnis/PLU-Betrag	#0001		42	PLU-Code	4.03%				#0100								TL		188.61	Gesamtzahl der Posten			· 516.10	Gesamtbetrag
X	PLU	0000014	Auslesesymbol/Titel des Berichts																																						
			Code des Berichts																																						
PLU0001		17	PLU-Name/Anzahl der Posten																																						
0.53%		· 17.00	Verkaufsverhältnis/PLU-Betrag																																						
#0001		42	PLU-Code																																						
4.03%																																									
#0100																																									
TL		188.61	Gesamtzahl der Posten																																						
		· 516.10	Gesamtbetrag																																						

Ausdrucken des stündlichen Verkaufs-Auslese/Rückstellberichts

Dieser Bericht zeigt die stündlichen Verkäufe.

BEDIENUNG	BERICHT																																																																
<div style="border: 1px solid black; padding: 5px; display: inline-block;"> X1/Z1 (Auslesen/Rückstellen) Betriebsmodusschalter </div> <div style="display: flex; justify-content: center; align-items: center; gap: 10px;"> <div style="border: 1px solid black; padding: 2px 5px; margin: 2px;">0</div> <div style="border: 1px solid black; padding: 2px 5px; margin: 2px;">1</div> <div style="border: 1px solid black; padding: 2px 5px; margin: 2px;">9</div> <div style="border: 1px solid black; padding: 2px 5px; margin: 2px;">CA/AMT /TEND</div> </div>	<table border="1" style="width: 100%; border-collapse: collapse;"> <tbody> <tr> <td>X</td> <td>HOURLY</td> <td>0000019</td> <td>Auslesesymbol/Titel des Berichts</td> </tr> <tr> <td></td> <td></td> <td></td> <td>Code des Berichts</td> </tr> <tr> <td>00:00->01:00</td> <td></td> <td></td> <td>Zeitbereich</td> </tr> <tr> <td></td> <td>CT</td> <td>1</td> <td>Anzahl der Kunden</td> </tr> <tr> <td>GROSS</td> <td></td> <td>· 1.10</td> <td>Bruttoverkaufsbetrag</td> </tr> <tr> <td>NET</td> <td>No</td> <td>1</td> <td>Anzahl der Kassenbon</td> </tr> <tr> <td>1.90%</td> <td></td> <td>· 1.20</td> <td>Verkaufsverhältnis/Nettoverkaufsbetrag</td> </tr> <tr> <td colspan="3" style="border-top: 1px dashed black;"></td> <td></td> </tr> <tr> <td>GROSS</td> <td></td> <td>· 3.45</td> <td></td> </tr> <tr> <td>NET</td> <td>No</td> <td>1</td> <td></td> </tr> <tr> <td>3.90%</td> <td></td> <td>· 3.59</td> <td></td> </tr> <tr> <td colspan="3" style="border-top: 1px dashed black;"></td> <td></td> </tr> <tr> <td>TL</td> <td>CT</td> <td>280</td> <td>Gesamtzahl der Kunden</td> </tr> <tr> <td>GROSS</td> <td></td> <td>· 1,937.61</td> <td>Bruttogesamtbetrag</td> </tr> <tr> <td>NET</td> <td>No</td> <td>25</td> <td>Gesamtzahl der Kassenbon</td> </tr> <tr> <td></td> <td></td> <td>· 2,096.80</td> <td>Nettogesamtbetrag</td> </tr> </tbody> </table>	X	HOURLY	0000019	Auslesesymbol/Titel des Berichts				Code des Berichts	00:00->01:00			Zeitbereich		CT	1	Anzahl der Kunden	GROSS		· 1.10	Bruttoverkaufsbetrag	NET	No	1	Anzahl der Kassenbon	1.90%		· 1.20	Verkaufsverhältnis/Nettoverkaufsbetrag					GROSS		· 3.45		NET	No	1		3.90%		· 3.59						TL	CT	280	Gesamtzahl der Kunden	GROSS		· 1,937.61	Bruttogesamtbetrag	NET	No	25	Gesamtzahl der Kassenbon			· 2,096.80	Nettogesamtbetrag
X	HOURLY	0000019	Auslesesymbol/Titel des Berichts																																																														
			Code des Berichts																																																														
00:00->01:00			Zeitbereich																																																														
	CT	1	Anzahl der Kunden																																																														
GROSS		· 1.10	Bruttoverkaufsbetrag																																																														
NET	No	1	Anzahl der Kassenbon																																																														
1.90%		· 1.20	Verkaufsverhältnis/Nettoverkaufsbetrag																																																														
GROSS		· 3.45																																																															
NET	No	1																																																															
3.90%		· 3.59																																																															
TL	CT	280	Gesamtzahl der Kunden																																																														
GROSS		· 1,937.61	Bruttogesamtbetrag																																																														
NET	No	25	Gesamtzahl der Kassenbon																																																														
		· 2,096.80	Nettogesamtbetrag																																																														

Ausdrucken des monatlichen Verkaufs-Auslese/Rückstellberichts

Dieser Bericht zeigt die monatlichen Verkäufe an.

BEDIENUNG	BERICHT																																																									
<div style="border: 1px solid black; padding: 5px; display: inline-block;"> X1/Z1 (Auslesen/Rückstellen) Betriebsmoduswechsler </div> <div style="display: flex; justify-content: center; gap: 10px;"> <div style="border: 1px solid black; padding: 2px 5px;">0</div> <div style="border: 1px solid black; padding: 2px 5px;">2</div> <div style="border: 1px solid black; padding: 2px 5px;">0</div> <div style="border: 1px solid black; padding: 2px 5px; font-size: 8px;">CA/AMT /TEND</div> </div>	<table border="1" style="width: 100%; border-collapse: collapse;"> <tr> <td>X MONTHLY</td> <td style="text-align: right;">0000020</td> <td>Auslesesymbol/Titel des Berichts Code des Berichts</td> </tr> <tr> <td>1.....</td> <td></td> <td>Datum eines Monats</td> </tr> <tr> <td>GROSS</td> <td style="text-align: right;">1236.76</td> <td>Bruttosymbol/Anzahl der Posten</td> </tr> <tr> <td></td> <td style="text-align: right;">·12,202.57</td> <td>Bruttoverkaufsbeitrag</td> </tr> <tr> <td>NET</td> <td style="text-align: right;">No 214</td> <td>Nettosymbol/Anzahl der Kunden</td> </tr> <tr> <td></td> <td style="text-align: right;">·12,202.57</td> <td>Nettoverkaufsbeitrag</td> </tr> <tr> <td colspan="3" style="text-align: center;">-----</td> </tr> <tr> <td>GROSS</td> <td style="text-align: right;">14,187.57</td> <td></td> </tr> <tr> <td></td> <td style="text-align: right;">·14,187.57</td> <td></td> </tr> <tr> <td>NET</td> <td style="text-align: right;">No 205</td> <td></td> </tr> <tr> <td></td> <td style="text-align: right;">·13,398.76</td> <td></td> </tr> <tr> <td colspan="3" style="text-align: center;">-----</td> </tr> <tr> <td>TL</td> <td></td> <td>Summensymbol</td> </tr> <tr> <td>GROSS</td> <td style="text-align: right;">9746.63</td> <td>Bruttosymbol/Anzahl der Posten</td> </tr> <tr> <td></td> <td style="text-align: right;">·161,022.49</td> <td>Bruttoverkaufsbeitrag</td> </tr> <tr> <td></td> <td style="text-align: right;">·16.52</td> <td>Durchschnittliche tägliche Bruttoverkäufe</td> </tr> <tr> <td>NET</td> <td style="text-align: right;">No 2351</td> <td>Nettosymbol/Anzahl der Kunden</td> </tr> <tr> <td></td> <td style="text-align: right;">·161,022.49</td> <td>Nettoverkaufsbeitrag</td> </tr> <tr> <td></td> <td style="text-align: right;">·68.49</td> <td>Durchschnittliche tägliche Nettoverkäufe</td> </tr> </table>	X MONTHLY	0000020	Auslesesymbol/Titel des Berichts Code des Berichts	1.....		Datum eines Monats	GROSS	1236.76	Bruttosymbol/Anzahl der Posten		·12,202.57	Bruttoverkaufsbeitrag	NET	No 214	Nettosymbol/Anzahl der Kunden		·12,202.57	Nettoverkaufsbeitrag	-----			GROSS	14,187.57			·14,187.57		NET	No 205			·13,398.76		-----			TL		Summensymbol	GROSS	9746.63	Bruttosymbol/Anzahl der Posten		·161,022.49	Bruttoverkaufsbeitrag		·16.52	Durchschnittliche tägliche Bruttoverkäufe	NET	No 2351	Nettosymbol/Anzahl der Kunden		·161,022.49	Nettoverkaufsbeitrag		·68.49	Durchschnittliche tägliche Nettoverkäufe
X MONTHLY	0000020	Auslesesymbol/Titel des Berichts Code des Berichts																																																								
1.....		Datum eines Monats																																																								
GROSS	1236.76	Bruttosymbol/Anzahl der Posten																																																								
	·12,202.57	Bruttoverkaufsbeitrag																																																								
NET	No 214	Nettosymbol/Anzahl der Kunden																																																								
	·12,202.57	Nettoverkaufsbeitrag																																																								

GROSS	14,187.57																																																									
	·14,187.57																																																									
NET	No 205																																																									
	·13,398.76																																																									

TL		Summensymbol																																																								
GROSS	9746.63	Bruttosymbol/Anzahl der Posten																																																								
	·161,022.49	Bruttoverkaufsbeitrag																																																								
	·16.52	Durchschnittliche tägliche Bruttoverkäufe																																																								
NET	No 2351	Nettosymbol/Anzahl der Kunden																																																								
	·161,022.49	Nettoverkaufsbeitrag																																																								
	·68.49	Durchschnittliche tägliche Nettoverkäufe																																																								

Ausdrucken des Gruppen-Auslese/Rückstellberichts

Dieser Bericht zeigt die Summen der PLU/Warengruppen.

BEDIENUNG	BERICHT																																							
<div style="border: 1px solid black; padding: 5px; display: inline-block;"> X1/Z1 (Auslesen/Rückstellen) Betriebsmoduswechsler </div> <div style="display: flex; justify-content: center; gap: 10px;"> <div style="border: 1px solid black; padding: 2px 5px;">0</div> <div style="border: 1px solid black; padding: 2px 5px;">1</div> <div style="border: 1px solid black; padding: 2px 5px;">6</div> <div style="border: 1px solid black; padding: 2px 5px; font-size: 8px;">CA/AMT /TEND</div> </div>	<table border="1" style="width: 100%; border-collapse: collapse;"> <tr> <td>X GROUP</td> <td style="text-align: right;">0000016</td> <td>Auslesesymbol/Titel des Berichts Code des Berichts</td> </tr> <tr> <td>GROUP01</td> <td style="text-align: right;">203.25</td> <td>Gruppen-Nr./Anzahl der Posten</td> </tr> <tr> <td>33.87%</td> <td style="text-align: right;">·1,108.54</td> <td>Verkaufsverhältnis/Gruppenbetrag</td> </tr> <tr> <td>GROUP02</td> <td style="text-align: right;">183</td> <td></td> </tr> <tr> <td>40.58%</td> <td style="text-align: right;">·1,327.80</td> <td></td> </tr> <tr> <td>GROUP03</td> <td style="text-align: right;">12</td> <td></td> </tr> <tr> <td>0.16%</td> <td style="text-align: right;">·13.25</td> <td></td> </tr> <tr> <td colspan="3" style="text-align: center;">-----</td> </tr> <tr> <td>GROUP99</td> <td style="text-align: right;">13</td> <td></td> </tr> <tr> <td>0.54%</td> <td style="text-align: right;">·17.80</td> <td></td> </tr> <tr> <td colspan="3" style="text-align: center;">-----</td> </tr> <tr> <td>TL</td> <td style="text-align: right;">862</td> <td>Gruppengesamtanzahl der Posten</td> </tr> <tr> <td></td> <td style="text-align: right;">·3,272.00</td> <td>Gruppengesamtbetrag</td> </tr> </table>	X GROUP	0000016	Auslesesymbol/Titel des Berichts Code des Berichts	GROUP01	203.25	Gruppen-Nr./Anzahl der Posten	33.87%	·1,108.54	Verkaufsverhältnis/Gruppenbetrag	GROUP02	183		40.58%	·1,327.80		GROUP03	12		0.16%	·13.25		-----			GROUP99	13		0.54%	·17.80		-----			TL	862	Gruppengesamtanzahl der Posten		·3,272.00	Gruppengesamtbetrag
X GROUP	0000016	Auslesesymbol/Titel des Berichts Code des Berichts																																						
GROUP01	203.25	Gruppen-Nr./Anzahl der Posten																																						
33.87%	·1,108.54	Verkaufsverhältnis/Gruppenbetrag																																						
GROUP02	183																																							
40.58%	·1,327.80																																							
GROUP03	12																																							
0.16%	·13.25																																							

GROUP99	13																																							
0.54%	·17.80																																							

TL	862	Gruppengesamtanzahl der Posten																																						
	·3,272.00	Gruppengesamtbetrag																																						

Weiterführende Operationen und Einstellungen

• Periodischer Verkaufs-Auslesebericht ("X2"-Modus)

Sie können die Ausleseberichte jederzeit während des Geschäftstages ausdrucken, ohne dadurch die im Speicher der Registrierkasse abgelegten Daten zu beeinflussen.

• Periodischer Verkaufs-Rückstellbericht ("Z2"-Modus)

Sie sollten diesen Bericht am Ende des Geschäftstages ausdrucken.

Ausdrucken der periodischen Verkaufs-Auslese/Rückstellberichte 1/2

Diese Berichte zeigen die Einzelheiten der Verkäufe für jeweils zwei gewünschte Perioden an.

BEDIENUNG

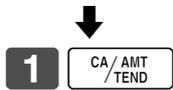

BERICHT

ZZ1	BATCH02			Titel des Berichts
ZZ1	FIX	0001		Titel des festen Summenberichts/ Rückstellungszähler
		0001111		Code des Berichts
GROSS		981.25		Bruttosumme *2
		-6,574.40		
NET	No	111		Nettosumme *2
		-7,057.14		
CAID		-6,919.04		Bargeld in Schublade *2
CHID		-139.04		Anschreibbetrag in Schublade *2
CKID		-859.85		Scheckbetrag in Schublade *2
CRID(1)		-709.85		Kreditbetrag in Schublade *2
RF	No	3		Rückzahlungsmodus *2
		-10.22		
CUST	CT	111		Anzahl der Kunden *2
AVRG		-63.57		Durchschnittliche Verkäufe pro Kunde *2
DC		-1.22		Diskontsumme *2
REF		-2.42		Rückzahlungstaste *2
CLEAR	No	85		Zählung der Betätigungen der Löschtaste *2
ROUND		-0.00		Rundungssumme *2
CANCEL	No	2		Stornierung *2
		-12.97		
TA1		-2,369.69		Steuerpflichtiger Betrag 1 *2
TX1		-128.86		Steuerbetrag 1 *2
TA2		-2,172.96		Steuerpflichtiger Betrag 2 *2
TX2		-217.33		Steuerbetrag 2 *2
ZZ1	TRANS	0001		Titel des Funktionstastenberichts/ Rückstellungszähler
		0001112		Code des Berichts
CASH	No	362		Funktionstastenzähler/Betrag *1
		-1,638.04		
CHARGE	No	56		
		-1,174.85		
RC	No	4		
		-810.00		
PD	No	5		
		-5.00		
COB	No	14		
		-20.00		
RCT	No	3		
NS	No	5		

ZZ1 DEPT		0001	Titel des Warengruppenberichts/Rückstellungszähler
		0001115	Code des Berichts
DEPT01		38	Warengruppenname/Anzahl der Posten* ¹
8.13%		.257.53	Verkaufsverhältnis/Betrag
DEPT01		183	
		.1.362.00	
<hr/>			
TL		88.61	Gesamtzahl der Posten
		.1.916.10	Gesamtbetrag
<hr/>			
ZZ1 CASHIER		0001	Titel des Verkäuferberichts/Rückstellungszähler
		0001117	Code des Berichts
C01	1	Verkäufername/Schubladen-Nr.
GROSS		421.25	Bruttosumme
		.2.872.28	
NET	No	111	Nettosumme
		.1.845.35	
CAID		.1.057.14	Bargeld in Schublade
CHID		.139.04	
RF	No	1	Rückzahlungsmodus
		.1.00	
CLEAR	No	5	Zählung der Betätigungen der Löschtaste
		.4.43	
C02	1	Verkäufername/Schubladen-Nr.

*¹ Die Nullsummen für Warengruppen/Funktionen (sowohl der Betrag als auch die Anzahl der Posten ist Null) werden nicht ausgedruckt.

*² Diese Posten können durch Programmierung ausgelassen werden.

Auslesen des Programms der Registrierkasse

Ausdrucken des Einheitspreis/Kursprogramms (ausgenommen PLU)

BEDIENUNG

BERICHT

PGM
Betriebsmoduswechsler



1 SUB
TOTAL



SUB
TOTAL

P01.....			Programm-Auslesesymbol
CASH		@100.00	Transaktionstasten-Einheitspreis oder -Kurs
CHECK		@1.00	
-		@1.00	
%		10%	

DEPT01		0001-05	Warengruppen-Beschreibung/ Satz-Nr./Datei-Nr.
	1.2	@1.00	Einheitsmenge/Einheitspreis
DEPT02		0002-05	
	1	@2.00	

Ausdrucken des Tastenbeschreibungs-, Namens-, Meldungsprogramms (ausgenommen PLU)

BEDIENUNG

BERICHT

PGM

Betriebsmodusschalter



2 SUB
TOTAL



SUB
TOTAL

P02.....		Programm-Auslesesymbol
GR0SS	0001-01	
NET	0002-01	
CAID	0003-01	Festes Summenzeichen
CASH	0004-01	
CHARGE	0001-02	
CHE	0002-02	Zeichen der Transaktionstaste
	0003-02	
DEPT01	0001-05	
DEPT02	0002-05	Zeichen der Warengruppe
DEPT	0003-05	
	0004-05	
GROUP01	0001-06	
GROUP02	0002-06	Zeichen der Gruppe
GR	0003-06	
	0004-06	
C01	0001-07	
C02	0002-07	Zeichen des Verkäufers
C03	0003-07	
	0004-07	
GT1	0001-20	
GT2	0002-20	Gesamtsummenzeichen
GT3	0003-20	
. @No/ **	0001-23	
NoCT @LB *QT	0002-23	Spezialzeichen
y	0003-23	
FIX	0001-24	
TRANS	0002-24	Zeichen der Kopfzeile des Berichts
PLU	0003-24	
	0004-24	
BATCH 01	0001-29	
BATCH 02	0002-29	Zeichen für Stapel-X/Z
BATCH 03	0003-29	
	0004-29	
0001-32		
YOUR RECEIPT		Kassenbon-Meldung
0002-32		
THANK YOU		
0001-39		
CHARACTER RECALL*****		Aufrufzeichen

0002-39		
CALL*****		
MC#01	0001-91	Maschinen-Nr.
0001-96		
AT COMMAND*****		AT-Befehl

0002-96		
ATA AT14		
PASSWORD	0001-97	Online-Passwort

Weiterführende Operationen und Einstellungen

Ausdrucken des allgemeinen Steuerungsprogramms, der Eingabepflicht und des Tastenprogramms

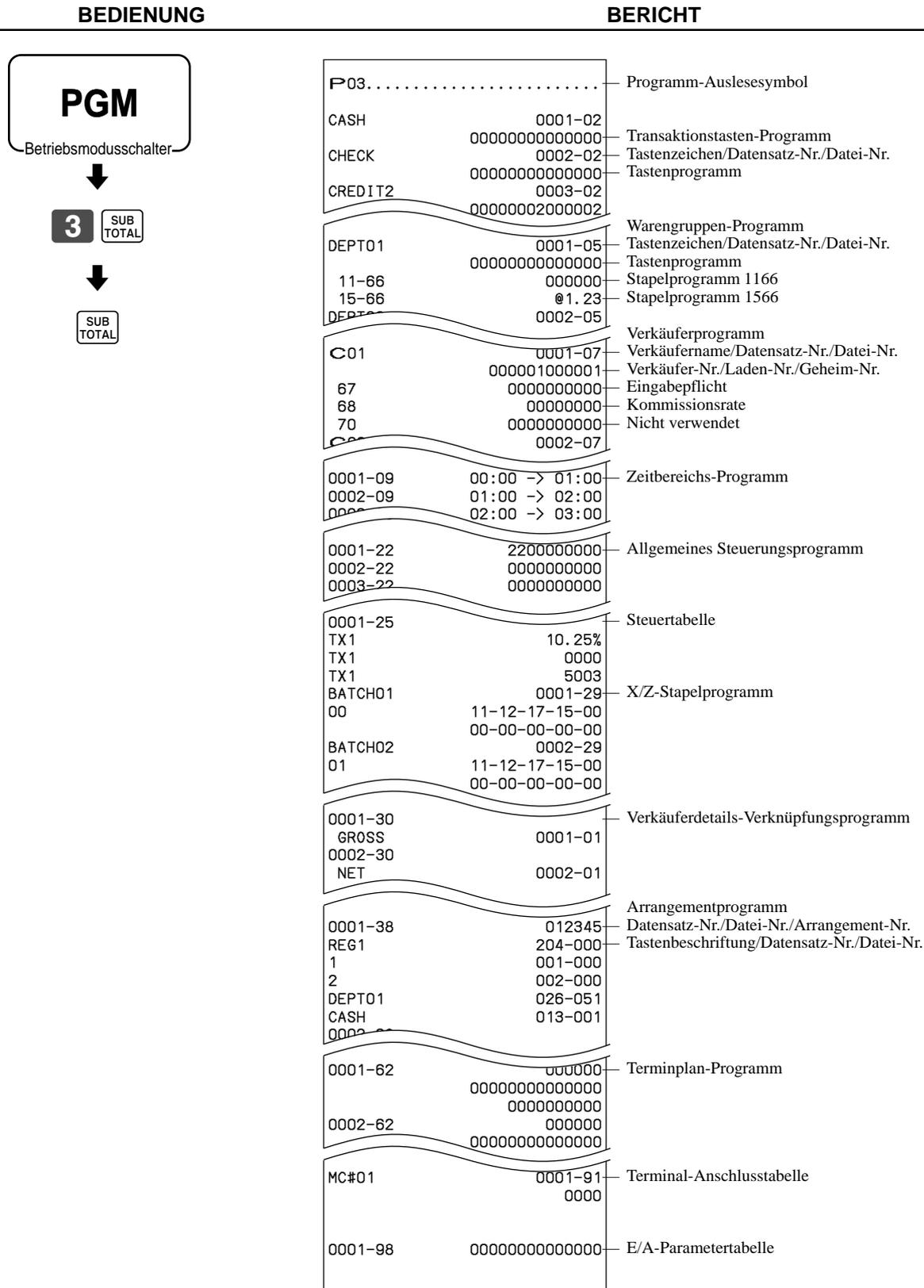

Ausdrucken des Tastatur-Layout-Programms

BEDIENUNG

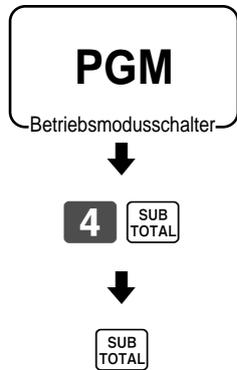

BERICHT

P04.....	Programm Auslesesymbol
1-----	Funktionszeichen/Satz-Nr./
00	0015-02 Datei-Nr.
.	011-096 Harttastencode/Funktionscode
	0013-02
	012-098
CASH	0001-02

Ausdrucken des PLU-Programms

BEDIENUNG

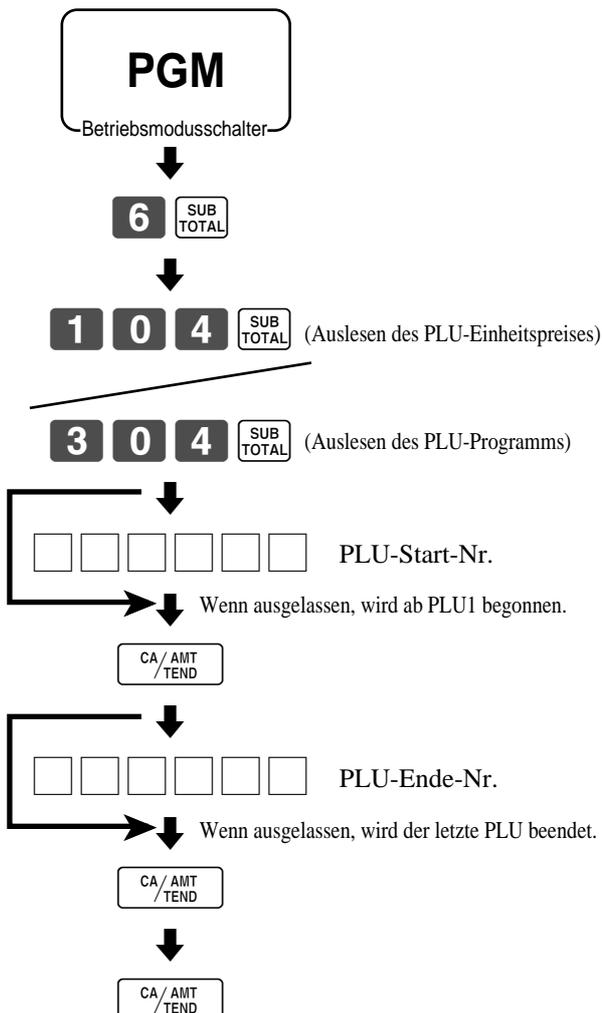

BERICHT

P01.....	Programm-Auslesesymbol
#0001 - #0003	Auslesebereich
PLU0001	0001-04 Postenzeichen/Satz-Nr./Datei-Nr.
	#000001 Zufallscode
1.2	@1.00 Einheitsmenge/Einheitspreis
PLU0002	0002-04
	#000002
1	@2.00
P03.....	Programm-Auslesesymbol
#0001 - #0003	Auslesebereich
PLU0001	0001-04 Postenzeichen/Satz-Nr./Datei-Nr.
	0000000000000000 Stapelprogramm 01 ~ 1066, 18 ~ 1966
11-66	000000 Stapelprogramm 1166
12-66	#000001 Stapelprogramm 1266
13-66	<- 0001-28 Stapelprogramm 1366
15-66	@1234.56 Stapelprogramm 1566
PLU0002	0002-04
	0000000000000000
11-66	000000

Weiterführende Operationen und Einstellungen

Störungsbeseitigung

Dieser Abschnitt beschreibt, was Sie tun können, wenn es während des Betriebs zu Problemen kommt.

Wenn ein Fehler auftritt

Fehler werden durch Fehlercodes angezeigt. Falls dies eintritt, können Sie normalerweise anhand der nachfolgend aufgelisteten Codes das Problem auffinden.

Fehlercode	Bedeutung	Abhilfe
E001	Position des Betriebsmoduswählers wurde vor dem Abschließen geändert.	Schalten Sie den Betriebsmoduswähler auf die ursprüngliche Position zurück und schließen Sie die Operation ab.
E003	Die Verkäufertaste wurde gedrückt, bevor eine unter einer anderen Verkäufertaste ausgeführte Registrierung abgeschlossen wurde. Der angemeldete Verkäufer unterscheidet sich von dem Verkäufer, der die Verkäufer-Unterbrechungsregistrierung durchgeführt hat.	Drücken Sie die ursprüngliche Verkäufertaste und schließen Sie die Transaktion ab, bevor Sie eine andere Verkäufertaste drücken. Ordnen Sie die entsprechende Verkäufersnummer zu.
E004	Initialisierung oder Freigabe der Maschinenverriegelung wird ausgeführt.	Beenden Sie die Operation.
E008	Registrierung ohne Eingabe einer Verkäufersnummer.	Geben Sie eine Verkäufersnummer ein.
E009	Operation ohne Eingabe eines Passwortes.	Geben Sie das Passwort ein.
E010	Registrierung wird bei geöffneter Schublade ausgeführt. Die Schublade verbleibt länger geöffnet, als es über das Programm gestattet ist (Schubladen-Öffnungsalarm).	Schließen Sie die Schublade.
E011	Registrierung wird bei geöffneter Schublade versucht.	Schließen Sie die Schublade.
E015	Druckerfehler Papierstau Druckkopf wird freigegeben.	Papierstau beheben. Druckkopf verriegeln.
E016	Zwei aufeinander folgende Transaktionen wurden in dem Rückzahlungsmodus versucht.	Schalten Sie auf einen anderen Betriebsmodus und dann zurück auf den RF-Modus, um die nächste Transaktion auszuführen.
E018	Es wurde die Registrierung eines Artikels versucht, ohne eine Tischnummer einzugeben.	Geben Sie eine Tischnummer ein.
E019	Die Abschlussoperation wurde versucht, ohne die Anzahl der Kunden einzugeben.	Geben Sie die Anzahl der Kunden ein.
E021	Kein mit einer Warengruppe verknüpfter PLU wird registriert.	Berichtigen Sie das Programm.
E026	Kein Zusatz/Vorbereitungs-PLU wird registriert.	Registrieren Sie den Zusatz/Vorbereitungs-PLU.
E029	Registrierung eines Postens ist bei teilweiser Barzahlung verboten.	Schließen Sie die Transaktion ab.
E030	Es wurde versucht eine Transaktion abzuschließen, ohne die Steuer zu registrieren.	Registrieren Sie die Steuer mit der <RATE TAX>-Taste..
E031	Es wurde versucht eine Transaktion abzuschließen, ohne die Zwischensumme zu bestätigen.	Drücken Sie die <SUBTOTAL>-Taste.
E033	Es wurde versucht eine Transaktion abzuschließen, ohne den übergebenen Geldbetrag einzugeben.	Geben Sie den übergebenen Geldbetrag ein.
E035	Das Wechselgeld übersteigt die voreingestellte Grenze.	Geben Sie nochmals den übergebenen Geldbetrag ein.
E036	Der Inhalt der Schublade übersteigt den programmierten Grenzwert.	Führen sie die Abholungsoperation aus.
E037	Höchstbetrag-Verriegelungs- oder Niedrigstellen-Verriegelungsfehler.	Geben Sie den richtigen Betrag ein.
E038	Lese/Rückstelloperation ohne Deklaration des Bargeldbetrages in der Schublade. Dieser Fehler erscheint nur, wenn diese Funktion aktiviert ist.	Führen Sie die Gelddeklaration aus.
E040	Es wurde versucht eine Transaktion abzuschließen, ohne einen Gäste-Kassenbon auszugeben.	Geben Sie einen Gäste-Kassenbon aus.
E046	Registrationspuffer voll.	Schließen Sie die Transaktion ab.
E049	Indexspeicher voll.	Schließen Sie die Transaktion ab und schließen Sie die gegenwärtig verwendete Zahlzettelnummer.
E050	Detailspeicher voll.	Schließen Sie die Transaktion ab und schließen Sie die gegenwärtig verwendete Zahlzettelnummer.
E059	Posten wurden registriert, ohne die <EAT-IN>- oder <TAKEOUT>-Taste zu drücken.	Drücken Sie die <EAT-IN>- oder <TAKEOUT>-Taste.
E075	Es wurde versucht eine Transaktion abzuschließen, wenn der Saldo weniger als oder gleich Null beträgt.	Registrieren Sie Artikel, bis der Saldo ein positiver Betrag wird.
E139	Es wurde versucht mittels <->, <CPN>- oder <VOID>-Taste zu registrieren, wenn der Saldo negativ wird.	Geben Sie den richtigen Minus/Kuponbetrag ein.
E146	Arrangementdatei voll.	Stellen Sie das Arrangement richtig ein.
E153	Kein zufälliger PLU-Code ist eingestellt.	Stellen Sie den zufälligen PLU-Code ein.

Wenn die Registrierkasse nicht arbeitet

Führen Sie die folgende Kontrolle aus, wenn die Registrierkasse nach dem Einschalten sofort eine Fehlerbedingung anzeigt. Die Ergebnisse dieser Kontrolle werden von dem Kundendienstpersonal benötigt; führen Sie daher unbedingt diese Kontrolle aus, bevor Sie sich an einen CASIO Kundendienst wenden.

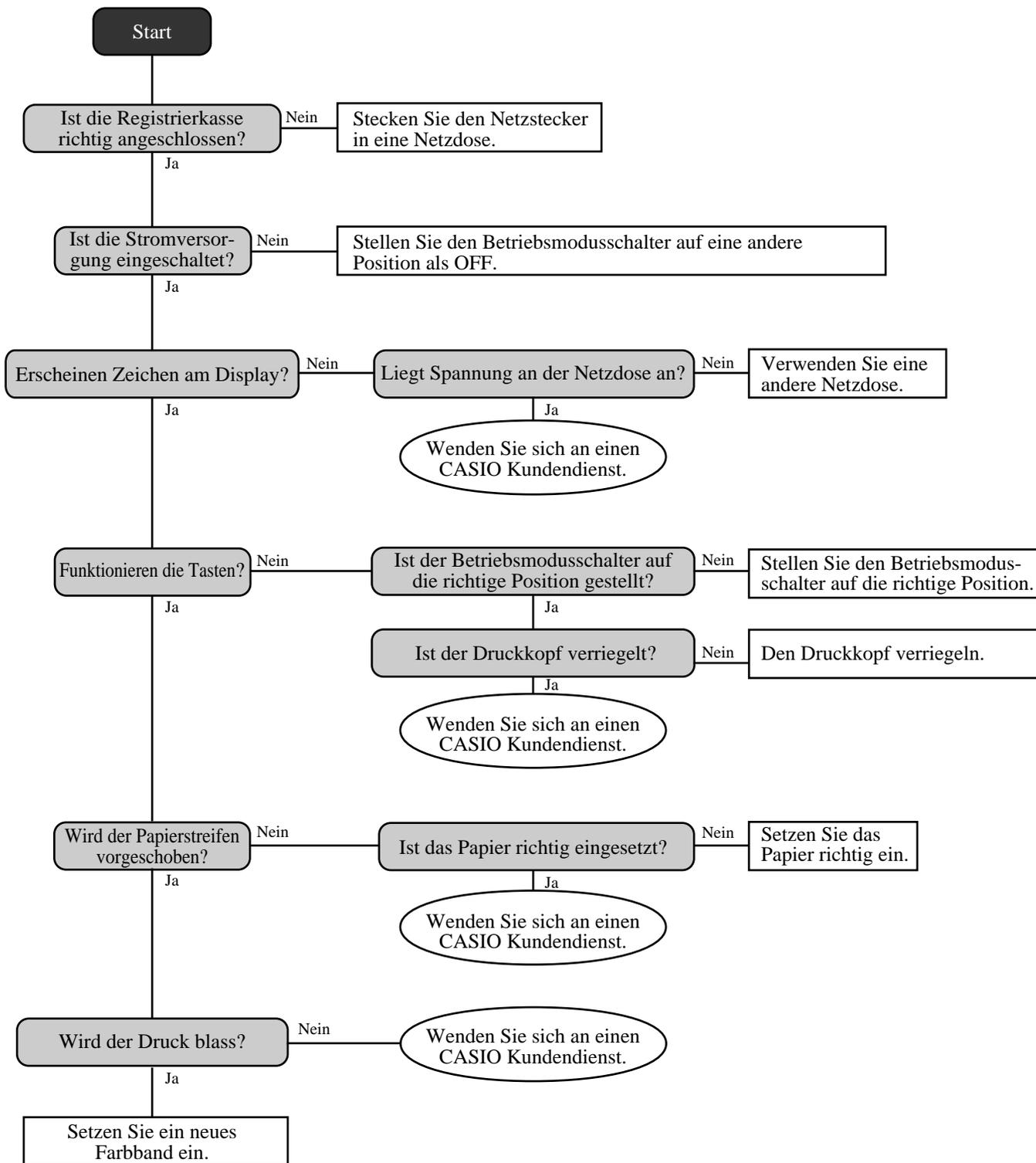

Freigabe der Maschinenverriegelung

Falls Sie einen Bedienungsfehler begehen, kommt es zu einer Verriegelung der Registrierkasse, um Beschädigung der programmierten und voreingestellten Daten zu verhindern. Sollte dies eintreten, können Sie den folgenden Vorgang verwenden, um die Verriegelung freizugeben, ohne irgendwelche Daten zu verlieren.

- 1 Schalten Sie die Registrierkasse aus.
- 2 Stecken Sie den PGM-Schlüssel in den Betriebsmodusschalter.
- 3 Drücken Sie die -Taste nieder, und drehen Sie den Betriebsmodusschalter auf den PGM-Modus.
- 4 Das Display zeigt zehn Buchstaben "F" an, worauf Sie die -Taste freigeben können.
- 5 Drücken Sie die -Taste. Das Display zeigt zehn Buchstaben "F" an und es wird ein Kassenbon ausgegeben.

Wichtig!

Falls die Registrierkasse keine zehn "F" anzeigt, drücken Sie niemals die -Taste, sondern rufen Sie den Kundendienst.

Bei Stromausfall

Falls die Stromversorgung der Registrierkasse auf Grund von Stromausfall oder einem anderen Grund unterbrochen wird, warten Sie einfach, bis die Stromversorgung wieder hergestellt wird. Die Einzelheiten einer gerade ausgeführten Transaktion sowie die im Speicher abgelegten Verkaufsdaten werden durch die Speicherschutzbatterien geschützt.

- Stromausfall während der Registrierung
Die Zwischensumme für bis zum Stromausfall registrierte Artikel bleibt im Speicher erhalten. Sie können mit der Registrierung fortsetzen, sobald die Stromversorgung wieder hergestellt ist.
- Stromausfall während des Ausdrucks eines Auslese/Rückstellberichts
Die vor dem Stromausfall bereits ausgedruckten Daten bleiben im Speicher erhalten. Nach Wiederherstellung der Stromversorgung, setzt die Registrierkasse mit der Ausgabe des Berichts fort.
- Stromausfall während des Ausdrucks eines Kassenbons oder des Journalstreifens
Das Ausdrucken wird nach Wiederherstellung der Stromversorgung fortgesetzt. Eine Zeile, die ausgedruckt wurde, als es zum Stromausfall kam, wird nochmals vollständig ausgedruckt.
- Sonstiges
Das Stromausfallsymbol wird ausgedruckt und jeder Posten, der ausgedruckt wurde, als es zum Stromausfall kam, wird nochmals vollständig ausgedruckt.

Die Speicherschutzbatterie wird kontinuierliche aufgeladen und entladen, wenn Sie die Registrierkasse während des normalen Betriebs ein- und ausschalten. Dadurch sinkt die Kapazität dieser Batterie nach einer Verwendung über etwa fünf Jahre ab.

Wichtig!

- Denken Sie immer daran, dass eine schwache Batterie zum Verlust von wertvollen Transaktionsdaten führen kann.
- Ein Etikett an der Rückseite der Registrierkasse zeigt die normale Lebensdauer der in Ihre Registrierkasse eingebauten Batterie an.
- Lassen Sie die Batterie innerhalb der auf diesem Etikett angegebenen Frist von Ihrem Fachhändler austauschen.

Auswechseln des Journalstreifens

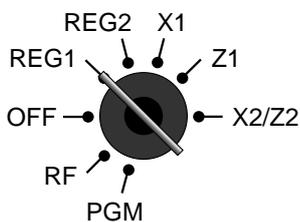

1

Stellen Sie den Betriebsmodusschalter auf Position REG1 und entfernen Sie den Druckerdeckel.



2

Drücken Sie die **JOURNAL FEED**-Taste, um etwa 20 cm Papierstreifen vorzuschieben.



6

Schneiden Sie den Journalstreifen gemäß Abbildung durch.



3

Schneiden Sie den Journalstreifen an einer Stelle ab, an der nichts aufgedruckt ist.



7

Drücken Sie die **JOURNAL FEED**-Taste, um den restlichen Papierstreifen aus dem Drucker auszustößen.



4

Entfernen Sie die Journalstreifen-Aufwickelspule aus ihrem Halter.



8

Ziehen Sie niemals den Papierstreifen mit der Hand aus dem Drucker. Anderenfalls kann der Drucker beschädigt werden.



5

Schieben Sie den bedruckten Journalstreifen von der Aufwickelspule.



9

Entfernen Sie die alte Papierrolle aus der Registrierkasse.

10

Setzen Sie eine neue Papierrolle ein, wie es auf Seite 10 dieser Anleitung beschrieben ist.

Auswechseln des Kassenbonnstreifens

Befolgend Sie den Schritt **1** unter "Auswechseln des Journalstreifens" auf der vorhergehenden Seite.



2

Schneiden Sie den Kassenbonnstreifen gemäß Abbildung durch.



4

Ziehen Sie niemals den Papierstreifen mit der Hand aus dem Drucker. Anderenfalls kann der Drucker beschädigt werden.



3

Drücken Sie die **RECEIPT FEED**-Taste, um den restlichen Papierstreifen aus dem Drucker auszustößen.

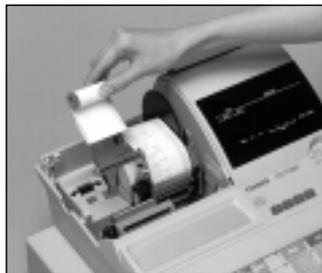

5

Entfernen Sie die alte Papierrolle aus der Registrierkasse.

6

Setzen Sie eine neue Papierrolle ein, wie es auf Seite 11 dieser Anleitung beschrieben ist.

Optionen

Wasserdichte Abdeckung: WT-77

Für Einzelheiten wenden Sie sich an Ihren CASIO Fachhändler.

Technische Daten

Eingabemethode

Eingabe: 10er Tastatur, Pufferspeicher 8 Tasten (2 Tasten Roll-Over)

Warengruppe: Vollständiges Tastensystem

Display

Betrag mit 10 Stellen (Nullunterdrückung); Warengruppen-Nr., PLU-Nr., Anzahl der Wiederholungen, Summe, Wechselgeld, Kassenbon ein/aus, Transaktions-Indikator

Drucker

Kassenbon: Alphanumerisches Punktmatrix-System mit 31 Stellen, Kassenbon-Ein/Aus-Schalter (Taste)
Der Geschäftsname oder ein Werbespruch kann ausgedruckt werden.

Journal: Alphanumerisches Punktmatrix-System mit 31 Stellen

Automatisches Aufwickeln auf Aufwickelspule

Sensor für Ende des Journalstreifens (Option)

Papierrolle: 58 (B) × 83 (D) mm

Papiervorschub: Separat für Kassenbon und Journalstreifen

Druckgeschwindigkeit: Ca. 15 Zeilen/Sekunde

Auflistungskapazität

Betrag: 99999999

Stückzahl: 9999.999

Übergebener Betrag: 9999999999

Prozent: 99.99

Steuersatz: 9999.9999

Zahlen: 9999999999999999

Chronologische Daten

Datumsdruck: Automatisches Ausdrucken des Datums am Kassenbon und Journalstreifen, automatischer Kalender

Zeitdruck: Automatisches Ausdrucken der Zeit am Kassenbon und Journalstreifen, 24-Stunden-System

Alarm

Tastenbestätigungston, Fehleralarm, Wachalarm

Speicherschutzatterie

Eine volle Aufladung über 48 Stunden schützt den Speicher für ca. 90 Tage.

Die Batterie sollte alle fünf Jahre ausgetauscht werden.

Stromversorgung/Leistungsaufnahme

Siehe das Typenschild an der Registrierkasse.

Zul. Betriebstemperatur

0°C bis 40°C

Zul. Luftfeuchtigkeit

10 bis 90%

Abmessungen und Gewicht

454 mm (H) × 345 mm (B) × 218 mm (T) /6.5 kg

..... Ohne Schublade

Summenregister

Kategorie	Anzahl der Summenregister	Inhalt				Periodische Summenregister
		Betrag (10 Stellen)	Anzahl der Posten (6-stellige Ganzzahl/3 Dezimalstellen)	Zählung (4 Stellen)	Anzahl der Kunden (6 Stellen)	
Warengruppe	Bis zu 15	✓	✓			✓
PLU	Bis zu 100	✓	✓			
Verkäufer	10	✓	✓	✓		✓
Stündliche Verkäufe	24	✓			✓	
Monatliche Verkäufe	31	✓	✓		✓	
Transaktion	Variabel mit Programm	Variabel mit Programm				✓
Nicht rückstellbare Gesamtsumme	3	✓ (16 Stellen)				
Rückstellungszähler	12			✓		
Fortlaufende Nr.	1			✓ (6 Stellen)		

* Änderungen der technischen Daten und des Designs ohne Vorankündigung vorbehalten.

A

Abhebung 40
Addition (+) 48, 68
Allgemeine Steuerung 55
Alphabetische Taste 78
Anschreiben 23, 65
Arrangement 50, 69
Aufschlag (%/+) 48, 67, 81
Auslesebericht 82
Auszahlung 23, 39, 66

B

Bargeld/übergabener Betrag 23, 47, 65
Berichtigung 41
Beschriftung 71
Betriebsmodusschalter 17
Betriebsmodustaste 17

D

Darlehen 40
Datumsanzeige 26
Datumseinstellung 12
Deklaration 81
Depot 81
Diskont (%/-) 22, 32, 67
Display 20
Durchsicht 81

E

Einzahlung 23, 39, 66
Einzelposten 27, 31, 47
Euro 23, 36

F

Fehlerberichtigung 22, 41
Fehlercode 94
Feste Gesamtsumme 73
Feste Zeichencodetaste 78
Feste Zeichentaste 78
Finanzieller Auslesebericht 83
Fortlaufende Nummer 24
Freigabe der Maschinenverriegelung 96
Fußzeilenmeldung 24, 71

G

Gelddeklaration 83, 85
Geldlade (Schublade) 18
Gemischte Übergabe 35
Gruppen-Auslese/Rückstellungsbericht 87

H

Hauptdisplay 20
Heimservice (TAKEOUT) 81
Höchstbetrag-Begrenzung 29

I

Indikator 21
Individueller Verkäufer-Auslese/Rückstellungsbericht 83
Individueller Warengruppen-,
PLU/PLU-Auslesebericht 82

J

Journalstreifen 10, 24, 97
Journalstreifen auslassen 24

K

Kassenbon 10, 24, 98
Kassenbon ein/aus 22
Kassenbon-Ein/Aus-Schalter/Taste 16
Kassenbonausgabe nach Transaktionsabschluss 22, 70
Kassensoll 81
Kommissionsrate 54
Kopfzeile des Berichts 71, 74
Kredit 23, 35, 66
Kubik 70, 81
Kundendisplay 21
Kundennummer 81
Kupon 23, 49, 68

L

Leerstellentaste 78
Logo-Meldung 24, 71
Lokalservice (EAT-IN) 81

M

Manuelle Steuer 81
Maschinenmerkmale 55
Maschinenummer 24
Mehrwertsteuer 23, 32
Meldung 24, 71
Menüumschaltung 81
Minus (-) 22, 33
Monatliche Verkäufe 87
Monatlicher Verkaufs-Auslese/Rückstellungsbericht 87
Multiplikation 22, 28, 31, 70

N

Neuer Saldo 81
Nichtaddier 22, 81
Nichtverkauf 22, 43, 67

- O**
- Offen 22
 - Option 98
- P**
- Papierrolle 16
 - Papiervorschub 22
 - Periodische Verkäufe 88
 - PLU (abrufbarer Festpreisartikel)
20, 22, 30, 62, 77, 82, 86
 - PLU-Auslese/Rückstellungsbericht 86
 - PLU-Folientaste 81
 - Postenzähler 24
 - Preis 23
 - Programmmentaste 78
- Q**
- Quadrat 70, 81
- R**
- Rechnungskopie 81
 - Reduktion (-) 33, 68
 - RF-Modus 38
 - Rückgabe 38
 - Rückschritttaste 78
 - Rückstellungsbericht 44, 82
 - Rückzahlung 22, 38, 39
- S**
- Scheck 23, 35, 65
 - Singapur-Steuer 15
 - Sonderzeichen 71, 75
 - Steuerfrei 81
 - Steuerpflichtiger Betrag 24
 - Steuersatz 81
 - Steuerstatus 24
 - Steuertabelle 13
 - Stornieren 22, 41, 43
 - Stromausfall 96
 - Stückzahl/für 70
 - Stündlicher Verkaufs-Auslese/Rückstellungsbericht 86
- T**
- Täglicher Verkaufs-Auslese/Rückstellungsbericht 84
 - Täglicher Verkaufs-Rückstellungsbericht 44
 - Tastatur 22
 - Taste für Buchstaben der doppelten Größe 78
 - Tastenlayout 80
 - Text aufrufen 81
 - Tischnummer 81
 - Trinkgeld 81
- U**
- Übungsstatus 54
 - Umsatzsteuer 14
 - Umschalttaste 78
 - Ungültig 81
- V**
- Verkaufssteuer 14
 - Verkäufer 46, 54
 - Verkäufer-Auslese/Rückstellungsbericht 83
 - Verkäufer-Geheimnummertaste 18
 - Verkäufername 24, 71
 - Verkäufernummer 54
 - Verkäufer Schloss/schlüssel 18
 - Verkäuferfaste 18
 - Verkäuferunterbrechung 46
 - Voreingestellter Preis 29
 - Vorhergehender Saldo 81
- W**
- Währungsumwandlung 51, 69
 - Warengruppe 20, 23, 27, 28, 62, 76, 82
 - Warenzwichensumme 81
 - Wasserdichte Abdeckung 99
 - Wechselgeld 27
 - Werbeprosch 24, 71
 - Wiederholung 20, 21, 27, 31
- Z**
- Zahlungsmittelwechsel 22
 - Zeichencode 79
 - Zeicheneingabetaste 78
 - Zeichentastatur 78
 - Zeitanzeige 26
 - Zeiteinstellung 12
 - Zwichensumme 23, 27
 - Zwichensumme des steuerpflichtigen Betrags 81
 - Zwichensumme des vorhergehenden Saldos 81

MEMO

CASIO®

CASIO COMPUTER CO., LTD.
6-2, Hon-machi 1-chome
Shibuya-ku, Tokyo 151-8543, Japan

CE-T300D*G
SA0106-D Printed in Malaysia