

EXILIM

S

Cámara digital

EX-Z60/EX-Z60DX

Guía del usuario

Muchas gracias por la compra de este producto CASIO.

- Antes de usarlo, asegúrese de leer las precauciones contenidas en esta guía del usuario.
- Guarde esta guía del usuario en un lugar seguro para tenerlo como referencia futura.
- Para una información más actualizada de este producto, visite el sitio Web EXILIM oficial en: <http://www.exilim.com/>.

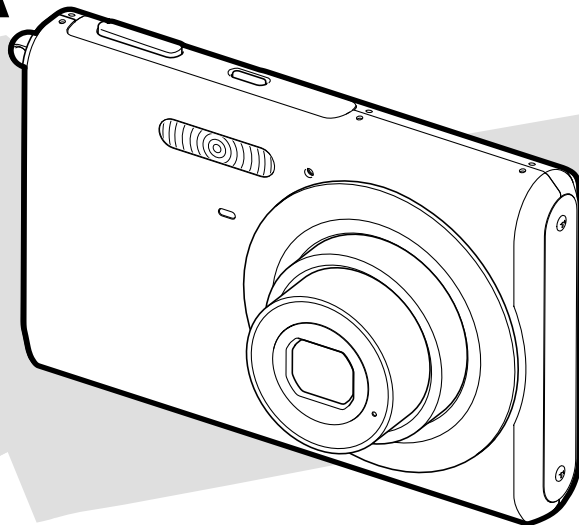

K815PCM1DKX

CASIO®

INTRODUCCIÓN

Desembalaje (EX-Z60)

Verifique para asegurarse de que todos los elementos mostrados a continuación se encuentran incluidos con su cámara. Si algo está faltando, comuníquese con su concesionario lo más pronto posible.



Cámara (EX-Z60)

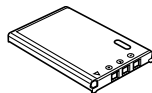

Pila de litio ion recargable (NP-20)

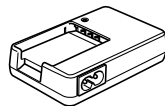

Cargador de pilas de ion de litio (BC-11L)

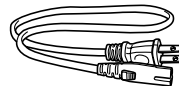

Cable de alimentación de CA *

* La forma del enchufe del cable de alimentación de CA varía de acuerdo al país o área geográfica.

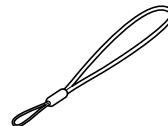

Correa



CD-ROM



Cable USB



Cable AV



Referencia básica

INTRODUCCIÓN

Desembalaje (EX-Z60DX)

Verifique para asegurarse de que todos los elementos mostrados a continuación se encuentran incluidos con su cámara. Si algo está faltando, comuníquese con su concesionario lo más pronto posible.



Cámara (EX-Z60)

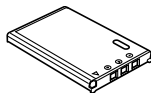

Pila de litio ion recargable
(NP-20)

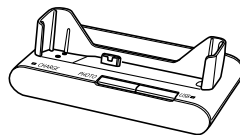

Base USB
(CA-32)



Correa



CD-ROM

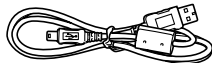

Cable USB

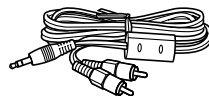

Cable AV

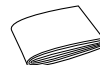

Referencia básica

- Tenga en cuenta que la forma del adaptador de CA depende del área en donde ha comprado la cámara.

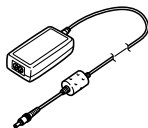

Adaptador de CA especial
(Tipo interno) (AD-C52G)

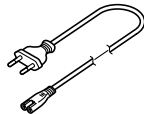

Cable de alimentación de CA *

* La forma del enchufe del cable de alimentación de CA varía de acuerdo al país o área geográfica.

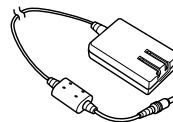

Adaptador de CA especial
(Tipo enchufable) (AD-C52J)

Contenidos

2 INTRODUCCIÓN

Desembalaje (EX-Z60)	2
Desembalaje (EX-Z60DX)	3
Características	10
Precauciones	13

19 GUÍA DE INICIO RÁPIDO

Primero, ¡cargue la pila!	19
Para configurar los ajustes de idioma de la presentación y reloj	21
Para grabar una imagen	22
Para ver una imagen grabada	23
Para borrar una imagen	23

24 PREPARACIONES PREVIAS AL USO

Acerca de este manual	24
Guía general	25
Cámara	25
Cargador de pilas de ion de litio (EX-Z60)	27
Base USB (EX-Z60DX)	27

Contenidos de la pantalla de monitor	29
Modo REC	29
Modo PLAY	31
Cambiando los contenidos de la pantalla del monitor	33
Fijando la correa	34
Requisitos de energía	35
EX-Z60 (Entregado con unidad de cargador)	35
EX-Z60DX (Entregada con la base USB)	40
Indicador de pila baja	43
Para reemplazar la pila	44
Precauciones con la fuente de alimentación	45
Activando y desactivando la alimentación de la cámara	49
Configurando los ajustes de ahorro de energía	51
Usando los menús sobre la pantalla	52
Configurando los ajustes del reloj y el idioma de presentación	55
Para configurar los ajustes de idioma de la presentación y reloj	56

58 GRABACIÓN DE IMAGEN BÁSICA

Grabación de una imagen	58
Apuntando con la cámara	58
Grabación de una imagen	59
Usando el modo "easy"	63
Precauciones sobre la grabación	65
Usando el zoom	67
Zoom óptico	67
Zoom digital	69

INTRODUCCIÓN

Usando el flash	71
Condición de unidad de flash	73
Cambiando el ajuste de intensidad del flash	74
Usando la asistencia de flash	74
Usando el disparador automático	76
Especificando el tamaño de la imagen	79
Especificando la calidad de la imagen	80

82 OTRAS FUNCIONES DE GRABACIÓN

Seleccionando el modo de enfoque	82
Usando el enfoque automático	83
Usando el modo macro	86
Usando Pan Focus	87
Usando el modo de infinito	87
Usando el enfoque manual	88
Usando el bloqueo de enfoque	89
Compensación de exposición (cambio de valor de exposición (EV))	90
Ajustando el equilibrio de blanco	92
Configurando el ajuste del equilibrio de blanco manualmente	93
Usando el disparador continuo	95
Disparador continuo de velocidad normal	96
Disparador continuo de alta velocidad	96
Disparador continuo con flash	96

Usando en el modo BEST SHOT	97
Visualizando individualmente las escenas de muestra	99
Creando sus propios ajustes del modo BEST SHOT	100
Para borrar un ajuste del usuario BEST SHOT	102
Reduciendo los efectos del movimiento de la mano o del sujeto	102
Fotografiando con alta sensibilidad	104
Grabando imágenes de tarjetas de negocio y documentos (Business Shot)	105
Antes de grabar con Business Shot	106
Para usar Business Shot	106
Restaurando una foto antigua	107
Antes de intentar la restauración de una foto antigua	107
Para restaurar una foto antigua	108
Grabando una película	110
Especificando la calidad de imagen de película	111
Grabando una película	112
Grabación de audio	114
Agregando audio a una instantánea	114
Grabando su voz	115
Usando el histograma	117

INTRODUCCIÓN

Ajustes de la cámara en el modo REC	120
Asignando funciones a las teclas [◀] y [▶]	120
Activando y desactivando el cuadrículado sobre la pantalla	121
Activando y desactivando la revisión de imagen	122
Usando la ayuda de iconos	122
Especificando los ajustes fijados por omisión al activar la alimentación	123
Especificando la sensibilidad ISO	125
Seleccionando el modo de medición	126
Usando la función de filtro	128
Especificando la nitidez de contornos	128
Especificando la saturación de color	129
Especificando el contraste	129
Estampando la fecha en las instantáneas	130
Reposicionando la cámara	131

132 REPRODUCCIÓN

Operación de reproducción básica	132
Reproduciendo una instantánea con audio	133
Ampliando y reduciendo con el zoom la imagen visualizada	134
Cambiando el tamaño de una imagen	135
Recortando una imagen	136
Corrección trapezoidal	138
Usando la restauración del color para corregir el color de una foto antigua	139

Reproduciendo y editando una película	141
Reproduciendo una película	141
Editando una película	142
Capturando una imagen fija desde una película (MOTION PRINT)	146
Visualizando la visualización de 9 imágenes	147
Visualizando la pantalla de calendario	148
Reproduciendo una muestra de diapositivas	149
Usando la función "Photo Stand" (EX-Z60DX)	152
Rotando la imagen de la presentación	153
Agregando audio a una instantánea	154
Para regrabar el audio	155
Reproduciendo una grabación de voz	156
Visualizando las imágenes de la cámara en una pantalla de TV	157
Seleccionando el sistema de salida de video	160

161 BORRANDO ARCHIVOS

Borrando un solo archivo	161
Borrando todos los archivos	162

163 ADMINISTRACIÓN DE LOS ARCHIVOS

Carpetas	163
Archivos y carpetas de memoria	163

INTRODUCCIÓN

Protegiendo los archivos	164
Para proteger un solo archivo	164
Para proteger todos los archivos en la memoria	165
Usando la carpeta FAVORITE	165
Para copiar un archivo a la carpeta FAVORITE	165
Para visualizar un archivo en la carpeta FAVORITE	167
Para borrar un archivo desde la carpeta FAVORITE	168
Para borrar todos los archivos de la carpeta FAVORITE	168

169 OTROS AJUSTES

Configurando los ajustes de sonido	169
Para configurar los ajustes de sonido	169
Para ajustar el nivel de volumen de tono de confirmación	169
Para ajustar el nivel de volumen de audio para la reproducción de película e instantánea con audio	170
Especificando una imagen para la pantalla de inicio	170
Especificando el método de generación de número de serie del nombre de archivo	171
Ajustando el reloj	172
Para seleccionar su zona horaria local	172
Para ajustar la hora y fecha actuales	173
Cambiando el formato de la fecha	173
Usando la hora mundial	174
Para visualizar la pantalla de hora mundial	174
Para configurar los ajustes de la hora mundial	174

Editando la fecha y hora de una imagen	175
Cambiando el idioma de la presentación	176
Cambiando el protocolo de puerto USB	177
Configurando las funciones de activación/desactivación con [RECORD] (REC) y [PLAY] (PLAY)	178
Formateando la memoria incorporada	179

180 USANDO UNA TARJETA DE MEMORIA

Usando una tarjeta de memoria	181
Para insertar una tarjeta de memoria en la cámara	181
Para reemplazar la tarjeta de memoria	182
Formateando una tarjeta de memoria	183
Copiando archivos	184
Para copiar todas los archivos de la memoria incorporada a una tarjeta de memoria	185
Para copiar un archivo específico desde una tarjeta de memoria a la memoria incorporada	186

187 IMPRESIÓN DE IMÁGENES

DPOF	188
Para configurar los ajustes de impresión para una sola imagen	189
Para configurar los ajustes para todas las imágenes	190
Usando PictBridge o USB DIRECT-PRINT	192
Impresión de fecha	197

INTRODUCCIÓN

PRINT Image Matching III	198
Exif Print	198

199 VIENDO LAS IMÁGENES EN UNA COMPUTADORA

Usando la cámara con una computadora con Windows	199
Usando la cámara con una computadora Macintosh	209
Usando una tarjeta de memoria para transferir imágenes a una computadora	216
Datos de la memoria	217
Acerca del protocolo DCF	217
Estructura de carpetas de la memoria	217
Archivos de imágenes soportados por la cámara	219

220 USANDO LA CÁMARA CON UNA COMPUTADORA

Usando la cámara con una computadora con Windows	220
Selección del software necesario	220
Requisitos de sistema informático	222
Administrando imágenes en una PC	223
Retocando, reorientando e imprimiendo una instantánea	226

Reproduciendo una película	228
Viendo la documentación del usuario (archivos PDF)	229
Registro del usuario	229
Saliendo desde la aplicación del menú	229

Usando la cámara con una computadora Macintosh	230
Selección del software necesario	230
Requisitos de sistema informático	231
Administrando imágenes en una computadora Macintosh	232
Reproducción de una película	233
Viendo la documentación del usuario (archivos PDF)	233
Para registrarse como un usuario de la cámara	234

235 APÉNDICE

Referencia de menú	235
Referencia de lámparas indicadoras	238
Guía de solución de problemas	241
Si tiene algún problema al instalar el controlador USB... ..	246
Mensajes de la presentación	247
Especificaciones	249

»» ¡IMPORTANTE! ««

- Los contenidos de este manual están sujetos a cambios sin previo aviso.
- CASIO COMPUTER CO., LTD. no asume ninguna responsabilidad ante ningún daño o pérdida que pueda ocasionarse debido al uso de este manual.
- CASIO COMPUTER CO., LTD. no asume ninguna responsabilidad ante ninguna pérdida o reclamo hecho por terceras partes que pueda originarse debido al uso o mal funcionamiento de la EX-Z60/EX-Z60DX.
- CASIO COMPUTER CO., LTD. no se hará responsable ante ningún daño o pérdida sufrida por Ud. o cualesquier tercera parte debido al uso de las aplicaciones Photo Loader y/o Photohands.
- CASIO COMPUTER CO., LTD. tampoco asumirá ninguna responsabilidad ante ningún daño o pérdida, ocasionado por el borrado de datos como resultado de una falla en la operación, reparación o cambio de pila. Cerciérese de guardar copias de reserva de todos los datos importantes en otros medios, para protegerlos contra posibles pérdidas.
- Tenga en cuenta que las pantallas de ejemplo y las ilustraciones del producto mostrados en esta guía del usuario pueden diferir en algo de las pantallas y configuración de la cámara real.
- *El logotipo SD es una marca registrada.*

- *Windows, Internet Explorer, Windows Media y DirectX son marcas registradas de Microsoft Corporation.*
- *Macintosh y QuickTime son marcas comerciales de Apple Computer, Inc.*
- *MultiMediaCard es una marca registrada de Infineon Technologies AG de Alemania, y licenciada a la Asociación MultiMediaCard (MMCA).*
- *Adobe y Reader son marcas comerciales o marcas registradas de Adobe Systems Incorporated en los Estados Unidos y/u otros países.*
- *Otros nombres de compañías, productos y servicios usados aquí también pueden ser marcas registradas o marcas de servicios de terceros.*
- *Photo Loader y Photohands son propiedad de CASIO COMPUTER CO., LTD. Excepto como se estipuló anteriormente, todos los derechos de autor y otros derechos relacionados a estas aplicaciones revierten a CASIO COMPUTER CO., LTD.*

■ Panel LCD



El panel LCD es un producto de lo más avanzado en tecnología de fabricación de pantallas LCD, que proporciona un grado de pixel efectivo del 99,99%. Esto significa, que el 0,01% de los pixeles totales pueden estar defectuosos (pueden fallar de iluminarse o permanecer iluminados en todo momento).

■ Restricciones de derechos del autor

Excepto que sea para los propósitos de su propia diversión personal, las copias sin autorización de los archivos de instantánea, archivos de película y archivos de audio violan las leyes de los derechos del autor y contratos internacionales.

La distribución a terceras partes de tales archivos sobre el Internet sin permiso del poseedor de los derechos del autor, ya sea para lucro o gratis, viola las leyes de los derechos del autor y contratos internacionales.

Características

- **6,0 millones de pixeles efectivos**
El CCD provee un total de 6,37 millones de pixeles para brindar imágenes de extraordinaria resolución y abundantes detalles.
- **Pantalla de monitor LCD color tipo TFT de 2,5 pulgadas.**
- **Memoria incorporada de 8,3 MB**
Las imágenes pueden grabarse sin usar una tarjeta de memoria.
- **Activando la alimentación en el modo REC o PLAY (página 49)**
Presione  (REC) o  (PLAY) para activar la alimentación de la cámara e ingrese el modo que desea usar.
- **Modo “easy” (página 63)**
Esta función permite eliminar las molestas configuraciones.
- **Zoom 12X (página 67)**
Zoom óptico de 3X, zoom digital de 4X
- **Asist. flash (página 74)**
Esta función hace posible la compensación cuando la intensidad del flash no sea lo suficientemente fuerte, de manera que las imágenes se vean mejor iluminadas.

INTRODUCCIÓN

- **Disparador automático triple (página 76)**

El disparador automático puede ajustarse para que se repita automáticamente hasta tres veces.

- **Macro automático (páginas 84, 86)**

La función macro automático permite cambiar automáticamente al modo macro cuando la distancia entre la cámara y el sujeto sea menor que el rango de enfoque automático.

- **Obturación rápida (página 84)**

Cuando presiona el botón disparador en toda su extensión hacia abajo sin realizar una pausa, la cámara graba inmediatamente la imagen sin esperar a que se realice el enfoque automático. Esto ayuda a evitar la pérdida de momentos especiales mientras espera a que la cámara realice el enfoque automático.

- **Selección automática del área de enfoque (página 85)**

Cuando se selecciona “ Múltiple” para el área de enfoque automático, la cámara toma simultáneamente lecturas de medición en nueve puntos diferentes y selecciona automáticamente la mejor.

- **Tres modos de disparador continuo (página 95)**

Además del disparador continuo de velocidad normal, también puede seleccionar el disparador continuo de alta velocidad o el disparador continuo con flash.

- **BEST SHOT (Mejor toma) (página 97)**

Con sólo seleccionar una de las escenas de muestra incorporadas, la cámara realizará los ajustes para la escena seleccionada por usted. Así de fácil podrá obtener bellas instantáneas, simple y rápidamente. Se han incluido nuevas escenas de muestra BEST SHOT con los ajustes ideales para alta sensibilidad y antivibración. El botón [BS] (BEST SHOT) brinda un acceso directo a las escenas de muestra BEST SHOT.

- **Business Shot (página 105)**

Business Shot (Toma de negocio) corrige automáticamente las formas rectangulares cuando se graba la imagen de una tarjeta de negocio, pizarra blanca o sujetos similares desde un ángulo.

- **Restaurando una foto antigua (página 107)**

Puede usar el procedimiento descrito en esta sección para restaurar un fotografía antigua, difuminada y restaurarla con los colores suministrados por la última tecnología digital de cámaras.

- **Grabación de película con audio (página 110)**

Resolución VGA, 30 fps, formato Motion JPEG

- **Modo de instantánea con audio (página 114)**

Utilice este modo para grabar instantáneas que también incluyan audio.

- **Grabación de voz (página 115)**

Grabación de entrada de voz fácil y rápida.

- **Histograma RGB en tiempo real (página 117)**

Un histograma sobre la pantalla le permite ajustar la exposición a medida que observa el efecto sobre el brillo de la imagen completa, lo cual hace que las tomas bajo condiciones de iluminación difíciles sean más fáciles que nunca.

- **Corrección trapezoidal (página 138)**

Mediante una simple operación es posible corregir la distorsión trapezoidal, que se produce cuando se graba la imagen de una pizarra negra o cartel desde un ángulo.

- **Corrección de color (página 139)**

Grabe simplemente la imagen de una foto antigua para restablecer sus colores.

- **MOTION PRINT (página 146)**

Captura cuadros desde una película y crea imágenes fijas que son adecuadas para la impresión.

- **Pantalla de calendario (página 148)**

Una simple operación visualiza un calendario de mes completo sobre la pantalla del monitor de la cámara. Cada día del calendario de mes completo muestra una imagen en miniatura del primer archivo grabado para esa fecha, lo cual ayuda que la búsqueda para un archivo particular sea más rápida y fácil.

- **Conecte la cámara a un TV y utilice la pantalla de TV para ver y grabar imágenes (página 157)**

- **Hora mundial (página 174)**

Una operación simple ajusta la hora actual para su ubicación actual. Puede seleccionar desde entre 162 ciudades en 32 zonas horarias.

- **Soporte para tarjetas de memoria SD y MMC (Tarjetas MultiMediaCard) para la ampliación de la memoria (página 180)**

- **“Digital Print Order Format” (Formato de orden de impresión digital) (DPOF) (página 188)**

Las imágenes pueden ser impresas fácilmente en la secuencia que desea usando una impresora compatible DPOF. DPOF también puede ser usado por servicios de impresión profesional cuando se especifican imágenes para producir impresiones.

- **Soporte para PictBridge y USB DIRECT-PRINT (página 192)**

Conecte directamente a una impresora compatible con PictBridge o USB DIRECT-PRINT, y podrá imprimir imágenes sin tener que usar una computadora.

- **Compatible con PRINT Image Matching III (página 198)**

Las imágenes incluyen datos de PRINT Image Matching III (el ajuste de modo y otra información de ajuste de la cámara). Una impresora que soporta las lecturas PRINT Image Matching III estos datos y ajusta la imagen impresa de acuerdo a ello, de modo que sus imágenes salen exactamente de la manera que quería cuando las grabó.

- **Transferencia de imágenes a una computadora conectando simplemente la cámara (páginas 199, 209)**

- **Almacenamiento de datos DCF (página 217)**

El protocolo de almacenamiento de datos DCF (Design rule for Camera File system) proporciona compatibilidad de imágenes entre la cámara digital y las impresoras.

- **Se incluyen las aplicaciones Photo Loader y Photohands (páginas 223, 226, 232)**

Su cámara viene incluida con Photo Loader, la popular aplicación que carga automáticamente las imágenes desde su cámara a su PC. También se incluye Photohands, una aplicación que realiza retoques de imágenes de una manera fácil y rápida.

Precauciones

■ Precauciones generales

Siempre que utilice los modelos EX-Z60/EX-Z60DX asegúrese de observar las siguientes precauciones importantes.

Todas las referencias en este manual a “cámara” se refieren a la cámara digital CASIO EX-Z60/EX-Z60DX.

- No trate de tomar fotografías ni usar la pantalla incorporada mientras opera un vehículo motorizado o mientras camina. Haciéndolo crea el riesgo de accidentes serios.
- No trate de abrir la caja de la cámara ni intente realizar sus propias reparaciones. Los componentes internos de alto voltaje pueden crear el peligro de descargas eléctricas al quedar expuestos. Siempre deje que el mantenimiento y tareas de reparación quede en las manos de un centro de servicio autorizado CASIO.
- Mantenga los accesorios y partes pequeñas de esta cámara, fuera del alcance de los niños pequeños. En caso de digerirse accidentalmente alguno de tales elementos, comuníquese de inmediato con un médico.
- No dispare el flash en dirección de una persona que está conduciendo un vehículo automotor. Haciéndolo puede interferir con la visión del conductor y crear riesgo de accidentes.

INTRODUCCIÓN

- No dispare el flash mientras se encuentre demasiado cerca de los ojos del sujeto. Una luz intensa del flash puede ocasionar daños en los ojos si es disparado cerca de los ojos. Esto es verdaderamente en especial con los niños más pequeños. Cuando utilice el flash, la cámara debe estar por lo menos a un metro de los ojos del sujeto.
- Mantenga la cámara alejada del agua y otros líquidos, no permita que se moje. La humedad crea el riesgo de incendios o descargas eléctricas. No utilice la cámara en exteriores cuando está lloviendo o nevando, en la costa o playa, en el baño, etc.
- En caso de que alguna materia extraña o agua ingrese a la cámara, desactive inmediatamente la alimentación. Luego retire la pila de la cámara y/o desenchufe el cable de alimentación de CA del tomacorriente, y comuníquese con su concesionario o centro de servicio autorizado CASIO más cercano a su domicilio. Usando la cámara bajo estas condiciones crea el riesgo de incendios y descargas eléctricas.
- En caso de que observe humo u olores extraños provenientes de la cámara, desactive inmediatamente la alimentación. Luego, teniendo cuidado de no quemarse sus dedos, retire la pila de la cámara y/o desenchufe el cable de alimentación de CA del tomacorriente. Usando la cámara bajo estas condiciones crea el riesgo de incendios y descargas eléctricas. Luego de asegurarse de que no haya más humo saliendo de la cámara, llévela al centro de servicio autorizado CASIO más cercano a su domicilio para la reparación. No intente realizar su propio mantenimiento.
- No toque el adaptador de CA para energizar otro dispositivo que no sea esta cámara. No utilice ningún otro adaptador de CA que no sea el que viene con esta cámara (EX-Z60DX).
- No cubra el adaptador de CA con una colcha, manta, u otra cubierta mientras está en uso, y no lo utilice cerca de una estufa (EX-Z60DX).
- Por lo menos una vez al año, desenchufe el cable de alimentación de CA del tomacorriente de alimentación y limpie el área alrededor de los contactos del enchufe. El polvo que se acumula alrededor de los contactos puede crear el riesgo de incendios.
- Si la caja de la cámara llega a fisurarse debido a caídas o debido a un trato inadecuado, desactive inmediatamente la alimentación. Luego, retire la pila de la cámara y/o desenchufe el cable de alimentación de CA del tomacorriente, y comuníquese con el centro de servicio autorizado CASIO más cercano a su domicilio.

INTRODUCCIÓN

- No utilice la cámara dentro de un avión ni en ninguna otra área en donde su uso se encuentre prohibido. Haciéndolo crea el riesgo de un accidente.
- Daños físicos y fallas en el funcionamiento de esta cámara pueden ocasionar que los datos almacenados en su memoria se borre. Siempre mantenga copias de reserva de los datos, transfiriendo los datos a la memoria de una computadora personal.
- No abra la cubierta del compartimiento de pila, mientras se graba una imagen. Haciéndolo no solamente hará que el almacenamiento de la imagen actual sea imposible, sino que también puede alterar otros datos de imágenes que ya están almacenados en la memoria de la cámara.

■ ¡Pruebe por una operación apropiada antes de usar la cámara!

Antes de usar la cámara para grabar imágenes importantes, asegúrese primero de grabar una cantidad de imágenes de prueba y comprobar los resultados, para asegurar que la cámara está configurada correctamente y operando apropiadamente.

■ Precauciones con los errores de datos

- Su cámara digital está fabricada usando componentes digitales de precisión. Cualquiera de las acciones siguientes crea el riesgo de alteración de datos en la memoria de la cámara.
 - Retirando la pila o tarjeta de memoria, o fijando la cámara sobre el base USB (EX-Z60DX) mientras la cámara está realizando una grabación u operación de acceso de memoria.
 - Retirando la pila, retirando la tarjeta de memoria, o colocando la cámara sobre la base USB (EX-Z60DX), mientras la lámpara de operación se encuentra todavía destellando en verde después de desactivar la cámara.
 - Desconectando el cable USB mientras se está efectuando una operación de comunicación de datos.
 - Retirando la cámara de la base USB o desconectando el adaptador de CA de la base USB mientras se está efectuando una operación de comunicación de datos (EX-Z60DX)
 - Alimentación de pila baja
 - Otras operaciones anormales

Cualquiera de las condiciones anteriores puede ocasionar que aparezca un mensaje de error sobre la pantalla de monitor (página 247). Para eliminar la causa del error siga las instrucciones provistas por el mensaje.

■ Condiciones de operación

- Esta cámara está diseñada para usarse en una gama de temperatura de 0°C a 40°C.
- No utilice ni guarde la cámara en las áreas siguientes.
 - En áreas expuestas a la luz directa del sol.
 - En áreas sujetas a alta humedad o polvo.
 - Cerca de acondicionadores de aire, estufas u otras áreas sujetas a temperaturas extremas.
 - Dentro de vehículos cerrados, especialmente uno estacionado y expuesto al sol.
 - En áreas sujetas a fuertes vibraciones.

■ Condensación

- Cuando la cámara es llevada a un lugar cubierto en un día frío o la expone a un cambio repentino de temperatura, existe la posibilidad de que pueda formarse condensación en el exterior o interior de los componentes. La condensación puede ocasionar fallas de funcionamiento de la cámara, de modo que debe evitar la exposición a toda condición que pueda ocasionar condensación.
- Para evitar la formación de condensación, coloque la cámara en una bolsa plástica antes de transportarla a un lugar en donde la temperatura es mucha más baja o alta que en el lugar actual en donde se encuentra. Déjela dentro de la bolsa plástica hasta que el aire dentro de la bolsa, alcance la misma temperatura que en el nuevo lugar. Si se forma condensación, retire la pila de la cámara y deje la cubierta del compartimiento de pila abierta durante unas pocas horas.

■ Fuente de alimentación

- Para energizar esta cámara, utilice solamente la pila de litio ión recargable NP-20 especial. El uso de otro tipo de pila no está soportado.
- Esta cámara no tiene una pila separada para el reloj. La fecha y la hora se reposicionan siempre que la cámara deje de recibir energía de la pila y/o de la base USB (EX-Z60DX) durante unas 30 horas. Asegúrese de reconfigurar estos ajustes después que se interrumpa la alimentación (página 172).
- No retire nunca la pila de la cámara mientras ésta se encuentre encendida. Si lo hiciese, se podría dañar la cámara. Si llegara a retirar la pila por descuido, insértela otra vez inmediatamente y presione el botón de alimentación para volver a encender la cámara.

■ Objetivo

- No aplique demasiada fuerza cuando limpie la superficie del objetivo. Haciéndolo puede rayar la superficie del objetivo y ocasionar fallas.
- Algunas veces puede observar alguna distorsión en ciertos tipos de imágenes, tales como ligera desviación en las líneas que deben ser rectas. Esto se debe a las características del objetivo, y no indica ninguna falla de funcionamiento de la cámara.

■ Cuidados de la cámara

- Las huellas digitales, polvo o cualquier otra suciedad en el objetivo pueden interferir en la grabación de una imagen adecuada. No toque la superficie del objetivo de conversión con sus dedos. Utilice un soplador para quitar el polvo o partículas de suciedad de la superficie del objetivo. Luego, limpie la superficie del objetivo con un paño suave y seco.
- Las huellas digitales, la suciedad y otras impurezas sobre el flash pueden interferir en el correcto funcionamiento de la cámara. Evite tocar el flash. Si se ensucia el flash, limpie con un paño suave y seco.
- Si el exterior de la cámara necesita limpieza, limpie con un paño suave y seco.

■ Otros

- La cámara puede calentarse ligeramente durante el uso. Esto no indica ninguna falla de funcionamiento.

GUÍA DE INICIO RÁPIDO

Primero, ¡cargue la pila!

■ EX-Z60 (Entregado con unidad de cargador)

1. Cargue la pila de litio ion recargable (NP-20) que viene con la cámara (página 35).

- Para obtener una carga completa toma alrededor de 90 minutos.

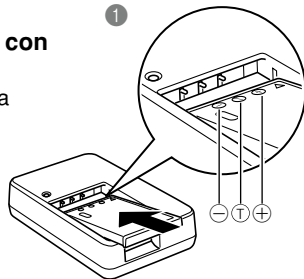

- 2 La lámpara [CHARGE] se ilumina en rojo durante la carga.
La lámpara [CHARGE] se apaga cuando se completa la carga.

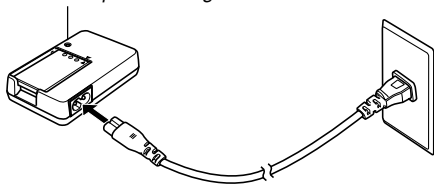

2. Coloque la pila dentro de la cámara (página 38).

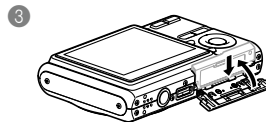
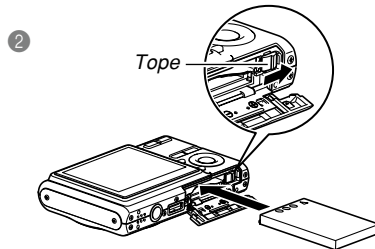
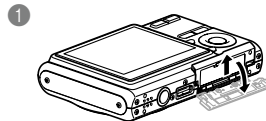

■ EX-Z60DX (Entregada con la base USB)

1. Coloque la pila dentro de la cámara (página 38).

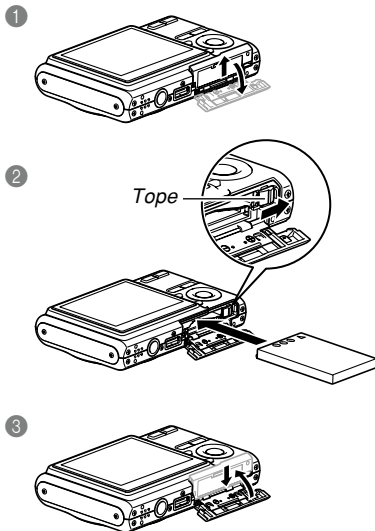

2. Coloque la cámara sobre la base USB para cargar la pila (página 40).

- Tenga en cuenta que la forma del adaptador de CA depende en el área en donde ha comprado la cámara.
- Para lograr una carga completa tomará unos 130 minutos.

1 Tipo interno

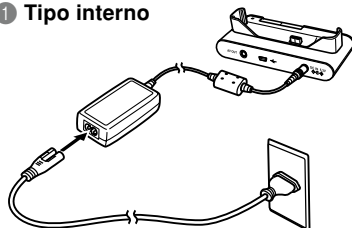

2

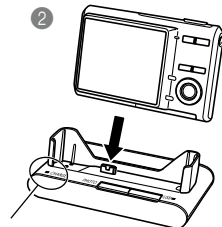

1 Tipo enchufable

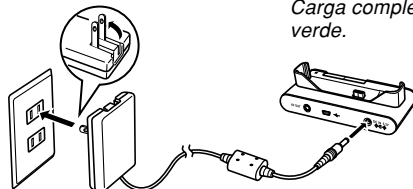

Lámpara [CHARGE]

Cargando: Se ilumina en rojo.

Carga completa: Se ilumina en verde.

Para configurar los ajustes de idioma de la presentación y reloj

- Asegúrese de configurar los ajustes siguientes antes de usar la cámara para grabar imágenes. Para los detalles vea la página 56.
- Si comete un error cuando ajusta el idioma o reloj mediante el procedimiento siguiente, necesitará usar el menú de la cámara para cambiar individualmente los ajustes del idioma (página 176) o reloj (página 172).

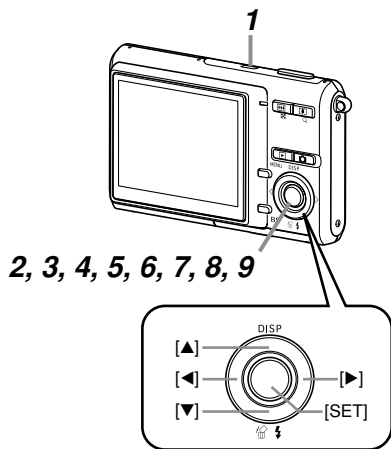

1. Presione el botón de alimentación para activar la cámara.
2. Utilice [▲], [▼], [◀] y [▶] para seleccionar el idioma que desea.
3. Presione [SET] para registrar el ajuste de idioma.
4. Utilice [▲], [▼], [◀] y [▶] para seleccionar el área geográfica que desea, y luego presione [SET].
5. Utilice [▲] y [▼] para seleccionar la ciudad que desea, y luego presione [SET].
6. Utilice [▲] y [▼] para seleccionar el ajuste de hora de verano (DST) que desea, y luego presione [SET].
7. Utilice [▲] y [▼] para seleccionar el ajuste de formato de fecha que desea, y luego presione [SET].
8. Ajuste la fecha y la hora.
9. Presione [SET] para registrar los ajustes del reloj y salir de la pantalla de ajuste.

Para grabar una imagen

Para los detalles vea la página 58.

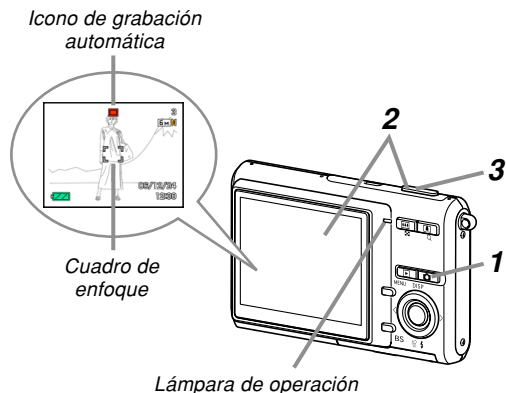

Antes de usar una tarjeta de memoria disponible comercialmente, asegúrese primero de formatearla usando el procedimiento de formateado de la cámara. Para los detalles acerca del formateo de una tarjeta de memoria, vea la página 183.

1. Presione **[REC]** (REC).

- Esto ingresa el modo REC (grabación).

2. Apunte la cámara al sujeto, utilice la pantalla del monitor para componer la imagen, y luego presione el botón disparador hasta la mitad.

- Cuando la cámara finaliza su operación de enfoque automático, el cuadro de enfoque se torna de color verde y la lámpara de operación se enciende en verde.

3. Sostenga la cámara fijamente, y presione suavemente el botón disparador en toda su extensión.

Para ver una imagen grabada

Para los detalles vea la página 132.

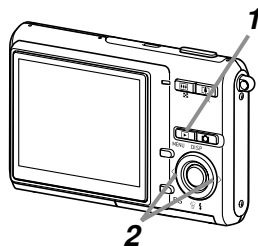

- 1. Presione [▶] (PLAY).**
 - Esto ingresa el modo PLAY (reproducción).
- 2. Utilice [◀] y [▶] para pasar a través de las imágenes.**

Para borrar una imagen

Para los detalles vea la página 161.

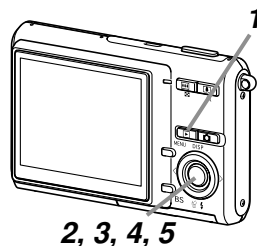

- 1. Presione [▶] (PLAY).**
- 2. Presione [▼] (📷 -).**
- 3. Utilice [◀] y [▶] para visualizar la imagen que desea borrar.**
- 4. Utilice [▲] y [▼] para seleccionar “Borrar”.**
 - Para salir de la operación de borrado de imagen sin borrar nada, seleccione “Cancelar”.
- 5. Presione [SET] para borrar la imagen.**

PREPARACIONES PREVIAS AL USO

Esta sección contiene información acerca de cosas que necesita saber y realizar antes de tratar de usar la cámara.

Acerca de este manual

Esta sección contiene información acerca de las convenciones usadas en este manual.

■ Terminología

La tabla siguiente define la terminología usada en este manual.

Este término usado en este manual:	Significa esto:
"cámara"	La cámara digital CASIO EX-Z60/EX-Z60DX.
"memoria de archivo"	La ubicación en donde la cámara almacena actualmente las imágenes que graba (página 59).
"pila"	La pila de litio ion recargable NP-20.
"ruido digital"	Ligeras manchas o "nieve" en una imagen grabada o en la pantalla del monitor, que hace que la imagen se vea granulada.

■ Operaciones de botón

Las operaciones de botón se indican mediante el nombre del botón entre corchetes ([]).

■ Texto sobre la pantalla

El texto sobre la pantalla siempre se encierra mediante comillas (" ").

■ Información suplementaria

- **▶▶ ¡IMPORTANTE!** ◀◀ indica una información muy importante que necesita saber para usar la cámara correctamente.
- **▶▶ NOTA** ◀◀ indica una información que es práctica cuando se opera la cámara.

■ Memoria de archivo

El término “memoria de archivo” en este manual, es un término general que se refiere a la ubicación en donde su cámara está almacenando actualmente las imágenes que graba. La memoria de archivo puede ser cualquiera de las siguientes tres ubicaciones.

- La memoria incorporada en la cámara.
- Una tarjeta SD colocada en la cámara.
- Una tarjeta MultiMediaCard colocada en la cámara.

Para mayor información acerca de cómo la cámara almacena las imágenes, vea la página 217.

Guía general

Las ilustraciones siguientes muestran los nombres de cada componente, botón e interruptor de la cámara.

Cámara

■ Parte delantera

- 1 Botón disparador
- 2 Botón de alimentación
- 3 Lámpara de disparador automático
- 4 Micrófono
- 5 Objetivo
- 6 Flash

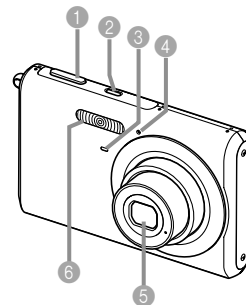

■ Parte trasera

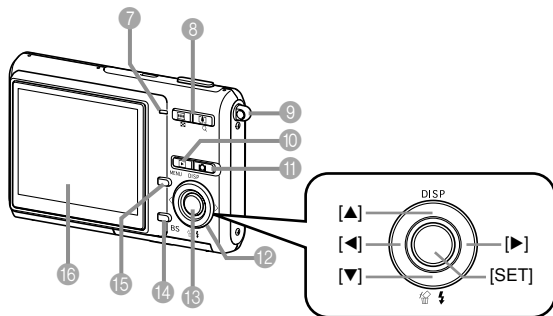

- 7 Lámpara de operación
- 8 Botón de zoom
- 9 Anillo de correa
- 10 Botón [▶] (modo PLAY)
- 11 Botón [📷] (modo REC)
- 12 [▲][▼][◀][▶]
- 13 Botón [SET]
- 14 Botón [BS] (BEST SHOT)
- 15 Botón [MENU]
- 16 Pantalla de monitor

■ Parte inferior

- 17 Ranura de tarjeta de memoria
- 18 Tope
- 19 Cubierta del compartimento de pila
- 20 Compartimento de pila
- 21 Conector USB/AV
- 22 Orificio de tornillo de trípode
- * Utilice este orificio para fijar un trípode.
- 23 Altavoz

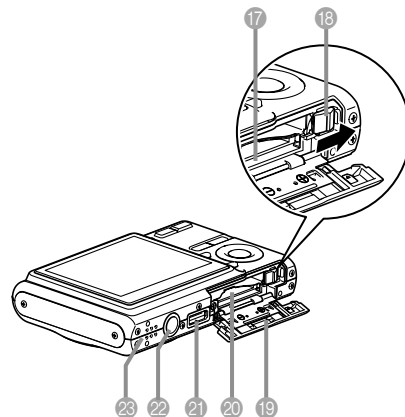

Cargador de pilas de ion de litio (EX-Z60)

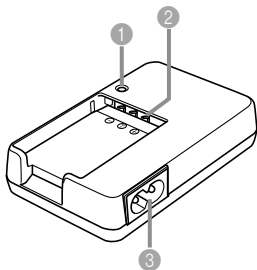

- 1 Lámpara [CHARGE]
- 2 Contactos
- 3 Toma de CA

Base USB (EX-Z60DX)

Simplemente colocando su cámara digital CASIO sobre la base USB, le permite realizar las tareas siguientes.

- Carga de pila (página 40)
- Visualización de las imágenes usando la función de muestra de diapositivas Photo Stand (página 152).
- Capacidad de conexión a TV para ver las imágenes en una pantalla de televisión (página 157).
- Conexión directa a una impresora para la impresión (página 194).
- Transferencia automática de imágenes a una computadora (páginas 203, 212)

»» ¡IMPORTANTE! ««

- Utilice únicamente la base USB (CA-32) que viene con la cámara. No se admite el uso de otras bases USB.

■ Parte delantera

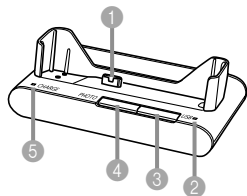

- 1 Conector de cámara
- 2 Lámpara [USB]
- 3 Botón [USB]
- 4 Botón [PHOTO]
- 5 Lámpara [CHARGE]

■ Parte trasera

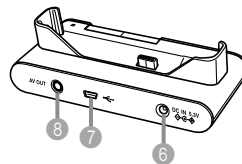

- 6 [DC IN 5.3V]
(Conector de adaptador de CA)
- 7 [↔] (Puerto USB)
- 8 [AV OUT]
(Puerto de salida AV)

Contenidos de la pantalla de monitor

La pantalla de monitor utiliza varios indicadores e iconos para mantenerlo informado de la condición de la cámara.

- Tenga en cuenta que las pantallas de ejemplo en este capítulo son solamente para propósitos ilustrativos. Pueden no coincidir exactamente con los contenidos de la pantalla que actualmente produce la cámara.

Modo REC

■ Indicadores de la pantalla

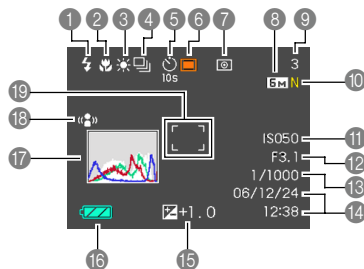

1 Indicador de modo de flash (página 71)

- Automático
- Desactivado
- Activado
- Flash suave
- Reducción de ojos rojos

- aparece momentáneamente al seleccionar Automático como el modo de flash, y luego desaparece.
- Si la cámara detecta que se requiere del flash mientras el flash automático se encuentra seleccionado, el indicador de activación de flash aparecerá cuando se presione el botón disparador hasta la mitad.

2 Indicador de modo de enfoque (página 82)

- Enfoque automático
- Macro

- Pan Focus
- Infinito
- Enfoque manual

- Cuando se selecciona enfoque automático con personalización de teclas (página 120), aparece sólo brevemente, y luego desaparece de la presentación.

3 Indicador de equilibrio de blanco (página 92)

- Automático
- Luz diurna
- Nublado
- Sombra
- Blanco día
- Luz diurna
- Tungsteno
- Manual

- Cuando se selecciona automático con personalización de teclas (página 120), aparece sólo brevemente, y luego desaparece de la presentación.





4 Modo de disparador continuo (página 95)

- | | |
|---------|---|
| Ninguno | Toma única |
| | Disparador continuo de velocidad normal |
| | Disparador continuo de alta velocidad |
| | Disparador continuo con flash |



5 Disparador automático (página 76)

- | | |
|---------|----------------------------------|
| Ninguno | 1 imagen |
| | Disparador automático de 10 seg. |
| | Disparador automático de 2 seg. |
| | Disparador automático triple |

6 Tipos de grabación

-  Grabación automática
-  BEST SHOT
-  "easy"
-  Película
-  Grabación de voz

7 Indicador de modo de medición (página 126)

- Ninguno Múltiple
-  Ponderado en el centro
-  Puntual

8 • Instantáneas: Tamaño de imagen (página 79)

9 • Instantáneas: Capacidad de la memoria (páginas 61, 249)

- Películas: Tiempo de grabación restante (página 112)

10 • Instantáneas: Calidad de imagen (página 80)

- F : Fino
- N : Normal
- E : Económico
- Películas: Calidad de imagen (página 111)
- HQ : Calidad alta
- NORMAL : Normal
- LP : Larga duración

11 Sensibilidad ISO (página 125)

12 Valor de apertura (página 61)

13 Valor de velocidad de obturador (página 61)

14 Fecha y hora (página 175)

15 Valor de exposición (EV) (página 90)

16 Capacidad de pila (página 43)

17 Histograma (página 117)

18 Indicador de antivibración (página 102)

19 Cuadro de enfoque (página 60)

- Enfoque completado: Verde
- Enfoque fallado: Rojo

»» NOTA ««

- Un ajuste fuera de la gama de apertura, de la velocidad de obturación, o de la sensibilidad ISO hace que el valor correspondiente en la pantalla del monitor se vuelva de color ámbar.
- Cambiando el ajuste de cualquiera de las funciones siguientes ocasionará que sobre la pantalla de monitor, aparezca un texto de ayuda de iconos (página 122). Puede desactivar la ayuda de iconos si así lo desea.
Modo de flash, modo de enfoque, equilibrio de blanco, disparador automático, tipo de grabación, y cambio de EV.

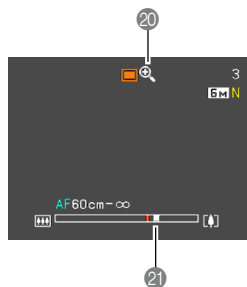





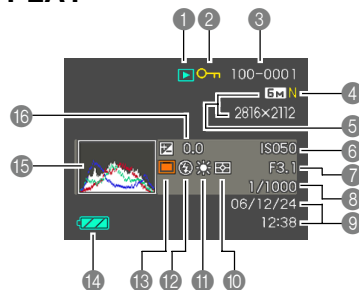











- 20 Indicador de zoom digital (página 69)
- 21 Indicador de zoom (página 69)
- El lado izquierdo indica el zoom óptico.
 - El lado derecho indica el zoom digital.

Modo PLAY



- 1 Tipo de archivo del modo PLAY
- Instantánea
 - Película
 - Instantánea con audio
 - Grabación de voz
- 2 Indicador de protección de imagen (página 164)
- 3 Nombre de carpeta/
Nombre de archivo (página 163)
- Ejemplo: Cuando un archivo llamado CIMG0023.JPG se almacena en una carpeta llamada 100CASIO
- 100-0023
- | | |
|-------------------|-------------------|
| Nombre de carpeta | Nombre de archivo |
|-------------------|-------------------|
- 4
- Instantáneas: Calidad de imagen (página 80)
 - F : Fino
 - N : Normal
 - E : Económico
 - Películas: Tiempo de grabación (página 112)

PREPARACIONES PREVIAS AL USO

- 5 • Instantáneas: Tamaño de imagen (página 79)
- Películas: Calidad de imagen (página 111)
- HQ : Calidad alta
- NORMAL : Normal
- LP : Larga duración
- 6 Sensibilidad ISO (página 125)
- 7 Valor de apertura (página 61)
- 8 Valor de velocidad de obturador (página 61)
- 9 Fecha y hora (página 175)
- 10 Indicador de modo de medición (página 126)
-  Múltiple
-  Ponderado en el centro
-  Puntual
- 11 Indicador de equilibrio de blanco (página 92)
-  Automático
-  Luz diurna
-  Nublado
-  Sombra
-  Blanco día
-  Luz diurna
-  Tungsteno
-  Manual
- 12 Indicador de modo de flash (página 71)
-  Activado
-  Desactivado
-  Flash suave
-  Reducción de ojos rojos
- 13 Tipos de grabación
-  Grabación automática, "easy"
-  BEST SHOT
- 14 Capacidad de pila (página 43)
- 15 Histograma (página 117)
- 16 Valor de exposición (EV) (página 90)

» ¡IMPORTANTE! «

- Algunos datos pueden no visualizarse adecuadamente si visualiza una imagen que fue grabada usando un modelo de cámara diferente.

Cambiando los contenidos de la pantalla del monitor

A cada presión de [▲] (DISP) cambian los contenidos de la pantalla del monitor como se muestra a continuación.

■ Modo REC

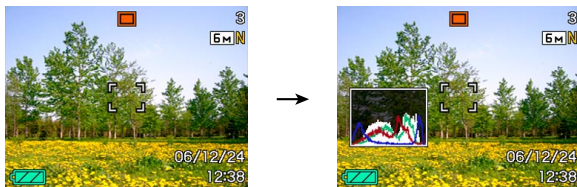

Indicadores activados

Histograma activado



Indicadores desactivados

■ Modo PLAY

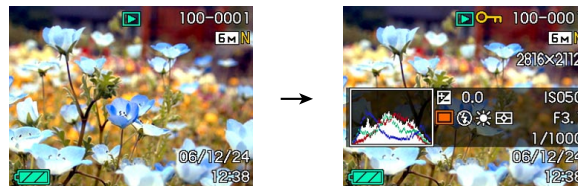

Indicadores activados

Activación de histograma / detalles



Indicadores desactivados

»» ¡IMPORTANTE! ««

- Presionando [▲] (DISP) no cambiará los contenidos de la pantalla del monitor durante la espera o la grabación de una instantánea con audio.
- Puede usar [▲] (DISP) para desactivar la pantalla del monitor sólo cuando la grabación de voz está en el modo REC. No podrá desactivar la pantalla del monitor para ninguna otra función de grabación.
- Presionando [▲] (DISP) en el modo REC de grabación de voz alterna la activación de la pantalla del monitor (“indicadores activados”) y la desactivación. Mientras se visualiza un archivo de grabación de voz en el modo PLAY, presionando [▲] (DISP) alterna entre “indicadores activados” e “indicadores desactivados”.
- Cuando se reproducen los contenidos de un archivo de grabación de voz mientras “indicadores desactivados” se encuentran seleccionados (el icono de archivo de grabación de voz solamente sobre la pantalla del monitor), la pantalla del monitor quedará en blanco alrededor de dos segundos después que presiona [SET] para iniciar la reproducción. El icono de archivo de grabación (indicadores desactivados) volverá a aparecer después que se complete la reproducción.

Fijando la correa

Fije la correa al anillo de correa como se muestra en la ilustración.

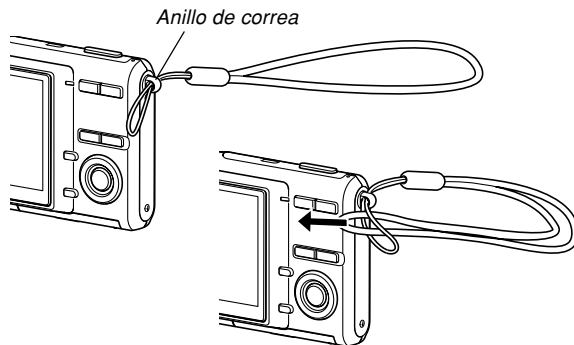

»» ¡IMPORTANTE! ««

- Asegúrese de mantener la correa alrededor de su muñeca cuando utilice la cámara para evitar de que se caiga accidentalmente.
- La correa suministrada es para usar solamente con esta cámara. No la utilice para otro propósito.
- No bambolee la cámara tomando de la correa.

Requisitos de energía

Su cámara se encuentra energizada por una pila recargable de litio ion (NP-20).

La pila no está cargada completamente cuando utiliza la cámara por primera vez luego de haberla comprado. Antes de usar la cámara por primera vez, necesita cargar la pila.

- Propietarios de la EX-Z60: Lea la información a partir de esta página.
- Propietarios de la EX-Z60DX: Lea la información a partir de la página 40.

EX-Z60 (Entregado con unidad de cargador)

■ Para cargar la pila

1. Posicione correctamente los terminales positivo y negativo de la pila, y coloque la pila de ion de litio en el cargador de pilas.

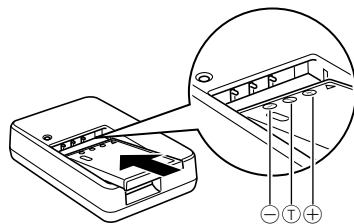

- Asegúrese de que los contactos positivo y negativo se encuentran alineados correctamente, y coloque la pila en el cargador de pilas. Tenga en cuenta que la pila no se cargará si no es colocada correctamente sobre el cargador de pilas.

2. Enchufe el cargador de pilas en un tomacorriente de la línea domiciliaria.

- Esto ocasionará que la lámpara [CHARGE] se ilumine en rojo.
- La carga tomará unas 90 minutos.

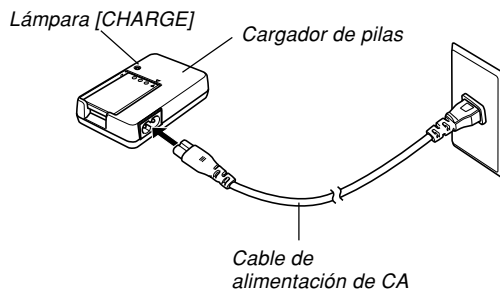

»» NOTA ««

- El cargador de pilas de tipo de cable de alimentación está diseñado para operar con cualquier fuente de alimentación en la gama de 100 V a 240 V de CA. Tenga en cuenta, no obstante, que la forma del enchufe del cable de alimentación de CA varía de acuerdo al país o área geográfica. Si piensa usar el cargador de pilas en una área geográfica en donde la forma del receptáculo de alimentación es diferente del que hay en su área, reemplace el cable de alimentación de CA con uno de los que vienen con la cámara, o compre un cable de alimentación de CA disponible comercialmente que sea compatible con los tomacorrientes en esa área.

3. La lámpara [CHARGE] se apaga cuando se completa la carga.

4. Después que se completa la carga, desenchufe el cargador de pilas desde el tomacorriente, y retire la pila de la misma.

- Desenchufe siempre el cargador de pilas desde el tomacorriente y retire la pila cuando no la utilice para la carga.

»» ¡IMPORTANTE! ««

- Si la pila o el cargador de pilas están muy calientes o fríos cuando inicia la carga o si se calientan mucho durante la carga, el cargador de pilas ingresará en la condición de espera, lo cual se indica cuando la lámpara [CHARGE] se apaga. La carga se reanudará cuando la temperatura retorne a la gama de temperatura de carga permisible, que se indica cuando la lámpara [CHARGE] se ilumina en rojo.
- Cargando la pila mientras todavía está caliente, inmediatamente después de retirarla desde la cámara, puede resultar solamente en una carga parcial. Espere un poco de tiempo hasta que la pila se enfríe antes de cargarla.
- La pila se descarga ligeramente aun cuando se la deja colocada dentro de la cámara. Debido a esto, se recomienda que cargue la pila inmediatamente antes de usarla.
- La carga de la pila puede ocasionar interferencia con la recepción de la TV o radio. Si esto sucede, enchufe el cargador en un tomacorriente que se encuentre más alejado desde el aparato de TV o radio.
- Los contactos del cargador y/o terminales de pila sucios pueden hacer que una carga apropiada sea imposible. Asegúrese de limpiar los contactos y terminales ocasionalmente con un paño seco para tenerlos limpios.

■ Para colocar la pila

1. Deslice la cubierta del compartimiento de pila sobre la parte inferior de la cámara, en la dirección indicada por la flecha y luego oscile para abrirla.

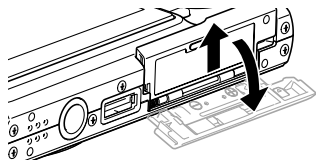

2. Con el logotipo EXILIM de la pila dirigido hacia arriba (en la dirección de la pantalla del monitor), sostenga el tope en la dirección indicada por la flecha mientras desliza la pila dentro de la cámara.

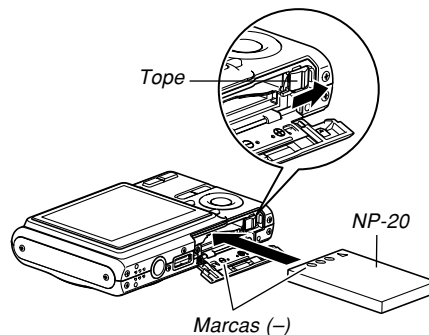

- Empuje la parte inferior de la pila, y asegúrese de que el tope bloquea seguramente la pila en posición.

- 3. Oscile la cubierta del compartimiento de pila cerrada, y luego deslícela en la dirección indicada por la flecha.**

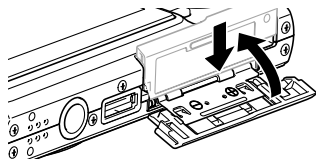

»» ¡IMPORTANTE! ««

- Para energizar esta cámara, utilice solamente la pila de ion de litio recargable NP-20 especial. El uso de otro tipo de pila no está soportado.

■ Si la cámara no funciona normalmente

Esto significa que hay un problema con la colocación de la pila. Siga los pasos siguientes.

- 1. Retire la pila de la cámara y verifique los contactos de la pila por si están sucios. Si los contactos están sucios, limpie con un paño seco.**
- 2. Verifique para asegurarse de que el cable de alimentación de CA está conectado seguramente al tomacorriente y al cargador de pilas.**
 - Si el mismo síntoma se produce nuevamente después de realizar los pasos anteriores, comuníquese con un centro de servicio autorizado CASIO.

EX-Z60DX (Entregada con la base USB)

■ Colocando la pila recargable

Utilice el procedimiento descrito en la página 38 para instalar una pila de ion de litio (NP-20) en la cámara.

■ Para cargar la pila

1. Conecte el adaptador de CA incluido al conector [DC IN 5.3V] a la base USB, y luego enchúfelo a un tomacorriente de la línea domiciliaria.

- Tenga en cuenta que la forma del adaptador de CA depende del área en donde ha comprado la cámara.

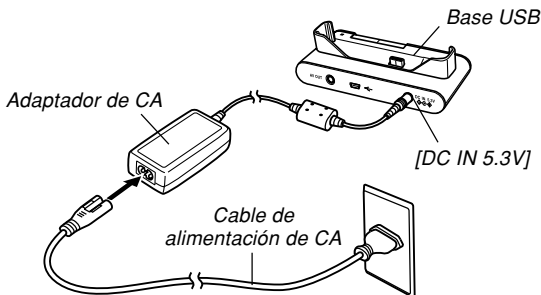

»» NOTA ««

- El adaptador de CA incluido está diseñado para operar con cualquier fuente de alimentación en la gama de 100 a 240 V de CA. Tenga en cuenta, no obstante, que la forma del enchufe del cable de alimentación de CA varía de acuerdo al país o área geográfica. Si tiene pensado utilizar el adaptador de CA en una área geográfica en donde la forma del receptáculo de alimentación es diferente que el de su área, reemplace el cable de alimentación de CA por uno de los cables que viene con la cámara, o compre un cable de alimentación de CA disponible comercialmente que sea compatible con los tomacorrientes en esa área.
- No utilice el adaptador de CA con un convertidor de voltaje.

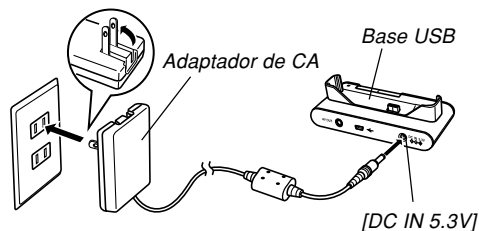

»» NOTA ««

- El adaptador de CA está diseñado para una operación de alimentación en la gama de 100 V de CA a 240 V de CA. Tenga en cuenta, sin embargo, que la forma del enchufe de alimentación varía de acuerdo al país o área geográfica. Es su elección ver si la forma del cable de alimentación del adaptador de CA es compatible con los tomacorrientes de alimentación locales cuando viaja al extranjero.
- No utilice el adaptador de CA con un convertidor de voltaje.

2. Desactive la cámara.

3. Coloque la cámara en la base USB con la pantalla del monitor hacia adelante, tal como se observa en la ilustración.

- No coloque la cámara sobre la base USB mientras está activada.

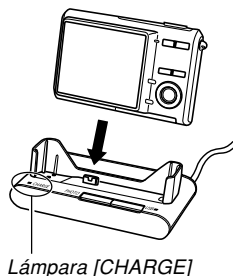

- La lámpara [CHARGE] sobre la base USB debe iluminarse en color rojo, indicando que se ha iniciado la carga. Cuando la carga está completa, la lámpara [CHARGE] se ilumina en color verde.
- Para lograr una carga completa tomará unos 130 minutos. El tiempo de carga real depende de la capacidad de pila actual y las condiciones de carga.

4. Después de completarse la carga, retire la cámara desde la base USB.

»» ¡IMPORTANTE! ««

- Utilice solamente el adaptador de CA incluido. No utilice ningún otro tipo de adaptador de CA. Con esta cámara no utilice los adaptadores de CA opcionales disponibles AD-C30, AD-C40, AD-C620 y AD-C630.
- Asegúrese que el conector de cámara de la base USB, está insertada seguramente en el conector de la cámara en toda su extensión posible.
- La lámpara [CHARGE] puede permanecer iluminada de color ámbar y la operación de carga puede no iniciarse de inmediato si trata de cargar inmediatamente después de usar la cámara (lo cual ocasiona que la pila se caliente), o cuando está muy caliente o muy fría al realizar la operación de carga. Si esto llega a suceder, simplemente espere hasta que la pila llegue a la temperatura normal. La lámpara [CHARGE] se iluminará de color rojo y la carga se iniciará, cuando la temperatura de la pila retorne a la gama de temperatura de carga permisible.
- Si la lámpara [CHARGE] comienza a destellar en color rojo, significa que ha ocurrido un error durante la carga. Un error puede ser ocasionado por uno de los problemas siguientes: un problema con la base USB, un problema con la cámara, o un problema con la pila o cómo está colocada. Retire la cámara desde la base USB y vea si funciona normalmente.



- Las únicas operaciones que pueden realizarse cuando la cámara está colocada en la base USB son las siguientes: carga de la pila, Photo Stand, envío de imágenes a un televisor y transmisión de datos a través de la base USB.





■ Si la cámara no funciona normalmente

Esto significa que hay un problema con la colocación de la pila. Siga los pasos siguientes.

- 1. Retire la pila desde la cámara y verifique los contactos de la pila por si están sucios. Si los contactos están sucios, limpie con un paño seco.**
- 2. Verifique para asegurarse de que el cable de alimentación del adaptador de CA está conectado seguramente al tomacorriente y base USB.**
 - Si el mismo síntoma se produce nuevamente cuando coloca la cámara sobre la base USB, después de realizar los pasos anteriores, comuníquese con un centro de servicio autorizado CASIO.

Indicador de pila baja

A continuación se muestra cómo el indicador de capacidad de las pilas sobre la pantalla del monitor cambia a medida que se usa la energía de la pila. El indicador  significa que la energía de pila restante está baja. Tenga en cuenta que no podrá grabar imágenes mientras el indicador de pila sea . Cargue la pila inmediatamente después que aparezca cualquiera de estos indicadores.

Nivel de pila	Alto ←————→ Bajo
Indicador	 →  →  → 

»» ¡IMPORTANTE! ««

- Para mayor información acerca de la vida útil de la pila, consulte la página 252.
- Debido a las diferencias en los requerimientos de potencia de cada modo, el indicador de pila podría indicar un nivel menor en el modo PLAY que en el modo REC. Esto es normal, y no es ningún signo de anomalía.

■ Consejos para hacer que la pila dure más

- Si no necesita el flash mientras graba, seleccione  (flash desactivado) para el modo de flash. Para mayor información vea la página 71.
- Habilite el apagado automático y las funciones de letargo (página 51) para evitar que la energía de pila se gaste cuando se olvida de apagar la cámara.

Para reemplazar la pila

- 1. Abra la cubierta del compartimiento de pila.**
- 2. Tire del tope en la dirección indicada por la flecha.**
 - Esto ocasionará que la pila se salga un poco fuera de la ranura.

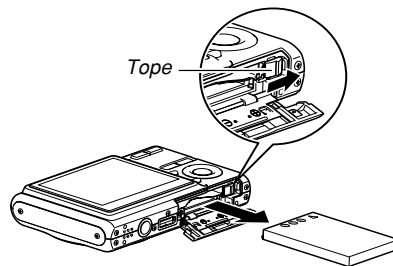

- 3. Suelte el tope y tire de la pila desde la cámara.**
 - Tenga cuidado de no dejar caer la pila.
- 4. Coloque una pila nueva en la cámara (página 38).**

Precauciones con la fuente de alimentación

Tenga en cuenta las precauciones siguientes cuando manipule o utilice la pila, el cargador y la base USB.

■ Precauciones de manipulación de pila

● PRECAUCIONES DE SEGURIDAD

Asegúrese de leer las precauciones de seguridad siguientes antes de usar la pila por primera vez.

»» NOTA ««

- El término "pila" en este manual se refiere a la pila de litio ion recargable CASIO NP-20.
- Utilice únicamente el cargador de pilas (BC-11L) o la base USB (CA-32) que viene con la cámara para cargar la pila de ion de litio recargable NP-20 especial. No utilice ningún otro dispositivo de carga.

PREPARACIONES PREVIAS AL USO

- En caso de no cumplir cualquiera de las precauciones siguientes mientras utiliza la pila, se crea el riesgo de sobrecalentamiento, incendio y explosión.
 - No trate de utilizar la pila para energizar cualquier dispositivo que no sea esta cámara.
 - No utilice ni deje la pila cerca de llamas abiertas.
 - No coloque la pila en un horno de microondas, no la arroje al fuego, ni tampoco la exponga a un fuerte calor.
 - Asegúrese de que la pila se oriente correctamente cuando es colocada en la cámara o se fija al cargador.
 - No transporte ni guarde la pila junto con elementos que conduzcan la electricidad (collares, grafito de lápices, etc.).
 - No trate de desarmar la pila, no la modifique de ninguna manera ni la someta a un fuerte impacto.
 - No sumerja la pila en agua potable o agua salada.
 - No utilice ni deje la pila bajo la luz directa del sol, en un automóvil estacionado al sol, ni en ninguna otra área sujeta a temperaturas altas.
- En caso de que observe alguna de las condiciones siguientes mientras usa, carga o guarda una pila, retírela inmediatamente desde la cámara o cargador, y manténgala alejada de una llama abierta:
 - Fuga de fluido
 - Emisión de un olor extraño
 - Emisión de calor
 - Decoloración de pila
 - Deformación de pila
 - Cualquier otra anomalía de pila
- Si la pila no ha logrado una carga completa luego de pasar el tiempo de carga normal, pare la carga. Una carga continua bajo esta condición crea el riesgo de sobrecalentamiento, incendios y explosión.
- El fluido de pila puede dañar sus ojos. En caso de que se ponga accidentalmente en contacto con sus ojos, enjuague sus ojos con agua del grifo y luego consulte de inmediato con un médico.
- Si la pila va a ser usada por niños pequeños, asegúrese que un adulto responsable les alerte de las precauciones e instrucciones apropiadas de manipulación contenidas en la documentación del usuario, y asegúrese que manipulan la pila correctamente.
- En caso de que el fluido de la pila se ponga en contacto con su ropa o piel, lave de inmediato con agua potable limpia. El contacto prolongado con el fluido de pila puede ocasionar irritación de la piel.

● PRECAUCIONES DURANTE EL USO

- Esta pila de ion de litio es para usarse sólo con la cámara digital CASIO. En cuanto a la información sobre los modelos de cámara que pueden utilizar este tipo de pila, consulte la documentación del usuario que viene con su cámara.
- El uso de una pila en ambientes fríos acorta el tiempo de operación que puede esperar de una carga completa. Cargue la pila en una ubicación en donde la temperatura se encuentre en la gama de 10°C a 35°C. Cargando bajo temperaturas muy altas puede ocasionar que la pila tome más tiempo que lo normal, o aun que la carga falle.
- Aunque la duración de servicio real de la pila depende en el ambiente en que se usa, puede esperar recargarla unas 500 veces antes de que necesite reemplazarla.
- Una operación muy limitada luego de a una carga completa, indica que la pila ha alcanzado el fin de su duración de servicio. Reemplace la pila por una nueva.
- No limpie la pila con disolventes, bencina, alcohol u otros agentes volátiles o paños tratados con agentes químicos. Haciéndolo ocasionará deformación de la pila llevando a una falla de funcionamiento.

● PRECAUCIONES DE ALMACENAMIENTO DE LA PILA

- Asegúrese de retirar la pila de la cámara si piensa no usar la cámara durante un largo período de tiempo. Una pila que queda en la cámara se descarga en muy pequeñas cantidades de energía, aun cuando la cámara se encuentra desactivada, lo cual puede llevar a que la pila se agote o la necesidad de una carga larga antes de usarse la próxima vez.
- Guarde la pila en un lugar seco y fresco (20°C) o más bajo.

● USANDO LA PILA

- Cuando transporte una pila, déjela en la cámara o guárdela en su estuches.

■ Precauciones con el cargador de pilas (EX-Z60)

- Nunca enchufe el cargador de pilas en un tomacorriente que tenga un régimen de voltaje diferente al marcado en el cargador de pilas. Haciéndolo crea el riesgo de incendios, fallas de funcionamiento y descargas eléctricas.
- No enchufe ni desenchufe el cargador de pilas mientras sus manos están mojadas. Haciéndolo crea el riesgo de descargas eléctricas.
- No enchufe el cargador de pilas en un tomacorriente o cable de extensión que se encuentre compartido con otros dispositivos. Haciéndolo crea el riesgo de incendios, fallas de funcionamiento y descargas eléctricas.
- El cargador de pilas se calienta ligeramente durante la carga. Esto es normal y no indica ninguna falla de funcionamiento.
- Siempre que no la utilice, desenchufe el cargador de pilas desde el tomacorriente.
- Asegúrese siempre de que el cargador de pilas se encuentre sobre una superficie nivelada cuando lo usa para la carga.

■ Precauciones con la base USB y el adaptador de CA (EX-Z60DX)

- No utilice un tomacorriente cuyo voltaje se encuentre fuera del régimen marcado en el adaptador de CA. Haciéndolo crea el riesgo de incendios o descargas eléctricas. Utilice solamente el adaptador de CA incluido con esta cámara.
- No permita que el cable de alimentación del adaptador de CA se corte o dañe, no coloque objetos pesados sobre el cable de alimentación, y no lo exponga al calor directo. Un cable de alimentación dañado crea el riesgo de incendios o descargas eléctricas.
- No trate de modificar, doblar excesivamente, torcer ni tirar del cable de alimentación del adaptador de CA. Haciéndolo crea el riesgo de incendios y descargas eléctricas.
- No toque el adaptador de CA cuando sus manos están mojadas. Haciéndolo crea el riesgo de descargas eléctricas.
- No sobrecargue los cables de extensión o tomacorrientes de pared. Haciéndolo crea el riesgo de incendios y descargas eléctricas.
- En caso de que el cable del adaptador de CA se dañe seriamente (alambre interno expuesto), comuníquese con su minorista o su centro de servicio autorizado CASIO. El uso de un cable de adaptador de CA dañado crea el riesgo de incendios y descargas eléctricas.

PREPARACIONES PREVIAS AL USO

- Utilice el adaptador de CA en donde no será salpicado con agua. El agua crea el riesgo de incendio y descargas eléctricas.
- No coloque un florero u otro contenedor lleno de líquido en la parte superior del adaptador de CA. El agua crea el riesgo de incendios y descargas eléctricas.
- Antes de conectar o desconectar el adaptador de CA, asegúrese de retirar siempre la cámara desde la base USB.
- La carga, comunicación de datos mediante USB y el uso de la función Photo Stand puede ocasionar que el adaptador de CA se caliente. Esto es normal y no indica ninguna falla de funcionamiento.
- Siempre que no utilice el adaptador de CA desenchúfelo del tomacorriente.
- No coloque una frazada ni cualquier otra cubierta sobre el adaptador de CA. Haciéndolo crea el riesgo de incendios.

Activando y desactivando la alimentación de la cámara

■ Para activar la alimentación de la cámara

Presione el botón de alimentación, [CAMERA] (REC) o [PLAY] (PLAY). La lámpara de operación se iluminará en verde momentáneamente, y luego se activará la alimentación. El modo en el que la cámara ingresa depende de qué botón ha presionado para activarla.

Para ingresar este modo al inicio:	Presione este botón para activar la cámara:
REC	Botón de alimentación o [CAMERA] (REC)
PLAY	[PLAY] (PLAY)

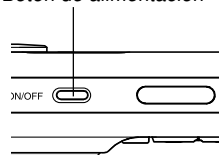

Botón de alimentación



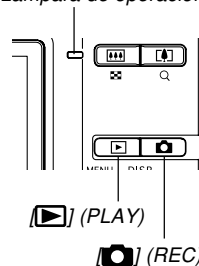

Lámpara de operación



»» NOTA ««

- Presionando  (REC) para activar la cámara ingresa el modo REC, mientras presionando  (PLAY) ingresa el modo PLAY.
- Presionando  (PLAY) mientras se está en el modo REC cambia al modo PLAY. El objetivo se retrae durante unos 10 segundos después de cambiar los modos.







»» ¡IMPORTANTE! ««

- Si la alimentación de la cámara es desactivada por la función de apagado automático, presione el botón de alimentación,  (REC) o  (PLAY) para activar la cámara de nuevo.
- Presionando el botón de alimentación o  (REC) para activar la cámara, también ocasiona que el objetivo se extienda. Tenga cuidado para evitar cualquier interferencia con la operación del objetivo ni permita que nada golpee el objetivo cuando se extiende.

■ Para desactivar la alimentación de la cámara

Para apagar la cámara presione el botón de alimentación.

»» NOTA ««

- Puede configurar la cámara de manera que no se active cuando presiona  (REC) o , o para que se desactive cuando presiona  (REC) o  (PLAY). Para los detalles, vea "Configurando las funciones de activación/desactivación con  (REC) y  (PLAY)" en la página 178.

Configurando los ajustes de ahorro de energía

Puede configurar los ajustes descritos a continuación para conservar energía de pila.

Letargo:

Desactiva automáticamente la pantalla del monitor si no realiza ninguna operación durante una cantidad de tiempo especificada en el modo REC. Realizando cualquier operación de botón ocasiona que la pantalla del monitor se active de nuevo.

Apagado automático:

Desactiva automáticamente si no se realiza ninguna operación durante una cantidad de tiempo especificada.

1. Active la cámara.
2. Presione [MENU].
3. Utilice [◀] y [▶] para seleccionar la etiqueta "Ajustes".
4. Utilice [▲] y [▼] para seleccionar la función cuyos ajustes desea configurar, y luego presione [▶].

- Para informarse acerca del uso de los menús, vea la parte titulada "Usando los menús sobre la pantalla" (página 52).

Para configurar esta función:	Seleccione esto:
Letargo	Letargo
Apagado automático	Apag. autom.

5. Utilice [▲] y [▼] para cambiar el ajuste seleccionado actualmente, y luego presione [SET].

- Los ajustes de la función de letargo disponibles son: "30 seg.", "1 min.", "2 min." y "Desactivado".
- Los ajustes de la función de apagado automático disponibles son: "2 min.", "5 min."
- Tenga en cuenta que la función de letargo no opera en el modo PLAY.
- Presionando cualquier botón mientras la cámara se encuentra en la condición de letargo, activa de nuevo la pantalla del monitor.

PREPARACIONES PREVIAS AL USO

- Las funciones de apagado automático y de letargo están inhabilitadas en los casos siguientes.
 - Cuando la cámara está conectada a una computadora o algún otro dispositivo.
 - Mientras reproduce un archivo de grabación de voz.
 - Mientras se está grabando una película.
 - Mientras reproduce una película.
 - Mientras una muestra de diapositivas se encuentra en progreso (EX-Z60DX).

Usando los menús sobre la pantalla

Presionando [MENU] visualiza los menús sobre la pantalla de monitor que puede utilizar para realizar las variadas operaciones. El menú que aparece depende en si se encuentra en el modo REC (grabación) o modo PLAY (reproducción). A continuación se muestra un procedimiento de menú de ejemplo en el modo REC.

1. Presione el botón de alimentación o [CAMERA] (REC).

- Si en su lugar desea ingresar al modo PLAY, presione [PLAY] (PLAY).

Botón de alimentación

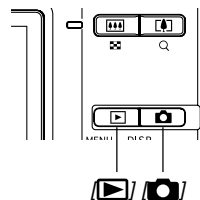
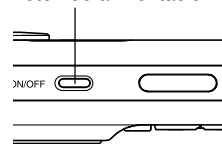

2. Presione [MENU].

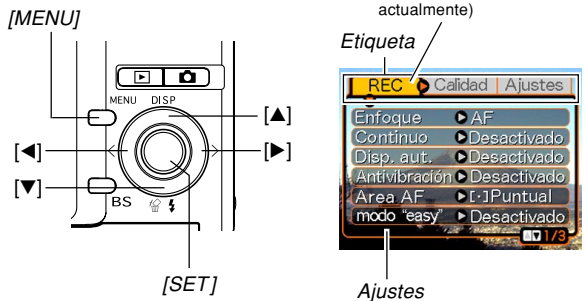

● Operaciones con la pantalla de menú

Cuando desea realizar esto:	Realice esto:
Mover entre las etiquetas	Presione [◀] y [▶].
Mover desde la etiqueta a los ajustes	Presione [▼].
Mover desde los ajustes a la etiqueta	Presione [▲].
Mover entre los ajustes	Presione [▲] y [▼].
Visualizar las opciones disponibles para un ajuste	Presione [▶] o presione [SET].
Seleccionar una opción	Presione [▲] y [▼].
Aplicar el ajuste y salir de la pantalla del menú	Presione [SET].
Aplicar el ajuste y retornar a la selección de etiqueta	Presione [◀].
Salir de la pantalla del menú	Presione [MENU].

3. Presione [◀] o [▶] para seleccionar la etiqueta que desea, y luego presione [SET] para mover el control deslizante de selección desde la etiqueta a los ajustes.

4. Utilice [▲] y [▼] para seleccionar la función cuyo ajuste desea configurar, y luego presione [▶].

- En lugar de presionar [▶], también deberá presionar [SET].



Ejemplo: Para seleccionar el ítem "Enfoque".

5. Utilice [▲] y [▼] para cambiar el ajuste seleccionado.

6. Realice una de las operaciones siguientes para aplicar el ajuste que ha configurado.

Para hacer esto:	Realice esta operación de tecla:
Aplicar el ajuste y salir de la pantalla de menú.	Presione [SET].
Aplicar el ajuste y retornar a la selección de función en el paso 4*.	Presione [◀].
Aplicar el ajuste y retornar a la selección de etiqueta en el paso 3.	1. Presione [◀]. 2. Utilice [▲] para mover de nuevo hacia arriba la selección de etiqueta.

* En el caso del modo "easy" (página 63), la presión sobre [◀] permitirá aplicar el ajuste y salir de la pantalla de ajuste sin volver a la selección de función del paso 4.

▶▶ ¡IMPORTANTE! ◀◀

- Para informarse acerca del uso de los menús, vea la parte titulada "Referencia de menú" en página 235.
- El ingreso al modo "easy" (página 63) cambia los contenidos visualizados a cada uno de los cuatro ítems del menú, usando caracteres de mayor tamaño. El modo "easy" también visualiza una sencilla ayuda en pantalla.

Configurando los ajustes del reloj y el idioma de presentación

Antes de usar la cámara para grabar las imágenes, asegúrese de configurar los ajustes siguientes.

- Idioma de presentación
- Ciudad local
- Estilo de fecha
- Fecha y hora

Tenga en cuenta que los ajustes de fecha y hora son utilizados por la cámara, para generar la fecha y hora que se almacenan junto con los datos de imagen, etc.

»» ¡IMPORTANTE! ««

- Las imágenes grabadas sin haber configurado los ajustes del reloj, ocasionarán que se registre una información de hora incorrecta. Asegúrese de configurar los ajustes del reloj antes de usar la cámara.
- Una pila de conservación de memoria retiene los ajustes de fecha y hora de la cámara durante unas 30 horas, si la cámara no es mantenida energizada. Los ajustes de fecha y hora se borrarán cuando la pila de conservación de memoria se agote. Las siguientes son las condiciones cuando la cámara no está siendo energizada.

- Cuando la pila recargable está agotada o está fuera de la cámara.
- Cuando no se está suministrando energía a la cámara desde la base USB, mientras la pila recargable está agotada o fuera de la cámara (EX-Z60DX).
- La pantalla de ajuste de fecha y hora aparecerá sobre la pantalla de monitor la próxima vez que active la cámara, después que se hayan borrado los ajustes de fecha y hora. Si esto llega a suceder, vuelva a configurar los ajustes de fecha y hora.
- Si comete un error cuando ajusta el idioma o reloj mediante el procedimiento siguiente, necesitará usar el menú de la cámara para cambiar individualmente los ajustes del idioma (página 176) o reloj (página 172).
- El ajuste de fecha y hora es utilizado por la función de estampado de fecha y estampado de fecha DPOF (páginas 130, 188).

Para configurar los ajustes de idioma de la presentación y reloj

1. Presione el botón de alimentación, [CAMERA] (REC) o [PLAY] (PLAY) para activar la cámara.

2. Utilice [▲], [▼], [◀] y [▶] para seleccionar el idioma que desea, y luego presione [SET].



日本語	: Japonés
English	: Inglés
Français	: Francés
Deutsch	: Alemán
Español	: Español
Italiano	: Italiano
Português	: Portugués
中國語	: Chino (Complejo)
中国語	: Chino (Simplificado)
한국어	: Coreano

3. Utilice [▲], [▼], [◀] y [▶] para seleccionar el área geográfica en donde vive, y luego presione [SET].



4. Utilice [▲] y [▼] para seleccionar el nombre de la ciudad en donde vive, y luego presione [SET].



5. Utilice [▲] y [▼] para seleccionar el ajuste de la hora de verano (DST) que desea, y luego presione [SET].

Cuando desea realizar esto:	Seleccione este ajuste:
Hora normal usando la hora de verano (Hora de ahorro de energía).	Activado
Hora normal usando la hora estándar.	Desactivado

6. Utilice [▲] y [▼] para seleccionar el ajuste de formato de fecha que desea, y luego presione [SET].



Ejemplo: 24 de diciembre de 2006

Para visualizar una fecha similar a ésta:	Seleccione este formato:
06/12/24	AA/MM/DD
24/12/06	DD/MM/AA
12/24/06	MM/DD/AA

7. Ajuste la fecha y hora actuales.

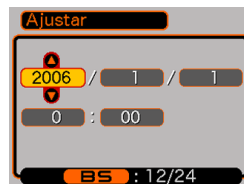

Para hacer esto:	Realice esto:
Cambiar el ajuste a la ubicación de cursor actual.	Presione [▲] y [▼].
Mover el cursor entre los ajustes.	Presione [◀] y [▶].
Alternar entre la hora normal de 12 horas y 24 horas.	Presione [BS].

8. Presione [SET] para registrar los ajustes y salir de la pantalla de ajuste.

GRABACIÓN DE IMAGEN BÁSICA

Esta sección describe el procedimiento básico para la grabación de una imagen.

Grabación de una imagen

Apuntando con la cámara

Utilice ambas manos para sostener la cámara cuando toma una imagen. Sosteniendo la cámara con una mano aumenta la posibilidad de un movimiento, lo cual puede ocasionar imágenes borrosas.

• Horizontal

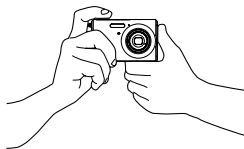

Sostenga la cámara quieta con ambas manos, con sus brazos firmemente contra sus costados.

• Vertical

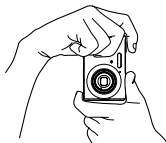

Cuando sostiene la cámara verticalmente, asegúrese que el flash está encima del objetivo. Sostenga la cámara quieta con ambas manos.

►► ¡IMPORTANTE! ◀◀

- Asegúrese que sus dedos y la correa no bloqueen el flash, el micrófono, la lámpara de disparador automático ni el objetivo.

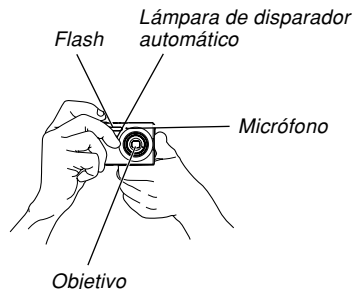

- Hay un altavoz en la parte inferior de la cámara. Si al sujetarla tapa el altavoz con su mano, podría suceder que no se pueda escuchar el sonido de funcionamiento y otros sonidos.

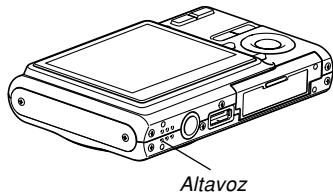

Altavoz

»»» NOTA «««

- Moviendo la cámara a medida que presiona el botón disparador o mientras se está realizando una operación de enfoque automático (cuando presiona el botón disparador hasta la mitad), puede ocasionar una imagen borrosa. Presione el botón disparador cuidadosamente, teniendo cuidado de evitar que la cámara se mueva. Esto es especialmente importante cuando la luz disponible es baja, lo cual disminuye la velocidad de obturación.

Grabación de una imagen

Su cámara ajusta automáticamente la velocidad de obturación de acuerdo con el brillo del sujeto. La imagen que ha grabado se almacena en la memoria incorporada de la cámara, o a una tarjeta de memoria si tiene una colocada en la cámara.

- Cuando una tarjeta de memoria SD o tarjeta MultiMediaCard (MMC) se encuentra colocada en la cámara, las imágenes se almacenan en la tarjeta (página 180).

Después de comprar una tarjeta de memoria, asegúrese de colocarla dentro de la cámara y formatearla antes de intentar usarla (página 183).

1. Presione el botón de alimentación o [CAM] (REC) para activar la cámara.

Botón de alimentación

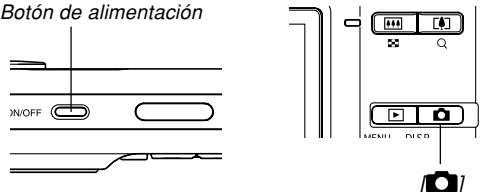

- Esto hace que la imagen y el icono de grabación automática (CAM) aparezcan en la pantalla del monitor y luego ingresa el modo de grabación actualmente seleccionado. Si el icono de grabación automática (CAM) no se visualiza, utilice el procedimiento de la página 97 para seleccionar escena "Automático". Esto hace que aparezca el icono de grabación automática.
- Si la cámara se encuentra en el modo PLAY cuando es activada, aparecerá el mensaje "No hay archivos.", si aun no tiene ninguna imagen almacenada en la memoria. Además, el icono (PLAY) se visualizará en la parte superior de la visualización. Si esto llega a suceder, presione [CAM] (REC) para ingresar el modo de grabación seleccionado actualmente.

2. Componga la imagen sobre la pantalla del monitor de manera que el sujeto principal se encuentre dentro del cuadro de enfoque.

- La gama de enfoque de la cámara depende en el modo de enfoque que está usando (página 82).

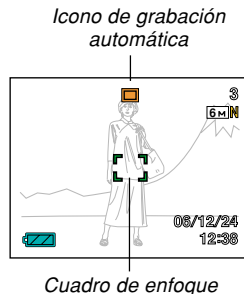

Cuadro de enfoque

3. Para enfocar la imagen presione el botón disparador hasta la mitad.

- Cuando presiona el botón disparador hasta la mitad, la función de enfoque automático de la cámara enfoca automáticamente la imagen, y se visualizan el valor de la velocidad de obturación, el valor de apertura, y la sensibilidad ISO.
- Puede saber si la imagen está en foco observando el cuadro de enfoque y la lámpara de operación.

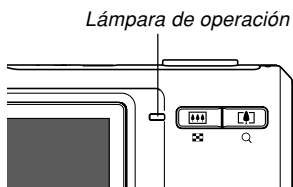
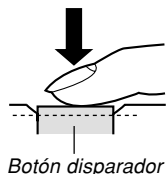

● Operación de lámpara y operación de cuadro de enfoque

Cuando ve esto:	Significa esto:
Cuadro de enfoque verde Lámpara de operación verde	La imagen está en foco.
Cuadro de enfoque rojo Lámpara de operación verde destellando	La imagen no está en foco.

- La pantalla de monitor utiliza varios indicadores e iconos para mantenerlo informado de la condición de la cámara.

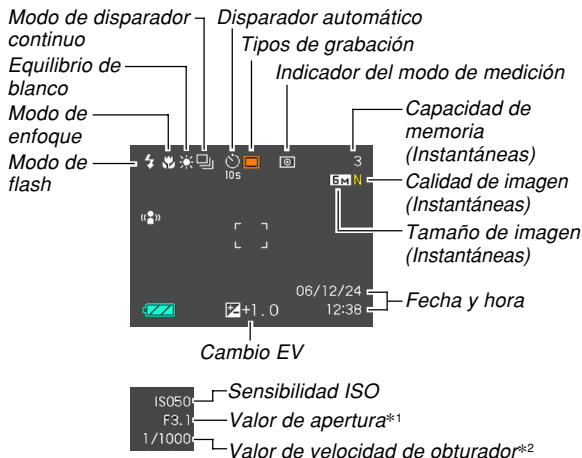

- *1 El tamaño de la apertura (diafragma) que permite que la luz pase a través del objetivo para llegar al CCD. Un valor de apertura más grande indica una apertura más pequeña para que la luz pase a través del mismo. La cámara realiza este ajuste automáticamente.
- *2 La cantidad de tiempo en que el obturador permanece abierto, permitiendo que la luz pase a través del objetivo para alcanzar el CCD. Un valor de velocidad de obturación más grande indica que el obturador permanece abierto más tiempo, lo cual significa que más luz llega al CCD. La cámara realiza este ajuste automáticamente.

4. Después de asegurarse que la imagen está enfocada adecuadamente, para grabar presione el botón disparador el resto de su extensión hacia abajo.

- El número de imágenes que puede grabar depende en el ajuste del tamaño de imagen y calidad de imagen que está usando (páginas 79, 80, 249).

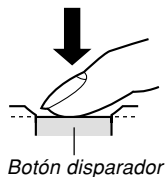

►► ¡IMPORTANTE! ◀◀

- Cuando el ajuste “Obt. rápida” de la etiqueta “REC” está activado (página 84), la cámara graba inmediatamente la imagen sin esperar que se lleve a cabo el enfoque automático cuando presiona el botón disparador en toda su extensión sin hacer una pausa. Esto ayuda a asegurar que podrá capturar exactamente el momento que desea.

Usando el modo “easy”

El modo “easy” permite eliminar las molestas configuraciones. Este modo está recomendado para aquellos que recién se inician en la fotografía digital.

1. En el modo REC, presione [MENU] .
2. Utilice [◀] y [▶] para seleccionar la etiqueta “REC”.
3. Utilice [▲] y [▼] para seleccionar “modo “easy”” y luego presione [▶].
4. Utilice [▲] y [▼] para seleccionar “Activado”, y luego presione [SET].
 - Se accede al modo “easy” y aparece  en la pantalla del monitor.
5. Componga la imagen en la pantalla del monitor de manera que el sujeto quede dentro del cuadro de enfoque.

6. Presione el botón disparador hasta la mitad para enfocar la imagen.

- El cuadro de enfoque cambia a verde y la lámpara de operación se enciende en verde al finalizar el enfoque.

7. Tras comprobar que la imagen se encuentra correctamente enfocada, presione el botón disparador a fondo para tomar la foto.

■ Usando el menú “easy”

El menú “easy” permite seleccionar los ajustes de Flash, Disp. aut. y Tamaño de imagen, más una opción para salir del modo “easy”.

- Mientras la cámara esté ajustada al modo “easy”, todos los demás ajustes (aparte de Disp. aut., Tamaño de imagen y modo “easy”) del menú de la pestaña REC (página 235) y del menú de la pestaña Calidad (página 236) se encuentran fijados a los valores óptimos predeterminados. Los ajustes configurados por usted en estas pestañas no se utilizan en el modo “easy”.
- Para poder usar el menú de la pestaña Configuración (página 236), deberá salir del modo “easy”. Para ello, seleccione la opción “modo “easy”” en el paso 2 del siguiente procedimiento y luego seleccione **OFF** en el paso 3. Seguidamente, podrá usar el menú de la pestaña Configuración tal como lo hace habitualmente.

1. Presione [MENU].

- El menú “easy” visualiza un texto más grande que los menús estándar.



2. Utilice [▲] y [▼] para seleccionar el ítem de menú deseado, y luego presione [SET].

3. Utilice [▲] y [▼] para seleccionar el ajuste deseado, y luego presione [SET].

Ítem de menú:	Ajustes disponibles:
Flash	<u>⚡</u> (flash automático) / <u>⚡</u> (flash activado) / <u>⊘</u> (flash desactivado)
Disp. aut.	<u>⌚</u> (disparador automático de 10 segundos) / <u>OFF</u>
Tamaño de imagen	<u>6M</u> / <u>3M</u> / UGA
modo “easy”	<u>ON</u> / <u>OFF</u>
Menú Salir	Salir del menú “easy”

- * Los ajustes subrayados son los ajustes iniciales predeterminados.
- Consulte las siguientes secciones para una información completa sobre los ajustes de “Flash”, “Disp. aut.” o “Tamaño de imagen”.
 - Usando el flash (página 71)
 - Usando el disparador automático (página 76)
 - Especificando el tamaño de la imagen (página 79)

- Los siguientes son los ajustes que se pueden seleccionar para el “modo “easy””.

Para hacer esto:	Seleccione este ajuste:
Permanecer en el modo easy, sin cambiar a otro tipo de grabación	ON
Cambiar el modo easy a un tipo de grabación estándar	OFF

- El texto de ayuda emergente en pantalla proporciona una breve explicación de cada ajuste.

Precauciones sobre la grabación

■ Precauciones con la grabación

- No abra la cubierta del compartimento de pila, ni coloque la cámara en la base USB (EX-Z60DX), mientras la lámpara de operación está destellando en verde. Haciéndolo no solamente ocasiona que la imagen actual se pierda, sino que también altera las imágenes ya almacenadas en la memoria de la cámara, y aun puede ocasionar una falla de funcionamiento de la cámara.
- No retire la tarjeta de memoria mientras una imagen está siendo grabada a la tarjeta de memoria.
- La iluminación fluorescente realmente destella en una frecuencia que no puede ser detectada por el ojo humano. Cuando utilice la cámara en interiores bajo tal tipo de iluminación, puede experimentar algunos problemas de brillo o color con las imágenes grabadas.
- Cuando se selecciona “Automático” para el ajuste de sensibilidad ISO (página 125), la cámara ajusta automáticamente su sensibilidad de acuerdo con el brillo del sujeto. Esto puede ocasionar que algún ruido digital (falta de granularidad) aparezca en las imágenes de sujetos relativamente oscuros.

- Cuando graba un sujeto débilmente iluminado mientras se selecciona “Automático” para el ajuste de sensibilidad ISO (página 125), la cámara aumenta la sensibilidad y utiliza una velocidad de obturación mayor. Debido a esto, necesita cuidarse contra el movimiento de la cámara si tiene el flash desactivado  (página 71).
- Una luz brillante incidiendo sobre el objetivo puede ocasionar que las imágenes aparezcan “lavadas”. Esto tiende a ocurrir cuando graba imágenes al aire libre bajo una luz solar brillante. Para evitar esto, utilice su mano libre para hacer sombra al objetivo evitando la luz.

■ Acerca del enfoque automático

- Cuando se toman fotografías de los siguientes tipos de sujetos, el enfoque apropiado puede ser difícil o aun imposible de realizar.
 - Paredes de colores sólidos y sujetos con poco contraste.
 - Sujetos con fuertes contraluces.
 - Objetos muy brillantes.
 - Cortinas venecianas y otros patrones repetitivos horizontales.
 - Sujetos múltiples con distancias variables desde la cámara.
 - Sujetos pobremente iluminados.
 - Sujetos en movimiento.
 - Sujetos fuera de la gama de toma fotográfica de la cámara.
- Si se mueve la cámara, el enfoque correcto también podría ser difícil o imposible de conseguir.
- Tenga en cuenta que la lámpara de operación verde y el cuadro de enfoque no necesariamente garantizan que la imagen resultante estará en foco.
- Si el enfoque automático no produce el resultado que desea por alguna razón, trate de usar el bloqueo de enfoque (página 89) o enfoque manual (página 88).

■ Acerca de la pantalla del monitor de modo REC

- La imagen mostrada en la pantalla del monitor en el modo REC es una imagen simplificada para propósitos de composición. La imagen real se graba de acuerdo con el ajuste de calidad de imagen seleccionada actualmente en su cámara. La imagen almacenada en la memoria de archivo tiene resolución y detalles mucho mejores que la imagen en la pantalla del monitor de modo REC.
- Ciertos niveles de brillo del sujeto pueden ocasionar que la respuesta de la pantalla del monitor de modo REC quede lenta, lo cual ocasiona algún ruido digital (granularidad) en la imagen de la pantalla del monitor.
- Una luz muy brillante dentro de una imagen puede ocasionar que una banda vertical aparezca en la imagen de la pantalla de monitor. Este es un fenómeno CCD conocido como “degradación vertical”, y no indica ninguna falla de funcionamiento de la cámara. Tenga en cuenta que la degradación vertical no se graba con la imagen en el caso de una instantánea, pero se graba en el caso de una película (página 110).

Usando el zoom

Su cámara se equipa con dos tipos de zoom: zoom óptico y zoom digital. Normalmente, la cámara cambia automáticamente al zoom digital después de alcanzar el límite máximo para el zoom óptico. Sin embargo, puede configurar la cámara para inhabilitar el zoom digital, si así lo desea.



Zoom óptico

La gama del zoom óptico es 1X a 3X.

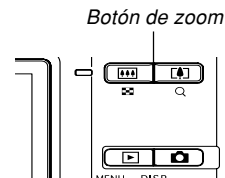
1. En el modo REC, presione el botón de zoom para cambiar el factor de zoom.



GRABACIÓN DE IMAGEN BÁSICA

Para hacer esto:	Presione este lado del botón de zoom:
Zoom de alejamiento para una vista más amplia (el sujeto principal se hace más pequeño).	 (Gran angular)
Zoom de acercamiento para una vista más cercana (el sujeto principal se hace más grande).	 (Telefoto)

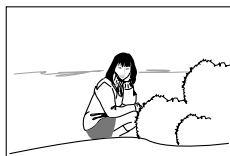

Alejar con el zoom



Acercar con el zoom

2. Componga la imagen y luego presione el botón disparador.

NOTA

- El factor del zoom óptico afecta la apertura del objetivo.
- Para evitar el efecto del movimiento de la mano cuando utiliza el ajuste de telefoto (acercamiento), se recomienda el uso de un trípode.
- Siempre que realice una operación del zoom óptico mientras graba con el modo de enfoque automático, el modo macro, o el enfoque manual, aparecerá un valor sobre la pantalla de monitor para indicarle la gama de enfoque (páginas 83, 86, 88).
- El zoom óptico se inhabilita durante la grabación de películas. Sólo estará disponible el zoom digital. Asegúrese de seleccionar el ajuste de zoom óptico que desea usar antes de presionar el botón disparador para iniciar la grabación de la película (página 110).

Zoom digital

El zoom digital amplía digitalmente la parte de la imagen en el centro de la pantalla de imagen. La gama del zoom digital es 3X a 12X (en combinación con el zoom óptico).

»» ¡IMPORTANTE! ««

- Cuando realice una operación de zoom digital, la cámara manipula los datos de imagen para ampliar el centro de la imagen. Diferente a un zoom óptico, una imagen ampliada con el zoom digital aparece más granulada o irregular que el original.
- El zoom digital no funciona mientras se encuentre activado el estampado de fecha ("Fecha" o "FechaYHora") (página 130).

■ Para grabar una imagen usando el zoom digital

1. En el modo REC, mantenga presionado el lado de telefoto (☰) del botón de zoom.

- Esto ocasiona que el indicador de zoom aparezca sobre la presentación.

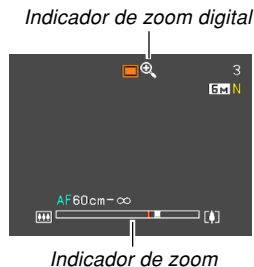

2. Cuando el puntero del zoom llega al punto de cambio de zoom óptico/digital, se parará.

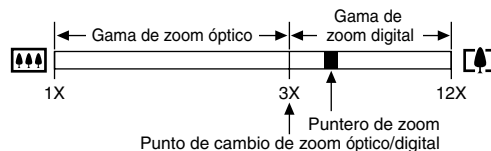

- Lo anterior muestra a lo que el indicador de zoom se asemeja cuando el zoom digital es activado (página 70). La gama del zoom digital no se visualiza cuando el zoom digital está desactivado.

3. Libere el botón de zoom momentáneamente, y luego mantenga presionado de nuevo el lado (◀) para mover el puntero de zoom dentro de la gama del zoom digital.

- El puntero del zoom también se parará, cuando mueva el puntero de nuevo al punto de cambio para volver a ingresar la gama del zoom digital. Suelte el botón de zoom y luego mantenga presionado de nuevo el lado (◀) gran angular para mover dentro de la gama del zoom digital.

4. Componga la imagen, y luego presione el botón disparador.

■ Para activar y desactivar el zoom digital

1. En el modo REC, presione [MENU].
2. Utilice [◀] y [▶] para seleccionar la etiqueta “REC”.
3. Utilice [▲] y [▼] para seleccionar “Zoom digital”, y luego presione [▶].
4. Utilice [▲] y [▼] para seleccionar el ajuste que desea, y luego presione [SET].

Para hacer esto:	Seleccione este ajuste:
Activar el zoom digital	Activar
Desactivar el zoom digital	Desactivar

- Solamente se visualiza la gama de zoom óptico en el indicador de zoom cuando el zoom digital está desactivado.

Usando el flash

Para seleccionar el modo de flash que desea usar, siga los pasos siguientes.

- La gama efectiva aproximada del flash se muestra a continuación.

Zoom óptico gran angular

: Aproximadamente 0,1 metros a 3,7 metros (sensibilidad ISO: automático).

Zoom óptico telefoto

: Aproximadamente 0,6 metros a 1,9 metros (sensibilidad ISO: automático).

* Depende en el factor de zoom.

1. En el modo REC, presione [▼] (📷 ⚡).

- A cada presión de [▼] (📷 ⚡) realiza un ciclo a través de los ajustes de modo de flash descritos a continuación, sobre la pantalla del monitor.

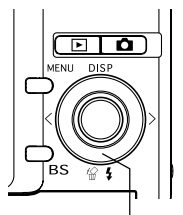

[▼] (📷 ⚡)

Indicador de modo de flash

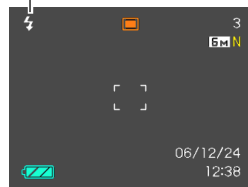

Para hacer ésto:	Seleccione este ajuste:
Hacer que el flash dispare cuando sea necesario (Flash automático)*	
Desactivar el flash (Flash Desactivado)	
Disparar el flash siempre (Flash Activado)	
Utilice siempre el flash suave, independientemente de las condiciones de exposición (Flash suave)	
Disparar un flash previo seguido por la grabación de imagen con el flash, reduciendo la posibilidad de ojos rojos en la imagen (Reducción de ojos rojos) En este caso, el flash dispara automáticamente cuando es requerido.	

- * aparece momentáneamente al seleccionar automático como el modo de flash, y luego desaparece.

2. Presione el botón disparador para grabar la imagen.

»» ¡IMPORTANTE! ««

- La unidad de flash de esta cámara dispara varias veces cuando graba una imagen. Los destellos iniciales son destellos previos, que la cámara utiliza para obtener información que utiliza para los ajustes de la exposición. El destello final es para la grabación. Asegúrese de que mantiene la cámara fija hasta que el obturador se libere.
- Usando el flash mientras “Automático” está seleccionado para el ajuste de sensibilidad ISO aumenta la sensibilidad, lo cual puede ocasionar la aparición de gran cantidad de ruido digital. El ruido digital puede reducirse usando un ajuste de sensibilidad ISO más bajo. Tenga en cuenta, sin embargo, que esto también tiene el efecto de acortar la gama del flash (la distancia cubierta por la luz desde el flash) (página 125).

■ Flash activado

Seleccione el icono  (Flash activado) como el modo de flash cuando una luz a contraluz ocasione que su sujeto aparezca oscuro, aunque haya suficiente luz para mantener el flash de que se dispare automáticamente. Esto ocasionará que el flash se dispare e ilumine su sujeto siempre que presiona el botón disparador (flash sincronizado con la luz del día).

■ Flash suave

Seleccione  (Flash suave) como el modo de flash para reducir la intensidad del flash y obtener una foto con un aspecto suave.

■ Acerca de la reducción de ojos rojos

Usando el flash para grabar una imagen durante la noche o en una sala iluminada débilmente, puede ocasionar puntos rojos dentro de los ojos de las personas quienes están en la imagen. Esto sucede debido a la luz del flash se refleja fuera de la retina de los ojos.

»» ¡IMPORTANTE! ««

Tenga en cuenta los siguientes puntos importantes cuando utilice la reducción de ojos rojos.

- La reducción de ojos rojos no funciona a menos que las personas en la imagen estén observando directamente a la cámara durante el flash previo. Antes de presionar el botón disparador, llame a los sujetos de manera que miren a la cámara, mientras se realiza una operación de flash previo.
- La reducción de ojos rojos puede no funcionar muy bien si los sujetos se encuentran muy alejados de la cámara.

Condición de unidad de flash

Puede averiguar la condición de la unidad de flash actual presionando el botón disparador hasta la mitad y verificando la pantalla del monitor y la lámpara de operación.

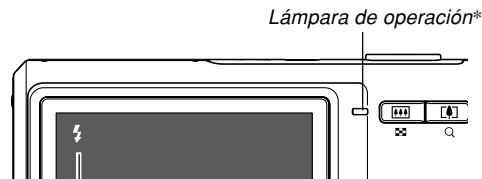

El indicador  también se muestra sobre la pantalla del monitor cuando la unidad de flash se encuentra lista para disparar.

* Lámpara de operación

Cuando la lámpara de operación está:	Significa esto:
Destellando en ámbar	La unidad de flash está cargando.
Encendida o destellando en verde *1	La unidad de flash está lista para disparar.

*1 Destella en verde cuando la imagen no está enfocada mientras se usa el modo de enfoque automático o el modo macro.

Cambiando el ajuste de intensidad del flash

Para cambiar el ajuste de intensidad del flash, realice los pasos siguientes.

1. En el modo REC, presione [MENU].
2. Utilice [◀] y [▶] para seleccionar la etiqueta “Calidad”.
3. Utilice [▲] y [▼] para seleccionar “Nivel flash”, y luego presione [▶].
4. Utilice [▲] y [▼] para seleccionar el ajuste que desea, y luego presione [SET].

Para hacer la intensidad del flash:	Seleccione este ajuste:
Más fuerte	+2
↑	+1
Normal	0
↓	-1
Más débil	-2

►► ¡IMPORTANTE! ◀◀

- La intensidad del flash puede no cambiar si el sujeto está demasiado lejos o demasiado cerca a la cámara.

Usando la asistencia de flash

La grabación de un sujeto que se encuentra fuera de la gama del flash puede ocasionar que el sujeto aparezca oscuro en la imagen resultante, debido a que el flash no llega suficientemente al sujeto. Cuando esto ocurre, puede usar la asistencia de flash para corregir el brillo del sujeto grabado, de manera que aparezca como si la iluminación del flash fuera suficiente.



Asistencia de flash usada



Asistencia de flash sin usar

1. En el modo REC, presione [MENU].
2. Utilice [◀] y [▶] para seleccionar la etiqueta “Calidad”.
3. Utilice [▲] y [▼] para seleccionar “Asist. Flash”, y luego presione [▶].

4. Utilice [▲] y [▼] para seleccionar el ajuste que desea, y luego presione [SET].

Para hacer esto:	Seleccione este ajuste:
Activar la asistencia de flash	Automático
Desactivar la asistencia de flash	Desactivado

»» ¡IMPORTANTE! ««



- La asistencia de flash puede no producir el resultado deseado para algunos tipos de sujetos.
- La asistencia de flash puede tener poco efecto en su imagen si cambia cualquiera de los ajustes siguientes cuando graba.
 - Intensidad de flash (página 74)
 - Compensación de exposición (cambio EV) (página 90)
 - Sensibilidad ISO (página 125)
 - Contraste (página 129)
- Usando la asistencia de flash puede ocasionar un aumento del ruido digital en las imágenes grabadas.

■ Precauciones con el flash

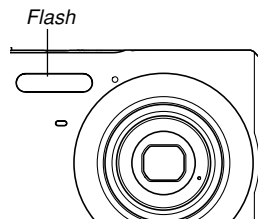
- Tenga cuidado de que sus dedos no bloqueen el flash cuando sostiene la cámara. Cubriendo el flash con su dedo puede reducir grandemente su efectividad.



- Puede no ser capaz de lograr los resultados deseados usando el flash si el sujeto se encuentra demasiado cerca o demasiado lejos.
- Para obtener una carga completa después de disparar, el flash toma desde unos pocos segundos a un tiempo tan largo como 7 segundos. El tiempo actual requerido depende en el nivel de carga de pila, temperatura y otras condiciones.
- La unidad de flash puede no llegar a cargar cuando la energía de pila de la cámara está muy baja. Si esto llega a ocurrir, el flash no disparará adecuadamente y no podrá obtener la exposición deseada. Asegúrese de cargar la pila de la cámara tan pronto como sea posible cuando la energía se debilita.



- Cuando el flash está desactivado () , monte la cámara sobre un trípode para grabar imágenes en una área en donde la luz disponible sea débil. Las imágenes grabadas bajo una iluminación débil sin el flash pueden ocasionar efectos de ruido digital, lo cual hace que las imágenes aparezcan irregulares.
- Cuando se utiliza la reducción de ojos rojos () , la intensidad del flash se ajusta automáticamente de acuerdo con la exposición. El flash puede no disparar cuando el sujeto está bien iluminado.
- Usando el flash en combinación con otra fuente de luz (luz diurna, luz fluorescente, etc.) puede resultar en colores anormales de la imagen.

Usando el disparador automático

El disparador automático le permite seleccionar entre un retardo de 2 segundos o 10 segundos del disparador automático, después que presiona el botón disparador. Una función de disparador automático triple le permite realizar tres operaciones consecutivas del disparador automático para grabar tres imágenes.

- 1. En el modo REC, presione [MENU].**
- 2. Utilice [◀] y [▶] para seleccionar la etiqueta “REC”.**
- 3. Utilice [▲] y [▼] para seleccionar “Disp. aut.”, y luego presione [▶].**
- 4. Para seleccionar el tipo de disparador automático que desea usar utilice [▲] y [▼] y luego presione [SET].**
 - Seleccionando “Desactivado” en el paso 4 inhabilita el disparador automático.

GRABACIÓN DE IMAGEN BÁSICA

Para hacer esto:	Seleccione este ajuste:
Especificar un disparador automático de 10 segundos	 10 segundos
Especificar un disparador automático de 2 segundos	 2 segundos
Especificar un disparador automático triple	 X3
Inhabilitar el disparador automático	Desactivado

- Esto ocasiona que un indicador que identifica el tipo de disparador automático seleccionado aparezca sobre la pantalla de monitor.
- Con el disparador automático, la cámara graba una serie de tres imágenes en la serie descrita a continuación.

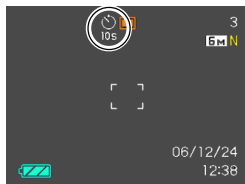

1. La cámara realiza una cuenta regresiva de 10 segundos y luego graba la primera imagen.
2. La cámara prepara para grabar la imagen siguiente.
La cantidad de tiempo requerido para la preparación depende en los ajustes “Tamaño” y “Calidad” actuales de la cámara, el tipo de memoria (incorporada o tarjeta) que está usando para almacenar la imagen, y si el flash está cargando o no.
3. Después de completarse la preparación, el indicador “1sec” aparece sobre la pantalla del monitor, y otra imagen se graba un segundo después.
4. Los pasos 2 y 3 se repiten una vez más para grabar la tercera imagen.

5. Presione el botón disparador para grabar la imagen.

- Cuando presiona el botón disparador, la lámpara de disparador automático destella y el obturador se libera después de que el disparador automático llega al final de su cuenta regresiva (alrededor de 10 segundos o dos segundos).
- Puede interrumpir una cuenta regresiva en progreso presionando el botón disparador mientras la lámpara de disparador automático está destellando.

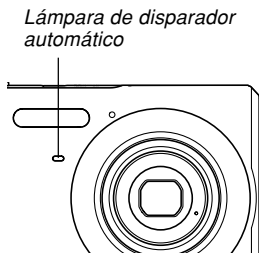

NOTA

- El ajuste del disparador automático “2 segundos” es lo mejor para tomar fotografías con una velocidad de obturación lenta, debido a que ayuda a evitar el borrosado de imágenes debido al movimiento de la mano.
- Las funciones siguientes no se encuentran disponibles para usarse en combinación con el disparador automático triple:
Grabación BEST SHOT (“Tarjetas de negocio y documentos”, “Pizarra blanca, etc.”, “Foto antigua”), funciones de grabación de película.

Especificando el tamaño de la imagen

“Tamaño de imagen” es el tamaño de la imagen, expresada como el número de píxeles verticales y horizontales. Un “pixel” es uno de los tantos puntos pequeños que componen la imagen. Cuanto más píxeles haya más finos serán los detalles al imprimirse una imagen, pero una cantidad de píxeles más alta también ocasiona que el tamaño del archivo de la imagen sea más grande. Puede seleccionar un tamaño de imagen adecuado a sus necesidades ya sea para mayores detalles o un tamaño de archivo más pequeño.

- Tenga en cuenta que este ajuste es válido solamente para las instantáneas. Para informarse acerca del tamaño de imagen de la película, vea la página 111.

1. En el modo REC, presione [MENU].
2. Utilice [◀] y [▶] para seleccionar la etiqueta “Calidad”.
3. Utilice [▲] y [▼] para seleccionar “Tamaño”, y luego presione [▶].

4. Utilice [▲] y [▼] para seleccionar el ajuste que desea, y luego presione [SET].

- Cuando selecciona el tamaño de imagen, el valor de tamaño de imagen (píxeles) alterna sobre la presentación con un tamaño de impresión correspondiente. El tamaño de impresión indica el tamaño de papel óptico, cuando imprime una imagen que es el tamaño de imagen que selecciona.

Tamaño de imagen		Tamaño de impresión	
6M*	2816 × 2112	Impresión A3	Más grande ↑ ↓ Más pequeño
6M (3:2)	2816 × 1872 (3:2)	Impresión A3 (relación de horizontal a vertical 3:2)	
4M	2304 × 1728	Impresión A4	
3M	2048 × 1536	Impresión A4	
2M	1600 × 1200	Impresión de 3,5" × 5"	
VGA	640 × 480	Correo elect. (tamaño óptico cuando se fija una imagen al correo electrónico)	

* La “M” significa “Mega”.

- Los tamaños de impresión anteriores son todos valores aproximados cuando se imprimen en una resolución de 200 dpi (puntos por pulgada). Cuando desea imprimir en una resolución más alta o cuando piensa reproducir una impresión de tamaño más grande, utilice un ajuste más grande.
- Con el fin de obtener el nivel de resolución para el cual ha sido diseñada su cámara, se recomienda realizar la grabación a un tamaño de imagen máximo (6M). Utilice un tamaño de imagen menor cuando desee conservar capacidad de la memoria.
- La selección de un tamaño de imagen de “2816 × 1872 (3:2)” permite grabar las imágenes con una relación de aspecto de 3:2 (horizontal : vertical), optimizado para imprimir en papel con una relación de aspecto de 3:2.

Especificando la calidad de la imagen

Comprimiendo una imagen antes de almacenarla ocasiona un deterioro de su calidad. Cuanto más se comprime una imagen, mayor será la pérdida de calidad. El ajuste de calidad de imagen especifica la relación de compresión a ser usada cuando una imagen es almacenada en la memoria. Puede seleccionar un ajuste de calidad de imagen adecuado a sus necesidades, ya sea para una mayor calidad o un tamaño de archivo más pequeño.

- Tenga en cuenta que este ajuste es válido solamente para las instantáneas. Para informarse acerca de la calidad de imagen de la película, vea la página 111.

1. En el modo REC, presione [MENU].
2. Utilice [◀] y [▶] para seleccionar la etiqueta “Calidad”.
3. Utilice [▲] y [▼] para seleccionar “ Calidad”, y luego presione [▶].
4. Utilice [▲] y [▼] para seleccionar el ajuste que desea, y luego presione [SET].

GRABACIÓN DE IMAGEN BÁSICA

Para conseguir esto:	Seleccione este ajuste:	
Calidad de imagen alta, tamaño de archivo más grande.	Fino	Calidad superior
Calidad de imagen normal y tamaño de archivo normal.	Normal	↕
Calidad de imagen baja, tamaño de archivo pequeño.	Económico	Calidad inferior

»» ¡IMPORTANTE! ««

- El tamaño de archivo real depende en el tipo de imagen que graba. Esto significa que la capacidad de imagen restante indicada sobre la pantalla de monitor puede no ser exactamente precisa (páginas 30, 249).

OTRAS FUNCIONES DE GRABACIÓN

Seleccionando el modo de enfoque

Se puede seleccionar uno de los cinco modos de enfoque siguientes: enfoque automático, macro, Pan Focus, infinito y enfoque manual.

1. En el modo REC, presione [MENU].
2. Seleccione la etiqueta “REC”, seleccione “Enfoque”, y luego presione [▶].
3. Utilice [▲] y [▼] para seleccionar el ajuste deseado, y luego presione [SET].

Para hacer esto:	Seleccione este ajuste:
Ajustar automáticamente el enfoque <ul style="list-style-type: none">• El enfoque automático no se puede seleccionar durante la grabación de película.	AF (Enfoque automático)
Grabar primeros planos <ul style="list-style-type: none">• Durante la grabación de película, el modo macro utiliza el enfoque fijo, que está optimizado para la grabación de macros.	M Macro (Primeros planos)

Para hacer esto:	Seleccione este ajuste:
Ajustar el enfoque sobre un sujeto situado a determinada distancia	PF (Pan Focus)
Grabación al infinito	∞ (Infinito)
Grabar con enfoque manual	MF (Enfoque manual)

- Esto hace que el indicador del modo de enfoque aparezca en la presentación.

Indicador del modo de enfoque

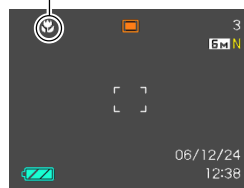

¡IMPORTANTE!

- Puede usar la función de personalización de teclas (página 120) para cambiar el modo de enfoque cada vez que presiona [◀] o [▶] mientras graba una instantánea o una película.

Usando el enfoque automático

Como su nombre lo sugiere, el enfoque automático enfoca la imagen automáticamente. La operación de enfoque automático se inicia cuando presiona el botón disparador hasta la mitad. A continuación se muestra la gama del enfoque automático.

Gama: 40 cm a ∞

- El uso del zoom óptico ocasiona que la gama de arriba cambie.

1. En el modo REC, presione [MENU].
2. Seleccione la etiqueta “REC”, seleccione “Enfoque”, y luego presione [▶].
3. Utilice [▲] y [▼] para seleccionar “AF”, y luego presione [SET].
4. Componga la imagen de manera que el sujeto principal se encuentre dentro del cuadro de enfoque, y luego presione el botón disparador hasta la mitad.
 - Puede saber si la imagen se encuentra enfocada observando el cuadro de enfoque y la lámpara de operación.

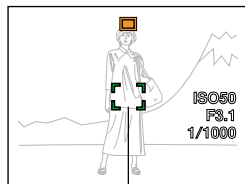

Cuadro de enfoque

Lámpara de operación

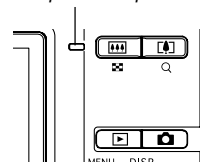

Cuando ve esto:	Significa esto:
Cuadro de enfoque verde. Lámpara de operación verde.	La imagen está en foco.
Cuadro de enfoque rojo. Lámpara de operación verde destellando.	La imagen no está en foco.

5. Presione el botón disparador el resto de su extensión para grabar la imagen.

»» NOTA ««

- Cuando un enfoque apropiado no es posible debido a que el sujeto está más cerca que la gama del enfoque automático, la cámara cambia automáticamente a la gama del modo macro (página 86).
- Siempre que realice una operación del zoom óptico (página 67) mientras graba con el enfoque automático, aparecerá un valor sobre la pantalla del monitor como se muestra a continuación para indicarle la gama de enfoque.

Ejemplo: AF ○○ cm - ∞

* ○○ será reemplazado por el valor de la gama de enfoque actual.

»» ¡IMPORTANTE! ««

- El enfoque automático no se puede seleccionar durante la grabación de película.

■ Obturación rápida

Cuando la obturación rápida está activada, la cámara graba automáticamente la imagen sin esperar a que se lleve a cabo el enfoque automático, cuando presiona el botón disparador en toda su extensión. Esto ayuda a evitar la pérdida de un momento especial mientras espera a que la cámara enfoque automáticamente.



1. En el modo REC, presione [MENU].
2. Seleccione la etiqueta “REC”, seleccione “Obt. rápida” y luego presione [▶].
3. Utilice [▲] y [▼] para seleccionar el ajuste que desea, y luego presione [SET].

Para hacer esto:	Seleccione este ajuste:
Activar la obturación rápida	Activado
Desactivar la obturación rápida	Desactivado

■ Especificando el área del enfoque automático

Para cambiar el área del enfoque automático usado en el modo de enfoque automático y el modo macro, puede usar el procedimiento siguiente. Tenga en cuenta que la configuración del cuadro de enfoque cambia de acuerdo con el área de enfoque automático que selecciona.

1. En el modo REC, presione [MENU].
2. En la etiqueta “REC”, seleccione “Area AF”, y luego presione [▶].
3. Utilice [▲] y [▼] para seleccionar el área de enfoque automático que desea, y luego presione [SET].

Para este tipo de área de enfoque automático:	Seleccione esto:
<p>Gama muy limitada en el centro de la pantalla.</p> <ul style="list-style-type: none"> Este ajuste funciona bien con el bloqueo de enfoque (página 89). 	 Puntual
<p>Selección automática del área de enfoque en donde se ubica el sujeto más cercano a la cámara.</p> <ul style="list-style-type: none"> Con este ajuste, un cuadro de enfoque amplio, que contiene nueve puntos de enfoque, aparece primero sobre la pantalla de monitor. Al presionar el botón disparador hasta la mitad, todos los cuadros de enfoque que se hallen enfocados de entre los nueve puntos de enfoque, cambian a color verde. Este ajuste funciona bien para las fotos de grupos. 	 Múltiple

-  Puntual

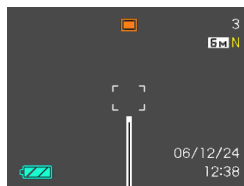

Cuadro de enfoque

-  Múltiple

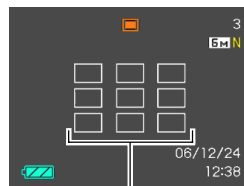

Cuadro de enfoque

Usando el modo macro

Utilice el modo macro cuando necesita enfocar sobre sujetos en detalles. A continuación se muestra la gama de enfoque aproximada en el modo macro.

Gama: 10 cm a 50 cm

- El uso del zoom óptico ocasiona que la gama de arriba cambie.

1. En el modo REC, presione [MENU].
2. Seleccione la etiqueta “REC”, seleccione “Enfoque”, y luego presione [▶].
3. Utilice [▲] y [▼] para seleccionar “ Macro”, y luego presione [SET].
4. Presione el botón disparador para grabar la imagen.
 - Las operaciones de enfoque y grabación de imagen son idénticas que para aquéllas en el modo de enfoque automático.

»» NOTA ««

- Cuando el modo macro no puede enfocar apropiadamente debido a que el sujeto está demasiado lejos, la cámara cambia automáticamente a la gama de enfoque automático (página 84).
- Siempre que realice una operación de zoom óptico (página 67) mientras graba con el modo macro, aparecerá un valor sobre la pantalla de monitor como se muestra a continuación, para indicarle la gama de enfoque.

Ejemplo:  ○○ cm - ○○ cm

* ○○ será reemplazado por el valor de la gama de enfoque actual.

»» ¡IMPORTANTE! ««

- El uso del flash junto con el modo macro puede ocasionar que la luz del flash quede bloqueada, lo cual puede producir sombras indeseadas del objetivo en su imagen.
- Durante la grabación de película, el modo macro utiliza el enfoque fijo, que está optimizado para la grabación de macros.

Usando Pan Focus

Pan Focus es práctico cuando graba bajo condiciones en donde el enfoque automático es difícil de usar por alguna razón, o en casos en donde el ruido de operación del enfoque automático es demasiado evidente en el audio de la película.

1. En el modo REC, presione [MENU].
2. Seleccione la etiqueta “REC”, seleccione “Enfoque”, y luego presione [▶].
3. Utilice [▲] y [▼] para seleccionar “PF”, y luego presione [SET].
4. Presione el botón disparador para grabar la imagen.

▶▶ NOTA ◀◀

- Si presiona el botón disparador hasta la mitad, la distancia de enfoque aparecerá sobre la pantalla del monitor.

Ejemplo: ○○ m - ○○ m

* ○○ será reemplazado por el valor de la gama de enfoque actual.

Usando el modo de infinito

El modo de infinito fija el enfoque en infinito (∞). Utilice este modo cuando graba paisajes y otras imágenes alejadas.

1. En el modo REC, presione [MENU].
2. Seleccione la etiqueta “REC”, seleccione “Enfoque”, y luego presione [▶].
3. Utilice [▲] y [▼] para seleccionar “ ∞ ”, y luego presione [SET].
4. Presione el botón disparador para grabar la imagen.

Usando el enfoque manual

Con el modo de enfoque manual, puede ajustar manualmente el enfoque de una imagen. A continuación se muestran la gama de enfoque en el modo de enfoque manual.

Factor de zoom óptico	Gama de enfoque aproximado
1X	10 cm a infinito (∞)
3X	60 cm a infinito (∞)

- El uso del zoom óptico ocasiona que la gama de arriba cambie.

1. En el modo REC, presione [MENU].
2. Seleccione la etiqueta “REC”, seleccione “Enfoque”, y luego presione [▶].
3. Utilice [▲] y [▼] para seleccionar “MF”, y luego presione [SET].
 - En este punto, aparece también una delimitación sobre la presentación, indicando la parte de la imagen que se utilizará para el enfoque manual.



Delimitación

4. Presione [SET].

5. Mientras observa la imagen sobre la pantalla del monitor, utilice [◀] y [▶] para enfocar.



Posición de enfoque manual

Para hacer esto:	Realice esto:
Enfocar acercando el sujeto.	Presione [◀].
Enfocar alejando el sujeto.	Presione [▶].

- Presionando [◀] o [▶] ocasiona que el área interior del límite visualizado en el paso 1 llene la pantalla del monitor temporalmente para asistir en el enfoque. La imagen normal reaparecerá un poco más tarde.
- Si no se ajusta el enfoque de la imagen ampliada, se volverá automáticamente al paso 3. En tal caso, si desea ajustar el enfoque, presione [SET] para volver a visualizar la imagen ampliada.

6. Presione el botón disparador para grabar la imagen.

»» NOTA ««

- Siempre que realice una operación del zoom óptico (página 67) mientras graba con el enfoque manual, aparecerá un valor sobre la pantalla del monitor como se muestra a continuación, para indicarle la gama de enfoque.

Ejemplo: MF ○○ cm - ∞

* ○○ será reemplazado por el valor de la gama de enfoque actual.

Usando el bloqueo de enfoque

El bloqueo de enfoque es una técnica que puede utilizar para enfocar un sujeto que no se encuentra ubicado dentro del cuadro de enfoque cuando graba una imagen. Puede utilizar el bloqueo de enfoque en el modo de enfoque automático y el modo macro (📷).

1. Usando la pantalla del monitor, componga la imagen de manera que el sujeto principal se encuentre dentro del cuadro de enfoque, y luego presione el botón disparador hasta la mitad.

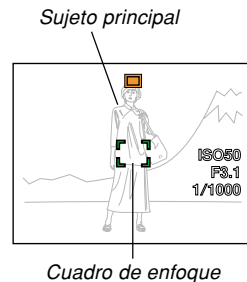

- Esto bloquea el enfoque sobre el sujeto que se encuentra dentro del cuadro de enfoque.

2. Manteniendo el botón disparador presionado hasta la mitad, recomponga la imagen como lo prefiera.

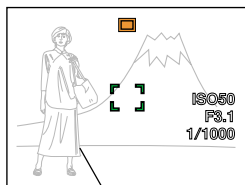

Sujeto principal

3. Cuando la imagen está compuesta de la manera en que lo desea, presione el botón disparador el resto de su extensión para grabar la imagen.

- Las operaciones de enfoque y grabación de imagen son idénticas que para aquéllas en el modo de enfoque automático.

»» NOTA ««

- Bloqueando la enfoque también bloquea la exposición.

Compensación de exposición (cambio de valor de exposición (EV))

La compensación de exposición le permite cambiar el ajuste de exposición (valor EV) manualmente, para ajustar la iluminación del sujeto. Esta característica le ayuda a lograr mejores resultados cuando graba un sujeto a contraluz, un sujeto iluminado fuertemente en interiores, y un sujeto que se encuentra contra un fondo oscuro.

Gama de cambio EV: -2,0 EV a +2,0 EV

Intervalos: 1/3 EV

- En el modo REC, presione [MENU].
- Seleccione la etiqueta "Calidad", seleccione "Cambio EV", y luego presione [▶].

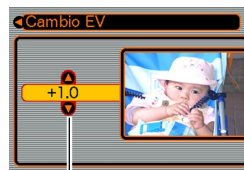

Valor de compensación de exposición

3. Utilice [▲] y [▼] para cambiar el valor de compensación de exposición, y luego presione [SET].

- Presionando [SET] registra el valor visualizado.



Valor de exposición (EV)

[▲] : Aumenta el valor EV. Un valor EV más alto es mejor para usarse con sujetos de color claro y sujetos a contraluz.

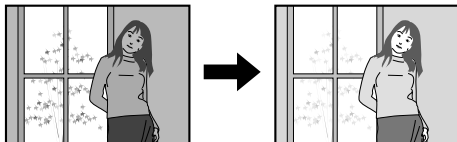

[▼] : Disminuye el valor EV. Un valor EV más bajo es mejor para usarse con sujetos de color oscuro y para tomas fotográficas en exteriores en un día claro.

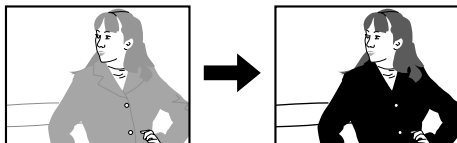

- Para cancelar el cambio EV, ajuste el valor hasta que se convierta en 0.0.

4. Presione el botón disparador para grabar la imagen.

!!! ¡IMPORTANTE! !!!

- Cuando se toman fotografías bajo condiciones de iluminación muy oscuras o muy brillantes, puede no llegar a obtener resultados satisfactorios aun después de realizar la compensación de exposición.

!!! NOTA !!!

- Realizando una operación de cambio de EV (exposición automática) mientras se usa la medición de múltiples patrones (página 126), ocasiona que el modo de medición cambie automáticamente a la medición ponderada central. Retornando el valor de cambio de EV a 0.0 ocasiona que el modo de medición cambie de nuevo a la medición de múltiples patrones.
- Puede utilizar la personalización de tecla (página 120), para configurar la cámara a que realice una compensación de exposición siempre que presiona [◀] o [▶] mientras se encuentra en el modo REC. Esto es práctico cuando ajusta la compensación de exposición mientras observa el histograma sobre la pantalla (página 117).

Ajustando el equilibrio de blanco

Las ondas de la luz producidas por varias fuentes luminosas (luz diurna, lámpara de luz, etc.) pueden afectar el color de un sujeto cuando se graba. El equilibrio de blanco le permite realizar los ajustes para compensar los diferentes tipos de iluminación, de manera que los colores de una imagen aparezcan más naturales.

1. En el modo REC, presione [MENU].

2. Seleccione la etiqueta “Calidad”, seleccione “Eq. blanco”, y luego presione [►].



3. Utilice [▲] y [▼] para seleccionar el ajuste que desea, y luego presione [SET].

Cuando toma fotos bajo estas condiciones:	Seleccione este ajuste:
Condiciones normales	Automático
Luz diurna al aire libre en un día claro.	
Luz diurna al aire libre en un día nublado o lluvioso, a la sombra de un árbol, etc.	
En la sombra de un edificio o cualquier otra área en donde la temperatura de color sea alta.	
Bajo una luz fluorescente blanca o luz diurna blanca (suprime el velado del color).	
Bajo una luz fluorescente luz diurna (suprime el velado del color).	
Bajo una luz incandescente.	
Iluminación difícil que requiere control manual (Vea la parte titulada “Configurando el ajuste el equilibrio de blanco manualmente” (página 93).)	Manual

»» NOTA ««

- Cuando se selecciona “Automático” para el ajuste de equilibrio de blanco, la cámara determina automáticamente el punto blanco del sujeto. Ciertos colores del sujeto y condiciones de la fuente de luz pueden ocasionar problemas cuando la cámara trata de determinar el punto blanco, lo cual hace que un ajuste de equilibrio de blanco apropiado sea imposible. Cuando esto sucede, utilice el ajuste luz diurna, nublado u otro de los otros ajustes de equilibrio de blanco para especificar el tipo de luz disponible.
- Para configurar la cámara de manera que el ajuste del equilibrio de blanco cambie siempre que presiona [◀] o [▶] mientras se encuentra en el modo REC, puede utilizar la función de personalización de tecla (página 120).
- Si tiene la personalización de tecla configurada para controlar el equilibrio de blanco, y tiene la ayuda de icono activada (página 122), seleccione **[AWB]** “Automático” para cambiar el modo de equilibrio de blanco a automático.

Configurando el ajuste del equilibrio de blanco manualmente

Ciertas fuentes de luz complejas u otras condiciones ambientales pueden hacer que la obtención de buenos resultados sea imposible, cuando se selecciona “Automático” o uno de los ajustes de fuente de luz fijados para el equilibrio de blanco. El equilibrio de blanco manual le permite configurar la cámara para una fuente de luz y otras condiciones particulares.

Tenga en cuenta que deberá efectuar el equilibrio de blanco manual bajo las mismas condiciones que la toma de fotografía. Tenga una hoja de papel blanco a mano antes de comenzar el procedimiento siguiente.

1. En el modo REC, presione [MENU].
2. Seleccione la etiqueta “Calidad”, seleccione “Eq. blanco”, y luego presione [▶].

3. Utilice [▲] y [▼] para seleccionar “Manual”.

- Esto ocasiona que el sujeto que utilizó la última vez para ajustar el equilibrio de blanco manual aparezca sobre la pantalla de monitor. Si desea usar los mismos ajustes que ha configurado durante una operación de ajuste de equilibrio de blanco manual previo, omita el paso 4 y realice el paso 5.



4. Apunte la cámara sobre un papel blanco u objeto similar bajo las condiciones de iluminación para las cuales desea ajustar el equilibrio de blanco, y luego presione el botón disparador.

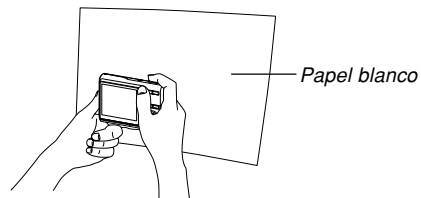

- Esto inicia el proceso de ajuste del equilibrio de blanco. Después que el ajuste se completa, aparece el mensaje “Completo” sobre la pantalla del monitor.

5. Presione [SET].

- Esto registra los ajustes del equilibrio de blanco y retorna al modo de grabación seleccionado actualmente.

»» NOTA ««

- Después de ajustar el equilibrio de blanco manualmente, el ajuste permanecerá en efecto hasta que lo cambie o hasta que apague la cámara.

Usando el disparador continuo

Puede configurar la cámara para que grabe solamente una sola imagen cada vez que se presiona el botón disparador, o para que continúe grabando mientras sigue presionando el botón disparador. Puede seleccionar entre los tres siguientes modos de disparador continuo.

- Disparador continuo de velocidad normal
Puede continuar grabando imágenes hasta que se llene la memoria.
- Disparador continuo de alta velocidad
Puede grabar hasta tres imágenes consecutivas a alta velocidad.
- Disparador continuo con flash
Utilice este modo para grabar hasta tres imágenes consecutivas, disparando el flash con cada una.

1. En el modo REC, presione [MENU].

2. Seleccione la etiqueta “REC”, seleccione “Continuo” y, a continuación, presione [▶].

3. Utilice [▲] y [▼] para seleccionar “Vel. normal”, “Alta vel.” y “Cont. con flash”, y luego presione [SET].

- Esto hace que el icono aplicable aparezca en la pantalla del monitor.

 : Disparador continuo de velocidad normal

 : Disparador continuo de alta velocidad

 : Disparador continuo con flash

- Con el ajuste “Desactivado”, las fotos se graban una por una.

»» ¡IMPORTANTE! ««

- Al apagar la cámara, el modo de disparador continuo se desactiva automáticamente.

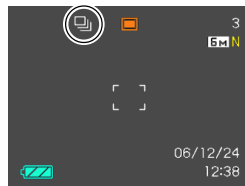

Disparador continuo de velocidad normal

Si mantiene presionado el botón disparador, las imágenes se graban continuamente, siempre que haya memoria disponible para almacenarlas. Suelte el botón para detener la grabación.

- Usted puede seleccionar el modo de flash deseado con el disparador continuo de velocidad normal (página 71).
- La velocidad de grabación con disparador continuo depende del tipo de tarjeta de memoria cargada en la cámara. La grabación con disparador continuo es relativamente lenta cuando se graba en la memoria incorporada.

Disparador continuo de alta velocidad

Si mantiene presionado el botón disparador estando seleccionado el disparador continuo de alta velocidad, se graban hasta tres imágenes a alta velocidad. La grabación cesa si suelta el botón disparador antes que se graben tres imágenes.

- El flash se desactiva automáticamente.
- Tenga en cuenta que la resolución de las imágenes grabadas con disparador continuo de alta velocidad es algo más baja y que son más propensas al ruido digital que las imágenes grabadas con disparador continuo de velocidad normal.

- Siempre se utiliza la sensibilidad ISO “Automático” para el disparador continuo de alta velocidad, independientemente del ajuste seleccionado actualmente para la sensibilidad ISO.

Disparador continuo con flash

Si mantiene presionado el botón disparador estando seleccionado el disparador continuo con flash, se graban hasta tres imágenes, disparándose el flash con cada una. La grabación cesa si suelta el botón disparador antes que se graben tres imágenes.

- El flash se activa automáticamente.
- Tenga en cuenta que la resolución de las imágenes grabadas con disparador continuo con flash es algo más baja y que son más propensas al ruido digital que las imágenes grabadas con disparador continuo de velocidad normal.
- Siempre se utiliza la sensibilidad ISO “Automático” para el disparador continuo con flash, independientemente del ajuste seleccionado actualmente para la sensibilidad ISO.
- Con el disparador continuo con flash, el alcance del flash es menor que lo normal.

Usando en el modo BEST SHOT

Basta seleccionar una de las diferentes escenas de muestra incorporadas y la cámara configurará los ajustes necesarios para la escena seleccionada, con el fin de producir siempre hermosas instantáneas.

■ Escena de muestra de ejemplo

- Retrato



- Paisaje



- Escena nocturna



- Retrato en escena nocturna



1. En el modo REC, presione [BS] (BEST SHOT).

- Con esto se accede al modo BEST SHOT y se visualizan las 12 escenas BEST SHOT.
- Además de las escenas de instantáneas, se dispone de una escena de película y de una escena con grabación de voz.
- Las escenas de muestra se disponen en secuencia, comenzando desde la esquina izquierda superior.
- La escena de muestra actualmente seleccionada es la que está resaltada con el límite de selección.

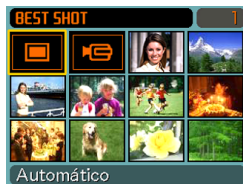

2. Utilice [▲], [▼], [◀] y [▶] para seleccionar la escena de muestra que desea, y luego presione [SET].

- Presione [MENU] para mover el límite de selección a la primera escena de muestra (“Automático”).
- Utilice [▲], [▼], [◀] y [▶] para mover el límite de selección alrededor de la presentación. El desplazamiento hacia la izquierda mientras el límite de selección se encuentra en la esquina izquierda superior, o hacia la derecha mientras se encuentra en la esquina derecha inferior, permitirá desplazarse a otra pantalla de 12 escenas de muestra.
- Si selecciona la escena “Automático”, el tipo de grabación cambia a grabación automática de instantáneas (se visualiza el ) (página 60).

3. Presione el botón disparador para grabar la imagen.

- La grabación de la película se inicia y se detiene presionando el botón disparador durante la grabación de la escena “Película” (página 112).

»» ¡IMPORTANTE! ««

- Las escenas BEST SHOT no fueron grabadas usando esta cámara. Solamente se proporcionan como muestras.
- Debido a las condiciones de toma y otros factores, una imagen grabada usando el ajuste de una escena BEST SHOT puede no producir exactamente los resultados que espera.
- Puede cambiar los ajustes de la cámara que fueron configurados al seleccionar una escena BEST SHOT. Los ajustes que se pueden cambiar son los mismos que los almacenados por usted cuando guardó la configuración de usuario BEST SHOT (página 101). Sin embargo, tenga en cuenta que en algunas escenas BEST SHOT no se permiten cambiar determinados ajustes. Los ajustes para escenas BEST SHOT vuelven a sus ajustes fijados por omisión cada vez que se selecciona otra escena BEST SHOT, o cuando se apaga la cámara. Si desea guardar sus ajustes para poderlos usarlos posteriormente, guárdelos como una configuración de usuario BEST SHOT (página 101).

- El procesamiento de reducción de ruido digital se realiza automáticamente cuando está grabando una escena nocturna, fuegos artificiales u otra imagen que requiere velocidades de obturación lentas. Debido a esto, para grabar imágenes en bajas velocidades de obturación toma más tiempo. Asegúrese de no realizar ninguna operación de los botones de la cámara hasta que se complete la operación de grabación.
- Cuando graba la imagen de una escena nocturna, fuegos artificiales o alguna otra imagen usando una velocidad de obturación lenta, se recomienda el uso de un trípode para evitar el movimiento de la mano.

»» NOTA ««

- La guía de operación y la escena BEST SHOT seleccionada actualmente, aparecen sobre la visualización durante unos dos segundos si la cámara está en el modo BEST SHOT cuando la activa.

Visualizando individualmente las escenas de muestra

Puede usar el siguiente procedimiento para visualizar individualmente las escenas de muestra BEST SHOT, de manera que pueda ver la explicación acerca de los ajustes de cada escena.

1. En el modo REC, presione [BS] (BEST SHOT).
2. Presione el botón de zoom.

- Esto hace que se visualice la escena de muestra seleccionada en la pantalla de 12 escenas.
- Para volver a la pantalla de 12 escenas, presione de nuevo el botón de zoom.

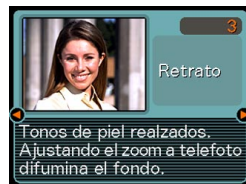

3. Utilice [◀] y [▶] para seleccionar la escena de muestra que desea, y luego presione [SET].

- La presión sobre [MENU] le permite saltar a la primera escena de muestra (“Automático”).

4. Presione el botón disparador para grabar la imagen.

Creando sus propios ajustes del modo BEST SHOT

Para almacenar los ajustes de una instantánea que ha grabado como escena BEST SHOT, puede usar el procedimiento siguiente. Después de eso, puede llamar los ajustes siempre que necesite usarlos.

1. En el modo REC, presione [BS] (BEST SHOT).

2. Utilice [▲], [▼], [◀] y [▶] para seleccionar “Registro escena usuario”, y luego presione [SET].

3. Utilice [◀] y [▶] para visualizar las instantáneas cuyos ajustes desea registrar como una escena BEST SHOT.



4. Utilice [▲] y [▼] para seleccionar “Guardar”, y luego presione [SET].

- Esto registra los ajustes. Ahora puede utilizar el procedimiento en la página 97 para seleccionar sus ajustes de usuario para la grabación.



»» ¡IMPORTANTE! ««

- Los ajustes del usuario BEST SHOT se ubican en la memoria siguiendo a las escenas de muestra incorporadas.
- Al seleccionar una configuración de instantánea de usuario, se visualiza el indicador "U" en la esquina derecha superior de la pantalla del monitor, seguido por un número (que indica el número de configuración).
- Tenga en cuenta que el formateo de la memoria incorporada (página 179), borra los ajustes del usuario BEST SHOT.

»» NOTA ««

- A continuación se mencionan los ajustes incluidos en la configuración de una instantánea: modo de enfoque, valor de cambio EV, modo de equilibrio de blanco, modo de flash, sensibilidad ISO, área AF, medición, intensidad de flash, asist. flash, filtro, nitidez, saturación y contraste.
- Tenga en cuenta que las instantáneas grabadas con esta cámara solamente pueden usarse para crear una configuración de usuario BEST SHOT.
- Dentro de la memoria incorporada en la cámara, puede tener hasta 999 configuraciones de usuario BEST SHOT.
- Puede verificar los ajustes actuales de una escena viendo los variados menús de ajuste.
- Las configuraciones del usuario para instantáneas BEST SHOT se almacenan en la memoria incorporada de la cámara en la carpeta denominada "SCENE". Los nombres de los archivos se asignan automáticamente utilizando el formato "UEZ60nnn.JPE", mientras que "nnn" es un valor que va de 000 a 999.

Para borrar un ajuste del usuario BEST SHOT

1. En el modo REC, presione [BS] (BEST SHOT).
2. Presione el botón de zoom para cambiar, de la pantalla de 12 escenas, a la escena de muestra.
3. Utilice [◀] y [▶] para visualizar los ajustes de usuario que desea borrar.
4. Presione [▼] ( ) para borrar los ajustes de usuario.
5. Utilice [▲] y [▼] para seleccionar “Borrar”.
6. Presione [SET] para borrar el archivo.
7. Seleccione otra escena y, a continuación, presione [SET].
 - Con esto se vuelve al estado de grabación.

Reduciendo los efectos del movimiento de la mano o del sujeto

Es posible reducir los efectos del movimiento del sujeto, y del de la mano, que tiende a ocurrir cuando se graba un sujeto alejado usando telefoto, un sujeto moviéndose rápidamente, o en condiciones débilmente iluminadas.

1. Efectúe uno de los procedimientos siguientes para activar la función antivibración.

Utilizando el modo BEST SHOT.

1. En el modo REC, presione [BS] (BEST SHOT).
2. Utilice [▲], [▼], [◀] y [▶] para seleccionar escena “Antivibración”, y luego presione [SET].

Utilizando la pantalla de menú

1. En el modo REC, presione [MENU].
2. Seleccione la etiqueta “REC”, seleccione “Antivibración” y luego presione [▶].
3. Utilice [▲] y [▼] para seleccionar “Automático”, y luego presione [SET].
 - Mientras está activada la función “Antivibración”, se visualizará  (indicador de antivibración) en la pantalla del monitor (página 30).

2. Presione el botón disparador para grabar la imagen.

»» ¡IMPORTANTE! ««

- La función antivibración se inhabilita automáticamente al seleccionar cualquier otro ajuste que no sea “Automático” para la sensibilidad ISO. Si desea disponer de la función antivibración después de activarla, asegúrese de cambiar el ajuste de sensibilidad ISO a “Automático” (página 125).
- La grabación con antivibración puede hacer que la imagen aparezca algo más basta que lo normal, y puede ocasionar un ligero deterioro en la resolución de la imagen.
- En caso de una vibración severa, puede suceder que la función antivibración no consiga eliminar los efectos del movimiento de la mano o del sujeto.
- La función antivibración se inhabilita durante la grabación de película.
- La función antivibración podría no funcionar cuando se utiliza una velocidad de obturación muy lenta. En tal caso, utilice un trípode para estabilizar la cámara.
- Aunque se visualice  (Antivibración) en la pantalla del monitor mientras el ajuste del flash sea “Automático”, “Activado”, o “Flash suave”, la antivibración está inhabilitada.

Fotografiando con alta sensibilidad

Las altas sensibilidades permiten grabar imágenes más brillantes, sin usar el flash, incluso cuando no se dispone de una iluminación suficiente para una exposición normal.

- 1. En el modo REC, presione [BS] (BEST SHOT).**
- 2. Utilice [▲], [▼], [◀] y [▶] para seleccionar la escena “Alta sensibilidad”, y luego presione [SET].**
- 3. Presione el botón disparador para grabar la imagen.**

»» ¡IMPORTANTE! ««

- La alta sensibilidad se inhabilita automáticamente al seleccionar cualquier otro ajuste que no sea “Automático” para la sensibilidad ISO. Si desea disponer de la alta sensibilidad después de activarla, asegúrese de cambiar el ajuste de sensibilidad ISO a “Automático” (página 125).
- La grabación con alta sensibilidad puede hacer que la imagen aparezca algo más basta que lo normal, y puede ocasionar un ligero deterioro en la resolución de la imagen.
- En condiciones muy oscuras, puede suceder que no se obtenga el nivel deseado de brillo de la imagen.
- Para fotografiar con velocidades de obturación muy lentas, utilice un trípode para evitar los efectos del movimiento de la mano.
- La alta sensibilidad se inhabilita mientras el ajuste del flash sea “Automático”, “Activado”, o “Flash suave”.

Grabando imágenes de tarjetas de negocio y documentos (Business Shot)

Grabando una tarjeta de negocio, documento, pizarra blanca o un objeto de forma similar desde un ángulo, puede ocasionar que el objeto aparezca con una forma deformada en la imagen resultante. Business Shot corrige automáticamente la forma de los objetos rectangulares para hacer que aparezcan similares cuando la cámara es ubicada directamente en frente de los mismos.

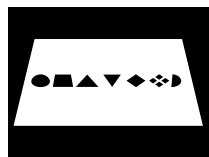

Antes de la corrección trapezoidal

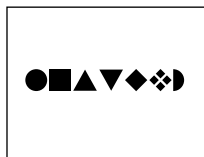

Después de la corrección trapezoidal

■ Imágenes de muestra de ajustes

- Tarjetas de negocio y documentos
- Pizarra blanca, etc.



Antes de grabar con Business Shot

- Antes de grabar, componga la imagen de manera que el contorno del ítem que desea grabar se fije enteramente dentro de la pantalla del monitor.
- Asegúrese de que el sujeto se encuentre contra un fondo que permita destacar su contorno y llenar la pantalla del monitor hasta el máximo posible.

»»» NOTA «««

- Cuando la cámara se encuentra en un ángulo a una tarjeta de negocio o documento que está grabando, la forma de la tarjeta de negocio o documento puede aparecer distorsionada en la imagen. La corrección trapezoidal automática corrige esta distorsión, lo cual significa que los sujetos aparecen normales aun si los graba en ángulo.

Para usar Business Shot

1. En el modo REC, presione [BS] (BEST SHOT).
2. Utilice [▲], [▼], [◀] y [▶] para seleccionar la imagen Business Shot que desea, y luego presione [SET].
3. Presione el botón disparador para grabar la imagen.
 - Esto visualiza una pantalla que muestra todos los objetos en la imagen que se califican como candidatos para la corrección trapezoidal. Un mensaje de error aparecerá (página 247) si la cámara no es capaz de encontrar ningún candidato de corrección de distorsión trapezoidal adecuado en la imagen. Después de un corto tiempo, la imagen original será almacenada en la memoria, tal como es.
4. Utilice [◀] y [▶] para seleccionar el candidato que desea corregir.

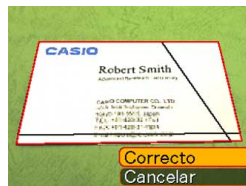

5. Utilice [▲] y [▼] para seleccionar “Correcto”, y luego presione [SET].

- Seleccionando “Cancelar” en lugar de “Correcto” almacena la imagen original tal como es, sin corregirla.



►► ¡IMPORTANTE! ◀◀

- El zoom digital queda inhabilitado mientras graba con Business Shot. Sin embargo, puede usar el zoom óptico.
- En los siguientes casos, la cámara será incapaz de reconocer al sujeto.
 - Cuando una parte del sujeto se extiende fuera de la pantalla del monitor.
 - Cuando el sujeto sea del mismo color que el de su fondo.
- El tamaño máximo de una imagen Business Shot es 1600 × 1200 píxeles, aun si la cámara está configurada para un tamaño de imagen más grande. Un ajuste de tamaño imagen más pequeño de 1600 × 1200 píxeles graba imágenes en el tamaño especificado.

Restaurando una foto antigua

Puede usar el procedimiento descrito en esta sección para restaurar un fotografía antigua, difuminada, y restaurarla con los colores suministrados por la última tecnología digital de cámaras.

Antes de intentar la restauración de una foto antigua

- Asegúrese de encuadrar toda la foto que está intentando restaurar dentro de la pantalla del monitor.
- Asegúrese de que el sujeto se encuentre contra un fondo que permita destacar su contorno y llenar la pantalla del monitor hasta el máximo posible.
- Asegúrese de que la luz no se esté reflejando fuera de la superficie de la foto original.
- Si la foto antigua tiene una orientación del tipo de retrato, asegúrese de ajustar la cámara de modo que la composición de la imagen tenga una orientación de paisaje (horizontal).

»» NOTA ««

- Cuando la cámara se encuentra en ángulo con respecto a una foto antigua, un lado de la imagen grabada podría aparecer más largo que el lado opuesto. Esto se denomina “distorsión trapezoidal”, y se produce por la diferencia de distancia entre el objetivo de la cámara y cada uno de los lados de la foto. El lado de la foto que está más cerca de la cámara parece más largo y el que está más lejos, más corto. La corrección automática de la distorsión trapezoidal permite corregir esta condición, de forma que la foto muestre su forma normal, aunque la grabe en ángulo.

Para restaurar una foto antigua

1. En el modo REC, presione [BS] (BEST SHOT).
2. Utilice [▲], [▼], [◀] y [▶] para seleccionar “Foto antigua” y luego presione [SET].
3. Presione el botón disparador para grabar la imagen.

- Aparecerá la pantalla de confirmación del contorno de la fotografía y luego se guardará la imagen grabada original. Si la cámara no puede detectar el contorno de la fotografía, aparecerá un mensaje de error (página 247) sin que se visualice la pantalla de confirmación del contorno de la foto.



4. Utilice [◀] y [▶] para seleccionar el candidato para contorno que desea corregir.

5. Utilice [▲] y [▼] para seleccionar "Recortar" y luego presione [SET].

- Se visualiza un marco de recorte en la pantalla del monitor.
- Si no desea recortar la imagen, seleccione "Cancelar" para guardar la imagen.



6. Utilice el botón del zoom para hacer que el marco de recorte sea más grande o más pequeño.

7. Utilice [▲], [▼], [◀] y [▶] para mover el marco de recorte hasta el lugar deseado y luego presione [SET].

- La cámara restaurará automáticamente los colores y guardará la imagen.
- Si no desea que aparezca un marco alrededor de la imagen, configure el marco de recorte de manera que quede ligeramente dentro del contorno de la imagen visualizada.
- Para cancelar la operación de recorte en cualquier punto y guardar la imagen tal como está, presione [MENU].

»» ¡IMPORTANTE! ««

- El zoom digital se inhabilita mientras se graba una foto antigua. Sin embargo, podrá usar el zoom óptico.
- En los siguientes casos, la cámara será incapaz de reconocer una foto antigua.
 - Cuando una parte de la foto se extiende fuera de la pantalla del monitor
 - Cuando la foto antigua sea del mismo color que el de su fondo
- El tamaño máximo para la grabación de una foto antigua es de 1600×1200 píxeles, aun cuando la cámara esté configurada para un tamaño de imagen mayor. Cuando la cámara esté configurada para grabar imágenes de menos de 1600×1200 píxeles, el tamaño de las imágenes se ajustará al tamaño especificado actual.
- Bajo determinadas condiciones, los colores restablecidos podrían no producir los resultados deseados.

Grabando una película

Puede grabar películas con audio, de hasta 10 minutos de duración. Puede seleccionar un ajuste de resolución para adecuarse a sus necesidades.

- Formato de archivo: Formato Motion JPEG AVI.
- Longitud máxima de película
 - Cada película: 10 minutos
 - Tiempo de grabación total: Limitado sólo por la cantidad de memoria disponible para el almacenamiento.
- Tamaño aproximado del archivo de película (película de 1 minuto):
 - 72,8MB (Ajuste de calidad: HQ)
 - 43,6MB (Ajuste de calidad: Normal)
 - 17,5MB (Ajuste de calidad: LP)

Especificando la calidad de imagen de película

El ajuste de calidad de imagen determina la cantidad de compresión de las imágenes de película antes de almacenarlas.

La calidad de imagen se expresa como tamaño de imagen en píxeles. Un “pixel” es uno de los tantos puntos pequeños que componen una imagen. Más píxeles (un tamaño de imagen más grande) proporciona más finos detalles y una calidad de imagen más alta cuando se reproduce una película.

Antes de grabar una película, seleccione el ajuste de calidad de imagen que sea adecuado a sus necesidades.

1. En el modo REC, presione [MENU].
2. Utilice [◀] y [▶] para seleccionar la etiqueta “Calidad”.
3. Utilice [▲] y [▼] para seleccionar “ Calidad”, y luego presione [▶].
4. Utilice [▲] y [▼] para seleccionar el ajuste que desea, y luego presione [SET].

Ajuste		Régimen de datos aproximado	Régimen de cuadros
Calidad alta	HQ (640 × 480 píxeles)	10,2 megabits por segundo	30 cuadros/segundo
↕	Normal (640 × 480 píxeles)	6,1 megabits por segundo	30 cuadros/segundo
Calidad baja	LP (320 × 240 píxeles)	2,45 megabits por segundo	15 cuadros/segundo

Grabando una película

1. En el modo REC, presione [BS] (BEST SHOT).

2. Utilice [◀] y [▶] para seleccionar la escena "G" (película) y luego presione [SET].

- La selección de la escena "G" (película) hace que aparezca "G" en la pantalla del monitor.

3. Apunte la cámara en el sujeto y luego presione el botón disparador.

- Se inicia la grabación de la película.
- La grabación de la película se inicia, lo cual se indica mediante "REC" en la pantalla del monitor.



- La grabación de la película continúa en tanto la capacidad de memoria restante lo permita.
- En el modo de película, el enfoque panorámico (página 87) se selecciona automáticamente como el modo de enfoque, independientemente del ajuste "Enfoque" de la memoria de modo (página 123) y del ajuste del modo de enfoque para instantáneas. Es posible cambiar a otro modo de enfoque antes de comenzar la grabación, pero tenga en cuenta que no se podrá seleccionar el modo de enfoque automático para la grabación de película.

4. Para parar la grabación de película, presione de nuevo el botón disparador.

- Cuando se completa la grabación de película, el archivo de película se almacena en la memoria de archivo.

■ Precauciones con la grabación de película

- La cámara también graba audio. Cuando graba una película, tenga en cuenta los puntos siguientes.
 - Tenga cuidado de no bloquear el micrófono con sus dedos.
 - Buenos resultados de grabación no son posibles cuando la cámara se encuentra muy alejado desde el sujeto.
 - La operación de los botones de la cámara durante la grabación puede ocasionar que se incluyan ruidos de botón en la grabación de audio.
 - El audio de película se graba en monofónico.
- Una luz muy brillante dentro de una imagen puede ocasionar que una banda vertical aparezca en la imagen de la pantalla de monitor. Este es un fenómeno CCD conocido como “degradación vertical”, y no indica ninguna falla de funcionamiento de la cámara. Tenga en cuenta que la degradación vertical no se graba con la imagen en el caso de una instantánea, pero se graba en el caso de una película.

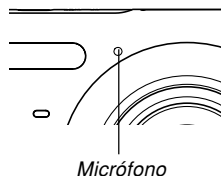

- La capacidad de grabación de películas de la memoria incorporada es muy pequeña. Para grabar películas, se recomienda utilizar una tarjeta de memoria (página 180).
- Ciertos tipos de tarjetas de memoria toman más tiempo para grabar datos, lo cual pueden ocasionar que los cuadros de película se omitan. **MC** y **REC** destellan sobre la pantalla del monitor durante la grabación para hacerle saber cuando se ha omitido un cuadro. Se recomienda utilizar la tarjeta de memoria SD con una velocidad de transferencia máxima de por lo menos 10MB por segundo.
- El zoom óptico se inhabilita durante la grabación de películas. Sólo estará disponible el zoom digital. Asegúrese de seleccionar el ajuste de zoom óptico que desea usar antes de presionar el botón disparador para iniciar la grabación de la película (página 110).
- Los efectos de movimiento de la cámara en una imagen se vuelven más pronunciados cuando graba primeros planos o graba con un factor de zoom más grande. Debido a esto, cuando se graban primeros planos o grabaciones con un factor de zoom más grande, se recomienda el uso del un trípode.
- Las imágenes pueden estar fuera de foco si el sujeto se encuentra fuera de la gama de toma fotográfica de la cámara.
- El modo macro utiliza el enfoque fijo, que está optimizado para la grabación de macros.

Grabación de audio

Agregando audio a una instantánea

Después de grabar una instantánea puede agregarle audio.

- **Formato de imagen: JPEG**
JPEG es un formato de imagen que proporciona una compresión de datos eficiente.
La extensión de archivo de un archivo JPEG es “.JPG”.
- **Formato de audio: Formato de grabación WAVE/ADPCM**
Este es el formato estándar de Windows para la grabación de audio.
La extensión de archivo de un archivo WAVE/ADPCM es “.WAV”.
- **Tiempo de grabación:**
Hasta unos 30 segundos por imagen.
- **Tamaño de archivo de audio:**
Aproximadamente 165 KB (grabación de 30 segundos de aproximadamente 5,5 KB por segundo).

»» NOTA ««

- Puede reproducir un archivo de audio grabado en el modo de instantánea con audio en su computadora usando Windows Media Player.

1. En el modo REC, presione [MENU].
2. Seleccione la etiqueta “REC”, seleccione “Inst. audio”, y luego presione [▶].
3. Utilice [▲] y [▼] para seleccionar “Activado”, y luego presione [SET].
 - Esto ingresa el modo de instantánea con audio.
 - Seleccionando “Desactivado” ingresa el modo de instantánea normal (sin audio).
4. **Presione el botón disparador para grabar la imagen.**
 - Después que se graba la imagen, la cámara ingresa la espera de grabación de audio, con la imagen que recién ha grabado sobre la pantalla del monitor y visualiza un indicador .



Tiempo de grabación restante

5. Presione el botón disparador para iniciar la grabación de audio.

- La lámpara de operación destellará en verde mientras la grabación se encuentra en progreso.

6. La grabación se para después de unos 30 segundos o cuando presiona el botón disparador.

»» ¡IMPORTANTE! ««

- La grabación de instantáneas con audio no es posible (no se puede grabar el audio) para los siguientes tipos de grabación: grabación con disparador automático "X3" (disparador automático triple), disparador continuo de velocidad normal, disparador continuo de alta velocidad, disparador continuo con flash.

Grabando su voz

La grabación de voz le proporciona una grabación rápida y fácil de su voz.

- Formato de audio: Formato de grabación WAVE/ADPCM
Este es el formato estándar de Windows para la grabación de audio.
La extensión de archivo de un archivo WAVE/ADPCM es ".WAV".
- Tiempo de grabación:
Aproximadamente 25 minutos con la memoria incorporada.
- Tamaño de archivo de audio:
Aproximadamente 165 KB (grabación de 30 segundos de aproximadamente 5,5 KB por segundo).

»» NOTA ««

- Puede reproducir archivos grabados con grabación de voz en su computadora usando Windows Media Player.

1. En el modo REC, presione [BS] (BEST SHOT).

2. Utilice [▲], [▼], [◀] y [▶] para seleccionar “Grabación de voz”, y luego presione [SET].

- Seleccionando una escena de “Grabación de voz” hace que aparezca “U” en la pantalla del monitor.



Tiempo de grabación restante

3. Presione el botón disparador para iniciar la grabación de voz.

- La lámpara de operación destella en verde a medida que se realiza la grabación.
- Presionando [▲] (DISP) durante la grabación de voz desactiva la pantalla de monitor.
- Puede insertar marcas de índice mientras graba presionando [SET]. Para informarse acerca del salto a una marca de índice durante la reproducción vea la página 157.

4. La grabación se para cuando presiona el botón disparador, cuando la memoria se completa o cuando la pila se agota.

■ Precauciones con la grabación de audio

- Tenga cuidado de no bloquear el micrófono con sus dedos.

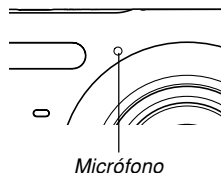

- Buenos resultados de grabación no son posibles cuando la cámara se encuentra muy alejado del sujeto.
- Presionando el botón de alimentación o presionado [▶] (PLAY) para la grabación y almacena cualquier audio grabado hasta ese punto.
- También puede realizar una “post-grabación” para agregar audio a una instantánea después de grabarla, y también cambiar el audio grabado para una imagen. Para mayor información vea la página 154.

Usando el histograma

Puede usar [▲] (DISP) para visualizar un histograma en la pantalla de monitor (página 33). El histograma le permite comprobar las condiciones de exposición a medida que graba las imágenes. También puede visualizar el histograma de una imagen grabada en el modo PLAY.



Histograma

- Un histograma es un gráfico que representa la claridad de una imagen en términos de número de píxeles. El eje vertical indica el número de píxeles, mientras el eje horizontal indica la claridad. Puede utilizar el histograma para determinar si una imagen incluye el sombreado (lado izquierdo), tonos medios (centro) y claros de luz (derecho) para realzar suficientemente los detalles de una imagen. Si el histograma aparece demasiado curvado hacia un lado por alguna razón, puede utilizar el cambio EV (compensación de exposición) para mover hacia la izquierda o derecha para lograr un mejor equilibrio. Se puede lograr una exposición óptima, corrigiendo la exposición de manera que el gráfico se encuentre tan cerca como sea posible al centro.

OTRAS FUNCIONES DE GRABACIÓN

- También se visualiza un histograma RGB que muestra la distribución de componentes R (rojo), G (verde) y B (azul). Este histograma puede ser usado para determinar ya sea si hay demasiado o muy poco de cada uno de los componentes en una imagen.

»» NOTA ««

- Puede usar la personalización de tecla (página 120) para configurar la cámara para realizar la compensación de exposición, siempre que presiona [◀] o [▶] mientras se encuentra en el modo REC. Si hace esto, puede ajustar la compensación de exposición mientras observa el histograma sobre la pantalla (página 90).

- Cuando el histograma se encuentra demasiado hacia la izquierda, significa que hay demasiado píxeles oscuros. Este tipo de histograma resulta cuando la imagen completa es oscura. Un histograma que se encuentra demasiado hacia la izquierda puede resultar en un “ennegrecimiento” de las áreas oscuras de una imagen.

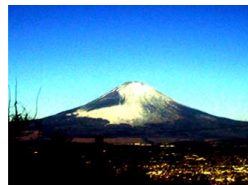

- Cuando el histograma se encuentra demasiado hacia la derecha, significa que hay demasiado píxeles claros. Este tipo de histograma resulta cuando la imagen completa es clara. Un histograma que se encuentra demasiado hacia la derecha puede resultar en un “enblanqueamiento” de las áreas claras de una imagen.

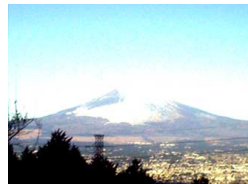

- Un histograma centrado indica que hay una buena distribución de píxeles claros y oscuros. Este tipo de histograma resulta cuando la imagen completa tiene una luminosidad óptima.

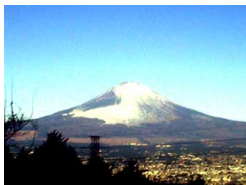

»» ¡IMPORTANTE! ««

- Observe que el histograma anterior se muestra solamente para propósitos ilustrativos. Puede llegar a no lograr exactamente las mismas formas para sujetos particulares.
- Un histograma centrado no necesariamente garantiza una exposición óptima. La imagen grabada puede estar sobreexpuesta o subexpuesta, aunque el histograma se encuentre centrado.
- Puede no lograr una configuración de histograma óptima debido a las limitaciones del cambio EV.
- El uso del flash, así como también ciertas condiciones de toma, pueden ocasionar que el histograma indique que la exposición es diferente de la exposición real de la imagen en el momento en que fue grabada.
- El histograma RGB (componente color) se visualiza solamente para las instantáneas.

Ajustes de la cámara en el modo REC

Los siguientes son los ajustes que puede configurar antes de grabar una imagen usando el modo REC.

- Ajuste de tecla izquierda/derecha (personalización de teclas)
- Activación/desactivación de cuadrículado
- Activación/desactivación de revisión de imagen
- Activación/desactivación de ayuda de iconos
- Ajustes fijados por omisión al activar la alimentación
- Sensibilidad ISO
- Medición
- Filtro
- Nitidez
- Saturación
- Contraste
- Marca de tiempo
- Reposición de cámara

Asignando funciones a las teclas [◀] y [▶]

Una función de “personalización de tecla” le permite configurar las teclas [◀] y [▶], de manera que cambian los ajustes de la cámara siempre que se presionan en el modo REC. Después de configurar las teclas [◀] y [▶], puede cambiar el ajuste asignado a las mismas sin ir a través de la pantalla de menú.

1. En el modo REC, presione [MENU].
2. Seleccione la etiqueta “REC”, seleccione “Tecla I/D”, y luego presione [▶].
3. Utilice [▲] y [▼] para seleccionar el ajuste que desea, y luego presione [SET].
 - Después de asignar una función, puede cambiar su ajustes simplemente presionando las teclas [◀] y [▶].
 - Enfoque (página 82).
 - Cambio EV (página 90).
 - Equilibrio de blanco (página 92).
 - ISO (página 125).
 - Disparador automático (página 76).
 - Desactivado: Función no asignada.

»» ¡IMPORTANTE! ««

- Mientras graba una instantánea o una película, podrá usar [◀] y [▶] para ajustar las funciones asignadas a las mismas. No obstante, no podrá cambiar el ajuste de sensibilidad ISO durante la grabación de película. El único ajuste que se puede cambiar durante la grabación de película es cambio EV.

Activando y desactivando el cuadrículado sobre la pantalla

Puede visualizar el cuadrículado sobre la pantalla del monitor para ayudar a componer la imagen y asegurar que la cámara se encuentra derecha al grabar.

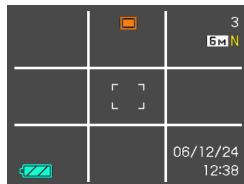

- En el modo REC, presione [MENU].
- Seleccione la etiqueta “REC”, seleccione “Cuadrículado”, y luego presione [▶].
- Utilice [▲] y [▼] para seleccionar el ajuste que desea, y luego presione [SET].

Para hacer esto:	Seleccione este ajuste:
Visualizar el cuadrículado	Activado
Ocultar el cuadrículado	Desactivado

Activando y desactivando la revisión de imagen

La revisión de imagen visualiza las imágenes que ha grabado sobre la pantalla del monitor tan pronto la graba. Para activar y desactivar la revisión de imagen utilice el procedimiento siguiente.

1. En el modo REC, presione [MENU].
2. Seleccione la etiqueta “REC”, seleccione “Revisar”, y luego presione [▶].
3. Utilice [▲] y [▼] para seleccionar el ajuste que desea, y luego presione [SET].

Para hacer esto:	Seleccione este ajuste:
Visualizar imágenes sobre la pantalla del monitor durante alrededor de un segundo inmediatamente después que son grabadas.	Activado
No visualizar imágenes inmediatamente después que son grabadas.	Desactivado

Usando la ayuda de iconos

La ayuda de iconos visualiza el texto de la guía acerca de un icono cuando lo selecciona sobre la pantalla de monitor mientras se encuentra en el modo REC (página 30).

- El texto de ayuda de iconos se visualiza para las funciones siguientes: Modo de flash, modo de enfoque, equilibrio de blanco, disparador automático y , tipo de grabación, Cambio EV. Sin embargo, tenga en cuenta que el icono del modo de enfoque, cambio EV, de disparador automático y de equilibrio de blanco aparece solamente cuando se asigna “Enfoque”, “Cambio EV”, “Disparador automático” o “Equilibrio de blanco” a las teclas [◀] y [▶] con la función de personalización de teclas (página 120).

1. En un modo REC, presione [MENU].
2. Seleccione la etiqueta “REC”, seleccione “Ayuda icono”, y luego presione [▶].

3. Utilice [▲] y [▼] para seleccionar el ajuste que desea, y luego presione [SET].

Para hacer esto:	Seleccione este ajuste:
Visualizar el texto de guía cuando selecciona un icono sobre la pantalla del monitor.	Activado
Desactivar la ayuda de iconos	Desactivado

»» ¡IMPORTANTE! ««

- Los iconos indicados abajo no aparecen en la presentación mientras está desactivado el icono de Ayuda.
 - Icono del modo de flash **FA** (página 71)
 - Icono del modo de enfoque **AF** (página 82)
 - Icono del equilibrio de blanco **AWB** (página 92)

Especificando los ajustes fijados por omisión al activar la alimentación

La característica de “memoria de modo” de la cámara, le permite especificar los ajustes fijados por omisión al activar la alimentación individualmente para el modo BEST SHOT, el modo de flash, modo de enfoque, modo de equilibrio de blanco, sensibilidad ISO, área AF, medición, disparador automático, intensidad de flash, modo de zoom digital, posición de enfoque manual y posición del zoom.

Activando la memoria de modo para un modo le indica a la cámara, recordar la condición de ese modo cuando desactiva la cámara, y la restaura la próxima vez que activa la cámara de nuevo. Cuando la memoria de modo está desactivada, la cámara restaura automáticamente los ajustes iniciales fijados por omisión en fábrica para el modo aplicable.

- La tabla siguiente muestra qué pasa cuando activa o desactiva la memoria de modo para cada modo.

OTRAS FUNCIONES DE GRABACIÓN

Función	Activado	Desactivado
[BS] BEST SHOT*1	Ajustando cuando la cámara está desactivada	Cancelación del estado BEST SHOT
Flash		Automático
Enfoque		Automático
Eq. blanco		Automático
ISO		Automático
Area AF		[•] Puntual
Medición		Múltiple
Disparador automático		Desactivado
Nivel flash		0
Zoom digital		Activado
Posición MF		La última posición del enfoque automático que se encontraba en efecto antes de cambiar al enfoque manual
Posición zoom*2		Angular

*1 Especifica si el arranque se efectúa con la selección de la escena BEST SHOT, tal como está. Al encender, se inicia con la escena BEST SHOT usada en último término, pero al apagar se inicia con el estado automático.

*2 Solamente es recordada la posición de zoom óptica.

1. En el modo REC, presione [MENU].
2. Seleccione la etiqueta “REC”, seleccione “Memoria”, y luego presione [▶].
3. Utilice [▲] y [▼] para seleccionar el ítem que desea cambiar, y luego presione [▶].
4. Utilice [▲] y [▼] para seleccionar el ajuste que desea, y luego presione [SET].

Para hacer esto:	Seleccione este ajuste:
Activar la memoria de manera que los ajustes se restauren al activar la alimentación.	Activado
Desactivar la memoria de manera que los ajustes se inicialicen al activar la alimentación.	Desactivado

»» ¡IMPORTANTE! ««

- Tenga en cuenta que los ajustes del modo BEST SHOT toman prioridad sobre los ajustes de la memoria de modo. Si desactiva la cámara mientras se encuentra en el modo BEST SHOT, todos los ajustes excepto para “Posición zoom” serán configurados de acuerdo a la escena de muestra de BEST SHOT cuando retorna de nuevo, sin tener en consideración los ajustes de activación/desactivación de la memoria de modo.

Especificando la sensibilidad ISO

Se puede cambiar el ajuste de sensibilidad ISO para mejores imágenes en lugares en donde la iluminación es débil, o cuando está usando velocidades de obturación más rápidas.

- La sensibilidad ISO se expresa en términos de valores que originalmente indican la sensibilidad de luz para una película fotográfica. Una valor más grande indica una sensibilidad más alta, que es mejor para la grabación cuando la iluminación disponible es débil.

1. En el modo REC, presione [MENU].
2. Seleccione la etiqueta “Calidad”, seleccione “ISO”, y luego presione [▶].
3. Utilice [▲] y [▼] para seleccionar el ajuste que desea y luego presione [SET].

Para conseguir esto:	Seleccione este ajuste:
Selección de sensibilidad automática	Automático
Sensibilidad más baja	ISO 50
↑ ↓	ISO 100
	ISO 200
Sensibilidad más alta	ISO 400

»» ¡IMPORTANTE! ««

- Bajo ciertas condiciones, una velocidad obturación alta en combinación con un ajuste de sensibilidad ISO alta puede ocasionar que aparezcan interferencias de ruidos digitales (granularidad), lo cual hace que una imagen aparezca granulada. Para imágenes claras y de buena calidad, utilice un ajuste de sensibilidad ISO lo más bajo posible.
- Usando el ajuste de sensibilidad ISO junto con el flash para tomar un sujeto cercano, puede resultar en una iluminación inadecuada del sujeto.
- La sensibilidad ISO “Automático” siempre se utiliza para la grabación de película, independientemente del ajuste actual de sensibilidad ISO.

»» NOTA ««

- Puede usar la función de personalización de tecla (página 120), para configurar la cámara de manera que el ajuste de sensibilidad ISO cambie siempre que presiona [◀] y [▶] mientras se encuentra en el modo REC.

Seleccionando el modo de medición

El modo de medición determina qué parte del sujeto será medido para la exposición. Para cambiar el modo de medición de la cámara, también puede usar el procedimiento siguiente.

1. En el modo REC, presione [MENU].
2. Seleccione la etiqueta “Calidad”, seleccione “Medición” y luego presione [▶].
3. Utilice [▲] y [▼] para seleccionar el ajuste que desea y luego presione [SET].

OTRAS FUNCIONES DE GRABACIÓN

Múltiple (Múltiples patrones)

La medición de múltiples patrones divide la imagen en secciones y mide la luz en cada sección para una lectura de exposición equilibrada. La cámara determina automáticamente las condiciones de toma fotográfica de acuerdo al patrón de iluminación medido, y realiza los ajustes de exposición de acuerdo a ello. Este tipo de medición proporciona ajustes de exposición sin errores para una amplia gama de condiciones de toma fotográfica.



Pond. Central (Ponderada en el centro)

La medición ponderada en el centro mide la concentración de luz en el centro del área de enfoque. Utilice este método de medición cuando desea ejercer algún control sobre la exposición, sin dejar los ajustes totalmente al control de la cámara.



Puntual (Puntual)

La medición puntual toma lecturas en una área muy pequeña. Utilice este método de medición cuando desea que la exposición se ajuste de acuerdo al brillo de un sujeto particular, sin que sea afectado por las condiciones de iluminación circundantes.



»» ¡IMPORTANTE! ««

- Cuando se selecciona “Múltiple” como el modo de medición, ciertos procedimientos ocasionan que el ajuste del modo de medición cambie automáticamente como se describe a continuación.
- Cambiando el ajuste de compensación de exposición (página 90) a un valor diferente que 0.0 cambia el ajuste del modo de medición a “Pond. Central”. El modo de medición cambia de nuevo a “Múltiple” cuando retorna al ajuste de compensación de exposición a 0.0.
- Cuando se selecciona “Múltiple”, el icono no se visualiza al volver a la visualización de información del modo REC (página 30).

Usando la función de filtro

La función de filtro de la cámara le permite alterar el tinte de una imagen cuando la graba.

1. En el modo REC, presione [MENU].
2. Seleccione la etiqueta “Calidad”, seleccione “Filtro”, y luego presione [▶].
3. Utilice [▲] y [▼] para seleccionar el ajuste que desea, y luego presione [SET].

- Los ajustes de filtro disponibles son: Desactivado, B/N, Sepia, Rojo, Verde, Azul, Amarillo, Rosado, Púrpura.

»» ¡IMPORTANTE! ««

- Usando la característica del filtro de la cámara produce el mismo efecto que la fijación de un filtro de color al objetivo.

Especificando la nitidez de contornos

Para controlar la nitidez de los contornos de imagen utilice el procedimiento siguiente.

1. En el modo REC, presione [MENU].
2. Seleccione la etiqueta “Calidad”, seleccione “Nitidez”, y luego presione [▶].
3. Utilice [▲] y [▼] para seleccionar el ajuste que desea, y luego presione [SET].

Para conseguir esto:	Seleccione este ajuste:
Nitidez alta	+2
↑	+1
Nitidez normal	0
↓	-1
Nitidez baja	-2

Especificando la saturación de color

Para controlar la intensidad de la imagen utilice el procedimiento siguiente.

1. En el modo REC, presione [MENU].
2. Seleccione la etiqueta “Calidad”, seleccione “Saturación”, y luego presione [▶].
3. Utilice [▲] y [▼] para seleccionar el ajuste que desea, y luego presione [SET].

Para conseguir esto:	Seleccione este ajuste:
Saturación de color alta (intensidad)	+2
↑	+1
Saturación de color normal (intensidad)	0
↓	-1
Saturación de color normal baja (intensidad)	-2

Especificando el contraste

Utilice este procedimiento para ajustar la diferencia relativa entre las áreas iluminadas y áreas oscuras de la imagen que está grabando.

1. En el modo REC, presione [MENU].
2. Seleccione la etiqueta “Calidad”, seleccione “Contraste”, y luego presione [▶].
3. Utilice [▲] y [▼] para seleccionar el ajuste que desea, y luego presione [SET].

Para conseguir esto:	Seleccione este ajuste:
Contraste alto	+2
↑	+1
Contraste normal	0
↓	-1
Contraste bajo	-2

Estampando la fecha en las instantáneas

Se puede mostrar solamente la fecha o bien la fecha y hora de grabación de la instantánea en la esquina derecha inferior de la imagen.

1. En el modo REC, presione [MENU].
2. Seleccione la etiqueta “Ajustes”, seleccione “Mca. tiempo”, y luego presione [▶].
3. Utilice [▲] y [▼] para seleccionar el ajuste que desea, y luego presione [SET].[SET].

Ejemplo: Diciembre 24, 2006, 1:25 p.m.

Para incluir esta información de estampado de fecha:	Seleccione este ajuste:
Fecha de grabación (2006/12/24)	Fecha
Fecha y hora de grabación (2006/12/24 1:25pm)	FechaYHora
Ninguna	Desactivado

»» ¡IMPORTANTE! ««

- La información de fecha no puede borrarse una vez que sea estampada en la impresión.
- Utilice el ajuste “Estilo fecha” (página 173) para especificar el formato de la fecha.
- La fecha y hora de grabación se determinan de acuerdo con los ajustes del reloj de la cámara (páginas 56, 172), vigentes al grabarse la instantánea.
- El zoom digital no funciona mientras se encuentra activado el estampado de fecha (“Fecha” o “FechaYHora”) (página 69).
- No se podrá poner la marca de fecha en los siguientes tipos de imágenes. Imágenes grabadas con ciertas escenas BEST SHOT (“Tarjetas de negocio y documentos”, “Pizarra blanca, etc.”, “Foto antigua”).

Reposicionando la cámara

Para reposicionar todos los ajustes de la cámara a sus ajustes iniciales fijados por omisión como se muestra en la parte titulada “Referencia de menú” en la página 235, utilice el procedimiento siguiente.

- 1. Presione [MENU].**
- 2. Seleccione la etiqueta “Ajustes”, seleccione “Reposición”, y luego presione [▶].**
- 3. Utilice [▲] y [▼] para seleccionar “Reposición”, y luego presione [SET].**
 - Para cancelar el procedimiento sin reposicionar, seleccione “Cancelar” y presione [SET].

▶▶ ¡IMPORTANTE! ◀◀

- Los siguientes ajustes no se inicializan al reposicionar la cámara (página 236).
 - Ajuste de hora local
 - Ajuste de hora mundial
 - Ajuste de la hora
 - Estilo fecha
 - Language
 - Salida video

REPRODUCCIÓN

Para ver las imágenes después de grabarlas, puede usar la pantalla de monitor incorporada en la cámara.

Operación de reproducción básica

Para ir visualizando a través de los archivos almacenados en la memoria de la cámara, utilice el procedimiento siguiente.

1. Presione [▶] (PLAY) activar la cámara.

- Esto ingresa el modo PLAY y ocasiona que una imagen o mensaje aparezca sobre la pantalla de monitor.

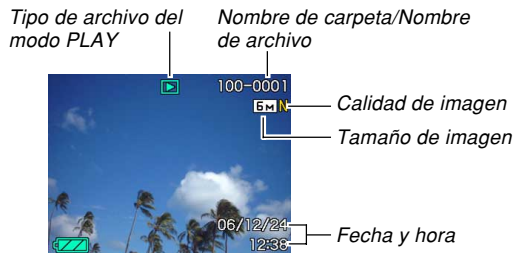
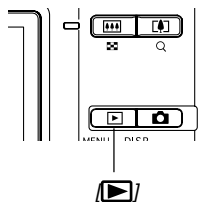

2. Utilice [▶] (avance) o [◀] (retroceso) para ir visualizando a través de los archivos sobre la pantalla de monitor.



NOTA

- Manteniendo presionado [◀] o [▶] pasa las imágenes en alta velocidad.
- Para permitir un desplazamiento de imagen de reproducción más rápido, la imagen que aparece inicialmente sobre la pantalla de monitor es una imagen de vista previa, que es una calidad algo inferior que la imagen de visualización real. La imagen de visualización real aparece un corto tiempo después de la imagen de vista previa. Esto no se aplica a las imágenes copiadas desde otra cámara digital.

Reproduciendo una instantánea con audio

Para visualizar una instantánea con audio (indicado por ) y ejecutar su audio, realice los pasos siguientes.

1. En el modo PLAY, utilice [◀] y [▶] hasta visualizar la imagen que desea.

2. Presione [SET].

- Esto reproduce el audio que acompaña a la imagen visualizada.
- Mientras el audio se está ejecutando puede realizar las operaciones siguientes.

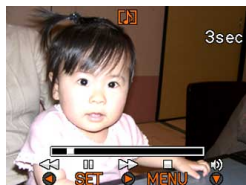

▶▶ ¡IMPORTANTE! ◀◀

- El volumen de audio puede ajustarse solamente durante la reproducción o una pausa.

Para hacer esto:	Realice esto:
Avanzar o retroceder rápidamente el audio.	Sostenga presionado [◀] o [▶].
Realizar y cancelar una pausa en la reproducción de audio.	Presione [SET].
Ajustar el volumen de audio.	Presione [▼] y luego utilice [▲] y [▼].
Cambiar los contenidos visualizados	Presione [▲] (DISP).
Cancelar la reproducción.	Presione [MENU].

Ampliando y reduciendo con el zoom la imagen visualizada

Para ampliar con el zoom la imagen actualmente sobre la pantalla de monitor hasta ocho veces su tamaño normal, realice el procedimiento siguiente.

1. En el modo PLAY, utilice [◀] y [▶] para visualizar la imagen que desea.

2. Para ampliar la imagen, presione el botón de zoom (🔍).

- Se ampliará una parte de la imagen.
- El indicador de la esquina inferior derecha muestra qué parte de la imagen original está siendo visualizada en la pantalla.



3. Utilice [▲], [▼], [◀] y [▶] para desplazar la imagen hacia arriba, abajo, izquierda o derecha.

4. Presione [MENU] para retornar la imagen a su tamaño original.

»» ¡IMPORTANTE! ««

- Dependiendo en el tamaño original de la imagen grabada, puede no ser capaz de ampliar/reducir con el zoom una imagen visualizada en ocho veces el tamaño normal.

Cambiando el tamaño de una imagen

La imagen grabada se puede redimensionar a tres tamaños diferentes.

1. En el modo PLAY, presione [MENU].

2. Seleccione la etiqueta "PLAY", seleccione "Camb. tamaño", y luego presione [▶].

- Tenga en cuenta que esta operación es posible solamente cuando una imagen de instantánea se encuentra sobre la pantalla del monitor.



3. Utilice [◀] y [▶] para ir pasando a través de las imágenes, y visualice la imagen cuyo tamaño desea cambiar.

4. Utilice [▲] y [▼] para seleccionar el ajuste que desea, y luego presione [SET].

- Cuando selecciona el tamaño de imagen, el valor de tamaño de imagen (píxeles) alterna sobre la presentación con un tamaño de impresión correspondiente. El tamaño de impresión indica el tamaño de papel óptico, cuando imprime una imagen que es el tamaño de imagen que selecciona.

Tamaño de imagen		Tamaño de impresión	
3M	2048 × 1536	Impresión A4	Más grande ↑ ↓ Más pequeño
2M	1600 × 1200	Impresión de 3,5" × 5"	
VGA	640 × 480	Correo elect. (tamaño óptimo cuando se fija una imagen al correo electrónico)	

* La "M" significa "Mega".

- Para cancelar la operación de cambio de tamaño, seleccione "Cancelar".

»» ¡IMPORTANTE! ««

- Cambiando el tamaño de una imagen, crea un archivo nuevo que contiene la imagen en el tamaño seleccionado. El archivo con la imagen original también permanece en la memoria.
 - Imágenes de 640 × 480 píxeles y más pequeñas.
 - Imágenes de película e icono de archivo de grabación de voz.
 - Imágenes creadas con MOTION PRINT.
 - Imágenes grabadas con otra cámara.
- La operación de cambio de tamaño no puede realizarse cuando no hay memoria suficiente para almacenar la imagen cambiada de tamaño.
- Cuando visualiza una imagen cambiada de tamaño sobre la pantalla de monitor de la cámara, la fecha y hora indican cuándo la imagen fue grabada originalmente, no cuando la imagen fue cambiada de tamaño.
- Cuando intente visualizar una imagen cambiada de tamaño sobre la pantalla de calendario (página 148), aparecerá en la fecha en que se efectuó el cambio de tamaño.

Recortando una imagen

Para recortar una parte de una imagen ampliada puede usar el procedimiento siguiente.

1. En el modo **PLAY**, utilice [**◀**] y [**▶**] para pasar a través de las imágenes y visualizar la imagen que desea recortar.
2. Presione [**MENU**].
3. Seleccione la etiqueta **“PLAY”**, seleccione **“Recorte”** y luego presione [**▶**].

- El indicador de la esquina inferior derecha muestra qué parte de la imagen original está siendo visualizada en la pantalla.

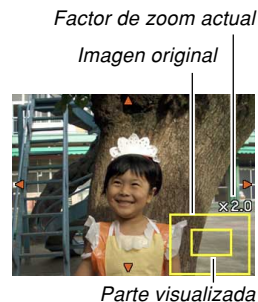

4. Utilice el botón de zoom para hacer zoom en la imagen.

- La parte de la imagen visualizada sobre la pantalla del monitor es la parte recortada.

5. Utilice [▲], [▼], [◀], y [▶] para desplazar la parte a ser recortada hacia arriba, abajo, izquierda y derecha.

6. Presione [SET] para extraer la parte de la imagen encerrada en el límite de recorte.

- Si desea cancelar el procedimiento en cualquier punto, presione [MENU].

▶▶ ¡IMPORTANTE! ◀◀

- Recortar una imagen hace que la imagen original (pre-recortada) y la nueva versión (recortada) se almacenen como archivos separados.
- Tenga en cuenta que no puede recortar los tipos de imágenes siguientes.
 - Imágenes de película e icono de archivo de grabación de voz.
 - Imágenes creadas con MOTION PRINT.
 - Imágenes grabadas con otra cámara.
- La operación de recorte no puede realizarse cuando no hay memoria suficiente para almacenar la imagen recortada.
- Cuando visualiza una imagen recortada sobre la pantalla de monitor de la cámara, la fecha y hora indican cuándo la imagen fue grabada originalmente, no cuando la imagen fue recortada.
- Cuando intente visualizar una imagen recortada sobre la pantalla de calendario (página 148), aparecerá en la fecha en que fue recortada.

Corrección trapezoidal

Utilice el siguiente procedimiento para corregir la imagen de una pizarra negra, documento, cartel, fotografía, u otro objeto rectangular que no esté recto por haber sido grabado en ángulo.

- Al efectuar la corrección trapezoidal de una imagen hace que se almacene una versión (1600 × 1200 píxeles) nueva (corregida) como un archivo separado.

- 1. En el modo PLAY, utilice [◀] y [▶] para desplazar las imágenes en la pantalla del monitor hasta visualizar la que desea corregir.**
- 2. Seleccione la etiqueta “PLAY”, seleccione “Dist. trapez.” y luego presione [▶].**
 - Esto hace que la pantalla muestre todos los objetos de la imagen calificados como aptos para la corrección trapezoidal.
 - Tenga en cuenta que el paso anterior sólo se puede realizar cuando hay una imagen visualizada en la pantalla del monitor.

- 3. Utilice [◀] y [▶] para seleccionar el objeto que desea corregir.**



- 4. Utilice [▲] y [▼] para seleccionar “Correcto”, y luego presione [SET].**
 - Seleccione “Cancelar” para salir del procedimiento sin realizar la corrección trapezoidal.

»» ¡IMPORTANTE! ««

- Si la imagen original es de menos de 1600×1200 píxeles, la versión nueva (corregida) será del mismo tamaño que la imagen original.
- La corrección trapezoidal no se puede efectuar en los siguientes tipos de imágenes.
 - Imágenes de película e ícono de archivo de grabación de voz.
 - Imágenes creadas con MOTION PRINT.
 - Imágenes grabadas con otra cámara
- La operación de corrección trapezoidal no se puede efectuar si no hay suficiente memoria para guardar la imagen corregida.
- Cuando visualiza una imagen corregida en la pantalla del monitor de la cámara, la fecha y hora indican cuándo la imagen fue grabada originalmente, y no cuándo fue corregida.
- Cuando una imagen cuya distorsión trapezoidal ha sido corregida aparece en la pantalla de calendario de mes completo, se visualiza en la fecha en que fue corregida (página 148).

Usando la restauración del color para corregir el color de una foto antigua

La restauración del color le permite corregir el color antiguo de una foto tomada con una cámara digital. Esta función es conveniente para revivir fotos antiguas, carteles, etc.

- Al efectuar la restauración de color de una imagen hace que se almacene una versión (1600×1200 píxeles) nueva (restaurada) como un archivo separado.

- 1. En el modo PLAY, utilice [◀] y [▶] para desplazar las imágenes en la pantalla del monitor hasta que se visualice la que desea corregir.**
- 2. Seleccione la etiqueta “PLAY”, seleccione “Correc. color” y luego presione [▶].**
- 3. Utilice [◀] y [▶] para seleccionar la foto que desea corregir.**
- 4. Utilice [▲] y [▼] para seleccionar “Correcto”, y luego presione [SET].**
 - Se visualiza un marco de recorte en la pantalla del monitor.
 - Para salir de la restauración del color sin almacenar nada, seleccione “Cancelar”.

5. Utilice el botón del zoom para hacer que el marco de recorte sea más grande o más pequeño.

- Cambie el tamaño del marco de recorte según se desee para recortar el área deseada.

6. Utilice [▲], [▼], [◀] y [▶] para mover el marco de recorte hasta el lugar deseado, y luego presione [SET].

- La cámara corregirá automáticamente el color y guardará la imagen.
- Si no desea que aparezca un marco alrededor de la imagen, configure el marco de recorte de manera que quede ligeramente dentro del contorno de la imagen visualizada.
- Para salir de la restauración del color sin almacenar nada, presione [MENU].

▶▶ ¡IMPORTANTE! ◀◀

- Si la imagen original es de menos de 1600×1200 píxeles, la versión nueva (restaurada) será del mismo tamaño que la imagen original.
- Tenga en cuenta que no se pueden corregir los siguientes tipos de imágenes.
 - Imágenes de película e icono de archivo de grabación de voz.
 - Imágenes creadas con MOTION PRINT.
 - Imágenes grabadas con otra cámara
- La operación de corrección de color no se puede efectuar si no hay suficiente memoria para guardar la imagen corregida.
- Cuando visualiza una imagen restaurada en la pantalla del monitor de la cámara, la fecha y hora indican cuándo la imagen fue grabada originalmente, y no cuándo fue corregida.
- Cuando una imagen corregida aparece en la pantalla de calendario de mes completo, se visualiza en la fecha en que fue corregida (página 148).

▶▶ NOTA ◀◀

- Si desea grabar la imagen de una foto antigua con esta cámara y restaurar la imagen resultante, vea “Restaurando una foto antigua” en la página 107.

Reproduciendo y editando una película

Reproduciendo una película

Para reproducir una película que ha grabado con esta cámara, utilice el procedimiento siguiente.

1. En el modo PLAY, utilice [◀] y [▶] para ir pasando a través de las películas sobre la pantalla del monitor, y visualizar la película que desea.

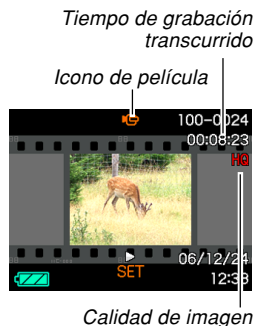

2. Presione [SET].

- Esto inicia la reproducción de la película.
- Puede realizar las operaciones siguientes mientras una película se está reproduciendo.

Para hacer esto:	Realice esto:
Reproducir con avance rápido o retroceso rápido. • A cada presión aumenta la velocidad en un paso o más.	Presione [◀] o [▶].
Retomar la reproducción de película con avance rápido o retroceso rápido a la velocidad normal.	Presione [SET].
Hacer una pausa en la reproducción de película	Presione [SET].
Pasar un cuadro de la reproducción pausada	Presione [◀] o [▶].
Parar la reproducción de película	Presione [MENU].
Ajustar el nivel de volumen de audio de la película	Presione [▼] y luego utilice [▲] y [▼].
Alternar entre la activación y desactivación de los indicadores de la pantalla del monitor	Presione [▲] (DISP).
Ampliar/reducir con el zoom la película	Presione el botón de zoom (Q).
Pasar visualizando una imagen de película sobre la pantalla del monitor	Utilice [▲], [▼], [◀] y [▶].

»» ¡IMPORTANTE! ««

- Solamente durante la reproducción de una película puede ajustar el nivel de volumen de audio de película.
- Puede ampliar el tamaño de la película hasta 3,5 veces su tamaño normal.
- Puede suceder que no se pueda efectuar la grabación de películas no grabadas con esta cámara.

Editando una película

Utilice el procedimiento en esta sección para editar y borrar películas.

Las operaciones de edición le permiten cortar todo antes o después de un cuadro específico, o cortar todo entre dos cuadros.

»» ¡IMPORTANTE! ««

- Las operaciones de corte no pueden ser revertidas. Asegúrese de que realmente desea cortar la parte de la película que está especificando antes de ejecutar la operación de corte.
- La edición de películas no es posible para películas no grabadas con esta cámara.
- Una película que sea más corta de 5 segundos no podrá ser editada.
- Con ciertos tipos de tarjetas de memoria, la operación de corte de película puede tardar un tiempo considerable. Esto es normal, y no es ningún signo de anomalía.
- La operación de corte no se podrá realizar si la memoria disponible no es suficiente para el tamaño del archivo de película que está cortando. Si así sucede, borre todos los archivos que no necesita para tener más espacio libre en la memoria.
- La unión de dos películas diferentes en una sola película o el corte de una película en múltiples partes no es soportado por las operaciones de la cámara.

■ Para cortar todo antes o después de un cuadro específico

1. Mientras la película que está editando se está reproduciendo, presione [SET].

- Esto realizará una pausa de la reproducción de película.

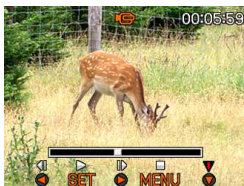

2. Presione [▼].

- También puede visualizar la misma pantalla mientras se encuentra en el modo PLAY, presionando [MENU], seleccionando la etiqueta “PLAY”, seleccionando “Editar película”, y luego presionando [▶].

3. Utilice [▲] y [▼] para seleccionar la operación que desea realizar.

Para hacer esto:	Seleccione este ajuste:
Cortar todo antes de un cuadro específico.	 Corte
Cortar todo después de un cuadro específico.	 Corte
Salir del modo de corte.	Cancelar

4. Visualice el cuadro en donde desea ubicar el corte.

Para hacer esto:	Realice esto:
Reproducir con avance rápido o retroceso rápido	Presione [◀] o [▶].
Hacer una pausa o cancelar la pausa en la reproducción de película	Presione [SET].
Passar un cuadro de la reproducción pausada	Presione [◀] o [▶].
Cancelar la operación de corte	Presione [MENU].

- La parte roja de la barra indicadora muestra qué parte debe ser cortada.



5. Cuando el cuadro que desea se encuentra visualizada, presione [▼].

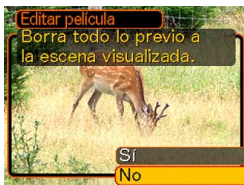

6. Utilice [▲] y [▼] para seleccionar “Sí”, y luego presione [SET].

- El mensaje “Ocupado... Espere...” permanecerá sobre la visualización en tanto la operación de corte se realiza. El corte se habrá completado cuando desaparece el mensaje.
- Seleccione “No” para salir del modo de corte.

- Para cortar todo entre dos cuadros específicos

1. Mientras la película se está reproduciendo, presione [SET].

- Esto realizará una pausa de la reproducción de película.

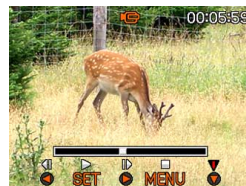

2. Presione [▼].

- También puede visualizar la misma pantalla mientras se encuentra en el modo PLAY, presionando [MENU], seleccionando la etiqueta “PLAY”, seleccionando “Editar película”, y luego presionando [▶].

3. Utilice [▲] y [▼] para seleccionar “Corte”, y luego presione [SET].

- Seleccione “Cancelar” para salir del modo de corte.

4. Visualice el cuadro inicial en donde desea ubicar el primer corte.

Para hacer esto:	Realice esto:
Reproducir con avance rápido o retroceso rápido	Presione [◀] o [▶].
Hacer una pausa o cancelar la pausa en la reproducción de película	Presione [SET].
Pasar un cuadro de la reproducción pausada	Presione [◀] o [▶].
Cancelar la operación de corte	Presione [MENU].

5. Cuando el cuadro que desea se encuentra visualizado, presione [▼].



6. Refiriéndose al paso 4, efectúe a búsqueda de la pantalla final de corte. Cuando se visualice la pantalla final de corte, presione [▼].

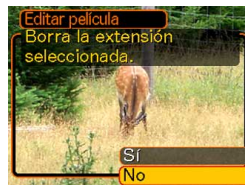

- La parte roja de la barra indicadora muestra qué parte será cortada.

7. Utilice [▲] y [▼] para seleccionar “Sí”, y luego presione [SET].

- El mensaje “Ocupado... Espere...” permanecerá sobre la visualización en tanto la operación de corte se realiza. El corte se habrá completado cuando desaparece el mensaje.
- Seleccione “No” para salir del modo de corte.

Capturando una imagen fija desde una película (MOTION PRINT)

La función MOTION PRINT le permite capturar un cuadro desde una película existente y crear una imagen fija que sea adecuada para la impresión. Existen dos disposiciones que puede usar cuando captura una imagen, y la disposición que seleccione determina el tamaño de imagen final.

- 9 cuadros (tamaño de imagen final de 1600×1200 píxeles).

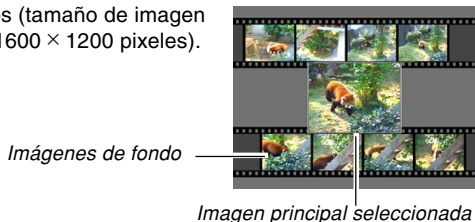

- 1 cuadro (tamaño de dato final de 640×480 píxeles).

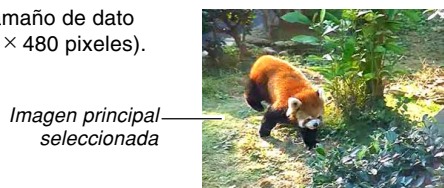

■ Para capturar una imagen fija desde una película

1. En el modo **PLAY**, utilice [**◀**] y [**▶**] para ir pasando a través de las películas sobre la pantalla del monitor, y visualizar la película que contenga los cuadros que desea.
2. Presione [**MENU**].
3. Seleccione la etiqueta "**PLAY**", seleccione "**MOTION PRINT**", y luego presione [**▶**].
4. Utilice [**▲**] y [**▼**] para seleccionar la disposición ("1 cuadro" o "9 cuadros") que desea usar.
 - Seleccione "Cancelar" para salir del modo de MOTION PRINT.



5. Utilice [◀] y [▶] para visualizar el cuadro que desea usar como la imagen principal.

- Manteniendo presionado cualquiera de los botones pasa visualizando en alta velocidad.

6. Después de seleccionar el cuadro que desea, presione [SET].

- Esto visualiza la imagen fija resultante.
- Si para la disposición selecciona “9 cuadros”, el cuadro que ha seleccionado en el paso 4 será la imagen principal, y los cuadros en cualquiera de los lados serán usados como los cuadros de fondo.
- Si selecciona “1 cuadro” en el paso 4, una imagen del cuadro que ha seleccionado en el paso 6 aparecerá aquí.



Visualizando la visualización de 9 imágenes

El procedimiento siguiente muestra nueve imágenes al mismo tiempo sobre la pantalla del monitor.

1. En el modo PLAY, presione el botón de zoom (⏏).

- Esto visualiza la pantalla de 9 imágenes. La imagen visualizada en último término sobre la presentación aparecerá con un límite de selección alrededor de la misma.
- Si hay menos de nueve imágenes en la memoria, se visualizan comenzando desde la esquina izquierda superior. El límite de selección se ubica en la imagen que se encontraba sobre la presentación antes de cambiar a la visualización de 9 imágenes.
- Para un archivo de película (página 141), se visualiza “■■■■” en las partes superior e inferior de la pantalla.
- Sobre la pantalla de 9 imágenes, [U] indica un archivo con grabación de voz (página 156).
- Aparece [?] en lugar de la imagen cuando la fecha contiene datos que no se pueden visualizar mediante esta cámara.

»» ¡IMPORTANTE! ««

- MOTION PRINT no es posible para películas no grabadas con esta cámara.

2. Utilice [▲], [▼], [◀] y [▶] para mover el límite de selección a la imagen que desea. Presionando [▶] mientras el límite de selección se encuentra en la columna derecha, o [◀] mientras se encuentra en la columna izquierda se desplaza a la pantalla completa de nueve imágenes siguiente.

Límite de selección

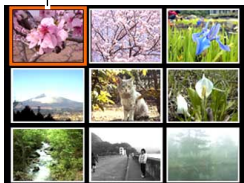

Ejemplo: Cuando hay 20 imágenes en la memoria, y se visualiza primero la imagen 1.

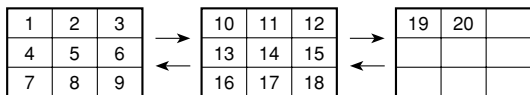

3. Presionando cualquier botón excepto [▲], [▼], [◀], [▶] o el botón disparador visualiza la versión de tamaño completo de la imagen en donde se ubica el límite de selección.

Visualizando la pantalla de calendario

Para visualizar un calendario de 1 mes, utilice el procedimiento siguiente. Cada día se muestra el primer archivo grabado en ese día, lo cual hace que sea fácil encontrar el archivo que desea.

1. En el modo PLAY, presione dos veces el botón de zoom (⏏).

- El calendario también se puede visualizar presionando [MENU], seleccionando la orejeta "PLAY", seleccionando "Calendario" y presionando a continuación [▶] para que aparezca el calendario.





Cursor de selección de fecha

Año/Mes

- Para especificar el formato de fecha, utilice el procedimiento en la parte titulada "Cambiando el formato de fecha" en la página 173.

REPRODUCCIÓN

- El archivo visualizado sobre el calendario para cada fecha, es el primer archivo que fue grabado en esa fecha.
 - Para salir de la pantalla del calendario, presione [MENU] o [BS].
 - Sobre la pantalla del calendario,  indica un archivo de grabación de voz (página 156).
 - Aparece  en lugar de la imagen cuando la fecha contiene una fecha que no puede ser visualizada por esta cámara.
- 2. Utilice [▲], [▼], [◀] y [▶] para mover el límite de selección a la fecha que desea, y luego presione [SET].**
- Esto visualiza una imagen del primer archivo que fue grabado en la fecha seleccionada.



Reproduciendo una muestra de diapositivas

La muestra de diapositivas reproduce imágenes en secuencia en un intervalo fijado.



- 1. En el modo PLAY, presione [MENU].**
- 2. Seleccione la etiqueta “PLAY”, seleccione “Diapositivas”, y luego presione [▶].**

3. Utilice la pantalla que aparece para configurar los ajustes de imagen, tiempo, intervalo y efecto.

Imágenes	<ul style="list-style-type: none"> • Todo Visualiza todas las imágenes en la memoria de la cámara. •  Solamente Este icono aparece solamente en el caso de instantáneas e instantáneas con audio. •  Solamente Este icono aparece solamente en el caso de películas. • Una imagen Visualiza una imagen particular. • Favoritos Visualiza todas las imágenes en la carpeta FAVORITE.
Tiempo	<p>Utilice [◀] y [▶] para especificar el tiempo de reproducción que desea (1 a 5 minutos, o 10, 15, 30 o 60 minutos).</p>
Intervalo	<p>Utilice [◀] y [▶] para especificar el intervalo que desea (MÁX., o 1 a 30 segundos).</p> <ul style="list-style-type: none"> • Cuando la reproducción llega a un archivo de película mientras se encuentra seleccionado "MÁX." como el intervalo, solamente se visualiza el primer cuadro de la película.

Efecto	<ul style="list-style-type: none"> • Patrones 1, 2, 3 y 4 Un efecto predeterminado es aplicado al pasar de una imagen a la siguiente. • Aleatorio Los patrones predeterminados (1, 2, 3 y 4) son aplicados en orden aleatorio. • Desactivado Efectos desactivados.
--------	---

4. Utilice [▲] y [▼] para seleccionar "Inicio", y luego presione [SET].

- Esto inicia la muestra de diapositivas.

5. Para parar la muestra de diapositivas, presione [SET].

- La muestra de diapositivas también se parará automáticamente después que transcurre el tiempo que ha especificado para "Tiempo".

»» ¡IMPORTANTE! ««

- Tenga en cuenta que todos los botones quedan inhabilitados mientras un cambio de imagen se encuentra en progreso. Espere hasta que una imagen se detenga sobre la pantalla de monitor, antes de realizar una operación de botón, o mantenga presionado el botón hasta que la imagen se detenga.
- Presionando [◀] durante una muestra de diapositivas se desplazará visualizando la imagen previa, mientras [▶] desplaza a la imagen siguiente.
- Cuando la muestra de diapositivas llega a un archivo de película, reproduce la película y su audio una vez.
- Cuando la muestra de diapositivas llega a un archivo de grabación de voz o a una instantánea con audio, el audio es reproducido una vez.
- El audio de películas, instantáneas con audio y archivos de grabación de voz no se reproducen cuando "MÁX." se especifica para el ajuste "Intervalo" de la muestra de diapositivas. Con todos los otros ajustes "Intervalo", las películas y todo el audio (archivos de películas, instantáneas con audio y grabación de voz) son reproducidos, sin considerar su longitud.
- Durante la reproducción de audio, puede ajustar el volumen presionando [▼] y utilizando luego [▲] y [▼].

- Tenga en cuenta que los ajustes de los efectos se inhabilitan cuando se ha seleccionado "Favoritos" o "TG Solamente" para el ajuste "Imágenes" de la muestra de diapositivas, o se ha seleccionado "MÁX.", "1 seg." o "2 seg." para el ajuste "Intervalo" de la muestra de diapositivas.
- Las imágenes copiadas desde otra cámara digital o una computadora, pueden tomar más tiempo para que aparezcan que el tiempo de intervalo de la muestra de diapositivas que especifica.
- Si hay indicadores sobre la presentación, puede borrarlos presionando [▲] (DISP) (página 33).
- Cuando la muestra de diapositivas llega a una película mientras se selecciona "Una imagen" para "Imágenes", la película repetirá la reproducción durante el tiempo especificado por "Tiempo".

Usando la función “Photo Stand” (EX-Z60DX)

La función “Photo Stand” le permite especificar qué es lo que debe aparecer sobre la pantalla de monitor de la cámara, mientras la cámara se encuentra sobre su base USB. Puede reproducir una muestra de diapositivas “Photo Stand” sin preocuparse acerca de la energía de pila restante o puede especificar la visualización de una imagen particular. Las operaciones de la función Photo Stand se realizan de acuerdo con el ajuste de muestra de diapositivas. Para informarse acerca de la configuración de los ajustes de muestra de diapositivas para adecuarla a sus necesidades vea la página 149.

1. Desactive la cámara.
2. Fije la cámara en la base USB.
3. Presione el botón [PHOTO] de la base USB.

- Esto inicia la muestra de diapositivas Photo Stand con las imágenes o imagen que especifica.

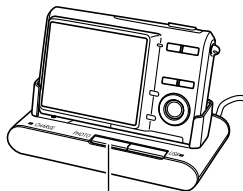

[PHOTO]

- Presionando [MENU] visualiza una pantalla para la configuración de los ajustes de la muestra de diapositivas. Para reiniciar la muestra de diapositivas, presione [MENU] mientras la pantalla de menú se encuentra visualizada, o seleccione “Inicio” y luego presione [SET].
- Durante la reproducción de audio, puede ajustar el volumen presionando [▼] y utilizando luego [▲] y [▼].

4. Para parar la muestra de diapositivas Photo Stand, presione de nuevo [PHOTO].

►► ¡IMPORTANTE! ◀◀

- La pila no es cargada mientras una muestra de diapositivas Photo Stand se encuentra en progreso. Para cargar la pila, pare la muestra de diapositivas.

Rotando la imagen de la presentación

Utilice el procedimiento siguiente para rotar la imagen 90 grados y registrar la información de rotación junto con la imagen. Después de hacer esto, la imagen se visualiza siempre en esta orientación rotada.

1. En el modo **PLAY**, presione **[MENU]**.
2. Seleccione la etiqueta **“PLAY”**, seleccione **“Rotación”**, y luego presione **[▶]**.
 - Tenga en cuenta que esta operación es posible solamente cuando una imagen de instantánea se encuentra sobre la pantalla del monitor.
3. Utilice **[◀]** y **[▶]** para pasar a través de las imágenes hasta que la que desea rotar se encuentre sobre la pantalla de monitor.

4. Utilice **[▲]** y **[▼]** para seleccionar **“Rotar”**, y luego presione **[SET]**.

- A cada presión de **[SET]** gira la imagen en 90 grados.



5. Después que haya finalizado de configurar los ajustes, presione **[MENU]** para salir de la pantalla de ajuste.

»» ¡IMPORTANTE! ««

- No puede rotar una imagen que se encuentra protegida. Para rotar tal tipo de imagen, primero tiene que desprotegerla.
- Puede no lograr rotar una imagen digital que fue grabada con otro tipo de cámara digital.
- No se pueden rotar los tipos siguientes de imágenes.
 - Imágenes de película e icono de archivo de grabación de voz.
 - Imágenes creadas con MOTION PRINT.
- La rotación de la imagen sólo se podrá realizar con una sola imagen. No se puede rotar una pantalla de 9 imágenes, una imagen sobre la pantalla de calendario, ni una imagen ampliada.

Agregando audio a una instantánea

La función “post-grabación” le permite agregar audio a las instantáneas después de que son grabadas. También puede regrabar el audio de una instantánea con audio (una con un icono  sobre la misma).

- Formato de audio: Formato de grabación WAVE/ADPCM
Este es el formato estándar de Windows para la grabación de audio.
La extensión de archivo de un archivo WAVE/ADPCM es “.WAV”.
- Tiempo de grabación:
Hasta unos 30 segundos por imagen.
- Tamaño de archivo de audio:
Aproximadamente 165 KB (grabación de 30 segundos de aproximadamente 5,5 KB por segundo).

1. En el modo **PLAY**, utilice [**◀**] y [**▶**] para pasar a través de las instantáneas, hasta visualizar la instantánea a la que desea agregar el audio.
2. Presione [**MENU**].
3. Seleccione la etiqueta "**PLAY**", seleccione "**Duplicado**", y luego presione [**▶**].



4. Presione el botón disparador para iniciar la grabación de audio.
5. La grabación se para después de unos 30 segundos o cuando presiona el botón disparador.

Para regrabar el audio

1. En el modo **PLAY**, utilice [**◀**] y [**▶**] para pasar a través de las instantáneas, hasta visualizar la instantánea a la que desea regrabar el audio.
2. Presione [**MENU**].
3. Seleccione la etiqueta "**PLAY**", seleccione "**Duplicado**", y luego presione [**▶**].
4. Utilice [**▲**] y [**▼**] para seleccionar "**Borrar**", y luego presione [**SET**].
 - Si solamente desea borrar el audio sin la regrabación, presione aquí [**MENU**] para completar el procedimiento.
5. Presione el botón disparador para iniciar la grabación de audio.
6. La grabación se para después de unos 30 segundos o cuando presiona el botón disparador.
 - Esto borra el audio existente y lo reemplaza por el nuevo.

»» ¡IMPORTANTE! ««

- Tenga cuidado de no bloquear el micrófono con sus dedos.
- Buenos resultados de grabación no son posibles cuando la cámara se encuentra muy alejado del sujeto.
- El icono  (Audio) aparece sobre la pantalla de monitor después que se completa la grabación de audio.
- No podrá grabar audio cuando la capacidad de memoria restante se encuentra baja.
- No se puede agregar audio a los tipos siguientes de imágenes.
 - Imágenes de película.
 - Imágenes creadas con MOTION PRINT.
 - Instantáneas protegidas (página 164).
- El audio que es regrabado o borrado no puede recuperarse. Asegúrese de que no necesita más el audio antes de regrabarlo o borrarlo.

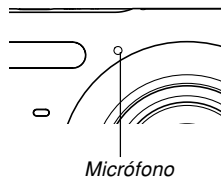

Reproduciendo una grabación de voz

Para reproducir un archivo de grabación de voz, realice los pasos siguientes.

1. En el modo PLAY, utilice [◀] y [▶] hasta visualizar el archivo de grabación de voz (un archivo con un  sobre el mismo) que desea reproducir.

2. Presione [SET].

- Esto inicia la reproducción del archivo de grabación de voz a través del altavoz de la cámara.
- Mientras el audio se está ejecutando puede realizar las operaciones siguientes.



REPRODUCCIÓN

Para hacer esto:	Realice esto:
Avanzar o retroceder rápidamente el audio.	Sostenga presionado [◀] o [▶].
Realizar y cancelar una pausa en la reproducción de audio.	Presione [SET].
Ajustar el volumen de audio.	Presione [▼] y luego utilice [▲] y [▼].
Cambiar entre activación y desactivación de los indicadores de la pantalla del monitor.	Presione [▲] (DISP).
Cancelación de la reproducción.	Presione [MENU].

►► ¡IMPORTANTE! ◀◀

- El volumen de audio puede ajustarse solamente durante la reproducción o una pausa.
- Si su grabación tiene marcas de índice (página 116) dentro de la misma, puede saltar a la marca de índice o después de la ubicación de la reproducción actual, haciendo una pausa en la reproducción y luego presionando [◀] o [▶]. Luego, presione [SET] para reanudar la reproducción desde la posición de marca de índice (página 116).

Visualizando las imágenes de la cámara en una pantalla de TV

EX-Z60: Las imágenes grabadas se pueden visualizar en una pantalla de TV e incluso puede usar la pantalla de TV para componer las imágenes antes de grabarlas.

EX-Z60DX: Las imágenes grabadas se pueden visualizar en una pantalla de TV.

Para visualizar las imágenes de la cámara en un TV, necesitará un televisor equipado con terminal de entrada de vídeo.

1. Efectúe el siguiente paso para conectar la cámara a un TV.

● EX-Z60

- Conecte un extremo del cable AV que viene con la cámara al conector USB/AV de la cámara, y el otro extremo al terminal de entrada de video del aparato de TV.

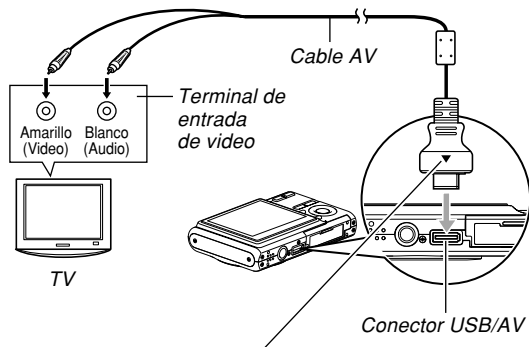

Asegúrese de que el lado del conector marcado con una flecha (▲) esté orientado en la misma dirección que la parte delantera (lado del objetivo) de la cámara.

● EX-Z60DX

- Conecte un extremo del cable AV que viene con la cámara al puerto [AV OUT] de la base USB, y el otro extremo al terminal de entrada de video del TV.

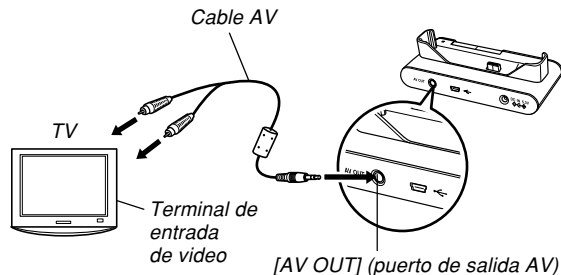



- Desactive la cámara.
- Fije la cámara sobre una base USB.

▶▶ ¡IMPORTANTE! ◀◀

- Conecte la clavija amarilla del cable AV al terminal de entrada de video (amarillo) del televisor, y luego la clavija blanca al terminal de entrada de audio (blanco) del televisor.

2. Encienda el aparato de TV y seleccione su modo de entrada de video.

3. Realice una de las siguientes operaciones.

- EX-Z60: Presione  para encender la cámara, y luego realice la operación requerida para la reproducción.
- EX-Z60DX: Presione  o  para encender la cámara, y luego realice la operación requerida para la reproducción o la grabación.

»» ¡IMPORTANTE! ««

- Asegúrese de seleccionar “Encender” o “Encender/apagar” para las funciones de encendido/apagado de la cámara (página 178) cuando conecte a un televisor para ver las imágenes.
- Todos los iconos e indicadores que aparecen sobre la pantalla del monitor también aparecerán sobre la pantalla de TV.
- Tenga en cuenta que la salida de audio es monofónica.
- Si presiona el botón [PHOTO] de la base mientras la cámara está en la base USB, se activará la función “Photo Stand” (página 152) y se visualizarán las imágenes en la pantalla de TV (EX-Z60DX).

- Dependiendo en el tamaño de la pantalla de TV, las imágenes grabadas e imágenes durante la grabación pueden no llenar la pantalla entera (EX-Z60).
- Dependiendo en el tamaño de la pantalla de TV, las imágenes grabadas pueden no llenar la pantalla entera (EX-Z60DX).
- Para la salida de video, el nivel de volumen de audio está inicialmente ajustado al máximo. Realice el ajuste de nivel de volumen usando los controles de TV.
- Si usa un cable de AV opcional (EMC-3A) para conectar el conector USB/AV de la cámara directamente a un terminal AUDIO IN de un televisor (sin usar el cable USB), puede ver las imágenes grabadas en el televisor e incluso usar la pantalla de TV para componer las imágenes antes de grabarlas (EX-Z60DX).

»» NOTA ««

- Podrá conectar la cámara a un grabador DVD o una platina de vídeo para grabar las imágenes de la cámara. Para ello, conecte simplemente el cable AV que viene con la cámara a las tomas de entrada de vídeo y de entrada de audio del grabador DVD o de la platina de vídeo, en lugar de hacerlo a su TV.
 - Después de la conexión, podrá realizar un pase de diapositivas de las instantáneas y películas de la cámara, y grabarlas en un DVD o una cinta de vídeo. Usted podrá grabar películas seleccionando “ Solamente” para el ajuste “Imágenes” de pase de diapositivas (página 149).
 - Cuando graba imágenes en un dispositivo externo, utilice [▲] (DISP) para borrar todos los indicadores de la pantalla del monitor (página 33).

Seleccionando el sistema de salida de video

Para que el sistema de video se adapte al sistema de TV que está usando, puede seleccionar ya sea NTSC o PAL.

1. En el modo REC o el modo PLAY, presione [MENU].
2. Seleccione la etiqueta “Ajustes”, seleccione “Salida video”, y luego presione [▶].
3. Utilice [▲] y [▼] para seleccionar el ajuste que desea, y luego presione [SET].

Si está usando un TV designado para usar en esta área:	Seleccione este ajuste:
EE.UU., Japón y otras áreas que utilizan el sistema NTSC.	NTSC
Europa y otras áreas que utilizan el sistema PAL.	PAL

»» ¡IMPORTANTE! ««

- Las imágenes no se visualizarán adecuadamente si selecciona un sistema de video erróneo.
- Esta cámara soporta solamente los sistemas de video NTSC y PAL. Las imágenes no aparecerán adecuadamente si utiliza un aparato de TV (monitor) que sea diseñado para un sistema de video diferente.

BORRANDO ARCHIVOS

Puede borrar un solo archivo, o puede borrar todos los archivos que hay actualmente en la memoria.

»» ¡IMPORTANTE! ««

- Tenga en cuenta que el borrado de archivo no puede revertirse. Una vez que borra un archivo queda eliminado definitivamente. Asegúrese de que realmente no necesita más el archivo antes de borrarlo. Especialmente cuando borra todos los archivos, asegúrese de verificar todos los archivos antes de proceder.
- Un archivo protegido no puede ser borrado. Para borrar un archivo protegido, primero desprotéjalo (página 164).
- El borrado no puede realizarse cuando todos los archivos en la memoria se encuentran protegidos (página 165).
- Borrando una instantánea con audio borra el archivo de la imagen y el archivo de audio fijado a la misma.
- No puede usar los procedimientos en esta sección para borrar las imágenes desde la carpeta FAVORITE. Para los detalles acerca del borrado de los contenidos de la carpeta FAVORITE, vea los procedimientos en la página 168.

Borrando un solo archivo

1. En el modo PLAY, presione [▼] (🗑️ ↻).



2. Utilice [◀] y [▶] para ir visualizando a través de los archivos, y visualice el archivo que desea borrar.
3. Utilice [▲] y [▼] para seleccionar “Borrar”.
 - Para salir de la operación de borrado de imagen sin borrar nada, seleccione “Cancelar”.
4. Presione [SET] para borrar el archivo.
 - Si así lo desea, repita los pasos 2 a 4 para borrar los otros archivos.
5. Presione [MENU] para salir de la pantalla de menú.

Borrando todos los archivos

1. En el modo PLAY, presione [▼] (📁 ↴).
2. Utilice [▲] y [▼] para seleccionar “Borrar todo”, y luego presione [SET] .
3. Utilice [▲] y [▼] para seleccionar “Sí”.
 - Para salir de la operación de borrado de archivo sin borrar nada, seleccione “No”.
4. Presione [SET] para borrar todos los archivos.
 - El mensaje “No hay archivos.” aparece sobre la pantalla después que se borran todos los archivos.

ADMINISTRACIÓN DE LOS ARCHIVOS

Las capacidades de administración de archivos de la cámara permite un fácil control de las imágenes. Puede proteger los archivos contra el borrado y almacenar los archivos que desea en la memoria incorporada de la cámara.

Carpetas

La cámara crea automáticamente carpetas en su memoria incorporada o en la tarjeta de memoria.

Archivos y carpetas de memoria

Cualquier imagen que grabe es automáticamente almacenada en una carpeta, cuyo nombre es un número de serie. En la memoria puede tener hasta 900 carpetas al mismo tiempo. Los nombres de las carpetas se generan como se muestra a continuación.

Ejemplo: Nombre de la carpeta número 000.

100CASIO

1
Número de serie (3 dígitos)

Cada carpeta puede retener hasta 9.999 archivos numerados.

Tratando de almacenar el archivo número 10.000 en una carpeta, ocasiona que se cree la siguiente carpeta numerada en serie. Los nombres de archivo se generan como se muestra a continuación.

Ejemplo: Nombre de archivos número 26.

CIMG0026.JPG

Extensión

Número de serie (4 dígitos)

- La carpeta y nombres de carpeta descritos aquí aparecen cuando ve las carpetas y archivos sobre una computadora. Para informarse acerca de cómo la cámara visualiza la carpeta y nombres de carpeta vea la página 31.
- El número real de archivos que podrá almacenar en la tarjeta de memoria depende en el tamaño y calidad de imagen, capacidad de tarjeta, etc.
- Para los detalles acerca de la estructura de carpetas, vea la parte titulada “Estructura de carpetas de la memoria” en la página 217.

Protegiendo los archivos

Una vez que protege un archivo el mismo no puede ser borrado (página 161). Los archivos pueden protegerse individualmente o puede proteger todos los archivos de la memoria con una sola operación.

»» ¡IMPORTANTE! ««

- Aunque el archivo esté protegido, será borrado por la operación de formateo de la tarjeta de memoria (página 183), o por la operación de formateo de la memoria incorporada (página 179).

Para proteger un solo archivo

1. En el modo PLAY, presione [MENU].
2. Seleccione la etiqueta "PLAY", seleccione "Proteger", y luego presione [▶].



3. Utilice [◀] y [▶] para ir visualizando a través de los archivos, y visualice el archivo que desea proteger.

4. Utilice [▲] y [▼] para seleccionar "Activado", y luego presione [SET].

- Un archivo que está protegido se indica mediante la marca .
- Para desproteger un archivo, seleccione "Desactivado" en el paso 4, y luego presione [SET].



5. Presione [MENU] para salir de la pantalla de menú.

Para proteger todos los archivos en la memoria

1. En el modo PLAY, presione [MENU].
2. Seleccione la etiqueta “PLAY”, seleccione “Proteger”, y luego presione [►].
3. Utilice [▲] y [▼] para seleccionar “Todo: Act.”, y luego presione [SET].
 - Para desproteger todos los archivos, presione [SET] en el paso 3, de manera que el ajuste muestre “Todo: Desact.”.
4. Presione [MENU] para salir de la pantalla de menú.

Usando la carpeta FAVORITE

Puede copiar fotos de los miembros de la familia u otras tomas especiales, de la carpeta de almacenamiento de archivos (página 217) a la carpeta FAVORITE en la memoria incorporada. Las imágenes copiadas a la carpeta FAVORITE se reducen automáticamente a 320 × 240 píxeles. Las imágenes en la carpeta FAVORITE no se visualizan durante la reproducción normal, de esta manera le ayuda a mantener sus imágenes personales en forma privada cuando las transporta. Las imágenes de la carpeta FAVORITE no son borradas cuando cambia las tarjetas de memoria, de manera que siempre puede tenerlas a mano.

Para copiar un archivo a la carpeta FAVORITE

1. En el modo PLAY, presione [MENU].
2. Seleccione la etiqueta “PLAY”, seleccione “Favoritos”, y luego presione [►].



3. Utilice [▲] y [▼] para seleccionar “Guardar”, y luego presione [SET].

- Esto visualiza los nombres de los archivos que hay en la memoria incorporada o en la tarjeta de memoria colocada.



4. Utilice [◀] y [▶] para seleccionar el archivo que desea copiar a la carpeta FAVORITE.

5. Utilice [▲] y [▼] para seleccionar “Guardar”, y luego presione [SET].

- Esto copia el archivo visualizado a la carpeta FAVORITE.

6. Después de copiar todos los archivos que desea, utilice [▲] y [▼] para seleccionar “Cancelar”, y luego presione [SET] para salir.

»» NOTA ««

- La copia de un archivo de imagen con el procedimiento anterior, crea una imagen de tamaño QVGA de 320 × 240 pixeles en la carpeta FAVORITE.
- Un archivo copiado en la carpeta FAVORITE se asigna automáticamente a un nombre de archivo que es un número de serie. Aunque el número de serie se inicia desde 0001 y puede llegar hasta tanto como 9999, el extremo superior de la gama depende en la capacidad de la memoria incorporada. Recuerde que el número máximo de imágenes que puede almacenarse en la memoria incorporada depende en el tamaño de cada imagen y otros factores.

»» ¡IMPORTANTE! ««

- Tenga en cuenta que una imagen que ha sido copiada a la carpeta FAVORITE y luego se le ha cambiado su tamaño, no puede ser retornado a su tamaño original.
- Archivos en la carpeta FAVORITE no puede ser copiado a una tarjeta de memoria.

Para visualizar un archivo en la carpeta FAVORITE

1. En el modo PLAY, presione [MENU].
2. Seleccione la etiqueta “PLAY”, seleccione “Favoritos”, y luego presione [▶].
3. Utilice [▲] y [▼] para seleccionar “Mostrar”, y luego presione [SET].
 - Si la carpeta FAVORITE está vacía, aparece el mensaje “¡Sin archivo de favoritos!”.
4. Utilice [▶] (avance) o [◀] (retroceso) para ir visualizando a través de los archivos en la carpeta FAVORITE.

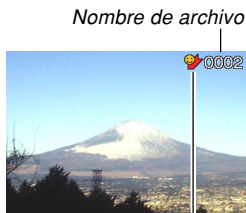

»» ¡IMPORTANTE! ««

- Tenga en cuenta que la carpeta FAVORITE se crea solamente en la memoria incorporada de la cámara. Ninguna carpeta FAVORITE será creada en una tarjeta de memoria cuando utiliza una. Si desea ver los contenidos de la carpeta FAVORITE en la pantalla de su computadora, necesita sacar la tarjeta de memoria desde la cámara (si está usando una), antes de iniciar la comunicación de datos (páginas 182, 199).

5. Después que haya finalizado de ver los archivos, presione dos veces [MENU] para salir.

Para borrar un archivo desde la carpeta FAVORITE

1. En el modo PLAY, presione [MENU].
2. Seleccione la etiqueta “PLAY”, seleccione “Favoritos”, y luego presione [▶].
3. Utilice [▲] y [▼] para seleccionar “Mostrar”, y luego presione [SET].
4. Presione [▼] ().
5. Utilice [◀] y [▶] para seleccionar el archivo que desea borrar desde la carpeta FAVORITE.
6. Utilice [▲] y [▼] para seleccionar “Borrar”, y luego presione [SET].
 - Para salir de la operación de borrado de imagen sin borrar nada, seleccione “Cancelar”.
7. Después de borrar todos los archivos que desea, utilice [▲] y [▼] para seleccionar “Cancelar”, y luego presione [SET] para salir.

Para borrar todos los archivos de la carpeta FAVORITE

1. En el modo PLAY, presione [MENU].
2. Seleccione la etiqueta “PLAY”, seleccione “Favoritos”, y luego presione [▶].
3. Utilice [▲] y [▼] para seleccionar “Mostrar”, y luego presione [SET].
4. Presione [▼] ().
5. Utilice [▲] y [▼] para seleccionar “Borrar todo”, y luego presione [SET].

▶▶ ¡IMPORTANTE! ◀◀

- No puede utilizar las operaciones de borrado en la página 161 para borrar las imágenes desde la carpeta FAVORITE. Realizando la operación de formateado de la memoria (página 179), sin embargo, borra los archivos de la carpeta FAVORITE.

OTROS AJUSTES

Configurando los ajustes de sonido

Puede configurar diferentes sonidos para ejecutar siempre que activa la cámara, presione el botón disparador hasta la mitad o en toda su extensión, o realice una operación de tecla.

Para configurar los ajustes de sonido

1. Presione [MENU].
2. Seleccione la etiqueta “Ajustes”, seleccione “Sonidos” y luego presione [▶].
3. Utilice [▲] y [▼] para seleccionar el sonido cuyo ajuste desea configurar, y luego presione [▶].
4. Utilice [▲] y [▼] para cambiar el ajuste, y luego presione [SET].

Para hacer esto:	Seleccione este ajuste:
Seleccionar un sonido incorporado	Sonido 1 al sonido 5
Desactivar el sonido	Desactivado

Para ajustar el nivel de volumen de tono de confirmación

1. Presione [MENU].
2. Seleccione la etiqueta “Ajustes”, seleccione “Sonidos” y luego presione [▶].
3. Utilice [▲] y [▼] para seleccionar “ Operación”.
4. Utilice [◀] y [▶] para especificar el ajuste de volumen que desea, y luego presione [SET].

- El volumen puede ajustarse de la gama de 0 (sin sonido) a 7 (más sonoro).

▶▶ ¡IMPORTANTE! ◀◀

- El ajuste de volumen que realiza aquí también afecta el nivel de volumen de la salida de video (página 157).



Para ajustar el nivel de volumen de audio para la reproducción de película e instantánea con audio

1. Presione [MENU].
2. Seleccione la etiqueta “Ajustes”, seleccione “Sonidos”, y luego presione [▶].
3. Utilice [▲] y [▼] para seleccionar “ Reproducción”.
4. Utilice [◀] y [▶] para especificar el ajuste de volumen que desea, y luego presione [SET].
 - Puede ajustar el volumen de la reproducción en la gama de 0 (sin sonido) a 7 (más sonora).

»» ¡IMPORTANTE! ««

- El ajuste de volumen que realiza aquí no afecta el nivel de volumen de la salida de video (página 157).

Especificando una imagen para la pantalla de inicio

Puede especificar una imagen que ha grabado como la imagen de la pantalla de inicio, lo cual ocasiona que aparezca sobre la pantalla de monitor, siempre que presione el botón de alimentación o  (REC) para activar la cámara. La imagen de pantalla de inicio no aparece si presiona  (PLAY) para activar la cámara.

1. Presione [MENU].
2. Seleccione la etiqueta “Ajustes”, seleccione “Inicio” y luego presione [▶].
3. Utilice [◀] y [▶] para visualizar la imagen que desea usar como la imagen de inicio.
4. Utilice [▲] y [▼] para cambiar el ajuste, y luego presione [SET].

Para hacer esto:	Seleccione esto:
Utilizar la imagen visualizada actualmente como la imagen de la pantalla de inicio	Activado
Inhabilitar la pantalla de inicio	Desactivado

»» ¡IMPORTANTE! ««

- Como pantalla de inicio, puede seleccionar cualquiera de los tipos siguientes de imagen.
 - La imagen incorporada en la cámara.
 - Una instantánea.
 - Solamente la imagen de una instantánea con audio.
- Solamente una imagen a la vez puede almacenarse en la memoria de imagen de inicio. Seleccionando una nueva imagen de inicio superpone todo lo que se encuentre almacenado en la memoria de imagen de inicio. Debido a esto, si desea retornar a una imagen de inicio previa, necesita tener una copia separada de esa imagen en la memoria de imagen estándar de la cámara.
- La imagen inicial es borrada si realiza el formateo de la memoria incorporada (página 179).

Especificando el método de generación de número de serie del nombre de archivo

Para especificar el método para generar el número de serie para los nombres de archivo (página 163), utilice el procedimiento siguiente.

1. Presione [MENU].
2. Seleccione la etiqueta “Ajustes”, seleccione “Nº archivo”, y luego presione [▶].
3. Utilice [▲] y [▼] para cambiar los ajustes, y luego presione [SET].

Para hacer esto para un archivo almacenado recientemente:	Seleccione este ajuste:
Almacenar el último número de archivo e increméntelo, sin considerar de si los archivos son borrados o si la tarjeta de memoria es reemplazada por una nueva.	Continuar
Cada vez que se borren todos los archivos o se reemplace la tarjeta de memoria, reinicie el número de serie desde 0001.	Reposición

Ajustando el reloj

Para seleccionar la zona horaria local y cambiar sus ajustes de fecha y hora, utilice los procedimientos en esta sección. Si desea cambiar el ajuste de hora y fecha solamente sin cambiar la zona horaria local, realice solamente el procedimiento indicado en la parte titulada “Para ajustar la hora y fecha actuales” (página 173).

»» ¡IMPORTANTE! ««

- Asegúrese de seleccionar su zona horaria local (la zona en donde se encuentra ubicado actualmente), antes de cambiar los ajustes de la hora y fecha. De lo contrario, el ajuste de hora y fecha cambiarán automáticamente cuando seleccione otra zona horaria.

Para seleccionar su zona horaria local

1. Presione [MENU].
2. Seleccione la etiqueta “Ajustes”, seleccione “Hora mundial”, y luego presione [▶].
 - Esto visualiza la zona horaria mundial actual.
3. Utilice [▲] y [▼] para seleccionar “Local”, y luego presione [▶].
4. Utilice [▲] y [▼] para seleccionar “Ciudad”, y luego presione [▶].
5. Utilice [▲], [▼], [◀] y [▶] para seleccionar el área geográfica que contiene la ubicación que selecciona como su zona horaria local, y luego presione [SET].
6. Utilice [▲] y [▼] para seleccionar la ciudad que desea, y luego presione [SET].
7. Después de seleccionar la ciudad que desea, presione [SET] para registrar su zona como la zona horaria local.

Para ajustar la hora y fecha actuales

1. Presione [MENU].
2. Seleccione la etiqueta “Ajustes”, seleccione “Ajustar”, y luego presione [▶].
3. Ajuste la fecha y la hora actuales.

Para hacer esto:	Realice esto:
Cambiar el ajuste en la ubicación de cursor actual.	Presione [▲] o [▼].
Mover el cursor entre los ajustes.	Presione [◀] o [▶].
Alternar entre la hora normal de 12 horas y 24 horas.	Presione [BS].

4. Cuando todos los ajustes se encuentran de la manera deseada, presione [SET] para registrarlos y salir de la pantalla de ajuste.

Cambiando el formato de la fecha

Para visualizar la fecha, puede seleccionar entre tres formatos diferentes.

1. Presione [MENU].
2. Seleccione la etiqueta “Ajustes”, seleccione “Estilo fecha”, y luego presione [▶].
3. Utilice [▲] y [▼] para cambiar el ajuste, y luego presione [SET].

Ejemplo: 24 de diciembre de 2006

Para visualizar una fecha similar a ésta:	Seleccione este formato:
06/12/24	AA/MM/DD
24/12/06	DD/MM/AA
12/24/06	MM/DD/AA

Usando la hora mundial

Para seleccionar una zona horaria y cambiar instantáneamente el ajuste de hora del reloj de la cámara cuando sale de viaje, etc. puede usar la pantalla de hora mundial. La hora mundial le permite seleccionar una de las 162 ciudades en las 32 zonas horarias.

Para visualizar la pantalla de hora mundial

1. Presione [MENU].
2. Seleccione la etiqueta “Ajustes”, seleccione “Hora mundial”, y luego presione [▶].
3. Utilice [▲] y [▼] para seleccionar “Mundial”.

Para hacer esto:	Seleccione esto:
Visualizar la hora en su zona horaria local.	Local
Visualizar la hora en la zona actualmente seleccionada sobre la pantalla de hora mundial.	Mundial

4. Presione [SET] para salir de la pantalla de ajuste.

Para configurar los ajustes de la hora mundial

1. Presione [MENU].
2. Seleccione la etiqueta “Ajustes”, seleccione “Hora mundial” y luego presione [▶].
3. Utilice [▲] y [▼] para seleccionar “Mundial”, y luego presione [▶].

4. Utilice [▲] y [▼] para seleccionar “Ciudad”, y luego presione [▶].

- Para configurar el ajuste de la hora de verano, seleccione “DST” y luego seleccione ya sea “Activado” o “Desactivado”.
- La hora de verano se usa en algunas áreas geográficas para avanzar el ajuste de la hora actual en una hora durante los meses de verano.
- El uso de la hora de verano depende en las costumbres y leyes locales.



5. Utilice [▲], [▼], [◀] y [▶] para seleccionar el área geográfica que desea, y luego presione [SET].

Ciudad h.m.	Diferencial
Azores	-2:00
Reykjavik	-1:00
Lisbon	-1:00
Dublin	-1:00
Madrid	0:00

Hora 10:37

6. Utilice [▲] y [▼] para seleccionar la ciudad que desea, y luego presione [SET].
7. Cuando el ajuste se encuentra de la manera deseada, presione [SET] para aplicarlo y salir de la pantalla de ajuste.

Editando la fecha y hora de una imagen

Utilice el procedimiento descrito en esta sección para cambiar la fecha y hora de una imagen previamente grabada. Esta capacidad puede ser útil cuando se produzca un error en la fecha y hora actuales, debido a los siguientes motivos.

- Los ajustes del reloj de la cámara no estaban correctamente configurados cuando se grabó la imagen (página 55)
- Se grabó la imagen usando una zona de hora mundial incorrecta (página 174)

1. En el modo PLAY, utilice [◀] y [▶] para visualizar la imagen cuya fecha y hora desea editar.
2. Presione [MENU].
3. Seleccione la etiqueta "PLAY", seleccione "Fecha/hora", y luego presione [▶].
4. Ajuste la fecha y la hora deseadas.

Para hacer esto:	Haga esto:
Cambiar el valor de la posición en que está ubicado el cursor	Presione [▲] o [▼].
Mover el cursor entre los ajustes	Presione [◀] o [▶].
Cambiar alternativamente entre marcación del tiempo de 12 horas y 24 horas	Presione [BS].

5. Cuando todos los ajustes estén tal como lo desea, presione [SET] para aplicarlos.

- Tras editar la hora y la fecha, visualice la imagen para confirmar que tal fecha y hora sea correctas.

»» ¡IMPORTANTE! ««

- No podrá cambiar la fecha de los siguientes tipos de archivos.
 - Películas, grabaciones de voz
 - Imágenes creadas con MOTION PRINT
- La fecha y hora estampadas en una imagen usando la función de marca de hora no pueden editarse (página 130).
- No podrá editar la fecha y la hora de una imagen protegida. Desproteja la imagen antes de editar la fecha y hora.
- Puede especificar cualquier fecha comprendida entre el 1 de enero de 1980 y el 31 de diciembre de 2049.

Cambiando el idioma de la presentación

Para seleccionar uno de los diez idiomas como el idioma de la presentación, utilice el procedimiento siguiente.

1. Presione [MENU].
2. Seleccione la etiqueta “Ajustes”, seleccione “Language” y luego presione [▶].
3. Utilice [▲], [▼], [◀] y [▶] para cambiar el ajuste, y luego presione [SET].

Cambiando el protocolo de puerto USB

Para cambiar el protocolo de comunicación del puerto USB de la cámara cuando conecta una computadora, impresora u otro dispositivo puede usar el procedimiento siguiente. Seleccione el protocolo que sea adecuado al dispositivo que desea conectar.



1. Presione [MENU].
2. Seleccione la etiqueta “Ajustes”, seleccione “USB”, y luego presione [▶].
3. Presione [▲] y [▼] para seleccionar el ajuste que desea, y luego presione [SET].



Cuando conecta a este tipo de dispositivo:	Seleccione este ajuste:
Computadora o impresora compatible con USB DIRECT-PRINT. (página 192)	Mass Storage (USB DIRECT- PRINT).
Impresora compatible con PictBridge. (página 192)	PTP (PictBridge)*







*“PTP” es la sigla inglesa de “Picture Transfer Protocol” (Protocolo de Transferencia de Imagen).

- Mass Storage (USB DIRECT-PRINT) ocasiona que la cámara vea la computadora como un dispositivo de almacenamiento externo. Utilice este ajuste para la transferencia normal de imágenes desde la cámara a una computadora (usando la aplicación Photo Loader incluida).
- PTP (PictBridge) simplifica la transferencia de los datos de imagen al dispositivo conectado.





Configurando las funciones de activación/desactivación con (REC) y (PLAY)

Para configurar  (REC) y  (PLAY) de manera que la alimentación se active/desactive siempre que se presionan, puede usar los procedimientos siguientes.

1. Presione [MENU].
2. Seleccione la etiqueta “Ajustes”, seleccione “REC/PLAY” y luego presione .
3. Utilice  y  para seleccionar el ajuste que desea, y luego presione [SET].

Para configurar esta operación:	Seleccione este ajuste:
La alimentación se activa cuando se presiona  (REC) o  (PLAY) (pero no se desactiva).	Encender
La alimentación se activa o desactiva cuando se presiona  (REC) o  (PLAY).	Encender/apagar
La alimentación no se activa o desactiva cuando se presiona  (REC) o  (PLAY).	Inhabil.

»» ¡IMPORTANTE! ««

- Cuando se selecciona “Encender/Apagar” presionando  (REC) en el modo REC o  (PLAY) en el modo PLAY desactiva la cámara.
- Presionando  (REC) en el modo PLAY cambia al modo de grabación actualmente seleccionado, y presionando  (PLAY) en el modo REC cambia al modo PLAY.
- Cuando conecte la cámara a un televisor para ver las imágenes de la cámara, deberá seleccionar “Encender” o “Encender/apagar” para las funciones de encendido/apagado.

»» NOTA ««

- El ajuste inicial fijado por omisión es “Encender”.

Formateando la memoria incorporada

El formateo de la memoria incorporada borra todos los datos almacenados en la memoria.

»» ¡IMPORTANTE! ««

- Tenga en cuenta que los datos borrados por una operación de formateo no pueden ser recuperados. Verifique para asegurarse de que no necesita ninguno de los datos que hay en la memoria antes de realizar el formato.
- Formateando la memoria incorporada borra lo siguiente.
 - Imágenes protegidas.
 - Imágenes de la carpeta FAVORITE.
 - Ajustes del usuario del modo BEST SHOT.
 - Imagen de la pantalla de inicio.
- Antes de iniciar la operación de formateo, verifique la pila de la cámara para cerciorarse de que no está baja. Una pila a punto de descargarse durante la operación de formateo puede causar un formateo inadecuado, creando el riesgo de un mal funcionamiento de la cámara.
- No abra nunca la tapa de la pila mientras se está realizando el formateo. Hacerlo crearía el riesgo de un mal funcionamiento de la cámara.

1. Verifique para asegurarse de que no hay una tarjeta de memoria colocada en la cámara.
 - Si hay una tarjeta de memoria colocada en la cámara, retírela (página 182).
2. Presione [MENU].
3. Seleccione la etiqueta “Ajustes”, seleccione “Formato” y luego presione [▶].
4. Utilice [▲] y [▼] para seleccionar “Formato”, y luego presione [SET]. Ingresando el modo PLAY después de formatear la memoria incorporada ocasionará que aparezca el mensaje “No hay archivos.”
 - Para salir de la operación de formateo sin realizar el formato, seleccione “Cancelar”.

USANDO UNA TARJETA DE MEMORIA



Puede ampliar las capacidades de almacenamiento de su cámara usando una tarjeta de memoria disponible comercialmente (tarjeta de memoria SD o tarjeta MultiMediaCard). También puede copiar los archivos desde la memoria incorporada a una tarjeta de memoria, y desde una tarjeta de memoria a la memoria incorporada.



- Normalmente, los archivos se almacenan en la memoria incorporada. Cuando inserta una tarjeta de memoria, sin embargo, la cámara almacena automáticamente a la tarjeta.
- Tenga en cuenta que no puede almacenar los archivos a la memoria incorporada mientras una tarjeta de memoria se encuentra colocada en la cámara.

»» ¡IMPORTANTE! ««

- Utilice solamente una tarjeta de memoria SD o una tarjeta MultiMediaCard con esta cámara. Cuando se utiliza cualquier otro tipo de tarjeta no se garantiza una operación apropiada.
- Para informarse en cómo usar la tarjeta de memoria, vea las instrucciones que vienen con la misma.

- Ciertos tipos de tarjetas pueden disminuir las velocidades de procesamiento. Si está usando una tarjeta de memoria de acceso lento, puede no poder grabar una película usando el ajuste de calidad de imagen "HQ". Por tal motivo, se recomienda utilizar una tarjeta de memoria SD con una velocidad de transferencia máxima de 10MB por segundo.
- Ciertos tipos de tarjetas de memoria toman más tiempo para grabar datos, lo cual pueden ocasionar que los cuadros de película se omitan.  y  destellan sobre la pantalla del monitor durante la grabación para hacerle saber cuando se ha omitido un cuadro. Se recomienda utilizar la tarjeta de memoria SD con una velocidad de transferencia máxima de por lo menos 10MB por segundo.
- Las tarjetas de memoria SD tienen un interruptor de protección contra escritura, que puede usarse para proteger contra un borrado accidental de los datos de imágenes. Tenga en cuenta, sin embargo, si protege contra escritura una tarjeta de memoria SD, deberá quitar la protección contra escritura siempre que desee grabar, formatear o borrar cualquiera de sus archivos.
- Una carga electrostática, ruido digital y otros fenómenos pueden ocasionar que los datos se alteren o aun se pierdan. Asegúrese de guardar copias de seguridad de los datos importantes a otro medio (CD-R, CD-RW, disco MO, disco duro de computadora, etc.)

Usando una tarjeta de memoria

»» ¡IMPORTANTE! ««

- Asegúrese de desactivar la cámara antes de insertar o retirar una tarjeta de memoria.
- Asegúrese de orientar la tarjeta correctamente cuando la inserta. No trate de forzar la tarjeta de memoria en la ranura cuando siente cierta resistencia.

Para insertar una tarjeta de memoria en la cámara

1. Deslice la cubierta del compartimiento de pila en la dirección indicada por la flecha y luego oscile para abrirla.

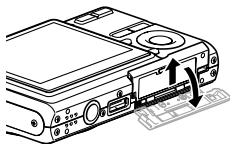

2. Ubique la tarjeta de memoria de modo que su parte delantera se oriente en la misma dirección que la pantalla de monitor de la cámara, deslícela cuidadosamente dentro de la ranura de tarjeta. Deslice la tarjeta hasta el fondo hasta que encaje en su lugar con un chasquido.

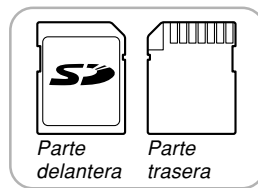
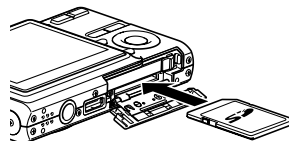

3. Oscile la cubierta del compartimiento de pila cerrada, y luego deslícela en la dirección indicada por la flecha.

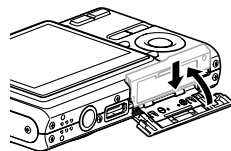

Para reemplazar la tarjeta de memoria

1. Presione la tarjeta de memoria hacia adentro de la cámara y luego suéltela. Esto ocasionará que la tarjeta se salga parcialmente fuera de la cámara.

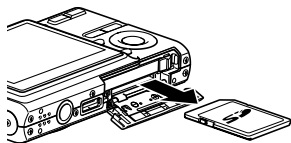

2. Tire de la tarjeta de memoria hacia afuera de la ranura.

3. Coloque otra tarjeta de memoria.

»» ¡IMPORTANTE! ««

- Nunca inserte nada que no sea una tarjeta de memoria SD o MMC (MultiMediaCard) en la ranura para tarjeta de memoria de la cámara. Haciéndolo puede ocasionar un fallo de funcionamiento de la cámara.
- En caso de que agua o materias extrañas ingresen en la ranura de tarjeta, desactive de inmediato la cámara, retire la pila y comuníquese con su concesionario o centro de servicio autorizado CASIO más cercano.
- No retire una tarjeta de la cámara mientras la lámpara de operación está destellando en verde. Haciéndolo puede ocasionar que la operación de grabación de archivo falle, y aun se dañe la tarjeta de memoria.
- Con ciertos tipos de tarjetas de memoria o determinadas condiciones de la cámara, la operación de formateo puede tardar un tiempo considerable.

Formateando una tarjeta de memoria

El formateado de una tarjeta de memoria borra cualquier dato ya almacenado en la misma.

►► ¡IMPORTANTE! ◀◀

- Asegúrese de usar la cámara para formatear una tarjeta de memoria. Formateando una tarjeta de memoria en una computadora y luego usándola en la cámara puede enlentecer el procesamiento de datos de la cámara. En el caso de una tarjeta SD, formateando en una computadora puede resultar en una falta de conformidad con el formato SD, ocasionando problemas con la compatibilidad, operación, etc.
- Tenga en cuenta que los datos borrados por una operación de formateado de la tarjeta de memoria no puede recuperarse. Verifique para asegurarse de que no necesita ninguno de los datos que hay en la memoria antes de realizar el formato.
- Realizando el formateado de una tarjeta de memoria que contiene archivos borra todos los archivos, aun aquellos que se encuentran protegidos (página 164).

■ Para formatear una tarjeta de memoria

1. Coloque la tarjeta de memoria en la cámara.
2. Active la cámara, y presione [MENU].
3. Seleccione la etiqueta “Ajustar”, seleccione “Formato”, y luego presione [▶].
4. Utilice [▲] y [▼] para seleccionar “Formato”, y luego presione [SET]. Ingresando el modo **PLAY** después de formatear la tarjeta de memoria ocasionará que aparezca el mensaje “No hay archivos.”.
 - Para salir de la operación de formateado sin realizar el formato, seleccione “Cancelar”.

■ Precauciones con la tarjeta de memoria

- Si una tarjeta de memoria comienza a comportarse anormalmente, puede restaurar la operación normal reformateándola. Sin embargo, recomendamos que siempre se lleve más de una tarjeta de memoria cuando utilice la cámara lejos del hogar u oficina.
- Recomendamos que formatee la tarjeta de memoria antes de usarla por primera vez luego de comprarla, o siempre que la tarjeta que está usando parezca estar causando imágenes anormales.
- A medida que se graban y borran datos una cantidad de veces desde una tarjeta de memoria SD, se irá perdiendo su capacidad de retener los datos. Debido a esto, se recomienda el formateo periódico de una tarjeta de memoria SD.
- Antes de iniciar la operación de formateo, verifique la pila de la cámara para cerciorarse de que no está baja. Una pila a punto de descargarse durante la operación de formateo puede causar un formateo inadecuado, creando el riesgo de un mal funcionamiento de la tarjeta de memoria.
- No abra nunca la tapa de la pila mientras se está realizando el formateo. Hacerlo crearía el riesgo de un mal funcionamiento de la tarjeta de memoria.

Copiando archivos

Para copiar archivos entre la memoria incorporada y una tarjeta de memoria, utilice el procedimiento siguiente.

»» ¡IMPORTANTE! ««

- Solamente los archivos de instantáneas, películas, instantáneas con audio y grabación de voz grabados con esta cámara pueden ser copiados. Otros archivos no pueden ser copiados.
- Los archivos en la carpeta FAVORITE no puede copiarse.
- Copiando una instantánea con audio, copia su archivo de imagen y también el archivo de audio.

Para copiar todos los archivos de la memoria incorporada a una tarjeta de memoria

1. Coloque una tarjeta de memoria en la cámara.
2. Active la cámara. Luego, ingrese el modo PLAY y presione [MENU].
3. Seleccione la etiqueta "PLAY", seleccione "Copia", y luego presione [▶].



4. Utilice [▲] y [▼] para seleccionar "Inc. → Tarj.", y luego presione [SET].
 - Esto inicia la operación de copia y visualiza el mensaje "Ocupado...Espere...".
 - Después de completarse la operación de copia, la pantalla de monitor muestra el último archivo en la carpeta.

»» ¡IMPORTANTE! ««

- No se podrá realizar la copia cuando la capacidad de la memoria no sea suficiente para retener todas las imágenes que está intentando copiar.

Para copiar un archivo específico desde una tarjeta de memoria a la memoria incorporada

1. Realice los pasos 1 al 3 del procedimiento indicado en la parte titulada “Para copiar todos los archivos de la memoria incorporada a una tarjeta de memoria”.
2. Utilice [▲] y [▼] para seleccionar “Tarj. → Inc.”, y luego presione [SET].
3. Utilice [◀] y [▶] para seleccionar el archivo que desea copiar.
4. Utilice [▲] y [▼] para seleccionar “Copia”, y luego presione [SET].
 - Esto inicia la operación de copia y visualiza el mensaje “Ocupado...Espere...”.
 - Después de completarse la operación de copia, el archivo vuelve a aparecer sobre la pantalla del monitor.
 - Repita los pasos 3 y 4 para copiar las otras imágenes, si así lo desea.

5. Presione [MENU] para salir de la operación de copia.

»» NOTA ««

- Los archivos son copiados a la carpeta en la memoria incorporada cuyo nombre tiene el número más grande.

IMPRESIÓN DE IMÁGENES

Una cámara digital le proporciona con una variedad de maneras diferentes para imprimir las imágenes que graba. Los tres métodos de impresión principales se describen a continuación. Utilice el método que sea el mejor adecuado a sus necesidades.

■ Servicio de impresión profesional

La función DPOF de la cámara le permite especificar qué imágenes desea imprimir y cuántas copias de cada una desea. Para mayor información, vea la parte titulada “DPOF” (página 188).

»» NOTA ««

- Ciertos proveedores de servicio de impresión no soportan el protocolo DPOF o pueden soportar protocolos de impresión diferentes. En este caso, utilice el protocolo soportado por el servicio de impresión para especificar las imágenes que desea imprimir.

■ Imprimiendo directamente sobre un equipo de impresora con una ranura de tarjeta, o que soporte USB DIRECT-PRINT o PictBridge

Después de usar la función DPOF de la cámara para especificar las imágenes que desea imprimir y la cantidad de copias de cada una que deben imprimirse. Luego para la impresión, puede insertar la tarjeta de memoria en la impresora equipada con una ranura de tarjeta, o conectar la cámara a una impresora PictBridge o USB DIRECT-PRINT. Para mayor información, vea la parte titulada “DPOF” (página 188) o “Usando PictBridge o USB DIRECT-PRINT” (página 192).

■ Impresión con una computadora

Usuarios de Windows

La cámara viene incluida con las aplicaciones Photo Loader y Photohands, que pueden ser instaladas en una computadora usando Windows, para la transferencia, administración e impresión de imágenes. Para mayor información, vea la parte titulada “Usando la cámara con una computadora con Windows” (páginas 199, 220).

Usuarios de Macintosh

La cámara viene incluida con la aplicación Photo Loader para Macintosh, que puede ser instalada para la transferencia y administración de imágenes, pero no para la impresión. Para mayor información, vea la parte titulada “Usando la cámara con una computadora Macintosh” (páginas 209, 230).

DPOF

La sigla “DPOF” significa “Digital Print Order Format”, que es un formato para la grabación en una tarjeta de memoria u otro medio, desde el cual las imágenes de la cámara digital serán impresas y la cantidad de copias de la imagen que debe realizarse. Luego puede imprimir en una impresora compatible con DPOF o en un servicio de impresión profesional, de acuerdo con los ajustes del nombre del archivo y número de copias grabadas en la tarjeta.

Con esta cámara, puede seleccionar las imágenes viéndolas sobre pantalla del monitor, sin necesidad de recordar los nombres, sus ubicaciones en la memoria, etc.



■ Ajustes DPOF

Nombre de archivo,
número de copias,
fecha

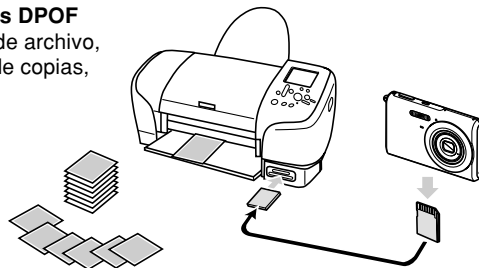

Para configurar los ajustes de impresión para una sola imagen

1. En el modo PLAY, presione [MENU].

2. Seleccione la etiqueta "PLAY", seleccione "DPOF", y luego presione [▶].



3. Utilice [▲] y [▼] para seleccionar "Sel. imag.", y luego presione [▶].

4. Utilice [◀] y [▶] para visualizar la imagen que desea.



5. Utilice [▲] y [▼] para especificar el número de copias.

- La cantidad de copias puede especificarse hasta 99 copias. Especifique 00 si no desea imprimir la imagen.

6. Para activar el estampado de la fecha para las impresiones, presione [BS] de manera que se visualice "On".



- "On" indica que el estampado de fecha está activado.
- Si activa el estampado de la fecha mientras se especifica "00" para el número de copias, el número de copias cambiará a "01". Cualquier otro ajuste del número de copias permanecerá tal cual cuando usted active el estampado de la fecha.
- Para desactivar el estampado de la fecha en las impresiones, presione [BS] de manera que se visualice "Off".
- Si desea configurar otras imágenes para impresión, repita los pasos 4 al 6.

7. Después que todos los ajustes se encuentren de la manera deseada, presione [SET] para aplicarlos.

Para configurar los ajustes para todas las imágenes

1. En el modo PLAY, presione [MENU].
2. Seleccione la etiqueta “PLAY”, seleccione “DPOF”, y luego presione [▶].
3. Utilice [▲] y [▼] para seleccionar “Todo”, y luego presione [▶].
4. Utilice [▲] y [▼] para especificar el número de copias.

- La cantidad de copias puede especificar hasta 99 copias. Especifique 00 si no desea imprimir la imagen.



5. Para activar el estampado de la fecha para las impresiones, presione [BS] de manera que se visualice “On”.

- “On” indica que el estampado de fecha está activado.
- Si activa el estampado de la fecha mientras se especifica “00” para el número de copias, el número de copias cambiará a “01”. Cualquier otro ajuste del número de copias permanecerá tal cual cuando usted active el estampado de la fecha.
- Para desactivar el estampado de la fecha en las impresiones, presione [BS] de manera que se visualice “Off”.

6. Después que todos los ajustes se encuentran de la manera deseada, presione [SET] para aplicarlos.

»» ¡IMPORTANTE! ««

- Los ajustes DPOF no son borrados automáticamente después que se completa la impresión. Esto significa que si realiza otra operación de impresión sin borrar los ajustes DPOF, la impresión será realizada de acuerdo con los últimos ajustes que ha configurado. Si desea evitar que esto suceda, realice el procedimiento indicado en la parte titulada “Para configurar los ajustes para todas las imágenes” (página 190), y cambie el número de copias a “00”. Después de eso, puede configurar los ajustes DPOF de la manera que sea requerida.
- Si lleva una tarjeta de memoria a un servicio de impresión profesional, asegúrese de indicarles que incluyan los ajustes DPOF para las imágenes a ser impresas y la cantidad de copias. Si no lo hace, el servicio de impresión puede imprimir todas las imágenes sin considerar sus ajustes DPOF, o la impresión de fecha puede no ser realizada.
- Tenga en cuenta que algunos servicios de impresión profesionales no soportan la impresión DPOF. Verifique con su servicio antes de solicitar el servicio.
- Algunas impresoras pueden tener ajustes que inhabilitan el estampado de la fecha y/o impresión DPOF. Para los detalles acerca de cómo habilitar estas funciones, lea la documentación del usuario que viene con su impresora.

- Si utiliza el ajuste DPOF para activar el estampado de la fecha para imprimir una imagen que ya tiene grabada la marca de fecha/hora (página 130), las dos marcas quedarán superpuestas. Por tal motivo, no active el estampado de la fecha DPOF si la imagen ya tiene grabada la marca de fecha/hora.

Usando PictBridge o USB DIRECT-PRINT

La cámara puede ser conectada directamente a una impresora que soporte PictBridge o USB DIRECT-PRINT, y realizar la selección e impresión de imagen, usando los controles y pantalla del monitor de la cámara. El soporte DPOF (página 188) también le permite especificar qué imágenes desea imprimir y cuántas copias de cada copia deben ser impresas.

- PictBridge es una norma establecida por la Asociación de Cámaras y Productos de Imagen (CIPA).
- USB DIRECT-PRINT es una norma propuesta por Seiko Epson Corporation.



■ Ajustando el protocolo del puerto USB

1. Presione [MENU].
2. Seleccione la etiqueta “Ajustes”, seleccione “USB”, y luego presione [▶].
3. Presione [▲] y [▼] para seleccionar el ajuste que desea, y luego presione [SET].

Cuando conecta a este tipo de dispositivo:	Seleccione este ajuste:
Computadora o impresora compatible con USB DIRECT-PRINT.	Mass Storage (USB DIRECT- PRINT).
Impresora compatible con PictBridge.	PTP (PictBridge)

- Mass Storage (USB DIRECT-PRINT) ocasiona que la cámara vea la computadora como un dispositivo de almacenamiento externo. Utilice este ajuste para la transferencia normal de imágenes desde la cámara a una computadora (usando la aplicación Photo Loader incluida).
- PTP (PictBridge) simplifica la transferencia de los datos de imagen al dispositivo conectado.

■ Conectando la cámara a su impresora

Propietarios de la EX-Z60: Lea la información de abajo.
Propietarios de la EX-Z60DX: Lea la información a partir de la página 194.

● EX-Z60

1. En el indicador de nivel de carga de las pilas, compruebe que la pila se encuentre completamente cargada y, a continuación, presione el botón de alimentación para apagar la cámara.

- Si la energía de las pilas es baja, cambie la pila.
- La cámara no consume energía desde el cable USB.

2. Utilice el cable USB que viene con la cámara para conectar la cámara a la impresora.

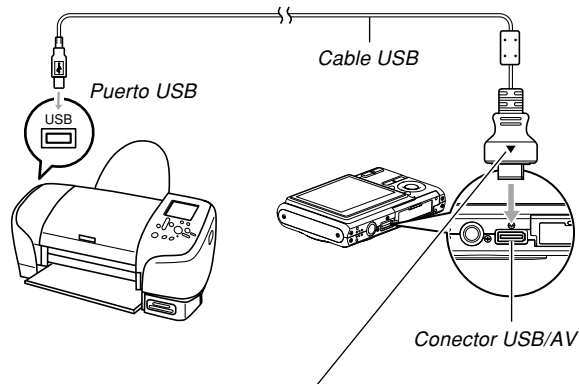

Asegúrese de que el lado del conector marcado con una flecha (▲) esté orientado en la misma dirección que la parte delantera (lado del objetivo) de la cámara.

- Tenga cuidado cuando conecta el cable USB a la cámara o impresora. Los puertos USB y enchufes de cables tienen formas para un posicionamiento apropiado.

● EX-Z60DX

1. Conecte el cable USB que viene incluido con la cámara a la base USB y a una impresora.

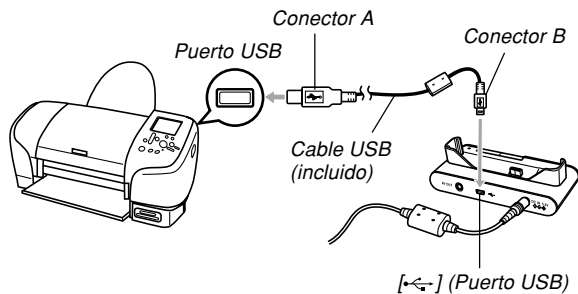

- También, conecte el adaptador de CA a la base USB y enchufe el adaptador de CA en un tomacorriente.
- Si está usando la energía de pila sin el adaptador de CA, asegúrese de que la pila está cargada completamente.

2. Apague la cámara y colóquela en la base USB.

■ Impresión de imágenes

1. Encienda la impresora.
2. Coloque papel para imprimir las imágenes en la impresora.

3. Dependiendo del modelo de su cámara, realice una de las siguientes operaciones.

- EX-Z60: Encienda la cámara.
- EX-Z60DX: Presione el botón [USB] de la base.
- Esto visualiza el menú de impresión sobre la pantalla del monitor de la cámara.

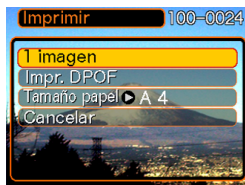

4. Utilice [▲] y [▼] para seleccionar “Tamaño papel”, y luego presione [▶].

5. Utilice [▲] y [▼] para seleccionar el tamaño de papel que desea usar para la impresión, y luego presione [SET].

- A continuación son los tamaños de impresión disponibles.
3.5" × 5"
5" × 7"
4" × 6"
A4
8.5" × 11"
Por impresora
- Seleccionando “Por impresora” imprime usando el tamaño de papel seleccionado sobre la impresora.
- Los ajustes de tamaño de papel disponibles dependen en la impresora conectada. Para detalles completos, vea las instrucciones que vienen con la impresora.

6. Utilice [▲] y [▼] para especificar la opción de impresión que desea.

- Para imprimir una sola imagen: Seleccione “1 imagen” y luego presione [SET]. Luego, utilice [◀] y [▶] para seleccionar la imagen que desea imprimir.
- Para imprimir múltiples imágenes o todas las imágenes: Seleccione “Impr. DPOF”, y luego presione [SET]. Seleccionando esta opción imprimirá las imágenes seleccionadas con los ajustes DPOF. Para mayor información vea la página 189.
- Puede alternar entre activación y desactivación del estampado de la fecha en la imagen presionando [BS]. El sello de la fecha aparecerá impreso cuando se indique “On” en la pantalla del monitor. “On” indica que se ha activado el estampado de la fecha.



7. Sobre la pantalla de monitor, utilice [▲] y [▼] para seleccionar “Imprimir”, y luego presione [SET].

- Esto inicia la impresión y visualiza el mensaje “Ocupado... Espere...” sobre la pantalla del monitor. El mensaje desaparecerá después de un corto tiempo, aunque la impresión se encuentre todavía en actividad. Presionando cualquiera de los botones de la cámara, mientras la impresión se encuentra en progreso, ocasionará que vuelva a aparecer el mensaje.
- El menú de impresión volverá a aparecer cuando se complete la impresión.
- Si ha seleccionado “1 imagen” en el paso 6, puede seleccionar otra imagen para la impresión y luego repetir este paso 12 para imprimir.

8. Efectúe una de las siguientes operaciones después de finalizar la impresión.

- EX-Z60: Apague la cámara y luego desconecte el cable USB de la cámara.
- EX-Z60DX: Presione el botón [USB] de la base USB y luego apague la cámara.

Impresión de fecha

Puede usarse cualquiera de los procedimientos descritos a continuación, para que incluya la fecha de grabación en las impresiones de imagen. La impresión de fecha correcta requiere que la fecha actual sea ajustada sobre la cámara antes de que la imagen sea grabada.

- Antes de grabar la imagen, active el estampado de fecha (“Fecha” o “FechaYHora”) (página 130).
- Especificando la impresión de fecha con los ajustes DPOF (página 189)
 - Si utiliza el ajuste DPOF para activar el estampado de la fecha para imprimir una imagen que ya tiene grabada la marca de fecha/hora (página 130), las dos marcas quedarán superpuestas. Por tal motivo, no active el estampado de la fecha DPOF si la imagen ya tiene grabada la marca de fecha/hora.
 - Algunas impresoras pueden tener ajustes que inhabilitan el estampado de la hora y/o impresión DPOF. Para los detalles acerca de cómo habilitar estas funciones, lea la documentación del usuario que viene con su impresora.
 - Tenga en cuenta que algunos servicios de impresión profesionales no soportan la impresión DPOF. Verifique con su servicio antes de solicitar el servicio.

- Especificando la impresión de fecha con el software Photohands que viene con la cámara
 - Para los detalles vea la página 24 de la guía del usuario del software Photohands. La guía del usuario del software Photohands se proporciona como un archivo PDF sobre el CD-ROM que viene incluido con su cámara.
- Especificando la fecha de impresión cuando ha hecho imprimir por un servicio de impresión
 - Algunos servicios de impresión no soportan la impresión de fecha. Compruebe con su servicio para mayor información.

■ Precauciones con la impresión

- Para informarse acerca de los ajustes de la calidad de imagen y papel, vea la documentación que viene con su impresora.
- Para informarse acerca de los modelos que soportan PictBridge y USB DIRECT-PRINT, actualizaciones, etc., comuníquese con el fabricante de su impresora.
- No desconecte el cable USB, ni realice ninguna operación de la cámara o base USB (EX-Z60DX) mientras una operación de impresión se encuentra en progreso. Haciéndolo ocasionará un error de impresión.

PRINT Image Matching III

Las imágenes incluyen datos de PRINT Image Matching III (el ajuste de modo y otra información de ajuste de la cámara). Una impresora que soporta las lecturas PRINT Image Matching III estos datos y ajusta la imagen impresa de acuerdo a ello, de modo que sus imágenes salen exactamente de la manera que quería cuando las grabó.

* Seiko Epson Corporation posee los derechos del autor para PRINT Image Matching y PRINT Image Matching III.



Exif Print

Exif Print es un formato de archivo abierto y estándar soportado internacionalmente, que hace posible capturar y visualizar las imágenes digitales vibrantes con colores precisos. Con Exif 2.2, los archivos incluyen una amplia gama de información de condición de toma fotográfica, que puede ser interpretado por una impresora Exif Print para producir impresiones que lucen mejor.



»» ¡IMPORTANTE! ««

- Información acerca de la disponibilidad de modelos de impresora compatible con Exif Print, puede obtenerse desde cada uno de los fabricantes de impresora.

VIENDO LAS IMÁGENES EN UNA COMPUTADORA

Después de establecer una conexión USB entre la cámara y su computadora, puede utilizar su computadora para ver las imágenes en una memoria de archivo, y almacenar la copia al disco duro u otro medio de almacenamiento de su computadora. Para hacer esto, primero necesita instalar el controlador USB localizado en el CD-ROM que viene incluido con la cámara en su computadora.

Tenga en cuenta que el procedimiento que necesita realizar depende en si está usando una computadora con Windows (vea a continuación) o una Macintosh (vea la página 209).

Usando la cámara con una computadora con Windows

Los siguientes son los pasos generales para ver y copiar los archivos desde una computadora usando Windows. Puede encontrar detalles acerca de cada operación, en los procedimientos que siguen a continuación. Tenga en cuenta que también deberá referirse a la documentación que viene con su computadora para otra información relacionada a las conexiones USB, etc.

1. Si está usando Windows 98SE o 98, instale el controlador USB en su computadora.
 - Necesita realizar este paso solamente una vez, la primera vez que conecta a su computadora.
 - Si está usando Windows XP, 2000 o Me no necesita instalar el controlador USB.



2. Establezca una conexión entre la cámara y computadora.



3. Vea y copie las imágenes que desea.

»» ¡IMPORTANTE! ««

- EX-Z60: Si la pila se descarga durante la impresión, puede suceder que la impresión se detenga y que la cámara se apague.
- EX-Z60DX: Si la pila se descarga durante la impresión cuando no se está usando el adaptador de CA para alimentar la cámara, puede suceder que la impresión se detenga y que la cámara se apague. Para energizar la cámara durante la comunicación de datos, se recomienda el uso del adaptador de CA especial.
- Si va a transferir datos de archivo desde la memoria incorporada en la cámara hacia su computadora, asegúrese de que no haya ninguna tarjeta de memoria colocada en la cámara. Si hubiere, retire la tarjeta de memoria de la cámara antes de conectarla a su computadora.

■ Instale el controlador USB en su computadora

No trate de establecer una conexión entre la cámara y la computadora antes de instalar el controlador USB en la computadora. Si lo hace, la computadora no podrá reconocer la cámara.

- Se requiere de la instalación del controlador USB en el caso de usar Windows 98SE o 98. No conecte la cámara a una computadora que use uno de los sistemas operativos anteriores, sin instalar primero el controlador USB.
- No se requiere la instalación del controlador USB en el caso de usarse Windows XP, 2000 o Me.

1. Lo que debe hacer primero depende de si su computadora está usando Windows XP, 2000, Me, 98SE o 98.

Usuarios de Windows 98SE/98

- Para instalar el controlador USB, inicie desde el paso 2.
- Observe que el ejemplo de instalación presentado aquí utiliza Windows 98.

Usuarios de Windows XP/2000/Me

- No se requiere de la instalación del controlador USB, de modo que vaya directamente al paso 6.

2. Coloque el CD-ROM incluido en la unidad de CD-ROM de su computadora.

- Utilice el CD-ROM cuyos contenidos de la etiqueta muestra "USB driver" (controlador USB).

3. Sobre la pantalla de menú que aparece, haga clic en "Español".

4. Haga clic en [USB driver B] y luego [Instalar].

- Esto inicia la instalación.
- Para completar la instalación, siga las instrucciones que aparecen en la pantalla de su computadora.
- Los pasos siguientes muestran la instalación bajo la versión inglesa de Windows.

5. Cuando aparezca la pantalla de configuración final, haga clic en el botón [Salir] en el menú de CD-ROM para salir del menú, y luego saque el CD-ROM de su computadora.

- Con algunos sistemas operativos, puede aparecer un mensaje solicitándole que reinicie su computadora. En tal caso, reinicie su computadora. El menú de CD-ROM volverá a aparecer después que reinicie su computadora. Haga clic en el botón [Salir] en el menú de CD-ROM para salir del menú, y luego saque el CD-ROM de su computadora.

■ Establezca una conexión entre la cámara y la computadora

Propietarios de la EX-Z60: Lea la información de abajo.
Propietarios de la EX-Z60DX: Lea la información a partir de la página 203.

● EX-Z60

1. Asegúrese de que la pila de la cámara esté completamente cargada.
2. Active la cámara, y luego presione [MENU].
 - No hay diferencia si la cámara se encuentra en un modo REC o modo PLAY.
3. Seleccione la etiqueta “Ajustes”, seleccione “USB”, y luego presione [▶].
4. Presione [▲] y [▼] para seleccionar “Mass Storage”, y luego presione [SET].

5. Desactive la cámara, y conecte el cable USB que viene incluido con la cámara al conector USB/AV de la cámara y al puerto USB de su computadora.

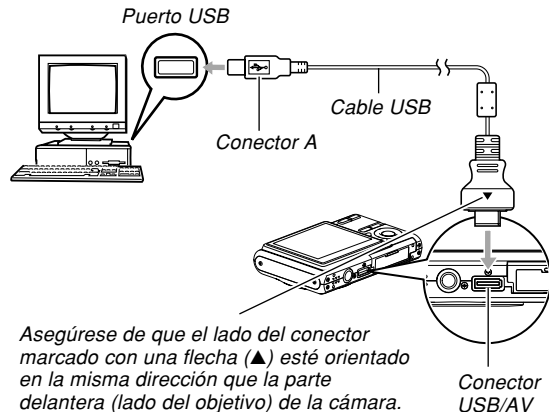

- Tenga cuidado cuando conecta el cable USB a la cámara o computadora. Los puertos USB y enchufes de cables tienen formas para un posicionamiento apropiado.

6. Encienda la cámara.

- Esto ocasionará que su computadora cree un perfil de hardware para la memoria incorporada en la cámara o la tarjeta de memoria colocada en la cámara. No necesita instalar el controlador USB cada vez que lo usa. Una vez que lo instale, su computadora reconocerá la memoria incorporada en la cámara o su tarjeta de memoria cuando establezca una conexión USB entre la cámara y la computadora.
- Esto hará que la lámpara de operación de la cámara se ilumine en verde.
- En este punto, algunos sistemas operativos visualizarán un cuadro de diálogo "Disco extraíble". Si su sistema operativo lo permite, cierre el cuadro de diálogo.

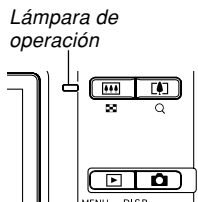

● EX-Z60DX

1. Conecte el adaptador de CA incluido al conector [DC IN 5.3V] de la base USB, y luego enchúfelo a un tomacorriente de la línea domiciliaria.

- Si está usando la energía de la pila sin el adaptador de CA, asegúrese de que la pila se encuentra cargada completamente.
- Tenga en cuenta que la forma del adaptador de CA depende del área en donde ha comprado la cámara.

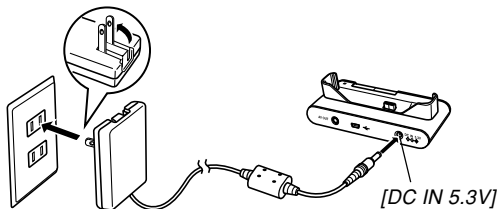
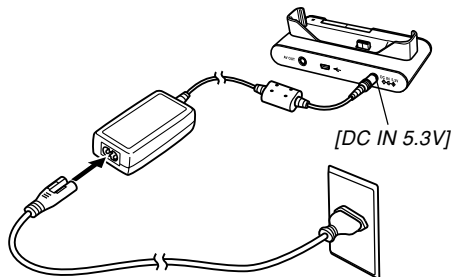

2. Conecte el cable USB que viene incluido con la cámara a la base USB y el puerto USB de su computadora.

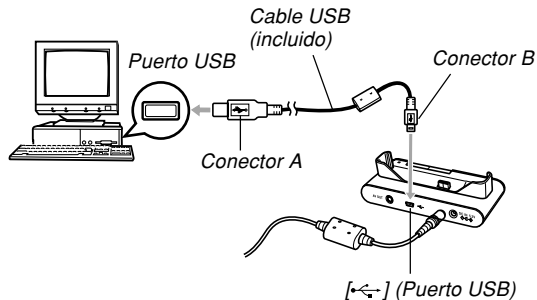

- Tenga cuidado cuando conecta el cable USB a la base USB o computadora. Los puertos USB y enchufes de cables tienen formas para un posicionamiento apropiado.
- Conecte el cable USB en los puertos seguramente en toda su extensión posible. Una operación apropiada no será posible si las conexiones no están correctas.

3. Presione el botón disparador de la cámara para activarla, y luego presione el botón [MENU].
4. Seleccione la etiqueta “Ajustes”, seleccione “USB”, y luego presione [▶].
5. Presione [▲] y [▼] para seleccionar “Mass Storage (USB DIRECT-PRINT)”, y luego presione [SET].
6. Desactive la cámara.
7. Coloque la cámara en la base USB.
 - No coloque la cámara en la base USB mientras está activada.

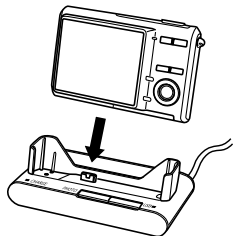

8. Presione el botón [USB] de la base USB.

- Esto ocasionará que su computadora cree un perfil de hardware para la memoria incorporada en la cámara o la tarjeta de memoria colocada en la cámara. No necesita instalar el controlador USB cada vez que lo usa. Una vez que lo instale, su computadora reconocerá la memoria incorporada en la cámara o su tarjeta de memoria cuando establezca una conexión USB entre la cámara y la computadora.
- Presionando el botón [USB] ingresa el modo USB, lo cual ocasiona que la lámpara [USB] de la base USB se ilumine en color verde (página 240).
- En este punto, algunos sistemas operativos visualizarán un cuadro de diálogo “Disco extraíble”. Si su sistema operativo lo permite, cierre el cuadro de diálogo.

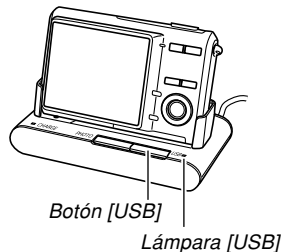

■ Vea y copie las imágenes que desea

- 1. En su computadora, haga doble clic en “Mi PC”.**
 - Si está usando Windows XP, haga clic en [Inicio] y luego [Mi PC].
- 2. Haga doble clic en “Disco extraíble”.**
 - Su computadora ve la memoria de archivos como un disco extraíble.
- 3. Haga doble clic en la carpeta “DCIM”.**
- 4. Haga doble clic en la carpeta que contiene la imagen que desea.**
- 5. Haga doble clic en el archivo que contiene la imagen que desea ver.**
 - Para informarse acerca de los nombres de archivo, vea la parte titulada “Estructura de carpetas de la memoria” en la página 217.

»» NOTA ««

- Si abre una imagen rotada en su computadora, aparecerá la versión original sin rotar (página 153). Esto se cumple tanto para una imagen rotada abierta desde la memoria de la cámara, como para una imagen rotada que ha sido copiada al disco duro de su computadora.

6. Dependiendo en su sistema operativo, realice uno de los procedimientos siguientes para almacenar los archivos, si así lo desea.

Windows 2000, Me, 98SE y 98

1. En la memoria de archivos (disco extraíble) de la cámara, haga clic con el botón derecho del ratón en la carpeta "DCIM".
 2. En el menú de atajos que aparece, haga clic en [Copiar].
 3. Haga doble clic en [Mis documentos] para abrirlo.
 4. En el menú [Edición] de Mis documentos, haga clic en [Pegar].
- Esto copia la carpeta "DCIM" (que contiene los archivos de imágenes) a su carpeta "Mis documentos".

Windows XP

1. En la memoria de archivos (disco extraíble) de la cámara, haga clic con el botón derecho del ratón en la carpeta "DCIM".
 2. En el menú de atajos que aparece, haga clic en [Copiar].
 3. Haga clic en [Inicio] y luego [Mis documentos].
 4. En el menú [Edición] de Mis documentos, haga clic en [Pegar].
- Esto copia la carpeta "DCIM" (que contiene los archivos de imágenes) a su carpeta "Mis documentos".

»» NOTA ««

- Si ya tiene una carpeta denominada "DCIM" en la carpeta "Mis documentos" de su computadora, la ejecución de los procedimientos descritos en el paso 6 de arriba hará que la carpeta "DCIM" existente sea sobrescrita por la carpeta recientemente almacenada. Si desea guardar lo que está contenido dentro de la carpeta "DCIM" existente, cambie su nombre o muévala a otro lugar antes de guardar una nueva carpeta "DCIM".

»» ¡IMPORTANTE! ««

- No utilice su computadora para editar, borrar, cambiar de lugar o cambiar el nombre de las imágenes almacenadas en la memoria de archivo de la cámara. Haciéndolo puede ocasionar problemas con los datos de administración de imagen usados por la cámara, lo cual puede hacer que sea imposible visualizar las imágenes en la cámara o puede ocasionar un error grande en el número del valor de imágenes que visualiza la cámara. Copie siempre las imágenes a su computadora antes de realizar cualquier operación de edición, borrado, cambio de lugar o cambio de nombre.

7. Dependiendo en la versión de Windows que está usando, utilice uno de los procedimientos siguientes para terminar la conexión USB.

- **EX-Z60**

Usuarios de Windows XP/98SE/98

Presione el botón de alimentación de la cámara. Después de asegurarse de que la lámpara de operación verde de la cámara no está iluminada en verde, desconecte la cámara de la computadora.

Usuarios de Windows 2000/Me

Haga clic en los servicios de tarjeta en la bandeja de tareas sobre la pantalla de su computadora, e inhabilite el número de controlador asignado a la cámara. Luego, desconecte el cable USB desde la cámara, y desactive la alimentación de la cámara.

- **EX-Z60DX**

Usuarios de Windows XP/98SE/98

Después de presionar el botón [USB] de la base USB y asegurarse de que la lámpara [USB] no está iluminada, retire la cámara desde la base USB.

Usuarios de Windows 2000/Me

Haga clic en los servicios de tarjeta en la bandeja de tareas sobre la pantalla de su computadora, e inhabilite el número de controlador asignado a la cámara. Después de presionar el botón [USB] de la base USB y asegurarse de que la lámpara [USB] no está iluminada, retire la cámara desde la base USB.

■ Precauciones con la conexión USB

- No deje la misma imagen visualizada sobre la pantalla de su computadora durante mucho tiempo. Haciéndolo puede ocasionar que la imagen se fije “quemada” sobre la pantalla.
- No desconecte el cable USB, ni realice ninguna operación de la cámara o base USB (EX-Z60DX) mientras una operación de impresión se encuentra en progreso. Haciéndolo ocasionará un error de impresión.

Usando la cámara con una computadora Macintosh

Los siguientes son los pasos generales para ver y copiar archivos desde una Macintosh.

Puede encontrar detalles acerca de cada operación en los procedimientos que siguen a continuación. Tenga en cuenta que también debe referirse a la documentación que viene con su Macintosh, para informarse acerca de las conexiones USB, etc.

▶▶ ¡IMPORTANTE! ◀◀

- Esta cámara no soporta la operación en una computadora usando Mac OS 8.6 o inferior, o Mac OS X 10.0. Si tiene una computadora Macintosh usando Mac OS 9 u OS X (10.1, 10.2, 10.3 o 10.4), utilice el controlador USB estándar que viene con su sistema operativo (OS).

1. Establezca una conexión entre la cámara y su Macintosh.



2. Vea y copie las imágenes que desea.

»» ¡IMPORTANTE! ««

- Si va a transferir datos de archivo desde la memoria incorporada en la cámara hacia su Macintosh, asegúrese de que no haya ninguna tarjeta de memoria colocada en la cámara. Si hubiere, retire la tarjeta de memoria de la cámara antes de conectarla a su Macintosh.

■ Establezca una conexión entre la cámara y su Macintosh

Propietarios de la EX-Z60: Lea la información de abajo.
Propietarios de la EX-Z60DX: Lea la información a partir de la página 212.

● EX-Z60

- 1. Asegúrese de que la pila de la cámara esté completamente cargada.**
- 2. Active la cámara, y luego presione [MENU].**
 - No hay diferencia si la cámara se encuentra en un modo REC o modo PLAY.
- 3. Seleccione la etiqueta “Ajustes”, seleccione “USB”, y luego presione [▶].**
- 4. Presione [▲] y [▼] para seleccionar “Mass Storage”, y luego presione [SET].**

5. Desactive la cámara, y conecte el cable USB que viene incluido con la cámara al conector USB/AV de la cámara y al puerto USB de su computadora.

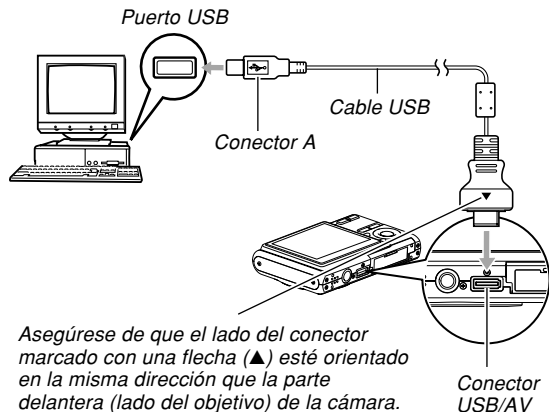

- Tenga cuidado cuando conecta el cable USB a la cámara o computadora. Los puertos USB y enchufes de cables tienen formas para un posicionamiento apropiado.

6. Active la cámara.

- Su Macintosh ve la memoria de archivos como una unidad de almacenamiento.
- La apariencia del icono de unidad de almacenamiento depende de la versión del sistema Mac OS que está usando.
- Su Macintosh verá la memoria de archivos de la cámara como una unidad de almacenamiento, siempre que establezca una conexión USB entre la cámara y la Macintosh.

● EX-Z60DX

1. Conecte el adaptador de CA incluido al conector [DC IN 5.3V] de la base USB, y luego enchufe a un tomacorriente de la línea domiciliaria.

- Si está usando la energía de la pila sin el adaptador de CA, asegúrese de que la pila se encuentra cargada completamente.
- Tenga en cuenta que la forma del enchufe del adaptador de CA depende en el área en donde ha comprado la cámara.

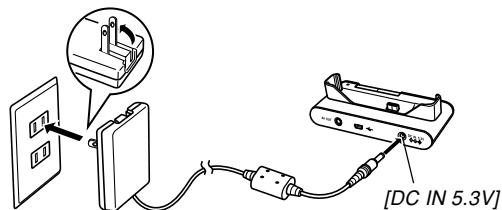
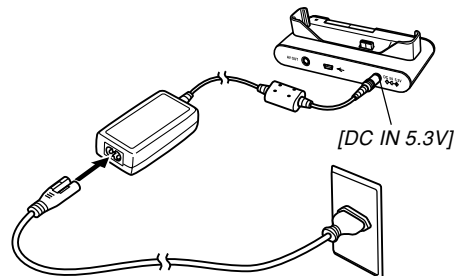

- 2. Conecte el cable USB que viene incluido con la cámara a la base USB y el puerto USB de su computadora.**

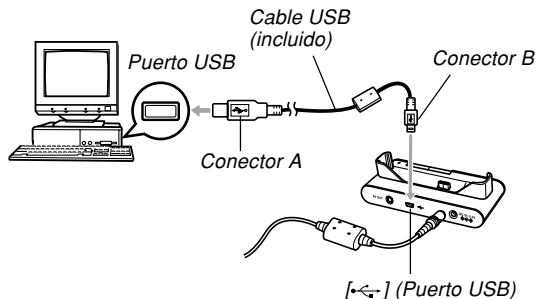

- Tenga cuidado cuando conecta el cable USB a la base USB o computadora. Los puertos USB y enchufes de cables tienen formas para un posicionamiento apropiado.
- Conecte los enchufes del cable USB en los puertos seguramente en toda su extensión posible. Una operación adecuada no será posible si las conexiones no están correctas.

- 3. Presione el botón disparador de la cámara para activarla, y luego presione el botón [MENU].**

- 4. Seleccione la etiqueta “Ajustes”, seleccione “USB”, y luego presione [▶].**

- 5. Presione [▲] y [▼] para seleccionar “Mass Storage (USB DIRECT-PRINT)”, y luego presione [SET].**

- 6. Desactive la cámara.**

- 7. Coloque la cámara en la base USB.**

- No coloque la cámara en la base USB mientras la cámara está activada.

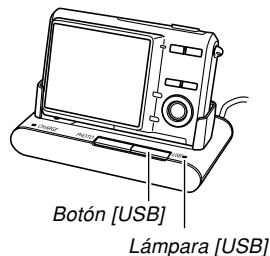

8. Presione el botón [USB] de la base USB.

- Presionando el botón [USB] ingresa el modo USB, lo cual ocasiona que la lámpara [USB] de la base USB se ilumine en color verde (página 240).
- Su Macintosh ve la memoria de archivos como un unidad de almacenamiento.
- La apariencia del icono de unidad de almacenamiento depende la versión del sistema Mac OS que está usando.
- Su Macintosh verá la memoria de archivos de la cámara como una unidad de almacenamiento, siempre que establezca una conexión USB entre la cámara y la Macintosh.

■ Vea y copie las imágenes que desea

1. Haga doble clic el icono de la unidad de almacenamiento para la memoria de archivos, la carpeta “DCIM” y luego la carpeta que contiene la imagen que desea.

2. Haga doble clic en el archivo que contiene la imagen que desea ver.

- Para informarse acerca de los nombres de archivo, vea la parte titulada “Estructura de carpetas de la memoria” en la página 217.

»» NOTA ««

- Si abre una imagen rotada en su computadora Macintosh, aparecerá la versión original sin rotar (página 153). Esto se cumple tanto para una imagen rotada abierta desde la memoria de la cámara, como para una imagen rotada que ha sido copiada al disco duro de su computadora Macintosh.

3. Para copiar todos los archivos en la memoria de archivos al disco duro de su Macintosh, arrastre la carpeta “DCIM” a la carpeta a la que desea copiar los archivos.

»» ¡IMPORTANTE! ««

- No utilice su computadora para editar, borrar, cambiar de lugar o cambiar el nombre de las imágenes almacenadas en la memoria de archivo de la cámara incorporada o en la tarjeta de memoria. Haciéndolo puede ocasionar problemas con los datos de administración de imagen usados por la cámara, lo cual puede hacer que sea imposible visualizar las imágenes en la cámara o puede ocasionar un error grande en el número del valor de imágenes que visualiza la cámara. Copie siempre las imágenes en su computadora antes de realizar cualquier operación de edición, borrado, cambio de lugar o cambio de nombre.

4. Efectúe una de las siguientes operaciones para terminar la conexión USB.

- EX-Z60: En la pantalla de su Macintosh, arrastre la unidad de cámara a la papelera. Seguidamente, desconecte el cable USB de la cámara y luego apague la cámara.
- EX-Z60DX: En la pantalla de su Macintosh, arrastre la unidad de cámara a la papelera. Seguidamente, presione el botón [USB] de la base USB. Tras comprobar que la lámpara no está iluminada, retire la cámara de la base.

■ Precauciones con la conexión USB

- No deje la misma imagen visualizada sobre la pantalla de su computadora durante mucho tiempo. Haciéndolo puede ocasionar que la imagen se fije o “queme” sobre la pantalla.
- No desconecte el cable USB, ni realice ninguna operación de la cámara o base USB (EX-Z60DX) mientras una operación de impresión se encuentra en progreso. Haciéndolo ocasionará un error de impresión.

Usando una tarjeta de memoria para transferir imágenes a una computadora

Los procedimientos en esta sección describen cómo transferir imágenes desde la cámara a su computadora usando una tarjeta de memoria.

Usando una computadora con una ranura de tarjeta de memoria SD incorporada

Inserte la tarjeta de memoria SD directamente en la ranura.

Usando una computadora con una ranura de tarjeta PC incorporada

Utilice un adaptador de tarjeta PC (para tarjetas de memoria SD o MMC) disponible comercialmente. Para los detalles completos, vea la documentación del usuario que viene con el adaptador de tarjeta PC y su computadora.

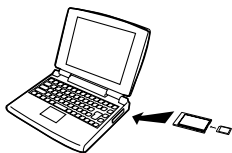

Usando un lector/grabador de tarjeta de memoria SD disponible comercialmente

Para los detalles en cómo usarlo, vea la documentación del usuario que viene con el lector/grabador de tarjeta de memoria SD.

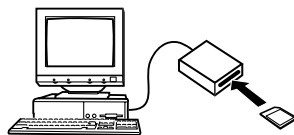

Usando un lector/grabador de tarjeta PC y adaptador de tarjeta PC (para tarjetas de memoria SD o MMC) disponibles comercialmente

Para los detalles en cómo usarlos, vea la documentación del usuario que viene con el lector/grabador de tarjeta de memoria PC y el adaptador de tarjeta de memoria SD.

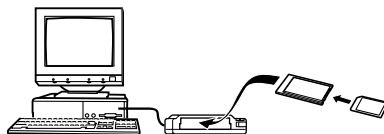

Datos de la memoria

Las imágenes grabadas con esta cámara y otros datos son almacenados en la memoria usando el protocolo DCF (Design rule for Camera File system). El protocolo DCF está diseñado para facilitar el intercambio de imágenes y otros datos entre cámaras digitales y otros dispositivos.

Acerca del protocolo DCF

Los dispositivos DCF (cámaras digitales, impresoras, etc.) pueden intercambiar imágenes unos con otros. El protocolo DCF define un formato para los datos de archivo de imágenes y la estructura de carpetas para la memoria de archivo, de modo que las imágenes puedan ser vistas usando una cámara DCF de otro fabricante, o imprimir en una impresora DCF.

Estructura de carpetas de la memoria

■ Estructura de carpetas

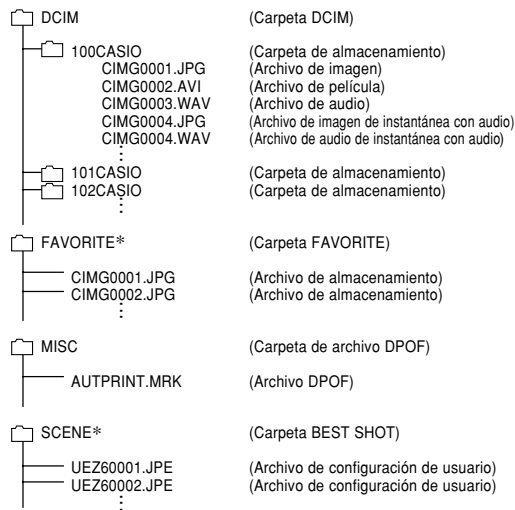

* Estas carpetas son solamente creadas en la memoria incorporada.

■ Contenidos de carpetas y archivos

- Carpeta DCIM
Carpeta que almacena todos los archivos de la cámara digital
 - Carpeta de almacenamiento
Carpeta para el almacenamiento de archivos creados por la cámara digital
 - Archivo de imagen
Archivo que contiene una imagen grabada con la cámara digital (Extensión de nombre de archivo: JPG)
 - Archivo de película
Archivo que contiene una película grabada con la cámara digital (Extensión de nombre de archivo: AVI)
 - Archivo de audio
Archivo que contiene una grabación de audio (Extensión de nombre de archivo: WAV)
 - Archivo de imagen de instantánea con audio
Archivo que contiene la parte de imagen de una instantánea con audio (Extensión de nombre de archivo: JPG)
 - Archivo de audio de instantánea de audio
Archivo que contiene la parte de audio de una instantánea con audio (Extensión de nombre de archivo: WAV)
- Carpeta FAVORITE (Solamente la memoria incorporada)
Carpeta que contiene archivos de imagen Favorites (Tamaño de imagen: 320 × 240 pixeles)
 - Carpeta de archivo DPOF
Carpeta que contiene archivos DPOF
 - Carpeta BEST SHOT (sólo memoria incorporada)
Carpeta que contiene los archivos BEST SHOT configurados por el usuario
 - Archivo de configuración de usuario (sólo memoria incorporada)
Archivos que contienen las configuraciones del usuario para BEST SHOT

Archivos de imágenes soportados por la cámara

- Archivos de imágenes grabados con esta cámara.
- Archivos de imágenes de protocolo DCF.

Ciertas funciones DCF pueden no ser soportadas. Cuando se visualiza una imagen grabada en otro modelo de cámara, para que la imagen aparezca sobre la presentación puede tomar un tiempo largo.

■ Precauciones con la memoria incorporada y la tarjeta de memoria

- Tenga en cuenta que la carpeta denominada “DCIM” es la carpeta primaria (superior) de todos los archivos en la tarjeta de memoria. Cuando transfiera los contenidos de la tarjeta de memoria a un disco duro, CD-R, disco MO u otro medio de almacenamiento externo, mantenga los contenidos de cada carpeta DCIM juntos en su computadora. Puede cambiar el nombre de la carpeta DCIM en su computadora. Cambiando el nombre de la carpeta DCIM a una fecha, es una buena manera de mantener el control de sus imágenes. Sin embargo, si desea copiar las carpetas de nuevo a la memoria de archivo de la cámara asegúrese de cambiar el nombre de esta carpeta DCIM de nuevo a “DCIM”. La cámara no reconoce ningún nombre de carpeta que no sea DCIM.
- Las carpetas y archivos deben ser almacenados de acuerdo con la “Estructura de carpetas de la memoria” mostrada en la página 217, para que la cámara sea capaz de reconocerlas correctamente.

USANDO LA CÁMARA CON UNA COMPUTADORA

Esta sección explica el software y las aplicaciones en el CD-ROM que vienen incluidos con la cámara, y proporciona una vista general de lo que puede hacer con ellos.

Tenga en cuenta que el procedimiento que necesita realizar depende en si está usando una computadora funcionando con Windows (vea debajo) o una computadora Macintosh (vea la página 230).

Usando la cámara con una computadora con Windows

La cámara digital viene con aplicaciones prácticas para usar en combinación con una computadora. Instale las aplicaciones que necesita en su computadora.

Selección del software necesario

Instale en su computadora el software necesario para poder realizar el tipo de operaciones que desea.

Propósito	Nombre del software	Versiones de Windows soportadas	Operación requerida
Conexión USB a una computadora para la transferencia de imagen	–	XP/2000/Me	Establezca una conexión entre la cámara y la computadora. No se requiere del controlador USB (página 199).
	USB driver Type B (Controlador USB tipo “B”)	98SE/98	Establezca una conexión entre la cámara y la computadora. Instale el USB driver Type B (página 199).
Administración de imágenes transferidas a una computadora	Photo Loader 2.3 * DirectX 9.0c	XP/2000/Me/98SE/98	Instalar Photo Loader 2.3 (página 223). * Si la computadora no tiene DirectX 9.0 o más alto instalado, instale DirectX 9.0c (página 225).

USANDO LA CÁMARA CON UNA COMPUTADORA

Propósito	Nombre del software	Versiones de Windows soportadas	Operación requerida
Retoque de instantáneas, reorientación, impresión.	Photohands 1.0	XP/2000/Me/98SE/98	Instale Photohands 1.0 (página 226).
Reproducción de película	* DirectX 9.0c	XP/2000/Me/98SE/98	Windows Media Player no está incluido en el CD-ROM entregado con la cámara, sino que está incluido en Windows. Para la reproducción, utilice la aplicación Windows Media Player que se encuentra instalado en Windows. * Si está usando Windows 2000, 98SE o 98 con una versión de DirectX anterior a 9.0, instale DirectX 9.0c (página 225).
Ver los archivos (PDF) de la documentación del usuario	Adobe Reader 6.0	XP/2000/Me/98SE	Si su computadora no tiene aun instalado Adobe Reader o Adobe Acrobat Reader, instale Adobe Reader 6.0 (página 229).
	–	98	Si su computadora no tiene aun instalado Adobe Reader o Adobe Acrobat Reader, vaya al sitio Web de Adobe Systems Incorporated e instale Acrobat Reader 5.0.5.

Requisitos de sistema informático

Los requisitos informáticos son diferentes para cada una de las aplicaciones. Asegúrese de comprobar los requisitos para la aplicación particular que está tratando de usar. Tenga en cuenta que los valores provistos aquí son los requisitos mínimos para hacer funcionar cada aplicación. Los requisitos reales son mayores, dependiendo en el número de imágenes y los tamaños de las imágenes que se están manipulando.

USB driver Type B

Sistema operativo: 98SE/98.

- Si usa Windows XP, 2000 o Me, conecte la cámara con la computadora. No es necesario instalar el controlador USB contenido en el CD-ROM que viene con la cámara.
- No se garantiza el funcionamiento correcto en una computadora cuyo sistema operativo haya sido actualizado a partir de Windows 95 o 3.1.

Photo Loader 2.3

Sistema operativo: XP/2000/Me/98SE/98.

Memoria: Por lo menos 16 MB.

Disco duro: Por lo menos 7 MB.

Otros: Internet Explorer 5.5 o más alto, DirectX 9.0 o superior.

Photohands 1.0

Sistema operativo: XP/2000/Me/98SE/98.

Memoria: Por lo menos 64 MB.

Disco duro: Por lo menos 10 MB.

DirectX 9.0c

Sistema operativo: XP/2000/Me/98SE/98.

Disco duro: Por lo menos 65 MB de espacio libre durante la instalación, 18 MB después que se completa la instalación.

Adobe Reader 6.0

Sistema operativo: XP/2000/Me/98SE.

CPU: Pentium.

Memoria: 32 MB.

Disco duro: 60 MB.

Otros: Internet Explorer 5.01 o más alto.

►► ¡IMPORTANTE! ◀◀

- Para los detalles acerca de los requisitos mínimos para Windows, lea el archivo "Léame" en el CD-ROM del software para la cámara digital que viene incluido con la cámara.

Administrando imágenes en una PC

Para administrar imágenes en una PC, necesita instalar la aplicación Photo Loader desde el CD-ROM que viene con la cámara.

- Utilice el CD-ROM cuyos contenidos de la etiqueta muestra "Photo Loader".

►► NOTA ◀◀

- Si ya tiene Photo Loader instalado en su computadora, compruebe su versión. Si la versión incluida es más nueva que la que tiene, desinstale la versión de Photo Loader y luego instale la versión nueva.

El CD-ROM incluye el software y la documentación del usuario para varios idiomas. Compruebe la pantalla del menú del CD-ROM para ver si las aplicaciones y documentación del usuario se dispone para su idioma particular.

■ Comenzando con las operaciones

Encienda su computadora e inserte el CD-ROM en la unidad de CD-ROM. Esto lanzará automáticamente la aplicación de menú, que visualiza una pantalla de menú en su computadora.

- La aplicación de menú puede no iniciarse automáticamente en algunas computadoras. Si esto llega a suceder, navegue al CD-ROM y haga doble clic en "menu.exe" para lanzar la aplicación de menú.

■ Seleccionando un idioma

Primero seleccione un idioma. Tenga en cuenta que algunos software no son disponibles en todos los idiomas.

- 1. Sobre la pantalla de menú, haga clic en la etiqueta para el idioma que desea.**

■ Viendo los contenidos del archivo "Léame"

Antes de instalar "Photo Loader", siempre debe leer el archivo "Léame". El archivo "Léame" contiene información que necesita saber cuando instala la aplicación.

- 1. Haga clic en el botón "Léame" para "Photo Loader".**

»» ¡IMPORTANTE! ««

- Antes de actualizar o reinstalar Photo Loader, o antes de instalarlo en otra computadora, asegúrese de leer el archivo "Léame" para informarse acerca del contenido de las bibliotecas existentes.

■ Instalando “Photo Loader”

1. Haga clic en el botón “Instalar” para “Photo Loader”.
2. Siga las instrucciones que aparecen sobre la pantalla de su computadora.

»» ¡IMPORTANTE! ««

- Asegúrese de seguir las instrucciones de manera cuidadosa y completa. Si comete alguna equivocación cuando instala Photo Loader, puede no ser posible pasar a través de la información de su biblioteca existente y archivos HTML que son creados automáticamente por Photo Loader. En algunos casos, los archivos de imágenes pueden perderse.

■ Comprobando por la versión apropiada de DirectX

Para administrar imágenes usando Photo Loader, su computadora también necesita tener DirectX 9.0 o más alto instalado. Puede comprobar la versión instalada de DirectX usando la herramienta de diagnóstico DirectX (DirectX Diagnostic Tool) de su PC.

1. En su PC, haga clic en [Inicio], [Todos los programas], [Accesorios], [Herramientas del sistema] y luego [Información del sistema].
2. En el menú [Herramientas] de la ventana que aparece, seleccione [Herramienta de diagnóstico de DirectX].
3. En la etiqueta [Sistema], compruebe para asegurarse que la versión mostrada para el ítem “Versión de DirectX” sea 9.0 o más alta.

4. Haga clic en [Salir] para salir de la herramienta de diagnóstico de DirectX.

- Si ya tiene instalado DirectX 9.0 o más alto en su computadora, no necesita instalar DirectX 9.0c desde el CD-ROM incluido.
- Si su PC no tiene instalado DirectX 9.0 o más alto, instale DirectX 9.0c desde el CD-ROM incluido.

Retocando, reorientando e imprimiendo una instantánea

Para retocar, reorientar o imprimir instantáneas en su PC, necesita instalar Photohands desde el CD-ROM que viene incluido con la cámara.

- Utilice el CD-ROM cuyos contenidos de la etiqueta muestra "Photohands".

»» NOTA ««

- Si ya tiene Photohands instalado en su computadora, compruebe su versión. Si la versión incluida es más nueva que la que tiene, desinstale la versión de Photohands y luego instale la versión nueva.

El CD-ROM incluye el software y la documentación del usuario para varios idiomas. Compruebe la pantalla del menú del CD-ROM para ver si las aplicaciones y documentación del usuario se dispone para su idioma particular.

■ Comenzando con las operaciones

Encienda su computadora e inserte el CD-ROM en la unidad de CD-ROM. Esto lanzará automáticamente la aplicación de menú, que visualiza una pantalla de menú en su computadora.

- La aplicación de menú puede no iniciarse automáticamente en algunas computadoras. Si esto llega a suceder, navegue al CD-ROM y haga doble clic en "menu.exe" para lanzar la aplicación de menú.

■ Seleccionando un idioma

Primero seleccione un idioma. Tenga en cuenta que algunos software no son disponibles en todos los idiomas.

1. Sobre la pantalla de menú, haga clic en la etiqueta para el idioma que desea.

■ Viendo los contenidos del archivo "Léame"

Antes de instalar "Photohands", siempre debe leer el archivo "Léame". El archivo "Léame" contiene información que necesita saber cuando instala la aplicación.

1. Haga clic en el botón "Léame" para "Photohands".

■ Instalando "Photohands"

1. Haga clic en el botón "Instalar" para "Photohands".
2. Siga las instrucciones que aparecen sobre la pantalla de su computadora.

Reproduciendo una película

Para la reproducción, puede usar Windows Media Player, que se encuentra instalado en la mayoría de las computadoras.

■ Precauciones sobre la reproducción de películas

- Antes de intentar la reproducción, asegúrese de mover los datos de película al disco duro de su PC. Es posible que no sea posible una reproducción correcta de las películas para los datos accedidos a través de una red, de una tarjeta de memoria, etc.
- Puede suceder que en algunas computadoras no sea posible reproducir correctamente las películas. Si experimenta problemas, pruebe lo siguiente.
 - Grabe las películas con la calidad ajustada a “Normal” o “LP”.
 - Actualice Windows Media Player a la versión más reciente.
 - Salga de cualesquier otras aplicaciones que se estén ejecutando, y pare las aplicaciones residentes.

Aunque no sea posible reproducir correctamente en la computadora, puede usar el cable AV entregado con la cámara para conectar un televisor o una computadora al terminal de entrada de video, y reproducir las películas.

»» ¡IMPORTANTE! ««

- Lo descrito arriba es el entorno recomendado. La configuración de este entorno no garantiza una operación correcta.
- Aunque su computadora cumpla con los requisitos recomendados descritos más arriba, ciertos ajustes u otros software instalados podrían interferir la reproducción correcta de las películas.

Viendo la documentación del usuario (archivos PDF)

1. En el área “Manual”, haga clic en el nombre del manual que desea leer.

»» ¡IMPORTANTE! ««

- Para ver los contenidos de un archivo PDF tendrá que tener Adobe Reader o Adobe Acrobat Reader instalado en su computadora. Si todavía no tiene instalado Adobe Reader, puede instalarlo desde el CD-ROM incluido.

Registro del usuario

Puede realizar el registro del usuario usando el Internet. Para hacerlo, por supuesto, necesita estar conectado a la red Internet con su computadora.

1. Haga clic en el botón “Registro”.

- Esto inicia su navegador Web y accede el sitio Web de registro. Siga las instrucciones que aparecen en la pantalla de su computadora para registrarse.

Saliendo desde la aplicación del menú

1. Sobre la pantalla del menú, haga clic en “Salir” para salir del menú.

Usando la cámara con una computadora Macintosh

La cámara digital viene con aplicaciones prácticas para usar en combinación con una computadora. Instale las aplicaciones que necesita en su computadora.

Selección del software necesario

Instale en su Macintosh el software necesario para poder realizar el tipo de operaciones que desea.

Propósito	Nombre del software	Versiones de Mac OS	Operación requerida
Conexión USB a otra Macintosh para la transferencia de imágenes.	–	OS 9/OS X	Establezca una conexión entre la cámara y su Macintosh. No se requiere del controlador USB (página 209).
Administración de imágenes en su Macintosh.	Photo Loader 1.1	OS 9	Instalar Photo Loader 1.1 (página 232).
	–	OS X	Utilizar iPhoto, que viene incluido con su sistema operativo (página 232).
Reproducción de película	–	OS 9/OS X	QuickTime no está incluido en el CD-ROM entregado con la cámara, sino que está incluido en su sistema operativo Macintosh. Para la reproducción, utilice la aplicación QuickTime que se encuentra instalado en su sistema operativo (página 233).
Ver los archivos (PDF) de la documentación del usuario.	–	OS 9/OS X	Utilice Adobe Reader o Adobe Acrobat Reader, que viene incluido con su sistema operativo (página 233).

Requisitos de sistema informático

Los requisitos informáticos son diferentes para cada una de las aplicaciones. Asegúrese de comprobar los requisitos para la aplicación particular que está tratando de usar. Tenga en cuenta que los valores provistos aquí son los requisitos mínimos para hacer funcionar cada aplicación. Los requisitos reales son mayores, dependiendo en el número de imágenes y los tamaños de las imágenes que se están manipulando.

Photo Loader 1.1

Sistema operativo: OS 9.

Memoria: 32 MB.

Disco duro: Por lo menos 3 MB.

- La conexión USB es soportada en una computadora Macintosh usando el sistema operativo (OS) 9 o X. La operación es soportada usando el controlador USB estándar que viene con el sistema operativo, de manera que todo lo que necesita hacer es conectar la cámara a su Macintosh usando el cable USB.

»» ¡IMPORTANTE! ««

- Para los detalles acerca de los requisitos de sistema mínimos para Macintosh, vea el archivo "Léame" en el CD-ROM del software para la cámara digital que viene incluido con la cámara.
- El software en el CD-ROM del software para la cámara digital que viene incluido con la cámara no soporta la operación bajo Mac OS X.

Administrando imágenes en una computadora Macintosh

■ Para administrar imágenes en una computadora Macintosh usando OS 9

Instale la aplicación Photo Loader desde el CD-ROM que viene con la cámara.

- Utilice el CD-ROM cuyos contenidos de la etiqueta muestra "Photo Loader".

● Para instalar Photo Loader

1. Abra la carpeta llamada "Photo Loader".
2. Abra la carpeta llamada "English", y luego abra el archivo llamado "Important".
3. Abra la carpeta llamada "Installer", y luego abra el archivo llamado "readme".
4. Siga las instrucciones en el archivo "readme" para instalar Photo Loader.

»» ¡IMPORTANTE! ««

- Si está actualizando a la nueva versión de Photo Loader desde una versión previa, y desea utilizar los datos de la administración de biblioteca y archivos HTML creados usando una versión antigua de Photo Loader, asegúrese de leer el archivo "Important" en la carpeta "Photo Loader". Siga las instrucciones en el archivo para usar sus archivos de administración de biblioteca existentes. De no seguir este procedimiento correctamente puede resultar en la pérdida o alteración de sus archivos existentes.

■ Para administrar imágenes en una computadora Macintosh usando OS X

Utilice iPhoto, que viene incorporado con el sistema operativo. iPhoto le permite administrar las instantáneas.

Reproducción de una película

Para reproducir películas, puede usar QuickTime, que viene incluido con su sistema operativo.

■ Precauciones sobre la reproducción de películas

- Aunque su computadora cumpla con los requerimientos mínimos descritos más arriba, ciertos ajustes y cualquier otro software instalado podría obstaculizar la correcta reproducción de las películas.
- Puede suceder que en algunos modelos Macintosh no sea posible reproducir correctamente las películas. Si experimenta problemas, pruebe lo siguiente.
 - Grabe las películas con la calidad ajustada a “Normal” o “LP”.
 - Actualice a la versión más reciente de QuickTime.
 - Salga de cualesquier otras aplicaciones que se estén ejecutando.

Aunque no sea posible reproducir correctamente en su Macintosh, puede usar el cable AV entregado con la cámara para conectar un televisor o una Macintosh al terminal de entrada de video, y reproducir las películas.

Viendo la documentación del usuario (archivos PDF)

Para ver los contenidos de un archivo PDF tendrá que tener Adobe Reader o Adobe Acrobat Reader instalado en su computadora.

Si no lo tiene, vaya al sitio Web de Adobe Systems Incorporated e instale Acrobat Reader.

■ Para ver la guía del usuario de la cámara

1. Abra el CD-ROM, abra la carpeta “Manual”.
2. Abra la carpeta “Digital Camera”, y abra la carpeta para el idioma cuya guía del usuario desea ver.
3. Abra el archivo llamado “camera_xx.pdf”.
 - “xx” es el código de idioma (ejemplo: camera_e.pdf es para el idioma inglés).

■ Para ver la guía del usuario de Photo Loader

1. En el CD-ROM, abra la carpeta “Manual”.
2. Abra la carpeta “Photo Loader” y luego abra la carpeta “English”.
3. Abra “PhotoLoader_english”.

Para registrarse como un usuario de la cámara

Solamente se soporta el registro usando la red Internet.
Para registrarse, visite el sitio Web CASIO:
<http://world.casio.com/qv/register/>

APÉNDICE





Referencia de menú

A continuación se muestra la lista de los menús que aparecen en los modos REC y modo PLAY, y sus ajustes.

- Los ajustes que se encuentran subrayados en la tabla siguiente son los ajustes iniciales fijados por omisión.











■ Modo REC

● Menú de etiqueta REC

Enfoque	AF (Enfoque automático) /  Macro / PF (Pan Focus) /  (Infinito) / MF (Enfoque manual)
Continuo	Vel. normal / Alta vel. / Cont. con flash / <u>Desactivado</u>
Disp. aut.	10 segundos / 2 segundos / X3 / <u>Desactivado</u>
Antivibración	Automático / <u>Desactivado</u>
Area AF	 Puntual /  Múltiple
Modo "easy"	Activado / <u>Desactivado</u>
Tecla I/D	Enfoque / Cambio EV / Eq. blanco / ISO / Disp. aut. / <u>Desactivado</u>
Obt. rápida	<u>Activado</u> / Desactivado
Inst. audio	Activado / <u>Desactivado</u>

Cuadrículado	Activado / <u>Desactivado</u>
Zoom digital	<u>Activado</u> / Desactivado
Revisar	<u>Activado</u> / Desactivado
Ayuda icono	<u>Activado</u> / Desactivado
Memoria	 BEST SHOT: Activado / <u>Desactivado</u> Flash: <u>Activado</u> / Desactivado Enfoque: Activado / <u>Desactivado</u> Eq. blanco: Activado / <u>Desactivado</u> ISO: Activado / <u>Desactivado</u> Area AF: <u>Activado</u> / Desactivado Medición: Activado / <u>Desactivado</u> Disp. aut.: Activado / <u>Desactivado</u> Nivel flash: Activado / <u>Desactivado</u> Zoom digital: <u>Activado</u> / Desactivado Posición MF: Activado / <u>Desactivado</u> Posición zoom: Activado / <u>Desactivado</u>

● Menú de etiqueta de calidad



Tamaño	6M (2816 × 2112) / 6M (3:2) (2816 × 1872 (3:2)) / 4M (2304 × 1728) / 3M (2048 × 1536) / 2M (1600 × 1200) / VGA (640 × 480)
 Calidad (Instantáneas)	Fino / <u>Normal</u> / Económico
 Calidad (Películas)	HQ / <u>Normal</u> / LP
Cambio EV	-2.0 / -1.7 / -1.3 / -1.0 / -0.7 / -0.3 / <u>0.0</u> / +0.3 / +0.7 / +1.0 / +1.3 / +1.7 / +2.0
Eq. blanco	<u>Automático</u> /  (Luz diurna) /  (Nublado) /  (Sombra) /  (Blanco día) /  (Luz diurna) /  (Tungsteno) / Manual
ISO	<u>Automático</u> / ISO 50 / ISO 100 / ISO 200 / ISO 400
Medición	 <u>Múltiple</u> /  Pond. Central /  Puntual
Filtro	<u>Desactivado</u> / B/N / Sepia / Rojo / Verde / Azul / Amarillo / Rosado / Púrpura
Nitidez	+2 / +1 / <u>0</u> / -1 / -2
Saturación	+2 / +1 / <u>0</u> / -1 / -2
Contraste	+2 / +1 / <u>0</u> / -1 / -2
Nivel flash	+2 / +1 / <u>0</u> / -1 / -2
Asist. Flash	<u>Automático</u> / Desactivado

● Menú de etiqueta de configuración

Sonidos	<u>Inicio</u> / Medio obt. / Obturador / Operación /  Operación /  Reproducción
Inicio	Activado (Imagen seleccionable) / <u>Desactivado</u>
Nº archivo	<u>Continuar</u> / Reposición
Hora mundial	<u>Local</u> / Mundial Ajustes de hora local (ciudad, DST, etc.) Ajustes de hora mundial (ciudad, DST, etc.)
Mca. tiempo	Fecha / FechaYHora / <u>Desactivado</u>
Ajustar	Ajuste de hora.
Estilo fecha	AA/MM/DD / DD/MM/AA / MM/DD/AA
Language	日本語 / English / Français / Deutsch / Español / Italiano / Português / 中國語 / 中国語 / 한국어
Letargo	30 seg. / <u>1 min.</u> / 2 min. / Desactivado
Apag. autom.	<u>2 min.</u> / 5 min.
REC / PLAY	<u>Encender</u> / Encender/apagar / Inhabil.
USB	<u>Mass Storage (USB DIRECT-PRINT)</u> / PTP (PictBridge)
Salida video	NTSC / PAL
Formato	Formato / <u>Cancelar</u>
Reposición	Reposición / <u>Cancelar</u>

■ Modo PLAY

● Menú de etiqueta PLAY

Diapositivas	<u>Inicio</u> / Imágenes / Tiempo / Intervalo / Efecto / Cancelar
Calendario	–
MOTION PRINT	<u>9 cuadros</u> / 1 cuadro / Cancelar
Editar película	 Corte (Antes) /  Corte (Entre) /  Corte (Después) / <u>Cancelar</u>
Dist. trapez.	–
Correc. color	–
Favoritos	<u>Mostrar</u> / Guardar / Cancelar
DPOF	<u>Se.l.imag.</u> / Todo / Cancelar
Proteger	<u>Activado</u> / Todo : Act. / Cancelar
Fecha/hora	–
Rotación	<u>Rotar</u> / Cancelar
Camb. tamaño	<u>3M</u> / 2M / VGA / Cancelar
Recorte	–
Duplicado	–
Copia	<u>Inc. → Tarj.</u> / Tarj. → Inc. / Cancelar

● Menú de etiqueta de configuración

- Los contenidos del menú de etiquetas de configuración de modo PLAY son idénticos a aquellos del menú de etiqueta de configuración del modo REC.

Referencia de lámparas indicadoras

La cámara tiene dos lámparas indicadoras: una lámpara de operación y una lámpara de disparador automático. Estas lámparas se iluminan y destellan para indicar la condición de operación actual de la cámara.

Lámpara de operación

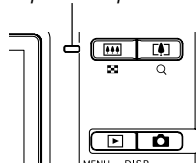

Lámpara de disparador automático

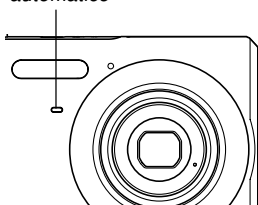

* Existen tres patrones de destello de lámpara. El patrón 1 destella una vez por segundo, el patrón 2 destella dos veces por segundo, y el patrón 3 destella cuatro veces por segundo. La tabla siguiente explica lo que indica cada patrón de flash.

■ Modo REC

Lámpara de operación			Lámpara de disparador automático	Significado
Verde	Rojo	Ambar	Rojo	
Iluminado				Operacional (activado, grabación habilitada)
		Patrón 3		El flash está cargando.
Iluminado				La operación del enfoque automático fue exitosa.
Patrón 3				No se puede enfocar automáticamente.
Iluminado				Pantalla de monitor apagada. / Condición de letargo.
Patrón 2				Almacenamiento de imagen.
Patrón 1				Almacenamiento de datos de película / procesamiento de datos de imagen
			Patrón 1	Cuenta regresiva del disparador automático (10 a 3 segundos).
			Patrón 2	Cuenta regresiva del disparador automático (3 a 0 segundos).

Lámpara de operación			Lámpara de disparador automático	Significado
Verde	Rojo	Ambar	Rojo	
	Patrón 1			El flash no puede cargar.
	Patrón 2			Problema con la tarjeta de memoria. / La tarjeta de memoria está sin formatear. / El ajuste BEST SHOT no puede registrarse.
	Iluminado			La tarjeta de memoria está bloqueada. / La carpeta no puede crearse. / Memoria llena. / Error de escritura.
	Patrón 3			Alerta de pila baja.
Patrón 3				Formateado de tarjeta.
Patrón 3				Energía baja.

»» ¡IMPORTANTE! ««

- Cuando está usando una tarjeta de memoria, nunca retire la tarjeta desde la cámara mientras la lámpara de operación está destellando en verde. Haciéndolo ocasionará que las imágenes grabadas se pierdan.

■ Modo PLAY

Lámpara de operación		Lámpara de disparador automático	Significado
Verde	Rojo	Rojo	
Iluminado			Operacional (activado, grabación habilitada)
	Patrón 3		Una de las operaciones siguientes en progreso: borrado, DPOF, protección de imagen, copia, formato, apagado, cambio de tamaño de imagen, recorte de imagen, después de grabación, corrección trapezoidal, corrección de color, MOTION PRINT, edición de película.
		Patrón 2	Problema con la tarjeta de memoria. / La tarjeta de memoria está sin formatear.
		Iluminado	La tarjeta de memoria está bloqueada. / La carpeta no puede crearse. / Memoria llena.
		Patrón 3	Alerta de pila baja.

■ Referencia de la lámpara del cargador de pilas ([CHARGE]) (EX-Z60)

El cargador de pilas de ion de litio tiene una lámpara [CHARGE] que se ilumina o destella de acuerdo con la operación del cargador de pilas que está siendo realizada.

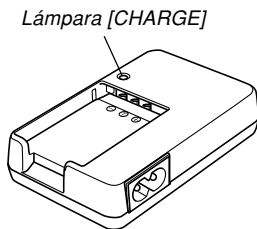

Lámpara [CHARGE]	Significado
Se enciende en rojo	Cargando
Parpadea en rojo	Anormalidad del cargador de pilas o de la pila
Desactivado	Carga completa o en estado de espera de carga (La temperatura ambiente está muy alta o muy baja.)

■ Lámparas indicadoras de base USB (EX-Z60DX)

La base USB tiene dos lámparas indicadoras: una lámpara [CHARGE] y una lámpara [USB]. Estas lámparas se iluminan y destellan para indicar la condición de operación actual de la base USB y cámara.

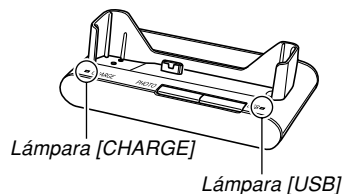

Lámpara [CHARGE]		Lámpara [USB]		Significado
Color	Condición	Color	Condición	
Rojo	Iluminado			Carga
Verde	Iluminado			Carga completa
Ambar	Iluminado			Espera de carga
Rojo	Destellando			Error de carga
		Verde	Iluminado	Conexión USB
		Verde	Destellando	Acceso de computadora







Guía de solución de problemas

	Síntoma	Causas probables	Acción
Fuente de alimentación	La alimentación no se activa.	<ol style="list-style-type: none"> 1) La pila no está orientada correctamente. 2) La pila está agotada. 	<ol style="list-style-type: none"> 1) Oriente correctamente la pila (página 38). 2) Cargue la pila (páginas 35, 40). Si la pila se agota rápidamente después de ser cargada, significa que la pila ha llegado al final de su duración de servicio y necesita ser reemplazada. Compre una pila recargable de litio ion NP-20 disponible separadamente.
	La cámara se desactiva repentinamente.	<ol style="list-style-type: none"> 1) Apagado automático activado (página 51). 2) La pila está agotada. 	<ol style="list-style-type: none"> 1) Active la alimentación. 2) Cargue la pila (páginas 35, 40).
Grabación de imagen	La imagen no se graba cuando se presiona el botón disparador.	<ol style="list-style-type: none"> 1) La cámara está en el modo PLAY. 2) La unidad de flash se está cargando. 3) La memoria está completa. 	<ol style="list-style-type: none"> 1) Presione  (REC) para ingresar el modo REC. 2) Espere hasta que la unidad de flash termine de cargar. 3) Transfiera los archivos que desea mantener a su computadora y luego borre los archivos desde la memoria de la cámara, o utilice una tarjeta de memoria diferente.

APÉNDICE

	Síntoma	Causas probables	Acción
Grabación de imagen	El enfoque automático no enfoca adecuadamente.	<ol style="list-style-type: none"> 1) El objetivo está sucio. 2) El sujeto no está ubicado en el centro del cuadro de enfoque cuando compone la imagen. 3) El sujeto que está fotografiando es un tipo que no es compatible con la operación del enfoque automático (página 66). 4) Está moviendo la cámara. 	<ol style="list-style-type: none"> 1) Limpie el objetivo. 2) Asegúrese de que el sujeto está centrado en el cuadro de enfoque cuando compone la imagen. 3) Utilice el enfoque manual (página 88). 4) Active la antivibración o monte la cámara sobre un trípode (página 102).
	El sujeto está fuera de foco en la imagen grabada.	La imagen no está enfocada adecuadamente.	Cuando compone la imagen, asegúrese de que el sujeto en el que desea enfocar está ubicado dentro del cuadro de enfoque (página 60).
	Las tomas de paisajes están desenfocadas.	<ol style="list-style-type: none"> 1) La imagen no está correctamente enfocada. 2) Se ha seleccionado un modo de enfoque incorrecto. 3) Se ha seleccionado la escena BEST SHOT incorrecta. 	<ol style="list-style-type: none"> 1) Al componer la imagen, asegúrese de que el sujeto que desea enfocar esté ubicado dentro del cuadro de enfoque (página 60). 2) Cambie el modo de enfoque a "AF" (enfoque automático, página 83) o "∞" (infinito, página 87). 3) Cambie la escena BEST SHOT a "Paisaje" (página 97).
	El flash no dispara.	<ol style="list-style-type: none"> 1) "🚫" (Flash desactivado) está seleccionado como el modo de flash. 2) La pila está agotada. 3) En el modo BEST SHOT está seleccionada una escena que selecciona "🚫" (Flash desactivado) como el modo de flash. 	<ol style="list-style-type: none"> 1) Seleccione un modo de flash diferente (página 71). 2) Cargue la pila (páginas 35, 40). 3) Seleccione un modo de flash (página 71) o escena BEST SHOT (página 97) diferente.

APÉNDICE

	Síntoma	Causas probables	Acción
Grabación de imagen	La cámara se desactiva durante la cuenta regresiva del disparador automático.	La pila está agotada.	Cargue la pila (páginas 35, 40).
	La imagen de la pantalla del monitor está fuera de foco.	<ol style="list-style-type: none"> 1) Está usando en el modo de enfoque manual y no ha enfocado la imagen. 2) Está tratando de usar modo macro  cuando está tomando la foto de un paisaje o retrato. 3) Está tratando de usar el enfoque automático o el modo de infinito  cuando está tomando un primer plano. 	<ol style="list-style-type: none"> 1) Enfoque la imagen (página 88). 2) Utilice el enfoque automático para las tomas de paisajes y retratos. 3) Utilice modo macro  para los primeros planos.
	Las imágenes grabadas no se almacenan en la memoria.	<ol style="list-style-type: none"> 1) La cámara se queda sin energía antes de completarse la operación de almacenamiento. 2) Retirando la tarjeta de memoria antes de completarse la operación de almacenamiento. 	<ol style="list-style-type: none"> 1) Cuando el indicador de pila muestra  , cargue la pila tan pronto como sea posible (páginas 35, 40). 2) No retire la tarjeta de memoria antes de completarse la operación de almacenamiento.
	Aunque se dispone de una iluminación brillante, las caras de los sujetos aparecen oscuras.	No llega luz suficiente a los sujetos.	<ul style="list-style-type: none"> • Cambie el ajuste del modo de flash a  (flash activado) para la sincronización del flash con luz diurna (página 72). • Aumente el valor de cambio EV (página 90).
	Los sujetos son demasiado oscuros cuando se graban imágenes en la playa o contra el cielo.	La luz del sol se refleja en el agua, la arena, o la nieve, y puede ocasionar la subexposición de las imágenes.	<ul style="list-style-type: none"> • Cambie el ajuste del modo de flash a  (flash activado) para la sincronización del flash con luz diurna (página 72). • Aumente el valor de cambio EV (página 90).

APÉNDICE

	Síntoma	Causas probables	Acción
Películas	Líneas verticales sobre la pantalla del monitor	La grabación con una iluminación de sujeto muy brillante puede ocasionar que una banda vertical aparezca en la imagen de la pantalla del monitor.	Este es un fenómeno del CCD conocido como “mancha vertical”, y no indica ninguna falla de funcionamiento de la cámara. Tenga en cuenta que la mancha vertical no se graba con la imagen en el caso de una instantánea, pero se graba en el caso de una película.
	Imágenes fuera de foco	El sujeto está fuera de la gama de toma fotográfica de la cámara.	Grabe dentro de la gama de toma fotográfica permisible.
	Ruido digital en las imágenes	La sensibilidad es aumentada automáticamente para sujetos oscuros. Una mayor sensibilidad aumenta la posibilidad de producir ruidos digitales.	Utilice una lámpara o algún otro medio para iluminar el sujeto.
Reproducción	El color de la imagen reproducida es diferente que la imagen en la pantalla del monitor durante la grabación.	Luz solar o luz de otra fuente está incidiendo directamente sobre el objetivo durante la grabación.	Ubique la cámara de manera que la luz solar no incida directamente sobre el objetivo.
	Las imágenes no se visualizan.	Una tarjeta de memoria con imágenes que no son DCF grabadas con otra cámara está colocada en la cámara.	Esta cámara no puede visualizar imágenes que no sean DCF grabadas en una tarjeta de memoria usando otra cámara digital.

APÉNDICE

	Síntoma	Causas probables	Acción
Otros	Todos los botones e interruptores están inhabilitados.	Problema de circuito ocasionado por una carga electrostática, impacto, etc. mientras la cámara está conectada a otro dispositivo.	Retire la pila desde la cámara, vuelva a colocarla y luego intente de nuevo.
	La pantalla del monitor está apagada.	Una comunicación USB se encuentra en progreso.	Después de confirmar que la computadora no está accediendo a la tarjeta de memoria, desconecte el cable USB.
	No se pueden transferir los archivos sobre una conexión USB.	<ol style="list-style-type: none"> 1) El cable USB no está conectado seguramente. 2) La cámara no está ajustada seguramente sobre la base USB (EX-Z60DX). 3) El controlador USB no está instalado. 4) La cámara está desactivada. 	<ol style="list-style-type: none"> 1) Verifique todas las conexiones. 2) Verifique todas las conexiones entre la cámara y la base USB. 3) Instale el controlador USB en su computadora (página 199). 4) • Active la cámara. <ul style="list-style-type: none"> • Presione el botón [USB] sobre la base USB (EX-Z60DX).

	Síntoma	Causas probables	Acción
Otros	Al encender la cámara, aparece la pantalla de ajuste del idioma de visualización.	<ol style="list-style-type: none"> 1) El idioma de visualización, la ciudad local, el estilo de fecha, la fecha y la hora, y otros ajustes de la cámara no han sido configurados. 2) Hay un problema en el área de gestión de la memoria incorporada de la cámara. 	<ol style="list-style-type: none"> 1) Verifique los ajustes (página 55). 2) Efectúe la operación de reposición para inicializar la configuración de la cámara (página 131). Luego, configure cada ajuste. Si la pantalla de selección de idioma no vuelve a aparecer al encender la cámara, significa que el área de gestión de la memoria incorporada a la cámara se ha restablecido. Si el mensaje vuelve a aparecer al encender la cámara. póngase en contacto con su proveedor o con un centro de servicio CASIO .

Si tiene algún problema al instalar el controlador USB...

Si utiliza un cable USB para conectar la cámara a una computadora usando Windows 98SE/98 antes de instalar el controlador USB desde el CD-ROM incluido, o si tiene otro tipo de controlador instalado, puede no llegar a instalar el controlador USB adecuadamente. Esto hará que sea imposible para la computadora reconocer la cámara digital cuando se encuentra conectada. Si esto llega a suceder, necesitará volver a instalar el controlador USB de la cámara. Para mayor información acerca de cómo volver a instalar el controlador USB, vea el archivo "Léame" del controlador USB en el CD-ROM que viene incluido con la cámara.

Mensajes de la presentación

Pila baja.	La pila está agotada.
¡No se puede corregir la imagen!	La corrección de distorsión trapezoidal no puede realizarse por alguna razón. La imagen será almacenada tal como es, sin ninguna corrección (páginas 106, 108).
El archivo no está.	La cámara no puede encontrar una imagen especificada mediante el ajuste "Imágenes" de la muestra de diapositivas. Especifique otra imagen (página 149).
No se puede registrar ningún archivo más.	<ul style="list-style-type: none"> • Está intentando almacenar una escena BEST SHOT cuando ya hay 999 escenas en la carpeta "SCENE" (página 101). • Está intentando copiar un archivo FAVORITE cuando la carpeta "FAVORITE" ya contiene 9999 archivos (página 166).
ERROR de tarjeta	<p>Algún problema ha ocurrido con la tarjeta de memoria. Desactive la cámara, y retire y luego reinserte la tarjeta de memoria. Si aparece el mismo mensaje, formatee la tarjeta de memoria (página 183).</p> <p>»» ¡IMPORTANTE! «« Formateando la tarjeta de memoria borra todos los archivos en la tarjeta de memoria. Antes de formatear, trate de transferir los archivos que pueden recuperarse a una computadora o algún otro dispositivo de almacenamiento.</p>

¡Compruebe las conexiones!	<ul style="list-style-type: none"> • Está intentando conectar la cámara a una impresora mientras los ajustes USB de la cámara no son compatibles con el sistema USB de la impresora (página 177). • Está intentando conectar a una computadora que no tiene un controlador USB instalado (página 199).
No se puede guardar el archivo por pila baja.	La pila está agotada, de manera que la imagen grabada no puede almacenarse.
No puede crearse carpeta.	Este mensaje aparece cuando intenta grabar una imagen mientras hay 9.999 archivos almacenados en la carpeta número 999. Si desea grabar más archivos, borre los archivos que ya no necesita más (página 161).
LENS ERROR (ERROR DE OBJETIVO)	Este mensaje aparece y la cámara se apaga cada vez que el objetivo realiza alguna operación imprevista. Si el mismo mensaje aparece después de volver a encender la cámara, póngase en contacto con su proveedor o con un centro de servicio CASIO.
¡Coloque papel!	La cámara se encuentra en el modo de impresora, y la impresora está sin papel.
Memoria completa	La memoria está completa. Si desea grabar más archivos, borre los archivos que ya no necesite más (página 161).
¡Sin archivo de favoritos!	No hay archivo FAVORITE.

APÉNDICE

Error de impresión	Uno de los problemas siguientes ha ocurrido durante la impresión. <ul style="list-style-type: none">• Desactivación de la impresora• Error interno de impresora interna	No hay imágenes de impresión.	No hay ajustes DPOF especificando las imágenes y el número de copias de cada impresión.
		Ajustes DPOF.	Configure los ajustes DPOF requeridos (página 188).
Error de grabación	La compresión de la imagen no puede realizarse durante el almacenamiento de datos de imagen por alguna razón. Grabe la imagen de nuevo.	No hay imagen para registrar.	La imagen o película cuyo configuración está tratando de almacenar no está soportada por BEST SHOT.
¡Rellene con tinta!	La cámara se encuentra en el modo de impresora, y la impresora está con poca tinta o sin tinta.	Tarjeta sin formato	La tarjeta de memoria colocada en la cámara no está formateada. Formatee la tarjeta de memoria (página 183).
RETRY POWER ON (REINTENTAR ACTIVACIÓN)	Si el objetivo llega a ponerse en contacto con algún obstáculo mientras está extendiéndose, aparece este mensaje, el objetivo se retrae y la cámara se apaga. Retire el obstáculo, y trate de activar la cámara de nuevo.	El archivo no puede reproducirse.	El archivo de audio o imagen está alterado, o es un tipo de archivo que no puede visualizarse mediante esta cámara.
SYSTEM ERROR (ERROR DE SISTEMA)	El sistema de su cámara se ha alterado. Comuníquese con su minorista o centro de servicio autorizado CASIO.	Esta función no puede usarse.	Intenta copiar archivos desde la memoria incorporada a una tarjeta de memoria colocada en la cámara, mientras no hay una tarjeta de memoria colocada en la cámara (página 184).
Esta tarjeta está bloqueada.	El interruptor de bloqueo (LOCK) de la tarjeta de memoria SD está bloqueado. No puede almacenar imágenes o borrar imágenes en una tarjeta de memoria que se encuentra bloqueada.	La función no está soportada para este archivo.	La función que está intentando realizar no está soportada para el archivo sobre el cual está tratando de ejecutarla.
No hay archivos.	<ul style="list-style-type: none">• No hay archivos en la memoria incorporada o en la tarjeta de memoria.• Aparecerá este mensaje si ha cambiado el nombre de los archivos o carpetas de la memoria de la cámara, o los ha movido a diferentes ubicaciones. En tal caso, vuelva a poner los archivos o carpetas en sus ubicaciones originales de la memoria de la cámara y póngales los nombres preajustados originalmente (páginas 217, 219).		

Especificaciones

Producto Cámara digital

Modelo EX-Z60/EX-Z60DX

■ Funciones de la cámara

Archivos de imagen Formato

Instantáneas JPEG (Exif. Ver. 2.2), estándar DCF (regla de diseño para sistema de archivo de cámara) 1,0, compatible con DPOF.

Películas AVI (Motion JPEG)

Audio WAV

Medio de grabación Memoria incorporada de 8,3 MB
Tarjeta de memoria SD
Tarjeta MultiMediaCard (MMC)

Tamaño de dato

• Instantáneas

Tamaño de archivo (píxeles)	Calidad	Tamaño de archivo de imagen aproximado	Memoria incorporada de 8,3 MB	Tarjeta de memoria SD* 256MB
6M 2816 × 2112	Fino	3,63MB	2 tomas	65 tomas
	Normal	2,0MB	3 tomas	116 tomas
	Económico	1,21MB	6 tomas	186 tomas
6M (3:2) 2816 × 1872	Fino	3,22MB	2 tomas	73 tomas
	Normal	1,9MB	4 tomas	121 tomas
	Económico	1,08MB	7 tomas	206 tomas
4M 2304 × 1728	Fino	2,43MB	3 tomas	97 tomas
	Normal	1,62MB	4 tomas	143 tomas
	Económico	810KB	9 tomas	271 tomas
3M 2048 × 1536	Fino	1,92MB	4 tomas	121 tomas
	Normal	1,28MB	6 tomas	180 tomas
	Económico	640KB	11 tomas	348 tomas
2M 1600 × 1200	Fino	1,17MB	6 tomas	196 tomas
	Normal	780KB	9 tomas	286 tomas
	Económico	390KB	18 tomas	530 tomas
VGA 640 × 480	Fino	360KB	21 tomas	625 tomas
	Normal	240KB	32 tomas	938 tomas
	Económico	120KB	59 tomas	1742 tomas

APÉNDICE

• Películas

Tamaño de imagen (píxeles)	Tiempo de grabación máximo por archivo	Régimen de datos aproximado (régimen de cuadros)	Tiempo de grabación aproximada para la memoria incorporada de 8,3 MB	Tiempo de grabación aproximada para la tarjeta de memoria SD de 256 MB
HQ 640 × 480	10 minutos	10,2 megabitios por segundo. (30 cuadros/segundo).	6 segundos	3 minutos y 16 segundos
Normal 640 × 480	10 minutos	6,1 megabitios por segundo (30 cuadros/segundo).	11 segundos	5 minutos y 27 segundos
LP 320 × 240	10 minutos	2,45 megabitios por segundo (15 cuadros/segundo).	27 segundos	13 minutos y 34 segundos

* Basado en los productos de Matsushita Electric Industrial Co., Ltd. La capacidad de grabación depende en el fabricante de la tarjeta.

* Para determinar el número de imágenes que pueden almacenarse en una tarjeta de memoria de una capacidad diferente, multiplique las capacidades en la tabla por el valor apropiado.

Borrado Un solo archivo, todos los archivos (con protección de imagen)

Píxeles efectivos 6,0 millones

Elemento de imagen CCD color de 1/2,5 píxeles por pulgada cuadrada (Píxeles totales: 6,37 millones)

Objetivo/Distancia focal

Lentes F3,1 (W) a 5,9 (T), f=6,3 (W) a 18,9 mm (T) (equivalente a aproximadamente 38 (W) a 114 mm (T) para una película de 35 mm).
6 lentes en 5 grupos, con lentes esféricos

Zoom Zoom óptico de 3X, zoom digital de 4X (12X en combinación con el zoom óptico)

Enfoque Enfoque automático por detección de contraste
Modos de enfoque: enfoque automático, modo macro, Pan Focus, modo infinito y enfoque manual.
Área AF: Puntual, múltiple

Gama de enfoque aproximada (desde la superficie del objetivo)

Enfoque automático 40 cm a infinito

Macro 10 cm a 50 cm

Modo infinito ∞

Manual 10 cm a infinito

- Usando el zoom óptico ocasiona que las gamas de arriba cambien.

APÉNDICE

Control de exposición

Medición de luz	Patrón múltiple, ponderación central, puntual por CCD
Exposición	Exposición automática (AE) programada.
Compensación de exposición	-2 EV a +2 EV (en intervalos de 1/3 EV).

Obturador	Disparador electrónico CCD, disparador mecánico. Modo de instantánea (Automático): 1/2 a 1/2000 de segundo • La velocidad de obturación es diferente para las siguientes escenas BEST SHOT. Escena nocturna: 4 a 1/2000 de segundo. Fuegos artificiales: 2 segundos (fijo).
------------------------	---

Apertura	F3,1/4,4, cambio automático • Usando el zoom óptico ocasiona que cambie la apertura.
-----------------------	---

Equilibrio de blanco	Automático, fijo (6 modos), cambio manual
-----------------------------------	---

Sensibilidad	Instantáneas: Automático, ISO 50, ISO 100, ISO 200, ISO 400 • La sensibilidad máxima es ISO 800 cuando se utiliza la escena BEST SHOT con antivibración o alta sensibilidad. Películas: Automático
---------------------------	--

Disparador automático	10 segundos, 2 segundos, disparador automático triple.
------------------------------------	--

Flash incorporado

Modos del flash	Automático, activado, desactivado, reducción de ojos rojos, flash suave.
Alcance del flash	Zoom óptico gran angular: 0,1 a 3,7 metros. Zoom óptico telefoto: 0,6 a 1,9 metros. • Disparador continuo con flash Zoom óptico gran angular: 0,4 a 1,9 metros. Zoom óptico telefoto: 0,6 a 1,0 metros. * Sensibilidad ISO: "Automático" * Depende del factor de zoom.

Funciones de grabación ...	Modo de instantánea; instantánea con audio; macro; disparador automático; disparador continuo; modo BEST SHOT; película con audio; grabación de voz. • La grabación de audio es monofónica.
-----------------------------------	--

Tiempo de grabación de audio

Instantánea con audio	Aproximadamente 30 segundos máximo por imagen.
Grabación de voz	Aproximadamente 25 minutos con la memoria incorporada.
Post-grabación	Aproximadamente 30 segundos máximo por imagen.

Pantalla de monitor	LCD color tipo TFT de 2,5 pulgadas 115.200 pixels (480 × 240).
----------------------------------	--

Visor Pantalla de monitor.

Funciones de indicación

de hora normal Reloj digital de cuarzo incorporado
 Fecha y hora Se graban con los datos de la imagen.
 Calendario automático Hasta el año 2049.
 Hora mundial Ciudad, fecha, hora de verano,
 162 ciudades en 32 zonas horarias.

Terminales de

entrada/salida Conector USB/AV

USB Compatible con USB 2.0
 (velocidad completa)

Micrófono Monofónico

Altavoz Monofónico

■ Fuente de alimentación

Requisitos de

alimentación Pila de litio ion recargable (NP-20) × 1

Duración de pila aproximada:

Los valores anteriores indican la cantidad de tiempo bajo las condiciones definidas a continuación, hasta que la alimentación se desactive automáticamente debido a una falla de pila. No se garantiza que la pila proporcionará la cantidad de servicio indicada. Las temperaturas bajas reducen la duración de pila.

Operación	Duración de pila aproximada
Número de tomas (Norma CIPA)*1 (Tiempo de grabación)	180 tomas (90 minutos)
Reproducción de instantánea continua*2	230 minutos
Grabación de película continua*3	100 minutos
Grabación de voz continua*4	230 minutos

Pila soportada: NP-20 (Capacidad normal: 700 mAh)

Medio de almacenamiento: Tarjeta de memoria SD

- *1 Número de tomas (Norma CIPA)
- Temperatura: 23°C
 - Pantalla de monitor: Activada
 - Operación de zoom entre gran angular completo a telefoto completo a cada 30 segundos, durante el cual se graban dos imágenes, una imagen con flash; se desactiva la alimentación y se vuelve a activar y se graban cada vez 10 imágenes.
- *2 Condiciones de reproducción de instantánea continua
- Temperatura: 23°C
 - Desplazamiento de imagen a cada 10 segundos
- *3 Tiempo aproximado para la grabación de película continua, sin uso del zoom.
- *4 Los tiempos de grabación de voz se basan en una grabación continua.

Consumo de energía 3,7 V de CC, aproximadamente 4,5 W.

Dimensiones 95,2 (An) × 60,6 (Al) × 19,8 (D) mm
(excluyendo las partes salientes,
16,2 mm en la parte más delgada).

Peso Aproximadamente 118 gramos
(excluyendo la pila y accesorios).

Accesorios incluidos • EX-Z60
Pila de ion de litio recargable (NP-20);
cargador de pilas de ion de litio (BC-11L); cable de alimentación de CA;
cable USB; cable AV; Correa; CD-ROM; referencia básica

• EX-Z60DX
Pila de litio ion recargable (NP-20),
base USB (CA-32), adaptador de CA especial, cable de alimentación de CA,
cable USB, cable AV, Correa, CD-ROM, referencia básica

■ Pila de litio ion recargable (NP-20)

Voltaje nominal 3,7 V.

Capacitancia nominal 700 mAh.

Gama de temperatura
de operación 0°C a 40°C.

Dimensiones 33 (An) × 50 (Al) × 4,7 (Pr) mm.

Peso Aproximadamente 16 gramos.

EX-Z60

■ Cargador de pilas de ion de litio (BC-11L)

Requisitos de energía 100 a 240 V de CA, 80 mA, 50/60 Hz.

Salida 4,2 V de CC, 600 mA.

Temperatura de carga 5°C a 35°C.

Tipo de pila cargable Pila de litio ion recargable (NP-20).

Tiempo de carga completa Aproximadamente 90 minutos.

Dimensiones 55 (An) × 86 (Al) × 20 (Pr) mm
(excluyendo las partes salientes).

Peso Aproximadamente 58 gramos.

EX-Z60DX

■ **Base USB (CA-32)**

Terminales de

entrada/salida Conector de cámara, puerto USB, terminal del adaptador de CA (DC IN 5.3V)/puerto de salida AV (minipuerto especial, NTSC/PAL).

Consumo de energía 5,3 V de CC aproximadamente 3,2 W.

Dimensiones 111 (An) × 17 (Al) × 57 (Pr) mm (excluyendo las partes salientes).

Peso Aproximadamente 61 gramos.

■ **Adaptador de CA especial (Tipo interno) (AD-C52G)**

Requisitos de alimentación ... 100 a 240 V de CA, 50/60 Hz, 83 mA.

Salida 5,3 V de CC, 650 mA.

Dimensiones 50 (An) × 20 (Al) × 70 (Pr) mm (excluyendo las partes salientes y cable).

Peso Aproximadamente 90 gramos.

■ **Adaptador de CA especial (Tipo enchufable) (AD-C52J)**

Requisitos de alimentación ... 100 a 240 V de CA, 50/60 Hz, 83 mA.

Salida 5,3 V CC, 650 mA.

Dimensions 50 (An) × 18 (Al) × 70 (Pr) mm (excluyendo las partes salientes y cable).

Peso Aproximadamente 90 gramos.

CASIO®

CASIO COMPUTER CO.,LTD.
6-2, Hon-machi 1-chome
Shibuya-ku, Tokyo 151-8543, Japan