

QV-10A

取扱説明書(保証書付き)

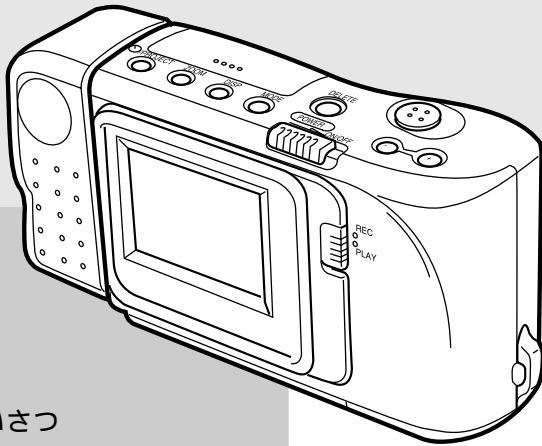

ごあいさつ

このたびはカシオ製品をお買上げ頂き、まことにありがとうございます。
 本機は、撮影した内容をその場で見ることができる液晶カラーモニターを備えた、コンパクトタイプの液晶デジタルカメラです。本機をご使用するには、この説明書をよくお読みください。また、一度お読みになった後も、必ず保管しておいて下さい。



あらかじめご承知いただきたいこと

- 本書の内容については、将来予告なしに変更することがあります。
- 本書の内容については万全を期して作成いたしました。が、万一ご不審な点や誤りなど、お気づきのことがありましたらご連絡ください。
- 本書の一部又は全部を無断で複写することは禁止されています。また、個人としてご利用になるほかは、著作権法上、当社に無断では使用できません。
- 万一、本機使用により生じた損害、逸失利益または第三者からのいかなる請求についても、当社では一切その責任を負えませんので、あらかじめご了承ください。
- 故障、修理その他の理由に起因するメモリー内容の消失による、損害および逸失利益等につきまして、当社では一切その責任を負えませんので、あらかじめご了承ください。

この装置は、第2種情報装置(住宅地域又はその隣接した地域において使用されるべき情報装置)で住宅地域での電波障害防止を目的とした情報処理装置等電波障害自主規制協議会(VCCI)基準に適合しております。

しかし、本装置をラジオ、テレビジョン受信機に近接してご使用になると、受信障害の原因となることがあります。

取扱説明書に従って正しい取り扱いをしてください。

本文中の以下の用語は、それぞれ他社の商標です:

Windowsは米マイクロソフト社の商標です。

AppleおよびMacintoshは米アップルコンピューター社の商標です。

安全上のご注意

このたびは、カシオ製品をお買上げいただき、誠にありがとうございます。
 • ご使用前に「安全上のご注意」をよくお読みの上、正しくお使いください。
 • 本書は、お読みになった後も大切に保管してください。



警告

この表示を無視して誤った取り扱いをすると、人が死亡または重傷を負う危険の恐れがある内容を示しています。



注意

この表示を無視して誤った取り扱いをすると、人が障害を負ったり財産が損害を受ける危険の恐れがある内容を示しています。

絵表示の例



○ 記号は「してはいけないこと」を意味しています(左の例は分解禁止)。



● 記号は「しなければならないこと」を意味しています(左の例は電源プラグをコンセントから抜く)。



警告

ACアダプター(別売品)ご使用時



表示された電源電圧(交流100ボルト)以外の電圧で使用しないでください。火災・感電の原因となります(ACアダプターは別売本機専用をご使用ください)。

ACアダプターのコードが傷んだら(芯線の露出、断線)販売店またはカシオサービスセンターに交換をご依頼ください。火災・感電の原因となります。

交通事故、転倒



自動車などの運転中や歩行中に撮影したり、モニターを見ないでください。転倒、交通事故の原因となります。



警告

ケースを開けない



本機のケースを開けたり改造しないでください。内部には電圧の高い部分があり、感電の原因となります。内部の点検・調整・修理は販売店またはカシオサービスセンターにご依頼ください。

水や金属が入らないように



本機に水が入ったり、ぬらさないようにご注意ください。火災・感電の原因となります。雨天、降雪中、海岸、水辺、風呂場での使用は特にご注意ください。万一異物や水が本機の内部に入った場合は、まず本体の電源スイッチを切り、ACアダプターの電源プラグをコンセントから抜いて、販売店またはカシオサービスセンターにご連絡ください。そのまま使用すると火災・感電の原因となります。特にお子様のいるご家庭ではご注意ください。

異常の発生時



万一煙が出ている、へんな臭いがするなどの異常状態のまま使用すると、火災・感電の原因となります。すぐに本体の電源スイッチを切り、ACアダプターの電源プラグをコンセントから抜いてください。煙が出なくなるのを確認してカシオサービスセンターに修理をご依頼ください。お客様による修理は危険ですから絶対におやめください。

破損の時



万一本機を落としたりケースを破損した場合は、本体の電源スイッチを切り、ACアダプターの電源プラグをコンセントから抜いて販売店またはカシオサービスセンターにご連絡ください。そのまま使用すると火災・感電の原因となります。



注意

持ち運びのとき



航空機の中など使用が制限または禁止されている場所では使用しないでください。事故の原因となることがあります。

乾電池



本機で指定されていない電池は使用しないでください。また、新しい電池と古い電池を混ぜて使用しないでください。乾電池の破裂、液漏れにより、火災・けがの原因となることがあります。



電池を本機に挿入する場合、極性表示(プラス+とマイナス-の向き)に注意し、本機の表示通り正しく入れてください。間違えますと乾電池の破裂、液漏れにより、けがや周囲を汚損する原因となることがあります。

バックアップ



本機への物理的な損傷や故障などにより、撮影した内容が消失することがあります。本機で撮影した内容は、ビデオやパソコンに転送してバックアップとして保管することをお勧めいたします。

撮影内容の保護



撮影中、画面に"WAIT"の表示が出ている間に、電池ケースのフタを開けることは、絶対におやめください! 画面に"WAIT"が表示されている間に誤って電池ケースのフタを開けてしまうと、今撮影した内容が記録されないばかりでなく、撮影済みの内容が破壊されるおそれがあります。

その他のご注意

データエラーについて

本製品は精密な電子部品で構成されており、以下の様なお取り扱いをすると内部のデータが破壊する恐れがあります。

- 記録、通信中に電池をはずしたり、ACアダプターをはずした時
- 電池警告マーク表示中の撮影、通信中のケーブルはずれ
- その他の異常操作

この様な場合カメラの操作ができなくなり、次の表示がでてきましたら、速やかに最寄りのカシオサービスセンターへご連絡ください。

MEMORY ERROR
#1
CONSULT
THE OWNER'S
MANUAL!

MEMORY ERROR
#2
CONSULT
THE OWNER'S
MANUAL!

MEMORY ERROR
#3
CONSULT
THE OWNER'S
MANUAL!

メモリーエラー#1画面 メモリーエラー#2画面 メモリーエラー#3画面

使用環境について

- 使用できる温度の範囲は、0 ~ 40 です。
- 次のような場所には置かないでください。
 - 直射日光のあたる場所、湿気やホコリの多い場所。
 - 冷暖房装置の近くなど極端に温度、湿度が変化する場所。
 - 日中の車内、振動の多い場所。

結露について

- 真冬に寒い屋外から暖房してある室内に移動するなど、急激に温度差の大きい場所へ移動すると、本機の内部や外部に水滴が付く(結露)ことがあります。結露は故障の原因になりますので、ご注意ください。結露を防ぐには、温度差の大きな場所の間を移動する前に、本機をビニール袋に入れて密封しておき、移動後に本機を周囲の温度に十分慣らしてから取り出してください。なお結露してしまった場合は、本機から電池を取り出して、電池フタを開けたまま数時間放置してください。

目次

安全上のご注意	3
その他のご注意	6
本機の特徴	10
はじめに	13
付属品の確認	14
各部の名称	15
端子カバーの開き方	16
ストラップの取付け方	17
クローズの使い方	17
ソフトケースの使い方	17
使い方早分り	18
撮影するには	18
撮影した内容を見るには	19
いらぬページを削除するには	20
機能早見表	21
撮影操作中にできること	21
再生操作中にできること	23
電源について	25
電池を入れるには	25
電池使用上のご注意	26
電池持続時間の目安	27
電池消費時の表示(バッテリー警告)について	28
フラッシュメモリーについて	28
オートパワーオフ	29
家庭用電源(AC100V)を使うには	30
ACアダプターについてのご注意	30

液晶デジタルカメラ

操作のしかた	33
撮影する	34
基本的な撮影	34
手ブレについて	36
室内(蛍光灯照明)での撮影について	36
赤外線を発生する被写体について	37
屋外での撮影について	37
レンズ部の回転について	38
標準/接写の切り替え	40
露出補正について	41
絞りの切り替え	42
撮影時の画面表示について	43
液晶画面上での被写体の表示	43
撮影枚数表示	43
光量警告表示	45
バッテリー警告について	46
メモリーフル表示について	46
セルフタイマーによる撮影	47
撮影した内容を見る	49
撮影した内容を本体だけで見る	49
テレビに接続して撮影した内容を見る	51
ページ番号表示	52
マルチ画面表示	53
マルチ画面表示から1画面を選んで表示する	55
9ゾーンクローズアップ機能	57
オートプレイ機能	59
オートプレイを開始するには	59
オートプレイの設定	61
メモリープロテクト機能	63
大事なページにメモリープロテクトをかけるには	63
メモリープロテクトを解除するには	65

メモリープロテクト画面を非表示にするには 66
 非表示を解除にするには 66
 いらぬページを削除する 67
 1ページずつ削除する 67
 全てのページを一度に削除する 70

さまざまな機器との接続 73

接続の概略 74
 接続に使う端子について 76
 接続のしかたと操作 77
 テレビとの接続 77
 ビデオデッキとの接続 77
 ビデオプリンターとの接続 77
 テレビ電話との接続 78
 ワープロとの接続 78
 カシオの他のデジタルカメラとの接続 79
 パソコンとの接続 82
 パソコン接続キットを使った場合の接続 82
 ビデオキャプチャー機能を備えたパソコンとの接続 .. 83
 フロッピーディスクドライブユニットとの接続 84

ご参考、及び保証等について 85

故障とお思いになる前に 86
 主な仕様 / 別売品 92
 蛍光管について 94
 保証とアフターサービスについて 95

本機の特徴

携帯性にすぐれた小型・軽量サイズ

モニター一体型でのコンパクトカメラサイズを実現しました。

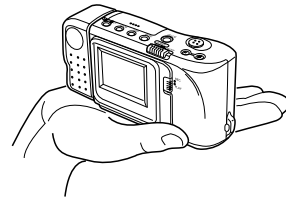

多彩な表示機能を搭載

一度に複数画面を一覧するマルチ画面表示、ディテール確認のためのクローズアップ機能、撮影した画像を自動的に次々と表示するオートプレイ機能など、さまざまな表示機能を搭載しています。

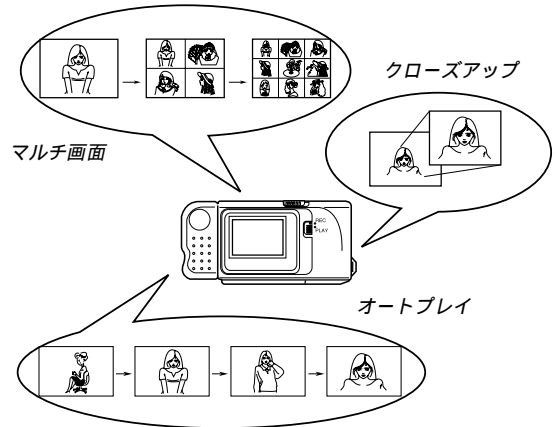

本機の特徴

ファインダーを覗かず撮影 即画面で確認できる

高画質TFT方式の液晶画面は、明るい所でも見やすい低反射方式のものを採用しています。

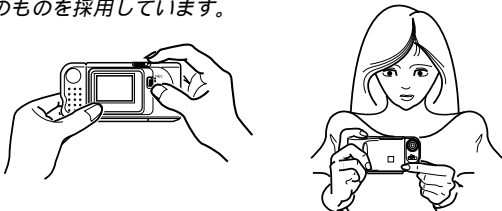

ビデオ出力/デジタル転送機能でパワーアップ

ビデオ出力機能を使えば、大画面テレビにつないでプレゼンテーションに活用したり、テレビ電話を通じて撮影内容を遠隔地に送信したりすることができます。また、撮影画像をパソコンや専用フロッピーディスクドライブユニットにデジタルデータとして転送し保存、編集したり、逆にパソコン上の画像を本機に転送して持ち運ぶこともできます。

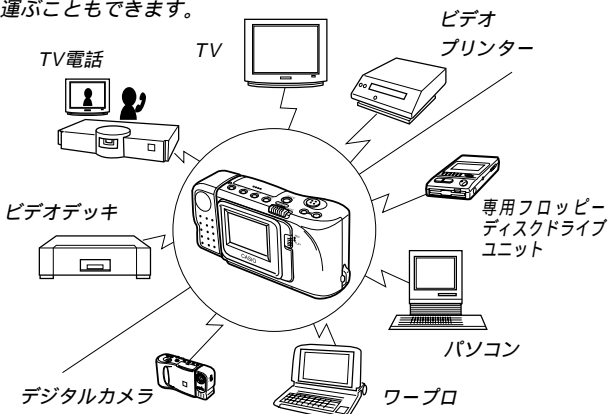

液晶デジタルカメラ

はじめに

ここでは、本機をお使いになる前の付属品の確認、各部の名称、電源について説明しています。また、ごく基本的な操作だけをまとめた「使い方早分かり」、本機の機能が一覧できる「機能早見表」を含んでいます。

付属品の確認	14
各部の名称	15
使い方早分かり	18
撮影するには	18
撮影した内容を見るには	19
いらないページを削除するには	20
機能早見表	21
撮影操作中にできること	21
再生操作中にできること	23
電源について	25
電池を入れるには	25
家庭用電源 (AC100V) を使うには	30

付属品の確認

箱を開けたら、まず以下の付属品が全部そろっているかどうかをご確認ください。もし、これらの付属品が全部そろっていなかった場合は、お買上げの販売店にお問い合わせください。

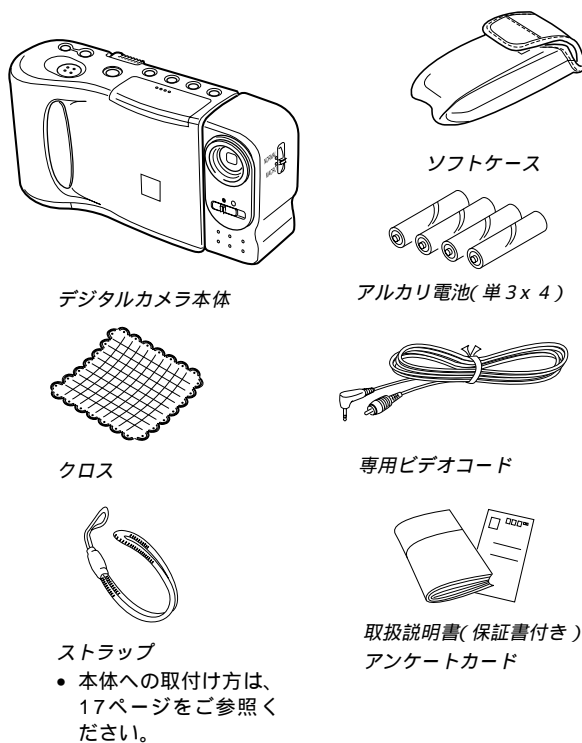

各部の名称

この取扱説明書中では、本機の各部の名称は以下の【 】内の呼び方を使います。スイッチやボタンの場所がわからなくなった場合は、こちらをご参照ください。

上部部 / 表示部

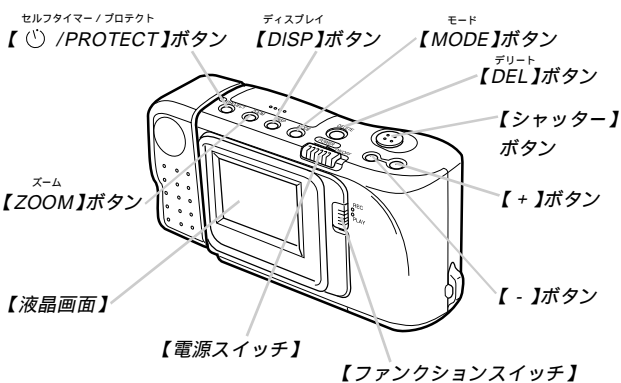

レンズ部

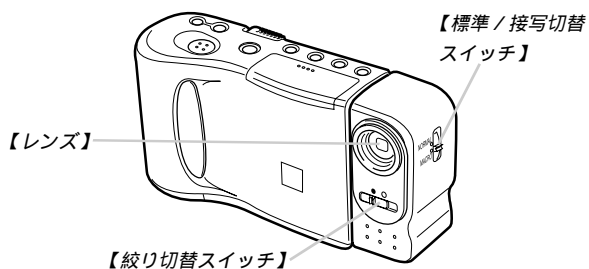

はじめに

底面部

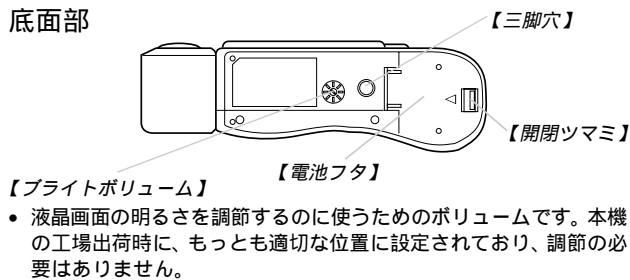

端子部

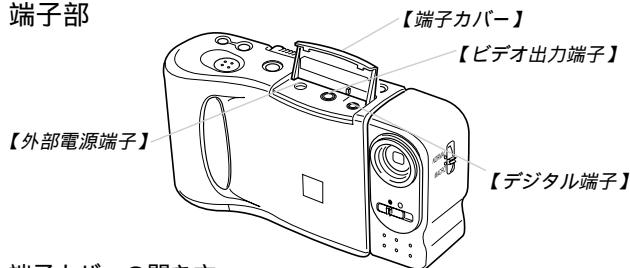

端子カバーの開き方

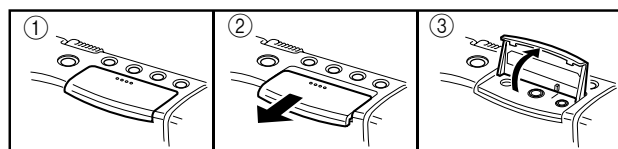

重要!

端子カバーは、上記イラストの②で、完全に手前に引き出した状態で上に開いてください。無理な力を加えると破損のおそれがあります。

ストラップの取付け方

ストラップは、図のようにストラップ穴に通し、しっかりとひっぱります。

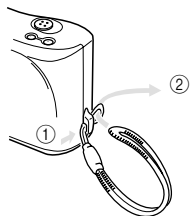

クロスの使い方

液晶画面やレンズに指紋が付いたり、曇ったりした際には、付属のクロスで拭いてください。ゴミやホコリを軽くはらってから、軽く拭くようにしてください。

- 液晶画面は強く押さないでください。にじみが定着し、正常に映らなくなったり、割れたりする恐れがあります。

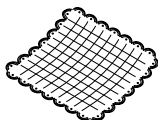

ソフトケースの使い方

ご使用にならない時は、本機を付属のソフトケースに入れて保管してください。

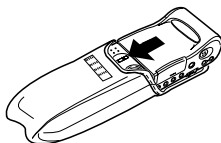

使い方早分かり

撮影するには

* 操作の前に、付属の電池をセットしてください(25ページ)。

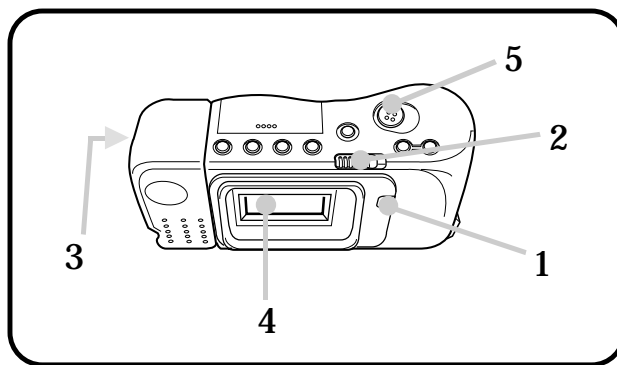

- [REC]に合わせる
- 右方向にスライドさせ、電源を入れる
* 電源を切るには、もう一度右方向にスライドさせてください。
- [NORMAL]の位置に合わせる
* 接写の場合は[MACRO]の位置が適しています。標準/接写切替についての説明は、40ページを参照してください。
- 画面を見ながら、ゆっくりと被写体にフレームを合わせる
- 【シャッター】を押す
* 画面上に"WAIT"と表示され、約6秒間、今撮影した映像が表示されたままになります。約6秒後に画面が元に戻ると、引き続き撮影ができます。
* 本機は96枚まで撮影できます。

使い方早わかり

撮影した内容を見るには

本機の液晶画面に、撮影した内容を表示させることができます。

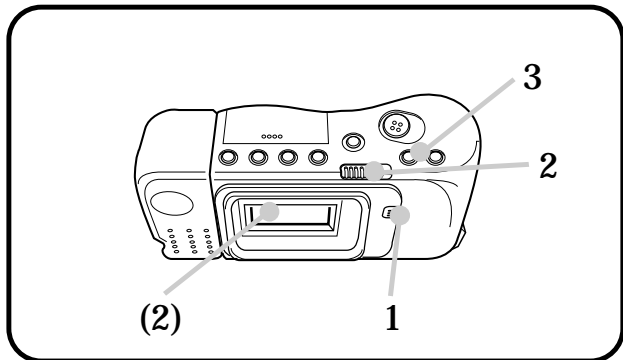

- [PLAY]の位置に合わせる
- 右方向にスライドさせ、電源を入れる
画面に撮影内容が表示されます。
* 電源を切るには、もう一度右方向にスライドさせてください。
- 【+】ボタン/【-】ボタンを押すと、撮影内容の送り/戻しができます。

はじめに

いらぬページを削除するには

いらぬページを削除すると、その分再度撮影ができます。

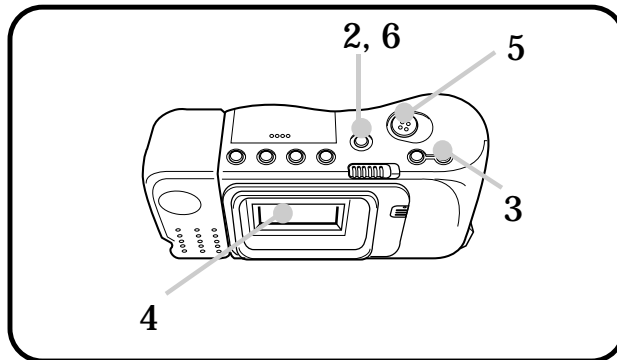

- 削除したい画面を表示させます(前ページ参照)。
- 【DEL】を押します。
* 以下は画面に表示されるガイドに沿って操作できます。
- 【+】ボタンを押します。
- 現在表示されている画面が間違いなく削除したい画面であることを確認してください。
* 削除を中止したい場合は、ここで【DEL】を押してください。
- 表示中の画面を削除するには、【シャッター】を押します。
- 削除の操作を終了するには、【DEL】を押します。

機能早見表

撮影操作中にできること

撮影操作中には、撮影に関するいくつかの調節が行なえます。

標準 / 接写切り替え (40ページ)

被写体までの距離に応じて、2通りの切り替えができます。

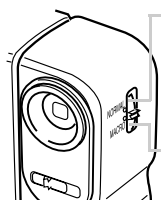

- NORMAL

風景や人物などの撮影に適しています。

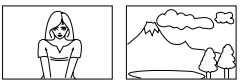

- MACRO

接写に適しています。



絞りの切り替え (42ページ)

撮影する場所の明るさに応じて、2通りの切り替えができます。

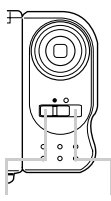

光量を減らす

光量を増やす



- 画面に が出たら光量が足りない
絞りを に合わせる



- 画面に が出たら光量が多すぎる
絞りを に合わせる

21

はじめに

露出補正 (EVシフト 41ページ)

本機は自動露出(絞り優先AE)を行っていますが、画面を見ながら好みに応じて調節もできます。

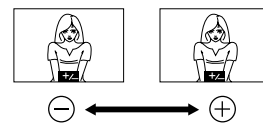
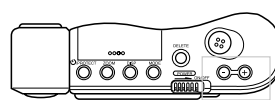

撮影枚数表示 (43ページ)

次に撮影するのが何枚目かを表示できます。

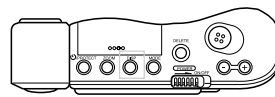

枚数表示

セルフタイマー撮影 (47ページ)

ボタンを押してから10秒後に撮影することができます。

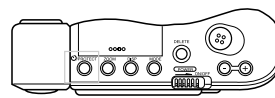

22

再生中にできること

再生操作中にできること

再生操作には、さまざまなバリエーションがあります。

ページ番号表示 (52ページ)

表示中の画面が何ページ目かを表示できます。

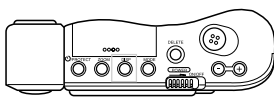

ページ表示

マルチ画面表示 (53ページ)

一度に4画面・9画面の表示ができます。

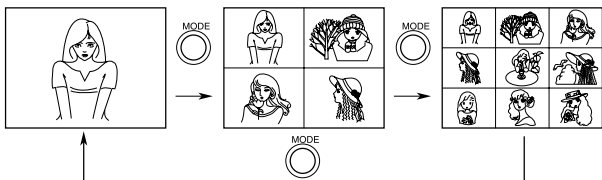
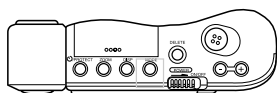

23

はじめに

9ゾーンクローズアップ表示 (57ページ)

画面の一部を2倍に拡大して表示できます。

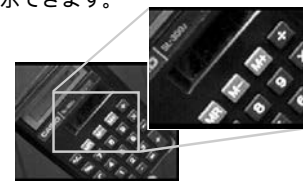
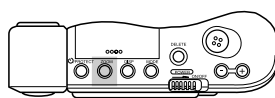

オートプレイ機能 (59ページ)

自動的に次々と撮影内容を表示していくことができます。

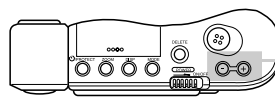

2つのボタンを同時に1秒以上押し続けます

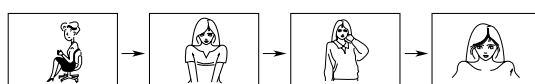

メモリープロテクト機能 (63ページ)

大事なページを誤って削除してしまわないように保護します。

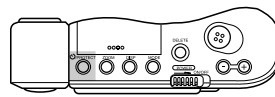

メモリープロテクト表示

24

電源について

本機は、乾電池(単3型アルカリ電池)または家庭用電源を利用できる2電源方式です。

電池を入れるには

電池交換の際は、電源を切った状態で行なってください。

1. 本体底面の電池フタの開閉ツマミを、矢印の方向にスライドさせ(①)、フタを開きます(②)。



2. 電池を入れます。

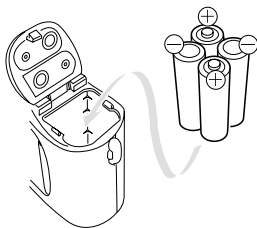

- 必ず単3形のアルカリ電池をご使用ください。マンガン電池は使用できません(26ページご注意参照)。
- ⊕/⊖の向きを正しく入れてください。

25

はじめに

3. 電池フタを閉めます。

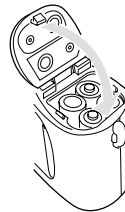

- ツマミ部分が「パチン」というまでしっかりと押し下げてください。
- 電池フタの先端(Aの部分)を押すと簡単に閉めることができます。

電池使用上のご注意

乾電池は使い方を誤ると液漏れで製品が腐蝕したり、電池が破裂するおそれがあります。次のことを必ずお守りください。



- 本機で指定されていない電池は使用しないでください。また、新しい電池と古い電池を混ぜて使用しないでください。乾電池の破裂、液漏れにより、火災・けがの原因となることがあります。



- 電池を本機に挿入する場合、極性表示(プラス+とマイナス-の向き)に注意し、本機の表示通り正しく入れてください。間違えますと乾電池の破裂、液漏れにより、けがや周囲を汚損する原因となることがあります。

26

電池使用上のご注意

- 2週間以上使用しないときは、取り出しておいてください。
- 充電したり、ショートさせたり、分解したりしないでください。
- 加熱したり、火中に投入すると電池が破裂することがあります。
- 種類の違う電池を混ぜて使わないでください。
- 使えなくなった電池は漏液しやすく、故障の原因となることがありますので、すぐに取り出してください。

電池持続時間の目安

以下の電池持続時間は、常温にて使用した場合の標準時間です。極端な低温下で使うと、電池持続時間が短くなります。

- 使用電池：アルカリ乾電池LR6(AM-3)
連続再生時：約2時間
連続撮影時：約96枚撮影可能(1分間に1枚撮影した場合)

27

はじめに

電池消費時の表示(バッテリー警告)について

本機の電池が消耗すると、本機の画面中央下にバッテリー警告(■)が表示されます。

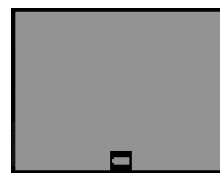

この表示が出た場合は、電池をすべて新しいものと交換してください。そのまま使用し続けた場合は、約10分で使用できなくなります。

フラッシュメモリーについて

本機は、撮影画像の記録用として「フラッシュメモリー」を内蔵しています。フラッシュメモリーは、電池の消耗などにより本機への電源の供給が途絶えた場合でも、記録した撮影画像のデータを保持することができます。電池消耗により本機の電源が入らなくなった場合でも、新しい電池を入れ直すが、別売品のACアダプターを接続して再度電源を入れることで、撮影した画像を再び見ることができます。

28

オートパワーオフ

本機の電源を入れたままで、一切の操作を行わずに放置すると、節電のために自動的に電源が切れます。電源が切れるまでの時間は、撮影モード時*で約2分、再生モード時*で約5分です。再び使用するときには、電源を入れ直してください。

*【ファンクションスイッチ】を[REC]の位置にセットした状態を「撮影モード」、[PLAY]の位置にセットした状態を「再生モード」と呼びます。

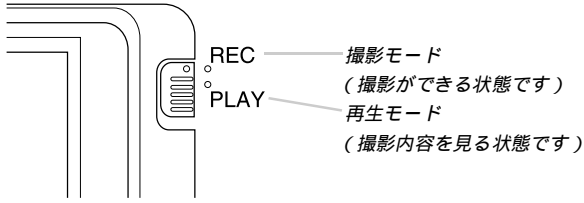

重要！

以下の状態では、オートパワーオフは働きませんので、ご注意ください。

- オートプレイ中(59ページ参照)
- 本機のデジタル端子を通じて本機を外部のパソコンと接続しており、パソコンから本機を操作しているとき(82ページ参照)

家庭用電源(AC100V)を使うには

家庭用電源から電源を取るには、別売品の専用ACアダプター(AD-C60/AD-C61)をご利用ください。

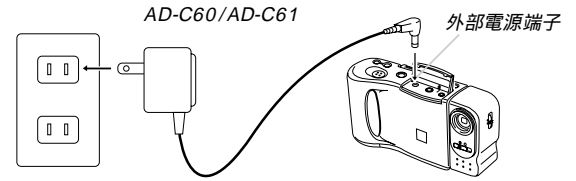

家庭用電源(AC100V)

ACアダプターについてのご注意



- 表示された電源電圧(交流100ボルト)以外の電圧で使用しないでください。火災・感電の原因となります。(ACアダプターは別売本機専用をご使用ください)。
- ACアダプターのコードが傷んだら(芯線の露出、断線)販売店またはカシオサービスセンターに交換をご依頼ください。火災・感電の原因となります。
- 必ず本機専用のACアダプター(EIAJ規格・極性統一形プラグ付き)をご使用ください。専用以外のACアダプターを使用すると、本体または電源の故障や思わぬ事故につながる恐れがあります。絶対におやめください。専用以外のACアダプターの使用による障害は保証できません。

ACアダプターについてのご注意

- ACアダプターのプラグの抜き差しは、ACアダプター本体を持って行ってください。
- ACアダプターのコードを無理に折り曲げたり、引っ張ったり、ねじったり、継ぎ足すなどは絶対にしないでください。

- ACアダプターを抜き差しする際には、必ず本機の電源を切った状態で行ってください。
- 本機に電池をセットした状態でACアダプターを使う場合でも、電源を入れたままACアダプターの抜き差しをするのはおやめください。電源を入れたままACアダプターの抜き差しを行なうと、製品保護のために本機の電源は一度切れますが、保護しきれずに故障の原因となることがあります。
- ACアダプターは、長時間ご使用になりますと若干熱を持ちますが、故障ではありません。
- ご使用にならないときは、ACアダプターをコンセントから必ずはずしてください。

操作のしかた

ここでは、本機の操作のしかたを詳しく説明します。撮影に際して調節のできる各項目、撮影した画像の見かたのさまざまなバリエーション、必要のない撮影内容の削除のしかたについてが記載してあります。

撮影する	34
基本的な撮影	34
手ブレについて	36
室内（蛍光灯照明）での撮影について	36
赤外線を発生する被写体について	37
屋外での撮影について	37
レンズ部の回転について	38
標準 / 接写の切り替え	40
露出補正について	41
絞りの切り替え	42
撮影時の画面表示について	43
セルフタイマーによる撮影	47
撮影した内容を見る	49
撮影した内容を本体だけで見る	49
テレビに接続して撮影した内容を見る	51
ページ番号表示	52
マルチ画面表示	53
9ゾーンクローズアップ機能	57
オートプレイ機能	59
メモリープロテクト機能	63
いらないページを削除する	67
1ページずつ削除する	67
全てのページを一度に削除する	70

撮影する

基本的な撮影

最も基本的な撮影のしかたです。以下の手順で操作してください。

1. 撮影モードを選びます。

- 【ファンクションスイッチ】を [REC] の位置に合わせます。



2. 電源を入れます。

- 【電源スイッチ】を矢印の方向にスライドさせます。
- * 【電源スイッチ】は、指を離すと元の位置に戻ります。

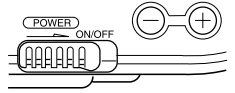

この時、液晶画面には、レンズを向けた方向の光景が表示されます。

- * 手順1と2は、どちらの操作を先に行なっても構いません。
- * 電源を切るには、【電源スイッチ】をもう一度スライドさせてください。

3. 【標準 / 接写切替スイッチ】を [NORMAL] の位置に合わせます。

- 15cm前後の位置にある被写体を撮影する場合は、[MACRO] の位置が適しています。標準 / 接写切替についての詳しい説明は、40ページを参照してください。



参考

液晶画面に表示される画像は、ビデオのコマ送りの画像のように見えますが、故障ではありません。本機は、レンズから入った映像を、1秒間に約7回の割合で連続的に液晶画面に表示しているためです。

基本的な撮影

4. 撮影します。

- 液晶画面を見ながら、ゆっくりと被写体にフレームを合わせます。
- * 液晶画面は、正面から見るようにしてください。
- * レンズを指でふさがないようにご注意ください。
- * レンズが汚れているときは、付属のクロスできれいに拭いてから撮影してください。



- 撮影するフレームが決まったら、【シャッター】ボタンを押します。
- * 手ブレを起こさないために、【シャッター】ボタンは静かに押しください(次ページの「手ブレについて」もご参照ください)。
- * 【シャッター】ボタンを押すと画面上に「WAIT」と表示され、約6秒間、今撮影した映像が表示されたままになります。約6秒後に画面が元に戻ると、引き続き撮影ができます。
- * ここで【ファンクションスイッチ】を [PLAY] に合わせると、今撮影した内容が確認できます。

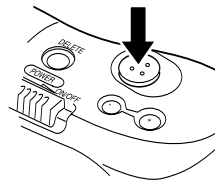

操作のしかた



撮影中、画面に「WAIT」の表示が出ている間に、電池ケースのフタを開けることは、絶対におやめください! 画面に「WAIT」が表示されている間に誤って電池ケースのフタを開けてしまうと、今撮影した内容が記録されないばかりでなく、撮影済みの内容が破壊されるおそれがあります。

手ブレについて

撮影の際、【シャッター】ボタンを押す瞬間に手元が動いてしまうと、手ブレを起こし、撮影された画像が乱れている場合があります。手ブレを防ぐには、以下のようなことにご注意ください。

- 液晶画面上で、被写体の位置が大きく移動しないように気をつけてください。
- 薄暗い場所での撮影時は、できるだけ三脚などに本機をしっかりと固定した上で撮影を行なうことをおすすめします。本機は、被写体の明るさに応じて自動的にシャッタースピードの調節を行なうため、薄暗い場所ではシャッタースピードが落ち、手ブレが起きやすくなります。

室内（蛍光灯照明）での撮影について

蛍光灯照明の室内で撮影する場合、本機は蛍光灯のフリッカー(人の目では感じられない、ごく微妙なちらつき)を感知してしまい、撮影するタイミングによって、微妙に撮影画像の明るさや色合いが変わる場合があります。撮影画像の明るさや色合いは、【シャッター】ボタンを押す瞬間に液晶画面に表示されている画像の明るさ・色合い通りとなりますので、画面を見て良い状態の時に【シャッター】ボタンを押してください。また、より美しく撮影したい場合は、市販のビデオライトなどの光源を用意することをお勧めします。

赤外線が発生する被写体について

ストーブ等、赤外線が発生するものを撮影すると、適正な色にならないことがあります。これは、本機の受光部の特性によるもので、例えばストーブの赤い発熱部が緑色に映ったりすることがあります。この色の違いは、撮影時に液晶画面で確認することができますので、液晶画面で見たままの色で記録されるとお考えください。

屋外での撮影について

強い光、またはその反射光を撮影すると、緑色がかかることがあります。これは、受光部の特性によるもので、カメラの故障ではありません。
絞りを[]の位置(F8)に切り替えて撮影すると低減させることができます。

レンズ部の回転について

本機のレンズ部は回転する構造になっており、本体を傾けることなく自由なアングルで被写体を捉えることができます。

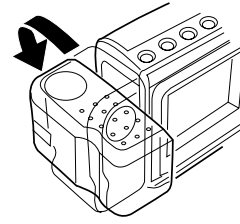

奥の方向には90°まで倒すことができます

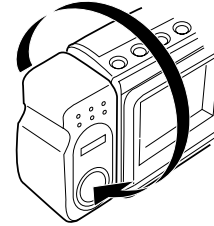

手前方向には180°回転します

レンズ部の回転について

- レンズ部を手前に回転させた場合は、液晶画面に表示される映像は90°の位置で反転し鏡像(左右が逆の映像)となります。この状態で撮影を行なった場合、再生した映像は正像に戻ります。

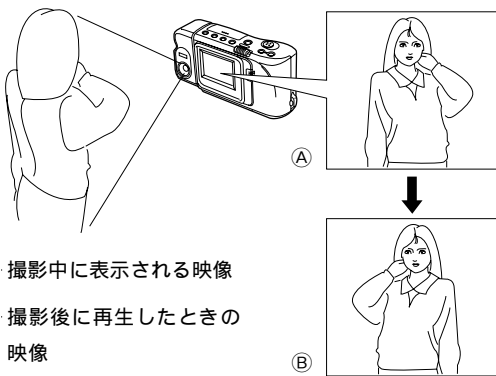

- ①……撮影中に表示される映像
- ②……撮影後に再生したときの映像

重要!

- レンズ部は、回転範囲を越えて無理に回そうとしないでください。無理な力を加えると、レンズ部が折れるなど破損するおそれがあります。
- レンズ部のみを持って持ち運んだり、ふり回したりしないでください。
- 本機の保管時は、レンズ部は元の状態(レンズを液晶画面の反対側に向け、本体に対して傾きのない状態)に戻しておいてください。

標準 / 接写の切り替え

本機は、撮影したい被写体までの距離に応じて、標準 / 接写の切り替えができます。

標準 / 接写の切り替えには、【標準 / 接写切替スイッチ】を使います。[NORMAL](標準)、[MACRO](接写)それぞれの位置での撮影に適した距離は以下の通りです。

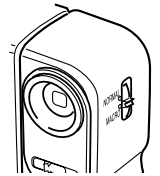

		標準撮影	接写撮影
切替スイッチ		NORMAL	MACRO
絞り	F2.8()	0.6 ~ 3.1m 室内で人物をバストアップで撮影する場合	13cm ~ 16cm 室内で名刺などを撮影する場合
	F8()	0.3m ~ 屋外撮影全般	11cm ~ 21cm 屋外で花などをアップで撮影する場合

* 絞りの切り替えについては、42ページを参照してください。

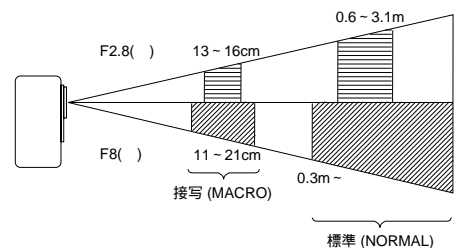

露出補正について

本機は、撮影時の明るさに応じて、シャッタースピードを自動的に変化させる「自動露出」を行なっています(AE機能)。このAE機能とは別に、露出値(EV値)を一定範囲で手動で補正することができます。逆光での撮影や、間接照明の室内、背景が暗い場合の撮影時などに利用すると、より良好な画像が得られます。

1. 撮影モードを選びます。

- 【ファンクションスイッチ】を [REC] の位置に合わせます。

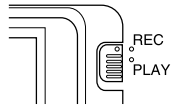

2. 【+】ボタンまたは【-】ボタンを押すと露出値(EV値)になり、画面に **+/-** が表示されます。

【+】ボタンを押すと液晶画面が明るくなるので、室内などの暗い所や逆光での撮影時に適します。

【-】ボタンを押すと液晶画面が暗くなり、晴天の屋外などでの撮影に適します。

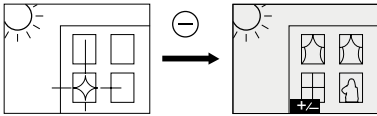
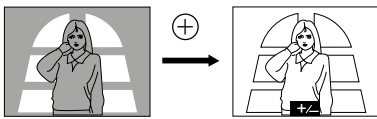
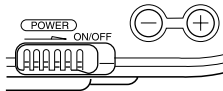

3. 適当な明るさになったら、【シャッター】ボタンを押してください。

41

参考

- 電源を入れた時点では、露出補正値は0になっています。
- 露出補正値は、【+】ボタンまたは【-】ボタンを押すごとに、0.25EV刻みで変化し、-2EV~+2EVの範囲で変化させることができます。
- 露出補正値は、【シャッター】ボタンを押すごとにリセットされて0に戻ります。【シャッター】ボタンを押さずにリセットしたい場合は、反対方向に露出補正し、**+/-** 表示を消します。

絞りの切り替え

撮影時の明るさに応じて、絞りを2通りに切り替えることができます。絞りの切り替えには、【絞り切替スイッチ】を使います。

- [] の位置 (F8) に合わせると光量が減少します。屋外での撮影などでは、この位置が適しています。
- [] の位置 (F2.8) では光量が増加します。室内での撮影や逆光での撮影には、この位置が適しています。

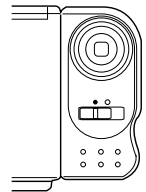

参考

- 「光量警告表示」の項(45ページ)もご参照ください。

42

撮影時の画面表示について

撮影モードで液晶画面に表示される項目について説明します。

液晶画面上での被写体の表示

撮影モード時に、本機のレンズを通して液晶画面に表示される被写体画像は、ビデオのコマ送りの画像のように見えます。これは本機がレンズから入った映像を、1秒間に約7回の割合で連続的に液晶画面に表示しているためです。

参考

撮影モードで液晶画面に表示される被写体画像は、撮影後に再生モード(49ページ)で見る画像に比べてキメの粗い画像となっています(撮影時に確認できる画像よりも、実際に撮影される画像の方が美しいということです)。撮影モードで液晶画面に表示される画像は、あくまで撮影フレームを決めるための目安とお考えください。

撮影枚数表示

本機に記録しておくことができる撮影枚数は、最大96枚です。以下の手順で、次に撮影するのが何枚目になるかを表示させることができます。

1. 撮影モードを選びます。

- 【ファンクションスイッチ】を [REC] の位置に合わせます。

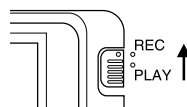

2. 【DISP】ボタンを押します。

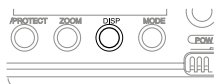

43

画面の右上端に数字が表示されます。

- * この数字は、次にシャッターを押した時に撮影される写真の番号を示します。例えば右の画面では、すでに20枚が撮影済みで、次が21枚目ということになります。



- 撮影枚数の表示を画面から消したい場合は、再度【DISP】ボタンを押します。

参考

- 撮影モードでの「撮影枚数表示」の表示 / 非表示の状態は、再生モードでの「ページ番号表示」(52ページ)およびクローズアップ表示時の「範囲表示」(58ページ)に連動します。例えば撮影モードで「撮影枚数表示」を表示させている状態で、再生モードにする(【ファンクションスイッチ】を [REC] から [PLAY] に切り替える)と、「ページ番号表示」が表示されている状態になります。

44

光量警告表示

レンズに入ってくる光の量が適性以上 / 以下である場合に、画面下中央に「光量警告」が表示されます。



光量が少なすぎる(暗すぎる)ことを示します。

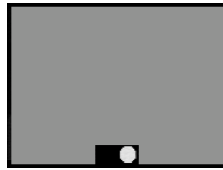

光が多すぎる(明るすぎる)ことを示します。

これらの表示が出た場合は、絞りの切り替え(42ページ)の操作を行なってください。

重要!

- 絞りの切り替えの操作によって、光量警告表示が消えるとは限りません。本機で撮影可能な明るさには限度がありますので、あらかじめご了承ください。
- 光量警告表示は、露出補正の操作とは連動していません。表示が出ましたら、絞りの切替の操作をしてください。
- 光量警告が出ていても、【+】/【-】ボタンで露出補正をすると、光量警告表示をやめて【+/-】の露出補正(EVシフト)表示になります。

バッテリー警告について

本機の電池が消耗すると、本機の画面中央下にバッテリー警告()が表示されます。

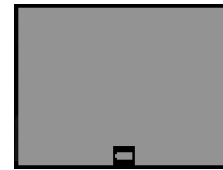

この表示が出た場合は、電池をすべて新しいものと交換してください。そのまま使用し続けた場合は、約10分で使用できなくなります。

- 電池交換のしかたについては、25ページを参照してください。

メモリーフル表示について

シャッターを押して撮影した時点で、本機が記録できる枚数を使い切ってしまうと、画面に"MEMORY FULL"と表示され、これ以上撮影ができないことを示します。



この表示が出た場合、削除の操作を行なわないと、撮影することはできません。削除の操作については67ページを参照してください。

セルフタイマーによる撮影

セルフタイマーを使うと、ボタンを押してから10秒後に撮影することができます。

1. 撮影モードを選びます。

- 【ファンクションスイッチ】を【REC】の位置に合わせます。

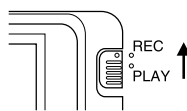

2. セルフタイマー撮影を開始します。

- 本機を三脚や机の上などにしっかりと固定し、液晶画面を見ながら被写体にフレームを合わせます。
- 撮影するフレームが決まったら、【☺/PROTECT】ボタンを押します。

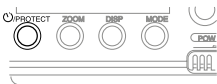

液晶画面に10秒前からのカウントダウンが表示され、10秒後に自動的に撮影されます。



- * カウントダウン表示中は、【☺/PROTECT】ボタンまたは【シャッター】ボタンを押すことで、セルフタイマー撮影を解除することができます。

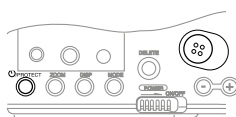

参考

セルフタイマー撮影時は、レンズ部を180°回転させて、レンズと液晶画面を同じ側にしておくと、セルフタイマーのカウントダウン表示を見ながら撮影されるのを待つことができます。途中で撮影をキャンセルしたくなった場合などにも、あと何秒で撮影されるかがわかり、便利です。

重要!

電池が消耗している時に【☺/PROTECT】ボタンを押すと、セルフタイマーのカウントダウン中に自動的に電源が切れることがあります。このような場合は、電池を新しいものと交換してください。

撮影した内容を見る

ここでは、撮影した内容のいろいろな見かたを説明します。

撮影した内容を本体だけで見る

本機で撮影した内容は、1～96までの番号付きで本機の内部メモリーに保管されています。96ページまである映像のメモ帳だと思ってください。さて本機は液晶画面を備えているので、保管されている内容を本機だけで確認することができます。保管されている内容は、メモ帳のページをめくる要領で、順次送ったり戻したりしながら見ることができます。以下の操作手順にしたがってください。

1. 再生モードを選びます。

- 【ファンクションスイッチ】を [PLAY] の位置に合わせます。
- * [PLAY] は撮影した内容を見る時の位置 (再生モード)、[REC] は撮影するときの位置 (撮影モード) です。

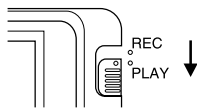

2. 電源を入れます。

- 【電源スイッチ】を矢印の方向にスライドさせます。【電源スイッチ】は、指を離すと元の位置に戻ります。
- * このとき、画面には前回最後に表示していたページが表示されません。
- * 手順1と手順2は、どちらの操作を先に行なっても構いません。
- * 電源を切るには、【電源スイッチ】をもう一度スライドさせてください。

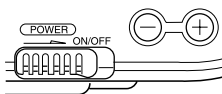

操作のしかた

3. 撮影済みの内容を順次送ってみましょう。

- 【+】ボタンを押します。1回押すたびに、1枚目 2枚目 3枚目...と順次送ることができます。
- 逆に、【-】ボタンを押すと、順次前に戻すことができます。

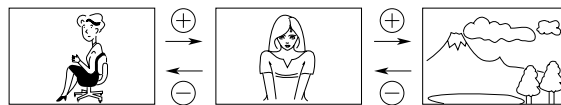

参考

- 撮影を行なった直後に【ファンクションスイッチ】を [PLAY] の位置にした場合は、今撮影した内容が表示されます。
- 記録画像が何もない状態で再生モードにした場合は、液晶画面に以下の画面が表示されます。



テレビに接続して撮影した内容を見る

テレビに接続して撮影した内容を見る

本機で撮影した内容を、テレビ画面に映して見ることができます。テレビ画面に映すには、本機に付属の専用ビデオコードを使って本機とテレビを接続します。以下の図のように接続を行ってください。

重要！

- テレビを本機と接続するには、テレビ側が以下のイラストのような「映像入力端子」を備えている必要があります。
- 接続は、必ず本機とテレビの電源を切った状態で行なってください。

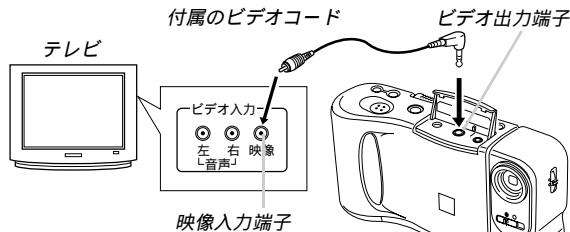

接続したら、テレビ側のチャンネルを、「ビデオ入力」にセットしてください。

接続後の操作手順は、「撮影した内容を本体だけで見る」の手順とまったく同じです。49ページをご参照ください。

重要！

テレビに接続して見ることができるのは、本機で撮影済みの内容だけです。撮影モードの状態では、本機の液晶画面に表示されている内容を本機と接続したテレビに表示させることはできません。

操作のしかた

ページ番号表示

再生モードでは、現在表示している画面が何ページ目にあたるのかを画面右上端に表示させることができます。

1. 再生モードを選びます。

- 【ファンクションスイッチ】を [PLAY] の位置に合わせます。

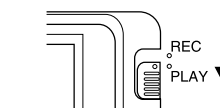

2. 【DISP】ボタンを押します。

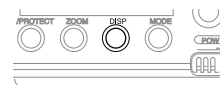

画面の右上端にページ番号が表示されます。

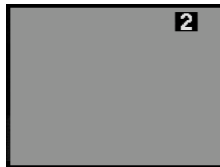

- ページ番号の表示を画面から消したい場合は、再度【DISP】ボタンを押します。

参考

- ページ番号の表示中に、ページ番号の横に「P」が付いている場合は、そのページが「メモリープロテクト」(削除防止)されていることを示します(63ページ)。
- 再生モードでの「ページ番号表示」の表示 / 非表示の状態は、撮影モードでの「撮影枚数表示」(43ページ)およびクローズアップ表示時の「範囲表示」(58ページ)に連動します。

マルチ画面表示

本機で撮影した内容を、4枚または9枚同時に画面に一覧表示させることができます。大画面テレビに表示してカタログ的に楽しんだり、プレゼンテーションなどで威力を発揮します。

1. 再生モードを選びます。

- 【ファンクションスイッチ】を [PLAY] の位置に合わせます。

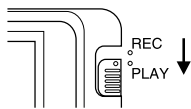

2. マルチ画面表示に切り替えます。

- 【MODE】ボタンを押します。

【MODE】ボタンを押すごとに、画面は以下のように切り替わります。

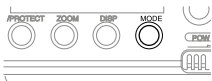

非表示モード中は、マルチ画面表示をすることができません。

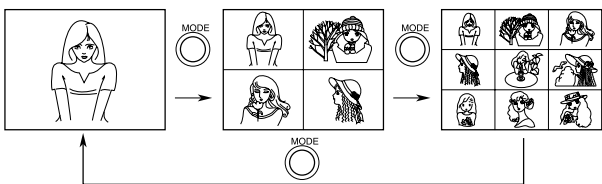

* 4画面表示、9画面表示は、最初に表示していた画面を先頭として4画面、9画面がそれぞれ表示されます。

3. 4画面表示、9画面表示でも、画面の送り/戻しができます。

- 【+】/【-】ボタンを押すごとに、4画面表示の場合は4画面ずつ、9画面表示の場合は9画面ずつの送り/戻しができます。

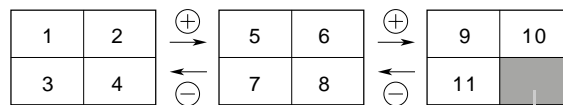

画面が足りない分は、このようにグレーで表示されます。

参考

マルチ画面表示中、本機の液晶画面や、本機と接続したテレビの画面表示の明るさが、1画面だけで表示した場合とは若干異なる場合があります。これは、AGC(画面の明るさを、表示内容によって自動的に調節するしくみ)のはたらきによるもので、画面の明るさがマルチ画面の中の最も明るい画面に合わせられるためです。

マルチ画面表示から1画面を選んで表示する

マルチ画面表示を使うと、すばやく目当ての画面を捜して1画面表示させることもできます。以下の手順は、4画面表示での例です。

1. 再生モード中に【MODE】ボタンを押します。

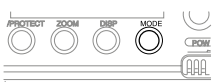

4画面表示になります。



これが目当ての画面だとします

2. 【DISP】ボタンを押します。

左上端の画面に白い下線が表示されます。

* この画面のまま放置すると約10秒で手順1の画面に戻ります。



3. 白い下線を目当ての画面の下に移動させます。

- 下線の移動には、【+】/【-】ボタンを使います。この場合は、【+】ボタンを3回押します。

⊕ × 3

* このとき、【+】を3回押す代わりに、【-】を1回押しても、目当ての画面に下線を移動できます。



4. 【ZOOM】ボタンを押します。

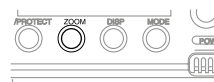

目当ての画面が1画面表示されます。



参考

* 9画面表示の場合でも、操作手順は上記と同様です。

9 ゾーンクローズアップ機能

本機で撮影した内容を、部分的に2倍に拡大して表示させることができます。1画面表示の状態から、以下の操作を行なってください。

1. 画面を拡大表示します。

- 【ZOOM】ボタンを押します。
画面の中央部分が2倍に拡大されて表示されます。



2. 元の画面上での拡大する範囲を移動できます。

- 【+】/【-】ボタンを押します。押すごとに、拡大範囲が次ページの図のように移動します。

3. もとの表示に戻します。

- 再度【ZOOM】ボタンを押します。

拡大範囲の移動のしかた

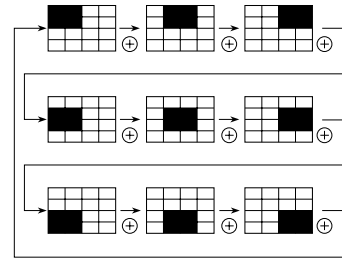

- 【-】ボタンを押した場合は、この逆の動きになります。

参考

- ページ番号の表示中(52ページ参照)に拡大表示を行なうと、現在画面上のどの位置が拡大されているかが画面右上端に表示されます(これを「範囲表示」といいます)。拡大表示中でも、【DISP】ボタンを押すことで、範囲表示の表示/非表示を切り替えることができます。

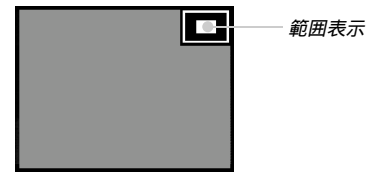

- 「範囲表示」の表示/非表示の状態は、再生モードでの「ページ番号表示」(52ページ)、および撮影モードでの「撮影枚数表示」(43ページ)に連動します。

オートプレイ機能

撮影した内容を、自動的に次々とページめくりしていく機能です。ページめくりの間かくを設定することができます。

重要!

オートプレイ中は、本機のオートパワーオフ機能(本機の実行を行わないと、一定時間後に自動的に電源が切れる機能、29ページを参照)が動きません。このため、乾電池で本機を使用しているときにオートプレイをしたまま忘れて放置してしまうと、確実に電池が消耗します。オートプレイで撮影した内容を見た後は、必ずオートプレイを終了して、電源を切るようにしてください。

オートプレイを開始するには

オートプレイを開始するには、以下の手順に従ってください。

1. 再生モードを選びます。

- 【ファンクションスイッチ】を【PLAY】の位置に合わせます。

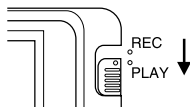

2. オートプレイを開始します。

- 【+】ボタンと【-】ボタンを同時に押します。

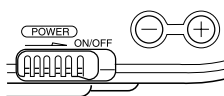

* "AUTO PLAY START"の画面(次ページ参照)が出るまで押し続けてください。画面が出たら指をボタンから離して下さい。

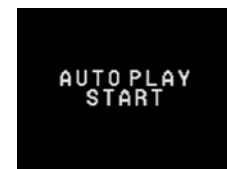

上記の画面を約1秒間表示した後、オートプレイが始まります。

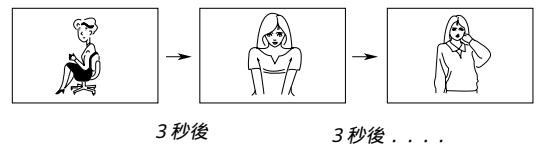

最後の画面まで行くと、再び最初の画面からオートプレイが繰り返されます。

3. オートプレイを終了するには、

【シャッター】ボタンを押します。

* このとき、【MODE】ボタン以外のどのボタンを押しても、オートプレイを終了することができます。

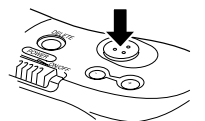

* 画面の移動中はボタンが効かなくなります。画面の静止中にボタンを押してください。なかなか停止しない場合は、しばらくボタンを押し続けてください。

オートプレイの設定

以下の操作で、ページめくりの間かく(3 ~ 30 秒)の設定を行なうことができます。

1. 「オートプレイを開始するには」(59ページ参照)の手順 1、2 に従って、まずオートプレイを開始します。

2. 【MODE】ボタンを押します。

* 画面の静止中に押してください。

ここからは、オートプレイの指定モードに入ります。

ページめくりの間かくを設定する画面が表示されます。

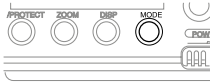

現在設定されているページめくりの間かく(秒)がここに表示されています。

3. ページめくりの間かくを指定します。

- 【+】ボタンまたは【-】ボタンを使って指定します。

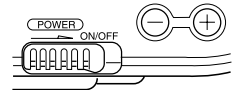

* ページめくりの間かくは、3 秒から 30 秒までの間で 3 秒間隔で指定できます。

4. 【シャッター】ボタンを押します。

- 指定したページめくりの間かくでオートプレイを開始します。
- もし、オートプレイの指定モードから抜きたい場合は、一度【ファンクションスイッチ】を[REC]にして再度[PLAY]に戻すか、電源を切ってください。ここでオートプレイの指定モードから抜けた場合は、設定は指定モードに入る前の状態に戻ります。

参考

マルチ画面表示でのオートプレイも行なうことができます。マルチ画面表示に切り替えてから、オートプレイの操作(59ページ参照)を行なってください。

メモリープロテクト機能

必要なページを誤って削除してしまわないために、本機には「メモリープロテクト」(削除防止)機能が付いています。

大事なページにメモリープロテクトをかけるには

1. 再生モードを選んで電源を入れます。

- 【ファンクションスイッチ】を[PLAY]の位置に合わせます。
- 【電源スイッチ】を矢印の方向にスライドさせます。

* このとき、画面にページ番号表示がなかった場合は、【DISP】ボタンを押してページ番号を表示させておくことをおすすめします。

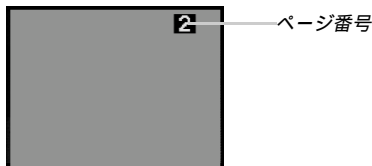
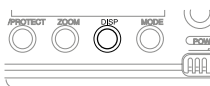

2. メモリープロテクトをかけたいページを表示させます。

- 【+】ボタンと【-】ボタンを使って、目当ての画面を表示させてください。

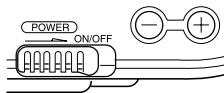

非表示モード中は、メモリープロテクトの登録/解除はできません。

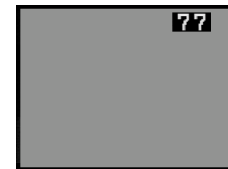

3. メモリープロテクトをかけます。

- 【⏏ /PROTECT】を押します。ページ番号表示の右側に、「P」という文字が入ります。

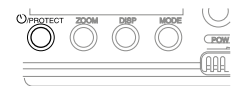

これは、このページにメモリープロテクトがかかったことを示します。

参考

もし、ページ番号がない状態で【⏏ /PROTECT】を押した場合は、押した直後の 1 秒間ほどページ番号表示と「P」の文字が現われます。

メモリープロテクトを解除するには

1. メモリープロテクトのかかった画面を表示させます。



2. 【⏻/PROTECT】を押します。

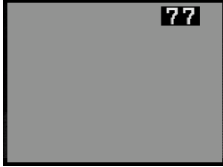

ページ番号表示の右側の"P"の文字が消え、メモリープロテクトが解除されました。

参考

もし、ページ番号表示がない状態で【⏻/PROTECT】を押した場合は、押した直後の1秒間ほどページ番号表示が現われます。

メモリープロテクト画面を非表示にするには

再生時にメモリープロテクトがかかった画面を表示させない状態にすることができます。

1. 【+】ボタンを押しながら電源を入れます。
 - 【ファンクションスイッチ】を[PLAY]の位置に合わせます。

重要！

- メモリープロテクト画面を非表示にした場合は、メモリープロテクトをかけることはできません。
- メモリープロテクト画面を非表示にした場合は、マルチ画面表示をすることはできません。
- すべてのページにメモリープロテクトをかけていると、液晶画面に以下の画面が表示されます。



非表示を解除するには

1. 【-】ボタンを押しながら電源を入れます。
 - 【ファンクションスイッチ】を[PLAY]の位置に合わせます。

いらないページを削除する

いらないページを削除すると、削除したページ分だけ再度撮影ができるようになります。

重要！

一度削除してしまった撮影内容は、二度と元に戻すことはできません。削除の操作を行なう際は、本当に不要なページかどうかをよく確かめてから行なってください。特に、全ページ削除の操作では、撮影した全ての内容を一度に削除してしまいますので、内容をよく確かめてから操作してください。

1 ページずつ削除する

削除するページを1ページずつ確認しながら削除する方法です。

1. 再生モードを選んで電源を入れます。
 - 【ファンクションスイッチ】を[PLAY]の位置に合わせます。
 - 【電源スイッチ】を矢印の方向にスライドさせます。
2. 削除したいページを表示させます。
 - 【+】ボタンと【-】ボタンを使って、削除したい画面を表示させてください。
 - * メモリープロテクトのかかったページは削除できません。65ページを参照してメモリープロテクトの解除を行なってから、次の手順に進んでください。
 - * マルチ画面表示・拡大表示・オートプレイ中は、削除することができません。

3. 削除の指定画面に入ります。

- 【DEL】を押します。



この画面のまま放置すると、約30秒で元の画面に戻ります。

4. 【+】ボタンを押します(「ページ削除」を選択)。

1ページ削除画面が現われます。

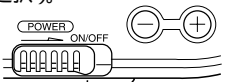

ここに、手順2で表示させたページが小さく表示されます



この画面のまま放置すると、約30秒で元の画面に戻ります。

- * もし、手順2で表示させたページにメモリープロテクトがかかっていた場合は、画面にはプロテクトのかかっていない最も近くのページが表示されます。

5. 現在表示されている画面が間違いなく削除したい画面であることを確認してください。

- * もし、削除したい画面が他の画面である場合は、このままの状態【+】ボタン/【-】ボタンを使ってページ移動できません。このとき、プロテクトのかかったページは飛ばされ、表示されません。

* もし、削除せずに元の画面に戻るには、【DEL】を押します。
【DEL】を押すと、元の画面に戻ります。

6. 削除するには、【シャッター】を押します。

画面に表示されていたページが削除され、続けて次のページ削除ができる状態になります。

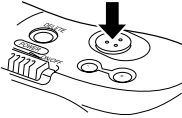

7. このまま続けてページ削除を行ないたい場合は、手順5～手順6を繰り返してください。

* 削除の操作を終了したい場合は、【DEL】を押してください。

参考

1ページ削除を行なうごとに、ページの空きができないように自動的に「ページ詰め」が行なわれます。

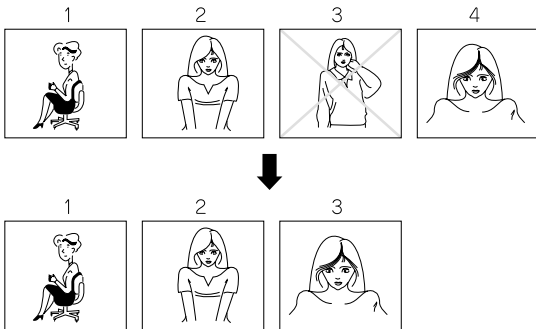

全てのページを一度に削除する

本機で撮影した内容のすべてを一度に削除する方法です。この方法で削除を行なっても、メモリープロテクト(63ページ参照)をかけたページだけは削除されません。

1. 再生モードを選びます。

- 【ファンクションスイッチ】を[PLAY]の位置に合わせます。

2. 削除の指定画面に入ります。

- 【DEL】を押します。

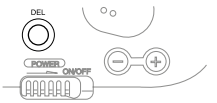

DELETE?

ページ削除 → DEL PAGE → +
全削除 → DEL ALL → -
元の画面に戻る → EXIT → DEL

この画面のまま放置すると、約30秒で元の画面に戻ります。

3. 【-】ボタンを押します(「全削除」を選択)。

全ページ削除画面が現われます。

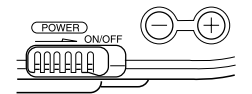

DELETE ALL?
YES → SHUT
EXIT → DEL

この画面のまま放置すると、約30秒で元の画面に戻ります。

重要!

次の操作を行なうと、本機で撮影した内容のすべてが削除されます。すべて削除してよいかどうか確認がお済みでない場合は、ここで【DEL】ボタンを押して一度元の画面に戻り、再度撮影内容をご確認の上、はじめから操作を行なうことをお勧めします。

4. すべてのページを削除するには、【シャッター】を押します。

すべてのページが削除され、画面に「MEMORY EMPTY」と表示されます。



もし、メモリープロテクトをかけてあるページがあった場合は、再生モードの画面に戻り、プロテクトをかけてあったページの最初のページが1ページとなって画面に表示されません。



非表示モードですべてのページを削除すると、以下の画面が表示されます。

ALL DATA IS PROTECTED!

さまざまな機器との接続

ここでは、本機とさまざまな外部機器(テレビ、ビデオ、パソコンなど)を接続して使うときの接続のしかた、および使い方について説明します。また、接続に際しての注意点なども、あわせて説明します。

接続の概略 74
 接続に使う端子について 76
 接続のしかたと操作 77
 テレビとの接続 77
 ビデオデッキとの接続 77
 ビデオプリンターとの接続 77
 テレビ電話との接続 78
 ワープロとの接続 78
 カシオの他のデジタルカメラとの接続 79
 パソコンとの接続 82
 フロッピーディスクドライブユニットとの接続 84

接続の概略

本機は、接続用の端子として「ビデオ出力端子」と「デジタル端子」の2つを備えており、テレビやビデオ、パソコンなどさまざまな機器と接続して使うことができます。

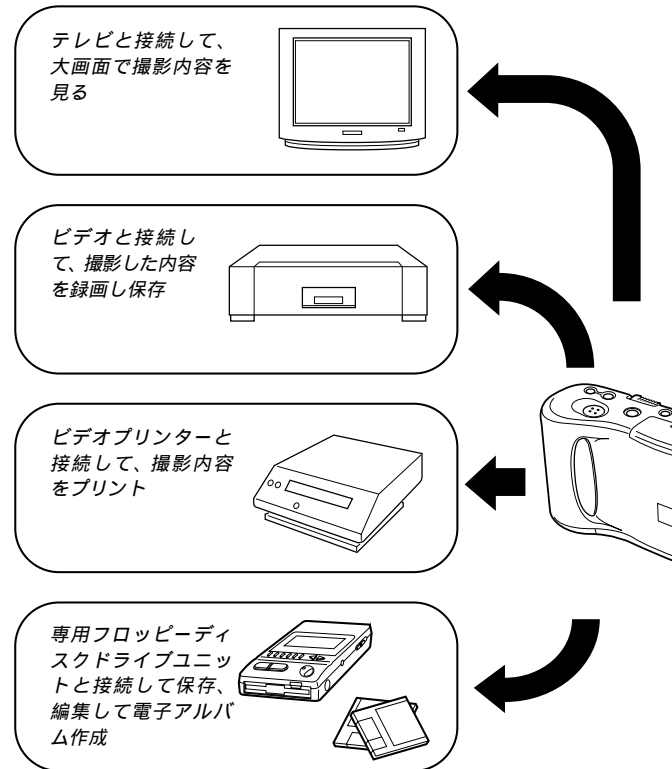

接続の概略

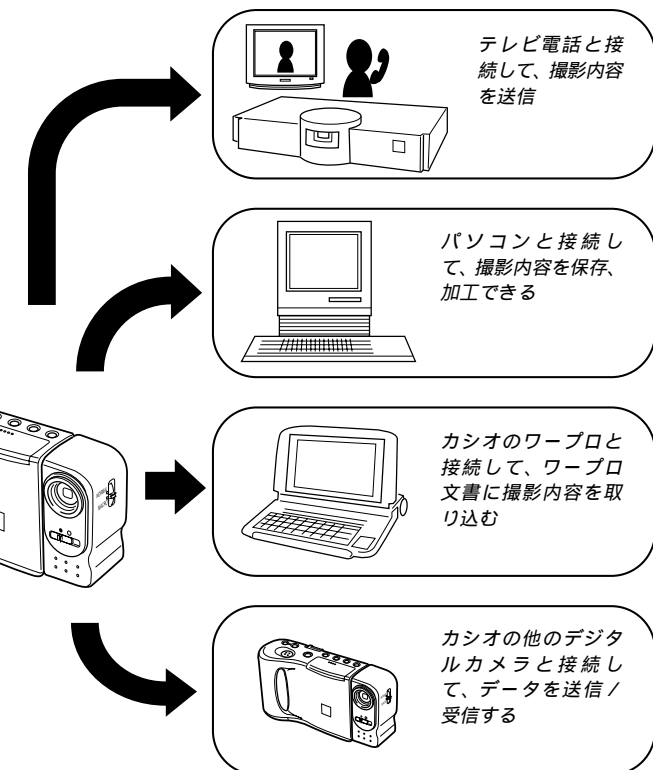

さまざまな機器との接続

接続に使う端子について

ビデオ出力端子 - ビデオ入力端子付きのテレビ、ビデオデッキ、ビデオプリンターなどと接続できます。接続には、本機に付属の専用ビデオコードを使います。

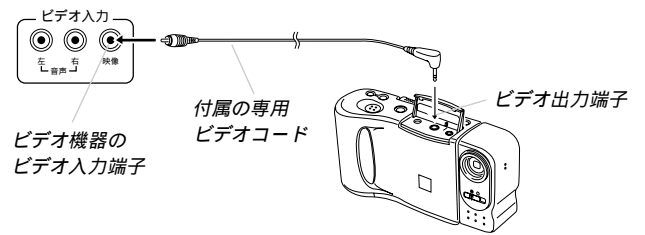

デジタル端子 - パソコンやカシオのワープロ、デジタルカメラと接続する端子です。パソコンとの接続には、別売品のパソコン接続キットが必要です。下図はデジタルカメラとの接続例です。

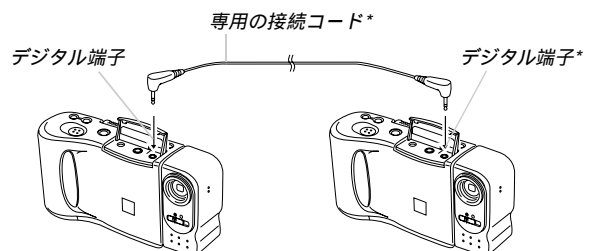

* 専用の接続コード、及び接続用の端子や端子の形状は、接続する相手により異なります。接続相手に応じた説明をご参照ください(77~83ページ)

接続のしかたと操作

さまざまな機器と本機の接続のしかた、実際に接続できる機種などについて説明します。なお、以下の説明で、**VIDEO** はビデオ端子と接続する場合、**DIGITAL** はデジタル端子と接続する場合を示します。

重要！

- 接続は、本機と外部機器の電源を切った状態で行ってください。
- 接続する外部機器側の取扱説明書もご参照ください。

テレビとの接続 **VIDEO**

テレビとの接続のしかたについては、51ページをご参照ください。

ビデオデッキとの接続 **VIDEO**

ビデオデッキと接続すると、本機で撮影した内容をビデオに録画することができます。本機のビデオ出力端子とビデオデッキのビデオ入力端子を、本機に付属の専用ビデオコードを使って接続してください。

- ビデオデッキは、ビデオ入力からの映像を録画できるようにセットします。ビデオに付属の取扱説明書をご参照ください。
- 接続とビデオのセットが済んだら、本機側で再生の操作(49ページ)を、ビデオ側で録画の操作を行ってください。本機の再生にはオートプレイ(59ページ)を使うことをお勧めします。一定間隔でページめくりが自動的に行なわれるので録画には便利です。
- ページ番号表示(52ページ)を出した状態で録画を行なうと、ページ表示もそのまま録画されますのでご注意ください。
- バッテリー警告表示(46ページ)が表示された状態で録画を行うと、その表示もそのまま録画されますのでご注意ください。

ビデオプリンターとの接続 **VIDEO**

ビデオプリンターと接続して、撮影内容をプリントすることができます。本機のビデオ出力端子とビデオプリンターのビデオ入力端子を、本機に付属の専用ビデオコードを使って接続してください。

77

さまざまな機器との接続

- 接続が済んだら、本機側で再生の操作(49ページ)を行ないます。ビデオプリンターでプリントする操作については、ビデオプリンターに付属の取扱説明書をご参照ください。
- ページ番号表示(52ページ)を出した状態で画面の取り込みを行なうと、ページ表示もそのまま印刷されますのでご注意ください。
- バッテリー警告表示(46ページ)が表示された状態で画面の取り込みを行なうと、その表示もそのまま印刷されますのでご注意ください。

テレビ電話との接続 **VIDEO**

テレビ電話と接続して、撮影内容を通話相手に転送することができます。本機のビデオ出力端子とテレビ電話のビデオ入力端子を、本機に付属の専用ビデオコードを使って接続してください。

接続できる機種：カシオテレビ電話システムLT-70など

- 接続が済んだら、各機器の電源を入れ、本機側で再生の操作(49ページ)を行ないます。テレビ電話側の操作については、テレビ電話に付属の取扱説明書をご参照ください。

ワープロとの接続 **DIGITAL**

カシオのワープロと接続して、本機の撮影内容をワープロに取り込むことができます。取り込んだ画像は、ワープロ文書内に配置して、印刷することができます。本機のデジタル端子とワープロのオプション接続コネクターを、別売品の専用コード(SB-600)を使って接続してください。

接続できる機種：カシオGX-710/G-770ZX/G-800ST/G-880ST/G-900ST/CX-100('95年12月現在)

- 接続が済んだら、本機の電源を入れ、【ファンクションスイッチ】を[PLAY]の位置に合わせます。ワープロ側の操作については、ワープロに付属の取扱説明書をご参照ください。

78

カシオの他のデジタルカメラとの接続

カシオの他のデジタルカメラとの接続 **DIGITAL**

カシオの他のデジタルカメラと接続して、本機の撮影内容を他のデジタルカメラに取り込んだり、他のデジタルカメラから本機にデータを読み込むことができます。

本機のデジタル端子と他のデジタルカメラのデジタル端子を、別売品の専用コード(SB-62)を使って接続してください。

接続できる機種：カシオQV-10/QV-10A

通信の準備

- 両方のデジタルカメラの電源をOFFにします。
- 本機のデジタル端子と他のデジタルカメラのデジタル端子を別売品の専用コード(SB-62)を使って接続します。
- 両方のデジタルカメラの電源をONにします。

通信の実行

<本機から画像データを送信する場合>

- 両方のデジタルカメラの【ファンクションスイッチ】を[PLAY]の位置に合わせます。
- 本機から送信したい画面を【+】/【-】ボタンで選びます。
 - [REC]の状態では、通信は開始できません。
 - マルチ画面やクローズアップ画面の送信はできません。
- 本機の【シャッター】ボタンを押します。

79

さまざまな機器との接続

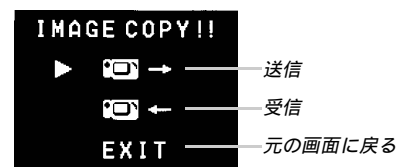

- 本機の【+】/【-】ボタンで送信のモードを選択します。
- 本機の【シャッター】ボタンを押します。
 - 選択した画像が相手のデジタルカメラに送信されます。
 - 一度に送受信できる画像は1枚です。複数枚数やりとりする場合は2～5の操作を繰り返してください。

<他のデジタルカメラから画像データを受信する場合>

- 両方のデジタルカメラの【ファンクションスイッチ】を[PLAY]の位置に合わせます。
- 相手のデジタルカメラから受信したい画面を【+】/【-】ボタンで選びます。
 - [REC]の状態では、通信は開始できません。
 - マルチ画面やクローズアップ画面の受信はできません。
 - マルチ画面やクローズアップ画面の状態では通信の操作を行なうと、自動的に標準の1画面表示の状態になります。
- 本機の【シャッター】ボタンを押します。

80

4. 本機の【+】/【-】ボタンで受信のモードを選択します。

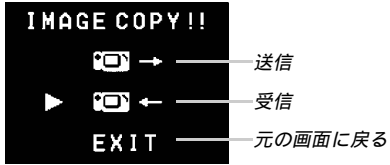

- この状態では相手のデジタルカメラのキー操作ができなくなりますので、受信したい画像は2の操作で選択してから行なってください。
5. 本機の【シャッター】ボタンを押します。
- 相手のデジタルカメラで選択した画像が受信されます。
 - 一度に送受信できる画像は1枚です。複数枚数やりとりする場合は2～5の操作を繰り返してください。

重要！

通信操作中は、絶対にケーブルを抜いたり、電源スイッチや、ファンクションスイッチを操作しないでください。故障の原因になります。

さまざまな機器との接続

パソコンとの接続 DIGITAL

本機をパソコンと接続する方法は、パソコンの機種や機能により、2通りあります。

パソコン接続キットを使った接続

本機の撮影内容を、最も劣化の少ないデジタルデータの状態でパソコンに転送するための専用パソコン接続キット(接続用の専用コードとソフトのセット)が用意されています。専用パソコン接続キットを使うと、本機の撮影内容をパソコンにデータ送信したり、逆にパソコンの画像データを本機に取り込んだりすることができます。

パソコンの機種に応じた接続のしかた、本機の操作とパソコン上のソフトの使い方については、パソコン接続キットに付属の取扱説明書をご参照ください。

- カシオのパソコン接続キットの動作環境については、各々のパッケージ、または取扱説明書を参照してください。

ビデオキャプチャー機能を備えたパソコンとの接続 VIDEO

パソコンの機種によっては、ビデオ映像をパソコンに取り込む機能(ビデオキャプチャー機能)をあらかじめ備えているものがあります。また、ビデオキャプチャーボードを増設することによって、ビデオ映像の取り込み機能を追加できる機種もあります。このようなパソコンを使うと、本機の撮影内容をパソコンに取り込むことができます。本機のビデオ出力端子とパソコン側のビデオ入力端子を、本機に付属の専用ビデオコードを使って接続してください。

- 接続が済んだら、本機及びパソコンの電源を入れ、本機側で再生の操作(49ページ)を行ないます。パソコン側の操作については、パソコン又はビデオキャプチャーボードに付属の取扱説明書をご参照ください。

重要！

- この接続方法では、パソコンの画像データを本機に取り込むことはできません。
- パソコンやビデオキャプチャーボードの機種によっては、ビデオ入力端子としてS端子しか持っていない場合があります。本機はS端子のビデオ入力とは接続できませんので、ご注意ください。

さまざまな機器との接続

フロッピーディスクドライブユニットとの接続 DIGITAL

カシオの専用フロッピーディスクドライブユニットを使用することで、本機の内容をデジタルデータで3.5型2DDおよび2HDフロッピーディスクへ保存、編集することができます。逆に保存された画像データを本機へ取り込むこともできます。フロッピーディスクに保存したデータは、カシオのパソコン接続キットを使用してパソコンで編集、加工することもできます。本機との接続はフロッピーディスクドライブユニットに付属の専用コードを使用してください。接続や操作の方法はフロッピーディスクドライブユニットの取扱説明書をご覧ください。

接続できる機種：FD-10

重要！



- FD-10が対応しているフロッピーディスクのフォーマットはMS-DOSフォーマットです。
- FD-10が対応しているデータ形式はCAM形式のみです。「CAM形式」はカシオのデジタルカメラとパソコンの間で画像データを相互に転送するための専用データ形式です。この形式の画像ファイルはパソコン上でカシオのパソコン接続キットで開くことができます。

ご参考、及び 保証等について

本機の操作中に不都合があった場合は、本章の「故障とお思になる前に」をご参照ください。製品の仕様や別売品についても、こちらに記載してあります。また、保証とアフターサービスについて、カシオのサービスセンター一覧が巻末に付記されています。

故障とお思になる前に 86
 主な仕様 / 別売品 92
 蛍光管について 94
 保証とアフターサービスについて 95

故障とお思になる前に

	現象	考えられる原因	対処
電源について	電源が入らない	1) 電池が正しい向きに入っていない 2) 電池が消耗している 3) 本機専用以外のACアダプターを使用している	1) 電池を正しい向きに入れる(25ページ) 2) 新しい電池と交換する(25ページ) 3) 本機専用のACアダプター(AD-C60/AD-C61)を使用する
	電源が勝手に切れた	1) オートパワーオフが働いた(29ページ) 2) 電池消耗している	1) 再度電源を入れ直す 2) 新しい電池と交換する(25ページ)
	画面下部中央に  というマークが出た	電池残量が充分でない	電池を交換する(25ページ)
撮影について	【シャッター】を押しても撮影できない	【ファンクションスイッチ】が[PLAY]の位置になっている	[REC]の位置に合わせる
	タイムラプス撮影の途中で電源が切れた	電池が消耗している	電池を新しいものと交換する(25ページ)
	画面下部中央に  というマークが出た	露出過多である	【絞り切替スイッチ】を(左)の位置にあわせる(42ページ)
	画面下部中央に  というマークが出た	露出不足である	【絞り切替スイッチ】を(右)の位置にあわせる(42ページ)

故障とお思になる前に

	現象	考えられる原因	対処
撮影について	液晶画面に表示される映像のピントがあまい	【標準 / 接写切替スイッチ】の位置が正しくない	風景や人物撮影時は[NORMAL]に、接写時には[MACRO]の位置に合わせる(40ページ)
	室内での撮影時に、画面の色や明るさが変化する	室内照明が蛍光灯である	白熱電球など蛍光灯以外の照明を使う(36ページ)
	撮影した画像が緑色になっている	強い光、またはその反射光を撮影した	これは、受光部の特性によるもので故障ではありません。絞りを[]の位置(F8)に切り替えて撮影すると低減されます。
再生について	再生した画像の色が、撮影時に画面で見た色と違う	1) 太陽光など光源からの直接光がレンズに当たっている 2) 撮影時と再生時では表示画像の輝度などが異なります(43ページ)。	1) 直接光がレンズに当たらないようにしてください。 2) 多少の差は生じますのであらかじめご了承ください。
	マルチ画面表示で【+】/【-】ボタンが効かない	画面が停止した状態でないと、【+】/【-】ボタンは効きません。	画面の停止中に【+】/【-】ボタンを押してください。
	オートプレイを開始できない	1枚しか記録内容がない	2枚以上撮影してください。

故障とお思になる前に

	現象	考えられる原因	対処
再生について	オートプレイしたときに、すべてのページが表示されない	非表示モードになっている。	非表示モードを解除する(66ページ)
	テレビにつないでもテレビの画面に本機の液晶画面の表示内容が出ない	1) 【ファンクションスイッチ】が[REC]の位置になっている 2) 本機とテレビを正しく接続していない 3) テレビのチャンネルが合っていない	1) [PLAY]の位置に合わせる 2) 付属の専用ビデオコードを使って、正しく接続する(51ページ) 3) テレビを正しいチャンネルに合わせる。テレビに付属の取扱説明書をご参照ください。
	撮影した一部の画像が表示されない	非表示モードになっている	【-】+【電源スイッチ】を同時に押して全画面モードにしてください。
	マルチ画面表示されない	非表示モードになっている	【-】+【電源スイッチ】を同時に押して全画面モードにしてください。
	プロテクトがかけられない	非表示モードになっている	【-】+【電源スイッチ】を同時に押して全画面モードにしてください。
	ALL DATA IS PROTECTED! 画面のままで、画像表示しない	すべての画像にプロテクトがかかっており、非表示モードになっている	【-】+【電源スイッチ】を同時に押して全画面モードにしてください。

	現象	考えられる原因	対処
削除について	【DEL】を押しても削除指定画面に移動できない	1) 記録されているすべてのページにプロテクトがかかっている 2) マルチ画面表示(53 ページ)またはクロースアップ(57 ページ)表示になっている	1) 消去したいページのプロテクトを解除する(65 ページ) 2) 通常の 1 画面表示にする
その他	すべてのボタン、スイッチがきかない	静電気や衝撃等により、回路内部に障害が発生した	電池を取り出し、ACアダプターのプラグを本機から抜き、入れ直してから、再度操作してみてください。
	液晶画面が極端に明るい、または暗い	【ブライトボリューム】の位置がずれている	【ブライトボリューム】を調節する(16 ページ)
	カメラ to カメラの通信モードに入れない	1) ケーブルが接続されていない 2) 相手側のカメラの電源が入っていない 3) 【ファンクションスイッチ】が[REC]の位置になっている	1) ケーブルを接続し直してください。 2) ケーブルを接続してから電源を入れてください。 3) [PLAY]モードでやり直してください。

	現象	考えられる原因	対処
その他	通信ができない(通信エラーになる)	1) 本体側が[MEMORY EMPTY]で送信を選択した 2) 本体側が[MEMORY FULL]で受信を選択した 3) 相手側が[MEMORY FULL]で送信を選択した 4) 相手側が[MEMORY EMPTY]で受信を選択した 5) 相手側の【ファンクションスイッチ】が[REC]の位置になっている 6) 本体側が[ALL DATA IS PROTECTED!]で送信を選択した 7)  が表示されている 8) 通信中にケーブルがはずれた	メモリーを調整してから操作してください。 5) 相手側の【ファンクションスイッチ】を[PLAY]の位置にしてください。 6) 本体側を全画面表示モードにしてください。 7) 新しい電池に入れ替えるか、ACアダプターを接続して行ってください。 8) ケーブルをきちんと接続してください。
	相手側のキーがロックしてしまう	通信状態中は、相手側の操作はできません。	本体側で[EXIT]を選択し、通信状態を解除してください。

画面に表示されるメッセージ

MEMORY FULL	撮影可能枚数を使い切りました。撮影を行ないたい場合は、一度削除の操作を行なう必要があります。(67 ページ)
MEMORY EMPTY	まだ何も撮影していない状態、あるいは撮影内容をすべて削除して本機に映像が 1 枚もない状態では、画面にこのように表示されます。
MEMORY ERROR #1-#3 CONSULT THE OWNER'S MANUAL!	本機の内蔵のメモリーに異常が発生した場合に表示されます。この表示が出た場合は、最寄りのカシオサービスセンターにご連絡ください。(97 ページ)

主な仕様 / 別売品

主な仕様

記録方式	デジタル記録(J P E G ベース) / フィールド記録
信号方式	N T S C 方式
記録媒体	内蔵メモリー(1 6 M b i t フラッシュメモリー)
記録コマ数	9 6 枚
消去	1 画面単位、全画面一括消去可能(メモリープロテクト機能付き)
撮像素子	1 / 5 インチ C C D (総画素数 : 25 万画素)
レンズ	固定焦点式マクロポジション付き F 2.8 f = 5.2 mm
絞り	F 2.8、F 8 マニュアル切替え式
撮影可能距離	F 2.8...標準; 60cm ~ 310cm、接写; 13cm ~ 16cm / F 8...標準; 30cm ~、接写; 11cm ~ 21cm(レンズ保護フィルター表面より)
測光方式	撮像素子による T T L 中央重点測光
露出制御方式	絞り優先 A E
測光連動範囲	E V + 5 ~ 1 8
露出補正	- 2 E V ~ + 2 E V
シャッター形式	電子シャッター
シャッタースピード	1 / 8 ~ 1 / 4 0 0 0 秒
ホワイトバランス	自動
セルフタイマー	作動時間 1 0 秒
モニター	モニター画素数 : 61,380画素 ファインダー兼用 1.8 型 T F T 低反射カラー液晶
入出力端子	デジタル端子、ビデオ出力端子、外部電源端子
電源	電池(単 3 型アルカリ電池 x 4) / A C アダプター(A D - C 6 0 / A D - C 6 1)