

EX-word

DATA PLUS 2

XD-ST6300

取扱説明書

保証書付

- ・ご使用の前に「安全上のご注意」をよくお読みの上、正しくお使いください。
- ・本書はお読みになった後も大切に保管してください。

CASIO®

RJA516921-001V01

広辞苑 / 分野別小辞典 (広辞苑より)	おいしい健康食シリーズ
百科事典 / 分野別小事典 (マイベディアより)	検査の手引き
家庭医学大全科	気になる検査値がわかる事典
英和辞典	ホトギス俳句季題便覧
和英辞典	ワインコンパニオン
漢和辞典(漢字源)	日本酒/焼酎/泡盛/ハンドブック
歳時記	シネマコレクション
食の医学館	DVDのカタログが理解できる本
ことば選び辞典	エンタテインメント新語辞典
カタカナ語新辞典	歴代ランキングデータBOOK
全訳古語辞典	スポーツ用語辞典
故事ことわざ辞典	博物・園芸・昆虫・ 野鳥用語小辞典
四字熟語辞典	7か国語自遊自在 (英/西/独/仏/伊/中/韓)
英英辞典	ビジネス英語自遊自在
英語類語辞典	お助け英語自遊自在
スベリング辞典	世界の料理・メニュー辞典
英会話とっさのひとこと辞典	パソコン用語事典
英会話Make it!	パソコンで困ったときに開く本
早わかり20世紀年表	ハイテク& デジタル用語事典
意外な話1000	Windows システム用語集
日本国憲法	通信・ネットワーク用語集
数え方の辞典	パソコン・ インターネット用語辞典
日本語知識辞典 / 続・日本語知識辞典	パソコン・ インターネット安全ガイド
日本語「語源」辞典	NE最新略語小辞典
日本語O×辞典	経済・ビジネス用語辞典
問題な日本語 / 続弾!問題な日本語	ビジネスキーワード
冠婚葬祭マナー事典	最新ものづくりキーワード
くらしの法律百科	時事英単語帳
法律用語がわかる辞典	フードビジネス実用事典
常用漢字の難読辞典	もっとうまい eメールの書き方
敬語早わかり辞典	英文手紙用例辞典
言葉の作法辞典	ビジネス便利事典
全国方言一覧辞典	日本史 / 世界史事典
手紙文例集	古語林 古典文学事典 / 名歌名句事典
スピーチ文例集	百人一首
人名地名集	「百ます計算」対応機能
医者からもらった薬がわかる本	日本語キーワード例文検索
正しい治療がわかる本	複数辞書検索
血液サラサラ健康事典	辞典機能を使っているときの 便利な機能
サプリメント事典	ライブラリー
	電卓

安全上のご注意

このたびは本機をお買い上げいただきまして、誠にありがとうございます。
ご使用になる前に、この「安全上のご注意」をよくお読みの上、

正しくお使いください。



危険

この表示を無視して誤った取り扱いをすると、人が死亡または重傷を負う危険が差し迫って生じることが想定される内容を示しています。



警告

この表示を無視して誤った取り扱いをすると、人が死亡または重傷を負う危険が想定される内容を示しています。



注意

この表示を無視して誤った取り扱いをすると、人が傷害を負う危険が想定される内容および物的損害のみの発生が想定される内容を示しています。

絵表示の例



⊘記号は「してはいけないこと」を意味しています(左の例は分解禁止)。



●記号は「しなければならないこと」を意味しています。



危険

アルカリ電池について



アルカリ電池からもれた液が目に入ったときは、すぐに次の処置を行ってください。

1. 目をこすらずにすぐにきれいな水で洗い流す。
2. ただちに医師の治療を受ける。

そのままにしておくと失明の原因となります。

警告

煙、臭い、発熱などの異常について



煙が出ている、へんな臭いがする、発熱しているなどの異常状態のまま使用しないでください。そのまま使用すると、火災・感電の原因となります。すぐに次の処置を行ってください。

1. 電源スイッチを切る。
2. USBケーブルをはずす。
3. お買い上げの販売店またはカシオテクノ修理相談窓口
に連絡する。

USBケーブルについて

USBケーブルは使いかたを誤ると、傷がついたり破損して、火災・感電の原因となります。次のことは必ずお守りください。



- ・重いものを乗せたり、加熱しない
- ・加工したり、無理に曲げない
- ・ねじったり、引っ張ったりしない



- ・ケーブルやプラグが傷んだらお買い上げの販売店またはカシオテクノ修理相談窓口
に連絡する

USBケーブルについて



濡れた手でUSBケーブルやプラグに触れないでください。
感電の原因となります。

警告

電池について

電池は使いかたを誤ると液もれによる周囲の汚損や、破裂による火災・けがの原因となります。次のことは必ずお守りください。



- 分解しない、ショートさせない
- 加熱しない、火の中に投入しない
- 新しい電池と古い電池を混ぜて使用しない
- 種類の違う電池を混ぜて使用しない
- 充電しない



- 極性(+と-の向き)に注意して正しく入れる



火中に投入しない

本機を火中に投入しないでください。
破裂による火災・けがの原因となります。



分解・改造しない

本機を分解・改造しないでください。感電・やけど・けがをする原因となります。
内部の点検・調整・修理はお買い上げの販売店またはカシオテクノ修理相談窓口にご依頼ください。







医療電子機器に近づけない

ペースメーカーなどをご使用の方は、本機を胸部(胸のポケットなど)から離してご使用ください。ペースメーカーなどに磁力の影響を与えることがあります。
万一異常を感じたら直ちに本機を体より離し、医師に相談してください。

注意



USBケーブルについて

USBケーブルは使いかたを誤ると、火災・感電の原因となることがあります。次のことは必ずお守りください。

-  ストーブ等の熱器具に近づけない
-  プラグを抜くときは、ケーブルを引っ張らない(必ずUSBケーブルのプラグを持って抜く)
-  USBケーブルのプラグはコネクターの奥まで確実に差し込む
-  旅行などで長期間使用しないときは、USBケーブルのプラグをコネクタから抜く

電池について

電池は使いかたを誤ると液もれによる周囲の汚損や、破裂による火災・けがの原因となることがあります。次のことは必ずお守りください。

-  本機で指定されている電池以外は使用しない
-  長時間使用しないときは、本機から電池を取り出しておく

USBケーブル接続コネクタ部への接続



-  コネクタ部には、付属品以外のものを接続しないでください。火災、感電の原因となることがあります。

重いものを置かない

-  本機の上に重いものを置かないでください。バランスがくずれて倒れたり、落下してけがの原因となることがあります。

注意

表示画面について

-  液晶表示画面を強く押ししたり、強い衝撃を与えないでください。液晶表示画面のガラスが割れてけがの原因となることがあります。
- 液晶表示画面が割れた場合、表示画面内部の液体には絶対に触れないでください。皮膚の炎症の原因となることがあります。
-  万一、口に入った場合は、すぐにうがいをして医師に相談してください。
- 目に入ったり、皮膚に付着した場合は、清浄な流水で最低15分以上洗浄したあと、医師に相談してください。

使用場所について

-  病院内や航空機内など、携帯電話の使用が禁止されている場所では使用しないでください。医療用電子機器など周辺の機器に影響をおよぼす恐れがあります。

大切なデータは控えをとる

-  本機やSDメモリーカードにパソコンから転送した内容は、パソコン側のデータも消去せずバックアップとして保管してください。本機の故障、修理などにより、記憶内容が消えることがあります。

注意

磁気カードに近づけない



磁気カード(クレジットカード、キャッシュカード、プリペイドカードなど)と一緒に持ち歩いたり、保管したりしないでください。

本機は磁気を帯びた部品を使用しているため、磁気カードが使用できなくなることがあります。

イヤホン端子への接続



イヤホン端子には付属品以外は接続しないでください。火災・感電の原因となることがあります。

イヤホンについて



イヤホンを差し込んだまま、本機をぶらさげたりしないでください。

落下によるけがの原因となることがあります。

音量について



イヤホンを使うときは音量に注意してください。大音量で聞くと難聴の原因となることがあります。

この装置は、情報処理装置等電波障害自主規制協議会(VCCI)の基準に基づくクラスB情報技術装置です。この装置は、家庭環境で使用することを目的としていますが、この装置がラジオやテレビジョン受信機に近接して使用されると、受信障害を引き起こすことがあります。

取扱説明書に従って正しい取り扱いをしてください。

その他の使用上のご注意

- 本機は精密な電子部品で構成されています。データが正常に保持できなくなったり、故障の原因になりますので、以下のことに注意してください。
 - ・落としたり、「強い衝撃」、「曲げ」、「ひねり」などを加えないでください。また、ズボンのポケットに入れたり、硬いものと一緒にカバンに入れないようにご注意ください。
 - ・ボールペンなど尖ったものでキー操作しないでください。
 - ・液晶表示部に強い力を加えたり、ボールペンなど尖ったもので突いたりしないでください。液晶画面はガラスでできていますので、傷ついたり、割れることがあります。
 - ・分解しないでください。分解により故障した場合は、保証期間内でも有料修理となります。
 - ・静電気が発生しやすい場所では使わないでください。
- 極端な温度条件下での使用や保管は避けてください。
低温では表示の応答速度が遅くなったり、点灯しなくなったりします。また、直射日光の当たる場所や窓際または暖房器具の近くなど、極端に温度が高くなる場所には置かないでください。ケースの変色や変形、または電子回路の故障の原因になります。
- 湿気やほこりの多い場所での使用や保管は避けてください。
水が直接かかるような使用は避けるとともに、湿気やほこりにも十分ご注意ください。電子回路の故障の原因になります。
- お手入れの際は、乾いた柔らかい布をご使用ください。
特に汚れがひどい場合は、中性洗剤に浸した布を固くしぼっておふきください。なお、シンナーやベンジンなどの揮発性溶剤は使用しないでください。キーの上の文字が消えたり、ケースにシミをつけてしまう恐れがあります。
- 電子辞書本体に無理な力を加えると、破損や故障の原因となります。

あらかじめご承知いただきたいこと

- 本書の内容については、将来予告なしに変更することがあります。
- 本書の内容については万全を期して作成いたしました。万一ご不審な点や誤りなど、お気付きのことがありましたらご連絡ください。
- 本書の一部または全部を無断で複写することは禁止されています。また、個人としてご利用になるほかは、著作権法上、当社に無断では使用できません。
- 本書および本機の使用、故障・修理などによりデータが消えたり変化したことによって生じた損害、逸失利益、または第三者からのいかなる請求につきましても、当社では一切その責任を負えませんので、あらかじめご了承ください。
- 取扱説明書に記載している画面やイラストは、実際の製品と異なる場合がありますので、あらかじめご了承ください。

付属品を確認しましょう

ご使用になる前に、以下の付属品がそろっているか確認してください。

- アルカリ単4形乾電池 2本
- USBケーブル
- 専用イヤホン
- ユーザーアンケートハガキ
- シリアルナンバーシール 3枚

※お買い上げになられた商品(特別梱包商品など)によっては、付属品が異なる場合があります。

「XD-ST6300」のシリアルナンバーシールについて

本製品には、XD-ST6300のシリアルナンバーが印刷されているシールが「3枚」同梱されています。

シリアルナンバーは、ご購入いただきました製品を特定する個別の番号で重要なものです。大切に保管してください。

3枚のシールは、以下のようにご使用ください。

- ・1枚は、右欄に貼ってください。
- ・1枚は、ユーザーアンケートハガキでアンケートにご協力いただける方は、お手数ですが、アンケートハガキに貼り付けていただき、ご返送ください。

XD-ST6300のシリアルナンバー
シールを貼ってください

(オンラインサービス登録を行っていただく場合は、ご返送の必要はありません)

<http://casio.jp/exword/>

- ・1枚は、お客様控えとして大切に保管してください。

初回の電池セットとセット後の操作

ご購入後、本機を使用する前に、次の手順に従って、同梱されているアルカリ単4形乾電池2本を入れてください。

- 1** 電池ブタを、2カ所の△部分を押しながら矢印の方向へスライドさせて、取り外します。

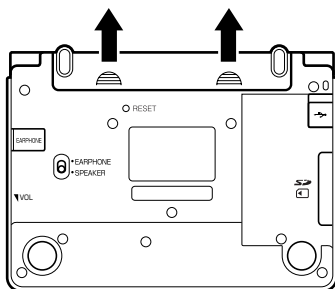

- 2** 乾電池2本を入れ、電池ブタを取り付けます。

電池の極性(+)を間違えないように正しく入れてください。

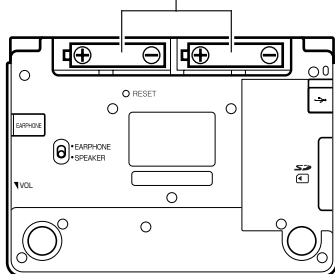

- 3** 本体裏面にあるリセットボタンを、シャープペンシル(芯を出さない状態)など先の細い棒のようなもので押します。

※ リセットボタンを押すものに、つまようじや鉛筆など、先端の折れやすいものを使わないでください。故障の原因になります。

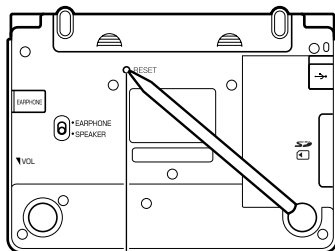

リセットボタン

- 4 中央部分に指をかけて、本機を開けます。

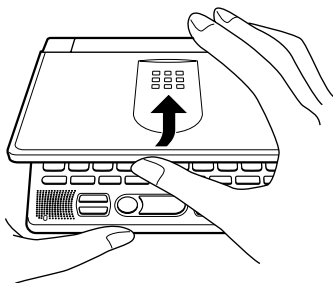

コントラスト設定画面が表示されます。

必要に応じて、◀または▶を押して明るさを調整します。

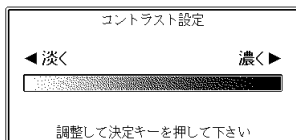

- 5 訳/決定を押します。
メニュー画面が表示されます。

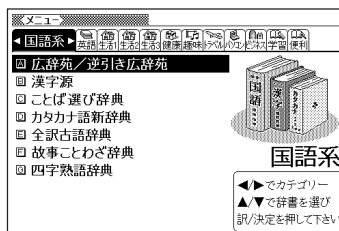

- 付属の電池は、工場出荷時より微少な放電による消耗が始まっています。そのため、製品の使用開始時期によっては、所定の使用時間に満たないうちに寿命となることがあります。あらかじめご了承ください。
- オキシライド乾電池*などニッケル系一次電池を本機に使用しないでください。電池の特性と本機仕様の不一致により、所定の電池寿命を満たさないことや、誤動作の原因となることがあります。

*「オキシライド乾電池」は、松下電器産業株式会社の商標または登録商標です。

- ご使用方法やSDメモリーカードの組み合わせによっては、電池寿命が著しく短くなることがあります。
- 辞書をひく操作の前に、必ず50ページをお読みの上、かな文字の入れかたをご確認ください。工場出荷時には「ローマ字かな入力」方式に設定されています。

パソコンに接続する前のご注意

本機とパソコンを接続する前に、用途に応じて必ず以下のソフトをパソコンにインストールしてください。

用 途	使用ソフト
エクスワードデータプラス2対応ソフト(別売CD-ROM)をご利用の場合	「Ex-wordライブラリーソフト」 <ul style="list-style-type: none">• ご利用のソフトのCD-ROM内にあります。• インストール方法はCD-ROMに付属の取扱説明書をご覧ください。
パソコンのテキストデータを本機で見える場合	「Ex-wordテキストローダー」 <ul style="list-style-type: none">• カシオホームページからパソコンにダウンロードしてください。• インストール方法は本書「青空文庫を読む」(▶▶ 285ページ)をご覧ください。

- インストール前に本機とパソコンを接続すると、誤動作の原因となります。
- ソフトをインストールすると、データ転送に必要な専用USBドライバーが、自動的にインストールされます。

バックライト機能について

本機は、薄暗い所でも表示が見やすいように、バックライト機能があります。バックライト消灯状態では、電池の消耗を抑えることができます。

バックライトを点灯させるには

バックライト
 を押します。

バックライトを消灯させるには

バックライト点灯中に再度 ^{バックライト}
 を押します。

バックライトの点灯時間

何もキー操作をしないと、約30秒後、自動的に消灯します。

- 何かキー操作をすると、点灯を継続します(最後の操作から約30秒間)。
- 何かのキーを離さず押している場合は、約30秒後、自動的に消灯します。

バックライトと電池寿命

- バックライト機能を頻繁にご使用になりますと、電池寿命が短くなります。
- 以下の電池寿命は、バックライト使用時の目安です。(新品のアルカリ電池を使用し、使用温度25℃の場合)

バックライト使用条件	電池寿命
1時間中4分入力・検索、55分表示、スピーカーで1分音声出力、バックライト点灯なし	約75時間
1時間中4分入力・検索、55分表示、スピーカーで1分音声出力、バックライト3分点灯	約60時間
1時間中4分入力・検索、55分表示、スピーカーで1分音声出力、バックライト15分点灯	約45時間
1時間中4分入力・検索、55分表示、スピーカーで1分音声出力、バックライト連続点灯	約20時間

もくじ

安全上のご注意	表紙の裏
その他の使用上のご注意	6
付属品を確認しましょう	7
初回の電池セットとセット後の操作	8
パソコンに接続する前のご注意	10
バックライト機能について	11

はじめに

本機の特長	25
各部のなまえ	28
本機の開けかた	29
キーのなまえとはたらき	30
電源を入れる・切る	33
発音を聞く前に	34

辞典／モードの 選びかた

「辞典／モード」キーを押して選ぶ	36
キーの上側に名称が印刷されている辞典／モードを選ぶ	36
キーの下側に名称が印刷されている辞典／モードを選ぶ	36
「メニュー」画面で選ぶ	37

基本の操作

基本の操作	42
単語や項目を選ぶ	42
前後の見出し語を調べる	43
画面の続きを見る	44
前の操作に戻る	44
一覧を見る	45
レイアウトを切り替える	45
別の言葉を調べる	48
別の辞典／モードに切り替える	48

辞典の凡例を見る	(ガイド機能)49
----------	-----------

文字入力

文字の入力方法	50
ひらがな、カタカナを入れる	50
「ローマ字かな入力」と「かなめくり入力」	50
「ローマ字かな入力」方式を「かなめくり入力」方式に切り替える	52
いろいろな文字を入れる	52
アルファベットを入れる	53
数字を入れる	54
間違って入れた文字を直す	55
文字を消す	55
文字を直す	56

広辞苑

日本語の意味を調べる	57
調べたい言葉が見つからないときは	58
解説(表・図など)を見る	59
最後につく文字から言葉を調べる・(逆引き広辞苑)	60
言葉を手がかりに慣用句を調べる・(慣用句検索)	61
「アルファベットのスペル」で調べる	63

**分野別小辞典
(広辞苑)**

分野をしぼって言葉を調べる(広辞苑)	64
(例)「作品名小辞典」で調べる	65
(例)「慣用句小辞典」で調べる	66

百科事典

百科事典で言葉を調べる	68
解説(図など)を見る	69

**分野別小事典
(マイペディア)**

分野をしぼって言葉を調べる	(マイペディア)70
(例)「11ジャンル別小事典」で調べる	71

**家庭医学
大百科**

病名から説明を調べる	72
病気の概論を見る	73

英和辞典

英単語の和訳を調べる	74
英単語をさらに詳しく調べる…(成句・複合語・用例・解説)	75
成句、複合語を調べる	75
用例、解説を調べる	76
完全なスペル(つづり)がわからないときは	77
英単語のスペル(つづり)をチェックする…(スペルチェック)	79
英単語の成句(熟語)を調べる	(成句検索)80
英単語を使った例文を調べる	(例文検索)81

辞和英

日本語の英訳を調べる	82
------------	----

漢和辞典

部品の読みで漢字を調べる	83
部首(魚へん、草かんむりなど)から漢字を調べる	85
総画数から漢字を調べる	87
音読みや訓読みから漢字を調べる	88
絞り込む条件を組み合わせて漢字を調べる…(複合サーチ)	89
調べた漢字を使った熟語を調べる	(熟語)90

歳時記

季節から俳句歳時記を調べる	91
読みから俳句歳時記を調べる	92
付録を見る	93

食の医学館

食品名・成分・病名から食と医学の知識を調べる	94
キーワードで食と医学の知識を調べる	95
目次やコラムから食と医学の知識を調べる	96

選び辞典

読みから日本語の類語を調べる	97
分野や内容から日本語の類語を調べる	98

**新辞典
カタカナ語**

カタカナ語を調べる	99
略語(IT, WHOなど)を調べる	100

**全訳古語
辞典**

古語の現代語訳を調べる …………… 101

**故事こと
わざ辞典**

読みから故事やことわざを調べる …………… 102

シーンや内容から故事やことわざを調べる …………… 103

**四字熟語
辞典**

読みから四字熟語を調べる …………… 104

シーンや内容から四字熟語を調べる …………… 105

漢字1文字を手がかりに四字熟語を調べる …………… 106

英英辞典

英単語の意味を英語で調べる …………… 108

英単語をさらに詳しく調べる … (成句・用例・解説) 109

成句を調べる …………… 109

用例、解説を調べる …………… 110

完全なスペル(つづり)がわからないときは …………… 111

英単語のスペル(つづり)をチェックする … (スペルチェック) 113

英単語の成句(熟語)を調べる …………… (成句検索) 114

英単語を使った例文を調べる …………… (例文検索) 115

**英語類語
辞典**

意味の似た英語の言葉を調べる …………… 116

**スペリング
辞典**

スペルを調べる …………… 117

**英会話とっさの
ひとこと辞典**

とっさの場合に使える英会話表現を
場面別に調べる …………… 118

とっさの場合に使える英会話表現を
日本語キーワードを手がかりに調べる …………… 119

とっさの場合に使える英会話表現を
英単語を手がかりに調べる …………… 120

Make it! 英会話	英会話の基本表現を調べる …… 122 英会話の表現を場面別に調べる …… 123 英会話の例文を日本語キーワードを手がかりに調べる …… 124 英会話の例文を英単語を手がかりに調べる …… 125
年表 20世紀 早わかり	20世紀の出来事を年代別に調べる …… 127 20世紀の出来事をテーマ別に調べる …… 128
1000 意外な話	「へえ～」と言わせたい話を調べる …… 129 (例)「彼女に「へえ～」と言わせたい」話の内容を見る …… 129
憲法 日本国	日本国憲法の公布文や前文を読む …… 130 日本国憲法の条文を調べる …… 131
の数え方 辞典	「もの」から数え方を調べる …… 132 助数詞・単位から数え方を調べる …… 133 数え方に関するコラムを調べる …… 134
知識辞典 日本語知識 辞典 日本語	日本語知識について調べる …… 135
「語源」辞典 日本語	分類から言葉の語源を調べる …… 136 読みから言葉の語源を調べる …… 137 言葉の語源に関するコラムを読む …… 138
○×辞典 日本語	言葉の使い方を調べる …… 139 (例)「よく聞く言い間違い」から言葉の使い方を調べる …… 139
日本語 問題な	項目から問題な日本語を調べる …… 140 読みから問題な日本語を調べる …… 141

冠婚葬祭 マナー 事典	冠婚葬祭のマナーを調べる……………	142
くらしの 法律百科	「使う前に必ずお読みください」の説明を読む…… 読みから法律を調べる…………… 目次から法律を調べる…………… キーワードから法律を調べる……………	143 144 145 146
法律用語 がわかる 辞典	法律用語を調べる……………	147
常用漢字の 難読辞典	音訓読み順から難読語を調べる…………… 読みから難読語を調べる…………… 難読語の読み書き問題を解く…………… 難読語に関するコラムを読む……………	148 149 150 151
敬語 早わかり 辞典	敬語の使い方について調べる……………	152
言葉の 作法辞典	分野別に言葉の作法を調べる…………… 読みから言葉の作法を調べる……………	153 154
全国方言 一覧辞典	読みから方言を調べる…………… 都道府県別方言ランキングを調べる…………… 方言についての概説を調べる……………	155 156 157
手紙 文例集	手紙の文例を調べる…………… (例)「招待状の文例」を見る……………	158 158
スピーチ 文例集	スピーチの文例を調べる…………… (例)「会社関係の式辞」を見る……………	159 159
人名 地名集	人名や地名で使われる漢字を確認する……………	160

「使う前に必ず読んでください」の説明を読む	161
識別コードから薬を調べる	162
薬剤名から薬を調べる	164
分類から薬を調べる	165
識別コードからがんに使われる薬を調べる	166
薬剤名からがんに使われる薬を調べる	168
分類からがんに使われる薬を調べる	169
「抗がん薬掲載にあたって」を読む	170
重大な副作用の初発症状を調べる	171
コラムを読む	172

病名や薬剤名から説明を調べる	173
病気の分類から説明を調べる	175
専門用語やEBMについての説明を調べる	176

項目や効能からサラサラ血液に関する情報を調べる	177
読みからサラサラ血液に関する情報を調べる	178

体の症状からサプリメントを調べる	179
日本語や英語のサプリメントを調べる	180

おいしい健康食について調べる	181
(例)「血糖値が高い人のためのレシピ」の内容を見る	181

目次から病院の検査について調べる	182
読みから病院の検査用語を調べる	183
読みの順番から病院の検査用語を調べる	184
病院の検査に関する「数値で判定するおもな検査と基準」を読む	185

日本語や英語の病気の検査用語について調べる	186
-----------------------	-----

**俳句季題
便覧**

- 読みから季題を調べる …………… 187
月を指定して季題を調べる …………… 188

**ワイン
ヨバニシ**

- 読みや原名からワインの銘柄を調べる …………… 189
ワインの色や味などから銘柄などを調べる …………… 190
各国ワインの特徴やラベルの読み方について調べる … 191

**日本酒
焼酎・泡盛
ハンドブック**

- 日本酒／焼酎・泡盛について調べる …………… 192

**シネマ
コレクション**

- 作品名などから映画を調べる …………… 193
ジャンルなどから映画を調べる …………… 194

**DVDの
カタログが
理解できる本**

- DVDのカタログに使われている用語について調べる … 195
(例)「DVDの仕組み」を見る …………… 195

**エンタ
テインメント
新語辞典**

- エンタテインメントの新語などを調べる …………… 196

**歴代ランキン
グデータ
BOOK**

- エンタテインメントに関する歴代ランキングデータを調べる … 197
(例)「映画」を見る …………… 197

**スポーツ
用語辞典**

- 日本語や英語のスポーツ用語を調べる …………… 198

**植物・園芸・
昆虫・野鳥
用語小辞典**

- 植物・園芸・昆虫・野鳥用語を調べる …………… 199

英語／スペイン語／ドイツ語
フランス語／イタリア語
中国語／韓国語 自遊自在

- 場面から7ヵ国語の会話表現を調べる …………… 200
日本語キーワードから7ヵ国語の会話表現を調べる … 201

ビジネス
英語
自遊自在

- 場面からビジネスの英語会話表現を調べる …………… 203
日本語キーワードからビジネスの英語会話表現を調べる … 204

お助け
英語
自遊自在

- 場面から困ったときの英語会話表現を調べる …… 205
日本語キーワードから困ったときの英語会話表現を調べる … 206

世界の料理・
メニュー辞典

- スペルや読みを入力して料理について調べる …… 207
各国料理の特色などを調べる …………… 209

パソコン
用語事典

- 日本語や英語のパソコン用語を調べる …………… 210
記号や数字で始まるパソコン用語を調べる …… 211
用語集／付録を見る …………… 212

パソコンで
困ったとき
に聞く本

- パソコンのトラブルをQ&Aで解決する …………… 213
日本語や英語のパソコン用語を調べる …………… 214

ハイテク&
デジタル
用語事典

- 分野からハイテク&デジタル用語を調べる …… 216
日本語や英語のハイテク&デジタル用語を調べる … 217

Windows
システム用語集

- Windowsシステム用語を調べる …………… 218

通信・ネットワーク用語集 通信・ネットワーク用語を調べる……………219

パソコン・インターネット用語辞典 パソコン・インターネット用語を調べる……………220

パソコン・インターネット安全ガイド パソコン・インターネット安全ガイドを見る……………221

NE最新略語小辞典 英語や日本語のエレクトロニクスの略語を調べる ……222

経済・ビジネス用語辞典 経済・ビジネス用語を調べる……………223

ビジネスキーワード 読みを入力してビジネスキーワードを調べる……………225
項目からビジネスキーワードを調べる……………226

最新ものづくりキーワード ものづくりをするときの呼び名を調べる……………227

時事英単語帳 時事英単語を調べる……………228
英字新聞の読み方や一口メモを読む……………229

フードビジネス実用事典 読みやスペルからフードビジネス用語を調べる ……230
ジャンルからフードビジネス用語を調べる……………231

eメールの書き方について調べる …… 232
 (例)「eメールのルールと書き方」を見る …… 232

英文手紙について調べる …… 233
 (例)「英文手紙の用例集」を見る …… 233

項目やキーワードから
 ビジネスマナーやスキルについて調べる …… 234

日本史や世界史について調べる …… 235

古典文学／名歌名句の人名や作品名などを調べる …… 236

上の句や下の句から百人一首を調べる …… 237
 歌番号や決まり字から百人一首を調べる …… 239

「百ます計算」対応機能／「虫食い算」について …… 240
 問題を解く前に …… 241
 「百ます計算」対応機能／「虫食い算」の問題を解く …… 242
 成績を見る …… 243
 成績を削除する …… 244

日本語のキーワードから例文を調べる …… 245

見出し語／例文／成句をアルファベットで調べる	247
見出し語を調べる	248
例文／成句を調べる	249
優先的に表示する辞書を選ぶ	250
言葉をひらがなで調べる	251
漢字を手がかりに言葉を調べる	253

調べた単語などの発音を聞く	(音声機能)256
ネイティブ音声による発音を聞く	257
合成音声による発音を聞く	258
よく使う辞典をお気に入りに登録する	260
お気に入りに登録する	260
お気に入りから選ぶ	261
お気に入りを解除する	261
意味や解説の画面から、さらに調べる	…(画面分割検索)262
例文や成句のリスト表示から、さらに調べる	…(絞り込み／語順指定検索)265
見出し語検索から、さらに調べる	…(スペルチェック検索)267
少し前に調べた言葉を再度調べる	…(ヒストリーサーチ)268
ヒストリーを消す	269
意味や解説の画面で使われている言葉について調べる	…(ジャンプ)271
画面に表示する文字のサイズを変更する	274
画面の文字を拡大する	…(ズーム)276
単語帳を使う	277
単語／例文／成句に登録する	278
登録した単語／例文／成句を見る	279
覚えた単語／例文／成句にチェックマークを付ける	280
表示順を並べ替える	281
登録した単語／例文／成句を削除する	282

パソコンや別売品を利用して活用範囲を広げる	284
「青空文庫」を読む	285
テキストデータを読む	291
しおりを使う	292
SDメモリーカードを使って記憶容量を増やす	293

**電
卓**

電卓を使う	297
基本計算	298
定数計算	298
メモリーを使った計算	299
キーを間違えて押したときは	299
ゴハサン(クリアー)にしたいときは	300
エラー(“E”表示)になったときは	300

**設
定
変
更**

設定(環境)を変更する	301
キー入力音設定	302
入力設定	302
APO設定	302
キーボード設定	303
コントラスト設定	303
すぐ出るサーチ設定	304
ツールボイス設定	305
読み上げ音声設定	305

各辞典の内容・著作権について	306
----------------	-----

**こ
ん
な
と
き
は**

こんなメッセージが出たら	318
こんな症状が起こったら	325
リセットするときは	327
電池を取り換えたいときは	328
電池の取り扱い上の注意	330

**付
録**

ローマ字／かな対応表	332
仕様	335
さくいん	338
保証・アフターサービスについて	342
お客様ご相談窓口	344
保証規定	345

各辞典／モード共通の便利な機能

◆ガイド機能

各辞典の凡例(編集方針、利用のしかたなど)や収録内容の説明などを見ることができます。▶▶49ページ

◆お気に入り機能

よく使う辞典などをお気に入り登録することができます。▶▶260ページ

◆ヒストリーサーチ機能

少し前に調べた言葉を再度調べたいとき、検索の履歴(ヒストリー)から直接辞典を引くことができます。▶▶268ページ

◆ジャンプ機能

意味や解説の中で使われている言葉について調べることができます。

▶▶271ページ

◆文字サイズ変更

画面に表示する文字の大きさを切り替えることができます。▶▶274ページ

◆ズーム機能

画面の文字を拡大表示することができます。画数の多い漢字を確認するときなどに便利です。▶▶276ページ

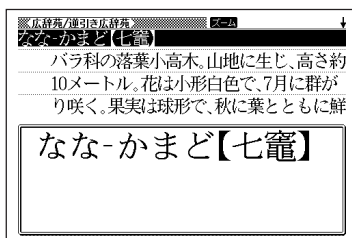

◆単語帳

調べた単語／例文／成句の中から、「覚えておきたい重要なもの」を単語帳に登録できます。また、覚えた単語／例文／成句にチェックマークを付けて管理することもできます。▶▶277ページ

◆リスト件数表示

例文検索結果やヒストリーなどのリスト表示中に、候補の総数とそれの中の順番を示します。

候補数15個のうち、反転している候補が1番目であることを表しています。

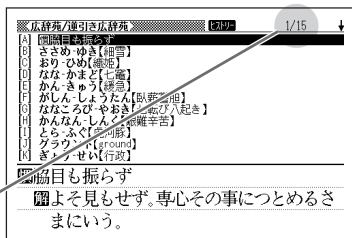

◆プレビュー表示

候補の一覧表示中に、反転している見出し語の意味の一部を、画面の右に表示します。

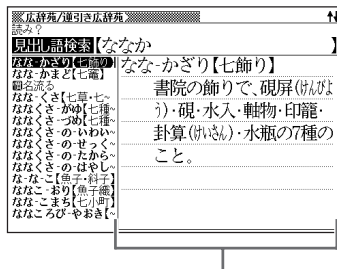

◆レイアウト機能

一覧(リスト)や意味表示中のレイアウトを変えることができます。▶▶45ページ

◆バックライト機能

薄暗い所でも使用できます。▶▶11ページ

◆ライブラリー機能

いろいろな辞書やテキストファイルを、パソコンを使って本機に読み込むことができます。▶▶284ページ

「本機の画面に表示される字体」について

- 「本機の画面に表示される字体」が、「新聞や書籍などで使われる印刷字体」と異なることがあります。
- 本機の画面に表示される漢字には、パソコンなどで標準的に使われているJIS規格に準拠したフォント字体を使用しています。
- 本機の画面に表示される表・図は、画面上での一覧性を重視して収録しており、一部に簡略化されたフォント字体を使用しています。また、表・図以外でも本機の表示ドット構成の関係上、簡略化された文字が表示されることがあります。

「データ中の商品名」について

- 本機に収録している辞典などのデータ中に掲載されている商品名は、各社の商標または登録商標です。

各部のなまえ

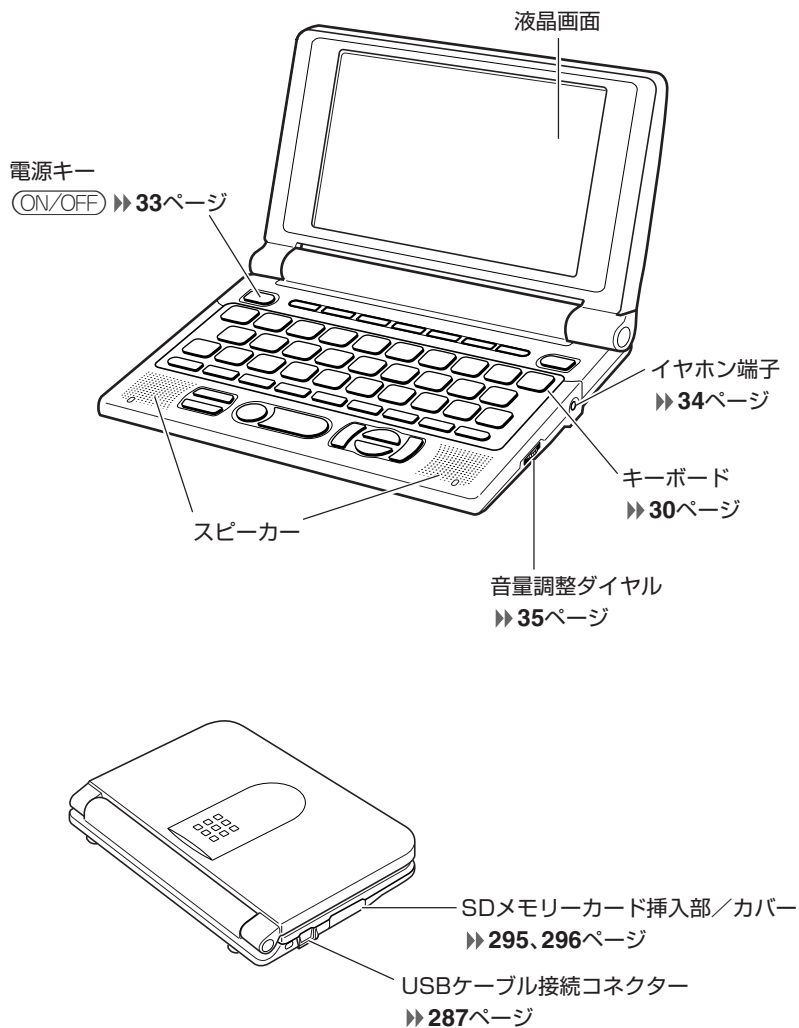

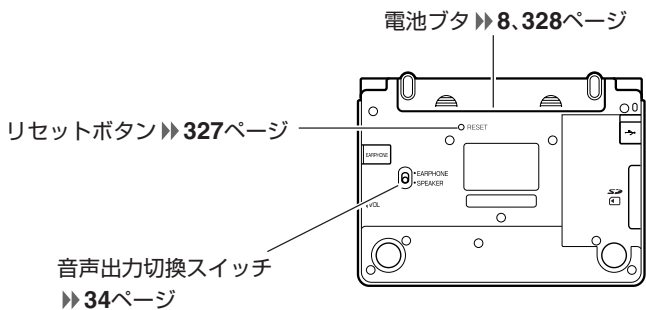

本機の開けかた

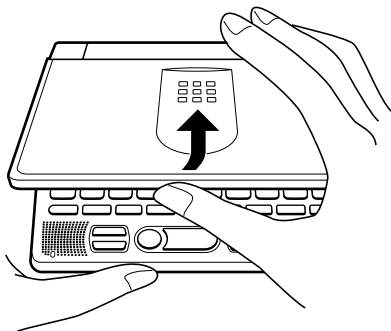

中央部分に指をかけて、開けます。

キーのなまえとはたらき

電源キー

ON/OFF





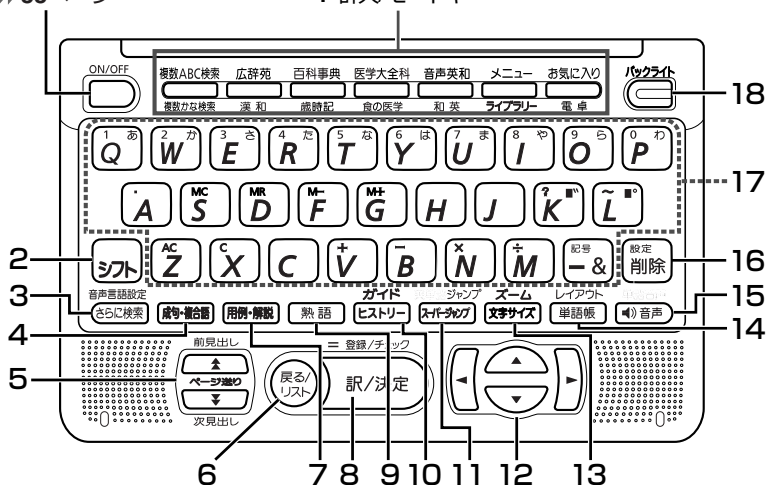

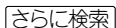
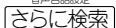



▶▶ 33ページ

1 辞典/モードキー



番号	表記	はたらき
1	(例)  広辞苑	キーの上側に印刷されている辞典／モードを使うときは、このキーを押します。▶▶ 36ページ
	(例)  漢和	キーの下側に印刷されている辞典／モードを使うときは、 シフト を押し、指を離してからこのキーを押します。▶▶ 36ページ
2	 シフト	「?」や「~」を入力したり、「設定」や「ガイド」のような機能を使いたいときに押します。▶▶ 36、43、45、46、47、49、52、53、77、111、281、301ページ
3	 さらに検索	表示されている言葉をさらに詳しく検索したり、成句／例文を絞り込んで検索することができます。▶▶ 263、265、267ページ
	 さらに検索	合成音声で発音される言語を変えるとときに、 シフト を押し、指を離してからこのキーを押します。▶▶ 259ページ
4	 成句・複合語	「英和辞典」で、成句(英単語を使った熟語)や、英単語を使った複合語を調べるときに押します。▶▶ 75ページ

番号	表記	はたらき
5		画面の表示に続きがあるときに押すと、画面を前後にめくることができます(ページ送り)。▶▶44ページ
	前見出し 次見出し 	1つ前または後の言葉の意味を表示させたいとき、 [シフト] を押し、指を離してからまたはを押します。▶▶43ページ
6	[戻る/リスト]	1つ前の操作に戻るときに押します。▶▶44ページ
		各辞典/モードの初期画面で押すと、メニュー画面になります。▶▶37ページ
		言葉の意味の画面で押すと、その言葉を含む言葉の一覧(リスト)が表示されます。▶▶45ページ
7	[用例/解説]	用例や解説のある辞書で、それらを見るときに押します。▶▶59、69、76、110ページ
8	[訳/決定]	文字を入力したり項目を選んだ後に押すと、操作を進めることができます。▶▶42ページ
	<small>登録/チェック</small> [訳/決定]	単語帳に単語などを登録したり、登録されている単語などにチェックマークを付けるときに、 [シフト] を押し、指を離してからこのキーを押します。▶▶278、280ページ
9	[熟語]	「漢和辞典」(漢字源)で、調べた漢字を使った熟語を調べるときに押します。▶▶90ページ
10	[ヒストリー]	少し前に調べた言葉を再度調べるときに押します。▶▶268ページ
	<small>ガイド</small> [ヒストリー]	ガイドを見るときに、 [シフト] を押し、指を離してからこのキーを押します。▶▶49ページ
11	[スーパージャンプ]	表示されている意味や解説の画面で使われている言葉を調べるときに押します。▶▶271ページ
	<small>英単語ジャンプ</small> [スーパージャンプ]	表示されている意味や解説の画面で使われている英単語を調べるときに、 [シフト] を押し、指を離してからこのキーを押します。▶▶271ページ
12		カーソル(白黒反転表示や、文字の下につく横線)を前後左右に1つずつ動かして、項目を選ぶことができます。▶▶42、55ページ
		画面の表示に続きがあるときは、押し続けると続きの画面に移動することができます。▶▶44ページ
13	[文字サイズ]	画面に表示する文字のサイズを変更したいときに押します。▶▶274ページ
	<small>ズーム</small> [文字サイズ]	言葉の意味や解説の画面で文字を拡大して見たいときに、 [シフト] を押し、指を離してからこのキーを押します。▶▶276ページ

番号	表記	はたらき
14		「単語帳」を使うときに押します。▶▶279ページ
	レイアウト 	画面のレイアウトを変更したいときに、  を押し、指を離してからこのキーを押します。▶▶45ページ
15		音声を聞くときに押します。▶▶257、258ページ
	単語音声 	単語の発音を聞くときに  を押し、指を離してからこのキーを押します。▶▶258ページ
16		文字を消すときに押します。▶▶55ページ
		設定を変更したいときに、  を押し、指を離してからこのキーを押します。▶▶301ページ
17	文字キー	文字や数字を入力するときに押します。▶▶50～54ページ
18	バックライト 	バックライトの点灯/消灯を切り替えるときに押します。▶▶11ページ

※電卓機能で使うキーについては、297ページをご覧ください。

電源を入れる・切る

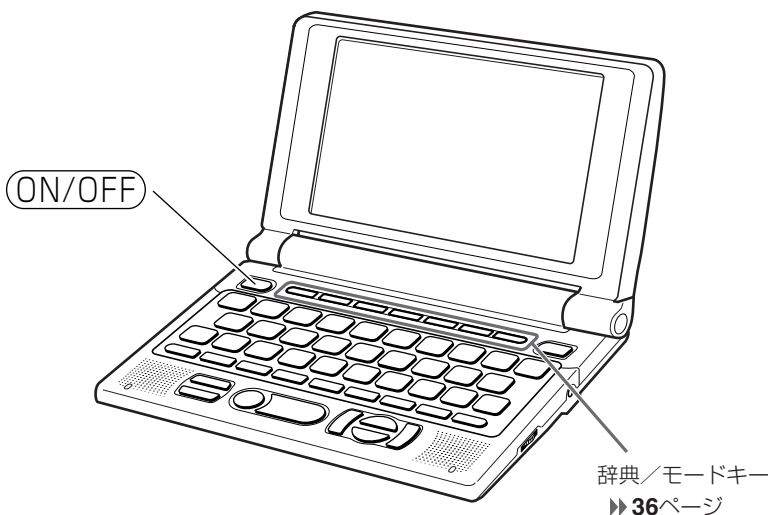

■電源を入れる

- 本機を開けると、自動的に電源が入ります。
- 電源が切れているときに(ON/OFF)を押すと、電源が入ります。
前回電源を切ったときと同じ画面が表示されます(レジューム機能)。
- 電源が切れているときに辞典／モードキーのいずれかを押すと、電源が入り、各辞典／モードの最初の画面が表示されます。
※前回電源を切ったときと同じ画面は表示されません。

■電源を切る

- 本機を閉じると、自動的に電源が切れます。
- 電源が入っているときに(ON/OFF)を押すと、電源が切れます。

-
- 無駄な電力消費を防ぐため、電源が入った状態で数分間何も操作をしないと、自動的に電源は切れます(オートパワーオフ)。オートパワーオフまでの時間を設定することができます。▶▶ 301、302ページ

発音を聞く前に

内蔵スピーカーまたは付属の専用イヤホンで、「音声」を聞くことができます。▶▶256ページ

スピーカーを使う

- 1 本体裏面の音声出力切換スイッチを「SPEAKER」側にします。

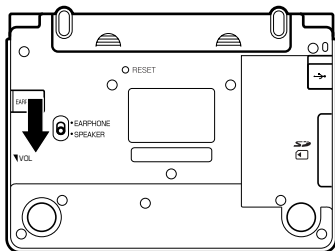

イヤホンを使う

- 1 イヤホンを接続します。

※ イヤホンのプラグは2段階に差し込む形状となっていますので、いったん差し込んだ後、必ず中までグッと押し込むようにして、しっかりと接続してください。

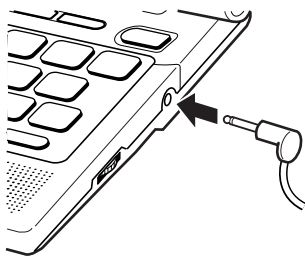

- 2 本体裏面の音声出力切換スイッチを「EARPHONE」側にします。

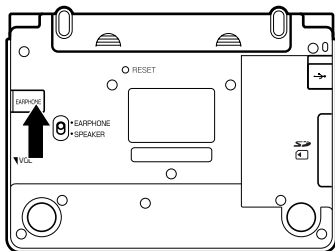

イヤホンについて

必ず付属の専用イヤホンをお使いください。付属品以外のイヤホンをお使いになると、音が出なかったり、音質が変化してしまうことがあります。

音量の調整

右図のようにダイヤルを動かして音量を調節してください。

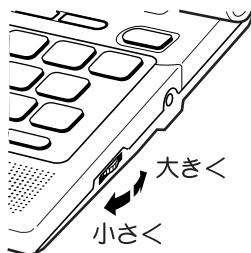

-
- 音量を大きくすると、音がひずむことがあります。その場合は、音量調整ダイヤルで音量を調節してください。

「辞典／モード」キーを押して選ぶ

「辞典／モード」キーに割り当てられている辞典／モードは、その「辞典／モード」キーを押して選ぶことができます。

キーの上側に名称が印刷されている辞典／モードを選ぶ

複数ABC検索 広辞苑 百科事典 医学大全科 音声英和 メニュー お気に入り

- 各「辞典／モード」キーを押します。

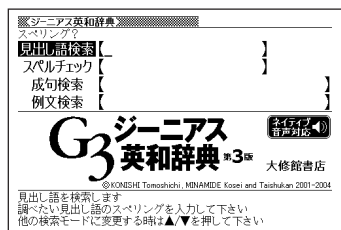

広辞苑

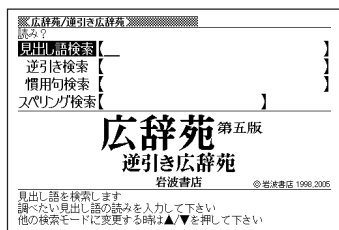

キーの下側に名称が印刷されている辞典／モードを選ぶ

複数のな検索 漢和 歳時記 食の医学 和英 ライブラリー 電卓

↓
(漢字源)

- 「シフト」を押し、指を離してから各「辞典／モード」キーを押します。

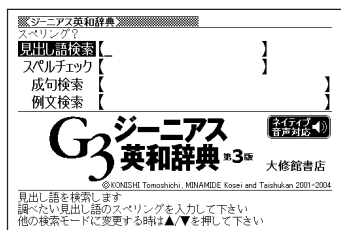

シフト

漢和

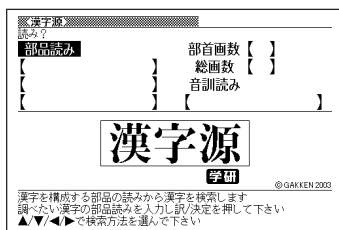

「メニュー」画面で選ぶ

メニュー画面からは「電卓以外のすべての辞典／モード」を選ぶことができます。

- **メニュー** を押してメニュー画面を表示させます。

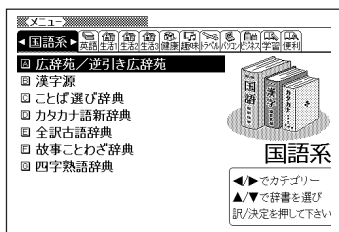
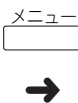
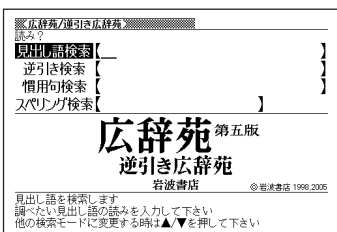

- **◀** または **▶** を押して、使いたい辞典／モードが属しているカテゴリに **国語系** を移動させます。

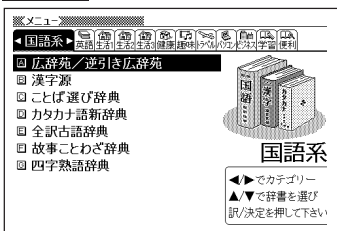

- **▼** または **▲** を押して、使いたい辞典／モードに **英語系** を移動させます。

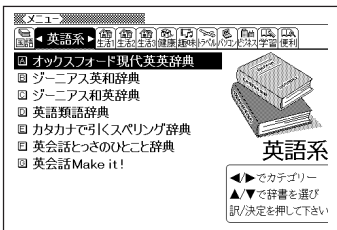

- ・「**訳/決定**」を押します。



訳/決定



※各辞典／モード名の左のアルファベットキー(「A」～)を押しても選ぶことができます。

各辞典／モードは、下記のカテゴリーに分類されています。

●国語系

- ・広辞苑／逆引き広辞苑
- ・漢字源(漢和辞典)
- ・ことば選び辞典
- ・カタカナ語新辞典
- ・全訳古語辞典
- ・故事ことわざ辞典
- ・四字熟語辞典

●英語系

- ・オックスフォード現代英英辞典
- ・ジーニアス英和辞典
- ・ジーニアス和英辞典
- ・英語類語辞典
- ・カタカナで引くスペリング辞典
- ・英会話とっさのひとこと辞典
- ・英会話Make it!

●生活1

- ・百科事典マイペディア
- ・早わかり20世紀年表
- ・意外な話1000
- ・日本国憲法

●生活2

- ・数え方の辞典
- ・日本語知識辞典
- ・続・日本語知識辞典
- ・日本語「語源」辞典
- ・日本語○×辞典
- ・問題な日本語
- ・続弾！問題な日本語

●生活3

- ・冠婚葬祭マナー事典
- ・くらしの法律百科
- ・法律用語がわかる辞典
- ・常用漢字の難読辞典
- ・敬語早わかり辞典
- ・言葉の作法辞典
- ・全国方言一覧辞典
- ・手紙文例集
- ・スピーチ文例集
- ・人名地名集

●健康

- ・家庭医学大全科
- ・医者からもらった薬がわかる本
- ・正しい治療がわかる本
- ・食の医学館
- ・血液サラサラ健康事典
- ・サプリメント事典
- ・おいしい健康食シリーズ
- ・検査の手引き
- ・気になる検査値がわかる事典

●趣味

- ・ホトトギス俳句季題便覧
- ・合本俳句歳時記
- ・ワインコンパニオン
- ・日本酒／焼酎・泡盛ハンドブック
- ・シネマコレクション
- ・DVDのカタログが理解できる本
- ・エンタテインメント新語辞典
- ・歴代ランキングデータBOOK
- ・スポーツ用語辞典
- ・植物・園芸・昆虫・野鳥用語小辞典

●トラベル

- ・英語自遊自在
- ・スペイン語自遊自在
- ・ドイツ語自遊自在
- ・フランス語自遊自在
- ・イタリア語自遊自在
- ・中国語自遊自在
- ・韓国語自遊自在
- ・ビジネス英語自遊自在
- ・お助け英語自遊自在
- ・世界の料理・メニュー辞典

●パソコン

- ・パソコン用語事典
- ・パソコンで困ったときに開く本
- ・ハイテク&デジタル用語事典
- ・Windowsシステム用語集
- ・通信・ネットワーク用語集
- ・パソコン・インターネット用語辞典
- ・パソコン・インターネット安全ガイド
- ・NE最新略語小辞典

●ビジネス

- ・経済・ビジネス用語辞典
- ・ビジネスキーワード
- ・最新ものづくりキーワード
- ・時事英単語帳
- ・フードビジネス実用事典
- ・もっとうまいeメールの書き方
- ・英文手紙用例辞典
- ・ビジネス便利事典

●学習

- ・日本史事典
- ・世界史事典
- ・古語林 古典文学事典／名歌名句事典
- ・百人一首

●便利な機能

- ・百ます計算
- ・分野別小辞典(広辞苑より)
- ・分野別小事典(マイペディアより)
- ・日本語キーワード例文検索(G英和辞典より)
- ・複数辞書ひらがなで検索
- ・複数辞書アルファベットで検索
- ・複数辞書漢字で検索

■「選択肢に付いているアルファベット」のキーを押す

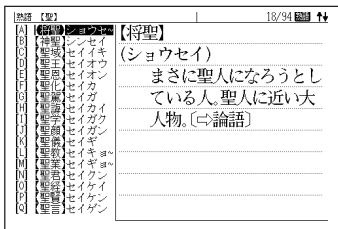

B

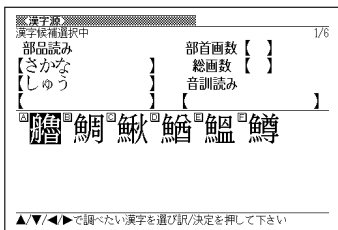
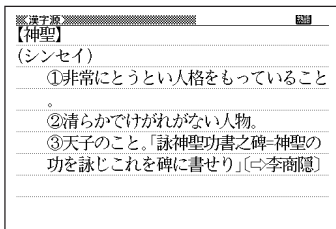

C

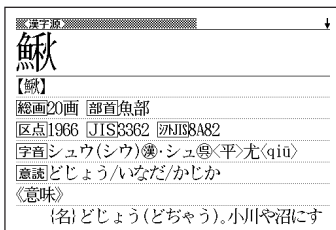

※本書では「反転()を移動させて「訳/決定」を押す」方法で説明を行います。

前後の見出し語を調べる

言葉の意味の画面で「シフト」を押し、指を離してから^{前見出し}▲または^{次見出し}▼を押すと、前または後の見出し語の意味を表示することができます。

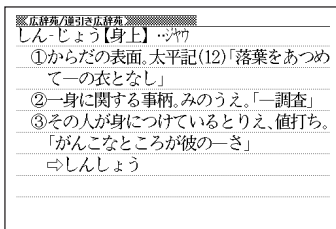
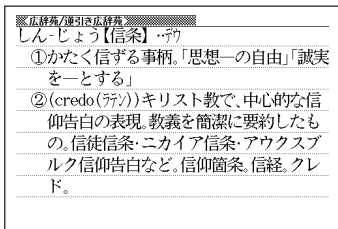

画面の続きを見る

画面の右上に↑または↓が表示されているときは、画面の上または下に続きがあります。

【広辞苑/漢引/広辞苑】

②五節句の一。天の川の兩岸にある牽牛星と織女星とが年に1度相会するという、7月7日の夜、星を祭る年中行事。中国伝来の乞巧奠(きこうい)の風習と日本の神を待

↑…………… 画面の上には続きがあります。

↓…………… 画面の下には続きがあります。

▲または▼を押すと1画面ずつ切り替えることができます(ページ送り)。

【広辞苑/漢引/広辞苑】

たなばた【棚機・七夕】

(棚すなわち横板のついた織機の意)

- ①「たなばたつめ」の略。古事記(上)「あめなるやおと一のうながせる」
- ②五節句の一。天の川の兩岸にある牽牛星と織女星とが年に1度相会するという、7月7日の夜、星を祭る年中行事。中国伝来の乞巧奠(きこうい)の風習と日本の神を待つ「たなばたつめ」の信仰とが習合したも

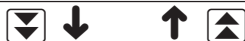

【広辞苑/漢引/広辞苑】

のであろう。奈良時代から行われ、江戸時代には民間にも広がった。庭前に供物をし、葉竹を立て、五色の短冊に歌や字を書いて飾りつけ、書道や裁縫の上達を祈る。七夕祭。銀河祭。星祭。(夏)秋。蜻蛉日記(上)「被ひのほども過ぎぬらん、一は明日ばかりと思ふ」
 ⇐—うま【七夕馬】
 ⇐—おくり【七夕送り】

▲または▼を押すと、1行ずつ切り替えることができます。

【広辞苑/漢引/広辞苑】

たなばた【棚機・七夕】

(棚すなわち横板のついた織機の意)

- ①「たなばたつめ」の略。古事記(上)「あめなるやおと一のうながせる」
- ②五節句の一。天の川の兩岸にある牽牛星と織女星とが年に1度相会するという、7月7日の夜、星を祭る年中行事。中国伝来の乞巧奠(きこうい)の風習と日本の神を待つ「たなばたつめ」の信仰とが習合したも



【広辞苑/漢引/広辞苑】

(棚すなわち横板のついた織機の意)

- ①「たなばたつめ」の略。古事記(上)「あめなるやおと一のうながせる」
- ②五節句の一。天の川の兩岸にある牽牛星と織女星とが年に1度相会するという、7月7日の夜、星を祭る年中行事。中国伝来の乞巧奠(きこうい)の風習と日本の神を待つ「たなばたつめ」の信仰とが習合したものであろう。奈良時代から行われ、江戸時

前の操作に戻る

操作を間違えたとき、戻る/リストを押すと1つ前の操作に戻ります。

【広辞苑/漢引/広辞苑】

見出し語検索【たなばた】

たなばた【棚機・七夕】
 (棚すなわち横板のついた織機の意)

- ①「たなばたつめ」の略。古事記(上)「あめなるやおと一のうながせる」
- ②五節句の一。天の川の両

訳/決定



戻る/リスト

【広辞苑/漢引/広辞苑】

たなばた【棚機・七夕】

(棚すなわち横板のついた織機の意)

- ①「たなばたつめ」の略。古事記(上)「あめなるやおと一のうながせる」
- ②五節句の一。天の川の兩岸にある牽牛星と織女星とが年に1度相会するという、7月7日の夜、星を祭る年中行事。中国伝来の乞巧奠(きこうい)の風習と日本の神を待つ「たなばたつめ」の信仰とが習合したも

一覧を見る

言葉の意味の画面で[戻る/リスト]を押すと、その言葉を含む一覧が表示されます。

広辞苑/連引き広辞苑 読み？ 見出し語検索【たなばた】 (柵すなわち横板のついた織機の意) ①「たなばたつめ」の略。古事記(上)「あめなるやおとーのうながせる」 ②五節句の一。天の川の兩岸にある牽牛星と織女星とが年に1度相会するという。7月7日の夜、星を祭る年中行事。中国伝来の乞巧奠(きこうでん)の風習と日本の神を待つ「たなばたつめ」の信仰とが習合したも	戻る/リスト →
--	-------------

広辞苑/連引き広辞苑 読み？ 見出し語検索【たなばた】 たなばた(うま【七夕馬】) たなばた(おどり【棚機舞】) たなばた(だり【七夕か】) たなばた(つぎ【棚機】) たなばた(つめ【棚機つめ】) たなばた(まつり【棚機祭・七夕祭】) たなばた(つば【手紙】) たなばた(なび【手紙】) たなばた(なべ【地名】) たなばた(なべ【地名】) たなべ(田辺)【姓】	戻る/リスト →
--	-------------

レイアウトを切り替える

言葉の一覧画面でレイアウトを切り替える

言葉の一覧画面で[シフト]を押し、指を離してから[単語帳]を押すと、以下のようにレイアウトが切り替わります。

広辞苑/連引き広辞苑 読み？ 見出し語検索【たなばた】 たなばた(うま【七夕馬】) たなばた(おどり【棚機舞】) たなばた(だり【七夕か】) たなばた(つぎ【棚機】) たなばた(つめ【棚機つめ】) たなばた(まつり【棚機祭・七夕祭】) たなばた(つば【手紙】) たなばた(なび【手紙】) たなべ(田辺)【地名】 たなべ(田辺)【姓】	シフト レイアウト 単語帳 → ← シフト レイアウト 単語帳
---	--

広辞苑/連引き広辞苑 読み？ 見出し語検索【たなばた】 (柵すなわち横板のついた織機の意) ①「たなばたつめ」の略。古事記(上)「あめなるやおとーのうながせる」 ②五節句の一。天の川の両	シフト レイアウト 単語帳 → ← シフト レイアウト 単語帳
---	--

●次の一覧画面のときは、切り替えができません。

- ・成句
- ・複合語
- ・ヒストリー

■言葉の意味の画面でレイアウトを切り替える

言葉の意味の画面で「シフト」を押し、指を離してから「単語帳」を押すと、以下のようにレイアウトが切り替わります。

シフト
レイアウト
単語帳

【広辞苑/精選広辞苑】
たな-ばた【棚機・七夕】

(棚すなわち横板のついた織機の意)

①「たなばたつめ」の略。古事記(上)「あめなるやおと一のうながせる」

②五節句の一。天の川の兩岸にある牽牛星と織女星とが年に1度相会するという。7月7日の夜、星を祭る年中行事。中国伝来の乞巧奠(きこうでん)の風習と日本の神を待つ「たなばたつめ」の信仰とが習合したも

シフト
レイアウト
単語帳

罫線入りで表示されます。

【広辞苑/精選広辞苑】
たな-ばた【棚機・七夕】

(棚すなわち横板のついた織機の意)

①「たなばたつめ」の略。古事記(上)「あめなるやおと一のうながせる」

②五節句の一。天の川の兩岸にある牽牛星と織女星とが年に1度相会するという。7月7日の夜、星を祭る年中行事。中国伝来の乞巧奠(きこうでん)の風習と日本の神を待つ「たなばたつめ」の信仰とが習合したものであろう。奈良時代から行われ、江戸時

罫線なしで表示されます。

【広辞苑/精選広辞苑】
たな-ばた【棚機・七夕】

(棚すなわち横板のついた織機の意)

①「たなばたつめ」の略。古事記(上)「あめなるやおと一のうながせる」

②五節句の一。天の川の兩岸にある牽牛星と織女星とが年に1度相会するという。7月7日の夜、星を祭る年中行事。中国伝来の乞巧奠(きこうでん)の風習と日本の神を待つ「たなばたつめ」の信仰とが習合したものであろう。奈良時代から行われ、江戸時代には民間にも広がった。庭前に供物を

行間がせまくなり、行数を多く表示します。

●次の意味の画面のときは、切り替えができません。

- ・ガイド
- ・人名地名集
- ・表や図の画面

■ 成句検索／例文検索のリスト画面でセンタリング表示にする

英語の成句検索／例文検索のリスト表示画面で[シフト] を押し、指を離してから
^{レイアウト} [単語帳] を押しと、最初に入力した単語をセンタリングして表示します。さらに
^{レイアウト} [シフト] を押し、指を離してから ^{レイアウト} [単語帳] を押しと次の単語でのセンタリング表示になります。

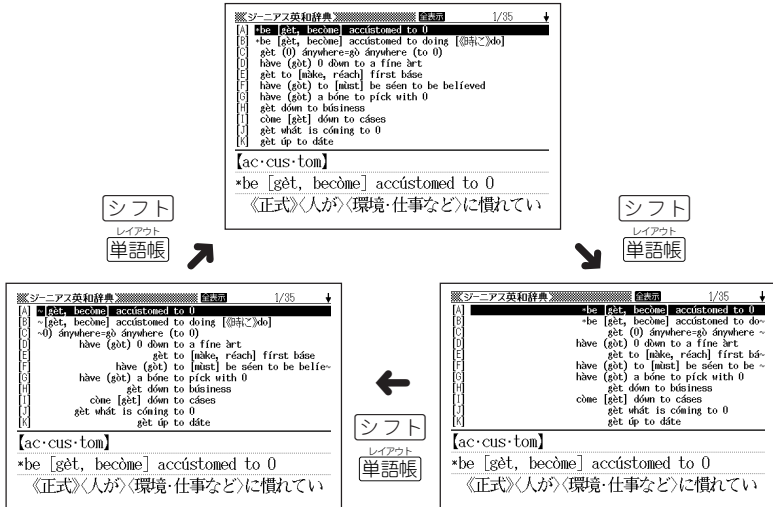

- 入力した3つ目の単語までがセンタリングの対象となります。
- 別売ソフトは、この機能に対応していません。

別の言葉を調べる

(広辞苑など最初の画面で文字やスペルを入力して調べる辞典／モード)

言葉の意味を確認した後に、同じ辞典／モードで別の言葉を調べたいときは、文字キーを押してその言葉を入力します。

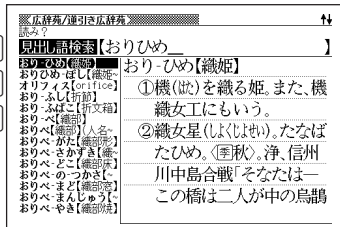
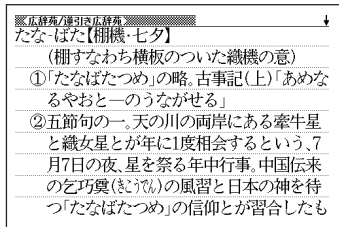

検索文字入力画面(辞典の最初の画面)に戻って、文字が入力されます。

別の辞典／モードに切り替える

別の辞典／モードに切り替えたいときは、使いたい辞典／モードキーを押す、またはメニューから選びます。

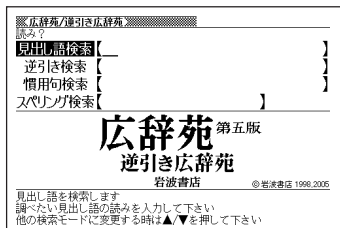
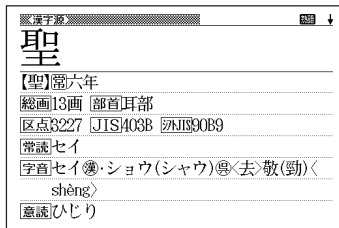

そのモードの最初の画面が表示されます。

辞典の凡例を見る(ガイド機能)

現在使用している辞典／モードの凡例(編集方針、利用のしかたなど)や収録内容の説明などを見ることができます。

- 1 **シフト** を押し、指を離してから
ガイド
ヒストリー を押します。



- 2 ▲または▼を押して見たい項目
を反転させ、**訳/決定**を押します。

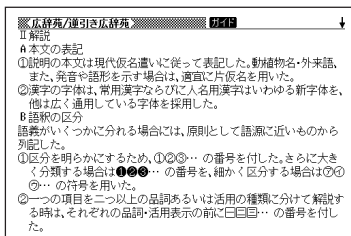

- ・ガイドが表示されます。
- ・▲▼▲▼のどれかを押し、スクロールしながらガイドを見ることができます。
- ・ガイド機能を終了するときは、**設定** **削除** を押します。

●次の機能を使用中にガイドを見ることはできません。

- ・早わかり20世紀年表
- ・時事英単語帳
- ・ヒストリー削除
- ・電卓
- ・複数辞書例文検索リスト表示中
- ・複数辞書例文検索入力画面
- ・単語帳リスト表示中
- ・画面分割検索入力画面
- ・画面分割表示中
- ・冠婚葬祭マナー事典
- ・「百ます計算」対応機能
- ・設定
- ・複数辞書検索リスト表示中
- ・複数辞書検索入力画面
- ・単語帳選択画面
- ・ジャンプ先リスト画面
- ・画面分割検索リスト画面

文字の入力方法

ひらがな、カタカナを入れる

「広辞苑」「ジーニアス和英辞典」「漢和辞典」などで日本語を入力するときは、キーボードは自動的にかな入力に切り替えられます。

「ローマ字かな入力」と「かなめくり入力」

(例)「みかん」と入力する

●ローマ字かな入力のときは

M I K A N N

みかん_

●かなめくり入力のときは

ま ま か わ わ わ わ わ

みかん

■ローマ字かな入力

ローマ字読みで入力する方法です。

ローマ字かな入力のキーボード

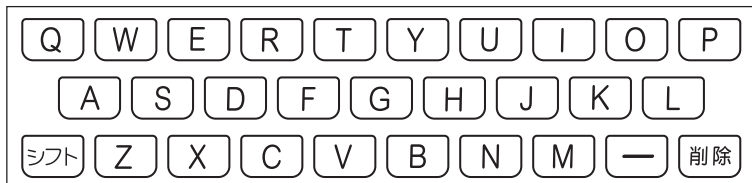

(例)「ものわかり」…… MONOWAKARI
「プロダクション」… PURODAKUSHONN

●ローマ字かな入力のつづりかたを確認するときは▶▶332ページ

●拗音、促音、撥音、濁音、半濁音などの入力について知りたいときは
▶▶52ページ

■かなめくり入力

かなキーとそれを押す回数で文字を選び入力する方法です。

かなめくり入力のキーボード

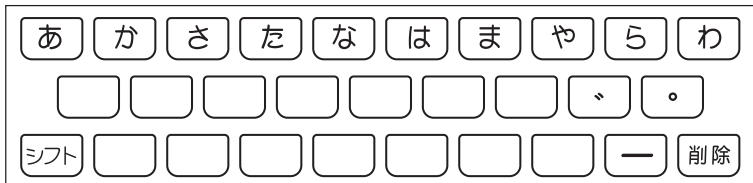

かなキーを押すごとに、入力できるひらがなやカタカナが切り替わります。

回数 \ キー	あ	か	さ	た	な	は	ま	や	ら	わ
1	あ	か	さ	た	な	は	ま	や	ら	わ
2	い	き	し	ち	に	ひ	み	ゆ	り	ゐ
3	う	く	す	つ	ぬ	ふ	む	よ	る	ゑ
4	え	け	せ	て	ね	へ	め	ゃ	れ	を
5	お	こ	そ	と	の	ほ	も	ゅ	ろ	ん
6	あ			っ				よ		わ
7	い									
8	う									
9	え									
10	お									

この方式を使う前には、次ページの操作が必要です。

工場出荷時には「ローマ字かな入力」方式に設定されており、そのまま以下の操作をしても「っっっ...」としか入力できません。

(例)「ものわかり」…… ままままま ななななな わからら
「プロダクション」… ははは ららららら た かかか
さ さ や や や や や わ わ わ わ

- 「かなめくり入力」で、同じ行の文字を続けて入力するときは、▶を押して字を入力する位置を移動した後、かなキーを押します。

(例)「あい」… あ ▶ あ あ

- ひらがな、カタカナを入力するのは、各辞典／モードでの「読み」入力の場合です。

「ローマ字かな入力」方式を「かなめくり入力」方式に切り替える

1 **シフト** を押し、指を離してから **設定 削除** を押します。
「設定項目」が表示されます。「環境設定」が選ばれています。

2 **訳 / 決定** を押します。

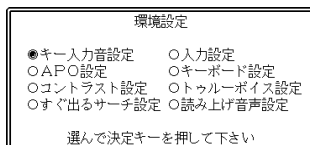

3 **▶ ▼** と押し、「キーボード設定」の横に●を移動させ、**訳 / 決定** を押します。

4 **▼** を押し、「かなめくり入力」の横に●を移動させ、**訳 / 決定** を押します。

いろいろな文字を入れる

「°」や「゚」のついた文字(濁音、半濁音)や「ょ」(拗音)「っ」(促音)など小さな文字は、次の表のように入力します。

	例	ローマ字かな入力	かなめくり入力
濁音	きず	K I Z U	かかざざざ゚
半濁音	ぱい	P A I	ぱああ
拗音	きょう	K Y O U	かかややややややあああ
促音	らっこ	R A K K O	らたたたたたかかかかか
撥音	いんこ	I N N K O	ああわわわわわわかかかかか
長音	えーる	E - R U	ああああーららら

※次の位置に「ー」が入力されていると、検索はできません。

「入力に間違いがあります」と表示した後、前の表示に戻ります。

・単語の先頭(「すぐ出るサーチ OFF」のとき)

アルファベットを入れる

「英和辞典」「英語類語辞典」などでアルファベットを入力するときは、キーボードは自動的にアルファベット入力に切り替えられます。

アルファベット入力のキーボード

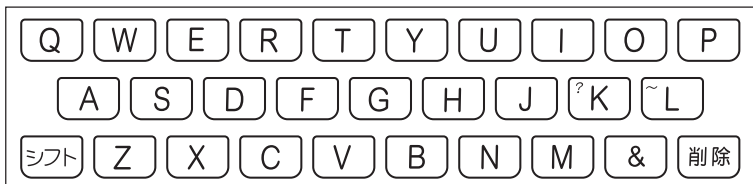

アルファベットの書かれた文字キーを押すと、その文字が入力されます。

(例)「Internet」と入力する

I N T E R N E T

internet_

※「?」、「~」などは、**シフト**を押し、次に**シフト**から指を離して入力したい記号の位置のキーを押します。

●英単語のスペルに関わらず、アルファベットはすべて小文字で入力されます。

●アルファベットを入力するのは、下記の場合です。

- 以下の辞典／モードでの「スペリング?」(スペル)入力

広辞苑／カタカナ語新辞典／英英辞典／英和辞典／英語類語辞典／英会話
とっさのひとこと辞典／英会話Make it !／医者からもらった薬がわかる
本(識別コード)／サプリメント事典／気になる検査値がわかる事典／ワイ
ンコンパニオン／シネマコレクション／スポーツ用語辞典／世界の料理・
メニュー辞典／パソコン用語事典／パソコンで困ったときに開く本／ハイ
テク&デジタル用語事典／Windowsシステム用語集／通信・ネットワー
ク用語集／パソコン・インターネット用語辞典／NE最新略語小辞典／最
新ものづくりキーワード／時事英単語帳／ワードビジネス実用事典／複数
辞書アルファベットで検索

- 各辞典／モードでの項目選択

数字を入れる

「漢和辞典の画数などに数字を入力するとき」や「電卓を使うとき」などは、キーボードは自動的に数字入力に切り替えられます。

数字入力のキーボード

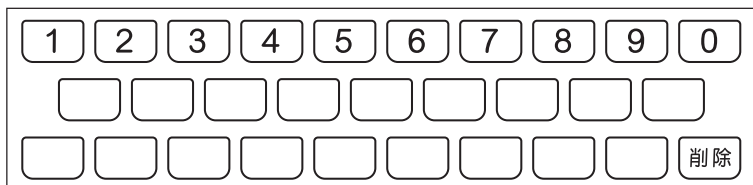

数字の書かれた文字キーを押すと、その数字が入力されます。

(例)「15」を入力する

1 5

15

●数字を入力するのは、下記の場合です。

- 漢和辞典での「部首画数」または「総画数」の入力
- 四字熟語辞典で漢字1文字を手がかりに調べるときの「部首画数」または「総画数」の入力
- 医者からもらった薬がわかる本で識別コードから探すときの「数字」の入力
- 俳句季題便覧で月別検索を行うときの「月」の入力
- 「百ます計算」対応機能
- 電卓

間違って入れた文字を直す

間違って入力した文字の消しかたと直しかたを説明します。

文字を消す

1 ◀または▶を押して、消したい文字の下にカーソルを移動させます。

なあなかまご
 └──カーソル

2 を押します。

ななかまご

カーソルの位置の文字が消えます。

※ カーソルが最後の文字の右側にあるときに を押すと、最後の文字が消えます。

※ 入力したすべての文字を消すときは、を押します。

文字を直す

文字の入力設定が「挿入」か「上書き」かによって、文字の直しかたは変わります。工場出荷時には「挿入」に設定されています。「上書き」で入力したいときは、「入力設定」を切り替えてください。▶▶301、302ページ

■挿入

すでに入力してある文字を消さずに、文字を入力する方法です。

1 ◀または▶を押して、間違った文字の下にカーソルを移動させます。

なあかまご

└──カーソル

2 設定削除を押し、間違った文字を消します。

なかまご

3 正しい文字を入力します。

ななかまご

正しい文字が追加されます。

■上書き

すでに入力してある文字を上から書き換えながら、文字を入力する方法です。

1 ◀または▶を押して、間違った文字の下にカーソルを移動させます。

なあかまご

└──カーソル

2 正しい文字を入力します。

ななかまご

間違った文字が正しい文字に置き換わります。

日本語の意味を調べる

1 広辞苑
 を押します。

「見出し語検索」が反転していることを確認します。

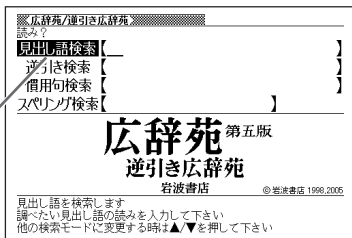

2 調べたい言葉をひらがなで入力します。

ひらがなの入れかた ▶▶ 50ページ

ここでは「緩急(かんきゅう)」を調べます。
 読みを入力していくと、あてはまる候補が表示されます。
 ここでは「かんきゅ」と入力したところで「緩急」が表示されます。

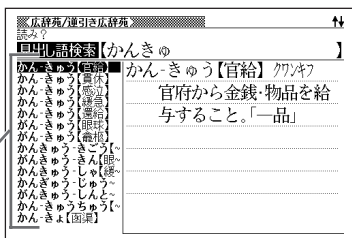

3 ▲▼⬆️⬇️のどれかを押して調べたい言葉を反転させ、 を押します。

意味が表示されます。

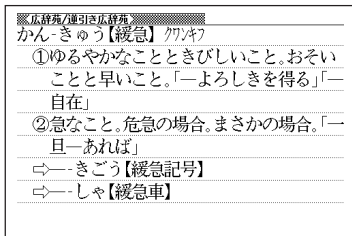

調べたい言葉が見つからないときは

次のポイントを確認してください。

■長音符(ー)を含んだカタカナ語の収録順にご注意ください

「ー(音をのばす部分)」を含んだカタカナ語は、「ー」の読みをかなに直した位置に収録されています。

例えば「ナイーブ」は、「ナイブ」の位置ではなく、「ナイイブ」の位置にあります。

…内意(ないい)→ナイーブ→内印(ないいん)→…

■「ぢ」「じ」・「づ」「ず」を取り違えていませんか？

広辞苑の見出しは『現代仮名遣い』によっています。「町中」は「まちぢゅう」でなく「まちじゅう」、「稲妻」は「いなづま」でなく「いなすま」となります。

■バ行にないときに「ヴ」をご覧になりましたか？

外国の固有名詞では、[V]の発音の多くは「ヴ」のかなで表記してあります。

●読みはひらがなで14文字まで入力できます。

解説(表・図など)を見る

意味画面に「解説」が表示されているとき、その言葉の解説(表・図など)を見ることができます。

「広辞苑/連引き広辞苑」

は国政作用の総称、すなわち司法(裁判)以外で、法の下において公けの目的を達するためにする作用。

②内閣以下の国の機関または公共団体が、法律・政令その他法規の範囲内で行う政務。

(表→解説)

⇨いんかい【行政委員会】

⇨いん【行政院】

(「行政」画面より)

解説

1 画面に「解説」が表示されているときに、「用例・解説」を押します。

「解説」が反転します。

「広辞苑/連引き広辞苑」

②内閣以下の国の機関または公共団体が、法律・政令その他法規の範囲内で行う政務。

(表→解説)

2 ▲▼◀▶のどれかを押して調べたいアイコンを反転させ、「訳/決定」を押します。

「広辞苑/連引き広辞苑」

- 解説(表・図)によっては、画面の上下左右に続きがある場合があります。その場合には、▲▼◀▶のどれかを押して、続きを表示させます。
- 図・表内の文字の一部に、簡略化された字形を用いている場合があります。

最後につく文字から言葉を調べる (逆引き広辞苑)

「～人」「～雪」など、言葉の最後につく文字から、「異邦人」「細雪」などの言葉を検索することができます。

1 を押します。

2 を押して「逆引き検索」を選びます。

3 調べたい文字をひらがなで入力します。

ひらがなの入れかた ▶▶ 50ページ

ここでは「～雪」という言葉を調べるため、「ゆき」と入れます。

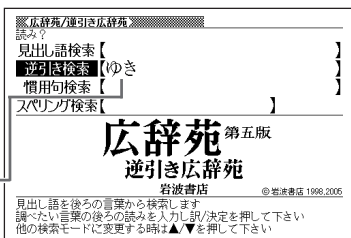

4 を押します。

あてはまる言葉の一覧が表示されます。

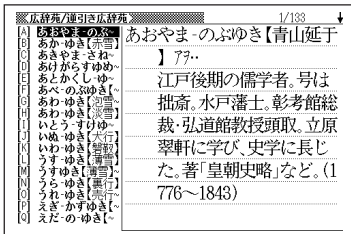

5 のどれかを押して調べたい言葉を反転させ、 を押します。

意味が表示されます。

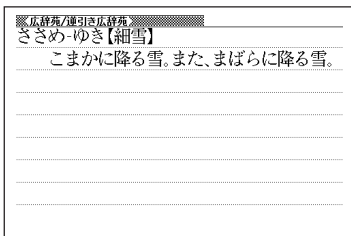

言葉を手がかりに慣用句を調べる(慣用句検索)

■大切！慣用句検索のポイント

- 慣用句の全文を入力して慣用句を検索することはできません。必ず単語を入力してください。

(例)「猿も木から落ちる」を検索する

→ ×「さるもきからおちる」と入力する

○「さる」「き」「おちる」のどれかを入力する

全文を入力して調べるときは、「日本語の意味を調べる」

(▶▶57ページ)の方法で行ってください。

- 動詞・形容詞を入力して調べるときは、必ず終止形にしてください。

(例)「立つ鳥跡を濁さず」を検索する → ×「にごさず」 ○「にごす」

「にごす」と入力すると、次の慣用句が一覧表示されます。

跡を濁す 御茶を濁す 口を濁す 言葉を濁す 立つ鳥跡を濁さず

1 を押します。

2 ▼ を押して「慣用句検索」を選び、手がかりにする言葉をひらがなで入力します。

ひらがなの入れかた▶▶50ページ

ここでは「脇目も振らず」を調べるため、「ふる」と入れます。

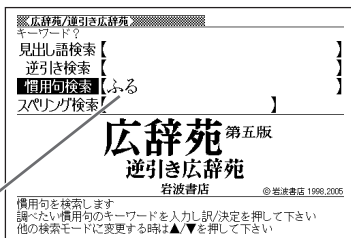

3 を押します。

あてはまる慣用句の一覧が表示されます。

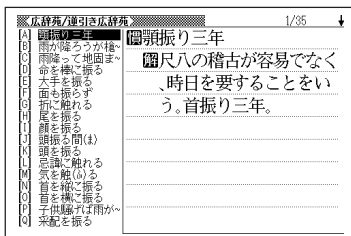

4 ▲ ▼ ▲ ▼ のどれかを押して調べたい慣用句を反転させ、
[訳/決定] を押します。

意味が表示されます。

《広辞苑/連引き広辞苑》
◎ 脇目も振らず
◎ よそ見もせず。専心その事につとめるさまにいう。

「アルファベットのスペル」で調べる

言葉(見出し語)に付記されたアルファベットのスペルで、言葉を検索することができます。

(例) サイクロン【cyclone】
ダイヤモンド・ダスト【diamond dust】

1 **広辞苑** を押します。

2 を押して「スペリング検索」を選びます。

3 調べたい言葉をアルファベットで入力します。

アルファベットの入れかた ▶▶ 53ページ

4 **訳/決定** を押します。

あてはまる言葉の一覧が表示されます。

5 のどれかを押して調べたい言葉を反転させ、 **訳/決定** を押します。

意味が表示されます。

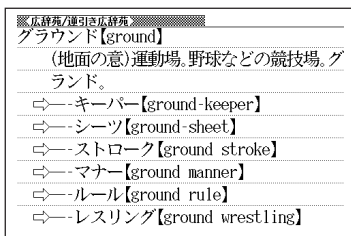
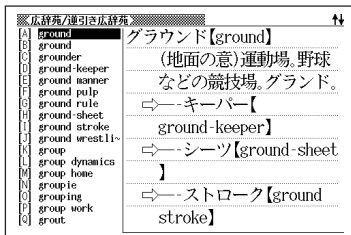
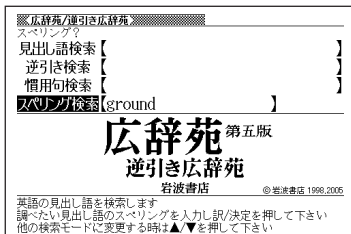

- スペル入力のポイント
 - ・「- (ハイフン)」「 (空白)」は省略します。
(例: 「diamond dust」→「diamonddust」)
 - スペルはアルファベットで20文字まで入力できます。

分野をしぼって言葉を調べる(広辞苑)

「広辞苑」の中で分野をしぼって、言葉などを調べることができます。
分野別小辞典(広辞苑)は、以下のように分かれています。

《 人名小辞典 》

分類

- 日本
- 中国・朝鮮
- ヨーロッパ・北アメリカ
- インド・アフリカなど

《 地名小辞典 》

大分類

- 日本(全国)
- 北海道
- 東北地方
- 関東地方
- 中部地方
- 近畿地方
- 中国地方
- 四国地方
- 九州地方
- アジア
- ヨーロッパ
- 北アメリカ
- その他の地域

小分類

- 自然・公園・観光地など
- 国名・都市名など
- 歴史的地名
- その他

《 作品名小辞典 》

大分類

- 日本
- 外国

小分類

- 文学
- 芸能
- 能・狂言
- 歌舞伎・浄瑠璃
- 音楽・舞踊
- 映画・演劇・美術
- 宗教書
- 歴史・思想・学術・記録

《 季語小辞典 》

大分類

- 新年
- 春
- 夏
- 秋
- 冬

小分類

- 時候・天文・気象・地形
- 行事・祭事・習俗・俗信
- 衣食住
- 人事(遊び・病気など)
- 農耕・狩猟・漁労など
- 動物
- 植物

《 慣用句小辞典 》

キーワードを入力して、慣用句を調べます。

(例)「作品名小辞典」で調べる

- 1 「分野別小辞典(広辞苑より)」を選びます。

辞典／モードの選びかた ▶▶ 37ページ

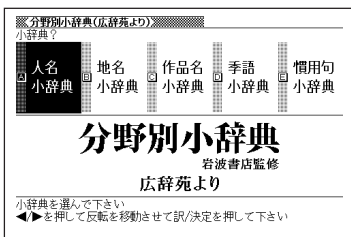

- 2 ▶を押して「作品名小辞典」を反転させ、**訳／決定**を押します。

- 3 ▲または▼を押して調べたい分類を反転させ、**訳／決定**を押します。
・ここでは「日本」を選んでいきます。

- 4 ▲または▼を押して調べたい分類を反転させ、**訳／決定**を押します。
・ここでは「音楽・舞踊」を選んでいきます。

- 5 調べたい言葉をひらがなで入力します。

ひらがなの入れかた ▶▶ 50ページ

ここでは「蓬萊(ほうらい)」を調べるため、「ほうらい」と入力していきます。読みを入力していくと、あてはまる候補(見出し語)が表示されます。ここでは「ほ」と入力したところで「蓬萊」が表示されます。

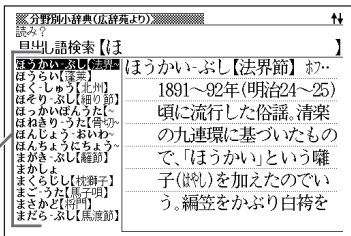

- 6 ▲▼▲▼のどれかを押して調べたい言葉を反転させ、**訳／決定**を押します。

意味が表示されます。

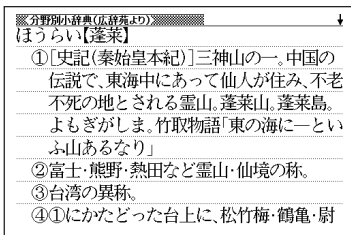

●読みはひらがなで14文字まで入力できます。

(例)「慣用句小辞典」で調べる

■大切！慣用句小辞典を使うときのポイント

- 慣用句の全文を入力して慣用句を検索することはできません。
必ず単語を入力してください。

(例)「猿も木から落ちる」を検索する

→ ×「さるもきからおちる」と入力する

○「さる」「き」「おちる」のどれかを入力する

全文を入力して調べるときは、広辞苑の「日本語の意味を調べる」(▶▶57ページ)の方法で行ってください。

- 動詞・形容詞を入力して調べるときは、必ず終止形にしてください。

(例)「立つ鳥跡を濁さず」を検索する → ×「にごさず」 ○「にごす」

「にごす」と入力すると、次の慣用句が一覧表示されます。

跡を濁す 御茶を濁す 口を濁す 言葉を濁す 立つ鳥跡を濁さず

1 「分野別小辞典(広辞苑より)」を選びます。

辞典／モードの選びかた ▶▶37ページ

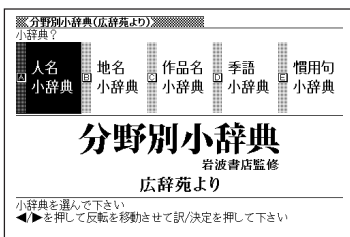

2 ▶を押して「慣用句小辞典」を反転させて「訳／決定」を押し、キーワードをひらがなで入力します。

ひらがなの入れかた ▶▶50ページ

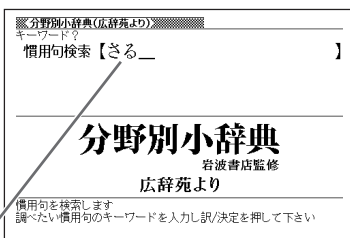

ここでは「猿も木から落ちる」を調べるため、「さる」と入れます。

3 を押します。

あてはまる慣用句の一覧が表示されます。

分野別小辞典(広辞苑より)		1/13
[A]	大と強	<input type="checkbox"/> 一難去ってまた一難
[B]	大と強	<input type="checkbox"/> 一つの災難から過ぎてやれ
[C]	筆を去り奥に就く	やれと思う間もなく、また
[D]	木から落ちた猿	次の災難が起きること
[E]	御前を去らず	。次々に災難の襲って来
[F]	遠に鳥糞子(糞)	ること。
[G]	遠の戻まい	
[H]	遠の人真似	
[I]	猿も木から落ちへ	
[J]	去る者は遠かず	
[K]	去る者は白日に	
[L]	時移り事去る	
[M]	世を去る	

4 のどれかを押して調べたい慣用句を反転させ、

を押します。

意味が表示されます。

分野別小辞典(広辞苑より)	
<input type="checkbox"/>	猿も木から落ちる
<input type="checkbox"/>	その道に長じたものも、時には失敗することがあるというたとえ。「弘法にも筆のあやまり」も同じ意。

●キーワードはひらがなで14文字まで入力できます。

百科事典で言葉を調べる

1 を押します。

2 ▲ または ▼ を押して、言葉を直接調べるときは「見出し語検索」を、意味の中に含まれているキーワードを手がかりに言葉を調べるときは「キーワード検索」を反転させます。

3 調べたい言葉を入力します。
ひらがなの入れかた ▶▶ 50ページ

ここでは「キーワード検索」で「かみなり」と入れます。

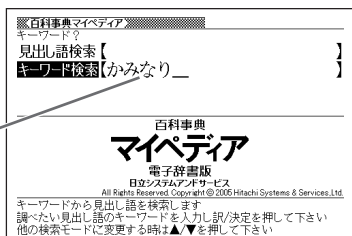

4 を押します。

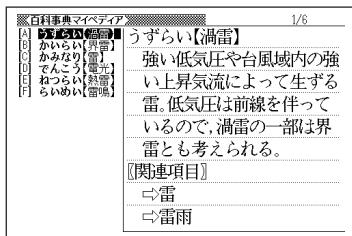

5 ▲ ▼ ▲ ▼ のどれかを押して、調べたい言葉を反転させ、 を押します。

意味が表示されます。

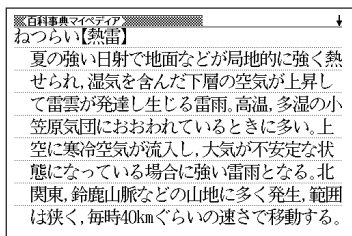

●調べたい言葉／キーワードはひらがなで14文字まで入力できます。

解説(図など)を見る

意味画面に**解説**が表示されているとき、その言葉の**解説(図など)**を見ることができます。

【百科事典マイペディア】
 頭痛、歯痛、リウマチなどの鎮痛に用いた。経口剤は発癌性があるとされ、注射剤としてのみ使用された。特異体質にはピリン疹を発生することがあり、連用すると無顆粒(ゆりゅう)細胞症となる副作用がある。1977年以後使われなくなっている。
 (図→解説)
 【関連項目】
 ⇨薬疹

(「アミノピリン」画面より)

解説

1 画面に**解説**が表示されているときに、**用例・解説**を押します。

解説が反転します。

【百科事典マイペディア】
 を発生することがあり、連用すると無顆粒(ゆりゅう)細胞症となる副作用がある。1977年以後使われなくなっている。
 (図→解説)

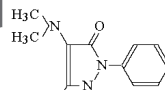

2 ▲▼◀▶のどれかを押して調べたいアイコンを反転させ、**訳/決定**を押します。

解説(図など)が表示されます。なお、(地図→**解説**)の**解説**を反転させ**訳/決定**を押したときは、地図が表示されます。

【百科事典マイペディア】

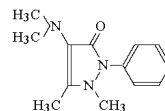

- 解説(図)によっては、画面の上下左右に続きがある場合があります。その場合には、▲▼◀▶のどれかを押して、続きを表示させます。

分野をしばって言葉を調べる (マイペディア)

「百科事典」の中で分野(「ジャンル」や「部門」)をしばって言葉(項目)を調べることができます。

分野別小事典(マイペディア)の「ジャンル」や「部門」は、以下のように分かれています。

《 ジャンル(11個) 》

- 人名
- 技術
- 宗教・思想
- 暮らし
- 地名
- 自然
- 地理
- 歴史
- スポーツ
- 社会
- 文化

《 部門(20個) 》

- 歴史・民族
- 宗教・民俗・神話
- 音楽
- からだところ
- 社会・教育
- 地球・宇宙
- 生物
- 地名・地理
- 文字・言語
- 演劇・芸能
- 衣・食・住
- 政治・法律
- 動物
- 数学・物理・化学
- 哲学・思想
- 美術・建築
- 映画・写真
- スポーツ・娯楽
- 経済・産業・技術
- 植物

「11ジャンル別小事典」では、「ジャンル」→「テーマ」と範囲をしばって言葉を調べます。

「20部門別小事典」では、「部門」別で言葉を調べます。

(例)「11ジャンル別小事典」で調べる

1 「分業別小事典(マイペディアより)」を選びます。

辞典／モードの選びかた ▶▶ 37ページ

「11ジャンル別小事典」が反転していることを確認します。

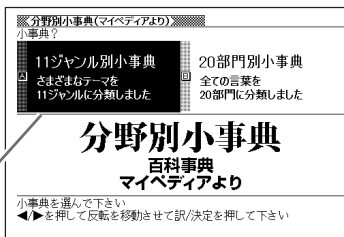

2 **訳／決定** を押します。

3 ▲または▼を押して調べたいジャンルを反転させ、**訳／決定** を押します。

・ここでは「自然(13テーマ)」を選んでいきます。

4 ▲ ▼ ▲ ▼ のどれかを押して、調べたいテーマを反転させ、**訳／決定** を押します。

・ここでは「日本の薬用植物」を選んでいきます。

5 調べたい言葉をひらがなで入力します。

ひらがなの入れかた ▶▶ 50ページ

ここでは「ショウブ」を調べます。読みを入力していくと、あてはまる候補(見出し語)が表示されます。ここでは「し」と入力したところで「ショウブ」が表示されます。

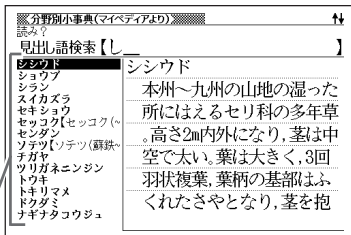

6 ▲ ▼ ▲ ▼ のどれかを押して調べたい言葉を反転させ、**訳／決定** を押します。

意味が表示されます。

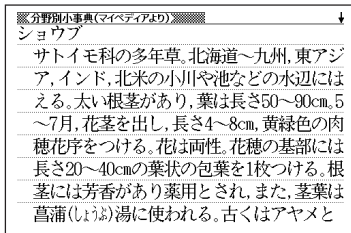

●読みはひらがなで14文字まで入力できます。

病名から説明を調べる

■ご注意！「家庭医学大全科」を使うにあたって

ひとつの症状に対して、さまざまな病気や原因がありますので、自己診断は禁物です。必ず早めに医師の診察を受けてください。

1 を押します。

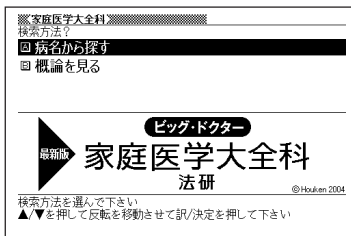

2 ▲または▼を押して「病名から探す」を反転させ、 を押し
ます。

3 調べたい病名をひらがなで入力し
ます。

ひらがなの入れかた ▶▶ 50ページ

ここでは「不整脈」を調べます。読み
を入力していくと、あてはまる候補
が表示されます。
ここでは「ふせ」と入力したところ
で「不整脈」が表示されます。

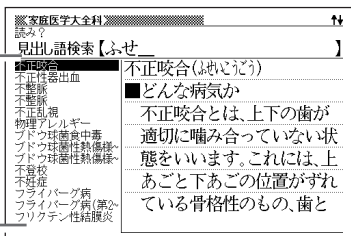

4 ▲▼▲▼のどれかを押して調
べたい病名を反転させ、
を押します。

説明が表示されます。

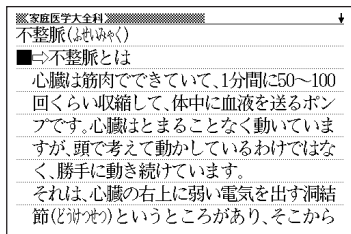

- 読みはひらがなで14文字まで入力できます。
- 説明画面に アイコンが表示されているときは、その病気の解説(表・図など)を見ることができます。▶▶ 59ページ

病気の概論を見る

- 1 を押します。

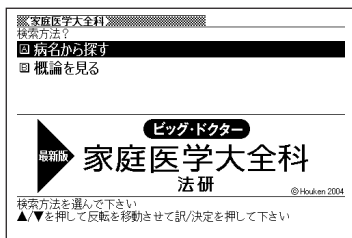

- 2 または を押して「概論を見る」を反転させ、 を押します。

- 3 または を押して見たい項目を反転させ、 を押します。

・ここでは「遺伝病と染色体異常」を選んでいきます。

- 4 または を押して見たい項目を反転させ、 を押します。

・ここでは「遺伝子」を選んでいきます。

- 5 のどれかを押して見たい項目の詳細を反転させ、 を押します。

説明が表示されます。

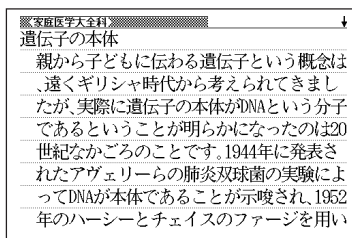

- 説明画面に アイコンが表示されているときは、その病気の解説(表・図など)を見ることができます。▶▶59ページ

英単語の和訳を調べる

1 音声英和
 を押します。

「見出し語検索」が反転していることを確認します。

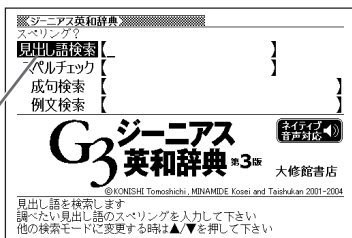

2 調べたい言葉をアルファベットで
 入力します。

アルファベットの入れかた ▶▶ 53ページ

ここでは「fine(立派な)」を調べます。
 スペルを入力すると、あてはまる候補が表示されます。

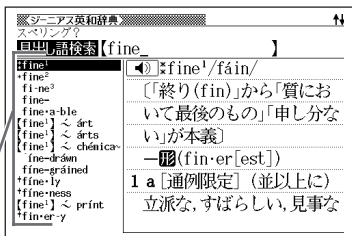



3 ▲▼⬆️⬇️のどれかを押し
 調べたい言葉を反転させ、**訳/決定**
 を押します。

和訳が表示されます。

検索した言葉に成句や用例などがあるときは、画面のようなアイコンが表示されます。

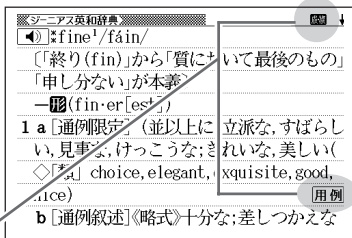
▶▶ 詳しくは75ページ



画面に  が表示されているときは、ツールボイス方式の発音(ネイティブ音声)を聞くことができます。▶▶ 256ページ

●スペル入力のポイント

- ・「- (ハイフン)」「 (空白)」は省略します。
 (例: 「heaven-sent」→「heavensent」)
- ・複合語(2語以上からなる見出し語)は、スペルを続けて入力します。
 (例: 「absolute altitude」→「absolutealtitude」)
- ・「&」は「and」と入力します。
- スペルはアルファベットで20文字まで入力できます。

英単語をさらに詳しく調べる(成句・複合語・用例・解説)

和訳画面に**成・複**などが表示されているとき、その英単語を使った**成句**(熟語)、**複合語**(2語以上からなる見出し語)、調べた英単語の**用例**、語法などの**解説**を調べることができます。

成句または複合語

The screenshot shows a dictionary entry for 'fish'. At the top, it says '成句または複合語' (Idioms or Compound Words). The entry includes: 'fish/fiʃ/' with a search icon; '〈派〉fishing(名), fisher(man)(名)'; '—**名**(複〜, 〈まれ〉個別的に, また種類をいうときは〜es/-iz/(→1 ◇[語法]))'; '1 ㊟魚, 魚類◇キリスト教徒の象徴'; '2 ㊟魚肉, (食物としての)魚'; '3 ㊟[複合語で] 水産物, 魚介◇例: shellfish 貝, 甲殻類〈カニ・エビなど〉/'; and a table with '用例解説' (Example Explanation) and '用例' (Example) columns.

用例 解説

成句、複合語を調べる

画面に**成・複**が表示されたときは、調べた英単語を使った成句(熟語)や複合語(2語以上からなる見出し語)を調べることができます。

1 画面に**成・複**が表示されているときに、**成句・複合語**を押します。

成句と複合語の一覧が表示されます。

The screenshot shows a list of idioms and compound words for 'fish'. The list includes: 'a pretty [fine] kettle of fish', '(as) drunk as a fish', '(as) dumb as a fish', 'cry striking fish', 'drink like a fish', 'feed the fishes', 'fish and chips', 'have other [bigger] fish to fry', 'land one's fish', and 'like a fish out of water'. Below the list, there is a section for '【fish】' with the example 'a big fish in a little pond' and the translation '限られた小範囲でのみ勢力のある人.'

2 ▲▼▲▼のどれかを押し
て調べたい成句または複合語を反転
させ、**訳/決定**を押します。

成句または複合語の和訳が表示され
ます。

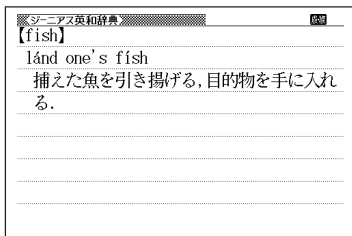

用例、解説を調べる

画面に**用例**や**解説**が表示されたときは、調べた英単語を使った用例や、英単語の語法の解説を調べることができます。

1 画面に**用例**または**解説**が表示
されているときに、**用例・解説**を押し
ます。

用例または**解説**が反転します。

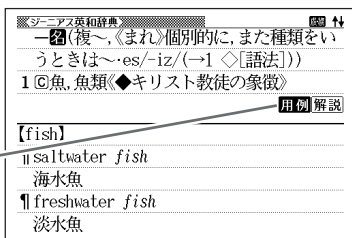

2 ▲▼◀▶のどれかを押し
て調べたいアイコンを反転させ、
訳/決定を押します。

用例または解説が表示されます。

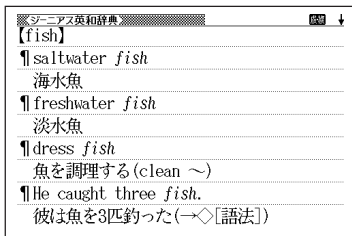

完全なスペル(つづり)がわからないときは

■スペルを虫食いで覚えているときは

英単語の総文字数がわかっているときは、スペルの穴あき部分を「?」で埋めます(ワイルドカードサーチ)。

覚えていない部分(文字数がわかっている)

sub■rdi■■te → sub?rdi??te

■数文字分わからない文字があるときは

数文字分のかたまりで覚えていない文字があるときは、その部分に「~」を入れます(ブランクワードサーチ)。

覚えていない部分(文字数がわからない)

sub■…■te → sub~te

1 音声英和
[] を押します。

2 スペルのわからない部分に「?」または「~」を入れて、英単語をアルファベットで入力します。

ここでは「?」を入れます。

アルファベットの入れかた ▶▶ 53ページ

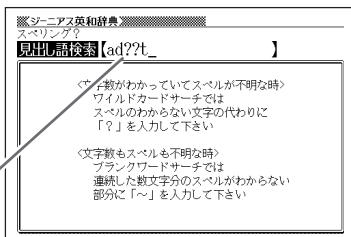

●「?」の入れかた

[シフト] を押し、次に [シフト] から指を離して [?] を押します。

●「~」の入れかた

[シフト] を押し、次に [シフト] から指を離して [~] を押します。

3 訳/決定を押します。

目的の英単語に近い候補の一覧が表示されます。

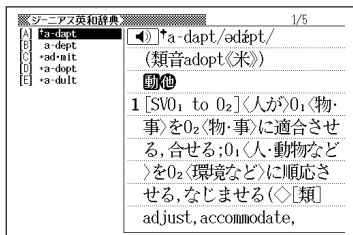

4 ▲▼▲▼のどれかを押して調べたい英単語を反転させ、

訳/決定を押します。

意味が表示されます。

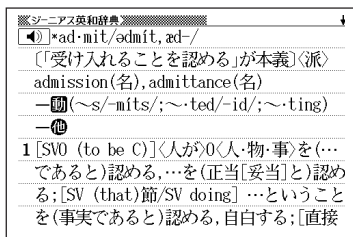

- 「?」は19個まで入力して検索できます。ただし、先頭に入力して検索することはできません。
- 「～」は1カ所だけに入力して検索できます。
- 「?」と「～」を同時に入力して検索することはできません。
- スペルの先頭から数文字しか覚えていないときは、その数文字だけを入力して候補を表示させることができます。
- 候補が1000個を超えた場合は、先頭から1000個までを表示します。スペルを追加して、もう一度検索してください。

英単語のスペル(つづり)をチェックする (スペルチェック)

1 音声英和 を押します。

2 ▲または▼を押して「スペルチェック」を反転させます。

3 スペルチェックしたい言葉をアルファベットで入力します。

アルファベットの入れかた▶▶53ページ

ここでは「ailand(island)」をチェックします。



4 訳/決定を押します。

該当するスペルの一覧が表示されます。

入力したスペルに近い言葉がないときは、「該当する候補がありません」と表示された後、1つ前の表示に戻ります。

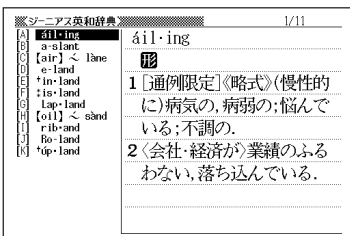

5 ▲▼▲▼のどれかを押して言葉を選び、訳/決定を押します。

意味が表示されます。

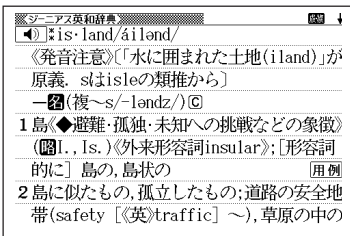

●スペルはアルファベットで20文字まで入力できます。

●スペル入力のポイント▶▶74ページ

英単語の成句(熟語)を調べる(成句検索)

- 1 音声英和 を押します。
- 2 ▲または▼を押して「成句検索」を反転させます。
- 3 成句を調べたい英単語をアルファベットで入力します。

アルファベットの入れかた ▶▶ 53ページ

複数の英単語で調べるときは、英単語を「&」でつなぎます。
ここでは「get」と「to」を使った成句を調べるため、「get&to」と入れます。

- 4 訳/決定 を押します。
あてはまる成句の一覧が表示されます。

- 5 ▲▼▲▼のどれかを押して調べたい成句を反転させ、訳/決定 を押します。

意味が表示されます。

このスクリーンショットは、オンライン辞書の検索結果画面を示しています。検索キーワードは「get&to」です。検索結果として、いくつかの成句がリストアップされています。また、辞書のロゴ「ジーニアス英和辞典 第3版」や「例文検索」のボタンも確認できます。

このスクリーンショットは、「get」の検索結果のリスト部分を示しています。リストには「be [gæt, beɪkəm] accustomed to 0」などの項目があり、各項目には簡単な説明や例文が提供されています。また、「ac-cus-tom」の語源情報も表示されています。

このスクリーンショットは、「get」の検索結果の詳細ページを示しています。ここでは「(1)不正・秘密・人の悪事などを見つける。」や「(2)略式(電話・手紙などで)人・会社と連絡をとる。」などの具体的な用法や例文が紹介されています。

- 英単語はアルファベット(「&」を含む)で28文字まで入力できます(「?」や「~」は入力できません)。
- スペル入力のポイント ▶▶ 74ページ
ただし、複数の英単語で成句検索を行うときに単語をつなぐ場合は、「&」を入力してください。
- 候補が1000個を超えた場合は、先頭から1000個までを表示します。単語を追加して、もう一度検索してください。

英単語を使った例文を調べる(例文検索)

1 音声英和
を押します。

2 ▲または▼を押して「例文検索」
 を反転させ、例文を調べたい英単語
 をアルファベットで入力します。
 アルファベットの入れかた▶▶53ページ

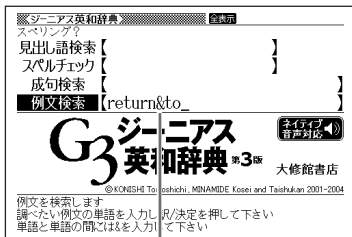

複数の英単語で調べるときは、英単語を「&」でつなぎます。
 ここでは「return」と「to」を使った例文を調べるため、「return&to」と入れます。

3 訳/決定を押します。
 あてはまる例文の一覧が表示されま
 す。

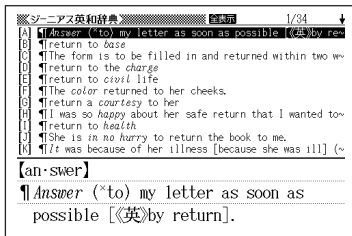

4 ▲▼▲▼のどれかを押して調
 べたい例文を反転させ、訳/決定
 を押します。
 意味が表示されます。

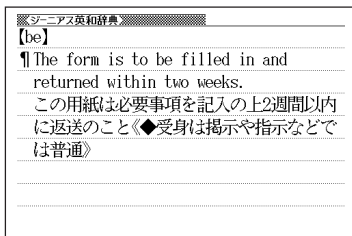

- 英単語はアルファベット(「&」を含む)で28文字まで入力できます(「?」と「~」は入力できません)。
- スペル入力のポイント▶▶74ページ
 ただし、複数の英単語で例文検索を行うときに単語をつなぐ場合は、「&」を入力してください。
- 候補が1000個を超えた場合は、先頭から1000個までを表示します。単語を追加して、もう一度検索してください。

日本語の英訳を調べる

- 1 **シフト** を押し、指を離してから
 を押します。
 和英

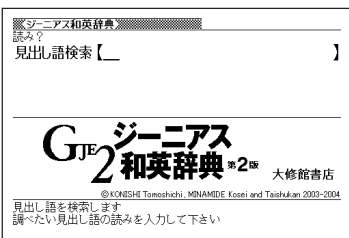

- 2 調べたい言葉をひらがなで入力し
 ます。

ひらがなの入れかた ▶▶ 50ページ

ここでは「灌漑(かんがい)」を調べ
 ます。
 読みを入力すると、あてはまる候補
 が表示されます。

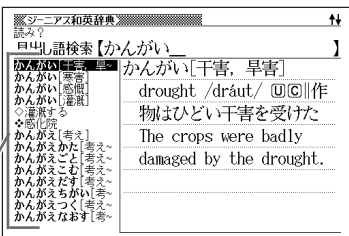

- 3 ▲ ▼ ▲ ▼ のどれかを押し、調
 べたい言葉を反転させ、**訳/決定**
 を押します。

英訳が表示されます。

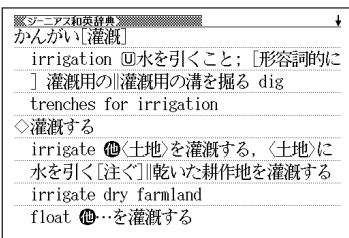

●読みはひらがなで14文字まで入力できます。

4

▲▼◀▶⬆️⬇️のどれかを押して、調べたい漢字を反転させ、

【訳/決定】を押します。

解説が表示されます。

漢字検索		+
鯛		
【鯛】𩺰		
総画	19画	部首魚部
区点	3468	JIS4264 𩺰JIS91E2
字音	チョウ(テウ)粵滬<平>	蕭(diào)
意読	たい	
《名付け》		
	たい	

●読みはひらがなで8文字まで入力できます。

部首(魚へん、草かんむりなど)から漢字を調べる

1 **シフト** を押し、指を離してから **漢和** を押します。次に **▲▼◀▶** のどれかを押しして「部首画数」を反転させます。

2 調べたい漢字の部首の画数を入力します。

画数(数字)の入れかた ▶▶ 54ページ

ここでは「柑」を調べます。
「柑」の部首は「木」なので、「4」を入れます。

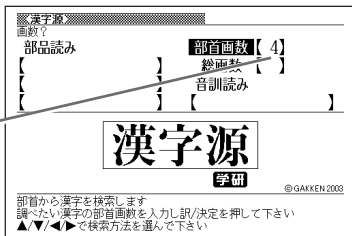

画数を入力し直すときは、**決定 削除** を押しして再度入力します。

3 **訳/決定** を押します。

4画の部首の一覧が表示されます。

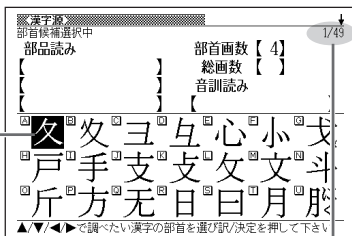

「現在反転している漢字が、候補全体の何番目に位置しているか」を表しています。この例では、候補が49個ある中の1番目の漢字が反転していることを表しています。

4 ▲▼◀▶⬆️⬇️のどれかを押し
て調べたい部首を反転させ、
【訳／決定】を押します。

選んだ部首が表示されます。

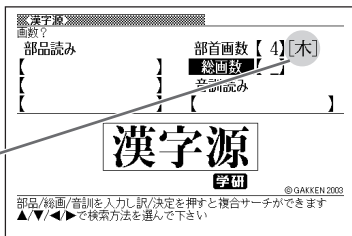

5 【訳／決定】を押します。

「木」を部首とする漢字の一覧が表示されます。

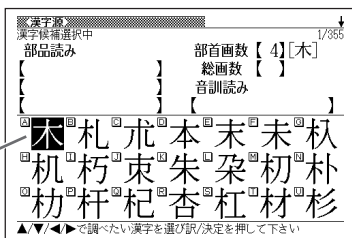

6 ▲▼◀▶⬆️⬇️のどれかを押し
て調べたい漢字を反転させ、
【訳／決定】を押します。

解説が表示されます。

熟語があるとき表示されます。
▶▶ 詳しくは90ページ

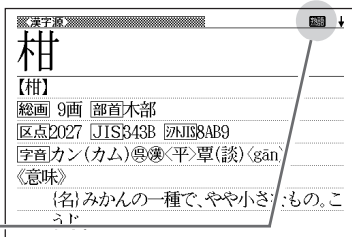

- 漢字の部首は、その漢字の成り立ちなどからどの部首に分類するか学説が分かれるものがあります。また、引くことを考慮して形から分類することもあり、辞典によって異なることがあります。
- 部首画数は1～17画まで入力できます。

総画数から漢字を調べる

1 **シフト** を押し、指を離してから を押します。次に **▲▼◀▶** のどれかを押して「総画数」を反転させます。

2 調べたい漢字の総画数を入力します。

画数(数字)の入れかた ▶▶ 54ページ

ここでは「柑」を調べるため、総画数の「9」を入れます。

総画数を入力し直すときは **既定 削除** を押して、再度入力します。

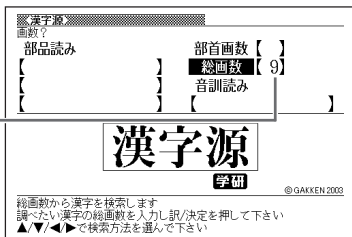

3 **訳/決定** を押します。

9画の漢字の一覧が表示されます。

「現在反転している漢字が、候補全体の何番目に位置しているか」を表しています。この例では、候補が468個ある中の1番目の漢字が反転していることを表しています。

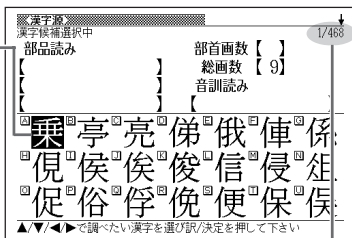

4 **▲▼◀▶** のどれかを押して調べたい漢字を反転させ、**訳/決定** を押します。

熟語があるとき表示されます。
▶▶ 詳しくは90ページ

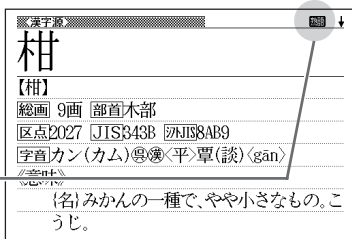

- 漢字の画数は、活字の違いや書き方により、数え方が異なる場合があります。
- 総画数は1～30画まで入力できます。

音読みや訓読みから漢字を調べる

1 **シフト** を押し、指を離してから **漢和** を押します。次に **▲▼◀▶** のどれかを押し「音訓読み」を反転させます。

2 調べたい漢字の読みをひらがなで入力します。

ひらがなの入れかた ▶▶ 50ページ

ここでは「柑」を調べるため、「かん」と入れます。

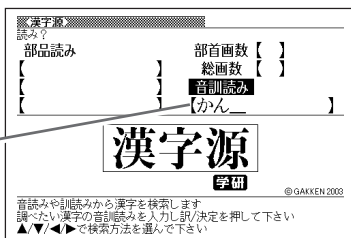

3 **訳/決定** を押します。

「かん」という読みの漢字の一覧が表示されます。

「現在反転している漢字が、候補全体の何番目に位置しているか」を表しています。この例では、候補が167個ある中の1番目の漢字が反転していることを表しています。

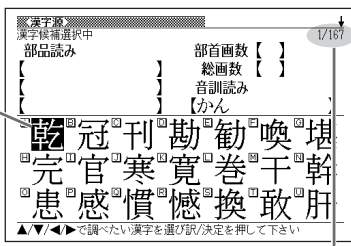

4 **▲▼◀▶▲▼** のどれかを押し、調べたい漢字を反転させ、

訳/決定 を押します。解説が表示されます。

熟語があるとき表示されます。
▶▶ 詳しくは90ページ

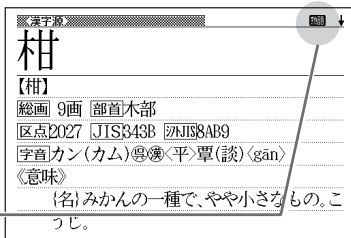

●読みはひらがなで8文字まで入力できます。

絞り込む条件を組み合わせて漢字を調べる(複合サーチ)

「部品読み」「部首画数」「総画数」「音訓読み」を組み合わせて、候補の漢字を絞り込むことができます。

1 [シフト] を押し、指を離してから を押します。

2 ▲▼◀▶ のどれかを押し、項目を反転させ、条件を入力します。

ここでは「柑」を調べます。
部品読みに「き」と「かん」を入れ、総画数に「9」を入れます。

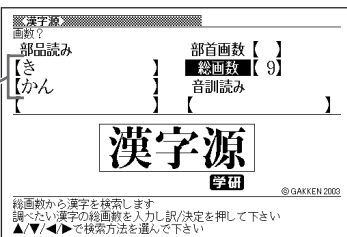

3 [訳/決定] を押します。

あてはまる漢字の一覧が表示されます。

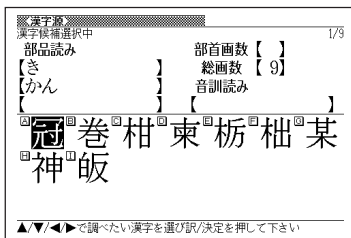

4 ▲▼◀▶▲▼ のどれかを押し、調べたい漢字を反転させ、[訳/決定] を押します。

解説が表示されます。

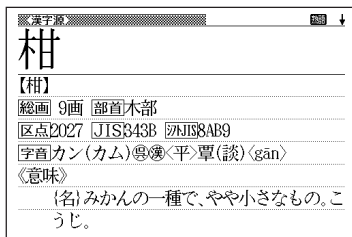

●2で「部首画数」を入力したときは、続けて部首を選びます。

(▲▼◀▶▲▼のどれかを押し、部首を反転させ、[訳/決定]を押します。)

調べた漢字を使った熟語を調べる(熟語)

1 漢字の解説を表示させます。

漢字を調べる ▶▶ 83~89ページ

熟語 アイコンが表示されているとき、熟語を調べることができます。

漢字 聖
【聖】聖六年
総画13画 部首耳部
区点8227 JIS403B 変体JIS90B9
常読せい
字音セイ(漢)・ショウ(シヤウ)Ⓢ(去)敬(勁)く shèng)
意読ひじり

2 **熟語** を押します。

調べた漢字を使った熟語の一覧が表示されます。

熟語 (聖) 1/34
【聖】エイセイ
【聖】エンセイ (アセイ)
【聖】カンセイ 聖人につく賢人。▷孔子を聖人としたとき、孟子または顔淵(ガンエン)をさす。
【聖】ケンセイ
【聖】コウセイ
【聖】ゴセイ
【聖】サセイ
【聖】シセイ
【聖】文宣王【シ】
【聖】ショウエン

3 ▲▼⬆️⬇️のどれかを押して調べたい熟語を反転させ、**訳/決定** を押します。

意味が表示されます。

漢字 聖
【聖者】
(セイジャ)・(ショウジャ)
☐(セイジャ)『聖人☐①』と同じ。
☐(ショウジャ)Ⓢ(去)まよいを去り、道理をさとした人。▷凡夫に対することば。

季節から俳句歳時記を調べる

- 1 を押し、指を離してから
 を押します。

歳時記

「季節から探す」が反転していることを確認します。

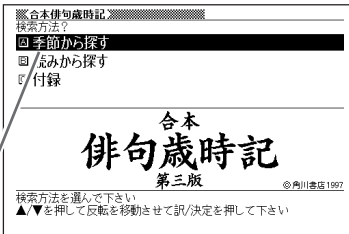

- 2 を押します。

- 3 または を押して調べたい季節を反転させ、 を押します。
- ここでは「春」を選んでいきます。

- 4 または を押して調べたい分類を反転させ、 を押します。
- ここでは「時候」を選んでいきます。

- 5 のどれかを押して調べたい言葉を反転させ、 を押します。
- 解説が表示されます。

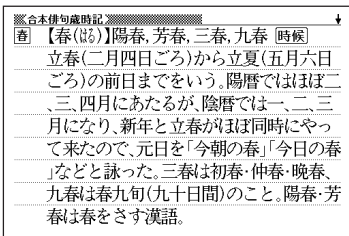

読みから俳句歳時記を調べる

- 1 を押し、指を離してから
 を押します。
歳時記

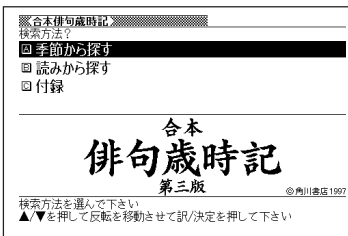

- 2 を押して「読みから探す」を反転させ、 訳 / 決定 を押します。

- 3 読みをひらがなで入力します。

ひらがなの入れかた ▶▶ 50ページ

ここでは「春」を調べます。読みを入力していくと、あてはまる候補が表示されます。
ここでは「はる」と入力したところで「春」が表示されます。

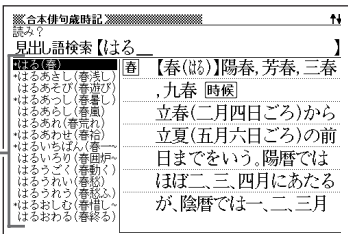

- 4 のどれかを押して調べたい言葉を反転させ、 訳 / 決定 を押します。

解説が表示されます。

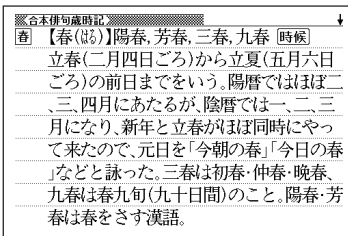

●読みはひらがなで14文字まで入力できます。

付録を見る

- 1 シフト を押し、指を離してから
 歳時記 を押します。

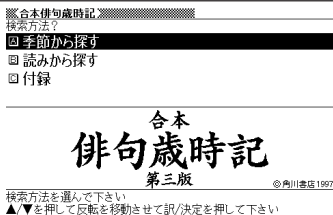

- 2 ▼ を押して「付録」を反転させ、 訳 / 決定 を押します。

- 3 ▲ ▼ ▲ ▼ のどれかを押して読
みたい項目を反転させ、 訳 / 決定
を押します。
・ここでは「行事一覧」を選んでいき
ます。

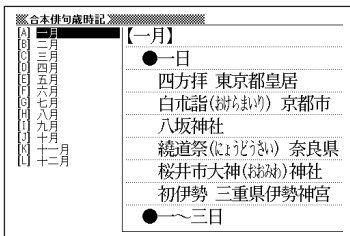

- 4 ▲ ▼ ▲ ▼ のどれかを押して読
みたい項目を反転させ、 訳 / 決定
を押します。

説明が表示されます。

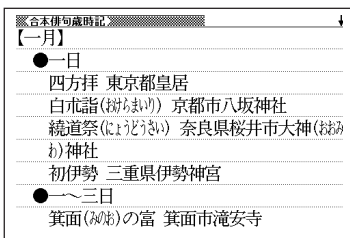

食品名・成分・病名から食と医学の知識を調べる

「食品名・成分」または「病名」で調べる操作は、**2**で選ぶ項目以外は同じです。

ここでは、「食品名・成分」で調べます。

1 を押し、指を離してから を押します。

2 のどれかを押し、「食品名、成分から検索」を反転させ、 を押します。

3 調べたい食品・成分名をひらがなで入力します。

ひらがなの入れかた ▶▶ 50ページ

ここでは「ニンジン」を調べます。読みを入力していくと、あてはまる候補が表示されます。ここでは「にん」と入力したところで「ニンジン」が表示されます。

食の医学版	↑↓
読み?	
出し語検索【にん】	
ニンジン	【ニンジン】
ニンニク	
ネギ	
ネギの仲間	
ネギの利用法ごよみ	
練り製品・強辛	
ノビル	
ノリ	
ハーブオイルなどの	
ハーブ活用法	
ハーブ・スパイスの	
ハイビスカス	
ハイチマツル	
ハクサイ	

《赤い色素は活性酸素を抑え、肺がん予防が期待できるカロテン。》

《栄養と働き》

原産地はアフガニスタン

で、西洋種と東洋種とに大

4 のどれかを押し調べたい内容を反転させ、 を押します。

説明が表示されます。

食の医学版	↓
【ニンジン】	
《赤い色素は活性酸素を抑え、肺がん予防が期待できるカロテン。》	
《栄養と働き》	
原産地はアフガニスタンで、西洋種と東洋種とに大別されます。わが国へは江戸時代初期に東洋種が伝わりました。江戸時代後期には西洋種が入り、さらに明治時代以降には多くの種類の西洋種が入ってきて、東	

●読みはひらがなで14文字まで入力できます。

キーワードで食と医学の知識を調べる

意味の中にキーワードを含んでいる言葉呼び出します。

1 を押し、指を離してから を押します。

2 のどれかを押しして「キーワード検索」を反転させ、 を押します。

3 調べたいキーワードをひらがなで入力します。

ひらがなの入れかた ▶▶ 50ページ

ここでは「おりごとう」を調べます。

食の医学館
キーワード検索【おりごとう】

食の医学館
小学館
©Shogakukan 2009-2006

キーワードから見出し語を検索します
調べたい見出し語のキーワードを入力し訳/決定を押して下さい

4 を押します。

食の医学館 1/16

【その他のキノコ類】

キノコ類はカロリーが少なく、野菜類には少ないビタミンDを多く含んでいる健康食品です。世界三大珍味の1つに数えられるトリュフもキノコの一種。発生量が少なく見つけることがむずかしいため、高級品とさ

5 のどれかを押しして調べたい内容を反転させ、 を押します。

説明が表示されます。

食の医学館
【新甘味料】

『じょうずに使えば、健康にも役立つ。』
甘い調味料といえば、砂糖を筆頭に、はちみつ、みりんが代表格。しかし最近では、これらにかわる新しい甘味料も登場してきました。そのなかでもポピュラーなのが、オリゴ糖でしょう。厳密にいうと、オリゴ糖とは単糖類が2個から20個、結合したものをさし、そのなかには砂糖の主成分である蔗糖(しょ

●読みはひらがなで14文字まで入力できます。

目次やコラムから食と医学の知識を調べる

「目次」または「コラム」で調べる操作は、2で選ぶ項目以外は同じです。
ここでは、「目次」で調べます。

1 を押し、指を離してから を押します。

2 のどれかを押し
「目次検索」を反転させ、
を押します。

【食の医学】
[A] 食の医学、食と栄養学の概要
[B] 身近話題の食品成分
[C] 菓子の食事で元気になる
[D] この症状にはこの食品を食べる
[E] 食品の栄養成分とその働き
[F] 健康補助食品をじょうずに活用する

3 のどれかを押し調べて目次を反転させ、
を押します。

・ここでは「この症状にはこの食品を食べる」を選んでいきます。

4 のどれかを押し調べて目次の詳細を反転させ、
 を押します。

・ここでは「生活習慣病」を選んでいきます。

5 のどれかを押し調べて
内容を反転させ、
を押します。

説明が表示されます。

【食の医学】
【糖尿病】
『糖尿病の急増は、文明の発達、飽食の時代によるもの、低カロリーの食事と適度な運動で、予防・改善を。』
『どんな病気か?』
〈合併症がこわい糖尿病は、1に食事、2に運動で改善〉
生活習慣の変化とともに増加し、生活習慣病の代表ともいえるのが、糖尿病(とびひびょう)

●目次によっては、4の操作で説明が表示されることがあります。

読みから日本語の類語を調べる

読みを入力して、漢字や慣用句、カタカナ語の類語や言い換え言葉を調べることができます。

1 「ことば選び辞典」を選びます。

辞典／モードの選びかた ▶▶ 37ページ

「読みから探す」が反転していることを確認します。

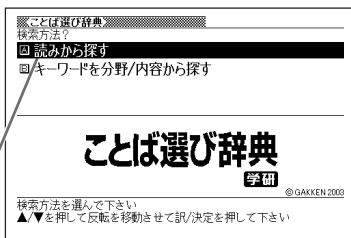

2 訳／決定を押します。

3 調べたい言葉をひらがなで入力します。

ひらがなの入れかた ▶▶ 50ページ

ここでは「華麗」の類語を調べます。
読みを入力していくと、あてはまる候補が表示されます。
ここでは「かれ」と入力したところで「華麗」が表示されます。

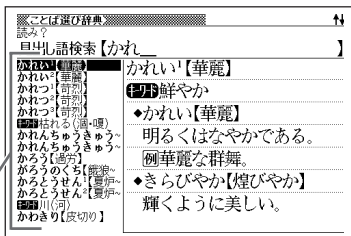

4 ▲ ▼ ▲ ▼ のどれかを押して調べたい言葉を反転させ、訳／決定を押します。

類語または言い換え言葉が表示されます。

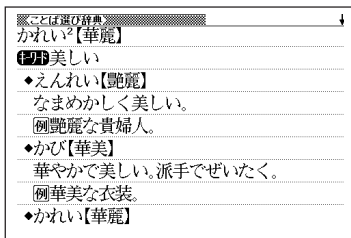

●読みはひらがなで14文字まで入力できます。

分野や内容から日本語の類語を調べる

分野や内容を選んで、漢字や慣用句、カタカナ語の類語や言い換え言葉を調べることができます。

1 「ことば選び辞典」を選びます。

辞典／モードの選びかた▶▶37ページ

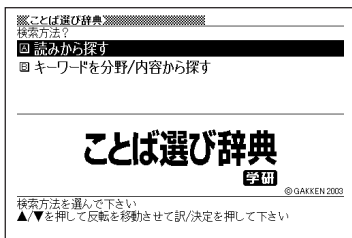

2 ▼ を押して「キーワードを分野/内容から探す」を反転させ、 [訳/決定] を押します。

3 ▲ または ▼ を押して調べたい分野を反転させ、[訳/決定] を押しま す。

・ここでは「人の暮らしと人間関係」を選んでいきます。

4 ▲ または ▼ を押して調べたい内容を反転させ、[訳/決定] を押しま す。

キーワードの一覧が表示されます。

・ここでは「人のからだと姿」を選んでいきます。

5 ▲ または ▼ を押して調べたい キーワードを反転させ、[訳/決定] を押します。

類語または言い換え言葉が表示されま
す。

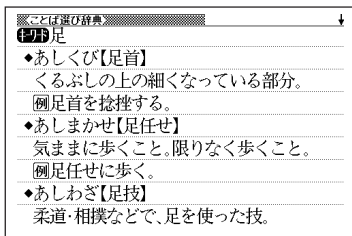

カタカナ語を調べる

1 「カタカナ語新辞典」を選びます。

辞典／モードの選びかた ▶▶ 37ページ

「見出し語検索」が反転していることを確認します。

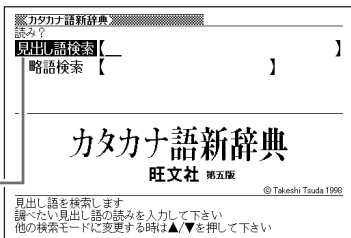

2 調べたい言葉をカタカナで入力します。

カタカナの入れかた ▶▶ 50ページ

ここでは「バリアフリー」を調べます。
読みを入力していくと、あてはまる候補が表示されます。
ここでは「バリ」と入力したところで「バリアフリー」が表示されます。

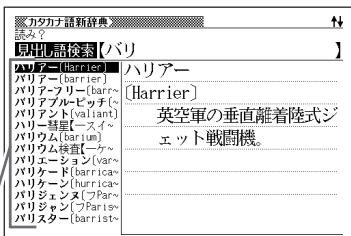

3 ▲▼▲▼のどれかを押して調べたい言葉を反転させ、[訳／決定]を押します。

意味が表示されます。

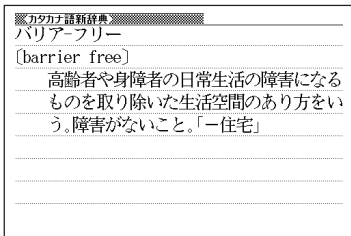

●読みはカタカナで14文字まで入力できます。

略語(IT, WHOなど)を調べる

1 「カタカナ語新辞典」を選びます。
辞典／モードの選びかた ▶▶ 37ページ

2 を押して「略語検索」を反転させます。

3 調べたい言葉をアルファベットで
入力します。
アルファベットの入れかた ▶▶ 53ページ

ここでは「IT」を調べます。

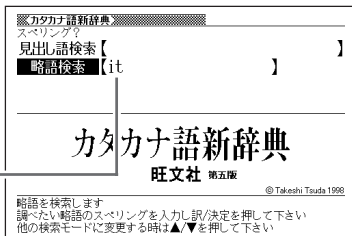

4 を押します。

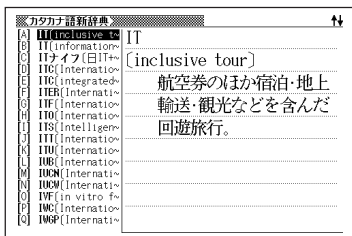

5 のどれかを押して調べたい略語を反転させ、 を押します。
説明が表示されます。

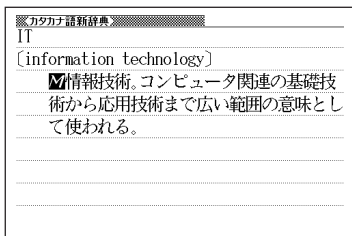

●略語はアルファベットで20文字まで入力できます。

古語の現代語訳を調べる

- 1 「全訳古語辞典」を選びます。
辞典／モードの選びかた ▶▶ 37ページ

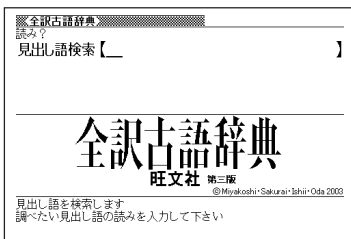

- 2 調べたい古語をひらがなで入力します。

ひらがなの入れかた ▶▶ 50ページ

ここでは「をかし」を調べます。
読みを入力していくと、あてはまる候補(見出し語)が表示されます。
ここでは「をか」と入力したところで「をかし」が表示されます。

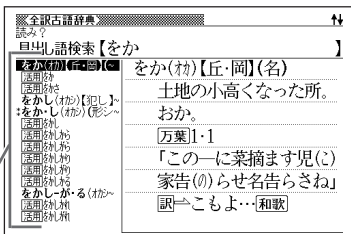

- 3 ▲▼▲▼のどれかを押して調べたい言葉(見出し語)を反転させ、**訳／決定**を押します。

意味が表示されます。

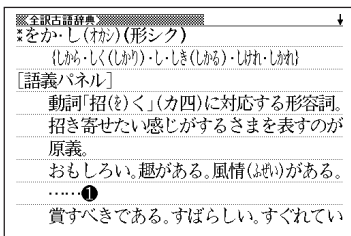

- 読みはひらがなで14文字まで入力できます。
- 意味画面に **解説** アイコンが表示されているときは、その古語の解説(図など)を見ることができます。 ▶▶ 59ページ

読みから故事やことわざを調べる

1 「故事ことわざ辞典」を選びます。

辞典／モードの選びかた ▶▶ 37ページ

「読みから探す」が反転していることを確認します。

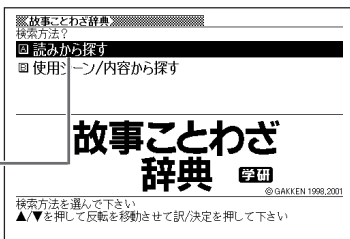

2 「訳／決定」を押します。

3 読みをひらがなで入力します。

ひらがなの入れかた ▶▶ 50ページ

ここでは「猫に小判」を調べます。
読みを入力していくと、あてはまる候補が表示されます。
ここでは「ねこ」と入力したところで「猫に小判」が表示されます。

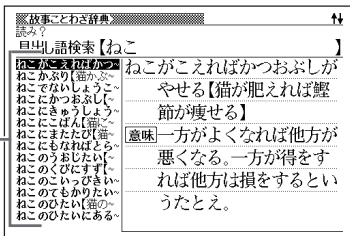

4 ▲▼▲▼のどれかを押して調べたい「故事」や「ことわざ」を反転させ、「訳／決定」を押します。

説明が表示されます。

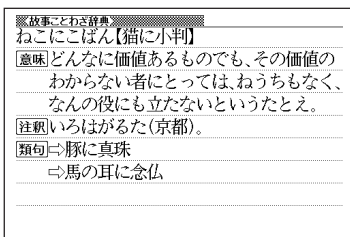

●読みはひらがなで14文字まで入力できます。

シーンや内容から故事やことわざを調べる

1 「故事ことわざ辞典」を選びます。

辞典／モードの選びかた ▶▶ 37ページ

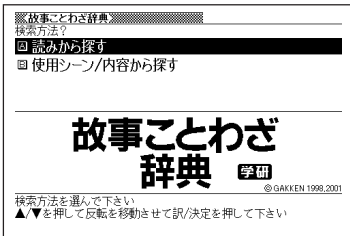

2 ▼を押して「使用シーン/内容から探す」を反転させ、訳/決定を押します。

3 ▲▼▲▼のどれかを押して調べたい使用シーン／内容を反転させ、訳/決定を押します。

・ここでは「人生・生活 チャンス」を選んでいきます。

4 ▲▼▲▼のどれかを押して調べたい「故事」や「ことわざ」を反転させ、訳/決定を押します。

説明が表示されます。

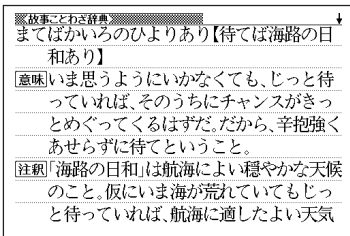

読みから四字熟語を調べる

1 「四字熟語辞典」を選びます。

辞典／モードの選びかた ▶▶ 37ページ

「読みから探す」が反転していることを確認します。

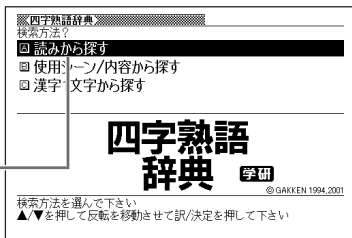

2 訳／決定を押します。

3 読みをひらがなで入力します。

ひらがなの入れかた ▶▶ 50ページ

ここでは「鼓腹撃壤(こぶくげきじょう)」を調べます。
読みを入力していくと、あてはまる候補が表示されます。
ここでは「こぶ」と入力したところで「鼓腹撃壤」が表示されます。

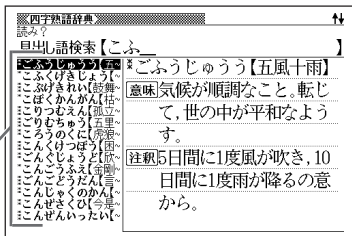

4 ▲▼▲▼のどれかを押して調べたい四字熟語を反転させ、

訳／決定を押します。

説明が表示されます。

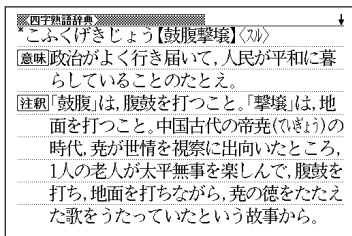

●読みはひらがなで14文字まで入力できます。

シーンや内容から四字熟語を調べる

1 「四字熟語辞典」を選びます。

辞典／モードの選びかた ▶▶ 37ページ

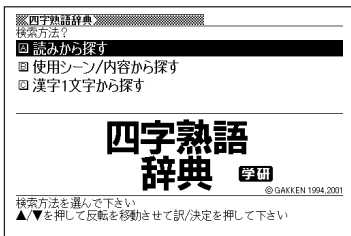

2 を押して「使用シーン／内容から探す」を反転させ、を押します。

3 のどれかを押して調べたい使用シーン／内容を反転させ、を押します。

・ここでは「感情 喜び」を選んでいきます。

4 のどれかを押して調べたい四字熟語を反転させ、を押します。

説明が表示されます。

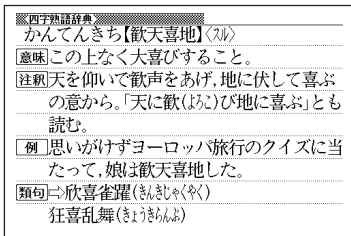

漢字1文字を手がかりに四字熟語を調べる

1 「四字熟語辞典」を選びます。

辞典／モードの選びかた▶▶37ページ

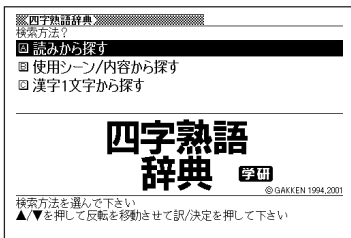

2 ▼を押して、「漢字1文字から探す」を反転させ、「訳／決定」を押します。

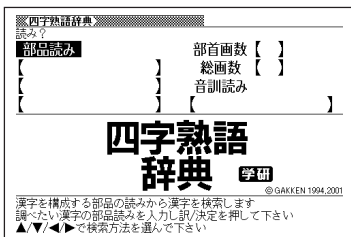

3 「手がかりにする漢字」を、以下の方法で指定します。

・漢字を構成している「部品の読み」から指定する

▲▼◀▶のどれかを押して、「部品読み」を反転させます。漢和辞典の「部品の読みで漢字を調べる」(▶▶83ページ)の2~4をご覧になり、指定する漢字を反転させます。

・漢字の「部首」から指定する

▲▼◀▶のどれかを押して、「部首画数」を反転させます。漢和辞典の「部首から漢字を調べる」(▶▶85ページ)の2~6をご覧になり、指定する漢字を反転させます。

・漢字の「総画数」から指定する

▲▼◀▶のどれかを押して、「総画数」を反転させます。漢和辞典の「総画数から漢字を調べる」(▶▶87ページ)の2~4をご覧になり、指定する漢字を反転させます。

・漢字の「音訓読み」から指定する

▲▼◀▶のどれかを押して、「音訓読み」を反転させます。漢和辞典の「音読みや訓読みから漢字を調べる」(▶▶88ページ)の2~4をご覧になり、指定する漢字を反転させます。

・前頁4つの方法を組み合わせて指定する

漢和辞典の「絞り込む条件を組み合わせて漢字を調べる(複合サーチ)」
(▶▶ 89ページ)の2~4をご覧になり、指定する漢字を反転させます。

(例)「音訓読み」から「豪(ごう)」
を指定

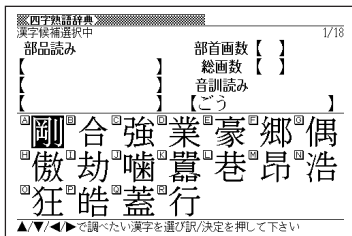

4

「訳/決定」を押します。

指定した漢字を含んだ四字熟語が表示
されます。

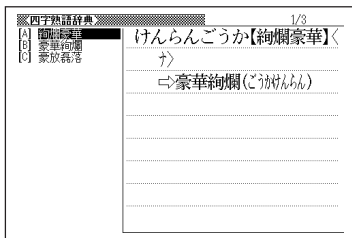

5

▲▼▲▼のどれかを押して調
べたい四字熟語を反転させ、

「訳/決定」を押します。

解説が表示されます。

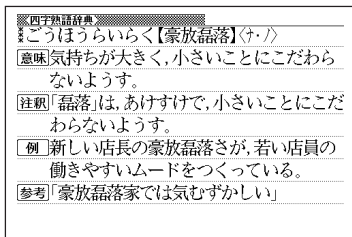

英単語の意味を英語で調べる

1 「オックスフォード現代英英辞典」を選びます。

辞書／モードの選びかた ▶▶ 37ページ

「見出し語検索」が反転していることを確認します。



2 調べたい言葉をアルファベットで入力します。

アルファベットの入れかた ▶▶ 53ページ

ここでは「peace」を調べます。スペルを入力すると、あてはまる候補が表示されます。ここでは「pe」と入力したところで「peace」が表示されます。

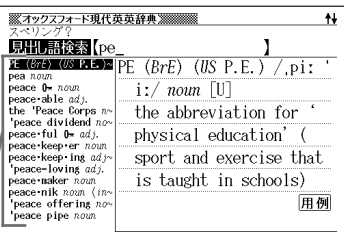

3 ▲▼▲▼のどれかを押して調べたい言葉を反転させ、**訳／決定**を押します。

検索した言葉に成句や用例などがあるときは、画面のようなアイコンが表示されます。

▶▶ 詳しくは109ページ

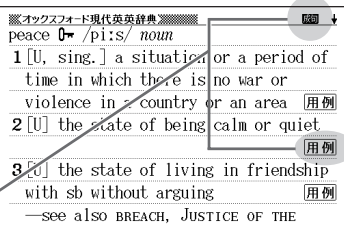

●スペル入力のポイント

- ・「- (ハイフン)」「 (空白)」は省略します。
(例: 「heaven-sent」→「heavensent」)
- ・複合語(2語以上からなる見出し語)は、スペルを続けて入力します。
(例: 「absolute zero」→「absolutezero」)
- ・「&」は「and」と入力します。

- スペルはアルファベットで20文字まで入力できます。

英単語をさらに詳しく調べる(成句・用例・解説)

和訳画面に**成句**などが表示されているとき、その英単語を使った**成句**(熟語)、調べた英単語の**用例**、語法などの**解説**を調べることができます。

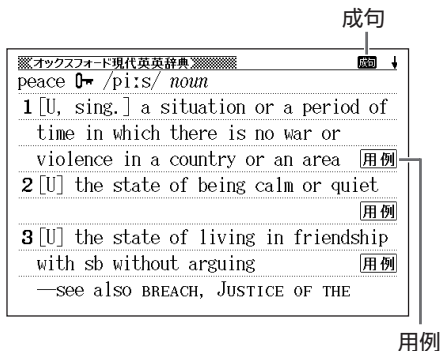

成句を調べる

画面に**成句**が表示されたときは、調べた英単語を使った成句(熟語)を調べることができます。

- 1 画面に**成句**が表示されているときに、**成句・複合語**を押します。

成句の一覧が表示されます。

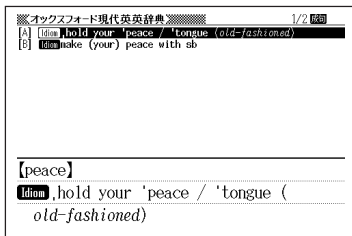

2 ▲▼⬆️⬇️のどれかを押して調べたい成句を反転させ、**訳／決定**を押します。

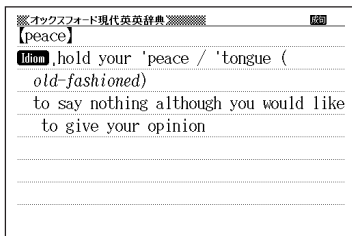

用例、解説を調べる

画面に**用例**や**解説**が表示されたときは、調べた英単語を使った用例や、英単語の語法の解説を調べることができます。

1 画面に**用例**または**解説**が表示されているときに、**用例・解説**を押します。

用例または**解説**が反転します。

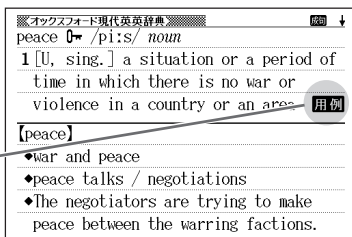

2 ▲▼◀️▶️のどれかを押して調べたいアイコンを反転させ、**訳／決定**を押します。

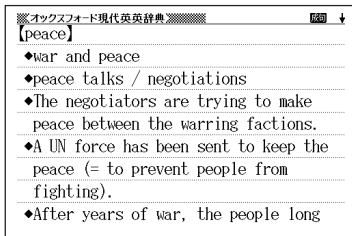

完全なスペル(つづり)がわからないときは

■スペルを虫食いで覚えているときは

英単語の総文字数がわかっているときは、スペルの穴あき部分を「?」で埋めます(ワイルドカードサーチ)。

覚えていない部分(文字数がわかっている)

sub■■rdi■■te → sub?rdi??te

■数文字分わからない文字があるときは

数文字分のかたまりで覚えていない文字があるときは、その部分に「~」を入れます(ブランクワードサーチ)。

覚えていない部分(文字数がわからない)

sub■…■te → sub~te

1 「オックスフォード現代英英辞典」を選びます。

辞書／モードの選びかた ▶▶ 37ページ

2 スペルのわからない部分に「?」または「~」を入れて、英単語をアルファベットで入力します。

アルファベットの入れかた ▶▶ 53ページ

ここでは「?」を入れます。

『オックスフォード現代英英辞典』
スペリング?

見出し語検索【ad??t_】

〈文字数〉 かついてスペルが不明な時
ワイルドカードサーチでは
スペルのわからない文字の代わりに
「?」を入力して下さい

〈文字数も〉 ペルも不明な時
ブランクワードサーチでは
連続した数文字分のスペルがわからない
部分に「~」を入力して下さい

●「?」の入れかた

〔シフト〕を押し、次に〔シフト〕から指を離して〔?K〕を押します。

●「~」の入れかた

〔シフト〕を押し、次に〔シフト〕から指を離して〔~L〕を押します。

3 を押します。

目的の英単語に近い候補の一覧が表示されます。

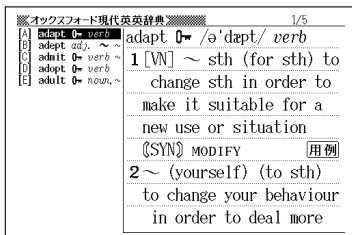

4 ▲▼⬆️⬇️のどれかを押して調べたい英単語を反転させ、

を押します。

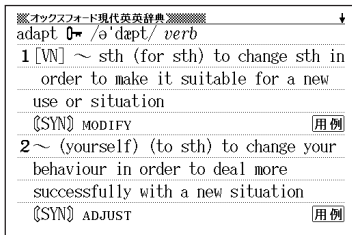

- 「?」は19個まで入力できます。ただし、先頭に入力して検索することはできません。
- 「~」は1カ所だけに入力して検索できます。
- 「?」と「~」を同時に入力して検索することはできません。
- スペルの先頭から数文字しか覚えていないときは、その数文字だけを入力して候補を表示させることができます。
- 候補が1000個を超えた場合は、先頭から1000個までを表示します。スペルを追加して、もう一度検索してください。

英単語のスペル(つづり)をチェックする (スペルチェック)

1 「オックスフォード現代英英辞典」を選びます。

辞書／モードの選びかた ▶▶ 37ページ

2 ▲または▼を押して「スペルチェック」を反転させます。

3 スペルチェックしたい言葉をアルファベットで入力します。

アルファベットの入れかた ▶▶ 53ページ

ここでは「ailand (island)」をチェックします。



4 訳／決定を押します。

該当するスペルの一覧が表示されます。

入力したスペルに近い言葉がないときは、「該当する候補がありません」と表示された後、1つ前の表示に戻ります。

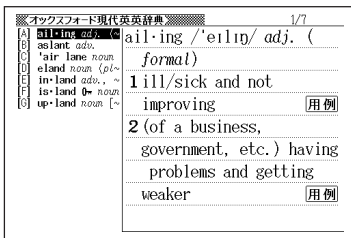

5 ▲▼▲▼のどれかを押して言葉を選び、訳／決定を押します。

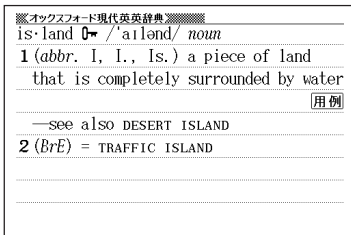

●スペルはアルファベットで20文字まで入力できます。

●スペル入力のポイント ▶▶ 108ページ

英単語の成句(熟語)を調べる(成句検索)

- 1 「オックスフォード現代英英辞典」を選びます。
辞書／モードの選びかた ▶▶ 37ページ
- 2 ▲または▼を押して「成句検索」を反転させます。

- 3 成句を調べたい英単語をアルファベットで入力します。
アルファベットの入れかた ▶▶ 53ページ

複数の英単語で調べるときは、英単語を「&」でつなぎます。
ここでは「get」と「to」を使った成句を調べるため、「get&to」と入れます。

- 4 訳／決定を押します。
あてはまる成句の一覧が表示されます。

- 5 ▲▼▲▼のどれかを押して調べたい成句を反転させ、訳／決定を押します。

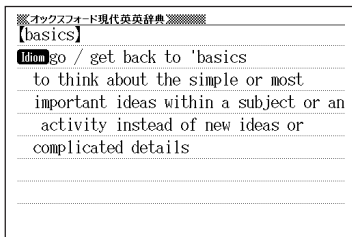
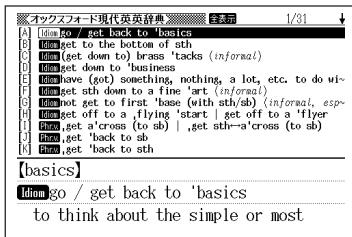
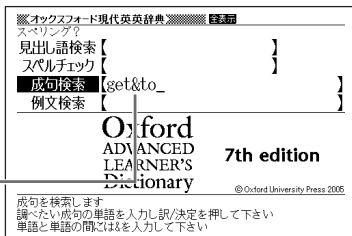

- 英単語はアルファベット(「&」を含む)で28文字まで入力できます(「?」と「~」は入力できません)。
- スペル入力のポイント▶▶ 108ページ
ただし、複数の英単語で成句検索を行うときに単語をつなぐ場合は、「&」を入力してください。
- 候補が1000個を超えた場合は、先頭から1000個までを表示します。単語を追加して、もう一度検索してください。

英単語を使った例文を調べる(例文検索)

1 「オックスフォード現代英英辞典」を選びます。
辞書/モードの選びかた ▶▶ 37ページ

2 ▲または▼を押して「例文検索」を反転させ、例文を調べたい英単語をアルファベットで入力します。
アルファベットの入れかた ▶▶ 53ページ



複数の英単語で調べるときは、英単語を「&」でつなぎます。
ここでは「return」と「to」を使った例文を調べるため、「return&to」と入れます。

3 訳/決定を押します。
あてはまる例文の一覧が表示されます。

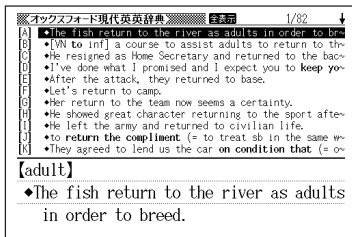

4 ▲▼△▽のどれかを押して調べたい例文を反転させ、訳/決定を押します。

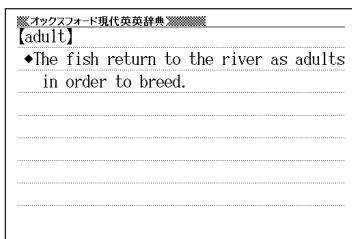

- 英単語はアルファベット(「&」を含む)で28文字まで入力できます(「?」と「~」は入力できません)。
- スペル入力のポイント ▶▶ 108ページ
ただし、複数の英単語で例文検索を行うときに単語をつなぐ場合は、「&」を入力してください。
- 候補が1000個を超えた場合は、先頭から1000個までを表示します。単語を追加して、もう一度検索してください。

意味の似た英語の言葉を調べる

1 「英語類語辞典」を選びます。

辞典／モードの選びかた ▶▶ 37ページ

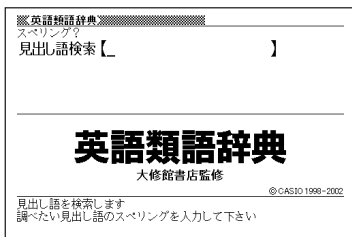

2 調べたい言葉をアルファベットで入力します。

アルファベットの入れかた ▶▶ 53ページ

ここでは「question」の類語を調べます。
スペルを入力していくと、あてはまる候補が表示されます。
ここでは「que」と入力したところで「question」が表示されます。

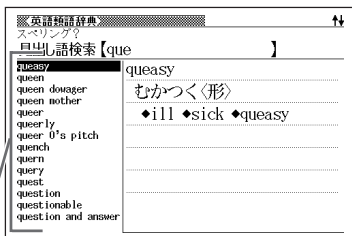

3 ▲▼⬆️⬆️のどれかを押して調べたい言葉を反転させ、訳／決定を押します。

類語が表示されます。

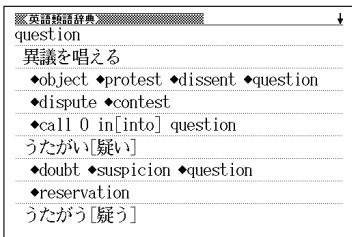

●スペル入力のポイント

- ・「-（ハイフン）」「 （空白）」は省略します。
（例：「hard-boiled」→「hardboiled」）

- ・「&」は「and」と入力します。

●スペルはアルファベットで20文字まで入力できます。

スペルを調べる

- 1 「カタカナで引くスペリング辞典」を選びます。

辞典／モードの選びかた ▶▶ 37ページ

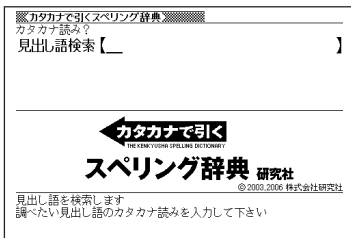

- 2 スペルをカタカナで入力します。

カタカナの入れかた ▶▶ 50ページ

ここでは「シアトル(Seattle)」を調べます。

読みを入力していくと、あてはまる候補が表示されます。

ここでは「シアト」と入力したところで「シアトル」が表示されます。

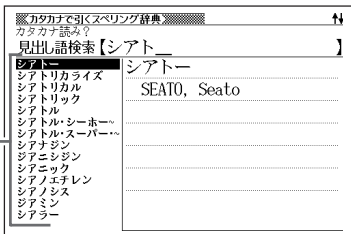

- 3 ▲▼▲▼のどれかを押して調べたい「スペル」を反転させ、

「**訳／決定**」を押します。

スペルが表示されます。

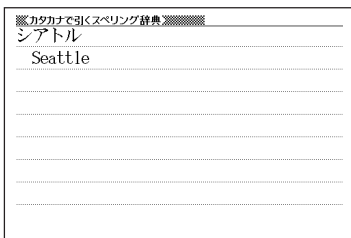

●読みはカタカナで14文字まで入力できます。

とっさの場合に使える英会話表現を場面別に調べる

- 1 「英会話とっさのひとこと辞典」を選びます。

辞典／モードの選びかた ▶▶ 37ページ

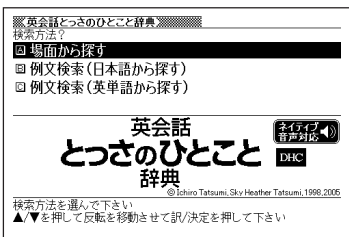

- 2 ▲または▼を押して「場面から探す」を反転させ、**訳／決定**を押します。

- 3 ▲または▼を押して調べたい項目を反転させ、**訳／決定**を押します。

・ここでは「毎日の生活でつかうひとこと」を選んでいきます。

- 4 ▲または▼を押して調べたい状況を反転させ、**訳／決定**を押します。

・ここでは「家のなかで」を選んでいきます。

- 5 ▲または▼を押して調べたい状況の詳細を反転させ、**訳／決定**を押します。

・ここでは「起きてから出かけるまで」を選んでいきます。

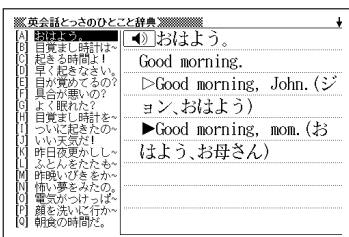

- 6 ▲または▼を押して調べたい会話文を反転させ、**訳／決定**を押します。

英会話文が表示されます。

会話表現のトゥルーボイス方式の発音(ネイティブ音声)を聞くことができます。▶▶ 256ページ

とっさの場合に使える英会話表現を 日本語キーワードを手がかりに調べる

キーワードを日本語で入力して、そのキーワードを含む例文を調べることができます。

- 1 「英会話とっさのひとこと辞典」を選びます。
辞典／モードの選びかた ▶▶ 37ページ
- 2 ▲または▼を押して「例文検索(日本語から探す)」を反転させ、
訳／決定を押します。

- 3 キーワードをひらがなで入力します。

ひらがなの入れかた ▶▶ 50ページ

ここでは「よやく(予約)」を含む例文を調べます。
読みを入力していくとあてはまる候補が表示されます。

《英会話とっさのひとこと辞典》

キーワード？

例文検索【よやく】

予約	予約できますか。
予約	ゴルフの予約をお願いします。(人に頼む場合)
予約	ゴルフの予約をしたいのですが、(自分で頼む場合)
予約	飛行機の予約確認をしたいのですが。
予約	部屋を予約したのですが。
予約	予約は必要ですか。
予約	今夜の席に8人予約したいのですが。
予約	8名予約したいのですが。
予約	すみません。今夜は予約がいっぱいです。
予約	何時に予約できますか。
予約	すみません。予約を取り消したいのですが。

- 4 ▲▼▲▼のどれかを押して調べたいキーワードを反転させ、
訳／決定を押します。

あてはまる例文の一覧が表示されます。

《英会話とっさのひとこと辞典》

予約

予約できますか。

Can I make a reservation?

- 5 ▲▼▲▼のどれかを押して調べたい例文を反転させ、訳／決定を押します。

英会話文が表示されます。

会話表現のトゥルーボイス方式の発音(ネイティブ音声)を聞くことができます。▶▶ 256ページ

《英会話とっさのひとこと辞典》

飛行機の予約確認をしたいのですが。

I'd like to reconfirm my flight.

*reconfirmは「再確認をする」という意味。

●キーワードはひらがなで14文字まで入力できます。

とっさの場合に使える英会話表現を 英単語を手がかりに調べる

単語を入力して、その単語を使った例文を調べることができます。

1 「英会話とっさのひとこと辞典」を 選びます。

辞典／モードの選びかた ▶▶ 37ページ

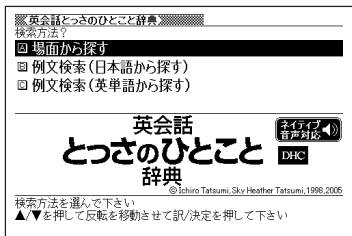

2 ▲ または ▼ を押して「例文検索(英単語から探す)」を反転させ、 訳／決定 を押します。

3 例文を調べたい英単語をアルファ ベットで入力します。

アルファベットの入れかた ▶▶ 53ページ

複数の英単語で調べるときは、英単語を「&」でつなぎます。
ここでは「movie」と「see」を使った例文を調べるため、「movie&see」と入れます。



4 訳／決定 を押します。

あてはまる例文の一覧が表示されます。

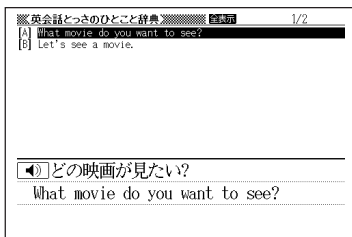

5 ▲▼▲▼のどれかを押して調べたい例文を反転させ、**訳／決定**を押します。

英会話文が表示されます。

《英会話とっさのひとこと辞典》

◀ よし、いいですよ!

Anything you say!

▶ Let's see a movie. (映画を観よう)

▷ Anything you say! (いいよ!)

I'm with you.

Okay, let's.

You're in charge.

You're the boss.

I agree with you.

会話表現のトゥルーボイス方式の発音(ネイティブ音声)を聞くことができます。▶▶ 256ページ

-
- 英単語はアルファベット(「&」を含む)で28文字まで入力できます。「?」と「~」は入力できません。
 - スペル入力のポイント
 - 「- (ハイフン)」 「 (空白)」は省略します。
 - 例: 「white-out」→「whiteout」
 ただし、複数の英単語で例文検索を行うときに単語をつなぐ場合は、「&」を入力してください。
 - 候補が1000個を超えた場合は、先頭から1000個までを表示します。単語を追加して、もう一度検索してください。

英会話の基本表現を調べる

1 「英会話Make it!」を選びます。

辞典／モードの選びかた▶▶37ページ

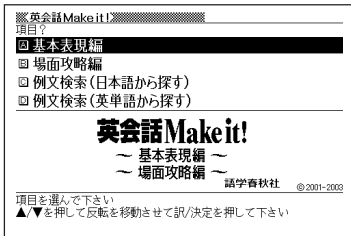

2 ▲または▼を押して「基本表現編」を反転させ、**訳／決定**を押します。

3 ▲または▼を押して調べたい状況を反転させ、**訳／決定**を押します。

・ここでは「聞き返し」を選んでいきます。

4 ▲または▼を押して調べたい状況の詳細を反転させ、**訳／決定**を押します。

英会話の例文説明が表示されます。

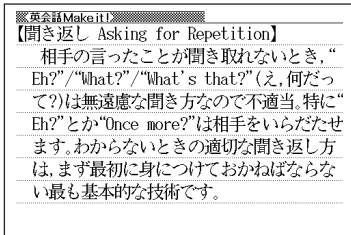

英会話の表現を場面別に調べる

1 「英会話Make it !」を選びます。

辞典／モードの選びかた▶▶37ページ

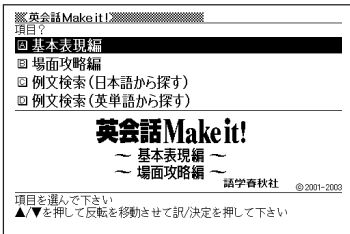

2 ▲または▼を押して「場面攻略編」を反転させ、**訳／決定**を押します。

3 ▲または▼を押して調べたい状況を反転させ、**訳／決定**を押します。

・ここでは「初対面のあいさつと紹介」を選んでいきます。

4 ▲または▼を押して調べたい状況の詳細を反転させ、**訳／決定**を押します。

英会話の例文説明が表示されます。

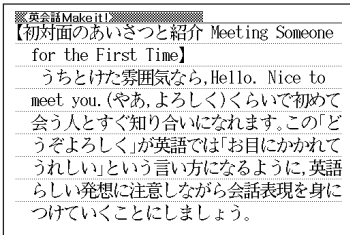

英会話の例文を日本語キーワードを手がかりに調べる

キーワードを日本語で入力して、そのキーワードを含む例文を調べることができます。

1 「英会話Make it!」を選びます。
辞典／モードの選びかた▶▶37ページ

2 ▲または▼を押して「例文検索(日本語から探す)」を反転させ、
訳／決定を押します。

3 キーワードをひらがなで入力します。
ひらがなの入れかた▶▶50ページ

ここでは「あいさつ」を含む例文を調べます。
読みを入力していくとあてはまる候補が表示されます。

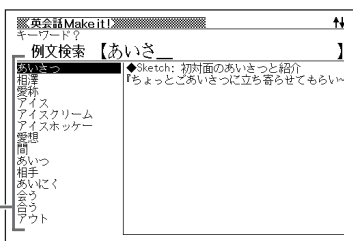

4 ▲▼▲▼のどれかを押して調べたいキーワードを反転させ、
訳／決定を押します。

あてはまる例文の一覧が表示されます。

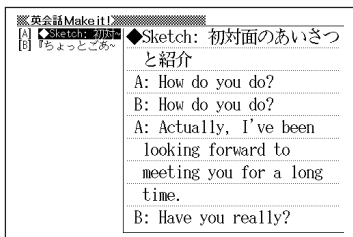

5 ▲▼▲▼のどれかを押して調べたい例文を反転させ、訳／決定を押します。

英会話の例文説明が表示されます。

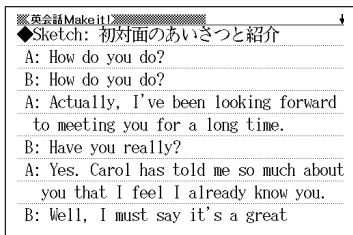

●キーワードはひらがなで14文字まで入力できます。

英会話の例文を英単語を手がかりに調べる

単語を入力して、その単語を使った例文を調べることができます。

1 「英会話Make it!」を選びます。

辞典／モードの選びかた ▶▶ 37ページ

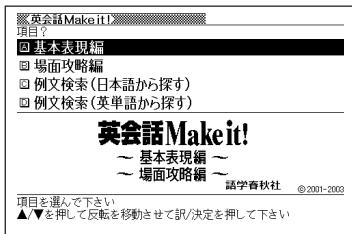

2 ▲ または ▼ を押して「例文検索 (英単語から探す)」を反転させ、 訳 / 決定 を押します。

3 例文を調べたい英単語をアルファベットで入力します。

アルファベットの入れかた ▶▶ 53ページ

複数の英単語で調べるときは、英単語を「&」でつなぎます。
ここでは「movie」と「see」を使った例文を調べるため、「movie&see」と入れます。



4 訳／決定 を押します。

あてはまる例文の一覧が表示されます。

英会話(Make it!) 1/5

[A] It sure was. I think it's one of the best movies I've seen.
[B] Would you like to go see a movie?
[C] When was the last time you saw a movie?
[D] Yes, I do. I see more than five films a month. I suppose.
[E] What was the last movie you saw?

<映画についての会話>

A: That was a fantastic movie, wasn't it?

5 ▲▼▲▼ のどれかを押して調べたい例文を反転させ、訳／決定 を押します。

英会話の例文説明が表示されます。

英会話(Make it!)

『映画を見に行きませんか。』

・Would you like to go see a movie?
※「映画を見に行く」はgo to the movies、
またはgo (and) see a movieです。

●英単語はアルファベット(「&」を含む)で28文字まで入力できます。「?」と「~」は入力できません。

●英単語入力のポイント

「- (ハイフン)」 「 (空白)」は省略します。

例：「non-smoking」→「nonsmoking」

ただし、複数の英単語で例文検索を行うときに単語をつなぐ場合は、「&」を入力してください。

20世紀の出来事を年代別に調べる

- 1 「早わかり20世紀年表」を選びます。

辞典／モードの選びかた

▶▶37ページ

「20世紀総合年表」が反転していることを確認します。

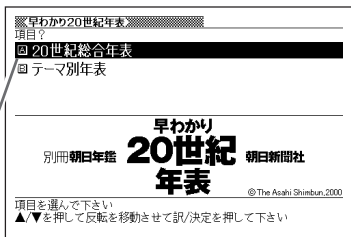

- 2 を押します。

- 3 ▲または▼を押して調べたい年代を反転させ、 を押しします。

・ここでは「1901年～1925年」を選んでいきます。

- 4 ▲または▼を押して調べたい年を反転させ、 を押しします。

・ここでは「1901年(明治34年)」を選んでいきます。

- 5 ▲または▼を押して調べたい項目を反転させ、 を押しします。

出来事が表示されます。

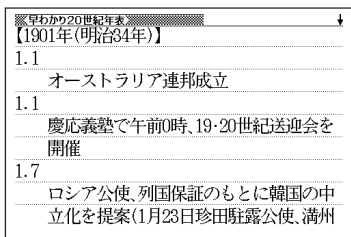

20世紀の出来事をテーマ別に調べる

- 1 「早わかり20世紀年表」を選びます。

辞典／モードの選びかた

▶▶ 37ページ

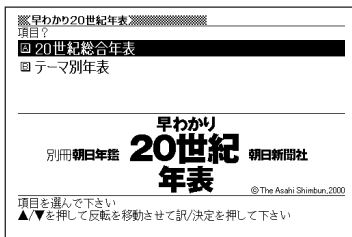

- 2 ▼を押して「テーマ別年表」を反転させ、**訳／決定**を押します。

- 3 ▲または▼を押して調べたいテーマを反転させ、**訳／決定**を押します。

出来事が表示されます。

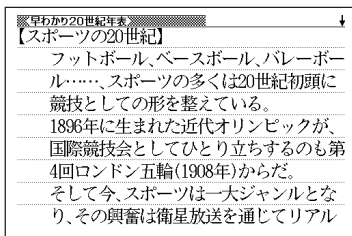

「へえ～」と言わせたい話を調べる

(例)「彼女に「へえ～」と言わせたい」話の内容を見る

- 1 「意外な話1000」を選びます。
辞典／モードの選びかた
▶▶37ページ



- 2 ▲▼◀▶のどれかを押して
「彼女に「へえ～」と言わせたい」
を反転させ、**訳／決定**を押しま
す。

- 3 ▲または▼を押して調べたい話を反転させ、**訳／決定**を押しま
す。
・ここでは「デートを盛り上げる意外な話」を選んでいきます。

- 4 ▲または▼を押して調べたい話を反転させ、**訳／決定**を押しま
す。
・ここでは「街を歩きながら話す」を選んでいきます

- 5 ▲または▼を押して調べたい
項目を反転させ、**訳／決定**を押
します。

話の内容が表示されます。

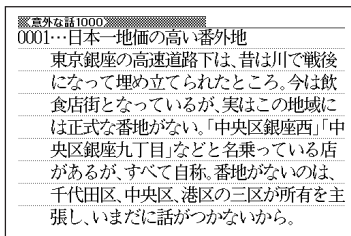

日本国憲法の公布文や前文を読む

1 「日本国憲法」を選びます。

辞典／モードの選びかた ▶▶ 37ページ

「公布文及び前文」が反転していることを確認します。

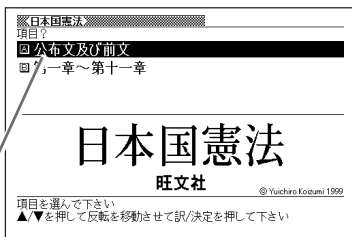

2 訳 / 決定 を押します。

3 または を押して読みたい文を反転させ、 訳 / 決定 を押します。

公布文または前文が表示されます。

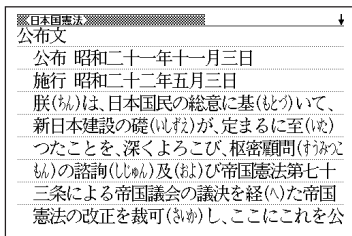

日本国憲法の条文を調べる

1 「日本国憲法」を選びます。

辞典／モードの選びかた ▶▶ 37ページ

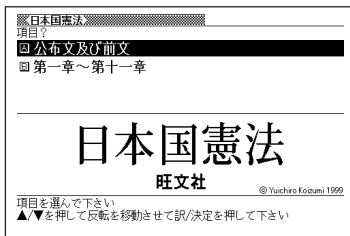

2 ▼を押して「第一章～第十一章」を反転させ、**訳／決定**を押します。

3 ▲または▼を押して調べたい章を反転させ、**訳／決定**を押します。

・ここでは「第五章 内閣」を選んでいきます。

4 ▲または▼を押して調べたい条文を反転させ、**訳／決定**を押します。

内容が表示されます。

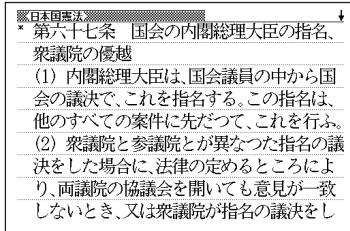

「もの」から数え方を調べる

「もの」から、その「もの」の数え方を調べます。

1 「数え方の辞典」を選びます。

辞典／モードの選びかた ▶▶ 37ページ

「ものの数え方」が反転していることを確認します。

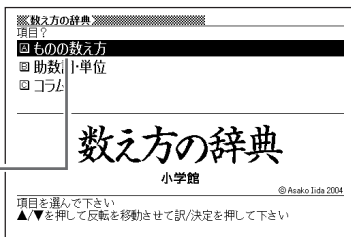

2 訳／決定を押します。

3 読みをひらがなで入力します。

ひらがなの入れかた ▶▶ 50ページ

ここでは「うさぎ」を調べます。
読みを入力していくと、あてはまる候補が表示されます。
ここでは「うさ」と入力したところで「うさぎ」が表示されます。

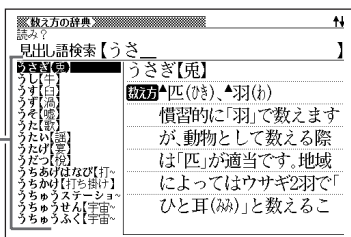

4 ▲▼▲▼のどれかを押して調べたい「ものの数え方」を反転させ、訳／決定を押します。

説明が表示されます。

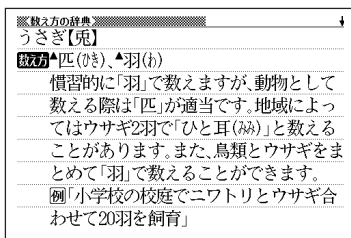

●読みはひらがなで14文字まで入力できます。

助数詞・単位から数え方を調べる

「助数詞」(～本や～枚)や「単位」(～メートルや～グラム)から、その「助数詞・単位」を使った数え方を調べます。

1 「数え方の辞典」を選びます。

辞典／モードの選びかた ▶▶ 37ページ

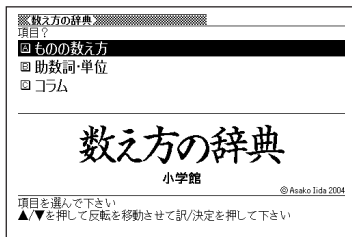

2 ▼を押して「助数詞・単位」を反転させ、訳／決定を押します。

3 読みをひらがなで入力します。

ひらがなの入れかた ▶▶ 50ページ

ここでは「斤(きん)」を調べます。
読みを入力していくと、あてはまる候補が表示されます。
ここでは「きん」と入力したところで「きん(斤)」が表示されます。

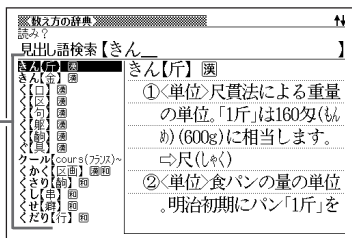

4 ▲▼▲▼のどれかを押して調べたい「助数詞・単位」を反転させ、訳／決定を押します。

説明が表示されます。

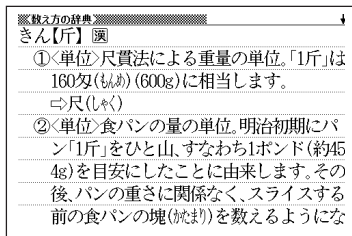

●読みはひらがなで14文字まで入力できます。

数え方に関するコラムを調べる

1 「数え方の辞典」を選びます。

辞典／モードの選びかた ▶▶ 37ページ

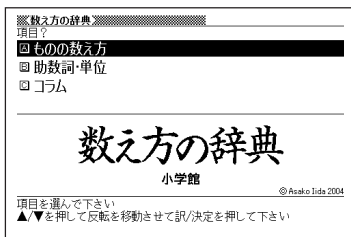

2 ▼を押して「コラム」を反転させ、**訳／決定**を押します。

3 ▲▼▲▼のどれかを押して調べたいコラムを反転させ、**訳／決定**を押します。

コラムが表示されます。

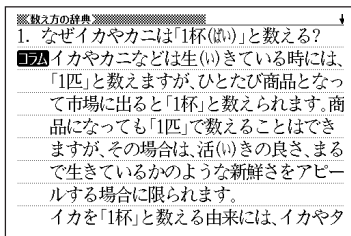

日本語知識について調べる

「日本語知識辞典」と「続・日本語知識辞典」で調べる操作は、1で辞典を選ぶ以外は、同じです。

ここでは、「日本語知識辞典」で調べます。

- 1 「日本語知識辞典」を選びます。
辞典／モードの選びかた
▶▶37ページ

- 2 ▲▼◀▶のどれかを押して
調べたい項目を反転させ、
【訳／決定】を押します。

・ここでは「暮らしに役立つことばとその使い方」を選んでいきます。

- 3 ▲または▼を押して調べたい項目を反転させ、【訳／決定】を押します。

・ここでは「覚えておきたい慣用句」を選んでいきます。

- 4 ▲または▼を押して調べたい項目を反転させ、【訳／決定】を押します。

・ここでは「か行」を選んでいきます。

- 5 ▲または▼を押して調べたい
言葉を反転させ、【訳／決定】を押
します。

解説が表示されます。

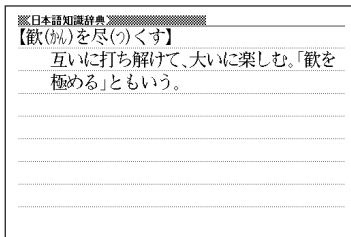
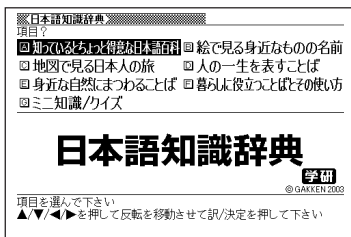

- 項目によっては、4の操作で解説が表示されることがあります。
- 解説画面に【解説】アイコンが表示されているときは、その言葉の解説(図など)を見ることができます。▶▶59ページ

分類から言葉の語源を調べる

1 「日本語「語源」辞典」を選びます。

辞典／モードの選びかた▶▶37ページ

「ことばの分類から探す」が反転していることを確認します。

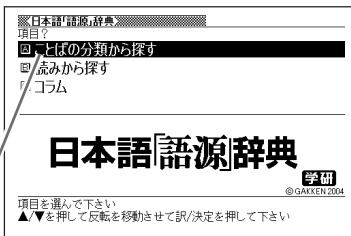

2 を押します。

3 またはを押して調べたい分類を反転させ、を押します。

・ここでは「日本の伝統と文化」を選んでいきます。

4 またはを押して調べたい分類を反転させ、を押します。

・ここでは「日本の人名に由来することば」を選んでいきます。

5 のどれかを押して調べたい言葉を反転させ、を押します。

解説が表示されます。

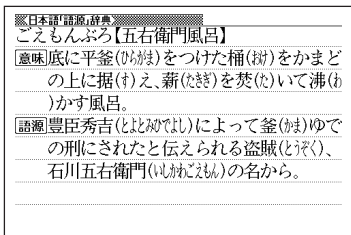

読みから言葉の語源を調べる

1 「日本語「語源」辞典」を選びます。

辞典／モードの選びかた▶▶37ページ

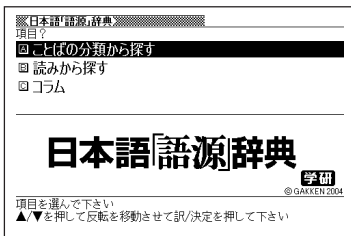

2 ▼を押して「読みから探す」を反転させ、**訳／決定**を押します。

3 読みをひらがなで入力します。

ひらがなの入れかた▶▶50ページ

ここでは「互角」を調べるため、「ごかく」と入力していきます。
読みを入力していくと、あてはまる候補が表示されます。
ここでは「ごか」と入力したところで「互角」が表示されます。

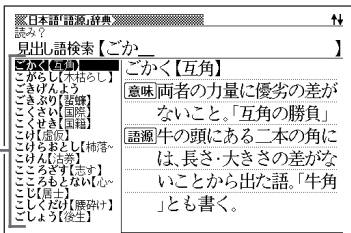

4 ▲▼▲▼のどれかを押して調べたい言葉を反転させ、**訳／決定**を押します。

解説が表示されます。

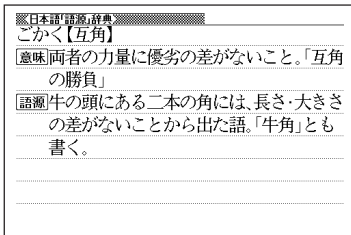

●読みはひらがなで14文字まで入力できます。

言葉の語源に関するコラムを読む

1 「日本語「語源」辞典」を選びます。

辞典／モードの選びかた ▶▶ 37ページ

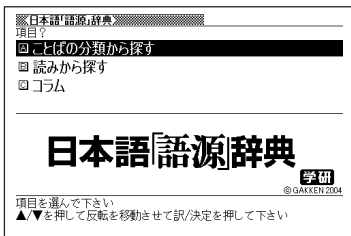

2 ▼を押して「コラム」を反転させ、**訳／決定**を押します。

3 ▲▼▲▼のどれかを押して調べたいコラムを反転させ、**訳／決定**を押します。

コラムが表示されます。

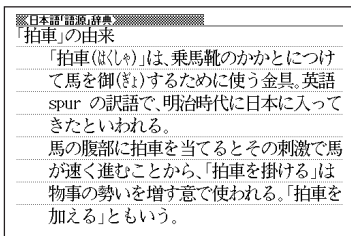

言葉の使い方を調べる

(例)「よく聞く言い間違い」から言葉の使い方を調べる

- 1 「日本語○×辞典」を選びます。
辞典／モードの選びかた
▶▶ 37ページ

- 2 ▲▼◀▶のどれかを押して
「よく聞く言い間違い」を反転させ、**訳／決定**を押します。

- 3 ▲▼▲▼のどれかを押して
調べたい言葉を反転させ、**訳／決定**を押します。

解説が表示されます。

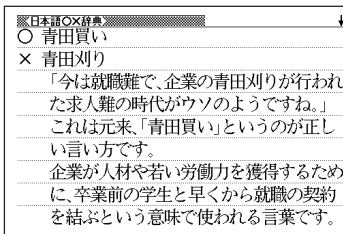
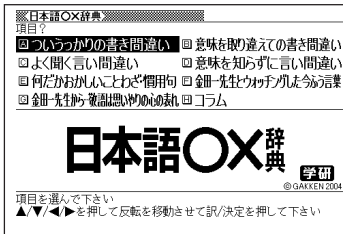

項目から問題な日本語を調べる

調べる操作は、**1**の辞典(「問題な日本語」・「続弾! 問題な日本語」)と**2**の検索方法(「問題な日本語」・「使うのはどっち?」)を選ぶ以外は同じです。ここでは、「問題な日本語」の「使うのはどっち?」で調べます。

1 「問題な日本語」を選びます。

辞典／モードの選びかた ▶▶ 37ページ

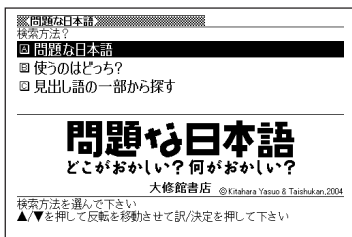

2 ▲または▼を押して「使うのはどっち?」を反転させ、**訳／決定**を押します。

3 ▲▼▲▼のどれかを押して調べたい言葉を反転させ、**訳／決定**を押します。

説明が表示されます。

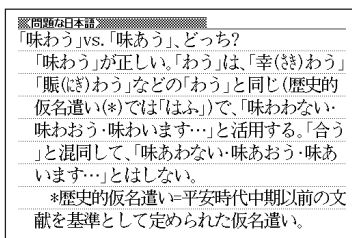

読みから問題な日本語を調べる

言葉(見出し語)の読みから問題な日本語を調べることができます。

「問題な日本語」と「続弾！問題な日本語」で調べる操作は、1で辞典を選ぶ以外は同じです。

ここでは、「問題な日本語」で調べます。

1 「問題な日本語」を選びます。

辞典／モードの選びかた ▶▶ 37ページ

2 ▲ または ▼ を押して「見出し語の一部から探す」を反転させ、 訳／決定 を押します

3 調べたい言葉をひらがなで入力します。

ひらがなの入れかた ▶▶ 50ページ

ここでは「あじわう」を調べます。
読みを入力していくと、あてはまる候補(見出し語)が表示されます。
ここでは「あ」と入力したところで「あじわう」が表示されます。

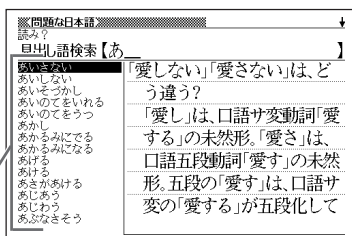

4 ▲ ▼ ▲ ▼ のどれかを押して調べたい言葉を反転させ、 訳／決定 を押します。

説明が表示されます。

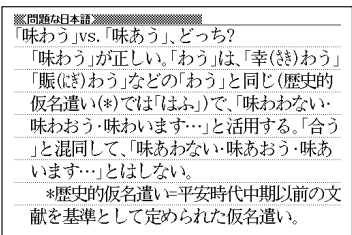

●読みはひらがなで14文字まで入力できます。

冠婚葬祭のマナーを調べる

1 「冠婚葬祭マナー事典」を選びます。

辞典／モードの選びかた ▶▶ 37ページ

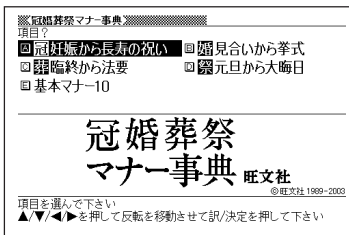

2 ▲▼◀▶のどれかを押して調べたい項目を反転させ、**訳／決定**を押します。

・ここでは「**婚見合いから挙式**」を選んでいきます。

3 ▲または▼を押して調べたい状況を反転させ、**訳／決定**を押します。

・ここでは「**婚約と結納**」を選んでいきます。

4 ▲または▼を押して調べたい状況の詳細を反転させ、**訳／決定**を押します。

説明が表示されます。

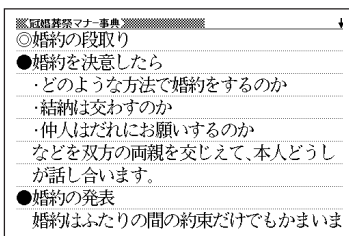

「使う前に必ずお読みください」の説明を読む

1 「くらしの法律百科」を選びます。

辞典／モードの選びかた

▶▶37ページ

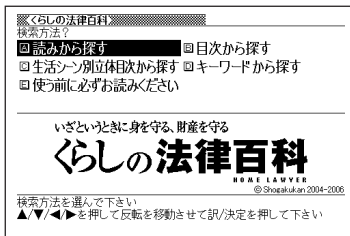

2 ▲▼◀▶のどれかを押して「使う前に必ずお読みください」を反転させ、**訳／決定**を押します。

説明が表示されます。

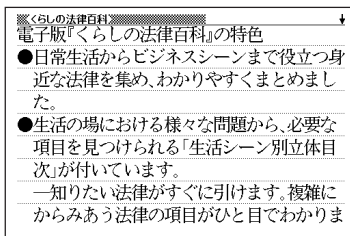

読みから法律を調べる

1 「くらしの法律百科」を選びます。

辞典／モードの選びかた ▶▶ 37ページ

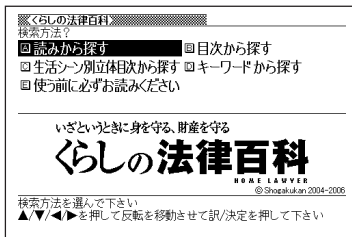

2 ▲ ▼ ◀ ▶ のどれかを押して「読みから探す」を反転させ、 [訳／決定] を押します。

3 調べたい言葉をひらがなで入力 します。

ひらがなの入れかた ▶▶ 50ページ

ここでは「高金利がなぜゆるされるのか」を調べます。読みを入力していくと、あてはまる候補が表示されます。

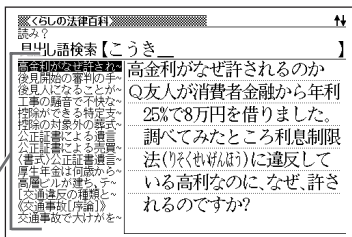

4 ▲ ▼ ▲ ▼ のどれかを押して調 べたい言葉を反転させ、[訳／決定] を押します。

説明が表示されます。

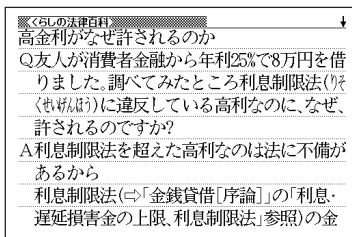

● 読みはひらがなで14文字まで入力できます。

● 説明画面に [解説] アイコンが表示されているときは、その言葉の解説(図など)を見ることができます。▶▶ 59ページ

目次から法律を調べる

「目次から探す」と「生活シーン別立体目次から探す」で調べる操作は、2で検索方法を選ぶ以外は同じです。

ここでは、「生活シーン別立体目次から探す」で調べます。

1 「くらしの法律百科」を選びます。
辞典／モードの選びかた▶▶37ページ

2 ▲▼◀▶のどれかを押して「生活シーン別立体目次から探す」を反転させ、**訳／決定**を押します。

3 ▲または▼を押して調べたい項目を反転させ、**訳／決定**を押します。
・ここでは「金銭貸借の問題」を選んでいきます。

4 ▲または▼を押して調べたい項目を反転させ、**訳／決定**を押します。
・ここでは「金銭貸借」を選んでいきます。

5 ▲または▼を押して調べたい項目を反転させ、**訳／決定**を押します。
・ここでは「金銭貸借」を選んでいきます。

6 ▲または▼を押して調べたい項目を反転させ、**訳／決定**を押します。
説明が表示されます。

くらしの法律百科	+
高金利がなぜ許されるのか	
Q友人が消費者金融から年利25%で8万円を借りました。調べてみたところ利息制限法(※ くせりんぽう)に違反している高利なのに、なぜ、 許されるのですか?	
A利息制限法を超えた高利なのは法に不備があるから 利息制限法(⇒「金銭貸借」序論)の「利息・ 遅延損害金の上限、利息制限法」参照)の金	

- 項目によっては、4または5の操作で説明が表示されることがあります。
- 説明画面に**解説**アイコンが表示されているときは、その言葉の解説(図など)を見ることができます。▶▶59ページ

キーワードから法律を調べる

説明の中にキーワードを含んでいる法律を呼び出します。

1 「くらしの法律百科」を選びます。

辞典／モードの選びかた ▶▶ 37ページ

2

▲▼◀▶のどれかを押して「キーワードから探す」を反転させ、
訳／決定を押します。

3

調べたいキーワードをひらがなで
入力します。

ひらがなの入れかた ▶▶ 50ページ

ここでは「かしきんぎょうほう」を
調べます。

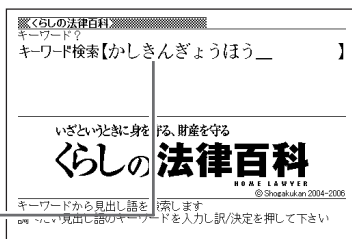

4

訳／決定を押します。

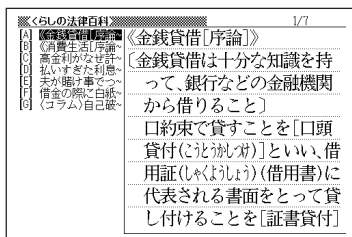

5

▲▼▲▼のどれかを押して調べたい項目を反転させ、
訳／決定を押します。

説明が表示されます。

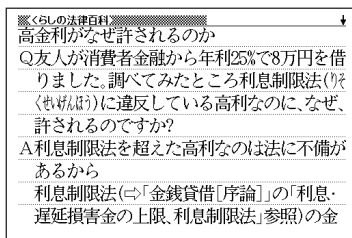

●読みはひらがなで14文字まで入力できます。

●説明画面に 解説 アイコンが表示されているときは、その言葉の解説(図など)を見ることができます。▶▶ 59ページ

法律用語を調べる

1 「法律用語がわかる辞典」を選びます。

辞典／モードの選びかた ▶▶ 37ページ

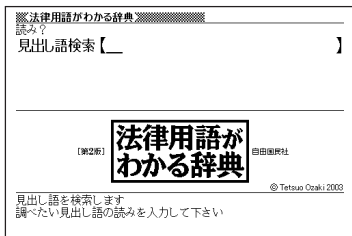

2 調べたい法律用語をひらがなで入力します。

ひらがなの入れかた ▶▶ 50ページ

ここでは「破壊活動防止法」を調べます。読みを入力していくと、あてはまる候補が表示されます。ここでは「はか」と入力したところで「はかいかつどうぼう～」が表示されます。

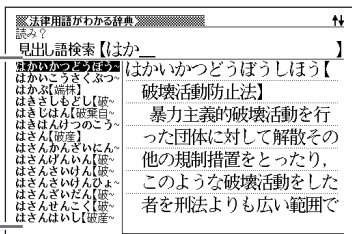

3 ▲▼▲▼のどれかを押して調べたい法律用語を反転させ、**訳／決定**を押します。

説明が表示されます。

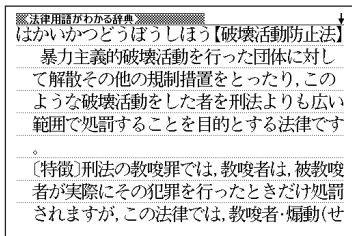

●読みはひらがなで14文字まで入力できます。

音訓読み順から難読語を調べる

難読語の1文字目の漢字の音または訓読みから調べます。

- 1 「常用漢字の難読辞典」を選びます。

辞典／モードの選びかた▶▶37ページ

「常用漢字の音訓順から探す」が反転していることを確認します。

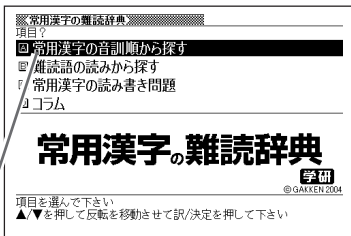

- 2 を押します。

- 3 または を押して調べたい読みを含む項目を反転させ、 を押します。

・ここでは「読みが「さ 行」から始まる漢字」を選んでいきます。

- 4 または を押して調べたい読みを反転させ、 を押します。

・ここでは「サイ 彩」を選んでいきます。

- 5 または を押して調べたい難読語を反転させ、 を押します。

意味が表示されます。

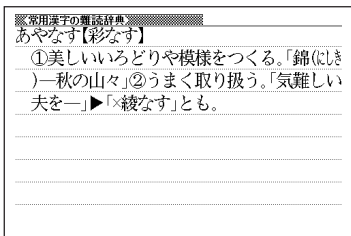

読みから難読語を調べる

1 「常用漢字の難読辞典」を選びます。

辞典／モードの選びかた ▶▶ 37ページ

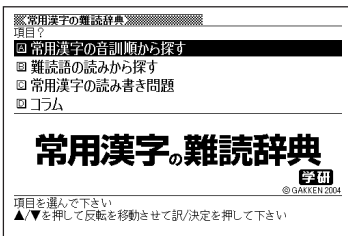

2 ▼を押して「難読語の読みから探す」を反転させ、**訳／決定**を押します。

3 読みをひらがなで入力します。

ひらがなの入れかた ▶▶ 50ページ

ここでは「彩なす」を調べるため、「あやなす」と入れていきます。読みを入力していくと、あてはまる候補が表示されます。ここでは「あや」と入力したところで「彩なす」が表示されます。

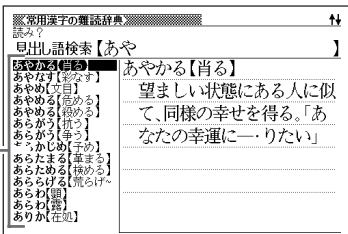

4 ▲▼▲▼のどれかを押して調べたい難読語を反転させ、**訳／決定**を押します。

意味が表示されます。

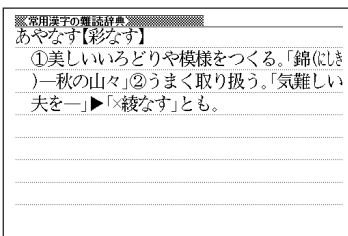

●読みはひらがなで14文字まで入力できます。

難読語の読み書き問題を解く

1 「常用漢字の難読辞典」を選びます。

辞典／モードの選びかた▶▶37ページ

2 を押して「常用漢字の読み書き問題」を反転させ、／を押します。

3 またはを押して解きたい難読語の分野を反転させ、／を押します。

・ここでは「四字熟語」を選んでいきます。

難読語の一部が□や空欄で一覧表示されます。

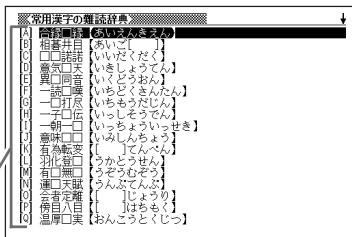

4 、、、のどれかを押して解きたい難読語を反転させます。
・□や空欄を埋める文字を考えてください。

5 答えを見るには／を押します。

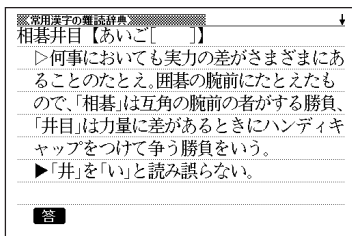

●「常用漢字の読み書き問題」の一覧表示では、プレビュー表示(▶▶27ページ)は行いません。

難読語に関するコラムを読む

- 1 「常用漢字の難読辞典」を選びます。

辞典／モードの選びかた ▶▶ 37ページ

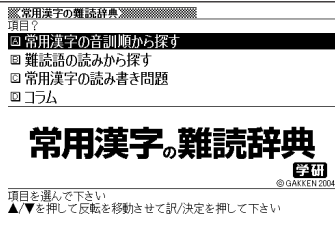

- 2 ▼を押して「コラム」を反転させ、**訳／決定**を押します。

- 3 ▲▼▲▼のどれかを押して読みたいコラムを反転させ、**訳／決定**を押します。

コラムが表示されます。

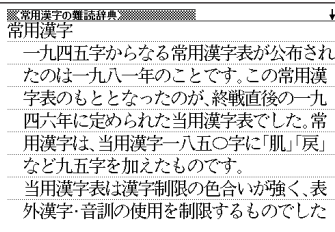

敬語の使い方について調べる

1 「敬語早わかり辞典」を選びます。

辞典／モードの選びかた ▶▶ 37ページ

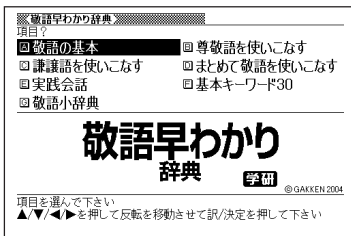

2 ▲▼◀▶のどれかを押して調べたい項目を反転させ、**訳／決定**を押します。

・ここでは「敬語の基本」を選んでいきます。

3 ▲または▼を押して調べたい項目を反転させ、**訳／決定**を押します。

・ここでは「2-1 付け足し型の尊敬語」を選んでいきます。

4 ▲または▼を押して調べたい項目を反転させ、**訳／決定**を押します。

説明が表示されます。

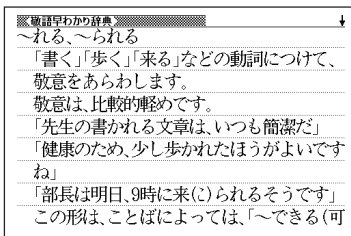

●意味画面に **解説** アイコンが表示されているときは、その言葉の解説(図など)を見ることができます。▶▶ 59ページ

分野別に言葉の作法を調べる

1 「言葉の作法辞典」を選びます。

辞典／モードの選びかた▶▶37ページ

「ジャンルから探す」が反転していることを確認します。

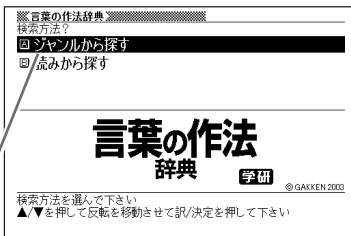

2 訳 / 決定 を押します。

3 ▲ または ▼ を押して調べたい分野を反転させ、訳 / 決定 を押します。

・ここでは「正しい言葉の用法」を選んでいきます。

4 ▲ または ▼ を押して調べたい内容を反転させ、訳 / 決定 を押します。

・ここでは「結びつきの決まっている言葉」を選んでいきます。

5 ▲ ▼ ▲ ▼ のどれかを押して調べたい「言葉の作法」を反転させ、訳 / 決定 を押します。

説明が表示されます。

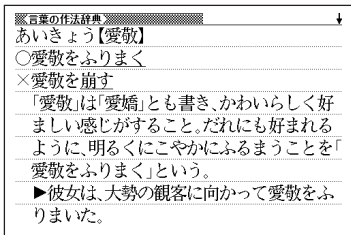

読みから言葉の作法を調べる

1 「言葉の作法辞典」を選びます。

辞典／モードの選びかた▶▶37ページ

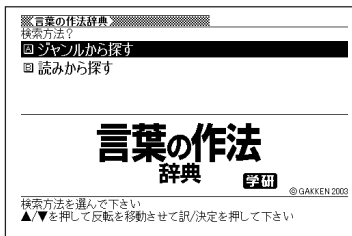

2 ▼を押して「読みから探す」を反転させ、**訳／決定**を押します。

3 読みをひらがなで入力します。

ひらがなの入れかた▶▶50ページ

ここでは「愛敬」を調べるため、「あいきょう」と入力していきます。
読みを入力していくと、あてはまる候補が表示されます。
ここでは「あ」と入力したところで「愛敬」が表示されます。

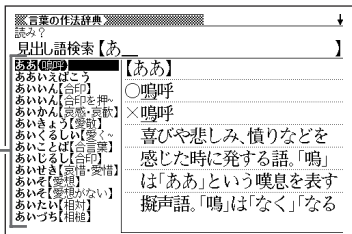

4 ▲▼▲▼のどれかを押して調べたい「言葉の作法」を反転させ、**訳／決定**を押します。

説明が表示されます。

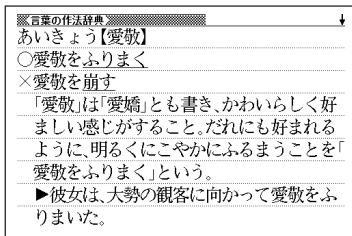

●読みはひらがなで14文字まで入力できます。

読みから方言を調べる

1 「全国方言一覧辞典」を選びます。

辞典／モードの選びかた ▶▶ 37ページ

「項目別方言一覧」が反転していることを確認します。

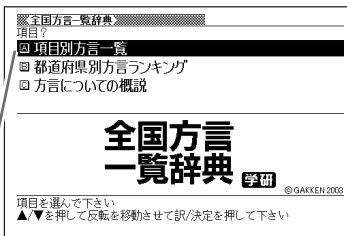

2 訳／決定を押します。

3 読みをひらがなで入力します。

ひらがなの入れかた ▶▶ 50ページ

ここでは「酸っぱい」を調べます。
読みを入力していくと、あてはまる候補が表示されます。
ここでは「す」と入力したところで「酸っぱい」が表示されます。

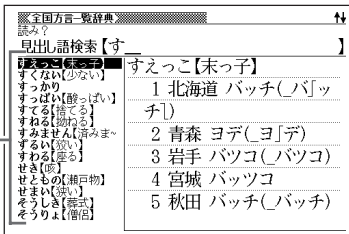

4 ▲▼▲▼のどれかを押して調べたい「方言」を反転させ、

訳／決定を押します。

説明が表示されます。

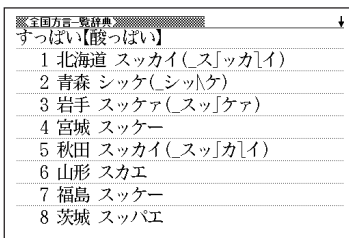

●読みはひらがなで14文字まで入力できます。

都道府県別方言ランキングを調べる

1 「全国方言一覧辞典」を選びます。

辞典／モードの選びかた ▶▶ 37ページ

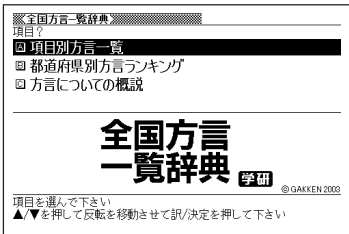

2 ▼を押して「都道府県別方言ランキング」を反転させ、**訳／決定**を押します。

3 ▲▼▲▼のどれかを押して調べたい地域を反転させ、**訳／決定**を押します。

4 ▲▼▲▼のどれかを押して調べたい「内容」を反転させ、**訳／決定**を押します。

説明が表示されます。

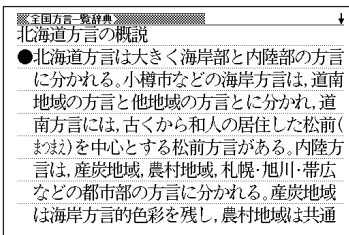

方言についての概説を調べる

1 「全国方言一覧辞典」を選びます。

辞典／モードの選びかた ▶▶ 37ページ

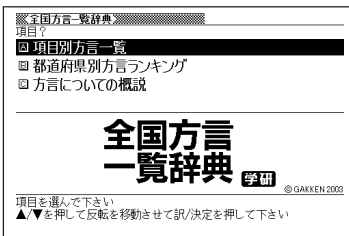

2 ▼を押して「方言についての概説」を反転させ、**訳／決定**を押します。

3 ▲または▼を押して調べたい内容を反転させ、**訳／決定**を押します。

説明が表示されます。

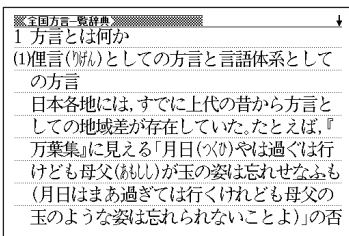

●意味画面に **解説** アイコンが表示されているときは、その言葉の解説(図や表)を見ることができます。▶▶ 59ページ

手紙の文例を調べる

(例)「招待状の文例」を見る

1 「手紙文例集」を選びます。

辞典／モードの選びかた ▶▶ 37ページ

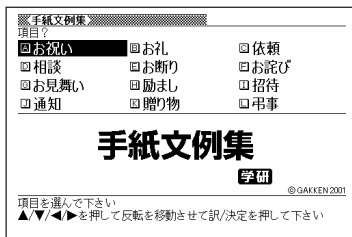

2 ▲▼◀▶のどれかを押して「招待」を反転させ、**訳／決定**を押します。

3 ▲▼▲▼のどれかを押して調べたい内容を反転させ、**訳／決定**を押します。

・ここでは「両家連名で出す披露宴招待」を選んでいきます。

4 ▲▼▲▼のどれかを押して調べたい状況を反転させ、**訳／決定**を押します。

文例が表示されます。

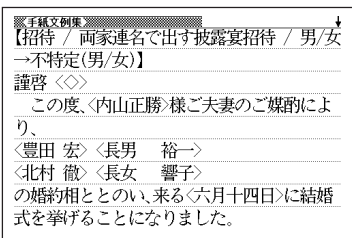

スピーチの文例を調べる

(例)「会社関係の式辞」を見る

1 「スピーチ文例集」を選びます。

辞典／モードの選びかた▶▶37ページ

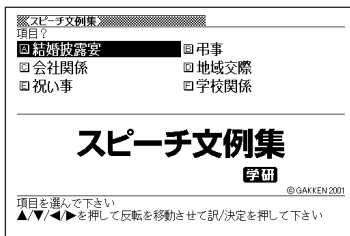

2 ▲▼◀▶のどれかを押して「会社関係」を反転させ、**訳／決定**を押します。

3 ▲▼▲▼のどれかを押して調べたい状況を反転させ、**訳／決定**を押します。

文例が表示されます。

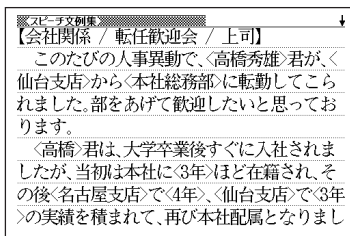

「使用前に必ず読んでください」の説明を読む

■ご注意！「医者からもらった薬がわかる本」を使うにあたって「医者からもらった薬がわかる本2006年版」は、2005年7月に刊行された書籍を元に収録しております。書籍の発刊後に承認された新薬もありますので、不明な薬については、処方医や薬剤師にお問い合わせください。

1 「医者からもらった薬がわかる本」を選びます。

辞典／モードの選びかた
▶▶37ページ

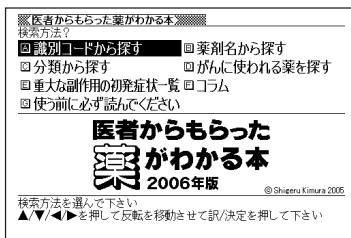

2 ▲▼◀▶のどれかを押して「使用前に必ず読んでください」を反転させ、「訳／決定」を押します。

説明が表示されます。

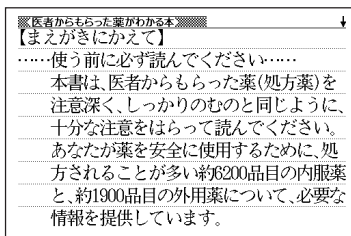

識別コードから薬を調べる

識別コードは、「数字」・「アルファベット」のどちらか、または両方を入力して調べることができます。

1 「医者からもらった薬がわかる本」を選びます。

辞典／モードの選びかた

▶▶ 37ページ

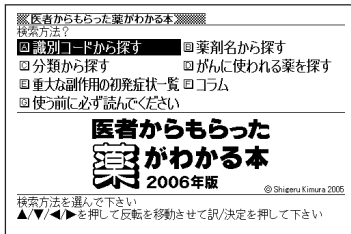

2 ▲▼◀▶のどれかを押して「識別コードから探す」を反転させ、 訳／決定を押します。

3 ▲または▼を押して入力する場所を選び、識別コードの数字やアルファベットを入力します。

ここでは「116」と「sd」を入れます。

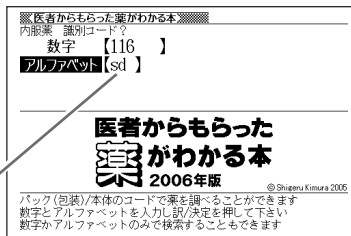

4 訳／決定を押します。

5 調べたい薬の名称が反転していることを確認して、**訳/決定**を押します。

説明が表示されます。

- ・候補が複数ある場合は、**▲**または**▼**を押して調べたい薬の名称を反転させ、**訳/決定**を押します。

<small>※ 医者からもらった薬がわかる本</small> ① アセトアミノフェン 【分類】 解熱鎮痛薬(アニリン系) 【処方目的】 「アセトアミノフェンの適応症」急性上気道炎(急性気管支炎を伴う急性上気道炎を含む)の解熱・鎮痛/頭痛、歯痛、歯科治療後の疼痛、耳痛、症候性神経痛、腰痛症、筋肉痛、打撲痛、捻挫痛、月経痛、分娩後痛

-
- 「数字」には、数字で6文字まで入力できます。なお、小数点や「0」も1文字目に入力することができます。
 - 「アルファベット」には、アルファベットで3文字まで入力できます。(アルファベットは、先頭の3文字まで入力すれば検索ができます。)
- 文字の入れかた ▶▶ 50ページ

薬剤名から薬を調べる

1 「医者からもらった薬がわかる本」を選びます。

辞典／モードの選びかた

▶▶37ページ

2 ▲▼◀▶のどれかを押して「薬剤名から探す」を反転させ、**訳／決定**を押します。

3 調べたい薬剤名をカタカナで入力します。

カタカナの入れかた ▶▶50ページ

ここでは「ガスター」を調べます。読みを入力していくと、あてはまる候補が表示されます。ここでは「ガス」と入力したところで「ガスター」が表示されます。

4 ▲▼▲▼のどれかを押して調べたい薬剤名を反転させ、**訳／決定**を押します。

説明が表示されます。

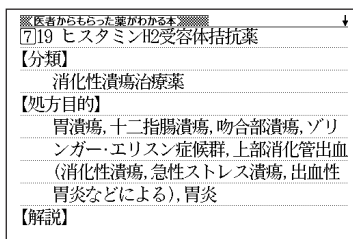
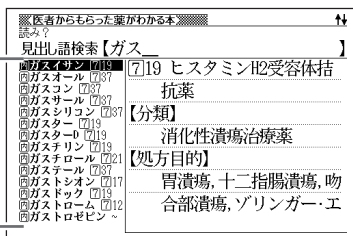
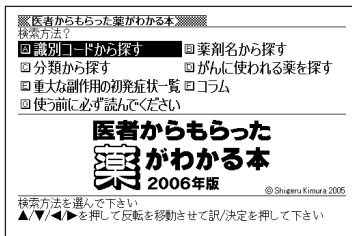

●読みはカタカナで14文字まで入力できます。

分類から薬を調べる

1 「医者からもらった薬がわかる本」を選びます。

辞典／モードの選びかた

▶▶37ページ

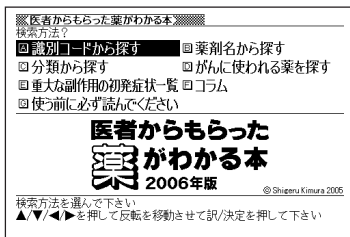

2 ▲ ▼ ◀ ▶ のどれかを押して「分類から探す」を反転させ、 訳／決定を押します。

3 ▲ または ▼ を押して調べたい項目を反転させ、訳／決定を押します。

・ここでは「痛み・熱」を選んでいきます。

4 ▲ または ▼ を押して調べたい項目を反転させ、訳／決定を押します。

・ここでは「解熱鎮痛薬」を選んでいきます。

5 ▲ または ▼ を押して調べたい項目を反転させ、訳／決定を押します。

説明が表示されます。

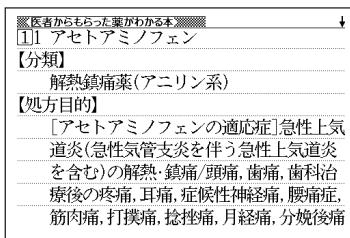

識別コードからがんに使われる薬を調べる

識別コードは、「数字」・「アルファベット」のどちらか、または両方を入力して調べることができます。

1 「医者からもらった薬がわかる本」を選びます。

辞典／モードの選びかた

▶▶ 37ページ

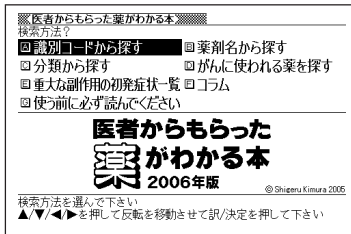

2 ▲▼◀▶のどれかを押して「がんに使われる薬を探す」を反転させ、**訳／決定**を押します。

3 ▲または▼を押して「識別コードから探す」を反転させ、**訳／決定**を押します。

4 ▲または▼を押して入力する場所を選び、識別コードの数字やアルファベットを入力します。

ここでは「7421」と「nk」を入れます。

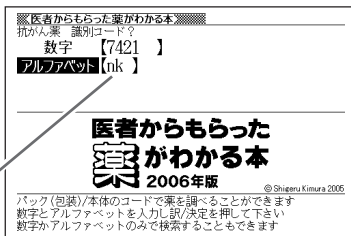

5 **訳／決定**を押します。

6 調べたい薬の名称が反転していることを確認して、**「戻/決定」**を押します。

説明が表示されます。

- ・候補が複数ある場合は、**▲**または**▼**を押して調べたい薬の名称を反転させ、**「戻/決定」**を押します。

※医者からもらった薬がわかる本 12 ウベニメクス 【分類】 免疫増強剤 【処方目的】 成人急性非リンパ性白血病に対する完全緩解導入後の維持強化化学療法剤との併用による生存期間の延長 【解説】 この薬もクレスチン(⇒ 11)と同じよう

-
- 「数字」には、数字で6文字まで入力できます。なお、小数点や「0」も1文字目に入力することができます。
 - 「アルファベット」には、アルファベットで3文字まで入力できます。(アルファベットは、先頭の3文字まで入力すれば検索ができます。)

文字の入れかた ▶▶ 50ページ

薬剤名からがんに使われる薬を調べる

1 「医者からもらった薬がわかる本」を選びます。

辞典／モードの選びかた

▶▶37ページ

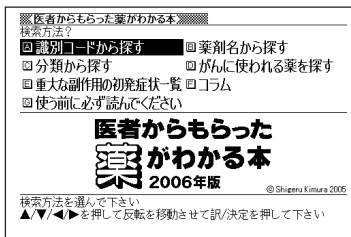

2 ▲▼◀▶のどれかを押して「がんに使われる薬を探す」を反転させ、**訳／決定**を押します。

3 ▲または▼を押して「薬剤名から探す」を反転させ、**訳／決定**を押します。

4 調べたい薬剤名をカタカナで入力します。

カタカナの入れかた ▶▶50ページ

ここでは「ウベニメクス」を調べます。読みを入力していくと、あてはまる候補が表示されます。ここでは「ウ」と入力したところで「ウベニメクス」が表示されます。

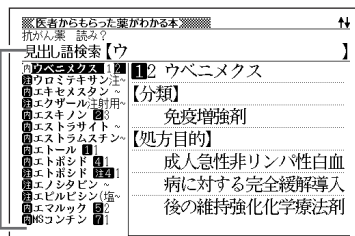

5 ▲▼▲▼のどれかを押して調べたい薬剤名を反転させ、**訳／決定**を押します。

説明が表示されます。

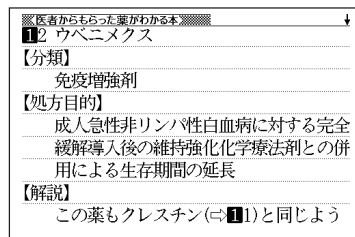

●読みはカタカナで14文字まで入力できます。

分類からがんに使われる薬を調べる

1 「医者からもらった薬がわかる本」を選びます。

辞典／モードの選びかた

▶▶ 37ページ

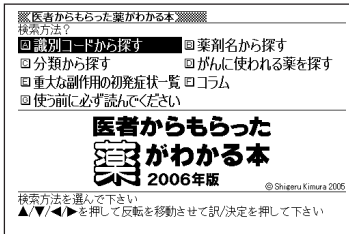

2 ▲▼◀▶のどれかを押して「がんに使われる薬を探す」を反転させ、**訳／決定**を押します。

3 ▲または▼を押して「分類から探す」を反転させ、**訳／決定**を押します。

4 ▲または▼を押して調べたい項目を反転させ、**訳／決定**を押します。

・ここでは「内服抗がん薬」を選んでいきます。

5 ▲または▼を押して調べたい項目を反転させ、**訳／決定**を押します。

・ここでは「非特異的抗がん薬」を選んでいきます。

6 ▲または▼を押して調べたい項目を反転させ、**訳／決定**を押します。

説明が表示されます。

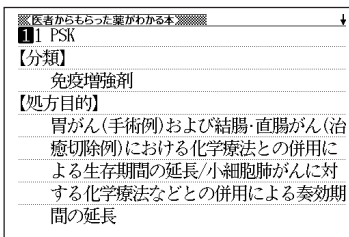

医者からもらった薬がわかる本

「抗がん薬掲載にあたって」を読む

1 「医者からもらった薬がわかる本」を選びます。

辞典／モードの選びかた

▶▶37ページ

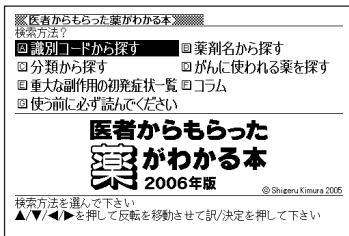

2 ▲▼◀▶のどれかを押して「がんに使われる薬を探す」を反転させ、**訳／決定**を押します。

3 ▲ または ▼ を押して「抗がん薬掲載にあたって」を反転させ、**訳／決定**を押します。

4 ▲ または ▼ を押して読みたい項目を反転させ、**訳／決定**を押します。

説明が表示されます。

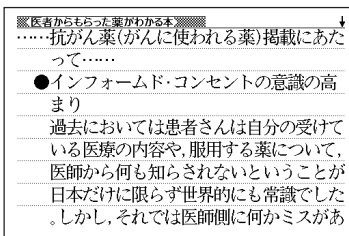

重大な副作用の初発症状を調べる

1 「医者からもらった薬がわかる本」を選びます。

辞典／モードの選びかた

▶▶37ページ

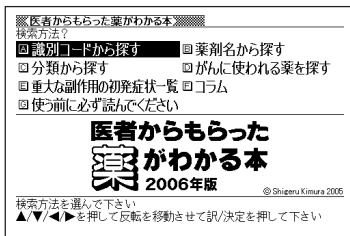

2 ▲▼◀▶のどれかを押して「重大な副作用の初発症状一覧」を反転させ、**訳／決定**を押します。

3 ▲または▼を押して調べたい項目を反転させ、**訳／決定**を押します。

4 ▲または▼を押して調べたい項目を反転させ、**訳／決定**を押します。

説明が表示されます。

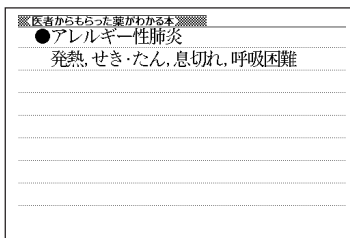

コラムを読む

1 「医者からもらった薬がわかる本」を選びます。

辞典／モードの選びかた▶▶37ページ

2 ▲▼◀▶のどれかを押して「コラム」を反転させ、**訳／決定**を押します。

3 ▲または▼を押して読みたい項目を反転させ、**訳／決定**を押します。

コラムが表示されます。

◀ 医者からもらった薬がわかる本 ▶

……患者は何でも知っている!?……

薬は医者や病院から直接受け取る。もちろん薬の名前や副作用などは知らされない。患者はいわば、「目隠しをされて、指示されるままに」薬を服用する。医師に支払われる薬の代金(薬価基準価格)と、実際に医師が薬を仕入れる価格との差(薬価差)が年間、1兆円を超えると日刊紙が報じていた。『医者からもらった薬がわかる

病名や薬剤名から説明を調べる

■ご注意！「EBM正しい治療がわかる本」を使うにあたって

「EBM正しい治療がわかる本」は、2003年10月に刊行された書籍を元に収録しております。

なお、本製品で検索した医学論文は、2003年春までのものです。

1 「正しい治療がわかる本」を選びます。

辞典／モードの選びかた

▶▶37ページ

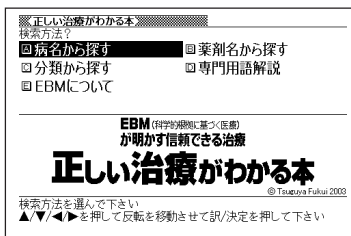

2 ▲▼◀▶のどれかを押して、病名から説明を調べるときは「病名から探す」を、薬剤名から説明を調べるときは「薬剤名から探す」を反転させ、**訳／決定**を押します。

3 調べたい名称を入力します。ひらがなの入れかた(病名から探す)

▶▶50ページ

カタカナの入れかた(薬剤名から探す)

▶▶50ページ

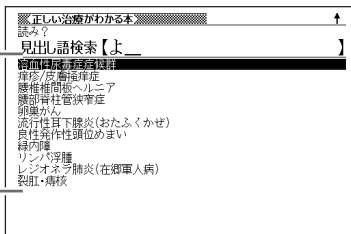

ここでは「病名から探す」で「腰椎椎間板ヘルニア」を調べます。読みを入力していくと、あてはまる候補が表示されます。ここでは「よ」と入力したところで「腰椎椎間板ヘルニア」が表示されます。

医者からもらった薬がわかる本 正しい治療がわかる本

4 ▲▼▲▼のどれかを押して
調べたい名称を反転させ、
[訳/決定]を押します。

正しい治療がわかる本	
A	【腰椎椎間板ヘルニア】
B	どんな病気でしようか?
C	●おもな症状と経過
D	どちらか一方のおしりから 太ももの裏、ふくらはぎの 裏から外側にかけてしびれ や痛みを伴う腰痛がみられ ます。この痛みを坐骨神経 痛(ざこつしんけいとう)ともいいま

5 ▲または▼を押して調べたい
項目の詳細を反転させ、
[訳/決定]を押します。

正しい治療がわかる本	
【腰椎椎間板ヘルニア】	
どんな病気でしようか?	
●おもな症状と経過	
どちらか一方のおしりから太ももの裏、ふ くらはぎの裏から外側にかけてしびれや痛 みを伴う腰痛がみられます。この痛みを坐 骨神経痛(ざこつしんけいとう)ともいいます。仰向け に寝た姿勢で膝を伸ばしたまま足を交互に 持ち上げて、どちらかの足(太もも・ふくら	

説明が表示されます。

- 「病名から探す」ときの読みは、ひらがなで14文字まで入力できます。
- 「薬剤名から探す」ときの読みは、カタカナで14文字まで入力できます。
- 説明画面に [解説] アイコンが表示されているときは、その病気の解説(図など)を見ることができます。▶▶ 59ページ

病気の分類から説明を調べる

1 「正しい治療がわかる本」を選びます。

辞典／モードの選びかた

▶▶37ページ

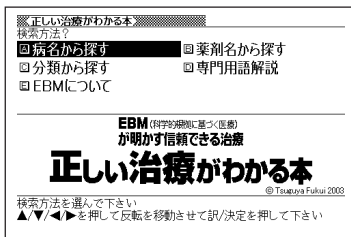

2 ▲▼◀▶のどれかを押して「分類から探す」を反転させ、

訳／決定を押します。

3 ▲▼▲▼のどれかを押して調べたい病気の分類を反転させ、訳／決定を押します。

・ここでは「脳・神経・筋の病気」を選んでいきます。

4 ▲▼▲▼のどれかを押して調べたい病名を反転させ、訳／決定を押します。

・ここでは「緊張型頭痛」を選んでいきます。

5 ▲または▼を押して調べたい項目の詳細を反転させ、訳／決定を押します。

説明が表示されます。

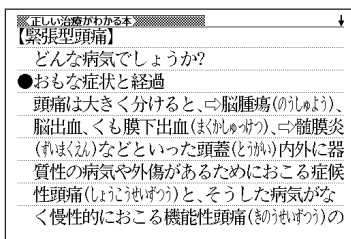

正しい治療がわかる本

●説明画面に 解説 アイコンが表示されているときは、その病気の解説(図など)を見ることができます。▶▶59ページ

専門用語やEBMについての説明を調べる

調べる操作は、2で検索方法を選ぶ以外はどちらも同じです。

ここでは、「EBMについて」で調べます。

1 「正しい治療がわかる本」を選び
ます。

辞典／モードの選びかた

▶▶ 37ページ

2 ▲▼◀▶のどれかを押して
「EBMについて」を反転させ、

訳／決定を押します。

3 ▲または▼を押して読みたい項目を反転させ、訳／決定を押しま
す。

4 ▲または▼を押して読みたい
項目を反転させ、訳／決定を押
します。

説明が表示されます。

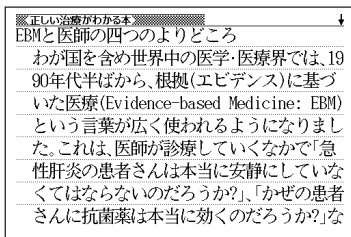

項目や効能からサラサラ血液に関する情報を調べる

1 「血液サラサラ健康事典」を選びます。

辞典／モードの選びかた▶▶37ページ

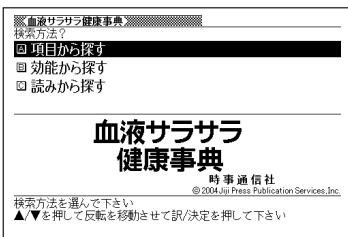

2 ▲または▼を押して、項目から調べるときは「項目から探す」を、効能から調べるときは「効能から探す」を反転させ、**戻/決定**を押します。

・ここでは「効能から探す」を選んでいきます。

3 ▲▼▲▼のどれかを押して調べたい項目や効能を反転させ、**戻/決定**を押します。

・ここでは「動脈硬化を予防」を選んでいきます。

4 ▲▼▲▼のどれかを押して調べたい項目や効能を反転させ、**戻/決定**を押します。

説明が表示されます。

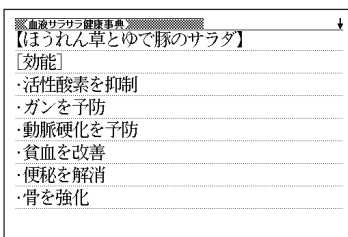

●意味画面に **解説** アイコンが表示されているときは、その言葉の解説(図など)を見ることができます。▶▶59ページ

読みからサラサラ血液に関する情報を調べる

1 「血液サラサラ健康事典」を選びます。

辞典／モードの選びかた ▶▶ 37ページ

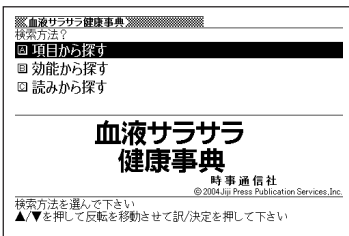

2 ▼を押して「読みから探す」を反転させ、**訳／決定**を押します。

3 読みをひらがなで入力します。

ひらがなの入れかた ▶▶ 50ページ

ここでは「赤ワイン」を調べます。
読みを入力していくと、あてはまる候補が表示されます。
ここでは「あ」と入力したところで「赤ワイン」が表示されます。

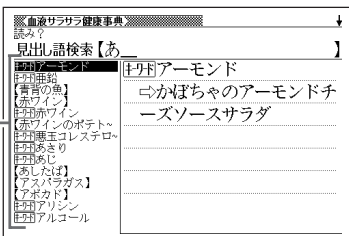

4 ▲▼▲▼のどれかを押して調べたい項目を反転させ、**訳／決定**を押します。

説明が表示されます。

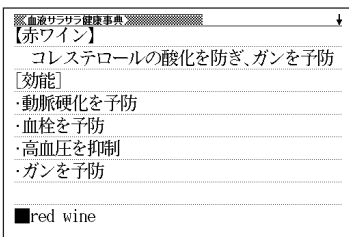

●読みはひらがなで14文字まで入力できます。

●意味画面に **解説** アイコンが表示されているときは、その言葉の解説(図など)を見ることができます。▶▶ 59ページ

体の症状からサプリメントを調べる

1 「サプリメント事典」を選びます。

辞典／モードの選びかた▶▶37ページ

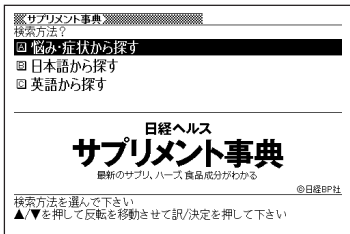

2 ▲ または ▼ を押して、「悩み・症状から探す」を反転させ、 [訳／決定] を押します。

3 ▲ または ▼ を押して調べたい 項目を反転させ、[訳／決定] を押 します。

・ここでは「美容編」を選んでいきます。

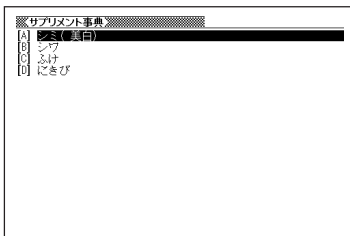

4 ▲ ▼ ▲ ▼ のどれかを押して調べたい項目を反転させ、 [訳／決定] を押します。

・ここでは「にきび」を選んでいきます。

5 ▲ ▼ ▲ ▼ のどれかを押して 調べたい症状を反転させ、 [訳／決定] を押します。

説明が表示されます。

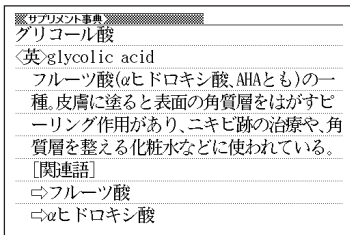

日本語や英語のサプリメントを調べる

1 「サプリメント事典」を選びます。

辞典／モードの選びかた ▶▶ 37ページ

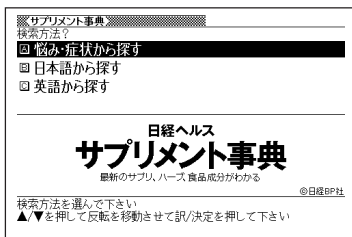

2 ▲または▼を押して、日本語のサプリメントを探るときは「日本語から探す」を、英語のサプリメントを探るときは「英語から探す」を反転させ、**訳／決定**を押します。

3 調べたい用語を入力します。

カタカナの入れかた
(日本語から探す) ▶▶ 50ページ
アルファベットの入れかた
(英語から探す) ▶▶ 53ページ

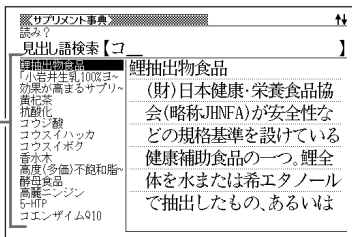

ここでは「日本語から探す」で「コエンザイムQ10」を調べます。
読みを入力していくと、あてはまる候補が表示されます。
ここでは「コ」と入力したところで「コエンザイムQ10」が表示されます。

4 ▲▼▲▼のどれかを押して調べたい用語を反転させ、**訳／決定**を押します。

説明が表示されます。

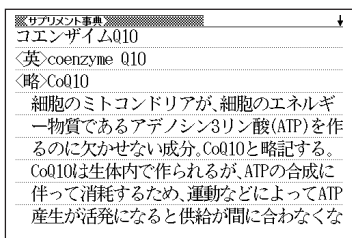

- 「日本語から探す」ときの読みは、カタカナで14文字まで入力できます。
- 「英語から探す」ときのスペルは、アルファベットで20文字まで入力できます。

おいしい健康食について調べる

(例)「血糖値が高い人のためのレシピ」の内容を見る

1 「おいしい健康食シリーズ」を選びます。

辞典／モードの選びかた
▶▶ 37ページ

2 ▲または▼を押して「血糖値が高い人のためのレシピ」を反転させ、**訳／決定**を押します。

3 ▲または▼を押して調べたい項目を反転させ、**訳／決定**を押します。
・ここでは「血糖値が高い人のための四季のメニュー」を選んでいきます。

4 ▲または▼を押して調べたい項目を反転させ、**訳／決定**を押します。
・ここでは「春のメニュー」を選んでいきます。

5 ▲または▼を押して調べたい項目を反転させ、**訳／決定**を押します。

説明が表示されます。

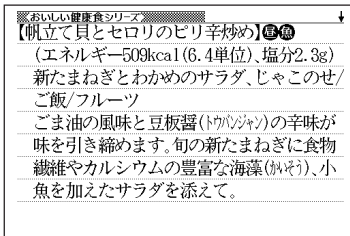
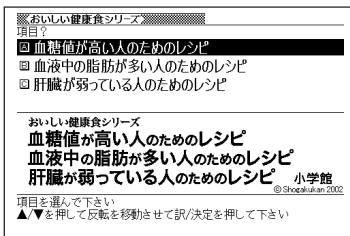

●項目によっては、4の操作で説明が表示されることがあります。

●説明表示中⇒が指している項目(料理名など)を見るには、**スーパージャンプ**を押した後、▲または▼を押して⇒が指す項目を反転させ、**訳／決定**を押します。

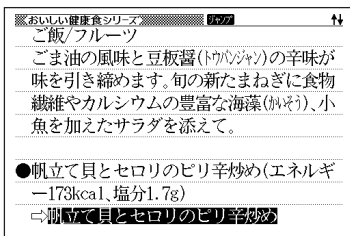

目次から病院の検査について調べる

1 「検査の手引き」を選びます。

辞典／モードの選びかた▶▶37ページ

「目次検索」が反転していることを確認します。

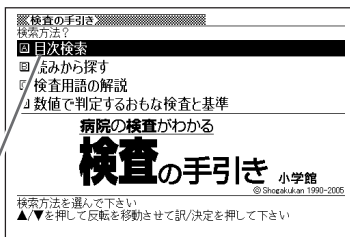

2 訳 / 決定 を押します。

3 ▲ または ▼ を押して調べたい項目を反転させ、訳 / 決定 を押します。

・ここでは「第1章 検査の種類と受け方」を選んでいきます。

4 ▲ または ▼ を押して調べたい項目を反転させ、訳 / 決定 を押します。

・ここでは「検査を受けるときの予備知識」を選んでいきます。

5 ▲ ▼ ▲ ▼ のどれかを押して調べたい項目を反転させ、訳 / 決定 を押します。

説明が表示されます。

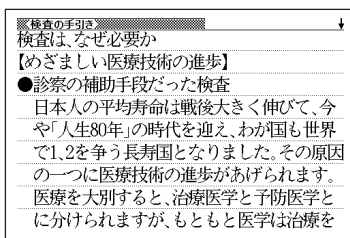

●項目によっては、4の操作で説明が表示されることがあります。

読みから病院の検査用語を調べる

1 「検査の手引き」を選びます。

辞典／モードの選びかた▶▶37ページ

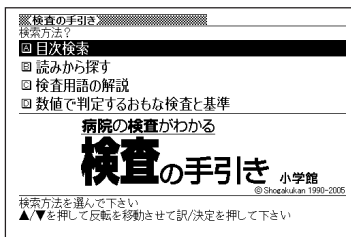

2 ▼を押して「読みから探す」を反転させ、訳／決定を押します。

3 読みをひらがなで入力します。

ひらがなの入れかた▶▶50ページ

ここでは「RI検査」(アールアイけんさ)を調べます。
読みを入力していくと、あてはまる候補が表示されます。
ここでは「あ」と入力したところで「RI検査」が表示されます。

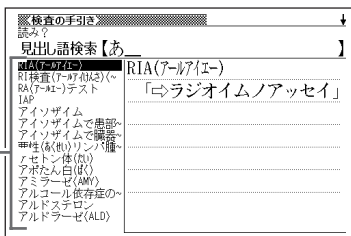

4 ▲▼▲▼のどれかを押して調べたい用語を反転させ、訳／決定を押します。

説明が表示されます。

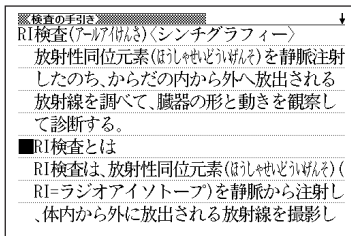

●読みはひらがなで14文字まで入力できます。

読みの順番から病院の検査用語を調べる

1 「検査の手引き」を選びます。

辞典／モードの選びかた ▶▶ 37ページ

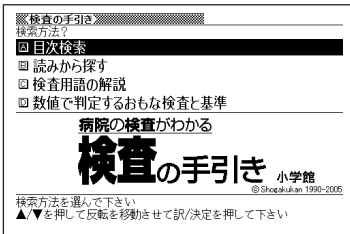

2 ▼を押して「検査用語の解説」を反転させ、**訳／決定**を押します。

3 ▲▼▲▼のどれかを押して調べたい用語を含む行を反転させ、**訳／決定**を押します。

・ここでは「ア行」を選んでいきます。

4 ▲▼▲▼のどれかを押して調べたい用語を反転させ、**訳／決定**を押します。

説明が表示されます。

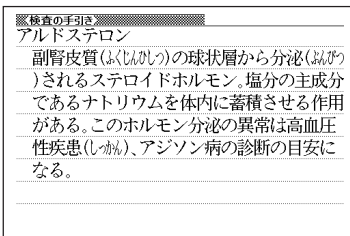

病院の検査に関する「数値で判定するおもな検査と基準」を読む

1 「検査の手引き」を選びます。

辞典／モードの選びかた ▶▶ 37ページ

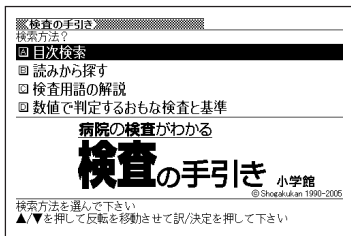

2 ▼ を押して「数値で判定するおもな検査と基準」を反転させ、 訳／決定 を押します。

3 ▲または▼ を押して読みたい項目を反転させ、 訳／決定 を押します。

説明が表示されます。

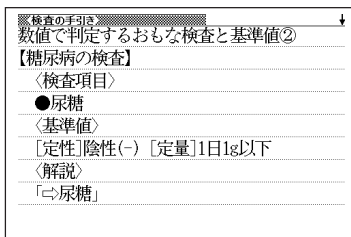

日本語や英語の病気の検査用語について調べる

- 1 「気になる検査値がわかる事典」を選びます。

辞典／モードの選びかた ▶▶ 37ページ

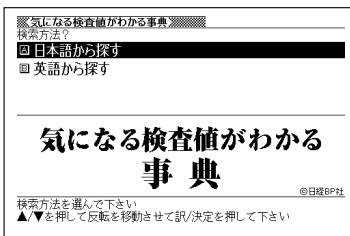

- 2 ▲または▼を押して、日本語の用語を調べるときは「日本語から探す」を、英語の用語を調べるときは「英語から探す」を反転させ、**訳／決定**を押します。

- 3 調べたい用語を入力します。
カタカナの入れかた(日本語から探す) ▶▶ 50ページ
アルファベットの入れかた(英語から探す) ▶▶ 53ページ

ここでは「日本語から探す」で「アールエー」を調べます。読みを入力していくと、あてはまる候補が表示されます。
ここでは「アール」と入力したところで「アールエー」が表示されます。

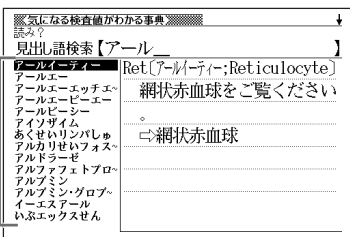

- 4 ▲▼▲▼のどれかを押して調べたい用語を反転させ、**訳／決定**を押します。

説明が表示されます。

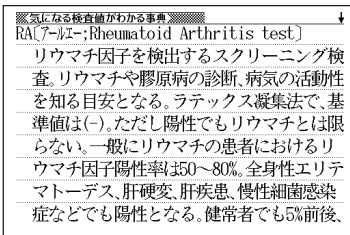

- 「日本語から探す」ときの読みは、カタカナで14文字まで入力できます。
- 「英語から探す」ときのスペルは、アルファベットで20文字まで入力できます。

読みから季題を調べる

1 「ホトトギス俳句季題便覧」を選びます。

辞典／モードの選びかた▶▶37ページ

「見出し語検索」が反転していることを確認します。

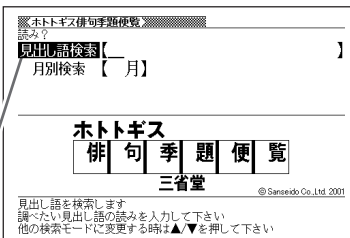

2 読みをひらがなで入力します。

ひらがなの入れかた▶▶50ページ

ここでは「春蘭(しゅんらん)」を調べます。
読みを入力していくと、あてはまる候補が表示されます。
ここでは「しゅんら」と入力したところで「春蘭」が表示されます。

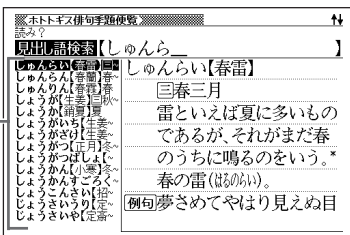

3 ▲▼▲▼のどれかを押して調べたい季題を反転させ、[訳/決定]を押します。

説明が表示されます。

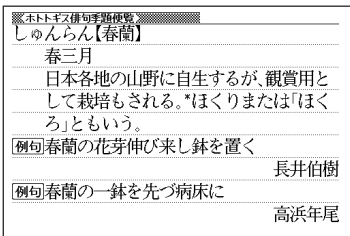

●読みはひらがなで14文字まで入力できます。

月を指定して季題を調べる

1 「ホトトギス俳句季題便覧」を選びます。

辞典／モードの選びかた ▶▶ 37ページ

2 を押して「月別検索」を反転させます。

3 調べたい「月」を入力します。

数字の入れかた ▶▶ 54ページ

《ホトトギス俳句季題便覧》	
月	
見出し語検索【	】
<input checked="" type="checkbox"/> 月別検索【	5月】
ホトトギス	
俳 句 季 題 便 覧	
三省堂	
© Sansiedo Co., Ltd. 2001	
<small>見出し語を月別で検索します 調べたい見出し語の月を入力し「訳／決定」を押して下さい 他の検索モードに変更する時は▲／▼を押して下さい</small>	

4 を押します。

5 のどれかを押して調べたい季題を反転させ、を押します。

説明が表示されます。

《ホトトギス俳句季題便覧》	
うなみ【卯浪】	
夏五月	
陰暦四月(卯月)のころ、波頭白く海面に	
立つ浪をいう。	
例句	岬より折れ曲り来る卯浪かな
	高浜虚子
例句	卯浪寄す礁だたみの外れかな
	高浜年尾

ワインの色や味などから銘柄などを調べる

1 「ワインコンパニオン」を選びます。

辞典／モードの選びかた▶▶37ページ

2 ▼を押して「色や味などから探す」を反転させ、**訳／決定**を押します。

3 ▲または▼を押して、調べたい色・味・生産国・項目を反転させ、その都度**訳／決定**を押します。

4 ▲または▼を押して、調べたい価格・格付け・産地を反転させ、その都度**訳／決定**を押します。

5 ▲▼▲▼のどれかを押して調べたい「銘柄」を反転させ、**訳／決定**を押します。

説明が表示されます。

《ワインコンパニオン》	↓
シャトー・マルゴー [CHATEAU MARGAUX]	
[国] フランス [色] 赤	
[味] フル [格付け分類] AOC [度数] —	
—	
[西暦] 1992 [参考価格] ¥45,150	
[産地] ボルドー地方オー・メドック地区	
[セバージュ] カベルネ・ソーヴィニヨン、メルロ他	
[メーカー名] シャトー・マルゴー	

各国ワインの特徴やラベルの読み方について調べる

1 「ワインコンパニオン」を選びます。

辞典／モードの選びかた ▶▶ 37ページ

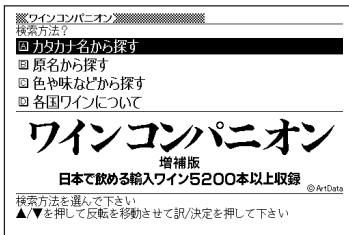

2 ▼を押して「各国ワインについて」を反転させ、**訳／決定**を押します。

3 ▲または▼を押して調べたい項目を反転させ、**訳／決定**を押します。

説明が表示されます。

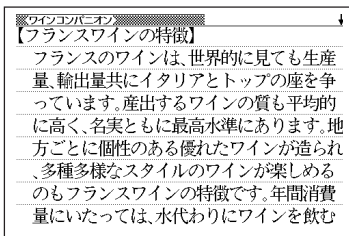

●説明画面に **解説** アイコンが表示されているときは、その言葉の解説(図など)を見ることができます。▶▶ 59ページ

日本酒／焼酎・泡盛について調べる

1 「日本酒／焼酎・泡盛ハンドブック」を選びます。

辞典／モードの選びかた ▶▶ 37ページ

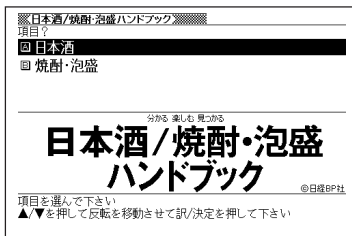

2 ▲または▼を押し、日本酒の言葉を調べるときは「日本酒」を、焼酎・泡盛の言葉を調べるときは「焼酎・泡盛」を反転させ、**訳／決定**を押します。

・ここでは「日本酒」を選んでいきます。

3 調べたい言葉をひらがなで入力します。

ひらがなの入れかた ▶▶ 50ページ

ここでは「甘辛度」を調べます。
読みを入力していくと、あてはまる候補が表示されます。
ここでは「あま」と入力したところで「甘辛度」が表示されます。

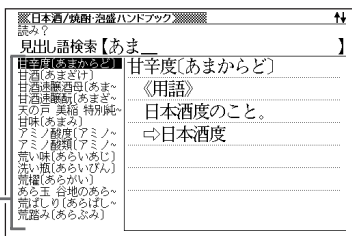

4 ▲▼▲▼のどれかを押して調べたい言葉を反転させ、**訳／決定**を押します。

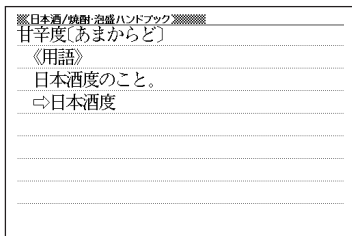

作品名などから映画を調べる

1 「シネマコレクション」を選びます。

辞典／モードの選びかた▶▶37ページ

2 ▲▼◀▶を押して、作品名から探すときは「作品名から探す」を、作品名原題から探すときは「作品名原題から探す」を、監督名から探すときは「監督名から探す」を、出演者名から探すときは「出演者名から探す」を反転させ、**訳／決定**を押します。

3 調べたい映画の「作品名／作品原名／監督名／出演者名」を入力します。

カタカナの入れかた

(作品名から探す／監督名から探す／出演者名から探す)▶▶50ページ

アルファベットの入れかた

(作品名原題から探す)▶▶53ページ

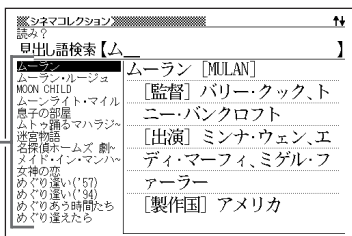

ここでは「作品名から探す」で「ムーランルーージュ」を調べます。

読みを入力していくと、あてはまる候補が表示されます。

ここでは「ム」と入力したところで「ムーラン・ルーージュ」が表示されます。

4 ▲▼◀▶のどれかを押して調べたい内容を反転させ、

訳／決定を押します。

説明が表示されます。

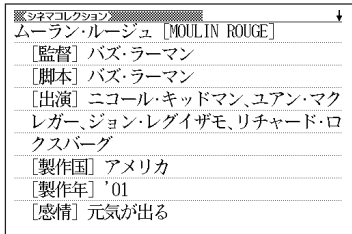

●「作品名から探す／監督名から探す／出演者名から探す」ときの読みは、カタカナで14文字まで入力できます。

●「作品名原題から探す」ときのスペルは、アルファベットで20文字まで入力できます。

ジャンルなどから映画を調べる

- 1 「シネマコレクション」を選びます。

辞典／モードの選びかた▶▶37ページ

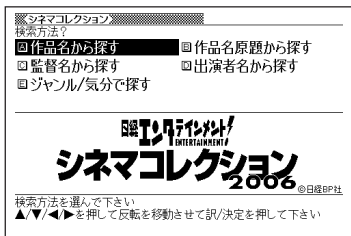

- 2 ▲▼◀▶ を押して「ジャンル／気分で探す」を反転させ、
[訳／決定] を押します。

- 3 ▲または▼を押して調べたい項目を反転させ、[訳／決定] を押します。

「気分で映画を探す」を選択した場合は、手順5に飛びます。

- 4 ▲または▼を押して調べたい項目を反転させ、[訳／決定] を押します。

- 5 ▲または▼を押して調べたい項目を反転させ、[訳／決定] を押します。

- 6 ▲▼▲▼のどれかを押して調べたい内容を反転させ、
[訳／決定] を押します。

説明が表示されます。

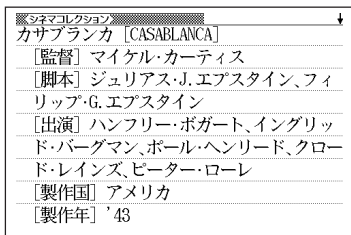

DVDのカタログに使われている用語について調べる

(例)「DVDの仕組み」を見る

- 1 「DVDのカタログが理解できる本」を選びます。

辞典／モードの選びかた ▶▶ 37ページ

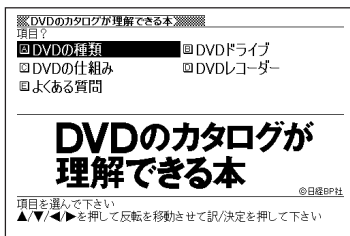

- 2 ▲ ▼ ◀ ▶ のどれかを押して「DVDの仕組み」を反転させ、
[戻り/決定] を押します。

- 3 ▲ ▼ ▲ ▼ のどれかを押して
調べたい項目を反転させ、
[戻り/決定] を押します。

説明が表示されます。

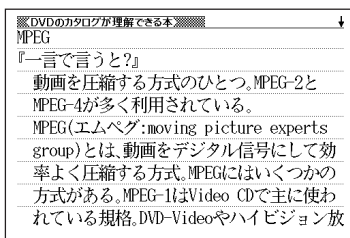

エンタテインメントの新語などを調べる

- 1 「エンタテインメント新語辞典」
を選びます。

辞典／モードの選びかた ▶▶ 37ページ

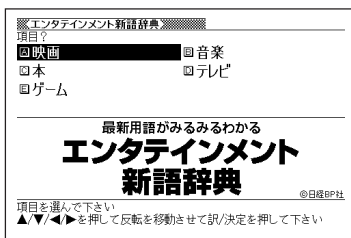

- 2 ▲▼◀▶を押して調べたい項目を反転させ、**訳／決定**を押します。

- 3 ▲または▼を押して調べたい言葉を反転させ、**訳／決定**を押します。

説明が表示されます。

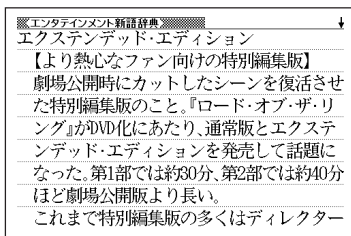

エンタテインメントに関する 歴代ランキングデータを調べる

(例)「映画」を見る

- 1 「歴代ランキングデータBOOK」を
選びます。

辞典／モードの選びかた▶▶37ページ

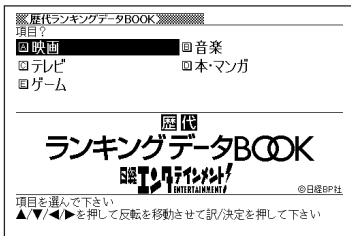

- 2 ▲▼◀▶のどれかを押して「映画」を反転させ、**訳／決定**を押します。

- 3 ▲▼▲▼のどれかを押して調
べたい項目を反転させ、**訳／決定**
を押します。

データが表示されます。

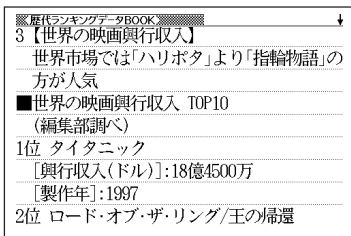

日本語や英語のスポーツ用語を調べる

1 「スポーツ用語辞典」を選びます。

辞典／モードの選びかた ▶▶ 37ページ

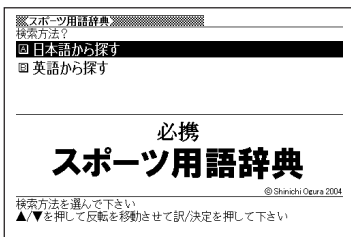

2 ▲または▼を押して、日本語の用語を調べるときは「日本語から探す」を、英語の用語を調べるときは「英語から探す」を反転させ、**訳／決定**を押します。

3 調べたい用語を入力します。

ひらがなの入れかた(日本語から探す) ▶▶ 50ページ
アルファベットの入れかた(英語から探す) ▶▶ 53ページ

ここでは「日本語から探す」で「アイコンタクト」を調べます。読みを入力していくと、あてはまる候補が表示されます。
ここでは「あ」と入力したところで「アイコンタクト」が表示されます。

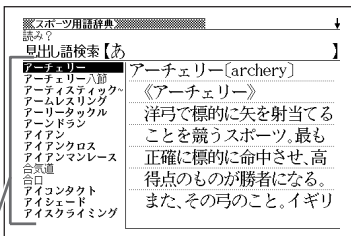

4 ▲▼▲▼のどれかを押して調べたい用語を反転させ、**訳／決定**を押します。

説明が表示されます。

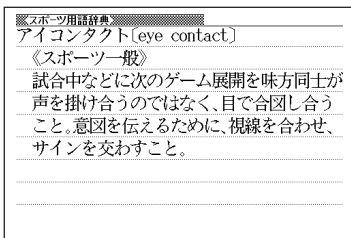

- 「日本語から探す」ときの読みは、ひらがなで14文字まで入力できます。
- 「英語から探す」ときのスペルは、アルファベットで20文字まで入力できます。

場面から7カ国語の会話表現を調べる

英語／スペイン語／ドイツ語／フランス語／イタリア語／中国語／韓国語
自遊自在の操作は、1で各国語の「自遊自在」を選ぶ以外は、同じです。
ここでは、英語の自遊自在で調べます。

1 「英語自遊自在」を選びます。

辞典／モードの選びかた▶▶37ページ

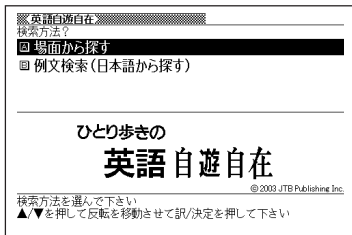

2 ▲または▼を押して「場面から探す」を反転させ、[訳/決定]を押します。

3 ▲または▼を押して調べたい場面を反転させ、[訳/決定]を押します。

・ここでは「基本表現」を選んでいきます。

4 ▲▼▲▼のどれかを押して調べたい状況を反転させ、[訳/決定]を押します。

・ここでは「挨拶1」を選んでいきます。

5 ▲▼▲▼のどれかを押して調べたい会話表現を反転させ、

[訳/決定]を押します。

会話表現が表示されます。

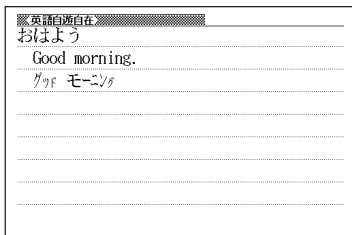

日本語キーワードから7カ国語の会話表現を調べる

キーワードを日本語で入力して、そのキーワードを含む会話表現を調べることができます。

1で7カ国語のどれかを選んだ後の操作は、どの「自遊自在」も同じです。ここでは、英語の自遊自在で調べます。

1 「英語自遊自在」を選びます。

辞典／モードの選びかた ▶▶ 37ページ

2 ▲または▼を押して「例文検索(日本語から探す)」を反転させ、 訳／決定を押します。

3 キーワードをひらがなで入力します。

ひらがなの入れかた ▶▶ 50ページ

ここでは「かんこう(観光)」を含む
会話表現を調べます。
読みを入力していくとあてはまる
候補が表示されます。

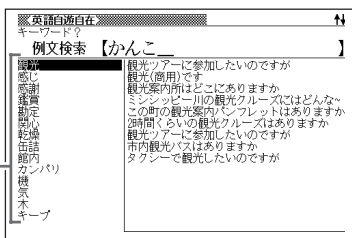

4 ▲▼▲▼のどれかを押して調 べたいキーワードを反転させ、 訳／決定を押します。

あてはまる候補の一覧が表示されま
す。

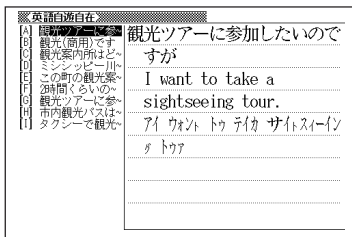

5 ▲▼▲▼のどれかを押し調べてたい例文を反転させ、**訳/決定**を押します。

会話表現が表示されます。

英語自適自在
観光案内所はどこにありますか
Where is the tourist information?
ウエアリズダ トゥアリスト インフォメーション
.....
.....
.....
.....

●キーワードはひらがなで14文字まで入力できます。

場面からビジネスの英語会話表現を調べる

- 1 「ビジネス英語自遊自在」を選びます。

辞典／モードの選びかた ▶▶ 37ページ

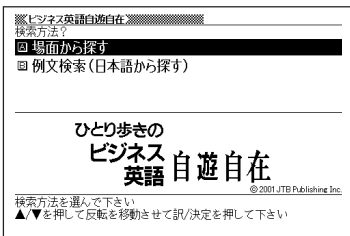

- 2 ▲または▼を押して「場面から探す」を反転させ、**訳／決定**を押します。

- 3 ▲または▼を押して調べたい場面を反転させ、**訳／決定**を押します。

・ここでは「基本表現」を選んでいきます。

- 4 ▲▼▲▼のどれかを押して調べたい状況を反転させ、**訳／決定**を押します。

・ここでは「あいさつ」を選んでいきます。

- 5 ▲▼▲▼のどれかを押して調べたい会話表現を反転させ、**訳／決定**を押します。

会話表現が表示されます。

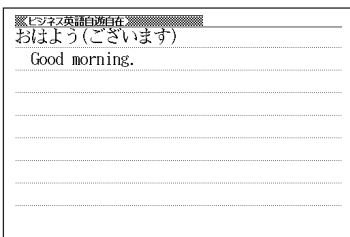

日本語キーワードからビジネスの英語会話表現を調べる

キーワードを日本語で入力して、そのキーワードを含む会話表現を調べることができます。

1 「ビジネス英語自遊自在」を選びます。

辞典／モードの選びかた ▶▶ 37ページ

2 ▲ または ▼ を押して「例文検索(日本語から探す)」を反転させ、 訳／決定 を押します。

3 キーワードをひらがなで入力します。

ひらがなの入れかた ▶▶ 50ページ

ここでは「にほんご(日本語)」を含む会話表現を調べます。
読みを入力していくとあてはまる候補が表示されます。

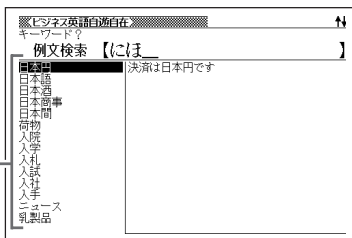

4 ▲ ▼ ▲ ▼ のどれかを押して調べたいキーワードを反転させ、 訳／決定 を押します。

あてはまる候補の一覧が表示されます。

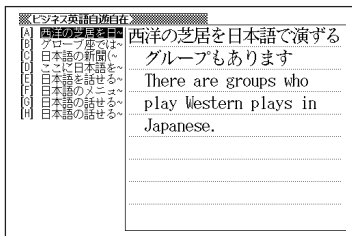

5 ▲ ▼ ▲ ▼ のどれかを押して調べたい例文を反転させ、訳／決定 を押します。

会話表現が表示されます。

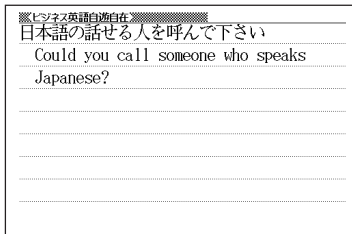

● キーワードはひらがなで14文字まで入力できます。

場面から困ったときの英語会話表現を調べる

- 1 「お助け英語自遊自在」を選びます。

辞典／モードの選びかた ▶▶ 37ページ

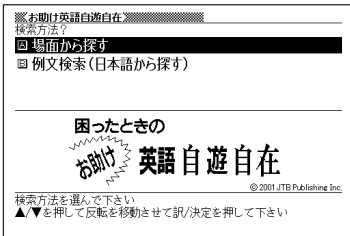

- 2 ▲または▼を押して「場面から探す」を反転させ、**訳／決定**を押します。

- 3 ▲または▼を押して調べたい場面を反転させ、**訳／決定**を押します。

・ここでは「基本80フレーズ」を選んでいきます。

- 4 ▲または▼を押して調べたい状況を反転させ、**訳／決定**を押します。

・ここでは「尋ねる」を選んでいきます。

- 5 ▲▼▲▼のどれかを押して調べたい会話表現を反転させ、**訳／決定**を押します。

会話表現が表示されます。

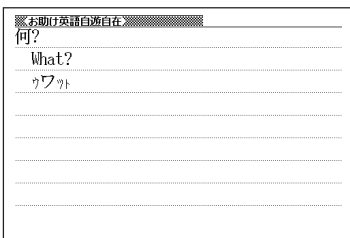

日本語キーワードから困ったときの英語会話表現を調べる

キーワードを日本語で入力して、そのキーワードを含む会話表現を調べることができます。

1 「お助け英語自遊自在」を選びます。

辞典／モードの選びかた ▶▶ 37ページ

2 ▲ または ▼ を押して「例文検索(日本語から探す)」を反転させ、
訳／決定 を押します。

3 キーワードをひらがなで入力します。

ひらがなの入れかた ▶▶ 50ページ

ここでは「ちず(地図)」を含む会話表現を調べます。
読みを入力していくとあてはまる候補が表示されます。

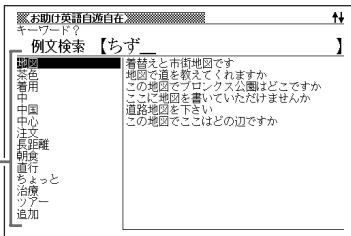

4 ▲ ▼ ▲ ▼ のどれかを押して調べたいキーワードを反転させ、

訳／決定 を押します。

あてはまる候補の一覧が表示されます。

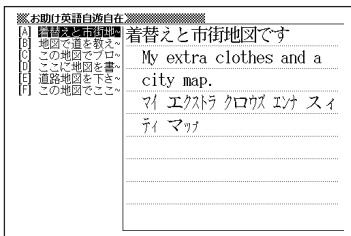

5 ▲ ▼ ▲ ▼ のどれかを押して調べたい例文を反転させ、

訳／決定 を押します。

会話表現が表示されます。

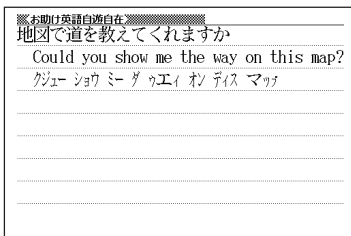

● キーワードはひらがなで14文字まで入力できます。

スペルや読みを入力して料理について調べる

- 1 「世界の料理・メニュー辞典」を選びます。

辞典／モードの選びかた ▶▶ 37ページ

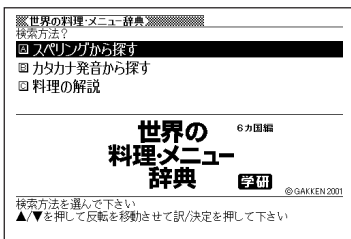

- 2 ▲または▼を押して、スペルから調べるときは「スペリングから探す」を、カタカナ発音から調べるときは「カタカナ発音から探す」を反転させ、**訳／決定**を押します。

- 3 調べたい料理名を入力します。

アルファベットの入れかた(スペリングから探す) ▶▶ 53ページ
カタカナの入れかた(カタカナ発音から探す) ▶▶ 50ページ

ここでは「スペリングから探す」で「Pasta」を調べます。
読みを入力していくと、あてはまる候補(見出し語)が表示されます。
ここでは「pas」と入力したところで「Pasta」が表示されます。

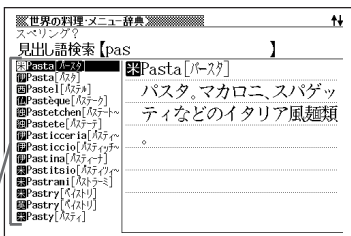

下記の文字は、アルファベットに置き換えて入力してください。

Ç → C

ß → SS

Œ/œ → oe

[â]や[í]など → [a]や[i]

4 ▲▼▲▼のどれかを押して調べたい料理名を反転させ、
[訳/決定]を押します。

説明が表示されます。

世界の料理メニュー辞典	+
Pasta [パスタ]	
パスタ。麺類。	
～ asciutta [～アジウッタ] ソースで和えたパスタ。	
～ con sarde alla palermitana [～コン・サルデ・アッラ・パレルミターナ] パレルモ風イワシ入りパスタ料理。パレルモはシチリア州の州都。	
～ e fagioli alla veneta [～エ・ファジョーリー・アッラ・ヴェネタ] パスタとインゲン豆のヴェネト風	

-
- 「スペリングから探す」ときのスペルは、アルファベットで20文字まで入力できます。
 - 「カタカナ発音から探す」ときのカタカナ読みは、カタカナで14文字まで入力できます。

各国料理の特色などを調べる

- 1 「世界の料理・メニュー辞典」を選びます。

辞典／モードの選びかた ▶▶ 37ページ

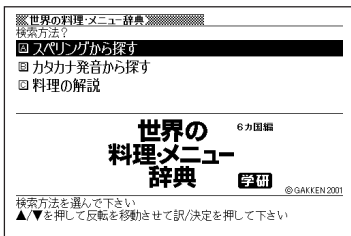

- 2 ▼を押して「料理の解説」を反転させ、**訳／決定**を押します。

- 3 ▲または▼を押して調べたい国を反転させ、**訳／決定**を押します。

・ここでは「ドイツの料理」を選んでいきます。

- 4 ▲▼▲▼のどれかを押して調べたい項目を反転させ、**訳／決定**を押します。

説明が表示されます。

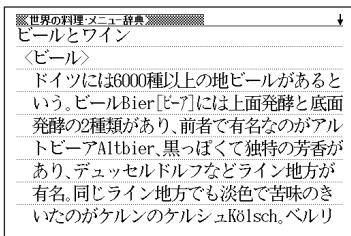

日本語や英語のパソコン用語を調べる

1 「パソコン用語事典」を選びます。

辞典／モードの選びかた ▶▶ 37ページ

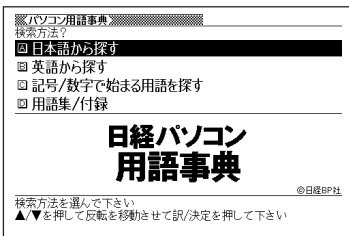

2 ▲または▼を押して、日本語のパソコン用語を調べるときは「日本語から探す」を、英語のパソコン用語を調べるときは「英語から探す」を反転させ、**【訳／決定】**を押します。

3 調べたいパソコン用語を入力します。

カタカナの入れかた(日本語から探す) ▶▶ 50ページ
アルファベットの入れかた(英語から探す) ▶▶ 53ページ

ここでは「日本語から探す」で「ブロードバンド」を調べます。読みを入力していくと、あてはまる候補が表示されます。
ここでは「プロ」と入力したところで「ブロードバンド」が表示されます。

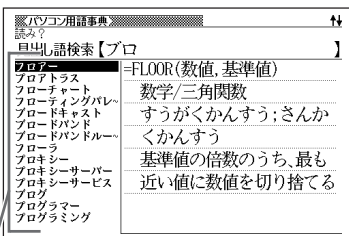

4 ▲▼▲▼のどれかを押して調べたいパソコン用語を反転させ、**【訳／決定】**を押します。

説明が表示されます。

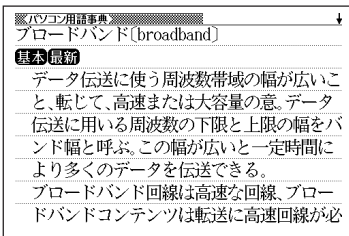

- 「日本語から探す」ときの読みは、カタカナで14文字まで入力できます。
- 「英語から探す」ときのスペルは、アルファベットで20文字まで入力できます。

記号や数字で始まるパソコン用語を調べる

1 「パソコン用語事典」を選びます。

辞典／モードの選びかた ▶▶ 37ページ

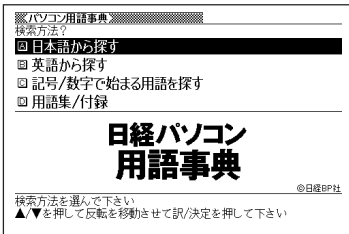

2 ▲または▼を押して「記号/数字で始まる用語を探す」を反転させ、 訳/決定を押します。

用語の一覧が表示されます。

3 ▲▼▲▼のどれかを押して調 べたいパソコン用語を反転させ、 訳/決定を押します。

説明が表示されます。

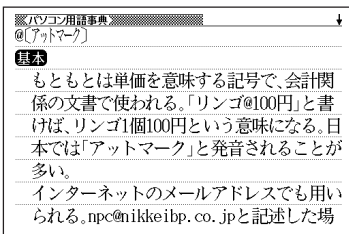

用語集／付録を見る

1 「パソコン用語事典」を選びます。

辞典／モードの選びかた ▶▶ 37ページ

2 ▲または▼を押して「用語集／付録」を反転させ、**訳／決定**を押します。

用語の一覧が表示されます。

3 ▲▼▲▼のどれかを押して調べたい用語または付録の項目を反転させ、**訳／決定**を押します。

・ここでは「PC基本用語 日本語で始まる用語」を選んでいきます。

4 ▲▼▲▼のどれかを押して調べたい用語を反転させ、**訳／決定**を押します。

説明が表示されます。

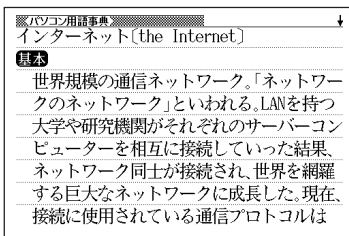

パソコンのトラブルをQ&Aで解決する

1 「パソコンで困ったときに開く本」を選びます。

辞典／モードの選びかた

▶▶37ページ

「Q&Aでトラブル解決」が反転していることを確認します。

「パソコンで困ったときに開く本」
検索方法？

□ Q&Aでトラブル解決

▽ 用語集を日本語から探す

▲ 用語集を英語から探す

パソコンで困ったときに開く本

朝日新聞社

© The Asahi Shimbun, 2005

検索方法を選んで下さい

▲▼を押して反転を移動させて訊/決定を押して下さい

2 を押します。

3 またはを押して調べたい分野を反転させ、を押します。

・ここでは「インターネットで困った」を選んでいきます。

4 のどれかを押して調べたい項目を反転させ、

を押します。

Q&A(質問と回答)が表示されます。

「パソコンで困ったときに開く本」

Q31 インターネットをするのに必要なものは？

A 基本的にパソコンと電話回線があればOKです

ブロードバンド回線を利用せず、電話回線経由で接続できるだけでよいのなら、パソコン以外に何かを特別に購入する必要はありません。現在、一部のモバイル・パソコンを除くすべてのパソコンに、電

日本語や英語のパソコン用語を調べる

1 「パソコンで困ったときに開く本」を選びます。

辞典／モードの選びかた

▶▶ 37ページ

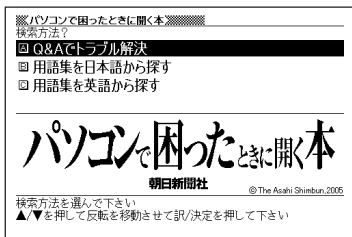

2 ▲または▼を押して、日本語のパソコン用語を調べるときは「用語集を日本語から探す」を、英語のパソコン用語を調べるときは「用語集を英語から探す」を反転させ、**訳／決定**を押します。

3 調べたいパソコン用語を入力します。

カタカナの入れかた(用語集を日本語から探す)

▶▶ 50ページ

アルファベットの入れかた(用語集を英語から探す)

▶▶ 53ページ

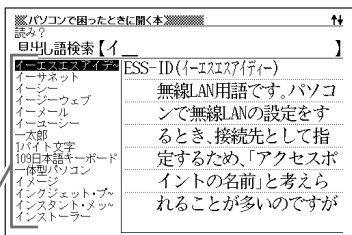

ここでは「用語集を日本語から探す」で「イーメール」を調べます。読みを入力していくと、あてはまる候補が表示されます。ここでは「イ」と入力したところで「イーメール」が表示されます。

4

▲▼▲▼のどれかを押して
調べたいパソコン用語を反転さ
せ、**訳/決定**を押します。

説明が表示されます。

《パソコンで困ったときに開く本》
Eメール(イーメール)
電子メールのことです。「eメール」とも書 きます。
⇨電子メール

- 「用語集を日本語から探す」ときの読みは、カタカナで14文字まで入力できます。
- 「用語集を英語から探す」ときのスペルは、アルファベットで20文字まで入力できます。

分野からハイテク&デジタル用語を調べる

- 1 「ハイテク&デジタル用語事典」を選びます。

辞典／モードの選びかた▶▶37ページ

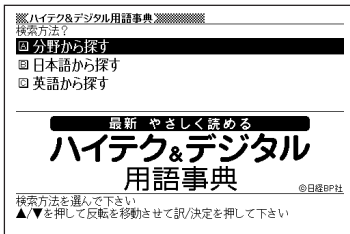

- 2 ▲または▼を押して、「分野から探す」を反転させ、**訳／決定**を押します。

- 3 ▲または▼を押して調べたい項目を反転させ、**訳／決定**を押します。

・ここでは「デジタルカメラ」を選んでいきます。

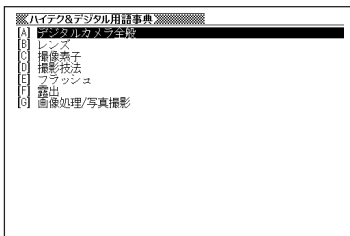

- 4 ▲▼▲▼のどれかを押して調べたい項目を反転させ、**訳／決定**を押します。

・ここでは「デジタルカメラ全般」を選んでいきます。

- 5 ▲▼▲▼のどれかを押して調べたい症状を反転させ、**訳／決定**を押します。

説明が表示されます。

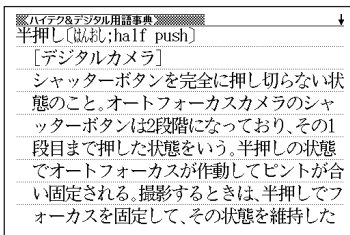

日本語や英語のハイテク&デジタル用語を調べる

- 1 「ハイテク&デジタル用語事典」を選びます。

辞典／モードの選びかた▶▶37ページ

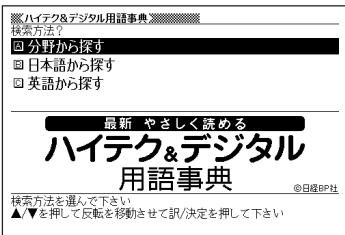

- 2 ▲または▼を押して、日本語の用語を探すときは「日本語から探す」を、英語の用語を探すときは「英語から探す」を反転させ、**訳／決定**を押します。

- 3 調べたい用語を入力します。

カタカナの入れかた
(日本語から探す)▶▶50ページ
アルファベットの入れかた
(英語から探す)▶▶53ページ

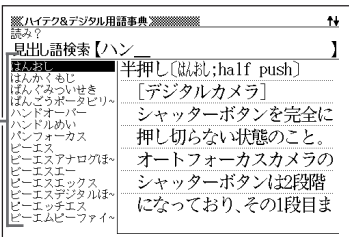

ここでは「日本語から探す」で「はんおし」を調べます。
読みを入力していくと、あてはまる候補が表示されます。
ここでは「ハン」と入力したところで「はんおし」が表示されます。

- 4 ▲▼▲▼のどれかを押して調べたい用語を反転させ、**訳／決定**を押します。

説明が表示されます。

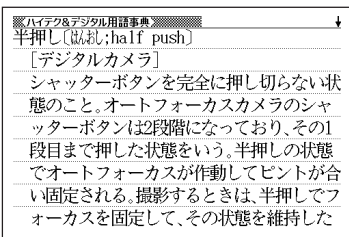

- 「日本語から探す」ときの読みは、カタカナで14文字まで入力できます。
- 「英語から探す」ときのスペルは、アルファベットで20文字まで入力できます。

Windowsシステム用語を調べる

- 1 「Windowsシステム用語集」を選びます。

辞典／モードの選びかた ▶▶ 37ページ

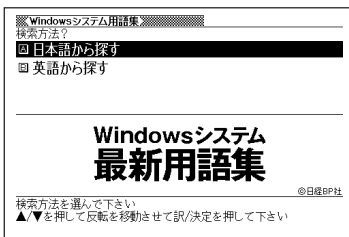

- 2 ▲または▼を押して、日本語のWindowsシステム用語を調べるときは「日本語から探す」を、英語のWindowsシステム用語を調べるときは「英語から探す」を反転させ、**訳／決定**を押します。

- 3 調べたいWindowsシステム用語を入力します。

カタカナの入れかた(日本語から探す) ▶▶ 50ページ
アルファベットの入れかた(英語から探す) ▶▶ 53ページ

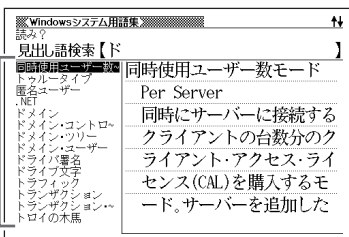

ここでは「日本語から探す」で「ドメイン」を調べます。
読みを入力していくと、あてはまる候補が表示されます。
ここでは「ド」と入力したところで「ドメイン」が表示されます。

- 4 ▲▼▲▼のどれかを押して調べたい「Windowsシステム用語」を反転させ、**訳／決定**を押します。

説明が表示されます。

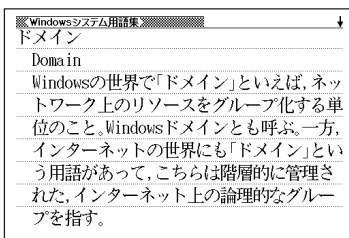

- 「日本語から探す」ときの読みは、カタカナで14文字まで入力できます。
- 「英語から探す」ときのスペルは、アルファベットで20文字まで入力できます。

通信・ネットワーク用語を調べる

- 1 「通信・ネットワーク用語集」を選びます。

辞典／モードの選びかた ▶▶ 37ページ

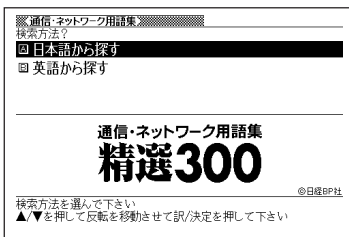

- 2 ▲または▼を押して、日本語の通信・ネットワーク用語を調べるときは「日本語から探す」を、英語の通信・ネットワーク用語を調べるときは「英語から探す」を反転させ、「訳／決定」を押します。

- 3 調べたい通信・ネットワーク用語を入力します。

カタカナの入れかた(日本語から探す) ▶▶ 50ページ
アルファベットの入れかた(英語から探す) ▶▶ 53ページ

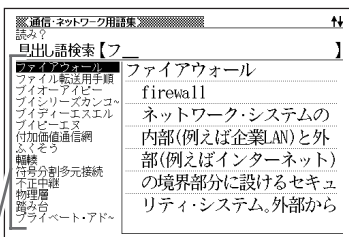

ここでは「日本語から探す」で「ファイアウォール」を調べます。
読みを入力していくと、あてはまる候補が表示されます。
ここでは「フ」と入力したところで「ファイアウォール」が表示されます。

- 4 ▲▼▲▼のどれかを押して調べたい「通信・ネットワーク用語」を反転させ、「訳／決定」を押します。

説明が表示されます。

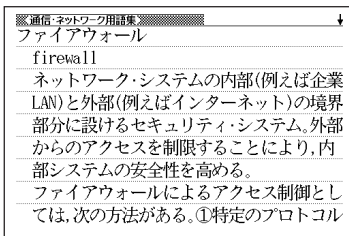

- 「日本語から探す」ときの読みは、カタカナで14文字まで入力できます。
- 「英語から探す」ときのスペルは、アルファベットで20文字まで入力できます。

パソコン・インターネット用語を調べる

- 1 「パソコン・インターネット用語辞典」を選びます。

辞典／モードの選びかた ▶▶ 37ページ

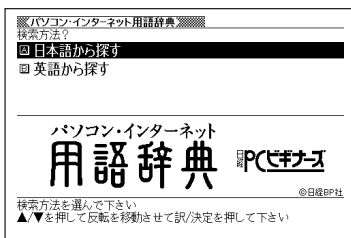

- 2 ▲または▼を押して、日本語の用語を調べるときは「日本語から探す」を、英語の用語を調べるときは「英語から探す」を反転させ、**訳／決定**を押します。

- 3 調べたい用語を入力します。
カタカナの入れかた(日本語から探す) ▶▶ 50ページ
アルファベットの入れかた(英語から探す) ▶▶ 53ページ

ここでは「日本語から探す」で「アーカイブ」を調べます。読みを入力していくと、あてはまる候補が表示されます。
ここでは「ア」と入力したところで「アーカイブ」が表示されます。

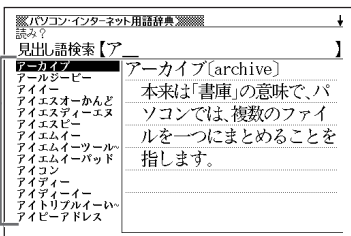

- 4 ▲▼▲▼のどれかを押して調べたい用語を反転させ、**訳／決定**を押します。

説明が表示されます。

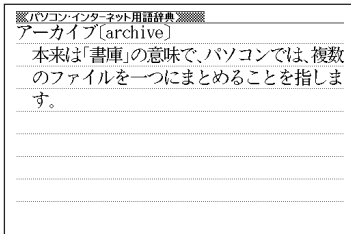

- 「日本語から探す」ときの読みは、カタカナで14文字まで入力できます。
- 「英語から探す」ときのスペルは、アルファベットで20文字まで入力できます。

パソコン・インターネット安全ガイドを見る

1 「パソコン・インターネット安全ガイド」を選びます。

辞典／モードの選びかた ▶▶ 37ページ

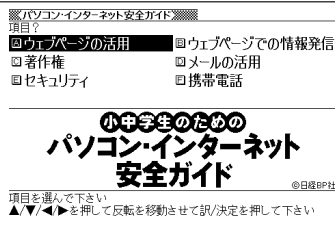

2 ▲▼◀▶のどれかを押して見たい項目を反転させ、**訳／決定**を押します。項目の一覧が表示されます。

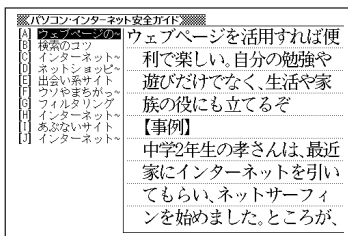

3 ▲▼▲▼のどれかを押して見たい内容を反転させ、**訳／決定**を押します。

説明が表示されます。

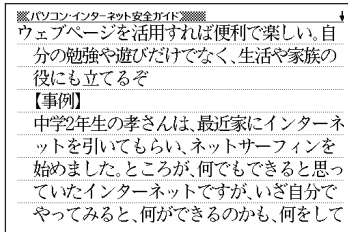

英語や日本語のエレクトロニクスの略語を調べる

1 「NE最新略語小辞典」を選びます。

辞典／モードの選びかた ▶▶ 37ページ

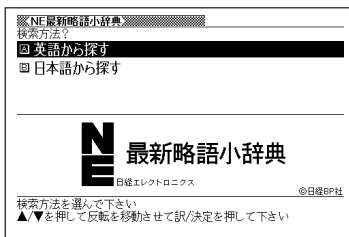

2 ▲または▼を押して、英語のエレクトロニクス略語を調べるときは「英語から探す」、日本語のエレクトロニクス略語を調べるときは「日本語から探す」を反転させ、

訳／決定を押します。

3 調べたい略語を入力します。

アルファベットの入れかた(英語から探す) ▶▶ 53ページ
カタカナの入れかた(日本語から探す) ▶▶ 50ページ

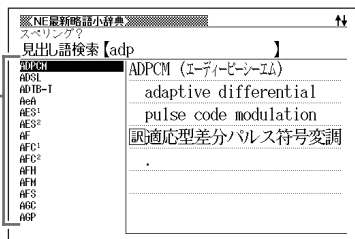

ここでは「英語から探す」で「ADPCM」を調べます。スペルを入力していくと、あてはまる候補が表示されます。ここでは「adp」と入力したところで「ADPCM」が表示されます。

4 ▲▼▲▼のどれかを押して調べたい略語を反転させ、訳／決定を押します。

説明が表示されます。

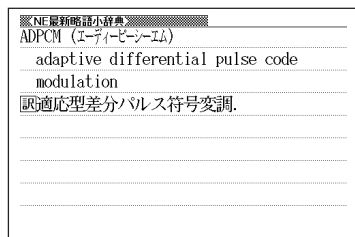

- 「英語から探す」ときのスペルは、アルファベットで20文字まで入力できます。
- 「日本語から探す」ときの読みは、カタカナで14文字まで入力できます。

経済・ビジネス用語を調べる

8種類に分類されている経済用語やビジネス用語を調べることができます。

- ・ 経済新語辞典 ・ 経営用語辞典 ・ 株式用語辞典 ・ 金融用語辞典
- ・ 流通用語辞典 ・ 保険用語辞典 ・ 会計用語辞典 ・ 広告用語辞典

用語を調べる操作は、**2**で辞典名を選ぶ以外は同じです。

ここでは、「金融用語辞典」で調べます。

1 「経済・ビジネス用語辞典」を選びます。
辞典／モードの選びかた ▶▶ 37ページ

2 ▲▼◀▶のどれかを押して
「金融」を反転させ、「訳／決定」を押
します。

8つの辞書すべてから用語を調べたい
ときは、「8辞書検索」を選びます。

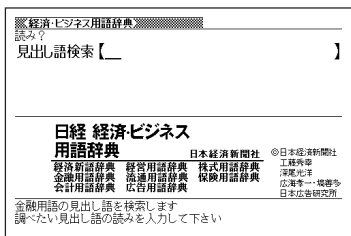

3 調べたい金融用語をひらがなで入
力します。

ひらがなの入れかた ▶▶ 50ページ

ここでは「株価指数」を調べます。
読みを入力していくと、あてはまる
候補が表示されます。ここでは
「かぶ」と入力したところで「株価
指数」が表示されます。

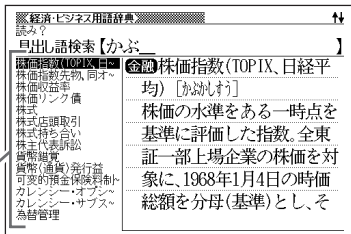

4

▲▼▲▼のどれかを押して調べたい金融用語を反転させ、
 訳／決定を押します。

説明が表示されます。

《経済ビジネス用語辞典》 ↓
 金融 株価指数(TOPIX、日経平均) [かばいすう]
 株価の水準をある一時点を基準に評価した指数。全東証一部上場企業の株価を対象に、1968年1月4日の時価総額を分母(基準)とし、その後の各時点の時価総額を分子とする東証株価指数(TOPIX)が代表的。新規上場、上場廃止、有償増資、公募・第三者割当増資等によって上場株式数変動するなど、市況変動以外の要因によって時価総額が変化

●読みはひらがなで14文字まで入力できます。

読みを入力してビジネスキーワードを調べる

1 「ビジネスキーワード」を選びます。

辞典／モードの選びかた ▶▶ 37ページ

「読みから探す」が反転していることを確認します。

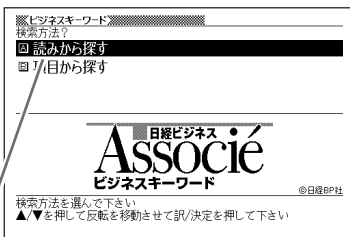

2 「訳／決定」を押します。

3 調べたい言葉をひらがなで入力します。

ひらがなの入れかた ▶▶ 50ページ

ここでは「オープン価格」を調べます。読みを入力していくと、あてはまる候補が表示されます。ここでは「お」と入力したところで「オープン価格」が表示されます。

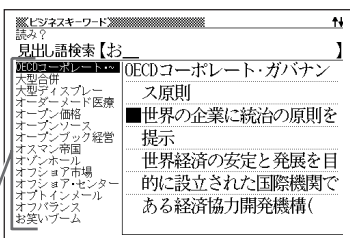

4 ▲▼▲▼のどれかを押して調べたい言葉を反転させ、「訳／決定」を押します。

説明が表示されます。

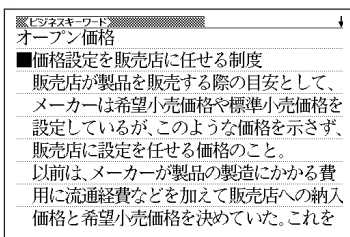

●読みはひらがなで14文字まで入力できます。

項目からビジネスキーワードを調べる

- 1 「ビジネスキーワード」を選びます。

辞典／モードの選びかた ▶▶ 37ページ

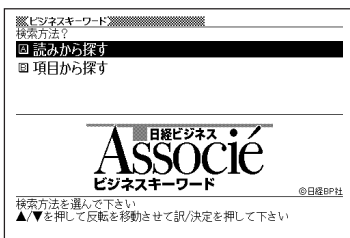

- 2 ▲または▼を押して「項目から探す」を反転させ、**訳／決定**を押します。

項目の一覧が表示されます。

- 3 ▲▼▲▼のどれかを押して調べたい項目を反転させ、**訳／決定**を押します。

・ここでは「最新ビジネスがわかる」を選んでいきます。

- 4 ▲▼▲▼のどれかを押して調べたい言葉を反転させ、**訳／決定**を押します。

説明が表示されます。

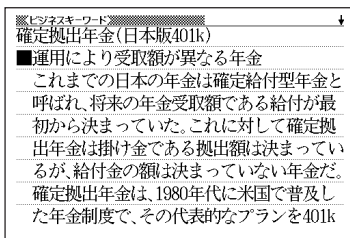

ものづくりをするときの呼び名を調べる

- 1 「最新ものづくりキーワード」を選びます。

辞典／モードの選びかた ▶▶ 37ページ

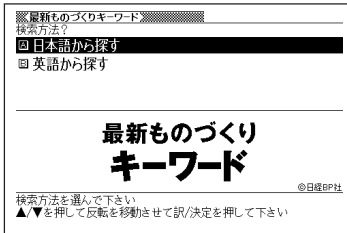

- 2 ▲または▼を押して、カタカナで探すときは「日本語から探す」を、アルファベットで探すときは「英語から探す」を反転させ、**訳／決定**を押します。

- 3 調べたい用語を入力します。

カタカナの入れかた
(日本語から探す) ▶▶ 50ページ
アルファベットの入れかた
(英語から探す) ▶▶ 53ページ

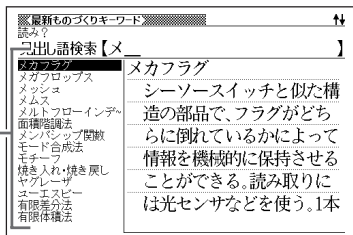

ここでは「日本語から探す」で「面積階調法」を調べます。
読みを入力していくと、あてはまる候補が表示されます。
ここでは「メ」と入力したところで「面積階調法」が表示されます。

- 4 ▲▼▲▼のどれかを押して調べたい用語を反転させ、**訳／決定**を押します。

説明が表示されます。

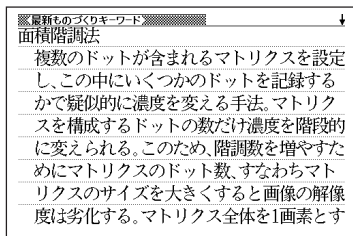

- 「日本語から探す」ときの読みは、カタカナで14文字まで入力できます。
- 「英語から探す」ときのスペルは、アルファベットで20文字まで入力できます。
- 説明画面に **解説** アイコンが表示されているときは、その言葉の解説(図など)を見ることができます。▶▶ 59ページ

時事英単語を調べる

- 1 「時事英単語帳」を選びます。
辞典／モードの選びかた
▶▶37ページ

「英語から探す」が反転していることを確認します。

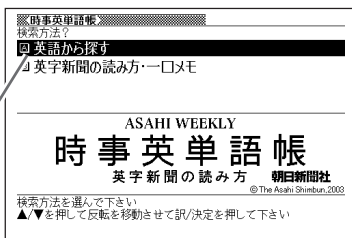

- 2 「訳／決定」を押します。

- 3 調べたい単語をアルファベット
で入力します。
アルファベットの入れかた
▶▶53ページ

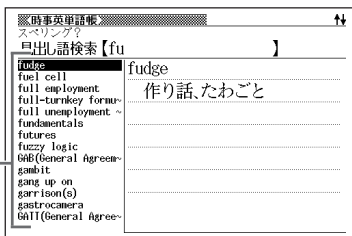

ここでは「fundamentals(ファンダメンタルズ)」を調べます。スペルを入力すると、あてはまる候補が表示されます。
ここでは「fu」と入力したところで「fundamentals」が表示されます。

- 4 ▲▼⬆️⬇️のどれかを押して
調べたい用語を反転させ、
「訳／決定」を押します。

和訳が表示されます。

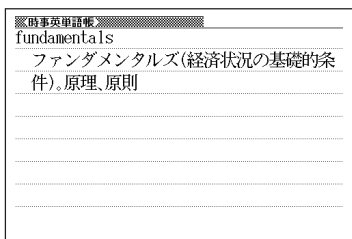

- スペル入力のポイント
 - ・「- (ハイフン)」「 (空白)」は省略します。
(例: 「high-end」→「highend」)
 - ・「&」は「and」と入力します。
- スペルはアルファベットで20文字まで入力できます。

英字新聞の読み方や一口メモを読む

1 「時事英単語帳」を選びます。
辞典／モードの選びかた
▶▶37ページ

2 ▼ を押して「英字新聞の読み方・一口メモ」を反転させ、
[訳／決定] を押します。

3 ▲ または ▼ を押して読みたい項目を反転させ、[訳／決定] を押します。

説明が表示されます。

