

Tastenbelegung/Button function/Programmation des touches

Batteriestatus

Rot blinkend: Ladekabel anschließen
Orange blinkend: Akkus werden geladen
Grün blinkend: Akkus zu ca. 75% geladen
Grün leuchtend: Akkus voll

Battery status

Red flashing: connect charging cable
Orange flashing: batteries are charging
Green flashing: batteries are about 75% charged
Green continuously lit: batteries are completely charged

Etat de charge de les piles

Clignotant rouge: brancher le câble de charge
Clignotant orange: les piles sont en cours de charge
Clignotant vert: piles chargées à 75 % env.
Allumé en vert: piles pleines

Buchse zum Laden der Maus
Jack for charging the mouse
Prise de charge de la souris

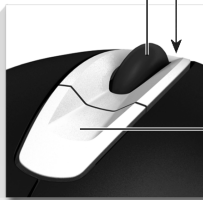

Horizontal scrollen (links/rechts)
Horizontal scrolling (left/right)
Défilement horizontal (gauche/droite)

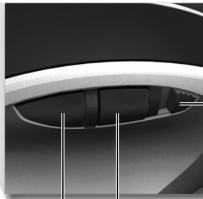

Ein-/Ausschalter
On/Off switch
Interrupteur marche/arrêt

Browser zurück
Browser back
Navigation arrière

Browser vor
Browser forward
Navigation avant

1 Empfänger anschließen/Connecting receiver/Raccorder le récepteur

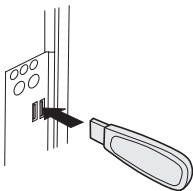

2 Maus einschalten/Turning on the mouse/Mise en marche de la souris

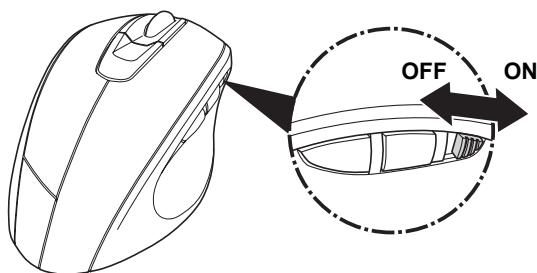

Die Alkali-Batterien sind sofort betriebsbereit und müssen vor der ersten Benutzung nicht geladen werden.

The alkaline batteries are ready for operation right away and do not need to be charged before the initial use.

Les piles alcalines sont immédiatement prêtes à fonctionner et ne doivent pas être chargées avant la première utilisation.

3 Software installieren/Software installation/Installation du logiciel

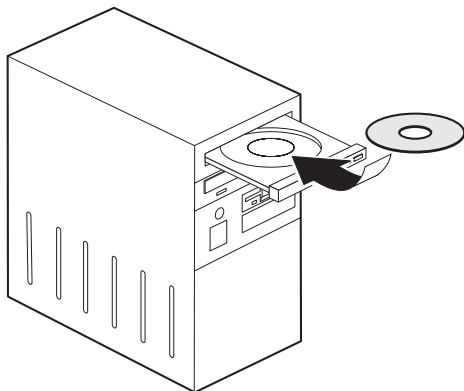

Damit Sie den gesamten Funktionsumfang der Maus nutzen können, müssen Sie die Software **KeyM@n** installieren.

Die aktuelle Version können Sie unter www.cherrycorp.com herunterladen.

To be able to use the full range of functionality of the mouse, you must install the **KeyM@n** software.

You can download the current version from www.cherrycorp.com

Afin de pouvoir bénéficier pleinement des fonctionnalités de la souris, il vous faut installer le logiciel **KeyM@n**.

Vous trouverez la version actuelle du logiciel à télécharger à l'adresse www.cherrycorp.com

Batterien laden/Charging batteries/Charger les piles

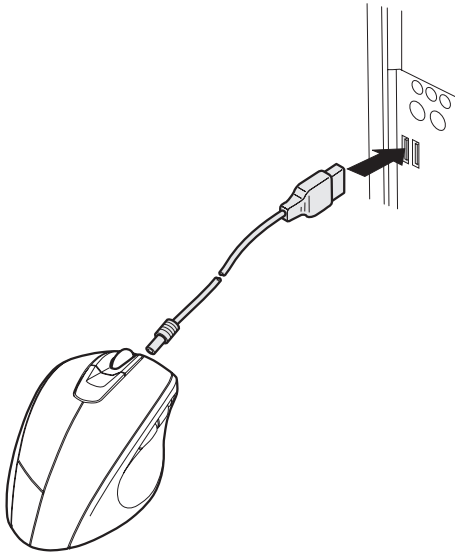

Vorsicht! Caution! Attention!

Beschädigung der Batterien oder des Geräts.

- 1 Laden Sie die Batterien nur in der Maus.
Verwenden Sie kein externes Ladegerät.
- 2 Laden Sie in der Maus nur wieder aufladbare Alkali-Batterien (z. B. AccuCell AC 1800).

Damage to batteries or device.

- 1 The batteries must only be charged in the mouse.
Do not use any external charging device.
- 2 Charge only rechargeable alkaline batteries in the mouse (for example AccuCell AC 1800).

Détérioration des piles ou de l'appareil.

- 1 Ne recharger les piles qu'à l'intérieur de la souris.
Ne pas utiliser de chargeur externe.
- 2 Ne chargez dans la souris que des piles alcalines rechargeables (par exemple AccuCell AC 1800).

Batterien wechseln/Changing batteries/Changer les piles

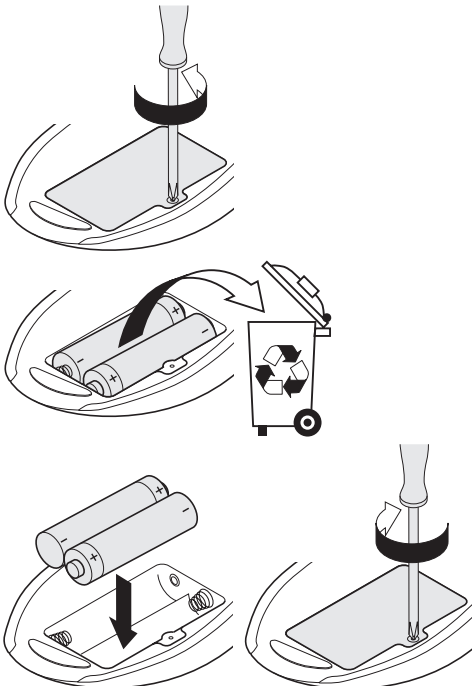

Vorsicht! Caution! Attention!

Explosionsgefahr bei unsachgemäßem Austausch der Batterien.

- Verwenden Sie nur wiederaufladbare Alkali-Batterien (z. B. AccuCell AC 1800).
Herkömmliche Batterien/Akkus können nicht geladen werden.

The batteries could explode if exchanged improperly.

- Use only rechargeable alkaline batteries (for example AccuCell AC 1800).
Commonly used batteries or rechargeable batteries cannot be recharged.

Danger d'explosion en cas de remplacement incorrect des piles.

- Utiliser uniquement des piles alcalines rechargeables (par exemple AccuCell AC 1800).
Les piles/batteries classiques ne peuvent être rechargées.

Herzlichen Glückwunsch!

Mit einem Qualitätsprodukt aus dem Hause Cherry haben Sie in jedem Fall die richtige Wahl getroffen.

Ihre **ERGO-SHARK L** zeichnet sich besonders durch folgende Eigenschaften aus:

- Linkshänder Design
- Lasersensor für höchste Präzision
- Laden während des Betriebs mit Ladeanzeige durch das Scroll-Rad
- Multiplatzfähig: Mehrere Mäuse können störungsfrei in einem Raum betrieben werden.

Alle 7 Tasten können Sie mit der Software **KeyM@n** frei programmieren. Probieren Sie es aus!

Für Informationen zu weiteren Produkten, Downloads und vielem mehr, besuchen Sie bitte

www.cherrycorp.com oder www.cherry.de

Wir wünschen Ihnen viel Vergnügen mit Ihrer

ERGO-SHARK L.

Ihre Cherry GmbH

1 Tipps

1.1 Mausuntergrund

Eine helle, strukturierte Fläche als Mausuntergrund steigert die Effektivität der Maus und gewährleistet eine optimale Bewegungserkennung.

Eine spiegelnde Fläche ist als Mausuntergrund nicht geeignet.

1.2 Tipps zum Laden der Alkali-Batterien

Das vollständige Laden der Alkali-Batterien dauert ca. 12 bis 18 Stunden. Die Ladeschaltung verhindert ein Überladen.

Wenn das Scroll-Rad rot blinkt, müssen Sie die Batterien laden.

Rechtzeitiges Laden verlängert die Lebensdauer der Alkali-Batterien.

Wieder aufladbare Alkali-Batterien haben folgende Vorteile:

- hohe Kapazität (1800 mAh)
- geringe Selbstentladung
- jederzeit nachladbar ohne Memory-Effekt
- mehrere 100-mal wieder aufladbar
- hohe Ausgangsspannung (1,5 V)
- umweltschonend, da schadstoffreduziert

1.3 RSI-Syndrom



RSI-Syndrom

RSI steht für "Repetitive Strain Injury" = "Verletzung durch wiederholte Beanspruchung". RSI entsteht durch kleine, sich ständig wiederholende Bewegungen.

Typische Symptome sind Beschwerden in den Fingern oder im Nacken. Weitere Informationen finden Sie unter: www.cherry.de/deutsch/service/service_rsi.htm

- 1 Richten Sie Ihren Arbeitsplatz ergonomisch ein.
- 2 Positionieren Sie Tastatur und Maus so, dass sich Ihre Oberarme und Handgelenke seitlich vom Körper befinden und ausgestreckt sind.
- 3 Machen Sie mehrere kleine Pausen, ggf. mit Dehnübungen.
- 4 Ändern Sie oft Ihre Körperhaltung.

1.4 Entsorgung



Entsorgen Sie das Altgerät und die Batterien über eine Sammelstelle für elektronischen Abfall oder Ihren Händler.

2 Hilfe im Problemfall

- 1 Prüfen Sie, ob die Maus eingeschaltet ist.
- 2 Laden Sie die Maus über das beiliegende Ladekabel auf.
- 3 Schließen Sie den Empfänger an einem anderen USB-Anschluss am PC an.

3 Technische Daten

Bezeichnung	Wert
Versorgungsspannung Maus	2,0 ... 3,3 V SELV
Versorgungsspannung Empfänger	5,0 V/DC \pm 5 % SELV
Stromaufnahme Maus	max. 12 mA
Stromaufnahme Empfänger	typ. 30 mA
Batterien Maus	2 wieder aufladbare Alkali-Batterien, Typ LR6 (AA)
Lagertemperatur	-20 °C ... +60 °C
Betriebstemperatur	0 °C ... +40 °C

4 Kontakt

Cherry GmbH
Cherrystraße
91275 Auerbach
www.cherrycorp.com
www.cherry.de

Vertrieb:

Tel.: +49 (0) 1805 243779 (01805 CHERRY),
(12 Cent/Min.)
E-Mail: sales@cherry.de

Technischer Support:

Tel.: +49 (0) 1805 919108 (12 Cent/Min.)
E-Mail: support@cherry.de

Bitte halten Sie bei Anfragen an den Technischen Support folgende Informationen bereit:

- Artikel- und Serien-Nr. des Produkts
- Bezeichnung und Hersteller Ihres PCs, Notebooks oder Motherboards
- Betriebssystem und ggf. installierte Version eines Service Packs

5 Allgemeiner Anwenderhinweis

Cherry optimiert seine Produkte ständig im Zuge der Entwicklung von neuen Technologien. Technische Änderungen behalten wir uns deshalb vor. Die Ermittlung der Zuverlässigkeit sowie die Definition von technischen Angaben erfolgen gemäß Cherry-interner Prüfung, um international anerkannte Vorschriften bzw. Normen zu erfüllen. Davon abweichende Anforderungen können durch gegenseitige Zusammenarbeit erfüllt werden. Unsachgemäße Behandlung, Lagerung und äußere Einflüsse können zu Störungen und Schäden im Einsatz führen.

Wir übernehmen keinerlei Gewährleistung für Mängel, die auf einer anwenderseitigen Veränderung des Produkts beruhen, und haften nicht im Falle unbefugter Veränderungen. Alle Reparaturen müssen durch Cherry oder eine offiziell berechnigte Person oder Organisation durchgeführt werden.

Etwaige Schadensersatzansprüche gegen Cherry oder seine eingesetzten Vertreter – gleich aus welchem Rechtsgrund (einschließlich stressbedingte körperliche Schäden) – sind ausgeschlossen, soweit uns nicht Vorsatz, grobe Fahrlässigkeit oder die Nichtbeachtung zwingender Produkthaftungsbestimmungen treffen oder bei Verletzungen von Leben, Körper oder Gesundheit. Die vorliegende Anleitung ist nur gültig für das mitgelieferte Produkt.

Weitere Informationen darüber sind bei den jeweiligen Cherry-Distributoren oder direkt über die Cherry GmbH erhältlich.

Laser Klasse 1

Sicher unter vernünftigerweise vorhersehbaren Bedingungen.

Congratulations!

When you select a quality product from Cherry, you've always made the right choice.

The following features in particular set your **ERGO-SHARK L** apart:

- Left-handed design
- A laser sensor for greatest precision
- Recharging while the system is in active operation with charge display via the scroll wheel
- Multistation-capable: Several mice can be used in the same room without interfering with each other.

All 7 buttons are freely programmable with the **KeyM@n** software. Try it and see!

For information on additional products, downloads, and much more, please visit www.cherrycorp.com or www.cherry.de

We hope you enjoy your new **ERGO-SHARK L**.
Your Cherry GmbH

1 Tips

1.1 Surface under the mouse

A bright, structured surface under the mouse increases the efficiency of the mouse and ensures optimum detection of movement.

A reflective surface is not suitable for use under the mouse.

1.2 Tips for charging the alkaline batteries

A complete charge of the alkaline batteries lasts approx. 12 to 18 hours. The charging circuit prevents overcharging.

You must charge the batteries when the mouse wheel flashes red.

Proper charging extends the service life of the alkaline batteries.

Rechargeable alkaline batteries have the following advantages:

- high capacity (1800 mAh)
- minimal self-discharge
- can be recharged at any time without the memory effect
- rechargeable several hundred times
- high output voltage (1.5 V)
- environmentally friendly due to less waste

1.3 RSI syndrome



RSI syndrome

RSI stands for "Repetitive Strain Injury". RSI results from small, continually repeated movements.

Typical symptoms are discomfort in the fingers or neck. For further information see: www.cherry.de/english/service/servicedownload_rsi.htm

- 1 Set up your workspace for maximum ergonomic benefit.
- 2 Position the keyboard and mouse in such a way that your upper arms and wrists are on either side of your body and are stretched out.
- 3 Take several short breaks, with stretching exercises if necessary.
- 4 Change the position of your body often.

1.4 Disposal



Dispose of the old unit and the batteries via a collecting point for electronic scrap or via your dealer.

2 Troubleshooting

- 1 Make sure the mouse is turned on.
- 2 Charge the mouse with the charging cable (included with delivery).
- 3 Connect the receiver to another USB port on the PC.

3 Technical data

Designation	Value
Supply voltage mouse	2.0 ... 3.3 V SELV
Supply voltage receiver	5.0 V/DC ± 5 % SELV
Current consumption mouse	max. 12 mA
Current consumption receiver	typ. 30 mA
Battery type mouse	2 rechargeable alkaline batteries, type AA (LR6)
Storage temperature	-20 °C ... +60 °C
Operating temperature	0 °C ... +40 °C

4 Contact

Cherry GmbH
Cherrystraße
91275 Auerbach
Germany
www.cherrcorp.com
www.cherry.de

Sales:

Tel.: +49 (0) 1805 243779 (01805 CHERRY),
(0.12 €/min.)
E-mail: sales@cherry.de

Technical support:

Tel.: +49 (0) 1805 919108 (0.12 €/min.)
E-mail: support@cherry.de

Please have the following information on hand when contacting technical support:

- Item and serial no. of the product
- Name and manufacturer of your PC/notebook or motherboard
- Operating system and, if applicable, installed service pack version

5 General advice

Cherry continuously optimizes products as new technologies are developed. For this reason we reserve the right to make technical alterations. The evaluation of product reliability and the definition of the product's technical performance are carried out according to Cherry's own requirements in order to meet internationally recognized regulations and standards. Requirements in addition to these can be met through mutual cooperation. Improper usage, handling, storage and external influences could lead to faults and defects during use.

We do not accept warranty for defects caused by alterations to our product by the user and shall not be held liable for unauthorized modifications. All repairs must be made by Cherry or an officially appointed organization or person.

Possible compensation claims against Cherry or its nominated officers – whatever the legal justification including physical or stress related injuries – are excluded. Exceptions to this exist in the case of intent or gross negligence on the part of Cherry, infringements of Product Liability Law or in cases of injury, bodily harm or risk to health. These operating instructions only apply to the accompanying product.

Full details can be obtained from your local Cherry dealer or direct from Cherry GmbH.

Class 1 Laser

Safe under reasonably foreseeable conditions of operation.

Félicitations!

En optant pour un produit de qualité de la société Cherry, vous avez fait le bon choix.

Votre **ERGO-SHARK L** se caractérise par les propriétés suivantes:

- Design spécial gauchers
- Capteur laser pour une précision optimale
- Recharge pendant le fonctionnement et affichage de l'état de charge avec la molette de défilement
- Multipostes: utilisation possible de plusieurs souris dans une même pièce, sans interférences.

Tous 7 touches librement programmable avec le logiciel **KeyM@n**. A vous de jouer!

Pour de plus amples informations sur d'autres produits, des téléchargements et autres, rendez-vous sur les sites www.cherrycorp.com ou www.cherry.de

Nous vous souhaitons de bien profiter de votre **ERGO-SHARK L**.

Cherry GmbH

1 Conseils

1.1 Surface pour la souris

L'utilisation de la souris sur une surface claire, structurée augmente son effectivité et garantit une détection optimale des mouvements.

Une surface réfléchissante ne convient pas pour la souris.

1.2 Conseils de chargement des piles alcalines

La charge complète des piles alcalines dure environ de 12 à 18 heures. Le circuit de charge empêche la surcharge.

Si le bouton de roulette clignote rouge, vous devez charger les piles.

Recharger les piles alcalines avant leur décharge complète prolonge leur durée de vie.

Les piles alcalines rechargeables offrent les avantages suivants:

- capacité élevée (1800 mAh)
- faible décharge spontanée
- rechargeables à tout moment sans effet de mémoire
- rechargeables plusieurs 100aines de fois
- tension de sortie élevée (1,5 V)
- ménageant l'environnement, grâce à une teneur réduite en substances polluantes

1.3 Syndrome LMR



Syndrome LMR

LMR signifie "Lésion due aux mouvements répétitifs". Le syndrome LMR apparaît suite à de petits mouvements se répétant en permanence.

Des symptômes typiques sont des douleurs dans les doigts ou la nuque. Pour plus d'informations visitez:

www.cherry.de/french/service/lmr.htm

- 1 Organisez votre poste de travail de manière ergonomique.
- 2 Positionnez le clavier et la souris de telle façon que vos bras et vos poignets se trouvent latéralement par rapport au corps et soient étendus.
- 3 Faites plusieurs petites pauses, le cas échéant accompagnées d'exercices d'étirement.
- 4 Modifiez souvent votre attitude corporelle.

1.4 Elimination



Eliminer l'appareil utilisé et les piles via un point de collecte pour déchets électroniques ou via le point de vente.

2 Aide en cas de problème

- 1 Vérifiez si la souris est en marche.
- 2 Rechargez la souris en utilisant le câble fourni.
- 3 Raccordez le récepteur à un autre raccordement USB du PC.

3 Caractéristiques techniques

Désignation	Valeur
Alimentation de la souris	2,0 ... 3,3 V SELV
Alimentation du récepteur	5,0 V/DC \pm 5 % SELV
Consommation de courant de la souris	max. 12 mA
Consommation de courant du récepteur	typ. 30 mA
Type de piles	2 piles alcalines rechargeables, type LR6 (AA)
Température de stockage	-20 °C ... +60 °C
Température de fonctionnement	0 °C ... +40 °C

4 Contact

Cherry GmbH
Cherrystraße
91275 Auerbach
Allemagne

www.cherrycorp.com
www.cherry.de

Distribution:

Tél.: +49 (0) 1805 243779 (01805 CHERRY),
(12 cents/min.)

E-mail: sales@cherry.de

Support technique:

Tél.: +49 (0) 1805 919108 (12 cents/min.)
E-mail: support@cherry.de

Lors de demandes, veuillez à disposer des informations suivantes à portée de main:

- N° d'article et n° de série du produit
- Désignation et fabricant de votre PC/portable ou de la carte-mère
- Système d'exploitation et le cas échéant version installée d'un Service Pack

5 Généralités

Cherry optimise continuellement ses produits en fonction des progrès technologiques. Par conséquent, nous nous réservons le droit de faire des modifications techniques. L'évaluation de la fiabilité ainsi que la définition des détails techniques sont le résultat des tests internes conformes aux normes internationales en vigueur. D'autres spécifications peuvent être appliquées suite à une coopération mutuelle. Des mauvaises conditions d'utilisation, de stockage, ou d'environnement peuvent entraîner des dysfonctionnements ou des dommages lors de l'utilisation.

Nous insistons sur le fait que nous ne pouvons accorder quelque garantie que ce soit causée par une modification du matériel par l'utilisateur. Ceci est valable également pour d'éventuels travaux de réparation ou de maintenance effectués par des personnes non agréées.

Toute demande d'indemnisation éventuelle contre Cherry ou ses représentants – quoi que soit la cause (ainsi que des dommages corporels dus à une réaction émotionnelle) – sera rejetée dans la mesure où elle n'est pas la conséquence d'une négligence de notre part. Les restrictions ci-dessus ne s'appliquent pas dans le cadre de la loi sur la Responsabilité Produit allemande ainsi qu'en cas de blessures corporelles ou d'atteintes à la santé. Les conditions d'utilisation ci-dessus ne sont valables que pour le produit livré avec cette notice.

Pour tout complément d'information, veuillez contacter votre revendeur Cherry ou directement Cherry GmbH.

Laser de catégorie 1

Sûr dans des conditions d'utilisation raisonnablement.

Zertifizierungen/Certifications

1 Federal Communications Commission (FCC) Radio Frequency Interface Statement

Information to the user: This equipment has been tested and found to comply with the limits for Class B digital device, pursuant to Part 15 of the FCC Rules. These limits are designed to provide reasonable protection against harmful interference in a residential installation. This equipment generates, uses and can radiate radio frequency energy and, if not installed and used in accordance with the instructions, may cause harmful interference to radio communications. However, there is no guarantee that interference will not occur in a particular installation. If this equipment does cause harmful interference to radio or television reception, which can be determined by turning the equipment off and on, the user is encouraged to try to correct the interference by one or more of the following measures:

- Reorientate or relocate the receiving antenna.
- Increase the separation between the equipment and receiver.
- Connect the equipment into an outlet on a circuit different from that to which the receiver is connected.
- Consult the dealer or an experienced radio/TV technician for help.

Caution: Unauthorized changes or modifications could void the authority to operate the equipment.

2 For UL

For use with Listed Personal Computers only!

This device and its antenna must not be co-located or operating in conjunction with any other antenna or transmitter.



eVolution

wireless

F200L

ERGO- SHARK L



Bedienungsanleitung

Operating Manual

Mode d'emploi

644-0453.01 DE, US, FR Jul 2006

CHERRY 