

Operator's Manual



2-Cycle

GAS TRIMMER

Model No. 316.79204.0

INCREDI-PULL™
UNBELIEVABLE STARTING EASE

with **MAXFIRE™** IGNITION

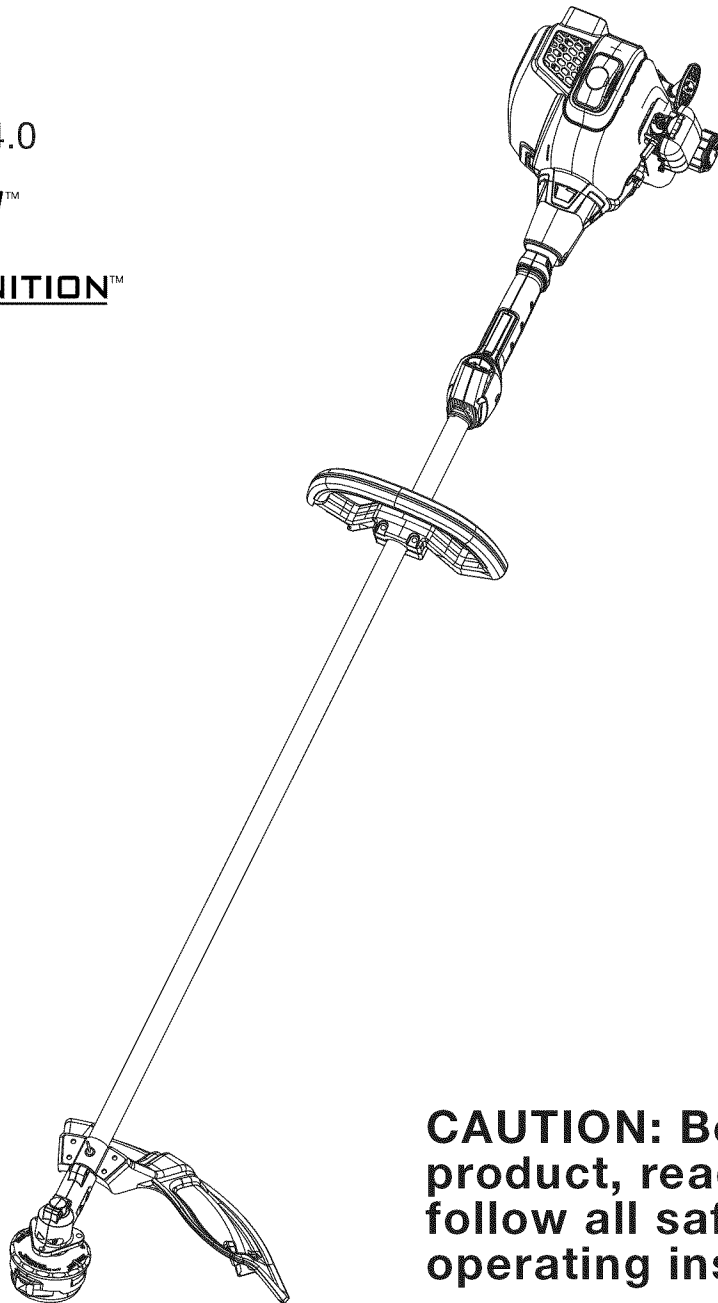

- SAFETY
- ASSEMBLY
- OPERATION
- MAINTENANCE
- PARTS LIST
- ESPAÑOL, P. 13

CAUTION: Before using this product, read this manual and follow all safety rules and operating instructions.

Power Start or Power Start Bit Optional!

This unit has a separately sold alternative starting method that many find easier than pulling a rope. For more information, contact a local Craftsman outlet, call 1-800-4-MY-HOME®, or go to www.craftsman.com

FOR ANSWERS TO QUESTIONS ABOUT THIS PRODUCT, CALL 1-800-235-5878

Sears, Roebuck and Co., Hoffman Estates, IL 60179, U.S.A.
Visit our website: www.craftsman.com

RULES FOR SAFE OPERATION

CALIFORNIA PROPOSITION 65 WARNING

WARNING

THE ENGINE EXHAUST FROM THIS PRODUCT CONTAINS CHEMICALS KNOWN TO THE STATE OF CALIFORNIA TO CAUSE CANCER, BIRTH DEFECTS OR OTHER REPRODUCTIVE HARM.

TABLE OF CONTENTS

Safety Rules	2
Warranty	4
Know Your Unit	4
Assembly Instructions	5
Oil and Fuel Information	5
Starting/Stopping Instructions	6
Operating Instructions	6
Maintenance and Repair Instructions	7
Cleaning and Storage	9
Optional Equipment	9
Troubleshooting Chart	10
Specifications	11
Parts List	30
Service Numbers	Back Cover

SPARK ARRESTOR NOTE

NOTE: For users on U.S. Forest Land and in the states of California, Maine, Oregon and Washington. All U.S. Forest Land and the state of California (Public Resources Codes 4442 and 4443), Oregon and Washington require, by law that certain internal combustion engines operated on forest brush and/or grass-covered areas be equipped with a spark arrester, maintained in effective working order, or the engine be constructed, equipped and maintained for the prevention of fire. Check with your state or local authorities for regulations pertaining to these requirements. Failure to follow these requirements could subject you to liability or a fine. **This unit is factory equipped with a spark arrester.** If it requires replacement, ask your LOCAL SERVICE DEALER to install the **Accessory Part #753-05245 Muffler Assembly.**

All information, illustrations, and specifications in this manual are based on the latest product information available at the time of printing. We reserve the right to make changes at any time without notice.

• IMPORTANT SAFETY INSTRUCTIONS •

READ ALL INSTRUCTIONS BEFORE OPERATING

- Read the instructions carefully. Be familiar with the controls and proper use of the unit.
- Do not operate this unit when tired, ill, or under the influence of alcohol, drugs, or medication.
- Children and teens under the age of 15 must not use the unit, except for teens guided by an adult.
- All guards and safety attachments must be installed properly before operating the unit.
- Inspect the unit before use. Replace damaged parts. Check for fuel leaks. Make sure all fasteners are in place and secure. Replace parts that are cracked, chipped, or damaged in any way. Do not operate the unit with loose or damaged parts.
- Carefully inspect the area before starting the unit. Remove all debris and hard or sharp objects such as glass, wire, etc.
- Clear the area of children, bystanders, and pets. At a minimum, keep all children, bystanders, and pets outside a 50 feet (15 m.) radius; there still may be a risk to bystanders from thrown objects. Bystanders should be encouraged to wear eye protection. If approached, stop the unit immediately.
- Use only Craftsman Hassle-Free™ XTRA QUIET Spiral Line or 0.095 inch (2.41 mm) diameter spool line as replacement line. Never use metal-reinforced line, wire or rope. These can break off and become dangerous projectiles.
- Squeeze the throttle control and check that it returns automatically to the idle position. Make all adjustments or repairs before using unit.

SAFETY WARNINGS FOR GAS UNITS

WARNING: Gasoline is highly flammable and its vapors can explode if ignited. Take the following precautions:

- Store fuel only in containers specifically designed and approved for the storage of such materials.
- Avoid creating a source of ignition for spilled fuel. Do not start the engine until fuel vapors dissipate.

The purpose of safety symbols is to attract your attention to possible dangers. The safety symbols, and their explanations, deserve your careful attention and understanding. The safety warnings do not by themselves eliminate any danger. The instructions or warnings they give are not substitutes for proper accident prevention measures.

SYMBOL	MEANING
	SAFETY ALERT: Indicates danger, warning or caution. Attention is required in order to avoid serious personal injury. May be used in conjunction with other symbols or pictographs.
	DANGER: Failure to obey a safety warning will result in serious injury to yourself or to others. Always follow the safety precautions to reduce the risk of fire, electric shock and personal injury.
	WARNING: Failure to obey a safety warning can result in injury to yourself and others. Always follow the safety precautions to reduce the risk of fire, electric shock and personal injury.
	CAUTION: Failure to obey a safety warning may result in property damage or personal injury to yourself or to others. Always follow the safety precautions to reduce the risk of fire, electric shock and personal injury.

NOTE: Advises of information or instructions vital to the operation or maintenance of the equipment.

NOTE- This Unit Can Use a Power Start or Power Start Bit Optional Accessory!

Please refer to the Power Starter or Power Start Bit operator's manual for proper use of these features. (Items may be Sold Separately! Please refer to page 9 of this manual for more information about purchasing these accessories.)

Read the Operator's Manual and follow all warnings and safety instructions. Failure to do so can result in serious injury to the operator and/or bystanders. FOR QUESTIONS, CALL 1-800-4-MY-HOME®

- Always stop the engine and allow it to cool before filling the fuel tank. Never remove the cap of the fuel tank, or add fuel, when the engine is hot. Never operate the unit without the fuel cap securely in place. Loosen the fuel tank cap slowly to relieve any pressure in the tank.
- Add fuel in a clean, well-ventilated outdoor area where there are no sparks or flames. Slowly remove the fuel cap only after stopping engine. Do not smoke while fueling. Wipe up any spilled fuel from the unit immediately. Always wipe unit dry before using.
- Move the unit at least 30 feet (9.1 m) from the fueling source and site before starting the engine. Do not smoke or allow sparks and open flames near the area while adding fuel or operating the unit.

WHILE OPERATING

- Never start or run the unit inside a closed room or building. Breathing exhaust fumes can kill. Operate this unit only in a well ventilated outdoor area.
- Be aware of the risk of injury to the head, hands and feet.
- Wear safety glasses or goggles that are marked as meeting ANSI Z87.1-1989 standards. Also wear ear/hearing protection when operating this unit. Wear a face or dust mask if the operation is dusty. Long sleeve shirts are recommended.
- Wear heavy, long pants, boots and gloves. Do not wear loose clothing, jewelry, short pants, sandals or go barefoot. Secure hair above shoulder level.
- The cutting attachment shield must always be in place while operating the unit. Do not operate unit without both trimming lines extended, and the proper line installed. Do not extend the trimming line beyond the length of the shield.
- This unit has a clutch. The cutting attachment remains stationary when the engine is idling. If it does not, have the unit adjusted by an authorized service technician.
- Adjust the D-handle position that will provide the best grip.
- Be sure the cutting attachment is not in contact with anything before starting the unit.
- Use the unit only in daylight or good artificial light.
- Avoid accidental starting. Be in the starting position whenever pulling the starter rope. The operator and unit must be in a stable position while starting. See Starting/Stopping Instructions.

RULES FOR SAFE OPERATION

- Use the right tool. Only use this tool for the purpose intended.
- Do not overreach. Always keep proper footing and balance.
- Always hold the unit with both hands when operating. Keep a firm grip on both the front and rear handle or grips.
- Keep hands, face, and feet at a distance from all moving parts. Do not touch or try to stop the cutting attachment when it is rotating.
- Do not touch the engine or muffler. These parts get extremely hot from operation and will remain hot for a short time after turning off the unit.
- Do not operate the engine faster than the speed needed to cut, trim or edge. Do not run the engine at high speed when not cutting.
- Always stop the engine when cutting is delayed or when walking from one cutting location to another.
- If striking or becoming entangled with a foreign object, stop the engine immediately and check for damage. Do not operate before repairing damage. Do not operate the unit with loose or damaged parts.
- Stop and switch the engine to off for maintenance, repair, or for changing the cutting attachment or other attachments.
- Use only original equipment manufacturer replacement parts and accessories for this unit. These are available from Sears or other authorized service dealer. Use of any unauthorized parts or accessories could lead to serious injury to the user, or damage to the unit, and void the warranty.

- Keep unit clean of vegetation and other materials. They may become lodged between the cutting attachment and shield.
- To reduce fire hazard, replace faulty muffler and spark arrestor. Keep the engine and muffler free from grass, leaves or other debris.







OTHER SAFETY WARNINGS







- Never store the unit, with fuel in the tank, inside a building where fumes may reach an open flame or spark.
- Allow the engine to cool before storing or transporting. Be sure to secure the unit while transporting.
- Store the unit in a dry area, locked up or up high to prevent unauthorized use or damage. Keep out of the reach of children.
- Never douse or squirt the unit with water or any other liquid. Keep handles dry, clean and free from debris. Clean after each use. See the Cleaning and Storage instructions.
- Keep these instructions. Refer to them often and use them to instruct other users. If loaning someone this unit, also loan them these instructions.

SAVE THESE INSTRUCTIONS

• SAFETY & INTERNATIONAL SYMBOLS •

This operator's manual describes safety and international symbols and pictographs that may appear on this product. Read the operator's manual for complete safety, assembly, operating and maintenance and repair information.

SYMBOL	MEANING
	<ul style="list-style-type: none"> • SAFETY ALERT SYMBOL Indicates danger, warning or caution. May be used in conjunction with other symbols or pictographs.
	<ul style="list-style-type: none"> • READ OPERATOR'S MANUAL WARNING: Read the operator's manual(s) and follow all warnings and safety instructions. Failure to do so can result in serious injury to the operator and/or bystanders.
	<ul style="list-style-type: none"> • WEAR EYE AND HEARING PROTECTION WARNING: Thrown objects and loud noise can cause severe eye injury and hearing loss. Wear eye protection meeting ANSI Z87.1-1989 standards and ear protection when operating this unit. Use a full face shield when needed.
	<ul style="list-style-type: none"> • UNLEADED FUEL Always use clean, fresh unleaded fuel
	<ul style="list-style-type: none"> • ON/OFF STOP CONTROL ON / START / RUN
	<ul style="list-style-type: none"> • ON/OFF STOP CONTROL OFF or STOP
	<ul style="list-style-type: none"> • CHOKE CONTROL <ol style="list-style-type: none"> 1. • FULL choke position 2. • PARTIAL choke position 3. • RUN choke position

SYMBOL	MEANING
	<ul style="list-style-type: none"> • DO NOT USE E85 FUEL IN THIS UNIT WARNING: It has been proven that fuel containing greater than 15% ethanol will likely damage this engine and void the warranty.
	<ul style="list-style-type: none"> • THROWN OBJECTS AND ROTATING CUTTER CAN CAUSE SEVERE INJURY WARNING: Small objects can be propelled at high speed, causing injury. Keep away from the rotating rotor.
	<ul style="list-style-type: none"> • KEEP BYSTANDERS AWAY WARNING: Keep all bystanders, especially children and pets, at least 50 feet (15 m.) from the operating area.
	<ul style="list-style-type: none"> • HOT SURFACE WARNING: Do not touch a hot engine. These parts get extremely hot from operation and may cause severe burns. When the unit is turned off the engine will remain hot for a short time.
	<ul style="list-style-type: none"> • OIL Refer to operator's manual for the proper type of oil.
	<ul style="list-style-type: none"> • PRIMER BULB Push primer bulb, fully and slowly, 10 times.
	<ul style="list-style-type: none"> • SHARP BLADE WARNING: Sharp blade on trimmer attachment shield. To prevent serious injury, do not touch the line cutting blade.

WARRANTY STATEMENT

CRAFTSMAN PROFESSIONAL FULL WARRANTY

If this Craftsman Professional product fails due to a defect in material or workmanship within three years from the date of purchase, return it to any Sears store, Parts & Repair Service Center, or other Craftsman outlet in the United States for free repair (or replacement if repair proves impossible).

This warranty applies for only one year if this product is ever used for commercial or rental purposes.

This warranty covers ONLY defects in material and workmanship. Sears will NOT pay for:

- Expendable items that can wear out from normal use within the warranty period, such as cutting line, filters or spark plugs.
- Repairs necessary because of accident or failure to operate or maintain the product according to all supplied instructions.
- Preventive maintenance, or repairs necessary due to improper fuel mixture, contaminated or stale fuel.

This warranty gives you specific legal rights, and you may also have other rights which vary from state to state.

Sears, Roebuck and Co., Hoffman Estates, IL 60179

KNOW YOUR UNIT

APPLICATIONS

As a trimmer:

- Cutting grass and light weeds.
- Edging
- Decorative trimming around trees, fences, etc.

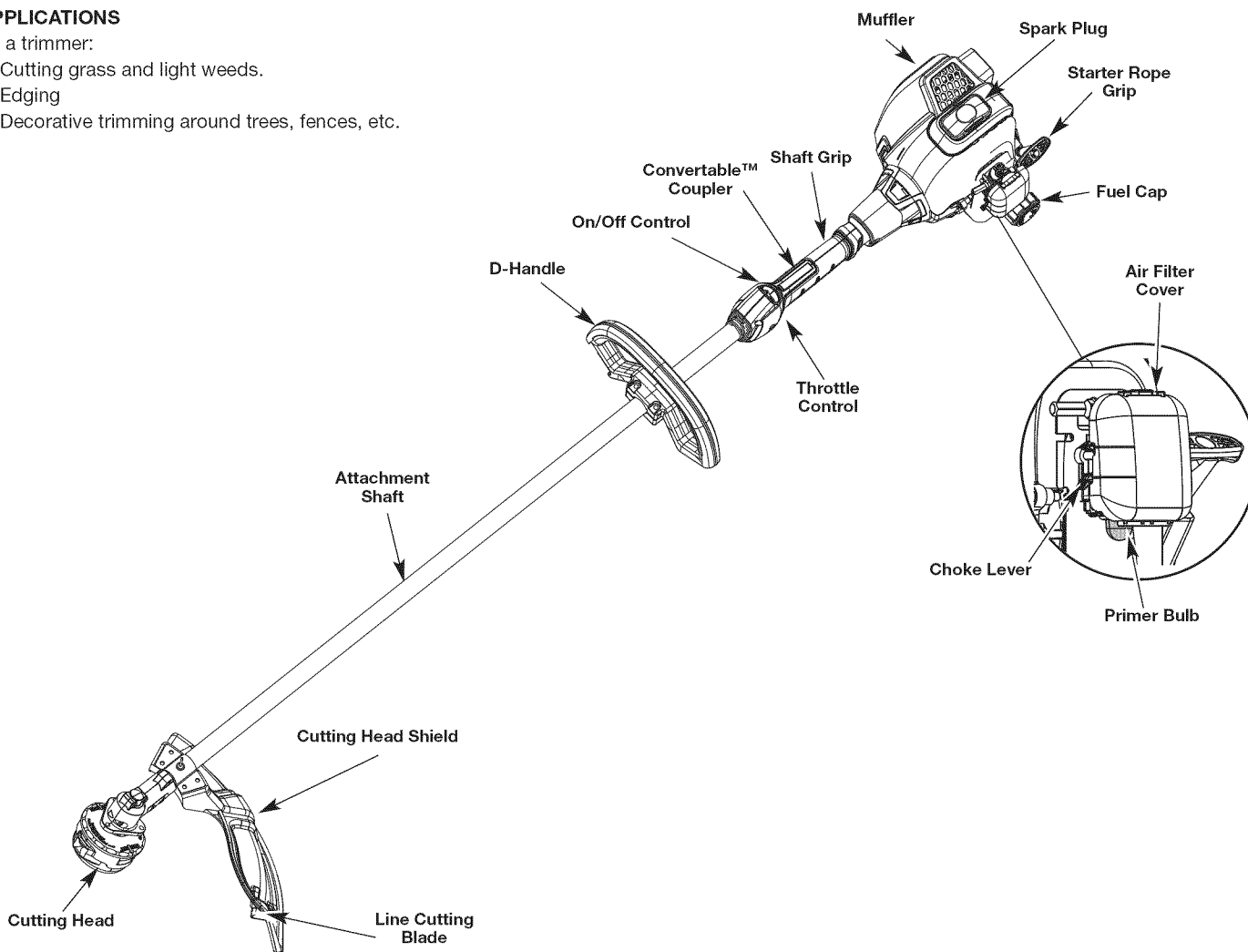

ASSEMBLY INSTRUCTIONS

INSTALL AND ADJUST THE D-HANDLE

1. Place D-handle over the shaft housing and onto the bottom clamp (Fig. 1). Place it a minimum of 6 inches (15.24 cm) from the end of the shaft grip.
2. Start screws with a large Flat-head or T-25 Torx screwdriver. Do not tighten until making the necessary handle adjustment.
3. While holding the unit in the operating position (Fig. 9), move the D-handle to the location that provides the best grip.

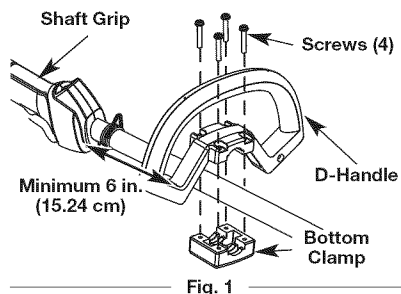

Fig. 1

4. Tighten the clamp screws evenly, until the D-handle is secure.

INSTALL THE SHOULDER SUPPORT

1. Put the shoulder support on using the clip. (Fig. 2).
2. Adjust by lifting slightly on the rear of the lower clip then push or pull the loose end of the strap length to fit the operator's size and comfort. (Fig. 3).
3. Attach the shoulder clip to the unit. (Fig. 4)

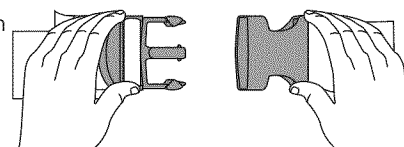

Fig. 2

ASSEMBLY INSTRUCTIONS

INSTALL THE CUTTING HEAD SHIELD

1. Place the cutting head shield onto the guard mount bracket, making sure to align the holes on the shield with the ones in the guard mount bracket. (Fig. 5)
2. Take the 4 shield screws and screw each one into the shield until finger tight.
3. Using a Flat Head or T-20 screw driver, tighten the screws until the shield is firmly in place. (Fig. 5)

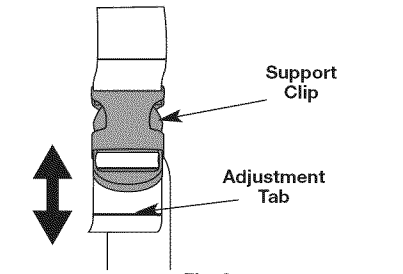

Fig. 3

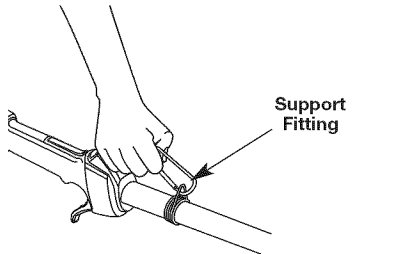

Fig. 4

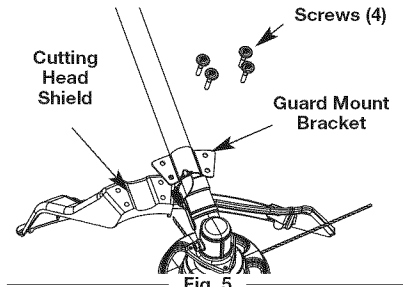

Fig. 5

OIL & FUEL INFORMATION

OIL AND FUEL MIXING INSTRUCTIONS





WARNING: It has been proven that fuel containing greater than 15% ethanol will likely damage this engine and void the warranty.

Old and/or improperly mixed fuel are the main reasons for the unit not running properly. Be sure to use fresh, clean unleaded fuel. Follow the instructions carefully for the proper fuel/oil mixture.

DEFINITION OF BLENDED FUELS

Today's fuels are often a blend of gasoline and oxygenates such as ethanol, methanol, or MTBE (ether). Alcohol-blended fuel absorbs water. As little as 1% water in the fuel can make fuel and oil separate. It forms acids when stored. When using alcohol-blended fuel, use fresh fuel (less than 30 days old).

	
UNLEADED GAS	2 CYCLE OIL
1 GALLON US (3.8 LITERS)	3.2 FL. OZ. (95 ml)
1 LITER	25 ml

MIXING RATIO - 40:1

USING BLENDED FUELS



CAUTION: For proper engine operation and maximum reliability, pay strict attention to the oil and fuel mixing instructions on the 2-cycle oil container. Using improperly mixed fuel can severely damage the engine.

If choosing to use a blended fuel, or its use is unavoidable, follow recommended precautions:

- Always use the fresh fuel mix explained in the operator's manual
- Always agitate the fuel mix before fueling the unit
- Drain the tank and run the engine dry before storing the unit

USING FUEL ADDITIVES

The bottle of 2-cycle oil contains a fuel additive which will help inhibit corrosion and minimize the formation of gum deposits. It is recommended to use our 2-cycle oil with this unit.

If unavailable, use a good 2-cycle oil designed for air-cooled engines along with a fuel additive, such as STA-BIL® Gas Stabilizer or an equivalent. Add 0.8 oz. (23 ml.) of fuel additive per gallon of fuel according to the instructions on the container. NEVER add fuel additives directly to the unit's fuel tank.

Thoroughly mix the proper ratio of 2-cycle engine oil with unleaded fuel in a separate fuel can. Use a 40:1 fuel/oil ratio. Do not mix them directly in the engine fuel tank. See the table for specific gas and oil mixing ratios.

NOTE: One gallon (3.8 liters) of unleaded fuel mixed with one 3.2 oz. (95 ml.) bottle of 2-cycle oil makes a 40:1 fuel/oil ratio.

NOTE: Dispose of the old fuel/oil mix in accordance to Federal, State and Local regulations.



WARNING: Gasoline is extremely flammable. Ignited vapors may explode. Always stop the engine and allow it to cool before filling the fuel tank. Do not smoke while filling the tank. Keep sparks and open flames at a distance from the area.

FUELING THE UNIT



WARNING: Remove fuel cap slowly to avoid injury from fuel spray. Never operate the unit without the fuel cap securely in place.

1. Remove the fuel cap.



WARNING: Add fuel in a clean, level and well ventilated outdoor area. Wipe up any spilled fuel immediately. Avoid creating a source of ignition for spilled fuel. Do not start the engine until fuel vapors dissipate.

2. Place the gas container's spout into the fill hole on the fuel tank and fill the tank.

NOTE: Do not overfill the tank.

3. Wipe up any gasoline that may have spilled.
4. Reinstall the fuel cap.
5. Move the unit at least 30 ft. (9.1 m) from the fueling source and site before starting the engine.

STARTING/STOPPING INSTRUCTIONS



WARNING: Operate this unit only in a well-ventilated outdoor area. Carbon monoxide exhaust fumes can be lethal in a confined area.



WARNING: Avoid accidental starting. Make sure to be in the starting position when pulling the starter rope (Fig. 8). To avoid serious injury, the operator and unit must be in a stable position while starting.

NOTE: This unit uses the Incredi-Pull™ starting system, which significantly reduces the effort required to start the engine. There is no harsh resistance when pulling the starter rope. Be aware that this starting method is vastly different from (and much easier than) previous starting techniques.

STARTING INSTRUCTIONS

1. Mix fuel with oil. See Oil and Fuel Mixing Instructions.
2. Fill the fuel tank with fresh, clean fuel mix. Refer to Fueling the Unit.

NOTE: There is no need to turn the unit on. The On/Off Control is in the **ON (I)** position at all times (Fig. 6).

3. Fully press and release the primer bulb 10 times, slowly. Some amount of fuel should be visible in the primer bulb and fuel lines (Fig. 7). If fuel can not be seen in the bulb, press and release the bulb until fuel is visible.

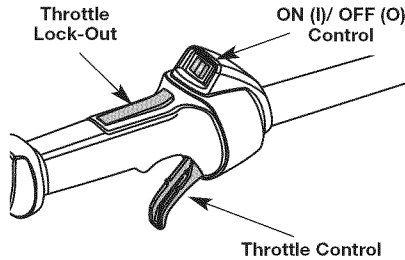

Fig. 6

4. Place the choke lever in **Position 1** (Fig. 7).
5. Crouch in the starting position (Fig. 8). Press the throttle lock-out in and squeeze the throttle control lever. Pull the starter rope 5 times.

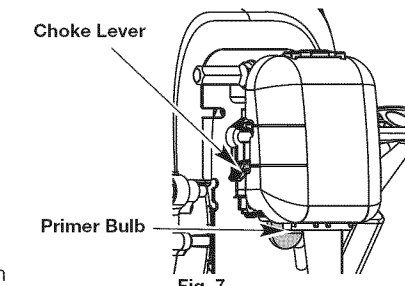

Fig. 7

6. Place the choke lever in **Position 2** (Fig. 7)
7. Press the throttle lock-out in and squeeze the throttle control. Pull the starter rope in a controlled motion 3 to 5 times to start engine.
8. Keep the throttle squeezed and allow the engine to warm up for 30 to 60 seconds.

NOTE: Unit is properly warmed up when engine accelerates without hesitation.

IF... the engine hesitates, return the choke lever to **Position 2** (Fig. 7) and continue warm-up.

IF... the engine does not start, go back to step 3.

IF... the engine fails to start after a few attempts, place the choke lever in **Position 3** and squeeze the throttle control. Pull the starter rope out with a controlled and steady motion 3 to 8 times. The engine should start. If not, repeat.

IF WARM... If the engine is already warm, start the unit with the choke lever in **Position 2**. After the unit starts, move the choke lever to **Position 3**.

STOPPING INSTRUCTIONS

1. Release the throttle control and allow the engine to cool down by idling.
2. Press and hold the On/Off Control switch in the **OFF (O)** position until the unit comes to a complete stop (Fig. 6).

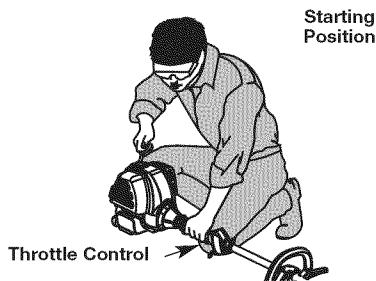

Fig. 8

STARTING/STOPPING INSTRUCTIONS

IF USING THE OPTIONAL POWER START OR POWER BIT START ACCESSORY

HOW TO START THE UNIT USING THE ELECTRIC STARTER OR POWER START BIT ACCESSORY.

NOTE- This Unit Can Use an Power Start or Power Start Bit Optional Accessory!
Please refer to the Power Starter or Power Start Bit operator's manual for proper use of these features. (Items may be Sold Separately! Please refer to page 9 of this manual for more information about purchasing these accessories.)

STARTING INSTRUCTIONS

1. Mix fuel with oil. See Oil and Fuel Mixing Instructions.
2. Fill the fuel tank with fresh, clean fuel mix. Refer to Fueling the Unit.

NOTE: There is no need to turn the unit on. The On/Off Control is in the **ON (I)** position at all times (Fig. 6).

3. Fully press and release the primer bulb 10 times, slowly. Some amount of fuel should be visible in the primer bulb (Fig. 7). If fuel cannot be seen in the bulb, press and release the bulb until fuel is visible.
4. Move the choke lever to **Position 1** (Fig. 7).
5. Crouch in the starting position (Fig. 8). Place the electric starter or power start bit into the back of the primer bulb. Refer to the Operation section of the Electric Starter or Power Start Bit operator's manual.
6. Press the throttle lock-out in and squeeze the throttle control lever. Press and hold the electric starter or drill ON (I) button for 2 seconds.
7. Move the choke lever to **Position 2** (Fig. 7).
8. Press the throttle lock-out in and squeeze the throttle control lever. Press and hold the electric starter or drill ON (I) button for 2-second intervals until the unit starts.
9. Continue to squeeze the throttle control, remove the electric starter or drill from the unit and allow the engine to warm up for 30 to 60 seconds.
10. Continue squeezing the throttle control, move the choke lever to **Position 3** (Fig. 7) and run the unit for an additional 60 seconds. The unit may be used during this time.

NOTE: Unit is properly warmed up when engine accelerates without hesitation.

IF... the engine hesitates, return the choke lever to **Position 2** (Fig. 7) and continue warm-up.

IF... the engine does not start, go back to step 3.

IF... the engine fails to start after a few attempts, place the choke lever in **Position 3** and squeeze the throttle control. Press and hold the electric starter or drill ON (I) button for 2-second intervals until the unit starts.

IF WARM... If the engine is already warm, start the unit with the blue choker lever in **Position 2**. After the unit starts, move the blue choker lever to Position 3.

STOPPING INSTRUCTIONS

1. Release the throttle control and allow the engine to cool down by idling.
2. Press and hold the On/Off Control switch in the **OFF (O)** position until the unit comes to a complete stop (Fig. 6).

OPERATING INSTRUCTIONS

HOLDING THE TRIMMER



WARNING: Always wear eye, hearing, foot and body protection to reduce the risk of injury when operating this unit.

Before operating the unit, stand in the operating position (Fig. 9). Check for the following:

- The operator is wearing eye protection and proper clothing
- With a slightly-bent right arm, the operator's right hand is holding the shaft grip
- The operator's left arm is straight, the left hand holding the handle
- The unit is at waist level
- The cutting attachment is parallel to the ground and easily contacts the grass without the need to bend over



Fig. 9

OPERATING INSTRUCTIONS

ADJUSTING TRIMMING LINE LENGTH

The cutting head allows the release of trimming line without stopping the engine. To release more line, lightly tap the cutting attachment on the ground (Fig. 10) while operating the trimmer at high speed.

NOTE: Always keep the trimming line fully extended. Line release becomes more difficult as the cutting line becomes shorter.

Each time the head is bumped, about 1 inch (25.4 mm) of trimming line is released. A blade in the cutting attachment shield will cut the line to the proper length if excess line is released.

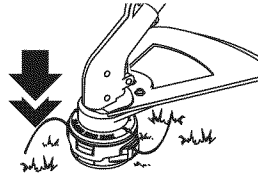

Fig. 10

For best results, tap the cutting head on bare ground or hard soil. If line release is attempted in tall grass, the engine may stall. Always keep the trimming line fully extended. Line release becomes more difficult as the cutting line becomes shorter.

NOTE: Do not rest the cutting head on the ground while the unit is running.

Some line breakage will occur from:

- Entanglement with foreign matter
- Normal line fatigue
- Attempting to cut thick, stalky weeds
- Forcing the line into objects such as walls or fence posts

TIPS FOR BEST TRIMMING RESULTS

- Keep the cutting attachment parallel to the ground.
- Do not force the cutting attachment. Allow the tip of the line to do the cutting, especially along walls. Cutting with more than the tip will reduce cutting efficiency and may overload the engine.
- Cut grass over 8 inches (200 mm) by working from top to bottom in small increments to avoid premature line wear or engine drag.
- Slowly move the trimmer into and out of the cutting area at the desired height. Move either in a forward-backward or side-to-side motion. Cutting shorter lengths produces the best results.
- Trim only when grass and weeds are dry.
- The cutting head and shield are designed to allow the unit to cut in either direction, from right to left or left to right.
- The life of the cutting line is dependent upon:
 - Proper adherence of explained trimming techniques
 - What vegetation is cut
 - Where vegetation is cut

For example, the line will wear faster when trimming against a foundation wall as opposed to trimming around a tree.

DECORATIVE TRIMMING

Decorative trimming is accomplished by removing all vegetation around trees, posts, fences and more.

Rotate the whole unit so that the cutting attachment is at a 30° angle to the ground (Fig. 11).

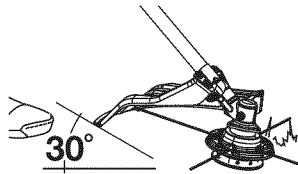

Fig. 11

MAINTENANCE & REPAIR INSTRUCTIONS

MAINTENANCE SCHEDULE



WARNING: To prevent serious injury, never perform maintenance or repairs with unit running. Always service and repair a cool unit.

Perform these required maintenance procedures at the frequency stated in the table. These procedures should also be a part of any seasonal tune-up.

NOTE: Some maintenance procedures may require special tools or skills. If unsure about these procedures take the unit to Sears or other qualified service dealer. Call 1-800-4-MY-HOME® for more information.

NOTE: Maintenance, replacement, or repair of the emission control devices and system may be performed by a Sears or other qualified service dealer. Call 1-800-4-MY-HOME® for more information.

FREQUENCY	MAINTENANCE REQUIRED	SEE
Before starting engine	Fill fuel tank with fresh fuel	p. 5
Every 10 hours	Clean and re-oil air filter	p. 8
Every 25 hours	Check spark plug condition and gap	p. 9

MAINTENANCE & REPAIR INSTRUCTIONS

RAPID REWIND™ CUTTING HEAD LINE INSTALLATION

Only use 0.095 in. (2.41 mm) replacement line. Other line width may make the engine overheat or fail.

NOTE: There may be a need to remove the old line prior to installing new line. If so, please refer to *Removing the old line or obstructions*.

1. Align the arrows on the cutting head knob with the outer spool eyelets, if they are not already. (Fig. 12)
2. Using 10.5 ft. (3.2 m) of 0.095 in. (2.41 mm) replacement line push an end of the line through one of the eyelets until it protrudes through the opposite side. Continue pushing or pulling the line until the line is evenly distributed, so approximately 5 ft. (1.5 m) is visible from both sides of the cutting head. (Fig. 13)
3. Hold the cutting head knob and turn the cutting head clockwise to wind the line around the inner reel until 5 in. (12.7 cm) is protruding from each side of the cutting head. (Fig. 14)

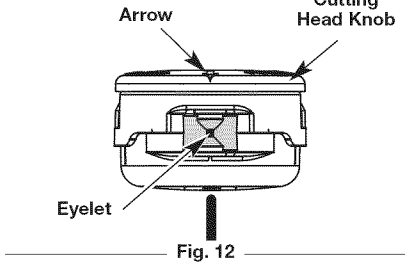

Fig. 12

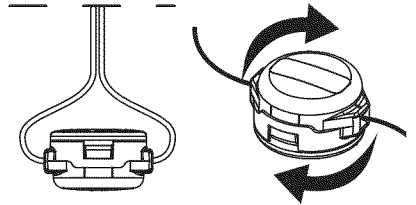

Fig. 13

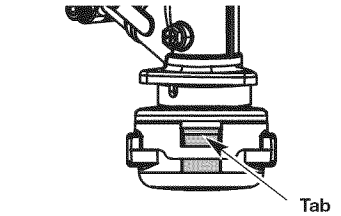

Fig. 14

NOTE: If winding the line from a large spool, push approximately 5 ft. (1.5 m) of line through the cutting head to the other side. Turn the cutting head to wind the line in. When the line winds to a distance of 5 in. from the head, cut the line on the spool side 5 inches from the head.

4. Start the unit and bump the cutting head on the ground until the desired cutting length is achieved.

REMOVING THE OLD LINE OR OBSTRUCTIONS

NOTE: There should only be a need to remove the bump cap if there is an obstruction or jammed line preventing either new line installation or line advancement.

1. Firmly press in on the tabs that are on each side of the cutting head. (Fig. 15)

NOTE: It may be easier to press in and then up on one tab at a time.

2. Detach the bump cap either by letting it pop off, or a slight wiggle of the cap may be required to pull it off the outer spool (Fig. 15)

3. Remove any old line from the inner reel or obstructions from the outer spool. (Fig. 16)

4. Place the inner reel back into the outer spool (Fig. 15).

5. Reattach the bump cap by aligning the tabs of the bump cap with the tab lock windows of the outer spool and press down firmly until both tabs snap back into place. (Fig. 17)

To install new line, please refer to the *Rapid Rewind Cutting Head Line Installation* section.

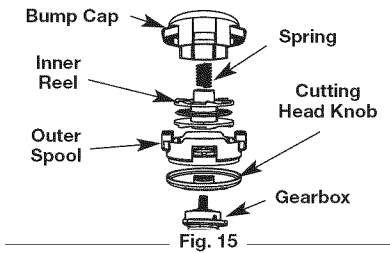

Fig. 15

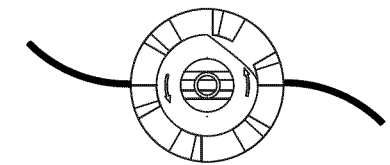

Fig. 16

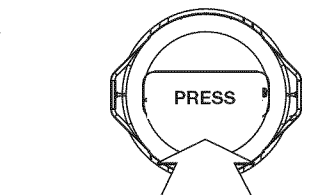



Fig. 17

MAINTENANCE & REPAIR INSTRUCTIONS

CHANGING THE CUTTING HEADS

- 

WARNING: The gear housing gets hot with use. It can result in injury to the operator. The housing remains hot for a short time even after the unit is turned off. Do not touch the gear housing until it has cooled.
- 

WARNING: To avoid serious personal injury or damage to the unit, do not start or operate this unit with the locking rod in the locking rod slot.

This unit was also shipped with a Hassle Free™ PLUS cutting head. Either cutting head may be used at the operator's discretion.

Removing the Rapid Rewind™ Cutting Head

- Align the shaft bushing hole with the locking rod slot and insert the locking rod into the output shaft bushing hole (Fig. 18).
- Hold the locking rod in place by grasping it next to the shaft housing of the unit (Fig. 19).
- While holding the locking rod, remove the cutting head by turning it clockwise off of the output shaft (Fig. 18). Store the cutting head for future use.

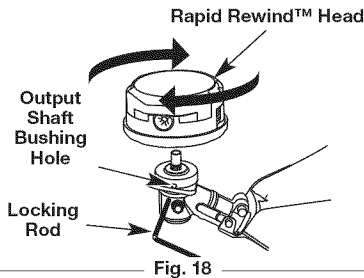

Fig. 18

Installing the Hassle Free™ PLUS Cutting Head

- Place the cutting head onto the output shaft and turn counterclockwise until finger tight. (Fig. 20)
- Align the output shaft bushing hole with the locking rod slot and insert the locking rod into the shaft bushing hole (Fig. 21).
- Hold the locking rod in place by grasping it next to the shaft housing of the unit (Fig. 19).
- Using a 1/2 in (13 mm) open-end wrench, tighten the cutting head securely in place. Remove the locking rod.

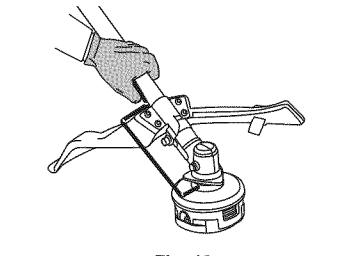

Fig. 19

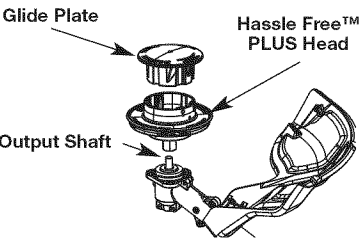

Fig. 20

Refer to the Hassle-Free™ PLUS line replacement instructions, for line installation.

Removing the Hassle-Free™ PLUS Cutting Head

- Align the output shaft bushing hole with the locking rod slot and insert the locking rod into the output shaft bushing hole (Fig. 18).
- Hold the locking rod in place by grasping it next to the shaft housing of the unit (Fig. 19).
- Use a 1/2 in (13 mm) wrench to remove the cutting head from the output shaft on the gearbox by turning clockwise. (Fig. 20)

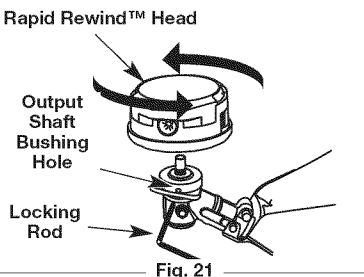

Fig. 21

Installing the Rapid Rewind™ cutting head

- Align the output shaft bushing hole with the locking rod slot and insert the locking rod into the shaft bushing hole (Fig. 21).
- Hold the locking rod in place by grasping it next to the shaft housing of the unit (Fig. 19).
- Screw the cutting head counterclockwise onto the output shaft. Tighten securely. (Fig. 21) Remove the locking rod.

HASSLE-FREE™ PLUS LINE REPLACEMENT

Always use Craftsman Hassle-Free™ XTRA QUIET Spiral Line. Choose the line size best suited for the job at hand. Red colored line is designed for cutting grass and small weeds. Black colored line is designed for cutting larger weeds and light brush.

NOTE: Before inserting new line into the holes in the cutting head, identify the proper holes. Follow directions as shown on the glide plate. Do Not attempt to remove the cutting head from the unit when replacing line.

NOTE: Do not mix lines. Use 2 black or 2 red only.

- Remove the old line and line glide plate from the cutting head.
- Clean entire surface of cutting head.
- Reinstall line glide plate (Fig. 22). The glide plate is a keyed item and will only fit one way. If it does not go into the cutting head smoothly, DO NOT force it. Rotate the glide plate until it slides into the cutting head easily.

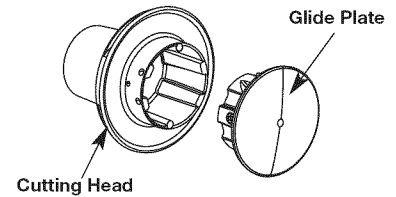

Fig. 22

NOTE: The glide plate must be installed in the cutting head before inserting new line.

- Insert both ends of the line through the large holes in the side of the cutting head (Fig. 23).
- Push and/or pull the line so that the line is snug against the hub and is fully extended through the positioning tunnels. (Fig. 24)
- Correctly installed line will be the same length on both sides.

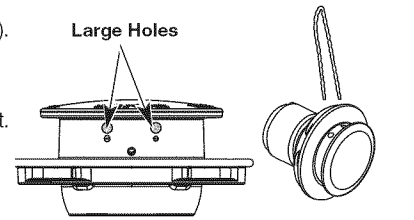

Fig. 23

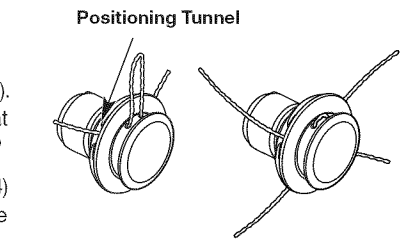

Fig. 24

NOTE: Make sure that when installing new line, that the line is as close to even as possible. Any variation in lengths may cause the unit to vibrate excessively. If this happens, stop the unit and make sure the line is even.

- Repeat steps 4 thru 6 to install the second trimmer line.

NOTE: Do not rest the Hassle-Free™ PLUS Cutting Head on the ground while the unit is running.

Some line breakage will occur from:

- Entanglement with foreign matter
- Normal line fatigue
- Attempting to cut thick, stalky weeds
- Forcing the line into objects such as walls or fence posts

NOTE: During normal use the trimming line may become worn unevenly which may cause excessive vibrations in the unit. If this becomes uncomfortable or uncontrollable, stop the unit and replace the line.

AIR FILTER MAINTENANCE

Cleaning the Air Filter

- 

WARNING: To avoid serious personal injury, always turn the unit off and allow it to cool before cleaning or maintaining it.

Clean and re-oil the air filter every 25 hours of operation. It is an important item to maintain. Failure to maintain your air filter properly can result in poor performance or can cause permanent damage to your engine.

- Open the air filter cover. Push the locking tab on the top of the cover inward, then pull the air filter cover out and down. (Fig. 25).
- Remove the air filter (Fig. 25).
- Wash the filter in detergent and water (Fig. 26). Rinse the filter thoroughly and allow it to dry.
- Apply enough clean SAE 30 motor oil to lightly coat the filter (Fig. 27).

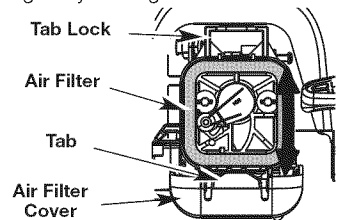

Fig. 25

MAINTENANCE & REPAIR INSTRUCTIONS

- Squeeze the filter to spread and remove excess oil (Fig. 28).
- Replace the filter (Fig. 25).

NOTE: If the unit is operated without the air filter, you will VOID the warranty.

- Reinstall the air filter cover. Position the slots on the bottom of the air filter cover onto the tabs at the bottom of the back plate (Figs. 25).
- Swing the cover up until the tab on the air filter backplate snaps into place in the slot on the air filter cover (Fig. 25).

CARBURETOR ADJUSTMENT

The idle speed of the engine is adjustable. An idle adjustment screw is between the air filter cover and the engine starter housing (Fig. 29).

NOTE: Careless adjustments can seriously damage the unit. An authorized service dealer should make carburetor adjustments.

Check Fuel Mixture

Old and/or improperly mixed fuel is usually the reason for improper unit performance. Drain and refill the tank with fresh, properly-mixed fuel prior to making any adjustments. Refer to Oil and Fuel Information.

Clean Air Filter

The condition of the air filter is important to the operation of the unit. A dirty air filter will restrict air flow and change the air/fuel mixture. This is often mistaken for an out of adjustment carburetor. Check the condition of the air filter before adjusting the idle speed screw. Refer to Air Filter Maintenance.

Adjust Idle Speed Screw



WARNING: The cutting attachment may spin during idle speed adjustments. Wear protective clothing and observe all safety instructions to prevent serious personal injury.

If, after checking the fuel mixture and cleaning the air filter, the engine still will not idle, adjust the idle speed screw as follows:

- Start the engine and run for one minute to warm up. Refer to Starting/Stopping Instructions.
- Release the throttle trigger and let the engine idle. If the engine stops, insert a small phillips screwdriver into the idle adjustment screw (Fig. 29). Turn the idle speed screw clockwise 1/8 of a turn at a time (as needed) until the engine idles smoothly.
- If the engine appears to be idling too fast, turn the idle speed screw counterclockwise 1/8 of a turn at a time (as needed), to reduce idle speed.

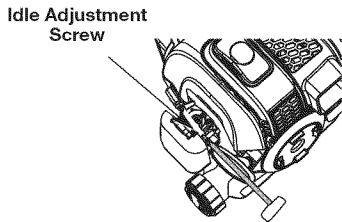

Fig. 29

Checking the fuel mixture, cleaning the air filter and adjusting the idle speed should solve most engine problems. If not and all of the following are true:

- the engine will not idle
- the engine hesitates or stalls on acceleration
- there is a loss of engine power

Have the carburetor adjusted by an authorized service dealer.

REPLACING THE SPARK PLUG

Use replacement #753-06193, a Champion RDJ8J spark plug, or equivalent. The correct air gap is 0.025 inch (0.635 mm). Remove the plug after every 25 hours of operation and check its condition.

- Stop the engine and allow it to cool. Grasp the plug wire firmly and pull it from the spark plug.
- Clean around the spark plug. Remove the spark plug from the cylinder head by turning a 5/8-inch socket counterclockwise.

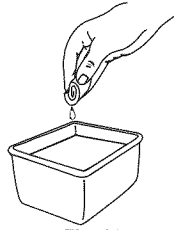

Fig. 26

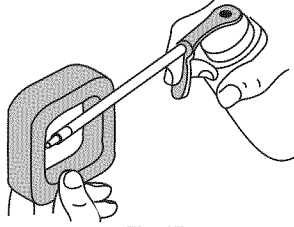

Fig. 27

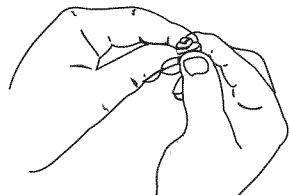

Fig. 28

MAINTENANCE & REPAIR INSTRUCTIONS



WARNING: Do not sand blast, scrape or clean spark plug electrodes. Grit in the engine could damage the cylinder.

- Replace a cracked, fouled or dirty spark plug. Set the air gap at 0.025 in. (0.635 mm) using a feeler gauge (Fig. 30).
- Install a correctly-gapped spark plug in the cylinder head. Tighten by turning the 5/8-inch socket clockwise until snug.

If using a torque wrench torque to: **110-120 in.·lb. (12.3-13.5 N·m)**

Do not over tighten.

CLEANING



WARNING: To avoid serious personal injury, always turn the unit off and allow it to cool before cleaning or maintaining it.

Use a small brush to clean off the outside of the unit. Do not use strong detergents. Household cleaners that contain aromatic oils such as pine and lemon, and solvents such as kerosene, can damage plastic housing or handle. Wipe off any moisture with a soft cloth.

STORAGE

- Never store a fueled unit where fumes may reach an open flame or spark.
- Allow the engine to cool before storing.
- Store the unit locked up to prevent unauthorized use or damage.
- Store the unit in a dry, well-ventilated area.
- Store the unit out of the reach of children.

LONG TERM STORAGE

If planning on storing the unit for an extended time, use the following storage procedure:

- Drain all fuel from the fuel tank into a container with the same 2-cycle fuel mixture. Do not use fuel that has been stored for more than 30 days. Dispose of the old fuel/oil mix in accordance to Federal, State and Local regulations.
- Start the engine and allow it to run until it stalls. This ensures that all fuel has been drained from the carburetor.
- Allow the engine to cool. Remove the spark plug and put 1 oz. (30 ml) of any high quality motor oil or 2-cycle oil into the cylinder. Pull the starter rope slowly to distribute the oil. Reinstall the spark plug.

NOTE: Remove the spark plug and drain all of the oil from the cylinder before attempting to start the unit after storage.

- Thoroughly clean the unit and inspect it for any loose or damaged parts. Repair or replace damaged parts and tighten loose screws, nuts or bolts. The unit is ready for storage.

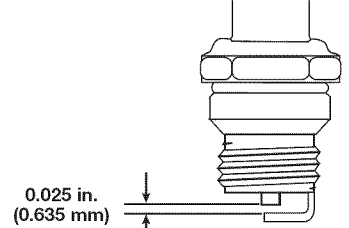
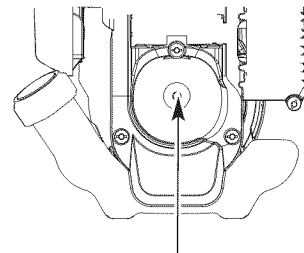

Fig. 30

OPTIONAL ACCESSORY

PLUG-IN POWER START AND POWER BIT START FEATURES

This unit is designed to be started with an optional Plug-In Power Start or Power Bit Start that are sold separately. If choosing to start the unit using one of these features or have questions please contact your local retailer or call 1-800-4-MY-HOME®, for more information and purchasing. You may also go to www.sears.com/craftsman.



Electric Start Feature

Item No.	Description
316.85951	Plug-In Power Start
316.85952	Power Bit Start

TROUBLESHOOTING

PROBLEM	SOLUTION
ENGINE WILL NOT START	
Empty fuel tank	Fill fuel tank with properly mixed fuel
Primer bulb wasn't pressed enough	Press primer bulb fully and slowly 10 times
Old or improperly mixed fuel	Drain fuel tank and add fresh fuel mixture
Fouled spark plug	Replace or clean the spark plug
Engine is flooded	With choke lever in position 3, squeeze the trigger and pull the starter rope
ENGINE WILL NOT IDLE	
Air filter is plugged	Replace or clean the air filter
Old or improperly mixed fuel	Drain fuel tank and add fresh fuel mixture
Improper idle speed	Adjust according to the Idle Speed Adjustments section.
ENGINE WILL NOT ACCELERATE	
Old or improperly mixed fuel	Drain fuel tank and add fresh fuel mixture
Cutting attachment bound with grass	Stop the engine and clean the cutting attachment
Dirty air filter	Clean or replace the air filter
ENGINE LACKS POWER OR STALLS WHEN CUTTING	
Old or improperly mixed fuel	Drain fuel tank and add fresh fuel mixture
Fouled spark plug	Replace or clean the spark plug
CUTTING ATTACHMENT WILL NOT ADVANCE LINE	
Cutting attachment bound with grass	Stop the engine and clean cutting attachment
Cutting attachment out of line	Refill with new line
Inner reel bound up	Replace the inner reel
Cutting head dirty	Clean inner reel and outer spool
Line welded	Disassemble, remove the welded section and rewind
Line twisted when refilled	Disassemble and rewind the line
Not enough line is exposed	Push the bump head and pull out line until 4 inches (102 mm) of line is outside of the cutting attachment
CUTTING LINE ADVANCES UNCONTROLLABLY	
Oil, cleaner or lubricant in cutting head	Clean and thoroughly dry the cutting head

NEED MORE HELP?

You'll find the answer and more on managemyhome.com – for free!

- Find this and all your other product manuals online.
- Get answers from our team of home experts.
- Get a personalized maintenance plan for your home.
- Find information and tools to help with home projects.

manage my home

brought to you by Sears

SPECIFICATIONS

ENGINE*

Engine Type	Air-Cooled, 2-Cycle
Stroke	1.10 in. (2.794 cm)
Displacement	27 cc
Operating RPM	7,500+ rpm
Idle Speed RPM	3,200 - 3,400 rpm
Ignition Type	Electronic
Ignition Switch	Rocker Switch
Spark Plug Gap	0.025 in. (0.635 mm)
Lubrication	Fuel/Oil Mixture
Fuel/Oil Ratio	40:1
Carburetor	Diaphragm, All-Position
Starter	Incredi-Pull™
Muffler	Baffled with Guard
Throttle	Manual Spring Return
Fuel Tank Capacity	14 fl.oz. (414 ml)

DRIVE SHAFT & TRIMMER ATTACHMENT*

Drive Shaft Housing	Aluminum Tube
Throttle Control	Finger-Tip Trigger w/Lockout
Approximate Unit Weight (No fuel, with Hassle Free®, shield, and D-handle)	13 lbs (4.6 kg)
Trimmer Head	Hassle Free™ PLUS Head or Rapid Rewind™
Trimming Line	Hassle Free™ XTRA QUIET Spiral Line or 0.095 in (2.41 mm) trimmer line**

* All specifications are based on the latest product information available at the time of printing. We reserve the right to make changes at any time without notice.

** Dependant on which trimmer head being used. DO NOT use 0.095in (2.41 mm) trimmer line in the Hassle Free™ PLUS cutting head.

REPAIR PROTECTION AGREEMENTS

Congratulations on making a smart purchase. Your new Craftsman® product is designed and manufactured for years of dependable operation. But like all products, it may require repair from time to time. That's when having a Repair Protection Agreement can save you money and aggravation.

Here is what the Repair Protection Plan Agreement includes:

- Expert service** by our 10,000 professional repair specialists
- Unlimited service and no charge** for parts and labor on all covered repairs
- Product replacement** up to \$1500 if your covered product can not be fixed
- Discount of 10%** from regular price of service and related installed parts not covered by the agreement; also, 10% off regular price of preventive maintenance checks
- Fast help by phone** – we call it **Rapid Resolution** - phone support from a Sears representative. Think of us as a “talking owner’s manual.”

Once you purchase the Agreement, a simple phone call is all that it takes for you to schedule service. You can call anytime day or night, or schedule a service appointment online.

The Repair Protection Agreement is a risk-free purchase. If you cancel for any reason during the product warranty period, we will provide a full refund. Or a prorated refund anytime after the product warranty period expires. Purchase your Repair Protection Agreement today!

Some limitations and exclusions apply. For prices and additional information in the U.S.A. call 1-800-827-6655.

***Coverage in Canada varies on some items. For full details call Sears Canada at 1-800-361-6665.**

Sears Installation Service

For Sears professional installation of home appliances, garage door openers, water heaters, and other major home items, in the U.S.A. or Canada call **1-800-4-MY-HOME®**.

Manual del Operador

CRAFTSMAN®

2 Ciclos

RECORTADOR de GASOLINA

Modelo No. 316.79204.0

INCREDI-PULL™
UNBELIEVABLE STARTING EASE

with **MAXFIRE™** IGNITION

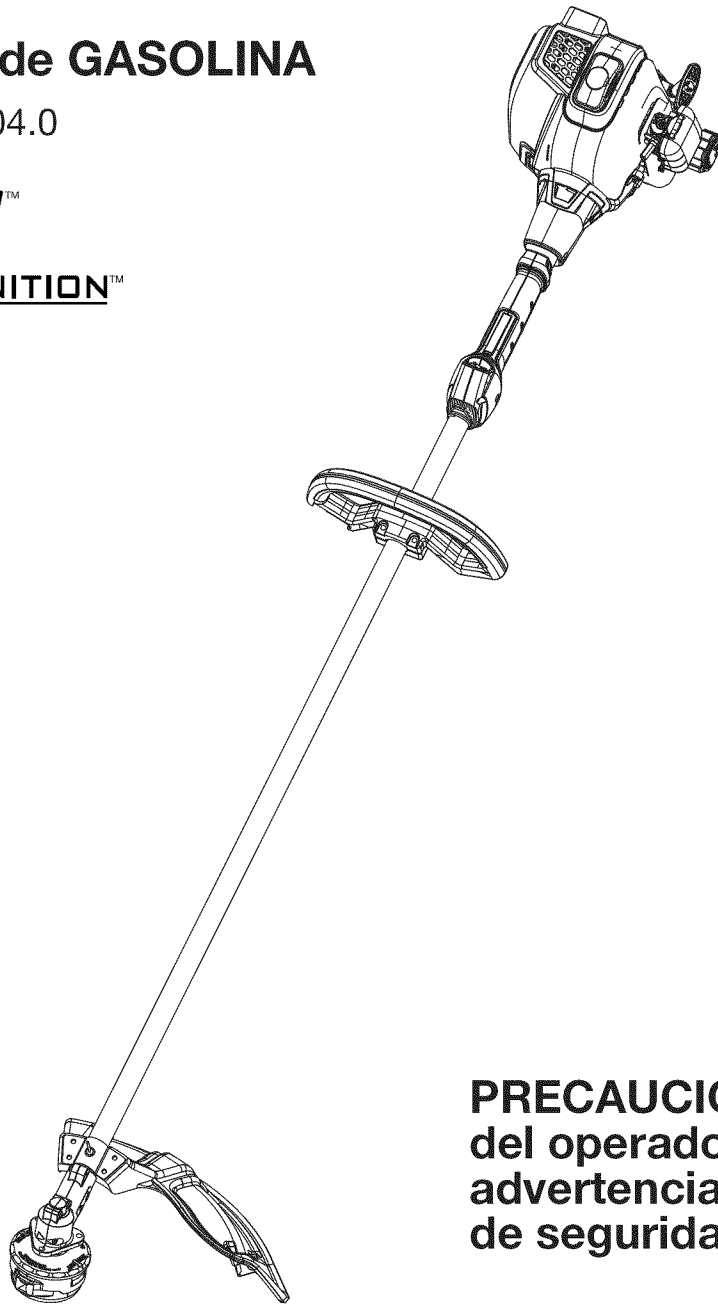

- SEGURIDAD
- MONTAJE
- FUNCIONAMIENTO
- MANTENIMIENTO
- LISTADO DE PIEZAS

PRECAUCION: Lea el manual del operador y siga todas las advertencias e instrucciones de seguridad.

¡COMIENZO DEL PEDACITO DE ENERGÍA OPCIONAL!

Esta unidad tiene un método de comienzo que se vende por separado y en muchos casos es mas facil que jalar una cuerda. Para más información, entre en contacto con un local Craftsman enchufe, llame al 1-800-4-MY-HOME®, o vaya a www.craftsman.com

PARA OBTENER INFORMACIÓN SOBRE ESTE PRODUCTO, LLAME AL 1-800-235-5878

Sears, Roebuck and Co., Hoffman Estates, IL 60179, U.S.A.
Visite nuestro sitio web: www.craftsman.com

NORMAS PARA UNA OPERACION SEGURA

PROPOSICIÓN 65 DE CALIFORNIA

ADVERTENCIA

LAS EMISIONES DEL MOTOR DE ESTE PRODUCTO CONTIENEN SUBSTANCIAS QUIMICAS QUE EL ESTADO DE CALIFORNIA CONOCE COMO CAUSANTES DE CANCER, DEFECTOS DE NACIMIENTO U OTROS DAÑOS REPRODUCTIVOS.

INDICE DE CONTENIDOS

Normas para una operación segura	14
Garantía	16
Conozca su unidad	16
Instrucciones de ensamble	17
Información del aceite y del combustible	17
Instrucciones de arranque y apagado	18
Instrucciones de operación	19
Instrucciones de mantenimiento y reparación	19
Limpieza y almacenamiento	22
Accesorio Opcional	22
Resolución de problemas	23
Especificaciones	24
Lista de piezas	30
Numeros de servicio	Contraportada

PARACHISPAS

NOTA: Para los usuarios en tierras forestales de los EE.UU. y en los estados de California, Maine, Oregon y Washington. Todos los terrenos forestales de los EE.UU. y el estado de California (Códigos de Recursos Públicos 4442 y 4443), Oregon y Washington, requieren por decreto, que ciertos motores de combustión interna que se hagan funcionar en zonas boscosas y/o zonas cubiertas por pastizales, estén equipados con un parachispas, que sean mantenidos en buen estado de funcionamiento o que el motor sea construido, esté equipado y sea mantenido para evitar incendios. Consulte los reglamentos pertinentes a esos requisitos con las autoridades estatales o locales. El incumplimiento de esos requisitos puede responsabilizarle o someterle a la imposición de una multa. Esta unidad fue equipada en la fábrica con un parachispas. Si requiere sustitución, hay una Pantalla Parachispas disponible, **Pieza # 753-05245 al contactar el departamento de servicio.**

• IMPORTANTE INFORMACION DE SEGURIDAD •

LEA TODAS LAS INSTRUCCIONES ANTES DE LA OPERACION

- Lea todas las instrucciones con cuidado. Conozca bien los controles y el uso correcto de la unidad.
- No opere esta unidad si está cansado, enfermo, o bajo los efectos del alcohol, drogas o medicamentos.
- Los niños y los adolescentes menores de 15 años no deben operar las unidades, excepto por los adolescentes guiados por un adulto.
- Inspeccione la unidad antes de utilizarla. Cambie las partes dañadas. Verifique si existen pérdidas de combustible. Asegúrese de que los sujetadores estén bien colocados y asegurados. Cambie las partes accesorias de corte que estén quebradas, cascadas o dañadas de cualquier forma. Asegúrese de que el accesorio de corte está bien instalado y ajustado con firmeza. Asegúrese de que la protección accesorio de corte esté bien conectada y colocada según se recomienda.
- No use nunca línea reforzada con metal, alambre, cadena ni sogas, etc. Estas pueden desprenderse y convertirse en un proyectil peligroso.
- Oprima el control del regulador y verifique que regrese automáticamente a la posición de mínima. Haga todos los ajustes o reparaciones antes de usar la unidad.
- Limpie el área de corte antes de cada uso. Retire todos los objetos como rocas, vidrios rotos, clavos, alambre o cuerda los cuales pueden ser despedidos o enredarse en el accesorio de corte. Aleje a todos los niños, espectadores y animales domésticos. Mantenga todos los niños, espectadores y animales domésticos a un radio de por lo menos 15 m (50 pies); aún así puede existir un riesgo de objetos despedidos contra los espectadores. Los espectadores deben usar protección para sus ojos. Si alguien se le acerca, pare el motor y el accesorio de corte de inmediato.
- Utilice solamente Craftsman Hassle-Free™ XTRA QUIET la línea del carrete del diámetro de la línea espiral o de 0.095 pulgadas (2.41 milímetros) como línea del reemplazo. Nunca use líneas reforzadas con metal, alambre o sogas. Estas pueden desprenderse y convertirse en proyectiles peligrosos.
- Oprima el control del regulador y compruebe que regresa automáticamente a la posición de marcha en vacío. Haga todos los ajustes o reparaciones antes de usar la unidad.

Toda la información, las ilustraciones y las especificaciones contenidas en este manual se basan en la información más reciente disponible en el momento de impresión del manual. Nos reservamos el derecho de hacer cambios en cualquier momento sin aviso previo.

Los símbolos de seguridad se utilizan para llamar su atención sobre posibles peligros. Los símbolos de seguridad y sus explicaciones merecen toda su atención y comprensión. Los símbolos de seguridad no eliminan ningún peligro por sí mismos. Las instrucciones o advertencias que ofrecen no substituyen las medidas adecuadas de prevención de accidentes.

SÍMBOLO	SIGNIFICADO
	ALERTA DE SEGURIDAD: Indica peligro, advertencia o precaución. Debe prestar atención para evitar sufrir graves lesiones personales. Puede ser utilizado junto con otros símbolos o figuras.
	PELIGRO: El no obedecer una advertencia de seguridad puede conducir a que usted u otras personas sufran graves lesiones. Siga siempre las precauciones de seguridad para reducir el riesgo de incendio, descarga eléctrica y lesiones personales.
	ADVERTENCIA: El no seguir una advertencia de seguridad puede conducir a que usted u otras personas sufran lesiones. Siga siempre las precauciones de seguridad para reducir el riesgo de incendio, descarga eléctrica y lesiones personales.
	PRECAUCIÓN: El no seguir una advertencia de seguridad puede conducir a daño patrimonial o a que usted u otras personas sufran lesiones personales. Siga siempre las precauciones de seguridad para reducir el riesgo de incendio, descarga eléctrica y lesiones personales.

NOTA: Le ofrece información o instrucciones que son esenciales para la operación o mantenimiento del equipo.

NOTA: ¡Esta unidad puede utilizar un comienzo enchufable de la energía o un accesorio de arranque opcional comienzo del pedacito de energía! Para informarse sobre el uso adecuado de estos sistemas, consulte el manual del operador del comienzo enchufable de la energía de opcional comienzo del pedacito de energía. (Se vende por separado) En la página 22 de este manual encontrará la información necesaria para comprar estos accesorios).

Lea el manual del operador y siga todas las advertencias e instrucciones de seguridad. De no hacerlo, el operador y/o los espectadores pueden sufrir graves lesiones. SI TIENE PREGUNTAS, LLAME AL 1-800-4-MY-HOME®

ADVERTENCIAS DE SEGURIDAD PARA LOS RECORTADORES A GASOLINA

ADVERTENCIA: La gasolina es muy inflamable y sus gases pueden explotar si se encienden. Tome las siguientes precauciones:

- Guarde el combustible en envases que hayan sido diseñados y aprobados para el almacenamiento de dichos materiales.
- Aleje la unidad a por lo menos 9.1 m (30 pies), del lugar de carga de combustible antes de arrancar el motor. No fume, mantenga las chispas y las llamas abiertas lejos del área mientras carga el combustible u opera la unidad.
- Cargue el combustible en un área exterior bien ventilada donde no haya chispas ni llamas. Quite lentamente la tapa del combustible sólo después de apagar el motor. No fume mientras carga el combustible. Limpie de inmediato todo el combustible que se haya derramado.
- Antes de llenar el tanque de combustible, apague siempre el motor y espere que se enfríe. No retire nunca la tapa del tanque de combustible ni cargue combustible mientras el motor esté caliente. No opere nunca la unidad sin la tapa del combustible colocada firmemente en su lugar. Afloje la tapa del combustible lentamente para disipar la presión del tanque.
- Evite crear una fuente de encendido por combustible derramado. No arranque el motor hasta que se hayan disipado los vapores del combustible.

DURANTE LA OPERACION

- No arranque ni opere la unidad en una sala o edificio cerrado. Los gases de escape de monóxido de carbono pueden ser letales en un área cerrada. Opere esta unidad sólo en un área exterior bien ventilada.
- Use lentes o gafas de protección que cumplan con las normas ANSI Z87.1-1989, y protección para sus oídos/audición mientras opere esta unidad. Use siempre una máscara facial o para protegerse contra el polvo si la operación levanta polvo.
- Use pantalones largos y gruesos, botas, guantes y camisa de manga larga. No use ropa holgada, alhajas, pantalones cortos, sandalias ni esté descalzo. Sostenga el cabello sobre el nivel de los hombros.

NORMAS PARA UNA OPERACION SEGURA

- La protección accesoria de corte debe estar siempre colocada en su lugar mientras opere la unidad. No opere la unidad con las dos líneas de corte extendidas, y la línea correcta instalada. No extienda la línea de corte más allá de la longitud de la protección.
- Esta unidad cuenta con un embrague. El accesorio de corte permanece estacionario cuando el motor está en marcha lenta. Si no lo hace, haga ajustar la unidad por un técnico de servicio autorizado.
- Ajuste la manija a su tamaño de modo que le brinde el mejor agarre.
- Asegúrese de que el accesorio de corte no está en contacto con ningún objeto antes de arrancar la unidad.
- Use la unidad únicamente con la luz del día o con buena luz artificial.
- Evite arrancar la unidad accidentalmente. Colóquese en posición de inicio siempre que tire de la cuerda de arranque. El operador y la unidad deben estar en una posición estable al comenzar. Lea las instrucciones de Arranque y Apagado.
- Use la herramienta adecuada. No use esta unidad para ninguna tarea para la cual no ha sido diseñada.
- No se estire demasiado. Mantenga siempre una posición y equilibrio adecuados.
- Sostenga siempre la unidad con ambas manos mientras esté en funcionamiento. Sostenga con firmeza tanto el mango como la manija auxiliar.
- Mantenga las manos, la cara y los pies lejos de todas las partes móviles. No intente tocar ni detener el accesorio de corte mientras gira.
- No toque el motor, el bastidor del engranaje ni el silenciador. Estas partes se calientan mucho con la operación. Luego de apagar la unidad, permanecen calientes durante un tiempo breve.
- No opere el motor a una velocidad mayor que la necesaria para cortar, recortar o recortar los bordes. No haga funcionar el motor a alta velocidad mientras no está cortando.

- Apague siempre el motor cuando demore el corte o mientras camina entre zonas de corte.
- Si golpea o se enreda con algún objeto extraño, apague el motor de inmediato y verifique si hay daños. Repare todos los daños antes de volver a intentar operar la unidad. No opere la unidad si tiene piezas flojas o dañadas.
- Apague el motor para realizar todo el mantenimiento, reparaciones o cambio del accesorio de corte u otros accesorios.
- Use sólo piezas y accesorios de repuesto del fabricante del equipo original para esta unidad. Se encuentran disponibles en Sears o en otro distribuidor de servicio autorizado. El uso de piezas y accesorios que no son equipo original; puede causar graves lesiones al operador o el daño de su unidad, y la cancelación de su garantía.
- Mantenga la unidad libre de vegetación y otros materiales. Pueden alojarse entre el accesorio de corte y la protección.
- Para reducir el riesgo de incendio, cambie los silenciadores y amortiguadores de chispas defectuosos, mantenga el motor y el silenciador libre de pasto, hojas, grasa excesiva o acumulaciones de carbono.







OTRAS ADVERTENCIAS DE SEGURIDAD

- No guarde nunca la unidad con combustible en el tanque en un edificio donde los gases puedan llegar a una llama abierta o a una chispa.
- Espere que el motor se enfríe antes de guardar o transportar la unidad. Asegúrese de que la unidad esté segura al transportarla.
- Guarde la unidad bajo llave en un lugar adecuado y seco para evitar que sea usada por personas no autorizadas y se dañe, fuera del alcance de los niños.
- Nunca moje ni rocíe la unidad con agua ni con ningún otro líquido. Mantenga las manijas secas, limpias y sin residuos. Limpie la unidad luego de cada uso, lea las instrucciones de Limpieza y Almacenamiento.
- Guarde estas instrucciones. Consúltelas con frecuencia y utilícelas para enseñar a otros usuarios. Si le presta esta unidad a alguien, préstele también estas instrucciones.

CONSERVE ESTAS INSTRUCCIONES

• SIMBOLOS DE SEGURIDAD E INTERNACIONALES •

Este manual del operador describe los símbolos y figuras de seguridad e internacionales que pueden aparecer en este producto. Lea el manual del operador para obtener información completa acerca de la seguridad, ensamble, operación y mantenimiento y reparación.

SIMBOLO	SIGNIFICADO
	<ul style="list-style-type: none"> • SIMBOLO DE ALERTA DE SEGURIDAD Indica peligro, advertencia o precaución. Puede ser utilizado junto con otros símbolos o figuras.
	<ul style="list-style-type: none"> • LEA EL MANUAL DEL OPERADOR ADVERTENCIA: Lea el manual del operador y siga todas las advertencias e instrucciones de seguridad. De no hacerlo, el operador y/o los espectadores pueden sufrir graves lesiones.
	<ul style="list-style-type: none"> • USE PROTECCION OCULAR Y AUDITIVA ADVERTENCIA: Los objetos arrojados por la unidad y el ruido fuerte pueden causar graves lesiones oculares y pérdida auditiva. Utilice protección ocular que cumpla con las normas ANSI Z87.1 y protección auditiva cuando opere esta unidad. Use una careta completa cuando la necesite.
	<ul style="list-style-type: none"> • COMBUSTIBLE SIN PLOMO Use siempre combustible limpio, nuevo y sin plomo.
	<ul style="list-style-type: none"> • CONTROL DE ENCENDIDO Y APAGADO ENCENDIDO /ARRANQUE /MARCHA
	<ul style="list-style-type: none"> • CONTROL DE ENCENDIDO Y APAGADO APAGADO o PARADO
	<ul style="list-style-type: none"> • CONTROL DEL OBTURADOR 1 • Posición de OBTURACIÓN COMPLETA 2 • Posición de OBTURACIÓN PARCIAL 3 • Posición de MARCHA

SIMBOLO	SIGNIFICADO
	<ul style="list-style-type: none"> • NO UTILICE COMBUSTIBLE E85 EN ESTA UNIDAD ADVERTENCIA: Se ha demostrado que el combustible que contiene más del 15% de etanol probablemente ocasionará daños al motor y anulará la garantía.
	<ul style="list-style-type: none"> • LOS OBJETOS DESPEDIDOS Y LA CUCHILLA ROTATIVA PUEDEN CAUSAR GRAVES LESIONES ADVERTENCIA: No opere esta unidad si la protección plástica de línea no está colocada en su lugar. Manténgase alejado del accesorio de corte giratorio.
	<ul style="list-style-type: none"> • MANTENGA ALEJADOS A LOS ESPECTADORES ADVERTENCIA: Mantenga a todos los espectadores, en especial a niños y animales domésticos a por lo menos 50 pies (15 m) del área de corte.
	<ul style="list-style-type: none"> • DE CALIENTE ADVERTENCIA: No toque un silenciador ni un cilindro caliente. Puede quemarse. Estas partes se calientan mucho con el uso. Luego de apagarse permanecen calientes durante un corto tiempo.
	<ul style="list-style-type: none"> • INDICADOR DE ACEITE Consulte el manual del operador para obtener información acerca del tipo correcto de aceite.
	<ul style="list-style-type: none"> • BOMBILLA DEL CEBADOR Oprima la bombilla del cebador completa y lentamente, de 10 veces
	<ul style="list-style-type: none"> • CUCHILLA AFILADA ADVERTENCIA: La protección del accesorio de corte contiene una cuchilla afilada. Para prevenir graves lesiones, no toque la cuchilla.

GARANTÍA

GARANTÍA TOTAL PROFESIONAL DE CRAFTSMAN

Si este producto de Craftsman Professional falla debido a un defecto en el material o en la mano de obra dentro de un período de tres años a partir de la fecha de compra, devuélvalo a cualquier tienda o Centro de Servicio de Piezas y Reparaciones Sears u otro establecimiento de Craftsman en los Estados Unidos para que sea reparado sin costo alguno (o ser reemplazado si resulta imposible repararlo).

Esta garantía se aplica solamente durante un año si este producto en algún momento se utiliza para fines comerciales o de alquiler.

Esta garantía abarca SOLAMENTE los defectos en el material o en la mano de obra. Sears NO pagará:

- Los artículos consumibles que se desgasten debido al uso normal dentro del período de garantía.
- Las reparaciones necesarias debidas a accidente así como por no operar o no mantener el equipo de acuerdo con todas las instrucciones provistas.
- Mantenimiento preventivo, afinaciones del producto, o limpiezas o ajustes de carburadores.

Esta garantía le concede a usted derechos legales específicos, y usted pudiera tener otros derechos que varían de un estado a otro.

Sears, Roebuck and Co., Hoffman Estates, IL 60179

CONOZCA SU UNIDAD

APLICACIONES

Como recortador:

- Corte de césped y hierbas delgadas
- Recorte de bordes
- Recorte decorativo alrededor de árboles, cercos, etc.

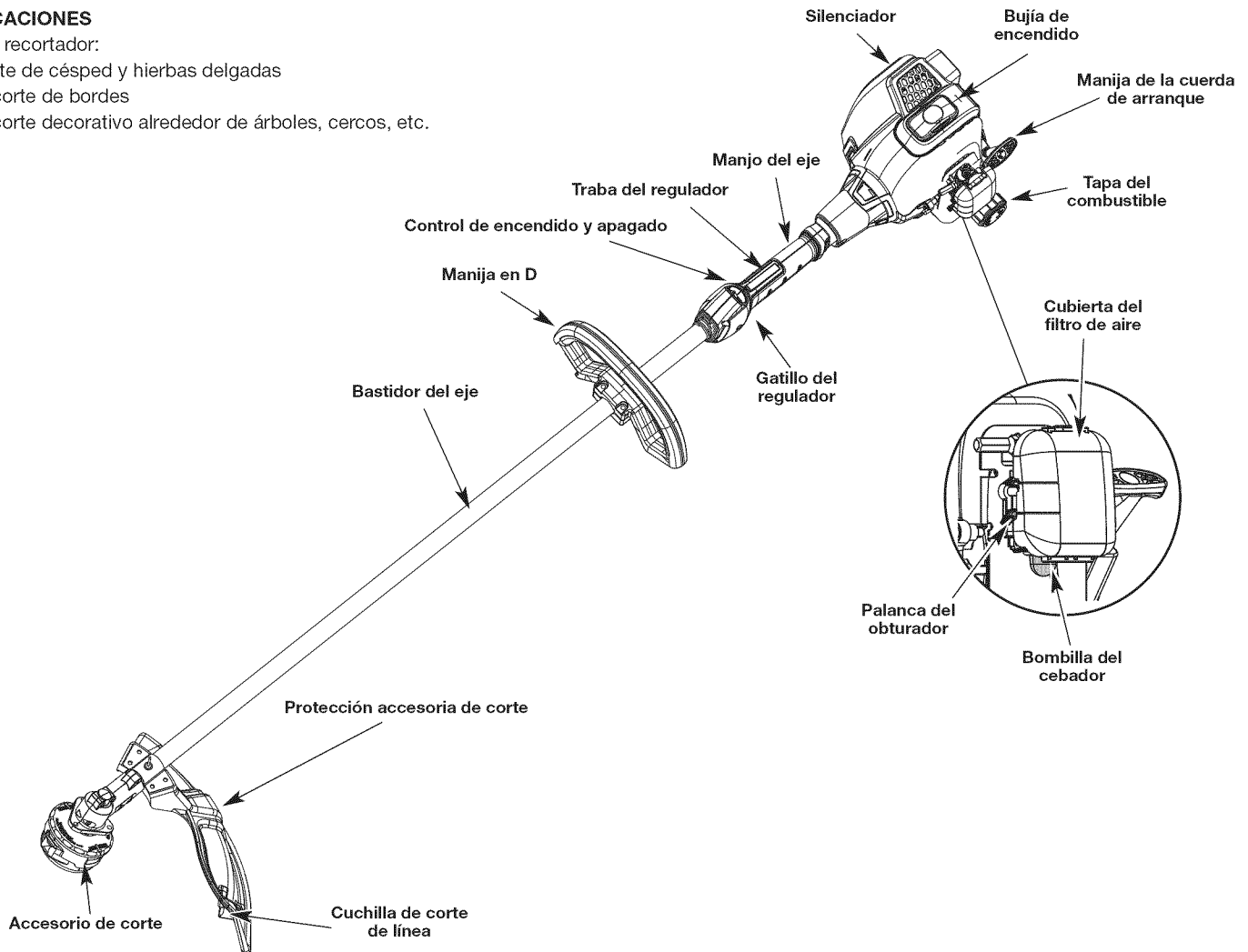

INSTRUCCIONES DE ENSAMBLE

INSTALACIÓN Y AJUSTE DE LA MANIJA EN D

1. Coloque la manija en D por encima del bastidor del eje y sobre la abrazadera inferior (Fig. 1). Colóquela a un mínimo de 15.24 cm (6 pulg.) desde el extremo del puño del eje.
2. Sostenga cada tuerca hexagonal en el hueco de la abrazadera inferior con un dedo. Inicie los tornillos con un destornillador grande de pala o Torx T-25. No los apriete hasta ajustar la manija.
3. Mientras sostiene la unidad en posición de operación (Fig. 9), coloque la manija en D en la posición que le brinde el mejor agarre.

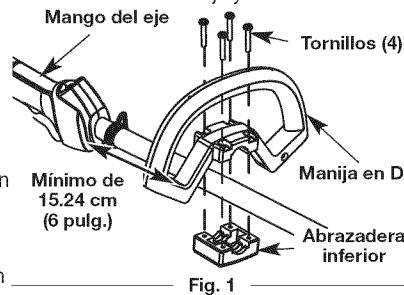

Fig. 1

4. Ajuste los tornillos de la abrazadera en forma pareja hasta que la manija en D esté firme.

INSTALE LA CORREA DE LOS HOMBROS

1. Póngase el arnés bien utilizando la presilla o sobre la cabeza y sobre el hombro. (Fig. 2).
2. Ajústela levantándola ligeramente en la parte posterior de la presilla inferior, empuje o tire del extremo suelto de la correa para adaptarla al tamaño y comodidad del operador. (Fig. 3).
3. Fije la presilla de los hombros a la unidad. (Fig. 4)

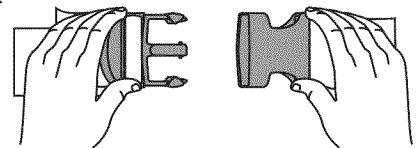

Fig. 2

INSTRUCCIONES DE ENSAMBLE

INSTALACIÓN DEL PROTECTOR DEL CABEZAL DE CORTE

1. Coloque el protector del cabezal de corte en el soporte de montaje de protección, asegurándose de alinear los orificios en el protector con los del soporte de montaje de protección. (Fig. 5)
2. Tome los 4 tornillos del protector y atornille cada uno en el protector hasta que quede apretado con la mano.
3. Utilizando un destornillador de cabeza plana o T-20, apriete los tornillos hasta que el protector quede firme en su lugar. (Fig. 5)

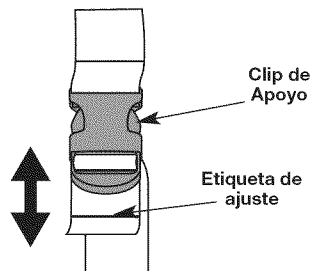

Fig. 3

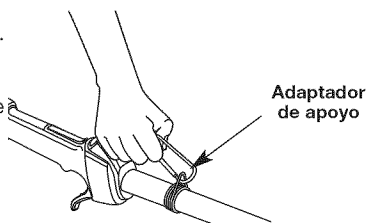

Fig. 4

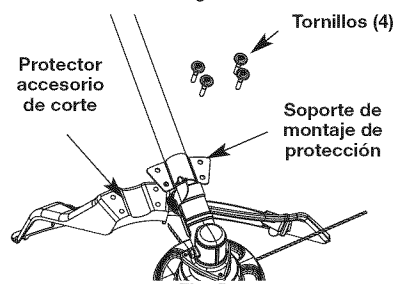

Fig. 5

INFORMACION DEL ACEITE Y DEL COMBUSTIBLE

Uso de aditivos en el combustible



PRECAUCIÓN: Para que el motor funcione correctamente y con la mayor fiabilidad, preste mucha atención a las instrucciones de mezcla de aceite y combustible del envase de aceite de 2 ciclos. El uso de combustible mezclado en forma incorrecta puede dañar seriamente el motor.

La botella de aceite de 2 ciclos que vino con su unidad contiene un aditivo en el combustible que ayudará a inhibir la corrosión y a reducir la formación de depósitos de goma. Se recomienda que use sólo el aceite de 2 ciclos con esta unidad. Si es inevitable, use un buen aceite de 2 ciclos elaborado para motores enfriados por aire junto con un aditivo para el combustible como por ejemplo el estabilizador de gasolina STA-BIL® o similar. Agregue 23 ml (0.8 onzas) de aditivo de combustible por galón de combustible de acuerdo con las instrucciones del envase. NUNCA agregue aditivos directamente en el tanque de combustible de la unidad.

Mezcle bien la proporción correcta de aceite para motor de 2 ciclos y gasolina sin plomo en una lata de combustible por separado. Use una proporción de 40:1 de combustible y aceite. No los mezcle directamente en el tanque de combustible de la unidad. Consulte las proporciones específicas de mezcla de gasolina y aceite en la tabla siguiente.

NOTA: 3.8 litros (un galón) de gasolina sin plomo mezclada con una botella de 95 ml (3.2 onzas) de aceite de 2 ciclos es una proporción de 40:1 de combustible y aceite.

NOTA: Elimine la mezcla vieja de aceite y combustible de acuerdo con los reglamentos federales, estatales y locales.



ADVERTENCIA: La gasolina es muy inflamable. Los gases pueden explotar si se encienden. Apague siempre el motor y espere que se enfríe antes de cargar el tanque de combustible. No fume mientras llena el tanque. Mantenga las chispas y las llamas lejos del área.

CARGA DE COMBUSTIBLE EN LA UNIDAD



ADVERTENCIA: Saque la tapa del combustible lentamente para evitar lesionarse con el rociado del combustible. No opere nunca la unidad sin la tapa del combustible firmemente colocada en su lugar.

1. Quite el casquillo del combustible.



ADVERTENCIA: Cargue el combustible en un área exterior limpia y bien ventilada. Limpie de inmediato todo combustible que se haya derramado. Evite crear una fuente de encendido con el combustible derramado. No arranque el motor hasta que se hayan evaporado los gases del combustible.

2. Coloque el pico del recipiente de gasolina en el orificio de llenado del tanque de gasolina y llene el tanque.

NOTA: No llene el tanque demasiado.

3. Limpie toda la gasolina que pueda haberse derramado
4. Vuelva a instalar la tapa de la gasolina.
5. Mueva la unidad por lo menos 9.1 m (30 pies) de la fuente y sitio de carga antes de arrancar el motor.

NOTA: Elimine la gasolina vieja de acuerdo a los reglamentos federales, estatales y locales.

INFORMACION DEL ACEITE Y DEL COMBUSTIBLE

INSTRUCCIONES PARA MEZCLAR EL ACEITE Y EL COMBUSTIBLE



ADVERTENCIA: Se ha demostrado que el combustible que contiene más del 15% de etanol probablemente ocasionará daños al motor y anulará la garantía.

El combustible viejo o mal mezclado son los motivos principales del mal funcionamiento de la unidad. Asegúrese de usar combustible nuevo, limpio y sin plomo. Siga las instrucciones en detalle para mezclar correctamente el aceite y el combustible.

Definición de los combustibles de mezcla

Los combustibles actuales con frecuencia son una mezcla de gasolina y oxigenantes como por ejemplo etanol, metanol o MTBE (éter). El combustible mezclado con alcohol absorbe agua. Una cantidad tan pequeña como el 1% de agua en el combustible puede causar la separación del combustible y el aceite. Forma ácidos cuando está almacenado. Cuando use combustible mezclado con alcohol, use combustible nuevo (de menos de 30 días).

Uso de combustibles de mezcla

Si usted opta por usar un combustible de mezcla o si su uso es inevitable, tome las precauciones recomendadas.

- Use siempre una mezcla fresca de combustible según lo indica su manual del operador.
- Agite siempre la mezcla de combustible antes de cargarlo en la unidad.
- Drene el tanque y haga funcionar el motor en seco antes de guardar la unidad.

UNLEADED GAS	2 CYCLE OIL
1 GALLON US (3.8 LITERS)	3.2 FL. OZ. (95 ml)
1 LITER	25 ml

MIXING RATIO - 40:1

INSTRUCCIONES DE ARRANQUE Y APAGADO



ADVERTENCIA: Use esta unidad sólo en un área exterior bien ventilada. Los gases de escape de monóxido de carbono pueden ser letales en un área cerrada.



ADVERTENCIA: Evite los arranques accidentales. Colóquese en posición de inicio cuando tire de la cuerda de arranque (Fig. 8). El operador y la unidad deben estar en una posición estable al arrancar la unidad para evitar graves lesiones personales.

INSTRUCCIONES DE DÉMARRAGE

1. Mezcle la gasolina con el aceite. Vea las Instrucciones para Mezclar el Aceite y el Combustible.
2. Llene el tanque de combustible con gasolina nueva, limpia y sin plomo.

NOTA: No hay necesidad de encender la unidad. El Control de Arranque y Apagado está en la posición Arranque (I), en todo momento (Fig. 6).

3. Oprima completamente el cebador y suéltelo 10 veces. Hágalo lentamente. Se deberá ver un poco de combustible en el cebador y en las tuberías de alimentación de combustible (Fig. 7). Si no puede ver el combustible en el cebador, oprímalo y suéltelo tantas veces como sea necesario hasta que vea combustible en el mismo.

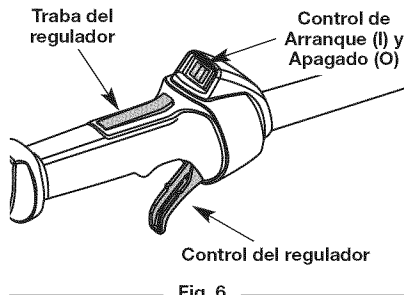

Fig. 6

4. Coloque la palanca del obturador en **Posición 1** (Fig. 7).

5. Agáchese en posición de arranque (Fig. 8). Oprima la traba del regulador hacia adentro y apriete la palanca de control del regulador. Hale el cordón de arranque 5 veces.

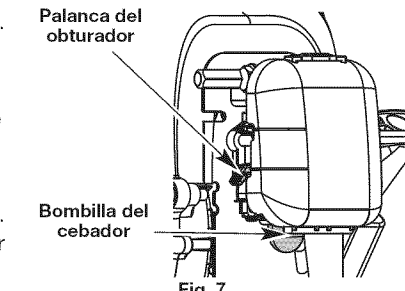

Fig. 7

6. Coloque la palanca del obturador en **Posición 2** (Fig. 7).
7. Oprima la traba del regulador hacia adentro y apriete la palanca de control del regulador. Tire de la cuerda del arrancador energicamente 3 a 5 veces de encender el motor.

8. Mantenga oprimido el regulador y deje que el motor se caliente durante 30 a 60 segundos.

9. Mientras oprime el control del regulador, coloque la palanca azul del obturador en la **Posición 3** (Fig. 7) y continúe calentando el motor durante 60 segundos más.



Fig. 8

Se puede usar la unidad durante este tiempo.

NOTA: La unidad se ha calentado debidamente cuando el motor acelera sin titubear.

SI... El motor titubea, regrese la palanca del obturador a la **Posición 2** (Fig. 7) y siga calentándolo.

SI... El motor no arranca, regrese al paso 3.

SI... El motor no arranca después de varios intentos, coloque la palanca azul en la **Posición 3** y oprima el control del regulador. Hale la cuerda del arranque con fuerza de 3 a 8 veces. El motor deberá arrancar. Si no sucede así, repita el procedimiento.

SI SE CALIENTA... El motor ya está caliente, comience la unidad con la palanca del obturador en la **Posición 2**. Después de que la unidad arranque, mueva la palanca azul a la Posición 3.

INSTRUCCIONES DE APAGADO

1. Saque la mano del control del regulador. Deje enfriar el motor en marcha en vacío.
2. Oprima y mantenga oprimido el control de encendido y apagado en la posición de APAGADO (O) hasta que el motor se detenga por completo (Fig. 6).

INSTRUCCIONES DE ARRANQUE Y APAGADO

SI UTILIZA EL ACCESORIO DE ARRANQUE ELÉCTRICO

LAS INSTRUCCIONES SIGUIENTES EXPLICAN CÓMO ARRANCAR LA UNIDAD UTILIZANDO EL ACCESORIO DE ARRANQUE ELÉCTRICO.

NOTA: ¡Esta unidad puede utilizar un comienzo enchufable de la energía o un accesorio de arranque opcional comienzo del pedacito de energía! Para informarse sobre el uso adecuado de estos sistemas, consulte el manual del operador del comienzo enchufable de la energía de opcional comienzo del pedacito de energía. (Se vende por separado) En la página 22 de este manual encontrará la información necesaria para comprar estos accesorios).

INSTRUCCIONES DE ARRANQUE

1. Mezcle la gasolina con aceite. Vea las instrucciones sobre cómo mezclar el aceite y el combustible.
2. Llene el tanque de combustible con gasolina limpia y fresca. Consulte Cómo llenar la unidad de combustible.

NOTA: No hay necesidad de arrancar la unidad. El control de Encendido/Apagado está en la posición ENCENDIDO (I) en todo momento (Fig. 6).

3. Oprima y suelte completamente la pera del cebador 10 veces, lentamente. Deberá verse alguna cantidad de combustible en la pera del cebador (Fig. 7). Si no se ve combustible en la pera, oprima la pera hasta que se vea el combustible.
4. Coloque la palanca del obturador en la Posición 1 (Fig. 7).
5. Agáchese en la posición de arranque (Fig. 8) Coloque el arrancador eléctrico o el accesorio de arranque eléctrico opcional en la parte trasera de la unidad. Consulte la sección de Operación del manual del operador del Arrancador Eléctrico o Accesorio de Arranque Eléctrico Opcional Power Start Bit.
6. Oprima la traba del regulador hacia adentro y apriete la palanca de control del regulador. Apriete y mantenga apretado el botón de ENCENDIDO (I) del arrancador eléctrico o taladro durante 2 segundos.
7. Coloque la palanca del obturador en la Posición 2 (Fig. 7).
8. Oprima la traba del regulador hacia adentro y apriete la palanca de control del regulador. Apriete y mantenga apretado el botón de ENCENDIDO (I) del arrancador eléctrico o taladro durante 2 segundos, hasta que la unidad arranque.
9. Mantenga apretado el control del regulador, desmonte el arrancador eléctrico o taladro de la unidad y deje que el motor se caliente durante 30 a 60 segundos.
10. Mantenga apretado el control del regulador, ponga la palanca del obturador en la Posición 3 (Fig. 7) y haga funcionar la unidad durante 60 segundos más. La unidad se puede usar durante este paso.

NOTA: La unidad se ha calentado debidamente cuando el motor acelera sin fallar.

SI... el motor funciona con fallas, vuelva a colocar la palanca del obturador en la Posición 2 (Fig. 7) y continúe calentando el motor.

SI... el motor no arranca, regrese al paso 3.

SI... el motor no arranca después de unos cuantos intentos, coloque la palanca del obturador en la Posición 3, y oprima el gatillo. Apriete y mantenga apretado el botón de ENCENDIDO (I) del arrancador eléctrico o taladro a intervalos de 2 segundos hasta que la unidad arranque.

SI SE CALIENTA... Si el motor ya está caliente, arranque la unidad con la palanca azul del obturador en la Posición 2. Después que la unidad arranque, mueva la palanca azul del obturador a la Posición 3.

INSTRUCCIONES DE APAGADO

1. Saque la mano del control del regulador. Deje enfriar el motor en marcha en vacío.
2. Oprima y mantenga oprimido el control de encendido y apagado en la posición de APAGADO (O) hasta que el motor se detenga por completo (Fig. 6).

INSTRUCCIONES DE OPERACION

COMO SOSTENER EL RECORTADOR



ADVERTENCIA: Siempre ojo del desgaste, el oír, protección del pie y del cuerpo para reducir el riesgo de lesión al funcionar esta unidad.

Antes de operar esta unidad, párese en posición de operación (Fig. 9). Verifique lo siguiente:

- El operador tiene protección ocular y ropa adecuada.
- El brazo derecho está levemente doblado, y la mano está sosteniendo el mango del eje.
- El brazo izquierdo está recto, y la mano está sosteniendo la manija.
- La unidad está debajo del nivel de la cintura.
- El accesorio de corte está paralelo al suelo y hace fácil contacto con la vegetación que va a ser cortada sin que el operador tenga que inclinarse.

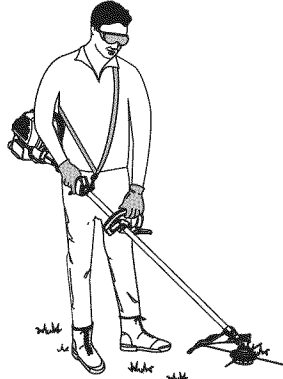

Fig. 9

AJUSTE DE LA LONGITUD DE LA LINEA DE CORTE

El accesorio de corte Rapid Rewind™ le permite soltar línea de corte sin apagar el motor. Para soltar más línea, golpee suavemente el accesorio de corte contra el suelo (Fig. 10) mientras opera el recortador a alta velocidad.

NOTA: Mantenga siempre la línea de corte completamente extendida. Es más difícil soltar línea al acortarse la línea de corte.

Cada vez que se golpea la cabeza, se suelta alrededor de 25.4 mm (1 pulg.) de línea de corte. La cuchilla en la protección del accesorio de corte detendrá la línea en la longitud correcta si se suelta demasiada línea.

Para obtener mejores resultados, golpee la Rapid Rewind™ sobre terreno limpio o tierra dura. Si intenta soltar la línea sobre el césped alto, el motor podrá ahogarse. Mantenga siempre la línea de corte completamente extendida. Es más difícil soltar línea al acortarse la línea de corte.

NOTA: No apoye la Rapid Rewind™ sobre el suelo mientras la unidad esté en funcionamiento.

La línea puede cortarse por:

- Enredarse con un objeto extraño
- Fatiga normal de la línea
- Intentar cortar hierbas gruesas y leñosas
- Forzar la línea en objetos como paredes o postes de cercos

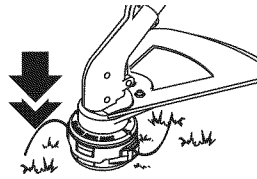

Fig. 10

CONSEJOS PARA OBTENER MEJORES RESULTADOS AL RECORTAR

- El ángulo correcto para ubicar el accesorio de corte es paralelo al suelo.
- No fuerce el accesorio de corte. Permita que la punta de la línea realice el corte (en especial a lo largo de paredes). Si corta con más de la punta reducirá la eficacia del corte y puede sobrecargar el motor.
- Corte césped de más de 200 mm (8 pulg.) trabajando de arriba hacia abajo en pequeños incrementos para evitar el desgaste prematuro de la línea y el arrastre del motor.
- Mueva lentamente el recortador dentro y fuera del área de corte a la altura deseada. Realice movimientos ya sea de adelante hacia atrás y viceversa, o de lado a lado. El corte en longitudes más cortas produce mejores resultados.
- Recorte únicamente cuando el pasto y las hierbas estén secas.
- El cabezal de corte y el protector están diseñados de manera que la unidad pueda cortar en cualquier dirección, de derecha a izquierda o de izquierda a derecha.
- La vida de su línea de corte depende de:
 - Seguir todas las técnicas de corte indicadas anteriormente
 - El tipo de vegetación que corte
 - El lugar donde se corta

Por ejemplo, la línea se desgastará más rápido cuando corte contra un muro que cuando corte alrededor de un árbol.

RECORTE DECORATIVO

El recorte decorativo se realiza eliminando toda la vegetación de alrededor de los árboles, postes, cercos, etc.

Gire toda la unidad a modo de que el accesorio de corte se ubique a un ángulo de 30° con el suelo (Fig. 11).

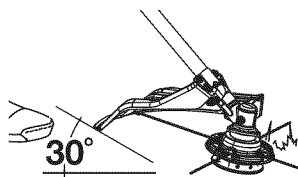

Fig. 11

INSTRUCCIONES DE MANTENIMIENTO Y REPARACIÓN

PROGRAMA DE MANTENIMIENTO



ADVERTENCIA: Para evitar lesiones personales graves, nunca realice mantenimiento ni reparaciones con la unidad funcionando. Realice siempre el mantenimiento y las reparaciones con la unidad fría. Desconecte el cable de la bujía de encendido para cerciorarse de que la unidad no arrancará.

Estos procedimientos requeridos para el mantenimiento deben ser realizados con la frecuencia indicada en la tabla. Deben ser incluidos como parte de toda puesta a punto de cada temporada.

NOTA: Es posible que algunos procedimientos de mantenimiento requieran herramientas o habilidades especiales. Si no está seguro sobre estos procedimientos, lleve la unidad a Sears o a otro proveedor de servicio calificado. Para más información, llame al 1-800-4-MY-HOME®.

NOTA: El mantenimiento, el reemplazo o la reparación de los dispositivos y del sistema de control de emisiones puede ser realizado por Sears o por otra agencia de servicio calificada. Para más información, llame al 1-800-4-MY-HOME®.

FRECUENCIA	MANTENIMIENTO REQUERIDO	CONSULTE
Antes de arrancar el motor	Llene el tanque de combustible con la mezcla correcta de aceite y combustible.	p. 17
Cada 10 horas	Limpie y vuelva a aceitar el filtro de aire.	p. 21
Cada 25 horas	Inspeccione la condición y la separación de la bujía de encendido.	p. 21

INSTALACIÓN DE LA LÍNEA

Use sólo línea de reemplazo de 0.095 pulg. (2.41 mm). Usar otra línea de un ancho diferente podría ocasionar que el motor se recaliente o falle.

NOTA: Es posible que sea necesario quitar la línea vieja antes de instalar la nueva. De ser así, consulte la sección Remoción de la línea vieja o de obstrucciones.

1. Alinee las flechas de la perilla del cabezal de corte con los ojetes de la bobina exterior, si ya no están listos (Fig. 12)

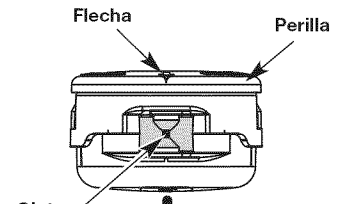

Fig. 12

2. Utilizando una línea de reemplazo de 10.5 pies (3.2 m). Empuje un extremo de la línea a través de uno de los ojetes hasta que salga por el lado opuesto. Continúe empujando o tirando de la línea hasta que la línea quede distribuida uniformemente, de manera que se vea aproximadamente 5 pies (1.5 m) desde ambos lados del cabezal de corte (Fig. 13)

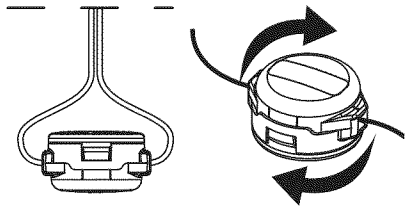
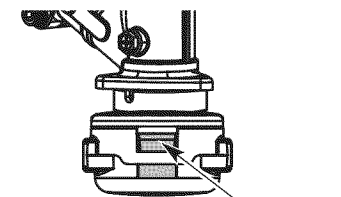

Fig. 13

3. Sujete la perilla del cabezal de corte y haga girar el cabezal de corte en el sentido de las agujas del reloj para enrollar la línea en el carrete interior hasta que salga 5 pulg. (12.7 cm) por cada lado del cabezal de corte (Fig. 14)



Etiquetas

Fig. 14

NOTA: Si está bobinando la línea utilizando una bobina grande, haga pasar aproximadamente 5 pies (1.5 m) de línea a través del cabezal de corte hacia el otro lado. Gire el cabezal de corte para bobinar la línea. Cuando la línea haya llegado a una distancia de 5 pulgadas del cabezal, corte la línea en el lado de la bobina a 5 pulgadas del cabezal.

4. Arranque la unidad y golpee el cabezal de corte contra el suelo hasta que salga el tramo de longitud de corte deseada.

INSTRUCCIONES DE MANTENIMIENTO Y REPARACIÓN

REMOCIÓN DE LA LÍNEA VIEJA

NOTA: Sólo deberá ser necesario quitar la tapa de tope si la línea se enreda o hay alguna obstrucción que impida instalar la línea nueva o que la línea avance.

1. Oprima fuertemente las orejetas que se encuentran a cada lado del cabezal de corte. (Fig. 15)

NOTA: Es posible que le resulte más fácil hacer presión en una orejeta primero y después la otra hacia adentro y luego hacia arriba

2. Quite la tapa de tope dejando que salte o es posible que sea necesario mover un poco la tapa para sacarla de la bobina exterior (Fig. 15)

3. Desenrosque la línea vieja de la bobina y sáquela del orificio central de la bobina. (Fig. 16)

4. Vuelva a colocar el carrete interior en la bobina exterior (Fig. 15).

5. Vuelva a colocar la tapa de tope alineando las lengüetas de la tapa con los orificios de traba de lengüeta de la bobina exterior y presione firmemente hacia abajo hasta que ambas lengüetas caigan nuevamente en su lugar. (Fig. 17)

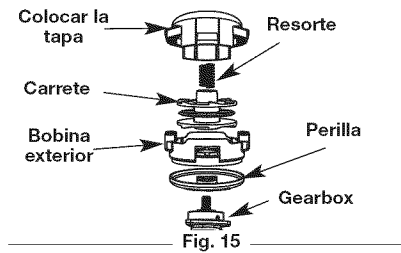

Fig. 15

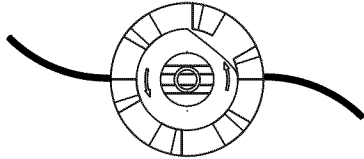

Fig. 16

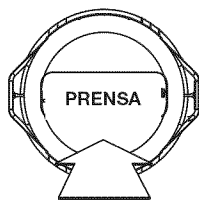

Fig. 17

Para instalar una línea nueva, consulte la sección Instalación de la línea.

CÓMO CAMBIAR LOS CABEZALES DE CORTE

	ADVERTENCIA: El protector accesorio de corte NO debe estar instalado cuando use la unidad con una cuchilla. Saque el protector accesorio de corte antes de sacar o instalar la cuchilla.
	ADVERTENCIA: Para evitar graves lesiones personales o el daño de la unidad, no arranque ni use esta unidad con la varilla de cierre en la ranura de la varilla de cierre.

Esta unidad fue enviada con un cabezal de corte Hassle Free™ PLUS. Cualquiera de los cabezales de corte puede utilizarse a discreción del operador.

Cómo quitar el cabezal de corte Rapid Rewind™

1. Alinee el orificio del buje del eje con la ranura de la varilla de traba e inserte la varilla de traba en el orificio del buje del eje (Fig. 18).

2. Sujete la varilla de traba en su lugar sosteniéndola al lado del brazo de la unidad (Fig. 19).

3. Mientras sujeta la varilla de traba, saque el accesorio de corte girándolo en sentido de las agujas del reloj hasta que salga del eje de salida (Fig. 22). Guarde el accesorio de corte para uso futuro.

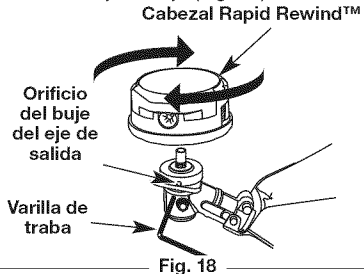

Fig. 18

Cómo instalar el cabezal de corte Hassle Free™ PLUS

1. Coloque el conjunto de cabezal de corte en el eje de salida y hágalo girar en sentido contrario a las agujas del reloj hasta que quede apretado con la mano. (Fig. 21)

2. Alinee el orificio del buje del eje con la ranura de la varilla de traba e inserte la varilla de traba en el orificio del buje del eje (Fig. 21).

3. Sujete la varilla de traba en su lugar sosteniéndola al lado del brazo de la unidad (Fig. 19).

4. Utilizando una llave de boca de 13 mm (1/2 pulg.), apriete firmemente el cabezal de corte en su posición.

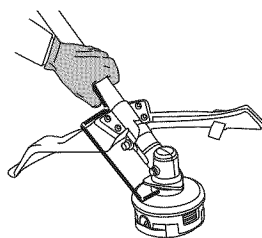

Fig. 19

Para instalar la línea, vea las instrucciones sobre reemplazo de la línea Hassle-Free™ PLUS.

Cómo quitar el cabezal de corte Hassle-Free™ PLUS

1. Alinee el orificio del buje del eje con la ranura de la varilla de traba e inserte la varilla de traba en el orificio del buje del eje (Fig. 18).
2. Sujete la varilla de traba en su lugar sosteniéndola al lado del brazo de la unidad (Fig. 19).
3. Utilizando una llave de 13 mm (1/2 pulg.), hágala girar en sentido de las agujas del reloj para sacar la extensión y el cabezal de corte del eje de salida de la caja de engranajes. (Fig. 20)

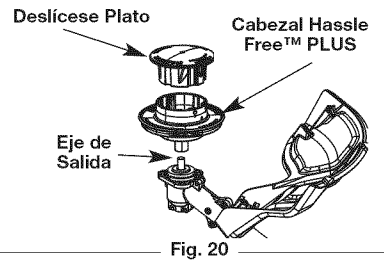

Fig. 20

Cómo instalar el cabezal de corte Rapid Rewind™

1. Alinee el orificio del buje del eje con la ranura de la varilla de traba e inserte la varilla de traba en el orificio del buje del eje (Fig. 21).
2. Sujete la varilla de traba en su lugar sosteniéndola al lado del brazo de la unidad (Fig. 19).
3. Atornille el accesorio de corte hacia la izquierda en el eje de salida. Apriete firmemente. (Fig. 21)

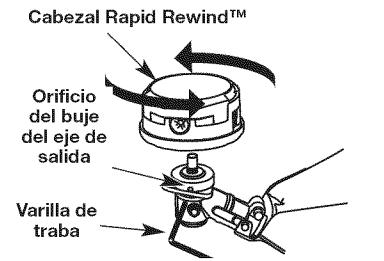

Fig. 21

REEMPLAZO DE LA LÍNEA

Utilice siempre la Línea en Espiral Craftsman Hassle-Free™ XTRA QUIET. Elija el tamaño de la línea que mejor se ajuste al trabajo en cuestión. La línea de color rojo está concebida para el corte de hierba y el desyerbe de hierbas malas pequeñas. La línea de color negro está concebida para el desyerbe de hierbas malas mayores y arbustos pequeños.

NOTA: Antes de insertar una nueva línea en los orificios del cabezal de corte, identifique claramente el orificio adecuado. Siga las instrucciones que aparecen en la placa guía de la línea. No trate de quitar el cabezal de corte de la unidad al cambiar la línea.

NOTA: No combine las líneas. Use 2 negras o 2 rojas solamente.

1. Quite la línea vieja y la placa guía de la línea del cabezal de corte.
2. Limpie completamente la superficie del cabezal de corte.
3. Reinstale la placa guía de la línea (Fig. 22) La placa guía es un elemento con espiga y ajusta de una sola forma. Si no entra en el cabezal de corte fácilmente, NO lo fuerce. Gire la placa hasta que se encaje fácilmente en el cabezal de corte.

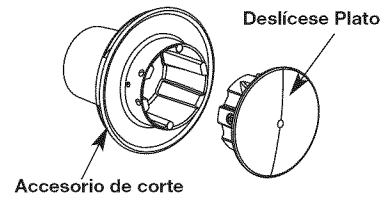

Fig. 22

4. Inserte ambos extremos de la línea en los orificios adecuados ubicados al costado del cabezal de corte (Fig. 23).
5. Empuje y/o tire de la línea de modo que ésta se ajuste al cabezal central y quede completamente extendida a través de los túneles de colocación. (Fig. 24)
6. Si la línea se instala correctamente, tendrá la misma longitud en ambos lados.

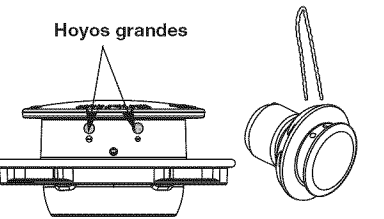

Fig. 23

NOTA: La placa guía de la línea debe instalarse en el cabezal de corte antes de insertar una nueva línea.

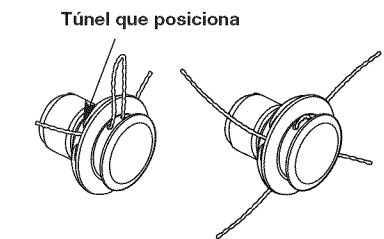

Fig. 24

NOTA: Al instalar la línea nueva, asegúrese de que la línea quede lo más uniforme posible. Cualquier variación en la longitud puede ocasionar que la unidad vibre excesivamente. Si esto sucede, pare la unidad y asegúrese de que la línea esté pareja.

INSTRUCCIONES DE MANTENIMIENTO Y REPARACIÓN

7. Repita los pasos del 4 al 6 para instalar la segunda línea del recortador.

NOTA: No recueste el cabezal de corte Hassle-Free™ PLUS sobre la tierra cuando la unidad esté andando.

La línea puede romperse debido:

- A que se enrede con un objeto extraño
- A fatiga normal de la línea
- Al intento de cortar hierbas gruesas y leñosas
- A que se fuercen con objetos tales como paredes o postes de cercas

NOTA: Durante el uso normal, la línea de corte puede desgastarse disparejamente lo cual puede ocasionar exceso de vibraciones en la unidad. Si esto se torna incómodo o incontrolable, pare la unidad y cambie la línea. Vea las Instrucciones sobre Reemplazo de la Línea más arriba.

MANTENIMIENTO DEL FILTRO DE AIRE



ADVERTENCIA: Para evitar graves lesiones personales, apague siempre su recortador y espere que se enfríe antes de limpiarlo o realizar todo tipo de mantenimiento.

Limpieza del filtro de aire

Limpie y engrase de nuevo el filtro de aire cada 25 horas de funcionamiento. Es importante darle mantenimiento a este componente. El no dar mantenimiento al filtro de aire correctamente puede hacer que funcione mal o puede dañar de manera permanente a su motor.

1. Abra la tapa del filtro de aire. Empuje la lengüeta de traba situada en la parte superior de la tapa hacia adentro, y luego tire de la tapa del filtro de aire hacia afuera y hacia abajo (Fig. 25).

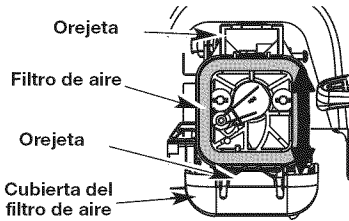

Fig. 25

2. Quite el filtro de aire (Fig. 25).
3. Lave el filtro con detergente y agua (Fig. 26). Enjuague bien el filtro y déjelo secar.

4. Aplique suficiente cantidad de aceite de motor SAE 30 limpio para revestir ligeramente el filtro (Fig. 27).

5. Oprima el filtro para esparcir y eliminar el exceso de aceite (Fig. 28).

6. Reemplace el filtro (Fig. 25).

NOTA: Si se hace funcionar la unidad sin el filtro de aire, usted ANULARÁ la garantía.

7. Vuelva a instalar la tapa del filtro de aire. Coloque las ranuras en la parte inferior de la tapa del filtro de aire sobre las lengüetas en la parte inferior de la placa posterior (Fig. 25).

8. Gire la tapa hacia arriba hasta que la lengüeta que está en la placa posterior del filtro de aire caiga en su lugar en la ranura que está sobre la tapa del filtro de aire (Fig. 25).

AJUSTE DEL CARBURADOR

La velocidad mínima del motor puede ser ajustada. Puede tener acceso al tornillo de ajuste de mínima a través de un orificio en la parte superior de la cubierta del motor (Fig. 29).

NOTA: Los ajustes realizados sin cuidado pueden dañar seriamente su unidad. Los ajustes del carburador deben ser realizados por un proveedor de servicio autorizado.

Controle la mezcla del combustible

Una mezcla incorrecta o vieja de combustible es en general el motivo por el cual la unidad no funciona adecuadamente. Drene y vuelva a llenar el tanque con combustible nuevo y bien mezclado antes de hacer ningún ajuste. Consulte la Información sobre Aceite y Combustible.

Limpie el filtro de aire

La condición del filtro de aire es importante para la operación de la unidad. Un filtro de aire sucio limitará el flujo de aire y cambiará la mezcla de combustible y aire en el carburador. Esto con frecuencia se confunde con un carburador mal ajustado. Verifique la condición del filtro de aire antes de ajustar el tornillo de marcha lenta. Consulte Mantenimiento del Filtro de Aire.

Ajuste del tornillo de marcha lenta



ADVERTENCIA: Al apagar la unidad, asegúrese de que el accesorio de corte se haya detenido antes de apoyar la unidad para prevenir graves lesiones personales.

Si luego de verificar la mezcla del combustible y limpiar el filtro de aire el motor aún no funciona en mínima, ajuste el tornillo de velocidad lenta de la siguiente manera.

1. Arranque el motor y déjelo funcionar en marcha lenta durante un minuto para calentarlo. Lea las Instrucciones de arranque y apagado.
2. Suelte el gatillo del regulador y deje que el motor funcione en mínima. Si el motor se para, inserte un destornillador Phillips pequeño en el orificio de la cubierta del motor (Fig. 29). Gire el tornillo de mínima hacia adentro, en sentido horario, de a 1/8 de vuelta por vez (según sea necesario) hasta que el motor funcione en mínima suavemente.

Tornillo de ajuste de mínima

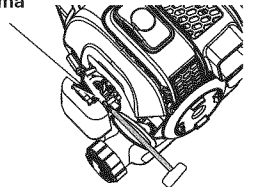

Fig. 29

NOTA: El accesorio de corte no debe girar mientras el motor está en marcha lenta.

3. Si el accesorio de corte gira cuando el motor está en marcha lenta, gire el tornillo de marcha lenta en sentido antihorario 1/8 de vuelta por vez (según sea necesario) para reducir la marcha en vacío. El control de la mezcla de combustible, la limpieza del filtro de aire y el ajuste del tornillo de marcha en vacío deben resolver la mayoría de los problemas del motor.

De no ser así y si:

- El motor no funciona en mínima
- El motor fluctúa o se para al acelerar
- Existe una pérdida de fuerza motriz

Lleve el carburador a un proveedor de servicio autorizado para que lo ajuste.

CAMBIO DE LA BUJIA DE ENCENDIDO

Use una bujía de encendido #753-06193, **Champion RDJ8J** (o similar). La separación correcta es de **0.635 mm (0.025 pulg.)**. Retire la bujía luego de cada 25 horas de operación e inspeccione su estado.

1. Apague el motor y espere que se enfríe. Tome el alambre de la bujía con firmeza y sáquelo de la bujía de encendido.
2. Limpie alrededor de la bujía de encendido. Saque la bujía de encendido de la cabeza del cilindro girando una llave de casquillo de 5/8 de pulgada en sentido antihorario.



PRECAUCIÓN: No limpie con chorro de arena, ni raspe ni limpie los electrodos. El motor podría dañarse si penetran pequeñas partículas en el cilindro.

3. Cambie las bujías que estén rajadas, sucias o deterioradas. Fije la separación de aire a **0.635 mm (0.025 pulg.)** utilizando un calibrador (Fig. 30).

4. Instale una bujía de encendido con la separación correcta en la cabeza del cilindro. Ajuste girando la llave de casquillo de 5/8 pulg. en sentido horario hasta que esté ajustada sin huelgo.

0.635 mm (0.025 in.)

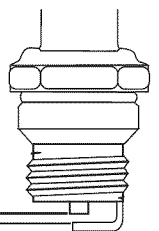

Fig. 30

Si usa una llave de torsión, ajuste a: **12.3-13.5 N•m (110-120 pulg. • libras)**.
No ajuste demasiado.

INSTRUCCIONES DE MANTENIMIENTO Y REPARACIÓN

LIMPIEZA



ADVERTENCIA: Para evitar graves lesiones personales, apague siempre su recortador y espere que se enfríe antes de limpiarlo o realizar cualquier tipo de mantenimiento.

Use un cepillo pequeño para limpiar la parte exterior de la unidad. No use detergentes fuertes. Los limpiadores domésticos que contienen aceites aromáticos como pino y limón, y con solventes como el queroseno pueden dañar el bastidor de plástico y la manija. Seque toda la humedad con un paño suave.

ALMACENAMIENTO

- No guarde nunca la unidad con combustible en el tanque donde los vapores puedan llegar a una llama o chispa.
- Espere que el motor se enfríe antes de guardar la unidad.
- Guarde la unidad bajo llave para prevenir el uso por personas no autorizadas y su daño.
- Guarde la unidad en un área seca y bien ventilada.
- Guarde la unidad fuera del alcance de los niños.

ALMACENAMIENTO PROLONGADO

Si planea guardar la unidad durante un largo período de tiempo, siga el siguiente procedimiento para su almacenamiento.

1. Drene todo el combustible del tanque de combustible en un recipiente que contenga la misma mezcla de combustible de 2 ciclos. No use combustible que haya permanecido guardado durante más de 30 días. Deseche la mezcla vieja de combustible y aceite de acuerdo a las regulaciones federales, estatales y locales.
2. Arranque el motor y déjelo funcionar hasta que se ahogue. Esto asegura que todo el combustible ha sido drenado del carburador.
3. Espere que el motor se enfríe. Retire la bujía de encendido y coloque alrededor de 30 ml (1 onza) de cualquier aceite para motor de 2 ciclos de buena calidad dentro del cilindro. Tire de la cuerda de arranque lentamente para esparcir el aceite. Vuelva a instalar la bujía de encendido.

NOTA: Saque la bujía de encendido y drene todo el aceite del cilindro antes de intentar arrancar el recortador después de su almacenamiento.

4. Limpie bien la unidad e inspeccione para ver si existen partes flojas o dañadas. Repare o cambie las partes dañadas y ajuste los tornillos, tuercas o pernos que puedan estar flojos. La unidad está ahora lista para ser guardada.

TRANSPORTE

- Espere que el motor se enfríe antes de su transporte.
- Drene el combustible de la unidad.
- Ajuste la tapa del combustible antes del transporte.
- Asegure la unidad durante su transporte

ACCESORIO OPCIONAL

CARACTERÍSTICAS ENCHUFABLES DEL COMIENZO DE LA ENERGÍA Y DEL COMIENZO DEL PEDACITO DE ENERGÍA

Esta unidad se diseña para ser comenzada con un comienzo enchufable opcional de la energía o el comienzo del pedacito de energía que se vendan por separado. Si usted opta por arrancar la unidad utilizando la función de arranque eléctrico, remítase al manual del operador del Arranque Eléctrico para informarse sobre el procedimiento de arranque correcto a utilizar. Si tiene preguntas, llame al **1-800-4-MY-HOME®**.

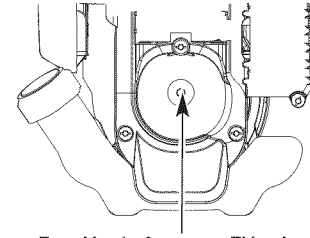

Función de Arranque Eléctrico

Item No.

Item No.	Descripción
316.85951	Comienzo enchufable de la energía
316.85952	Comienzo del pedacito de energía

Descripción

RESOLUCION DE PROBLEMAS

CAUSA	ACCIÓN
EL MOTOR NO ARRANCA	
El tanque de combustible está vacío	Remplissez-le de carburant bien mélangé.
La bombilla de cebado no fue oprimida lo suficiente	Oprima la bombilla de cebado total de 10 veces
El motor está inundado	Use el procedimiento de arranque
El combustible es viejo o está mal mezclado	Drene el tanque de gasolina / Agregue mezcla de combustible nueva
La bujía de encendido está arruinada	Cambie o limpie la bujía de encendido
EL MOTOR NO FUNCIONA EN MINIMA	
El filtro de aire está obstruido	Cambie o limpie el filtro de aire
El combustible es viejo o está mal mezclado	Drene el tanque de gasolina/Agregue mezcla de combustible nueva
El carburador no está ajustado en forma correcta	Ajuste según las instrucciones
EL MOTOR NO ACELERA	
El combustible es viejo o está mal mezclado	Drene el tanque de gasolina/Agregue mezcla de combustible nueva
El accesorio de corte está atascado de hierba	Pare el motor y limpie el accesorio de corte
El filtro de aire está sucio	Limpie o cambie el filtro de aire
EL MOTOR NO TIENE SUFICIENTE POTENCIA O SE AHOGA AL CORTAR	
El combustible es viejo o está mal mezclado	Drene el tanque de gasolina/Agregue mezcla de combustible nueva
La bujía de encendido está arruinada	Remplacez ou nettoyez-la
LA CABEZA DE CORTE NO HACE AVANZAR LINEA	
El accesorio de corte está atascado de hierba	Pare el motor y limpie el accesorio de corte
El accesorio de corte no tiene línea	Coloque una línea nueva
El carrete interior está trabado	Cambie el carrete interior
La cabeza de corte está sucia	Limpie el carrete interior y la bobina exterior
La línea se ha soldado	Desarme, saque la sección soldada y rebobine la línea
La línea se retorció al reponerla	Desarme y rebobine la línea
No hay suficiente línea expuesta	Oprima el botón de tope y tire de la línea hasta sacar 102 mm (4 pulg.) de línea fuera del accesorio de corte.
LA LÍNEA DE CORTE AVANZA SIN CONTROL	
El cabezal de corte tiene aceite	Limpie el aditamento de corte

¿NECESITA MÁS AYUDA?

Encontrará la respuesta y mucho más en managemyhome.com – gratis!

- Busque este y todos sus demás manuales de productos en línea.
- Obtenga respuestas de nuestros expertos en productos para el hogar.
- Reciba un plan de mantenimiento personalizado para su hogar.
- Encuentre la información y las herramientas que le ayudarán en sus proyectos para su hogar.

manage my home

presentado por Sears

ESPECIFICACIONES

MOTOR*

Tipo de motor	Enfriado por aire, de 2 ciclos
Carrera	1.10 pulg. (2.794 cm)
Desplazamiento	27 cc
R.P.M. de operación	7,500+ r.p.m.
R.P.M. de marcha lenta	3,200 - 3,400 r.p.m.
Tipo de encendido	Electrónico
Interruptor de encendido	Interruptor oscilante
Separación de la bujía de encendido	0.025 pulg. (0.635 mm)
Lubricación	Mezcla de combustible y aceite
Proporción de combustible - aceite	40:1
Carburador	Diafragma, multiposicional
Arranque	Incredi-Pull™
Silenciador	Desviado con protección
Regulador	Retroceso manual a resorte
Capacidad del tanque de combustible	14 onzas (414 ml)

EJE IMPULSOR Y ACCESORIO DE CORTE*

Bastidor del eje impulsor	Tubo de aluminio
Control del regulador	Gatillo para el dedo
Peso de la unidad (sin combustible, con la manija, el protector y el Hassle Free®)	7.3 kg (16 libras)
Cabezal del Recortador	Cabeza de Hassle Free IV™ PLUS o Rapid Rewind™
Diámetro de la bobina de línea	Línea Espiral Hassle Free™ XTRA QUIET o 2.41 mm (0.095 pulg.)**

* Toda las especificaciones contenidas en este manual se basan en la información más reciente disponible en el momento de impresión del manual. Nos reservamos el derecho de hacer cambios en cualquier momento sin aviso previo.

** Dependiente en cuál cabeza de trimmer para ser utilizado. No utilice 0.095in (2.41 mm) línea de trimmer en el Hassle Free™ PLUS que corta cabeza.

CONVENIOS DE COBERTURA DE GASTOS PARA REPARACIONES

Felicidades por haber hecho una compra inteligente. Su nuevo producto Craftsman está diseñado y fabricado para que opere de manera confiable durante años. Pero como todos los productos, pudiera necesitar una reparación cada cierto tiempo. Por eso el tener un Convenio de Cobertura de Gastos para Reparaciones puede ahorrarle dinero y disgustos.

Adquiera un Convenio de Cobertura de Gastos para Reparaciones ahora y protéjase de problemas y gastos inesperados.

He aquí lo que incluye el Convenio:

- Servicio proporcionado** por nuestros 12.000 especialistas expertos en reparaciones profesionales
- Servicio ilimitado sin cargos por piezas** ni mano de obra, en todas las reparaciones cubiertas
- Reemplazo del producto**, si sus productos cubiertos no pueden arreglarse
- Descuento del 10%** del precio regular del servicio y de piezas relacionadas con el servicio no cubiertas por el convenio; además, descuento del 10% del precio regular de los chequeos de mantenimiento preventivo
- Ayuda rápida por teléfono:** apoyo telefónico por parte de un técnico de Sears en los productos que requieren reparación en el hogar, además de la programación de la reparación a una hora conveniente

Una vez que usted adquiera el Convenio, basta con una llamada telefónica para programar el servicio. Usted puede llamar a cualquier hora del día o de la noche, o programar por Internet una cita para el servicio.

Sears tiene más de 12.000 especialistas en reparaciones profesionales, que tienen acceso a más de 4,5 millones de piezas y accesorios de calidad. Ese es el tipo de profesionalismo con el que usted puede contar para ayudar a prolongar la vida útil de su nueva adquisición durante años. ¡Adquiera hoy mismo su Convenio de Cobertura de Gastos para Reparaciones!

Se aplican algunas limitaciones y exclusiones. Para precios e información adicional, llame al **1-800-827-6655**.

Servicio de Instalación de Sears

Para la instalación por parte de profesionales de Sears de efectos electrodomésticos; abridores de puertas de garaje, calentadores de agua y demás artículos domésticos de mayor cuantía, en los EE.UU., llame al **1-800-4-MY-HOME®**.

PARTS LIST

REPLACEMENT PARTS - MODEL 316.792040
2-CYCLE TRIMMER

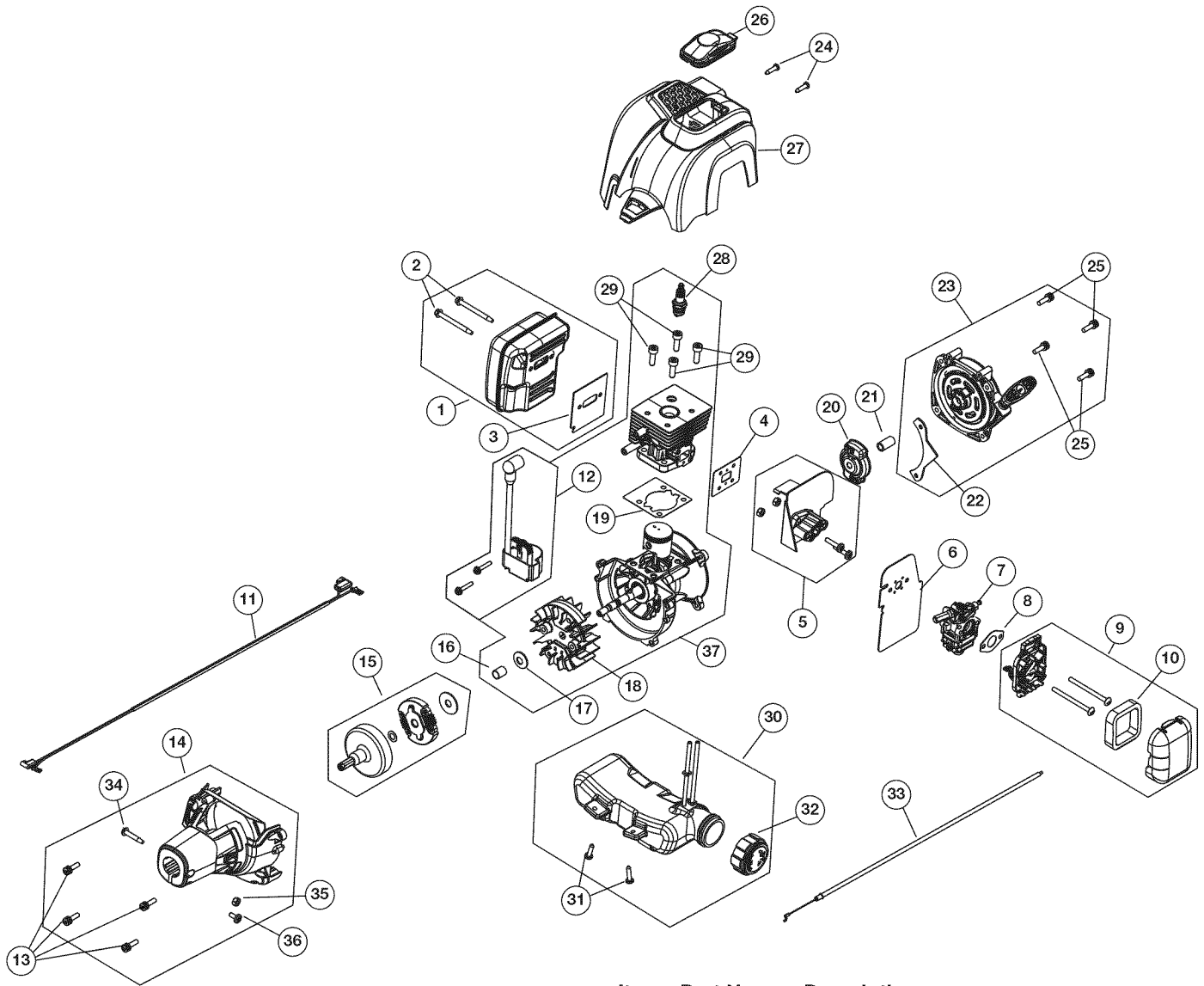

Item	Part No.	Description
1	753-06349	Muffler Assembly
2	753-04294	Muffler Bolts
3	753-06352	Muffler Gasket
4	753-06353	Gasket
5	753-06354	Insulator Assembly (includes 4)
6	753-06355	Heat Shield
7	753-06356	Carburetor
8	753-06253	Carburetor Gasket
9	753-05725	Aircleaner Assembly (includes 10)
10	791-181757	Aircleaner Filter
11	753-06357	Lead Wire
12	753-05420	Module Assembly
13	753-05805	Clutch Cover Screws
14	753-06358	Clutch Cover Assembly (includes 13, 34-36)
15	753-06281	Clutch Assembly
16	753-06359	Spacer

Item	Part No.	Description
17	753-06247	Washer
18	753-06246	Flywheel Assembly
19	753-06360	Cylinder Gasket
20	753-06091	Pawl Assembly
21	753-06104	Electric Starter Adapter
22	753-06364	Starter Cover Guard (includes 25)
23	753-06361	Starter Assembly (includes 22 & 25)
24	791-181345	Screw
25	753-05805	Screw
26	753-06362	Spark Plug Cover
27	753-06363	Engine Cover
28	753-06193	Spark Plug
29	753-05703	Cylinder Screws
30	753-06250	Fuel Tank Assembly (includes 31 & 32)
31	791-181930	Fuel Tank Screws
32	791-182612	Fuel Cap
33	753-05883	Throttle Cable
34	753-04003	Screw
35	791-180217	Nut
36	791-182516	Anti-Rotation Screw
37	753-06365	Shortblock (includes 12, 16-19 & 28-29)

PARTS LIST

**REPLACEMENT PARTS - MODEL 316.792040
2-CYCLE TRIMMER**

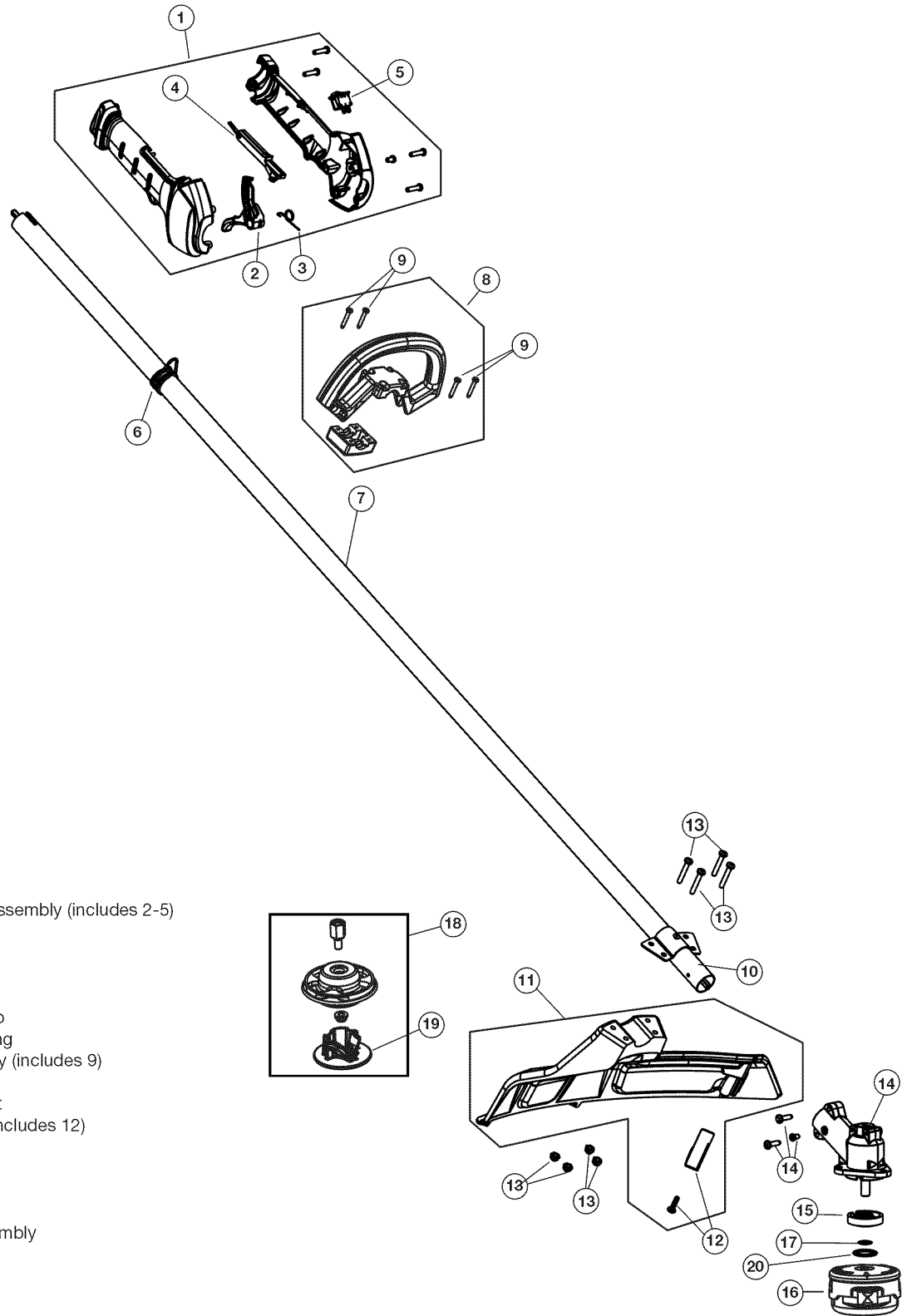

Item	Part No.	Description
1	753-05296	Throttle Housing Assembly (includes 2-5)
2	753-05393	Throttle Trigger
3	753-05007	Spring
4	753-05171	Throttle Lock-Out
5	791-182405	Switch
6	791-610327	Shoulder Strap Clip
7	753-05747	Driver Shaft Housing
8	753-05008	D-Handle Assembly (includes 9)
9	791-181070	Screw
10	753-06098	Flexible Drive Shaft
11	753-05820	Shield Assembly (includes 12)
12	753-05821	Blade Assembly
13	753-06125	Screw & Nut
14	791-182193	Gearbox
15	791-182196	Gearbox Spacer
16	753-06102	Cutting Head Assembly
17	753-04348	Palnut
18	753-05779	Fixed Line Head
19	753-05780	Glide Plate
20	753-06395	Washer
*	791-613226	Locking Rod Tool
*	753-05038	Fixed Line
*	753-05898	Shoulder Strap

* Items Not Shown

Get it fixed, at your home or ours!

Your Home

For expert troubleshooting and home solutions advice:

manage my home

www.managemyhome.com

For repair – **in your home** – of **all** major brand appliances, lawn and garden equipment, or heating and cooling systems, **no matter who made it, no matter who sold it!**

For the replacement parts, accessories and owner's manuals that you need to do-it-yourself.

For Sears professional installation of home appliances and items like garage door openers and water heaters.

1-800-4-MY-HOME[®] (1-800-469-4663)

Call anytime, day or night (U.S.A. and Canada)

www.sears.com

www.sears.ca

Our Home

For repair of carry-in items like vacuums, lawn equipment, and electronics, call anytime for the location of your nearest

Sears Parts & Repair Service Center

1-800-488-1222 (U.S.A.)

1-800-469-4663 (Canada)

www.sears.com

www.sears.ca

To purchase a protection agreement on a product serviced by Sears:

1-800-827-6655 (U.S.A.)

1-800-361-6665 (Canada)

Para pedir servicio de reparación a domicilio, y para ordenar piezas:

1-800-SU-HOGAR[®]

(1-888-784-6427)

Au Canada pour service en français:

1-800-LE-FOYER^{MC}

(1-800-533-6937)

www.sears.ca

Sears