

# Operator's Manual



## CULTIVATOR ATTACHMENT

Model No.  
358.792410

- Safety
- Assembly
- Operation
- Maintenance
- Parts List
- Español, p. 11



### WARNING:

Read and follow all Safety Rules and Operating Instructions before first use of this product.



For answers to your questions about this product:  
Call 7 am-7 pm, Mon.-Sat., or 10 am-7 pm, Sun.

**1-800-235-5878** (Hours listed are Central Time)

Sears, Roebuck and Co., Hoffman Estates, IL 60179 U.S.A.

## TABLE OF CONTENTS

Warranty Statement	2	Service & Adjustments	9
Safety Rules	2	Storage	9
Assembly	5	Parts List	10
Operation	6	Spanish	11
Maintenance	8	Parts and Ordering	Back Cover

## WARRANTY STATEMENT

### ONE YEAR FULL WARRANTY ON CRAFTSMAN® CULTIVATOR ATTACHMENT

When used and maintained according to the operator's manual, if this product fails due to a defect in material or workmanship within one year from the date of purchase, return it to any Sears store, Sears Service Center, or other Craftsman outlet in the United States for free repair (or replacement if repair proves impossible).

This warranty excludes expendable parts that can wear out from normal use in less than one year.

This warranty applies for only 30 days from purchase date if this product is used for commercial or rental purposes.

This warranty gives you specific legal rights, and you may also have other rights which vary from state to state.

Sears, Roebuck and Co., Hoffman Estates, IL 60179

## SAFETY RULES

**⚠ WARNING:** When using gardening appliances, basic safety precautions must always be followed to reduce the risk of fire and serious injury. Read and follow all instructions. Failure to do so can result in serious injury.

*This power unit can be dangerous!* This unit can cause serious injury including amputation or blindness to the operator and others. Operator is responsible for following instructions and warnings on unit and in manual. Read entire operator's manual before using unit! Be thoroughly familiar with the controls and the proper use of the unit. Restrict the use of this unit to persons who have read, understand and will follow the instructions and warnings on the unit and in the manual. Never allow children to operate this unit.



OPERATOR'S  
MANUAL



SAFETY INFORMATION  
ON THE UNIT

### OPERATOR SAFETY

**⚠ DANGER:** RISK OF CUT. KEEP HANDS AND FEET AWAY FROM TINES AND CUTTING AREA. Rotating tines can cause serious injury. Do not attempt to clear away cut material or hold material to be cut when the engine/motor is running. Make sure powerhead is stopped and spark plug wire is disconnected (or powerhead is disconnected from power source) when removing jammed material from the tines. Do not grab or hold attachment by the tines.



**⚠ WARNING:** Keep away from rotating tines. You and others can be blinded/injured. Wear eye and leg protection.

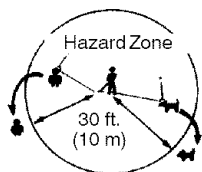

Keep children, bystanders, and animals 30 feet (10 meters) away. Stop unit immediately if approached.

- Dress properly. Always wear safety glasses or similar eye protection when operating, or performing maintenance on your unit (safety glasses are available). Eye protection should be marked Z87.
- Always wear face or dust mask if operation is dusty.
- Always wear heavy, long pants, long sleeves, boots, and gloves.
- Always wear foot protection. Do not go barefoot or wear sandals.
- Secure hair above shoulder length. Secure or remove loose clothing or clothing with loosely hanging ties, straps, tassels, etc. They can be caught in moving parts.
- Being fully covered also helps protect you from debris and pieces of toxic plants thrown by spinning tines.
- Stay alert. Do not operate when you are tired, ill, upset, or under the influence of alcohol, drugs, or medication. Watch what you are doing; use common sense.
- Wear hearing protection.
- Never start or run inside a closed room or building. Breathing exhaust fumes can kill.
- Keep handles free of oil and fuel.
- Never operate the cultivator without the tine cover in place and properly secured.

#### **FUEL SAFETY (for gas powerheads)**

- Mix and pour fuel outdoors.
- Keep away from sparks or flames.
- Use a container approved for fuel.
- Do not smoke or allow smoking near fuel or the powerhead.
- Avoid spilling fuel or oil. Wipe up all fuel spills before starting the powerhead.
- Move at least 10 feet (3 meters) away from fueling site before starting powerhead engine.
- Stop engine and allow to cool before removing fuel cap.
- Remove fuel cap slowly.

- Store unit and fuel in an area where fuel vapors cannot reach sparks or open flames from water heaters, electric motors or switches, furnaces, etc.

#### **ELECTRICAL SAFETY (for electric powerheads)**

**⚠ WARNING:** Avoid a dangerous environment. To reduce the risk of electrical shock, do not use in rain, in damp or wet locations, or around swimming pools, hot tubs, etc. Do not expose to snow, rain, or water to avoid the possibility of electrical shock. Do not handle extension cord plug or unit with wet hands.

- Use only a voltage supply as shown on the nameplate of the unit.
- Avoid dangerous situations. Do not use in presence of flammable liquids or gases to avoid creating a fire or explosion and/or causing damage to unit.
- Avoid dangerous environments. Do not use in unventilated areas or where dust or explosive vapors can build up.
- To reduce the risk of electrical shock, use extension cords specifically marked as suitable for outdoor appliances. The electrical rating of the cord must not be less than the rating of the unit. The cord must be marked with the suffix "W-A" (in Canada, "W"). Make sure your extension cord is in good condition. Inspect extension cord before use and replace if damaged. An undersized extension cord will cause a drop in line voltage resulting in loss of power and overheating. If in doubt, use the next heavier gauge. The smaller the gauge number, the heavier the cord.
- Do not use multiple cords.
- The powerhead may have a polarized plug (one blade is wider than the other); if so, it will require the use of a polarized extension cord. The appliance plug will fit into a polarized extension cord only one way. If the plug does not fit fully into the extension cord, reverse the plug. If the plug still does not fit, obtain a correct polarized extension cord. A polarized extension cord will require the use of a polarized wall outlet. This plug will fit into the polarized wall outlet only one way. If plug does not fit fully into the wall outlet, reverse the plug. If it still does not fit, contact a qualified electrician to

install the proper wall outlet. Do not change the equipment plug, extension cord receptacle, or extension cord plug in any way.

- Do not attempt to repair unit. Inspect the insulation and connectors on the powerhead and extension cord before each use. If there is any damage, do not use until damage is repaired by your Sears Service Center.
- Do not pull or carry by cord; do not use cord as a handle, close a door on cord, or pull cord around sharp edges or corners. Keep cord away from heated surfaces. Do not unplug by pulling on cord. To unplug, grasp the plug, not the cord.
- Do not use the powerhead if the switch does not turn the unit on and off properly. Have the unit repaired by your Sears Service Center.
- Keep the extension cord clear of operator and obstacles at all times. Do not expose cords to heat, oil, water, or sharp edges.
- Avoid any body contact with any grounded conductor, such as metal fences, or pipes, to avoid the possibility of electric shock. Don't handle plug or unit with wet hands.
- Do not use with damaged cord or plug. If powerhead is not working as it should, has been dropped, damaged, left outdoors, or dropped into water, return it to your Sears Service Center for repair.
- Ground Fault Circuit Interrupter (GFCI) protection should be provided on the circuit or outlet to be used for the powerhead. Receptacles are available having built-in GFCI protection and may be used for this measure of safety.

Your powerhead should be double insulated to help protect against electric shock. Double insulation construction consists of two separate "layers" of electrical insulation instead of grounding. Tools and appliances built with a double insulation system are not intended to be grounded. Safety precautions must be observed when operating any electrical tool. The double insulation system only provides added protection against injury resulting from an internal electrical insulation failure.

**⚠ WARNING:** All repairs to an electric powerhead, including housing, switch, motor, etc., must be diagnosed and repaired by qualified service per-

sonnel. Replacement parts for a double insulated appliance must be identical to the parts they replace. A double insulated appliance is marked with the words "double insulation" or "double insulated". The symbol  (square within a square) may also be marked on the appliance. Failure to have the unit repaired by your Sears Service Center can cause the double insulation construction to become ineffective and result in serious injury.

#### **UNIT/MAINTENANCE SAFETY**

**⚠ WARNING:** Disconnect powerhead spark plug (or disconnect powerhead from power source) before performing maintenance.

- Inspect entire unit before each use. Replace damaged parts. Check for fuel leaks. Make sure all fasteners are in place and securely fastened.
- Maintain unit according to recommended procedures.
- Have all maintenance and service not explained in this manual performed by a Sears Service Center.
- Throw away tines that are bent, warped, cracked, broken, or damaged in any other way. Replace parts that are cracked, chipped, or damaged before using the unit.
- Use only recommended Craftsman parts and accessories. Never use wire, wire rope, string, flailing devices, etc.
- Be sure tines stop turning when engine idles (see CARBURETOR ADJUSTMENTS section of powerhead manual).
- Remove the tines before making carburetor adjustments. Hold the unit by hand.
- Keep others away when making carburetor adjustments.
- Never start the unit with the clutch housing removed. The clutch can fly off and cause serious injury.
- Avoid heavy contact with solid objects that might stop the tines. If heavy contact occurs, stop the unit and inspect for damage.
- If tines strike a foreign object, follow these steps: stop unit and disconnect spark plug wire (or disconnect from power source), inspect for damage, and repair any damage before resuming operation of the unit.
- Never douse or squirt the attachment with water or any other liquid. Clean unit and decals with a damp sponge (see STORAGE).

## CULTIVATING SAFETY

**⚠ WARNING:** Inspect the area to be cultivated before each use. Remove objects (rocks, vines, branches, broken glass, nails, wire, string, etc.) which can be thrown by the tines or can wrap around the shaft.

- Hold the unit firmly with both hands.
- Keep firm footing and balance. Do not overreach or stand on unstable surfaces.
- Look behind and use care when backing up.
- Keep all parts of your body away from the tines and muffler.
- Do not force the unit. Use only for jobs explained in this manual. Use only for cultivating. Do not abuse unit. Do not use in rain or wet locations.
- Use only in daylight or good artificial light.

### TRANSPORTING AND STORAGE

- Stop powerhead before leaving work area.
- Allow powerhead and gearbox to cool before storing or transporting it in a vehicle.
- Store unit and fuel in area where fuel vapors cannot reach sparks or open flames from water heaters, electric motors or switches, furnaces, etc.

- Store attachment so tines cannot accidentally cause injury.
- Store attachment indoors, out of reach of children.

If situations occur which are not covered in this manual, use care and good judgment. If you need assistance, call 1-800-235-5878.

**SPECIAL NOTICE:** Exposure to vibrations through prolonged use of gasoline powered hand tools could cause blood vessel or nerve damage in the fingers, hands, and joints of people prone to circulation disorders or abnormal swellings. Prolonged use in cold weather has been linked to blood vessel damage in otherwise healthy people. If symptoms occur such as numbness, pain, loss of strength, change in skin color or texture, or loss of feeling in the fingers, hands, or joints, discontinue the use of this tool and seek medical attention. An anti-vibration system does not guarantee the avoidance of these problems. Users who operate power tools on a continual and regular basis must monitor closely their physical condition and the condition of this unit.

## SAVE THESE INSTRUCTIONS

## ASSEMBLY

### CARTON CONTENTS

Check carton contents against the following list.

#### Model 358.792410

- Cultivator Attachment
- Attachment Hanger

Examine parts for damage. Do not use damaged parts.

**NOTE:** If you need assistance or find parts missing or damaged, call 1-800-235-5878.

### ASSEMBLY

Your attachment is fully assembled; no assembly is necessary.

# OPERATION

## KNOW YOUR CULTIVATOR ATTACHMENT

READ THIS OPERATOR'S MANUAL AND SAFETY RULES BEFORE OPERATING YOUR CULTIVATOR ATTACHMENT. Compare the illustrations with your attachment to familiarize yourself with the location of the various controls and adjustments. Save this manual for future reference.

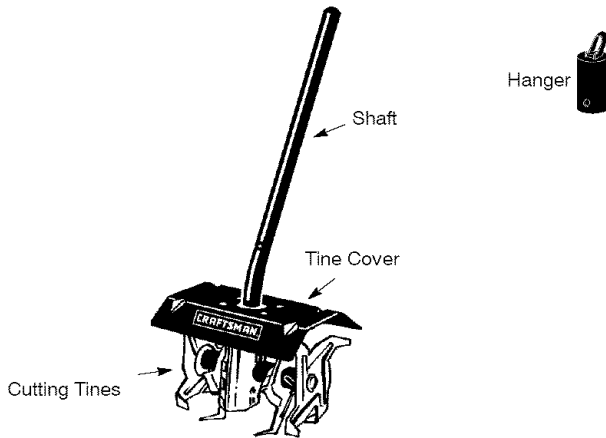

### CUTTING TINES

The CUTTING TINES are designed to loosen soil.

### TINE COVER

The TINE COVER provides partial protection from the rotating tines.

### OPERATING THE COUPLER

Your powerhead is equipped with a coupler which enables optional attachments to be installed. The optional attachments are:

Edger	358.792403
Blower	358.792421
Brushcutter	358.792443
Pruner	358.792450

**WARNING:** Always disconnect powerhead spark plug (or disconnect powerhead from power source) before removing or installing attachments.

### REMOVING ATTACHMENT

**CAUTION:** When removing or installing attachments, place the powerhead and attachment on a flat surface for stability.

1. Loosen the coupler by turning the knob counterclockwise.

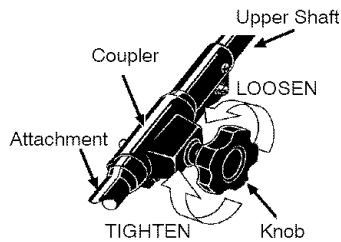

2. Press and hold the locking/release button.

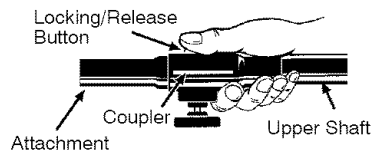

3. While securely holding the upper shaft, pull the attachment straight out of the coupler.

## INSTALLING ATTACHMENT

1. Remove the shaft cap from the attachment (if present) and discard.
2. Position locking/release button of attachment into guide recess of upper shaft coupler.
3. Push the attachment into the coupler until the locking/release button snaps into the primary hole.
4. Before using the unit, tighten the knob securely by turning clockwise.

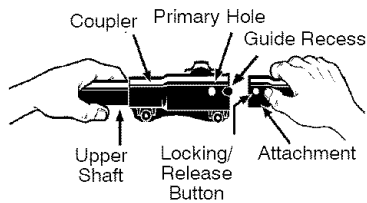

**⚠ WARNING:** Make sure the locking/release button is locked in the primary hole and the knob is securely tightened before operating the unit. Using the wrong hole could lead to serious injury or damage to the unit.

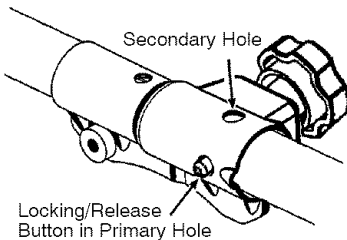

## INSTALLING ATTACHMENT HANGER

An attachment hanger is provided for storage when attachment is not in use.

To install hanger on attachment:

1. Remove the shaft cap from the attachment (if present) and discard.
2. Press and hold the locking/release button.
3. Push hanger onto the attachment until the locking/release button snaps into the hole.

## OPERATING POSITION

ALWAYS WEAR:

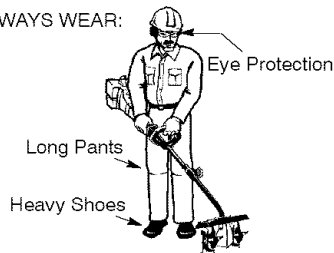

**⚠ WARNING:** To avoid personal injury, never carry the cultivator while the unit is running.

**⚠ WARNING:** The gearbox gets very hot after extended periods of use. To avoid burns, do not touch the gearbox until it has been allowed to cool.

## CULTIVATING

1. Move the cultivator to the work area prior to starting the engine/motor.
2. With the engine/motor running and the tines off the ground, press the throttle trigger to increase the engine speed.
3. Hold trigger handle and assist handle firmly. Slowly lower the cultivator until the tines make contact with the ground.



4. As unit begins cultivating, pull back on the unit so that the tines can penetrate the ground.

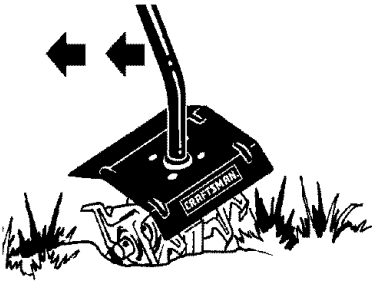

5. Once the ground has been broken, continue at a moderate pace until you are familiar with the controls and the handling of the cultivator.
6. Pull the cultivator backwards to improve the depth of cultivation and reduce your effort.
7. To cultivate in confined areas or narrow rows, remove the left and right outer tines (see TINE REPLACEMENT).

## MAINTENANCE

### MAINTENANCE SCHEDULE

**⚠ WARNING:** Always stop unit and disconnect spark plug wire (or disconnect powerhead from power source) before performing maintenance.

CARE AND MAINTENANCE TASK	WHEN TO PERFORM
Check for loose fasteners and parts	Before each use
Check for damaged or worn parts	Before each use
Inspect and clean unit and decals	After each use
Check or replace tines	Every 5 hours of operation

### GENERAL RECOMMENDATIONS

The warranty on this attachment does not cover items that have been subjected to operator abuse or negligence. To receive full value from the warranty, the operator must maintain the cultivator attachment as instructed in this manual.

#### CHECK FOR DAMAGED OR WORN PARTS

Contact Sears Service Center for replacement of damaged or worn parts.

- Tine Cover - Discontinue use of cultivator if tine cover is damaged.

#### CHECK FOR LOOSE FASTENERS AND PARTS

- Clevis pins
- Hitch pin clips

#### INSPECT AND CLEAN UNIT AND DECALS

- After each use, inspect complete unit for loose or damaged parts. Clean the unit and decals using a damp cloth with a mild detergent.
- Wipe off unit with a clean dry cloth.

### TINE MAINTENANCE

**⚠ WARNING:** The tines will continue to spin after the engine stops or after the throttle trigger has been released. To avoid serious injury, make sure the tines have stopped coasting and disconnect the spark plug (or disconnect powerhead from power source) before performing work on the tines.

**⚠ WARNING:** Always replace tines that are bent, warped, cracked, broken, or damaged in any other way. Never attempt to straighten and reuse a damaged tine. Use only specified replacement tines. Wear protective gloves when handling or performing maintenance on the tines to help avoid injury.



## SERVICE AND ADJUSTMENTS

### TINE REPLACEMENT

**⚠ WARNING:** The tines will continue to spin after the engine stops or after the throttle trigger has been released. To avoid serious injury, make sure the tines have stopped coasting and disconnect the spark plug (or disconnect powerhead from power source) before performing work on the tines.

**⚠ WARNING:** Wear protective gloves when handling or performing maintenance on the tines to avoid injury. The tines become very sharp from use.

1. Remove the hitch pin clips and clevis pins.

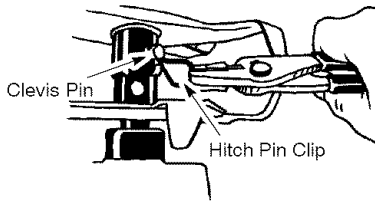

2. Remove the tines and felt cushions from the shaft.
3. Clean and oil the shaft.
4. Replace the tines and the felt cushions.

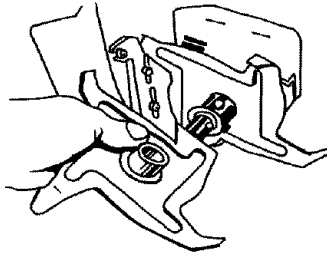

5. Repeat previous steps on opposite side.
6. Reinstall clevis pins and hitch pin clips.

**NOTE:** When installed correctly, the hubs on the tines will face each other. The letters "R" stamped on the tines will be on the right side of the cultivator and the letters "L" will be on the left side.

### STORAGE

**⚠ WARNING:** Perform the following steps after each use:

- Allow attachment and gearbox to cool before storing or transporting.
- Position attachment so that any sharp object cannot accidentally cause injury.
- Store the attachment in a dry, well ventilated area out of the reach of children.

#### SEASONAL STORAGE

Prepare attachment for storage at end of season or if it will not be used for 30 days or more.

If your cultivator attachment is to be stored for a period of time:

- Clean the entire attachment.
- Inspect the tine cover area and clean any dirt or debris that has collected. Inspect the tines; replace tines that are bent, warped, cracked, broken or damaged in any other way.
- Lightly oil external metal surfaces.
- Check entire attachment for loose screws or nuts. Replace any damaged, worn or broken parts.
- At the beginning of the next season, use only fresh fuel having the proper gasoline to oil ratio.

## TABLA DE CONTENIDO

Declaración de Garantía	11	Servicio y Ajustes	18
Reglas de Seguridad	11	Almacenaje	19
Montaje	15	Lista de Piezas	10
Uso	15	Repuesto y Encargos	Contratapa
Mantenimiento	17		

## DECLARACION DE GARANTIA LIMITADA

### UN AÑO COMPLETO DE GARANTÍA PARA EL CULTIVADOR ACCESORIO CRAFTSMAN®

Si este producto falla por un defecto en el material o de mano de obra dentro del año a partir de la fecha de compra y este se ha utilizado y mantenido de acuerdo al manual del usuario, envíelo a cualquier tienda Sears, Centro de Servicios Sears u otra tienda Craftsman en los Estados Unidos para su reparación gratuita (o reemplazo si no es posible repararlo).

Esta garantía excluye las partes desechables que se pueden desgastarse al usarlas normalmente en menos de un año.

Esta garantía es aplicable por sólo 30 días desde la fecha de compra si este producto se usa con fines comerciales o se usa para arriendo.

Esta garantía le otorga derechos legales específicos, y usted también puede tener otros derechos que varían de estado a estado.

Sears, Roebuck and Co., Hoffman Estates, IL 60179

## REGLAS DE SEGURIDAD

**⚠ ADVERTENCIA:** Al usar cualquier herramienta de fuerza de jardinería, deberán observarse precauciones básicas de seguridad en todo momento para reducir el riesgo de incendio y graves heridas. Lea y cumpla con todas las instrucciones. Su incumplimiento puede ocasionar lesiones graves.

*¡Esta herramienta de fuerza puede ser peligrosa!* Puede ocasionar lesiones graves, incluso la amputación o la ceguera, tanto al operador como a otras personas. Cabe al usuario la responsabilidad de cumplir con todas las advertencias e instrucciones. ¡Lea el manual del usuario en su totalidad antes de usar el aparato! Esté completamente familiarizado con los controles y con el uso correcto del aparato. Limite el uso de este aparato a aquellas personas que hayan leído y comprendido, y que vayan a obedecer, todas las advertencias e instrucciones tanto en el aparato como en el manual. No permita nunca a los niños que usen este aparato.



MANUAL DEL USUARIO



INFORMACION DE SEGURIDAD DEL APARATO

### SEGURIDAD DEL OPERADOR

**⚠ PELIGRO:** RIESGO DE CORTADURA - MANTENGA LAS MANOS Y LOS PIES ALEJADOS DE LAS PÚAS Y DEL AREA DE CORTE. Las púas giratorias pueden causar graves heridas. No intente remover el material o sostenga el material a ser cortado mientras las motor se encuentren en funcionamiento. Asegúrese el motor del cabeza se haya detenido y desconecte la bujía (o desconecte el aparato de la corriente eléctrica) antes de remover el material que se haya atascado en la púas. No sostenga ni agarre el aparato por la púas.



**⚠ ADVERTENCIA:** Manténgase alejado de las púas giratorias. Ustedes, al igual que otras personas, puede quedar ciego o herido. Use siempre anteojos de seguridad y protección para las piernas.

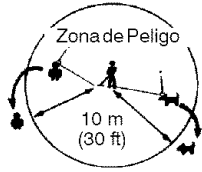

Mantenga a los niños, los espectadores y animales a una distancia mínima de 10 metros (30 pies). Pare el motor inmediatamente si alguien se le acerca.

- Vístase apropiadamente. Siempre use anteojos de seguridad o similar protección para los ojos cuando use o dé mantenimiento a este aparato (anteojos de seguridad están disponibles). La protección para los ojos debe ser marcada con Z87.
- Siempre utilice mascarilla para la cara o mascarilla a prueba de polvo si se va a trabajar en condiciones donde hay polvo.
- Siempre utilice pantalones pesados y largos, mangas largas, botas y guantes.
- Siempre utilice protección para los pies. No trabaje descalzo ni en sandalias.
- Mantenga el cabello por encima de los hombros, atándolo para tal efecto si es necesario. No use ropa suelta ni ropa con corbatas, tiras, borlas, etc. que cuelgan libremente. Pueden enredarse en las piezas en movimiento.
- Si está completamente tapado, estará más protegido de los escombros y pedazos de plantas tóxicos arrojados por la púas girante.
- Manténgase alerta. No haga uso del aparato estando cansado, enfermo, trastornado o bajo la influencia del alcohol, de drogas o de remedios. Vigile bien lo que está haciendo; use del sentido común.
- Use protección de oídos.
- Nunca ponga el aparato en marcha ni lo deje en marcha dentro de un recinto cerrado. Respirar los vapores del combustible lo puede matar.
- Mantenga las manijas libres de aceite y de combustible.

- No opere nunca el aparato sin la cubierta de la púas en su lugar y bien asegurada.

### **SEGURIDAD CON EL COMBUSTIBLE (para cabezas motrices a gasolina)**

- Mezcle y vierta el combustible al aire libre.
- Manténgalo alejado de las chispas y de las llamas.
- Use recipiente aprobado para el combustible.
- No fume ni permita que se fume cerca del combustible ni del aparato ni mientras éste esté en uso.
- Evite derramar el combustible o el aceite. Limpie todo el combustible derramado.
- Aléjese a por lo menos 3 metros (10 pies) del lugar de abastecimiento antes de poner en marcha el motor.
- Pare el motor y permita que se enfríe el aparato antes de retirar la tapa del tanque.
- Remueva la tapa del tanque de combustible lentamente.
- Guarde el aparato y el combustible en un lugar donde los vapores emanados del combustible no puedan entrar en contacto con chispas ni llamas procedentes de calentadores de agua, motores o interruptores eléctricos, hornos, etc.

### **SEGURIDAD ELECTRICA**

- ⚠ ADVERTENCIA:** Evite ambientes peligrosos. No use su aparato en lugares húmedos o mojados ni cerca de piscinas, de los hidromasajes, etc. No esponga el aparato a la nieve, a la lluvia ni al agua para evitar la posibilidad de choque eléctrico. No toque el enchufe del cable de extensión ni el del aparato con las manos mojadas.
- Use exclusivamente el voltaje que consta en la placa del aparato.
  - Evite situaciones peligrosas. No use el aparato en presencia de líquidos ni gases inflamables, para evitar incendios, explosiones y/o daños al aparato.
  - Evite ambientes peligrosos. No use su aparato en áreas poco ventiladas donde haya alta concentración de polvo o vapores explosivos.
  - Para reducir el riesgo de choque eléctrico, use cables de extensión específicamente marcados como aptos para usar con aparatos de uso exterior y que tengan una clasificación eléctrica no menor que la clasificación

del aparato. El cable debe venir marcado con el sufijo "W-A" ("W" en Canadá). Asegúrese que el cable de extensión se encuentre en buenas condiciones. Si está dañado, cámbielo. Los cables de extensión demasiado finos causarán una baja en el voltaje de línea, provocando baja de potencia y exceso de calentamiento. En caso de duda, use un cable de clasificación más alta. Cuanto más bajo es el número de clasificación más grueso será el cable.

- No utilice más de uno los cables de extensión.
- El cabeza de motor puede tener un enchufe polarizado (una aleta es más ancha que la otra); si es así, este enchufe entrará solamente en una sola posición en un enchufe polarizado del cable de extensión. Asegúrese de tener un cable de extensión polarizado. A su vez, el enchufe polarizado del cable de extensión entrará en el tomacorriente de una sola forma. Si el enchufe no entra completamente en el tomacorriente, invierta el enchufe. Si todavía no entra, contacte un electricista autorizado para que instale el tomacorriente apropiado. No cambie el enchufe de ninguna forma.
- No intente reparar el aparato. Inspeccione el aislante y los conectores en el aparato y en el cable de extensión antes de cada uso. Si encuentra algún daño, no lo use hasta no ser reparado por su Centro de Servicio Sears.
- No arrastre el aparato ni lo lleve por el cable; no use el cable como mango, no cierre las puertas contra el cable, ni tire del cable si éste está apoyado contra un borde filoso. Mantenga el cable alejado de superficies calientes. No tire del cable para desconectarlo del tomacorriente. Para desconectar, sujete el enchufe, no el cable.
- No use el cabeza de motor si el interruptor no lo enciende o apaga como corresponde. Hágalo reparar en un Centro de Servicio Sears.
- Mantenga el cable de extensión alejado del usuario y de obstáculos en todo momento. No exponga al calor, al aceite ni a bordes filosos.
- Evite todo contacto del cuerpo con los conductores a tierra, tales como los caños de metal o las cercas de alambre, para evitar la posibilidad de

choque eléctrico. No maneje el enchufe o el aparato con las manos mojadas.

- No use el cabeza de motor con el cable o el enchufe dañados. Si el cabeza de motor no está funcionando como debe, si se ha caído, se ha dañado, dejado a la intemperie o dejado caer al agua, devuélvalo a su Centro de Servicio Sears para ser reparado.
- Debe proveerse Interruptor de Fallas en el Circuito a Tierra (Ground Fault Circuit Interruptor- GFCI) en el circuito o en el tomacorriente usado con este aparato. Hay tomacorrientes disponibles con protección GFCI incorporada y estos pueden ser usados para cumplir con esta medida de seguridad.

### **CONSTRUCCION DE DOBLE AISLAMIENTO**

Este cabeza de motor debe ser doble aislado para ayudar a proteger el mismo en contra de choques eléctricos. La construcción de doble aislamiento consiste en dos "capas" de aislamiento eléctrico en lugar de tener toma de tierra. Herramientas y aparatos contruídos con el sistema de doble aislamiento no han sido diseñados para que tomen tierra. Precauciones de seguridad deben ser observadas cuando se use cualquier herramienta eléctrica. El sistema de doble aislamiento sólo provee protección adicional en contra de accidentes causados por fallo interno de aislamiento eléctrico.

**⚠ ADVERTENCIA:** Toda reparación eléctrica hecha a este aparato, incluyendo la cubierta, el interruptor, el motor, etc., debe ser diagnosticada y reparada por un personal de servicio cualificado. Las piezas de reemplazo en productos de doble aislamiento deberán ser idénticas a las piezas que se están reemplazando. Los aparatos de doble aislamiento, vienen marcados con las palabras "doble aislamiento" o "aislado doblemente". El símbolo  (cuadrado dentro de otro cuadrado) puede también aparecer en el aparato. De no permitir que sea el personal de servicio de Sears quien haga las reparaciones a este aparato, puede causar que la construcción de doble aislamiento se convierta ineficaz y resulten accidentes muy serios.

## SEGURIDAD DEL APARATO

**⚠ ADVERTENCIA:** Desconecte la bujía (o desconecte aparato de la corriente eléctrica) antes de hacer cualquier mantenimiento.

- Inspeccione el aparato totalmente antes de cada uso. Cambie las piezas dañadas. Verifique que no haya pérdidas de combustible. Asegúrese que todos los fijadores estén en su lugar correspondiente y bien fijos.
- Haga el mantenimiento del aparato según los procedimientos recomendados.
- Todo mantenimiento y servicio no explicados en este manual deberán ser efectuados por un Centre de Servicio Sears.
- Deseche toda púa doblada, torcida, resquebrajada, quebrada o dañada de cualquier otro modo. Cambie todas las piezas resquebrajadas, descantilladas o dañadas antes de usar el aparato.
- Use únicamente las piezas y accesorios recomendados de la marca Craftsman. Nunca utilice alambre, cable, sogas, hilo, dispositivos desgranadores, etc.
- Asegúrese que la púa se detenga por completo cuando el motor está en marcha lenta (vea los AJUSTES AL CARBURADOR en el manual del usuario de cabeza de motor).
- Retire la púa del aparato antes de hacer los ajustes al carburador. Sostenga el aparato con la mano. No haga ajustes al carburador desde el lado de la cuchilla.
- Mantenga alajadas a las demás personas siempre que esté haciendo ajustes al carburador.
- Nunca ponga el aparato en marcha sin tener la caja de cambios instalada. El embrague puede salir volando y causar graves heridas.
- Evite el contacto con objetos sólidos que puedan detener las púas. Si ocurre un contacto fuerte, pare el motor e inspeccione el aparato para ver si hay daños.
- Si el aparato choca con un objeto extraño, siga el siguiente procedimiento: detenga el motor, desconecte la bujía (o desconecte cabeza de motor de la corriente eléctrica), inspeccione los daños, y repare cualquier daño antes de continuar la operación.

- Nunca moje ni rocíe el aparato con agua ni con ningún otro líquido. Limpie el aparato y las etiquetas con una esponja húmeda (vea la sección ALMACENAMIENTO).

## SEGURIDAD AL CULTIVA

**⚠ ADVERTENCIA:** Inspeccione el área a cultivar antes de cada uso. Retire los objetos (piedras, enredaderas, ramas, sogas, vicrio roto, clavos, alambre, hilo, etc.) que puedan ser arrojados por la púas o que puedan enroscarse en el eje.

- Sostenga el aparato firmemente con las dos manos.
- Mantenga el balance. No se extienda demasiado o se pare en superficies inestables.
- Mire hacia atrás y tenga cuidado al retroceder.
- Mantenga todas las partes de su cuerpo alejadas de la púas y del silenciador.
- Siempre empuje el aparato lentamente sobre el terreno. Cuidese constantemente contra las aceras desniveladas, hoyos en el terreno, raíces grandes, etc.
- Use el aparato exclusivamente para los fines descritos en este manual. Use únicamente para cultiva. No abuse el aparato. No use bajo la lluvia ni en lugares que se encuentren mojados.
- Use el aparato únicamente de día o en luz artificial fuerte.

## TRANSPORTE Y ALMACENADO

- Pare le cabeza de motor antes de dejar el área de trabajo.
- Deje enfriar el cabeza de motor y el cajetín de engranajes antes de guardarlo o de transportarlo en un vehículo.
- Guarde el aparato y el combustible en un lugar donde los vapores del combustible no puedan llegar hasta donde haya chispas o llamas abiertas provenientes de termotanques, motores o interruptores eléctricos, calefactores centrales, etc.
- Guarde el aparato de modo que la púas no pueda causar heridas accidentalmente.
- Guarde el aparato dentro, fuera del alcance de los niños.

Si acontecen situaciones no tratadas en este manual, tenga cuidado y use de buen criterio. Si necesita ayuda, llame al Centro de Servicio Sears al 1-800-554-6723.

**AVISO ESPECIAL:** El estar expuesto a las vibraciones a través del uso prolongado de herramientas de fuerza a gasolina, puede causar daños a los vasos sanguíneos o a los nervios de los dedos, las manos y las coyunturas a aquellas personal propensas a los trastornos de la circulación o a las hinchazones anormales. El uso prolongado en climas fríos ha sido asociado con daños a los vasos sanguíneos a personas que por otra parte se encuentran en perfecto estado de salud. Si ocur-

riera síntomas tales como el entumecimiento, el color, la falta de sentido en los dedos, las manos o en las coyunturas, pare de usar esta máquina de inmediato y procure atención médica. Los sistemas de anti-vibración no garantizan que se eviten tales problemas. Los usuarios que hacen uso continuo y prolongado de las herramientas de fuerza deben fiscalizar atnetamente su estado físico y el estado del aparato.

## GUARDE ESTAS INSTRUCCIONES

## MONTAJE

### CONTENIDO DE LA CAJA

Use la siguiente lista para verificar que todas la piezas hayan sido incluido:

#### Modelo 358.792410

- Cultivador Accesorio
- Suspensor del Accesorio

Examine las piezas para verificar que no haya daños. No use piezas dañadas.

**AVISO:** Si necesita ayuda, si faltan piezas o si hay piezas dañadas, llame al número 1-800-235-5878.

### MONTAJE

El accesorio viene completamente armado y no hay necesidad de montaje.

## USO

### CONOZCA EL CULTIVADOR ACCESORIO

LEA ESTE MANUAL DEL USUARIO Y LAS REGLAS DE SEGURIDAD ANTES DE COMENZAR A USAR ESTE CULTIVADOR ACCESORIO. Compare las ilustraciones con su aparato para familiarizarse con la ubicación de los diversos controles y ajustes. Guarde este manual para uso futuro.

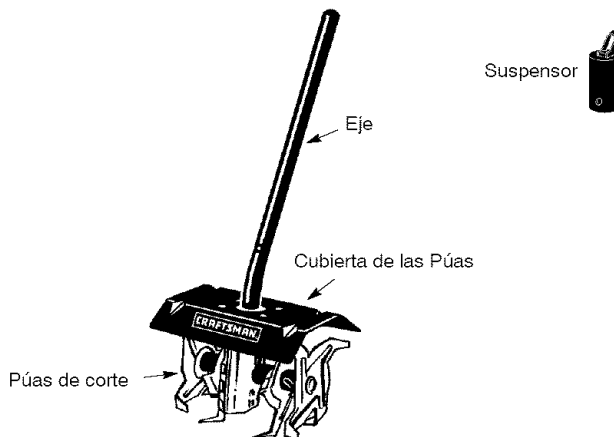

### PÚAS DE CORTE

La PÚAS DE CORTE ha sido diseñada para aflojar el suelo.

### CUBIERTA DE LAS PÚAS

La CUBIERTA DE LAS PÚAS protege parcialmente al usuario de la púas girante.

## OPERACION DEL ACOPLADOR

Este modelo está equipado con un acoplador, el cual permite la instalación de accesorios opcionales. Los accesorios opcionales son:

Cortadora de Bordes . . . 358.792403  
Propulsor de Aire . . . . . 358.792421  
Cortadora de Malezas . . 358.792443  
Cortadora de Ramas . . . 358.792450

**⚠ ADVERTENCIA:** Siempre desconecte la bujía de la cabeza de motor (o desconecte cabeza de motor de la corriente eléctrica) antes de retirar o instalar los accesorios.

## COMO REMOVER EL ACCESORIO

**PRECAUCION:** Al retirar o instalar las accesorios, ponga el cabeza de motor y el accesorio en una superficie plana para estabilidad.

1. Afloje el acoplador dando vuelta a la perilla a la izquierda.

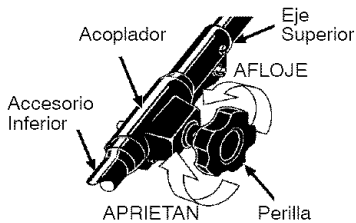

2. Oprima y sostenga el botón de conexión/desconexión.

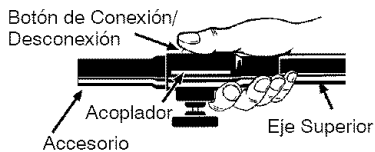

3. Mientras sostiene el eje superior con firmeza, quite el accesorio del acoplador en forma recta.

## INSTALACIÓN DEL ACCESORIO

1. Retire la tapa de eje del accesorio (si presente) y deseche.
2. Coloque el botón de conexión/desconexión del accesorio en el agujero de la guía del acoplador del eje superior.
3. Empuje el accesorio en el acoplador hasta que el botón de conexión/desconexión se encaje en el primer agujero.
4. Antes de usar el aparato, apriete la perilla firmemente dando vuelta a la derecha.

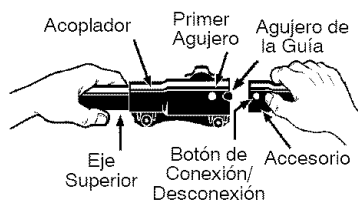

**⚠ ADVERTENCIA:** Antes de operar este aparato, asegúrese de que el botón de conexión/desconexión esté asegurado en el primer agujero y la perilla esté bien ajustada antes de operar el aparato. Usar el agujero incorrecto podría causar graves heridas o daños a el aparato.

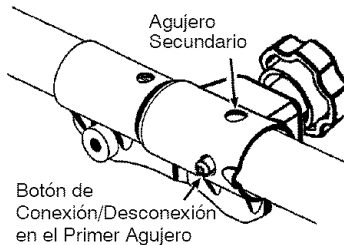

## INSTALACIÓN DEL SUSPENSOR

Una suspensor de la accesorio se proporciona para el almacenaje cuando la accesorio no se está utilizando. Para instalar la suspensión en la accesorio:

1. Retire la tapa de eje del accesorio (si presente) y deseche.
2. Presione y sostenga el botón de conexión/desconexión.
3. Empuje la suspensor sobre la accesorio hasta que el botón de conexión/desconexión se encaje en el hueco.

## POSICION DE USO

SIEMPRE USE:



**⚠ ADVERTENCIA:** Para evitar lesiones personales, nunca transporte el cultivador con el motor en marcha.

**⚠ ADVERTENCIA:** El caja de engranajes se caliente mucho luego de largos periodos de uso. Para evitar quemaduras, no toque el caja hasta que se haya enfriado.

**PARA CULTIVA**

1. Lleve el cultivador al área de trabajo antes de arrancar el motor.
2. Con el motor en marcha y la púas sobre el nivel del suelo, oprima el gatillo del acelerador para aumentar la velocidad del motor.
3. Mientras sostiene la mango de gatillo acelerador y la mango auxiliar con firmeza. Baje lentamente el cultivador hasta que las púas hagan contacto con el suelo.



4. Al comenzar a cultivar, retire el cultivador hacia atrás para que las púas puedan penetrar en la tierra.

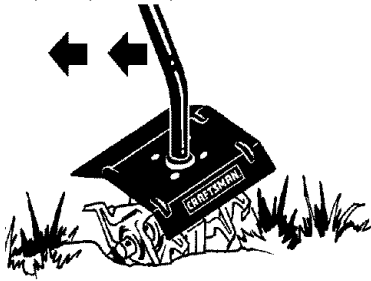

5. Una vez que la tierra ha sido quebrada, continúe a una velocidad moderada hasta que conozca bien los controles y el manejo del cultivador.
6. Tire el cultivador hacia atrás para mejorar la profundidad del cultivo y reducir su esfuerzo.
7. Para cultivar áreas cerradas o hileras angostas, retire las púas exteriores izquierda y derecha (vea la sección REINSTALACIÓN DE LA PÚAS).

## MANTENIMIENTO

### CRONOGRAMA DE MANTENIMIENTO

**⚠ ADVERTENCIA:** Siempre apague el aparato y desconecte la bujía (o desconecte aparato de la corriente eléctrica) antes de hacer cualquier mantenimiento.

TAREA DE CUIDADO Y MANTENIMIENTO	CUANDO HACER
Verificar que no haya piezas ni fijadores sueltos	Antes de cada uso
Verificar que no haya piezas dañadas ni gastadas	Antes de cada uso
Inspeccione y limpie el aparato y las placas	Después de cada uso
Inspeccionar o cambiar la púas	Cada 5 horas de uso

### RECOMENDACIONES GENERALES

La garantía de este aparato no cubre los artículos que han sido sometidos al abuso o a la negligencia por parte del usuario. Para recibir el valor completo de la garantía, el usuario deberá mantener el aparato según las instrucciones en este manual. Hará falta hacer varios ajustes periódicamente para mantener el aparato de forma debida.

### VERIFIQUE QUE NO HAYA PIEZAS DANADAS NI GASTADAS

Entre en contacto con el Centro de Servicio Sears para el remplazo de piezas dañadas o desgastadas.

- Cubierta para las púas - Deje de usar el accesorio si el cubierta para las púas está dañado.



## VERIFIQUE QUE NO HAYA FIJADORES SUELTOS NI OTRAS PIEZAS SUELTAS

- Pasadores de horquilla
- Presillas de la clavija de sujeción

## INSPECCIONE Y LIMPIE EL APARATO Y LAS PLACAS

- Después de que cada uso, inspeccione la aparato completa para saber si hay piezas flojas o dañados. Limpie el aparato y sus placas usando un trapo húmedo con detergente suave.
- Seque el aparato con un trapo limpio y seco.

## MANTENIMIENTO DE LA PUAS

**ADVERTENCIA:** Las púas siguen girando después de que el motor para y después de que se suelte el gatillo. Para evitar graves heridas, asegúrese de que las púas se haya detenido completamente y desconecte la bujía (o desconecte aparato de la corriente eléctrica) antes de hacer ningún trabajo con las púas.

**ADVERTENCIA:** Cambio siempre las púas si está doblada, otro forma. Nunca intente enderezar y volver a usar una púa dañada. Use únicamente las púas de repuesto especificada. Use guantes protectores al tocar u al hacer mantenimiento a las púas para evitar heridas.

## SERVICIO Y AJUSTES

### CAMBIO DE LAS PUAS

**ADVERTENCIA:** Las púas siguen girando después de que el motor para y después de que se suelte el gatillo. Para evitar graves heridas, asegúrese de que las púas se haya detenido completamente y desconecte la bujía (o desconecte aparato de la corriente eléctrica) antes de hacer ningún trabajo con las púas.

**ADVERTENCIA:** Use guantes de protección al tocar o al hacer mantenimiento a las púas para evitar heridas. Las púas afilan mucho con el uso.

1. Retire las presillas de la clavija de sujeción y los pasadores de horquilla.

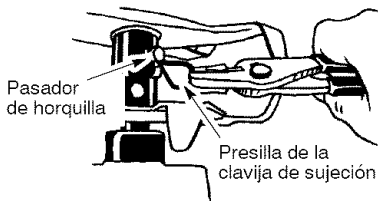

2. Retire las púas y los cojines de fieltro del eje.
3. Limpie y lubrique el eje.
4. Cambie las púas y los cojines de fieltro.

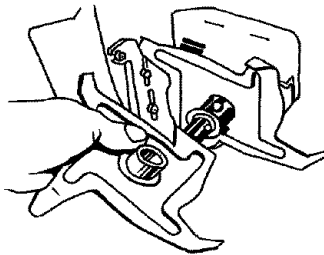

5. Repita este procedimiento en el lado opuesto.
6. Reinstale los pasadores de horquilla y las presillas de la clavija de sujeción.

**AVISO:** Cuando se instalan en forma correcta, los centros de la púas quedarán mutuamente enfrentados. Las letras "R" impresas en las púas que darán del lado derecho del cultivador y las letras "L" quedarán del lado izquierdo.

## ALMACENAJE

**⚠ ADVERTENCIA:** Realice los siguientes pasos después de cada uso:

- Deje enfriar el motor y el cajetín de engranajes antes de guardarlo o de transportarlo.
- Posicione al aparato de modo que las púas no pueda herir accidentalmente.
- Almacene el aparato en un área seca, bien ventilada y fuera del alcance de los niños.

### **ESTACIONAL ALMACENAJE**

Prepare el accesorio para almacenarlo al final de la temporada o si no lo va a usar por más de 30 días.

Si se almacene su cultivador accesorio por un período del tiempo:

- Limpie el aparato en su totalidad.
- Inspeccione el área del cubierta y limpie toda la tierra y los escombros que ha acumulado. Inspeccione las púas; cambie la púas si está doblada, torcida, resquebrajada, quebrada o dañada de cualquier otro modo.
- Aplique una leve capa de aceite a las superficies metálicas exteriores.
- Examine el aparato en su totalidad para verificar que no haya tornillos ni tuercas sueltos. Cambie toda pieza dañada, gastado o quebrada.
- Al comienzo de la próxima temporada, utilice solamente combustible fresco mezclado en proporción con el aceite.