

SEARS Operator's Manual

CRAFTSMAN®

1.4 cu. in./24cc 2-Cycle
GASOLINE POWERED BLOWER

Model No.
358.797030

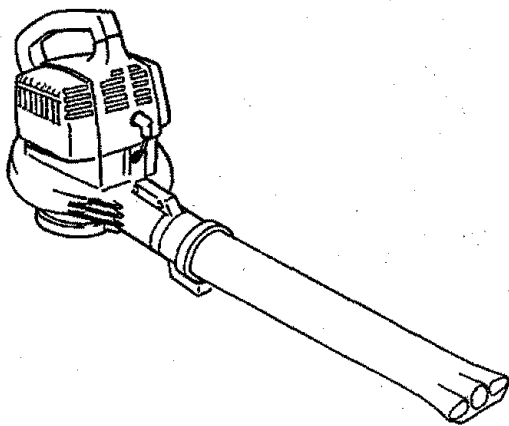

WARNING:
Read and follow all Safety Rules and Operating Instructions before first use of this product.



For answers to your questions about this product:
Call 7 am-7 pm, Mon-Sat; Sun, 10 am-7 pm

1-800-235-5878

Sears, Roebuck and Co., Hoffman Estates, IL 60179 USA

530-084583 11/20/96

SAFETY

ASSEMBLY

OPERATION

MAINTENANCE

PARTS LIST

ESPAÑOL

TABLE OF CONTENTS

Warranty Statement	2	Storage	9
Safety Rules	2	Troubleshooting Chart	10
Assembly	4	Parts List	11
Operation	6	Spanish	14
Maintenance	8	Parts and Ordering	Back
Service & Adjustments	9		

WARRANTY STATEMENT

FULL TWO YEAR WARRANTY ON CRAFTSMAN® GAS BLOWER

For two (2) years from date of purchase, when this Gas Blower is maintained, lubricated, and tuned up according to the instructions in the operator's manual, Sears will repair, free of charge, any defects in material or workmanship.

This warranty excludes blower tubes, spark plug, and air cleaner, which are expendable parts and become worn during normal use.

If this blower is used for commercial purposes, this warranty applies for 90 days from the date of purchase. If this Blower is used for rental purposes, this warranty applies for 30 days from the date of purchase. This warranty applies only while this product is in use in the United States.

WARRANTY SERVICE IS AVAILABLE BY RETURNING THE BLOWER TO THE NEAREST SEARS SERVICE CENTER IN THE UNITED STATES.

This warranty gives you specific legal rights, and you may also have other rights which vary from state to state.

Sears, Roebuck and Co. Dept. D/817WA Hoffman Estates, IL 60179

SAFETY RULES

Failure to follow all Safety Rules and Precautions can result in serious injury.

KNOW YOUR UNIT

- Read your Operator's Manual carefully until you completely understand and can follow all warnings and safety rules before operating the unit.
- Restrict unit to users who understand and will follow all warnings and safety rules in this manual.

PLAN AHEAD

- Always wear eye protection when operating, servicing, or performing maintenance on unit. Wearing eye protection will help to prevent rocks or debris from being blown or ricocheting into eyes and face which can result in blindness and/or serious injury.
- Always wear respirator or face mask when working with unit in dusty environments.
- Secure hair above shoulder length. Secure or remove jewelry, loose clothing, or clothing with loosely hanging straps, ties, tassels, etc. They can be caught in moving parts.

- Do not operate the unit when you are tired, ill, upset, or if you are under the influence of alcohol, drugs, or medication.
- Keep children, bystanders, and animals away from work area a minimum of 50 feet (15 m) when starting or operating unit.
- Inspect the area before starting the unit. Remove all debris and hard objects such as rocks, glass, wire, etc. that can ricochet, be thrown, or otherwise cause injury or damage during operation.

HANDLE FUEL WITH CAUTION

- Eliminate all sources of sparks or flame (including smoking, open flames, or work that can cause sparks) in the areas where fuel is mixed, poured, or stored.
- Mix and pour fuel in an outdoor area; store fuel in a cool, dry, well ventilated place; use an approved, marked container for all fuel purposes.
- Do not smoke while handling fuel or while operating the unit.

- Do not fill fuel tank while engine is running.
- Wipe up fuel spills before starting engine.
- Move at least 10 feet (3 meters) away from fuel and fueling site before starting engine.

OPERATE YOUR UNIT SAFELY

- Stop the engine before opening the vacuum inlet door. The engine must be stopped and the impeller blades no longer turning to avoid serious injury from the rotating blades.
- Inspect unit before each use for worn, loose, missing, or damaged parts. Do not use until unit is in proper working order.
- Keep outside surfaces free of oil and fuel.
- Never start or run engine inside a closed room or building. Breathing exhaust fumes can kill.
- To avoid static electricity shock, do not wear rubber gloves or any other insulated gloves while operating unit.
- Do not set unit on any surface except a clean, hard area while engine is running. Debris such as gravel, sand, dust, grass, etc. could be picked up by the air intake and thrown out through discharge opening, damaging unit, property, or causing serious injury to bystanders or operator.
- Avoid dangerous environments. Do not use in unventilated areas or where explosive vapors or carbon monoxide build up could be present.
- Do not overreach or use from unstable surfaces such as ladders, trees, steep slopes, rooftops, etc. Keep firm footing and balance at all times.
- Never place objects inside the blower tubes; always direct the blowing debris away from people, animals, glass, and solid objects such as trees, automobiles, walls, etc. The force of air can cause rocks, dirt, or sticks to be thrown or to ricochet which can hurt people or animals, break glass, or cause other damage.
- Never run unit without the proper equipment attached. When using your unit as a blower, always install blower tubes. When using the optional vacuum kit, always install vacuum tubes and vacuum bag assembly.

Make sure vacuum bag assembly is completely zipped.

- Check air intake opening, blower tubes, and vacuum tubes frequently, always with engine stopped and spark plug disconnected. Keep vents and discharge tubes free of debris which can accumulate and restrict proper air flow.
- Never place any object in the air intake opening as this could restrict proper air flow and cause damage to the unit.
- Never use for spreading chemicals, fertilizers, or other substances which may contain toxic materials.
- To avoid spreading fire, do not use near leaf or brush fires, fireplaces, barbecue pits, ashtrays, etc.
- Use only for jobs explained in this manual.

MAINTAIN YOUR UNIT PROPERLY

- Have all maintenance other than the recommended procedures described in the Operator's Manual performed by Sears Service.
- Disconnect spark plug before performing maintenance except for carburetor adjustments.
- Use only recommended CRAFTSMAN® replacement parts; use of any other parts may void your warranty and cause damage to your unit.
- Empty fuel tank before storing the unit. Use up fuel left in carburetor by starting engine and letting it run until it stops.
- Do not use any accessory or attachment other than those recommended by manufacturer for use with your unit.
- Do not store the unit or fuel in a closed area where fuel vapors can reach sparks or an open flame from hot water heaters, electric motors or switches, furnaces, etc.
- Store in a dry area out of reach of children.

SPECIAL NOTICE: For users on U.S. Forest Land and in some states, including California(Public Resources Codes 4442 and 4443), Idaho, Maine, Minnesota, New Jersey, Oregon, and Washington: Certain internal combustion engines operated on forest, brush, and/or grass covered land in the above areas are required to be equipped with a spark arrestor, maintained in effective

working order, or the engine must be constructed, equipped, and maintained for the prevention of fire. Check with your state or local authorities for regulations pertaining to these requirements. Failure to follow these requirements is a violation of the law. This unit is not factory equipped with a spark arrestor; however, a spark arrestor is available as an optional part. If a spark arrestor is required in your area, contact Sears Service for the correct kit. The spark arrestor, blower tubes, and nozzles must be assembled to unit to be in full compliance with regulations. **SPECIAL NOTICE:** Exposure to vibrations through prolonged use of gasoline powered hand tools could cause

blood vessel or nerve damage in the fingers, hands, and joints of people prone to circulation disorders or abnormal swelling. Prolonged use in cold weather has been linked to blood vessel damage in otherwise healthy people. If symptoms occur such as numbness, pain, loss of strength, change in skin color or texture, or loss of feeling in the fingers, hands, or joints, discontinue the use of this tool and seek medical attention. An antivibration system does not guarantee the avoidance of these problems. Users who operate power tools on a continual and regular basis must monitor closely their physical condition and the condition of this tool.

ASSEMBLY

CARTON CONTENTS

Check carton contents against the following list.

Model 358.797030

- Blower
- Blower tube
- 2-Cycle Engine Oil

NOTE: It is normal for the fuel filter to rattle in the empty fuel tank.

ASSEMBLY

WARNING: If received assembled, repeat all steps to ensure your unit is properly assembled and all fasteners are secure.

- No tools are required for assembly.

BLOWER TUBE ASSEMBLY

- Align the rib on the blower tube with the groove in the blower outlet; slide the tube into place.

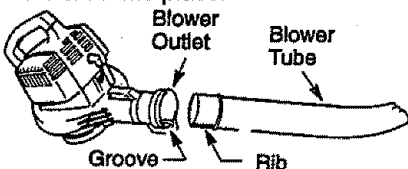

- Tighten the tube clamp by turning the knob clockwise.
- To remove the tube, turn the knob counterclockwise to loosen clamp; remove tube.

OPTIONAL VACUUM KIT

Your blower can be converted to a vacuum by installing optional Vacuum Kit #358.799900. This kit can be purchased at your nearest Sears store.

VACUUM BAG ASSEMBLY

- Place the small end of vacuum bag over the blower outlet and clamp knob.

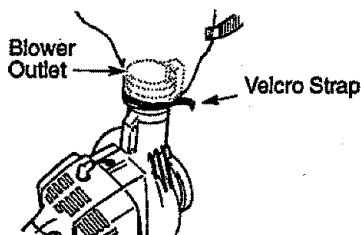

- Tighten the Velcro strap securely.
- Make sure the zipper on the bag is closed completely.
- Secure the ends of the shoulder strap by routing the strap through the buckle as shown.

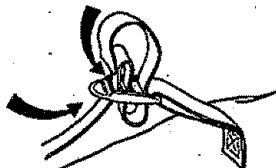

VACUUM TUBE ASSEMBLY

WARNING Stop engine and be sure the impeller blades have stopped turning before opening the vacuum inlet door or attempting to insert or remove the vacuum tubes. The rotating blades can cause serious injury.

- Remove blower tube from engine.
- Align the lower vacuum tube as shown. Push lower vacuum tube into upper vacuum tube.

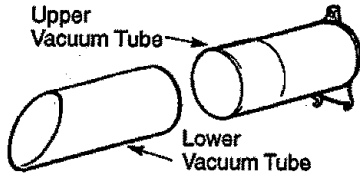

- Insert a screwdriver into the latch area on the vacuum inlet cover.

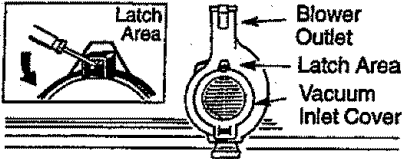

- Gently tilt the handle of the screwdriver toward the back of the unit while pulling up on the vacuum inlet cover with your other hand.

- Hold the vacuum inlet cover open until upper vacuum tube is installed.

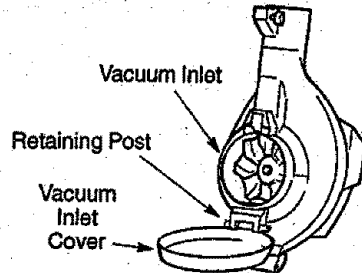

- Place the hooks on the vacuum tube on the retaining posts; pivot tube into position. Secure vacuum tube by turning the knob clockwise until tight.

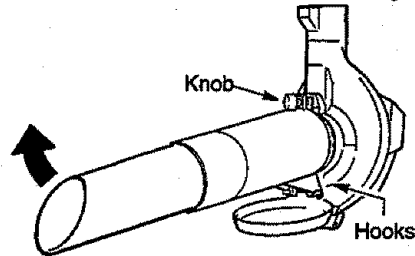

- When converting back to the blower feature, make sure latch on the vacuum inlet cover is securely fastened.

OPERATION

MULCHING BLADES

Your blower is equipped with mulching blades as a standard feature. When using the optional vacuum attachment, the mulching blades automatically reduce debris at a ratio of up to 16:1.

KNOW YOUR BLOWER

READ THIS OPERATOR'S MANUAL AND SAFETY RULES BEFORE OPERATING YOUR UNIT. Compare the illustrations with your unit to familiarize yourself with the location of the various controls and adjustments. Save this manual for future reference.

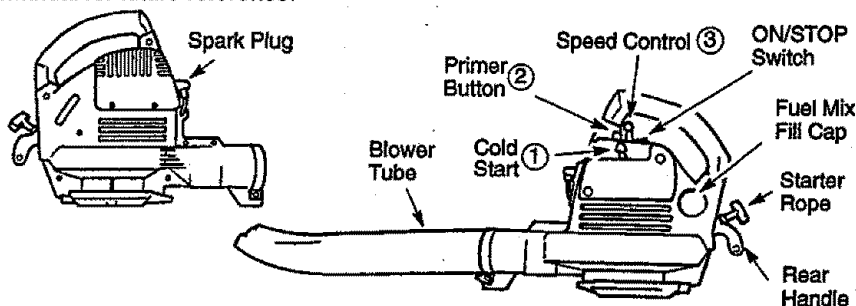

ON/STOP SWITCH

The ON/STOP switch is used to stop the engine. The switch stays in the ON position. To stop engine, push and hold the switch in the STOP position until the engine comes to a complete stop.

COLD START ①

The Cold Start ① helps to supply fuel to the carburetor during starting. This allows you to start a cold engine. Activate the Cold Start ① by moving the Cold Start ① lever to the Start position. After engine has started, move Cold Start ① lever to the Run position. See

the Starting Your Engine section for complete starting information.

PRIMER BUTTON ②

The Primer Button ② removes air from the fuel lines and fills them with fuel. This allows you to start the engine with fewer pulls on the starter rope. Activate Primer Button ② by pressing it and allowing it to return to its original position.

SPEED CONTROL ③

The Speed Control ③ controls engine speed. Move it all the way forward for full speed operation. Move it all the way rearward for idle speed.

OPERATING POSITION

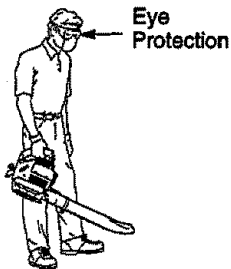

FUELING ENGINE

This engine is certified to operate on unleaded gasoline. Before operation, gasoline must be mixed with a good quality 2-cycle air-cooled engine oil. We recommend Craftsman brand oil. Mix gasoline and oil at a ratio of 40:1 (A 40:1 ratio is obtained by mixing 3.2 ounces of oil with 1 gallon of unleaded gasoline). DO NOT USE automotive oil or boat oil. These oils will cause engine damage. When mixing fuel, follow instructions printed on container. Once oil is added to gasoline, shake container momentarily to assure that the fuel is thoroughly mixed. Always

BEFORE STARTING ENGINE

WARNING: Be sure to read the fuel information in the safety rules before you begin. If you do not understand the safety rules, do not attempt to fuel your unit. Call 1-800-235-5878.

read and follow the safety rules relating to fuel before fueling your unit.

IMPORTANT

Experience indicates that alcohol blended fuels (called gasohol or using ethanol or methanol) can attract moisture which leads to separation and formation of acids during storage. Acidic gas can damage the fuel system of an engine while in storage.

To avoid engine problems, empty the fuel system before storage for 30 days or longer. Drain the gas tank, start the engine and let it run until the fuel lines and carburetor are empty. Use fresh fuel next season.

Never use engine or carburetor cleaner products in the fuel tank or permanent damage may occur.

Fuel stabilizer is an acceptable alternative in minimizing the formation of fuel gum deposits during storage. Craftsman brand oil is already blended with fuel stabilizer. See the STORAGE section for additional information.

STOPPING YOUR ENGINE

- To stop the engine, press and hold the stop  switch until engine stops.

STARTING YOUR ENGINE

BEFORE STARTING THE ENGINE

You MUST make sure the tubes are secure before using the unit.

- Fuel engine. Move at least 10 feet (3 meters) away from the fueling site.
- Hold the unit in the starting position as shown. Make sure the blower end is directed away from people, animals, glass, and solid objects.

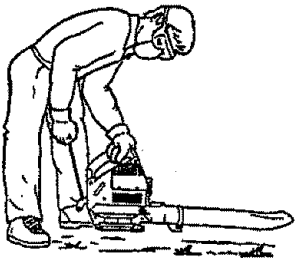



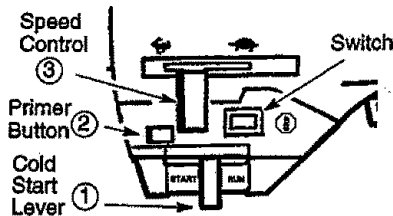

WARNING: When starting engine, hold the unit as illustrated. Do not set unit on any surface except a clean, hard area when starting engine or while engine is running. Debris such as gravel, sand, dust, grass, etc. could be picked up by the air intake and thrown out through the

discharge opening, damaging the unit or property, or causing serious injury to bystanders or the operator.





STARTING A COLD ENGINE OR A WARM ENGINE AFTER RUNNING OUT OF FUEL

- Verify cold start lever ① is in the Run position.
- Press primer button ② slowly 12 times.
- Move speed control lever ③ to fast  position.
- Move cold start lever ① to Start.
- Pull starter rope until engine starts. Move cold start lever ① to Run if:
 - Engine does not start after 3 pulls, or
 - after engine starts.
- Run engine in the fast  position for a 30 second warm-up. Then move speed control lever ③ to desired speed:  is for fast engine speed,  is for slow engine speed.

- To stop the engine, press and hold the stop  switch until engine stops.

FOR A WARM ENGINE

- Verify cold start lever ① is in the Run position.
- Move speed control lever ③ to the fast  position.
- Pull starter rope until engine starts. If engine does not start in 3 pulls, follow cold engine starting procedure.
- To stop the engine, press and hold the stop  switch until engine stops.

DIFFICULT STARTING OR STARTING A FLOODED ENGINE

Flooded engines can be started by placing the cold start lever in the Run position. Move speed control lever to fast ; then, pull rope until engine starts.

After engine starts, move the speed control lever to  to allow engine to idle. Starting could require pulling the starter rope many times depending on how badly the unit is flooded. If the unit still doesn't start, refer to the Troubleshooting Chart or call 1-800-235-5878.

MAINTENANCE

CUSTOMER RESPONSIBILITIES

CARE & MAINTENANCE TASK	WHEN TO PERFORM
Check for Loose fasteners and parts	Before each use
Check for damaged or worn parts	Before each use
Clean unit and labels	After each use
Clean air filter	Every 5 hours of operation
Replace spark plug	Yearly
Replace fuel filter	Yearly

GENERAL RECOMMENDATIONS

The warranty on this unit does not cover items that have been subjected to operator abuse or negligence. To receive full value from the warranty, the operator must maintain unit as instructed in this manual. Various adjustments will need to be made periodically to properly maintain your unit.

CHECK FOR LOOSE FASTENERS AND PARTS

- Spark Plug Boot
- Air Filter
- Housing Screws

CHECK FOR DAMAGED OR WORN PARTS

Refer replacement of damaged/worn parts to your Sears Service Center.

- On/Stop Switch – Ensure On/Stop switch functions properly. To stop engine, push and hold switch in the STOP position until engine comes to a complete stop. Make sure engine stops; then restart engine and continue.
- Fuel Tank – Do not use unit if fuel tank shows signs of damage or leaks.
- Optional Vacuum Bag – Do not use vacuum bag if it is torn or damaged.

CLEAN UNIT & LABELS

- Clean the unit using a damp cloth with a mild detergent.
- Wipe off unit with a clean dry cloth.

CLEAN AIR FILTER

Do not clean filter in gasoline or other flammable solvent. Doing so can create a fire hazard or produce harmful evaporative emissions.

Cleaning the air filter:

A dirty air filter decreases engine performance and increases fuel consumption and harmful emissions. Always clean after every 5 hours of operation.

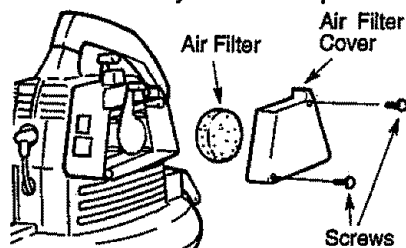

- Clean the cover and the area around it to keep debris from falling into the carburetor chamber when the cover is removed.
- Remove parts as illustrated.
- Wash the filter in soap and water.
- Allow filter to dry.
- Replace parts.

REPLACE SPARK PLUG

Replace spark plug each year to ensure the engine starts easier and runs better. Set spark plug gap at .025 in. Ignition timing is fixed, nonadjustable.

- Twist, then pull off spark plug boot.
- Remove spark plug from cylinder and discard.
- Replace with Champion RCJ-8Y spark plug and tighten with a 3/4 in. socket wrench (10-12 ft.-lbs).
- Reinstall the spark plug boot.

REPLACE FUEL FILTER

To replace fuel filter, drain unit by running it dry of fuel, then remove fuel cap/retainer assembly from tank. Pull filter from tank and remove it from the fuel line. Install new fuel filter on fuel line; reinstall parts.

SERVICE AND ADJUSTMENTS

We recommend all service and adjustments not listed in this manual be performed by your Sears Service Center.

CARBURETOR ADJUSTMENT

Carburetor adjustment is critical and if done improperly can permanently damage the engine as well as the carburetor. If you require further assistance or are unsure about performing this procedure, call our customer assistance help line at 1-800-235-5878.

Old fuel, a dirty air filter, a dirty fuel filter, or flooding may give the impression of an improperly adjusted carburetor. Check these conditions before adjusting the carburetor.

The carburetor has been carefully set at the factory. Adjustments may be necessary if you notice any of the following conditions:

- Engine will not idle. See "Idle Speed" and "Mixture" under adjusting procedure.
- Engine dies or hesitates instead of accelerating. See "Acceleration Check" under adjusting procedure.
- Loss of power. See "Mixture" under adjusting procedure.

CARBURETOR PRESETS

When making carburetor preset adjustments, do not force plastic limiter caps beyond the stops or damage will occur. If carburetor presets are not needed, proceed to "ADJUSTING PROCEDURE, Idle Speed."

To adjust presets:

- Turn the mixture screw counterclockwise until it stops.
- Turn the idle speed screw clockwise until it stops. Now turn counterclockwise 4-1/2 turns.

Start motor, let it run for 3 minutes, and proceed to the adjustment section. If

engine does not start, refer to troubleshooting chart or call 1-800-235-5878. If engine performance is acceptable at the preset positions, no further adjustments are necessary.

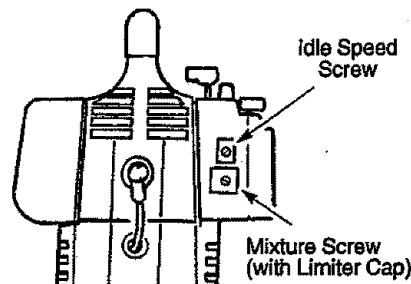

ADJUSTING PROCEDURE

Idle Speed "IDLE"

Allow engine to idle. Adjust speed until engine runs without stalling.

- Turn clockwise to increase engine speed if engine stalls or dies.
- Turn counterclockwise to decrease speed.

No further adjustments are necessary if performance is satisfactory.

Mixture "MIX"

Allow engine to idle. Then accelerate the engine and note performance. If engine hesitates, bogs down, or smokes during acceleration, turn mixture screw clockwise in 1/16-turn increments until performance is satisfactory. Repeat this procedure as necessary for proper adjustment. After completing adjustments, check for acceleration. Reset if necessary.

Acceleration Check

If engine dies or hesitates instead of accelerating, turn mixture screw counterclockwise until you have smooth acceleration. Recheck and adjust as necessary for acceptable performance.

STORAGE

Prepare unit for storage at end of season or if it will not be used for 30 days or more.

WARNING:

- Allow engine to cool, and secure the unit before storing or transporting.

- Store unit and fuel in a well ventilated area where fuel vapors cannot reach sparks or open flames from water heaters, electric motors or switches, furnaces, etc.

- Store unit with all guards in place. Position unit so that any sharp object cannot accidentally cause injury.
- Store unit and fuel well out of the reach of children.

EXTERNAL SURFACES

- If your unit is to be stored for a period of time, clean it thoroughly before storage. Store in a clean dry area.
- Lightly oil external metal surfaces.

FUEL SYSTEM

Under Fueling Engine in the Operating Section of this manual, see message labeled **IMPORTANT** regarding the use of gasohol in your engine.

Fuel stabilizer is an acceptable alternative in minimizing the formation of fuel gum deposits during storage. Add stabilizer to gasoline in fuel tank or fuel storage container. Follow the mix instructions found on stabilizer container. Run engine at least 5 minutes after adding stabilizer. CRAFTSMAN 40:1, 2-cycle engine oil (air cooled) is already blended with fuel

stabilizer. If you do not use this Sears oil, you can add a fuel stabilizer to your fuel tank.

INTERNAL ENGINE

- Remove spark plug and pour 1 teaspoon of 40:1, 2-cycle engine oil (air cooled) through the spark plug opening. Slowly pull the starter rope 8 to 10 times to distribute oil.
- Replace spark plug with new one of recommended type and heat range.
- Clean air filter.
- Check entire unit for loose screws, nuts, and bolts. Replace any damaged, broken, or worn parts.
- At the beginning of the next season, use only fresh fuel having the proper gasoline to oil ratio.

OTHER

- Do not store gasoline from one season to another.
- Replace your gasoline can if it starts to rust.

TROUBLESHOOTING CHART

TROUBLE	CAUSE	REMEDY
Engine will not start.	<ul style="list-style-type: none"> • Engine flooded. • Fuel tank empty. • Spark plug not firing. • Fuel not reaching carburetor. • Compression low. 	<ul style="list-style-type: none"> • See "Starting Instructions." • Fill tank with correct fuel mixture. • Install new spark plug. • Check for dirty fuel filter; replace. Check for kinked or split fuel line; repair or replace. • Contact Sears Service.
Engine will not idle properly.	<ul style="list-style-type: none"> • Carburetor requires adjustment. • Crankshaft seals worn. • Compression low. 	<ul style="list-style-type: none"> • See "Carburetor Adjustments." • Contact Sears Service. • Contact Sears Service.
Engine will not accelerate, lacks power, or dies under a load.	<ul style="list-style-type: none"> • Air filter dirty. • Spark plug fouled. • Carburetor requires adjustment. • Carbon build up. • Compression low. 	<ul style="list-style-type: none"> • Clean or replace air filter. • Clean or replace spark plug; re-gap. • See "Carburetor Adjustments." • Contact Sears Service. • Contact Sears Service.
Engine smokes excessively.	<ul style="list-style-type: none"> • Choke partially on. • Fuel mixture incorrect. • Air filter dirty. • Carburetor requires adjustment. 	<ul style="list-style-type: none"> • Adjust choke. • Empty fuel tank and refill with correct fuel mixture. • Clean or replace air filter. • See "Carburetor Adjustments."
Engine runs hot.	<ul style="list-style-type: none"> • Fuel mixture incorrect. • Spark plug incorrect. • Carburetor requires adjustment. • Carbon build up. 	<ul style="list-style-type: none"> • See "Fueling Your Unit." • Replace with correct spark plug. • See "Carburetor Adjustments." • Contact Sears Service.

If situations occur which are not covered in this manual, use care and good judgement. If you need assistance, contact your Sears Service Center/Department or call the Customer Assistance Helpline at 1-800-235-5878.

REPAIR PARTS

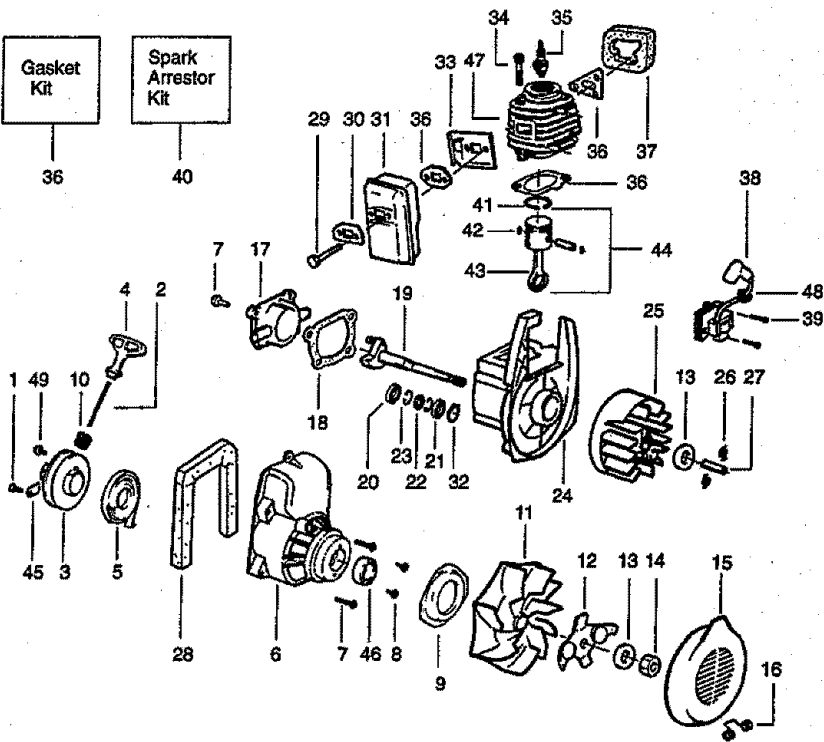

Ref.	Part No.	Description	Ref.	Part No.	Description
1.	530015880	Screw	28.	530049713	Foam Seal
2.	530069232	Rope Kit	29.	530016203	Muffler Bolt
3.	530069885	Starter Pulley Kit	30.	530049454	Muffler Cover Plate
4.	530027569	Starter Handle	31.	530069816	Muffler Kit (Incl. 30)
5.	530016164	Starter Spring	32.	530015941	Retainer Ring-C'chaft
6.	530049801	Fan Housing w/bearing	33.	530049502	Muffler Shield
7.	530015810	Screw	34.	530015853	Screw
8.	530015815	Screw	35.	Champion	Spark Plug (RCJ-8Y)
9.	530019240	Isolator-Fan Hsg.	36.	530069818	Gasket Kit
10.	530029182	Eyelet	37.	530019247	Air Dam
11.	530069817	Impeller (Incl. 10)	38.	530039163	Ignition Module
12.	530095461	Mulch Blade Ass'y.	39.	530016208	Bolt
13.	530015828	Washer-Flat	40.	530069864	Spark Arrestor Kit
14.	530626605	Nut	41.	530049903	Piston Ring
15.	530049313	Inlet Door	42.	530015162	Retainer
16.	530402043	Spring-Return Cover	43.	530069815	Connecting Rod Ass'y.
17.	530049297	Crankcase Cover	44.	530069812	Piston Kit (Incl. 41 & 42)
18.	530019181	Gasket-Crankcase/Shroud	45.	530016226	Pulley Retainer
19.	530049429	Crankshaft Ass'y.	46.	530032108	Bearing
20.	530032125	Inner Bearing	47.	530069865	Cylinder
21.	530032124	Outer Bearing	48.	530019182	Grommet-Ign. Module
22.	530019179	Crankcase Seal	49.	530016080	Screw-Starter Pulley
23.	530015945	Retaining Ring			
24.	530069818	Crankcase Ass'y. (Incl. 20-23)			
25.	530069819	Flywheel Ass'y. (Incl. 26)			
26.	530023817	Spring-Starter Dog			
27.	530016190	Flywheel Spacer			
			Not Shown		
				530049320	Instruction Decal
				530084404	Warning Decal

REPAIR PARTS

Carburetor Assembly Part Number 530069921 - (WA-298)



Key No.	Part No.	Description
1	530038403	Limiter Cap
2	530069811	Carb. Repair Kit
3	530069844	Gasket/Dia. Kit

Carb.
Repair
Kit

2

Gasket/
Dia.
Kit

3

Optional - Vacuum Kit 358.799900

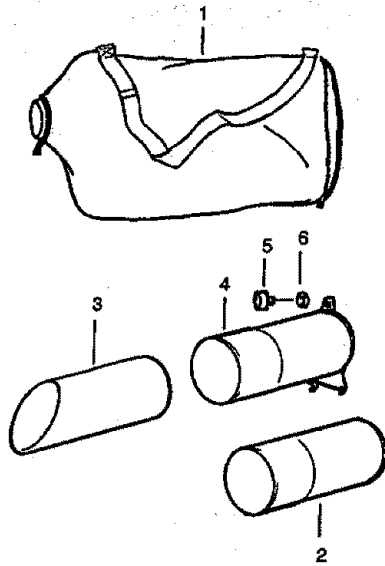

KEY NO.	PART NO.	DESCRIPTION
1	530402533	Vac Bag w/Strap
2	530094853	Vac Tube-Upper
3	530095589	Vac Tube-Lower
4	530095468	Vac Tube-Upper
5	530049485	Knob-Vac Tube
6	530049686	Clip-Vac Tube

TABLA DE CONTENIDO

Declaración de Garantía	14	Servicio y Ajustes	22
Reglas de Seguridad	14	Almacenaje	23
Montaje	17	Tabla Diagnóstica	24
Uso	19	Lista de Piezas	Centro de Manual
Mantenimiento	21	Repuestos y Encargos	Contratapa

DECLARACION DE GARANTIA

GARANTIA DE DOS AÑOS COMPLETOS PARA EL PROPULSOR DE AIRE A GASOLINA DE LA MARCA CRAFTSMAN

Durante dos (2) años a partir de la fecha de compra, siempre que se haga el mantenimiento, la lubricación y los ajustes en este Propulsor de Aire a Gasolina según las instrucciones de uso y mantenimiento en el manual del usuario, Sears reparará cualquier defecto de material o mano de obra granturaitamente.

Esta garantía excluye los tubos del propulsor de aire, la bujía y el filtro de aire, que son piezas prescindibles que se pueden gastar con el uso normal.

Si este propulsor de aire es usado con fines de uso comercial, esta garantía aplicará solamente por 90 días después de la fecha original de compra. Si este propulsor es usado con fines de alquiler, esta garantía aplicará por solo 30 días después de la fecha original de compra. Esta garantía tiene validez exclusivamente cuando el aparato es utilizado dentro de los Estados Unidos.

SE OBTEDRA SERVICIO BAJO GARANTIA DEVOLVIENDO EL APARATO AL CENTRO DE SERVICIO SEARS MAS CERCANO EN LOS ESTADOS UNIDOS.

Esta garantía confiere derechos legales específicos al propietario, que tal vez tenga asimismo otros derechos que varían entre estados.

Sears, Roebuck and Co. Dept. D/817WA Hoffman Estates, IL 60179

REGLAS DE SEGURIDAD

De no cumplir con todas las Reglas y Precauciones de Seguridad, correrá el riesgo de accidentes muy graves.

CONOZCA SU APARATO

- Lea el Manual del Usuario cuidadosamente hasta que comprenda perfectamente todas las advertencias e instrucciones de seguridad y las pueda cumplir, antes de poner el aparato en funcionamiento.
- Limite el uso del aparato a aquellas personas que comprendan todas las advertencias e instrucciones de seguridad en este manual y vayan a cumplir con ellas.

PIENSE ANTES DE PROCEDER

- Use siempre protección para los ojos al hacer uso, servicio o mantenimiento del aparato. El uso de protección de ojos ayudará a prevenir la pérdida de la vista y/u otras heridas graves, provocadas por piedras o escombros ue reboten en los ojos y en la cara al ser propulsados por el aparato.

- Use siempre mascarilla de filtración o de protección para la cara al trabajar en ambientes polvorientos.
- Mantenga el cabello por encima de los hombros, atándolo para tal efecto si es necesario. No use joyas, ropa suelta, ni ropa con tiras, corbatas, borlas, etc. que cuelgen libremente, porque podrían quedar enredadas en las piezas en movimiento del aparato.
- No use el aparato estando cansado, enfero, ansioso, ni bajo la influencia del alcohol, las drogas u otros medicamentos.
- Mantenga a niños, espectadores y animales a una distancia mínima de 15 metros (50 pies) al poner en marcha o al usar el aparato.
- Inspeccione el área antes de poner en matodos los escombros y objetos sólidos tales como piedras, vidrio, alambre, etc., que el aparato pueda arrojar al aire o hacer rebotar cau-

sando heridas de este o cualquier otro modo durante el uso del mismo.

MANEJE EL COMBUSTIBLE CON EXTREMO CUIDADO

- Elimine todas las posibles fuentes de chispas o llamas (inclusive los cigarrillos, las llamas abiertas, y cualquier trabajo que cause chispas) en las áreas donde se mezcla, vierte o almacena el combustible.
- Mezcle y vierta el combustible al aire libre, almacene el combustible en un lugar fresco, seco y bien ventilado; use un recipiente aprobado para combustibles y marcado para todo manejo de combustible.
- No fume mientras trabaja con el combustible ni cuando esté haciendo uso del aparato.
- No llene el tanque de combustible mientras el motor se encuentre en marcha.
- Limpie todos los derrames de combustible antes de poner el aparato en marcha.
- Aléjese por lo menos 3 metros (10 pies) del combustible y del lugar de abastecimiento antes de poner el motor en marcha.

HAGA USO SEGURO DE SU APARATO

- Detenga el motor antes de abrir la compuerta de entrada de aire del aspirador. El motor deberá encontrarse detenido y las cuchillas del impulsor no deberán estar girando para evitar serios accidentes provocados por las cuchillas girantes.
- Verifique por inspección, antes de cada uso, que no haya piezas gastadas, sueltas, ni dañadas o piezas que falten. No use el aparato hasta que este se encuentre en perfectas condiciones de funcionamiento.
- mantenga las superficies externas libres de aceite y de combustible.
- Nunca ponga el motor en marcha ni lo deje en marcha dentro de un recinto o edificio cerrado. Respirar los vapores del combustible le podría causar la muerte.
- Para evitar el choque por electricidad estática, no use guantes de goma ni ningún otro guante aislado al usar el aparato.
- No apoye el aparato con el motor en marcha en ninguna superficie que no

esté limpia o que no sea sólida. El aparato podría aspirar escombros tales como gavilla, arena, polvo, césped, etc. por la entrada de aspiración y arrojarlos por la salida de propulsión, dañando el aparato y/u otros objetos, o causando graves heridas a espectadores o al usuario.

- Evite ambientes peligrosos. No use el aparato en lugares sin ventilación ni donde pueda haber vapores explosivos o monóxido de carbono.
- No se extienda excesivamente ni use el aparato en superficies inestables tales como escaleras, árboles, declives acentuados, techos, etc. Mantenga el equilibrio, con los pies en una superficie estable en todo momento.
- Nunca coloque objetos dentro de los tubos de propulsión; siempre dirija los escombros en dirección contraria a donde personas, animales, vidrieras u otros objetos sólidos tales como árboles, automóviles, paredes, etc. se encuentran. La fuerza del aire puede arrojar o hacer rebotar piedras, tierra o ramas, hiriendo a personas o animales, rompiendo vidrieras o causando otros daños.
- Nunca ponga el aparato en marcha sin tener todo el equipo correspondiente instalado. Al usar el aparato como propulsor de aire, siempre instale los tubos de propulsión. Al usar el equipo opcional de aspiración, siempre instale los tubos y la bolsa de aspiración. Asegúrese que la cremallera de la bolsa de aspiración se encuentre completamente cerrada.
- Inspeccione frecuentemente la abertura de entrada de aire, los tubos de propulsión, los tubos de aspiración y el tubo en forma de codo siempre con el motor detenido y la bujía desconectada. Mantenga las aberturas de ventilación y los tubos de descarga libres de escombros que se pueden acumular y limitar la circulación debida de aire.
- Nunca coloque objeto alguno dentro de la entrada de aire ya que de hacerlo podría limitar la circulación de aire y dañar el aparato.
- Nunca use el aparato para esparcir sustancias químicas, fertilizantes u

otras sustancias que puedan contener materiales tóxicos.

- Para evitar la propagación de incendios, no use el aparato cerca de hogueras de hogassecas o de matorrales, de hogares de leña, de parrillas, barbacoas, ceniceros, etc.
- Use el aparato exclusivamente para los fines descritos en este manual.

HAGA EL MANTENIMIENTO DEL APARATO EN LA FORMA DEBIDA

- Permita que todo mantenimiento aparte de los procedimientos recomendados descritos en este Manual del Usuario, sean efectuados por un Centro de Servicio Sears.
- Desconecte la bujía antes de hacer cualquier mantenimiento, con la excepción de los ajustes al carburador.
- Use exclusivamente los repuestos recomendados de la marca CRAFTSMAN; el uso de cualquier otro repuesto podrá invalidar la garantía o dañar el aparato.
- Vacía el tanque de combustible antes de almacenar el aparato. Consuma el combustible restante en el carburador poniendo el motor en marcha y dejándolo en marcha hasta que se éste se detenga.
- No use ningún accesorio ni pieza adicional aparte de los recomendados por el fabricante para usar con su aparato.
- No almacene el aparato ni el combustible en un recinto cerrado donde los vapores de combustible puedan entrar en contacto con chispas o llamas abiertas procedentes de calentadores de agua, motores o interruptores eléctricos, calefactores centrales, etc.
- Almacene el aparato en un lugar seco, fuera del alcance de los niños.

AVISO ESPECIAL: Para los usuarios en Tierras Forestadas en los Estados Unidos y en algunos estados, incluyendo California (Códigos de Recursos Públicos 4442 y 4443), Idaho, Maine, Minnesota, Nueva Jersey, Oregón y Washington: Se requiere a ciertos motores de combustión interna operados

en tierras cubiertas por bosques, matorrales y/o pasto, en las áreas anteriormente mencionadas, que vengan equipados con rejilla anti-chispas, mantenida en perfecto estado de funcionamiento, o que el motor esté construido y equipado para la prevención de incendios y mantenido correctamente. Consulte con las autoridades estatales o locales acerca de los reglamentos que se relacionen con estos requisitos. De no cumplir con estos requisitos, usted estará en violación de la ley.

Este aparato no viene equipado de fábrica con rejilla anti-chispa; sin embargo la rejilla anti-chispa viene disponible como pieza opcional. Si se requiere rejilla anti-chispa en la localidad donde usted se encuentra, entre en contacto con el Servicio de Sears para obtener el equipo de repuestos correspondiente. La rejilla anti-chispa, los tubos de propulsión y las boquillas deberán estar instalados en el aparato para estar en total cumplimiento con el reglamento.

AVISO ESPECIAL: El estar expuesto a las vibraciones a través del uso prolongado de herramientas de fuerza a gasolina, puede causar daños a los vasos sanguíneos o a los nervios de los dedos, las manos y las coyunturas a aquellas personas propensas a los trastornos de la circulación o a las hinchazones anormales. El uso prolongado en climas fríos ha sido asociado con daños a los vasos sanguíneos a personas que por otra parte se encuentran en perfecto estado de salud. Si ocurriera síntomas tales como el entumecimiento, el dolor, la falta de sentido en los dedos, las manos o en las coyunturas, pare de usar esta máquina de inmediato y procure atención médica. Los sistemas de anti-vibración no garantizan que se eviten tales problemas. Los usuarios que hacen uso continuo y prolongado de las herramientas de fuerza deben fiscalizar atentamente su estado físico y el estado del aparato.

MONTAJE

CONTENIDO DE LA CAJA

Verifique que todos los artículos de la siguiente lista estén incluidos:

Modelo 358.797030

- Propulsor de Aire
- Tubo de Propulsión
- Aceite de Motor a 2 Tiempos

AVISO: Es normal que el filtro de combustible golpetee en el tanque vacío.

MONTAJE

ADVERTENCIA: Si recibió el aparato ya armado, repita todos los pasos para asegurarse que el aparato haya sido armado correctamente y que todos los fijadores se encuentren bien fijos.

- No se requiere ninguna herramienta para el montaje.

INSTALACION DEL TUBO DE PROPULSION

- Alinee la moldura saliente del tubo de propulsión con la ranura en la salida de aire de la propulsora; gire hasta encajar en su lugar.

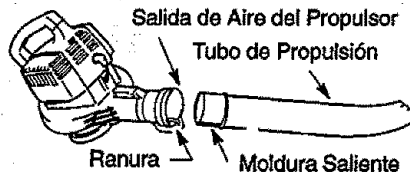

- Apriete la abrazadera del tubo girando la perilla hacia la derecha.
- Para remover el tubo, gire la perilla hacia la izquierda para aflojar la abrazadera; remueva el tubo.

EQUIPO OPCIONAL DE ACCESORIOS DEL ASPIRADOR

Se podrá convertir el propulsor en aspiradora instalando el Juego para Aspiradora optativo N°358.799900, disponible en la sucursa Sears más cercana.

MONTAJE DE LA BOLSA DE ASPIRACION

- Coloque la punta pequeña de la bolsa de aspiración sobre la salida de propulsión y sujete la perilla con la abrazadera.

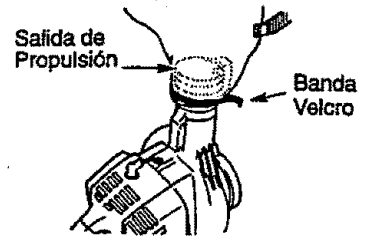

- Ajuste bien la banda velcro.
- Asegúrese de que la cremallera se encuentre completamente cerrada.
- Asegure las puntas de la banda del hombro metiendo la banda a través de la hebilla como se ilustra a continuación.

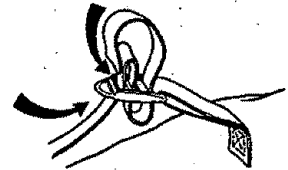

MONTAJE DEL TUBO DE ASPIRACION

ADVERTENCIA: Detenga el motor y asegúrese de que las cuchillas del impulsor no se encuentren girando antes de abrir la compuerta de entrada de aire del aspirador o de intentar introducir o remover los tubos de aspiración. Las cuchillas girantes podrían causar serios accidentes.

- Retire el tubo de propulsión
- Alinee el tubo de aspiración inferior como se ilustra. Introduzca el tubo de aspiración inferior dentro del tubo de aspiración superior.

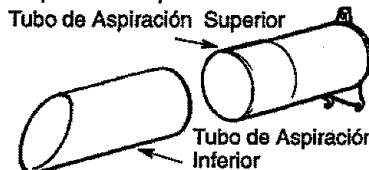

- Introduzca un destornillador dentro del área ajustada en la compuerta de entrada de aire del aspirador.

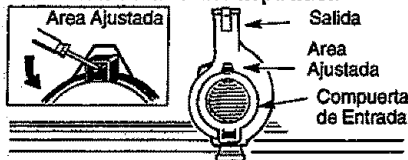

- Suavemente, gire el mango del destornillador hacia la parte trasera del aparato, mientras, tire hacia arriba de la compuerta de la entrada de aire del aspirador con su otra mano.
- Sostenga la compuerta de entrada de aire del aspirador abierta hasta que el tubo de aspiración quede instalado.

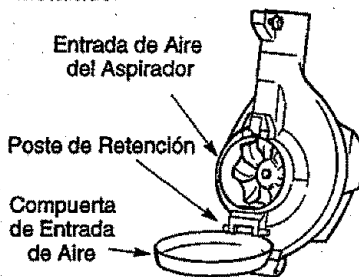

- Coloque los ganchos que se encuentran en el tubo de aspiración en el poste de retención; gire el tubo hasta quedar en posición. Asegure el tubo de aspiración girando la perilla hacia la derecha hasta quedar ajustado.

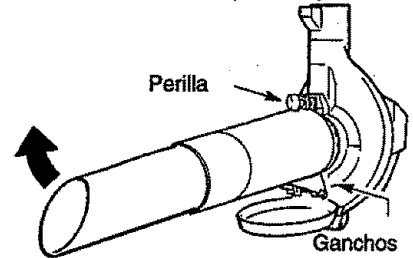

- Al volver a convertir el aparato en propulsor de aire, asegúrese de que la parte ajustada de la compuerta de entrada de aire del aspirador se encuentre bien fija.

CUCHILLAS DESMENUZADORAS

Su propulsor viene equipado con cuchillas desmenuzadoras como característica standard. Cuando use este accesorio opcional del aspirador, las cuchillas desmenuzadoras reducirán los escombros en una proporción de hasta 16:1.

CONOZCA SU PROPULSOR

LEA EL MANUAL DEL USUARIO Y SUS REGLAS DE SEGURIDAD ANTES DE COMENZAR A USAR ESTE PRODUCTO. Compare las ilustraciones siguientes con su aparato para familiarizarse con la localización de los controles y ajustes del mismo. Guarde este manual para futuras referencias.

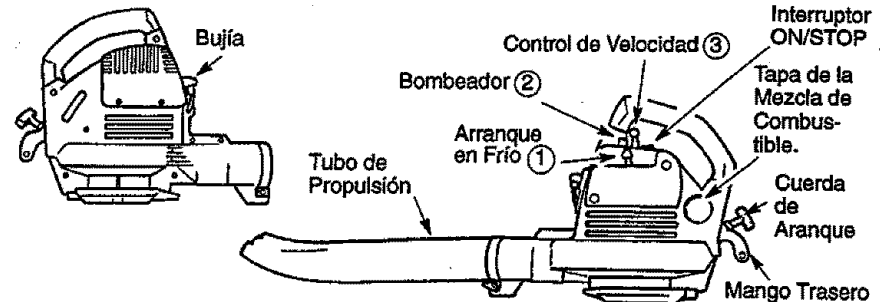

INTERRUPTOR ON/STOP

El interruptor ON/STOP es usado para detener el motor. el interruptor se mantendrá en la posición ON. Para detener el motor, presione y sostenga el interruptor en la posición STOP hasta que el motor se detenga por completo.

ARRANQUE EN FRIO ①

Arranque en Frío ① ayuda a suplir con combustible el carburador durante el arranque. Esto le permitirá arrancar el motor cuando se encuentre frío. Para activar el Arranque en Frío ① mueva la palanca del Arranque en Frío ① a la posición RUN. Vea la sección de Arranque de Motor para una infor-

mación más detallada sobre la puesta en marcha.

BOMBREADOR ②

El Bombeador ② retira aire de las líneas de combustible y las llena con combustible. Esto le permitirá arrancar el motor con menos tirones de la cuerda de arranque. Para activar el Bombeador ② presione el botón y luego permita que vuelva a su posición original.

CONTROL DE VELOCIDAD ③

El Control de Velocidad ③, controla la velocidad del motor. Muévelo totalmente hacia delante para conseguir máxima velocidad. Muévelo totalmente hacia detrás para conseguir la marcha lenta.

POSICION DE USO

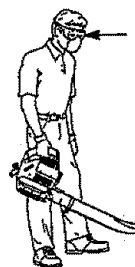

Protección para los Ojos

ANTES DE PONER EL MOTOR EN MARCHA

ADVERTENCIA: Asegúrese de haber leído toda la información sobre el combustible en las reglas de seguridad antes de comenzar. Si no comprende las reglas de seguridad, no intente abastecer el aparato con combustible. Llame al 1-800-235-5878.

ABASTECIMIENTO DEL MOTOR

Este motor está habilitado para funcionar con gasolina sin plomo. Antes de usar, deberá mezclar la gasolina con un aceite de buena

calidad para motores de 2 tiempos enfriados a aire.

Recomendamos el aceite de la marcha Weed Eater. Mezcle la gasolina con el aceite en la proporción de 40:1 (Se obtiene una proporción de 40:1 mezclando 3.2 onzas de aceite con cada galón de gasolina sin plomo). NO USE aceite para automóviles ni para barcas. Estos aceites dañarán el motor. Al mezclar el combustible, siga las instrucciones impresas en el recipiente. Una vez que haya añadido el aceite a la gasolina, agite el recipiente brevemente para asegurar que el combustible esté completamente mezclado. Siempre lea y siga las reglas de seguridad que tienen que ver con el combustible antes de abastecer el aparato.

IMPORANTE

La experiencia indica que los combustibles mezclados con alcohol, (los llamados gasohol o los que tienen etanol o metanol) pueden atraer humedad, lo que puede causar la separación y la formación de ácidos durante el almacenaje. La gasolina ácida puede dañar el sistema de combustible del motor durante el almacenaje.

Para evitar problemas con el motor, deberá vaciarse el sistema de combustible antes de almacenar el aparato por 30 días o más/

Vacía el tanque de combustible, ponga el motor en marcha y déjelo en marcha hasta que las líneas de combustible y el carburador queden vacíos. Use combustible fresco en la próxima temporada.

Nunca use productos de limpieza de motor o carburador en el tanque de combustible ya que de hacerlo puede provocar daños permanentes.

Un estabilizador de combustible es una alternativa aceptable para minimizar la formación de depósitos de goma en el combustible durante el almacenaje. El aceite de la marcha Weed Eater viene ya mezclado con estabilizador de combustible. Vea la sección de ALMACENAJE para más información.

PARA DETENER EL MOTOR

- para detener el motor, presione y sostenga el interruptor Stop  hasta que el motor se detenga.

PARA PONER EL MOTOR EN MARCHA

ANTES DE PONER EL MOTOR EN MARCHA

Es OBLIGATORIO asegurarse que los tubos estén bien fijos antes de usar el aparato.

- Abastezca el motor. Apártese por lo menos 3 metros (10 pies) del lugar de abastecimiento.
- Sostenga el aparato en la posición de arranque ilustrada. Asegúrese de que la boquilla de propulsión no esté direccionada hacia personas, animales, vidrieras y otros objetos sólidos.

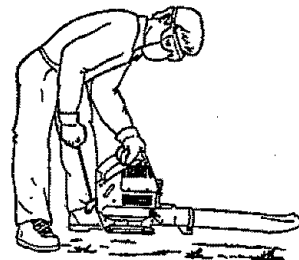

ADVERTENCIA: Al arrancar el motor, sostenga el aparato como se ilustra en la figura. Apoye el aparato exclusivamente en una superficie limpia y sólida siempre que vaya a efectura el arranque y siempre que tenga que apoyar el aparato con el motor en marcha. Los escombros tales como gravilla, arena, tierra, césped, etc., pueden ser succionados por la entrada de aire y arrojados por la salida de propulsión, dañando el aparato u otros bienes o causando graves heridas a espectadores o al usuario.

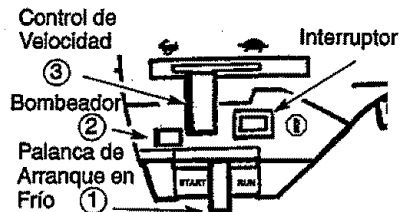

PARA ARRANCAR UN MOTOR FRIO O CALIENTE DESPUES DE QUEDAR SIN COMBUSTIBLE

- Lentamente presione el bombeador 12 veces.
- Mueva la palanca del cebador a la posición Full.
- Mueva la palanca del acelerador a la posición .
- Tire de la cuerda de arranque firmemente hasta que el motor intente arrancar, pero no más de 5 tirones (en

temperaturas por debajo de los 30° F, trate con 8 tirones de la cuerda de arranque).

AVISO: Si el motor trata de arrancar antes del quinto tirón, proceda con el paso siguiente inmediatamente.

- Mueva la palanca del cebador a la posición Half Choke.
- Tire de la cuerda de arranque firmemente hasta que el motor se ponga en marcha, pero no más de 5 tirones (en temperaturas por debajo de los 30° F, trate con 10 tirones). Permita que el motor marche por 5 segundos, luego mueva la palanca del cebador a la posición Off Choke.
- Permita que el aparato marche por otros 30 segundos con la palanca del cebador en la posición Off Choke antes de mover la palanca del acelerador a la posición .

Si el motor no arranca después de tirar de la cuerda por 5 veces (en la posición Half Choke), repita del paso de como arrancar un motor "frío". Si el motor persiste sin arrancar, proceda con "Arranque de Motor Ahogado".

ARRANQUE DE MOTOR CALIENTE CON COMBUSTIBLE

- Mueva la palanca del cebador a la posición Half Choke.
- Mueva la palanca del acelerador a la posición .
- Tire de la cuerda de arranque firmemente hasta que el motor se ponga en marcha, pero no más de 5 veces.
- Permita que el motor marche por 5 segundos, luego, mueva la palanca del cebador a la posición Off Choke.

AVISO: ¡Si el motor no arranca, tire de la cuerda de arranque otras 5 veces. Si el motor continúa sin arrancar, probablemente se encuentre ahogado.

ARRANQUE DE MOTOR AHOGADO

Mueva la palanca del cebador a la posición Off Choke. Mueva la palanca del acelerador a la posición . Tire de la cuerda de arranque para aclarar el motor del exceso de combustible. Esto podrá requerir que se tire de la cuerda de arranque muchas veces.

Si el aparato continúa sin arrancar, vea la Tabla Diagnóstica o llame al 1-800-235-5878.

MANTENIMIENTO

RESPONSABILIDAD DEL USUARIO

TAREA DE CUIDADO Y MANTENIMIENTO	WHEN TO PERFORM
Verificar que no haya fijadores flojos ni piezas sueltas	Antes de cada uso
Verificar que no haya piezas dañadas o gastadas	Antes de cada uso
Limpiar el aparato y sus placas	Después de cada uso
Limpiar el filtro de aire	Cada 5 horas de uso
Cambiar la bujía	Anualmente
Cambiar el filtro del combustible	Anualmente

VERIFICAR QUE NO HAYA PIEZAS SUELTAS NI FIJADORES FLOJOS

- Capucha de la Bujía
- Filtro de Aire
- Tornillos de la Caja

VERIFICAR QUE NO HAYA PIEZAS DAÑADAS NI GASTADAS

El Centro de Servicio Sears deberá efectuar todo cambio de piezas dañadas o gastadas.

- Interruptor On/Stop. Asegúrese de que el interruptor On/Stop funcione de una forma apropiada, para detener el motor, presione y sostenga el interruptor en la posición Stop hasta

que el motor se detenga completamente. Asegúrese de que el motor se detenga; luego vuelva a arrancar el motor y continúe.

- Tanque de Combustible. Pare de usar el aparato si hay indicios de daños o pérdidas en el tanque de combustible.
- Bolsa de la Aspiradora. Pare de usar la bolsa de aspiración si se encuentra de alguna manera rota o dañada.

LIMPIE EL APARATO Y SUS PLACAS

- Limpie el aparato usando un trapo húmedo con detergente suave.
- Séquelo con un trapo limpio.

LIMPIE EL FILTRO DE AIRE

No limpie el filtro de aire con gasolina ni ningún otro solvente inflamable, ya que de hacerlo puede crear peligro de incendio y de emisiones evaporativas nocivas.

Limpieza del filtro del aire:

Los filtros de aire sucios disminuyen el rendimiento del motor e incrementan el consumo de combustible y la producción de emisiones nocivas. Siempre limpie el filtro de aire después de cada 5 horas de uso.

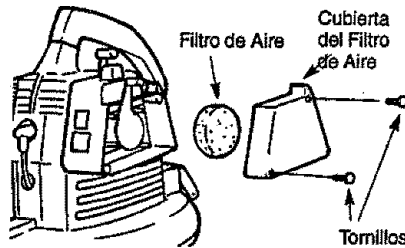

- Limpie la cubierta y el área contigua para evitar que caiga tierra en la cámara del carburador cuando remueva la cubierta.
- Retire las piezas como se ilustra.

- Lave el filtro con agua y jabón.
- Permita que el filtro se seque.
- reponga las piezas.

CAMBIE LA BUJÍA

Cambie la bujía anualmente. La separación de los electrodos de la bujía deberá ser de .025 de pulgada. El encendido es fijo y no es ajustable.

- Gire y luego retire la capucha de la bujía.
- Retire la bujía del cilindro y deséchela.
- Cámbiela por una bujía RCJ-8Y y ajústela con una llave de 3/4 de pulgada.
- Vuelva a instalar la capucha.

CAMBIE EL FILTRO DEL COMBUSTIBLE

Para cambiar el filtro del combustible, vacíe el aparato de todo combustible dejando el motor en marcha hasta que se detenga. Luego, remueva el montaje de la tapa/retenedor del tanque. Tire del filtro que se encuentra en el tanque y retírelo de la línea de combustible. Instale un filtro nuevo en la línea de combustible; vuelva a instalar todas las piezas.

SERVICIO Y AJUSTES

Recomendamos que todo el mantenimiento y todos los ajustes no listados en este manual sean efectuados por un Centro de Servicio Autorizado.

AJUSTES AL CARBURADOR

El ajuste al carburador es de vital importancia y si se hace incorrectamente, puede dañar tanto el motor como el carburador permanentemente. Si usted necesita más ayuda o no está seguro de cómo hacer el procedimiento, llame a nuestro teléfono de ayuda al consumidor, al 1-800-235-5878.

El combustible vencido, el filtro de aire o de combustible sucios, o el motor ahogado pueden dar la impresión de carburación desajustada. Verifique estas condiciones antes de hacer cualquier ajuste.

El carburador ha sido cuidadosamente ajustado en la fábrica. Posiblemente será necesario hacer ajustes si se nota cualquiera de las siguientes condiciones:

- El motor no anda en marcha lenta. Vea "marcha Lenta" y "Mezcla" bajo procedimiento de ajuste.

- El motor se para o se ahoga cuando debe acelerar. Vea "Ajuste de Aceleración bajo procedimiento de ajuste.
- Falta de potencia. Vea "Mezcla" bajo procedimiento de ajuste.

PUNTOS DE PRECALIBRACION

Al hacer ajustes no fuerce las tapas limitadoras de plástico más allá de los retenedores o puede haber daños. Si no se necesitan los puntos de precalibración, pase a la sección de "Procedimiento de Ajuste, Marcha Lenta".

Para ajustar la precalibración:

- Gire el tornillo de mezcla hacia la izquierda hasta que se detenga.
- Gire el tornillo de la marcha lenta hacia la derecha hasta que se detenga. Luego, gírelo hacia la izquierda 4 vueltas y media.

Ponga el motor en marcha, permita que marche por 3 minutos, luego proceda con la sección de ajustes. Si el motor no arranca, vea la tabla diagnóstica o llame al 1-800-235-5878. Si el funcionamiento del motor es aceptable con la posiciones anteriores,

no hará falta hacer más ajustes.

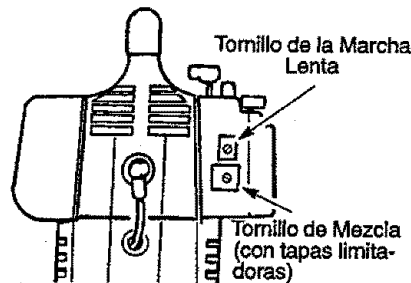

PROCEDIMIENTO DE AJUSTE Marcha Lenta

Permita que el motor trabaje en marcha lenta. Ajuste las revoluciones hasta que el motor se mantenga en marcha sin ahogarse.

- Gire hacia la derecha para incrementar la velocidad del motor si el motor se ahoga o se apaga.
- Gire el tornillo de la marcha lenta hacia la derecha hasta que se detenga. Luego, gírelo hacia la izquierda 4 vueltas y media.

PROCEDIMIENTO DE AJUSTE

Permita que el motor trabaje en marcha lenta. Ajuste las revoluciones hasta que el motor se mantenga en marcha sin ahogarse.

- Gire hacia la derecha para incrementar la velocidad del motor si el motor se ahoga o se apaga.
- Gire hacia la izquierda para bajar las revoluciones. No será necesario el hacer más ajustes si el rendimiento es satisfactorio.

Mezcla

Permita que el motor trabaje en marcha lenta. luego acelere el motor y tome nota del funcionamiento. si el motor se ahoga, no acelera bien o humea al acelerar, gire el tornillo de ajuste de mezcla hacia la derecha en incrementos de 1/16 de vuelta únicamente hasta obtener un funcionamiento satisfactorio. Repita este procedimiento las veces que sea necesario hasta obtener un rendimiento satisfactorio. después de completar estos ajustes, verifique la aceleración. Ajuste nuevamente si es necesario.

Verificación de Aceleración

Si el motor se apaga o vacía en lugar de acelerar, gire el tornillo de ajuste de mezcla hacia la izquierda hasta conseguir una aceleración pareja. Verifique nuevamente y haga los ajustes necesarios para conseguir un funcionamiento aceptable.

ALMACENAJE

Prepare el aparato para el almacenaje al final de la temporada o si ca a estar sin usar por más de 30 días.

ADVERTENCIA:

- Permita que el motor se enfríe y fije bien el aparato antes de guardarlo o transportarlo.
- Guarde el aparato y el combustible en un lugar bien ventilado donde los vapores de combustible no puedan entrar en contacto con chispas o llamas abiertas provenientes de termotanques, motores o interruptores eléctricos, calefactores centrales, etc.
- Guarde el aparato con todos los protectores en su lugar y coloque el aparato de modo que las piezas filosas no puedan causar heridas por accidente.
- Guarde el aparato y el combustible completamente fuera del alcance de los niños.

SUPERFICIES EXTERNAS

- Si va a almacenar el aparato por un periodo largo de tiempo, límpielo rigurosamente primero. Guárdelo en un lugar limpio y seco.
- Aplique una pequeña cantidad de aceite a las superficies metálicas externas.

SISTEMA DE COMBUSTIBLE

Bajo el Abastecimiento del Motor, en la sección de Uso de este manual, vea el mensaje marchado como **IMPOR-TANTE** referente al uso de gasohol en su motor.

Los estabilizadores de combustible son una alternativa aceptable para minimizar la formación de los depósitos de goma durante el almacenaje. Añada estabilizador a la gasolina en el tanque de combustible o en el recipiente para almacenaje de combustible. Siga las instrucciones de mezcla que se encuentran en los envases del estabilizador, Ponga el motor en marcha y

déjelo en marcha por lo menos 5 minutos después de haberle puesto el estabilizador. El aceite de la marca Weed Eater 40:1 para motores a 2 tiempos (enfriados a aire) ya viene mezclado con estabilizador de combustible. si no usa este aceite, entonces puede añadir un estabilizador al tanque de combustible.

INTERIOR DEL MOTOR

- Retire la bujía y vierta una cucharadita de aceite 40:1 para motores de 2 tiempos (enfriados a aire) por la abertura de la bujía. Lentamente tire de la cuerda de arranque de 8 a 10 veces para distribuir el aceite.

- Reemplace la bujía con otra nueva del tipo y de la gama de calor recomendados.
- Limpie el filtro de aire.
- Examine todo el aparato para verificar que no hayan tornillos, quebradas o gastadas.
- Al principio de la próxima temporada, use exclusivamente combustible nuevo con la proporción correcta de gasolina y aceite.

OTROS

- No guarde la gasolina de una temporada a la siguiente.
- Cambie el recipiente de gasolina si se empieza a oxidar.

TABLA DIAGNOSTICA

PROBLEMA	CAUSA	SOLUCION
El motor no arranca.	<ul style="list-style-type: none"> • El motor está ahogado. • El tanque de combustible está vacío. • La bujía no hace chispa. • El combustible no está llegando al carburador. <ul style="list-style-type: none"> • La compresión está baja. 	<ul style="list-style-type: none"> • Vea las "Instrucciones de Arranque" • Llene el tanque con la mezcla correcta de combustible. • Instale una bujía nueva. • Verifique si el filtro de combustible está sucio; cámbielo. Verifique si hay dobleces en la línea de combustible o si ésta se encuentra partida; repárela o cámbiela. • Entre en contacto con su Centro de Servicio.
El motor no anda en marcha lenta como debe.	<ul style="list-style-type: none"> • El carburador requiere ajuste. • Las juntas del cigüeñal están gastadas. • La compresión está baja. 	<ul style="list-style-type: none"> • Vea "Ajustes al Carburador". • Entre en contacto con su Centro de Servicio. • Entre en contacto con su Centro de Servicio.
El motor no acelera, le falta potencia o se apaga bajo carga.	<ul style="list-style-type: none"> • El filtro de aire está sucio. • La bujía está carbonizada. <ul style="list-style-type: none"> • El carburador requiere ajuste. • Acumulación de carbón. <ul style="list-style-type: none"> • La compresión está baja. 	<ul style="list-style-type: none"> • Limpie o cambie el filtro de aire. • Limpie o cambie la bujía y calibre la separación. • Vea "Ajustes al Carburador". • Entre en contacto con su Centro de Servicio. • Entre en contacto con su Centro de Servicio.
El motor humea excesivamente.	<ul style="list-style-type: none"> • El cebador está parcialmente accionado. • La mezcla de combustible se ha hecho incorrectamente. • El filtro de aire está sucio. • El carburador requiere ajuste. 	<ul style="list-style-type: none"> • Vea "Abastecimiento del Aparato". • Cambie la bujía por la correcta. • Vea "Ajustes al Carburador". • Entre en contacto con su Centro de Servicio.
El motor marcha con temperatura elevada.	<ul style="list-style-type: none"> • La mezcla de combustible se ha hecho incorrectamente. • Se ha instalado la bujía incorrecta. • El carburador requiere ajuste. • Acumulación de carbón. 	<ul style="list-style-type: none"> • Vea "Abastecimiento del Aparato". • Cambie la bujía por la correcta. • Vea "Ajustes al Carburador". • Entre en contacto con su Centro de Servicio.

Si situaciones surgieran no descritas en este manual, actúe con cuidado y use el buen sentido común. Si necesitara asistencia, entre en contacto con su Centro/ Departamento de Servicio Sears o llame al Teléfono de Ayuda al Consumidor al 1-800-235-5878.







For the repair or replacement parts you need delivered directly to your home

Call 7 am – 7 pm, 7 days a week

1-800-366-PART

(1-800-366-7278)

Para ordenar piezas con entrega a domicilio – 1-800-659-7084

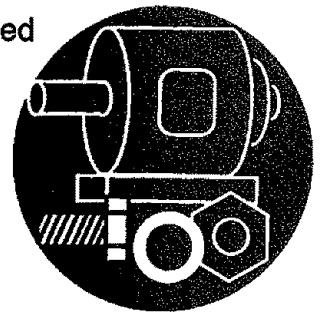

For in-home major brand repair service

Call 24 hours a day, 7 days a week

1-800-4-REPAIR

(1-800-473-7247)

Para pedir servicio de reparación a domicilio – 1-800-676-5811



For the location of a Sears Parts and Repair Center in your area

Call 24 hours a day, 7 days a week

1-800-488-1222



For information on purchasing a Sears Maintenance Agreement or to inquire about an existing Agreement

Call 9 am – 5 pm, Monday–Saturday

Call 9 am – 5 pm, Monday–Saturday

1-800-827-6655



When requesting service or ordering parts, always provide the following information:

- Product Type
- Model Number
- Part Number
- Part Description

SEARS
REPAIR SERVICES

America's Repair Specialists