



CA-3712BT
Owner's Guide
A Bluetooth
2.1 Speaker System

Thank you!

Merci!

¡Gracias!

Getting Started

Pour commencer

Inicio

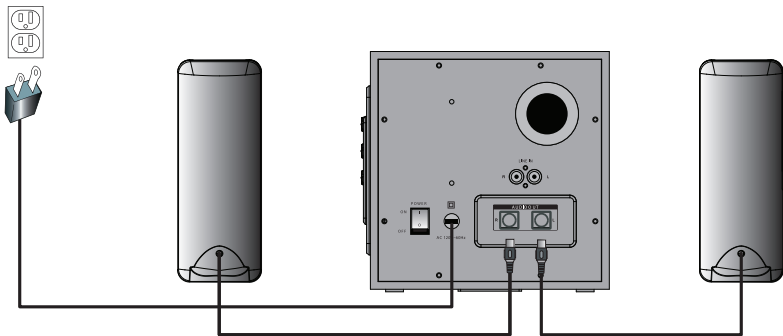
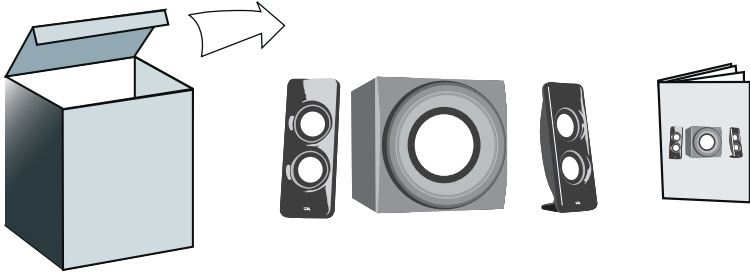

WARNING

TO PREVENT FIRE OR SHOCK HAZARD, DO NOT USE THE PLUG WITH AN EXTENSION CORD, RECEPTACLE OR OTHER OUTLET UNLESS THE BLADES CAN BE FULLY INSERTED TO PREVENT BLADE EXPOSURE. TO REDUCE THE RISK OF FIRE OR ELECTRIC SHOCK, DO NOT EXPOSE THIS APPLIANCE TO RAIN OR MOISTURE. TO PREVENT ELECTRICAL SHOCK, MATCH WIDE BLADE PLUG TO WIDE SLOT, FULLY INSERT.



The lightning flash with arrowhead symbol, within an equilateral triangle, is intended to alert the user to the presence of uninsulated "dangerous voltage" within the product's enclosure that may be of sufficient magnitude to constitute a risk of electric shock to persons.

CAUTION

**RISK OF ELECTRIC SHOCK
DO NOT OPEN**

WARNING: TO REDUCE THE RISK OF ELECTRIC SHOCK, DO NOT REMOVE COVER (OR BACK). NO USER SERVICEABLE PARTS INSIDE. REFER SERVICING TO QUALIFIED SERVICE PERSONNEL.



The exclamation point within an equilateral triangle is intended to alert the user to the presence of important operating and maintenance (servicing) instructions in the literature accompanying the appliance.



See the bottom of the set

IMPORTANT SAFETY INSTRUCTIONS

1. Read these instructions - All the safety and operating instructions should be read before this product is operated.
2. Keep these instructions - The safety and operating instructions should be retained for future reference.
3. Heed all warnings - All warnings on the appliance and in the operating instructions should be adhered to.
4. Follow all instructions All operating and use instructions should be followed.
5. Do not use this apparatus near water The appliance should not be used near water or moisture for example, in a wet basement or near a swimming pool, and the like.
6. Clean only with dry cloth.
7. Do not block any ventilation openings. Install in accordance with the manufacture's instructions.
8. Do not install near any heat sources such as radiators, heat registers, stoves, or other apparatus (including amplifiers) that produce heat.
9. Do not defeat the safety purpose of the polarized or grounding plug. A polarized plug has two blades with one wider than the other. A grounding plug has two blades and a third grounding prong. The wide blade or the third prong is provided for your safety. If the provided plug does not fit into your outlet, consult an electrician for replacement of the obsolete outlet.
10. Protect the power cord from being walked on or pinched particularly at the plugs, convenience receptacles, and at the point where they exit from the apparatus.
11. Only use attachments/accessories specified by the manufacturer.

12. Use only with the cart, stand, tripod, bracket, or table specified by the manufacturer, or sold with the apparatus. When a cart or rack is used, use caution when moving the cart/apparatus combination to avoid injury from tip-over.



13. Unplug the apparatus during lightning storms or when unused for long periods of time.
14. Refer all servicing to qualified personnel. Servicing is required when the apparatus has been damaged in any way, such as power supply cord or plug is damaged, liquid has been spilled or objects have fallen into the apparatus has been exposed to rain or moisture, does not operate normally, or has been dropped.
15. Please keep the unit in a good ventilation environment.
16. **CAUTION:** These servicing instructions are for use by qualified service personnel only. To reduce the risk of electric shock, do not perform any servicing other than that contained in the operating instructions unless you are qualified to do so.
17. **WARNING:** Please refer the information on exterior bottom enclosure for electrical and safety information before installing or operating the apparatus.
18. **WARNING:** To reduce the risk of fire or electric shock, do not expose this apparatus to rain or moisture. The apparatus shall not be exposed to dripping or splashing and that no objects filled with liquids, such as vases, shall not be placed on apparatus.
19. **WARNING:** The battery (battery or batteries or battery pack) shall not be exposed to excessive heat such as sunshine, fire or the like.
20. **WARNING:** The mains plug is used as disconnect device, the disconnect device shall remain readily operable.
21.  This is CLASS II apparatus with double insulation, and no protective earth Provided.
22.  Invisible laser radiation when open and interlocks defeated. Avoid exposure to beam of laser.
23.  Correct Disposal of this product. This marking indicates that this product should not be disposed with other household wastes throughout the EU. To prevent possible harm to the environment or human health from uncontrolled waste disposal, recycle it responsibly to promote the sustainable reuse of material resources. To return your used device, please use the return and collection systems or contact the retailer where the product was purchased. They can take this product for environmental safe recycling.
24. Do not install this equipment in a confined space such as a book case or similar unit. The ventilation should not be impeded by covering the ventilation openings with items such as newspaper, table-cloths, curtains etc.
25. No naked flame sources, such as lighted candles, should be placed on the apparatus.
26. Attention should be drawn to environmental aspects of battery disposal.
27. Use of the apparatus in moderate climates.

AVERTISSEMENT

NE JAMAIS UTILISER UN CÂBLE DE RALLONGE, OU UNE PRISE OU AUTRES RACCORDS QUI EMPÊCHENT LE BRANCHEMENT COMPLET DE LA FICHE AFIN D'ÉVITER TOUT RISQUE DE FEU OU CHOC DANGEREUX. NE JAMAIS LAISSER CET APPAREIL SOUS LA PLUIE OU L'HUMIDITÉ POUR ÉVITER TOUT DANGER DE FEU OU CHOC ÉLECTRIQUE, LA FICHE DOIT TOUJOURS ÊTRE BRANCHÉE COMPLÈTEMENT SUR UNE PRISE LUI CONVENANT.



Le symbole de l'éclair avec une tête en flèche encadré par un triangle équilatéral attire l'attention de l'utilisateur sur la présence d'un "voltage dangereux" non isolé à l'intérieur de l'appareil ayant une magnitude suffisante pour causer un risque de choc électrique à l'homme.

ATTENTION

RISQUE DE CHOC ÉLECTRIQUE
NE PAS OUVRIR

AVERTISSEMENT: NE JAMAIS RETIRER LE COUVERCLE (OU LA PARTIE ARRIÈRE) AFIN D'ÉVITER TOUT RISQUE DE CHOC ÉLECTRIQUE. AUCUNE OPÉRATION PAR UTILISATEUR POSSIBLE À L'INTÉRIEUR. CONTACTER UN SERVICE QUALIFIÉ POUR TOUTE RÉPARATION.



Le symbole de point d'exclamation encadré par un triangle équilatéral est Marqué pour avertir l'utilisateur de la présence de certaines instructions d'utilisation ou d'entretien (réparation) importantes dans le document qui accompagne l'appareil.



Voir le fond de l'appareil

CONSIGNES DE SÉCURITÉ IMPORTANTES

1. Lire ces instructions - Toutes les instructions de sécurité et d'utilisation doivent être lues avant l'utilisation de ce produit.
2. Conserver ces instructions - Les instructions de sécurité et d'utilisation doivent être conservés pour consultation future.
3. Respecter tous les avertissements - Tous les avertissements sur l'appareil et contenus dans les instructions d'utilisation doivent être respectés.
4. Suivre toutes les instructions - Toutes les instructions de manipulation et d'utilisation doivent être suivies.
5. Ne jamais utiliser cet appareil près de l'eau - Cet appareil ne doit pas être utilisé près de l'eau ou de l'humidité - par exemple, dans une cave humide ou près d'une piscine, ou encore dans d'autres endroits similaires.
6. Nettoyage uniquement avec un chiffon sec .
7. Ne jamais boucher l'une des ouvertures d'aération, installation selon les instructions de fabricant obligatoire.
8. Aucune installation autorisée près d'une source de chaleur comme les radiateurs, chauffages, poêles, ou autres appareils (y compris les amplificateurs) qui dégagent de la chaleur.
9. Ne jamais détourner la bonne utilisation d'une fiche polarisée ou du type prise de terre. Une fiche polarisée a deux lames dont l'une est plus large que l'autre. Une fiche du type prise de terre a deux lames et un ardilhon pour la prise de terre. La lame plus large comme l'ardillon est conçue pour votre sécurité. Si la fiche fournie ne convient pas à votre prise, contactez un électricien pour remplacer votre prise.
10. Protéger le cordon d'alimentation contre tout risque de piétinement ou écrasement, surtout au niveau de la fiche, la prise ou de son raccordement sur l'appareil.
11. Utiliser uniquement les connections/accessoires spécifiés par le fabricant.

12. Utiliser uniquement les chariots, sièges, trépieds, supports, ou tabled recommandés par le fabricant, ou vendus avec l'appareil. Attention particulière demandée lorsqu'un chariot ou une étagère est utilisé afin d'éviter tout dégât dû à la chute.



13. Débrancher l'appareil par temps d'orage ou pendant les périodes de non utilisation longues.
14. Contacter un service qualifié pour toute réparation. La réparation est nécessaire lorsque l'appareil est endommagé de quelque façon que ce soit, y compris les cas comme le cordon d'alimentation ou la fiche abîmé, la pénétration d'objets étrangers ou de liquide à l'intérieur de l'appareil, l'exposition de l'appareil sous la pluie ou l'humidité, le fonctionnement anormal ou la chute de l'appareil.
15. Installer toujours l'appareil dans un endroit de bonne aération.
16. ATTENTION: Ces instructions de réparation sont destinées à un personnel professionnel qualifié uniquement. Ne jamais effectuer une quelconque réparation autre que celles précisées dans les instructions d'utilisation à moins que vous en soyez qualifié.
17. AVERTISSEMENT: Voir la coque de fond extérieure pour les informations électriques et de sécurité avant d'installer ou utiliser l'appareil.
18. AVERTISSEMENT: Ne jamais laisser cet appareil sous la pluie ou l'humidité afin de réduire le risque de feu ou de choc électrique. Cet appareil ne doit pas être touché par les dégoulinements ou éclaboussement. Aucun objet rempli de liquide tel que les vases ne doit être posé sur l'appareil.
19. AVERTISSEMENT: La pile (la ou les piles ou le paquet de pile) ne doit pas être exposée à une chaleur excessive telle que le rayon solaire, le feu ou les similaires.
20. AVERTISSEMENT: La fiche alimentation est utilisée comme dispositif de déconnexion, et doit être maintenue prête à fonctionner.
21.  Cet appareil est de CLASSE II avec une double isolation, et sans prise de terre protective.
22.  Radiation laser invisible lors de l'ouverture et de la défaillance de verrouillage. Eviter toute exposition aux rayons de laser.
23.  Mise en déchet correcte de ce produit. Cette marque indique que ce produit ne doit pas être mélangé avec les autres déchets ménagers dans les territoires EU. Il est à recycler avec le sens de la responsabilité pour la remise en valeur des ressources matérielles afin d'éviter tout dégât éventuel à l'environnement ou la santé humaine causé par une mise en déchet non contrôlée. Pour renvoyer votre appareil utilisé, passez par les systèmes de retour et de collection ou contactez le point de vente où le produit est acheté et pourra être recyclé sans dégât environnemental.
24. Ne jamais installer cet appareil dans un espace confiné comme le coffre à livre ou autres endroits similaires. La ventilation ne doit pas être entravée par des objets bouchant les ouvertures d'aération tels que les journaux, nappes, rideaux etc.
25. Aucune source de flamme ouverte, telle que les bougies allumées, ne doit être posée sur cet appareil.
26. Attention particulière demandée pour une mise en déchet écologique.
27. Utilisation de l'appareil dans des climats modérés recommandée.

Welcome.

Your Bluetooth Three-Piece Lighted Powered Speaker System

Introduction

This speaker system is designed to deliver superior audio performance to home theaters, computers, tablets, smartphones, iPod®, MP3 players, DVD players, and other portable audio devices. The system offers high efficiency, long excursion drivers combined with a low distortion, high powered amplifier to provide clarity with deep bass, delivering a greater dynamic audio range.

Box Contents

- 2 x satellite speakers
- Subwoofer
- RCA / 3.5mm Y Adapter
- Owner's guide with connection diagram

Caution

- Do not plug the power supply in until all connections are made.
- Use only the AC power cable supplied with these speakers.
- Keep speakers away from sources of extreme heat, such as stereo amplifiers, space heaters, stoves, and heat vents.
- Use a dry cloth for cleaning. Do not wipe any part of the system with cleaning solvents, such as furniture wax, bleach, benzene, acetone, or ammonia.

Speaker Preparation

- Subwoofer—place subwoofer in desired location. For best performance place on floor near the wall. Adjust distance from the corner or wall to affect quality of bass performance as desired. Direct open port toward wall to increase bass punch.
- Satellite Speakers—For best stereo separation, place on opposite sides of the listening device, computer, or TV screen (as far apart as possible is usually best). For example, if you are listening to the speakers using a laptop on a desk, place the left satellite speaker on the far left corner of the desk, and the right satellite speaker on the far right corner of the desk.

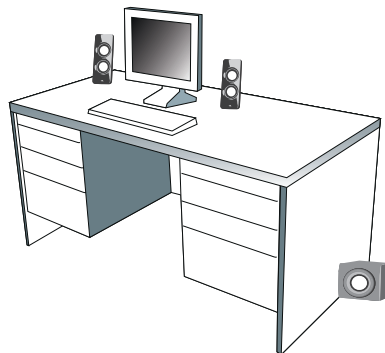

Speaker Connection

You can connect these speakers to a variety of devices, such as home theater, laptop, computer, tablet, smartphone, iPod, MP3 player, CD player, DVD player, and other audio devices. Please read the following instructions along with the diagrams provided to identify which diagram most closely matches your connection source.

Bluetooth Connection

First time connection with new devices

- When the system is switched on it will go into the Bluetooth pairing mode by default.
- Bluetooth LED status light will begin blinking. Search your device's Bluetooth list for "CA 2.1 BT SPEAKER" and tap to connect/pair.
- After successful connection, a tone will sound, and the Bluetooth LED status light will stop flashing and turn solid blue.

Reconnecting with previous devices

- When the system is on, the speaker system will automatically search and attempt connect with the last paired device.
- Make sure this Bluetooth source is nearby the system to automatically reconnect.

LINE IN Connection

- Speakers default to Bluetooth mode when initially turned on, Press the Source button once and you will hear a tone as the system switches to LINE IN mode. The LED status light will change to solid GREEN.
- Connect your source device to the LINE IN jacks on the back of the subwoofer.

Bluetooth Connection



LINE IN Connection

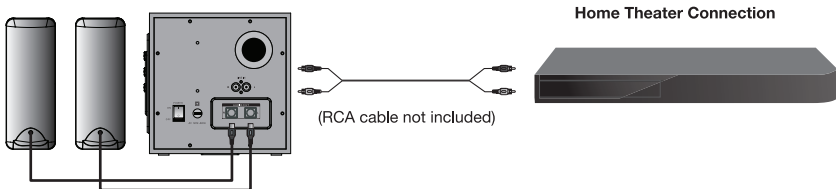
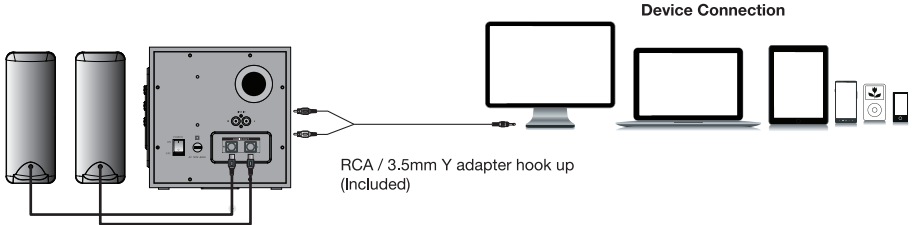

Controls & features

Control Panel

1. Master volume control – Turn the knob to adjust the master volume of the speaker system
2. Treble volume control – Turn the knob to adjust the tone of the speaker system
3. Bass volume control – Turn the knob to adjust the bass volume
4. Headphone output jack
5. Status LED – Blinking Blue indicates Bluetooth pairing mode; Solid Blue indicates Bluetooth successfully connected; Solid Green indicates LINE IN mode
6. Change of light pattern – LED with light up with below pattern in cycle
Green => Blue => Red => Purple => Yellow => Light Blue => 6 color cycle => OFF
7. Source button - Press once to turn from bluetooth mode to LINE IN mode
8. LINE IN RCA jacks
9. Power switch

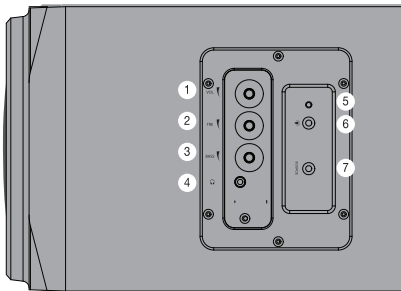

subwoofer side

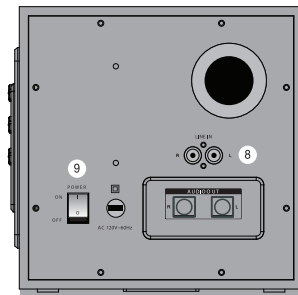

subwoofer back

Trouble shooting Bluetooth connections

Can't connect for the first time

1. Turn off the speaker completely and then turn on the speaker. Follow the above manual on Bluetooth Connection for 1st time connection.

Can't connect when returning to the speaker system

1. If the system does not automatically reconnect with your Bluetooth-enabled device, you may need to physically go to your device's Bluetooth setting and manually select again "CA 2.1 BT SPEAKER" to reconnect.
2. You may also try going to your device's Bluetooth settings and select "Forget this device" to remove the speaker system from the list. You may need to turn off the Bluetooth function on your devices to fully clear the list. Then see steps above by following the Bluetooth Connection for 1st time connection.
3. Check to see if any other devices are already connected to the system. The first indication for this is the speaker LED status light will show solid Blue. The speaker can only pair with one device at a time. Go to that source device to disconnect from the system first. Then you can follow the above steps for 1st time Bluetooth Connection.

Audio is choppy or keeps disconnecting

1. Be sure to check your room environment. Bluetooth technology has a range limit of approximately 30 feet - line of sight. This generally means your best results will be limiting your source device and speakers to the same room. Extremely large rooms, or rooms with a lot of wireless electronics, wi-fi routers, etc., may affect the quality of sound, connection or connection consistency.
2. Check for obstructions, walls, too many people, or other objects that might impede the Bluetooth signal.
3. Try returning the Bluetooth source device to a closer proximity with your speakers.

Troubleshooting

Speaker system will not power on.

- Power button is not turned on. Press and check for the blue LED indicator light to come on.
- Verify the AC power cord is securely plugged into the wall outlet.
- Check if the wall outlet, or power strip (if used), is actually getting power, i.e. not a switched outlet.

Speaker does not produce sound.

- Verify the speaker is getting power. Check above steps.
- Make sure the volume is turned up to an audible listening level.
- Verify that all cables are plugged into the correct jacks.
- Often the issue is not with the speakers, but the sound source. The most common is connecting to a computer using an incorrect port/jack. Double check the speakers are connected to the audio output jack from your computer. Often this jack will be green. Also make sure the media source volume settings are turned up and not set on mute.
- If you're still having problems, disconnect the speaker source cable and connect to a smartphone, iPod, or most anything with a 3.5mm headphone output. If your speakers then work, you know the speakers are functioning correctly and the issue likely lies with the computer or other source connections.

Sound is distorted.

- Turn the volume down by 25% or 50%. If this does not work, also check the audio source volume level and decrease there if necessary.
- Adjust the computer's master volume control by balancing the volume until it's at 50%, then adjust the volume levels on the speakers.

Additional support:

Online...

Get the latest updated video tutorials, FAQ, and product feature specifications available 24/7, or email support@cyberacoustics.com

Call in person...

Technical support is also available at 360-883-0333, M-F 8-5 United States West Coast time.

iPod, iPhone, iPad, and iPad mini are trademarks of Apple, Inc.

FCC STATEMENT

1. This device complies with Part 15 of the FCC Rules. Operation is subject to the following two conditions:
 - (1) This device may not cause harmful interference.
 - (2) This device must accept any interference received, including interference that may cause undesired operation.
2. Changes or modifications not expressly approved by the party responsible for compliance could void the user's authority to operate the equipment.

NOTE: This equipment has been tested and found to comply with the limits for a Class B digital device, pursuant to Part 15 of the FCC Rules. These limits are designed to provide reasonable protection against harmful interference in a residential installation.

This equipment generates, uses and can radiate radio frequency energy and, if not installed and used in accordance with the instructions, may cause harmful interference to radio communications. However, there is no guarantee that interference will not occur in a particular installation. If this equipment does cause harmful interference to radio or television reception, which can be determined by turning the equipment off and on, the user is encouraged to try to correct the interference by one or more of the following measures:

Reorient or relocate the receiving antenna.

Increase the separation between the equipment and receiver.

Connect the equipment into an outlet on a circuit different from that to which the receiver is connected.

Consult the dealer or an experienced radio/TV technician for help.

Canada ICES-003 - This Class B digital apparatus complies with Canadian ICES-003.

Merci !

Système d'enceintes 3 enceintes à alimentation intégrée

Introduction

Ce système d'enceintes est conçu pour apporter une performance audio de qualité supérieure aux home cinémas, ordinateurs, tablettes, smartphones, iPod®, lecteurs MP3, lecteurs DVD et autre appareils audio portables

Box Contents

- 2 enceintes satellites
- 1 subwoofer
- Adaptateur en 'Y' RCA / 3,5mm
- Guide de l'utilisateur avec schéma de branchement

Attention

- Ne pas brancher l'appareil sur la prise secteur avant d'avoir effectué toutes les connexions.
- Utilisez uniquement l'adaptateur AC fourni avec ces enceintes.
- Tenez les enceintes à l'écart de toute source de chaleur extrême telle qu'amplificateur stéréo, chauffage, poêle ou bouches d'air.
- Nettoyez l'appareil à l'aide d'un chiffon sec. N'essayez aucune partie de ce système avec un solvant tel que ciré à meubles, javel, benzène, acétone ou ammoniac.

Placement des enceintes

- Caisson des graves - placez le caisson à l'endroit désiré. Pour une performance optimale, placez-le par terre près d'un mur. Changez-le de position par rapport au mur ou à l'angle du mur afin d'obtenir le meilleur rendu des basses. Orientez le port ouvert vers le mur afin d'augmenter le rendu des basses.
- Enceintes satellites—pour un effet stéréo optimal, placez les enceintes de part et d'autre de la source audio, ordinateur ou écran TV (de préférence à une distance maximum l'une de l'autre). Par exemple, si vous utilisez les enceintes avec un ordinateur portable placé sur un bureau, placez l'enceinte de gauche dans l'angle gauche le plus éloigné et l'enceinte droite dans l'angle droit le plus éloigné.

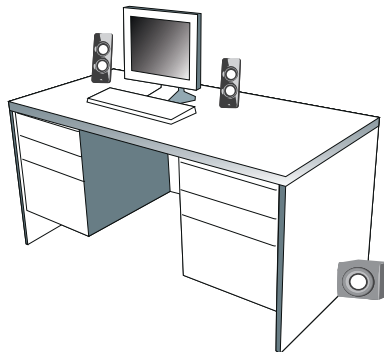

Connexion des enceintes

Vous pouvez brancher ces enceintes sur différents appareils tels que home cinémas, ordinateurs portables, ordinateurs de bureau, tablettes, smartphones, iPods, lecteurs MP3, lecteurs CD, lecteurs DVD et autres appareils audio.

Connexion Bluetooth

Première connexion aux nouveaux appareils

- Une fois le système sous tension, le mode de jumelage Bluetooth s'active automatiquement.
- Le voyant LED Bluetooth clignote. Sélectionnez "CA 2,1 BT SPEAKER" dans la liste des périphériques Bluetooth, puis tapez pour effectuer la connexion : le jumelage
- Un bip indique une connexion réussie. Le voyant Bluetooth cesse de clignoter et reste allumé en bleu.

Reconnexion à un appareil jumelé.

- Une fois le système sous tension, une connexion sera tentée avec le dernier appareil jumelé.
- Vérifiez que la source Bluetooth est à proximité afin que la connexion puisse se faire.

Connexion via l'entrée LINE IN

- Une fois sous tension, le système entre en mode Bluetooth par défaut. Appuyez sur la touche Source; un bip confirme le basculement en mode LINE IN. Le voyant LED s'allume alors en VERT.
- Branchez votre appareil source aux prises d'entrée LINE IN à l'arrière du caisson des graves.

Connexion Bluetooth



Connexion via l'entrée LINE IN

Connexion des appareils

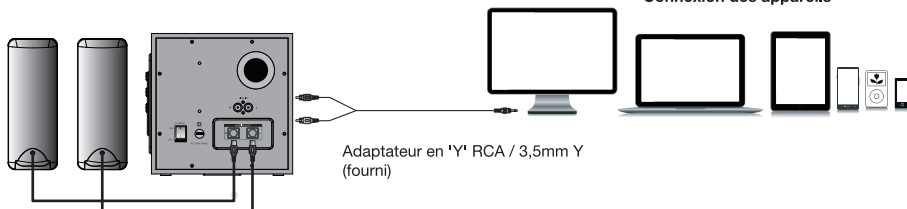

Connexion home cinéma

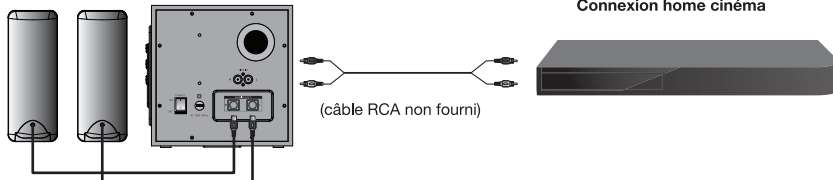

Commandes et fonctionnalités

Tableau des commandes

1. Commande principale du volume – Tournez le bouton pour ajuster le volume du système d'enceintes
2. Commande des aigües – Tournez le bouton pour ajuster le niveau des aigües
3. Commande des basses – Tournez le bouton pour ajuster le niveau des basses
4. Prise sortie casque
5. Voyant LED – Bleu clignotant: mode de jumelage Bluetooth; bleu fixe: connexion Bluetooth réussie; vert fixe: mode d'entrée LINE IN
6. Changement des couleurs – la couleur du voyant LED change en respectant le cycle suivant: vert => bleu => rouge => mauve => jaune => bleu clair => cycle 6 couleurs => ÉTEINT
7. Touche source - appuyez une fois pour basculer entre mode Bluetooth et mode d'entrée LINE IN
8. Prises d'entrée RCA LINE IN
9. Bouton marche/arrêt

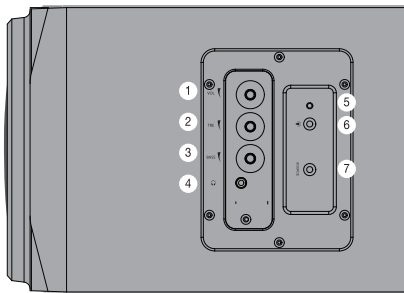

Vue latérale caisson des graves

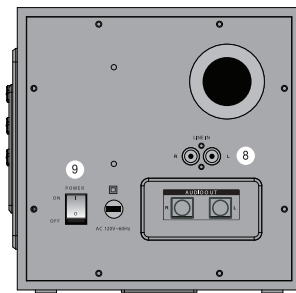

Vue arrière caisson des graves

Dépistage des pannes de connexion Bluetooth

La première connexion échoue

1. Éteignez complètement les enceintes, puis rallumez-les. Suivez les instructions de première connexion Bluetooth ci-dessus

La connexion ultérieure échoue

1. Si le système ne se connecte pas automatiquement à votre source Bluetooth, allez dans les paramètres de votre appareil Bluetooth, puis sélectionnez manuellement "CA 2.1 BT SPEAKER" afin d'obtenir la connexion.
2. Sinon, allez dans les paramètres de votre appareil Bluetooth, puis sélectionnez "Retirez ce périphérique" pour effacer le système d'enceintes de la liste. Vous devrez peut-être éteindre la fonction Bluetooth de votre appareil afin de rafraîchir la liste. Ensuite, suivez les instructions de première connexion Bluetooth ci-dessus.
3. Vérifiez si d'autres appareils sont déjà connectés au système d'enceintes. Une première indication sur le système est un voyant LED bleu fixe. Les enceintes ne peuvent être connectés qu'à un seul appareil à la fois. Commencez par déconnecter les enceintes de ce premier appareil, puis suivez les instructions de première connexion Bluetooth ci-dessus.

Le son est saccadé ou coupe régulièrement

1. Vérifiez l'environnement de connexion. La technologie Bluetooth est limitée à un rayon d'émission d'environ 9 mètres en visibilité directe. En général, ceci limite la distance entre source et enceintes à l'intérieur d'une même pièce. Une pièce extrêmement grande ou contenant un grand nombre d'appareils électroniques, routeurs wifi etc. peut influencer sur la qualité du son ou de la connexion.
2. Vérifiez l'absence d'obstructions, murs, nombre de personnes ou autres objets qui pourraient entraver le signal Bluetooth.
3. Essayez de rapprocher la source Bluetooth et les enceintes.

Dépistage des pannes

Le système d'enceintes ne s'allume pas.

Solution :

- Le système est hors tension. Appuyez sur et vérifiez le bleu indicateur de lumière LED à venir sur.
- Vérifiez que l'adaptateur AC est bien branché à la prise de courant.
- Vérifiez que la prise secteur ou le bloc prise est alimenté (prise non*commandée par un interrupteur).

L'enceinte ne produit aucun son

Solution :

- Vérifiez l'alimentation de l'enceinte en suivant les étapes ci-avant.
- Assurez-vous que la commande du volume est réglé à un niveau d'écoute.
- Vérifiez que tous les câbles sont correctement branchés.
- Fréquemment, les problèmes liés au son proviennent non des enceintes mais de la source audio. Le problème le plus fréquent est dû à un mauvais branchement des câbles. Vérifiez que les enceintes sont bien branchées sur la prise sortie audio de votre ordinateur. Normalement, cette prise est identifiée par sa couleur verte. Vérifiez également que votre lecteur média ou CD/DVD est en mode lecture et que les commandes logicielles du volume sont réglées pour une écoute normale et non en sourdine.
- Si les problèmes persistent, débranchez le câble de votre ordinateur, puis branchez à sa place un smartphone, iPod ou autre appareil doté d'une prise casque de 3,5mm. Si les enceintes fonctionnent avec cette source audio, vous savez que le problème provient de votre ordinateur ou des connexions.

Le son est déformé

Solution :

- Réduisez le niveau du volume de 25 ou 50%. Si le problème n'est toujours pas résolu, vérifiez également le niveau du volume logiciel et réduisez celui-ci si nécessaire.
- Réglez la commande principal du volume de l'ordinateur à 50% de son maximum, puis ajustez ensuite le volume des enceintes.

Si vous avez des questions ou avez besoin d'assistance, nous sommes à votre écoute. Appelez-nous au 360-883-0333 entre 08:00 et 17:00 (fuseau horaire PST) ou contactez-nous par e-mail à support@cyberacoustics.com

iPod, iPhone, iPad et iPad Mini sont des marques commerciales d'Apple Inc.

DÉCLARATION FCC

1. Ce produit répond aux exigences de la section 15 de la réglementation FCC. Son fonctionnement est soumis aux deux conditions suivantes
 - (1) cet appareil ne doit pas causer d'interférences nuisibles, et
 - (2) cet appareil doit accepter toute autre interférence reçue, y compris les interférences pouvant entraîner un fonctionnement non désiré.
2. Tout changement ou modification n'ayant pas été expressément approuvé(e) par la partie responsable de la conformité pourrait annuler l'autorité de l'utilisateur à utiliser ce dispositif.

REMARQUE : Ce dispositif a été testé et trouvé conforme aux limites pour un dispositif numérique de Classe B, conformément à la Partie 15 des règles de la FCC. Ces limites sont conçues pour fournir une protection raisonnable contre toute interférence dangereuse issue d'une installation résidentielle. Ce dispositif génère, utilise et peut irradier de l'énergie à fréquence radioélectrique et, s'il n'est pas installé et utilisé conformément aux instructions, peut provoquer des interférences nuisibles aux communications radio. Cependant, il est impossible de garantir qu'aucune interférence ne surviendra dans une installation particulière. Si ce dispositif provoque des interférences nuisibles à la réception des télévisions ou radios, ce qui peut être déterminé en éteignant et allumant le dispositif, l'utilisateur est encouragé à essayer de corriger les interférences en adoptant au moins l'une des mesures suivantes:
Réorienter ou déplacer l'antenne de réception.
Augmenter la distance entre le dispositif et le récepteur.
Connecter le dispositif à une prise secteur située sur un circuit différent de celui auquel le récepteur est connecté.
Consulter le distributeur ou un technicien radio/TV expérimenté.

Norme ICES-003 Canada - Cet appareil de classe B est conforme à la norme canadienne ICES-003.

¡Gracias!

Un sistema de Altavoz de tres piezas

Introducción

Este sistema de altavoces está diseñado para ofrecer un rendimiento de audio superior para sistemas de Home Theatre, ordenadores, tabletas, Smartphones , iPod, reproductores de MP3, reproductores de DVD y otros dispositivos de audio portátiles.

Contenido de la Caja

- 2 altavoces satélite
- Subwoofer
- Adaptador RCA / 3.5mm Y
- Gua del usuario con diagrama de conexión

Precaución

- No conecte el enchufe hasta haber realizado todas las conexiones.
- Utilice solamente el adaptador CA suministrado con estos altavoces.
- Mantenga los altavoces lejos de fuentes de calor extremo, tales como amplificadores estéreo, calefactores, hornos y entradas de aire caliente
- Utilice un paño seco para la limpieza. No frote con detergentes tales como cera para muebles, lejía, benceno, acetona o amoníaco ninguna de las partes del sistema.

Preparación de los Altavoces

- Subwoofer- coloque el subwoofer en el lugar deseado. Para un mejor rendimiento colóquelo en el suelo cerca de la pared. Ajuste la distancia desde la esquina o pared que afecte la calidad del reproducción de graves como desee. Puerto directo abierto hacia la pared para reforzar los graves.
- Altavoces satélite—para una mejor separación del estéreo, colóquelos en los extremos opuestos del aparato de audio, ordenador o pantalla de TV (lo mejor es colocarlos tan lejos como sea posible). Por ejemplo, si está escuchando a través de los altavoces usando un laptop encima de un escritorio, coloque el altavoz izquierdo en extremo izquierdo más alejado de la mesa y el derecho en el extremo derecho más alejado de la mesa.

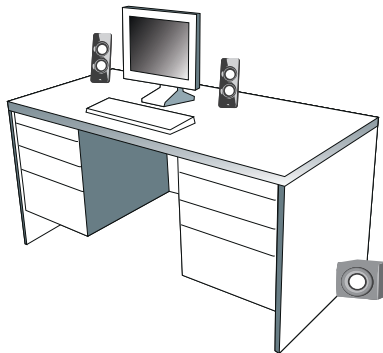

Conexión de los Altavoces:

Puede conectar estos altavoces a una variedad de dispositivos, tales como el sistema Home Theater, portátil, ordenador, tableta, smartphone, iPod, reproductor de MP3, reproductor de DVD y otros dispositivos de audio portátiles.

Conexión Bluetooth

Conexión primera vez con los nuevos dispositivos

- Cuando el sistema esté encendido, entrará en el modo de acoplamiento de Bluetooth
- La luz LED de Bluetooth empezará a parpadear. Busque "CA 2.1 BT SPEAKER" en la lista de Bluetooth de su dispositivo y márcuela para conectar/acoplar.
- Tras una conexión válida, se oír un tono, y la luz LED de Bluetooth dejará de parpadear y permanecerá encendida.

Reconectando con varios dispositivos

- Cuando el sistema esté encendido, el sistema de altavoces buscará de manera automática y conectará el último dispositivo acoplado.
- Asegúrese de que la fuente de Bluetooth está cerca del sistema para reconectar automáticamente.

CONEXIÓN POR CABLE (LINE IN)

- Los altavoces pasan a modo Bluetooth por defecto cuando se conectan. Presione el botón Fuente una vez hasta que oiga un tono y el sistema pasa a modo LINE IN . La luz LED cambiará entonces a VERDE.
- Conecte su dispositivo fuente a las tomas de LINE IN (CABLE) en la parte trasera del subwoofer.

Conexión Bluetooth



CONEXIÓN POR CABLE (LINE IN)

Conexión de dispositivos

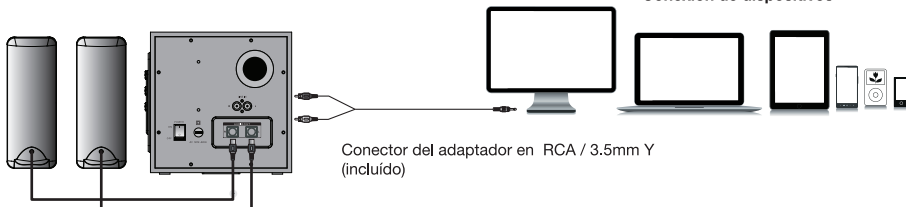

Conexión del sistema Home Theater

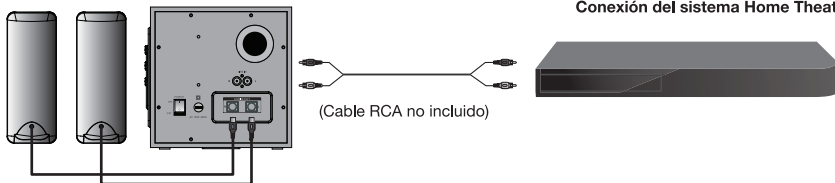

Controles y características

Panel de control

1. El control de volumen maestro - Girar el mando para ajustar el volumen principal del sistema de altavoces
2. Control de volumen de Agudos - Girar el mando para ajustar el tono del sistema de altavoces
3. Control de volumen de graves - Girar el botón para ajustar el volumen de los graves
4. Ttoma de salida de auriculares
5. Status LED - Azul intermitente indica el modo de acoplamiento del Bluetooth; Azul fijo indica Bluetooth conectado correctamente; Verde fijo indica que modo LINE IN
6. Cambio del patrón de luz - LED de luz con el siguiente patron Verde => Azul => Rojo => Púrpura => Amarillo => Azul claro => ciclo de 6 colores => OFF
7. Botón de Fuente - Pulse una vez para ir del modo bluetooth al modo LINE IN (cable)
8. LINE IN RCA
9. Interruptor de encendido

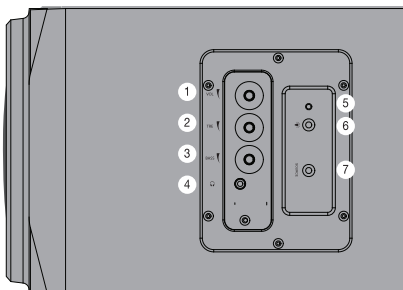

lado del subwoofer

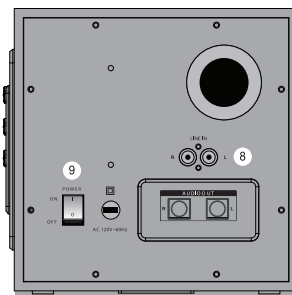

parte trasera del subwoofer

Solución de problemas de las conexiones Bluetooth

No se puede conectar por primera vez

1. Apague el altavoz por completo y vuelva a encenderlo. Siga las instrucciones más arriba indicadas del manual sobre Conexión Bluetooth para conectar por 1ª vez.

No se puede conectar al volver al sistema de altavoces

1. Si el sistema no vuelve a conectarse automáticamente con el dispositivo habilitado para Bluetooth, es posible que tenga que ir físicamente a la configuración de Bluetooth del dispositivo y seleccionar manualmente de nuevo "CA 2.1 BT SPEAKER" para volver a conectar
2. También puede tratar de ir a la configuración de Bluetooth del dispositivo y seleccione "Omitir dispositivo" para eliminar el sistema de altavoces de la lista. Puede que tenga que desactivar la función Bluetooth en sus dispositivos para borrar la lista por completo. A continuación, consulte los pasos mencionados más arriba sobre la conexión Bluetooth para la conexión por 1ª vez.
3. Compruebe si otros dispositivos ya están conectados al sistema. La primera indicación de esto es la luz de estado LED del altavoz que se mostrará de color azul fijo . El altavoz sólo puede acoplarse con un dispositivo a la vez. Ir a ese dispositivo fuente para desconectarse del sistema en primer lugar. A continuación, puede seguir los pasos anteriores sobre la conexión Bluetooth para la conexión por 1ª vez.

El sonido es entrecortado o se desconecta

1. Asegúrese de revisar el entorno de la sala. La tecnología Bluetooth tiene un límite de rango de de aproximadamente 30 pies - la línea de visión. Esto significa generalmente que los mejores resultados los obtendrá cuando limite el dispositivo fuente y los altavoces a la misma habitación. Las habitaciones muy amplias, o habitaciones con una gran cantidad de productos electrónicos inalámbricos, routers wi-fi, etc., pueden afectar la calidad de sonido, conexión o la consistencia de conexión.
2. Compruebe si hay obstrucciones, paredes, demasiadas personas u otros objetos que puedan impedir la señal Bluetooth.
3. Trate de colocar el dispositivo fuente Bluetooth a una mayor proximidad con los altavoces " .

Problemas

El sistema de altavoz no se conecta.

Solución:

- La alimentación no se enciende. Presione y compruebe la luz azul LED indicador de venir en
- Verifique que el adaptador de energía AC está firmemente conectado a la toma de salida de la pared.
- Compruebe si la toma de salida de la pared o la regleta que utiliza está recibiendo energía, i.e. no una toma de salida conectada

Speaker does not produce sound.

Solución:

- Verifique que llega energía al altavoz. Compruebe los pasos anteriores.
- Asegúrese que el volumen está conectado a un nivel de escucha audible
- Verifique que todos los cables están conectados en las tomas correctas.
- Muchas veces, los usuarios creen que los altavoces no están funcionando, cuando de hecho están teniendo problemas con la fuente de sonido. El problema más común cuando se conecta a un ordenador es que las conexiones son incorrectas. Asegúrese que ha conectado la toma de salida audio desde su ordenador. Muchas veces, esta toma será de color verde. Asimismo, asegúrese de que su aparato o CD/DVD está funcionando y que los ajustes de software de volumen están conectados y no puestos en silencio.
- Si aún así tiene problemas, desconecte el cable del altavoz de su ordenador y conéctelo a un smartphone, iPod o cualquier otro aparato que tenga una toma de salida de auriculares de 3.5mm. Si sus altavoces funcionan en ese otro aparato, sabrá que están funcionando correctamente y que probablemente el problema esté en su ordenador o en las conexiones.

Síntoma:

El sonido está distorsionado

Solución:

- Disminuya el volumen un 25% o un 50%. Si eso no funciona, compruebe también el nivel del volumen del software de audio y disminúyalo si es necesario.
- Ajuste el control de volumen del ordenador equilibrando el volumen hasta que esté a 50%, luego ajuste los niveles de volumen de los altavoces.

Si tiene alguna duda o necesita asistencia con sus altavoces, estamos aquí para ayudarle. Llame al 360-883-0333 entre las 8am y las 5pm (Hora de E.E.U.U.) o envíe un email a: support@cyberacoustics.com
iPod, iPhone, iPad, and iPad mini son marcas registradas de Apple, Inc.

DECLARACIÓN DE LA FCC

1. Este aparato cumple con el artículo 15 de las Regulaciones de la FCC . Su funcionamiento está sujeto a las dos condiciones siguiente :
 - (1) Este aparato no debe causar interferencias perjudiciales
 - (2) Este aparato debe aceptar cualquier interferencia recibida, incluyendo aquellas que causen un funcionamiento indeseado
2. Aquellos cambios o modificaciones que no hayan sido expresamente aprobadas por los responsables de su cumplimiento podrán anular la autoridad del usuario para hacer funcionar este equipo.

NOTA : Este equipo ha sido probado para cumplir con los límites correspondientes con un aparato digital de Clase B, en conformidad con el Art. 15 de las Regulaciones de la FCC. Estos límites vienen designados para proporcionar una protección razonable contra cualquier interferencia dañina en una instalación residencial.

Este equipo genera, utiliza y puede emitir radio frecuencia, y si no se instala y se usa en conformidad con las instrucciones, puede causar interferencias perjudiciales a las comunicaciones por radio. No obstante, no existe ninguna garantía de que las interferencias no vayan a ocurrir en una instalación en particular. Si este equipo ocasiona interferencias perjudiciales a la recepción de radio o televisión, que pueden ser determinadas apagando y encendiendo el equipo, se recomienda al usuario que intente alguna de las medidas siguiente para corregir las interferencias:

Reoriente o recolocque la antena receptora.

Aumente la separación entre el equipo y el receptor .

Conecte el equipo a una toma de salida en un circuito diferente al cual el receptor está conectado. Consulte al proveedor o a un técnico cualificado de Radio/TV para más asistencia



Amplified Speaker System

