



magnifi mini™

Home Theater Sound Bar System™

Quick Start Guide

Thank you for your Polk purchase. If you have a question or comment, please feel free to call or email us.

Technical Assistance

In North America, call Polk Customer Service at **800-377-POLK(7655)** (M-F, 9 a.m.-5:30 p.m. EST)

Outside the US, call **+1-410-358-3600**

email polkcs@polkaudio.com

Contact Us Directly

Polk Audio
1 Viper Way, Vista, CA 92081
800-638-7276

The complete owner's manual can be found online at www.polkaudio.com

What's in the Box

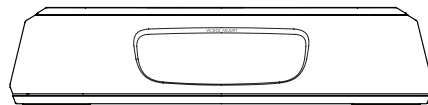

Sound bar

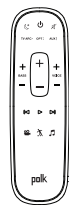

Remote control



Batteries

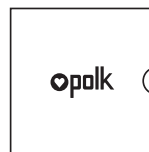

Literature



Sound bar power cord

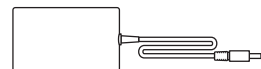

Sound bar power supply



6.5' HDMI cable

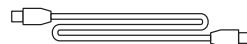

4' Optical cable

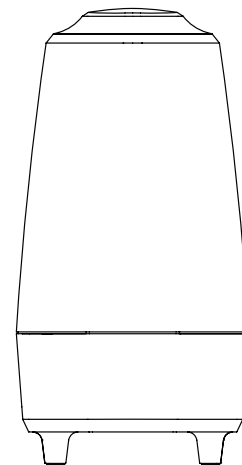

Subwoofer

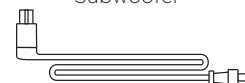

Subwoofer power cord



6' AUX cable

Connecting Your Magnifi Mini to Your TV

1a. Is an HDMI input jack on your TV labeled “ARC”?

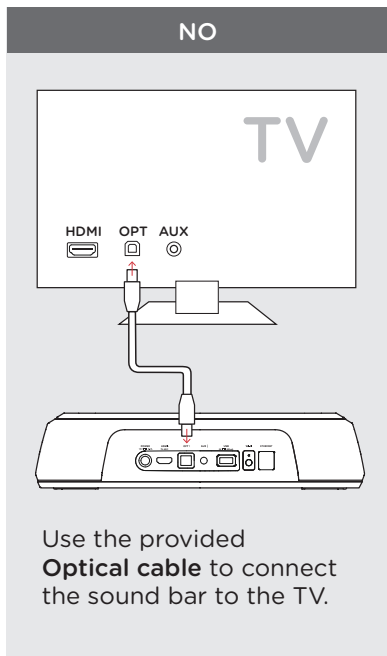
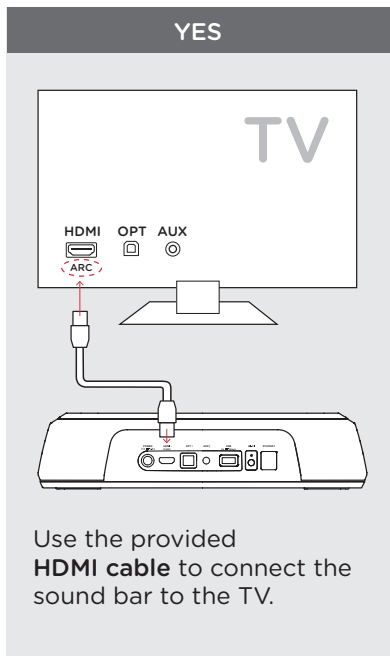

***You MUST have an HDMI ARC input on your TV to use HDMI.**

1b. Don't have HDMI or Optical input available on your TV?

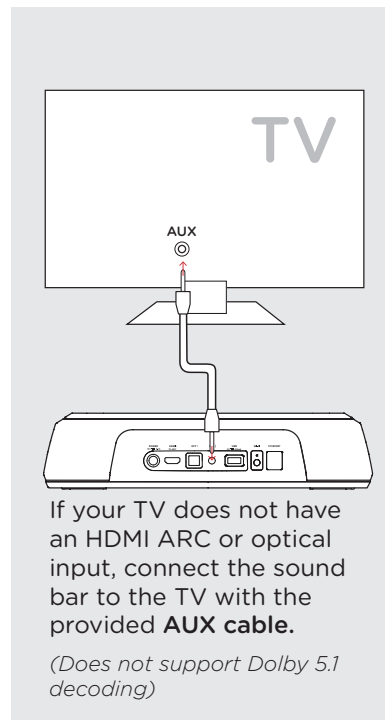

2. Remote battery installation

Insert the provided AAA batteries.

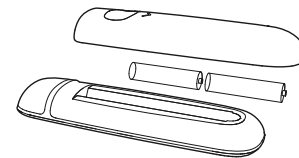

3. Connect the sound bar power cord to an AC outlet

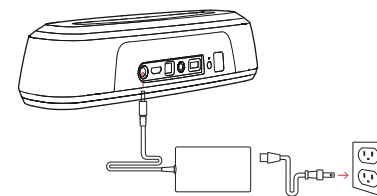

4. Position subwoofer and connect to an AC outlet
(for best performance place on the same wall as the TV)

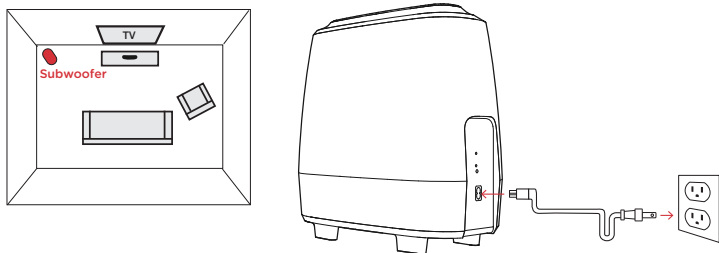

NOTE: The MagniFi Mini sound bar and wireless subwoofer are preset at the factory to work together. Should your wireless subwoofer stop receiving an audio signal, follow these instructions to re-establish the connection:

1. On the sound bar simultaneously press and hold the Bluetooth button and the source button for 3 seconds
2. Press and hold the SYNC button on the back of the subwoofer for 3 seconds.
3. The LED on the back of the subwoofer will start flashing at a faster rate, indicating that the sound bar and the subwoofer are connecting, the LED is solid white when connected.

5. Turn on your sound bar
Press the Power button on the sound bar or remote

Remote Control

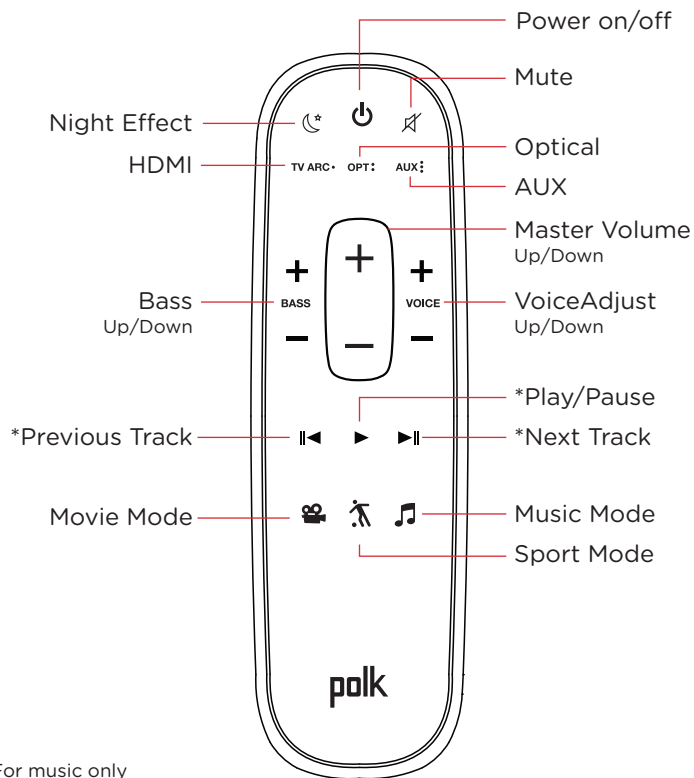

*For music only

Sound Bar Top Panel

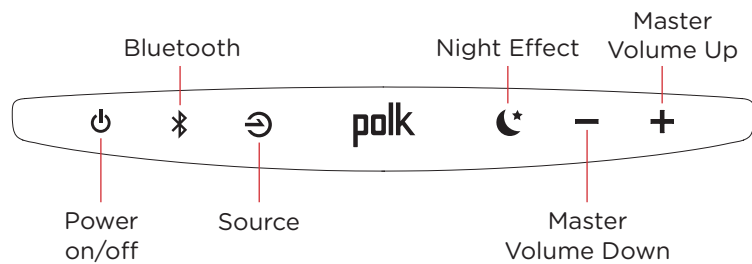

Sound Bar Back Panel

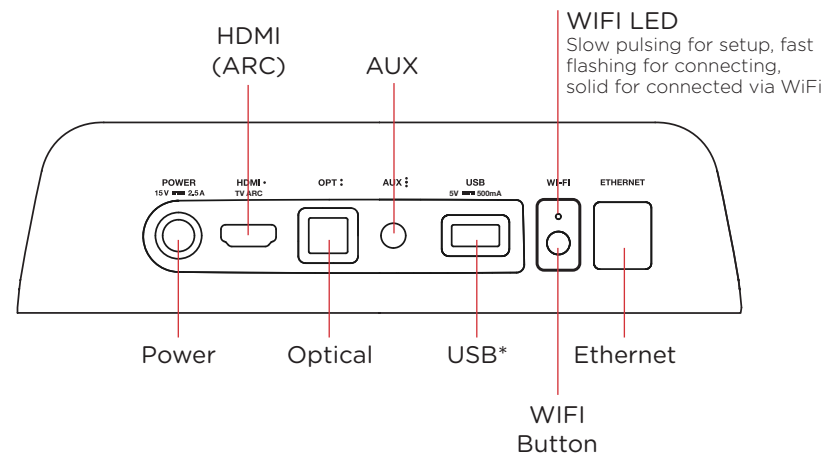

Sound Bar LEDs

The Magnifi Mini has a vertical row of LED lights that provide status indications, like source, volume and listening modes.

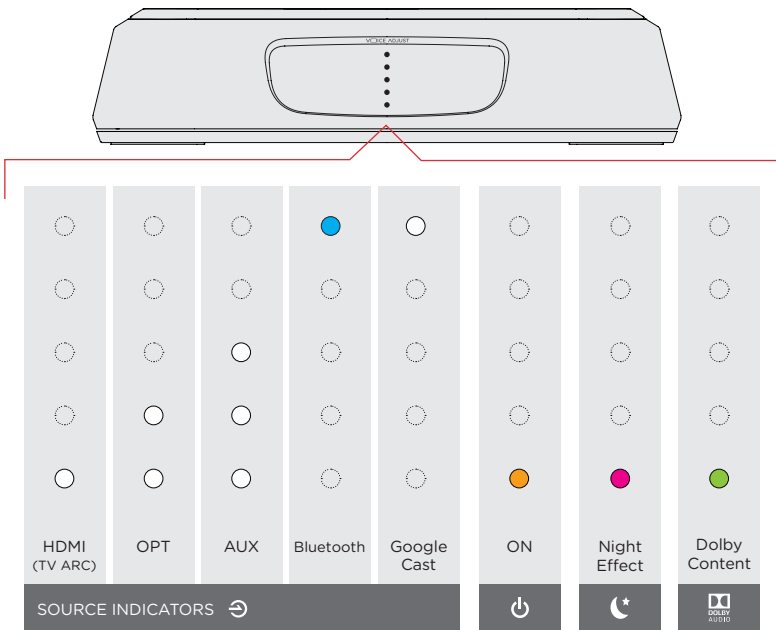

Using Your TV or Cable/Satellite Remote (IR only) to Control the MagniFi Mini

While the Magnifi Mini works best with the included remote control, programming your sound bar to respond to another remote control is an easy process. To program each basic command to another remote, you must use the following instructions:

-
- 1 Enter Learn mode by pressing and holding the source button for 5 seconds. You will hear a tone and LEDs will pulse.
 - 2 Push the button on the sound bar or its included remote control that you want to program (ex. Volume up).
 - 3 Press the corresponding button on your TV/Cable/Satellite remote control (ex. Volume up). You will hear a successful tone when your remote control has learned the command.
 - 4 While still in learning mode, repeat steps 2 and 3 for each remote command that you want to program (ex. Volume down, Mute, Power, etc.).
 - 5 Once you're done programming the remote, press and hold the source button on the sound bar for 5 seconds to save all of the commands. You're done.

Note: To indicate a failed learn, you will hear two tones. The bar will exit learn mode after after 1 minute of inactivity. Any learned commands will be saved. Carefully repeat steps above to re-enter Learn mode.

Optimizing Your Listening Experience

Bass Control

Control Bass Volume Levels

Easily adjust bass volume for more or less impact.

- + More Bass
- DEFAULT LEVEL
- Less Bass

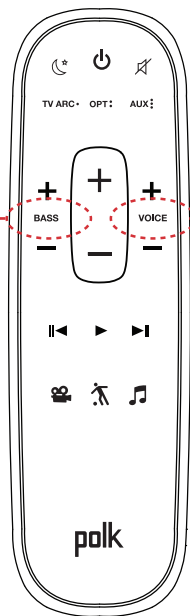

VOICE ADJUST™

Controls Dialogue Volume Levels

Isolate and adjust the voice channel level to reproduce clear, crisp dialogue.

- + Louder Voice
- DEFAULT LEVEL
- Softer Voice



Movie Mode

Enhances audio reproduction in TV and movies.



Music Mode

Enhances audio whenever you're listening to music, or watching TV or movies that have music playing in them.



Sport Mode

Enhances audio whenever you're watching sporting events, news and talk shows.



Night Effect

Reduces bass and volume dynamics while improving voice intelligibility for low-volume listening.

Music Services

How to Set Up Google Cast™

1. Power on the sound bar.
2. From your phone, tablet or computer visit:
chromecast.com/setup
3. Download the Cast app, click on the devices tab within the app and select Magnifi Mini.



4. When you're streaming Google Cast, a white LED will appear on the sound bar.

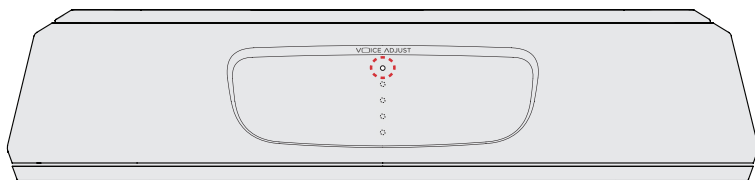

How to hear your TV again: When you are finished using Google Cast, press the source button on the sound bar or remote (HDMI, OPT, AUX).

How to Set Up Bluetooth®

1. To enable Bluetooth, press the Bluetooth button  on the sound bar. You will hear a tone and a blue LED will slowly pulse on the sound bar.

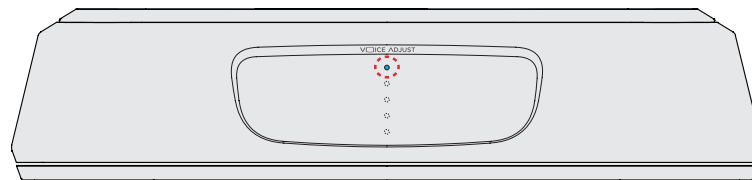

2. Go to the Bluetooth devices section on your phone, tablet or computer and select Polk Magnifi Mini. The LED is solid blue when Bluetooth is connected.

Note: To take control when another device is connected, press and hold Bluetooth button for 3 seconds.

How to hear your TV again: When you are finished using Bluetooth, press the source button on the sound bar or remote (HDMI, OPT, AUX).



magnifi *mini*™

Important Product Information

Safety Precautions

FCC Statement

1. This device complies with Part 15 of the FCC Rules. Operation is subject to the following two conditions:
 - (1) This device may not cause harmful interference, and
 - (2) This device must accept any interference received, including interference that may cause undesired operation.
2. Any Changes or modifications not expressly approved by the party responsible for compliance could void the user's authority to operate the equipment.

NOTE: This equipment has been tested and found to comply with the limits for a Class B digital device, pursuant to Part 15 of the FCC Rules. These limits are designed to provide reasonable protection against harmful interference in a residential installation. This equipment generates uses and can radiate radio frequency energy and, if not installed and used in accordance with the instructions, may cause harmful interference to radio communications. However, there is no guarantee that interference will not occur in a particular installation. If this equipment does cause harmful interference to radio or television reception, which can be determined by turning the equipment off and on, the user is encouraged to try to correct the interference by one or more of the following measures:

- Reorient or relocate the receiving antenna.
- Increase the separation between the equipment and receiver.
- Connect the equipment into an outlet on a circuit different from that to which the receiver is connected.
- Consult the dealer or an experienced radio/TV technician for help.

FCC RF Radiation Exposure Statement

1. This transmitter must not be collocated or operating in conjunction with any other antenna or transmitter.
2. This equipment complies with FCC radiation exposure limits set forth for an uncontrolled environment. This equipment should be installed and operated with minimum distance 20cm between the radiator & your body.

3. FCC RF Warning

This equipment must be installed and operated in accordance with provided instructions and the antenna(s) used for this transmitter must be installed to provide a separation distance of at least 20 cm from all persons and must not be co-located or operating in conjunction with any other antenna or transmitter. End-users and installers must provide with antenna installation instructions and transmitter operating conditions for satisfying RF exposure compliance.

IC RF Radiation Exposure Statement

This device complies with the Canada portable RF exposure limit set forth for an uncontrolled environment and are safe for intended operation as described in this manual. The further RF exposure reduction can be achieved if the product can be kept as far as possible from the user body or set the device to lower output power if such function is available.

Canada, Industry Canada (IC) Notices

This Class B digital apparatus complies with Canadian ICES-003. To reduce potential radio interference to other users, the antenna type and its gain should be so chosen that the equivalent isotropically radiated power (e.i.r.p.) is not more than that permitted for successful communication.

This device complies with Industry Canada licence-exempt RSS standard(s).

- (1) this device may not cause interference, and
- (2) this device must accept any interference, including interference that may cause undesired operation of the device.

Radio Frequency (RF) Exposure Information

The radiated output power of the Wireless Device is below the Industry Canada (IC) radio frequency exposure limits. The Wireless Device should be used in such a manner such that the potential for human contact during normal operation is minimized.

This device has also been evaluated and shown compliant with the IC RF Exposure limits under mobile exposure conditions. (antennas are greater than 20cm from a person's body).

2.412-2.462GHz Band

This device operates in the 2.412-2.462GHz range.

5.15-5.25GHz Band

Operations in the 5.15-5.25GHz band are restricted to indoor use only.

Slave Equipment:

This device is slave equipment, the device is not radar detection and not ad-hoc operation in the DFS band.

Important Safety Instructions

1. Read these instructions.
2. Keep these instructions.
3. Heed all warnings.
4. Follow all instructions.
5. Do not use this apparatus near water.
6. Clean only with dry cloth.
7. Do not block any ventilation openings. Install in accordance with the manufacturer's instructions.
8. Do not install near any heat sources such as radiators, heat registers, stoves, or other apparatus (including amplifiers) that produce heat.
9. Do not defeat the safety purpose of the polarized or grounding-type plug. A polarized plug has two blades with one wider than the other. A grounding type plug has two blades and a third grounding prong. The wide blade or the third prong are provided for your safety. If the provided plug does not fit into your outlet, consult an electrician for replacement of the obsolete outlet.
10. Protect the power cord from being walked on or pinched particularly at plugs, convenience receptacles, and the point where they exit from the apparatus.
11. Only use attachments/accessories specified by the manufacturer.



Authorized
Representative:
Sound United
Wormser Strasse 6
D-39001 Hagen

12. Use only with the cart, stand, tripod, bracket, or table specified by the manufacturer, or sold with the apparatus. When a cart is used, use caution when moving the cart/apparatus combination to avoid injury from tip-over.
13. Unplug this apparatus during lightning storms or when unused for long periods of time.
14. Refer all servicing to qualified service personnel. Servicing is required when the apparatus has been damaged in any way, such as power-supply cord or plug is damaged, liquid has been spilled or objects have fallen into the apparatus, the apparatus has been exposed to rain or moisture, does not operate normally, or has been dropped.
15. The equipment could be used at maximum 45 degree C ambient temperature
16. Do not open the equipment to reduce the risk of electrical shock. For safety reasons it is only allow to the opened by qualified service personnel.
17. **WARNING:** To reduce the risk of fire or electric shock, do not expose this apparatus to rain or moisture. And the apparatus shall not be exposed to dripping or splashing and that no objects filled with liquids, such as vases, shall be placed on the apparatus.
18. The AC inlet is used as the disconnect device and shall remain readily operable.
19. The product shall be used on open bench.
20. No naked flame sources, such as lighted candles, should be placed on the apparatus.



The lightning flash with arrowhead symbol, within an equilateral triangle, is intended to alert the user to the presence of uninsulated dangerous voltage within the product's enclosure that may be of sufficient magnitude to constitute a risk of electric shock to persons.



The exclamation point within an equilateral triangle is intended to alert the user to the presence of important operating and maintenance (servicing) instructions in the literature accompanying the appliance.

21. CAUTION: Danger of explosion if battery is incorrectly replaced. Replace only with the same or equivalent type.
22. The battery (battery or batteries or battery pack) shall not be exposed to excessive heat such as sunshine, fire or the like.
23. WARNING: If battery compartment does not close securely, stop using the product and keep it away from children and pets.
24. WARNING: Do not recharge non-rechargeable batteries.
25. WARNING: Avoid exposure to extreme heat or cold.

WARNING: Please refer to the information on exterior bottom enclosure for electrical and Safety information before installing or operating the apparatus.

EU Compliance Information

Eligible to bear the CE mark; Conforms to European Union Low Voltage Directive 2014/35/EC; European Union EMC Directive 2014/30/EU; European Union Restriction of Hazardous Substances Recast (RoHS) Directive 2011/65/EU; European Union

WEEE Directive 2012/19/EU; European Union Eco-Design Directive 2009/125/EC; European Union Registration, Evaluation,

Authorization and Restriction of Chemicals (REACH) Directive 2006/121/EC; European Union Radio and Telecommunications Terminal Equipment (R&TTE) Directive 1999/5/EC.



Hereby, Polk, declares that **MagniFi Mini Soundbar & Sub** is in compliance with the essential requirements and other relevant provisions of Directive 1999/5/EC.

- EN 300 328 V1.9.1 (2015-02) :
Electromagnetic compatibility and Radio spectrum Matters (ERM); Wideband transmission systems; Data transmission equipment operating in the 2,4 GHz ISM band and using wide band modulation techniques;

Harmonized EN covering the essential requirements of article 3.2 of the R&TTE Directive.

- EN 301 489-1 V1.9.2 (2011-09)
Electromagnetic compatibility and Radio Spectrum

Matters (ERM); ElectroMagnetic Compatibility (EMC) standard for radio equipment and services; Part 1 :
Common technical requirements

- EN 301 489-17 V2.2.1 (2012-09)
Electromagnetic compatibility and Radio spectrum Matters (ERM); ElectroMagnetic Compatibility (EMC) standard for radio equipment and services; Part 17: Specific conditions for 2,4 GHz wideband transmission systems and 5 GHz high performance RLAN equipment

- EN 62479:2010

Assessment of the compliance of low power electronic and electrical equipment with the basic restrictions related to human exposure to electromagnetic fields (10 MHz to 300 GHz)

1-Year Limited Warranty

Polk Audio, LLC ("Polk") warrants to the original retail purchaser that Polk Audio branded wireless speakers, will be free from defects in materials and workmanship for a period of (1) one year, under normal use and conditions. Should this product prove to be defective in material or workmanship, Polk will, at its option, (a) repair the product, or (b) replace the product. If the product model is no longer available and cannot be repaired effectively, or replaced with an identical model, Polk may, at its sole and absolute option, replace the unit with a current model of equal or greater value.

To obtain warranty service, please visit the Polk Audio website at www.polkaudio.com. You may also contact Polk Audio Customer Service at 1-800-377-7655 for instructions on where to send the product. You will be required to provide an original receipt or bill of sale, identifying you as the original purchaser and identifying the purchase made through an authorized Polk retailer. You will need to ship the product, prepaid and insured, together with the proof of purchase to Polk Audio, 1 Viper Way, Vista, CA 92081. Risk of loss or damage in transit shall be borne by the purchaser. Freight collect shipments will be refused.

This warranty is non-transferable and does not apply to any product that has been modified or used in a manner contrary to its intended purpose. This limited warranty is void if the product has an altered or missing serial number, or if the product was purchased from someone other than an authorized dealer. This limited warranty is void if the product has been damaged by accident or unreasonable use, neglect, improper service or other causes not arising

out of defects in material or construction. Product(s) which are found to be damaged by abuse resulting in thermally damaged voice coils are not covered by this warranty but may be replaced at the sole and absolute discretion of Polk. This warranty terminates if you sell or otherwise transfer the product to another party. This limited warranty does not cover cosmetic damage, paint damage, damage to other components, parts or premises, or any consequential damages which may result for any reason.

Polk does not warrant that the product will operate without interruption or that the product will operate error-free. Certain external conditions which are out of Polk's control may affect the overall performance of the product, including, but not limited to, wireless network configuration,

performance of the wireless network, distances between product and the wireless network connection and/or content sources, third party devices, radio and/or environmental interference with the product.

Polk may offer access to third party content or third party content providers via the Product. Polk reserves the right to alter, change, discontinue or modify access to any third party content or any third party content provider at any time, for any reason. Polk disclaims all warranties and representations offered by any third party content or third party content provider.

Polk shall have no obligation to provide any updates or upgrades to the product, but in the event that it does, such updates and upgrades shall be deemed the "product", and shall be subject to the terms and conditions stated herein.

THIS WARRANTY GIVES YOU SPECIFIC LEGAL RIGHTS AND YOU MAY HAVE OTHER RIGHTS THAT VARY FROM STATE TO STATE. ALL WARRANTIES, INCLUDING BUT NOT LIMITED TO EXPRESS WARRANTY, IMPLIED WARRANTIES OF MERCHANTABILITY AND FITNESS FOR A PARTICULAR PURPOSE, NON-INFRINGEMENT AND THE IMPLIED CONDITION OF SATISFACTORY QUALITY ARE EXPRESSLY EXCLUDED AND DISCLAIMED TO THE MAXIMUM EXTENT ALLOWED BY LAW, AND POLK NEITHER ASSUMES NOR AUTHORIZES ANY PERSON TO ASSUME FOR IT ANY LIABILITY IN CONNECTION WITH THE SALE OF THE PRODUCT. POLK HAS ABSOLUTELY

NO LIABILITY FOR ANY ACTS OF THIRD PARTIES. SOME STATES DO NOT ALLOW THE EXCLUSION OF CERTAIN IMPLIED WARRANTIES, OR CONDITIONS ON AN IMPLIED WARRANTY, SO THE ABOVE LIMITATION MAY NOT APPLY TO YOU. POLK DOES NOT ACCEPT LIABILITY FOR SPECIAL, INDIRECT, INCIDENTAL, PUNITIVE OR CONSEQUENTIAL DAMAGES, LOST PROFITS, LOST SAVINGS OR DAMAGES RESULTING FROM IMPROPER USE, OR THE INABILITY TO USE THE PRODUCT. THE MAXIMUM LIABILITY FOR WHICH POLK MAY BE RESPONSIBLE SHALL NOT EXCEED THE PURCHASE PRICE OF THE PRODUCT. SOME STATES DO NOT ALLOW THE EXCLUSION OR LIMITATION OF INCIDENTAL OR CONSEQUENTIAL DAMAGES, SO THE ABOVE LIMITATION OR EXCLUSIONS MAY NOT APPLY TO YOU.

WARNING: This product contains a chemical known to the State of California to cause cancer.

Mesures de sécurité

Déclaration FCC

1. Cet article est conforme à la section 15 de la réglementation FCC. Son fonctionnement est soumis aux deux conditions suivantes :
 - (1) cet appareil ne doit pas causer d'interférences nuisibles et
 - (2) cet appareil doit accepter toute interférence reçue, y compris des interférences qui peuvent provoquer un fonctionnement non désiré.
2. Tout changement ou modification, non expressément approuvés par la partie responsable de la conformité, peut annuler l'autorisation de l'utilisateur à utiliser cet appareil.

NOTE : Cet équipement a été testé et déclaré conforme aux limites pour appareils numériques de catégorie B conformément à la section 15 de la réglementation FCC. Ces limites sont destinées à assurer une protection raisonnable contre les interférences nuisibles dans une installation résidentielle. Cet équipement produit, utilise et peut émettre une énergie de radiofréquence et, s'il n'est pas installé et utilisé conformément aux instructions, peut causer des interférences nuisibles pour les radiocommunications. Cependant, il n'existe aucune garantie qu'aucune interférence ne surviendra dans une installation donnée. Si cet équipement cause des interférences nuisibles à la réception radio ou télévisuelle, ce qui peut être déterminé en éteignant et en rallumant l'équipement, il est conseillé à l'utilisateur d'essayer de corriger cette interférence grâce à l'une ou plusieurs des mesures suivantes :

- Réorienter ou relocaliser l'antenne de réception.
- Augmenter la distance entre l'équipement et le récepteur.
- Brancher l'équipement dans une prise sur un circuit différent de celui où est branché le récepteur.
- Consulter le fabricant ou un technicien radio/TV qualifié pour obtenir de l'aide.

Déclaration FCC sur l'exposition aux radiations RF

1. Cet émetteur ne cohabitera pas ou ne fonctionnera pas en conjonction avec toute autre antenne ou tout autre émetteur.

2. Cet équipement est conforme aux limites de radiation de la FCC comme indiqué pour un environnement non contrôlé. Cet équipement devrait être installé et mis en fonctionnement à une distance minimale de 20 cm entre l'émetteur et votre corps.

Avertissement RF FCC

Cet équipement doit être installé et utilisé en conformité avec les instructions fournies et l'antenne (ou les antennes) utilisée pour cet émetteur doit être installée de façon à ce qu'il y ait une distance de séparation d'au moins 20 cm de toute personne et ne doit pas cohabiter ou être utilisée en conjonction avec toute autre antenne ou tout autre émetteur. Les instructions d'installation et les conditions d'utilisation du transmetteur satisfaisant aux normes d'exposition aux fréquences radio doivent être fournies aux utilisateurs finaux ou aux techniciens d'installation.

Déclaration IC sur l'exposition aux radiations RF

Cet appareil est conforme aux limites d'exposition aux radiofréquences d'un appareil mobile dans un environnement non contrôlé établies par Industrie Canada et est sécuritaire à l'utilisation destinée comme décrite dans ce manuel. Il est possible de réduire davantage l'exposition aux radiofréquences lorsque le produit est placé le plus loin possible du corps de l'utilisateur ou en réduisant la puissance de sortie si une telle fonction est disponible.

Avis Industrie Canada (IC), Canada

Cet appareil numérique de classe B est conforme avec la norme canadienne NMB-003. Afin de réduire les interférences radio potentielles pour les autres utilisateurs, le type d'antenne et son gain devraient être choisis afin que sa puissance isotrope rayonnée équivalente (PIRE) ne soit pas supérieure à celle autorisée pour une communication réussie.

Cet appareil est conforme aux normes exemptes de licence RSS d'Industrie Canada.

- (1) Cet appareil ne doit pas causer d'interférences et
- (2) Cet appareil doit accepter toute interférence, y compris des interférences qui peuvent provoquer un fonctionnement non désiré de l'appareil.

Information sur l'exposition aux radiofréquences (RF)

La puissance d'émission radio de l'appareil sans-fil est

inférieure aux limites d'exposition aux RF d'Industrie Canada (IC). L'appareil sans-fil devrait être utilisé de façon à minimiser le potentiel de contact humain lors d'une utilisation normale.

Cet appareil a également été évalué et l'évaluation a démontré qu'il était conforme aux limites d'exposition aux RF d'IC selon les conditions d'exposition mobiles (les antennes sont à plus de 20 cm du corps d'un individu).

Bande 2,412~2,462 GHz

Cet appareil fonctionne dans la plage de fréquences 2,412~2,462 GHz.

Bande 5,15-5,25 GHz

L'utilisation dans la plage de fréquences 5,15-5,25 GHz est destinée à une utilisation intérieure seulement.

Équipement esclave (« slave ») :

Cet appareil est un équipement esclave (« slave »). L'appareil ne fait pas de détection radar et ne fonctionne pas ad hoc dans la bande DFS.

Instructions de sécurité importantes

1. Lisez ces instructions.
2. Conservez ces instructions.
3. Respectez tous les avertissements.
4. Suivez toutes les instructions.
5. N'utilisez pas cet appareil à proximité d'eau.
6. Nettoyez cet appareil uniquement avec un linge sec.
7. Ne bloquez pas aucune ouverture de ventilation. Installez en conformité avec les instructions du fabricant.
8. N'installez pas à proximité d'une source de chaleur comme un radiateur, une bouche de chaleur, un four ou tout autre appareil (incluant les amplificateurs) qui produit de la chaleur.
9. Ne retirez en aucun cas le dispositif de sécurité de la fiche polarisée ou de la fiche de terre. Une fiche polarisée possède deux broches dont l'une est plus large que l'autre. Une fiche de terre comporte deux broches et une troisième de mise à la terre. La broche large et la troisième broche sont fournies pour votre sécurité. Si

la fiche fournie ne se branche pas dans votre prise, consultez un électricien pour remplacer la prise obsolète.

10. Évitez que l'on marche sur le câble d'alimentation ou qu'il soit tordu particulièrement au niveau des prises, des réceptacles et à l'endroit où il ressort de l'appareil.
11. Utilisez uniquement les accessoires spécifiés par le fabricant.



Authorized
Representative:
Sound United
Wormser Strasse 6
D-58091 Hagen

12. Utilisez uniquement avec les supports (chariot, pied, trépied, support ou table) spécifiés par le fabricant, ou vendus avec l'appareil. Lorsqu'un chariot est utilisé, faites attention lorsque vous déplacez le chariot et l'appareil combiné afin d'éviter toute blessure causée par un reversement.
13. Débranchez l'appareil lors d'orages ou lorsqu'inutilisé pendant une longue période.
14. Confiez tout service d'entretien à un prestataire de service qualifié. L'entretien est nécessaire lorsque l'appareil a été endommagé d'une façon quelconque, comme lorsqu'un câble d'alimentation ou la prise a été endommagé, qu'un liquide ait été renversé ou que des objets sont tombés dans l'appareil, que l'appareil ait été exposé à la pluie ou l'humidité, lorsqu'il ne fonctionne pas normalement ou qu'il ait été échappé.
15. L'équipement peut être utilisé jusqu'à une température ambiante maximale de 45 degrés Celsius.
16. Pour réduire le risque d'électrocution, n'ouvrez pas l'appareil. Pour des raisons de sécurité, il est uniquement permis au personnel qualifié d'ouvrir l'appareil.
17. AVERTISSEMENT : afin de réduire le risque de feu ou de décharge électriques, n'exposez pas cet appareil à la pluie ou l'humidité. L'appareil ne doit pas être exposé à un égouttement ou un éclaboussement et aucun objet rempli d'un liquide, comme un vase, ne doit être placé sur l'appareil.
18. La prise d'entrée CA est utilisée comme dispositif de



débranchement, celle-ci doit donc toujours être prête à fonctionner.

19. Le produit sera utilisé sur une surface horizontale.
20. Aucune source de flamme directe, comme une chandelle allumée, ne devrait être placée sur l'appareil.



	Le symbole de l'éclair dans un triangle équilatéral indique la présence d'une tension électrique non isolée suffisamment élevée pour constituer un risque d'électrocution.
	Le point d'exclamation dans un triangle équilatéral indique la présence d'importantes consignes d'utilisation et d'entretien dans la documentation jointe au dispositif.

21. **ATTENTION** : il y a un risque d'explosion si la batterie est remplacée incorrectement. Remplacez-la uniquement par une batterie identique ou du même type.
22. La batterie (batterie ou batteries ou bloc-batterie) ne doit pas être exposée à une source de chaleur excessive comme le soleil, le feu ou autre.
23. **AVERTISSEMENT** : Si le compartiment à batterie ne ferme pas correctement, cessez d'utiliser le produit et gardez-le hors de la portée des enfants et des animaux de compagnie.
24. **AVERTISSEMENT** : ne rechargez pas des batteries non rechargeables.
25. **AVERTISSEMENT** : évitez une exposition aux froids et aux chauds excessifs.

AVERTISSEMENT : veuillez-vous référer à l'information sur l'extérieur de l'emballage au-dessous pour l'information électrique et de sécurité avec d'installer ou de faire fonctionner l'appareil.

Information de conformité UE

Autorisé à porter la marque CE; conforme aux directives de basse tension de l'Union européenne 2014/35/EC; directive de compatibilité électromagnétique (EMC) de l'UE 2014/30/UE; Directive de l'UE sur la limitation de l'utilisation de substances dangereuses (RoHS) 2011/65/UE; L'Union

européenne

Directive WEEE 2012/19/UE; directive européenne sur l'écoconception 2009/125/EC; directive de l'UE sur l'enregistrement, l'évaluation, l'autorisation et la restriction des substances chimiques (REACH) 2006/121/EC; directive de l'UE sur les équipements terminaux de radio et de télécommunications (R&TTE) 1999/5/EC.



Par la présente, Polk, déclare que la barre de son et le caisson graves MagniFi Mini sont conformes aux exigences essentielles et autres modalités pertinentes de la directive 1999/5/EC.

– EN 300 328 V1.9.1 (2015-02) :

Compatibilité électromagnétique et spectre radioélectrique (ERM); systèmes de transmission à large bande; équipement de transmission des données fonctionnant dans la bande ISM à 2,4 GHz ISM et utilisant des techniques de modulation à large bande;

EN harmonisée couvrant les exigences essentielles de l'article 3.2 de la directive R&TTE.

– EN 301 489-1 V1.9.2 (2011-09)

Compatibilité électromagnétique et spectre radioélectrique (ERM); compatibilité électromagnétique (EMC) particulière pour les équipements et les services radio; Partie 1 : exigences techniques communes

– EN 301 489-17 V2.2.1 (2012-09)

Compatibilité électromagnétique et spectre radioélectrique (ERM); compatibilité électromagnétique (EMC) particulière pour les équipements et les services radio; Partie 1 : exigences spécifiques pour les systèmes de transmission à large bande 2,4 GHz et les équipements haute performance RLAN à 5 GHz

– EN 62479:2010

Évaluation de la conformité des appareils électriques et électroniques de faible puissance aux restrictions de base concernant l'exposition des personnes aux champs électromagnétiques (10 MHz à 300 GHz)

Garantie limitée d'un (1) an

Polk Audio, LLC (« Polk ») garantie à l'acheteur au détail d'origine que les haut-parleurs sans-fil de marque Polk Audio ne comporte aucun défaut de fabrication et de pièce pour une durée d'un (1) an dans des conditions d'utilisation normales. Advenant le cas où ce produit se révèle défectueux en raison de pièces ou de fabrication, Polk pourra, au choix, (a) réparer le produit, ou (b) remplacer le produit. Si le modèle du produit n'est plus disponible et ne peut être réparé adéquatement ou remplacé par un modèle identique, Polk pourra, à son unique et entière discrétion, remplacer l'appareil avec un modèle actuel d'une valeur égale ou supérieure.

Pour bénéficier d'un service sous garantie, veuillez visiter le site web de Polk Audio au www.polkaudio.com. Vous pouvez également contacter le service à la clientèle Polk Audio au 1-800-377-7655 pour des instructions au sujet de l'endroit où envoyer le produit. Vous devrez être en mesure de fournir un reçu ou un acte de vente d'origine afin de vous identifier comme étant l'acheteur d'origine et de confirmer que vous vous êtes procurer l'appareil par l'entremise d'un détaillant Polk autorisé. Vous devrez faire parvenir le produit, avec expédition prépayée et assurance, ainsi que la preuve d'achat à Polk Audio, 1 Viper Way, Vista, CA 92081. Le risque de perte ou de dommage sera supporté par l'acheteur. Les expéditions payables à la livraison seront refusées.

Cette garantie est non transférable et ne s'applique pas à aucun produit ayant été modifié ou utilisé d'une manière contraire à l'utilisation pour laquelle il a été prévu. Cette garantie limitée devient nulle si le produit possède un numéro de série altéré ou manquant, ou si le produit a été acheté d'une autre source qu'un détaillant autorisé. Cette garantie devient nulle si le produit a été endommagé par accident ou à la suite d'une utilisation déraisonnable, négligence, entretien inadéquat ou toute autre cause ne découlant pas de défaut de matériel ou de fabrication. Tout produit ayant été endommagé à la suite d'une exposition thermique qui a les bobines acoustiques n'est pas couvert dans le cadre de cette garantie, mais peut être remplacé à l'unique et entière discrétion de Polk. Cette garantie est résiliée si vous vendez ou transférez autrement le produit à autrui. Cette garantie limitée ne couvre pas les dommages esthétiques, les éraflures à la peinture, les dommages à d'autres composantes, pièces ou à leur emplacement, ou tout autre

dommage conséquent pouvant survenir pour n'importe quelle raison.

Polk ne garantit pas que le produit fonctionnera sans interruption ou que le produit fonctionnera sans aucune erreur. Certaines conditions externes qui sont hors du contrôle de Polk peuvent affecter la performance globale du produit, incluant, mais sans s'y limiter, la configuration du réseau sans-fil, la performance du réseau sans-fil, la distance entre le produit et le point de connexion au réseau sans-fil et/ou les sources de contenu, les appareils tiers, les interférences radio et/ou environnementales avec le produit.

Polk peut offrir un accès à du contenu provenant d'un tiers ou à des fournisseurs de contenu provenant de tiers par l'entremise du produit. Polk réserve le droit d'altérer, de modifier, de mettre fin à ou de modifier l'accès à tout contenu provenant d'un tiers ou à tout fournisseur de contenu provenant de tiers pour n'importe quelle raison. Polk désavoue toute garantie et représentation offerte par tout contenu provenant d'un tiers ou tout fournisseur de contenu provenant de tiers.

Polk n'aura aucune obligation de fournir des mises à jour ou des mises à niveau au produit, mais dans l'éventualité où Polk devait le faire, de telles mises à jour et mises à niveau seront considérées comme le « produit » et seront assujetties aux conditions générales citées ci-dessous.

CETTE GARANTIE VOUS ACCORDE DES DROITS LÉGAUX PRÉCIS ET IL SE PEUT QUE VOUS AYEZ D'AUTRES DROITS QUI VARIENT D'UN ÉTAT À L'AUTRE. TOUTES LES GARANTIES, INCLUANT, MAIS SANS SE LIMITER À LA GARANTIE EXPLICITE, LES GARANTIES IMPLICITES DE QUALITÉ MARCHANDE ET D'ADAPTATION À UN USAGE PARTICULIER, DE NON-VIOLATION ET LA CONDITION IMPLICITE DE QUALITÉ SATISFAISANTE SONT EXPRESSÉMENT EXCLUES ET DÉSAVOUÉES, DANS LA PLEINE MESURE PERMISE PAR LA LOI ET POLK N'ASSUME PAS NI AUTORISE PERSONNE À ASSUMER EN SON NOM TOUTE RESPONSABILITÉ EN LIEN AVEC LA VENTE DU PRODUIT. POLK N'A ABSOLUMENT AUCUNE RESPONSABILITÉ POUR TOUT ACTE ENTREPRIS PAR UN TIERS. CERTAINS ÉTATS NE PERMETTENT PAS L'EXCLUSION DE CERTAINES GARANTIES IMPLICITES OU CONDITIONS D'UNE GARANTIE IMPLICITE, ALORS IL SE PEUT QUE LA LIMITATION CI-DESSUS NE S'APPLIQUE PAS À VOUS. POLK N'ACCEPTÉ

AUCUNE RESPONSABILITÉ POUR LES DOMMAGES SPÉCIAUX, INDIRECTS, ACCESSOIRES, PUNITIFS OU CONSÉQUENTS, PERTE DE PROFITS OU PERTE D'ÉCONOMIES RÉSULTANT D'UNE UTILISATION INADÉQUATE OU L'INCAPACITÉ D'UTILISER LE PRODUIT. LA RESPONSABILITÉ MAXIMALE POUR LAQUELLE POLK PEUT ÊTRE TENU RESPONSABLE NE DÉPASSERA PAS LA PRIX D'ACHAT DU PRODUIT. CERTAINS ÉTATS NE PERMETTENT PAS L'EXCLUSION OU LA LIMITATION DE DOMMAGES ACCESSOIRES OU CONSÉQUENTS ALORS IL SE PEUT QUE LA LIMITATION OU LES EXCLUSIONS CI-DESSUS NE S'APPLIQUENT PAS À VOUS.

AVERTISSEMENT : Ce produit contient une substance chimique reconnue par l'état de Californie pour causer le cancer.

Precauciones de seguridad

Declaración de la FCC

- Este dispositivo cumple con el apartado 15 de la normativa FCC. El funcionamiento de este dispositivo está sujeto a las dos condiciones siguientes:
 - Este dispositivo no puede causar interferencias dañinas.
 - Este dispositivo debe aceptar cualquier interferencia que reciba, incluida aquella que pueda causar un funcionamiento no deseado del dispositivo.
- Cualquier cambio o modificación no aprobada expresamente por la parte responsable del cumplimiento podría anular la autorización del usuario para operar este equipo.

NOTA: Este equipo ha sido sometido a las pruebas pertinentes y cumple con los límites establecidos para un dispositivo digital de Clase B, conforme al apartado 15 de las reglas de la FCC. Estos límites se diseñaron para ofrecer una protección razonable contra interferencias perjudiciales en una instalación residencial. Este equipo genera, utiliza y puede emitir energía de radio frecuencia y, si no se instala y utiliza conforme a las instrucciones, puede provocar interferencias perjudiciales para las comunicaciones por radio. Sin embargo, no hay garantía de que no se vayan a producir interferencias en una instalación específica. Si este dispositivo causara alguna interferencia perjudicial para la recepción de radio o televisión, lo cual se puede determinar encendiendo y apagando el dispositivo, se recomienda al usuario que intente corregir la interferencia aplicando alguna de las siguientes medidas:

- Cambiar la orientación o ubicación de la antena receptora.
- Aumentar la distancia entre el dispositivo y el receptor.
- Conectar el dispositivo a una toma de corriente de un circuito distinto al que está conectado el receptor.
- Pedir ayuda al distribuidor o a un técnico de radio/televisión con experiencia.

Declaración de exposición a radiación de la FCC

- Este transmisor no debe ser instalado ni debe operar al lado de ninguna otra antena o transmisor.
- Este equipo cumple con los límites de exposición a

radiación de la FCC establecidos para un entorno no controlado. Este equipo debe instalarse y utilizarse a una distancia mínima de 20 cm entre el radiador y su cuerpo.

Advertencia de RF de la FCC

Este equipo debe ser instalado y operado de acuerdo con las instrucciones proporcionadas, y la(s) antena(s) empleada(s) debe(n) instalarse a una distancia mínima de 20 cm de cualquier persona y no debe(n) instalarse ni operar en conjunción con ninguna otra antena o transmisor. Se les debe proporcionar a los usuarios finales e instaladores una copia de las instrucciones de instalación de la antena y de las condiciones de funcionamiento del transmisor para cumplir con la norma de exposición a RF.

Declaración de exposición a la radiación RF de la IC

Este dispositivo cumple con los límites de exposición a RF de Canadá en entornos no controlados y se vende con el objetivo de que sea usado tal y como se describe en este manual. Se puede conseguir una mayor reducción de la exposición a RF si se sitúa el producto lo más lejos posible del cuerpo del usuario o si se activa el modo de baja potencia de salida (en caso de estar disponible).

Avisos de la Industry Canada (IC) de Canadá

Este aparato digital de Clase B cumple con el ICES-003 canadiense. Para reducir la interferencia de radio potencial a otros usuarios, la ganancia de la antena debe ser elegida de tal manera que la potencia isotrópica radiada equivalente (EIRP de sus siglas en inglés) no sea superior a la necesaria para una comunicación exitosa.

Este dispositivo cumple con la norma (o las normas) RSS de exención de licencia de Industry Canada.

- Este dispositivo no puede causar interferencias.
- Este dispositivo debe aceptar cualquier interferencia que reciba, incluida aquella que pueda causar un funcionamiento no deseado del dispositivo.

Información de exposición a radio frecuencia (RF)

La potencia emitida por el dispositivo inalámbrico está por debajo de los límites de exposición a radio frecuencia de la Industry Canada (IC). El dispositivo inalámbrico se debe utilizar de tal manera que la posibilidad de contacto humano durante su periodo de funcionamiento sea mínima.

Este dispositivo también ha sido analizado y se ha evaluado su conformidad con los límites de exposición a RF de la IC en condiciones de exposición móviles (colocando las antenas a una distancia superior a 20 cm del cuerpo de una persona).

Banda 2,412 ~ 2,462 GHz

Este dispositivo funciona en el rango de 2,412 ~ 2,462 GHz.

Banda 5,15 ~ 5,25 GHz

El funcionamiento en la banda 5,15-5,25 GHz está restringido a uso en interiores.

Equipo esclavo:

Este dispositivo es un equipo esclavo, el dispositivo no actúa de radar ni funciona de forma ad-hoc en la banda DFS.

Instrucciones de seguridad importantes

1. Lea estas instrucciones.
2. Conserve estas instrucciones.
3. Tenga en cuenta todas las advertencias.
4. Siga todas las instrucciones.
5. No utilice este aparato cerca de fuentes de agua.
6. Límpielo solo con un paño seco.
7. No bloquee las aberturas de ventilación. Instálelo de acuerdo con las instrucciones del fabricante.
8. No lo instale cerca de fuentes de calor, como radiadores, calentadores, estufas u otros aparatos (incluyendo amplificadores) que produzcan calor.
9. No anule el mecanismo de seguridad del enchufe polarizado o con toma a tierra. Un enchufe polarizado tiene dos clavijas, una más ancha que la otra. Un enchufe con toma a tierra tiene dos clavijas de alimentación más una de tierra. La clavija ancha, o la tercera clavija, son útiles para su propia seguridad. Si el enchufe no encaja en su toma de corriente, póngase en contacto con un electricista para reemplazar la toma obsoleta.
10. Proteja el cable de alimentación para que no sea pisado o aplastado, especialmente en los enchufes, los

receptáculos y el punto donde salen del aparato.

11. Utilice únicamente los complementos/accesorios especificados por el fabricante.



Authorized
Representative:
Sound United
Wormser Strasse 6
D-56091 Hagen

12. Úselo únicamente con el carro, soporte, trípode, estante o mesa especificados/as por el fabricante o vendidos/as junto con el aparato. Si utiliza un carro, tenga cuidado al mover el conjunto carro/aparato para evitar que vuelque y que sufra alguna lesión.
13. Desenchufe el aparato durante tormentas eléctricas o cuando no lo vaya a utilizar durante largos periodos de tiempo.
14. Para cualquier reparación, se debe contactar con personal de mantenimiento especializado. El dispositivo debe ser reparado por técnicos autorizados cuando, por ejemplo, el cable de corriente o la fuente de alimentación hayan sido dañados, se hayan caído objetos o se haya derramado líquido en el interior del dispositivo, el dispositivo haya sido expuesto a la humedad o la lluvia, el dispositivo parezca no funcionar correctamente o se haya caído.
15. El equipo puede utilizarse a una temperatura ambiente máxima de 45°C
16. No abra el equipo para reducir el riesgo de sufrir una descarga eléctrica. Por razones de seguridad solo se permite la apertura del equipo a personal de servicio técnico cualificado.
17. ADVERTENCIA: Para reducir el riesgo de incendio o de descarga eléctrica, no exponga este aparato a la lluvia o la humedad. El aparato tampoco debe exponerse a goteos ni salpicaduras y no deben situarse objetos llenos de líquido, como jarrones o vasos, sobre el aparato.
18. La entrada de CA se utiliza como dispositivo de desconexión y debe estar siempre disponible.



19. El producto deberá ser utilizado sobre un lugar abierto.
20. No se debe situar ninguna fuente de llamas, como velas encendidas o mecheros, sobre el aparato.

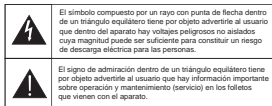

21. PRECAUCIÓN: Existe riesgo de explosión si la batería se sustituye de forma incorrecta. Reemplácela solo con otra del mismo tipo o una equivalente.
22. La batería (batería, pilas o conjunto de pilas) no debe estar expuesta a un calor excesivo como el del sol, el fuego o similares.
23. ADVERTENCIA: Si el compartimento de la batería no se cierra correctamente, deje de usar el producto y manténgalo alejado de niños y animales domésticos.
24. ADVERTENCIA: No recargue baterías no recargables.
25. ADVERTENCIA: Evite su exposición al calor o al frío extremo.

ADVERTENCIA: Por favor, consulte la información sobre el encapsulado exterior de la parte inferior para obtener información eléctrica y de seguridad antes de instalar o hacer funcionar el aparato.

Información sobre conformidad con la UE

Apto para llevar la marca CE; Conforme a la Directiva de baja tensión de la Unión Europea 2014/35/CE; Directiva EMC de la Unión Europea 2014/30/UE; Restricciones de la Unión Europea de Refundición de Sustancias Peligrosas (RoHS) 2011/65/UE; Directiva WEEE 2012/19/UE de la Unión Europea; Directiva de Diseño Ecológico de la Unión Europea 2009/125/CE; Directiva de registro, evaluación, autorización y restricción de Sustancias Químicas (REACH) 2006/121/CE de la Unión Europea; Directiva de radio y telecomunicaciones de la Unión Europea 1999/5/CE (R&TTE).



Por la presente, Polk declara que la barra de sonido y amplificador Magnifi Mini está en conformidad con los requisitos esenciales y otras disposiciones relevantes de la Directiva 1999/5/CE.

- EN 300 328 v1.9.1 (2015-02):

Cuestiones de compatibilidad electromagnética y de espectro de radiofrecuencia (ERM); sistemas de transmisión de banda ancha; equipos de transmisión de datos en la banda ISM de 2,4 GHz empleando técnicas de modulación de banda ancha; EN armonizada cubriendo los requisitos esenciales según el artículo 3.2 de la directiva de R&TTE.

- EN 301 489-1 v1.9.2 (2011-09)

Compatibilidad Electromagnética y Espectro Radioeléctrico (ERM); Compatibilidad electromagnética (EMC) para equipos y servicios de radio; Parte 1: Requisitos técnicos comunes.

- EN 301 489-17 V2.2.1 (2012-09)

Cuestiones de compatibilidad electromagnética y de espectro de radiofrecuencia (ERM); Compatibilidad electromagnética (EMC) para equipos y servicios de radio; Parte 17: Condiciones específicas para 2,4 GHz transmisión de banda ancha y equipos RLAN de alto rendimiento de 5 GHz

- EN 62479: 2010

Evaluación de la conformidad de los equipos eléctricos y electrónicos de baja potencia con las restricciones básicas relacionadas con la exposición humana a los campos electromagnéticos (10 MHz a 300 GHz)

1 año de garantía limitada

Polk Audio, LLC ("Polk") garantiza al comprador minorista original que los altavoces inalámbricos de Polk Audio están libres de defectos en materiales y mano de obra durante un período de un (1) año, bajo condiciones normales de uso.

En caso de que este producto resulte defectuoso en términos de materiales o mano de obra, Polk, bajo su propio criterio, (a) reparará el producto, o (b) sustituirá el producto. Si el modelo del producto defectuoso no estuviera disponible y no se pudiera reparar ni reemplazar

por un modelo idéntico, Polk podrá, bajo su único y absoluto criterio, reemplazar el producto por un modelo actual u otro de mayor valor.

Para obtener servicio de garantía, por favor, visite el sitio web de Polk Audio en www.polkaudio.com. También puede contactar con el servicio de Atención al Cliente de Polk Audio en el 1-800-377-7655 para obtener instrucciones sobre dónde enviar el producto defectuoso. Se le requerirá un recibo original o una factura de venta que lo identifique a usted como el comprador original y que evidencie que la compra fue realizada a través de un distribuidor autorizado de Polk. Tendrá que enviar el producto, prepagado y asegurado, junto con el comprobante de compra a Polk Audio, 1 Viper Way, Vista, CA 92081. El riesgo de pérdida o daño durante el transporte correrán a cargo del comprador. Los envíos a portes debidos serán rechazados.

Esta garantía no es transferible y no es aplicable a ningún producto que haya sido modificado o utilizado de una manera contraria a los fines previstos. Esta garantía limitada quedará anulada si el número de serie del producto se altera o elimina o si el producto no se adquiere en un centro de distribución autorizado. Esta garantía limitada tampoco será válida si el producto ha sido dañado por accidente o por uso no razonable, negligencia, mantenimiento o reparación inadecuada u otras causas no relacionadas con defectos en el material o en la fabricación. Los productos que hayan sido usados de forma abusiva y que en consecuencia hayan producido daños térmicos en las bobinas de voz tampoco están cubiertos por esta garantía, pero podrán ser sustituidos a única y absoluta discreción de Polk. Esta garantía se anula en el momento en el que venda o transfiera el producto a un tercero.

Esta garantía limitada no cubre los daños estéticos, superficiales o en otros componentes y/o piezas que se produzcan por cualquier motivo.

Polk no garantiza que el producto funcione sin interrupciones y libre de errores. Ciertas condiciones externas que están fuera del control de Polk pueden afectar al rendimiento global del producto, incluyendo, pero no limitado a, la configuración de la red inalámbrica, el rendimiento de la red inalámbrica, la distancia entre el

producto y la conexión de red inalámbrica y/o la fuente de contenidos o interferencias de radio o ambientales provocadas por dispositivos de terceros.

Polk puede ofrecer acceso a contenido de terceros o a proveedores de contenido de terceros a través del producto. Polk se reserva el derecho de modificar, cambiar, suspender o eliminar el acceso a los contenidos de terceros o a cualquier proveedor de contenidos de terceros en cualquier momento y por cualquier razón. Polk renuncia a todas las garantías y declaraciones ofrecidas por los contenidos de terceros o por los proveedores de contenidos de terceros.

Polk no tendrá obligación alguna de proporcionar actualizaciones o mejoras del producto, pero en el caso de que lo haga, tales actualizaciones y mejoras también se considerarán como "producto", y estarán sujetas a los términos y condiciones establecidos en este documento.

ESTA GARANTÍA LE OTORGA DERECHOS LEGALES ESPECÍFICOS, A LOS QUE PUEDEN SUMARSE OTROS DERECHOS LEGALES QUE VARIAN DE UN ESTADO A OTRO. TODAS LAS GARANTÍAS, INCLUYENDO, PERO NO LIMITADO A, LAS GARANTÍAS EXPRESAS, IMPLÍCITAS DE COMERCIABILIDAD, DE IDONEIDAD PARA UN FIN EN PARTICULAR, DE NO INFRACCIÓN Y DE CONDICIÓN IMPLÍCITA DE CALIDAD, SON EXPRESAMENTE EXCLUIDAS Y RECHAZADAS EN LOS TÉRMINOS MÁS AMPLIOS PERMITIDOS POR LA LEY Y POLK NI ASUME NI AUTORIZA A NINGUNA PERSONA A ASUMIR EN SU NOMBRE NINGUNA RESPONSABILIDAD EN RELACIÓN A LA VENTA DEL PRODUCTO.

POLK NO ASUME NINGUNA RESPONSABILIDAD POR LOS ACTOS DE TERCEROS.

ALGUNOS ESTADOS NO PERMITEN LA EXCLUSIÓN DE CIERTAS GARANTÍAS IMPLÍCITAS, O CONDICIONES EN UNA GARANTÍA IMPLÍCITA, POR LO QUE PUEDE QUE LAS LIMITACIONES ARRIBA DESCRITAS NO LE APLIQUEN. POLK NO ACEPTA RESPONSABILIDAD POR DAÑOS ESPECIALES, INDIRECTOS, INCIDENTALES, PUNITIVOS O CONSECUENTES, NI PÉRDIDA DE BENEFICIOS O AHORROS O CUALQUIER OTRO DAÑO QUE

SURJA DE UNA INADECUADA UTILIZACIÓN DEL DISPOSITIVO O DE LA IMPOSIBILIDAD DE USAR EL MISMO. LA RESPONSABILIDAD MÁXIMA DE LA QUE POLK PUEDE SER RESPONSABLE NO SERÁ SUPERIOR AL PRECIO DE COMPRA DEL PRODUCTO, ASIMISMO, ALGUNOS ESTADOS NO PERMITEN LA EXCLUSIÓN O LIMITACIÓN DE DAÑOS DERIVADOS O INCIDENTALS, POR LO QUE LA LIMITACIÓN ANTERIOR PODRÍA NO SER APLICABLE EN SU CASO.

ADVERTENCIA: Este producto contiene una sustancia química que el Estado de California reconoce como causante de cáncer.

Sicherheits-Vorkehrungen

FCC-Erklärung

1. Dieses Gerät erfüllt Teil 15 der FCC-Bestimmungen. Die Inbetriebnahme unterliegt den folgenden Bedingungen:
 - (1) Dieses Gerät darf keine schädlichen Interferenzen verursachen, und
 - (2) Das Gerät toleriert sämtliche empfangenen Interferenzen, einschließlich Interferenzen, die seinen Betrieb stören können.
2. Alle Veränderungen oder Modifizierungen am Gerät, die nicht ausdrücklich von den für Prüfzeichen Verantwortlichen genehmigt wurden, können zum Erlöschen der Betriebserlaubnis für das Gerät führen.

HINWEIS: Diese Ausrüstung wurde getestet und unterliegt den gemäß Teil 15 der FCC-Vorschriften für digitale Geräte der Klasse B festgelegten Beschränkungen. Diese Grenzwerte stellen einen angemessenen Schutz gegen schädliche Funkstörungen in Wohngebäuden sicher. Das Gerät erzeugt und benutzt Funkfrequenzenergie und kann solche abstrahlen und kann, wenn es nicht gemäß den Anweisungen installiert und benutzt wird, Funkkommunikationen beeinträchtigen. Es gibt jedoch keine Gewähr dafür, dass in bestimmten Installationen keine Funkstörungen entstehen. Wenn das Gerät Störungen im Rundfunk- oder Fernsehempfang verursacht, was durch vorübergehendes Ausschalten des Geräts überprüft werden kann, sollte der Anwender diese Störungen durch eine oder mehrere der folgenden Maßnahmen beseitigen:

- Die Empfangsantenne neu ausrichten oder versetzen.
- Abstand zwischen Gerät und Empfänger vergrößern.
- Das Gerät an den Ausgang eines vom Empfangsgerät separaten Schaltkreises anschließen.
- Den Händler oder einen erfahrenen Radio-/Fernsehtechniker um Unterstützung bitten.

FCC RF Strahlenbelastungserklärung

1. Dieser Sender darf nicht zusammen mit einer anderen Antenne oder einem anderen Sender aufgestellt oder betrieben werden.
2. Dieses Gerät entspricht den FCC-Grenzwerten für Strahlenbelastung, die für eine nicht kontrollierte

Umgebung festgelegt wurden. Dieses Gerät sollte mit einem Mindestabstand von 20 cm zu Ihrem Körper installiert und bedient werden.

FCC HF Warnhinweise

Dieses Gerät darf nur entsprechend der gelieferten Anleitungen installiert und betrieben werden, und die Antenne, die für diesen Sender verwendet wird, muss mit einem Mindestabstand von 20 cm zwischen der Strahlungsquelle und dem Körper aller Personen installiert werden, und sie darf nicht mit einer anderen Antennen oder Sendern zusammen aufgestellt oder betrieben werden. Den Endbenutzern und Installateuren müssen Antennen-Installationsanleitungen und Sender-Betriebsbedingungen zur Verfügung gestellt werden, um den HF Strahlenbelastungsrichtlinien zu entsprechen.

IC HF Strahlenbelastungserklärung

Dieses Gerät erfüllt die HF Strahlungsexpositionsgrenzwerte in Kanada für tragbare Geräte in einer unkontrollierten Umgebung und ist sicher für den vorgesehenen Betriebseinsatz, wie er in diesem Handbuch beschrieben wird. Weitere HF-Belastungsverringern kann erreicht werden, indem das Produkt möglichst weit vom Körper ferngehalten wird oder die Sendeleistung des Gerätes verringert wird, falls solch eine Funktion existiert.

Kanada, Mitteilungen zur kanadischen Norm (IC)

Dieses Gerät der Klasse A entspricht der kanadischen Norm ICES-003. Um mögliche Sendestörungen anderer Benutzer zu verringern, sollten Typ und Verstärkung der Antenne so gewählt werden, dass die äquivalente isotrope Strahlungsleistung (EIRP) gerade zur erfolgreichen Kommunikation ausreicht.

Dieses Gerät erfüllt die lizenzfreien kanadische(n) RSS-Norm(en).

- (1) Dieses Gerät darf keine Störungen verursachen, und
- (2) dieses Gerät muss alle Störungen tolerieren, auch Störungen, die einen unerwünschten Betrieb des Gerätes verursachen könnten.

Hochfrequenz (HF) Expositionsinformationen

Die Leistungsabgabe von Mobilgeräten liegt unter den

Grenzwerten für Hochfrequenzstrahlungsbelastung der kanadischen Norm (IC). Mobilgeräte sollten dort betrieben werden, das der mögliche Kontakt mit Menschen im Normalbetrieb minimiert wird.

Das Gerät wurde überprüft und gegenüber den IC HF Expositions Grenzwerten unter mobilen Expositionsbedingungen für konform befunden. (Antennen sind mehr als 20 cm vom Körper entfernt)

2.412–2.462 GHz Frequenzband

Dieses Gerät arbeitet im Frequenzbereich 2.412–2.462 GHz.

5.15–5.25 GHz Frequenzband

Der Betrieb im Frequenzbereich 5.15-5.25 GHz ist auf Innenräume beschränkt.

Slave-Geräte:

Das Gerät ist ein Slave-Geräte, das Gerät erlaubt keine Radarerkennung und keinen Ad-hoc Betrieb im DFS-G Frequenzband.

Wichtige Sicherheitsanleitungen

1. Lesen Sie diese Anleitung.
2. Bewahren Sie diese Anleitung auf.
3. Beachten Sie alle Warnungen.
4. Befolgen Sie alle Anleitungen.
5. Verwenden Sie dieses Gerät nicht in Wassernähe.
6. Nur mit einem trockenen Tuch reinigen.
7. Verdecken Sie nie die Lüftungsöffnungen. Installieren Sie das Gerät in Übereinstimmung mit den Herstelleranweisungen.
8. Installieren Sie das Gerät nicht in der Nähe von Wärmequellen wie Heizungskörpern, Wärmespeichern, Öfen oder anderen Apparaten (darunter Verstärkern), die Wärme produzieren.
9. Die Sicherheitsmerkmale des gepolten Steckers dürfen nicht umgangen werden. Ein polarisierter Stecker hat zwei Kontakte unterschiedlicher Breite. Ein geerdeter Stecker hat zwei Kontakte und einen dritten Erdungsanschluss. Der breite Stromkontakt oder der dritte Erdungskontakt dient Ihrer Sicherheit. Wenn der Stecker Ihres Geräts nicht in Ihre Steckdose passt, wenden Sie sich an einen qualifizierten Elektriker, um die veraltete Steckdose auszutauschen.

10. Schützen Sie das Netzkabel davor, betreten oder gequetscht zu werden, besonders am Stecker, den Anschlussbuchsen und an der Austrittsstelle.
11. Verwenden Sie nur vom Hersteller genehmigte Anschlüsse/Zubehörteile.



Authorized
Representative:
Sound United
Wormser Strasse 6
D-38091 Hagen

12. Verwenden Sie nur Wagen, Standvorrichtungen, Stative, Halter oder Tische, die vom Hersteller benannt oder im Lieferumfang des Geräts enthalten sind. Wenn ein Wagen benutzt wird, muss darauf geachtet werden, dass das Gerät nicht zusammen mit dem Wagen umkippt und Verletzungen verursacht.
13. Ziehen Sie den Netzstecker des Geräts während eines Gewitters oder wenn Sie das Gerät längere Zeit nicht benutzen.
14. Überlassen Sie jegliche Wartung qualifiziertem Personal. Kundendienst ist erforderlich, wenn das Gerät auf irgendwelche Weise beschädigt wurde, z.B. wenn das Netzkabel oder der Netzstecker beschädigt wurden, wenn Flüssigkeit in das Gerät eingedrungen ist oder Gegenstände in das Geräterinnere gefallen sind, wenn das Gerät Regen oder Feuchtigkeit ausgesetzt war, nicht normal funktioniert oder fallen gelassen wurde.
15. Das Gerät nur bei maximal 45 °C Umgebungstemperatur betreiben.
16. Vermeiden Sie das unaufgeforderte Öffnen dieses Geräts, um die Gefahr eines elektrischen Schlags zu reduzieren. Aus Sicherheitsgründen ist das Öffnen nur durch geschultes Personal erlaubt.
17. **WARNHINWEIS:** Um eine Gefährdung durch Feuer oder Stromschlag auszuschließen, das Gerät weder Regen noch Feuchtigkeit aussetzen. Keinen Tropfen oder Spritzern aussetzen und keine mit Flüssigkeiten gefüllten Objekte, wie Vasen, auf das Gerät stellen.
18. Der Gerätestecker wird als Trennvorrichtung verwendet und muss leicht zugänglich sein.
19. Das Produkt muss auf einer offenen Unterlage



betrieben werden.

20. Stellen Sie keine offenen Flammen wie brennende Kerzen auf oder neben das Gerät.

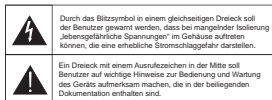

21. **VORSICHT:** Explosionsgefahr bei falschem Batterie-Austausch. Ersetzen Sie sie nur durch die gleiche oder äquivalente Art.
22. Schützen Sie die Batterie (Batterie oder Batterien oder Akku) vor übermäßiger Hitze wie etwa direktem Sonnenlicht, Feuer usw.
23. **WARNHINWEIS:** Wenn sich das Batteriefach nicht völlig schließen lässt, verwenden sie das Produkt nicht mehr und halten Sie es von Kindern und Haustieren fern.
24. **WARNHINWEIS:** Versuchen Sie nicht, nichtaufladbare Batterien aufzuladen.
25. **WARNHINWEIS:** Extreme Hitze und/oder Kälte vermeiden.

WARNHINWEIS: Bitte betrachten Sie die elektrischen und Sicherheits-Daten auf dem Gehäuseboden vor Installation oder Betrieb des Gerätes.

EU Konformitäts-Information

Genügt den Anforderungen der CE-Kennzeichnung; entspricht der Niederspannungsrichtlinie 2014/35/EC der Europäischen Union; Europäische Richtlinie bezüglich EMV; Europäische Richtlinie 2011/65/EU zur Beschränkung gefährlicher Stoffe (RoHS); ; Europäische Union

WEEE Richtlinie 2012/19/EU; Europäische Union Eco-Design Richtlinie 2009/125/EC; Richtlinie 2006/121/EC der Europäischen Union zur Registrierung, Bewertung, Zulassung und Beschränkung chemischer Stoffe

(REACH); Richtlinie 1999/5/EC der Europäischen Union für Funkanlagen und Telekommunikationsendrichtungen (R&TTE).



Hiermit erklärt Polk, dass der **MagniFi Mini Soundbar & Sub** die wesentlichen Anforderungen und sonstigen anwendbaren Bestimmungen der Richtlinie 1999/5/EC erfüllt.

- EN 300 328 V1.9.1 (2015-02) : Elektromagnetische Verträglichkeit und Funkspektrumangelegenheiten (ERM); Breitband-Übertragungssysteme; Datenübertragungseinrichtungen für das 2,4 GHz ISM Frequenzband mit Breitbandmodulationstechniken;

Harmonisierte EN, die die wesentlichen Anforderungen nach Artikel 3 Absatz 2 der R&TTE-Richtlinie enthält.

- EN 301 489-1 V1.9.2 (2011-09) Elektromagnetische Verträglichkeit und Funkspektrumangelegenheiten (ERM); Standard zur elektromagnetischen Verträglichkeit (EMC) für Funkeinrichtungen und -dienste; Teil 1: Gemeinsame technische Vorschriften

- EN 301 489-17 V2.2.1 (2012-09) Elektromagnetische Verträglichkeit und Funkspektrumangelegenheiten (ERM); Standard zur elektromagnetischen Verträglichkeit (EMC) für Funkeinrichtungen und -dienste; Teil 17: Spezifische Bedingungen für 2.4 GHz Breitband-Übertragungssysteme und 5 GHz Hochleistungs-RLAN-Ausstattung.

- EN 62479:2010 Überprüfung der Einhaltung der Zulassungsbedingungen für Niederspannungs-Elektro- und Elektronikgeräte Basisgrenzwerten hinsichtlich der Sicherheit von Personen in elektromagnetischen Feldern (10 MHz bis 300 GHz)

Eingeschränkte Einjahres-Garantie

Polk Audio, LLC ("Polk") gewährleistet dem Erstkäufer der drahtlosen Lautsprecher der Marke Polk Audio, dass ein (1) Jahr lang, ab Kaufdatum des Originalkäufers, bei normalem Gebrauch keinerlei Mängel an Materialien und Verarbeitung auftreten werden. Sollten einzelne Produkte

in Material oder Verarbeitung fehlerhaft sein, wird Polk das Produkt nach eigenem Ermessen (a) reparieren oder (b) ersetzen. Wenn das Produkt-Modell nicht mehr lieferbar ist und nicht mehr wirkungsvoll repariert werden kann oder durch ein baugleiches Modell ersetzt werden kann, kann Polk nach eigenem Ermessen die Einheit mit einem aktuellen Modell von gleichem oder höherem Wert ersetzen. Um Garantieleistungen in Anspruch zu nehmen, besuchen Sie bitte die Polk Audio Webseite www.polkaudio.com.

Sie können ebenfalls den Polk Audio Kundenservice unter 1-800-377-7655 kontaktieren, um Anleitungen zum Verschicken des Produkts zu erhalten. Wir verlangen die Vorlage des Originalbeleges oder des Kaufvertrags, der Sie als Erstkäufer auszeichnet und das bei einem autorisierten Polk Händler erworbene Produkt angibt. Sie müssen das Produkt - Porto und Versicherung bezahlt - zusammen mit dem Kaufbeleg an Polk Audio, 1 Viper Way, Vista, CA 92081 schicken. Der Käufer trägt das Verlust- und Schadensrisiko beim Versand. Unfrei-Sendungen werden zurückgewiesen.

Die Garantie ist nicht übertragbar und gilt nicht für modifizierte Produkte oder zu einem anderen als dem ihm zugeordneten Zweck verwendete Produkte. Die beschränkte Garantie ist ungültig, wenn die Seriennummer geändert oder entfernt wurde, oder wenn das Produkt nicht von einem autorisierten Händler bezogen wurde. Diese Garantie erlischt, falls das Produkt durch Unfall, falschen Gebrauch, Fahrlässigkeit, unsachgemäße Wartung oder allen anderen Ursachen außer Verarbeitungs- und Materialmängel am Produkt geschädigt wurde, Produkte, die durch Missbrauch beschädigt sind und deren Schwingspulen teilweise geschädigt sind, unterliegen nicht der Garantie, können jedoch nach eigenem Ermessen von Polk ersetzt werden. Die Garantie erlöscht, wenn Sie das Produkt verkaufen oder anderweitig einem Dritten überlassen. Diese eingeschränkte Garantie deckt keine kosmetischen Schäden oder Defekte, Lackschäden, Beeinträchtigung anderer Komponenten, Teile oder Räumlichkeiten oder jeglichen anderen möglichen Folgeschäden, aus

welchem Grund auch immer.

Polk garantiert unter keinen Umständen, dass Sie das Produkt unterbrechungsfrei bedienen können oder dass das Produkt fehlerfrei funktioniert. Bestimmte äußere Bedingungen außerhalb der Kontrolle von Polk können die Gesamtleistung des Produkts beeinträchtigen, inklusive, jedoch nicht begrenzt auf, drahtlose Netzwerkverbindung, Leistung des drahtlosen Netzwerks, Abstand zwischen Produkt und der drahtlosen Netzwerkverbindung und/ oder Inhaltsquellen, Drittgeräten, Funk- und Umgebungsinterferenzen mit dem Produkt. Polk kann über das Produkt Zugang zu Dritthalten und Anbietern von Dritthalten anbieten. Polk behält sich vor, jederzeit und aus jeglichem Grund, den Zugang zu Dritthalten und Anbietern von Dritthalten zu ändern oder zu unterbrechen. Polk lehnt alle Garantien und Zusicherungen bezüglich Dritthalten und Anbietern von Dritthalten ab.

Polk ist nicht zur Bereitstellung jeglicher Updates oder Upgrades des Produktes verpflichtet, ggf. werden solche Updates oder Upgrades jedoch als "Produkt" erachtet und unterliegen den vorliegenden Geschäftsbedingungen.

DIESE GARANTIE GIBT IHNEN BESTIMMTE RECHTE; MÖGLICHERWEISE HABEN SIE JE NACH STAAT WEITERE RECHTE. ALLE GEWÄHRLEISTUNGEN, INKLUSIVE, ABER NICHT BESCHRÄNKT AUF, DIE AUSDRÜCKLICH ERWÄHNTEN GEWÄHRLEISTUNGEN, STILLSCHWEIGENDER GEWÄHRLEISTUNGEN DER MARKTGÄNGIGKEIT, DER EIGNUNG FÜR EINEN BESTIMMTEN ZWECK ODER DER NICHTVERLETZUNG VON RECHTEN, STILLSCHWEIGENDER GEWÄHRLEISTUNGEN ODER BEDINGUNGEN VON ZUFRIEDENSTELLENDER QUALITÄT SIND AUSDRÜCKLICH AUSGESCHLOSSEN IM HÖCHSTZULÄSSIGEN UMFANG, DER MIT DEM GELTENDEN RECHT VEREINBAR IST, UND POLK ÜBERNIMMT KEINE SONSTIGE VERPFLICHTUNG ODER HAFTUNG IN VERBINDUNG MIT DEM VERKAUF SEINER PRODUKTE UND ERMÄCHTIGT KEINE ANDEREN

PERSONEN, EINE SOLCHE HAFTUNG FÜR POLK ZU ÜBERNEHMEN. POLK ÜBERNIMMT KEINE HAFTUNG FÜR AKTIONEN VON DRITTPARTEIEN. EINIGE STAATEN VERBIETEN DEN AUSSCHLUSS BESTIMMTER IMPLIZIERTER GEWÄHRLEISTUNGEN ODER BEDINGUNGEN STILLSCHWEIGENDER GEWÄHRLEISTUNGEN, SO DASS DIE VORHERIGE EINSCHRÄNKUNG SIE NICHT BETREFFEN MAG. POLK ÜBERNIMMT KEINE HAFTUNG FÜR SPEZIELLE, INDIREKTE, ZUFÄLLIGE, STRAFBARE ODER RESULTIERENDE SCHÄDEN, GEWINNEINBUSSEN, ENTGANGENE EINSPARUNGEN ODER SCHÄDEN DURCH UNANGEMESSENEN GEBRAUCH ODER DIE NICHTVERWENDBARKEIT DES PRODUKTS. DIE MAXIMALE HAFTUNG IM VERANTWORTUNGSFALLE VON POLK DARF DEN KAUFPREIS NICHT ÜBERSCHREITEN. EINIGE STAATEN VERBIETEN DEN AUSSCHLUSS BZW. DIE BESCHRÄNKUNG STILLSCHWEIGENDER GARANTIE BEZÜGLICH ZUFÄLLIGER ODER NACHFOLGENDER SCHÄDEN, SO DASS DIE VORHERIGE EINSCHRÄNKUNG SIE NICHT BETREFFEN MAG.

WARNHINWEIS: Dieses Produkt enthält Chemikalien, die dem Staat von Kalifornien als kanzerogen bekannt sind.

Prescrizioni di sicurezza

Dichiarazione della FCC

1. Questo dispositivo è conforme alla Parte 15 delle normative sancite dalla FCC. L'utilizzo soggiace alle due seguenti condizioni:

- (1) questo dispositivo non deve causare interferenze nocive;
- (2) questo dispositivo deve accettare qualunque interferenza ricevuta, incluse le interferenze che potrebbero provocare malfunzionamenti indesiderati.

2. Qualunque cambiamento o modifica non esplicitamente approvata dalla parte responsabile della conformità potrebbe comportare il divieto di utilizzo del dispositivo da parte dell'utente.

AVVISO Questo dispositivo è stato testato e dichiarato conforme ai limiti stabiliti per dispositivi di Classe B, in accordo alla Parte 15 delle normative sancite dalla FCC. Questi limiti sono stati formulati allo scopo di fornire un'adeguata protezione contro interferenze nocive in ambienti residenziali. Questo dispositivo genera, utilizza e

può irradiare onde radio e, se non viene installato e utilizzato conformemente alle istruzioni fornite, potrebbe causare

interferenze con le comunicazioni radio. Tuttavia, non si garantisce in alcun modo che tali interferenze non possano verificarsi in un'installazione specifica. Se questo dispositivo causa interferenze in grado di compromettere la ricezione radio o TV, le quali possono essere rilevate spegnendo e riaccendendo il dispositivo, l'utente è invitato a mitigare tali interferenze adottando una o più delle seguenti misure:

- riorientando o riposizionando l'antenna ricevente;
- aumentando la distanza tra il dispositivo e il ricevitore;
- collegando il dispositivo a una presa di un circuito diverso da quello a cui è connesso il ricevitore;
- consultando il rivenditore o un tecnico radio/TV, richiedendone l'assistenza.

Dichiarazione della FCC in merito all'esposizione radiazioni RF

1. Questo trasmettitore non deve essere collocato o utilizzato assieme ad altre antenne o trasmettitori.
2. Questo dispositivo è conforme ai limiti stabiliti per l'esposizione a radiazione in ambienti non controllati sanciti dalla FCC. Questo dispositivo deve essere installato e utilizzato osservando una distanza minima pari a 20 cm tra la sorgente delle radiazioni e il proprio corpo.

Avvertenze FCC in merito alle radiazioni RF

Questo dispositivo deve essere installato e utilizzato conformemente alle istruzioni; le antenne utilizzate per questo trasmettitore devono essere installate in modo tale da mantenere una distanza di almeno 20 cm da tutte le persone e non devono essere collocate o utilizzate in configurazioni con qualunque altra antenna o trasmettitore. Agli utenti finali e installatori devono essere fornite le istruzioni per l'installazione delle antenne e le condizioni di utilizzo del trasmettitore, ai fini del soddisfacimento dei requisiti di conformità in materia di esposizione a RF.

Dichiarazione della IC in merito all'esposizione radiazioni RF

Questo dispositivo è conforme ai limiti stabiliti in Canada per l'esposizione a RF in ambienti non controllati ed è dichiarato "sicuro" se

utilizzato conformemente alle istruzioni di questo manuale. Un'ulteriore riduzione dell'esposizione a RF può essere ottenuta posizionando il dispositivo il più lontano possibile dal corpo dell'utente, oppure, qualora fosse disponibile tale opzione, riducendone la potenza in uscita.

Avvisi diramati da Industry Canada (IC - Canada)

Questo dispositivo digitale di Classe B è conforme alla norma canadese ICES-2003. Al fine di ridurre potenzialmente le interferenze ai danni di altri utenti, il tipo di antenna e relativa portata devono essere scelti in modo tale

che l'EIRP (ossia la potenza isotropica irradiata equivalente) non superi i valori consentiti per ottenere una comunicazione di qualità.

Questo dispositivo è conforme alle norme RSS esenti da licenza di Industry Canada.

- (1) Questo dispositivo deve accettare qualunque interferenza.
- (2) Questo dispositivo deve accettare le interferenze che potrebbero provocare malfunzionamenti indesiderati.

Informazioni sull'esposizione a radiazioni RF (radio frequenza)

La potenza di uscita irradiata del dispositivo Wireless è inferiore ai limiti stabiliti per l'esposizione a RF sanciti da Industry Canada (IC). Il dispositivo Wireless deve essere utilizzato in modo tale da minimizzare il potenziale contatto umano durante il normale funzionamento.

Inoltre, questo dispositivo è stato sottoposto a un collaudo ed è risultato conforme ai limiti stabiliti per l'esposizione a RF in normali condizioni di esposizione mobile sanciti da IC. (Le antenne superano di 20 cm l'altezza di una persona).

Banda di frequenza: 2.412~2.462GHz

Questo dispositivo funziona nella gamma di frequenza 2.412~2.462GHz .

Banda di frequenza: 5.15~5.25GHz

L'utilizzo nella banda di frequenza 5.15-5.25GHz è limitato al solo uso in ambienti interni.

Apparecchio slave

Questo dispositivo è un apparecchio slave, non è un dispositivo di rilevamento radar né adatto a funzionare ottimamente nella banda di frequenza DFS

Importanti istruzioni di sicurezza

1. Leggere queste istruzioni.
2. Conservare queste istruzioni.
3. Considerare tutte le avvertenze.
4. Seguire tutte le istruzioni.
5. Non utilizzare questo dispositivo in prossimità dell'acqua.
6. Pulire il dispositivo utilizzando solo un panno asciutto.

7. Non ostruire i fori di ventilazione. Installare il dispositivo attenendosi alle istruzioni fornite dal produttore.
8. Non installare il dispositivo in prossimità di sorgenti di calore come radiatori, stufe, forni o apparecchi di altro tipo (inclusi gli amplificatori) che generino calore.
9. Non compromettere la sicurezza offerta dalle spine polarizzate o munite di terra. La spina polarizzata è munita di due contatti piatti, uno più largo dell'altro. La spina munita di presa a terra è munita di due contatti piatti, più un terzo per la messa a terra. Il contatto piatto più largo o il terzo servono a proteggere l'utente. Se la spina fornita non dovesse essere adatta alla presa di corrente, rivolgersi a un elettricista per farla sostituire.
10. Evitare che il cavo di alimentazione venga calpestato o schiacciato, in particolar modo in prossimità delle spine, delle prese di corrente a muro e dei punti in cui escono dal dispositivo.
11. Utilizzare unicamente gli accessori specificati dal produttore.



12. Utilizzare unicamente il carrello, supporto, treppiede, staffa o tavolo specificati dal produttore, oppure venduti assieme al dispositivo. Quando si utilizza un carrello, prestare attenzione nello spostarlo con il dispositivo appoggiato su di esso, al fine di evitare lesioni provocate dal rovesciamento.
13. Scollegare il dispositivo dalla presa di corrente durante i temporali, oppure se non verrà utilizzato per lunghi periodi di tempo.
14. Gli interventi di assistenza vanno richiesti a tecnici qualificati. L'assistenza si rende necessaria se il dispositivo risulta in qualche modo danneggiato, ad esempio se la spina o il cavo di alimentazione presentano dei danni, in caso di infiltrazioni di sostanze liquide, se degli oggetti sono penetrati all'interno del dispositivo, se il dispositivo è rimasto



- esposto a intemperie o umidità, se non funziona correttamente o in caso di caduta dello stesso.
15. Il dispositivo può essere utilizzato fino a una temperatura ambiente pari a 45°C.
16. Al fine di ridurre il rischio di scosse elettriche, evitare di aprire il dispositivo. Per ragioni di sicurezza, il dispositivo può essere aperto solo da tecnici qualificati.
17. **AVVERTENZE** Al fine di ridurre il rischio di scosse elettriche o incendio, non esporre il dispositivo a intemperie o umidità. Inoltre, il dispositivo non deve essere esposto a gocce o schizzi; assicurarsi che sopra il dispositivo non siano presenti oggetti riempiti di sostanze liquide, come vasi.
18. La spina funge da dispositivo di connessione alla corrente CA e deve rimanere facilmente accessibile.
19. Il dispositivo deve essere utilizzato posizionandolo su un banco aperto.
20. Sul dispositivo non devono essere posizionate sorgenti di fiamme libere, come candele.

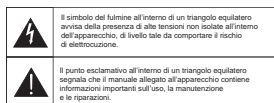

21. **ATTENZIONE** Pericolo di esplosione se la batteria non viene sostituita correttamente. Sostituire la batteria unicamente con una dello stesso tipo, o di tipo equivalente.
22. La batteria (intesa come batteria, batterie o pacco batterie) non deve essere esposta a eccessivo calore, ad esempio alla luce diretta del sole, al fuoco o simili.
23. **AVVERTENZE** Se il vano batteria non si chiude correttamente, interrompere l'utilizzo del dispositivo e mantenerlo lontano dalla portata di bambini o animali domestici.
24. **AVVERTENZE** Non ricaricare batterie non ricaricabili.
25. **AVVERTENZE** Evitare l'esposizione a temperature eccessivamente elevate o ridotte.

AVVERTENZE Prima di installare o utilizzare il dispositivo, leggere le informazioni sulla sicurezza riportate sul fondo dell'alloggiamento esterno.

Informazioni sulla conformità alle direttive della UE
Idoneo a riportare il marchio CE; conforme alla Direttiva comunitaria 2014/35/EC (LVD - Bassa tensione), alla Direttiva comunitaria EMC 2014/30/EU (in materia di compatibilità elettromagnetica), alla Direttiva comunitaria RoHS 2011/65/EU (in materia di rifiuti di apparecchiature elettriche ed elettroniche), alla Direttiva comunitaria WEEE 2012/19/EU, alla Direttiva comunitaria 2009/125/EC (Eco-Design), alla Direttiva comunitaria REACH 2006/121/EC (registrazione, valutazione, autorizzazione e restrizione per sostanze chimiche)

e alla Direttiva comunitaria 1999/5/EC R&TTE (in materia di terminali radio e terminali di TLC).



Pertanto, Polk dichiara che **MagniFi Mini Soundbar & Sub** è un dispositivo che soddisfa sia i requisiti fondamentali che altre disposizioni rilevanti della Direttiva 1999/5/EC.

- EN 300 328 V1.9.1 (2015-02):

compatibilità elettromagnetica e questioni relative allo spettro radio (ERM); sistemi di trasmissione a banda larga; apparecchi per la trasmissione di dati funzionanti sulla banda di frequenza di 2,4 GHz e ISM e che utilizzano tecniche di modulazione a banda larga;

norma armonizzata EN relativa ai requisiti essenziali dell'articolo 3.2 della Direttiva R&TTE.

- EN 301 489-1 V1.9.2 (2011-09):

compatibilità elettromagnetica e questioni relative allo spettro radio(ERM); (ERM); norma in materia di compatibilità elettromagnetica (EMC) di apparecchi radio e servizi; Parte 1: prescrizioni tecniche comuni

- EN 301 489-17 V2.2.1 (2012-09):

compatibilità elettromagnetica e questioni relative allo spettro radio (ERM); norma in materia di compatibilità elettromagnetica (EMC) di apparecchi radio e servizi; Parte 17: condizioni specifiche per sistemi di trasmissione a larga banda da 2.4 GHz e apparecchi RLAN ad alte prestazioni da 5 GHz.

- EN 62479:2010

Valutazione della conformità di apparecchi elettrici ed elettronici a basso voltaggio con limitazioni relative alla esposizione delle persone ai campi elettromagnetici (da 10 MHz a 300GHz).

Garanzia limitata di 1 anno

Polk Audio LLC (in proseguio Polk) garantisce all'acquirente al dettaglio che i diffusori acustici wireless Polk Audio non presenteranno difetti nei materiali e di fabbricazione per il periodo di un (1) anno, a condizione che siano utilizzati e conservati correttamente. Qualora questo prodotto presenti difetti nei materiali o di fabbricazione, a sua discrezione Polk provvederà a: (a) riparare il prodotto, oppure a (b) sostituirlo. Se il modello del prodotto non dovesse essere più disponibile e non potesse essere riparato del tutto, oppure sostituito con un identico modello, Polk si riserverà la facoltà, a sua esclusiva discrezione, di sostituire l'unità con un modello attuale di valore uguale o maggiore.

Per ottenere l'assistenza in garanzia, si prega di visitare il sito web di Polk Audio www.polkaudio.com. Inoltre, per ricevere istruzioni in merito a dove spedire il prodotto è possibile contattare il Servizio clienti di Polk Audio al numero 1-800-377-7655. Al cliente sarà richiesto di fornire una ricevuta originale dell'acquisto, di identificarsi quale acquirente effettivo e di identificare l'acquisto effettuato tramite un rivenditore autorizzato da Polk. Il cliente dovrà spedire il prodotto, facendosi carico delle spese e dei costi di assicurazione del trasporto, allegando il documento che comprova l'acquisto a Polk Audio, 1 Viper Way, Vista, CA 92081. Il cliente si assume i rischi associati ai danni provocanti durante il trasporto. Non si accettano spedizioni in porto assegnato.

Questa garanzia non è trasferibile e non è valida per prodotti modificati o utilizzati in maniera contraria allo scopo per cui sono stati concepiti. Questa garanzia limitata è da considerarsi nulla qualora il prodotto presenti un numero di serie modificato o nel caso ne sia sprovvisto, oppure se il prodotto è stato acquistato presso un rivenditore non autorizzato. Questa garanzia è da considerarsi nulla qualora il prodotto sia stato danneggiato a seguito di un incidente o utilizzo irragionevole, di un intervento di assistenza negligente o non adeguato o di altri motivi non derivanti da difetti nei materiali o di fabbricazione. I

prodotti che risultano essere stati danneggiati a seguito di un utilizzo improprio tale da provocare danni alle bobine non sono coperti da questa garanzia; tuttavia, potrebbero essere sostituiti a esclusiva discrezione di Polk. La validità di questa garanzia cessa qualora il cliente venda, o ceda il prodotto a terzi. Questa garanzia limitata non copre danni estetici o alla verniciatura, danni ad altri componenti, parti o locali, o qualunque tipo di danno consequenziale a seguito di qualsivoglia ragione.

Polk non garantisce che il prodotto funzionerà senza interruzioni o che non presenterà malfunzionamenti. Alcune condizioni esterne al di fuori del controllo di Polk potrebbero influenzare le prestazioni generali del prodotto, inclusa, senza limitazioni, la configurazione della rete wireless,

le prestazioni della rete wireless, le distanze tra il prodotto e la connessione alla rete wireless e/o

fonti di contenuti, dispositivi di terze parti, interferenze radio e/o ambientali con il prodotto.

Polk si riserva la facoltà di accedere ai contenuti di terze parti o ai fornitori di contenuti esterni tramite il prodotto. Polk si riserva il diritto di modificare, cambiare, interrompere o modificare l'accesso ai contenuti di terze parti o di qualunque fornitore di contenuti esterno in qualsiasi momento e per qualunque ragione. Polk declina qualunque responsabilità in merito a garanzie e dichiarazioni rilasciate da titolari o fornitori di contenuti esterni.

Polk non sarà in alcun modo obbligata a fornire aggiornamenti o upgrade del prodotto. Tuttavia, nel caso li offrisse, tali aggiornamenti e upgrade saranno da considerarsi il "prodotto" e saranno soggetti ai termini e condizioni stabilite in questo documento.

QUESTA GARANZIA NON ATTRIBUISCE AL CLIENTE ALCUN DIRITTO. AL CLIENTE POTREBBERO SPETTARE ALTRI DIRITTI CHE VARIANO DI STATO IN STATO. TUTTE LE GARANZE, INCLUSE, SENZA LIMITAZIONI, LA GARANZIA ESPLICITA, LE GARANZIE IMPLICITE DI COMMERCIALIZZABILITÀ E ADEGUATEZZA A SCOPI SPECIFICI, DI NON VIOLAZIONE E DI IMPLICITA CONDIZIONE DI QUALITÀ SODDISFACENTE SONO ESPRESSAMENTE ESCLUSE E NEGATE NELLA

MASSIMA MISURA AMMESSA DALLA LEGGE. POLK NON SI ASSUME ALCUNA RESPONSABILITÀ, NÉ AUTORIZZA ALTRE PERSONE AD ASSUMERSI LA RESPONSABILITÀ IN MERITO ALLA VENDITA DEL PRODOTTO. POLK È DA RITENERSI ESONERATA DA QUALUNQUE RESPONSABILITÀ A SEGUITO DI QUALSIASI AZIONE DI TERZE PARTI. ALCUNI STATI NON AMMETTONO L'ESCLUSIONE DI DETERMINATE GARANZIE IMPLICITE, O CONDIZIONI SU UNA GARANZIA IMPLICITA, PERTANTO LE LIMITAZIONI DI CUI SOPRA POTREBBERO NON RISULTARE APPLICABILI DETERMINATI CLIENTI. POLK NON È RESPONSABILE DI DANNI SPECIALI, INDIRETTI, ACCIDENTALI, PUNITIVI O COSEQUENZIALI, PERDITE DI PROFITTO, PERDITE DI GUADAGNO O DANNI DERIVANTI DA UN UTILIZZO IMPROPRIO O DALL'INCAPACITÀ DI UTILIZZARE IL PRODOTTO. LA RESPONSABILITÀ EVENTUALMENTE IMPUTABILE A POLK NON SUPERERÀ L'IMPORTO DEL PREZZO DI ACQUISTO DEL PRODOTTO. ALCUNI STATI NON AMMETTONO L'ESCLUSIONE O LA LIMITAZIONE A SEGUITO DI DANNI ACCIDENTALI O CONSEQUENZIALI, PERTANTO LE LIMITAZIONI ED ESCLUSIONI DI CUI SOPRA POTREBBERO NON ESSERE APPLICABILI A DETERMINATI CLIENTI.

AVVERTENZE Questo prodotto contiene una sostanza chimica ritenuta cancerogena dallo Stato della California.



1 Viper Way
Vista, CA 92081
800 638 7276

www.polkaudio.com

HBP3657B