

Danby®

Owner's Use and Care Guide

Guide de soin d'utiliser-et

Model • Modèle

DPAC 7099, DPAC8KDB

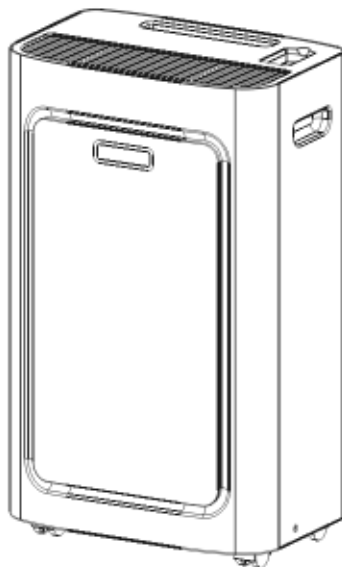

CAUTION: Read and follow all safety rules and operating instructions before first use of this product.

MISE EN GARDE : Veuillez lire attentivement les consignes de sécurité et les directives d'utilisation avant l'utilisation initiale de ce produit.

PORTABLE AIR CONDITIONER

Table of contents1

CLIMATISEUR PORTATIF

Table des matières13

KEEP THESE INSTRUCTIONS FOR FUTURE REFERENCE: If the appliance changes ownership, be sure this manual accompanies the unit.

CONSERVER CES INSTRUCTIONS POUR CONSULTATION ULTÉRIEURE: En cas de revente du appareil, ce manuel doit être inclus avec l'appareil.



TABLE OF CONTENTS

UNIT SPECIFICATIONS	2
PART IDENTIFICATION	3
IMPORTANT SAFETY INFORMATION		
<i>Electrical Specifications</i>	3
<i>Energy Saving Tips</i>	4
INSTALLATION	5
<i>Window Kit Installation</i>	5
OPERATION		
<i>Features of the Control Panel</i>	6
<i>Remote Control</i>	7
<i>Draining Excess Water</i>	8
<i>Air Conditioning</i>	8
<i>Dehumidifier</i>	9
<i>Fan</i>	9
<i>Auto</i>	9
CARE AND MAINTENANCE	10
TROUBLESHOOTING	11
<i>Warranty</i>	12

WELCOME

Thank you for choosing a Danby appliance to provide you and your family with all of the "Home Comfort" requirements of your home, cottage, or office. This Owner's Use and Care Guide will provide you with valuable information necessary for the proper care and maintenance of your new appliance. If properly maintained, your Danby appliance will give you many years of trouble free operation. Please take a few moments to read the instructions thoroughly and familiarize yourself with all of the operational aspects of this appliance.

Your Danby Portable Air-Conditioner is a multi-functional room air-exchanging, air-processing appliance, designed to offer you the functions of; Air Conditioning, Dehumidifying, and Independent Fan. Each individual mode is featured with "oscillating" air swing capabilities. This unit can be conveniently moved from room to room within your home and set up in just minutes. Imagine the convenience of 4 Season Home Comfort at your fingertips, anywhere, anytime.

For easy reference, may we suggest you attach a copy of your sales slip/receipt to this page, along with the following information, located on the manufacturers nameplate on the rear panel of the unit.

Model Number: _____

Serial Number: _____

Date of Purchase: _____

This information will be necessary if your unit requires servicing and/or for general inquiries. To contact a Customer Service Representative, call Danby
TOLL FREE: 1-800-26- (1- **Danby**
800-263-2629)

PART IDENTIFICATION

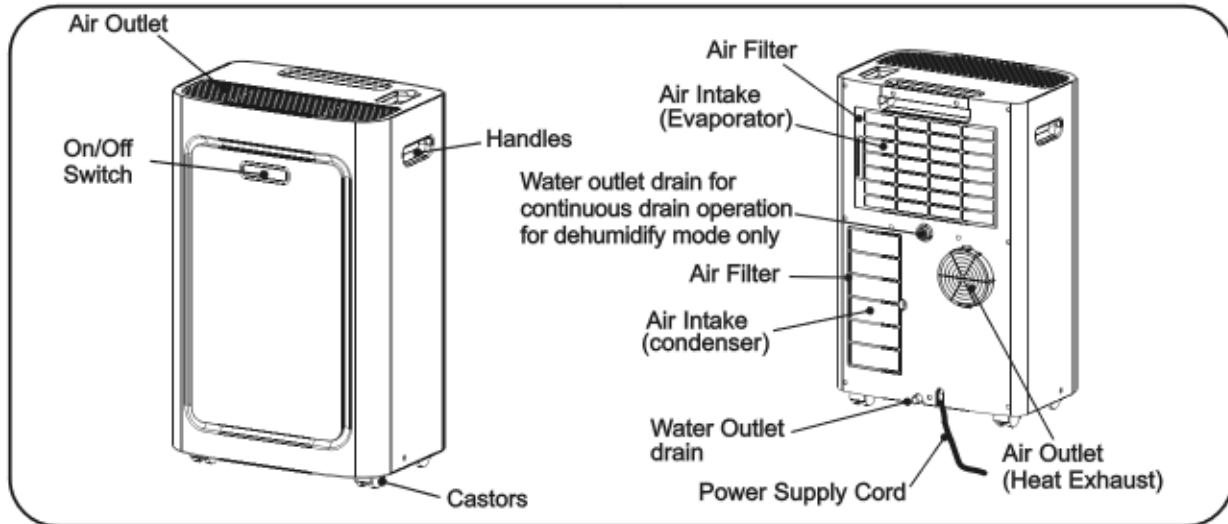

IMPORTANT SAFETY INFORMATION

READ ALL SAFETY INFORMATION BEFORE USING

ELECTRICAL SPECIFICATIONS

1) Check available power supply and resolve any wiring problems BEFORE installation and operation of this unit. All wiring must comply with local and national electrical codes and be installed by a qualified electrician. If you have any questions regarding the following instructions, contact a qualified electrician.

2) This appliance draws 6.1 nameplate amps under Cooling Mode and may be used in any properly wired, general purpose 15 amp household grounded receptacle.

3) For your safety and protection, this unit is grounded through the power cord plug when plugged into a matching wall outlet. If you are not sure whether the wall outlets in your home are properly grounded, please consult a qualified electrician.



WARNING: Improper connection of the grounding plug can result in risk of Fire, Electric Shock, and/or injury to Persons associated with the appliance. Check with a qualified service representative if in doubt that the appliance is properly grounded.

4) DO NOT USE PLUG ADAPTERS OR EXTENSION CORDS WITH THIS UNIT. If it is necessary to use an extension cord with this unit, use an approved "air conditioner" extension cord only (available at most local hardware stores).

5) To avoid the possibility of personal injury, always disconnect the power supply to the unit before installing and/or servicing.

TABLE 1

Suggested Individual Branch Circuit	
Nameplate Amps	*AWG Wire Size
6.1	14
AWG- American Wire Gauge	
*Based on copper wire at 105°C temperature rating.	

TABLE 2

Receptacle and Fuse Types	
Rated Volts	125
Amps	15
Wall Outlet	
Fuse Size	15
Time Delay Fuse (or Circuit Breaker)	Plug Type



CAUTION: Do not leave this unit unattended in a space where people or animals cannot react to a failed unit are located. A failed unit can cause extreme overheating or death in such an enclosed, unattended space.

IMPORTANT SAFETY INFORMATION

POWER SUPPLY CORD

The power cord supplied with this air conditioner contains a device that senses damage to the power cord. To test if your power cord is working properly, you must do the following:

- 1) Connect the power supply cord to an electrical outlet.
- 2) The power supply cord has two buttons located on the head of the plug. One button is marked "TEST", and the other is marked "RESET". Press the "TEST" button; you will hear a click as the "RESET" button pops out.
- 3) Press the "RESET" button; you will hear a click as the button engages.
- 4) The power supply cord is now energized and supplying electricity to the air conditioner (on some products this is also indicated by a light on the plug head).

NOTE: The power cord supplied with this air conditioner contains a current leakage detection device designed to reduce the risk of fire. In the event the power supply cord is damaged, it cannot be repaired and must be replaced with a new cord from the product manufacturer.

- Under no circumstances should this device be used to turn the unit on or off.
- The "RESET" button must always be pushed in (engaged) for correct operation.
- The power supply cord must be replaced if it fails to reset when the "TEST" button is pushed in.

ENERGY-SAVING TIPS

Your Danby appliance is designed to be highly efficient in energy savings. Follow these recommendations for greater efficiency.

- 1) Select a thermostat setting that suits your comfort needs and leave at that chosen setting.
- 2) The air filter is very efficient in removing airborne particles. Keep the air filter clean at all times.
- 3) Use drapes, curtains or shades to keep direct sunlight from penetrating and heating room, but do not allow drapes or curtains to obstruct the air flow around the unit.

4) Start your air conditioner before the outdoor air becomes hot and uncomfortable, to avoid an initial period of discomfort while the unit is cooling off the room. Use of the automatic start/stop programmable TIMER feature can be a major asset in this regard if utilized to the fullest extent.

5) When outdoor temperatures are cool enough, turn the air conditioner off and use the FAN MODE. This circulates indoor air, providing some cooling comfort while utilizing less electricity.

INSTALLATION



ELECTRIC SHOCK HAZARD: To avoid the possibility of personal injury, disconnect power to the unit before installing or servicing.

FIG 1. INSTALLATION ACCESSORIES

**Flexible Exhaust Hose (ø13cm),
Exhaust nozzle connector (Fix to unit)
(1pc).....1/set**

**Adjustable window door slider kit (3 pcs)..... from
28 1/8"(72cm) up to 80" (203cm)
Fixture..... (1 pcs)
Screws.....(4 pcs)**

NOTE: The exhaust/window kit must be installed at all times when the unit is operating under AIR CONDITIONING mode.

There should be at least 11.8" (30cm) clearance between the unit and any other objects or building structures, and should be installed on a level surface. The unit does not have to be vented outside during Dehumidifying or Fan Only mode operation.

Instructions for Assembling the Window Adapter Kit- Fig. 2

- 1) Insert tube adapters through the back of the window panel.
- 2) Secure each tube adapter with four screws through the front of the window panel.
- 3) Insert window panel extensions into window panel. Lightly tighten the screws in the window panel to hold the extensions in place.

WINDOW KIT

Air Conditioning Mode ONLY

Your window kit has been designed to fit most standard "vertical"/"horizontal" windows up to a maximum height of 80" (203cm). For vertical window applications, multi lock positions are provided on the edge of each slider section to secure each sliding section together.

- 1) Select a suitable location, making sure you have access to an electrical outlet.
- 2) Install the flexible hose to the rear side of the unit. Insert the hose collar on top of the exhaust opening and twist to lock into position.
- 3) Install the adjustable Window Slider Kit as required (see Fig. 3a & 3b).
- 4) Install the opposite end of the flexible exhaust hose into the window exhaust adapter.
- 5) Install the window exhaust adapter into the opening in the slider section, making sure the window slider sections are secure.
- 6) Plug the unit into a 115V/60Hz grounded electrical outlet.

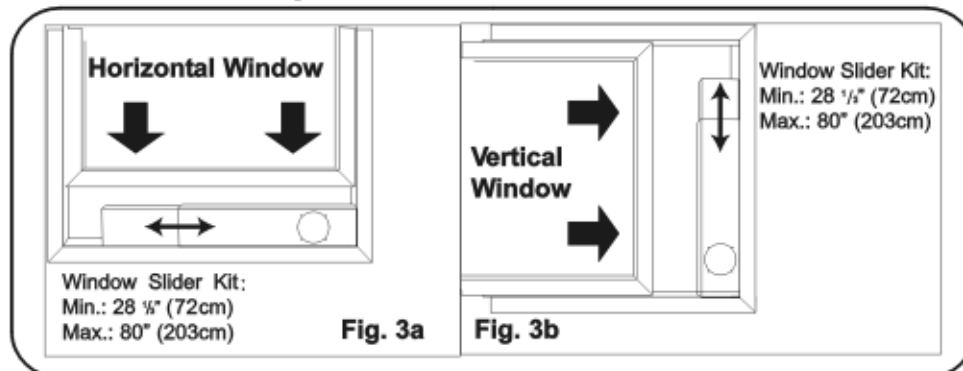
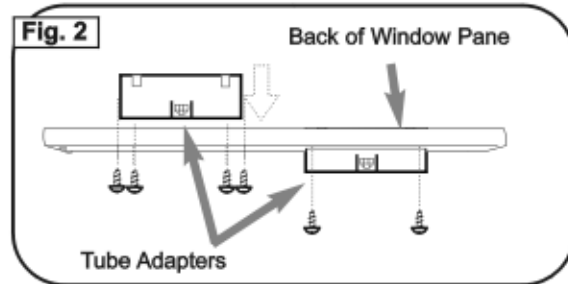
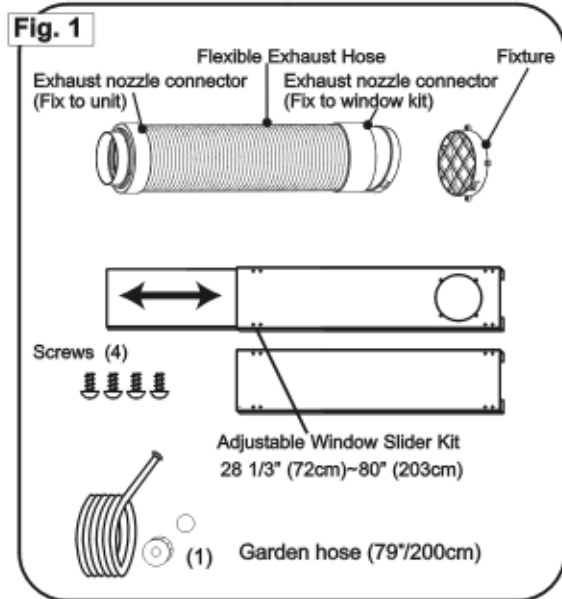

OPERATION- Features of the Control Panel

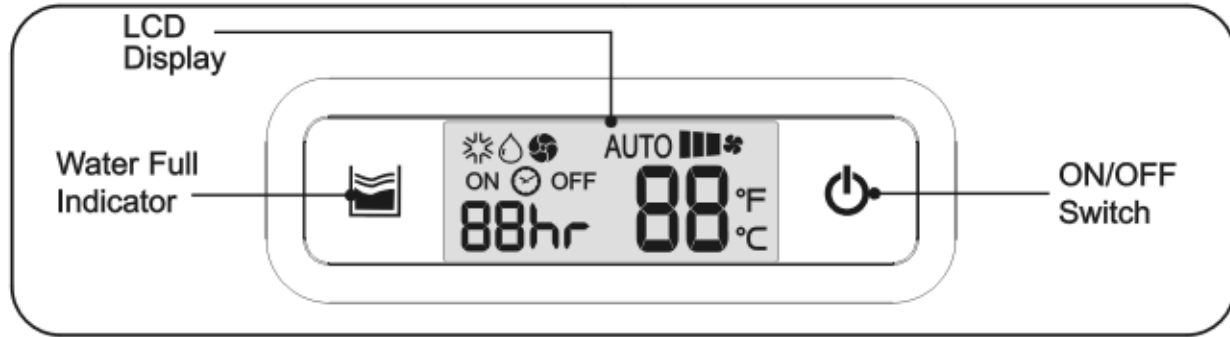

EMERGENCY ON/OFF Switch

- This switch is used when unit needs to be temporarily switched on/off.
- Pressing the emergency will turn on the unit. The running mode and fan speed mode will be set automatically.
- Pressing the emergency button again will stop the unit.

Note: When the unit is on, remember to lift up the air outlet flap.

WATER FULL INDICATOR

- When illuminated, signifies condensed water inside the unit can't be discharged and the condensation water level has reached full water level.
- The unit stops operating when this indicator flashes. After discharging the water, press the POWER button to restart the unit. The operating mode will be that which was in operation before water full indicator illumination.
- LED light colour is **RED**

LCD DISPLAY

- ☀ Cooling Mode
- 🌀 Dehumidify Mode
- 🌀 Fan only Mode
- AUTO Auto Mode
- ▬▬▬* High Fan Speed
- ▬▬* Medium Fan Speed
- ▬* Low Fan Speed
- AUTO * Auto Fan Speed
- 88°F / 88°C Display set temperature
- ON OFF
88hr Display timer setting of auto switch On/Off



Mode Control

The Mode Control has 4 settings:

- **Cool** • **Dehumidify** • **Fan** • **Auto**

The settings are adjusted by the Mode Control button

Fan Speed Control

The Fan Speed Control has 4 settings:

- **High** • **Medium** • **Low** • **Auto (Cool only)**

Temp. Set Controls

Press "▲" or "▼" to set temperature.

The setting ranges from 16°C (61°F) to 32°C (89°F).

Note: When choosing Auto, Dehumidify or Fan Mode, temperature setting button is invalid.

REMOTE CONTROL

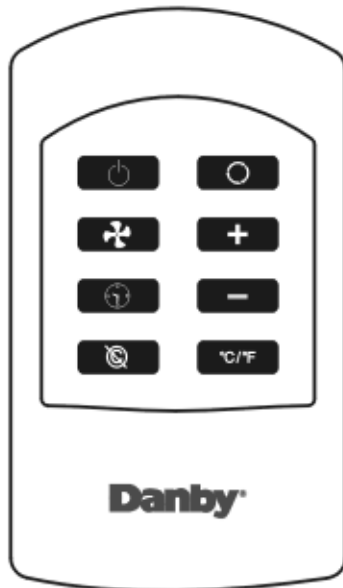

Power Control [⏻]

The Power Control turns the unit on and off

Mode Control [○]

The Mode Control has 4 settings:

• **Cool** • **Dehumidify** • **Fan** • **Auto**

The settings are adjusted by the Mode Control button

• **Cooling Mode** [❄️]

During the cooling mode the air is cooled and hot air is exhausted outside through the exhaust tube. Adjust fan speed and temperature to suit your desired comfort level.

Note: The air exchange hoses must vent outside the room when using Cool Mode.

• **Dehumidify Mode** [💧]

Air is dehumidified as it passes through the air conditioner, without being in full cooling mode. If room temperature is higher than 25°C (77°F), fan speed can be adjusted; otherwise fan speed is fixed to low.

Note: If the unit is to be used as a dehumidifier, do not connect the exhaust hose to vent outside. When using as a dehumidifier, continuous drainage is necessary.

• **Fan Mode** [🌀]

Air is circulated throughout the room with no cooling.

Note: Unit does not need to be vented in Fan Mode.

• **Auto Mode** [AUTO]

In Auto Mode the unit will switch its mode and fan speed automatically based on the ambient temperature.

Fan Speed Control [🌀]

The Fan Speed Control has 4 settings:

• **Auto (Cooling only)** • **High** • **Medium** • **Low**

Temp. Set Controls [▲] & [▼]

The temperature can be set by means of the ▲ and ▼ buttons on the remote control. The temperature can be set between 16°C (61°F) and 32°C (89°F), and pressing the ▲ and ▼ buttons will cause the set temperature to remain in the display panel for approximately 5 seconds. The display will then revert back to showing the current room temperature.

Note: It is only possible to set the temperature when in Cooling Mode. The temperature cannot be set when in Auto, Dehumidify, or Fan mode.

Fahrenheit/Celsius Selector [°C/°F]

Pressing this button will switch the display between degrees Celsius and degrees Fahrenheit.

Note: Initial setting is °F

Timer Setting Control [🕒]

Press the Timer button on the remote control to set the timer. The "ON" or "OFF" logos (depending on timer modes "A" or "B" below) will appear in the display panel, the clock symbol will flash for approximately 10 seconds, and the display panel will show the time of 8 hrs. While the clock symbol is flashing, press the and buttons on the remote control to select the time (in hours, between 00 and 24) for either of the timer modes "A" or "B" as detailed below. The time selected will be shown on the display panel and after approximately 10 seconds the clock symbol will remain illuminated together with either the "ON" or "OFF" logo.

Timer Mode A) Auto Off:

With the machine on and running, set the timer to select the number of hours you would like the unit to run until it automatically shuts off. The set time will be shown in the display together with the clock symbol and "OFF" logo.

Timer Mode B) Auto On:

Switch the machine on using the ON/OFF button (either on the machine itself or on the remote control) so that the machine is running and the desired mode is selected. Press the ON/OFF button again to put the machine in stand-by mode. Set the timer to select the number of hours until it is required for the unit to start up automatically. The set time will be shown in the display together with the clock symbol and the "ON" logo.

Timer Cancel Control [🚫]

If the time has been set as in either "A" or "B" above and it is then decided that the timer is not required, pressing the CANCEL button will turn the timer off.

OPERATING INSTRUCTIONS





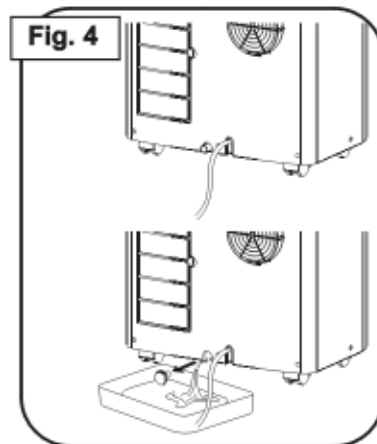

DRAINING EXCESS WATER

- 1) Drain excess water from the tank by placing a pan under the drain water outlet (Fig. 4)
- 2) Remove the drain plug and let the water drain into the pan.
- 3) When the water stops draining out, replace the drain plug, and put the tube back in with the clip pointing up.
- 4) Remove the pan of water.
- 5) Operate the unit in Fan mode to dry the interior of the unit.



AIR CONDITIONING

Important: The exhaust hose must be properly vented outdoors during air conditioning mode.

- 1) Press the  POWER SWITCH key (Fig. A) to switch the unit on, and the previous set temperature will be shown in the temperature display area of the control panel.
- 2) Press the MODE key (Fig. B) until the COOL indicator light illuminates on the control panel (Fig. C). Each depression of the MODE key will advance to a different mode setting (Cool  - Dehumidify  - Fan  - Auto AUTO)
- 3) Press the appropriate increase or decrease buttons (Fig. D) to select a suitable operating temperature setting. Temperature settings are adjustable between 16°C (61°F) to 32°C (89°F)
- 4) Press the FAN key (Fig. E) to select the desired fan speed setting (High  - Med.  - Low  - Auto). Your selection will appear on the control panel (each depression of the fan key will advance to a different setting as shown in Fig. F).

• Cooling stops automatically when the set temperature is achieved. Cooling resumes when the room temperature rises above the set temperature level.

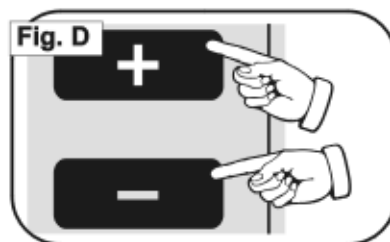
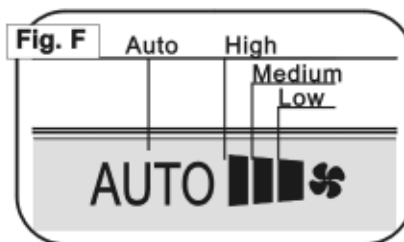
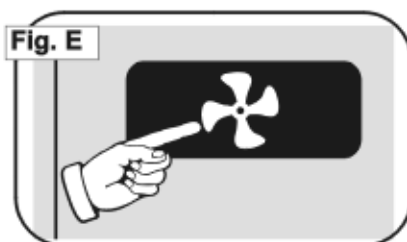
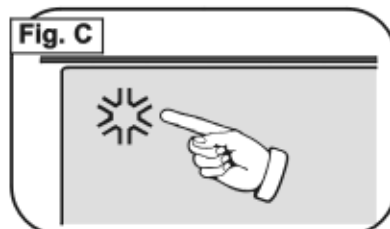
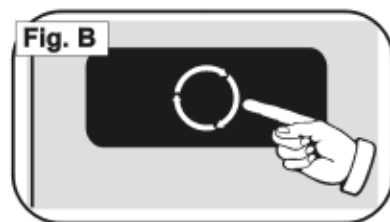
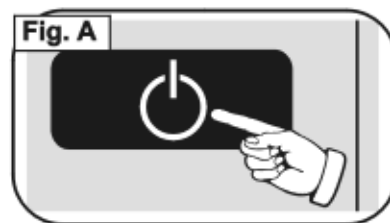







OPERATING INSTRUCTIONS (cont'd)

DEHUMIDIFIER

Note: During dehumidifier mode, the exhaust hose does not have to be vented outdoors.

1) Press the  POWER SWITCH key (Fig. G) to switch the unit on.

2) Press the MODE key (Fig. H) until the DRY indicator light illuminates on the control panel (Fig. I). Each depression of the MODE key will advance to a different mode setting (Cool  - Dehumidify  - Fan  - Auto AUTO)

3) If the room temperature is $> 25^{\circ}\text{C}$ (77°F), fan speed can be adjusted. Press the FAN key (Fig. J) to select the desired FAN SPEED setting. Your selection will appear on the control panel. Each depression of the fan key will advance to a different fan speed (High  - Med.  - Low ) as shown in Fig. K. Otherwise fan speed is fixed to low.

Note: The warm air exchange hoses must vent inside the room when using Dehumidify mode.

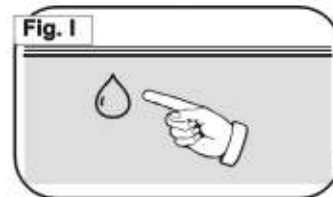
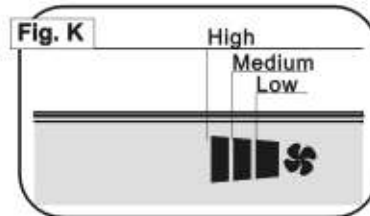
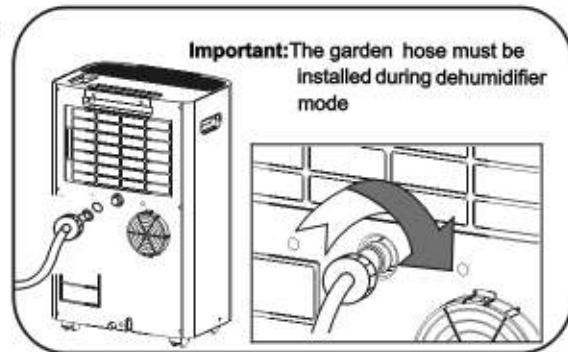

INSTALLING PVC DRAIN HOSE

When using the continuous drain function, the PVC hose must be placed horizontally below the drainage hole. Avoid uneven ground and folding the hose.

NOTE: Should you damage or misplace the pvc drain hose, a standard garden hose can be used.

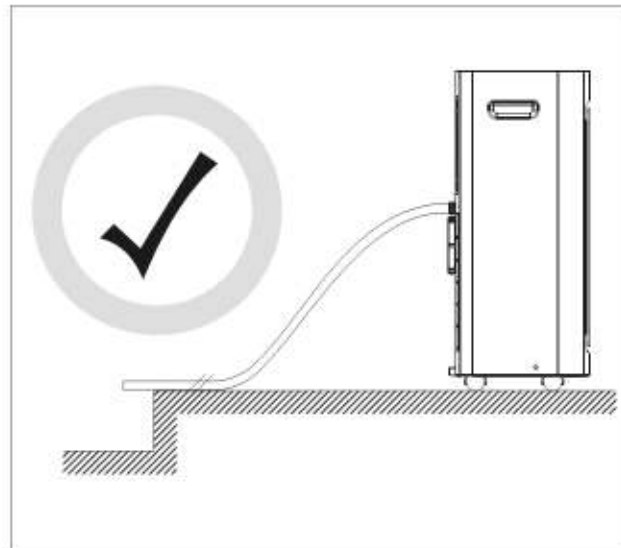
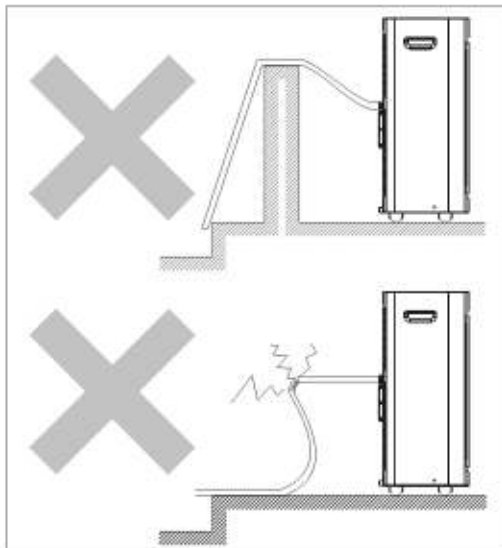

CARE AND MAINTENANCE

FAN

Note: During Fan mode, the exhaust hose does not have to be vented outdoors.

- 1) Press the (on/off) key pad to switch on the unit (Fig. G).
- 2) Press the MODE key (Fig. H) until the DRY indicator illuminates on the control panel (Fig. L). Each depression of the MODE key will advance to a different mode setting (Cool❄️- Dehumidify🌀- Fan🌀 - Auto AUTO)
- 3) Press the FAN key (Fig. J) to select the desired FAN SPEED setting. Your selection will appear on the control panel. Each depression of the fan key will advance to a different fan speed (High🌀- Med.🌀- Low🌀) as shown in Fig. K.

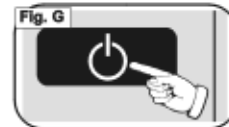

AUTO

With unit running in AUTO mode (Fig.M), the machine will operate according to the ambient temperature, and will change its operational type and fan speed automatically:

Cooling Mode: When temperature is above 25°C (77°F)

Dehumidifier Mode: When temperature is below 25°C (77°F).

- 1) After setting mode to AUTO, the unit will test the environmental temperature during the first 3 seconds. Then it will decide which mode to automatically operate in.
- 2) Fan speed will change automatically according to ambient temperature.

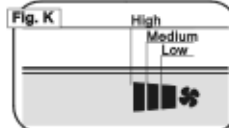

CLEANING THE UNIT

CAUTION: Before cleaning or servicing this unit, disconnect from any electrical supply outlet.

- 1) DO NOT use gasoline, benzene, thinner, or any other chemicals to clean this unit, as these substances may cause damage to the finish and deformation of plastic parts.
- 2) Never attempt to clean the unit by pouring water directly over any of the surface areas, as this will cause deterioration of electrical components and wiring insulation.
- 3) Unplug the unit.
4. Clean the unit by wiping off any dirt/dust with a soft damp cloth or vacuum cleaner, then wipe dry with a dry soft cloth.

CAUTION: Always store the unit in vertical position. DO NOT put heavy objects on top of the unit.

CLEANING THE AIR FILTER

CAUTION: Never operate this unit without the air filter in place, as this may result in damage to the unit.

If the air filter becomes clogged with dust/dirt, air flow is restricted, which reduces cooling efficiency. The air filter should be **cleaned every two (2) weeks**. More frequent cleaning may be necessary depending on indoor air quality.

NOTE: The air filter is located at the upper rear side of the unit.

- 1) To remove the air filter: Pull the air filter cover upward in the direction of the arrow (Fig. 5) and remove the air filter.
- 2) Dust/dirt clogged in the filter can be removed by vacuum cleaning the soiled areas.
- 3) The filter can also be washed in lukewarm, soapy water while rubbing it lightly with a brush. A mild detergent (dishwashing liquid) is recommended.
- 4) Rinse the filter well using clean water. **Allow time to dry before reinstalling into the unit.**
- 5) Replace the air filter and cover.
- 6) Replacement air filter information is available by contacting the Customer Service Department at:

Fig. 5

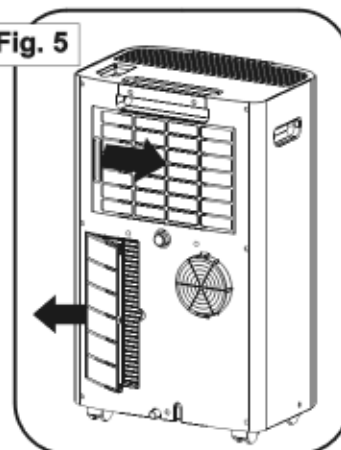

1-800-26-Danby®
1-800-263-2629

TROUBLESHOOTING

Occasionally, a problem may occur that is minor, and a service call may not be necessary. Use this troubleshooting guide for a possible solution. If the unit continues to operate improperly, call an authorized service depot or Danby's Toll Free Number for assistance.

PROBLEM	POSSIBLE CAUSE	SOLUTION
<ul style="list-style-type: none"> • Unit does not work 	<ul style="list-style-type: none"> • Power is out • The plug is not plugged in properly • The full-tank indicator is ON; tank is full • Current leaking or pressing test button on LCDI plug 	<ul style="list-style-type: none"> • Wait for power to return • Plug in properly • Remove drain water from the drain tank • Press the reset button after resolving problem
<ul style="list-style-type: none"> • Unit suddenly stops during operation 	<ul style="list-style-type: none"> • Indoor set temperature has been reached • The preset time is up • The full-tank indicator is ON; tank is full 	<ul style="list-style-type: none"> • Reset the temperature level • Reset the timer • Remove drain water from the drain tank
<ul style="list-style-type: none"> • Unit runs intermittently 	<ul style="list-style-type: none"> • Malfunction • Surrounding temperature is too high/low • Exhaust duct hose is blocked 	<ul style="list-style-type: none"> • Contact your dealer • This is normal • Check the duct hose
<ul style="list-style-type: none"> • Unit functions but the room is not cooled 	<ul style="list-style-type: none"> • Window or door is open in room • There is a heat source or too many people in the room • Air intake grill is clogged • Filter is too dirty • Temperature setting is too high 	<ul style="list-style-type: none"> • Close all windows/doors • Move any heat sources from room • Clean air intake grill • Replace the filter • Lower temp. setting
<ul style="list-style-type: none"> • Condensed water spills out when moving the unit 	<ul style="list-style-type: none"> • The tank is nearly full 	<ul style="list-style-type: none"> • Remove drain plug on rear bottom and drain out water

Danby® LIMITED IN-HOME APPLIANCE WARRANTY

This quality product is warranted to be free from manufacturer's defects in material and workmanship, provided that the unit is used under the normal operating conditions intended by the manufacturer.

This warranty is available only to the person to whom the unit was originally sold by Danby Products Limited (Canada) or Danby Products Inc. (U.S.A.) (hereafter "Danby") or by an authorized distributor of Danby, and is non-transferable.

TERMS OF WARRANTY

Plastic parts, are warranted for thirty (30) days only from purchase date, with no extensions provided.

First Year During the first twelve (12) months, any functional parts of this product found to be defective, will be repaired or replaced, at warrantor's option, at no charge to the ORIGINAL purchaser.

To obtain Service Danby reserves the right to limit the boundaries of "In Home Service" to the proximity of an Authorized Service Depot. Any appliance requiring service outside the limited boundaries of "In Home Service" it will be the consumer's responsibility to transport the appliance (at their own expense) to the original retailer (point of purchase) or a service depot for repair. See "Boundaries of In Home Service" below. Contact your dealer from whom your unit was purchased, or contact your nearest authorized Danby service depot, where service must be performed by a qualified service technician.

If service is performed on the units by anyone other than an authorized service depot, or the unit is used for commercial application, all obligations of Danby under this warranty shall be void.

Boundaries of In Home Service If the appliance is installed in a location that is 100 kilometers (62 miles) or more from the nearest service center your unit must be delivered to the nearest authorized Danby Service Depot, as service must only be performed by a technician qualified and certified for warranty service by Danby. Transportation charges to and from the service location are not protected by this warranty and are the responsibility of the purchaser.

Nothing within this warranty shall imply that Danby will be responsible or liable for any spoilage or damage to food or other contents of this appliance, whether due to any defect of the appliance, or its use, whether proper or improper.

EXCLUSIONS

Save as herein provided, Danby, there are no other warranties, conditions, representations or guarantees, express or implied, made or intended by Danby or its authorized distributors and all other warranties, conditions, representations or guarantees, including any warranties, conditions, representations or guarantees under any Sale of Goods Act or like legislation or statute is hereby expressly excluded. Save as herein provided, Danby shall not be responsible for any damages to persons or property, including the unit itself, howsoever caused or any consequential damages arising from the malfunction of the unit and by the purchase of the unit, the purchaser does hereby agree to indemnify and hold harmless Danby from any claim for damages to persons or property caused by the unit.

GENERAL PROVISIONS

No warranty or insurance herein contained or set out shall apply when damage or repair is caused by any of the following:

- 1) Power failure.
- 2) Damage in transit or when moving the appliance.
- 3) Improper power supply such as low voltage, defective house wiring or inadequate fuses.
- 4) Accident, alteration, abuse or misuse of the appliance such as inadequate air circulation in the room or abnormal operating conditions (extremely high or low room temperature).
- 5) Use for commercial or industrial purposes (ie. If the appliance is not installed in a domestic residence).
- 6) Fire, water damage, theft, war, riot, hostility, acts of God such as hurricanes, floods etc.
- 7) Service calls resulting in customer education.
- 8) Improper Installation (ie. Building-in of a free standing appliance or using an appliance outdoors that is not approved for outdoor application).

Proof of purchase date will be required for warranty claims; so, please retain bills of sale. In the event warranty service is required, present this document to our AUTHORIZED SERVICE DEPOT.

Warranty Service
In-home

Danby Products Limited
PO Box 1778, Guelph, Ontario, Canada N1H 6Z9
Telephone: (519) 837-0920 FAX: (519) 837-0449

1-800-263-2629

Danby Products Inc.
PO Box 669, Findlay, Ohio, U.S.A. 45840
Telephone: (419) 425-8627 FAX: (419) 425-8629

TABLE DES MATIÈRES

SPÉCIFICATIONS DE L'UNITÉ	14
IDENTIFICATION DE PARTIE	15
CONSIGNES DE SÉCURITÉ IMPORTANT		
<i>Spécifications Électriques</i>	15
<i>Suggestions pour économiseur d'énergie</i>	16
INSTALLATION	17
<i>Installation de kit de fenêtre</i>	17
UTILISATION		
<i>Dispositifs de panneau de commande</i>	18
<i>a Télécommande</i>	19
<i>Vidange de l'exès d'eau</i>	20
<i>Climatiseur</i>	20
<i>Déshumidificateur</i>	21
<i>Ventilateur</i>	21
<i>Automatique</i>	25
SOINS ET ENTRETIEN	22
DÉPANNAGE	23
<i>Garantie</i>	24

BIENVENUE

Merci d'avoir choisi un appareil Danby qui vous fournira ainsi qu'à votre famille, le confort au foyer, à la maison, au chalet ou au bureau. Ce manuel d'utilisation vous offre des renseignements pratiques pour le soin et l'entretien de votre nouvel appareil. Un appareil Danby bien entretenu vous fournira plusieurs années de service sans ennui.

Veuillez prendre quelques moments pour lire attentivement toutes les directives pour vous renseigner et vous familiariser avec tous les aspects du fonctionnement de votre appareil.

Votre climatiseur portable Danby est un appareil d'échange et de traitement de l'air à fonctions multiples. Sa conception vous offre les fonctions suivantes: la climatisation, la déshumidification et la ventilation indépendante. Chacun des modes est équipé d'une capacité de balayage de l'air par oscillation. Cet appareil peut être aisément déplacé d'une pièce à l'autre de la maison et il est installé en quelques minutes seulement. Imaginez la commodité du confort au foyer 3 saisons à portée de la main, en tout temps, en tout lieu.

Pour la référence aisée, nous vous suggérons de joindre une copie de votre reçu de caisse et/ou facture d'achat à cette page, et d'inscrire les renseignements suivants qui sont trouvés sur la plaque d'identification du fabricant. Celle-ci est située sur le panneau arrière de l'appareil.

Numéro de modèle: _____

Numéro de série : _____

Date d'achat : _____

Ces renseignements seront requis si le service est demandé et/ou si vous désirez obtenir des renseignements supplémentaires. Pour consulter un Représentant du service à la clientèle, composez le NUMÉRO D'APPEL SANS FRAIS suivant:

1-800-26- **Danby**
(1-800-263-2629)

IDENTIFICATION DE PARTIE

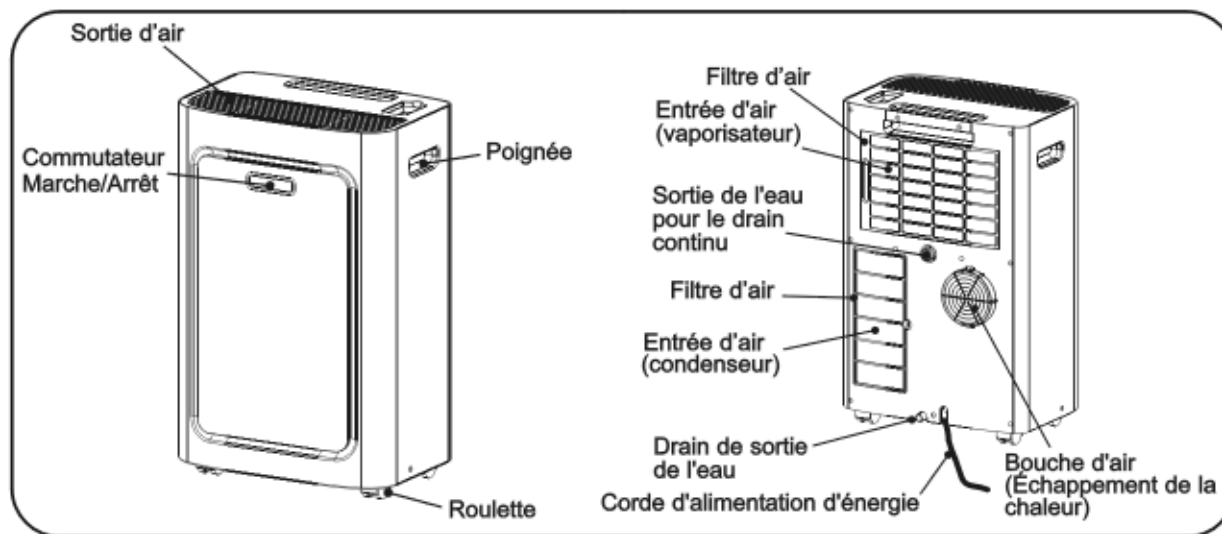

CONSIGNES DE SÉCURITÉ IMPORTANT

LISEZ TOUTE L'INFORMATION DE SÉCURITÉ AVANT UTILISATION

SPÉCIFICATIONS ÉLECTRIQUES

1) Vérifiez l'alimentation d'énergie disponible et résolvez tous les problèmes de câblage AVANT installation et opération de cette unité. Tout le câblage doit être conforme aux codes électriques locaux et nationaux et être installé par un électricien qualifié. Si vous avez n'importe quelles questions concernant les instructions suivantes, contactez un électricien qualifié.

2) Cet appareil débite 6.1 ampères tel qu'indiqué sur la plaque d'identification en **mode de refroidissement** et il peut être utilisé avec tout réceptacle domestique de 15 ampères d'usage général, correctement câblé et mis à la terre.

3) Pour votre sécurité et votre protection, cette unité est mise à la terre par la fiche du cordon d'alimentation quand elle est branchée sur une prise de courant adaptée. Si vous n'êtes pas certain que les prises de courant de votre domicile sont correctement mises à la terre, consultez un électricien qualifié.



AVERTISSEMENT : Le raccordement inexact de la prise de la mise à la terre peut avoir comme conséquence le risque du feu, de décharge électrique, et/ou de dommages aux personnes liées à l'appareil. Vérifiez avec un service qualifié représentatif en cas de doute que l'appareil est la mise à la terre correctement.

4) **NE PAS UTILISER LES ADAPTATEURS DE FICHE OU LES CORDES DE RALLONGE AVEC CETTE UNITÉ.** S'il est nécessaire d'en utiliser une, utiliser une corde de rallonge approuvée pour l'usage avec les climatiseurs seulement (disponible dans la plupart des quincailleries locales).

5) Pour éviter la possibilité de dommage corporel, déconnectez toujours l'alimentation d'énergie à l'unité avant l'installation et/ou l'entretien.

TABLEAU 1

Circuit de distribution individuel suggéré	
Ampères de plaque d'identification	Calibre de fil AWG*
6.1	14
AWG—American Wire Gauge (Calibre de fil américain)	
*Basé sur le fil en cuivre à une température nominale de 105° C	

TABLEAU 2

Types de fusibles et de réceptacles	
Tension nominale	125
Ampères	15
Prise de courant	
Intensité de fusible	15
Fusible temporisé (ou disjoncteur de circuit)	Type fiche

MISE EN GARDE: Ne jamais laisser cet appareil en marche dans un endroit fermé où des personnes ou animaux qui ne peuvent pas réagir à une défectuosité de l'appareil se trouvent. Un appareil en panne peut occasionner la surchauffe extrême de cet appareil ou la mort dans un espace fermé non surveillé.

CONSIGNES DE SÉCURITÉ IMPORTANT

CORDON D'ALIMENTATION

Le cordon d'alimentation fourni avec cet air conditionné contient un dispositif qui détecte les dommages au cordon. Pour tester si votre cordon d'alimentation fonctionne adéquatement, vous devez faire ce qui suit :

- 1) Branchez le cordon d'alimentation à une prise d'alimentation électrique.
- 2) Le cordon d'alimentation possède deux boutons situés sur la tête de la fiche. L'un des boutons est identifié par 'TEST' et l'autre bouton par 'RESET'. Appuyez sur le bouton 'TEST' et vous entendrez un déclic puisque le bouton 'RESET' sera ressorti.
- 3) Appuyez sur le bouton 'RESET' et vous entendrez un déclic lorsque le bouton sera enfoncé.
- 4) Le cordon d'alimentation est maintenant alimenté et il fournit de l'électricité à l'air conditionné. (Sur certains produits, ceci sera aussi indiqué par une lumière sur la tête de la fiche).

Le cordon d'alimentation fourni avec cet air conditionné contient un dispositif de détection de fuite de courant conçu pour réduire les risques d'incendie. Veuillez vous référer à la section 'Cordon d'alimentation' pour plus de détails. Advenant le cas que le cordon d'alimentation soit endommagé, il ne peut être réparé et doit être remplacé avec un nouveau cordon provenant du fabricant.

- Ce dispositif ne devrait être utilisé sous aucune circonstance pour mettre en marche ou arrêter l'unité.
- Le bouton de 'RESET' doit toujours être enfoncé pour un fonctionnement normal.
- Le cordon d'alimentation doit être remplacé s'il ne se réinitialise pas lorsque le bouton 'TEST' est enfoncé.

SUGGESTIONS POUR L'ÉCONOMIE DE L'ÉNERGIE

Votre appareil ménager Danby est conçu pour l'efficacité en économie de l'énergie. Pour le rendement maximal, observer les recommandations qui suivent.

- 1) Choisir un réglage du thermostat qui répond à vos besoins de confort et le laisser au réglage choisi.
- 2) Le filtre à air est très efficace pour éliminer les particules qui flottent dans l'air. Conserver le filtre à air propre en tout temps.
- 3) Utiliser des draperies, des rideaux ou des stores pour prévenir la pénétration et le réchauffement de la pièce par les rayons directs du soleil, mais ne pas permettre la restriction de la circulation d'air autour de l'unité par les draperies ou les rideaux.

4) Activer votre climatiseur avant que la température de l'air extérieur ne soit très chaude et inconfortable. Ceci prévient une période initiale d'inconfort avant que l'unité ne puisse refroidir la pièce. L'usage de la caractéristique de **MINUTERIE** programmable d'arrêt et de mise en marche automatique représente un important avantage à cet effet si elle est utilisée à pleine capacité.

5) Quand les températures externes sont suffisamment froides, placer le climatiseur hors de service et utiliser le **MODE DE VENTILATEUR** à la position **HAUTE, MOYENNE ou BAS**. Ceci fait circuler l'air à l'intérieur de la pièce pour fournir un certain confort de climatisation en utilisant moins d'électricité.

INSTALLATION



RISQUE DE CHOC ÉLECTRIQUE: Pour éviter la possibilité de blessures corporelles, débrancher l'alimentation de courant à l'unité avant d'entreprendre l'installation ou le service.

Fig. 1: Accessoires D'Installation

Tuyau d'échappement flexible (ø13cm)
Connecteur de tuyère d'échappement (connect à l'unité 1 mcx).....1/ensemble
Kit réglable de fenêtre/glisser de porte (3 mcx)... de 28 1/3"(72cm) jusqu'à 80" (203cm)
Ferrure..... (1 mcx)
Vis.....(4 mcx)
NOTE : Le kit d'échappement/fenêtre doit être installé à tout moment quand l'unité fonctionne sous le mode de CLIMATISATION.

Il devrait y avoir au moins 11.8 dégagements (de 30cm) entre l'unité et tous les autres objets ou fondations, et devrait être installé sur une surface de niveau. L'unité ne doit pas être exhalée extérieur opération pendant de déshydratation ou de ventilateur seulement mode.

Les instructions d'assemblage pour l'ensemble d'adaptateurs de fenêtre- Fig. 2

- 1) Insérez le tube de raccord à travers l'arrière du panneau de fenêtre.
- 2) Fixez chaque tube de raccord avec quatre vis à travers l'avant du panneau de fenêtre.
- 3) Insérez les extensions de panneau de fenêtre dans le panneau de fenêtre. Serrez légèrement les vis dans le panneau de fenêtre afin de maintenir les extensions en place.

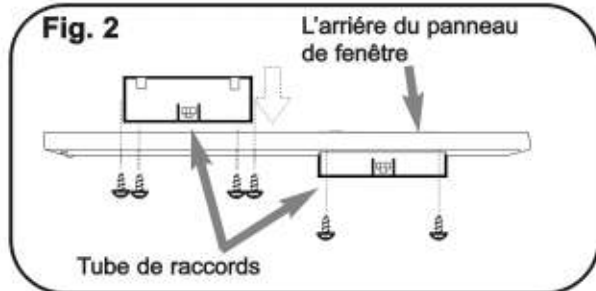
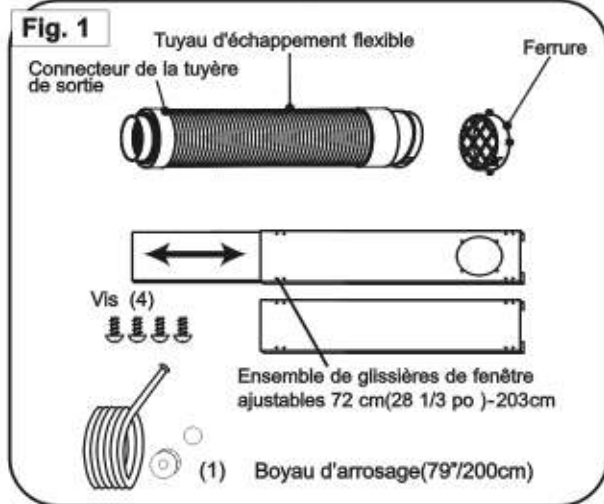

KIT DE FENÊTRE

Mode Climatisation Seulement

Votre kit de fenêtre a été conçu pour l'adaptation à la plupart des fenêtres verticales et/ou horizontales et portes patio standard. Les applications de porte patio sont limitées aux portes atteignant une hauteur maximale de 80 po (203 cm). Deux vis de blocage sont fournies pour joindre ensemble chaque section coulissante.

- 1) Choisissez un endroit approprié, celui est sûr d'avoir accès à une sortie électrique.
- 2) Installez le tuyau flexible sur le dos de l'unité. Insérez le collier de tuyau sur l'ouverture d'échappement et tordez pour fermer en place.
- 3) Installez le kit réglable de glisseur de fenêtre comme nécessaire (voir la fig. 3a & 3b).
- 4) Installez l'autre extrémité du tuyau d'échappement flexible sur l'adaptateur d'échappement de fenêtre.
- 5) Installez l'adaptateur d'échappement de fenêtre sur l'ouverture dans la section de glisseur, en veillant que les sections de glisseur de fenêtre sont bloquées.
- 6) Branchez l'unité à une sortie électrique au sol par 115V/60Hz.

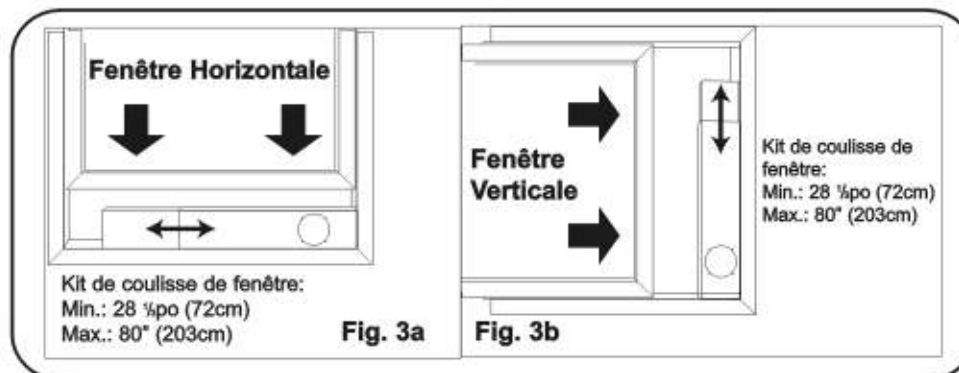

OPÉRATION- Dispositifs de Panneau de Commande

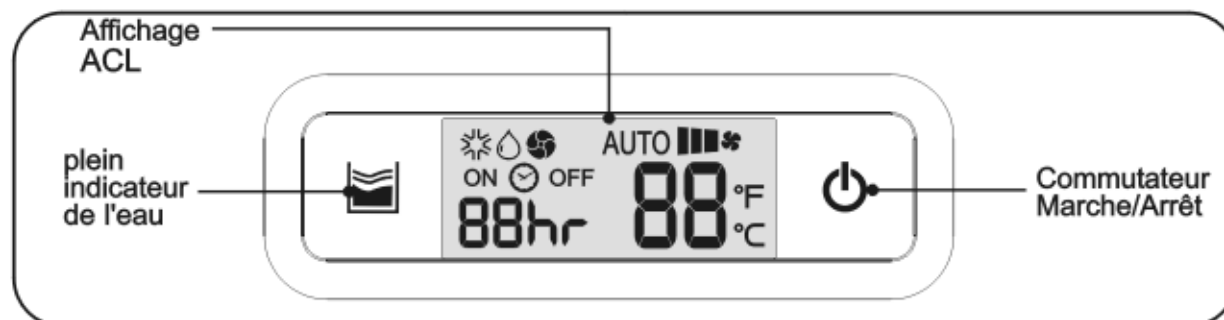

Commutateur "Marche/Arrêt" de secours









- Ce commutateur est utilisé quand l'unité doit être "Marche/Arrêt" temporairement commuté.
- Appuyer sur le bouton de secours allumera l'unité. Le mode courant et le mode de vitesse de le ventilateur seront programmés automatiquement.
- Appuyer sur le bouton de secours encore arrêtera l'unité.

Note: Quand l'unité est allumée, rappelez-vous de soulever vers le haut l'aileron de bouche d'air.

PLEIN INDICATEUR DE L'EAU

- Une fois illuminé, signifie l'eau condensée à l'intérieur de l'unité ne peut pas être déchargé et le niveau d'eau de condensation a atteint le plein niveau d'eau.
- L'unité cesse de fonctionner quand ceci flashes d'indicateur. Après décharge de l'eau, appuyez sur le bouton de PUISSANCE pour remettre en marche l'unité. L'unité continuera en mode en fonction avant l'eau complètement.
- La couleur de lumière LED est ROUGE

LCD DISPLAY

-  Mode Refroidissement
-  Mode Déshumidificateur
-  Mode de ventilateur seulement
- AUTO Mode Automatique
-  Vitesse de Ventilateur Haut
-  Vitesse de Ventilateur Moyenne
-  Vitesse de Ventilateur Bas
- AUTO * Vitesse de Ventilateur Automatique
-  88°F / 88°C Affichage de temperature programmé
-  88hr Arrangement de temporisateur d'affichage de commutateur automatique "Marche/Arrêt"



Commande de mode

La commande de mode a 4 arrangements :

- **Frais** • **Sec** • **Ventilateur** • **Automatique**

Les arrangements sont ajustés par le bouton de commande de mode

Commande vitesse de ventilateur

La commande de vitesse de ventilateur a 4 arrangements:

- **Haut** • **Moyenne** • **Bas** • **Automatique (Frais seulement)**

Commande de programmé de temperature:

Appuyer sur "▲" ou "▼" pour programmer la température. La gamme d'arrangements de 16°C (61°F) à 32°C (89°F).

Note : En choisissant l'automatique, déshumidificateur ou le ventilateur mode, bouton d'arrangement de température est inadmissible.

À TÉLÉCOMMANDE

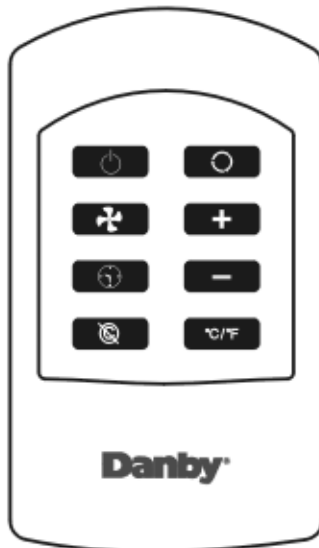

Commande Puissance [⏻]

La Commande Puissance tourné l'unité "Marche/Arrêt"

Commande Mode [○]

La Commande Mode à 4 arrangements: • **Frais** • **Sec** • **Ventilateur** • **Automatique**. Les arrangements sont ajustés par le bouton de commande de mode

• Mode de Refroidissement [❄️]

Pendant le mode de refroidissement l'air est refroidi et de l'air chaud est épuisé dehors par le tuyau d'échappement. Ajustez la vitesse de le ventilateur et la température pour adapter à votre niveau désiré de confort. **Note:** Les tuyaux d'échange d'air doivent exhaler en dehors de la salle en employant le mode frais.

• Mode Déshumidification [☁️]

L'air est déshumidifié pendant qu'il traverse le climatiseur, sans être en plein mode de refroidissement. Si la température ambiante est plus haute que 25°C (77°F), vitesse de le ventilateur peut être ajusté ; autrement la vitesse de le ventilateur est fixée au bas. **Note:** Si l'unité doit être employée comme déshumidificateur, ne reliez pas le tuyau d'échappement au passage dehors. En employant comme déshumidificateur, le drainage continu est nécessaire.

• Mode Ventilateur [🌀]

L'air est distribué dans toute la salle sans le refroidissement.

Note : L'unité n'a pas besoin d'être exhalée en mode de ventilateur.

• Mode Automatique [AUTO]

En mode automatique le commutateur d'eaux grasses d'unité son mode et vitesse de le ventilateur automatiquement basés sur la température ambiante.

Commande Vitesse de Ventilateur [🌀]

La commande de vitesse de le ventilateur a 4 arrangements: • **Automatique** (refroidissement seulement) • **Haut** • **Moyenne** • **Bas**

Commande de programme de la température [▲] & [▼]

La température peut être placée au moyen de se boutonnes [▲] et [▼] sur l'à télécommande.

La température peut être placée entre 16°C (61°F) et 32°C (89°F), et appuyer sur les boutons [▲] et [▼] feront demeurer la température d'ensemble dans le panneau d'affichage pendant approximativement 5 secondes. L'affichage retournera alors de nouveau à montrer la température ambiante courante.

Note : Il est seulement possible de placer la température quand en mode de refroidissement. La température ne peut pas être placée quand dans le mode automatique, mode déshumidificateur, ou de mode ventilateur.

Sélecteur Fahrenheit/Celsius [°C / °F]

Appuyer sur ce bouton commutera l'affichage entre les degrés Celsius et les degrés Fahrenheit.

Note : L'arrangement initial est °F.

Commande d'arrangement de temporisateur [🕒]

Appuyez sur le bouton de temporisateur sur l'à télécommande pour placer le temporisateur. Les logos de "ON" ou de "OFF" (selon modes « A » ou « B » de temporisateur ci-dessous) apparaîtront dans le panneau d'affichage, le symbole d'horloge clignotera pour approximativement 10 secondes, et le panneau d'affichage montreront la période de 8 heures. Tandis que le symbole d'horloge clignote, appuyez sur les boutons [▲] ou [▼] sur l'à télécommande pour choisir le moment (en heures, entre 00 et 24) pour des modes « A » ou « B » de temporisateur comme détaillé ci-dessous. Le temps choisi sera montré sur le panneau d'affichage et après qu'approximativement 10 secondes le symbole d'horloge demeure illuminé ainsi que "ON" ou le logo de "OFF".

Mode de temporisateur A) Arrêt Automatique

Avec la machine dessus et en courant, placez le temporisateur pour choisir le nombre d'heures où vous voudriez que l'unité coure jusqu'à ce qu'elle ait automatiquement coupé. Le temps d'ensemble sera montré dans l'affichage ainsi que le symbole d'horloge et le logo de "OFF".

Mode de temporisateur B) Marche Automatique

Commutez la machine sur employer le "MARCHE/ARRÊT" boutonnez (sur la machine elle-même ou sur l'à télécommande) de sorte que la machine fonctionne et le mode désiré soit choisi. Appuyez sur le bouton "MARCHE/ARRÊT" encore pour mettre la machine dans le mode stand-by. Placez le temporisateur pour choisir le nombre d'heures jusqu'à ce qu'on l'exige pour que l'unité commence vers le haut automatiquement. Le temps d'ensemble sera montré dans l'affichage ainsi que le symbole d'horloge et le logo de "ON".

Commande d'annulation de temporisateur [🕒]

Si l'heure a été placée comme dans « A » ou « B » en haut et lui est alors décidé que le temporisateur n'est pas exigé, appuyer sur le bouton d'ANNULATION arrêtera le temporisateur.

FONCTIONNEMENT

VINDAGE DE L'EXÈS D'EAU

- 1) Évacuez l'exès d'eau le réservoir en plaçant une casserole sous l'eau de drain sortie (Fig. 4)
- 2) Enlevez le bouchon de vidange et laissez l'eau vidanger dans la casserole.
- 3) Quand l'eau cesse de s'écouler dehors, remplacez le bouchon de vidange, et remettez le tube dedans avec l'agrafe se dirigeant vers le haut.
- 4) Enlevez la casserole de l'eau
- 5) Actionnez l'unité en mode de ventilateur pour sécher l'intérieur de l'unité.

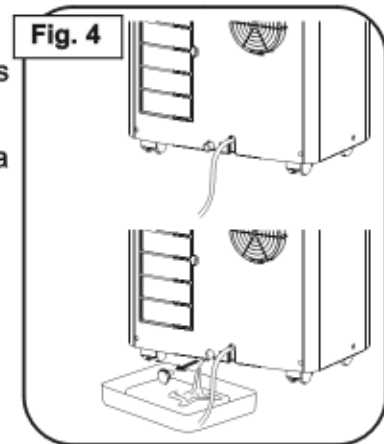

DU CLIMATISEUR

REMARQUE: Le tuyau flexible pour l'échappement d'air doivent être installés pour le fonctionnement en mode de climatisation

- 1) Appuyer sur la touche INTERRUPTEUR (Fig. A) pour activer l'unité et le réglage précédent du température sera montrée dans l'affichage de la température sur le panneau de commande.
 - 2) Appuyer sur la touche MODE (Fig. B) jusqu'à l'indicateur du mode Frais illumine sur le panneau du commande (Fig. C). Chaque dépression sur la touche MODE avancera l'affichage à un réglage de mode différent (Frais ❄️ - Sec 💧 - Ventilateur - Automatique AUTO).
 - 3) Appuyer sur le touche augmenter ou diminuer (RÉGLAGE DE TEMPÉRATURE) (Fig. D) pour choisir un réglage de température appropriée. Les réglages de température sont réglables entre 16°C (61°F) à 32°C (89°F)
 - 4) Appuyer sur la touche VENTILATEUR (Fig. E) pour choisir le réglage de la vitesse désirée du ventilateur (Haut ■■■* - Moyenne ■■* - Bas ■*). Votre sélection apparaîtra sur le panneau de commande (chaque dépression de la touche du ventilateur avancera l'indicateur au prochain réglage à la Fig.F).
- La climatisation cesse automatiquement quand la température réglée est atteinte. La climatisation résume quand la température de la pièce s'élève au-dessus de la température réglée.

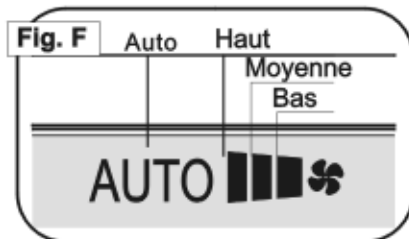
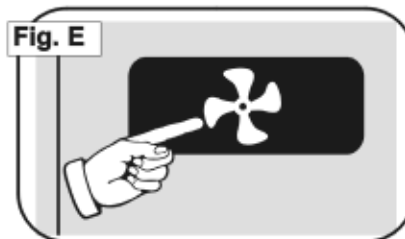
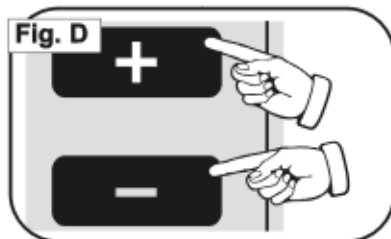
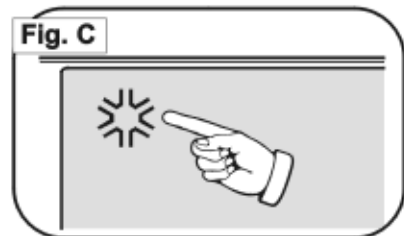
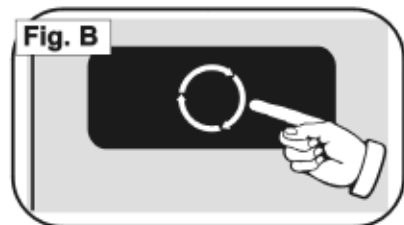
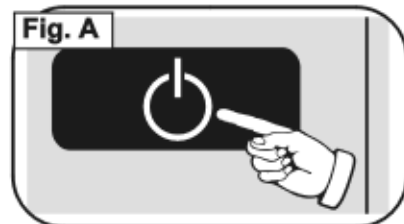

FONCTIONNEMENT (suite)

DÉSHUMIDIFICATEUR

REMARQUE: L'installation du tuyau flexible pour l'échappement d'air n'est pas requise pour le fonctionnement en mode Déshumidification.

1) Appuyer sur la touche **INTERRUPTEUR** pour activer l'unité (Fig. G).

2) Appuyer sur la touche **MODE** (Fig. H) jusqu'à l'affichage du symbole Déshumidification sur le panneau de commande (Fig. I). Chaque dépression sur la touche **MODE** avancera l'affichage à un réglage de mode différent (Frais-Sec-Ventilateur).

IMPORTANT: Il n'y a aucun ajustement pour la vitesse du ventilateur ou la température pendant le mode de déshumidificateur. La vitesse de ventilateur est pré-réglée (haute) et le déshumidificateur fonctionne sans interruption indépendamment des niveaux ambiants d'humidité ou réglage de température.

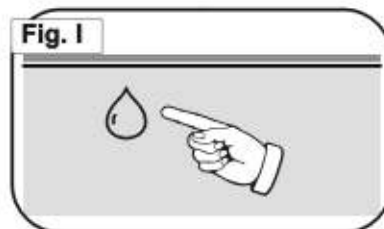
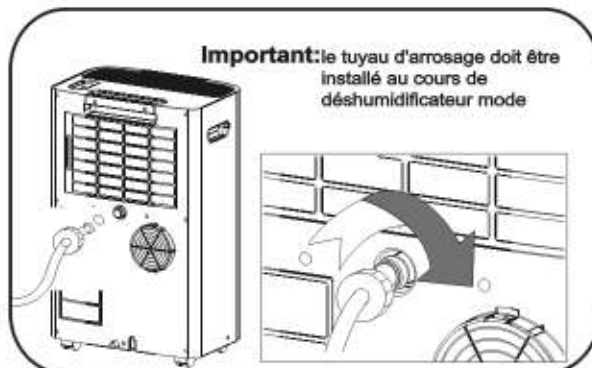

INSTALLATION DE DRAINAGE EN PVC

orsque vous utilisez la fonction de drainage continue, le tuyau de PVC doit être placé horizontalement en-dessous du trou de drainage. Evitez les planchers inégaux et que le tuyau soit plié. NOTE: Si vous endommagez ou mal

placez la tuyauterie souple de vidange de PVC, un tuyau de jardin standard peut être utilisé.

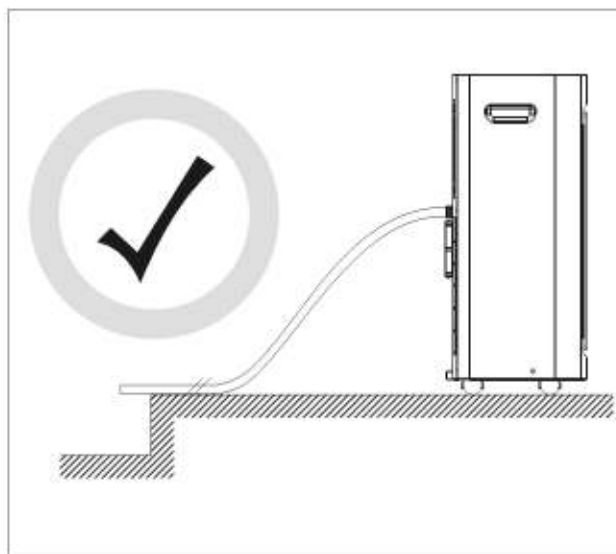
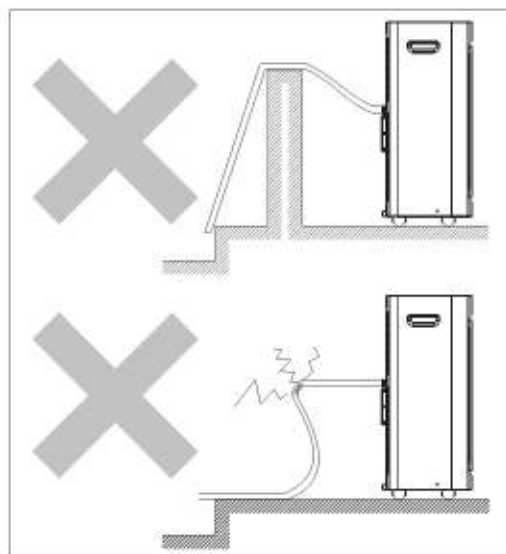

SOINS ET ENTRETIEN

VENTILATEUR

REMARQUE: L'installation du tuyau flexible pour l'échappement d'air n'est pas requise pour le fonctionnement en mode de ventilation seulement.

- 1) Appuyer sur la touche **INTERRUPTEUR** pour activer l'unité (Fig. G).
- 2) Appuyer sur la touche **MODE** (Fig. H) jusqu'à l'affichage du symbole **VENTILATEUR** sur le panneau de commande (Fig. L). Chaque dépression sur la touche **MODE** avancera l'affichage à un réglage de mode différent (Frais-Sec-Ventilateur).
- 3) Appuyer sur la touche **VENTILATEUR** (Fig. J) pour choisir la **VITESSE DE VENTILATEUR** désirée. Votre réglage apparaîtra sur le panneau de commande. Chaque dépression sur la touche **VENTILATEUR** avancera l'affichage à un réglage de vitesse différente (Haut-Moyenne-Basse) (Fig. K)

AUTO

Avec l'unité fonctionnant en mode automatique (fig. M), la machine fonctionnera selon la température ambiante, et changera son type et vitesse de le ventilateur opérationnels automatiquement.

Mode de refroidissement: Quand la température est au-dessus de 25°C (77°F)

Mode Déshumidificateur: quand la température est en-dessous de 25°C (77°F).

- 1) Après mode d'arrangement à **AUTOMATIQUE**, l'unité examinera la température environnementale pendant les premières 3 secondes. Alors l'unité décidera quel mode à fonctionner automatiquement.
- 2) La vitesse de ventilateur changera automatiquement selon la température ambiante

NETTOYAGE DE L'UNITÉ

MISE EN GARDE: Avant de nettoyer ou de faire le service sur cette unité, il est recommandé de débrancher le cordon d'alimentation de la prise de courant électrique.

- 1) **NE PAS** utiliser d'essence, de benzène, de diluant ou tous autres produits chimiques pour nettoyer cette unité. Ces substances pourraient causer des dommages au fini et une déformation des pièces en plastique.
- 2) **NE JAMAIS** tenter de nettoyer l'unité en versant de l'eau directement sur l'une ou l'autre des surfaces car ceci causera une détérioration des pièces électriques et de l'isolation des fils.

NETTOYAGE DES FILTRES À AIR

MISE EN GARDE: Ne jamais utiliser l'unité sans le filtre à air en position. Ceci pourrait causer des dommages à l'unité.

Si les filtres à air devient bloqué par la poussière et/ou la saleté, une restriction de la circulation d'air se produira et le rendement de climatisation sera réduit. Les filtres à air devrait être nettoyé aux deux (2) semaines. Le nettoyage plus fréquent pourrait être nécessaire selon la qualité de l'air interne.

REMARQUE: Le filtre à air est situé à la partie supérieure arrière de l'unité.

- 1) Pour enlever le filtre à air : Tirez la couverture de filtre à air vers le haut dans la direction de la flèche (Fig. 5) et enlevez le filtre à air.
- 2) La poussière/saleté a obstrué dans le filtre peut être enlevée par le vide nettoyant les secteurs salis.
- 3) Le filtre peut également être lavé dans l'eau tiède et savonneuse tout en la frottant légèrement avec une brosse. Un détergent doux (liquide diswashing) est recommandé.
- 4) Rincez le filtre bien utilisant l'eau propre. Accordez l'heure de sécher avant la réinstallation dans l'unité.
- 5) Remplacez le filtre à air et le couvrez.
- 6) L'information de filtre à air de remplacement est disponible en entrant en contact avec le département de service à la clientèle à :

1-800-26-**Danby**
(1-800-263-2629)

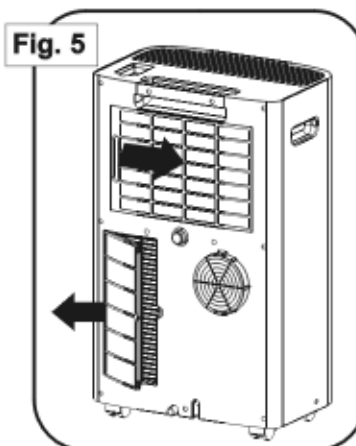
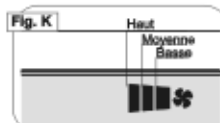
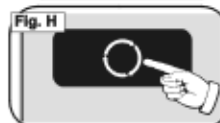

DÉPANNAGE

De temps en temps, un problème peut se poser qui est mineur, et une intervention peut ne pas être nécessaire. Employez ce guide de dépannage pour une solution possible. Si l'unité continue à fonctionner incorrectement, demandez un dépôt autorisé de service ou le numéro de appel sans frais Danby pour l'aide.

PROBLEME	CAUSE PROBABLE	SOLUTION
<ul style="list-style-type: none"> L'unité ne fonctionne pas 	<ul style="list-style-type: none"> Il n'y a pas d'alimentation La fiche n'est pas branchée adéquatement L'indicateur du réservoir plein est en MARCHE; le réservoir est plein Fuite actuelle ou appuie sur le bouton de test de la fiche LCDI 	<ul style="list-style-type: none"> Attendez que l'alimentation revienne Branchez adéquatement Enlevez l'eau du drain du réservoir du drain Appuyez sur le bouton de réinitialisation après avoir résolu le problème
<ul style="list-style-type: none"> L'unité arrête soudainement durant son fonctionnement 	<ul style="list-style-type: none"> La température intérieure réglée a été atteinte Le temps réglé est terminé L'indicateur du réservoir plein est en MARCHE; le réservoir est plein 	<ul style="list-style-type: none"> Réinitialisez le niveau de la température Réinitialisez la minuterie Enlevez l'eau du drain du réservoir du drain
<ul style="list-style-type: none"> L'unité fonctionne de façon intermittente 	<ul style="list-style-type: none"> Défaillance La température environnante est trop élevée/basse Le tuyau d'échappement est bloqué 	<ul style="list-style-type: none"> Contactez votre marchand Ceci est tout à fait normal Vérifiez le tuyau d'échappement
<ul style="list-style-type: none"> L'unité fonctionne, mais la pièce n'est pas refroidie 	<ul style="list-style-type: none"> La fenêtre ou la porte de la pièce est ouverte Il y a une source de chaleur ou trop de gens dans la pièce La grille de prise d'air est obstruée Le filtre est trop sale Le réglage de la température est trop élevé 	<ul style="list-style-type: none"> Fermez toutes les fenêtres/portes Enlevez toute source de chaleur de la pièce Nettoyez la grille de prise d'air Remplacez le filtre Abaissez le réglage de la température
<ul style="list-style-type: none"> De l'eau condensée s'égoutte lors du déplacement de l'unité 	<ul style="list-style-type: none"> Le réservoir est pratiquement plein 	<ul style="list-style-type: none"> Enlevez le bouchon du drain au bas à l'arrière et videz l'eau

Danby®

GARANTIE LIMITÉE SUR APPAREIL ÉLECTROMÉNAGER À DOMICILE

Cet appareil de qualité est garanti exempt de tout vice de matière première et de fabrication, s'il est utilisé dans les conditions normales recommandées par le fabricant.

Cette garantie n'est offerte qu'à l'acheteur initial de l'appareil vendu par Danby Products Limited (Canada) ou Danby Products Inc. (E.-U. d'A) (ci-après "Danby") ou par l'un des ses distributeurs agréés et elle ne peut être transférée.

CONDITIONS

Les pièces en plastique sont garanties pour trente (30) jours seulement à partir de la date de l'achat, sans aucune prolongation prévue.

Première 12 mois Pendant les douze (12) mois, toutes pièces fonctionnelles de ce produit s'avèrent défectueuses, seront réparées ou remplacées, selon le choix du garant, sans frais à l'acheteur INITIAL.

Pour bénéficier du Service Le client sera responsable pour le transport et tous les frais d'expédition de tout appareil exigeant le service au dépôt de service autorisé le plus proche. S'adresser au détaillant qui a vendu l'appareil, ou à la station technique agréée de service la plus proche, où les réparations doivent être effectuées par un technicien qualifié. Si les réparations sont effectuées par quiconque autre que la station de service agréée où à des fins commerciales, toutes les obligations de Danby en vertu de cette garantie seront annulées.

Limites de l'entretien à domicile Si l'appareil est installé à plus de 100 kilomètres (62 milles) du centre de service le plus proche, il doit être livré à l'atelier de réparation autorisé par Danby le plus proche, car l'entretien doit uniquement être réalisé par un technicien qualifié et certifié pour effectuer un entretien couvert par la garantie de Danby. Les frais de transport entre votre domicile et le lieu de l'entretien ne sont pas couverts par la présente garantie et doivent être acquittés par l'acheteur.

Cette garantie indique en aucun temps la responsabilité de Danby de l'avarie ou dommage de la vin ou autre contenu, soit par les vices de l'appareil, ou soit par l'utilisation convenable ou inexacte.

EXCLUSIONS

En vertu de la présente, il n'existe aucune autre garantie, condition ou représentation, qu'elle soit exprimée ou tacite, de façon manifeste ou intentionnelle, par Danby ou ses distributeurs agréés. De même, sont exclues toutes les autres garanties, conditions ou représentations, y compris les garanties, conditions ou représentations en vertu de toute loi régissant la vente de produits ou de toute autre législation ou règlement semblables.

En vertu de la présente, Danby ne peut être tenue responsable en cas de blessures corporelles ou des dégâts matériels, y compris à l'appareil, quelle qu'en soit les causes. Danby ne peut pas être tenue responsable des dommages indirects dus au fonctionnement défectueux de l'appareil. En achetant l'appareil, l'acheteur accepte de mettre à couvert et de dégager Danby de toute responsabilité en cas de réclamation pour toute blessure corporelle ou tout dégât matériel causé par cet appareil.

CONDITIONS GÉNÉRALES

La garantie ou assurance ci-dessus ne s'applique pas si les dégâts ou réparations sont dus aux cas suivants:

- 1) Panne de courant.
- 2) Dommage subis pendant le transport ou le déplacement de l'appareil.
- 3) Alimentation électrique incorrecte (tension faible, câblage défectueux, fusibles incorrects).
- 4) Accident, modification, emploi abusif ou incorrect de l'appareil tel qu'une circulation d'air inadéquate dans la pièce ou des conditions de fonctionnement anormales (température extrêmement élevée ou basse).
- 5) Utilisation dans un but commercial ou industriel (à savoir, si l'appareil n'est pas installé dans un domicile résidentiel).
- 6) Incendie, dommage causés par l'eau, vol, guerre, émeute, hostilités, cas de force majeure (ouragan, inondation, etc.).
- 7) Visites d'un technicien pour expliquer le fonctionnement de l'appareil au propriétaire.
- 8) Installation inappropriée (par exemple, encastrement d'un appareil autoportant, ou utilisation extérieure d'un appareil non conçu à cet effet).

Une preuve d'achat doit être présentée pour toute demande de réparation sous garantie. Prière de garder le reçu. Pour faire honorer la garantie, présenter ce document à la station technique agréée ou s'adresser à:

Service sous-garantie
Service au domicile

Danby Products Limited
PO Box 1778, Guelph, Ontario, Canada N1H 6Z9
Telephone: (519) 837-0920 FAX: (519) 837-0449

1-800-263-2629

04/09

Danby Products Inc.
PO Box 669, Findlay, Ohio, U.S.A. 45840
Telephone: (419) 425-8627 FAX: (419) 425-8629



Danby®

Model • Modèle
DPAC 7099, DPAC8KDB

For service, contact your
nearest service depot or call:

1-800-26- **Danby**
(1-800-263-2629)

to recommend a depot in your
area.

Pour obtenir le service,
consultez votre centre de
service le plus rapproché ou
composez le:

1-800-26- **Danby**
(1-800-263-2629)

vous recommandera un
centre régional.

Portable Air Conditioner

The model number can be found on the serial plate located on the back panel of the unit.

All repair parts available for purchase or special order when you visit your nearest service depot. To request service and/or the location of the service depot nearest you, call the TOLL FREE NUMBER.

When requesting service or ordering parts, always provide the following information:

- Product Type
- Model Number
- Part Number
- Part Description

Climatiseur Portatif

Le numéro de modèle se trouve sur la plaque d'information sur le panneau arrière de l'appareil.

Toutes les pièces de rechange ou commandes spéciales sont disponibles à votre centre de service régional autorisé.

Pour obtenir le service et/ou la localité de votre centre de service régional, signalez le NUMÉRO D'APPEL SANS FRAIS. Ayez les renseignements suivants à la portée de la main lors de la commande de pièce ou service :

- Type de produit
- Numéro de modèle
- Numéro de pièce
- Description de la pièce

Danby Products Ltd, PO Box 1778, Guelph, Ontario Canada N1H 6Z9
Danby Products Inc, PO Box 669, Findlay, Ohio USA 45840