

# Guia do utilizador do monitor de ecrã plano Dell™ E1910/E2210

[Sobre o monitor](#)

[Instalação do monitor](#)

[Utilização do monitor](#)

[Resolução de Problemas](#)

[Apêndice](#)

---

## Nota, Aviso e Atenção



**NOTA:** Uma NOTA indica uma informação importante que o orienta como melhor usar o computador.



**AVISO:** Um AVISO indica um risco potencial de danos ao hardware ou perda de dados e informa como evitar o problema.



**ATENÇÃO:** Um sinal de ATENÇÃO indica um risco potencial de danos materiais, ferimentos ou morte.

---

As informações neste documento estão sujeitas a alterações sem aviso prévio.  
© 2009 Dell Inc. Todos os direitos reservados.

É terminantemente proibido todo e qualquer tipo de reprodução sem a autorização por escrito da Dell Inc.

Marcas comerciais usadas neste texto: *Dell* e o logotipo da Dell são marcas comerciais da Dell Inc; *Microsoft* e *Windows* são marcas comerciais registradas ou marcas comerciais de Microsoft Corporation nos Estados Unidos e/ou outros países. *ENERGY STAR* é uma marca comercial registrada da Agência de Proteção Ambiental dos EUA. Como associado da ENERGY STAR, Dell Inc. há determinado que este produto cumpre com as diretrizes de ENERGY STAR para eficiência de energia.

Outros nomes e marcas comerciais podem ser usados neste documento como referência a outros proprietários de nomes ou marcas ou a seus produtos. A Dell Inc. nega qualquer interesse de propriedade em marcas e nomes comerciais que não sejam seus.

---

Modelo E1910c/E1910f/E2210c/E2210f

Julho 2009 Rev. A00

[Voltar à Página de Índice](#)

## Sobre o Seu Monitor



### Guia do Usuário do Monitor de Painél Plano Dell™ E1910/E2210

- [Conteúdos do Pacote](#)
- [Características do Produto](#)
- [Identificando Partes e Controles](#)
- [Especificações do Monitor](#)
- [Capacidade Plug and Play](#)
- [Qualidade do Monitor LCD & Política de Pixel](#)
- [Diretrizes para a Manutenção](#)

## Conteúdos do Pacote

Seu monitor é entregue com todos os componentes mostrados abaixo. Certifique-se de ter recebido todos os componentes e [Contate Dell™](#) se faltar alguma coisa.

 **NOTA:** Alguns itens podem ser opcionais e podem não ser entregues com o seu monitor. Algumas características ou media podem não estar disponíveis em certos países.

	1 Monitor
	1 Base
	1 Cabo de Alimentação
	1 Cabo VGA

	<ul style="list-style-type: none"> <li>1 Cabo DVI</li> </ul>
	<ul style="list-style-type: none"> <li>1 Controladores e Documentação (meia)</li> <li>1 Guia de Instalação Rápida</li> <li>1 Informação de Segurança</li> </ul>

## Características do Produto

A visualização do painel plano **Dell™ E1910** tem uma matrix ativa, Transistor de Película-Fina, Tela de Cristal Líquido. As características do monitor incluem:

- ela com área visível de 19 polegadas (482,6 mm) (Medida diagonalmente).
- Resolução de 1440x900 mais suporte para tela cheia para resoluções mais baixas.
- Amplo ângulo de visualização para permitir visualizar estando sentado ou de pé ou ao se mover lateralmente.
- Możliwość nachylenia, obrotu, pionowego wydłużenia i regulacji obrotu.
- Pedestal removível e furos de fixação de 10 mm padrão VESA® (Video Electronics Standards Association) para soluções de montagem flexíveis.
- Recurso plug and play, se suportado pelo seu sistema.
- Ajuste por sistema de exibição em tela (OSD) para fácil configuração e otimização da tela.
- Mídia de software e documentação que inclui um arquivo de informações (INF), arquivo de coincidência de cor de imagem (ICM) e documentação do produto.
- Recurso de economia de energia para conformidade com a Energy Star®.
- Ranhura de trava de segurança.
- Em conformidade com EPEAT™ GOLD.
- Halogen zmniejszony.
- Capacidade de gerenciamento de qualidade

A visualização do painel plano **Dell™ E2210** tem uma matrix ativa, Transistor de Película-Fina, Tela de Cristal Líquido. As características do monitor incluem:

- ela com área visível de 22 polegadas (558,8 mm) (Medida diagonalmente).
- Resolução de 1680 x 1050 mais suporte para tela cheia para resoluções mais baixas.
- Amplo ângulo de visualização para permitir visualizar estando sentado ou de pé ou ao se mover lateralmente.
- Możliwość nachylenia, obrotu, pionowego wydłużenia i regulacji obrotu.
- Pedestal removível e furos de fixação de 10 mm padrão VESA® (Video Electronics Standards Association) para soluções de montagem flexíveis.
- Recurso plug and play, se suportado pelo seu sistema.
- Ajuste por sistema de exibição em tela (OSD) para fácil configuração e otimização da tela.
- Mídia de software e documentação que inclui um arquivo de informações (INF), arquivo de coincidência de cor de imagem (ICM) e documentação do produto.
- Recurso de economia de energia para conformidade com a Energy Star®.
- Ranhura de trava de segurança.
- Em conformidade com EPEAT™ GOLD.
- Halogen zmniejszony.
- Capacidade de gerenciamento de qualidade

---

## Identificando Partes e Controles

### Vista Frontal



Vista Frontal

Controles do painel frontal

1.	Botões de função (Para maiores informações, veja <a href="#">Operando o Monitor</a> )
2.	Interruptor (com indicador LED)

---

### Vista Traseira

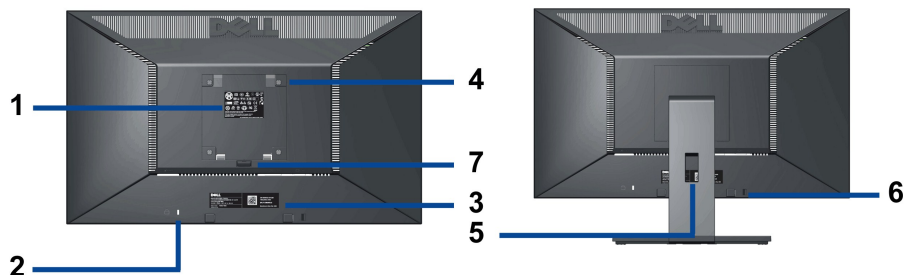

Etiqueta	Descrição	Uso
1	Etiqueta com o número serial do código de barras	Consulte esta etiqueta se você precisar contatar Dell para obter suporte técnico.
2	Suportes de montagem do Soundbar Dell	Para ajudar a assegurar o seu monitor.
3	Etiqueta de classificação regulatória	Para contatar com a Dell para suporte técnico.
4	Furos de montagem VESA (100mm x 100mm - Atrás da placa da base anexada)	Para montar o monitor.
5	Furo para passagem dos cabos	Para organizar os cabos colocando-os pela fenda.
6	Suportes de montagem da barra de som Dell	Para anexar a Barra de Som Dell opcional.
7	Botão de liberação do suporte	Pressione par liberar o suporte.

---

### Vista Lateral



Lado Esquerdo

Lado Direito

## Vista Inferior

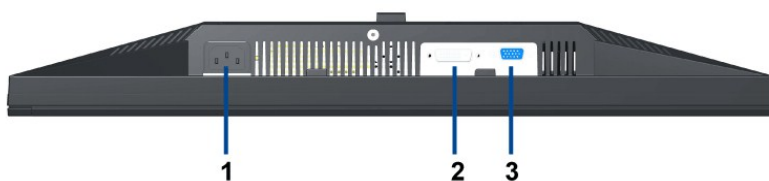

Etiqueta	Descrição
1	Conector de energia AC
2	Conector VGA
3	Conector DVI

## Especificações do Monitor

### Especificações do painel plano

Número do Modelo	Monitor de Painél Plano Dell E1910	Monitor de Painél Plano Dell E2210
Tipo de tela	Matriz ativa - LCD TFT	Matriz ativa - LCD TFT
Tipo de painel	TN	TN
Dimensões da tela	19 polegadas (tamanho da imagem visualizada de 19 polegadas)	22 polegadas (tamanho da imagem visualizada de 22 polegadas)
Área de visualização pré-ajustada	408,24 (H) x 255,15 (V)	473,76 (H) x 296,1 (V)
Horizontal	408,24 mm (16,08 polegadas)	473,76 mm (18,65 polegadas)
Vertical	255,15 mm (10,05 polegadas)	296,1 mm (11,66 polegadas)
Pontos Pixel	0,2835 mm	0,282 mm
Ângulo de visualização	160º(vertical) típico, 160º(horizontal) típico	160º(vertical) típico, 170º(horizontal) típico
Saída de iluminação	300 CD/m²(típico)	250 CD/m²(típico)
Taxa de contraste	1000 a 1 (típico), 10000 a 1 (Contraste Dinâmico típico Ativado)	1000 a 1 (típico), 10000 a 1 (Contraste Dinâmico típico Ativado)
Cobertura da superfície da placa	Anti-brilho com cobertura dura 3H	Anti-brilho com cobertura dura 3H
Luz posterior	2-CCFL edgelight system	2-CCFL edgelight system
Tempo de resposta	5 ms, típico	5 ms, típico

Profundidade da cor	16,7 milhões de cores	16,7 milhões de cores
Gama de cores	83%* CIE1976	83%* CIE1976

\*A gama de cores [E1910 / E2210] (típica) é baseada nos padrões de teste CIE1976 (83%) e CIE1931 (72%).

## Especificações da Resolução

Número do Modelo	Monitor de Painél Plano Dell E1910	Monitor de Painél Plano Dell E2210
Taxa de escaneamento horizontal	30 kHz a 83 kHz (automático)	30 kHz a 83 kHz (automático)
Taxa de escaneamento vertical	56 Hz a 75 Hz (automático)	56 Hz a 75 Hz (automático)
Mais alta resolução de pré-ajuste	1440 X 900 a 60 Hz	1680 x 1050 a 60 Hz

## Modos de vídeo suportados

Recursos de exibição de vídeo (Reprodução DVI&DP)	480i/480p/576i/576p/720p/1080i/1080P (Suporta HDCP)
---	---

## Modos de Visualização Pré-ajustadas

### E1910

Modo de Visualização	Frequência Horizontal (kHz)	Frequência Vertical (Hz)	Relógio de Pixel (MHz)	Polaridade Sincronizada (Horizontal/Vertical)
VESA, 720 x 400	31.5	70.0	28.3	-/+
VESA, 640 x 480	31.5	60.0	25.2	-/-
VESA, 640 x 480	37.5	75.0	31.5	-/-
VESA, 800 x 600	37.9	60.0	40.0	+/+
VESA, 800 x 600	46.9	75.0	49.5	+/+
VESA, 1024 x 768	48.4	60.0	65.0	-/-
VESA, 1024 x 768	60.0	75.0	78.8	+/+
VESA, 1152 x 864	67.5	75.0	108.0	+/+
VESA, 1280 x 800	49.7	60.0	83.5	-/+
VESA, 1280 x 1024	64.0	60.0	108.0	+/+
VESA, 1280 x 1024	80.0	75.0	135.0	+/+
VESA, 1440 x 900	56.0	60.0	106.5	-/+

### E2210

Modo de Visualização	Frequência Horizontal (kHz)	Frequência Vertical (Hz)	Relógio de Pixel (MHz)	Polaridade Sincronizada (Horizontal/Vertical)
VESA, 720 x 400	31.5	70.0	28.3	-/+
VESA, 640 x 480	31.5	60.0	25.2	-/-
VESA, 640 x 480	37.5	75.0	31.5	-/-
VESA, 800 x 600	37.9	60.0	40.0	+/+
VESA, 800 x 600	46.9	75.0	49.5	+/+
VESA, 1024 x 768	48.4	60.0	65.0	-/-
VESA, 1024 x 768	60.0	75.0	78.8	+/+
VESA, 1152 x 864	67.5	75.0	108.0	+/+
VESA, 1280 x 1024	64.0	60.0	108.0	+/+
VESA, 1280 x 1024	80.0	75.0	135.0	+/+
VESA, 1680 x 1050	65.2	60.0	146.2	-/+
VESA, 1680 x 1050-R	64.6	60.0	119.0	+/+

## Especificações elétricas

Sinais de entrada de vídeo	RGB analógico, 0,7 V +/- 5%, polaridade positiva a uma impedância de entrada de 75 ohms DVI-D TMDS digital, 600 mV para cada linha diferencial, polaridade positiva a uma impedância de entrada de 50 ohms
Sincronização dos sinais de entrada	Separa as sincronizações horizontais e verticais, nível TTL livre de polaridade, SOG (SYNC composto em verde)
Voltagem/frequência/corrente de entrada CA	100 a 240 VAC/50 ou 60 Hz ± 3 Hz/1.5 A (máx.)

Corrente de entrada	120 V: 30 A (Max.)/ 240 V: 60 A (Max.) (E1910)
	120 V: 40 A (Max.)/ 240V: 80 A (Max.) (E2210)

## Características Físicas

Número do Modelo	Monitor de Painél Plano Dell E1910	Monitor de Painél Plano Dell E2210
Tipo de conector	Dub-miniatura-D 15-pinos, conector azul; DVI-D, conector branco; DP, conector preto.	Dub-miniatura-D 15-pinos, conector azul; DVI-D, conector branco; DP, conector preto.
Tipo de cabo de sinal	Digital: Removível, DVI-D, pinos sólidos, fornecido removido do monitor Análogo: Removível, D-Sub, 15 pinos, fornecido conectado ao monitor	Digital: Removível, DVI-D, pinos sólidos, fornecido removido do monitor Análogo: Removível, D-Sub, 15 pinos, fornecido conectado ao monitor
<b>Dimensões (com a base)</b>		
Altura (comprimida)	14,32 pol (363,74 mm)	16,01 pol (406,7 mm)
Comprimento	17,45 pol (442,85 mm)	20,13 pol (511,2 mm)
Profundidade	5,78 pol (146,86 mm)	6,44 pol (163,9 mm)
<b>Dimensões (sem a base)</b>		
Altura	11,41 pol (289,75 mm)	13,15 pol (334,0 mm)
Comprimento	17,43 pol (442,85 mm)	20,13 pol (511,2 mm)
Profundidade	2,32 pol (59,00 mm)	2,54 pol (64,5 mm)
<b>Dimensões da base</b>		
Altura (comprimida)	11,39 pol (289,25 mm)	12,39 pol (314,7 mm)
Comprimento	9,88 pol (250,86 mm)	10,47 pol (265,9 mm)
Profundidade	5,78 pol (146,86 mm)	6,44 pol (163,7 mm)
<b>Peso</b>		
Peso com a embalagem	12,70 lbs (5,76 kg)	15,50 lbs (7,03 kg)
Peso com montagem do suporte e cabos	11,11 lbs (5,04 kg)	13,27 lbs (6,02 kg)
Peso sem o conjunto da base (Para fixação na parede, ou considerações para fixação VESA - sem os cabos)	7,91 lbs (3,59 kg)	9,70 lbs (4,40 kg)
Peso com montagem do suporte	2,20 lbs (1,00 kg)	2,58 lbs (1,17 kg)

## Características de ambiente

<b>Temperatura</b>	
Operação	5° to 40 °C (41° to 104 °F)
Fora de funcionamento	Armazenamento: -20° a 60° C (-4° a 140° F) Envio: -20° a 60° C (-4° a 140° F)
<b>Umidade</b>	
Operação	10% a 80% (sem condensação)
Fora de funcionamento	Armazenamento: 5% a 90% (sem condensação) Transporte: 5% a 90% (sem condensação)
<b>Altitude</b>	
Operação	3.657,60 m (12.000 pés) máx
Fora de funcionamento	12.192 m (40.000 pés) máx
<b>Dissipação térmica</b>	95.76 BTU/hora (máxima) 75.24 BTU/hora (típica) (E1910) 106.02 BTU/hora (máxima) 95.76 BTU/hora (típica) (E2210)

## Modos de Gerenciamento de Energia

Se você tiver uma placa de visualização compatível DPM VESA ou software instalado no seu PC, o monitor reduzirá automaticamente o seu consumo de energia não estiver em uso. Isto é referido como *Modo Economizador de Energia*. Se o computador detectar entrada a partir do teclado, mouse, ou outros dispositivos de entrada, o monitor continuará o funcionamento automaticamente. A tabela seguinte mostra o consumo de energia e sinalização desta característica economizadora de energia automática:

Modos VESA	Sinc Horizontal	Sinc Vertical	Vídeo	Indicador de Energia	Consumo de Energia
Operação normal	Ativo	Ativo	Ativo	Azul	28 W (máximo) (E1910) 31 W (máximo) (E2210)
Operação normal	Ativo	Ativo	Ativo	Azul	22 W (Typ) (E1910) 28 W (Typ) (E2210)
Modo Ativo-desligado	Inativo	Inativo	Branco	Ambar	Menos de 1 W
Desligar	-	-	-	Desligado	Menos de 1 W

O OSD será a única função no modo de operação normal.

Ativar o computador e o monitor para obter acesso ao [OSD](#).

 **OBS.:** Este monitor está em conformidade com ENERGY STAR® bem como com a gestão de energia TCO '03.



\* Consumo de energia zero em modo DESLIGADO só pode ser alcançado desconectando o cabo principal do monitor.

## Atribuições de Pin

### Conector VGA

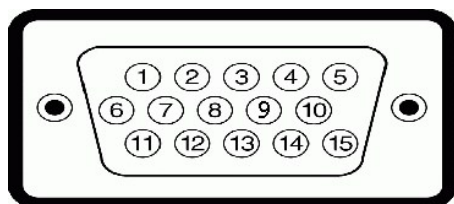

Número de Pin	Lado do Monitor do Cabo de Sinal Lateral com 15-pin
1	Vídeo-Vermelho
2	Vídeo-Verde
3	Vídeo-Azul
4	GND
5	Auto-teste
6	GND-R
7	GND-G
8	GND-B
9	DDC +5V
10	GND-sinc
11	GND
12	Dados DDC
13	Sinc-H
14	Sinc-V
15	Relógio DDC

### Conector DVI



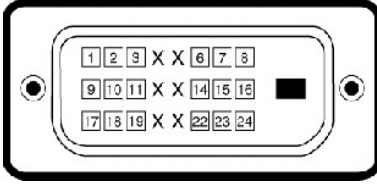

Número do Pino	24 pinos lado do cabo de sinal conectado
1	TMDS RX2-
2	TMDS RX2+
3	TMDS Terra
4	Flutuante
5	Flutuante
6	Relógio DDC
7	Dados DDC
8	Flutuante
9	TMDS RX1-
10	TMDS RX1+
11	TMDS Terra
12	Flutuante
13	Flutuante
14	Alimentação +5V/+3,3V
15	Autoteste
16	Deteção de Tomada Quente
17	TMDS RX0-
18	TMDS RX0+
19	TMDS Terra
20	Flutuante
21	Flutuante
22	TMDS Terra
23	TMDS Clock+
24	TMDS Clock-

## Capacidade de Plug and Play

Você pode instalar o monitor em qualquer sistema compatível Plug and Play. O monitor proporciona automaticamente ao computador com seus Dados de Identif de Vídeo Estendido (EDID) usando os protocolos do Canal de Dados de Exibição (DDC) de modo que o sistema possa se configurar e otimizar as configurações monitor. A maioria das instalações do monitor são automáticas. Você pode selecionar configurações diferentes se necessário.

## Qualidade do Monitor LCD & Política de Pixel

Durante o processo da fabricação do Monitor LCD, não é raro encontrar um ou mais pixéis fixados em um estado inalterável. O resultado visível é um pixel fixo q aparece como um ponto extremamente pequeno e escuro ou descolorado e brilhante. Quando o pixel permanece aceso, ele é conhecido como "ponto brilhante". Quando o pixel permanece escuro, ele é conhecido como "ponto escuro". Em quase todo caso, estes pixéis fixos são difíceis de ver e não diminuem a qualidade de visualização ou utilidade. A visualização com 1 a 5 pixéis fixos é consid normal e dentro dos padrões competitivos. Para maiores informações, veja o site de Suporte Dell no: support.dell.com.

## Diretrizes para Manutenção

### Cuidados ao Seu Monitor

- ⚠ CUIDADO: Leia e siga as [instruções de segurança](#) antes de limpar o monitor.
- ⚠ CUIDADO: Antes de limpar o monitor, desconecte o cabo de alimentação do monitor da tomada elétrica.

Para obter o melhor funcionamento, siga as instruções na lista abaixo ao desempacotar, limpar ou manusear seu monitor:

- 1 Para limpar sua tela anti-estática, umedeça levemente um pano macio e limpo em água. Se possível, use um tecido especial para limpeza de tela ou soluç apropriada para o revestimento anti-estático. Não use benzeno, solvente, amônia, limpadores abrasivos, ou ar comprimido.
- 1 Use um pano levemente molhado e morno para limpar as partes plásticas. Evite usar detergente de qualquer tipo porque alguns detergentes deixam um:

película leitosa nas partes plásticas

- | Se você notar um pó branco ao desempacotar seu monitor, limpe-o com um pano. Este pó branco ocorre durante a entrega do monitor.
  - | Maneje seu monitor com cuidado porque um monitor de cor mais escura se arranha e apresenta mais marcas de riscado do que um monitor de cor mais clara.
  - | Para ajudar a manter a melhor qualidade de imagem no seu monitor, use um protetor de tela dinamicamente mutável e desligue seu monitor quando não em uso.
- 

[Voltar à Página de Índice](#)

[Voltar à página de índice](#)

## Apêndice

### Guia do utilizador do monitor de ecrã plano Dell™ E1910/E2210

- [Instruções de segurança](#)
- [Avisos da FCC \(somente Estados Unidos\)](#)
- [Como entrar em contacto com a Dell](#)



### **ATENÇÃO: Instruções de segurança**



**ATENÇÃO:** O uso de controlos, ajustes ou procedimentos não especificados neste documento pode resultar em choque elétrico e outros riscos de natureza mecânica e elétrica.

Para mais informações acerca das normas de segurança a seguir, consulte a secção *Guia Informativo do produto*.

---

### Avisos da FCC (somente Estados Unidos)

Para o Aviso FCC e outras informações reguladoras, consulte o website de conformidade reguladora localizado em [http://www.dell.com/regulatory\\_compliance](http://www.dell.com/regulatory_compliance).

---

### Como entrar em contacto com a Dell

Nos E.U.A.: 800-WWW-DELL (800-999-3355).



**NOTA:** Se não tiver ligação à Internet, poderá encontrar informação sobre como contactar a Dell na factura, na embalagem do produto, no talão de compra ou no catálogo de produtos Dell.

**A Dell dispõe de vários serviços de assistência técnica tanto online como por telefone. A disponibilidade destes varia conforme o país e o produto e alguns serviços podem não estar disponíveis na sua área. Para contactar a secção de vendas, de assistência técnica ou de apoio ao cliente da Dell:**

1. Visite o site [support.dell.com](http://support.dell.com).
  2. Procure o seu país ou a sua região no menu pendente **Choose A Country/Region** existente na parte inferior da página.
  3. Clique em **Contact Us** no lado esquerdo da página.
  4. Seleccione o serviço pretendido ou a ligação segundo o que pretender..
  5. Escolha o método de contacto que lhe for mais conveniente.
- 

[Voltar à página de índice](#)

[Voltar à página de índice](#)

## Instalação do monitor

Monitor de Painel Plano Dell™ E1910/E2210

---

### Se você tem um computador de mesa Dell™ ou um computador portátil Dell™ com acesso à Internet

1. Acesse <http://support.dell.com>, digite a etiqueta de serviço e faça o download da versão mais recente da placa de vídeo.
2. Depois de instalar os controladores do adaptador gráfico, tente novamente configurar a resolução para 1440x900 (E1910) ou 1680x1050 (E2210).

 **NOTA:** Se não conseguir configurar a resolução para 1440x900 (E1910) ou 1680x1050 (E2210), entre em contato com a Dell™ para conhecer um adaptador gráfico que suporte esta resolução.

---

[Voltar à página de índice](#)

[Voltar à página de índice](#)

## Instalação do monitor

Monitor de Painel Plano Dell™ E1910/E2210

---

### Se você não tem um computador de mesa, computador portátil, ou placa gráfica Dell™

1. Clique com o botão direito na área de trabalho e selecione **Propriedades**.
2. Selecione a guia **Configurações**.
3. Selecione **Avançadas**.
4. Identifique o fornecedor do controlador gráfico a partir da descrição na parte superior da janela (por exemplo, NVIDIA, ATI, Intel, etc.).
5. Consulte o website do fornecedor da placa gráfica para o driver atualizado (por exemplo, <http://www.ATI.com> o <http://www.NVIDIA.com>).
6. Depois de instalar os controladores do adaptador gráfico, tente novamente configurar a resolução para 1440x900 (**E1910**) ou 1680x1050 (**E2210**).

 **NOTA:** Se não conseguir configurar a resolução para 1440x900 (**E1910**) ou 1680x1050 (**E2210**), entre em contato com o fabricante do computador ou considere a compra de um adaptador gráfico que suporte a resolução de vídeo de 1440x900 (**E1910**) ou 1680x1050 (**E2210**).

---

[Voltar à página de índice](#)

[Voltar à página de índice](#)

## Operando o Monitor

Dell™ E1910/E2210 Guia do Usuário do Monitor de Painél Plano

- [Usando os Controles do Painél Frontal](#)
- [Usando o Menu de Visualização na Tela \(OSD\)](#)
- [Configurando a Resolução Máxima](#)
- [Usando a Barra de Som Dell \(Opcional\)](#)
- [Usando a Inclinação](#)

---

## Ligando o Monitor

Pressione o  botão para ligar o monitor

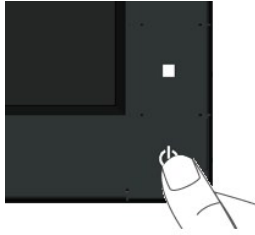



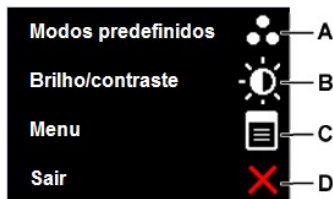
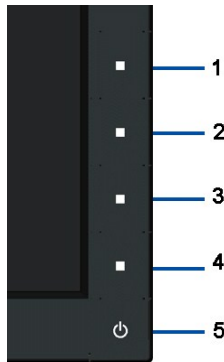

---

## Usando os Controles do Painél Frontal

Use as teclas frontais do monitor para ajustar as configurações de imagem.







Tecla do painél frontal	Descrição
A 	Use este botão para acessar diretamente a Tecla de Atalho 1 (Padrão: Preset Modes (Modos Pré-definidos)) de menu ou aumentar o valor da opção de menu selecionado. Ver <a href="#">Usando o Menu OSD</a> .

Modos Pré-ajustados		
B	 Luminosidade / Contraste	Use este botão para acessar diretamente a Tecla de Atalho 2 (Padrão: Brightness/Contrast (Brilho/Contraste)) do menu ou aumentar o valor da opção de menu selecionado.
C	 Menu	Use a tecla de Menu para abrir a exibição na tela(OSD).
D	 Sair	Use a tecla Exit (Sair) da exibição da tela(OSD) do menu e sub-menu.

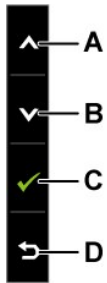
### Tecla do painel frontal

Use as teclas na frente do monitor para ajustar as configurações da imagem.



Tecla do painel frontal	Descrição
A  Cima	Use a tecla Cima para ajustar os itens (aumentar os limites) no menu OSD.
B  Baixo	Use a tecla Baixo para ajustar os itens (reduzir os limites) no menu OSD.
C  OK	Use a tecla OK para confirmar sua seleção.
D  Voltar	Use a tecla voltar para retornar ao menu anterior.

## Usando o Menu de Visualização na Tela (OSD)

### Acessando o Sistema de Menu











 **NOTA:** Se você mudar as configurações e em seguida proceder a um outro menu ou sair do menu OSD, o monitor salvará automaticamente essas mudanças. As mudanças são também salvas se você mudar as configurações e esperar até que o menu OSD desapareça.

1. Pressione o botão  para abrir o menu OSD e exibir o menu principal.

Menu Principal



**NOTA:** A opção AJUSTE AUTOMÁTICO apenas está disponível aquando da utilização do conector analógico (VGA)

2. Pressione os botões  e  para alternar entre as opções no Menu. Ao mover de um ícone ao outro, o nome da opção é realçado.
3. Para seleccionar um item realçado no menu pressione o botão  novamente.
4. Pressione os botões  e  para seleccionar o parâmetro desejado.
5. Pressione o botão  para entrar a barra deslizante e em seguida use os botões  ou , de acordo com os indicadores no menu, para fazer suas mudanças.
6. Selecione o  para retornar ao menu anterior sem aceitar as configurações atuais ou  para aceitar e retornar ao menu anterior.

A tabela abaixo proporciona uma lista de todas as opções do menu OSD e suas funções.

Ícone	Menu e Sub-menus	Descrição
	BRILHO/CONTRASTE	Use o menu Brightness/Contrast para ajustar o Brilho/Contraste.



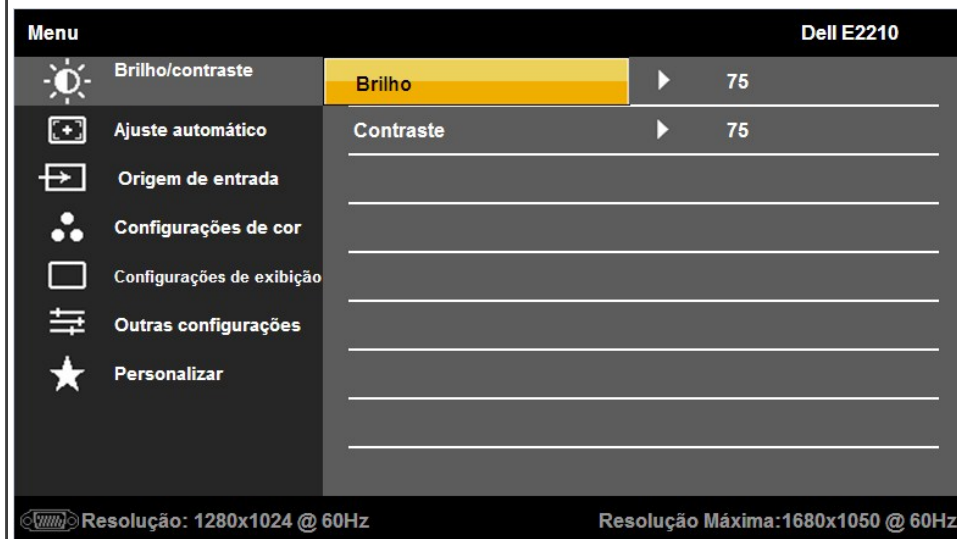
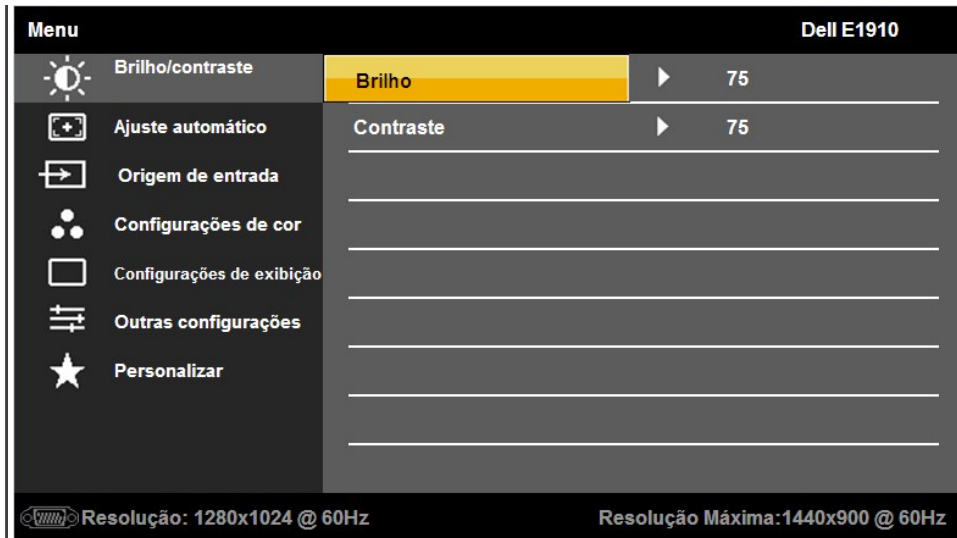

Retornar

Pressione  para retornar ao menu principal.

Brilho

Permite-lhe ajustar o brilho ou luminosidade da luz de fundo.

Pressione a tecla  para aumentar o brilho e pressione a tecla  para reduzir o brilho (mín 0 ~ máx 100).

Contraste

Permite-lhe ajustar o contraste ou grau de diferença entre opacidade e claridade na tela do monitor. Ajuste o brilho primeiro e ajuste o contraste somente se você precisar de mais ajustes.

Pressione a tecla  para aumentar o contraste e pressione a tecla  para reduzir o contraste (mín 0 ~ máx 100).



Auto Ajuste

Use esta tecla para ativar a configuração automática e ajustar o menu. O diálogo seguinte aparece na tela negra enquanto ajusta automaticamente à entrada atual:

Ajuste automático em curso...

Auto Ajuste permite que o monitor se ajuste automaticamente ao sinal do vídeo de entrada. Depois de usar o Auto Ajuste, melhorar o seu monitor usando os controles do Relógio de Pixel (Comum) e Fase (Fina) sob as Configurações de Imagem.

**NOTA:** Na maioria dos casos, o Ajuste automático produz a melhor imagem para configuração atual.

**NOTA:** A opção de AUTO ADJUST só está disponível quando está a usar o conector analógico (VGA).



**FONTE DE ENTRADA**

Use o menu INPUT SOURCE para seleccionar entre diferentes sinais de vídeo que possam estar ligados ao monitor.



**VGA**

Se estiver a usar o conector analógico (VGA), seleccione a entrada VGA. Prima  para seleccionar a fonte de entrada VG

**DVI-D**

Se estiver a usar o conector digital (DVI), seleccione a entrada DVI-D. Prima  para seleccionar a fonte de entrada DVI.

**Procurar Fonte**

Selecione Seleção automática para localizar os sinais de entrada disponíveis.



**CONFIGURAÇÃO DE CÔR**

Use o menu **Configuração de Côr** para ajustar as configurações da côr do monitor.

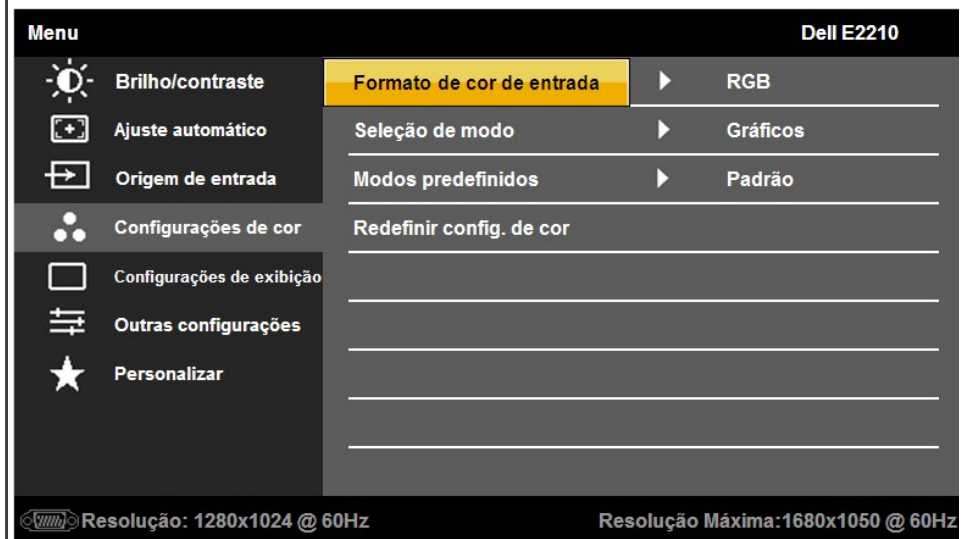
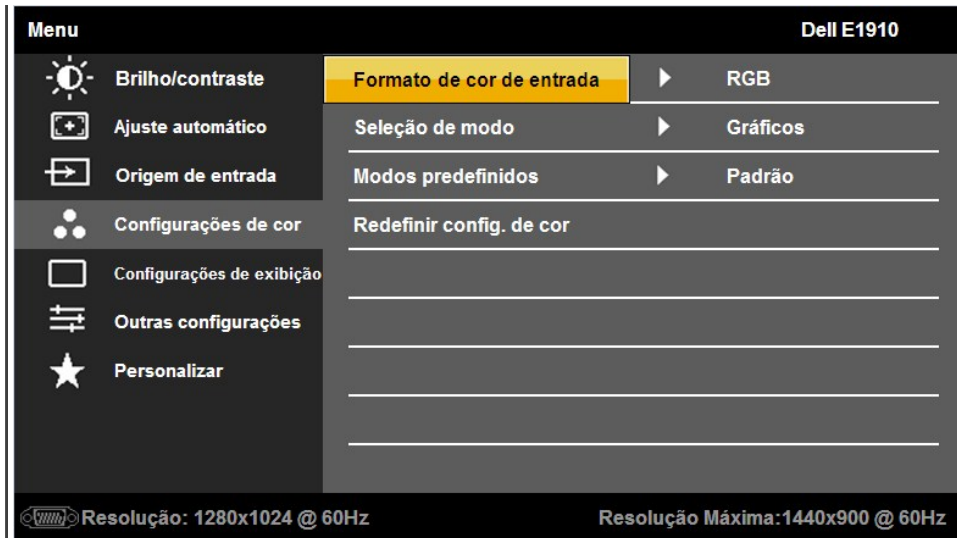

Retornar

Pressione  para retornar ao menu principal.

Entrada do Formato de Côr

Permite-lhe configurar o modo de entrada de vídeo para:

- 1 **RGB:** Selecione esta opção se o seu monitor estiver conectado a um computador ou reprodutor de DVD usando o cat HDMI ao adaptador DVI.
- 1 **YPbPr:** Selecione esta opção se o seu reprodutor de DVD suportar somente a saída YPbPr.

Seleção de Modo

Permite-lhe configurar o modo de visualização para:

- 1 **Gráficos:** Selecione este modo se o seu monitor estiver conectado ao seu computador.
- 1 **Vídeo:** Selecione este modo se o seu monitor estiver conectado a um reprodutor de DVD.

Modo Pré-Definido

**NOTA:** Dependendo do Modo de Visualização, você deve selecionar os Modos Pré-Definidos disponíveis para a mudança do. Permite-lhe escolher a partir de uma lista de modos de côr pré-definida.

No modo **Gráficos**, você pode configurar a côr para os seguintes valores pré-definidos:

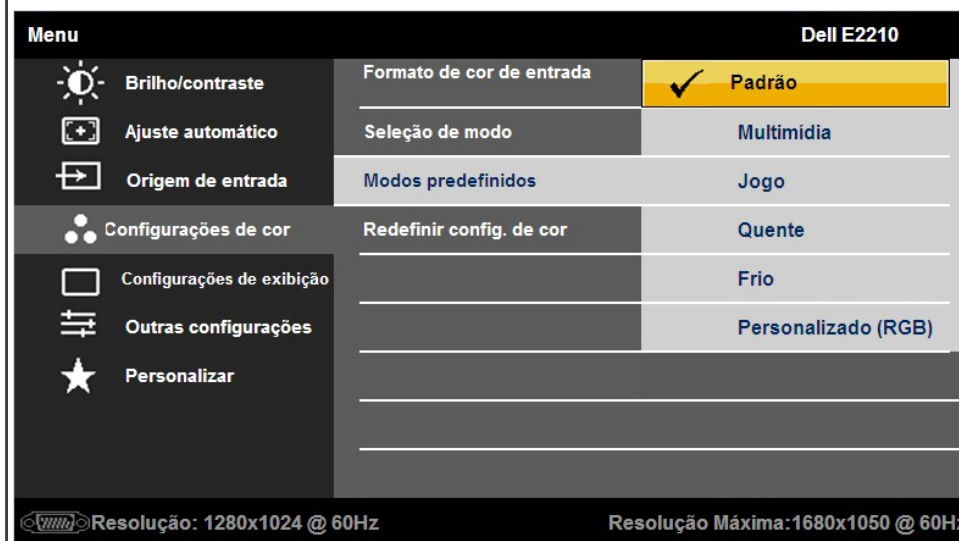
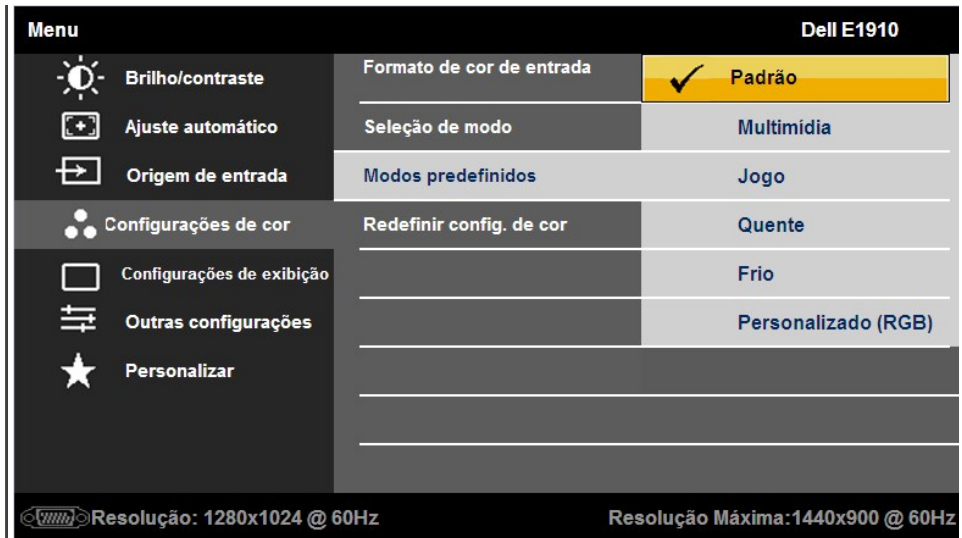

- 1 **Padrão:** Carrega as configurações de cor padrão do monitor. Este é o modo pré-definido padronizado.
- 1 **Multimídia:** Carrega as configurações de cor ideais para aplicações de multimídia.
- 1 **Jogo:** Carrega as configurações de cor ideais para a maioria dos jogos.
- 1 **Quente:** Aumenta a temperatura da cor. A tela parece mais intensa com uma tonalidade vermelha/amarela.
- 1 **Fria:** Reduz a temperatura da cor. A tela parece mais fria com uma tonalidade azul.
- 1 **Personalizar (RGB):** Permite-lhe ajustar manualmente as configurações de cor. Pressione as teclas e para a valores de Vermelho, Verde e Azul e para criar seu próprio modo de cor pré-definida.

No modo de **Video**, você pode configurar a cor aos seguintes valores pré-definidos:

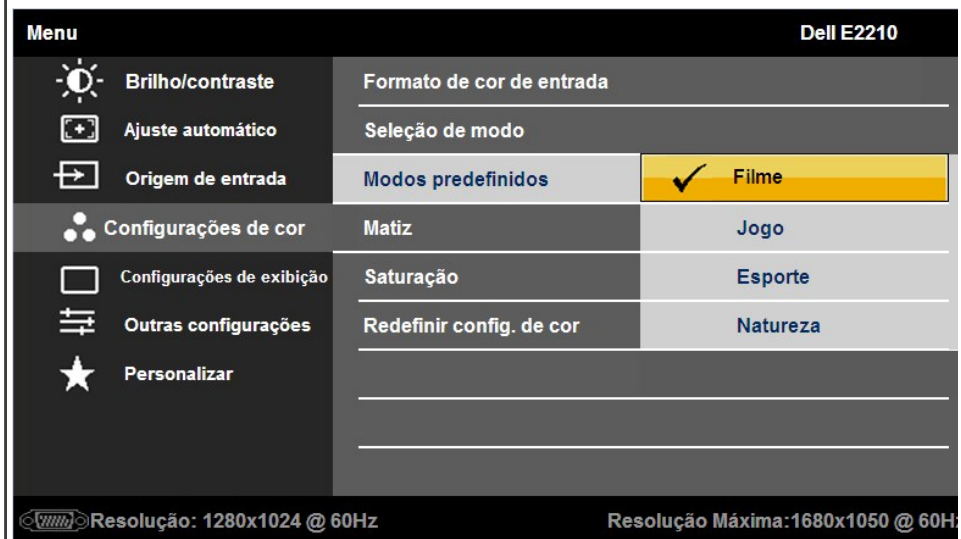
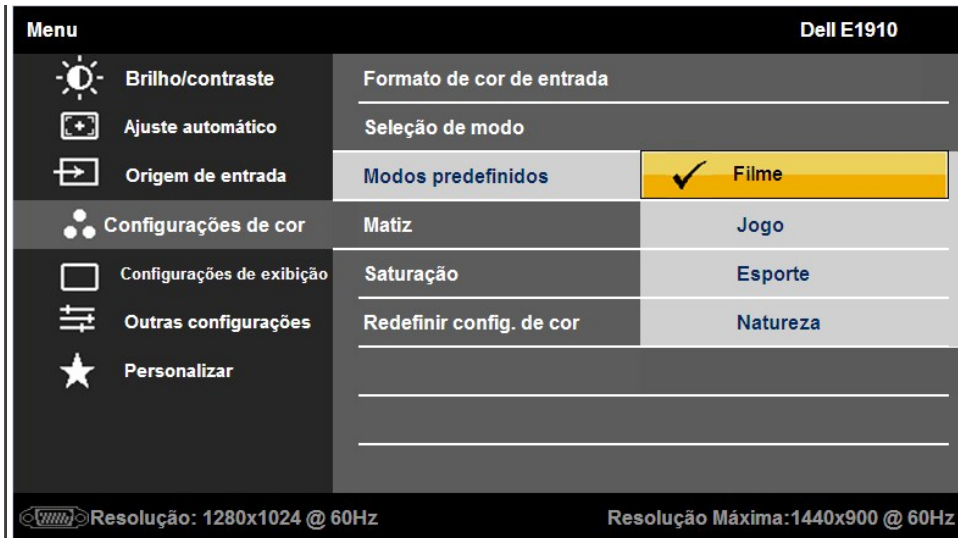

- | Filme: Carrega as configurações de cor ideais para filmes. Este é o modo pré-definido padronizado.
- | Jogo: Carrega configurações de cor ideais para a maioria das aplicações de jogo.
- | Esportes: Carrega configurações de cor ideais para esportes.
- | Natureza: Carrega configurações de cor ideais para natureza.

Tonalidade

Permite-lhe ajustar a tonalidade da apresentação da imagem. Use ▲ ou ▼ para ajustar a tonalidade de '0' a '100'.

Saturação

**NOTA:** Ajuste de tonalidade está disponível somente no modo Video.

Permite-lhe ajustar a saturação de cor da imagem. Use ▲ ou ▼ para ajustar a saturação de '0' a '100'.

Reajustar

Configurações de Cor

**NOTA:** Ajuste da saturação está disponível somente no modo Video.

Reajusta as configurações de cor do seu monitor para os padrões de fábrica.



**CONFIGURAÇÕES DE VISUALIZAÇÃO**

Use o menu **Configurações de Visualização** para ajustar as configurações de visualização do monitor.

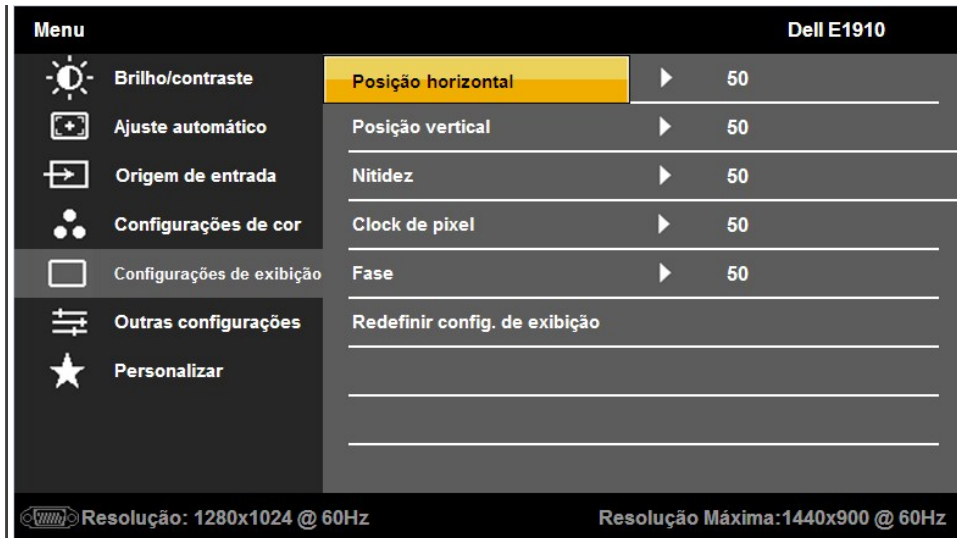

Retornar



Pressione  para retornar ao menu principal.

Posição Horizontal

Pressione  para retornar ao menu principal.



**NOTA:** Ao usar a fonte DVI, as definições Horizontais não estão disponíveis.

Posição Horizontal



Use os botões  ou  para ajustar a imagem para a esquerda ou para a direita. Mínimo é '0' (-). Máximo é '100' (+).

**NOTA:** Ao usar a fonte DVI, as definições Vertical não estão disponíveis.

Posição Vertical

Use os botões  ou  para ajustar a imagem para cima e para baixo. Mínimo é '0' (-). Máximo é '100' (+)

Nitidez

Esta característica pode fazer a imagem ficar mais nítida ou mais suave. Use  ou  para ajustar a nitidez de '0' a '100'

Relógio de Pixel

Os ajustes de Phase (Fase) e Pixel Clock (Relógio de Pixel) permitem-lhe ajustar seu monitor para a sua preferência. Use o  para ajustar a melhor qualidade de imagem.

**NOTA:** Os ajustes de Pixel Clock e Phase só estão disponíveis para entradas "VGA".

Phase

Se não forem obtidos resultados satisfatórios usando o ajuste de Phase (Fase), use o ajuste do Relógio de Pixel (comum) e use Fase (fina), novamente.

Reajuste das

Selecione esta opção para restaurar as configurações de visualização padrão.

Configurações de Visualização



OUTRAS CONFIGURAÇÕES

Selecione esta opção para ajustar as configurações do OSD, tais como, as linguagens do OSD, a duração em que o menu p tela, e assim por diante.

Menu		Dell E1910	
	Brilho/contraste	<b>Idioma</b>	▶ Português (Brasil)
	Ajuste automático	Transparência do menu	▶ 20
	Origem de entrada	Temporizador do menu	▶ 60 s
	Configurações de cor	Bloqueio do menu	▶ Desbloquear
	Configurações de exibição	DDC/CI	▶ Habilitar
	Outras configurações	Condicionamento do LCD	▶ Desabilitar
	Personalizar	Restaurar Config. de Fábrica	Restaurar Todas as Configurações

Resolução: 1280x1024 @ 60Hz      Resolução Máxima: 1440x900 @ 60Hz

Menu		Dell E2210	
	Brilho/contraste	<b>Idioma</b>	▶ Português (Brasil)
	Ajuste automático	Transparência do menu	▶ 20
	Origem de entrada	Temporizador do menu	▶ 60 s
	Configurações de cor	Bloqueio do menu	▶ Desbloquear
	Configurações de exibição	DDC/CI	▶ Habilitar
	Outras configurações	Condicionamento do LCD	▶ Desabilitar
	Personalizar	Restaurar Config. de Fábrica	Restaurar Todas as Configurações

Resolução: 1280x1024 @ 60Hz      Resolução Máxima: 1680x1050 @ 60Hz

Retornar

Pressione para retornar ao menu principal.

Linguagem

Permite-lhe configurar a visualização OSD para uma das oito linguagens: Inglês, Espanhol, Francês, Alemão, Japonês, Português Brasileiro, Chinês Simplificado ou Russo

Transparência do Menu

Permite-lhe ajustar o fundo do OSD de opaco para transparente.

Temporizador do Menu

Permite-lhe configurar o horário no qual o OSD permanece ativo depois de você pressionar uma tecla no monitor. Use as teclas e para ajustar o controle deslizante em incrementos de 1 segundo, de 5 a 60 segundos.

Bloqueio do Menu



Controla o acesso do usuário aos ajustes. Quando **Bloquear** é selecionado, nenhum ajuste do usuário é permitido. Todas as configurações são bloqueadas exceto a tecla .

**NOTA:** Quando o OSD é bloqueado, a pressão na tecla do menu conduz diretamente ao menu de configurações OSD, com o usuário pré-selecionado na entrada. Pressione e mantenha pressionada a tecla por 15 segundos para desbloquear e permitir o acesso do usuário para todas as configurações aplicáveis.

DDC/CI

DDC/CI (Display Data Channel/Command Interface) permite que um software no seu computador ajuste as configurações de exibição do monitor tais como brilho, balanço de cor, etc.

**Ativar (Padrão):** Otimiza a performance do seu monitor e proporciona uma experiência melhor ao cliente.

		<p>Desativar: Desativa a opção DDC/CI e a mensagem seguinte aparece na tela.</p> <div data-bbox="490 210 1182 424"> <p><b>MENSAGENS DE ADVERTÊNCIA</b> Dell E1910 / E2210</p> <p>A função de ajuste da configuração de exibição usando o aplicativo de PC será desabilitada.</p> <p>Deseja desativar a função DDC/CI?</p> <p><b>Não</b></p> <p><b>Sim</b></p> </div> <p>Ajuda a reduzir casos menores de retenção de imagem. Dependendo do grau de retenção da imagem, o programa pode levar tempo para executar. Você pode ativar esta característica selecionando "Ativar".</p> <div data-bbox="490 493 1182 724"> <p><b>MENSAGEM</b> Dell E1910 / E2210</p> <p>Este recurso o ajudará a reduzir casos simples de retenção de imagem. Dependendo do grau de retenção de imagem, a execução do programa pode ser demorada.</p> <p>Deseja continuar?</p> <p><b>Não</b></p> <p><b>Sim</b></p> </div> <p><b>Reajuste de Fábrica</b> Reajusta todas as configurações OSD para os valores pré-definidos de fábrica.</p>																																										
	<p><b>Personalizar</b></p>	<p>O usuário pode selecionar dos "Preset Modes" (Modos Pré-definidos), "Brightness/Contrast" (Brilho/Contraste), "Auto Adjust", "Input Source" (Fonte de Entrada) e definir como tecla de atalho 1 e 2.</p> <div data-bbox="490 913 1205 1270"> <p><b>Menu</b> Dell E1910</p> <table border="1"> <tr> <td>Brilho/contraste</td> <td>Tecla de atalho 1</td> <td>✓ Modos predefinidos</td> </tr> <tr> <td>Ajuste automático</td> <td>Tecla de atalho 2</td> <td>Brilho/contraste</td> </tr> <tr> <td>Origem de entrada</td> <td></td> <td>Ajuste automático</td> </tr> <tr> <td>Configurações de cor</td> <td></td> <td>Origem de entrada</td> </tr> <tr> <td>Configurações de exibição</td> <td></td> <td></td> </tr> <tr> <td>Outras configurações</td> <td></td> <td></td> </tr> <tr> <td>★ Personalizar</td> <td></td> <td></td> </tr> </table> <p>Resolução: 1280x1024 @ 60Hz      Resolução Máxima: 1440x900 @ 60Hz</p> </div> <div data-bbox="490 1291 1205 1648"> <p><b>Menu</b> Dell E2210</p> <table border="1"> <tr> <td>Brilho/contraste</td> <td>Tecla de atalho 1</td> <td>✓ Modos predefinidos</td> </tr> <tr> <td>Ajuste automático</td> <td>Tecla de atalho 2</td> <td>Brilho/contraste</td> </tr> <tr> <td>Origem de entrada</td> <td></td> <td>Ajuste automático</td> </tr> <tr> <td>Configurações de cor</td> <td></td> <td>Origem de entrada</td> </tr> <tr> <td>Configurações de exibição</td> <td></td> <td></td> </tr> <tr> <td>Outras configurações</td> <td></td> <td></td> </tr> <tr> <td>★ Personalizar</td> <td></td> <td></td> </tr> </table> <p>Resolução: 1280x1024 @ 60Hz      Resolução Máxima: 1680x1050 @ 60Hz</p> </div> <p><b>Retornar</b> Pressione  para retornar ao menu principal.</p>	Brilho/contraste	Tecla de atalho 1	✓ Modos predefinidos	Ajuste automático	Tecla de atalho 2	Brilho/contraste	Origem de entrada		Ajuste automático	Configurações de cor		Origem de entrada	Configurações de exibição			Outras configurações			★ Personalizar			Brilho/contraste	Tecla de atalho 1	✓ Modos predefinidos	Ajuste automático	Tecla de atalho 2	Brilho/contraste	Origem de entrada		Ajuste automático	Configurações de cor		Origem de entrada	Configurações de exibição			Outras configurações			★ Personalizar		
Brilho/contraste	Tecla de atalho 1	✓ Modos predefinidos																																										
Ajuste automático	Tecla de atalho 2	Brilho/contraste																																										
Origem de entrada		Ajuste automático																																										
Configurações de cor		Origem de entrada																																										
Configurações de exibição																																												
Outras configurações																																												
★ Personalizar																																												
Brilho/contraste	Tecla de atalho 1	✓ Modos predefinidos																																										
Ajuste automático	Tecla de atalho 2	Brilho/contraste																																										
Origem de entrada		Ajuste automático																																										
Configurações de cor		Origem de entrada																																										
Configurações de exibição																																												
Outras configurações																																												
★ Personalizar																																												

## Mensagens de Advertência do OSD

Quando o monitor não suporta um modo de resolução particular você verá a seguinte mensagem:



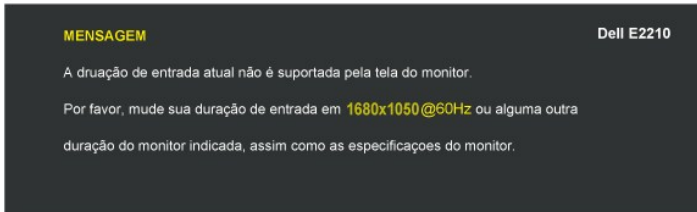
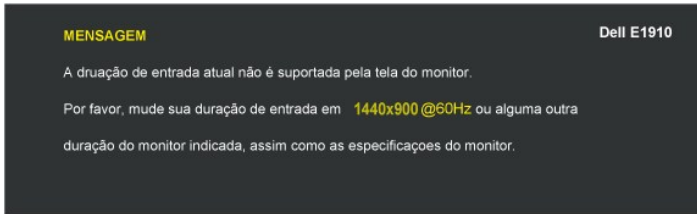

Isto significa que o monitor não pode sincronizar com o sinal que ele está recebendo do computador. Veja [Especificações do Monitor](#) para saber dos limites de frequência Horizontal e Vertical endereçáveis por este monitor. Modo recomendado é 1440x900 (E1910)/1680x1050 (E2210).

Você verá a seguinte mensagem antes da função DDC/CI ser desativada.

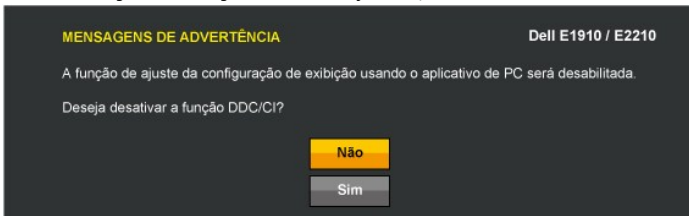

Quando o monitor entra no modo Economizar Energia, a seguinte mensagem aparece:



Ative o computador e acorde o monitor para ganhar acesso ao [OSD](#).

Se você pressionar qualquer botão que não seja o interruptor, aparecerão as seguintes mensagens dependendo da entrada selecionada:

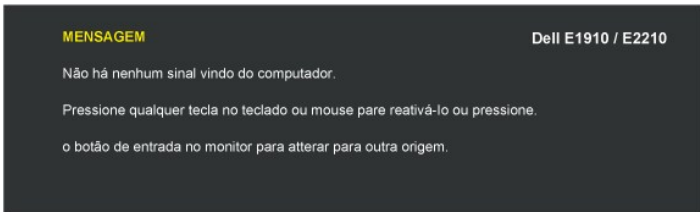

Se o cabo VGA não estiver conectado, uma caixa de diálogo flutuante aparecerá como mostrado abaixo.



Veja [Resolução de Problemas](#) para maiores informações.

## Configurando a Resolução Máxima

Para configurar a resolução Máxima para o monitor:

1. Faça clique direito na área de trabalho e selecione **Propriedades**.
2. Selecione o guia **Configurações**.
3. Configure a resolução da tela para 1440x900 (E1910) ou 1680x1050 (E2210).
4. Clique **OK**.

Se você não vê 1440x900 (E1910) ou 1680x1050 (E2210) como uma opção, você pode precisar atualizar seu controlador de gráfico. Dependendo do seu computador, complete um dos seguintes procedimentos:

1. Se você tem um computador de mesa Dell ou computador portátil:
  - o Vá para [support.dell.com](http://support.dell.com), entre a opção de serviço, e descarregue o controlador mais recente para seu cartão gráfico.
1. Se você está usando um computador não-Dell (portátil ou de mesa):
  - o Vá para o site de suporte para seu computador e descarregue os controladores gráficos mais recentes.
  - o Vá ao site de web do seu cartão gráfico e descarregue os controladores gráficos mais recentes.

---

## Usando a Barra de Som Dell (Opcional)

A Barra de Som Dell é um sistema estéreo de dois canais, montável sobre Telas de Painél Plano Dell. A Barra de Som tem um volume rotatório e controle de ligação/desligamento para ajustar o nível do sistema geral, um LED para indicação de energia, e dois conectores do fone de ouvido para áudio.

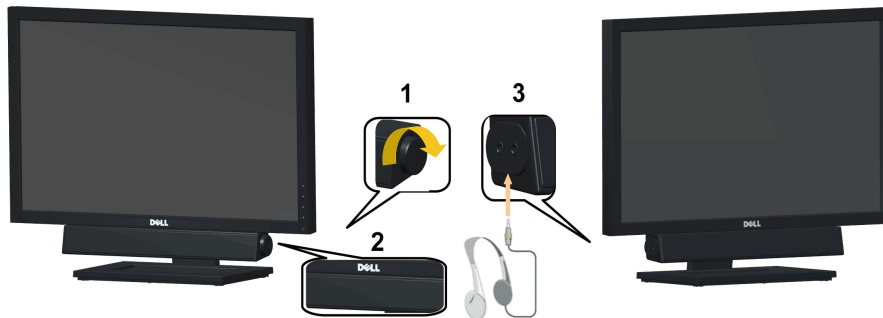

1.	Controle de energia /volume
2.	Indicador de energia
3.	Conectores do Fone de Ouvido

---

## Usando a Inclinação

### Inclinação

Com um pedestal embutido, você pode inclinar o monitor para o ângulo de visualização mais confortável.

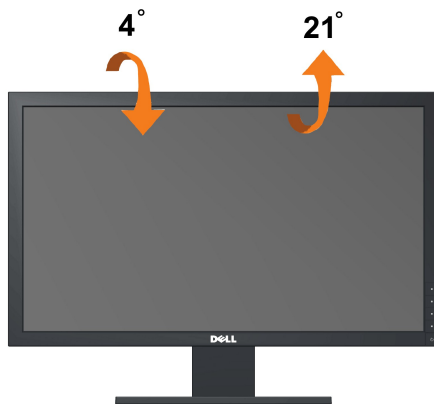

 **NOTA:** Com um pedestal embutido, você pode inclinar o monitor para o ângulo de visualização mais confortável.

---

[Retornar para a página de conteúdo](#)



[Voltar à página de índice](#)

## Instalação do monitor

Monitor de Painel Plano Dell™ E1910/E2210

---

### Instruções importantes sobre como definir a resolução do display para 1440x900 (E1910 Máximo) ou 1680x1050 (E2210 Máximo)

Para um desempenho de exibição ótimo ao usar os sistemas operacionais Microsoft Windows®, configure a resolução de exibição para 1440x900 (E1910) ou 1680x1050 (E2210) efetuando os seguintes passos:

1. Clique com o botão direito na área de trabalho e selecione **Propriedades**.
2. Selecione a guia **Configurações**.
3. Mova a barra deslizante para a direita pressionando e segurando o botão esquerdo do mouse e ajuste a resolução da tela para 1440x900 (E1910) ou 1680x1050 (E2210).
4. Clique em **OK**.

Se não existir a opção 1440x900 (E1910) ou 1680x1050 (E2210), poderá ser preciso atualizar o driver da placa de vídeo. Escolha a situação abaixo que melhor descreva o sistema do computador que você está usando e siga as instruções fornecidas:

1: [Se você tem um computador de mesa Dell™ ou um computador portátil Dell™ com acesso à Internet.](#)

2: [Se você não tem um computador de mesa, computador portátil, ou placa gráfica Dell™.](#)

---

[Voltar à página de índice](#)

# Monitor de Painel Plano Dell™ E1910/E2210

[Guia do usuário](#)

[Instruções importantes sobre como definir a resolução do display para 1440x900 \(E1910 Máximo\) ou 1680x1050 \(E2210 Máximo\)](#)

---

**As informações neste documento estão sujeitas a alterações sem aviso prévio.**  
**© 2009 Dell Inc. Todos os direitos reservados.**

É terminantemente proibido todo e qualquer tipo de reprodução sem a autorização por escrito da Dell Inc.

Marcas comerciais usadas neste texto: *Dell* e o logotipo da Dell são marcas comerciais da Dell Inc; *Microsoft* e *Windows* são marcas comerciais registradas ou marcas comerciais de Microsoft Corporation nos Estados Unidos e/ou outros países. *ENERGY STAR* é uma marca comercial registrada da Agência de Proteção Ambiental dos EUA. Como associado da ENERGY STAR, Dell Inc. há determinado que este produto cumpre com as diretrizes de ENERGY STAR para eficiência de energia.

Outros nomes e marcas comerciais podem ser usados neste documento como referência a outros proprietários de nomes ou marcas ou a seus produtos. A Dell Inc. nega qualquer interesse de propriedade em marcas e nomes comerciais que não sejam seus.

---

Modelos E1910c/E1910f/E2210c/E2210f

Julho 2009 Rev. A00

[Voltar à Página do Índice](#)

## Instalação do Monitor

Dell™ E1910/E2210 Guia do Usuário do Monitor com Painel Plano

- [Fixando a Base](#)
- [Conectando Seu Monitor](#)
- [Organização dos cabos](#)
- [Colocação do Soundbar \(opcional\)](#)
- [Remocão da base](#)

---

### Fixando a Base

 **NOTA:** A base vem separada quando o monitor é entregue da fábrica.



Para acoplar o suporte do monitor:

1. Remova a capa e coloque o monitor sobre ele.
2. Encaixe as duas guias na parte superior da fenda do suporte na parte de trás do monitor.
3. Pressione o suporte até que encaixe no lugar.

---

### Conectando Seu Monitor

 **ADVERTÊNCIA:** Antes de iniciar qualquer procedimento desta seção, siga as [instruções de segurança](#).

Para conectar seu monitor ao computador: Para conectar seu monitor ao computador:

1. Desligue seu computador e desconecte o cabo de energia.

Conecte o cabo azul (VGA) do seu monitor no seu computador.



 **NOTA:** Se seu computador suporta um conector DVI branco, conecte o cabo DVI branco (que vem com seu monitor) ao monitor e o conector DVI ao seu computador.



**NOTA:** Não conecte tanto o cabo VGA azul e cabo DVI branco no computador já que monitores vêm com o cabo VGA acoplado ao monitor.

2. Conectar o cabo conector de visualização branco (DVI-D digital) ou azul (VGA analógico) ou preto (Porta de visualização) na porta de vídeo correspondente, na parte posterior de seu computador.  
Não usar os três cabos no mesmo computador. Usar todos os cabos apenas quando eles estiverem conectados as três computadores diferentes com sistemas de vídeo apropriados.

---

### Conectando o cabo DVI branco

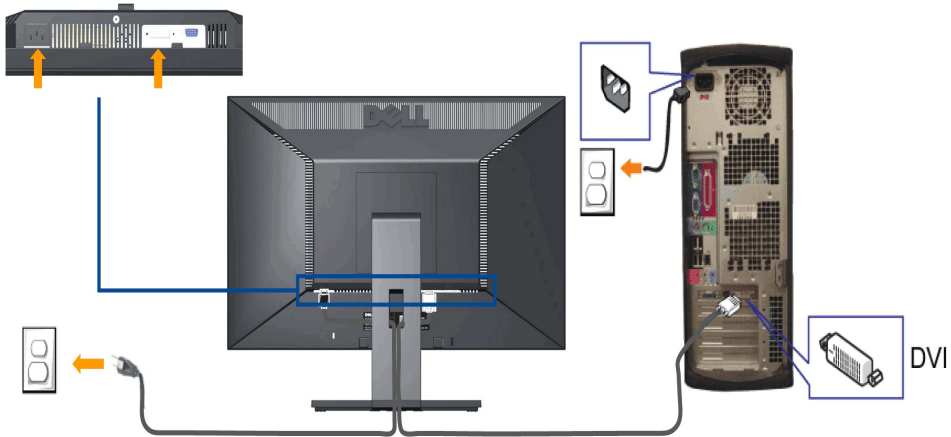

---

### Conectando o Cabo VGA Azul

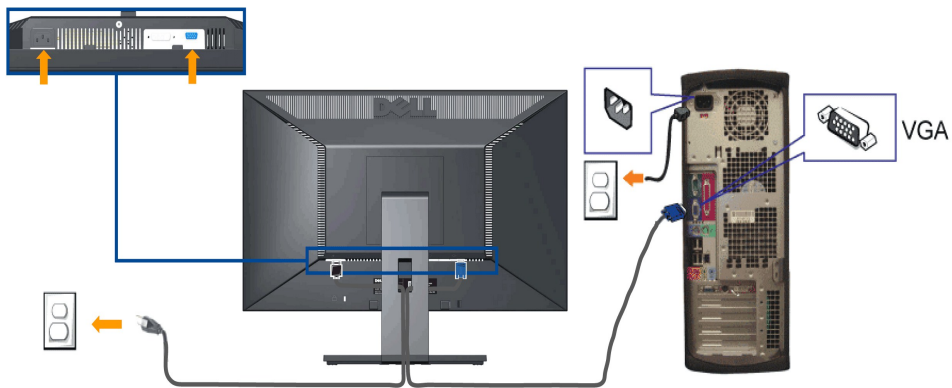

**CUIDADO:** Os Gráficos são usados somente para o propósito de ilustração. A aparência do computador pode variar..

---

### Organizando seus Cabos

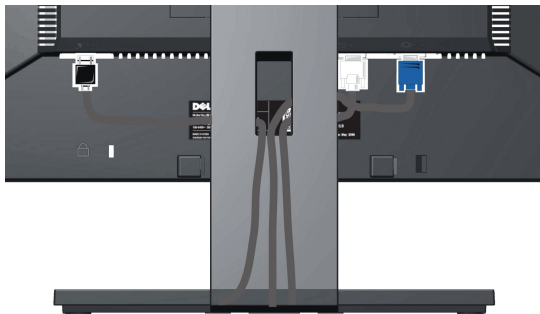

Depois de anexar todos os cabos necessários ao seu monitor e computador, veja [Conectando Seu Monitor](#) para anexar um cabo,) utilize o slot de gerenciamento de cabos para organizar todos os cabos como mostrado acima.

---

## Colocação do Soundbar (opcional)

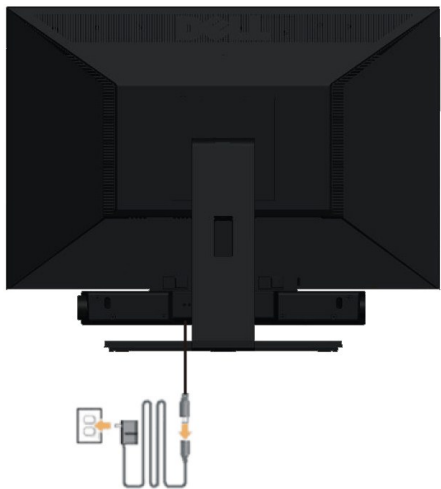

**AVISO:** Não use com nenhum dispositivo que não seja o Dell Soundbar.

1. Na parte de trás do monitor, fixe o Soundbar alinhando os dois slots com os dois guias ao longo da parte inferior traseira do monitor.
  2. Deslize o Soundbar para a esquerda até se encaixar no lugar.
  3. Conecte a barra de som com a fonte original.
  4. Conecte os cabos de alimentação da fonte original em uma tomada de parede ao redor.
  5. Insira o miniplugue estéreo verde da parte posterior do Sound Bar na entrada de áudio do computador.
- 

## Remoção da base

**NOTA:** Para evitar riscar o ecrã LCD durante a remoção da base, certifique-se de que o monitor foi colocado sobre uma superfície limpa.

Para remover o suporte:



1. Gire o suporte para permitir a acção do botão de liberação do suporte.
  2. Mantenha premido o botão de libertação da base.
  3. Levante a base para a remover do monitor.
- 

## Montagem de parede (opcional)



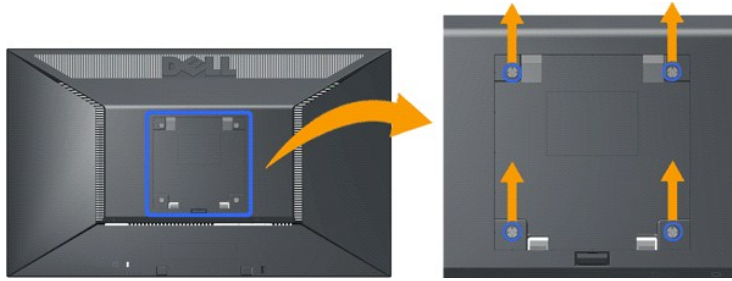

(Tamanho do parafuso: M4 x 10mm).

Consulte as instruções que vêm com o kit de montagem da base. Para converter seu monitor LCD de mesa em uma montagem de parede, faça o seguinte:

1. Verifique se o botão está Desligado, então desconecte o cabo de alimentação.
2. Coloque a tela de LCD com a face para baixo em um tecido macio.
3. Remova a montagem do suporte da parte de trás da tela de LCD pressionando o botão de liberação.
4. Acople a braçadeira de montagem do kit de montagem VESA (100 mm x 100 mm de distância).
5. Acople a tela de LCD à parede, siga as instruções no kit de montagem para parede.

 **NOTA:** Para usar somente com o suporte de montagem de parede listado UL com a capacidade de suporte de carga/peso de 4,44 kg.

---

[Voltar à Página de Índice](#)

[Voltar à página de índice](#)

## Solução de problemas

Monitor de painel plano Dell™ E1910/E2210

- [Autoteste](#)
- [Problemas comuns](#)
- [Problemas específicos do produto](#)
- [Problemas do Dell Soundbar](#)

**ATENÇÃO:** Antes de iniciar qualquer procedimento desta seção, siga as [instruções de segurança](#).

---

### Autoteste

O monitor possui um recurso de autoteste que permite verificar se está funcionando de maneira adequada. Se o monitor e o computador estão devidamente conectados, mas a tela permanece escura, execute o autoteste do monitor seguindo estes passos:

1. Desligue o computador e o monitor.
2. Desconecte o cabo de vídeo da parte traseira do computador. Para garantir uma operação de autoteste adequada, remova o analógico (conector azul) da parte traseira do computador.
3. Ligue o monitor.

A caixa de diálogo flutuante aparecerá na tela (sobre um fundo preto) se o monitor não conseguir detectar um sinal de vídeo e estiver funcionando corretamente. Durante o modo de autoteste, o LED de funcionamento permanece Azul. Além disso, dependendo da entrada selecionada, uma das caixas de diálogo abaixo aparecerá continuamente na tela.

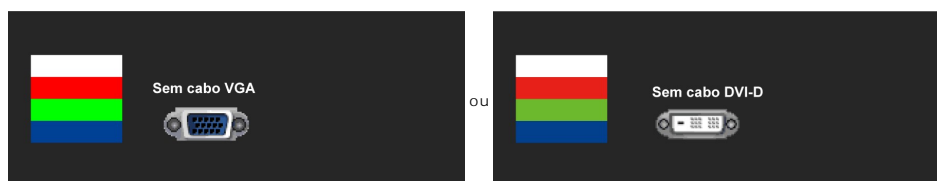

4. Esta caixa também aparecerá durante a operação normal do sistema se o cabo de vídeo estiver desconectado ou danificado.
5. Desligue o monitor e reconecte o cabo de vídeo; em seguida, ligue o computador e o monitor.

Se a tela do monitor permanecer sem imagem após o procedimento anterior, verifique o controlador de vídeo e o computador, porque o monitor está funcionando normalmente.

---

### Diagnóstico integrado

O monitor tem uma ferramenta de diagnóstico integrado que ajuda a determinar se a anormalidade da tela que você está tendo é um problema inerente do monitor, ou do computador e da placa de vídeo.

**NOTA:** É possível executar o diagnóstico integrado apenas quando o cabo de vídeo está desconectado e o monitor está no *modo de autoteste*.

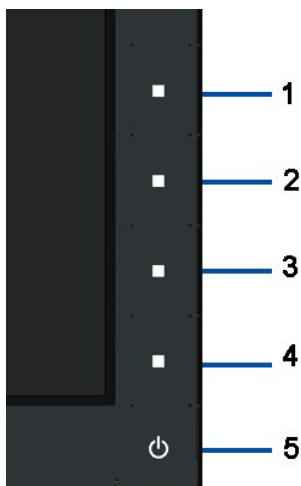

Para executar o diagnóstico integrado:

1. Certifique-se de que a tela esteja limpa (sem partículas de poeira na superfície da tela).
2. Desconecte o(s) cabo(s) de vídeo da parte traseira do computador ou do monitor. O monitor entrará no modo de autoteste.
3. Pressione e mantenha pressionado o 1o e o 4o botão no painel dianteiro, simultaneamente por 2 segundos. Uma tela cinza aparecerá.
4. Inspeccione cuidadosamente a tela quanto a anormalidades.
5. Pressione o 4o botão no painel dianteiro novamente. A cor da tela muda para vermelho.
6. Inspeccione a tela quanto a anormalidades.
7. Repita os passos 5 e 6 para inspecionar a tela em verde, azul, e branco.

O teste está completo quando a tela branca reaparecer. Para sair, pressione o 4o botão novamente.

Se você não detectar nenhuma anormalidade na tela depois de usar a ferramenta de diagnóstico integrada, significa que o monitor está funcionando normalmente. Verifique a placa de vídeo e o computador.

## Problemas comuns

A tabela a seguir contém informações gerais sobre problemas comuns que o monitor pode apresentar e as possíveis soluções.

Sintomas Comuns	O que você passou	Possíveis Soluções
Sem Vídeo/LED de Energia desligado	Sem imagem	<ul style="list-style-type: none"> <li>1 Certifique-se de que o cabo de vídeo ligado ao monitor e ao computador esteja devidamente conectados e firmes.</li> <li>1 Verifique se a tomada elétrica está funcionando corretamente usando qualquer equipamento elétrico.</li> <li>1 Certifique-se de que o botão liga/desliga esteja totalmente pressionado.</li> </ul>
Sem Vídeo/LED de Energia ligado	Sem imagem ou sem brilho	<ul style="list-style-type: none"> <li>1 Aumente os controles de brilho e contraste através do OSD.</li> <li>1 Desempenhe a verificação de teste automático do monitor.</li> <li>1 Verifique se há pinos tortos ou quebrados no conector de vídeo.</li> <li>1 Execute o diagnóstico integrado.</li> </ul>
Foco Ruim	A imagem está vaga, borrada ou com fantasmas	<ul style="list-style-type: none"> <li>1 Realize o Ajuste automático através do OSD.</li> <li>1 Ajuste os controles de Fase e Clock de pixel através do OSD.</li> <li>1 Elimine os cabos de extensão de vídeo.</li> <li>1 Redefina o monitor para as Configurações de fábrica.</li> <li>1 Mudar a resolução de vídeo para a razão do aspecto correto (16:9).</li> </ul>
Vídeo Oscilante/Jittery	Imagem com ondas ou movimentos finos	<ul style="list-style-type: none"> <li>1 Realize o Ajuste automático através do OSD.</li> <li>1 Ajuste os controles de Fase e Clock de pixel através do OSD.</li> <li>1 Redefina o monitor para as Configurações de fábrica.</li> <li>1 Verifique os fatores ambientais.</li> <li>1 Coloque e teste o monitor em outro local.</li> </ul>
Faltando Pixels	Tela LCD com manchas	<ul style="list-style-type: none"> <li>1 Ciclo liga/desliga.</li> <li>1 Pixel permanentemente desligado é um defeito natural que ocorre na tecnologia de LCD.</li> <li>1 Execute o diagnóstico integrado.</li> </ul>
Pixels presos	Tela LCD com manchas claras	<ul style="list-style-type: none"> <li>1 Ciclo liga/desliga.</li> <li>1 Pixel permanentemente desligado é um defeito natural que ocorre na tecnologia de LCD.</li> <li>1 Execute o diagnóstico integrado.</li> </ul>
Problemas no Brilho	Imagem muito escura ou muito clara	<ul style="list-style-type: none"> <li>1 Redefina o monitor para as configurações de fábrica.</li> <li>1 Ajuste automático através do OSD.</li> <li>1 Ajuste os controles de brilho e contraste através do OSD.</li> </ul>
Distorção Geométrica	A imagem não está centralizada corretamente	<ul style="list-style-type: none"> <li>1 Redefina o monitor para as configurações de fábrica.</li> <li>1 Ajuste automático através do OSD.</li> </ul>

		<ul style="list-style-type: none"> <li>1 Ajuste os controles de brilho e contraste através do OSD.</li> </ul> <p><b>NOTA:</b> Ao usar '2: DVI-D', os ajustes de posicionamento não estão disponíveis.</p>
Linhas Horizontais/Verticais	A tela possui uma ou mais linhas	<ul style="list-style-type: none"> <li>1 Redefina o monitor para as configurações de fábrica.</li> <li>1 Realize o Ajuste automático através do OSD.</li> <li>1 Ajuste os controles de Fase e Clock de pixel através do OSD.</li> <li>1 Realize a verificação do recurso de autoteste do monitor e verifique se estas linhas também aparecem no modo de autoteste.</li> <li>1 Verifique se há pinos tortos ou quebrados no conector de vídeo.</li> <li>1 Execute o diagnóstico integrado.</li> </ul> <p><b>NOTA:</b> Ao usar '2: DVI-D', os ajustes de Clock de pixel e Fase não estão disponíveis.</p>
Problemas de sincronismo	A tela está embaralhada ou aparece torta	<ul style="list-style-type: none"> <li>1 Redefina o monitor para as configurações de fábrica.</li> <li>1 Realize o Ajuste automático através do OSD.</li> <li>1 Ajuste os controles de Fase e Clock de pixel através do OSD.</li> <li>1 Realize a verificação do recurso de autoteste do monitor e verifique se a tela embaralhada também aparece no modo de autoteste.</li> <li>1 Verifique se há pinos tortos ou quebrados no conector de vídeo.</li> <li>1 Reinicie o computador no <i>modo seguro</i>.</li> </ul>
Assuntos Relacionados a Segurança	Sinais visíveis de fumaça ou faíscas	<ul style="list-style-type: none"> <li>1 Não desempenhe qualquer passo de resolução de problemas.</li> <li>1 Entre em contato com a Dell imediatamente.</li> </ul>
Problemas Intermitentes	Mau funcionamento em ligar/desligar o monitor	<ul style="list-style-type: none"> <li>1 Certifique-se de que o cabo de vídeo ligado ao monitor e ao computador esteja devidamente conectados e firmes.</li> <li>1 Redefina o monitor para as configurações de fábrica.</li> <li>1 Realize a verificação do recurso de autoteste do monitor e verifique se o problema intermitente também aparece no modo de autoteste.</li> </ul>
Faltando Cores	Está faltando cores na imagem	<ul style="list-style-type: none"> <li>1 Desempenhe a verificação de teste automático do monitor.</li> <li>1 Certifique-se de que o cabo de vídeo ligado ao monitor e ao computador esteja devidamente conectados e firmes.</li> <li>1 Verifique se há pinos tortos ou quebrados no conector de vídeo.</li> </ul>
Cor Errada	A cor da imagem não é boa	<ul style="list-style-type: none"> <li>1 Altere o Modo de configuração de cor no OSD de Configuração de cor para Gráficos ou Vídeo dependendo da aplicação.</li> <li>1 Tente diferentes configurações predefinidas de cor no OSD de configurações de cor. Ajuste o valor R/G/B no OSD de configurações de cor se o gerenciamento de cor est? desligado.</li> <li>1 Altere o Formato de cor de entrada para PC RGB ou YPbPr no OSD Configuração avançada.</li> <li>1 Execute o diagnóstico integrado.</li> </ul>
Retenção de uma imagem estática no monitor por um longo período	Sombra fraca da imagem estática exibida aparece na tela	<ul style="list-style-type: none"> <li>1 Use o recurso de Gerenciamento de energia para desligar o monitor sempre que não for usado (para mais informações, consulte <a href="#">Modos de gerenciamento de energia</a>).</li> <li>1 Ou então, use um protetor de tela de imagem dinâmica.</li> </ul>

## Problemas específicos do produto

Sintomas específicos	O que ocorre	Possíveis soluções
A imagem da tela é pequena demais	A imagem está centralizada na tela, mas não preenche a área de visualização.	<ul style="list-style-type: none"> <li>1 Redefina o monitor para as Configurações de fábrica.</li> </ul>
Não é possível ajustar o vídeo com os botões no painel frontal	O sistema de OSD não aparece na tela	<ul style="list-style-type: none"> <li>1 Desligue o monitor e desconecte o cabo de alimentação e, em seguida, volte a conectar o cabo e a ligar o monitor.</li> </ul>
A imagem não preenche a tela.	A imagem não preenche a altura ou a largura da tela.	<ul style="list-style-type: none"> <li>1 Devido a diferentes formatos de vídeo (proporção) de DVDs, o monitor pode exibir em tela cheia.</li> <li>1 Execute o diagnóstico integrado.</li> </ul>

## Dell™ Soundbar - Problemas

Common Symptoms	What You Experience	Possible Solutions
Sem som para o sistema onde o desenho das barras de som do adaptador de CA	No power to Soundbar - the power indicator is off	<ul style="list-style-type: none"> <li>1 Gire o botão de Energia/Volume da barra de som no sentido horário para a posição do meio; verifique se o indicador de energia (LED verde) na frente da barra de som está iluminado.</li> <li>1 Confirm that the power cable from the Soundbar is plugged into the adapter.</li> </ul>
No Sound	Soundbar has power - power indicator is on	<ul style="list-style-type: none"> <li>1 Plug the audio line-in cable into the computer's audio out jack.</li> <li>1 Defina todos os controles de volume para o máximo e assegure que a opção mudo não está habilitada.</li> <li>1 Reproduza qualquer conteúdo de áudio no computador (exemplo, CD, ou MP3).</li> <li>1 Turn the Power/Volume knob on the Soundbar clockwise to a higher volume setting.</li> <li>1 Clean and reseat the audio line-in plug.</li> <li>1 Teste a barra de som usando outra fonte de áudio (Exemplo: CD player portátil, MP3 player).</li> </ul>
Distorted Sound	Computer's sound card is used as the audio source	<ul style="list-style-type: none"> <li>1 Clear any obstructions between the Soundbar and the user.</li> <li>1 Confirm that the audio line-in plug is completely inserted into the jack of the sound card.</li> <li>1 Set all Windows volume controls to their midpoints.</li> <li>1 Decrease the volume of the audio application.</li> </ul>

		<ul style="list-style-type: none"> <li>1 Turn the Power/Volume knob on the Soundbar counter-clockwise to a lower volume setting.</li> <li>1 Clean and reseal the audio line-in plug.</li> <li>1 Troubleshoot the computer's sound card.</li> <li>1 <b>Evite usar extensão de cabo de áudio ou conversor de áudio.</b></li> </ul>
Distorted Sound	Other audio source is used	<ul style="list-style-type: none"> <li>1 Clear any obstructions between the Soundbar and the user.</li> <li>1 Confirm that the audio line-in plug is completely inserted into the jack of the audio source.</li> <li>1 Decrease the volume of the audio source.</li> <li>1 Turn the Power/Volume knob on the Soundbar counter-clockwise to a lower volume setting.</li> <li>1 Clean and reseal the audio line-in plug.</li> </ul>
Unbalanced Sound Output	Sound from only one side of Soundbar	<ul style="list-style-type: none"> <li>1 Clear any obstructions between the Soundbar and the user.</li> <li>1 Confirm that the audio line-in plug is completely inserted into the jack of the sound card or audio source.</li> <li>1 Set all Windows audio balance controls (L-R) to their midpoints.</li> <li>1 Clean and reseal the audio line-in plug.</li> <li>1 Troubleshoot the computer's sound card.</li> <li>1 <b>Teste a barra de som usando outra fonte de áudio (Exemplo: CD player portátil, MP3 player).</b></li> </ul>
Low Volume	Volume is too low	<ul style="list-style-type: none"> <li>1 Clear any obstructions between the Soundbar and the user.</li> <li>1 Turn the Power/Volume knob on the Soundbar clockwise to the maximum volume setting.</li> <li>1 Set all Windows volume controls to their maximum.</li> <li>1 Increase the volume of the audio application.</li> <li>1 <b>Teste a barra de som usando outra fonte de áudio (Exemplo: CD player portátil, MP3 player).</b></li> </ul>

[Voltar à página de índice](#)