

Dell™ Smart Printer | S2810dn

Guida per l'utente



Sommario

Prima di iniziare	17
Indicazioni Nota, Attenzione e Avvertenza	19
Licenza	19
RSA BSAFE	19
ICC Profile Header	19
JPEG Library	20
Math Library	20
libtiff	21
Zlib	21
1 Dell™ Smart Printer S2810dn – Guida per l'utente	23
Convenzioni	23
2 Individuazione delle informazioni	25
3 Funzionalità del prodotto	27
4 Informazioni sulla stampante	29
Viste anteriore e posteriore	29
Vista anteriore	29
Vista posteriore	30
Requisiti di spazio	31
Pannello operatore	31
Componenti aggiuntivi	32
Accessori opzionali	32
Elementi non inclusi	32
Proteggere la stampante	32
Ordinare i materiali di consumo	33

Come impostare la stampante (configurazione della stampante) 35

5 Installazione degli accessori opzionali 37

Installazione dell'alimentatore da 550 fogli opzionale 37

Aggiornamento del driver per rilevare l'alimentatore da 550 fogli 40

Installazione dell'adattatore per rete wireless opzionale. 43

Controllo del contenuto della confezione 43

Installazione dell'adattatore per rete wireless opzionale. 44

Determinazione delle impostazioni della rete wireless 45

Configurazione dell'adattatore per rete wireless opzionale 45

Configurazione dell'adattatore wireless utilizzando Dell Printer Easy Install
. 46

Configurazione dell'adattatore wireless senza utilizzare Dell Printer Easy
Install. 47

Riconfigurazione delle impostazioni wireless. 50

Riconfigurazione delle impostazioni wireless utilizzando Dell Printer
Configuration Web Tool 50

Riconfigurazione delle impostazioni wireless utilizzando Dell Printer Easy
Install. 51

Riconfigurazione delle impostazioni wireless mediante lo strumento di
configurazione. 51

6 Collegamento della stampante. 53

Accensione della stampante 54

Configurazione delle impostazioni iniziali sul pannello operatore 54

Collegamento a un computer o a una rete 56

Connessione a un computer mediante il cavo USB (Connessione diretta) . . . 56

Collegamento a una rete mediante il cavo Ethernet 57

Configurazione della stampante mediante Dell Printer Easy Install (solo Windows) 57

Configurazione di base 57

Configurazione della stampante con un altro metodo di collegamento. 59

7 Impostazione dell'indirizzo IP. 61

Assegnazione di un indirizzo IP 61

Se si utilizza Dell Printer Easy Install 61

Se si utilizza il pannello operatore	62
Utilizzando il programma Strumenti	63
Verifica delle impostazioni IP	64
Verifica delle impostazioni tramite il pannello operatore	64
Verifica delle impostazioni tramite il rapporto impostazioni della stampante	64
Verifica delle impostazioni tramite il comando Ping	64
8 Caricamento della carta	65
9 Installazione di driver di stampanti su computer Windows®	69
Individuare lo stato di preinstallazione del driver della stampante	69
Modifica delle impostazioni del firewall prima di installare la stampante	69
Avvio di Dell Printer Easy Install	69
Configurazione di Connessione tramite cavo USB	70
Configurazione della connessione di rete	74
Configurazione della stampa condivisa	79
Abilitazione della stampa condivisa dal computer	79
Verifica della stampante condivisa	80
10 Installazione di driver di stampanti su computer Macintosh	81
Installazione di driver e software	81
Aggiunta di una stampante su Mac OS X 10.5, Mac OS X 10.6, OS X 10.7, OS X 10.8, OS X 10.9 o OS X 10.10	81
Configurazione delle impostazioni	83
11 Installazione dei driver della stampante su computer Linux (CUPS)	85
Funzionamento su Red Hat Enterprise Linux 6 Desktop	85
Panoramica di configurazione	85
Installazione del driver della stampante	85
Come impostare la coda.	85
Come impostare la coda predefinita	86
Come specificare le opzioni di stampa	86
Come disinstallare il driver della stampante	87

Funzionamento su SUSE Linux Enterprise Desktop 11	87
Panoramica di configurazione.	87
Installazione del driver della stampante.	87
Come impostare la coda	88
Come impostare la coda predefinita.	89
Come specificare le opzioni di stampa	89
Impostare la password con privilegi di amministratore stampante.	89
Come disinstallare il driver della stampante	90
Funzionamento su Ubuntu 12.04 LTS	90
Panoramica di configurazione.	90
Installazione del driver della stampante.	90
Come impostare la coda	91
Come impostare la coda predefinita.	92
Come specificare le opzioni di stampa	92
Come disinstallare il driver della stampante	92

Come utilizzare la stampante 93

12 Pannello operatore 95

Informazioni sul Pannello operatore	95
Utilizzo del tastierino numerico	96
Lettere e numeri del tastierino numerico	96
Modifica di numeri e nomi	96
Stampa del rapporto Impostazioni pannello	97
Modifica della lingua	97
Se si utilizza il pannello operatore.	97
Se si utilizza la casella degli Strumenti	97
Impostazione dell'opzione Timer risparmio energetico	97

13 Dell™ Printer Configuration Web Tool 99

Panoramica	99
Come impostare Dell Printer Configuration Web Tool	100
Configurazione dal browser	100
Configurazione dal pannello operatore	100
Avvio di Dell Printer Configuration Web Tool	101
Panoramica delle voci di menu	101

Stato Stampante	101
Lavori stampante	101
Impostazioni Stampante.	101
Impostazioni server di stampa	101
Copia impostazioni stampante	102
Volume di stampa	102
Informazioni stampante	102
Impostazioni Cassetto	102
Panoramica impost. server e-mail	102
Imposta Password.	102
Guida Online	102
Ordinare i materiali consumabili a:	102
Contattare Supporto Dell a:	102
Formato di visualizzazione della pagina	103
Frame superiore	103
Frame di sinistra	104
Frame di destra	105
Modifica delle impostazioni delle voci di menu.	105
Dettagli delle voci di menu	106
Stato stampante	107
Lavori stampante	109
Impostazioni stampante.	109
Impostazioni server di stampa	118
Copia impostazioni stampante	134
Volume di stampa	135
Impostazioni Cassetto	136
14 Informazioni sui menu della stampante	137
Rapp./elenco	137
Impostazioni Stampante.	137
Impostazioni pannello	137
Elenco Caratteri PCL	137
Elenco macro PCL	137
Elenco font PS	137
Lista Font PDF	137
Cronologia lavori	137
Cronologia errori	137
Contatore stampe	138
Pag. dimostr.	138
Documenti memorizz.	138
Stampa di un rapporto/elenco utilizzando il Pannello operatore	138
Stampa di un rapporto/elenco utilizzando il programma Strumenti	138

Impostazioni ammin.	138
PCL	138
PDF	144
PS	146
Rete	147
Impostazioni USB	153
Impostazioni di sistema	154
Manutenzione	162
Imp. di protezione	167
Impostazioni Cassetto.	168
MPF	168
Cassetto 1	170
Cassetto 2	171
Priorità cassetto	172
Lingua Pannello.	173
Menu Stampa	173
Protezione Stampa	173
MailBox privata	174
MailBox pubblica	174
Stampa di prova	175
Blocco pannello.	176
Attivazione di Blocco pannello	176
Disabilitazione di Blocco pannello.	177
Ripristina predefiniti	177
Quando si utilizza il pannello operatore	177
15 Istruzioni sull'uso dei supporti di stampa	179
Carta.	179
Carta consigliata	179
Carta non idonea	179
Selezione della carta	180
Selezione di supporti prestampati e carta intestata.	180
Selezione della carta preforata	180
Buste	181
Etichette.	182
Conservazione dei supporti di stampa	182
Identificazione dei supporti di stampa e delle specifiche.	183
Dimensioni carta supportate	183

Tipi di carta supportati	184
Specifiche per tipo di carta	184
16 Caricamento dei supporti di stampa	185
Capacità	185
Dimensioni dei supporti di stampa	185
Caricamento dei supporti di stampa nel cassetto 1 e nell'alimentatore da 550 fogli opzionale	185
Caricamento della carta intestata (carta prestampata e preforata)	185
Caricamento dei supporti di stampa nell'alimentatore MPF	186
Caricamento di piccoli supporti di stampa nell'alimentatore MPF	187
Stampa su buste – Modalità busta	189
Impostare la modalità busta per la stampante	190
Annullare la modalità busta	191
Caricamento delle buste nell'alimentatore MPF	192
Busta n.10, DL	193
Monarch	193
C5	193
Caricamento della carta intestata nell'alimentatore MPF	194
Utilizzo dell'alimentatore MPF	194
Scambio dei cassettei carta	194
Stampa	195
17 Stampa	197
Suggerimenti per stampare correttamente	197
Suggerimenti sulla conservazione dei supporti di stampa	197
Evitare inceppamenti della carta	197
Invio di un lavoro da stampare	197
Annullamento di un lavoro di stampa	198
Annullamento di un lavoro dal pannello operatore	198
Annullamento di un processo da un computer che esegue il sistema operativo Windows®	198
Stampa duplex	199
Stampa duplex con l'unità duplex	199
Utilizzo di Stampa libretto	199

Utilizzo della funzione di stampa memorizzata	200
Panoramica	201
Procedure per stampare stampe memorizzate	202
Stampa con il protocollo Web Services on Devices (WSD)	203
Aggiunta di regole dei servizi di stampa.	204
Configurazione della stampante.	204
Installazione del driver della stampante mediante la procedura guidata Aggiungi stampante	205
Printing With Wi-Fi Direct	206
Configurazione di Wi-Fi Direct.	206
Stampa tramite Wi-Fi Direct.	208
Disconnessione della rete Wi-Fi Direct	208
Ripristino della frase password	208
Ripristino del PIN	208
Stampa da dispositivi mobili	208
Sistema operativo Android	208
Apple iOS.	209
Stampa con AirPrint	209
Configurazione di AirPrint sulla stampante	209
Stampa tramite AirPrint	209
Stampa con Google Cloud Print	210
Preparazione all'uso della stampante con Google Cloud Print	210
Attivazione di Google Cloud Print sulla stampante	210
Selezione della versione del servizio Google Cloud Print.	211
Registrazione della stampante al servizio Google Cloud Print	211
Condivisione della stampante mediante il servizio Google Cloud Print.	212
Annullamento della registrazione a Google Cloud Print.	213
Stampa tramite Google Cloud Print	213
Stampa di una pagina di rapporto	214
Impostazioni Stampante	214
Utilizzo del pannello operatore per modificare le impostazioni della stampante	214
Utilizzo di Dell Printer Configuration Web Tool per cambiare le impostazioni della stampante	214

Conoscere la stampante 217

18 Informazioni sul software della stampante 219

Programma di utilità della stampante	220
Finestra di stato	221
Strumenti	221
Aggiornatore	221
Risoluzione dei problemi	221
Widget Monitor Stato per Macintosh	221
Funzionalità Widget Monitor Stato	221
Prima di installare il Widget Monitor Stato	221
Installazione del Widget Monitor Stato	222
Apertura e chiusura del Widget Monitor Stato	222
Finestra Printer Status	222
Finestra Ordine	223
Preferenze	224
Status Monitor Console per Linux	225
Funzionalità Status Monitor Console	225
Prima di installare Status Monitor Console	226
Installazione di Status Monitor Console	226
Avvio di Status Monitor Console	226
Finestra Printer Selection	227
Finestra Printer Status	227
Sistema di Gestione Forniture Dell Finestra	228
Service Tag Window	230
Finestra Settings.	230

19 Utilizzo di certificati digitali 233

Gestione dei certificati	233
Preparazione alla gestione dei certificati	233
Creazione e scaricamento di un CSR (Certificate Signing Request)	234
Importazione di un Certificato digitale	235
Impostazione di un Certificato digitale	235
Conferma delle impostazioni di un certificato digitale	236
Eliminazione di un certificato digitale	236
Esportazione di un certificato digitale	237
Impostazione delle funzioni	237
Impostazione del certificato del server che utilizza SSL (HTTP/IPP)	237
Impostazione della comunicazione SMTP-SSL/TLS	238
Impostazione per Wireless LAN WPA-Enterprise (EAP-TLS).	238

Impostazione per Wireless LAN WPA-Enterprise (PEAPV0-MS-CHAPV2, EAP-TTLS PAP, EAP-TTLS CHAP)	240
20 Informazioni sui messaggi della stampante	243
Codici di stato	243
21 Caratteristiche tecniche	247
Compatibilità con i sistemi operativi	247
Alimentazione	247
Dimensioni	247
Memoria	247
Page Description Language (PDL)/Emulazione, sistema operativo e interfacce	248
Compatibilità MIB	248
Ambiente	248
Funzionamento.	248
Garanzia della qualità di stampa	248
Memorizzazione	248
Altitudine.	248
Cavi	249
Caratteristiche tecniche della stampante	249
Adattatore per rete wireless opzionale	250
Manutenzione della stampante	251
22 Manutenzione della stampante	253
Determinare lo stato dei materiali di consumo	253
Risparmiare materiali di consumo	253
Ordinare i materiali di consumo	253
Conservazione dei supporti di stampa	254
Conservazione dei materiali di consumo.	254
Sostituzione della cartuccia del toner	255

Rimozione della cartuccia del toner	255
Installazione di una cartuccia del toner	256
Sostituzione della cartuccia tamburo	257
Rimozione della cartuccia tamburo	257
Installazione di una cartuccia tamburo	257
Sostituzione del fusore, dell'unità di trasferimento e del rullo di ritardo.	260
Sostituzione del fusore	260
Rimozione del fusore	260
Installazione del fusore	261
Rimozione dell'unità di trasferimento	262
Installazione di un'unità di trasferimento	262
Rimozione del rullo di ritardo nel cassetto 1	263
Installazione di un rullo di ritardo nel cassetto 1	264
Pulizia dell'interno della stampante	265
Spostamento della stampante	268
Rimozione dell'alimentatore da 550 fogli opzionale.	269
Rimozione dell'adattatore wireless opzionale	272
23 Rimozione degli inceppamenti	275
Come evitare gli inceppamenti.	275
Individuazione della posizione degli inceppamenti.	276
Rimozione di inceppamenti dall'alimentatore multifunzione	277
Rimozione degli inceppamenti dal cassetto 1.	279
Rimozione di inceppamenti dal fusore.	281
Se viene visualizzato il codice di stato: 050-130	281
Rimozione di inceppamenti dal duplexer	283
Se viene visualizzato il codice di stato: 050-131	284
Rimozione di inceppamenti dal Regi Roll	284
Se viene visualizzato il codice di stato: 050-142	285
Eliminazione di inceppamenti dall'alimentatore da 550 fogli opzionale	287
Se viene visualizzato il codice di stato: 050-132	287
Rimozione di inceppamenti dai cassettei.	290
Quando viene visualizzato il codice di stato 050-134:	290
Quando viene visualizzato il codice di stato 050-133:	292

Risoluzione dei problemi 295

24 Guida alla risoluzione dei problemi 297

Problemi di base della stampante	297
Problemi di visualizzazione	297
Problemi di stampa	297
Problemi di qualità di stampa	299
Le stampe sono troppo chiare	299
Sbavatura del toner o la stampa non rimane impressa sul foglio	301
Macchie casuali/immagini sfocate	302
Stampe bianche	303
Striature sulle stampe	304
Punti con spaziatura	305
Spazi vuoti verticali	306
Chiazza	307
Immagini spurie/ghosting	308
Diminuzione di sensibilità fotoindotta	309
Stampe offuscate	310
Stampe granulate (BCO)	311
Caratteri frastagliati	312
La stampa presenta delle bande orizzontali	313
Segno di perforazione	314
Carta increspata o macchiata	314
Bordo superiore della carta danneggiato	315
Problemi di inceppamento/allineamento	315
Margini laterali e superiori non corretti	316
Immagini oblique	316
Inceppamento per errata alimentazione del cassetto 1/dell'alimentatore da 550 fogli opzionale	317
Inceppamento per errata alimentazione dall'alimentatore MPF	318
Inceppamento registrazione (sensore di uscita attivo)	319
Inceppamento uscita (sensore di uscita disattivato)	319
Inceppamento per alimentazione multipla dal cassetto 1/dall'alimentatore da 550 fogli opzionale	319
Inceppamento per alimentazione multipla alimentatore multifunzione	320
Rumore	320
Problemi con il certificato digitale	321
Problemi con accessori opzionali installati	322
Problemi relativi a Wi-Fi Direct	322

Altri problemi	323
Come contattare il servizio di assistenza clienti	323

Appendice **325**

Appendice **327**

Politica di assistenza tecnica Dell™	327
Servizi online	327
Garanzia e politica del reso	328
Informazioni sul riciclo	328
Contattare Dell	328

Prima di iniziare

Indicazioni Nota, Attenzione e Avvertenza.....	19
1 Dell™ Smart Printer S2810dn – Guida per l'utente.....	23
2 Individuazione delle informazioni.....	25
3 Funzionalità del prodotto	27
4 Informazioni sulla stampante.....	29

Indicazioni Nota, Attenzione e Avvertenza

 **NOTA:** una **NOTA** indica informazioni importanti che aiutano a utilizzare al meglio la propria stampante.

 **ATTENZIONE:** un avvertimento di **ATTENZIONE** indica potenziali danni all'hardware o perdita dei dati in caso di mancata osservanza delle istruzioni.

 **AVVERTENZA:** un'AVVERTENZA indica potenziali danni alla proprietà, lesioni personali o decesso.

Le informazioni in questo documento sono soggette a modifica senza preavviso.

© 2015 Dell Inc. Tutti i diritti riservati.

La riproduzione di questa documentazione in qualsiasi modo senza il permesso scritto della Dell Inc. è severamente vietata.

I marchi depositati usati in questo testo: *Dell* e il logo di *DELL* sono marchi di fabbrica di Dell Inc.; *Microsoft*, *Windows*, *Windows Server*, *Windows Vista* e *Active Directory* sono marchi registrati o marchi commerciali di Microsoft Corporation, negli Stati Uniti e/o in altri paesi; *Apple*, *Bonjour*, *iPad*, *iPhone*, *iPod touch*, *Macintosh*, *Mac OS*, *OS X* e *TrueType* sono marchi commerciali di Apple Inc. registrati negli Stati Uniti e in altri paesi. *AirPrint* e il logo *AirPrint* sono marchi commerciali di Apple Inc.; *Android*, *Google Chrome*, *Gmail*, *Google*, *Google Cloud Print*, *Google Drive* e *Google Play* sono marchi registrati o marchi commerciali di Google Inc.; *Adobe*, *PostScript* e *Photoshop* sono marchi registrati o marchi di fabbrica di Adobe Systems Incorporated negli Stati Uniti e/o negli altri paesi; *Wi-Fi* e *Wi-Fi Direct* sono marchi registrati di Wi-Fi Alliance; *Wi-Fi Protected Setup*, *WPA* e *WPA2* sono marchi di fabbrica di Wi-Fi Alliance; *Red Hat* e *Red Hat Enterprise Linux* sono marchi registrati di Red Hat, Inc. negli Stati Uniti e negli altri paesi; *SUSE* è un marchio registrato di Novell, Inc., negli Stati Uniti e negli altri paesi; *MIFARE* è un marchio commerciale di NXP Semiconductors; *Thinstream* è un marchio commerciale di Thinstream Technologies Pte. Ltd.; *QR Code* è un marchio commerciale di Denso Wave Incorporated.

RSA e *BSAFE* sono marchi commerciali registrati o marchi commerciali di EMC Corporation negli Stati Uniti e/o in altri Paesi.

Altri marchi depositati e nomi registrati potrebbero essere usati in questo documento per riferirsi a entità proprietarie dei marchi e dei nomi dei prodotti. Dell Inc. nega qualsiasi interesse di proprietà in marchi o nomi depositati a esclusione dei propri.

Licenza

XML Paper Specification (XPS): questo prodotto può incorporare proprietà intellettuale di Microsoft Corporation. I termini e le condizioni in base ai quali Microsoft concede in licenza tale proprietà intellettuale sono disponibili all'indirizzo <http://go.microsoft.com/fwlink/?LinkId=52369>; *DES*: questo prodotto include software sviluppato da Eric Young (eay@mincom.oz.au); *AES*: copyright (c) 2003, Dr Brian Gladman, Worcester, UK. Tutti i diritti riservati. Questo prodotto utilizza software AES pubblicato fornito da Brian Gladman in base ai termini della licenza BSD; *ICC Profile (Little cms)*: Copyright (c) 1998-2004 Marti Maria.

RSA BSAFE



In questa stampante è installato il software di crittografia RSA® BSAFE® di EMC Corporation.

ICC Profile Header

Copyright (c) 1994-1996 SunSoft, Inc.

Rights Reserved

Permission is hereby granted, free of charge, to any person obtaining a copy of this software and associated documentation files (the "Software"), to deal in the Software without restriction, including without limitation the rights to use, copy, modify, merge, publish distribute, sublicense, and/or sell copies of the Software, and to permit persons to whom the Software is furnished to do so, subject to the following conditions:

The above copyright notice and this permission notice shall be included in all copies or substantial portions of the Software.

THE SOFTWARE IS PROVIDED "AS IS", WITHOUT WARRANTY OF ANY KIND, EXPRESS OR IMPLIED, INCLUDING BUT NOT LIMITED TO THE WARRANTIES OF MERCHANTABILITY, FITNESS FOR A PARTICULAR PURPOSE AND NON-INFRINGEMENT. IN NO EVENT SHALL SUNSOFT, INC. OR ITS PARENT COMPANY BE LIABLE FOR ANY CLAIM, DAMAGES OR OTHER LIABILITY, WHETHER IN AN ACTION OF CONTRACT, TORT OR OTHERWISE, ARISING FROM, OUT OF OR IN CONNECTION WITH THE SOFTWARE OR THE USE OR OTHER DEALINGS IN THE SOFTWARE.

Except as contained in this notice, the name of SunSoft, Inc. shall not be used in advertising or otherwise to promote the sale, use or other dealings in this Software without written authorization from SunSoft Inc.

JPEG Library

Independent JPEG Group's free JPEG software

This package contains C software to implement JPEG image encoding, decoding, and transcoding. JPEG is a standardized compression method for full-color and gray-scale images.

The distributed programs provide conversion between JPEG "JFIF" format and image files in PBMPLUS PPM/PGM, GIF, BMP, and Targa file formats. The core compression and decompression library can easily be reused in other programs, such as image viewers. The package is highly portable C code; we have tested it on many machines ranging from PCs to Crays.

We are releasing this software for both noncommercial and commercial use. Companies are welcome to use it as the basis for JPEG-related products. We do not ask a royalty, although we do ask for an acknowledgement in product literature (see the README file in the distribution for details). We hope to make this software industrial-quality --- although, as with anything that's free, we offer no warranty and accept no liability.

For more information, contact jpeg-info@jpegclub.org.

Contents of this directory

jpegsrc.vN.tar.gz contains source code, documentation, and test files for release N in Unix format.

jpegrN.zip contains source code, documentation, and test files for release N in Windows format.

jpegaltui.vN.tar.gz contains source code for an alternate user interface for cjpeg/djpeg in Unix format.

jpegaltuiN.zip contains source code for an alternate user interface for cjpeg/djpeg in Windows format.

wallace.ps.gz is a PostScript file of Greg Wallace's introductory article about JPEG. This is an update of the article that appeared in the April 1991 Communications of the ACM.

jpeg.documents.gz tells where to obtain the JPEG standard and documents about JPEG-related file formats.

jfif.ps.gz is a PostScript file of the JFIF (JPEG File Interchange Format) format specification.

jfif.txt.gz is a plain text transcription of the JFIF specification; it's missing a figure, so use the PostScript version if you can.

TIFFTechNote2.txt.gz is a draft of the proposed revisions to TIFF 6.0's JPEG support.

pm.errata.gz is the errata list for the first printing of the textbook "JPEG Still Image Data Compression Standard" by Pennebaker and Mitchell.

jdosaobj.zip contains pre-assembled object files for JMEMDOS.ASM. If you want to compile the IJG code for MS-DOS, but don't have an assembler, these files may be helpful.

Math Library

Copyright (C) 1993 by Sun Microsystems, Inc. All rights reserved.

Developed at SunPro, a Sun Microsystems, Inc. business.

Permission to use, copy, modify, and distribute this software is freely granted, provided that this notice is preserved.

=====
copysignf.c: * Copyright (C) 1993 by Sun Microsystems, Inc. All rights reserved.

math_private.h: * Copyright (C) 1993 by Sun Microsystems, Inc. All rights reserved.

powf.c: * Copyright (C) 1993 by Sun Microsystems, Inc. All rights reserved.

scalbnf.c: * Copyright (C) 1993 by Sun Microsystems, Inc. All rights reserved.

libtiff

Copyright (c) 1988-1997 Sam Leffler

Copyright (c) 1991-1997 Silicon Graphics, Inc.

Permission to use, copy, modify, distribute, and sell this software and its documentation for any purpose is hereby granted without fee, provided that (i) the above copyright notices and this permission notice appear in all copies of the software and related documentation, and (ii) the names of Sam Leffler and Silicon Graphics may not be used in any advertising or publicity relating to the software without the specific, prior written permission of Sam Leffler and Silicon Graphics.

THE SOFTWARE IS PROVIDED "AS-IS" AND WITHOUT WARRANTY OF ANY KIND, EXPRESS, IMPLIED OR OTHERWISE, INCLUDING WITHOUT LIMITATION, ANY WARRANTY OF MERCHANTABILITY OR FITNESS FOR A PARTICULAR PURPOSE.

IN NO EVENT SHALL SAM LEFFLER OR SILICON GRAPHICS BE LIABLE FOR ANY SPECIAL, INCIDENTAL, INDIRECT OR CONSEQUENTIAL DAMAGES OF ANY KIND, OR ANY DAMAGES WHATSOEVER RESULTING FROM LOSS OF USE, DATA OR PROFITS, WHETHER OR NOT ADVISED OF THE POSSIBILITY OF DAMAGE, AND ON ANY THEORY OF LIABILITY, ARISING OUT OF OR IN CONNECTION WITH THE USE OR PERFORMANCE OF THIS SOFTWARE.

Zlib

zlib.h -- interface of the 'zlib' general purpose compression library version 1.2.8, April 28th, 2013

Copyright (C) 1995-2013 Jean-loup Gailly and Mark Adler

This software is provided 'as-is', without any express or implied warranty. In no event will the authors be held liable for any damages arising from the use of this software.

Permission is granted to anyone to use this software for any purpose, including commercial applications, and to alter it and redistribute it freely, subject to the following restrictions:

1. The origin of this software must not be misrepresented; you must not claim that you wrote the original software. If you use this software in a product, an acknowledgment in the product documentation would be appreciated but is not required.
2. Altered source versions must be plainly marked as such, and must not be misrepresented as being the original software.
3. This notice may not be removed or altered from any source distribution.

Jean-loup Gailly Mark Adler
jloup@gzip.org madler@alumni.caltech.edu

DIRITTI LIMITATI PER IL GOVERNO DEGLI STATI UNITI

Questo software e la documentazione vengono forniti con DIRITTI LIMITATI. Uso, duplicazione o pubblicazione da parte del Governo sono soggetti a restrizioni come da sottoparagrafo (c)(1)(ii) della clausola Diritti dei dati Tecnici e Software per Computer di DFARS 252.227-7013 e nelle disposizioni FAR pertinenti: Dell Inc., One Dell Way, Round Rock, Texas, 78682, USA.

Aprile 2015 Rev. A00

Dell™ Smart Printer | S2810dn – Guida per l'utente

Fare clic sui collegamenti sulla sinistra per avere informazioni su funzioni, opzioni e funzionamento della stampante Dell Smart Printer | S2810dn. Per informazioni riguardanti gli altri documenti forniti con la stampante Dell Smart Printer | S2810dn, vedere “Individuazione delle informazioni”.

 **NOTA:** nel presente manuale, viene fatto riferimento a Dell Smart Printer | S2810dn come alla “stampante”.

 **NOTA:** nel presente manuale, le procedure per il computer vengono spiegate utilizzando Microsoft® Windows® 7 salvo diversamente specificato.

Convenzioni

Di seguito viene descritto il significato dei simboli e dei font utilizzati in questo manuale:

Testi in Grassetto	:	<ul style="list-style-type: none"> • Nomi dei pulsanti hardware sul pannello operatore. • Nomi di schermate visualizzate nel pannello LCD. • Menu, comandi, finestre o finestre di dialogo visualizzati sullo schermo del computer.
Testi con font Courier New	:	<ul style="list-style-type: none"> • Menu e messaggi visualizzati sul pannello LCD. • Caratteri immessi dal computer. • Percorsi di directory.
< >	:	• Tasti sulla tastiera del computer.
→	:	• Indica un percorso verso una determinata voce all'interno di una procedura sul computer.
“ ”	:	<ul style="list-style-type: none"> • Riferimenti incrociati in questo manuale. • Caratteri immessi dal pannello operatore. • Messaggi visualizzati sullo schermo del computer.

Individuazione delle informazioni

Argomento	Vedere
<ul style="list-style-type: none"> • Driver per la stampante • <i>Guida per l'Utente</i> 	<p>Disco <i>Software and Documentation</i></p> <p>Il disco <i>Software and Documentation</i> contiene il video di installazione, la documentazione i driver per la stampante. È possibile utilizzare il disco <i>Software and Documentation</i> per installare i driver o accedere al video di installazione e alla documentazione.</p> <p>Il disco <i>Software and Documentation</i> potrebbe contenere dei file Leggimi che forniscono aggiornamenti dell'ultimo minuto riguardanti modifiche tecniche alla stampante o materiale di riferimento tecnico avanzato per utenti esperti o tecnici.</p>
<ul style="list-style-type: none"> • Come installare la stampante • Come utilizzare la stampante 	<i>Guida di configurazione</i>
<ul style="list-style-type: none"> • Informazioni di sicurezza • Informazioni sulla garanzia 	<p><i>Informazioni importanti</i></p> <p>⚠ AVVERTENZA: leggere e osservare tutte le istruzioni di sicurezza della sezione <i>Informazioni importanti</i> prima di installare e utilizzare la stampante.</p>
<ul style="list-style-type: none"> • Express Service Code e Service Tag 	

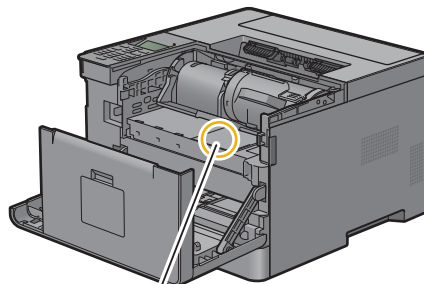

Service Tag
 ABCD123
 Express Service Code
 01234567890

L'Express Service Code e il Service Tag sono indicati all'interno del coperchio anteriore della stampante.

- | | |
|----------------------------------------------------------------------------------------------------------------------------------|---------------------------------------------------------------------------|
| <ul style="list-style-type: none"> • Driver aggiornati per la stampante • Documentazione della stampante | Accedere al sito dell.com/support . |
|----------------------------------------------------------------------------------------------------------------------------------|---------------------------------------------------------------------------|

Argomento	Vedere
• Risposte a domande di supporto e assistenza tecnica	<p data-bbox="641 258 1252 285">dell.com/support fornisce numerosi strumenti online, tra cui:</p> <ul data-bbox="672 296 1429 573" style="list-style-type: none"><li data-bbox="672 296 1390 352">• Soluzioni: suggerimenti e consigli per la risoluzione dei problemi, articoli redatti da tecnici e corsi online<li data-bbox="672 363 1429 420">• Aggiornamenti: informazioni sull'aggiornamento di componenti, ad esempio driver della stampante<li data-bbox="672 430 1360 487">• Servizio clienti: informazioni sui contatti, stato dell'ordine, garanzia e informazioni sulle riparazioni<li data-bbox="672 497 857 525">• Download: driver<li data-bbox="672 535 1406 573">• Manuali: documentazione relativa alla stampante e specifiche dei prodotti <p data-bbox="641 583 1398 667">Accedere al sito dell.com/support. Selezionare la propria regione e inserire le informazioni richieste per accedere agli strumenti e alle informazioni di assistenza desiderate.</p>

Funzionalità del prodotto

In questo capitolo vengono descritte le funzionalità del prodotto e vengono indicati i relativi collegamenti.

Stampa duplex (Stampa Duplex)

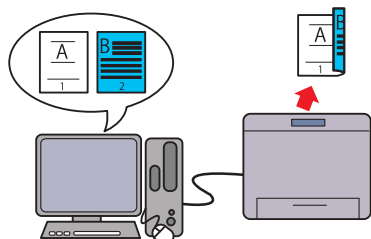

La funzione di stampa fronte/retro consente di stampare due o più pagine su entrambi i lati di un foglio di carta. Questa funzione consente di risparmiare carta.

Up Multiplo nella scheda Layout (stampa Up n)

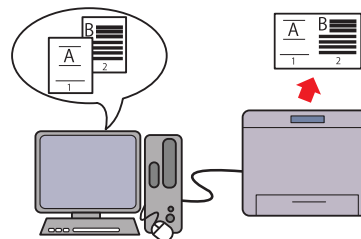

La funzione Up Multiplo consente di stampare documenti come documenti in formato ridotto contenenti più pagine su un unico foglio di carta specificando l'impostazione dal driver di stampa. Questa funzione consente di risparmiare carta.

Utilizzo della funzione di stampa memorizzata (Stampa memorizzata)

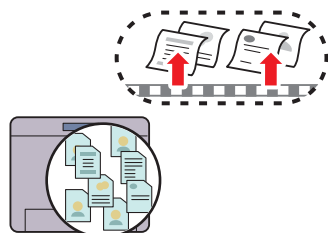

La funzione "Stampa memoriz." consente di registrare temporaneamente i dati del documento nella memoria della stampante per poterne effettuare la stampa in un momento più conveniente. Durante la stampa di processi di stampa riservati è necessario immettere la password attraverso il tastierino numerico. Ciò consente una gestione più efficace del proprio tempo quando si stampano dati riservati o importanti volumi di dati in orario diverso da quello di punta.

Stampa con il protocollo Web Services on Devices (WSD)

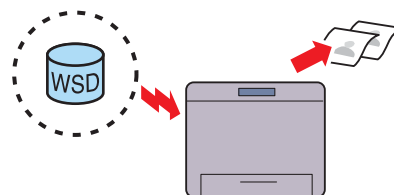

Quando la stampante è collegata a un computer tramite rete mediante Web Services on Devices (WSD), è possibile stampare documenti dal computer utilizzando la funzione di stampa di Web Services on Devices (WSD).

Informazioni sulla stampante

Questo capitolo fornisce una panoramica della stampante Dell™ Smart Printer | S2810dn.

Viste anteriore e posteriore

Vista anteriore

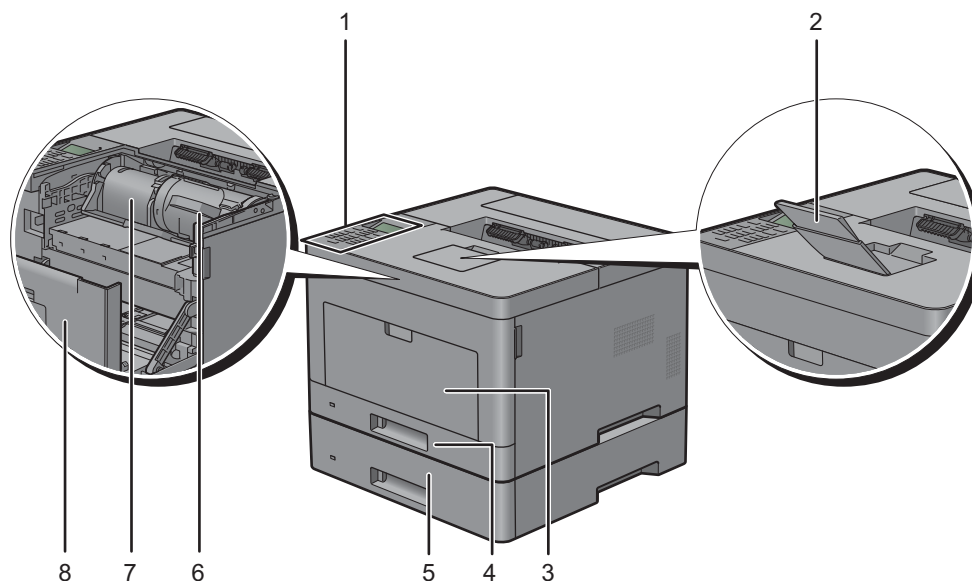

1	Pannello operatore	5	Alimentatore da 550 fogli opzionale (Cassetto 2)
2	Prolunga cassetto di uscita	6	Cartuccia toner
3	Alimentatore multifunzione (Multipurpose Feeder, MPF)	7	Cartuccia tamburo
4	Cassetto 1	8	Coperchio anteriore

NOTA: estendere la prolunga del cassetto di uscita per evitare che la carta stampata cada dalla stampante.

Vista posteriore

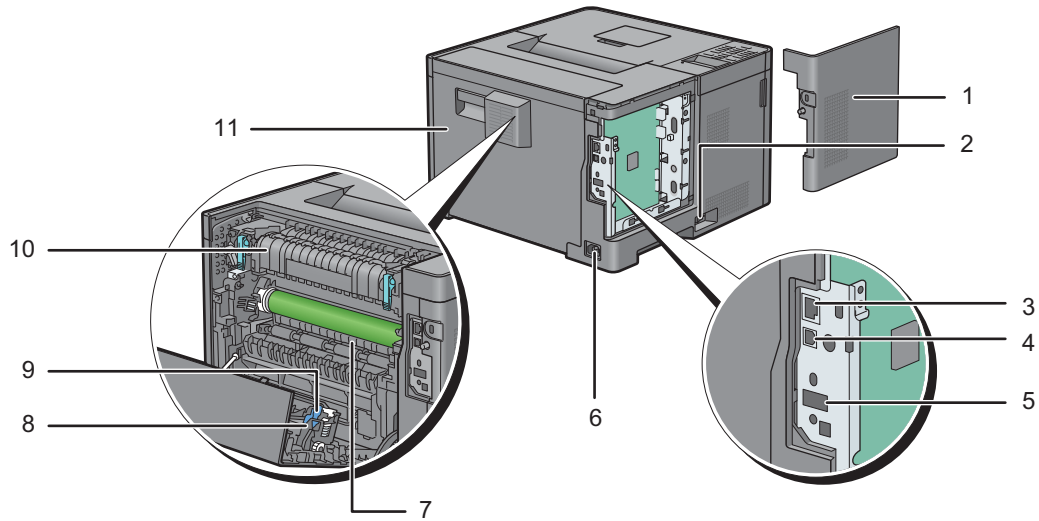

1	Coperchio laterale sinistro	7	Scivolo
2	Interruttore di alimentazione	8	Unità duplex
3	Porta Ethernet	9	Unità di trasferimento
4	Porta USB	10	Fusore
5	Presa dell'adattatore per rete wireless	11	Coperchio posteriore
6	Connettore di alimentazione		

Requisiti di spazio

Lasciare spazio sufficiente per aprire i cassetti, i coperchi e gli accessori opzionali della stampante e per consentire la ventilazione.

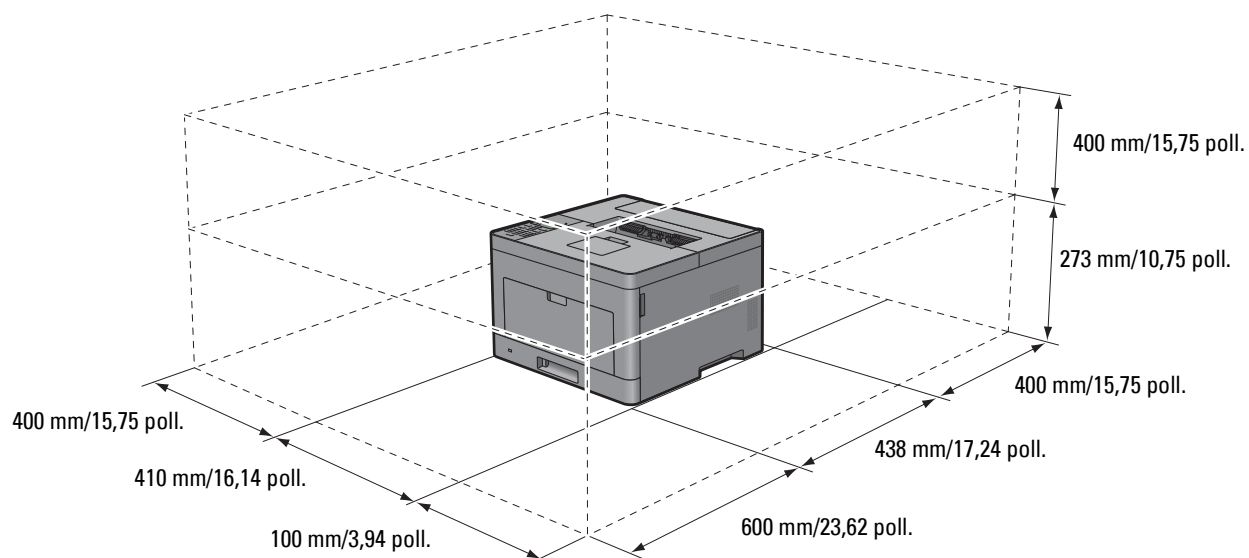

Pannello operatore



Per informazioni sul pannello operatore, vedere “Informazioni sul Pannello operatore”.

Componenti aggiuntivi

Accessori opzionali

Per la stampante sono disponibili i seguenti accessori opzionali.

- Adattatore per rete wireless
- Alimentatore da 550 fogli opzionale

Elementi non inclusi

Gli elementi riportati di seguito sono necessari per la connessione della stampante a un computer o a una rete. Acquistarli secondo necessità.

- Cavo USB
- Cavo Ethernet

Proteggere la stampante

Per proteggere la stampante dai furti, si può utilizzare il blocco opzionale Kensington.

Collegare il blocco Kensington alla fessura di protezione della stampante.

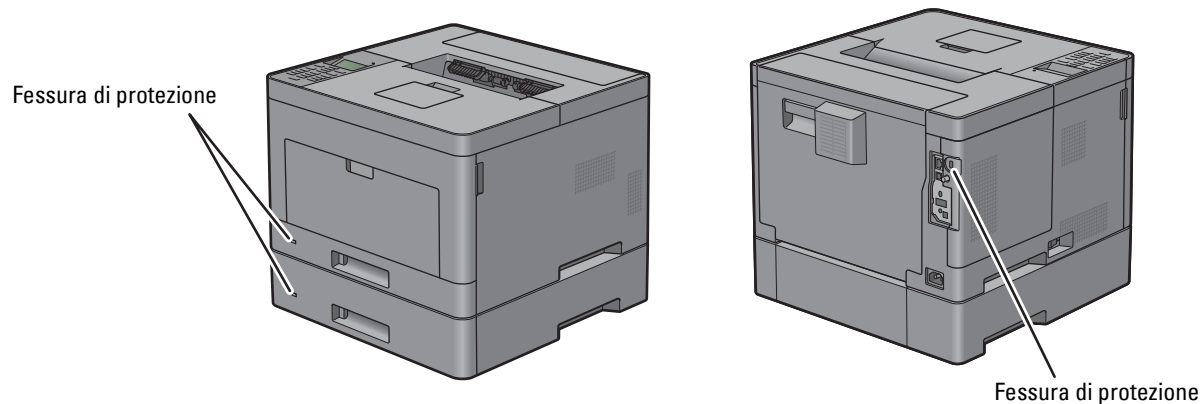

Per maggiori dettagli, vedere le istruzioni di funzionamento in dotazione con il blocco Kensington.

Ordinare i materiali di consumo

È possibile ordinare i materiali di consumo da Dell online se si usa una stampante in rete. Immettere l'indirizzo IP della stampante nel browser Web, avviare **Dell Printer Configuration Web Tool** e fare clic sull'indirizzo Web sotto **Ordinare i materiali consumabili a:** per ordinare toner e materiali consumabili per la stampante.

È inoltre possibile ordinare cartucce di toner di ricambio o materiali di consumo presso Dell utilizzando il sistema **Sistema di Gestione Forniture Dell**:

 **NOTA:** per Macintosh, avviare Widget monitoraggio stato, quindi fare clic sul pulsante **Ordina materiali di consumo** per aprire la finestra **Ordine**.

- 1 Fare doppio clic sull'icona del desktop.



Se non si riesce a trovare l'icona sul desktop:

- a Fare clic con il pulsante destro del mouse su **DLRMM.EXE** in `x:\abc\Dell Printers\Additional Color Laser Software\Reorder`, dove `x:\abc` è il percorso in cui è installato il software della stampante.
- b Fare clic su **Invia a** dal menu a scomparsa quindi su **Desktop (crea collegamento)** dal menu a discesa.

Viene visualizzata la finestra **Sistema di Gestione Forniture Dell**.

È possibile inoltre avviare Sistema di Gestione Forniture Dell facendo clic su **Start** → **Tutti i programmi** → **Dell Stampanti** → **Dell Smart Printer - S2810dn** → **Sistema di Gestione Forniture Dell**.

- 2 Fare clic sul collegamento **Visita il sito Web per le ordinazioni di fornitura di materiale per stampanti Dell** (www.dell.com/supplies) oppure ordinare telefonicamente le forniture per stampanti Dell.

Per garantire il servizio migliore, tenere a disposizione il Service Tag della stampante Dell.

Per la posizione del Service Tag, vedere “Express Service Code e Service Tag”.

Come impostare la stampante (configurazione della stampante)

5	Installazione degli accessori opzionali	37
6	Collegamento della stampante	53
7	Impostazione dell'indirizzo IP	61
8	Caricamento della carta	65
9	Installazione di driver di stampanti su computer Windows®	69
10	Installazione di driver di stampanti su computer Macintosh	81
11	Installazione dei driver della stampante su computer Linux (CUPS).....	85

Installazione degli accessori opzionali

È possibile aggiungere funzionalità alla stampante installando gli accessori opzionali. Questo capitolo descrive come installare opzioni della stampante quali l'alimentatore da 550 fogli opzionale (cassetto 2) e l'adattatore wireless.

Installazione dell'alimentatore da 550 fogli opzionale

AVVERTENZA: Se si installa l'alimentatore da 550 fogli opzionale dopo aver installato la stampante, spegnere la stampante, scollegare il cavo di alimentazione e scollegare tutti i cavi dietro la stampante prima di continuare con questa operazione.

NOTA: il disco *Software and Documentation* contiene anche istruzioni video. Nella finestra del menu principale di **Dell Printer Easy Install** selezionare **Video d'installazione**.

- 1 Verificare che la stampante sia spenta e scollegare tutti i cavi dietro la stampante.
- 2 Rimuovere il nastro e il sacchetto che contiene le viti.
 - NOTA:** Custodire le viti poiché saranno necessarie in seguito.
- 3 Appoggiare l'alimentatore da 550 fogli opzionale nel luogo d'installazione della stampante.
- 4 Aprire il coperchio dell'alimentatore MPF tirandolo delicatamente.

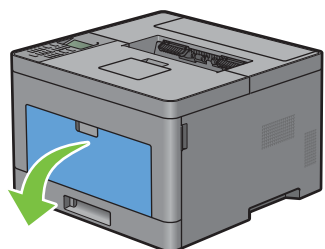

- 5 Afferrare entrambi i lati dell'alimentatore MPF, quindi tirare l'MPF dalla stampante.

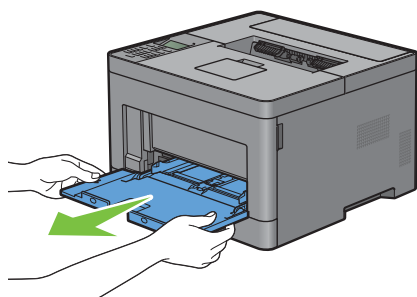

- 6 Estrarre il cassetto 1 dalla stampante di circa 200 mm.

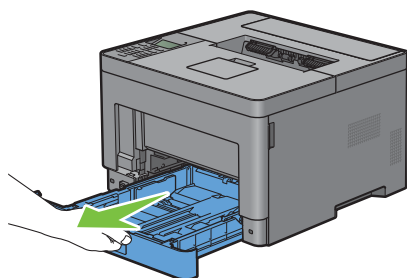

- 7 Sostenere il cassetto 1 con entrambe le mani e rimuoverlo dalla stampante.

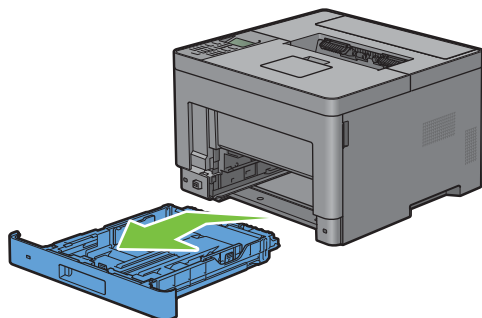

- 8 Sollevare la stampante e allineare i cinque piedini guida dell'alimentatore da 550 fogli opzionale con i fori che si trovano sotto la stampante. Abbassare delicatamente la stampante sull'alimentatore da 550 fogli opzionale.

 **AVVERTENZA:** per sollevare la stampante sono necessarie due persone.

 **AVVERTENZA:** fare attenzione a non chiudersi le dita sotto la stampante quando la si appoggia sull'alimentatore da 550 fogli opzionale.

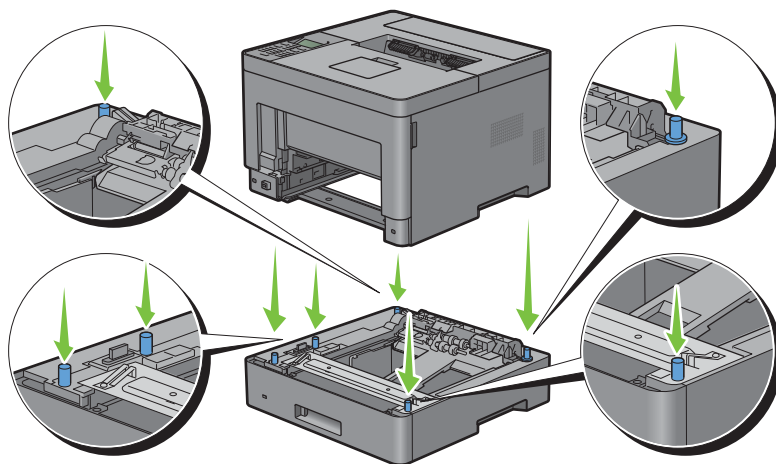

- 9 Fissare l'alimentatore da 550 fogli opzionale alla stampante avvitando le due viti in dotazione con l'alimentatore utilizzando una moneta o un oggetto simile.

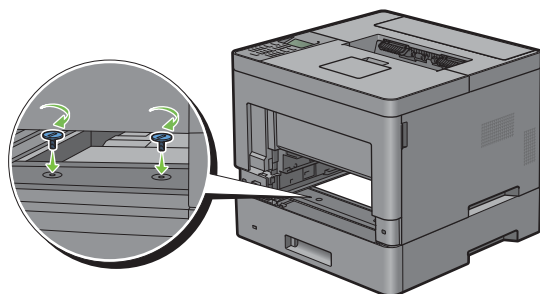

- 10 Inserire il cassetto 1 nella stampante e spingerlo finché non si arresta.

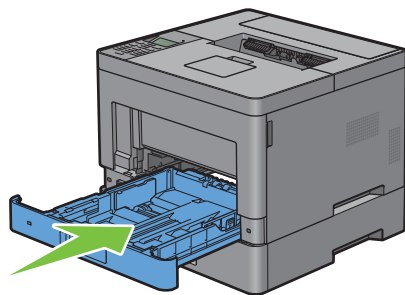

- 11 Inserire l'alimentatore MPF nella stampante, spingerlo finché non si arresta, quindi chiuderne il coperchio dell'MPF.

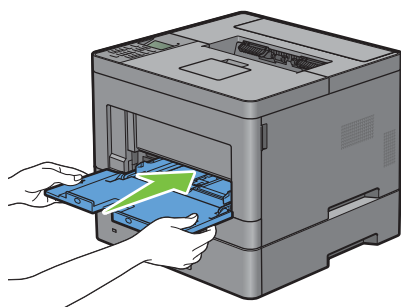

- 12 Ricollegare tutti i cavi sul retro della stampante e accenderla.

NOTA: la stampante rileva automaticamente il cassetto installato ma non il tipo di carta.

- 13 Stampare il rapporto impostazioni della stampante per verificare che l'alimentatore da 550 fogli opzionale sia stato installato correttamente.

Per informazioni su come stampare un rapporto impostazioni stampante, vedere "Rapp./elenco".

- 14 Verificare che il Cassetto 2 (alimentatore da 550 fogli) sia elencato nelle rapporto impostazioni stampante in **Opzioni Stampante**.



Se la voce dell'alimentatore non è presente, spegnere la stampante, scollegare il cavo di alimentazione e reinstallare l'alimentatore da 550 fogli opzionale.



- 15 Dopo aver caricato i fogli nell'alimentatore da 550 fogli opzionale, specificare il tipo di fogli dal pannello operatore.

a Premere il pulsante  (Menu).

b Premere il pulsante  fino a evidenziare Impostazioni Cassetto, quindi premere  (Imposta).

c Premere il pulsante  fino a evidenziare Cassetto 2, quindi premere  (Imposta).

d Premere il pulsante  fino a evidenziare Tipo di Foglio, quindi premere  (Imposta).

e Premere il pulsante  fino a visualizzare il tipo di carta per l'alimentatore da 550 fogli opzionale, quindi premere  (Imposta).

f Verificare che il tipo di carta selezionato sia evidenziato, quindi premere  (Menu).

- 16 Qualora sia stato installato l'alimentatore da 550 fogli opzionale dopo l'installazione del driver della stampante, provvedere all'aggiornamento del driver seguendo le istruzioni relative al sistema operativo in uso. Se la stampante è in rete, aggiornare il driver per ciascun client.

Aggiornamento del driver per rilevare l'alimentatore da 550 fogli

Quando si utilizza il driver PCL

Microsoft® Windows® 8/ Windows® 8 x64/ Windows® 8.1/ Windows® 8.1 x64/ Windows Server® 2012/ Windows Server® 2012 R2	<ol style="list-style-type: none">1 Nella schermata Desktop, fare clic con il tasto destro del mouse sull'angolo in basso a sinistra della schermata, quindi fare clic su Pannello di controllo → Hardware e suoni (Hardware per Windows Server® 2012/Windows Server® 2012 R2) → Dispositivi e stampanti.2 Fare clic con il pulsante destro del mouse sull'icona della stampante Dell Printer S2810dn e selezionare Proprietà della stampante.3 Fare clic sulla scheda Configurazione, quindi selezionare Impostazione bidirezionale.4 Selezionare Informazioni dalla stampante, quindi fare clic su OK.5 Fare clic su Applica, quindi fare clic su OK.6 Chiudere la finestra di dialogo Dispositivi e stampanti.
Windows® 7/ Windows® 7 x64/ Windows Server® 2008 R2 x64	<ol style="list-style-type: none">1 Fare clic su Start → Dispositivi e stampanti.2 Fare clic con il pulsante destro del mouse sull'icona della stampante Dell Printer S2810dn e selezionare Proprietà della stampante.3 Fare clic sulla scheda Configurazione, quindi selezionare Impostazione bidirezionale.4 Selezionare Informazioni dalla stampante, quindi fare clic su OK.5 Fare clic su Applica, quindi fare clic su OK.6 Chiudere la finestra di dialogo Dispositivi e stampanti.
Windows Vista®/ Windows Vista® x64	<ol style="list-style-type: none">1 Fare clic su Start → Pannello di controllo → Hardware e suoni → Stampanti.2 Fare clic con il pulsante destro del mouse sull'icona della stampante Dell Printer S2810dn e selezionare Proprietà.3 Fare clic sulla scheda Configurazione, quindi selezionare Impostazione bidirezionale.4 Selezionare Informazioni dalla stampante, quindi fare clic su OK.5 Fare clic su Applica, quindi fare clic su OK.6 Chiudere la finestra Stampanti.
Windows Server® 2008/ Windows Server® 2008 x64	<ol style="list-style-type: none">1 Fare clic su Start → Pannello di controllo → Stampanti.2 Fare clic con il pulsante destro del mouse sull'icona della stampante Dell Printer S2810dn e selezionare Proprietà.3 Fare clic sulla scheda Configurazione, quindi selezionare Impostazione bidirezionale.4 Selezionare Informazioni dalla stampante, quindi fare clic su OK.5 Fare clic su Applica, quindi fare clic su OK.6 Chiudere la finestra Stampanti.
Windows Server® 2003/ Windows Server® 2003 x64	<ol style="list-style-type: none">1 Fare clic su Start → Stampanti e fax.2 Fare clic con il pulsante destro del mouse sull'icona della stampante Dell Printer S2810dn e selezionare Proprietà.3 Fare clic sulla scheda Configurazione, quindi selezionare Impostazione bidirezionale.4 Selezionare Informazioni dalla stampante, quindi fare clic su OK.5 Fare clic su Applica, quindi fare clic su OK.6 Chiudere la casella di dialogo Stampanti e fax.

Se dopo aver fatto clic su **Recupera informazioni dalla stampante** le informazioni sulla stampante non vengono aggiornate automaticamente, attenersi alle informazioni seguenti:

- 1 Fare clic sulla scheda **Configurazione**, quindi selezionare **Opzioni installabili**.
- 2 Selezionare **Configurazione vassoio carta** nella casella di riepilogo **Elementi**.
- 3 Selezionare **2 vassoi** nel menu a discesa **Configurazione vassoio carta** in **Impostazione per**.
- 4 Fare clic su **OK**.

5 Chiudere la finestra di dialogo **Dispositivi e stampanti** (**Stampanti** o **Stampanti e fax**).

Quando si utilizza il driver PS

Windows® 8/ Windows® 8 x64/ Windows® 8.1/ Windows® 8.1 x64/ Windows® Server 2012/ Windows® Server 2012 R2	<ol style="list-style-type: none">1 Nella schermata Desktop, fare clic con il tasto destro del mouse sull'angolo in basso a sinistra della schermata, quindi fare clic su Pannello di controllo → Hardware e suoni (Hardware per Windows Server® 2012/Windows Server® 2012 R2) → Dispositivi e stampanti.2 Fare clic con il pulsante destro del mouse sull'icona della stampante Dell Printer S2810dn e selezionare Proprietà della stampante.3 Fare clic sulla scheda Configurazione, quindi selezionare Impostazione bidirezionale.4 Selezionare Informazioni dalla stampante, quindi fare clic su OK.5 Fare clic su Applica, quindi fare clic su OK.6 Chiudere la finestra di dialogo Dispositivi e stampanti.
Windows® 7/ Windows® 7 x64/ Windows Server® 2008 R2 x64	<ol style="list-style-type: none">1 Fare clic su Start → Dispositivi e stampanti.2 Fare clic con il pulsante destro del mouse sull'icona della stampante Dell Printer S2810dn e selezionare Proprietà della stampante.3 Fare clic sulla scheda Configurazione, quindi selezionare Impostazione bidirezionale.4 Selezionare Informazioni dalla stampante, quindi fare clic su OK.5 Fare clic su Applica, quindi fare clic su OK.6 Chiudere la finestra di dialogo Dispositivi e stampanti.
Windows Vista®/ Windows Vista® x64	<ol style="list-style-type: none">1 Fare clic su Start → Pannello di controllo → Hardware e suoni → Stampanti.2 Fare clic con il pulsante destro del mouse sull'icona della stampante Dell Printer S2810dn e selezionare Proprietà.3 Fare clic sulla scheda Configurazione, quindi selezionare Impostazione bidirezionale.4 Selezionare Informazioni dalla stampante, quindi fare clic su OK.5 Fare clic su Applica, quindi fare clic su OK.6 Chiudere la finestra Stampanti.
Windows Server® 2008/ Windows Server® 2008 x64	<ol style="list-style-type: none">1 Fare clic su Start → Pannello di controllo → Stampanti.2 Fare clic con il pulsante destro del mouse sull'icona della stampante Dell Printer S2810dn e selezionare Proprietà.3 Fare clic sulla scheda Configurazione, quindi selezionare Impostazione bidirezionale.4 Selezionare Informazioni dalla stampante, quindi fare clic su OK.5 Fare clic su Applica, quindi fare clic su OK.6 Chiudere la finestra Stampanti.
Windows Server® 2003/ Windows Server® 2003 x64	<ol style="list-style-type: none">1 Fare clic su Start → Stampanti e fax.2 Fare clic con il pulsante destro del mouse sull'icona della stampante Dell Printer S2810dn e selezionare Proprietà.3 Fare clic sulla scheda Configurazione, quindi selezionare Impostazione bidirezionale.4 Selezionare Informazioni dalla stampante, quindi fare clic su OK.5 Fare clic su Applica, quindi fare clic su OK.6 Chiudere la casella di dialogo Stampanti e fax.

Se dopo aver fatto clic su **Recupera informazioni dalla stampante** le informazioni sulla stampante non vengono aggiornate automaticamente, attenersi alle informazioni seguenti:

- 1 Fare clic sulla scheda **Configurazione**, quindi selezionare **Opzioni installabili**.
- 2 Selezionare **Configurazione vassoio carta** nella casella di riepilogo **Elementi**.
- 3 Selezionare **Cassetto 2** nel menu a discesa **Configurazione vassoio carta** in **Impostazione per**.
- 4 Fare clic su **OK**.

5 Chiudere la finestra di dialogo **Dispositivi e stampanti** (**Stampanti** o **Stampanti e fax**).

OS X 10.9.x/OS X 10.10.x	<ol style="list-style-type: none">1 Selezionare Stampanti e Scanner in Preferenze di sistema.2 Selezionare la stampante nell'elenco Stampanti e scegliere Opzioni e forniture.3 Selezionare Opzioni, quindi scegliere le opzioni installate nella stampante e fare clic su OK.
OS X 10.7.x/OS X 10.8.x	<ol style="list-style-type: none">1 Selezionare Stampa e scansione in Preferenze di sistema.2 Selezionare la stampante nell'elenco Stampanti e scegliere Opzioni e forniture.3 Selezionare Driver, quindi scegliere le opzioni installate nella stampante e fare clic su OK.
Mac OS X 10.5.x/Mac OS 10.6.x	<ol style="list-style-type: none">1 Selezionare Stampa e fax in Preferenze di sistema.2 Selezionare la stampante nell'elenco Stampanti e scegliere Opzioni e forniture.3 Selezionare Driver, quindi scegliere le opzioni installate nella stampante e fare clic su OK.

Quando si utilizza il driver **XML Paper Specification (XPS)**

 **NOTA:** Il driver XML Paper Specification (XPS) non supporta Windows Server® 2003 e Windows Server® 2003 x64.

Windows® 8/ Windows® 8 x64/ Windows® 8.1/ Windows® 8.1 x64/ Windows Server® 2012/ Windows Server® 2012 R2	<ol style="list-style-type: none">1 Nella schermata Desktop, fare clic con il tasto destro del mouse sull'angolo in basso a sinistra della schermata, quindi fare clic su Pannello di controllo → Hardware e suoni (Hardware per Windows Server® 2012/Windows Server® 2012 R2) → Dispositivi e stampanti.2 Fare clic con il pulsante destro del mouse sull'icona della stampante Dell Printer S2810dn e selezionare Proprietà della stampante.3 Fare clic sulla scheda Impostazioni dispositivo, quindi selezionare Disponibile nel menu a discesa Cassetto 2.4 Fare clic su Applica, quindi fare clic su OK.5 Chiudere la finestra di dialogo Dispositivi e stampanti.
Windows® 7/ Windows® 7 x64/ Windows Server® 2008 R2 x64	<ol style="list-style-type: none">1 Fare clic su Start → Dispositivi e stampanti.2 Fare clic con il pulsante destro del mouse sull'icona della stampante Dell Printer S2810dn e selezionare Proprietà.3 Fare clic sulla scheda Impostazioni dispositivo, quindi selezionare Disponibile nel menu a discesa Cassetto 2.4 Fare clic su Applica, quindi fare clic su OK.5 Chiudere la finestra di dialogo Dispositivi e stampanti.
Windows Vista®/ Windows Vista® x64	<ol style="list-style-type: none">1 Fare clic su Start → Pannello di controllo → Hardware e suoni → Stampanti.2 Fare clic con il pulsante destro del mouse sull'icona della stampante Dell Printer S2810dn e selezionare Proprietà.3 Fare clic sulla scheda Impostazioni dispositivo, quindi selezionare Disponibile nel menu a discesa Cassetto 2.4 Fare clic su Applica, quindi fare clic su OK.5 Chiudere la finestra Stampanti.
Windows Server® 2008/ Windows Server® 2008 x64	<ol style="list-style-type: none">1 Fare clic su Start → Pannello di controllo → Stampanti.2 Fare clic con il pulsante destro del mouse sull'icona della stampante Dell Printer S2810dn e selezionare Proprietà.3 Fare clic sulla scheda Impostazioni dispositivo, quindi selezionare Disponibile nel menu a discesa Cassetto 2.4 Fare clic su Applica, quindi fare clic su OK.5 Chiudere la finestra Stampanti.

Installazione dell'adattatore per rete wireless opzionale

L'adattatore per rete wireless consente di utilizzare la stampante in una connessione di rete wireless.

Di seguito sono elencate le caratteristiche tecniche dell'adattatore per rete wireless.

Voce	Caratteristiche tecniche
Tecnologia di connettività	Senza fili
Conformità agli standard	IEEE 802.11b, 802.11g, e 802.11n
Larghezza di banda	2,4 GHz
Velocità di trasferimento dati	IEEE 802.11n: 65 Mbps IEEE 802.11g: 54, 48, 36, 24, 18, 12, 9 e 6 Mbps IEEE 802.11b: 11, 5,5, 2 e 1 Mbps
Sicurezza	64 (chiave a 40 bit)/128 (chiave a 104 bit) WEP, WPA-PSK (TKIP, AES), WPA2-PSK (AES), WPA-Enterprise (TKIP, AES) ^{*1} , WPA2-Enterprise (AES) ^{*1}
Wi-Fi Protected Setup (WPS) ^{*2}	Push-Button Configuration (PBC), Personal Identification Number (PIN)

^{*1} Il metodo EAP supporta PEAPv0, EAP-TLS, EAP-TTLS PAP e EAP-TTLS CHAP.

^{*2} Conformità con WPS 2.0. Il WPS 2.0 funziona sui punti di accesso con i seguenti tipi di crittografia: Modalità mista PSK, WPA-PSK AES, WPA2-PSK AES, Aperta (Senza protezione)

NOTA: quando è installato l'adattatore per rete wireless non è possibile utilizzare l'autenticazione IEEE 802.1x e/o la porta Ethernet per un collegamento cablato.

Controllo del contenuto della confezione

Installazione dell'adattatore per rete wireless opzionale

Adattatore per rete wireless

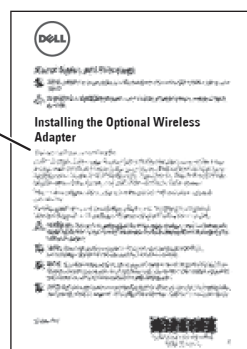
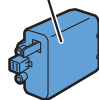

Installazione dell'adattatore per rete wireless opzionale

NOTA: il disco *Software and Documentation* contiene anche istruzioni video. Su **Dell Printer Easy Install**, fare clic su **Installazione video**.

- 1 Verificare che la stampante sia spenta.
- 2 Assicurarsi che il cavo Ethernet sia scollegato dalla stampante.
- 3 Allineare il connettore e le tre protuberanze dell'adattatore per rete wireless ai quattro fori e inserire l'adattatore.

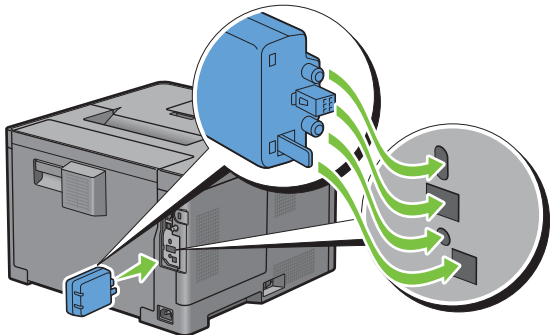

NOTA: inserire completamente e fissare l'adattatore.

- 4 Accendere la stampante.
- NOTA:** se sul pannello LCD viene visualizzato un messaggio di richiesta di configurazione iniziale, seguire le istruzioni visualizzate.
- 5 Stampare il report delle impostazioni della stampante per verificare che l'adattatore per rete wireless sia stato installato correttamente.
Per informazioni su come stampare un rapporto impostazioni stampante, vedere “Rapp./elenco”.
- 6 Verificare che sia presente la sezione **Rete (Senza fili)**.

Dell™ Printer S2810dn
Impostazioni Stampante

Generale		Impostazioni di rete	
Nome di stampante	DELL001010000	Protocollo IP	Statico
Indirizzo IP	192.168.1.100	Indirizzo IP	192.168.1.100
Subnet Mask	255.255.255.0	Subnet Mask	255.255.255.0
Gateway	192.168.1.1	Gateway	192.168.1.1
Indirizzo DNS	192.168.1.1	Indirizzo DNS	192.168.1.1
Indirizzo DNS 2		Indirizzo DNS 2	
Indirizzo DNS 3		Indirizzo DNS 3	
Indirizzo DNS 4		Indirizzo DNS 4	
Indirizzo DNS 5		Indirizzo DNS 5	
Indirizzo DNS 6		Indirizzo DNS 6	
Indirizzo DNS 7		Indirizzo DNS 7	
Indirizzo DNS 8		Indirizzo DNS 8	
Indirizzo DNS 9		Indirizzo DNS 9	
Indirizzo DNS 10		Indirizzo DNS 10	
Indirizzo DNS 11		Indirizzo DNS 11	
Indirizzo DNS 12		Indirizzo DNS 12	
Indirizzo DNS 13		Indirizzo DNS 13	
Indirizzo DNS 14		Indirizzo DNS 14	
Indirizzo DNS 15		Indirizzo DNS 15	
Indirizzo DNS 16		Indirizzo DNS 16	
Indirizzo DNS 17		Indirizzo DNS 17	
Indirizzo DNS 18		Indirizzo DNS 18	
Indirizzo DNS 19		Indirizzo DNS 19	
Indirizzo DNS 20		Indirizzo DNS 20	
Indirizzo DNS 21		Indirizzo DNS 21	
Indirizzo DNS 22		Indirizzo DNS 22	
Indirizzo DNS 23		Indirizzo DNS 23	
Indirizzo DNS 24		Indirizzo DNS 24	
Indirizzo DNS 25		Indirizzo DNS 25	
Indirizzo DNS 26		Indirizzo DNS 26	
Indirizzo DNS 27		Indirizzo DNS 27	
Indirizzo DNS 28		Indirizzo DNS 28	
Indirizzo DNS 29		Indirizzo DNS 29	
Indirizzo DNS 30		Indirizzo DNS 30	
Indirizzo DNS 31		Indirizzo DNS 31	
Indirizzo DNS 32		Indirizzo DNS 32	
Indirizzo DNS 33		Indirizzo DNS 33	
Indirizzo DNS 34		Indirizzo DNS 34	
Indirizzo DNS 35		Indirizzo DNS 35	
Indirizzo DNS 36		Indirizzo DNS 36	
Indirizzo DNS 37		Indirizzo DNS 37	
Indirizzo DNS 38		Indirizzo DNS 38	
Indirizzo DNS 39		Indirizzo DNS 39	
Indirizzo DNS 40		Indirizzo DNS 40	
Indirizzo DNS 41		Indirizzo DNS 41	
Indirizzo DNS 42		Indirizzo DNS 42	
Indirizzo DNS 43		Indirizzo DNS 43	
Indirizzo DNS 44		Indirizzo DNS 44	
Indirizzo DNS 45		Indirizzo DNS 45	
Indirizzo DNS 46		Indirizzo DNS 46	
Indirizzo DNS 47		Indirizzo DNS 47	
Indirizzo DNS 48		Indirizzo DNS 48	
Indirizzo DNS 49		Indirizzo DNS 49	
Indirizzo DNS 50		Indirizzo DNS 50	
Indirizzo DNS 51		Indirizzo DNS 51	
Indirizzo DNS 52		Indirizzo DNS 52	
Indirizzo DNS 53		Indirizzo DNS 53	
Indirizzo DNS 54		Indirizzo DNS 54	
Indirizzo DNS 55		Indirizzo DNS 55	
Indirizzo DNS 56		Indirizzo DNS 56	
Indirizzo DNS 57		Indirizzo DNS 57	
Indirizzo DNS 58		Indirizzo DNS 58	
Indirizzo DNS 59		Indirizzo DNS 59	
Indirizzo DNS 60		Indirizzo DNS 60	
Indirizzo DNS 61		Indirizzo DNS 61	
Indirizzo DNS 62		Indirizzo DNS 62	
Indirizzo DNS 63		Indirizzo DNS 63	
Indirizzo DNS 64		Indirizzo DNS 64	
Indirizzo DNS 65		Indirizzo DNS 65	
Indirizzo DNS 66		Indirizzo DNS 66	
Indirizzo DNS 67		Indirizzo DNS 67	
Indirizzo DNS 68		Indirizzo DNS 68	
Indirizzo DNS 69		Indirizzo DNS 69	
Indirizzo DNS 70		Indirizzo DNS 70	
Indirizzo DNS 71		Indirizzo DNS 71	
Indirizzo DNS 72		Indirizzo DNS 72	
Indirizzo DNS 73		Indirizzo DNS 73	
Indirizzo DNS 74		Indirizzo DNS 74	
Indirizzo DNS 75		Indirizzo DNS 75	
Indirizzo DNS 76		Indirizzo DNS 76	
Indirizzo DNS 77		Indirizzo DNS 77	
Indirizzo DNS 78		Indirizzo DNS 78	
Indirizzo DNS 79		Indirizzo DNS 79	
Indirizzo DNS 80		Indirizzo DNS 80	
Indirizzo DNS 81		Indirizzo DNS 81	
Indirizzo DNS 82		Indirizzo DNS 82	
Indirizzo DNS 83		Indirizzo DNS 83	
Indirizzo DNS 84		Indirizzo DNS 84	
Indirizzo DNS 85		Indirizzo DNS 85	
Indirizzo DNS 86		Indirizzo DNS 86	
Indirizzo DNS 87		Indirizzo DNS 87	
Indirizzo DNS 88		Indirizzo DNS 88	
Indirizzo DNS 89		Indirizzo DNS 89	
Indirizzo DNS 90		Indirizzo DNS 90	
Indirizzo DNS 91		Indirizzo DNS 91	
Indirizzo DNS 92		Indirizzo DNS 92	
Indirizzo DNS 93		Indirizzo DNS 93	
Indirizzo DNS 94		Indirizzo DNS 94	
Indirizzo DNS 95		Indirizzo DNS 95	
Indirizzo DNS 96		Indirizzo DNS 96	
Indirizzo DNS 97		Indirizzo DNS 97	
Indirizzo DNS 98		Indirizzo DNS 98	
Indirizzo DNS 99		Indirizzo DNS 99	
Indirizzo DNS 100		Indirizzo DNS 100	

- 7 Configurare l'adattatore per rete wireless per la connessione a una rete wireless. Per informazioni dettagliate vedere “Configurazione dell'adattatore per rete wireless opzionale”.

Determinazione delle impostazioni della rete wireless

È necessario conoscere le impostazioni della rete senza fili per poter configurare la stampante per la connessione wireless. Per i dettagli relativi alle impostazioni rivolgersi all'amministratore di rete.

Impostazioni rete senza fili	SSID	Specifica il nome che identifica la rete wireless con un massimo di 32 caratteri alfanumerici.
	Modalità rete	Specifica la modalità rete fra Ad-hoc oppure Infrastruttura.
Impostazioni di Protezione	Sicurezza	Consente di selezionare il tipo di crittografia fra Nessuna sicurezza, Modo misto PSK*, WPA2-PSK-AES e WEP.
	Chiave di trasmissione	Consente di selezionare la chiave di trasmissione dall'elenco.
	Chiave WEP	Specifica la chiave WEP utilizzata nella rete wireless solo quando è selezionato WEP come tipo di crittografia.
	Passphrase	Consente di specificare la frase password composta da caratteri alfanumerici della lunghezza compresa tra 8 e 63 byte e da caratteri esadecimali della lunghezza di 64 byte solo quando è selezionato Modo misto PSK* o WPA2-PSK-AES come tipo di crittografia.

* Modo misto PSK seleziona automaticamente un tipo di crittografia disponibile fra WPA-PSK-TKIP, WPA-PSK-AES o WPA2-PSK-AES.

Configurazione dell'adattatore per rete wireless opzionale

Questa sezione descrive come configurare un adattatore wireless.

È possibile selezionare uno dei seguenti metodi di configurazione di un adattatore per rete wireless:

- Configurazione guidata tramite Dell Printer Easy Install
- WPS-PBC^{*1*3}
- WPS-PIN^{*2*3}
- Configurazione automatica SSID
- Impostazione SSID manuale
- Dell Printer Configuration Web Tool

*1 WPS-PBC (Wi-Fi Protected Setup-Push Button Configuration) è un metodo per autenticare e registrare i dispositivi necessari per la configurazione senza fili tramite la pressione del pulsante presente nel punto di accesso attraverso il router senza fili e in seguito l'esecuzione dell'impostazione WPS-PBC nel pannello operatore. Questa impostazione è disponibile solo quando il punto di accesso supporta la modalità WPS.

*2 WPS-PIN (Wi-Fi Protected Setup-Personal Identification Number) è un metodo per autenticare e registrare i dispositivi necessari per la configurazione senza fili tramite l'inserimento di assegnazioni PIN nella stampante e nel computer. Questa impostazione, eseguita tramite il punto di accesso, è disponibile solo quando i punti di accesso del router senza fili supportano la modalità WPS.

*3 Conformità con WPS 2.0. Il WPS 2.0 funziona sui punti di accesso con i seguenti tipi di crittografia: Modalità mista PSK, WPA-PSK AES, WPA2-PSK AES, WPA-PSK TKIP, Aperta (Senza protezione)

 **NOTA:** nella stampante deve essere già installato l'adattatore per rete wireless opzionale. Per informazioni su come installare un adattatore per rete wireless, vedere "Installazione dell'adattatore per rete wireless opzionale".

 **NOTA:** se Contr. blocco pann. è impostato su Abilita, è necessario immettere la password a quattro cifre per accedere al menu Impostazioni ammin.

 **NOTA:** per informazioni sull'utilizzo di WPA-Enterprise-AES, WPA2-Enterprise-AES o Modo misto Enterprise, vedere "Utilizzo di certificati digitali".

Configurazione dell'adattatore wireless utilizzando Dell Printer Easy Install

- 1 Inserire nel computer il disco *Software and Documentation* fornito con la stampante. Il programma **Dell Printer Easy Install** viene avviato automaticamente.
- 2 Fare clic su **Menu principale**.

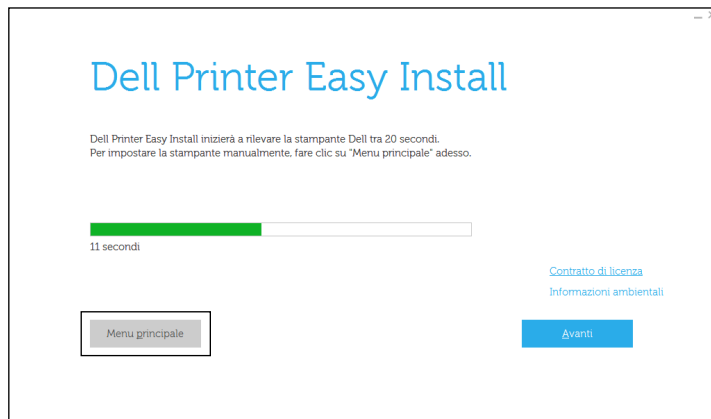

- 3 Fare clic su **Modifica**.



- 4 Selezionare **Configurare le impostazioni Wi-Fi** e quindi **Avanti**.

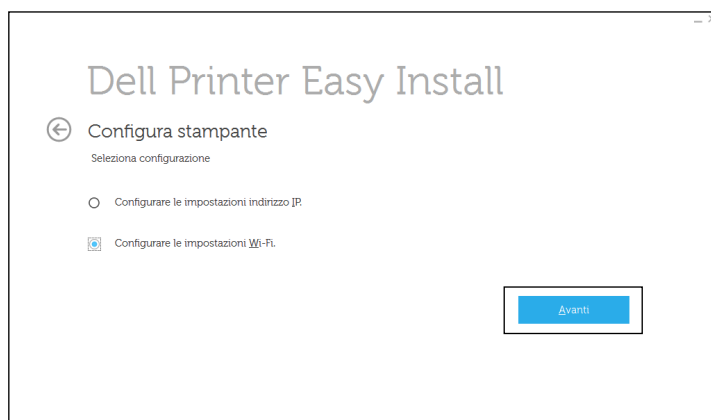

- 5 Seguire le istruzioni visualizzate a schermo e configurare le impostazioni wireless della stampante.

Per WPS-PBC, WPS-PIN, Configurazione automatica SSID, Impostazione SSID manuale e Dell Printer Configuration Web Tool, vedere le istruzioni riportate di seguito.











Configurazione dell'adattatore wireless senza utilizzare Dell Printer Easy Install

WPS-PBC

Il Configurazione Push-Button può essere avviato solo dal pannello operatore.

 **NOTA:** WPS-PBC (Wi-Fi Protected Setup-Push Button Configuration) è un metodo per autenticare e registrare i dispositivi necessari per la configurazione wireless tramite la pressione del pulsante presente nel punto di accesso attraverso i router wireless ed eseguendo in seguito l'impostazione WPS-PBC nel pannello operatore. Questa impostazione è disponibile solo quando il punto di accesso supporta la modalità WPS.

 **NOTA:** prima di avviare il metodo WPS-PBC, verificare la posizione del pulsante WPS (il nome del pulsante può variare) nel punto di accesso LAN wireless. Per informazioni sul funzionamento WPS nel punto di accesso LAN wireless, fare riferimento al manuale in dotazione con il punto di accesso LAN wireless.

- 1 Premere il pulsante  (Menu).
- 2 Premere il pulsante  fino a evidenziare Impostazioni ammin, quindi premere  (Imposta).
- 3 Premere il pulsante  fino a evidenziare Rete, quindi premere  (Imposta).
- 4 Premere il pulsante  fino a evidenziare Wi-Fi, quindi premere  (Imposta).
- 5 Premere il pulsante  fino a evidenziare Impostazione WPS, quindi premere  (Imposta).
- 6 Assicurarsi che sia evidenziata la voce Configurazione Push-Button, quindi premere  (Imposta).
- 7 Assicurarsi che sia evidenziata la voce Awia, quindi premere  (Imposta).











Verificare che sia visualizzato il messaggio Attendere impostazioni WPS, quindi avviare il WPS-PBC nel punto di accesso LAN wireless (Registro) entro 2 minuti.

- 8 Una volta che il WPS è in funzione e la stampante è stata riavviata, l'impostazione della connessione LAN senza fili sarà giunta al termine.

WPS-PIN

Il codice PIN del WPS-PIN può essere configurato solo dal pannello operatore.









 **NOTA:** WPS-PIN (Wi-Fi Protected Setup-Personal Identification Number) è un metodo per autenticare e registrare i dispositivi necessari per la configurazione wireless tramite l'inserimento di assegnazioni PIN a una stampante e a un computer. Questa impostazione, eseguita tramite un punto di accesso, è disponibile solo quando i punti di accesso del router wireless supportano la modalità WPS.

- 1 Premere il pulsante  (Menu).
- 2 Premere il pulsante  fino a evidenziare Impostazioni ammin, quindi premere  (Imposta).
- 3 Premere il pulsante  fino a evidenziare Rete, quindi premere  (Imposta).
- 4 Premere il pulsante  fino a evidenziare Wi-Fi, quindi premere  (Imposta).
- 5 Premere il pulsante  fino a evidenziare Impostazione WPS, quindi premere  (Imposta).
- 6 Assicurarsi che sia evidenziata la voce Codice PIN, quindi premere  (Imposta).
- 7 Annotare il codice PIN da 8 cifre visualizzato oppure selezionare Stampa cod. PIN. Il codice PIN viene stampato.
- 8 Assicurarsi che sia evidenziata la voce Avvia configurazione, quindi premere  (Imposta).
- 9 Verificare che sia visualizzato il messaggio Attendere... Impost. WPS, quindi inserire il codice PIN visualizzato al passaggio 7 nel punto di accesso LAN wireless (Registro).



 **NOTA:** per informazioni sul funzionamento WPS nel punto di accesso LAN senza fili, fare riferimento al manuale in dotazione con il punto di accesso LAN senza fili.

- Una volta che il WPS è in funzione e la stampante è stata riavviata, l'impostazione della connessione LAN senza fili sarà giunta al termine.

Configurazione automatica SSID

- 1 Premere il pulsante  (Menu).
- 2 Premere il pulsante  fino a evidenziare `Impostazioni ammin`, quindi premere  (**Imposta**).
- 3 Premere il pulsante  fino a evidenziare `Rete`, quindi premere  (**Imposta**).
- 4 Premere il pulsante  fino a evidenziare `Wi-Fi`, quindi premere  (**Imposta**).
- 5 Premere il pulsante  fino a evidenziare `Impostazione wireless`, quindi premere  (**Imposta**).

La stampante cerca automaticamente i punti di accesso sulla rete wireless.

- 6 Premere il pulsante  fino a quando non viene evidenziato il punto di accesso desiderato, quindi premere il pulsante  (**Imposta**).

Se il punto di accesso desiderato non viene visualizzato, accedere a “Impostazione SSID manuale”.

 **NOTA:** determinati SSID nascosti possono non essere visualizzati. Se l'identificativo SSID non viene rilevato, attivare la trasmissione SSID dal router.

- 7 Immettere la chiave WEP o la frase password.

Quando il tipo di crittografia del punto di accesso selezionato è WEP al passaggio 6:













- Inserire la chiave WEP, quindi premere il pulsante  (**Imposta**).

Quando il tipo di crittografia del punto di accesso selezionato è WPA, WPA2 o Misto al passaggio 6:

- Inserire la frase password, quindi premere il pulsante  (**Imposta**).



- 8 Viene visualizzata la schermata **Riavviare il sistema**.
- 9 Spegner la stampante, quindi riaccenderla per applicare le impostazioni.
L'impostazione della connessione LAN wireless è completata.

Impostazione SSID manuale



- 1 Premere il pulsante  (Menu).
- 2 Premere il pulsante  fino a evidenziare `Impostazioni ammin`, quindi premere  (**Imposta**).
- 3 Premere il pulsante  fino a evidenziare `Rete`, quindi premere  (**Imposta**).
- 4 Premere il pulsante  fino a evidenziare `Wi-Fi`, quindi premere  (**Imposta**).
- 5 Premere il pulsante  fino a evidenziare `Impostazione wireless`, quindi premere  (**Imposta**).
- 6 Premere il pulsante  fino a evidenziare `Impostaz. manuale`, quindi premere  (**Imposta**).
- 7 Inserire l'identificativo SSID, quindi premere il pulsante  (**Imposta**).
- 8 Selezionare la modalità di rete tra `Infrastruttura` e `Ad-hoc` a seconda dell'ambiente, quindi il pulsante  (**Imposta**).

Se viene selezionata l'opzione `Infrastruttura`, passare al punto 9.





Se viene selezionata l'opzione `Ad-hoc`, passare al punto 10.

- 9 Selezionare il tipo di crittografia tra `Nessuna sicurezza`, `Modo misto PSK`, `WPA-PSK-TKIP` o `WEP`.
Se non si imposta la protezione per la rete wireless:
 - Premere il pulsante  fino a evidenziare `Nessuna sicurezza`, quindi premere  (**Imposta**).

Per utilizzare la crittografia Modo misto PSK o WPA2-PSK-AES:

- a Premere il pulsante  fino a quando non viene evidenziata la voce `Modo misto PSK o WPA2-PSK-AES`, quindi premere il pulsante  (**Imposta**).
- b Immettere la passphrase, quindi premere il pulsante  (**Imposta**).

Per utilizzare la crittografia WEP:

- a Premere il pulsante  fino a evidenziare `WEP`, quindi premere  (**Imposta**).
- b Inserire la chiave WEP, quindi premere il pulsante  (**Imposta**).
- c Premere il pulsante  per evidenziare il tipo di chiave di trasmissione da `Automatico o WEP Tasto 1` fino a `WEP Tasto 4`, quindi premere il pulsante  (**Imposta**).





Passare al punto 11.

- 10 Selezionare la chiave di crittografia tra `Nessuna sicurezza` o `WEP`.

Se non si imposta la protezione per la rete wireless:

- Assicurarsi che sia evidenziata la voce `Nessuna sicurezza`, quindi premere  (**Imposta**).

Per utilizzare la crittografia WEP:

- a Premere il pulsante  fino a evidenziare `WEP`, quindi premere  (**Imposta**).
- b Inserire la chiave WEP, quindi premere il pulsante  (**Imposta**).
- c Premere il pulsante  per evidenziare il tipo di chiave di trasmissione da `WEP Tasto 1` fino a `WEP Tasto 4`, quindi premere il pulsante  (**Imposta**).

- 11 Viene visualizzata la schermata **Riavviare il sistema**.
- 12 Spegnerla stampante, quindi riaccenderla per applicare le impostazioni.
L'impostazione della connessione LAN wireless è completata.

Dell Printer Configuration Web Tool

 **NOTA:** per informazioni sull'utilizzo di WPA-Enterprise-AES, WPA2-Enterprise-AES o Modo misto Enterprise, vedere "Utilizzo di certificati digitali".

- 1 Verificare che la stampante sia spenta e che l'adattatore per rete wireless sia collegato alla stampante.
- 2 Collegare la stampante alla rete tramite un cavo Ethernet.
Per informazioni dettagliate sulla connessione del cavo Ethernet, vedere "Collegamento a un computer o a una rete".
- 3 Accendere la stampante.
- 4 Avviare **Dell Printer Configuration Web Tool** inserendo l'indirizzo IP della stampante nel browser Web.
- 5 Selezionare **Impostazioni server di stampa**.
- 6 Selezionare la scheda **Impostazioni server di stampa**.
- 7 Fare clic su **Wi-Fi**.
- 8 Immettere l'identificativo SSID nella casella di testo **SSID**.
- 9 Selezionare **Ad-Hoc** o **Infrastruttura** nell'elenco a discesa **Tipo di rete**.
- 10 Selezionare il tipo di crittografia tra **Nessuna sicurezza**, **WEP**, **WPA-PSK-AES/WEP2-PSK AES** e **Modo misto PSK** nell'elenco a discesa **Crittografia**, quindi impostare ciascuna voce per il tipo di crittografia selezionato.

 **NOTA:** per informazioni dettagliate su ciascuna voce, vedere "Dell™ Printer Configuration Web Tool".

- 11 Fare clic su **Applicare Nuove Impostazioni** per rendere effettive le impostazioni.

- 12 Spegner la stampante, scollegare il cavo Ethernet e accendere nuovamente la stampante.
L'impostazione della connessione LAN wireless è completata.

Riconfigurazione delle impostazioni wireless

Per cambiare le impostazioni wireless dal computer, eseguire i passaggi riportati di seguito.

- NOTA:** per cambiare le impostazioni wireless attraverso la connessione wireless, verificare che l'impostazione della connessione wireless sia stata completata in "Configurazione dell'adattatore per rete wireless opzionale".

Riconfigurazione delle impostazioni wireless utilizzando Dell Printer Configuration Web Tool

- NOTA:** quando la modalità rete è impostata su Infrastruttura in "Configurazione dell'adattatore per rete wireless opzionale" sono disponibili le impostazioni riportate di seguito.

- 1 Verificare l'indirizzo IP della stampante.

Per informazioni su come verificare l'indirizzo IP della stampante, vedere "Verifica delle impostazioni IP".

- 2 Avviare Dell Printer Configuration Web Tool inserendo l'indirizzo IP della stampante nel browser Web.

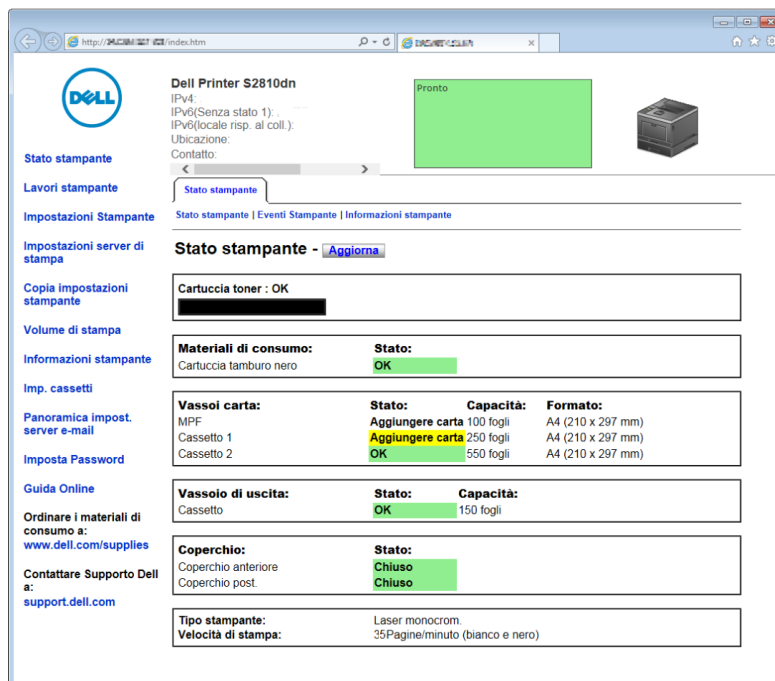

- 3 Selezionare **Impostazioni server di stampa**.
- 4 Selezionare la scheda **Impostazioni server di stampa**.
- 5 Fare clic su **Wi-Fi**.
- 6 Cambiare le impostazioni wireless della stampante.
- 7 Spegner e riaccendere la stampante.
- 8 Cambiare opportunamente le impostazioni wireless sul computer o nel punto di accesso.

- NOTA:** per cambiare le impostazioni wireless sul computer, consultare i manuali forniti con l'adattatore per rete wireless oppure se il computer fornisce uno strumento per l'adattatore wireless, cambiare le impostazioni utilizzando tale strumento.

Riconfigurazione delle impostazioni wireless utilizzando Dell Printer Easy Install

- 1 Inserire nel computer il disco *Software and Documentation* fornito con la stampante. Il programma **Dell Printer Easy Install** viene avviato automaticamente.
- 2 Fare clic su **Menu principale**.
- 3 Fare clic su **Modifica**.
Verrà visualizzata la finestra **Configura stampante**.
- 4 Selezionare **Configurare le impostazioni Wi-Fi** e quindi **Avanti**.

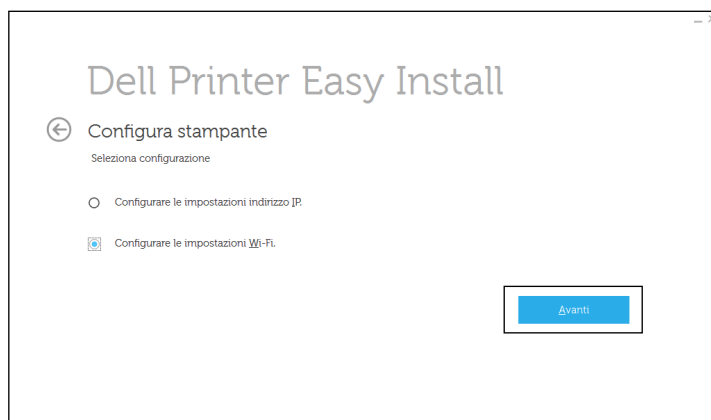

- 5 Seguire le istruzioni visualizzate a schermo e cambiare l'impostazione wireless della stampante.

Riconfigurazione delle impostazioni wireless mediante lo strumento di configurazione

- 1 Fare clic su **Start** → **Tutti i programmi** → **Stampanti Dell** → **Dell Smart Printer - S2810dn** → **Strumento di configurazione**.
Viene visualizzata la finestra **Configura stampante** del programma **Dell Printer Easy Install**.
- 2 Selezionare **Configurare le impostazioni di rete wireless** e quindi **Avanti**.
- 3 Seguire le istruzioni visualizzate a schermo e cambiare l'impostazione wireless della stampante.

Collegamento della stampante

Per collegare Dell™ Smart Printer | S2810dn a un computer o a un dispositivo, è necessario soddisfare le seguenti specifiche per ciascun tipo di collegamento:

Tipo di collegamento	Specifiche del collegamento
Ethernet	10 Base-T/100 Base-TX/1000 Base-T
Wireless (opzionale)	IEEE 802.11b/802.11g/802.11n
USB	USB 2.0

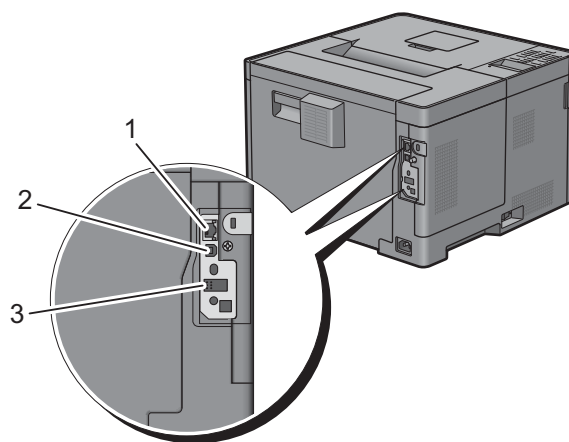

1 Porta Ethernet



2 Porta USB



3 Presa dell'adattatore per rete wireless



Accensione della stampante



AVVERTENZA: non utilizzare prolunghe o morsetti.



AVVERTENZA: non collegare la stampante a un gruppo di continuità (Uninterruptible Power Supply, UPS).



NOTA: il disco *Software and Documentation* contiene anche istruzioni video. Nella finestra del menu principale di **Dell Printer Easy Install** selezionare **Video d'installazione**.

- 1 Collegare il cavo di alimentazione al connettore di alimentazione sul retro della stampante, quindi alla sorgente di alimentazione.

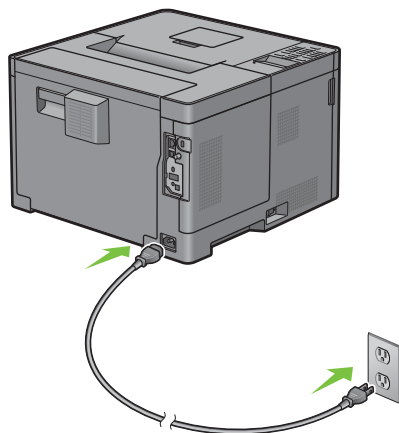

- 2 Accendere la stampante. Se la stampante è collegata tramite un cavo USB, viene installato automaticamente il driver USB.

Configurazione delle impostazioni iniziali sul pannello operatore

Quando si accende la stampante per la prima volta è necessario impostare la lingua, il fuso orario, la data e l'ora.

Quando si accende la stampante, sul pannello operatore sarà visualizzata la schermata di configurazione guidata iniziale. Attuare la procedura seguente per configurare le impostazioni iniziali.



NOTA: se non si avvia la configurazione delle impostazioni iniziali, la stampante si riaccende automaticamente dopo 3 minuti. Quindi è possibile impostare la seguente configurazione iniziale attivando **Accensione guidata** sul pannello operatore oppure **Dell Printer Configuration Web Tool** se necessario.

Per ulteriori informazioni sul pannello operatore, vedere “Pannello operatore”.

Per ulteriori informazioni su **Dell Printer Configuration Web Tool**, vedere “Dell™ Printer Configuration Web Tool”.

- 1 Viene visualizzato **Selezionare la lingua**. Premere il pulsante **▼** finché non viene evidenziata la lingua desiderata, quindi premere **✓** (**Imposta**).

English

Français

Italiano

Deutsch

Español

Dansk

Nederlands
Norsk
Svenska

- 2** Viene visualizzato **Selezionare il fuso orario**. Premere il pulsante **▼** fino a quando non viene evidenziato il fuso orario desiderato, quindi premere il pulsante **✓** (**Imposta**).

UTC -12:00:00	
UTC -11:00:00	Isola Midway, Niue, Samoa
UTC -10:00:00	Adak, Hawaii, Tahiti, Isole Cook
UTC -09:00:00	Alaska, Isole Gambier
UTC -08:00:00	Ora Pacifico (USA e Canada), Isole Pitcairn, Tijuana
UTC -07:00:00	Arizona, Chihuahua, Dawson Creek, Mazatlan, Sonora, Fuso occidentale (USA e Canada)
UTC -06:00:00	Cancun, America Centrale, Fuso centrale (USA e Canada), Isola di Pasqua, Isole Galapagos, Città del Messico, Monterrey, Saskatchewan
UTC -05:00:00	Atikokan, Bogota, Isole Cayman, Fuso orientale (USA e Canada), Grand Turk, Giamaica, Lima, Panama, Portau- Prince, Quito, Resolute, Havana
UTC -04:00:00	Asuncion, Ora Atlantico (Canada), Bermuda, Blanc-Sablon, Caraibi, Cuiaba, Georgetown, La Paz, Manaus, Palmer, Santiago, Stanley, Thule
UTC -03:30:00	St. John's
UTC -03:00:00	Brasilia, Buenos Aires, Cayenne, Groenlandia, Miquelon, Montevideo, Paramaribo, Rothera
UTC -02:00:00	Noronha, Isola Georgia Australe
UTC -01:00	Azzorre, Scoresbysund, Capo Verde
UTC 00:00	Accra, Bamako, Casablanca, Dakar, Dublino, Edimburgo, Lisbona, Londra, Nouakchott, Reykjavik
UTC +01:00:00	Algeri, Amsterdam, Belgrado, Berlino, Bratislava, Bruxelles, Budapest, Copenhagen, Douala, Libreville, Luanda, Madrid, Parigi, Praga, Roma, Sarajevo, Skopje, Stoccolma, Tunisi, Vienna, Varsavia, Zagabria, Windhoek
UTC +02:00:00	Amman, Atene, Beirut, Bucarest, Cairo, Damasco, Harare, Helsinki, Istanbul, Gerusalemme, Johannesburg, Kaliningrad, Kiev, Kinshasa, Minsk, Nicosia, Riga, Sofia, Tripoli, Palestina
UTC +03:00:00	Addis Abeba, Aden, Antananarivo, Baghdad, Isole Comoro, Khartoum, Mayotte, Mogadiscio, Mosca, Nairobi, Qatar, Riyadh, Syowa
UTC +03:30:00	Tehran
UTC +04:00:00	Baku, Dubai, Mahe, Mauritius, Muscat, Reunion, Samara, Tbilisi, Yerevan
UTC +04:30:00	Kabul
UTC +05:00:00	Aqtai, Aqtobe, Ashgabat, Ekaterinburg, Karachi, Maldive, Samarcanda, Kerguelen
UTC +05:30:00	Colombo, Kolkata
UTC +05:45:00	Kathmandu
UTC +06:00:00	Almaty, Bishkek, Chagos, Dhaka, Mawson, Omsk, Thimphu, Vostok, Novosibirsk
UTC +06:30:00	Isole Cocos, Yangon (Rangoon)
UTC +07:00:00	Bangkok, Isola Christmas, Davis, Ho Chi Minh, Hovd, Giacarta, Krasnoyarsk

UTC +08:00:00	Casey, Chongqing, Hong Kong, Irkutsk, Kuala Lumpur, Makassar, Manila, Perth, Shanghai, Singapore, Taipei, Ulaan Baatar
UTC +09:00:00	Dili, Jayapura, Palau, Pyongyang, Seoul, Tokyo, Yakutsk
UTC +09:30:00	Adelaide, Darwin
UTC +10:00:00	Brisbane, Dumont d'Urville, Guam, Hobart, Lindeman, Melbourne, Port Moresby, Saipan, Sydney, Vladivostok, Sakhalin
UTC +11:00:00	Efate, Guadalcanal, Kosrae, Magadan
UTC +12:00:00	Anadyr, Auckland, Fiji, Kamchatka, Isole Marshall, McMurdo
UTC +13:00	Tongatapu

- 3 Viene visualizzato **Inserire la data**. Specificare la data, quindi premere il pulsante ✓ (**Imposta**).
- 4 Viene visualizzato **Inserire l'ora**. Specificare l'ora, quindi premere il pulsante ✓ (**Imposta**).
La stampante si riavvia automaticamente dopo avere selezionato il pulsante ✓ (**Imposta**).

Collegamento a un computer o a una rete

 **NOTA:** il disco *Software and Documentation* contiene anche istruzioni video. Nella finestra del menu principale di **Dell Printer Easy Install** selezionare **Video d'installazione**.

 **NOTA:** Prima di eseguire le connessioni, assicurarsi di spegnere la stampante.

Connessione a un computer mediante il cavo USB (Connessione diretta)

Una stampante locale è una stampante collegata direttamente al computer con un cavo USB. Se la stampante è collegata a una rete anziché al computer, ignorare questa sezione e andare alla sezione “Collegamento a una rete mediante il cavo Ethernet”.

- 1 Collegare il connettore USB più piccolo alla porta USB sul retro della stampante.

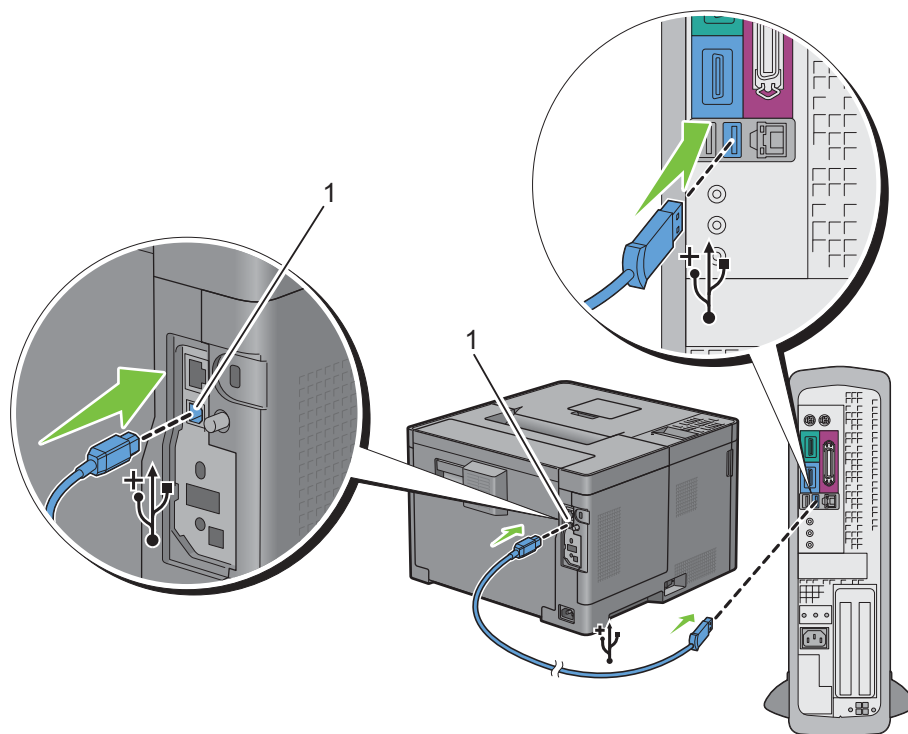

1 Porta USB

 **NOTA:** accertarsi che il simbolo USB sul cavo coincida con il simbolo USB sulla stampante.

2 Collegare l'altra estremità del cavo a una porta USB del computer.

 **ATTENZIONE:** non collegare il cavo USB della stampante a una porta USB posta sulla tastiera.

Collegamento a una rete mediante il cavo Ethernet

1 Collegare il cavo Ethernet.

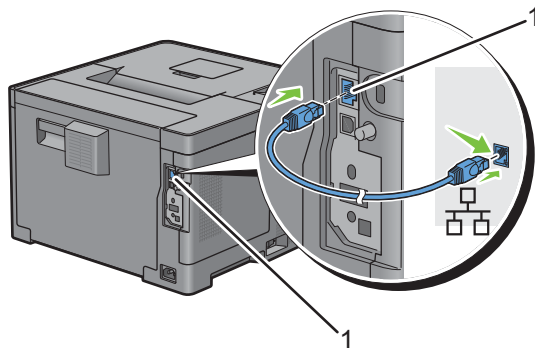

1 Porta Ethernet

Per collegare la stampante alla rete, collegare un'estremità di un cavo Ethernet alla porta Ethernet sul lato posteriore della stampante e l'altra estremità a un drop o hub LAN. Per configurare una connessione senza fili, inserire l'adattatore per rete wireless della stampante nell'apposita presa sul retro della stampante.

Per la connessione wireless vedere "Installazione dell'adattatore per rete wireless opzionale".

 **NOTA:** Per usare l'adattatore per rete wireless scollegare il cavo Ethernet.

Configurazione della stampante mediante Dell Printer Easy Install (solo Windows)

 **NOTA:** Per configurare la stampante collegata con computer Macintosh o Linux, vedere rispettivamente "Installazione di driver di stampanti su computer Macintosh" o "Installazione dei driver della stampante su computer Linux (CUPS)".

Configurazione di base

Per configurare la stampante, è possibile utilizzare il programma Dell Printer Easy Install sul computer dotato di un sistema operativo Microsoft® Windows®. Il programma configurerà automaticamente la stampante in base al metodo di connessione tra il computer e la stampante, e installerà i driver e il software sul computer.

Prima di iniziare la configurazione di base, assicurarsi che la stampante sia spenta e che le connessioni con cavo siano le seguenti:

Per configurare la stampante utilizzando la connessione wireless, collegare l'adattatore wireless opzionale e scollegare il cavo Ethernet dalla stampante. La stampante sarà collegata alla stessa rete wireless utilizzata dal computer a cui è attualmente connessa.

Per configurare la stampante utilizzando la connessione Ethernet, collegare il cavo Ethernet alla stampante.

Per configurare la stampante utilizzando la connessione USB, collegare il cavo USB alla stampante.

 **NOTA:** Prima di eseguire le connessioni, assicurarsi di spegnere la stampante.

NOTA: Nella configurazione di base, non è possibile configurare la stampante utilizzando la connessione USB se è disponibile la rete wireless. In tal caso, configurare la stampante attenendosi alle procedure descritte in “Configurazione della stampante con un altro metodo di collegamento”.

NOTA: Per Windows Vista®, non è possibile applicare le impostazioni della connessione wireless nella configurazione di base. Configurare la stampante attenendosi alle procedure descritte in “Configurazione della stampante con un altro metodo di collegamento”.

1 Inserire nel computer il disco *Software and Documentation* fornito con la stampante.

Il programma **Dell Printer Easy Install** viene avviato automaticamente.

NOTA: se il disco **Dell Printer Easy Install** non si avvia automaticamente, procedere come segue.

Per Windows Server® 2008 e Windows Server® 2008 R2

Fare clic su **Start** → **Esegui**, immettere `D:\setup_assist.exe` (dove D è la lettera dell'unità del drive ottico) nella finestra di dialogo Esegui e fare clic su **OK**.

Per Windows Vista® e Windows® 7

Fare clic su **Start** → **Tutti i programmi** → **Accessori** → **Esegui**, immettere `D:\setup_assist.exe` (dove D è la lettera dell'unità del drive ottico) nella finestra di dialogo Esegui e fare clic su **OK**.

Per Windows® 8, Windows® 8.1, Windows Server® 2012 e Windows Server® 2012 R2

Puntare nell'angolo in alto o in basso a destra della schermata, quindi fare clic su **Cerca** → Digitare **Esegui** nella casella di ricerca, fare clic su **App** (solo per Windows® 8 e Windows Server® 2012), quindi fare clic su **Esegui** → Digitare `D:\setup_assist.exe` (dove D è la lettera dell'unità del drive ottico), quindi fare clic su **OK**.

2 Accendere la stampante.

3 Attendere finché la schermata non cambia oppure fare clic su **Avanti**.

Seguire le istruzioni visualizzate.

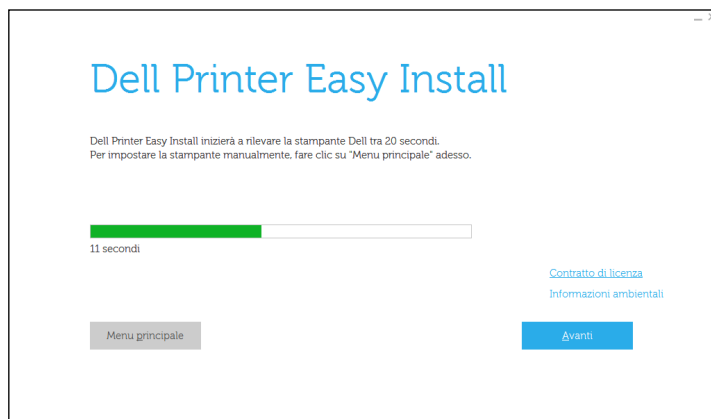

4 Fare clic su **Fine** per uscire dall'installazione guidata quando appare la schermata **Pronto per stampare**.

5 Espellere il disco *Software and Documentation*.

Se il Menu principale di Dell Printer Easy Install viene visualizzato senza iniziare o completare la configurazione di base

Configurare la stampante attenendosi alle procedure descritte in “Configurazione della stampante con un altro metodo di collegamento”.

Configurazione della stampante con un altro metodo di collegamento

È possibile configurare la stampante specificando il metodo di collegamento diverso da quello utilizzato nella configurazione di base.

Prima di iniziare la procedura di configurazione riportata di seguito, assicurarsi che la stampante sia spenta e che la connessione con cavo sia quella descritta in “Configurazione di base”.

- 1 Inserire nel computer il disco *Software and Documentation* fornito con la stampante.
Il programma **Dell Printer Easy Install** viene avviato automaticamente.
- 2 Fare clic su **Menu principale**.
Viene visualizzata la schermata Menu principale.

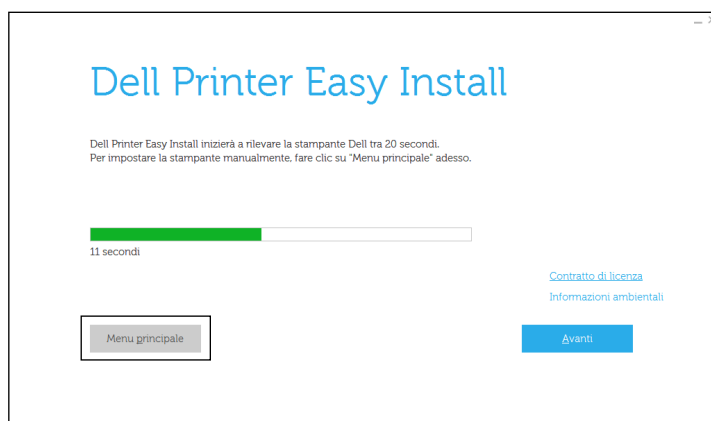

- 3 Accendere la stampante.
- 4 Fare clic su **Impostazione**.



- 5 Seguire le istruzioni visualizzate.
- 6 Fare clic su **Fine** per uscire dall'installazione guidata quando appare la schermata **Pronto per stampare**.
- 7 Espellere il disco *Software and Documentation*.

Impostazione dell'indirizzo IP

Assegnazione di un indirizzo IP

Un indirizzo IP è un numero univoco formato da quattro sezioni delimitate da un punto che può includere fino a tre cifre in ciascuna sezione, come ad esempio 111.222.33.44.

È possibile selezionare la modalità IP da Doppio stack, IPv4 e IPv6. Se la rete supporta sia IPv4 che IPv6, selezionare Doppio stack.

Selezionare la modalità IP dell'ambiente, quindi impostare indirizzo IP, maschera di sottorete (solo per IPv4) e indirizzo del gateway.

ATTENZIONE: assegnare un indirizzo IP già in uso può generare problemi di prestazioni di rete.

NOTA: l'assegnazione di un indirizzo IP è considerata una funzione avanzata e di norma viene eseguita da un amministratore di sistema.

NOTA: quando viene assegnato manualmente un indirizzo IP in modalità IPv6, utilizzare lo strumento **Dell Printer Configuration Web Tool**. Per visualizzare lo strumento **Dell Printer Configuration Web Tool**, utilizzare l'indirizzo locale del collegamento. Per verificare l'indirizzo locale del collegamento, stampare un rapporto impostazioni della stampante e verificare **Link indirizzo locale in Rete (Cablata)** o in **Rete (Senza fili)**.

Per informazioni su come stampare un rapporto impostazioni stampante, vedere "Rapp./elenco".

NOTA: se **Contr. blocco pann.** è impostato su **Abilita**, è necessario immettere la password a quattro cifre per accedere al menu **Impostazioni ammin.**

Se si utilizza Dell Printer Easy Install

- 1 Inserire nel computer il disco *Software and Documentation* fornito con la stampante. Il programma **Dell Printer Easy Install** viene avviato automaticamente.
- 2 Fare clic su **Menu principale**.

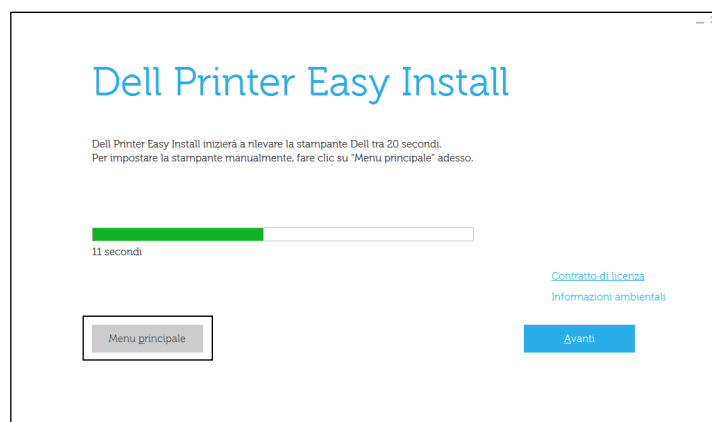

- 3 Fare clic su **Modifica**.
Viene aperta la finestra **Configura stampante**.





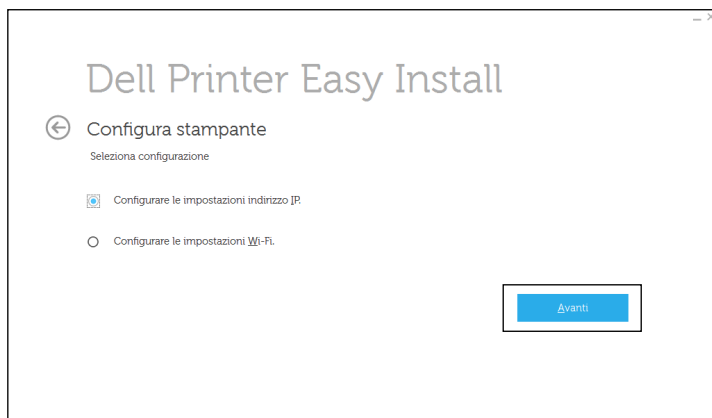















- 4 Selezionare **Configurare le impostazioni indirizzo IP** e quindi **Avanti**.





- 5 Seguire le istruzioni visualizzate.

Se si utilizza il pannello operatore

Per maggiori informazioni sull'utilizzo del pannello operatore, vedere "Pannello operatore".

- 1 Premere il pulsante  (**Menu**).
- 2 Premere il pulsante  fino a evidenziare **Impostazioni ammin**, quindi premere  (**Imposta**).
- 3 Premere il pulsante  fino a evidenziare **Rete**, quindi premere  (**Imposta**).
- 4 Premere il pulsante  fino a evidenziare **TCP/IP**, quindi premere  (**Imposta**).
- 5 Premere il pulsante  fino a evidenziare **IPv4**, quindi premere il pulsante  (**Imposta**).
- 6 Premere il pulsante  fino a evidenziare **Ottieni ind. IP**, quindi premere  (**Imposta**).
- 7 Premere il pulsante  fino a evidenziare **Pannello**, quindi premere  (**Imposta**).
 **NOTA:** se viene visualizzato il messaggio **L'impostazione diventa effettiva dopo il riavvio**, premere il pulsante  (**Indietro**).
- 8 Premere il pulsante  (**Indietro**).
- 9 Premere il pulsante  fino a evidenziare **Indirizzo IP**, quindi premere  (**Imposta**).
Il cursore sarà posizionato sul primo ottetto dell'indirizzo IP.

- 10 Utilizzare il tastierino numerico per immettere il primo ottetto dell'indirizzo IP, quindi premere il pulsante **▼**.
Il cursore si sposterà alla cifra successiva.
 **NOTA:** è possibile immettere un solo ottetto per volta ed è necessario premere il pulsante **>** dopo avere immesso ciascun ottetto.
- 11 Immettere gli ottetti rimanenti, quindi premere il pulsante **✓** (**Imposta**).
 **NOTA:** se viene visualizzato il messaggio L'impostazione diventa effettiva dopo il riavvio, premere il pulsante **↶** (**Indietro**).
- 12 Premere il pulsante **↶** (**Indietro**).
- 13 Premere il pulsante **▼** fino a evidenziare **Masc. sottorete**, quindi premere **✓** (**Imposta**).
- 14 Ripetere i passaggi 10 e 11 per impostare la maschera di sottorete.
 **NOTA:** se viene visualizzato il messaggio L'impostazione diventa effettiva dopo il riavvio, premere il pulsante **↶** (**Indietro**).
- 15 Premere il pulsante **↶** (**Indietro**).
- 16 Premere il pulsante **▼** fino a evidenziare **Indirizzo gateway**, quindi premere **✓** (**Imposta**).
- 17 Ripetere i passaggi 10 a 12 per impostare l'indirizzo del gateway.
- 18 Spegner e riaccendere la stampante.

Utilizzando il programma Strumenti









- 1 Fare clic su **Start**→ **Tutti i programmi**→ **Dell Stampanti**→ **Dell Smart Printer - S2810dn**→ **Strumenti**.
Si aprirà la casella degli **Strumenti**.
- 2 Fare clic sulla scheda **Manutenzione stampante**.
- 3 Selezionare **Impostazioni TCP/IP** dall'elenco sulla sinistra della pagina.
Viene visualizzata la pagina **Impostazioni TCP/IP**.
- 4 Selezionare la modalità da **Modalità Indirizzo IP**, quindi immettere l'indirizzo IP, la maschera di sottorete e l'indirizzo del gateway.
- 5 Premere il pulsante **Applicare Nuove Impostazioni** per rendere effettive le impostazioni.

È inoltre possibile assegnare l'indirizzo IP alla stampante quando si installano i driver della stampante con il programma di installazione. Quando viene utilizzata la funzione **Connessione wireless o Ethernet** e **Ottieni ind. IP** è impostato su **IP autom. o DHCP** sulla stampante, è possibile impostare l'indirizzo IP da 0.0.0.0 all'indirizzo IP desiderato nella finestra di selezione stampante.

Verifica delle impostazioni IP

È possibile verificare le impostazioni tramite il pannello operatore, stampando il rapporto impostazioni della stampante o utilizzando il comando Ping.

Verifica delle impostazioni tramite il pannello operatore

- 1 Premere il pulsante  (Menu).
- 2 Premere il pulsante  fino a evidenziare **Impostazioni ammin**, quindi premere  (**Imposta**).
- 3 Premere il pulsante  fino a evidenziare **Rete**, quindi premere  (**Imposta**).
- 4 Premere il pulsante  fino a evidenziare **TCP/IP**, quindi premere  (**Imposta**).
- 5 Premere il pulsante  fino a evidenziare **IPv4**, quindi premere il pulsante  (**Imposta**).
Verificare l'indirizzo IP visualizzato sul pannello operatore.

Verifica delle impostazioni tramite il rapporto impostazioni della stampante

- 1 Stampa del rapporto impostazioni della stampante.
Per informazioni su come stampare un rapporto impostazioni stampante, vedere “Rapp./elenco”.
- 2 Verificare che nella sezione **Rete (cablata)** o **Rete (Senza fili)** del rapporto impostazioni stampante siano riportati l'indirizzo IP, la maschera di sottorete e l'indirizzo del gateway corretti.
Se l'indirizzo IP visualizzato è 0 . 0 . 0 . 0 (il valore predefinito di fabbrica), non è stato assegnato alcun indirizzo IP.
Per assegnarne uno alla stampante, vedere “Assegnazione di un indirizzo IP”.

Verifica delle impostazioni tramite il comando Ping

Inviare una richiesta ping alla stampante, quindi verificare la risposta. Ad esempio, in un prompt dei comandi su un computer della rete immettere il comando “ping” seguito dal nuovo indirizzo IP (ad esempio, 192.168.0.11):

```
ping 192.168.0.11
```

Se la stampante è collegata in rete si dovrebbe ricevere una risposta.

Caricamento della carta

- ✎ **NOTA:** per evitare inceppamenti della carta, non rimuovere il cassetto durante la stampa.
- ✎ **NOTA:** il disco *Software and Documentation* contiene anche istruzioni video. Nella finestra del menu principale di **Dell Printer Easy Install** selezionare **Video d'installazione**.

- 1 Estrarre il cassetto dalla stampante di circa 200 mm.

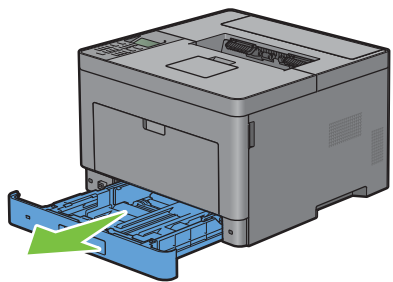

- 2 Sostenerlo con entrambe le mani e rimuoverlo dalla stampante.

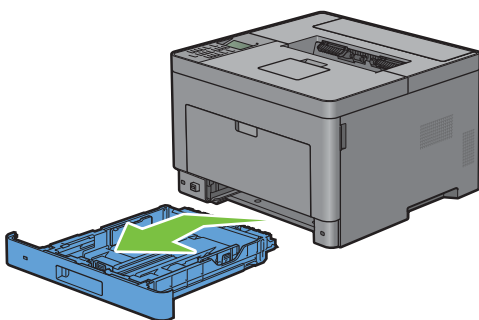

- 3 Regolare le guide della carta.

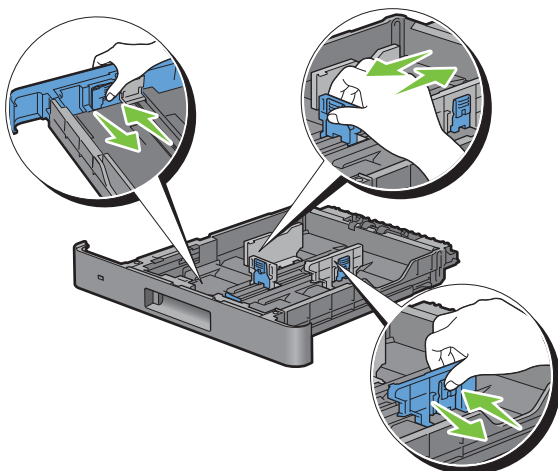

- ✎ **NOTA:** per caricare carta in formato Legal, estendere il lato anteriore del cassetto.

- 4 Prima di caricare i supporti di stampa, flettere la carta e smazzarla. Allineare i bordi della risma su una superficie piana.

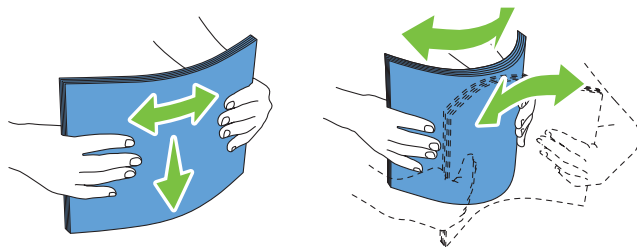

- 5 Caricare il supporto di stampa nel cassetto con il lato da stampare rivolto verso l'alto.

 **NOTA:** non superare la linea di carico massimo del cassetto. Riempire eccessivamente il cassetto può causare inceppamenti.

- 6 Allineare le guide della larghezza contro i bordi della carta.

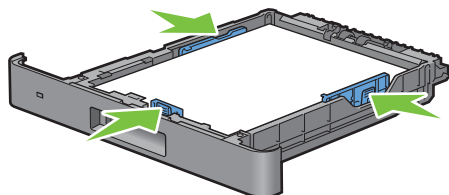

 **NOTA:** quando si caricano i supporti di stampa specificati dall'utente, per regolare le guide della carta e la parte estendibile del cassetto, fare pressione sulla guida della lunghezza e farla scorrere contro il bordo della pila di carta.

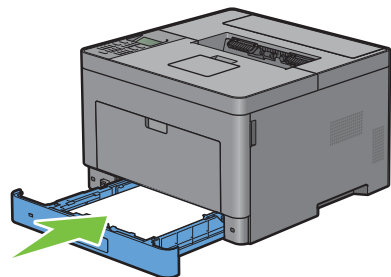

- 7 Dopo aver controllato che le guide sono regolate correttamente, inserire il cassetto nella stampante.

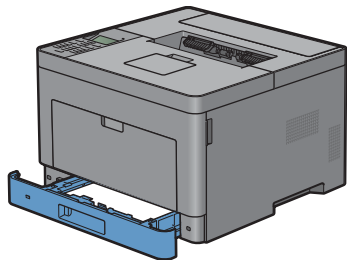

 **NOTA:** se il lato anteriore del cassetto è esteso, il cassetto sporge quando viene inserito nella stampante.



- 8 Sul pannello operatore, premere ∇ oppure \blacktriangle finché non viene evidenziato il formato carta desiderato, quindi premere \checkmark (Imposta).

9 Premere il pulsante  oppure  finché non viene evidenziato il tipo di carta desiderato, quindi premere  (**Imposta**).

 **NOTA:** il formato e tipo di carta impostati devono corrispondere alle caratteristiche effettive della carta caricata. In caso il formato e il tipo impostati non coincidessero con la carta caricata, potrebbe verificarsi un errore.

Installazione di driver di stampanti su computer Windows®

Individuare lo stato di preinstallazione del driver della stampante

Prima di installare il driver della stampante sul computer, verificare l'indirizzo IP della stampante effettuando una delle seguenti procedure in “Verifica delle impostazioni IP”.

Modifica delle impostazioni del firewall prima di installare la stampante

Nel caso in cui sia in uso uno dei sistemi operativi seguenti, prima di installare il software per la stampante Dell™ è necessario modificare le impostazioni di firewall:

- Windows Vista®
- Windows® 7
- Windows® 8
- Windows® 8.1
- Windows Server® 2008
- Windows Server® 2008 R2
- Windows Server® 2012
- Windows Server® 2012 R2

La procedura seguente utilizza Windows® 7 come esempio.

- 1 Inserire il disco *Software and Documentation* nel computer.
- 2 Fare clic su **Start** → **Pannello di controllo**.
- 3 Selezionare **Sistema e sicurezza**.
- 4 Fare clic su **Consenti programma con Windows Firewall**.
- 5 Fare clic su **Modifica impostazioni** → **Consenti un altro programma**.
- 6 Selezionare **Sfogliare**.
- 7 Digitare `D:\setup_assist.exe` (laddove D è la lettera dell'unità ottica) nella casella di testo **Nome file**, quindi fare clic su **Apri**.
- 8 Selezionare **Aggiungi**, quindi fare clic su **OK**.

Avvio di Dell Printer Easy Install

- 1 Inserire nel computer il disco *Software and Documentation* fornito con la stampante. Il programma **Dell Printer Easy Install** viene avviato automaticamente.



NOTA: se il disco **Dell Printer Easy Install** non si avvia automaticamente, procedere come segue.

Windows Server® 2008 e Windows Server® 2008 R2

Fare clic su **Start** → **Esegui**, immettere `D:\setup_assist.exe` (dove D è la lettera dell'unità del drive ottico) nella finestra di dialogo **Esegui** e fare clic su **OK**.

Per Windows Vista® e Windows® 7

Fare clic su **Start** → **Tutti i programmi** → **Accessori** → **Esegui**, immettere `D:\setup_assist.exe` (dove D è la lettera dell'unità del drive ottico) nella finestra di dialogo **Esegui** e fare clic su **OK**.

Per Windows® 8, Windows® 8.1, Windows Server® 2012 e Windows Server® 2012 R2

Puntare nell'angolo in alto o in basso a destra della schermata, quindi fare clic su **Cerca** → Digitare **Esegui** nella casella di ricerca, fare clic su **App** (solo per Windows® 8 e Windows Server® 2012), quindi fare clic su **Esegui** → Digitare `D:\setup_assist.exe` (dove D è la lettera dell'unità del drive ottico), quindi fare clic su **OK**.

2 Fare clic su **Menu principale**.

Viene visualizzata la schermata Menu principale.

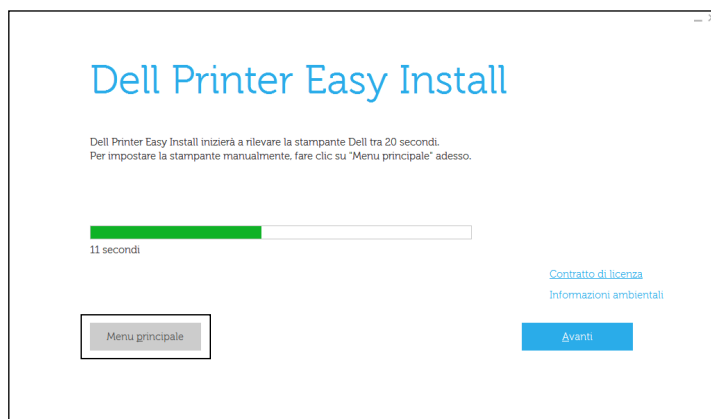

Configurazione di Connessione tramite cavo USB

 **NOTA:** Se si connette la stampante a una rete, fare riferimento a “Configurazione della connessione di rete”.

Per l'installazione del driver della stampante PCL e PS

- 1 Avviare il programma **Dell Printer Easy Install** attenendosi alle procedure illustrate in “Avvio di Dell Printer Easy Install”.
- 2 Nella finestra del menu principale di **Dell Printer Easy Install** selezionare **Connetti**.



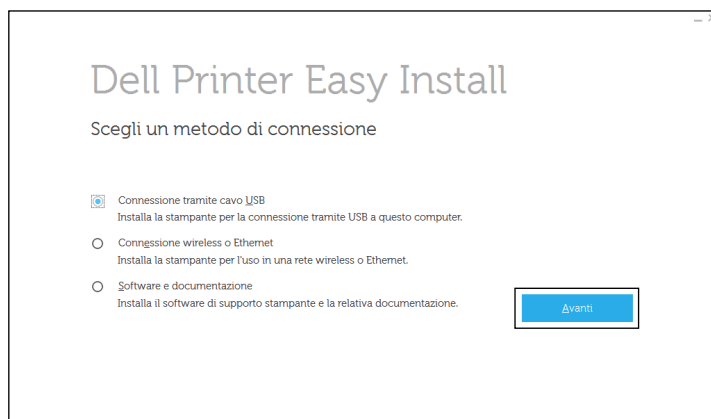

- 3 Selezionare **Connessione tramite cavo USB** e fare clic su **Avanti**.



- 4 Seguire le istruzioni a schermo per collegare il computer e la stampante con un cavo USB e accedere la stampante. Viene avviata l'installazione Plug and Play e il software di installazione avanza automaticamente alla pagina successiva.
- 5 Selezionare **Installazione Tipica (raccomandata)** o **Installazione Personalizzata** dall'installazione guidata, quindi fare clic su **Avanti**. Se si seleziona **Installazione personalizzata**, è possibile selezionare il software che si desidera installare.
- 6 Fare clic su **Fine** per uscire dall'installazione guidata quando appare la schermata **Pronto per stampare**. Se si desidera verificare l'installazione, fare clic su **Stampa pagina di prova** prima di fare clic su **Fine**.

Per l'installazione del driver della stampante XML Paper Specification (XPS)

 **NOTA:** il driver XML Paper Specification (XPS) è supportato sui seguenti sistemi operativi: Windows Vista[®], Windows Vista[®] 64-bit Edition, Windows Server[®] 2008, Windows Server[®] 2008 64-bit Edition, Windows Server[®] 2008 R2, Windows[®] 7, Windows[®] 7 64-bit Edition, Windows[®] 8, Windows[®] 8 64-bit Edition, Windows[®] 8.1, Windows[®] 8.1 64-bit Edition, Windows Server[®] 2012 e Windows Server[®] 2012 R2.

 **NOTA:** nel caso di utilizzo di Windows Vista[®] o Windows Server[®] 2008, è necessario installare la Service Pack 2 o versione successiva, quindi l'aggiornamento Windows Platform Update (KB971644). L'aggiornamento (KB971644) è scaricabile da Windows[®] Update.

Windows Vista[®] o Windows Vista[®] 64-bit Edition

- 1 Estrarre il seguente file zip nella posizione desiderata.
D:\Drivers\XPS\Win_7Vista\XPS-V3_S2810dn.zip (dove D è la lettera dell'unità del drive ottico)
- 2 Fare clic su **Start** → **Pannello di controllo** → **Hardware e suoni** → **Stampanti**.
- 3 Fare clic su **Aggiungi stampante**.
- 4 Fare clic su **Aggiungi stampante locale**.
- 5 Selezionare la porta collegata a questo prodotto e fare clic su **Avanti**.
- 6 Fare clic su **Disco driver** per visualizzare la finestra di dialogo **Installa da disco**.
- 7 Fare clic su **Sfoglia** e selezionare la cartella estratta al passo 1.
- 8 Fare clic su **OK**.
- 9 Selezionare il nome della stampante e fare clic su **Avanti**.

- 10 Per modificare il nome della stampante, inserire il nome della suddetta nella casella **Nome stampante** e fare clic su **Avanti**. Per utilizzare la stampante come stampante predefinita, selezionare la casella di controllo visualizzata sotto **Nome stampante** e fare clic su **Avanti**.

Comincia l'installazione.

Se viene visualizzata la finestra di dialogo **Controllo dell'account utente**, fare clic su **Continua**.

 **NOTA:** se l'utente è amministratore del computer, fare clic su **Continua**, altrimenti contattare l'amministratore per continuare con l'azione desiderata.

- 11 Quando l'installazione del driver è completata, fare clic su **Stampa pagina di prova** per verificare l'installazione.

- 12 Fare clic su **Finish**.

Windows Server® 2008 o Windows Server® 2008 64-bit Edition

 **NOTA:** l'utente deve accedere come amministratore.

- 1 Estrarre il seguente file zip nella posizione desiderata.

D:\Drivers\XPS\Win_7Vista\XPS-V3_S2810dn.zip (dove D è la lettera dell'unità del drive ottico)

- 2 Fare clic su **Start** → **Pannello di controllo** → **Hardware e suoni** → **Stampanti**.

- 3 Fare clic su **Aggiungi stampante**.

- 4 Fare clic su **Aggiungi stampante locale**.

- 5 Selezionare la porta collegata a questo prodotto e fare clic su **Avanti**.

- 6 Fare clic su **Disco driver** per visualizzare la finestra di dialogo **Installa da disco**.

- 7 Fare clic su **Sfogli** e selezionare la cartella estratta al passo 1.

- 8 Fare clic su **OK**.

- 9 Selezionare il nome della stampante e fare clic su **Avanti**.

- 10 Per modificare il nome della stampante, inserire il nome della suddetta nella casella **Nome stampante** e fare clic su **Avanti**.

Per utilizzare la stampante come stampante predefinita, selezionare la casella di controllo **Imposta come stampante predefinita** e fare clic su **Avanti**.

- 11 Se la stampante non è condivisa, selezionare **Non condividere questa stampante**. Se la stampante è condivisa, selezionare **Condividi la stampante per consentire agli altri utenti della rete locale di trovarla e utilizzarla**.

- 12 Fare clic su **Avanti**.

Comincia l'installazione.

- 13 Quando l'installazione del driver è completata, fare clic su **Stampa pagina di prova** per verificare l'installazione.

- 14 Fare clic su **Finish**.

Windows® 7, Windows® 7 64-bit Edition o Windows Server® 2008 R2

- 1 Estrarre il seguente file zip nella posizione desiderata.

D:\Drivers\XPS\Win_7Vista\XPS-V3_S2810dn.zip (dove D è la lettera dell'unità del drive ottico)

- 2 Fare clic su **Start** → **Dispositivi e stampanti**.

- 3 Fare clic su **Aggiungi stampante**.

Se si utilizza Windows Server® 2008 R2, fare clic su **Aggiungi una stampante locale o di rete come amministratore**.

Se viene visualizzata la finestra di dialogo **Controllo dell'account utente**, fare clic su **Sì**.



NOTA: se l'utente è amministratore del computer, fare clic su **Sì**, altrimenti contattare l'amministratore per continuare con l'azione desiderata.

- 4 Fare clic su **Aggiungi stampante locale**.
- 5 Selezionare la porta collegata a questo prodotto e fare clic su **Avanti**.
- 6 Fare clic su **Disco driver** per visualizzare la finestra di dialogo **Installa da disco**.
- 7 Fare clic su **Sfogli** e selezionare la cartella estratta al passo 1.
- 8 Fare clic su **OK**.
- 9 Selezionare il nome della stampante e fare clic su **Avanti**.
- 10 Per modificare il nome della stampante, inserire il nome della suddetta nella casella **Nome stampante** e fare clic su **Avanti**.

Per utilizzare la stampante come stampante predefinita, selezionare la casella di controllo **Imposta come stampante predefinita** e fare clic su **Avanti**.

- 11 Se la stampante non è condivisa, selezionare **Non condividere questa stampante**. Se la stampante è condivisa, selezionare **Condividi la stampante per consentire agli altri utenti della rete locale di trovarla e utilizzarla**.
- 12 Fare clic su **Avanti**.
Comincia l'installazione.
- 13 Quando l'installazione del driver è completata, fare clic su **Stampa pagina di prova** per verificare l'installazione.
- 14 Fare clic su **Finish**.

Windows® 8, Windows® 8 64-bit Edition, Windows® 8.1, Windows® 8.1 64-bit Edition, Windows Server® 2012 o Windows Server® 2012 R2

- 1 Estrarre il file zip scaricato nella posizione desiderata.
D:\Drivers\XPS\Win_8\XPS-V4_S2810dn.zip (dove D è la lettera dell'unità del drive ottico)
- 2 Nella schermata Desktop, fare clic con il tasto destro del mouse nell'angolo in basso a sinistra della schermata, quindi fare clic su **Pannello di controllo**.
- 3 Fare clic su **Hardware e suoni (Hardware per Windows Server® 2012/Windows Server® 2012 R2) → Dispositivi e stampanti → Aggiungi stampante**.
- 4 Fare clic su **La stampante desiderata non è nell'elenco**.
- 5 Selezionare **Aggiungi stampante locale o di rete con impostazioni manuali**, quindi fare clic su **Avanti**.
- 6 Selezionare la porta collegata alla stampante e fare clic su **Avanti**.
- 7 Fare clic su **Disco driver** per visualizzare la finestra di dialogo **Installa da disco**.
- 8 Fare clic su **Sfogli** e selezionare la cartella estratta al passo 1.
- 9 Fare clic su **OK**.
- 10 Selezionare il nome della stampante e fare clic su **Avanti**.
- 11 Per modificare il nome della stampante, inserire il nome della suddetta nella casella **Nome stampante** e fare clic su **Avanti**. Comincia l'installazione.
- 12 Se la stampante non è condivisa, selezionare **Non condividere questa stampante**. Se la stampante è condivisa, selezionare **Condividi la stampante per consentire agli altri utenti della rete locale di trovarla e utilizzarla**. Fare clic su **Avanti**.
- 13 Quando l'installazione del driver è completata, fare clic su **Stampa pagina di prova** per verificare l'installazione. Per usare questa stampante come predefinita, selezionare la casella di controllo visualizzata in **Nome stampante**.
- 14 Fare clic su **Finish**.

Configurazione della connessione di rete

Per l'installazione del driver della stampante PCL e PS

- 1 Avviare il programma Dell Printer Easy Install attenendosi alle procedure illustrate in “Avvio di Dell Printer Easy Install”.
- 2 Nella finestra del menu principale di Dell Printer Easy Install selezionare **Connetti**.



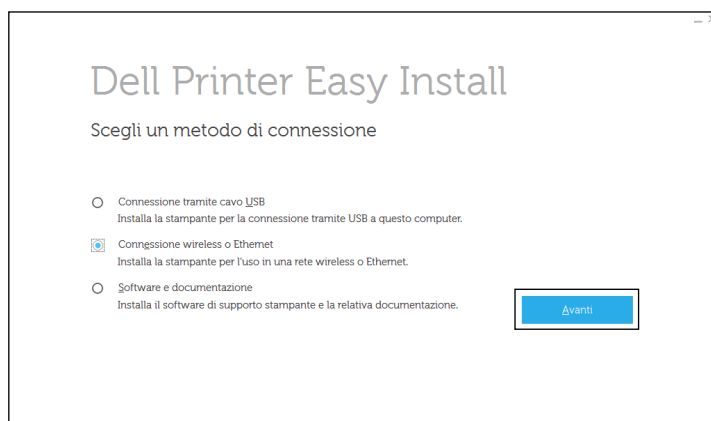

- 3 Selezionare **Connessione wireless o Ethernet** e quindi **Avanti**.



- 4 Selezionare la stampante che si desidera installare dall'elenco stampanti e quindi fare clic su **Avanti**. Se la stampante target non è visualizzata nell'elenco, selezionare il pulsante  (**Aggiorna**) per aggiornare l'elenco oppure su **aggiungere la stampante manualmente** per aggiungere manualmente una stampante all'elenco. A questo punto, è possibile specificare l'indirizzo IP e il nome della porta.

Se si desidera installare la stampante selezionata sul computer server, selezionare la **Impostazione della stampante nel server**.

 **NOTA:** quando si utilizza AutoIP nel programma di installazione viene visualizzato 0 . 0 . 0 . 0. Prima di poter continuare, è necessario inserire un indirizzo IP valido.

 **NOTA:** se si utilizzano i sistemi operativi Windows Vista[®], Windows Vista[®] 64-bit Edition, Windows Server[®] 2008, Windows Server[®] 2008 64-bit Edition, Windows Server[®] 2008 R2, Windows[®] 7, Windows[®] 7 64-bit Edition, Windows[®] 8, Windows[®] 8 64-bit Edition, Windows[®] 8.1, Windows[®] 8.1 64-bit Edition, Windows Server[®] 2012 e Windows Server[®] 2012 R2, talvolta in questa fase viene visualizzato un **Avviso di protezione Windows**. Se ciò si verifica, selezionare **Sblocca** (permette l'accesso per Windows Server[®] 2008 R2 e Windows[®] 7) e proseguire con la procedura.

- 5 Specificare le impostazioni della stampante, quindi fare clic su **Avanti**.
 - a Inserire il nome della stampante.
 - b Se si desidera impostare una stampante come predefinita, selezionare la casella di controllo **Imposta come stampante predefinita**.
 - c Per installare il driver della stampante PostScript 3 Compatible selezionare la casella di controllo **Driver PS**.
 - d Se si desidera far accedere altri utenti della rete alla stampante, fare clic sulla casella di controllo **Avanzate** e selezionare **Usa questa stampante con altri utenti sulla rete**, quindi inserire un nome di condivisione che gli utenti possano identificare.
- 6 Selezionare il software e la documentazione che si desidera installare, quindi fare clic su **Installa**. Per modificare la destinazione dell'installazione, fare clic su **Modifica cartella di destinazione** e specificare una nuova posizione.
- 7 Fare clic su **Fine** per uscire dall'installazione guidata quando appare la schermata **Pronto per stampare**.
Se si desidera verificare l'installazione, fare clic su **Stampa pagina di prova** prima di fare clic su **Fine**.

Per l'installazione del driver della stampante XML Paper Specification (XPS)

 **NOTA:** il driver XML Paper Specification (XPS) è supportato sui seguenti sistemi operativi: Windows Vista®, Windows Vista® 64-bit Edition, Windows Server® 2008, Windows Server® 2008 64-bit Edition, Windows Server® 2008 R2, Windows® 7, Windows® 7 64-bit Edition, Windows® 8, Windows® 8 64-bit Edition, Windows® 8.1, Windows® 8.1 64-bit Edition, Windows Server® 2012 e Windows Server® 2012 R2.

Windows Vista® o Windows Vista® 64-bit Edition

- 1 Estrarre il seguente file zip nella posizione desiderata.
D:\Drivers\XPS\Win_7Vista\XPS-V3_S2810dn.zip (dove D è la lettera dell'unità del drive ottico)
- 2 Fare clic su **Start** → **Pannello di controllo** → **Hardware e suoni** → **Stampanti**.
- 3 Fare clic su **Aggiungi stampante**.
- 4 Fare clic su **Aggiungi stampante di rete, wireless o Bluetooth**.
- 5 Selezionare la stampante o fare clic su **La stampante desiderata non è nell'elenco**.
- 6 Selezionare **Aggiungi stampante usando un indirizzo TCP/IP o nome host** e fare clic su **Avanti**.
- 7 Selezionare **Dispositivo TCP/IP** in **Tipo dispositivo** e immettere l'indirizzo IP per **Nome host o indirizzo IP**. Fare clic su **Avanti**.

Se viene visualizzata la finestra di dialogo **Controllo dell'account utente**, fare clic su **Continua**.

 **NOTA:** se l'utente è amministratore del computer, fare clic su **Continua**, altrimenti contattare l'amministratore per continuare con l'azione desiderata.

- 8 Fare clic su **Disco driver** per visualizzare la finestra di dialogo **Installa da disco**.
- 9 Fare clic su **Sfoglia** e selezionare la cartella estratta al passo 1.
- 10 Fare clic su **OK**.
- 11 Selezionare il nome della stampante e fare clic su **Avanti**.
- 12 Per modificare il nome della stampante, inserire il nome della suddetta nella casella **Nome stampante** e fare clic su **Avanti**.
Per utilizzare la stampante come stampante predefinita, selezionare la casella di controllo **Imposta come stampante predefinita** e fare clic su **Avanti**.
Comincia l'installazione.
- 13 Quando l'installazione del driver è completata, fare clic su **Stampa pagina di prova** per verificare l'installazione.
- 14 Fare clic su **Finish**.

Windows Server® 2008 o Windows Server® 2008 64-bit Edition

 **NOTA:** l'utente deve accedere come amministratore.

- 1 Estrarre il seguente file zip nella posizione desiderata.
D:\Drivers\XPS\Win_7Vista\XPS-V3_S2810dn.zip (dove D è la lettera dell'unità del drive ottico)
- 2 Fare clic su **Start** → **Pannello di controllo** → **Hardware e suoni** → **Stampanti**.
- 3 Fare clic su **Aggiungi stampante**.
- 4 Fare clic su **Aggiungi stampante di rete, wireless o Bluetooth**.
- 5 Selezionare la stampante o fare clic su **La stampante desiderata non è nell'elenco**.
Dopo aver selezionato la stampante, procedere al passo 8.
Fare clic su **La stampante desiderata non è nell'elenco** e procedere al passo 6.
- 6 Selezionare **Aggiungi stampante usando un indirizzo TCP/IP o nome host** e fare clic su **Avanti**.
- 7 Selezionare **Dispositivo TCP/IP** in **Tipo dispositivo** e immettere l'indirizzo IP per **Nome host o indirizzo IP**. Fare clic su **Avanti**.

Se viene visualizzata la finestra di dialogo **Controllo dell'account utente**, fare clic su **Continua**.

 **NOTA:** se l'utente è amministratore del computer, fare clic su **Continua**, altrimenti contattare l'amministratore per continuare con l'azione desiderata.

- 8 Fare clic su **Disco driver** per visualizzare la finestra di dialogo **Installa da disco**.
- 9 Fare clic su **Sfoglia** e selezionare la cartella estratta al passo 1.
- 10 Fare clic su **OK**.
- 11 Selezionare il nome della stampante e fare clic su **Avanti**.
- 12 Per modificare il nome della stampante, inserire il nome della suddetta nella casella **Nome stampante** e fare clic su **Avanti**.
Per utilizzare la stampante come stampante predefinita, selezionare la casella di controllo **Imposta come stampante predefinita** e fare clic su **Avanti**.
- 13 Se la stampante non è condivisa, selezionare **Non condividere questa stampante**. Se la stampante è condivisa, selezionare **Condividi la stampante per consentire agli altri utenti della rete locale di trovarla e utilizzarla**.
- 14 Fare clic su **Avanti**.
Comincia l'installazione.
- 15 Quando l'installazione del driver è completata, fare clic su **Stampa pagina di prova** per verificare l'installazione.
- 16 Fare clic su **Finish**.

Windows Server® 2008 R2

- 1 Estrarre il seguente file zip nella posizione desiderata.
D:\Drivers\XPS\Win_7Vista\XPS-V3_S2810dn.zip (dove D è la lettera dell'unità del drive ottico)
- 2 Fare clic su **Start** → **Dispositivi e stampanti**.
- 3 Fare clic su **Aggiungi stampante**.
- 4 Fare clic su **Aggiungi stampante di rete, wireless o Bluetooth**.
- 5 Selezionare la stampante o fare clic su **La stampante desiderata non è nell'elenco**.

 **NOTA:** dopo aver fatto clic su **La stampante desiderata non è nell'elenco**, viene visualizzata la schermata **Trova una stampante in base al nome o all'indirizzo TCP/IP**. Trovare la stampante nella schermata.

Se viene visualizzata la finestra di dialogo **Controllo dell'account utente**, fare clic su **Continua**.

 **NOTA:** se l'utente è amministratore del computer, fare clic su **Continua**, altrimenti contattare l'amministratore per continuare con l'azione desiderata.

- 6 Fare clic su **Disco driver** per visualizzare la finestra di dialogo **Installa da disco**.
- 7 Fare clic su **Sfoglia** e selezionare la cartella estratta al passo 1.
- 8 Fare clic su **OK**.
- 9 Selezionare il nome della stampante e fare clic su **Avanti**.
- 10 Per modificare il nome della stampante, inserire il nome della suddetta nella casella **Nome stampante** e fare clic su **Avanti**.
Per utilizzare la stampante come stampante predefinita, selezionare la casella di controllo **Imposta come stampante predefinita** e fare clic su **Avanti**.
- 11 Se la stampante non è condivisa, selezionare **Non condividere questa stampante**. Se la stampante è condivisa, selezionare **Condividi la stampante per consentire agli altri utenti della rete locale di trovarla e utilizzarla**.
- 12 Fare clic su **Avanti**.
Comincia l'installazione.
- 13 Quando l'installazione del driver è completata, fare clic su **Stampa pagina di prova** per verificare l'installazione.
- 14 Fare clic su **Finish**.

Windows® 7 o Windows® 7 64-bit Edition

- 1 Estrarre il seguente file zip nella posizione desiderata.
D:\Drivers\XPS\Win_7Vista\XPS-V3_S2810dn.zip (dove D è la lettera dell'unità del drive ottico)
- 2 Fare clic su **Start** → **Dispositivi e stampanti**.
- 3 Fare clic su **Aggiungi stampante**.
- 4 Fare clic su **Aggiungi stampante di rete, wireless o Bluetooth**.
- 5 Selezionare la stampante o fare clic su **La stampante desiderata non è nell'elenco**.
Dopo aver selezionato la stampante, procedere al passo 8.
Fare clic su **La stampante desiderata non è nell'elenco** e procedere al passo 6.
- 6 Selezionare **Aggiungi stampante usando un indirizzo TCP/IP o nome host** e fare clic su **Avanti**.
- 7 Selezionare **Dispositivo TCP/IP** in **Tipo dispositivo** e immettere l'indirizzo IP per **Nome host o indirizzo IP**. Fare clic su **Avanti**.
Se viene visualizzata la finestra di dialogo **Controllo dell'account utente**, fare clic su **Sì**.

 **NOTA:** se l'utente è amministratore del computer, fare clic su **Sì**, altrimenti contattare l'amministratore per continuare con l'azione desiderata.

- 8 Fare clic su **Disco driver** per visualizzare la finestra di dialogo **Installa da disco**.
- 9 Fare clic su **Sfoglia** e selezionare la cartella estratta al passo 1.
- 10 Fare clic su **OK**.
- 11 Selezionare il nome della stampante e fare clic su **Avanti**.
- 12 Per modificare il nome della stampante, inserire il nome della suddetta nella casella **Nome stampante** e fare clic su **Avanti**.
Per utilizzare la stampante come stampante predefinita, selezionare la casella di controllo **Imposta come stampante predefinita** e fare clic su **Avanti**.
- 13 Se la stampante non è condivisa, selezionare **Non condividere questa stampante**. Se la stampante è condivisa, selezionare **Condividi la stampante per consentire agli altri utenti della rete locale di trovarla e utilizzarla**.

14 Fare clic su **Avanti**.

Comincia l'installazione.

15 Quando l'installazione del driver è completata, fare clic su **Stampa pagina di prova** per verificare l'installazione.

16 Fare clic su **Finish**.

Windows® 8, Windows® 8 64-bit Edition, Windows® 8.1, Windows® 8.1 64-bit Edition, Windows Server® 2012 o Windows Server® 2012 R2

1 Estrarre il file zip scaricato nella posizione desiderata.

D:\Drivers\XPS\Win_8\XPS-V4_S2810dn.zip (dove D è la lettera dell'unità del drive ottico)

2 Nella schermata Desktop, fare clic con il tasto destro del mouse nell'angolo in basso a sinistra della schermata, quindi fare clic su **Pannello di controllo**.

3 Fare clic su **Hardware e suoni** (**Hardware** per Windows Server® 2012/Windows Server® 2012 R2) → **Dispositivi e stampanti** → **Aggiungi stampante**.

4 Fare clic su **La stampante desiderata non è nell'elenco**.

5 Selezionare **Aggiungi stampante usando un indirizzo TCP/IP o nome host** e fare clic su **Avanti**.

6 Selezionare **Dispositivo TCP/IP** in **Tipo di dispositivo** e immettere l'indirizzo IP nella casella **Nome host o indirizzo IP**. Fare clic su **Avanti**.

7 Fare clic su **Disco driver** per visualizzare la finestra di dialogo **Installa da disco**.

8 Fare clic su **Sfoglia** e selezionare la cartella estratta al passo 1.

9 Fare clic su **OK**.

10 Selezionare il nome della stampante e fare clic su **Avanti**.

11 Per modificare il nome della stampante, inserire il nome della suddetta nella casella **Nome stampante** e fare clic su **Avanti**. Comincia l'installazione.

12 Se la stampante non è condivisa, selezionare **Non condividere questa stampante**. Se la stampante è condivisa, selezionare **Condividi la stampante per consentire agli altri utenti della rete locale di trovarla e utilizzarla**. Fare clic su **Avanti**.

13 Quando l'installazione del driver è completata, fare clic su **Stampa pagina di prova** per verificare l'installazione. Per usare questa stampante come predefinita, selezionare la casella di controllo visualizzata in **Nome stampante**.

14 Fare clic su **Finish**.

Utilizzare **Dell Printer Configuration Web Tool** per monitorare lo stato della stampante di rete senza spostarsi dalla scrivania. Lo strumento consente di visualizzare e/o modificare le impostazioni della stampante, monitorare il livello del toner e confermare il momento in cui è necessario ordinare il rifornimento dei materiali di consumo. Per ordinare i materiali di consumo, fare clic sul collegamento forniture Dell.

 **NOTA: Dell Printer Configuration Web Tool** non è disponibile qualora la stampante sia collegata direttamente a un computer o a un server di stampa.

Per avviare **Dell Printer Configuration Web Tool**, digitare l'indirizzo IP della stampante nel browser Web. Sullo schermo viene visualizzata la configurazione della stampante.

È possibile impostare **Dell Printer Configuration Web Tool** per farsi inviare un'e-mail qualora la stampante necessiti di materiali o interventi d'assistenza.

Per impostare gli allarmi E-mail:

1 Avviare **Dell Printer Configuration Web Tool**.

2 Fare clic sul collegamento **Panoramica impost. server e-mail**.

- 3 In **Impostazione Server E-Mail**, specificare i valori di **Gateway SMTP Primario** e **Replica Indirizzo** e immettere l'indirizzo di posta elettronica dell'utente o dell'operatore incaricato nella casella con l'elenco delle e-mail.
- 4 Fare clic su **Applica nuove impostazioni**.

 **NOTA:** **Connessione in corso fino ad allarme dalla stampante** viene visualizzato sul server SMTP fino a quando è in corso un errore.

Configurazione della stampa condivisa

È possibile condividere la stampante collegata tramite USB ad altri computer (client) sulla stessa rete.

Per condividere la stampante collegata tramite USB, abilitare la stampa condivisa quando si installa il driver della stampante. È possibile inoltre abilitare la stampa condivisa attenendosi alle seguenti procedure.

 **NOTA:** Da un client di rete non è possibile utilizzare utilità di stampa come Status Monitor.

Abilitazione della stampa condivisa dal computer

Windows Server® 2003 o Windows Server® 2003 x64 Edition

- 1 Fare clic su **Start** → **Stampanti e fax**.
- 2 Fare clic col tasto destro del mouse sull'icona della stampante e selezionare **Proprietà**.
- 3 Nella scheda **Condivisione**, selezionare la casella di controllo **Condividi la stampante** e digitare un nome nella casella di testo **Nome condivisione**.
- 4 Fare clic su **Driver aggiuntivi** e selezionare i sistemi operativi di tutti i client di rete che utilizzano la stampante.
- 5 Fare clic su **OK**.

Se alcuni file sono mancanti, è possibile che venga richiesto di inserire il CD del sistema operativo del server.

Windows Vista® o Windows Vista® 64-bit Edition

- 1 Fare clic su **Start** → **Pannello di controllo** → **Hardware e suoni** → **Stampanti**.
- 2 Fare clic col tasto destro sull'icona di questa stampante e selezionare **Condivisione**.
- 3 Fare clic sul pulsante **Modifica opzioni di condivisione**.
Viene visualizzato il messaggio **Per continuare è necessaria l'autorizzazione dell'utente**.
- 4 Fare clic su **Continua**.
- 5 Selezionare la casella di controllo **Condividi la stampante** quindi digitare un nome per **Nome condivisione**.
- 6 Fare clic su **Driver aggiuntivi** e selezionare i sistemi operativi di tutti i client di rete che utilizzano la stampante.
- 7 Fare clic su **OK**.

Windows Server® 2008 o Windows Server® 2008 64-bit Edition

- 1 Fare clic su **Start** → **Pannello di controllo** → **Stampanti**.
- 2 Fare clic col tasto destro sull'icona di questa stampante e selezionare **Condivisione**.
- 3 Fare clic su **Modifica opzioni di condivisione**, se esistente.
- 4 Selezionare la casella di controllo **Condividi la stampante** quindi digitare un nome per **Nome condivisione**.
- 5 Fare clic su **Driver aggiuntivi** e selezionare i sistemi operativi di tutti i client di rete che utilizzano la stampante.
- 6 Fare clic su **OK**.

Windows® 7, Windows® 7 64-bit Edition o Windows Server® 2008 R2

- 1 Fare clic su **Start** → **Dispositivi e stampanti**.

- 2 Fare clic col pulsante destro del mouse sull'icona della stampante e selezionare **Proprietà della stampante**.
- 3 Nella scheda **Condivisione**, fare clic su **Modifica opzioni condivisione**, se esistente.
Selezionare la casella di controllo **Condividi la stampante** quindi digitare un nome per **Nome condivisione**.
- 4 Fare clic su **Driver aggiuntivi** e selezionare i sistemi operativi di tutti i client di rete che utilizzano la stampante.
- 5 Fare clic su **Applica**, quindi fare clic su **OK**.

Windows® 8, Windows® 8 64-bit Edition, Windows® 8.1, Windows® 8.1 64-bit Edition, Windows Server® 2012 o Windows Server® 2012 R2

- 1 Nella schermata Desktop, fare clic con il tasto destro del mouse sull'angolo in basso a sinistra della schermata, quindi fare clic su **Pannello di controllo** → **Hardware e suoni** (**Hardware** per Windows Server® 2012/Windows Server® 2012 R2) → **Dispositivi e stampanti**.
- 2 Fare clic col pulsante destro del mouse sull'icona della stampante e selezionare **Proprietà della stampante**.
- 3 Nella scheda **Condivisione**, fare clic su **Modifica opzioni condivisione**, se esistente.
- 4 Selezionare la casella di controllo **Condividi la stampante** quindi digitare un nome per **Nome condivisione**.
- 5 Fare clic su **Driver aggiuntivi** e selezionare i sistemi operativi di tutti i client di rete che utilizzano questa stampante.
- 6 Fare clic su **Applica**, quindi fare clic su **OK**.

Verifica della stampante condivisa

Per verificare che la procedura di condivisione della stampante sia stata eseguita correttamente:

- Verificare che l'oggetto stampante nella cartella **Stampanti, Stampanti e fax** o **Dispositivi e stampanti** sia condiviso. L'icona di condivisione è riportata sotto l'icona della stampante.
- Da un client di rete, selezionare **Rete** oppure **Risorse di rete**. Individuare il nome host del server e il nome di condivisione assegnato alla stampante.

Dopo aver verificato che la stampante è condivisa, utilizzare metodi come Windows Point and Print per utilizzare la stampante condivisa da un client di rete.



NOTA: se le versioni del sistema operativo (versione a 32/64 bit) differiscono da un server di stampa a un computer client, è necessario aggiungere manualmente sul server il driver della stampante per la versione del computer client. Altrimenti non è possibile condividere il driver della stampante sul computer client mediante metodi come Point and Print. Se ad esempio il server di stampa è in esecuzione sulla versione a 32 bit di Windows Vista®, mentre il computer client è in esecuzione sulla versione a 64 bit di Windows® 7, procedere come descritto di seguito per installare in aggiunta il driver di stampa per il client a 64 bit sul server a 32 bit.

- a Fare clic su **Driver aggiuntivi** nella schermata per la condivisione delle stampanti.
Per informazioni dettagliate sulla visualizzazione di questa schermata, vedere “Abilitazione della stampa condivisa dal computer”.
- b Selezionare la casella di controllo **x64**, quindi fare clic su **OK**.
- c Inserire il disco *Software and Documentation* nel computer.
- d Fare clic su **Sfoggia** per specificare la cartella contenente il driver del sistema operativo a 64 bit, quindi fare clic su **OK**.
Comincia l'installazione.

Installazione di driver di stampanti su computer Macintosh

Installazione di driver e software

- 1 Eseguire il disco *Software and Documentation* sul computer Macintosh.
- 2 Fare doppio clic sull'icona **Dell S2810dn Installer**, quindi fare clic su **Continua**.
- 3 Quando la finestra di dialogo popup chiede di confermare il programma incluso nel pacchetto di installazione, selezionare **Continua**.
- 4 Selezionare **Continua** sulla schermata **Informazioni importanti**.
- 5 Selezionare una lingua per il schermata **contratto di licenza del software**.
- 6 Dopo avere letto il **contratto di licenza del software**, selezionare **Continua**.
- 7 Se si accettano i termini del **contratto di licenza del software**, selezionare **Accetto** continuare l'installazione.
- 8 Confermare la posizione d'installazione.
- 9 Selezionare **Installa** per eseguire l'installazione standard.
Per personalizzare l'installazione, selezionare **Ad hoc** per scegliere gli elementi da installare.
 - Dell Printer S2810dn Driver
 - Monitor di stato della stampante Dell
- 10 Per Mac OS X 10.5 e Mac OS X 10.6: Digitare il nome e la password dell'amministratore e fare clic su **OK**.
Per OS X 10.7, OS X 10.8, OS X 10.9 e OS X 10.10: Digitare il nome e la password dell'amministratore e fare clic su **Installa Software**.
- 11 Dopo avere terminato l'installazione fare clic su **Chiudi**.

Aggiunta di una stampante su Mac OS X 10.5, Mac OS X 10.6, OS X 10.7, OS X 10.8, OS X 10.9 o OS X 10.10

Quando si usa una connessione USB

- 1 Accendere la stampante.
- 2 Collegare il cavo USB alla stampante e al computer Macintosh.
La stampante viene automaticamente aggiunta al computer Macintosh.

Quando si usa Stampa IP

- 1 Accendere la stampante.
- 2 Accertarsi che il computer Macintosh e la stampante siano connessi tramite rete.
Se si utilizza una connessione con cavi, collegare il cavo LAN tra la stampante e la rete.
Se si utilizza una connessione wireless, accertarsi che la connessione wireless sia configurata correttamente sul computer Macintosh e la stampante.
- 3 Per Mac OS X 10.5 e Mac OS X 10.6: Aprire **Preferenze di sistema** e scegliere **Stampa e Fax**.
Per OS X 10.7 e OS X 10.8: Aprire **Preferenze di sistema** e scegliere **Stampa e scansione**.
Per OS X 10.9 e OS X 10.10: Aprire **Preferenze di sistema** e scegliere **Stampanti e Scanner**.

- 4 Fare clic sul segno più (+), selezionare **Aggiungi stampante o scanner** (**Aggiungi altra stampante o scanner** per Mac OS X 10.7), quindi selezionare **IP**.

Per Mac OS X 10.5 e Mac OS X 10.6, fare clic solo sul segno più (+), quindi selezionare **IP**.

- 5 Selezionare **Line Printer Daemon - LPD per Protocollo**.
- 6 Digitare l'indirizzo IP per la stampante nell'area **Indirizzo**.
- 7 Per Mac OS X 10.5, Mac OS X 10.6 e OS X 10.7: Selezionare **Dell Printer S2810dn v3012 PS vX.X** per **Stampa con**.

Per OS X 10.8, OS X 10.9 e OS X 10.10: Selezionare **Dell Printer S2810dn v3012 PS vX.X** per **Uso**.

 **NOTA:** quando si configura la stampa con la stampa IP, il nome della coda viene visualizzato vuoto. Non è necessario specificarlo.

- 8 Fare clic su **Aggiungi**.
- 9 Specificare le opzioni installate nella stampante, quindi fare clic su **Continua**.
- 10 Per Mac OS X 10.5 e Mac OS X 10.6: Verificare che la stampante venga visualizzata nella finestra di dialogo **Stampa e Fax**.
Per OS X 10.7 e OS X 10.8: Verificare che la stampante venga visualizzata nella finestra di dialogo **Stampa e scansione**.
Per OS X 10.9 e OS X 10.10: Verificare che la stampante venga visualizzata nella finestra di dialogo **Stampanti e Scanner**.

Quando si usa Bonjour

- 1 Accendere la stampante.
- 2 Accertarsi che il computer Macintosh e la stampante siano connessi tramite rete.
Se si utilizza una connessione con cavi, collegare il cavo LAN tra la stampante e la rete.
Se si utilizza una connessione wireless, accertarsi che la connessione wireless sia configurata correttamente sul computer Macintosh e la stampante.
- 3 Per Mac OS X 10.5 e Mac OS X 10.6: Aprire **Preferenze di sistema** e scegliere **Stampa e Fax**.
Per OS X 10.7 e OS X 10.8: Aprire **Preferenze di sistema** e scegliere **Stampa e scansione**.
Per OS X 10.9 e OS X 10.10: Aprire **Preferenze di sistema** e scegliere **Stampanti e Scanner**.
- 4 Fare clic sul segno più (+), selezionare **Aggiungi stampante o scanner** (**Aggiungi altra stampante o scanner** per Mac OS X 10.7), quindi selezionare **Default**.
Per Mac OS X 10.5 e Mac OS X 10.6, fare clic solo sul segno più (+), quindi selezionare **Default**.
- 5 Selezionare la stampante collegata tramite Bonjour nell'elenco **Nome** (**Nome stampante** per Mac OS X 10.5, Mac OS X 10.6 e Mac OS X 10.7).
- 6 Per Mac OS X 10.5, Mac OS X 10.6 e OS X 10.7: I valori per **Nome** e **Stampa con** vengono inseriti automaticamente.
Per OS X 10.8, OS X 10.9 e OS X 10.10: I valori per **Nome** e **Uso** vengono inseriti automaticamente.

 **NOTA:** se per **Stampa con** (o **Uso**) è automaticamente selezionato "Stampante AirPrint" selezionare manualmente "Dell Printer S2810dn v3012 PS vX.X".

- 7 Fare clic su **Aggiungi**.
- 8 Specificare le opzioni installate nella stampante, quindi fare clic su **Continua**.
- 9 Per Mac OS X 10.5 e Mac OS X 10.6: Verificare che la stampante venga visualizzata nella finestra di dialogo **Stampa e Fax**.

Per OS X 10.7 e OS X 10.8: Verificare che la stampante venga visualizzata nella finestra di dialogo **Stampa e scansione**.

Per OS X 10.9 e OS X 10.10: Verificare che la stampante venga visualizzata nella finestra di dialogo **Stampanti e Scanner**.

Configurazione delle impostazioni

Tutti gli accessori opzionali vengono verificati all'installazione.

- 1** Per Mac OS X 10.5 e Mac OS X 10.6: Aprire **Preferenze di sistema** e scegliere **Stampa e Fax**.
Per OS X 10.7 e OS X 10.8: Aprire **Preferenze di sistema** e scegliere **Stampa e scansione**.
Per OS X 10.9 e OS X 10.10: Aprire **Preferenze di sistema** e scegliere **Stampanti e Scanner**.
- 2** Selezionare la stampante nell'elenco **Stampanti** e scegliere **Opzioni e forniture**.
- 3** Per Mac OS X 10.5, Mac OS X 10.6, OS X 10.7 e OS X 10.8: Selezionare **Driver**, quindi scegliere le opzioni installate nella stampante e fare clic su **OK**.
Per OS X 10.9 e OS X 10.10: Selezionare **Opzioni**, quindi scegliere le opzioni installate nella stampante e fare clic su **OK**.

Installazione dei driver della stampante su computer Linux (CUPS)

Questa sezione fornisce informazioni per l'installazione o la configurazione del driver della stampante con CUPS (Common UNIX Printing System) su Red Hat® Enterprise Linux® 6 (32/64bit) Desktop o SUSE® Linux Enterprise Desktop 11 (32/64bit) o Ubuntu 12.04 LTS (32/64bit).

Funzionamento su Red Hat Enterprise Linux 6 Desktop

Panoramica di configurazione

Red Hat Enterprise Linux 6 Desktop:

- 1 Installare il driver della stampante.
- 2 Impostare la coda di stampa.
- 3 Specificare la coda predefinita.
- 4 Specificare le opzioni di stampa.

Installazione del driver della stampante

- 1 Selezionare **Applications**→**System Tools**→**Terminal**.
- 2 Digitare il comando che segue nella finestra del terminale.

Per l'architettura a 32 bit

```
su
(Digitare la password dell'amministratore)
rpm -ivh (digitare il percorso del file)/Dell-
Printer-S2810dn-*.i686.rpm
```

Per l'architettura a 64 bit

```
su
(Digitare la password dell'amministratore)
rpm -ivh (digitare il percorso del file)/Dell-
Printer-S2810dn-*.x86_64.rpm
```

Il driver della stampante è stato installato.

Come impostare la coda

Per eseguire la stampa, è necessario impostare la coda di stampa sulla propria workstation.

Per Red Hat Enterprise Linux 6 Desktop

- 1 Aprire l'URL "<http://localhost:631>" nel browser web.
- 2 Fare clic su **Administration**.
- 3 Fare clic su **Aggiungi Stampante**.

- 4 Digitare `root` come nome utente, quindi digitare la password dell'amministratore e fare clic su **OK**.
Per connessioni via rete:
 - a selezionare **LPD/LPR Host or Printer** dal menu **Other Network Printers**, quindi fare clic su **Continue**.
 - b digitare l'indirizzo IP della stampante in **Connection** e fare clic su **Continue**.
Formato: `lpd://xxx.xxx.xxx.xxx` (l'indirizzo IP della stampante)Per i collegamenti USB:
 - a selezionare **Dell Printer S2810dn** dal menu **Local Printers**, quindi fare clic su **Continue**.
- 5 Digitare il nome della stampante nella casella **Name** della finestra **Aggiungi Stampante**, quindi fare clic su **Continue**.
È anche possibile specificare la posizione e la descrizione della stampante per ulteriori informazioni.
- 6 selezionare **Dell Printer S2810dn vx.x PS** dal menu **Model**, quindi fare clic su **Add Printer**.
L'installazione è terminata.

Come stampare dalle applicazioni

Dopo aver terminato di impostare la coda di stampa, è possibile stampare processi dalle applicazioni. Lanciare il processo di stampa dall'applicazione, quindi specificare la coda nella finestra di dialogo di stampa.

Tuttavia, a volte è possibile stampare soltanto dalla coda di stampa predefinita, a seconda dall'applicazione (ad esempio Mozilla). In questi casi, prima di iniziare a stampare, impostare la coda desiderata come coda predefinita. Per informazioni su come specificare la coda di stampa, vedere "Come impostare la coda predefinita".

Come impostare la coda predefinita

- 1 Selezionare **Applications** → **System Tools** → **Terminal**.
- 2 Digitare il comando che segue nella finestra del terminale.

```
su  
(Digitare la password dell'amministratore)  
lpadmin -d (Digitare il nome della coda)
```

Come specificare le opzioni di stampa

È possibile specificare le opzioni di stampa, come ad esempio la modalità fronte/retro.

Per Red Hat Enterprise Linux 6 Desktop:

- 1 Aprire l'URL "`http://localhost:631`" nel browser web.
- 2 Fare clic su **Administration**.
- 3 Fare clic su **Manage Printers**.
- 4 Fare clic sul nome della coda di cui si desiderano specificare le opzioni di stampa.
- 5 Selezionare **Set Default Options** dal menu **Administration**.
- 6 Fare clic sulla voce d'impostazione desiderata, specificare le impostazioni necessarie, quindi fare clic su **Set Default Options**.

Verrà visualizzato il messaggio **Printer xxx default options have been set successfully**.

La configurazione è terminata.

Come disinstallare il driver della stampante

- 1 Selezionare **Applications**→**System Tools**→**Terminal**.
- 2 Digitare il comando che segue nella finestra del terminale per eliminare la coda di stampa.

```
su  
(Digitare la password dell'amministratore)  
/usr/sbin/lpadmin -x (Digitare il nome della coda di stampa)
```

- 3 Ripetere il comando precedente per tutte le code per lo stesso modello.
- 4 Digitare il comando che segue nella finestra del terminale.

```
su  
(Digitare la password dell'amministratore)  
rpm -e Dell-Printer-S2810dn
```

Il driver della stampante è stato disinstallato.

Funzionamento su SUSE Linux Enterprise Desktop 11

Panoramica di configurazione

SUSE Linux Enterprise Desktop 11:

- 1 Installare il driver della stampante.
- 2 Impostare la coda di stampa.
- 3 Specificare la coda predefinita.
- 4 Specificare le opzioni di stampa.

Installazione del driver della stampante

- 1 Selezionare **Computer**→**More Applications...** e selezionare **GNOME Terminal** nella sezione di selezione delle applicazioni.
- 2 Digitare il comando che segue nella finestra del terminale.

Per l'architettura a 32 bit

```
su  
(Digitare la password dell'amministratore)  
rpm -ivh (digitare il percorso del file)/Dell-  
Printer-S2810dn-*.i686.rpm
```

Per l'architettura a 64 bit

```
su
(Digitare la password dell'amministratore)
rpm -ivh (digitare il percorso del file)/Dell-
Printer-S2810dn-*.x86_64.rpm
```

Il driver della stampante è stato installato.

Come impostare la coda

Per eseguire la stampa, è necessario impostare la coda di stampa sulla propria workstation.

- 1 Selezionare **Computer** → **More Applications...**, e selezionare **YaST** nella sezione di selezione delle applicazioni.
- 2 Digitare la password dell'amministratore e scegliere **Continue**.
Verrà attivato **YaST Control Center**.
- 3 Selezionare **Hardware** nel **YaST Control Center** e scegliere **Printer**.
Viene aperta la finestra di dialogo **Printer Configurations**.

Per connessioni via rete:

- a Fare clic su **Aggiungi**.
Viene aperta la finestra di dialogo **Add New Printer Configuration**.
- b Fare clic su **Connection Wizard**.
Viene aperta la finestra di dialogo **Connection Wizard**.
- c Selezionare **Line Printer Daemon (LPD) Protocol** da **Access Network Printer or Printserver Box** via.
- d Digitare l'indirizzo IP della stampante in **IP Address or Host Name**.
- e Selezionare **Dell** nel menu a discesa **Select the printer manufacturer**.
- f Fare clic su **OK**.
Viene aperta la finestra di dialogo **Add New Printer Configuration**.
- g Selezionare **Dell Printer S2810dn vx.x PS [Dell/Dell_Printer-S2810dn.ppd.gz]** dall'elenco **Assign Driver**.
 **NOTA:** è possibile specificare il nome della stampante in **Set Name**.
- h Verificare le impostazioni, quindi scegliere **OK**.

Per i collegamenti USB:

- a Fare clic su **Aggiungi**.
Viene aperta la finestra di dialogo **Add New Printer Configuration**.
Il nome della stampante è visualizzato nell'elenco **Determine Connection**.
- b Selezionare **Dell Printer S2810dn vx.x PS [Dell/Dell_Printer-S2810dn.ppd.gz]** dall'elenco **Assign Driver**.
 **NOTA:** è possibile specificare il nome della stampante in **Set Name**.
- c Verificare le impostazioni, quindi scegliere **OK**.

Come stampare dalle applicazioni

Dopo aver terminato di impostare la coda di stampa, è possibile stampare processi dalle applicazioni. Lanciare il processo di stampa dall'applicazione, quindi specificare la coda nella finestra di dialogo di stampa.

Tuttavia, a volte è possibile stampare soltanto dalla coda di stampa predefinita, a seconda dall'applicazione (ad esempio Mozilla). In questi casi, prima di iniziare a stampare, impostare la coda desiderata come coda predefinita. Per informazioni su come specificare la coda di stampa, vedere “Come impostare la coda predefinita”.

Come impostare la coda predefinita

È possibile impostare la coda predefinita durante l'aggiunta della stampante.

- 1 Selezionare **Computer**→ **More Applications...**, e selezionare **YaST** nella sezione di selezione delle applicazioni.
- 2 Digitare la password dell'amministratore e scegliere **Continue**.
Verrà attivato **YaST Control Center**.
- 3 Selezionare **Hardware** nel **YaST Control Center** e scegliere **Printer**.
Viene aperta la finestra di dialogo **Printer Configurations**.
- 4 Fare clic su **Edit**.
Viene visualizzata una finestra di dialogo per modificare la coda specificata.
- 5 Verificare che sia selezionata la stampante desiderata nell'elenco **Connection**.
- 6 Selezionare la casella di controllo **Default Printer**.
- 7 Verificare le impostazioni, quindi scegliere **OK**.

Come specificare le opzioni di stampa

È possibile specificare le opzioni di stampa, come ad esempio la modalità fronte/retro.

- 1 Aprire un browser Web.
- 2 Digitare `http://localhost:631/admin` in **Location**, quindi premere <Invio>.
- 3 Fare clic su **Manage Printers**.
- 4 Fare clic su **Set Printer Options** per la stampante di cui si desiderano specificare le opzioni di stampa.
- 5 Specificare le impostazioni necessarie, quindi fare clic su **Set Printer Options**.
- 6 Digitare `root` come nome utente, quindi digitare la password dell'amministratore e fare clic su **OK**.

 **NOTA:** impostare la password con privilegi di amministratore stampante prima di impostare la coda di stampa. Se non è stata impostata, andare a “Impostare la password con privilegi di amministratore stampante”.

Verrà visualizzato il messaggio **Printer xxx has been configured successfully**.

La configurazione è terminata. Eseguire la stampa dall'applicazione.

Impostare la password con privilegi di amministratore stampante

È necessario impostare la password per i privilegi da amministratore stampante per eseguire operazioni come amministratore stampante.

- 1 Selezionare **Computer**→ **More Applications...** e selezionare **GNOME Terminal** nella sezione di selezione delle applicazioni.

- 2 Digitare il comando che segue nella finestra del terminale.

```
su
(Digitare la password dell'amministratore)
lppasswd -g sys -a root
(Digitare la password con privilegi di amministratore stampante alla
richiesta di immettere la password.)
(Digitare nuovamente la password con privilegi di amministratore
stampante alla richiesta di reimmettere la password.)
```

Come disinstallare il driver della stampante

- 1 Selezionare **Computer** → **More Applications...** e selezionare **GNOME Terminal** nella sezione di selezione delle applicazioni.
- 2 Digitare il comando che segue nella finestra del terminale per eliminare la coda di stampa.

```
su
(Digitare la password dell'amministratore)
/usr/sbin/lpadmin -x (Digitare il nome della coda di stampa)
```

- 3 Ripetere il comando precedente per tutte le code per lo stesso modello.
- 4 Digitare il comando che segue nella finestra del terminale.

```
su
(Digitare la password dell'amministratore)
rpm -e Dell-Printer-S2810dn
```

Il driver della stampante è stato disinstallato.

Funzionamento su Ubuntu 12.04 LTS

Panoramica di configurazione

- 1 Installare il driver della stampante.
- 2 Impostare la coda di stampa.
- 3 Specificare la coda predefinita.
- 4 Specificare le opzioni di stampa.

Installazione del driver della stampante

- 1 Fare clic su **Dash Home** e immettere `terminal` nella casella di testo **Cerca**.
- 2 Fare clic su **Terminal** nella categoria **Applications** dei risultati di ricerca.
- 3 Digitare il comando che segue nella finestra del terminale.

Per l'architettura a 32 bit

```
sudo dpkg -i (Digitare il percorso del file)/dell-printer-  
S2810dn-x.y-z_i386.deb  
(Digitare la password dell'amministratore)
```

Per l'architettura a 64 bit

```
sudo dpkg -i (Digitare il percorso del file)/dell-printer-  
S2810dn-x.y-z_amd64.deb  
(Digitare la password dell'amministratore)
```

Il driver della stampante è stato installato.

Come impostare la coda

Per eseguire la stampa, è necessario impostare la coda di stampa sulla propria workstation.

- 1 Digitare l'indirizzo "**http://localhost:631**" nel browser web.
- 2 Fare clic su **Administration**.
- 3 Fare clic su **Aggiungi Stampante**.
- 4 Digitare il nome utente e la password di amministratore, quindi fare clic su **OK**.
- 5 Selezionare una delle opzioni seguenti in base al tipo di connessione della stampante.
Per connessioni via rete:
 - a selezionare **LPD/LPR Host or Printer** dal menu **Other Network Printers**, quindi fare clic su **Continue**.
 - b digitare l'indirizzo IP della stampante in **Connection** e fare clic su **Continue**.
Formato: `lpd://xxx.xxx.xxx.xxx` (l'indirizzo IP della stampante)Per i collegamenti USB:
 - a selezionare **Dell Printer S2810dn** dal menu **Local Printers**, quindi fare clic su **Continue**.
- 6 Digitare il nome della stampante nella casella **Name** della finestra **Aggiungi Stampante**, quindi fare clic su **Continue**.
È anche possibile specificare la posizione e la descrizione della stampante per ulteriori informazioni.
Per condividere la stampante, selezionare la casella di controllo **Condividi la stampante**.
- 7 Selezionare **Dell** nel menu **Make**, quindi fare clic su **Continua**.
- 8 selezionare **Dell Printer S2810dn vXXXX PS** dal menu **Model**, quindi fare clic su **Add Printer**.
L'installazione è terminata.

Come stampare dalle applicazioni

Dopo aver terminato di impostare la coda di stampa, è possibile stampare processi dalle applicazioni. Lanciare il processo di stampa dall'applicazione, quindi specificare la coda nella finestra di dialogo di stampa. Tuttavia, a volte è possibile stampare soltanto dalla coda di stampa predefinita, a seconda dall'applicazione (ad esempio Mozilla). In questi casi, prima di iniziare a stampare, impostare la coda desiderata come coda predefinita. Per informazioni su come specificare la coda di stampa, vedere "Come impostare la coda predefinita".

Come impostare la coda predefinita

- 1 Fare clic su **Dash Home** e immettere `terminal` nella casella di testo **Cerca**.
- 2 Fare clic su **Terminal** nella categoria **Applications** dei risultati di ricerca.
- 3 Digitare il comando che segue nella finestra del terminale.

```
sudo lpadmin -d (Digitare il nome della coda)
(Digitare la password dell'amministratore)
```

Come specificare le opzioni di stampa

È possibile specificare le opzioni di stampa, come ad esempio la modalità fronte/retro.

- 1 Digitare l'indirizzo "`http://localhost:631`" nel browser web.
- 2 Fare clic su **Administration**.
- 3 Fare clic su **Manage Printers**.
- 4 Fare clic sul nome della coda di cui si desiderano specificare le opzioni di stampa.
- 5 Selezionare **Set Default Options** dal menu **Administration**.
- 6 Fare clic sulla voce d'impostazione desiderata, specificare le impostazioni necessarie, quindi fare clic su **Set Default Options**.

Verrà visualizzato il messaggio **Printer xxx default options have been set successfully**.

La configurazione è terminata.

Come disinstallare il driver della stampante

- 1 Fare clic su **Dash Home** e immettere `terminal` nella casella di testo **Cerca**.
- 2 Fare clic su **Terminal** nella categoria **Applications** dei risultati di ricerca.
- 3 Digitare il comando che segue nella finestra del terminale per eliminare la coda di stampa.

```
sudo /usr/sbin/lpadmin -x (Digitare il nome della coda di
stampa)
(Digitare la password dell'amministratore)
```

- 4 Ripetere il comando precedente per tutte le code per lo stesso modello.
- 5 Digitare il comando che segue nella finestra del terminale.

```
sudo dpkg -r Dell-Printer-S2810dn
(Digitare la password dell'amministratore)
```

Il driver della stampante è stato disinstallato.

Come utilizzare la stampante

12 Pannello operatore	95
13 Dell™ Printer Configuration Web Tool.....	99
14 Informazioni sui menu della stampante	137
15 Istruzioni sull'uso dei supporti di stampa.....	179
16 Caricamento dei supporti di stampa	185

Pannello operatore

Informazioni sul Pannello operatore

Il pannello operatore è costituito da un pannello LCD a 4 linee, un LED di stato, pulsanti di comando e un tastierino numerico che consentono di controllare le funzioni della stampante.

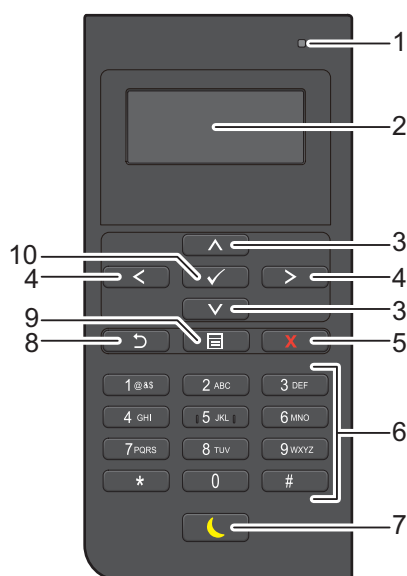

1 LED Pronto / Errore

- Mostra una luce verde quando la stampante è pronta e una luce lampeggiante verde durante la fase di ricezione dati.
- Mostra una luce color ambra quando si verifica un errore e una luce lampeggiante ambra quando si verifica un errore di stampa irreversibile.

2 Pannello LCD

- Visualizza varie impostazioni, istruzioni e messaggi di errore.

3 Pulsante ▲ ▼

- Sposta il cursore o evidenzia in alto o in basso.

4 Pulsante < >

- Sposta il cursore o evidenzia a destra o a sinistra.

5 Pulsante X (Annulla)

- Annulla il lavoro in corso o in attesa.

6 Tastierino numerico

- Consente di inserire caratteri e numeri.

7 Pulsante ☾ (Risparmio energetico)

- Consente di entrare e uscire dalla modalità di Risparmio energetico. Quando la stampante non viene utilizzata per un certo tempo, il sistema entra automaticamente in modalità di Risparmio energetico per ridurre il consumo di energia. Quando è attiva la modalità di Risparmio energetico, il pulsante Risparmio energetico lampeggia.

NOTA: Quando si collega la stampante a una rete via Ethernet o wireless ed è impostata l'opzione Rilevamento automatico per Timer spegnimento auto, la stampante non si spegnerà automaticamente. Per utilizzare la funzione Timer disattivazione con una stampante collegata in rete, impostare On per Timer spegnimento auto.

8 Pulsante ↶ (Indietro)

- Ritorna alla schermata precedente.

9 Pulsante ☰ (Menu)

- Porta al livello più alto del menu.

10 Pulsante ✓ (Imposta)

- Conferma l'inserimento di valori.

NOTA: il passaggio a un menu diverso o il ritorno alla schermata precedente, annulla il valore o l'impostazione appena inseriti. Per salvare il valore o l'impostazione appena inseriti, accertarsi di premere il pulsante ✓ (Imposta).

Utilizzo del tastierino numerico

Mentre si eseguono le varie operazioni, potrebbe essere necessario inserire caratteri e numeri. Quando ad esempio si deve inserire la password o durante l'impostazione della rete wireless.



Lettere e numeri del tastierino numerico

Pulsante	Numeri, lettere o caratteri assegnati
1	@ _ - (spazio) \ & () ! " # \$ % ' ~ ^ ` ; : ? , + * / = [] { } < >
2	a b c A B C 2
3	d e f D E F 3
4	g h i G H I 4
5	j k l J K L 5
6	m n o M N O 6
7	p q r s P Q R S 7
8	t u v T U V 8
9	w x y z W X Y Z 9
0	0
*	@ _ -
#	(spazio) \ & () !

Modifica di numeri e nomi

Se si commette un errore durante l'immissione di un numero, premere il pulsante **X** (Annulla) per eliminare l'ultima cifra o carattere. Quindi inserire il numero o il carattere corretto.





Stampa del rapporto Impostazioni pannello

Il report delle impostazioni del pannello mostra le impostazioni correnti per i menu della stampante. Per informazioni sulla modalità per stampare un report delle impostazioni del pannello, vedere “Rapp./elenco”.

Modifica della lingua

Per modificare la lingua utilizzata sul pannello LCD:

Se si utilizza il pannello operatore

- 1 Premere il pulsante  (Menu).
- 2 Premere il pulsante  fino a evidenziare `Lingua Pannello`, quindi premere  (Imposta).
- 3 Premere il pulsante  finché non viene evidenziata la lingua desiderata, quindi premere  (Imposta).

Se si utilizza la casella degli Strumenti

- 1 Fare clic su `Start` → `Tutti i programmi` → `Dell Stampanti` → `Dell Smart Printer - S2810dn` → `Strumenti`.
Si aprirà la casella degli `Strumenti`.
- 2 Fare clic sulla scheda `Manutenzione stampante`.
- 3 Selezionare `Lingua Pannello` dall'elenco sul lato sinistro della pagina.
Comparirà la pagina `Lingua Pannello`.
- 4 Selezionare la lingua desiderata in `Lingua Pannello`, quindi fare clic su `Applica Nuove Impostazioni`.

Impostazione dell'opzione Timer risparmio energetico











È possibile impostare il timer risparmio energetico per la stampante. Quando la stampante non è utilizzata per un determinato periodo di tempo, viene attivata la modalità di risparmio energetico. Se il `Timer spegnimento auto` è impostato su `Rilevamento autom.` o `On`, la stampante si spegne automaticamente dopo un determinato periodo di tempo nel modo 2.

 **NOTA:** se `Contr. blocco pann.` è impostato su `Abilita`, è necessario immettere la password a quattro cifre per accedere al menu `Impostazioni ammin.`

 **NOTA:** La funzionalità `Timer spegnimento auto` è disponibile soltanto in alcune regioni.

 **NOTA:** Quando si collega la stampante a una rete via `Ethernet` o `wireless` ed è impostata l'opzione `Rilevamento automatico per Timer spegnimento auto`, la stampante non si spegnerà automaticamente. Per utilizzare la funzione `Timer disattivazione` con una stampante collegata in rete, impostare `On` per `Timer spegnimento auto`.

Per impostare il timer di risparmio energetico:

- 1 Premere il pulsante  (Menu).
- 2 Premere il pulsante  fino a evidenziare `Impostazioni ammin`, quindi premere  (Imposta).
- 3 Premere il pulsante  fino a evidenziare `Impostazioni sistema`, quindi premere  (Imposta).
- 4 Assicurarsi che sia evidenziata la voce `Timer risparmio energetico`, quindi premere  (Imposta).
- 5 Premere il pulsante  fino a quando non viene evidenziata l'impostazione desiderata, quindi premere  (Imposta).
- 6 Premere il pulsante  o  oppure inserire il valore desiderato mediante il tastierino numerico, quindi premere il pulsante  (Imposta).

È possibile specificare da 1 a 60 minuti per la modalità `Modo 1` o da 1 a 60 minuti per la modalità `Modo 2`.

È possibile specificare da 60 a 1440 minuti per Timer spegnimento auto quando si imposta Rilevamento autom. oppure On per Timer spegnimento auto.

Per tornare al menu principale, premere il pulsante  (Menu).

Dell™ Printer Configuration Web Tool

Panoramica

NOTA: il Web Tool è disponibile solo se la stampante è connessa a una rete tramite un cavo Ethernet o l'adattatore per rete wireless della stampante.

Tra le altre funzionalità di Dell Printer Configuration Web Tool vi è Impostazioni server e-mail, una funzione che invia all'utente o all'operatore responsabile un messaggio di posta elettronica quando è richiesto un intervento di assistenza o sono necessarie eventuali forniture.

The screenshot displays the Dell Printer Configuration Web Tool interface for a Dell Printer S2810dn. The interface is organized into several sections:

- Stato stampante:** Shows the printer is "Pronto" (Ready) with a green status indicator.
- Stato stampante - Aggiorna:** A button to refresh the status.
- Materiali di consumo:** A table showing the status of consumables:

Materiali di consumo:	Stato:
Cartuccia tamburo nero	OK
- Vassoi carta:** A table showing the status and capacity of paper trays:

Vassoi carta:	Stato:	Capacità:	Formato:
MPF	Aggiungere carta	100 fogli	A4 (210 x 297 mm)
Cassetto 1	Aggiungere carta	250 fogli	A4 (210 x 297 mm)
Cassetto 2	OK	550 fogli	A4 (210 x 297 mm)
- Vassoio di uscita:** A table showing the status and capacity of the output tray:

Vassoio di uscita:	Stato:	Capacità:
Cassetto	OK	150 fogli
- Coperchio:** A table showing the status of the cover:

Coperchio:	Stato:
Coperchio anteriore	Chiuso
Coperchio post.	Chiuso
- Tipo stampante:** Laser monocrom.
- Velocità di stampa:** 35Pagine/minuto (bianco e nero).

Inserendo il numero dell'etichetta del prodotto di tutte le stampanti disponibili nella propria area, la funzione **Informazioni stampante** di Dell Printer Configuration Web Tool semplifica la compilazione dei rapporti d'inventario delle stampanti. È sufficiente immettere l'indirizzo IP di ciascuna stampante sulla rete per visualizzare il numero dell'etichetta del prodotto.

La funzione dello strumento Dell Printer Configuration Web Tool consente inoltre di modificare le impostazioni della stampante e di registrare le modalità di stampa più utilizzate. Un amministratore di rete può copiare le impostazioni della stampante su una o su tutte le stampanti di rete direttamente dal proprio browser.

Come impostare Dell Printer Configuration Web Tool

Assicurarsi di aver attivato JavaScript sul browser prima di utilizzare Dell Printer Configuration Web Tool.

Seguire le procedure riportate sotto per configurare le impostazioni ambientali del proprio browser Web e il pannello dell'operatore prima di utilizzare Dell Printer Configuration Web Tool.

 **NOTA:** le pagine di **Dell Printer Configuration Web Tool** possono risultare illeggibili se in esse si effettuano configurazioni utilizzando un browser avente differente impostazione della lingua.

Configurazione dal browser

Per Internet Explorer®

Impostazione della lingua di visualizzazione

- 1 Selezionare **Opzioni Internet** dal menu **Strumenti** nella barra dei menu.
- 2 Selezionare **Lingue** nella scheda **Generale**.
- 3 Specificare la lingua di visualizzazione in ordine di preferenza nell'elenco **Lingua**.

Ad esempio:

- Italiano (Italia) [it-IT]
- Spagnolo (tradizionale) [es-ES tradnl]
- Tedesco (Germania) [de-DE]
- Francese (Francia) [fr-FR]
- Inglese (Stati Uniti d'America) [en-US]
- Danese [da-DK]
- Olandese (Paesi Bassi) [nl-NL]
- Norvegese (Bokmal) [no]
- Svedese [sv-SE]

Impostazione dell'indirizzo IP della stampante su Senza proxy

- 1 Selezionare **Opzioni Internet** dal menu **Strumenti**.
- 2 Scegliere **Impostazioni LAN** nel riquadro **Impostazioni rete locale (LAN)** nella scheda **Connessioni**.
- 3 Eseguire una delle seguenti operazioni:
 - Deselezionare la casella di controllo **Utilizza un server proxy server per le connessioni LAN** in **Server proxy**.
 - Fare clic su **Avanzate**, quindi specificare l'indirizzo IP della stampante nel campo **Non utilizzare il server proxy per gli indirizzi che iniziano per** in **Eccezioni**.

Configurazione dal pannello operatore

È possibile avviare Dell Printer Configuration Web Tool solo quando EWS è impostato su **Abilita** (il valore predefinito di fabbrica) sul pannello operatore. Verificare l'impostazione del pannello operatore se non è possibile avviare Dell Printer Configuration Web Tool. Per maggiori informazioni, vedere "Informazioni sui menu della stampante".

Avvio di Dell Printer Configuration Web Tool

Per avviare Dell Printer Configuration Web Tool, digitare l'indirizzo IP della propria stampante nel browser Web.

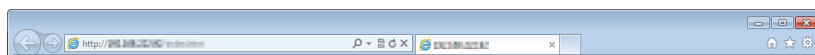

Se non si conosce l'indirizzo IP della stampante, stampare il rapporto impostazioni stampante o visualizzare la pagina Impostazioni TCP/IP, in cui è contenuto l'indirizzo IP. Per informazioni dettagliate su come identificare l'indirizzo IP della stampante, vedere “Verifica delle impostazioni IP”.

Panoramica delle voci di menu

Lo strumento Dell Printer Configuration Web Tool comprende i seguenti menu:

- Stato Stampante
- Lavori stampante
- Impostazioni Stampante
- Impostazioni server di stampa
- Copia impostazioni stampante
- Volume di stampa
- Informazioni stampante
- Impostazioni Cassetto
- Panoramica impost. server e-mail
- Imposta Password
- Guida Online
- Ordinare i materiali consumabili a:
- Contattare Supporto Dell a:

Stato Stampante

Utilizzare il menu **Stato stampante** per ottenere un feedback immediato sullo stato dei materiali di consumo della stampante. Quando la cartuccia del toner sta per terminare, selezionare il collegamento per la fornitura dei ricambi sulla schermata principale per ordinare una nuova cartuccia del toner.

Lavori stampante

Utilizzare il menu **Lavori stampante** che contiene informazioni sulla pagina **Lista lavori** e sulla pagina **Lavori Completati**.

Queste pagine mostrano i dettagli di stato riguardanti ciascun lavoro.

Impostazioni Stampante

Utilizzare il menu **Impostazioni Stampante** per modificare le impostazioni della stampante e visualizzare in modalità remota il pannello operatore.

Impostazioni server di stampa

Usare il menu **Impostazioni server di stampa** per modificare il tipo di interfaccia stampante e le condizioni necessarie per la comunicazione.

Copia impostazioni stampante

Utilizzare **Copia impostazioni stampante** per copiare impostazioni da una stampante a un'altra oppure ad altre stampanti in rete immettendo il loro indirizzo IP.

 **NOTA:** per utilizzare questa caratteristica accedere come amministratore.

Volume di stampa

Utilizzare il menu **Volume di stampa** per controllare la cronologia di stampa, quali uso della carta, tipi di lavoro stampati e limiti con cui gli utenti possono utilizzare il numero massimo di pagine stampabile.

Informazioni stampante

Utilizzare il menu **Informazioni stampante** per ottenere le informazioni sulle richieste di assistenza, i rapporti d'inventario o lo stato della memoria corrente e i livelli dei codici di progettazione.

Impostazioni Cassetto

Utilizzare il menu **Impostazioni Cassetto** per ottenere informazioni sul tipo e il formato della carta di ciascun vassoio.

Panoramica impost. server e-mail

Utilizzare il menu **Panoramica impost. server e-mail** per configurare l'accesso al server e-mail e ricevere un'e-mail quando la stampante necessita di materiali di consumo o intervento. Per ricevere l'avviso, immettere il proprio nome o quello dell'operatore nella casella di riepilogo della posta elettronica.

Imposta Password

Utilizzare il menu **Imposta Password** per bloccare **Dell Printer Configuration Web Tool** con una password in modo che gli altri utenti non possano modificare inavvertitamente le impostazioni selezionate.

 **NOTA:** per utilizzare questa caratteristica accedere come amministratore.

Guida Online

Fare clic su **Guida Online** per visitare il sito dell'assistenza tecnica Dell.

Ordinare i materiali consumabili a:

www.dell.com/supplies

Contattare Supporto Dell a:

dell.com/support

Formato di visualizzazione della pagina

La struttura della pagina è divisa in tre sezioni indicate di seguito:

- Frame superiore
- Frame di sinistra
- Frame di destra

Frame superiore

Nella parte superiore di tutte le pagine si trova il frame superiore. Quando viene attivato **Dell Printer Configuration Web Tool**, lo stato e le specifiche attualmente in essere nella stampante vengono visualizzati nel frame superiore di ogni pagina.

Le seguenti voci vengono visualizzate nel frame superiore.

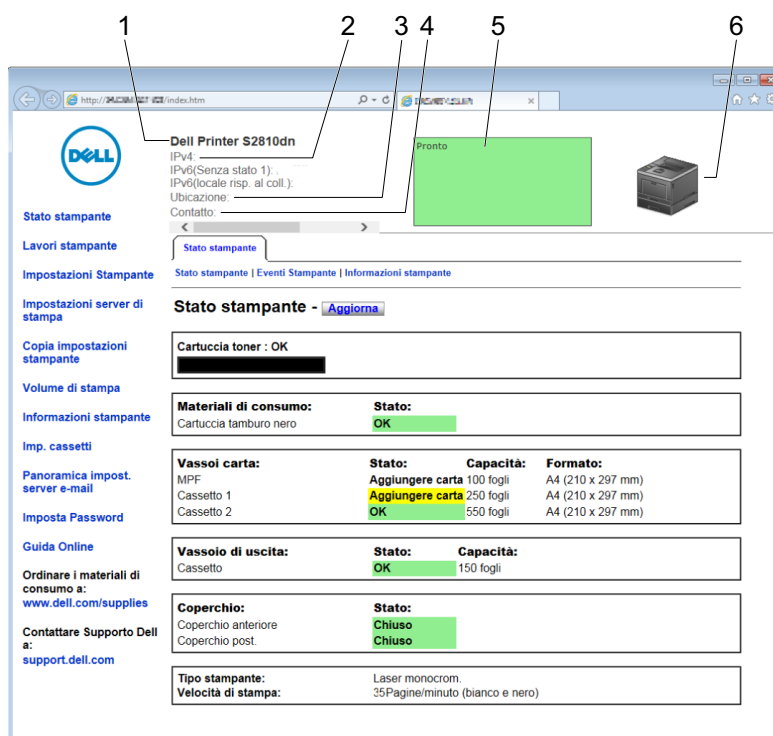

1	Nome prodotto	Mostra il nome della stampante.
2	IPv4 IPv6	Mostra l'indirizzo IP della stampante.
3	Ubicazione	Mostra la posizione della stampante. La posizione può essere cambiata nella sezione Informazioni stampante della pagina Impostazioni server di stampa .
4	Contatti	Mostra il nome dell'amministratore della stampante. Il nome può essere cambiato nella sezione Informazioni di base della pagina Impostazioni server di stampa .
5	Pannello eventi	Mostra l'indicatore della condizione della stampante.
6	Immagine della macchina	Mostra l'immagine della stampante. Il menu Stato stampante viene visualizzato nel riquadro di destra facendo clic sull'immagine.

Frame di sinistra

Sul lato sinistro di tutte le pagine si trova il frame di sinistra. I titoli dei menu visualizzati nel frame di sinistra rimandano alle pagine e ai menu corrispondenti. È possibile raggiungere le pagine interessate facendo clic sulla voce corrispondente.

Nel frame di sinistra vengono visualizzati i menu seguenti.

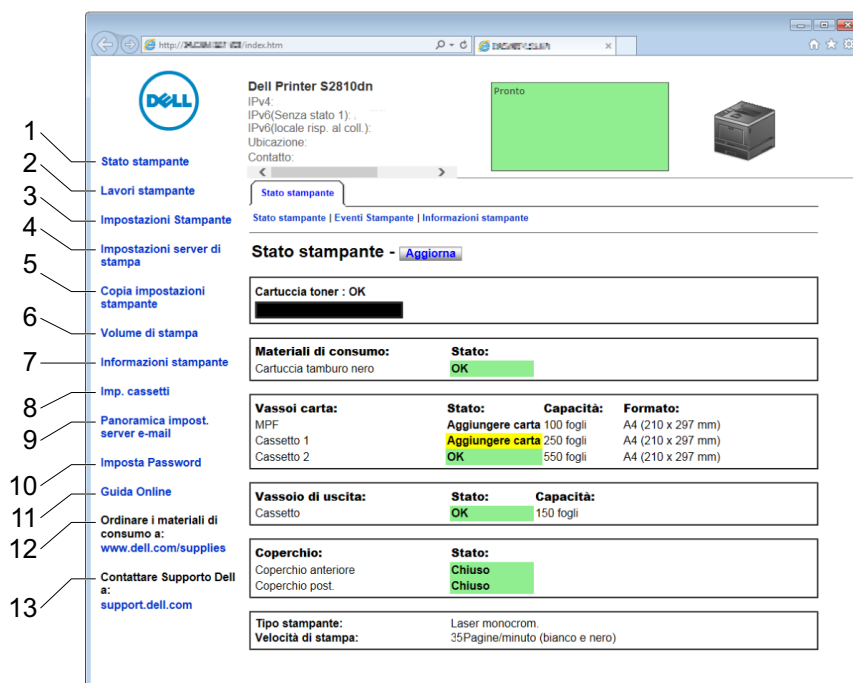

1	Stato stampante	Rimanda al menu Stato stampante.
2	Lavori stampante	Rimanda al menu Lavori stampante.
3	Impostazioni Stampante	Rimanda al menu Rapporto Impostazioni Stampante.
4	Impostazioni server di stampa	Rimanda al menu Rapporti del server di stampa.
5	Copia impostazioni stampante	Rimanda al menu Copia impostazioni stampante.
6	Volume di stampa	Rimanda al menu Volume di stampa.
7	Informazioni stampante	Rimanda al menu Stato stampante.
8	Imp. cassette	Rimanda al menu Impostazioni Cassetto.
9	Panoramica impost. server e-mail	Rimanda al menu Impostazioni server di stampa.
10	Imposta Password	Rimanda al menu Protezione.
11	Guida Online	Rimanda al sito dell'assistenza Dell.
12	Ordinare i materiali consumo a:	Rimanda alla pagina Web di Dell.
13	Contattare Supporto Dell a:	Rimanda al sito dell'assistenza Dell.

Frame di destra

Sul lato destro di tutte le pagine si trova il frame di destra. I contenuti del frame di destra corrispondono al menu che è stato selezionato nel frame di sinistra. Per i dettagli sulle voci visualizzate nel frame di destra, vedere “Dettagli delle voci di menu”.

Pulsanti nel frame di destra

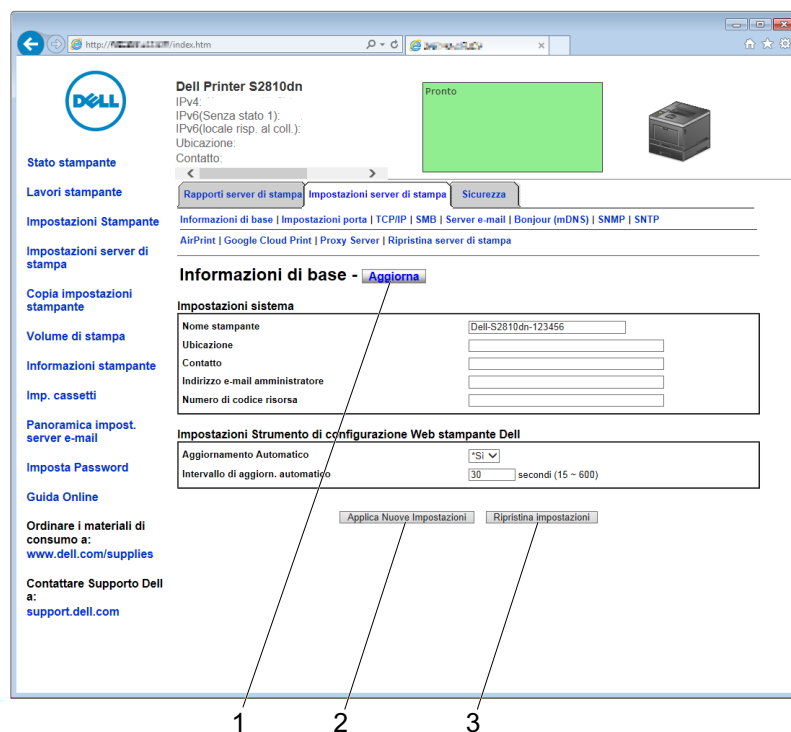

1	Pulsante Aggiorna	Consente di aggiornare il frame di destra con le informazioni più recenti lette dalla configurazione della stampante.
2	Pulsante Applica Nuove Impostazioni	Invia alla stampante le nuove impostazioni configurate con Dell Printer Configuration Web Tool . Le nuove impostazioni sostituiscono le vecchie impostazioni della stampante.
3	Pulsante Ripristina Impostazioni	Ripristina le vecchie impostazioni precedenti le modifiche. Le nuove impostazioni non verranno inviate alla stampante.

Modifica delle impostazioni delle voci di menu

Alcuni menu permettono di modificare le impostazioni della stampante tramite **Dell Printer Configuration Web Tool**. Quando si accede a questi menu viene visualizzata la finestra di autenticazione. Immettere il nome utente e la password dell'amministratore della stampante seguendo le istruzioni della finestra di dialogo.

Il nome utente predefinito è **admin** e il campo per la password predefinita è lasciato vuoto (NULL). È possibile modificare la password soltanto nella pagina **Imposta Password** del menu **Protezione**. Il nome utente non può essere modificato. Per ulteriori informazioni, vedere “Imposta Password”.

Dettagli delle voci di menu

"Stato stampante"	"Stato stampante"	"Stato stampante"	
		"Eventi Stampante"	
		"Informazioni stampante"	
"Lavori stampante"	"Lavori stampante"	"Lista lavori"	
		"Lavori Completati"	
"Impostazioni stampante"	"Rapporto impostazioni stampante"	"Impostazioni Menu"	
		"Rapporti"	
	"Impostazioni Stampante"	"Impostazioni di sistema"	
		"Impostazioni di Rete"	
		"Impostazioni USB"	
		"Impostazioni PCL"	
		"Impostazioni PS"	
		"Impostazioni PDF"	
		"Imp. di protezione"	
		"Manutenzione stampante"	"Densità carta"
			"Regola unità di trasfer."
			"Regola fusore"
	"Regola densità"		
	"Diagramma"		
	"Pul. developer"		
	"Pulisci unità trasf."		
	"Ripristina predefiniti"		
	"Inizializza PrintMeter"		
	"Memorizzazione"*1		
	"Toner non Dell"		
"Regola altitudine"			
"Ctr memoria statica"			
"Controllo immagini spurie"			
"Impostazioni orologio"			
"Customizzazione link web"			

"Impostazioni server di stampa"	"Rapporti del server di stampa"	"Configurazione server di stampa"
		"Pag. di impost. server e-mail"
	"Impostazioni server di stampa"	"Informazioni di base"
		"Impostazioni Porta"
		"TCP/IP"
		"SMB"
		"Server e-mail"
		"Bonjour (mDNS)"
		"SNMP"
		"SNTP"
		"AirPrint"
		"Google Cloud Print"
		"Proxy Server"
		"Wi-Fi" ^{*2}
		"Wi-Fi Direct" ^{*2}
		"Resetta il server di stampa"
	"Sicurezza"	"Imposta Password"
		"SSL/TLS"
		"IPsec"
		"802.1x" ^{*3}
		"Filtro IP (IPv4)"
"Copia impostazioni stampante"	"Copia impostazioni stampante"	"Copia impostazioni stampante"
		"Copia rapporto impostazioni stampante"
"Volume di stampa"	"Volume di stampa"	"Volume di stampa"
		"Dell AccessControl"
"Impostazioni Cassetto"	"Impostazioni Cassetto"	

*1 Questa voce è disponibile esclusivamente quando il **disco RAM** è abilitato.

*2 Questa voce è disponibile esclusivamente quando si connette la stampante con una rete wireless.

*3 Questa voce è disponibile esclusivamente quando si connette la stampante tramite un cavo Ethernet.

Stato stampante

Il menu **Stato stampante** consente di verificare lo stato dei materiali di consumo, dell'hardware e delle specifiche della stampante.

Le pagine che seguono sono visualizzate nel menu **Stato stampante**.

Stato stampante

Scopo:

Permette di verificare lo stato dei materiali di consumo, dei vassoi e dei coperchi.

Valori:

Cartuccia toner	OK	Indica che il livello del toner è sufficiente per l'utilizzo.
	Sostituire Presto	Indica che sarà necessario sostituire il toner tra breve.
	Da sostituire immediatamente	Indica che è necessario sostituire subito il toner.
Materiali di consumo Stato	OK	Indica che lo stato della cartuccia a tamburo è idoneo per l'utilizzo.
	Sostituire Presto	Indica che a breve sarà necessario sostituire la cartuccia a tamburo.
	Da sostituire immediatamente	Indica che ora è necessario sostituire la cartuccia a tamburo.
Cassetti Fogli Stato	OK	Indica che c'è carta nel vassoio, in quantità non specificata.
	Aggiungere carta	Indica che non c'è carta nel vassoio.
	Capacità	Mostra la capacità massima del vassoio della carta.
	Dimensioni	Mostra le dimensioni della carta nel vassoio.
Cassetto di espulsione Stato	OK	Indica che il vassoio è disponibile.
	Capacità	Mostra la capacità massima del vassoio della carta.
Coperchio Stato	Chiudi	Indica che il coperchio è chiuso.
	Apri	Indica che il coperchio è aperto.
Tipo di Stampante		Mostra il tipo di stampante. Normalmente viene visualizzato Laser monocrom.
Velocità di Stampa		Mostra la velocità di stampa.

Eventi Stampante

Scopo:

Per verificare i dettagli di tutti gli allarmi o le indicazioni di guasti utilizzati nella pagina **Eventi Stampante**, quando si verificano guasti come *Carta esaurita* oppure *Il coperchio è aperto*.

Valori:

Ubicazione	Mostra la posizione in cui si è verificato un problema.
Dettagli	Mostra i dettagli dell'errore.

Informazioni stampante

Scopo:

Consente di consultare i dettagli informativi relativi alla stampante, come ad esempio la configurazione hardware e la versione del software. Questa pagina può essere visualizzata anche facendo clic su **Informazioni stampante** nel frame di sinistra.

Valori:

Dell Numero di Service Tag	Mostra il numero di service tag assistenza Dell.
Codice Servizio Express	Mostra l'express service code Dell.
Numero di Codice Attività	Mostra il numero di codice impresso sull'etichetta della stampante ai fini di inventario.
Numero di Serie Stampante	Mostra il numero di serie della stampante.

Capacità Memoria		Mostra la capacità di memoria.
Velocità Processore		Mostra la velocità di elaborazione.
Livelli di Revisione Stampante	Versione Firmware	Mostra la data di revisione (livello di revisione).

Lavori stampante

Il menu **Lavori stampante** contiene informazioni sulle pagine **Lista lavori** e **Lavori Completati**. Queste pagine mostrano i dettagli di stato riguardanti ciascun lavoro.

Lista lavori

Scopo:

Consente di confermare che i processi sono in corso di elaborazione. Per aggiornare lo schermo, fare clic sul pulsante **Aggiorna**.

Valori:

ID	Mostra l'identificativo del lavoro.
Nome Lavoro	Mostra il nome del file del processo in corso di elaborazione.
Proprietario	Mostra il nome del proprietario del lavoro di stampa.
Nome Host	Mostra il nome del computer host.
Stato di Lavoro	Mostra lo stato del processo in corso di elaborazione.
Host I/F	Mostra lo stato dell'interfaccia host.
Orario Invio Lavoro	Mostra la data in cui il lavoro di stampa è stato inviato.

Lavori Completati

Scopo:

Permette di controllare i lavori terminati. Vengono visualizzati gli ultimi 20 lavori. Per aggiornare lo schermo, fare clic sul pulsante **Aggiorna**.

Valori:

ID	Mostra l'identificativo del lavoro.
Nome Lavoro	Mostra il nome del file del lavoro completato.
Proprietario	Mostra il nome del proprietario del lavoro di stampa.
Nome Host	Mostra il nome del computer host.
Uscita Risultato	Mostra lo stato del lavoro completato.
Impressione Numero	Mostra il numero totale delle pagine del lavoro di stampa.
N. di Fogli	Mostra il numero totale di fogli del lavoro di stampa.
Host I/F	Mostra lo stato dell'interfaccia host.
Orario Invio Lavoro	Mostra la data in cui il lavoro di stampa è stato inviato.

Impostazioni stampante

Il menu **Impostazioni Stampante** consente di visualizzare le schede **Rapporto impostazioni stampante**, **Impostazioni Stampante** e **Manutenzione stampante**, oltre che di configurare le impostazioni della stampante.

Nella parte superiore del frame di destra sono presenti le schede seguenti.

Rapporto impostazioni stampante

La scheda Rapporto impostazioni stampante include le pagine Impostazioni Menu e Rapporti.

Impostazioni Menu

Utilizzare la pagina Impostazioni Menu per visualizzare le impostazioni correnti dei menu della stampante.

Rapporti

Scopo:

Permette di stampare vari tipi di rapporti ed elenchi.

Valori:

Impostazioni stampante	Fare clic su Avvia per stampare del rapporto impostazioni stampante.
Impostazioni pannello	Fare clic su Avvia per stampare il report Impostazioni pannello.
Elenco Caratteri PCL	Fare clic su Avvia per stampare l'elenco dei caratteri PCL (Hewlett-Packard Printer Control Language).
Elenco macro PCL	Fare clic su Avvia per stampare l'elenco macro PCL.
Elenco font PS	Fare clic su Avvia per stampare l'elenco font PS.
Lista Font PDF	Fare clic su Avvia per stampare l'elenco caratteri PDF.
Cronologia lavori	Fare clic su Avvia per stampare il Rapporto cronologia lavoro.
Cronologia errori	Fare clic su Avvia per stampare il Rapporto cronologia errore.
Contatore stampe	Fare clic su Avvia per stampare il Rapporto del contatore stampe.
Pag. dimostr.	Fare clic su Avvia per stampare la pagina dimostrativa.
Documenti memorizz.* ¹	Fare clic su Avvia per stampare l'elenco dei documenti memorizzati.

*¹ Questa voce è disponibile esclusivamente quando il **disco RAM** è abilitato.

Impostazioni Stampante

La scheda Impostazioni Stampante comprende le pagine Impostazioni di Sistema, Impostazioni di Rete, Impostazioni USB, Impostazioni PCL, Impostazioni PS, Impostazioni PDF e Impostazioni di protezione.

Impostazioni di sistema

Scopo:

Consente di configurare le impostazioni di base della stampante.

Valori:

Modalità di risparmio energetico - Stand-by	Imposta il tempo che deve trascorrere perché la stampante passi alla modalità di risparmio energetico dopo che un processo è stato stampato.
Modalità di risparmio energetico - Stand-by avanzato	Imposta il tempo che deve trascorrere perché la stampante passi alla modalità Deep Sleep dopo che è passata alla modalità di risparmio energetico.
Timer risparmio energetico - Timer disattivazione* ¹	Imposta il tempo che deve trascorrere affinché la stampante si spenga dopo l'accesso alla modalità Stand-by avanzato.
mm/pollici	Imposta l'unità di misura da utilizzare sul pannello LCD (millimetri o pollici).
Segnale pannello comandi	Imposta il volume del segnale acustico emesso quando l'immissione dal pannello operatore è corretta o disattiva il segnale.

Segnale tasto non valido	Imposta il volume del segnale acustico emesso quando l'immissione dal pannello operatore non è corretta o disattiva il segnale.
Segnale macchina pronta	Imposta il volume del segnale acustico emesso quando la stampante diviene pronta o disattiva il segnale.
Segnale lavoro completato	Imposta il volume del segnale acustico emesso quando un lavoro di stampa viene completato o disattiva il segnale.
Segnale errore	Imposta il volume del segnale acustico emesso quando un processo termina in modo anomalo o disattiva il segnale.
Segnale di avviso	Imposta il volume del segnale acustico emesso quando si verifica un problema o disattiva il segnale.
Tono carta esaurita	Imposta il volume del segnale acustico emesso quando la stampante ha esaurito la carta o disattiva il segnale.
Segnale livello toner basso	Imposta il volume del segnale acustico emesso quando il livello del toner è basso o disattiva il segnale.
Segnale eliminazione automatica	Imposta il volume del segnale acustico emesso 5 secondi prima che la stampante esegua l'eliminazione automatica o disattiva il segnale.
Tutti i toni	Imposta il volume di tutti i segnali acustici o disattiva tutti i segnali acustici.
Messaggio di avviso toner basso	Segnala se il toner è quasi esaurito.
Stampa Auto Log	Imposta se stampare la cronologia dei lavori dopo 20 lavori.
Disco RAM	Consente di impostare se viene allocata memoria RAM al file system per le funzioni Protezione Stampa, Stampa di prova, Stampa MailBox privata, Stampa MailBox pubblica.
Lingua Pannello	Consente di impostare la lingua sul pannello LCD.
Ripristino automatico	Consente di impostare il tempo che deve trascorrere prima che la stampante reimposti automaticamente i valori predefiniti delle impostazioni quando non vengono modificate ulteriori impostazioni.
Time-out per guasto	Imposta il tempo che la stampante aspetterà prima di annullare un lavoro di stampa interrotto in modo anomalo.
Formato carta predefinito	Imposta il formato della carta predefinito.
Stampa ID	Imposta dove stampare l'ID utente sulla carta in uscita.
Stampa Testo	Imposta se i dati PDL, che non sono supportati dalla stampante, devono essere stampati come testo semplice quando vengono ricevuti dalla stampante.
Posizione inserimento foglio banner	Imposta dove inserire un foglio banner nella carta in uscita.
Vassoio per foglio banner	Imposta il vassoio da cui viene caricato un foglio banner.
Sostituisci Cassetto	Imposta se viene usata carta di altre dimensioni quando la carta caricata nel vassoio specificato non corrisponde alla dimensione di carta impostata per il processo attuale.
Carta intes.2 lati	Imposta se stampare su entrambi i lati dei fogli nella carta intestata.
Cambio A4<>Letter	Imposta la stampa di processi in formato A4 su carta in formato Letter quando nel vassoio non è disponibile carta in formato A4 e viceversa (processi in formato Letter stampati su carta in formato A4).
A5<>Interruttore Statement	Imposta se stampare processi in formato A5 su carta in formato Statement quando nel vassoio non è disponibile carta in formato A5 e viceversa (processi in formato Statement stampati su carta in formato A5).
Stampa fronte/retro rapporto	Imposta la stampa di rapporti su entrambi i lati di un foglio.

Usa un altro cassetto	Imposta se visualizzare un messaggio per selezionare un altro vassoio quando il formato di carta specificato non è disponibile nel vassoio della carta.
Mancata corrisp. modalità busta	Imposta se visualizzare la finestra di allarme quando il processo di stampa si è avviato senza impostare la modalità busta.

*1 La funzionalità Timer spegnimento auto è disponibile soltanto in alcune regioni.

Impostazioni di Rete

Scopo:

Consente di specificare il protocollo di comunicazione PostScript 3 Compatible per questa stampante.

Valori:

Form. dati PS	Imposta il protocollo di comunicazione PostScript 3 Compatible.
---------------	-----------------------------------------------------------------

Impostazioni USB

Scopo:

Consente di modificare le impostazioni USB sulla stampante.

Valori:

Porta USB	Abilita l'interfaccia USB sulla stampante.
Form. dati PS	Imposta il protocollo di comunicazione PostScript 3 Compatible.
Timeout lavoro	Visualizza il tempo per cui la stampante aspetterà la ricezione di dati dal computer.

Impostazioni PCL

Scopo:

Consente di modificare le impostazioni PCL.

Valori:

Cassetto Fogli	Imposta il vassoio di ingresso dei fogli.
Formato carta	Imposta le dimensioni della carta.
Form. person. - Y	Imposta la lunghezza della carta in formato personalizzato. L'intervallo disponibile è compreso tra 127 mm (5,0 poll.) e 355 mm (14,0 poll.).
Form. person. - X	Imposta la larghezza della carta in formato personalizzato. L'intervallo disponibile è compreso tra 77 mm (3,0 poll.) e 215 mm (8,5 poll.).
Orientazione	Imposta come il testo e la grafica verranno orientati sulla pagina.
Stampa su 2 lati	Imposta la modalità duplex come impostazione predefinita per tutti i processi di stampa.
Tipo Carattere	Imposta il font selezionato dall'elenco di font registrati.
Set di simboli	Imposta un set di simboli per il font specificato.
Dimensioni carattere	Imposta la dimensione dei font per i font tipografici scalabili.
Impostazione Tipo Carattere	Imposta la dimensione dei font per i font a spaziatura fissa scalabili.
Altezza Rigo	Imposta il numero di linee in una pagina.
Quantità	Imposta il numero di copie da stampare.
Accresci Immagine	Imposta se attivare la funzione di miglioramento dell'immagine.

Hex Dump	Imposta se aiutare ad isolare la fonte di un problema in un processo di stampa. Quando è selezionato Hex Dump, tutti i dati inviati alla stampante vengono stampati in esadecimale e in rappresentazione carattere. I codici di controllo non vengono eseguiti.
Modalità Bozza	Imposta se la stampa viene eseguita in modalità bozza.
Terminazione Rigo	Imposta come gestire la terminazione rigo.
Ignora modulo continuo	Imposta se ignorare le pagine vuote che contengono solo codici di controllo di modulo continuo.
A4 largo	Imposta se espandere la larghezza dell'area stampabile.
Modo codice a barre	Imposta se abilitare la modalità codice a barre, adatta per la stampa di codici a barre.

Impostazioni PS

Scopo:

Modificare le impostazioni della stampante che influenzano solo i processi con l'uso del linguaggio di emulazione PostScript 3 Compatible.

Valori:

Rapporto Errore PS	Imposta se stampare il contenuto degli errori relativi al linguaggio page description language di PostScript 3 Compatible.
Time-out processo PS	Imposta il tempo di esecuzione per un processo PostScript 3 Compatible.
Modalità Selezione Foglio	Imposta il metodo di selezione del cassetto in modalità PostScript 3 Compatible.

Impostazioni PDF

Scopo:

Consente di modificare le impostazioni PDF.

Valori:

Quantità	Imposta il numero di copie.
Stampa su 2 lati	Imposta se stampare su entrambi i lati di un foglio.
Modalità stampa	Imposta la modalità di stampa.
Password PDF	Imposta una password.
Conferma password PDF	Conferma la password impostata.
Fascicolazione	Specifica se ordinare l'output.
Dimensioni Foglio in Uscita	Imposta le dimensioni della carta in uscita.
Layout	Imposta il layout in uscita.
Rileva separatore lavoro	Imposta se rilevare la fine del processo nella stampa corretta di file PDF.

Imp. di protezione

Blocco pannello

Scopo:

Consente di impostare un accesso limitato al menu Impostazioni ammin. con una password e di impostare o modificare la password.

Valori:

Imp. Blocco pan. ^{*1}	Abilita o disabilita la protezione tramite password di Impostazioni Ammin.
Nuova Password	Imposta la password richiesta per accedere a Impostazioni Ammin.

Immettere nuovamente password	Conferma la password impostata.
-------------------------------	---------------------------------

*1 Alcune voci di impostazione in Imp. Protezione sono visualizzate solo quando le relative voci sono abilitate.

 **NOTA:** è possibile impostare la password per **Dell Printer Configuration Web Tool** da **Imposta password** in **Impostazioni server di stampa**.

Download software

Scopo:

Imposta se attivare lo scaricamento degli aggiornamenti firmware.

Errore di login

Scopo:

Specificare quante volte un amministratore può tentare di accedere a **Blocco pannello**.

Valori:

Errore di login	Mostra quante volte un amministratore può tentare di accedere a Blocco pannello .
-----------------	------------------------------------------------------------------------------------------

Imposta intervallo di disponibilità - Stampa

Scopo:

Consente di specificare l'ora di attivazione dell'impostazione di protezione per la funzione di stampa.

Valori:

Imposta intervallo di disponibilità	Consente di impostare il periodo di tempo in cui la funzione stampa è disponibile.
Ora iniziale	Imposta l'ora di inizio del periodo di tempo in cui la stampante è disponibile per la funzione di stampa.
Ora finale	Imposta l'ora finale del periodo di tempo in cui la stampante è disponibile per la funzione di stampa.
Frequenza	Specifica il giorno della settimana in cui ripetere l'impostazione.

Scadenza stampa protetta

 **NOTA:** la funzionalità Scadenza stampa protetta è disponibile solo quando la voce **Disco RAM** è abilitata.

Scopo:

Consente di specificare la data e ora di eliminazione dei file memorizzati come Protezione Stampa nel disco RAM.

Valori:

Modalità scadenza	Consente di impostare la data per eliminare i file memorizzati come Stampa protetta nel disco RAM.
Ora di scadenza	Imposta l'ora di eliminazione dei file memorizzati come Protezione Stampa nel disco RAM.
Frequenza	Specifica il periodo in cui ripetere l'impostazione.
Impostazioni settimanali	Specifica il giorno della settimana in cui ripetere l'impostazione.
Impostazioni mensili	Specifica il giorno del mese in cui ripetere l'impostazione.

Manutenzione stampante

La scheda **Manutenzione stampante** include le pagine **Densità carta**, **Regola unità di trasfer.**, **Regola fusore**, **Regola densità**, **Diagramma**, **Pulisci sviluppatore**, **Ripristina predef.**, **Inizializza PrintMeter**, **storage**, **Toner non Dell**, **Regola altitudine**, **Ctr memoria statica**, **Controllo immagini spurie**, **Impostazioni orologio** e **Customizzazione link Web**.

Densità carta

Scopo:

Specifica la densità della carta.

Valori:

Liscia	Imposta la densità della carta comune su Leggero o Normale .
--------	----------------------------------------------------------------------------

Regola unità di trasfer.

Scopo:

Specificare le impostazioni ottimali della tensione di stampa per l'unità di trasferimento. Per ridurre la tensione, impostare valori negativi. Per aumentare la temperatura, impostare valori positivi.

Le impostazioni predefinite possono non garantire risultati ottimali di qualità su tutti i tipi di carta. Se sono presenti delle chiazze sulle stampe, provare ad aumentare la tensione. Se sono presenti delle macchie bianche sulle stampe, provare a ridurre la tensione.

 **ATTENZIONE:** dal momento che la qualità di stampa varia in funzione dei valori di impostazione, è necessario selezionare questa voce.

Valori:

Liscia	Regola le impostazioni della tensione di riferimento del rullo di trasferimento per la carta semplice nell'intervallo da -5 a 10.
Liscia spessa	Regola le impostazioni della tensione di riferimento del rullo di trasferimento per la carta liscia spessa nell'intervallo da -5 a 10.
Copertine (106-163 g/m ²)	Regola le impostazioni della tensione di riferimento del rullo di trasferimento per le copertine nell'intervallo da -5 a 10.
Copertine spesse (164-216 g/m ²)	Regola le impostazioni della tensione di riferimento del rullo di trasferimento per le copertine spesse nell'intervallo da -5 a 10.
Superf. Ruvida	Regola le impostazioni della tensione di riferimento del rullo di trasferimento per la carta con superficie ruvida nell'intervallo da -5 a 10.
Etichetta	Regola le impostazioni della tensione di riferimento del rullo di trasferimento per le etichette nell'intervallo da -5 a 10.
Busta	Regola le impostazioni della tensione di riferimento del rullo di trasferimento per le buste nell'intervallo da -5 a 10.
Cartolina giapponese	Regola le impostazioni della tensione di riferimento del rullo di trasferimento per le cartoline giapponesi nell'intervallo da -5 a 10.

Regola fusore

Scopo:

Specificare le impostazioni ottimali della temperatura di stampa per il fusore. Per ridurre la temperatura, impostare valori negativi. Per aumentare la temperatura, impostare valori positivi.

Le impostazioni predefinite possono non garantire risultati ottimali su tutti i tipi di carta. Se le stampe risultano arriciate, provare a ridurre la temperatura. Quando il toner non si fissa correttamente sulla carta, provare ad aumentare la temperatura.

 **NOTA:** dal momento che la qualità di stampa varia in funzione dei valori di impostazione, è necessario selezionare questa voce.

Valori:

Liscia	Regola le impostazioni di temperatura del fusore per la carta semplice nell'intervallo tra -3 e 3.
--------	----------------------------------------------------------------------------------------------------

Liscia spessa	Regola le impostazioni di temperatura del fusore per la carta liscia spessa nell'intervallo tra -3 e 3.
Copertine (106-163 g/m ²)	Regola le impostazioni di temperatura del fusore per le copertine nell'intervallo tra -3 e 3.
Copertine spesse (164-216 g/m ²)	Regola le impostazioni di temperatura del fusore per le copertine spesse nell'intervallo tra -3 e 3.
Superf. Ruvida	Regola le impostazioni di temperatura del fusore per la carta con superficie ruvida nell'intervallo tra -3 e 3.
Etichetta	Regola le impostazioni di temperatura del fusore per le etichette nell'intervallo tra -3 e 3.
Busta	Regola le impostazioni di temperatura del fusore per le buste nell'intervallo tra -3 e 3.
Cartolina giapponese	Regola le impostazioni di temperatura del fusore per le cartoline giapponesi nell'intervallo tra -3 e 3.

Regola densità

Scopo:

Regolare il livello di densità.

Valori:

Più scuro 3	Regola il livello di densità più scuro rispetto all'originale.
Più scuro 2	
Più scuro 1	
Normale	Funziona bene con i documenti digitati normalmente o stampati.
Più chiaro 1	Regola il livello di densità più chiaro rispetto all'originale.
Più chiaro 2	
Più chiaro 3	

Diagramma

Scopo:

Permette di stampare una serie di tabelle che possono essere utilizzate per la diagnosi della stampante.

Valori:

Diagramma passo	Stampante	Stampa una pagina intera in semitono. Stampa inoltre una pagina per controllare il passo. Viene stampato un totale di due pagine.
Col. pieno pag. int.	Stampante	Stampa un grafico di colore pieno della pagina intera.
		1 lato Stampa un grafico su un solo lato del foglio.
		2 lati Stampa un grafico di una pagina intera a colore pieno su entrambi i lati del foglio.
Tabella allineamento	Stampante	Stampa una tabella per controllare l'allineamento corretto per l'immagine di stampa sulla carta.

Pul. developer

Scopo:

Per girare il developer nella cartuccia a tamburo.

Valori:

Pul. developer	Avvia	Gira il developer nella cartuccia a tamburo.
Aggiorn. toner	Avvia	Espelle il toner della cartuccia tamburo e fornisce toner rinnovato dalla cartuccia.

Pulisci unità trasf.

Scopo:

Per pulire l'unità di trasferimento.

Valori:

Pulisci unità trasf.	Avvia	Pulisce l'unità di trasferimento.
----------------------	-------	-----------------------------------

Ripristina predefiniti

Scopo:

Consente di inizializzare la memoria non volatile (NV). Dopo aver eseguito questa funzione e riavviato la stampante, tutti i parametri dei menu vengono reimpostati sui valori predefiniti.

Valori:

Ripristina predefiniti e riavvia stampante.	Fare clic su Avvia per ripristinare valori predefiniti e riavviare stampante.
Guida rapida all'accensione	Fare clic su Avvia per eseguire la configurazione iniziale della stampante.

Inizializza PrintMeter

Scopo:

Consente di inizializzare il contatore di pagine stampate. Quando il contatore di pagine viene azzerato, il conteggio è riportato a 0.

Memorizzazione

 **NOTA:** la funzionalità Memorizzazione è disponibile solo quando la voce **Disco RAM** è abilitata.

Scopo:

Consente di eliminare tutti i file memorizzati nel disco RAM.

Valori:

Libera memoria ^{*1}	Cancella tutto	Fare clic su Avvia per cancellare tutti i file memorizzati come Stampa protetta, Stampa di prova, Stampa MailBox privata e Stampa MailBox pubblica nel disco RAM.
	Documenti protetti	Fare clic su Avvia per cancellare tutti i file memorizzati come Stampa protetta, Stampa di prova, Stampa MailBox privata e Stampa MailBox pubblica nel disco RAM.
	Documenti salvati	Fare clic su Avvia per cancellare tutti i file memorizzati nel disco RAM.

^{*1} Questa voce è disponibile esclusivamente quando il **disco RAM** è abilitato.

Toner non Dell

Scopo:

Consente di utilizzare una cartuccia toner di un altro produttore.

 **AVVERTENZA:** l'utilizzo di una cartuccia toner non Dell può danneggiare seriamente la stampante. I danni causati dall'utilizzo di una cartuccia toner non Dell non sono coperti dalla garanzia.

Regola altitudine

Scopo:

Consente di impostare l'altitudine del luogo in cui è stata installata la stampante.

Il sistema di scaricamento/caricamento del conduttore fotografico varia in funzione della pressione barometrica. Le regolazioni vengono eseguite specificano l'altitudine della località in cui viene utilizzata la stampante.

Ctr memoria statica

Scopo:

Aumentare lo spazio di stampa per non lasciare strisce di toner sulla pagina successiva.

Controllo immagini spurie

Scopo:

Per ridurre l'immagine spuria negativa.

Impostazioni orologio

Scopo:

Consente di specificare le impostazioni orologio.

Valori:

Formato data	Imposta il formato della data, aaaa/mm/gg, mm/gg/aaaa o gg/mm/aaaa.
Formato ora	Consente di impostare il formato ora desiderato tra 24 ore o 12 ore.
Fuso orario	Imposta il fuso orario.
Imposta data	Imposta la data corrente.
Imposta ora	Imposta l'ora corrente.

Customizzazione link web

Scopo:

Mostra un link utilizzato per ordinare i materiali di consumo, cui si può accedere da **Ordinare i materiali consumabili a:** nel frame di sinistra.

Valori:

Select Reorder URL	Imposta un URL come collegamento per Ordinare i materiali consumabili a: .
Regolare	Mostra l'URL regolare (http://accessories.us.dell.com/sna) che può essere collegato a Ordinare i materiali consumabili a: .
Premier	Mostra l'URL principale (http://premier.dell.com) che può essere collegato a Ordinare i materiali consumabili a: .

Impostazioni server di stampa

Usare il menu **Impostazioni server di stampa** per impostare il tipo di interfaccia stampante e le condizioni necessarie per la comunicazione.

Nella parte superiore del frame di destra vengono visualizzate le schede seguenti.

Rapporti del server di stampa

La scheda **Rapporti del server di stampa** include le pagine **Configurazione server di stampa** e **Pag. di impost. server e-mail**.

Configurazione server di stampa

Mostra le attuali impostazioni di TCP/IP (Transmission Control Protocol/Internet Protocol) e delle porte di stampa.

Pag. di impost. server e-mail

Visualizza le impostazioni correnti del server e-mail.

Impostazioni server di stampa

La scheda Impostazioni server di stampa include le pagine Informazioni di base, Impostazioni porta, TCP/IP, SMB, Server e-mail, Bonjour (mDNS), SNMP, SNTIP, AirPrint, Google Cloud Print, Proxy Server, Wi-Fi, Wi-Fi Direct, e Ripristina server di stampa.

Informazioni di base

Scopo:

Consente di configurare le informazioni di base della stampante.

Valori:

Impostazioni di sistema	Nome Stampante	Imposta il nome della stampante.
	Ubicazione	Imposta la posizione della stampante.
	Contatti	Imposta il nome di contatto, il numero e altre informazioni relative all'amministratore della stampante e al centro assistenza.
	Indirizzo E-Mail Administrator	Imposta l'indirizzo di contatto dell'amministratore della stampante e del centro assistenza.
	Numero di Codice Attività	Specifica il numero di codice impresso sull'etichetta della stampante ai fini di inventario.
Impostazioni Dell Printer Configuration Web Tool	Aggiornamento Automatico	Aggiorna automaticamente i contenuti delle pagine di visualizzazione di stato.
	Intervallo di Aggiornamento Automatico	Imposta l'intervallo di tempo per l'aggiornamento automatico dei contenuti delle pagine di visualizzazione di stato da 15 a 600 secondi.

 **NOTA:** la funzione di **Aggiornamento Automatico** ha effetto sui contenuti del frame superiore, della pagina **Stato stampante**, della pagina **Lista lavori** e della pagina **Lavori Completati**.

Impostazioni Porta

Scopo:

Permette di abilitare o disabilitare porte di stampa e funzioni del protocollo di gestione.

Valori:

Ethernet ^{*1}	Imp. Ethernet	Automatico	Riconosce automaticamente la velocità di trasmissione e le impostazioni duplex Ethernet.
		10Base-T Half-Duplex	Seleziona 10Base-T Half-Duplex come valore di base.
		10Base-T Full-Duplex	Seleziona 10Base-T Full-Duplex come valore di base.
		100Base-TX Half-Duplex	Seleziona 100Base-TX Half-Duplex come valore di base.

	100Base-TX Full-Duplex	Seleziona 100Base-TX Full-Duplex come valore di base.
	1000Base-T Full-Duplex	Seleziona 1000Base-T Full-Duplex come valore di base.
	Impostazioni Correnti Ethernet	Mostra le attuali impostazioni Ethernet.
	Indirizzo MAC	Mostra l'indirizzo MAC della stampante.
	Ethernet a basso consumo	Imposta se attivare la funzione Ethernet a basso consumo.
Stato Porta	LPD	Imposta se attivare LPD.
	Porta9100	Imposta se attivare Porta9100.
	IPP	Imposta se attivare IPP.
	Stampa WSD	Imposta se attivare la stampa con Web Services on Devices (WSD).
	FTP	Imposta se attivare FTP.
	SMB	Imposta se attivare SMB.
	Bonjour (mDNS)	Imposta se attivare Bonjour (mDNS).
	Avviso e-mail	Imposta se attivare Avviso e-mail.
	Telnet	Imposta se attivare Telnet.
	SNMP	Imposta se attivare SNMP.
	SNTP	Imposta se attivare SNTP.
	Google Cloud Print	Imposta se abilitare Google Cloud Print.

*1 Questa voce è disponibile esclusivamente quando si connette la stampante tramite un cavo Ethernet.

 **NOTA:** le impostazioni alla pagina **Impostazioni Porta** saranno operative solo dopo il riavvio della stampante. Quando vengono modificate o impostate queste voci, fare clic sul pulsante **Applicare Nuove Impostazioni** per rendere effettive le nuove impostazioni.

TCP/IP

Scopo:

Permette di configurare l'indirizzo IP, la mask di sottorete e l'indirizzo di gateway della stampante.

Valori:

Impostazioni TCP/IP	Modalità IP	Imposta la modalità IP	
	Nome Host	Imposta il nome host.	
	IPv4	Modalità Indirizzo IP	Imposta il metodo per acquisire l'indirizzo IP.
		Indirizzo IP manuale	Quando l'indirizzo IP viene impostato manualmente, l'indirizzo viene allocato alla stampante utilizzando il formato nnn.nnn.nnn.nnn. Ciascun ottetto che forma nnn.nnn.nnn.nnn è un valore compreso nell'intervallo tra 0 e 255.
		Mask di sottorete manuale	Quando l'indirizzo IP viene impostato manualmente, la maschera di sottorete viene allocata alla stampante utilizzando il formato nnn.nnn.nnn.nnn. Ciascun ottetto che forma nnn.nnn.nnn.nnn è un valore compreso nell'intervallo tra 0 e 255. Come maschera di sottorete non è possibile specificare il valore 255.255.255.255.

	Indirizzo di Gateway manuale	Quando l'indirizzo IP viene impostato manualmente, l'indirizzo gateway viene specificato utilizzando il formato nnn.nnn.nnn.nnn. Ciascun ottetto che forma nnn.nnn.nnn.nnn è un valore compreso nell'intervallo tra 0 e 255. Non è possibile specificare 127 e qualsiasi valore compreso nell'intervallo tra 224 e 254 per il primo ottetto di un indirizzo gateway.
IPv6	Ab. Ind. Stateless	Spuntare la casella di controllo per abilitare l'indirizzo stateless.
	Usa Indirizzo Manuale	Selezionare la casella di controllo per impostare manualmente l'indirizzo IP.
	Ottieni indirizzo IP da DHCP	Consente di abilitare o disabilitare l'impostazione automatica dell'indirizzo IP tramite DHCP.
	Indirizzo manuale	Imposta l'indirizzo IP. Per specificare un indirizzo IPv6, immettere l'indirizzo seguito da una barra (/) e poi da un "64". Per ulteriori informazioni rivolgersi all'amministratore di sistema.
	Indirizzo di Gateway manuale	Imposta l'indirizzo del gateway.
DNS	Nome Dominio DNS	Imposta il nome del dominio DNS.
IPv4	Ottieni Indirizzo server DNS da DHCP	Consente di abilitare o disabilitare l'impostazione automatica dell'indirizzo del server DNS tramite DHCP.
	Indirizzo server DNS manuale	Imposta manualmente l'indirizzo del server DNS nel formato xxx.xxx.xxx.xxx quando Ottieni Indirizzo server DNS da DHCP non è selezionato.
IPv6	Ottiene indirizzo server DNS da DHCPv6-lite	Selezionare la casella di controllo per ottenere automaticamente l'indirizzo del server DNS dal server DHCPv6-lite.
	Indirizzo server DNS manuale	Imposta l'indirizzo del server DNS.
	Aggiornamento dinamico DNS (IPv4)	Selezionare la casella di controllo per abilitare gli aggiornamenti dinamici su DNS.
	Aggiornamento dinamico DNS (IPv6)	Selezionare la casella di controllo per abilitare gli aggiornamenti dinamici su DNS.
	Generazione automatica elenco di ricerca	Selezionare la casella di controllo per generare automaticamente l'elenco di ricerca.
	Ricerca nome dominio	Consente di impostare la ricerca del nome di dominio. Possono essere utilizzati un massimo di 255 caratteri alfanumerici, punti e trattini. Se è necessario specificare più di un nome di dominio, separare i nomi con virgole o punti e virgola.
	Timeout	Imposta il periodo di timeout compreso tra 1 e 60 secondi.
	Priorità alla risoluzione nome IPv6 DNS	Spuntare la casella di controllo per abilitare la funzione di risoluzione dei nomi DNS.

WINS	Modalità WINS	Consente di abilitare o disabilitare l'impostazione automatica degli indirizzi del server WINS primario e secondario tramite DHCP.
	Server Primario WINS	Imposta manualmente l'indirizzo del server WINS primario nel formato xxx.xxx.xxx.xxx quando Modalità WINS non è selezionato.
	Server Secondario WINS	Imposta manualmente l'indirizzo del server WINS secondario (di backup) nel formato xxx.xxx.xxx.xxx quando Modalità WINS non è selezionato.
LPD	Time-out collegamento	Imposta il periodo di timeout collegamento compreso tra 1 e 3.600 secondi.
	Filtro IP (IPv4)	Fare clic su Filtro IP (IPv4) per definire le impostazioni del filtro IP nella pagina Filtro IP (IPv4) .
Porta9100	Port Number	Imposta il numero della porta da 9000 a 9999.
	Time-out collegamento	Imposta il periodo di time-out collegamento compreso tra 1 e 1.000 secondi.
	Filtro IP (IPv4)	Fare clic su Filtro IP (IPv4) per definire le impostazioni del filtro IP nella pagina Filtro IP (IPv4) .
IPP	URI Stampante	Mostra l'URI della stampante.
	Time-out collegamento	Imposta il periodo di timeout collegamento compreso tra 1 e 1.000 secondi.
	Port Number	Mostra il numero della porta che riceve le richieste dei client.
	Numero Massimo Sessioni	Mostra il numero massimo di connessioni simultanee ricevute dal client.
WSD	Port Number	Imposta il numero della porta a 80 o da 8000 a 9999.
	Timeout ricezione	Imposta il periodo di temporizzazione ricezione compreso tra 1 e 65.535 secondi.
	Notifica Time-out	Imposta il periodo di notifica time-out compreso tra 1 e 60 secondi.
	Numero massimo di TTL	Imposta il numero massimo di TTL compreso tra 1 e 10.
	Numero massimo di notifiche	Imposta il numero massimo di notifiche compreso tra 10 a 20.
FTP	Password	Consente di impostare la password per FTP.
	Immettere nuovamente password	Immettere nuovamente la password per confermarla.
	Time-out collegamento	Imposta il periodo di timeout collegamento compreso tra 1 e 1.000 secondi.
HTTP	Port Number	Imposta il numero della porta a 80 o da 8000 a 9999.
	Collegamenti Simultanei	Mostra il numero massimo di connessioni simultanee.
	Protezione CSRF	Visualizza l'impostazione di protezione CSRF.
	Time-out collegamento	Imposta il periodo di timeout collegamento compreso tra 1 e 255 secondi.
Telnet	Password	Imposta la password per Telnet.
	Immettere nuovamente password	Conferma la password impostata.
	Time-out collegamento	Imposta il periodo di timeout collegamento compreso tra 1 e 1.000 secondi.

SMB

Scopo:

Consente di specificare l'impostazione del protocollo Server Message Block (SMB).

Valori:

Nome Host	Imposta il nome host del computer server.
Gruppo di Lavoro	Imposta il gruppo di lavoro.
Numero Massimo Sessioni	Imposta il numero massimo di sessioni.
Supporto Unicode	Imposta se notificare il nome host e il nome del gruppo di lavoro in caratteri Unicode durante la trasmissione SMB.
Modalità Auto Master	Imposta se attivare la modalità Auto Master.
Cripta Password	Imposta se eseguire la crittografia della password.
Timeout lavoro	Imposta il periodo di time-out lavoro compreso tra 60 e 3.600 secondi.
Time-out collegamento	Imposta il periodo di time-out collegamento compreso tra 60 e 3.600 secondi.

Server e-mail

Scopo:

Per configurare impostazioni dettagliate di Server e-mail e Avviso e-mail. Questa pagina può essere visualizzata anche facendo clic su **Panoramica impost. server e-mail** nel frame di sinistra.

Valori:

Impostazione Server e-mail	Gateway SMTP Primario	Imposta il gateway SMTP primario.
	Numero porta SMTP	Imposta il numero della porta SMTP. Deve essere compreso tra 1 e 65535.
	Autenticazione invio e-mail	Imposta il metodo di autenticazione delle e-mail in uscita.
	Utente login SMTP	Imposta l'utente di accesso SMTP. Possono essere utilizzati un massimo di 63 caratteri alfanumerici, punti, trattini, trattini bassi e il simbolo at (@). Se si specifica più di un indirizzo, separarli utilizzando le virgole.
	Password login SMTP	Imposta la password dell'account SMTP utilizzando fino a 31 caratteri alfanumerici.
	Reinserisci password per login SMTP	Conferma la password dell'account SMTP impostata.
	Indirizzo server POP3*¹	Imposta l'indirizzo del server POP3 nel formato indirizzo IP del tipo "aaa.bbb.ccc.ddd" o come nome host DNS fino a 63 caratteri.
	Numero porta POP3*¹	Imposta il numero della porta del server POP3. Deve essere compreso tra 1 e 65535.
	Nome utente POP*¹	Imposta il nome utente dell'account POP3. Possono essere utilizzati un massimo di 63 caratteri alfanumerici, punti, trattini, trattini bassi e il simbolo at (@). Se si specifica più di un indirizzo, separarli utilizzando le virgole.
	Password utente POP*¹	Imposta la password dell'account POP3 utilizzando fino a 31 caratteri alfanumerici.
	Reinserisci password per utente POP*¹	Conferma la password impostata.
Replica Indirizzo	Indica l'indirizzo di risposta e-mail inviato con ogni Avviso e-mail.	

	Collegamento Server SMTP	Mostra lo stato della connessione al server SMTP.	
Impostazione Avviso e-mail	Lista E-Mail 1	Imposta gli indirizzi e-mail accettabili per la funzione Avviso e-mail fino a 255 caratteri alfanumerici.	
	Seleziona Allarme per Lista 1	Fornitura Allarmi	Spuntare la casella di controllo per ricevere gli Avviso e-mail per i materiali di consumo.
		Allarme Gestione Fogli	Spuntare la casella di controllo per ricevere gli Avviso e-mail per la gestione carta.
		Chiama Servizio	Spuntare la casella di controllo per ricevere gli Avviso e-mail per le chiamate all'assistenza.
	Lista E-Mail 2	Imposta gli indirizzi e-mail accettabili per la funzione Avviso e-mail fino a 255 caratteri alfanumerici.	
	Seleziona Allarme per Lista 2	Fornitura Allarmi	Spuntare la casella di controllo per ricevere gli Avviso e-mail per i materiali di consumo.
Allarme Gestione Fogli		Spuntare la casella di controllo per ricevere gli Avviso e-mail per la gestione carta.	
Chiama Servizio		Spuntare la casella di controllo per ricevere gli Avviso e-mail per le chiamate all'assistenza.	

*1 Questa voce è disponibile solo quando è selezionato **POP before SMTP (Plain)** o **POP before SMTP (APOP)** per **Autenticazione invio e-mail**.

Bonjour (mDNS)

Scopo:

Permette di configurare impostazioni dettagliate per Bonjour.

Valori:

Nome Host	Imposta il nome host (fino a 63 caratteri alfanumerici e trattino "-").
Nome Stampante	Imposta il nome della stampante (fino a 63 caratteri alfanumerici e simboli).
Wide-Area Bonjour	Selezionare la casella di controllo per abilitare il protocollo Wide-Area Bonjour.

SNMP

Scopo:

Permette di configurare impostazioni dettagliate per SNMP.

Valori:

Configurazione SNMP	Abilita protocollo SNMP v1/v2c	Spuntare la casella di controllo per abilitare il protocollo SNMP v1/v2c.
	Modifica proprietà SNMP v1/v2c	Fare clic per visualizzare la pagina SNMP v1/v2c e per modificare le impostazioni del protocollo SNMP v1/v2c da tale pagina.
	Abilita protocollo SNMP v3	Spuntare la casella di controllo per abilitare il protocollo SNMP v3.
	Modifica proprietà SNMP v3	Fare clic per visualizzare la pagina SNMP v3 e per modificare le impostazioni del protocollo SNMP v3 da tale pagina. È possibile fare clic su questa voce solo quando la comunicazione SSL è attivata.

SNMP v1/v2c

Scopo:

Permette di modificare le impostazioni dettagliate relative al protocollo SNMP v1/v2c.

Per aprire la pagina, fare clic su **Modifica proprietà SNMP v1/v2c** nella pagina **SNMP**.

Valori:

Nome Comunità	Nome Comunità (sola lettura) ^{*1}	Imposta il nome di comunità per accedere (in sola lettura) ai dati utilizzando un massimo di 31 caratteri alfanumerici. La comunità Leggi predefinita è pubblica.
	Reinserisci nome comunità (sola lettura) ^{*1}	Consente di immettere di nuovo il nome comunità per accedere (in sola lettura) ai dati per confermarlo.
	Nome Comunità (Lettura/Scrittura) ^{*1}	Imposta il nome di comunità per accedere (in lettura e scrittura) ai dati utilizzando un massimo di 31 caratteri alfanumerici. La comunità Leggi/scrivi predefinita è privata.
	Reinserisci nome comunità (lettura/scrittura) ^{*1}	Consente di immettere di nuovo il nome comunità per accedere (in lettura e scrittura) ai dati per confermarlo.
	Nome Comunità (Trap) ^{*1}	Imposta il nome della comunità per il trap utilizzando fino a 31 caratteri alfanumerici. La comunità Trap predefinita è “ ” (NULL).
	Reinserisci nome comunità (interruzione) ^{*1}	Consente di immettere di nuovo il nome della comunità utilizzata per il trapping per confermarlo.
Notifica Trap 1-4	Tipo indirizzo trap Indirizzo trap Port Number Notifica Rete ^{*2}	Spuntare le caselle di controllo per ricevere un avviso quando si attiva il controllo d'errore. In questo caso, specificare l'indirizzo IP e il socket IP nel formato seguente: IPv4 Specificare l'indirizzo IP e il socket IP in formato nnn.nnn.nnn.nnn:mmmmm. Ogni sezione di “nnn” è un valore tra 0 e 255. Notare che i valori 127 e da 224 a 254 non sono validi come prime tre cifre. Il socket IP mmmmm è un valore compreso tra 0 e 65535. IPv6 Specificare l'indirizzo IP e il socket IP in formato xxxx:xxxx:xxxx:xxxx:xxxx:xxxx:xxxx:mmmmm. Ogni sezione “xxxx” è un valore variabile esadecimale compreso tra 0 e ffff. Il socket IP mmmmm è un valore compreso tra 0 e 65535.
	Autentica Trap Errore	Spuntare la casella di controllo per ricevere un avviso per l'Autentica Trap Errore.

^{*1} Il valore predefinito può essere cambiato tramite lo strumento **Dell Printer Configuration Web Tool**.

^{*2} Questo elemento è disponibile solamente quando **Wi-Fi Direct** è impostato su **Abilita**.

SNMP v3

Scopo:

Permette di modificare le impostazioni dettagliate relative al protocollo SNMP v3.

Per aprire la pagina, fare clic su **Modifica proprietà SNMP v3** nella pagina **SNMP**.

Valori:

Account amministratore	Account abilitato	Spuntare la casella di controllo per attivare l'account di amministratore.
	Nome utente	Consente di immettere il nome utente dell'account di amministratore.
	Password di autenticazione	Imposta la password di autenticazione dell'account dell'amministratore utilizzando un numero di caratteri alfanumerici compreso tra 8 e 32.
	Reinserisci password di autenticazione	Conferma la password impostata.
	Password di privacy	Imposta la password di privacy dell'account dell'amministratore utilizzando un numero di caratteri alfanumerici compreso tra 8 e 32.
	Reinserisci password di privacy	Conferma la password impostata.
Driver di stampa / Account client remoto	Account abilitato	Spuntare la casella di controllo per attivare i driver di stampa e l'account del client remoto.
	Reset della password di default	Consente di reimpostare ai valori predefiniti la password dei driver di stampa e l'account del client remoto.

SNTP

Scopo:

Configurare le impostazioni del server SNTP per eseguire la sincronizzazione dell'ora tramite SNTP.

Valori:

SNTP	Indirizzo IP/nome host	Consente di impostare l'indirizzo IP o il nome host del server SNTP.
	Time-out collegamento	Imposta il periodo di timeout collegamento compreso tra 1 e 120 secondi.
	Intervallo sincronizzazione ora	Consente di impostare l'intervallo di esecuzione della sincronizzazione dell'ora tramite SNTP.
	Ora ultima connessione	Visualizza la data e l'ora in cui la stampante è stata connessa al server SNTP.
	Stato connessione	Visualizza lo stato della connessione tra il server SNTP e la stampante.

AirPrint

Scopo:

Per configurare l'impostazione dettagliata di AirPrint.

Valori:

AirPrint	Abilita AirPrint	Fare clic per abilitare la stampante per AirPrint.	
	Bonjour	Nome	Immettere il nome che deve essere visualizzato come stampante AirPrint.
		Ubicazione	Imposta la posizione della stampante.
		Geo-Location	Imposta la posizione fisica della stampante.

Autenticazione IPP	Autenticazione di base	Spuntare la casella di controllo per attivare lo schema di autenticazione di base.
	Nome utente	Immettere il nome utente.
	Password	Immettere la password utente.
	Immettere nuovamente password	Re-inserire la password utente per la conferma.
SSL/TLS	SSL/TLS	Fare clic su Impostazioni per visualizzare la pagina SSL/TLS.
Livelli forniture	Cartuccia toner	Mostra il livello del toner.

Google Cloud Print

Scopo:

Registrare la stampante su Google Cloud Print.

Valori:

Google Cloud Print ^{*1}	(Stato della registrazione)	Visualizza lo stato di registrazione su Google Cloud Print.
	Registra questo dispositivo su Google Cloud Print	Fare clic su questa opzione per registrare la stampante su Google Cloud Print.
	Annulla registrazione	Fare clic su questa opzione per annullare la registrazione della stampante su Google Cloud Print.

^{*1} La funzionalità Google Cloud Print può essere utilizzata solo quando la macchina utilizza IPv4.

Proxy Server

Scopo:

Configurare le impostazioni di Proxy Server.

Valori:

Proxy Server	Usa server proxy	Imposta se abilitare l'uso di un server proxy.
	Indirizzo di bypass server proxy	Imposta l'indirizzo del server proxy da ignorare.
	Nome server	Imposta il nome del server proxy.
	Port Number	Imposta il numero della porta da 1 a 65535.
	Autenticazione	Imposta se abilitare l'autenticazione.
	Nome login	Imposta il nome di accesso del server proxy.
	Password	Imposta la password di accesso del server proxy.
	Immettere nuovamente password	Conferma la password impostata.

Wi-Fi



NOTA: La funzione Wi-Fi è disponibile solo quando è collegato l'adattatore per rete wireless.

Scopo:

Consente di configurare le impostazioni dettagliate della rete wireless.

Per usare l'adattatore per rete wireless scollegare il cavo Ethernet.

 **NOTA:** una volta attivata la LAN senza fili, il protocollo LAN cablato sarà disattivato.

Valori:

Impostazioni Wi-Fi	SSID	Imposta il nome che identifica la rete senza fili. È possibile inserire fino a 32 caratteri alfanumerici.
	Tipo rete	Imposta il tipo di rete su Ad-Hoc oppure Infrastruttura .
	Indirizzo MAC	Mostra l'indirizzo MAC dell'adattatore per rete wireless della stampante.
	Canale link	Mostra il numero di canale della connessione wireless della stampante.
	Qualità link	Mostra la qualità della connessione di rete wireless della stampante.
Impostazioni di Protezione	Crittografia	Selezionare il tipo di crittografia dall'elenco.
	Assenza di protezione	Imposta Nessuna sicurezza per configurare le impostazioni di rete wireless senza specificare un tipo di crittografia tra WEP, WPA-PSK e WPA-Enterprise.
	WEP	Imposta il WEP da usare nella rete senza fili.
	WPA-PSK AES/WPA2-PSK AES ^{*1, 2}	Imposta il WPA-PSK AES/WPA2-PSK AES da utilizzare nella rete wireless.
	WPA-Enterprise AES/WPA2-Enterprise AES ^{*2, 3}	Imposta il WPA-Enterprise AES/WPA2-Enterprise AES da utilizzare nella rete wireless.
	Modo misto PSK ^{*1, 2}	Imposta il modo misto PSK da utilizzare nella rete wireless. L'opzione Modo misto PSK seleziona automaticamente un tipo di crittografia disponibile fra WPA-PSK TKIP, WPA-PSK AES o WPA2-PSK AES.
Modo misto Enterprise ^{*2, 3}	Imposta il modo misto Enterprise da utilizzare nella rete wireless. L'opzione Modo misto Enterprise seleziona automaticamente un tipo di crittografia disponibile fra WPA-Enterprise TKIP, WPA-Enterprise AES o WPA2-Enterprise AES.	
WEP	Crittografia	Consente di impostare il codice della chiave WEP come Hex oppure Ascii .
	Chiave WEP 1	Imposta la chiave WEP utilizzata nella rete wireless solo quando per Crittografia sono impostate le opzioni WEP 128bit oppure WEP 64bit .
	Reinserisci WEP Tasto 1	Consente di immettere nuovamente la chiave WEP 1 per confermarla.
	Chiave WEP 2	Imposta la chiave WEP utilizzata nella rete wireless solo quando per Crittografia sono impostate le opzioni WEP 128bit oppure WEP 64bit .
	Reinserisci WEP Tasto 2	Consente di immettere nuovamente la chiave WEP 2 per confermarla.
	Chiave WEP 3	Imposta la chiave WEP utilizzata nella rete wireless solo quando per Crittografia sono impostate le opzioni WEP 128bit oppure WEP 64bit .
	Reinserisci WEP Tasto 3	Consente di immettere nuovamente la chiave WEP 3 per confermarla.
	Chiave WEP 4	Imposta la chiave WEP utilizzata nella rete wireless solo quando per Crittografia sono impostate le opzioni WEP 128bit oppure WEP 64bit .
	Reinserisci WEP Tasto 4	Consente di immettere nuovamente la chiave WEP 4 per confermarla.
Chiave di trasmissione ^{*5} /Chiave	Imposta il tipo di chiave di trasmissione dall'elenco.	

WPA-PSK	Passphrase/Chiave	Consente di impostare la passphrase.
	Reinserisci frase password/Chiave	Consente di immettere nuovamente la passphrase per confermarla.
WPA-Enterprise ^{*4}	Identità EAP	Consente di impostare l'identità EAP per l'autenticazione.
	Metodo di autenticazione	Mostra il metodo di autenticazione.
	Nome login	Consente di impostare il nome di accesso per l'autenticazione.
	Password	Permette di impostare una password.
	Immettere nuovamente password	Consente di immettere nuovamente la password per confermarla.

*1 Per la crittografia viene usato il metodo AES o TKIP.

*2 Questa voce è presente solo quando si seleziona **Infrastruttura** per **Tipo rete**.

*3 Per l'autenticazione e la crittografia mediante certificato digitale, viene utilizzato il metodo AES o TKIP.

*4 Per attivare l'impostazione, importare un certificato che supporti la rete LAN wireless (server/client) nelle pagine **SSL/TLS** e abilitare preventivamente il certificato pertinente.

*5 Quando è selezionato **Automatico** per **Chiave di trasmissione**, viene utilizzato il set di chiavi specificate per **Chiave WEP 1**.

Wi-Fi Direct



NOTA: La funzione Wi-Fi Direct è disponibile solo quando è collegato l'adattatore per rete wireless.

Scopo:

Consente di configurare l'impostazione dettagliata della connessione Wi-Fi Direct.

Valori:

Wi-Fi Direct	Wi-Fi Direct	Mostra se attivare la connessione Wi-Fi Direct.
	Ruolo gruppo	Visualizza il ruolo del gruppo della stampante.
	Nome dispositivo	Consente di specificare il nome che identifica la rete Wi-Fi Direct con un massimo di 32 caratteri alfanumerici. Confermarlo quando si seleziona il nome della stampante sul proprio dispositivo Wi-Fi mobile.
	Impostazione WPS	Consente di configurare la rete Wi-Fi Direct mediante WPS.
	SSID (Stringa di caratteri successiva a "DIRECT-****")	Consente di specificare un nome per identificare la rete Wi-Fi Direct. È possibile inserire fino a 32 caratteri alfanumerici. Non è possibile modificare "DIRECT-".
	Passphrase	Mostra la passphrase. Confermarla quando si immette la passphrase sul proprio dispositivo Wi-Fi mobile.
	Indirizzo IP	Mostra l'indirizzo IP del Wi-Fi Direct.
	Mask sottorete	Visualizza la mask di sottorete.
	Dispos. associato	Visualizza il numero del dispositivo attualmente connesso alla rete Wi-Fi Direct.
	Ruolo corrente	Mostra il ruolo gruppo corrente della stampante.
SSID corrente	Mostra l'SSID corrente. Confermarlo quando si seleziona il nome della rete Wi-Fi Direct sul proprio dispositivo Wi-Fi mobile.	

Resetta il server di stampa

Scopo:

Permette di inizializzare la NVRAM (non-volatile RAM) per la funzione di rete e riavviare la stampante. Si può inoltre inizializzare NVRAM della stampante da **Rip. Predef.** nel menu **Impostazioni Stampante**.

Valori:

Inizializzare la memoria NIC NVRAM e riavviare la stampante.	Fare clic su Avvia per inizializzare NVRAM, ripristinare le impostazioni di rete ai valori predefiniti di fabbrica e riavviare le funzioni di rete.
Riavvia Stampante	Fare clic su Avvia per riavviare la stampante.

Sicurezza

La scheda Sicurezza comprende **Imposta Password**, **SSL/TLS**, **IPsec**, **802.1x** e **Filtro IP (IPv4)**.

Imposta Password

Scopo:

Impostare o modificare la password richiesta per accedere ai parametri di impostazione della stampante da **Dell Printer Configuration Web Tool**. Questa pagina può essere visualizzata anche facendo clic su **Imposta Password** nel frame di sinistra.

 **NOTA:** per ripristinare la password all'impostazione predefinita (NULL) inizializzare la memoria non-volatile (NVM).

 **NOTA:** è possibile impostare la password per accedere a **Impostazioni ammin.** da **Blocco pannello** in **Impostazioni Stampante**.

Valori:

Password amministratore	Consente di specificare la password utilizzando fino a 128 caratteri alfanumerici (escluso i caratteri spazio e due punti).
Conferma Password Administrator	Conferma la password impostata.
Accesso negato per errore di autenticazione dell'amministratore	Imposta quante volte in totale è consentito l'errore nell'autenticazione di amministratore. Imposta il numero da 5 a 255. Se si imposta 0, questa modalità sarà disabilitata.

SSL/TLS

Scopo:

Specificare le impostazioni della comunicazione crittografata SSL verso la stampante e selezionare/eliminare il certificato utilizzato per IPsec o LAN Wireless.

Valori:

Comunicazione HTTP-SSL/TLS ^{*1}	Selezionare la casella di controllo per attivare la Comunicazione HTTP-SSL/TLS.	
Numero porta di comunicazione HTTP-SSL/TLS	Imposta il numero di porta, diverso da quello del protocollo HTTP per SSL/TLS. Questo valore deve essere uguale a 443 oppure compreso tra 8.000 e 9.999.	
Comunicazione SMTP-SSL/TLS	Consente di impostare il tipo di SSL/TLS utilizzata per comunicare con il server SMTP.	
Certificato digitale macchina	Genera certificato autofirmato ^{*2}	Fare clic per visualizzare la pagina Genera certificato autofirmato e creare una certificazione di protezione da tale pagina. Il pulsante Genera certificato autofirmato è disponibile solo quando il certificato autofirmato non è stato generato.
	CSR (Certificate Signing Request) ^{*2}	Fare clic per visualizzare la pagina CSR (Certificate Signing Request) e creare una richiesta di firma certificato da tale pagina.
	Carica certificato firmato ^{*2}	Fare clic per visualizzare la pagina Carica certificato firmato e caricare il file del certificato sul dispositivo da tale pagina.

	Gestione certificati ^{*2}	Fare clic per visualizzare la pagina Gestione certificati e gestire una certificazione di protezione da tale pagina.
	Cancella tutti i certif.	Fare clic per cancellare tutti i certificati.
Genera certificato auto-firmato	Metodo chiave pubblica	Selezionare il metodo chiave pubblica del certificato autofirmato.
	Dimensione della chiave pubblica	Selezionare la dimensione della chiave pubblica.
	Emesso da	Immettere l'emittente del certificato auto-firmato SSL.
	Validità	Immettere un numero di giorni di validità compreso tra 1 e 9.999.
	Genera certificato firmato	Fare clic per generare il certificato autofirmato SSL.
CSR (Certificate Signing Request)	Algoritmo di firma digitale	Selezionare l'algoritmo di firma digitale.
	Dimensione chiave pubblica	Selezionare la dimensione della chiave pubblica.
	Codice paese di 2 lettere (obbligatorio)	Immettere il codice paese a 2 lettere.
	Nome stato/provincia	Immettere il nome dello stato o della provincia per un massimo di 16 byte.
	Nome località	Immettere il nome della località per un massimo di 32 byte.
	Nome organizzazione (obbligatorio)	Immettere il nome dell'organizzazione per un massimo di 32 byte.
	Unità organizzazione (obbligatorio)	Immettere l'unità dell'organizzazione per un massimo di 32 byte.
	Nome comune	Visualizzare il nome comune.
Carica certificato firmato^{*2}	Indirizzo e-mail	Immettere l'indirizzo e-mail.
	Password	Immettere la password per caricare il file del certificato.
	Immettere nuovamente password	Immettere nuovamente la password per conferma.
	Nome file	Fare clic su Sfogli a per individuare il nome del file da caricare sul dispositivo.
Gestione certificati^{*2}	Importa	Fare clic su Importa per caricare il file del certificato sul dispositivo.
	Categoria	Selezionare il dispositivo da certificare.
	Scopo del certificato	Selezionare lo scopo da certificare.
Cancella tutti i certif.	Ordine certificati	Selezionare l'ordine dei certificati.
	Elimina	Fare clic per cancellare tutti i certificati.
Elenco di certificati^{*2}	Categoria	Visualizza il dispositivo da certificare selezionato alla pagina Gestione certificati .
	Scopo del certificato	Visualizza la connessione da certificare selezionata alla pagina Gestione certificati .
	Rilasciato a	Visualizza l'elenco degli ordini di certificati.
	Validità	Mostra se il certificato è valido o meno.
	Dettagli certificato	Fare clic per visualizzare la pagina Dettagli certificato . La pagina SSL/TLS viene visualizzata quando nella colonna Rilasciato a non è selezionata alcuna voce.
Dettagli certificato^{*2}	Categoria	Visualizza il dispositivo da certificare selezionato alla pagina Gestione certificati o alla pagina SSL/TLS .

Rilasciato a	Visualizza il dispositivo da certificare.
Emesso da	Visualizza l'emittente da certificare.
Numero di serie	Mostra il numero di serie del dispositivo.
Metodo chiave pubblica	Visualizza il metodo chiave pubblica.
Dimensione della chiave pubblica	Mostra la dimensione della chiave pubblica.
Valido da	Visualizza l'ora a partire dalla quale il certificato è valido.
Valido fino a	Visualizza l'ora a partire dalla quale il certificato non è valido.
Stato	Mostra se il certificato è valido o meno.
Scopo del certificato	Visualizza lo scopo del certificato.
Stato selezione certificato	Visualizza il tipo di certificato dispositivo selezionato.
Indirizzo e-mail	Viene visualizzato solo quando nel certificato è specificato un indirizzo e-mail.
Usa questo certificato	Fare clic per applicare questo certificato al dispositivo.
Elimina	Fare clic per eliminare questo certificato.
Esporta questo certificato	Fare clic per esportare questo certificato in un altro dispositivo.

*1 Questa voce è disponibile solo quando è stato generato il certificato autofirmato.

*2 Questa voce è attiva solo se è disponibile la connessione tramite SSL/TLS (https). La visualizzazione delle pagine è consentita solo all'amministratore.

IPsec

Scopo:

Consente di specificare le impostazioni dell'architettura di protezione del protocollo Internet (IPsec) per la comunicazione crittografata verso la stampante.

Valori:

Impostazioni IPsec	Protocollo	Spuntare la casella di controllo per abilitare il protocollo.
	IKE	Viene visualizzata "Chiave pre-condivisa" per IKE.
	Chiave pre-condivisa	Imposta una chiave pre-condivisa. Possono essere utilizzati un massimo di 255 caratteri alfanumerici, punti e trattini.
	Digita nuovamente chiave pre-condivisa	Consente di immettere nuovamente la chiave condivisa per confermarla.
	Durata IKE SA	Imposta la durata di IKE SA compresa tra 5 e 28.800 minuti.
	Durata IPsec SA	Imposta la durata di IPsec compresa tra 5 e 2.880 minuti.
	Gruppo DH	Imposta il gruppo DH.
	PFS	Selezionare la casella di controllo per abilitare l'impostazione PFS.
	Indirizzo IPv4 peer remoti	Imposta l'indirizzo IP a cui connettersi.
	Indirizzo IPv6 peer remoti	Imposta l'indirizzo IP a cui connettersi.
	Politica di comunicazione non IPsec	Consente la comunicazione con un dispositivo che non supporta IPsec.



NOTA: se il protocollo IPsec è attivo e non correttamente configurato, è necessario disattivarlo utilizzando il menu **IPsec** del pannello operatore.

802.1x

Scopo:

Consente di specificare le impostazioni relative all'autenticazione IEEE 802.1x della comunicazione crittografata verso la stampante.

Valori:

Configura 802.1x	Abilita IEEE 802.1x	Spuntare la casella di controllo per abilitare l'autenticazione IEEE 802.1x.	
	Metodo di autenticazione	EAP-MD5	Seleziona il metodo da utilizzare per l'autenticazione IEEE 802.1x.
		EAP-MS-CHAPv2	
		PEAP/MS-CHAPv2	
	Nome Login (Nome del Dispositivo)	Imposta il nome di accesso (nome del dispositivo) per l'autenticazione IEEE 802.1x (fino a 128 caratteri alfanumerici).	
	Password	Imposta la password di accesso per l'autenticazione IEEE 802.1x (fino a 128 caratteri alfanumerici).	
Immettere nuovamente password	Conferma la password di accesso impostata.		

Filtro IP (IPv4)

Scopo:

Consente di specificare l'indirizzo IP e la mask di sottorete a cui consentire o negare l'accesso alla stampante.

Valori:

Lista di Accesso	Indirizzo	Imposta gli indirizzi IP a cui è permesso o negato l'accesso alla stampante. Immettere un valore numerico tra 0 e 255 in ciascun campo.	
	Indirizzo Mask	Imposta la mask di sottorete a cui è permesso o negato l'accesso alla stampante. Immettere un valore numerico tra 0 e 255 in ciascun campo.	
	Modalità Attiva	Rifiuta	Rifiuta la stampa proveniente da un indirizzo di rete specifico.
Accetta		Consente la stampa proveniente da un indirizzo di rete specifico.	
No		Disabilita la funzione Filtro IP per l'indirizzo IP specificato.	

Per configurare la funzione del filtro IP, digitare un indirizzo IP da filtrare nel campo dell'indirizzo e la maschera di sottorete nel campo della maschera dell'indirizzo. Immettere un valore numerico tra 0 e 255 in ciascun campo. Al valore attuale viene accodato "*".

Procedura di configurazione del filtraggio IP

È possibile impostare un massimo di cinque elementi e il primo di essi avrà la priorità sugli altri. In caso d'impostazione di più filtri, inserire per primo l'indirizzo più breve, quindi procedere all'inserimento degli indirizzi più lunghi.

Abilitazione stampa da utente specificato

La sezione seguente descrive la procedura per abilitare la stampa proveniente esclusivamente dall'indirizzo IP "192.168.100.10".

- 1 Fare clic sulla prima colonna della **Lista di Accesso** riga 1.
- 2 Inserire "192.168.100.10" nel campo **Indirizzo** e "255.255.255.255" nel campo **Indirizzo Mask**.

- 3 Selezionare **Accetta**.
- 4 Fare clic su **Applica nuove impostazioni**.

Disabilitazione stampa da utente specificato

La sezione seguente descrive la procedura per disabilitare la stampa proveniente esclusivamente dall'indirizzo IP "192.168.100.10".

- 1 Fare clic sulla prima colonna della **Lista di Accesso** riga 1.
- 2 Inserire "192.168.100.10" nel campo **Indirizzo** e "255.255.255.255" nel campo **Indirizzo Mask**.
- 3 Fare clic su **Rifiuta**.
- 4 Fare clic sulla prima colonna della **Lista di Accesso** riga 2.
- 5 Inserire "0.0.0.0" nel campo **Indirizzo** e "0.0.0.0" nel campo **Indirizzo Mask**.
- 6 Selezionare **Accetta**.
- 7 Fare clic su **Applica nuove impostazioni**.

Abilitazione e disabilitazione della stampa da indirizzi di rete

È possibile abilitare la stampa dall'indirizzo di rete "192.168" e disabilitare la stampa dall'indirizzo di rete "192.168.200".

L'esempio seguente descrive la modalità di abilitazione della stampa dall'indirizzo IP "192.168.200.10".

- 1 Fare clic sulla prima colonna della **Lista di Accesso** riga 1.
- 2 Inserire "192.168.200.10" nel campo **Indirizzo** e "255.255.255.255" nel campo **Indirizzo Mask**.
- 3 Selezionare **Accetta**.
- 4 Fare clic sulla prima colonna della **Lista di Accesso** riga 2.
- 5 Inserire "192.168.200.0" nel campo **Indirizzo** e "255.255.255.0" nel campo **Indirizzo Mask**.
- 6 Fare clic su **Rifiuta**.
- 7 Fare clic sulla prima colonna della **Lista di Accesso** riga 3.
- 8 Inserire "192.168.0.0" nel campo **Indirizzo** e "255.255.0.0" nel campo **Indirizzo Mask**.
- 9 Selezionare **Accetta**.
- 10 Fare clic su **Applica nuove impostazioni**.

Copia impostazioni stampante

Il menu **Copia impostazioni stampante** comprende le pagine **Copia impostazioni stampante** e **Copia rapporto impostazioni stampante**.

Copia impostazioni stampante

Scopo:

Permette di copiare le impostazioni della stampante una o più stampanti dello stesso modello.

Per copiare le impostazioni su un'altra stampante, specificare l'indirizzo IP e la password della stampante su cui si desiderano copiare le impostazioni nel campo **Indirizzo IP** e nel campo **Password**. Quindi, fare clic sul pulsante **Copia le impostazioni sull'Host all'indirizzo di sopra**. La copia delle impostazioni è terminata. Il tempo di time-out per la connessione è di 60 secondi. In seguito, è possibile verificare se le impostazioni sono state copiate accendendo a questa pagina. Inoltre, è necessario esaminare il menu **Copia le impostazioni sull'host nell'elenco qui sopra e riavvia la macchina** dello strumento **Dell Printer Configuration Web Tool** nella stampante di destinazione per verificare se le impostazioni sono effettivamente state copiate o meno.

Se le impostazioni possono essere copiate ma la configurazione è diversa, vengono copiate solo le impostazioni che risultano uguali. Le impostazioni della stampante vengono copiate su stampanti per un massimo di 10 indirizzi IP.

Copia rapporto impostazioni stampante

Scopo:

Consente di verificare se l'impostazione della stampante viene copiata correttamente nelle altre stampanti.

 **NOTA:** la cronologia viene eliminata spegnendo la stampante.

Volume di stampa

Il menu **Volume di stampa** include le pagine **Volume di stampa** e **Dell AccessControl**.

Volume di stampa

Scopo:

Permette di verificare il numero di pagine stampate. Questa pagina può essere visualizzata anche facendo clic su **Volume di stampa** nel frame di sinistra.

Valori:

Conteggio Pagine Stampante	Mostra il numero totale di pagine stampate da quando la stampante ha lasciato la fabbrica.
Fogli Usati	Mostra il numero di pagine per ciascun formato di carta.

Dell AccessControl

Scopo:

Specificare quali utenti hanno accesso alla stampa e limitare il volume di stampa per ciascun utente.

Valori:

Modalità AccessControl	No	Consente di stampare i dati senza informazioni di autenticazione.
	Sì	Limita la stampa sulla base delle informazioni utente registrate nel server interno.
Utente non registrato	Consente di specificare se consentire la stampa dei dati senza informazioni di autenticazione. Per abilitare la stampa per gli utenti senza account, selezionare la casella di controllo.	
Rapporto errore AccessControl	Consente di specificare se stampare automaticamente le informazioni sugli errori in caso di errori durante la stampa con AccessControl.	
Registrazione utente ^{*1}	Fare clic su Modifica registrazione utente per visualizzare la pagina Modifica registrazione utente stampa . <ul style="list-style-type: none">• Per registrare un utente, fare clic su Crea per aprire la pagina Stampa impostazioni utente.• Per eliminare un utente, fare clic su Elimina per aprire la pagina Elimina utente. La selezione di Indietro ripristina la schermata allo stato precedente all'eliminazione dell'utente.• Per confermare o modificare un utente registrato, fare clic su Conferma / Modifica per aprire la pagina Stampa impostazioni utente.	
N. Registrazione Utente	Visualizza il numero di registrazione utente. Il pulsante Elimina utente viene visualizzato quando l'utente è già registrato.	
Nome utente	Imposta il nome dell'utente.	
Password	Consente di impostare la password utilizzando da 4 a 12 caratteri alfanumerici.	
Immettere nuovamente la password	Immettere nuovamente la password per confermarla.	
Limite superiore per stampa monocromatica	Consente di impostare il numero massimo di pagine consentite per la stampa monocromatica.	

Conteggio cumulativo pagina monocromatica	Visualizza il numero complessivo di pagine stampate per la stampa monocromatica.
-------------------------------------------	----------------------------------------------------------------------------------

*1 Questa voce è disponibile esclusivamente quando la **Modalità AccessControl** è impostata su **SI**.

Impostazioni Cassetto

Utilizzare il menu **Impostazioni Cassetto** per impostare il formato e il tipo di carta caricata nell'alimentazione carta e per specificare il tipo di alimentazione da impiegare e l'ordine da seguire.

Valori:

Modo MPF	Consente di impostare se utilizzare le impostazioni del driver della stampante per il formato e il tipo di carta caricati nell'alimentatore MPF.
MPF Formato foglio ^{*1}	Consente di impostare il formato di carta caricato nell'alimentatore MPF.
MPF Tipo carta ^{*1}	Consente di impostare il tipo di carta caricato nell'alimentatore MPF.
MPF dimensione personalizzata - Y ^{*1}	Consente di impostare la lunghezza della carta in formato personalizzato caricata nell'alimentatore MPF.
MPF dimensione personalizzata - X ^{*1}	Consente di impostare la larghezza della carta in formato personalizzato caricata nell'alimentatore MPF.
Visualizza popup MPF ^{*1}	Consente di specificare se visualizzare un messaggio popup che suggerisce all'utente di impostare formato e tipo di carta quando la carta viene caricata nell'alimentatore MPF.
Cassetto 1 Formato di Foglio	Consente di impostare il formato di carta caricato nel cassetto 1.
Tipo di carta cassetto 1	Consente di impostare il tipo di carta caricato nel cassetto 1.
Cassetto 1 Dim.person. - Y	Imposta la lunghezza della carta in formato personalizzato caricata nel cassetto 1.
Cassetto 1 Dim.person. - X	Imposta la larghezza della carta in formato personalizzato caricata nel cassetto 1.
Visualizza popup cassetto 1	Consente di specificare se visualizzare un messaggio popup che suggerisce all'utente di impostare formato e tipo di carta quando la carta viene caricata nel cassetto 1.
Formato carta cassetto 2 ^{*2}	Imposta il formato della carta caricata nell'alimentatore da 550 fogli opzionale.
Tipo di carta cassetto 2 ^{*2}	Imposta il tipo di carta caricata nell'alimentatore da 550 fogli opzionale.
Vassoio 2 Dim.person. - Y ^{*2}	Consente di impostare la lunghezza della carta di formato personalizzato caricata nell'alimentatore da 550 fogli opzionale.
Vassoio 2 Dim.person. - X ^{*2}	Consente di impostare la larghezza della carta in formato personalizzato caricata nell'alimentatore da 550 fogli opzionale.
Visualizza popup cassetto 2 ^{*2}	Consente di specificare se visualizzare un messaggio popup che suggerisce all'utente di impostare le dimensioni e il tipo di carta quando la carta viene caricata nell'alimentatore da 550 fogli opzionale.
1 ^a priorità	Imposta l'alimentazione fogli da usare come massima priorità.
2 ^a priorità	Imposta l'alimentazione fogli da usare come seconda priorità.
3 ^a priorità ^{*2}	Imposta l'alimentazione fogli da usare come terza priorità.

*1 Questa voce è disponibile solo quando è selezionato **Pannello specificato** in **Modalità MPF**.

*2 Questa voce è presente solo quando è installato l'alimentatore da 550 fogli opzionale.

Informazioni sui menu della stampante

Quando la stampante è connessa a una rete ed è accessibile a più utenti, è possibile limitare l'accesso alle Impostazioni ammin. Questo impedisce che altri utenti utilizzino il pannello operatore per modificare inavvertitamente un'impostazione utente predefinita configurata dall'amministratore.

È tuttavia possibile utilizzare il driver della stampante per ignorare le impostazioni predefinite e selezionarne altre per processi di stampa specifici.

Rapp./elenco

Utilizzare il menu Report/elenco per stampare diversi tipi di rapporti ed elenchi.

Impostazioni Stampante

Scopo:

Consente di stampare un elenco degli attuali valori predefiniti dell'utente, delle opzioni installate, della quantità di memoria della stampante installata e dello stato dei materiali di consumo.

Impostazioni pannello

Scopo:

Consente di stampare un elenco dettagliato di tutte le impostazioni dei menu della stampante.

Elenco Caratteri PCL

Scopo:

Consente di stampare una campionatura dei caratteri PCL disponibili.

Elenco macro PCL

Scopo:

Consente di stampare informazioni riguardo le macro PCL scaricate.

Elenco font PS

Scopo:

Consente di stampare un campione dei font PS disponibili.

Lista Font PDF

Scopo:

Consente di stampare un campione dei font PDF disponibili.

Cronologia lavori

Scopo:

Consente di stampare una lista dettagliata dei lavori di stampa elaborati. L'elenco contiene gli ultimi 20 processi.

Cronologia errori

Scopo:

Consente di stampare un elenco dettagliato degli inceppamenti di carta e degli errori irrimediabili.

Contatore stampe

Scopo:

Consente di stampare i rapporti per il numero totale di pagine stampate.

Pag. dimostr.

Scopo:

Stampare una pagina dimostrativa.

Documenti memorizz.







NOTA: la funzione Documenti memorizz. è disponibile solo quando la voce `Disco RAM` in `Impostazioni sistema` è abilitata.

Scopo:

Consente di stampare un elenco di tutti i file memorizzati per `Stampa protetta`, `Stampa MailBox privata`, `Stampa MailBox pubblica` e `Stampa di prova nel disco RAM`.

Stampa di un rapporto/elenco utilizzando il Pannello operatore

- 1 Premere il pulsante  (`Menu`).
- 2 Assicurarsi che sia evidenziata la voce `Rapporto/elenco`, quindi premere  (`Imposta`).
- 3 Premere il pulsante  fino a quando non viene evidenziato il rapporto o l'elenco desiderato, quindi premere il pulsante  (`Imposta`).

Il rapporto o l'elenco selezionato viene stampato.

Stampa di un rapporto/elenco utilizzando il programma Strumenti

- 1 Fare clic su `Start` → `Tutti i programmi` → `Dell Stampanti` → `Dell Smart Printer - S2810dn` → `Strumenti`.
Si aprirà la casella degli `Strumenti`.
- 2 Verificare che la scheda `Rapporto impostazioni stampante` sia aperta.
- 3 Selezionare `Rapporti` dall'elenco sulla sinistra della pagina.
Viene visualizzata la pagina `Rapporti`.
- 4 Fare clic sul pulsante relativo al report o elenco desiderato.
Il report o l'elenco selezionato viene stampato.

Impostazioni ammin.

Usare il menu `Impostazioni ammin.` per configurare una serie di funzioni della stampante.

PCL

Il menu `PCL` consente di modificare le impostazioni della stampante che influiscono solo su processi che impiegano il linguaggio di emulazione `PCL`.



NOTA: i valori contrassegnati da un asterisco (*) sono le impostazioni di menu predefinite.

Cassetto fogli

Scopo:

Consente di specificare il cassetto carta predefinito.

Valori:

Automatico*
MPF
Cassetto 1
Cassetto 2 ^{*1}
<small>*1 Questa voce è presente solo quando è installato l'alimentatore da 550 fogli opzionale.</small>

Formato carta

Scopo:

Consente di specificare il formato carta predefinito.

Valori:

Serie mm

A4 ^{*1}
A5
B5
Letter
Folio
Legal
Statement
Executive
Busta n. 10
Monarch
DL
C5
Cartolina JPN
Form. pers.
<small>*1 Denota valori predefiniti di fabbrica specifici per ciascun paese.</small>

Serie pollici

Letter ^{*1}
Folio
Legal
Statement
A4
A5

B5
Executive
Busta n. 10
Monarch
DL
C5
Cartolina JPN
Form. pers.
*1 Denota valori predefiniti di fabbrica specifici per ciascun paese.



NOTA: se si seleziona un formato personalizzato nel prompt del formato carta, sarà necessario inserire la lunghezza e la larghezza personalizzate.

Orientazione

Scopo:

Consente di specificare il modo in cui il testo e la grafica verranno orientati sulla pagina.

Valori:

Verticale*	Stampa testo e grafica parallelamente al bordo corto del foglio.
Orizzontale	Stampa testo e grafica parallelamente al bordo lungo del foglio.

Fronte retro

Scopo:

Consente di specificare se stampare su entrambi i lati di un foglio di carta.

Valori:

Stampa su 2 lati	No*	Non stampa su entrambi i lati di un foglio di carta.
	Sì	Stampa su entrambi i lati di un foglio di carta.
Bordo rilegatura	Gira sul Bordo Lungo*	Stampa su entrambi i lati di un foglio di carta da rilegare mediante il bordo lungo.
	Gira sul Bordo Breve	Stampa su entrambi i lati di un foglio di carta da rilegare mediante il bordo corto.

Tipo Carattere

Scopo:

Consente di specificare il tipo carattere predefinito tra i font registrati della stampante.

Valori:

CG Times	Arial Bd	N C Schbk It
CG Times Bd	Arial It	N C Schbk BdIt
CG Times It	Arial BdIt	Times Roman
CG Times BdIt	Times New	Times Bd
CG Omega	Times New Bd	Times It

CG Omega Bd	Times New It	Times BdIt
CG Omega It	Times NewBdIt	ZapfC MdIt
CG Omega BdIt	Helvetica	Symbol
Coronet	Helvetica Bd	SymbolPS
Clarendon Cd	Helvetica Ob	Wingdings
Univers Md	Helvetica BdOb	ZapfDingbats
Univers Bd	HelveticaNr	Courier*
Univers MdIt	HelveticaNr Bd	Courier Bd
Univers BdIt	HelveticaNr Ob	Courier It
Univers MdCd	HelveticaNrBdOb	Courier BdIt
Univers BdCd	Palatino Roman	LetterGothic
Univers MdCdIt	Palatino Bd	LetterGothic Bd
Univers BdCdIt	Palatino It	LetterGothic It
AntiqueOlv	Palatino BdIt	CourierPS
AntiqueOlv Bd	ITC A G Go Bk	CourierPS Bd
AntiqueOlv It	ITC A G Go Dm	CourierPS Ob
GaramondAntiqua	ITC A G Go BkOb	CourierPS BdOb
Garamond Hlb	ITC A G Go DmOb	C39 Narrow
Garamond Krsv	ITCBookman Lt	C39 Regular
GaramondKrsvHlb	ITCBookmanDm	C39 Wide
Marigold	ITCBookman LtIt	OCR-A
Albertus Md	ITCBookmanDm It	OCR-B
Albertus XBd	N C Schbk Roman	Line Printer
Arial	N C Schbk Bd	

Set di simboli

Scopo:

Consente di specificare un set di simboli per il font specificato.

Valori:

ROMAN-8*	DESKTOP	ISO-69
ISO L1	PS TEXT	WIN 3.0
ISO L2	MC TEXT	WINBALT
ISO L5	MS PUB	SYMBOL
ISO L6	MATH-8	WINGDINGS
PC-8	PS MATH	DNGBTSM
PC-8 DN	PI FONT	PC CYR
PC-775	LEGAL	PC-866U
PC-850	ISO-4	ISO CYR
PC-852	ISO-6	WIN CYR
PC-1004	ISO-11	GREEK-8
PC-8 TK	ISO-15	WIN-GRK

WIN L1	ISO-17	PC-851
WIN L2	ISO-21	PC8-GRK
WIN L5	ISO-60	ISO-GRK

Dimensioni carattere

Scopo:

Consente di specificare la dimensione dei font per i font tipografici scalabili.

Valori:

12.00* Imposta i valori per incrementi di 0,25.

Intervallo disponibile: 4,00 – 50,00

La dimensione del font si riferisce all'altezza dei caratteri del font. Un punto equivale a circa 1/72 di pollice.

 **NOTA:** il menu Dimensione carattere viene visualizzato solo per i font tipografici.

Impostazione Tipo Carattere

Scopo:

Consente di specificare la spaziatura dei font per i font tipografici a monospaziatura scalabili.

Valori:

10.00* Imposta il valore per incrementi di 0,01.

Intervallo disponibile:
6,00–24,00

La spaziatura dei font si riferisce al numero di caratteri a larghezza fissa in un pollice orizzontale di stampa. Per i font a monospaziatura non scalabili, la spaziatura viene visualizzata ma non può essere modificata.

 **NOTA:** il menu Imposta carattere viene visualizzato solo per i font fissi o a monospaziatura.

Altezza Rigo

Scopo:

Consente di impostare il numero di righe in una pagina.

Valori:

Serie mm

60*1 Imposta il valore per incrementi di 1.

Intervallo disponibile: 5–128

*1 Denota valori predefiniti di fabbrica specifici per ciascun paese.

Serie pollici

60*1 Imposta il valore per incrementi di 1.

Intervallo disponibile: 5–128

*1 Denota valori predefiniti di fabbrica specifici per ciascun paese.

La stampante imposta lo spazio tra ciascuna riga (interlinea verticale) basandosi sulle voci di menu Altezza Rigo e Orientamento. Selezionare l'Orientamento corretto prima di modificare Altezza rigo.

Vedere anche:

“Orientazione”

Numero di copie

Scopo:

Consente di impostare il numero di copie di stampa predefinito. Consente di impostare il numero di copie richiesto per un singolo processo specifico dal driver della stampante. I valori selezionati dal driver della stampante hanno sempre priorità su quelli scelti sul pannello operatore.

Valori:

1*	Imposta il valore per incrementi di 1.
----	----------------------------------------

Intervallo disponibile: 1-999

Accresci Immagine

Scopo:

Consente di specificare se attivare la funzione Accresci Immagine, che rende più tenui i bordi esistenti tra le parti nere e quelle bianche, riducendo i margini frastagliati e migliorando l'aspetto nel complesso.

Valori:

No	Disabilita la funzione Accresci Immagine.
----	-------------------------------------------

Sì*	Abilita la funzione Accresci Immagine.
-----	----------------------------------------

Hex Dump

Scopo:

Aiuta a isolare la fonte di un problema in un processo di stampa. Quando è selezionato Hex Dump, tutti i dati inviati alla stampante vengono stampati in esadecimale e in rappresentazione carattere. I codici di controllo non vengono eseguiti.

Valori:

Disabilita*	Disabilita la funzione Hex Dump.
-------------	----------------------------------

Abilita	Abilita la funzione Hex Dump.
---------	-------------------------------

Modalità Bozza

Scopo:

Consente di risparmiare toner stampando in modalità bozza. La qualità di stampa viene ridotta stampando in modalità bozza.

Valori:

Disabilita*	Non stampa in modalità bozza.
-------------	-------------------------------

Abilita	Stampa in modalità bozza.
---------	---------------------------

Terminazione Rigo

Scopo:

Consente di aggiungere i comandi di terminazione rigo.

Valori:

No*	Il comando di terminazione rigo non viene aggiunto. CR=CR, LF=LF, FF=FF
Agg-LF	Il comando LF viene aggiunto. CR=CR-LF, LF=LF, FF=FF
Agg-CR	Il comando CR viene aggiunto. CR=CR, LF=CR-LF, FF=CR-FF
CR-XX	I comandi CR e LF vengono aggiunti. CR=CR-LF, LF=CR-LF, FF=CR-FF

Ignora modulo continuo

Scopo:

Consente di specificare se ignorare le pagine vuote che contengono solo codici di controllo di modulo continuo.

Valori:

No*	Disabilita la funzione Ignora modulo continuo.
Sì	Abilita la funzione Ignora modulo continuo.

A4 largo

Scopo:

Per espandere la larghezza dell'area stampabile.

Valori:

No*	Disattiva A4 largo.
Sì	Attiva A4 largo.

Modo codice a barre

Scopo:

Specificare se abilitare la modalità codice a barre, adatta per la stampa di codici a barre.

Valori:

Disabilita*	Disattiva la modalità codici a barre.
Abilita	Attiva la modalità codici a barre.



NOTA: Assicurarsi di impostare *Disabilita* dopo aver utilizzato la modalità codici a barre.

PDF

Utilizzare il menu PDF per modificare le impostazioni della stampante che influiscono solo sui processi PDF.



NOTA: i valori contrassegnati da un asterisco (*) sono le impostazioni di menu predefinite.

Quantità**Scopo:**

Consente di specificare il numero di copie da stampare.

Valori:

1*	Imposta il valore per incrementi di 1.
Intervallo disponibile: 1-999	

Stampa su 2 lati**Scopo:**

Consente di specificare se stampare su entrambi i lati di un foglio di carta.

Valore:

1 lato*	Stampa su un solo lato di un foglio di carta.
Gira sul Bordo Lungo	Stampa su entrambi i lati di un foglio di carta da rilegare mediante il bordo lungo.
Gira sul Bordo Breve	Stampa su entrambi i lati di un foglio di carta da rilegare mediante il bordo corto.

Modalità stampa**Scopo:**

Consente di specificare la modalità di stampa.

Valore:

Normale*	Per documenti con caratteri di dimensione normale.
Alta Qualità	Per documenti con caratteri piccoli o righe sottili oppure per documenti stampati con una stampante ad aghi.
Alta velocità	Stampa a una velocità superiore rispetto alla modalità Normale, tuttavia la qualità è inferiore.

Password PDF**Scopo:**

Consente di specificare la password per stampare i PDF protetti.

Valore:

Immetti password PDF	Inserire la password per stampare i PDF protetti.
----------------------	---------------------------------------------------

Fascicolazione**Scopo:**

Consente di specificare se ordinare il processo.

Valore:

Collazionato	Ordina il processo.
Non fascicolato*	Non ordina il processo.

Dimensioni Foglio in Uscita

Scopo:

Consente di specificare la dimensione foglio in uscita per il PDF.

Valore:

A4 ^{*1}
Letter ^{*1}
Automatico
^{*1} Viene visualizzata la dimensione foglio predefinita.

Layout

Scopo:

Consente di specificare il layout di uscita.

Valore:

% auto [*]
100% (senza zoom)
Libretto
2 pagine in 1
4 pagine in 1

Rileva separatore lavoro

Scopo:

specificare se rilevare la fine del processo nella stampa corretta di file PDF.

Valore:

No	Disattiva la funzione Rileva separatore lavoro.
Sì [*]	Attiva la funzione Rileva separatore lavoro.

PS

Utilizzare il menu PS per modificare le impostazioni della stampante che influiscono solo su processi che impiegano il linguaggio di emulazione di stampa PostScript 3 Compatible.



NOTA: i valori contrassegnati da un asterisco (*) sono le impostazioni di menu predefinite.

Rapporto Errore PS

Scopo:

Consente di specificare se stampare il contenuto degli errori relativi al linguaggio page description language di PostScript 3 Compatible. La modifica diventa attiva dopo aver spento e riaccessato la stampante.

Valori:

No	Elimina il processo di stampa senza stampare un messaggio d'errore.
Sì [*]	Stampa un messaggio d'errore prima di eliminare il processo.



NOTA: le istruzioni del driver PS hanno priorità sulle impostazioni specificate nel pannello operatore.

Time-out processo PS

Scopo:

Consente di specificare il tempo di esecuzione per un processo PostScript 3 Compatible. La modifica diventa attiva dopo aver spento e riaccesso la stampante.

Valori:

No*		Il time-out processo non è attivo.
Sì	1 minuto* Intervallo disponibile: 1-900 minuti.	Se l'elaborazione non viene completata entro il periodo di tempo specificato, viene generato un errore relativo al linguaggio page description language PostScript 3 Compatible.

Modalità Selezione Foglio

Scopo:

Consente di specificare il metodo di selezione del cassetto in modalità PostScript 3 Compatible. La modifica diventa attiva dopo aver spento e riaccesso la stampante.

Valori:

Automatico*	Per la selezione del cassetto si utilizzano le stesse impostazioni della modalità PCL.
Selezione da cassetto	Il cassetto viene selezionato in una modalità compatibile con le stampanti PostScript 3 Compatible standard.

Rete

Usare il menu Rete per modificare le impostazioni della stampante riguardanti i processi inviati alla stampante tramite la rete cablata o senza fili.

 **NOTA:** i valori contrassegnati da un asterisco (*) sono le impostazioni di menu predefinite.

Wi-Fi

 **NOTA:** Quando è connesso l'adattatore per rete wireless opzionale e il cavo Ethernet è disconnesso, viene visualizzato Wi-Fi.

Scopo:

Confermare o specificare le impostazioni di rete wireless.





Valori:

Stato

Scopo:

Consente di confermare lo stato della comunicazione wireless.

Valori:

Collegamento	 (Buono)
	 (Accettabile)
	 (Basso)
	 (Assenza di ricezione)
SSID	Mostra il nome che identifica la rete wireless.
Crittografia	Mostra il tipo di crittografia.

Impostaz. Wi-Fi

Scopo:

Consente di configurare l'interfaccia di rete wireless.

Valori:

Selezione accesso		Selezione il punto di accesso dall'elenco.
	Immissione chiave WEP	Quando si seleziona un punto di accesso con il metodo di protezione WEP è necessario immettere la chiave WEP. Per chiavi a 64 bit, è possibile inserire fino a 10 caratteri esadecimali. Per chiavi a 128 bit, è possibile inserire fino a 26 caratteri esadecimali.
	Immissione Passphrase	Quando si seleziona un punto di accesso con modo di crittografia WPA, WPA2 o Misto è necessario immettere la passphrase composta da caratteri alfanumerici (da 8 a 63).
Impostaz. manuale	Immetti rete (SSID)	Specifica un nome per identificare la rete wireless. È possibile inserire fino a 32 caratteri alfanumerici.
	Infrastruttura	Selezionare quando configurare le impostazioni di rete wireless attraverso un punto di accesso come un router wireless.
	Assenza di protezione	Specifica Nessuna sicurezza per la configurazione delle impostazioni wireless senza selezionare un tipo di crittografia tra WEP, WPA-PSK-TKIP e WPA-PSK-AES.
	Modo misto PSK*	Selezionare questa voce per configurare le impostazioni wireless con il tipo di crittografia Modo misto PSK. Modo misto PSK seleziona automaticamente un tipo di crittografia fra WPA-PSK-TKIP, WPA-PSK-AES o WPA2-PSK-AES.
		Immissione Passphrase Specifica la passphrase di lunghezza compresa tra 8 e 63 caratteri alfanumerici.
	WPA2-PSK-AES	Selezionare questa voce per configurare le impostazioni wireless con il tipo di crittografia WPA2-PSK-AES.
		Immissione Passphrase Specifica la passphrase di lunghezza compresa tra 8 e 63 caratteri alfanumerici. (hex: 0-9, a-f, A-F, da 16 a 64 caratteri)
	WEP	Specifica la chiave WEP da utilizzare nella rete wireless. Per chiavi a 64 bit, è possibile inserire fino a 10 caratteri esadecimali. Per chiavi a 128 bit, è possibile inserire fino a 26 caratteri esadecimali.
		Chiave di trasmissione Specifica la chiave di trasmissione tra Auto* , Chiave WEP 1 , Chiave WEP 2 , Chiave WEP 3 e Chiave WEP 4 .
	Ad-hoc	Selezionare per configurare le impostazioni di rete wireless senza un punto di accesso come un router wireless.
	Nessuna protezione* Selezionare per configurare le impostazioni di rete wireless senza specificare il tipo di crittografia da WEP.	

WEP	Specifica la chiave WEP da utilizzare nella rete wireless. Per chiavi a 64 bit, è possibile inserire fino a 10 caratteri esadecimali. Per chiavi a 128 bit, è possibile inserire fino a 26 caratteri esadecimali.
Chiave di trasmissione	Specifica la chiave di trasmissione tra Chiave WEP 1*, Chiave WEP 2, Chiave WEP 3 e Chiave WEP 4.

Impostazione WPS

Scopo:

Consente di configurare la rete wireless per utilizzare WPS.

Valori:

Configurazione Push-Button	Annulla*	Elimina le impostazioni della rete wireless con il modo crittografia WPS-PBC.
	Avvia	Configura l'impostazioni della rete wireless con il modo crittografia WPS-PBC.
Codice PIN	Avvia configurazione	Configura le impostazioni di rete wireless tramite il codice PIN assegnato automaticamente dalla stampante.
	Stampa codice PIN	Consente di stampare il codice PIN. Stampa il codice PIN Confermarlo quando si inserisce nel computer il PIN assegnato alla stampante.

Reset Wi-Fi

Scopo:

Consente di inizializzare le impostazioni della rete wireless. Dopo aver eseguito questa funzione e riavviato la stampante, tutte le impostazioni della rete wireless vengono reimpostate sui valori predefiniti.

Wi-Fi Direct



NOTA: Quando è connesso l'adattatore per rete wireless opzionale e il cavo Ethernet è disconnesso, viene visualizzato **Wi-Fi Direct**.

Scopo:

Consente di configurare le impostazioni per la rete Wi-Fi Direct.

Valori:

Wi-Fi Direct	Disabilita*	Consente di disabilitare la rete Wi-Fi Direct.
	Abilita	Consente di abilitare la rete Wi-Fi Direct.
Ruolo gruppo	Automatico	Risolve automaticamente il ruolo gruppo per Wi-Fi Direct.
	Titolare gruppo*	Imposta la stampante come Titolare gruppo durante l'utilizzo di Wi-Fi Direct. Impostando la stampante come titolare gruppo, i dispositivi sono in grado di rilevare la stampante. Il SSID della stampante verrà quindi visualizzato nell'elenco delle reti wireless sul proprio dispositivo mobile Wi-Fi.
Nome dispositivo		Consente di specificare il nome che identifica la rete Wi-Fi Direct con un massimo di 32 caratteri alfanumerici. Confermarlo quando si seleziona il nome della stampante sul proprio dispositivo certificato Wi-Fi.
Dispos. associato		Mostra lo stato delle connessioni Wi-Fi Direct tra la stampante e fino a un massimo di 3 dispositivi Wi-Fi mobili.

	Disconnetti ora	Interrompe la connessione Wi-Fi Direct.
	Ripristina passphrase	Interrompe la connessione Wi-Fi Direct e ripristina la passphrase.
SSID		Mostra il nome che identifica la rete Wi-Fi Direct. Confermarlo quando si seleziona il nome della rete Wi-Fi Direct sul proprio dispositivo Wi-Fi mobile.
Passphrase		Mostra la passphrase. Confermarla quando si immette la passphrase sul proprio dispositivo Wi-Fi mobile.
	Stampa passphrase	Stampa la frase password. Confermarla quando si immette la passphrase sul proprio dispositivo Wi-Fi mobile.
	Ripristina passphrase	Ripristina la frase password.
Impostazione WPS		Consente di configurare la rete Wi-Fi Direct mediante WPS.
	Configurazione Push-Button	Consente di configurare la rete Wi-Fi Direct mediante WPS-PBC.
	Codice PIN	Consente di configurare le impostazioni della rete Wi-Fi Direct tramite il codice PIN assegnato automaticamente dalla stampante.
Codice PIN		Visualizza il codice PIN corrente solo quando si imposta Codice PIN per Impostazione WPS.
	Stampa codice PIN	Consente di stampare il codice PIN. Confermarlo quando si inserisce nel proprio dispositivo Wi-Fi mobile il PIN assegnato alla stampante.
	Reimposta codice PIN	Consente di ripristinare il codice PIN.

Ethernet

Scopo:

Consente di specificare la velocità di comunicazione e le impostazioni duplex di Ethernet. La modifica diventa attiva dopo aver spento e riacceso la stampante.

Valori:

Automatico*	Individua le impostazioni Ethernet automaticamente.
10BASE- T Half	Utilizza 10BASE-T Half-duplex.
10BASE- T Full	Utilizza 10BASE-T Full-duplex.
100BASE- TX Half	Utilizza 100base-TX Half-duplex.
100BASE- TX Full	Utilizza 100BASE-TX Full-duplex.
1000BASE- T Full	Utilizza 1000BASE-T Full-duplex.

TCP/IP

Scopo:

Consente di configurare le impostazioni TCP/IP.

Valori:

Modalità IP	Dual Stack*	Utilizza sia IPv4 sia IPv6 per impostare l'indirizzo IP.
	Modalità IPv4	Utilizza IPv4 per impostare l'indirizzo IP.
	Modalità IPv6	Utilizza IPv6 per impostare l'indirizzo IP.

IPv4	Ottieni ind. IP	AutoIP*	Imposta l'indirizzo IP automaticamente. Un valore casuale nell'intervallo tra 169.254.0.0 e 169.254.255.255 che non è correntemente in uso sulla rete viene impostato come indirizzo IP. La maschera di sottorete è impostata su 255.255.0.0.
		BOOTP	Imposta l'indirizzo IP utilizzando BOOTP.
		RARP	Imposta l'indirizzo IP utilizzando RARP.
		DHCP	Imposta l'indirizzo IP utilizzando DHCP.
		Pannello	Utilizzare questa opzione se si desidera impostare manualmente l'indirizzo IP sul pannello operatore.
		Indirizzo IP	
	Mask sottorete		Quando l'indirizzo IP viene impostato manualmente, la maschera di sottorete viene allocata alla stampante utilizzando il formato nnn.nnn.nnn.nnn. Ciascun ottetto che forma nnn.nnn.nnn.nnn è un valore compreso nell'intervallo tra 0 e 255. Come maschera di sottorete non è possibile specificare il valore 255.255.255.255.
	Indirizzo Gateway		Quando l'indirizzo IP viene impostato manualmente, l'indirizzo del gateway viene specificato utilizzando il formato nnn.nnn.nnn.nnn. Ciascun ottetto che forma nnn.nnn.nnn.nnn è un valore compreso nell'intervallo tra 0 e 255. Nel primo ottetto dell'indirizzo del gateway non è possibile specificare il valore 127 e tutti i valori compresi tra 224 e 254.
IPsec*1	Disabilita		Disabilita il protocollo IPsec.

*1 la funzione IPsec è disponibile solo quando la voce **IPsec** è abilitata in **Dell Printer Configuration Web Tool**.

Protocolli

Scopo:

Consente di abilitare o disabilitare ciascun protocollo. La modifica diventa attiva dopo aver spento e riaccessato la stampante.

Valori:

LPD	Disabilita	Disabilita la porta LPD.
	Abilita*	Abilita la porta Line Printer Daemon (LPD).
Porta9100	Disabilita	Disabilita la porta Port9100.
	Abilita*	Abilita la porta Port9100.
FTP	Disabilita	Disabilita la porta FTP.
	Abilita*	Abilita la porta FTP.
IPP	Disabilita	Disabilita la porta IPP.
	Abilita*	Abilita la porta IPP.
SMB TCP/IP	Disabilita	Disabilita la porta SMB TCP/IP.
	Abilita*	Abilita la porta SMB TCP/IP.
Stampa WSD	Disabilita	Disabilita la porta Web Services on Devices (WSD).
	Abilita*	Abilita la porta su Web Services on Devices (WSD).

SNMP UDP	Disabilita	Disabilita la porta UDP Simple Network Management Protocol (SNMP).
	Abilita*	Abilita la porta UDP Simple Network Management Protocol (SNMP).
Avviso e-mail	Disabilita	Disabilita la funzione Avviso e-mail.
	Abilita*	Abilita la funzione Avviso e-mail.
EWS	Disabilita	Disabilita l'accesso al Dell Printer Configuration Web Tool incorporato nella stampante.
	Abilita*	Attiva l'accesso al Dell Printer Configuration Web Tool incorporato nella stampante.
Bonjour (mDNS)	Disabilita	Disabilita Bonjour (mDNS).
	Abilita*	Abilita Bonjour (mDNS).
Telnet	Disabilita	Disabilita Telnet.
	Abilita*	Abilita Telnet.
HTTP-SSL/TLS ^{*1}	Disabilita*	Disabilita HTTP-SSL/TLS.
	Abilita	Abilita HTTP-SSL/TLS.
Google Cloud Print	Disabilita	Disabilita Google Cloud Print.
	Abilita*	Abilita Google Cloud Print.

*1 L'opzione HTTP-SSL/TLS è disponibile esclusivamente quando viene impostato un certificato digitale nello strumento **Dell Printer Configuration Web Tool**.

Filtro IP

 **NOTA:** la funzionalità Filtro IP è disponibile solo per LPD o Porta9100.

Scopo:

Consente di bloccare i dati ricevuti da determinati indirizzi IP sulla rete cablata o wireless. È possibile impostare fino a cinque indirizzi IP. La modifica diventa attiva dopo aver spento e riaccesso la stampante.

Valori:

N. n / Indirizzo IP (n è compreso tra 1 e 5)		Imposta l'indirizzo IP del filtro <i>n</i> .
N. n / Maschera (n è compreso tra 1 e 5)		Imposta la mask di indirizzo per il filtro <i>n</i> .
N. n / Modalità (n è compreso tra 1 e 5)	No*	Disabilita la funzione Filtro IP per il filtro <i>n</i> .
	Accetta	Accetta un accesso dall'indirizzo IP specificato.
	Rifiuta	Rifiuta un accesso dall'indirizzo IP specificato.

IEEE 802.1x

 **NOTA:** la funzionalità IEEE 802.1x è disponibile solo quando la stampante viene connessa tramite cavo LAN e solo se è abilitata l'autenticazione IEEE 802.1x.

Scopo:

Consente di disabilitare l'autenticazione IEEE 802.1x. La modifica diventa attiva dopo aver spento e riaccesso la stampante.

Ripristina LAN

Scopo:

Consente di azzerare i dati di rete wireless immagazzinati nella memoria non volatile (NVM). Dopo aver eseguito questa funzione e riavviato la stampante, tutte le impostazioni della rete cablata vengono reimpostate sui valori predefiniti.

Cancella tutti i certif.

Scopo:

Consente di cancellare tutti i certificati della stampante. Dopo aver eseguito questa funzione e aver riavviato la stampante, tutti i certificati saranno cancellati.

Form. dati PS

Scopo:

Specificare il protocollo di comunicazione PostScript 3 compatibile per poter configurare le impostazioni **Form. dati PS**. La modifica diventa attiva dopo aver spento e riacceso la stampante.

Valori:

Automatico	Utilizzato nella rilevazione automatica del protocollo di comunicazione PostScript 3 Compatible.
Standard	Utilizzato quando il protocollo di comunicazione è in formato ASCII.
BCP	Utilizzato quando il protocollo di comunicazione è in formato binario.
TBCP*	Utilizzato quando il protocollo di comunicazione supporta dati sia in formato ASCII che in formato binario per alternare tra i due formati in base al codice di controllo specifico.
Binario	Utilizzato quando per i dati non è richiesta alcuna elaborazione speciale.

Impostazioni USB

Utilizzare il menu **Impostazioni USB** per cambiare le impostazioni della stampante che influenzano una porta USB.

Porta USB

Scopo:

Consente di specificare se abilitare la porta USB. La modifica diventa attiva dopo aver spento e riacceso la stampante.

Valori:

Disabilita	Disabilita l'interfaccia USB.
Abilita*	Abilita l'interfaccia USB.

Form. dati PS

Scopo:

Specificare il protocollo di comunicazione PostScript 3 compatibile per poter configurare le impostazioni **Form. dati PS**. La modifica diventa attiva dopo aver spento e riacceso la stampante.

Valori:

Automatico	Utilizzato nella rilevazione automatica del protocollo di comunicazione PostScript 3 Compatible.
Standard	Utilizzato quando il protocollo di comunicazione è in formato ASCII.
BCP	Utilizzato quando il protocollo di comunicazione è in formato binario.
TBCP*	Utilizzato quando il protocollo di comunicazione supporta dati sia in formato ASCII che in formato binario per alternare tra i due formati in base al codice di controllo specifico.
Binario	Utilizzato quando per i dati non è richiesta alcuna elaborazione speciale.

Timeout lavoro

Scopo:

Consente di specificare il tempo che la stampante attenderà la ricezione di dati dal computer. Il processo di stampa è annullato se il tempo di timeout è superato.

Valori:

No		Disabilita il timeout dei processi.
Sì*	30 secondi*	Imposta il tempo che la stampante attenderà per la ricezione di dati dal computer.
	Intervallo disponibile: 5–300 secondi	

Impostazioni di sistema

Utilizzare Impostazioni sistema per configurare la modalità di risparmio energetico, i toni di avviso, la durata del timeout, la lingua di visualizzazione e le impostazioni di stampa automatica del registro degli errori.

 **NOTA:** i valori contrassegnati da un asterisco (*) sono le impostazioni di menu predefinite.

Timer risparmio energetico

 **ATTENZIONE:** Quando è impostata la funzionalità Timer disattivazione e viene disattivata l'alimentazione elettrica i dati memorizzati nel disco RAM vengono eliminati.

Scopo:

Consente di specificare il tempo per il passaggio in modalità risparmio energetico.

Valori:

Modalità 1	10 minuti*	Intervallo disponibile: 1–60 minuti	Specifica il tempo impiegato dalla stampante per attivare la Modalità 1 al termine di un processo.
Modalità 2	10 minuti*	Intervallo disponibile: 1–60 minuti	Specifica il tempo impiegato dalla stampante per attivare la Modalità 2 una volta che è stata attivata la Modalità 1.
Timer spegnimento auto* ¹	Rilevamento automatico*	180 minuti* Intervallo disponibile: 60–1440 minuti	Rileva se la stampante è collegata a una rete via Ethernet o senza fili. Se la stampante è collegata a una rete, la funzionalità Timer disattivazione è disattivata. Se la stampante è collegata a una rete (collegata tramite USB o Wi-Fi Direct), la stampante si spegne automaticamente dopo aver specificato il periodo che manca. Specificare il tempo necessario allo spegnimento automatico della stampante dopo il passaggio alla modalità Modo 2.
	Sì	180 minuti* Intervallo disponibile: 60–1440 minuti	Specifica il tempo necessario allo spegnimento automatico della stampante dopo il passaggio alla modalità Modo 2.
	No		Disabilita Timer spegnimento auto.

*¹ La funzionalità Timer spegnimento auto è disponibile soltanto in alcune regioni.

Quando viene specificato 1 minuto per Sleep, la stampante passa in modalità di risparmio energetico 1 minuto dopo aver completato un processo. In questo modo si consuma molta meno corrente, ma serve più tempo di riscaldamento per la stampante. Specificare 1 minuto se la stampante condivide lo stesso circuito elettrico dell'illuminazione della stanza e si nota un abbassamento dell'illuminazione.

Scegliere un valore alto se la stampante viene utilizzata costantemente. Nella maggior parte dei casi, un valore elevato comporta un tempo minimo di riscaldamento della stampante.

Per ottimizzare il rapporto tra consumo energetico e tempi di riscaldamento brevi, selezionare un valore compreso tra 1 e 60 minuti per la modalità risparmio energetico.

La stampante torna automaticamente alla modalità standby dalla modalità risparmio energetico quando riceve dati dal computer. È possibile inoltre aggiungere lo stato della stampante alla modalità standby premendo il pulsante  (Risparmio Energetico) sul pannello dell'operatore.

Se la funzionalità Timer disattivazione provoca lo spegnimento della stampante, non è possibile tornare automaticamente allo stato precedente dell'apparecchio. Per riaccendere la stampante occorre porre fisicamente l'interruttore di accensione dell'apparecchio in posizione acceso.

Ripristino automatico

Scopo:

Consente di ripristinare automaticamente le impostazioni predefinite e di ritornare alla modalità standby se non viene specificata alcuna impostazione nel tempo specificato.

Valori:

45 sec*
1 min
2 min
3 min
4 min

Time-out per guasto

Scopo:

Consente di specificare il tempo che la stampante attenderà prima di annullare un processo interrotto in modo anomalo. Il processo di stampa è annullato se il tempo di timeout è superato.

Valori:

No		Disabilita il timeout dei guasti.
Sì*	60 secondi*	Imposta il tempo che la stampante aspetterà prima di annullare un lavoro di stampa interrotto in modo anomalo.
	Intervallo disponibile: 3-300 secondi	

Data e ora

Scopo:

Consente di specificare i formati di data e ora.

Valori:

Imposta data e ora	Fuso orario	Imposta il fuso orario.
	Data	Imposta la data a seconda delle impostazioni di Formato data.
	Ora	Imposta l'ora.
Formato data		Imposta il formato della data, aaaa/mm/gg, mm/gg/aaaa o gg/mm/aaaa.
Formato ora	12H	Imposta l'ora nel formato 12 ore.
	24H*	Imposta l'ora nel formato 24 ore.

Segnale acustico

Scopo:

Consente di configurare le impostazioni per i toni emessi dalla macchina durante il funzionamento o quando appare un messaggio di avviso.

Valori:

Pannello di comando	No*	Non emette un segnale acustico di avviso quando l'immissione del pannello operatore è corretta.
	Sì	Emette un segnale acustico di avviso quando l'immissione del pannello operatore è corretta.
Chiave non valida	No*	Non emette un segnale acustico di avviso quando l'immissione del pannello operatore è sbagliata.
	Sì	Emette un segnale acustico di avviso quando l'immissione del pannello operatore è sbagliata.
Macchina pronta	No	Non emette un segnale acustico quando la stampante è pronta per elaborare un processo.
	Sì*	Emette un segnale acustico quando la stampante è pronta per elaborare un processo.
Lavoro completato	No	Non emette un tono quando un lavoro di stampa è completato.
	Sì*	Emette un tono quando un lavoro di stampa è completato.
Segnale errore	No	Non emette un segnale acustico quando un processo termina in modo anomalo.
	Sì*	Emette un segnale acustico quando un processo termina in modo anomalo.
Segnale di avviso	No	Non emette un segnale acustico quando si verifica un problema.
	Sì*	Emette un segnale acustico quando si verifica un problema.
Carta esaurita	No	Non emette un segnale acustico quando la stampante ha esaurito la carta.
	Sì*	Emette un segnale acustico quando la stampante ha esaurito la carta.
Avviso basso livello toner	No	Non emette un segnale acustico di avviso quando il livello toner è basso.
	Sì*	Emette un tono quando il toner è insufficiente.
Tono elim. Autom.	No*	Non emette un segnale acustico 5 secondi prima che la stampante esegua un'eliminazione automatica.
	Sì	Emette un segnale acustico 5 secondi prima che la stampante esegua un'eliminazione automatica.
Tutti i toni	No*	Disabilita tutti i segnali acustici di avviso.
	Sì	Abilita tutti i segnali acustici di avviso in una sola volta.

mm/pollici

Scopo:

Consente di specificare l'unità di misura predefinita visualizzata dopo il valore numerico sul pannello operatore.

Valori:

Millimetri (mm)*	Seleziona i millimetri come unità di misura predefinita.
Pollici (")	Seleziona i pollici come unità di misura predefinita.



NOTA: il valore predefinito per mm/ inch varia a seconda delle altre impostazioni, ad esempio Paese e Dimensioni documento.

Formato carta predefinito

Scopo:

Consente di specificare il formato carta predefinito.

Valori:

Serie mm

A4 ^{*1}
Letter

^{*1} Denota valori predefiniti di fabbrica specifici per ciascun paese.

Serie pollici

A4
Letter ^{*1}

^{*1} Denota valori predefiniti di fabbrica specifici per ciascun paese.

Cambio A4<>Letter

Scopo:

Stampare i lavori in formato A4 su carta in formato Letter quando il formato A4 non è disponibile o per stampare lavori in formato Letter su carta formato A4 quando la carta in formato Letter non è disponibile.

Valori:

No ^{*1}	Non stampa i processi in formato A4 su carta in formato Letter o viceversa.
Si [*]	Stampa i lavori in formato A4 su carta in formato Letter quando A4 non è disponibile nei cassette e viceversa (lavori in formato Letter su carta formato A4).

- ^{*1} A seconda dell'impostazione, la stampante continuerà a stampare sui supporti di stampa esistenti di formato diverso oppure chiederà all'utente di scegliere tra:
- Cancella lavoro
 - Fornisci supporti di stampa corretti
-

A5<>Interruttore Statement

Scopo:

Stampare processi in formato A5 su formato Statement quando non sono disponibili fogli in formato A5 o viceversa stampare processi in formato Statement su formato A5 quando non sono disponibili fogli in formato Statement.

Valori:

No ^{*1}	Non stampa i processi in formato A5 su carta in formato Statement o viceversa.
Si [*]	Stampare i processi in formato A5 su carta in formato Statement quando nel vassoio non è disponibile carta in formato A5 e viceversa (processi in formato Statement stampati su carta in formato A5).

- ^{*1} A seconda dell'impostazione, la stampante continuerà a stampare sui supporti di stampa esistenti di formato diverso oppure chiederà all'utente di scegliere tra:
- Cancella lavoro
 - Fornisci supporti di stampa corretti
-

Stampa Auto Log

Scopo:

Consente di stampare automaticamente un report di cronologia dei processi dopo ogni 20 processi.

Valori:

No*	Non stampa automaticamente un report di cronologia dei processi.
Sì	Stampa automaticamente un report di cronologia dei processi.

I registri di stampa possono essere stampati anche tramite il menu Rapp. /elenco.

Stampa fronte/retro rapporto

Scopo:

Specificare la stampa di report su entrambi i lati di un foglio.

Valori:

I lato*	Stampa i report su un solo lato di un foglio di carta.
Fronte retro	Stampa i report su entrambi i lati di un foglio di carta.

Stampa ID

Scopo:

Specifica la posizione dove viene stampato l'identificativo dell'utente.

Valori:

No*	Non stampa l'identificativo utente.
Alto Sinistra	Stampa l'ID utente in alto a sinistra sulla pagina.
Alto Destra	Stampa l'ID utente in alto a destra sulla pagina.
Fondo Sinistra	Stampa l'ID utente in basso a sinistra sulla pagina.
Fondo Destra	Stampa l'ID utente in basso a destra sulla pagina.



NOTA: quando si stampa su un foglio di formato DL, parte dell'ID utente potrebbe non venire stampata correttamente.

Stampa testo

Scopo:

Consente di specificare se i dati PDL (Page Description Language) che non sono supportati dalla stampante devono essere stampati come testo semplice quando vengono ricevuti dalla stampante. I dati di testo vengono stampati su carta di dimensioni A4 o Letter.

Valori:

No	Non stampa i dati ricevuti.
Sì*	Stampa i dati ricevuti come dati di testo.

Foglio banner

Scopo:

Consente di specificare la posizione del foglio banner e il cassetto il cui è caricato il foglio del banner.

Valori:

Inserire Posizione	No*	Non stampa il foglio banner.
	Anteriore	Inserito prima della prima pagina di ogni copia.
	Posteriore	Inserito dopo l'ultima pagina di ogni copia.
	Anteriore e posteriore	Inserito prima della prima pagina e dopo l'ultima pagina di ogni copia.
Specificare cassetto	MPF	Il foglio banner viene caricato nell'alimentatore MPF.
	Cassetto 1*	Il foglio banner viene caricato nel cassetto 1.
	Cassetto 2* ¹	Il foglio del banner viene caricato nell'alimentatore da 550 fogli opzionale.

*1 Questa voce è presente solo quando è installato l'alimentatore da 550 fogli opzionale.

Disco RAM

Scopo:

Consente di allocare memoria nel file system del Disco RAM per le funzioni Stampa protetta, Stampa MailBox privata, Stampa MailBox pubblica e Stampa di prova. La modifica diventa attiva dopo aver spento e riaccessato la stampante.

Valori:

No		Non alloca memoria al file system del disco RAM. I processi Stampa protetta, Stampa MailBox privata, Stampa MailBox pubblica e Stampa di prova verranno interrotti e registrati nel registro dei processi.
Sì	260 MB* Intervallo disponibile: 20-320 MB	Imposta l'allocazione della memoria al file system del disco RAM per incrementi di 20 MB.



NOTA: riavviare la stampante una volta modificata l'impostazione del menu Disco RAM.

Sost. cassetto

Scopo:

Specifica se utilizzare carta di altre dimensioni quando la carta caricata nel vassoio specificato non corrisponde alla dimensione di carta impostata per il lavoro attuale.

Valori:

No	Nessuna sostituzione dimensione cassetto accettata.
Formato più grande	Sostituisce la carta di formato immediatamente maggiore. In assenza di fogli di formato più grande, la stampante sostituisce il foglio dal formato più vicino.
Formato più vicino*	Sostituisce la carta di formato più vicino.
Usa MPF	Consente di sostituire la carta dall'alimentatore MPF.

Imposta intervallo di disponibilità

Scopo:

Impostare il periodo di tempo in cui è disponibile la funzionalità Stampa.

Valori:

Stampante	No*	Non imposta il periodo di tempo in cui la stampante è disponibile.
	Sì	Imposta il periodo di tempo in cui la stampante è disponibile.
	Ora iniziale	Imposta l'ora di inizio del tempo disponibile.
	Ora finale	Imposta l'ora di fine del tempo disponibile.
	Frequenza	Specifica il giorno della settimana in cui ripetere l'impostazione.

 **NOTA:** è possibile configurare Imposta intervallo di disponibilità quando l'opzione Stampa è impostata su Sì.

Scadenza stampa protetta

 **NOTA:** la funzionalità Scadenza stampa protetta è disponibile solo quando la voce Disco RAM è impostata su Sì.

Scopo:

Consente di specificare la data e ora di eliminazione dei file memorizzati come Protezione Stampa nel disco RAM.

Valori:

Modalità scadenza	No*	Non imposta la data e ora di eliminazione dei file memorizzati come Protezione Stampa nel disco RAM.
	Sì	Imposta la data e ora di eliminazione dei file memorizzati come Protezione Stampa nel disco RAM.
Ora di scadenza		Imposta l'ora di eliminazione dei file memorizzati come Protezione Stampa nel disco RAM.
Frequenza	Giornaliera	Imposta l'eliminazione giornaliera dei file memorizzati come Stampa protetta nel disco RAM.
	Ogni settimana*	Imposta l'eliminazione settimanale dei file memorizzati come Protezione Stampa nel disco RAM.
	Ogni mese	Imposta l'eliminazione mensile dei file memorizzati come Protezione Stampa.
Impostazioni settimanali	Lunedì	Imposta il giorno della settimana per l'eliminazione dei file memorizzati come Protezione Stampa.
	Martedì	
	Mercoledì	
	Giovedì	
	Venerdì	
	Sabato	
	Domenica*	
Impostazioni mensili	Giorno 1*	Imposta il giorno del mese per l'eliminazione dei file memorizzati come Protezione Stampa nel disco RAM.
	Intervallo disponibile: 1-28 giorni	

Modalità AccessCtrl

Scopo:

Specificare gli utenti che hanno accesso alla stampa.

Valori:

No*	Non limita l'accesso alla stampa.
Sì	Limita l'accesso alla stampa. L'autenticazione viene effettuata utilizzando le informazioni utente registrate nella stampante.

Utente non registrato

Scopo:

Consente di specificare se consentire la stampa dei dati senza informazioni di autenticazione.

Valori:

No*	Non consente all'utente senza account di stampare i dati.
Sì	Consente all'utente senza account di stampare i dati.

AccessCtrl Rapporto errore

Scopo:

Consente di specificare se stampare automaticamente le informazioni sugli errori in caso di errori durante la stampa con AccessControl.

Valori:

No*	Non stampa il report degli errori in caso di errori durante la stampa con AccessControl.
Sì	Stampa il report degli errori in caso di errori durante la stampa con AccessControl.

Carta intes.2 lati

Scopo:

Consente di specificare se stampare su entrambi i lati quando si utilizza la carta intestata.

Valori:

Disabilita*	Non stampa su entrambi i lati della carta intestata.
Abilita	Stampa su entrambi i lati della carta intestata.

Messaggio di avvertimento toner insufficiente

Scopo:

Consente di specificare se mostrare il messaggio di avviso quando il toner è insufficiente.

Valori:

No	Non mostra il messaggio di avviso quando il toner è insufficiente.
Sì*	Mostra il messaggio di avviso quando il toner è insufficiente.

Download S/W

Scopo:

Abilitare o disabilitare lo scaricamento di aggiornamenti del firmware.

Valori:

Disabilita	Disabilita aggiornamenti del firmware.
Abilitaa*	Abilita aggiornamenti del firmware.

Usa un altro cassetto

Scopo:

Passare a un altro cassetto quando un formato di carta non è disponibile nel cassetto specificato.

Valori:

No	Non stampa su altri formati di carta in altri cassette quando il formato specificato nel processo non è disponibile.
Sì*	Visualizza un messaggio per selezionare un altro cassetto quando il formato di carta specificato non è disponibile nel cassetto della carta.

 **NOTA:** se viene selezionato un altro cassetto con carta di formato inferiore al formato specificato nel processo, le parti che non rientrano nella dimensione non verranno stampate (la dimensione di stampa non viene regolata automaticamente).

Mancata corrisp. modalità busta

Scopo:

Specificare se visualizzare la finestra di avviso quando il processo di stampa si è avviato senza impostare la modalità busta.

Valori:

Ignora	Non visualizza la finestra di avviso e continua il processo di stampa sulla busta anche nel caso si rilevi una non corrispondenza nelle impostazioni della modalità busta della stampante.
Mostra avvertenza*	Mostra la finestra di avviso per confermare se mantenere il processo di stampa e passare alla modalità busta oppure continuare il processo di stampa in qualsiasi modo senza passare alla modalità busta.

Accensione guidata

Scopo:

Consente di eseguire la configurazione iniziale della stampante.

Manutenzione

Usare il menu **Manutenzione** per inizializzare la memoria NV (non volatile), configurare le impostazioni di regolazione della qualità della carta semplice e configurare le impostazioni di sicurezza.

 **NOTA:** i valori contrassegnati da un asterisco (*) sono le impostazioni di menu predefinite.

Versione F/M

Scopo:

Consente di verificare la versione F/M attuale.

Service Tag

Scopo:

Consente di verificare il service tag.

Codice Express

Scopo:

Consente di verificare l'express service code.

Densità carta

Scopo:

Consente di specificare le impostazioni della densità della carta.

Valori:

Liscia	Leggero
	Normale*

Regola unità di trasfer.

 **NOTA:** dal momento che la qualità di stampa varia in funzione dei valori di impostazione, è necessario selezionare questa voce.

Scopo:

Consente di specificare la regolazione della tensione del rullo di trasferimento per ciascun tipo di carta.

Valori:

Liscia	0*	Imposta la tensione del rullo di trasferimento per incrementi di 1. L'impostazione predefinita potrebbe non dare il risultato ottimale per tutti i tipi di carta. Se sono presenti delle chiazze sulle stampe, provare ad aumentare la tensione. Se sono presenti delle macchie bianche sulle stampe, provare a ridurre la tensione.
	Intervallo disponibile: Da (più chiaro) -5 a (più scuro) +10	
Liscia spessa	0*	
	Intervallo disponibile: Da (più chiaro) -5 a (più scuro) +10	
Copertine	0*	
	Intervallo disponibile: Da (più chiaro) -5 a (più scuro) +10	
Copertine spesse	0*	
	Intervallo disponibile: Da (più chiaro) -5 a (più scuro) +10	
Superf. Ruvida	0*	
	Intervallo disponibile: Da (più chiaro) -5 a (più scuro) +10	
Etichetta	0*	
	Intervallo disponibile: Da (più chiaro) -5 a (più scuro) +10	
Busta	0*	
	Intervallo disponibile: Da (più chiaro) -5 a (più scuro) +10	
Cartolina JPN	0*	
	Intervallo disponibile: Da (più chiaro) -5 a (più scuro) +10	

Regola fusore

 **NOTA:** dal momento che la qualità di stampa varia in funzione dei valori di impostazione, è necessario selezionare questa voce.

Scopo:

Regolare l'impostazione di temperatura del fusore per ciascun tipo di carta.

Valori:

Liscia	0*	Imposta la temperatura del fusore con incrementi di 1. L'impostazione predefinita potrebbe non dare il risultato ottimale per tutti i tipi di carta. Se le stampe risultano arricciate, provare a ridurre la temperatura. Quando il toner non si fissa correttamente sulla carta, provare ad aumentare la temperatura.
	Intervallo disponibile: Da (più chiaro) -3 a (più scuro) +3	
Liscia spessa	0*	
	Intervallo disponibile: Da (più chiaro) -3 a (più scuro) +3	
Copertine	0*	
	Intervallo disponibile: Da (più chiaro) -3 a (più scuro) +3	
Copertine spesse	0*	
	Intervallo disponibile: Da (più chiaro) -3 a (più scuro) +3	
Superf. Ruvida	0*	
	Intervallo disponibile: Da (più chiaro) -3 a (più scuro) +3	
Etichetta	0*	
	Intervallo disponibile: Da (più chiaro) -3 a (più scuro) +3	
Busta	0*	
	Intervallo disponibile: Da (più chiaro) -3 a (più scuro) +3	
Cartolina JPN	0*	
	Intervallo disponibile: Da (più chiaro) -3 a (più scuro) +3	

Regola densità

Scopo:

Regolare il livello di densità.

Valori:

Più scuro	Da 1 a 3	Regola il livello di densità più scuro rispetto all'impostazione normale.
Normale*	0	Funziona bene con i documenti digitati normalmente o stampati.
Più chiaro	Da 1 a 3	Regola il livello di densità più chiaro rispetto all'impostazione normale.

Diagramma

Scopo:

Permette di stampare una serie di tabelle che possono essere utilizzate per la diagnosi della stampante.

Valori:

Diagramma passo	Stampante	Stampa una pagina intera in semitono. Stampa inoltre una pagina per controllare il passo. Viene stampato un totale di due pagine.
Col. pieno pag. int.	1 lato	Specifica di stampare un grafico di colore pieno della pagina intera sul foglio.
	2 lati	Specifica di stampare un grafico di una pagina intera a colore pieno su entrambi i lati del foglio.
	Stampante	Inizia a stampare una pagina intera di colore pieno.
Tabella allineamento	Stampante	Stampa una tabella per controllare l'allineamento corretto per l'immagine di stampa sulla carta.

Pul. developer

Scopo:

Per pulire l'unità di trasferimento.

Valori:

Avvia	Pulisce l'unità di trasferimento.
-------	-----------------------------------

Pulisci unità trasf.

Scopo:

Per pulire l'unità di trasferimento.

Valori:

Avvia	Pulisce l'unità di trasferimento.
-------	-----------------------------------

Aggiorn. toner

Scopo:

Pulire il toner nella cartuccia a tamburo (e fornire nuovo toner dalla cartuccia del toner).

 **NOTA:** La funzione Aggiorn. toner utilizza il toner e accorcia la vita utile della cartuccia del toner e della cartuccia a tamburo.

Valori:

Avvia	Pulisce il toner.
-------	-------------------

Ripristina predefiniti

Scopo:

Consente di inizializzare la memoria non volatile (NV). Dopo aver eseguito questa funzione e riavviato la stampante, tutti i parametri dei menu vengono reimpostati sui valori predefiniti.

Inizializza contatore stampe

Scopo:

Consente di inizializzare il contatore di pagine stampate. Quando il contatore di pagine viene azzerato, il conteggio è riportato a zero.

Ripristina fusore

Scopo:

Inizializzare il contatore di vita utile del fusore. Dopo la sostituzione del fusore, assicurarsi di inizializzare il contatore di vita utile.

Azzerà cinghia di trasferimento

Scopo:

Inizializzare il contatore di vita utile della cinghia di trasferimento. Dopo la sostituzione della cinghia di trasferimento, assicurarsi di inizializzare il contatore di vita utile.

Cancella cronologia lavori

Scopo:

Cancellare la cronologia di tutti i lavori completati.

Libera Memoria



NOTA: la funzionalità Libera Memoria è disponibile solo quando la voce `Disco RAM` è impostata su `Sì`.

Scopo:

Eliminare tutti i file memorizzati come Stampa protetta, Stampa MailBox privata, Stampa Mailbox pubblica, Stampa di prova e Stampa memorizzata nel disco RAM.

Valori:

Cancella tutto	Elimina tutti i file memorizzati come Stampa protetta, Stampa MailBox privata, Stampa MailBox pubblica e Stampa di prova nel disco RAM.
Documenti protetti	Elimina tutti i file memorizzati come Stampa protetta nel disco RAM.
Documenti salvati	Elimina tutti i file memorizzati come Stampa memorizzata nel disco RAM.

Toner non Dell

Scopo:

Consente di utilizzare una cartuccia toner di un altro produttore.



ATTENZIONE: l'utilizzo di una cartuccia toner non Dell può danneggiare seriamente la stampante. I danni causati dall'utilizzo di una cartuccia toner non Dell non sono coperti dalla garanzia.

Valori:

No*	Non utilizza la cartuccia del toner di un altro produttore.
Sì	Utilizza la cartuccia del toner di un altro produttore.

Regola altitudine

Scopo:

Consente di impostare l'altitudine del luogo in cui è stata installata la stampante.

Il sistema di scaricamento/caricamento del conduttore fotografico varia in funzione della pressione barometrica. Le regolazioni vengono eseguite specificando l'altitudine della località in cui viene utilizzata la stampante.

 **NOTA:** un'impostazione di altezza sbagliata comporta scarsa qualità di stampa, indicazioni sbagliate del toner rimanente, ecc.

Valori:

0 m*	Imposta l'altitudine del luogo di installazione della stampante.
1.000 m	
2.000 m	
3.000 m	

Ctr memoria statica

Scopo:

Aumentare lo spazio di stampa per non lasciare strisce di toner sulla pagina successiva.

Valori:

No*	Non amplia la distanza tra le stampa.
Sì	Aumenta la distanza tra stampe.

Controllo immagini spurie

Scopo:

Per ridurre l'immagine spuria negativa.

Valori:

No*	Non riduce l'immagine spuria negativa.
Sì	Riduce l'immagine spuria negativa.

Imp. di protezione

Usare il menu **Imp. Protezione** per impostare una password e limitare l'accesso ai menu. Ciò impedisce che vengano accidentalmente modificate delle voci.

 **NOTA:** i valori contrassegnati da un asterisco (*) sono le impostazioni di menu predefinite.

Vedere anche:

“Blocco pannello”

Blocco pannello

Scopo:

Consente di impostare un accesso limitato al menu **Impostazioni ammin.** con una password e di impostare o modificare la password.

Valori:

Imp. Blocco pan.	Disabilita*	Disabilita la protezione con password per Impostazioni ammin.
	Abilita	Abilita la protezione con password per Impostazioni ammin.
Cambia password* ¹	0000-9999	Imposta o modifica la password richiesta per accedere al menu Impostazioni ammin.

*¹ Questa voce è disponibile solo quando la funzionalità **Contr. Blocco Pannello** è impostata su **Abilita**.

Errore di login

 **NOTA:** la funzionalità Errore di login è disponibile solo quando la funzionalità Contr. Blocco Pannello è impostata su Abilita.

Scopo:

Consente di specificare il numero di tentativi errati consentiti per l'accesso come amministratore nei menu Impostazioni ammin. e Report/elenco.

Valori:

No*		Non consente all'amministratore di accedere dopo un tentativo errato.
Sì	5*	Imposta il numero di tentativi errati consentiti quando un amministratore esegue l'accesso.
	Intervallo disponibile: 1-10	

Impostazioni Cassetto

Utilizzare il menu Impostazioni cassetto per definire il supporto di stampa caricato nel cassetto 1 e nell'alimentatore da 550 fogli opzionale.

 **NOTA:** i valori contrassegnati da un asterisco (*) sono le impostazioni di menu predefinite.

MPF

Scopo:

Specificare il formato della carta caricata nell'alimentatore MPF.

Valori:

Formato carta* ¹	Serie mm	Utilizza impostazioni driver*
		A4 (210 x 297 mm)
		A5 (148 x 210 mm)
		B5 (182 x 257 mm)
		Letter (8,5 x 11 poll.)
		Folio (8,5 x 13 poll.)
		Legal (8,5 x 14 poll.)
		Statement (5,5 x 8,5 poll.)
		Executive (7,3 x 10,5 poll.)
		Busta n. 10 (4,125 x 9,5 poll.)
		Busta Monarch (3 x 7,5 poll.)
		Busta DL (110 x 220 mm)
		Busta C5 (162 x 229 mm)
		Cartolina JPN (100 x 148 mm)
		Form. pers.
	Serie pollici	Utilizza impostazioni driver*
		Letter (8,5 x 11 poll.)
		Folio (8,5 x 13 poll.)

	Legal (8,5 x 14 poll.)	
	Statement (5,5 x 8,5 poll.)	
	A4 (210 x 297 mm)	
	A5 (148 x 210 mm)	
	B5 (182 x 257 mm)	
	Executive (7,3 x 10,5 poll.)	
	Busta n. 10 (4,125 x 9,5 poll.)	
	Busta Monarch (3 x 7,5 poll.)	
	Busta DL (110 x 220 mm)	
	Busta C5 (162 x 229 mm)	
	Cartolina JPN (100 x 148 mm)	
	Form. pers.	
Tipo di carta (Tipo di Foglio)	Liscio *	
	Liscia spessa	
	Copertine (106-163 g/m ²)	
	Copertine spesse (164-216 g/m ²)	
	Superf. Ruvida	
	Etichette	
	Busta	
	Riciclata	
	Cartolina JPN	
	Carta intestata	
	Prestampata	
	Preforata	
	Colorata	
Modo MPF	Pannello specificato *	Utilizza il formato carta e il tipo carta impostati nel pannello operatore.
	Driver specificato	Utilizza il formato carta e il tipo carta impostati nel driver stampante.
	Manuale	Quando si inizia il lavoro di stampa, la stampante interrompe momentaneamente il lavoro e viene visualizzata la schermata con il messaggio che richiede di caricare carta del formato e del tipo specificati. Per continuare il lavoro, verificare che sia caricata la carta specificata, quindi selezionare Continua , quindi premere il pulsante <input checked="" type="checkbox"/> (Imposta).
Visualizza popup * ¹	No	Non visualizza un messaggio popup nel quale si richiede di impostare Tipo carta e Formato carta quando viene caricata la carta nell'alimentatore MPF.
	Sì*	Visualizza un messaggio popup nel quale si richiede di impostare Tipo carta e Formato carta quando viene caricata la carta nell'alimentatore MPF.

*¹ Questa voce è disponibile solo quando **Modo MPF** è impostato su **Pannello specificato**.

Cassetto 1

Scopo:

Specificare il formato della carta caricata nel cassetto 1.

Valori:

Formato carta	Serie mm	A4 (210 x 297 mm) ^{*1}
		A5 (148 x 210 mm)
		B5 (182 x 257 mm)
		Letter (8,5 x 11 poll.)
		Folio (8,5 x 13 poll.)
		Legal (8,5 x 14 poll.)
		Statement (5,5 x 8,5 poll.)
		Executive (7,3 x 10,5 poll.)
		Cartolina JPN (100 x 148 mm)
		Form. pers.
Serie pollici		Letter (8,5 x 11 poll.) ^{*1}
		Folio (8,5 x 13 poll.)
		Legal (8,5 x 14 poll.)
		Statement (5,5 x 8,5 poll.)
		A4 (210 x 297 mm)
		A5 (148 x 210 mm)
		B5 (182 x 257 mm)
		Executive (7,3 x 10,5 poll.)
		Cartolina JPN (100 x 148 mm)
		Form. pers.
Tipo carta		Liscia [*]
		Liscia spessa
		Copertine (106-163 g/m ²)
		Copertine spesse (164-216 g/m ²)
		Superf. Ruvida
		Etichette
		Riciclata
		Cartolina JPN
		Carta intestata
		Prestampata
		Preforata
		Colorata

Visualizza popup	No	Non visualizza un messaggio popup nel quale si richiede di impostare Tipo carta e Formato carta quando viene caricata la carta nel cassetto 1.
	Sì*	Visualizza un messaggio popup nel quale si richiede di impostare Tipo carta e Formato carta quando viene caricata la carta nel cassetto 1.

*1 Denota valori predefiniti di fabbrica specifici per ciascun paese.

 **NOTA:** per ulteriori informazioni sui formati di carta supportati, vedere “Dimensioni carta supportate”.

Cassetto 2

 **NOTA:** la funzionalità Cassetto 2 è disponibile solo quando è installato l'alimentatore da 550 fogli opzionale.

Scopo:

Consente di specificare la carta caricata nell'alimentatore da 550 fogli opzionale.

Valori:

Formato carta Serie mm	A4
	A5
	B5
	Letter
	Folio
	Legal
	Statement
	Executive
	Form. pers.
Serie pollici	Letter
	Folio
	Legal
	Statement
	A4
	A5
	B5
	Executive
	Form. pers.

Tipo carta	Liscia *	
	Liscia spessa	
	Copertine (106-163 g/m ²)	
	Copertine spesse (164-216 g/m ²)	
	Superf. Ruvida	
	Etichetta	
	Riciclata	
	Carta intestata	
	Prestampata	
	Colorata	
Visualizza popup	No	Non visualizza un messaggio popup nel quale si richiede di impostare Tipo carta e Formato carta quando viene caricata la carta nell'alimentatore da 550 fogli opzionale.
	Sì *	Visualizza un messaggio popup nel quale si richiede di impostare Tipo carta e Formato carta quando viene caricata la carta nell'alimentatore da 550 fogli opzionale.

*1 Denota valori predefiniti di fabbrica specifici per ciascun paese.

Priorità cassetto

Scopo:

Consente d'impostare l'ordine di priorità dei cassettei per la funzione di selezione automatica del cassetto. Se esistono cassettei caricati con carta della stessa dimensione e dello stesso tipo, il cassetto viene selezionato in base all'ordine di priorità.

Valori:

1 ^a priorità	MPF*	Imposta l'alimentatore MPF sulla prima priorità.
	Cassetto 1	Imposta il cassetto 1 sulla prima priorità.
	Cassetto 2	Imposta l'alimentatore da 550 fogli opzionale sulla prima priorità.
2 ^a priorità ^{*1}	MPF	Imposta l'alimentatore MPF sulla seconda priorità.
	Cassetto 1*	Imposta il cassetto 1 sulla seconda priorità.
	Cassetto 2	Imposta l'alimentatore da 550 fogli opzionale sulla seconda priorità.
3 ^a priorità ^{*2}	MPF	Imposta l'alimentatore MPF sulla terza priorità.
	Cassetto 1	Imposta il cassetto 1 sulla terza priorità.
	Cassetto 2*	Imposta l'alimentatore da 550 fogli opzionale sulla terza priorità.

*1 Il cassetto selezionato in 1^a priorità non è visualizzato.

*2 I cassettei selezionati in 1^a priorità e 2^a priorità non vengono visualizzati.

Lingua Pannello

Scopo:

Consente di determinare la lingua del testo sul pannello LCD.

Valori:

English*
Français
Italiano
Deutsch
Español
Dansk
Nederlands
Norsk
Svenska

Menu Stampa

Utilizzare il Menu Stampa per stampare un processo utilizzando le funzionalità Stampa protetta, StampaMailBox privata, Stampa MailBox pubblica e Stampa di prova.

 **NOTA:** i valori contrassegnati da un asterisco (*) sono le impostazioni di menu predefinite.

Protezione Stampa

 **NOTA:** la funzionalità Protezione Stampa è disponibile solo quando la voce `Disco RAM` è impostata su `Sì`.

Scopo:

Consente di stampare processi riservati. La stampante può trattenere il lavoro di stampa in memoria finché non ci si reca presso la stampante e si immette la password sul pannello operatore.

Valori:

Selezione ID utente		Inserire la password specificata nel driver stampante.
Tutti i documenti ^{*1}	Elimina dopo la stampa	Cancella tutti i documenti dalla memoria dopo la stampa.
	Elimina	Cancella tutti i documenti dalla memoria della stampante.
N. documento ^{*2}	Elimina dopo la stampa	Cancella il documento specificato dalla memoria dopo la stampa.
	Elimina	Cancella il documento specificato dalla memoria della stampante.

*1 Questa voce è disponibile solo quando sono memorizzati più processi di stampa.

*2 Viene visualizzato il nome del documento. Se non è specificato il nome del documento, vengono visualizzate la data e l'ora di salvataggio.

MailBox privata

 **NOTA:** la funzionalità Mailbox privata è disponibile solo quando la voce `Disco RAM` è impostata su `Sì`.

Scopo:

Consente di specificare se e come stampare il processo memorizzato nella Mailbox privata.

Valori:

Selezione ID utente			Inserire la password specificata nel driver stampante.	
Tutti i documenti ^{*1}	Stampante		Stampa tutti i documenti e li salva in memoria.	
		Utilizza impostazioni PC	Imposta il numero di copie specificate nel driver della stampante.	
		Inserisci numero di copie	Imposta il numero di copie.	
		Elimina dopo la stampa	Cancella tutti i documenti dalla memoria dopo la stampa.	
		Utilizza impostazioni PC	Imposta il numero di copie specificate nel driver della stampante.	
		Inserisci numero di copie	Imposta il numero di copie.	
	N. documento ^{*2}	Stampante		Stampa tutti i documenti e li salva in memoria.
			Inserisci numero di copie	Imposta il numero di copie.
			Elimina dopo la stampa	Cancella tutti i documenti dalla memoria dopo la stampa.
		Elimina		Cancella tutti i documenti dalla memoria della stampante.
			Inserisci numero di copie	Imposta il numero di copie.
			Elimina	Cancella tutti i documenti dalla memoria della stampante.

*1 Questa voce è disponibile solo quando sono memorizzati più processi di stampa.

*2 Viene visualizzato il nome del documento. Se non è specificato il nome del documento, vengono visualizzate la data e l'ora di salvataggio.

MailBox pubblica

 **NOTA:** la funzionalità Mailbox pubblica è disponibile solo quando la voce `Disco RAM` è impostata su `Sì`.

Scopo:

Consente di specificare se e come stampare il processo memorizzato nella Mailbox pubblica.

Valori:

Selezione ID utente	Tutti i documenti ^{*1}	Stampante	Stampa tutti i documenti e li salva in memoria.
		Utilizza impostazioni PC	Imposta il numero di copie specificate nel driver della stampante.

	Inserisci numero di copie	Imposta il numero di copie.
	Elimina dopo la stampa	Cancella tutti i documenti dalla memoria dopo la stampa.
	Utilizza impostazioni PC	Imposta il numero di copie specificate nel driver della stampante.
	Inserisci numero di copie	Imposta il numero di copie.
	Elimina	Cancella tutti i documenti dalla memoria della stampante.
N. documento ^{*2}	Stampante	Stampa tutti i documenti e li salva in memoria.
	Inserisci numero di copie	Imposta il numero di copie.
	Elimina dopo la stampa	Cancella tutti i documenti dalla memoria dopo la stampa.
	Inserisci numero di copie	Imposta il numero di copie.
	Elimina	Cancella tutti i documenti dalla memoria della stampante.

*1 Questa voce è disponibile solo quando sono memorizzati più processi di stampa.

*2 Viene visualizzato il nome del documento. Se non è specificato il nome del documento, vengono visualizzate la data e l'ora di salvataggio.

Stampa di prova

 **NOTA:** la funzionalità Stampa di prova è disponibile solo quando la voce `Disco RAM` è impostata su `Si`.

Scopo:

Consente di specificare se e come stampare il processo memorizzato nel Stampa di prova. Quando il processo di stampa viene inviato dal driver della stampante installato sul computer, ne viene stampata una sola copia per verificare la qualità della stampa. Se il risultato di stampa è quello desiderato, è possibile scegliere di stampare più copie. Questo impedisce che venga stampato un gran numero di copie sbagliate in una volta sola.

Valori:

Selezione ID utente	Tutti i documenti ^{*1}	Stampante	Stampa tutti i documenti e li salva in memoria.
		Utilizza impostazioni PC	Imposta il numero di copie specificate nel driver della stampante.
		Inserisci numero di copie	Imposta il numero di copie.
		Elimina dopo la stampa	Cancella tutti i documenti dalla memoria dopo la stampa.
		Utilizza impostazioni PC	Imposta il numero di copie specificate nel driver della stampante.
		Inserisci numero di copie	Imposta il numero di copie.
		Elimina	Cancella tutti i documenti dalla memoria della stampante.
N. documento ^{*2}		Stampante	Stampa tutti i documenti e li salva in memoria.

	Inserisci numero di copie	Imposta il numero di copie.
Elimina dopo la stampa		Cancella tutti i documenti dalla memoria dopo la stampa.
	Inserisci numero di copie	Imposta il numero di copie.
Elimina		Cancella tutti i documenti dalla memoria della stampante.

*1 Questa voce è disponibile solo quando sono memorizzati più processi di stampa.











*2 Viene visualizzato il nome del documento. Se non è specificato il nome del documento, vengono visualizzate la data e l'ora di salvataggio.

Blocco pannello



Questa funzione impedisce che il personale non autorizzato modifichi le impostazioni fatte dall'amministratore della stampante. Per la stampa normale, si possono selezionare voci di menu e le impostazioni della stampante rimarranno intatte. Tuttavia, le impostazioni della stampante possono essere modificate usando il driver della stampante su ciascun computer.



 **NOTA:** la disattivazione dei menu del pannello operatore non impedisce l'accesso ai menu Stampa memoriz. e Impostazioni Cassetto.

Attivazione di Blocco pannello









- 1 Premere il pulsante  (Menu).
- 2 Premere il pulsante  fino a evidenziare Impostazioni ammin, quindi premere  (Imposta).
- 3 Premere il pulsante  fino a evidenziare Impostazioni di protezione, quindi premere  (Imposta).
- 4 Assicurarsi che sia evidenziata la voce Blocco pannello, quindi premere  (Imposta).
- 5 Assicurarsi che sia evidenziata la voce Contr. blocco pann., quindi premere  (Imposta).
- 6 Premere il pulsante  fino a evidenziare Abilita, quindi premere  (Imposta).
- 7 Inserire la nuova password, quindi premere il pulsante  (Imposta).

 **ATTENZIONE:** accertarsi di ricordare la password. La procedura descritta di seguito consente di reimpostare la password.

- Spegnere la stampante. Tenendo quindi premuto il pulsante  (Menu), accendere la stampante. Eseguire i passaggi 7 e 8.
- 8 Inserire di nuovo la password per confermare la password immessa, quindi premere il pulsante  (Imposta).
La password è stata modificata.

 **NOTA:** se si modifica la password mentre Blocca pannello è impostato su Abilita, eseguire i passi da 1 a 4 illustrati in precedenza. Premere il pulsante  fino a evidenziare Cambia password, quindi premere  (Imposta). Eseguire i passaggi 7 e 8 per modificare la password. La password sarà modificata.

Disabilitazione di Blocco pannello

- 1 Premere il pulsante  (Menu).
- 2 Premere il pulsante  fino a evidenziare Impostazioni ammin, quindi premere  (Imposta).
- 3 Premere il pulsante  fino a evidenziare Impostazioni di protezione, quindi premere  (Imposta).
- 4 Assicurarsi che sia evidenziata la voce Blocco pannello, quindi premere  (Imposta).
- 5 Assicurarsi che sia evidenziata la voce Contr. blocco pann., quindi premere  (Imposta).
- 6 Assicurarsi che sia evidenziata la voce Disabilita, quindi premere  (Imposta).
- 7 Inserire la password corrente e premere il pulsante  (Imposta).

L'impostazione è stata modificata.









Ripristina predefiniti

Dopo aver eseguito questa funzione e riavviato la stampante, tutti i parametri dei menu vengono reimpostati sui valori predefiniti.

I parametri riportati di seguito rappresentano un'eccezione e non vengono reimpostati.

- Impostazioni di rete
- Impostazioni e password del blocco pannello
- Impostazioni di Errore di login
- Impostazioni di Imposta intervallo di disponibilità
- Impostazioni di Scadenza stampa protetta
- Impostazioni di Porta USB
- AccessCtrl Impostazioni di Modalità
- AccessCtrl Impostazioni di Rapporto errore
- Impostazioni di Utente non registrato

Quando si utilizza il pannello operatore

- 1 Premere il pulsante  (Menu).
- 2 Premere il pulsante  fino a evidenziare Impostazioni ammin, quindi premere  (Imposta).
- 3 Premere il pulsante  fino a evidenziare Manutenzione, quindi premere  (Imposta).
- 4 Premere il pulsante  fino a evidenziare Ripristina predefiniti, quindi premere  (Imposta).
- 5 Premere il pulsante  fino a evidenziare Awia, quindi premere  (Imposta).

La stampante viene riavviata automaticamente.

Istruzioni sull'uso dei supporti di stampa

Per supporti di stampa si intende il materiale che viene stampato, tra cui carta, etichette, buste e carta con superficie ruvida. La stampante consente di ottenere stampe di alta qualità con numerosi supporti di stampa. La selezione dei supporti di stampa appropriati alla stampante consente di evitare problemi di stampa. Questa sezione descrive la modalità di scelta e di gestione dei supporti di stampa.

 **NOTA:** utilizzare supporti di stampa solo per stampa laser. Non utilizzare carta per stampa a getto di inchiostro con questa stampante.

Carta

Per ottenere la migliore qualità di stampa, utilizzare carta xerografica da 90 g/m² a grana lunga. Prima di acquistare grandi quantità del tipo di carta che si intende utilizzare con la stampante, si consiglia di provarne un campione.

Caricare la carta utilizzando il lato di stampa consigliato sulla confezione. Per informazioni dettagliate sul caricamento, vedere “Caricamento dei supporti di stampa nel cassetto 1 e nell'alimentatore da 550 fogli opzionale” e “Caricamento dei supporti di stampa nell'alimentatore MPP”.

Carta consigliata

Per garantire la migliore qualità di stampa e affidabilità di alimentazione utilizzare carta di tipo xerografico da 75 g/m². La carta di tipo commerciale ideata per uso commerciale generico è in grado di fornire una qualità di stampa accettabile. Utilizzare soltanto carta in grado di resistere a temperature elevate, che non scolorisca, non trasudi e non rilasci emissioni pericolose. La procedura di stampa laser surriscalda la carta a temperature elevate. Controllare con il produttore o il rivenditore l'idoneità della carta scelta per l'uso con stampanti laser.

Prima di acquistare grandi quantità del tipo di carta che si intende utilizzare con la stampante, si consiglia di provarne un campione. Quando si sceglie un supporto di stampa, considerare la grammatura, il contenuto di fibra e il colore.

Carta non idonea

Di seguito sono elencati i tipi di carta che non è consigliabile utilizzare con la stampante.

- Carta sottoposta a trattamenti chimici utilizzata per eseguire copie senza carta carbone, detta anche carta autocopiante, carta CCP (carbonless copy paper), o carta NCR (no carbon required).
- Carta prestampata con sostanze chimiche che potrebbero contaminare la stampante.
- Carta prestampata che può alterarsi a causa della temperatura del fusore.
- Carta prestampata che richiede una registrazione (l'esatta indicazione dell'area di stampa sulla pagina) superiore a ±0,09 pollici, ad esempio i moduli OCR (riconoscimento caratteri ottici).

In alcuni casi, è possibile regolare la registrazione tramite l'applicazione software per stampare correttamente su questi moduli.

- Carta patinata (di qualità cancellabile), carta sintetica, carta termica.
- Carta con bordi irregolari, ruvida, arricciata o con superficie lavorata.
- Carta riciclata con un contenuto di sostanze riciclate superiore al 25%, quindi non conforme alla specifica DIN 19 309.
- Moduli o documenti composti da più parti.
- La qualità di stampa potrebbe risultare compromessa (spazi bianchi o macchie presenti nel testo) in caso di stampa su carta contenente talco o acido.

Selezione della carta

Una selezione corretta della carta consente di prevenire inceppamenti e di eseguire stampa senza problemi.

Per evitare inceppamenti o una scarsa qualità di stampa.

- Utilizzare sempre carta nuova, senza difetti.
- Prima di caricare la carta, è necessario identificare il lato di stampa consigliato. In genere, questa informazione è riportata sulla confezione della carta.
- Non utilizzare carta tagliata o ritagliata a mano.
- Non mischiare supporti di dimensioni, grammatura o tipo diverso nella stessa origine. Ciò potrebbe causare inceppamenti.
- Non rimuovere il cassetto durante un processo di stampa.
- Accertarsi che la carta sia caricata nel cassetto nel modo corretto.
- Flettere la carta avanti e indietro e aprirla a ventaglio. Allineare i bordi della risma su una superficie piana.

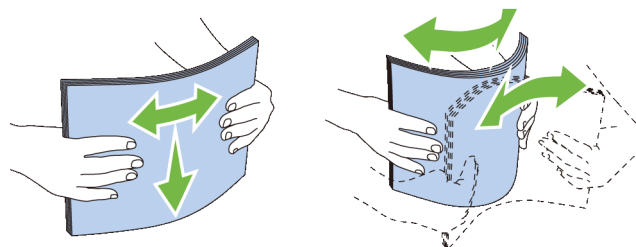

Selezione di supporti prestampati e carta intestata

Per selezionare carta prestampata e carta intestata per la stampante.

- Utilizzare carta a grana lunga per ottenere risultati ottimali.
- Utilizzare solo moduli e carta intestata ottenuti con un processo di fotolitografia o di stampa a rilievo.
- Scegliere tipi di carta che assorbano l'inchiostro, ma che non sbavino.
- Evitare tipi di carta con superfici ruvide o lavorate.
- Utilizzare carta stampata con inchiostri resistenti alle alte temperature per l'uso con fotocopiatrici xerografiche. L'inchiostro deve resistere alla temperatura di 225°C senza sciogliersi o emettere sostanze nocive.
- Utilizzare inchiostri che non risentono dell'eventuale presenza di resina nel toner o di silicone nel fusore. Gli inchiostri stabilizzati per ossidazione od oleosi dovrebbero soddisfare questi requisiti; gli inchiostri al lattice sono sconsigliati. In caso di dubbi, contattare il fornitore della carta.

Selezione della carta perforata

Per selezionare carta perforata per la stampante.

- Effettuare prove con carta perforata di diversi produttori prima di ordinarne grandi quantità.
- È preferibile utilizzare carta già perforata alla fabbrica e non carta perforata a mano risma per risma. La carta perforata può causare inceppamenti quando entrano più fogli nella stampante. Ciò potrebbe causare inceppamenti.
- La carta perforata contiene generalmente più residui di polvere rispetto a quella standard. La stampante potrebbe richiedere una pulizia più frequente e l'alimentazione potrebbe non risultare altrettanto corretta.
- Le caratteristiche di grammatura della carta perforata sono le stesse della carta standard.

Buste

A seconda del tipo di busta, è possibile che si presentino dei livelli variabili di grinze. Prima di acquistare grandi quantità del tipo di carta che si intende utilizzare con la stampante, si consiglia di provarne un campione. Per istruzioni sul caricamento delle buste, vedere “Caricamento delle buste nell'alimentatore MPF”.

Quando si esegue la stampa su buste.

- Per ottenere la migliore qualità di stampa, utilizzare solo buste di alta qualità, destinate all'uso con le stampanti laser.
- Impostare l'origine dei supporti di stampa sull'alimentatore MPF. Impostare il tipo di carta su **Busta**, quindi selezionare le dimensioni corrette delle buste dal driver della stampante.
- Utilizzare buste da 75 g/m². È possibile utilizzare supporti con grammatura fino a 105 g/m² per l'alimentatore delle buste purché il contenuto di cotone non superi il 25%. Buste di cotone 100% non devono superare la grammatura di 90 g/m².
- Utilizzare solo buste appena tolte dalla confezione, senza difetti.
- Utilizzare buste in grado di resistere a temperature di 205°C senza incollarsi, piegarsi eccessivamente, increscarsi o emettere sostanze nocive. In caso di dubbi, rivolgersi al fornitore delle buste.
- Regolare la guida adattandola alla larghezza delle buste.
- Per caricare una busta nell'alimentatore MPF, inserirla con le alette chiuse o aperte e con il bordo corto della busta rivolto verso la stampante. Il lato di stampa deve essere rivolto verso l'alto.
- Per istruzioni sul caricamento delle buste, vedere “Caricamento delle buste nell'alimentatore MPF”.
- Usare una sola dimensione di busta in un lavoro di stampa.
- Verificare che il livello di umidità sia bassa, in quanto un alto tasso di umidità (oltre il 60%) in combinazione con le alte temperature raggiunte in fase di stampa potrebbe sigillare le buste.
- Se si desidera ottimizzare le prestazioni della stampante, non utilizzare buste:
 - eccessivamente curvate
 - incollate o difettose
 - con finestre, fori, perforazioni, ritagli o stampa in rilievo
 - con graffette, spago o barrette pieghevoli di metallo
 - ripiegate in modo complesso
 - con francobolli applicati
 - con parti adesive esposte quando l'aletta è chiusa
 - con bordi rovinati o angoli ripiegati
 - con rifiniture ruvide o ondulazioni

Etichette

È possibile stampare su diverse etichette destinate all'uso con stampanti laser.

Quando si scelgono le etichette.

- Le etichette adesive, i cartoncini stampabili e le protezioni devono essere in grado di resistere a temperature di 205°C e a una pressione di 25 libbre per pollice quadrato (psi).
- Utilizzare etichette stampabili senza incollarsi, arricciarsi eccessivamente, incresparsi o emettere sostanze nocive.
- Non utilizzare fogli di etichette contenenti protezioni lucide.

 **ATTENZIONE:** prima di acquistare una grande quantità di un qualsiasi supporto di stampa, si raccomanda di effettuare una prova su un campione.

Quando si esegue la stampa su etichette.

- Utilizzare etichette in grado di resistere a temperature di 205°C senza incollarsi, piegarsi eccessivamente, incresparsi o emettere sostanze nocive.
- Impostare il tipo di carta su **Etichetta** nel driver della stampante.
- Caricare le etichette nell'alimentatore MPF. Il cassetto 1 e l'alimentatore da 550 fogli opzionale non supportano le etichette.
- Non caricare le etichette insieme alla carta nell'alimentatore MPF.
- Non stampare a meno di 1 mm (0,04 poll.) dal bordo.
- Non stampare a meno di 1 mm (0,04 poll.) dal bordo delle etichette, dalle perforazioni o tra i bordi delle etichette.
- Non stampare un'etichetta più di una volta.
- È preferibile utilizzare l'orientamento verticale, in particolare per la stampa di codici a barre.
- Non utilizzare etichette con l'adesivo esposto.
- Utilizzare fogli di etichette integri. Se si utilizzano fogli non completi, le etichette restanti potrebbero sollevarsi e provocare inceppamenti.
- Non utilizzare fogli di etichette contenenti materiale adesivo sui bordi. Si consiglia la patinatura della zona dell'adesivo ad almeno 1 mm (0,04 poll.) di distanza dai bordi. Il materiale adesivo potrebbe contaminare la stampante e invalidare la garanzia.

 **AVVERTENZA:** l'adesivo può causare un inceppamento e contaminare la stampante e la cartuccia. In tal caso si potrebbero invalidare le garanzie della stampante e delle cartucce.

Conservazione dei supporti di stampa

Per una conservazione adeguata dei supporti di stampa, attenersi alle indicazioni fornite di seguito per evitare i problemi relativi all'alimentazione della carta e alla qualità di stampa.

- Conservare i supporti di stampa in un ambiente con temperatura di circa 21°C e umidità relativa del 40%.
- Conservare le confezioni dei supporti su un ripiano o uno scaffale anziché sul pavimento.
- Se si conservano le singole confezioni fuori dalle scatole originali, accertarsi che si trovino su una superficie piana per evitare che i bordi si flettano o si ariccino.
- Non collocare oggetti sulle confezioni.

Identificazione dei supporti di stampa e delle specifiche

Le seguenti tabelle mostrano informazioni relative ai supporti di stampa.

Dimensioni carta supportate

Formato carta	MPF	Cassetto 1	Alimentatore da 550 fogli opzionale	Unità duplex
A4 (210 x 297 mm)	S	S	S	S
B5 (182 x 257 mm)	S	S	S	S
A5 (148 x 210 mm)	S	S	S	S
Letter (8,5 x 11 poll.)	S	S	S	S
Folio (8,5 x 13 poll.)	S	S	S	S
Legal (8,5 x 14 poll.)	S	S	S	S
Statement (5,5 x 8,5 poll.)	S	S	S	S
Executive (7,25 x 10,5 poll.)	S	S	S	S
Busta N.10 (4,125 x 9,5 poll.)	S	N	N	N
Monarch (3,875 x 7,5 poll.)	S	N	N	N
DL (110 x 220 mm)	S	N	N	N
C5 (162 x 229 mm)	S	N	N	N
Cartolina JPN (100 x 148 mm)	S	S	N	N
Personalizzato ^{*1,2}	S	S	S	S

*1 Personalizzato: larghezza: da 76,2 mm (3,0 poll.) a 215,9 mm (8,5 poll.) per l'alimentatore MPF e cassetto1; da 139,7 mm (5,5 poll.) a 215,9 mm (8,5 poll.) per l'alimentatore da 550 fogli opzionale
lunghezza: da 127,0 mm (5,0 poll.) a 355,6 mm (14,00 poll.) per l'alimentatore MPF e cassetto1; da 210 mm (8,27 poll.) a 355,6 mm (14,00 poll.) per l'alimentatore da 550 fogli opzionale

*2 Il driver XML Paper Specification (XPS) non supporta la carta in formato personalizzato.

Tipi di carta supportati

Tipo di carta (Tipo di Foglio)	MPF		Cassetto 1		Alimentatore da 550 fogli opzionale		Unità duplex	
	Lato 1	Lato 2	Lato 1	Lato 2	Lato 1	Lato 2	Lato 1	Lato 2
Liscia	S	N	S	N	S	N	S	N
Liscia spessa	S	N	S	N	S	N	S	N
Copertine	S	N	S	N	S	N	S	N
Copertine spesse	S	N	S	N	S	N	N	N
Superf. ruvida	S	N	S	N	S	N	N	N
Etichette	S	N	S	N	S	N	N	N
Busta	S	N	N	N	N	N	N	N
Riciclata	S	N	S	N	S	N	S	N
Cartolina giapponese	S	N	S	N	N	N	N	N
Carta intestata	S	N	S	N	S	N	S	N
Prestampata	S	N	S	N	S	N	S	N
Preforata	S	N	S	N	S	N	S	N
Colorata	S	N	S	N	S	N	S	N

 **NOTA:** per carta standard, è possibile impostare la densità della carta selezionando Densità carta (Leggera o Normale) in Manutenzione sul pannello operatore, **Strumenti** o tramite **Dell™ Printer Configuration Web Tool**. Dopo avere impostato la densità della carta, la stampante utilizza le impostazioni per carta standard.

Specifiche per tipo di carta

Tipo di carta (Tipo di Foglio)	Grammatura (g/m ²)	Note
Liscia	60–90	-
Liscia spessa	80/90–105	-
Copertine	106–163	-
Copertine spesse	164–216	-
Superf. ruvida	106–163	Non è possibile utilizzare la carta per stampanti a getto di inchiostro.
Etichette	106–163	Non è possibile utilizzare la carta per stampanti a getto di inchiostro.
Busta	91–105	-
Riciclata	60–105	-
Cartolina giapponese	190	Non è possibile utilizzare la carta per stampanti a getto di inchiostro.
Carta intestata	60–90	-
Prestampata	60–90	-
Preforata	60–90	-
Colorata	60–90	-

Caricamento dei supporti di stampa

Un corretto caricamento della carta consente di prevenire inceppamenti e di eseguire stampa senza problemi.

Prima di caricare qualsiasi supporti di stampa, è necessario identificare il lato di stampa consigliato. In genere, questa informazione è indicata sulla confezione del supporto di stampa.

Capacità

Il cassetto 1 può contenere:

- 250 fogli di carta standard.

L'alimentatore da 550 fogli opzionale (cassetto 2) può contenere:

- 550 fogli di carta standard.

L'alimentatore multifunzione (MPF) può contenere:

- 50 fogli di carta standard.

Dimensioni dei supporti di stampa

Le dimensioni massime dei supporti di stampa caricabili nell'alimentatore MPF e cassetto 1 sono:

- larghezza: da 76,2 mm (3,00 poll.) a 215,9 mm (8,5 poll.)
- lunghezza: da 127 mm (5,00 poll.) a 355,6 mm (14,00 poll.)

Le dimensioni massime dei supporti di stampa caricabili nell'alimentatore da 550 fogli opzionale sono:

- larghezza: da 139,7 mm (5,5 poll.) a 215,9 mm (8,5 poll.)
- lunghezza: da 210 mm (8,27 poll.) a 355,6 mm (14,00 poll.)

Caricamento dei supporti di stampa nel cassetto 1 e nell'alimentatore da 550 fogli opzionale

In questa sezione viene descritto il caricamento della carta intestata. Per informazioni dettagliate sul caricamento di supporti di stampa diversi dalla carta intestata, vedere "Caricamento della carta".

 **NOTA:** per evitare inceppamenti della carta, non rimuovere il cassetto durante la stampa.

 **NOTA:** utilizzare supporti di stampa solo per stampa laser. Non utilizzare carta per stampa a getto di inchiostro nella stampante.

Caricamento della carta intestata (carta prestampata e preforata)

La carta prestampata, come ad esempio carta intestata e carta preforata, deve essere inserita prima per il bordo superiore con il lato stampato rivolto verso l'alto come indicato sotto.

 **NOTA:** impostare Carta intes.2 lati o Modalità duplex carta intestata su Abilita e Tipo di carta su Carta intestata, Prestampata, o Preforata dal pannello operatore o dal driver della stampante quando si stampa su un solo lato di carta intestata, prestampata o preforata.

Origine dei supporti di stampa	Lato di stampa	Orientamento pagina
Cassetto 1 e alimentatore da 550 fogli opzionale	Lato rivolto verso l'alto	La carta intestata entra per prima nella stampante
MPF	Lato rivolto verso l'alto	La carta intestata entra per prima nella stampante

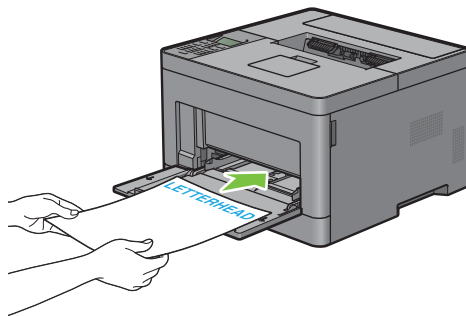
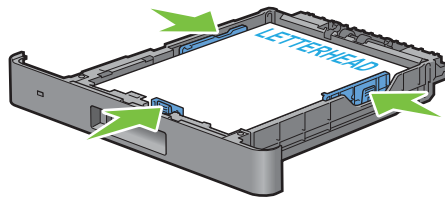

Caricamento dei supporti di stampa nell'alimentatore MPF

- 1 Aprire il coperchio dell'alimentatore MPF tirandolo delicatamente.

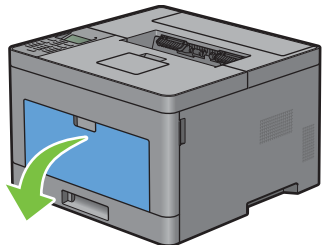

- 2 Far scorrere le guide della larghezza sul bordo del cassetto. Le guide della larghezza devono essere completamente estese.

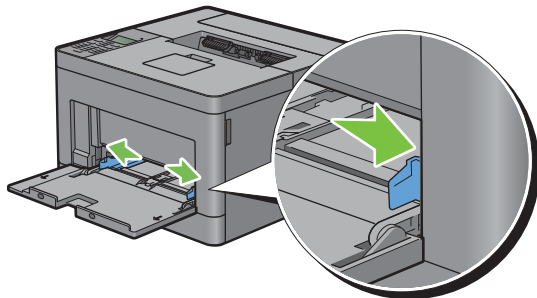

- 3 Inserire tutti i supporti rivolti verso l'alto collocando prima il bordo superiore nell'alimentatore MPF.

 **NOTA:** non forzare i supporti di stampa nell'alimentatore MPF.

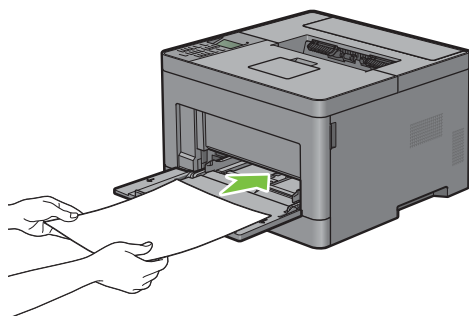

- 4 Far scorrere le guide della larghezza fino a quando non si trovano leggermente a contatto con il bordo della risma di supporti di stampa.

 **NOTA:** non forzare i supporti di stampa nell'alimentatore MPF.

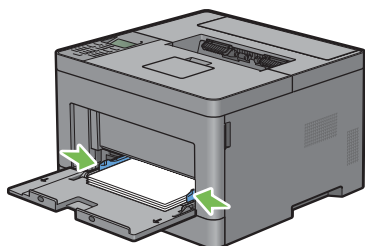

- 5 Sul pannello operatore, premere ∇ oppure \blacktriangle finché non viene evidenziato il formato carta desiderato, quindi premere \checkmark (Imposta).
- 6 Premere il pulsante ∇ oppure \blacktriangle finché non viene evidenziato il tipo di carta desiderato, quindi premere \checkmark (Imposta).

Caricamento di piccoli supporti di stampa nell'alimentatore MPF

Quando si caricano piccoli supporti di stampa come una busta Monarch o supporti di stampa specificati dall'utente la cui lunghezza di direzione di alimentazione è massimo 191,6 mm nell'alimentatore MPF, rimuovere quest'ultimo dalla stampante.

- 1 Aprire il coperchio dell'alimentatore MPF tirandolo delicatamente.

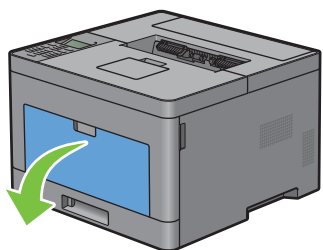

- 2** Afferrare entrambi i lati dell'alimentatore MPF, quindi tirare l'MPF dalla stampante.

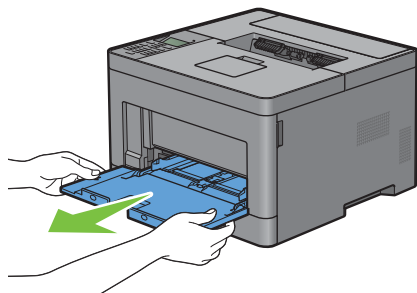

- 3** Far scorrere le guide della larghezza sul bordo del cassetto. Le guide della larghezza devono essere completamente estese.

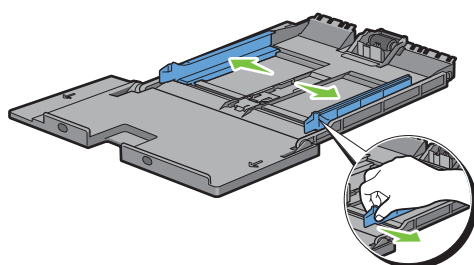

- 4** Tirare verso l'alto la guida di lunghezza e farla scorrere verso il coperchio dell'alimentatore MPF finché non si arresta.

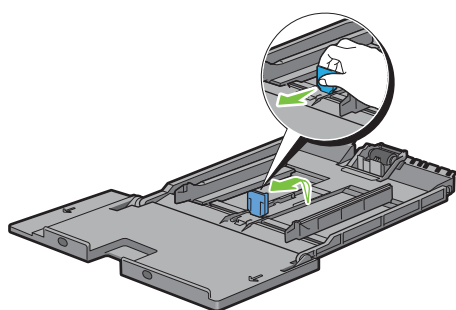

- 5** Caricare i supporti di stampa nell'alimentatore MPF con il lato di stampa raccomandato rivolto verso l'alto in modo che il bordo superiore dei supporti di stampa entrino per primi nella stampante.

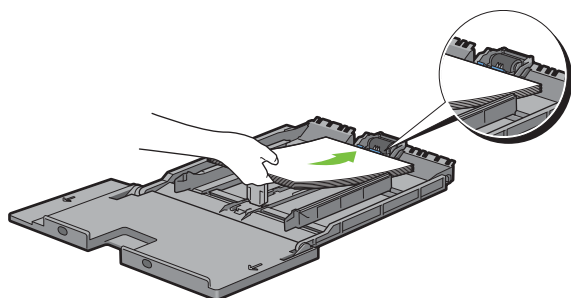

- 6 Allineare le guide per la carta contro i bordi dei supporti di stampa.

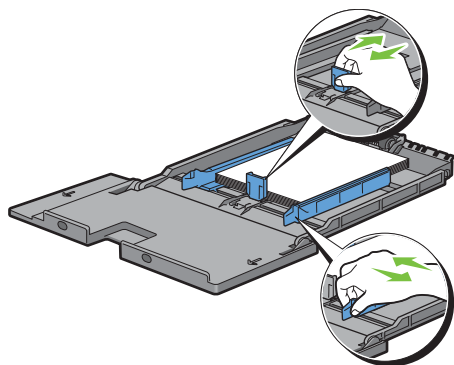

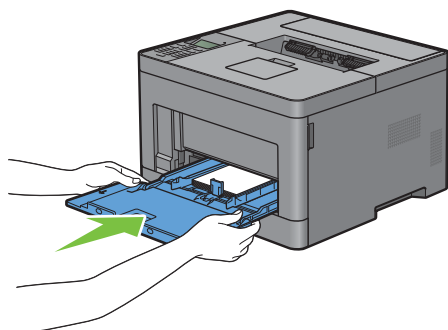

- 7 Inserire l'unità MPF nella stampante.



- 8 Sul pannello operatore, premere ∇ oppure \blacktriangle finché non viene evidenziato il formato carta desiderato, quindi premere \checkmark (Imposta).
- 9 Premere il pulsante ∇ oppure \blacktriangle finché non viene evidenziato il tipo di carta desiderato, quindi premere \checkmark (Imposta).

Stampa su buste – Modalità busta

Per stampare su buste con una qualità di stampa migliore, impostare la stampante in modalità busta. Quando la stampante è impostata sulla modalità busta, viene visualizzata l'opzione **Pronta (busta)**.

-  **NOTA:** I processi di stampa possono essere eseguiti su buste anche quando non è impostata la modalità busta per la stampante. Per ottenere migliori risultati di stampa, impostare la modalità busta per la stampante.
-  **NOTA:** Quando la stampante è in modalità busta, i processi di stampa non possono essere eseguiti mentre è impostato un tipo di carta diverso dalle buste.

Impostare la modalità busta per la stampante

- 1 Tirare l'impugnatura del coperchio posteriore per aprire tale coperchio posteriore.

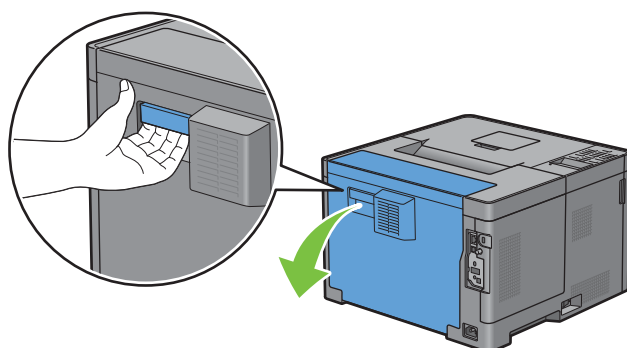

- 2 Sollevare le leve su entrambi i lati del fusore.

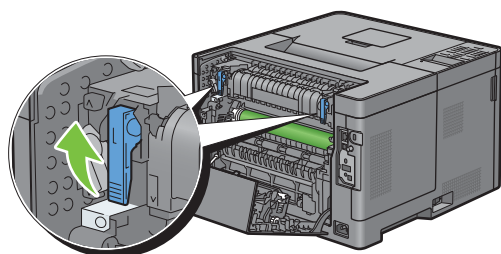

- 3 Far scorrere i commutatori per le buste su entrambi i lati del fusore verso la posizione .

 **AVVERTENZA: il fusore è caldo. Non toccarlo, poiché potrebbe provocare ustioni.**

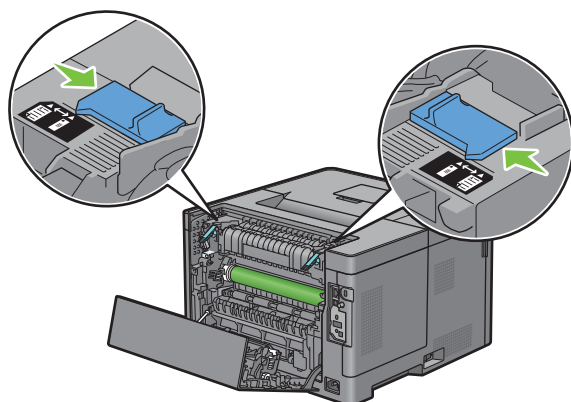

- 4 Premere le leve verso il basso su entrambi i lati del fusore.

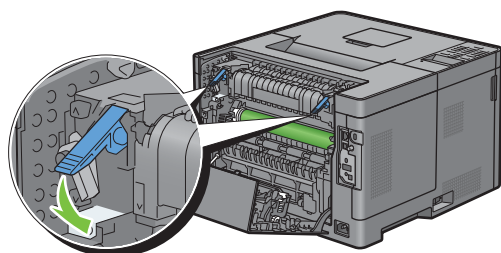

- 5 Chiudere il coperchio posteriore.

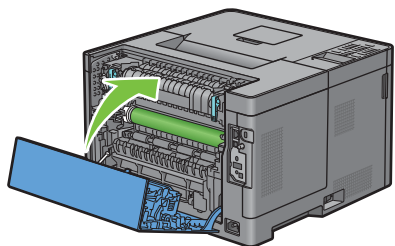

- 6 Verificare che l'opzione Pronta (busta) sia visualizzata sul pannello LCD.

Annullare la modalità busta

- 1 Tirare l'impugnatura del coperchio posteriore per aprire tale coperchio posteriore.

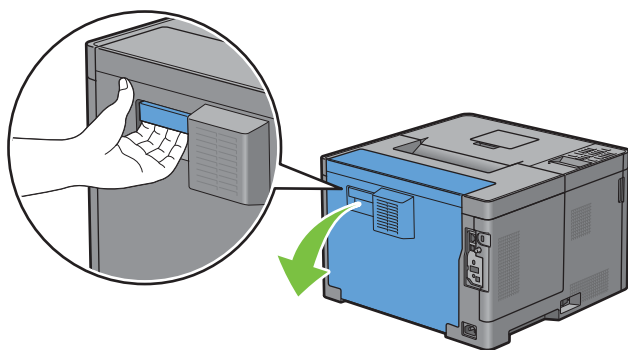

- 2 Sollevare le leve su entrambi i lati del fusore.

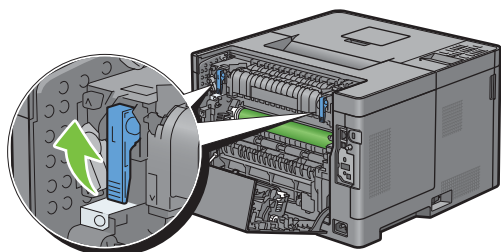

- 3 Far scorrere i commutatori per le buste su entrambi i lati del fusore verso la posizione .

 **AVVERTENZA:** il fusore è caldo. Non toccarlo, poiché potrebbe provocare ustioni.

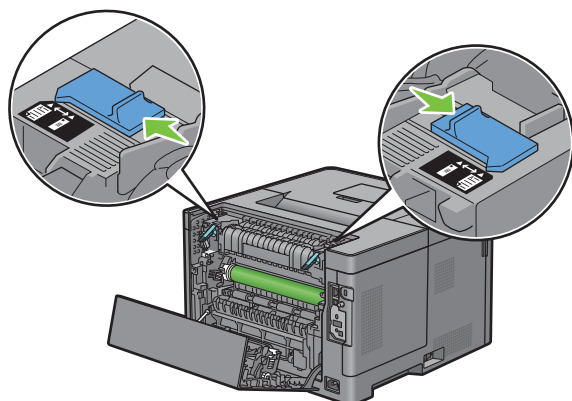

- 4 Premere le leve verso il basso su entrambi i lati del fusore.

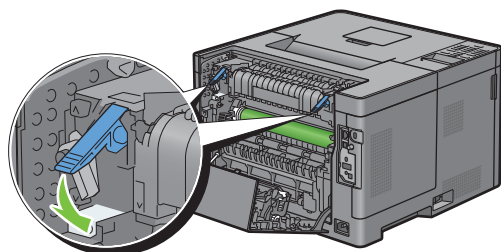

- 5 Chiudere il coperchio posteriore.

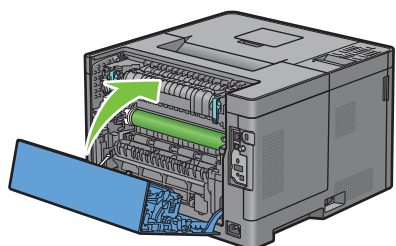

- 6 Verificare che l'opzione **Pronta** sia visualizzata sul pannello LCD, al posto di **Pronta (busta)**.

Caricamento delle buste nell'alimentatore MPF

Per il caricamento delle buste nell'alimentatore MPF utilizzare le seguenti linee guida.

 **ATTENZIONE:** mai usare buste con finestrelle, bordi decorati, o autoadesivi. In questo caso si verificerebbero inceppamenti carta e danni alla stampante.

 **NOTA:** se le buste non vengono caricate nell'alimentatore MPF subito dopo la rimozione dalla confezione possono incurvarsi in fuori. Per evitare inceppamenti, prima di caricare le buste nell'alimentatore multifunzione (MPF) appiattirle premendo con forza lungo l'intera lunghezza come illustrato di seguito.

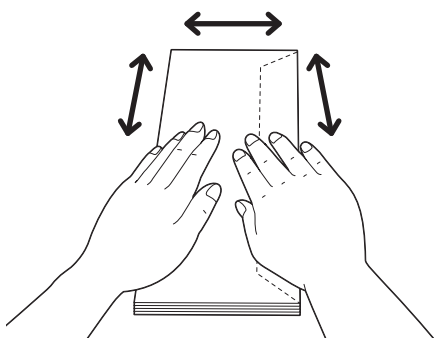

NOTA: l'altezza massima (quantità) di buste caricabile nell'alimentatore multifunzione (MPF) è di circa 15 mm (0,59 pollici) (15 buste).

Busta n.10, DL

Caricare le buste con l'orientamento di alimentazione del lato corto e con le alette chiuse e il lato di stampa rivolto verso l'alto. Accertarsi che le alette siano rivolte verso destra guardando la stampante dal davanti.

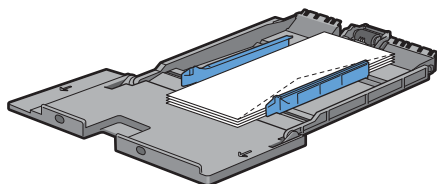

Monarch

È necessario tirare verso l'alto e scorrere la guida di lunghezza. Caricare le buste con l'orientamento di alimentazione del lato corto e con le alette chiuse e il lato di stampa rivolto verso l'alto. Accertarsi che le alette siano rivolte verso destra guardando la stampante dal davanti.

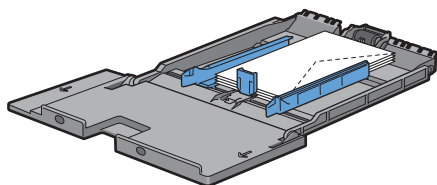

C5

Caricare le buste con l'orientamento di alimentazione del lato corto e con le alette aperte o chiuse e il lato di stampa rivolto verso l'alto. Verificare che le alette siano rivolte verso il basso con le alette aperte o verso l'alto con le alette chiuse trovandosi di fronte alla stampante.

Quando si stampa con l'orientamento 1, la posizione delle buste potrebbe essere distorta sul cassetto di uscita. In questo caso, impostare l'orientamento 2.

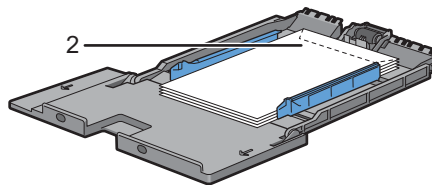
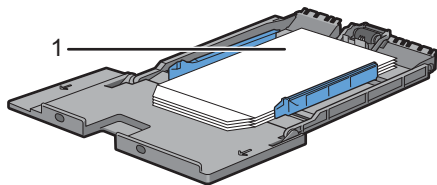

Caricamento della carta intestata nell'alimentatore MPF

Quando si utilizza l'alimentatore MPF, la carta intestata e quella forata deve essere inserita prima con il bordo superiore e il lato di stampa rivolto verso l'alto.

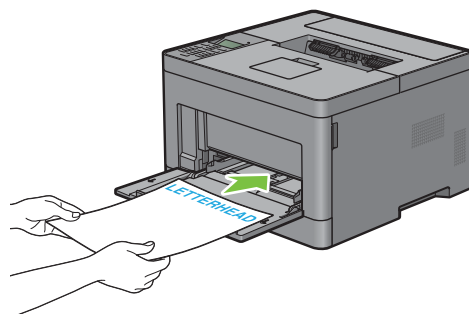

Utilizzo dell'alimentatore MPF

- Caricare un tipo e un formato di supporti in un singolo lavoro di stampa.
- Per ottenere la migliore qualità di stampa, utilizzare solo supporti di stampa di alta qualità destinati all'uso con le stampanti laser. Per maggiori informazioni sui supporti di stampa vedere "Istruzioni sull'uso dei supporti di stampa".
- Non aggiungere o rimuovere supporti di stampa quando nell'alimentatore MPF sono ancora presenti supporti o quando la stampante è in fase di stampa da tale alimentatore. Ciò potrebbe causare inceppamenti.
- I supporti di stampa devono essere caricati con il lato di stampa indicato rivolto verso l'alto e inserendo il bordo superiore per primo nell'alimentatore MPF.
- Non appoggiare oggetti sull'alimentatore MPF. Non applicare una forza o una pressione eccessiva sull'alimentatore.
- Le icone sull'alimentatore MPF mostrano come caricare carta nell'alimentatore e come orientare le buste per la stampa.

Scambio dei cassettei carta

La stampante scambia automaticamente i cassettei quando vengono caricati con supporti di stampa delle stesse dimensioni e dello stesso tipo. Il primo cassetto viene utilizzato fino a quando non finiscono i supporti di stampa quindi viene utilizzato il cassetto successivo.

 **NOTA:** i supporti di stampa devono avere le stesse dimensioni ed essere dello stesso tipo in ogni cassetto. L'alimentatore MPF non può essere scambiato con altri cassettei.

Dopo avere caricato nei cassettei lo stesso tipo e formato di carta, selezionare l'impostazione Tipo di Foglio in Impostazioni Cassetto per ogni cassetto.

Per disattivare lo scambio dei cassettei, cambiare il tipo di carta in uno dei cassettei di origine in un valore univoco.

 **NOTA:** se in ogni cassetto è caricato un tipo diverso di supporto ma con lo stesso formato, la stampante scambia automaticamente i cassettei se il tipo di carta non è stato specificato nelle proprietà/preferenze del driver della stampante.

Stampa

17 Stampa 197

Stampa

Il presente capitolo fornisce suggerimenti utili sulla stampa, sulla modalità di stampa di determinate informazioni dalla stampante e sulla modalità di annullamento di un lavoro.

Suggerimenti per stampare correttamente

Suggerimenti sulla conservazione dei supporti di stampa

Conservare correttamente i supporti di stampa. Per maggiori informazioni, vedere “Conservazione dei supporti di stampa”.

Evitare inceppamenti della carta

 **ATTENZIONE:** prima di acquistare una grande quantità di un qualsiasi supporto di stampa, si raccomanda di effettuare una prova su un campione.

Selezionando il supporto di stampa appropriato e caricandolo correttamente, è possibile evitare inceppamenti della carta. Vedere le istruzioni riportate di seguito sul caricamento dei supporti di stampa.

- “Caricamento della carta”
- “Caricamento dei supporti di stampa nell'alimentatore MPF”
- “Come evitare gli inceppamenti”

In presenza di un inceppamento carta, vedere “Rimozione degli inceppamenti”.

Invio di un lavoro da stampare

Installare il driver della stampante per utilizzarne tutte le funzioni. Scegliendo **Stampa** da un'applicazione, compare una finestra che rappresenta il driver della stampante. Selezionare le impostazioni appropriate per il lavoro specifico da inviare in stampa. Le impostazioni di stampa selezionate dal driver hanno la priorità sulle impostazioni predefinite del menu selezionate dal pannello operatore o da **Strumenti**.

È necessario fare clic su **Preferenze** nella casella iniziale **Stampa** per vedere tutte le impostazioni di sistema disponibili. Se non si ha sufficiente familiarità con una delle funzionalità presenti nella finestra del driver della stampante, aprire la Guida online per ottenere ulteriori informazioni.

Per stampare un file da una tipica applicazione Microsoft® Windows® procedere come descritto di seguito.

- 1 Aprire il file che si desidera stampare.
- 2 Dal menu **File**, selezionare **Stampa**.
- 3 Verificare che nella finestra di dialogo sia selezionata la stampante corretta. Modificare le impostazioni di stampa, se necessario.
- 4 Fare clic su **Preferenze** per regolare le impostazioni di sistema che non sono disponibili nella prima schermata, quindi fare clic su **OK**.
- 5 Fare clic su **OK** o su **Stampa** per inviare il lavoro alla stampante selezionata.

Annullamento di un lavoro di stampa

Per annullare un lavoro esistono svariati modi.

- “Annullamento di un lavoro dal pannello operatore”
- “Annullamento di un processo da un computer che esegue il sistema operativo Windows®”

Annullamento di un lavoro dal pannello operatore

Per annullare un lavoro dopo che è stato avviato il processo di stampa procedere come descritto di seguito.

- 1 Premere il pulsante **X** (Annulla).

La stampa viene annullata esclusivamente per il lavoro corrente. Tutti i lavori seguenti proseguiranno il processo di stampa.

Annullamento di un processo da un computer che esegue il sistema operativo Windows®

Annullamento di un lavoro dalla barra delle applicazioni

Quando si invia un lavoro alla stampante, compare una piccola icona a forma di stampante nell'angolo in basso a destra della barra delle applicazioni.

- 1 Fare doppio clic sull'icona a forma di stampante.
Nella finestra della stampante viene visualizzato un elenco di lavori di stampa.
- 2 Selezionare il lavoro che si desidera annullare.
- 3 Premere il tasto <Cancella>.

Annullamento di un lavoro dal desktop

- 1 Fare clic su **Start** → **Dispositivi e stampanti**.

Per Windows Vista®: Fare clic su **Start** → **Pannello di controllo** → **Hardware e suoni** → **Stampanti**.

Per Windows Server® 2008: Fare clic su **Start** → **Pannello di controllo** → **Stampanti**.

Per Windows Server® 2008 R2 Fare clic su **Start** → **Dispositivi e stampanti**.

Per Windows® 8/Windows® 8.1: Nella schermata Desktop, fare clic con il tasto destro del mouse sull'angolo in basso a sinistra della schermata, quindi fare clic su **Pannello di controllo** → **Hardware e suoni** → **Dispositivi e stampanti**.

Per Windows Server® 2012/Windows Server® 2012 R2: Nella schermata Desktop, fare clic con il tasto destro del mouse sull'angolo in basso a sinistra della schermata, quindi fare clic su **Pannello di controllo** → **Hardware** → **Dispositivi e stampanti**.

Viene visualizzato un elenco delle stampanti disponibili.

- 2 Fare clic con il pulsante destro del mouse sulla stampante selezionata al momento dell'invio del lavoro per la stampa, quindi selezionare **Processi in fase di stampa**.
- 3 Selezionare il driver della stampante.
Nella finestra della stampante viene visualizzato un elenco di lavori di stampa.
- 4 Selezionare il lavoro che si desidera annullare.
- 5 Premere il tasto <Cancella>.

Stampa duplex

La stampa duplex (o stampa fronte/retro) consente di stampare su entrambi i lati di un foglio di carta. Per i formati adatti alla stampa duplex, vedere “Dimensioni carta supportate”.

Stampa duplex con l'unità duplex

- 1 Fare clic su **Start** → **Dispositivi e stampanti**.
Per Windows Vista®: Fare clic su **Start** → **Pannello di controllo** → **Hardware e suoni** → **Stampanti**.
Per Windows Server® 2008: Fare clic su **Start** → **Pannello di controllo** → **Stampanti**.
Per Windows Server® 2008 R2 Fare clic su **Start** → **Dispositivi e stampanti**.
Per Windows® 8/Windows® 8.1: Nella schermata Desktop, fare clic con il tasto destro del mouse sull'angolo in basso a sinistra della schermata, quindi fare clic su **Pannello di controllo** → **Hardware e suoni** → **Dispositivi e stampanti**.
Per Windows Server® 2012/Windows Server® 2012 R2: Nella schermata Desktop, fare clic con il tasto destro del mouse sull'angolo in basso a sinistra della schermata, quindi fare clic su **Pannello di controllo** → **Hardware** → **Dispositivi e stampanti**.
- 2 Fare clic con il pulsante destro del mouse e selezionare **Preferenze stampa**.
Viene visualizzata la scheda **Generale**.
- 3 Da **Alimentazione fogli**, selezionare il cassetto.
Per il driver PCL:
Selezionare **Automatico**, **Cassetto 1**, **Cassetto 2** o **MPE**.
Per il driver PS:
Selezionare **Selezione automatica**, **Cassetto 1**, **Cassetto 2** o **MPE**.
- 4 Da **Duplex (Fronte retro)**, selezionare **Gira sul Bordo Breve** o **Gira sul Bordo Lungo**.
 **NOTA:** per dettagli sulle opzioni **Lato corto** e **Lato lungo**, vedere “Gira sul Bordo Breve” e “Gira sul Bordo Lungo”.
- 5 Fare clic su **OK**.

Utilizzo di Stampa libretto

Per utilizzare la funzione di stampa libretti, selezionare la casella di controllo **Abilita di Stampa libretto** nella scheda **Layout**.

 **NOTA:** quando è in uso il driver XML Paper Specification (XPS) o PS, la stampa a libretto non è disponibile.

 **NOTA:** quando si utilizza la funzione Stampa libretto, è necessario selezionare **Gira sul Bordo Lungo** in **Duplex**.

Gira sul Bordo Lungo

Prevede la rilegatura sul bordo lungo della pagina (il bordo sinistro per l'orientamento verticale e il bordo superiore per l'orientamento orizzontale). L'illustrazione seguente mostra la rilegatura sul bordo lungo per l'orientamento verticale e orizzontale delle pagine.

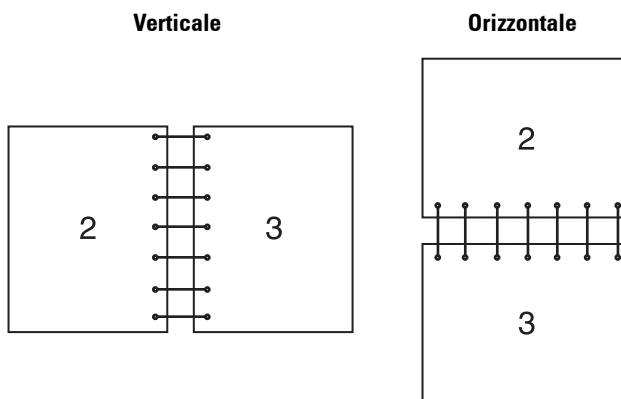

Gira sul Bordo Breve

Prevede la rilegatura sul bordo breve della pagina (il bordo superiore per l'orientamento verticale e il bordo sinistro per l'orientamento orizzontale). L'illustrazione seguente mostra la rilegatura sul bordo breve per l'orientamento verticale e orizzontale delle pagine.

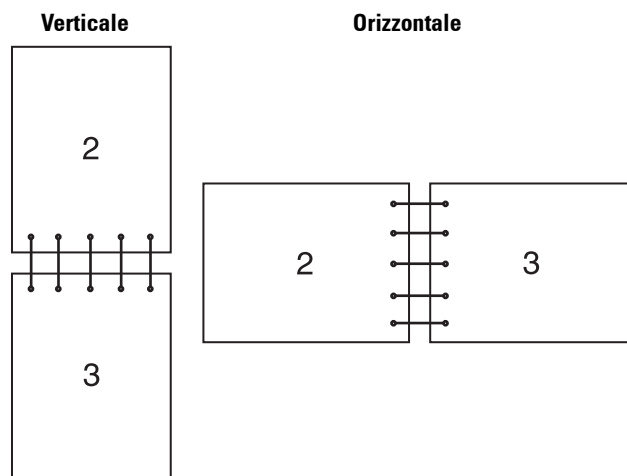

Utilizzo della funzione di stampa memorizzata

Quando un lavoro viene inviato alla stampante, è possibile specificare informazioni come l'ID utente, password e nome di processo nel driver in modo da archiviare il lavoro nella memoria. Quando si è pronti a stampare il processo, selezionare il nome del processo desiderato nella memoria mediante il pannello operatore.

 **NOTA:** i dati in memoria vengono cancellati una volta spenta la stampante.

 **NOTA:** la funzione Stampa memorizzata è disponibile quando:

- il disco RAM è attivato nel menu della stampante;
- il **disco RAM** è impostato su **Disponibile** nel driver della stampante.

Panoramica

La funzione di stampa memorizzata comprende i seguenti tipi di lavoro.

Protezione Stampa

È possibile memorizzare temporaneamente i lavori di stampa in memoria protetti da una password. Gli utenti in possesso della password possono stamparli dal pannello operatore. Questa funzione può essere utilizzata per stampare documenti riservati. Un lavoro di stampa memorizzato verrà eliminato dopo averlo stampato oppure al momento stabilito.

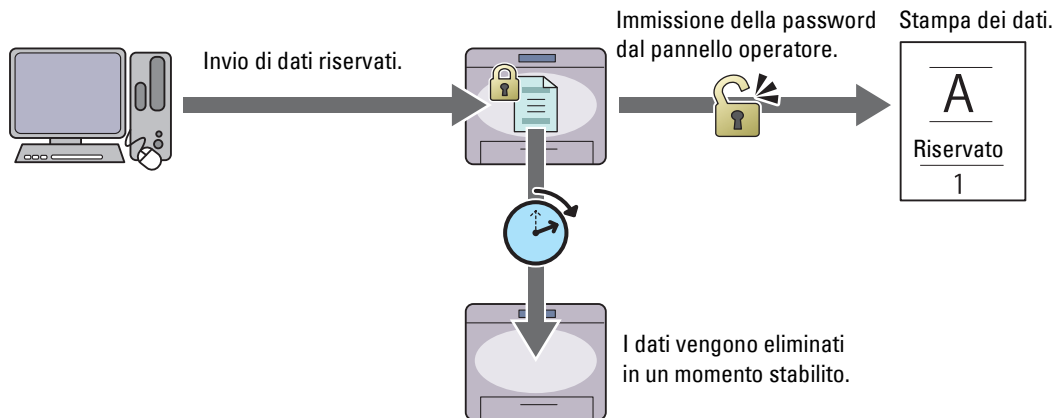

Stampa MailBox privata

È possibile memorizzare i lavori di stampa in memoria protetti da una password. Gli utenti in possesso della password possono stamparli dal pannello operatore quando lo desiderano. Questa funzione può essere utilizzata per stampare documenti riservati. I lavori rimangono memorizzati nella memoria fino alla loro eliminazione dal pannello operatore.

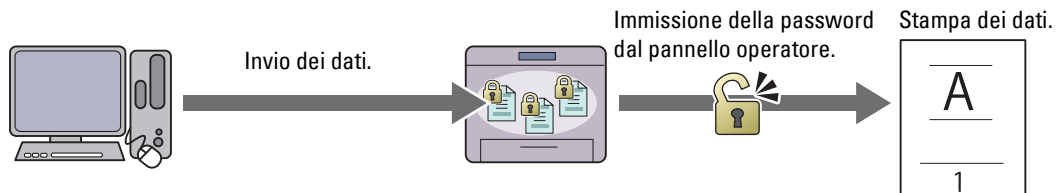

Stampa MailBox pubblica

È possibile memorizzare i lavori di stampa in memoria senza una password. Tutti gli utenti possono stamparli dal pannello operatore quando lo desiderano. I lavori rimangono memorizzati nella memoria fino alla loro eliminazione dal pannello operatore.

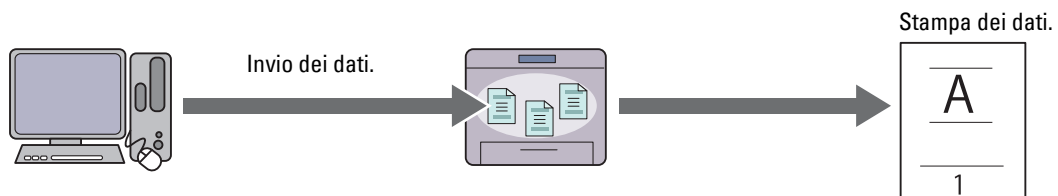

Stampa di prova

Il lavoro di stampa fascicolato viene archiviato in memoria, ma viene stampata automaticamente una singola copia in modo da poter controllare il risultato di stampa. Se il risultato di stampa è quello desiderato, è possibile scegliere di stampare più copie. Questo impedisce che venga stampato un gran numero di copie sbagliate in una volta sola.

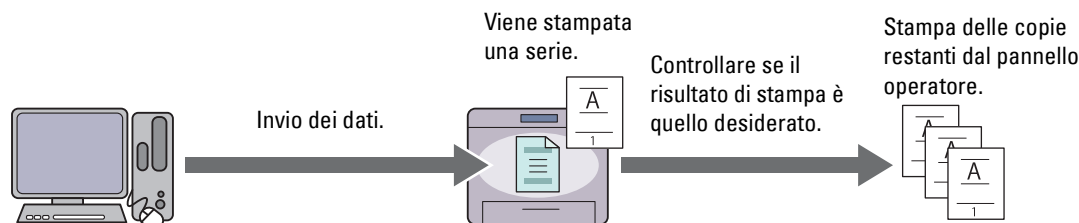

Di seguito sono elencate le differenze tra ogni tipo di stampa. Se si desidera impostare la password per riservatezza, memorizzare i lavori in Protezione stampa o Stampa MailBox privata.

Tipi di stampa	Password	Differenze
Protezione Stampa	S	<ul style="list-style-type: none">I lavori memorizzati verranno eliminati al momento specificato.Non è possibile specificare la quantità di copie dal pannello operatore. La quantità di copie dipende dal numero specificato nel driver della stampante.
Stampa MailBox privata	S	<ul style="list-style-type: none">I lavori memorizzati rimangono finché non vengono eliminati dal pannello operatore.
Stampa MailBox pubblica	N	<ul style="list-style-type: none">È possibile specificare la quantità di copie dal pannello operatore.
Stampa di prova	N	<ul style="list-style-type: none">Il lavoro di stampa è impostato sulla fascicolazione.Viene stampata automaticamente una singola copia.I lavori memorizzati rimangono finché non vengono eliminati dal pannello operatore.È possibile specificare la quantità di copie dal pannello operatore.

NOTA: se un lavoro di stampa è troppo grande per la memoria disponibile, la stampante può visualizzare un messaggio di errore.

Procedure per stampare stampe memorizzate

NOTA: la funzione di stampa memorizzata è disponibile quando viene utilizzato il driver PCL o PS.

Quando viene selezionato un tipo di stampa nel driver della stampante, questo verrà archiviato nella memoria fino alla richiesta di stampa dal pannello operatore. Di seguito sono riportate le procedure per la memorizzazione e la stampa dei lavori.

Memorizzazione dei lavori di stampa















Per utilizzare la funzione di stampa memorizzata, è necessario selezionare un tipo di stampa diverso da **Stampa normale** nella scheda **Generale** del driver della stampante. Il lavoro verrà archiviato nella memoria fino a quando non viene avviata la stampa dal pannello operatore.

NOTA: protezione Stampa e Stampa MailBox privata richiedono di specificare una password per motivi di riservatezza.

NOTA: se al lavoro di stampa non viene assegnato un nome di documento nel driver della stampante, il nome del lavoro verrà identificato utilizzando ora e data d'invio alla stampante per distinguerlo da altri lavori memorizzati sotto il proprio nome.

Stampa dei lavori memorizzati



- 1 Premere il pulsante  (Menu).
- 2 Premere il pulsante  fino a evidenziare Menu Stampa, quindi premere  (Imposta).

- 3 Premere il pulsante  fino a quando non viene evidenziato il tipo di lavoro desiderato, quindi premere il pulsante  (**Imposta**).
- 4 Premere il pulsante  fino a quando non viene evidenziato l'ID utente desiderato, quindi premere il pulsante  (**Imposta**).
 **NOTA:** protezione Stampa e Stampa MailBox privata richiedono di specificare una password per motivi di riservatezza. Se viene selezionato il tipo Stampa MailBox pubblica o Stampa di prova, passare al punto 6.
- 5 Immettere la password tramite il tastierino numerico e premere il pulsante  (**Imposta**).
Per informazioni dettagliate su come specificare la password, vedere “Specificare la password nel pannello operatore (Protezione Stampa/Stampa MailBox privata)”.
- 6 Premere il pulsante  fino a quando non viene evidenziato il documento desiderato, quindi premere il pulsante  (**Imposta**).
- 7 Premere il pulsante  fino a quando non viene evidenziato il menu di stampa desiderato, quindi premere il pulsante  (**Imposta**).
 **NOTA:** per mantenere provvisoriamente i dati in memoria, selezionare Stampa. Per Protezione Stampa, è disponibile solo Stampa e elimina.
- 8 Premere il pulsante  fino a quando non viene evidenziato il menu relativo alla quantità desiderata, quindi premere il pulsante  (**Imposta**).
 **NOTA:** quando si seleziona Inserisci numero di copie è necessario inserire il numero attraverso il tastierino numerico, quindi premere il pulsante  (**Imposta**).
Il documento memorizzato verrà stampato.

Specificare la password nel pannello operatore (Protezione Stampa/Stampa MailBox privata)

Quando si seleziona Protezione stampa o Mailbox privata dal Menu Stampa, dopo aver selezionato il proprio ID utente viene visualizzata una schermata per l'inserimento della password.

Utilizzare il tastierino numerico per immettere la password numerica specificata nel driver della stampante. La password immessa verrà visualizzata sotto forma di asterischi (*****) per garantire la riservatezza.

Se si inserisce una password errata, appare il messaggio Password errata Riprovare. Attendere 3 secondi oppure premere il pulsante  (**Imposta**) o  (**Annulla**) per tornare alla schermata di immissione della password.

Quando la password immessa è valida, è possibile accedere a tutti i lavori di stampa corrispondenti all'ID utente e alla password inseriti. Sullo schermo vengono visualizzati i lavori di stampa corrispondenti alla password immessa. A questo punto è possibile scegliere di stampare o eliminare i lavori corrispondenti alla password immessa (per ulteriori informazioni, vedere “Stampa dei lavori memorizzati”).

Eliminazione di lavori memorizzati

Con Protezione Stampa, un lavoro memorizzato viene eliminato dopo la stampa o dopo un periodo di tempo specifico inserito nel pannello operatore.

Gli altri lavori rimangono memorizzati finché non vengono eliminati dal pannello operatore.

Stampa con il protocollo Web Services on Devices (WSD)

Questa sezione fornisce informazioni sulla stampa di rete con Web Services on Devices (WSD), il protocollo di Microsoft® per Windows Vista®, Windows® 7, Windows® 8, Windows® 8.1, Windows Server® 2008, Windows Server® 2008 R2, Windows Server® 2012 e Windows Server® 2012 R2.

Aggiunta di regole dei servizi di stampa

Quando si utilizza Windows Server® 2008, Windows Server® 2008 R2, Windows Server® 2012 o Windows Server® 2012 R2, è necessario aggiungere regole dei servizi di stampa al client Windows Server® 2008, Windows Server® 2008 R2, Windows Server® 2012 o Windows Server® 2012 R2.

Per Windows Server® 2008:

- 1 Fare clic su **Start**→ **Strumenti amministrativi**→ **Server Manager**.
- 2 Selezionare **Aggiungi regole** dal menu **Azione**.
- 3 Selezionare la casella di controllo **Servizi di stampa** nella finestra **Regole del server di Aggiunta guidata regole** e scegliere **Avanti**.
- 4 Selezionare la casella di controllo **Server di stampa** e scegliere **Avanti**.
- 5 Fare clic su **Installa**.

Per Windows Server® 2008 R2:

- 1 Fare clic su **Start**→ **Strumenti amministrativi**→ **Server Manager**.
- 2 Selezionare **Aggiungi regole** dal menu **Azione**.
- 3 Selezionare la casella di controllo **Servizi di stampa e digitalizzazione** nella finestra **Regole del server di Aggiunta guidata regole**, quindi fare clic su **Avanti**.
- 4 Fare clic su **Avanti**.
- 5 Selezionare la casella di controllo **Server di stampa** e scegliere **Avanti**.
- 6 Fare clic su **Installa**.

Per Windows Server® 2012/Windows Server® 2012 R2:

- 1 Fare clic su **Server Manager** nella schermata **Start**.
- 2 Selezionare **Aggiungi ruoli e funzionalità** dal menu **Gestire**.
- 3 Fare clic su **Avanti** nella finestra **Prima di iniziare** → Selezionare il tipo di installazione nella finestra **Tipo di installazione** → Selezionare il server di destinazione nella finestra **Selezione server** in **Aggiunta guidata ruoli e funzionalità**.
- 4 Selezionare la casella di controllo **Servizi di stampa e digitalizzazione** nella finestra **Ruoli del server**, quindi fare clic su **Avanti**.
- 5 Selezionare le funzionalità della finestra **Funzioni** → Confermare le selezioni di installazione nella finestra **Conferma**.
- 6 Fare clic su **Installa**.

Configurazione della stampante

La nuova stampante può essere installata in rete utilizzando il disco *Software and Documentation* fornito con la stampante oppure mediante la procedura guidata di **Aggiungi Stampante** in Microsoft® Windows®.

Installazione del driver della stampante mediante la procedura guidata **Aggiungi stampante**

- 1 Fare clic su **Start** → **Dispositivi e stampanti** (**Start** → **Pannello di controllo** → **Hardware e suoni** → **Stampanti** per Windows Vista® e Windows Server® 2008).

Per Windows® 8, Windows® 8.1, Windows Server® 2012 e Windows Server® 2012 R2:

Nella schermata Desktop, fare clic con il tasto destro del mouse sull'angolo in basso a sinistra della schermata, quindi fare clic su **Pannello di controllo** → **Hardware e suoni** (**Hardware** per Windows Server® 2012/Windows Server® 2012 R2) → **Dispositivi e stampanti**.

- 2 Fare clic su **Aggiungi stampante** per avviare la procedura guidata **Aggiungi stampante**.
- 3 Selezionare **Aggiungi stampante, di rete, wireless o Bluetooth**.
- 4 Nell'elenco di stampanti visualizzato, selezionare quella da utilizzare, quindi scegliere **Avanti**.

 **NOTA:** nell'elenco di stampanti disponibili, la stampante Web Services on Devices (WSD) viene mostrata nella forma <http://indirizzo IP/ws/>.

 **NOTA:** se nell'elenco non è visualizzata alcuna stampante Web Services on Devices (WSD), inserire manualmente l'indirizzo IP della stampante per creare una stampante Web Services on Devices (WSD). Per inserire manualmente l'indirizzo IP della stampante, attenersi alle istruzioni di seguito.

Per Windows Server® 2008 R2, per creare una stampante Web Services on Devices (WSD), è necessario essere membro del gruppo Administrators.

1. Fare clic su **La stampante desiderata non è nell'elenco**.
2. Selezionare **Aggiungi stampante usando un indirizzo TCP/IP o nome host** e scegliere **Avanti**.
3. Selezionare **Web Services Device** da **Tipo dispositivo**.
4. Inserire l'indirizzo IP della stampante nella casella di testo **Nome host o indirizzo IP** e scegliere **Avanti**.

 **NOTA:** prima di installare il driver mediante la procedura guidata **Aggiungi stampante** in Windows Server® 2008 R2 o Windows® 7, effettuare una delle operazioni indicate di seguito:

- Stabilire la connessione Internet in modo da consentire l'analisi del computer da parte di Windows Update.
- Aggiungere il driver della stampante al computer.

- 5 Se richiesto, installare il driver della stampante sul computer. Inserire la password di amministrazione o confermare l'operazione, se richiesto.
- 6 Completare i passi successivi della procedura guidata e fare clic su **Fine**.
- 7 Stampare una pagina di prova per verificare l'installazione.
 - a Fare clic su **Start** → **Dispositivi e stampanti** (**Start** → **Pannello di controllo** → **Hardware e suoni** → **Stampanti** per Windows Vista® e Windows Server® 2008).







Per Windows® 8, Windows® 8.1, Windows Server® 2012 e Windows Server® 2012 R2:

Nella schermata Desktop, fare clic con il tasto destro del mouse sull'angolo in basso a sinistra della schermata, quindi fare clic su **Pannello di controllo** → **Hardware e suoni** (**Hardware** per Windows Server® 2012/Windows Server® 2012 R2) → **Dispositivi e stampanti**.

- b Fare clic con il pulsante destro del mouse sulla stampante appena creata, quindi scegliere **Proprietà stampante** (**Proprietà** per Windows Vista® e Windows Server® 2008).
- c Nella scheda **Generale**, fare clic su **Stampa pagina di prova**. Quando la pagina di prova viene stampata correttamente, l'installazione è terminata.

Printing With Wi-Fi Direct

















Questa sezione fornisce informazioni per la stampa con Wi-Fi Direct. Wi-Fi Direct consente la connessione diretta di dispositivi Wi-Fi mobili come computer, smartphone e tablet alla stampante tramite una rete Wi-Fi. Wi-Fi Direct consente di stampare direttamente documenti, foto o e-mail sui propri dispositivi Wi-Fi mobili senza un punto di accesso wireless.

-  **NOTA:** Wi-Fi Direct è disponibile quando è installato l'adattatore per rete wireless opzionale.
-  **NOTA:** Solo la funzionalità di stampa è disponibile tramite la rete Wi-Fi Direct.
-  **NOTA:** Il numero massimo di dispositivi che è possibile collegare tramite la rete Wi-Fi Direct è 3.
-  **NOTA:** Non è possibile collegare il proprio dispositivo mobile a Internet tramite la rete Wi-Fi Direct della stampante.
-  **NOTA:** A seconda del dispositivo, il canale utilizzato per connettere tale dispositivo alla stampante tramite Wi-Fi Direct potrebbe differire dal canale utilizzato dalla stampante per connettersi a una rete tramite la modalità Infrastruttura Wi-Fi. In tal caso, la connessione simultanea con Wi-Fi Direct e con la modalità Infrastruttura Wi-Fi potrebbe non funzionare correttamente.
-  **NOTA:** La stampante connessa con Wi-Fi Direct supporta i seguenti protocolli: LPD, Port9100, Web Services on Devices (WSD) (stampa), Bonjour (mDNS), SNMPv1/v2c, Dell Printer Configuration Web Tool.

Configurazione di Wi-Fi Direct

Per utilizzare Wi-Fi Direct, è necessario innanzitutto configurare le impostazioni Wi-Fi Direct nel pannello operatore della stampante. Per collegare il dispositivo portatile alla stampante tramite Wi-Fi Direct, selezionare il SSID della stampante nell'elenco delle reti wireless presente sul dispositivo portatile, quindi immettere la passphrase necessaria per la connessione.

Configurazione della stampante

- 1 Premere il pulsante  (Menu).
- 2 Premere il pulsante  fino a evidenziare **Impostazioni ammin**, quindi premere  (**Imposta**).
- 3 Premere il pulsante  fino a evidenziare **Rete**, quindi premere  (**Imposta**).
- 4 Premere il pulsante  fino a evidenziare **Wi-Fi Direct**, quindi premere  (**Imposta**).
- 5 Assicurarsi che sia evidenziata la voce **Wi-Fi Direct**, quindi premere  (**Imposta**).
- 6 Premere il pulsante  fino a evidenziare **Abilita**, quindi premere  (**Imposta**).
Quando viene visualizzato un messaggio popup sui dispositivi, premere il pulsante  (**Imposta**) per selezionare **Chiudi**.
- 7 La stampante deve essere riavviata dopo che è stato impostato **Wi-Fi Direct**. Dopo il riavvio, ripetere i passaggi da 1 a 5.
- 8 Premere il pulsante  fino a evidenziare **Ruolo gruppo**, quindi premere  (**Imposta**).
- 9 Premere il pulsante  fino a quando non viene evidenziata la voce **Titolare gruppo**, quindi premere  (**Imposta**).
- 10 Premere il pulsante  fino a quando vengono visualizzate le opzioni **SSID** e **Passphrase**, quindi premere il pulsante  (**Fascicolo**) di tutti i menu per verificare il SSID e la passphrase.

Connessione del dispositivo portatile

- 1 Collegare il dispositivo mobile alla rete Wi-Fi Direct.
Per Windows® 8, Windows® 8.1, Windows® RT e Windows® RT 8.1
 - a Toccare **Impostazioni** nel menu **Impostazioni PC**.
 - b Toccare l'icona **Wi-Fi**.

c Toccare l'SSID della stampante, quindi toccare **Connetti**.

d Immettere la passphrase e toccare **Avanti**.

Il dispositivo mobile si connetterà alla stampante.

Per Windows® 7

a Fare clic sull'icona della rete sulla barra delle applicazioni.

b Fare clic sull'SSID della stampante, quindi fare clic su **Connetti**.

c Immettere la passphrase e fare clic su **OK**.

d Fare clic su **Annulla** per uscire dalla finestra **Impostazioni rete**.

Il dispositivo mobile si connetterà alla stampante.

Per Windows Vista®

a Fare clic su **Start** → **Connetti a**.

b Fare clic sull'SSID della stampante.

c Immettere la passphrase e fare clic su **Connetti**.

Il dispositivo mobile si connetterà alla stampante.

Per iOS

a Toccare **Impostazioni** → **Wi-Fi**.

b Toccare l'SSID della stampante.

c Immettere la passphrase e toccare **Unisci**.

Il dispositivo mobile si connetterà alla stampante.

Per Android

La procedura varia a seconda del dispositivo mobile che si sta utilizzando. Consultare il manuale fornito con il proprio dispositivo mobile.

2 Installa la stampante sul dispositivo mobile.

Per Windows® 8, Windows® 8.1, Windows® RT e Windows® RT 8.1

a Fare clic su **Dispositivi** nel menu **Impostazioni PC**.

b Fare clic su **Aggiungi un dispositivo** nel sottomenu **Dispositivi**.

c Fare clic su **Dell_XXXXXX**.

La stampante è pronta per essere utilizzata.

Per Windows Vista® e Windows® 7

È necessario installare il driver della stampante nel dispositivo mobile. Vedere "Installazione di driver di stampanti su computer Windows®".

Per iOS

È necessario installare l'applicazione di stampa, ad esempio Mobile Print App for Dell, dopodiché la stampante sarà pronta per essere utilizzata.















Per Android

È necessario installare l'applicazione di stampa, ad esempio Dell Mobile Print, dopodiché la stampante sarà pronta per essere utilizzata.















Stampa tramite Wi-Fi Direct

La procedura di stampa varia a seconda del dispositivo mobile in uso. Consultare il manuale fornito con il dispositivo mobile per stampare normalmente dal dispositivo.

Disconnessione della rete Wi-Fi Direct











- 1 Premere il pulsante  (Menu).
- 2 Premere il pulsante  fino a evidenziare Impostazioni ammin, quindi premere  (Imposta).
- 3 Premere il pulsante  fino a evidenziare Rete, quindi premere  (Imposta).
- 4 Premere il pulsante  fino a evidenziare Wi-Fi Direct, quindi premere  (Imposta).
- 5 Premere il pulsante  fino a evidenziare Dispos. Associato, quindi premere  (Imposta).
- 6 Premere il pulsante  (Imposta) per selezionare il nome del dispositivo.
- 7 Premere il pulsante  fino a evidenziare Disconnetti, quindi premere  (Imposta).
- 8 Premere il pulsante  fino a evidenziare Avvio, quindi premere  (Imposta).

Ripristino della frase password

- 1 Premere il pulsante  (Menu).
- 2 Premere il pulsante  fino a evidenziare Impostazioni ammin, quindi premere  (Imposta).
- 3 Premere il pulsante  fino a evidenziare Rete, quindi premere  (Imposta).
- 4 Premere il pulsante  fino a evidenziare Wi-Fi Direct, quindi premere  (Imposta).
- 5 Premere il pulsante  fino a evidenziare Dispos. Associato, quindi premere  (Imposta).
- 6 Premere il pulsante  (Imposta) per selezionare il nome del dispositivo.
- 7 Premere il pulsante  fino a evidenziare Ripristina passphrase, quindi premere  (Imposta).
- 8 Premere il pulsante  fino a evidenziare Avvio, quindi premere  (Imposta).

Wi-Fi Direct viene disconnessa e la passphrase viene ripristinata.

Ripristino del PIN

- 1 Premere il pulsante  (Menu).
- 2 Premere il pulsante  fino a evidenziare Impostazioni ammin, quindi premere  (Imposta).
- 3 Premere il pulsante  fino a evidenziare Rete, quindi premere  (Imposta).
- 4 Premere il pulsante  fino a evidenziare Wi-Fi Direct, quindi premere  (Imposta).
- 5 Premere il pulsante  fino a evidenziare Codice PIN, quindi premere  (Imposta).
- 6 Premere il pulsante  fino a evidenziare Reimposta codice PIN, quindi premere  (Imposta).

Wi-Fi Direct è scollegata e il PIN viene reimpostato.

Stampa da dispositivi mobili

Dell™ Smart Printer | S2810dn supporta la stampa da una vasta gamma di dispositivi mobili.

Sistema operativo Android

Scaricare l'app gratuita Dell Document Hub da Google Play. Semplice da utilizzare e da navigare, l'app Dell Document Hub consente la stampa diretta di foto, documenti, contenuti Web e molto altro con stampanti Dell su rete Wi-Fi, Wi-Fi Direct o Ethernet.

Scansionare il QR Code per ottenere un rapido accesso allo store in cui scaricare l'applicazione.



Per sistema operativo Android

Apple iOS

Questa stampante è compatibile con AirPrint. Per ulteriori informazioni su AirPrint, consultare “Stampa con AirPrint”. La stampante è inoltre compatibile con l'app gratuita Dell Document Hub App, disponibile su App Store. Scansionare il QR Code per ottenere un rapido accesso allo store in cui scaricare l'applicazione.



Per Apple iOS

Stampa con AirPrint



AirPrint consente di stampare tramite una rete con il dispositivo che esegue iOS o OS X.

Assicurarsi di installare la versione più recente di iOS per il dispositivo iOS. Per OS X, assicurarsi di aggiornare OS X e che le applicazioni acquistate dall'App Store utilizzino l'aggiornamento software.

Configurazione di AirPrint sulla stampante

- 1 Assicurarsi che la stampante sia collegata alla rete.
- 2 Avviare **Dell Printer Configuration Web Tool** inserendo l'indirizzo IP della stampante nel browser Web. Per maggiori informazioni, vedere “Come impostare Dell Printer Configuration Web Tool” e “Avvio di Dell Printer Configuration Web Tool”.
- 3 Quando si apre **Dell Printer Configuration Web Tool**, fare clic su **Impostazioni server di stampa** nel riquadro a sinistra, quindi fare clic sulla scheda **Impostazioni server di stampa**.
- 4 Fare clic su **AirPrint**.
- 5 In **Abilita AirPrint**, spuntare la casella di controllo per attivare la stampante per AirPrint.
- 6 Fare clic su **Applica nuove impostazioni**.
- 7 Fare clic su **Riavvia stampante**.

Stampa tramite AirPrint

La procedura seguente utilizza l'iPhone che esegue iOS8.1 come esempio.

- 1 Aprire l'e-mail, la foto, la pagina Web o il documento che si desidera stampare.
- 2 Toccare l'icona di azione .
- 3 Toccare **Stampa**.

- 4 Selezionare la stampante e impostare le opzioni di stampa.
- 5 Toccare Stampa.

Stampa con Google Cloud Print

Con la registrazione della stampante sul proprio account di Google, è possibile utilizzare il servizio di Google Cloud Print per stampare dal browser Google Chrome senza installare i driver di stampa sul dispositivo. È possibile inoltre condividere la stampante con gli utenti specificati in Internet.

La stampante supporta la seguente versione del servizio Google Cloud Print:

- Google Cloud Print versione 1.1
- Google Cloud Print versione 2.0

 **NOTA:** le informazioni su Google Cloud Print sono aggiornate a partire da dicembre 2014. Per le informazioni più recenti, visitare il sito web Google Cloud Print.

 **NOTA:** utilizzare la versione più recente del browser Google Chrome per Google Cloud Print.

Preparazione all'uso della stampante con Google Cloud Print

Per utilizzare Google Cloud Print, è necessario preparare in anticipo quanto segue:

- “Attivazione di Google Cloud Print sulla stampante”
- “Selezione della versione del servizio Google Cloud Print”
- “Registrazione della stampante al servizio Google Cloud Print”
- “Condivisione della stampante mediante il servizio Google Cloud Print”

 **NOTA:** per registrare la stampante al servizio Google Cloud Print, è necessario che il dispositivo sia collegato a Internet.











 **NOTA:** Google Cloud Print supporta solo la connessione IPv4.

 **NOTA:** se la stampante è connessa a una rete che utilizza un server proxy, è necessario specificare le impostazioni in **Proxy Server** nel **Dell Printer Configuration Web Tool**. Per maggiori informazioni, vedere “Proxy Server”.

 **NOTA:** acquisire prima un account Google e un indirizzo Gmail

Attivazione di Google Cloud Print sulla stampante

Quando si utilizza il pannello operatore

- 1 Premere il pulsante  (Menu).
- 2 Premere il pulsante  fino a evidenziare Impostazioni ammin, quindi premere  (Imposta).
- 3 Premere il pulsante  fino a evidenziare Rete, quindi premere  (Imposta).
- 4 Premere il pulsante  fino a evidenziare Protocolli, quindi premere  (Imposta).
- 5 Premere il pulsante  fino a evidenziare Google Cloud Print, quindi premere  (Imposta).
- 6 Assicurarsi che sia evidenziata la voce Abilita quindi premere  (Imposta).
- 7 Quando compare il messaggio L'impostazione diventa effettiva dopo il riavvio, premere il pulsante  (Indietro).
- 8 Spegner e riaccendere la stampante per rendere effettive le impostazioni.

Quando si utilizza Dell Printer Configuration Web Tool

- 1 Avviare **Dell Printer Configuration Web Tool** inserendo l'indirizzo IP della stampante nel browser Web. Per maggiori informazioni, vedere “Come impostare Dell Printer Configuration Web Tool” e “Avvio di Dell Printer Configuration Web Tool”.

- 2 Quando si apre **Dell Printer Configuration Web Tool**, andare alle pagine della scheda **Impostazioni server di stampa**. Fare clic su **Impostazioni porta**. In **Stato porta**, selezionare la casella di controllo **On** per **Google Cloud Print**.

Selezione della versione del servizio Google Cloud Print

Selezionare la versione di Google Cloud Print tra 1.1 e 2.0.

Google Cloud Print versione 1.1 invia i dati di stampa alla stampante tramite Internet. Per questa versione, la stampante deve essere collegata a Internet.

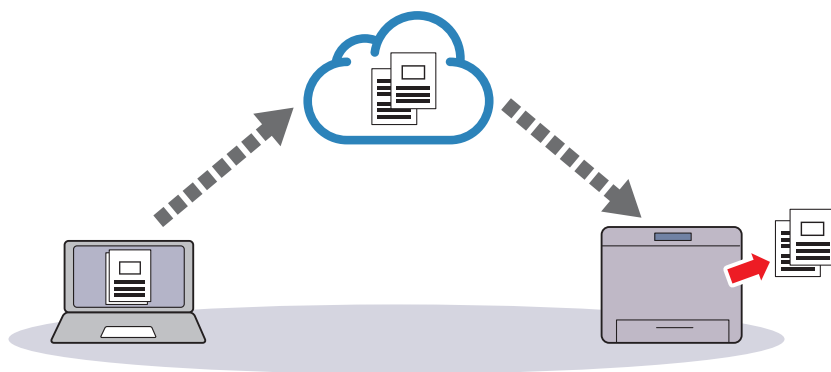

Google Cloud Print versione 2.0 invia i dati di stampa alla stampante tramite Internet o rete locale. Si raccomanda questa versione per gli ambienti in cui non è possibile utilizzare la connessione Internet.

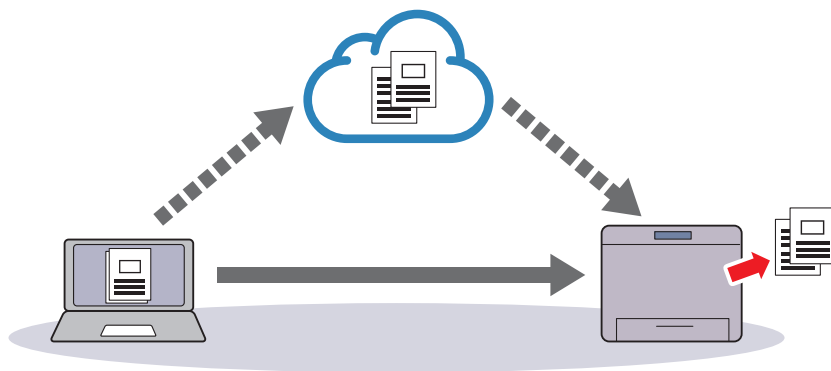

NOTA: le opzioni disponibili per la stampa possono variare a seconda del dispositivo o della versione del servizio Google Cloud Print.

NOTA: non è possibile utilizzare entrambe le versioni 1.1 e 2.0 del servizio Google Cloud Print su una stampante.

Registrazione della stampante al servizio Google Cloud Print

Prima di registrare la stampante al servizio Google Cloud Print, preparare l'account Google con cui la stampante è registrata.

NOTA: per registrare la stampante al servizio Google Cloud Print, è necessario che il dispositivo sia collegato a Internet.

NOTA: l'account Google utilizzato nella procedura di registrazione sarà registrato come proprietario.

Per Google Cloud Print Versione 1.1

- 1 Avviare **Dell Printer Configuration Web Tool** inserendo l'indirizzo IP della stampante nel browser Web. Per maggiori informazioni, vedere “Come impostare Dell Printer Configuration Web Tool” e “Avvio di Dell Printer Configuration Web Tool”.
- 2 Quando si apre **Dell Printer Configuration Web Tool**, andare alle pagine della scheda **Impostazioni server di stampa**. Fare clic su **Registra questo dispositivo su Google Cloud Print in Google Cloud Print**. Viene stampato un foglio contenente un URL per il sito Web della registrazione della stampante su Google Cloud Print.
- 3 Dal browser Web del computer, visitare il sito di Google e registrarsi con l'account di Google. Visitare il sito Web per la registrazione di Google Cloud Print inserendo l'URL sulla copia stampata nel browser Web. È possibile inoltre visitare il sito facendo la scansione del codice QR con il dispositivo portatile.
- 4 Nel sito Web per la registrazione su Google Cloud Print, fare clic su **Termina registrazione stampante**.
- 5 Fare clic su **Gestisci stampanti**. La stampante dell'utente sarà nell'elenco **Stampanti** e sarà pronta per essere utilizzata con il servizio di Google Cloud Print.

 **NOTA:** quando la stampante non stampa un foglio con un URL e mostra un messaggio del codice di stampa 016-757, avviare **Dell Printer Configuration Web Tool**, aprire la pagina **Dell AccessControl** nella scheda **Volume di stampa** e passare **Modalità AccessControl** a **No** o passare **Utente non registrato** a **Sì**.

Per Google Cloud Print Versione 2.0

- 1 Aprire il browser di Google Chrome. Quando si utilizza il Chromebook di Google, avviare e accedere al Chromebook.
- 2 Fare clic su  nell'angolo in alto a destra, quindi selezionare **Impostazioni**.
- 3 Fare clic su **Mostra impostazioni avanzate** in fondo alla pagina.
- 4 Fare clic su **Gestisci** nel menu **Google Cloud Print**.

 **NOTA:** se viene visualizzato un messaggio in **Nuovi dispositivi**, per richiedere l'accesso a Chrome, fare clic su **accedi** e accedere a Chrome.

- 5 Fare clic su **Registrati** per la stampante che si desidera registrare.

 **NOTA:** se Bonjour (mDNS) è impostato su No, la nuova stampante non sarà visualizzata in **Nuovi dispositivi**. In tal caso, avviare **Dell Printer Configuration Web Tool**, aprire la pagina **Impostazioni porta** nella scheda **Impostazioni server di stampa** e passare **Bonjour (mDNS)** a **Sì**.

- 6 Quando viene visualizzata la finestra di conferma della registrazione, fare clic su **Registrati**. La finestra viene visualizzata per mostrare che è stata aggiunta la stampante.
- 7 Andare alla stampante e attenersi alle istruzioni visualizzate nel pannello operatore.
- 8 Quando il nome della stampante appare nell'elenco **I miei dispositivi**, la registrazione è completa.

 **NOTA:** potrebbero essere necessari circa 5 minuti o più prima che il nome della stampante appaia nell'elenco **I miei dispositivi**.

Condivisione della stampante mediante il servizio Google Cloud Print

È possibile condividere la stampante registrata per il servizio Google Cloud Print con altri utenti.

- 1 Aprire il browser di Google Chrome. Quando si utilizza il Chromebook di Google, avviare e accedere al Chromebook.
- 2 Fare clic su  nell'angolo in alto a destra, quindi selezionare **Impostazioni**.
- 3 Fare clic su **Mostra impostazioni avanzate** in fondo alla pagina.
- 4 Fare clic su **Gestisci** nel menu **Google Cloud Print**.

 **NOTA:** se viene visualizzato un messaggio con la richiesta di accedere a Chrome, fare clic su **accedi**, quindi accedere a Chrome.

- 5 Fare clic su **Gestisci** per la stampante che si desidera condividere.
- 6 Nella finestra **Google Cloud Print** fare clic su **Share**.
- 7 Nella finestra per specificare la stampante da condividere, immettere gli account Google degli utenti che si vorrebbe invitare per condividere la stampante, quindi fare clic su **Share**.

 **NOTA:** quando gli utenti invitati accedono alla pagina web di Google Cloud Print, viene visualizzato un messaggio che mostra che il titolare della stampante ha applicato impostazioni di condivisione. Accettare l'invito di condivisione.

Annullamento della registrazione a Google Cloud Print

- 1 Avviare **Dell Printer Configuration Web Tool**, aprire la pagina **Google Cloud Print** nella scheda **Impostazioni server di stampa**.
- 2 Fare clic su **Annulla registrazione**.
- 3 Confermare che il pulsante passa a **Registrare questo dispositivo in Google Cloud Print**.

Stampa tramite Google Cloud Print

La procedura di stampa varia a seconda dell'applicazione o del dispositivo in uso. È possibile visualizzare l'elenco delle applicazioni che supporta il servizio di Google Cloud Print sul sito Web di Google.



Stampa da un'applicazione su un dispositivo portatile

La seguente procedura utilizza l'applicazione Google Drive su un dispositivo portatile Android come esempio.

- 1 Installare l'applicazione Google Drive sul dispositivo portatile.
 **NOTA:** è possibile scaricare l'applicazione da Google Play.
- 2 Accedere all'applicazione Google Drive dal dispositivo portatile, quindi selezionare il documento.
- 3 Selezionare **Stampa** nel menu delle applicazioni.
- 4 Selezionare la stampante nell'elenco.
- 5 Selezionare le opzioni di stampa, quindi toccare **Stampa**.

Stampa da Google Chrome

La procedura seguente utilizza il browser Google Chrome su computer che eseguono, ad esempio, un sistema operativo Microsoft® Windows®.

- 1 Aprire il browser di Google Chrome.
- 2 Aprire la pagina Web o l'e-mail che si desidera stampare.
- 3 Fare clic su  o  (varia a seconda delle versioni del browser di Google Chrome) nell'angolo in alto a destra, quindi fare clic su **Stampa**.
- 4 Fare clic su **Modifica** nell'area **Destinazione**.
- 5 Scegliere la stampante nell'area di Google Cloud Print.
 **NOTA:** quando si registra la stampante in Google Cloud Print versione 2.0, è possibile stampare il documento per mezzo della stampa locale con la stampante presente nella rete locale. In tal caso, selezionare la stampante in **Destinazioni locali**.
- 6 Fare clic su **Stampa**.

Stampa da Google Chromebook

- 1 Aprire la pagina Web o l'e-mail che si desidera stampare.
- 2 Fare clic su  nell'angolo in alto a destra, quindi selezionare **Stampa**.

- 3 Confermare che la stampante sia specificata nell'area **Destinazione**. In caso contrario, fare clic su **Modifica**, quindi selezionare la stampante.

 **NOTA:** quando si registra la stampante in Google Cloud Print versione 2.0, è possibile stampare il documento per mezzo della stampa locale con la stampante presente nella rete locale. In tal caso, selezionare la stampante in **Destinazioni locali**.

- 4 Fare clic su **Stampa**.

Stampa di una pagina di rapporto

È possibile stampare una serie di configurazioni della stampante comprese le impostazioni della stampante e del pannello oltre all'elenco dei font. Per informazioni dettagliate sulla modalità di stampa dei rapporti, vedere "Rapp./elenco".

Impostazioni Stampante

È possibile modificare la maggior parte delle impostazioni di stampa dall'applicazione da cui viene effettuata la stampa. Se la stampante è collegata alla rete, è possibile modificare le impostazioni da **Dell Printer Configuration Web Tool**. Per avviare **Dell Printer Configuration Web Tool**, digitare l'indirizzo IP della stampante nel browser Web. Per trovare l'indirizzo IP della stampante, vedere "Verifica delle impostazioni IP".

Le impostazioni dall'applicazione aggiornano le impostazioni di sistema predefinite per la stampante. Le impostazioni derivanti dal driver della stampante vengono applicate esclusivamente al lavoro che si sta attualmente inviando alla stampante.

Se non è possibile modificare un'impostazione dall'applicazione, utilizzare il pannello operatore, **Strumenti** o **Dell Printer Configuration Web Tool**. La modifica di un'impostazione di sistema dal pannello operatore, da **Strumenti** o da **Dell Printer Configuration Web Tool** rende tale impostazione predefinita per l'utente.

Stampando un rapporto delle impostazioni della stampante, è possibile verificare le impostazioni di sistema dettagliate. Per informazioni su come stampare un rapporto impostazioni stampante, vedere "Rapp./elenco".

È possibile ripristinare le impostazioni ai loro valori predefiniti da **Strumenti** o dal pannello operatore.

Utilizzo del pannello operatore per modificare le impostazioni della stampante

È possibile selezionare le voci di menu e i corrispondenti valori dal pannello operatore.

Sfogliando per la prima volta i menu dal pannello operatore, si può osservare la presenza di alcune voci evidenziate.

Queste voci evidenziate corrispondono alle impostazioni predefinite in fabbrica e alle impostazioni di sistema originali.

 **NOTA:** le impostazioni predefinite possono variare da paese a paese.

Selezionando una nuova impostazione dal pannello operatore, la voce selezionata viene evidenziata per identificarla come impostazione di menu predefinita per l'utente corrente.

Tali impostazioni sono attive finché non ne vengono selezionate di nuove o finché non vengono ripristinate le impostazioni predefinite.

Le impostazioni del driver possono sovrascrivere le modifiche apportate e possono richiedere la modifica delle impostazioni predefinite del pannello operatore.

Utilizzo di Dell Printer Configuration Web Tool per cambiare le impostazioni della stampante

Se la stampante è collegata alla rete, è possibile modificare le impostazioni della stampante dal browser Web. Se si è amministratori di rete, è possibile clonare le impostazioni di sistema di una stampante per una o per tutte le stampanti collegate in rete.

Digitare l'indirizzo IP della stampante nel browser Web. Scegliere **Impostazioni stampante** dall'elenco degli argomenti. Dalla scheda **Impostazioni stampante**, selezionare le **Impostazioni di sistema** per la modifica delle impostazioni della stampante.

Per modificare il tipo e il formato della carta, scegliere **Impostazioni Cassetto** dall'elenco di argomenti. Per modificare le impostazioni AccessControl, selezionare **Stampa volume** nell'elenco degli argomenti, quindi selezionare la scheda **Dell AccessControl**.

Per copiare le impostazioni di sistema in un'altra stampante collegata in rete, scegliere **Copia impostazioni stampante** dall'elenco di argomenti, quindi digitare l'indirizzo IP dell'altra stampante.

Se l'indirizzo IP della stampante non è noto, vedere il rapporto impostazioni della stampante o visualizzare le impostazioni TCP/IP. Per informazioni dettagliate su come identificare l'indirizzo IP della stampante, vedere "Verifica delle impostazioni IP".

Conoscere la stampante

18 Informazioni sul software della stampante	219
19 Utilizzo di certificati digitali	233
20 Informazioni sui messaggi della stampante	243
21 Caratteristiche tecniche	247

Informazioni sul software della stampante

Usare il disco *Software and Documentation* fornito con la stampante per installare una combinazione di software, a seconda del sistema operativo.

Finestra Stato stampante

La finestra **Stato stampante** avvisa quando si verifica un errore o un messaggio di allarme, quando si verifica un inceppamento o quando il toner si sta esaurendo.

Per impostazione predefinita la finestra **Stato stampante** si apre solo quando si verifica un errore. Quando si verifica un errore, il messaggio d'errore viene visualizzato nella finestra **Stato stampante**. È possibile configurare la finestra **Stato stampante** in modo che si avvii sempre quando si stampa in **Proprietà finestra stato stampante**.

È inoltre possibile verificare il livello del toner, la quantità di fogli rimanenti o la configurazione delle opzioni per la stampante.

Comando Monitor Stato

Usare **Comando Monitor Stato** per gestire istanze multiple della **Finestra di stato** per una stampante specifica. Selezionare una stampante dall'elenco (o da **Selezionare la stampante**) facendo clic sul suo nome per aprire la **Finestra di stato** di una specifica stampante.

Sistema di Gestione Forniture Dell

È possibile accedere alla finestra di dialogo **Sistema di Gestione Forniture Dell** dal menu **Tutti i programmi** o dall'icona sul desktop.

È possibile ordinare altri materiali di consumo telefonicamente o via Web.

- 1 Fare clic su **Start** → **Tutti i programmi** → **Dell Stampanti** → **Dell Smart Printer - S2810dn** → **Sistema di Gestione Forniture Dell**.

Viene visualizzata la finestra **Sistema di Gestione Forniture Dell**.

- 2 Selezionare la stampante dall'elenco **Seleziona modello stampante**.

- 3 Se si ordina da Web:

- a Selezionare un URL dall'elenco **Seleziona riordina URL**.
- b Fare clic su **Visita il sito Web per gli ordini di forniture per stampanti Dell**.

 **NOTA:** Se non si ottengono informazioni automaticamente dalla stampante tramite una comunicazione a due vie, viene visualizzata una finestra che chiede di digitare il Service Tag assistenza. Immettere il Service Tag della stampante Dell nel campo apposito.

Il Service Tag si trova all'interno del coperchio frontale della stampante.

- 4 Se si ordina al telefono, chiamare il numero visualizzato nella sezione **Ordine telefonico**.

User Setup Disk Creating Tool

Il programma **Tool per la creazione del disco di configurazione utente** presente nella sottocartella **Produci disco** della cartella **Utilità** nel disco *Software and Documentation* e i driver della stampante presenti nel disco *Software and Documentation* vengono utilizzati per la creazione di pacchetti d'installazione del driver contenenti impostazioni personalizzate. Un pacchetto di installazione driver può contenere un gruppo di impostazioni memorizzate e altri dati relativi ai seguenti elementi:

- Orientamento di stampa e Up Multiplo (impostazioni documento)
- Filigrana

- Riferimenti ai font

Se si desidera installare il driver della stampante con le stesse impostazioni su più computer con lo stesso sistema operativo, creare un disco di installazione su un floppy o su un server in rete. Con il disco di installazione così creato sarà possibile ridurre il carico di lavoro necessario per l'installazione del driver della stampante.

- Installare il driver della stampante sul computer in cui è necessario creare il disco di installazione.
- Il disco di installazione può essere utilizzato soltanto sotto il sistema operativo in cui è stato creato il disco o su computer con lo stesso sistema operativo. Creare un disco di installazione separato per ogni sistema operativo.

Aggiornamento del software

Gli aggiornamenti del firmware e/o del driver possono essere scaricati dal sito Web dell'assistenza Dell, accedendo all'indirizzo dell.com/support.

Programma di utilità della stampante

È possibile aprire Finestra di stato, Strumenti, Aggiornatore e Risoluzione dei problemi tramite la finestra Utility di lancio rapido.

NOTA: l'Utility di lancio rapido è supportata solo su Microsoft® Windows®.

Per utilizzare l'Utility di lancio rapido, selezionare l'opzione di installazione per l'Utility di lancio rapido durante l'installazione del software Dell.

Per installare il software Dell, seguire le istruzioni riportate di seguito.

- 1 Inserire nel computer il disco Software and Documentation fornito con la stampante. Il programma **Dell Printer Easy Install** viene avviato automaticamente.
- 2 Fare clic su **Menu principale**.
- 3 Fare clic su **Connetti**. Selezionare **Software e documentazione** e quindi **Avanti**.
- 4 Seguire le istruzioni visualizzate a schermo.

Per aprire la finestra **Utility di lancio rapido**:

- 1 Fare clic su **Start** → **Tutti i programmi** → **Dell Stampanti** → **Dell Smart Printer - S2810dn** → **Utility di lancio rapido**.

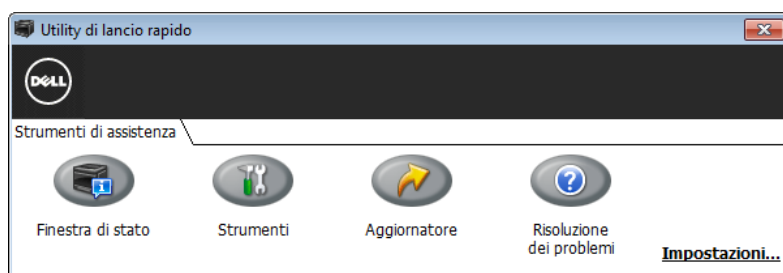

La finestra **Utility di lancio rapido** prevede tre pulsanti: **Finestra di stato**, **Strumenti**, **Aggiornatore** e **Risoluzione dei problemi**.

Per uscire dalla finestra **Utility di lancio rapido**:

- 1 Fare clic sul pulsante **Chiudi (x)** in alto a destra della finestra.
Per ulteriori dettagli, fare clic su **Guida** di ciascuna applicazione.

Finestra di stato

Il pulsante **Finestra di stato** apre la finestra **Stato stampante**. Per ulteriori informazioni sull'utilizzo della finestra di stato, vedere "Finestra Stato stampante".

Strumenti

Il pulsante **Strumenti** permette di aprire gli **Strumenti**.

Aggiornatore

Il pulsante **Aggiornatore** aggiorna il firmware della stampante.

Risoluzione dei problemi

Il pulsante **Risoluzione dei problemi** apre la Guida alla risoluzione di problemi che permette di risolvere da soli eventuali problemi della stampante.

Widget Monitor Stato per Macintosh

Il **Widget Monitor Stato** è un programma di utilità che favorisce un utilizzo efficiente della stampante, grazie allo scambio di informazioni tra essa e il computer Macintosh.

Funzionalità Widget Monitor Stato

- Monitoraggio delle stampanti Dell
Permette di verificare lo stato delle stampanti Dell attualmente connesse al computer Macintosh
- Ricezione delle segnalazioni
Avverte di eventuali problemi, come inceppamento della carta o livello toner basso
- Ordinare i materiali di consumo
Permette di accedere al sito Web per ordinare i materiali di consumo

Prima di installare il Widget Monitor Stato

Sistemi operativi

- Mac OS X 10.5
- Mac OS X 10.6
- OS X 10.7
- OS X 10.8
- OS X 10.9
- OS X 10.10

Protocolli di rete e interfacce

- LPR
- Socket 9100
- Bonjour
- USB 2.0 e 1.1. In caso di connessione a più stampanti dello stesso modello tramite cavi USB, è possibile eseguire il monitoraggio solo della stampante riconosciuta per prima nel **Widget Monitor Stato**.

Installazione del Widget Monitor Stato

- 1 Fare doppio clic sull'icona del Dell S2810dn Installer nella finestra Trova.
- 2 Seguire le istruzioni visualizzate a schermo.

Quando viene visualizzata la schermata **Installazione riuscita**, l'installazione è completa.

 **NOTA:** durante la procedura di installazione è necessario immettere il nome di accesso e la password.

Apertura e chiusura del Widget Monitor Stato

Apertura del Widget Monitor Stato

- 1 Fare clic sull'icona Dashboard nel Dock per avviare il Dashboard.



- 2 Fare clic su (+) per visualizzare la barra dei Widget.



- 3 Fare clic sull'icona di Monitor Stato nella barra dei Widget. Viene visualizzata la finestra Stato stampante.

 **NOTA:** se viene visualizzato il messaggio **Selezionare una stampante**, selezionare la stampante in **Preferenze**. Per ulteriori informazioni sulle preferenze, vedere "Preferenze".



Chiusura del Widget Monitor Stato

- 1 Fare clic sul pulsante Chiudi (x) nell'angolo in alto a sinistra della finestra Stato stampante.

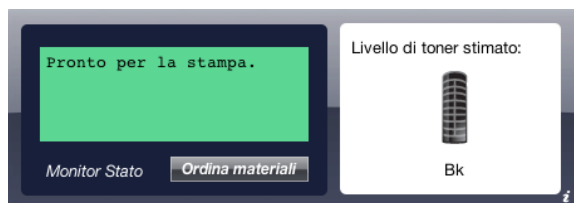

Finestra Printer Status

Quando si attiva il Widget Monitor Stato, sul Dashboard viene visualizzata la finestra Stato stampante.



Area dei messaggi sullo stato della stampante

Visualizza un messaggio sullo stato corrente della stampante.

-  **NOTA:** il **Widget Monitor Stato** riceve automaticamente le informazioni sulla stampante all'intervallo di aggiornamento che è possibile specificare in **Preferenze**. Lo stato della stampante viene aggiornato inoltre quando si lancia il Dashboard o quando si chiudono le **Preferenze**.
-  **NOTA:** se il **Widget Monitor Stato** non riceve risposta dalla stampante, viene visualizzato il messaggio **Impossibile ottenere informazioni dalla stampante**.
-  **NOTA:** quando la stampante è collegata tramite un cavo USB, non è possibile verificarne lo stato durante un processo di stampa.

Area dell'immagine sullo stato della stampante

Visualizza l'immagine della condizione della stampante.

- Immagine del Livello di toner stimato
Visualizza il livello di toner stimato se la stampante funziona correttamente.



-  **NOTA:** se il programma di utilità non riceve risposta dalla stampante, viene visualizzata l'immagine del toner **Sconosciuto**.
- Immagine dell'errore della stampante
Visualizza un'immagine indicativa nel caso si verifichi un errore.



Si è verificato un errore e la stampante non può essere utilizzata.

Pulsante Ordinare le forniture di stampa

Fare clic su questo pulsante per visualizzare la finestra **Ordine**.

Per nascondere la finestra **Ordine**, fare nuovamente clic su **Ordinare le forniture di stampa**.

Pulsante Info (i)

Fare clic su questo pulsante per aprire le **Preferenze**.

-  **NOTA:** il pulsante **info (i)** viene visualizzato nell'angolo in basso a destra della finestra, quando il cursore si trova sopra la finestra **Stato stampante**. Il pulsante **info (i)** è uno standard utilizzato in tutti i widget.

Finestra Ordine

Questa finestra fornisce le informazioni per ordinare le forniture di stampa telefonicamente o dal sito Web.

Per aprire la finestra **Ordine**:

- Fare clic su **Ordinare le forniture di stampa** nella finestra **Stato stampante**.
Verrà visualizzata la finestra **Ordine**.

-  **NOTA:** la finestra **Ordine** viene visualizzata quando il toner rilevato è scarso.

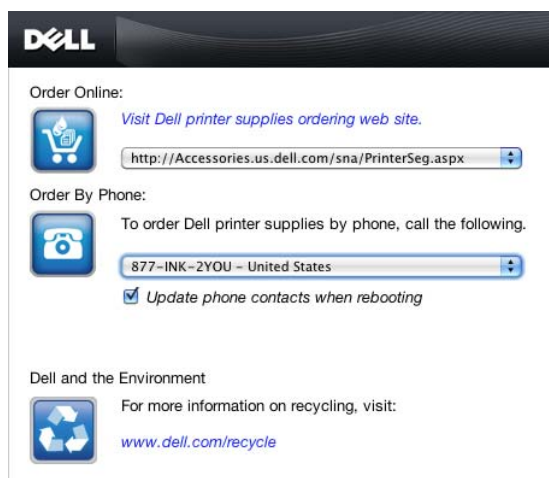

Ordine online

- Collegamento ipertestuale **Visita il sito web per le ordinazioni di fornitura di materiale per stampanti Dell.**
Fare clic sul collegamento ipertestuale **Visita il sito web per le ordinazioni di fornitura di materiale per stampanti Dell** per accedere a tale sito Dell.
- Elenco URL
Visualizza un elenco di URL disponibili presso i quali è possibile ordinare le forniture per stampanti Dell.
Selezionare un indirizzo URL da utilizzare quando viene selezionato il collegamento ipertestuale **Visita il sito web per le ordinazioni di fornitura di materiale per stampanti Dell.**

Ordine telefonico

- Elenco di numeri telefonici
Visualizza un elenco di numeri telefonici che è possibile chiamare per ordinare le forniture per stampanti Dell.
- Casella di controllo **Aggiorna contatti telefonici al riavvio.**
Selezionare questa casella di controllo per aggiornare regolarmente l'elenco di numeri telefonici.

Dell e l'ambiente

Fare clic sul collegamento ipertestuale per accedere al sito Web relativo al riciclaggio.

Preferenze

Per aprire le **Preferenze**:

- 1 fare clic sul pulsante **info (i)** nella finestra **Stato stampante**.

Le **Preferenze** vengono visualizzate.



NOTA: il pulsante **info (i)** viene visualizzato nell'angolo in basso a destra della finestra, quando il cursore si trova sopra la finestra **Stato stampante**. Il pulsante **info (i)** è uno standard utilizzato in tutti i widget.

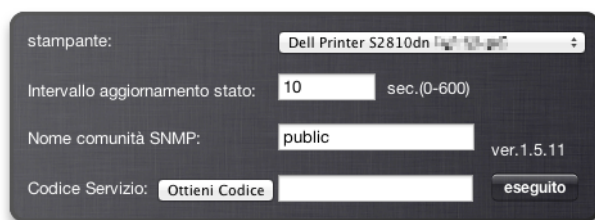

Stampante

Visualizza un elenco di nomi di stampanti disponibili nel menu a discesa. La prima stampante visualizzata nell'elenco è impostata come predefinita.

Intervallo aggiornamento stato

È possibile specificare l'intervallo di aggiornamento dello stato della stampante. Per impostazione predefinita, è impostato in modo da ottenere informazioni sulla stampante ogni 10 secondi. Può essere impostato da 0 a 600 secondi.

Nome comunità SNMP

È possibile modificare il nome di comunità SNMP (Simple Network Management Protocol) se si utilizza un nome di comunità predefinito (pubblico). È possibile inserire fino a 31 caratteri.

Pulsante Ottieni Codice

Fare clic su questo pulsante per ottenere il service tag.

 **NOTA:** non è possibile richiamare il service tag quando la stampante è collegata tramite cavo USB.

Pulsante eseguito

Fare clic su questo pulsante per tornare alla finestra **Stato stampante**.

Status Monitor Console per Linux

Il **Status Monitor Console** è un programma di utilità che favorisce un utilizzo efficiente della stampante, grazie allo scambio di informazioni tra essa e Linux.

Funzionalità Status Monitor Console

- Monitoraggio delle stampanti Dell
Permette di verificare lo stato delle stampanti Dell attualmente connesse a Linux.
- Ricezione delle segnalazioni
Avverte di eventuali problemi, come inceppamento della carta o livello toner basso.
- Ordinare i materiali di consumo
Permette di accedere al sito Web per ordinare i materiali di consumo.

Prima di installare Status Monitor Console

 **NOTA: Status Monitor Console** richiede l'installazione dei moduli descritti di seguito.

- Python, PyGTK, Net-SNMP, cups-libs e xdg-open

Prima di installare **Status Monitor Console** verificare che tali moduli siano installati.

 **NOTA: Status Monitor Console** è disponibile quando la stampante è connessa a una rete (LPR o Socket 9100). La connessione USB non è supportata.

Distribuzioni

- Red Hat Enterprise Linux 6 Desktop
- SUSE Linux Enterprise Desktop 11
- Ubuntu 12.04 LTS

Sistema di stampa

- CUPS (Common Unix Printing System)

Installazione di Status Monitor Console

- 1 Attivare il terminale e accedere come super user.
- 2 Digitare il seguente comando rpm nella finestra del terminale.

Su Red Hat Enterprise Linux® 6 Desktop o SUSE Linux Enterprise Desktop 11

```
# rpm -ivh (digitare il nome file del pacchetto)
```

Su Ubuntu 12.04 LTS

```
# dpkg -i (digitare il nome file del pacchetto)
```

Avvio di Status Monitor Console

- 1 Fare clic su **Dell Printers**→ **Comando Monitor Stato**
Viene visualizzata la finestra **Printer Selection**.
Per ulteriori informazioni sulla finestra Selezionare la stampante, vedere “Finestra Printer Selection”.
 - 2 Selezionare la stampante.
Viene visualizzata la finestra **Printer Status**.
Per ulteriori informazioni sulla finestra **Printer Status**, vedere “Finestra Printer Status”.
- È possibile ordinare le forniture dalla finestra **Sistema di Gestione Forniture Dell**. Vedere “Sistema di Gestione Forniture Dell Finestra”.

Finestra Printer Selection

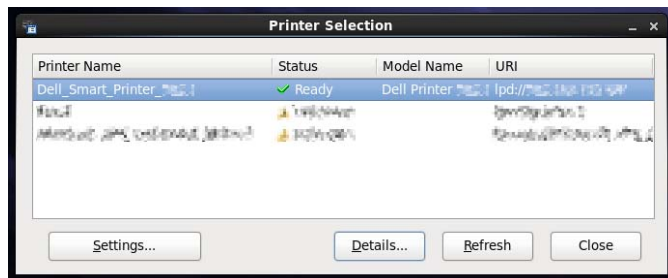

Elenco stampanti

L'elenco visualizza tutte le stampanti registrate nel sistema CUPS (Common UNIX Printing System).

- Icone di stato:
 - ✔ Pronto
 - ⚠ Sconosciuto/Non in linea/Toner basso/Carta in esaurimento
 - ✖ Coperchio aperto/Carta inceppata/Toner esaurito/Carta esaurita

Pulsante Settings

Fare clic su questo pulsante per visualizzare la finestra **Settings**.

Pulsante Details

Fare clic su questo pulsante per visualizzare la finestra **Printer Status**. Se viene selezionata una stampante non supportata, si apre lo strumento **Dell Printer Configuration Web Tool**. Per informazioni dettagliate su **Dell Printer Configuration Web Tool**, vedere “Dell™ Printer Configuration Web Tool”.

Pulsante Refresh

Fare clic su questo pulsante per aggiornare le informazioni sulle stampanti.

Pulsante Close

Fare clic su questo pulsante per chiudere la finestra **Printer Selection**.

Finestra Printer Status

Quando si specifica la stampante nella finestra **Printer Selection**, viene visualizzata la finestra **Printer Status**.

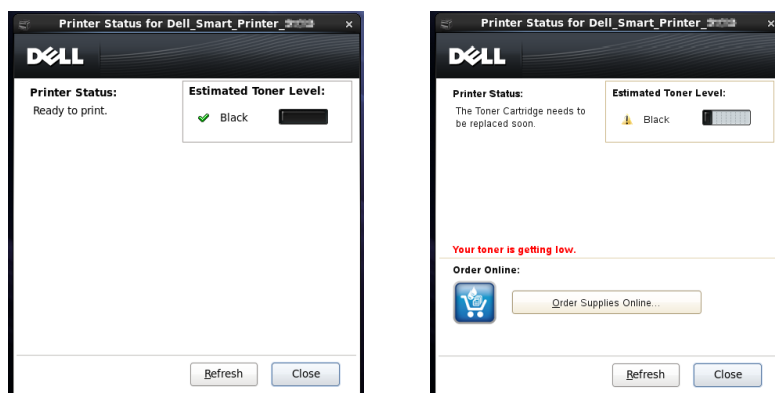

Area dei messaggi sullo stato della stampante

Visualizza un messaggio sullo stato corrente della stampante.

 **NOTA:** il **Status Monitor Console** riceve automaticamente le informazioni sulla stampante all'intervallo di aggiornamento che è possibile specificare nella finestra **Settings**. Lo stato della stampante viene aggiornato quando si fa clic su **Refresh**.

 **NOTA:** se **Status Monitor Console** non riceve risposta dalla stampante, viene visualizzato il messaggio **Cannot get printer information**.

Area dell'immagine sullo stato della stampante

- Icone sullo stato corrente del toner

Visualizza le icone sullo stato corrente del toner.

 Il livello del toner è superiore al 30%.

 Il livello del toner è inferiore al 29%.

 Il livello del toner è inferiore al 9%.

 Il livello del toner è sconosciuto.

- Immagine del Livello di toner stimato
Fornisce informazioni sulla quantità di toner rimanente.

Segnale Toner

Visualizza un messaggio di avviso quando il toner rimanente è basso, vuoto o sconosciuto.

Ordine online

- Pulsante **Order Supplies Online**
Fare clic su questo pulsante per accedere al sito Web e ordinare le forniture per la stampante Dell. Questo pulsante viene visualizzato quando il livello del toner è inferiore al 30%.

Pulsante Refresh

Fare clic su questo pulsante per aggiornare lo stato della stampante.

Pulsante Close

Fare clic su questo pulsante per chiudere la finestra **Printer Status**.

Sistema di Gestione Forniture Dell Finestra

Questa finestra fornisce le informazioni per ordinare le forniture di stampa telefonicamente o dal sito Web.

Per aprire la finestra **Sistema di Gestione Forniture Dell**:

- 1 Fare clic sul pulsante **Order Supplies Online** nella finestra **Printer Status**.
OPPURE
Fare clic su **Dell Printers** → **Sistema di Gestione Forniture Dell**.

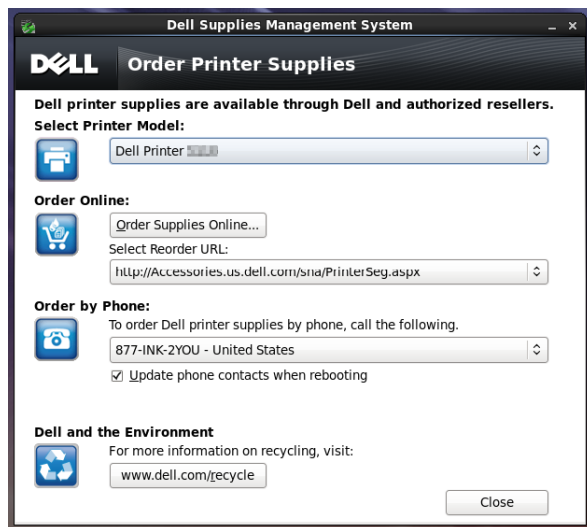

Select Printer Model

Selezionare il nome del modello di stampante in uso.

Ordine online

- Pulsante **Order Supplies Online**
 - Quando si seleziona l'URL regolare in **Select Reorder URL**:
Fare clic su questo pulsante per visualizzare la finestra **Service Tag**.
 - Quando si seleziona l'URL premier in **Select Reorder URL**:
Fare clic su questo pulsante per aprire il sito Web di procurement e supporto.
- **Select Reorder URL**
Visualizza un elenco di URL disponibili presso i quali è possibile ordinare le forniture per stampanti Dell. Selezionare un indirizzo URL da utilizzare quando si fa clic sul pulsante **Order Supplies Online**.
 - URL regolare: <http://Accessories.us.dell.com/sna/PrinterSeg.aspx>
 - URL premier: <http://premier.dell.com>

Order by Phone

- **To order Dell printer supplies by phone, call the following**
Selezionare il paese nell'elenco e chiamare il numero telefonico visualizzato per ordinare le forniture.
- Casella di controllo **Aggiorna contatti telefonici al riavvio**.
Selezionare questa casella di controllo per aggiornare regolarmente l'elenco di numeri telefonici.

Dell e l'ambiente

Fare clic sul collegamento ipertestuale per accedere al sito Web relativo al riciclaggio.

Pulsante Close

Fare clic su questo pulsante per chiudere la finestra **Sistema di Gestione Forniture Dell**.

Service Tag Window

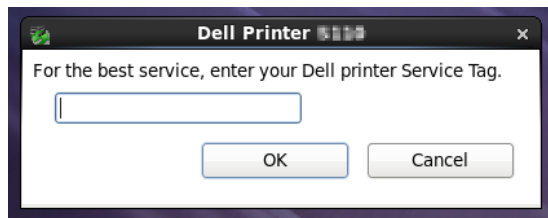

- 1 Immettere il service tag della stampante Dell.

 **NOTA:** per informazioni sul Service Tag, vedere “Express Service Code e Service Tag”.

Finestra Settings

Per aprire la finestra **Settings**:

- 1 Fare clic sul pulsante **Settings** nella finestra **Printer Selection**.
Verrà visualizzata la finestra **Settings**.

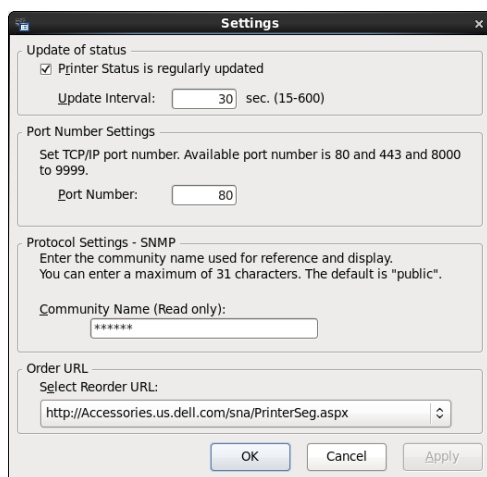

Update of status

- Casella di controllo **Printer Status is regularly updated**
Selezionare la casella di controllo per abilitare o disabilitare l'aggiornamento a un intervallo specificato dello stato della stampante.
- Casella di testo **Update interval**
Specificare l'intervallo di aggiornamento dello stato della stampante.

Port Number Settings

- **Port Number**
Specificare il numero della porta nella casella di testo **Port Number** per aprire la pagina delle impostazioni della stampante in un browser Web.

Protocol Settings - SNMP

- **Nome Comunità**
Immettere il nome di comunità SNMP nella casella di testo **Nome Comunità**.

Order URL

- **Select Reorder URL**

L'indirizzo dell'URL selezionato è impostato come sito Web predefinito per l'opzione **Select Reorder URL** della finestra **Sistema di Gestione Forniture Dell**.

Utilizzo di certificati digitali

La funzione di autenticazione tramite certificati digitali consente di aggiornare la protezione durante l'invio dei dati di stampa o l'impostazione dei dati.

Questo capitolo descrive come gestire i certificati digitali.

La stampante supporta i seguenti formati come certificati digitali.

- PKCS#12
HTTPS, IPsec (PKI), Wi-Fi (WPA-Enterprise)
- PKCS#7 (per CSR)
HTTPS, IPsec (PKI)

 **NOTA:** per informazioni sull'errore del certificato digitale, vedere "Informazioni sui messaggi della stampante" e "Problemi con il certificato digitale".

Di seguito è riportata la procedura di configurazione tipica per l'utilizzo dei certificati digitali.



Gestione dei certificati

Questa sezione descrive la gestione dei certificati digitali come riportato di seguito.

- "Preparazione alla gestione dei certificati"
- "Creazione e scaricamento di un CSR (Certificate Signing Request)"
- "Importazione di un Certificato digitale"
- "Impostazione di un Certificato digitale"
- "Conferma delle impostazioni di un certificato digitale"
- "Eliminazione di un certificato digitale"
- "Esportazione di un certificato digitale"

Preparazione alla gestione dei certificati

Prima di gestire i certificati digitali, è necessario applicare le seguenti impostazioni.

- "Impostazioni della comunicazione HTTPS"
- "Creazione e scaricamento di un CSR (Certificate Signing Request)"

Impostazioni della comunicazione HTTPS

Prima di gestire i certificati, impostare la comunicazione HTTPS con un certificato auto-firmato.

Quando viene utilizzato lo strumento Dell Printer Configuration Web Tool

- 1 Avviare Dell Printer Configuration Web Tool.
 - a Aprire il browser Web.
 - b Immettere l'indirizzo IP della stampante nel browser Web.
Vedere "Dell™ Printer Configuration Web Tool".
- 2 Selezionare **Impostazioni server di stampa**.
- 3 Fare clic sulla scheda **Sicurezza**.
- 4 Selezionare **SSL/TLS**.
- 5 Fare clic su **Genera certificato auto-firmato** presente in **Certificato digitale macchina**. Viene visualizzata la pagina **Genera certificato auto-firmato**.
- 6 Selezionare il metodo di chiave pubblica dall'elenco di **Metodo chiave pubblica**.
- 7 Selezionare la dimensione della chiave pubblica dall'elenco **Dimensione della chiave pubblica**.
- 8 Specifica l'emittente del certificato auto-firmato SSL.
- 9 Fare clic su **Genera certificato firmato**.
- 10 Dopo aver generato il certificato auto-firmato viene visualizzato il pulsante **Riavviare stampante**, quindi fare clic sul pulsante **Riavviare stampante**.
- 11 Ripetere i passaggi da 2 a 4 per visualizzare la pagina **SSL/TLS** dopo avere riavviato la stampante.
- 12 Confermare che la colonna **Comunicazione HTTP- SSL/TLS** sia impostata su **Abilita**.

Creazione e scaricamento di un CSR (Certificate Signing Request)





NOTA: Per scaricare un CSR dalla stampante, è necessario configurare la comunicazione HTTPS. Per informazioni dettagliate vedere "Impostazioni della comunicazione HTTPS".

- 1 Lanciare Dell Printer Configuration Web Tool.
 - a Aprire il browser Web.
 - b Immettere l'indirizzo IP della stampante nel browser Web.
Vedere "Dell™ Printer Configuration Web Tool".
- 2 Selezionare **Impostazioni server di stampa**.
- 3 Fare clic sulla scheda **Sicurezza**.
- 4 Selezionare **SSL/TLS**.
- 5 Fare clic su **CSR (Certificate Signing Request)**.
Viene visualizzata la pagina **CSR (Certificate Signing Request)**.
- 6 Specificare ogni voce della richiesta di firma del certificato.
- 7 Fare clic su **Applica nuove impostazioni**.
- 8 Confermare le impostazioni della richiesta di firma del certificato, quindi fare clic su **Scaricamento**.
- 9 Salvare un file CSR sul computer.
Utilizzare questo CSR per ricevere un certificato firmato da un'autorità di certificazione attendibile.

Importazione di un Certificato digitale

 **ATTENZIONE:** prima di importare un file di certificato, eseguirne il backup.

 **NOTA:** Per gestire i certificati digitali, è necessario impostare la comunicazione HTTPS. Per informazioni dettagliate vedere “Preparazione alla gestione dei certificati”.

 **NOTA:** importare il certificato tramite Internet Explorer®.

 **NOTA:** dopo l'importazione di un certificato in formato PKCS#12, la chiave segreta non viene esportata anche se si esegue l'esportazione.

1 Avviare Dell Printer Configuration Web Tool.

a Aprire il browser Web.

b Immettere l'indirizzo IP della stampante nel browser Web.

Vedere “Dell™ Printer Configuration Web Tool”.

2 Selezionare **Impostazioni server di stampa**.

3 Fare clic sulla scheda **Sicurezza**.

4 Selezionare **SSL/TLS**.

5 Fare clic su **Carica certificato firmato** presente in **Certificato digitale macchina**.

Viene visualizzata la pagina **Carica certificato firmato**.

6 Immettere una password.

 **NOTA:** la password non è necessaria quando si importa un certificato di formato PKCS#7, che contiene l'estensione del nome file.p7b.

7 Immettere nuovamente la password per confermarla.

8 Fare clic su **Sfoglia** in **Nome file** e selezionare il file da importare.

9 Fare clic su **Importa** per importare il certificato.

Impostazione di un Certificato digitale

 **NOTA:** Per gestire i certificati digitali, è necessario impostare la comunicazione HTTPS. Per informazioni dettagliate vedere “Preparazione alla gestione dei certificati”.

1 Avviare Dell Printer Configuration Web Tool.

a Aprire il browser Web.

b Immettere l'indirizzo IP della stampante nel browser Web.

Vedere “Dell™ Printer Configuration Web Tool”.

2 Selezionare **Impostazioni server di stampa**.

3 Fare clic sulla scheda **Sicurezza**.

4 Selezionare **SSL/TLS**.

5 Fare clic su **Gestione certificati** per visualizzare la pagina **Gestione certificati**.

6 Durante la configurazione di un certificato Wireless LAN (Server), selezionare **Autorità di certificazione attendibili** in **Categoria**.

Durante la configurazione di un certificato per server SSL, client SSL, IPsec o LAN Wireless (Client), selezionare **Dispositivo locale**.

7 Selezionare lo scopo per l'utilizzo dall'elenco **Scopo certificato**.

8 Fare clic su **Visualizza elenco** per visualizzare la pagina **Elenco di certificati**.

 **NOTA:** se nell'elenco sono contenuti più di 20 certificati, fare clic su **Avanti** per visualizzare la pagina successiva.

- 9 Selezionare il certificato da associare. A questo punto, verificare che la **Validità** del certificato selezionato sia impostata su **Valido**.
- 10 Fare clic su **Dettagli certificato** per visualizzare la pagina **Dettagli certificato**.
- 11 Verificare il contenuto e fare clic su **Usa questo certificato** nell'angolo destro superiore.

Conferma delle impostazioni di un certificato digitale

 **NOTA:** Per gestire i certificati digitali, è necessario impostare la comunicazione HTTPS. Per informazioni dettagliate vedere "Preparazione alla gestione dei certificati".

- 1 Avviare **Dell Printer Configuration Web Tool**.
 - a Aprire il browser Web.
 - b Immettere l'indirizzo IP della stampante nel browser Web.
Vedere "Dell™ Printer Configuration Web Tool".
- 2 Selezionare **Impostazioni server di stampa**.
- 3 Fare clic sulla scheda **Sicurezza**.
- 4 Selezionare **SSL/TLS**.
- 5 Fare clic su **Gestione certificati** per visualizzare la pagina **Gestione certificati**.
- 6 Selezionare la categoria dall'elenco **Categorie**.
- 7 Selezionare lo scopo per l'utilizzo dall'elenco **Scopo certificato**.
- 8 Fare clic su **Visualizza elenco** per visualizzare la pagina **Elenco di certificati**.

 **NOTA:** se nell'elenco sono contenuti più di 20 certificati, fare clic su **Avanti** per visualizzare la pagina successiva.
- 9 Il certificato visualizzato con un asterisco come "***Valido**" nella colonna **Validità** è il certificato associato allo scopo di utilizzo ed effettivamente utilizzato.

Eliminazione di un certificato digitale

 **NOTA:** Per gestire i certificati digitali, è necessario impostare la comunicazione HTTPS. Per informazioni dettagliate vedere "Preparazione alla gestione dei certificati".

- 1 Avviare **Dell Printer Configuration Web Tool**.
 - a Aprire il browser Web.
 - b Immettere l'indirizzo IP della stampante nel browser Web.
Vedere "Dell™ Printer Configuration Web Tool".
- 2 Selezionare **Impostazioni server di stampa**.
- 3 Fare clic sulla scheda **Sicurezza**.
- 4 Selezionare **SSL/TLS**.
- 5 Fare clic su **Gestione certificati** per visualizzare la pagina **Gestione certificati**.
- 6 Selezionare la categoria dall'elenco **Categorie**.
- 7 Selezionare lo scopo per l'utilizzo dall'elenco **Scopo certificato**.
- 8 Fare clic su **Visualizza elenco** per visualizzare la pagina **Elenco di certificati**.

 **NOTA:** se nell'elenco sono contenuti più di 20 certificati, fare clic su **Avanti** per visualizzare la pagina successiva.
- 9 Selezionare il certificato da eliminare.
- 10 Fare clic su **Dettagli certificato** per visualizzare la pagina **Dettagli certificato**.

11 Per eliminare il certificato selezionato, fare clic su **Elimina** nell'angolo superiore destro.

 **NOTA:** quando viene eliminato un certificato, le funzionalità associate con tale certificato vengono disabilitate. Per eliminare un certificato in uso, impostarne prima la funzionalità su OFF oppure passare l'associazione a un altro certificato, quindi passare a un'altra modalità di funzionamento se possibile prima di eliminare il certificato.

- Per un server SSL, passare a un altro certificato come ad esempio un certificato auto-firmato.
- Per Wireless LAN, prima di eliminare il certificato cambiare l'impostazione di sicurezza wireless su un'impostazione diversa da WPA-Enterprise.

Esportazione di un certificato digitale

 **NOTA:** Per gestire i certificati digitali, è necessario impostare la comunicazione HTTPS. Per informazioni dettagliate vedere "Preparazione alla gestione dei certificati".

 **NOTA:** data che la chiave segreta non viene esportata, è possibile esportare un certificato PKCS#12 importato esclusivamente come certificato PKCS#7.

1 Avviare **Dell Printer Configuration Web Tool**.

- a Aprire il browser Web.
- b Immettere l'indirizzo IP della stampante nel browser Web.

Vedere "Dell™ Printer Configuration Web Tool".

2 Selezionare **Impostazioni server di stampa**.

3 Fare clic sulla scheda **Sicurezza**.

4 Selezionare **SSL/TLS**.

5 Fare clic su **Gestione certificati** per visualizzare la pagina **Gestione certificati**.

6 Selezionare la categoria dall'elenco **Categorie**.

7 Selezionare lo scopo per l'utilizzo dall'elenco **Scopo certificato**.

8 Fare clic su **Visualizza elenco** per visualizzare la pagina **Elenco di certificati**.

 **NOTA:** se nell'elenco sono contenuti più di 20 certificati, fare clic su **Avanti** per visualizzare la pagina successiva.

9 Selezionare il certificato da esportare.

10 Fare clic su **Dettagli certificato** per visualizzare la pagina **Dettagli certificato**.

11 Per esportare il certificato selezionato, fare clic su **Esporta questo certificato**.

Impostazione delle funzioni

È possibile impostare varie funzionalità di sicurezza che utilizzano certificati digitali.

Per informazioni dettagliate, vedere sotto:

- "Impostazione del certificato del server che utilizza SSL (HTTP/IPP)"
- "Impostazione della comunicazione SMTP-SSL/TLS"
- "Impostazione per Wireless LAN WPA-Enterprise (EAP-TLS)"
- "Impostazione per Wireless LAN WPA-Enterprise (PEAPV0-MS-CHAPV2, EAP-TTLS PAP, EAP-TTLS CHAP)"

Impostazione del certificato del server che utilizza SSL (HTTP/IPP)

 **NOTA:** Per gestire i certificati digitali, è necessario impostare la comunicazione HTTPS. Per informazioni dettagliate vedere "Preparazione alla gestione dei certificati".

1 Importare il certificato da utilizzare con il server SSL. Per maggiori informazioni, vedere "Importazione di un Certificato digitale".

- 2 Impostare il certificato da utilizzare con il server SSL. Per maggiori informazioni, vedere “Impostazione di un Certificato digitale”.
 - 3 Confermare se il certificato è impostato correttamente. Per maggiori informazioni, vedere “Conferma delle impostazioni di un certificato digitale”.
-  **NOTA:** verificare che sia associato il certificato appena impostato e non il certificato auto-firmato.
- 4 Dopo avere riavviato la stampante, il certificato impostato come descritto sopra viene utilizzato come certificato del server durante la comunicazione con HTTP/IP-SSL/TLS.

Impostazione della comunicazione SMTP-SSL/TLS

- 1 Selezionare **Impostazioni server di stampa** sul lato sinistro della pagina.
- 2 Fare clic sulla scheda **Sicurezza**.
- 3 Selezionare **SSL/TLS**.
- 4 Selezionare **Abilita** dall’elenco **Comunicazione SMTP-SSL/TLS**.
- 5 Fare clic su **Applica nuove impostazioni**.
- 6 Dopo il riavvio della stampante, la Comunicazione SMTP-SSL/TLS è abilitata.

Impostazione per Wireless LAN WPA-Enterprise (EAP-TLS)



 **NOTA:** Per gestire i certificati digitali, è necessario impostare la comunicazione HTTPS. Per informazioni dettagliate vedere “Preparazione alla gestione dei certificati”.

 **NOTA:** WPA-Enterprise è disponibile solo quando l’infrastruttura è selezionata come tipo di rete.

 **NOTA:** importare il certificato tramite Internet Explorer®.

 **NOTA:** dopo l’importazione di un certificato in formato PKCS#12, la chiave segreta non viene esportata anche se si esegue l’esportazione.

- 1 Importare il certificato da utilizzare con Wireless LAN (certificato del server o certificato radice). Per informazioni dettagliate vedere “Importazione di un Certificato digitale”.
- 2 Impostare il certificato digitale per Wireless LAN (certificato del server o certificato radice).
 - a Avviare **Dell Printer Configuration Web Tool**.
 - b Selezionare **Impostazioni server di stampa**.
 - c Fare clic sulla scheda **Sicurezza**.
 - d Selezionare **SSL/TLS**.
 - e Fare clic su **Gestione certificati** per visualizzare la pagina **Gestione certificati**.
 - f Selezionare **Autorità di certificazione attendibili** in **Categoria**.
 - g Selezionare **Wireless LAN (Server)** nell’elenco **Scopo certificato**.
 - h Da **Ordine certificati**, selezionare in che modo i certificati vengono ordinati in **Elenco di certificati**. Questa impostazione non è necessaria se non occorre specificare l’ordine dei certificati.
 - i Fare clic su **Visualizza elenco** per visualizzare la pagina **Elenco di certificati**.
 - j Selezionare il certificato da associare. A questo punto, verificare che la **Validità** del certificato selezionato sia impostata su **Valido**.
 - k Fare clic su **Dettagli certificato** per visualizzare la pagina **Dettagli certificato**.
 - l Verificare il contenuto e fare clic su **Usa questo certificato** nell’angolo destro superiore.
- 3 Confermare se il certificato è impostato correttamente. Per informazioni dettagliate vedere “Conferma delle impostazioni di un certificato digitale”.

- 4 Importare il certificato da utilizzare con Wireless LAN (client o certificato del client). Per informazioni dettagliate vedere “Importazione di un Certificato digitale”.
- 5 Impostare il certificato digitale per Wireless LAN (client o certificato del client).
 - a Avviare **Dell Printer Configuration Web Tool**.
 - b Selezionare **Impostazioni server di stampa**.
 - c Fare clic sulla scheda **Sicurezza**.
 - d Selezionare **SSL/TLS**.
 - e Fare clic su **Gestione certificati** per visualizzare la pagina **Gestione certificati**.
 - f Selezionare **Dispositivo locale** in **Categoria**.
 - g Selezionare **LAN Wireless (Client)** nell’elenco **Scopo certificato**.
 - h Da **Ordine certificati**, selezionare in che modo i certificati vengono ordinati in **Elenco di certificati**. Questa impostazione non è necessaria se non occorre specificare l’ordine dei certificati.
 - i Fare clic su **Visualizza elenco** per visualizzare la pagina **Elenco di certificati**.
 - j Selezionare il certificato da associare. A questo punto, verificare che la **Validità** del certificato selezionato sia impostata su **Valido**.
 - k Fare clic su **Dettagli certificato** per visualizzare la pagina **Dettagli certificato**.
 - l Verificare il contenuto e fare clic su **Usa questo certificato** nell’angolo destro superiore.
- 6 Confermare se il certificato è impostato correttamente. Per informazioni dettagliate vedere “Conferma delle impostazioni di un certificato digitale”.
- 7 Impostare WPA-Enterprise per EAP-TLS.
 - a Avviare **Dell Printer Configuration Web Tool**.
 - b Selezionare la scheda **Impostazioni server di stampa**.
 - c Selezionare **Wi-Fi**.
 -  **NOTA:** questa impostazione è disponibile solo quando è installato l’adattatore per rete wireless opzionale.
 - d Selezionare una delle seguenti voci dall’elenco **Crittografia di Imp. di protezione**.
 - **WPA-Enterprise-AES/WPA2-Enterprise-AES**
 - **Mixed mode Enterprise**
 -  **NOTA:** la disponibilità di **WPA-Enterprise-AES/WPA2-Enterprise-AES** o **Modo misto Enterprise** diventa effettiva solo quando l’impostazione dei seguenti punti è corretta.
 - **Importazione di un Certificato digitale**
 - **Impostazione di un Certificato digitale**
 - **Conferma delle impostazioni di un certificato digitale**
 - e Impostare **Identità EAP** di **WPA-Enterprise**.
 - f Selezionare **EAP-TLS** dall’elenco **Metodo di autenticazione** di **WPA-Enterprise**.
 - g Fare clic su **Applica nuove impostazioni**.

Impostazione per Wireless LAN WPA-Enterprise (PEAPV0-MS-CHAPV2, EAP-TTLS PAP, EAP-TTLS CHAP)

 **NOTA:** Per gestire i certificati digitali, è necessario impostare la comunicazione HTTPS. Per informazioni dettagliate vedere “Preparazione alla gestione dei certificati”.

 **NOTA:** WPA-Enterprise è disponibile solo quando l’infrastruttura è selezionata come tipo di rete.

 **NOTA:** importare il certificato tramite Internet Explorer®.

 **NOTA:** dopo l’importazione di un certificato in formato PKCS#12, la chiave segreta non viene esportata anche se si esegue l’esportazione.

- 1 Importare il certificato da utilizzare con Wireless LAN (certificato del server o certificato radice). Per informazioni dettagliate vedere “Importazione di un Certificato digitale”.
- 2 Impostare il certificato digitale per Wireless LAN (certificato del server o certificato radice).
 - a Avviare **Dell Printer Configuration Web Tool**.
 - b Selezionare **Impostazioni server di stampa**.
 - c Fare clic sulla scheda **Sicurezza**.
 - d Selezionare **SSL/TLS**.
 - e Fare clic su **Gestione certificati** per visualizzare la pagina **Gestione certificati**.
 - f Selezionare **Autorità di certificazione attendibili** in **Categoria**.
 - g Selezionare **Wireless LAN (server)** nell’elenco **Scopo certificato**.
 - h Fare clic su **Visualizza elenco** per visualizzare la pagina **Elenco di certificati**.
 - i Selezionare il certificato da associare. A questo punto, verificare che la **Validità** del certificato selezionato sia impostata su **Valido**.
 - j Fare clic su **Dettagli certificato** per visualizzare la pagina **Dettagli certificato**.
 - k Verificare il contenuto e fare clic su **Usa questo certificato** nell’angolo destro superiore.
- 3 Confermare se il certificato è impostato correttamente.
 - a Avviare **Dell Printer Configuration Web Tool**.
 - b Selezionare **Impostazioni server di stampa**.
 - c Fare clic sulla scheda **Sicurezza**.
 - d Selezionare **SSL/TLS**.
 - e Fare clic su **Gestione certificati** per visualizzare la pagina **Gestione certificati**.
 - f Selezionare la categoria dall’elenco **Categorie**.
 - g Selezionare la **Wireless LAN (Server)** da utilizzare dall’elenco **Scopo certificato**.
 - h Da **Ordine certificati**, selezionare in che modo i certificati vengono ordinati in **Elenco di certificati**. Questa impostazione non è necessaria se non occorre specificare l’ordine dei certificati.
 - i Fare clic su **Visualizza elenco** per visualizzare la pagina **Elenco di certificati**.
 - j Il certificato visualizzato con un asterisco come “*Valido” nella colonna **Validità** è il certificato associato allo scopo di utilizzo ed effettivamente utilizzato.
- 4 Impostare WPA-Enterprise per PEAPV0-MS-CHAPV2, EAP-TTLS PAP o EAP-TTLS CHAP.
 - a Avviare **Dell Printer Configuration Web Tool**.
 - b Selezionare la scheda **Impostazioni server di stampa**.
 - c Selezionare **Wi-Fi**.

 **NOTA:** questa impostazione è disponibile solo quando è installato l’adattatore per rete wireless opzionale.

- d** Selezionare una delle seguenti voci dall'elenco **Crittografia di Imp. di protezione**.
- **WPA-Enterprise-AES/WPA2-Enterprise-AES**
 - **Mixed mode Enterprise**
-  **NOTA:** la disponibilità di **WPA-Enterprise-AES/WPA2-Enterprise-AES** o **Modo misto Enterprise** diventa effettiva solo quando l'impostazione dei seguenti punti è corretta.
- Importazione di un Certificato digitale
 - Impostazione di un Certificato digitale
 - Conferma delle impostazioni di un certificato digitale
- e** Impostare **Identità EAP**, **Nome login** e **Password** di **WPA-Enterprise**.
- f** Selezionare una delle seguenti voci dall'elenco **Metodo di autenticazione di WPA-Enterprise**:
- **PEAPV0 MS-CHAPV2**
 - **EAP-TTLS PAP**
 - **EAP-TTLS CHAP**
- g** Fare clic su **Applica nuove impostazioni**.

Informazioni sui messaggi della stampante



Il pannello LCD visualizza messaggi di errore che descrivono lo stato corrente della stampante e indicano eventuali problemi da risolvere. Questo capitolo fornisce un elenco di codici di stato e indicazioni su come cancellare i messaggi di errore. Quando viene contattato il servizio assistenza riguardo a un errore, tenere a disposizione codici di stato e messaggi di errore.

 **ATTENZIONE:** quando si verifica un errore, i dati di stampa restanti sulla stampante e le informazioni accumulate nella memoria possono essere danneggiati.

 **NOTA:** nei messaggi di errore è riportato un codice di stato.

 **NOTA:** per i codici di stato non elencati in questo capitolo, fare riferimento alle istruzioni in ciascun messaggio di errore.

Codici di stato

Codice di stato	Operazione da eseguire
004-310	Spegnere la stampante. Verificare che il vassoio sia installato correttamente, quindi accendere la stampante. Contattare il servizio Assistenza qualora l'errore dovesse ripetersi.
009-363	Spegnere la stampante. Verificare che la cartuccia del toner sia installata correttamente, quindi accendere la stampante. Contattare il servizio Assistenza qualora l'errore dovesse ripetersi. Per maggiori informazioni sull'installazione della cartuccia toner, vedere "Sostituzione della cartuccia del toner".
009-370	Spegnere la stampante. Verificare che la cartuccia del toner sia installata correttamente, quindi accendere la stampante. Contattare il servizio Assistenza qualora l'errore dovesse ripetersi. Per maggiori informazioni sull'installazione della cartuccia toner, vedere "Sostituzione della cartuccia del toner".
010-317	Spegnere la stampante, attendere 40 minuti per lasciar raffreddare il fusore, quindi verificare che esso sia completamente inserito. Per maggiori informazioni sull'installazione del fusore, vedere "Sostituzione del fusore, dell'unità di trasferimento e del rullo di ritardo".
010-351	Spegnere la stampante. Rimuovere il fusore usato e installarne uno nuovo. Per maggiori informazioni sulla sostituzione del fusore, vedere "Sostituzione del fusore, dell'unità di trasferimento e del rullo di ritardo".
010-377	Spegnere la stampante. Verificare che il fusore sia installato correttamente e accendere la stampante. Contattare il servizio Assistenza qualora l'errore dovesse ripetersi. Per maggiori informazioni sull'installazione del fusore, vedere "Sostituzione del fusore".
010-421	È tempo di sostituire subito il fusore. Sostituire il fusore attenendosi alle procedure riportate in "Sostituzione del fusore, dell'unità di trasferimento e del rullo di ritardo".
010-910	Uno dei due commutatori per buste non è posizionato in modo corretto. Aprire il coperchio posteriore e far scorrere entrambi i commutatori sul fusore nella posizione corretta. Per maggiori informazioni sull'impostazione della modalità busta, vedere "Impostare la modalità busta per la stampante".
010-911	La stampante non è stata impostata in modalità busta. Per stampare su buste, si consiglia di impostare la stampante in modalità busta. Aprire il coperchio posteriore e far scorrere entrambi i commutatori sul fusore nella posizione  .
010-912	La stampante viene impostata in modalità busta. Per annullare la modalità busta, aprire il coperchio posteriore e far scorrere entrambi i commutatori per buste sul fusore fino alla posizione  . Per maggiori informazioni sull'annullamento della modalità busta, vedere "Annullare la modalità busta".
010-913	La stampante viene impostata in modalità busta. Per annullare la modalità busta, aprire il coperchio posteriore e far scorrere entrambi i commutatori per buste nella posizione  . Per maggiori informazioni, vedere "Annullare la modalità busta".
016-338	Spegnere e riaccendere la stampante. Se il messaggio di errore persiste sul pannello operatore, controllare che l'adattatore wireless sia inserito correttamente. Contattare il servizio Assistenza qualora l'errore dovesse ripetersi.

Codice di stato	Operazione da eseguire
016-404	Contattare l'amministratore di sistema. Per maggiori informazioni sui problemi relativi al certificato digitale, vedere "Problemi con il certificato digitale".
016-405	Discrepanza nell'impostazione di protezione. Inizializzare l'impostazione di protezione, quindi riavviare la stampante. Contattare l'amministratore di sistema per la reimpostazione.
016-520	Errore di certificato IPsec. (Errore del certificato della stampante.) Il certificato della stampante non è valido. Contattare l'amministratore di sistema. Ripristinare il certificato da altri client collegabili con Dell™ Printer Configuration Web Tool . Se non è possibile collegare alcun dispositivo, scollegare il cavo Ethernet, spegnere l'IPsec e ripristinare il certificato con Dell Printer Configuration Web Tool .
016-521	Errore di certificato IPsec. (Errore nella verifica del certificato del dispositivo remoto.) Il certificato del client di destinazione non è valido. Contattare l'amministratore di sistema. Verificare il certificato del client di destinazione e ripristinare.
016-530	Errore di accesso server di autenticazione. Spegner e riaccendere la stampante. Verificare le impostazioni di accesso per il server di autenticazione e riprovare. Contattare il servizio Assistenza qualora l'errore dovesse ripetersi.
016-541	Non è possibile fare riferimento in modo corretto a un certificato wireless (di server o di client) quando si usa Wireless LAN WPA-Enterprise o WPA2-Enterprise. Chiedere all'amministratore di sistema di collegare la stampante a una rete cablata, inizializzare le impostazioni del wireless, importare il certificato wireless e impostare nuovamente WPA-Enterprise o WPA2-Enterprise.
016-542	Si è verificato un errore di certificato del server durante l'acquisizione del certificato con il funzionamento di WPA-Enterprise o WPA2-Enterprise. È un problema del certificato del server, dovuto ad esempio al fatto che è scaduto il periodo di validità del certificato del server in uso con il server Radius. Chiedere all'amministratore di sistema di verificare il certificato del server in uso con il server Radius.
016-543	Si è verificato un errore di corruzione del certificato wireless (di server o di client) durante l'uso di Wireless LAN WPA-Enterprise o WPA2-Enterprise. Chiedere all'amministratore di sistema di collegare la stampante a una rete cablata, inizializzare le impostazioni del wireless, importare il certificato wireless e impostare nuovamente WPA-Enterprise o WPA2-Enterprise.
016-720	Si è verificato un errore relativo a problemi dell'emulazione PDL. Cambiare l'impostazione Modalità di stampa nella scheda Grafici del driver della stampante. Contattare il servizio Assistenza qualora l'errore dovesse ripetersi.
016-756	Stampa durante l'orario proibito. Contattare l'amministratore di sistema.
016-757	L'account non è registrato. Contattare l'amministratore di sistema.
016-758	Impossibile utilizzare la funzione. Contattare l'amministratore di sistema.
016-759	Superato il limite di pagine stampabili. Contattare l'amministratore di sistema.
016-799	Premere il pulsante  (Imposta) per eliminare il messaggio e annullare l'attuale lavoro di stampa. Verificare la configurazione della stampante nel driver di stampa.
024-910	Il formato della carta impostato è diverso da quello specificato. Caricare la carta specificata nel cassetto1. Per caricare la carta nel cassetto1, vedere "Caricamento dei supporti di stampa".
024-911	Il formato della carta impostato è diverso da quello specificato. Caricare la carta specificata nell'alimentatore da 550 fogli opzionale (cassetto2). Per caricare la carta nel cassetto2, vedere "Caricamento dei supporti di stampa".
024-914	Il formato della carta impostato è diverso da quello specificato. Caricare la carta specificata nell'alimentatore multifunzione (MPF). Per caricare la carta nell'alimentatore MPF, vedere "Caricamento dei supporti di stampa".
024-965	Verificare che le dimensioni e la tipologia specificate nelle impostazioni del vassoio corrispondano alle
024-966	dimensioni e alla tipologia della carta caricata nel vassoio.
024-969	
027-446	Modificare l'indirizzo IPv6 per evitare la duplicazione. Spegner e riaccendere la stampante.

Codice di stato	Operazione da eseguire
027-452	Modificare l'indirizzo IPv4 per evitare la duplicazione. Spegner e riaccendere la stampante.
042-700	Attendere il raffreddamento della stampante. Contattare il servizio Assistenza qualora l'errore dovesse ripetersi.
077-300	Chiudere il coperchio anteriore.
077-302	Chiudere il coperchio posteriore.
091-411	Il tempo per la sostituzione della cartuccia a tamburo sarà presto visualizzato. Prepararne una nuova.
091-479	Aprire il coperchio anteriore. Rimuovere la cartuccia a tamburo usata e installarne una nuova. Per maggiori informazioni sulla sostituzione della cartuccia tamburo, vedere "Sostituzione della cartuccia tamburo".
091-914	Reinstallare la cartuccia a tamburo. Se il messaggio persiste, sostituire la cartuccia. Per maggiori informazioni sulla sostituzione della cartuccia tamburo, vedere "Sostituzione della cartuccia tamburo".
091-921	Accertarsi che la cartuccia a tamburo sia installata completamente. Per maggiori informazioni sull'installazione della cartuccia tamburo, vedere "Sostituzione della cartuccia tamburo".
091-931	Rimuovere la cartuccia a tamburo usata e installarne una nuova. Per maggiori informazioni sulla sostituzione della cartuccia tamburo, vedere "Sostituzione della cartuccia tamburo".
091-942	Reinstallare la cartuccia a tamburo. Se il messaggio persiste, sostituire la cartuccia. Per maggiori informazioni sulla sostituzione della cartuccia tamburo, vedere "Sostituzione della cartuccia tamburo".
091-963	Rimuovere la cartuccia a tamburo non supportata e installarne una supportata. Per maggiori informazioni sull'installazione di una cartuccia tamburo, vedere "Sostituzione della cartuccia tamburo".
093-426	Il tempo per la sostituzione della cartuccia del toner sarà presto visualizzato. Prepararne una nuova.
093-922	Aprire il coperchio anteriore ed estrarre la cartuccia del toner. Agitarla cinque o sei volte, quindi reinstallarla. Per maggiori informazioni sulla sostituzione della cartuccia toner, vedere "Sostituzione della cartuccia del toner".
093-933	Rimuovere la cartuccia del toner vuota e installarne una nuova. Per maggiori informazioni sulla sostituzione della cartuccia toner, vedere "Sostituzione della cartuccia del toner".
093-963	Rimuovere la cartuccia del toner non supportata e installarne una supportata. Per maggiori informazioni sull'installazione della cartuccia toner, vedere "Sostituzione della cartuccia del toner".
093-973	Accertarsi che la cartuccia del toner sia installata completamente. Per maggiori informazioni sull'installazione della cartuccia toner, vedere "Sostituzione della cartuccia del toner".
142-700	Non avviare un altro processo di stampa finché non scompare il messaggio di avviso.
193-700	Quando si installa una cartuccia di toner originale, modificare l'impostazione Toner non Dell usando Dell Printer Configuration Web Tool o Strumenti .

Caratteristiche tecniche

Compatibilità con i sistemi operativi

La stampante Dell™ Smart Printer | S2810dn è compatibile con Microsoft® Windows Server® 2003, Windows Server 2003 x64 Edition, Windows Server® 2008, Windows Server® 2008 64-bit Edition, Windows Server® 2008 R2, Windows Vista®, Windows Vista® 64-bit Edition, Windows® 7, Windows® 7 64-bit Edition, Windows® 8, Windows® 8 64-bit Edition, Windows Server® 2012, Windows® 8.1, Windows® 8.1 64-bit Edition, Windows Server® 2012 R2, Windows® RT, Windows® RT 8.1, Mac OS X 10.5, Mac OS X 10.6, OS X 10.7, OS X 10.8, OS X 10.9, OS X 10.10, Red Hat Enterprise Linux 6 Desktop (32/64bit), SUSE Linux Enterprise Desktop 11 (32/64bit) e Ubuntu 12.04 LTS (32/64bit).

Alimentazione

Tensione nominale		220 - 240 Vc.a.	110 - 127 Vc.a.
Frequenza		50/60 Hz	50/60 Hz
Corrente		6 A o inferiore	11 A o inferiore
Consumo energetico	Pronto	44,0 W	44,0 W
	Sleep	7,0 W	7,0 W
	Deep Sleep	1,2 W	1,2 W
	Offline	0 W	0 W

* Questa condizione è uguale alla modalità stand-by della rete; il consumo energetico in questa condizione è che tutte le porte di rete connesse via cavo sono collegate e tutte le porte di rete wireless sono attivate.

Dimensioni

Altezza: 273 mm (10,75 poll.) Larghezza: 410 mm (16,14 poll.) Profondità: 438 mm (17,24 poll.)

Peso (incluso cartucce di toner e a tamburo): 12,3 kg (27,12 lb)

Memoria

Memoria	1 GB
Velocità	DDR3 -1066 MHz

Page Description Language (PDL)/Emulazione, sistema operativo e interfacce

PDL/Emulazioni	PCL 6, PCL5e, PostScript 3 Compatible, HBPL e XML Paper Specification (basato su host/PCL 6)	
Sistemi operativi	Microsoft® Windows Server® 2003/Windows Server® 2003 x64/Windows Server® 2008/Windows Server® 2008 x64/Windows Server® 2008 R2 x64/Windows Vista®/Windows Vista® x64/Windows® 7/Windows® 7 x64/Windows® 8/Windows® 8 x64/Windows® 8.1/Windows® 8.1 x64/Windows Server® 2012/Windows Server® 2012 R2, Mac OS X 10.5, Mac OS X 10.6, OS X 10.7, OS X 10.8, OS X 10.9, OS X 10.10, Red Hat Enterprise Linux 6 Desktop (32/64 bit) e SUSE Linux Enterprise Desktop 11 (32/64 bit), e Ubuntu 12.04 LTS (32/64 bit)	
Interfacce	Locale standard:	USB 2.0
	Rete standard:	Ethernet 10Base-T/100Base-TX/ 1000Base-T
	Rete opzionale:	IEEE 802.11b/802.11g/802.11n (Wireless)

Compatibilità MIB

Una base di gestione informazioni (MIB) è un database contenente informazioni sui dispositivi di rete, quali adattatori, bridge, router o computer. Queste informazioni aiutano gli amministratori a gestire la rete (analizzare prestazioni, traffico, errori e altro ancora). Dell Smart Printer | S2810dn sono conformi alle specifiche MIB standard di settore, che permettono alla stampante di essere riconosciuta e gestita da vari sistemi software di gestione di rete e stampanti.

Ambiente

Funzionamento

Temperatura	10 °C - 32 °C
Umidità relativa	10-85% RH (nessuna condensa)

Garanzia della qualità di stampa

Temperatura	15 °C - 28 °C
Umidità relativa	20-70% RH (nessuna condensa)

Memorizzazione



Intervallo di temperatura	-20 °C - 40 °C
Intervallo umidità di conservazione	5 - 85% RH (nessuna condensa)

Altitudine

Quota d'esercizio	Fino a 3.100 m (10.170 piedi)
Memorizzazione	Fino a 3.100 m (10.170 piedi)

Cavi

Il cavo di collegamento deve rispondere ai seguenti requisiti:

Tipo di collegamento	Specifiche e simboli di collegamento	
1 Ethernet	10Base-T/100Base-TX/ 1000Base-T	
2 USB	USB 2.0	
3 Presa dell'adattatore per rete wireless	IEEE 802.11b/802.11g/802.11n	

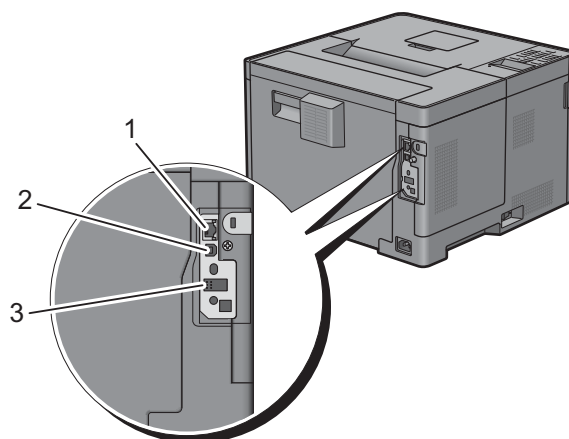

Caratteristiche tecniche della stampante

Voce	Descrizione
Risoluzione di stampa	600 dpi x 600 dpi
Velocità di stampa*	Simplex: Bianco & Nero 35 ppm (A4 / Letter) Duplex: Bianco & Nero 24 ppm (A4 / Letter)
Formato carta	A4, B5, A5, B6, A6, Letter, Executive, Folio (8,5 x 13 poll.), Statement, Legal, Busta n.10, Monarch, DL, C5, Cartolina giapponese

* In base ai test interni di Dell. La velocità di stampa effettiva varierà a seconda dell'uso.

Adattatore per rete wireless opzionale

Voce	Descrizione
Tecnologia di connettività	Senza fili
Conformità agli standard	IEEE 802.11b, 802.11g, e 802.11n
Larghezza di banda	2,4 GHz
Velocità di trasferimento dati	IEEE 802.11n: 65 Mbps IEEE 802.11g: 54, 48, 36, 24, 18, 12, 9 e 6 Mbps IEEE 802.11b: 11, 5,5, 2 e 1 Mbps
Sicurezza	64 (chiave a 40 bit)/128 (chiave a 104 bit) WEP, WPA- PSK (TKIP, AES), WPA2-PSK (AES), WPA-Enterprise (TKIP, AES) ^{*1} , WPA2-Enterprise (AES) ^{*1}
Wi-Fi Protected Setup (WPS)^{*2}	Push-Button Configuration (PBC), Personal Identification Number (PIN)
Modalità wireless	Infrastruttura, Ad-hoc, Wi-Fi Direct

^{*1}: Il metodo EAP supporta PEAPv0, EAP-TLS, EAP-TTLS PAP e EAP-TTLS CHAP.

^{*2}: Conformità con WPS 2.0.

Manutenzione della stampante

22 Manutenzione della stampante	253
23 Rimozione degli inceppamenti.....	275

Manutenzione della stampante

Per mantenere una qualità di stampa ottimale, è necessario completare alcune operazioni.

Determinare lo stato dei materiali di consumo

Se la stampante è collegata alla rete, **Dell™ Printer Configuration Web Tool** è in grado di fornire immediatamente le informazioni relative alla quantità di toner rimanente. Per visualizzare queste informazioni, immettere l'indirizzo IP della stampante nel browser. Per utilizzare la funzionalità **Impostazione Avviso e-mail** che invia una notifica quando la stampante richiede nuovi materiali di consumo, digitare l'indirizzo e-mail desiderato nella casella di riepilogo e-mail.

Sul pannello LCD è inoltre possibile verificare quanto segue:

- materiali di consumo o manutenzione che richiedano attenzione durante la sostituzione (sulla stampante tuttavia, vengono visualizzate informazioni di un solo componente per volta).
- quantità di toner rimanente nella cartuccia di stampa.

Risparmiare materiali di consumo

È possibile modificare numerose impostazioni nel driver di stampa per risparmiare la cartuccia toner e la carta.

Materiali di consumo	Impostazione	Funzione
Cartuccia toner	Risparmio toner nella scheda Altri	Questa casella di controllo permette agli utenti di selezionare una modalità di stampa che usa una minore quantità di toner. Quando si utilizza questa funzione, la qualità dell'immagine sarà più bassa.
Supporti di stampa	Up Multiplo nella scheda Layout	La stampante consente di stampare due o più immagini di pagine su una facciata del foglio.
Supporti di stampa	Duplex nella scheda Generale	La stampante stampa su entrambi i lati di un foglio di carta.

Ordinare i materiali di consumo

Utilizzando una stampante collegata in rete, è possibile ordinare materiali di consumo (cartuccia del toner e cartuccia a tamburo) direttamente da Dell su Internet. Digitare l'indirizzo IP della stampante nel browser Web, avviare **Dell Printer Configuration Web Tool** e fare clic su **Ordinare i materiali consumabili a**: per ordinare materiali consumabili per la stampante.

È inoltre possibile ordinare materiali di consumo nel modo seguente.

- 1 Fare clic su **Start** → **Tutti i programmi** → **Dell Stampanti** → **Dell Smart Printer - S2810dn** → **Sistema di Gestione Forniture Dell**.
Viene visualizzata la finestra **Sistema di Gestione Forniture Dell**.
- 2 Selezionare la stampante dall'elenco **Seleziona modello stampante**.
- 3 Se si ordina da Web:
 - a Selezionare un URL dall'elenco **Seleziona riordina URL**.
 - b Fare clic su **Visita il sito Web per gli ordini di forniture per stampanti Dell**.

 **NOTA:** quando non è possibile ottenere informazioni dalla stampante automaticamente tramite comunicazione a due vie, viene visualizzata una finestra che chiede di digitare il Service Tag assistenza. Immettere il Service Tag assistenza Dell nel campo apposito.

Il numero del Service Tag si trova all'interno del coperchio frontale della stampante.

Se si ordina al telefono, chiamare il numero visualizzato nella sezione **Ordine telefonico**.

Conservazione dei supporti di stampa

Per evitare i problemi relativi all'alimentazione della carta e alla qualità di stampa, sono possibili diverse soluzioni:

- Per ottenere risultati di stampa ottimali, conservare i supporti di stampa in ambienti con temperatura di circa 21°C e umidità relativa del 40 %.
- Conservare le confezioni dei supporti su un ripiano o uno scaffale anziché sul pavimento.
- Se si conservano le singole confezioni fuori dalle scatole originali, accertarsi che si trovino su una superficie piana onde evitare che i bordi si flettano o si arriccino.
- Non collocare oggetti sulle confezioni.

Conservazione dei materiali di consumo

Conservare i materiali di consumo nella confezione originale fino al momento dell'installazione. Non conservare i materiali di consumo:

- a temperature superiori ai 40 °C;
- in un ambiente con forti variazioni di temperatura e di umidità;
- alla luce diretta del sole;
- in ambienti polverosi;
- nell'automobile, per periodi prolungati;
- in un ambiente in cui siano presenti gas corrosivi;
- in un ambiente umido.

Sostituzione della cartuccia del toner

AVVERTENZA: prima di completare una delle procedure riportate di seguito, attenersi alle istruzioni di sicurezza contenute in *Informazioni importanti*.

La cartuccia del toner Dell è disponibile solo tramite Dell. È possibile ordinare la cartuccia on-line all'indirizzo <http://www.dell.com/supplies> o per telefono. Per gli ordini telefonici, vedere "Contattare Dell".

È consigliato l'utilizzo di cartucce toner Dell per la stampante. Dell non fornisce copertura di garanzia per problemi causati dall'utilizzo di accessori, parti o componenti non forniti da Dell.

AVVERTENZA: non gettare la cartuccia del toner usata nel fuoco. Il toner residuo potrebbe esplodere provocando bruciature e ferite.

AVVERTENZA: non scuotere la cartuccia del toner usata. Il toner potrebbe fuoriuscire.

Rimozione della cartuccia del toner

NOTA: rimuovere tutta la carta dall'alimentatore MPF e chiudere il coperchio dell'MPF prima di rimuovere la cartuccia del toner.

- 1 Afferrare le impugnature su entrambi i lati del coperchio anteriore, quindi abbassarlo per aprirlo.

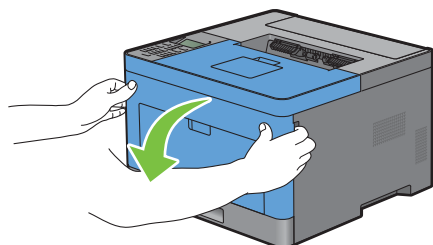

- 2 Afferrare la leva di blocco della cartuccia del toner, quindi sollevarla per sbloccarla.

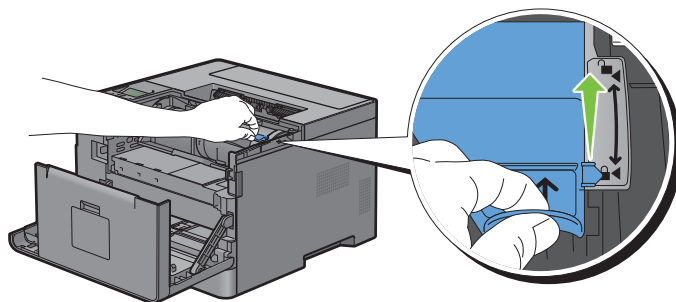

- 3 Afferrare l'impugnatura sulla cartuccia del toner, quindi estrarla.

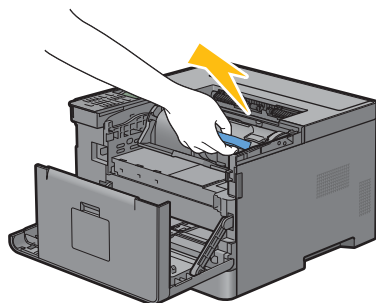

AVVERTENZA: non scuotere la cartuccia del toner. Il toner potrebbe fuoriuscire.

Installazione di una cartuccia del toner

- 1 Disimballare una nuova cartuccia del toner.
- 2 Scuotere la cartuccia del toner nuova cinque o sei volte per distribuire il toner in modo uniforme.

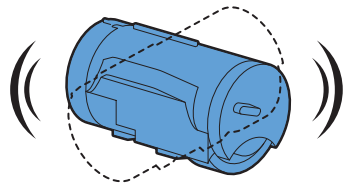

- 3 Verificare che le due linguette della cartuccia del toner siano allineate con le scanalature sulla stampante, quindi inserirlo nella stampante finché non scatta in posizione.

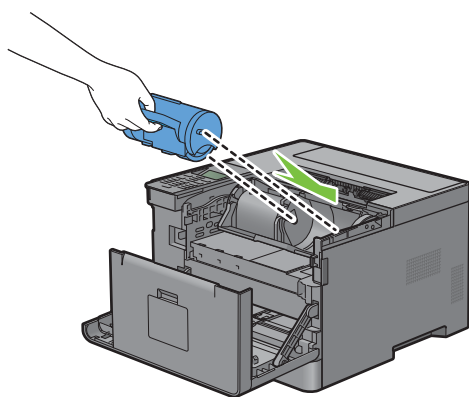

- 4 Afferrare la leva di blocco della cartuccia del toner, quindi tirarla verso il basso finché non scatta in posizione.

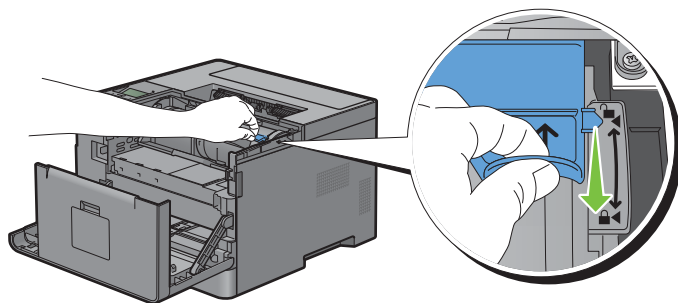

- 5 Chiudere il coperchio anteriore.

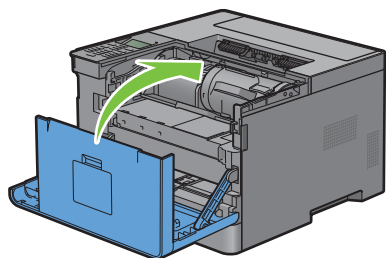

Sostituzione della cartuccia tamburo

 **AVVERTENZA:** prima di completare una delle procedure riportate di seguito, attenersi alle istruzioni di sicurezza contenute in *Informazioni importanti*.

 **ATTENZIONE:** Proteggere la cartuccia dalla luce intensa. Se il coperchio anteriore resta aperto per oltre 3 minuti, la qualità di stampa potrebbe risultare compromessa.

Rimozione della cartuccia tamburo

- 1 Afferrare le impugnature su entrambi i lati del coperchio anteriore, quindi abbassarlo per aprirlo.

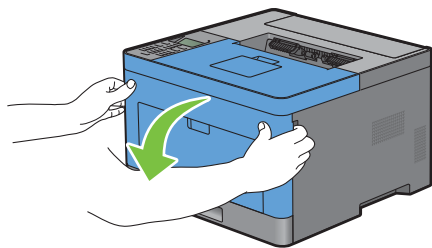

- 2 Afferrare l'impugnatura sulla parte anteriore della cartuccia a tamburo, quindi estrarla a metà con una mano.

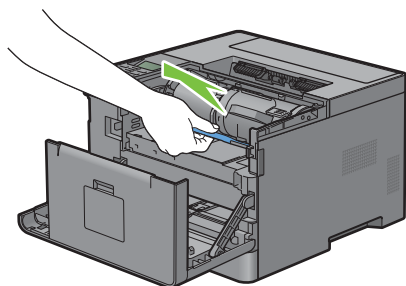

- 3 Tenere entrambi i lati della cartuccia tamburo con le mani, quindi tirarla completamente.

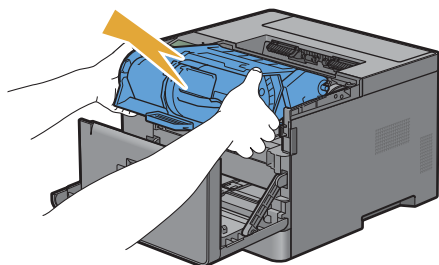

Installazione di una cartuccia tamburo

- 1 Disimballare una nuova cartuccia a tamburo.

 **ATTENZIONE:** Il coperchio di protezione del tamburo viene fuori mentre si inserisce la cartuccia a tamburo nel relativo alloggiamento. Non è necessario rimuoverlo prima.

- 2 Tenere entrambi i lati della cartuccia tamburo con le mani, inserire la cartuccia tamburo nell'apposito slot, quindi spingerla a metà.

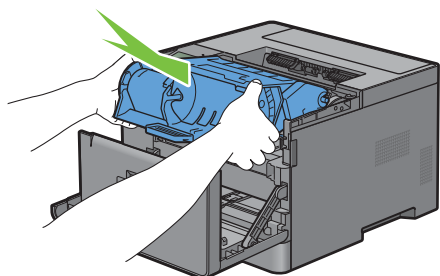

- 3 Afferrare l'impugnatura sul lato anteriore della cartuccia tamburo, quindi spingerla e installarla finché non si arresta.

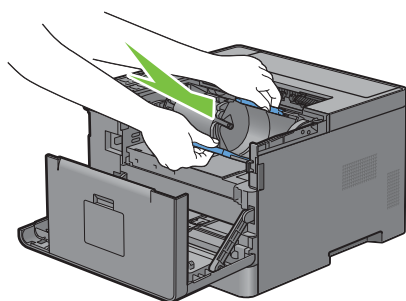

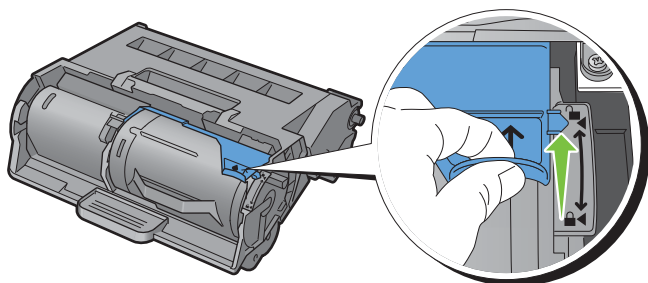

- 4 Per rimuovere la cartuccia toner da quella precedente, afferrare la leva di blocco della cartuccia toner, quindi sollevarla verso l'alto per sbloccarla.

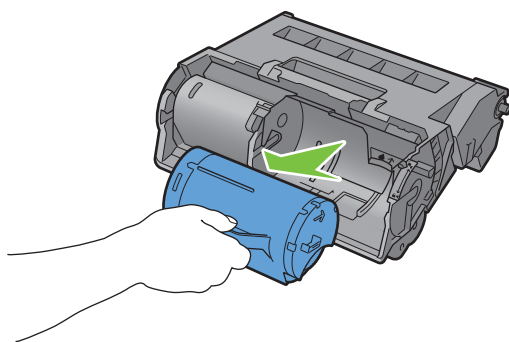

- 5 Afferrare l'impugnatura sulla cartuccia toner, quindi estrarre la cartuccia precedente.



-  **AVVERTENZA:** non scuotere la cartuccia del toner. Il toner potrebbe fuoriuscire.
-  **AVVERTENZA:** Mantenere la cartuccia del toner rimossa su una superficie piana.

- 6** Installare la cartuccia toner rimossa nella nuova cartuccia tamburo nella stampante. Verificare che le due linguette della cartuccia del toner siano allineate con le scanalature sulla stampante, quindi inserirlo nella stampante finché non scatta in posizione.

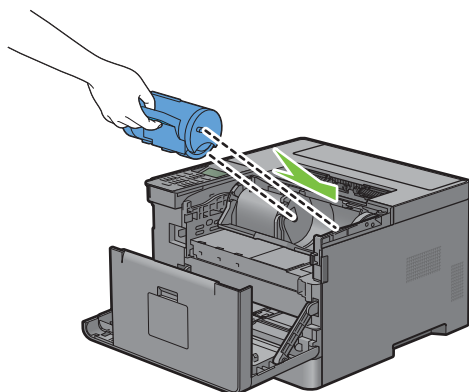

- 7** Afferrare la leva di blocco della cartuccia del toner, quindi tirarla verso il basso finché non scatta in posizione.

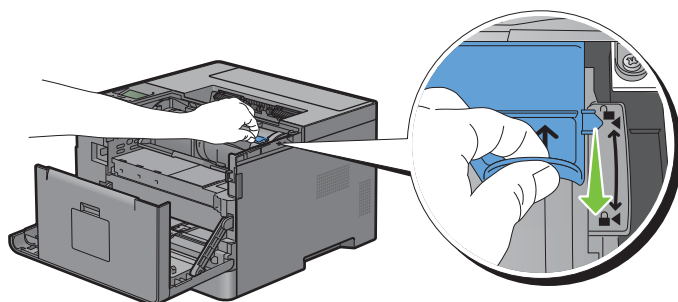

- 8** Chiudere il coperchio anteriore.

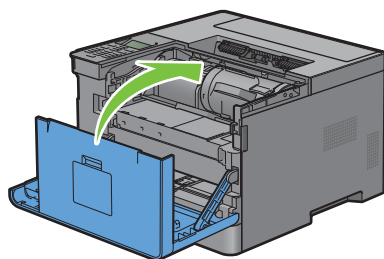

Sostituzione del fusore, dell'unità di trasferimento e del rullo di ritardo

È necessario sostituire tutte e tre le parti contemporaneamente (fusore, unità di trasferimento e rullo di ritardo). L'unità di trasferimento e il rullo di ritardo per la sostituzione vengono forniti con un nuovo fusore.

AVVERTENZA: prima di completare una delle procedure riportate di seguito, attenersi alle istruzioni di sicurezza contenute in *Informazioni importanti*.

Sostituzione del fusore

AVVERTENZA: prima di completare una delle procedure riportate di seguito, attenersi alle istruzioni di sicurezza contenute in *Informazioni importanti*.

Rimozione del fusore

- 1 Spegnere la stampante e attendere 40 minuti.
- 2 Tirare l'impugnatura del coperchio posteriore per aprire tale coperchio posteriore.

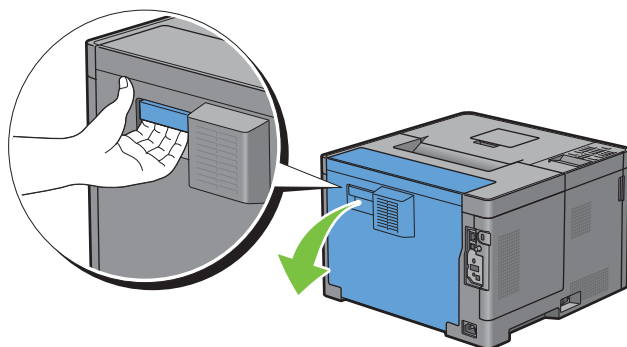

- 3 Sollevare le due leve grigie su entrambi i lati del fusore per sbloccarlo.

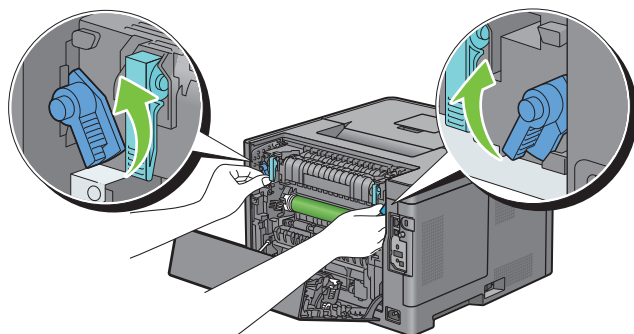

- 4 Afferrare le impugnature su entrambi i lati del fusore posizionando il pollice sulla zigrinatura, quindi estrarre l'unità.

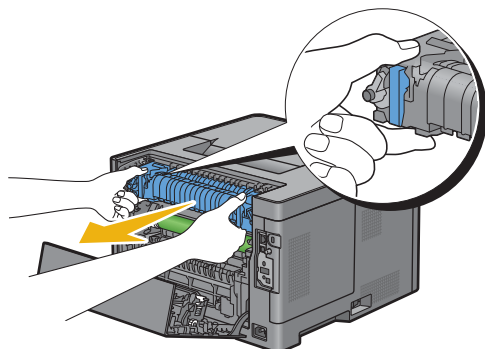

Installazione del fusore

- 1 Disimballare un nuovo fusore.
- 2 Rimuovere il materiale di imballaggio dal fusore.
- 3 Inserire il fusore nella stampante finché non scatta in posizione.

 **NOTA:** tenere entrambi i lati del fusore con le mani.

 **NOTA:** assicurarsi che il fusore sia ben alloggiato nelle guide e che non riesca a spostarsi con facilità.

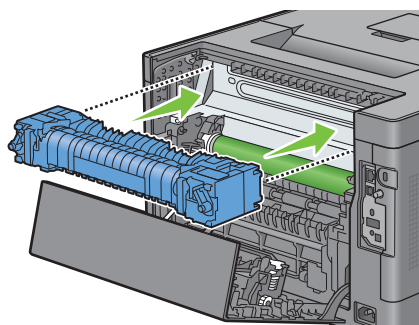

- 4 Abbassare le due leve grigie per bloccare il fusore.

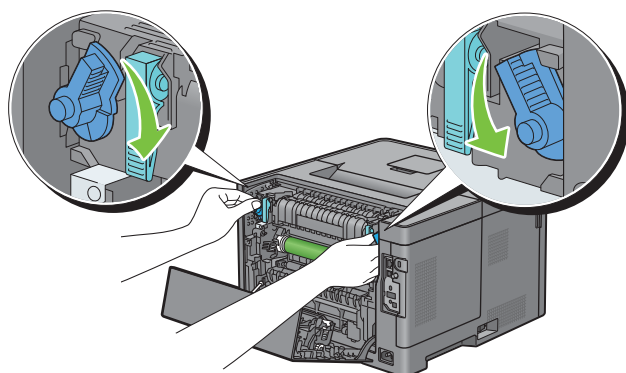

Rimozione dell'unità di trasferimento

- 1 Spingere le alette su entrambi i lati dell'unità di trasferimento all'interno, quindi sollevarla per estrarla dalla stampante.

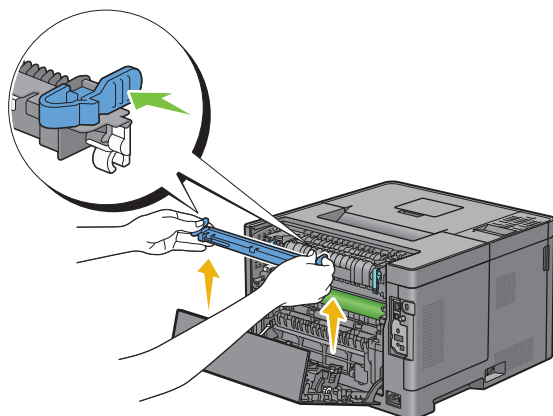

Installazione di un'unità di trasferimento

- 1 Disimballare una nuova unità di trasferimento.
- 2 Tenere l'unità di trasferimento per le estremità.

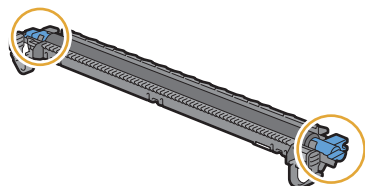

- 3 Spingere le due estremità dell'unità di trasferimento verso l'interno, metterlo sull'unità duplex, quindi ruotare l'unità di trasferimento in avanti.

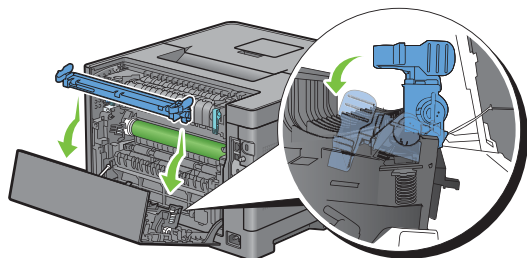

- 4 Assicurarsi che i contrassegni a freccia posti sull'unità di trasferimento e sulla stampante siano rivolti uno verso l'altro, quindi premere le due alette sull'unità di trasferimento verso l'interno per bloccarlo.

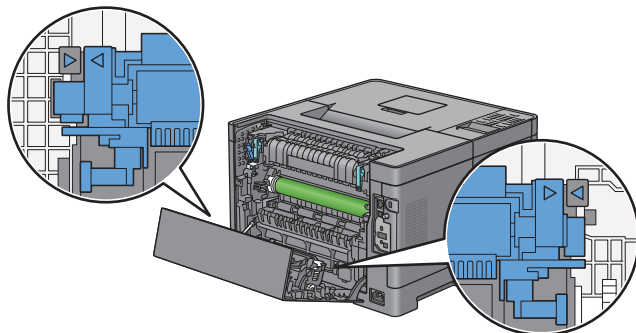

- 5 Chiudere il coperchio posteriore.

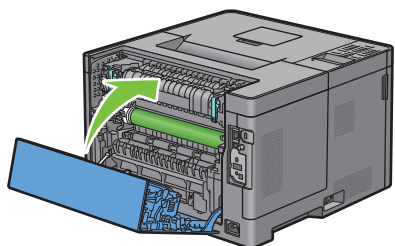

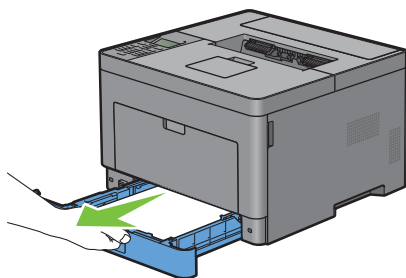

Rimozione del rullo di ritardo nel cassetto 1

- 1 Estrarre il cassetto 1 dalla stampante di circa 200 mm.

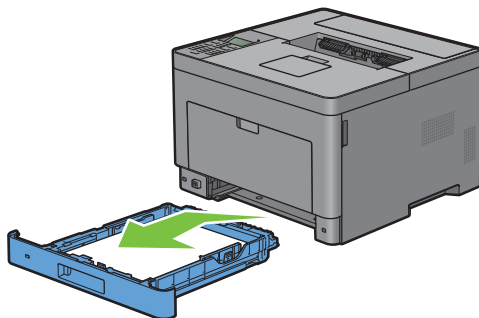

- 2 Sostenere il cassetto 1 con entrambe le mani e rimuoverlo dalla stampante.



 **NOTA:** prima di estrarre il rullo di ritardo, rimuovere tutta la carta dal cassetto 1.

- 3 Premendo leggermente con una mano verso destra la leva di blocco sul cassetto 1, sollevare il rullo di ritardo con l'altra mano.

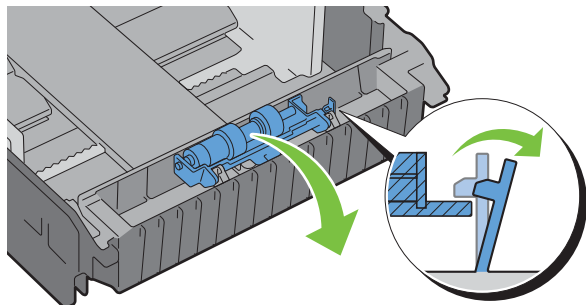

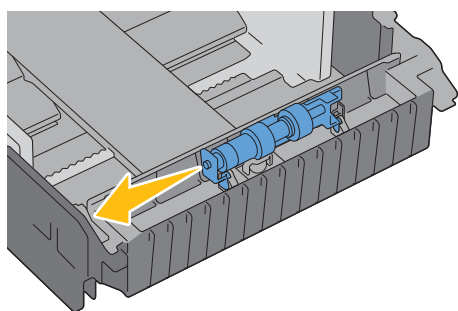

- 4 Far scorrere il rullo di ritardo sulla sinistra per rimuoverlo dal cassetto 1.

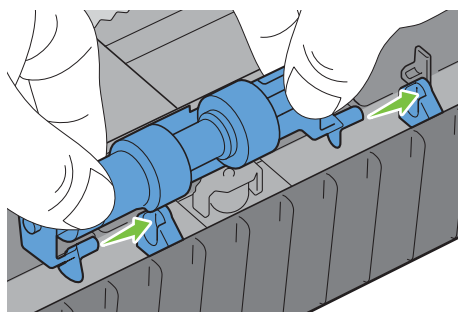

Installazione di un rullo di ritardo nel cassetto 1

- 1 Disimballare un nuovo rullo di ritardo.
- 2 Tenere entrambe le estremità del nuovo rullo di ritardo, quindi fissarlo facendolo scorrere i due angoli del rullo di ritardo nei fori del cassetto 1.



 **NOTA:** prestare attenzione a non toccare i rulli in gomma.

- 3 Se si preme con delicatezza la leva di blocco sul cassetto 1 verso destra, premere verso il basso il rullo di ritardo, quindi non scatta in posizione, quindi rilasciare la leva di blocco.

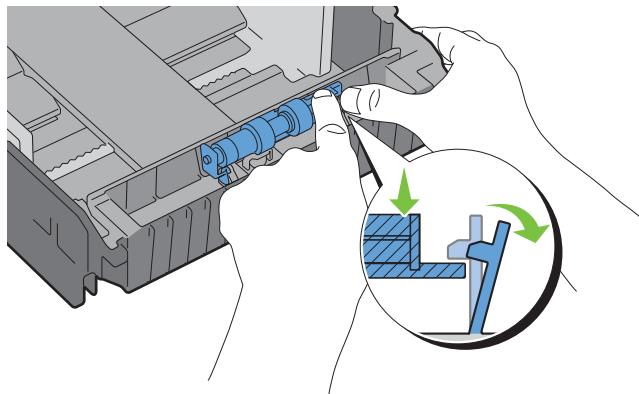

- 4 Caricare la carta nel cassetto 1, quindi inserire il cassetto nella stampante e spingere fino a quando non si arresta.

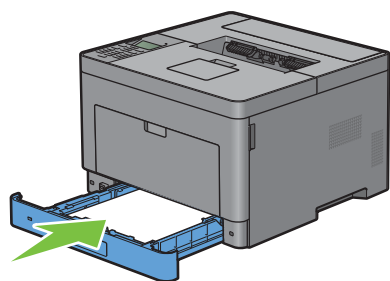

NOTA: dopo avere sostituito il fusore, inizializzare il relativo contatore di durata seguendo le istruzioni presenti nel manuale fornito in dotazione.

Pulizia dell'interno della stampante

Pulire il rullo di alimentazione all'interno della stampante se i supporti di stampa non vengono alimentati correttamente.

- 1 Spegner la stampante e scollegare il cavo di alimentazione.

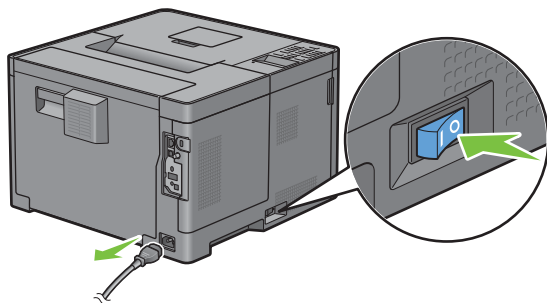

NOTA: i dati in memoria vengono cancellati una volta spenta la stampante.

2 Aprire il coperchio dell'alimentatore MPF tirandolo delicatamente.

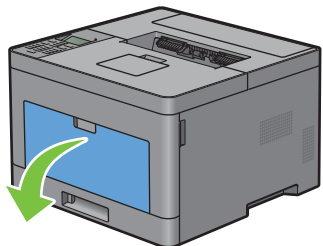

3 Afferrare entrambi i lati dell'alimentatore MPF, quindi tirare l'MPF dalla stampante.

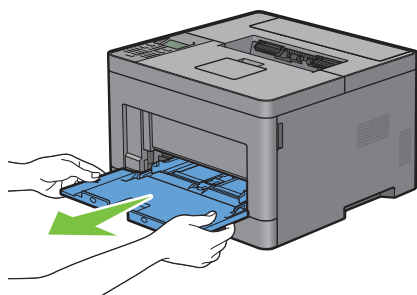

4 Estrarre il cassetto 1 dalla stampante di circa 200 mm.

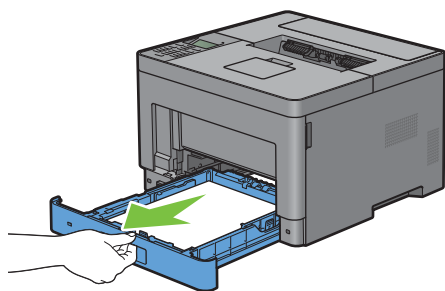

5 Sostenere il cassetto 1 con entrambe le mani e rimuoverlo dalla stampante.

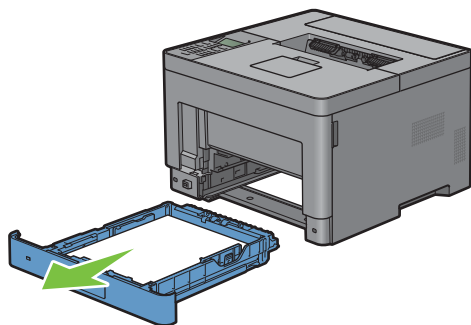

- 6 Pulire il rullo di alimentazione nella stampante con un panno inumidito con acqua.

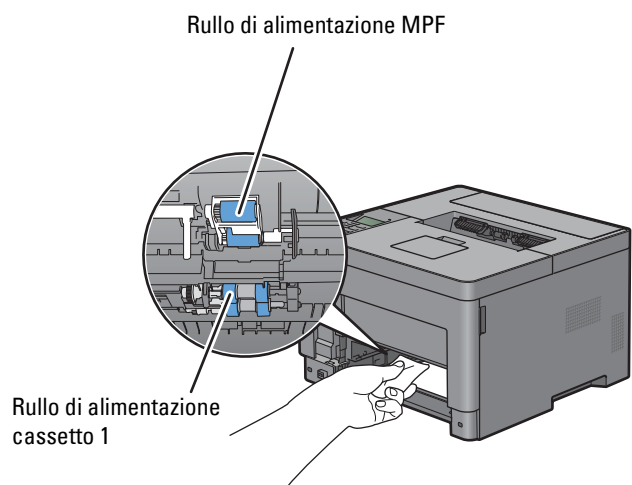

- 7 Inserire il cassetto 1 nella stampante e spingerlo finché non si arresta.

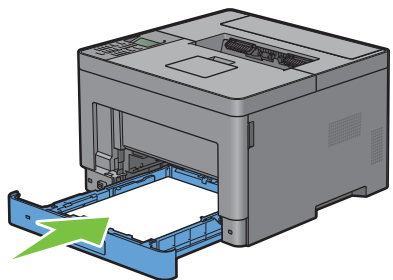

NOTA: non esercitare una forza eccessiva sul vassoio. In caso contrario, si potrebbe danneggiare il cassetto o la parte interna della stampante.

- 8 Inserire l'alimentatore MPF nella stampante, spingerlo finché non si arresta, quindi chiudere il coperchio.

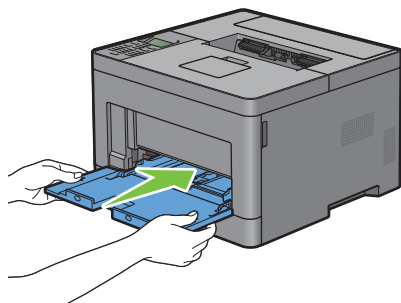

Spostamento della stampante

Questa sezione descrive come spostare la stampante.

AVVERTENZA: per spostare la stampante sono necessarie due persone.

AVVERTENZA: Per evitare cadute della stampante e dolori alla schiena o lesioni, sollevare la stampante afferrando saldamente le zone incassate su entrambi i lati della stampante. Non sollevare mai la stampante afferrandone altri punti.

NOTA: Prima di spostare la stampante, disinstallare l'alimentatore da 550 fogli opzionale eventualmente installato. Se l'alimentatore da 550 opzionale non è fissato saldamente alla stampante, potrebbe cadere sul pavimento e causare lesioni. Per informazioni dettagliate su come disinstallare l'alimentatore da 550 opzionale, vedere "Rimozione dell'alimentatore da 550 fogli opzionale".

1 Spegnere la stampante e scollegare il cavo di alimentazione, il cavo di interfaccia e qualsiasi altro cavo.

NOTA: i dati in memoria vengono cancellati una volta spenta la stampante.

2 Rimuovere tutta la carta dal vassoio in uscita, quindi ritrarre la prolunga del cassetto di uscita.

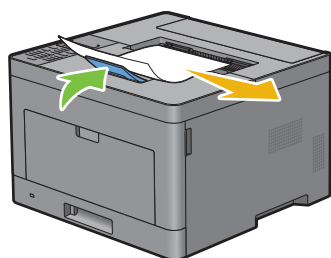

3 Sollevare la stampante e spostarla con delicatezza.

NOTA: Se si sposta la stampante su una lunga distanza, rimuovere la cartuccia del toner dalla stampante per evitare sversamenti del toner, imballare la stampante all'interno di una scatola.

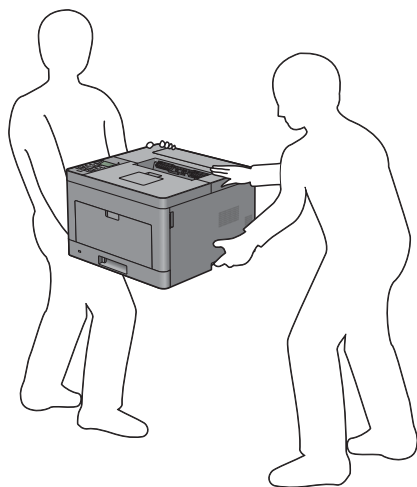

Rimozione dell'alimentatore da 550 fogli opzionale

⚠ AVVERTENZA: quando si rimuove l'alimentatore da 550 fogli opzionale (cassetto 2), spegnere la stampante, scollegare il cavo di alimentazione e tutti i cavi posti sul retro della stampante prima di iniziare con le operazioni seguenti.

- 1 Verificare che la stampante sia spenta e scollegare tutti i cavi dietro la stampante.
- 2 Rimuovere tutta la carta caricata nell'alimentatore multifunzione.

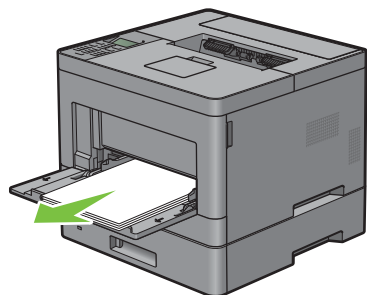

- 3 Afferrare entrambi i lati del coperchio dell'alimentatore MPF ed estrarre l'unità MPF dalla stampante.

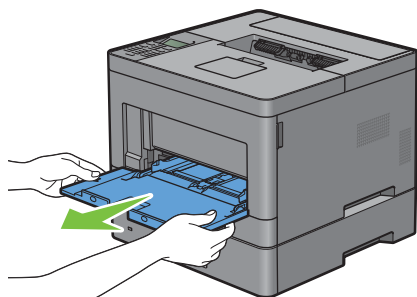

- 4 Estrarre il cassetto 1 dalla stampante di circa 200 mm.

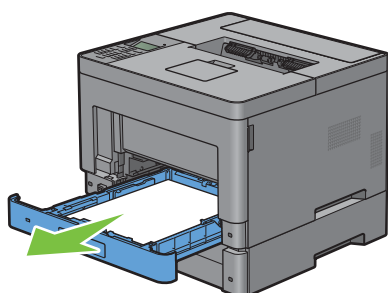

- 5 Sostenere il cassetto 1 con entrambe le mani e rimuoverlo dalla stampante.

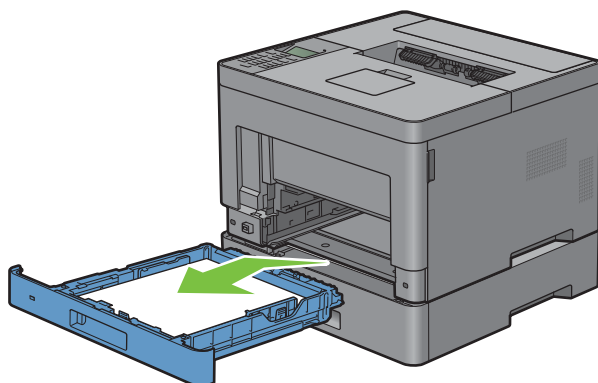

- 6 Con una moneta o un oggetto simile svitare le due viti che collegano la stampante e l'alimentatore da 550 fogli opzionale.

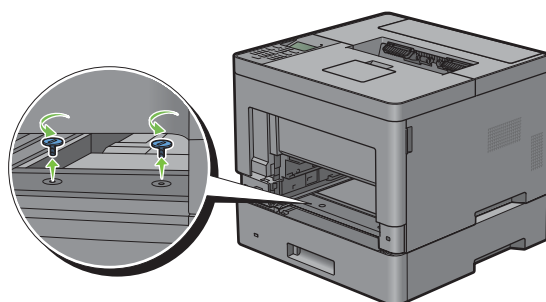

- 7 Sollevare con cura la stampante per staccarla dall'alimentatore da 550 fogli opzionale e appoggiarla su una superficie piana.

 **AVVERTENZA:** per sollevare la stampante sono necessarie due persone.

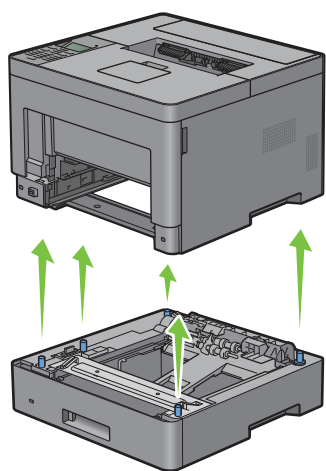

- 8 Inserire il cassetto I nella stampante e spingerlo finché non si arresta.

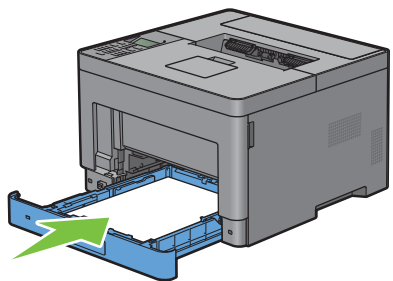

△ **ATTENZIONE:** non esercitare una forza eccessiva sul vassoio. In caso contrario, si potrebbe danneggiare il cassetto o la parte interna della stampante.

- 9 Inserire l'unità MPF nella stampante.

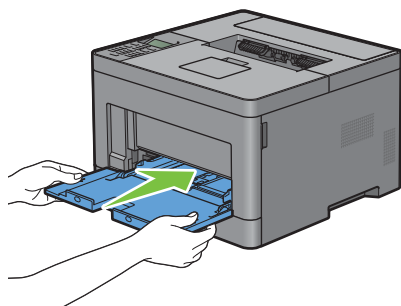

- 10 Ricollegare tutti i cavi sul retro della stampante e accenderla.

Rimozione dell'adattatore wireless opzionale

⚠ AVVERTENZA: quando si rimuove l'adattatore wireless opzionale, spegnere la stampante, staccare il cavo di alimentazione e tutti i cavi sul retro della stampante prima di iniziare con le operazioni seguenti.

- 1 Verificare che la stampante sia spenta.
- 2 Ruotare la vite sul coperchio laterale sinistro in senso antiorario per rimuoverlo.

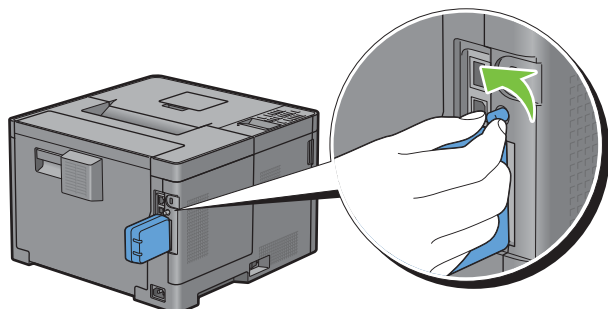

- 3 Far scorrere il coperchio laterale sinistro verso la parte posteriore della stampante.

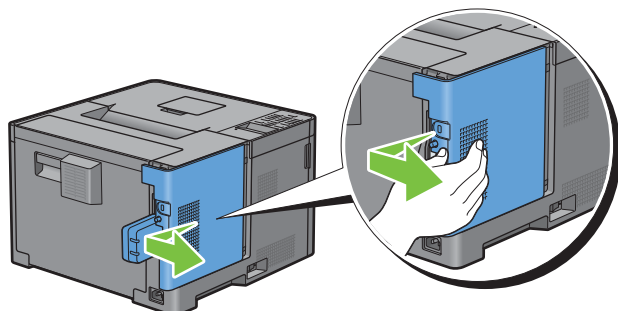

- 4 Aprire completamente il coperchio laterale sinistro.
- 5 Togliere l'adattatore wireless dalla stampante rilasciando il fermo dell'adattatore e spingendo l'adattatore verso la parte anteriore della stampante.

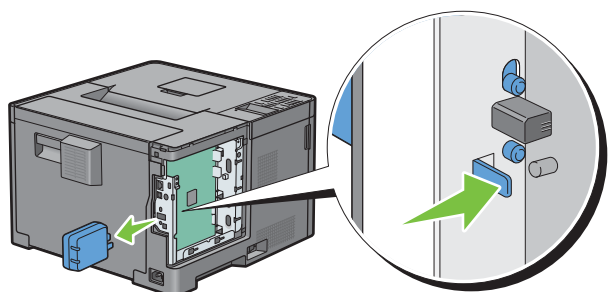

6 Chiudere il coperchio laterale sinistro e farlo scorrere verso la parte anteriore della stampante.

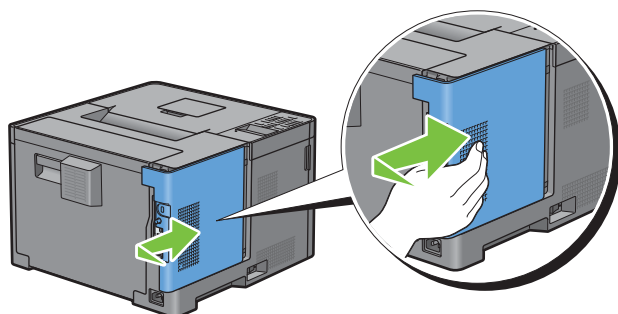

7 Ruotare la vite in senso orario.

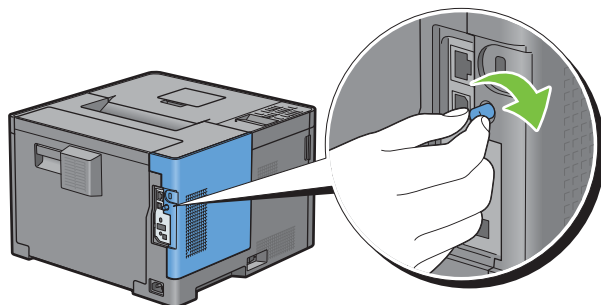

8 Accendere la stampante.

Rimozione degli inceppamenti

Una selezione accurata e un caricamento corretto dei supporti di stampa consentono di prevenire gli inceppamenti della carta. Per ulteriori informazioni, vedere “Istruzioni sull’uso dei supporti di stampa”.

 **NOTA:** prima di acquistare grandi quantità del tipo di carta che si intende utilizzare con la stampante, si consiglia di provarne un campione.

Come evitare gli inceppamenti

- Utilizzare solo i supporti consigliati. Per ulteriori informazioni, vedere “Istruzioni sull’uso dei supporti di stampa”.
- Vedere “Caricamento dei supporti di stampa nel cassetto 1 e nell’alimentatore da 550 fogli opzionale” e “Caricamento dei supporti di stampa nell’alimentatore MPF” per sapere come caricare correttamente i supporti di stampa.
- Non sovraccaricare i vassoi di alimentazione. Verificare che l’altezza della risma di carta non superi il limite massimo di caricamento indicato dalle apposite etichette sul cassetto.
- Non caricare carta piegata, sgualcita, umida o arricciata.
- Flettere, aprire a ventaglio e allineare la carta prima di caricarla. Se si verifica un inceppamento a livello del supporto di stampa, provare a caricare un foglio alla volta utilizzando l’alimentatore multifunzione (MPF).
- Non utilizzare carta tagliata o ritagliata a mano.
- Non mischiare supporti di dimensioni, peso o tipo diverso nella stessa origine.
- Quando viene inserito il supporto di stampa, verificare che il lato consigliato per la stampa sia rivolto verso l’alto.
- Conservare i supporti di stampa in un ambiente adeguato. Per maggiori informazioni, vedere “Conservazione dei supporti di stampa”.
- Non rimuovere i vassoi durante un processo di stampa.
- Inserire correttamente il cassetto 1 o l’alimentatore da 550 fogli opzionali (cassetto 2) dopo il caricamento.
- Verificare che tutti i cavi che collegano la stampante siano correttamente collegati.
- Stringere eccessivamente le guide può causare inceppamenti.
- Pulire i rulli di ritardo presenti nel cassetto o nell’alimentatore MPF, utilizzando un panno leggermente umido, in caso di frequenti inceppamenti dovuti a un caricamento improprio della carta.

Individuazione della posizione degli inceppamenti

AVVERTENZA: non tentare di rimuovere l'inceppamento con attrezzi o strumenti. Ciò potrebbe causare danni permanenti alla stampante.

La seguente figura mostra le aree in cui si verificano gli inceppamenti lungo il percorso dei supporti di stampa.

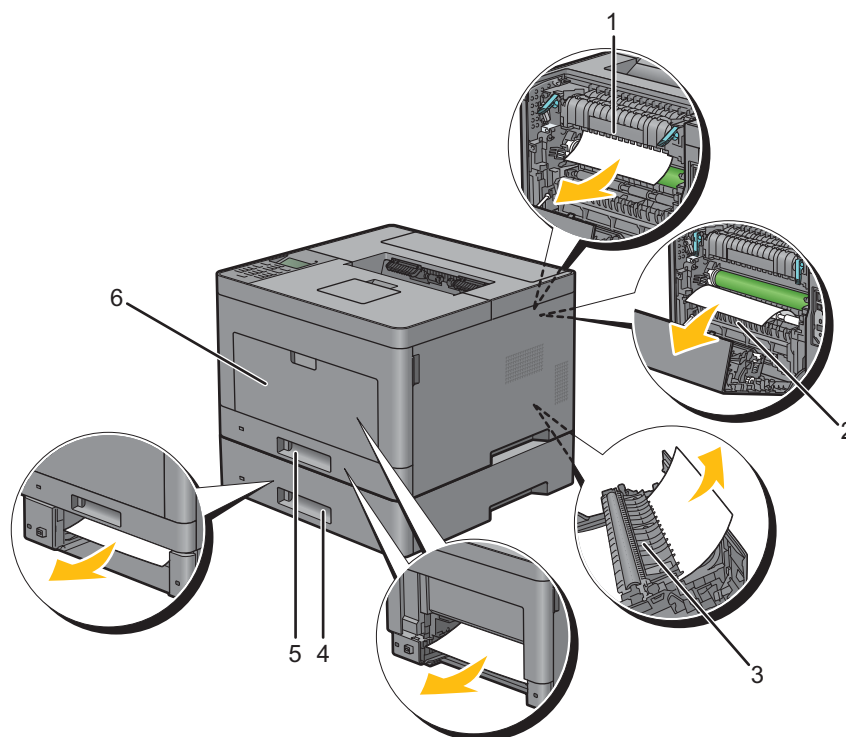

1	Fusore
2	Regi Roll
3	Unità duplex
4	Alimentatore da 550 fogli opzionale
5	Cassetto 1
6	MPF

Rimozione di inceppamenti dall'alimentatore multifunzione

 **NOTA:** per risolvere il problema indicato dall'errore visualizzato sul pannello LCD, è necessario cancellare tutti i supporti di stampa dal percorso dei supporti di stampa.

- 1 Rimuovere tutta la carta caricata nell'alimentatore multifunzione

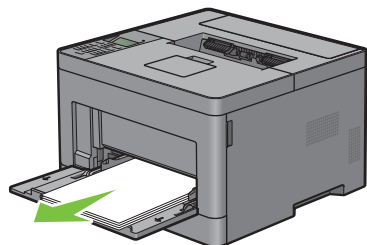

- 2 Afferrare entrambi i lati del coperchio dell'alimentatore MPF ed estrarre l'unità MPF dalla stampante.

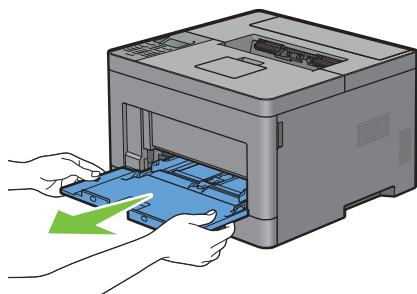

- 3 Estrarre il cassetto 1 dalla stampante di circa 200 mm.

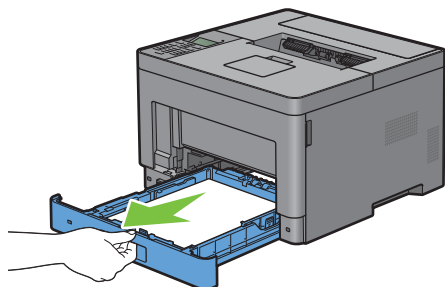

- 4 Sostenere il cassetto 1 con entrambe le mani e rimuoverlo dalla stampante.

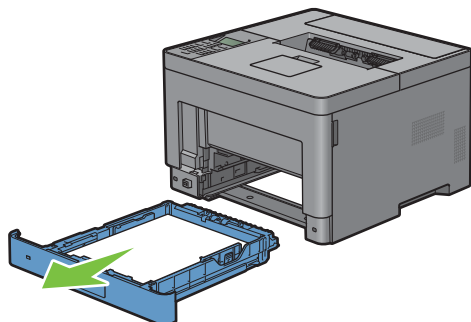

- 5 Tirare l'impugnatura del coperchio posteriore per aprire tale coperchio posteriore.

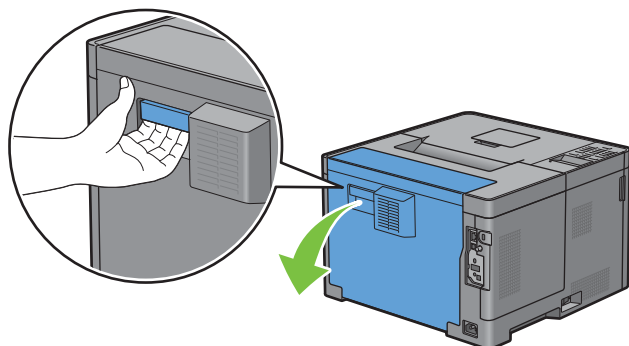

- 6 Rimuovere la carta inceppata.

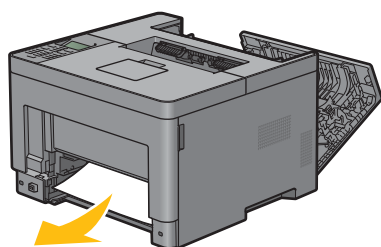

- 7 Inserire il cassetto 1 nella stampante e spingerlo finché non si arresta.

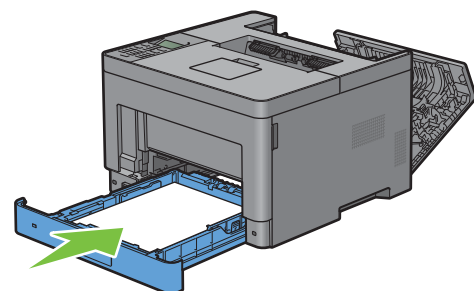

- 8 Inserire l'unità MPF nella stampante.

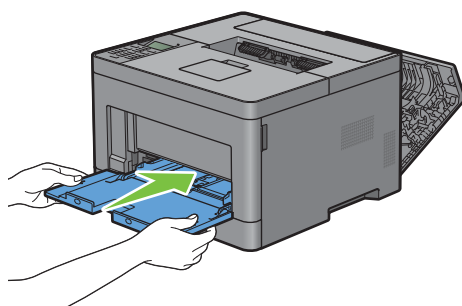

- 9 Chiudere il coperchio posteriore.

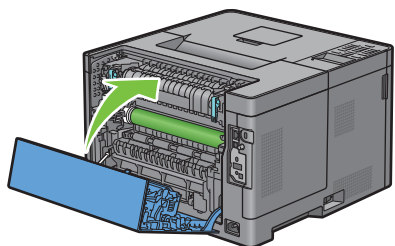

Rimozione degli inceppamenti dal cassetto 1

NOTA: per risolvere il problema indicato dall'errore visualizzato sul pannello LCD, è necessario cancellare tutti i supporti di stampa dal percorso dei supporti di stampa.

- 1 Aprire il coperchio dell'MPF oppure rimuovere il resto dei documenti dall'MPF.

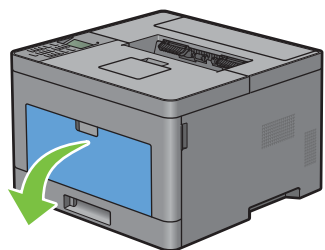

- 2 Afferrare entrambi i lati dell'alimentatore MPF, quindi tirare l'MPF dalla stampante.

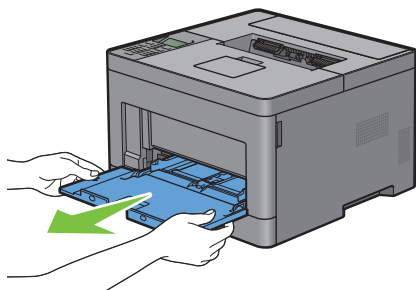

- 3 Estrarre il cassetto 1 dalla stampante di circa 200 mm.

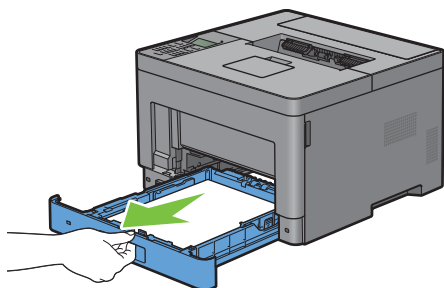

- 4 Sostenere il cassetto 1 con entrambe le mani e rimuoverlo dalla stampante.

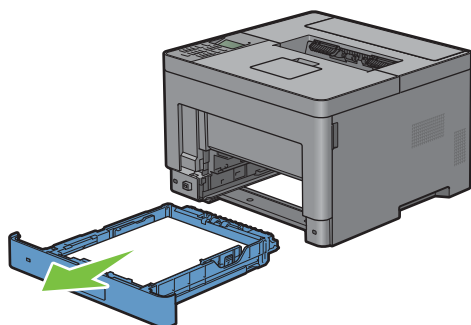

- 5 Tirare l'impugnatura del coperchio posteriore per aprire tale coperchio posteriore.

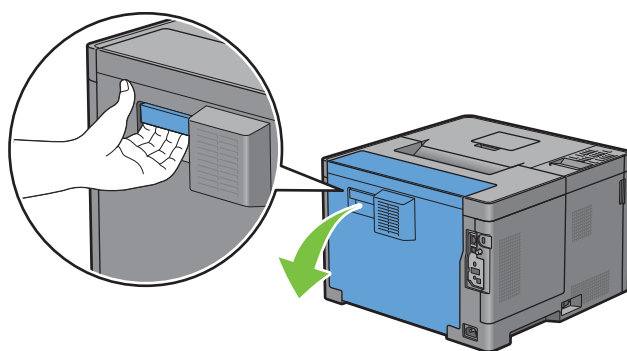

- 6 Rimuovere la carta inceppata.

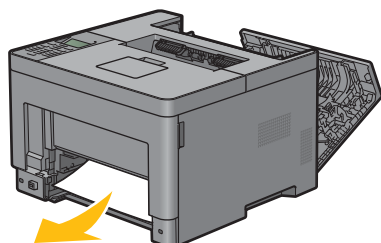

- 7 Inserire il cassetto 1 nella stampante e spingerlo finché non si arresta.

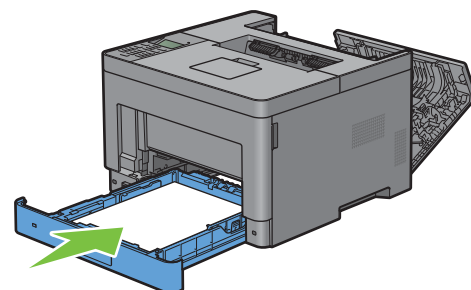

- 8 Inserire l'alimentatore MPF nella stampante, spingerlo finché non si arresta, quindi chiudere il coperchio.

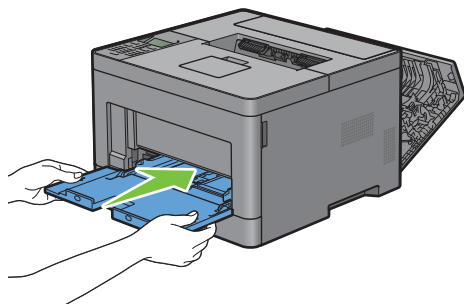

- 9 Chiudere il coperchio posteriore.

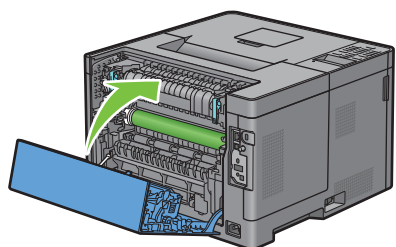

- 10 Premere il pulsante ✓ (Imposta).

Rimozione di inceppamenti dal fusore

NOTA: per risolvere il problema indicato dall'errore visualizzato sul pannello LCD, è necessario cancellare tutti i supporti di stampa dal percorso dei supporti di stampa.

Se viene visualizzato il codice di stato: 050-130

- 1 Tirare l'impugnatura del coperchio posteriore per aprire tale coperchio posteriore.

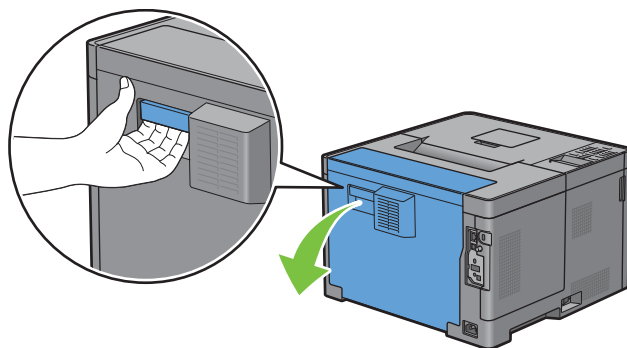

- 2 Sollevare le leve su entrambi i lati del fusore.

 **AVVERTENZA: il fusore è caldo. Non toccarlo, poiché potrebbe provocare ustioni.**

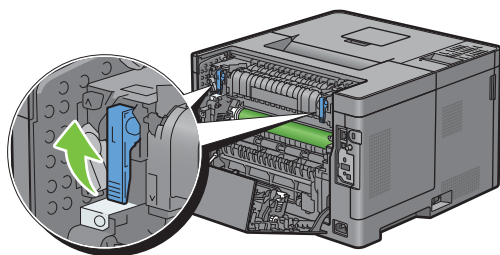

- 3 Se il documento si inceppa sotto il fusore, rimuovere il documento inceppato da sotto il fusore.

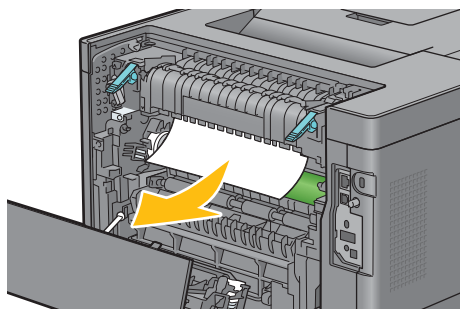

- 4 Se il documento si inceppa sopra il fusore, sollevare la levetta della parte interna, quindi ruotarla per aprirla.

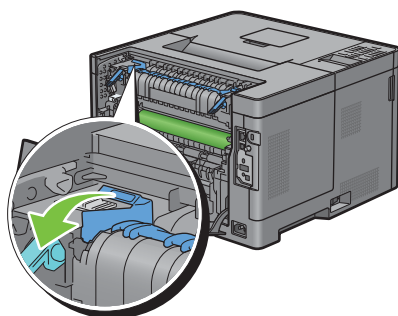

- 5 Rimuovere il documento inceppato da sopra il fusore.

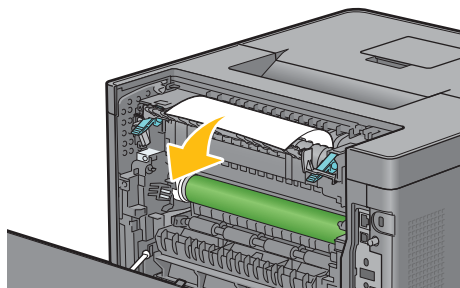

6 Ricollocare la parte interna.

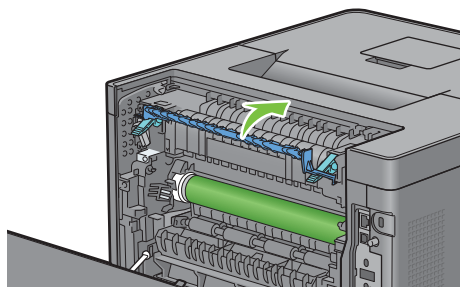

7 Premere le leve verso il basso su entrambi i lati del fusore.

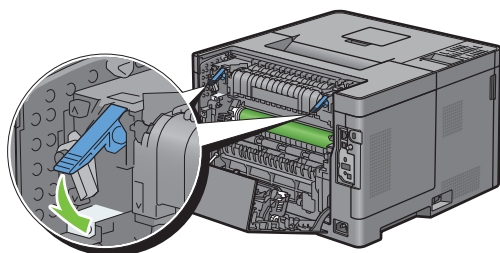

8 Chiudere il coperchio posteriore.

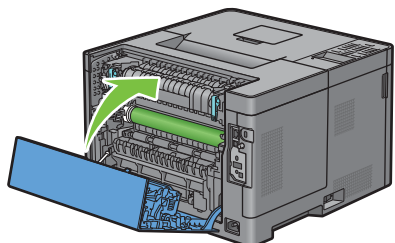

Rimozione di inceppamenti dal duplexer

- △ **ATTENZIONE:** Assicurarsi che nulla tocchi o graffi la superficie (del rullo realizzato in spugna) dell'unità di trasferimento. Graffi, sporcizia o unto eventualmente trasferito dalle mani al rullo dell'unità di trasferimento potrebbero ridurre la qualità di stampa.
- △ **ATTENZIONE:** Proteggere il tamburo della cartuccia a tamburo dalla luce intensa. Se il coperchio posteriore resta aperto per oltre 3 minuti, la qualità di stampa potrebbe risultare compromessa.
- ✍ **NOTA:** per risolvere il problema indicato dall'errore visualizzato sul pannello LCD, è necessario cancellare tutti i supporti di stampa dal percorso dei supporti di stampa.

Se viene visualizzato il codice di stato: 050-131

- 1 Tirare l'impugnatura del coperchio posteriore per aprire tale coperchio posteriore.

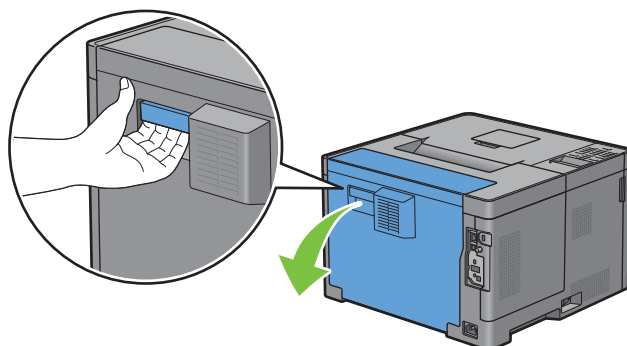

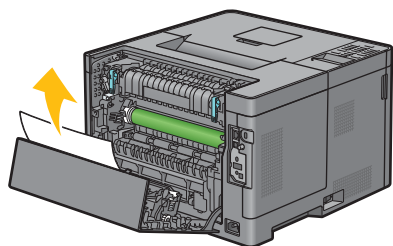

- 2 Rimuovere la carta inceppata dal duplexer.

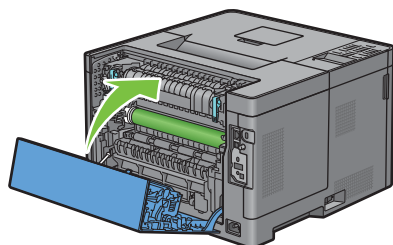

- 3 Chiudere il coperchio posteriore.



Rimozione di inceppamenti dal Regi Roll

-  **ATTENZIONE:** Assicurarsi che nulla tocchi o graffi la superficie (del rullo realizzato in spugna) dell'unità di trasferimento. Graffi, sporcizia o unto eventualmente trasferito dalle mani al rullo dell'unità di trasferimento potrebbero ridurre la qualità di stampa.
-  **ATTENZIONE:** Proteggere il tamburo della cartuccia a tamburo dalla luce intensa. Se il coperchio posteriore resta aperto per oltre 3 minuti, la qualità di stampa potrebbe risultare compromessa.
-  **NOTA:** per risolvere il problema indicato dall'errore visualizzato sul pannello LCD, è necessario cancellare tutti i supporti di stampa dal percorso dei supporti di stampa.

Se viene visualizzato il codice di stato: 050-142

- 1 Aprire l'alimentatore MPF oppure rimuovere il resto dei documenti dallo stesso.

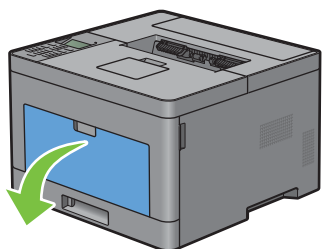

- 2 Afferrare entrambi i lati dell'alimentatore MPF, quindi tirare l'MPF dalla stampante.

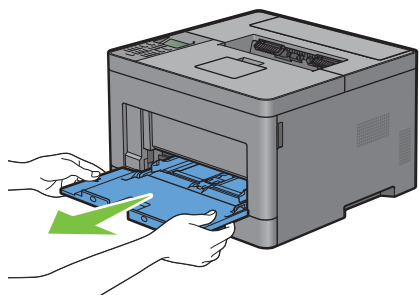

- 3 Tirare a sé il cassetto 1 dalla stampante di circa 200 mm.

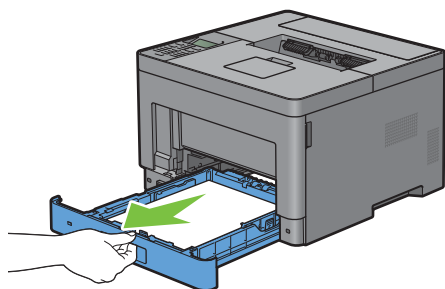

- 4 Sostenere il cassetto 1 con entrambe le mani e rimuoverlo dalla stampante.

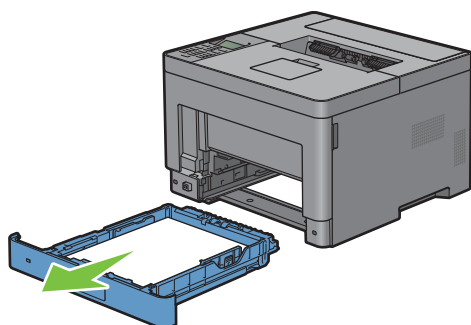

- 5 Tirare l'impugnatura del coperchio posteriore per aprire tale coperchio posteriore.

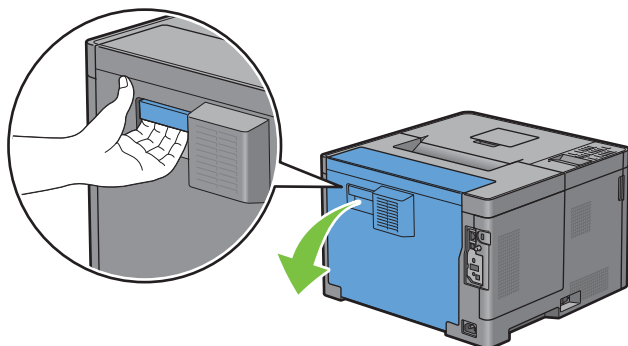

- 6 Rimuovere la carta inceppata dal regi roll.

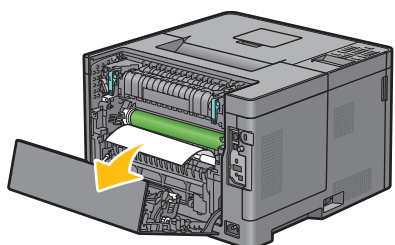

- 7 Inserire il cassetto 1 nella stampante e spingerlo finché non si arresta.

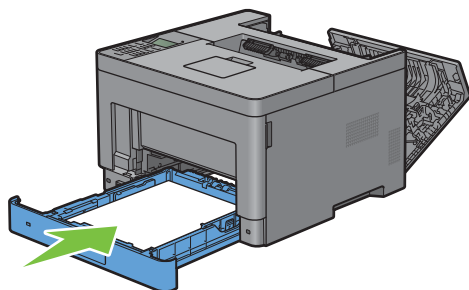

NOTA: non esercitare una forza eccessiva sul vassoio. In caso contrario, si potrebbe danneggiare il cassetto o la parte interna della stampante.

- 8 Inserire l'alimentatore MPF nella stampante, spingerlo finché non si arresta, quindi chiuderne l'MPF.

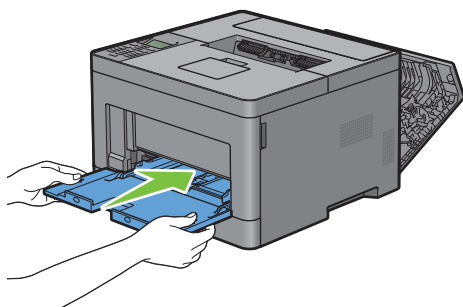

- 9 Chiudere il coperchio posteriore.

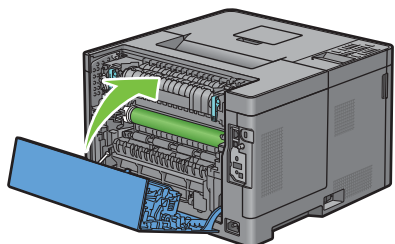

Eliminazione di inceppamenti dall'alimentatore da 550 fogli opzionale

NOTA: per risolvere il problema indicato dall'errore visualizzato sul pannello LCD, è necessario cancellare tutti i supporti di stampa dal percorso dei supporti di stampa.

Se viene visualizzato il codice di stato: 050-132

- 1 Aprire l'alimentatore MPF oppure rimuovere il resto dei documenti dallo stesso.

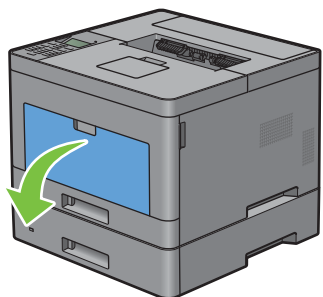

- 2 Afferrare entrambi i lati dell'alimentatore MPF, quindi tirare l'MPF dalla stampante.

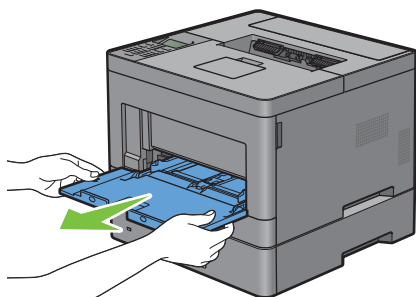

- 3 Tirare a sé il cassetto 1 dalla stampante di circa 200 mm.

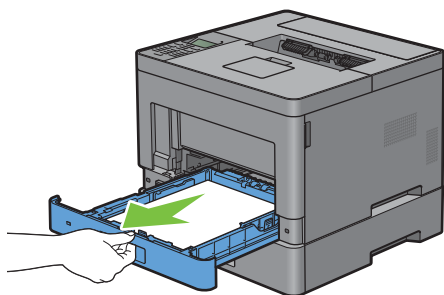

- 4 Sostenere il cassetto 1 con entrambe le mani e rimuoverlo dalla stampante.

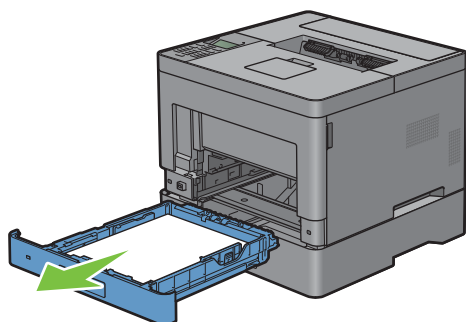

- 5 Estrarre con cautela l'alimentatore da 550 fogli opzionale dalla stampante di circa 200 mm.

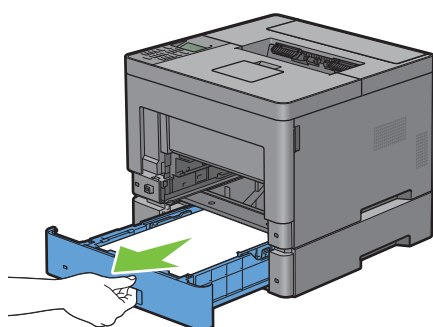

- 6 Sostenere l'alimentatore da 550 fogli opzionali con entrambe le mani e rimuoverlo dalla stampante.

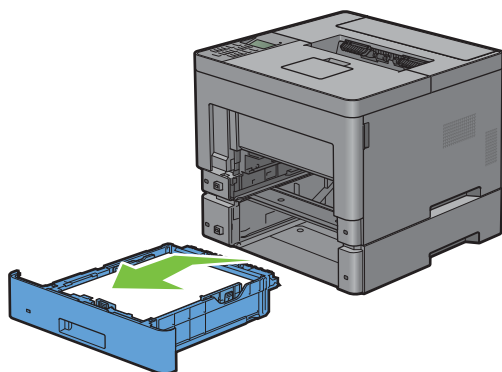

7 Tirare l'impugnatura del coperchio posteriore per aprire tale coperchio posteriore.

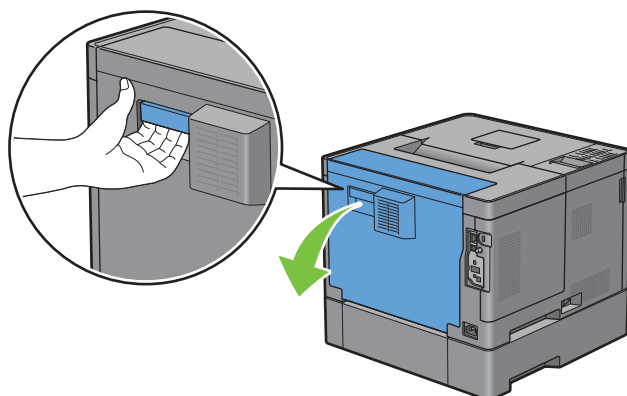

8 Rimuovere la carta inceppata.

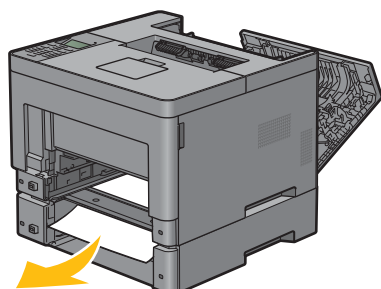

9 Inserire l'alimentatore da 550 fogli opzionale nella stampante e premerlo fino a quando non si arresta.

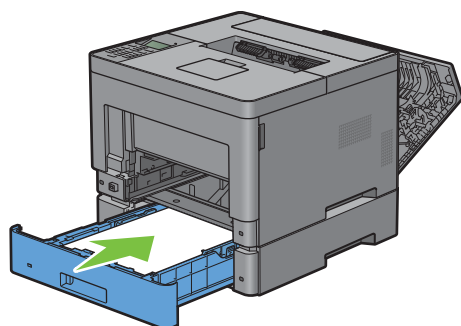

10 Inserire il cassetto 1 nella stampante e spingerlo finché non si arresta.

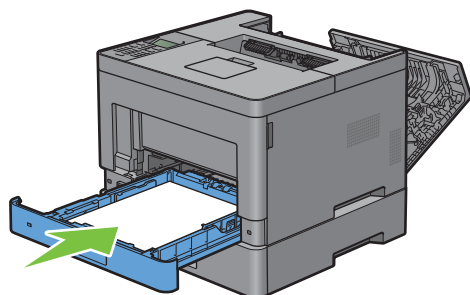

11 Inserire l'alimentatore MPF nella stampante, spingerlo finché non si arresta, quindi chiuderne l'MPF.

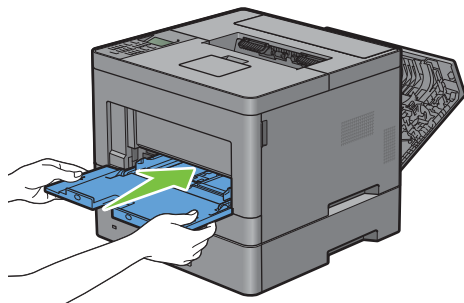

12 Chiudere il coperchio posteriore.

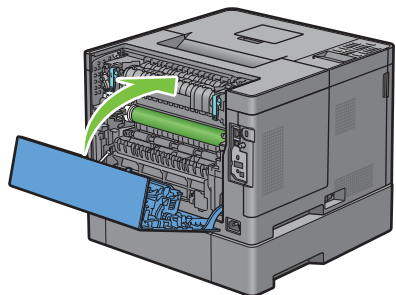

Rimozione di inceppamenti dai cassettei

Quando viene visualizzato il codice di stato 050-134:

1 Aprire l'alimentatore MPF oppure rimuovere il resto dei documenti dallo stesso.

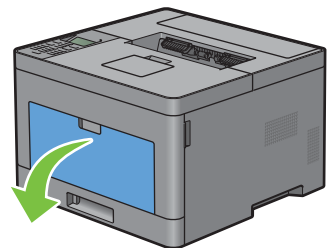

2 Afferrare entrambi i lati dell'alimentatore MPF, quindi tirare l'MPF dalla stampante.

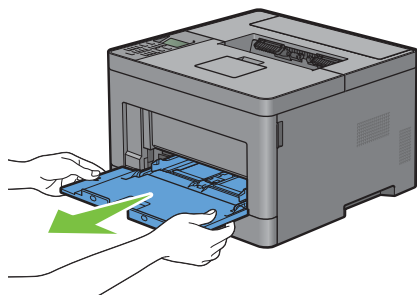

- 3 Tirare a sé il cassetto 1 dalla stampante di circa 200 mm.

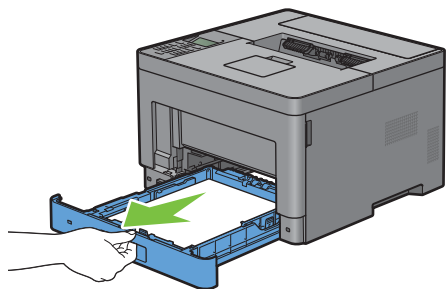

- 4 Sostenere il cassetto 1 con entrambe le mani e rimuoverlo dalla stampante.

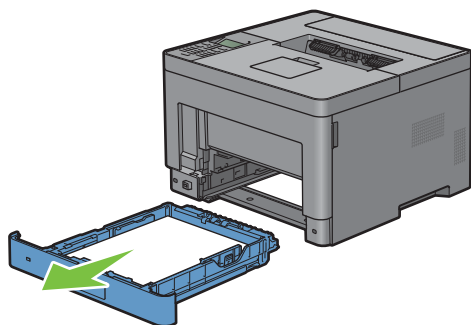

- 5 Rimuovere la carta inceppata.

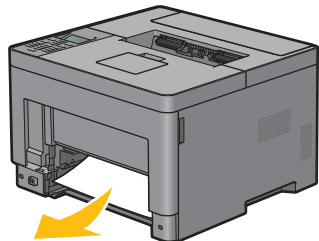

- 6 Inserire il cassetto 1 nella stampante e spingerlo finché non si arresta.

 **NOTA:** non esercitare una forza eccessiva sul vassoio. In caso contrario, si potrebbe danneggiare il cassetto o la parte interna della stampante.

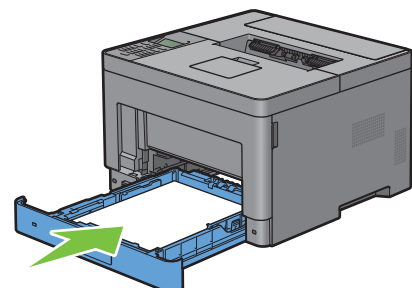

- 7 Inserire l'alimentatore MPF nella stampante, spingerlo finché non si arresta, quindi chiuderne l'MPF.

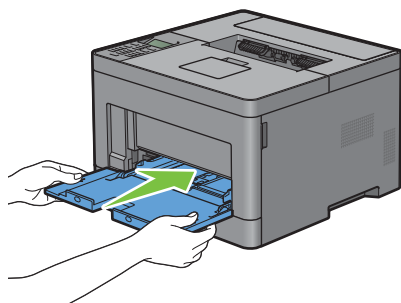

- 8 Premere il pulsante (✓) (Imposta).

Quando viene visualizzato il codice di stato 050-133:

- 1 Aprire l'alimentatore MPF oppure rimuovere il resto dei documenti dallo stesso.

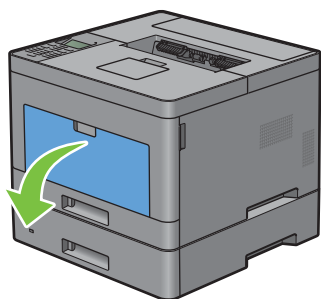

- 2 Afferrare entrambi i lati dell'alimentatore MPF, quindi tirare l'MPF dalla stampante.

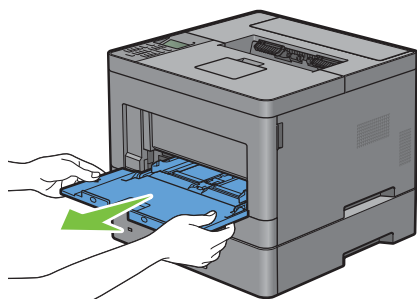

- 3 Tirare a sé il cassetto 1 dalla stampante di circa 200 mm.

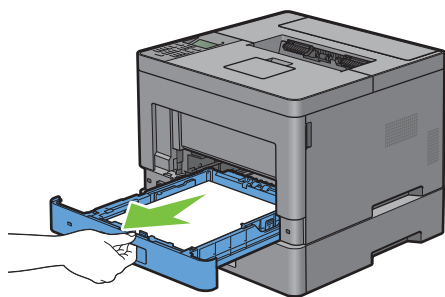

- 4 Sostenere il cassetto 1 con entrambe le mani e rimuoverlo dalla stampante.

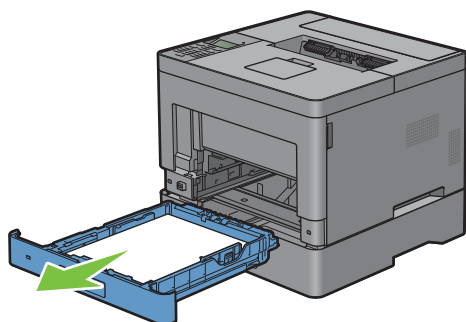

- 5 Estrarre con cautela l'alimentatore da 550 fogli opzionale dalla stampante di circa 200 mm.

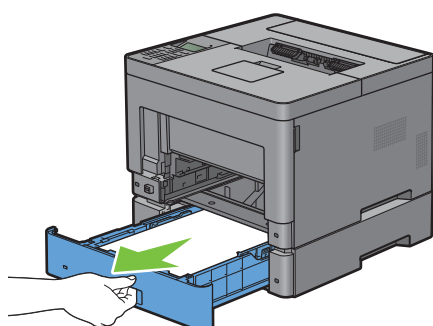

- 6 Sostenere l'alimentatore da 550 fogli opzionali con entrambe le mani e rimuoverlo dalla stampante.

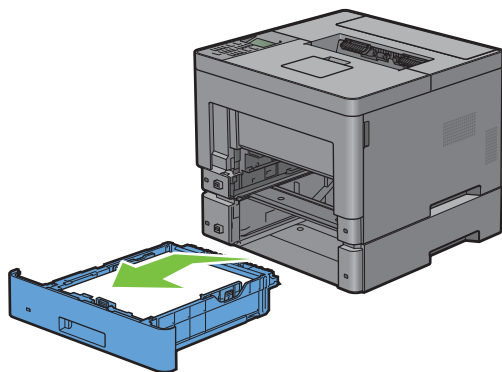

- 7 Rimuovere la carta inceppata.

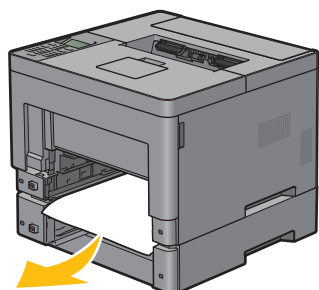

8 Inserire l'alimentatore da 550 fogli opzionale nella stampante e premerlo fino a quando non si arresta.

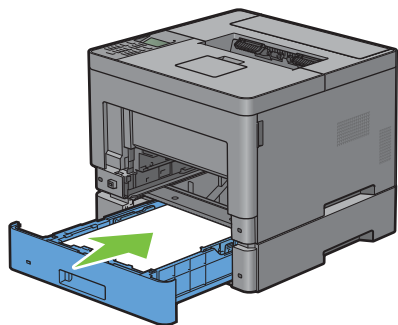

9 Inserire il cassetto 1 nella stampante e spingerlo finché non si arresta.

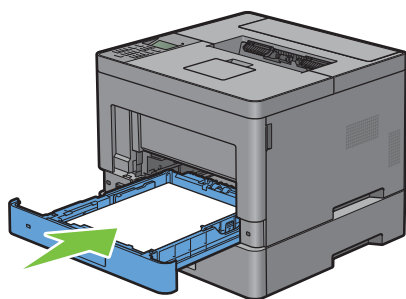

10 Inserire l'alimentatore MPF nella stampante, spingerlo finché non si arresta, quindi chiuderne l'MPF.

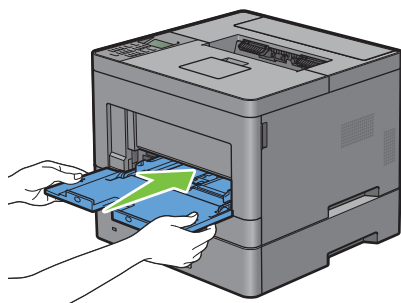

11 Premere il pulsante (✓) (Imposta).

Risoluzione dei problemi

24 Guida alla risoluzione dei problemi 297

Guida alla risoluzione dei problemi

Problemi di base della stampante

Alcuni problemi di stampa sono di facile risoluzione. Se si verifica un problema con la stampante, controllare i seguenti punti:

- Verificare che il cavo di alimentazione sia collegato alla stampante e inserito in una presa a muro dotata di messa a terra.
- Verificare che la stampante sia accesa.
- Verificare che la presa elettrica non sia disattivata da eventuali commutatori o interruttori.
- Verificare che le altre apparecchiature elettriche collegate alla presa siano funzionanti.
- Verificare che tutte le opzioni siano correttamente installate.

Se una volta eseguiti i controlli indicati sopra il problema persiste, spegnere la stampante, attendere 10 secondi e riaccenderla. In genere tale operazione consente di risolvere il problema.



 **NOTA:** se sul pannello LCD o sul computer vengono visualizzati messaggi di errore, seguire le istruzioni riportate a schermo per risolvere i problemi della stampante. Per informazioni dettagliate sui messaggi di errore e sui codici di stato, vedere “Informazioni sui messaggi della stampante”.

Problemi di visualizzazione

Problema	Operazioni da effettuare
Le impostazioni di menu modificate dal pannello operatore non vengono applicate.	Le impostazioni selezionate nell'applicazione software, nel driver per stampante o nei programmi di utilità hanno la precedenza su quelle selezionate dal pannello operatore.

Problemi di stampa

 **NOTA:** se Contr. blocco pann. è impostato su Abilita, è necessario immettere la password a quattro cifre per accedere al menu Impostazioni ammin.

Problema	Operazioni da effettuare
Il lavoro non viene stampato oppure vengono stampati caratteri non corretti.	Prima di inviare un lavoro alla stampa, verificare che sul pannello LCD sia visualizzato il primo menu. Premere il pulsante  (Menu) per tornare al menu principale.
	Accertarsi che i supporti di stampa siano caricati nella stampante. Premere il pulsante  (Menu) per tornare al menu principale.
	Verificare che la stampante stia utilizzando il linguaggio Page Description Language (PDL) corretto.
	Accertarsi di utilizzare il driver corretto.
	Verificare che il corretto cavo USB o Ethernet sia correttamente collegato alla stampante.
	Verificare che sia stata selezionata la dimensione di supporto di stampa corretta.
	Se si utilizza uno spooler di stampa, verificare che non sia bloccato.

Problema	Operazioni da effettuare
	<p>Controllare l'interfaccia della stampante nel menu Impostazioni ammin.</p> <p>Stabilire l'interfaccia host in uso. Stampare un rapporto delle impostazioni del pannello per verificare che le correnti impostazioni dell'interfaccia siano corrette.</p> <p>Verificare che l'opzione Pronta sia visualizzata sul pannello LCD. Se Pronta (busta) è visualizzata, annullare la modalità busta. Per informazioni dettagliate sull'annullamento della modalità busta, vedere "Annullare la modalità busta".</p>
Alimentazioni errate o alimentazioni multiple dei supporti di stampa.	<p>Verificare che i supporti di stampa utilizzati siano conformi alle specifiche della stampante. Per ulteriori informazioni, vedere "Tipi di carta supportati".</p> <p>Smazzare i supporti di stampa prima di caricarli.</p> <p>Verificare che i supporti di stampa siano caricati correttamente.</p> <p>Accertarsi che la larghezza e l'altezza delle guide sui supporti siano regolate correttamente.</p> <p>Verificare che il cassetto 1, l'alimentatore da 550 fogli opzionale (cassetto 2) o l'alimentatore multifunzione (MPF) siano inseriti saldamente.</p> <p>Non caricare eccessivamente il cassetto 1, l'alimentatore da 550 fogli opzionale o l'alimentatore multifunzione.</p> <p>Non forzare il supporto di stampa nell'alimentatore multifunzione durante il caricamento poiché potrebbe entrare obliquamente o piegarsi.</p> <p>Verificare che i supporti di stampa non siano arricciati.</p> <p>Rivolgere il lato di stampa consigliato verso l'alto. Per ulteriori informazioni, vedere "Caricamento dei supporti di stampa nel cassetto 1 e nell'alimentatore da 550 fogli opzionale".</p> <p>Girare o ribaltare supporti ed eseguire nuovamente la stampa per verificare se l'alimentazione migliora.</p> <p>Non caricare tipi di supporti diversi.</p> <p>Non inserire risme di supporti diversi.</p> <p>Rimuovere il primo e l'ultimo foglio della risma prima di caricarla.</p> <p>Caricare i supporti di stampa solo quando il cassetto 1, l'alimentatore da 550 fogli opzionale o l'alimentatore MPF sono vuoti.</p> <p>Pulire il rullo di ritardo nel cassetto 1, nell'alimentatore da 550 fogli opzionale o nell'alimentatore MPF con un panno inumidito con acqua.</p>
La busta è arricciata dopo la stampa.	Verificare che la busta sia caricata nell'alimentatore multifunzione come descritto in "Caricamento delle buste nell'alimentatore MPF".
Vengono stampate interruzioni di pagina errate.	Aumentare il valore per Timeout utilizzando il pannello operatore, Strumenti o Dell™ Printer Configuration Web Tool .
I supporti di stampa non vengono impilati ordinatamente nel cassetto di uscita.	Capovolgere la risma dei supporti di stampa nel cassetto 1 o nell'alimentatore MPF.
Impossibile stampare dal cassetto 1 o dall'alimentatore da 550 fogli opzionale perché i supporti di stampa nel cassetto 1 o nell'alimentatore da 550 fogli opzionale sono increspati.	Caricare i supporti di stampa nell'alimentatore multifunzione.

Problemi di qualità di stampa



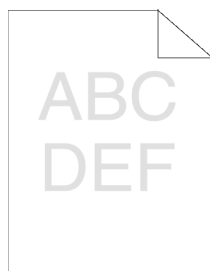

 **NOTA:** alcune delle seguenti procedure che utilizzano la casella **Strumenti** possono essere eseguite anche tramite il pannello operatore o lo strumento **Dell Printer Configuration Web Tool**. Per informazioni sull'utilizzo del pannello operatore e di **Dell Printer Configuration Web Tool**, vedere "Informazioni sui menu della stampante" e "Dell™ Printer Configuration Web Tool".

- Le stampe sono troppo chiare
- Sbavatura del toner o la stampa non rimane impressa sul foglio
- Macchie casuali/immagini sfocate
- Stampe bianche
- Striature sulle stampe
- Punti con spaziatura
- Spazi vuoti verticali
- Immagini spurie/ghosting
- Diminuzione di sensibilità fotoindotta
- Stampe offuscate
- Stampe granulate (BCO)
- Caratteri frastagliati
- La stampa presenta delle bande orizzontali
- Segno di perforazione
- Carta increspata o macchiata
- Bordo superiore della carta danneggiato

Le stampe sono troppo chiare







Operazioni da effettuare	Sì	No
1 Il livello del toner è basso o la cartuccia va cambiata. Confermare la quantità di toner rimanente in ciascuna cartuccia del toner. a Controllare il livello del toner nella scheda Stato in Monitor di stato. b Sostituire la cartuccia del toner come necessario. Il problema è stato risolto?	L'operazione è terminata.	Passare al punto 2.

Operazioni da effettuare	Sì	No
<p>2 Se si utilizzano cartuccia del toner non a marchio Dell, abilitare l'opzione Toner non Dell.</p> <p>a Attivare Strumenti e fare clic su Manutenzione nella scheda Manutenzione stampante.</p> <p>b Verificare che la casella di controllo On in Toner non Dell sia selezionata.</p> <p>Il problema è stato risolto?</p>	L'operazione è terminata.	Passare al punto 3.
<p>3 Impostare Risparmio toner nel driver della stampante.</p> <p>a Nella scheda Altri, verificare che sia selezionata l'opzione Off nel menu a discesa Risparmio toner.</p> <p>Il problema è stato risolto?</p>	L'operazione è terminata.	Passare al punto 4.
<p>4 La superficie dei supporti di stampa potrebbe non essere uniforme. Provare a cambiare il Tipo di Foglio dal driver della stampante. Ad esempio, modificare la carta liscia su spessa.</p> <p>a Nella scheda Generale, modificare l'impostazione Tipo di carta.</p> <p>Il problema è stato risolto?</p>	L'operazione è terminata.	Passare al punto 5.
<p>5 Verificare che si stia utilizzando il supporto di stampa corretto. Vedere "Tipi di carta supportati". In caso contrario utilizzare i supporti di stampa consigliati per la stampante.</p> <p>Il problema è stato risolto?</p>	L'operazione è terminata.	Passare al punto 6.
<p>6 Girare il developer nella cartuccia a tamburo.</p> <p>a Premere il pulsante  (Menu) e selezionare Impostazioni ammin → Manutenzione → Pul. developer.</p> <p>b Dopo aver girato il developer nella cartuccia a tamburo, Premere il pulsante  (Menu).</p> <p>c Selezionare Report/elenco → Pag. dimostr..</p> <p>La pagina dimostrativa viene stampata.</p> <p>Il problema è stato risolto?</p>	L'operazione è terminata.	Passare al punto 7.
<p>7 Pulire il toner nella cartuccia a tamburo.</p> <p>a Premere il pulsante  (Menu) e selezionare Impostazioni ammin → Manutenzione → Aggiorn. toner.</p> <p> NOTA: La funzione Aggiorn. toner utilizza il toner e accorcia la vita utile della cartuccia del toner e della cartuccia a tamburo.</p> <p>b Regola unità di trasfer. aggiornato il toner nella cartuccia tamburo, Premere il pulsante  (Menu).</p> <p>c Selezionare Report/elenco → Pag. dimostr..</p> <p>La pagina dimostrativa viene stampata.</p> <p>Il problema è stato risolto?</p>	L'operazione è terminata.	Passare al punto 8.

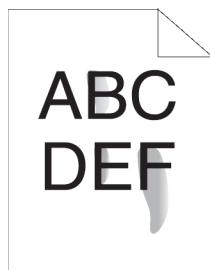
Operazioni da effettuare	Si	No
<p>8 Sostituire la cartuccia tamburo.</p> <p>a Sostituire la cartuccia tamburo. Vedere “Sostituzione della cartuccia tamburo”.</p> <p>b Dopo aver sostituito la cartuccia a tamburo, Premere il pulsante  (Menu).</p> <p>c Selezionare Report/elenco → Pag. dimostr..</p> <p>La pagina dimostrativa viene stampata.</p> <p>Il problema è stato risolto?</p>	L'operazione è terminata.	Contattare Dell.

Sbavatura del toner o la stampa non rimane impressa sul foglio



Operazioni da effettuare	Si	No
<p>1 La superficie dei supporti di stampa potrebbe non essere uniforme. Provare a cambiare il Tipo di Foglio dal driver della stampante. Ad esempio, modificare la carta liscia su spessa.</p> <p>a Nella scheda Generale, modificare l'impostazione Tipo di carta.</p> <p>Il problema è stato risolto?</p>	L'operazione è terminata.	Passare al punto 2.
<p>2 Verificare che si stia utilizzando il supporto di stampa corretto. Vedere “Tipi di carta supportati”. In caso contrario utilizzare i supporti di stampa consigliati per la stampante.</p> <p>Il problema è stato risolto?</p>	L'operazione è terminata.	Passare al punto 3.
<p>3 Pulire l'unità di trasferimento.</p> <p>a Premere il pulsante  (Menu) e selezionare → Impostazioni ammin → Manutenzione → Pulisci unità trasf..</p> <p>b Dopo avere sostituito l'unità di trasferimento, Premere il pulsante  (Menu).</p> <p>c Selezionare Report/elenco → Pag. dimostr..</p> <p>La pagina dimostrativa viene stampata.</p> <p>Il problema è stato risolto?</p>	L'operazione è terminata.	Passare al punto 4.
<p>4 Sostituire la cartuccia tamburo.</p> <p>a Sostituire la cartuccia tamburo. Vedere “Sostituzione della cartuccia tamburo”.</p> <p>b Dopo aver sostituito la cartuccia a tamburo, Premere il pulsante  (Menu).</p> <p>c Selezionare Report/elenco → Pag. dimostr..</p> <p>La pagina dimostrativa viene stampata.</p> <p>Il problema è stato risolto?</p>	L'operazione è terminata.	Passare al punto 5.

Operazioni da effettuare	Si	No
<p>5 Sostituire l'unità di trasferimento e il rullo di ritardo.</p> <p>a Sostituire l'unità di trasferimento e il rullo di ritardo. Vedere "Sostituzione del fusore, dell'unità di trasferimento e del rullo di ritardo".</p> <p>b Dopo avere sostituito il fusore, l'unità di trasferimento e il rullo di ritardo, Premere il pulsante  (Menu).</p> <p>c Selezionare Report/elenco → Pag. dimostr..</p> <p>La pagina dimostrativa viene stampata.</p> <p>Il problema è stato risolto?</p>	L'operazione è terminata.	Contattare Dell.

Macchie casuali/immagini sfocate

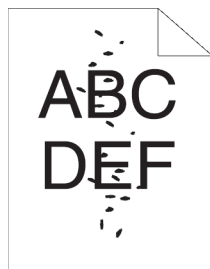

Operazioni da effettuare	Si	No
<p>1 Accertarsi che la cartuccia del toner sia installata correttamente. Vedere "Installazione di una cartuccia del toner".</p> <p>Il problema è stato risolto?</p>	L'operazione è terminata.	Passare al punto 2.
<p>2 Accertarsi che la cartuccia tamburo sia installata correttamente. Vedere "Installazione di una cartuccia tamburo".</p> <p>Il problema è stato risolto?</p>	L'operazione è terminata.	Passare al punto 3.
<p>3 Sostituire la cartuccia tamburo.</p> <p>a Sostituire la cartuccia tamburo. Vedere "Sostituzione della cartuccia tamburo".</p> <p>b Dopo aver sostituito la cartuccia a tamburo, Premere il pulsante  (Menu).</p> <p>c Selezionare Report/elenco → Pag. dimostr..</p> <p>La pagina dimostrativa viene stampata.</p> <p>Il problema è stato risolto?</p>	L'operazione è terminata.	Contattare Dell.

Stampe bianche



Operazioni da effettuare	Sì	No
<p>1 Stampare una pagina dimostrativa.</p> <p>a Nel pannello operatore, premere il pulsante  (Menu), quindi selezionare Rapporto/elenco → Pag. dimostr..</p> <p>Assicurarsi che la pagina dimostrativa sia stampata in modo corretto.</p> <p>Il problema è stato risolto?</p>	Passare al punto 2.	Passare al punto 3.
<p>2 Se si stampa un documento, provare a stampare altri dati dal computer.</p> <p>Il problema è stato risolto?</p>	L'operazione è terminata.	Passare al punto 8.
<p>3 Il livello del toner è basso o la cartuccia va cambiata. Confermare la quantità di toner rimanente in ciascuna cartuccia del toner.</p> <p>a Controllare il livello del toner nella scheda Stato in Monitor di stato.</p> <p>b Sostituire la cartuccia del toner come necessario.</p> <p>Il problema è stato risolto?</p>	L'operazione è terminata.	Passare al punto 4.
<p>4 Se si utilizzano cartucce del toner non-Dell, abilitare l'opzione Toner non Dell.</p> <p>a Attivare Strumenti e fare clic su Strumenti di servizio nella scheda Manutenzione stampante.</p> <p>b Verificare che la casella di controllo On in Toner non Dell sia selezionata.</p> <p>Il problema è stato risolto?</p>	L'operazione è terminata.	Passare al punto 5.
<p>5 Impostare Risparmio toner nel driver della stampante.</p> <p>a Nella scheda Altri, verificare che sia selezionata l'opzione Off nel menu a discesa Risparmio toner.</p> <p>Il problema è stato risolto?</p>	L'operazione è terminata.	Passare al punto 6.
<p>6 La superficie dei supporti di stampa potrebbe non essere uniforme. Provare a cambiare il Tipo di Foglio dal driver della stampante. Ad esempio, modificare la carta liscia su spessa.</p> <p>a Nella scheda Generale, modificare l'impostazione Tipo di carta.</p> <p>Il problema è stato risolto?</p>	L'operazione è terminata.	Passare al punto 7.
<p>7 Verificare che si stia utilizzando il supporto di stampa corretto. Vedere "Tipi di carta supportati". In caso contrario utilizzare i supporti di stampa consigliati per la stampante.</p> <p>Il problema è stato risolto?</p>	L'operazione è terminata.	Passare al punto 8.

Operazioni da effettuare	Sì	No
<p>8 Sostituire la cartuccia tamburo.</p> <p>a Sostituire la cartuccia tamburo. Vedere “Sostituzione della cartuccia tamburo”.</p> <p>b Dopo aver sostituito la cartuccia a tamburo, Premere il pulsante  (Menu).</p> <p>c Selezionare Report/elenco → Pag. dimostr..</p> <p>La pagina dimostrativa viene stampata.</p> <p>Il problema è stato risolto?</p>	L'operazione è terminata.	Contattare Dell.

Striature sulle stampe

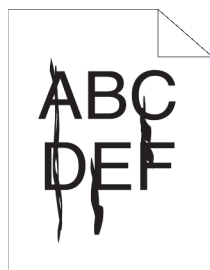

Operazioni da effettuare	Sì	No
<p>1 Il livello del toner è basso o la cartuccia va cambiata. Confermare la quantità di toner rimanente in ciascuna cartuccia del toner.</p> <p>a Controllare il livello del toner nella scheda Stato in Monitor di stato.</p> <p>b Sostituire la cartuccia del toner come necessario.</p> <p>Il problema è stato risolto?</p>	L'operazione è terminata.	Passare al punto 2.
<p>2 Se si utilizzano cartuccia del toner non a marchio Dell, abilitare l'opzione Toner non Dell.</p> <p>a Attivare Strumenti e fare clic su Manutenzione nella scheda Manutenzione stampante.</p> <p>b Verificare che la casella di controllo On in Toner non Dell sia selezionata.</p> <p>Il problema è stato risolto?</p>	L'operazione è terminata.	Passare al punto 3.
<p>3 Sostituire la cartuccia tamburo.</p> <p>a Sostituire la cartuccia tamburo. Vedere “Sostituzione della cartuccia tamburo”.</p> <p>b Dopo aver sostituito la cartuccia a tamburo, Premere il pulsante  (Menu).</p> <p>c Selezionare Report/elenco → Pag. dimostr..</p> <p>La pagina dimostrativa viene stampata.</p> <p>Il problema è stato risolto?</p>	L'operazione è terminata.	Contattare Dell.

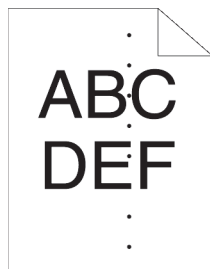

Punti con spaziatura



Operazioni da effettuare	Sì	No
<p>1 Individuare la causa del problema utilizzando la Tabella configurazione passo.</p> <p>a Attivare Strumenti e fare clic su Stampa tabella nella scheda Diagnosi.</p> <p>b Fare clic su Tabella configurazione passo. La tabella configurazione passo viene stampata.</p> <p>La causa del problema è stata individuata?</p>	<p>Procedere all'azione corrispondente all'ubicazione del problema.</p> <ul style="list-style-type: none"> • Cartuccia tamburo - 2 • Fusore o Unità di trasferimento -3 	<p>Contattare Dell.</p>
<p>2 Sostituire la cartuccia tamburo.</p> <p>a Sostituire la cartuccia tamburo. Vedere “Sostituzione della cartuccia tamburo”.</p> <p>b Dopo aver sostituito le cartuccia tamburo, selezionare Stampa tabella nella scheda Diagnosi.</p> <p>c Fare clic su Tabella configurazione passo. La tabella configurazione passo viene stampata.</p> <p>Il problema è stato risolto?</p>	<p>L'operazione è terminata.</p>	<p>Contattare Dell.</p>
<p>3 Sostituire l'unità di trasferimento e il rullo di ritardo.</p> <p>a Sostituire l'unità di trasferimento e il rullo di ritardo. Vedere “Sostituzione del fusore, dell'unità di trasferimento e del rullo di ritardo”.</p> <p>b Dopo avere sostituito il fusore, l'unità di trasferimento e il rullo di ritardo, Avviare Strumenti.</p> <p>c Fare clic su Stampa tabella nella scheda Diagnosi.</p> <p>d Fare clic su Tabella configurazione passo. La tabella configurazione passo viene stampata.</p> <p>Il problema è stato risolto?</p>	<p>L'operazione è terminata.</p>	<p>Contattare Dell.</p>

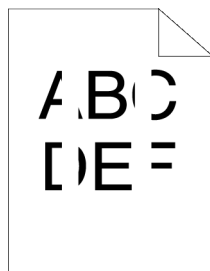

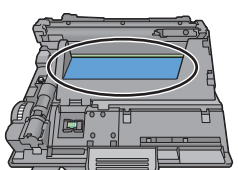
Spazi vuoti verticali



Operazioni da effettuare	Sì	No
<p>1 Accertarsi che il percorso della luce non sia coperto.</p> <ul style="list-style-type: none"> a Rimuovere la cartuccia a tamburo e conservarla al riparo dalla luce. b Pulire la parte posteriore della cartuccia a tamburo con un panno asciutto.  <p>NOTA: Attenzione a non toccare o danneggiare il tamburo.</p> <ul style="list-style-type: none"> c Reinstallare la cartuccia tamburo. d Attivare Strumenti e fare clic su Stampa tabella nella scheda Diagnosi. e Fare clic su Tabella configurazione passo. <p>La tabella configurazione passo viene stampata.</p> <p>Il problema è stato risolto?</p>	<p>L'operazione è terminata.</p>	<p>Passare al punto 2.</p>
<p>2 Sostituire la cartuccia tamburo.</p> <ul style="list-style-type: none"> a Sostituire la cartuccia tamburo. Vedere “Sostituzione della cartuccia tamburo”. b Dopo aver sostituito la cartuccia a tamburo, Premere il pulsante  (Menu). c Selezionare Report/elenco → Pag. dimostr.. <p>La pagina dimostrativa viene stampata.</p> <p>Il problema è stato risolto?</p>	<p>L'operazione è terminata.</p>	<p>Contattare Dell.</p>

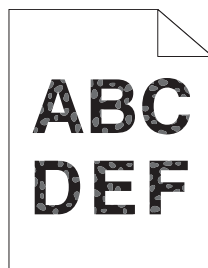



Chiazza

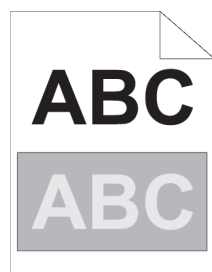

Operazioni da effettuare	Sì	No
1 Verificare che si stia utilizzando il supporto di stampa corretto. Vedere “Tipi di carta supportati”. In caso contrario utilizzare i supporti di stampa consigliati per la stampante. Il problema è stato risolto?	L'operazione è terminata.	Passare al punto 2.
2 Aumentare la tensione dell'unità di trasferimento. a Premere il pulsante  (Menu) e selezionare Impostazioni ammin → Manutenzione → Regola unità di trasfer.. b Aumentare la tensione. Vedere “Regola unità di trasfer.”.	L'operazione è terminata.	Passare al punto 3.
3 Sostituire la cartuccia tamburo. a Sostituire la cartuccia tamburo. Vedere “Sostituzione della cartuccia tamburo”. b Dopo aver sostituito la cartuccia a tamburo, Premere il pulsante  (Menu). c Selezionare Report/elenco → Pag. dimostr.. La pagina dimostrativa viene stampata. Il problema è stato risolto?	L'operazione è terminata.	Contattare Dell.

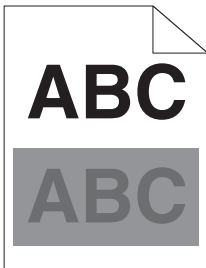
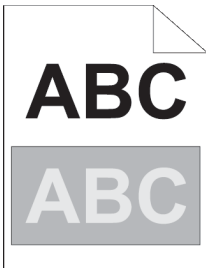
Immagini spurie/ghosting



Operazioni da effettuare		Sì	No
1	<p>Identificare il tipo di immagine spuria.</p> <p>a Immagine spuria positiva</p>  <p>b Immagine spuria negativa</p> 	<p>Procedere all'azione corrispondente al tipo di immagine spuria/ghost.</p> <p>Immagine spuria positiva - 2a</p> <p>Immagine spuria negativa - 2c</p>	<p>Contattare Dell.</p>
Il tipo di problema è stato identificato?			
2a	<p>Specificare Sì per Controllo immagini spurie.</p> <p>a Premere il pulsante  (Menu) e selezionare Impostazioni ammin → Manutenzione → Controllo immagini spurie.</p> <p>b Selezionare Sì.</p> <p>c Premere il pulsante  (Menu).</p> <p>Il problema è stato risolto?</p>	<p>L'operazione è terminata.</p>	<p>Passare al punto 3.</p>
2b	<p>Ridurre la tensione dell'unità di trasferimento.</p> <p>a Premere il pulsante  (Menu) e selezionare Impostazioni ammin → Manutenzione → Regola unità di trasfer..</p> <p>b Ridurre la tensione. Vedere "Regola unità di trasfer..".</p> <p>Il problema è stato risolto?</p>	<p>L'operazione è terminata.</p>	<p>Passare al punto 3.</p>
2c	<p>Aumentare la tensione dell'unità di trasferimento.</p> <p>a Premere il pulsante  (Menu) e selezionare Impostazioni ammin → Manutenzione → Regola unità di trasfer..</p> <p>b Aumentare la tensione. Vedere "Regola unità di trasfer..".</p> <p>Il problema è stato risolto?</p>	<p>L'operazione è terminata.</p>	<p>Passare al punto 3.</p>
3	<p>Verificare che si stia utilizzando il supporto di stampa corretto. Vedere "Tipi di carta supportati". In caso contrario utilizzare i supporti di stampa consigliati per la stampante.</p> <p>Il problema è stato risolto?</p>	<p>L'operazione è terminata.</p>	<p>Passare al punto 4.</p>

Operazioni da effettuare	Sì	No
<p>4 Sostituire la cartuccia tamburo.</p> <p>a Sostituire la cartuccia tamburo. Vedere “Sostituzione della cartuccia tamburo”.</p> <p>b Dopo aver sostituito la cartuccia a tamburo, Avviare Strumenti.</p> <p>c Fare clic su Stampa tabella nella scheda Diagnosi.</p> <p>d Fare clic su Tabella configurazione passo.</p> <p>La tabella configurazione passo viene stampata.</p> <p>Il problema è stato risolto?</p>	L'operazione è terminata.	Contattare Dell

Diminuzione di sensibilità fotoindotta

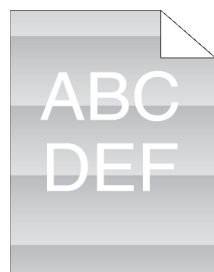

Operazioni da effettuare	Sì	No
<p>1 Controllare il motivo di sensibilità fotoindotta utilizzando la Tabella configurazione passo.</p> <p>a Attivare Strumenti e fare clic su Stampa tabella nella scheda Diagnosi.</p> <p>b Fare clic su Tabella configurazione passo.</p> <p>La tabella configurazione passo viene stampata.</p> <p>Il percorso sulla stampa corrisponde con quello della tabella configurazione passo?</p>	Passare al punto 2.	Contattare Dell.
<p>2 Se la causa del problema è identificata nella cartuccia a tamburo, sostituirla. Vedere “Sostituzione della cartuccia tamburo”.</p> <p>Il problema è stato risolto?</p>	L'operazione è terminata.	Contattare Dell.

Stampe offuscate



Operazioni da effettuare		Sì	No
1	Verifica di utilizzare una cartuccia di toner non-Dell.	Passare al punto 2a.	Passare al punto 3.
2a	<p>Abilitare l'opzione Toner non Dell.</p> <p>a Attivare Strumenti e fare clic su Strumenti di servizio nella scheda Manutenzione stampante.</p> <p>b Verificare che la casella di controllo Sì in Toner non Dell sia selezionata.</p> <p>Il problema è stato risolto?</p>	L'operazione è terminata.	Passare al punto 2b.
2b	<p>Sostituire la cartuccia a tamburo e la cartuccia del toner.</p> <p>a Rimuovere la cartuccia a tamburo. Vedere "Rimozione della cartuccia tamburo".</p> <p>b Installare una cartuccia a tamburo e una cartuccia del toner mediante un toner Dell.</p> <p>c Dopo aver sostituito la cartuccia tamburo e la cartuccia del toner, avviare Strumenti.</p> <p>d Fare clic su Rapporto nella scheda Rapporti impostazioni stampante.</p> <p>e Fare clic su Pag. dimostr.</p> <p>La pagina dimostrativa viene stampata.</p> <p>Il problema è stato risolto?</p>	L'operazione è terminata.	Contattare Dell.
3	<p>Sostituire la cartuccia tamburo.</p> <p>a Sostituire la cartuccia tamburo. Vedere "Sostituzione della cartuccia tamburo".</p> <p>b Dopo aver sostituito la cartuccia a tamburo, selezionare Rapporto nella scheda Rapporti impostazioni stampante.</p> <p>c Fare clic su Pag. dimostr.</p> <p>La pagina dimostrativa viene stampata.</p> <p>Il problema è stato risolto?</p>	L'operazione è terminata.	Contattare Dell.

Stampe granulate (BCO)

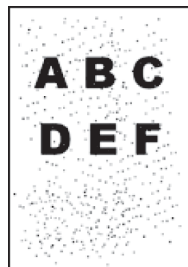

Operazioni da effettuare	Sì	No
<p>1 Se la stampante è installata in un luogo ad altitudine elevata, impostare l'altitudine del luogo.</p> <ul style="list-style-type: none">a Attivare Strumenti e fare clic su Strumenti di servizio nella scheda Manutenzione stampante.b In Regola altitudine, selezionare il valore che più si avvicina all'altitudine della località in cui viene installata la stampante.c Fare clic su Rapporto nella scheda Rapporti impostazioni stampante.d Fare clic su Pag. dimostr. <p>La pagina dimostrativa viene stampata.</p> <p>Il problema è stato risolto?</p>	L'operazione è terminata.	Passare al punto 2.
<p>2 Sostituire la cartuccia tamburo.</p> <ul style="list-style-type: none">a Sostituire la cartuccia tamburo. Vedere "Sostituzione della cartuccia tamburo".b Attivare Strumenti e fare clic su Rapporto nella scheda Rapporti impostazioni stampante.c Fare clic su Pag. dimostr. <p>La pagina dimostrativa viene stampata.</p> <p>Il problema è stato risolto?</p>	L'operazione è terminata.	Contattare Dell.

Caratteri frastagliati



Operazioni da effettuare	Sì	No
1 Impostare Retino su Alta risoluzione nel driver della stampante. a Nella scheda Altri , impostare Retino in Elementi : su Alta risoluzione . Il problema è stato risolto?	L'operazione è terminata.	Passare al punto 2.
2 Impostare la Modalità di Stampa su Alta Qualità nel driver della stampante. a Nella scheda Grafici selezionare Alta Qualità da Modalità di Stampa . Il problema è stato risolto?	L'operazione è terminata.	Passare al punto 3.
3 Abilitare la funzione Arrotondamento bitmap nel driver della stampante. a Nella scheda Altri , impostare Arrotondamento bitmap in Elementi : su On . Il problema è stato risolto?	L'operazione è terminata.	Passare al punto 4.
4 Abilitare Modo pagina di stampa nel driver della stampante. a Nella scheda Altri , impostare Modo pagina di stampa in Elementi : su On . Il problema è stato risolto?	L'operazione è terminata.	Passare al punto 5.
5 Se si utilizza un carattere scaricato, verificare che il carattere sia consigliato per la stampante, per il sistema operativo e per l'applicazione in uso. Il problema è stato risolto?	L'operazione è terminata.	Contattare Dell.

La stampa presenta delle bande orizzontali



Operazioni da effettuare	Sì	No
<p>1 Individuare la causa del problema utilizzando la Tabella configurazione passo.</p> <p>a Attivare Strumenti e fare clic su Stampa tabella nella scheda Diagnosi.</p> <p>b Fare clic su Tabella configurazione passo. La tabella configurazione passo viene stampata.</p> <p>La causa del problema è stata individuata?</p>	<p>Procedere all'azione corrispondente all'ubicazione del problema.</p> <ul style="list-style-type: none"> • Cartuccia tamburo - 2 • Fusore o Unità di trasferimento -3 	Contattare Dell.
<p>2 Sostituire la cartuccia tamburo.</p> <p>a Sostituire la cartuccia tamburo. Vedere “Sostituzione della cartuccia tamburo”.</p> <p>b Dopo aver sostituito la cartuccia tamburo, selezionare Stampa tabella nella scheda Diagnosi.</p> <p>c Fare clic su Tabella configurazione passo. La tabella configurazione passo viene stampata.</p> <p>Il problema è stato risolto?</p>	L'operazione è terminata.	Contattare Dell.
<p>3 Sostituire l'unità di trasferimento e il rullo di ritardo.</p> <p>a Sostituire l'unità di trasferimento e il rullo di ritardo. Vedere “Sostituzione del fusore, dell'unità di trasferimento e del rullo di ritardo”.</p> <p>b Dopo avere sostituito il fusore, Avviare Strumenti.</p> <p>c Fare clic su Stampa tabella nella scheda Diagnosi.</p> <p>d Fare clic su Tabella configurazione passo. La tabella configurazione passo viene stampata.</p> <p>Il problema è stato risolto?</p>	L'operazione è terminata.	Contattare Dell.

Segno di perforazione



Operazioni da effettuare	Sì	No
1 Sostituire la cartuccia tamburo. Vedere “Sostituzione della cartuccia tamburo”. Il problema è stato risolto?	L'operazione è terminata.	Contattare Dell.

Carta increspata o macchiata

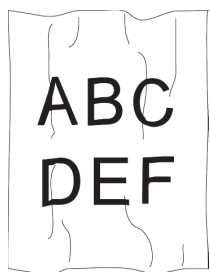

Operazioni da effettuare	Sì	No
1 Verificare che si stia utilizzando il supporto di stampa corretto. Vedere “Tipi di carta supportati”. In caso contrario utilizzare i supporti di stampa consigliati per la stampante. Il problema è stato risolto?	L'operazione è terminata.	Se la stampa viene effettuata su una busta, passare al punto 2. Se la stampa viene effettuata su supporti di stampa diversi dalle buste, andare all'azione 5.
2 Assicurarsi che la stampante sia impostata la stampante in modalità busta. Vedere “Stampa su buste – Modalità busta”. Il problema è stato risolto?	L'operazione è terminata.	Passare al punto 3.
3 Controllare l'increspatura. L'increspatura si trova entro 30 mm dai 4 bordi della busta?	Il tipo di increspatura è considerato normale. La stampante non è guasta.	Passare al punto 4.
4 Caricare correttamente le buste nell'alimentatore multifunzione. Per informazioni dettagliate vedere “Caricamento delle buste nell'alimentatore MPF”. Il problema è stato risolto?	L'operazione è terminata.	Passare al punto 5.
5 Regolare correttamente le guide carta. Il problema è stato risolto?	L'operazione è terminata.	Passare al punto 6.

Operazioni da effettuare	Si	No
6 Sostituire i supporti di stampa con altri non danneggiati e appena disimballati. Il problema è stato risolto?	L'operazione è terminata.	Contattare Dell.

Bordo superiore della carta danneggiato

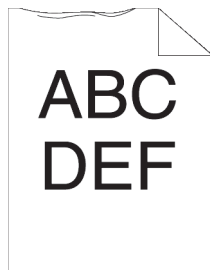

Operazioni da effettuare	Si	No
1 Regolare correttamente le guide carta. Il problema è stato risolto?	L'operazione è terminata.	Passare al punto 2.
2 Quando si usa l'alimentatore multifunzione, capovolgere la carta e riprovare. Quando si usa uno qualsiasi dei cassettei, cambiare la carta e riprovare. Il problema è stato risolto?	L'operazione è terminata.	(MPF) Passare al punto 3. (cassetti) Contattare Dell.
3 Sostituire la carta con un'altra e riprovare. Il problema è stato risolto?	L'operazione è terminata.	Passare al punto 4.
4 Usare uno qualsiasi degli altri cassettei al posto dell'alimentatore multifunzione. Il problema è stato risolto?	L'operazione è terminata.	Contattare Dell.

Problemi di inceppamento/allineamento

NOTA: alcune delle seguenti procedure che utilizzano la casella **Strumenti** possono essere eseguite anche tramite il pannello operatore o lo strumento **Dell Printer Configuration Web Tool**. Per informazioni sull'utilizzo del pannello operatore e di **Dell Printer Configuration Web Tool**, vedere "Informazioni sui menu della stampante" e "Dell™ Printer Configuration Web Tool".

- Margini laterali e superiori non corretti
- Immagini oblique
- Inceppamento per errata alimentazione del cassetto 1/dell'alimentatore da 550 fogli opzionale
- Inceppamento per errata alimentazione dall'alimentatore MPF
- Inceppamento registrazione (sensore di uscita attivo)
- Inceppamento uscita (sensore di uscita disattivato)
- Inceppamento per alimentazione multipla dal cassetto 1/dall'alimentatore da 550 fogli opzionale
- Inceppamento per alimentazione multipla alimentatore multifunzione

Margini laterali e superiori non corretti



Operazioni da effettuare	Sì	No
1 Regolare correttamente le guide carta. Il problema è stato risolto?	L'operazione è terminata.	Passare al punto 2.
2 Usare uno qualsiasi degli altri cassettei al posto dell'alimentatore multifunzione. Il problema è stato risolto?	L'operazione è terminata.	Passare al punto 3.
3 Verificare che i margini siano impostati correttamente nell'applicazione in uso. Il problema è stato risolto?	L'operazione è terminata.	Contattare Dell.

Immagine obliqua

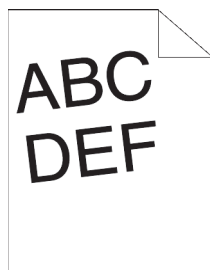

Operazioni da effettuare	Sì	No
1 Regolare correttamente le guide carta. Il problema è stato risolto?	L'operazione è terminata.	Passare al punto 2.
2 Usare uno qualsiasi degli altri cassettei al posto dell'alimentatore multifunzione. Il problema è stato risolto?	L'operazione è terminata.	Passare al punto 3.
3 Sostituire i supporti di stampa con altri non danneggiati e appena disimballati. Il problema è stato risolto?	L'operazione è terminata.	Contattare Dell.

Inceppamento per errata alimentazione del cassetto 1/dell'alimentatore da 550 fogli opzionale

Operazioni da effettuare	Sì	No
1 Verificare che il cassetto 1, o l'alimentatore da 550 fogli opzionale, sia inserito correttamente. Il problema è stato risolto?	L'operazione è terminata.	Procedere all'azione corrispondente al tipo di supporto di stampa in uso. <ul style="list-style-type: none"> • Spesso - 2a • Sottile - 2b • Superficie ruvida - 2c Se viene utilizzata carta diversa da quella indicata sopra, passare al punto 2d, 2e.
2a Utilizzare carta spessa di grammatura pari o inferiore a 216 g/m ² . Il problema è stato risolto?	L'operazione è terminata.	Passare al punto 3a.
2b Utilizzare carta sottile di grammatura pari o superiore a 60 g/m ² . Il problema è stato risolto?	L'operazione è terminata.	Passare al punto 3a.
2c Caricare un foglio di carta con superficie ruvida alla volta. Il problema è stato risolto?	L'operazione è terminata.	Passare al punto 3b.
2d Verificare che i supporti di stampa non siano arricciati. Il problema è stato risolto?	L'operazione è terminata.	Passare al punto 3a.
2e Il supporto di stampa è umido?	Passare al punto 3c.	Passare al punto 3a.
3a Smazzare i supporti di stampa. Il problema è stato risolto?	L'operazione è terminata.	Passare al punto 3b.
3b Pulire il rullo di ritardo nel cassetto 1 o nell'alimentatore da 550 fogli opzionale con un panno inumidito con acqua. Il problema è stato risolto?	L'operazione è terminata.	Passare al punto 4b.
3c Ruotare sottosopra il supporto di stampa. Il problema è stato risolto?	L'operazione è terminata.	Passare al punto 4a.
4a Utilizzare supporti di stampa che non siano umidi. Il problema è stato risolto?	L'operazione è terminata.	Passare al punto 3a.
4b Sostituire la cartuccia tamburo. Il problema è stato risolto?	L'operazione è terminata.	Contattare Dell.

Inceppamento per errata alimentazione dall'alimentatore MPF

Operazioni da effettuare	Sì	No
1 Verificare che l'alimentatore multifunzione sia inserito correttamente. Il problema è stato risolto?	L'operazione è terminata.	Procedere all'azione corrispondente al tipo di supporto di stampa in uso. <ul style="list-style-type: none"> • Spesso - 2a • Sottile - 2b • Superficie ruvida - 2c • Busta - 2d Se viene utilizzata carta diversa da quella indicata sopra, passare al punto 2e.
2a Utilizzare carta spessa di grammatura pari o inferiore a 216 g/m ² . Il problema è stato risolto?	L'operazione è terminata.	Passare al punto 3a.
2b Utilizzare carta sottile di grammatura pari o superiore a 60 g/m ² . Il problema è stato risolto?	L'operazione è terminata.	Passare al punto 3a.
2c Caricare un foglio di carta con superficie ruvida alla volta. Il problema è stato risolto?	L'operazione è terminata.	Passare al punto 3b.
2d Verificare che la busta sia caricata correttamente nell'alimentatore multifunzione, come descritto in "Caricamento delle buste nell'alimentatore MPF". Il problema è stato risolto?	L'operazione è terminata.	Passare al punto 3c.
2e Il supporto di stampa è umido?	Passare al punto 3d.	Passare al punto 3a.
3a Smazzare i supporti di stampa. Il problema è stato risolto?	L'operazione è terminata.	Passare al punto 3b.
3b Pulire il rullo di ritardo nell'alimentatore MPF con un panno inumidito con acqua. Il problema è stato risolto?	L'operazione è terminata.	Passare al punto 4b.
3c Se la busta è deformata, sistemarla o utilizzare un'altra busta. Il problema è stato risolto?	L'operazione è terminata.	Passare al punto 3a.
3d Ruotare sottosopra il supporto di stampa. Il problema è stato risolto?	L'operazione è terminata.	Passare al punto 4a.
4a Utilizzare supporti di stampa che non siano umidi. Il problema è stato risolto?	L'operazione è terminata.	Passare al punto 3a.
4b Sostituire la cartuccia tamburo. Il problema è stato risolto?	L'operazione è terminata.	Contattare Dell.

Inceppamento registrazione (sensore di uscita attivo)

Operazioni da effettuare	Sì	No
1 Accertarsi che la cartuccia tamburo sia installata correttamente. Il problema è stato risolto?	L'operazione è terminata.	Passare al punto 2.
2 Sostituire la cartuccia tamburo. Vedere "Sostituzione della cartuccia tamburo". Il problema è stato risolto?	L'operazione è terminata.	Passare al punto 3.
3 Verificare che il fusore sia impostato correttamente. Il problema è stato risolto?	L'operazione è terminata.	Passare al punto 4.
4 Sostituire l'unità di trasferimento e il rullo di ritardo. a Sostituire l'unità di trasferimento e il rullo di ritardo. Vedere "Sostituzione del fusore, dell'unità di trasferimento e del rullo di ritardo". b Dopo avere sostituito il fusore, Avviare Strumenti . c Fare clic su Stampa tabella nella scheda Diagnosi . d Fare clic su Tabella configurazione passo . La tabella configurazione passo viene stampata. Il problema è stato risolto?	L'operazione è terminata.	Contattare Dell.

Inceppamento uscita (sensore di uscita disattivato)

Operazioni da effettuare	Sì	No
1 Verificare che il fusore sia installato correttamente. Il problema è stato risolto?	L'operazione è terminata.	Passare al punto 2.
2 Sostituire l'unità di trasferimento e il rullo di ritardo. a Sostituire l'unità di trasferimento e il rullo di ritardo. Vedere "Sostituzione del fusore, dell'unità di trasferimento e del rullo di ritardo". b Dopo avere sostituito il fusore, Avviare Strumenti . c Fare clic su Stampa tabella nella scheda Diagnosi . d Fare clic su Tabella configurazione passo . La tabella configurazione passo viene stampata. Il problema è stato risolto?	L'operazione è terminata.	Contattare Dell.

Inceppamento per alimentazione multipla dal cassetto 1/dall'alimentatore da 550 fogli opzionale

Operazioni da effettuare	Sì	No
1 Verificare che il cassetto 1, o l'alimentatore da 550 fogli opzionale, sia inserito correttamente. Il problema è stato risolto?	L'operazione è terminata.	Se si utilizza carta con superficie ruvida, passare all'azione 2. Se la stampa viene effettuata su un supporto di stampa diverso, passare all'azione 3.
2 Caricare un foglio di carta con superficie ruvida alla volta. Il problema è stato risolto?	L'operazione è terminata.	Passare al punto 4.

Operazioni da effettuare	Sì	No
3 Utilizzare supporti di stampa che non siano umidi. Il problema è stato risolto?	L'operazione è terminata.	Passare al punto 4.
4 Smazzare i supporti di stampa. Il problema è stato risolto?	L'operazione è terminata.	Passare al punto 5.
5 Pulire il rullo di ritardo nel cassetto 1 o nell'alimentatore da 550 fogli opzionale con un panno inumidito con acqua nel punto in cui si è verificata l'alimentazione multipla. Il problema è stato risolto?	L'operazione è terminata.	Contattare Dell.

Inceppamento per alimentazione multipla alimentatore multifunzione

Operazioni da effettuare	Sì	No
1 Verificare il tipo di supporto utilizzato. Se si utilizza carta con superficie ruvida, passare all'azione 2. Se la stampa viene effettuata su un supporto di stampa diverso, passare all'azione 3.	-	-
2 Caricare un foglio di carta con superficie ruvida alla volta. Il problema è stato risolto?	L'operazione è terminata.	Passare al punto 4.
3 Utilizzare supporti di stampa che non siano umidi. Il problema è stato risolto?	L'operazione è terminata.	Passare al punto 4.
4 Smazzare i supporti di stampa. Il problema è stato risolto?	L'operazione è terminata.	Passare al punto 5.
5 Pulire il rullo di ritardo nell'alimentatore MPF in cui si è verificata l'alimentazione multipla con un panno inumidito con acqua. Il problema è stato risolto?	L'operazione è terminata.	Passare al punto 6.
6 Ridurre il numero di supporti di stampa caricati nel MPF. Il problema è stato risolto?	L'operazione è terminata.	Contattare Dell.

Rumore

Operazioni da effettuare	Sì	No
1 Sostituire l'unità di trasferimento e il rullo di ritardo. a Sostituire l'unità di trasferimento e il rullo di ritardo. Vedere "Sostituzione del fusore, dell'unità di trasferimento e del rullo di ritardo". b Dopo avere sostituito il fusore, l'unità di trasferimento e il rullo di ritardo, Avviare Strumenti . c Fare clic su Stampa tabella nella scheda Diagnosi . d Fare clic su Tabella configurazione passo . La tabella configurazione passo viene stampata. Il problema è stato risolto?	L'operazione è terminata.	Passare al punto 2.
2 Sostituire la cartuccia tamburo. Il problema è stato risolto?	L'operazione è terminata.	Passare al punto 3.

3	Sostituire la cartuccia del toner. Vedere “Sostituzione della cartuccia del toner”.	L'operazione è terminata. (la cartuccia toner utilizzata è stata danneggiata. Sostituirla con una nuova.)	Contattare Dell.
---	-------------------------------------------------------------------------------------	-----------------------------------------------------------------------------------------------------------	------------------

Problemi con il certificato digitale

Sintomo	Causa	Operazioni da effettuare
Il pulsante di importazione del certificato è disabilitato.	La comunicazione SSL è disabilitata.	Creare un certificato auto-firmato e abilitare SSL.
Il pulsante Dettagli certificato è disabilitato.		
Il certificato non può essere importato.	L'impostazione dell'ora non è corretta.	Verificare il periodo di validità del certificato nonché l'impostazione dell'ora del dispositivo.
	Il file del certificato non è corretto.	Verificare se la password è corretta.
		Verificare se il tipo di file è PKCS#7/#12 o x509CACert (estensione: p7b/p12/pfx/cer/crt).
		Verificare che le informazioni attributo (Utilizzo chiave/Utilizzo chiave esteso) del certificato da importare siano impostate correttamente.
	Il browser non è corretto.	Utilizzare Internet Explorer.
Quando si tenta di utilizzare funzioni di protezione che richiedono certificati, viene visualizzato 016-404.	I dati del certificato contenuti nella memoria interna sono eliminati, corrotti o non leggibili.	Importare il certificato e abilitare nuovamente le impostazioni di protezione.
Un certificato non può essere configurato con “Dettagli certificato”.	Il periodo di validità non è valido.	Il periodo di validità del certificato non è valido. Verificare che l'impostazione dell'ora della macchina sia corretta e che il periodo di validità del certificato non sia scaduto.
	Il percorso del certificato non è valido.	La catena di certificati (convalida del percorso) del certificato importato può non essere convalidata correttamente. Verificare se tutti i certificati di livello elevato (attendibili/intermedi) sono stati importati e non sono stati eliminati, e se il periodo di validità è scaduto.
Sebbene sia stato importato un certificato, non viene visualizzato con la selezione di “Dispositivo locale”.	Il tipo di certificato non è corretto.	Per importare un certificato da utilizzare con il dispositivo (proprio dispositivo), importare la chiave segreta e un certificato con formato PKCS#12 (p12/pfx) come coppia.

Sintomo	Causa	Operazioni da effettuare
La convalida del server non funziona correttamente.	La catena di certificati non corretta per l'importazione.	Sebbene venga effettuata l'importazione di un certificato radice (attendibile) da utilizzare per l'autenticazione del server, potrebbe essere necessario un certificato intermedio per la convalida del percorso. Quando viene eseguito un file di certificato con l'autorità di certificazione, creare il certificato con un formato che includa tutti i percorsi e importare tale certificato.

Problemi con accessori opzionali installati

Se un'opzione non funziona correttamente dopo l'installazione o si blocca, eseguire una delle seguenti operazioni.

- Spegnerla stampante, attendere circa dieci secondi, quindi riaccenderla. Se il problema non viene risolto, staccare la stampante e verificare il collegamento tra la stampante e l'opzione.
- Stampare il Rapporto impostazioni stampante e verificare che l'opzione sia presente nell'elenco Opzioni installate. Se l'opzione non è presente nell'elenco, reinstallarla. Vedere "Rapp./elenco".
- Accertarsi che l'opzione sia selezionata del driver della stampante utilizzata.

Nella seguente tabella sono elencate le opzioni della stampante e vengono fornite le procedure per la risoluzione dei problemi a esse correlati. Se la soluzione indicata non consente di correggere il problema, contattare il servizio di assistenza clienti.

Problema	Operazioni da effettuare
Alimentatore da 550 fogli	<ul style="list-style-type: none"> • Verificare che l'alimentatore da 550 fogli sia correttamente installato sulla stampante. Reinstallare l'alimentatore. Vedere "Rimozione dell'alimentatore da 550 fogli opzionale" e "Installazione dell'alimentatore da 550 fogli opzionale". • Verificare che i supporti di stampa siano caricati correttamente. Per ulteriori informazioni, vedere "Caricamento dei supporti di stampa nel cassetto 1 e nell'alimentatore da 550 fogli opzionale".
Adattatore per rete wireless	<ul style="list-style-type: none"> • Verificare che l'adattatore per rete wireless sia inserito correttamente nello slot corrispondente.

Problemi relativi a Wi-Fi Direct

Problema	Operazioni da effettuare
Il dispositivo non è in grado di trovare la stampante.	La stampante potrebbe essere connessa a un altro dispositivo tramite Wi-Fi Direct. Scollegare la stampante e il dispositivo. Vedere "Disconnessione della rete Wi-Fi Direct".
Impossibile disconnettere la stampante dal dispositivo anche quando è stata eseguita la procedura in "Disconnessione della rete Wi-Fi Direct".	Il dispositivo potrebbe riconnettersi automaticamente alla stampante. Ripristinare la passphrase per Wi-Fi Direct e scollegare il dispositivo. Vedere "Ripristino della frase password".
Non è possibile impostare la modalità di rete della stampante su Ad hoc .	Assicurarsi che Wi-Fi Direct sia impostato su Disabilita .
Non è possibile impostare Wi-Fi Direct su Abilita .	Assicurarsi che la modalità di rete sia impostata su Infrastruttura .

Altri problemi

Problema	Operazioni da effettuare
All'interno della stampante si forma della condensa.	La condensa si forma generalmente dopo diverse ore di riscaldamento attivo nell'ambiente in cui si trova la stampante, nel periodo invernale. Questo si verifica qualora la stampante sia posizionata in un luogo in cui il tasso di umidità relativa raggiunge o supera l'85%. Fare in modo da variare l'umidità o ricollocare la stampante in un luogo più idoneo.

Come contattare il servizio di assistenza clienti

Quando si contatta il servizio di assistenza clienti, è necessario descrivere il problema o riportare il messaggio di errore visualizzato.

È necessario conoscere il tipo di modello e il numero Service Tag della stampante. Vedere l'etichetta posta all'interno del coperchio anteriore della stampante e riportare il numero Service Tag. Per informazioni dettagliate sulla posizione del Service Tag, vedere "Express Service Code e Service Tag".

Appendice

Appendice 327

Appendice

Politica di assistenza tecnica Dell™

Gli interventi di assistenza tecnica assistita richiedono la collaborazione e il coinvolgimento del cliente durante il processo della risoluzione dei problemi per ripristinare il sistema operativo, il software applicativo e i driver dei componenti hardware in base alla configurazione originale predisposta da Dell e per verificare il corretto funzionamento della stampante e di tutti i componenti hardware installati da Dell. Oltre all'assistenza tecnica assistita, è disponibile un servizio di supporto tecnico online Dell. È inoltre possibile acquistare altre opzioni di assistenza tecnica.

Dell offre un servizio di assistenza tecnica limitato alla stampante, ai componenti software e alle periferiche installate da Dell. L'assistenza relativa a software e periferiche di terzi è fornita dal produttore originale, incluso il software e le periferiche acquistate e/o installate tramite Software & Peripherals (DellWare), ReadyWare e Custom Factory Integration (CFI/DellPlus).

Servizi online

Per maggiori informazioni sui prodotti e sui servizi Dell visitare i seguenti siti web:

www.dell.com

www.dell.com/ap (solo Asia/Pacifico)

www.dell.com/jp (solo Giappone)

www.euro.dell.com (solo Europa)

www.dell.com/la (solo America Latina e Caraibi)

www.dell.ca (solo Canada)

L'assistenza Dell è disponibile online nei seguenti siti web e attraverso i seguenti indirizzi e-mail:

- siti web dell'assistenza tecnica Dell
dell.com/support
support.jp.dell.com (solo Giappone)
support.euro.dell.com (solo Europa)
- indirizzi e-mail dell'assistenza Dell
mobile_support@us.dell.com
support@us.dell.com
la-techsupport@dell.com (solo America Latina e Caraibi)
apsupport@dell.com (solo Asia/Pacifico)
- indirizzi e-mail commerciali
apmarketing@dell.com (solo Asia/Pacifico)
sales_canada@dell.com (solo Canada)

Garanzia e politica del reso

Per la fabbricazione dei prodotti hardware, Dell Inc. (“Dell”) usa parti e componenti nuovi o considerati tali in base alle normative standard del settore. Per informazioni sulla garanzia di Dell per la stampante consultare dell.com/support.

Informazioni sul riciclo

Si raccomanda ai clienti di smaltire gli hardware dei computer, i monitor, le stampanti e le altre periferiche usate secondo le modalità di rispetto dell’ambiente. I metodi potenziali comprendono il riutilizzo dei componenti o di tutto il prodotto e il riciclaggio dei prodotti, dei componenti e/o dei materiali.

Per informazioni dettagliate sui programmi di riciclaggio internazionali Dell, vedere il sito www.dell.com/recyclingworldwide.

Contattare Dell

È possibile accedere all’assistenza Home collegandosi all’indirizzo dell.com/support. Selezionare la propria regione, inserire il Service Tag della stampante e fare clic su Invia per accedere agli strumenti di aiuto e alle informazioni.

È possibile contattare Dell elettronicamente tramite i seguenti indirizzi:

- World Wide Web
www.dell.com
www.dell.com/ap (solo Asia/Pacifico)
www.dell.com/jp (solo Giappone)
www.euro.dell.com (solo Europa)
www.dell.com/la (solo America Latina e Caraibi)
www.dell.ca (solo Canada)
- Servizio di assistenza elettronico
mobile_support@us.dell.com
support@us.dell.com
la-techsupport@dell.com (solo America Latina e Caraibi)
apsupport@dell.com (solo Asia/Pacifico)
support.jp.dell.com (solo Giappone)
support.euro.dell.com (solo Europa)
- Servizio preventivi elettronico
apmarketing@dell.com (solo Asia/Pacifico)
sales_canada@dell.com (solo Canada)