

Wyse 3000 Series Thin Client

Wyse 3040

Quick Start Guide

快速入門指南

Panduan Pengaktifan Cepat

دليل البدء السريع



1 Install wall mount — option

安裝壁掛 — 選購

Pasang pemasangan di dinding — opsi

قم بتركيب حامل التركيب على الحائط - وحدة اختيارية

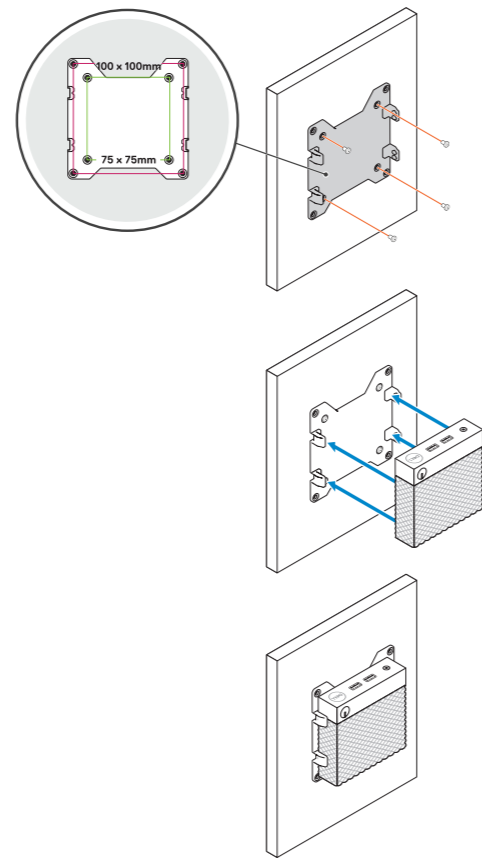

2 Connect the network cable — optional

連接網路纜線 — 選擇性步驟

Sambungkan kabel jaringan — opsional)

قم بتوصيل كابل الشبكة — اختياري

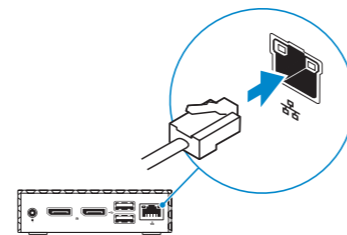

3 Connect the keyboard and mouse

連接鍵盤與滑鼠

Menyambungkan keyboard dan mouse

قم بتوصيل لوحة المفاتيح والماوس

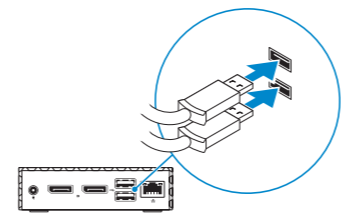

4 Connect the display and press the power button

連接顯示器，然後按下電源按鈕

Sambungkan adaptor daya dan tekan tombol daya.

قم بتوصيل الشاشة واضغط على زر التشغيل

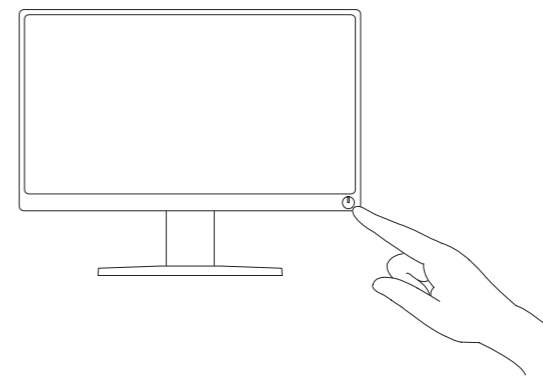
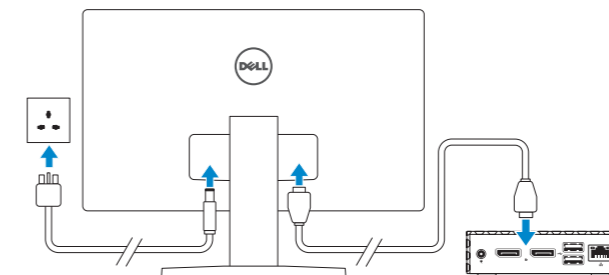

5 Connect the power cable and press the power button

接上電線，然後按下電源按鈕

Sambungkan adaptor daya dan tekan tombol daya.

قم بتوصيل كابل الطاقة واضغط على زر التشغيل

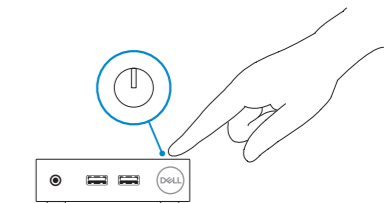
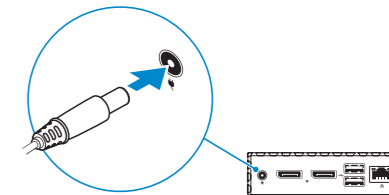

Product support and manuals

產品支援與手冊
Manual dan dukungan produk
دعم المنتج والأدلة

Dell.com/support

Dell.com/support/manuals

Contact Dell

與 Dell 公司聯絡 | Hubungi Dell. | اتصل بشركة Dell.

Dell.com/contactdell

Regulatory and safety

法規與安全規範 | Pengatur dan keamanan | الأمان والمعلومات التنظيمية

Dell.com/regulatory_compliance

Regulatory model

法規型號 | Model pengatur | الطراز التنظيمي

N10D

Regulatory type

法規類型 | Tipe pengatur | النوع التنظيمي

N10D001

Computer model

電腦型號 | Model komputer | طراز جهاز الكمبيوتر

Wyse 3040

Wyse 3040 系列

本產品符合臺灣 RoHS 標準 CNS15663

單元	限用物質及其化學符號					
	鉛 (Pb)	汞 (Hg)	鎘 (Cd)	六價鉻 (Cr ⁶⁺)	多溴聯苯 (PBB)	多溴二苯醚 (PBDE)
機箱/擋板	-	o	o	o	o	o
機械部件 (風扇、散熱器等)	-	o	o	o	o	o
電路板組件	-	o	o	o	o	o
電線/連接器	-	o	o	o	o	o
電源設備	-	o	o	o	o	o
電源設備	-	o	o	o	o	o
儲存裝置 (硬碟、光碟機等)	-	o	o	o	o	o
輸入裝置 (鍵盤、滑鼠等)	-	o	o	o	o	o
喇叭/麥克風	-	o	o	o	o	o
配件	-	o	o	o	o	o

備考1. “o” 係指該項限用物質之百分比含量未超出百分比含量基準值。

備考2. “-” 係指該項限用物質為排除項目。



ON1Y10A00



Printed in China.
2017-02

© 2017 Dell Inc. or its subsidiaries.

Features

功能 | Fitur-fitur | الميزات

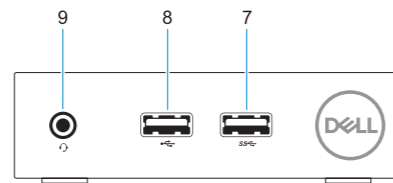
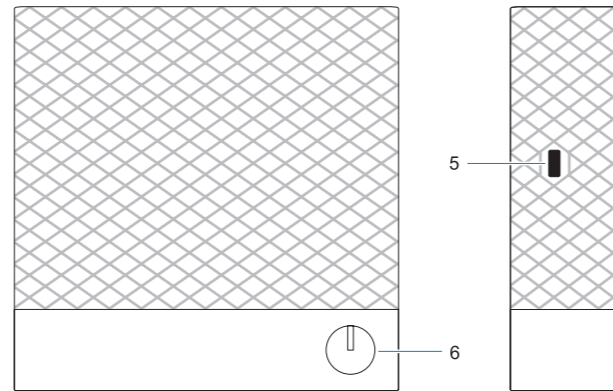
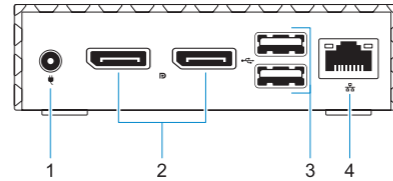

1. +5V Power adapter input
2. DisplayPort (2x)
3. USB 2.0 port (2x)
4. Network port, 10/100/1000 Base-T
5. Lock receptacle
6. Power on/off button and light

7. USB 3.0 port
8. USB 2.0 port
9. Universal headset jack

1. Input adaptor daya +5V
2. PortLayer (2x)
3. Port USB 2.0 (2x)
4. Port sambungan, 10/100/1000 Base-T
5. Kunci stopkontak
6. Tombol dan lampu nyala/mati daya

7. Port USB 3.0
8. Port USB 2.0
9. Jack audio universal

1. +5V 電源變壓器輸入
2. DisplayPort (2 個)
3. USB 2.0 連接埠 (2 個)
4. 網路連接埠、10/100/1000 Base-T
5. 鎖定插座
6. 電源開/關按鈕和指示燈

7. USB 3.0 連接埠
8. USB 2.0 連接埠
9. 通用耳機插孔

- .7. منفذ USB 3.0
- .8. منفذ USB 2.0
- .9. مقبس سماعة رأس عالمي

- .1. دخل مهارج الطاقة بقرء +٥ فولت
- .2. منفذ DisplayPort (عدد 2)
- .3. منفذ USB 2.0 (عدد 2)
- .4. منفذ شبكة، 10/100/1000 Base-T
- .5. مقبس قفل
- .6. زر ومصباح تشغيل/إيقاف تشغيل الطاقة

Mounts

安裝 | Pemasangan | حوامل التركيب

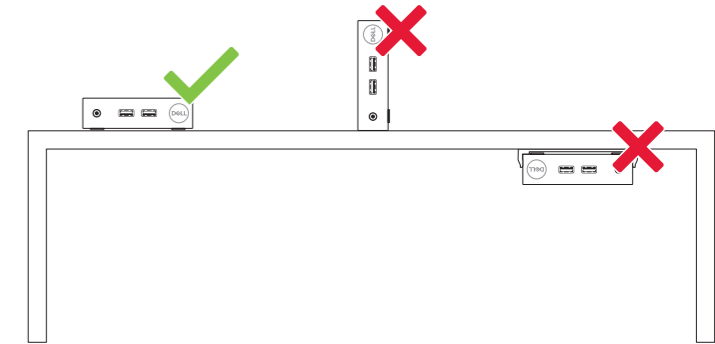

© 2017 Dell Inc. or its subsidiaries.