

DENON

DVD SURROUND RECEIVER

ADV-700

OPERATING INSTRUCTIONS
BEDIENUNGSANLEITUNG
MODE D'EMPLOI
ISTRUZIONI PER L'USO

INSTRUCCIONES DE OPERACION
GEBRUIKSAANWIJZING
BRUKSANVISNING

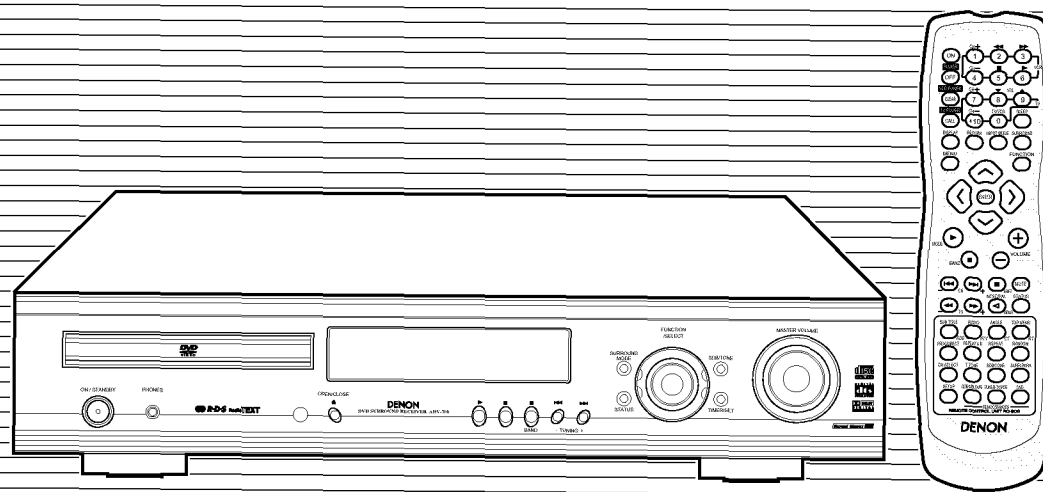

FOR ENGLISH READERS	PAGE	73	~	PAGE	47
FÜR DEUTSCHE LESER	SEITE	48	~	SEITE	92
POUR LES LECTEURS FRANCAIS	PAGE	93	~	PAGE	137
PER IL LETTORE ITALIANO	PAGINA	138	~	PAGINA	182
PARA LECTORES DE ESPAÑOL	PAGINA	183	~	PAGINA	227
VOOR NEDERLANDSTALIGE LEZERS	PAGINA	228	~	PAGINA	272
FOR SVENSKA LÄSARE	SIDA	273	~	SIDA	317

CAUTION
RISK OF ELECTRIC SHOCK
DO NOT OPEN

CAUTION: TO REDUCE THE RISK OF ELECTRIC SHOCK, DO NOT REMOVE COVER (OR BACK). NO USER SERVICEABLE PARTS INSIDE. REFER SERVICING TO QUALIFIED SERVICE PERSONNEL.

WARNING: TO PREVENT FIRE OR SHOCK HAZARD, DO NOT EXPOSE THIS APPLIANCE TO RAIN OR MOISTURE.

The lightning flash with arrowhead symbol, within an equilateral triangle, is intended to alert the user to the presence of uninsulated "dangerous voltage" within the product's enclosure that may be of sufficient magnitude to constitute a risk of electric shock to persons.

The exclamation point within an equilateral triangle is intended to alert the user to the presence of important operating and maintenance (servicing) instructions in the literature accompanying the appliance.

• DECLARATION OF CONFORMITY
We declare under our sole responsibility that this product, to which this declaration relates, is in conformity with the following standards:
EN60065, EN55013, EN55020, EN61000-3-2 and EN61000-3-3.
Following the provisions of 73/23/EEC, 89/336/EEC and 93/68/EEC Directive.

• ÜBEREINSTIMMUNGSERKLÄRUNG
Wir erklären unter unserer Verantwortung, daß dieses Produkt, auf das sich diese Erklärung bezieht, den folgenden Standards entspricht:
EN60065, EN55013, EN55020, EN61000-3-2 und EN61000-3-3.
Entspricht den Verordnungen der Direktive 73/23/EEC, 89/336/EEC und 93/68/EEC.

• DECLARATION DE CONFORMITE
Nous déclarons sous notre seule responsabilité que l'appareil, auquel se réfère cette déclaration, est conforme aux standards suivants:
EN60065, EN55013, EN55020, EN61000-3-2 et EN61000-3-3.
D'après les dispositions de la Directive 73/23/EEC, 89/336/EEC et 93/68/EEC.

• DICHIARAZIONE DI CONFORMITÀ
Dichiariamo con piena responsabilità che questo prodotto, al quale la nostra dichiarazione si riferisce, è conforme alle seguenti normative:
EN60065, EN55013, EN55020, EN61000-3-2 e EN61000-3-3.
In conformità con le condizioni delle direttive 73/23/EEC, 89/336/EEC e 93/68/EEC.
QUESTO PRODOTTO E' CONFORME
AL D.M. 28/08/95 N. 548

• DECLARACIÓN DE CONFORMIDAD
Declaramos bajo nuestra exclusiva responsabilidad que este producto al que hace referencia esta declaración, está conforme con los siguientes estándares:
EN60065, EN55013, EN55020, EN61000-3-2 y EN61000-3-3.
Siguiendo las provisiones de las Directivas 73/23/EEC, 89/336/EEC y 93/68/EEC.

• EENVORMIGHEIDSVERKLARING
Wij verklaren uitsluitend op onze verantwoordelijkheid dat dit product, waarop deze verklaring betrekking heeft, in overeenstemming is met de volgende normen:
EN60065, EN55013, EN55020, EN61000-3-2 en EN61000-3-3.
Volgens de bepalingen van de Richtlijnen 73/23/EEC, 89/336/EEC en 93/68/EEC.

• ÖVERENSSTÄMMELSESINTYG
Härmed intygas helt på eget ansvar att denna produkt, vilken detta intyg avser, uppfyller följande standarder:
EN60065, EN55013, EN55020, EN61000-3-2 och EN61000-3-3.
Enligt stadgarna i direktiv 73/23/EEC, 89/336/EEC och 93/68/EEC.

ATTENZIONE: QUESTO APPARECCHIO E' DOTATO DI DISPOSITIVO OTTICO CON RAGGIO LASER. L'USO IMPROPRIO DELL'APPARECCHIO PUO' CAUSARE PERICOLOSE ESPOSIZIONI A RADIAZIONI!

CLASS 1 LASER PRODUCT
LUOKAN 1 LASERLAITE
KLASS 1 LASERAPPARAT

ADVARSEL: USYNLIG LASERSTRÅLING VED ÅBNING, NÅR SIKKERHEDSÅFBRYDERE ER UDE AF FUNKTION. UNDGÅ UDSÆTTELSE FOR STRÅLING.

VAROITUS! LAITTEEN KÄYTTÄMINEN MUULLA KUIN TÄSSÄ KÄYTTÖOHJEESSA MAINITULLA TAVALLA SAAJTAA ALTISTAA KÄYTTÄJÄN TURVALLISUUSLUOKAN 1 YLITTÄVÄLLE NÄKYMÄTTÖMÄLLE LASERSÄTEILYLLE.

WARNING- OM APPARATEN ANVÄNDS PÅ ANNAT SÄTT ÄN I DENNA BRUKSANVISNING SPECIFICERATS, KAN ANVÄNDAREN UTSÄTTAS FÖR OSYNLIG LASERSTRÅLNING SOM ÖVERSKRIDER GRÄNSEN FÖR LASERKLASS 1.



NOTE ON USE / HINWEISE ZUM GEBRAUCH / OBSERVATIONS RELATIVES A L'UTILISATION / NOTE SULL'USO NOTAS SOBRE EL USO / ALVORENS TE GEBRUIKEN / OBSERVERA

<ul style="list-style-type: none"> Avoid high temperatures. Allow for sufficient heat dispersion when installed on a rack. Vermeiden Sie hohe Temperaturen. Beachten Sie, daß eine ausreichend Luftzirkulation gewährleistet wird, wenn das Gerät auf ein Regal gestellt wird. Eviter des températures élevées. Tenir compte d'une dispersion de chaleur suffisante lors de l'installation sur une étagère. Evitate di esporre l'unità a temperature alte. Assicuratevi che ci sia un'adeguata dispersione del calore quando installate l'unità in un mobile per componenti audio. Evite altas temperaturas. Permite la suficiente dispersión del calor cuando está instalado en la consola. Vermijd hoge temperaturen. Zorg voor een degelijk hitteafvoer indien het apparaat op een rek wordt geplaatst. Undvik höga temperaturer. Se till att det finns möjlighet till god värmeavledning vid monterig i ett rack. 	<ul style="list-style-type: none"> Keep the set free from moisture, water, and dust. Halten Sie das Gerät von Feuchtigkeit, Wasser und Staub fern. Protéger l'appareil contre l'humidité, l'eau et la poussière. Tenete l'unità lontana dall'umidità, dall'acqua e dalla polvere. Mantenga el equipo libre de humedad, agua y polvo. Laat geen vochtigheid, water of stof in het apparaat binnendringen. Utsätt inte apparaten för fukt, vatten och damm. 	<ul style="list-style-type: none"> Do not let foreign objects in the set. Keine fremden Gegenstände in das Gerät kommen lassen. Ne pas laisser des objets étrangers dans l'appareil. E' importante che nessun oggetto è inserito all'interno dell'unità. No deje objetos extraños dentro del equipo. Laat geen vreemde voorwerpen in dit apparaat vallen. Se till att främmande föremål inte tränger in i apparaten.
<ul style="list-style-type: none"> Handle the power cord carefully. Hold the plug when unplugging the cord. Gehen Sie vorsichtig mit dem Netzkabel um. Halten Sie das Kabel am Stecker, wenn Sie den Stecker herausziehen. Manipuler le cordon d'alimentation avec précaution. Tenir la prise lors du débranchement du cordon. Manneggiare il filo di alimentazione con cura. Agire per la spina quando scollegate il cavo dalla presa. Maneje el cordón de energía con cuidado. Sostenga el enchufe cuando desconecte el cordón de energía. Hanteer het netsnoer voorzichtig. Houd het snoer bij de stekker vast wanneer deze moet worden aan- of losgekoppeld. Hantera nätkabeln varsamt. Håll i kabeln när den kopplas från el-uttaget. 	<ul style="list-style-type: none"> Unplug the power cord when not using the set for long periods of time. Wenn das Gerät eine längere Zeit nicht verwendet werden soll, trennen Sie das Netzkabel vom Netzstecker. Débrancher le cordon d'alimentation lorsque l'appareil n'est pas utilisé pendant de longues périodes. Disinnestate il filo di alimentazione quando avete l'intenzione di non usare il filo di alimentazione per un lungo periodo di tempo. Desconecte el cordón de energía cuando no utilice el equipo por mucho tiempo. Neem altijd het netsnoer uit het stopcontact wanneer het apparaat gedurende een lange periode niet wordt gebruikt. Koppla ur nätkabeln om apparaten inte kommer att användas i lång tid. 	<ul style="list-style-type: none"> Do not let insecticides, benzene, and thinner come in contact with the set. Lassen Sie das Gerät nicht mit Insektiziden, Benzin oder Verdünnungsmitteln in Berührung kommen. Ne pas mettre en contact des insecticides, du benzène et un diluant avec l'appareil. Assicuratevi che l'unità non venga in contatto con insetticidi, benzolo o solventi. No permita el contacto de insecticidas, gasolina y diluyentes con el equipo. Laat geen insektenverdelgende middelen, benzine of ververdunner met dit apparaat in contact komen. Se till att inte insektsmedel på spraybruk, bensin och thinner kommer i kontakt med apparatens hölje.

- We greatly appreciate your purchase of this unit.
- To be sure you take maximum advantage of all the features this unit has to offer, read these instructions carefully and use the set properly. Be sure to keep this manual for future reference should any questions or problems arise.

“SERIAL NO. _____
PLEASE RECORD UNIT SERIAL NUMBER ATTACHED TO THE REAR OF THE
CABINET FOR FUTURE REFERENCE”

TABLE OF CONTENTS

1	Before Using.....	3	13	Dolby / DTS Surround.....	20~21
2	Cautions on Installation.....	3	14	Surround Playback.....	22~25
3	Cautions on Handling.....	3	15	DSP Surround Simulation.....	26~27
4	Features.....	4	16	Listening to the Radio.....	28~30
5	Discs.....	4	17	On-Screen Display.....	31
6	Cautions on Handling Discs.....	5	18	Using the On-Screen Display.....	31~37
7	Connections.....	5~8	19	Using the Timer.....	37~39
8	Part Names and Functions.....	9	20	Changing the Default Settings (DVD).....	40~45
9	Remote Control Unit.....	10~11	21	Last Function Memory.....	45
10	Setting up the System.....	12~16	22	Initialization of the Microprocessor.....	45
11	Play Back.....	17~18	23	Troubleshooting.....	46
12	Operation.....	19~20	24	Specifications.....	47

■ ACCESSORIES

Check that the following parts are included in addition to the main unit:

- | | | |
|--------------------------------|------------------------------|--------------------------------------|
| ① Operating instructions.....1 | ② Service station list.....1 | ③ Remote control unit (RC-901).....1 |
| ④ R6P/AA batteries.....2 | ⑤ AM loop antenna.....1 | ⑧ Video cord.....1 |
| ⑥ FM indoor antenna.....1 | ⑦ FM antenna adaptor.....1 | |

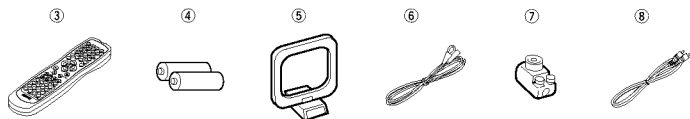

CAUTION:

- Handle the power supply cord carefully**
Do not damage or deform the power supply cord. If it is damaged or deformed, it may cause electric shock or malfunction when used. When removing from wall outlet, be sure to remove by holding the plug attachment and not by pulling the cord.
- Do not open the top cover**
In order to prevent electric shock, do not open the top cover.
- Do not place anything inside**
Do not place metal objects or spill liquid inside the DVD video player.
Electric shock or malfunction may result.

NOTE:

This DVD video player uses the semiconductor laser. To allow you to enjoy music at a stable operation, it is recommended to use this in a room of 5°C (41°F) — 35°C (95°F).

Copyrights

- It is prohibited by law to reproduce, broadcast, rent or play discs in public without the consent of the copyright holder.

1 BEFORE USING

Pay attention to the following before using this unit:

- **Moving the set**
To prevent short circuits or damaged wires in the connection cords, always unplug the power cord and disconnect the connection cords between all other audio components when moving the set.
- **Before turning the power switch on**
Check once again that all connections are proper and that there are not problems with the connection cords. Always set the power switch to the standby position before connecting and disconnecting connection cords.
- **Store this instructions in a safe place.**
After reading, store this instructions along with the warranty in a safe place.
- **Note that the illustrations in this instructions may differ from the actual set for explanation purposes.**

2 CAUTIONS ON INSTALLATION

Noise or disturbance of the picture may be generated if this unit or any other electronic equipment using microprocessors is used near a tuner or TV.

If this happens, take the following steps:

- Install this unit as far as possible from the tuner or TV.
- Set the antenna wires from the tuner or TV away from this unit's power cord and input/output connection cords.
- Noise or disturbance tends to occur particularly when using indoor antennas or 300 Ω/ohms feeder wires. **We recommend using outdoor antennas and 75 Ω/ohms coaxial cables.**

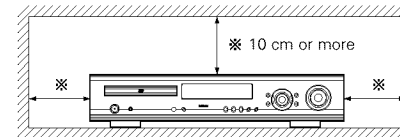

For heat dispersal, leave at least 10 cm of space between the top, back and sides of this unit and the wall or other components.

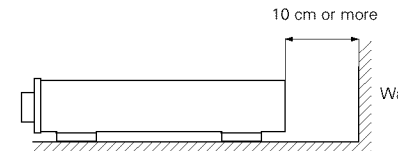

3 CAUTIONS ON HANDLING

- **Switching the input function when input jacks are not connected**
A clicking noise may be produced if the input function is switched when nothing is connected to the input jacks. If this happens, either turn down the MASTER VOLUME control or connect components to the input jacks.
- **Muting of PRE OUT jacks, HEADPHONE jack and SPEAKER terminals**
The PRE OUT jacks, HEADPHONE jacks and SPEAKER terminals include a muting circuit. Because of this, the output signals are greatly reduced for several seconds after the power switch is turned on or input function, surround mode or any other-set-up is changed. If the volume is turned up during this time, the output will be very high after the muting circuit stops functioning. Always wait until the muting circuit turns off before adjusting the volume.
- **Whenever the power switch is in the STANDBY state, the apparatus is still connected on AC line voltage. Please be sure to unplug the cord when you leave home for, say, a vacation.**

4 FEATURES

1. Dolby Digital decoder

Dolby Digital, a digital discrete system in which the different channels are completely independent, recreates "three-dimensional" sound fields (sounds with a sense of distance, movement and position) with no crosstalk between channels for greater reality. In addition, the 5 channels (excluding the 0.1 channel for low frequency effects) have a playback range extending to 20 kHz, the same as the range of CDs, thus resulting in clearer, more richly expressive sound.

2. Dolby Pro Logic II decoder

Dolby Pro Logic II is a new format for playing multichannel audio signals that offers improvements over conventional Dolby Pro Logic. It can be used to decode not only sources recorded in Dolby Surround but also regular stereo sources into five channels (front left/right, center and surround left/right). In addition, various parameters can be set according to the type of source and the contents, so you can adjust the sound field with greater precision.

3. DTS (Digital Theater Systems)

DTS provides up to 5.1 channels of wide-range, high fidelity surround sound, from sources such as laser disc, DVD and specially-encoded music discs.

4. High performance DSP simulates 7 sound fields

Playback is possible in 7 surround modes: 5-channel Stereo, Mono Movie, Rock Arena, Jazz Club, Video Game, Matrix and Virtual. You can enjoy a variety of sound effects for different movie scenes and program sources even with stereo sources not in Dolby Surround.

5. Personal Memory Plus function

Personal Memory Plus is an advanced version of Personal Memory. With Personal Memory Plus, the set automatically memorizes the surround mode and input mode for each of the separate input sources.

6. Remote control unit with pre-memory function

This unit comes with a remote control unit equipped with a pre-memory function. The remote control command codes for DENON remote controllable components as well as for video decks, TVs, etc., of other major manufacturers are prestored in the memory.

7. 5-channel power amplifier





The ADV-700 is equipped with a 35W + 35W (6 Ω/ohms, 1 kHz, T.H.D. 10%) 5-channel power amplifier, allowing 5.1-channel surround playback when used in combination with the super woofer.

8. Many convenient functions

- (1) Multiple audio function
Selection of up to 8 audio languages.
(The number of languages offered differs from DVD to DVD.)
- (2) Multiple subtitle function
Selection of up to 32 subtitle languages.
(The number of languages offered differs from DVD to DVD.)
- (3) Multiple angle function
The angle of view can be changed.
(For DVDs on which multiple angles are recorded.)
- (4) Playback disable function
This function can be used to disable playback of DVDs you do not want children to watch.

5 DISCS

- The types of discs listed on the table below can be used on the ADV-700. The marks are indicated on the disc labels or jackets.

Usable discs	Mark (logo)	Recorded signals	Disc size
DVD video DVD audio (NOTE 1)		Digital audio + digital video (MPEG2)	12 cm
			8 cm
Video CD		Digital audio + digital video (MPEG1)	12 cm
			8 cm
CD CD-R CD-RW (NOTE 2)	 	Digital audio MP3	12 cm
			8 cm

■ Disc terminology

• Titles and chapters (DVD-videos)

DVD-videos are divided into several large sections called "titles" and smaller sections called "chapters". Numbers are allotted to these sections. These numbers are called "title numbers" and "chapter numbers".

For example:

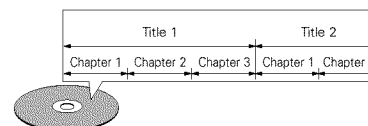

• Tracks (video and music CDs)

Video and music CDs are divided into sections called "tracks". Numbers are allotted to these sections. These numbers are called "track numbers".

For example:

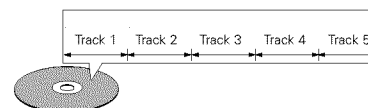

■ The following types of discs cannot be played on the ADV-700:

- DVDs with region numbers other than "2" or "ALL"
- DVD audio discs (NOTE 1)
- DVD-R/-RW / +RW
- DVD-ROM/RAMs
- CVD
- SVCD
- CD-ROMs (Only MP3 file can be played)
- VSDs
- CDVs (Only the audio part can be played.)
- CD-Gs (Only the audio is output.)
- Photo CDs (NEVER play such discs on the ADV-700)

* If you attempt to play photo CDs, the data on the disc may be damaged.

NOTE 1: Video part which based on DVD-video specification only can be played.

NOTE 2: According to recording quality, some CD-R/RW cannot be played.

• Playback control (video CDs)

Video CDs including the words "playback control" on the disc or jacket are equipped with a function for displaying menus on the TV screen for selecting the desired position, displaying information, etc., in dialog fashion. In this manual, playing video CDs using such menus is referred to "menu playback". Video CDs with playback control can be used on the ADV-700.

NOTE:

- This DVD video player is designed and manufactured to respond to the Region Management Information that is recorded on a DVD disc. If the Region number described on the DVD disc does not correspond to the Region number of this DVD video player, this DVD video player cannot play this disc. The Region number for this DVD video player is 2.



6 CAUTIONS ON HANDLING DISCS

Discs

Only the discs including the marks shown on page 4 can be played on the ADV-700.

Note, however, that discs with special shapes (heart-shaped discs, hexagonal discs, etc.) cannot be played on the ADV-700. Do not attempt to play such discs, as they may damage the player.



Holding Discs

Avoid touching the surface of discs when loading and unloading them.

Be careful not to get fingerprints on the signal surface (the side which shines in rainbow colors).



Cleaning Discs

- Fingerprints or dirt on the disc may lower sound and picture quality or cause breaks in playback. Wipe off fingerprints or dirt.
- Use a commercially available disc cleaning set or a soft cloth to wipe off fingerprints or dirt.

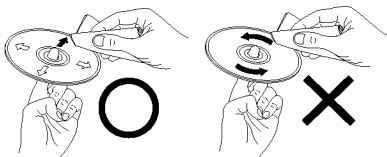

Wipe gently from the middle outwards.

Do not wipe with a circular motion.

NOTE:

- Do not use record spray or antistatic. Also do not use volatile chemicals such as benzene or thinner.



Record spray Thinner Benzene

Caution on Handling Discs

- Do not get fingerprints, grease or dirt on discs.
- Be especially careful not to scratch discs when removing them from their cases.
- Do not bend discs.
- Do not heat discs.
- Do not enlarge the center hole.
- Do not write on the labeled (printed) side with a ball-point pen or a pencil.
- Water droplets may form on the surface if the disc is moved suddenly from a cold place to a warm one. Do not use a hairdryer, etc., to dry the disc.

Caution on Storing Discs

- Always eject discs after playing them.
- Keep discs in their cases to protect them from dust, scratches and warping.
- Do not put discs in the following places:
 1. Places exposed to direct sunlight for long periods of time
 2. Humid or dusty places
 3. Places exposed to heat from heaters, etc.

Caution on Loading Discs

- Only load one disc at a time. Loading one disc on top of another may result in damage or scratch the discs.
- Load 8 cm discs securely in the disc guide, without using an adapter. If the disc is not properly loaded, it may slip out of the guide and block the disc tray.
- Be careful not to let your fingers get caught when the disc tray is closing.
- Do not place anything but discs in the disc tray.
- Do not load cracked or warped discs or discs that have been fixed with adhesive, etc.
- Do not use discs on which the adhesive part of cellophane tape or glue used to attach the label is exposed, or discs with traces of tape or labels that have been peeled off. Such discs may get stuck inside the player, resulting in damage.

7 CONNECTIONS

- Do not plug in the AC cord until all connections have been completed.
- Be sure to connect the left and right channels properly (left with left, right with right).
- Insert the plugs securely. Incomplete connections will result in the generation of noise.
- Note that binding pin plug cords together with AC cords or placing them near a power transformer will result in generating hum or other noise.
- Noise or humming may be generated if a connected audio equipment is used independently without turning the power of this unit on. If this happens, turn on the power of the this unit.

(1) Connecting the audio components

- When making connections, also refer to the operating instructions of the other components.

Connecting the DIGITAL (optical) jacks

Use these for connections to audio equipment with digital (optical) output.

NOTE:

- Use optical cables for optical connections, removing the cap before connecting.

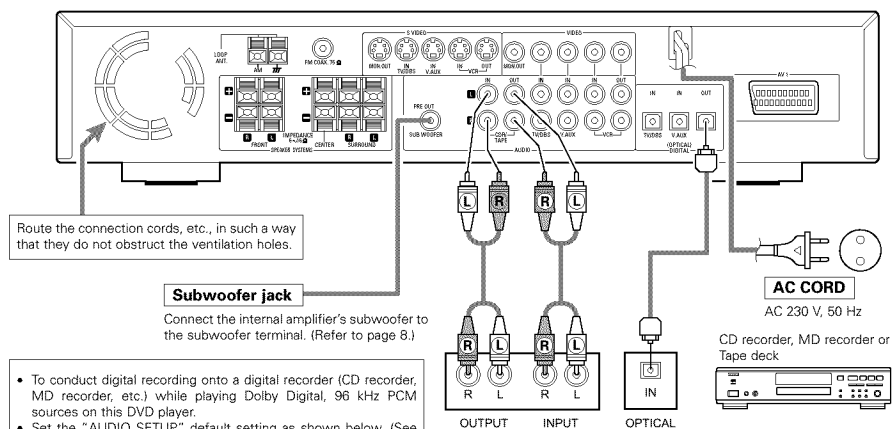

Route the connection cords, etc., in such a way that they do not obstruct the ventilation holes.

Subwoofer jack

Connect the internal amplifier's subwoofer to the subwoofer terminal. (Refer to page 8.)

- To conduct digital recording onto a digital recorder (CD recorder, MD recorder, etc.) while playing Dolby Digital, 96 kHz PCM sources on this DVD player.
 - Set the "AUDIO SETUP" default setting as shown below. (See page 43.)
 - "DIGITAL OUT" → "PCM"
 - "LPCM SELECT" → "ON"
- Playing DVDs with incorrect settings may result noise that could damage your ears or the speakers.

NOTES:

- Track numbers may not be added automatically when making digital recordings of CDs being played on the ADV-700 onto a connected recorder.
- When making digital recordings on a CD recorder, set the CD recorder's recording setting to manual and add track numbers (track marks) manually as you record.
- When making digital recordings on an MD recorder, use the editing function after the recording is completed to divide the tracks.

Connecting a recorder

Connections for recording:

Connect the tape deck's recording input jacks (LINE IN or REC) to this unit's tape recording (CDR/TAPE OUT) jacks using pin plug cords.

Connections for playback:

Connect the tape deck's playback output jacks (LINE OUT or PB) to this unit's tape playback (CDR/TAPE IN) jacks using pin plug cords.

(2) Connecting video components

- To connect the video signal, connect using a 75 Ω/ohms video signal cable cord. Using an improper cable can result in a drop in video quality.
- When making connections, also refer to the operating instructions of the other components.

Connecting a TV/DBS tuner

- TV/DBS**
- Connect the TV's or DBS tuner's video output jack (VIDEO OUTPUT) to the [VIDEO] (yellow) TV/DBS IN jack using a 75 Ω/ohms video coaxial pin plug cord.
 - Connect the TV's or DBS tuner's audio output jacks (AUDIO OUTPUT) to the [AUDIO] TV/DBS IN jacks using pin plug cords.
 - For devices with optical digital outputs, connect the digital output terminal to the ADV-700's DIGITAL TV/DBS IN terminal using an optical transmission cable.

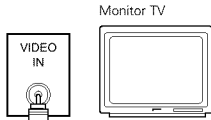

MONITOR OUT

- Connect the TV's video input jack (VIDEO INPUT) to the [VIDEO] MONITOR OUT jack using a 75 Ω/ohms video coaxial pin plug cord.

Connecting a CS tuner V.AUX

- Connect the CS tuner's video output jack (VIDEO OUTPUT) to the [VIDEO] (yellow) V.AUX IN jack using a 75 Ω/ohms video coaxial pin plug cord.
- Connect the CS tuner's audio output jacks (AUDIO OUTPUT) to the [AUDIO] V.AUX IN jacks using pin plug cords.
- For devices with optical digital outputs, connect the digital output terminal to the ADV-700's DIGITAL V.AUX. IN terminal using an optical transmission cable.

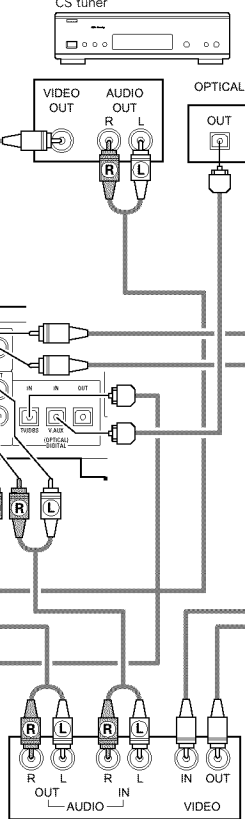

Note on connecting the digital input jacks

- Only audio signals are input to the digital input jacks.
- Use optical cables for optical connections, removing the cap before connecting.

Connecting a video decks

Video input/output connections:

- Connect the video deck's video output jack (VIDEO OUT) to the [VIDEO] (yellow) VCR IN jack, and the video deck's video input jack (VIDEO IN) to the [VIDEO] (yellow) VCR OUT jack using 75 Ω/ohms video coaxial pin plug cords.

Connecting the audio output jacks

- Connect the video deck's audio output jacks (AUDIO OUT) to the [AUDIO] VCR IN jacks, and the video deck's audio input jacks (AUDIO IN) to the [AUDIO] VCR OUT jacks using pin plug cords.



(3) Connecting a video component equipped with S-Video jacks

- When making connections, also refer to the operating instructions of the other components.
- A note on the S input jacks**
The input selectors for the S inputs and pin jack inputs work in conjunction with each other.
- Precaution when using S-jacks**
This unit's S-jacks (input and output) and video pin jacks (input and output) have independent circuit structures, so that video signals input from the S-jacks are only output from the S-jack outputs and video signals input from the pin jacks are only output from the pin jack outputs.

Connecting a monitor TV MONITOR OUT

- Connect the TV's S video input (S-VIDEO INPUT) to the [S-VIDEO] MONITOR OUT jack using a S jack connection cord.

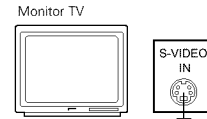

Connect the components' audio inputs and outputs as described on page 6.

Connecting the video decks

- Connect the video deck's S output jack (S-OUT) to the [S-VIDEO] VCR IN jack and the video deck's S input jack (S-IN) to the [S-VIDEO] VCR OUT jack using S jack connection cords.

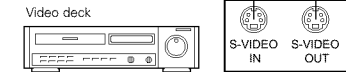

Connecting a TV/DBS tuner

- Connect the TV's or DBS tuner's S video output jack (S-VIDEO OUTPUT) to the [S-VIDEO] TV/DBS IN jack using an S jack connection cord.

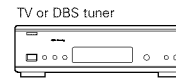

Connecting a CS tuner

- Connect the CS tuner's S video output jack (S-VIDEO OUTPUT) to the [S-VIDEO] V.AUX. IN jack using an S jack connection cord.

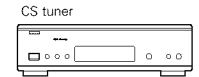

NOTES:

- Connect this unit video outputs to the TV either directly. Do not connect it via a VCR (video cassette recorder). Some discs contain copy prohibit signals. If such discs are played via a VCR, the copy prohibit system may cause disturbance in the picture.
- Set the "TV TYPE" in "VIDEO SETUP" in "DVD SETUP" to comply with your TV's video format. When the TV is PAL formatted set to PAL.

(4) Connecting the antenna terminals

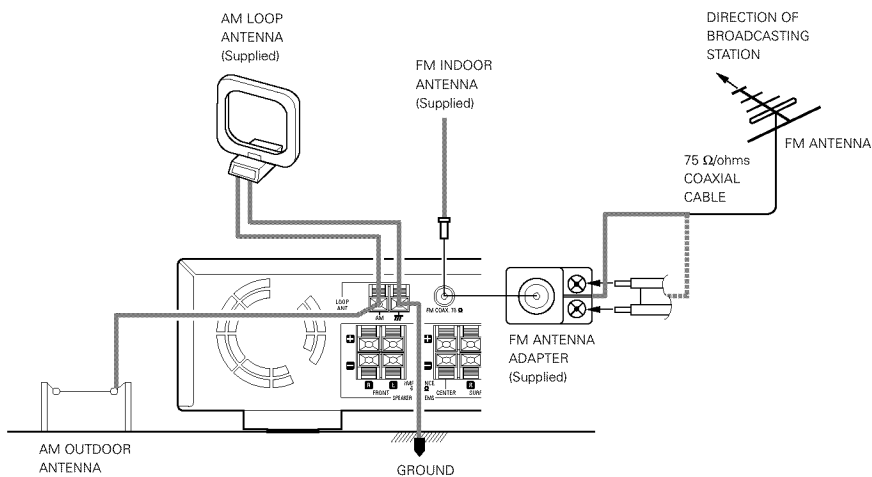

- An F-type FM antenna cable plug can be connected directly.
- If the FM antenna cable's plug is not of the F-type, connect using the included antenna adapter.

AM loop antenna assembly

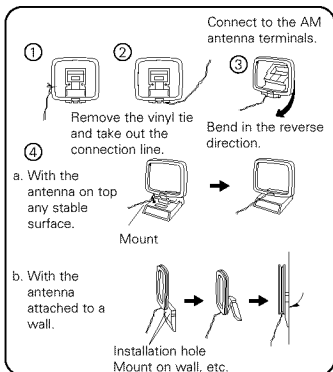

Connection of AM antennas

1. Push the lever.
2. Insert the conductor.
3. Return the lever.

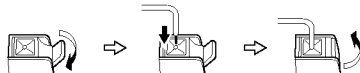

Notes:

- Do not connect two FM antennas simultaneously.
- Even if an external AM antenna is used, do not disconnect the AM loop antenna.
- Make sure AM loop antenna lead terminals do not touch metal parts of the panel.

FM antenna adapter assembly

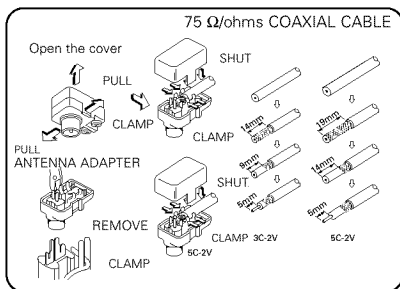

(5) Connecting to a TV with 21-pin SCART Terminal

- Use the commercially 21-pin SCART cable to connect the TV's 21-pin SCART terminal to the ADV-700's 21-pin SCART terminal (AV1).

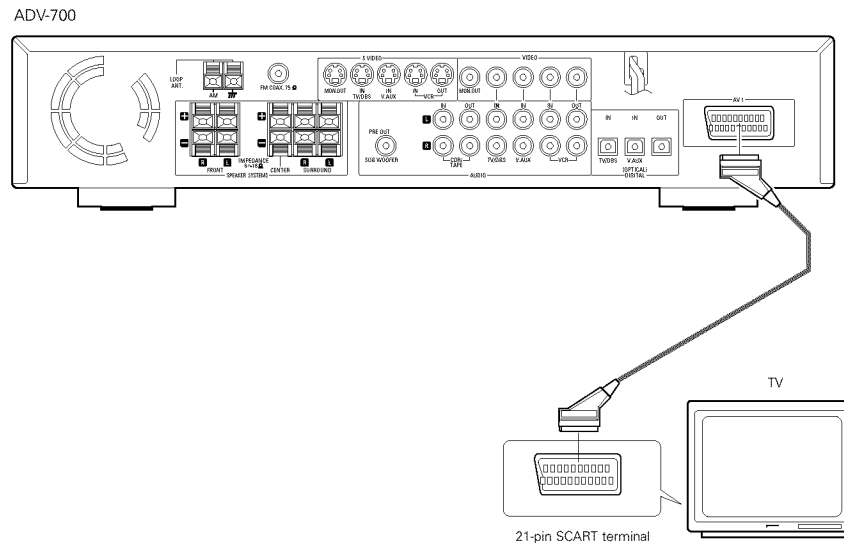

- The audio and video signals for the function selected on the set are output.

Audio output signals

- The tuner and DVD audio playback signals and the audio signals input to the AUDIO INPUT jacks are output.
- When a Dolby Digital DVD is played, the audio signals are converted to 2-channel signals before being output. (Audio signals are not output during DTS playback.)
- The audio output level is fixed. If you do not wish to play the sound on the connected TV, turn the TV's volume down to the minimum.

Video output signals

- The DVD video playback signals and the video signals input to the VIDEO or S-VIDEO INPUT jacks are output.
- When playing a DVD, RGB video signals can also be output.
- The selection of the VIDEO, S-VIDEO and DVD RGB video signals is set at "AV1 VIDEO OUTPUT" system setup item. (By default all are set to "VIDEO". See page 16.)

NOTES:

- Some discs contain copy prohibit signals. If such discs are played via a VCR, the copy prohibit system may cause disturbance in the picture.
- Set the "TV TYPE" in "VIDEO SETUP" in "DVD SETUP" to comply with your TV's video format. When the TV is PAL formatted, set to PAL. (See page 42.)

(6) Sound output from this unit digital audio output connectors

■ When a disc is played on the ADV-700

	Audio recording format	Settings	Refer to page	Digital audio data output	
DVD video DVD audio (video part only)	Dolby Digital	Digital out : Normal	43	Dolby Digital bitstream	
		Digital out : PCM conversion		2 channels PCM data (48 kHz/16 bit)	
	DTS	Digital out : Normal		DTS bitstream	
		Digital out : PCM conversion		DTS bitstream	
	MPEG audio	Digital out : Normal	43	2 channels PCM data (48 kHz/16 bit)	
		Digital out : PCM conversion		2 channels PCM data (48 kHz/16 bit)	
	Linear PCM	48 kHz	LPCM conversion mode : OFF	43	48 kHz/16 ~24 bit PCM
			LPCM conversion mode : ON		48 kHz/16 bit PCM
		96 kHz	LPCM conversion mode : ON		48 kHz/16 bit PCM
			CP : ON		LPCM conversion mode : OFF
CP : OFF		LPCM conversion mode : OFF	96 kHz PCM (when not copy-protected)		
Video CD	MPEG 1			44.1 kHz/16 bit PCM	
Music CD	Linear PCM			44.1 kHz/16 bit PCM	
MP3 CD	MP 3			32 ~ 48 kHz/16 bit PCM	

- Linear PCM audio is the signal recording format used for music CDs. While the signals are recorded at 44.1 kHz/16 bit for music CDs, for DVDs they are recorded at 48 kHz/16 bit to 96 kHz/24 bit, providing higher sound quality than music CDs.

Connections

- When making connections, also refer to the operating instructions of the other components.

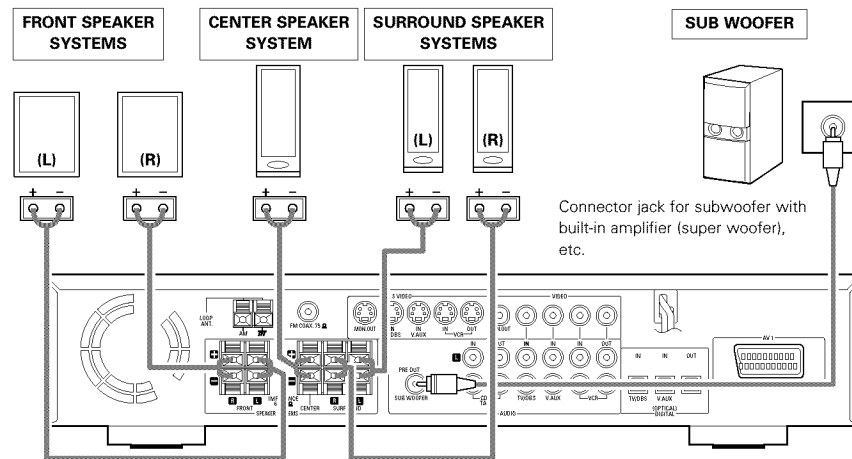

• Precautions when connecting speakers
If a speaker is placed near a TV or video monitor, the colors on the screen may be disturbed by the speaker's magnetism. If this should happen, move the speaker away to a position where it does not have this effect.

(7) Speaker system connections

- Use speaker cords with twisted wire cores and a diameter of 0.6 to 1.5 mm. Never use cords thicker than 1.5 mm or single-wire cords, as they may damage the speaker terminals.
- Be sure to interconnect the polarities of the terminals on the speakers and main unit (⊕ to ⊕, ⊖ to ⊖).
- When making connections, be careful that none of the core wires of the speaker cords stick out and touch neighboring terminals, other speaker cords or the rear panel.
- Speakers with an impedance of 6 to 16 Ω/ohms can be connected for use as center and surround speakers.

NOTE:
NEVER touch the speaker terminals when the power is on.
Doing so could result in electric shocks.

- The protector circuit may be activated if the set is played for long periods of time at high volumes when speakers with an impedance lower than the specified impedance are connected.

Connection the speaker terminals

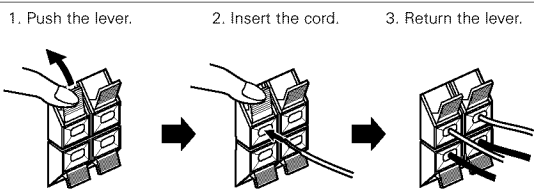

Protector circuit

- This unit is equipped with a high-speed protection circuit. The purpose of this circuit is to protect the speakers under circumstances such as when the output of the power amplifier is inadvertently short-circuited and a large current flows, when the temperature surrounding the unit becomes unusually high, or when the unit is used at high output over a long period which results in an extreme temperature rise. When the protection circuit is activated, the speaker output is cut off and the power supply indicator LED flashes. Should this occur, please follow these steps: be sure to switch off the power of this unit, check whether there are any faults with the wiring of the speaker cables or input cables, and wait for the unit to cool down if it is very hot. Improve the ventilation condition around the unit and switch the power back on. If the protection circuit is activated again even though there are no problems with the wiring or the ventilation around the unit, switch off the power and contact a DENON service center.

Note on speaker impedance

- The protector circuit may be activated if the set is played for long periods of time at high volumes when speakers with an impedance lower than the specified impedance (for example speakers with an impedance of lower than 4 Ω/ohms) are connected. If the protector circuit is activated, the speaker output is cut off. Turn off the set's power, wait for the set to cool down, improve the ventilation around the set, then turn the power back on.

8 PART NAMES AND FUNCTIONS

Front Panel

- For details on the functions of these parts, refer to the pages given in parentheses ().

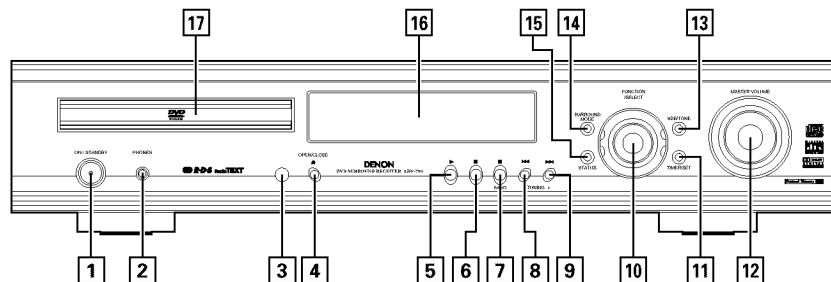

- 1 Power button (ON/STANDBY).....(17)
- 2 Headphones jack (PHONES)(20)
- 3 Remote control signal sensor (REMOTE SENSOR)(10)
- 4 OPEN/CLOSE button (▲ OPEN/CLOSE).....(17)
- 5 Play button (▶).....(17)
- 6 Pause button (⏸).....(18)
- 7 Stop/Tuner band button (■/BAND).....(18, 28)
- 8 Skip/Tuner tuning – button (◀◀/TUNING –).....(18, 28)
- 9 Skip/Tuner tuning + button (▶▶/TUNING +).....(18, 28)
- 10 Input function switching/select dial (FUNCTION/SELECT).....(19~20, 37~39)
- 11 TIMER/SET button(37~39)
- 12 MASTER VOLUME control(19)
- 13 SDB/TONE button(20)
- 14 SURROUND MODE button.....(19)
- 15 STATUS button(19)
- 16 Display
- 17 Disc tray(17)

Remote control unit

- For details on the functions of these parts, refer to the pages given in parentheses ().
- Some of the buttons on the remote control unit have two functions. The functions are switched using the remote control mode selector buttons (CDR/MD/TAPE, TUNER/TV/VCR and DVD). After one of these buttons is pressed, the function will not switch until another remote control mode selector button is pressed. The remote control unit's mode switches as described below when the buttons are pressed.

- POWER ON/OFF button(17)
- CLEAR button(33)
- CALL button.....(33)
- DISPLAY button(31)
- RETURN button(18)
- MENU button.....(37)
- Cursor buttons(12)
- * System buttons(11)
- SUBTITLE button (DVD).....(35)
- RDS button (TUNER).....(11, 30)
- AUDIO selector button (DVD).....(35)
- PTY button (TUNER).....(11, 30)
- Program/direct button (PROG/DIRECT)(33)
- A-B repeat button (REPEAT A-B)(32)
- Channel select button (CH. SELECT).....(22)
- Test tone button (T.TONE).....(22)
- SETUP button(12)

- * System buttons(11)
- SLEEP button.....(39)
- SURROUND mode selector button.....(19)
- INPUT MODE selector button.....(19)
- FUNCTION selector button.....(19)
- ENTER button(12)
- Main volume control buttons.....(19)
- MUTE button(20)
- STATUS button(19)
- NTSC/PAL button.....(6)
- TOP MENU button (DVD).....(36)
- RT button (TUNER).....(11, 30)
- ANGLE button (DVD).....(36)
- CT button (TUNER).....(11)
- RANDOM button(33)
- REPEAT button(32)
- Surround parameter button (SURR.PARA)(22~24, 26~27)
- SDB/TONE selector button.....(20)

Remote control mode selector buttons

Remote control mode	
CDR/MD/TAPE	Audio modes
TUNER/TV/VCR	AV modes
DVD	DVD modes

- Buttons indicated are DVD operation buttons. These can be used when the DVD mode is selected with the remote control mode selector buttons.
- The system buttons (*) are buttons whose functions differ according to which mode is selected with the remote control mode selector buttons.
- Other buttons are surround amplifier operation buttons that always operate in the same way, regardless of which mode is set with the remote control mode selector buttons.

9 REMOTE CONTROL UNIT

- The included remote control unit (RC-901) can be used to operate not only this unit but other remote control compatible DENON components as well. In addition, the memory contains the control signals for other remote control units, so it can be used to operate non-Denon remote control compatible products.

(1) Inserting the batteries

- Remove the remote control unit's rear cover.

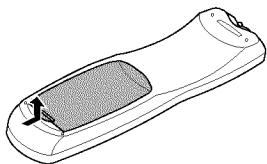

- Set three R6P/AA batteries in the battery compartment in the indicated direction.

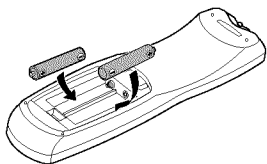

- Put the rear cover back on.

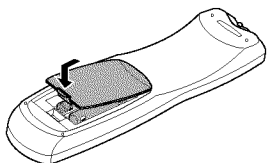

(2) Using the remote control unit

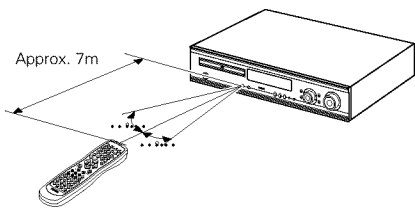

Notes on Batteries

- Use R6P/AA batteries in the remote control unit.
- The batteries should be replaced with new ones approximately once a year, though this depends on the frequency of usage.
- Even if less than a year has passed, replace the batteries with new ones if the set does not operate even when the remote control unit is operated nearby the set. (The included battery is only for verifying operation. Replace it with a new battery as soon as possible.)
- When inserting the batteries, be sure to do so in the proper direction, following the “+” and “-” marks in the battery compartment.
- To prevent damage or leakage of battery fluid:
 - Do not use a new battery together with an old one.
 - Do not use two different types of batteries.
 - Do not short-circuit, disassemble, heat or dispose of batteries in flames.
- Remove the batteries from the remote control unit when you do not plan to use it for an extended period of time.
- If the battery fluid should leak, carefully wipe the fluid off the inside of the battery compartment and insert new batteries.
- When replacing the batteries, have the new batteries ready and insert them as quickly as possible.

- Point the remote control unit at the remote sensor on the main unit as shown on the diagram.
- The remote control unit can be used from a straight distance of approximately 7 meters from the main unit, but this distance will be shorter if there are obstacles in the way or if the remote control unit is not pointed directly at the remote sensor.
- The remote control unit can be operated at a horizontal angle of up to 30 degrees with respect to the remote sensor.

NOTES:

- It may be difficult to operate the remote control unit if the remote sensor is exposed to direct sunlight or strong artificial light.
- Do not press buttons on the main unit and remote control unit simultaneously. Doing so may result in malfunction.
- Neon signs or other devices emitting pulse-type noise nearby may result in malfunction, so keep the set as far away from such devices as possible.

(3) Preset memory

[1] Audio Component

- The signals of your other Denon products can be stored in the included remote control unit's preset memory to operate either the CDR, MD or TAPE function. Operation is not possible for some models.

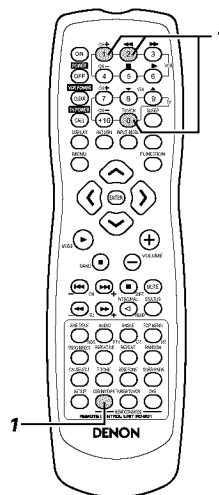

- While pressing the CDR/MD/TAPE remote control mode selector button, input the 3-digit number (“000”, “111” and “222”) corresponding to the device you want to preset (CDR, MD or TAPE), referring to the table below.
 - Release the CDR/MD/TAPE button after inputting three digits. This completes the presetting operation.

Table 1: Combinations of Personal System Codes

CDR/MD/TAPE	Input the 3-digit number while pressing CDR/MD/TAPE.		
CDR	0	0	0
MD	1	1	1
TAPE	2	2	2

- * This is set to CDR by factory default.

NOTE:

- Only one device (CDR, MD or TAPE) can be stored in the preset memory.

[2] TV

- Other makes of components can be operated by setting the preset memory for your make of TV. This remote control unit can be used to operate components of other manufacturers without using the learning function by registering the manufacturer of the components as shown on the List of Preset Codes (attached sheet). Operation is not possible for some models.

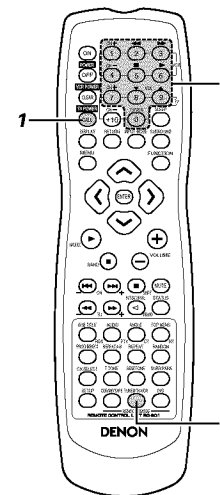

- Press the CALL button while pressing the TUNER/TV/VCR remote control mode selector button, then input the three-digit number corresponding to the code of the manufacturer of the TV whose signals you want to store, referring to the included list of remote control unit codes.
 - Release the TUNER/TV/VCR button after inputting three digits. This completes the presetting operation. Example: To preset to “Hitachi 074”

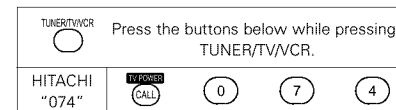

- * This is set to “Hitachi 074” by factory default.

NOTE:

- Preset codes set upon shipment from the factory and when reset.

[3] VCR

- Other makes of components can be operated by setting the preset memory for your make of video component. This remote control unit can be used to operate components of other manufacturers without using the learning function by registering the manufacturer of the components as shown on the List of Preset Codes (attached sheet). Operation is not possible for some models.

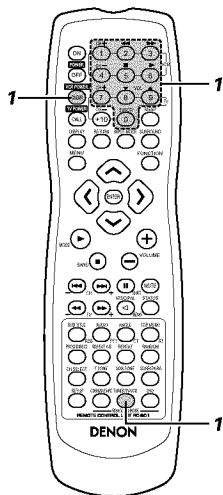

- 1** Press the CLEAR button while pressing the TUNER/TV/VCR remote control mode selector button, then input the 3-digit number corresponding to the code of the manufacturer of the VCR you want to store in the memory, referring to the included table of remote control codes.
- Release the TUNER/TV/VCR button after inputting three digits. This completes the presetting operation.

Example: To preset to Hitachi "072"

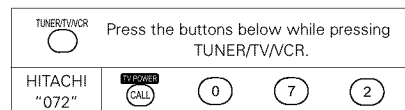

* This is set to Hitachi "072" by factory default.

NOTES:

- Some models and years of manufacture of components of the manufacturers listed on the List of Preset Codes cannot be used.
- The unit is equipped with several types of remote control codes which depend on the manufacturer. If there is no operation, please change the preset code (a 3-digit number) and try again.

(4) Operating DENON audio components

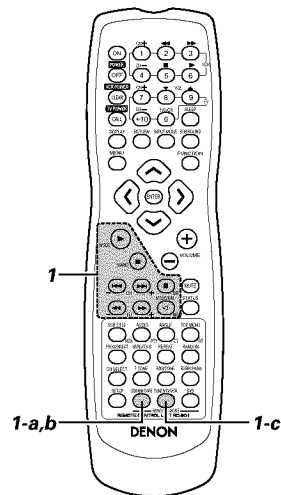

- 1** DENON remote-controllable audio components can be controlled using this unit's remote control unit. Note that some components, however, cannot be operated with this remote control unit.

Before operating the remote control unit!

Be sure to set the audio device mode using the remote control mode selector buttons.

a. For CDR recorder or MD recorder

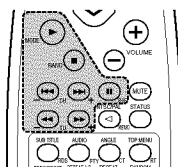

- Manual search (reverse and forward)
- Stop
- Play
- Auto search
- Pause

1 b. For tape deck (TAPE)

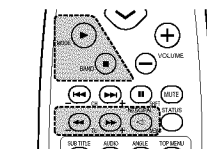

- Rewind
- Fast-forward
- Stop
- Forward Play
- Reverse Play

Before operating the remote control unit!

Be sure to press the proper remote control mode selector button to set the remote control unit to the AV mode.

c. For TUNER

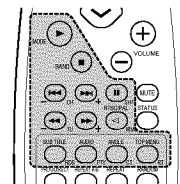

- SHIFT CHANNEL (+, -) : Switch preset channel range / Preset channel up/down
- TUNING (+, -) : Tuning up/down
- BAND : Switch between AM and FM bands
- MODE : Switch between AUTO and MONO
- MEMORY : Preset memory
- RDS : Use this button to automatically tune to stations using the radio data system.

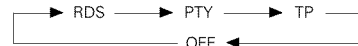

- PTY : Press this button after selecting "PTY" with the RDS button to select one of the 29 program types.
- CT : Use this to correct the time of the clock on the ADV-700. Press this button when the time service of an RDS station is being properly received. "TIME" is displayed for 2 seconds and the ADV-700's clock is corrected. "NO TIME DATA" is displayed if the RDS station does not offer a time service and when the broadcast is not being received properly.
- RT : Press this button when receiving RDS stations to select the frequency, PS, PTY or RT display. Note that this button will not function if the reception is poor. The display mode changes as follows each time the button is pressed.

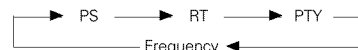

(5) Operating a video component stored in the preset memory

Before operating the remote control unit!

Be sure to press the proper remote control mode selector button to set the remote control unit to the AV mode.

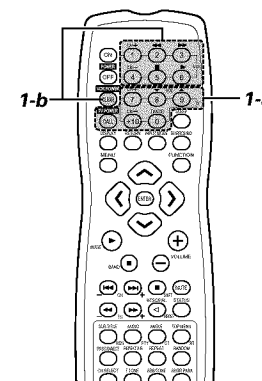

- 1** Operate the TV or VCR.
- For details, refer to the component's operating instructions.
 - Some models cannot be operated with this remote control unit.

a. For monitor TV

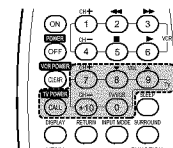

- TV POWER : Power on/off
- CHANNEL (+, -) : Switch channel
- VOLUME (▲, ▼) : Volume up/down
- TV/VCR : Switch between TV and VCR

b. For video deck (VCR)

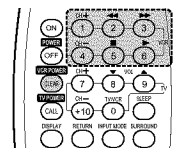

- VCR POWER : Power on/off
- CHANNEL (+, -) : Switch channel
- Forward and Reverse
- Play
- Stop

10 SETTING UP THE SYSTEM

(1) System setup items

- Once all connections with other AV components have been completed as described in "CONNECTIONS" (see pages 5 to 8), make the various settings described below on the monitor screen using the ADV-700's on-screen display function.
- Use the following buttons to set up the system:

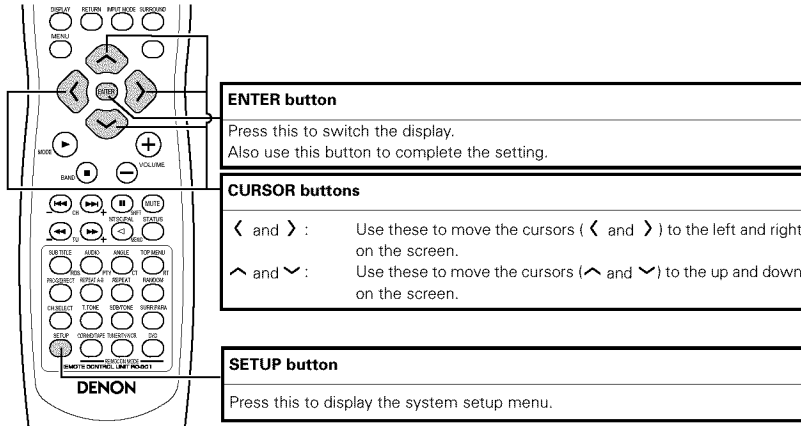

Setup items and default values (set upon shipment from the factory)

Setup		Default settings						
		FRONT SP.	CENTER SP.	SURROUND SP.	SUB WOOFER			
QUICK SETUP	Quick system settings	FRONT SP.	CENTER SP.	SURROUND SP.	SUB WOOFER			
		SMALL 2.7m (9 ft)	SMALL 2.4m (8 ft)	SMALL 2.1m (7 ft)	YES 2.7m (9 ft)			
ADVANCED SETUP	SPEAKER CONFIGURATION	FRONT SP.	CENTER SP.	SURROUND SP.	SUB WOOFER			
		SMALL	SMALL	SMALL	YES			
		SW FREQ. = 120 Hz / SW MODE = NONE						
	SYSTEM SETUP	DELAY TIME	FRONT & SW		CENTER	SURROUND		
			2.7m (9 ft)		2.4m (8 ft)	2.1m (7 ft)		
	SYSTEM SETUP	CHANNEL LEVEL	FRONT L	CENTER	FRONT R	SURROUND R	SURROUND L	SUB WOOFER
			0 dB	0 dB	0 dB	0 dB	0 dB	0 dB
	SYSTEM SETUP	AV1 VIDEO OUTPUT	VIDEO OUTPUT			DVD RGB OUTPUT		
			VIDEO			NO (VIDEO)		
	SYSTEM SETUP	DVD AUTO POWER OFF	NO (power does not turn off automatically)					
DVD SETUP	DISC SETUP	DIALOG	SUBTITLE	DISC MENU				
		ENGLISH	ENGLISH	ENGLISH				
	OSD SETUP	WALL PAPER: BLUE						
DVD SETUP	VIDEO SETUP	TV ASPECT		TV TYPE				
		4 : 3 PS		PAL				
DVD SETUP	AUDIO SETUP	DIGITAL OUT		LPCM SELECT				
		NORMAL		OFF				
DVD SETUP	RATINGS	RATING LEVEL		PASS WORD CHANGE				
		NO LIMIT		0000 (Default)				
DVD SETUP	OTHER SETUP	CLOSED CAPTION : OFF						

• Speaker system layout

Basic system layout

- The following is an example of the basic layout for a system consisting of six speaker systems and a television monitor:

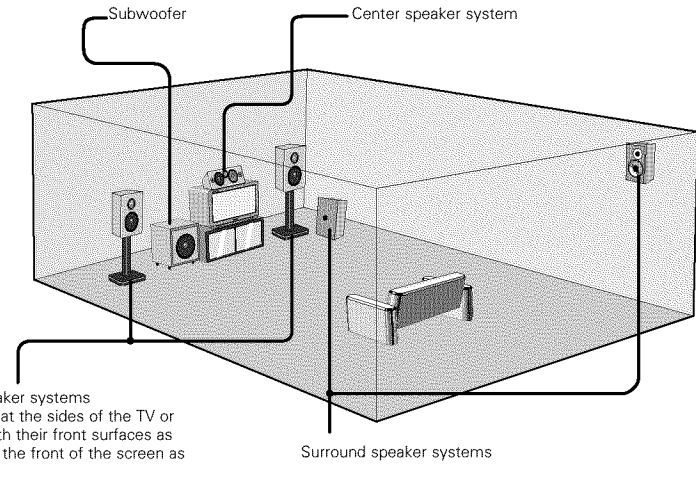

(2) Before setting up the system

- This section describes surround-related setup operations. For DVD-related setup operations, see page 40.
- The setup operations cannot be performed while discs are playing. Set the stop mode first.

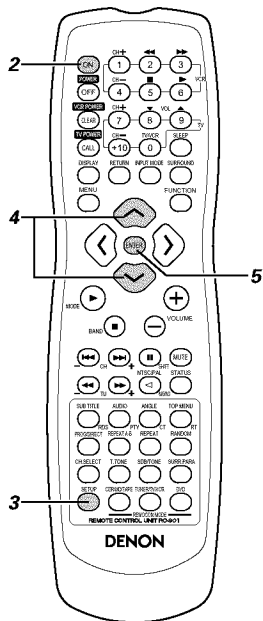
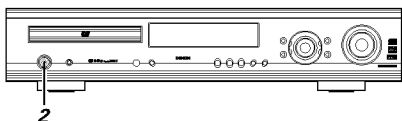

1 Refer to "CONNECTIONS" (pages 5 to 8) and check that all connections are correct.

2 Turn on the power. Press the POWER switch (button).

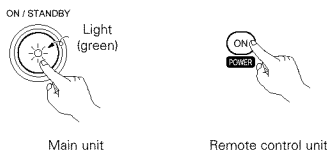

When pressed, the power turns on and the display lights. The sound is muted for several seconds, after which the unit operates normally. When pressed again, the power turns off, the standby mode is set and the display turns off. Whenever the ON/STANDBY button is in the STANDBY state, the apparatus is still connected on AC line voltage. Please be sure to unplug the cord when you leave home for, say, a vacation.

3 Press the SETUP button.

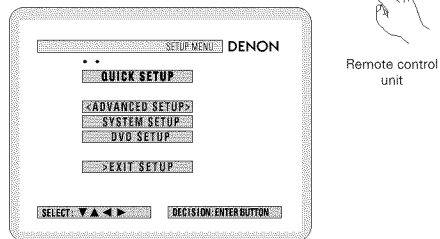

4 Use the ^ and v cursor buttons on the remote control unit to select the setting menu.

- There are three types of setup menus.

- Ⓞ **QUICK SETUP:** To switch between the 2- and 5.1-channel modes
- Ⓞ **SYSTEM SETUP:** Detailed settings of the AV system function
- Ⓞ **DVD SETUP:** Detailed settings of the DVD function

5 Press the ENTER button to display the setting screen of the respective menu.



(3) Quick system settings (to switch between the 2- and 5.1-channel modes)

- The ADV-700 is preset with Quick System settings for a 5.1-channel surround system using five small speakers and a subwoofer or a 2-channel virtual system using two large front speakers with or without a subwoofer.
- The system settings can be made and the ADV-700 used for playing discs simply by choosing the speaker systems you are using.
- * See "(4) System setting changes" (pages 14 to 16 when using speaker systems other than the ones described below or if you wish to change the settings).

1 At the setup screen, select "QUICK SETUP", then press the ENTER button. (See page 13.)

2 At the quick system setting screen, use the ^ and v cursor buttons to select the speaker system you are using.



- The selected speaker name is indicated in yellow.
- The setting is displayed.

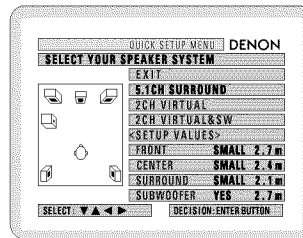

3 Press the ENTER button to enter the setting.

- The setup screen reappears.



4 Press the SETUP button to quit the setup mode.

- * You can also quit the setup mode by using the v cursor button at the setup screen to display "Quit setup" in yellow then pressing the ENTER button.



- * To change the settings
At the setup screen, select "SYSTEM SETUP" from "<ADVANCED SETUP>".

Quick system setting parameters

5.1-channel surround system

	Low frequency playback ability	Delay time (distance)
Front :	Small	2.7 m (9 ft.): L2
Center :	Small	2.4 m (8 ft.): L1
Surround :	Small	2.1 m (7 ft.): L3
Subwoofer :	Yes	2.7 m (9 ft.): L2

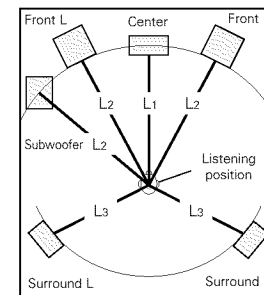

2-channel virtual system

Front : Large (2 channels only)

2-channel virtual + subwoofer system

Front : Large
Subwoofer : Yes Placed at equal distances

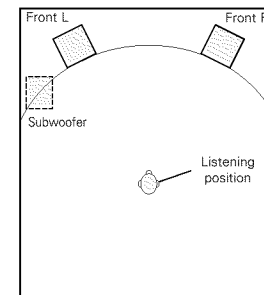



(4) System setting changes

- The quick system settings and factory default settings are changed at the system setting change menu.
- The settings are stored in the memory until they are next changed, even when the power is turned off.

[1] Setting the type of speakers

- The composition of the signals output from the different channels and the frequency response are adjusted automatically according to the combination of speakers actually being used.

1 At the SETUP MENU, select "SYSTEM SETUP" and press the ENTER button

2 At the SYSTEM SETUP MENU screen, use the  and  cursor buttons to select the speaker system you are using. "SPEAKER CONFIGURATION" and press the ENTER button.

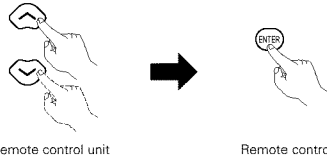
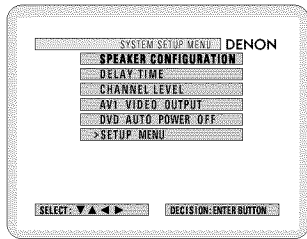

3 Set whether or not speakers are connected and, if so, their size parameters.

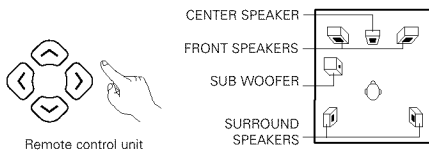

- The item to be set is displayed in yellow, and the values of the other items are displayed in green.

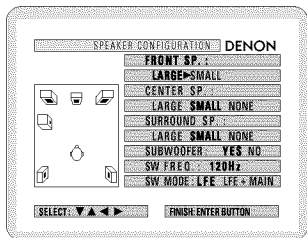

4 Enter the setting.
 • The SYSTEM SETUP MENU reappears.



Remote control unit

NOTE:

- Select "Large" or "Small" not according to the actual size of the speaker but according to the speaker's capacity for playing low frequency (approximately 100 Hz and below) signals. If you do not know, try comparing the sound at both settings (setting the volume to a level low enough so as not to damage the speakers) to determine the proper setting.

Parameters

Large..... Select this when using speakers that can fully reproduce low sounds of below 100 Hz.

Small..... Select this when using speakers that do not provide sufficient volume for playing low frequencies of 100 Hz and less. When this setting is made, frequencies below the frequency set at the subwoofer frequency setting are assigned to the subwoofer.

None..... Select this when no speakers are installed.

Yes/No.... Select "Yes" when a subwoofer is installed, "No" when a subwoofer is not installed.

* If the subwoofer has sufficient low frequency playback capacity, good sound can be achieved even when "Small" is set for the front, center and surround speakers.

* For the majority of speaker system configurations, using the SMALL setting for all five main speakers and Subwoofer On with a connected subwoofer will yield the best results.

Subwoofer frequency (SW FREQ.)

- For the subwoofer frequency at the speaker setting screen, set the bass crossover frequency for playback from the subwoofer.
- Select "80 Hz", "120 Hz", "180 Hz" or "240 Hz" (+6 dB for each). Bass sound below these frequencies is played from the subwoofer. (This is set to "120 Hz" by factory default.)

Assignment of low frequencies

- In the Dolby Digital, Dolby Pro Logic II, DTS, and virtual surround modes, the low frequency signals for channels whose speaker settings are set to "Small" are assigned to the subwoofer. The low frequencies of channels set to "Large" are played from those channels. (If set to "120 Hz", channels set to "Small" play sounds of 120 Hz and greater, while bass frequencies of under 120 Hz are played from the subwoofer.)
- In surround modes other than the ones listed above, low frequencies below the frequency set at the subwoofer frequency setting are played from the subwoofer regardless of whether the speakers are set to "Large" or "Small".
- Set the subwoofer frequency according to the low frequency playback abilities of your speakers and subwoofer.

Subwoofer mode (SW MODE)

- The subwoofer mode setting is only valid when "LARGE" is set for the front speakers and "YES" is set for the subwoofer in the "SPEAKER CONFIGURATION" settings.
- When the "LFE+MAIN" playback mode is selected, the low frequency signal range of channels set to "LARGE" are produced simultaneously from those channels and the subwoofer channel. In this playback mode, the low frequency range expand more uniformly through the room, but depending on the size and shape of the room, interference may result in a decrease of the actual volume of the low frequency range.
- Selection of the "LFE" play mode will play the low frequency signal range of the channel selected with "LARGE" from that channel only. Therefore, the low frequency signal range that are played from the subwoofer channel are only the low frequency signal range of LFE (only during Dolby Digital or DTS signal playback) and the channel specified as "SMALL" in the setup menu.
- Select the play mode that provides bass reproduction with body.
- When the subwoofer is set to "YES", bass sound is output from the subwoofer regardless of the subwoofer mode setting in surround modes other than Dolby/DTS.

[2] Setting the speaker distance

- Input the distances from the listening position to the speakers and set the surround delay time.
- The default settings below are set upon shipment from the factory.

Preparations:

Measure the distances from the listening position to the speakers (L1 to L3 on the diagram at the right).

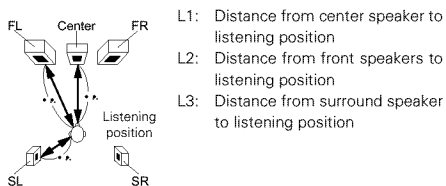

1 To perform these operations from places other than the system setting change menu, see page 14.

2 At the SYSTEM SETUP MENU select "DELAY TIME".

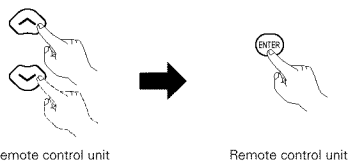

- Switch to the DELAY TIME screen.

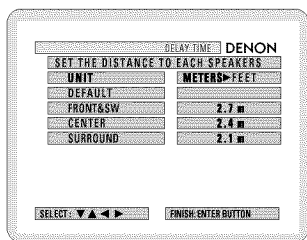

- Use the < and > cursor buttons to select the distance unit, "METERS" or "FEET".
 Press the ✓ cursor button to proceed to the next step if you do not wish to change this.

3 When "YES" is selected for "DEFAULT", the delay times for the various speakers are set to the default values.

- ⊙ YES: FRONT & SW → 2.7 m
 CENTER → 2.4 m
 SURROUND → 2.1 m
- ⊙ NO: The current settings are used.

4 Select the speaker to be set using the ^ and v cursor buttons, then setting the distance between the speakers and the listening position using the < and > cursor buttons.

- Set the distance between the center speaker and listening position.
 The distance changes in units of 0.1 meters (1 foot) each time the button is pressed. Select the value closest to the measured distance.

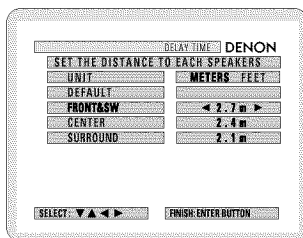

- * The difference of the distances set for the different speakers must be no greater than 3.0 m (10 ft.).
 If an inapplicable distance is set, "CAUTION: INVALID DISTANCE" is displayed. Change the speaker position and reset.

5 Enter the setting.
 • The SYSTEM SETUP MENU reappears.



[3] Setting the channel level

- Use this setting to adjust so that the playback level between the different channels is equal.
- From the listening position, listen to the test tones produced from the speakers to adjust the level.
- The level can also be adjusted directly from the remote control unit. (For details, see page 22.)

1 To perform these operations from places other than the system setting change menu, see page 14.

2 At the SYSTEM SETUP MENU select "CHANNEL LEVEL".

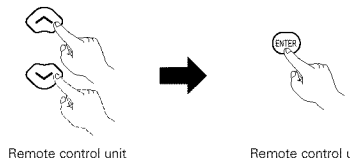

- Switch to the CHANNEL LEVEL screen.

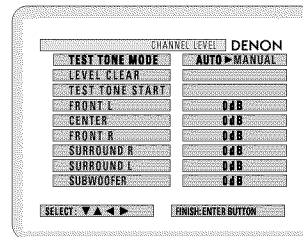

3 Select "TEST TONE MODE".
 • Select the mode.

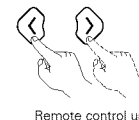

Select "AUTO" or "MANUAL".

- AUTO: Adjust the level while listening to the test tones produced automatically from the different speakers.
- MANUAL: Select the speaker from which you want to produce the test tone to adjust the level.

4 If "YES" is selected at "LEVEL CLEAR", the level settings for all the speakers are set to 0 dB.

- ⊙ "YES" : The levels of the different speakers are all set to 0dB.
- ⊙ "NO" : The speakers stay at their currently set levels.

5 Adjusting the channel levels in the "test tone" mode
 • Set the "TEST TONE START" mode using the ^ and v cursor buttons, then select "YES" with the < cursor button to output test tones.

6 ① When "AUTO" is selected in the "TEST TONE MODE"

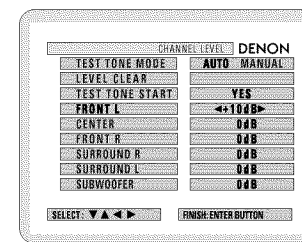

- Test tones are automatically emitted from the different speakers.
- The test tones are emitted from the different speakers in the following order, at 4-second intervals the first time and second time around, 2-second intervals the third time around and on:

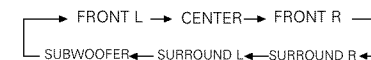



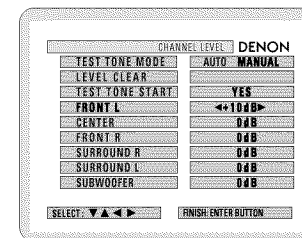

- Use the CURSOR buttons to adjust all the speakers to the same volume.
- The volume can be adjusted between -12 dB and +12 dB in units of 1 dB.

② When the "MANUAL" mode is selected



- Use the CURSOR ^ and v to select the speaker for which you want to output test tones, then use the CURSOR < and > to adjust so that the volume of the test tones from the various speakers is the same.

- 7** After the above settings are completed, press the ENTER button.
- The "SYSTEM SETUP MENU" screen reappears.

* To cancel the setting after adjusting
Display the channel level adjustment screen, then use the , ,  and  cursor buttons to select "LEVEL CLEAR" and "YES". The level settings for all the speakers are set to 0 dB.

NOTES:

- When you adjust the channel levels while in the SYSTEM SETUP CHANNEL LEVEL mode, the channel level adjustments made will affect ALL surround modes. Consider this mode a Master Channel Level adjustment mode.
- After you have completed the SYSTEM SETUP CHANNEL LEVEL adjustments, you can then activate the individual surround modes and adjust channel levels that will be remembered for each of those modes. Then, whenever you activate a particular surround sound mode, your preferred channel level adjustments for just that mode will be recalled. Check the instructions for adjusting channel levels within each surround mode on page 22.

[4] Setting the AV1 video output

- To select whether composite video signals or S video signals or RGB signals will be output from the AV1 SCART terminals.
- The factory default setting is "VIDEO" and DVD RGB output is "NO (VIDEO)".

1 To perform these operations from places other than the system setting change menu, see page 14.

2 At the "SYSTEM SETUP MENU" screen, select "AV1 VIDEO OUTPUT" and press the ENTER button.

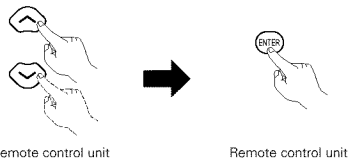

- Switch to the "AV1 VIDEO OUTPUT" screen.

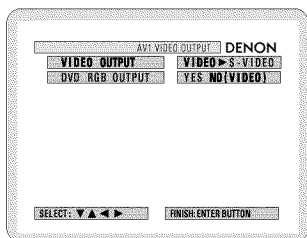

- 3** Select "VIDEO OUTPUT".
- VIDEO: Composite video signals will be output.
 - S-VIDEO: S video signals will be output.

- 4** Select "DVD RGB OUTPUT".
- NO: The video signals selected at step 3 are output.
 - YES: RGB signals will be output. (DVD only)

- 5** Enter the setting.
- The SYSTEM SETUP MENU reappears.
-
- Remote control unit

[5] Setting the DVD auto power off

- The ADV-700 is equipped with a function that automatically switches the power to standby if no operation is performed for 30 minutes while in the stop mode with the function set to DVD. Here, set whether to turn this function on or off.
- The factory default setting is "NO".

1 To perform these operations from places other than the system setting change menu, see page 14.

2 At the "SYSTEM SETUP MENU" screen, select "DVD AUTO POWER OFF" and press the ENTER button.

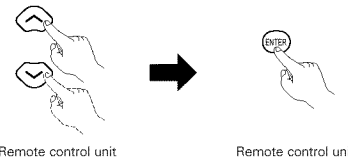

- Switch to the "DVD AUTO POWER OFF" screen.

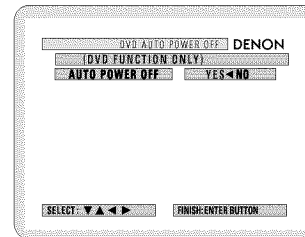

3 Select "YES" or "NO".

- YES: The auto power off function is active when the function is set to DVD.
- NO: The auto power off function does not work.

- 4** Enter the setting.
- The SYSTEM SETUP MENU reappears.
-
- Remote control unit

[6] After completing system setup

- Once the speaker settings, delay time setting and channel level adjustments are made, there is no need to reset them unless the AV components or speakers are changed or the speakers are moved to different positions.
- Change the AV1 video output and DVD auto power off settings as necessary.

1 At the SYSTEM SETUP MENU, press the SETUP button.

- The changed settings are entered and the on-screen display turns off.

Remote control unit

* This button can be pressed at any time during the system setup process to complete the process.

NOTE:

- If the quick system settings are selected after setting up the system using the system setting change menu, the speaker and delay time settings are changed to the values preset for the quick system settings.

11 PLAYBACK

(1) Before Operating

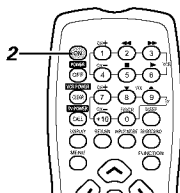
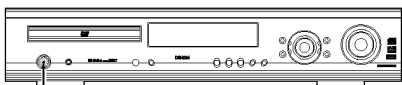

1 Refer to "CONNECTIONS" (pages 5 to 8) and check that all connections are correct.

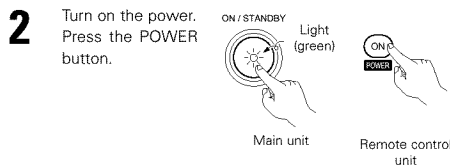

When pressed, the power turns on and the display lights. The sound is muted for several seconds, after which the unit operates normally. When pressed again, the power turns off, the standby mode is set and the display turns off. Whenever the ON/STANDBY button is in the STANDBY state, the apparatus is still connected on AC line voltage. Please be sure to unplug the cord when you leave home for, say, a vacation.

(3) Playback

IMPORTANT SETUP INFORMATION

This set has the following presettings: "DISC SETUP", "OSD SETUP", "VIDEO SETUP", "AUDIO SETUP", "RATINGS", and "OTHER SETUP".

These presettings have been preset upon shipment from the factory. If you wish to change them to suit your specific purposes, refer to pages 40 to 45.

Before operating the remote control unit!

- Be sure to set the DVD mode using the remote control mode selector buttons.

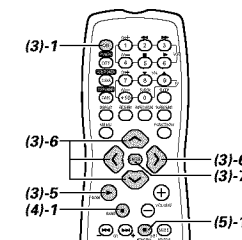
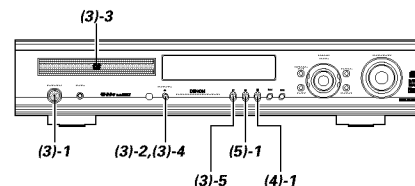

(2) Loading Disc

- Set discs in the disc tray with the labeled (printed) side facing up.

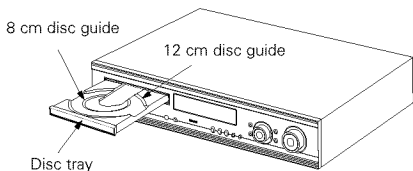

(2) Loading Discs

- Pick up the disc carefully so as not to touch the signal surface and hold it with the labeled side facing up.
- With the disc tray fully open, set the disc in the disc tray.
- Set 12 cm discs in the outer tray guide (Figure 1), 8 cm discs in the inner tray guide (Figure 2).
- Press the OPEN/CLOSE button. The disc is automatically loaded.
- The disc tray can also be closed automatically to load the disc by pressing the PLAY button.

Figure 1

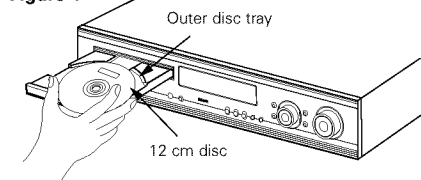
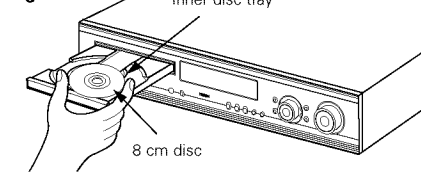

Figure 2



NOTES:

- If a foreign object is caught in the disc tray during closing, simply press the OPEN/CLOSE button again and the tray will open.
- Do not press the disc tray in by hand when the power is off. Doing so will damage it.
- Do not place foreign objects in the disc tray. Doing so will damage it.

NOTE:

- Do not move the this unit while a disc is playing. Doing so may scratch the disc.

(1) Opening and Closing the Disc Tray

- Turn on the power.
- Press the OPEN/CLOSE button.

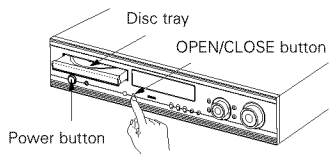

NOTES:

- Even when the power is in the standby mode, when the OPEN/CLOSE button is pressed, the ADV-700's power turns on and the disc tray operates. (Auto power on function)
- Even if the function is set to something other than DVD, when the OPEN/CLOSE button is pressed, the function switches to DVD and the disc tray operates. (Auto function select function)
- Do not strike on the button with a pencil, etc.

- Turn on the power.
 - Press the power button, the power indicator lights and the power turns on.

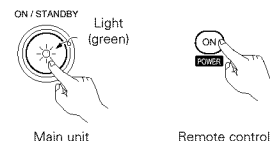

- Press the OPEN/CLOSE button to open the disc tray.



- Set the disc in the disc tray.

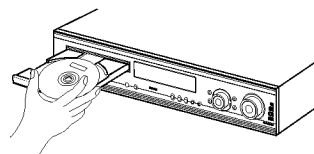

- Press the OPEN/CLOSE button.



- Press the PLAY button.
 - For many interactive DVDs and video CDs with playback control, a menu screen appears. In this case use the procedure in step 6 to select the desired item.

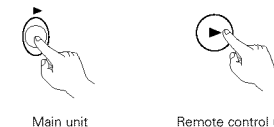



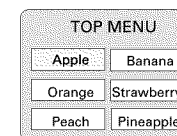

- Interactive DVDs are DVDs including multiple angles, stories, etc.

Example: For DVDs with menu screens

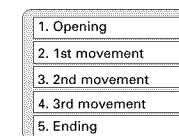





Example: For video CDs with playback control



6 Use the cursor buttons (, , , and ) to select the desired item.

- For some discs there is a second menu screen. If so, press the  button to display the next menu screen. (See the disc's jacket.)

* The cursor buttons (, , , and ) do not work for video CDs. Use the number buttons to select the desired item.

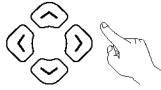

Remote control unit

7 Press the ENTER button.

- The desired item is selected and playback starts.
- You can return to the menu screen by pressing the TOP MENU button while the DVD is playing, though this depends on the disc.
- Press the RETURN button during playback of a video CD to return to the menu screen.



Remote control unit

Example: When "Apple" is selected

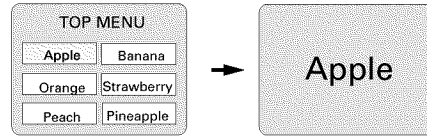

NOTES:

- If  appears on the TV screen while buttons are being operated, that operation is not possible on the ADV-700 or with that disc.
- Set the disc in the disc guide.
- Only set one disc in the tray.
- The disc keeps turning while the menu screen is displayed on the TV screen.

(4) Stopping Playback

1 During playback, press the STOP button on the main unit or the remote control unit, playback stops and wall paper is displayed.

<Resume play memory function (DVD only)>

- With the ADV-700, when the STOP button is pressed, that position is stored in the memory. At this time,  flashes on the display. When the PLAY button is pressed after pressing the STOP button, playback resumes from the position at which it was stopped. The resume play memory function is cancelled if the disc tray is opened or the STOP button is pressed a second time.



Main unit



Remote control unit

- * The resume play memory function only works for discs for which the elapsed time is shown on the display during playback.

Auto power off function.

- The ADV-700 is equipped with a function that automatically switches the power to standby if no operation is performed for 30 minutes while in the stop mode with the function set to DVD.
- This function is set to off upon shipment from the factory. If you wish to turn it on, set the "DVD auto power off setting" to "YES" as described on page 16.

(5) Playing Still Pictures (Pausing)

1 During playback, press the PAUSE button on the main unit or the remote control unit.

- Press the PLAY button to resume normal playback.



Main unit





Remote control unit

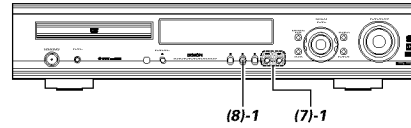

Before operating the remote control unit!

- Be sure to set the DVD mode using the remote control mode selector buttons.



(6) Forward / Reverse Searching

1 During playback, press one of the  /  buttons on the remote control unit.

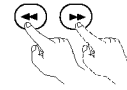

-  : Reverse direction
-  : Forward direction

- When pressed again, the search speed increases (in four steps).
- Press the PLAY button to resume normal playback.







Remote control unit

NOTE:

- In some cases the menu screen may reappear when one of the  /  buttons is pressed during menu playback on a video CD.

(7) Skipping to the Beginning of Chapters or Tracks

1 During playback, press one of the skip buttons on the main unit or the remote control unit.

-  /  : Reverse direction (PREVIOUS)
-  /  : Forward direction (NEXT)

- A number of chapters or tracks equal to the number of times the button is pressed is skipped.
- When the skip back button is pressed once, the pickup returns to the beginning of the currently playing chapter or track.

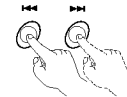

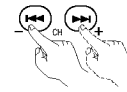

Main unit

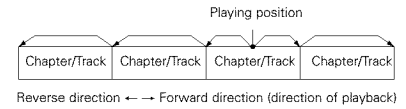
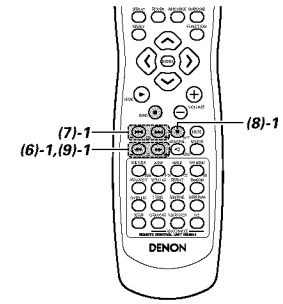

Remote control unit



- NOTE:**
- In some cases the menu screen may reappear when one of the  /  buttons is pressed during menu playback on a video CD.

(8) Playing Frame by Frame (for DVDs and video CDs only) Tracks

1 During playback, press the  button on the main unit or the remote control unit.

- The picture moves forward one frame each time the button is pressed.
- Press the PLAY button to resume normal playback.







Main unit



Remote control unit

(9) Slow Playback (for DVDs and video CDs only)

1 In the still mode, press one of the  /  buttons on the remote control unit.

-  : Reverse direction
-  : Forward direction

- When pressed again, the slow play speed increases. (Four steps) (Three steps on video CDs)
- Press the PLAY button to resume normal playback.

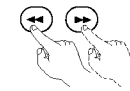

Remote control unit

NOTE:

- Reverse slow play is not possible on video CDs.

12 OPERATION

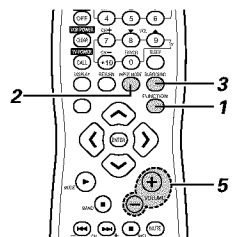
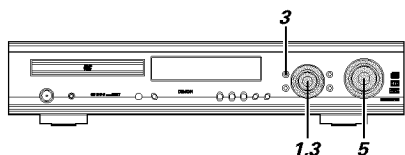

Playing the input source

- 1** Either turn the FUNCTION/SELECT dial on the main unit or press the FUNCTION button on the remote control unit to select the input source you want to play.

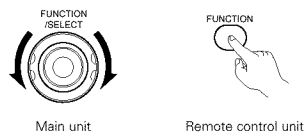

- The function switches as shown below.
- The function only changes in the "→" direction when operated from the remote control unit.

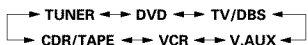

- 2** If "DVD", "TV/DBS" or "V.AUX" is selected as the input source, press the INPUT MODE button on the remote control unit to select the input mode.

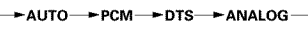
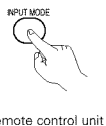

- "ANALOG" cannot be selected when "DVD" is selected as the input source.

Input mode selection function

This can be selected for the "DVD", "TV/DBS" and "V.AUX" input sources.

Different input modes can be selected for the different input sources. The selected input modes for the separate input sources are stored in the memory.

- ① AUTO (auto mode)

In this mode, the types of signals being input to the digital and analog input jacks for the selected input source are detected and the program in the ADV-700's surround decoder is selected automatically upon playback.

The presence or absence of digital signals is detected, the signals input to the digital input are identified and decoding and playback are performed automatically in DTS, Dolby Digital or PCM (2 channel stereo) format. If no digital signal (TV/DBS and V.AUX) is being input, the analog input jacks are selected.

- Use this mode to play Dolby Digital signals.
- ② PCM (exclusive PCM signal playback mode)
Decoding and playback are only performed when PCM signals are being input.
Note that noise may be generated when using this mode to play signals other than PCM signals.
- ③ DTS (exclusive DTS signal playback mode)
Decoding and playback are only performed when DTS signals are being input.
- ④ ANALOG (exclusive analog audio signal playback mode)
The signals input to the analog input jacks are decoded and played.
(This cannot be selected in the DVD mode.)

NOTE:

- The input mode is automatically set to "AUTO" when the input is switched to DVD.

- 3** Either press the SURROUND MODE button on the main unit then turn the FUNCTION/SELECT dial or press the SURROUND button on the remote control unit to select the play mode.

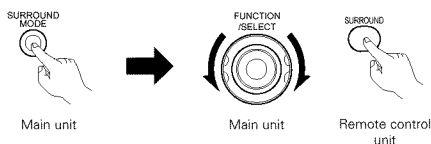

- The function switches as shown below.
- The function only changes in the "→" direction when operated from the remote control unit.

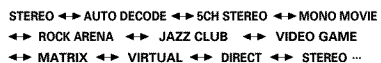

- 4** Start playback on the selected component.
- For operating instructions, refer to the component's manual.

- 5** Either turn the MASTER VOLUME dial on the main unit or use the VOLUME buttons on the remote control unit to adjust the volume.

M. VOLUME -20 The volume level is displayed on the display.

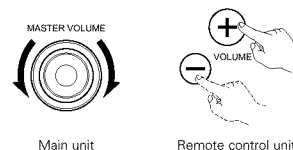

- The volume can be adjusted within the range of -60 to 0 to 18 dB. However, when the channel level is set as described, if the volume for any channel is set at +1 dB or greater, the volume cannot be adjusted up to 18 dB. (In this case the maximum volume adjustment range is "18 dB — (Maximum value of channel level)".)

NOTE:

- The digital input indicator will light when "DIG" playing CD-ROMs containing data other than audio signals, but no sound will be heard.

Input mode when playing DTS sources

- Noise will be output if DTS-compatible CDs or LDs are played in the "ANALOG" or "PCM" mode. When playing DTS-compatible sources, be sure to connect the source component to the digital input jacks (OPTICAL/COAXIAL) and set the input mode to "DTS".
- Noise may be generated at the beginning of playback and while searching during DTS playback in the AUTO mode. If so, play in the DTS mode.

■ Checking the currently playing program source, etc.

Either press the STATUS button on the main unit then turn the FUNCTION / SELECT dial or press the STATUS button on the remote control unit to check the unit's operating status.

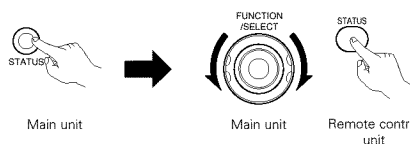

Input mode display

- In the AUTO mode
- In the DIGITAL PCM mode
- In the DIGITAL DTS mode
- In the ANALOG mode

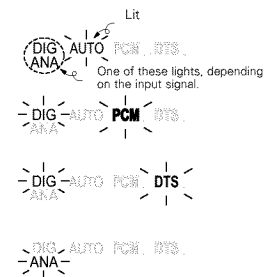

Input signal display

- DOLBY DIGITAL
- DTS
- PCM

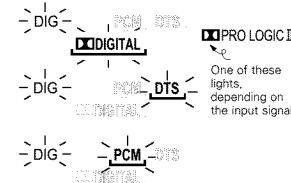

- The "DIG" lights when digital signals are being input properly. If the LED does not light, check whether the digital input component setup and connections are correct and whether the component's power is turned on.

After starting playback

[1] Adjusting the sound quality (SDB / TONE)

The SDB/TONE function will not work in the direct mode.

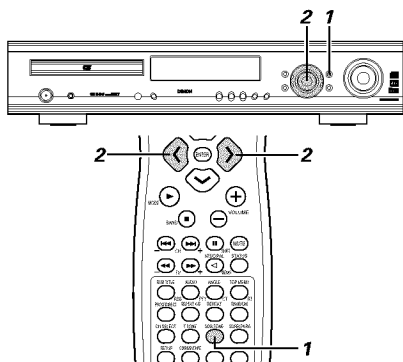

- 1 Press the SDB/TONE button.
- The tone switches as follows each time the SDB/TONE button is pressed.

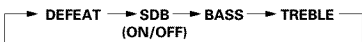

- 2 With the name of the volume to be adjusted selected, turn the FUNCTION/SELECT knob or cursor button (< , >) to adjust the level.

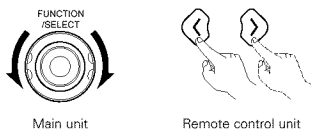

DEFEAT

- The signals do not pass through the SDB, bass and treble adjustment circuits, providing higher quality sound.

SDB

- Either turn the FUNCTION / SELECT dial or use the (< , >) cursor buttons to select "ON" or "OFF".

BASS, TREBLE

- To increase the bass or treble: Turn the control clockwise or press the cursor button. (The bass or treble sound can be increased to up to +10 dB in steps of 2 dB.)
- To decrease the bass or treble: Turn the control clockwise or press the cursor button. (The bass or treble sound can be decreased to up to -10 dB in steps of 2 dB.)
- * If no operation is performed within 4 seconds, the display switches back to what was previously displayed.

[2] Turning the sound off temporarily (MUTING)

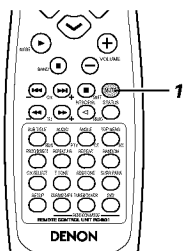

- 1 Use this to turn off the audio output temporarily. Press the MUTE button.
- * Cancelling MUTE mode. Press the MUTE button again.



Remote control unit

NOTE:

- The setting is cancelled if the set's power is turned off.

[3] Listening over head phones

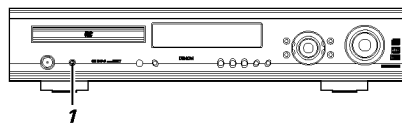

- 1 Connect the headphones to the PHONES jack of the front panel.
- * The output to the speaker automatically is turned off and no sound is produced from the speakers.

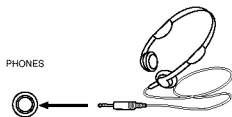

PHONES

13 DOLBY / DTS SURROUND

Surround

This unit is equipped with a digital signal processing circuit that lets you play program sources in the surround mode to achieve the same sense of presence as in a movie theater.

Dolby Surround

(1) Dolby Digital (Dolby Surround AC-3)

Dolby Digital is the multi-channel digital signal format developed by Dolby Laboratories.

Dolby Digital consists of up to "5.1" channels - front left, front right, center, surround left, surround right, and an additional channel exclusively reserved for additional deep bass sound effects (the Low Frequency Effects - LFE - channel, also called the ".1" channel, containing bass frequencies of up to 120 Hz).

Unlike the analog Dolby Pro Logic format, Dolby Digital's main channels can all contain full range sound information, from the lowest bass, up to the highest frequencies - 22 kHz. The signals within each channel are distinct from the others, allowing pinpoint sound imaging, and Dolby Digital offers tremendous dynamic range from the most powerful sound effects to the quietest, softest sounds, free from noise and distortion.

■ Dolby Digital and Dolby Pro Logic

Comparison of home surround systems	Dolby Digital	Dolby Pro Logic
No. recorded channels (elements)	5.1 ch	2 ch
No. playback channels	5.1 ch	4 ch
Playback channels (max.)	L, R, C, SL, SR, SW	L, R, C, S (SW - recommended)
Audio processing	Digital discrete processing Dolby Digital (AC-3) encoding/decoding	Analog matrix processing Dolby Surround
High frequency playback limit of surround channel	20 kHz	7 kHz

■ Dolby Digital compatible media and playback methods

Marks indicating Dolby Digital compatibility: and .

The following are general examples. Also refer to the player's operating instructions.

Media	Dolby Digital output jacks	Playback method (reference page)
LD (VDP)	Coaxial Dolby Digital RF output jack * 1	Set the input mode to "AUTO". (Page 19)
DVD	Optical or coaxial digital output (same as for PCM) * 2	Set the input mode to "AUTO". (Page 19)
Others (satellite broadcasts, CATV, etc.)	Optical or coaxial digital output (same as for PCM)	Set the input mode to "AUTO". (Page 19)

* 1 Use a commercially available adapter to connect Dolby Digital RF (AC-3RF) output signals to the digital input terminals. (Refer to the adapter's operating instructions.)
Please refer to the instruction manual of the adapter when making connection.

* 2 To play in Dolby Digital Surround on the ADV-700, set "DVD setting change" - "Audio setting" - "Digital output" to "Normal" in the setup. (The factory default is "Normal".)

(2) Dolby Pro Logic II

- Dolby Pro Logic II is a new multi-channel playback format developed by Dolby Laboratories using feedback logic steering technology and offering improvements over conventional Dolby Pro Logic circuits.
 - Dolby Pro Logic II can be used to decode not only sources recorded in Dolby Surround (※) but also regular stereo sources into five channels (front left, front right, center, surround left and surround right) to achieve surround sound.
 - Whereas with conventional Dolby Pro Logic the surround channel playback frequency band was limited, Dolby Pro Logic II offers a wider band range (20 Hz to 20 kHz or greater). In addition, the surround channels were monaural (the surround left and right channels were the same) with previous Dolby Pro Logic, but Dolby Pro Logic II they are played as stereo signals.
 - Various parameters can be set according to the type of source and the contents, so it is possible to achieve optimum decoding (see page 23).
- ※ Sources recorded in Dolby Surround
 These are sources in which three or more channels of surround have been recorded as two channels of signals using Dolby Surround encoding technology.
 Dolby Surround is used for the sound tracks of movies recorded on DVDs, LDs and video cassettes to be played on stereo VCRs, as well as for the stereo broadcast signals of FM radio, TV, satellite broadcasts and cable TV.
 Decoding these signals with Dolby Pro Logic makes it possible to achieve multi-channel surround playback. The signals can also be played on ordinary stereo equipment, in which case they provide normal stereo sound.
 There are two types of DVD Dolby surround recording signals.
 ① 2-channel PCM stereo signals
 ② 2-channel Dolby Digital signals
 Regardless of the signal being played, when the 2-channel decode mode is set to the "Pro Logic II" mode in the "AUTO DECODE" mode, the surround mode is automatically set to "Dolby Pro Logic II".

■ Sources recorded in Dolby Surround are indicated with the logo mark shown below.



Dolby Surround support mark: 

Manufactured under license from Dolby Laboratories.
 "Dolby", "Pro Logic" and the double-D symbol are trademarks of Dolby Laboratories.

DTS Digital Surround

Digital Theater Surround (also called simply DTS) is a multi-channel digital signal format developed by Digital Theater Systems. DTS offers the same "5.1" playback channels as Dolby Digital (front left, front right and center, surround left and surround right) as well as the stereo 2-channel mode. The signals for the different channels are fully independent, eliminating the risk of deterioration of sound quality due to interference between signals, crosstalk, etc.
 DTS features a relatively higher bit rate as compared to Dolby Digital (1234 kbps for CDs and LDs, 1536 kbps for DVDs) so it operates with a relatively low compression rate. Because of this the amount of data is great, and when DTS playback is used in movie theaters, a separate CD-ROM synchronized with the film is played.
 With LDs and DVDs, there is of course no need for an extra disc; the pictures and sound can be recorded simultaneously on the same disc, so the discs can be handled in the same way as discs with other formats.
 Other media include CDs recorded in DTS. These are the same discs as conventional CDs (recorded in 2 channels) but include 5.1 channel surround signals. They do not include images, but they do permit surround playback on the ADV-700 and on CD players. DTS surround track playback offers the same intricate, grand sound as in a movie theater, right in your own listening room.

■ DTS compatible media and playback methods

Marks indicating DTS compatibility:  and .

The following are general examples. Also refer to the player's operating instructions.

Media	DTS Digital output jacks	Playback method (reference page)
CD	Optical or coaxial digital output (same as for PCM) ※ 2	Set the input mode to "AUTO" or "DTS" (page 19). Never set the mode to "ANALOG" or "PCM". ※ 1
LD (VDP)	Optical or coaxial digital output (same as for PCM) ※ 2	Set the input mode to "AUTO" or "DTS" (page 19). Never set the mode to "ANALOG" or "PCM". ※ 1
DVD	Optical or coaxial digital output (same as for PCM) ※ 3	Set the input mode to "AUTO" or "DTS" (page 19).

- ※ 1 DTS signals are recorded in the same way on CDs and LDs as PCM signals. Because of this, the un-decoded DTS signals are output as random "hissy" noise from the CD or LD player's analog outputs. If this noise is played with the amplifier set at a very high volume, it may possibly cause damage to the speakers. To avoid this, be sure to switch the input mode to "AUTO" or "DTS" before playing CDs or LDs recorded in DTS. Also, never switch the input mode to "ANALOG" or "PCM" during playback. The same is true when playing CDs and LDs recorded in DTS on the ADV-700 or on LD/DVD compatible players. With DVDs, the DTS signals are recorded with a special recording method so there is no problem. For DVDs, the DTS signals are recorded in a special way so this problem does not occur.
- ※ 2 The signals provided at the digital outputs of a CD or LD player may undergo some sort of internal signal processing (output level adjustment, sampling frequency conversion, etc.). In this case the DTS-encoded signals may be processed erroneously, in which case they cannot be decoded by this unit, or may only produce noise. Before playing DTS signals for the first time, turn down the master volume to a low level, start playing the DTS disc, then check whether the DTS indicator on this unit (see page 19) lights before turning up the master volume.
- ※ 3 To play in DTS Digital Surround on the ADV-700, set "DVD setting change" — "Audio setting" — "Digital output" to "Normal" in the setup. (The factory default is "Normal".)

"DTS" and "DTS Digital Surround" are registered trademarks of Digital Theater Systems, Inc.

14 SURROUND PLAYBACK

(1) Before playing with the surround function

- Adjustments using the test tones can only be performed in the "Auto" mode and are only valid for the Auto decode Surround modes. The adjusted levels are automatically stored in the memory.
- Even after adjusting using the test tones, the various channels can be adjusted using the procedure described below to suit the program source and your preferences.

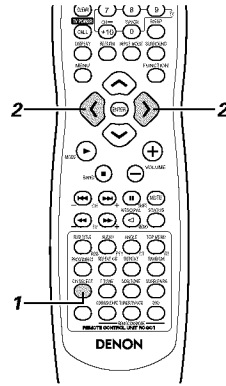
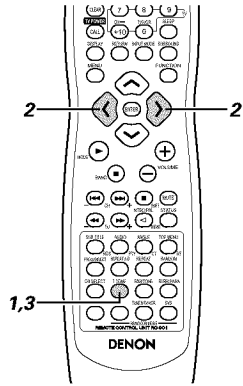

1 Press the TEST TONE button.

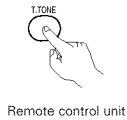

2 Test tones are output from the different speakers. Use the channel volume adjust buttons to adjust so that the volume of the test tones is the same for all the speakers.

- The channel to be adjusted can be changed using the CH.SELECT button and the (^ and v) cursor buttons on the remote control unit during the adjustments using the test tones.

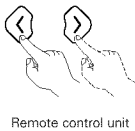

3 After adjusting using the test tones, adjust the channel levels either according to the playback sources or to suit your tastes, as described below.

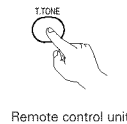

1 Select the speaker whose level you want to adjust.

- The channel switches as shown below each time the button is pressed.

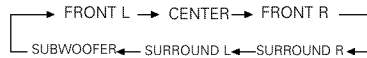
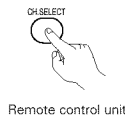

2 Adjust the volume level of the selected speaker while the channel level is displayed.

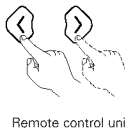

(2) Auto decode surround mode settings

- The auto decode surround mode can be used for multi-channel and 2-channel stereo playback in the Dolby Digital, Dolby Pro Logic II, and DTS surround modes, according to the input signal's format.
- Here we describe the 2-channel decode mode settings for setting whether to play 2-channel sources as such in the 2-channel mode or in the multi-channel mode, as well as the settings for the Dolby Pro Logic II mode.

[1] 2-channel decode mode settings

- In the auto decode surround mode for the DVD, TV/DBS and V.AUX functions, you can select and set the auto stereo mode for playing 2-channel sources in 2-channel stereo, or the Pro Logic II mode for using Dolby Pro Logic II processing to achieve multi-channel playback.

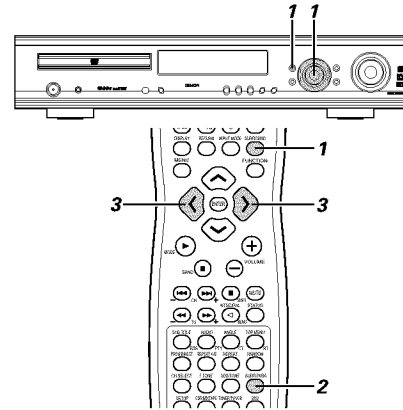

1 With the function set to DVD, TV/DBS or V.AUX, select the auto decode surround mode.

- "AUTO decode" is displayed, then the normal display reappears.

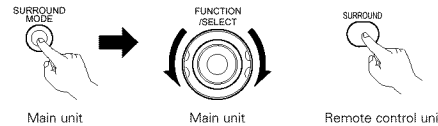

2 Press the SURR.PARA button on the remote control unit and select the 2-channel decode mode.

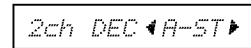

- This can be selected when the digital input consists of no signal, PCM signals, Dolby Digital 2-channel signals, as well as when the analog input is selected.

3 Select the desired 2-channel decode mode using the (< and >) cursor buttons on the remote control unit.

- The mode switches as follows each time one of the buttons is pressed:

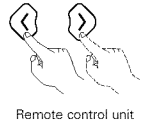
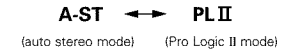

- When making parameter settings, the display will return to the regular condition several seconds after the last button was pressed and the setting will be completed.

Surround parameters (1) (2-channel decode mode)

A-ST (auto stereo) mode

- 2-channel sources are played in 2-channel stereo. When this mode is selected in the auto decode surround mode, DVD, BS digital and other multi-channel sources are played as such with multiple channels, while CDs and other 2-channel sources are automatically played in stereo.
- For 2-channel Dolby Digital sources decoded in Dolby Surround, identification signals are used to automatically process the signals in Dolby Pro Logic II and play them in the multi-channel mode.

PLII (Pro Logic II) mode

- Even 2-channel sources undergo Dolby Pro Logic II processing and are played in the multi-channel mode. When this mode is selected in the auto decode surround mode, DVD, BS digital and other multi-channel sources are played as such with multiple channels, and CDs and other 2-channel sources also automatically undergo Dolby Pro Logic II processing and are played in the multi-channel mode.
- In the Dolby Pro Logic II mode, "CINEMA", "MUSIC" or "DOLBY PL" (Pro Logic) can be selected and set. (See page 23 for setting instructions.)

NOTES:

- The 2-channel decode mode cannot be set when Dolby Digital 5.1-channel signals or DTS signals are being input.
- The 2-channel decode mode is stored separately for the DVD, TV/DBS and V.AUX modes. (In the Dolby Pro Logic II mode, the "CINEMA", "MUSIC" or "DOLBY PL" (Pro Logic) mode is also stored in the memory.)

[2] Dolby Pro Logic II mode settings

- Use the Dolby Pro Logic II mode to play program sources with the **DOLBY SURROUND** mark and CDs and other 2-channel sources with Dolby Pro Logic II processing.
- One of the following three modes can be selected in the Dolby Pro Logic II mode:
 - ① **CINEMA mode:** This mode is for use with stereo television shows and all programs encoded in Dolby Surround.
 - ② **MUSIC mode:** This mode is optimum for stereo music programs.
 - ③ **PRO LOGIC compatible mode:** This is the conventional Dolby Surround Pro Logic mode.

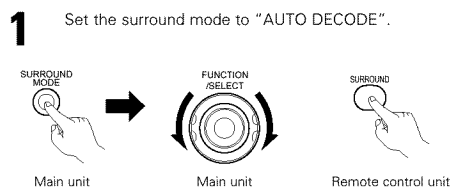
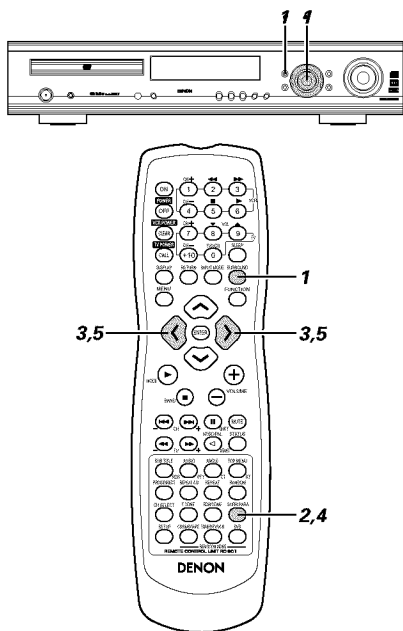

* This can be selected when the digital input consists of no signal, PCM signals, Dolby Digital signals, as well as when the analog input is selected. (It cannot be set when Dolby Digital or DTS signals are being input.)

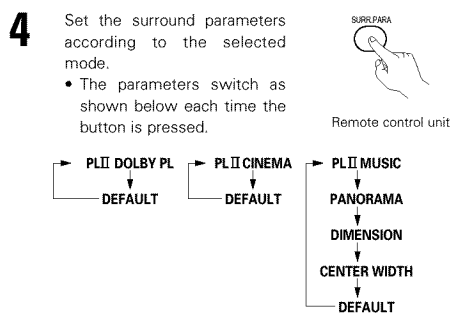
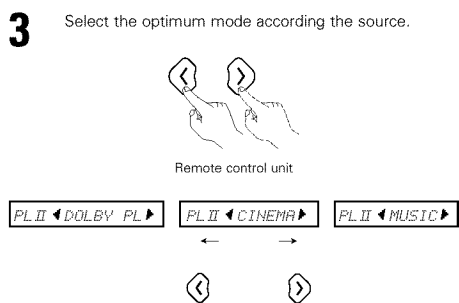
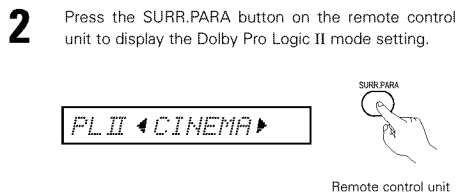

5 Set the various surround parameters.

- PANORAMA setting

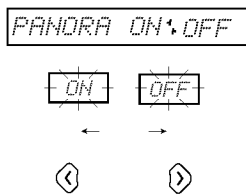

* The selected setting ("ON" or "OFF") flashes.

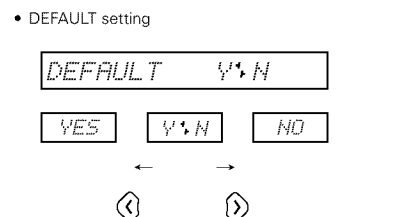
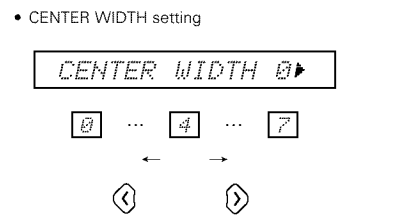
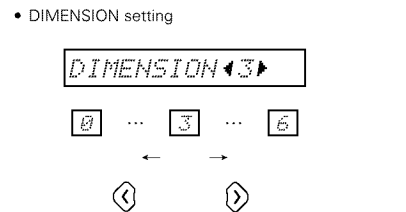

- If "YES" is selected, the settings are reset to the factory defaults.
- * Stop operating buttons once the surround parameter settings have been completed. After several seconds the normal display reappears and the settings are automatically set.
- * This completes the Dolby Pro Logic II mode settings. Other parameters can also be input, depending on the input signal. Refer to page 27 for details.

NOTES:

- The Dolby Pro Logic II mode is stored in the memory individually for the different functions.
- Dolby Pro Logic II includes four Pro Logic modes: "NORMAL", "PHANTOM", "WIDE" and "3 STEREO". These are set automatically by making the "Speaker settings (setting of speaker type and whether or not that channel is connected)" in the setup.
- It is not possible to play DTS digital input sources in the Dolby Pro Logic II mode.

Surround parameters (2)
(Dolby Pro Logic II mode)

CINEMA mode

- This mode is suited for playing movies recorded in Dolby Surround as well as regular sources recorded in stereo. A high precision decoder decodes the signals into 5 channels, resulting in uniform 360 degree surround sound even with 2-channel sources. The MUSIC mode may be more effective for sources containing a high ratio of stereo music. Try both and choose the most effective mode.

MUSIC mode

- This mode is suited for surround playback of stereo music signals. The inverted phase signals (the reverberation component of these) are played from the surround channel, and at the same time the frequency response of the surround channel is optimized to achieve a natural sound with a sense of expansion. With music signals, the sound field expansion differs greatly according to the type of music, the recording conditions (live, etc.) and the contents of the signal source. Because of this, the MUSIC mode includes optional parameters for further adjusting the sound field.

PANORAMA
The front stereo sound field image is extended to the surround channel. This is effective if under normal conditions the stereo image is narrow and the surround effect seems weak.

DIMENSION
This shifts the center of the sound field image to the front or surround side. The playback balance of the different channels can be adjusted regardless of the amount of reverberation component in the source. If the sound field image is biased towards the front or surround side, this optional parameter can be used to correct it.

CENTER WIDTH
This adjusts the method of playback of the center signal component from the center channel only to the front channel only. When the center channel is played in a way prioritizing separation, the position of the front channel sound field is clearer but the overall sound field image concentrates at the center and the relationship between the different channels seems weaker. This parameter can be adjusted to improve the sense of stability of the sound field image and achieve natural horizontal expansion.

DOLBY PL (Pro Logic) mode

- This is the conventional Dolby Pro Logic compatible mode. In this mode sources recorded in Dolby Surround are decoded with a playback image faithful to the original recording.

(3) AUTO DECODE mode

- In the auto decode mode, it is possible to play signals in the Dolby Digital, Dolby Pro Logic II or DTS, according to the format of the input signals.
- It is also possible to play 2-channel sources according to the 2-channel decode mode and Dolby Pro Logic II mode settings (page 23) and in the Dolby Pro Logic II Surround mode.

[1] Dolby Digital and DTS playback (digital inputs only)

- Applicable sources
 - Digital inputs (TV/DBS and V.AUX functions, including DVD playback discs)
 - Dolby Digital multi-channel sources
 - DTS sources

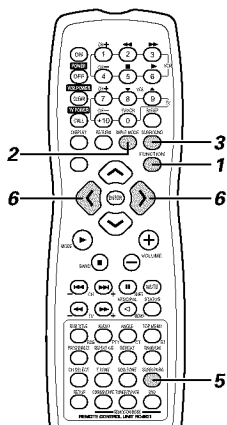
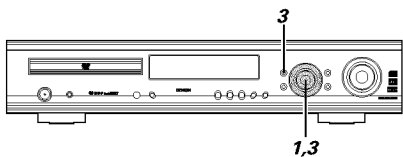

1 Select the digital input function. (DVD or TV/DBS or V.AUX digital input)

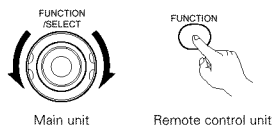

2 Set the input mode to "AUTO".
* DTS sources can also be played in the input mode "DTS".

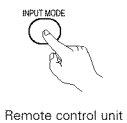

3 Set the surround mode to "AUTO DECODE".

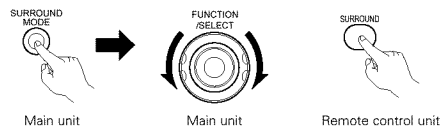

* When performing this operation from the main unit, press the SURROUND MODE button then turn the FUNCTION/SELECT dial to choose the surround mode.

4 Play a program source containing the **DOLBY DIGITAL** or **dts** mark.

- The Dolby Digital indicator lights when playing a Dolby Digital source. **DIGITAL** Lit
 - The DTS indicator lights when playing a DTS source. **DTS** Lit
- * The mode is selected automatically according to the format of the source being played.

5 Display the surround parameters for the source.

* The surround parameters are also displayed on the screen when the function is set to DVD.



6 Select the various surround parameters and set them.
* The display returns to normal if no operation is performed for 4 seconds while the parameters are displayed.

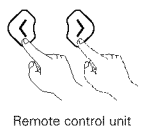

• D.COMP. setting

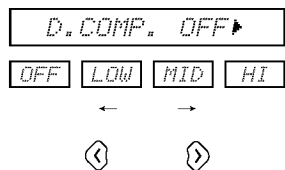

* This parameter is not displayed when playing DTS source.

6 • LFE level setting

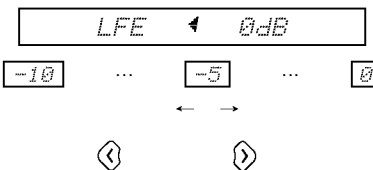

* The LFE level can be adjusted between -10 dB and 0 dB in steps of 1 dB.

• DEFAULT setting

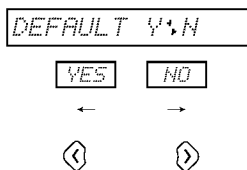

* When "YES" is selected, the settings are reset to their factory default values.

* Stop operating buttons once the surround parameter settings have been completed. After several seconds the normal display reappears and the settings are automatically set.

NOTES:

- When "DEFAULT" is selected and the < cursor button is pressed ("YES"), "D.COMP." is automatically set to "OFF" and "LFE" is reset to the default value. ("D.COMP." is not valid for DTS source.)
- Signals encoded in Dolby Digital can only be played in the Auto decode (Dolby Digital, Dolby Pro Logic II or Auto stereo), Direct, stereo or virtual modes. Other modes do not work when playing Dolby Digital signals.
- DTS signals can only be played in the Auto decode (DTS), Direct or stereo modes. Other modes do not work when playing DTS signals.
- DTS signals can also be played in the "DTS" input mode. (See page 19.) In this case, decoding and playback are only performed when DTS signals are input.

Surround parameters (3)

D.COMP. (Dynamic Range Compression):

- Motion picture soundtracks have tremendous dynamic range (the contrast between very soft and very loud sounds). For listening late at night, or whenever the maximum sound level is lower than usual, the Dynamic Range Compression allows you to hear all of the sounds in the soundtrack (but with reduced dynamic range). (This only works when playing program sources recorded in Dolby Digital.) Select one of the four parameters ("OFF", "LOW", "MID" (middle) or "HI" (high)). Set to OFF for normal listening.

LFE (Low Frequency Effect):

- Program source and adjustment range
 1. Dolby Digital: -10 dB to 0 dB
 2. DTS Surround: -10 dB to 0 dB
- When Dolby Digital encoded software is played, it is recommended that the LFE LEVEL be set to 0 dB for correct Dolby Digital playback.
- When DTS encoded movie software is played, it is recommended that the LFE LEVEL be set to 0 dB for correct DTS playback.
- When DTS encoded music software is played, it is recommended that the LFE LEVEL be set to -10 dB for correct DTS playback.

[2] Dolby Surround Pro Logic II mode (All function)

- The source is played according to the 2-channel decode mode and Dolby Pro Logic II mode settings.
- Applicable sources
 - Digital inputs (TV/DBS and V.AUX functions, including DVD playback discs)
 - Dolby Digital 2-channel sources (including sources encoded in Dolby Surround)
 - PCM 2-channel sources (except 96 kHz PCM)
 - 2-channel analog input sources (all functions)

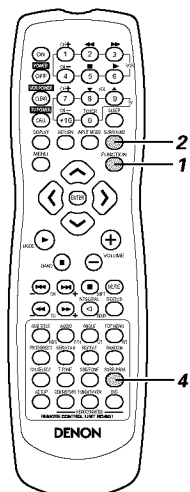
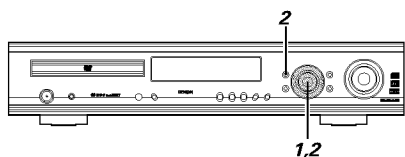

1 Select the input source.

Main unit Remote control unit

* Dolby Pro Logic II playback is not possible in the digital input function (DVD, TV/DBS or V.AUX) "DTS" input mode.

2 Select the AUTO DECODE Surround mode.

Main unit Main unit Remote control unit

* When performing this operation from the main unit, press the SURROUND MODE button then turn the FUNCTION/SELECT dial to choose the surround mode.

3 Play a program source with the **DOLBY SURROUND** mark or a 2-channel source.

- The source is played according to the Dolby Pro Logic II mode setting.
- CINEMA/MUSIC mode

PRO LOGIC II Lit

- PRO LOGIC mode

PRO LOGIC Lit

* The mode can be changed during playback with the surround parameters.

4 Set the surround parameters according to the selected mode.

- The parameters switch as shown below each time the button is pressed.

Remote control unit

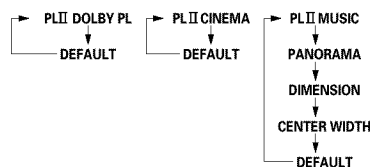

[3] Auto Stereo mode (DVD, TV/DBS and V.AUX function)

- When the function is set to DVD, TV/DBS or V.AUX and the 2-channel decode mode is set to the auto stereo mode, 2-channel sources are played in 2-channel stereo.
- Applicable sources
 - Digital inputs (TV/DBS and V.AUX functions, including DVD playback discs)
 - Dolby Digital 2-channel sources (removing sources encoded in Dolby Surround)
 - PCM 2-channel sources (include 96 kHz PCM)
 - 2-channel analog input sources

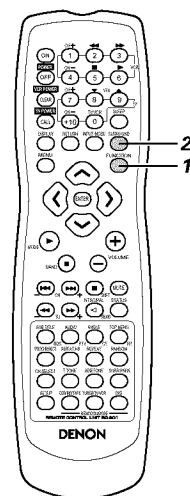
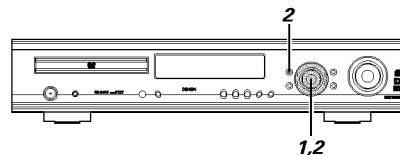

1 Select the input source. (DVD, TV/DBS and V.AUX function)

Main unit Remote control unit

2 Select the AUTO DECODE Surround mode.

Main unit Main unit Remote control unit

* When performing this operation from the main unit, press the SURROUND MODE button then turn the FUNCTION/SELECT dial to choose the surround mode.

3 Play a 2-channel source.

- The AUTO ST indicator lights.

AUTO ST Lit

* The mode can be changed during playback to the Dolby Pro Logic II mode with the surround parameters.

NOTES:

- When Dolby Surround encoded signals are detected in Dolby Digital 2-channel sources, the source is played in the Dolby Pro Logic II according to the Dolby Pro Logic II mode setting. If the signals are not encoded the source is played in the auto stereo mode.
- DTS 2-channel sources are played in two channels in the DTS mode, not in the auto stereo mode.

15 DSP SURROUND SIMULATION

(1) Surround modes and their features

• This unit is equipped with a high performance DSP (Digital Signal Processor) which uses digital signal processing to synthetically recreate the sound field. One of 7 preset surround modes can be selected according to the program source and the parameters can be adjusted according to the conditions in the listening room to achieve a more realistic, powerful sound. These surround modes can also be used for program sources not recorded in Dolby Surround Pro Logic or Dolby Digital.

1	5CH STEREO	In this mode, the signals of the front left channel are output from the left surround channel, the signals of the front right channel are output from the right surround channel, and the same (in-phase) component of the left and right channels is output from the center channel. This mode provides all speaker surround sound, but without directional steering effects, and works with any stereo program source.
2	MONO MOVIE (NOTE 1)	Select this when watching monaural movies for a greater sense of expansion.
3	ROCK ARENA	Use this mode to achieve the feeling of a live concert in an arena with reflected sounds coming from all directions.
4	JAZZ CLUB	This mode creates the sound field of a live house with a low ceiling and hard walls. This mode gives jazz a very vivid realism.
5	VIDEO GAME	Use this to enjoy video game sources.
6	MATRIX	Select this to emphasize the sense of expansion for music sources recorded in stereo. Signals consisting of the difference component of the input signals (the component that provides the sense of expansion) processed for delay are output from the surround channel.
7	VIRTUAL	Select this mode to enjoy a virtual sound field, produced from the front 2-channel speakers.

* Depending on the program source being played, the effect may not be very noticeable. In this case, try other surround modes, without worrying about their names, to create a sound field suited to your tastes.

NOTE 1: When playing sources recorded in monaural, the sound will be one-sided if signals are only input to one channel (left or right), so input signals to both channels. If you have a source component with only one audio output (monophonic camcorder, etc.) obtain a "Y" adaptor cable to split the mono output to two outputs, and connect to the L and R inputs.

NOTES:

- Only the AUTO DECODE (Auto stereo), DIRECT and STEREO modes can be used when playing PCM signals with a sampling frequency of 96 kHz (such as from DVD-Video discs that contain 24 bit, 96 kHz audio). If such signals are input during playback in one of the other surround modes, the mode automatically switches to AUTO DECODE (Auto stereo).
- When DTS signals are input while playing in the virtual surround mode, the surround mode is automatically set to "STEREO".

Personal Memory Plus

This set is equipped with a personal memorize function that automatically memorizes the surround modes and input modes selected for the input different sources. When the input source is switched, the modes set for that source last time it was used are automatically recalled.

- Settings automatically stored in the memory for the individual input functions using the Personal Memory Plus function:
 - ① Surround mode (including 2-channel decode mode and Dolby Pro Logic II mode settings)
 - ② Input mode selection function

* The surround parameters, SDB/tone control settings and playback level balance for the different output channels are memorized for each surround mode.

(2) DSP Surround simulation

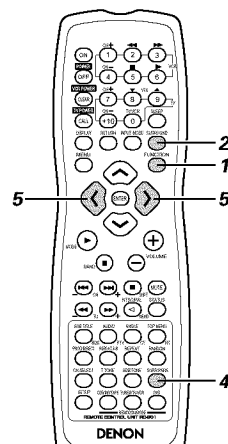
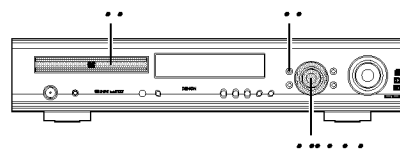

1 Select the input source.

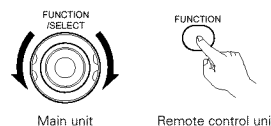

2 Select the surround mode for the input channel.

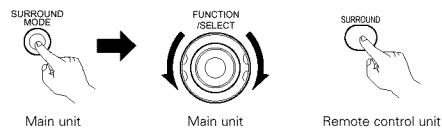

- The surround mode switches in the following order each time the SURROUND MODE button is pressed:

STEREO ↔ AUTO DECODE ↔ 5CH STEREO ↔ MONO MOVIE
 ↔ ROCK ARENA ↔ JAZZ CLUB ↔ VIDEO GAME
 ↔ MATRIX ↔ VIRTUAL ↔ DIRECT ↔ STEREO ...

3 Play a program source.
 • Refer to instruction manual for handling.

4 To enter the surround parameter setting mode, press the SURROUND MODE button.
 • The surround parameter switches in the following order each time the SURROUND MODE button is pressed for the different surround modes.

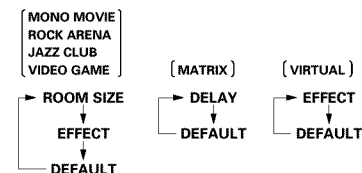
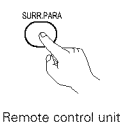

- * There is no 5-channel stereo mode.
- * Refer to page 27 for the parameters of the "AUTO DECODE" mode.

5 Display the parameter you want to adjust.
 • Use the cursor buttons (↵, ▼) to select the surround parameter.

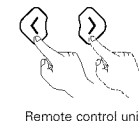

• ROOM SIZE setting

R. SIZE ◀ MED ▶

SMALL MED-S MED MED-L LARGE

◀ ▶

◀ ▶

• EFFECT LEVEL setting

EFFECT ◀ 10 ▶

1 10 15

◀ ▶

◀ ▶

• DELAY TIME setting

DELAY ◀ 30ms ▶

0ms 30ms 110ms

◀ ▶

◀ ▶

5

- DEFAULT setting

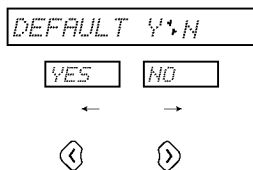

* When "YES" is selected, the settings are reset to their factory default values.

* Stop operating buttons once the surround parameter settings have been completed. After several seconds the normal display reappears and the settings are automatically set.

NOTE:

- When playing PCM digital signals or analog signals in the 5CH STEREO, ROCK ARENA, JAZZ CLUB, VIDEO GAME, MONO MOVIE or MATRIX surround modes and the input signal switches to a digital signal encoded in Dolby Digital, the Dolby surround mode switches automatically. When the input signal switches to a DTS signal, the mode automatically switches to DTS surround.

Surround parameters (4)

ROOM SIZE:

- This sets the size of the sound field. There are five settings: "small", "med.s" (medium-small), "medium", "med.l." (medium-large) and "large". "small" recreates a small sound field, "large" a large sound field.

EFFECT LEVEL:

- This sets the strength of the surround effect. The level can be set in 15 steps from 1 to 15. When the surround mode is set to "VIRTUAL", the effect level can be set in steps from 1 to 10. Lower the level if the sound seems distorted.

DELAY TIME:

- In the matrix mode only, the delay time can be set within the range of 0 to 110 ms.

Surround modes and parameters

Mode	Signals and adjustability in the different modes										
	Channel output				Input function playing signals and Surround mode						
					TV/DBS V.AUX DVD				TV/DBS V.AUX	VCR CDR/TAPE TUNER	
	FRONT L/R	CENTER	SURROUND L/R	SUB-WOOFER	When playing Dolby Digital signals		When playing DTS signals		When playing PCM signals	When playing Analog signals	When playing Analog signals
				2ch	Multi ch	2ch	Multi ch	2ch	2ch	2ch	
STEREO	○	×	×	⊗	○	○	○	○	○	○	○
AUTO DECODE	DOLBY DIGITAL	○	⊗	⊗	⊗	×	○	×	×	×	×
	DTS SURROUND	○	⊗	⊗	⊗	×	×	○	○	×	×
	DOLBY PL II	○	⊗	⊗	⊗	●	×	×	×	●	○
	AUTO STEREO	○	×	×	⊗	●	×	×	×	●	●
5CH STEREO	○	⊗	⊗	⊗	×	×	×	×	○	○	
MONO MOVIE	○	⊗	⊗	⊗	×	×	×	×	○	○	
ROCK ARENA	○	⊗	⊗	⊗	×	×	×	×	○	○	
JAZZ CLUB	○	⊗	⊗	⊗	×	×	×	×	○	○	
VIDEO GAME	○	⊗	⊗	⊗	×	×	×	×	○	○	
MATRIX	○	⊗	⊗	⊗	×	×	×	×	○	○	
VIRTUAL	○	×	×	⊗	○	○	×	×	○	○	
DIRECT	○	×	×	⊗	○	○	○	○	○	○	

○ : Signal/adjustable
 × : No signal/not adjustable
 ⊗ : Turned on or off by speaker configuration setting
 ● : Turned on or off by 2CH DECODE mode setting (Default: AUTO STEREO mode)

Mode	Signals and adjustability in the different modes														
	SDB	TONE CONTROL	Parameter (default values are shown in parentheses)								Dolby Digital signal	DTS signal			
			2ch DECODE MODE	PLII MODE	Pro Logic II (MUSIC mode only)			ROOM SIZE	EFFECT LEVEL	DELAY TIME					
	PANDRAMA	DIMENSION			CENTER WIDTH	D.COMP	LFE								
STEREO	○ (OFF)	○ (OFF)	×	×	×	×	×	×	×	×	○ (OFF)	○ (0dB)	○ (0dB)		
AUTO DECODE	DOLBY DIGITAL	○ (OFF)	○ (OFF)	○*1 (AUTO STEREO)	○*2 (CINEMA)	×	×	×	×	×	×	○ (OFF)	○ (0dB)	×	
	DTS SURROUND	○ (OFF)	○ (OFF)			×	×	×	×	×	×	×	×	○ (0dB)	×
	DOLBY PL II	○ (OFF)	○ (OFF)			○ (OFF)	○ (3)	○ (0)	×	×	×	○ (OFF)	○ (0dB)	×	
	AUTO STEREO	○ (OFF)	○ (OFF)			×	×	×	×	×	×	×	○ (OFF)	○ (0dB)	×
5CH STEREO	○ (OFF)	○ (OFF)	×	×	×	×	×	×	×	×	×	×	×		
MONO MOVIE	○ (OFF)	○ (OFF)	×	×	×	×	×	○ #Medium	○ (10)	×	×	×	×		
ROCK ARENA	○ (OFF)	○ (OFF)	×	×	×	×	×	○ #Medium	○ (10)	×	×	×	×		
JAZZ CLUB	○ (OFF)	○ (OFF)	×	×	×	×	×	○ #Medium	○ (10)	×	×	×	×		
VIDEO GAME	○ (OFF)	○ (OFF)	×	×	×	×	×	○ #Medium	○ (10)	×	×	×	×		
MATRIX	○ (OFF)	○ (OFF)	×	×	×	×	×	×	○ (30msec)	×	×	×	×		
VIRTUAL	○ (OFF)	○ (OFF)	×	×	×	×	×	×	○ (10)	×	○ (OFF)	○ (0dB)	×		
DIRECT	×	×	×	×	×	×	×	×	×	×	○ (OFF)	○ (0dB)	○ (0dB)		

○ : Signal/adjustable
 × : No signal/not adjustable
 *1 : Can be selected for AUTO STEREO mode and DOLBY PLII mode
 *2 : Can be selected for CINEMA mode, MUSIC mode and DOLBY PL mode

16 LISTENING TO THE RADIO

(1) Auto tuner presets

Use this to automatically search for FM broadcasts and store up to 40 stations at preset channels 1 to 40.

NOTE:

- If an FM station cannot be preset automatically due to poor reception, use the "Manual tuning" operation to tune in the station, then preset it using the manual "Preset memory" operation.

1 Using the TUNER function, press and hold the TUNING + and TUNING - buttons of the main unit for 2 seconds or longer.

- "AUTO PRESET?" and "NO/+; START" will alternately appear on the display of the main unit.

- Press the TUNING - button to cancel.

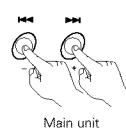

Main unit

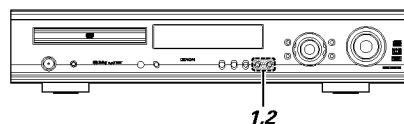

2 Use the TUNING + button to select "START". "SEARCH" flashes on the display and searching begins. "COMPLETED" appears once searching is completed.

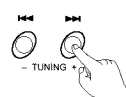

Main unit

(2) Tuning

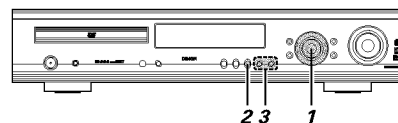

Example: Tuning in FM/AM stations

Before operating the remote control unit!

Be sure to press the proper remote control mode selector button to set the remote control unit to the AV mode.



1 Turn the FUNCTION/SELECT knob of the main unit or press the FUNCTION button of the remote control and select "TUNER".

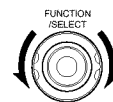

Main unit



Remote control unit

2 Select "FM" or "AM".

- The selected "FM AUTO", "FM MONO" or "AM" is displayed.
- When using the remote control, the mode button is used to select FM AUTO and MONO.



Main unit



Remote control unit

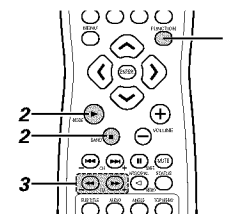
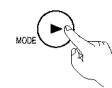

3 Adjust the receiving frequency.

- When a station is received, the "TUNED" indication will light.

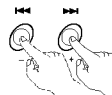

Main unit

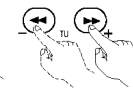

Remote control unit

NOTE:

A humming sound may be heard when using a TV nearby while receiving AM programs. If this happens, move the system as far from the TV as possible.

Auto tuning

- When one of the Tuning +/- button is pressed, the frequency changes in steps of 50 kHz in the FM band, 9 kHz in the AM band.
- If one of the Tuning +/- button is held for over 1 second, the frequency continues to change when the button is released (auto tuning) and stops when a station is tuned in. Tuning will not stop at stations whose reception is poor.
- To stop the auto tuning function, press the Tuning +/- button once.

FM Stereo Reception

- When a program being broadcast in "FM AUTO" is received, the "ST" indicator lights and the program is received in stereo.
- If reception is poor and there is much noise in the stereo signals, press the BAND or MODE button to set the FM MONO mode.

(3) Presetting FM and AM stations

Example: Presetting FM station (currently tuned in) at preset number P03

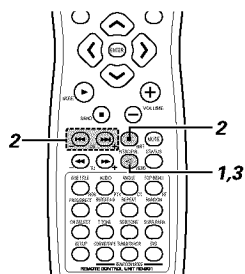

Before operating the remote control unit!

Be sure to press the proper remote control mode selector button to set the remote control unit to the AV mode.



- 1 Tune in the broadcast station that is to be preset and press the Memory button.
 - A "P -" indication flashes for 10 seconds.

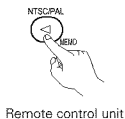

Remote control unit

- 2 While the "P -" indication is flashing, use the shift button and the channel (CH) buttons (-, +) to display the preset number "P03".

* Each press of the shift button adds 10 to the current preset number in the range of P00 to P40.

Example:

Starting with a P13 setting, each press of the shift button results in the changes P13 → P23 → P33 → P03 → P13 → ...

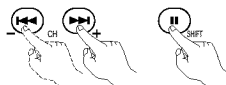

Remote control unit

Example:

Starting with a P00 setting, each press of the shift button results in the changes P00 → P10 → P20 → P30 → P40 → P10 → ...

- 3 Press the MEMORY button while the "P03" display is flashing.
 - The "P03" display will light and presetting will be completed.

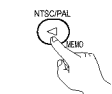

Remote control unit

Presetting

- Up to 40 AM or FM stations can be preset using this procedure.
- In addition to the reception frequency, the reception mode (monaural or auto) is also preset, so check the display when presetting stations.
- If a station is preset at a number where a station is already preset, the previous station is replaced with the new station.
- The preset memory is not cleared when the power cord is unplugged.

(4) Listening to preset stations

Example: Listening to the station preset at number P03 (This operation is only possible from the remote control unit.)

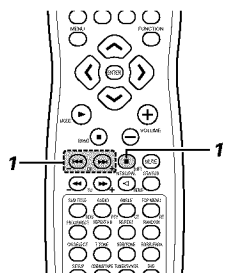

Before operating the remote control unit!

Be sure to press the proper remote control mode selector button to set the remote control unit to the AV mode.



- 1 Press the remote control shift button and the channel (CH) button (-, +) and select preset number "P03".

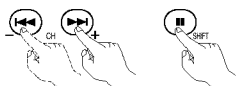

Remote control unit

(5) RDS (Radio Data System)

RDS (works only on the FM band) is a broadcasting service which allows station to send additional information along with the regular radio program signal.

The following three types of RDS information can be received on this unit:

■ **Program Type (PTY)**

PTY identifies the type of RDS program.

The program types and their displays are as follows:

NEWS	News	ROCK M	Rock Music	PHONE IN	Phone In
AFFAIRS	Affairs	EASY M	Easy Listening	TRAVEL	Travel & Touring
INFO	Information	LIGHT M	Light Classical	LEISURE	Leisure & Hobby
SPORT	Sports	CLASSICS	Serious Classical	JAZZ	Jazz Music
EDUCATE	Education	OTHER M	Other Music	COUNTRY	Country Music
DRAMA	Drama	WEATHER	Weather & Meteorological	NATION M	National Music
CULTURE	Culture	FINANCE	Finance	OLDIES	Oldies Music
SCIENCE	Science	CHILDREN	Children's Progs	FOLK M	Folk Music
VARIED	Varied	SOCIAL	Social Affairs	DOCUMENT	Documentary
POP M	Pop Music	RELIGION	Religion		

■ **Traffic Program (TP)**

TP identifies programs that carry traffic announcements.

This allows you to easily find out the latest traffic conditions in your area before you leaving home.

■ **Radio Text (RT)**

RT allows the RDS station to send text messages that appear on the display.

NOTE: The operations described below using the RDS, PTY and RT buttons will not function in areas in which there are no RDS broadcasts.

(6) RDS search

Use this function to automatically tune to FM stations that provide RDS service.

- 1** Set the band to "FM".



Remote control unit
- 2** Press the RDS button until "RDS SEARCH" appears on the display.



Remote control unit
- 3** Press the TUNING + (UP) or - (DOWN) button to automatically begin the RDS search operation.

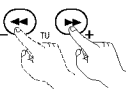

Remote control unit
- 4** When a broadcast station is found, that station's name appears on the display.

 - If no RDS station is found when all the frequencies are searched, "NO PROGRAMME" is displayed.

Before operating the remote control unit!

- Be sure to set the AV mode using the remote control mode selector buttons.

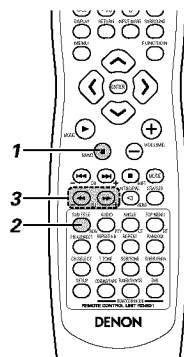
(7) PTY search

Use this function to find RDS stations broadcasting a designated program type (PTY). For a description of each program type, refer to "Program Type (PTY)".

- 1** Set the band to "FM".



Remote control unit
- 2** Press the RDS button until "PTY SEARCH" appears on the display.



Remote control unit
- 3** Watching the display, press the PTY button to call out the desired program type.



Remote control unit
- 4** Press the TUNING + (UP) or - (DOWN) button to automatically begin the PTY search operation.

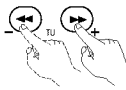

Remote control unit
- 5** The station name is displayed on the display after searching stops.

 - If no station broadcasting the designated program type is found when all the frequencies are searched, "NO PROGRAMME" is displayed.

(8) TP search

Use this function to find RDS stations broadcasting traffic program (TP stations)

- 1** Set the band to "FM".



Remote control unit
- 2** Press the RDS button until "TP SEARCH" appears on the display.



Remote control unit
- 3** Press the TUNING + (UP) or - (DOWN) button TP search begins.

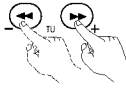

Remote control unit
- 4** The station name is displayed on the display after searching stops.

 - If no TP station is found when all the frequencies are searched, "NO PROGRAMME" is displayed.

(9) RT (Radio Text)

"RT" appears on the display when radio text data is received.

- 1** To turn the RT mode on, press the RT button on the remote control unit until the RT indicator is lit.



Remote control unit
- 2** When the station currently tuned in is offering a radio text message service, the message scrolls on the display.

- When the RT mode is turned on while an RDS radio station not offering an RT service is tuned in, "NO TEXT DATA" is displayed on the display, then the mode automatically switches to the PS mode.
- In the same way, the mode automatically switches to the PS mode when the RT service is finished. In this case, the mode automatically switches from the PS mode back to the RT mode when an RT broadcast is resumed.
- The RT mode cannot be set in the AM band or for FM stations not offering RDS broadcasts.
- To turn the RT mode off, press the RT button and switch to the desired display mode.

17 ON-SCREEN DISPLAY

- The ADV-700 is equipped with an on-screen display ("OSD") function that displays various types of information on the surround functions and the disc on the screen when the function is set to DVD.
- Setup screen
 - This is used to select the speaker system being used (quick system setting) and to change the function of the ADV-700 and various settings when playing discs (system setting change and DVD setting change).
 - The setup screen can be used regardless of the currently set function, but it cannot be operated while a disc is playing. Set the stop mode first.
 - Display of disc information
 - When the function is set to DVD, the OSD displays information on the disc and appears when various playback functions are operated.
 - Display of surround function
 - When the function is set to DVD, information on the surround amplifier is also displayed and can be operated.
- The OSD for the surround function (AV OSD) can be turned on and off.
(The OSD for the setup screen and DVD disc information cannot be set to "OFF".) Set to "ON" upon shipment from the factory.
 - * Set to "ON" upon shipment from the factory.

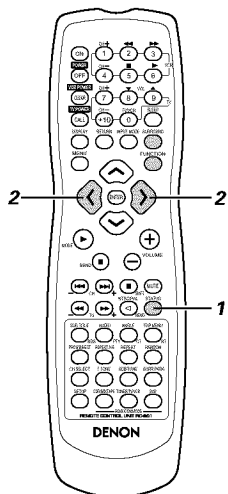
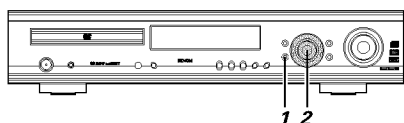

- With the function set to DVD, press the STATUS button for at least 2 seconds.
 - "AV OSD ON ◀▶ OFF" is displayed.

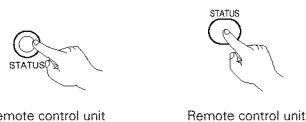

* The current setting is displayed in green.

- Turn the AV OSD on or off.

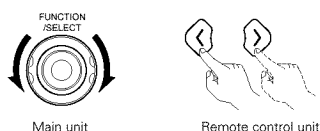

or :ON
 or :OFF

* After several seconds, the display turns off and the setting is made.

NOTES:

- Depending on the disc being played, the picture may be disturbed when the OSD turns on. This is not a malfunction. If this should happen, set the AV OSD to "OFF".
- The OSD is also output to the VCR video output terminals. Do not perform setup or OSD operations while recording with a video deck.

18 USING THE ON-SCREEN DISPLAY

(1) Operating using the disc information OSD

- Use this function to display and change information on the disc (titles, chapters, time, etc.)

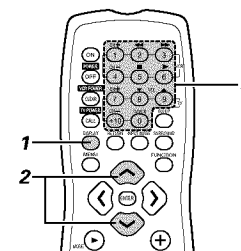

Before operating the remote control unit!

- Be sure to set the DVD mode using the remote control mode selector buttons.

- In the play mode, press the DISPLAY button.
 - The On-Screen Display appears.
 - The picture on the TV screen switches each time the button is pressed.
 - The items displayed differ from disc to disc.

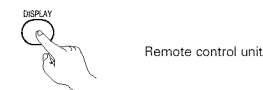

Example: For DVDs

- Normal playback screen

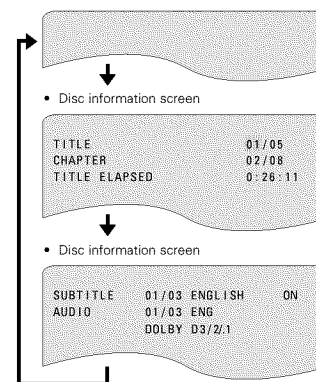

Example: For video and music CDs

- Normal playback screen

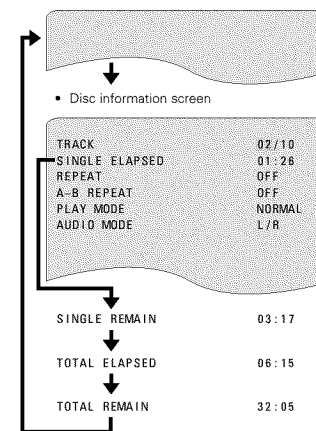

- For the on-screen display for video CDs and music CDs, only the disc time changes.

- Use the and , cursor buttons to select the item you wish to change.

- The selected item is displayed with a yellow frame.

- For DVDs
"TITLE", "CHAPTER", "TITLE ELAPSED" can be selected.
- For video and music CDs
"TRACK" can be selected.

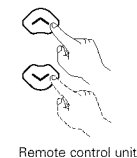

- Changing the elapsed time
Input using the number buttons, then press the ENTER button.
Example: For 1 minute 26 seconds → "00126"
- Changing the title, track or chapter
 - For DVDs
Input using the number buttons, then press the ENTER button. (For some discs it is not possible to change the title or chapter.)
 - For video and music CDs
Input using the number buttons. Playback starts from that track.

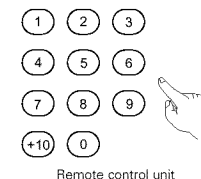

(2) Playing Repeatedly

■ Use this function to play your favourite audio or video sections repeatedly.

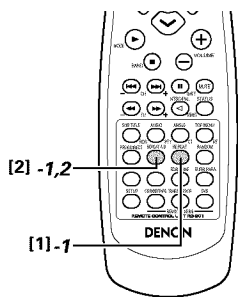

Before operating the remote control unit!

- Be sure to set the DVD mode using the remote control mode selector buttons.



[1] Playing Repeatedly (Repeat Playback)

- 1** In the play mode, press the REPEAT button.
- The display on the TV screen switches each time the button is pressed, and the corresponding repeat play or stop mode is set.



Remote control unit

① For DVDs

- Normal playback

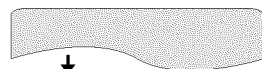

- Chapter repeated

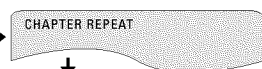

- Title repeated

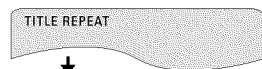

- Repeat playback canceled

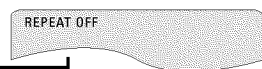

② For video and music CDs

- Normal playback

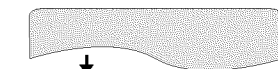

- Track repeated

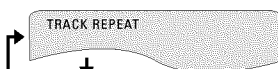

- Entire disc repeated



- Repeat playback canceled



* To return to normal playback:
Return to normal playback by pressing the REPEAT A-B button until "REPEAT OFF" appears on the TV screen.

[2] Playing a Certain Section Repeatedly (A-B Repeat Playback)

- 1** During playback, press the A-B REPEAT button.
- This sets start point A.



Remote control unit

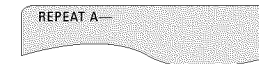

- 2** Press the A-B REPEAT button again.
- This sets end point B, and repeat playback of the A-B section starts.



Remote control unit

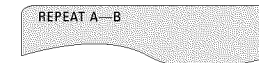

* To return to normal playback:
Press the A-B REPEAT button until "A TO B CANCELED" appears on the TV screen.

NOTES:

- Repeat playback may not work for some DVDs.
- The repeat playback and A-B repeat playback functions will not work for DVDs and video CDs for which the elapsed time is not shown on the display during playback.
- In some cases, subtitles may not be displayed near the A and B points during A-B repeat playback.

(3) Playing Tracks in the Desired Order

- Use this function with video and music CDs to play the tracks in the desired order.
- This function does not affect with DVD.

Before operating the remote control unit!

- Be sure to set the DVD mode using the remote control mode selector buttons.

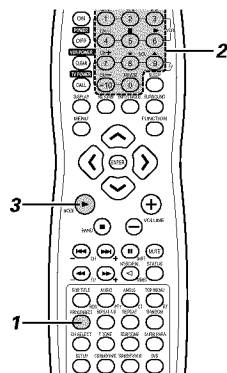
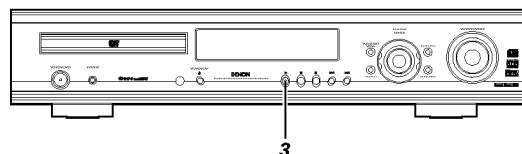

- 1** In the stop mode, press the PROG/DIRECT button once.
- The program selection screen appears.



Remote control unit



- 2** Use the number buttons to select the track number you want to program.

EX: To program track 5 and track 12:

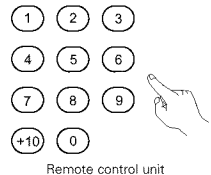
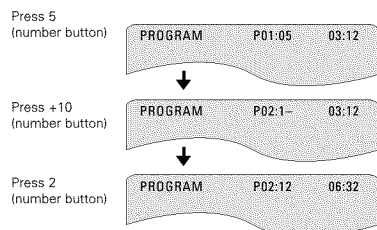

Remote control unit

- 3** Press the PLAY button.
- Playback of the tracks in the programmed order begins.



Main unit



Remote control unit

(4) Playing Tracks in the Random Order

- Use this function with video and music CDs to play the tracks in random order.
- This function does not affect with DVD.

Before operating the remote control unit!

- Be sure to set the DVD mode using the remote control mode selector buttons.

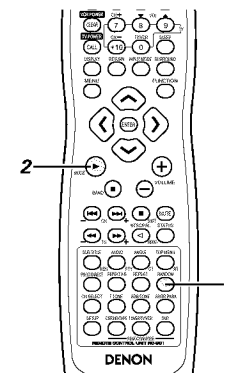
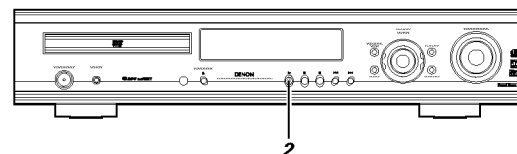

- 1** In the stop mode, press the RANDOM button.
- The random play screen appears.



Remote control unit



- 2** Press the PLAY button.
- The tracks start playing in random order.



Main unit

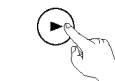

Remote control unit

- Random playback is not possible for some discs.
- * To return to normal playback:
Press the STOP button to stop random playback, then press the RANDOM button once.

- * To return to normal playback:
Press the STOP button to stop programmed playback, then press the PROG/DIRECT button.
Now press the PLAY button to start normal playback from the beginning of the disc.
- * To clear tracks from the program:
Press the STOP button. The program play screen appears. Press the CLEAR button to clear the last track in the program.
- * To clear the entire program:
The entire program is cleared when the power is turned off, the function is changed or the disc is ejected.
Also, when the STOP button is pressed to stop programmed playback and the PROG/DIRECT button is pressed, the entire program is cleared.
- * To check the programmed contents, press the CALL button. The programmed contents are displayed step by step.
- * Up to 30 tracks can be programmed.

(5) MP3 Playback

There are many music distribution sites on the internet from which music files in MP3 format can be downloaded. Music downloaded as instructed on the site and written onto a CD-R/RW disc can be played on the ADV-700.

If music recorded on commercially available music CDs is converted on a computer into MP3 files using an MP3 encoder (conversion software), the data on a 12 cm CD is reduced into about 1/10 the amount of the original data. Thus, when written in MP3 format, the data of about 10 music CDs can fit onto a single CD-R/RW disc. A single CD-R/RW disc can contain over 100 tracks.

* Values when 5-minute tracks are converted with a standard bit rate of 128 kbps into MP3 files and using a CD-R/RW disc with a capacity of 650 MB.

Before operating the remote control unit!

- Be sure to set the DVD mode using the remote control mode selector buttons.

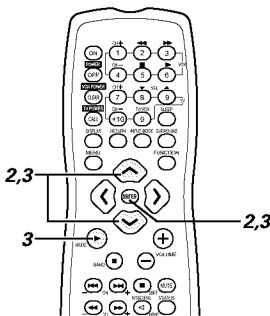
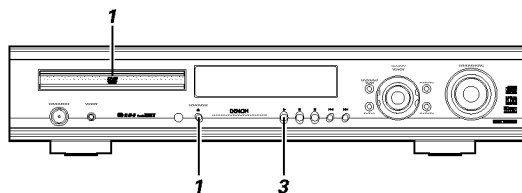

1 Load the CD-R/RW disc on which the MP3 format music files have been written into this unit. (See page 17.)

- When the disc is loaded in the ADV-700, the disc information screen appears.

- If there are multiple folders, proceed to step 2.
- If there are no folders on the disc (if the disc only contains MP3 files), proceed to step 3.

* All the folders recorded on the disc are displayed. (The folders are not displayed by layer.)

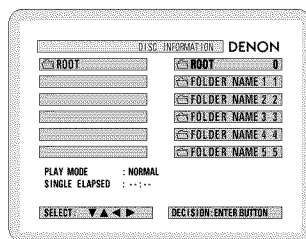

2 Use the \wedge and \vee cursor buttons to select the folder containing the file(s) you want to play, then press the ENTER button.

*** To change the folder**

Use the \wedge cursor button to select "ROOT" at the upper right of the screen, then press the ENTER button. The screen in step 1 reappears. Select the desired folder.

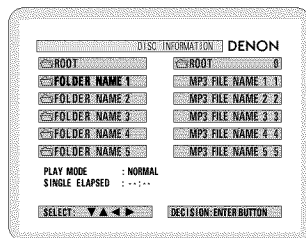

3 Use the \wedge and \vee cursor buttons to select the MP3 file you want to play, then press the PLAY button or ENTER button.

- Playback starts.

* The display can be switched between the single elapsed time and the single remaining time by pressing the DISPLAY button.

* Programmed playback is not possible with MP3 discs.

*** To change the MP3 file**

Press the STOP button, then use the \wedge and \vee cursor buttons to reselect the desired MP3 file.

*** To set the random play mode**

In the stop mode, press the RANDOM button.

Then press the PLAY button or ENTER button.

*** To set the repeat mode**

The repeat mode changes each time the REPEAT button is pressed.

NORMAL → TRACK REPEAT → FOLDER REPEAT

*** To return to the initial disc information screen**

Press the STOP button, use the \wedge cursor button to select "ROOT" at the upper right of the screen, then press the ENTER button. The screen in step 1 reappears.

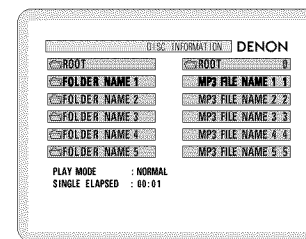
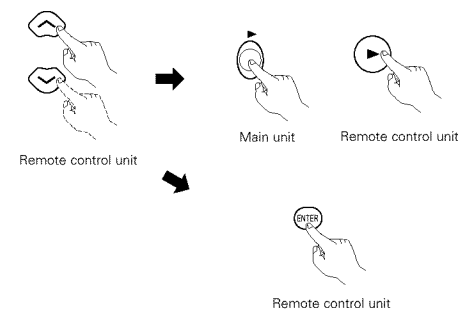

NOTES:

- The ADV-700 is compatible with the "MPEG-1 Audio Layer 3" standards (sampling frequency of 32, 44.1 or 48 kHz). It is not compatible with such other standards as "MPEG-2 Audio Layer 3", "MPEG-2.5 Audio Layer 3", MP1, MP2, etc.
- It may not be possible to play some CD-R/RW discs due to disc properties, dirt, warping, etc.
- The digital signals output when playing MP3 files are MP3 signals converted into PCM, regardless of whether the audio output presenting is set to "normal" or "PCM conversion". The signals are output with the same sampling frequency as that of the music source.
- In general, the higher an MP3 file's bit rate, the better the sound quality. On the ADV-700, we recommend using MP3 files recorded with bit rates of 128 kbps or greater.
- MP3 files may not be played in the expected order, since the writing software may change the position of the folders and the order of the files when writing them on the CD-R/RW.
- Manual search and programmed playback are not possible with MP3 discs.
- When writing MP3 files on CD-R/RW discs, select "ISO9660 level 1" as the writing software format. This may not be possible with some types of writing software. For details, refer to the writing software's usage instructions.
- With the ADV-700 it is possible to display folder names and file names on the screen like titles. The ADV-700 can display up to 11 characters, consisting of numbers, capital letters, and the "_" (underscore) mark.
- If recorded in a format other than "ISO9660 level 1", normal display and playback may not be possible. In addition, folder and file names including other symbols will not be displayed properly.
- Be sure to add the extension ".MP3" to MP3 files. Files cannot be played if they have any extension other than ".MP3" or if they have no extension. (with Macintosh computers, MP3 files can be played by adding the extension ".MP3" after the file name consisting of up to 8 capital or numbers and recording the files on the CD-R/RW.)
- Do not apply stickers, tape, etc., to either the label side or the signal side of CD-R/RW discs. If adhesive gets on the surface of a disc, the disc may get stuck inside the ADV-700 and be impossible to eject.
- The ADV-700 is not compatible with packet write software.
- The ADV-700 is not compatible with ID3-Tag.
- The ADV-700 is not compatible with play lists.

(6) Using the Multiple Audio, Subtitle and Angle Functions

[1] Switching the Audio Language (Multiple Audio Function)

- With DVDs containing multiple audio language signals, the audio language can be switched during playback.

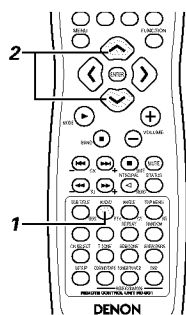

Before operating the remote control unit!

- Be sure to set the DVD mode using the remote control mode selector buttons.

- 1** During playback, press the AUDIO button.
- The current audio language number is displayed.

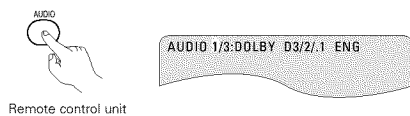

- 2** Use the ^ and v cursor buttons to select the desired language.
- The display turns off when the AUDIO button is pressed.

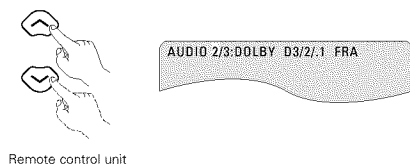

NOTES:

- With some discs it is not possible to change the audio language during playback. In such cases, select from the DVD menu. (See page 37.)
- If the desired language is not set after pressing the ^ and v cursor buttons several times, the disc does not include that language.
- The language selected in the default settings is set when the power is turned on and when the disc is replaced.

[2] Switching the Subtitle Language (Multiple Subtitle Function)

- With DVDs containing multiple subtitle language signals, the subtitle language can be switched during playback.

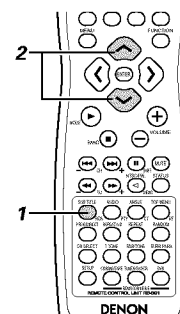

Before operating the remote control unit!

- Be sure to set the DVD mode using the remote control mode selector buttons.

- 1** During playback, press the SUBTITLE button.
- The current subtitle language number is displayed.

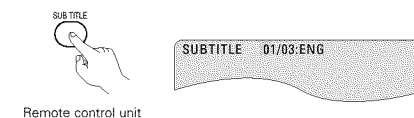

- 2** Use the ^ and v cursor buttons to select the desired language.
- The display turns off when the SUBTITLE button is pressed.

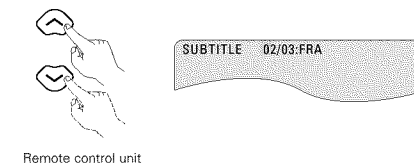

NOTES:

- If the desired language is not set after pressing the ^ and v cursor buttons several times, the disc does not include that language.
- The subtitle language set with the default settings is set when the power is turned on and when the disc is replaced. If that language is not included on the disc, the disc's default language is set.
- When the subtitle language is changed, several seconds may be required for the new language to appear.
- When a disc supporting the closed caption is played, the subtitle and the closed caption may overlap each other on the TV monitor. In this case, turn the subtitle off.

[3] Switching the Angle (Multiple Angle Function)

- With DVDs containing multiple angle signals, the angle can be switched during playback.

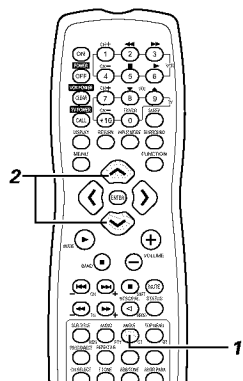

Before operating the remote control unit!

- Be sure to set the DVD mode using the remote control mode selector buttons.

- 1** During playback, press the ANGLE button.
- The current angle number is displayed.

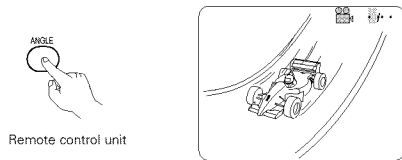

- 2** Use the ^ and v cursor buttons to select the desired angle.
- The display turns off when the ANGLE button is pressed.

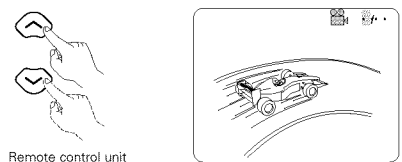

NOTES:

- The multiple angle function only works with discs on which multiple angles are recorded.
- At scenes where multiple angles are recorded, the angle can be switched.

(7) Using the Menu

[1] Using the Top Menu

- For DVDs containing multiple titles, the desired title can be selected and played from the top menu.

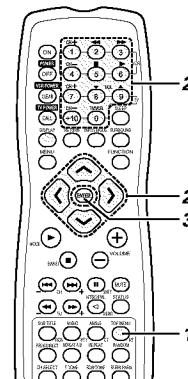

Before operating the remote control unit!

- Be sure to set the DVD mode using the remote control mode selector buttons.

- 1** During playback, press the TOP MENU button.
- The top menu appears.

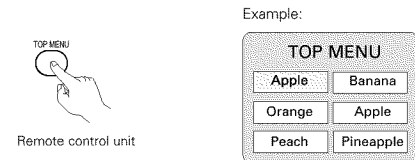

- 2** Use the cursor or number buttons to select the desired title.
- If you select the title number using the number buttons, skip step 3 below.

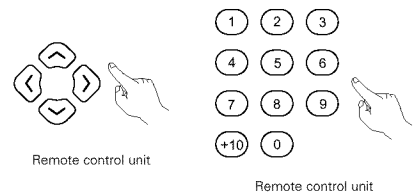

Example:
When "Orange" is selected

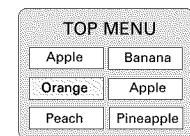

- 3** Press the ENTER button.
- Playback starts.
 - Playback also starts if the PLAY (▶) button is pressed.



[2] Using the DVD Menu

Some DVDs include special menus called DVD menus. For example, DVDs with complex contents may contain guide menus, and DVDs with multiple languages may contain audio and subtitle language menus. These menus are called "DVD menus". Here we describe the general procedure for using DVD menus.

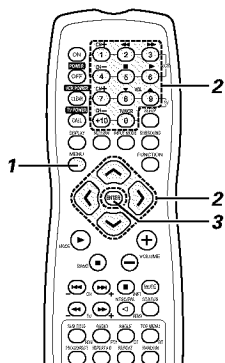

Before operating the remote control unit!

- Be sure to set the DVD mode using the remote control mode selector buttons.

1 During playback, press the MENU button.

- The DVD menu appears.

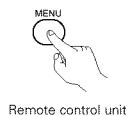

Example:

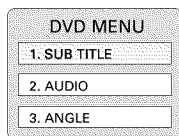

2 Use the cursor or number buttons to select the desired item.

- If you select the item using the number buttons, skip step 3 below.

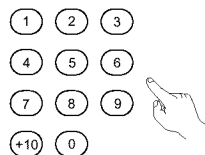
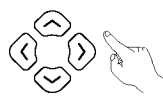

Example:
"AUDIO" is selected

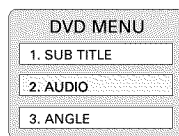

3 Press the ENTER button.

- The selected item is set.
- If more menus appear, repeat steps 2 and 3.



Remote control unit

[19] USING THE TIMER

(1) Setting the current time (24-hour display)

Example: To set the current time to "19:30"

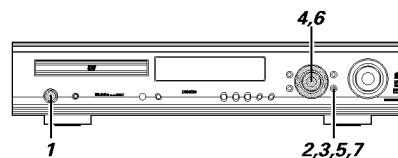

1 Turn on the power.

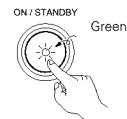

Main unit

2 Press the TIMER/SET button and hold it in for at least 2 seconds.

- "SET TIME" is displayed.

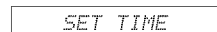

Main unit

* If the time is already set, "EVERYDAY" is displayed. Turn the FUNCTION/SELECT dial to display "SET TIME", then continue on to step 3.

3 Press the TIMER/SET button.

- "Adj" is displayed and the hours' place in the time display flashes.



Main unit

4 Turn FUNCTION/SELECT dial to set the hours' place to "19".

- The "19" flashes in the hours' place.

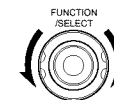

Main unit

5 Press the TIMER/SET button.

- The "19" in the hours' place stops flashing, remaining lit, and the minutes' place starts flashing.



Main unit

6 Turn the FUNCTION/SELECT dial and set the minutes' place to "30".

- The "30" flashes in the minutes' place.

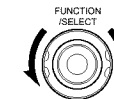

Main unit

7 Press the TIMER/SET button to start the clock running.

- The time is set and the clock starts counting the time.



Main unit

* To check the current time when something else is displayed, press the TIMER/SET button once. The current time appears and remains displayed until another operation is performed.

* When the TIMER/SET button is pressed again while the time is displayed, after which the normal display reappears.

* The time can be displayed by pressing the TIMER/SET button while the power is in the standby mode. (The power is now no longer in the energy-saving standby mode.) When the TIMER/SET button is pressed again while the time is displayed, after which the display turns off and the power is set back to the energy-saving standby mode.

(2) Everyday timer

Description of timer

- The timer can be used to switch the power between the ON and STANDBY (OFF) modes once every day at the same time. (Everyday timer)
- The timer can be used to play DVDs, CDs or TUNER.

Before setting the timer

- Set the current time.
- Be careful to set the right time.

Checking the timer settings

- Use the same procedure as when setting the timer to check the timer settings.
 - ① Press the TIMER/SET button for at least 2 seconds to set the timer setting mode.
 - ② Now press the TIMER/SET button again repeatedly to display the timer start function, the start time and end times.
 - ③ After the end time (minutes) is displayed, the timer standby setting is displayed, and when the TIMER/SET button is pressed again the display returns to as it was before the timer was set.

Changing the timer settings

- Reset the timer using the new settings.
- The previous settings are cleared when they are replaced with the new settings.

Clearing the timer settings

- With "Step 4 to 12" displayed, press the TIMER/SET button for at least 2 seconds. All the timer settings are cleared.
- Press the TIMER/SET button again for at least 2 seconds, the display returns to as it was before the timer was set.

Turning the timer off

- Press the TIMER/SET button, and when "T.Stdby" is displayed, turn the FUNCTION/SELECT dial to select "OFF". (The display's ⏻ mark turns off.)

If there is a power failure

- If there is a power failure or if the power cord has been unplugged, the clock display flashes once the power comes back on, the clock resumes counting, and if the timer was set the timer operates according to the clock. Be sure to correct the current time setting.

(3) Setting the Everyday timer

Example: To listen to a CD from 12:35 to 12:56.

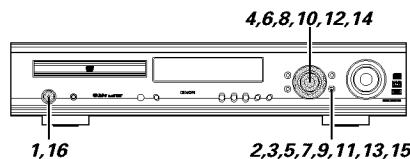

- Perform this operation after setting the current time (steps 1 to 7 on page 37).

1 Turn on the power

- Load a CD into the main unit for the purpose of timer play.

ON / STANDBY Green
Main unit

2 Press the TIMER/SET button for at least 2 seconds.

- If the time is set, "EVERYDAY" is displayed.

EVERYDAY
Main unit

* "SET TIME" is displayed when the time setting has not been made. Perform operations 3 to 7 of Page 37, then perform the timer setting again

3 Press the TIMER/SET button.

- "Timer FUNC" is displayed.

Timer FUNC
Main unit

4 Setting the timer start function. Set the function to "DVD".

Timer DVD
Main unit

5 Press the TIMER/SET button.

- The timer setting mode is set and the timer start time setting can be made.

On 12:00
Main unit

6 Setting the timer start time Set the hours' place to "12".

On 12:00
Main unit

7 Press the TIMER/SET button.

- The "12" in the hours' place is stored in the memory.

On 12:00
Main unit

8 Set the minutes' place to "35".

On 12:35
Main unit

9 Press the TIMER/SET button.

- The start time is stored in the memory, and the end time can now be set.

Off 0:00
Main unit

10 Setting the timer end time Set the hours' place to "12".

Off 12:00
Main unit

11 Press the TIMER/SET button.

- The "12" in the hours' place is stored in the memory.

Off 12:00
Main unit

12 Set the minutes' place to "56".

Off 12:56
Main unit

13 Press the TIMER/SET button.

- The end time is stored in the memory
- "T.Stdby" is displayed and the timer can now be turned on or off.

T.Stdby ON/OFF
Main unit

14 Set the timer standby mode to on or off.

- "ON" or "OFF" (the one that has been selected) flashes. Select "ON" if you want the timer to operate. (When set to "ON", the ⏻ mark appears on the display.)

T.Stdby ON/OFF
Main unit

* Select ON/OFF. If an operation is not performed within 4 seconds, the setting will be made automatically and there will be a return to the normal display. (Operation 15 is not necessary.)

15 Press the TIMER/SET button.

- This completes the setting of the timer.

T.Stdby ON/OFF
Main unit

16 Turn off the main unit's power.

- The power is set to the standby mode.
- If the timer standby mode is set to "ON", the power LED is lit orange.
- The disc starts playing when the timer start time is reached.

ON / STANDBY Orange
Main unit

- * When the display's ⏻ mark is lit or the power LED is lit orange when the power is in the standby mode, the timer will operate at the same times every day. (Everyday timer)
- * If you do not want the timer to operate, press the TIMER/SET button to display "T.Stdby" and set to "OFF". (The display's ⏻ mark turns off.)
- * If you make a mistake when setting the timer, with steps 5 to 12 press the TIMER/SET button and hold it in for at least 2 seconds to return to step 3, and start over from there.

NOTES:

- If the current time is not set, the timer standby setting cannot be set to "ON". Be sure to set the current time before turning on the timer.
- The timer will operate as long as it is turned on, even if the time setting is off due to a power failure. If you want the timer to operate correctly, be sure the current time is properly set.
- If the timer start time is reached while the power is turned on, the set operates as set for the timer. (The timer settings are given priority.)
- Be sure to set the power to the standby mode to operate the timer.

■ To Listen to the TUNER with the Everyday Timer

- Set "Timer TUNER" in Step 4, then press the TIMER/SET button.
- "Preset FM . . . M" will be displayed. Use the FUNCTION/SELECT dial to select the preset channel on which you would like to receive with the timer, then press the TIMER/SET button.
- Hereafter, the same procedure is performed from Step 6.

(4) Setting the sleep timer (remote control unit only)

- The included remote control unit can be used to turn the power to the standby mode after a maximum of 120 minutes. (Sleep timer)
- Use this function to automatically switch the power to the standby mode after a specific amount of time (minutes).

Example: To set the power to the standby mode in 50 minutes according to the clock. Be sure to correct the current time setting.

1 Select and play the desired function.

2 Press the SLEEP button.

- "120" is displayed and the "SLEEP" indicator flashes.

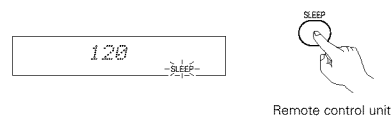

* The display switches as follows each time the SLEEP button is pressed:

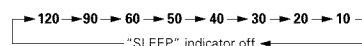

3 When the "SLEEP" indicator is flashing, press the SLEEP button again until "50" is displayed.

- "50" is displayed and the "SLEEP" indicator flashes.

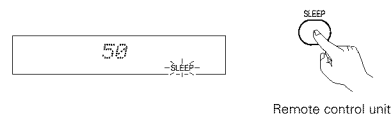

- After 4 seconds, the display returns to as it was before the sleep timer was set, and the "SLEEP" indicator stops flashing, remaining lit. (This completes the sleep timer setting.)

4 The power is set to the standby mode 50 minutes later.

* To turn the sleep timer off, press the SLEEP button repeatedly until the "SLEEP" indicator turns off. The sleep timer can also be turned off by press the power button on the main unit or the remote control unit to turn the entire system's power to the standby mode.

NOTES:

- If the SLEEP button is pressed while the sleep timer is operating, the setting returns to 120 minutes. Make the setting over.
- If the sleep timer and everyday timer settings overlap, the sleep timer has priority.

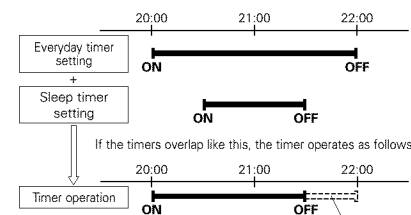

- Also, the everyday timer will not operate if its start time is set within the time during which the sleep timer is operating.

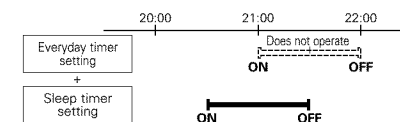

- The remaining time of the sleep timer can be checked with the STATUS button.

20 CHANGING THE DEFAULT SETTINGS (DVD)

- The initial setting that was set prior to shipping from the factory can be changed. The setting contents are maintained until they are next changed even when the power is switched off.

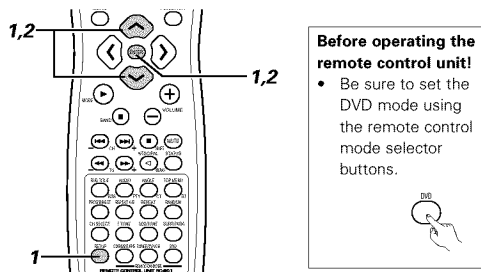

- In the stop mode, press the SETUP button. At the Setup Menu, use the \blacktriangle and \blacktriangledown cursor buttons to select "DVD SETUP" and press the ENTER button.

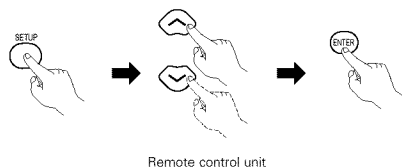

- The setup (default settings) screen "DVD SETUP MENU" appears.

- DISC SETUP**

Use this to set the language to be used when playing the disc. If the set language is not offered on that disc, the discs default language is set.

- OSD SETUP**

Use this to set the language for the default setting screen and messages displayed on the TV screen ("PLAY", etc.) and wall paper color.

- VIDEO SETUP**

Use this to set this unit screen mode. (TV aspect and TV type.)

- AUDIO SETUP**

Use this to set this unit audio output mode. (Digital and LPCM output settings.)

- RATINGS**

Use this to disable playback of adult DVDs so that children cannot watch them. Note that playback of adult DVDs cannot be disabled if the rating level is not recorded on the DVD, but that it is possible to disable playback of all DVDs.

- OTHER SETUP**

These include special settings CAPTIONS.

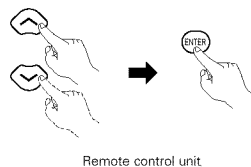
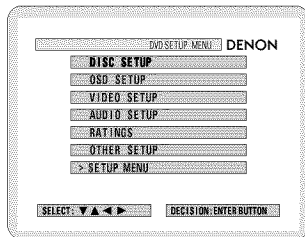

Use the \blacktriangle and \blacktriangledown cursor buttons to select the desired setting item, then press the ENTER button.

- DISC SETUP. (See page 40.)
- OSD SETUP. (See page 41.)
- VIDEO SETUP. (See page 42.)
- AUDIO SETUP. (See page 43.)
- RATINGS. (See page 44.)

*** To exit the DVD setup mode**

At the setup screen in step 1 on page 40, use the \blacktriangle and \blacktriangledown cursor buttons to select "EXIT SETUP", then press the ENTER button. It is also possible to quit by pressing the SETUP button on the remote control unit.

(1) "DISC SETUP" is selected

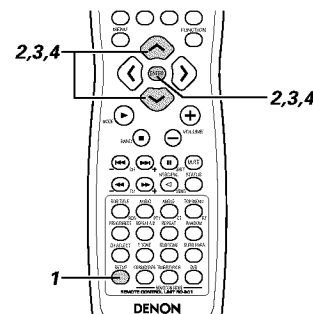

- Read page 40.
-

- Use the \blacktriangle and \blacktriangledown cursor buttons to select the desired setting, then press the ENTER button.

- DIALOG**

Use this to set the language of the sound output from the speakers.

- SUBTITLE**

Use this to set the language of the subtitles displayed on the TV.

- DISC MENUS**

Use this to set the language of the menus recorded on the disc (top menu, etc.).

*** To exit the disc setup mode**

Use the \blacktriangle and \blacktriangledown cursor buttons to select "DVD SETUP MENU", then press the ENTER button.

- The screen returns to as it was in step 2.

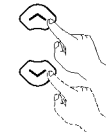

Remote control unit

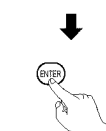

Remote control unit

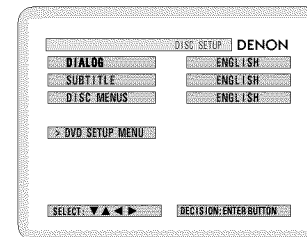

- Use the \blacktriangle and \blacktriangledown cursor buttons to select the desired setting, then press the ENTER button.

- When "DIALOG" is selected:**

- ENGLISH (Factory default)**

Select this when you want to play the DVD with the sound in English.

- FRENCH**

Select this when you want to play the DVD with the sound in French.

- SPANISH**

Select this when you want to play the DVD with the sound in Spanish.

- GERMAN**

Select this when you want to play the DVD with the sound in German.

- ITALIAN**

Select this when you want to play the DVD with the sound in Italian.

- DUTCH**

Select this when you want to play the DVD with the sound in Dutch.

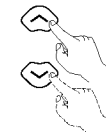

Remote control unit

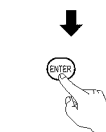

Remote control unit

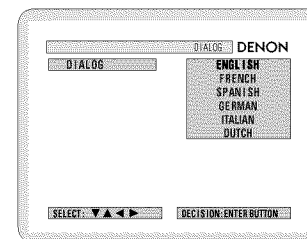

4 * **To exit the dialog mode**
Press the ENTER button, you can go back to the previous screen.

■ **When "SUBTITLE" is selected:**

- **ENGLISH (Factory default)**
Select this when you want to play the DVD with the subtitles in English.
- **FRENCH**
Select this when you want to play the DVD with the subtitles in French.
- **SPANISH**
Select this when you want to play the DVD with the subtitles in Spanish.
- **GERMAN**
Select this when you want to play the DVD with the subtitles in German.
- **ITALIAN**
Select this when you want to play the DVD with the subtitles in Italian.
- **DUTCH**
Select this when you want to play the DVD with the subtitles in Dutch.
- **OFF**
Select this if you do not want to display the subtitles. (For some discs it is not possible to turn off the subtitle display.)

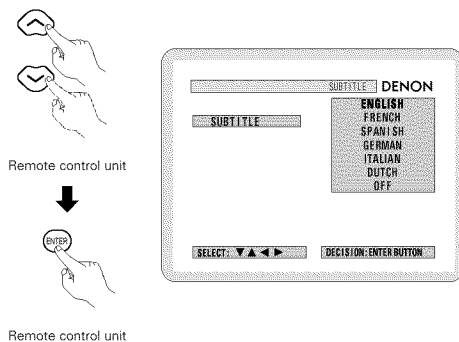

* **To exit the subtitle mode**
Press the ENTER button, you can go back to the previous screen.

■ **When "DISC MENUS" is selected:**

- **ENGLISH (Factory default)**
Select this when you want to display the menus in English.
- **FRENCH**
Select this when you want to display the menus in French.
- **SPANISH**
Select this when you want to display the menus in Spanish.
- **GERMAN**
Select this when you want to display the menus in German.
- **ITALIAN**
Select this when you want to display the menus in Italian.
- **DUTCH**
Select this when you want to display the menus in Dutch.

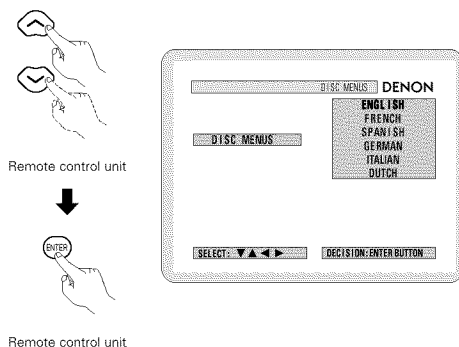

* **To exit the disc menus mode**
Press the ENTER button, you can go back to the previous screen.

(2) "OSD SETUP" is selected

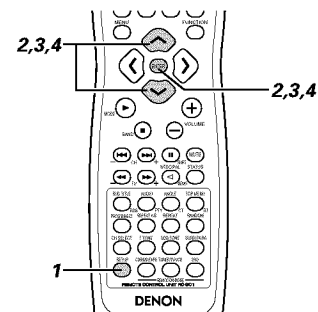

1 — Read page 40.

2

3 Use the ^ and v cursor buttons to select the desired setting, then press the ENTER button.

• **WALL PAPER**

Use this to select the image to be shown on the screen in the stop mode and CD play mode.

* **To exit the osd setup mode**

Use the ^ and v cursor buttons to select "DVD SETUP MENU", then press the ENTER button.

- The screen returns to as it was in step 2.

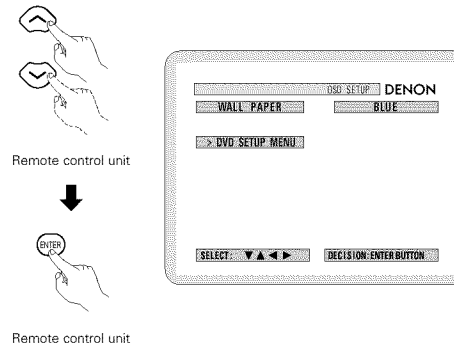

4 Use the ^ and v cursor buttons to select the desired setting, then press the ENTER button.

■ **When "WALL PAPER" is selected:**

- **BLUE (Factory default)**
Select this to display a blue background on the TV display.
- **PICTURE**
Select this to display the picture on the TV display.

* **To exit the wall paper mode**

Press the ENTER button, you can go back to the previous screen.

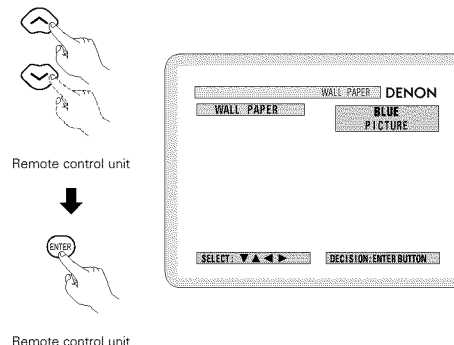

(3) "VIDEO SETUP" is selected

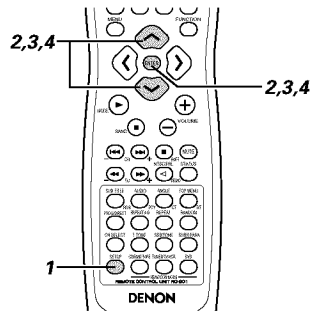

- 1 Read page 40.
- 2

3 Use the and cursor buttons to select the desired setting, then press the ENTER button.

- **TV ASPECT**
Use this to set the shape of your TV's screen.
- **TV TYPE**
Use this to set your TV's video format (NTSC, PAL or MULTI).

- **To exit the video setup mode**
Use the and cursor buttons to select "DVD SETUP MENU", then press the ENTER button.
 - The screen returns to as it was in step 2.

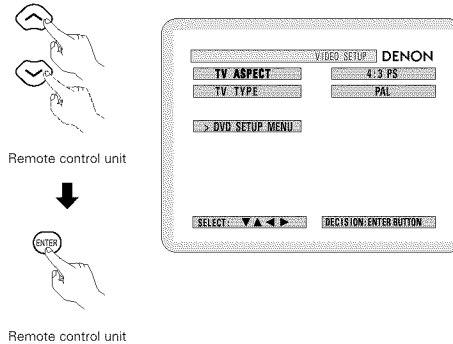

4 Use the and cursor buttons to select the desired setting, then press the ENTER button.

- **When "TV ASPECT" is selected:**
 - **4:3 PS (Factory default)**
Select this to play wide DVDs in the pan & scan mode (with the sides of the picture cut off). Discs for which pan & scan is not specified are played in the letter box mode.
 - **4:3 LB**
Select this to play wide DVDs in the letter box mode (with black strips at the top and bottom).
 - **WIDE (16:9)**
Select this to play wide DVDs in the full-screen mode.

- * **To exit the TV aspect mode**
Press the ENTER button, you can go back to the previous screen.

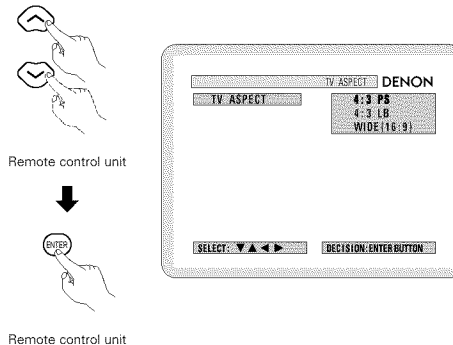

4 ■ **When "TV TYPE" is selected:**

- **MULTI**
Select this when your TV is compatible with both the NTSC and PAL formats. NTSC signals are output from the video output jacks when discs recorded in NTSC format are played, and PAL signals are output from the video output jacks when discs recorded in PAL format are played.
- **NTSC**
Select this when your TV's video format is NTSC. If NTSC is selected, output format is fixed to NTSC.
- **PAL (Factory default)**
Select this when your TV's video format is PAL. If PAL is selected, output format is fixed to PAL.

- * **To exit the TV type mode**
Press the ENTER button, you can go back to the previous screen.

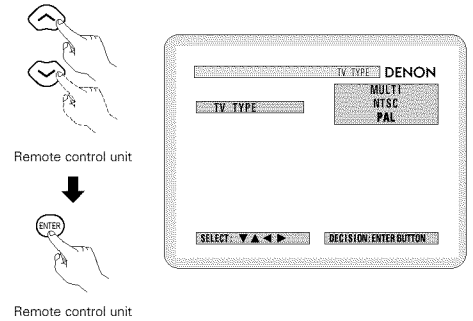

(4) "AUDIO SETUP" is selected

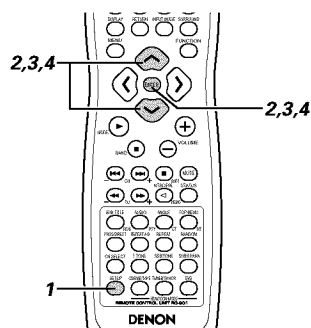

1 See page 40.

2

3 Use the \wedge and \vee cursor buttons to select the desired setting, then press the ENTER button.

- **DIGITAL OUT**
Use this to select the digital output's signal format.
- **LPCM SELECT (96 kHz \rightarrow 48 kHz)**
Use this to set the digital audio output when playing DVDs recorded in linear PCM audio.

*** To exit the audio setup mode**
Use the \wedge and \vee cursor buttons to select "DVD SETUP MENU", then press the ENTER button.

- The screen returns to as it was in step 2.

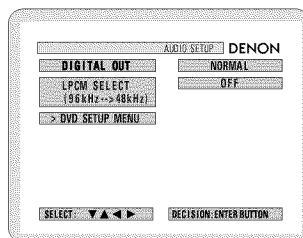
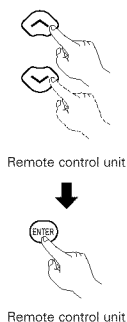

Remote control unit

4 Use the \wedge and \vee cursor buttons to select the desired setting, then press the ENTER button.

- **When "DIGITAL OUT" is selected.**
- **NORMAL (Factory default)**
Make the selection when playing back in surround playback a DVD that has been recorded with Dolby Digital or DTS on this unit. The Dolby Digital or DTS digital signal is also output from the digital output jacks.
- **PCM**
DVDs that were recorded in Dolby Digital are converted to linear PCM 48 kHz/16 bit (2 channels). Make the selection when making a digital recording. DVDs recorded with DTS are not converted and digital recording is not possible.

*** To exit the digital out mode**
Press the ENTER button, you can go back to the previous screen.

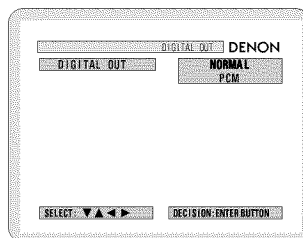
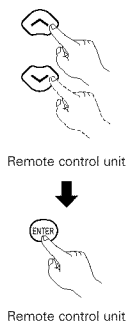

Remote control unit

4 ■ "LPCM SELECT (96 kHz \rightarrow 48 kHz)" is selected.

- **OFF (Factory default)**
Make the selection when playing back to a decoder DVDs that were recorded with this unit using linear PCM 48 kHz/20/24 bit and 96 kHz modes. Note that DVDs with Copyright Protection are converted to 48 kHz/16 bits and played back. The same signal is output from the digital output jacks.
- **ON (96 kHz \rightarrow 48 kHz)**
DVDs that were recorded with linear PCM 48 kHz/20/24 bit and 96 kHz modes are all converted to 48 kHz/16 bits. Make this selection at the time of digital recording.

*** To exit the LPCM select mode**
Press the ENTER button, you can go back to the previous screen.



Remote control unit

Remote control unit

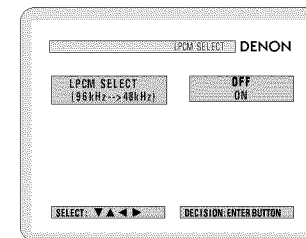

(5) "RATINGS" is selected

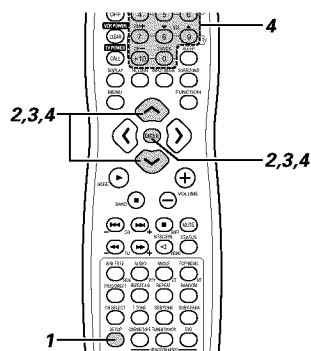

1 See page 40.
2

3 Use the \wedge and \vee cursor buttons to select the desired setting, then press the ENTER button.

• **RATING LEVEL**

Use this to restrict playback of adult DVDs you do not want children to view. Note that even with adult DVDs, viewing cannot be restricted unless the restriction level is recorded on the disc. It is however possible to disable playback of all DVDs.

• **PASSWORD CHANGE**

Use this to change the password. The set's password is set to "0000" by default.

* **To exit the rating setup mode**

Use the \wedge and \vee cursor buttons to select "DVD SETUP MENU", then press the ENTER button.
• The screen returns to as it was in step 2.

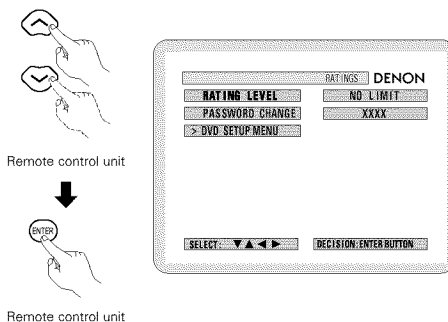

4 Use the \wedge and \vee cursor buttons to select the desired setting, then press the ENTER button.

■ **When "RATING LEVEL" is selected.**

• **Level 0 (LOCK ALL)**

Select this to disable playback of all DVDs. Use this for example to disable playback of adult DVDs on which the rating level is not recorded.

• **Level 1**

Select this to play only DVDs for children. (Adult and general audience DVDs cannot be played.)

• **Level 2 to Level 8**

Select this to play DVDs for general audiences and children. Adult DVDs cannot be played.

• **NO LIMIT (Factory default)**

Select this to play all DVDs.

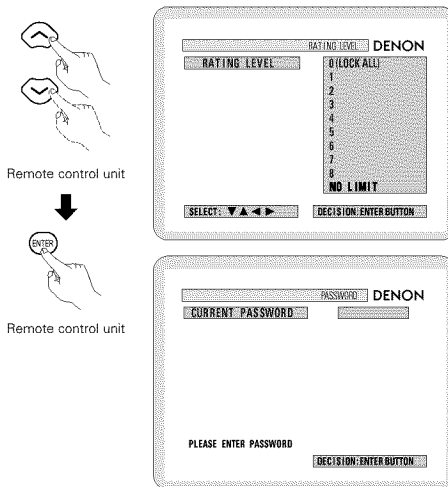

4 Use the number buttons to input a 4-digit password, then press the ENTER button.
* Be sure to set the DVD mode using the remote control mode selector buttons.
* The set's password is set to "0000" by default.
* Do not forget the password.
* The setting cannot be changed without inputting the correct password.

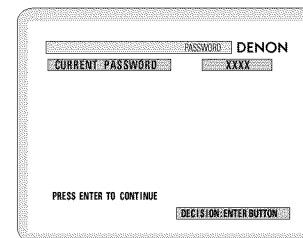
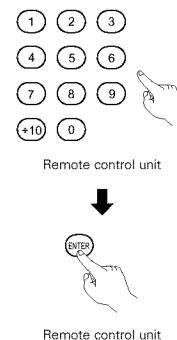

* When the password has been forgotten or when a RATING LEVEL setting change is suspended, press the ENTER button several times and terminate the rating setup mode.

■ **When "PASSWORD CHANGE" is selected.**

Use the number buttons to input a 4-digit password, then press the ENTER button.

- * Be sure to set the DVD mode using the remote control mode selector buttons.
- * Do not forget the password.
- * The setting cannot be changed without inputting the correct password.
- * The set's password is set to "0000" by default.

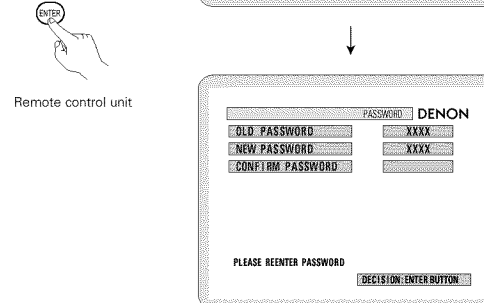
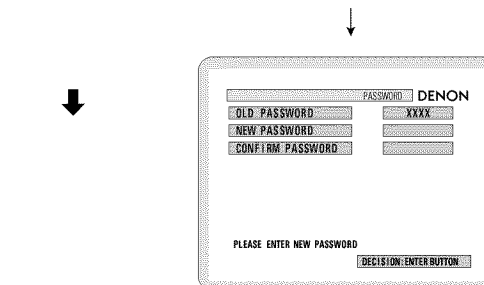
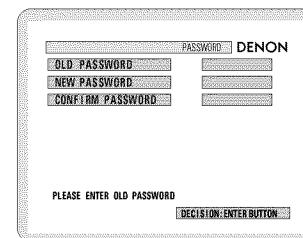
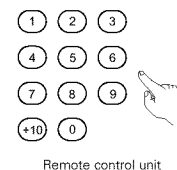

(6) "OTHER SETUP" is selected

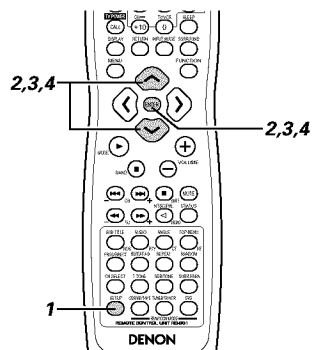

NOTES:

- An English caption decoder is required to display English captions.
- DVDs with caption signals are indicated by the mark. English captions cannot be displayed when playing DVDs which do not contain caption signals.
- The characters in which the captions are displayed (capital letters, small letters, italics, etc.) depend on the DVD and cannot be selected with this unit.

1 See page 40.
2

3 Use the and cursor buttons to select the desired setting, then press the ENTER button.

• CAPTIONS

Use this to set whether or not to display the closed captions recorded on DVDs.

*** To exit the other setup mode**

Use the and cursor buttons to select "DVD SETUP MENU", then press the ENTER button.

- The screen returns to as it was in step 2.

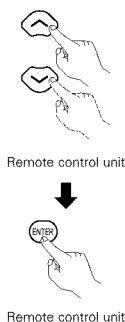

Remote control unit

Remote control unit

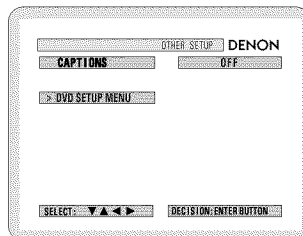

4 Use the and cursor buttons to select the desired setting, then press the ENTER button.

■ When "CAPTIONS" is selected:

• OFF (Factory default)

Select this when you do not want to display the captions on the screen when playing DVDs containing English captions.

• ON

Select this to display the captions on the screen when playing DVDs containing English captions.

*** To exit the captions mode**

Press the ENTER button, you can go back to the previous screen.

- The screen returns to as it was in step 2.

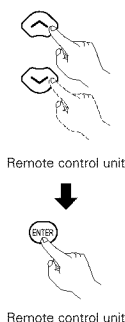

Remote control unit

Remote control unit

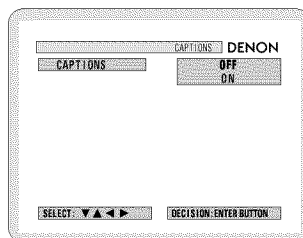

21 LAST FUNCTION MEMORY

- This unit is equipped with a last function memory which stores the input and output setting conditions as they were immediately before the power is switched off. This function eliminates the need to perform complicated resettings when the power is switched on.
- The unit is also equipped with a back-up memory. This function provides memory storage when the power switch is off and with the power cord disconnected.

22 INITIALIZATION OF THE MICROPROCESSOR

When the indication of the display is not normal or when the operation of the unit does not shows the reasonable result, the initialization of the microprocessor is required by the following procedure.

1 Press the power button to set the standby mode, then unplug the set's power cord from the wall power outlet.

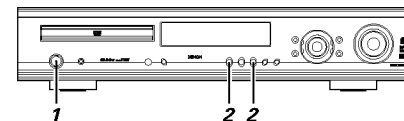
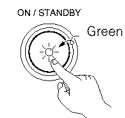

2 Hold the following PLAY () button and STOP () button, and plug the AC cord into the outlet.

3 Check that the entire display is flashing with an interval of about 1 second, and release your fingers from the 2 buttons and the microprocessor will be initialized.

NOTES:

- If step 3 does not work, start over from step 1.
- If the microprocessor is reset, all the buttons and the setup settings are reset to the factory default values.

23 TROUBLESHOOTING

Check again before assuming the player is malfunctioning

- Are all the connections correct ?
- Are you following the instructions in the manual ?
- Are the speakers and other components operating properly ?

If this unit does not seem to be functioning properly, check the table below. If this does not solve the problem, this unit may be damaged. Turn off the power, unplug the power cord from the power outlet, and contact your store of purchase or nearest Denon sales office.

	Symptom	Cause	Measures	Page
Common problems when listening to the discs, tapes and FM broadcasts, etc.	DISPLAY not lit and sound not produced when power switch set to on.	<ul style="list-style-type: none"> • Power cord not plugged in securely. 	<ul style="list-style-type: none"> • Check the insertion of the power cord plug. 	5
	DISPLAY lit but sound not produced.	<ul style="list-style-type: none"> • Speaker cords not securely connected. • Improper position of the audio function button. • Volume control set to minimum. • MUTING is on. • Digital signals not input Digital input selected. 	<ul style="list-style-type: none"> • Connect securely. • Set to a suitable position. 	8
			<ul style="list-style-type: none"> • Turn volume up to suitable level. • Switch off MUTING. • Input digital signals or select input jacks to which digital signals are being input. 	19
			<ul style="list-style-type: none"> • 20 	20
			<ul style="list-style-type: none"> • 19 	19
	Monitor doesn't display an image.	<ul style="list-style-type: none"> • Connections between the video output jack of this unit and the input connector of the monitor are incomplete. • The input setting of the monitor TV is different. • The video signals of the various devices are not uniform. 	<ul style="list-style-type: none"> • Check whether the connections are correct. 	6, 7
			<ul style="list-style-type: none"> • Set the input switching of the TV to the jack to which the video input is connected. • Make settings uniform for either composite video or S-video connectors. 	— 6, 7
	The program cannot be copied from DVD to the VCR.	<ul style="list-style-type: none"> • Almost all movie software contains a copy prevention signal. 	<ul style="list-style-type: none"> • A copy cannot be made. 	—
	The subwoofer does not produce sound.	<ul style="list-style-type: none"> • Power is not being supplied to the subwoofer. • The subwoofer setting is made to 'No' in the setup. • The output of the subwoofer has not been connected. 	<ul style="list-style-type: none"> • Switch on the power of the subwoofer. 	—
			<ul style="list-style-type: none"> • Change the setting to "Subwoofer" in the setup. • Make the proper connections. 	14
<ul style="list-style-type: none"> • 8 			8	
The test tone is not output.	<ul style="list-style-type: none"> • The surround mode is set to a mode other than auto decode. 	<ul style="list-style-type: none"> • Set to auto decode. 	22	
Remote control unit	This unit does not operate properly when remote control unit is used.	<ul style="list-style-type: none"> • Batteries dead. 	<ul style="list-style-type: none"> • Replace with new batteries. 	10
		<ul style="list-style-type: none"> • Remote control unit too far from this unit. 	<ul style="list-style-type: none"> • Move closer. 	10
		<ul style="list-style-type: none"> • Obstacle between this unit and remote control unit. 	<ul style="list-style-type: none"> • Remove obstacle. 	10
		<ul style="list-style-type: none"> • Different button is being pressed. • ⊕ and ⊖ ends of battery inserted in reverse. 	<ul style="list-style-type: none"> • Press the proper button. • Insert batteries properly. 	9 10
		<ul style="list-style-type: none"> • The mode selection of the remote control is not properly selected. The DVD mode, AV mode, or audio mode is not properly selected. 	<ul style="list-style-type: none"> • Press the remote control mode selection button for the item you wish to operate. To operate this unit, use with the DVD mode. 	9

	Symptom	Check	Page
DVD operation	Playback does not start when PLAY button is pressed. Playback stops immediately.	<ul style="list-style-type: none"> • Is there condensation on the disc or player ? (Let stand for 1 or 2 hours.) • Discs other than DVDs, video CDs and music CDs cannot be played. • Disc is dirty. Wipe off the dirt. 	— 4 5
	Menu playback of video CD's is not possible.	<ul style="list-style-type: none"> • Menu playback is not possible with anything but video CDs with playback control. 	—
	Picture is disturbed during the search operation.	<ul style="list-style-type: none"> • Some disturbance is normal. 	—
	Buttons do not operate.	<ul style="list-style-type: none"> • Some operations are disabled for some discs. 	18
	No subtitles are displayed.	<ul style="list-style-type: none"> • Subtitles are not displayed for DVDs not containing subtitles. • Subtitles are turned off. Turn the subtitles setting on. 	— 40, 41
	Audio (or subtitle) language does not switch.	<ul style="list-style-type: none"> • The audio (or subtitle) language does not switch for discs which do not include multiple audio (or subtitle) languages. • For some discs the audio (or subtitle) language cannot be switched when the operation to switch it is performed, but can be switched on the menu screens. 	35
			37
	Angle does not switch.	<ul style="list-style-type: none"> • The angle cannot be switched for DVDs which do not contain multiple angles. In some cases multiple angles are only recorded for specific scenes. 	36
	Playback does not start when the title is selected.	<ul style="list-style-type: none"> • Check the "RATINGS SETUP" setting. 	44
	The password for rating level has been forgotten. Reset all the DVD setting to Factory Preset.	<ul style="list-style-type: none"> • While the player is in the stop mode, hold the player's SKIP (⏮) button and the PAUSE (⏏) button down simultaneously for longer than 3 seconds (until "INITIALIZE" disappears from the TV monitor). The lock will be released and the DVD all default settings and picture settings will return to the default values. 	44
	The disc is not played with the audio or subtitle language set as the default setting.	<ul style="list-style-type: none"> • The disc does not play with the selected audio or subtitle language if that audio or subtitle language is not included on that DVD. 	35
	Picture is not displayed in 4:3 (or 16:9).	<ul style="list-style-type: none"> • Set the "TV ASPECT" default setting to the proper setting for the connected TV. 	42
Menu screen messages for the desired language do not display.	<ul style="list-style-type: none"> • Check the default setting for the disc language's menu language. 	40, 41	

24 SPECIFICATIONS

■ Audio section	
• Power amplifier	
Output power:	Front: 35 W + 35 W (6 Ω/ohms, 1 kHz with 10% T.H.D.) Center: 35 W (6 Ω/ohms, 1 kHz with 10% T.H.D.) Surround: 35 W + 35 W (6 Ω/ohms, 1 kHz with 10% T.H.D.) Front, Center, Surround: 6 ~ 16 Ω/ohms
Output terminals:	
• Analog	
Input sensitivity / input impedance:	200 mV / 47 kΩ/kohms
Frequency response:	10 Hz ~ 70 kHz: +0, -3 dB (DIRECT mode)
S/N:	98 dB (DIRECT mode)
Rated output:	1.2 V (Subwoofer preout, 20 Hz)
• Digital	
Digital input / output:	Format — Digital audio interface
■ Video section	
• Standard video jacks	
Input / output level and impedance:	1 Vp-p, 75 Ω/ohms
• S-video jacks	
Input / output level and impedance:	Y (brightness) signal — 1 Vp-p, 75 Ω/ohms C (color) signal — 0.3 Vp-p, 75 Ω/ohms
• AV1 connector	
Video output	1 Vp-p, 75Ω/ohms
S-video output	Y (brightness) signal — 1 Vp-p, 75Ω/ohms C (color) signal — 0.3 Vp-p, 75Ω/ohms
RGB output (DVD only)	R/G/B signal — 0.7 Vp-p, 75Ω/ohms
Audio output	L/R (Fixed output)
■ Tuner section	
Receiving Range:	[FM] (note: μV at 75 Ω/ohms, 0 dBf=1 × 10 ⁻¹⁵ W) [AM] 87.50 MHz ~ 108.00 MHz 522 kHz ~ 1611 kHz
Usable Sensitivity:	1.5 μV (14.8 dBf) 20 μV
■ DVD section	
Signal system:	NTSC/PAL
Applicable discs:	(1) DVD-Video discs 1-layer 12 cm single-sided discs, 2-layer 12 cm single-sided discs, 2-layer 12 cm double-sided discs (1 layer per side) 1-layer 8 cm single-sided discs, 2-layer 8 cm single-sided discs, 2-layer 8 cm double-sided discs (1 layer per side) (2) Compact discs (CD-DA, Video CD) 12 cm discs, 8 cm discs Fixed output level: 2 Vrms, (CDR/TAPE, VCR OUT)
Audio output:	
■ Clock, Timer section	
Clock system:	Power source synchronous system
Timer functions:	Everyday timer (DVD or Tuner) : 1 setting Sleep timer: maximum 120 min.
■ General	
Power supply:	AC 230 V, 50 Hz
Power consumption:	145 W (Standby 1.2 W)
Maximum external dimensions:	434 (width) x 90 (height) x 415 (depth) mm
Mass:	9.4 kg
■ Remote control unit:	
Type:	RC-901
Power supply:	Infrared pulse DC 3 V, 2 "R6P/AA" batteries

This product incorporates copyright protection technology that is protected by method claims of certain U.S. patents and other intellectual property rights owned by Macrovision Corporation and other rights owners. Use of this copyright protection technology must be authorized by Macrovision Corporation, and is intended for home and other limited viewing uses only unless otherwise authorized by Macrovision Corporation. Reverse engineering or disassembly is prohibited.

* Design and specifications are subject to change without notice in the course of product improvement.

- Wir sind Ihnen für den Kauf dieses Gerätes sehr dankbar.
- Lesen Sie diese Anleitung sorgfältig und bedienen Sie das Gerät sachgemäß, damit Sie alle Funktionen, die diese Einheit bietet, voll ausnutzen können. Bitte bewahren Sie dieses Handbuch auf, um bei eventuell auftretenden Fragen oder Störungen jederzeit darauf zurückgreifen zu können.

“SERIEN-NR. _____
**NOTIEREN SIE SICH BITTE ZWECKS SPÄTERER REFERENZ DIE SERIENNUMMER
 AUF DER RÜCKSEITE DES GERÄTEGEHÄUSES”**

INHALT

1	Vor Inbetriebnahme.....	48	13	Dolby/DTS Surround	65, 66
2	Vorsichtsmassnahmen zur Installation	48	14	Surround-Wiedergabe	67-70
3	Vorsichtsmassnahmen zur Handhabung	48	15	DSP-Surround-Simulation	71, 72
4	Hauptmerkmale.....	49	16	Radio Hören	73-75
5	Discs	49	17	Bildschirmanzeige	76
6	Vorsichtsmassnahmen zur Handhabung von Discs	50	18	Verwendung der Bildschirmanzeige	76-82
7	Anschlüsse	50 ~ 53	19	Verwendung des Timers	82-84
8	Bauteilbezeichnungen und Funktionen	54	20	Die Voreinstellungen Ändern (DVD).....	85-90
9	Fernbedienungsgerät	55, 56	21	Last Function Memory	90
10	Aufstellung des Systems.....	57-61	22	Initialisierung des Mikroprozessors.....	90
11	Wiedergabe	62, 63	23	Fehlersuche	91
12	Betrieb	64, 65	24	Technische Daten.....	92

■ ZUBEHÖRS

Stellen Sie sicher, daß die nachfolgend aufgeführten Zubehörteile dem Hauptgerät beiliegen:

- | | | | | | |
|----------------------------|---|----------------------------|---|-----------------------|---|
| ① Betriebsanleitung..... | 1 | ② MW-Rahmenantenne..... | 1 | ③ Fernbedienungsgerät | |
| ④ R6P/AA-Batterien..... | 2 | ⑤ UKW-Raumantenne..... | 1 | (RC-901)..... | 1 |
| ⑥ UKW-Antennenadapter..... | 1 | ⑦ UKW-Antennenadapter..... | 1 | ⑧ Cavo video..... | 1 |

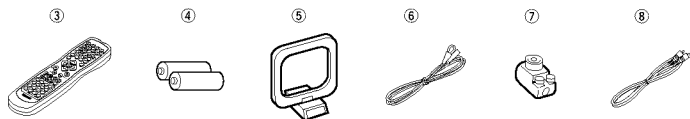

ACHTUNG:

- Behandeln Sie das Netzkabel mit Sorgfalt**
 Das Netzkabel darf weder beschädigt noch verformt werden. Die Benutzung eines beschädigten bzw. verformten Netzkabels kann sowohl einen elektrischen Schlag als auch eine Fehlfunktion verursachen. Fassen Sie beim Abtrennen von der Wandsteckdose das Netzkabel immer am Stecker an und ziehen Sie nicht am Kabel.
- Öffnen Sie die obere Abdeckung nicht.**
 Zur Vermeidung eines elektrischen Schlages darf die obere Abdeckung des Gerätes nicht geöffnet werden.
- Stecken Sie keine Gegenstände in das Innere des Gerätes**
 In den DVD-Videoplayer dürfen weder Metallgegenstände hineingesteckt noch darf Flüssigkeit über dem Gerät verschüttet werden. Beides könnte einen elektrischen Schlag oder eine Fehlfunktion verursachen.

HINWEIS:

Dieser DVD-Videoplayer verwendet einen Halbleiterlaser. Zur Gewährleistung eines stabilen Betriebes sollte dieses Gerät in einem Raum bei einer Temperatur von 5°C (41°F) — 35°C (95°F) betrieben werden.

Urheberrechte

- Es ist gesetzlich verboten, Discs ohne Zustimmung des Urheberrechtsinhabers zu vervielfältigen, auszustrahlen, zu vermieten oder öffentlich vorzuführen.

1 VOR INBETRIEBNAHME

Beachten Sie vor der Inbetriebnahme des Gerätes die nachfolgend aufgeführten Hinweise:

- **Transport des Gerätes**
 Um sowohl Kurzschlüsse als auch eine Beschädigung der Drähte in den Anschlußkabeln zu vermeiden, müssen vor einem Transport des Gerätes sowohl das Netzkabel als auch alle Anschlußkabel zwischen den einzelnen Audio-Komponenten abgetrennt sein.
- **Vor dem Einschalten des Netzschalters**
 Vergewissern Sie sich noch einmal, daß alle Anschlüsse richtig ausgeführt worden sind und es keinerlei Probleme mit den Anschlußkabeln gibt. Stellen Sie den Netzschalter vor dem Anschließen bzw. Abtrennen von Anschlußkabeln stets auf die Standby-Position.

- **Bewahren Sie diese Betriebsanleitung an einem sicheren Ort auf.**
 Bewahren Sie diese Betriebsanleitung nach dem Durchlesen zusammen mit der Garantiekarte an einem sicheren Ort auf.
- **Beachten Sie bitte, daß die Abbildungen in dieser Betriebsanleitung für Erklärungszwecke vom aktuellen Gerätemodell abweichen können.**

2 VORSICHTSMASSNAHMEN ZUR INSTALLATION

Ton- und Bildstörungen können auftreten, wenn dieses Gerät oder ein anderes Mikroprozessor anwendendes Elektrogerät in der Nähe eines Tuners oder Fernsehgerätes betrieben wird. Verfahren Sie in einem derartigen Fall wie nachfolgend aufgeführt:

- Installieren Sie das Gerät in größtmöglicher Entfernung zum Tuner oder Fernsehgerät.
- Verlegen Sie die Antennendrähte vom Tuner oder Fernsehgerät in ausreichender Entfernung sowohl zum Netzkabel als auch zu den Eingangs-/Ausgangsanschlößkabeln dieses Gerätes.
- Ton- und Bildstörungen treten insbesondere bei Benutzung einer Innenantenne oder beim Anschluß von 300 Ω/Ohm Zuleitungen auf. **Wir empfehlen die Verwendung von Außenantennen und 75 Ω/Ohm Koaxialkabeln.**

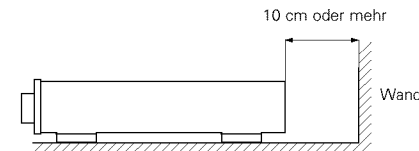
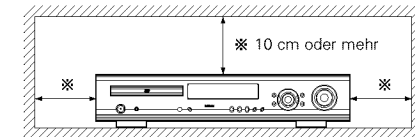

Zur Gewährleistung einer ausreichenden Wärmeabfuhr, sollte oberhalb, seitlich sowie hinter dem Gerät ein Mindestabstand von 10 cm zur Wand oder zu anderen Komponenten eingehalten werden.

3 VORSICHTSMASSNAHMEN ZUR HANDHABUNG

- **Umschalten der Eingangsfunktion, wenn keine Eingangsbuchsen angeschlossen sind**
 Wenn die Eingangsfunktion umgeschaltet wird, wenn nichts an die Eingangsbuchsen angeschlossen wurde, ist möglicherweise ein Klicken zu hören. Drehen Sie in einem derartigen Fall entweder den MASTER VOLUME-Regler herunter oder schließen Sie Komponenten an die Eingangsbuchsen an.
- **Stummschalten der PRE OUT-Buchsen und SPEAKER-Anschluß-klemmen**
 Die PRE OUT-Buchsen und SPEAKER-Anschlußklemmen beinhalten eine Stummschaltung. Aufgrund dieser Schaltung werden die Ausgangssignale nach Einschalten des Netzschalters oder Umschalten der Eingangsfunktion bzw. des Surround-Modus oder bei Änderung einer anderen Einrichtungsfunktion einige Sekunden lang stark reduziert. Wenn die Lautstärke während dieser Zeit erhöht wird, ist der Ausgang nach Ausschalten der Stummschaltung extrem hoch. Sie sollten die Lautstärke daher erst dann einstellen, wenn die Stummschaltung nicht mehr aktiv ist.

- **Wann immer sich der Netzschalter in STANDBY-Position befindet, bleibt das Gerät dennoch an die Wechselstromleitung angeschlossen.**
Trennen Sie unbedingt das Netzkabel ab, wenn Sie für einen längeren Zeitraum, z.B. im Urlaub, nicht zuhause sind.

4 HAUPTMERKMALE

1 Dolby Digital-Decoder

Dolby Digital, ein digitales, diskretes System, bei dem die verschiedenen Kanäle vollkommen unabhängig sind, erstellt realitätsnahe "dreidimensionale" Schallfelder (Töne mit einem Hauch von Entfernung, Bewegung und Position) - ohne Kopiereffekte zwischen den Kanälen. Ferner besitzen die 5 Kanäle (der 0.1-Kanal für Niederfrequenzeffekte ist ausgenommen) ein Wiedergabebereich von mehr als 20 kHz - was dem Bereich von CDs entspricht - und wodurch ein klarerer, und expressiver Sound produziert wird.

2. Dolby Pro Logic II-Decoder

Dolby Pro Logic II ist ein neues Wiedergabeformat für Mehrkanal-Audiosignale, das gegenüber dem konventionellen Dolby Pro Logic mit Verbesserungen aufwartet. Es können damit nicht nur Quellen, die mit Dolby Surround aufgenommen wurden, sondern auch normale Stereo-Quellen in fünf Kanäle dekodiert werden (Front links/rechts, Center und Surround links/rechts). Ferner können verschiedene Parameter gemäß dem Typ der Quelle und dem Inhalt eingestellt werden, damit Sie das Schallfeld mit größerer Präzision erstellen können.

3. DTS (Digital Theater Systems)

DTS bietet bis zu 5.1-Kanäle Vollbereichs-, HiFi-Surroundsound von Quellen, wie Laser Disc, DVD und speziell kodierten Musik-Discs.

4. Der Hochleistungs-DSP simuliert 7 Schallfelder

Die Wiedergabe ist in 7 Schallfeldern möglich: 5-Kanal-Stereo, Mono Movie, Rock Arena, Jazz Club, Video Game, Matrix und Virtual. Sie können eine Vielzahl von Klangeffekten für verschiedene Filmsequenzen und Programmquellen genießen, auch mit Stereo-Quellen ohne Dolby Surround.

5. Personal Memory Plus-Funktion

Personal Memory Plus ist die verbesserte Version von Personal Memory. Mit Personal Memory Plus speichert das Gerät automatisch den Surround-Modus und Eingangsmodus aller separaten Eingangsquellen.

6. Fernbedienung mit der Vorwahlspeicher-Funktion

Diesem Gerät liegt eine Fernbedienung mit integrierter Vorwahlspeicher-Funktion bei. Die Fernbedienungsbefehls-codes für fernbedienungsfähige AV-Komponenten von DENON, sowie für LD-Player, Video-Decks, TVs, usw. anderer Hersteller, sind im Speicher voreingestellt.

7. 5-Kanal-Leistungsverstärker





Der ADV-700 ist mit einem 35 W + 35 W (6 Ω/Ohm, 1 kHz, Klirr. 10%) 5-Kanal-Leistungsverstärker ausgestattet, mit dem die 5.1-Kanal-Surroundwiedergabe möglich ist, wenn er zusammen mit dem Subwoofer verwendet wird.

8. Viele praktische Funktionen

- (1) Multiple Audio-Funktionswahl von bis zu 8 Audio-Sprachen.
(Die Anzahl der angebotenen Sprachen ist von DVD zu DVD unterschiedlich.)
- (2) Multiple Untertitel-Funktion
Bis zu 32 Untertitel-Sprachen können ausgewählt werden.
(Die Anzahl der angebotenen Sprachen ist von DVD zu DVD unterschiedlich.)
- (3) Multiple Winkel-Funktion
Der Betrachtungswinkel kann gewechselt werden.
(Bei DVDs, auf denen multiple Winkel aufgezeichnet wurden.)
- (4) Wiedergabe-Sperrfunktion
Mit dieser Funktion kann die Wiedergabe von DVDs gesperrt werden, damit sich Kinder diese nicht anschauen können.

5 DISCS

- Die in nachfolgender Tabelle aufgeführten Discs können mit dem ADV-700. verwendet werden. Die entsprechenden Zeichen sind auf den Disc-Etiketten oder an den Buchsen aufgeführt.

Anwendbare Discs	Markierung (logo)	Aufgenommene Signale	Disc-Größe
DVD-Video DVD-Audio (HINWEIS 1)		Digital-Audio + Digital-Video (MPEG2)	12 cm
			8 cm
Video-CD		Digital-Audio + Digital-Video (MPEG1)	12 cm
			8 cm
CD CD-R CD-RW (HINWEIS 2)	  	Digital-Audio MP3	12 cm
			8 cm

■ Die nachfolgend aufgeführten Disc-Typen können nicht auf dem ADV-700 abgespielt werden:

- DVDs mit anderen Regionnummern als "2" oder "ALL"
- DVD-Audio-Discs (HINWEIS 1)
- DVD-R/-RW / +RW
- DVD-ROM/RAMs
- CVD
- SVCD
- CD-ROMs (Es können ausschließlich MP3-Dateien wiedergegeben werden.)
- VSDs
- CDVs (Nur der Audioteil kann wiedergegeben werden.)
- CD-Gs (Nur der Audioteil kann wiedergegeben werden.)
- Foto-CDs (Spielen Sie NIEMALS Foto-CDs auf dem ADV-700 ab.)

* Bei dem Versuch eine Foto-CD abzuspielen, können die sich auf der Disc befindlichen Daten beschädigt werden.
HINWEIS 1: Es kann nur der Videoteil wiedergegeben werden, der auf den DVD-Video-Spezifikationen basiert.
HINWEIS 2: Entsprechend der Aufnahme-Qualität können einige CD-R/RWs nicht wiedergegeben werden.

■ Disc-Terminologie

• Titel und Kapitel (DVD-Videos)

DVD-Videos sind in verschiedene große und kleine Abschnitte unterteilt. Die großen Abschnitte bezeichnet man als "Titel" und die kleinen als "Kapitel". Diesen Abschnitten sind Zahlen zugeordnet. Diese Zahlen bezeichnet man als "Titelnummern" und "Kapitelnummern".

Beispiel:

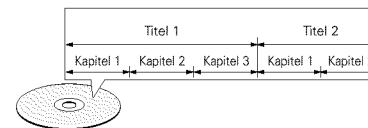

• Titel (Video- und Musik-CDs)

Video- und Musik-CDs sind in Abschnitte unterteilt, die man als "Titel" bezeichnet. Diesen Abschnitten sind Zahlen zugeordnet. Diese Zahlen bezeichnet man als "Titelnummern".

Beispiel:

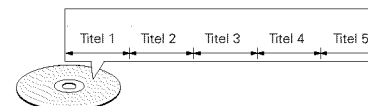

• Wiedergabesteuerung (Video-CDs)

Video-Discs, bei denen entweder auf der Disc oder an der Buchse das Wort "Wiedergabesteuerung" zu lesen ist, verfügen über eine Funktion zum Anzeigen von Menüs auf dem Fernsehschirm. Mit Hilfe dieser Menüs können Sie gewünschte Positionen anwählen, Informationen in Dialogform anzeigen lassen usw.. Informationen über die Wiedergabe von Video-CDs mit Hilfe derartiger Menüs finden Sie in dieser Betriebsanleitung im Kapitel "Menü-Wiedergabe". Video-CDs mit Wiedergabesteuerung können auf diesem ADV-700 abgespielt werden.

HINWEIS:

- Dieser DVD wurde konstruiert und hergestellt, um den auf der DVD-Disc aufgenommenen Region Management Informationen zu entsprechen. Wenn die auf der DVD-Disc beschriebene Regionnummer nicht der Regionnummer dieses DVD-Videospielers entspricht, kann dieser DVD-Videospieler die Disc nicht abspielen. Die Regionnummer für diesen DVD-Videospieler lautet 2.



6 VORSICHTSMASSNAHMEN ZUR HANDHABUNG VON DISCS

Discs

Auf dem ADV-700 können nur die Discs abgespielt werden, die mit dem auf Seite 49 aufgeführten Zeichen versehen sind. Beachten Sie darüber hinaus, daß Discs mit besonderer Form (z.B. herzförmige Discs, sechseckige Discs usw.) nicht auf dem ADV-700 abgespielt werden können. Der Versuch derartige Discs wiederzugeben kann Beschädigungen des Gerätes verursachen.



Handhabung von Discs

Vermeiden Sie beim Einlegen und Herausnehmen von Discs das Berühren der Disc-Oberflächen.

Achten Sie darauf, daß keine Fingerabdrücke auf die Signalfäche gelangen (die in Regenbogenfarben schimmernde Seite).



Reinigung von Discs

- Fingerabdrücke oder Staub auf der Disc können zu einer Verschlechterung der Ton- und Bildqualität führen und Wiedergabeausfälle verursachen. Beseitigen Sie möglicherweise vorhandene Fingerabdrücke und Schmutz mit einem Tuch.
- Verwenden Sie für die Reinigung ein im Handel erhältliches Reinigungsset oder wischen Sie Fingerabdrücke und Schmutz einfach mit einem weichen Tuch ab.

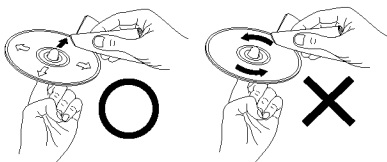

Wischen Sie sanft von der Mitte der Disc nach außen hin.

Wischen Sie nicht in kreisförmigen Bewegungen.

HINWEIS:

- Verwenden Sie weder Schallplatten- noch Antistatiksprays. Auch flüchtige Chemikalien wie z.B. Benzin oder Farbverdünner dürfen nicht für die Reinigung benutzt werden.



Schallplatten-spray Farbver-dünner Benzin

Vorsichtsmaßnahmen zur Handhabung von Discs

- Achten Sie darauf, daß weder Fingerabdrücke, Fett noch Schmutz auf die Discs gelangen.
- Achten Sie insbesondere darauf, daß die Discs beim Herausnehmen aus ihrer Box nicht zerkratzt werden.
- Verbiegen Sie Discs nicht.
- Erhitzen Sie Discs nicht.
- Vergrößern Sie die Öffnung in der Mitte der Disc nicht.
- Beschriften Sie die etikettierte (bedruckte) Seite der Disc nicht mit einem Kugelschreiber oder Bleistift.
- Auf der Oberfläche der Disc können sich Wassertropfen bilden, wenn die Disc plötzlich von einem kalten an einen warmen Ort gebracht wird. Benutzen Sie in der Nähe von Discs keinen Fön usw..

Vorsichtsmaßnahmen zur Aufbewahrung von Discs

- Werfen Sie Discs nach der Wiedergabe immer aus dem Gerät aus.
- Bewahren Sie Discs in ihren dazugehörigen Boxen auf, um sie so vor Staub, Kratzern und Verformungen zu schützen.
- Bewahren Sie Discs an keinem der nachfolgend aufgeführten Orte auf:
 1. Orte, an denen die Discs über einen längeren Zeitraum hinweg direktem Sonnenlicht ausgesetzt wären.
 2. An feuchten oder staubigen Orten.
 3. Orte, an denen die Discs Wärme von z.B. Heizkörpern ausgesetzt wären usw..

Vorsichtsmaßnahmen zur Einlegen von Discs

- Legen Sie immer nur eine Disc zur Zeit ein. Das Einlegen von mehreren Discs übereinander kann sowohl Beschädigungen als auch ein Zerkratzen der Discs zur Folge haben.
- Legen Sie 8 cm Discs ohne Zuhilfenahme eines Adapters fest in die Disc-Führung ein. Wenn die Disc nicht richtig eingelegt ist, kann sie aus der Führung rutschen und das Disc-Fach blockieren.
- Achten Sie darauf, daß Sie sich beim Schließen des Disc-Faches nicht die Finger klemmen.
- Legen Sie ausschließlich Discs und keinerlei anderen Gegenstände in das Disc-Fach ein.
- egen Sie weder zerbrochene, verbogene noch mit Klebe reparierte Discs in das Gerät ein.
- Verwenden Sie keine Discs, bei denen der Kleber vom Etikett freiliegt oder bei denen sich das Etikett teilweise gelöst hat. Derartige Discs könnten sich im Spieler verklemmen und Beschädigungen verursachen.

7 ANSCHLÜSSE

- Schließen Sie das Netzkabel erst dann an, wenn alle Anschlüsse vorgenommen wurden.
- Vergewissern Sie sich, dass der linke und rechte Kanal richtig angeschlossen ist (links mit links, rechts mit rechts).
- Stecken Sie die Stecker fest ein. Unvollständige Anschlüsse erzeugen Rauschen.

- Beachten Sie, dass das Zusammenbinden von Stiftsteckerkabeln mit Netzkabeln neben einem Leistungstransformator Brummen oder Rauschen erzeugt.
- Brummen und Rauschen kann erzeugt werden, wenn ein angeschlossenes Audiogerät einzeln verwendet wird, ohne dass die Stromversorgung dieser Einheit eingeschaltet ist. Schalten Sie in solch einem Fall dieses Gerät ein.

(1) Anschluss der Audiokomponenten

- Lesen Sie beim Ausführen der Anschlüsse ebenfalls die Bedienungsanleitungen der anderen Komponenten.

Anschluss der DIGITAL-Buchsen (optisch)

Verwenden Sie diese für Anschlüsse an ein Audiogerät mit Digitalausgang (optisch).

HINWEISE:

- Verwenden Sie für optische Anschlüsse Glasfaserkabel; dabei ist vor dem Anschluss die Kappe zu entfernen.

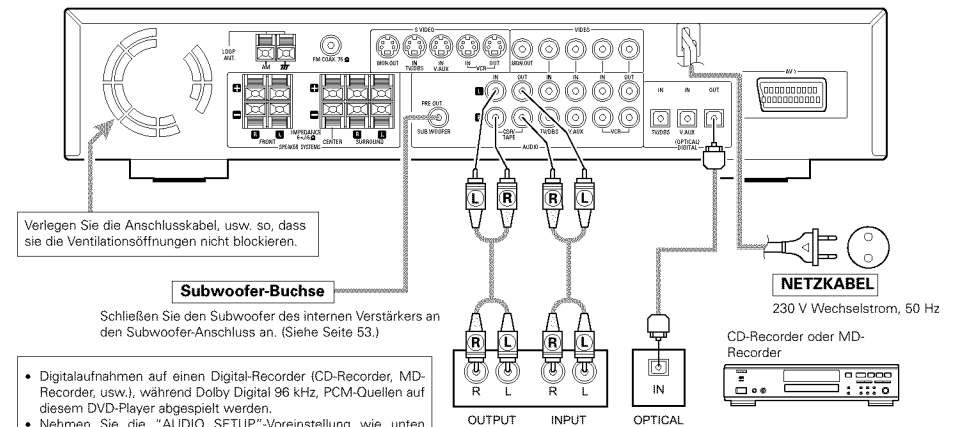

Verlegen Sie die Anschlusskabel, usw. so, dass sie die Ventilationsöffnungen nicht blockieren.

Subwoofer-Buchse

Schließen Sie den Subwoofer des internen Verstärkers an den Subwoofer-Anschluss an. (Siehe Seite 53.)

- Digitalaufnahmen auf einen Digital-Recorder (CD-Recorder, MD-Recorder, usw.), während Dolby Digital 96 kHz, PCM-Quellen auf diesem DVD-Player abgespielt werden.
 - Nehmen Sie die "AUDIO SETUP"-Voreinstellung wie unten gezeigt vor. (Siehe Seite 88.)
 - "DIGITAL OUT" → "PCM"
 - "LPCM SELECT" → "ON"
- Wenn DVDs mit falschen Einstellungen abgespielt werden, kann Rauschen erzeugt werden, das Ihren Ohren schaden oder die Lautsprecher beschädigen kann.

Anschluss eines Recorders

Anschlüsse für Aufnahmen: Schließen Sie die Aufnahme-Eingangsbuchsen des Tape Decks (LINE IN oder REC) mittels Stiftsteckerkabel an die Tape-Aufnahmebuchsen dieses Gerätes (CDR/TAPE OUT) an.

Anschlüsse für die Wiedergabe: Schließen Sie die Wiedergabe-Ausgangsbuchsen des Tape Decks (LINE OUT oder PB) mittels Stiftsteckerkabel an die Tape-Wiedergabebuchsen dieses Gerätes (CDR/TAPE IN) an.

HINWEIS:

- Titelnummern werden bei Digitalaufnahmen von CDs, die mit dem ADV-700 wiedergegeben werden, bei einem angeschlossenen Recorder möglicherweise nicht automatisch hinzugefügt.
- Stellen Sie bei Digitalaufnahmen mit einem CD-Recorder die Aufnahmeeinstellung des CD-Recorders auf manuell und fügen Sie Titelnummern (Titelmarkierungen) beim Aufnehmen manuell hinzu.
- Verwenden Sie bei Digitalaufnahmen mit einem MD-Recorder die Editierfunktion, um nach Beendigung der Aufnahme Titel zu trennen.

(2) Anschluss von Videokomponenten

- Verwenden Sie für den Anschluss des Videosignals ein 75 Ω/Ohm-Video Signalkabel. Wird ein falsches Kabel verwendet, kann sich die Videoqualität verschlechtern.
- Lesen Sie beim Ausführen der Anschlüsse ebenfalls die Bedienungsanleitungen der anderen Komponenten.

Anschluss eines TV/DBS-Tuners

- TV/DBS**
- Schließen Sie die Videoausgangsbuchse des TVs oder DBS-Tuners (VIDEO OUTPUT) mittels eines 75 Ω/Ohm-Video Koaxial-Stiftsteckerkabels an die VIDEO (gelbe) TV/DBS IN-Buchse an.
 - Schließen Sie die Audioausgangsbuchsen des TVs oder DBS-Tuners (AUDIO OUTPUT) mittels eines Stiftsteckerkabels an die AUDIO TV/DBS IN-Buchsen an.
 - Schließen Sie bei Geräten mit optischen Digitalausgängen den Digitalausgang mittels eines optischen Übertragungskabels an den DIGITAL TV/DBS IN-Anschluss des ADV-700 an.

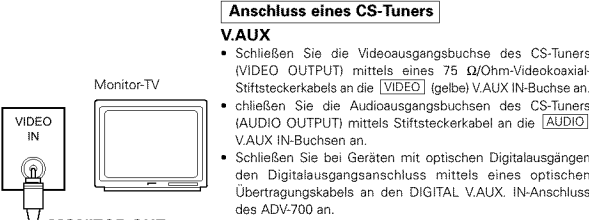

MONITOR OUT

- Schließen Sie die Videoeingangsbuchse des TVs (VIDEO INPUT) mittels eines 75 Ω/Ohm-Video Koaxial-Stiftsteckerkabels an die VIDEO MONITOR OUT-Buchse an.

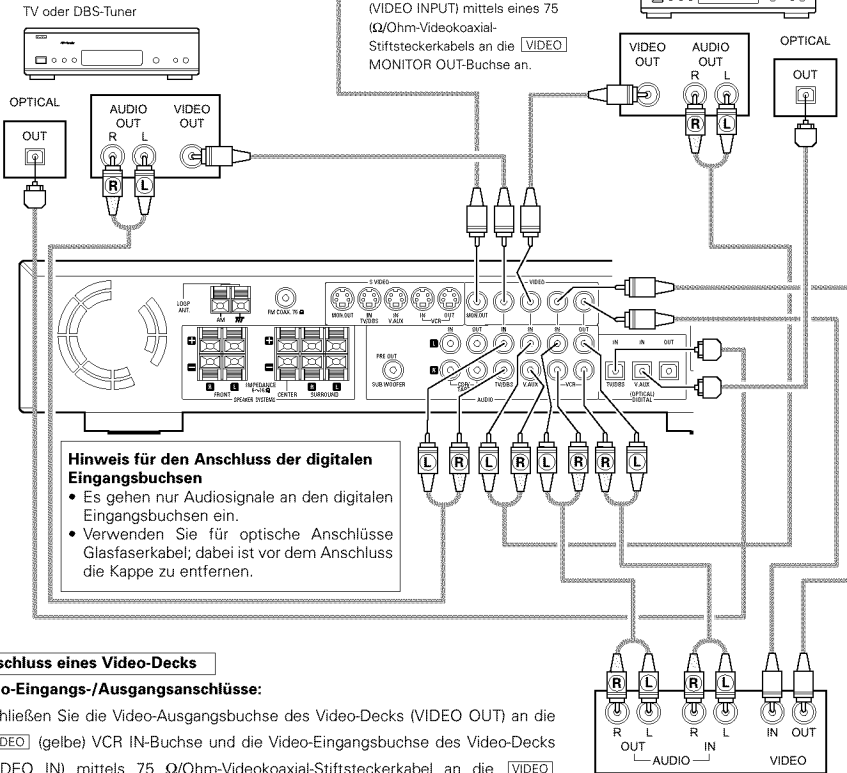

Hinweis für den Anschluss der digitalen Eingangsbuchsen

- Es gehen nur Audiosignale an den digitalen Eingangsbuchsen ein.
- Verwenden Sie für optische Anschlüsse Glasfaserkabel; dabei ist vor dem Anschluss die Kappe zu entfernen.

Anschluss eines Video-Decks

Video-Eingangs-/Ausgangsanschlüsse:

- Schließen Sie die Video-Ausgangsbuchse des Video-Decks (VIDEO OUT) an die VIDEO (gelbe) VCR IN-Buchse und die Video-Eingangsbuchse des Video-Decks (VIDEO IN) mittels 75 Ω/Ohm-Video Koaxial-Stiftsteckerkabel an die VIDEO (gelbe) VCR OUT-Buchse an.

Anschluss der Audioausgangsbuchsen

- Schließen Sie die Audioausgangsbuchsen des Video-Decks (AUDIO OUT) an die AUDIO VCR IN-Buchsen und die Audioeingangsbuchsen des Video-Decks (AUDIO IN) mittels Stiftsteckerkabel an die AUDIO VCR OUT-Buchsen an.



(3) Anschluss einer Video-Komponente, die mit S-Videobuchsen ausgestattet ist

- Lesen Sie beim Ausführen der Anschlüsse ebenfalls die Bedienungsanleitungen der anderen Komponenten.
- **Hinweis zu den S-Eingangsbuchsen**
Die Eingangswähler der S-Eingänge und Steckbuchsenanschlüsse arbeiten in Verbindung miteinander.
- **Vorsichtsmaßnahmen bei der Verwendung der S-Buchsen**
Die S-Buchsen (Eingang und Ausgang) und die Video-Steckbuchsen (Eingang und Ausgang) dieses Gerätes besitzen unabhängige Schaltungsstrukturen, so dass die von den S-Buchsen eingegebenen Videosignale nur von den S-Buchsenanschlüssen ausgegeben werden, und die von den Steckbuchsen eingegebenen Videosignale nur von den Steckbuchsenanschlüssen ausgegeben werden.
Wenn dieses Gerät an eine Anlage mit S-Buchsen angeschlossen wird, beachten Sie den oben genannten Punkt und führen Sie die Anschlüsse gemäß den Anleitungshandbüchern aus.

Anschluss eines Monitor-TVs

MONITOR OUT

- Schließen Sie den S-Videoeingang des TVs (S-VIDEO INPUT) mittels eines S-Buchsenanschlusskabels an die S-VIDEO MONITOR OUT-Buchse an.

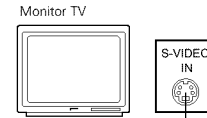

Schließen Sie die Audioeingänge und -ausgänge der Komponenten wie auf Seite 51 beschrieben an.

Anschluss eines Video-Decks

- Schließen Sie die S-Ausgangsbuchse des Video-Decks (S-OUT) an die S-VIDEO VCR IN-Buchse und die S-Eingangsbuchse des Video-Decks (S-IN) mittels S-Buchsenanschlusskabel an die S-VIDEO VCR OUT-Buchse an.

Anschluss eines TV/DBS-Tuners

- Schließen Sie die S-Videoausgangsbuchse des TVs oder DBS-Tuners (S-VIDEO OUTPUT) mittels eines S-Buchsenanschlusskabels an die S-VIDEO TV/DBS IN-Buchse an.

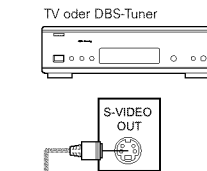

Anschluss eines CS-Tuners

- Schließen Sie die S-Video-Ausgangsbuchse des CS-Tuners (S-VIDEO OUTPUT) mittels eines S-Buchsenanschlusskabels an die S-VIDEO V.AUX. IN-Buchse an.

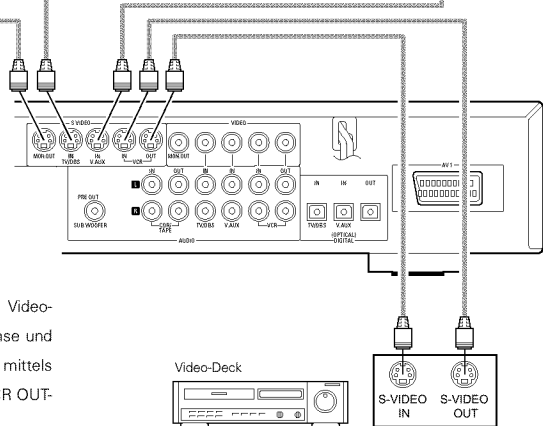
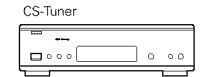

HINWEISE:

- Schließen Sie die Videoausgänge dieses Gerätes direkt an den TV an. Schließen Sie sie nicht über einen VCR (Videokassettenrecorder) an. Einige Discs enthalten Kopierschutzsignale. Wenn solche Discs über einen VCR wiedergegeben werden, kann das Kopierschutzsystem Bildstörungen verursachen.
- Stellen Sie den "TV TYPE" unter "VIDEO SETUP" im "DVD SETUP" ein, damit es zu einer Übereinstimmung mit dem TV-Videoformat kommt. Wenn der TV PAL-formatiert ist, stellen Sie PAL ein.

(4) Anschluss von Antennen

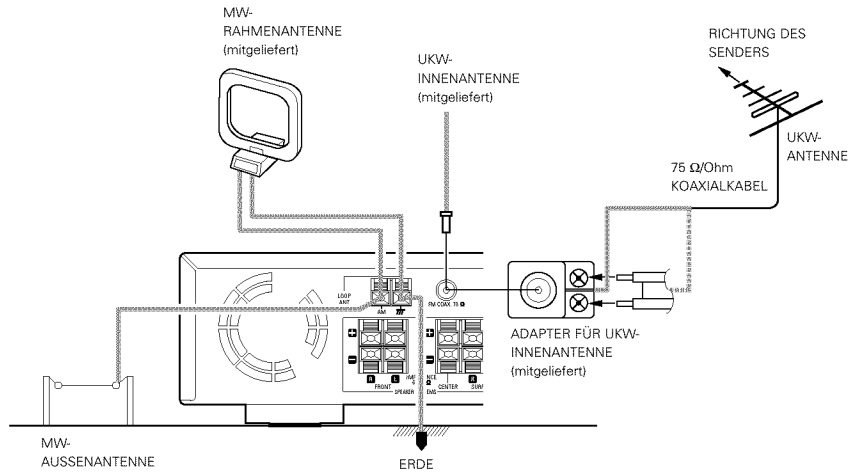

- Ein UKW-Antennenkabelstecker des Typs F kann direkt angeschlossen werden.
- Wenn kein UKW-Antennenkabelstecker des Typs F zur Verfügung steht, nehmen Sie den Anschluss mit dem beiliegenden Antennenadapter vor.

MW-Rahmenantennenbaugruppe

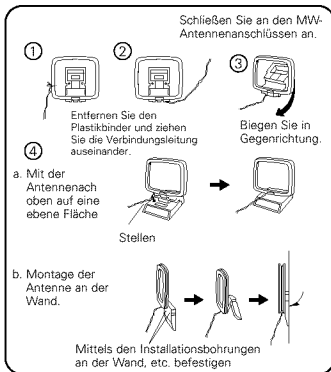

Anschluß der MW-Antennen

1. Drücken Sie den Hebel.
2. Führen Sie die Antennenleitung ein.
3. Lassen Sie den Hebel wieder los.

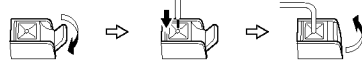

Hinweise:

- Schließen keine zwei UKW-Antennen gleichzeitig an.
- Selbst wenn eine externe MW-Antenne angeschlossen ist, entfernen Sie nicht die MW-Rahmenantenne.
- Stellen Sie sicher, daß keine blanke Antennenanschlußdrähte die Metallteile des Anschlußfeldes berühren.

UKW-Antennenbausatz

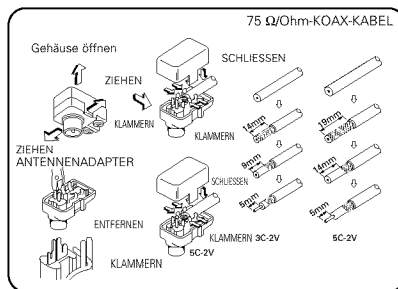

(5) Anschluss an einen TV mit 21-pol. SCART-Anschluss

- Verwenden Sie ein im Handel erhältliches 21-pol. SCART-Kabel, um den 21-pol. SCART-Anschluss des TV an den 21-pol. SCART-Anschluss des ADV-700 (AV1) anzuschließen.

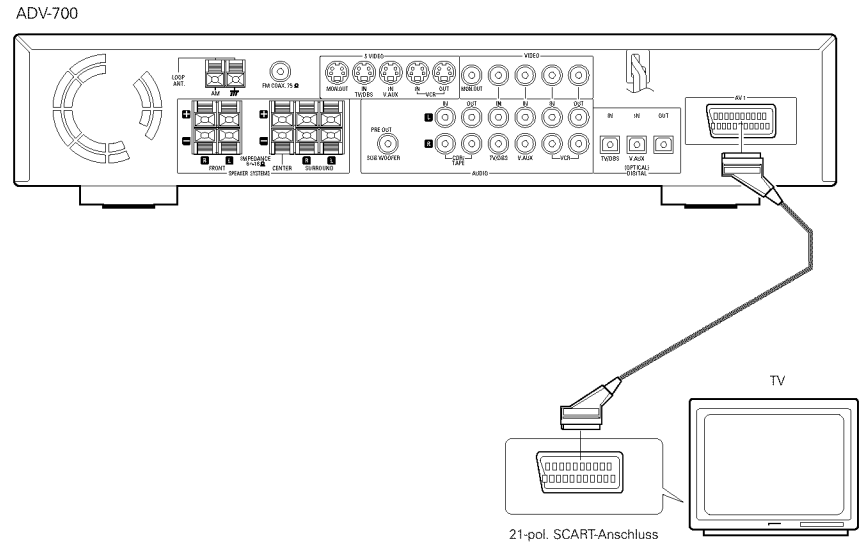

- Die Audio- und Videosignale für die am Gerät gewählte Funktion werden ausgegeben.

Audioausgangssignale

- Die Tuner- und DVD-Audiowiedergabe-Signale sowie die Audiosignale, die an den AUDIO INPUT-Buchsen eingegeben werden, werden ausgegeben.
- Wenn eine Dolby Digital-DVD abgespielt wird, werden die Audiosignale vor der Ausgabe in 2-Kanal-Signale konvertiert. (Audiosignale werden während der DTS-Wiedergabe nicht ausgegeben.)
- Der Audioausgangspegel ist festgelegt. Wenn Sie den Sound nicht mit dem angeschlossenen TV wiedergeben wollen, stellen Sie die TV-Lautstärke auf ein Minimum ein.

Videoausgangssignale

- Die DVD-Videowiedergabe-Signale und die Videosignale, die an den VIDEO- oder S-VIDEO INPUT-Buchsen eingegeben werden, werden ausgegeben.
- Bei der Wiedergabe einer DVD werden die RGB-Videosignale ebenfalls ausgegeben.
- Die Wahl der VIDEO-, S-VIDEO- und DVD RGB-Videosignale wird unter dem Systemsetup-Punkt "AV1 VIDEO OUTPUT" vorgenommen. (Werkseitig sind sie alle auf "VIDEO" eingestellt. Siehe Seite 61.)

HINWEISE:

- Einige Discs enthalten Kopierschutzsignale. Wenn solche Discs über einen VCR wiedergegeben werden, kann das Kopierschutzsystem Bildstörungen verursachen.
- Stellen Sie den "TV TYPE" unter "VIDEO SETUP" im "DVD SETUP" ein, damit es zu einer Übereinstimmung mit dem TV-Videoformat kommt. Wenn der TV PAL-formatiert ist, stellen Sie PAL ein. (Siehe Seite 87.)

(6) Tonausgang von den digitalen Audioausgangsanschlüssen dieses Gerätes

■ Bei Wiedergabe einer Disc mit dem ADV-700

	Audioaufnahmeformat	Einstellungen:	Siehe Seite	Digitaler Audiodatenausgang	
DVD-Video DVD-Audio (nur Video-Teil)	Dolby Digita	Digital-Ausgang : Normal	88	Dolby Digital-Bitfluss	
		Digital-Ausgang : PCM-Konversion		2 Kanäle PCM-Daten (48 kHz/16 Bit)	
	DTS	Digital-Ausgang : Normal		DTS-Bitfluss	
		Digital-Ausgang : PCM-Konversion		DTS-Bitfluss	
	MPEG audio	Digital-Ausgang : Normal	88	2 Kanäle PCM-Daten (48 kHz/16 Bit)	
		Digital-Ausgang : PCM-Konversion		2 Kanäle PCM-Daten (48 kHz/16 Bit)	
	Linear-PCM	48 kHz	LPCM-Konversionsmodus : AUS	88	48 kHz/16 ~24 Bit PCM
			LPCM-Konversionsmodus : EIN		48 kHz/16 Bit PCM
		96 kHz	LPCM-Konversionsmodus : EIN		48 kHz/16 Bit PCM
			CP : EIN		48 kHz/16 Bit PCM (bei Kopierschutz)
CP : AUS		LPCM-Konversionsmodus : AUS	6 kHz PCM (ohne Kopierschutz)		
Video-CD	MPEG 1		44,1 kHz/16 Bit PCM		
Musik-CD	Linear-PCM		44,1 kHz/16 Bit PCM		
MP3-CD	MP 3		32 ~ 48 kHz/16 Bit PCM		

- Linear-PCM-Audio ist das Signalaufnahmeformat, das bei Musik-CDs verwendet wird. Während die Signale bei 44,1 kHz/16 Bit für Musik-CDs aufgenommen werden, werden DVDs bei 48 kHz/16 Bit bis 96 kHz/24 Bit aufgenommen, wodurch eine höhere Soundqualität als bei Musik-CDs erzielt wird.

(7) Lautsprechersystem-Anschlüsse

- Verwenden Sie Lautsprecherkabel mit gedrehten Drahtkernen und einem Durchmesser von 0,6 bis 1,5 mm. Verwenden Sie niemals Kabel, die dicker als 1,5 mm sind oder eindrahtige Kabel, da dies die Lautsprecheranschlüsse beschädigen könnte.
- Vergewissern Sie sich, dass die Polaritäten der Anschlüsse an den Lautsprechern und der Haupteinheit zusammengeschaltet werden (⊕ an ⊕, _an ⊖).
- Gehen Sie bei Ausführen der Anschlüsse vorsichtig vor, damit keiner der Kerndrähte der Lautsprecherkabel hervorsteht und angrenzende Anschlüsse, andere Lautsprecherkabel oder die Rückwand berührt.
- Lautsprecher mit einer Impedanz von 6 bis 16 Ω/Ohm können als Center- und Surround-Lautsprecher verwendet werden.

HINWEIS:
Berühren Sie NIEMALS die Lautsprecheranschlüsse, wenn die Stromversorgung eingeschaltet ist. Anderenfalls kann es zu elektrischen Schlägen kommen.

- Die Schutzschaltung wird möglicherweise aktiviert, wenn das Gerät über einen längeren Zeitraum hinweg mit großer Lautstärke betrieben wird, wenn Lautsprecher mit einer Impedanz angeschlossen sind, die unterhalb der spezifizierten liegt.

Anschluss der Lautsprecheranschlüsse

1. Drücken Sie den Hebel.
2. Das Kabel einsetzen.
3. Drücken Sie den Hebel.

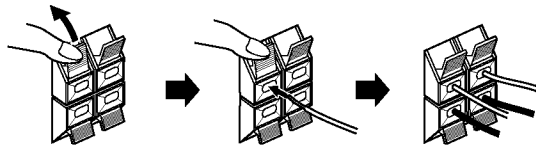

Anschlüsse

- Lesen Sie beim Ausführen der Anschlüsse ebenfalls die Bedienungsanleitungen der anderen Komponenten.

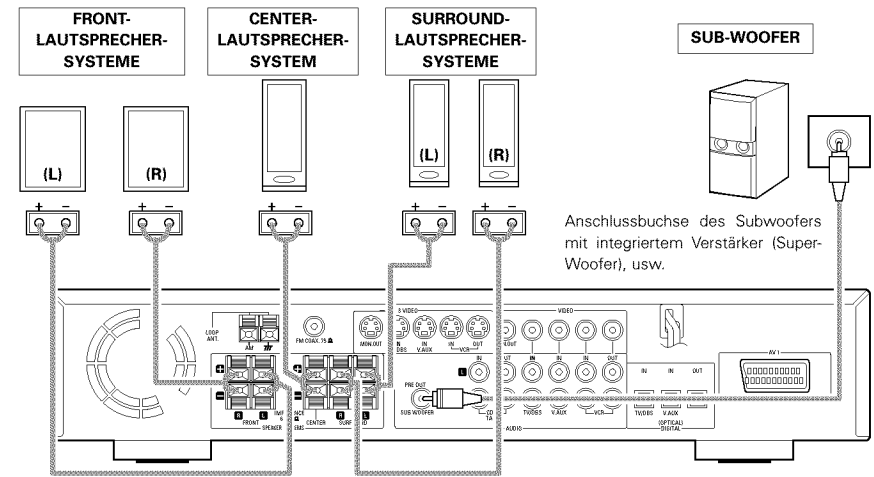

• Vorsichtsmaßnahmen beim Anschluß der Lautsprecher
Wenn ein Lautsprecher in der Nähe eines Fernsehgerätes oder Video-Monitors aufgestellt wird, können durch den Lautsprechermagnetismus Farbstörungen auf dem Bildschirm auftreten. Stellen Sie den Lautsprecher in einem derartigen Fall in größerer Entfernung auf, damit dieser Effekt nicht mehr auftritt.

Schutzschaltung

- Dieses Gerät ist mit einer Hochgeschwindigkeits-Schutzschaltung ausgestattet. Zweck dieser Schutzschaltung ist es, die Lautsprecher unter bestimmten Umständen zu schützen; z.B. wenn der Ausgang des Leistungsverstärkers versehentlich kurzgeschlossen wurde und aufgrund dessen Starkstrom fließt, wenn die Umgebungstemperatur des Gerätes unnatürlich hoch ist oder wenn das Gerät über einen längeren Zeitraum hinweg mit hoher Lautstärke betrieben wird, was einen extremen Temperaturanstieg zur Folge hat. Wenn die Schutzschaltung aktiviert ist, wird der Lautsprecher-Ausgang ausgeschaltet und das Netz-LED blinkt. Verfahren Sie in einem derartigen Fall wie folgt: Schalten Sie das Gerät aus, überprüfen Sie, ob irgendwelche Fehler mit der Verdrahtung der Lautsprecherkabel oder Eingangskabel vorliegen und lassen Sie das Gerät im Falle einer starken Erhitzung abkühlen. Verbessern Sie die Belüftungsbedingungen und schalten Sie das Gerät wieder ein. Wird die Schutzschaltung erneut aktiviert, obwohl weder die Verdrahtung noch Belüftung Grund zur Beanstandung gibt, schalten Sie das Gerät aus und kontaktieren Sie einen DENON-Kundendienst.

Hinweis zur Lautsprecher-Impedanz

- Die Schutzschaltung wird möglicherweise aktiviert, wenn das Gerät über einen langen Zeitraum hinweg mit hoher Lautstärke betrieben wird und Lautsprecher mit einer niedrigeren als der angegebenen Impedanz angeschlossen sind (z.B. Lautsprecher mit einer niedrigeren Impedanz als 4 Ω/Ohm). Bei aktivierter Schutzschaltung ist der Lautsprecher-Ausgang ausgeschaltet. Schalten Sie das Gerät aus, lassen Sie die Anlage abkühlen, verbessern Sie die Belüftungsbedingungen und schalten Sie das Gerät wieder ein.

8 BAUTEILBEZEICHNUNGEN UND FUNKTIONEN

Frontteil

- Einzelheiten hinsichtlich Funktionen dieser Bestandteile können den in Klammern () stehenden Seiten entnommen werden.

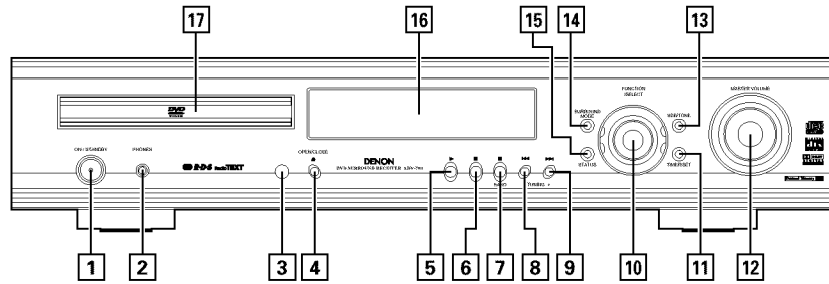

- | | |
|--|---|
| 1 Netztaete (ON/STANDBY)(62) | 10 Eingabefunktionswechsel/wahl-Wähler (FUNCTION/SELECT).....(64~65, 82~84) |
| 2 Kopfhörerbuchse (PHONES)(65) | 11 TIMER/SET-Taste.....(82~84) |
| 3 Fernbedienungssignalsensor (REMOTE SENSOR)(55) | 12 MASTER VOLUME-Regler(64) |
| 4 OPEN/CLOSE-Taste (▲ OPEN/CLOSE)(62) | 13 SDB/TONE-Taste(65) |
| 5 Wiedergabe-Taste (▶).....(62) | 14 SURROUND MODE-Taste.....(65) |
| 6 Pause-Taste (⏸).....(63) | 15 STATUS-Taste(65) |
| 7 Stopp/Tunerband-Taste (■/BAND).....(63, 73) | 16 Display |
| 8 Scan/Tuner-Abstimmaste – (◀◀/TUNING –).....(63, 73) | 17 Disc-Fach.....(62) |
| 9 Scan/Tuner-Abstimmaste + (▶▶/TUNING +).....(63, 73) | |

Fernbedienung

- Einzelheiten hinsichtlich Funktionen dieser Bestandteile können den in Klammern () stehenden Seiten entnommen werden.
- Einige der sich auf der Fernbedienung befindlichen Tasten besitzen zwei Funktionen. Die Funktionen werden mithilfe der Betriebswahltasten der Fernbedienung (CDR/MD/TAPE, TUNER/TV/VCR und DVD) gewechselt. Nachdem eine dieser Tasten gedrückt worden ist, wird die Funktion solange nicht gewechselt, bis eine andere Fernbedienungs-Betriebswahltaste gedrückt wird. Der Betrieb der fernbedienten Einheit wird wie unten beschrieben gewechselt, wenn die Tasten gedrückt werden.

POWER ON/OFF-Taste(62)	Systemtasten.....(56)
CLEAR-Taste(78)	SLEEP-Taste.....(84)
CALL-Taste.....(78)	SURROUND-Betriebswahltaste.....(64)
DISPLAY-Taste(78)	INPUT MODE-Wahltaste.....(64)
RETURN-Taste(63)	FUNCTION-Wahltaste.....(64)
MENU-Taste.....(82)	ENTER-Taste(57)
Cursor-Tasten.....(57)	Lautstärke-Hauptbedienungstasten.....(64)
* Systemtasten.....(56)	MUTE-Taste(65)
SUBTITLE-Taste (DVD).....(80)	STATUS-Taste.....(64)
RDS-Taste (TUNER)(56, 75)	NTSC/PALL-Taste.....(51)
AUDIO-Wahltaste (DVD).....(80)	TOP MENU-Taste (DVD).....(81)
PTY-Taste (TUNER)(56, 75)	RT-Taste (TUNER)(56, 75)
Programm-/Direkttaste (PROG/DIRECT).....(78)	ANGLE-Taste (DVD).....(81)
A-B-Wiederholungstaste (REPEAT A-B).....(77)	CT-Taste (TUNER)(56)
Kanal-Wahltaste (CH. SELECT).....(67)	RANDOM-Taste(78)
Prüf-ton-Taste (T.TONE).....(67)	REPEAT-Taste.....(72)
SETUP-Taste(57)	Surroundparameter-Taste (SURR.PARA).....(67-69, 71-72)
	SDB/TONE-Wahltaste(65)
	Fernbedienungs-Betriebswahltasten

Fernbedienungsbetrieb	
CDR/MD/TAPE	Audiomodi
TUNER/TV/VCR	AV-Modi
DVD	DVD-Modi

- Die mit gekennzeichneten Tasten sind DVD-Bedienungstasten. Sie können verwendet werden, wenn der DVD-Betrieb mit den Fernbedienungs-Betriebswahltasten ausgewählt wird.
- Die Systemtasten (*) sind Tasten, deren Funktionen sich je nach dem mit Hilfe der Fernbedienungs-Betriebswahltasten eingestellten Modus ändern.
- Die übrigen Tasten sind Surroundverstärker-Betriebsstasten, die ungeachtet des mit Hilfe der Fernbedienungs-Betriebswahltasten eingestellten Modus immer gleich funktionieren.

9 FERNBEDIENUNGSGERÄT

- Mit dem mitgelieferten Fernbedienungsgerät (RC-901) kann nicht nur der ADV-700 sondern es können auch andere zur Fernbedienung ausgelegte DENON-Komponenten gesteuert werden. Zusätzlich beinhaltet der Speicher die Steuersignale für andere Fernbedienungsgeräte, so dass damit auch fernbedienbare Geräte betrieben werden können, die nicht von Denon hergestellt wurden.

(1) Einlegen der Batterien

- Entfernen Sie die rückwärtige Abdeckung des Fernbedienungsgerätes.

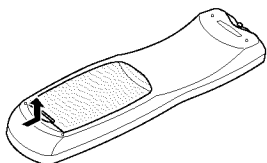

- Legen Sie die drei R6P/AA-Batterien in der angegebenen Richtung in das Batteriefach ein.

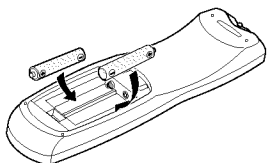

- Setzen Sie die rückwärtige Abdeckung wieder auf.

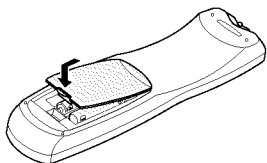

Hinweise zu Batterien

- Verwenden Sie im Fernbedienungsgerät R6P/AA-Batterien.
- Die Batterien sollten ca. einmal jährlich gegen neue ausgetauscht werden. Wie oft ein Batteriewechsel jedoch tatsächlich erforderlich ist, hängt von der Häufigkeit der Benutzung des Fernbedienungsgerätes ab.
- Tauschen Sie die Batterien auch vor Ablauf eines Jahres aus, wenn sich das Gerät selbst aus nächster Entfernung nicht mit dem Fernbedienungsgerät bedienen lässt. (Die mitgelieferte Batterie ist ausschließlich für Testzwecke vorgesehen. Tauschen Sie die Batterie so bald wie möglich aus.)
- Achten Sie beim Einlegen der Batterien unbedingt auf die richtige Ausrichtung der Polaritäten. Folgen Sie den "⊕"- und "⊖"-Zeichen im Batteriefach.
- Um Beschädigungen oder ein Auslaufen von Batterieflüssigkeit zu vermeiden:
 - Verwenden Sie keine neuen und alten Batterien zusammen.
 - Verwenden Sie keine verschiedenen Batterietypen gleichzeitig.
 - Schließen Sie Batterien nicht kurz, zerlegen und erhitzen Sie sie nicht und werfen Sie Batterien niemals in offenes Feuer.
- Nehmen Sie die Batterien aus dem Fernbedienungsgerät heraus, wenn Sie beabsichtigen, es über einen längeren Zeitraum hinweg nicht zu benutzen.
- Sollte einmal Batterieflüssigkeit ausgelaufen sein, so wischen Sie das Batteriefach sorgfältig aus und legen Sie neue Batterien ein.
- Beim Austauschen der Batterien sollten Sie sofort neue Batterien zur Hand haben und diese so schnell wie möglich einlegen.

(2) Fernbedienungsbetrieb

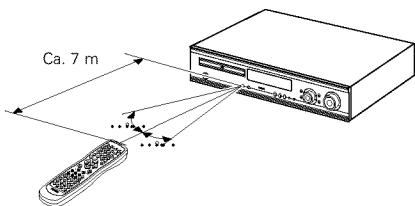

- Richten Sie das Fernbedienungsgerät - wie im Diagramm gezeigt - auf den Fernbedienungs-sensor am Hauptgerät.
- Die Reichweite des Fernbedienungsgerätes beträgt aus gerader Entfernung vom Hauptgerät ca. 7 Meter. Diese Entfernung verkürzt sich jedoch, wenn Gegenstände im Weg liegen oder das Fernbedienungsgerät nicht direkt auf den Fernbedienungs-sensor gerichtet wird.
- Das Fernbedienungsgerät kann in einem horizontalen Winkel von bis zu 30 Grad zum Fernbedienungs-sensor betrieben werden.

HINWEISE:

- Der Betrieb des Fernbedienungsgerätes ist möglicherweise schwierig, wenn der Fernbedienungs-sensor direktem Sonnenlicht oder starkem künstlichem Licht ausgesetzt ist.
- Drücken Sie keine Tasten am Hauptgerät und auf dem Fernbedienungsgerät gleichzeitig, da dies in einer Fehlfunktion resultieren würde.
- Neonschilder oder andere sich in der Nähe befindliche impulsartige Störungen ausstrahlende Geräte können Fehlfunktionen verursachen. Halten Sie die Anlage soweit wie möglich von derartigen Einrichtungen fern.

(3) Vorwahlspeicher

[1] Audiokomponente

- Die Signale Ihrer anderen Komponenten von Denon können im Vorwahlspeicher der beiliegenden Fernbedienung gespeichert werden, damit Sie die CDR-, MD- oder TAPE-Funktion bedienen können. Bei einigen Modellen ist dieser Betrieb nicht möglich.

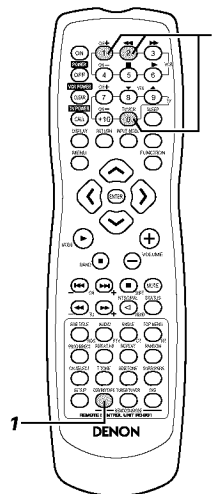

- Geben Sie, während Sie die Fernbedienungs-Betriebswahltaste CDR/MD/TAPE gedrückt halten, die 3-stellige Nummer ("000", "111" und "222") des Gerätes ein, das Sie voreinstellen möchten (CDR, MD oder TAPE); siehe die Tabelle unten.
 - Lassen Sie die CDR/MD/TAPE-Taste nach Eingabe der drei Ziffern wieder los. Damit ist die Voreinstellung abgeschlossen.

Tabelle 1: Kombination der Personal System Codes

CDR/MD/TAPE	Geben Sie die 3-stellige Nummer ein, während CDR/MD/TAPE gedrückt gehalten wird.		
CDR	0	0	0
MD	1	1	1
TAPE	2	2	2

* CDR wurde werkseitig eingestellt.

HINWEIS:

- Es kann nur ein Gerät (CDR, MD oder TAPE) im Vorwahlspeicher gespeichert werden.

[2] TV

- Komponenten anderer Hersteller können betrieben werden, indem der Hersteller Ihres TVs aus dem Vorwahlspeicher gewählt wird.
- Mit dieser Fernbedienung können auch Komponenten anderer Hersteller ohne Anwendung der Lernfunktion bedient werden, indem der Hersteller der Komponenten registriert wird - siehe die Liste mit den voreingestellten Codes (beiliegendes Blatt). Bei einigen Modellen ist dieser Betrieb nicht möglich.

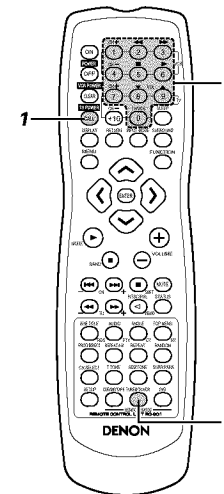

- Drücken Sie die CALL-Taste, während die Fernbedienungs-Betriebswahltaste TUNER/TV/VCR gedrückt wird; geben Sie anschließend die dreistellige Nummer des TV-Herstellers ein, dessen Signale Sie speichern möchten - lesen Sie hierzu die Liste der Fernbedienungs-Codes.
 - Lassen Sie die TUNER/TV/VCR-Taste nach Eingabe der drei Ziffern wieder los. Damit ist die Voreinstellung abgeschlossen.
- Beispiel: "Hitachi 074" voreinstellen

TUNER/TV/VCR	Drücken Sie die unten stehenden Tasten, während TUNER/TV/VCR gedrückt wird.		
HITACHI "074"	CALL	0	7
		4	

* "Hitachi 074" wurde werkseitig eingestellt.

HINWEIS:

- Voreinstellungs-Codes bei Auslieferung und bei Rückstellung.

[3] VCR

• Komponenten anderer Hersteller können betrieben werden, indem der Vorwahlspeicher auf den Hersteller der von Ihnen verwendeten Videokomponente eingestellt wird. Mit dieser Fernbedienung können auch Komponenten anderer Hersteller ohne Anwendung der Lernfunktion bedient werden, indem der Hersteller der Komponenten registriert wird - siehe die Liste mit den voreingestellten Codes (beiliegendes Blatt). Bei einigen Modellen ist dieser Betrieb nicht möglich.

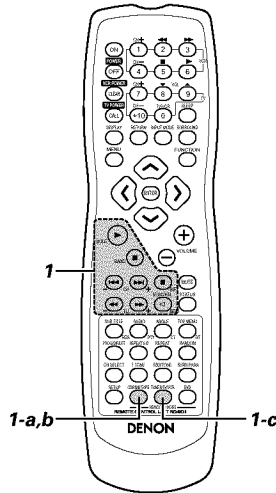
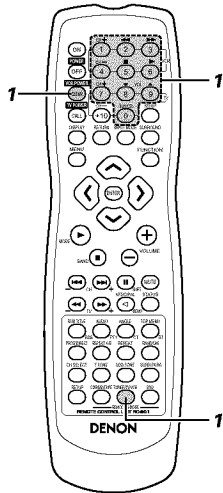

1 Geben Sie, während die Fernbedienungs-Betriebswahl Taste TUNER/TV/VCR gedrückt wird, die 3-stellige Nummer des Hersteller-Codes des VCR ein, den Sie im Speicher speichern wollen - siehe die beigefügte Tabelle der Fernbedienungs-Codes.

- Lassen Sie die TUNER/TV/VCR-Taste nach Eingabe der drei Ziffern wieder los. Damit ist die Voreinstellung abgeschlossen.

Beispiel: Hitachi "072" voreinstellen

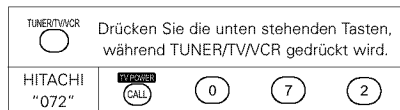

* Hitachi "072" wurde werkseitig eingestellt.

HINWEIS:

- Einige in der Liste verzeichneten Voreinstellungs-Codes von Modellen und Herstellungsjahren von Komponenten der Hersteller können nicht mehr verwendet werden.
- Das Gerät ist je nach Hersteller mit verschiedenen Typen von Fernbedienungs-Codes ausgestattet. Wenn kein Betrieb möglich ist, ändern Sie bitte den Voreinstellungs-Code (3-stellige Nummer) und versuchen Sie es noch einmal.

(4) Betrieb der Audiokomponenten von DENON

1 Die fernbedienungsfähigen Audiokomponenten von DENON können mit dieser Fernbedienung bedient werden. Beachten Sie bitte, dass allerdings einige Komponenten nicht mit dieser Fernbedienung bedient werden können.

Vor der Inbetriebnahme der Fernbedienung!

Vergewissern Sie sich, dass der Audiogerätebetrieb mit den Fernbedienungs-Betriebswahl Tasten eingestellt wird.

a. Für CDR-Recorder oder MD-Recorder

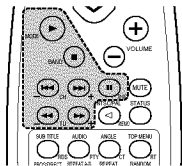

- ◀▶▶▶ : Manuelle Suche (rückwärts und vorwärts)
- : Stopp
- ▶▶▶▶ : Wiedergabe
- ◀◀◀◀ : Autom. Suche
- ⏸ : Pause

1 b. Für den Cassettendeck-Betrieb (TAPE):

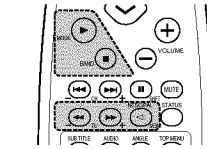

- ◀▶▶▶ : Rücklauf
- ▶▶▶▶ : Schnell-Vorlauf
- : Stopp
- ▶▶▶▶ : Vorwärts-Wiedergabe
- ◀◀◀◀ : Rückwärts-Wiedergabe

Vor der Inbetriebnahme der Fernbedienung!

Vergewissern Sie sich, dass die richtige Fernbedienungs-Betriebswahl Taste gedrückt wird, um die Fernbedienung in den AV-Modus zu schalten.

c. Für den TUNER-Betrieb

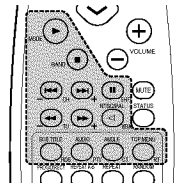

- SHIFT CHANNEL (+, -) : Voreinstellungskanalbereich ändern
- TUNING (+, -) : Kanal nach oben/unten voreinstellen
- BAND : Umschalten zwischen den AM- und FM-Frequenzbereichen
- MODE : Umschalten zwischen AUTO und MONO
- MEMORY : Vorwahlspeicher
- RDS : Stimmen Sie mit dieser Taste Sender automatisch im Radiodaten System ab.

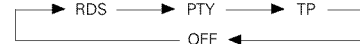

- PTY : Drücken Sie diese Taste nach der Wahl von "PTY" mit der RDS-Taste, um eine der 29 Programmsparten auszuwählen.
- CT : Korrigieren Sie mit dieser Taste die Uhrzeit am ADV-700. Drücken Sie diese Taste, wenn der Uhrzeit-Service einer RDS-Station einwandfrei empfangen wird. "TIME" werden für 2 Sekunden angezeigt und die Uhr des ADV-700 wird korrigiert. "NO TIME DATA" wird angezeigt, wenn die RDS-Station keinen Uhrzeit-Service unterstützt und der Empfang nicht einwandfrei ist.
- RT : Drücken Sie bei Empfang von RDS-Stationen diese Taste, um das Frequenz-, PS-, PTY- oder RT-Display auszuwählen. Beachten Sie, dass diese Taste nicht funktioniert, wenn der Empfang schlecht ist. Der Display-Modus ändert sich bei jeder Tastenbetätigung.

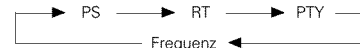

(5) Bedienung einer im Vorwahlspeicher gespeicherten Videokomponente

Vor der Inbetriebnahme der Fernbedienung!

Vergewissern Sie sich, dass die richtige Fernbedienungs-Betriebswahl Taste gedrückt wird, um die Fernbedienung in den AV-Modus zu schalten.

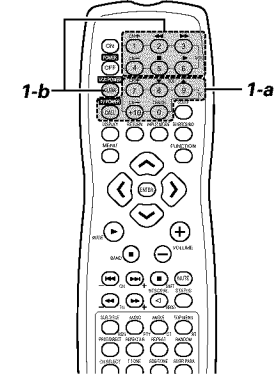

1 Bedienen Sie den TV oder den VCR.

- Einzelheiten können der Bedienungsanleitung der Komponente entnommen werden.
- * Einige Modelle können nicht mit dieser Fernbedienung bedient werden.

a. Für den Monitor-TV-Betrieb

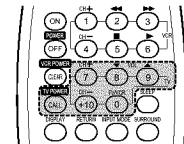

- TV POWER : Strom Ein/Aus
- CHANNEL (+, -) : Kanal wechseln
- VOLUME (▲▼) : Lautstärke erhöhen/senken
- TV/VCR : Zwischen TV und VCR umschalten

Für den Video-Deck-Betrieb (VCR)

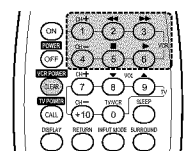

- VCR POWER : Strom Ein/Aus
- CHANNEL (+, -) : Kanal wechseln
- ◀▶▶▶ : Vorwärts und Rückwärts Wiedergabe
- : Stopp

10 AUFSTELLUNG DES SYSTEMS

(1) Systemsetup-Punkte

- Wenn alle Anschlüsse mit anderen AV-Komponenten, wie im Abschnitt "ANSCHLÜSSE" (siehe Seite 50 bis 53) beschrieben, abgeschlossen sind, nehmen Sie mittels der Bildschirmanzeigefunktion des ADV-700 die verschiedenen, unten auf dem Monitorbildschirm beschriebenen Einstellungen vor.
- Richten Sie das System mit den folgenden Tasten ein:

ENTER-Taste

Drücken Sie diese Taste, um die Anzeige zu wechseln. Schließen Sie mit dieser Taste auch die Einstellung ab.

CURSOR-Tasten

< und > : Bewegen Sie die Cursor (< und >) mit diesen Tasten auf dem Bildschirm nach links und rechts.
 ^ und v : Bewegen Sie die Cursor (^ und v) mit diesen Tasten auf dem Bildschirm nach oben und unten.

SETUP-Taste

Drücken Sie diese Taste, um das Systemsetup-Menü anzeigen zu lassen.

Setup-Punkte und voreingestellte Werte (werkseitig eingestellt)

Setup		Voreinstellungen					
QUICK SETUP	Schnellsystem-Einstellungen	FRONT SP.	CENTER SP.	SURROUND SP.	SUB WOOFER		
		SMALL 2,7m (9 ft)	SMALL 2,4m (8 ft)	SMALL 2,1m (7 ft)	YES 2,7m (9 ft)		
SYSTEM SETUP	SPEAKER CONFIGURATION	FRONT SP.	CENTER SP.	SURROUND SP.	SUB WOOFER		
		SMALL	SMALL	SMALL	YES		
		SW FREQ. = 120 Hz / SW MODE = NONE					
		FRONT & SW	CENTER	SURROUND			
SYSTEM SETUP	DELAY TIME	FRONT & SW		CENTER	SURROUND		
		2,7m (9 ft)		2,4m (8 ft)	2,1m (7 ft)		
SYSTEM SETUP	CHANNEL LEVEL	FRONT L	CENTER	FRONT R	SURROUND R	SURROUND L	SUB WOOFER
		0 dB	0 dB	0 dB	0 dB	0 dB	0 dB
ADVANCED SETUP	AV1 VIDEO OUTPUT	VIDEO OUTPUT			DVD RGB OUTPUT		
		VIDEO			NO (VIDEO)		
ADVANCED SETUP	DVD AUTO POWER OFF	NO (Strom wird nicht automatisch ausgeschaltet)					
		DIALOG		SUBTITLE		DISC MENU	
ADVANCED SETUP	DISC SETUP	ENGLISH		ENGLISH		ENGLISH	
		WALL PAPER: BLUE					
ADVANCED SETUP	VIDEO SETUP	TV ASPECT			TV TYPE		
		4 : 3 PS			PAL		
ADVANCED SETUP	AUDIO SETUP	DIGITAL OUT			LPCM SELECT		
		NORMAL			OFF		
ADVANCED SETUP	RATINGS	RATING LEVEL			PASS WORD CHANGE		
		NO LIMIT			0000 (Voreinstellung)		
ADVANCED SETUP	OTHER SETUP	CLOSED CAPTION:OFF					

Lautsprechersystem-Anordnung

- Anordnung eines Grundsystems
- Das nachfolgende ist ein Beispiel der Basis-Anordnung eines aus sechs Lautsprechersystemen und einem Fernsehschirm bestehenden Systems:

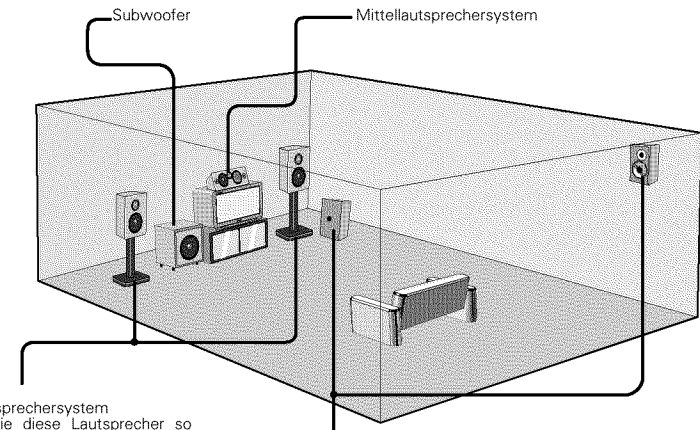

Frontlautsprechersystem
 Stellen Sie diese Lautsprecher so neben das Fernsehgerät oder den Bildschirm, daß sie mit der Vorderseite des Bildschirms eines Flucht bilden.

Surround-Lautsprechersysteme

(2) Vor dem Systemsetup

- Dieser Abschnitt beschreibt das auf den Surround bezogene Setup. Siehe Seite 65 für das auf DVD bezogene Setup.
- Das Setup kann nicht ausgeführt werden, während eine Disc wiedergegeben wird. Aktivieren Sie zuerst den Stopp-Modus.

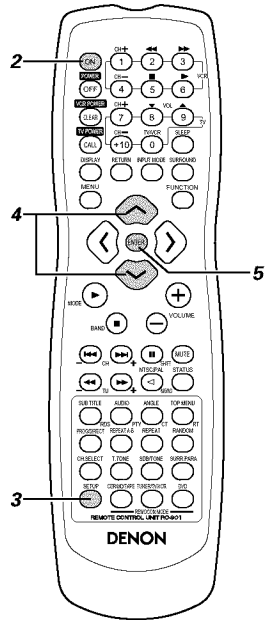
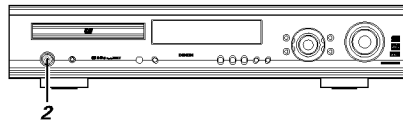

1 Siehe "ANSCHLÜSSE" (Seite 50 bis 53) und prüfen Sie, ob alle Anschlüsse korrekt sind.

2 Schalten Sie die Stromversorgung ein. Betätigen Sie den POWER-Schalter (Taste).

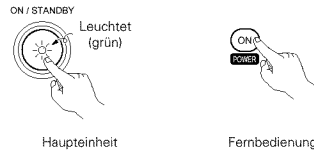

Bei Betätigung wird die Stromversorgung eingeschaltet und das Display erleuchtet. Der Sound wird für einige Sekunden ausgeblendet, danach arbeitet das Gerät normal. Bei nochmaliger Betätigung wird die Stromversorgung ausgeschaltet, der Bereitschaftsmodus wird aktiviert und das Display wird ebenfalls ausgeschaltet. Bei jeder Betätigung der ON/STANDBY-Taste im STANDBY-Status ist das Gerät immer noch an Wechselspannung angeschlossen. Vergewissern Sie sich bitte, dass das Netzkabel herausgezogen ist, wenn Sie das Haus verlassen und beispielsweise in den Urlaub fahren.

3 Drücken Sie die SETUP-Taste.

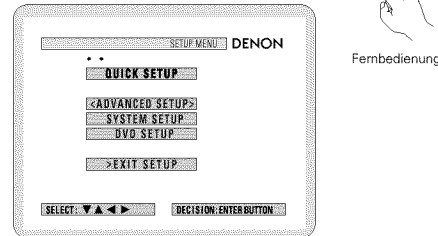

4 Wählen Sie mit den Cursor-Tasten \wedge und \vee der Fernbedienung das Einstellungsmenü.

- Es gibt drei Arten von Setup-Menüs.

- ⊙ **QUICK SETUP:** Für das Wechseln zwischen den 2- und 5.1-Kanalmodi
- ⊙ **SYSTEM SETUP:** Detaillierte Einstellungen der AV-Systemfunktion
- ⊙ **DVD SETUP:** Detaillierte Einstellungen der DVD-Funktion

5 Drücken Sie die ENTER-Taste, um den Einstellungsbildschirm des entsprechenden Menüs anzeigen zu lassen.

(3) Schnellsystem-Einstellungen (für das Wechseln zwischen den 2- and 5.1-Kanalmodi)

- Der ADV-700 ist mit voreingestellten Schnellsystemvoreinstellungen für das 5.1-Kanal-Surroundsystem mit fünf kleinen Lautsprechern und einem Subwoofer oder für das virtuelle 2-Kanal-System mit nur zwei großen Frontlautsprechern - mit oder ohne Subwoofer - ausgestattet.
- Die Systemereinstellungen können vorgenommen werden und der ADV-700 wird für die Wiedergabe von Discs verwendet, indem einfach die Lautsprechersysteme, die Sie benutzen, gewählt werden.
- * Siehe "(4) System-Einstellungsänderungen" (Seite 59 bis 61), wenn andere Lautsprechersysteme als die unten beschriebenen verwendet werden, oder wenn Sie die Einstellungen ändern wollen.

1 Wählen Sie im Setup-Menü "QUICK SETUP", drücken Sie anschließend die ENTER-Taste. (Siehe Seite 58.)

2 Wählen Sie im Schnellsystem-Einstellungsbildschirm das von Ihnen verwendete Lautsprechersystem mit den Cursor-Tasten \wedge und \vee aus.



- Die Bezeichnung des ausgewählten Lautsprechers wird gelb angezeigt.
- Die Einstellung wird angezeigt.

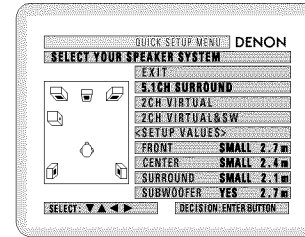

3 Drücken Sie die ENTER-Taste, um die Einstellung einzugeben.

- Der Setup-Bildschirm wird wieder angezeigt.



4 Drücken Sie die SETUP-Taste, um den Setup-Modus zu verlassen.

- * Sie können den Setup-Modus auch verlassen, indem Sie mit der Cursor-Taste \vee "Setup verlassen" im Setup-Bildschirm gelb anzeigen lassen und anschließend die ENTER-Taste drücken.



* Einstellungen ändern
Wählen Sie im Setup-Bildschirm "SYSTEM SETUP" aus "<ADVANCED SETUP>" aus.

Schnellsystem-Einstellungsparameter

5.1-Kanal-Surroundsystem

Niederfrequenz-Wiedergabefähigkeit	Verzögerungszeit (Abstand)
Front : Klein	2,7 m (9 ft.): L2
Center : Klein	2,4 m (8 ft.): L1
Surround : Klein	2,1 m (7 ft.): L3
Subwoofer : Ja	2,7 m (9 ft.): L2

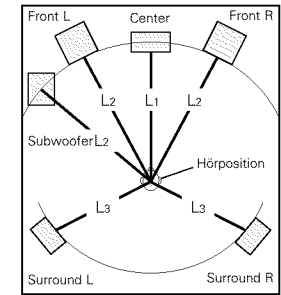

Virtuelles 2-Kanal-System

Front : Groß (nur 2 Kanäle)

2-Kanal virtuell + Subwoofersystem

Front : Groß In gleichem Abstand aufgestellt
Subwoofer : Ja

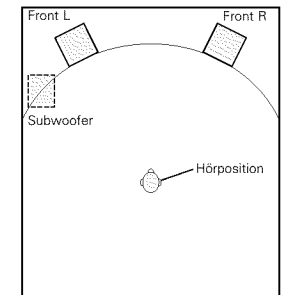



(4) Systemeinstellungs-Änderungen

- Die Schnellsystem-Einstellungen und die werkseitigen Voreinstellungen werden im Systemänderungs-Menü geändert.
- Die Einstellungen bleibt bis zur nächsten Änderung im Speicher gespeichert, auch wenn die Stromversorgung ausgeschaltet wird.

[1] Einstellung der Lautsprecher-Arten

- Die Zusammensetzung der Signale, die von den verschiedenen Kanälen ausgegeben werden, und der Frequenzgang werden entsprechend der gegenwärtig verwendeten Lautsprecherkombination automatisch eingestellt.

1 Wählen Sie im SET UP "SYSTEM SETUP" aus und drücken Sie die ENTER-Taste.

2 Wählen Sie im Schnellsystem-Einstellungsbildschirm mit den Cursor-Tasten  und  das Lautsprechersystem aus, das Sie unter "SPEAKER CONFIGURATION" gewählt haben und drücken Sie die ENTER-Taste

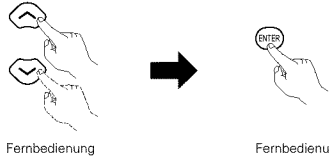
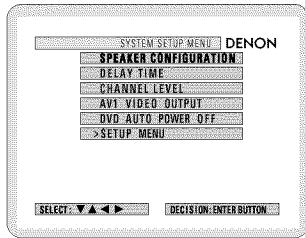

3 Stellen Sie ein, ob Lautsprecher angeschlossen sind oder nicht; wenn ja, stellen Sie die Größenparameter ein.

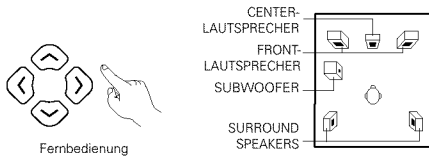

- Der einzustellende Punkt wird gelb angezeigt und die Werte der anderen Punkte werden grün angezeigt.

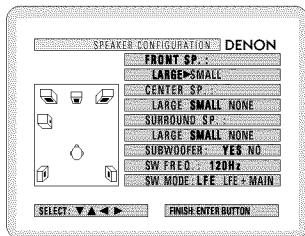

4 Geben Sie die Einstellung ein.
 • Das SYSTEM SETUP MENU wird wieder angezeigt.



HINWEIS:

- Wählen Sie "Groß" oder "Klein" aus - gemeint ist nicht die tatsächliche Größe des Lautsprechers, sondern die Kapazität bei der Wiedergabe von Niederfrequenzsignalen (ca. 100 Hz und darunter). Wenn Sie darüber nicht Bescheid wissen, versuchen Sie, den Sound in beiden Einstellungen zu vergleichen (die Lautstärke auf einen Pegel einstellen, der niedrig genug ist, so dass die Lautsprecher nicht beschädigt werden), um die korrekte Einstellung zu bestimmen.

Parameter

Groß... Wählen Sie diese Einstellung, wenn Lautsprecher verwendet werden, die leise Töne von unter 100 Hz vollständig reproduzieren können.

Klein... Wählen Sie diese Einstellung, wenn Lautsprecher verwendet werden, die nicht ausreichend Lautstärke erzeugen, wenn Niederfrequenzen von 100 Hz und weniger wiedergegeben werden. Wenn diese Einstellung gewählt wird, werden Frequenzen, die unterhalb der in der Subwoofer-Frequenzeinstellung eingestellten Frequenz liegen, dem Subwoofer zugeteilt.

Keine... Wählen Sie diese Einstellung, wenn keine Lautsprecher installiert sind.

Ja/Nein. Wählen Sie "Ja", wenn ein Subwoofer installiert ist; wählen Sie "Nein", wenn kein Subwoofer installiert ist.

* Wenn der Subwoofer ausreichende Niederfrequenz-Wiedergabekapazität bietet, kann guter Sound erzielt werden, auch wenn "Klein" bei den Front-, Center- und Surround-Lautsprechern eingestellt ist.

* Bei den meisten Lautsprechersystem-Konfigurationen wird die KLEIN-Einstellung für alle fünf Hauptlautsprecher und Subwoofer verwendet, wobei mit einem angeschlossenen Subwoofer die besten Ergebnisse erzielt werden.

Subwoofer-Frequenz (SW FREQ.)

- Stellen Sie bei der Subwoofer-Frequenz im Lautsprechereinstellungs-Bildschirm die Bass-Überschneidungsfrequenz für den Subwoofer-Ausgang ein.
- Wählen Sie "80 Hz", "120 Hz", "180 Hz" oder "240 Hz" (-6 dB für jeden). Bass-Sound unterhalb dieser Frequenzen wird vom Subwoofer ausgegeben. (Werkseitig ist "120 Hz" eingestellt.)

Zuteilung der Niederfrequenzen

- Im Dolby Digital-, Dolby Pro Logic II-, DTS-, und dem virtuellen Surround-Modus werden die Niederfrequenzsignale für Kanäle, deren Lautsprechereinstellungen auf "Klein" gestellt sind, dem Subwoofer zugeteilt. Die Niederfrequenzen der Kanäle mit der Einstellung "Groß" werden von diesen Kanälen wiedergegeben. (Bei einer Einstellung von "120 Hz" geben die Kanäle mit einer "Klein"-Einstellung Sound von 120 Hz und mehr wieder, während Bass-Frequenzen unter 120 Hz vom Subwoofer ausgegeben werden.)
- In den Surround-Modi, die oben nicht aufgelistet sind, werden Niederfrequenzen, die unterhalb der in der Subwoofer-Frequenzeinstellung eingestellten Frequenz liegen, vom Subwoofer ausgegeben - dabei ist es egal, ob die Lautsprecher auf "Groß" oder "Klein" eingestellt sind.
- Stellen Sie die Subwoofer-Frequenz entsprechend der Niederfrequenz-Wiedergabefähigkeit Ihrer Lautsprecher und Ihres Subwoofers ein.

Subwoofer-Modus (SW MODE)

- Die Subwoofer-Moduseinstellung ist nur gültig, wenn "LARGE" für die Front-Lautsprecher und "YES" für den Subwoofer in den "SPEAKER CONFIGURATION"-Einstellungen eingestellt ist.
- Wenn der "LFE+MAIN"-Wiedergabemodus angewählt ist, werden die Niederfrequenzsignale der auf "LARGE" eingestellten Kanäle gleichzeitig von diesen Kanälen und dem Subwoofer-Kanal produziert. Bei diesem Wiedergabemodus dehnen sich die Niederfrequenzsignale gleichmäßiger über den Raum aus. Abhängig von der Größe und dem Schnitt des Raumes können jedoch Interferenzen auftreten, die eine Reduzierung der tatsächlichen Lautstärke der Niederfrequenzsignale zur Folge haben kann.
- Wenn der "LFE"-Wiedergabemodus angewählt ist, werden die Niederfrequenzsignale des mit "LARGE" angewählten Kanals nur von dem Kanal wiedergegeben. Daher handelt es sich bei den vom Subwoofer-Kanal wiedergegebenen Niederfrequenzsignalen, nur um den Niederfrequenz-Signalbereich von LFE (nur während der Dolby Digital- oder DTS-Signalswiedergabe) und der im Einrichtungsmenü als "SMALL" spezifizierten Kanäle.
- Wählen Sie den Wiedergabemodus, der eine Basswiedergabe mit Herz ermöglicht.
- Wenn der Subwoofer auf "YES" gestellt ist, wird Bass, ungeachtet der Subwoofer-Moduseinstellung in einem anderen Surround-Modus als dem Dolby/DTS, vom Subwoofer ausgegeben.

[2] Einstellung des Lautsprecher-Abstands

- Geben Sie die Abstände zwischen der Hörposition und den Lautsprechern ein und bestimmen Sie die Surround-Verzögerungszeit..
- Die unten stehenden Einstellungen wurden werkseitig vorgenommen.

Vorbereitende Schritte:

Messen Sie die Abstände zwischen der Hörposition und den Lautsprechern (L1 bis L3 auf dem Diagramm rechts)

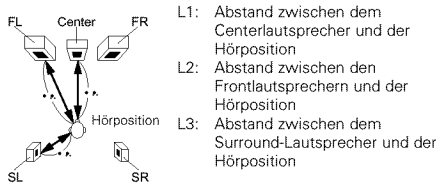

- L1: Abstand zwischen dem Centerlautsprecher und der Hörposition
- L2: Abstand zwischen den Frontlautsprechern und der Hörposition
- L3: Abstand zwischen dem Surround-Lautsprecher und der Hörposition

1 Siehe Seite 59, um diese Schritte von anderen Stellen als dem Systeminstellungs-Änderungsmenü auszuführen.

2 Wählen Sie im SYSTEM SETUP MENU "DELAY TIME" aus.

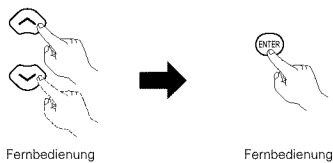

- Wechseln Sie zum DELAY TIME-Bildschirm.

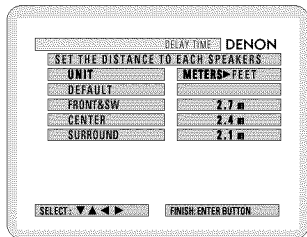

- Wählen Sie mit den Cursor-Tasten < und > die Entfernungseinheit, "METERS" oder "FEET", aus. Drücken Sie die Cursor-Taste ↵, um mit dem nächsten Schritt fortzufahren, wenn Sie hier keine Änderung vornehmen wollen.

3 Wenn "YES" als "DEFAULT" gewählt wird, werden die Verzögerungszeiten für die verschiedenen Lautsprecher auf die voreingestellten Werte gestellt.

- © YES: FRONT & SW → 2.7 m
CENTER → 2.4 m
SURROUND → 2.1 m

© NO: Die gegenwärtigen Einstellungen werden verwendet.

4 Wählen Sie den einzustellenden Lautsprecher mit den Cursor-Tasten ^ und v; stellen Sie dann den Abstand zwischen den Lautsprechern und der Hörposition mit den Cursor-Tasten < und > ein.

- Stellen Sie den Abstand zwischen dem Centerlautsprecher und der Hörposition ein. Die Abstände werden bei jeder Tastenbetätigung um 0,1 m (1 foot) geändert. Wählen Sie einen Wert, der dem gemessenen Abstand am nächsten kommt.

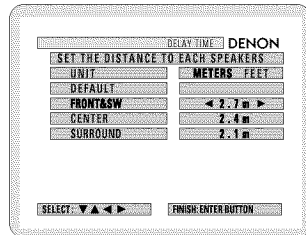

* Die für die verschiedenen Lautsprecher eingestellte Abstandsabweichung darf nicht größer als 3,0 m (10 ft.). Wenn ein nicht anwendbarer Abstand eingestellt ist, wird "CAUTION: INVALID DISTANCE" angezeigt. Ändern Sie die Lautsprecherposition und nehmen Sie eine neue Einstellung vor.

5 Geben Sie die Einstellung ein.
• Das SYSTEM SETUP MENU wird wieder angezeigt.



[3] Einstellung des Kanalpegels

- Nehmen Sie hiermit eine Einstellung vor, so dass der Wiedergabepegel zwischen den verschiedenen Kanälen gleich ist.
- Prüfen Sie von der Hörposition aus die Prüftöne von den Lautsprechern, um den Pegel einzustellen.
- Der Pegel kann auch direkt mit der Fernbedienung eingestellt werden. (Einzelheiten können der Seite 67 entnommen werden.)

1 Siehe Seite 59, um diese Schritte von anderen Stellen als dem Systemeinstellungs-Änderungsmenü auszuführen.

2 Wählen Sie im SYSTEM SETUP MENU "CHANNEL LEVEL" aus.

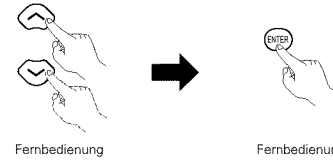

- Wechseln Sie zum CHANNEL LEVEL-Bildschirm.

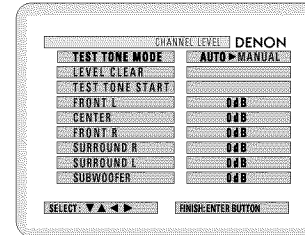

3 Wählen Sie "TEST TONE MODE".

- Wählen Sie den Modus.

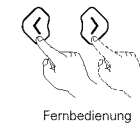

Wählen Sie "AUTO" oder "MANUAL".

- AUTO: Stellen Sie den Pegel ein, während Sie die Prüftöne hören, die von den verschiedenen Lautsprechern automatisch produziert werden.
- MANUAL: Wählen Sie den Lautsprecher, der den Prüftönen ausgeben soll, um den Pegel einzustellen.

4 Wenn "YES" unter "LEVEL CLEAR" gewählt wird, werden die Pegelinstellungen aller Lautsprecher auf 0 dB gestellt.

© "YES" : Die Pegel der verschiedenen Lautsprecher werden alle auf 0 dB gestellt.

© "NO" : Die Lautsprecher behalten ihre gegenwärtig eingestellten Werte bei.

5 Die Kanalpegel im "Prüftönen"-Modus einstellen

- Wählen Sie mit den Cursor-Tasten ^ und v den "TEST TONE START"-Modus, wählen Sie anschließend "YES" mit der Cursor-Taste < aus, um die Prüftöne ausgeben zu lassen.

6 ① Wenn "AUTO" im "TEST TONE MODE" ausgewählt wird

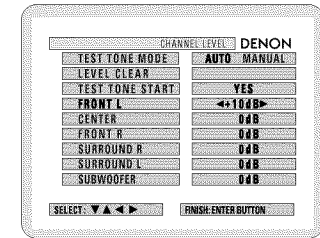

- Prüftöne werden automatisch von den verschiedenen Lautsprechern ausgegeben.
- Die Prüftöne werden von den verschiedenen Lautsprechern in der folgenden Reihenfolge ausgegeben - zuerst in 4-sekündigen Intervallen, dann in 2-sekündigen Intervallen usw.:



- Stellen Sie mit der CURSOR-Taste alle Lautsprecher auf die gleiche Lautstärke ein.
- Die Lautstärke kann zwischen -12 dB und +12 dB in 1 dB-Schritten eingestellt werden.

② Wenn der "MANUAL"-Modus eingestellt ist

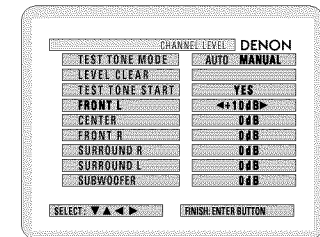

- Wählen Sie mit der CURSOR-Taste für ^ und v den Lautsprecher, der die Prüftöne ausgeben soll, Sie mit der CURSOR-Taste < und > eine Einstellung vor, so dass die Prüftöne von den verschiedenen Lautsprechern mit der gleichen Lautstärke ausgegeben werden.

- 7** Wenn die oben beschriebenen Einstellungen abgeschlossen sind, drücken Sie die ENTER-Taste.
- Der "SYSTEM SETUP MENU"-Bildschirm wird wieder angezeigt.

- * Der "Kanalpegel"-Bildschirm wird wieder angezeigt.
- Um die Einstellung nach der Justierung zu verlassen Lassen Sie den Kanalpegel-Einstellbildschirm anzeigen, wählen Sie anschließend mit den Cursor-Tasten \uparrow , \downarrow , \leftarrow und \rightarrow "LEVEL CLEAR" und "YES". Die Pegeleinstellung aller Lautsprecher lautet 0 dB.

HINWEIS:

- Wenn Sie die Kanalpegel bei aktiviertem SYSTEMSETUP-KANALPEGEL-Modus, einstellen, beeinflussen die vorgenommenen Kanalpegel-Einstellungen ALLE Surround-Modi. Betrachten Sie diesen Modus als Hauptkanalpegel-Einstellmodus.
- Nachdem Sie die SYSTEMSETUP-KANALPEGEL-Einstellungen abgeschlossen haben, können Sie die einzelnen Surround-Modi aktivieren und die Kanalpegel einstellen, die für jeden dieser Modi gespeichert werden. Wenn Sie nun einen bestimmten Surround-Modus aktivieren, werden die von Ihnen bevorzugten Kanalpegelinstellungen dieses Modus aufgerufen. Prüfen Sie die Anleitungen für die Einstellung der Kanalpegel innerhalb der jeweiligen Surround-Modi auf Seite 67.

[4] Einstellung des AV1-Videoausgangs

- Für die Auswahl, ob Videomischsignale oder S-Videosignale oder RGB-Signale von den AV1 SCART-Anschlüssen ausgegeben werden sollen.
- Werkseitig ist die Einstellung auf "VIDEO" und der DVD RGB-Ausgang auf "NO (VIDEO)" gestellt.

- 1** Siehe Seite 59, um diese Schritte von anderen Stellen als dem Systemeinstellungs-Änderungsmenü auszuführen.

- 2** Wählen Sie im "SYSTEM SETUP MENU"-Bildschirm "AV1 VIDEO OUTPUT" und drücken Sie die ENTER-Taste.

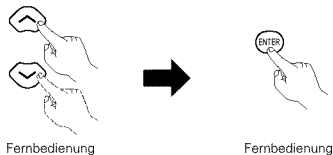

- Wechseln Sie zum "AV1 VIDEO OUTPUT"-Bildschirm.

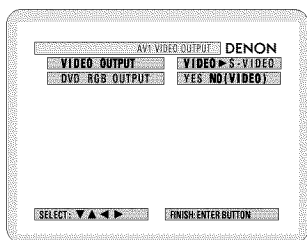

- 3** Wählen Sie "VIDEO OUTPUT".
- VIDEO: Zusammengesetzte Videosignale werden ausgegeben.
 - S-VIDEO: S-Videosignale werden ausgegeben.

- 4** Wählen Sie "DVD RGB OUTPUT".
- NO: Die bei Schritt 3 ausgewählten Videosignale werden ausgegeben.
 - YES: RGB-Signale werden ausgegeben. (nur DVD)

- 5** Geben Sie die Einstellung ein.
- Der "SYSTEM SETUP MENU"-Bildschirm wird wieder angezeigt.



[5] Einstellung der autom. DVD-Strom-Ausschaltung

- Der ADV-700 ist mit einer Funktion ausgestattet, mit der die Stromversorgung in Bereitschaft geschaltet wird, wenn im Stopp-Modus und bei aktivierter DVD-Funktion 30 Minuten lang keine Bedienung erfolgt. Stellen Sie hier ein, ob diese Funktion ein- oder ausgeschaltet sein soll.
- Werkseitig ist die Voreinstellung auf "NO" gestellt.

- 1** Siehe Seite 00, um diese Schritte von anderen Stellen als dem Systemeinstellungs-Änderungsmenü auszuführen.

- 2** Wählen Sie im "SYSTEM SETUP MENU"-Bildschirm "DVD AUTO POWER OFF" und drücken Sie die ENTER-Taste.

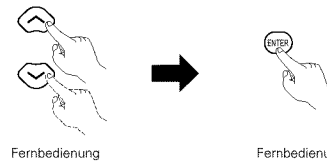

- Wechseln Sie zum "DVD AUTO POWER OFF"-Bildschirm.

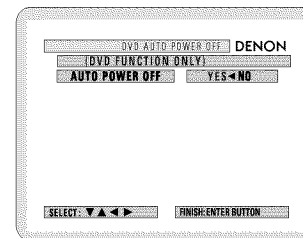

- 3** Wählen Sie "YES" oder "NO".

- YES: Die autom. Strom-Ausschaltfunktion ist aktiviert, wenn die DVD-Funktion eingestellt ist.
- NO: Die autom. Strom-Ausschaltfunktion ist deaktiviert.

- 4** Geben Sie die Einstellung ein.
- Der "SYSTEM SETUP MENU"-Bildschirm wird wieder angezeigt.



[6] Nach Abschluss des System-Setups

- Sind die Lautsprechereinstellungen, die Verzögerungszeit-Einstellung und die Kanalpegel-Einstellungen abgeschlossen, müssen diese Einstellungen nicht rückgestellt werden, es sei denn, die AV-Komponenten oder Lautsprecher werden geändert oder die Lautsprecher werden an einem anderen Ort platziert.
- Ändern Sie den AV1-Videoausgang und die Einstellung DVD-Auto Strom Aus je nach Bedarf.

- 1** Drücken Sie im SYSTEM SETUP MENU die SETUP-Taste.

- Die veränderten Einstellungen sind eingegeben und die Bildschirmanzeige wird ausgeschaltet.



- * Diese Taste kann während des Systemsetup-Prozesses jederzeit gedrückt werden, um den Prozess abzuschließen.

HINWEIS:

- Wenn die Schnellsystem-Einstellungen nach dem System-Setup im Systemeinstellungs-Änderungsmenü gewählt sind, werden die Lautsprecher- und Verzögerungszeit-Einstellungen auf die voreingestellten Werte der Schnellsystem-Einstellungen geändert.

11 WIEDERGABE

(1) Vor dem Betrieb

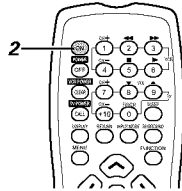
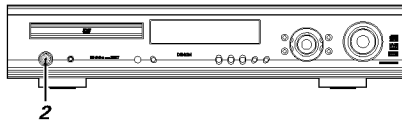

(2) Disc einlegen

■ Legen Sie die Discs in das Disc-Fach mit der Schriftseite nach obenweisend ein.

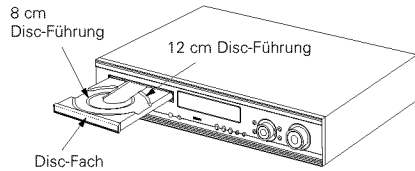

HINWEIS:

- Bewegen Sie dieses Gerät nicht, wenn eine Disc abgespielt wird. Anderenfalls kann die Disc zerkratzt werden.

(1) Disc-Fach öffnen und schließen

- 1 Schalten Sie die Stromversorgung ein.
- 2 Drücken Sie die OPEN/CLOSE-Taste.

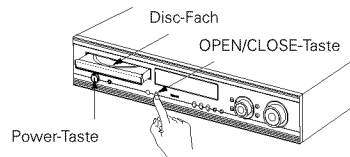

HINWEISE:

- Auch wenn die Stromversorgung in den Bereitschaftsmodus geschaltet ist, wird die Stromversorgung des ADV-700 nach Drücken der OPEN/CLOSE-Taste eingeschaltet und das Disc-Fach aktiviert. (Autom. Strom-Einschaltfunktion)
- Auch wenn eine andere Funktion als DVD eingestellt ist, wechselt die Funktion nach Drücken der OPEN/CLOSE-Taste zu DVD und das Disc-Fach wird aktiviert. (Autom. Funktionswahl-Betrieb)
- Berühren Sie die Taste nicht mit einem Stift, usw.

1 Siehe "ANSCHLÜSSE" (Seite 50 bis 53) und prüfen Sie, ob alle Anschlüsse korrekt sind.

2 Schalten Sie die Stromversorgung ein. Betätigen Sie den POWER-Schalter (Taste).

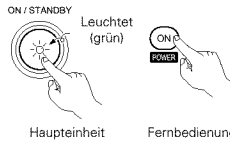

Bei Betätigung wird die Stromversorgung eingeschaltet und das Display erleuchtet. Der Sound wird für einige Sekunden ausgeblendet, danach arbeitet das Gerät normal. Bei nochmaliger Betätigung wird die Stromversorgung ausgeschaltet, der Bereitschaftsmodus wird aktiviert und das Display wird ebenfalls ausgeschaltet. Bei jeder Betätigung der ON/STANDBY-Taste im STANDBY-Status ist das Gerät immer noch an Wechselspannung angeschlossen. Vergewissern Sie sich bitte, dass das Netzkabel herausgezogen ist, wenn Sie das Haus verlassen und beispielsweise in den Urlaub fahren.

(2) Discs einlegen

- Nehmen Sie die Disc vorsichtig aus der Hülle, berühren Sie dabei nicht die Signaloberfläche und halten Sie sie mit der Schriftseite nach obenweisend in der Hand.
- Legen Sie die Disc bei vollständig geöffnetem Disc-Fach in das Fach.
- Legen Sie 12 cm-Discs in die äußere Fach-Führung (Abbildung 1), 8 cm-Discs in die innere Fach-Führung (Abbildung 2).
- Drücken Sie die OPEN/CLOSE-Taste. Die Disc wird automatisch geladen.
- Das Disc-Fach wird auch durch Drücken der PLAY-Taste automatisch geschlossen, um die Disc zu laden.

Abbildung 1



Abbildung 2



HINWEISE:

- Wenn ein Fremdkörper beim Schließen in das Disc-Fach gelangt, drücken Sie einfach erneut auf die OPEN/CLOSE-Taste, damit sich das Fach wieder öffnet.
- Drücken Sie das Disc-Fach nicht mit der Hand zurück, wenn die Stromversorgung ausgeschaltet ist. Anderenfalls wird das Fach beschädigt.
- Legen Sie keine Fremdkörper in das Disc-Fach hinein. Anderenfalls wird das Fach beschädigt.

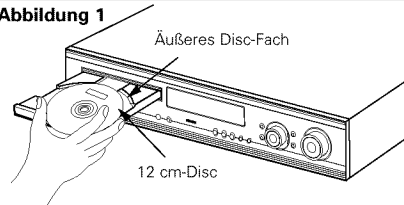
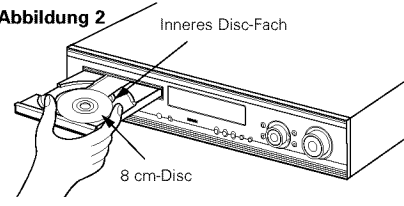
(3) Wiedergabe

WICHTIGE SETUP-INFORMATIONEN

Dieses Gerät besitzt folgende Voreinstellungen: "DISC SETUP", "OSD SETUP", "VIDEO SETUP", "AUDIO SETUP", "RATINGS" und "OTHER SETUP".

Diese Einstellungen wurden werkseitig ausgeführt. Wenn Sie sie auf Ihre Bedürfnisse zuschneiden wollen, lesen Sie bitte Seite 85 bis 90.

Vor der Inbetriebnahme der Fernbedienung!

- Vergewissern Sie sich, dass der DVD-Betrieb mit den Fernbedienungs-Betriebswahltasten eingestellt wird.

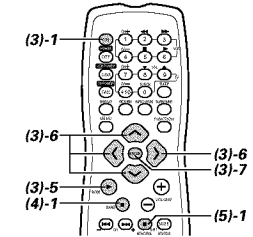
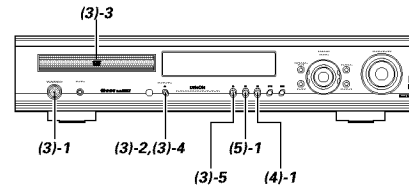

1 Schalten Sie die Stromversorgung ein.

- Drücken Sie die Power-Taste; die Stromanzeige leuchtet und die Stromversorgung wird eingeschaltet.

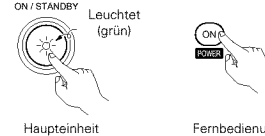

2 Drücken Sie die OPEN/CLOSE-Taste, um das Disc-Fach zu öffnen.



3 Legen Sie die Disc in das Disc-Fach ein.

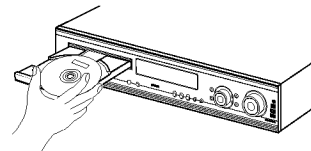

4 Drücken Sie die OPEN/CLOSE-Taste.



5 Drücken Sie die PLAY-Taste.

- Bei vielen interaktiven DVDs und Video-CDs mit Wiedergabesteuerung erscheint ein Menü-Bildschirm. Führen Sie in diesem Fall das Verfahren unter Punkt 6 aus, um den gewünschten Punkt auszuwählen.

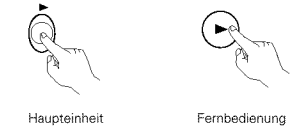

* Interaktive DVDs beinhalten mehrere Winkel, Stories, usw.

Beispiel: Bei DVDs mit Menü-Bildschirmen

Beispiel: Bei Video-CDs mit Wiedergabesteuerung

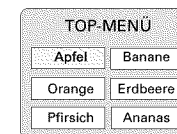

- 6** Wählen Sie mit den Cursor-Tasten (↖, ↘, ↙, ↗) den gewünschten Punkt aus.
- Bei einigen Disc ist ein zweiter Menü-Bildschirm vorhanden. Wenn dies der Fall ist, drücken Sie die ►►-Taste, um den nächsten Menü-Bildschirm anzeigen zu lassen. (Siehe Disc-Hülle.)
 - Die Cursor-Taste (↖, ↘, ↙, ↗) können bei Video-CDs nicht verwendet werden. Wählen Sie mit den Nummerntasten den gewünschten Punkt aus.



- 7** Drücken Sie die ENTER-Taste.
- Der gewünschte Punkt wird ausgewählt und die Wiedergabe startet.
 - Die können zum Menü-Bildschirm zurückkehren, indem die TOP MENU-Taste während der DVD-Wiedergabe gedrückt wird; dies hängt jedoch von der Disc ab.
 - Drücken Sie während der Wiedergabe einer Video-Disc die RETURN-Taste, um zum Menü-Bildschirm zurückzukehren.



Beispiel: Wenn "Apfel" ausgewählt wird

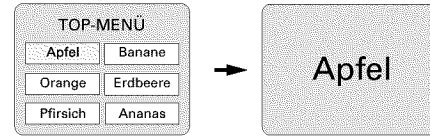

HINWEISE:

- Wenn während der Tastenbedienung auf dem TV-Bildschirm erscheint, ist dieser Betrieb mit dem ADV-700 oder mit dieser Disc nicht möglich.
- Legen Sie die Disc in die Disc-Führung.
- Die Disc dreht sich, während der Menü-Bildschirm auf dem TV-Bildschirm angezeigt wird.

(4) Wiedergabe stoppen

- 1** Drücken Sie während der Wiedergabe die STOP-Taste auf der Haupteinheit oder der Fernbedienung, um die Wiedergabe zu stoppen und das Hintergrundbild anzeigen zu lassen
- <Wiedergabefortsetzungs-Speicherfunktion (nur DVD)>
- Wenn beim ADV-700 die STOP-Taste gedrückt wird, wird diese Position im Speicher gespeichert. Zu diesem Zeitpunkt blinkt ► auf dem Display. Wenn nach Drücken der STOP-Taste die PLAY-Taste gedrückt wird, wird die Wiedergabe an der Position fortgesetzt, an der zuvor die Wiedergabe gestoppt wurde. Die Wiedergabefortsetzungs-Speicherfunktion wird aufgehoben, sobald das Disc-Fach geöffnet oder die STOP-Taste ein zweites Mal gedrückt wird.

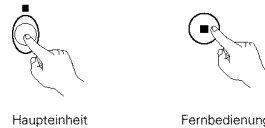

- Die Wiedergabefortsetzungs-Speicherfunktion kann nur bei Disc aktiviert werden, bei denen die verstrichene Zeit während der Wiedergabe auf dem Display angezeigt wird.
- Autom. Strom-Ausschaltfunktion
 - Der ADV-700 ist mit einer Funktion ausgestattet, mit der die Stromversorgung in Bereitschaft geschaltet wird, wenn im Stopp-Modus und bei aktivierter DVD-Funktion 30 Minuten lang keine Bedienung erfolgt.
 - Diese Funktion ist werkseitig ausgeschaltet. Wenn Sie sie einschalten möchten, stellen Sie die "DVD autom. Strom-Ausschalteneinstellung" auf "YES", wie auf Seite 61 beschrieben.

(5) Wiedergabe von Standbildern (Pause)

- 1** Drücken Sie während der Wiedergabe die PAUSE-Taste auf der Haupteinheit oder der Fernbedienung.
- Drücken Sie die PLAY-Taste, um die normale Wiedergabe fortzusetzen.

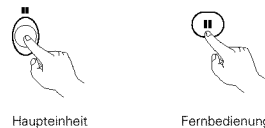

Vor der Inbetriebnahme der Fernbedienung!

- Vergewissern Sie sich, dass der DVD-Betrieb mit den Fernbedienungs-Betriebswahltasten eingestellt wird.

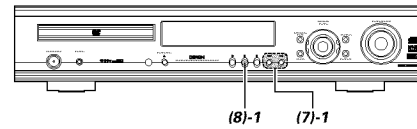

(6) Suche vorwärts/rückwärts

- 1** Drücken Sie während der Wiedergabe eine der ►►-Tasten auf der Haupteinheit oder der Fernbedienung.
- ◀◀ : Rückwärtsrichtung
 ►► : Vorwärtsrichtung
- Bei erneuter Betätigung wird die Suchgeschwindigkeit erhöht (in vier Stufen).
 - Drücken Sie die PLAY-Taste, um die normale Wiedergabe fortzusetzen.

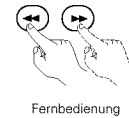

HINWEIS:

- In einigen Fällen erscheint der Menü-Bildschirm wieder, wenn eine der ◀◀ / ►►-Tasten während der Menü-Wiedergabe einer Video-CD gedrückt wird.

(7) Zum Anfang eines Kapitels oder Titels springen

- 1** Drücken Sie während der Wiedergabe eine der Überspringen-Tasten auf der Haupteinheit oder der Fernbedienung.
- ◀◀◀ / ▶▶▶ : Rückwärtsrichtung (PREVIOUS)
 ▶▶▶ / ▶▶▶ : Vorwärtsrichtung (NEXT)
- Die Anzahl von Kapiteln oder Titeln, die übersprungen wird, entspricht der Anzahl der Tastenbetätigungen.
 - Wenn die Überspringen-Taste rückwärts einmal gedrückt wird, kehrt der Aufnahmekopf zurück zum Anfang des gegenwärtig abgespielten Kapitels oder Titels.

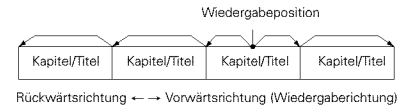
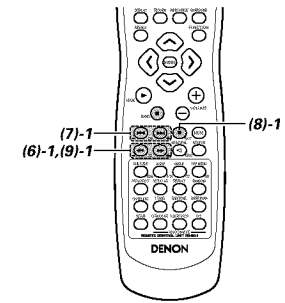
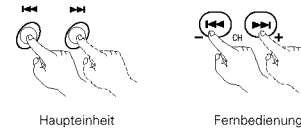

HINWEIS:

- In einigen Fällen erscheint der Menü-Bildschirm wieder, wenn eine der ◀◀◀ / ▶▶▶ Tasten während der Menü-Wiedergabe einer Video-CD gedrückt wird.

(8) Repetitions-wiedergabe (nur bei DVDs und Video-CDs)

- 1** Drücken Sie während der Wiedergabe die -Taste auf der Haupteinheit oder der Fernbedienung.
- Das Bild bewegt sich bei jeder Tastenbetätigung einen Rahmen vorwärts.
 - Drücken Sie die PLAY-Taste, um die normale Wiedergabe fortzusetzen.



(9) Wiedergabe in Zeitlupe (nur bei DVDs und Video-CDs)

- 1** Drücken Sie im Standbild-Modus eine der ◀◀ / ▶▶-Tasten auf der Fernbedienung.
- ◀◀ : Rückwärtsrichtung
 ▶▶ : Vorwärtsrichtung
- Wenn diese Taste erneut gedrückt wird, nimmt die Geschwindigkeit der langsamen Wiedergabe zu. (Vier Schritte) (Drei Schritte bei Video-CDs)
 - Drücken Sie die PLAY-Taste, um die normale Wiedergabe fortzusetzen.

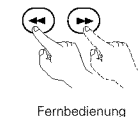

HINWEIS:

- Die Zeitlupe-Wiedergabe in Rückwärtsrichtung ist bei Video-CDs nicht möglich.

12 BETRIEB

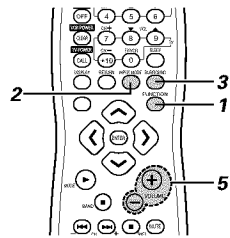
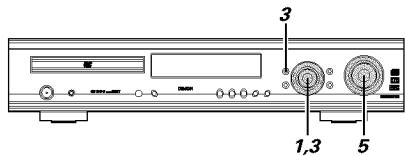

Wiedergabe der Eingangsquelle

1 Drehen Sie entweder den FUNCTION/SELECT-Wähler auf der Haupteinheit oder drücken Sie die FUNCTION-Taste auf der Fernbedienung, um die Eingangsquelle, die Sie abspielen wollen, auszuwählen.

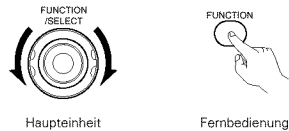

- Die Funktion wird wie folgt gewechselt.
- Die Funktion wechselt nur in der "→"-Richtung, wenn sie mit der Fernbedienung gewählt wird.

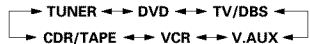

2 Wenn "DVD", "TV/DBS" oder "V.AUX" als Eingangsquelle eingestellt wird, drücken Sie die INPUT MODE-Taste auf der Fernbedienung, um den Eingangsmodus auszuwählen.

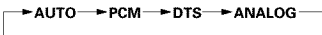

- "ANALOG" kann nicht gewählt werden, wenn "DVD" als Eingangsquelle eingestellt ist.

Eingangsmodus-Auswahlfunktion

Dies kann für die Eingangsquellen "DVD", "TV/DBS" und "V.AUX" eingestellt werden. Es können unterschiedliche Eingangsmodi für unterschiedliche Eingangsquellen ausgewählt werden. Die ausgewählten Eingangsmodi für die einzelnen Eingangsquellen sind im Speicher gespeichert.

① AUTO (autom. Modus)
In diesem Modus werden die Signalarten, die an den digitalen und analogen Eingangsbuchsen der ausgewählten Eingangsquelle eingehen, erkannt und das Programm im Surround-Decoder des ADV-700 wird bei Start der Wiedergabe automatisch gewählt.

Das Vorhandensein oder Nichtvorhandensein digitaler Signale wird erkannt, die bei den digitalen Eingangsbuchsen eingehenden Signale werden identifiziert und die Dekodierung und Wiedergabe erfolgen automatisch im DTS-, Dolby Digital- oder PCM-Format (2-Kanal Stereo). Wenn kein digitales Signal (TV/DBS und V.AUX) eingeht, werden die analogen Eingangsbuchsen gewählt. Verwenden Sie diesen Modus, um Dolby Digital-Signale wiederzugeben.

- ② PCM (exklusiver PCM-Signalwiedergabemodus)
Die Dekodierung und Wiedergabe erfolgen nur, wenn PCM-Signale eingehen. Beachten Sie, das Rauschen erzeugt werden kann, wenn dieser Modus verwendet wird, um andere als die PCM-Signale wiederzugeben.
- ③ DTS (exklusiver DTS-Signalwiedergabemodus)
Die Dekodierung und Wiedergabe erfolgen nur, wenn DTS-Signale eingehen.
- ④ ANALOG (exklusiver Analogaudiosignal-Wiedergabemodus)
Signale, die an den analogen Eingangsbuchsen eingehen, werden dekodiert und wiedergegeben. (Diese Wahl ist im DVD-Modus nicht möglich.)

HINWEIS:

- Der Eingangsmodus wird automatisch auf "AUTO" gestellt, wenn der Eingang auf DVD umgeschaltet wird.

3 Drücken Sie die SURROUND-Taste auf der Haupteinheit, drehen Sie anschließend den FUNCTION/SELECT-Wähler oder drücken Sie die SURROUND-Taste auf der Fernbedienung, um den Wiedergabemodus auszuwählen.

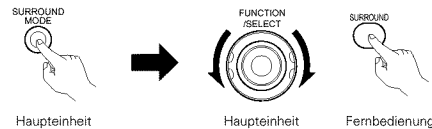

- Die Funktion wird wie folgt gewechselt.
- Die Funktion wechselt nur in der "→"-Richtung, wenn sie mit der Fernbedienung gewählt wird.

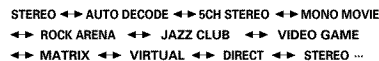

4 Starten Sie die Wiedergabe der ausgewählten Komponente.
• Lesen Sie hinsichtlich der Bedienungsanleitung das Handbuch der Komponente.

5 Drehen Sie entweder den MASTER VOLUME-Wähler auf der Haupteinheit oder drücken Sie die VOLUME-Tasten auf der Fernbedienung, um die Lautstärke einzustellen.

M. VOLUME -20 Der Lautstärkepegel wird auf dem Display angezeigt.

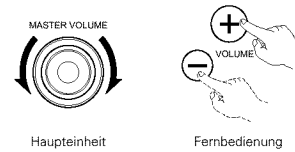

- Die Lautstärke kann in zwischen -60 und 0 und 18 dB eingestellt werden. Wenn jedoch der Kanalpegel wie eingestellt wurde, kann die Lautstärke nicht bis auf 18 dB eingestellt werden, wenn die Lautstärke für irgendeinen Kanal auf +1 dB oder höher eingestellt ist. (In diesem Fall ist der maximale Einstellbereich "18 dB — (Maximaler Wert des Kanalpegels)".)

NHINWEIS:

- Die digitale Eingangsanzeige leuchtet, wenn "DIG"-wiedergegebene CD-ROMs andere Daten als Audiosignale enthalten; eine Tonausgabe erfolgt allerdings nicht.

Eingangsmodus bei Wiedergabe von DTS-Quellen

- Rauschen wird ausgegeben, wenn DTS-kompatible CDs oder LDs im "ANALOG"- oder "PCM"-Modus wiedergegeben werden. Bei der Wiedergabe von DTS-kompatiblen Quellen ist sicherzustellen, dass die Quellenkomponente an die digitalen Eingangsbuchsen (OPTICAL/COAXIAL) angeschlossen sind und der Eingangsmodus auf "DTS" gestellt ist.
- Rauschen kann bei Beginn der Wiedergabe und während der Suche bei der DTS-Wiedergabe im AUTO-Modus erzeugt werden. Ist dies der Fall, führen Sie die Wiedergabe im DTS-Modus aus.

■ Die gegenwärtig wiedergegebene Programmquelle, usw. prüfen Drücken Sie entweder die STATUS-Taste auf der Haupteinheit, drehen Sie anschließend den FUNCTION / SELECT-Wähler oder drücken Sie die STATUS-Taste auf der Fernbedienung, um den Betriebsstatus des Gerätes zu prüfen.

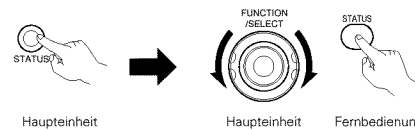

Eingangsmodus-Display

- Im AUTO-Modus
- Im DIGITAL PCM-Modus
- Im DIGITAL DTS-Modus
- Im ANALOG-Modus

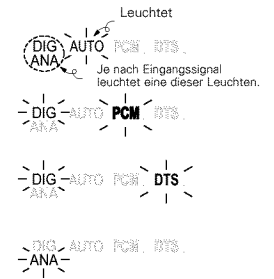

Eingangssignal-Display

- DOLBY DIGITAL
- DTS
- PCM

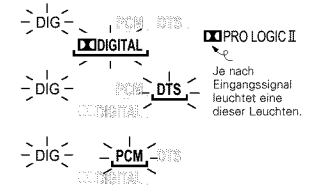

- "DIG" leuchtet, wenn digitale Signale korrekt eingehen. Wenn die LED nicht leuchtet, prüfen Sie, ob das Digitaleingangs-Komponentensetup und die Anschlüsse korrekt sind und die Stromversorgung der Komponente eingeschaltet ist.

Nach dem Wiedergabestart

[1] Die Soundqualität einstellen (SDB/TONE)

Die SDB/TONE-Funktion funktioniert nicht im Direkt-Modus.

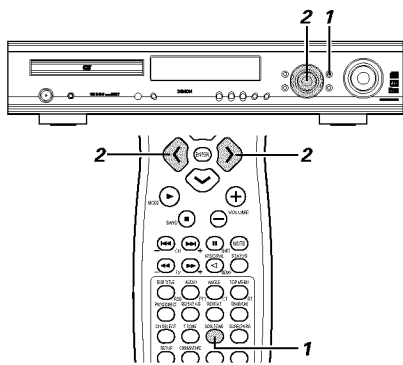

- 1** Drücken Sie die SDB/TONE-Taste.
- Der Ton ändert sich bei jeder Betätigung der Taste SDB/TONE

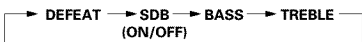
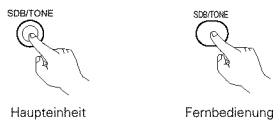

- 2** Wenn die Bezeichnung der einzustellenden Lautstärke gewählt ist, drehen Sie den FUNCTION/SELECT-Knopf oder drücken Sie die Cursor-Taste (<, >), um den Pegel einzustellen.

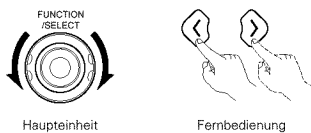

- DEFEAT**
- Diese Signale passieren nicht den SDB, die Tiefen- und Höheneinstellungsschaltungen, was bessere Soundqualität bietet.
- SDB**
- Drehen Sie entweder den FUNCTION / SELECT-Wähler oder drücken Sie die Cursor-Tasten (<, >), um "EIN" oder "OFF" zu wählen.
- TIEFEN, HÖHEN**
- Zum Erhöhen der Höhen oder Tiefen: Drehen Sie den Regler im Uhrzeigersinn oder drücken Sie die Cursor-Taste. (Der Sound der Tiefen oder Höhen kann in 2 dB-Schritten auf bis zu +10 dB erhöht werden.)
 - Zum Verringern der Höhen oder Tiefen: Drehen Sie den Regler im Uhrzeigersinn oder drücken Sie die Cursor-Taste. (Der Sound der Tiefen oder Höhen kann in 2 dB-Schritten auf bis zu -10 dB verringert werden.)
- * Wenn innerhalb von 4 Sekunden keine Bedienung erfolgt, wechselt das Display zurück zum vorherig angezeigten Display.

[2] Den Ton vorübergehend ausschalten (MUTING)

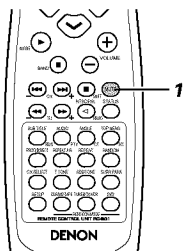

- 1** Verwenden Sie diese Funktion, um den Audioausgang vorübergehend zu deaktivieren. Drücken Sie die MUTE-Taste.
- * Den MUTE-Modus abbrechen. Drücken Sie die MUTE-Taste erneut.



HINWEIS:

- Die Einstellung wird abgebrochen, wenn die Stromversorgung des Gerätes ausgeschaltet wird.

[3] Kopfhörer verwenden

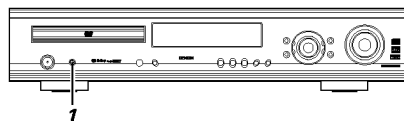

- 1** Schließen Sie die Kopfhörer vorne an die PHONES-Buchse an
- * Die Ausgabe über die Lautsprecher wird automatisch deaktiviert und es wird kein Ton von den Lautsprechern produziert.

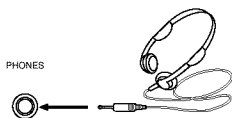

13 DOLBY/DTS SURROUND

Surround

Der ADV-700 ist mit einer digitalen Signalbearbeitungsschaltung ausgestattet, die die Wiedergabe von Programmquellen im Surround-Modus ermöglicht, um Ihnen das Gefühl zu verleihen, sich inmitten eines Filmtheaters zu befinden.

Dolby Surround

(1) Dolby Digital (Dolby Surround AC-3)

Bei Dolby Digital handelt es sich um ein von Dolby Laboratories entwickeltes mehrkanaliges Digitalsignal-Format. Dolby Digital besteht aus bis zu "5.1"-Kanälen - vorn links, vorn rechts, Mitte, Surround links, Surround rechts und einem zusätzlichen Kanal, der ausschließlich für zusätzliche Tiefenbaß-Klangeffekte reserviert ist (der Niederfrequenz-Effektkanal - LFE -, der auch als ".1"-Kanal bezeichnet wird und Baßfrequenzen von bis zu 120 Hz beinhaltet). Im Gegensatz zum analogen Dolby Pro Logic-Format können alle Hauptkanäle von Dolby Digital Klanginformationen für den Gesamtbereich enthalten - vom niedrigsten Baß bis hin zu den höchsten Frequenzen - 22 kHz. Die Signale innerhalb jedes einzelnen Kanals lassen sich von den anderen unterscheiden und ermöglichen ein sehr genaues Klangbild. Dolby Digital bietet einen fantastischen Dynamikbereich von den lautesten Klangeffekten bis zu den leisesten, sanften Tönen. Und all dies ohne störende Nebengeräusche und Verzerrungen.

■ Dolby Digital und Dolby Pro Logic

Vergleich von Heim-Surround-Systemen	Dolby Digital	Dolby Pro Logic
Anzahl aufgenommener Kanäle (Elemente)	5,1 Kanäle	2 Kanäle
Anzahl Wiedergabekanäle	5,1 Kanäle	4 Kanäle
Wiedergabekanäle (max.)	L, R, C, SL, SR, SW	L, R, C, S (SW-empfohlen)
Audio-Bearbeitung	Digitale getrennte Bearbeitung - Dolby Digital (AC-3) Kodierung/Entschlüsselung	Analoge Matrix-Bearbeitung Dolby Surround
High frequenzBegrenzung der Hochfrequenz-Wiedergabe des Surround-Kanals	20 kHz	7 kHz

■ Dolby Digital kompatible Medien und Wiedergabeverfahren

Zeichen für die Dolby Digital-Kompatibilität: und .

Beziehen Sie sich auch auf die Betriebsanleitung des entsprechenden Spielers.

Medium	Dolby Digital-Ausgangsbuchsen	Wiedergabeverfahren (Referenzseite)
LD (VDP)	Koaxiale Dolby Digital RF-Ausgangsbuchse * 1	Stellen Sie den Eingangsmodus auf "AUTO". (Seite 64.)
DVD	Optischer oder koaxialer Digital-Ausgang (wie für PCM) * 2	Stellen Sie den Eingangsmodus auf "AUTO". (Seite 64.)
Andere (Satellitensender, CATV usw.)	Optischer oder koaxialer Digital-Ausgang (wie für PCM)	Stellen Sie den Eingangsmodus auf "AUTO". (Seite 64.)

- * 1 Verwenden Sie für den Anschluss der Dolby Digital RF (AC-3RF)-Ausgangssignale an den digitalen Eingangsanschlüssen einen im Handel erhältlichen Adapter. (Lesen Sie diesbezüglich die Bedienungsanleitung des Adapters. Lesen Sie beim Durchführen des Anschlusses bitte die Bedienungsanleitung des Adapters.)
- * 2 Stellen Sie im Setup für die Wiedergabe von Dolby Digital Surround beim ADV-700 die Einstellungen "DVD-Einstellungsänderungen" - "Audio-Einstellungen" - "Digitalausgang" auf "Normal". (Die werkseitige Einstellung ist "Normal".)

(2) Dolby Pro Logic II

- Dolby Pro Logic II ist ein neues von Dolby Laboratories entwickeltes Multi-Kanal-Wiedergabeformat, das die Feedback Logic Steering-Technologie anwendet und gegenüber den herkömmlichen Dolby Pro Logic-Schaltungen verbessert wurde.
- Dolby pro Logic II kann nicht nur zum Entschlüsseln von in Dolby Surround (*) aufgenommenen Tonquellen, sondern auch zur Entschlüsselung von herkömmlichen Stereoquellen in fünf Kanäle (vorne links, vorne rechts, Mitte, Surround links und Surround rechts) angewendet werden, um in den Genuss von Surroundklang zu gelangen.
- Wo mit herkömmlichem Dolby Pro Logic der Surroundkanal-Wiedergabe-Frequenzbereich begrenzt worden ist. Dolby Pro Logic II bietet einen breiteren Frequenzbereich (20 Hz bis 20 kHz oder mehr). Darüber hinaus waren die Surround-Kanäle beim vorherigen Dolby Pro Logic einkanalig (die Surround-Kanäle links und rechts waren identisch); bei Dolby Pro Logic II hingegen werden die Kanäle als Stereosignale wiedergegeben.
- Verschiedene Parameter können entsprechend der Art der Tonquelle und des Inhaltes eingestellt werden, so dass eine optimale Dekodierung möglich ist (siehe Seite 68).
- ※ In Dolby Surround aufgenommene Tonquellen
 Hierbei handelt es sich um Tonquellen, in die drei oder mehr Surround-Kanäle aufgenommen wurde wie 2 Signal-Kanäle mit Hilfe der Dolby Surround Decoding-Technologie.
 Dolby Surround wird für die Soundtracks von auf DVD aufgenommenen Filmen¹, LDs und Videocassetten, die auf Stereo-VCRs wiedergegeben werden sollen, sowie für Stereo-Rundfunksignale vom UKW-Radio, TV, Satellitensender und Kabelfernseher verwendet.
 Durch die Entschlüsselung dieser Signale mit Hilfe von Dolby Pro Logic wird eine Multi-Kanal-Surround-Wiedergabe möglich. Die Signale können auch auf herkömmlichen Stereogeräten wiedergegeben werden. In einem solchen Fall wird normaler Stereoklang geliefert.
 Dies sind zwei Arten von DVD-Dolby Surround Aufnahmesignalen.
 ① 2-Kanal PCM-Stereosignale
 ② 2-Kanal Dolby Digital-Signale
 Unabhängig vom Signal, das wiedergegeben wird, wird der Surroundmodus automatisch auf "Dolby Pro Logic II" gestellt, wenn der 2-Kanal-Decodierungsmodus im Modus "AUTO DECODE" auf den Modus "Pro Logic II" gestellt worden ist.

■ In Dolby Surround aufgenommene Tonquellen sind mit dem nachfolgend dargestellten Logo gekennzeichnet.



Dolby Surround-Zeichen: 

Hergestellt unter der Lizenz von Dolby Laboratories.
 "Dolby", "Pro Logic" und das DD-Symbol sind Warenzeichen von Dolby Laboratories.

DTS-Digital Surround

Digitaler Theater Surround (einfach DTS) ist ein von Digital Theater Systems entwickeltes mehrkanaliges Digitalsignal-Format. DTS bietet die gleichen "5.1" Wiedergabe-Kanäle wie Dolby Digital (vorn links, vorn rechts und Mitte, Surround links und Surround rechts) sowie den Stereo 2-Kanal-Modus. Die Signale für die verschiedenen Kanäle sind völlig unabhängig voneinander, wodurch die Gefahr eliminiert wird, daß aufgrund von Interferenzen zwischen den Signalen bzw. aufgrund von Überlagerungen Klangqualitätsverluste auftreten.
 Im Vergleich zu Dolby Digital ist DTS mit einer relativ hohen Bitzahl ausgestattet (1234 kbps für CDs und LDs, 1536 kbps für DVDs), so daß es mit einer relativ geringen Kompressionsrate arbeitet. Aufgrund dessen ist die Datenmenge groß und bei der DTS-Wiedergabe in Filmtheatern wird eine separate mit dem Film synchronisierte CD-ROM abgespielt.
 Bei LDs und DVDs wird natürlich keine Extra-Disc benötigt; die Bilder und der Ton können gleichzeitig auf dieselbe Disc aufgenommen werden. Die Discs können also genauso behandelt werden wie Discs mit anderen Formaten.
 Andere Medien enthalten in DTS aufgenommene CDs. Dabei handelt es sich um die selben Discs wie herkömmliche CDs (in 2 Kanälen aufgenommen), die allerdings zusätzlich 5.1-Kanal-Surroundsignale enthalten. Sie enthalten keinerlei Bilder, aber sie ermöglichen eine Surround-Wiedergabe beim ADV-700 und auf CD-Playern.
 Die DTS Surround-Spurwiedergabe bietet Ihnen in Ihrem Wohnzimmer den selben komplexen und großartigen Sound, den Sie von Kinos kennen.

■ DTS-kompatible Medien und Wiedergabeverfahren

Zeichen der DTS-Kompatibilität:  und 

Nachfolgend finden Sie eine Reihe von allgemeinen Beispielen. Beziehen Sie sich für Einzelheiten auf die Betriebsanleitung des entsprechenden Spielers.

Medium	DTS-Digitalausgangsbuchsen	Wiedergabeverfahren (Referenzseite)
CD	Optischer oder koaxialer Digital-Ausgang (wie für PCM) * 2	Stellen Sie den Eingangsmodus auf "AUTO" oder "DTS" (Seite 64). Stellen Sie den Modus niemals auf "ANALOG" oder "PCM". * 1
LD (VDP)	Optischer oder koaxialer Digital-Ausgang (wie für PCM) * 2	Stellen Sie den Eingangsmodus auf "AUTO" oder "DTS" (Seite 64). Stellen Sie den Modus niemals auf "ANALOG" oder "PCM". * 1
DVD	Optischer oder koaxialer Digital-Ausgang (wie für PCM) * 3	Stellen Sie den Eingangsmodus auf "AUTO" oder "DTS" (Seite 64).

- ※ 1 DTS-Signale werden auf gleiche Weise wie PCM-Signale auf CDs und LDs aufgenommen. Daher werden die unentschlüsselten DTS-Signale als zufälliges "Bandlauf"-Rauschen von den analogen Ausgängen des CD- oder LD-Spielers ausgegeben. Wenn das Rauschen bei am Verstärker hoch eingestellter Lautstärke wiedergegeben wird, könnten die Lautsprecher beschädigt werden. Um dies zu vermeiden, müssen Sie den Eingangsmodus vor der Wiedergabe von in DTS aufgenommenen CDs oder LDs unbedingt auf "AUTO" oder "DTS" stellen. Stellen Sie den Eingangsmodus während der Wiedergabe also niemals auf "ANALOG" oder "PCM". Das gleiche gilt für die Wiedergabe von CDs oder LDs auf einem DVD-Spieler oder einem LD/DVD-kompatiblen Spieler. Bei DVDs werden die DTS-Signale auf bestimmte Weise aufgenommen, so daß das eben beschriebene Problem nicht auftritt.
- ※ 2 Die an den digitalen Ausgängen eines CD- oder LD-Spielers anliegenden Signale werden möglicherweise einer Arten von interner Signalbearbeitung (Ausgangspegel-Einstellung, Sampling-Frequenz-Konvertierung usw.) unterzogen. In einem derartigen Fall werden DTS-verschlüsselte Signale irrtümlicherweise bearbeitet und können dann nicht vom ADV-700 entschlüsselt werden oder produzieren nur Nebengeräusche. Stellen Sie die Hauptlautstärke vor der ersten Wiedergabe von DTS-Signalen auf einen niedrigen Wert ein, starten Sie die Wiedergabe der DTS-Disc und überprüfen Sie dann vor dem Erhöhen der Lautstärke, ob die DTS-Anzeige am ADV-700 (siehe Seite 64) leuchtet.
- ※ 3 Stellen Sie im Setup für die Wiedergabe von DTS Digital Surround beim ADV-700 die Einstellungen "DVD-Einstellungsänderungen" – "Audio-Einstellungen" – "Digitalausgang" auf "Normal". (Die fabriksinstellung is "Normal".)

"DTS" und "DTS Digital Surround" sind eingetragene Warenzeichen der Digital Theater Systems, Inc.

14 SURROUND-WIEDERGABE

(1) Vor der Wiedergabe mit der Surround-Funktion

- Einstellungen mithilfe der Prüftöne können nur im "Auto"-Modus ausgeführt werden und sind nur in den Autom. Dekodier-Surround-Modi aktiv. Die eingestellten Pegel werden automatisch im Speicher gespeichert.
- Auch nach der Einstellung mithilfe der Testtöne können die unterschiedlichen Kanäle mit dem unten beschriebenen Verfahren eingestellt werden, damit die Programmquelle und Ihre Vorlieben berücksichtigt werden.

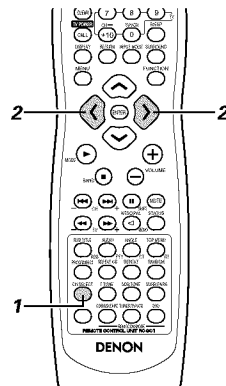
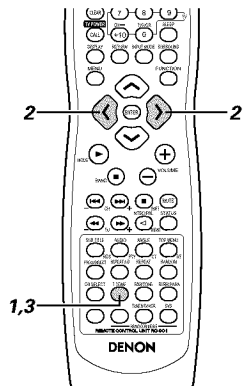

1 Drücken Sie die TEST TONE-Taste.



Fernbedienung

2 Prüftöne werden von den verschiedenen Lautsprechern ausgegeben. Verwenden Sie die Kanallautstärke-Einstell-tasten, um die Einstellung so vorzunehmen, dass die Lautstärke der Prüftöne aller Lautsprecher gleich ist.

- Der einzustellende Kanal kann mit der CH.SELECT-Taste und den Cursor-Tasten (↖ und ↘) auf der Fernbedienung während der Einstellung mithilfe der Prüftöne gewechselt werden.



Fernbedienung

3 Stellen Sie nach der Einstellung mithilfe der Prüftöne die Kanalpegel entweder entsprechend den Wiedergabequellen oder entsprechend Ihrem Geschmack ein - siehe das unten beschriebene Verfahren.



Fernbedienung

1 Wählen Sie den Lautsprecher, dessen Pegel Sie einstellen wollen.

- Der Kanal ändert sich bei jeder Tastenbetätigung wie unten gezeigt.



Fernbedienung



2 Stellen Sie den Lautstärkepegel der ausgewählten Lautsprecher ein, während der Kanalpegel angezeigt wird.

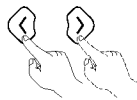

Fernbedienung

(2) Einstellungen des Autom. Dekodier-Surround-Modus

- Der autom. Dekodier-Surround-Modus kann - gemäß dem Eingangssignal-Format - bei der Mehrkanal- und 2-Kanal-Stereowiedergabe im Dolby Digital-, Dolby Pro Logic II- und DTS- und Surround-Modus verwendet werden.
- Hier beschreiben wir die 2-Kanal-Dekodiermodeinstellungen für die Einstellung, ob 2-Kanalquellen, wie im 2-Kanal-Modus oder im Mehrkanal-Modus, wiedergegeben werden, sowie Einstellungen für den Dolby Pro Logic II-Modus.

[1] Einstellung des 2-Kanal-Dekodiermodus

- Im autom. Dekodier-Surround-Modus für die DVD-, TV/DBS- und V.AUX-Funktionen können Sie den autom. Stereo-Modus für die Wiedergabe von 2-Kanalquellen im 2-Kanal-Stereo oder den Pro Logic II-Modus für die Verwendung des Dolby Pro Logic II auswählen und einstellen, um Mehrkanalwiedergabe zu erhalten.

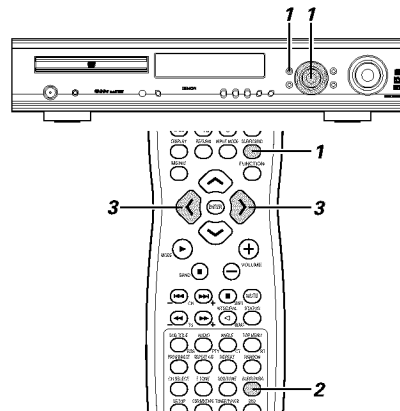

3 Wählen Sie den gewünschten 2-Kanal-Dekodiermodus mit den Cursor-Tasten (↖ und ↘) auf der Fernbedienung aus.

- Der Modus ändert sich bei jeder Tastenbetätigung wie folgt.

A-ST ↔ PL II
(autom. Stereo-Modus) (Pro Logic II-Modus)



Fernbedienung

- Beim Ausführen von Parametereinstellungen kehrt das Display einige Sekunden nach Drücken der letzten Taste zum normalen Display zurück; damit ist die Einstellung abgeschlossen.

1 Wählen Sie bei aktivierter DVD-, TV/DBS- oder V.AUX-Funktion den autom. Dekodier-Surround-Modus.

- "AUTO decode" wird angezeigt, danach erscheint wieder die normale Anzeige.

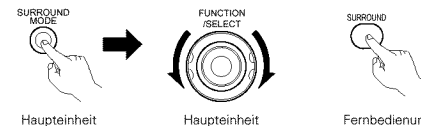

2 Drücken Sie die SURR.PARA-Taste auf der Fernbedienung und wählen Sie den 2-Kanal-Dekodiermodus aus.

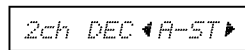

Fernbedienung

- Dieser kann gewählt werden, wenn der Digitaleingang aus keinem Signal, keinen PCM-Signalen, Dolby Digital 2-Kanalsignalen besteht und wenn der Analogeingang ausgewählt wird.

Surround-Parameter (1) (2-Kanal-Dekodiermodus)

- A-ST-Modus (autom. Stereo)
 - 2-Kanalquellen werden in 2-Kanal-Stereo wiedergegeben.
 - Wenn dieser Modus im autom. Dekodier-Surround-Modus ausgewählt wird, werden DVD-, BS-Digital- und andere Mehrkanalquellen, wie bei Mehrkanälen wiedergegeben, während CDs und andere 2-Kanalquellen automatisch in Stereo wiedergegeben werden.
- PLII-Modus (Pro Logic II)
 - Bei Doppelkanal-Dolby Digital-Quellen, die mit Dolby Surround dekodiert sind, werden Identifikationssignale verwendet, damit die Signale in Dolby Logic II automatisch bearbeitet und im Mehrkanal-Modus wiedergegeben werden.

- Auch 2-Kanal-Quellen unterziehen sich der Dolby Pro Logic II-Aufarbeitung und werden im Mehrkanal-Modus wiedergegeben.
- Wenn diese Modus im autom. Dekodier-Surround-Modus gewählt wird, werden DVD-, BS-Digital- und andere Mehrkanalquellen, wie bei Mehrkanälen wiedergegeben, und CDs und andere 2-Kanalquellen unterziehen sich automatisch dem Dolby Pro Logic II-Prozess und werden in Stereo wiedergegeben.
- Im Dolby Pro Logic II-Modus kann "CINEMA", "MUSIC" oder "DOLBY PL" (Pro Logic) gewählt und eingestellt werden. (Lesen Sie hinsichtlich der Einstellungs-Anleitungen die Seite 68.)

HINWEIS:

- Der 2-Kanal-Dekodiermodus kann nicht eingestellt werden, wenn Dolby Digital 5.1-Kanalsignale oder DTS-Signale eingehen.
- Der 2-Kanal-Dekodiermodus wird für die DVD-, TV/DBS- und V.AUX-Modi getrennt gespeichert. (Im Dolby Pro Logic II-Modus wird der "CINEMA", "MUSIC"- oder "DOLBY PL"-Modus (Pro Logic) ebenfalls im Speicher gespeichert.)

[2] Dolby Pro Logic II-Moduseinstellungen

- Spielen Sie Programmquellen mit der **DOLBY SURROUND**-Kennzeichnung im Dolby Pro Logic II-Modus ab und CDs und andere 2-Kanal-Quellen mit der Dolby Pro Logic II-Aufbereitung.
- Einer der folgenden drei Modi kann im Dolby Pro Logic II-Modus gewählt werden:
 - ① CINEMA-Modus: Dieser Modus ist für Filme und andere Dolby Surround-Programme optimal geeignet.
 - ② MUSIC-Modus: Dieser Modus ist für Stereo-Musikprogramme optimal geeignet.
 - ③ PRO LOGIC-Kompatibilitätsmodus: Dieser Modus ist der konventionelle Dolby Surround Pro Logic-Modus.

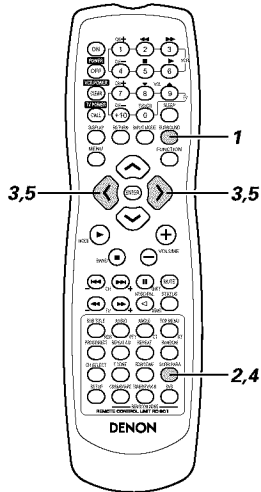
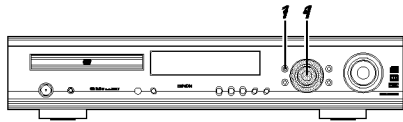

1 Stellen Sie den Surround-Modus auf "AUTO DECODE".

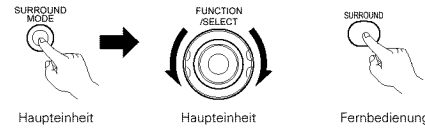

* Dieser kann gewählt werden, wenn der Digitaleingang aus keinem Signal, keinen PCM-Signalen, Dolby Digital-Signalen besteht und wenn der Analogeingang ausgewählt wird. (Diese Einstellung ist nicht möglich, wenn Dolby Digital oder DTS-Signale eingehen.)

2 Drücken Sie die SURR.PARA-Taste auf der Fernbedienung, um die Dolby Pro Logic II-Moduseinstellung anzeigen zu lassen.



3 Wählen Sie für die Quelle den am Besten geeigneten Modus aus.

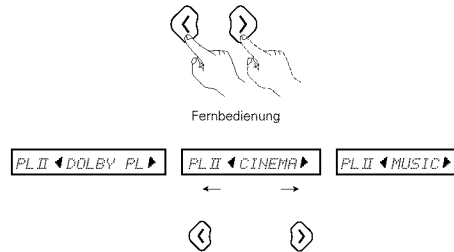

4 Stellen Sie die Surround-Parameter entsprechend des ausgewählten Modus ein.

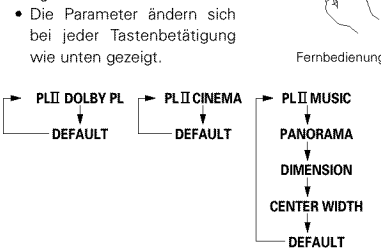

5 Stellen Sie die verschiedenen Surround-Parameter ein.

- PANORAMA-Einstellung.

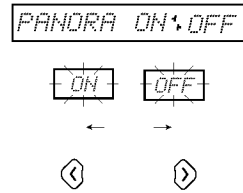

* Die gewählte Einstellung ("ON" oder "OFF") blinkt.

- DIMENSION-Einstellung

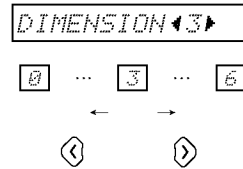

- CENTER WIDTH-Einstellung

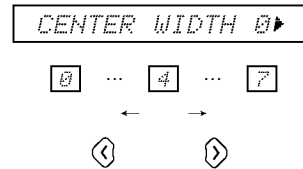

- DEFAULT-Einstellung

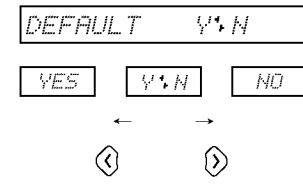

- Wenn "YES" ausgewählt wird, dann werden die Einstellungen auf die werkseitigen Voreinstellungen rückgestellt.

* Betätigen Sie keine Tasten mehr, wenn die Surround-Parametereinstellungen abgeschlossen sind. Nach einigen Sekunden wird das normale Display wieder angezeigt und die Einstellungen werden automatisch aktiviert.

* Damit sind die Dolby Pro Logic II-Moduseinstellungen abgeschlossen. Je nach Eingangssignal, können andere Parameter ebenfalls eingegeben werden. Einzelheiten können der Seite 72 entnommen werden.

HINWEISE:

- Der Dolby Pro Logic II-Modus wird für die unterschiedlichen Funktionen einzeln im Speicher gespeichert.
- Dolby Pro Logic II beinhaltet vier Pro Logic-Modi: "NORMAL", "PHANTOM", "WIDE" und "3 STEREO". Diese werden durch Ausführen der "Lautsprecher-Einstellungen (Einstellen der Lautsprecher-Art, und ob dieser Kanal angeschlossen ist oder nicht)" im Setup automatisch eingestellt.
- Es ist nicht möglich, DTS-Digitaleingangsquellen im Dolby Pro Logic II-Modus wiederzugeben.

Surround-Parameter (2) (Dolby Pro Logic II-Modus)

CINEMA-Modus

- Dieser Modus ist für die Wiedergabe von Filmen, die mit Dolby-Surround aufgenommen wurden, sowie normaler Stereo-Quellen geeignet. Ein Hochpräzisions-Decoder dekodiert die Signale in 5 Kanäle, was einen gleichmäßigen 360-Grad-Surroundsound mit nur 2-Kanal-Quellen produziert. Der MUSIC-Modus ist möglicherweise bei den Quellen effektiver, die viel Stereomusik enthalten. Probieren Sie beide Modi aus und wählen Sie den effektivsten.

MUSIC-Modus

- Dieser Modus ist für die Surround-Wiedergabe von Stereomusiksignalen geeignet. Die invertierten Phasensignale (die Widerhall-Komponente der Musiksignale enthält viele dieser Signale) werden vom Surround-Kanal ausgegeben, gleichzeitig wird der Frequenzgang des Surround-Kanals optimiert, damit ein natürlicher, voller Sound produziert wird. Aufgrund der Musiksignale weicht die Schallfelddehnung beträchtlich ab, dies hängt von der Musikart, den Aufnahmebedingungen (Live, usw.) und dem Inhalt der Signalquelle ab. Deswegen ist der MUSIC-Modus für eine weitere Einstellung des Schallfelds mit zusätzlichen Parametern ausgestattet.

PANORAMA

Das vordere Stereoschallfeldbild dehnt sich auf den Surround-Kanal aus.

Dies ist effektiv, wenn unter normalen Bedingungen das Stereo-Bild schmaler ist und der Surround-Effekt schwach erscheint.

DIMENSION

Damit wird die Mitte des Schallfeldbilds nach vorne oder zur Surround-Seite bewegt.

Die Wiedergabebalance der verschiedenen Kanäle kann ungeachtet der Anzahl der Widerhall-Komponenten der Quelle eingestellt werden. Wenn das Schallfeldbild nach vorne oder zur Surround-Seite tendiert, kann dies mit diesem optionalen Parameter korrigiert werden.

CENTER WIDTH

Damit wird die Wiedergabemethode der Centersignalkomponente nur vom mittleren Kanal zum vorderen Kanal eingestellt.

Wenn der mittlere Kanal wiedergegeben wird und dabei die Trennung vorzieht, ist die Position des Schallfelds des vorderen Kanals klarer; das gesamte Schallfeldbild konzentriert sich allerdings auf die Mitte und das Verhältnis zwischen den verschiedenen Kanälen erscheint schwächer. Durch diese Parameter-Einstellung kann die Stabilität des Schallfeldbilds verstärkt und eine natürliche horizontale Ausdehnung erzielt werden.

DOLBY PL-Modus (Pro Logic)

- Dies ist der konventionelle Dolby Pro Logic-kompatible Modus. In diesem Modus werden Quellen, die mit Dolby Surround aufgenommen wurden, dekodiert und Bilder wiedergegeben, die der Originalaufnahme entsprechen.

(3) AUTO DECODE-Modus

- Im autom Dekodier-Modus können Signale - gemäß dem Format der Eingangssignale - im Dolby Digital-, Dolby Pro Logic II- und DTS-Modus wiedergegeben werden.
- Es können ebenfalls 2-Kanal-Quellen entsprechend der 2-Kanal-Dekodier-Modus- und Dolby Pro Logic II-Moduseinstellungen (siehe Seite 68) und im Dolby Pro Logic II-Surround-Modus wiedergegeben werden.

[1] Dolby Digital- und DTS-Wiedergabe (nur Digitaleingänge)

- Verwendbare Quellen
- Digitaleingänge (TV/DBS- und V.AUX-Funktion, einschließlich DVD-Wiedergabediscs)
- Dolbly Digital-Mehrkanalquellen
- DTS-Quellen

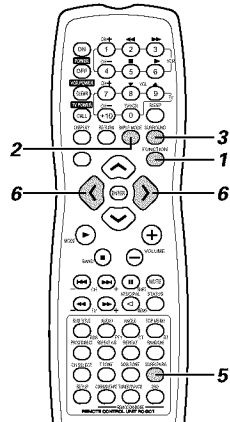
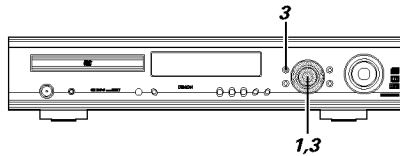

1 Wählen Sie die Digitaleingangs-Funktion. (DVD- oder TV/DBS- oder V.AUX-Digitaleingang)

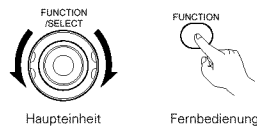

2 Stellen Sie den Eingangsmodus auf "AUTO".

- * DTS-Quellen können auch im "DTS"-Eingangsmodus wiedergegeben werden.



3 Stellen Sie den Surround-Modus auf "AUTO DECODE".

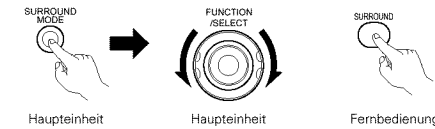

- * Wenn dies an der Haupteinheit ausgeführt wird, drücken Sie die SURROUND MODE-Taste, drehen Sie anschließend den FUNCTION/SELECT-Wähler, um den Surround-Modus auszuwählen.

4 Spielen Sie eine Programmquelle mit der **DOLBY DIGITAL**

- oder **dts** -Kennzeichnung ab.

- Die Dolby Digital-Anzeige leuchtet, wenn eine Dolby Digital-Quelle wiedergegeben wird. **DOLBY DIGITAL**, Leuchtet
- Die DTS-Anzeige leuchtet, wenn eine DTS-Quelle wiedergegeben wird. **DTS**, Leuchtet
- * Die AAC-Anzeige leuchtet, wenn eine ACC-Quelle wiedergegeben wird.

5 Lassen Sie die Surround-Parameter der Quelle anzeigen.

- * Die Surround-Parameter werden ebenfalls auf dem Bildschirm angezeigt, wenn die DVD-Funktion eingestellt ist.



6 Wählen Sie die verschiedenen Surround-Parameter aus und nehmen Sie eine Einstellung vor.

- * Wenn während der Anzeige der Parameter innerhalb von 4 Sekunden keine Bedienung erfolgt, kehrt das Display zurück zur normalen Anzeige.

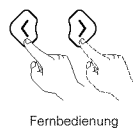

• D.COMP-Einstellung

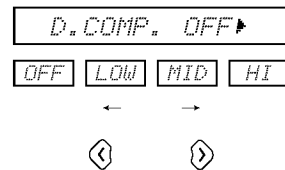

- * Dieser Parameter wird nicht angezeigt, wenn eine DTS-Quelle wiedergegeben wird.

6 • LFE-Pegeleinstellung

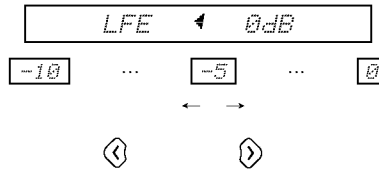

- * Der LFE-Pegel kann in 1 dB-Schritten zwischen -10 dB und 0 dB eingestellt werden.

• DEFAULT-Einstellung

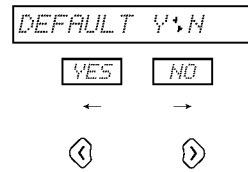

- * Wenn "YES" ausgewählt wird, dann werden die Einstellungen auf die werkseitigen Voreinstellungen zurückgestellt.

- * Betätigen Sie keine Tasten mehr, wenn die Surround-Parametereinstellungen abgeschlossen sind. Nach einigen Sekunden wird das normale Display wieder angezeigt und die Einstellungen werden automatisch aktiviert.

HINWEISE:

- Wenn "DEFAULT" ausgewählt und die Cursor-Taste < gedrückt wird ("YES"), wird "D.COMP." automatisch auf "OFF" gestellt und "LFE" auf die Voreinstellung zurückgestellt. ("D.COMP." gilt nicht bei DTS-Quellen.)
- Dolby Digital kodierte Signale können nur im Autom. Dekodier-Modus (Dolby Digital, Dolby Pro Logic II oder Auto-Stereo), Direkt-Stereo-Modus oder im virtuellen Modus wiedergegeben werden. Andere Modi können nicht aktiviert werden, wenn Dolby Digital-Signale wiedergegeben werden.
- DTS-Signale können nur im Autom. Dekodier-Modus (DTS), Direkt- oder Stereomodus wiedergegeben werden. Andere Modi können nicht aktiviert werden, wenn DTS-Signale wiedergegeben werden.
- DTS-Signale können auch im "DTS"-Eingangsmodus wiedergegeben werden. (Siehe Seite 64.) In solch einem Fall wird die Wiedergabe und die Dekodierung nur ausgeführt, wenn DTS-Signale eingehen.

Surround-Parameter (3)

D.COMP. (Dynamikbereichskompression):

- Filmsoundtracks besitzen einen enormen Dynamikbereich (Kontrast zwischen sehr leisen und sehr lauten Tönen). Beim Hören in der Nacht oder wenn der maximale Soundpegel niedriger als normal ist, ermöglicht die Dynamikbereichskompression das Wahrnehmen aller Soundtrack-Töne (allerdings mit reduziertem Dynamikbereich). (Dies funktioniert nur, wenn Programmquellen in Dolby Digital wiedergegeben werden.) Wählen Sie einen der vier Parameter ("OFF", "LOW", "MID" (mittel) oder "HI" (hoch)) aus. Stellen Sie für normale Hörbedingungen AUS ein.

LFE (Niederfrequenz-Effekt):

- Programmquelle und Einstellbereich
 1. Dolby Digital: -10 dB bis 0 dB
 2. DTS-Surround: -10 dB bis 0 dB
- Wenn Dolby Digital-kodierte Software abgespielt wird, ist es für eine korrekte Dolby Digital-Wiedergabe empfehlenswert, den LFE-PEGEL auf 0 dB einzustellen.
- Wenn DTS-kodierte Film-Software abgespielt wird, ist es für eine korrekte DTS-Wiedergabe empfehlenswert, den LFE-PEGEL auf 0 dB einzustellen.
- Wenn DTS-kodierte Musik-Software abgespielt wird, ist es für eine korrekte DTS-Wiedergabe empfehlenswert, den LFE-PEGEL auf -10 dB einzustellen.

[2] Dolby Surround Pro Logic II-Modus (Alle Funktionen)

- Die Quelle wird entsprechend der 2-Kanal-Dekodier-Modus- und Dolby Pro Logic II-Moduseinstellungen wiedergegeben.

• **Verwendbare Quellen**

- Digitaleingänge (TV/DBS- und V.AUX-Funktion, einschließlich DVD-Wiedergabediscs
Dolby Digital 2-Kanal-Quellen (einschließlich Dolby Surround-kodierte Quellen)
PCM 2-Kanal-Quellen (außer 96 kHz PCM)
- PCM 2-Kanal-Quellen (einschließlich 96 kHz PCM)

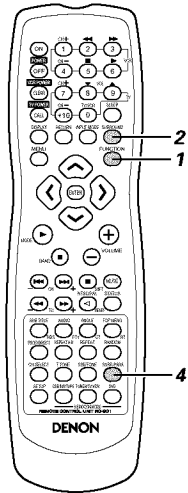
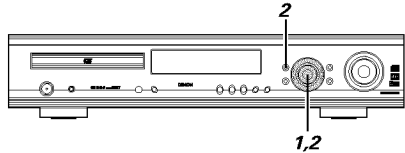

1 Wählen Sie die Eingangsquelle.

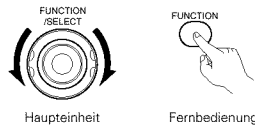

* Die Dolby Pro Logic II-Wiedergabe ist bei aktivierter Digitaleingangs-Funktion (DVD, TV/DBS oder V.AUX) im "DTS"-Eingangsmodus nicht möglich.

2 Wählen Sie den AUTO DECODE-Surround-Modus.

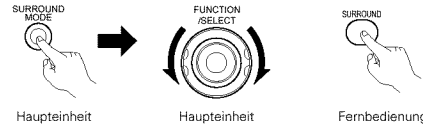

* Wenn dies an der Haupteinheit ausgeführt wird, drücken Sie die SURROUND MODE-Taste, drehen Sie anschließend den FUNCTION/SELECT-Wähler, um den Surround-Modus auszuwählen.

3 Spielen Sie eine Programmquelle mit der



- Die Quelle wird entsprechend der Dolby Pro Logic II-Moduseinstellung wiedergegeben.
- CINEMA/MUSIC-Modus

PRO LOGIC II Leuchtet

- PRO LOGIC-Modus

PRO LOGIC Leuchtet

* Der Modus kann während der Wiedergabe mithilfe der Surround-Parameter geändert werden.

4 Stellen Sie die Surround-Parameter entsprechend des ausgewählten Modus ein.

- Die Parameter ändern sich bei jeder Tastenbetätigung wie unten gezeigt.

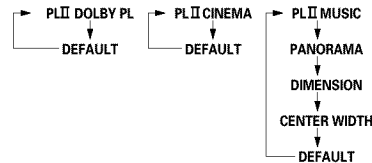

[3] Autom. Stereomodus(DVD-, TV/DBS- und V.AUX-Funktion)

- Wenn die Funktion auf DVD, TV/DBS oder V.AUX gestellt und der 2-Kanal-Dekodier-Modus auf den autom. Stereomodus gestellt ist, werden 2-Kanal-Quellen in 2-Kanal-Stereo wiedergegeben.

• **Verwendbare Quellen**

- Digitaleingänge (TV/DBS- und V.AUX-Funktion, einschließlich DVD-Wiedergabediscs)
Dolby Digital 2-Kanal-Quellen (ausschließlich Dolby Surround-kodierte Quellen)
PCM 2-Kanal-Quellen (einschließlich 96 kHz PCM)
- 2-Kanal-Analogeingangsquellen

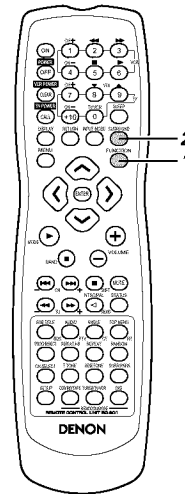
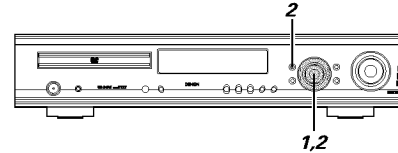

1 Wählen Sie die Eingangsquelle.
(DVD-, TV/DBS- und V.AUX-Funktion)

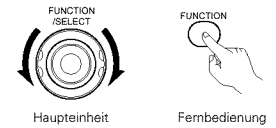

2 Wählen Sie den AUTO DECODE-Surround-Modus.

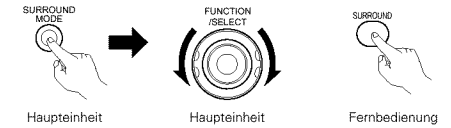

* Wenn dies an der Haupteinheit ausgeführt wird, drücken Sie die SURROUND MODE-Taste, drehen Sie anschließend den FUNCTION/SELECT-Wähler, um den Surround-Modus auszuwählen.

3 Geben Sie eine 2-Kanal-Quelle wieder.
• Die AUTO ST-Anzeige leuchtet.

AUTO ST Leuchtet

* Der Modus kann während der Wiedergabe mithilfe der Surround-Parameter in den Pro Logic II-Modus geschaltet werden.

HINWEISE:

- Wenn Dolby Surround-kodierte Signale in Dolby Digital 2-Kanal-Quellen erkannt werden, dann wird die Quelle entsprechend der Dolby Pro Logic II-Moduseinstellung in Dolby Pro Logic II wiedergegeben. Wenn die Signale nicht kodiert sind, wird die Quelle im autom. Stereomodus wiedergegeben.
- DTS 2-Kanal-Quellen werden im DTS-Modus mit zwei Kanälen ausgegeben, nicht im autom. Stereomodus.

15 DSP-SURROUND-SIMULATION

(1) Surround-Modi und ihre Funktionen

- Dieses Gerät ist mit einem Hochleistungs-DSP (Digital Signal Processor) ausgestattet, der durch Digitalsignalaufbereitung das Schallfeld synthetisch wiederherstellt. Einer der 7 voreingestellten Modi kann entsprechend der Programmquelle ausgewählt und Parameter entsprechend der in dem Raum herrschenden Bedingungen eingestellt werden, um einen realistischeren, kraftvollen Sound zu erzielen. Diese Surround-Modi können auch bei Programmquellen verwendet werden, die nicht mit Dolby Surround Pro Logic oder Dolby Digital aufgenommen sind.

1	5CH STEREO	In diesem Modus werden die Signale des vorderen linken Kanals vom linken Surround-Kanal ausgegeben; die Signale des vorderen rechten Kanals werden vom rechten Surround-Kanal ausgegeben und die gleiche (synchrone) Komponente des linken und rechten Kanals wird vom mittleren Kanal ausgegeben. Mithilfe dieses Modus wird Surroundsound von allen Lautsprechern ausgegeben, allerdings ohne richtungsabhängige Steuereffekte; ferner kann er bei jeder Stereo-Programmquelle aktiviert werden.
2	MONO MOVIE (HINWEIS 1)	Wählen Sie diesen Modus, um monaural aufgenommenen Filmen mehr Fülle zu geben.
3	ROCK ARENA	Verwenden Sie diesen Modus, um das Gefühl eines Live-Konzerts in einem Stadion zu erhalten, mit reflektierten Tönen, die aus allen Richtungen kommen.
4	JAZZ CLUB	Dieser Modus erzeugt das Schallfeld eines Live-Events - mit einer niedrigen Decke und starken Wänden. Dieser Modus gibt Jazz einen sehr lebhaften Realismus.
5	VIDEO GAME	Wählen Sie diesen Modus für Videospiele.
6	MATRIX	Wählen Sie diesen Modus, und die Ausdehnung der Musikquellen in Stereo zu verstärken. Signale, die aus unterschiedlichen Komponenten der Eingangssignale bestehen (Komponente für die Ausdehnung) und für die Verzögerung aufgearbeitet werden, werden vom Surround-Kanal ausgegeben.
7	VIRTUAL	Wählen Sie diesen Modus, um virtuelle Schallfelder zu genießen, die von den 2-Kanal-Frontlautsprechern ausgegeben werden.

- * Je nach wiedergegebener Programmquelle ist der Effekt möglicherweise nicht wahrnehmbar. Verwenden Sie in diesem Fall andere Surround-Modi, ohne dabei auf ihre Bezeichnungen zu achten, um ein Schallfeld Ihres Geschmacks zu erzeugen.

HINWEIS 1: Bei der Wiedergabe von monaural aufgenommenen Quellen, ist der Sound einseitig, wenn Signale nur an einem Kanal (links oder rechts) eingehen; geben Sie deshalb Signale an beiden Kanälen ein. Wenn Sie eine Quellen-Komponente mit nur einem Eingang haben (Mono-Camcorder, usw.), verwenden Sie einen "Y"-Adapter, um den Mono-Ausgang in zwei Ausgänge zu splitten, und schließen Sie ihn an die Eingänge L und R an.

HINWEISE:

- Nur der AUTO DECODE- (Auto-Stereo), DIRECT- oder STEREO-Modus von 96 kHz (wie beispielsweise von DVD-Videodiscs, die 24 Bit, 96 kHz Audio enthalten) wiedergegeben werden. Wenn solche Signale während der Wiedergabe in einem der anderen Surround-Modi eingehen, wechselt der Modus automatisch zu AUTO DECODE (Auto-Stereo).
- Wenn DTS-Signale während der Wiedergabe im virtuellen Surround-Modus eingehen, wird der Surround-Modus automatisch auf "STEREO" gestellt.

Personal Memory Plus

Dieses Gerät ist mit einer Personal-Speicher-Funktion ausgestattet, die die für die Eingabe der unterschiedlichen Quellen ausgewählten Surround-Modi und Eingangsmodi automatisch speichert. Wenn die Eingangsquelle gewechselt wird, werden die Modi automatisch aufgerufen, die für diese Quelle als letztes eingestellt wurden.

- Einstellungen für die einzelnen Eingangsfunktionen werden mittels der Personal Memory Plus-Funktion automatisch im Speicher gespeichert:
 - Surround-Modus (einschließlich 2-Kanal-Dekodier- und Dolby Pro Logic II-Moduseinstellungen)
 - Eingangsmodus-Auswahlfunktion

* Die Surround-Parameter, SDB/Ton-Steuereinstellungen und die Wiedergabepegelbalance für die vier unterschiedlichen Ausgangskanäle werden für jeden Surround-Modus gespeichert.

(2) DSP-Surround-Simulation

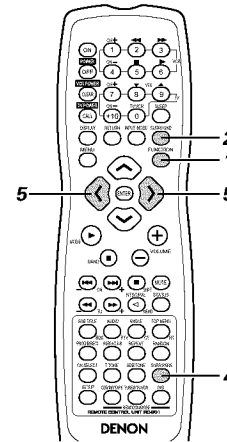
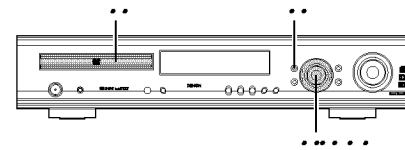

1 Wählen Sie die Eingangsquelle.

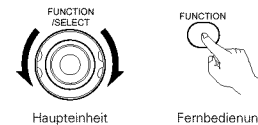

2 Wählen Sie den Surround-Modus für den Eingangskanal.

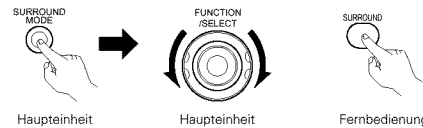

• Der Surround-Modus wechselt bei jeder Betätigung der SURROUND MODE-Taste in der folgenden Reihenfolge:

STEREO ↔ AUTO DECODE ↔ 5CH STEREO ↔ MONO MOVIE
 ↔ ROCK ARENA ↔ JAZZ CLUB ↔ VIDEO GAME
 ↔ MATRIX ↔ VIRTUAL ↔ DIRECT ↔ STEREO ...

3 Geben Sie eine Programmquelle wieder.
 • Lesen Sie hinsichtlich Handhabung das Anleitungshandbuch.

4 Drücken Sie die SURROUND-Taste, um den Surround-Parametereinstellungsmodus zu aktivieren.
 • Die Surround-Parameter der verschiedenen Surround-Modi werden bei jeder Betätigung der SURROUND-Taste in der folgenden Reihenfolge gewechselt.

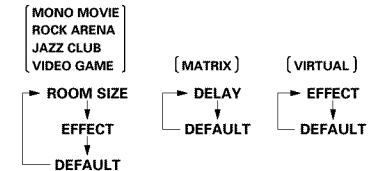

- * Es gibt kein 5-Kanal-Stereomodus.
- * Lesen Sie hinsichtlich der Parameter des "ATUO DECODE"-Modus die Seite 72.

5 Lassen Sie die Parameter anzeigen, die Sie einstellen wollen.
 • Wählen Sie die Surround-Parameter mit den Cursor-Tasten (↶, ↷).

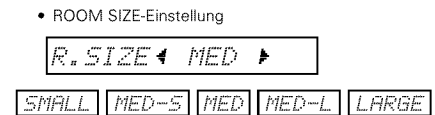
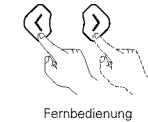

• EFFECT LEVEL-Einstellung

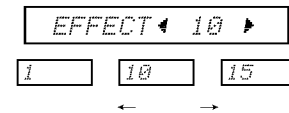

DELAY TIME-Einstellung

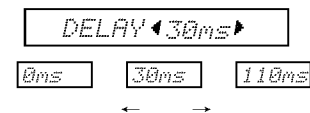

5

• DEFAULT-Einstellung

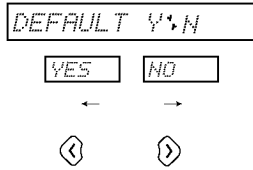

* Wenn "YES" ausgewählt wird, dann werden die Einstellungen auf die werkseitigen Voreinstellungen rückgestellt

* Betätigen Sie keine Tasten mehr, wenn die Surround-Parametereinstellungen abgeschlossen sind. Nach einigen Sekunden wird das normale Display wieder angezeigt und die Einstellungen werden automatisch aktiviert.

HINWEIS:

• Wenn DTS-Digitalsignale oder Analogsignale im 5CH-STEREO-, ROCK ARENA-, JAZZ CLUB-, VIDEO GAME-, MONO MOVIE- oder MATRIX-Surround-Modus wiedergegeben werden und das Eingangssignal in ein Dolby Digital-kodiertes Digitalsignal geändert wird, wird automatisch in den Dolby-Surround-Modus geschaltet. Wenn das Eingangssignal in ein DTS-Signal geändert wird, wechselt der Modus automatisch zu DTS-Surround.

Surround-Parameter (4)

ROOM SIZE:

• Hier wird die Größe des Schallfelds eingestellt. Es gibt fünf Einstellmöglichkeiten: "klein", "med.s" (mittel-klein), "mittel", "med.l" (mittel-groß) und "groß". Bei der Einstellung "klein" wird ein kleines Schallfeld erzeugt; bei der Einstellung "groß" wird ein großes Schallfeld erzeugt.

EFFECT LEVEL:

• Hier wird die Stärke des Surround-Effektes eingestellt. Der Pegel kann in 15 Abstufungen, 1 bis 15, eingestellt werden. Wenn der Surround-Modus auf "VIRTUAL" eingestellt ist, kann der Effektpegel in Schritten von 1 bis 10 eingestellt werden. Senken Sie den Pegel, wenn der Ton verzerrt ist.

DELAY TIME:

• Die Verzögerungszeit kann nur im Matrix-Modus zwischen 0 und 110 ms eingestellt werden.

Surround-Modi und -Parameter

Modus	Signale und Einstellbarkeit der verschiedenen Modi											
	Kanalaustrag				Eingangsfunktion-Wiedergabesignale und Surround-Modus							
					TV/DBS V.AUX DVD		TV/DBS V.AUX		VCR CDR/TAPE TUNER			
	FRONT L/R	CENTER	SURROUND L/R	SUB-WOOFER	Bei der Wiedergabe von Dolby Digital-Signalen		Bei der Wiedergabe von DTS-Signalen		Bei der Wiedergabe von Analogsignalen		Bei der Wiedergabe von PCM-Signalen	
				2-Kanal	Mehrkanal	2-Kanal	Mehrkanal	2-Kanal	2-Kanal	2-Kanal		
STEREO	○	×	×	⊗	○	○	○	○	○	○	○	○
AUTO DECODE	DOLBY DIGITAL	○	⊗	⊗	⊗	×	○	×	×	×	×	×
	DTS SURROUND	○	⊗	⊗	⊗	×	×	○	○	×	×	×
	DOLBY PL II	○	⊗	⊗	⊗	●	×	×	×	●	●	○
	AUTO STEREO	○	×	×	⊗	●	×	×	×	●	●	×
5CH STEREO	○	⊗	⊗	⊗	×	×	×	×	○	○	○	
MONO MOVIE	○	⊗	⊗	⊗	×	×	×	×	○	○	○	
ROCK ARENA	○	⊗	⊗	⊗	×	×	×	×	○	○	○	
JAZZ CLUB	○	⊗	⊗	⊗	×	×	×	×	○	○	○	
VIDEO GAME	○	⊗	⊗	⊗	×	×	×	×	○	○	○	
MATRIX	○	⊗	⊗	⊗	×	×	×	×	○	○	○	
VIRTUAL	○	×	×	⊗	○	○	×	×	○	○	○	
DIRECT	○	×	×	⊗	○	○	○	○	○	○	○	

○ : Signal/einstellbar
 × : Kein Signal/nicht einstellbar

⊗ : Wird durch die Lautsprecher-Konfigurationseinstellung ein- oder ausgeschaltet
 ● : Wird durch die 2CH DECODE-Moduseinstellung ein- oder ausgeschaltet (Voreinstellung: AUTO STEREO-Modus)

Modus	Signale und Einstellbarkeit der verschiedenen Modi														
	SDB	TONE CONTROL	Parameter (voreingestellte Werte stehen in Klammern)								Dolby Digital-Signal		DTS Signal		
			2ch DECODE MODE	PLII MODE	Pro Logic II (nur MUSIC-Modus)			ROOM SIZE	EFFECT LEVEL	DELAY TIME	D. COMP	LFE			
					PANDRAMA	DIMENSION	CENTER WIDTH								
STEREO	○ (OFF)	○ (OFF)	×	×	×	×	×	×	×	×	×	○ (OFF)	○ (0dB)	○ (0dB)	
AUTO DECODE	DOLBY DIGITAL	○ (OFF)	○ (OFF)	○*1 (AUTO STEREO)	○*2 (CINEMA)	×	×	×	×	×	×	○ (OFF)	○ (0dB)	×	
	DTS SURROUND	○ (OFF)	○ (OFF)			×	×	×	×	×	×	×	×	×	○ (0dB)
	DOLBY PL II	○ (OFF)	○ (OFF)			○ (OFF)	○ (3)	○ (0)	×	×	×	×	○ (OFF)	○ (0dB)	×
	AUTO STEREO	○ (OFF)	○ (OFF)			×	×	×	×	×	×	×	○ (OFF)	○ (0dB)	×
5CH STEREO	○ (OFF)	○ (OFF)	×	×	×	×	×	×	×	×	×	×	×		
MONO MOVIE	○ (OFF)	○ (OFF)	×	×	×	×	×	○ (Mittel)	○ (10)	×	×	×	×		
ROCK ARENA	○ (OFF)	○ (OFF)	×	×	×	×	×	○ (Mittel)	○ (10)	×	×	×	×		
JAZZ CLUB	○ (OFF)	○ (OFF)	×	×	×	×	×	○ (Mittel)	○ (10)	×	×	×	×		
VIDEO GAME	○ (OFF)	○ (OFF)	×	×	×	×	×	○ (Mittel)	○ (10)	×	×	×	×		
MATRIX	○ (OFF)	○ (OFF)	×	×	×	×	×	×	×	○ (30msec)	×	×	×		
VIRTUAL	○ (OFF)	○ (OFF)	×	×	×	×	×	×	○ (10)	×	○ (OFF)	○ (0dB)	×		
DIRECT	×	×	×	×	×	×	×	×	×	×	○ (OFF)	○ (0dB)	○ (0dB)		

○ : Signal/einstellbar
 × : Kein Signal/nicht einstellbar

*1 : Kann für den AUTOM. STEREO-Modus und DOLBY PLII-Modus ausgewählt werden
 *2 : Kann für den CINEMA-Modus, MUSIC-Modus und DOLBY PL-Modus ausgewählt werden

16 RADIO HÖREN

(1) Autom. Tuner-Voreinstellungen

Suchen Sie hiermit automatisch nach UKW-Sendungen; ferner können Sie bis zu 40 Sender in den Speicherplätzen 1 bis 40 speichern.

HINWEIS:

- Wenn ein UKW-Sender aufgrund schlechten Empfangs nicht automatisch gespeichert werden kann, verwenden Sie die "Manuelle Abstimm"-Funktion, um den Sender einzustellen; speichern Sie ihn danach mit der manuellen "Vorwahlspeicher"-Funktion.

1 Drücken Sie bei aktivierter TUNER-Funktion die Tasten TUNING + und TUNING - auf der Haupteinheit 2 Sekunden oder länger.

- "AUTO PRESET?" und "-: NO/+:" START" erscheinen abwechselnd auf dem Display der Haupteinheit.

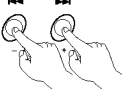

Haupteinheit

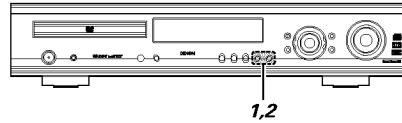

- Drücken Sie für die Beendigung die TUNING - Taste.

2 Wählen Sie mit der Taste TUNING+ "START" aus. "SEARCH" blinkt auf dem Bildschirm und der Suchvorgang beginnt. Wenn der Suchvorgang abgeschlossen ist, erscheint "COMPLETED" ein einziges Mal.

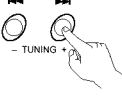

Haupteinheit

(2) Abstimmung

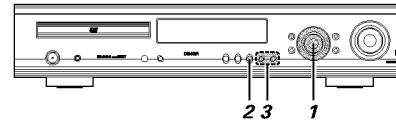

Beispiel: UKW/MW-Sender abstimmen

Vor der Inbetriebnahme der Fernbedienung!

Vergewissern Sie sich, dass die richtige Fernbedienungs-Betriebswahltaete gedrückt wird, um die Fernbedienung in den AV-Modus zu schalten.



1 Drehen Sie den FUNCTION/SELECT-Knopf an der Haupteinheit oder drücken Sie die FUNCTION-Taste auf der Fernbedienung und wählen Sie "TUNER".

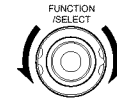

Haupteinheit



Fernbedienung

2 Wählen Sie "FM" oder "AM".

- "FM AUTO", "FM MONO" oder "AM" wird angezeigt.
- Bei Verwendung der Fernbedienung, wird FM AUTO und MONO mit der Modus-Taste ausgewählt.



Haupteinheit

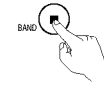

Fernbedienung

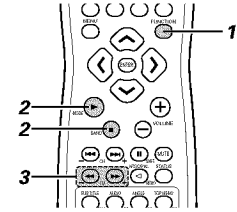
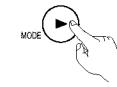

3 Stellen Sie die Empfangsfrequenz ein.

- Wenn ein Sender empfangen wird, leuchtet die "T U N E D"-Anzeige.

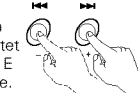

Haupteinheit

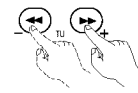

Fernbedienung

HINWEIS:

Wenn sich ein TV in der Nähe befindet, kann es sein, dass ein Brummen während des Empfangs von MW-Programmen gehört wird. Wenn dies geschieht, stellen Sie die Anlage so weit wie möglich vom TV entfernt auf.

Autom. Abstimmung

- Wenn eine der Abstimm-Tasten +/- gedrückt wird, ändert sich die Frequenz im UKW-Band bei jeder Betätigung um 50 KHz und im MW-Band um 9 KHz.
- Wenn eine der Abstimm-Tasten +/- länger als 1 Sekunde gedrückt wird, ändert sich die Frequenz auch nach Loslassen der Taste (autom. Abstimmung) fortlaufend und stoppt erst bei Einstellung eines Senders. Die Abstimmung stoppt nicht bei Sendern mit zu einem schwachen Empfang.
- Drücken Sie einmal die Abstimm-Taste +/-, um die autom. Abstimmungsfunktion zu beenden.

UKW-Stereoempfang

- Wenn ein übertragenes Programm in "FM AUTO" empfangen wird, leuchtet die "ST"-Anzeige und das Programm wird in Stereo empfangen.
- Wenn der Empfang schlecht ist und die Stereosignal sehr gestört sind, drücken Sie die BAND- oder MODE-Taste, um den FM MONO-Modus einzustellen.

(3) UKW- und MW-Sender speichern

Beispiel: Den (gegenwärtig abgestimmten) UKW-Sender im Speicherplatz P03 speichern

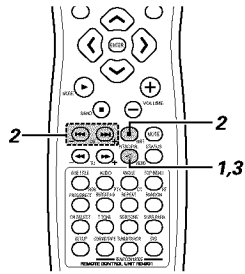

2 Lassen Sie, während die "P -"-Anzeige blinkt, den Speicherplatz "P03" mithilfe der Umschalttaste und den Kanal-Tasten (CH, +, -) anzeigen.

* Bei jeder Betätigung der Umschalttaste wird 10 zur gegenwärtig eingestellten Speicherplatznummer - zwischen P00 und P40 - hinzu addiert.

Beispiel:
Wenn bei der Einstellung P13 gestartet wird, erfolgt nach jeder Betätigung der Umschalttaste die folgende Änderung P13 → P23 → P33 → P03 → P13 → ...

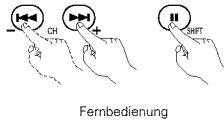

Fernbedienung

Beispiel:
Wenn bei der Einstellung P00 gestartet wird, erfolgt nach jeder Betätigung der Umschalttaste die folgende Änderung P00 → P10 → P20 → P30 → P40 → P10 → ...

Vor der Inbetriebnahme der Fernbedienung!
Vergewissern Sie sich, dass die richtige Fernbedienungs-Betriebswahltaste gedrückt wird, um die Fernbedienung in den AV-Modus zu schalten.



1 Stimmen Sie den Sender ab, den Sie speichern möchten; drücken Sie anschließend die Speicher-Taste.

- Die "P -" -Anzeige blinkt für 10 Sekunden.



Fernbedienung

3 Drücken Sie die MEMORY-Taste, während die "P03"-Anzeige blinkt.

- Die "P03"-Anzeige leuchtet und die Speicherung wird abgeschlossen.



Fernbedienung

Speicherung

- Bis zu 40 MW- oder UKW-Sender können mittels diesem Verfahren gespeichert werden.
- Zusätzlich zur Empfangsfrequenz wird der Empfangsmodus (Mono oder Stereo) gespeichert; prüfen Sie beim Speichern von Sendern das Display.
- Wenn ein Sender unter einer Speicherplatznummer gespeichert werden soll, die schon belegt ist, wird der alte Sender durch den neuen ersetzt.
- Der Vorwahlspeicher wird nicht gelöscht, wenn das Netzkabel abgezogen wird.

(4) Gespeicherte Sender anhören

Beispiel: Den unter der Speicherplatznummer P03 gespeicherten Sender aufrufen (Dieser Betrieb kann nur von der Fernbedienung aus durchgeführt werden.)

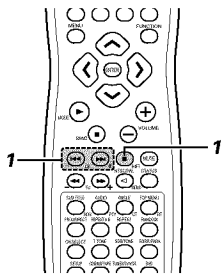

Vor der Inbetriebnahme der Fernbedienung!
Vergewissern Sie sich, dass die richtige Fernbedienungs-Betriebswahltaste gedrückt wird, um die Fernbedienung in den AV-Modus zu schalten.



1 Drücken Sie die Umschalttaste und die Kanal-Taste (CH) (-, +) auf der Fernbedienung und wählen Sie die Speicherplatznummer "P03".

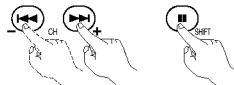

Fernbedienung

RDS (Radio-Data-System)

RDS funktioniert nur im UKW-Band und ist ein Service der Radiosender, der die Übertragung zusätzlicher Informationen mit dem regulären Sendesignal ermöglicht.
Folgende drei RDS-Informationstypen können von diesem Gerät empfangen werden:

■ Programmtyp (PTY)

PTY identifiziert den Typ eines RDS-Programmes.
Die Programmtypen und ihre Anzeigen sind:

NEWS	Nachrichten	ROCK M	Rock-Musik	PHONE IN	Höreranrufe
AFFAIRS	Affären	EASY M	Easy Listening	TRAVEL	Reisen & Wandern
INFO	Information	LIGHT M	Leichte Klassik	LEISURE	Freizeit & Hobby
SPORT	Sport	CLASSICS	Ernste Klassik	JAZZ	Jazz-Musik
EDUCATE	Ausbildung	OTHER M	Andere Musik	COUNTRY	Country-Musik
DRAMA	Drama	WEATHER	Wetterberichte & Meteorologisches	NATION M	Volksmusik
CULTURE	Kultur	FINANCE	Finanzen	OLDIES	Oldies
SCIENCE	Technik	CHILDREN	Kinderprogramme	FOLK M	Folk-Musik
VARIED	Verschiedenes	SOCIAL	Soziales	DOCUMENT	Dokumentationen
POP M	Popmusik	RELIGION	Religion		

■ Verkehrsfunk (TP)

TP identifiziert Programme, die Verkehrsnachrichten übertragen.
Dies erlaubt Ihnen auf einfache Art, die aktuelle Verkehrslage abzuhören, bevor Sie Ihr Haus verlassen.

■ Radiotext (RT)

RT ermöglicht der RDS-Station Textnachrichten zu übertragen, die dann auf dem Display erscheinen.

HINWEIS: Die nachfolgend mit den RDS-, PTY- und RT-Tasten ausgeführten Funktionen können nicht in Regionen aktiviert werden, in denen es keine RDS-Sender gibt.

(6) RDS-Suche

Verwenden Sie diese Funktion, um automatisch UKW-Stationen zu empfangen, die den RDS-Service aufweisen.

- 1** Stellen Sie das Band auf "FM"



Fernbedienung
- 2** Drücken Sie die RDS-Taste bis die "RDS-Suche (RDS SEARCH)" auf dem Display erscheint.



Fernbedienung
- 3** Drücken Sie die TUNING + (UP)- oder - (DOWN)-Taste, um den RDS-Suchlauf automatisch zu starten.

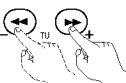

Fernbedienung
- 4** Wenn eine Sendestation gefunden wurde, erscheint der Name dieser Station auf dem Display.

- "NO PROGRAMME" wird angezeigt, wenn nach der Durchsuchung aller Frequenzen keine RDS-Station gefunden wird.

Vor der Inbetriebnahme der Fernbedienung!

- Vergewissern Sie sich, dass der AV-Betrieb mit den Fernbedienungs-Betriebswahltasten eingestellt wird.

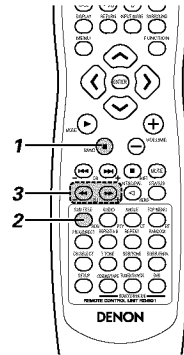
(7) Programmtyp-Suche (PTY)

Verwenden Sie diese Funktion, um RDS-Stationen zu finden, die den gewünschten Programmtyp (PTY) senden. Für die Beschreibung der Programmtypen lesen Sie das Kapitel "Programmtyp (PTY)".

- 1** Stellen Sie das Band auf "FM"



Fernbedienung
- 2** Drücken Sie die RDS-Taste bis die "Programmtyp-Suche (PTY SEARCH)" auf dem Display erscheint.



Fernbedienung
- 3** Sehen Sie auf das Display und wählen Sie mit der PTY-Taste den gewünschten Programmtyp aus.



Fernbedienung

- 4** Drücken Sie die TUNING + (UP)- oder - (DOWN)-Taste, um den RDS-Suchlauf automatisch zu starten.

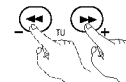

Fernbedienung

- 5** Wenn eine Sendestation gefunden wurde, erscheint der Name dieser Station auf dem Display.

 - "NO PROGRAMME" wird angezeigt, wenn nach der Durchsuchung aller Frequenzen kein Sender gefunden wird, der die Programmsparte sendet.

(8) Verkehrsfunk-Suche (TP)

Verwenden Sie diese Funktion, um RDS-Stationen zu finden, die Verkehrsnachrichten senden.

- 1** Stellen Sie das Band auf "FM"



Fernbedienung
- 2** Drücken Sie die RDS-Taste bis die "Verkehrsfunk-Suche (TP SEARCH)" auf dem Display erscheint.



Fernbedienung

- 3** Drücken Sie die Kanäletaste (TUNING) + (UP) oder - (DOWN) zur automatischen Suche nach Verkehrsfunk-Stationen.

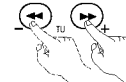

Fernbedienung

- 4** Wenn eine Sendestation gefunden wurde, erscheint der Name dieser Station auf dem Display.

 - "NO PROGRAMME" wird angezeigt, wenn nach der Durchsuchung aller Frequenzen keine TP-Station gefunden wird.

(9) RT (Radiotext)

Auf dem Display erscheint "RT", wenn Textnachrichten empfangen werden.

- 1** Drücken Sie für die Aktivierung des RT-Modus die RT-Taste auf der Fernbedienung, bis die RT-Anzeige leuchtet.



Fernbedienung
- 2** Wenn der gegenwärtig abgestimmte Sender den Radiotext-Service unterstützt, läuft die Meldung über das Display.

- "NO TEXT DATA" erscheint auf dem Display, wenn der RT-Modus aktiviert und ein RDS-Radiosender eingestellt ist, der den RT-Service nicht unterstützt; der Modus wechselt automatisch in den PS-Modus.
- Der Modus wechselt auf die gleiche Weise automatisch in den PS-Modus, wenn der RT-Service endet. In diesem Fall wechselt der Modus vom PS-Modus automatisch zurück in den RT-Modus, wenn die RT-Übertragung fortgesetzt wird.
- Der RT-Modus kann nicht im MW-Band oder bei UKW-Sendern eingestellt werden, die die RDS-Funktion nicht unterstützen.
- Drücken Sie für die Deaktivierung des RT-Modus die RT-Taste und wechseln Sie in den gewünschten Display-Modus.

17 BILDSCHIRMANZEIGE

- Der ADV-700 ist mit einer Bildschirmanzeige-Funktion ("OSD") ausgestattet, die bei aktivierter DVD-Funktion die verschiedenen Informationsarten hinsichtlich der Surround-Funktionen und der Disc auf dem Bildschirm anzeigt.
- Setup-Bildschirm
 - Hier wird das verwendete Lautsprechersystem (Schnellsystem-Einstellung) ausgewählt und die Funktion des ADV-700 und die verschiedenen Einstellungen geändert, wenn Discs wiedergegeben werden (System-Einstellungsänderung und DVD-Einstellungsänderung).
 - Der Setup-Bildschirm kann ungeachtet der gegenwärtig eingestellten Funktion verwendet werden, allerdings kann er nicht während der Wiedergabe einer Disc bedient werden. Aktivieren Sie zuerst den Stopp-Modus.
 - Lassen Sie die Disc-Information anzeigen.
 - Wenn die DVD-Funktion aktiviert ist, zeigt das OSD Informationen hinsichtlich der Disc an und erscheint bei Aktivierung anderer Wiedergabefunktionen.
 - Lassen Sie die Surround-Funktion anzeigen.
 - Wenn die DVD-Funktion aktiviert ist, werden auch Informationen hinsichtlich des Surround-Verstärkers angezeigt, der bedient werden kann.
- Das OSD für die Surround-Funktion (AV OSD) kann ein- und ausgeschaltet werden. (Das OSD für den Setup-Bildschirm und der DVD-Disc-Information kann nicht auf "OFF" gestellt werden.) Ist werkseitig auf "ON" gestellt.
- * Ist werkseitig auf "ON" gestellt.

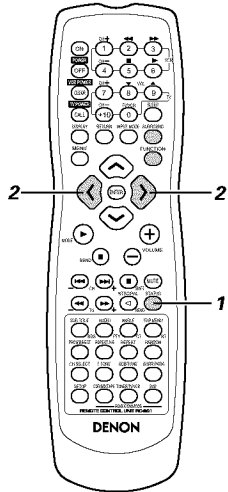
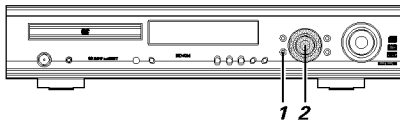

- Drücken Sie bei aktivierter DVD-Funktion die STATUS-Taste mindestens 2 Sekunden lang.
 - "AV OSD ON ◀▶ OFF" wird angezeigt.

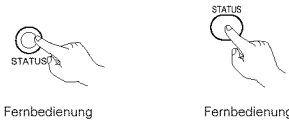

* Die gegenwärtige Einstellung wird grün angezeigt.

- Schalten Sie das AV OSD ein oder aus.

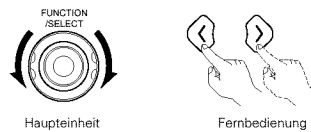

oder :ON
 oder :OFF

* Nach einigen Sekunden wird das Display ausgeschaltet und die Einstellung vorgenommen.

HINWEISE:

- Je nach wiedergegebener Disc kann das Bild gestört sein, wenn das OSD eingeschaltet wird. Dies ist keine Fehlfunktion. Wenn dies geschieht, stellen Sie AV OSD auf "OFF".
- Das OSD wird ebenfalls an den VCR-Videoausgangsanschlüssen ausgegeben. Führen Sie während des Aufnahmebetriebs mit einem Video-Deck keine Setup- oder OSD-Einstellungen aus.

18 VERWENDUNG DER BILDSCHIRMANZEIGE

(1) Betrieb mit der Disc-Informations-Bildschirmanzeige

- Verwenden Sie diese Funktion, um Informationen der Disc (Titel, Kapitel, Zeit, usw.) anzeigen zu lassen und zu ändern.

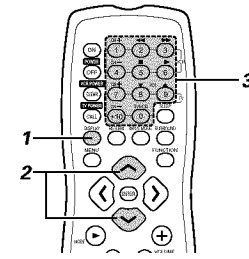

Vor der Inbetriebnahme der Fernbedienung!

- Vergewissern Sie sich, dass der DVD-Betrieb mit den Fernbedienungs-Betriebswahltasten eingestellt wird.



- Drücken Sie im Wiedergabe-Modus die DISPLAY-Taste.
 - Die Bildschirmanzeige erscheint.
 - Das Bild auf dem TV-Bildschirm ändert sich bei jeder Tastenbetätigung.
 - Die angezeigten Punkte sind von Disc zu Disc unterschiedlich.

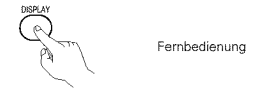

Beispiel: Bei Video- und Musik-CDs

Beispiel: Bei DVDs

- Normaler Wiedergabe-Bildschirm

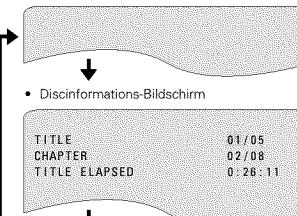

- Discinformations-Bildschirm

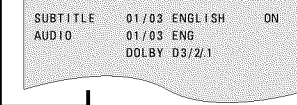

- Bei der OSD-Anzeige von Video-CDs und Musik-CDs ändert sich nur die Disc-Zeit.

- Wählen Sie den Punkt, den Sie ändern wollen, mit den Cursor-Tasten und aus.
 - Der ausgewählte Punkt wird in einem gelben Rahmen angezeigt.
- Bei DVDs
 - "TITLE", "CHAPTER", "TITLE ELAPSED" kann ausgewählt werden.
 - Für Video- und Musik-CDs
 - "TRACK" kann ausgewählt werden.



- Änderung der verstrichenen Zeit
 - Nehmen Sie die Eingabe mit den Nummerntasten vor, drücken Sie anschließend die ENTER-Taste. Beispiel: 1 Minute 26 Sekunden → "00126"
- Änderung des Titels, der Spur oder des Kapitels
 - Bei DVDs
 - Nehmen Sie die Eingabe mit den Nummerntasten vor, drücken Sie anschließend die ENTER-Taste. (Bei einigen Discs kann der Titel oder das Kapitel nicht geändert werden.)
 - Bei Video- und Musik-CDs
 - Nehmen Sie die Eingabe mit den Nummerntasten vor. Die Wiedergabe startet bei dieser Spur.

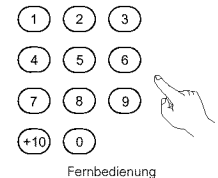

(2) Wiedergabe wiederholen

■ Verwenden Sie diese Funktion, um Ihre Lieblingsaudio- und videoabschnitte wiederholt abzuspielen.

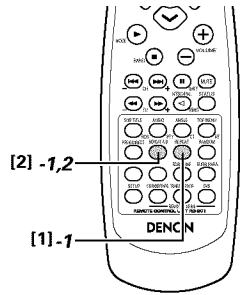

Vor der Inbetriebnahme der Fernbedienung!

- Vergewissern Sie sich, dass der DVD-Betrieb mit den Fernbedienungs-Betriebswahltasten eingestellt wird.

[1] Wiedergabe wiederholen (Wiederholen Sie die Wiedergabe)

1 Drücken Sie im Wiedergabe-Modus die REPEAT-Taste.

- Die Anzeige auf dem TV-Bildschirm ändert sich bei jeder Tastenbetätigung und der entsprechende Wiedergabewiederholungs- oder Stopp-Modus wird aktiviert.



① Bei DVDs

- Normale Wiedergabe

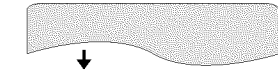

- Kapitel wird wiederholt

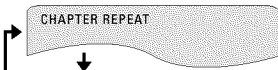

- Titel wird wiederholt

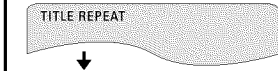

- Wiedergabewiederholung wird abgebrochen

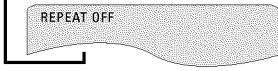

② Bei Video- und Musik-CDs

- Normale Wiedergabe

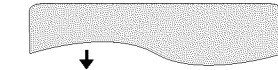

- Spur wird wiederholt

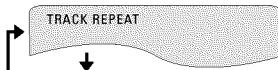

- Gesamte Disc wird wiederholt

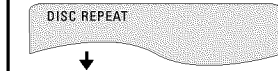

- Wiedergabewiederholung wird abgebrochen

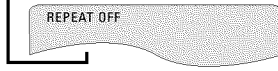

* Zurück zur normalen Wiedergabe:
Kehren Sie zur normalen Wiedergabe zurück, indem die REPEAT A-B-Taste gedrückt wird, bis "REPEAT OFF" auf dem TV-Bildschirm erscheint.

[2] Einen bestimmten Abschnitt wiederholt wiedergeben (A-B-Wiedergabewiederholung)

1 Drücken Sie während der Wiedergabe die A-B REPEAT-Taste.

- Der Startpunkt A wird festgelegt.

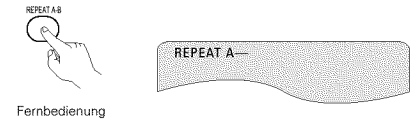

2 Drücken Sie die A-B REPEAT-Taste erneut.

- Der Endpunkt B wird festgelegt, und die Wiedergabe des A-B-Abschnitts wird wiederholt.

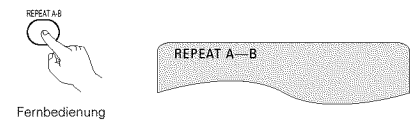

* Zurück zur normalen Wiedergabe:
Drücken Sie die A-B REPEAT-Taste, bis "A TO B CANCELLED" auf dem TV-Bildschirm erscheint.

HINWEISE:

- Die Wiedergabewiederholung funktioniert bei einigen DVDs möglicherweise nicht.
- Die Funktionen Wiedergabewiederholung und A-B-Wiedergabewiederholung können bei DVDs und Video-CDs nicht aktiviert werden, bei denen die verstrichene Zeit während der Wiedergabe nicht auf dem Display angezeigt wird.
- In einigen Fällen können während der A-B-Wiedergabewiederholung keine Untertitel neben den A- und B-Punkten angezeigt werden.

(3) Titel in gewünschter Reihenfolge abspielen

- Verwenden Sie diese Funktion bei Video- und Musik-CDs, um Titel in gewünschter Reihenfolge wiederzugeben.
- Diese Funktion kann nicht bei DVDs aktiviert werden.

Vor der Inbetriebnahme der Fernbedienung!

- Vergewissern Sie sich, dass der DVD-Betrieb mit den Fernbedienungs-Betriebswahltasten eingestellt wird.

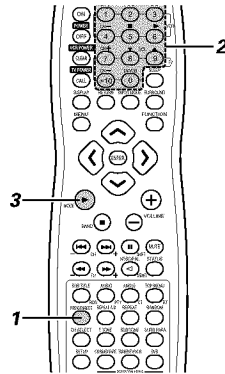
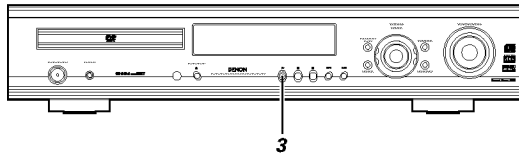

- 1** Drücken Sie im Stopp-Modus die PROG/DIRECT-Taste ein einziges Mal.
- Der Programmauswahl-Bildschirm erscheint.

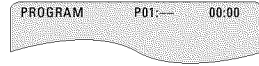

Fernbedienung

- 2** Wählen Sie die Titelnummer, die Sie programmieren möchten, mit den Nummerntasten aus.

Z.B. Titel 5 und Titel 12 programmieren:

Drücken Sie die (Nummertaste) 5



Drücken Sie die (Nummertaste) +10

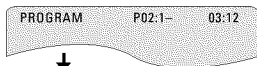

Drücken Sie die (Nummertaste) 2

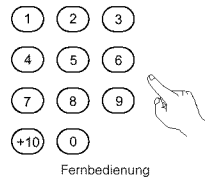

Fernbedienung

- 3** Drücken Sie die PLAY-Taste.
- Die Wiedergabe der Titel beginnt in der programmierten Reihenfolge.



Haupteinheit



Fernbedienung

(4) Titel in zufälliger Reihenfolge abspielen

- Verwenden Sie diese Funktion bei Video- und Musik-CDs, um Titel in zufälliger Reihenfolge wiederzugeben.
- Diese Funktion kann nicht bei DVDs aktiviert werden.

Vor der Inbetriebnahme der Fernbedienung!

- Vergewissern Sie sich, dass der DVD-Betrieb mit den Fernbedienungs-Betriebswahltasten eingestellt wird.

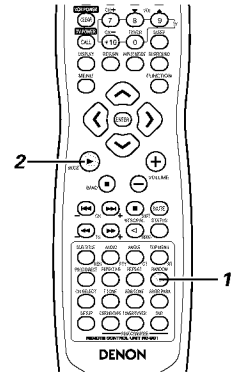
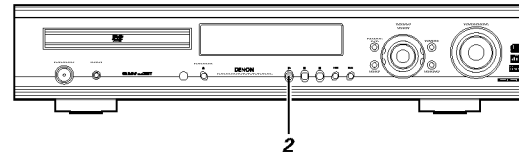

- 1** Drücken Sie im Stopp-Modus die RANDOM-Taste.
- Der Random-Wiedergabe-Bildschirm erscheint.



Fernbedienung

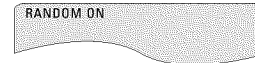

- 2** Drücken Sie die PLAY-Taste (▶).
- Die Titelwiedergabe in zufälliger Reihenfolge beginnt.



Haupteinheit



Fernbedienung

- Bei einigen Discs kann die Random-Wiedergabe nicht aktiviert werden.

*** Zurück zur normalen Wiedergabe:**

- Drücken Sie die STOP-Taste (■), um die Random-Wiedergabe zu stoppen, drücken Sie anschließend die RANDOM-Taste ein einziges Mal.

*** Zurück zur normalen Wiedergabe:**

Drücken Sie die STOP-Taste (■), um die programmierte Wiedergabe zu stoppen, drücken Sie anschließend die PROG/DIRECT-Taste. Drücken Sie jetzt die PLAY-Taste (▶), um die normale Wiedergabe ab dem Disc-Anfang zu starten.

*** Titel aus dem Programm löschen:**

Drücken Sie die STOP-Taste (■). Der Programmwiedergabe-Bildschirm erscheint. Drücken Sie die CLEAR-Taste, um den letzten Titel im Programm zu löschen.

*** Das gesamte Programm löschen:**

Das gesamte Programm wird gelöscht, wenn die Stromversorgung ausgeschaltet, die Funktion gewechselt oder die Disc ausgeworfen wird.

Wenn die STOP-Taste (■) gedrückt wird, um die programmierte Wiedergabe zu stoppen, und anschließend die PROG/DIRECT-Taste gedrückt wird, dann wird das gesamte Programm ebenfalls gelöscht.

* Drücken Sie die CALL-Taste, um den programmierten Inhalt zu prüfen. Der programmierte Inhalt wird Schritt für Schritt angezeigt.

* Bis zu 30 Titel können gespeichert werden.

(5) MP3-Wiedergabe

- Im Internet gibt es viele Distributions-Sites, von denen Musikdateien im MP3-Format heruntergeladen werden können. Von diesen Sites heruntergeladene und auf CD-R/RW-Discs geschriebene Musik kann mit dem ADV-700 abgespielt werden. Wenn die auf im Handel erhältlichen Musik-CDs aufgenommene Musik auf einem Computer mittels eines MP3-Encoders (Konversionssoftware) in MP3-Dateien konvertiert wird, werden die Daten auf einer 12 cm-Disc auf etwa 1/10 der Originaldaten reduziert. Folglich können Daten von etwa 10 Musik-CDs im MP3-Format auf eine einzige CD-R/RW-Disc geschrieben werden. Auf einer einzigen CD-R/RW-Disc können mehr als 100 Titel enthalten sein.
- * Werte, wenn 5 Minuten lange Titel mit einer Standard-Birate von 128 kbps in MP3-Dateien konvertiert werden und eine CD-R/RW-Disc mit einer Kapazität von 650 MB verwendet wird.

Vor der Inbetriebnahme der Fernbedienung!

- Vergewissern Sie sich, dass der DVD-Betrieb mit den Fernbedienungs-Betriebswahltasten eingestellt wird.

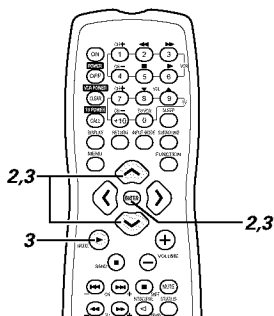
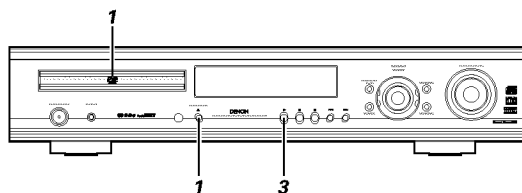

- Legen Sie die CD-R/RW-Disc, auf der Musik in MP3-Format gespeichert ist, in dieses Gerät ein. (Siehe Seite 62.)
 - Wenn die Disc im ADV-700 eingelegt ist, erscheint der Discinformations-Bildschirm.
 - Fahren Sie mit Schritt 2 fort, wenn mehrere Ordner vorhanden sind.
 - Wenn keine Ordner auf der Disc vorhanden sind (wenn die Disc nur MP3-Dateien enthält), fahren Sie mit Schritt 3 fort.
- * Alle auf der Disc gespeicherten Ordner werden angezeigt. (Die Ordner werden nicht untereinander angezeigt.)

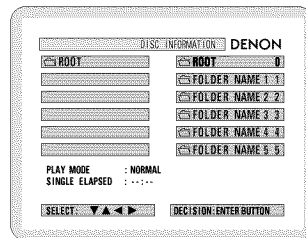

- Wählen Sie den Ordner, der die Dateien enthält, die Sie abspielen möchten, mit den Cursor-Tasten und aus, drücken Sie anschließend die ENTER-Taste.

*** Ordner wechseln**

Wählen Sie mit der Cursor-Taste "ROOT" oben rechts im Bildschirm, drücken Sie anschließend die ENTER-Taste. Der Bildschirm, der bei Schritt 1 angezeigt wurde, erscheint wieder. Wählen Sie den gewünschten Ordner aus.

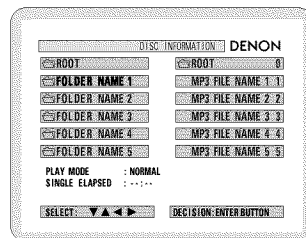
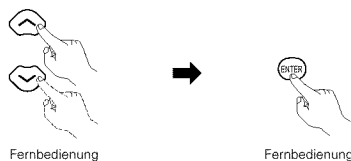

3

Wählen Sie die MP3-Datei, die Sie abspielen möchten, mit den Cursor-Tasten und aus, drücken Sie anschließend die PLAY-Taste oder die ENTER-Taste.

- Die Wiedergabe startet.

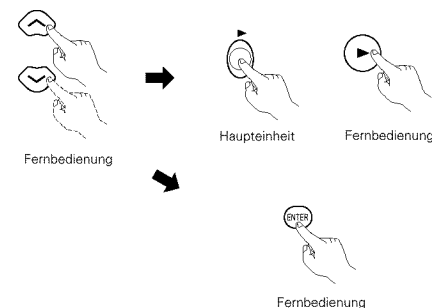

- * Das Display kann durch Drücken der DISPLAY-Taste zwischen der verstrichenen Zeit und der verbleibenden Zeit gewechselt werden.
- * Die programmierte Wiedergabe ist bei MP3-Discs nicht möglich.
- * **Die MP3-Datei wechseln**
Drücken Sie die STOP-Taste, und verwenden Sie die Cursor-Tasten und , um die gewünschte MP3-Datei auszuwählen.
- * **Den Random-Wiedergabemodus aktivieren**
Drücken Sie im Stopp-Modus die RANDOM-Taste. Drücken Sie anschließend die PLAY-Taste oder die ENTER-Taste.
- * **Wiederholungs-Modus aktivieren**
Der Wiederholungs-Modus wird bei jeder Tastenbetätigung von REPEAT gewechselt.
NORMAL → TRACK REPEAT → FOLDER REPEAT
- * **Rückkehr zum anfänglichen Discinformations-Bildschirm**
Drücken Sie die STOP-Taste , wählen Sie mit der Cursor-Taste "ROOT" oben rechts im Bildschirm aus und drücken Sie danach die ENTER-Taste.
Der Bildschirm, der bei Schritt 1 angezeigt wurde, erscheint wieder.

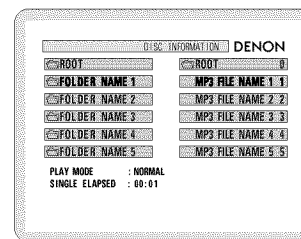

HINWEISE:

- Der ADV-700 ist mit den "MPEG-1 Audio Layer 3"-Standards kompatibel (Abtastfrequenz von 32, 44,1 oder 48 kHz). Er ist nicht kompatibel mit anderen Standards, wie "MPEG-2 Audio Layer 3", "MPEG-2.5 Audio Layer 3", MP1, MP2, usw.
- Möglicherweise können einige CD-R/RW-Discs aufgrund der Disc-Eigenschaften, Schmutz, Verformung, usw. nicht abgespielt werden.
- Die während der Wiedergabe von MP3-Dateien ausgegebenen Digitalsignale sind MP3-Signale, die in PCM konvertiert sind, dabei ist es egal, ob der Audioausgang auf "normal" oder "PCM-Konvertierung" eingestellt ist. Die Signale werden mit der gleichen Abtastfrequenz ausgegeben, wie die von der Musikquelle.
- Allgemein ausgedrückt, je höher die Bitrate einer MP3-Datei, desto besser die Tonqualität. Wir empfehlen MP3-Dateien mit Bitraten von 128 kbps oder größer mit dem ADV-700 wiederzugeben.
- MP3-Dateien werden möglicherweise nicht in der erwarteten Reihenfolge wiedergegeben, da die Schreibsoftware beim Schreiben auf eine CD-R/RW-Disc die Position der Datei-Ordner ändern kann.
- Bei MP3-Discs ist keine manuelle Suche und programmierte Wiedergabe möglich.
- Wählen Sie beim Schreiben von MP3-Dateien auf CD-R/RW-Discs "ISO9660 level 1" als Schreibsoftware-Format aus. Dies ist möglicherweise bei einigen Schreibsoftware-Typen nicht möglich. Lesen Sie hinsichtlich Einzelheiten die Bedienungsanleitung der Schreibsoftware.
- Beim ADV-700 ist es möglich, Ordernamen und Dateinamen wie Titel auf dem Bildschirm anzeigen zu lassen. Der ADV-700 kann bis zu 11 Zeichen anzeigen, die aus Zahlen, Großbuchstaben und dem "-"-Zeichen (Unterstrichungszeichen) bestehen können.
- Wenn die Aufnahme mit einem anderen Format als "ISO9660 level 1" erfolgt, ist möglicherweise keine normale Anzeige und Wiedergabe möglich. Ferner werden Ordner- und Dateinamen nicht einwandfrei angezeigt, wenn sie andere Symbole enthalten.
- Erweitern Sie die MP3-Dateien unbedingt mit dem Zusatz ".MP3". Dateien können nicht angezeigt werden, wenn sie eine andere Erweiterung enthalten als ".MP3" oder gar keine Erweiterung besitzen. (Bei Macintosh-Computern können MP3-Dateien wiedergegeben werden, indem ".MP3" hinter dem Dateinamen, der aus bis zu 8 Großbuchstaben oder Zahlen besteht, hinzugefügt wird und die Dateien auf einer CD-R/RW aufgenommen werden.)
- Kleben Sie keine Aufkleber, Klebeband, usw. auf die Schriftseite oder Signalseite der CD-R/RW-Discs. Wenn Kleber auf die Disc-Oberfläche gelangt, kann die Disc im Innern des ADV-700 stecken bleiben und nicht mehr ausgeworfen werden.
- Der ADV-700 ist nicht mit der Paket-Schreibsoftware kompatibel.
- Der ADV-700 ist nicht mit ID3-Tag kompatibel.
- Der ADV-700 ist nicht mit Wiedergabelisten kompatibel.

(6) Verwendung der Multiplen Audio-, Untertitel- und Winkelfunktionen

[1] Audiosprache wechseln (Multiple Audiofunktion)

■ Bei DVDs, die multiple Audiosprachsignale enthalten, kann die Audiosprache während der Wiedergabe gewechselt werden.

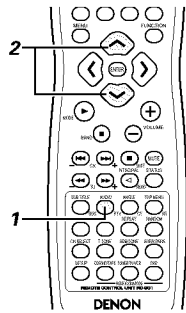

Vor der Inbetriebnahme der Fernbedienung!

- Vergewissern Sie sich, dass der DVD-Betrieb mit den Fernbedienungs-Betriebswahltasten eingestellt wird.

- 1** Drücken Sie während der Wiedergabe die AUDIO-Taste.
- Die Anzahl der aktuellen Audiosprachen wird angezeigt.

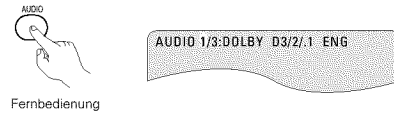

- 2** Wählen Sie mit den Cursor-Tasten \wedge und \vee die gewünschte Sprache aus.
- Das Display wird ausgeschaltet, wenn die AUDIO-Taste gedrückt wird.

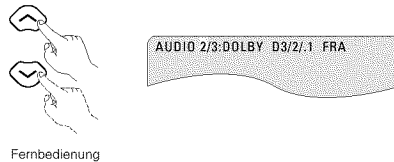

HINWEISE:

- Bei einigen Discs ist es nicht möglich, die Audiosprache während der Wiedergabe zu wechseln. Wählen Sie sie in solchen Fälle mithilfe des DVD-Menüs aus. (Siehe Seite 82.)
- Wenn die gewünschte Sprache nicht eingestellt ist, nachdem die Cursor-Tasten \wedge und \vee einige Male gedrückt wurden, ist diese Sprache nicht auf der Disc enthalten.
- Die in den Voreinstellungen ausgewählte Sprache wird aktiviert, wenn die Stromversorgung eingeschaltet und die Disc ausgetauscht wird.

[2] Untertitel-Sprache wechseln (Multiple Untertitelfunktion)

■ Bei DVDs, die multiple Untertitel-Sprachsignale enthalten, kann die Untertitel-Sprache während der Wiedergabe gewechselt werden.

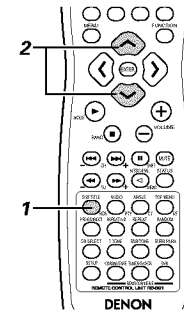

Vor der Inbetriebnahme der Fernbedienung!

- Vergewissern Sie sich, dass der DVD-Betrieb mit den Fernbedienungs-Betriebswahltasten eingestellt wird.

- 1** Drücken Sie während der Wiedergabe die SUBTITLE-Taste.
- Die Anzahl der aktuellen Untertitel-Sprachen wird angezeigt.

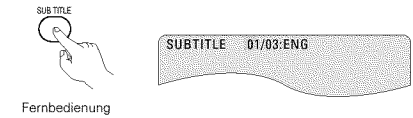

- 2** Wählen Sie mit den Cursor-Tasten \wedge und \vee die gewünschte Sprache aus.
- Das Display wird ausgeschaltet, wenn die SUBTITLE-Taste gedrückt wird.

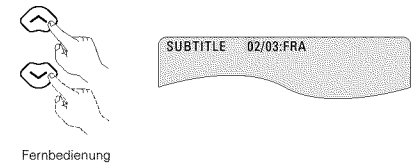

HINWEISE:

- Wenn die gewünschte Sprache nicht eingestellt ist, nachdem die Cursor-Tasten \wedge und \vee einige Male gedrückt wurden, ist diese Sprache nicht auf der Disc enthalten.
- Die in den Voreinstellungen ausgewählte Untertitel-Sprache wird aktiviert, wenn die Stromversorgung eingeschaltet und die Disc ausgetauscht wird. Wenn diese Sprache nicht auf der Disc enthalten ist, wird die auf der Disc voreingestellte Sprache aktiviert.
- Wenn die Untertitel-Sprache gewechselt wird, kann es einige Sekunden dauern, bis die neue Sprache erscheint.
- Wenn eine Disc, die Sperrinsert-Funktion unterstützt, wiedergegeben wird, erscheinen die Untertitel und die Sperrinserts auf dem TV-Bildschirm übereinander. Schalten Sie in diesem Fall die Untertitel-Funktion aus.

[3] Den Winkel wechseln (Multiple Winkelfunktion)

- Bei DVDs, die multiple Winkelsignale enthalten, kann der Winkel während der Wiedergabe gewechselt werden.

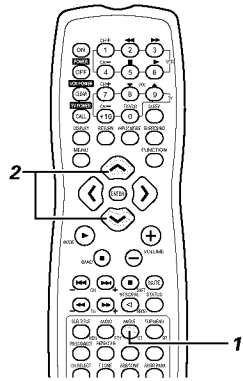

Vor der Inbetriebnahme der Fernbedienung!

- Vergewissern Sie sich, dass der DVD-Betrieb mit den Fernbedienungs-Betriebswahltasten eingestellt wird.



- 1** Drücken Sie während der Wiedergabe die ANGLE-Taste.
- Die Anzahl der aktuellen Winkel wird angezeigt.



Fernbedienung

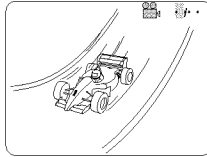

- 2**
- Wählen Sie mit den Cursor-Tasten \wedge und \vee den gewünschten Winkel aus.
 - Das Display wird ausgeschaltet, wenn die ANGLE-Taste gedrückt wird.



Fernbedienung

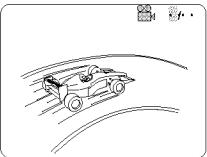

HINWEISE:

- Die multiple Winkelfunktion kann nur bei Discs aktiviert werden, auf der multiple Winkel aufgenommen sind.
- Bei Szenen, die in multiplen Winkeln aufgenommen worden sind, kann der Winkel gewechselt werden.

(7) Verwendung der Menüs

[1] Verwendung des Hauptmenüs

- Bei DVDs, die mehrere Titel enthalten, kann der Titel aus dem Hauptmenü ausgewählt und wiedergegeben werden.

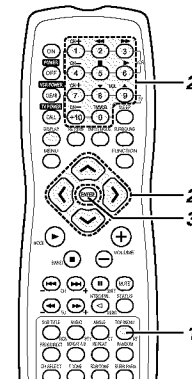

Vor der Inbetriebnahme der Fernbedienung!

- Vergewissern Sie sich, dass der DVD-Betrieb mit den Fernbedienungs-Betriebswahltasten eingestellt wird.



- 1** Drücken Sie während der Wiedergabe die TOP MENU-Taste.
- Das Hauptmenü erscheint.



Fernbedienung

Beispiel:

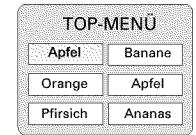

- 2** Wählen Sie den gewünschten Titel mit den Cursor- oder den Nummertasten aus.
- Wenn Sie die Titelnnummer mit den Nummertasten wählen, übergehen Sie den unten stehenden Schritt 3.

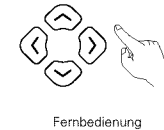

Fernbedienung

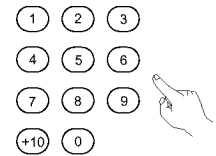

Fernbedienung

Beispiel:
Wenn "Orange" ausgewählt wird

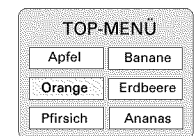

- 3** Drücken Sie die ENTER-Taste.
- Die Wiedergabe startet.
 - Die Wiedergabe starten ebenfalls, wenn die PLAY-Taste (▶) gedrückt wird.



Fernbedienung

[2] Verwendung des Hauptmenüs

- Einige DVDs enthalten spezielle Menüs, die DVD-Menüs genannt werden. DVDs mit einem komplexen Inhalt können z. B. Führungsmenüs enthalten und DVDs mit multiplen Sprachen können Audio- und Untertitel-Sprachen-Menüs enthalten. Diese Menüs werden "DVD-Menüs" genannt. Hier beschreiben wir das allgemeine Verfahren für die Verwendung der DVD-Menüs.

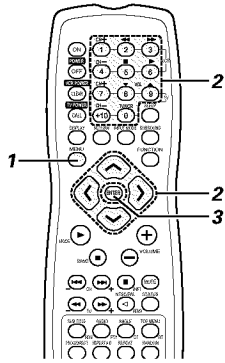

Vor der Inbetriebnahme der Fernbedienung!

- Vergewissern Sie sich, dass der DVD-Betrieb mit den Fernbedienungs-Betriebswahltasten eingestellt wird.

- 1** Drücken Sie während der Wiedergabe die MENU-Taste.
- Das DVD-Menü erscheint.



Fernbedienung

Beispiel:

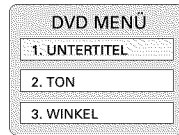

- 2** Wählen Sie den gewünschten Punkt mit den Cursor- oder den Nummertasten aus.
- Wenn Sie den Punkt mit den Nummertasten wählen, übergehen Sie den unten stehenden Schritt 3.

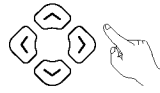

Fernbedienung

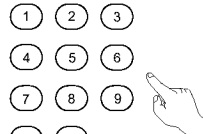

Fernbedienung

Beispiel:
"TON" wird ausgewählt

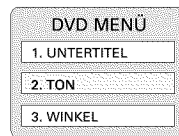

- 3** Drücken Sie die ENTER-Taste.
- Der ausgewählte Punkt wird eingestellt.
 - Wenn mehrere Menüs erscheinen, wiederholen Sie die Schritte 2 und 3.



Fernbedienung

[19] VERWENDUNG DES TIMERS

(1) Einstellung der aktuellen Uhrzeit (24-Stunden-Anzeige)

Beispiel: Einstellung der aktuellen Uhrzeit auf "19:30".

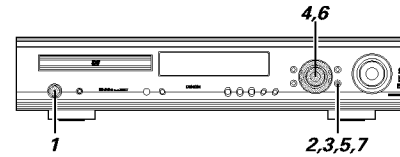

- 1** Schalten Sie die Stromversorgung ein.

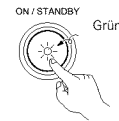

Haupteinheit

- 2** Drücken Sie die TIMER/SET-Taste und halten Sie sie für mindestens 2 Sekunden gedrückt.
- "SET TIME" wird angezeigt.

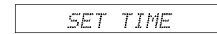

Haupteinheit

* Wenn die Uhrzeit schon eingestellt ist, wird "EVERYDAY" angezeigt. Drehen Sie den FUNCTION/SELECT-Wähler, um "SET TIME" anzeigen zu lassen, setzen Sie dann die Einstellung mit Schritt 3 fort.

- 3** Drücken Sie die TIMER/SET-Taste.
- "Adj" wird angezeigt und die Stunden-Position blinkt in der Zeitanzeige.



Haupteinheit

- 4** Drehen Sie den FUNCTION/SELECT-Wähler, um die Stunde auf "19" einzustellen.
- "19" blinkt in der Stunden-Position.

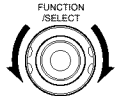

Haupteinheit

- 5** Drücken Sie die TIMER/SET-Taste.
- "19" hört auf in der Stunden-Position zu blinken und bleibt erleuchtet; die Minuten-Position beginnt zu blinken.



Haupteinheit

- 6** Drehen Sie den FUNCTION/SELECT-Wähler und stellen Sie die Minuten auf "30".
- "30" blinkt in der Minuten-Position.

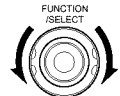

Haupteinheit

- 7** Drücken Sie die TIMER/SET-Taste, um die Uhr zu starten.
- Die Uhrzeit ist eingestellt und die Uhr beginnt die Stunden und Minuten zu zählen.



Fernbedienung

- * Drücken Sie die TIMER/SET-Taste ein einziges Mal, um die aktuelle Uhrzeit zu prüfen, wenn etwas anderes angezeigt wird. Die aktuelle Uhrzeit erscheint und bleibt so lange auf dem Display, bis eine andere Funktion aufgerufen wird.
- * Wenn bei Anzeige der Uhrzeit die TIMER/SET-Taste noch einmal gedrückt wird, erscheint wieder das normale Display. Die Uhrzeit kann angezeigt werden, indem im aktivierten Bereitschaftsmodus die TIMER/SET-Taste gedrückt wird. (Die Stromversorgung befindet sich jetzt nicht mehr im Energiespar-Bereitschaftsmodus.) Wenn die TIMER/SET-Taste während der Anzeige der Uhrzeit noch einmal gedrückt wird, wird das Display ausgeschaltet und der Energiespar-Bereitschaftsmodus wieder aktiviert.

(2) Täglicher Timer

Beschreibung des Timers

- Mit dem Timer kann zwischen der EIN- und BEREITSCHAFT (AUS)-Modus geschaltet werden - jeden Tag zur gleichen Zeit. (Täglicher Timer)
- Mit dem Timer können DVDs, CDs oder TUNER wiedergegeben werden.

Vor der Timer-Einstellung

- Stellen Sie die aktuelle Uhrzeit ein.
- Stellen Sie unbedingt die richtige Uhrzeit ein.

Prüfung der Timer-Einstellungen

- Führen Sie das gleiche Verfahren wie für die Timer-Einstellung aus, um die Timer-Einstellungen zu prüfen.
 - 1 Drücken Sie die TIMER/SET-Taste für mindestens 2 Sekunden, um den Timer-Einstellungsmodus zu aktivieren.
 - 2 Drücken Sie jetzt die TIMER/SET-Taste erneut, um die Startzeit und die Endzeit anzeigen zu lassen.
 - 3 Nachdem die Endzeit (Minuten) angezeigt worden ist, wird die Timer-Bereitschaftseinstellung angezeigt, und wenn die TIMER/SET-Taste erneut gedrückt wird, kehrt das Display zurück zu der Anzeige, die vor der Timer-Einstellung angezeigt wurde.

Änderung der Timer-Einstellungen

- Ändern Sie den Timer mithilfe der neuen Einstellungen.
- Die zuvor eingestellten Einstellungen werden gelöscht, wenn sie durch neue Eingaben ersetzt werden.

Löschen der Timer-Einstellungen

- Drücken Sie bei Anzeige von "Step 4 to 12" die TIMER/SET-Taste für mindestens 2 Sekunden. Die gesamten Timer-Einstellungen werden gelöscht.
- Drücken Sie die TIMER/SET-Taste erneut für mindestens 2 Sekunden; die Anzeige kehrt zu dem Display zurück, das vor der Timer-Einstellung angezeigt wurde.

Timer ausschalten

- Drücken Sie die TIMER/SET-Taste; wenn "T.Stdby" angezeigt wird, wählen Sie mithilfe des FUNCTION/SELECT-Wählers "OFF". (Die Display-Kennzeichnung wird ausgeschaltet.)

Im Falle eines Stromausfalls

- Bei einem Stromausfall oder bei Abziehen des Netzkabels blinkt die Uhranzeige bei Wiedereinschalten der Stromversorgung; die Stunden und Minuten werden weiter gezählt und, wenn der Timer eingestellt war, arbeitet der Timer entsprechend der Uhr. Korrigieren Sie unbedingt die aktuelle Uhrzeit-Einstellung.

(3) Einstellung des täglichen Timers

Beispiel: Eine CD ab 12:35 bis 12:56 abspielen

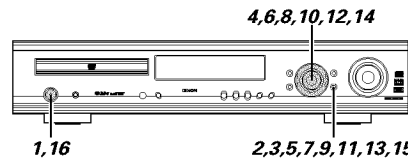

- Führen Sie diesen Bedienschritt nach Einstellung der aktuellen Uhrzeit (Schritte 1 bis 7 auf Seite 82) aus.

1 Schalten Sie die Stromversorgung ein.

- Legen Sie eine CD zwecks Timer-Wiedergabe in die Haupteinheit ein.

ON / STANDBY Grün
Haupteinheit

2 Drücken Sie die TIMER/SET-Taste für mindestens 2 Sekunden.

- Wenn die Uhrzeit eingestellt ist, wird "EVERYDAY" angezeigt.

EVERYDAY
Haupteinheit

3 Drücken Sie die TIMER/SET-Taste.

- "SET TIME" wird angezeigt, wenn die Zeit-Einstellung noch nicht ausgeführt wurde. Führen Sie die Schritte 3 bis 7 auf Seite 82 aus; nehmen Sie dann die Timer-Einstellung erneut vor.

SET TIME
Haupteinheit

4 Drücken Sie die TIMER/SET-Taste.

- "FUNC" wird angezeigt.

Timer FUNC
Haupteinheit

5 Einstellung der Timer-Startfunktion. Stellen Sie die Funktion auf "DVD".

Timer DVD
Haupteinheit

6 Drücken Sie die TIMER/SET-Taste.

- Der Timer-Einstellungsmodus wird aktiviert und die Timer-Startzeit kann eingestellt werden.

On 12:00
Haupteinheit

6 Einstellung der Timer-Startzeit. Stellen Sie die Stunden auf "12".

On 12:00
Haupteinheit

7 Drücken Sie die TIMER/SET-Taste.

- "12" wird im Speicher gespeichert.

On 12:00
Haupteinheit

8 Stellen Sie die Minuten auf "35".

On 12:35
Haupteinheit

9 Drücken Sie die TIMER/SET-Taste.

- Die Startzeit wird im Speicher gespeichert; jetzt kann die Endzeit eingestellt werden.

Off 12:00
Haupteinheit

10 Einstellung der Timer-Endzeit. Stellen Sie die Stunden auf "12".

Off 12:00
Haupteinheit

11 Drücken Sie die TIMER/SET-Taste.

- "12" wird im Speicher gespeichert.

Off 12:00
Haupteinheit

12 Stellen Sie die Minuten auf "56".

Off 12:56
Haupteinheit

13 Drücken Sie die TIMER/SET-Taste.

- Die Endzeit wird im Speicher gespeichert.
- "T.Stdby" wird angezeigt und der Timer kann jetzt ein- und ausgeschaltet werden.

T.Stdby
Haupteinheit

14 Den Timer-Bereitschaftsmodus ein- und ausschalten.

- "ON" oder "OFF" (die Einstellung, die ausgewählt wurde) blinkt. Wählen Sie "ON", wenn der Timer aktiviert werden soll. (Bei Einstellung von "EIN", erscheint das -Symbol auf dem Display.)

T.Stdby ON/OFF
Haupteinheit

15 Drücken Sie die TIMER/SET-Taste.

- Damit ist die Timer-Einstellung abgeschlossen.

Haupteinheit

16 Schalten Sie die Stromversorgung der Haupteinheit aus.

- Die Stromversorgung wird in den Bereitschaftsmodus geschaltet.
- Wenn der Timer-Bereitschaftsmodus auf "ON" gestellt ist, leuchtet die Netz-LED Orange.
- Die Disc-Wiedergabe startet, wenn die Startzeit erreicht wird.

ON / STANDBY Orange
Haupteinheit

17 Wenn das -Symbol auf dem leuchtet oder die Netz-LED bei aktiviertem Bereitschaftsmodus Orange leuchtet, wiederholt der Timer diesen Betrieb täglich. (Täglicher Timer)

18 Wenn Sie den Timer deaktivieren wollen, drücken Sie die TIMER/SET-Taste, um "T.Stdby" anzeigen zu lassen und "AUS" einzustellen. (Das -Symbol verschwindet vom Display.)

19 Wenn Ihnen bei der Timer-Einstellung bei Schritt 5 bis 12 ein Fehler unterläuft, drücken Sie die TIMER/SET-Taste und halten Sie sie für mindestens 2 Sekunden gedrückt, um das Verfahren ab Schritt 2 zu wiederholen.

HINWEISE:

- Wenn keine aktuelle Uhrzeit eingestellt ist, kann die Timer-Bereitschaftseinstellung nicht auf "EIN" gestellt werden. Stellen Sie unbedingt vor der Aktivierung des Timers die aktuelle Uhrzeit ein.
- Der Timer bleibt so lange aktiviert, so lange er eingeschaltet ist; auch wenn die Uhrzeit-Einstellung aufgrund eines Stromausfalls ausgeschaltet ist. Wenn Sie wollen, dass der Timer einwandfrei funktioniert, stellen Sie unbedingt die aktuelle Uhrzeit ein.
- Wenn die Timer-Startzeit erreicht wird, während die Stromversorgung eingeschaltet ist, wird das Gerät entsprechend des Timers betrieben. (Die Timer-Einstellungen haben Priorität.)
- Schalten Sie für den Timer-Betrieb die Stromversorgung unbedingt in den Bereitschaftsmodus.

■ TUNER mit dem täglichen Timer verwenden

- Stellen Sie "Timer TUNER" ein, drücken Sie danach die TIMER/SET-Taste.
- "P.M.M.M.M" wird angezeigt. Wählen Sie mit dem FUNCTION/SELECT-Wähler den voreingestellten Kanal aus, den Sie mit dem Timer empfangen möchten; drücken Sie anschließend die TIMER/SET-Taste.
- Danach muss das Verfahren ab Schritt 6 ausgeführt werden.

(4) Einstellung des Sleep-Timers (nur Fernbedienung)

- Mit der beiliegenden Fernbedienung kann die Stromversorgung nach maximal 120 Minuten in den Bereitschaftsmodus geschaltet werden. (Sleep-Timer)
- Verwenden Sie diese Funktion, um die Stromversorgung nach einem bestimmten Zeitraum (Minuten) automatisch in den Bereitschaftsmodus zu schalten.

Beispiel: Die Stromversorgung in 50 Minuten in den Bereitschaftsmodus schalten. Korrigieren Sie unbedingt die aktuelle Uhrzeit-Einstellung.

1 Wählen Sie die gewünschte Funktion und starten Sie die Wiedergabe.

2 Drücken Sie die SLEEP-Taste.

- "120" wird angezeigt und die "SLEEP"-Anzeige blinkt.

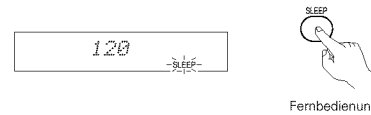

* Das Display ändert sich bei jeder Tastenbetätigung von SLEEP.

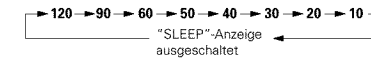

3 Wenn die "SLEEP"-Anzeige blinkt, drücken Sie die SLEEP-Taste erneut, bis "50" angezeigt wird.

- "50" wird angezeigt und die "SLEEP"-Anzeige blinkt.

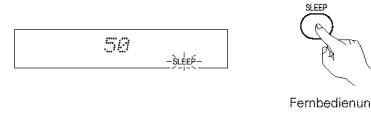

- Nach 4 Sekunden kehrt das Display zu dem Display zurück, das vor der Einstellung des Sleep-Timers angezeigt wurde; die "SLEEP"-Anzeige hört auf zu blinken und bleibt erleuchtet. (Damit ist die Einstellung des Sleep-Timers abgeschlossen.)

4 Die Stromversorgung schaltet 50 Minuten später in den Bereitschaftsmodus.

* Drücken Sie für die Ausschaltung des Sleep-Timers wiederholt die SLEEP-Taste, bis die "SLEEP"-Anzeige ausgeschaltet wird. Der Sleep-Timer kann auch dadurch ausgeschaltet werden, dass die Netztaaste auf der Haupteinheit oder der Fernbedienung gedrückt wird, um die Stromversorgung des gesamten Systems in den Bereitschaftsmodus zu schalten.

HINWEISE:

- Wenn die SLEEP-Taste während des Sleep-Timerbetriebs gedrückt wird, wird die Einstellung auf 120 Minuten rückgesetzt. Nehmen Sie eine neue Einstellung vor.
- Wenn sich die Einstellungen des Sleep-Timers und des täglichen Timers überlappen, hat der Sleep-Timer Priorität.

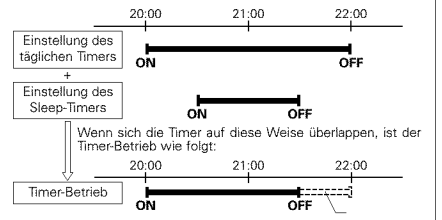

- Der tägliche Timer arbeitet nicht, wenn seine Startzeit innerhalb der Zeit liegt, in der der Sleep-Timerbetrieb erfolgt.

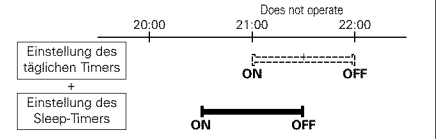

- Die verbleibende Zeit des Sleep-Timers kann mit der STATUS-Taste geprüft werden.

20 DIE VOREINSTELLUNGEN ÄNDERN (DVD)

- Die werkseitige Anfangseinstellung kann geändert werden. Der Einstellungsinhalt bleibt bis zur nächsten Änderung gespeichert, auch wenn die Stromversorgung ausgeschaltet wird.

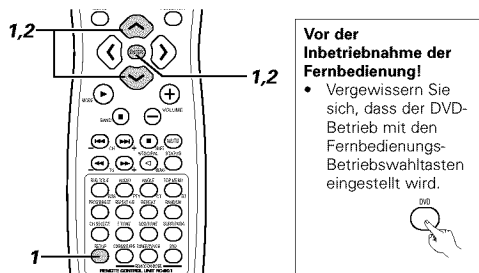

- Drücken Sie im Stopp-Modus die SETUP-Taste. Wählen Sie im Setup-Menü "DVD SETUP" mit den Cursor-Tasten \wedge und \vee aus und drücken Sie die ENTER-Taste.

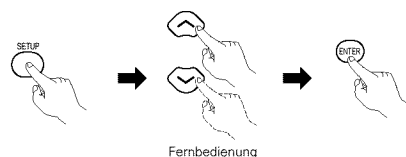

- Der Setup-Bildschirm (Voreinstellungen) "DVD SETUP MENU" erscheint.

• DISC SETUP

Stellen Sie hier die Sprache ein, die bei der Disc-Wiedergabe verwendet werden soll. Wenn die gewählte Sprache auf der Disc nicht enthalten ist, wird die auf der Disc voreingestellte Sprache eingestellt.

- OSD SETUP** Stellen Sie hier die Sprache für den Voreinstellungs-Bildschirm und die Meldungen, die auf dem TV-Bildschirm angezeigt werden ("PLAY", usw.), und die Farbe des Hintergrunds ein.

• VIDEO SETUP

Stellen Sie hier den Bildschirmmodus für dieses Gerät ein.

• AUDIO SETUP

Stellen Sie hier den Audioausgangsmodus für dieses Gerät ein. (Digital- und LPCM-Ausgangseinstellungen.)

• RATINGS

Deaktivieren Sie hier die Wiedergabe von für Erwachsene bestimmte DVDs, so dass sich Kinder diese DVDs nicht anschauen können. Beachten Sie, dass die Wiedergabe von für Erwachsene bestimmte DVDs nicht deaktiviert werden kann, wenn das Bewertungsniveau auf der DVD nicht gespeichert ist; allerdings kann die Wiedergabe aller DVDs gesperrt werden.

• OTHER SETUP

Diese enthalten spezielle EINSTELLUNGSPERREN.

Wählen Sie mit den Cursor-Tasten \wedge und \vee die gewünschte Einstellung aus. Punkt 3, drücken Sie anschließend die ENTER-Taste.

- DISC SETUP. (Siehe Seite 85.)
- OSD SETUP (Siehe Seite 86.)
- VIDEO SETUP (Siehe Seite 87.)
- AUDIO SETUP (Siehe Seite 88.)
- RATINGS (Siehe Seite 89.)
- OTHER SETUP (Siehe Seite 90)

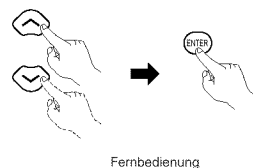
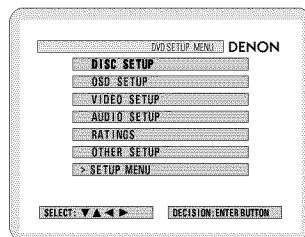

(4) "DISC SETUP" wird ausgewählt

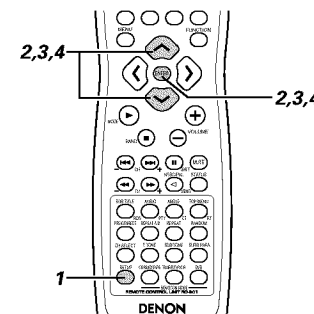

- Lesen Sie die Seite 85.

- Wählen Sie mit den Cursor-Tasten \wedge und \vee die gewünschte Einstellung aus, drücken Sie anschließend die ENTER-Taste.

• DIALOG

Stellen Sie hier die Sprache für die Tonausgabe über die Lautsprecher ein.

• SUBTITLE

Stellen Sie hier die Sprache der Untertitel ein, die auf dem TV-Bildschirm angezeigt werden.

• DISC MENUS

Stellen Sie hier die Sprache für die auf der Disc gespeicherten Menüs (Hauptmenü, usw.) ein.

*** Den Disc-Setupmodus verlassen**

- Wählen Sie mit den Cursor-Tasten \wedge und \vee "DVD SETUP MENU" aus, drücken Sie anschließend die ENTER-Taste.
- Der gleiche Bildschirm wie bei Schritt 2 wird angezeigt.

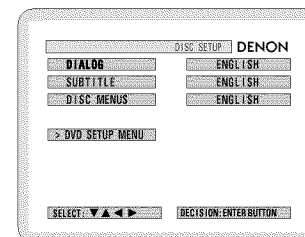

- Wählen Sie mit den Cursor-Tasten \wedge und \vee die gewünschte Einstellung aus, drücken Sie anschließend die ENTER-Taste.

■ Wenn "DIALOG" ausgewählt wird:

- ENGLISH (werkseitige Voreinstellung)**

Wählen Sie diese Einstellung, wenn Sie eine DVD in englisch wiedergeben möchten.

• FRENCH

Wählen Sie diese Einstellung, wenn Sie eine DVD in französisch wiedergeben möchten. .

• SPANISH

Wählen Sie diese Einstellung, wenn Sie eine DVD in spanisch wiedergeben möchten.

• GERMAN

Wählen Sie diese Einstellung, wenn Sie eine DVD in deutsch wiedergeben möchten.

• ITALIAN

Wählen Sie diese Einstellung, wenn Sie eine DVD in italienischer wiedergeben möchten.

• DUTCH

Wählen Sie diese Einstellung, wenn Sie eine DVD in dutoher wiedergeben möchten.

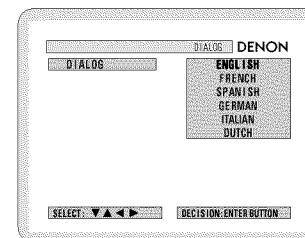

*** Den DVD-Setupmodus verlassen**

Wählen Sie im Setup-Bildschirm unter Schritt 1 auf Seite 85 "EXIT SETUP" mit den Cursor-Tasten \wedge und \vee aus, drücken Sie anschließend die ENTER-Taste. Sie können den Setup auch durch Drücken der SETUP-Taste auf der Fernbedienung verlassen.

4

*** Den Dialog-Modus verlassen**

Durch Drücken der ENTER-Taste oder der RETURN-Taste können Sie zu dem zuvor angezeigten Bildschirm zurückkehren.

■ Wenn "SUBTITLE" ausgewählt wird:

• ENGLISH (werkseitige Voreinstellung)

Wählen Sie diese Einstellung, wenn Sie eine DVD mit englischen Untertiteln wiedergeben möchten.

• FRENCH

Wählen Sie diese Einstellung, wenn Sie eine DVD mit französischen Untertiteln wiedergeben möchten.

• SPANISH

Wählen Sie diese Einstellung, wenn Sie eine DVD mit spanischen Untertiteln wiedergeben möchten.

• GERMAN

Wählen Sie diese Einstellung, wenn Sie eine DVD mit deutschen Untertiteln wiedergeben möchten.

• ITALIAN

Wählen Sie diese Einstellung, wenn Sie eine DVD mit italienischer Untertiteln wiedergeben möchten.

• DUTCH

Wählen Sie diese Einstellung, wenn Sie eine DVD mit dutcher Untertiteln wiedergeben möchten.

• OFF

Wählen Sie diese Einstellung, wenn Sie keine Untertitel anzeigen lassen wollen. (Bei einigen Discs kann die Untertitel-Anzeige nicht ausgeschaltet werden.)

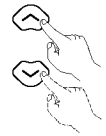

Fernbedienung



Fernbedienung

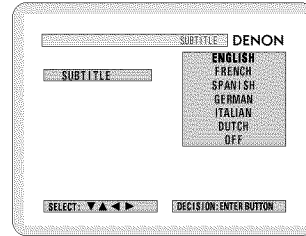

*** Den Untertitel-Modus verlassen**

Durch Drücken der ENTER-Taste können Sie zum vorher angezeigten Bildschirm zurückkehren.

■ Wenn "DISC MENUS" ausgewählt wird:

• ENGLISH (werkseitige Voreinstellung)

Wählen Sie diese Einstellung, wenn Sie die Menüs in englisch anzeigen lassen wollen.

• FRENCH

Wählen Sie diese Einstellung, wenn Sie die Menüs in französisch anzeigen lassen wollen.

• SPANISH

Wählen Sie diese Einstellung, wenn Sie die Menüs in spanisch anzeigen lassen wollen.

• GERMAN

Wählen Sie diese Einstellung, wenn Sie die Menüs in deutsch anzeigen lassen wollen.

• ITALIAN

Wählen Sie diese Einstellung, wenn Sie die Menüs in italienischer anzeigen lassen wollen.

• DUTCH

Wählen Sie diese Einstellung, wenn Sie die Menüs in dutcher anzeigen lassen wollen.

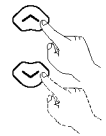

Fernbedienung



Fernbedienung

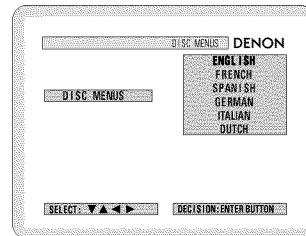

*** Den Disc-Menüs-Modus verlassen**

Durch Drücken der ENTER-Taste können Sie zum vorher angezeigten Bildschirm zurückkehren.

"OSD SETUP" wird ausgewählt

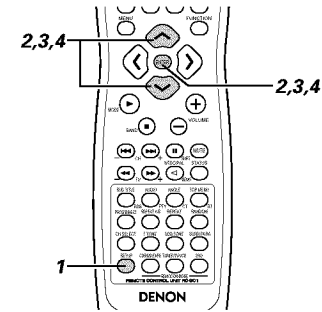

1

Lesen Sie die Seite 85.

2

3

Wählen Sie mit den Cursor-Tasten \wedge und \vee die gewünschte Einstellung aus, drücken Sie anschließend die ENTER-Taste.

• WALL PAPER

Wählen Sie das Bild, das im Stopp-Modus und CD-Wiedergabemodus auf dem Bildschirm angezeigt werden soll.

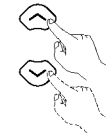

Fernbedienung



Fernbedienung

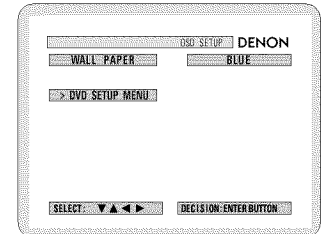

*** Den Bildschirmanzeig-Setupmodus verlassen**

Wählen Sie mit den Cursor-Tasten \wedge und \vee "DVD SETUP MENU" aus, drücken Sie anschließend die ENTER-Taste.

• Der gleiche Bildschirm wie bei Schritt 2 wird angezeigt.

4

Wählen Sie mit den Cursor-Tasten \wedge und \vee die gewünschte Einstellung aus, drücken Sie anschließend die ENTER-Taste.

■ Wenn "WALL PAPER" ausgewählt wird:

• BLUE (werkseitige Voreinstellung)

Wählen Sie diese Einstellung, wenn ein blauer TV-Bildschirmhintergrund angezeigt werden soll.

• PICTURE

Wählen Sie diese Einstellung, wenn ein Bild auf dem TV-Bildschirm angezeigt werden soll.

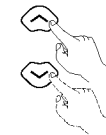

Fernbedienung

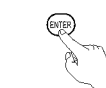

Fernbedienung

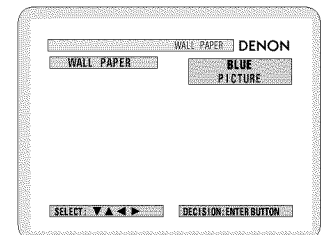

*** To exit the wall paper mode**

Durch Drücken der ENTER-Taste können Sie zum vorher angezeigten Bildschirm zurückkehren.

“VIDEO SETUP” wird ausgewählt

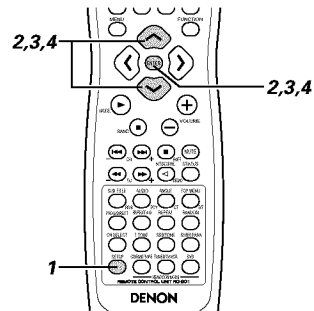

1
2

Lesen Sie die Seite 85.

3

Wählen Sie mit den Cursor-Tasten und die gewünschte Einstellung aus, drücken Sie anschließend die ENTER-Taste.

• **TV ASPECT**

Stellen Sie hier die Form Ihres TV-Bildschirms ein.

• **TV TYPE**

Stellen Sie hier das Videoformat Ihres TVs ein (NTSC, PAL oder MULTI).

• **Den Video-Setupmodus verlassen**

Wählen Sie mit den Cursor-Tasten und “DVD SETUP MENU” aus, drücken Sie anschließend die ENTER-Taste.

- Der gleiche Bildschirm wie bei Schritt 2 wird angezeigt.

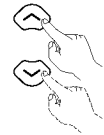

Fernbedienung



Fernbedienung

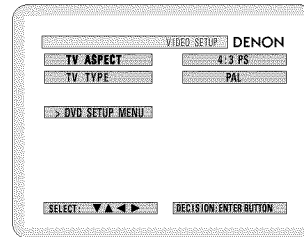

4

Wählen Sie mit den Cursor-Tasten und die gewünschte Einstellung aus, drücken Sie anschließend die ENTER-Taste.

■ **Wenn “TV ASPECT” ausgewählt wird:**

• **4:3 PS (werkseitige Voreinstellung)**

Wählen Sie diese Einstellung, um Breitbild-DVDs im Pan & Scan-Modus abzuspielen (beide Seiten des Bildes sind abgeschnitten). Discs, bei denen die Pan & Scan-Funktion nicht spezifiziert ist, werden im Letterbox-Modus wiedergegeben.

• **4:3 LB**

Wählen Sie diese Einstellung, um Breitbild-DVDs im Letterbox-Modus abzuspielen (schwarzer Streifen oben und unten).

• **WIDE (16:9)**

Wählen Sie diese Einstellung, um Breitbild-DVDs im Vollbildschirm-Modus abzuspielen.

* **Den TV-Aspekt-Modus verlassen**

Durch Drücken der ENTER-Taste können Sie zum vorher angezeigten Bildschirm zurückkehren.

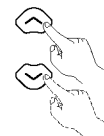

Fernbedienung



Fernbedienung

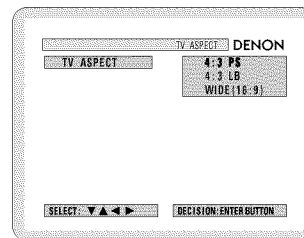

4

■ **Wenn “TV TYP” ausgewählt wird:**

• **MULTI**

Wählen Sie diese Einstellung, wenn Ihr TV mit beiden Formaten, NTSC und PAL, kompatibel ist.

NTSC-Signale werden von den Videoausgangsbuchsen ausgegeben, wenn NTSC-formatierte Discs wiedergegeben werden; PAL-Signale werden von den Videoausgangsbuchsen ausgegeben, wenn PAL-formatierte Discs wiedergegeben werden.

• **NTSC**

Wählen Sie diese Einstellung, wenn das Videoformat Ihres TVs NTSC ist.

Wenn NTSC ausgewählt wird, wird das Ausgabeformat auf NTSC festgelegt.

• **PAL (werkseitige Voreinstellung)**

Wählen Sie diese Einstellung, wenn das Videoformat Ihres TVs PAL ist.

Wenn PAL ausgewählt wird, wird das Ausgabeformat auf PAL festgelegt.

* **Den TV-Typ-Modus verlassen**

Durch Drücken der ENTER-Taste oder der RETURN-Taste können Sie zu dem zuvor angezeigten Bildschirm zurückkehren.



Fernbedienung



Fernbedienung

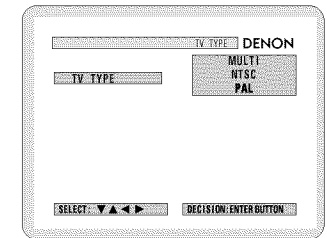

(4) "AUDIO SETUP" wird ausgewählt

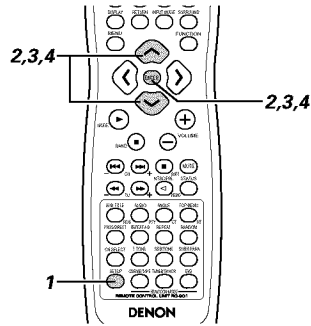

1 Siehe Seite 85.

2

3 Wählen Sie mit den Cursor-Tasten \wedge und \vee die gewünschte Einstellung aus, drücken Sie anschließend die ENTER-Taste.

• **DIGITAL OUT**

Wählen Sie hier das Signalformat des Digitalausgangs aus.

• **LPCM SELECT (96 kHz → 48 kHz)**

Wählen Sie hier den Digitalaudioausgang aus, wenn mit Linear-PCM-Audio aufgenommene DVDs abgespielt werden.

* **Den Audio-Setupmodus verlassen**

Wählen Sie mit den Cursor-Tasten \wedge und \vee den "DVD SETUP MENU" aus, drücken Sie anschließend die ENTER-Taste.

- Der gleiche Bildschirm wie bei Schritt 2 wird angezeigt.



Fernbedienung



Fernbedienung

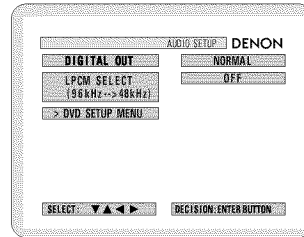

4 Wählen Sie mit den Cursor-Tasten \wedge und \vee die gewünschte Einstellung aus, drücken Sie anschließend die ENTER-Taste.

■ **When "DIGITAL OUT" is selected.**

• **NORMAL (werkseitige Voreinstellung)**

Nehmen Sie die Auswahl bei Wiedergabe einer DVD im Surround-Modus vor, die mit diesem Gerät im Dolby Digital- oder DTS-Modus aufgenommen wurde.

Das Dolby Digital- oder DTS-Digitalsignal wird ebenfalls von den digitalen Ausgangsbuchsen ausgegeben.

• **PCM**

DVDs, die in Dolby Digital aufgenommen wurden, werden in Linear-PCM 48 kHz/16 Bit (2 Kanäle) konvertiert. Nehmen Sie die Auswahl während einer digitalen Aufnahme vor. DVDs, die mit DTS aufgenommen wurden, werden nicht konvertiert; ferner ist keine digitale Aufnahme möglich.

* **Den Digitalausgangs-Modus verlassen**

Durch Drücken der ENTER-Taste können Sie zum vorher angezeigten Bildschirm zurückkehren.



Fernbedienung



Fernbedienung

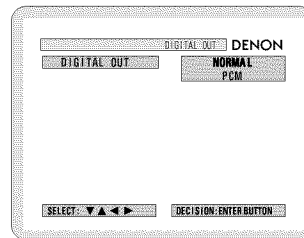

4

■ **"LPCM SELECT (96 kHz → 48 kHz)" wird ausgewählt.**

• **OFF (werkseitige Voreinstellung)**

Nehmen Sie die Auswahl bei Wiedergabe von DVDs mit einem Decoder vor, die mit diesem Gerät im PCM 48 kHz/20/24 Bit- und 98 kHz-Modus aufgenommen wurden. Beachten Sie, dass DVDs mit Urheberrechtsschutz auf 48 kHz/16 Bits konvertiert und wiedergegeben werden.

Das gleiche Signal wird von den digitalen Ausgangsbuchsen ausgegeben.

• **ON (96 kHz → 48 kHz)**

DVDs, die mit dem Linear-PCM 48 kHz/20/24 Bit- und 98 kHz-Modus aufgenommen wurden, werden alle auf 48 kHz/16 Bits konvertiert. Nehmen Sie diese Auswahl während einer digitalen Aufnahme vor.

* **Den LPCM-Wahl-Modus verlassen**

Durch Drücken der ENTER-Taste können Sie zum vorher angezeigten Bildschirm



Fernbedienung

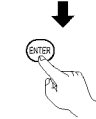

Fernbedienung

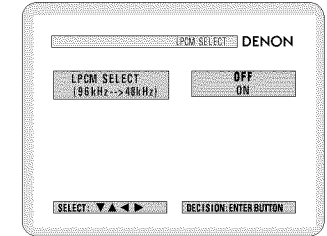

(5) "RATINGS" wird ausgewählt

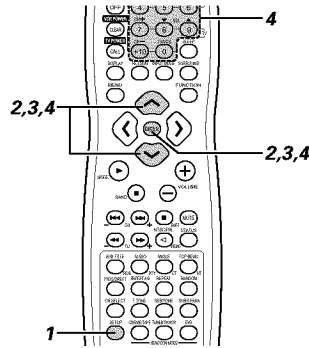

1 Siehe Seite 85.

2 Wählen Sie mit den Cursor-Tasten \wedge und \vee die gewünschte Einstellung aus, drücken Sie anschließend die ENTER-Taste.

• **RATING LEVEL**

Beschränken Sie hier für Kinder Wiedergabe der nur für die Erwachsenen bestimmten DVDs. Beachten Sie, dass bei den für Erwachsene bestimmten DVDs die Wiedergabe nicht beschränkt werden kann, wenn auf der Disc kein Beschränkungslevel gespeichert ist. Es ist jedoch möglich, die Wiedergabe aller DVDs zu deaktivieren.

• **PASSWORD CHANGE**

Ändern Sie hiermit das Kennwort. Das Kennwort für das Gerät ist werkseitig auf "0000" eingestellt.

* **Den Bewertungs-Setupmodus verlassen**

Wählen Sie mit den Cursor-Tasten \wedge und \vee den "DVD SETUP MENU" aus, drücken Sie anschließend die ENTER-Taste.
 • Der gleiche Bildschirm wie bei Schritt 2 wird angezeigt.

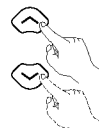

Fernbedienung



Fernbedienung

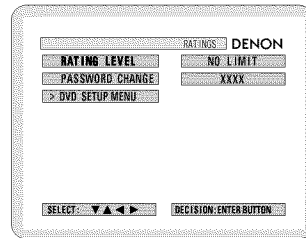

4 Wählen Sie mit den Cursor-Tasten \wedge und \vee die gewünschte Einstellung aus, drücken Sie anschließend die ENTER-Taste.

■ **Wenn "RATING LEVEL" ausgewählt wird.**

• **Level 0 (LOCK ALL)**

Wählen Sie diese Einstellung, um die Wiedergabe aller DVDs zu deaktivieren. Deaktivieren Sie hiermit z. B. die Wiedergabe von nur für Erwachsene bestimmte DVDs, auf denen kein Bewertungsniveau aufgezeichnet ist.

• **Level 1**

Wählen Sie diese Einstellung, um nur für Kinder bestimmte DVDs abzuspielen. (DVDs für Erwachsene und allgemeines Publikum können nicht abgespielt werden.)

• **Level 2 bis Level 8**

Wählen Sie diese Einstellung, um DVDs für Kinder und allgemeines Publikum abzuspielen. DVDs für Erwachsene können nicht abgespielt werden.

• **NO LIMIT (werkseitige Voreinstellung)**

Wählen Sie diese Einstellung, um alle DVDs abzuspielen.

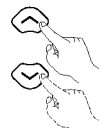

Fernbedienung



Fernbedienung

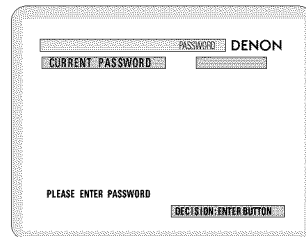
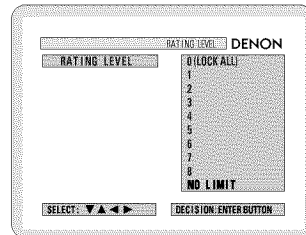

4

Geben Sie mit den Nummerntasten ein 4-stelliges Kennwort ein, drücken Sie anschließend die ENTER-Taste.

* Vergewissern Sie sich, dass der DVD-Betrieb mit den Fernbedienungs-Betriebswahltasten eingestellt wird.

* Das Kennwort für das Gerät ist werkseitig auf "0000" eingestellt.

* Vergessen Sie das Kennwort nicht.

* Die Einstellung kann nicht ohne Eingabe des korrekten Kennworts geändert werden.

* Wenn das Kennwort vergessen wurde, oder wenn eine RATING LEVEL-Einstellungsänderung unterbrochen wird, dann drücken Sie mehrmals die ENTER-Taste und verlassen Sie den Bewertungs-Setupmodus.

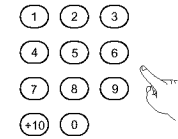

Fernbedienung



Fernbedienung

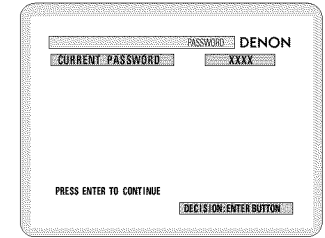

■ **Wenn "PASSWORD CHANGE" ausgewählt wird.**

Geben Sie mit den Nummerntasten ein 4-stelliges Kennwort ein, drücken Sie anschließend die ENTER-Taste.

* Vergewissern Sie sich, dass der DVD-Betrieb mit den Fernbedienungs-Betriebswahltasten eingestellt wird.

* Vergessen Sie das Kennwort nicht.

* Die Einstellung kann nicht ohne Eingabe des korrekten Kennworts geändert werden.

* Das Kennwort für das Gerät ist werkseitig auf "0000" eingestellt.

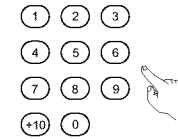

Fernbedienung



Fernbedienung

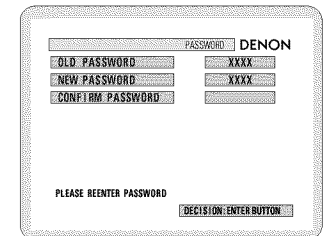
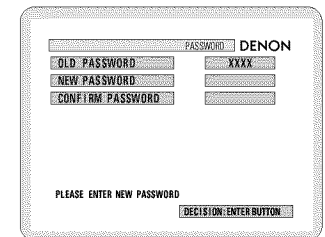
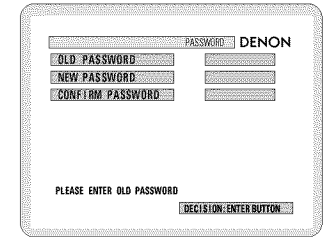

(6) "OTHER SETUP" wird ausgewählt

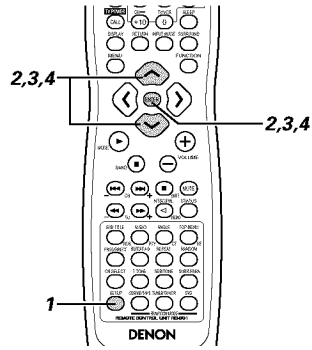

HINWEISE:

- Ein Englisch-Insert-Decoder ist für die Anzeige von englischen Inserts erforderlich.
- DVDs mit Insert-Signalen sind durch , , gekennzeichnet.
Englische Inserts können nicht angezeigt werden, wenn DVDs abgespielt werden, die keine Insert-Signale enthalten.
- Die Zeichen, in denen die Insert angezeigt werden (Großbuchstaben, Kleinbuchstaben, kursiv, usw.), sind von DVD zu DVD verschieden und können mit diesem Gerät nicht ausgewählt werden.

1 Siehe Seite 85.

2

3 Wählen Sie mit den Cursor-Tasten und die gewünschte Einstellung aus, drücken Sie anschließend die ENTER-Taste.

• **CAPTIONS**

Stellen Sie hier ein, ob die auf den DVDs aufgezeichneten Inserts angezeigt werden sollen oder nicht.

* **Den Sonstige Setups-Modus verlassen**

Wählen Sie mit den Cursor-Tasten und "DVD SETUP MENU" aus, drücken Sie anschließend die ENTER-Taste.

- Der gleiche Bildschirm wie bei Schritt 2 wird angezeigt.

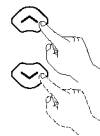

Fernbedienung

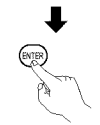

Fernbedienung

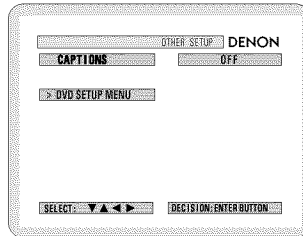

4 Wählen Sie mit den Cursor-Tasten und die gewünschte Einstellung aus, drücken Sie anschließend die ENTER-Taste.

■ **Wenn "CAPTIONS" ausgewählt wird:**

- **OFF (werkseitige Voreinstellung)**

Wählen Sie diese Einstellung, wenn Sie bei Wiedergabe von DVDs, die englische Inserts enthalten, diese Inserts nicht auf dem Bildschirm anzeigen lassen wollen.

- **ON**

Wählen Sie diese Einstellung, wenn Sie bei Wiedergabe von DVDs, die englische Inserts enthalten, diese Inserts anzeigen lassen wollen

* **Den Insert-Modus verlassen**

Durch Drücken der ENTER-Taste können Sie zum vorher angezeigten Bildschirm zurückkehren.

- Der gleiche Bildschirm wie bei Schritt 2 wird angezeigt.

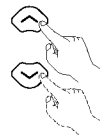

Fernbedienung

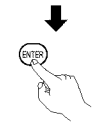

Fernbedienung

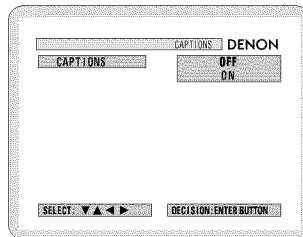

21 LAST FUNCTION MEMORY

- Dieses Gerät ist mit einem "Last Function memory" ausgestattet, der den Eingangs- und Ausgangseinstellungsstatus speichert, der vor dem Ausschalten der Stromversorgung eingestellt war. Mit dieser Funktion sind komplizierte Neueinstellungen nach Einschalten der Stromversorgung nicht mehr notwendig.
- Das Gerät ist ebenfalls mit einem Sicherungsspeicher ausgestattet. Mithilfe dieser Funktion bleibt der Speicherinhalt gespeichert, auch wenn die Stromversorgung ausgeschaltet und das Netzkabel abgezogen wird.

22 INITIALISIERUNG DES MIKROPROZESSORS

Wenn die Display-Anzeige nicht normal erscheint oder der Gerätebetrieb nicht einwandfrei läuft, muss die Initialisierung des Mikroprozessors mithilfe des folgenden Verfahrens ausgeführt werden.

1 Drücken Sie die Netztaaste, um den Bereitschaftsmodus aufzurufen, ziehen Sie danach das Netzkabel des Gerätes auf der Netzsteckdose.

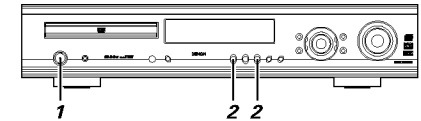
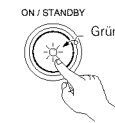

2 Halten Sie die PLAY-Taste und die STOP-Taste gedrückt und stecken Sie das Netzkabel wieder in die Steckdose.

3 Prüfen Sie, ob das gesamte Display in einem Intervall von etwa 1 Sekunde blinkt; lassen Sie die zwei Tasten wieder los - damit ist der Mikroprozessor initialisiert.

HINWEISE:

- Wenn Schritt 3 nicht funktioniert, wiederholen Sie das Verfahren ab Schritt 1.
- Wenn der Mikroprozessor rückgesetzt ist, werden alle Tasten und Setup-Einstellungen auf die voreingestellten Werte rückgesetzt.

23 FEHLERSUCHE

Nehmen Sie erneut eine Prüfung vor, bevor Sie annehmen, dass der Player eine Fehlfunktion hat

■ **Sind alle Anschlüsse korrekt?**

■ **Befolgen Sie die im Handbuch beschriebenen Anleitungen?**

■ **Funktionieren die Lautsprecher und die anderen Komponenten einwandfrei?**

Wenn das Gerät nicht einwandfrei zu funktionieren scheint, siehe die Tabelle unten. Wenn das Problem dadurch nicht behoben werden kann, ist das Gerät möglicherweise beschädigt. Schalten Sie die Stromversorgung aus, ziehen Sie das Netzkabel ab und wenden Sie sich an den Händler, bei dem Sie das Gerät erworben haben, oder an eine Denon-Verkaufsstelle in der Nähe.

	Symptom	Ursache	Abhilfe	Seite
Allgemeine Probleme beim Hören von Discs, Tapes und UKW-Übertragungen, usw.	DISPLAY leuchtet, aber kein Ton wird ausgegeben, wenn der Netzschalter eingeschaltet ist.	<ul style="list-style-type: none"> Das Netzkabel ist locker eingesteckt. 	<ul style="list-style-type: none"> Prüfen Sie den Anschluss des Netzkabelsteckers. 	50
	DISPLAY leuchtet, es wird aber kein Ton ausgegeben.	<ul style="list-style-type: none"> Die Lautsprecherkabel sind nicht fest angeschlossen. Falsche Position der Audio-Funktionstaste. Der Lautsprecherregler ist auf ein Minimum eingestellt. Die STUMMSCHALTUNG ist aktiviert. Digitalsignale werden nicht eingegeben; Digitaleingang ist ausgewählt. 	<ul style="list-style-type: none"> Richtig anschließen. 	53
			<ul style="list-style-type: none"> Stellen Sie eine geeignete Position ein. 	64
			<ul style="list-style-type: none"> Stellen Sie die Lautstärke auf einen geeigneten Pegel. Schalten Sie die STUMMSCHALTUNG aus. 	64
			<ul style="list-style-type: none"> Geben Sie Digitalsignale ein oder wählen Sie Eingangsbuchsen, an denen Digitalsignale eingehen. 	65 64
	Auf dem Monitor wird kein Bild angezeigt.	<ul style="list-style-type: none"> Die Anschlüsse zwischen der Video-Ausgangsbuchse dieses Gerätes und dem Eingangsanschluss des Monitors sind nicht vollständig. Die Eingangseinstellung des Monitor-TVs ist unterschiedlich. 	<ul style="list-style-type: none"> Prüfen Sie, ob die Anschlüsse korrekt sind. 	51, 52
			<ul style="list-style-type: none"> Schließen Sie die TV-Eingangsumschaltung an die Buchse an, an der der Videoeingang angeschlossen ist. Nehmen Sie die gleichen Einstellungen für die Video- oder S-Videoanschlüsse vor. 	— 51, 52
	Das Programm kann nicht von der DVD auf den VCR kopiert werden.	<ul style="list-style-type: none"> Fast jede Filmsoftware enthält ein Urheberrechtsschutz-Signal. 	<ul style="list-style-type: none"> Es kann keine Kopie erstellt werden. 	—
	Der Subwoofer produziert keinen Ton aus.	<ul style="list-style-type: none"> Es liegt kein Strom am Subwoofer an Die Subwoofer-Einstellung im Setup steht auf "None". Der Ausgang des Subwoofers ist nicht angeschlossen. 	<ul style="list-style-type: none"> Schalten Sie die Stromversorgung des Subwoofers ein. 	—
			<ul style="list-style-type: none"> Ändern Sie die Einstellung "Subwoofer" im Setup. Anschlüsse richtig ausführen. 	59 53
Es wird kein Prüftön ausgegeben.	<ul style="list-style-type: none"> Der Surround-Modus ist auf einen anderen Modus als den autom. Dekodier-Modus eingestellt. 	<ul style="list-style-type: none"> Stellen Sie den auto. Dekodier-Modus ein. 	67	
Fernbedienung	Dieses Gerät funktioniert nicht einwandfrei, wenn es mit der Fernbedienung gesteuert wird.	<ul style="list-style-type: none"> Die Batterien sind leer. 	<ul style="list-style-type: none"> Ersetzen Sie die Batterien durch neue. 	55
		<ul style="list-style-type: none"> Die Fernbedienung ist vom Gerät zu weit entfernt. 	<ul style="list-style-type: none"> Gehen Sie mit der Fernbedienung näher heran. 	55
		<ul style="list-style-type: none"> Es befindet sich ein Hindernis zwischen diesem Gerät und der Fernbedienung. 	<ul style="list-style-type: none"> Entfernen Sie das Hindernis. 	55
		<ul style="list-style-type: none"> Es wird eine andere Taste gedrückt. 	<ul style="list-style-type: none"> Drücken Sie die richtige Taste. 	54
		<ul style="list-style-type: none"> Die Enden ⊕ und ⊖ der Batterie sind verkehrt herum eingelegt. 	<ul style="list-style-type: none"> Legen Sie die Batterien richtig herum ein. 	55
		<ul style="list-style-type: none"> Die Modus-Auswahl der Fernbedienung ist nicht richtig eingestellt. Der DVD-Modus, AV-Modus der Audio-Modus ist nicht richtig eingestellt. 	<ul style="list-style-type: none"> Drücken Sie die Fernbedienungs-Modusauswahlstaste für den Punkt, den Sie aufrufen wollen. Betreiben Sie dieses Gerät zusammen mit dem DVD-Modus. 	54

	Symptom	Maßnahme	Seite	
DVD-Betrieb	Die Wiedergabe startet nicht, wenn die PLAY-Taste gedrückt wird. Die Wiedergabe stoppt augenblicklich.	<ul style="list-style-type: none"> Befindet sich Kondensation auf der Disc oder dem Player? (Bedienen Sie das Gerät 1 oder 2 Stunden lang nicht.) Es können keine anderen Discs als DVDs, Video-CDs und Music-CDs abgespielt werden. Die Disc ist schmutzig. Wischen Sie den Schmutz weg. 	— 49 50	
	Die Menü-Wiedergabe von Video-CDs ist nicht möglich.	<ul style="list-style-type: none"> Die Menü-Wiedergabe ist nur bei Video-CDs mit Wiedergabesteuerung möglich. 	—	
	Das Bild ist während des Suchbetriebs gestört.	<ul style="list-style-type: none"> Kleine Störungen sind normal. 	—	
	Die Tasten funktionieren nicht.	<ul style="list-style-type: none"> Einige Betriebsfunktionen sind bei einigen Discs deaktiviert. 	63	
	Es werden keine Untertitel angezeigt.	<ul style="list-style-type: none"> Es werden keine Untertitel bei DVDs angezeigt, die keine Untertitel enthalten. Die Untertitel-Funktion ist ausgeschaltet. Schalten Sie die Untertitel-Einstellung ein. 	— 85, 86	
	Die Audiosprache (oder Untertitel-Sprache) kann nicht gewechselt werden.	<ul style="list-style-type: none"> Die Audiosprache (oder Untertitel-Sprache) kann bei Discs, auf denen keine multiplen Audiosprachen (oder Untertitel-Sprachen) enthalten sind, nicht gewechselt werden. Bei einigen Discs kann die Audiosprache (oder Untertitel-Sprache) beim Ausführen des Wechselbetriebs nicht geändert werden; allerdings kann sie auf den Menü-Bildschirmen gewechselt werden. 	<ul style="list-style-type: none"> Die Audiosprache (oder Untertitel-Sprache) kann bei Discs, auf denen keine multiplen Audiosprachen (oder Untertitel-Sprachen) enthalten sind, nicht gewechselt werden. 	80
			<ul style="list-style-type: none"> Bei einigen Discs kann die Audiosprache (oder Untertitel-Sprache) beim Ausführen des Wechselbetriebs nicht geändert werden; allerdings kann sie auf den Menü-Bildschirmen gewechselt werden. 	82
	Der Winkel kann nicht gewechselt werden.	<ul style="list-style-type: none"> Der Winkel kann bei DVDs nicht gewechselt werden, auf denen keine multiplen Winkel enthalten sind. In einigen Fällen sind nur spezifische Szenen in multiplen Winkeln aufgenommen worden. 	81	
	Die Wiedergabe startet nicht, wenn der Titel ausgewählt ist.	<ul style="list-style-type: none"> Prüfen Sie die "RATINGS SETUP"-Einstellung. 	89	
	Das Kennwort für das Bewertungsniveau wurde vergessen. Stellen Sie alle Einstellungen auf die werkseitigen Vorgaben zurück.	<ul style="list-style-type: none"> Halten Sie, während sich der Player im Stopp-Modus befindet, die SKIP-Taste (⏮) und die PAUSE-Taste (⏸) des Players gleichzeitig länger als 3 Sekunden gedrückt (bis "INITIALIZE" vom TV-Monitor verschwindet). Die Sperrung wird aufgehoben und alle Voreinstellungen und Bildeinstellungen werden auf die werkseitigen Werte rückgesetzt. 	89	
	Die Disc wird nicht in der in den Voreinstellungen eingestellten Audio- oder Untertitel-Sprache wiedergegeben.	<ul style="list-style-type: none"> Die Disc wird nicht mit der ausgewählten Audio- oder Untertitel-Sprache wiedergegeben, wenn diese Audio- oder Untertitel-Sprache nicht auf dieser DVD enthalten ist. 	80	
	Es wird bei aktivierter 4:3-Funktion (oder 16:9) kein Bild angezeigt.	<ul style="list-style-type: none"> Stellen Sie die "TV ASPECT"-Voreinstellung auf die richtige, für den angeschlossenen TV geeignete Einstellung. 	87	
Es werden keine Menü-Bildschirmmeldungen für die gewünschte Sprache angezeigt.	<ul style="list-style-type: none"> Prüfen Sie die Voreinstellung der Disc-Menüsprache. 	85, 86		

24 TECHNISCHE DATEN

■ Ausgangsleistung:			
• Audio-Bereich			
Leistungsverstärker	Front: 35 W + 35 W	(6 Ω/Ohm, 1 kHz mit 10% Klirr.)	
	Center 35 W	(6 Ω/Ohm, 1 kHz mit 10% Klirr.)	
	Surround 35 W + 35 W	(6 Ω/Ohm, 1 kHz mit 10% Klirr.)	
	Front, Center, Surround:	6 ~ 16 Ω/Ohm	
Ausgangsanschlüsse:			
• Analog			
Eingangsempfindlichkeit/	200 mV / 47 k Ω/Ohm		
Eingangsimpedanz:	10 Hz ~ 70 kHz: +0, -3 dB (DIRECT-Modus)		
Frequenzgang:	98 dB (DIRECT-Modus)		
S/N:	1,2 V (Subwoofer-Voraus, 20 Hz)		
Nennleistung:			
• Digital			
Digitaler Eingang/Ausgang	Format — Digitalaudio-Interface		
■ Video-Bereich			
• Standard Videobuchsen			
Eingangs-/Ausgangspegel	1 Vp-p, 75 Ω/Ohm		
und Impedanz:			
• S-Videobuchsen			
Eingangs-/Ausgangspegel und	Y-Signal (Helligkeit) — 1 Vp-p, 75 Ω/Ohm		
Impedanz:	C-Signal (Farbe) — 0,3 Vp-p, 75 Ω/Ohm		
• AV1-Anschluss			
	Videoausgang	1 Vp-p, 75 Ω/Ohm	
	S-Videoausgang	Y-Signal (Helligkeit) — 1 Vp-p, 75 Ω/Ohm	
		C-Signal (Farbe) — 0,3 Vp-p, 75 Ω/Ohm	
	RGB-Ausgang (nur DVD)	R/G/B-Signal — 0,7 Vp-p, 75 Ω/Ohm	
	Audio-Ausgang	L/R (festgelegter Ausgang)	
■ Tuner-Bereich			
Empfangsbereich:	[UKW] (Hinweis: μV bei 75 Ω/Ohm, 0 dBf = $\times 10^{-15}$ W)	[MW]	
Verwendbare Empfindlichkeit:	87,50 MHz ~ 108,00 MHz	522 kHz ~ 1611 kHz	
■ DVD-Bereich			
Signalsystem:	NTSC/PAL		
Verwendbare Discs:	(1) DVD-Videodiscs		
	einfach beschichtete, einseitige 12-cm-Discs,		
	doppelt beschichtete, einseitige 12-cm-Discs,		
	doppelt beschichtete zweiseitige 12-cm-Discs		
	(eine Schicht pro Seite)		
	einfach beschichtete, einseitige 8-cm-Discs,		
	doppelt beschichtete, einseitige 8-cm-Discs,		
	doppelt beschichtete zweiseitige 8-cm-Discs		
	(eine Schicht pro Seite)		
	(2) Compact-Discs (CD-DA, Video-CD)		
	12-cm-Discs, 8-cm-Discs		
	Festgelegter Ausgangspegel: 2 Veff, (CDR/TAPE, VCR-AUSGANG)		
Audio-Ausgang:			
■ Uhr-, Timer-Bereich			
Uhr-System:	Stromquellen-Synchronsystem		
Timer-Funktionen:	Täglicher Timer (DVD oder Tuner): 1 Einstellung		
	Sleep-Timer: maximal 120 min. .		
■ Allgemein			
Stromversorgung:	230 V Wechselstrom, 50 Hz		
Leistungsaufnahme:	145 W (Bereitschaft 1,2 W)		
Maximale			
Außenabmessungen:	434 (Breite) x 90 (Höhe) x 415 (Tiefe) mm		
Masse:	9,4 kg (20,7 lbs)		
■ Fernbedienung:	RC-901		
Typ:	Infrarotimpuls		
Stromversorgung:	3 V Gleichstrom, 2 "R6P/AA"-Batterien		

Dieses Produkt enthält die Urheberrechtsschutz-Technologie, die durch Verfahrensansprüche bestimmter U.S.-Patente und andere geistigen Eigentumsrechte, die im Besitz der Macrovision Corporation und anderer Rechtsinhaber sind, geschützt ist. Die Nutzung dieser Urheberrechtsschutz-Technologie muss durch die Macrovision Corporation autorisiert sein und ist nur zu Privatzwecken erlaubt, soweit nicht anders von der Macrovision Corporation autorisiert. Unsachgemäßer Einsatz oder Demontage ist verboten.

* Design und technischen Daten können zwecks Produktverbesserung ohne vorherige Ankündigung geändert werden.

- Manipuler le cordon d'alimentation électrique avec précaution.
- Ne pas abîmer ni déformer le cordon d'alimentation électrique. S'il est abîmé ou déformé, une décharge électrique ou un dysfonctionnement risque de survenir lors de l'utilisation. Lors du retrait de la prise murale, s'assurer de le retirer en maintenant la prise et non pas en tirant sur le cordon.

"NO. DE SERIE. _____
**VEUILLEZ INSCRIRE LE NUMERO DE SERIE DE L'APPAREIL INDIQUE A L'ARRIERE
 DU BOITIER POUR CONSULTATION ULTERIEURE"**

TABLE DES MATIERES

1 AVANT L'UTILISATION.....93	13 DOLBY / DTS SURROUND.....110~111
2 PRECAUTIONS D'INSTALLATION.....93	14 LECTURE ACCOUSTIQUE (SURROUND).....112~115
3 PRECAUTIONS DE MANIPULATION.....93	15 SIMULATION DSP SURROUND.....116~117
4 CARACTERISTIQUES.....94	16 ECOUTER RADIO.....118~120
5 DISQUES.....94	17 AFFICHAGE A L'ECRAN.....121
6 PRECATIONS DE MANIPULATION DES DISQUES.....95	18 UTILISATION DE L'AFFICHAGE A L'ECRAN.....121~127
7 CONNEXIONS.....95~98	19 UTILISATION DE LA MINUTERIE.....127~129
8 APPELLATION DES PIECES ET FONCTIONS.....99	20 CHANGER LES REGLAGES PAR DEFAUT (DVD).....130~135
9 UNITE DE TELECOMMANDE.....100~101	21 MEMOIRE DE DERNIERE FONCTION.....135
10 REGLAGE DU SYSTEME.....102~106	22 INITIALISATION DU MICROPROCESSEUR.....135
11 LECTURE.....107~108	23 LOCALISATION DES PANNES.....136
12 OPERATION.....109~110	24 SPECIFICATIONS.....137

■ ACCESSORIES

Vérifier que les articles suivants sont inclus dans le carton en plus de l'unité principale:

① Mode d'emploi.....1	② Liste des centres d'entretien.....1	③ Télécommande.....1
④ Piles R6P/AA.....2	⑤ Antenne-cadre AM.....1	(RC-901).....1
⑥ Antenne intérieure FM.....1	⑦ Adaptateur d'antenne FM.....1	⑧ Cordon vidéo.....1

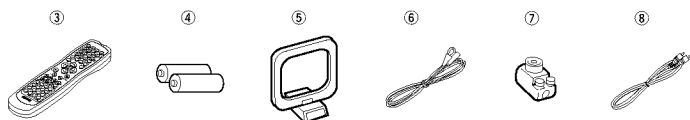

CAVANT L'UTILISATION:

- 1. Manipuler le cordon d'alimentation électrique avec précaution**
Ne pas abîmer ni déformer le cordon d'alimentation électrique. S'il est abîmé ou déformé, une décharge électrique ou un dysfonctionnement risque de survenir lors de l'utilisation. Lors du retrait de la prise murale, s'assurer de le retirer en maintenant la prise et non pas en tirant sur le cordon.
- 2. Ne pas ouvrir le couvercle supérieur**
Afin d'éviter toute décharge électrique, ne pas ouvrir le couvercle supérieur.
- 3. Ne rien placer à l'intérieur**
Ne pas placer d'objets métalliques ni renverser de liquides à l'intérieur du lecteur de DVD.
Cela risquerait de causer une décharge électrique ou un dysfonctionnement.

REMARQUE:

Ce lecteur vidéo DVD utilise un laser à semi-conducteur. Afin de bénéficier d'une écoute et d'un fonctionnement stable, il est recommandé d'utiliser l'appareil dans une pièce où la température est comprise entre 5°C (41°F) et 35°C (95°F).

Droits d'auteur

- La loi interdit la reproduction, la radiodiffusion, la location ou la lecture de disques en public sans le consentement du propriétaire des droits.

1 AVANT L'UTILISATION

Faire attention au points suivants avant d'utiliser cet appareil:

- **Déplacement de l'appareil**
Pour éviter des court-circuits ou des fils endommagés dans les câbles de connexion, toujours débrancher le cordon d'alimentation, et déconnecter les câbles de connexion entre tous les autres composants audio lors du déplacement de l'appareil.
- **Avant de mettre sous tension**
Vérifier une nouvelle fois si toutes les connexions sont bonnes et s'il n'y a pas de problèmes avec les câbles de connexion. Toujours placer l'interrupteur de mise sous tension en position d'attente avant de connecter et de déconnecter les câbles de connexion.

- **Ranger ces instructions dans un endroit sûr.**
Après les avoir lues, ranger ces instructions en même temps que la garantie dans un endroit sûr.
- **Noter que les illustrations de ces instructions peuvent varier de l'appareil actuel dans un but d'explication.**

2 PRECAUTIONS D'INSTALLATION

L'utilisation simultanée de cet appareil ou d'autres appareils électroniques à microprocesseur avec un tuner ou un téléviseur peut produire des parasites dans le son ou l'image.

Si cela se produit, prendre les mesures suivantes:

- Installer cet appareil aussi loin que possible du tuner ou du téléviseur.
- Eloigner les câbles d'antenne du tuner ou du téléviseur aussi loin que possible du cordon d'alimentation et des câbles de connexion d'entrée/sortie de cet appareil.
- Ce problème est fréquemment rencontré lors de l'utilisation d'antennes intérieures ou de câbles d'arrivée de 300 Ω/ohms. **L'utilisation d'antennes extérieures et de câbles coaxiaux de 75 Ω/ohms est recommandée.**

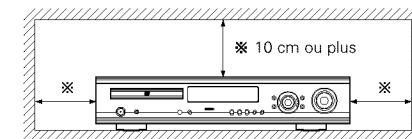

Pour permettre la dissipation de la chaleur, laisser un espace d'au moins 10 cm entre le haut, l'arrière et les flancs de cet appareil et le mur ou d'autres composants.

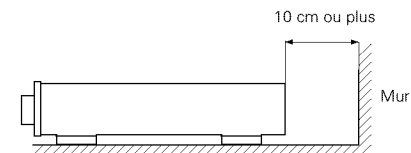

3 PRECAUTIONS DE MANIPULATION

- **Commutation de la fonction d'entrée lorsque les prises d'entrée ne sont pas connectées**
Un déclic peut être produit si la fonction d'entrée est commutée lorsque rien n'est connecté aux prises d'entrée. Dans ce cas, abaisser la commande MASTER VOLUME (volume de la gamme entière) ou connecter des composants aux prises d'entrée.

- **Chaque fois que l'interrupteur de mise sous tension est en position STANDBY, l'appareil est toujours connecté à une tension de ligne secteur.**
Toujours débrancher le câble pour aller, par exemple, en vacances.

- **Mise en sourdine des prises PRE OUT, HEADPHONE et de la borne SPEAKER**

Les prises PRE OUT, HEADPHONE et les bornes SPEAKER sont équipées d'un circuit de sourdine. Pour cette raison, les signaux de sortie sont fortement réduits pendant plusieurs secondes après que l'interrupteur de mise sous tension ait été allumé ou après le changement de fonction d'entrée, de mode d'ambiance ou de toute autre installation. Si le volume est augmenté pendant cet instant, la sortie sera très élevée après l'arrêt du circuit de mise en sourdine. Toujours attendre que le circuit de mise en sourdine se désactive avant de régler le volume.

4 CARACTERISTIQUES

1. Décodeur Dolby Digital

Le Dolby Digital, un système numérique discret dans lequel les différents canaux sont complètement indépendants, recrée des champs acoustiques "en trois dimensions" (sons avec une sensation de distance, de mouvement et de position) sans diaphonie entre les canaux pour un effet plus réel. De plus, les 5 canaux (à part le canal 0,1 pour les effets de basse fréquence) ont une plage de lecture qui s'étend sur 20 kHz, la même que pour les CD, produisant ainsi un son plus expressif et plus limpide.

2. Décodeur Dolby Pro LogicII

Le Dolby Pro Logic II est un nouveau format pour la lecture de signaux audio multicanaux et qui offre une amélioration par rapport au Dolby Pro Logic traditionnel. Il peut être utilisé non seulement pour décoder des sources enregistrées en Dolby surround mais également pour des sources stéréo ordinaires en 5 canaux (avant gauche/droit, centre et surround gauche/droit). De plus, différents paramètres peuvent être réglés selon le type de source et le contenu, de sorte à pouvoir régler le champ acoustique avec une plus grande précision.

3. DTS (Digital Theater Systems)

Le mode DTS fournit jusqu'à 5.1 canaux de son surround haute fidélité sur une plage étendue, à partir de sources telles que des disques laser, des DVD et des disques musicaux spécialement codés.

4. Le DSP haute performance simule 7 champs acoustiques

La lecture est possible dans 7 modes surround : Stéréo à 5 canaux, Film mono, Arène rock, Club jazz, Jeu vidéo, Matrice et Virtuel. Vous pouvez bénéficier d'une grande variété d'effets sonores pour les différentes scènes de film et pour des sources de programmes, même pour les sources stéréo autres que Dolby surround.

5. Fonction mémoire personnalisée Plus

Cette fonction est une version perfectionnée de l'ancienne mémoire personnalisée. Grâce à la mémoire personnalisée Plus, l'appareil mémorise automatiquement les modes surround et les modes d'entrée pour chacune des sources d'entrées séparées.

6. Télécommande avec fonction de pré-mémoire

Cet appareil est accompagné d'une télécommande équipée d'une fonction de pré-mémoire. La télécommande contrôle les codes pour les composants Denon ainsi que pour les magnétoscopes, TV, etc. d'autres marques majeures et qui ont été mémorisés.

7. Amplificateur de puissance à 5 canaux

L'ADV-700 est équipé d'un amplificateur de puissance à 5 canaux 35 W + 35 W (6Ω/ohms, 1 kHz, T.H.D. 10%) permettant une lecture surround à 5.1 canaux lors d'une utilisation avec le super woofer.

8. De nombreuses fonctions pratiques

- (1) Fonction sons multiples
Sélection de 8 langues audio maximum.
(Le nombre de langues proposées varie d'un DVD à l'autre.)
- (2) Fonction sous-titres multiples
Sélection de 32 sous-titres maximum.
(Le nombre de langues proposées varie d'un DVD à l'autre.)
- (3) Fonction angles multiples
L'angle de vue peut être modifié.
(Pour les DVD sur lesquels des angles multiples ont été enregistrés.)
- (4) Fonction de mise hors service de la lecture
Cette fonction peut être utilisée pour empêcher la lecture de DVD n'étant pas appropriés pour les enfants.

5 DISQUES

- Les types de disques énumérés dans le tableau ci-dessous peuvent être utilisés sur le ADV-700. Les marques de disque sont indiquées sur les étiquettes ou boîtiers de disque.

UDisques utilisables	Marque (logo)	Recorded signals	Dimension du disque
DVD-vidéo DVD-audio (REMARQUE 1)		Audio numérique + vidéo numérique (MPEG2)	12 cm
			8 cm
CD Vidéo		Audio numérique + vidéo numérique (MPEG1)	12 cm
			8 cm
CD CD-R CD-RW (REMARQUE UE 2)		Audionumérique	12 cm
			8 cm

La terminologie du disque

• Titres et chapitres (DVD-vidéo)

Les DVD-vidéo sont divisés en plusieurs grandes sections appelées "Titres" et en sections plus petites appelées "Chapitres".

Des numéros sont attribués à ces sections. Ces numéros sont appelés "Numéros de titre" et "Numéros de chapitre".

Par exemple:



• Les pistes (CD vidéo et audio)

Les CD vidéo et audio sont divisés en sections appelées "pistes".

Des numéros sont attribués à ces sections. Ces numéros sont appelés "numéros de piste".

Par exemple:

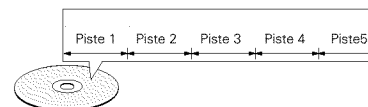

Les types de disques suivants ne peuvent pas être lus sur le ADV-700:

- Les DVD avec des nombres de région autres que "2" ou "ALL" (TOUS)
- Les disques DVD audio (REMARQUE 1)
- DVD-R/-RW /+RW
- Les DVD-ROM/RAM
- CVD
- SVCD
- Les CD-ROM (Seul les fichiers MP3 peuvent être joués.
- Les VSD
- Les CDV (Seule la bande son peut être lue)
- Les CD-G (Seul le son est reproduit)
- Les CD photo (Ne jamais lire ce type de disque sur le ADV-700.)

* Toute tentative de lecture de CD photo risque d'endommager les données du disque.

REMARQUE 1: Seules les sections vidéo conformes à la norme vidéo DVD peuvent être jouées.

REMARQUE 2: Suivant la qualité d'enregistrement, certains CD-R/RW ne peuvent être joués.

• Commande de lecture (CD vidéo)

Les CD vidéo comportant la mention "Menu de commande" ("playback control") sur le disque ou le boîtier possèdent une fonction permettant d'afficher des menus sur l'écran de télévision pour sélectionner les pistes ou afficher des informations, etc., en mode interactif.

Dans ce manuel, la lecture de CD vidéo faisant appel à de tels menus est appelée "Lecture par menus".

Les CD vidéo avec menus de commande peuvent être utilisés sur le ADV-700.

REMARQUE:

- Ce lecteur DVD est conçu et fabriqué pour prendre en compte les informations de gestion de région (Region Management Information) enregistrées sur les disques DVD. Ce lecteur vidéo DVD ne peut lire que les disques DVD dont le numéro de région est identique au sien. Le numéro de région de ce lecteur vidéo DVD est le.



6 PRECAUTIONS DE MANIPULATION DES DISQUES

Disques

Seuls les disques de marques énumérées page 94 peuvent être joués sur le ADV-700.

Remarque, les disques de forme particulière (disques en forme de cœur, disques hexagonaux, etc.) ne peuvent pas être lus sur le ADV-700. Ne pas tenter leur lecture car ils peuvent endommager le lecteur.



Manipulation des disques

Éviter de toucher la surface du disque lors du chargement et déchargement.

Prendre soin de pas laisser d'empreintes digitales sur la face des données (le côté qui brille comme un arc-en-ciel).



Nettoyage des disques

- FLes empreintes digitales ou salissures sur le disque peuvent entamer la qualité du son et de l'image ou causer des coupures lors de la lecture. Enlever toute empreinte de doigt ou salissures..
- Utiliser un nécessaire de nettoyage de disque disponible dans le commerce ou un chiffon doux pour nettoyer toute empreinte de doigt ou salissures.

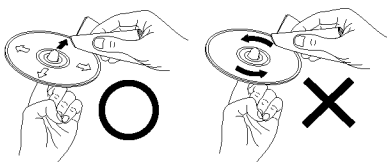

Nettoyer avec précaution à partir du centre vers l'extérieur. Ne pas faire de mouvement circulaire.

REMARQUE:

- Ne pas utiliser d'aérosol pour disque ou antistatique. Ne pas utiliser non plus de solvant chimique volatil tel que le benzène ou le dissolvant.



Aérosol pour disque
Dissolvant
Benzène

Précautions de manipulation des disques

- Éviter toute empreinte digitale, graisse ou salissure sur les disques.
- Prendre particulièrement soin de ne pas rayer les disques en les sortant de leur boîtier.
- Ne pas tordre les disques.
- Ne pas chauffer les disques.
- Ne pas agrandir le trou central.
- Ne pas écrire sur les étiquettes (imprimées) de disque avec un stylo à bille ou un crayon.
- Des gouttelettes de l'eau de condensation peuvent se former sur la surface si le disque est soudainement déplacé d'un endroit froid à un endroit chaud. Ne pas utiliser de sèche-cheveux, etc., pour sécher le disque.

Précautions de rangement des disques

- Toujours éjecter les disques une fois la lecture terminée.
- Remettre les disques dans leur boîtier pour les protéger de la poussière, des rayures et des déformations.
- Ne pas placer les disques dans les endroits suivants:
 1. Exposés longtemps au soleil
 2. Exposés à l'humidité ou à la poussière
 3. Exposés à la chaleur d'appareils de chauffage, etc.

Précautions lors du chargement des disques

- Charger un seul disque à la fois. L'empilage de disques les uns sur les autres peut les abîmer ou les rayer.
- Charger les disques de 8 cm de manière sûre dans le guide de disque, sans adaptateur. Si le disque n'est pas mis en place correctement, il peut glisser hors du guide et bloquer le tiroir du disque
- Faire attention aux doigts quand le tiroir de disque se referme.
- Ne pas mettre autre chose que des disques dans le tiroir de disque.
- Ne pas charger de disques fêlés, déformés ou réparés avec de l'adhésif, etc.
- Ne pas utiliser de disques s'ils portent du ruban adhésif, si une partie de la colle de l'étiquette est exposée, si l'étiquette a été décollée. De tels disques peuvent rester coincés à l'intérieur du lecteur et causer des dommages.

7 CONNEXIONS

- Ne pas brancher le cordon CA avant d'avoir effectué toutes les connexions.
- S'assurer de connecter les canaux gauche et droit correctement (le gauche à gauche et le droit à droite).
- Insérer fermement les prises. Des connexions inachevées risquent de générer du bruit.
- Noter que le fait de lier les cordons à fiches de jack mâles ensemble ou de les placer à proximité d'un transformateur de puissance entraînera un bourdonnement ou d'autres bruits.
- Du bruit ou un bourdonnement risque de se produire si le matériel audio connecté est utilisé indépendamment sans que cet appareil ait été mis sous tension. Le cas échéant, activer cet appareil.

(1) Brancher les composants audio

- Lors des connexions, se référer également aux instructions de fonctionnement des autres composants.

Brancher les prises DIGITAL(Optiques)

Les utiliser pour des connexions avec le matériel audio avec sortie numérique (optique).

REMARQUES:

- Utiliser des câbles optiques pour les connexions optiques, en prenant soin de retirer la coiffe avant d'effectuer la connexion.

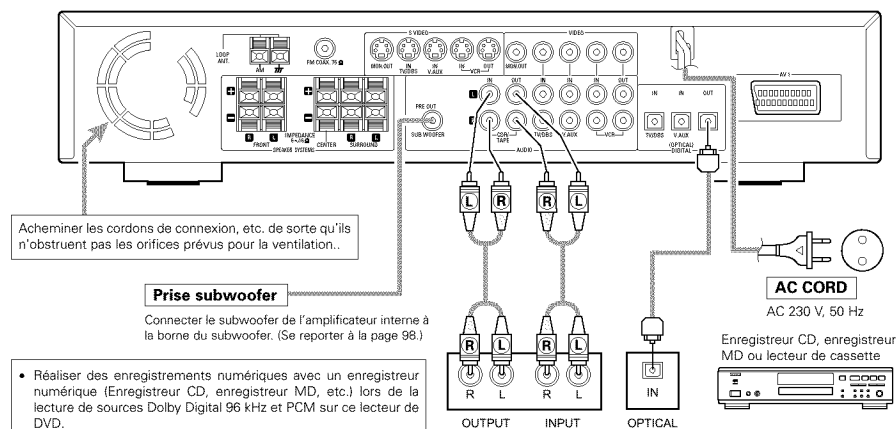

- Réaliser des enregistrements numériques avec un enregistreur numérique (Enregistreur CD, enregistreur MD, etc.) lors de la lecture de sources Dolby Digital 96 kHz et PCM sur ce lecteur de DVD.
 - Choisir le réglage par défaut "AUDIO SETUP" comme indiqué ci-dessous. (Voir page 133.)
 - "DIGITAL OUT" → "PCM"
 - "LPCM SELECT" → "ON"
- Le fait de lire des DVD avec un réglage inapproprié risque de causer un bruit qui pourrait endommager vos oreilles ou les enceintes

REMARQUE:

- Les numéros des plages ne seront peut être pas ajoutés automatiquement lors de l'enregistrement numérique de CD lus à partir du ADV-700 et vers un enregistreur connecté.
- Lors d'enregistrements numériques sur un enregistreur CD, choisir le réglage d'enregistrement manuel de l'enregistreur CD et ajouter les numéros de plages (signes de plages) manuellement au fur et à mesure de l'enregistrement.
- Lors d'enregistrements numériques sur un enregistreur MD, utiliser la fonction d'édition une fois que l'enregistrement est terminé afin de séparer les plages.

Brancher un enregistreur

Connexions pour l'enregistrement:

Brancher les prises d'entrée d'enregistrement du magnétophone (LINE IN ou REC) aux prises d'enregistrement de cassette de cet appareil (CDR/TAPE OUT) à l'aide des cordons à fiches de jack mâles.

Connexions pour la lecture:

Brancher les prises de sortie de lecture du magnétophone (LINE OUT ou PB) aux prises de lecture de cassette de cet appareil (CDR/TAPE IN) à l'aide des cordons à fiches de jack mâles.

(2) Brancher les composants vidéo

- Pour connecter le signal vidéo, effectuer le branchement à l'aide d'un câble de signal vidéo de 75 Ω/ohms. L'utilisation d'un câble inapproprié pourrait réduire la qualité de la vidéo
- Lors des connexions, se référer également aux instructions de fonctionnement des autres composants.

Brancher un syntoniseur TV/DBS**TV/DBS**

- Brancher la prise de sortie vidéo du syntoniseur TV ou DBS (VIDEO OUTPUT) à la prise [VIDEO] (jaune) TV/DBS IN en utilisant un cordon à fiches de jack mâles coaxial vidéo de 75 Ω/ohms.
- Brancher les prises de sortie audio du syntoniseur TV ou DBS (AUDIO OUTPUT) aux prises d'entrée [AUDIO] TV/DBS IN en utilisant la fiche de jack mâle.
- Pour les dispositifs avec sorties numériques optiques, brancher la borne de sortie numérique à la borne DIGITAL TV/DBS IN du ADV-700 à l'aide d'un câble de transmission optique.

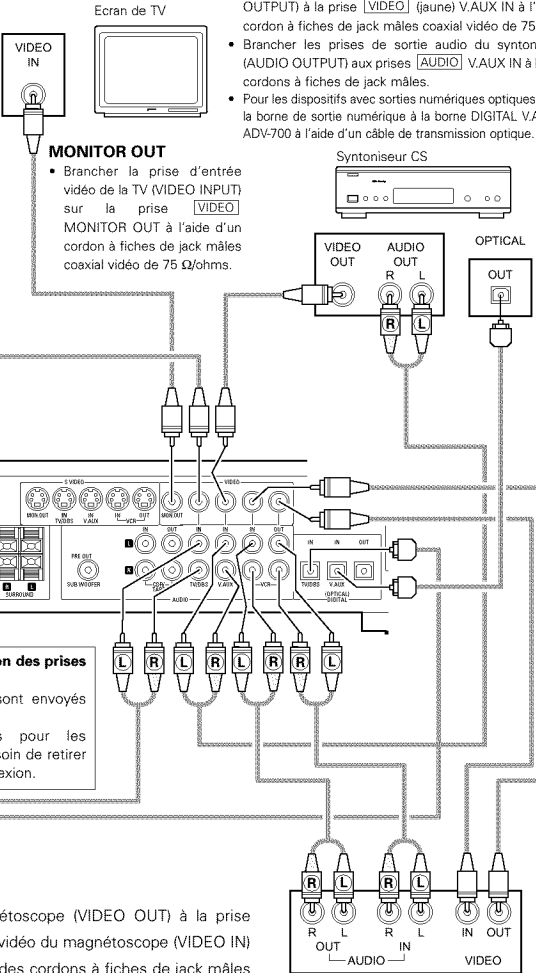

Remarque concernant la connexion des prises d'entrée numérique

- Uniquement les signaux audio sont envoyés aux prises d'entrées numériques.
- Utiliser des câbles optiques pour les connexions optiques en prenant soin de retirer la coiffe avant d'effectuer la connexion.

Brancher un magnéscope**Connexions entrée/sortie vidéo:**

- Brancher la prise de sortie vidéo du magnéscope (VIDEO OUT) à la prise [VIDEO] (jaune) VCR IN, et la prise d'entrée vidéo du magnéscope (VIDEO IN) à la prise [VIDEO] (jaune) VCR OUT à l'aide des cordons à fiches de jack mâles coaxial vidéo de 75 Ω/ohms

Brancher les prises de sortie audio

- Brancher les prises de sortie audio du magnéscope (VIDEO OUT) aux prises [AUDIO] VCR IN et les prises d'entrée audio du magnéscope (AUDIO IN) aux prises [AUDIO] VCR OUT à l'aide des cordons à fiches de jack mâles.

Brancher un syntoniseur CS**V.AUX**

- Brancher la prise de sortie vidéo du syntoniseur CS (VIDEO OUTPUT) à la prise [VIDEO] (jaune) V.AUX IN à l'aide d'un cordon à fiches de jack mâles coaxial vidéo de 75 Ω/ohms.
- Brancher les prises de sortie audio du syntoniseur CS (AUDIO OUTPUT) aux prises [AUDIO] V.AUX IN à l'aide des cordons à fiches de jack mâles.
- Pour les dispositifs avec sorties numériques optiques, brancher la borne de sortie numérique à la borne DIGITAL V.AUX.IN du ADV-700 à l'aide d'un câble de transmission optique.

(3) Brancher un composant vidéo équipé de prises S-vidéo

- Lors des connexions, se référer également aux instructions de fonctionnement des autres composants.
- **Une remarque concernant les prises d'entrée S**
Les sélecteurs d'entrée pour les entrées S et les entrées de prises jack fonctionnent conjointement.
- **Précautions à prendre lors de l'utilisation de prises S**

Les prises S de cet appareil (entrée et sortie) et les prises jacks vidéo (entrée et sortie) ont des structures de circuit indépendantes, de sorte que les entrées de signaux vidéo des prises S ne sont envoyées que par les sorties de prises vidéo et les signaux vidéo reçus par les prises jack ne sont envoyés que par les sortie de prises jack.

Lors de la connexion de cet appareil avec du matériel équipé de prises S, veuillez garder ceci à l'esprit et effectuer les connexions selon les manuels d'instructions du matériel.

Brancher un écran de TV**SORTIE ECRAN**

- Brancher l'entrée S-vidéo de la TV (S-VIDEO INPUT) sur la prise [S-VIDEO] MONITOR OUT à l'aide d'un câble de connexion S-vidéo.

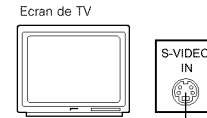

Brancher les entrées et les sorties audio des composants en suivant les instructions page 96.

Brancher les lecteurs de vidéo

- Brancher la prise de sortie S-vidéo du lecteur de vidéo (S-VIDEO OUT) à la prise [S-VIDEO] VCR IN et la prise d'entrée S-vidéo du lecteur vidéo (S-IN) à la prise [S-VIDEO] VCR OUT à l'aide de câbles de connexion de prises stéréo.

Brancher un syntoniseur TV/DBS

- Brancher la prise de sortie S-vidéo du syntoniseur TV ou DBS (S-VIDEO OUTPUT) à la prise [S-VIDEO] TV/DBS IN à l'aide d'un câble de connexion S-vidéo.

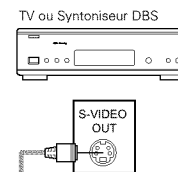
**Brancher un syntoniseur TV/DBS**

- Brancher la prise de sortie S-vidéo du syntoniseur TV ou DBS (S-VIDEO OUTPUT) à la prise [S-VIDEO] TV/DBS IN à l'aide d'un câble de connexion S-vidéo.

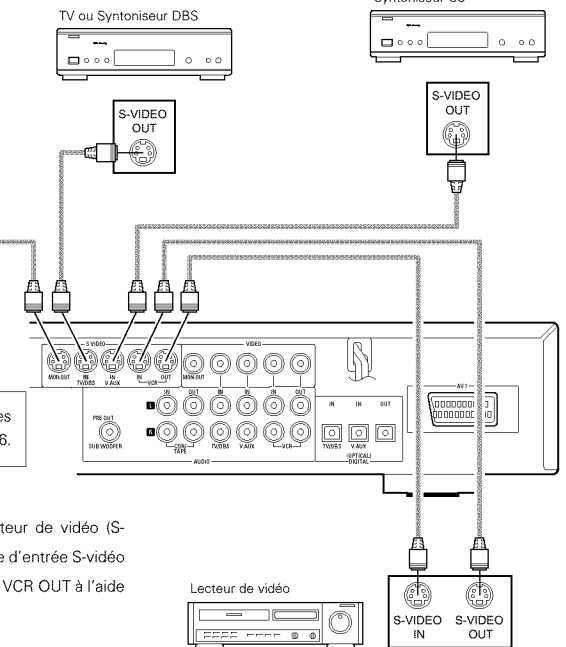
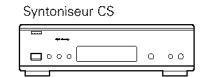
**REMARQUES:**

- Brancher les sorties vidéo de cet appareil directement sur la TV. Ne pas les connecter par l'intermédiaire d'un magnéscope. Certains disques contiennent des signaux d'interdiction de reproduction. Si de tels disques sont lus par un magnéscope, le système d'interdiction de reproduction risque de déformer l'image.
- Régler la fonction "TV TYPE" dans "VIDEO SETUP" dans "DVD SETUP" afin de correspondre au format vidéo de votre TV. Lorsque la TV est PAL, le format est réglé sur PAL.

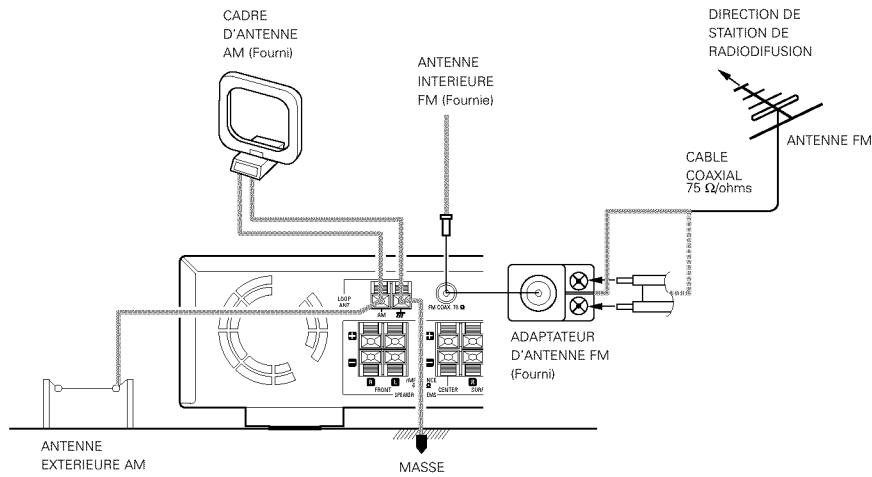
(4) Brancher les bornes de l'antenne

- Une prise de câble d'antenne FM de type F peut être connectée directement.
- Si la prise du câble de l'antenne FM n'est pas de type F, effectuer la connexion, à l'aide de l'adaptateur d'antenne fourni.

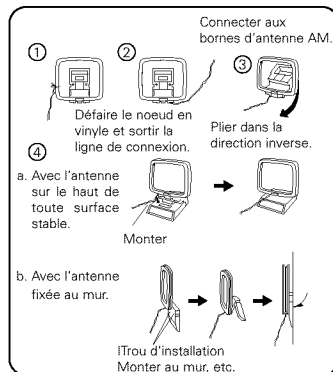
AM loop antenna assembly**Connexion des antennes AM**

1. Appuyer sur le levier.
2. Insérer le conducteur.
3. Ramener le levier.

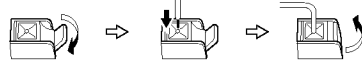
**Remarques:**

- Ne pas connecter simultanément deux antennes FM.
- Même si une antenne extérieure AM est utilisée, ne pas déconnecter l'antenne-cadre AM.
- Vérifier que les bornes de fil d'antenne-cadre AM ne touchent pas les parties métalliques du panneau.

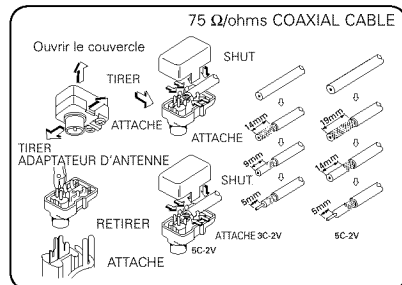
Adaptateur d'antenne FM**(5) Connexion sur une télévision avec une borne SCART**

- Utiliser un câble SCART (péritel) à 21 broches disponible dans le commerce pour brancher la borne SCART (péritel) à 21 broches de la télévision sur la borne SCART à 21 broches du ADV-700 (AV 1).

ADV-700

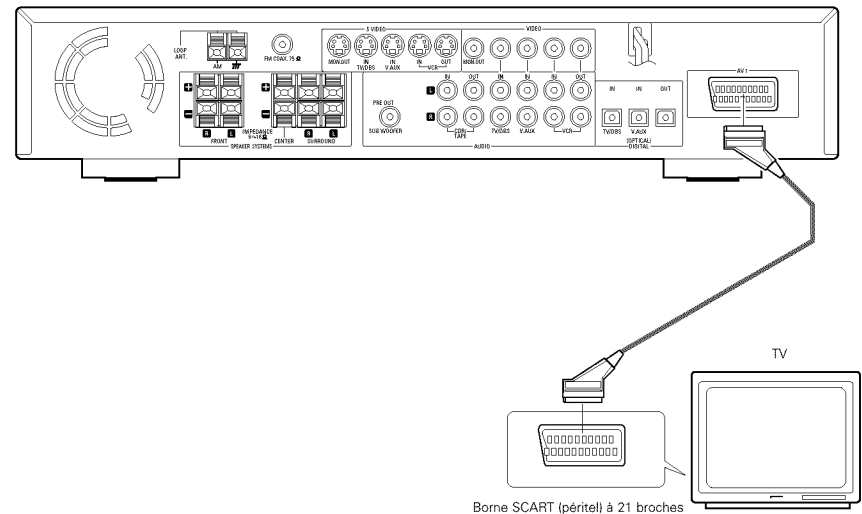

- Les signaux audio et vidéo pour la fonction sélectionnée sur l'appareil sont envoyés.

Signaux de sortie audio

- Les signaux de lecture audio du synthétiseur et du DVD et les signaux audio entrés aux bornes AUDIO INPUT sont reproduits.
- Lorsqu'un DVD dolby numérique est lu, les signaux audio sont convertis en signaux bicanaux avant d'être envoyés. (Les signaux audio ne sont pas envoyés pendant la lecture DTS.)
- Le niveau de sortie audio est fixe. Si vous ne souhaitez pas lire le son sur la TV connectée, baisser le volume de la TV au maximum.

Signaux de sortie vidéo

- Les signaux de lecture vidéo DVD et les signaux vidéo entrés aux bornes VIDEO et S-VIDEO INPUT sont reproduits.
- Lors de la lecture d'un DVD, des signaux vidéo RVB peuvent également être envoyés.
- La sélection des signaux vidéo VIDEO, S-VIDEO et DVD RVB est réglée par l'item d'installation de système "AV1 VIDEO OUTPUT". (Tous sont réglés sur "VIDEO" par défaut. Voir page 106.)

REMARQUES:

- Certains disques comportent des signaux d'interdiction à la copie. Si ces signaux passent par un magnétoscope ils risquent de provoquer des déformations de l'image.
- Régler le "TYPE DE TV" dans "CONFIGURATION VIDEO" du menu de configuration "INSTALLATION" en fonction du format vidéo de votre télévision. Lorsque la télévision est formée en PAL, régler à PAL. (Voir à la page 132.)

(6) Sortie du son des connecteurs de sorties audio numériques de cet appareil**■ Lorsqu'un disque est lu avec le ADV-700**

	Format d'enregistrement audio	Réglages	Se référer à la page	Sorties de données audio numériques	
DVD/Video DVD audio (Partie vidéo uniquement)	Dolby Digital	Digital out : Normal	133	Flux de bits Dolby Digital	
		Sortie numérique : Conversion PCM		2 canaux données PCM (48 kHz/16bits)	
	DTS	Sortie numérique : Normal	133	Flux de bits DTS	
		Sortie numérique : Conversion PCM		Flux de bits DTS	
	MPEG audio	Sortie numérique : Normal	133	2 canaux données PCM (48 kHz/16bits)	
		Sortie numérique : Conversion PCM		2 canaux données PCM (48 kHz/16bits)	
	PCM linéaire	48 kHz	Mode de conversion LPCM : OFF	133	48 kHz/16 ~24 bit PCM
			Mode de conversion LPCM : ON		48 kHz/16 bit PCM
		96 kHz	Mode de conversion LPCM : ON		48 kHz/16 bit PCM
			Mode de conversion LPCM : OFF		48 kHz/16 bits PCM (lorsqu'il est protégé contre la reproduction)
PC : MARCHÉ		Mode de conversion LPCM : OFF	96 kHz PCM (lorsqu'il n'y a pas protection contre la reproduction)		
PC : ARRÊT	Mode de conversion LPCM : OFF				
Video CD	MPEG 1			44.1 kHz/16 bit PCM	
Music CD	PCM linéaire			44.1 kHz/16 bit PCM	
MP3 CD	MP 3			32 ~ 48 kHz/16 bit PCM	

- Le son MIC linéaire est le signal de format d'enregistrement utilisé pour les CD musicaux. Alors que les signaux sont enregistrés à 44,1 kHz/16 bits pour les CD musicaux, en ce qui concerne les DVD, ils sont enregistrés de 48 kHz/16 bits à 96 kHz/24 bits, fournissant ainsi une meilleure qualité sonore que les CD musicaux.

Connexions

- Lors des connexions, se référer également aux instructions de fonctionnement des autres composants.

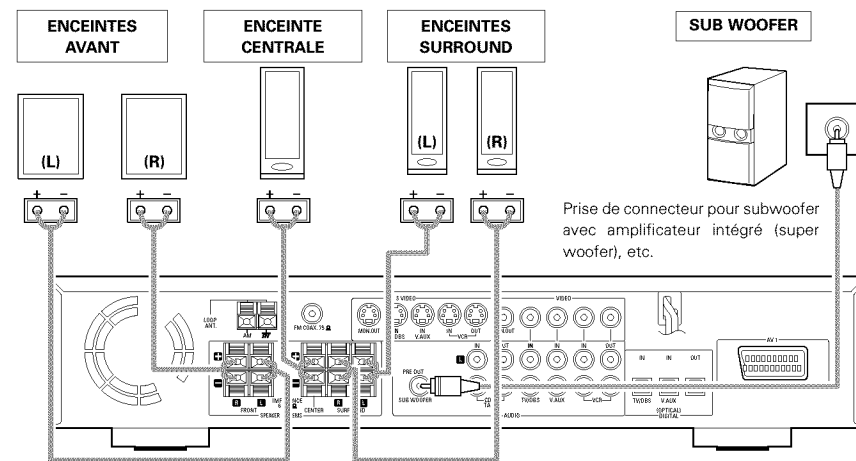

- Précautions à prendre lors de la connexion des enceintes**
Si une enceinte est placée près d'un téléviseur ou d'un moniteur vidéo, les couleurs de l'écran peuvent être perturbées par le magnétisme de l'enceinte. Si cela se produit, déplacer l'enceinte vers un endroit où cet effet ne se produit pas.

(7) Connexions des enceintes

- Utiliser les cordons d'enceintes avec le centre du fil tordillé et un diamètre de 0,6 à 1,5 mm. Ne jamais utiliser de cordon plus épais que 1,5mm ou des cordons à fil unique car ils risqueraient d'abîmer les bornes des enceintes.
- S'assurer d'interconnecter les polarités des bornes sur les enceintes et sur l'unité principale (⊕ to ⊕, ⊖ to ⊖).
- Lors des connexions, s'assurer qu'aucun fil central des cordons d'enceintes ne dépassent ni ne touchent les bornes voisines, les autres cordons d'enceintes ou la face arrière.
- Les enceintes ayant une impédance de 6 à 16 Ω/ohms peuvent être connectées pour être utilisées comme des enceintes acoustiques d'ambiance et centrale.

REMARQUE:

NE JAMAIS toucher les bornes des enceintes lorsque l'appareil est sous tension. Ceci pourrait causer une décharge électrique.

- Le circuit protecteur peut être activé si l'appareil fonctionne pendant de longues périodes, à un volume élevé et lorsque des enceintes avec une impédance inférieure à l'impédance spécifiée sont connectées.

Connexion des bornes d'enceintes

- Appuyer sur le levier.
- Insérer le cordon.
- Ramener le levier.

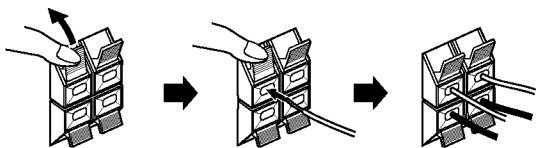
**Circuit de protection**

- Cet appareil est équipé d'un circuit de protection haute vitesse. Le but de ce circuit est de protéger les enceintes contre des situations telles que lorsque la sortie de l'amplificateur de puissance est accidentellement court-circuitée et qu'un fort courant passe, lorsque la température avoisinant l'appareil devient anormalement élevée, ou lorsque l'appareil est utilisé à puissance élevée pendant une longue durée, ce qui entraîne une augmentation de température extrême. Lorsque le circuit de protection est activé, la sortie des enceintes est coupée, et la DEL du témoin d'alimentation clignote. Dans ce cas, suivre ces étapes: toujours couper l'alimentation de cet appareil, vérifier s'il y a des défauts de connexion des cordons d'enceintes ou des câbles d'entrée, et attendre que l'appareil refroidisse, s'il est très chaud. Améliorer la ventilation autour de l'appareil, et remettre sous tension. Si le circuit de protection est à nouveau activé bien qu'il n'y ait pas de problème de câblage ou de ventilation autour de l'appareil, couper l'alimentation, et contacter un centre d'entretien DENON

Remarque sur l'impédance des enceintes

- Le circuit de protection peut être activé si l'appareil est utilisé pendant une longue durée à un volume élevé lorsque des enceintes d'une impédance inférieure à celle spécifiée (par exemple, enceintes ayant une impédance inférieure à 4 Ω/ohms) sont connectées. Si le circuit de protection est activé, la sortie des enceintes est coupée. Couper l'alimentation de l'appareil, attendre qu'il refroidisse, améliorer la ventilation autour de lui, puis remettre sous tension..

8 APPELLATION DES PIÈCES ET FONCTION

Face avant

- Pour plus de détails sur les fonctions de ces pièces, se référer aux pages indiquées entre parenthèses ().

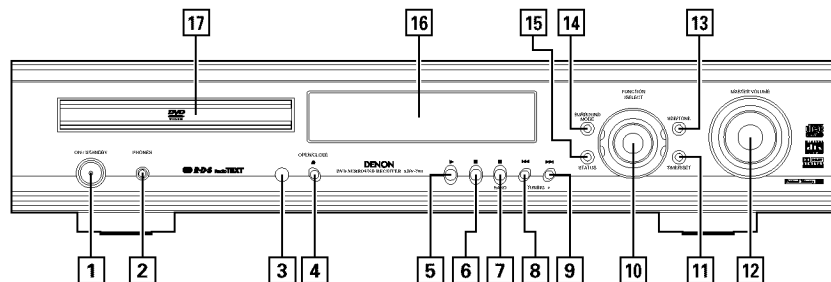

- | | |
|--|---|
| 1 Touche d'alimentation (ON/STANDBY).....(107) | 10 Commutation de la fonction d'entrée/molette de sélection (FUNCTION/SELECT).....(109~110,127~129) |
| 2 Prise écouteurs (PHONES).....(110) | 11 Touche TIMER/SET (miniterie/réglage) ... (127~129) |
| 3 Capteur du signal de télécommande (REMOTE SENSOR).....(100) | 12 Commande MASTER VOLUME.....(109) |
| 4 Touche ouverture/fermeture (▲ OPEN/CLOSE).....(107) | 13 Touche SDB/TONE.....(110) |
| 5 Touche lecture (▶).....(107) | 14 Touche SURROUND MODE.....(109) |
| 6 Touche pause (⏸).....(108) | 15 Touche STATUS.....(109) |
| 7 Touche bande syntoniseur / stop (■/BAND).....(108,118) | 16 Affichage |
| 8 Touche de balayage /syntonisation - (◀◀/TUNING -).....(108,118) | 17 Plateau à disque.....(107) |
| 9 Touche de balayage / syntonisation + (▶▶/TUNING +).....(108,118) | |

Télécommande

- Pour plus de détails sur les fonctions de ces pièces, se référer aux pages indiquées entre parenthèses ().
- Certaines touches de la télécommande ont deux fonctions. Les fonctions sont commutées en utilisant les touches de sélecteur de mode de la télécommande (CDR/MD/TAPE, TUNER/TV/VCR et DVD). Après avoir pressé une de ces touche, la fonction ne sera commutée qu'après avoir appuyé sur une autre touche du sélecteur de mode de la télécommande. Les modes de la télécommande changent comme décrit ci-dessous lorsque les touches sont activées.

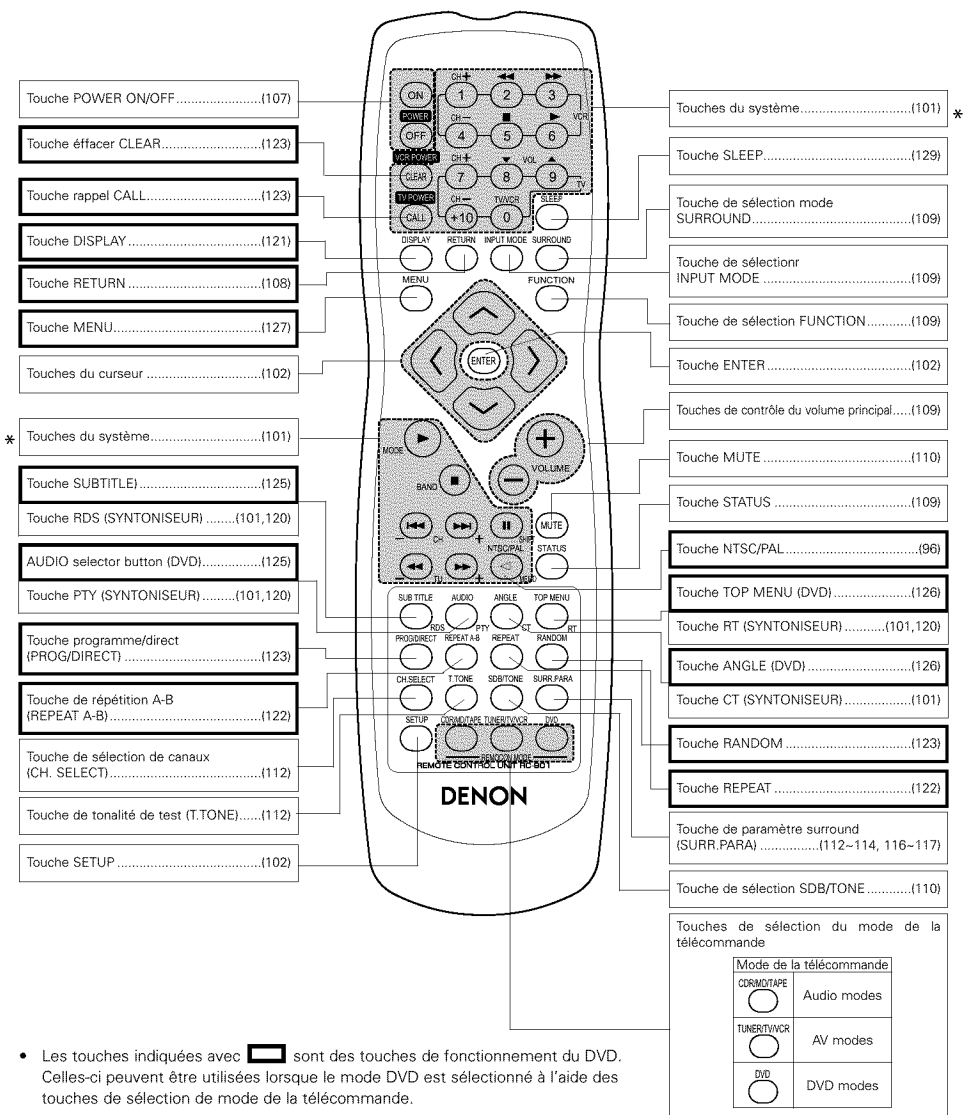

- Les touches indiquées avec sont des touches de fonctionnement du DVD. Celles-ci peuvent être utilisées lorsque le mode DVD est sélectionné à l'aide des touches de sélection de mode de la télécommande.
- Les touches du système (*) sont des touches dont la fonction varie selon le mode sélectionné à l'aide des touches de sélection de la télécommande.
- Les autres touches sont les touches de fonctionnement de l'amplificateur surround, lesquelles fonctionnent toujours de la même manière, sans tenir compte du mode sélectionné à l'aide des touches de sélection de mode de la télécommande.

9 UNITE DE TELECOMMANDE

- L'unité de télécommande comprise (RC-901) peut être utilisée pour actionner non seulement cet appareil, mais également d'autres composants DENON compatibles avec télécommande. En addition, la mémoire contient les signaux de commande pour d'autres télécommandes, alors elle peut être utilisée pour faire fonctionner des produits non de Danon mais compatibles avec la télécommande.

(1) Insertion des piles

- Déposer le couvercle arrière de l'unité de télécommande.

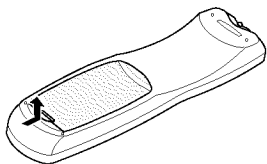

- Placer les trois piles R6P/AA dans le compartiment à piles dans la direction indiquée.

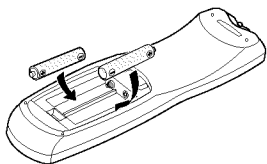

- Remettre le couvercle arrière en place.

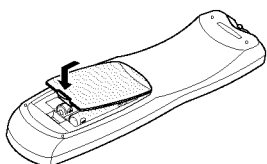

Remarques sur les piles

- Utiliser des piles R6P/AA dans l'unité de télécommande.
- Les piles doivent être remplacées par des neuves approximativement une fois par an, bien que cela dépende de la fréquence d'utilisation.
- Même si moins d'un an s'est écoulé, remplacer les piles par des neuves si l'appareil ne fonctionne pas lorsque l'unité de télécommande est actionnée à proximité. (La pile fournie ne sert que pour la vérification du fonctionnement. La remplacer par une neuve le plus tôt possible.)
- Lors de l'insertion des piles, toujours procéder dans la bonne direction, en suivant les marques "⊕" et "⊖" du compartiment à piles.
- Pour éviter des dommages ou une fuite du liquide de pile:
 - Ne pas utiliser de pile neuve avec une ancienne.
 - Ne pas utiliser deux types de pile différents.
 - Ne pas court-circuiter, démonter, chauffer ou jeter les piles dans des flammes.
- Enlever les piles de l'unité de télécommande chaque fois que vous prévoyez de ne pas l'utiliser pendant une longue durée.
- Si le liquide de pile devait fuir, essuyer soigneusement le liquide de l'intérieur du compartiment à piles, et insérer de nouvelles piles.
- Lors du remplacement des piles, avoir les piles neuves à portée de la main, et les insérer aussi rapidement que possible.

(2) Utilisation de la télécommande

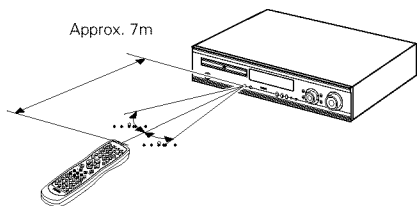

- Diriger l'unité de télécommande vers le capteur de télécommande situé sur l'unité principale de la manière indiquée dans le diagramme.
- L'unité de télécommande peut être utilisée d'une distance droite d'environ 7 mètres de l'unité principale, mais cette distance sera raccourcie s'il y a un obstacle dans le chemin ou si l'unité de télécommande n'est pas directement pointée vers le capteur de télécommande.
- L'unité de télécommande peut être actionnée à un angle horizontal d'un maximum de 30 degrés par rapport au capteur de télécommande.

REMARQUES:

- Il peut être difficile d'actionner l'unité de télécommande si le capteur de télécommande est exposé aux rayons directs du soleil ou à une forte lumière artificielle.
- Ne pas appuyer simultanément sur les touches de l'unité principale et de l'unité de télécommande pour ne pas entraîner de mauvais fonctionnement.
- Des enseignes au néon ou autres appareils qui génèrent des parasites de type impulsionnel peuvent entraîner des erreurs de fonctionnement, par conséquent, garder l'appareil aussi loin que possible de tels tubes au néon.

(3) Mémoire préregistrée

[1] Composant audio

- Les signaux des autres produits Denon peuvent être enregistrés dans la mémoire préregistrée de la télécommande fournie pour faire fonctionner soit la fonction CDR, MD ou TAPE.

Pour certains modèles, le fonctionnement n'est pas possible.

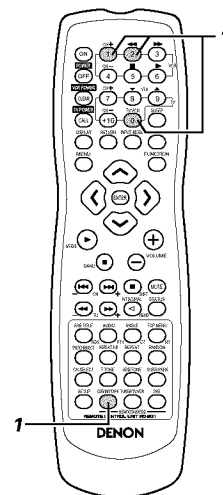

- Tout en appuyant sur la touche de sélection de mode CDR/MD/TAPE de la télécommande, saisir le nombre à 3 chiffres ("000" "111" et "222") correspondant au dispositif que vous souhaitez préregistrer (CDR, MD ou TAPE), en vous référant au tableau ci-dessous.
 - Relâcher la touche CDR/MD/TAPE après avoir entré les trois chiffres. Ceci achève l'opération de pré-réglage.

Tableau 1 : Combinaisons de codes de systèmes personnels

CDR/MD/TAPE	Saisir le nombre à 3 chiffres tout en appuyant sur la		
CDR	0	0	0
MD	1	1	1
TAPE	2	2	2

* Le réglage par défaut de l'appareil est effectué sur CDR.

REMARQUE

- Un seul dispositif (CDR, MD ou TAPE) peut être enregistré dans la mémoire pré-réglée.

[2] TV

- Des composants d'autres marques peuvent être contrôlés en réglant la mémoire présélectionnée pour votre marque de TV. Cette télécommande peut être utilisée pour faire fonctionner des composants d'autres fabricants sans avoir à utiliser la fonction d'apprentissage en enregistrant le fabricant des composants comme indiqué dans la liste des codes préregistrés (feuille jointe). Pour certains modèles, le fonctionnement n'est pas possible.

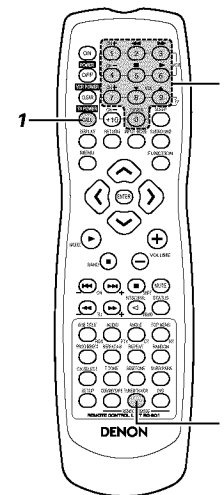

- Appuyer sur la touche CALL tout en appuyant sur la touche de sélection TUNER/TV/VCR de la télécommande, puis saisir le nombre à trois chiffres correspondant au code du fabricant de la TV dont vous souhaitez enregistrer les signaux, en se référant à la liste jointe de codes de télécommandes.
 - Relâcher la touche TUNER/TV/VCR après avoir saisi les trois chiffres. Ceci achève l'opération de pré-réglage.

Exemple : Pour préregistrer "Hitachi 074"

TUNER/TV/VCR	Appuyer sur les touches ci-dessous tout en appuyant sur TUNER/TV/VCR.			
HITACHI "074"	CALL	0	7	4

* Le réglage par défaut est désormais effectué pour "Hitachi 074".

REMARQUE:

- Les codes de pré-réglage sont réglés à la sortie d'usine et lorsqu'ils sont réinitialisés.

[3] MAGNETOSCOPE (VCR)



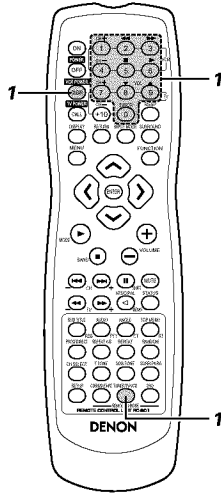

- Des composants d'autres marques peuvent être utilisés en réglant la mémoire préréglée pour votre marque de composant vidéo. Cette télécommande peut être utilisée pour faire fonctionner des composants d'autres fabricants sans avoir à utiliser la fonction d'apprentissage en enregistrant le fabricant des composants comme indiqué dans la liste des codes préréglés (feuille jointe). Pour certains modèles, le fonctionnement n'est pas possible.



- Appuyer sur la touche CLEAR tout en appuyant sur la touche de sélection TUNER/TV/VCR de la télécommande, puis saisir le nombre à 3 chiffres correspondant au code du fabricant de votre magnétoscope que vous souhaitez enregistrer dans la mémoire, en se référant au tableau ci-joint des codes de télécommande.

- Relâcher la touche TUNER/TV/VCR après avoir saisi les trois chiffres. Ceci achève l'opération de pré-réglage.

Exemple : Pour préréglé Hitachi "072"

TUNER/TV/VCR 	Appuyer sur la touche ci-dessous tout en appuyant sur TUNER/TV/VCR.
HITACHI "072"	   

- * Le réglage par défaut est désormais effectué pour Hitachi "072".

REMARQUE :

- Certains modèles et années de fabrication des composants des fabricants énumérés dans la liste des codes préréglés ne peuvent pas être utilisés.
- Cet appareil est équipé de plusieurs types de codes de télécommande, lesquels dépendent du fabricant. Si cela ne fonctionne pas, veuillez changer le code de pré-réglage (un nombre à 3 chiffres) et essayer à nouveau.

(4) Fonctionnement des composants audio DENON

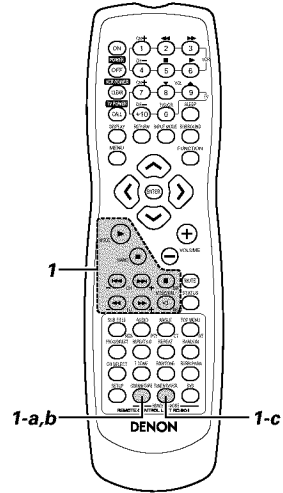



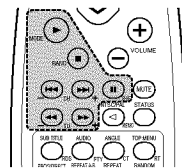

- Les composants audio de DENON contrôlables à distance peuvent être commandés à l'aide de cette télécommande. Noter cependant que certains composants ne peuvent pas fonctionner avec cette télécommande.

Avant d'utiliser la télécommande!

S'assurer de régler le mode du dispositif audio en utilisant les touches de sélection de mode de la télécommande.

**a. Pour enregistreur CDR ou enregistreur MD**

-  : Recherche manuelle (retour et avance)
-  : Arrêt
-  : Lecture
-  : Recherche automatique
-  : Pause

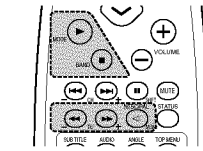
1 b. Pour un magnétoscope (TAPE)

-  : Retour rapide
-  : Avance rapide
-  : Arrêt
-  : Avance lecture
-  : Retour lecture

Avant d'utiliser la télécommande!

S'assurer d'activer la touche de sélection de mode de la télécommande appropriée afin de régler la télécommande sur le mode AV.

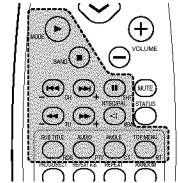
**c. Pour un syntoniseur(TUNER)**

- SHIFT : Commute la plage de canal préréglé
- CHANNEL (+, -) : Pré-réglage du canal vers le haut/le bas
- TUNING (+, -) : Augmentation/diminution de fréquence
- BAND : Changer entre les bandes AM et FM
- MODE : Changer entre AUTO et MONO
- MEMORY : Mémoire préréglée
- RDS : Utiliser cette touche pour rechercher automatiquement une station à l'aide du système de radiocommunication de données

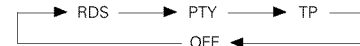

- PTY : Appuyer sur cette touche après avoir sélectionné "PTY" avec la touche RDS afin de sélectionner l'un des 29 types de programme.
- CT : Utiliser cette touche pour corriger l'heure de l'horloge de l'ADV-700. Appuyer sur cette touche lorsque le service de l'heure d'une station RDS est correctement reçu. "TIME" s'affichent pendant 2 secondes et l'horloge de l'ADV-700 est corrigée. "NO TIME DATA" est affiché si la station RDS ne comporte pas un service de l'heure et lorsque la réception est mauvaise.
- RT : Appuyer sur cette touche lors de la réception de stations RDS afin de sélectionner la fréquence ou l'affichage. RT, PS, PTY. Il est important de noter que cette touche ne fonctionnera pas si la réception est mauvaise. Le mode d'affichage change comme indiqué ci-dessous chaque fois que la touche est activée.

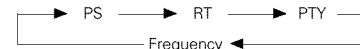

**(5) Utiliser un composant vidéo enregistré dans la mémoire pré-réglée****Avant d'utiliser la télécommande!**

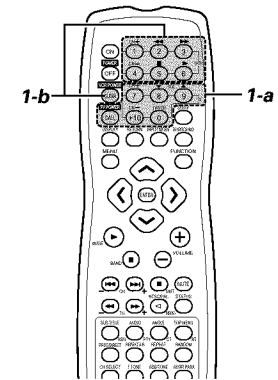
S'assurer d'activer la touche de sélection de mode de la télécommande appropriée afin de régler la télécommande sur le mode AV.



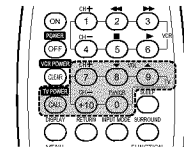

- Faire fonctionner la TV ou le magnétoscope (VCR).
 - Pour plus de détails, se référer aux instructions de fonctionnement des composants.
 - * Certains modèles ne fonctionnent pas avec cette télécommande.

a. Pour un écran de TV

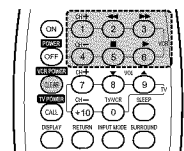
- TV POWER : Alimentation marche/arrêt
- CHANNEL (+, -) : Commutation de canal
- VOLUME ( ) : Volume élevé/faible
- TV/VCR : Commutation entre la TV et le magnétoscope

b. Pour un lecteur de vidéos (VCR)

- VCR POWER : Alimentation marche/arrêt
- CHANNEL (+, -) : Commutation de canal
-   : Avance et Retour
-  : Lecture
-  : Arrêt

10 REGLAGE DU SYSTEME

(1) Articles de réglage du système

- Une fois que toutes les connexions avec les autres composants vidéo ont été effectuées comme décrit dans la section "CONNEXIONS" (voir pages 95-98), effectuer les diverses connexions décrites ci-dessous pour l'écran en utilisant la fonction d'affichage à l'écran du ADV-700. Ces réglages sont nécessaires afin d'installer le système vidéo d'écoute dans la pièce centré autour du ADV-700.
- Utiliser les touches suivantes pour installer le système:

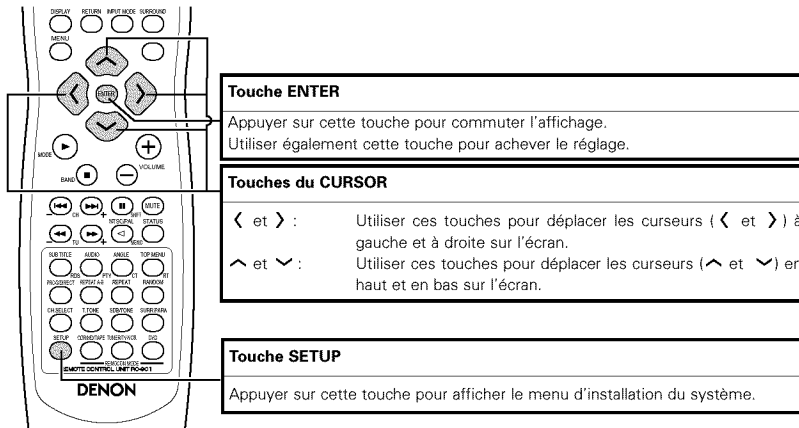

Items d'installation du système et valeurs par défaut (réglées à la sortie de l'usine)

Installation		Réglages par défaut					
QUICK SETUP	Réglages de système rapides	FRONT SP. SMALL 2.7m (9 ft)	CENTER SP. SMALL 2.4m (8 ft)	SURROUND SP. SMALL 2.1m (7 ft)	SUB WOOFER YES 2.7m (9 ft)		
ADVANCED SETUP	SPEAKER CONFIGURATION	FRONT SP.	CENTER SP.	SURROUND SP.	SUB WOOFER		
		SMALL	SMALL	SMALL	YES		
		SW FREQ. = 120 Hz / SW MODE = NONE					
	DELAY TIME	FRONT & SW	CENTER	SURROUND			
		2.7m (9 ft)	2.4m (8 ft)	2.1m (7 ft)			
	CHANNEL LEVEL	FRONT L	CENTER	FRONT R	SURROUND R	SURROUND L	SUB WOOFER
		0 dB	0 dB	0 dB	0 dB	0 dB	0 dB
	AV1 VIDEO OUTPUT	VIDEO OUTPUT			DVD RGB OUTPUT		
		VIDEO			NO (VIDEO)		
	DVD AUTO POWER OFF	NO (l'appareil ne se met pas automatiquement hors tension)					
DISC SETUP	DIALOG	SUBTITLE		DISC MENU			
	ENGLISH	ENGLISH		ENGLISH			
	WALL PAPER : BLUE						
VIDEO SETUP	TV Aspect			TV TYPE			
	4 : 3 PS			MULTI			
AUDIO SETUP	DIGITAL OUT			LPCM SELECT			
	NORMAL			OFF			
RATINGS	RATING LEVEL			PASS WORD CANGE			
	NO LIMIT			0000 (Défaut)			
OTHER SETUP	CLOSED CAPTION : OFF						

• Disposition du système d'enceintes

Disposition de base du système

- Ce qui suit est un exemple décrivant une disposition de base d'un système comprenant six enceintes et un moniteur de télévision:

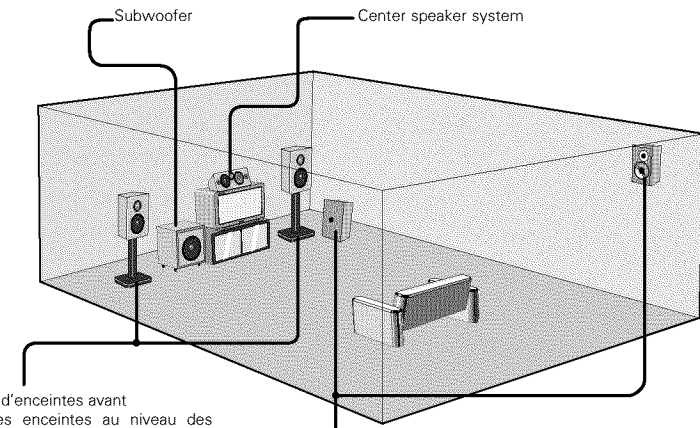

Placer ces enceintes au niveau des flancs du téléviseur ou de l'écran avec leurs surfaces avant autant que possible en regard de l'avant de l'écran.

(2) Avant d'installer le système

- Cette section décrit les opérations d'installation relative au surround.
- Pour les opérations d'installation en rapport avec le DVD, voir page 130.
- Les opérations d'installation ne peuvent pas être réalisées si des disques sont en train d'être lus. Passer d'abord en mode stop.

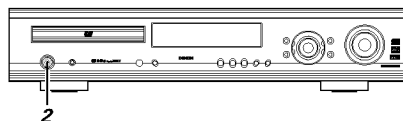

2

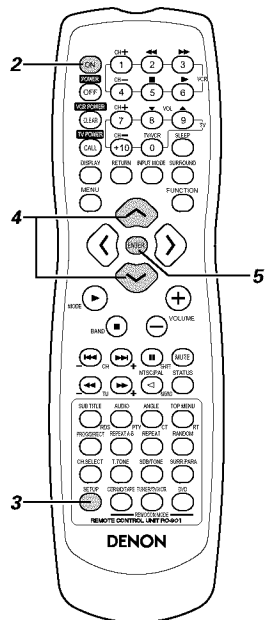

1 Se référer à "CONNEXIONS" (pages 95 à 98) et vérifier que toutes les connexions sont correctes.

2 Activer l'appareil.
Appuyer sur le commutateur POWER.

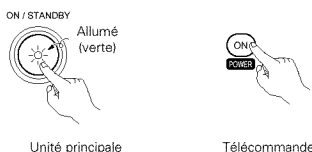

Unité principale

Télécommande

Lorsque cette touche est activée, l'appareil est mis sous tension et l'affichage s'allume. Le son reste silencieux pendant quelques secondes, puis l'appareil fonctionne normalement. Lorsque cette touche est activée à nouveau, l'appareil est mis hors tension, passe en mode de veille et l'affichage s'éteint. Lorsque la touche ON/STANDBY est dans l'état STANDBY, l'appareil est toujours connecté à la tension de la ligne CA. S'assurer de débrancher le cordon lorsque par exemple vous partez en vacances.

3 Appuyer sur la touche SETUP.

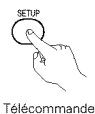
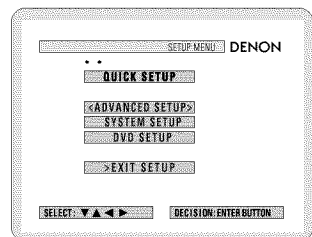

Télécommande

4 Utiliser les touches de curseur \wedge et \vee de la télécommande pour sélectionner le menu de réglage.

- Il existe trois types de menus de réglage



Télécommande

- Ⓢ **QUICK SETUP:** Commuter entre les modes à 2 et 5.1 canaux
- Ⓢ **SYSTEM SETUP:** Réglages détaillés pour la fonction du système AV
- Ⓢ **DVD SETUP:** Réglages détaillés de la fonction DVD

5 Appuyer sur la touche ENTER afin d'afficher l'écran de réglage du menu respectif.



Télécommande

(3) Réglages de système rapides (commuter entre les modes à 2 et 5.1 canaux)

- L'ADV-700 est pré-réglé avec les réglages Quick System (système rapide) pour un système surround à 5.1 canaux fonctionnant avec cinq petites enceintes et un subwoofer ou pour un système virtuel bicanal fonctionnant avec deux grosses enceintes avant avec ou sans subwoofer.
- Les réglages de système peuvent être effectués et le ADV-700 peut être utilisé simplement en choisissant les systèmes d'enceinte que vous utilisez.
- * Voir "(4) Changements de réglage de système" (pages 104 à 106) lors de l'utilisation d'enceintes autres que celles décrites ci-dessus ou si vous souhaitez modifier les réglages.

1 Lors du menu d'installation, sélectionner "QUICK SETUP" (Réglages de systèmes rapides) puis appuyer sur la touche ENTER. (Voir page 103.)

2 Lors de l'écran de réglages de système rapides, utiliser les touches de curseur \wedge et \vee afin de sélectionner le système d'enceinte utilisé.

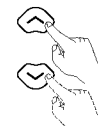

Télécommande

- Le nom de l'enceinte sélectionnée est indiqué en jaune.
- Le réglage est affiché.

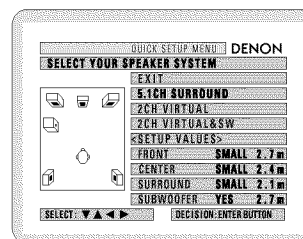

3 Appuyer sur la touche ENTER pour accéder au réglage.

- L'écran d'installation réapparaît.



Télécommande

4 Appuyer sur la touche SETUP pour sortir du mode d'installation.

- * Vous pouvez également quitter le mode d'installation en utilisant la touche de curseur \vee lors de l'écran d'installation pour afficher "Quit setup" (Quitter installation) en jaune et appuyer ensuite sur la touche ENTER.



Télécommande

- * Pour modifier les réglages. Lors de l'écran d'installation, sélectionner "SYSTEM SETUP" dans "<ADVANCED SETUP>"

Paramètres de réglages de système rapides
Système surround à 5.1 canaux

	Capacité de lecture à basse fréquence	Temps de retard (distance)
Avant :	Petit	2.7 m (9ft): L2
Centre :	Petit	2.4 m (8ft): L1
Surround :	Petit	2.1 m (7ft): L3
Subwoofer :	Oui	2.7 m (9ft): L2

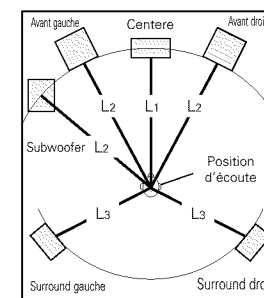
**Système virtuel à 2 canaux**

Avant : Large (grand) (seulement 2 canaux)

Système virtuel à 2 canaux + subwoofer

Avant : Large (grand) Placés à distance égale
Subwoofer : Yes (oui)

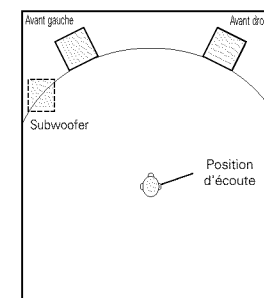



(4) Changer les réglages de système

- Les réglages de système rapides et les réglages par défaut effectués à l'usine sont modifiés depuis le menu de modification des réglages de système.
- Les réglages sont mémorisés jusqu'à la prochaine modification, même lorsque l'appareil est éteint.

[1] Régler le type d'enceintes

- La composition des signaux envoyés par les différents canaux et la réponse en fréquence sont réglées automatiquement selon la combinaison d'enceintes utilisée.

1 Lors du SETUP MENU, sélectionner "SYSTEM SETUP", puis appuyer sur la touche ENTER

2 Lors de l'écran du SYSTEM SETUP MENU, utiliser les touches de curseur  et  pour sélectionner le système d'enceintes utilisé dans le mode de "SPEAKER CONFIGURATION" et appuyer sur la touche ENTER

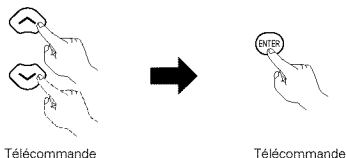
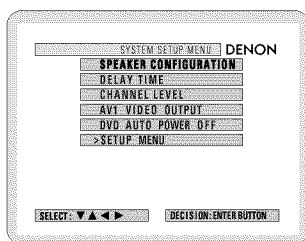

Télécommande

3 Régler si les enceintes sont connectées ou pas et si elles le sont, régler également leurs paramètres de taille.

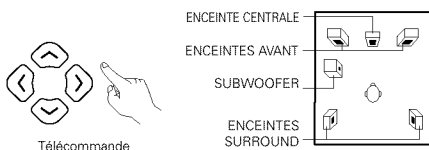

Télécommande

- L'item à régler est affiché en jaune, et les valeurs des autres items sont affichées en vert.

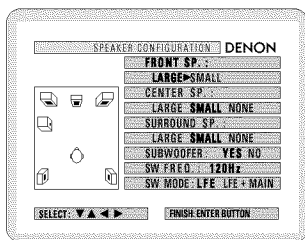

4 Entrer les réglages.
• Le SYSTEM SETUP MENU



Télécommande

REMARQUE:

- Sélectionner "Large" (Grand) ou "Small" (Petit), non pas en ce qui concerne la taille de l'enceinte mais selon la capacité de l'enceinte à reproduire les signaux de basse fréquence (environ 100 Hz et moins). Si vous ne savez pas de quoi il s'agit, essayer de comparer le son selon les deux réglages (en réglant le volume sur une faible position, de sorte à ne pas endommager les enceintes) afin de déterminer le réglage approprié.

Paramètres

- Large..... Sélectionner cette fonction lors de l'utilisation d'enceintes pouvant reproduire complètement de faibles sons inférieurs à 100 Hz.
- Small..... Sélectionner cette fonction lors de l'utilisation d'enceintes ne fournissant pas un volume suffisant pour reproduire les fréquences basses de 100 Hz ou moins. Lorsque ce réglage est effectué, les fréquences inférieures à la fréquence réglée au subwoofer sont assignées au subwoofer.
- None..... Sélectionner cette fonction lorsque aucune enceinte n'est installée.
- Yes/No.... Sélectionner "Oui" lorsqu'un subwoofer est installé, et "Non" lorsque aucun subwoofer n'est installé.

* Si le subwoofer a une capacité de reproduction des fréquences basses suffisante, un bon son peut être obtenu même lorsque la fonction "Small" (Petit) a été sélectionnée pour les enceintes avant, centrale et surround.

* Pour la majorité des configurations d'enceintes, le fait d'utiliser le réglage SMALL pour les cinq enceintes principales et d'activer le subwoofer procurera les meilleurs résultats.

Fréquence du Subwoofer (SW FREQ.)

- Pour la fréquence du subwoofer à l'écran de réglage des enceintes, régler la fréquence de recouvrement des basses pour la lecture à partir du subwoofer.
- Sélectionner "80 Hz", "120 Hz", "180 Hz" ou "240 Hz" (-6 dB pour chacun). Les basses inférieures à ces fréquences sont reproduites par le subwoofer. (Réglage par défaut à la sortie d'usine : "120 Hz".)

Répartition des basses fréquences

- Dans les modes Dolby numérique, Dolby Pro Logic II, DTS, et surround virtuel, les signaux des basses fréquences pour les canaux dont les réglages de l'enceinte ont été effectués sur "Petit" sont reproduits par le subwoofer. Les basses fréquences des canaux réglés sur "Grand" sont reproduits par ces canaux. (Si le réglage a été effectué sur "120 Hz", les canaux réglés sur "Small" reproduisent les sons de 120 Hz et plus, alors que les fréquences basses de moins de 120 Hz sont reproduites par le subwoofer.)
- Dans les modes surround autres que ceux énumérés ci-dessus, les basses fréquences inférieures à la fréquence réglée pour la fréquence du subwoofer sont reproduites par le subwoofer sans tenir compte du fait que les enceintes aient été réglées sur "Large" ou sur "Small".
- Régler la fréquence du subwoofer selon les capacités de reproduction des basses fréquences de vos enceintes et de votre subwoofer.

Mode subwoofer (SW MODE)

- Le réglage du mode subwoofer n'est valide que lorsque "LARGE" est sélectionné pour les enceintes avant et que "YES" est réglé pour le subwoofer dans les réglages de "SPEAKER CONFIGURATION"
- Lorsque le mode "LFE + Main" est sélectionné, les signaux des basses fréquences des canaux pour lesquels "Large" a été spécifié, sont reproduits par ces canaux et également par le canal du subwoofer. Le canal du subwoofer reproduit les signaux LFE et les signaux de basse fréquence des principaux canaux réglés sur "Large".
- Le son des basses est plus uniformément réparti dans la pièce lorsque ce mode est sélectionné, mais selon la taille et la forme de la pièce, des interférences peuvent en fait provoquer une diminution du volume des basses.
- Lorsque le mode "LFE" est sélectionné, les signaux de basse fréquence des canaux pour lesquels "Large" a été spécifié ne sont reproduits que par ces canaux. Uniquement les signaux LFE sont reproduits par le canal du subwoofer.
- Ce mode permet d'éviter les interférences des basses dans la pièce.
- Lorsque le subwoofer est réglé sur "YES", les basses sont émises par le subwoofer sans tenir compte du réglage du mode du subwoofer dans les modes surround autres que Dolby/ DTS.

[2] Réglage de la distance des enceintes

- Entrer les distances de la position d'écoute aux enceintes et régler le temps de retard du surround.
- Les réglages par défaut ci-dessous ont été effectués à l'usine.

Préparations:

Mesurer les distances de la position d'écoute aux enceintes (L1 à L3 sur le schéma à droite).

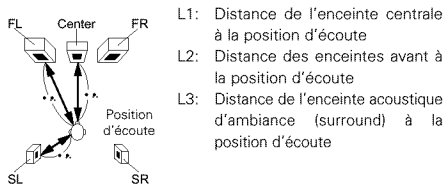

1 Pour réaliser ces opérations à partir d'endroits autres que ceux spécifiés dans le menu de changement des réglages de système, voir page 104.

2 Lors du SYSTEM SETUP MENU, sélectionner "DELAY TIME".

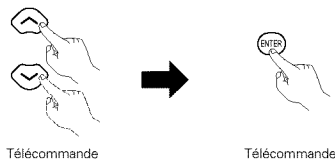

- L'écran "DELAY TIME" apparaît.

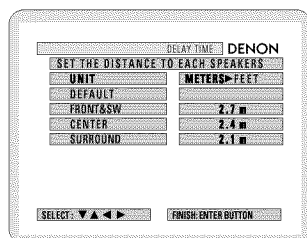

- Utiliser les touches de curseur < et > pour sélectionner l'unité de distance, "METERS" ou "FEET". Appuyer sur la touche du curseur ✓ afin de poursuivre et de passer à l'étape suivante si vous ne souhaitez pas modifier ce réglage.

3 Lorsque "YES" est sélectionné pour "DEFAULT", les temps de retard des différentes enceintes sont réglés sur les valeurs par défaut..

- © YES: AVANT & SW → 2.7 m
CENTER → 2.4 m
SURROUND → 2.1 m

© NO: Les réglages actuels sont utilisés.

4 Sélectionner les enceintes à régler à l'aide des touches de curseur ^ et v, régler ensuite la distance entre les enceintes et la position d'écoute à l'aide des touches de curseur < et > .

- Régler la distance entre l'enceinte centrale et la position d'écoute.)

La distance change par unité de 0,1 mètre (1 pieds) chaque fois que la touche est activée. Sélectionner la valeur la plus proche de la distance mesurée.

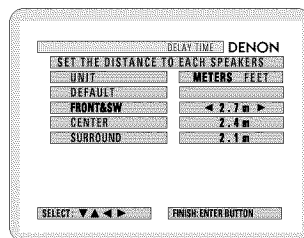

- * La différence de distance réglée pour les différentes enceintes ne doit pas dépasser 3 mètres (10 pieds).

Si une distance non compatible est réglée, "CAUTION : INVALID DISTANCE" est affiché. Changer la position de l'enceinte et réinitialiser.

5 Entrer le réglage.
 • Le SYSTEM SETUP MENU réapparaît.

**[3] Réglage du niveau de canal**

- Utiliser ce réglage afin de procéder aux ajustements de sorte que le niveau de lecture entre les différents canaux soit égal.
- En vous plaçant à la position d'écoute, écouter les tonalités de test produites par les enceintes afin de régler le niveau.
- Le niveau peut également être réglé directement à partir de la télécommande. (Pour plus de détails, voir page 112.)

1 Afin de réaliser ces opérations à partir d'endroits autres que le menu de changement des réglages du système, voir page 104.

2 Lors du SYSTEM SETUP MENU, sélectionner "CHANNEL LEVEL".

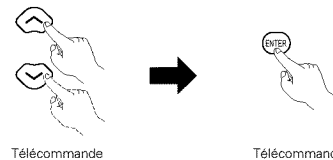

- L'écran CHANNEL LEVEL apparaît.

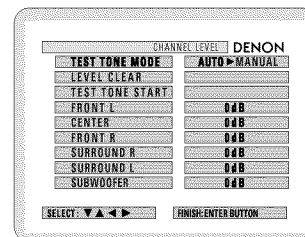

3 Sélectionner "TEST TONE MODE".

- Sélectionner le mode.

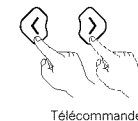

Sélectionner "AUTO" ou "MANUAL".

- AUTO : Ajuster le niveau pendant que vous écoutez les tonalités de test produites automatiquement par les différentes enceintes.
- MANUAL : Sélectionner l'enceinte à partir de laquelle vous souhaitez produire la tonalité de test pour effectuer le réglage.

4 Si "YES" est sélectionné pour "LEVEL CLEAR", les réglages de niveau de toutes les enceintes sont effectués sur 0 dB.

- © "YES" : Les niveaux des différentes enceintes sont tous réglés sur 0 dB.
- © "NO" : Les enceintes conservent leur niveau de réglage actuel.

5 Régler les niveaux de canal dans le mode de "tonalité de test"

- Sélectionner le mode "TEST TONE START" à l'aide des touches de curseur ^ et v, puis sélectionner « YES » avec la touche de curseur < pour envoyer les tonalités de test.

6 ① Lorsque "AUTO" est sélectionné dans le "TEST TONE MODE"

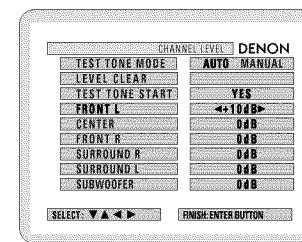

- Les tonalités de test sont automatiquement émises par les différentes enceintes.
- Les tonalités de test sont émises par les différentes enceintes, dans l'ordre suivant, à des intervalles de 4 secondes pour la première et la seconde fois, à des intervalles de 2 secondes à partir de la troisième fois.

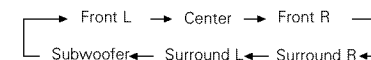

- Utiliser les touches CURSOR afin de régler toutes les enceintes sur le même volume.
- Le volume peut être réglé entre -12 dB et +12 dB par pas de 1 dB.

② Lorsque le mode "MANUAL" est sélectionné

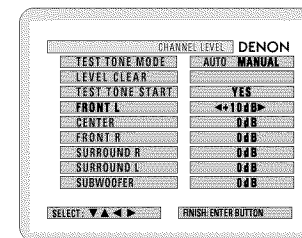

- Utiliser les touches CURSORS ^ et v pour sélectionner l'enceinte qui va émettre les tonalités de test, puis utiliser les touches CURSORS < et > pour régler le volume de sorte que les tonalités de test provenant des différentes enceintes soient au même volume.

- 7** Après avoir réalisé les réglages ci-dessus, appuyer sur la touche ENTER.
- L'écran de "SYSTEM SETUP MENU" réapparaît.

* Pour effacer les réglages après avoir effectué l'accord
Afficher l'écran de réglage du niveau de canal, puis utiliser les touches de curseur \uparrow , \downarrow , \leftarrow et \rightarrow pour sélectionner "LEVEL CLEAR" et "YES". Les réglages de niveau pour toutes les enceintes sont effectués sur 0 dB.

REMARQUE:

- Lorsque vous régler les niveaux de canal en mode SYSTEM SETUP CHANNEL LEVEL (niveau de canal d'installation du système), les réglages de niveau de canal effectués vont affecter TOUS les modes surround. Considérer ce mode comme un mode de réglage principal du niveau de canal.
- Après avoir réalisé les réglages de SYSTEM UP CHANNEL LEVEL, il est alors possible d'activer les modes surround individuels et de régler les niveaux de canal qui seront mémorisés pour chacun des modes. Ensuite, lorsque un mode de son surround particulier est activé, vos réglages de niveau de canal préférés pour ce mode uniquement seront restitués. Vérifier les instructions concernant le réglage des niveaux de canal à l'intérieur de chaque mode surround, à la page 112

[4] Réglage de la sortie vidéo AV1

- Pour sélectionner si des signaux vidéo composites ou des signaux S-Vidéo ou des signaux RVB seront envoyés par les bornes péritel AV1.
- Le réglage par défaut est effectué sur "VIDEO" à la sortie de l'usine et la sortie DVD RVB est réglée sur "NO (VIDEO)".

1 Pour réaliser ces opérations depuis un endroit autre que le menu de changement des réglages de système, voir page 104

2 Lors de l'écran "SYSTEM SETUP MENU", sélectionner "AV1 VIDEO OUTPUT" et appuyer sur la touche ENTER.

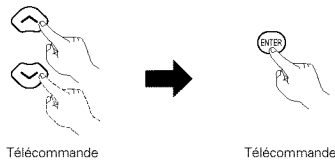

- L'écran "AV1 VIDEO OUTPUT" apparaît.

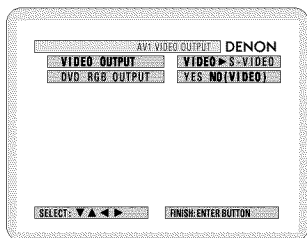

- 3** Sélectionner "VIDEO OUTPUT".
- VIDEO: Des signaux vidéo composites seront envoyés.
 - S-VIDEO: Des signaux S-Vidéo seront envoyés.

- 4** Sélectionner "DVD RGB OUTPUT".
- NO(NON): Les signaux vidéo sélectionnés à l'étape 3 sont envoyés.
 - YES(OUI): Les signaux RVB sont envoyés. (DVD uniquement)

- 5** Accéder aux réglages.
- L'écran de menu SYSTEM SETUP MENU réapparaît.

**[5] Réglage de l'arrêt automatique du DVD**

- L'ADV-700 est équipé d'une fonction qui active automatiquement le mode de veille si aucune opération n'est réalisée pendant 30 minutes en mode stop et en fonction DVD. Ici, il est possible d'activer ou de désactiver cette fonction.
- Le réglage par défaut effectué à l'usine est "NO".

1 Pour réaliser ces opérations à partir d'endroits autres que le menu de changement des réglages du système, voir page 104.

2 Lors de l'écran "SYSTEM SETUP MENU", sélectionner "DVD AUTO POWER OFF" et appuyer sur la touche ENTER.

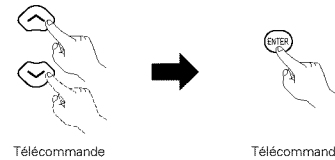

- L'écran "DVD AUTO POWER OFF" apparaît.

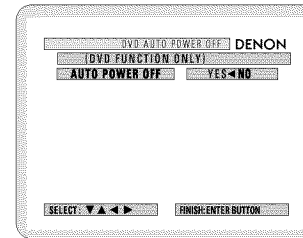

3 Sélectionner "YES" ou "NO".

- YES : La fonction d'arrêt automatique est activée lorsque l'appareil est en mode DVD
- NO : La fonction d'arrêt automatique ne fonctionne pas.

4 Accéder au réglage.

- Le SYSTEM SETUP MENU réapparaît.

**[6] Après avoir effectué l'installation du système**

- Une fois que les réglages d'enceintes, le réglage du temps de retard ainsi que les réglages de niveau de canal sont effectués, il n'est pas nécessaire de les réinitialiser à moins que les composants vidéo ou les enceintes soient modifiés ou que les enceintes soient placées dans des positions différentes.
- Changer les réglages de sortie vidéo AV1 et de coupure automatique de DVD si nécessaire.

1 Lors du SYSTEM SETUP MENU, appuyer sur la touche SETUP.

- Les réglages modifiés sont enregistrés et l'affichage à l'écran s'éteint.



* Cette touche peut être activée à n'importe quel moment du processus d'installation de système afin d'effectuer le processus.

REMARQUE:

- Si les réglages de système rapides sont sélectionnés après avoir installé le système à l'aide du menu de changement de réglage du système, les réglages des enceintes et du temps de retard sont modifiés et repassent sur les valeurs présélectionnées pour les réglages de système rapides.

11 LECTURE

(1) Avant le fonctionnement

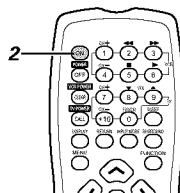
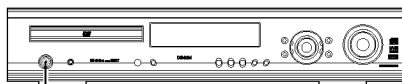

(2) Le chargement de disques

- Placer un disque dans le plateau à disque avec la face comportant l'étiquette (imprimée) tournée vers le haut.

Guide du disque de 8 cm
Plateau à disque

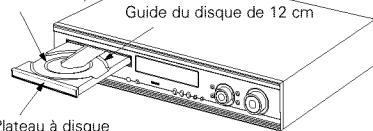

Plateau à disque

REMARQUE:

- Ne pas déplacer l'appareil lorsqu'un disque est en train d'être lu. Ceci pourrait rayer le disque.

(1) Ouverture et fermeture du plateau à disque

- Mettre l'appareil sous tension
- Appuyer sur la touche OPEN/CLOSE

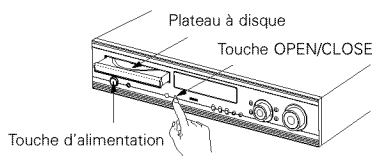

Touche d'alimentation

REMARQUES:

- Même lorsque l'appareil est en mode de veille, lorsque la touche OPEN/CLOSE est activée, l'ADV-700 se met en marche et le plateau à disque fonctionne. (Fonction de mise en marche automatique)
- Même si la fonction est réglée sur une option autre que DVD, lorsque la touche OPEN/CLOSE est activée, la fonction passe en mode DVD et le plateau à disque fonctionne. (Fonction de sélection automatique de la fonction)
- Ne pas appuyer sur la touche avec un crayon, etc.

- Se référer à "CONNEXIONS" (pages 95 à 98) et vérifier que toutes les connexions sont correctes.

- Activer l'appareil. Appuyer sur la touche POWER (Bouton d'alimentation).

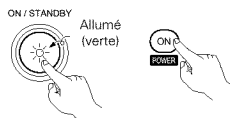

Unité principale Télécommande

Lorsque cette touche est activée, l'appareil est mis sous tension et l'affichage s'allume. Le son reste silencieux pendant quelques secondes, puis l'appareil fonctionne normalement. Lorsque cette touche est activée à nouveau, l'appareil est mis hors tension, passe en mode de veille et l'affichage s'éteint. Lorsque la touche ON/STANDBY est dans l'état STANDBY, l'appareil est toujours connecté à la tension de la ligne CA. S'assurer de débrancher le cordon lorsque par exemple vous partez en vacances.

(2) Chargement des disques

- Prendre le disque avec précaution, de sorte à ne pas toucher la surface comportant les signaux et le tenir avec la face imprimée tournée vers le haut.
- Lorsque le plateau à disque est complètement ouvert, placer le disque sur le plateau.
- Placer les disques de 12 cm dans le guide de plateau extérieur (Figure 1), et les disques de 8 cm dans le guide de plateau intérieur (Figure 2).
- Appuyer sur la touche OPEN/CLOSE. Le disque est automatiquement chargé.
- Le plateau à disque peut également être fermé automatiquement pour charger le disque en appuyant sur la touche PLAY.

Figure 1

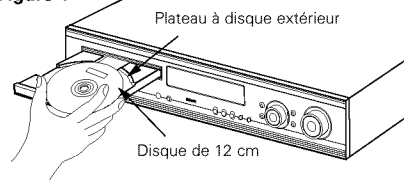
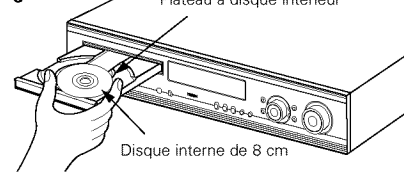

Figure 2



REMARQUES:

- Si un corps étranger est accroché au plateau à disque lors de la fermeture, appuyer simplement de nouveau sur la touche OPEN/CLOSE et le plateau s'ouvrira.
- Ne pas pousser le plateau à disque avec la main lorsque l'appareil est éteint. Ceci endommagerait l'appareil.
- Ne pas placer de corps étrangers dans le plateau à disque. Ceci endommagerait l'appareil.

(3) Lecture

INFORMATIONS D'INSTALLATION IMPORTANTES

Cet appareil comporte les pré-réglages suivant: "DISC SETUP" (initialisation disque), "OSD SETUP (initialisation de l'affichage à l'écran)", "SETUP VIDEO (installation vidéo)", "AUDIO SETUP (installation audio)", "RATINGS (indices)" et "OTHER SETUP (autre installation)".

Les pré-réglages ont été effectués avant de quitter l'usine. Si vous souhaitez les modifier pour les adapter à vos besoins spécifiques, se référer aux pages 130 à 135.

Avant d'utiliser la télécommande !

- S'assurer de sélectionner le mode DVD à l'aide des touches de sélection de mode de la télécommande.

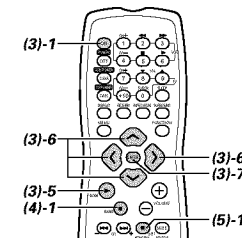
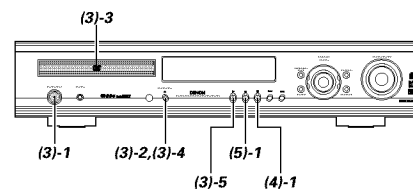

- Mettre l'appareil sous tension.
 - Appuyer sur la touche d'alimentation, le témoin d'alimentation s'allume et l'appareil est mis sous tension.

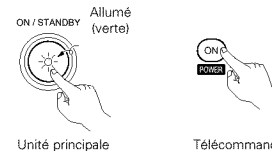

Unité principale Télécommande

- Appuyer sur la touche OPEN/CLOSE pour ouvrir le plateau à disque.



Unité principale

- Placer le disque sur le plateau à disque.

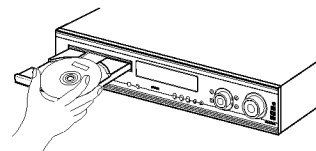

- Appuyer sur la touche OPEN/CLOSE.



Unité principale

- Appuyer sur la touche PLAY.
 - Pour de nombreux DVD interactifs et CD vidéo avec une commande de lecture, un écran de menu apparaît. Le cas échéant suivre la procédure de l'étape 6 afin de sélectionner le point souhaité.



Unité principale

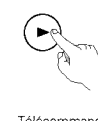

Télécommande

- * Les DVD interactifs sont des DVD incluant des angles multiples, des histoires, etc..

Exemple: Pour les DVD avec écrans de menu

Exemple: Pour les CD vidéo avec commande de lecture

BARRE MENU	
POMME	Banana
Orange	Fraise
Pêche	Ananas

1. Ouverture
2. 1er mouvement
3. 2er mouvement
4. 3er mouvement
5. Final

- 6** Utiliser les touches de curseur (, , et) pour sélectionner l'item souhaité.
- Certains disques comprennent un deuxième écran de menu. Dans ce cas, appuyer sur la touche afin d'afficher l'écran de menu suivant. (Voir pochette du disque.)
 - * Les touches de curseur (, , et) ne fonctionnent pas pour les CD vidéo. Utiliser les touches avec les chiffres afin de sélectionner l'item souhaité.



- 7** Appuyer sur la touche ENTER.
- L'item souhaité est sélectionné et la lecture commence.
 - Il est possible de restituer l'écran de menu en appuyant sur la touche TOP MENU lors de la lecture du DVD, bien que cela dépende du disque.
 - Appuyer sur la touche RETURN lors de la lecture d'un CD vidéo pour restituer l'écran de menu.



Exemple: Lorsque "Pomme" est sélectionné.

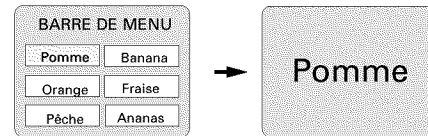

REMARQUES:

- Si cela apparaît sur l'écran de TV lorsque les touches sont utilisées, cette opération n'est pas possible sur le ADV-700 ou avec ce disque.
- Placer le disque dans le guide de disque.
- Ne placer qu'un seul disque sur le plateau.
- Lorsque l'écran de menu est affiché sur l'écran de TV, le disque continue à tourner.

Avant d'utiliser la télécommande !

- S'assurer de sélectionner le mode DVD à l'aide des touches de sélection de mode de la télécommande.

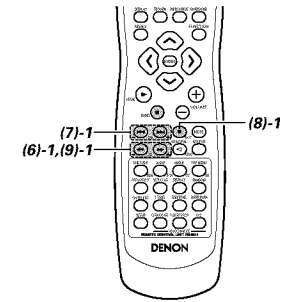
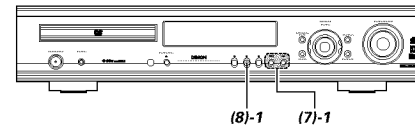

(6) Recherche avant/arrière

- 1** Pendant la lecture, appuyer sur l'une des touches / de la télécommande.

: Sens arrière
 : Sens avant

- Lorsque cette touche est de nouveau activée, la vitesse de recherche augmente (en quatre étapes).
- Appuyer sur la touche PLAY pour reprendre la lecture normale.

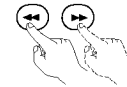

Télécommande

REMARQUE:

- Dans certains cas, l'écran de menu réapparaît lorsque l'une des touches / est activée lors de la lecture du menu d'un CD vidéo.

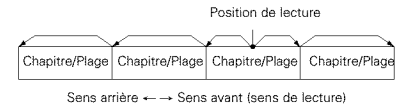

REMARQUE:

- Dans certains cas, l'écran de menu réapparaît lorsque l'une des touches / est activée pendant la lecture de menu d'un CD vidéo.

(4) Interrompre la lecture

- 1** Pendant la lecture, appuyer sur la touche STOP de l'unité principale ou de la télécommande, la lecture s'arrête et le papier peint est affiché.
- <Fonction de mémoire de reprise de lecture (DVD uniquement)>
- Avec le ADV-700, lorsque la touche STOP est activée, cette position est enregistrée dans la mémoire. A cet instant, "▶" clignote sur l'affichage. Lorsque la touche PLAY est activée après avoir appuyé sur la touche STOP, la lecture reprend à l'endroit où elle a été interrompue. La fonction de mémoire de reprise de lecture est annulée si le plateau à disque est ouvert ou si la touche STOP est activée une seconde fois.



Unité principale Télécommande

- * La fonction de mémoire de reprise de lecture ne fonctionne que pour les disques pour lesquels le temps écoulé est affiché pendant la lecture.

Fonction arrêt automatique.

- L'ADV-700 est équipé d'une fonction qui active automatiquement le mode de veille si aucune opération n'est effectuée pendant 30 minutes en mode stop et dans la fonction DVD.
- Cette fonction est inactivée lorsque l'appareil quitte l'usine. Si vous souhaitez l'activer, régler la fonction "DVD auto power off" sur "YES" comme il est décrit à la page 106.

(7) Saut en début de chapitre ou de plage

- 1** Pendant la lecture, appuyer sur l'une des touches de saut de l'unité principale ou de la télécommande.

/ : Sens arrière (PREVIOUS)
 / : Sens avant (NEXT)

- Le nombre de chapitres ou de plages équivalent au nombre de fois où la touche est activée est sauté.
- Lorsque la touche de saut en arrière est activée une fois, la tête de lecture retourne au début de la plage ou du chapitre en cours.



Unité principale Télécommande

(5) Lecture de vues fixes (Pause)

- 1** Pendant la lecture, appuyer sur la touche PAUSE de l'unité principale ou de la télécommande.
- Appuyer sur la touche PLAY pour reprendre la lecture normale.



Unité principale Télécommande

(8) Lecture cadre par cadre (pour les DVD et les CD vidéo uniquement)

- 1** Pendant la lecture, appuyer sur la touche de l'unité principale ou de la télécommande.

- L'image avance d'un cadre chaque fois que la touche est activée.
- Appuyer sur la touche PLAY pour reprendre la lecture normale.



Unité principale Télécommande

(9) Ralenti (pour les DVD et les CD vidéo uniquement)

- 1** En mode pause, appuyer sur l'une des touches / de la télécommande.

: Sens arrière
 : Sens avant

- Lorsque la touche est activée à nouveau, la vitesse du ralenti augmente. (Quatre étapes) (Trois étapes pour les CD vidéo)
- Appuyer sur la touche PLAY pour reprendre la lecture normale.

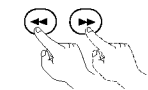

Télécommande

REMARQUE:

- Le ralenti en arrière n'est pas compatible avec les CD vidéo.

12 OPERATION

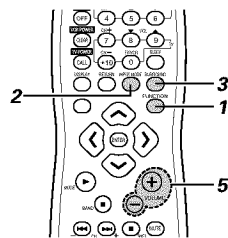
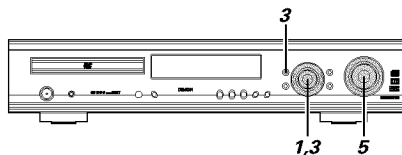

Lecture de la source d'entrée

- 1** Tourner la molette FONCTION/SELECT de l'unité principale ou bien appuyer sur la touche FUNCTION de la télécommande afin de sélectionner la source d'entrée que vous souhaitez lire.

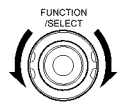

Unité principale

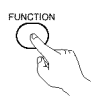

Télécommande

- La fonction change comme indiqué ci-dessous.
- La fonction change uniquement dans le sens "→" lorsqu'elle est commandée depuis la télécommande.

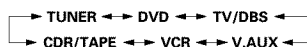

- 2** Si "DVD", "TV/DBS" ou "V.AUX" est sélectionné comme source d'entrée, appuyer sur la touche INPUT MODE de la télécommande pour sélectionner le mode d'entrée.



Télécommande

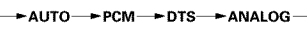

- "ANALOG" ne peut pas être sélectionné lorsque "DVD" est sélectionné comme source d'entrée.

Fonction de sélection du mode d'entrée

Différents modes d'entrée peuvent être sélectionnés pour les différentes sources d'entrée. Les modes d'entrée sélectionnés pour les sources d'entrée séparées sont enregistrés dans la mémoire.

- ① AUTO (mode automatique)

Dans ce mode, les types de signaux envoyés aux prises d'entrées numérique et analogique pour la source d'entrée sélectionnée sont détectés et le programme du décodeur surround du ADV-700 est sélectionné automatiquement dès la lecture.

La présence ou l'absence de signaux numériques est détectée, les signaux reçus par les prises d'entrée numérique sont identifiés et le décodage et la lecture sont automatiquement lancés dans les formats DTS, Dolby numérique ou PCM (stéréo bi canal). Si aucun signal numérique (TV/DBS et V.AUX) n'est reçu, les prises d'entrée analogiques sont sélectionnées. Utiliser ce mode pour lire des signaux Dolby numérique.

- ② PCM (mode de lecture de signal PCM exclusif)
Le décodage et la lecture ne sont effectués que lorsque les signaux PCM sont reçus. A noter qu'il est possible qu'un bruit soit généré lorsque ce mode est utilisé pour lire des signaux autres que les signaux PCM.
- ③ DTS (Mode de lecture de signal DTS exclusif)
Le décodage et la lecture ne sont effectués que lorsque les signaux DTS sont reçus.
- ④ ANALOG (Mode de lecture de signal audio analogique exclusif)
Les signaux reçus par les prises d'entrée analogiques sont décodés et lus.
(Cette fonction ne peut pas être sélectionnée en mode DVD.)

REMARQUE:

- Le mode d'entrée est automatiquement réglé sur "AUTO" lorsque l'entrée est commutée sur DVD.

- 3** Appuyer sur la touche SURROUND MODE de l'unité principale ou tourner la molette FONCTION/SELECT ou bien appuyer sur la touche SURROUND de la télécommande afin de sélectionner le mode de lecture.



Unité principale

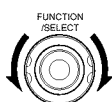

Unité principale



Télécommande

- La fonction change comme indiqué ci-dessous.
- La fonction ne change que dans le sens "→" lorsque elle est commandée depuis la télécommande.

STEREO ↔ AUTO DECODE ↔ 5CH STEREO ↔ MONO MOVIE
↔ ROCK ARENA ↔ JAZZ CLUB ↔ VIDEO GAME
↔ MATRIX ↔ VIRTUAL ↔ DIRECT ↔ STEREO ...

- 4** Débuter la lecture du composant sélectionné.
- Pour les instructions de fonctionnement, se référer aux manuels des composants.

- 5** Tourner la molette MASTER VOLUME de l'unité principale ou bien utiliser les touches VOLUME de la télécommande pour régler le volume.

M. VOLUME -20 Le niveau de volume est affiché sur l'affichage.



Unité principale

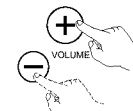

Télécommande

- Le volume peut être réglé d'une plage de -60 à 0 à 18 dB. Cependant lorsque le niveau de canal est réglé comme décrit, si le volume d'un canal est réglé sur +1 dB ou plus, le volume ne peut pas être réglé jusqu'à 18 dB. (Dans ce cas la plage maximum de réglage du volume est de "18 dB - (Valeur maximum de niveau de canal)".)

REMARQUE:

- Le témoin d'entrée numérique "DIG" s'allumera lors de la lecture des CD-ROM contenant des données autres que des signaux audio, mais aucun son ne sera émis.

Mode d'entrée lors de la lecture de source DTS

- Un bruit sera émis si des CD ou DL compatibles avec DTS sont lus en mode "ANALOG" ou "PCM". Lors de la lecture de sources compatibles avec DTS, s'assurer de connecter les composants de la source aux prises d'entrée numérique (OPTICAL/COAXIAL) et de régler le mode d'entrée sur "DTS".
- Il est possible qu'un bruit soit généré au début de la lecture et lors de la recherche en mode AUTO lors de la lecture DTS. Dans ce cas, effectuer la lecture en mode DTS.

- Vérification de la source de programme en train d'être lue, etc.
Appuyer soit sur la touche STATUS de l'unité principale puis tourner la molette FONCTION/SELECT, soit appuyer sur la touche STATUS de la télécommande afin de vérifier le statut de fonctionnement de l'appareil.



Unité principale

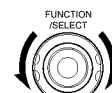

Unité principale



Télécommande

Affichage du mode d'entrée

- En mode AUTO



- En mode DIGITAL PCM (numérique)

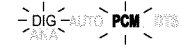

- En mode DIGITAL DTS (numérique)

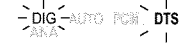

- En mode ANALOG (analogique)



Affichage du signal d'entrée

- DOLBY DIGITAL



- DTS



- PCM

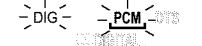

- Le témoin "DIG" s'allume lorsque les signaux numériques sont reçus correctement. Si la DEL ne s'allume pas, vérifier si l'installation du composant d'entrée numérique et les connexions sont correctes et si les composants sont sous tension.

Après avoir débuté la lecture

[1] Réglage de la qualité du son (SDB/TONE)

La fonction SDB/TONE ne fonctionnera pas en mode direct.

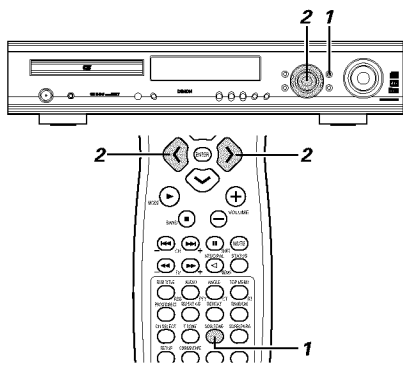

- 1** Appuyer sur la touche SDB/TONE.
- La tonalité change comme ceci, chaque fois que la touche SDB/TONE est activée.

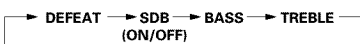
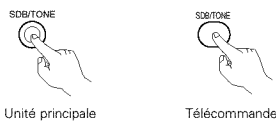

- 2** Lorsque le nom du volume à ajuster est sélectionné, tourner la molette FONCTION/SELECT ou utiliser les touches de curseur (<, >) pour régler le niveau.

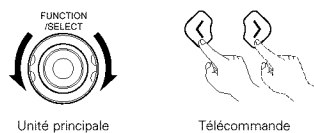

- DEFEAT** (par défaut)
- Les signaux ne passent pas par les circuits de réglages du SDB, des graves et des aigus, produisant ainsi un son de meilleure qualité.

SDB

- Tourner la molette FONCTION/SELECT ou utiliser les touches de curseur (<, >) afin de sélectionner "ON" ou "OFF".

BASS, TREBLE (graves, aiguë)

- Pour augmenter les graves ou les aigus : Tourner la commande dans le sens des aiguilles d'une montre ou appuyer sur la touche de curseur. (Le son des graves ou des aigus peut être augmenté jusqu'à +10 dB par pas de 2 dB.)
- Pour diminuer les graves ou les aigus: Tourner la commande dans le sens des aiguilles d'une montre ou appuyer sur la touche de curseur. (Le son des graves ou des aigus peut être diminué jusqu'à -10 dB par pas de 2 dB.)
- * Si aucune opération n'est réalisée pendant 4 secondes, l'affichage retourne à ce qui était précédemment affiché.

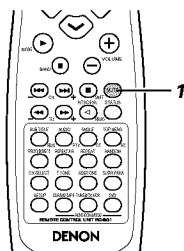
[2] Inactiver temporairement le son (MUTING)

- 1** Utiliser cette fonction afin d'inactiver temporairement la sortie audio.
- Appuyer sur la touche MUTE.
- * Annuler le mode silence (MUTE).
- Appuyer de nouveau sur la touche MUTE.

**REMARQUE:**

- Le réglage est annulé si l'appareil est mis hors tension.

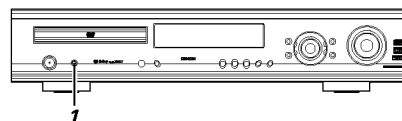
[3] Ecoute avec un casque

- 1** Brancher les écouteurs dans la prise PHONES (écouteurs) située sur la face avant.
- * La sortie des enceintes est automatiquement inactivée et les enceintes ne produisent aucun son.

**[13] DOLBY / DTS SURROUND****Ambiance**

Cet appareil est équipé d'un circuit de traitement du signal numérique, qui permet de lire des sources de programme en mode d'ambiance pour obtenir la même sensation de présence comme dans une salle de cinéma.



Dolby Surround**(1) Dolby Digital (Dolby Surround AC-3)**

Dolby Digital est le format de signaux numériques de canaux multiples développé par Dolby Laboratories. Dolby Digital comprend jusqu'à "5.1" canaux – avant gauche, avant droit, central, gauche d'ambiance, droit d'ambiance, et un canal supplémentaire exclusivement réservé pour les effets supplémentaires des sons de graves profondes (le canal LFE – effet de basse fréquence, également appelé le canal ".1", contenant de basses fréquences jusqu'à 120 Hz). Contrairement au format analogique Dolby Pro Logic, les principaux canaux de Dolby Digital peuvent tous contenir des informations sonores pleine gamme, des graves les plus basses jusqu'aux fréquences les plus élevées – 22 kHz. Les signaux de chaque canal sont distincts des autres, permettant de repérer l'imagerie sonore, et Dolby Digital offre une formidable gamme dynamique, des effets sonores les plus puissants aux sons les plus doux, les plus calmes, sans bruit ni distorsion.

■ Dolby Digital et Dolby Pro Logic

Comparaison de systèmes d'ambiance domestiques	Dolby Digital	Dolby Pro Logic
Nbre. de canaux enregistrés (éléments)	5.1 ch	2 ch
Nbre. de canaux de lecture	5.1 ch	4 ch
Canaux de lecture (max.)	L, R, C, SL, SR, SW	L, R, C, S (SW - recommended)
Traitement audio	Traitement numérique discret Encodage/décodage Dolby Digital (AC-3)	Traitement à matrice analogique Dolby Surround
Limite de reproduction haute fréquence de canal d'ambiance	20 kHz	7 kHz

■ Méthodes de lecture et média compatibles Dolby Digital

Marques indiquant la compatibilité Dolby Digital  et .

Voici quelques exemples généraux. Se reporter également aux instructions d'utilisation du lecteur.

Media	Prises de sortie Dolby Digital	Méthodes de lecture (page de référence)
LD (VDP)	Prise de sortie RF coaxiale Dolby Digital * 1	Régler le mode d'entrée à "AUTO". (Page 109)
DVD	Sortie numérique optique ou coaxiale (comme pour PCM) * 2	Régler le mode d'entrée à "AUTO". (Page 109)
Autres (émissions par satellite, CATV, etc.)	Sortie numérique optique ou coaxiale (comme pour PCM)	Régler le mode d'entrée à "AUTO". (Page 109)

* 1 Utiliser un adaptateur vendu séparément pour connecter les signaux de sortie de FR du Dolby numérique (CA-3FR) aux bornes d'entrée numérique. (Se reporter aux instructions de fonctionnement de l'adaptateur.)
Please refer to the instruction manual of the adapter when making connection.

* 2 Pour effectuer une lecture en mode Dolby numérique surround avec l'ADV-700, régler les fonctions "DVD setting change" (changement de réglage du DVD) – "Audio setting" (Réglage auto) - "Digital output" (Sortie numérique) sur "Normal" lors de l'installation. (Le réglage par défaut effectué à l'usine est "Normal".)

(2) Dolby Pro Logic II

Dolby Pro Logic II est un nouveau format de lecture multi-canaux développé par les Laboratoires Dolby utilisant la technologie de commande par rétroaction logique et offrant des nombreuses améliorations par rapport aux circuits conventionnels Dolby Pro Logic.

- Dolby Pro Logic II peut être utilisé pour décoder non seulement des sources enregistrées en Dolby Surround (*), mais également des sources stéréo normales en cinq canaux (avant gauche, avant droit, central, surround gauche et surround droit) pour parvenir à un son d'environnement surround.
- Alors que pour un système Dolby Pro Logic conventionnel, la bande de fréquences du canal d'environnement surround était réduite, le Dolby Pro Logic II apporte une gamme de fréquences plus large (20 Hz à 20 kHz ou plus). De plus, alors que les canaux surround étaient monoauraux (les canaux surround gauche et droit étant les mêmes) dans les anciens systèmes Dolby Pro Logic, ils sont reproduits comme signaux stéréo par le système Dolby Pro Logic II.
- Il est possible de régler de nombreux paramètres selon le type de source et de contenu, de façon à parvenir à un décodage optimal (voir page 113).

※ Sources enregistrées en Dolby Surround

Ce sont des sources pour lesquelles trois ou quatre canaux surround ont été enregistrées comme deux canaux en utilisant la technologie de codage Dolby Surround.

Le Dolby Surround est utilisé pour les bandes sonores de films enregistrés sur DVDs, LDs et cassettes vidéo pouvant être reproduites sur des magnétoscopes stéréo, de même que pour les émissions de radio en stéréo FM, de télévision, de transmission par satellite et de télévision par câble.

Le décodage de ces signaux par la technologie Dolby Pro Logic rend la reproduction de son d'environnement multi-canaux possible. Ces signaux peuvent également être reproduits sur un dispositif stéréo ordinaire; néanmoins, dans ce cas, le son sera de type stéréo normal.

Il y a deux types de signaux d'enregistrement de son d'environnement DVD Dolby.

- ① Les signaux PCM stéréo à 2 canaux
- ② Les signaux Dolby Digital à 2 canaux

Sans tenir compte du signal lu, lorsque le mode de décodage bicanal est réglé sur le mode "Pro Logic II" dans le mode de "AUTO DECODE" (décodage automatique), le mode surround est automatiquement réglé sur "Dolby Pro Logic II".

■ Les sources enregistrées en Dolby Surround sont désignées par le logo indiqué ci-dessous.

Signe du support Dolby Surround: 

Fabriqué sous licence des Dolby Laboratories.

"Dolby", "Pro Logic" et le symbole D double sont les marques de fabrique enregistrées des Dolby Laboratories.

DTS Digital Surround

Digital Theater Surround (également appelé simplement DTS) est un format de signaux numériques de canaux multiples développé par Digital Theater Systems.



DTS offre les mêmes canaux de lecture "5.1" que Dolby Digital (avant gauche, avant droit et central, gauche et droit d'ambiance) ainsi que le mode stéréo deux canaux. Les signaux des différents canaux sont entièrement indépendants, éliminant le risque de détérioration de qualité sonore à cause d'interférences entre signaux, diaphonie, etc.

DTS se caractérise par un débit binaire relativement plus élevé comparé à Dolby Digital (1234 kbps pour CD et LD, 1536 kbps pour DVD), donc il fonctionne avec un taux de compression relativement bas. Pour cette raison, la quantité de données est grande, et lorsque la lecture DTS est utilisée dans les salles de cinéma, un CD-ROM séparé synchronisé sur le film est joué.

Avec les LD et les DVD, il n'y a, bien sûr, pas besoin d'un disque supplémentaire; les images et le son peuvent être simultanément enregistrés sur le même disque, donc les disques peuvent être manipulés de la même manière que des disques d'autres formats. Ce sont également des CD enregistrés en DTS. Ces CD comprennent les signaux d'ambiance 5.1 canaux (comparés aux deux canaux sur les CD actuels). Elles ne comprennent pas les données image, mais offrent une lecture d'ambiance sur des lecteurs de CD équipés de sorties numériques (sortie numérique type PCM nécessaire).

La lecture de pistes DTS surround offre le même grand son compliqué que dans une salle de cinéma, simplement dans votre propre salon.

■ Méthodes de lecture et média compatibles DTS

Marques indiquant la compatibilité Dolby Digital DTS:  et .

Voici quelques exemples généraux. Se reporter également aux instructions d'utilisation du lecteur.

Média	Prises de sortie numérique DTS	Méthode de lecture (page de référence)
CD	Sortie numérique optique ou coaxiale (comme pour PCM) ※ 2	Régler le mode d'entrée à "AUTO" ou "DTS". (Page 109). Ne jamais régler le mode à "ANALOG" ou "PCM". ※ 1
LD (VDP)	Sortie numérique optique ou coaxiale (comme pour PCM) ※ 2	Régler le mode d'entrée à "AUTO" ou "DTS". (Pag 109). Ne jamais régler le mode à "ANALOG" ou "PCM". ※ 1
DVD	Sortie numérique optique ou coaxiale (comme pour PCM) ※ 3	Régler le mode d'entrée à "AUTO" ou "DTS". (Page 109).

- ※ 1 Les signaux DTS sont enregistrés de la même manière sur les CD et les LD que les signaux PCM. Pour cette raison, les signaux DTS non décodés sont sortis comme parasites "sifflants" par les sorties analogiques du lecteur de CD ou de LD. Si ce parasite est reproduit avec l'amplificateur réglé à un volume très élevé, il peut éventuellement endommager les enceintes. Pour éviter ceci, toujours changer le mode d'entrée à "AUTO" ou "DTS" avant de reproduire des CD ou des LD enregistrés en DTS. De même, ne jamais changer le mode d'entrée à "ANALOG" ou "PCM" pendant la lecture. Ceci s'applique également en cas de reproduction de CD ou de LD sur un lecteur de DVD ou de LD/DVD compatible. Pour les DVD, les signaux DTS sont enregistrés d'une manière spéciale, donc ce problème ne se pose pas.

- ※ 2 Les signaux fournis aux sorties numériques d'un lecteur de CD ou de LD peuvent subir un certain type de traitement de signal interne (réglage de niveau de sortie, conversion de fréquence d'échantillonnage, etc.). Si cela se produit les signaux codés DTS peuvent être traités de façon erronée, et ne peuvent pas être décodés par cet appareil ou risquent générer uniquement du bruit. Avant de lire de signaux DTS pour la première fois, tourner la commande de volume global au minimum, commencer la lecture du disque DTS, ensuite vérifier si l'indicateur DTS de cet appareil (voir page 109) s'allume avant d'augmenter le volume global.

- ※ 3 Pour effectuer une lecture en mode Dolby numérique surround avec l'ADV-700, régler les fonctions "DVD setting change" (changement de réglage du DVD) - "Audio setting" (Réglage auto) - "Digital output" (Sortie numérique) sur "Normal" lors de l'installation. (Le réglage par défaut effectué à l'usine est "Normal".)

"DTS" et "DTS Digital Surround" sont des marques déposées de Digital Theater Systems, Inc

14 LECTURE ACCOUSTIQUE (SURROUND)

(1) Avant de procéder à la lecture avec la fonction acoustique

- Les réglages à l'aide des tonalités de test ne peuvent être réalisés que dans le mode "Auto" et ne sont valables que pour les modes surround de décodage automatique. Les niveaux ajustés sont automatiquement mémorisés.
- Même après avoir effectué le réglage à l'aide des tonalités de test, les différents canaux peuvent être ajustés en utilisant la procédure décrite ci-dessous afin de correspondre à la source du programme et satisfaire vos préférences.

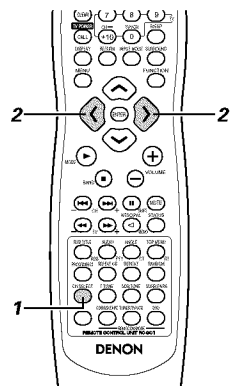
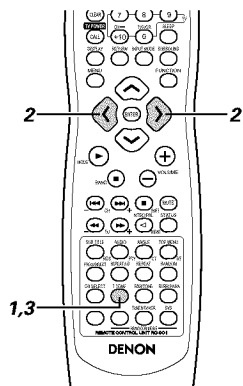

- 1** Appuyer sur la touche TEST TONE

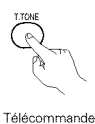

Télécommande

- 2** Les tonalités de test sont envoyées par les différentes enceintes. Utiliser les touches de réglage du volume de canal pour effectuer le réglage de sorte que le volume des tonalités de test soit le même pour toutes les enceintes.

- Le canal à régler peut être modifié à l'aide de la touche CH.SELECT et les touches de curseur (↖ et ↘) de la télécommande pendant les réglages à l'aide des tonalités de test.

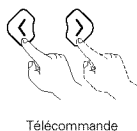

Télécommande

- 3** Après avoir effectué les réglages à l'aide des tonalités de test, régler les niveaux de canal selon les sources de lecture ou pour satisfaire vos goûts, en suivant les instructions ci-dessous.



Télécommande

- 1** Sélectionner l'enceinte dont vous souhaitez régler le niveau.

- Le canal change comme indiqué ci-dessous chaque fois que la touche est activée.



Télécommande

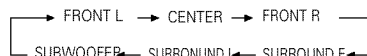

- 2** Régler le niveau de volume de l'enceinte sélectionnée pendant que le niveau de canal est affiché.

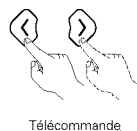

Télécommande

(2) Réglage du mode surround de décodage automatique

- Le mode surround de décodage automatique peut être utilisé pour la lecture stéréo multicanale et bicanale dans les modes Dolby numérique, Dolby Pro Logic II, DTS surround, selon le format du signal d'entrée.
- Dans cette partie, nous décrivons les réglages de mode de décodage bicanal pour les réglages destinés à lire des sources bicanales tels que le mode bicanal ou le mode multicanal, ainsi que les réglages pour le mode Dolby Pro Logic II.

(1) Réglages de mode de décodage bicanal

- Dans le mode surround de décodage automatique pour les fonctions DVD, TV/DBS et V.AUX, il est possible de sélectionner et de régler le mode stéréo automatique pour la lecture de sources bicanales en mode Pro Logic II ou stéréo bicanale pour utiliser le procédé Dolby Pro Logic II pour obtenir une lecture multicanale.

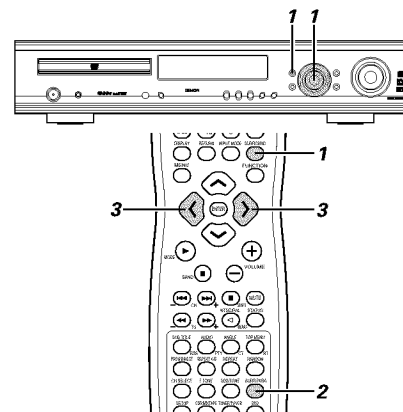

- 3** Sélectionner le mode de décodage bicanal souhaité en utilisant les touches de curseur (← and →) de la télécommande.

- Le mode change comme ceci chaque fois que l'une des touches est activée:

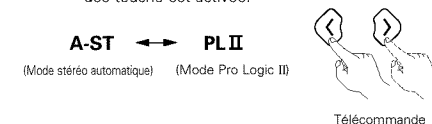

Télécommande

- Lors des réglages de paramètres, l'affichage retourne en condition normale plusieurs secondes après avoir activé la dernière touche, le réglage est maintenant terminé.

Paramètres surround (1) (mode de décodage bicanal)

Mode A-ST (stéréo automatique)

- Les sources bicanales sont lues en stéréo bicanal. Lorsque ce mode est sélectionné en mode surround de décodage automatique, les sources DVD, BS numérique et autres sources multicanales sont lues comme des canaux multiples, alors que les CD et les autres sources bicanales sont automatiquement lues en stéréo.

- * Pour les sources Dolby numérique bicanales décodées en Dolby surround, des signaux d'identification sont utilisés pour traiter automatiquement les signaux Dolby Pro Logic II et les lire en mode multicanal.

Mode PLII (Pro Logic II)

- Même les sources bicanales subissent le procédé Dolby Pro Logic II et sont lues en mode multicanal. Lorsque ce mode est sélectionné en mode surround de décodage automatique, les sources DVD, BS numériques et les autres sources multicanales sont lues comme des sources multicanales et les CD et les autres sources bicanales subissent également automatiquement le procédé Dolby Pro Logic II et sont lues en mode multicanal.

- * Dans le mode Dolby Pro Logic II "CINEMA", "MUSIC" ou "DOLBY PL" (Pro Logic) peuvent être sélectionnés et réglés. (Voir page 113 pour les instructions de réglage.)

- 1** Régler la fonction sur DVD, TV/DBS ou V.AUX puis sélectionner le mode surround de décodage automatique.

- "AUTO decode" est affiché, puis l'affichage normal réapparaît.

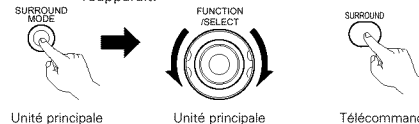

Unité principale

Unité principale

Télécommande

- 2** Appuyer sur la touche SURR.PARA de la télécommande et sélectionner le mode de décodage bicanal.

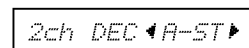

Télécommande

- * Cette fonction peut être sélectionnée lorsque l'entrée numérique ne comporte pas de signal ou lorsqu'elle comporte des signaux PCM, Dolby Digital bicanaux, ainsi que lorsque l'entrée analogique est sélectionnée.

REMARQUE:

- Le mode de décodage bicanal ne peut pas être sélectionné lorsque des signaux Dolby Digital à 5.1 canaux ou des signaux DTS sont reçus.
- Le mode de décodage bicanal est stocké séparément pour les modes DVD, TV/DBS et V.AUX. (Dans le mode Dolby Pro Logic II les modes "CINEMA", "MUSIC" ou "DOLBY PL" (Pro Logic) sont également mémorisés.)

[2] Réglages du mode Dolby Pro Logic II

- Utiliser le mode Dolby Pro Logic II pour lire des sources de programmes comportant la marque  et des CD et autres sources bicanales avec le processus Dolby Pro Logic II.
- Un des trois modes suivants peut être sélectionné en mode Dolby Pro Logic II :
 - Mode CINEMA : Ce mode est optimal pour les films et autres programmes Dolby surround.
 - Mode MUSIC : Ce mode est optimal pour les programmes musicaux en stéréo.
 - Mode compatible avec PRO LOGIC : c'est le mode Dolby Surround Pro Logic conventionnel.

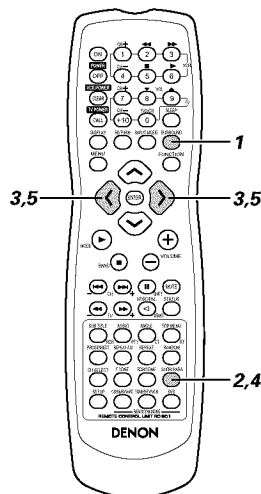
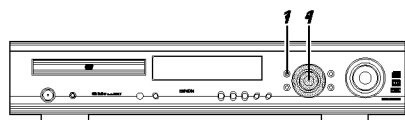

1 Régler le mode surround sur "AUTO DECODE".

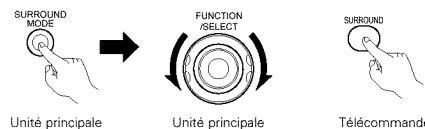

Unité principale Unité principale Télécommande

- * Cette fonction peut être sélectionnée lorsque l'entrée numérique ne comporte pas de signal ou lorsqu'elle comporte des signaux PCM, Dolby numérique, ainsi que lorsque l'entrée analogique est sélectionnée. (Elle ne peut pas être sélectionnée lorsque des signaux DTS ou Dolby Digital sont reçus.)

2 Appuyer sur la touche SURR.PARA de la télécommande pour afficher le réglage de mode Dolby Pro Logic II.



Télécommande

3 Sélectionner le mode optimal selon la source.

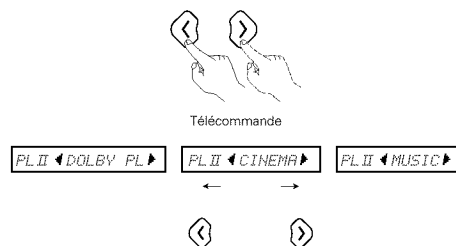

Télécommande

4 Régler les paramètres surround selon le mode sélectionné.

- Les paramètres changent comme indiqué ci-dessous chaque fois que la touche est activée.

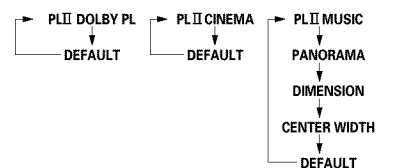

5 Régler les différents paramètres surround.

- Réglage PANORAMA

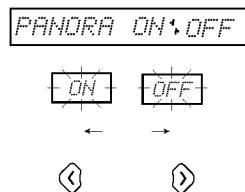

- * Le réglage sélectionné ("ON" ou "OFF") clignote.

- Réglage DIMENSION

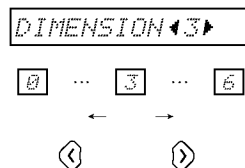

- Réglage CENTER WIDTH (largeur du centre)

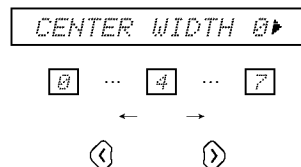

- Réglage DEFAULT (par défaut)

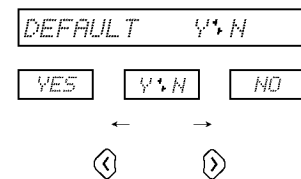

- Si "YES" est sélectionné les réglages par défaut effectués à l'usine sont restitués.

- * Arrêter d'utiliser les touches une fois que les réglages de paramètre surround ont été effectués. Après quelques secondes, l'affichage normal réapparaît et les réglages sont automatiquement mémorisés.

- * Cette opération achève les réglages de mode Dolby Pro Logic II. D'autres paramètres peuvent également être reçus, en fonction du signal d'entrée. Se reporter à la page 117 pour plus de détails.

REMARQUES:

- Le mode Dolby Pro Logic II est mémorisé individuellement pour les différentes fonctions.
- Dolby Pro Logic II comporte quatre modes Pro Logic : "NORMAL", "PHANTOM", "WIDE" et "3 STEREO". Ces modes sont réglés automatiquement en effectuant les "Réglages d'enceintes (réglage du type d'enceinte et si ce canal est connecté ou pas)" lors de l'installation.
- Il n'est pas possible de lire les sources d'entrée numérique DTS en mode Dolby Pro Logic II.

Paramètres surround (2)

(Mode Dolby Pro Logic II)

Mode CINEMA

- Ce mode est adapté à la lecture de films enregistrés en Dolby surround ainsi que des sources normales enregistrées en stéréo. Un décodeur de haute précision décode les signaux dans 5 canaux, produisant un son acoustique d'ambiance uniforme et à 360 degrés même avec des sources bicanales. Le mode MUSIC peut s'avérer plus efficace pour les sources contenant un important rapport de musique stéréo. Les essayer les deux, et choisir le mode le plus efficace.

Mode MUSIC

- Ce mode est adapté à la lecture surround de signaux musicaux en stéréo. Les signaux de phase inversés (le composant de réverbération des signaux musicaux en contient un rapport important) sont lus à partir du canal surround, et en même temps, la réponse en fréquence du canal surround est optimisée pour obtenir un son naturel avec une sensation d'expansion.

Avec les signaux musicaux, l'expansion du champ acoustique varie beaucoup selon le type de musique, les conditions d'enregistrement (live, etc.) et le contenu de la source des signaux. C'est pour toutes ces raisons que le mode MUSIC inclut des paramètres optionnels pour régler le champ acoustique en finesse.

PANORAMA

L'image stéréo du champ acoustique avant est étendue au canal surround.

Cette fonction est efficace si dans des conditions normales, l'image stéréo est étroite et l'effet surround paraît faible.

DIMENSION

Cette fonction fait passer le centre de l'image du champ acoustique à l'avant ou du côté du surround. La balance de lecture des différents canaux peut être réglée sans tenir compte de la quantité de composant de réverbération dans la source. Si l'image du champ acoustique est altérée vers l'avant ou du côté du surround, ces paramètres en option peuvent être utilisés pour corriger ceci.

CENTER WIDTH (largeur du centre)

Ce mode règle la méthode de lecture du composant du signal du centre à partir du canal central uniquement et seulement vers le canal avant.

Lorsque le canal central est lu de façon donnant priorité à la séparation, la position du champ acoustique du canal avant est plus claire mais l'image générale du champ acoustique se concentre sur le centre et la relation entre les différents canaux semble plus faible. Ce paramètre peut être réglé pour améliorer la sensation de stabilité de l'image du champ acoustique et obtenir une expansion horizontale naturelle.

Mode DOLBY PL (Pro Logic)

- Ceci est le mode compatible avec Dolby Pro Logic conventionnel. Dans ce mode, les sources enregistrées en Dolby Surround sont décodées avec une image de lecture fidèle à l'enregistrement original.

(3) Mode AUTO DECODE (décodage automatique)

- En mode de décodage automatique, il est possible de lire des signaux dans les modes DTS, Dolby Pro Logic II ou Dolby Digital, selon le format des signaux d'entrée.
- Il est également possible de lire des sources bicanales selon le mode de décodage bicanal et les réglages du mode Dolby Pro Logic II (pages 113) et en mode surround Dolby Pro Logic II.

[1] Lecture DTS et Dolby Digital (Entrées numériques uniquement)

- Sources applicables
 - Entrées numériques (fonctions TV/DBS et V.AUX, incluant la lecture de DVD)
 - Sources multicanales Dolby Digital
 - Sources DTS

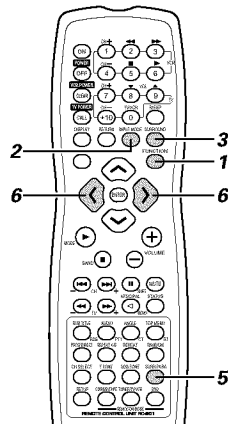
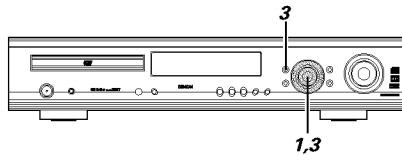

- 1** Sélectionner la fonction d'entrée numérique. (Entrée numérique DVD, TV/DBS ou V.AUX)

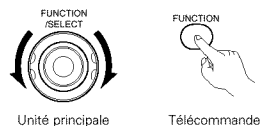

- 2** Régler le mode d'entrée sur "AUTO".

- * Les sources DTS peuvent également être lues dans le mode d'entrée "DTS".



- 3** Régler le mode surround sur "AUTO DECODE".

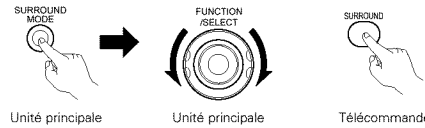

- * Lorsque cette opération est effectuée à partir de l'unité principale, appuyer sur la touche SURROUND MODE puis tourner la molette FUNCTION/SELECT pour choisir le mode surround.

- 4** Lire une source de programme contenant le signe



- Le témoin Dolby numérique s'allume lorsqu'une source Dolby numérique est lue. **DIGITAL** Allumé
- Le témoin DTS s'allume lorsqu'une source DTS est lue. **DTS** Allumé
- * Le mode est sélectionné automatiquement selon le format de la source lue

- 5** Afficher les paramètres surround pour la source.

- * Les paramètres surround sont également affichés à l'écran lorsque la fonction est réglée sur DVD.



- 6** Sélectionner les différents paramètres surround et les régler.

- * L'affichage redevient normal si aucune opération n'est réalisée pendant 4 secondes lorsque les paramètres sont affichés.

- Réglage D.COMP.

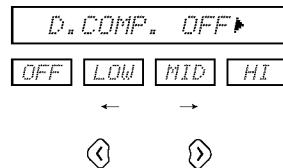

- * Ce paramètre n'est pas affiché lors de la lecture d'une source DTS.

- 6** • Réglage LFE level (niveau LFE)

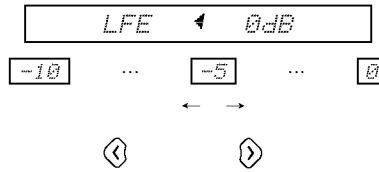

- * Le niveau LFE peut être réglé entre -10 dB et 0 dB par pas de 1 dB.

- Réglage DEFAULT (par défaut)

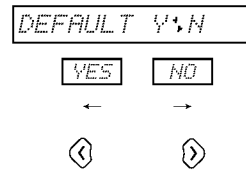

- * Lorsque "YES" est sélectionné, les réglages de valeur par défaut effectués à l'usine sont restitués.

- * Arrêter d'utiliser les touches une fois que les réglages de paramètres surround sont terminés. Après quelques secondes, l'affichage normal réapparaît et les réglages sont automatiquement mémorisés.

REMARQUES:

- Lorsque "DEFAULT" est sélectionné et la touche de curseur < est activée ("YES"), "D.COMP." est automatiquement réglé sur "OFF" et "LFE" retrouve sa valeur par défaut. ("D.COMP." n'est pas valide pour une source DTS.)
- Les signaux codés en format Dolby Digital ne peuvent être lus que dans les modes de décodage automatique (Dolby Digital, Dolby Pro Logic II ou Stéréo auto.), stéréo, direct ou virtuel. Les autres modes ne fonctionnent pas lors de la lecture de signaux Dolby Digital.
- Les signaux DTS ne peuvent être lus que dans les modes de décodage automatique (DTS), direct ou stéréo. Les autres modes ne fonctionnent pas lors de la lecture de signaux DTS.
- Les signaux DTS peuvent également être lus dans le mode d'entrée "DTS". (Voir page 109.) Dans ce cas, le décodage et la lecture ne sont réalisés que lorsque des signaux DTS sont reçus.

Paramètres surround (3)

D.COMP. (Compression de plage dynamique):

- Les bandes sonores des films ont une plage dynamique immense (le contraste entre les sons très doux et très forts). Pour une écoute tard dans la soirée, ou chaque fois que le niveau de son maximum est inférieur à la normale, la compression de plage dynamique vous permet d'entendre tous les sons de la bande son (mais avec une plage dynamique réduite). (Cette fonction n'est valable que pour les sources de programme enregistrées en Dolby numérique.) Sélectionner l'un des quatre paramètres ("OFF", "LOW", "MID" (moyen) ou "HI"). Régler sur OFF pour une écoute normale.

LFE (Effet de basse fréquence):

- Source de programme et plage de réglage
 1. Dolby numérique: -10 dB à 0 dB
 2. DTS Surround: -10 dB to 0 dB
- Lorsque le logiciel codé Dolby numérique est lu, il est recommandé de régler le niveau LFE sur 0 dB pour une lecture Dolby numérique correcte.
- Lorsque un logiciel de film codé DTS est lu, il est recommandé de régler le LFE LEVEL sur 0 dB pour une lecture DTS correcte.
- Lorsque un logiciel musical codé DTS est lu, il est recommandé de régler le LFE LEVEL sur -10 dB pour une lecture DTS correcte.

[2] Mode Dolby Surround Pro Logic II (Toutes fonctions)

La source est lue selon le mode de décodage bicanal et les réglages du mode Dolby Pro Logic II.

- Sources applicables
 - Entrées numériques (Fonctions TV/DBS et V.AUX, incluant la lecture de DVD)
 - Sources Dolby numérique bicanales (incluant les sources codées avec Dolby Surround)
 - Sources PCM bicanales (sauf PCM 96 kHz)
 - Sources d'entrée analogique bicanales (toutes fonctions)

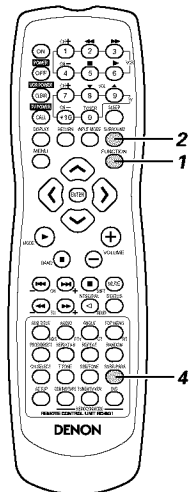
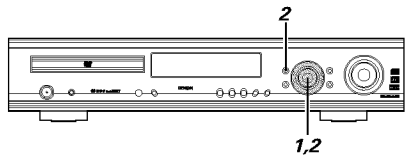

1 Sélectionner la source d'entrée.

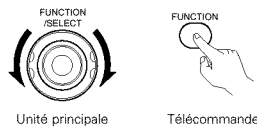

* La lecture Dolby Pro Logic II n'est pas possible dans le mode d'entrée "DTS" de la fonction d'entrée numérique (DVD, TV/DBS ou V.AUX).

2 Sélectionner le mode surround "AUTO DECODE".

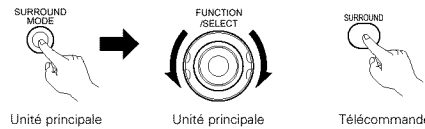

* Lorsque cette opération est réalisée à partir de l'unité principale, appuyer sur la touche SURROUND MODE puis tourner la molette FUNCTION/SELECT afin de choisir le mode surround.

3 Lire une source de programme comportant la marque



- La source est lue en fonction du réglage de mode Dolby Pro Logic II.
- Mode CINEMA/MUSIC

PRO LOGIC II Allumé

- Mode PRO LOGIC

PRO LOGIC Allumé

* Le mode peut être modifié pendant la lecture grâce aux paramètres surround.

4 Régler les paramètres surround selon le mode sélectionné.

- Les paramètres changent comme indiqué ci-dessous chaque fois que la touche est activée.

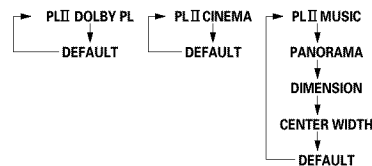

[3] Mode stéréo automatique (Fonctions DVD, TV/DBS et V.AUX)

Lorsque la fonction est réglée sur DVD, TV/DBS ou V.AUX et que le mode de décodage bicanal est réglé sur le mode stéréo automatique, les sources bicanales sont lues en mode stéréo bicanal.

- Sources applicables
 - Entrées numériques (Fonctions TV/DBS et V.AUX, incluant la lecture de disques DVD)
 - Sources bicanales Dolby numérique (En enlevant les sources codées avec Dolby Surround)
 - Sources PCM bicanales (PCM 96 kHz inclus)
 - Sources d'entrée analogique bicanales

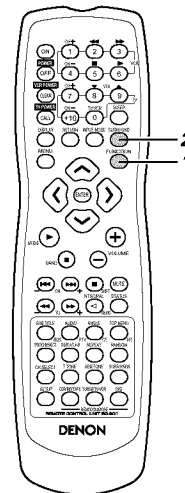
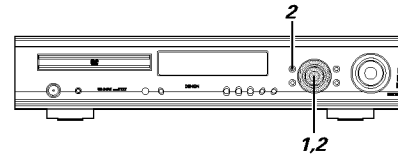

1 Sélectionner la source d'entrée. (Fonction DVD, TV/DBS et V.AUX)

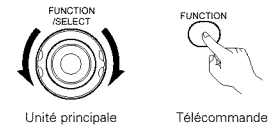

2 Sélectionner le mode surround AUTO DECODE.

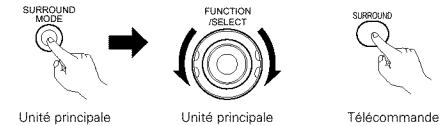

* Lorsque cette opération est effectuée depuis l'unité principale, appuyer sur la touche SURROUND MODE puis tourner la molette FUNCTION/SELECT afin de choisir le mode surround

3 Lire une source bicanale.

- Le témoin AUTO ST s'allume.

AUTO ST Allumé

* Pendant la lecture le mode peut être changé en mode Dolby Pro Logic II grâce aux paramètres surround.

REMARQUES:

- Lorsque les signaux codés Dolby Surround sont détectés dans des sources bicanales Dolby numérique, la source est lue en Dolby Pro Logic II en accord avec le réglage du mode Dolby Pro Logic II. Si les signaux ne sont pas codés, la source est lue en mode stéréo automatique.
- Les sources bicanales DTS sont lues dans deux canaux en mode DTS, et non pas dans le mode stéréo automatique.

15 SIMULATION DSP SURROUND

(1) Modes surround et leurs caractéristiques

- Cet appareil est équipé d'un DSP (Processeur de signaux numériques) très performant qui utilise le traitement des signaux numériques pour recréer le champ acoustique de façon synthétique. Un mode surround pré-réglé peut être sélectionné parmi 7 modes en accord avec la source de programme et les paramètres peuvent être ajustés selon les conditions d'écoute dans la pièce pour obtenir un son plus puissant et plus réaliste. Ces modes surround peuvent également être utilisés pour des sources de programme n'étant pas enregistrées en mode Dolby surround Pro Logic ni Dolby numérique.

1	5CH STEREO	Dans ce mode, les signaux du canal avant gauche sont envoyés par le canal surround gauche, les signaux du canal avant droit sont envoyés par le canal surround droit, et le même composant (en phase) des canaux gauche et droit est envoyé par le canal central. Ce mode fournit un son acoustique d'ambiance pour toutes les enceintes, mais sans effets de détournement directionnel et fonctionne avec toutes les sources de programme stéréo.
2	MONO MOVIE (NOTE 1)	Sélectionner cette fonction lorsque vous regardez des films en mode monaural pour une sensation d'expansion fantastique.
3	ROCK ARENA	Utiliser ce mode pour retrouver les sensations d'un concert live dans une arène avec des sons réfléchis provenant de toutes les directions.
4	JAZZ CLUB	Ce mode crée le champ acoustique d'une maison au plafond bas et aux murs épais. Ce mode donne au jazz un réalisme très vif.
5	VIDEO GAME	Utiliser ce mode pour mieux apprécier les jeux vidéo.
6	MATRIX	Sélectionner cette fonction afin d'accroître la sensation d'expansion pour les sources musicales enregistrées en stéréo. Les signaux composés des différents composants des signaux d'entrée (le composant qui permet la sensation d'expansion) prévus pour le retard, sont envoyés par le canal surround.
7	VIRTUAL	Sélectionner ce mode pour bénéficier d'un champ acoustique virtuel, produit par les enceintes bicanales avant.

- * En fonction de la source de programme lue, les effets ne seront peut être pas très évidents. Dans ce cas, essayer d'autres modes surround, sans se soucier de leurs noms, pour créer un champ acoustique adapté à vos goûts.

REMARQUE 1: Lors de la lecture de sources enregistrées en mode monaural, le son sera mono face si les signaux ne sont reçus que par un seul canal (gauche ou droit), ainsi il est important que les deux canaux reçoivent des signaux. Si vous avez un composant de source avec une seule sortie audio (caméscope monophonique, etc.) se procurer un adaptateur de câble en "Y" pour partager la sortie mono en deux sorties, et la connecter aux entrées gauche et droite. to the L and R inputs.

REMARQUES:

- Uniquement les modes de AUTO DECODE (Stéréo auto), DIRECT et STEREO, peuvent être utilisés lors de la lecture de signaux PCM avec une fréquence d'échantillonnage de 96 kHz (comme provenant de disques DVD-vidéo comportant 24 bits, 96 kHz audio). Si de tels signaux sont reçus pendant la lecture dans l'un des autres modes surround, le mode bascule automatiquement sur AUTO DECODE (Stéréo auto).
- Lorsque des signaux DTS sont reçus lors de la lecture en mode surround virtuel, le mode surround est automatiquement réglé sur "STEREO".

Mémoire personnalisée plus

Cet appareil est équipé d'une fonction de mémoire personnalisée qui enregistre automatiquement les modes surround et les modes d'entrée sélectionnés pour les différentes sources d'entrée. Lorsque la source d'entrée est commutée, les modes réglés pour cette source la dernière fois qu'elle fut utilisée sont restitués.

- Les réglages sont automatiquement enregistrés dans la mémoire pour les fonctions d'entrée individuelles grâce à la fonction de mémoire personnalisée plus:

- Mode Surround (incluant mode de décodage bicanal et les réglages du mode Dolby Pro Logic II)
- Fonction de sélection du mode d'entrée

- * Les paramètres surround, les réglages de la commande SDB/tonalité et la balance du niveau de lecture pour les différents canaux de sortie sont mémorisés pour chaque mode surround. .

(2) Simulation DSP surround

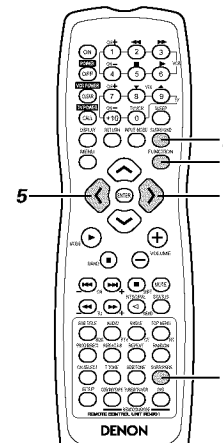
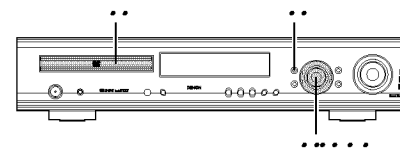

- Sélectionner la source d'entrée.

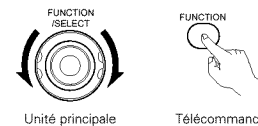

- Sélectionner le mode surround pour le canal d'entrée.

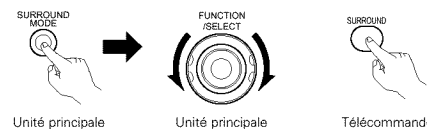

- Le mode surround commute dans l'ordre suivant à chaque fois que la touche de SURROUND MODE est activée:

STEREO ↔ AUTO DECODE ↔ 5CH STEREO ↔ MONO MOVIE
 ↔ ROCK ARENA ↔ JAZZ CLUB ↔ VIDEO GAME
 ↔ MATRIX ↔ VIRTUAL ↔ DIRECT ↔ STEREO ...

- Lire une source de programme.
- Se référer au manuel d'instruction avant de procéder.

- Pour accéder au mode de réglage des paramètres surround, appuyer sur la touche de SURROUND MODE.

- Le paramètre surround commute dans l'ordre suivant à chaque fois que la touche SURROUND est activée pour les différents modes surround.



Télécommande

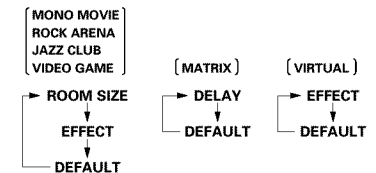

- * Il n'y a pas de mode stéréo à 5 canaux.
- * Se reporter à la page 117 pour les paramètres du mode "AUTO DECODE".

- Afficher les paramètres que vous souhaitez régler.
- Utiliser les touches de curseur (↖, ↘) pour sélectionner le paramètre surround.

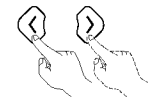

Télécommande

- Réglage ROOM SIZE (taille pièce)

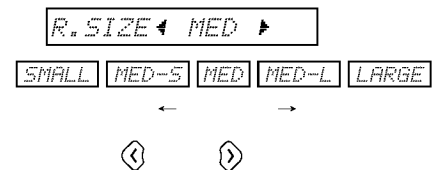

- Réglage EFFECT LEVEL (niveau effet)

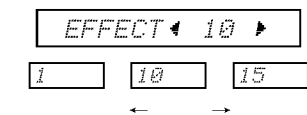

- Réglage DELAY TIME (temps retard)

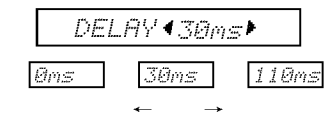

5

- Réglage DEFAULT (par défaut)

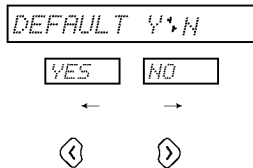

* Lorsque "YES" est sélectionné, les réglages par défaut effectués à l'usine sont restitués.

* Arrêter d'utiliser les touches une fois que les réglages de paramètres surround sont achevés. Après quelques secondes, l'affichage normal réapparaît et les réglages sont automatiquement mémorisés.

REMARQUE:

- Lors de la lecture de signaux numériques PCM ou de signaux analogiques dans les modes surround à 5CH STEREO, ROCK ARENA, JAZZ CLUB, VIDEO GAME, MONO MOVIE ou MATRIX et lorsque le signal d'entrée bascule sur un signal numérique codé en Dolby Digital, le mode Dolby surround change automatiquement. Lorsque le signal d'entrée bascule sur un signal DTS, le mode passe automatiquement sur DTS surround.

Paramètres surround (4)**ROOM SIZE (taille pièce):**

- Cette fonction règle la taille du champ acoustique. Il existe cinq réglages : "small" (petit), "med.s" (moyen-petit), "medium" (moyen), "med.l" (moyen-grand) et "large" (grand). "Small" recrée un petit champ acoustique, "large" un grand champ acoustique.

EFFECT LEVEL (niveau effet):

- Cette fonction règle la puissance de l'effet surround. Le niveau peut être réglé en 15 étapes, de 1 à 15. Lorsque le mode surround est réglé sur "VIRTUAL", le niveau d'effet peut être réglé par pas de 1 à 10. Abaisser le niveau si le son semble déformé.

DELAY TIME (temps retard):

- En mode matrice uniquement, le temps de retard peut être réglé à l'intérieur d'une plage de 0 à 110 ms.

■ Modes surround et paramètres

Mode	Signaux et possibilités de réglage dans les différents modes										
	Sortie de canal				Signaux de lecture de la fonction d'entrée et mode surround						
					TV/DBS V.AUX DVD				TV/DBS V.AUX	VCR CDR/TAPE TUNER	
	FRONT L/R	CENTER	SURROUND L/R	SUB-WOOFER	Lors de la lecture de signaux Dolby numérique		Lors de la lecture de signaux DTS		Lors de la lecture de signaux PCM	Lors de la lecture de signaux analogiques	Lors de la lecture de signaux analogiques
				Bicanal	Multicanal	Bicanal	Multicanal	Bicanal	Bicanal	Bicanal	
STEREO	○	×	×	⊗	○	○	○	○	○	○	○
AUTO DECODE	DOLBY DIGITAL	○	⊗	⊗	⊗	×	○	×	×	×	×
	DTS SURROUND	○	⊗	⊗	⊗	×	×	○	○	×	×
	DOLBY PL II	○	⊗	⊗	⊗	●	×	×	×	●	○
	AUTO STEREO	○	×	×	⊗	●	×	×	×	●	×
5CH STEREO	○	⊗	⊗	⊗	×	×	×	×	○	○	
MONO MOVIE	○	⊗	⊗	⊗	×	×	×	×	○	○	
ROCK ARENA	○	⊗	⊗	⊗	×	×	×	×	○	○	
JAZZ CLUB	○	⊗	⊗	⊗	×	×	×	×	○	○	
VIDEO GAME	○	⊗	⊗	⊗	×	×	×	×	○	○	
MATRIX	○	⊗	⊗	⊗	×	×	×	×	○	○	
VIRTUAL	○	×	×	⊗	○	○	×	×	○	○	
DIRECT	○	×	×	⊗	○	○	○	○	○	○	

○ : Signal/réglable
 × : Pas de signal/pas réglable

⊗ : Activé ou désactivé par le réglage de configuration des enceintes
 ● : Activé ou désactivé par le réglage du mode 2CH DECODE (décodage bicanal) (Défaut : mode AUTO STEREO)

Mode	Signaux et possibilités de réglage dans les différents modes													
	SDB	TONE CONTROL	Paramètres (valeurs par défaut indiquée entre parenthèses)											
			2ch DECODE MODE	PLII MODE	Pro Logic II (Mode MUSIC uniquement)			ROOM SIZE	EFFECT LEVEL	DELAY TIME	Signal Dolby numérique		Signal DTS	
					PANDRAMA	DIMENSION	CENTER WIDTH				D. COMP	LFE	LFE	
STEREO	○ (OFF)	○ (OFF)	×	×	×	×	×	×	×	×	○ (OFF)	○ (0dB)	○ (0dB)	
AUTO DECODE	DOLBY DIGITAL	○ (OFF)	○ (OFF)	○*1 (AUTO STEREO)	○*2 (CINEMA)	×	×	×	×	×	×	○ (OFF)	○ (0dB)	×
	DTS SURROUND	○ (OFF)	○ (OFF)			×	×	×	×	×	×	×	×	○ (0dB)
	DOLBY PL II	○ (OFF)	○ (OFF)			○ (OFF)	○ (3)	○ (0)	×	×	×	○ (OFF)	○ (0dB)	×
	AUTO STEREO	○ (OFF)	○ (OFF)			×	×	×	×	×	×	○ (OFF)	○ (0dB)	×
5CH STEREO	○ (OFF)	○ (OFF)	×	×	×	×	×	×	×	×	×	×		
MONO MOVIE	○ (OFF)	○ (OFF)	×	×	×	×	×	○ (Moyen)	○ (10)	×	×	×		
ROCK ARENA	○ (OFF)	○ (OFF)	×	×	×	×	×	○ (Moyen)	○ (10)	×	×	×		
JAZZ CLUB	○ (OFF)	○ (OFF)	×	×	×	×	×	○ (Moyen)	○ (10)	×	×	×		
VIDEO GAME	○ (OFF)	○ (OFF)	×	×	×	×	×	○ (Moyen)	○ (10)	×	×	×		
MATRIX	○ (OFF)	○ (OFF)	×	×	×	×	×	×	○ (30msec)	×	×	×		
VIRTUAL	○ (OFF)	○ (OFF)	×	×	×	×	×	×	○ (10)	×	○ (OFF)	○ (0dB)	×	
DIRECT	×	×	×	×	×	×	×	×	×	×	○ (OFF)	○ (0dB)	○ (0dB)	

○ : Signal/réglable
 × : Pas de signal/pas réglable

*1 : Peut être sélectionné pour le mode AUTO STEREO et le mode DOLBY PLII
 *2 : Peut être sélectionné pour le mode CINEMA, le mode MUSIC et le mode DOLBY PL

16 ECOUTER LA RADIO

(1) Présélections automatiques du syntoniseur.

Utiliser cette fonction pour rechercher automatiquement des stations FM de radiodiffusion et enregistrer jusqu'à 40 stations sur des canaux préréglés, de 1 à 40.

REMARQUE:

- Si une station FM ne peut pas être préréglée automatiquement en raison d'une mauvaise réception, utiliser la fonction "Manual Tuning" pour trouver la station, puis la préréglage à l'aide de la fonction manuelle "Preset memory".

- 1** En utilisant la fonction TUNER, maintenir enfoncées les touches TUNING + et TUNING - simultanément de l'unité principale pendant 2 secondes ou plus.
- "AUTO PRESET?" et "NO/+; START" apparaîtront alternativement sur l'affichage de l'unité principale.
 - Appuyer sur la touche "TUNING -" pour annuler.

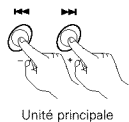

Unité principale

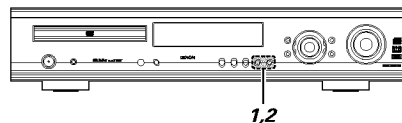

1,2

- 2** Utiliser la touche TUNING + pour sélectionner "START". "SEARCH" clignote sur l'affichage et la recherche commence. "COMPLETED" apparaît une fois que la recherche est terminée.

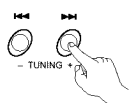

Unité principale

(2) Réglage de fréquences

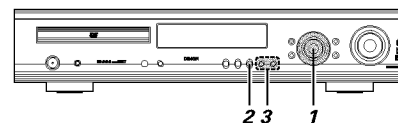

Exemple: Réglage de stations FM/AM.

Avant d'utiliser la télécommande !

S'assurer d'activer la bonne touche de sélection de mode de la télécommande afin de régler la télécommande sur le mode AV.



- 1** Tourner la molette FUNCTION/SELECT située sur l'unité principale ou appuyer sur la touche FUNCTION de la télécommande et sélectionner "TUNER".

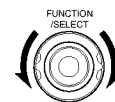

Unité principale



Télécommande

- 2** Sélectionner "FM" ou "AM".
- La fonction sélectionnée ; "FM AUTO", "FM MONO", ou "AM" est affichée.
 - Lors de l'utilisation de la télécommande, la touche de mode est utilisée pour sélectionner FM AUTO et MONO.



Unité principale

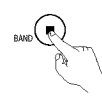

Télécommande

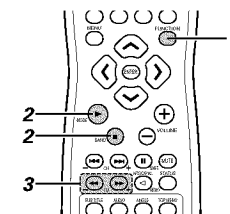
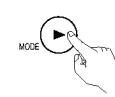

- 3** Régler la fréquence de réception
- Lorsqu'une station est reçue, l'indication "TUNED" s'affichera.

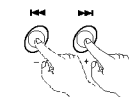

Unité principale

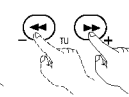

Télécommande

REMARQUES:

Un bourdonnement peut se faire entendre lors de l'utilisation d'une TV à proximité lors de la réception de programmes AM. Dans ce cas, déplacer le système aussi loin que possible de la TV.

Recherche automatique

- Lorsque l'une des touches Tuning +/- est activée, la fréquence change par pas de 50 KHz sur la bande FM et 9 kHz sur la bande AM.
- Si l'une des touches Tuning +/- est maintenue enfoncée pour plus d'une seconde, la fréquence continue à changer lorsque la touche est relâchée (recherche automatique) et s'arrête lorsqu'une station est détectée. La recherche automatique ne s'arrête pas sur les stations ayant une mauvaise réception.
- Pour arrêter la fonction de recherche automatique, appuyer une seule fois sur la touche Tuning +/-.

Réception stéréo FM

- Lorsqu'un programme radiodiffusé en mode "FM AUTO" est reçu, le témoin "ST" s'allume et le programme est reçu en stéréo.
- Si la réception est de mauvaise qualité et qu'il y a beaucoup de bruit sur les signaux stéréo, appuyer sur la touche BAND ou MODE pour régler le mode FM MONO.

(3) Préréglage des stations FM et AM

Exemple: Préréglage d'une station FM (actuellement sélectionnée) sur le numéro préréglé P03

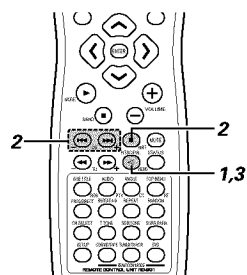

2 Lorsque l'indication "P--" clignote, utiliser la touche de décalage (shift) et les touches de canal (CH) (-, +) pour afficher le numéro préréglé "P03".

* Chaque pression de la touche de décalage, ajoute 10 au numéro préréglé, dans une plage de P00 à P40.

Exemple:

En commençant avec un réglage sur P13, chaque pression de la touche de décalage entraîne les changements suivants: P13 → P23...

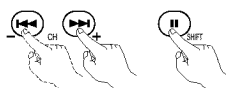

Télécommande

Exemple:

En commençant avec un réglage sur P00, chaque pression de la touche de décalage entraîne les changements suivants: P00 → P10 → P20 → P30 → P40 → P10 →...

Avant d'utiliser la télécommande !

S'assurer d'activer la bonne touche de sélection de mode de la télécommande afin de régler la télécommande sur le mode AV.



1 Rechercher la station de radio à préréglage et appuyer sur la touche Memory.

- L'indication "P--" clignote pendant 10 secondes.



Télécommande

Préréglage:

- Jusqu'à 40 stations AM ou FM peuvent être préréglées en utilisant cette procédure.
- En plus de la fréquence de réception, le mode de réception (monaural ou auto) est également préréglé, ainsi veillez à vérifier l'affichage lors du préréglage de stations.
- Si une station est préréglée sur un nombre contenant déjà une station, l'ancienne station est remplacée par la nouvelle.
- La mémoire préréglée ne s'efface pas lorsque le cordon d'alimentation est débranché.

(4) Ecoute de stations préréglées.

Exemple: Ecouter la station préréglée sur le numéro P03 (L'opération n'est possible qu'avec la télécommande).

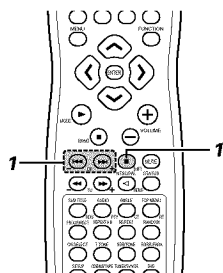
**Avant d'utiliser la télécommande !**

S'assurer d'activer la bonne touche de sélection de mode de la télécommande afin de régler la télécommande sur le mode AV.



1 Appuyer sur la touche de décalage de la télécommande et sur la touche de canal (CH) (-, +) et sélectionner le numéro préréglé "P03".



Télécommande

(5) RDS (Radio Data System)

RDS (ne fonctionne que sur la bande FM) est un service de radiodiffusion qui permet à une station d'envoyer des informations supplémentaires, en même temps que le signal de programme radio normal.

Les trois types d'informations RDS suivants peuvent être reçus sur cet appareil:

Type de programme (PTY)

PTY identifie le type de programme RDS.

Les types de programme et leurs affichages sont les suivants :

NEWS	Nouvelles	ROCK M	Musique rock	PHONE IN	Phone In
AFFAIRES	Affaires	EASY M	Musique d'ambiance	TRAVEL	Voyages et tourisme
INFO	Informations	LIGHT M	Classique légère	LEISURE	Loisirs et passe-temps
SPORT	Sports	CLASSICS	Classique sérieuse	JAZZ	Jazz Music
EDUCATE	Education	OTHER M	Autre musique	COUNTRY	Country Music
DRAMA	Drama	WEATHER	Météo et compteur	NATION M	National Music
CULTURE	Culture	FINANCE	Finance	OLDIES	Oldies Music
SCIENCE	Science	CHILDREN	Programmes pour enfants	FOLK M	Folk Music
VARIED	Varied	SOCIAL	Social Affairs	DOCUMENT	Documentary
POP M	Musique pop	RELIGION	Religion		

Programme de circulation (TP)

TP identifie les programmes qui portent sur les annonces de circulation.

Ceci vous permet de facilement trouver les dernières conditions de circulation de votre région avant de quitter la maison.



Texte radio (RT)

RT permet à la station RDS d'envoyer des messages de texte qui apparaissent sur l'affichage.

REMARQUE: Les opérations décrites ci-dessous utilisant les touches RDS, PTY et RT ne fonctionnent pas dans des régions où il n'y a pas d'émissions RDS.

(6) RDS search

Utiliser cette fonction pour syntoniser automatiquement les stations FM qui assurent le service RDS.

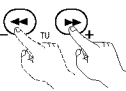

- 1** Régler la bande sur "FM"
 Télécommande
- 2** Appuyer sur la touche RDS jusqu'à ce que "RDS SEARCH" (recherche RDS) apparaisse sur l'affichage.
 Télécommande
- 3** Appuyer sur la touche TUNING + (UP) ou - (DOWN) pour lancer automatiquement la recherche RDS.
 Télécommande
- 4** Lorsqu'une station de radiodiffusion est trouvée, le nom de cette station apparaît sur l'affichage.
 - Si aucune station RDS n'est détectée après avoir cherché toutes les fréquences, "NO PROGRAMME" est affiché.

Avant d'utiliser la télécommande!

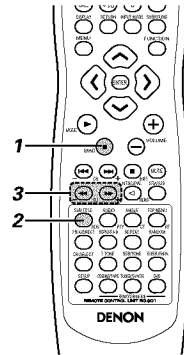
- S'assurer de sélectionner le mode AV à l'aide des touches de sélection de mode de la télécommande

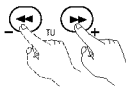

**(7) PTY search**

Utiliser cette fonction pour trouver les stations RDS diffusant un type de programme spécifique (PTY). Pour une description de chaque type de programme, se reporter à "Type de programme (PTY)".

- 1** Régler la bande sur "FM"
 Télécommande
- 2** Appuyer sur la touche RDS jusqu'à ce que "PTY SEARCH" (recherche PTY) apparaisse sur l'affichage.
 Télécommande
- 3** En regardant l'affichage, appuyer sur la touche PTY pour appeler le type de programme désiré.
 Télécommande
- 4** Appuyer sur la touche CHANNEL + (UP) ou CHANNEL - (DOWN) pour commencer automatiquement l'opération de recherche PTY.
 Télécommande
- 5** Le nom de la station est affiché sur l'affichage après l'arrêt de la recherche.
 - Si aucune station ne diffusant le type de programme désigné n'est détectée après avoir cherché toutes les fréquences, "NO PROGRAMME" est affiché.

(8) Recherche TP

Utiliser cette fonction pour trouver les stations RDS diffusant un programme de circulation (stations TP).

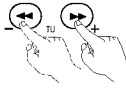
- 1** Régler la bande sur "FM"
 Télécommande
- 2** Appuyer sur la touche RDS jusqu'à ce que "TP SEARCH" (recherche TP) apparaisse sur l'affichage.
 Télécommande
- 3** Appuyer sur la touche CHANNEL + (UP) ou CHANNEL - (DOWN) pour commencer
 Télécommande
- 4** Le nom de la station est affiché après l'arrêt de la recherche.
 - Si aucune station TP n'est détectée après avoir cherché toutes les fréquences, « NO PROGRAMME » est affiché.

(9) RT (Radio Text)

"RT" apparaît sur l'affichage lorsque des données de texte radio sont reçues.

- 1** Pour activer le mode RT, appuyer sur la touche RT de la télécommande jusqu'à ce que le témoin RT s'allume.
 Télécommande
 - 2** Lorsque la station en cours propose un service de message textuel par radio, le message défile sur l'affichage.
- Lorsque le mode RT est activé alors qu'une station de radio RDS n'offrant pas le service RT est sélectionnée, « NO TEXT DATA » est affiché et le mode bascule automatiquement sur PS.
 - De la même manière, le mode bascule automatiquement sur PS lorsque le service RT est achevé. Dans ce cas, le mode repasse automatiquement du mode PS au mode RT lorsqu'une station RT est sélectionnée.
 - Le mode RT ne peut pas être réglé pour la bande AM ni pour les stations FM ne proposant pas de diffusion RDS.
 - Pour inactiver le mode RT, appuyer sur la touche RT et basculer sur le mode d'affichage souhaité.

17 AFFICHAGE A L'ECRAN

- L'ADV-700 est équipé d'une fonction d'affichage à l'écran (OSD) qui affiche les différents types d'informations sur les fonctions surround et sur le disque lorsque la fonction est réglée sur DVD.

① Ecran d'installation

- Il est utilisé pour sélectionner les enceintes utilisées (réglage de système rapide) et pour changer les fonctions de l'ADV-700 ainsi que les différents réglages lors de la lecture de disques (changement du réglage de système et changement des réglages DVD).
- L'écran d'installation peut être utilisé sans tenir compte de la fonction choisie, mais il ne peut pas être utilisé lors de la lecture d'un disque. Passer d'abord en mode d'arrêt.

② Affichage des informations sur le disque

- Lorsque la fonction est réglée sur DVD, l'OSD fournit des informations sur le disque et apparaît lorsque diverses fonctions de lecture sont utilisées.

③ Affichage de la fonction surround

- Lorsque la fonction est réglée sur DVD, les informations concernant l'amplificateur surround sont également affichées et peuvent être utilisées.

- L'OSD pour la fonction surround (OSD AV) peut être activé ou désactivé. (L'OSD pour l'écran d'installation et pour les informations concernant le DVD ne peut pas être réglé sur "OFF".) Réglage par défaut effectué à l'usine : "ON".

* Réglage par défaut effectué à l'usine : "ON".

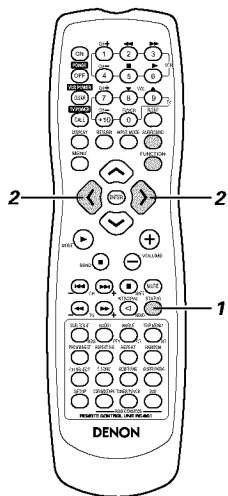
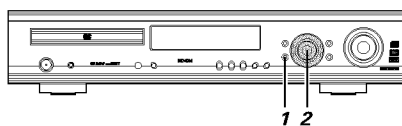

1 Sélectionner la fonction DVD et appuyer sur la touche STATUS pendant au moins 2 secondes.

- "AV OSD ON ◀▶ OFF" est affiché.

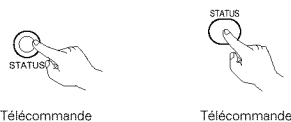

Télécommande

Télécommande

* Le réglage en cours est affiché en vert.

2 Activer ou désactiver l'OSD AV.

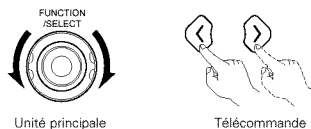

Unité principale

Télécommande

◀ ou ▶ : ON

◀ ou ▶ : OFF

* Après quelques secondes, l'affichage s'éteint et le réglage est mémorisé..

REMARQUES:

- Selon le disque lu, il se peut que l'image soit déformée lorsque l'OSD est activé. Ceci n'est pas un dysfonctionnement. Si cette éventualité se produit, régler l'OSD AV sur "OFF".
- L'OSD est également envoyé aux bornes de sortie vidéo du magnétoscope.

Ne pas procéder à l'installation ni effectuer d'opérations avec l'affichage à l'écran lors d'un enregistrement avec un magnétoscope.

18 UTILISATION DE L'AFFICHAGE A L'ECRAN

(1) Fonctionnement en utilisant l'OSD des informations concernant le disque

- Utiliser cette fonction afin d'afficher et de modifier les informations du disque. (titres, chapitres, temps, etc.)

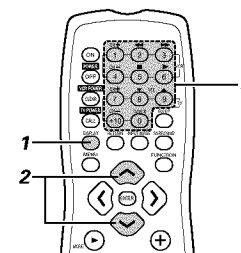

Before operating the remote control unit!

- Be sure to set the DVD mode using the remote control mode selector buttons.



1 En mode de lecture, appuyer sur la touche DISPLAY.

- L'affichage à l'écran apparaît.
- L'image sur l'écran de TV change chaque fois que la touche est activée.
- Les items affichés varient d'un disque à l'autre.

Exemple: Pour les DVD

- Ecran de lecture normal

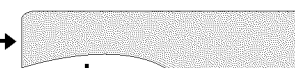

- Ecran d'informations du disque

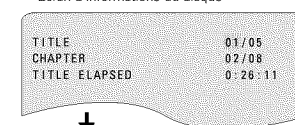

- Ecran d'informations du disque

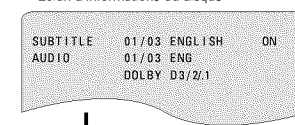

Télécommande

Exemple: Pour les CD vidéo et musicaux

- Ecran de lecture normal



- Ecran d'informations du disque

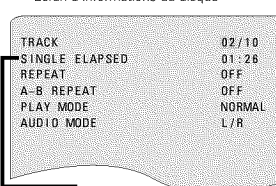

SINGLE REMAIN 03 : 17

TOTAL ELAPSED 06 : 15

TOTAL REMAIN 32 : 05

- Pour l'affichage à l'écran des CD vidéo et musicaux, uniquement la durée du disque change.

2 Utiliser les touches de curseur ^, v pour sélectionner l'item que vous souhaitez changer.

- L'item sélectionné est affiché avec un cadre jaune.

- Pour les DVD
"TITLE", "CHAPTER", "TITLE ELAPSED" peuvent être sélectionnés.
- Pour les CD vidéo et musicaux
"TRACK" peut être sélectionné.

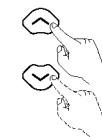

Télécommande

3 ① Modifier le temps écoulé

Entrer les données à l'aide des touches à chiffres, puis appuyer sur la touche ENTER.

Exemple: Pour 1 minute 26 seconde → "00126"

- Modifier le titre, la plage ou le chapitre

- Pour les DVD

Entrer les données à l'aide des touches à chiffres, puis appuyer sur la touche ENTER. (Pour certains disques, il n'est pas possible de modifier le titre ou les chapitres.)

- Pour les CD vidéo et musicaux

Entrer les données à l'aide des touches à chiffre. La lecture débute à partir de cette plage.

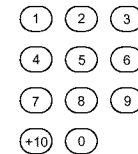

Télécommande

(2) Lecture en répétition

- Utiliser cette fonction pour lire en répétition vos sections audio ou vidéo préférées.

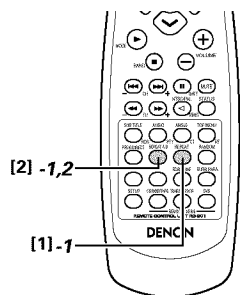
**Avant d'utiliser la télécommande!**

- S'assurer de sélectionner le mode DVD à l'aide des touches de sélection de mode de la télécommande.

**[1] Lecture en répétition (Lecture répétée)**

- 1** En mode de lecture, appuyer sur la touche REPEAT (REPETITION).

- L'affichage sur l'écran de TV change chaque fois que la touche est activée, et le mode correspondant, soit de répétition de lecture, soit d'arrêt est sélectionné.



Télécommande

① Pour les DVD

- Lecture normale

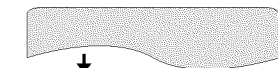

- Répétition de chapitre

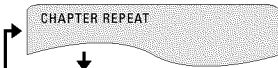

- Répétition de titre

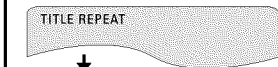

- Annulation de la lecture en répétition

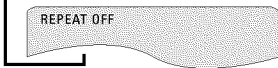
**② For video and music CDs**

- Normal playback

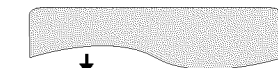

- Track repeated

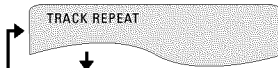

- Entire disc repeated

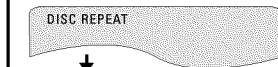

- Repeat playback canceled

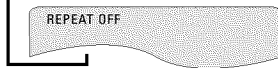

- Pour restituer la lecture normale:

Restituer la lecture normale en appuyant sur la touche REPEAT A-B jusqu'à ce que "REPEAT OFF" apparaisse sur l'écran de TV.

[2] Lire une certaine section en répétition (Lecture répétée A-B)

- 1** Pendant la lecture, appuyer sur la touche REPEAT A-B
- Cette opération règle le point de départ sur A.



Télécommande

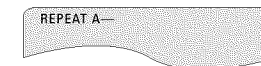

- 2** Appuyer de nouveau sur la touche REPEAT A-B.
- Cette opération règle le point de fin de lecture sur B et la lecture en répétition de la section A-B débute.



Télécommande

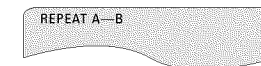

- Pour restituer la lecture normale:

Appuyer sur la touche REPEAT A-B jusqu'à ce que la mention "A TO B CANCELED" apparaisse sur l'écran de TV.

REMARQUES:

- Il se peut que la lecture en répétition ne fonctionne pas avec certains DVD.
- Les fonctions de lecture en répétition et de répétition de la section A à la section B ne fonctionneront pas pour les CD vidéo ou les DVD pour lesquels le temps écoulé n'est pas affiché pendant la lecture.
- Dans certains cas, les sous-titres ne seront pas affichés près des points A et B pendant la lecture en répétition de la section A-B.

(3) Lecture des plages dans l'ordre souhaité

- Utiliser cette fonction avec les CD vidéo et musicaux pour lire les plages dans l'ordre souhaité.
- Cette fonction n'affecte pas les DVD.

Avant d'utiliser la télécommande!

- S'assurer de sélectionner le mode DVD à l'aide des touches de sélection de mode de la télécommande.

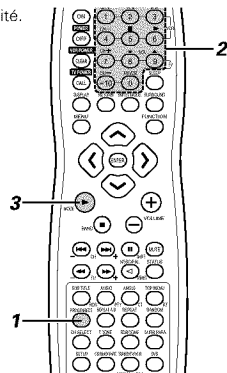
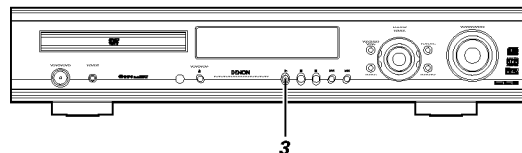

- 1** En mode d'arrêt, appuyer une fois sur la touche PROG/DIRECT

- L'écran de sélection de programme apparaît.



Télécommande



- 2** Utiliser les touches à chiffres pour sélectionner le numéro de la plage que vous souhaitez programmer

EX: Pour programmer les plages 5 et 12:

Appuyer sur 5
(touche à chiffre)



Appuyer sur +10
(touche à chiffre)



Appuyer sur 2
(touche à chiffre)

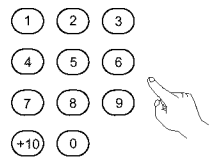

Télécommande

- 3** Appuyer sur la touche PLAY.
- La lecture des plages dans l'ordre programmé débute.



Unité principale



Télécommande

(4) Lecture aléatoire de plages

- Utiliser cette fonction avec les CD vidéo et musicaux pour lire les plages dans un ordre choisi au hasard.
- Cette fonction n'affecte pas les DVD.

Avant d'utiliser la télécommande!

- S'assurer de sélectionner le mode DVD à l'aide des touches de sélection de mode de la télécommande.

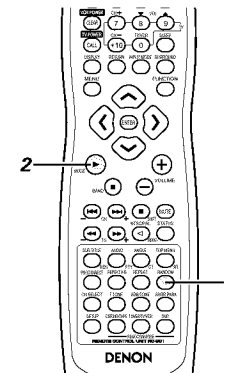
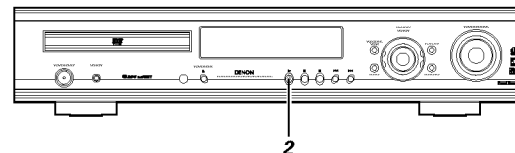

- 1** En mode stop, appuyer sur la touche RANDOM.
- L'écran de lecture aléatoire apparaît.



Télécommande



- 2** Appuyer sur la touche PLAY (▶).
- La lecture des plages dans un ordre choisi au hasard débute.



Unité principale



Télécommande

- La lecture aléatoire n'est pas possible pour certains disques.
- * Pour restituer la lecture normale:
Appuyer sur la touche STOP (■) pour arrêter la lecture au hasard, puis appuyer une fois sur la touche RANDOM.

- * Pour restituer la lecture normal:
Appuyer sur la touche STOP (■) pour interrompre la lecture programmée, puis appuyer sur la touche PROG/DIRECT. Appuyer maintenant sur la touche PLAY (▶) pour lancer la lecture normale au début du disque.
- * Pour effacer des plages du programme:
Appuyer sur la touche STOP (■). L'écran de lecture du programme apparaît. Appuyer sur la touche CLEAR pour effacer la dernière plage du programme.
- * Pour effacer le programme en entier:
Le programme est entièrement effacé lorsque l'appareil est mis hors tension, que la fonction est modifiée ou que le disque est éjecté. De même, lorsque la touche STOP (■) est activée afin d'interrompre la lecture programmée et que la touche PROG/DIRECT est également activée, le programme est effacé en entier.
- * Pour vérifier le contenu du programme, appuyer sur la touche CALL. Le contenu du programme est affiché étape par étape.
- * Il est possible de programmer jusqu'à 30 plages.

(5) Lecture MP3

- Il existe de nombreux sites Internet de distribution de musique à partir desquels il est possible de télécharger des fichiers musicaux en format MP3. Les morceaux de musique téléchargés selon les instructions du site et gravés sur des disques CD-R/RW peuvent être lus sur l'ADV-700. Si des morceaux de musique ont été enregistrés sur des CD musicaux disponibles dans le commerce et qu'ils ont été convertis dans les fichiers MP3 d'un ordinateur à l'aide d'un encodeur MP3 (logiciel de conversion), les données contenues sur un disque de 12 cm sont réduites environ au 1/10 des données originales. Ainsi, lorsque des données sont gravées sur un CD dans le format MP3, il est possible d'inscrire environ 10 fois plus de données sur un disque CD-R/RW. Un seul disque CD-R/RW peut contenir plus de 100 plages. * Valeurs prises lorsque des plages de 5 minutes sont converties avec un débit binaire standard de 128 Kbit/s en fichiers MP3 et en utilisant un disque CD-R/RW d'une capacité de 650 Mo.

Avant d'utiliser la télécommande!

- S'assurer de sélectionner le mode DVD à l'aide des touches de sélection de mode de la télécommande.

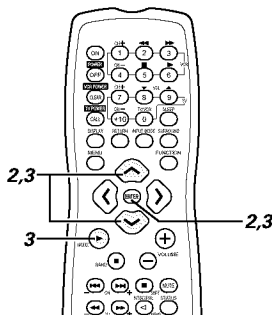
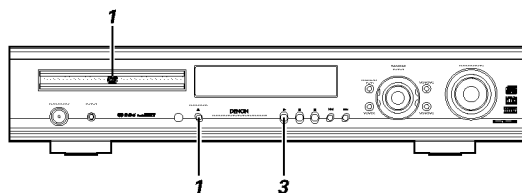

- Charger le disque CD-R/RW sur lequel les fichiers musicaux en format MP3 ont été inscrits dans cet appareil. (Voir page 107)

- Lorsque le disque est chargé dans l'ADV-700, l'écran d'informations du disque apparaît.

- S'il existe plusieurs dossiers, passer à l'étape 2.
- Si le disque ne contient pas de dossiers (s'il ne contient que des fichiers MP3), passer à l'étape 3.

- Tous les dossiers enregistrés sur le disque sont affichés. (Les dossiers ne sont pas affichés par couche.)

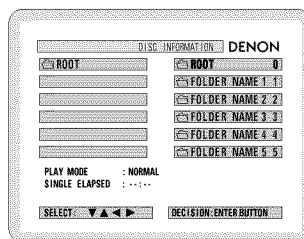

- Utiliser les touches de curseur \wedge et \vee afin de sélectionner le dossier contenant le(s) fichier(s) que vous souhaitez lire, puis appuyer sur la touche ENTER.

*** Pour changer de dossier**

Utiliser la touche de curseur \wedge afin de sélectionner "ROOT" en haut à droite de l'écran, appuyer ensuite sur la touche ENTER. L'écran de l'étape 1 réapparaît. Sélectionner le dossier souhaité.

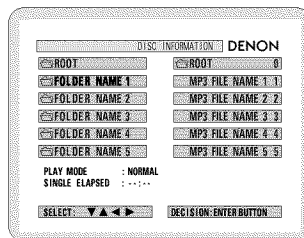

- Utiliser les touches de curseur \wedge and \vee pour sélectionner le fichier MP3 que vous souhaitez lire, puis appuyer sur la touche PLAY (\blacktriangleright) ou sur la touche ENTER.
 - La lecture commence.

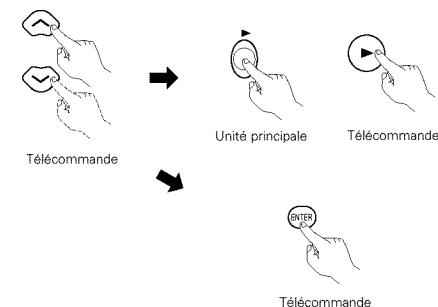

- L'affichage peut être inversé entre le temps écoulé de la plage et le temps restant de la plage, en appuyant sur la touche DISPLAY.

- La lecture programmée n'est pas possible avec les disques MP3.

*** Pour changer de fichier MP3**

Appuyer sur la touche STOP, puis utiliser les touches de curseur \wedge and \vee pour re-sélectionner le fichier MP3 souhaité.

*** Pour sélectionner le mode de lecture aléatoire**

En mode stop, appuyer sur la touche RANDOM.

Appuyer ensuite sur la touche PLAY (\blacktriangleright) ou sur la touche ENTER.

*** Pour sélectionner le mode de répétition**

Le mode de répétition change à chaque fois que la touche REPEAT est activée.

NORMAL \rightarrow TRACK REPEAT \rightarrow FOLDER REPEAT

*** Pour restituer l'écran d'informations du disque initial**

Appuyer sur la touche STOP (\blacksquare), utiliser les touches de curseur \wedge afin de sélectionner "ROOT" en haut, à droite de l'écran et appuyer sur la touche ENTER. L'écran de l'étape 1 réapparaît.

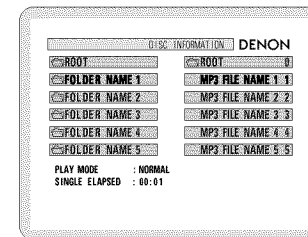
**REMARQUES:**

- L'ADV-700 est compatible avec les normes "MPEG-1 Audio Layer 3" (fréquence d'échantillonnage de 32, 44.1 ou 48 kHz). Il n'est pas compatible avec d'autres normes telles que "MPEG-2 Audio Layer 3", "MPEG-2.5 Audio Layer 3", MP1, MP2, etc.
- En raison des propriétés du disque mais aussi de saletés et de gondolements, etc., il ne sera peut être pas possible de lire certains disques CD-R/RW.
- Les signaux numériques envoyés lors de la lecture de fichiers MP3, sont des signaux MP3 convertis en MIC, sans tenir compte du fait que la sortie audio soit réglée sur "normal" ou sur "conversion MIC". Les signaux sont envoyés avec la même fréquence d'échantillonnage que ceux de sources musicales.
- En général, plus le débit binaire du fichier MP3 est élevé, meilleure est la qualité du son. Pour l'ADV-700, nous recommandons l'utilisation de fichiers MP3 enregistrés avec un débit binaire de 128 Kbit/s ou plus.
- Il est possible que les fichiers MP3 ne soient pas lus dans l'ordre attendu, car le logiciel d'inscription peut modifier la position des dossiers et l'ordre des fichiers lors de l'écriture sur le disque CD-R/RW.
- La recherche manuelle et la lecture programmée ne sont pas possibles avec les fichiers MP3.
- Lors de l'écriture de fichiers MP3 sur des disques CD-R/RW, sélectionner "ISO9660 niveau 1" comme format du logiciel d'inscription. Cette opération ne sera peut être pas possible avec certains types de logiciels d'inscription. Pour plus d'informations, se reporter aux instructions d'utilisation du logiciel d'inscription.
- Avec l'ADV-700, il est possible d'afficher les noms de fichiers et de dossiers comme des titres. L'ADV-700 peut afficher jusqu'à 11 caractères, comprenant des nombres, des lettres majuscules et le trait de soulignement " _ ".
- Si l'enregistrement a été effectué dans un format autre que "ISO 9660 niveau 1", l'affichage et la lecture normale ne seront peut être pas possibles. De plus les noms de fichiers et de dossiers comportant d'autres symboles ne seront pas affichés correctement.
- S'assurer d'ajouter l'extension ".MP3" aux fichiers MP3. Les fichiers ne peuvent pas être lus s'ils comportent une extension autre que ".MP3" ou s'ils n'ont pas d'extension. (Pour les ordinateurs Macintosh, les fichiers MP3 peuvent être lus en ajoutant l'extension ".MP3" après le nom du fichier comprenant 8 lettres majuscules ou nombres et en enregistrant les fichiers sur le disque CD-R/RW).
- Ne pas coller d'autocollants, de ruban adhésif, etc., ni sur la face imprimée ni sur la face enregistrée des disques CD-R/RW. Si de l'adhésif est placé sur la surface du disque, le disque risque de rester coincé dans l'ADV-700 et de ne pas pouvoir être éjecté.
- L'ADV-700 n'est pas compatible avec les logiciels d'inscription paquets.
- L'ADV-700 n'est pas compatible avec ID3-Tag.
- L'ADV-700 n'est pas compatible avec les listes de lecture.

(6) Utilisation des fonctions Angle, Sous-titre et sons multiples**[1] Changer la langue audio (Fonction sons multiples)**

- Pour les DVD contenant des signaux de langue audio multiples, la langue audio peut être changée pendant la lecture.

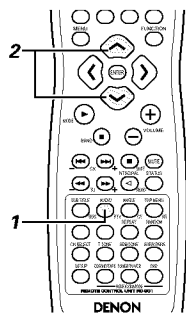
**Avant d'utiliser la télécommande!**

- S'assurer de sélectionner le mode DVD à l'aide des touches de sélection de mode de la télécommande.



- 1** Pendant la lecture, appuyer sur la touche AUDIO.
- Le numéro de la langue audio en cours est affiché.



Télécommande

AUDIO 1/3:DOLBY D3/2/1 ENG

- 2** Utiliser les touches de curseur \wedge et \vee pour sélectionner la langue souhaitée.
- L'affichage s'éteint lorsque la touche AUDIO est activée.



Télécommande

AUDIO 2/3:DOLBY D3/2/1 FRA

REMARQUES:

- Avec certains disques, il n'est pas possible de modifier la langue audio pendant la lecture. Dans ce cas, la sélectionner à partir du menu du DVD (Voir page 127)
- Si la langue souhaitée n'est pas sélectionnée après avoir appuyé plusieurs fois sur les touches de curseur \wedge et \vee alors le disque ne comporte pas cette langue.
- La langue choisie dans les réglages par défaut est sélectionnée lorsque l'appareil est mis sous tension et lorsque le disque est remplacé.

[2] Changer la langue des sous-titres (Fonction sous-titres multiples)

- Pour les DVD comportant des signaux de langues de sous-titres multiples, la langue des sous-titres peut être modifiée pendant

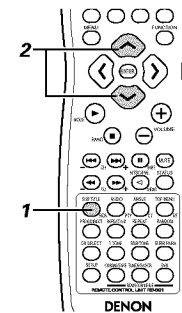
**Avant d'utiliser la télécommande!**

- S'assurer de sélectionner le mode DVD à l'aide des touches de sélection de mode de la télécommande.



- 1** Pendant la lecture, appuyer sur la touche SUBTITLE.
- Le numéro de la langue des sous-titre en cours est affiché.



Télécommande

SUBTITLE 01/03:ENG

- 2** Utiliser les touches de curseur \wedge et \vee afin de sélectionner la langue souhaitée.
- L'affichage s'éteint lorsque la touche SUBTITLE est activée.



Télécommande

SUBTITLE 02/03:FRA

REMARQUES:

- Si la langue souhaitée n'est pas sélectionnée après avoir appuyé plusieurs fois sur les touches de curseur \wedge et \vee alors le disque ne comporte pas cette langue.
- La langue des sous-titres réglée dans les réglages par défaut est sélectionnée lorsque l'appareil est mis sous tension et lorsque le disque est remplacé. Si le disque ne comprend pas cette langue, la langue par défaut du disque est sélectionnée.
- Lorsque la langue des sous-titres est modifiée, plusieurs secondes peuvent être nécessaire pour que la nouvelle langue apparaisse.
- Lorsqu'un disque comportant des sous-titres codés est lu, les sous-titres normaux et codés peuvent se superposer sur l'écran. Dans ce cas, inactiver la fonction des sous-titres.

[3] Changer l'angle (Fonction angles multiples)

■ Pour les DVD contenant des signaux d'angles multiples, l'angle peut être modifié pendant la lecture.

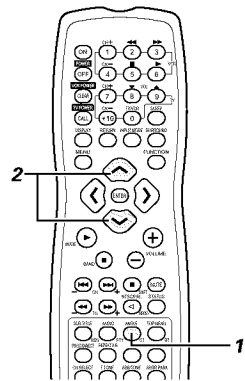

Avant d'utiliser la télécommande!

- S'assurer de sélectionner le mode DVD à l'aide des touches de sélection de mode de la télécommande.



- 1** Pendant la lecture, appuyer sur la touche ANGLE.
- Le numéro de l'angle en cours est affiché.



Télécommande

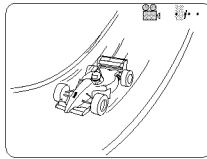

- 2** Utiliser les touches de curseur ^ et v pour sélectionner l'angle souhaité.
- L'affichage s'éteint lorsque la touche ANGLE est activée.

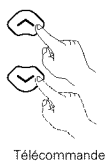

Télécommande

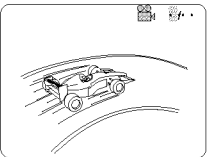

REMARQUES:

- La fonction angles multiples ne fonctionnent qu'avec les disques sur lesquels des angles multiples ont été enregistrés.
- Pour les scènes où des angles multiples ont été enregistrés, l'angle peut être modifié.

(7) Utilisation des menus

[1] Utilisation du menu de début

■ Pour les DVD comprenant des titres multiples, le titre souhaité peut être sélectionné et lu à partir du menu de début.

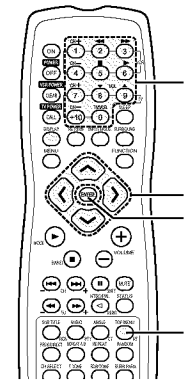

Avant d'utiliser la télécommande!

- S'assurer de sélectionner le mode DVD à l'aide des touches de sélection de mode de la télécommande.



- 1** Pendant la lecture appuyer sur la touche TOP MENU.
- Le menu de début apparaît.



Télécommande

Exemple:

BARRE DE MENU	
Pomme	Banana
Orange	Pomme
Pêche	ananas

- 2** Utiliser le curseur ou les touches à chiffres pour sélectionner le titres souhaité.
- Si vous sélectionnez le numéro du titre à l'aide des touches à chiffres, omettre l'étape 3 ci-dessous.

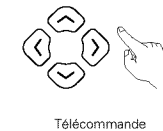

Télécommande

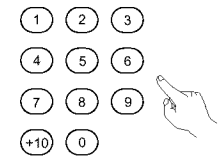

Télécommande

Exemple:

Lorsque "Orange" est sélectionné.

BARRE DE MENU	
Pomme	Banana
Orange	Pomme
Pêche	Ananas

- 3** Appuyer sur la touche ENTER.
- La lecture débute.
 - La lecture commence également si la touche PLAY (▶) est activée.



Télécommande

[2] Utilisation du menu de DVD.

- Certains DVD comportent des menus spéciaux appelés menus de DVD. Par exemple, les DVD avec un contenu complexe peuvent parfois contenir des menus de guide, et les DVD avec plusieurs langues peuvent également comprendre des menus audio et de langues de sous-titres. Ces menus sont appelés "Menus de DVD".

Nous décrivons ici la procédure générale pour utiliser des menus de DVD.

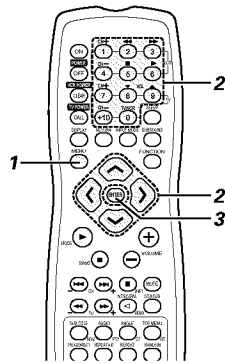
**Avant d'utiliser la télécommande!**

- S'assurer de sélectionner le mode DVD à l'aide des touches de sélection de mode de la télécommande.



- 1** Pendant la lecture, appuyer sur la touche MENU.
- Le menu du DVD apparaît.



Télécommande

Exemple:

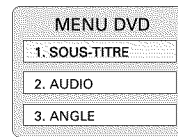

- 2** Utiliser le curseur ou les touches à chiffres afin de sélectionner l'item souhaité.
- Si vous sélectionnez l'item à l'aide des touches à chiffres, omettre l'étape 3

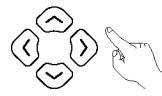

Télécommande

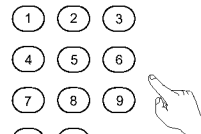

Télécommande

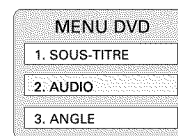
Exemple:
"AUDIO" est sélectionné

- 3** Appuyer sur la touche ENTER.
- L'item choisi est sélectionné.
 - Si d'autres menus apparaissent, répéter les étapes 2 et 3.



Télécommande

[19] UTILISATION DE LA MINUTERIE**(1) Mettre l'horloge à l'heure (Affichage 12 heures)**

Exemple: Pour régler l'heure sur "7:30 p.m."

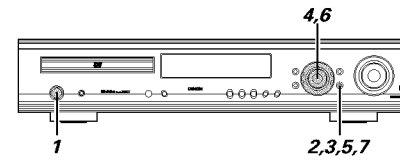

- 1** Mettre l'appareil sous tension.

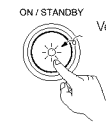

Unité principale

- 2** Appuyer sur la touche TIMER/SET (réglage heure) et la maintenir enfoncée pendant au moins 2 secondes.
- "REGLAGE HEURE" est affiché.

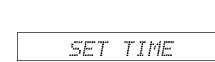

Unité principale

- 3** Appuyer sur la touche TIMER/SET.
- "Adj" est affiché et les heures clignotent sur l'affichage.



Unité principale

- 4** Tourner la molette FUNCTION/SELECT pour régler les heures sur "19".
- Le "19" clignote à l'emplacement des heures.

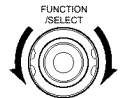
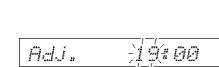

Unité principale

- 5** Appuyer sur la touche TIMER/SET.
- Le "19" des heures s'arrête de clignoter, reste allumé et les minutes commencent à clignoter.

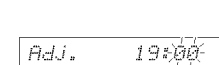

Unité principale

- 6** Tourner la molette FUNCTION/SELECT et régler les minutes sur "30".
- Le "30" clignote à l'emplacement des minutes.

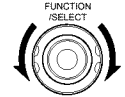
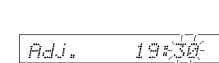

Unité principale

- 7** Appuyer sur la touche TIMER/SET pour faire fonctionner l'horloge.
- L'horloge est réglée et commence à fonctionner.

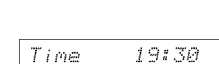

Unité principale

- * Pour vérifier l'heure lorsque une autre fonction est affichée, appuyer une fois sur la touche TIMER/SET. L'heure actuelle apparaît et reste affichée jusqu'à ce qu'une autre opération soit effectuée.

- * Lorsque la touche TIMER/SET est activée une nouvelle fois lorsque l'heure est affichée, l'affichage normal réapparaît.
- * L'heure peut être affichée en appuyant sur la touche TIMER/SET lorsque l'appareil est en mode de veille (l'alimentation n'est plus en mode de veille d'économie d'énergie.)

Lorsque la touche TIMER/SET est activée une nouvelle fois lorsque l'heure est affichée, l'affichage s'éteint et l'alimentation repasse en mode de veille d'économie d'énergie.

(2) Minuterie journalière.**Description de la minuterie**

- La minuterie peut être utilisée pour commuter l'alimentation entre les modes ON (marche) et STANDBY (OFF), tous les jours à la même heure. (Minuterie journalière)
- La minuterie peut être utilisée pour lire des DVD, des CD ou pour activer la radio.

Avant de régler la minuterie

- Mettre l'horloge à l'heure.
- Faire attention à régler la bonne heure.

Vérifier les réglages de la minuterie

- Utiliser la même procédure que lors du réglage de l'horloge pour vérifier les réglages.
 - 1 Appuyer sur la touche TIMER/SET pendant au moins 2 secondes afin de sélectionner le mode de réglage de la minuterie.
 - 2 Appuyer de façon répétée sur la touche TIMER/SET pour afficher la fonction de déclenchement de la minuterie, l'heure de début et l'heure de fin.
 - 3 Une fois que l'heure de fin (minutes) est affichée, le réglage de veille de la minuterie est affiché, et lorsque la touche TIMER/SET est de nouveau activée, l'affichage reprend l'apparence qu'il avait avant de régler l'heure.

Modifier les réglages de la minuterie

- Réinitialiser la minuterie en utilisant les nouveaux réglages.
- Les réglages précédents sont effacés lorsqu'ils sont remplacés par les nouveaux.

Effacer les réglages de la minuterie

- Lorsque la mention "Étapes 4 à 12" est affichée, appuyer sur la touche TIMER/SET pendant au moins 2 secondes. Tous les réglages de la minuterie s'effacent.
- Appuyer de nouveau sur la touche TIMER/SET pendant au moins 2 secondes, l'affichage reprend son apparence initiale.

Inactiver la minuterie

- Appuyer sur la touche TIMER/SET et lorsque "Veille M." est affiché, tourner la molette FONCTION/SELECTION afin de sélectionner "ARRÊT". (Le signe de l'affichage ☹ s'éteint.)

En cas de coupure de courant

- En cas de coupure de courant ou si le cordon d'alimentation a été débranché, l'affichage de l'horloge se met à clignoter une fois que l'alimentation est restaurée, l'horloge reprend son activité et si la minuterie avait été sélectionnée, elle fonctionnera en fonction de l'horloge. S'assurer de remettre l'horloge à l'heure.

(3) Réglage de la minuterie journalière

Exemple: Pour écouter un CD de 12:35 p.m. à 12:56 p.m.

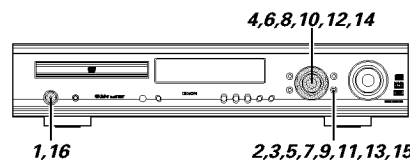

- Réaliser cette opération après avoir réglé l'heure (étapes 1 à 7 à la page 127).

1 Mettre l'appareil sous tension

- Charger un CD dans l'unité principale pour la minuterie journalière.

Unité principale

- 2** Appuyer sur la touche TIMER/SET pendant au moins 2 secondes.
- Si l'heure est réglée, "EVERYDAY" est affiché.

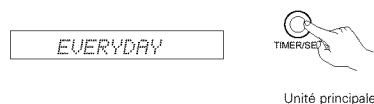

- * "SET TIME" est affiché tant que les réglages de l'heure n'ont pas été effectués. Effectuer les opérations 3 à 7 de la Page127 puis régler l'heure à nouveau.

3 Appuyer sur la touche TIMER/SET.

- "Timer FUNC" est affiché

Unité principale

- 4** Réglage de la fonction de déclenchement de la minuterie.
- Régler la fonction sur "DVD".

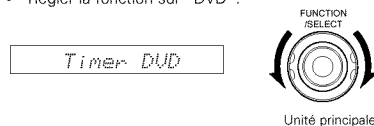

- 5** Appuyer sur la touche TIMER/SET.
- Le mode de réglage de la minuterie est sélectionné et le réglage de l'heure de début de la minuterie peut être effectué.

**6 Réglage de l'heure de début de la minuterie**

Régler les heures sur "12".

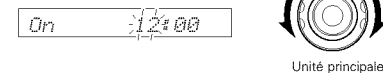
**7** Appuyer sur la touche TIMER/SET.

- Le "PM12" correspondant aux heures est mémorisé.

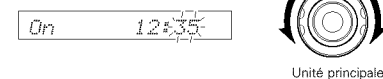
**8** Régler les minutes sur "35".**9** Appuyer sur la touche TIMER/SET.

- L'heure de début est enregistrée et il est désormais possible de régler l'heure de fin.

**10 Réglage de l'heure de fin de la minuterie**

Régler les heures sur "PM12"

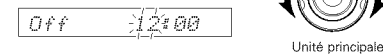
**11** Appuyer sur la touche TIMER/SET

- Le "PM12" des heures est mémorisé.

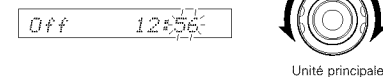
**12** Régler les minutes sur "56".**13** Appuyer sur la touche TIMER/SET.

- L'heure de fin est mémorisée.
- "T.Stdb" est affiché et la minuterie peut désormais être activée ou désactivée.

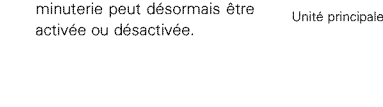

- 14** Activer ou désactiver le mode de veille de la minuterie.
- "ON" ou "OFF" (la fonction qui a été sélectionnée) clignote. Sélectionner "MARCHÉ" si vous souhaitez activer la minuterie. (Lorsque "ON" est sélectionné, le signe apparaît à l'affichage.)



- * Sélectionner ON/OFF. Si aucune opération n'est réalisée dans les 4 secondes qui suivent, le réglage sera effectué automatiquement et l'affichage normal sera restitué (l'opération 15 n'est pas nécessaire).

15 Appuyer sur la touche TIMER/SET.

- Cette opération termine le réglage de la minuterie.

**16** Eteindre l'appareil.

- L'alimentation est en mode de veille.
- Si le mode de veille de la minuterie est activé, la DEL de l'alimentation est allumée en orange.
- La lecture du disque commence lorsque l'heure de début de la minuterie est atteinte.

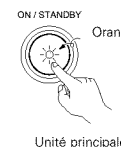

- * Lorsque le signe de l'affichage ☹ est allumé ou que la DEL de l'alimentation est orange lorsque l'alimentation est en mode de veille, alors la minuterie fonctionnera à la même heure, quotidiennement. (Minuterie journalière)
- * Si vous ne souhaitez pas que la minuterie fonctionne, appuyer sur la touche TIMER/SET afin d'afficher "T.Stdb" et régler cette fonction sur "OFF". (Le signe de l'affichage ☹ s'éteint.)
- * Si vous faites une erreur lors du réglage de la minuterie, lors des étapes 5 à 12, appuyer sur la touche TIMER/SET et la maintenir enfoncée pendant au moins 2 secondes pour retourner à l'étape 3, et recommencer à partir de là.

REMARQUES:

- Si l'heure n'a pas été réglée, le réglage de veille de la minuterie ne peut pas être effectué sur "ON". S'assurer de bien régler l'heure avant d'activer la minuterie.
- La minuterie fonctionnera aussi longtemps qu'elle est activée, même si le réglage de l'heure a été inactivé en raison d'une coupure de courant. Pour vous assurer que la minuterie fonctionne correctement, s'assurer que l'heure est réglée correctement.
- Si l'heure de début de la minuterie est atteinte lorsque l'appareil est activé, la minuterie fonctionnera tout de même. (Les réglages de la minuterie sont prioritaires)
- S'assurer de mettre l'alimentation en mode de veille afin que la minuterie fonctionne.

■ Ecouter la radio avec la minuterie journalière.

- A l'étape 4, sélectionner "TUNER" et appuyer sur la touche TIMER/SET.
- "P...FM...M" sera affiché. Utiliser la molette FUNCTION/SELECT afin de sélectionner le canal pré-réglé sur lequel vous souhaitez que la minuterie se déclenche et appuyer ensuite sur la touche TIMER /SET.
- Ensuite la même procédure sera effectuée à partir de l'étape 6.

(4) Réglage de la minuterie de sommeil (télécommande uniquement)

- La télécommande de cet appareil peut être utilisée pour mettre l'appareil en mode de veille après une durée maximum de 120 minutes. (Minuterie de sommeil)
- Utiliser cette fonction afin d'activer automatiquement le mode de veille après une durée spécifiée (minutes).

Exemple: Déclencher le mode de veille dans 50 minutes selon l'horloge. S'assurer que le réglage de l'heure est correct.

1 Sélectionner et lire la fonction souhaitée.

2 Appuyer sur la touche SLEEP.

- "120" est affiché et le témoin "SLEEP" clignote.

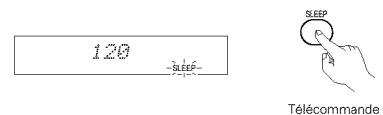

* L'affichage change comme indiqué ci-dessous à chaque fois que la touche SLEEP est activée:

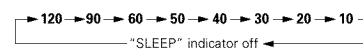

3 Lorsque le témoin "SLEEP" clignote, appuyer de nouveau sur la touche SLEEP jusqu'à ce que "50" soit affiché.

- "50" est affiché et le témoin "SLEEP" clignote.

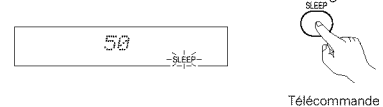

- 4 secondes plus tard, l'affichage reprend son aspect initial et le témoin "SLEEP" arrête de clignoter et reste allumé. (Cette opération achève le réglage de la minuterie de sommeil.)

4 50 minutes plus tard, l'alimentation passe en mode de veille.

* Pour inactiver la minuterie de sommeil, appuyer de façon répétée sur la touche SLEEP, jusqu'à ce que le témoin "SLEEP" s'éteigne. La minuterie de sommeil peut également être inactivée en appuyant sur la touche d'alimentation de l'unité principale ou de la télécommande afin de mettre l'appareil en mode de veille.

REMARQUES:

- Si la touche SLEEP est activée lorsque la minuterie de sommeil fonctionne, le réglage repasse sur 120 minutes. Recommencer le réglage.
- Si les réglages de la minuterie journalière et de la minuterie de sommeil entrent en conflit, la minuterie de sommeil a priorité.

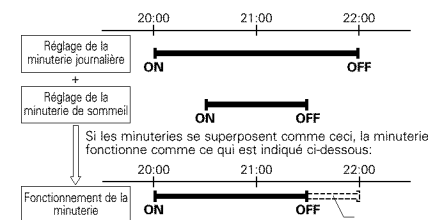

- De même, la minuterie journalière ne fonctionnera pas si l'heure de début est réglée lors du fonctionnement de la minuterie de sommeil.

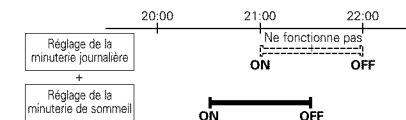

- Le temps restant de la minuterie de sommeil peut être vérifié en appuyant sur la touche STATUS.

20 CHANGER LES REGLAGES PAR DEFAUT (DVD)

- Le réglage initial réglé avant de quitter l'usine peut être modifié.
- Le contenu des réglages est conservé jusqu'au prochain changement même lorsque l'appareil est mis hors tension.

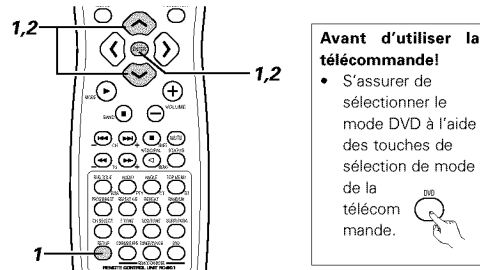

- 1** Dans le mode stop, appuyer sur la touche SETUP. Lors du menu d'installation, appuyer sur les touches de curseur \blacktriangle et \blacktriangledown pour sélectionner "DVD SETUP" et appuyer sur la touche ENTER.

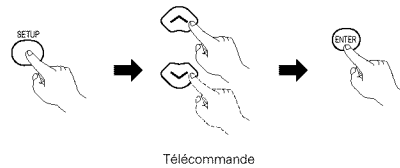

- 2** L'écran d'installation (réglages par défaut) "DVD SETUP MENU" apparaît.

- DISC SETUP (REGLAGE DISQUE)**

Utiliser cette fonction pour régler la langue à utiliser lors de la lecture du disque.

Si la langue choisie ne figure pas sur ce disque, la langue par défaut du disque est sélectionnée.

- OSD SETUP (INITIALISATION DE L'AFFICHAGE A L'ECRAN)**

Utiliser cette fonction afin de régler la langue de l'écran de réglage par défaut et les messages affichés sur l'écran de TV ("PLAY", etc.) ainsi que la couleur du papier peint.

- VIDEO SETUP (REGLAGE VIDEO)**

Utiliser cette fonction pour régler le mode de l'écran de cet appareil. (Aspect de la TV et type de TV.)

- AUDIO SETUP (REGLAGE AUDIO)**

Utiliser cette fonction pour régler le mode de sortie audio de cet appareil.

(Réglage de sortie LPCM et numérique.)

- RATINGS (INDICES)**

Utiliser cette fonction pour empêcher la lecture des DVD pour adultes de sorte que les enfants ne puissent pas les regarder. Il est important de noter que les DVD pour adultes ne peuvent pas être mis hors service si le niveau de l'indice n'est pas enregistré sur le DVD, mais il est possible d'empêcher la lecture de tous les DVD.

- OTHER SETUP (AUTRE INSTALLATION)**

Cette fonction inclut les réglages spéciaux pour les CAPTIONS (sous-titres).

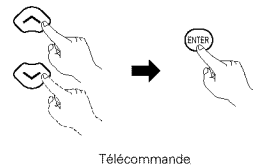
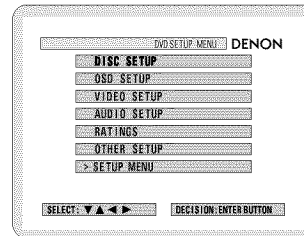

Utiliser les touches de curseur \blacktriangle et \blacktriangledown afin de sélectionner le réglage souhaité, puis appuyer sur la touche ENTER.

- DISC SETUP (réglage disque). (Voir page 130.)
- OSD SETUP (initialisation de l'affichage à l'écran). (Voir page 131)
- VIDEO SETUP (réglage vidéo). (Voir page 132)
- AUDIO SETUP (réglage audio). (Voir page 133)
- RATINGS (indices). (Voir page 134.)
- OTHER SETUP (autres réglages). (Voir page 135)

*** Pour sortir du mode d'installation du DVD**

Lors de l'écran d'installation, à l'étape 1, page 130, utiliser les touches de curseur \blacktriangle et \blacktriangledown afin de sélectionner "EXIT SETUP" et appuyer sur la touche ENTER. Il est également possible de quitter ce mode en appuyant sur la touche SETUP de la télécommande.

(4) "DISC SETUP (réglage disque)" est sélectionné

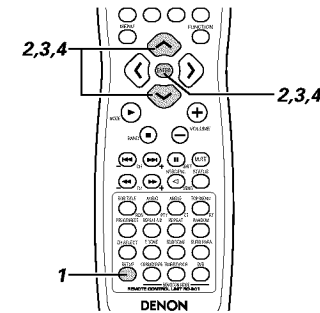

- 1** Lire page 130.

2

3

Utiliser les touches de curseur \blacktriangle et \blacktriangledown pour sélectionner le réglage souhaité et appuyer sur la touche ENTER.

- DIALOGUE (dialogue)**

Utiliser cette fonction pour sélectionner la langue du son émis par les enceintes.

- SUBTITLE (sous-titres)**

Utiliser cette fonction pour sélectionner la langue des sous-titres affichés sur l'écran de TV.

- DISC MENUS (menus de disque)**

Utiliser cette fonction pour sélectionner la langue des menus enregistrés sur le disque (menu de début, etc.).

*** Pour sortir du mode d'installation du disque**

Utiliser les touches de curseur \blacktriangle et \blacktriangledown pour sélectionner "DVD SETUP MENU" et appuyer ensuite sur la touche ENTER.

- L'écran retrouve sa configuration de l'étape 2

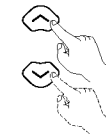

Télécommande

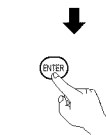

Télécommande

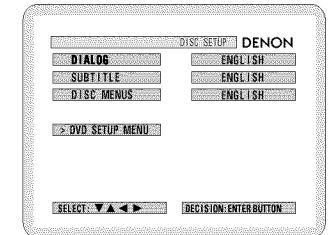

4

Utiliser les touches de curseur \blacktriangle et \blacktriangledown pour sélectionner le réglage souhaité, appuyer ensuite sur la touche ENTER.

Lorsque "DIALOG" est sélectionné:

- ENGLISH (ANGLAIS) (Réglage par défaut)**

Sélectionner cette fonction lorsque vous souhaitez lire le DVD avec le son en anglais.

- FRENCH (FRANÇAIS)**

Sélectionner cette fonction lorsque vous souhaitez lire le DVD avec le son en français

- SPANISH (ESPAGNOL)**

Sélectionner cette fonction lorsque vous souhaitez lire le DVD avec le son en espagnol.

- GERMAN (ALLEMAND)**

Sélectionner cette fonction lorsque vous souhaitez lire le DVD avec le son en allemand.

- ITALIAN (ITALINNE)**

Sélectionner cette fonction lorsque vous souhaitez lire le DVD avec le son en italienne

- DUTCH (HOLLANDAIS)**

Sélectionner cette fonction lorsque vous souhaitez lire le DVD avec le son en hollandais.

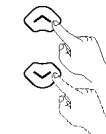

Télécommande

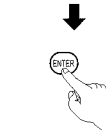

Télécommande

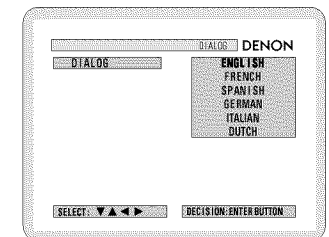

4

* Pour sortir du mode de dialogue

Appuyer sur la touche ENTER, l'écran précédent est restitué.

■ Lorsque "SUBTITLE" est sélectionné:

• ENGLISH (ANGLAIS) (Réglage par défaut)

Sélectionner cette fonction lorsque vous souhaitez lire le DVD avec les sous-titres en anglais.

• FRENCH (FRANCAIS)

Sélectionner cette fonction lorsque vous souhaitez lire le DVD avec les sous-titres en français.

• SPANISH (ESPAGNOL)

Sélectionner cette fonction lorsque vous souhaitez lire le DVD avec les sous-titres en espagnol.

• GERMAN (ALLEMAND)

Sélectionner cette fonction lorsque vous souhaitez lire le DVD avec les sous-titres en allemand.

• ITALIAN (ITALIENNE)

Sélectionner cette fonction lorsque vous souhaitez lire le DVD avec les sous-titres en italienne.

• DUTCH (HOLLANDAIS)

Sélectionner cette fonction lorsque vous souhaitez lire le DVD avec les sous-titres en hollandais.

• OFF

Sélectionner cette fonction si vous ne souhaitez pas afficher les sous-titres. (Pour certains disques, il n'est pas possible d'inactiver les sous-titres.)

* Pour sortir du mode de sous-titres

Appuyer sur la touche ENTER, l'écran précédent est restitué.

■ Lorsque "DISC MENU" est sélectionné:

• ENGLISH (ANGLAIS) (Réglage par défaut)

Sélectionner cette fonction lorsque vous souhaitez afficher les menus en anglais.

• FRENCH (FRANÇAIS)

Sélectionner cette fonction lorsque vous souhaitez afficher les menus en français.

• SPANISH (ESPAGNOL)

Sélectionner cette fonction lorsque vous souhaitez afficher les menus en espagnol.

• GERMAN (ALLEMAND)

Sélectionner cette fonction lorsque vous souhaitez afficher les menus en allemand.

• ITALIAN (ITALIENNE)

Sélectionner cette fonction lorsque vous souhaitez afficher les menus en italienne.

• DUTCH (HOLLANDAIS)

Sélectionner cette fonction lorsque vous souhaitez afficher les menus en hollandais.

* Pour sortir du mode de menus de disque

Appuyer sur la touche ENTER, l'écran précédent est restitué.

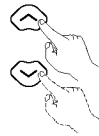

Télécommande



Télécommande

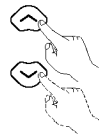
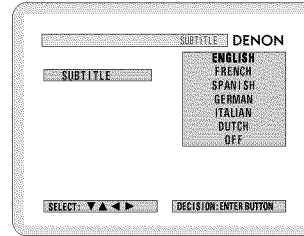

Télécommande



Télécommande

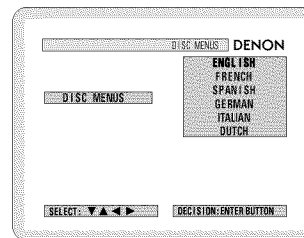

"OSD SETUP" est sélectionné

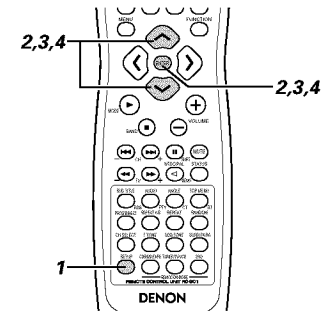

1

Lire page 130.

2

3

Utiliser les touches de curseur \wedge and \vee pour sélectionner le réglage souhaité et appuyer sur la touche ENTER.

• WALL PAPER (papier peint)

Utiliser cette fonction pour sélectionner l'image à l'écran en mode de stop et en mode de lecture du CD.

* Pour sortir du mode d'initialisation de l'affichage à l'écran

Utiliser les touches de curseur \wedge and \vee pour sélectionner "DVD SETUP MENU" puis appuyer sur la touche ENTER.

- L'écran retrouve sa configuration de l'étape 2.



Télécommande



Télécommande

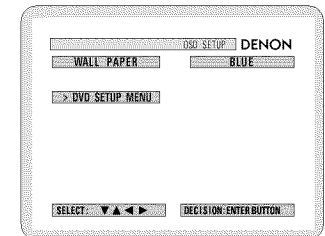

4

Utiliser les touches de curseur \wedge et \vee pour sélectionner le réglage souhaité et appuyer sur ENTER.

■ Lorsque "WALL PAPER" est sélectionné:

• BLUE (bleu) (Réglage par défaut)

Sélectionner cette fonction pour afficher un arrière-plan bleu sur l'écran de TV.

• PICTURE (image)

Sélectionner cette fonction pour afficher l'image sur l'écran de TV.

* Pour sortir du mode de papier peint

Appuyer sur la touche ENTER, l'écran précédent est restitué.



Télécommande



Télécommande

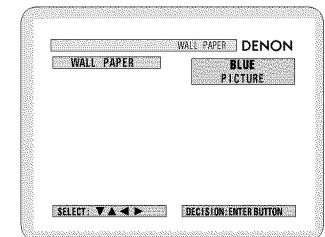

"VIDEO SETUP" est sélectionné

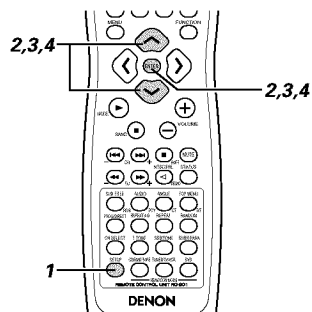
1
2

Voir page 130.

3

Utiliser les touches de curseur \wedge and \vee pour sélectionner le réglage souhaité et appuyer sur la touche ENTER.

- **TV ASPECT (forme de la TV)**

Utiliser cette fonction pour sélectionner la forme de votre écran de TV.

- **TV TYPE (type de TV)**

Utiliser cette fonction pour sélectionner le format vidéo de votre TV (NTSC, PAL ou MULTI).

- * **Pour sortir du mode de réglage vidéo**

Utiliser les touches de curseur \wedge and \vee pour sélectionner "DVD SETUP MENU" puis appuyer sur la touche ENTER.

- L'écran retrouve sa configuration de l'étape 2.

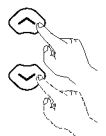

Télécommande

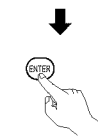

Télécommande

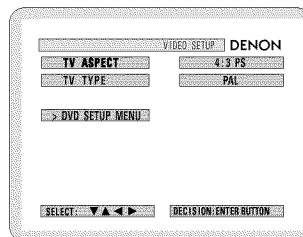

4

Utiliser les touches de curseur \wedge and \vee pour sélectionner le réglage souhaité et appuyer sur la touche ENTER.

- **Lorsque "TV ASPECT" est sélectionné:**

- **4:3 RA (Réglage par défaut)**

Sélectionner ce mode pour lire les DVD grand écran en mode recadrage automatique (avec les cotés de l'image coupés). Les disques pour lesquels la fonction recadrage automatique n'est pas spécifiée sont lus en mode boîte aux lettres.

- **4:3 LB**

Sélectionner ce mode pour lire les DVD grand écran en mode boîte aux lettres (avec des bandes noires en haut et en bas).

- **WIDE (16:9) (grand écran)**

Sélectionner cette fonction pour lire les DVD grand écran dans le mode plein écran.

- * **Pour sortir du mode d'aspect TV**

Appuyer sur la touche ENTER, l'écran précédent est restitué.

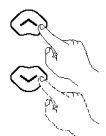

Télécommande

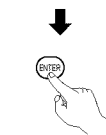

Télécommande

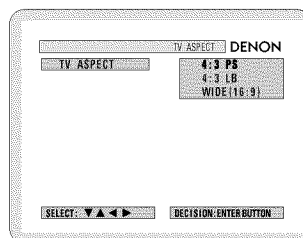

4

- **Lorsque "TV TYPE" est sélectionné:**

- **MULTI**

Sélectionner cette fonction lorsque votre TV est compatible à la fois avec le format NTSC et le format PAL. Les signaux NTSC sont envoyés par les prises de sortie vidéo lorsque des disques enregistrés en format NTSC sont lus et les signaux PAL sont envoyés par les prises de sortie vidéo lorsque des disques enregistrés en format PAL sont lus.

- **NTSC**

Sélectionner cette fonction lorsque le format de votre TV est NTSC.

Si NTSC est sélectionné, le format de sortie est fixé sur NTSC.

- **PAL (Réglage par défaut)**

Sélectionner cette fonction lorsque le format de votre TV est PAL.

Si NTSC est sélectionné, le format de sortie est fixé sur PAL.

- * **Pour sortir du mode du type TV**

Appuyer sur la touche ENTER, l'écran



Télécommande

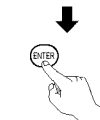

Télécommande

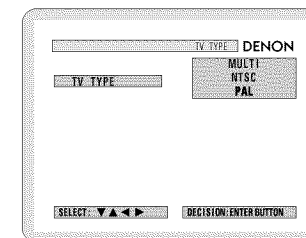

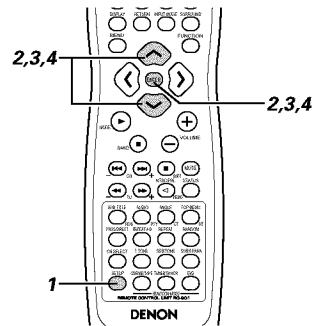
(4) "AUDIO SETUP" est sélectionné**1**

Voir page 130.

2**3**

Utiliser les touches de curseur \wedge et \vee pour sélectionner le réglage souhaité et appuyer sur la touche ENTER.

- **DIGITAL OUT (sortie numérique)**

Utiliser cette fonction pour sélectionner le format du signal de sortie numérique.

- **LPCM SELECT (sélection lpcm) (96 kHz / 48 kHz)**

Sélectionner cette fonction pour régler la sortie audio numérique lors de la lecture de DVD enregistrés en mode audio PCM linéaire.

- * **Pour sortir du mode d'installation audio**

Utiliser les touches de curseur \wedge et \vee pour sélectionner "DVD SETUP MENU" puis appuyer sur la touche ENTER.

- L'écran retrouve sa configuration de l'étape 2.



Télécommande

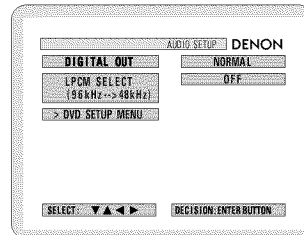

Télécommande

**4**

Utiliser les touches de curseur \wedge et \vee pour sélectionner le réglage souhaité et appuyer sur la touche ENTER.

- Lorsque "DIGITAL OUT" est sélectionné.

- **NORMAL (Réglage par défaut)**

Effectuer la sélection lors de la lecture en mode surround d'un DVD enregistré en Dolby numérique ou en DTS.

Le signal numérique Dolby numérique ou DTS est également envoyé à partir des prises de sortie numérique.

- **PCM**

Les DVD enregistrés en mode Dolby numérique sont convertis en PCM linéaire 48 kHz/16 bits (bicanal).

Effectuer la sélection lors d'un enregistrement numérique.

Les DVD enregistrés en mode DTS ne sont pas convertis et l'enregistrement numérique n'est pas possible

- * **Pour quitter le mode de sortie numérique**

Appuyer sur la touche ENTER, l'écran précédent est restitué.



Télécommande

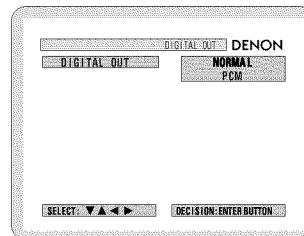

Télécommande

**5**

- "LPCM SELEC (96 kHz → 48 kHz)" est sélectionné.

- **OFF (Réglage par défaut)**

Effectuer la sélection lors de la lecture sur un décodeur de DVD enregistrés avec cet appareil dans les modes PCM linéaires 48 kHz/20/24 bits et 96 kHz. Il est important de noter que les DVD comportant une protection des droits d'auteur sont convertis en 48 kHz/16 bits et sont lus.

Le même signal est envoyé par les prises de sortie numérique.

- **ON (96 kHz → 48 kHz)**

Les DVD enregistrés dans les modes PCM linéaires 48 kHz/20/24 bits et 96 kHz sont tous convertis en 48 kHz/16 bits. Effectuer cette sélection lors de l'enregistrement numérique.

- * **Pour sortir du mode de sélection LPCM**

Appuyer sur la touche ENTER, l'écran précédent est restitué.



Télécommande



Télécommande

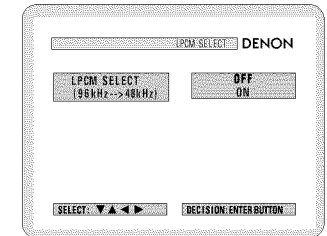

(5) "RATINGS" est sélectionné

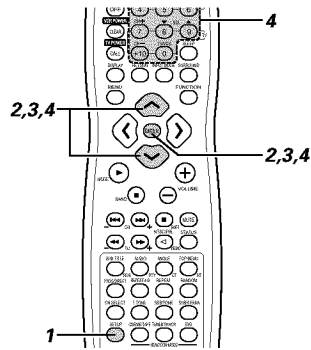
1
2

Voir page 130.

3

Utiliser les touches de curseur \wedge et \vee pour sélectionner le réglage souhaité et appuyer sur la touche ENTER.

- **RATING LEVEL (niveau d'indice)**

Utiliser cette fonction pour restreindre la lecture de DVD pour adultes que vous ne souhaitez pas que les enfants voient. Il est important de noter que même pour les DVD pour adultes, la visualisation ne peut pas être restreinte sauf si le niveau de restriction est enregistré sur le disque. Il est cependant possible de mettre hors service la lecture de tous les DVD.

- **PASSWORD CHANGE (changement de mot de passe)**

Utiliser cette fonction pour changer le mot de passe. Le mot de passe est réglé par défaut sur "0000".

- * **Pour sortir du mode d'installation de l'indice**

Utiliser les touches de curseur \wedge et \vee pour sélectionner "DVD SETUP MENU" puis appuyer sur la touche ENTER.

- L'écran retrouve sa configuration de l'étape 2.

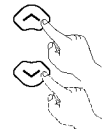

Télécommande



Télécommande

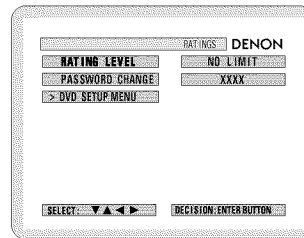

4

Utiliser les touches de curseur \wedge and \vee pour sélectionner le réglage désiré, et appuyer sur la touche ENTER.

- **Lorsque "RATING LEVEL" est sélectionné.**

- **Niveau 0 (LOCK ALL (tous verrouillés))**

Sélectionner cette fonction pour empêcher la lecture de tous les DVD. A utiliser par exemple pour empêcher la lecture de DVD pour adultes ne comportant pas de niveau d'indice.

- **Niveau 1**

Sélectionner cette fonction pour lire uniquement les DVD pour enfants. (Les DVD pour adultes et pour un large public ne peuvent pas être lus.)

- **Niveau 2 à niveau 8**

Sélectionner cette fonction pour lire des DVD pour un large public et pour enfants. Les DVD pour adultes ne peuvent pas être lus.

- **NO LIMIT (sans limite) (Réglage par défaut)**

Sélectionner cette fonction pour la lecture de tous les DVD.

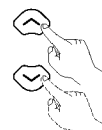

Télécommande



Télécommande

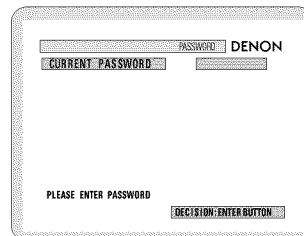
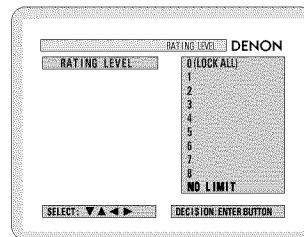

4

Utiliser les touches à chiffres pour saisir un mot de passe à 4 chiffres, et appuyer sur la touche ENTER.

- * S'assurer de sélectionner le mode DVD à l'aide des touches de sélection de mode de la télécommande.

- * Le mot de passe est réglé sur "0000" par défaut.

- * Ne pas oublier le mot de passe.

- * Les réglages ne peuvent pas être modifiés sans le bon mot de passe.

- * Lorsque le mot de passe a été oublié ou lorsqu'un changement de réglage du RATING LEVEL est suspendu, appuyer plusieurs fois sur la touche ENTER et terminer le mode d'installation de l'indice.

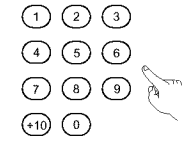

Télécommande



Télécommande

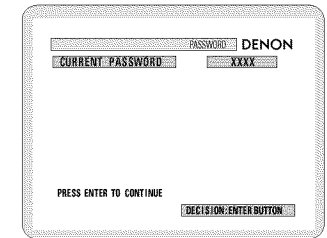

- **Lorsque "CHANGER LE MOT DE PASSE" est sélectionné.**

Utiliser les touches à chiffres pour saisir un mot de passe à 4 chiffres, et appuyer sur la touche ENTER.

- * S'assurer de sélectionner le mode DVD à l'aide des touches de sélection de mode de la télécommande.

- * Ne pas oublier le mot de passe.

- * Les réglages ne peuvent pas être modifiés sans le bon mot de passe.

- * Le mot de passe est réglé sur "0000" par défaut.

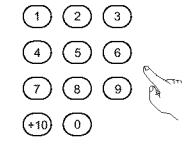

Télécommande



Télécommande

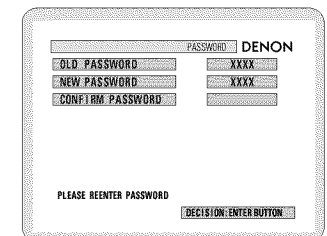
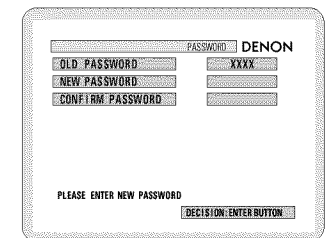
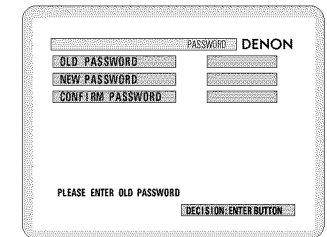

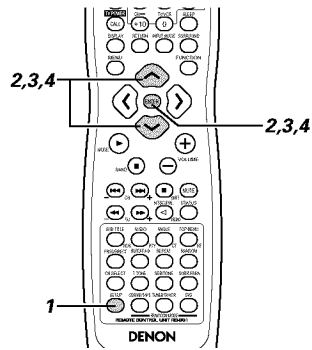
(6) "OTHER SETUP" est sélectionné**REMARQUES:**

- Un décodeur de sous-titres en anglais est nécessaire pour afficher les sous-titres en anglais.
 - Les DVD comportant des signaux de sous-titres sont indiqués par les symboles , , .
- Les sous-titres en anglais ne peuvent pas être affichés lors de la lecture de DVD ne contenant pas de signaux de sous-titres.
- Les caractères des sous-titres (lettres majuscules, minuscules, italiques, etc.) dépendent du DVD et ne peuvent pas être choisis avec cet appareil.

1

Voir page 130.

2**3**

Utiliser les touches de curseur et pour sélectionner le réglage souhaité et appuyer sur la touche ENTER.

- **CAPTIONS (sous-titres)**

Utiliser cette fonction pour afficher ou non les sous-titres codés enregistrés sur les DVD.

- * **Pour sortir du mode autre installation**

Utiliser les touches de curseur et afin de sélectionner "DVD SETUP MENU", et appuyer ensuite sur la touche ENTER.

- L'écran retrouve sa configuration de l'étape 2.



Télécommande

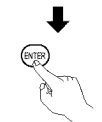

Télécommande

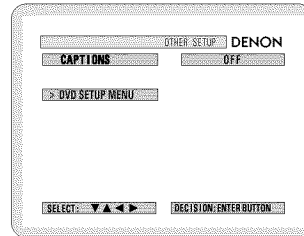
**4**

Utiliser les touches de curseur et pour sélectionner le réglage souhaité et appuyer sur la touche ENTER.

- **Lorsque "CAPTIONS" est sélectionné:**

- **OFF (arrêt) (Réglage par défaut)**

Sélectionner cette fonction lorsque vous ne souhaitez pas afficher les sous-titres à l'écran pour les DVD contenant des sous-titres en anglais.

- **ON (marche)**

Sélectionner cette fonction pour afficher les sous-titres à l'écran lors de la lecture de DVD contenant des sous-titres en anglais.

- * **Pour sortir du mode de sous-titres**

Appuyer sur la touche ENTER, l'écran précédent est restitué.

- L'écran retrouve sa configuration de l'étape 2.

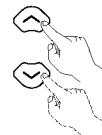

Télécommande

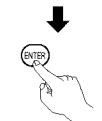

Télécommande

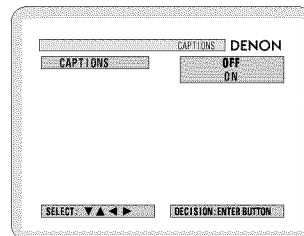
**21 MEMOIRE DE DERNIERE FONCTION**

- Cet appareil comporte une mémoire de dernière fonction qui enregistre les conditions de réglage d'entrée et de sortie exactement comme elles étaient avant d'éteindre l'appareil. Cette fonction élimine la nécessité de procéder à des réglages compliqués, chaque fois que l'appareil est mis sous tension.
- L'appareil possède également une mémoire de sauvegarde. Cette fonction fournit un stockage de mémoire lorsque l'appareil est mis hors tension et que le cordon d'alimentation est débranché.

22 INITIALISATION DU MICROPROCESSEUR

Lorsque l'indication de l'affichage est anormale ou lorsque le fonctionnement de l'appareil n'indique pas le résultat attendu, l'initialisation du microprocesseur s'impose et doit être réalisée en suivant la procédure ci-dessous.

1

Appuyer sur la touche d'alimentation pour passer en mode de veille, et débrancher ensuite le cordon d'alimentation de la prise murale.

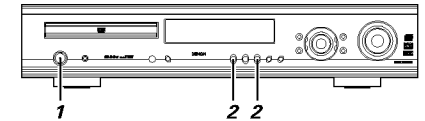
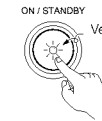
**2**

Maintenir enfoncées les touches PLAY () et STOP () et brancher le cordon CA dans la prise.

3

Vérifier que tout l'affichage clignote par intervalle de 1 seconde, et relâcher les 2 touches, le Microprocesseur est désormais initialisé.

REMARQUES:

- Si l'étape 3 ne fonctionne pas, reprendre la procédure à partir de l'étape 1.
- Lorsque le microprocesseur est réinitialisé, toutes les touches et les réglages d'installation repassent sur leurs valeurs par défaut.

23 LOCALISATION DES PANNES

Avant de déclarer un dysfonctionnement de l'appareil, veuillez vérifier ce qui suit.

- Toutes les connexions sont-elles correctes ?
- Avez-vous suivi les instructions du manuel ?
- Est-ce que les enceintes et les autres composants fonctionnent correctement ?

Si cet appareil ne semble pas fonctionner normalement, vérifiez le tableau ci-dessous. Si cela ne résout pas le problème, l'appareil peut être défectueux. Inactiver l'appareil, débrancher le cordon d'alimentation de la prise de courant, et contacter le magasin où l'appareil a été acheté ou le point de vente Denon le plus proche.

	Symptôme	Cause	Mesures	Page
Problèmes communs lors de l'écoute de disques, de cassettes, de radiodiffusion FM, etc.	AFFICHAGE pas allumé et aucun son n'est produit lorsque l'appareil est mis sous tension.	<ul style="list-style-type: none"> Le cordon d'alimentation n'est pas fermement connecté. 	<ul style="list-style-type: none"> Vérifier la mise en place de la fiche du cordon d'alimentation. 	95
	AFFICHAGE allumé mais pas de son.	<ul style="list-style-type: none"> Les cordons des enceintes ne sont pas fermement connectés. Une mauvaise position de la touche de fonction audio. La commande de volume est réglée sur le minimum. La fonction silence (MUTING) est activée. Les signaux numériques ne reçoivent pas l'entrée numérique sélectionnée. 	<ul style="list-style-type: none"> Connecter fermement. Régler sur une position convenable. 	98 109
			<ul style="list-style-type: none"> Augmenter le volume jusqu'à un niveau convenable. Eteindre la fonction silence (MUTING). Recevoir des signaux numériques ou sélectionner les prises d'entrée qui reçoivent les signaux numériques. 	109 110 109
			<ul style="list-style-type: none"> Les connexions entre la prise de sortie vidéo de cet appareil et le connecteur d'entrée de l'écran sont incomplètes. Le réglage d'entrée de l'écran de TV est différent. 	96, 97 —
			<ul style="list-style-type: none"> Les signaux vidéo des différents dispositifs ne sont pas uniformes. 	96, 97
	L'écran n'affiche aucune image.	<ul style="list-style-type: none"> Les connexions entre la prise de sortie vidéo de cet appareil et le connecteur d'entrée de l'écran sont incomplètes. Le réglage d'entrée de l'écran de TV est différent. Les signaux vidéo des différents dispositifs ne sont pas uniformes. 	<ul style="list-style-type: none"> Vérifier si les connexions sont correctes. Régler la commutation d'entrée de la TV sur la prise sur laquelle l'entrée vidéo est connectée. Effectuer des réglages uniformes pour les connecteurs S-vidéo et vidéo composite. 	96, 97 — 96, 97
	Le programme ne peut pas être copié du DVD à un magnétoscope.	<ul style="list-style-type: none"> Quasiment tous les logiciels de film contiennent un signal de prévention contre la reproduction. 	<ul style="list-style-type: none"> Il est impossible de produire une copie. 	—
	Le subwoofer ne produit aucun son.	<ul style="list-style-type: none"> Le subwoofer n'est pas alimenté. Le réglage du subwoofer a été effectué sur "No" lors de l'installation. La sortie du subwoofer n'a pas été connectée. 	<ul style="list-style-type: none"> Mettre le subwoofer sous tension. 	—
			<ul style="list-style-type: none"> Effectuer le réglage sur "Subwoofer" dans l'installation. Effectuer les bonnes connexions. 	104
			<ul style="list-style-type: none"> Effectuer les bonnes connexions. 	98
La tonalité de test n'est pas émise.	<ul style="list-style-type: none"> Le mode surround est réglé sur un mode autre que celui de décodage automatique. 	<ul style="list-style-type: none"> Régler sur décodage automatique. 	112	
Télécommande	Cet appareil ne fonctionne pas correctement lors de l'utilisation de la télécommande.	<ul style="list-style-type: none"> Les piles sont épuisées. La télécommande est trop éloignée de l'appareil. Il y a un obstacle entre la télécommande et l'appareil. 	<ul style="list-style-type: none"> Insérer des piles neuves. Rapprocher. Retirer l'obstacle. 	100 100 100
		<ul style="list-style-type: none"> Une touche différente est activée. Les extrémités ⊕ et ⊖ de la pile ont été inversées lors de la mise en place. 	<ul style="list-style-type: none"> Appuyer sur la bonne touche. Insérer les piles correctement. 	99 100
		<ul style="list-style-type: none"> La sélection de mode de la télécommande n'a pas été correctement sélectionnée. Le mode DVD, AV ou audio n'est pas correctement sélectionné. 	<ul style="list-style-type: none"> Appuyer sur la touche de sélection de la télécommande pour sélectionner l'article que vous souhaitez utiliser. Pour faire fonctionner cet appareil, choisir le mode DVD. 	99

	Symptôme	Vérification	Page
DVD operation	La lecture ne commence pas lorsque la touche LECTURE est activée. La lecture s'arrête immédiatement.	<ul style="list-style-type: none"> Il y a-t-il de la condensation sur le disque ou sur le lecteur ? (Laisser reposer 1 à 2 heures.) Les disques autres que les DVD, CD vidéo ou musicaux ne peuvent pas être lus. Le disque est sale. L'essuyer. 	— 94 95
	La lecture du menu des CD vidéo n'est pas possible.	<ul style="list-style-type: none"> La lecture de menu n'est possible que pour les CD vidéo avec une commande de lecture. 	—
	L'image est déformée pendant la recherche.	<ul style="list-style-type: none"> Il est normal qu'il y ait quelques parasites. 	—
	Les touches ne fonctionnent pas.	<ul style="list-style-type: none"> Certaines opérations sont mises hors service pour certains disques. 	108
	Aucun sous-titre n'est affiché.	<ul style="list-style-type: none"> Les sous-titres ne sont pas affichés pour les DVD ne contenant pas de sous-titres. Les sous-titres sont inactivés. Les activer. 	— 130, 131
	La langue audio (ou des sous-titres) ne change pas.	<ul style="list-style-type: none"> La langue audio (ou des sous-titres) ne peut pas être changée pour les disques ne contenant pas des langues audio (ou de sous-titres) multiples. Pour certains disques, la langue audio (ou des sous-titres) ne peut être changée qu'en utilisant les écrans de menu. 	125
			127
	L'angle ne change pas.	<ul style="list-style-type: none"> L'angle ne peut pas être modifié pour les DVD ne comprenant pas des angles multiples. Dans certains cas, les angles multiples ne sont enregistrés que pour des scènes particulières. 	126
	La lecture ne commence pas lorsque le titre est sélectionné.	<ul style="list-style-type: none"> Vérifier le réglage de l' "RATINGS SETTING" (installation des indices). 	134
	Le mot de passe pour le niveau d'indice a été oublié. Réinitialiser tous les réglages pour qu'ils retrouvent leur valeur par défaut.	<ul style="list-style-type: none"> Lorsque le lecteur est en mode stop, maintenir enfoncées les touches SKIP (⏮) et PAUSE (⏮) du lecteur simultanément pendant plus de 3 secondes (jusqu'à ce que "INITIALIZE" disparaisse de l'écran de TV). Le verrouillage sera relâché et tous les réglages par défaut et réglages de l'image reprendront leurs valeurs par défaut. 	134
	Le disque n'est pas lu avec la langue audio ou des sous-titres par défaut.	<ul style="list-style-type: none"> Le disque n'est pas lu avec la langue audio ou de sous-titres sélectionnée si le DVD ne comprend pas cette langue. 	125
	L'image n'est pas affichée en format 4:3 (ou 16:9).	<ul style="list-style-type: none"> Régler le réglage par défaut de la fonction "TV ASPECT" sur le réglage approprié pour la TV connectée. 	132
	Les messages des écrans de menu pour la langue souhaitée ne sont pas affichés.	<ul style="list-style-type: none"> Vérifier le réglage par défaut pour la langue du menu de langues. 	130, 131

24 SPECIFICATIONS

■ Audio section

• Amplificateur de puissance

Puissance de sortie:	Avant: 35 W + 35 W (6 Ω/ohms, 1 kHz avec 10% T.H.D.)
	Centre: 35 W (6 Ω/ohms, 1 kHz avec 10% T.H.D.)
	Surround: 35 W + 35 W (6 Ω/ohms, 1 kHz avec 10% T.H.D.)
	Avant, centre, surround: 6 ~ 16 Ω/ohms

Bornes de sortie:

• Analogique

Sensibilité d'entrée / impédance d'entrée:	200 mV / 47 kΩ/kohms
Réponse en fréquence:	10 Hz ~ 70 kHz: +0, -3 dB (Mode DIRECT)
S/N:	98 dB (Mode DIRECT)
Sortie nominale:	1.2 V (Pré-sortie subwoofer, 20 Hz)

• Numérique

Entrée / Sortie numérique:	Format — Interface audio numérique
-----------------------------------	------------------------------------

■ Section vidéo

• Prises vidéo standard

Niveau d'entrée/ sortie et impédance:	1 Vc-c, 75 Ω/ohms
--	-------------------

• Prises S-vidéo

Niveau d'entrée/ sortie et impédance:	Y (luminosité) signal — 1 Vc-c, 75 Ω/ohms
	C (couleur) signal — 0.3 Vc-c, 75 Ω/ohms

• Connecteur AV1

Sortie vidéo	1Vp-p, 75_ohms
Sortie S-vidéo	Signal Y (luminosité) – 1Vp-p, 75_ohms
	Signal C (couleur) – 0,3 Vp-p, 75_ohms
Sortie RVB (DVD uniquement)	Signal R/V/B – 0,7Vp-p, 75_ohms
Sortie audio	L/R (Sortie fixe)

■ Section syntoniseur

Plage de réception:

[FM] (remarque: µV at 75 Ω/ohms, 0 dBf=1 x 10 ⁻¹⁵ W)	[AM]
87.50 MHz ~ 108.00 MHz	522 kHz ~ 1611 kHz
1.5 µV (14.8 dBf)	20 µV

Sensibilité utilisable:

■ Section DVD

Signaux:

NTSC/PAL

Disques applicables:

- (1) Disques vidéo-DVD
 Disques à une face de 12 cm, 1 couche, disques à une face de 12 cm, 2 couches,
 Disques double-face de 12 cm, 2 couches (1 couche par face)
 Disques à une face de 8 cm, une couche, disques à une face de 8cm, 2 couches,
 Disques double-face de 8 cm, 2 couches (1 couche par face)
- (2) Disques compact (CD audio, CD vidéo)
 Disques de 12 cm, disques de 8 cm
 Niveau de sortie fixe: 2 Vrms, (CDR/TAPE, VCR OUT)

Sortie audio:

■ Section horloge, minuterie

Horloge:

Système synchrone de la source d'alimentation

Fonctions de la minuterie:

Minuterie journalière (DVD ou radio) : 1 réglage
 Minuterie de sommeil : maximum 120 min.

■ Général

Alimentation électrique:

AC 230 V, 50 Hz

Consommation électrique:

145 W (vielle 1.2W)

Dimensions extérieures:

maximales:

434 (largeur) x 90 (hauteur) x 415 (profondeur) mm

Poids:

9.4 kg

■ Télécommande:

Type:

RC-901

Consommation électrique:

3 V CC, 2 piles R6P/AA

Ce produit fait l'objet d'une technologie de protection des droits d'auteur et est protégé par certains brevets américains et autres droits de propriété intellectuelle appartenant à Macrovision Corporation et à d'autres propriétaires des droits. L'utilisation de cette technologie de protection des droits d'auteur doit être autorisée par Macrovision Corporation, et est censée être dans le cadre d'un usage personnel avec un nombre limité de spectateurs sauf autorisation contraire de Macrovision Corporation. L'ingénierie inverse et le désassemblage sont interdits.

* La présentation et les spécifications sont sujettes à des modifications sans avertissement préalable dans le cadre de l'amélioration de produit.

- **Appreziamo veramente il fatto che avete acquistato quest'unità.**
- **Leggete attentamente le istruzioni per l'uso ed usate l'unità di conseguenza per assicurare le migliori prestazioni della stessa. Assicuratevi di conservare questo manuale per riferimento futuro in caso sorgessero dei dubbi o domande.**

**"NUMERO DI SERIE _____
SEGNATE IL NUMERO DI SERIE DELL'UNITA' SUL RETRO DELL'INVOLUCRO PER
FUTURI RIFERIMENTI"**

INDICE

1 Prima Dell'uso.....138	13 Dolby / DTS Surround.....155~156
2 Precauzioni sull'installazione.....138	14 Riproduzione Surround.....157~160
3 Precauzioni sul Maneggio.....138	15 Simulazione DSP Surround.....161~162
4 Caratteristiche.....139	16 Ascolto della Radio.....163~165
5 Dischi.....139	17 Display con Visualizzazione sullo Schermo.....166
6 Precauzioni Relative Ai Dischi.....140	18 Utilizzo del Display con Visualizzazione sullo Schermo.....166~172
7 Collegamenti.....140~143	19 Utilizzo del Timer.....172~174
8 Nomenclatura e Funzioni.....144	20 Per Cambiare le Impostazioni Default (DVD).....175~180
9 Telecomando.....145~146	21 Memoria Dell'ultima Funzione.....180
10 Installazione del Sistema.....147~151	22 Inizializzazione del Microprocessore.....180
11 Riproduzione.....152~153	23 Localizzazione dei Guasti.....181
12 Funzionamento.....154~155	24 Specifiche.....182

■ ACCESSORI

Controllate che le seguenti parti siano state incluse insieme all'unità principale:

① Manuale delle istruzioni....1	② Lista dei centri di assistenza tecnica.....1	③ Telecomando
④ Batterie R6P/AA.....2	⑤ Antenna AM a telaio.....1	(RC-901).....1
⑥ Antenna FM per interni....1	⑦ Adattatore per l'antenna FM.....1	⑧ Cavo video.....1

ATTENZIONE:

- Maneggiate il cavo di alimentazione con cura**
Non danneggiate o deformate il cavo di alimentazione. Se il cavo di danneggia o si deforma, si possono verificare delle scosse elettriche o malfunzionamento durante l'utilizzo dello stesso. Per rimuovere la spina dalla presa murale, assicuratevi di scollegare il cavo agendo per la spina, mai per il cavo stesso..
- Non aprite il coperchio superiore**
Per prevenire eventuali scosse elettriche, non aprite il coperchio superiore..
- Non posizionate nessun oggetto all'interno dell'unità**
Non posizionate degli oggetti di metallo sul lettore DVD ed evitate di versare dei liquidi nello stesso.
Altrimenti si possono verificare delle scosse elettriche o malfunzionamenti.

NOTA:

Questo lettore DVD utilizza un sistema laser semiconduttore. Per consentire una riproduzione musicale stabile, vi raccomandiamo di usare quest'unità in una stanza in cui la temperatura è compresa tra 5°C (41°F) - 35°C (95°F).

Diritti di copyrights

■ E' illegale duplicare, trasmettere, affittare o riprodurre i dischi in pubblico senza il consenso dei proprietari del diritto di copyright.

1 PRIMA DELL'USO

Fate attenzione ai seguenti punti prima di usare quest'unità:

- **Prima di spostare l'apparecchio**
Prima di spostare l'apparecchio scollegate sempre il cavo di alimentazione ed i cavi di connessione tra i vari componenti audio per prevenire dei corto circuiti o danni ai cavi di connessione.
- **Prima di premere l'interruttore di accensione**
Controllate nuovamente che tutti i collegamenti siano giusti e che non ci siano dei problemi con i cavi di connessione. Collocate sempre l'interruttore di accensione nella posizione di attesa prima di collegare e scollegare i cavi di connessione.

- **Conservate il manuale delle istruzioni in un luogo sicuro.**
Dopo aver letto il manuale, conservatele insieme alla garanzia in un luogo sicuro.
- **Osservate che le illustrazioni fornite in questo manuale delle istruzioni possono apparire leggermente diverse rispetto all'apparecchio vero e proprio ai fini di spiegarne meglio le funzioni.**

2 PRECAUZIONI SULL'INSTALLAZIONE

Se usate quest'apparecchio o un altro componente elettronico dotato di microprocessori nella vicinanza di un sintonizzatore o di un televisore, si può generare del rumore o delle interferenze nell'immagine.

In tal caso, procedete come segue:

- Installate l'unità il più lontano possibile dal sintonizzatore o dal televisore.
- Allontanate i fili dell'antenna del sintonizzatore o del televisore dal cavo di alimentazione e dai cavi di collegamento in ingresso/uscita nell'unità.
- Il rumore e le interferenze si generano particolarmente se usate delle antenne interne o dei fili conduttori da 300 Ω/ohm. **Vi raccomandiamo di usare delle antenne esterne e dei cavi coassiali da 75 Ω/ohm.**

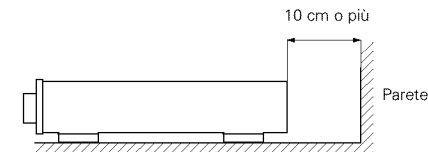
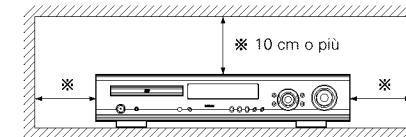

Per assicurare una buona dispersione del calore, lasciate uno spazio di almeno 10 cm tra le parti superiore, posteriore e laterali di quest'unità e la parete o gli altri componenti.

3 PRECAUZIONI SUL MANEGGIO

- **Commutazione della funzione di ingresso quando le prese di ingresso non sono state collegate**
Si può sentire uno scatto se cambiate la funzione di ingresso senza aver collegato un componente alle prese di ingresso. In tal caso, abbassate il controllo MASTER VOLUME oppure scollegate dei componenti alle prese di ingresso.
- **Silenziamento della presa PRE OUT, della presa HEADPHONE e del terminale SPEAKER**
La presa PRE OUT, la presa HEADPHONE e i terminali SPEAKER includono un circuito di silenziamento. Perciò, i segnali in uscita vengono ridotti per vari secondi dopo aver premuto l'interruttore di accensione o dopo aver cambiato la funzione di entrata, il modo surround o un'altra impostazione. Se si aumenta il volume, l'uscita sarà molto alta quando termina il funzionamento del circuito di silenziamento audio. Attendere fino al termine del funzionamento del circuito di silenziamento prima di regolare il volume.
- **Quando l'interruttore di accensione si trova nella posizione STANDBY, l'apparecchio rimane collegato alla tensione di linea CA.**
Assicuratevi di scollegare il cavo prima di partire per le vacanze, ecc.

4 CARATTERISTICHE

1. Decodificatore Dolby Digital

Dolby Digital, un sistema digitale discreto in cui i vari canali sono completamente indipendenti, ricrea dei campi sonori "tridimensionali" (suoni con un senso di distanza, movimento e posizione), senza crosstalk tra i canali per un maggiore realismo. Inoltre, i 5 canali (escluso il canale 0.1 per gli effetti a bassa frequenza) hanno un campo di riproduzione che va da 20 kHz, come i CD, riproducendo così un suono più nitido e pieno di espressione.

2. Decodificatore Dolby Pro Logic II

Dolby Pro Logic II è un nuovo formato per la riproduzione di segnali audio multicanali che offre dei miglioramenti rispetto al formato convenzionale Dolby Pro Logic. Può essere usato per decodificare non solo le fonti registrate con il sistema Dolby Surround, ma anche con normali fonti stereo in cinque canali (anteriore sinistro/destro, centrale e surround sinistro/destro). Inoltre potete impostare vari parametri secondo il tipo della fonte ed i contenuti, affinché possiate regolare il campo sonoro con maggiore precisione.

3. DTS (Digital Theater Systems)

DTS fornisce fino a 5.1 canali di suono surround di ampia gamma, alta fedeltà, da fonti quali dischi laser, DVD e dischi musicali codificati in modo speciale.

4. Il DSP ad alta prestazione simula 7 campi sonori

La riproduzione è possibile in 7 modi surround: 5-channel Stereo, Mono Movie, Rock Arena, Jazz Club, Video Game, Matrix e Virtual. Potete godervi un'ampia varietà di effetti sonori per varie scene di film e per fonti di programmi con fonti stereo che non sono in Dolby Surround.

5. Funzione Personal Memory Plus

Personal Memory Plus è una versione avanzata di Personal Memory. Con Personal Memory Plus, l'unità memorizza automaticamente il modo surround e il modo di ingresso per ciascuna fonte di ingresso separata.

6. Telecomando con funzione di memorizzazione iniziale

Quest'unità è stata dotata di un telecomando equipaggiato con una funzione di memorizzazione iniziale. I codici di controllo del telecomando per i componenti AV controllabili a telecomando della DENON ed anche i lettori LD, videoregistratori, televisori ecc. di altri fabbricanti importanti sono stati memorizzati.

7. Amplificatore di potenza a 5 canali

Il modello ADV-700 è stato dotato di un amplificatore di potenza a 5 canali 35W + 35W (6 Ω/ohm, 1 kHz, T.H.D. 10%), consentendo così la riproduzione surround a 5.1 canali quando usate l'unità in combinazione con il super woofer.

8. Molte comode funzioni

- (1) Vari funzioni audio
Selezione di fino a 8 lingue audio.
(Il numero delle lingue offerte dipende dal DVD.)
- (2) Funzione di sottotitoli multipli
Selezione di fino a 32 lingue per i sottotitoli.
(Il numero delle lingue offerte dipende dal DVD.)
- (3) Funzione di angolazioni multiple
Potete cambiare l'angolo visivo.
(Solo per i DVD in cui sono state registrate angolazioni multiple.)
- (4) Funzione di disabilitazione riproduzione
Questa funzione può essere usata per disabilitare la riproduzione dei DVD che non desiderate far vedere ai vostri figli.

5 DISCHI

- Nel ADV-700 possono essere utilizzati i dischi elencati nella seguente tabella. I vari simboli sono riportati sulle etichette oppure sulle custodie dei dischi.

Dischi idonei	Marchio (logo)	Segnali registrati	Dim. disco
DVD video DVD audio (NOTA 1)		Digital audio + digital video (MPEG2)	12 cm
			8 cm
CD video		Digital audio + digital video (MPEG1)	12 cm
			8 cm
CD CD-R CD-RW (NOTA 2)		Digital audio MP3	12 cm
			8 cm

Terminologia dei dischi

Titoli e capitoli (DVD video)

I DVD video sono suddivisi in diverse macrosezioni dette "titoli" ed in sezioni più piccole dette "capitoli". Ad ogni sezione è assegnato un numero, detto "numero titolo" oppure "numero capitolo".

Esempio:

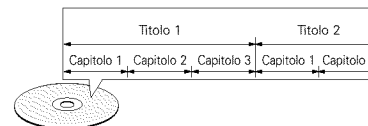

Brani (CD video e musicali)

I CD video e musicali sono suddivisi in sezioni dette "brani". Ad ogni sezione è assegnato un numero, detto "numero brano".

Esempio:

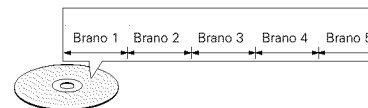

I seguenti tipi di dischi non possono venire riprodotti nel ADV-700:

- DVD con dei numeri regionali diversi da quello "2" o "ALL"
 - Dischi audio DVD (NOTA 1)
 - DVD-R/-RW / +RW
 - DVD-ROM/RAMs
 - CVD
 - SVCD
 - CD-ROM (Solamente i file MP3 possono essere riprodotti)
 - VSDs
 - CDV (Solo la parte audio può essere riprodotta.)
 - CD-G (Viene emesso solo l'audio.)
 - CD foto (NON riproducete MAI tali dischi sul ADV-700.)
- * Se cercate di riprodurre dei CD foto, i dati sul disco possono rimanere danneggiati.

NOTA 1: Parte video basata sulle specificazioni video DVD può apparire sul display.

NOTA 2: A seconda della qualità di registrazione, alcuni CD-R/RW non possono essere riprodotti.

Controllo della riproduzione (CD video)

I CD video con la scritta "playback control" sul disco oppure sulla custodia sono dotati di una funzione per la visualizzazione dei menu sullo schermo del televisore che permettono di selezionare la posizione desiderata, visualizzare le informazioni, ecc. in apposite finestre. In questo manuale, per quanto riguarda la riproduzione dei CD video si fa riferimento al "menu di riproduzione". Il ADV-700 permette di riprodurre i CD video con controllo della riproduzione.

NOTA:

- Questo lettore DVD video è stato progettato e prodotto per rispondere alle Region Management Information registrate su un disco DVD. Se il numero di regione riportato sul disco DVD non corrisponde al numero di regione sul lettore DVD, il lettore DVD non è in grado di riprodurre il disco. Il numero di regione di questo lettore DVD video è 2.



6 PRECAUZIONI RELATIVE AI DISCHI

Dischi

Nel ADV-700 possono essere riprodotti esclusivamente i dischi che riportano i simboli indicati a pagina 139. Tuttavia, notate che nel ADV-700 non è possibile riprodurre i dischi di forme speciali (ad es. a forma di cuore, esagonali, ecc.). Non tentate di riprodurre questi dischi, altrimenti si può danneggiare il lettore.



Uso dei dischi

Evitate di toccare la superficie dei dischi durante l'inserimento e la rimozione dal lettore.

Fate attenzione a non lasciare impronte digitali sulla superficie incisa (il lato con i colori dell'arcobaleno).



Pulizia dei dischi

- Impronte digitali o sporcizia sul disco possono compromettere la qualità del suono e dell'immagine durante la riproduzione. Pulite i dischi da impronte digitali e sporcizia.
- Per la pulizia dei dischi, utilizzate un set di pulizia disponibile in commercio oppure un panno morbido.

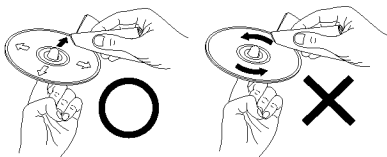

Strofinare leggermente dal centro verso l'esterno.

Non strofinare con un movimento circolare.

NOTA:

- Non utilizzate spray per dischi oppure antistatici. Non utilizzate inoltre sostanze chimiche volatili come benzene o diluenti.



Spray per Diluente Benzene dischi

Precauzioni relative ai dischi

- Non lasciate impronte digitali, grasso o sporcizia sui dischi.
- Fate particolare attenzione a non graffiare i dischi durante l'estrazione dalla custodia.
- Non piegate i dischi.
- Non riscaldate i dischi.
- Non allargate il foro centrale.
- Non scrivete sul lato dell'etichetta (stampato) del disco con una penna a sfera oppure un pennarello.
- Portando il disco da un luogo molto freddo ad un luogo molto caldo si possono formare gocce d'acqua sulla superficie del disco. Non asciugate il disco con un asciugacapelli o simili.

Precauzioni per la conservazione dei dischi

- Togliete sempre i dischi dal lettore dopo la riproduzione.
- Conservate sempre i dischi nelle custodie per proteggerli da polvere, graffi e deformazioni.
- Non conservate i dischi nei seguenti luoghi:
 - Luoghi esposti a luce solare diretta per periodi prolungati
 - Luoghi umidi o polverosi
 - Nelle vicinanze di termosifoni, ecc.

Precauzioni per l'inserimento dei dischi

- Caricate un disco per volta. Caricando un disco sopra l'altro si possono danneggiare o graffiare i dischi.
- Inserite i dischi da 8 cm nella guida, senza utilizzare un adattatore. Se il disco non è inserito correttamente, può uscire dalla guida e bloccare il piatto.
- Durante la chiusura del piatto, fate attenzione alle dita.
- Non posizionare oggetti diversi dai dischi sul piatto.
- Non inserite nel piatto dischi crepati, ondulati, fissati con nastro adesivo, ecc.
- Non utilizzate dischi la cui parte adesiva di cellophan o colla utilizzata per fissare l'etichetta si è parzialmente staccata o dischi con tracce di nastro o adesivo spelate. I suddetti dischi si possono bloccare all'interno del lettore danneggiandolo.

7 COLLEGAMENTI

- Non collegate il cavo CA finché tutti i collegamenti non sono stati completati.
- Assicuratevi di collegare correttamente i canali sinistro e destro (sinistra a sinistra, destra a destra).
- Inserite le spine correttamente. Un collegamento incompleto causerà la generazione di rumore.
- Osservate che l'accoppiamento dei cavi con la spina pin insieme a dei cavi CA o l'ubicazione degli stessi nella vicinanza di un trasformatore di potenza causerà la generazione di ronzio o altri rumori.
- Si può generare del rumore o del ronzio se il componente audio collegato viene usato indipendentemente senza accendere quest'unità. In tal caso, accendete la corrente di quest'unità.

(1) Collegamento dei componenti audio

- Quando effettuate i collegamenti, fate riferimento al manuale delle istruzioni degli altri componenti.

Collegamento delle prese DIGITAL (ottici)

Usate queste per il collegamento dei componenti audio dotati con un'uscita digitale (ottica).

NOTA:

- Usate dei cavi ottici per i collegamenti ottici, rimuovendo il coperchio prima del collegamento.

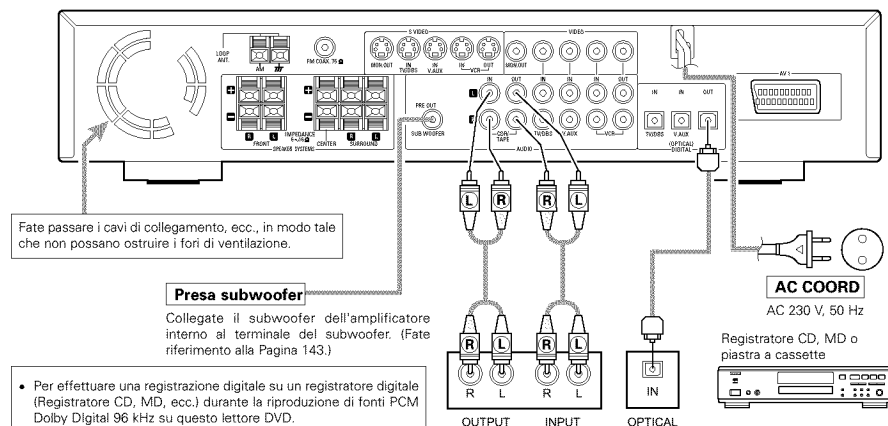

Fate passare i cavi di collegamento, ecc., in modo tale che non possano ostruire i fori di ventilazione.

Preso subwoofer

Collegate il subwoofer dell'amplificatore interno al terminale del subwoofer. (Fate riferimento alla Pagina 143.)

- Per effettuare una registrazione digitale su un registratore digitale (Registrazione CD, MD, ecc.) durante la riproduzione di fonti PCM Dolby Digital 96 kHz su questo lettore DVD.
 - Effettuate l'impostazione default "AUDIO SETUP" come segue. (Fate riferimento alla Pagina 178.)
 - "DIGITAL OUT" → "PCM"
 - "LPCM SELECT" → "ON"
- La riproduzione dei DVD con un'impostazione errata, può causare del rumore che può danneggiare il vostro udito o gli altoparlanti.

NOTA:

- I numeri dei brani possono non venire aggiunti automaticamente quando effettuate delle registrazioni digitali nel registratore collegato dei CD in fase di riproduzione nel modello ADV-700.
- Quando effettuate delle registrazioni digitali nel registratore CD, impostate il modo manuale di registrazione nel registratore CD ed aggiungete i numeri dei brani (marchi dei brani) manualmente durante la registrazione.
- Quando effettuate delle registrazioni digitali in un registratore MD, usate la funzione di editing al termine della registrazione per dividere i brani.

Collegamento di un registratore

Collegamenti per la registrazione:

Collegate le prese di ingresso registrazione della piastra a cassette (LINE IN o REC) alle prese di registrazione del nastro di quest'unità (CD/TAPE OUT) usando i cavi con la spina pin.

Collegamenti per la riproduzione:

Collegate le prese di uscita riproduzione della piastra a cassette (LINE OUT o PB) alle prese di riproduzione del nastro di quest'unità (CD/TAPE IN) usando i cavi con la spina pin.

(2) Collegamento dei componenti video

- Per collegare il segnale video, effettuate il collegamento usando un cavo per segnali video a 75 Ω/ohm. L'utilizzo di un cavo errato può causare la riduzione della qualità video.
- Quando effettuate i collegamenti, fate riferimento al manuale delle istruzioni degli altri componenti.

Collegamento di un sintonizzatore TV/DBS

- TV/DBS**
- Collegare la presa di uscita video del sintonizzatore TV o DBS (VIDEO OUTPUT) alla presa [VIDEO] di ingresso TV/DBS IN (gialla) usando un cavo con la spina pin coassiale per segnali video 75 Ω/ohm.
 - Collegare le prese di uscita audio del sintonizzatore TV o DBS (AUDIO OUTPUT) alle prese [AUDIO] TV/DBS IN usando la spina pin.
 - Per i dispositivi dotati di uscite digitali ottiche, collegare il terminale di uscita digitale al terminale DIGITAL TV/DBS IN del modello ADV-700 usando un cavo per trasmissioni ottiche.

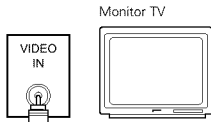

Uscita monitor (MONITOR OUT)

- Collegare la presa di ingresso video del televisore (VIDEO INPUT) alla presa di uscita monitor [VIDEO] MONITOR OUT usando un cavo coassiale per video con la spina pin a 75 Ω/ohm.

Collegamento di un sintonizzatore CS V.AUX

- Collegare la presa di uscita video del sintonizzatore CS (VIDEO OUTPUT) alla presa [VIDEO] V. AUX IN (gialla) usando un cavo con la spina video coassiale per video a 75 Ω/ohm.
- Collegare le prese di uscita audio del sintonizzatore CS (AUDIO OUTPUT) alle prese [AUDIO] V.AUX IN usando dei cavi con la spina pin.
- Per i dispositivi dotati di uscite digitali ottiche, collegare il terminale di uscita digitale al terminale DIGITAL V.AUX IN dell'ADV-700 usando un cavo di trasmissione ottica.

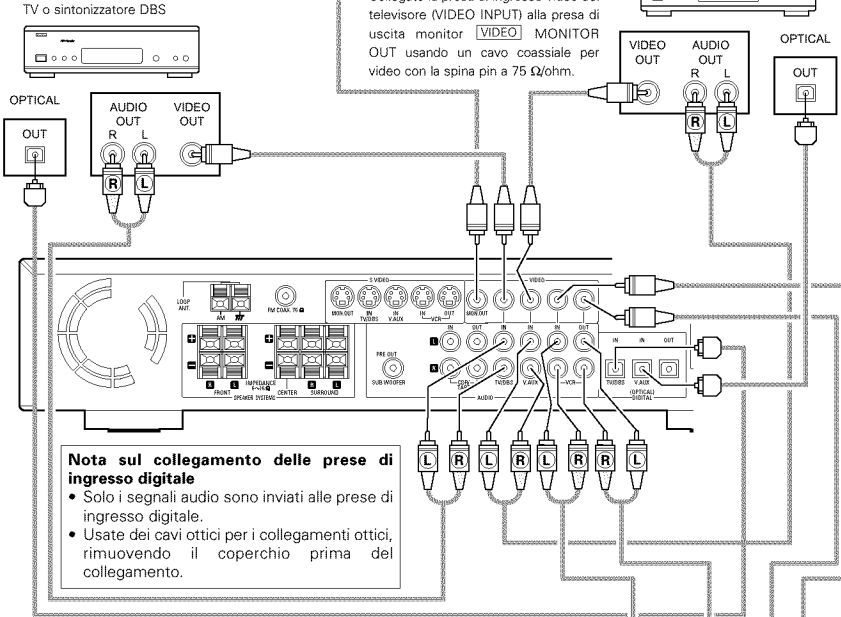

Nota sul collegamento delle prese di ingresso digitale

- Solo i segnali audio sono inviati alle prese di ingresso digitale.
- Usate dei cavi ottici per i collegamenti ottici, rimuovendo il coperchio prima del collegamento.

Collegamento di un videoregistratore

Collegamenti di ingressi/uscite video:

- Collegare la presa di uscita video del videoregistratore (VIDEO OUT) alla presa [VIDEO] VCR IN (gialla) e la presa di ingresso video del videoregistratore (VIDEO IN) alla presa [VIDEO] VCR OUT (gialla) usando dei cavi coassiali video con la spina pin da 75 Ω/ohm.

Collegamento delle prese di uscita audio

- Collegare le prese di uscita audio del videoregistratore (AUDIO OUT) alle prese [AUDIO] VCR IN e le prese di ingresso audio del videoregistratore (AUDIO IN) alle prese [AUDIO] VCR OUT usando dei cavi con la spina pin.

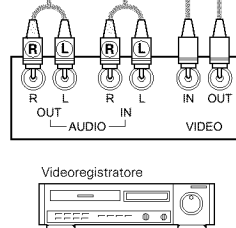

(3) Collegamento di un componente video dotato di prese S-Video

- Quando effettuate i collegamenti, fate riferimento al manuale delle istruzioni degli altri componenti.

Nota sulle prese di ingresso S

- I selettori di ingresso degli ingressi S e degli ingressi della spina pin funzionano insieme.

Precauzioni per l'utilizzo delle prese S

Le prese S di quest'unità (ingresso e uscita) e le prese pin video (ingresso e uscita) hanno delle strutture indipendenti dei circuiti, in modo tale che i segnali video inviati dalle prese S vengono riprodotti solo tramite le prese di uscita S, mentre i segnali video inviati dalle prese pin vengono riprodotti solo dalle uscite della presa pin.

Quando collegate quest'unità con componenti dotati di prese S, tenete questo punto in mente ed effettuate i collegamenti secondo i manuali delle istruzioni del componente in questione.

Collegamento di un monitor TV

Uscita monitor (MONITOR OUT)

- Collegare l'ingresso S-Video del televisore (S-VIDEO INPUT) alla presa MONITOR OUT [S-VIDEO] usando un cavo di connessione con una spina S.

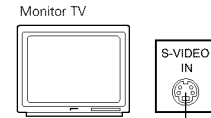

Collegate gli ingressi e le uscite audio del componente seguendo le descrizioni fornite alla Pagina 141.

Collegamento dei videoregistratori

- Collegare le prese di uscita S del videoregistratore (S-OUT) alle prese [S-VIDEO] VCR IN e le prese di ingresso S del videoregistratore (S-IN) alle prese [S-VIDEO] VCR OUT usando dei cavi con la spina pin.

Collegamento di un sintonizzatore TV/DBS

- Collegare la presa di uscita video S del sintonizzatore TV o DBS (S-VIDEO OUTPUT) alla presa [S-VIDEO] TV/DBS IN usando un cavo di connessione con la presa S.

Collegamento di un sintonizzatore CS

- Collegamento della presa di uscita S-Video del sintonizzatore CS (S-VIDEO OUTPUT) alla presa [S-VIDEO] V.AUX. IN usando un cavo di connessione con la spina S.

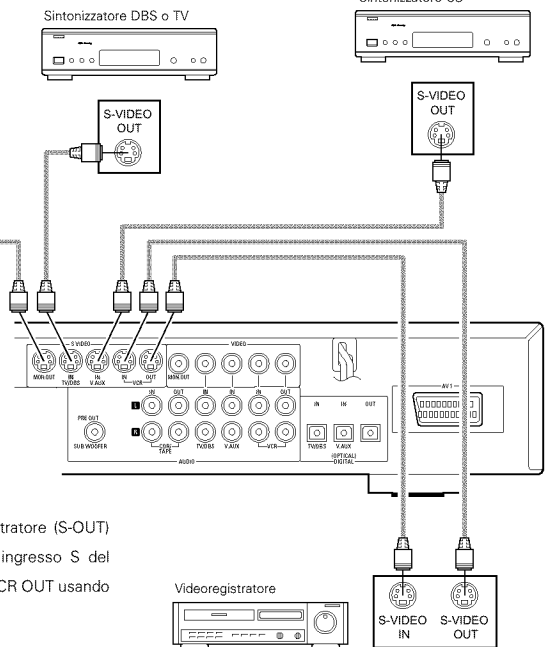

NOTE:

- Collegare le uscite video di quest'unità al televisore o direttamente al componente. Non effettuate il collegamento tramite un VCR (videoregistratore). Alcuni dischi possono contenere dei segnali di inibizione copiatura. Se riproducete tali dischi tramite un VCR, il sistema di inibizione copiatura può causare delle interferenze nell'immagine.
- Impostate "TV TYPE" in "VIDEO SETUP" in "DVD SETUP" secondo il formato video del vostro televisore. Quando il TV formattato PAL è su PAL.

(4) Collegamento dei terminali dell'antenna

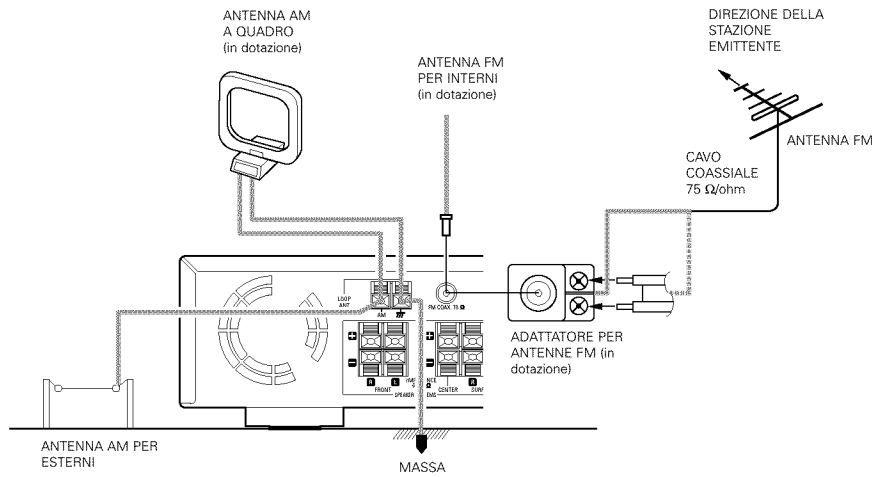

- Potete collegare direttamente un cavo per antenne FM del tipo F.
- Se la spina del cavo per l'antenna FM non è del tipo F, collegatelo usando l'adattatore per antenne in dotazione.

Assemblaggio dell'antenna AM a telaio

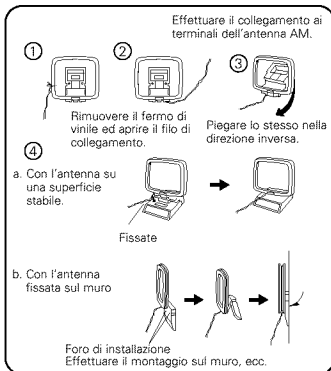

Collegamento delle antenne AM

1. Premere la levetta.
2. Inserire il conduttore.
3. Riporre la levetta.

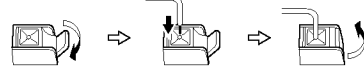

Note:

- Non collegare due antenne FM contemporaneamente.
- Anche se si usa un'antenna AM esterna, non scollegare l'antenna AM a telaio.
- Assicurarsi che i terminali conduttori dell'antenna AM a telaio non siano in contatto delle parti in metallo sul pannello.

Montaggio dell'adattatore dell'antenna FM

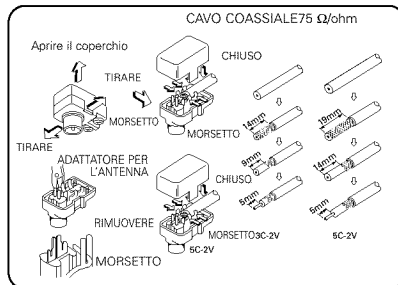

(5) Collegamento ad un televisore dotato di un terminale SCART a 21 pini

- Usate un cavo SCART a 21 pin venduto separatamente per collegare il terminale SCART a 21 pin del televisore al terminale SCART a 21 pin (AV1) dell'ADV-700.

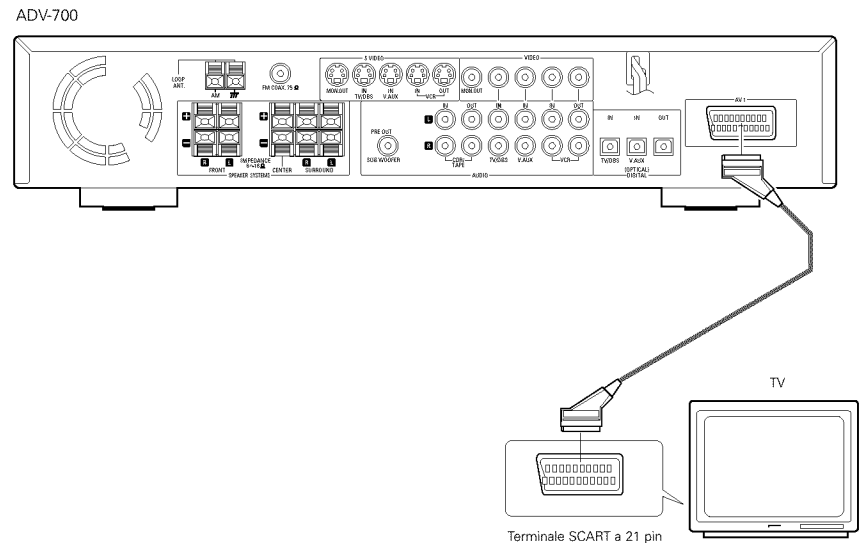

- Vengono emessi i segnali audio e video della funzione selezionata.

Segnali di uscita audio

- Vengono riprodotti i segnali di riproduzione audio del sintonizzatore e del lettore DVD ed anche i segnali audio inviati ai terminali di ingresso audio (AUDIO INPUT).
- Quando viene riprodotto un DVD Dolby Digital, i segnali audio vengono convertiti in segnali a 2 canali prima di essere emessi. (I segnali audio non vengono emessi durante la riproduzione DTS.)
- E' fisso il livello di uscita audio. Se non desiderate riprodurre il suono nel televisore collegato, abbassate il volume del televisore al livello minimo.

Segnali di uscita video

- Vengono riprodotti i segnali di riproduzione video del lettore DVD ed i segnali video inviati ai terminali di ingresso VIDEO o S-VIDEO INPUT.
- I segnali video RGB possono essere emessi durante la riproduzione di un DVD.
- La selezione dei segnali video VIDEO, S-VIDEO e DVD RGB sono impostati su "AV1 VIDEO OUTPUT" nel menù di impostazione del sistema. (Tutti sono impostati su "VIDEO" come standard. Fate riferimento alla Pagina 151.)

NOTE:

- Alcuni dischi possono contenere dei segnali di inibizione copiatura. Se riproducete tali dischi tramite un VCR, il sistema di inibizione copiatura può causare delle interferenze nell'immagine.
- Impostate "TV TYPE" in "VIDEO SETUP" in "DVD SETUP" secondo il formato video del vostro televisore. Quando il TV formattato PAL è su PAL. (Fate riferimento alla Pagina 177.)

(6) Uscita sonora dai connettori di uscita audio digitale di quest'unità

■ Quando viene riprodotto un disco nell' ADV-700

	Formato di registrazione audio	Impostazioni	Fate riferimento alla pagina	Sull'uscita dei dati audio digitali	
DVD video DVD audio (solo parte video)	Dolby Digital	Uscita digitale: normale	178	Dolby Digital bitstream	
		Uscita digitale: conversione PCM		Dati PCM a 2 canali (48 kHz/16bit)	
	DTS	Uscita digitale: normale		DTS bitstream	
		Uscita digitale: conversione PCM		DTS bitstream	
	Audio MPEG	Uscita digitale: normale	178	Dati PCM a 2 canali (48 kHz/16bit)	
		Uscita digitale: conversione PCM		Dati PCM a 2 canali (48 kHz/16bit)	
	PCM lineare	48 kHz	Modo di conversione LPCM : OFF	178	48 kHz/16 ~24 bit PCM
			Modo di conversione LPCM : ON		48 kHz/16 bit PCM
		96 kHz	Modo di conversione LPCM : ON		48 kHz/16 bit PCM
			Modo di conversione LPCM : OFF		48 kHz/16 bit PCM (con la protezione copiatura)
CP : ON	Modo di conversione LPCM : OFF	178	48 kHz/16 bit PCM (senza la protezione copiatura)		
	Modo di conversione LPCM : OFF		96 kHz PCM (senza la protezione copiatura)		
CD Video	MPEG 1			44.1 kHz/16 bit PCM	
CD musicale	PCM lineare			44.1 kHz/16 bit PCM	
CD MP3	MP 3			32 ~ 48 kHz/16 bit PCM	

- Audio PCM lineare è il formato di registrazione dei segnali usati per i CD musicali. Mentre i segnali vengono registrati a 44.1 kHz/16 bit per i CD musicali, nei DVD vengono registrati a 48 kHz/16 bit a 96 kHz/24 bit, fornendo così un suono di maggiore qualità rispetto ai CD musicali.

Collegamenti

- Quando effettuate i collegamenti, fate riferimento al manuale delle istruzioni degli altri componenti.

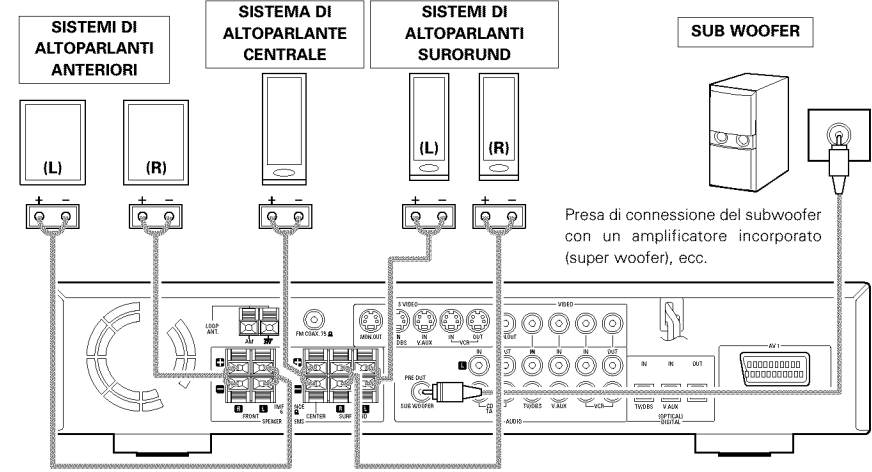

Presa di connessione del subwoofer con un amplificatore incorporato (super woofer), ecc.

• Precauzioni per il collegamento degli altoparlanti
Se si colloca un altoparlante nella vicinanza di un televisore o un monitor video, i colori sullo schermo possono cambiare per via del magnetismo dell'altoparlante. In tal caso, allontanate l'altoparlante in una posizione in cui non si verifica questo fenomeno.

(7) Collegamenti del sistema degli altoparlanti

- Usate dei cavi per gli altoparlanti con le anime attorcigliate dal diametro da 0,6 a 1,5 mm. Non usate mai cavi con uno spessore superiore a 1,5 mm o cavi a fili singolo, poiché possono recare danni ai terminali degli altoparlanti.
- Assicuratevi di intercollegare le polarità dei terminali degli altoparlanti e dell'unità principale (⊕ a ⊕, ⊖ a ⊖).
- Quando effettuate i collegamenti, fate attenzione a che nessuno dei fili sporgano e possano venire in contatto con gli altri terminali, con altri cavi di altoparlanti o con il pannello posteriore.
- Potete collegare degli altoparlanti con un'impedenza da 6 a 16 Ω/ohm come altoparlanti centrale e surround.

NOTA:
Non toccate MAI i terminali degli altoparlanti quando è accesa la corrente.
Altrimenti si possono verificare delle scosse elettriche.

- Il circuito di protezione può scattare se si riproduce la musica ad alto volume per lunghi periodi di tempo con degli altoparlanti con un'impedenza inferiore rispetto all'impedenza specificata.

Circuito di protezione

- Quest'unità è stata dotata di un circuito di protezione ad alta velocità. Lo scopo di questo circuito è di proteggere gli altoparlanti in caso di un corto circuito improvviso dell'amplificatore di potenza e di una grande sovratensione, quando la temperatura intorno all'unità diventa molto alta o quando l'unità viene usata con un'alta uscita per un lungo periodo, con un conseguente aumento estremo della temperatura. All'attivazione del circuito di protezione, l'uscita degli altoparlanti viene bloccata e il LED di indicazione dell'alimentazione lampeggia. In tal caso, seguite questi passi: assicuratevi di spegnere l'unità, controllate se ci sono degli errori nel cablaggio dei cavi degli altoparlanti o dei cavi di ingresso ed attendete che l'unità si raffreddi se necessario. Migliorate la condizione di ventilazione intorno all'unità e riaccendete la corrente. Se il circuito di protezione viene attivato nuovamente, anche se non ci sono dei problemi di cablaggio o di ventilazione intorno all'unità, spegnete la corrente e rivolgetevi ad un centro di assistenza DENON.

Nota sull'impedenza degli altoparlanti

- Il circuito di protezione può scattare se l'unità viene usato per lunghi periodi ad un alto volume se usate degli altoparlanti con un'impedenza inferiore a quella specificata (per esempio, altoparlanti con un'impedenza inferiore a 4 Ω/ohm). Se si attiva il circuito di protezione, l'uscita dell'altoparlante viene interrotta. Spegnete l'unità, attendete che si raffreddi, migliorate la ventilazione intorno all'unità, poi riaccendete la corrente

Collegamento dei terminali degli altoparlanti

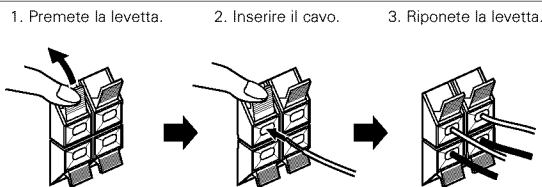

8 NOMENCLATURA E FUNZIONI

Pannello anteriore

- Per ulteriori informazioni sulle funzioni di queste parti, fate riferimento alle pagine tra parentesi ().

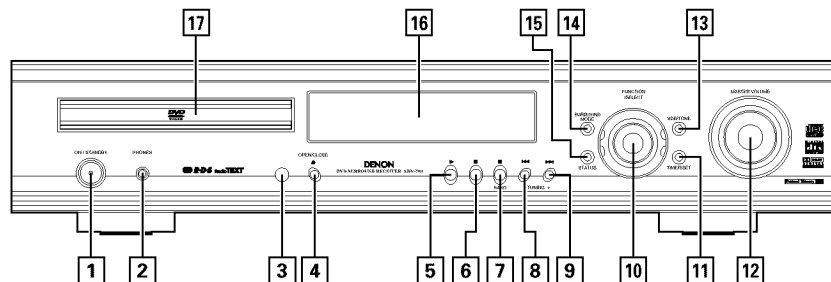

- | | |
|--|--|
| 1 Tasto di accensione (ON/STANDBY)(152) | 10 Controllo di commutazione/selezione della funzione di ingresso (FUNCTION/SELECT).....(154~155, 172~174) |
| 2 Presa delle cuffie (PHONES)(155) | 11 Tasto timer/impostazione (TIMER/SET).....(172~174) |
| 3 Sensore del segnale del telecomando (REMOTE SENSOR)(145) | 12 Tasto del volume principale (MASTER VOLUME).....(154) |
| 4 Tasto di APERTURA/CHIUSURA (▲ OPEN/CLOSE).....(152) | 13 Tasto SDB/tono (SDB/TONE).....(155) |
| 5 Tasto di riproduzione (▶).....(152) | 14 Tasto del modo surround (SURROUND MODE)(154) |
| 6 Tasto di pausa (⏸).....(153) | 15 Tasto dello stato (STATUS)(154) |
| 7 Tasto di arresto/banda del sintonizzatore (■/BAND)(153, 163) | 16 Display |
| 8 Tasto di scansione/sintonizzatore - (◀◀/TUNING -).....(153, 163) | 17 Piatto portadischi.....(152) |
| 9 Tasto di scansione/sintonizzatore + (▶▶/TUNING +).....(153, 163) | |

Telecomando

- Per ulteriori informazioni sulle funzioni di queste parti, fate riferimento alle pagine tra parentesi ().
- Alcuni tasti sul telecomando hanno due funzioni. Queste funzioni cambiano se usate i tasti di selezione del modo di controllo a distanza (CDR/MD/TAPE, TUNER/TV/VCR e DVD). Dopo aver premuto uno di questi tasti, la funzione non cambia finché non premete un altro selettore del modo di controllo a distanza. Il modo del telecomando cambia come segue quando sono premuti i tasti.

Tasto di accensione/spengimento (POWER ON/OFF)(152)	Tasti del sistema(146)
Tasto di azzeramento (CLEAR)(168)	Tasto dello sleep timer (SLEEP)(174)
Tasto di chiamata (CALL)(168)	Tasto di selezione del modo surround (SURROUND)(154)
Tasto del display (DISPLAY)(166)	Tasto di selezione del modo di ingresso (INPUT MODE)(154)
Tasto di ritorno (RETURN)(153)	Tasto di selezione della funzione (FUNCTION)(154)
Tasto del menù (MENU)(172)	Tasto di invio (ENTER)(147)
Tasti del cursore(147)	Tasti di controllo del volume principale(154)
* Tasti del sistema(146)	Tasto di silenziamento (MUTE)(155)
Tasto dei sottotitoli (SUBTITLE) (DVD)(170)	Tasto dello stato (STATUS)(154)
Tasto RDS (TUNER)(146, 165)	Tasto NTSC/PAL(141)
Tasto di selezione audio (AUDIO) (DVD)(170)	Tasto del menù superiore (TOP MENU) (DVD)(171)
Tasto PTY (TUNER)(146, 165)	Tasto RT (TUNER)(146, 165)
Tasto programma/ricerca diretta (PROG/DIRECT)(168)	Tasto dell'angolo (ANGLE) (DVD)(171)
Tasto di ripetizione A-B (REPEAT A-B)(167)	Tasto CT (TUNER)(146)
Tasto di selezione canale (CH. SELECT).....(157)	Tasto di riproduzione casuale (RANDOM)(168)
Tasto del tono di prova (T.TONE)(157)	Tasto di ripetizione (REPEAT)(167)
Tasto di impostazione (SETUP)(147)	Tasto dei parametri surround (SURR.PARA)(157~159, 161~162)
	Tasto di selezione SDB/tono (SDB/TONE)(155)
	Tasti di selezione del modo del telecomando

Modo del controllo a distanza	
CDR/MD/TAPE	Modi audio
TUNER/TV/VCR	Modi AV
DVD	Modi DVD

- I tasti indicati con sono i tasti operativi DVD. Questi tasti possono essere usati quando avete selezionato il modo DVD con i tasti di selezione del modo di controllo a distanza.
- I tasti del sistema (*) con un funzionamento che dipende dal modo selezionato con i tasti di selezione del modo di controllo a distanza.
- Altri tasti sono i tasti operativi dell'amplificatore surround che funziona sempre nello stesso modo, indipendentemente dal modo impostato con i tasti di selezione del modo di controllo a distanza.

9 TELECOMANDO

- Il telecomando in dotazione (RC-901) può essere usato per manovrare non solo l'ADV-700 ma anche altri componenti compatibili con il sistema di controllo a distanza DENON. Inoltre, la memoria contiene dei segnali di controllo per altri telecomandi, per cui può essere usato per manovrare dei prodotti compatibili che non sono della marca Denon.

(1) Installazione delle batterie

- 1 Rimovete il coperchio posteriore dal telecomando.

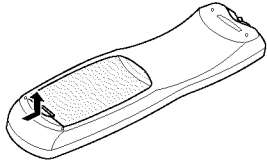

- 2 Inserite 3 batterie R6P/AA nel vano batterie nella direzione indicata.

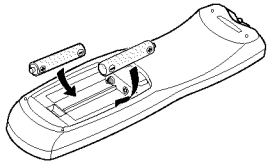

- 3 Reinstallate il coperchio posteriore.

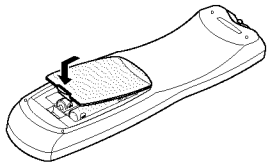

(2) Uso del telecomando

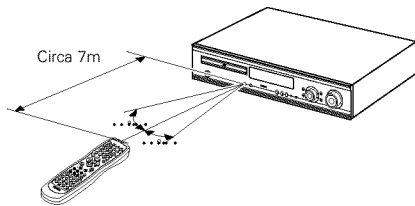

Note sulle batterie

- Installate delle batterie R6P/AA nel telecomando.
- Le batterie vanno sostituite approssimativamente una volta all'anno, anche se questo dipende della frequenza d'uso del telecomando.
- Anche se è trascorso meno di un anno, sostituite le batterie se il telecomando non funziona anche se usato vicino all'apparecchio. (La batteria inclusa è solo per verificare il funzionamento. Sostituiscitela con una nuova batteria prima possibile.)
- Quando installate le batterie, fate attenzione a rispettare la direzione giusta, seguendo le polarità "⊕" e "⊖" indicate nel vano batterie.
- Per prevenire danni e fuoriuscite:
 - Non usate una nuova batteria insieme ad una usata.
 - Non usate due tipi di batterie allo stesso tempo.
 - Non mettete in corto, né smontate, piegate o gettate le batterie nel fuoco.
- Rimovete le batterie dal telecomando se avete intenzione di non usarlo per un lungo periodo.
- Se fuoriesce del liquido dalle batterie, strofinate il vano batterie attentamente per rimuovere il liquido, poi installate delle nuove batterie.
- Alla sostituzione delle batterie, assicuratevi di tenere pronte le nuove batterie ed inseritele il più velocemente possibile.

- Puntate il telecomando verso il sensore a distanza sull'unità principale come nell'illustrazione.
- Il telecomando può essere usato da una distanza dritta di circa 7 metri dall'unità principale, ma questa distanza sarà ridotta se ci sono degli ostacoli o se il telecomando non viene puntato direttamente verso il sensore a distanza.
- Il telecomando può essere manovrato ad un angolo orizzontale di massimo 30 gradi rispetto al sensore a distanza.

NOTA:

- Può risultare difficile manovrare il telecomando se il sensore a distanza viene esposto alla luce diretta del sole o ad una forte luce artificiale.
- Non premete contemporaneamente i tasti sull'unità principale e sul telecomando. Altrimenti si possono verificare dei malfunzionamenti.
- Le insegne al neon ed altri componenti che emettono del rumore ad impulsi e che si trovano nella vicinanza possono causare dei malfunzionamenti, perciò tenete il telecomando il più lontano possibile da tali componenti.

(3) Memoria di preselezione

[1] Componente audio

- I segnali degli altri prodotti Denon possono essere memorizzati nella memoria di preselezione del telecomando in dotazione manovrando i componenti con la funzione CDR, MD o TAPE.
- Non è possibile manovrare alcuni modelli.

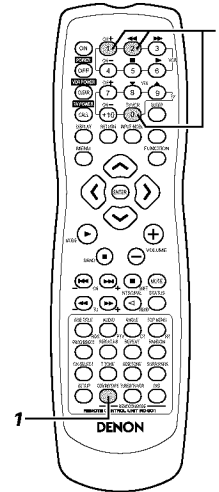

- 1 Mentre mantenete premuto il tasto di selezione del modo di controllo a distanza CDR/MD/TAPE; inserite il numero a 3 cifre ("000", "111" e "222") corrispondente al dispositivo da preselezionare (CDR, MD o TAPE), facendo riferimento alla tabella qui sotto.
 - Rilasciate il tasto CDR/MD/TAPE dopo aver inserito le tre cifre. Viene completata l'operazione di preselezione.

Tabella 1: combinazioni di codici del sistema personale

CDR/MD/TAPE	Inserite il numero a 3 cifre mantenendo premuto il tasto CDR/MD/TAPE.		
CDR	0	0	0
MD	1	1	1
TAPE	2	2	2

- * Impostato su CDR in fabbrica.

NOTA:

- Potete memorizzare solo un dispositivo (CDR, MD o TAPE) nella memoria delle preselezioni.

[2] TV

- Altre marche di componenti possono essere manovrate impostando la memoria delle preselezioni secondo la marca del vostro televisore. Questo telecomando può venire usato per essere utilizzato con componenti di altri produttori senza l'ausilio della funzione di insegnamenti, registrando solamente il produttore del componente, come mostrato nella lista dei codici prescelti (foglio allegato).
- Non è possibile manovrare alcuni modelli.

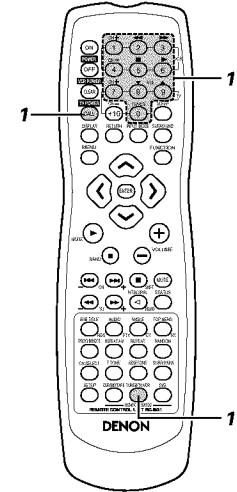

- 1 Premete il tasto CALL mentre mantenete premuto il tasto TUNER/TV/VCR sul telecomando, poi inserite il numero a tre cifre corrispondente al codice del televisore i cui segnali desiderate memorizzare, facendo riferimento alla lista dei codici dei telecomandi in dotazione.
 - Rilasciate il tasto TUNER/TV/VCR dopo aver inserito tre cifre. Viene completata l'operazione di preselezione.

Esempio: Preselezione di "Hitachi 074"

TUNER/TV/VCR	Premete i tasti qui sotto mantenendo premuto il tasto TUNER/TV/VCR		
HITACHI "074"	CALL	0	7

- * Impostato su "Hitachi 074" in fabbrica.

NOTA:

- I codici di preselezione vengono impostati in fabbrica e poi ripristinati.

[3] VCR

• Altre marche di componenti possono essere manovrate impostando la memoria delle preselezioni secondo la marca del vostro componente video.

Questo telecomando è utilizzato per fare funzionare i componenti di altri produttori. Senza utilizzare la funzione di apprendimento registrando il produttore dei componenti come mostrato nella lista dei codici prescelti (foglio allegato). Non è possibile manovrare alcuni modelli.

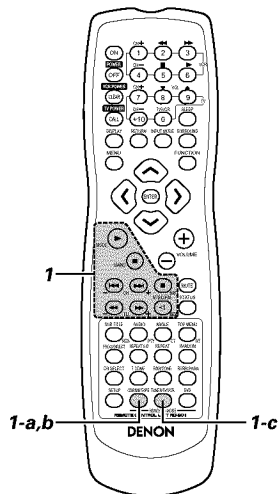
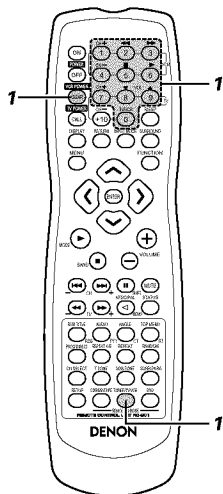

1 Mantenendo premuto il tasto di selezione del modo di controllo a distanza TUNER/TV/VCR, inserite il numero a 3 cifre corrispondente al codice del fabbricante del VCR da memorizzare, facendo riferimento alla tabella dei codici di controllo a distanza in dotazione.

- Rilasciate il tasto TUNER/TV/VCR dopo aver inserito tre cifre. Viene completata l'operazione di preselezione.

Esempio: Preselezione di Hitach "072"

TUNER/TV/VCR	Premete i tasti qui sotto mantenendo premuto il tasto TUNER/TV/VCR.		
HITACHI "072"	CALL	0	7 2

* Impostato su Hitachi "072" in fabbrica.

NOTE:

- Alcuni modelli e anni di fabbricazione dei componenti dei fabbricanti elencati nella Lista dei Codici di Preselezione non possono essere usati.
- L'unità è stata dotata di vari tipi di codici di controllo a distanza che dipendono dal fabbricante. Se non c'è nessun funzionamento, cambiate il codice di preselezione (un numero a 3 cifre) e riprovate.

(4) Operazione dei componenti audio DENON

1 b. Per la piastra a cassetta (TAPE):

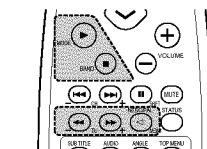

- ◀◀ : Riavvolgimento
- ▶▶ : Avanzamento rapido
- : Arresto
- ▶ : Riproduzione in avanti
- ◀ : Riproduzione all'indietro

Prima di usare il telecomando!

Assicuratevi di premere il selettore del modo del telecomando corretto per impostare il telecomando al modo AV. .

c. Per il sintonizzatore (TUNER)

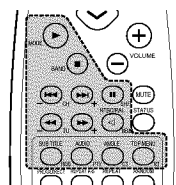

- SHIFT : Cambia la gamma dei canali di preselezione
- CHANNEL (+, -) : Canale di preselezione su/giù
- TUNING (+, -) : Sintonizzazione su/giù
- BAND : Cambia tra le bande AM e FM.
- MODE : Cambia tra AUTO e MONO.
- MEMORY : Memoria delle preselezioni
- RDS : Usate questo tasto per sintonizzare automaticamente le stazioni usando il sistema di dati radio.

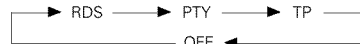

- PTY : Premete questo tasto dopo aver selezionato "PTY" con il tasto RDS per selezionare uno dei 29 tipi di programma.
- CT : Usate questo tasto per correggere l'orologio nel modello ADV-700. Premete questo tasto quando viene ricevuto correttamente il servizio di ora esatta di una stazione RDS. Appaiono per 2 secondi sul display le indicazioni "TIME" e l'orologio dell'ADV-700 viene corretto. L'indicazione "NO TIME DATA" appare sul display se la stazione RDS non offre un servizio di ora esatta e se la trasmissione non può essere ricevuta correttamente.
- RT : Premete questo tasto quando ricevete delle stazioni RDS per selezionare la frequenza e il display PS, PTY o RT. Osservate che non funzionerà questo tasto se la ricezione non è soddisfacente. Ad ogni pressione del tasto, il modo del display cambia nel seguente modo.

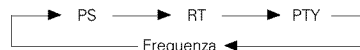

(5) Manovra di un componente video memorizzato nella memoria delle preselezioni

Prima di usare il telecomando!

Assicuratevi di premere il selettore del modo del telecomando corretto per impostare il telecomando al modo AV.

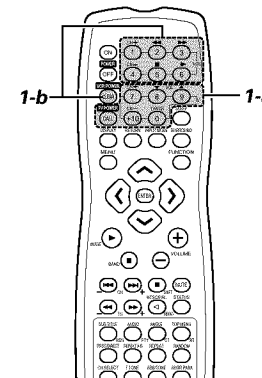

1 Manovrate il televisore o il VCR.

- Per ulteriori informazioni, fate riferimento al manuale delle istruzioni del componente in questione.
- * Alcuni modelli non possono essere manovrati con questo telecomando. .

a. Per il monitor TV

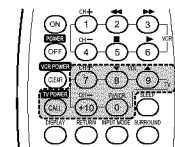

- TV POWER : Accensione/spengimento della corrente ON
- CHANNEL (+, -) : Commutazione del canale
- VOLUME (▲▼) : Volume su/giù
- TV/VCR : Commutazione tra TV e VCR

b. Per il videoregistratore (VCR)

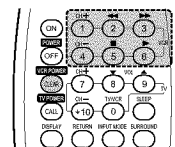

- VCR POWER : Accensione/spengimento della corrente ON
- CHANNEL (+, -) : Commutazione del canale
- ▶▶▶▶ : In avanti e all'indietro
- ▶ : Riproduzione
- : Arresto

10 INSTALLAZIONE DEL SISTEMA

(1) Voci di impostazione del sistema

- Dopo aver completato tutti i collegamenti degli altri componenti AV, seguendo le descrizioni in "COLLEGAMENTI" (fate riferimento alle pagine da 140 a 143), effettuate le varie impostazioni descritte qui sotto sullo schermo del monitor usando la funzione di visualizzazione sullo schermo del modello ADV-700.
- Usate i seguenti tasti per impostare il sistema:

Tasto ENTER
Premete questo tasto per commutare il display
Usate anche questo tasto per completare l'impostazione.

Tasto CURSOR
< e > : Usate questi tasti per spostare i cursori (< e >) verso destra e sinistra sullo schermo.
^ e v : Usate questi per tasti spostare i cursori (^ e v) verso l'alto e verso il basso sullo schermo.

Tasto SETUP
Premete questo tasto per visualizzare il menù di impostazione del sistema.

Voci di impostazioni del sistema e valori default (impostati in fabbrica)

Impostazione		Impostazioni default						
QUICK SETUP	Impostazioni del sistema rapido	FRONT SP.	CENTER SP.	SURROUND SP.	SUB WOOFER			
		SMALL 2,7m (9 ft)	SMALL 2,4m (8 ft)	SMALL 2,1m (7 ft)	YES 2,7m (9 ft)			
ADVANCED SETUP	SPEAKER CONFIGURATION	FRONT SP.	CENTER SP.	SURROUND SP.	SUB WOOFER			
		SMALL	SMALL	SMALL	YES			
		SW FREQ. = 120 Hz / SW MODE = NONE						
	DELAY TIME	Questo parametro serve per ottimizzare la temporizzazione con la quale i segnali audio vengono riprodotto dagli altoparlanti e dal subwoofer secondo la posizione di ascolto.	FRONT & SW		CENTER	SURROUND		
			2,7m (9 ft)		2,4m (8 ft)	2,1m (7 ft)		
	CHANNEL LEVEL	Nella posizione di ascolto, ascoltate i toni di prova emessi dai vari altoparlanti ed effettuate l'impostazione in modo tale che sia uguale il livello di riproduzione proveniente dai vari altoparlanti.	FRONT L	CENTER	FRONT R	SURROUND R	SURROUND L	SUB WOOFER
			0 dB	0 dB	0 dB	0 dB	0 dB	0 dB
	AV1 VIDEO OUTPUT	Per selezionare se i segnali video composti o i segnali S-video o quelli RGB verranno emessi dai terminali AV1 SCART.	VIDEO OUTPUT			DVD RGB OUTPUT		
			VIDEO			NO (VIDEO)		
	DVD AUTO POWER OFF	La corrente cambia automaticamente al modo di attesa se non viene eseguita nessun'operazione per 30 minuti nel modo di arresto con la funzione impostata su DVD.	NO (la corrente non si spegne automaticamente)					
DISC SETUP	Impostate la lingua dell'audio, la lingua dei sottotitoli e la lingua del menù del disco per la riproduzione dei dischi.	DIALOG		SUBTITLE		DISC MENU		
		ENGLISH		ENGLISH		ENGLISH		
OSD SETUP	Impostate lo sfondo per gli schermi di impostazione e di operazione.	WALL PAPER: BLUE						
VIDEO SETUP	Impostate il formato dello schermo e il sistema video del televisore usato.	TV ASPECT			TV TYPE			
		4 : 3 PS			PAL			
AUDIO SETUP	Impostate il formato dei segnali audio digitali e la frequenza di campionatura PCM lineare e la conversione bit.	DIGITAL OUT			LPCM SELECT			
		NORMAL			OFF			
RATINGS	Effettuate l'impostazione di limitazione riproduzione per i DVD con una visione limitata ed impostate la password necessaria per cambiare l'impostazione.	RATING LEVEL			PASS WORD CHANGE			
		NO LIMIT			0000 (Default)			
OTHER SETUP	Effettuate l'impostazione della didascalia chiusa per i DVD. (E' necessario un decoder venduto separatamente per visualizzare le didascalie chiuse.)	CLOSED CAPTION : OFF						

Layout del sistema degli altoparlanti

Layout del sistema principale

- Il seguente è un esempio del layout di base di un sistema che consiste di sei sistemi di altoparlanti e di un monitor televisivo:

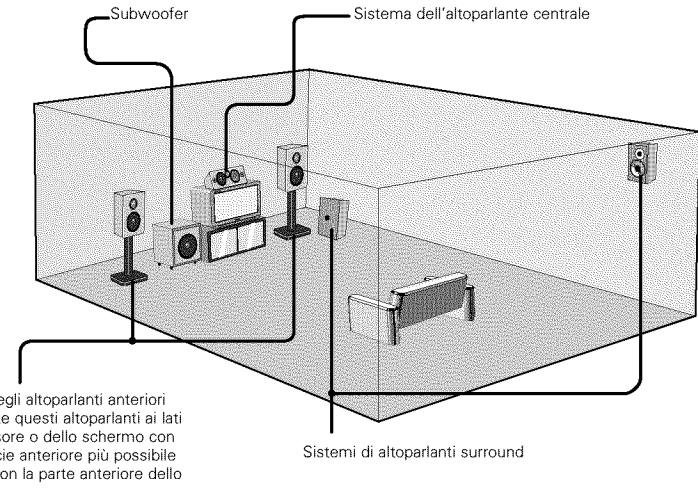

(2) Prima di impostare il sistema

- Questa sezione descrive le impostazioni surround. Per le impostazioni DVD, fate riferimento alla Pagina 175.
- Non è possibile effettuare l'impostazione durante la riproduzione dei dischi. Impostate innanzitutto il modo di arresto.

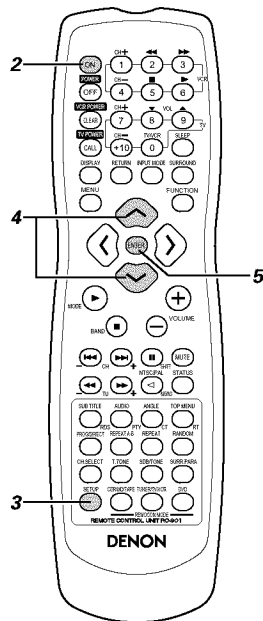
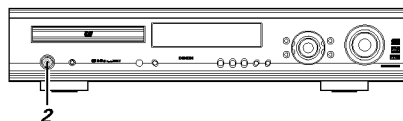

1 Fate riferimento alla sezione "COLLEGAMENTI" (pagine 140 a 143) e controllate che sono corretti i collegamenti.

2 Ripristinate la corrente. Premete il tasto POWER.

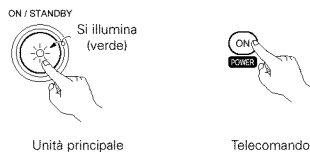

Alla pressione di questo tasto, si accende la corrente e si illumina il display. Il suono viene silenziato per alcuni secondi, dopodiché l'unità ritorna al funzionamento normale. Alla seconda pressione del tasto, si accende la corrente, viene impostato il modo di attesa e si spegne il display. Quando il tasto ON/STANDBY è su STANDBY, l'apparecchio rimane collegato alla linea di alimentazione CA. Assicuratevi di scollegare il cavo quando andate via per esempio per una vacanza.

3 Premete il tasto SETUP.

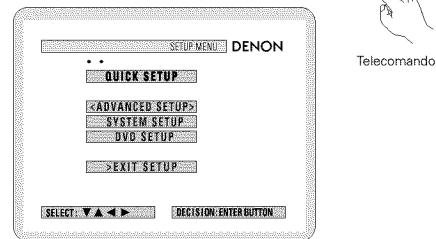

4 Usate i tasti del cursore \wedge e \vee sul telecomando per selezionare il menù di impostazione.

- Ci sono tre tipi di menù di impostazione.

- ⊗ **QUICK SETUP:** Per commutare tra i modi 2 e 5.1 canali
- ⊗ **SYSTEM SETUP:** Impostazioni dettagliate della funzione del sistema AV
- ⊗ **DVD SETUP:** Impostazioni dettagliate della funzione DVD

5 Premete il tasto ENTER per visualizzare lo schermo di impostazione del menù.



(3) Impostazioni del sistema rapido (per commutare tra i modi a 2 e 5.1 canali)

- Il modello ADV-700 è stato dotato di due preselezioni per il sistema rapido, uno per il sistema surround a 5.1 canali usando cinque piccoli altoparlanti ed un subwoofer, l'altro per un sistema virtuale a 2 canali usando due grandi altoparlanti anteriori con o senza subwoofer.
- Potete effettuare le impostazioni del sistema e usare l'ADV-700 per la riproduzione dei dischi semplicemente selezionando il sistema di altoparlanti usati.
- * Fate riferimento alla sezione "(4) Cambio delle impostazioni del sistema" (pagine da 149 a 151) quando usate sistemi di altoparlanti diversi da quelli descritti qui sotto o se desiderate cambiare le impostazioni.

1 Nello schermo di impostazione, selezionate "QUICK SETUP", poi premete il tasto ENTER. (Fate riferimento alla pagina 148.)

2 Sullo schermo di impostazione del sistema rapido, usate i tasti del cursore \wedge e \vee per selezionare il sistema di altoparlanti da usare.



- Il nome dell'altoparlante selezionato viene indicato in giallo.
- Appare sul display l'impostazione.

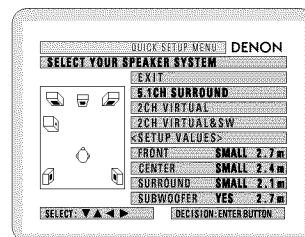

3 Premete il tasto ENTER per inserire l'impostazione.

- Appare lo schermo di impostazione.



4 Premete il tasto SETUP per uscire dal modo di impostazione.

- * Potete anche uscire dal modo di impostazione usando il tasto del cursore \vee sullo schermo di impostazione per visualizzare "Quit setup" in giallo alla pressione del tasto ENTER.



- * Per cambiare le impostazioni Selezionate "SYSTEM SETUP" sullo schermo di impostazione da "<ADVANCED SETUP>".

Parametri di impostazione del sistema rapido Sistema surround a 5.1 canali

	Capacità di riproduzione delle basse frequenze	Ritardo (distanza)
Anteriore :	Piccolo	2,7 m (9 ft.): L2
Centro :	Piccolo	2,4 m (8 ft.): L1
Surround :	Piccolo	2,1 m (7 ft.): L3
Subwoofer :	SI	2,7 m (9 ft.): L2

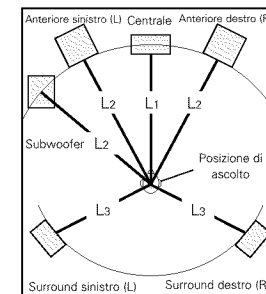

Sistema virtuale a 2 canali

Canale anteriore: grande (solo 2 canali)

Sistema virtuale a 2 canali + subwoofer

Canale anteriore: grande
Subwoofer : SI } Posizionate ad una distanza uguale

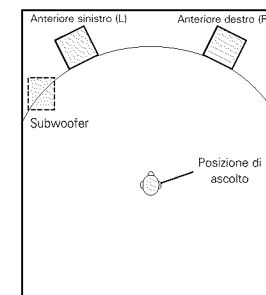



(4) Cambiamenti delle impostazioni del sistema

- Le impostazioni del sistema rapido e le impostazioni default di fabbrica vanno cambiate nel menù di modifica delle impostazioni del sistema.
- Le impostazioni rimangono memorizzati fino alla successiva modifica, anche viene spenta la corrente.

[1] Impostazione del tipo di altoparlanti

- La composizione dei segnali emessi dai vari canali e la risposta di frequenza vengono regolate automaticamente secondo la combinazione degli altoparlanti attualmente in uso.

1 Selezionate "SYSTEM SETUP" al SETUP MENU, e premete il tasto ENTER.

2 Allo schermo di SYSTEM SETUP MENU, dovete usare i tasti del cursore  e  per selezionare il sistema degli altoparlanti che state usando sotto. "SPEAKER CONFIGURATION" e poi premere il tasto ENTER.

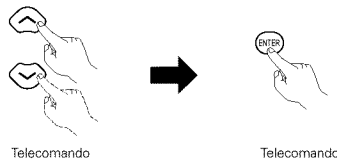
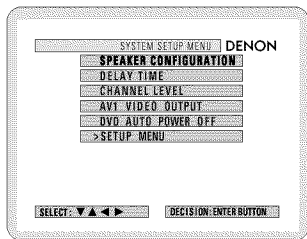

3 Impostate se sono collegati o meno gli altoparlanti e i parametri del formato.

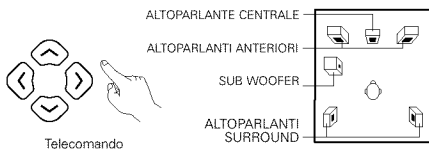

- La voce da impostare viene visualizzato in giallo e i valori delle altre voci sono visualizzati in verde.

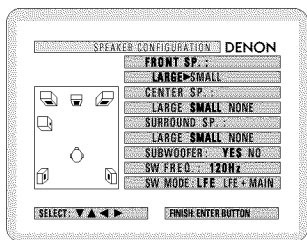

4 Inserite le impostazioni.
 • Riappare il menù SYSTEM SETUP MENU.



Telecomando

NOTA:

- Selezionate "Grande" o "Piccolo", non secondo il formato dell'altoparlante, ma secondo la capacità dell'altoparlante per la riproduzione di segnali a bassa frequenza (approssimativamente 100 Hz e meno). Se non conoscete il valore, cercate di confrontare il suono con ambedue le impostazioni (impostando il volume ad un livello abbastanza basso per non danneggiare gli altoparlanti) per determinare le impostazioni giuste.

Parametri

Grande..... Selezionate quest'impostazione quando usate degli altoparlanti che possono riprodurre completamente i suoni bassi al di sotto degli 100 Hz

Piccolo..... Selezionate quest'impostazione quando usate altoparlanti che non forniscono un volume sufficiente per la riproduzione di frequenze basse di 100 Hz e meno. Quando scegliete quest'impostazione, le frequenze impostate alla frequenza del subwoofer vengono assegnate al subwoofer.

Nessuno... Selezionate quest'impostazione se non avete collegato gli altoparlanti.

Si/No..... Selezionate "Si" se avete installato un subwoofer, "No" se non avete installato un subwoofer.

* Se il subwoofer ha una capacità sufficiente di riproduzione delle basse frequenze, si può ottenere un buon suono anche se impostate "piccolo" per gli altoparlanti anteriori, centrale e surround.

* Per la maggior parte delle configurazioni dei sistemi di altoparlanti, si ottengono i migliori risultati tramite l'utilizzo dell'impostazione Piccolo per i cinque altoparlanti principali e Subwoofer On con un subwoofer collegato.

Frequenza del subwoofer (SW FREQ.)

- Per la frequenza subwoofer sullo schermo di impostazione degli altoparlanti, dovete impostare la frequenza crossover per effettuare la riproduzione dal subwoofer.
- Selezionate "80 Hz", "120 Hz", "180 Hz" o "240 Hz" (-6 dB per ciascuno). Il suono dei bassi al di sotto di queste frequenze viene riprodotto tramite il subwoofer. (Questo è "120 Hz" nell'impostazione di fabbrica.)

Assegnazione delle basse frequenze

- Nel modo Dolby Digital, Dolby Pro Logic II, DTS, e nei modi surround virtuale, i segnali di bassa frequenza dei canali con le impostazioni degli altoparlanti su "piccolo" vengono assegnati al subwoofer. Le basse frequenze dei canali impostati su "Grande" vengono riprodotte da quei canali. (Se impostate "120 Hz", i canali su "piccolo" riproducono il suono di 120 Hz e più, mentre le basse frequenze inferiori a 120 Hz sono riprodotte tramite il subwoofer.)
- Nei modi surround diversi da quelli sopraelencati, le basse frequenze al di sotto della frequenza impostata alla frequenza del subwoofer sono riprodotte dal subwoofer indipendentemente se gli altoparlanti sono su "Grande" o "Piccolo".
- Impostate la frequenza del subwoofer secondo le capacità di riproduzione delle basse frequenze dell'altoparlante e del subwoofer.

Modo del subwoofer (SW MODE)

- L'impostazione del modo del subwoofer è valido solo quando è impostato "LARGE" per gli altoparlanti anteriori e "YES" per il subwoofer nelle impostazioni "SPEAKER CONFIGURATION".
- Quando selezionate il modo di riproduzione "LFE+MAIN", la gamma dei segnali di basse frequenze impostata su "LARGE" viene prodotta contemporaneamente da quei canali e dal canale del subwoofer. In questo modo di riproduzione, la gamma di basse frequenze si espande più uniformemente attraverso la stanza, ma, a seconda della grandezza e del formato della stanza, le interferenze possono causare una diminuzione del livello del volume della gamma di basse frequenze.
- La selezione del modo di riproduzione "LFE" serve per riprodurre la gamma dei segnali di bassa frequenza del canale selezionato con "LARGE" solo da quel canale. Per questo motivo, la gamma dei segnali di bassa frequenza che viene riprodotta dal canale del subwoofer è solo la gamma dei segnali di bassa frequenza LFE (solo durante la riproduzione dei segnali Dolby Digital o DTS) e il canale specificato come "SMALL" nel menù di impostazione.
- Selezionate il modo di riproduzione che provvede alla riproduzione intensa dei bassi.
- Quando il subwoofer è impostato su "YES", il suono dei bassi viene emesso dal subwoofer indipendentemente dall'impostazione del modo del subwoofer nei modi surround diversi da quello Dolby/DTS.

[2] Impostazione della distanza dell'altoparlante

- Inserite le distanze dalla posizione di ascolto agli altoparlanti ed impostate l'intervallo del ritardo surround.
- Le impostazioni default qui sotto vengono impostate in fabbrica.

Preparativi :

Misura la distanza dalla posizione di ascolto agli altoparlanti (da L1 a L3 nel diagramma qui a destra).

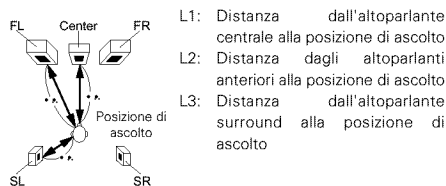

1 Per effettuare queste operazioni in posizioni differenti dal menu di impostazione dei cambiamenti, fate riferimento a pagina 149.

2 Selezionate "DELAY TIME" sul menù SYSTEM SETUP MENU.

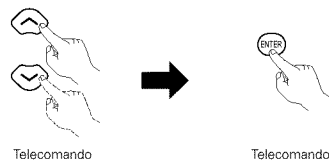

- Commutate allo schermo DELAY TIME.

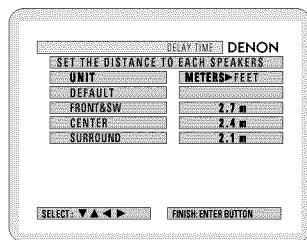

- Usate i tasti del cursore < e > per selezionare l'unità della distanza "METERS" (metri) o "FEET" (piedi).
 Premete il tasto del cursore ✓ per procedere al passo successivo se non desiderate cambiare questo.

3 Quando selezionate "YES" come "DEFAULT", i tempi di ritardo per i vari altoparlanti vengono impostati ai valori default.

- © YES: FRONT & SW → 2.7 m
 CENTER → 2.4 m
 SURROUND → 2.1 m
- © NO: Vengono usate le attuali impostazioni.

4 Selezionate l'altoparlante da impostare usando i tasti del cursore ^ e v, poi impostate la distanza tra gli altoparlanti e la posizione di ascolto usando i tasti del cursore < e >.

- Impostate la distanza tra l'altoparlante centrale e la posizione di ascolto.
 La distanza cambia in unità di 0,1 metri (1 foot) ad ogni pressione del tasto. Selezionate il valore più vicino alla distanza misurata.

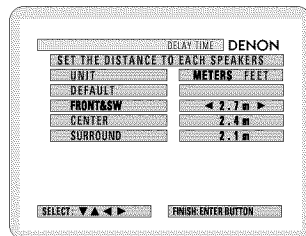

- * La differenza delle distanze impostate per i vari altoparlanti non deve superare 3,0 m. (10 ft.)
 Se impostate una distanza non ammessa, appare il messaggio, "ATTENZIONE: INVALID DISTANCE" sul display. Cambia la posizione dell'altoparlante e lo ripristina.

5 Inserite le impostazioni.
 • Riappare il menù SYSTEM SETUP MENU.



[3] Impostazione del livello del canale

- Usate quest'impostazione per effettuare la regolazione in modo tale che il livello di riproduzione tra i vari canali sia uguale.
- Dalla posizione di ascolto, ascoltate i toni di prova prodotti dagli altoparlanti per regolare il livello.
- Potete anche regolare il livello direttamente dal telecomando. (Per ulteriori informazioni, vedi Pagina 157.)

1 Per effettuare queste operazioni dai luoghi diversi dal menù di modifica delle impostazioni del sistema, fate riferimento alla pagina 149.

2 Selezionate "CHANNEL LEVEL" sul menù SYSTEM SETUP MENU.



- Cambiate allo schermo CHANNEL LEVEL.

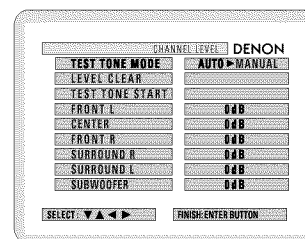

3 Selezionate "TEST TONE MODE".
 • Selezionate il modo.

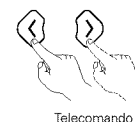

Selezionate "AUTO" o "MANUALE".

- AUTO: Regolate il livello durante l'ascolto dei toni di prova riprodotti automaticamente dai vari altoparlanti.
- MANUAL: Seleziona l'altoparlante da cui riprodurre il tono di prova per regolare il livello.

4 Se selezionate "YES" a "LEVEL CLEAR", le impostazioni del livello per tutti gli altoparlanti ritornano a 0 dB.

- © "YES" : I livelli dei vari altoparlanti vengono impostati su 0dB.
- © "NO" : Gli altoparlanti rimangono ai livelli attualmente impostati.

5 Regolazione dei livelli dei canali nel modo "Test Tone"

- Impostate il modo "TEST TONE START" usando i tasti del cursore ^ e v poi selezionate "YES" con il tasto del cursore < per emettere i toni di prova.

6 ① Quando selezionate "AUTO" nel modo "TEST TONE MODE"

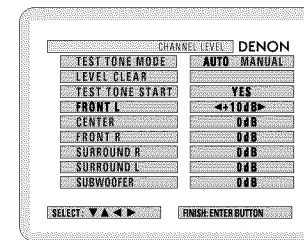

- I toni di prova vengono emessi automaticamente dagli altoparlanti.
- I toni di prova vengono emessi dai vari altoparlanti nel seguente ordine, ad intervalli di 4 secondi la prima volta e la seconda volta, ad intervalli di 2 secondi la terza volta e così via:

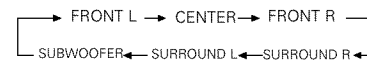



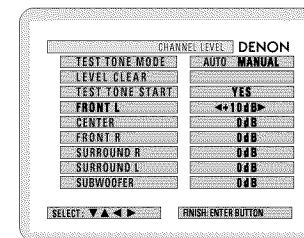

- Usate il tasto CURSOR per regolare tutti gli altoparlanti allo stesso livello di volume.
- Potete regolare il volume tra -12 dB e +12 dB in unità di 1 dB.

② Quando selezionate il modo "MANUALE"



- Usate i tasti CURSOR ^ e v per selezionare l'altoparlante dal quale emettere i toni di prova, poi usate i tasti CURSOR < e > per regolare il volume dei toni di prova affinché sia uguali in tutti gli altoparlanti.

- 7** Dopo aver completato le impostazioni di cui sopra, premete il tasto ENTER.
- Riappare lo schermo "SYSTEM SETUP MENU".

- * Per cancellare l'impostazione dopo la regolazione Visualizzate lo schermo di regolazione del livello del canale, poi usate i tasti del cursore , ,  e  per selezionare "LEVEL CLEAR" e "YES". Le impostazioni del livello di tutti gli altoparlanti sono su 0 dB.

NOTE:

- Quando regolate i livelli dei canali nel modo SYSTEM SETTING nel modo CHANNEL LEVEL, le regolazioni del livello del canale influiranno TUTTI i modi surround. Considerate questo modo un modo di regolazione principale del livello dei canali.
- Dopo aver completato le regolazioni SYSTEM SETUP CHANNEL LEVEL, potete attivare i modi surround individuali e regolare i livelli dei canali da memorizzare per ciascun modo. Poi, quando attivate un particolare modo surround, le vostre regolazioni preferite di quel canale verranno richiamate. Controllate le istruzioni per regolare i livelli del canale in ciascun modo surround alla pagina 157.

[4] Impostazione dell'uscita video AV1

- Per selezionare se verranno emessi i segnali video composti o i segnali S-video oppure quelli RGB dai terminali AV1 SCART.
- L'impostazione di fabbrica è "VIDEO" mentre l'uscita DVD RGB è "NO (VIDEO)".

- 1** Per effettuare queste operazioni dai luoghi diversi dal menù di modifica delle impostazioni del sistema, fate riferimento alla pagina 149.

- 2** Nel menù "SYSTEM SETUP MENU", selezionate "AV1 VIDEO OUTPUT" e premete il tasto ENTER.

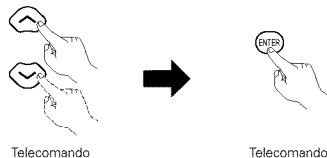

Telecomando

Telecomando

- Commutate allo schermo "AV1 VIDEO OUTPUT".

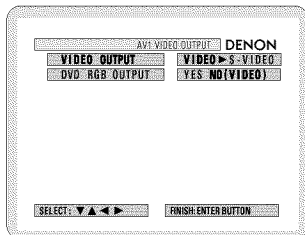

- 3** Selezionate "VIDEO OUTPUT".
- VIDEO: Vengono emessi i segnali video composti.
 - S-VIDEO: Verranno emessi i segnali S-video.

- 4** Selezionate "DVD RGB OUTPUT".
- NO: Vengono emessi i segnali video selezionati nel passo 3.
 - YES: Vengono emessi i segnali RGB. (Solo DVD)

- 5** Inserite le impostazioni.
- Riappare il menù SYSTEM SETUP MENU.



Telecomando

[5] Impostazione per lo spegnimento automatico del DVD

- Il modello ADV-700 è stato dotato di una funzione che imposta automaticamente il modo di attesa se nessun'operazione viene eseguita per 30 minuti nel modo di arresto con la funzione DVD impostata. Impostate se attivare o disattivare questa funzione.
- L'impostazione di fabbrica è "NO".

- 1** Per effettuare queste operazioni dai luoghi diversi dal menù di modifica delle impostazioni del sistema, fate riferimento alla pagina 149.

- 2** Selezionate "DVD AUTO POWER OFF" sullo schermo "SYSTEM SETUP MENU", poi premete il tasto ENTER.

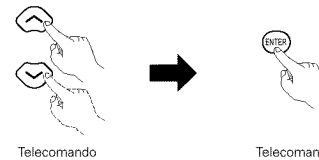

Telecomando

Telecomando

- Cambiate allo schermo "DVD AUTO POWER OFF".

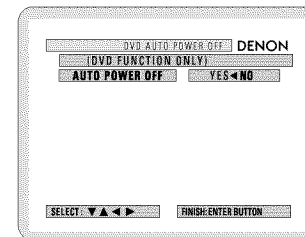

- 3** Selezionate "YES" o "NO".

- YES: La funzione di spegnimento automatico è attiva quando impostate la funzione su DVD.
- NO: La funzione di spegnimento automatico non funziona.

- 4** Inserite le impostazioni.
- Riappare il menù SYSTEM SETUP MENU.



Telecomando

[6] Al termine dell'impostazione del sistema

- Dopo aver fatto le impostazioni degli altoparlanti, l'impostazione del ritardo e del livello del canale, non sarà necessario ripristinare i valori, a meno che cambiate i componenti AV o gli altoparlanti oppure se spostate gli altoparlanti in un'altra posizione.
- Cambiate le impostazioni dell'uscita video AV1 e di spegnimento automatico del DVD se necessario.

- 1** Premete il tasto SETUP sul menù System Setup.
- Le impostazioni modificate vengono inserite e si spegne il display sullo schermo.



Telecomando

- * Potete premere questo tasto in un qualsiasi momento durante l'impostazione del sistema per completare il processo.

NOTA:

- Se vengono selezionate le impostazioni del sistema rapido dopo aver impostato il sistema usando il menù di cambio delle impostazioni del sistema, le impostazioni degli altoparlanti e del ritardo cambiano ai valori preselezionati per le impostazioni del sistema rapido.

11 RIPRODUZIONE

(1) Prima dell'uso

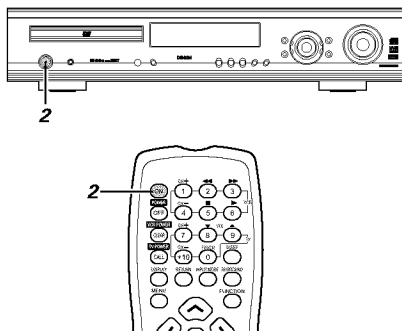

1 Fate riferimento alla sezione "COLLEGAMENTI" (pagine 140 a 143) e controllate che sono corretti i collegamenti.

2 Ripristinate la corrente. Premete il tasto POWER.

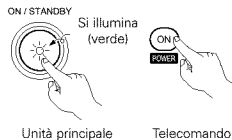

Alla pressione di questo tasto, si accende la corrente e si illumina il display. Il suono viene silenziato per alcuni secondi, dopodiché l'unità ritorna al funzionamento normale. Alla seconda pressione del tasto, si accende la corrente, viene impostato il modo di attesa e si spegne il display. Quando il tasto ON/STANDBY è su STANDBY; l'apparecchio rimane collegato alla linea di alimentazione CA. Assicuratevi di scollegare il cavo quando andate via per esempio per una vacanza.

(2) Inserimento del disco

■ Inserite il disco nel piatto portadischi con il lato etichettato (stampato) rivolto verso l'alto.

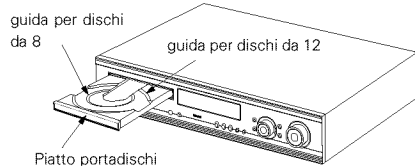

(2) Inserimento dei dischi

- Prendete il disco attentamente per non toccare la superficie contenente i segnali e tenetelo con il lato etichettato rivolto verso l'alto.
- Inserite il disco sul piatto portadischi con il piatto completamente aperto.
- Inserite i dischi da 12 cm nella guida esterna (Figura 1) ed i dischi da 8 cm nella guida interna (Figura 2).
- Premete il tasto OPEN/CLOSE. Il disco viene inserito automaticamente.
- Premendo il tasto PLAY, il piatto portadischi si chiude automaticamente per caricare il disco.

NOTA:

- Non spostate quest'unità durante la riproduzione del disco. Altrimenti si può graffiare il disco.

(1) Apertura e chiusura del piatto portadischi

- 1 Accendete la corrente.
- 2 Premete il tasto OPEN/CLOSE.

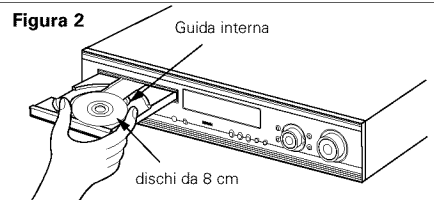
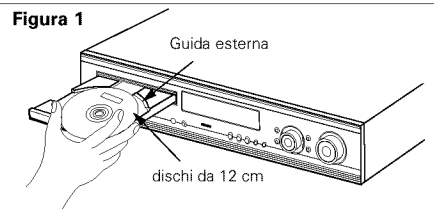
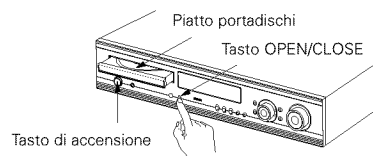

NOTE:

- Anche nel modo di attesa, si accende la corrente dell'ADV-700 alla pressione del tasto OPEN/CLOSE e il piatto portadischi si attiva. (Funzione di accensione automatica)
- Anche se viene impostata una funzione diversa da quella DVD, la funzione cambia a DVD e si apre il piatto portadischi alla pressione del tasto OPEN/CLOSE. (Funzione di selezione della funzione automatica)
- Non premete il tasto usando una matita, ecc.

NOTE:

- Se un oggetto estraneo viene intrappolato nel vassoio del disco durante la chiusura, premete semplicemente il tasto OPEN/CLOSE nuovamente per aprire il piatto.
- Non premete il piatto portadischi con la mano quando è spenta la corrente. Altrimenti si danneggerà.
- Non posizionate degli oggetti estranei sul piatto portadischi. Altrimenti si danneggerà.

(3) Riproduzione

IMPORTANTI INFORMAZIONI DI IMPOSTAZIONE

Quest'unità ha le seguenti preselezioni: "DISC SETUP", "OSD SETUP", "VIDEO SETUP", "AUDIO SETUP", "RATINGS", e "OTHER SETUP".

Queste preselezioni sono state programmate in fabbrica. Se desiderate cambiare i valori secondo le vostre esigenze, fate riferimento alle pagine da 175 a 180.

Prima di usare il telecomando!

- Assicuratevi il modo DVD usando i tasti di selezione del modo di controllo a distanza.

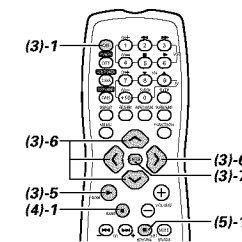
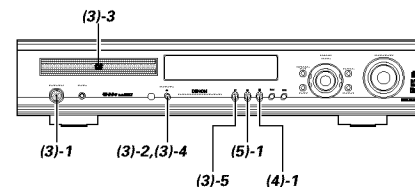

1 Ripristinate la corrente.

- Premete il tasto di accensione, si illumina l'indicatore di accensione e si accende la corrente.

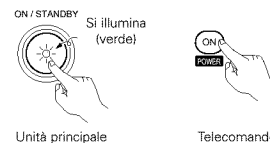

2 Premete il tasto OPEN/CLOSE per aprire il piatto portadischi.



3 Inserite il disco sul piatto portadischi.

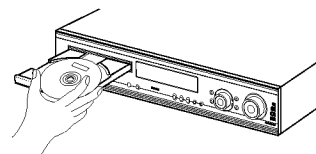

4 Premete il tasto OPEN/CLOSE.



5 Premete il tasto PLAY.

- Per molti DVD interattivi e CD video con un controllo di riproduzione appare uno schermo del menù. In tal caso, usate la procedura del passo 6 per selezionare la voce desiderata.

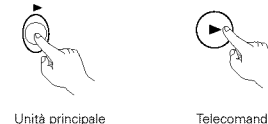

* I DVD interattivi sono dei DVD che includono gli angoli multipli, le storie, ecc.

Esempio: Per i DVD con degli schermi menù

Esempio: Per i CD con un controllo di riproduzione

MENÙ SUPERIORE	
Mela	Banana
Arancio	Fragola
Pesca	Ananas

1. Inizio
2. 1° movimento
3. 2° movimento
4. 3° movimento
5. Fine

- 6** Usate i tasti del cursore (\wedge , \vee , \langle e \rangle) per selezionare la voce desiderata.
- Per alcuni dischi, c'è un secondo schermo menù. In tal caso, premete il tasto \blacktriangleright per visualizzare il successivo schermo menù. (Fate riferimento alla custodia del disco.)
 - * I tasti del cursore (\wedge , \vee , \langle e \rangle) non funzionano per i CD video. Usate i tasti numerici per selezionare la voce desiderata.



- 7** Premete il tasto ENTER.
- Viene selezionata la voce desiderata e ha inizio la riproduzione.
 - Potete ritornare allo schermo del menù premendo il tasto TOP MENU durante la riproduzione del DVD, anche se questo dipende dal disco.
 - Premete il tasto RETURN durante la riproduzione di un CD video per ritornare allo schermo menù.

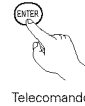

Esempio: Quando selezionate "Mela"

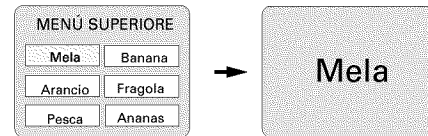

NOTE:

- Se appare sullo schermo televisivo durante l'utilizzo dei tasti, non sarà possibile usare il disco nel ADV-700.
- Inserite il disco nella guida del disco.
- Inserite solo un disco sul piatto.
- Il disco continua a girare mentre appare lo schermo del menù sullo schermo televisivo.

(4) Arresto della riproduzione

- 1** Premete il tasto STOP sull'unità principale o sul telecomando durante la riproduzione per fermare quest'ultima e visualizzare lo sfondo.
- < Funzione di riproduzione dalla memoria (Solo DVD) >
- Quando premete il tasto STOP nel ADV-700, la posizione di arresto viene memorizzata. A questo punto \blacktriangleright lampeggia sul display. Quando premete il tasto PLAY dopo aver premuto quello STOP, la riproduzione riprende dalla posizione in cui si è fermata. La funzione di riproduzione dalla memoria viene cancellata se si apre il piatto portadischi o se si preme il tasto STOP nuovamente.

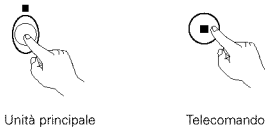

- * La funzione di riproduzione dalla memoria funziona solo per i dischi il cui tempo trascorso viene visualizzato sul display durante la riproduzione.

Funzione di spegnimento automatico.

- Il modello ADV-700 è stato dotato di una funzione che imposta automaticamente il modo di attesa se nessun'operazione viene eseguita per 30 minuti nel modo di arresto con la funzione DVD impostata.
- Questa funzione viene impostata su Off in fabbrica. Se desiderate attivar la funzione, impostate l'impostazione dello spegnimento automatico del DVD, "DVD auto power off setting", su "YES" seguendo le istruzioni fornite alla pagina 151.

(5) Riproduzione di fotogrammi (pausa)

- 1** Premete il tasto PAUSE sull'unità principale o sul telecomando nel modo di riproduzione.
- Premete il tasto PLAY per riprendere la riproduzione normale.

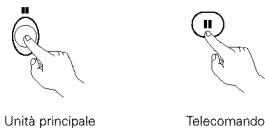

Prima di usare il telecomando!

- Assicuratevi il modo DVD usando i tasti di selezione del modo di controllo a distanza.

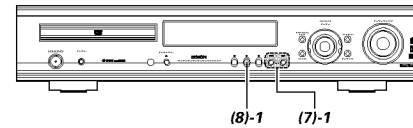

(6) Ricerca in avanti / all'indietro

- 1** Durante la riproduzione, premete uno dei tasti \blacktriangleleft / \blacktriangleright sull'unità principale o sul telecomando.
- \blacktriangleleft : Direzione inversa
- \blacktriangleright : Direzione in avanti
- Alla seconda pressione del tasto, la velocità di ricerca aumenta (in quattro passi).
 - Premete il tasto PLAY per riprendere la riproduzione normale.

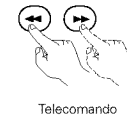

NOTE:

- In alcuni casi, lo schermo del menù può riapparire quando premete uno dei tasti \blacktriangleleft / \blacktriangleright durante la riproduzione del menù su un CD video.

(7) Salto all'inizio dei capitoli o dei brani

- 1** Durante la riproduzione, premete uno dei tasti di salto sull'unità principale o sul telecomando.
- \blacktriangleleft / \blacktriangleright : Direzione inversa (PREVIOUS)
- \blacktriangleleft / \blacktriangleright : Direzione in avanti (NEXT)
- Il numero dei capitolo o dei brani saltati corrisponde al numero di volte premete il tasto.
 - Quando premete il tasto di salto all'indietro una volta, il pick-up ritorna all'inizio del capitolo o del brano in fase di riproduzione.

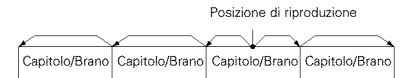
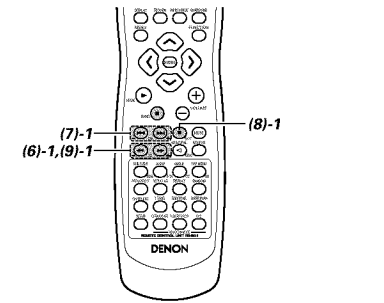
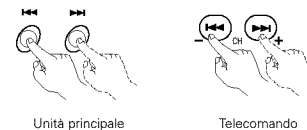

Direzione inversa \blacktriangleleft Direzione in avanti (direzione della riproduzione)

NOTE:

- In alcuni casi, lo schermo del menù può riapparire quando premete uno dei tasti \blacktriangleleft / \blacktriangleright durante la riproduzione del menù su un CD video.

(8) Riproduzione per pose (solo per i DVD e i CD video)

- 1** Durante la riproduzione, premete il tasto \parallel sull'unità principale o sul telecomando.
- L'immagine si sposta in avanti di una posa ad ogni pressione del tasto.
 - Premete il tasto PLAY per riprendere la riproduzione normale.

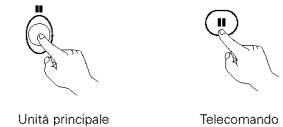

(9) Riproduzione a moviola (solo per i DVD e per i CD video)

- 1** Nel modo del fermo immagine, premete uno dei tasti \blacktriangleleft / \blacktriangleright sul telecomando.
- \blacktriangleleft : Direzione inversa
- \blacktriangleright : Direzione in avanti
- Alla seconda pressione del tasto, aumenta la velocità della riproduzione lenta. (Quattro passi) (Tre passi nei CD video)
 - Premete il tasto PLAY per riprendere la riproduzione normale.

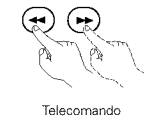

NOTE:

- La riproduzione a moviola all'indietro non è possibile per i CD video.

12 FUNZIONAMENTO

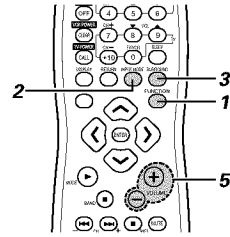
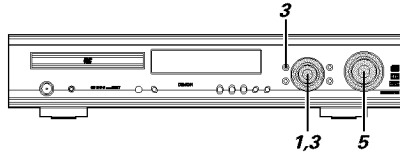

Riproduzione della fonte di ingresso

1 Girate il controllo FUNCTION/SELECT sull'unità principale o premete il tasto FUNCTION sul telecomando per selezionare la fonte di ingresso da riprodurre.

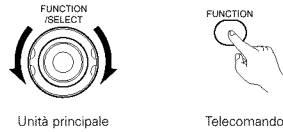

- La funzione cambia come segue.
- La funzione cambia solo nella direzione "→" quando usate il telecomando.

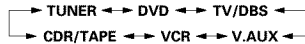

2 Se selezionate "DVD", "TV/DBS" o "V.AUX" come fonte di ingresso, premete il tasto INPUT MODE sul telecomando per selezionare il modo di ingresso.

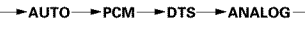

- Non è possibile selezionare "ANALOG" quando selezionate "DVD" come fonte di ingresso.

Funzione di selezione del modo di ingresso

Potete selezionare questo modo per le fonti di ingresso "DVD", "TV/DBS" e "V.AUX"

Potete selezionare vari modi di ingresso per le varie fonti di ingresso. I modi di ingresso selezionati per le fonti di ingresso separate vengono memorizzati.

① AUTO (modo automatico)

In questo modo, i tipi dei segnali inviati alle prese di ingresso digitale ed analogico per la fonte di ingresso selezionata sono rivelati e il programma nel decoder surround dell'ADV-700 vengono selezionati automaticamente alla riproduzione.

La presenza o l'assenza dei segnali digitali viene rivelata, i segnali inviati alle prese di ingresso digitali vengono identificati e la decodificazione e la riproduzione vengono eseguite automaticamente nel formato DTS, Dolby Digital o PCM (stereo a 2 canali). Se non viene inviato nessun segnale digitale (TV/DBS e V.AUX), vengono selezionate le prese di ingresso analogico.

Usate questo modo per riprodurre i segnali Dolby Digital.

② PCM (modo di riproduzione esclusivo dei segnali PCM)

La decodificazione e la riproduzione vengono effettuate solo quando sono inviati i segnali PCM. Osservate che si può generare del rumore quando usate questo modo per riprodurre dei segnali diversi dai segnali PCM.

③ DTS (modo esclusivo di riproduzione dei segnali DTS)

La decodificazione e la riproduzione vengono effettuate solo quando sono inviati i segnali DTS.

④ ANALOG (modo di riproduzione esclusivo dei segnali audio analogici)

I segnali inviati alle prese di ingresso analogico vengono decodificati e riprodotti. (Non può essere selezionato nel modo DVD.)

NOTA:

- Il modo di ingresso viene impostato automaticamente su "AUTO" quando l'ingresso cambia a DVD.

3 Premete il tasto SURROUND MODE sull'unità principale, poi girate il controllo FUNCTION/SELECT o premete il tasto SURROUND sul telecomando per selezionare il modo di riproduzione.

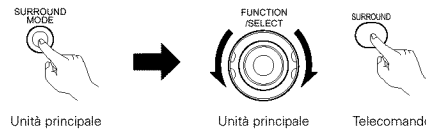

- La funzione cambia come segue.
- La funzione cambia solo nella direzione "→" quando usate il telecomando.

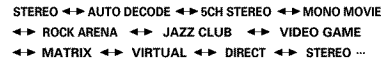

4 Avviate la riproduzione nel componente selezionato.

- Per ulteriori informazioni, fate riferimento al manuale delle istruzioni del componente in questione.

5 Girate il controllo MASTER VOLUME sull'unità principale o usate i tasti VOLUME sul telecomando per regolare il volume.

M. VOLUME -20 Il livello del volume appare sul display.

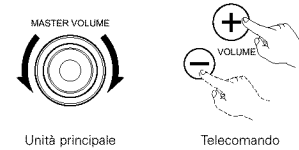

- Il volume può essere regolato all'interno del campo da -60 a 0 a 18 dB. Tuttavia, quando il livello del canale viene impostato secondo la descrizione, il volume non può essere regolato fino a 18 dB se impostate il volume per +1 dB o più per un qualsiasi canale. (In tal caso, il campo di regolazione del volume massimo è di "18 dB — (Valore massimo del livello del canale)".)

NOTA:

- L'indicatore di ingresso digitale si illumina quando riproducete dei CD-ROM "DIG" contenenti dei dati diversi dai segnali audio, ma non si sentirà alcun suono.

Modo di ingresso alla riproduzione delle fonti DTS

- Verrà emesso del rumore se riproducete dei CD o LD compatibili con DTS nel modo "ANALOG" o "PCM". Quando riproducete delle fonti compatibili con DTS, assicuratevi di collegare il componente della fonte alle prese di ingresso digitale (OPTICAL/COAXIAL) e di impostare il modo di ingresso a "DTS".
- Si può generare del rumore all'inizio della riproduzione e durante la ricerca durante la riproduzione DTS nel modo AUTO. In tal caso, effettuate la riproduzione nel modo DTS.

Controllo della fonte di programma in fase di riproduzione, ecc.

Premete il tasto STATUS sull'unità principale, poi girate il controllo FUNCTION / SELECT oppure premete il tasto STATUS sul telecomando per controllare lo stato operativo dell'unità.

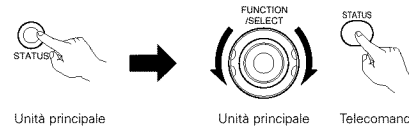

Display del modo di ingresso

- Nel modo AUTO
 - Illuminato
 - Uno di questi si accende, a seconda del segnale in ingresso.
- Nel modo DIGITAL PCM
- Nel modo DIGITAL DTS
- Nel modo ANALOG

Display del segnale di ingresso

- DOLBY DIGITAL
 - DIG
 - PRO LOGIC II
- DTS
 - Uno di questi si accende, a seconda del segnale in ingresso.
- PCM
- L'indicatore "DIG" si illumina quando i segnali digitali sono inviati correttamente. Se l'indicatore [DIGITAL] non si illumina, controllate se sono corretti l'installazione del componente di ingresso digitale ed i collegamenti. Controllate anche se è accesa la corrente del componente

Dopo aver iniziato la riproduzione

[1] Regolazione della qualità sonora (SDB/TONE)

La funzione SDB/TONE non è disponibile nel modo diretto.

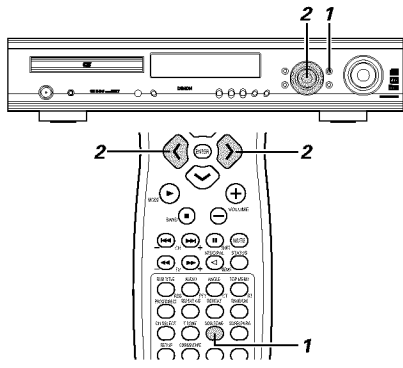

- 1** Premete il tasto SDB/TONE.
- Il tono cambia come segue ad ogni pressione del tasto SDB/TONE.

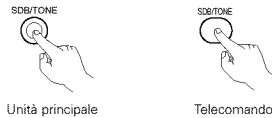

Unità principale

Telecomando

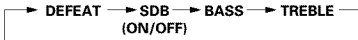

- 2** Dopo aver selezionato il nome del volume da regolare, girate la manopola FUNCTION/SELECT o il tasto del cursore (<, >) per regolare il livello.

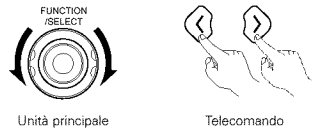

Unità principale

Telecomando

DEFEAT

- I segnali non passano attraverso il circuito SDB o attraverso i circuiti di regolazione dei bassi e degli acuti, fornendo così un suono di più alta qualità.

SDB

- Girate il controllo FUNCTION/SELECT o usate i tasti del cursore (<, >) per selezionare "ON" o "OFF".

BASS, TREBLE

- Per aumentare i bassi o gli acuti: Girate il controllo in senso orario o premete il tasto del cursore. (Il suono dei bassi o degli acuti può essere aumentato fino a +10 dB in passi da 2 dB.)
- Per diminuire i bassi o gli acuti: Girate il controllo in senso orario o premete il tasto del cursore. (Il suono dei bassi o degli acuti può essere diminuito fino a -10 dB in passi da 2 dB.)

- * Se non viene eseguita nessun'operazione entro 4 secondi, il display ritorna alla precedente visualizzazione.

[2] Spegnimento temporaneo del suono (MUTING)

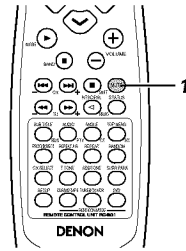

- 1** Usate questa funzione per spegnere temporaneamente l'uscita audio.
- Premete il tasto MUTE.
 - * Cancellazione del modo MUTE. Premete il tasto MUTE.



Telecomando

NOTA:

- L'impostazione viene cancellata se spegnete la corrente dell'unità.

[3] Ascolto nelle cuffie

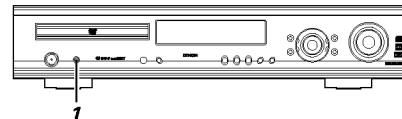

- 1** Collegate le cuffie alla presa PHONES sul pannello anteriore.
- * L'uscita all'altoparlante si spegne automaticamente e nessun suono viene riprodotto dagli altoparlanti.



PHONES

[13] DOLBY / DTS SURROUND

Surround

L'ADV-700 è stato dotato di un circuito di elaborazione dei segnali digitali che vi permette di riprodurre i programmi nel modo surround per ottenere la sensazione di stare al cinema.

Dolby Surround

(1) Dolby Digital (Dolby Surround AC-3)

Dolby Digital è un formato di segnali digitali multicanali sviluppato dalla Dolby Laboratories.

Dolby Digital è composto da "5,1" canali — anteriore sinistro, anteriore destro, centrale, surround sinistro, surround destro ed un canale aggiuntivo, riservato per degli addizionali effetti sonori dei bassi (effetti a bassa frequenza — LFE, anche chiamato il canale "1", contenente le frequenze dei bassi fino a 120 Hz.

A differenza del formato Dolby Pro Logic analogico, i canali principali Dolby Digital possono contenere informazioni sonore dell'intera gamma, dai bassi più profondi alle frequenze più alte — 22 kHz. I segnali di ciascun canale vengono separati, permettendovi così di poter catturare la struttura sonora e Dolby Digital vi offre un'incredibile gamma dinamica dagli effetti sonori più potenti ai suoni più dolci e armoniose possibili, privi di rumore e distorsione.

■ Dolby Digital e Dolby Pro Logic

Confronto dei sistemi surround per casa	Dolby Digital	Dolby Pro Logic
Numero di canali registrati (elementi)	5,1 canali	2 canali
Numero di canali di riproduzione	5,1 canali	4 canali
Canali di riproduzione (max.)	L, R, C, SL, SR, SW	L, R, C, S (SW - raccomandato)
Elaborazione audio	Codificazione/decodificazione digitale ad elaborazione Dolby Digital (AC-3)	Elaborazione Dolby Surround a matrice analogica
Limite di riproduzione delle alte frequenze nei canali surround	20 kHz	7 kHz

■ Media compatibili con il sistema Dolby Digital e metodi di riproduzione

I marchi che indicano la compatibilità con il sistema Dolby Digital sono: e .

Qui sotto seguono degli esempi generali. Fate anche riferimento al manuale delle istruzioni del lettore.

Media	Prese di uscita Dolby Digital	Metodo di riproduzione (pagina di riferimento)
LD (VDP)	Presa di uscita coassiale Dolby Digital RF * 1	Impostate il modo di ingresso su "AUTO". (Pagina 154)
DVD	Uscita digitale ottica o coassiale (come per PCM) * 2	Impostate il modo di ingresso su "AUTO". (Pagina 154)
Altri (trasmissioni via satelliti, CATV, ecc.)	Uscita digitale ottica o coassiale (come per PCM)	Impostate il modo di ingresso su "AUTO". (Pagina 154)

- * 1 Usate un adattatore venduto separatamente per collegare i segnali di uscita RF Dolby Digital (AC-3RF) ai terminali di ingresso digitale. (Fate riferimento al manuale delle istruzioni dell'adattatore.) Fate riferimento al manuale delle istruzioni dell'adattatore prima di effettuare i collegamenti.

- * 2 Per effettuare la riproduzione nel modo Dolby Digital Surround nel modello ADV-700, impostate "DVD setting change", "Audio setting", "Digital output" su "Normal" sullo schermo di impostazione. (L'impostazione default è "Normal".)

(2) Dolby Pro Logic II

- Dolby Pro Logic II è un nuovo formato di riproduzione multicanali sviluppato dalla Dolby Laboratories usando la tecnologia di retroazione logica ed è migliorato rispetto ai circuiti convenzionali Dolby Pro Logic circuits.
- Dolby pro Logic II può essere per decodificare non soltanto le fonti registrate con il sistema Dolby Surround (※), ma anche normali fonti stereo in cinque canali (anteriore sinistro, anteriore destro, centrale, surround sinistro e surround destro) per ottenere il suono surround.
- Con il sistema convenzionale Dolby Pro Logic, invece, è limitata la banda di frequenza del canale surround. Dolby Pro Logic II offre un'ampia gamma (da 20 Hz a 20 kHz o più). Inoltre, i canali surround erano in mono con il sistema Dolby Pro Logic (i canali sinistro e destro erano identici), ma con Dolby Pro Logic II, è realizzata la riproduzione dei segnali stereo.
- Potete impostare vari parametri secondo il tipo della fonte e secondo i contenuti, per ottenere l'ottimale decodificazione (fate riferimento alla pagina 158).

※ Fonti registrate in Dolby Surround

Queste sono fonti in cui tre o più canali surround sono stati registrati come due canali di segnali usando la tecnologia di codificazione Dolby Surround.

Il sistema Dolby Surround viene usato per le piste sonore dei film registrate su DVD, LD e videocassette da riprodurre nei VCR stereo ed anche segnali di trasmissione stereo dei segnali radio FM; delle trasmissioni via satellite e delle trasmissioni televisive via cavo.

La decodificazione di questi segnali usando il sistema Dolby Pro Logic rende possibile la riproduzione surround multicanali. I segnali possono anche essere riprodotti su un normale apparecchio stereo e in questo caso forniscono un suono stereo normale.

Questi sono due tipi di segnali di registrazione surround DVD Dolby.

① Segnali stereo PCM a 2 canali

② Segnali Dolby Digital a 2 canali

Indipendentemente dal segnale in fase di riproduzione, il modo surround viene impostato automaticamente su "Dolby Pro Logic II" quando il modo di decodificazione a 2 canali è impostato su "Pro Logic II".

■ **Le fonti registrate in Dolby Surround sono identificate con il logo indicato qui sotto.**

Marchio di conformità Dolby Surround: 

Prodotto sotto licenza dai Dolby Laboratories.

"Dolby", "Pro Logic" e il simbolo della doppia D sono marchi registrati dei Dolby Laboratories.



DTS Digital Surround

Digital Theater Surround (anche chiamato DTS) è un formato di segnali digitali multicanali sviluppato dalla Digital Theater Systems. DTS offre "5,1" canali di riproduzione proprio come Dolby Digital (anteriore sinistro, anteriore destro, centrale, surround sinistro e surround destro) ed anche il modo stereo a 2 canali. I segnali dei vari canali sono completamente indipendenti, eliminando così il rischio della deteriorazione della qualità sonora per via di interferenze tra i segnali, crosstalk, ecc.

DTS è caratterizzato da una velocità bit superiore rispetto a Dolby Digital (1234 kbps per CD e LD, 1636 per DVD), per cui opera con una velocità di compressione relativamente bassa. Per questo, la quantità dei dati è molto alta e quando viene usata la riproduzione DTS nel cinema, viene riprodotto un CD-ROM sincronizzato con il film.

Per LD e DVD non è necessario usare un disco aggiuntivo, poiché le immagini e il suono possono essere registrati contemporaneamente sullo stesso disco, per cui i dischi possono essere maneggiati nella stessa maniera dei dischi di altri formati. Il termine altri mezzi includono i CD registrati in DTS. Questi CD sono uguali ai CD convenzionali (registrati in 2 canali), ma non includono i segnali surround a 5.1 canali. Non includono delle immagini, ma consentono la riproduzione surround in un apparecchio del tipo ADV-700 e in lettori CD. La riproduzione della pista surround DTS fornisce lo stesso suono grandioso e completo come al cinema, però nella comoda ambiente di casa vostra.

■ **Media compatibile DTS e metodi di riproduzione**

Marchi che indicano la compatibilità DTS:  e .

Qui sotto seguono degli esempi generali. Fate riferimento al manuale delle istruzioni del lettore.

Media	Prese di uscita digitale DTS	Metodo di riproduzione (pagina di riferimento)
CD	Uscita digitale ottica o coassiale (come per PCM) ※ 2	Impostate il modo di ingresso "AUTO" o "DIGITAL" (pagina 154). Non impostate mai il modo "ANALOG" o "PCM". ※ 1
LD (VDP)	Uscita digitale ottica o coassiale (come per PCM) ※ 2	Impostate il modo di ingresso "AUTO" o "DIGITAL" (pagina 154). Non impostate mai il modo "ANALOG" o "PCM". ※ 1
DVD	Uscita digitale ottica o coassiale (come per PCM) ※ 3	Impostate il modo di ingresso "AUTO" o "DIGITAL" (pagina 154).

- ※ 1 I segnali DTS vengono registrati nello stesso modo nei CD e negli LD come segnali PCM. Per questo motivo, i segnali DTS non decodificati vengono riprodotti come sibili casuali dalle uscite analogiche del lettore CD o LD. Se il rumore viene riprodotto con l'amplificatore impostato su un livello di volume molto alto, si possono verificare dei danni agli altoparlanti. Per evitare questo, assicuratevi di cambiare al modo di ingresso "AUTO" o "DIGITAL" prima di riprodurre i CD o LD registrati in DTS. Inoltre, non cambiate mai il modo di ingresso a "ANALOG" o "PCM" durante la riproduzione. Lo stesso vale per la riproduzione dei CD o LD su un lettore DVD o un lettore compatibile LD/DVD. Per i DVD, i segnali DTS vengono registrati in modo particolare affinché questo problema non si verifichi.
- ※ 2 I segnali forniti alle uscite digitali di un lettore CD o LD possono subire tipi di elaborazioni dei segnali interni (regolazione del livello di uscita, conversione della frequenza di campionatura, ecc). In tal caso, i segnali codificati DTS possono essere elaborati in modo errato e quindi non potranno essere decodificati dall'ADV-700 e può riprodurre solo del rumore. Prima di riprodurre i segnali DTS per la prima volta, abbassate il volume principale ad un livello basso, iniziate la riproduzione del disco DTS, poi controllate che si illumini l'indicatore DTS sull'ADV-700 (fate riferimento alla pagina 154) prima di aumentare il volume principale.
- ※ 3 Per effettuare una riproduzione nel modo DTS Digital Surround nell'ADV-700, impostate su "Normal" nello schermo di impostazione "DVD setting change", "Audio setting" e "Digital output". (Il valore di fabbrica è "Normal".)

"DTS" e "DTS Digital Surround" sono marchi depositati della Digital Theater Systems, Inc.

14 RIPRODUZIONE SURROUND

(1) Prima di iniziare la riproduzione con la funzione surround

- Le regolazioni usando i toni di prova possono venire effettuate solo nel modo "Auto" e sono valide solo per il modo surround del decodificatore automatico. I livelli di regolazione vengono memorizzati automaticamente.
- Anche dopo la regolazione usando i toni di prova, i vari canali possono venire regolati usando la procedura descritta qui sotto secondo la fonte del programma e il vostro gusto personale.

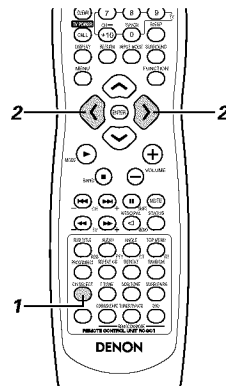
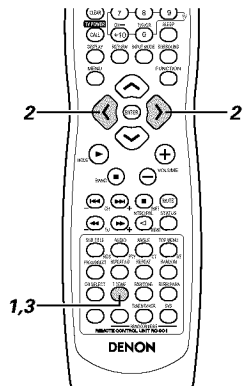

1 Premete il tasto TEST TONE.



1 Selezionate l'altoparlante il cui livello desiderate regolare.

- Il canale cambia come segue ad ogni pressione del tasto.



2 I toni di prova vengono emessi dai vari altoparlanti. Usate i tasti di regolazione del volume dei canali per effettuare una regolazione in modo tale che il volume dei toni di prova sia uguale per tutti gli altoparlanti

- Il canale da regolare può essere cambiato usando il tasto CH.SELECT e i tasti del cursore (↖ e ↘) sul telecomando durante la regolazione usando i toni di prova.



2 Regolate il livello del volume dell'altoparlante selezionato mentre è visualizzato il livello del canale.



3 Dopo la regolazione usando i toni di prova, regolate i livelli dei canali secondo la fonte di riproduzione o secondo il vostro gusto personale, seguendo la descrizione qui sotto.



(2) Impostazione del modo surround della decodificazione automatica

- Il modo surround con decodificazione automatica può essere usata per una riproduzione stereo multicanali e a 2 canali nei modi surround Dolby Digital, Dolby Pro Logic II e DTS, secondo il formato del segnale di ingresso.
- Qui sotto segue una descrizione delle impostazioni del modo di decodificazione in 2 canali per impostare se riprodurre fonti a 2 canali così come sono nel modo a 2 canali o nel modo a canali multipli, e segue anche una descrizione delle impostazioni del modo Dolby Pro Logic II.

[1] Impostazioni del modo di decodificazione a 2 canali

- Nel modo surround con decodificazione automatica per le funzioni DVD, TV/DBS e V.AUX, potete selezionare ed impostare il modo stereo automatico per la riproduzione di fonti a 2 canali nel modo stereo a 2 canali o nel modo Pro Logic II per l'uso dell'elaborazione Dolby Pro Logic II per ottenere una riproduzione multicanali.

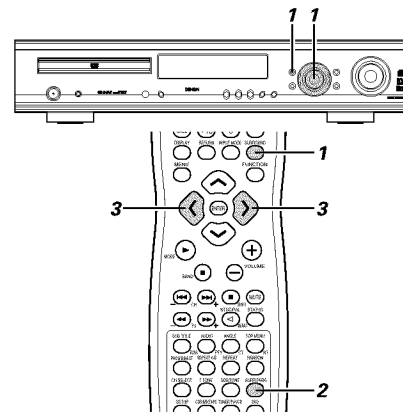

1 Selezionate il modo surround della decodificazione automatica con la funzione DVD, TV/DBS o V.AUX impostata.

- Appare sul display l'indicazione "AUTO decode", poi riappare il display normale.reappears.

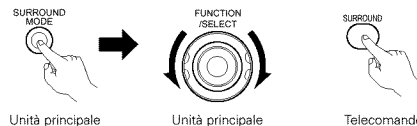

2 Premete il tasto SURR.PARA sul telecomando e selezionate il modo di decodificazione a 2 canali.

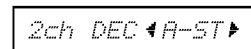

3 Selezionate il modo di decodificazione a 2 canali desiderato usando i tasti del cursore (↖ e ↘) sul telecomando.

- Il modo cambia come segue ad ogni pressione di uno dei tasti:

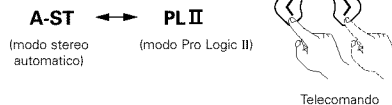

- Quando effettuate le impostazioni dei parametri, il display ritorna alle condizioni normali alcuni secondi dopo aver premuto l'ultimo tasto e l'impostazione viene completata.

Parametri surround (1) (Modo di decodificazione a 2 canali)

Modo A-ST (stereo automatico)

- Le fonti a 2 canali sono riprodotti in stereo a 2 canali. Quando selezionate questo modo nel modo surround con decodificazione automatica, fonti DVD, BS digitale o altri fonti multicanali verranno riprodotti in più canali, mentre i CD ed altre fonti a 2 canali vengono riprodotte in stereofonia automaticamente.

- Per le fonti Dolby Digital a 2 canali decodificati in Dolby Surround, i segnali di identificazione vengono usati per elaborare automaticamente i segnali in Dolby Pro Logic II e riprodurli nel modo multicanali.

Modo PLII (Pro Logic II)

- Anche le fonti a 2 canali sono sottoposte all'elaborazione Dolby Pro Logic II e vengono riprodotte nel modo multicanali.

Quando selezionate questo modo nel modo surround con decodificazione automatica, le fonti DVD, BS digitale ed altre fonti multicanali vengono riprodotte come tali in più canali, mentre CD ed altre fonti a 2 canali automaticamente vengono sottoposte all'elaborazione Dolby Pro Logic II e vengono riprodotte nel modo multicanali.

- Nel modo Dolby Pro Logic II, potete selezionare ed impostare "CINEMA", "MUSIC" o "DOLBY PL" (Pro Logic). (Fate riferimento alla pagina 158 per ulteriori informazioni sull'impostazione.)

NOTE:

- Il modo di decodificazione a 2 canali non può essere impostato quando sono inviati segnali Dolby Digital a 5.1 canali o segnali DTS.
- Il modo di decodificazione a 2 canali viene memorizzato separatamente per i modi DVD, TV/DBS e V.AUX. (Nel modo Dolby Pro Logic II, anche il modo "CINEMA", "MUSIC" o "DOLBY PL" (Pro Logic) viene memorizzato.)

[2] Impostazioni del modo Dolby Pro Logic II

- Usate il modo Dolby Pro Logic II per riprodurre le fonti del programma con il marchio e CD ed altri fonti a 2 canali con l'elaborazione Dolby Pro Logic II.
- Potete selezionare uno dei seguenti tre modi nel modo Dolby Pro Logic II:
 - ① Modo CINEMA: Questo modo è ottimale per i film e per altri programmi Dolby Surround.
 - ② Modo MUSIC: Questo modo è ottimale per i programmi musicali stereo.
 - ③ Modo compatibile PRO LOGIC: Questo è il modo convenzionale Dolby Surround Pro Logic.

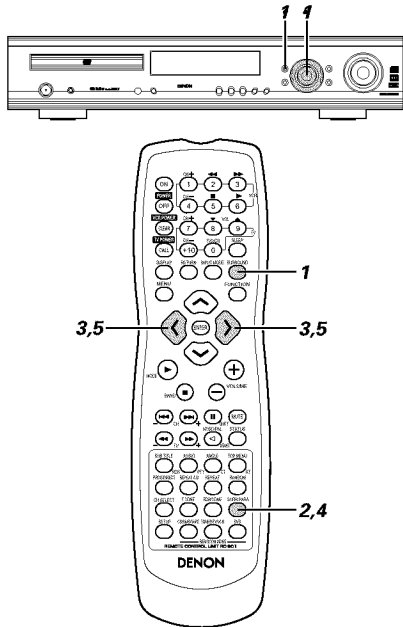

1 Impostate il modo surround "AUTO DECODE".

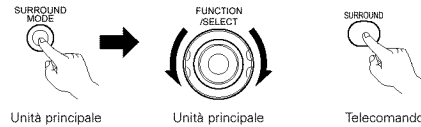

* Potete selezionare questo modo quando l'ingresso digitale è composto da nessun segnale, dai segnali PCM, dai segnali Dolby Digital a canali, ed anche quando selezionate l'ingresso analogico. (Non è possibile impostare questo quando sono inviati i segnali Dolby Digital o DTS.)

2 Premete il tasto SURR.PARA sul telecomando per visualizzare l'impostazione del modo Dolby Pro Logic II.



3 Selezionate il modo ottimale secondo la fonte.

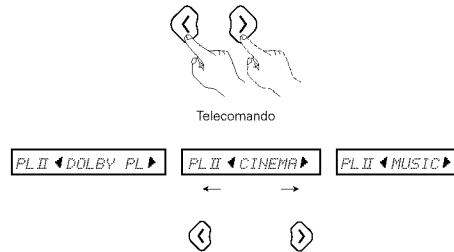

4 Impostate i parametri surround secondo il modo selezionato.

- I parametri cambiano come segue ad ogni pressione del tasto.

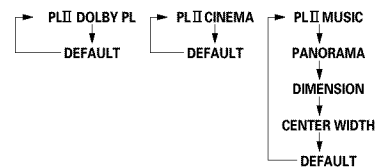

5 Impostate i vari parametri surround.
• Impostazione PANORAMA

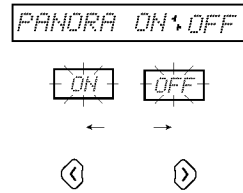

* Lampeggia l'impostazione selezionata ("ON" o "OFF").

• Impostazione DIMENSION

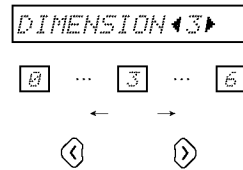

• Impostazione CENTER WIDTH

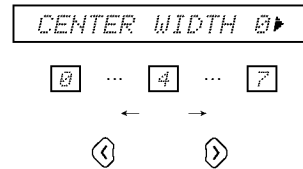

• Impostazioni DEFAULT

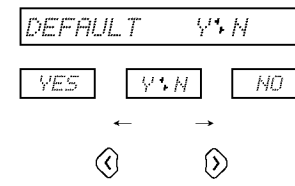

• Se selezionate "YES", le impostazioni ritornano ai valori di fabbrica.

* Non toccate più i tasti dopo aver completato l'impostazione dei parametri surround. Dopo alcuni secondi, il display normale riappare e vengono impostate automaticamente le impostazioni.

* Questo serve per completare le impostazioni del modo Dolby Pro Logic II. Anche altri parametri possono essere inviati, a seconda del segnale di ingresso. Fate riferimento alla pagina 162 per ulteriori informazioni.

NOTE:

- Il modo Dolby Pro Logic II viene memorizzato individualmente per le varie funzioni.
- Dolby Pro Logic II include quattro modi Pro Logic: "NORMAL", "PHANTOM", "WIDE" e "3 STEREO". Questi valori sono impostati automaticamente effettuando le "Impostazioni degli altoparlanti (impostazione del tipo di altoparlanti e il collegamento o meno del canale" nell'impostazione del sistema.
- Non è possibile riprodurre le fonti di ingresso digitale DTS nel modo Dolby PLII Pro Logic II.

Parametri surround (2) (Modo Dolby Pro Logic II)

Modo CINEMA

- Questo modo è adatto per la riproduzione di film registrati con il sistema Dolby Surround insieme alle fonti normali registrate in stereo. Un decodificatore ad alta precisione decodifica i segnali in 5 canali, ottenendo così un suono surround uniforme a 360 gradi anche con fonti a 2 canali.

Il modo MUSIC può essere più efficiente per le fonti che contengono un alto rapporto di musica stereo. Provate tutti e due e scegliete il modo più efficiente.

Modo MUSIC

- Questo modo è adatto per la riproduzione di segnali musicali stereo. I segnali di fase invertiti (il componente di riverberazione dei segnali musicali contengono a un alto rapporto di questi segnali) vengono riprodotti dal canale surround e allo stesso tempo, la risposta di frequenza del canale surround viene ottimizzato per ottenere un suono naturale con un senso di espansione.

Con i segnali musicali, l'espansione del campo sonoro si differenzia molto secondo il tipo della musica, secondo le condizioni di registrazione (dal vivo, ecc.) e secondo i contenuti della fonte dei segnali. Per questo motivo, il modo MUSIC include i parametri opzionali per ulteriori regolazioni del campo sonoro.

PANORAMA

L'immagine del campo sonoro stereo anteriore viene estesa al canale surround.

Questa funzione è utile nelle condizioni normali se l'immagine stereo è stretta e se l'effetto surround pare debole.

DIMENSION

Questo modo serve per regolare il centro dell'immagine del campo sonoro verso il lato anteriore o verso il lato surround.

Il bilanciamento della riproduzione dei vari canali può essere regolato indipendentemente della quantità di riverberazione nella fonte. Se l'immagine del campo sonoro viene spostata verso il lato anteriore o quello surround, questo parametro opzionale può essere usato per correggere l'immagine.

CENTER WIDTH

Serve per regolare il metodo di riproduzione del segnale centrale proveniente dal canale centrale solo verso il canale anteriore.

Quando riproducete il campo sonoro in una maniera da dare priorità alla separazione, la posizione del campo sonoro del canale anteriore è più chiara, ma l'immagine del campo sonoro generale viene concentrata al centro e il rapporto tra i vari canali sembra più debole. Questo parametro può essere regolato per migliorare il senso di stabilità dell'immagine del campo sonoro per ottenere un'espansione orizzontale naturale.

Modo DOLBY PL (Pro Logic)

- Questo è il modo convenzionale compatibile Dolby Pro Logic. In questo modo, le fonti registrate con Dolby Surround vengono decodificate con un'immagine di riproduzione fedele alla registrazione originale.

(3) Modo AUTO DECODE

- Nel modo di decodificazione automatica, è possibile riprodurre segnali nel modo Dolby Digital, Dolby Pro Logic II o DTS, a seconda del formato dei segnali di ingresso.
- E' anche possibile riprodurre fonti a 2 canali secondo il modo di decodificazione a 2 canali e secondo le impostazioni del modo Dolby Pro Logic II (pagina 158) e nel modo surround Dolby Pro Logic II.

[1] Riproduzione Dolby Digital e DTS (solo ingressi digitali)

- Fonti applicabili
 - Ingressi digitali (funzioni TV/DBS e V.AUX, inclusi i dischi di riproduzione DVD)
 - Fonti multicanali Dolby Digital
 - Fonti DTS

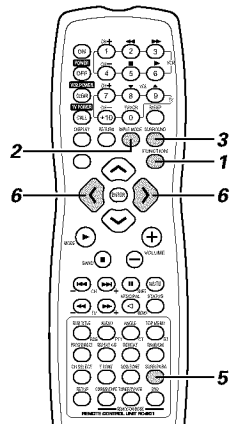
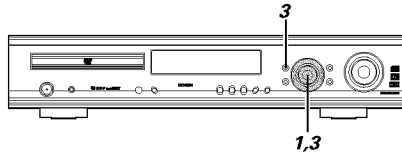

1 Selezionate la funzione di ingresso digitale. (Ingresso digitale DVD o TV/DBS o V.AUX)

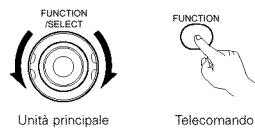

2 Impostate il modo di ingresso su "AUTO".
* Le fonti DTS possono anche venire riprodotte nel modo di ingresso "DTS".



3 Impostate il modo surround "AUTO DECODE".

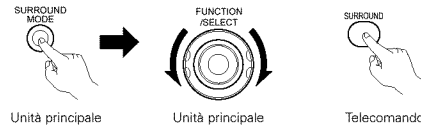

* Quando effettuate quest'operazione dall'unità principale, premete il tasto SURROUND MODE, poi girate il controllo FUNCTION/SELECT per scegliere il modo surround.

4 Riproduzione di una fonte di programma contenente il marchio



- Si illumina l'indicatore Dolby Digital quando riproducete una fonte Dolby Digital. **DIGITAL** ← Illuminato
- Si illumina l'indicatore DTS quando riproducete una fonte DTS. **DTS** ← Illuminato
- * Il modo viene selezionato automaticamente secondo il formato della fonte in fase di riproduzione.

5 Visualizzate i parametri surround della fonte.

- * I parametri surround appaiono anche sullo schermo quando impostate la funzione DVD.



6 Selezionate i vari parametri surround ed impostateli.

- * Il display ritorna normale se non effettuate nessun'operazione per 4 secondi durante la visualizzazione dei parametri.



- D.COMP. Impostazione

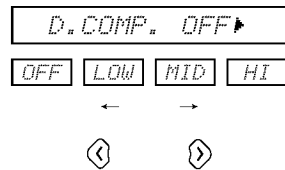

* Questo parameter non appare sul display durante la riproduzione di una fonte DTS.

6 • Impostazione del livello LFE

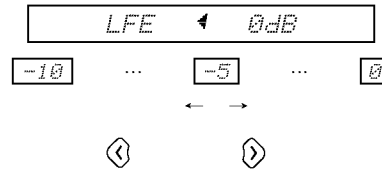

* Il livello LFE può essere regolato tra -10 dB e 0 dB in passi da 1 dB.

- Impostazioni DEFAULT

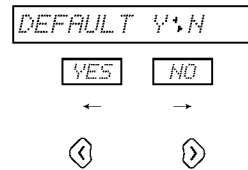

* Quando selezionate "YES", le impostazioni vengono ripristinate ai valori di fabbrica.

* Non toccate più i tasti dopo aver completato l'impostazione dei parametri surround. Dopo alcuni secondi, il display normale riappare e vengono impostate automaticamente le impostazioni.

NOTE:

- Quando selezionate "DEFAULT" e premete il tasto del cursore < ("YES"), "D.COMP" viene impostato su "OFF" automaticamente e "LFE" viene ripristinato al valore default. ("D.COMP." non è valido per la fonte DTS.)
- I segnali codificati in Dolby Digital possono essere riprodotti nel modo di decodificazione automatica (Dolby Digital, Dolby Pro Logic II o Auto stereo), nel modo diretto o nei modi virtuali. Altri modi non funzionano durante la riproduzione dei segnali Dolby Digital.
- I segnali DTS possono venire riprodotti nel modo di decodificazione automatica (DTS), nel modo diretto o nel modo stereo. Altri modi non funzionano durante la riproduzione dei segnali DTS.
- Potete anche riprodurre i segnali DTS nel modo di inserimento "DTS". (Fate riferimento alla pagina 154.) In questo caso, la decodificazione e la riproduzione vengono effettuate solo all'inserimento dei segnali DTS.

Parametri surround (3)

D.COMP. (Compressione del campo dinamico = Dynamic Range Compression):

- Le colonne sonore dei film hanno un'incredibile gamma dinamica (c'è un forte contrasto tra suoni molto leggeri e suoni molto forti). Per l'ascolto notturno o quando il livello sonoro massimo è più basso rispetto al normale, la compressione della gamma dinamica vi permette di sentire tutti i suoni nella pista sonora (ma con una ridotta gamma dinamica). (Funziona solo per la riproduzione di fonti di programma registrati con Dolby Digital.) Selezionate uno dei quattro parametri ("OFF", "LOW", "MID" (medio) o "HI" (alto)). Impostate OFF per un ascolto normale.

LFE (Effetto di Bassa Frequenza = Low Frequency Effect):

- Fonte di programma e campo di regolazione
 1. Dolby Digital: -da 10 dB a 0 dB
 2. DTS Surround: -da 10 dB a 0 dB
- Quando riproducete del software codificato con Dolby Digital, vi raccomandiamo di impostare LFE LEVEL su 0 dB per una corretta riproduzione Dolby Digital.
- Quando riproducete del software codificato DTS per il cinema, vi raccomandiamo di impostare LFE LEVEL su 0 dB per una corretta riproduzione DTS.
- Quando riproducete del software musicale codificato con DTS, vi raccomandiamo di impostare LFE LEVEL su -10 dB per una corretta riproduzione DTS.

[2] Modo Dolby Surround Pro Logic II (Tutte le funzioni)

- La fonte viene riprodotta secondo il modo di decodificazione a 2 canali e secondo le impostazioni del modo Dolby Pro Logic II.
- Fonti applicabili
 - Ingressi digitali (funzioni TV/DBS e V.AUX, inclusi i dischi di riproduzione DVD)
 - Fonti Dolby Digital a 2 canali (incluse le fonti codificate con Dolby Surround)
 - Fonti PCM a 2 canali (tranne PCM a 96 kHz)
 - Fonti di ingresso analogico a 2 canali (tutte le funzioni)

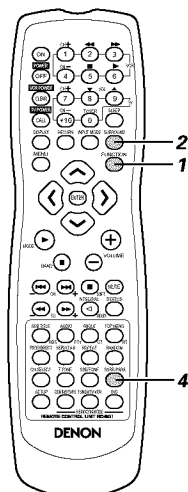
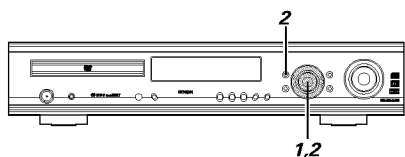

1 Selezionate la fonte di ingresso.

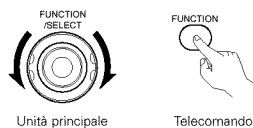

* La riproduzione Dolby Pro Logic II non è possibile nel modo di inserimento "DTS" della funzione digitale (DVD, TV/DBS o V.AUX).

2 Selezionate il modo surround AUTO DECODE.

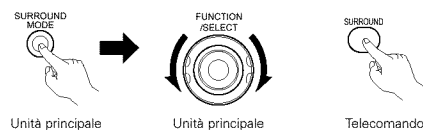

* Quando effettuate quest'operazione dall'unità principale, premete il tasto SURROUND MODE, poi girate il controllo FUNCTION/SELECT per scegliere il modo surround.

3 Riproducete una fonte di programma recante il marchio



- La fonte viene riprodotta secondo l'impostazione del modo Dolby Pro Logic II.
- Modo CINEMA/MUSIC

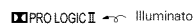

- PRO LOGIC mode



* Potete cambiare il modo durante la riproduzione con i parametri surround.

4 Impostate i parametri surround secondo il modo selezionato.

- I parametri cambiano come segue ad ogni pressione del tasto.

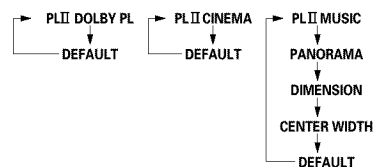

[3] Modo stereo automatico (funzioni DVD, TV/DBS e V.AUX)

- Quando la funzione viene impostata su DVD, TV/DBS o V.AUX e il modo di decodificazione a 2 canali viene impostato per il modo stereo automatico, le fonti a 2 canali vengono riprodotte in 2 canali stereo.
- Fonti applicabili
 - Ingressi digitali (funzioni TV/DBS e V.AUX, inclusi i dischi di riproduzione DVD)
 - Fonti Dolby Digital a 2 canali (rimozione di fonti codificate con Dolby Surround)
 - Fonti PCM a 2 canali (incluso PCM a 96 kHz)
 - Fonti di ingresso analogico a 2 canali

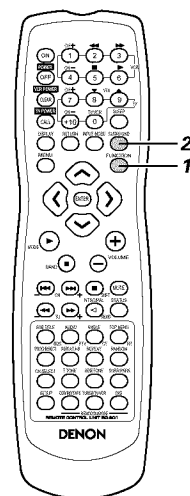
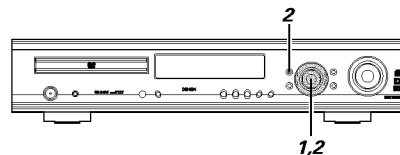

1 Selezionate la fonte di ingresso. (Funzioni DVD, TV/DBS e V.AUX)

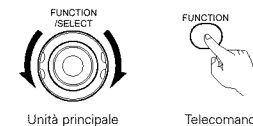

2 Selezionate il modo surround AUTO DECODE.

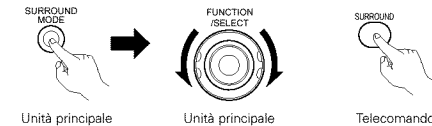

* Quando effettuate quest'operazione dall'unità principale, premete il tasto SURROUND MODE, poi girate il controllo FUNCTION/SELECT per scegliere il modo surround.

3 Riproducete una fonte a 2 canali.

- Si illumina l'indicatore AUTO ST.



* Potete cambiare al modo Dolby Pro Logic II durante la riproduzione usando i parametri surround.

NOTE:

- Quando i segnali codificati Dolby Surround sono rivelati nelle fonti Dolby Digital a 2 canali, la fonte viene riprodotta nel modo Dolby Pro Logic II secondo l'impostazione del modo Dolby Pro Logic II. Se i segnali non sono codificati, la fonte viene riprodotta nel modo stereo automatico.
- Le fonti DTS a 2 canali sono riprodotte in due canali nel modo DTS, non nel modo stereo automatico.

15 SIMULAZIONE DSP SURROUND

(1) Modi surround e le loro caratteristiche

• Quest'unità è stata dotata di un DSP (Processore dei Segnali Digitali) che utilizza l'elaborazione dei segnali digitali per ricreare il campo sonoro in maniera sintetica. Potete selezionare uno dei 7 modi surround secondo la fonte del programma ed i parametri, da regolare secondo le condizioni della camera di ascolto per ottenere un suono più realistico, più potente. Questi modi surround possono anche essere usati per le fonti di programma non registrati nel modo Dolby Surround Pro Logic o Dolby Digital.

1	5CH STEREO	In questo modo, i segnali del canale anteriore sinistro vengono riprodotti dal canale surround sinistro, mentre i segnali provenienti dal canale anteriore destro vengono riprodotti dal canale surround destro e lo stesso componente (in fase) dei canali sinistro e destro viene riprodotto dal canale centrale. Questo modo fornisce un suono surround in tutti gli altoparlanti, ma senza effetti direzionali e funziona con tutte le fonti stereo.
2	MONO MOVIE (NOTA 1)	Selezionate questo modo per vedere dei film monofonici per ottenere un maggiore senso di espansione.
3	ROCK ARENA	Usate questo modo per ottenere un senso di un concerto dal vivo in un'arena con suoni riflessi provenienti da tutte le direzioni.
4	JAZZ CLUB	Questo modo ricrea il campo sonoro di una sala di esecuzioni dal vivo con i soffitti bassi e le pareti duri. Questo modo serve per una riproduzione fedele della musica jazz.
5	VIDEO GAME	Usate questo modo per godervi i videogiochi.
6	MATRIX	Selezionate questo modo per aumentare il senso di espansione dei segnali musicali registrati in stereo. I segnali composti da vari componenti dei segnali di ingresso (il componente che fornisce il senso di espansione) elaborati per il ritardo, vengono riprodotti dal canale surround.
7	VIRTUAL	Selezionate questo modo per godervi un campo sonoro virtuale, riprodotto dagli altoparlanti anteriori a 2 canali.

* A seconda della fonte del programma in fase di riproduzione, l'effetto può non essere molto evidente. IN tal caso, cercate di usare altri modi surround, senza preoccuparvi dei loro nomi, per creare un campo sonoro adatto al vostro gusto.

NOTA 1: Quando riproducete le fonti registrate in mono, il suono viene da un solo lato se i segnali vengono inviati solo ad un canale (sinistro o destro), per cui bisogna inviare i segnali ad ambedue i canali. Se avete un componente con un'unica uscita audio (camcorder nono, ecc.), procuratevi un cavo adattatore ad "Y" per dividere l'uscita mono in due uscite e collegate gli ingressi L (sinistro) e R (destro).

NOTE:

- Potete usare solo i modi AUTO DECODE (Auto stereo), DIRECT e STEREO per riprodurre i segnali PCM con una frequenza di campionatura di 96 kHz (ad esempio quelli provenienti dai videodischi DVD che contengono 24 bit, audio da 96 kHz). Se tali segnali vengono inviati durante la riproduzione in uno degli altri modi surround, il modo cambia automaticamente a quello AUTO DECODE (Auto stereo).
- Quando sono inviati i segnali DTS durante la riproduzione nel modo surround virtuale, il modo surround viene impostato su "STEREO" automaticamente.

Personal Memory Plus

Quest'unità è stata dotata di una funzione di memorizzazione personalizzata che memorizza automaticamente i modi surround ed i modi di ingresso selezionati per le varie fonti. Quando cambia la fonte di ingresso, vengono reimpostati automaticamente i modi impostati per quella fonte l'ultima volta che avete usato l'unità.

- Impostazioni memorizzate automaticamente per le varie funzioni usando la funzione Personal Memory Plus:
 - ① Modo surround (incluso il modo di decodificazione a 2 canali e il modo Dolby Pro Logic II)
 - ② Funzione di selezione del modo di ingresso

* I parametri surround, le impostazioni di controllo SDB/tono e il bilanciamento del livello di riproduzione per i vari canali di uscita vengono memorizzati per ciascun modo surround.

(2) Simulazione DSP Surround

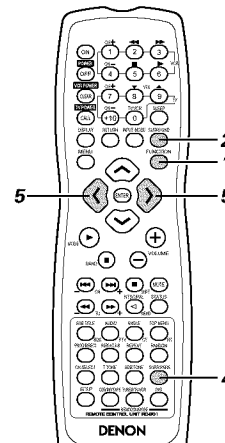
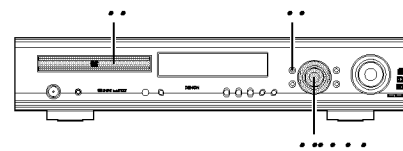

1 Selezionate la fonte di ingresso.

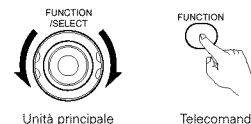

2 Selezionate il modo surround per il canale di ingresso.

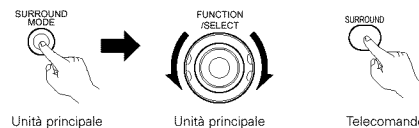

• Il modo surround cambia come segue ad ogni pressione del tasto SURROUND MODE:

STEREO ↔ AUTO DECODE ↔ 5CH STEREO ↔ MONO MOVIE
 ↔ ROCK ARENA ↔ JAZZ CLUB ↔ VIDEO GAME
 ↔ MATRIX ↔ VIRTUAL ↔ DIRECT ↔ STEREO ...

3 Riproducete una fonte di programma.
 • Fate riferimento al manuale delle istruzioni per ulteriori informazioni sul maneggio.

4 Per attivare il modo di impostazione dei parametri surround, premete il tasto SURROUND.

• Il parametro surround cambia nel seguente ordine ad ogni pressione del tasto SURROUND per i vari modi surround.

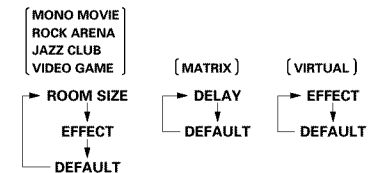

* Non c'è nessun modo stereo a 5 canali.
 * Fate riferimento alla pagina 162 per ulteriori informazioni sui parametri del modo "AUTO DECODE".

5 Visualizzate il parametro da regolare.
 • Usate i tasti del cursore (↖, ↘) per selezionare il parametro surround.

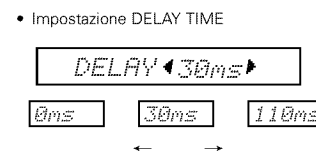
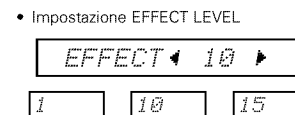
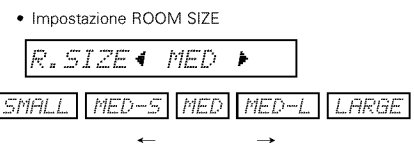

5

- Impostazione DEFAULT

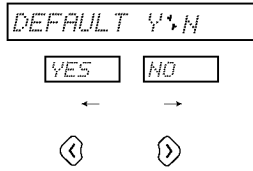

* Quando selezionate "YES", le impostazioni vengono ripristinate ai valori di fabbrica.

* Non toccate più i tasti dopo aver completato l'impostazione dei parametri surround. Dopo alcuni secondi, il display normale riappare e vengono impostate automaticamente le impostazioni.

NOTA:

- Quando riproducete i segnali digitali PCM o i segnali analogici nel modo surround 5CH STEREO, ROCK ARENA, JAZZ CLUB, VIDEO GAME, MONO MOVIE o MATRIX e il segnale di ingresso cambia ad un segnale digitale codificati con Dolby Digital, il modo surround Dolby cambia automaticamente. Quando il segnale di ingresso cambia ad un segnale DTS, il modo cambia automaticamente al modo DTS surround.

Parametri surround (4)

ROOM SIZE:

- Serve per impostare la grandezza del campo sonoro. Ci sono cinque impostazioni a disposizione: "small", "med.s" (media-piccola), "medium", "med.l" (media-grande) e "large". "small" ricrea un piccolo campo sonoro, "large" ricrea un grande campo sonoro.

EFFECT LEVEL:

- Per impostare la forza dell'effetto surround. Potete impostare il livello in 15 passi da 1 a 15. Quando il modo surround è su "VIRTUAL", il livello dell'effetto può essere impostato in passi da 1 a 10. Abbassate il livello se il suono è distorto.

DELAY TIME:

- ISolo nel modo MATRIX, potete impostare il ritardo da 0 a 110 ms.

Modi surround e parametri

Mode	Segnali e regolabilità nei vari modi										
	Uscita del canale				Segnali di riproduzione della funzione di ingresso e modo surround						
					TV/DBS V.AUX DVD				TV/DBS V.AUX	VCR CDR/TAPE TUNER	
	FRONT L/R	CENTER	SURROUND L/R	SUB-WOOFER	Quando riproducete i segnali Dolby Digital		Quando riproducete i segnali DTS		Quando riproducete i canali PCM	Quando riproducete i segnali analogici	Quando riproducete i segnali analogici
				2ch	Multi ch	2ch	Multi ch	2ch	2ch	2ch	
STEREO	○	×	×	⊗	○	○	○	○	○	○	○
AUTO DECODE	DOLBY DIGITAL	○	⊗	⊗	⊗	×	○	×	×	×	×
	DTS SURROUND	○	⊗	⊗	⊗	×	×	○	○	×	×
	DOLBY PL II	○	⊗	⊗	⊗	●	×	×	×	●	○
	AUTO STEREO	○	×	×	⊗	●	×	×	×	●	●
5CH STEREO	○	⊗	⊗	⊗	×	×	×	×	○	○	
MONO MOVIE	○	⊗	⊗	⊗	×	×	×	×	○	○	
ROCK ARENA	○	⊗	⊗	⊗	×	×	×	×	○	○	
JAZZ CLUB	○	⊗	⊗	⊗	×	×	×	×	○	○	
VIDEO GAME	○	⊗	⊗	⊗	×	×	×	×	○	○	
MATRIX	○	⊗	⊗	⊗	×	×	×	×	○	○	
VIRTUAL	○	×	×	⊗	○	○	×	×	○	○	
DIRECT	○	×	×	⊗	○	○	○	○	○	○	

○ : Segnale/regolabile
 × : Nessun segnale/non regolabile

⊗ : Attivate o disattivate tramite l'impostazione della configurazione degli altoparlanti
 ● : Attivato o disattivato tramite l'impostazione del modo 2 CH DECODE (Default: modo AUTO STEREO)

Mode	Segnali e regolabilità nei vari modi														
	SDB	TONE CONTROL	Parametro (i valori default sono visualizzati tra parentesi)								Segnale Dolby Digital		DTS segnale		
			2ch DECODE MODE	PLII MODE	Pro Logic II (solo per il modo MUSIC)			ROOM SIZE	EFFECT LEVEL	DELAY TIME	D. COMP	LFE	LFE		
					PANDRAMA	DIMENSION	CENTER WIDTH								
STEREO	○ (OFF)	○ (OFF)	×	×	×	×	×	×	×	×	○ (OFF)	○ (0dB)	○ (0dB)		
AUTO DECODE	DOLBY DIGITAL	○ (OFF)	○ (OFF)	○*1 (AUTO STEREO)	○*2 (CINEMA)	×	×	×	×	×	×	○ (OFF)	○ (0dB)	×	
	DTS SURROUND	○ (OFF)	○ (OFF)			×	×	×	×	×	×	×	×	○ (0dB)	×
	DOLBY PL II	○ (OFF)	○ (OFF)			○ (OFF)	○ (3)	○ (0)	×	×	×	○ (OFF)	○ (0dB)	×	
	AUTO STEREO	○ (OFF)	○ (OFF)			×	×	×	×	×	×	×	○ (OFF)	○ (0dB)	×
5CH STEREO	○ (OFF)	○ (OFF)	×	×	×	×	×	×	×	×	×	×	×		
MONO MOVIE	○ (OFF)	○ (OFF)	×	×	×	×	×	○ (Media)	○ (10)	×	×	×	×		
ROCK ARENA	○ (OFF)	○ (OFF)	×	×	×	×	×	○ (Media)	○ (10)	×	×	×	×		
JAZZ CLUB	○ (OFF)	○ (OFF)	×	×	×	×	×	○ (Media)	○ (10)	×	×	×	×		
VIDEO GAME	○ (OFF)	○ (OFF)	×	×	×	×	×	○ (Media)	○ (10)	×	×	×	×		
MATRIX	○ (OFF)	○ (OFF)	×	×	×	×	×	×	×	○ (30msec)	×	×	×		
VIRTUAL	○ (OFF)	○ (OFF)	×	×	×	×	×	×	○ (10)	×	○ (OFF)	○ (0dB)	×		
DIRECT	×	×	×	×	×	×	×	×	×	×	○ (OFF)	○ (0dB)	○ (0dB)		

○ : Segnale/regolabile
 × : Nessun segnale/non regolabile

*1 : Può essere selezionato per il modo AUTO STEREO e per il modo DOLBY PLII
 *2 : Può essere selezionato per i modi CINEMA, MUSIC e DOLBY PL

16 ASCOLTO DELLA RADIO

(1) Preselezioni automatiche del sintonizzatore

Usate questa funzione per localizzare automaticamente le trasmissioni Fm e memorizzare fino a 40 stazioni nei canali di preselezione da 1 a 40.

NOTA:

- Se non è possibile preselezionare automaticamente una stazione FM per via di una cattiva ricezione, usate la "Sintonizzazione manuale" per sintonizzare la stazione, poi preselezionate la stessa usando l'operazione di "Memorizzazione preselezioni" manuale.

- 1** Usando la funzione TUNER; premete e mantenete premuti i tasti TUNING + e TUNING - dell'unità principale per 2 secondi o più tempo.
- Appaiono alternativamente le indicazioni "AUTO PRESET?" e "- NO/+ START" sul display dell'unità principale.
 - Premete il tasto TUNING per fermare l'operazione.

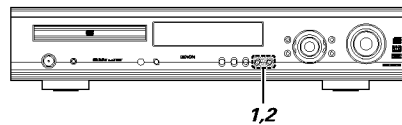
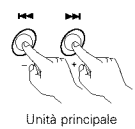

- 2** Usate il tasto TUNING+ per selezionare "START". L'indicazione "SEARCH" lampeggia sullo schermo e ha inizio la ricerca. Appare sul display l'indicazione "COMPLETED" al termine della ricerca.

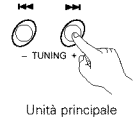

(2) Sintonizzazione

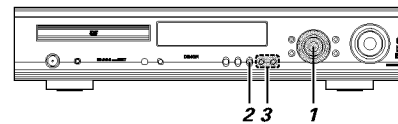

Esempio: Sintonizzazione delle stazioni FM/AM

Prima di usare il telecomando!

Assicuratevi di premere il selettore del modo del telecomando corretto per impostare il telecomando al modo AV.



- 1** Girate la manopola FUNCTION/SELECT dell'unità principale o premete il tasto FUNCTION sul telecomando per selezionare "TUNER".

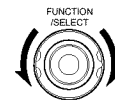

- 2** Selezionate "FM" o "AM".
- Appare sul display il modo selezionato "FM AUTO", "FM MONO" o "AM".
 - Quando usate il telecomando, il tasto del modo viene usato per selezionare FM AUTO e MONO.

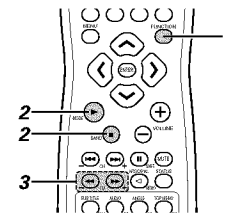
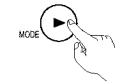
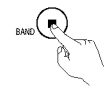

- 3** Regola la frequenza di ricezione.

- Alla ricezione di una stazione, si illumina l'indicazione "TUNED".

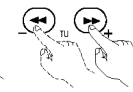
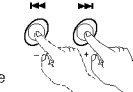

NOTA:

Si può sentire un ronzio quando usate un televisore nella vicinanza dell'unità di ricezione di programmi AM. In tal caso, allontanate il sistema il più possibile dal televisore.

Sintonizzazione automatica

- Quando premete uno dei tasti di sintonizzazione +/-, la frequenza cambia in passi da 50 kHz nella banda FM e in passi da 9 kHz nella banda AM.
- Se mantenete premuto uno dei tasti di sintonizzazione +/- per più di 1 secondo, la frequenza cambia continuamente quando rilasciate il tasto (sintonizzazione automatica) e si ferma alla sintonia di una stazione. La sintonizzazione non si fermerà sulle stazioni che offrono una cattiva ricezione.
- Per fermare la funzione di sintonizzazione automatica, premete il tasto di sintonizzazione +/- una volta.

Ricezione FM Stereo

- Alla ricezione di un programma trasmesso in "FM AUTO", si illumina l'indicatore "ST" e il programma viene ricevuto in stereo.
- Se la ricezione è cattiva e ci sono troppi rumori nei segnali stereo, premete il tasto BAND o MODE per impostare il modo FM MONO.

(3) Preselezione delle stazioni FM e AM

Esempio: Preselezione della stazione FM (attualmente in sintonia) nel numero di preselezione P03

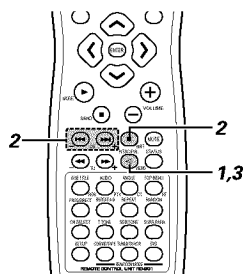

Prima di usare il telecomando!

Assicuratevi di premere il selettore del modo del telecomando corretto per impostare il telecomando al modo AV.



- 1 Sintonizzate la stazione da preselezionare e premete il tasto di memorizzazione.
 - Lampeggia l'indicazione "P -" per 10 secondi.



- 2 Quando lampeggia l'indicazione "P -", dovete usare il tasto di spostamento e i tasti del canale (CH) (-, +) per visualizzare il numero di preselezione "P03".

* Ad ogni pressione del tasto di spostamento, viene aggiunto 10 al numero di preselezione da P00 a P40.

Esempio:

Cominciando con un'impostazione P13, l'impostazione cambia come segue ad ogni pressione del tasto Shi piedi P13 → P23 → P33 → P03 → P13 → ...

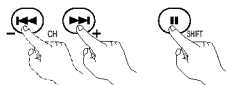

Telecomando

Esempio:

Cominciando con un'impostazione P00, l'impostazione cambia come segue ad ogni pressione del tasto Shi piedi P00 → P10 → P20 → P30 → P40 → P10 → ...

- 3 Premete il tasto di MEMORY durante il lampeggio del display "P03".
 - Il display "P03" si illumina e la preselezione viene completata.



Telecomando

Preselezione

- Potete preselezionare fino a 40 stazioni AM o FM usando questa procedura.
- Oltre alla frequenza di ricezione, anche il modo di ricezione (mono o auto) viene preselezionato, per cui dovete controllare il display durante la preselezione delle stazioni.
- Se una stazione è stata preselezionata in un numero dove c'è già una stazione di preselezione, la stazione precedente viene sostituita con una nuova.
- La memoria delle preselezioni non viene azzerata quando scollegate il cavo di alimentazione.

(4) Ascolto delle stazioni di preselezione

Esempio: Ascolto alla stazione preselezionata al numero P03 (Quest'operazione è possibile solo usando il telecomando.)

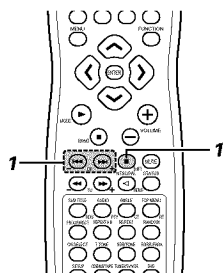

Prima di usare il telecomando!

Assicuratevi di premere il selettore del modo del telecomando corretto per impostare il telecomando al modo AV.



- 1 Premete il tasto Shi piedi del telecomando e il tasto del canale (CH) (-, +) e selezionate il numero di preselezione "P03".



Telecomando

(5) Sistema RDS (Radio Data System)

RDS (solo nella banda FM) è un servizio di trasmissione che permette alla stazione di trasmettere delle informazioni aggiuntive insieme al segnale normale del programma radio.

I seguenti tre tipi di informazioni RDS possono essere ricevuti con questo apparecchio:

■ Tipo del programma (PTY)

Il codice PTY identifica il tipo del programma RDS.

I tipi dei programmi sono come segue:

NEWS	Notizie	ROCK M	Musica rok	PHONE IN	Telefono in
AFFAIRS	Affari	EASY M	Ascolto di musica leggera	TRAVEL	Viaggi e turismo
INFO	Informazioni	LIGHT M	Musica classica leggera	LEISURE	Tempo libero e hobby
SPORT	Sport	CLASSICS	Musica classica	JAZZ	Musica Jazz
EDUCATE	Formazione professionale	OTHER M	Altri tipi di musica	COUNTRY	Musica Country
DRAMA	Teatro	WEATHER	Funzione Weather & Meteorological (tempo e meteorologia)	NATION M	Musica nazionale
CULTURE	Cultura	FINANCE	Finanza	OLDIES	Vecchi brani
SCIENCE	Scienza	CHILDREN	Programmi per bambini	FOLK M	Musica folk
VARIED	Varie	SOCIAL	Affari sociali	DOCUMENT	Documentario
POP M	Musica pop	RELIGION	Religione		

■ Programma sul traffico (TP)

TP identifica il programma che contiene delle informazioni sul traffico.

Questa funzione vi consente di conoscere in breve tempo le condizioni del traffico prima di uscire da casa.



■ Testo radio (RT)

La funzione RT consente alla stazione RDS di trasmettere dei messaggi che appaiono sul display

NOTA: Le operazioni descritte di seguito, che includono i tasti RDS, PTY e RT, non funzionano in zone in cui non sono disponibili le trasmissioni RDS.

(6) Ricerca RDS

Usare questa funzione per sintonizzare automaticamente le stazioni FM che forniscono il servizio RDS.

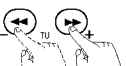
- 1**  Impostate la banda "FM".
Telecomando
- 2**  Premere il tasto RDS finché l'indicazione "RDS SEARCH" non appare sul display.
Telecomando
- 3**  Premete il tasto TUNING + (UP) o - (DOWN) per iniziare automaticamente la ricerca RDS.
Telecomando
- 4** Quando una stazione è stata sintonizzata, il nome della stessa appare sul display.

- Se non viene localizzato nessuna stazione RDS quando tutte le frequenze sono state controllate, appare sul display l'indicazione "NO PROGRAMME".



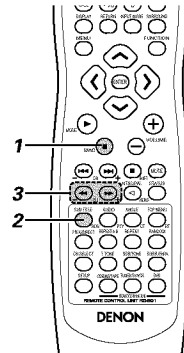

Prima di usare il telecomando!

- Assicuratevi di impostare il modo AV usando i tasti di selezione del modo di controllo a distanza.

**(7) Ricerca PTY**



Usate questa funzione per localizzare le stazioni RDS che trasmettono un certo tipo di programma (PTY).

Per una descrizione di ciascun tipo di programma, fate riferimento alla sezione "Tipo di programma (Program Type = PTY)".

- 1**  Impostate la banda "FM".
Telecomando
 - 2**  Premere il tasto RDS finché l'indicazione "PTY SEARCH" non appare sul display.
Telecomando
 - 3**  Osservando il display, premere il tasto PTY per richiamare il tipo del programma desiderato.
Telecomando
 - 4**  Premete il tasto TUNING + (UP) o - (DOWN) per iniziare automaticamente la ricerca RDS.
Telecomando
 - 5** Il nome della stazione appare sul display al termine della ricerca.
- Se nessuna trasmissione del tipo di programma designato viene trovata dopo la ricerca attraverso tutte le frequenze, appare sul display l'indicazione "NO PROGRAMME".

(8) Ricerca TP

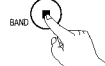
Usare questa funzione per localizzare delle stazioni RDS che trasmettono programmi sul traffico (stazioni TP).

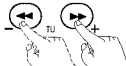
- 1**  Impostate la banda "FM".
Telecomando
 - 2**  Premere il tasto RDS finché l'indicazione "TP SEARCH" non appare sul display.
Telecomando
 - 3**  Premete il tasto CHANNEL + (UP) o - (DOWN) per cominciare la ricerca TP.
Telecomando
 - 4** Il nome della stazione appare sul display al termine della ricerca.
- Se non viene localizzato nessuna stazione TP quando tutte le frequenze sono state controllate, appare sul display l'indicazione "NO PROGRAMME".

(9) RT (Radio Text)

L'indicazione "RT" appare sul display alla ricezione dei dati RT.

- 1**  Per attivare il modo RT, premete il tasto RT sul telecomando finché non si illumina l'indicatore RT.
Telecomando
- 2** Quando la stazione in sintonia offre un servizio di messaggio testo via radio, il messaggio scorre sul display.

- Se si attiva il modo RT mentre è in sintonia una stazione radio RDS che non offre il servizio RT, appare sul display l'indicazione "NO TEXT DATA" e il modo cambia automaticamente al modo PS.
- Nella stessa maniera, il modo cambia automaticamente al modo PS al termine del servizio RT. In questo caso, il modo cambia automaticamente dal modo PS al modo RT dopo la ripresa della trasmissione RT.
- Non è possibile impostare il modo RT nella banda AM o per le stazioni FM che non offrono delle trasmissioni RDS.
- Per disattivare il modo RT, premete il tasto RT e commutate al modo del display desiderato.

17 DISPLAY CON VISUALIZZAZIONE SULLO SCHERMO

- Il modello ADV-700 è stato dotato di un display con visualizzazione sullo schermo ("OSD") che visualizza sullo schermo vari tipi di informazioni sulle funzioni surround e sul disco quando avete impostato la funzione DVD.
- Schermo di impostazione
 - Questo schermo viene usato per selezionare il sistema di altoparlanti usato (impostazione del sistema rapido) e per cambiare la funzione dell'ADV-700 e le varie impostazioni quando riproducete i dischi (cambio dell'impostazione del sistema e cambio dell'impostazione DVD).
 - Potete usare lo schermo di impostazione indipendentemente dalla funzione attualmente impostato, ma non lo potete usare durante la riproduzione del disco. Impostate innanzitutto il modo di arresto.
 - Visualizzazione delle informazioni sul disco
 - Quando impostate la funzione DVD, lo schermo OSD visualizza delle informazioni sul disco ed appare quando usate varie funzioni di riproduzione.
 - Visualizzazione della funzione surround
 - Quando impostate la funzione DVD, le informazioni sull'amplificatore surround appaiono e possono essere usate.
- Potete attivare e disattivare il display OSD per la funzione surround (AV OSD). (L'OSD per lo schermo di impostazione e le informazioni sul disco DVD non possono essere impostati su "OFF".) Viene impostato "ON" in fabbrica.
 - * Viene impostato "ON" in fabbrica.

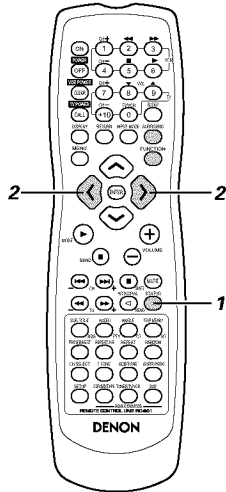
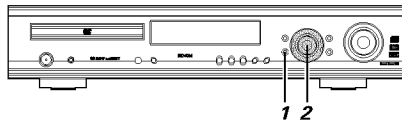

- Con la funzione DVD impostata, premete il tasto STATUS mantenendolo premuto per almeno 2 secondi.
 - Appare sul display l'indicazione "AV OSD ON" o "OFF".



* Appare in verde l'impostazione corrente.

- Attivate o disattivate il display AV OSD.

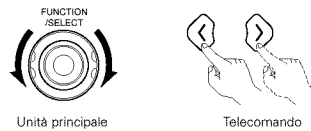

:ON
 :OFF

* Dopo alcuni secondi, si spegne il display e viene fatta l'impostazione.

NOTE:

- A seconda del disco in fase di riproduzione, l'immagine può risultare disturbata quando si accende il display OSD. Questo non è segno di malfunzionamento. In tal caso, impostate AV OSD su "OFF".
- Il display OSD viene anche inviato ai terminali di uscita video del VCR. Non effettuate l'impostazione o le operazioni OSD durante la registrazione usando un videoregistratore.

18 UTILIZZO DEL DISPLAY CON VISUALIZZAZIONE SULLO SCHERMO

(1) Operazione usando il display OSD per le informazioni sul disco

- Usate questa funzione per visualizzare e cambiare le informazioni sul disco (titoli, capitoli, tempo, ecc.)

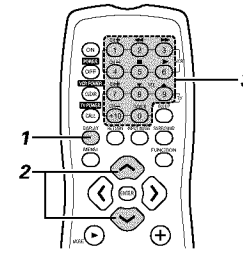

Prima di usare il telecomando!

- Assicuratevi il modo DVD usando i tasti di selezione del modo di controllo a distanza.

- Premete il tasto DISPLAY nel modo di riproduzione.
 - Appare il display sullo schermo.
 - L'immagine sullo schermo televisivo cambia ad ogni pressione del tasto.
 - Le voci visualizzate dipendono dal disco.

Esempio: Per i DVD

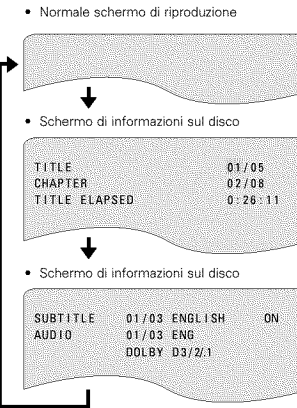

Esempio: Per i CD video e musicali

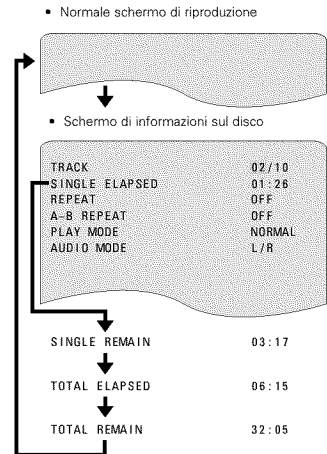

- Nella visualizzazione sullo schermo di CD video e CD musicali, solo il tempo del disco cambia.

- Usate i tasti e del cursore per selezionare la voce da cambiare.

- La voce selezionata appare con una cornice gialla.
- Per i DVD Potete selezionare "TITLE", "CHAPTER", "TITLE ELAPSED".
 - Per i CD video e musicali Potete selezionare "TRACK".



- Per cambiare il tempo trascorso Inserite il valore usando i tasti numerici, poi premete il tasto ENTER. Esempio: Per 1 minuto e 26 secondi → "00126"
- Per cambiare il titolo, il brano o il capitolo
 - Per i DVD Inserite il valore usando i tasti numerici, poi premete il tasto ENTER. (Per alcuni dischi non è possibile cambiare il titolo o il capitolo.)
 - Per i CD video e musicali Inserite il valore usando i tasti numerici. La riproduzione ha inizio da quel brano.



(2) Riproduzione ripetuta

■ Usate questa funzione per riprodurre ripetutamente le vostre sezioni audio e video.

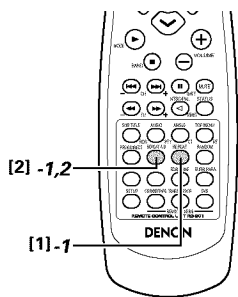

Prima di usare il telecomando!

- Assicuratevi il modo DVD usando i tasti di selezione del modo di controllo a distanza.



[1] Riproduzione ripetuta

- 1** Premete il tasto REPEAT nel modo di riproduzione.
- Il display sullo schermo televisivo cambia ad ogni pressione del tasto e viene impostato il modo di riproduzione o arresto corrispondente.

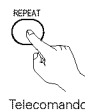

① Per i DVD

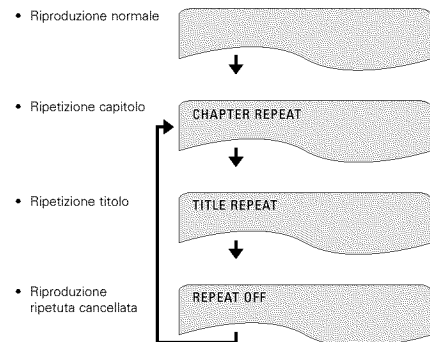

② Per i CD video e musicali

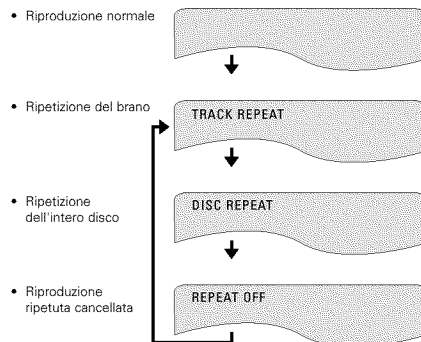

* Per ritornare alla riproduzione normale:
Ritornate alla riproduzione normale premendo il tasto REPEAT A-B fino a quando l'indicazione "REPEAT OFF" non appare sullo schermo televisivo.

[2] Riproduzione ripetuta di una certa sezione (riproduzione ripetuta A-B)

- 1** Premete il tasto A-B REPEAT durante la riproduzione.
- Questo serve per impostare il punto iniziale A.

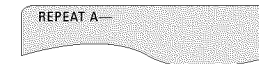

- 2** Premete nuovamente il tasto A-B REPEAT.
- Viene impostato il punto finale B e ha inizio la riproduzione ripetuta della sezione A-B.

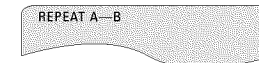

* Per ritornare alla riproduzione normale:
Premete il tasto A-B REPEAT fino a quando l'indicazione "A TO B CANCELED" non appare sullo schermo televisivo.

NOTE:

- La riproduzione ripetuta può non funzionare per alcuni DVD.
- La riproduzione ripetuta e la ripetizione A-B non funzionano per i DVD e CD video per i quali il tempo trascorso non appare sul display durante la riproduzione.
- In alcuni casi, i sottotitoli possono non essere visualizzati nella vicinanza dei punti A e B durante la riproduzione ripetuta A-B.

(3) Riproduzione dei brani nell'ordine desiderato

- Usate questa funzione con i CD video e musicali per riprodurre i brani nell'ordine desiderato.
- Questa funzione non influisce sul DVD.

Prima di usare il telecomando!

- Assicuratevi il modo DVD usando i tasti di selezione del modo di controllo a distanza.

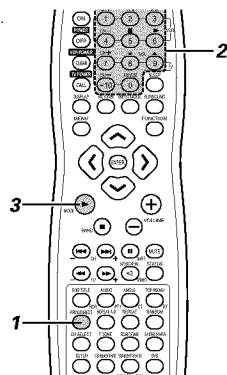
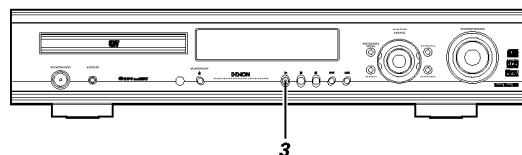

- 1** Premete il tasto PROG/DIRECT una volta nel modo di arresto.
- Appare lo schermo di selezione del programma.

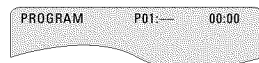

- 2** Usate i tasti numerici per selezionare il numero del brano da programmare.

ES: Per programmare il brano 5 e quello 12:

Premete il tasto 5 (tasto numerico)



Premete il tasto +10 (tasto numerico)



Premete il tasto 2 (tasto numerico)

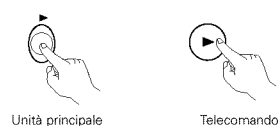
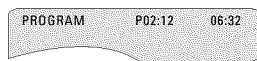

- 3** Premete il tasto PLAY.
- Ha inizio la riproduzione dei brani nell'ordine programmato.

- * Per ritornare alla riproduzione normale: Premete il tasto STOP (■) per fermare la riproduzione programmata, poi premete il tasto PROG/DIRECT. Ora premete il tasto PLAY (▶) per avviare la riproduzione normale dall'inizio del disco.
- * Per cancellare dei brani dal programma: Premete nuovamente il tasto STOP (■). Appare lo schermo di riproduzione del programma. Premete il tasto CLEAR per azzerare l'ultimo brano nel programma.
- * Cancellazione dell'intero programma: L'intero programma viene azzerato quando spegnete la corrente, cambiate la funzione o espellete il disco. Il tasto STOP (■) per fermare la riproduzione programmata e poi premete il tasto PROG/DIRECT, l'intero programma verrà cancellato.
- * Per controllare i contenuti programmati, premete il tasto CALL. I contenuti programmati appaiono passo per passo sul display.
- * Potete programmare fino a 30 brani.

(4) Riproduzione dei brani in ordine casuale

- Usate questa funzione con i CD video e musicali per riprodurre i brani in ordine casuale.
- Questa funzione non influisce sul DVD.

Prima di usare il telecomando!

- Assicuratevi il modo DVD usando i tasti di selezione del modo di controllo a distanza.

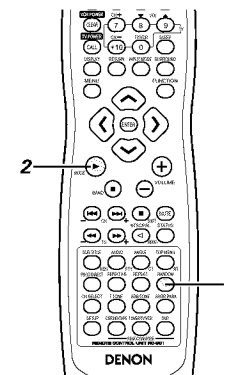
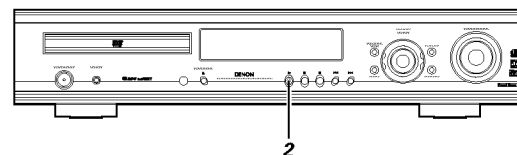

- 1** Premete il tasto RANDOM nel modo di arresto.
- Appare lo schermo di riproduzione casuale.



- 2** Premete il tasto PLAY (▶).
- Ha inizio la riproduzione in ordine casuale dei brani.

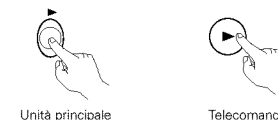

- La riproduzione casuale non è possibile per alcuni dischi.
- * Per ritornare alla riproduzione normale: Premete il tasto STOP (■) per fermare la riproduzione casuale, poi premete il tasto RANDOM una volta.

(5) Riproduzione MP3

- Esistono molti siti di distribuzione musicale in Internet e da essi si possono caricare dei file musicali nel formato MP3. Il download musicale viene richiesto presso il sito e poi il materiale viene inciso su un CD-R/RW per essere poi riprodotto sull'ADV-700. Se convertite in file MP3 i segnali musicali registrati sui CD musicali disponibili sul mercato usando un computer ed un codificatore MP3 (software di conversione), i dati sui CD da 12 cm vengono ridotti ad 1/10 circa della quantità originale dei dati. Quindi, quando i dati vengono scritti nel formato MP3, un singolo disco CD-R/RW può contenere i dati di circa 10 CD musicali. Un singolo disco CD-R/RW può contenere più di 100 brani.
- * Valori quando un brano da 5 minuti viene convertito in un file MP3 ad una velocità bit standard di 128 kbps su un CD-R/RW con una capacità di 650 MB.

Prima di usare il telecomando!

- Assicuratevi il modo DVD usando i tasti di selezione del modo di controllo a distanza.

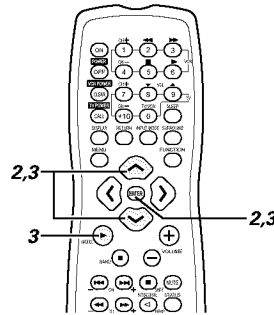
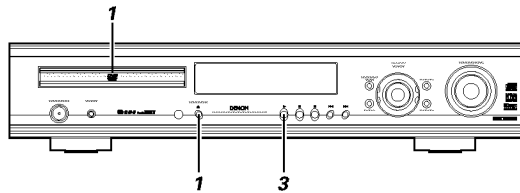

- 1** Inserite il CD-R/RW su cui sono stati incisi i file musicali nel formato MP usando quest'unità. (Fate riferimento alla pagina 152.)
 - Quando inserite un disco nell'ADV-700, appare lo schermo di informazioni sul disco.
 - Se ci sono molte cartelle, procedete al passo 2.
 - Se non ci sono delle cartelle sul disco (se il disco contiene solo dei file MP3), procedete al passo 3.
- * Tutte le cartelle registrate sul disco appaiono sul display. (Le cartelle non vengono visualizzate in strati.)

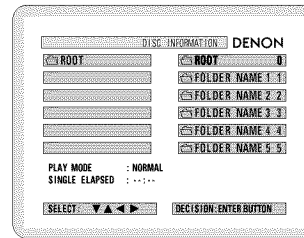

- 2** Usate i tasti del cursore e per selezionare la cartella che contiene il file da riprodurre, poi premete il tasto ENTER.

*** Per cambiare cartella**

Usate il tasto del cursore per selezionare "ROOT" nell'angolo destro superiore dello schermo, poi premete il tasto ENTER. Riappare lo schermo nella fase 1. Selezionate la cartella desiderata.

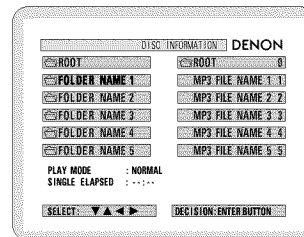
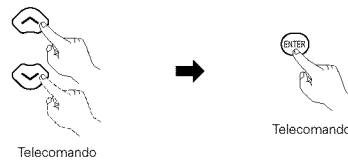

- 3** Usate i tasti del cursore e per selezionare il file MP3 da riprodurre, poi premete il tasto PLAY o quello ENTER.

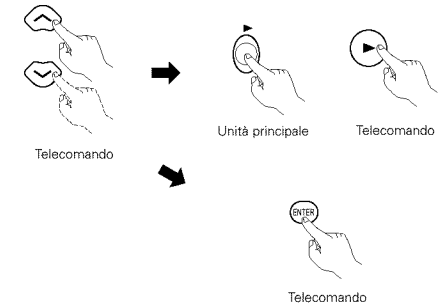

- Ha inizio la riproduzione.
- * Il display può cambiare tra il tempo trascorso del brano e del tempo rimanente del brano premendo il tasto DISPLAY.
- * La riproduzione programmata non è possibile con i dischi MP3.
- * **Per cambiare il file MP3**
Premete il tasto STOP, poi usate i tasti del cursore e per rifelezionare il file MP3 desiderato.
- * **Per impostare il modo di riproduzione casuale**
Premete il tasto RANDOM nel modo di arresto. Poi premete il tasto PLAY o quello ENTER.
- * **Per impostare il modo di ripetizione**
Ad ogni pressione del tasto REPEAT; cambia il modo di ripetizione.
NORMAL → TRACK REPEAT → FOLDER REPEAT
- * **Per ritornare allo schermo iniziale delle informazioni sul disco**
Premete il tasto STOP , usate il tasto del cursore per selezionare "ROOT" nell'angolo superiore destro dello schermo, poi premete il tasto ENTER. Riappare lo schermo nella fase 1.

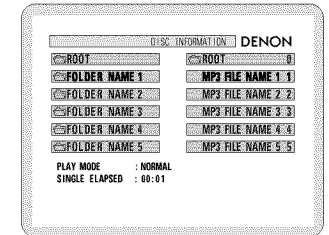
**NOTE:**

- L'unità ADV-700 è compatibile con gli standard "MPEG-1 Audio Layer 3" (frequenza di campionatura 32, 44.1 o 48 kHz). Non è compatibile con altri standard come "MPEG-2 Audio Layer 3", "MPEG-2.5 Audio Layer 3", MP1, MP2, ecc.
- Può non essere possibile riprodurre alcuni dischi CD-R/RW per via delle proprietà del disco, sporcizia, deformazioni, ecc.
- L'uscita dei segnali digitali durante la riproduzione dei file MP3 sono dei segnali MP3 convertiti in PCM, indipendentemente se l'uscita audio rappresenta il modo "Normale" o la "Conversione PCM". I segnali vengono emessi con la stessa frequenza di campionatura della fonte musicale.
- In genere, più è alta la velocità bit del file MP3, più sarà elevata la qualità sonora. Nel modello ADV-700, vi raccomandiamo di usare dei file MP3 registrato con una velocità bit di 128 kbps o maggiore.
- I file MP3 possono non venire riprodotti nell'ordine atteso, poiché il software di scrittura può cambiare la posizione delle cartelle e l'ordine dei file durante la scrittura degli stessi sul CD-R/RW.
- La ricerca manuale e la riproduzione programmata non sono possibili con i dischi MP3.
- Quando scrivete i file MP3 sui dischi CD-R/RW, selezionate "ISO9660 level 1" come formato di software di scrittura. Questo può non essere possibile con alcuni tipi di software di scrittura. Per ulteriori informazioni, fate riferimento alle istruzioni per l'uso del software di scrittura.
- Con il modello ADV-700 è possibile visualizzare nomi di cartelle e file sullo schermo sotto forma di titoli. Il modello ADV-700 è in grado di visualizzare fino ad 11 caratteri composti da numeri, lettere in maiuscola e il marchio "_" (sottolineatura).
- Se effettuate la registrazione in un formato diverso da quello "ISO9660 level 1", può non essere possibile effettuare la normale visualizzazione e la riproduzione. Inoltre, non verranno visualizzati correttamente i nomi delle cartelle e dei file che includono altri simboli.
- Assicuratevi di aggiungere l'estensione ".MP3" ai file MP3. Non sarà possibile riprodurre i file se hanno un'estensione diversa da quella ".MP3" oppure se non hanno alcuna estensione. Con i computer Macintosh, potete riprodurre i file MP3 aggiungendo l'estensione ".MP3" dopo il nome del file composto da 8 lettere in maiuscola o numeri, registrando i file sul CD-R/RW.)
- Non applicate delle etichette, del nastro adesivo ecc. sul lato etichettato o sul lato contenente i segnali dei dischi CD-R/RW. Se il nastro adesivo viene in contatto con la superficie del disco, quest'ultimo può rimanere inceppato all'interno dell'ADV-700 e può essere impossibile espellere il disco.
- Il modello ADV-700 non è compatibile con il software di scrittura.
- Il modello ADV-700 non è compatibile con l'etichetta ID3.
- Il modello ADV-700 non è compatibile con la lista di riproduzione.

(6) Utilizzo delle funzioni Audio Multiplo, Sottotitoli e Angoli

[1] Commutazione della lingua audio (funzione Audio Multiplo)

■ Con i DVD che contengono vari segnali di lingua audio, potete cambiare la lingua audio durante la riproduzione.

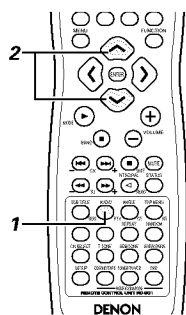

Prima di usare il telecomando!

- Assicuratevi il modo DVD usando i tasti di selezione del modo di controllo a distanza.

- 1** Durante la riproduzione, premete il tasto AUDIO.
- Appare sul display l'attuale numero della lingua audio.

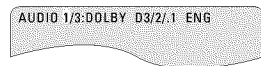

Telecomando

- 2** Usate i tasti del cursore \wedge e \vee per selezionare la lingua desiderata.
- Il display si spegne alla pressione del tasto AUDIO.

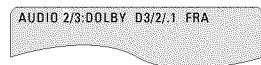

Telecomando

NOTE:

- Con alcuni dischi non è possibile cambiare la lingua audio durante la riproduzione. In tal caso, selezionate dal menù DVD. (Fate riferimento alla pagina 172.)
- Se la lingua desiderata non viene impostata dopo aver premuto i tasti del cursore \wedge e \vee alcune volte, il disco non include quella lingua.
- La lingua selezionata nelle impostazioni default viene impostata all'accensione della corrente e quando sostituite il disco.

[2] Commutazione della lingua dei sottotitoli (funzione di Sottotitoli Multipli)

■ Con i DVD che contengono sottotitoli in varie lingue, potete cambiare la lingua dei sottotitoli durante la riproduzione.

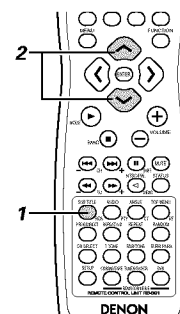

Prima di usare il telecomando!

- Assicuratevi il modo DVD usando i tasti di selezione del modo di controllo a distanza

- 1** Premete il tasto SUBTITLE durante la riproduzione.
- Appare sul display il numero della lingua dei sottotitoli usata in questo momento.



Telecomando



- 2** Usate i tasti del cursore \wedge e \vee per selezionare la lingua desiderata.
- Il display si spegne quando premete il tasto SUBTITLE.



Telecomando



NOTE:

- Se la lingua desiderata non viene impostata dopo aver premuto i tasti del cursore \wedge e \vee alcune volte, il disco non include quella lingua.
- La lingua dei sottotitoli viene impostata con le impostazioni default quando accendete la corrente e quando sostituite il disco. Se la lingua non è inclusa sul disco, viene impostata la lingua default del disco.
- Quando cambia la lingua dei sottotitoli, vari secondi possono passare prima che appare la nuova lingua.
- Quando riproducete un disco che è compatibile con il decodificatore, i sottotitoli e i caratteri del decodificatore si possono sovrapporre sullo monitor TV. In tal caso, disattivate i sottotitoli.

[3] Commutazione dell'angolo (funzione angolazioni multiple)

■ Con i DVD che contengono segnali di angolazioni multiple, potete cambiare l'angolo durante la riproduzione.

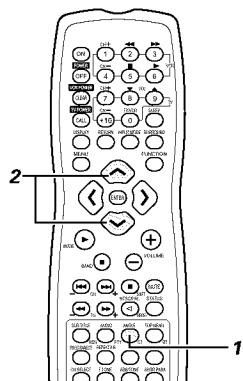

Prima di usare il telecomando!

- Assicuratevi il modo DVD usando i tasti di selezione del modo di controllo a distanza

- 1** Premete il tasto ANGLE durante la riproduzione.
- Appare il numero dell'angolo attuale.

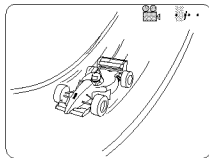

- 2** Usate i tasti del cursore \wedge e \vee per selezionare l'angolazione desiderata.
- Il display si spegne quando premete il tasto ANGLE.

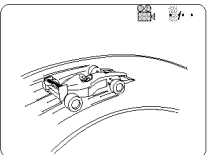

NOTE:

- La funzione di angolazioni multiple è disponibile solo con dischi su cui sono state registrate angolazioni multiple.
- Nelle scene in cui sono state registrate angolazioni multiple, è possibile cambiare l'angolo.

(7) Utilizzo dei menù

[1] Utilizzo del menù superiore

■ Per i DVD che contengono dei titoli molteplici, potete selezionare il titolo desiderato e riprodurre lo stesso dal menù superiore.

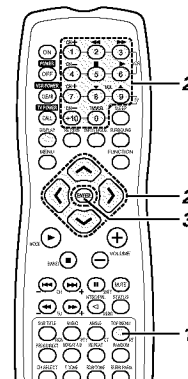

Prima di usare il telecomando!

- Assicuratevi il modo DVD usando i tasti di selezione del modo di controllo a distanza

- 1** Premete il tasto TOP MENU durante la riproduzione.
- Appare il menù superiore.



Esempio:

MENÙ SUPERIORE	
Mela	Banana
Arancio	Mela
Pesca	Ananas

- 2** Usate i tasti del cursore o i tasti numerici per selezionare il titolo desiderato.
- Se selezionate il numero del titolo usando i tasti numerici, saltate il passo 3 qui sotto.

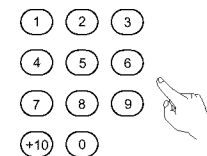

Telecomando

Esempio:
Quando selezionate "Arancio"

MENÙ SUPERIORE	
Mela	Banana
Arancio	Fragola
Pesca	Ananas

- 3** Premete il tasto ENTER.
- Ha inizio la riproduzione.
 - La riproduzione ha anche inizio se premete il tasto PLAY (▶).



Telecomando

[2] Utilizzo del menù DVD

Alcuni DVD contengono menù particolari chiamati menù DVD. Per esempio, DVD con un contenuto complicato possono contenere dei menù guida e un DVD con più lingue può contenere dei menù per l'audio e per le lingue dei sottotitoli. Questi menù sono chiamati i "menù DVD". Qui sotto segue una descrizione della procedura generale per l'utilizzo dei menù DVD.

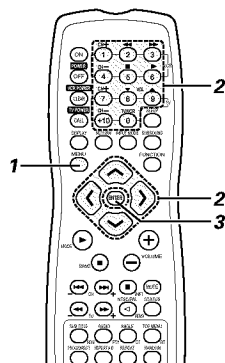

Prima di usare il telecomando!

- Assicuratevi il modo DVD usando i tasti di selezione del modo di controllo a distanza



- 1** Premete il tasto MENU durante la riproduzione.
- Appare il menù DVD.



Esempio:



- 2** Usate i tasti del cursore o i tasti numerici per selezionare la voce desiderata.
- Se selezionate la voce usando i tasti numerici, saltate il passo 3.

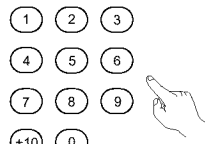
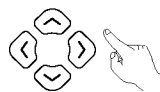

Telecomando

Telecomando

Esempio:
Viene selezionato "LINGUA"



- 3** Premete il tasto ENTER.
- Viene impostata la voce selezionata.
 - Se appaiono altri menù, ripetete le fasi 2 e 3.



Telecomando

[19] UTILIZZO DEL TIMER

(1) Impostazione dell'ora attuale (display delle 24 ore)

Esempio: Per impostare l'ora corrente su "19:30"

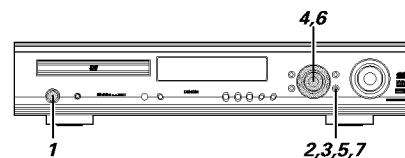

- 1** Ripristinate la corrente.

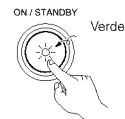

Unità principale

- 2** Premete il tasto TIMER/SET e mantenetelo premuto per almeno 2 secondi.
- Appare sul display l'indicazione "SET TIME".

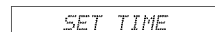

Unità principale

- Se l'ora già è stata impostata, appare sul display l'indicazione "EVERYDAY". Girate il controllo FUNCTION/SELECT per visualizzare "SET TIME", poi continuate con il passo 3.

- 3** Premete il tasto TIMER/SET.
- Appare sul di "Adj" e inizia a lampeggiare la posizione delle ore sul display dell'ora.



Unità principale

- 4** Girate il controllo FUNCTION/SELECT per impostare la posizione delle ore su "19".
- L'indicazione "19" lampeggia nella posizione delle ore.

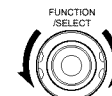

Unità principale

- 5** Premete il tasto TIMER/SET.
- L'indicazione "19" smette di lampeggiare nella posizione delle ore, rimane illuminata e la posizione dei minuti inizia a lampeggiare.



Unità principale

- 6** Girate il controllo FUNCTION/SELECT ed impostate i minuti su "30".
- L'indicazione "30" lampeggia nella posizione dei minuti.

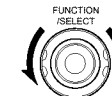

Unità principale

- 7** Premete il tasto TIMER/SET per azionare l'orologio.
- L'ora viene impostata e l'orologio inizia il conteggio.



Unità principale

- Per controllare l'ora corrente quando c'è qualche altra visualizzazione sul display, premete il tasto TIMER/SET una volta. Appare l'ora corrente e rimane visualizzata fino all'inizio di un'altra operazione.
- Quando premete nuovamente il tasto TIMER/SET durante la visualizzazione dell'ora corrente, verrà visualizzato nuovamente il display normale.
- Potete visualizzare l'ora premendo il tasto TIMER/SET nel modo di attesa. (La corrente non è più nel modo di attesa per risparmio energia.) Quando premete nuovamente il tasto TIMER/SET durante la visualizzazione dell'ora, il display si spegne e la corrente ritorna al modo di risparmio energia.

(2) Timer quotidiano**Descrizione del timer**

- Potete usare il timer per commutare la corrente tra i modi ON e STANDBY (OFF) una volta al giorno, alla stessa ora. (Timer quotidiano)
- Potete usare il timer per riprodurre DVD, CD o TUNER.

Prima di impostare il timer

- Impostate l'ora corrente.
- Fate attenzione ad impostare l'ora corretta.

Controllo delle impostazioni del timer

- Usate la stessa procedura come per impostare il timer per controllare le impostazioni del timer.
 - 1 Premete il tasto TIMER/SET mantenendolo premuto per almeno 2 secondi per impostare il modo di impostazione del timer.
 - 2 Premete ripetutamente il tasto TIMER/SET per visualizzare la funzione di avvio del timer, l'ora di inizio e l'ora di fine timer.
 - 3 Dopo la visualizzazione dell'ora finale (minuti), appare l'impostazione di attesa timer e quando premete il tasto TIMER/SET nuovamente, il display ritorna com'era prima di impostare il timer.

Per cambiare le impostazioni del timer

- Azzerate il timer usando le nuove impostazioni.
- Vengono azzerate le impostazioni precedenti quando sono sostituite con le nuove impostazioni.

Azzeramento delle impostazioni del timer

- Quando appare l'indicazione "Step 4 to 12" sul display, premete il tasto TIMER/SET mantenendolo premuto per almeno 2 secondi. Tutte le impostazioni del timer vengono cancellate.
- Premete nuovamente il tasto TIMER/SET per almeno 2 secondi e il display ritornerà com'era prima di impostare il timer.

Spegnimento del timer

- Premete il tasto TIMER/SET e quando appare "T.Stdby" sul display, girate il controllo FUNCTION/SELECT per selezionare "OFF". (Si spegne il marchio  sul display.)

Se c'è una caduta della corrente

- Se si verifica una caduta della corrente o se è stato scollegato il cavo di alimentazione, il display dell'orologio lampeggia appena ritorna la corrente, l'orologio riprende il conteggio e se il timer è stato impostato, il timer opera secondo l'orologio. Assicuratevi di correggere l'attuale impostazione del tempo.

(3) Impostazione del timer quotidiano

Esempio: Ascolto di un CD dalle ore 12:35 alle 12:56

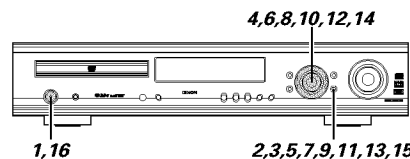

- Effettuate quest'operazione dopo aver impostato l'ora corrente (passi da 1 a 7 alla pagina 172).

1 Ripristinate la corrente.

- Caricate un CD nell'unità principale per attivare la riproduzione con il timer.

Unità principale

2 Premete il tasto TIMER/SET mantenendolo premuto per almeno 2 secondi.

- Se l'ora già è stata impostata, appare sul display l'indicazione "EVERYDAY".

Unità principale

- * "SET TIME" appare sul display se non è stata impostata l'ora corrente. Effettuate le operazioni da 3 a 7 alla pagina 172, poi ripetete l'impostazione del timer.

3 Premete il tasto TIMER/SET.

- Appare sul display l'indicazione "Timer FUNC".

Unità principale

4 Impostazione della funzione di inizio timer. Impostate la funzione "DVD".

Unità principale

5 Premete il tasto TIMER/SET.

- Viene impostato il modo di impostazione del timer e si possono fare le impostazioni dell'ora di inizio timer.

Unità principale

6 Impostazione dell'ora di inizio timer

Impostate la posizione delle ore su "12".

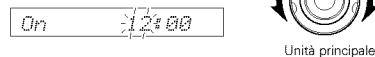
**7** Premete il tasto TIMER/SET.

- "12" viene memorizzato nella posizione delle ore nella memoria.

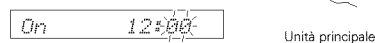
**8** Impostate la posizione dei minuti su "35".**9** Premete il tasto TIMER/SET.

- L'ora di inizio viene memorizzata e ora potete impostare l'ora di fine timer.

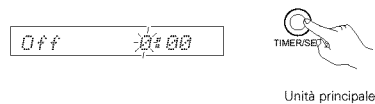
**10 Impostazione dell'ora di fine timer**

Impostate la posizione delle ore su "12".

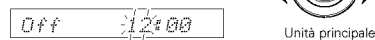
**11** Premete il tasto TIMER/SET.

- "12" viene memorizzato nella posizione delle ore nella memoria.

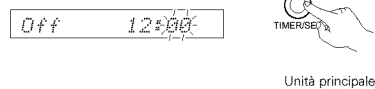
**12** Impostate la posizione dei minuti su "56".**13** Premete il tasto TIMER/SET.

- L'ora di fine timer viene memorizzata
- L'indicazione "T.Stdby" appare sul display e ora potete accendere e spegnere il timer.

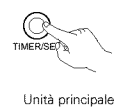
**14** Impostate il modo di attesa timer su On o Off.

- L'indicazione "ON" o "OFF" (la funzione selezionata) lampeggia. Selezionate "ON" per far funzionare il timer. (Quando impostate "ON", appare sul display il marchio )



- * Selezionate ON/OFF. Se un'operazione non viene eseguita entro 4 secondi, l'impostazione viene fatta automaticamente e si ritorna al display normale. (L'operazione 15 non è necessaria.)



15 Premete il tasto TIMER/SET.

- Ora è completata l'impostazione del timer.

**16** Spegnete la corrente principale dell'unità.

- L'unità entra nel modo di attesa.
- Se impostate il modo di attesa del timer su "ON", il LED di accensione si illumina di arancione.
- Ha inizio la riproduzione del disco quando viene raggiunta l'ora di inizio timer.



- * Quando è illuminato il marchio  del display o il LED di accensione si illumina di arancione quando la corrente è nel modo di attesa, il timer funzionerà alla stessa ora tutti i giorni. (Timer quotidiano)
- * Se non desiderate far funzionare il timer, premete il tasto TIMER/SET per far visualizzare "T.Stdby" ed impostate il valore "OFF". (Si spegne il marchio  sul display.)
- * Se fate un errore durante l'impostazione del timer ai passi da 5 a 12, premete il tasto TIMER/SET e mantenendolo premuto per almeno 2 secondi per ritornare al passo 3, poi ricominciate da qui.

NOTE:

- Se non è stato impostato l'orologio, non sarà possibile impostare il modo di attesa timer su "ON". Assicuratevi di impostare l'orologio prima di accendere il timer.
- Il timer funziona quando è acceso, anche se l'impostazione è spenta per via di una caduta della corrente. Se desiderate far funzionare il timer correttamente assicuratevi che l'orologio sia impostato correttamente.
- Se viene raggiunta l'ora di inizio timer mentre è accesa la corrente, l'unità funzionerà secondo gli orari impostati per il timer. (Viene data la priorità alle impostazioni del timer.)
- Assicuratevi di impostare il modo di attesa per far funzionare il timer.

■ Per ascoltare il TUNER con il timer quotidiano

- Impostate "Timer TUNER" nel passo 4, poi premete il tasto TIMER/SET.
- Appare sul display l'indicazione " $F_{v_i}^i FM \dots M$ ". Usate il controllo FUNCTION/SELECT per selezionare il canale di preselezione in cui ricevere i canali con il timer, poi premete il tasto TIMER/SET.
- Poi, seguite la procedura dal passo 6.

(4) Impostazione dello sleep timer (solo con il telecomando)

- Il telecomando in dotazione può essere usato per far entrare nel modo di attesa l'unità dopo un massimo di 120 minuti. (Sleep timer)
- Usate questa funzione per entrare automaticamente nel modo di attesa dopo un certo periodo di tempo (minuti).

Esempio: Per impostare il modo di attesa a 50 minuti secondo l'orologio. Assicuratevi di correggere l'attuale impostazione del tempo.

1 Selezionate e riproducete la funzione desiderata.

2 Premete il tasto SLEEP.

- Appare "120" sul display e lampeggia l'indicatore "SLEEP".



* Il display cambia come segue ad ogni pressione del tasto SLEEP:

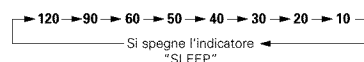

3 Quando lampeggia l'indicazione "SLEEP", premete il tasto SLEEP nuovamente fino a quando appare "50" sul display.

- Appare "50" sul display e lampeggia l'indicatore "SLEEP".



- Dopo 4 secondi, il display ritorna a com'era prima dell'impostazione dello sleep timer e l'indicatore "SLEEP" smette di lampeggiare per rimanere illuminato. (Viene completata l'impostazione dello sleep timer.)

4 La corrente viene impostata nel modo di attesa 50 minuti più tardi.

- * Per spegnere lo sleep timer, premete il tasto SLEEP ripetutamente fino a quando l'indicatore "SLEEP" non sarà spento. Potete anche spegnere lo sleep timer premendo il tasto di accensione sull'unità principale o sul telecomando per far entrare nel modo di attesa l'intero sistema.

NOTE:

- Se premete il tasto SLEEP durante l'operazione dello sleep timer, l'impostazione ritorna a 120 minuti. Viene eseguita l'impostazione.
- Se si sovrappongono gli orari dello sleep timer e del timer quotidiano, lo sleep timer ha la priorità.

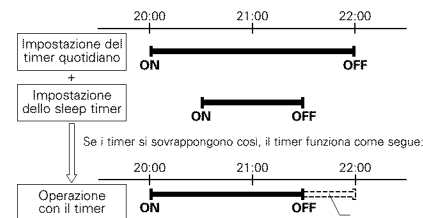

- Inoltre, il timer quotidiano non funziona se l'ora di inizio operazione è all'interno dell'ora di attivazione dello sleep timer.

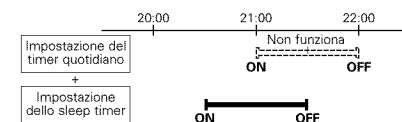

- Potete controllare il tempo rimanente dello sleep timer usando il tasto STATUS.

20 PER CAMBIARE LE IMPOSTAZIONI DEFAULT (DVD)

- L'impostazione iniziale impostata in fabbrica può essere modificata. I contenuti dell'impostazione rimangono inalterati finché non sono modificati, anche se viene spenta la corrente.

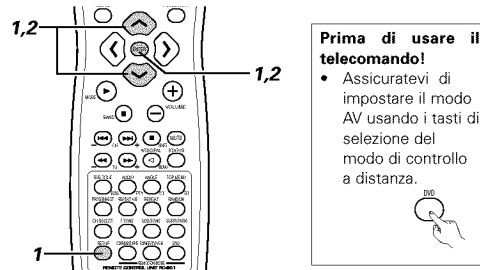

- 1** Premete il tasto SETUP nel modo di arresto. Usate i tasti del cursore \wedge e \vee sul menù di impostazione per selezionare "DVD SETUP" e poi premete il tasto ENTER.

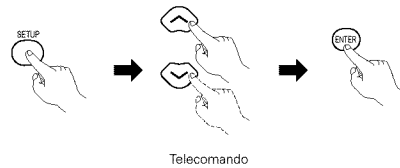

- 2** Appare lo schermodi impostazione (impostazioni default) "DVD SETUP MENU".

• DISC SETUP

Usate questo modo per impostare la lingua da usare per la riproduzione del disco. Se la lingua impostata non è disponibile sul disco, viene impostata la lingua default del disco.

• OSD SETUP

Usate questo modo per impostare la lingua per lo schermo di impostazione default e per i messaggi da visualizzare sullo schermo televisivo ("PLAY" ecc.) e il colore dello sfondo.

• VIDEO SETUP

Usate questo modo per impostare il modo dello schermo dell'unità. (Aspetto TV e tipo TV.)

• AUDIO SETUP

Usate questo modo per impostare il modo di uscita audio. (Impostazioni di uscita digitale e LPCM.)

• RATINGS

Usate questo modo per disabilitare la riproduzione dei DVD per adulti affinché i bambini non li possano guardare. Osservate che non è possibile disabilitare la riproduzione di DVD per adulti se il livello nominale non è stato registrato sul DVD, ma è possibile disabilitare la riproduzione di tutti i DVD.

• OTHER SETUP

Queste includono le impostazioni speciali DIDASCALIE.

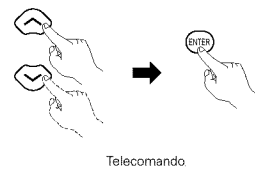
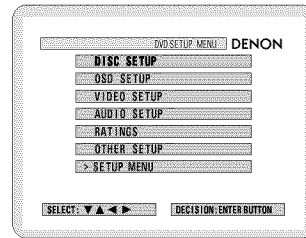

Usate i tasti del cursore \wedge e \vee per selezionare l'impostazione desiderata

- DISC SETUP. (Fate riferimento alla Pagina 175.)
- OSD SETUP. (Fate riferimento alla Pagina 176.)
- VIDEO SETUP. (Fate riferimento alla Pagina 177.)
- AUDIO SETUP. (Fate riferimento alla Pagina 178.)
- RATINGS. (Fate riferimento alla Pagina 179.)
- OTHER SETUP. (Fate riferimento alla Pagina 180.)

* Per uscire dal modo di impostazione DVD

Nello schermo di impostazione nel passo 1 alla pagina 175, usate i tasti \wedge e \vee del cursore per selezionare "ESCI IMPOSTAZIONE", poi premete il tasto ENTER. Potete anche uscire premendo il tasto SETUP sul telecomando.

(1) "DISC SETUP" è stato selezionato

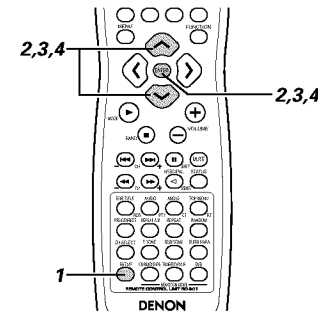

- 1** Leggete la pagina 175.

- 2**
- 3** Usate i tasti del cursore \wedge e \vee per selezionare l'impostazione desiderata, poi premete il tasto ENTER.

• DIALOG

Usate questa funzione per impostare la lingua dell'uscita sonora proveniente dagli altoparlanti.

• SUBTITLE

Usate questa funzione per impostare la lingua dei sottotitoli visualizzati sul TV.

• DISC MENUS

Usate questo menù per impostare la lingua dei menù registrati sul disco (menù superiore, ecc.).

- * **Per uscire dal modo di impostazione del disco** Usate i tasti del cursore \wedge e \vee per selezionare "DVD SETUP MENU", poi premete il tasto ENTER.

- Lo schermo ritorna alla visualizzazione del passo 2.

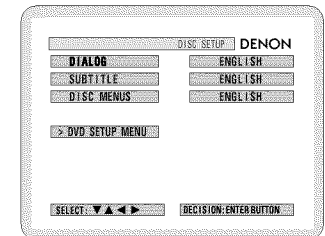

- 4** Usate i tasti del cursore \wedge e \vee per selezionare l'impostazione desiderata, poi premete il tasto ENTER.

■ Se selezionate "DIALOGO":

• ENGLISH (valore di fabbrica)

Selezionate questa funzione per riprodurre il DVD con il suono in inglese.

• FRENCH

Selezionate questo modo per riprodurre il DVD con il suono in Francese.

• SPANISH

Selezionate questo modo per riprodurre il DVD con il suono in spagnolo..

• GERMAN

Selezionate questo modo per riprodurre il DVD con il suono in tedesco.

• ITALIAN

Selezionate questo modo per riprodurre il DVD con il suono in italiano.

• DUTCH

Selezionate questo modo per riprodurre il DVD con il suono in olandese

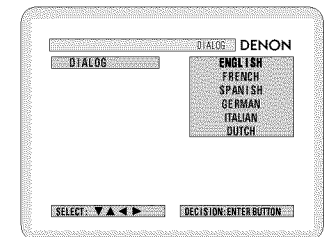

4 * **Per uscire dal modo del dialogo**
Premete il tasto ENTER per ritornare allo schermo precedente.

■ **Quando selezionate "SOTTOTITOLI":**

- **ENGLISH (valore di fabbrica)**
Selezionate questa funzione per riprodurre i DVD con i sottotitoli in inglese.
- **FRENCH**
Selezionate questa funzione per riprodurre i DVD con i sottotitoli in francese.
- **SPANISH**
Selezionate questa funzione per riprodurre i DVD con i sottotitoli in spagnolo.
- **GERMAN**
Selezionate questa funzione per riprodurre i DVD con i sottotitoli in tedesco.
- **ITALIAN**
Selezionate questa funzione per riprodurre i DVD con i sottotitoli in italiano.
- **DUTCH**
Selezionate questa funzione per riprodurre i DVD con i sottotitoli in olandese.
- **OFF**
Selezionate questo modo per scegliere di non visualizzare i sottotitoli. (Per alcuni dischi non è possibile disattivare la visualizzazione dei sottotitoli.)

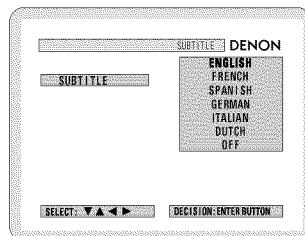

* **Per uscire dal modo dei sottotitoli**
Premete il tasto ENTER per ritornare allo schermo precedente.

■ **Quando selezionate "MENU' DEL DISCO":**

- **ENGLISH (valore di fabbrica)**
Selezionate questa funzione per visualizzare i menù in inglese.
- **FRENCH**
Selezionate questo modo per visualizzare i menù in francese.
- **SPANISH**
Selezionate questo modo per visualizzare i menù in spagnolo.
- **GERMAN**
Selezionate questo modo per visualizzare i menù in tedesco.
- **ITALIAN**
Selezionate questo modo per visualizzare i menù in italiano.
- **DUTCH**
Selezionate questo modo per visualizzare i menù in olandese.

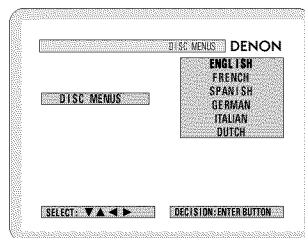

* **Per uscire dal modo dei menù del disco**
Premete il tasto ENTER per ritornare allo schermo precedente.

(2) "IMPOSTAZIONE OSD" è stata selezionata

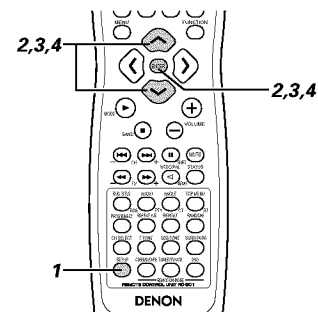

1 Leggete la pagina 175.

2

3 Usate i tasti ^ e v del cursore per selezionare l'impostazione desiderata, poi premete il tasto ENTER.

• **WALL PAPER**

Usate questo modo per selezionare l'immagine da visualizzare sullo schermo nel modo di arresto e nel modo di riproduzione del CD.

* **Per uscire dal modo di impostazione del display sullo schermo**

Usate i tasti del cursore ^ e v per selezionare "DVD SETUP MENU", poi premete il tasto ENTER.

- Lo schermo ritorna al modo del passo 2.

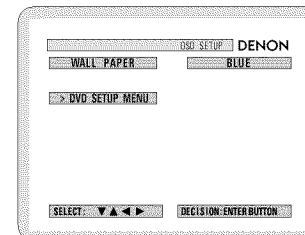

4 Usate i tasti ^ e v del cursore per selezionare l'impostazione desiderata, poi premete il tasto ENTER.

■ **Quando selezionate "WALL PAPER":**

- **BLUE (valore di fabbrica)**

Selezionate quest'opzione per visualizzare uno sfondo blu sul display del televisore.

- **PICTURE**

Selezionate questo modo per visualizzare lo sfondo sul display del televisore.

* **Per uscire dal modo dello sfondo**

Premete il tasto ENTER per ritornare allo schermo precedente.

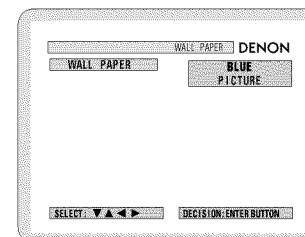

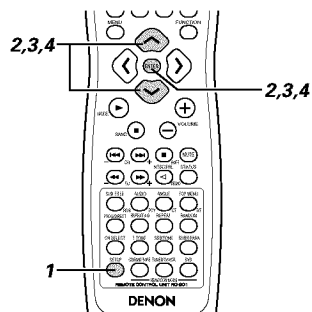
(3) E' stato selezionato "VIDEO SETUP"**1**
2

Leggete la pagina 175.

3

Usate i tasti e del cursore per selezionare l'impostazione desiderata, poi premete il tasto ENTER.

- **TV ASPECT**

Usate questo per impostare la forma dello schermo del vostro televisore.

- **TV TYPE**

Usate questa funzione per impostare il formato video del televisore (NTSC, PAL o MULTI).

- **Per uscire dal modo di impostazione video**

Usate i tasti del cursore e per selezionare "DVD SETUP MENU", poi premete il tasto ENTER.

- Lo schermo ritorna alla visualizzazione del passo 2.

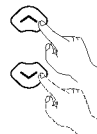

Telecomando

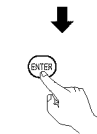

Telecomando

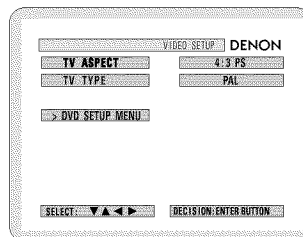
**4**

Usate i tasti e del cursore per selezionare l'impostazione desiderata, poi premete il tasto ENTER.

- **Quando selezionate "TV ASPECT":**

- **4:3 PS (valore di fabbrica)**

Selezionate questo modo per riprodurre i DVD nel modo pan & scan (con i lati dell'immagine eliminati). I dischi per i quali non è stato specificato il modo pan & scan verranno riprodotti nel modo letterbox.

- **4:3 LB**

Selezionate questo modo per riprodurre dei DVD ampi nel modo letter box (con strisce nere in alto e in basso).

- **WIDE (16:9)**

Selezionate questo modo per riprodurre dei DVD ampi nel modo dello schermo intero.

- *** Per uscire dal modo dell'aspetto TV**

Premete il tasto ENTER per ritornare allo schermo precedente.

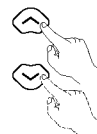

Telecomando

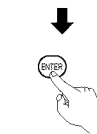

Telecomando

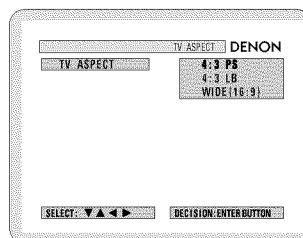
**4**

- **Quando selezionate "TV TYPE":**

- **MULTI**

Selezionate questo modo se il vostro televisore è compatibile con ambedue i formati NTSC e PAL.

I segnali NTSC vengono emessi dalle prese di uscita video quando i dischi registrati nel formato NTSC sono riprodotti e i segnali PAL vengono emessi dalle prese di uscita video quando riproducete i dischi registrati nel formato PAL.

- **NTSC**

Selezionate questo modo se il formato video del vostro televisore è quello NTSC.

Se selezionate NTSC, il formato di uscita rimane fisso su NTSC.

- **PAL (valore di fabbrica)**

Selezionate questo modo se il formato video del vostro televisore è quello PAL.

Se selezionate PAL, il formato di uscita rimane fisso su PAL.

- *** Per uscire dal modo del tipo di televisore**

Premete il tasto ENTER per ritornare allo schermo precedente.



Telecomando



Telecomando

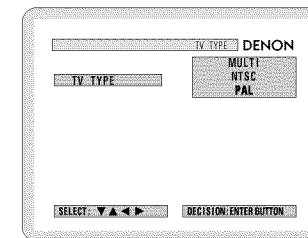

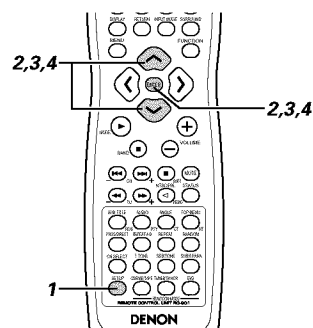
(4) Viene selezionato il modo "AUDIO SETUP"**1**

Leggete la pagina 175.

2**3**

Usate i tasti \wedge e \vee del cursore per selezionare l'impostazione desiderata, poi premete il tasto ENTER.

- **DIGITAL OUT**

Usate quest'uscita per selezionare il formato di uscita nel formato digitale.

- **LPCM SELECT (96 kHz \rightarrow 48 kHz)**

Usate questo modo per impostare l'uscita audio digitale quando riproducete i DVD registrati nel modo PCM audio lineare.

- * **Per uscire dal modo di impostazione audio**

Usate i tasti del cursore \wedge e \vee per selezionare "DVD SETUP MENU", poi premete il tasto ENTER.

- Lo schermo ritorna alla visualizzazione del passo 2.



Telecomando

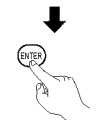

Telecomando

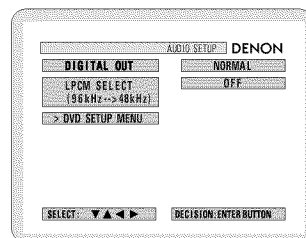
**4**

Usate i tasti \wedge e \vee del cursore per selezionare l'impostazione desiderata, poi premete il tasto ENTER.

- **Quando selezionate "DIGITAL OUT".**

- **NORMAL (valore di fabbrica)**

Effettuate la selezione durante la riproduzione surround di un DVD registrato con il sistema Dolby Digital o DTS su quest'unità. Il segnale Dolby Digital o DTS digital viene anche emesso dalle prese di uscita digitale.

Il segnale Dolby Digital o DTS digital viene anche emesso dalle prese di uscita digitale.

- **PCM**

I DVD registrati con il sistema Dolby Digital vengono convertiti nel sistema PCM lineare 48 kHz/16 bit (2 canali). Fate la selezione mentre state effettuando una registrazione digitale. I DVD registrati con la funzione DTS non verranno convertiti e la registrazione digitale di essi non sarà possibile.



Telecomando

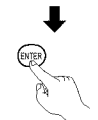

Telecomando

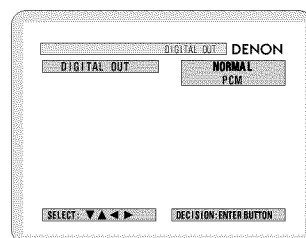

- * **Per uscire dal modo di uscita digitale**

Premete il tasto ENTER per ritornare allo schermo precedente.

4

- **"LPCM SELECT (96 kHz / 48 kHz)" è stato selezionato.**

- **OFF (impostazione di fabbrica)**

Effettuate la selezione durante la riproduzione verso un decodificatore di DVD registrati con quest'unità usando i modi PCM lineare 48 kHz/20/24 bit e 96 kHz. Osservate che i DVD protetti dal diritto di copyright sono convertiti in 48 kHz/16 bits e poi riprodotti.

Lo stesso segnale viene emesso dalle prese di uscita digitale.

- **ON (96 kHz \rightarrow 48 kHz)**

I DVD registrati nel modo PCM lineare PCM 48 kHz/20/24 bit e 96 kHz sono convertiti in 48 kHz/16 bit. Fate questa selezione durante la registrazione digitale.

- * **Per uscire dal modo di selezione LPCM**

Premete il tasto ENTER per ritornare allo schermo precedente.



Telecomando

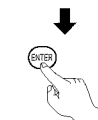

Telecomando

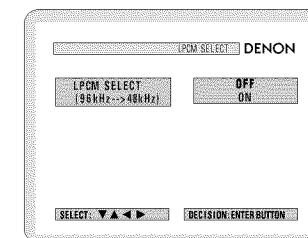

(5) "RATINGS" è stato selezionato

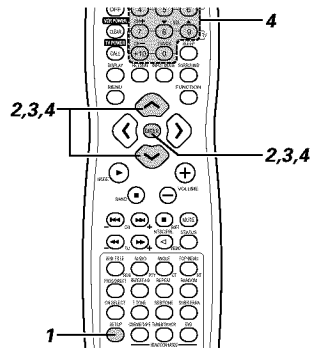

1
2
3

Leggete la pagina 175.

Usate i tasti \wedge e \vee del cursore per selezionare l'impostazione desiderata, poi premete il tasto ENTER.

• **RATING LEVEL**

Usate questo modo per limitare la riproduzione di DVD per adulti che volete impedire ai vostri bambini di vedere. Osservate che anche con i DVD per adulti, la visione non può essere limitata se il livello di limitazione non è stato registrato sul disco.

Tuttavia, è possibile disabilitare la riproduzione di tutti i DVD.

• **PASSWORD CHANGE**

Usate questa funzione per cambiare la password. La password di quest'unità è su "0000" come valore standard.

* **Per uscire dal modo di impostazione dei valori nominali**

Usate i tasti del cursore \wedge e \vee per selezionare "DVD SETUP MENU", poi premete il tasto ENTER.

- Lo schermo ritorna alla visualizzazione del passo 2.



Telecomando

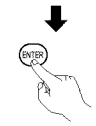

Telecomando

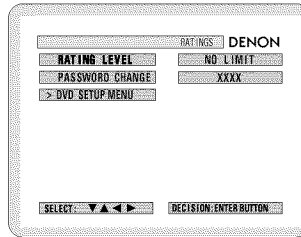

4

Usate i tasti \wedge e \vee del cursore per selezionare l'impostazione desiderata, poi premete il tasto ENTER.

■ **Quando selezionate "RATING LEVEL".**

• **Livello 0 (LOCK ALL)**

Selezionate questo modo per disabilitare la riproduzione di tutti i DVD. Usate questo modo per disabilitare la riproduzione di DVD per adulti sui quali non è stato registrato il livello nominale.

• **Livello 1**

Selezionate questo livello per riprodurre solo i DVD per bambini. (Non sarà possibile riprodurre DVD per adulti e DVD generali.)

• **Livello 2 - Livello 8**

Selezionate questa posizione per riprodurre i DVD generali e per bambini. Non sarà possibile riprodurre i DVD per adulti.

• **NO LIMIT (valore di fabbrica)**

Selezionate questo per riprodurre tutti i DVD.

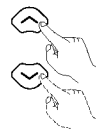

Telecomando

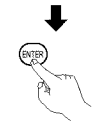

Telecomando

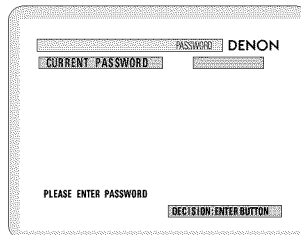
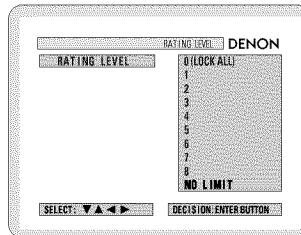

4

Usate i tasti numerici per inserire una password da 4 cifre, poi premete il tasto ENTER.

* Assicuratevi il modo DVD usando i tasti di selezione del modo di controllo a distanza.

* La password di quest'unità è "0000" come standard.

* Non dimenticate la password.

* Non è possibile cambiare l'impostazione senza inserire la password giusta.

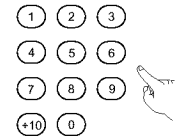

Telecomando



Telecomando

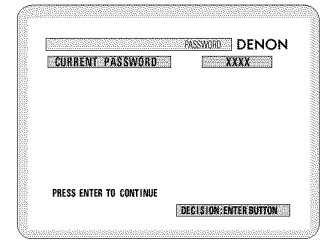

* Se avete dimenticato la password oppure se è stata interrotta la modifica del livello nominale (RATING LEVEL), premete il tasto ENTER alcune volte per uscire dal modo di impostazione dei livelli nominali.

■ **Quando selezionate "CAMBIA PASSWORD".**

Usate i tasti numerici per inserire una password da 4 cifre, poi premete il tasto ENTER.

* Assicuratevi il modo DVD usando i tasti di selezione del modo di controllo a distanza.

* Non dimenticate la password.

* Non è possibile cambiare l'impostazione senza inserire la password giusta.

* La password di quest'unità è "0000" come standard.

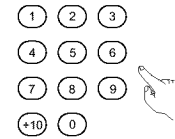

Telecomando



Telecomando

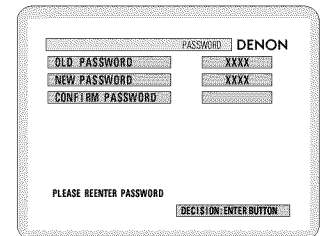
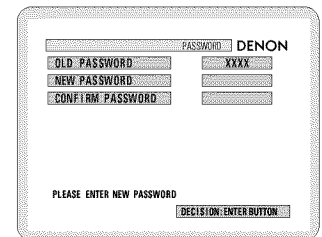
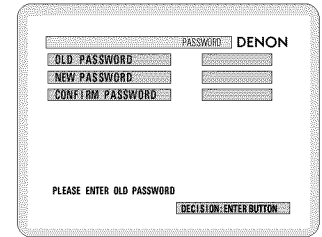

(6) "ALTRA IMPOSTAZIONE" è stata selezionata

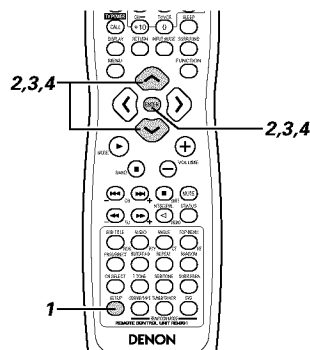

NOTE:

- E' richiesto un codificatore inglese per visualizzare le didascalie in inglese.
- I DVD contenenti i segnali delle didascalie sono indicati dal marchio , , . Non è possibile visualizzare le didascalie in inglese durante la riproduzione dei DVD che non contengono dei segnali per didascalie.
- I caratteri con i quali sono visualizzate le didascalie (maiuscola, minuscola, corsivo, ecc.) dipendono dal DVD e non possono essere selezionati con quest'unità.

1
2

Leggete la pagina 175.

3

Usate i tasti e del cursore per selezionare l'impostazione desiderata, poi premete il tasto ENTER.

• **CAPTIONS**

Usate questa funzione per impostare la visualizzazione o meno delle didascalie chiuse registrate sui DVD.

* **Per uscire dall'altro modo di impostazione**

Usate i tasti del cursore e per selezionare "DVD SETUP MENU", poi premete il tasto ENTER.

- Lo schermo ritorna alla visualizzazione del passo 2.

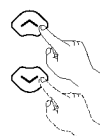

Telecomando

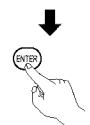

Telecomando

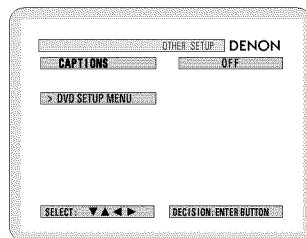

4

Usate i tasti e del cursore per selezionare l'impostazione desiderata, poi premete il tasto ENTER.

■ **Quando selezionate "CAPTIONS":**

• **OFF (valore di fabbrica)**

Selezionate questa posizione se non desiderate visualizzare le didascalie sullo schermo durante la riproduzione di DVD contenenti delle didascalie in inglese.

• **ON**

Selezionate questa posizione per visualizzare le didascalie sullo schermo durante la riproduzione di DVD con delle didascalie in inglese.

* **Per uscire dal modo delle didascalie**

Premete il tasto ENTER per ritornare allo schermo precedente.

- Lo schermo ritorna alla visualizzazione del passo 2.

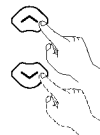

Telecomando

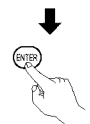

Telecomando

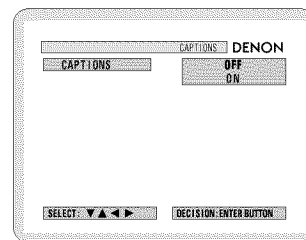

21 MEMORIA DELL'ULTIMA FUNZIONE

- Quest'unità è stata dotata di una memoria dell'ultima funzione che memorizza le condizioni delle impostazioni di ingresso e uscita così com'erano immediatamente prima dello spegnimento della corrente. Questa funzione elimina il bisogno di effettuare complicate impostazioni all'accensione della corrente.
- Quest'unità è anche stata dotata di una memoria di protezione. Questa funzione serve per proteggere la memoria quando è spento l'interruttore di accensione e quando è scollegato il cavo di alimentazione.

22 INIZIALIZZAZIONE DEL MICROPROCESSORE

Se l'indicazione sul display non è normale o se il funzionamento dell'unità non dà risultati ragionevoli, l'inizializzazione del microprocessore va eseguita come segue.

1

Premete il tasto di accensione per impostare il modo di attesa, poi scollegate il cavo di alimentazione dell'unità dalla presa murale.

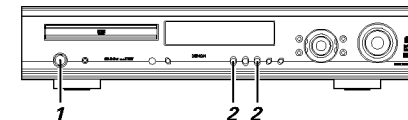
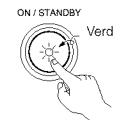

2

Mantenete premuti i tasti PLAY () e STOP () e collegate il cavo CA alla presa murale.

3

Controllate che l'intero display lampeggi ad intervalli di 1 secondo circa e poi togliete le dita dai 2 tasti per inizializzare il microprocessore.

NOTE:

- Se il passo 3 non funziona, ricominciate dal passo 1.
- Se il microprocessore viene azzerato, tutti i tasti e impostazioni vengono ripristinati ai valori di fabbrica.

23 LOCALIZZAZIONE DEI GUASTI

Ripetete il controllo prima di assumere che è guasto il lettore

■ Sono corretti tutti i collegamenti ?

■ Avete seguito le istruzioni fornite nel manuale ?

■ Funzionano correttamente gli altoparlanti e gli altri componenti ?

Se quest'unità sembra non funzionare correttamente, controllate la tabella qui sotto. Se non si riesce a risolvere il problema, l'unità forse è guasta. Spegnete la corrente, scollegate il cavo di alimentazione dalla presa murale e rivolgetevi al negozio in cui avete acquistato il prodotto o al più vicino centro assistenza Denon.

	Sintomo	Causa	Rimedio	Pagina
Problemi comuni: quando ascoltate i dischi, nastri e trasmissioni FM, ecc.	Il DISPLAY è illuminato ma il suono non viene riprodotto quando il tasto power è acceso su ON.	<ul style="list-style-type: none"> Il cavo di alimentazione non è inserito in maniera sicura. 	<ul style="list-style-type: none"> Controllate l'inserimento del cavo di alimentazione. 	140
	Il DISPLAY è illuminato ma il suono non viene riprodotto.	<ul style="list-style-type: none"> I cavi degli altoparlanti non sono collegati ben a fondo Posizione errata del tasto della funzione audio. Il controllo del volume è impostato nella posizione del livello minimo. E' stato attivato il MUTING. I segnali digitali non sono inviati anche se è stato selezionato l'ingresso digitale. 	<ul style="list-style-type: none"> Effettuate il collegamento in modo ben saldo. Impostate una posizione adatta. 	143
			<ul style="list-style-type: none"> Aumentate il volume ad un livello adatto. 	154
			<ul style="list-style-type: none"> Disattivate il MUTING. 	155
			<ul style="list-style-type: none"> Inviare i segnali digitali oppure selezionate i segnali di ingresso ai quali inviare i segnali digitali. 	154
	Il monitor non visualizza un'immagine.	<ul style="list-style-type: none"> I collegamenti tra la presa di uscita video di quest'unità e il connettore di ingresso del monitor non sono completi. Cambia l'impostazione di ingresso del televisore monitor. I segnali video provenienti dai vari dispositivi non sono uniformi. 	<ul style="list-style-type: none"> Controllate se sono corretti i collegamenti. 	141,142
			<ul style="list-style-type: none"> Impostate la commutazione dell'ingresso del televisore alla presa a cui è stato collegato l'ingresso video. Assicuratevi che le impostazioni siano uniformi per i connettori video composti o per i connettori S-video. 	— 141,142
	Non è possibile copiare il programma dal DVD al VCR.	<ul style="list-style-type: none"> Quasi tutti i tipi di so piedivare per film contengono un segnale di prevenzione copiatura. 	<ul style="list-style-type: none"> Non è possibile fare una copia. 	—
	Il subwoofer non produce i suoni.	<ul style="list-style-type: none"> La corrente non viene fornita al subwoofer. L'impostazione del subwoofer viene fatta su "None" nell'impostazione. Non è stata collegata l'uscita del subwoofer. 	<ul style="list-style-type: none"> Accendete la corrente del subwoofer. 	—
			<ul style="list-style-type: none"> Cambiate l'impostazione a "Subwoofer" nell'impostazione. 	149
<ul style="list-style-type: none"> Fate i collegamenti giusti. 			143	
Il tono di prova non viene emesso.	<ul style="list-style-type: none"> Il modo surround è stato impostato per un modo diverso del decodificatore. 	<ul style="list-style-type: none"> Impostate la decodificazione automatica. 	157	
Telecomando	Quest'unità non funziona correttamente quando usate il telecomando.	<ul style="list-style-type: none"> Le batterie sono scariche. 	<ul style="list-style-type: none"> Sostituite le batterie con delle nuove. 	145
		<ul style="list-style-type: none"> Il telecomando è troppo distante dall'unità. 	<ul style="list-style-type: none"> Avvicinate l'unità. 	145
		<ul style="list-style-type: none"> C'è un ostacolo tra quest'unità e il telecomando. 	<ul style="list-style-type: none"> Rimuovete l'ostacolo. 	145
		<ul style="list-style-type: none"> E' stato premuto un altro tasto. 	<ul style="list-style-type: none"> Premete il tasto giusto. 	144
		<ul style="list-style-type: none"> Le estremità ⊕ e ⊖ delle batterie sono state invertite. 	<ul style="list-style-type: none"> Installate le batterie in modo corretto. 	145
<ul style="list-style-type: none"> La selezione del modo del telecomando non è stata selezionata correttamente. Il modo DVD, il modo AV o il modo audio non è stato selezionato correttamente. 	<ul style="list-style-type: none"> Premete il tasto di selezione del modo del telecomando per la voce da manovrare. Per manovrare quest'unità, usate il modo DVD. 	144		

	Sintomo	Controllo	Pagina
Operazione DVD	La riproduzione non inizia quando premete il tasto PLAY. Si ferma immediatamente la riproduzione.	<ul style="list-style-type: none"> C'è della condensa sul disco o nel lettore ? (Lasciate evaporare la condensa per 1-2 ore.) Non è possibile riprodurre dischi diversi dai DVD, CD video e CD musicali. Il disco è sporco. Strofinare il disco. 	— 139 140
	Non è possibile effettuare una riproduzione dal menù dei CD video.	<ul style="list-style-type: none"> La riproduzione del menù non è possibile con altri dischi dei CD con un controllo della riproduzione. 	—
	L'immagine è disturbata durante la ricerca.	<ul style="list-style-type: none"> Alcune interferenze sono normali. 	—
	I tasti non funzionano.	<ul style="list-style-type: none"> Alcune operazioni sono disabilitate per il disco. 	153
	Non appaiono i sottotitoli.	<ul style="list-style-type: none"> I sottotitoli non appaiono per i DVD che non li contengono. I sottotitoli sono disattivati. Attivate i sottotitoli. 	— 175,176
	La lingua dell'audio (o dei sottotitoli) non cambia.	<ul style="list-style-type: none"> La lingua dell'audio (o dei sottotitoli) non cambia per i dischi che non includono più lingue audio (o dei sottotitoli). In alcuni dischi, non è possibile cambiare la lingua dell'audio (o dei sottotitoli) quando commutate l'operazione, ma si la si può cambiare sullo schermo del menù. 	170
			172
	L'angolo non cambia	<ul style="list-style-type: none"> Non è possibile cambiare l'angolazione dei DVD che non contengono angolazioni multiple. In alcuni casi, le angolazioni multiple sono solo registrate per certe scene. 	171
	La riproduzione non inizia quando il titolo viene selezionato.	<ul style="list-style-type: none"> Premete l'impostazione "RATING SETUP". 	179
	Avete dimenticato la password del livello dei valori nominali. Ripristinate tutte le DVD impostazioni ai valori di fabbrica.	<ul style="list-style-type: none"> Mentre il lettore è nel modo di arresto, mantenete premuto il tasto SKIP (I◀) del lettore e il tasto PAUSE (II) per più di 3 secondi (fino a quando l'indicazione "INITIALIZE" non scompare dal monitor televisivo). Il blocco viene rilasciato e tutte le impostazioni default e dell'immagine ritornano ai valori default. 	179
	Il disco non viene riprodotto con la lingua dell'audio o dei sottotitoli impostati ai valori default.	<ul style="list-style-type: none"> Il disco non viene riprodotto con la lingua audio o dei sottotitoli se quell'audio o lingua dei sottotitoli non è disponibile sul DVD in questione. 	170
	L'immagine non viene visualizzata nel formato 4:3 (o 16:9).	<ul style="list-style-type: none"> Impostate l'impostazione default "TV ASPECT" nella posizione giusta per il televisore collegato. 	177
	Non appaiono sul display i messaggi per la lingua desiderata.	<ul style="list-style-type: none"> Controllate l'impostazione default della lingua del menù del disco. 	175,176

24 SPECIFICHE

■ Sezione audio

• Amplificatore di potenza

Potenza emessa:	Parte anteriore: 35 W + 35 W (6 Ω/ohms, 1 kHz con 10% di distorsione armonica totale)
	CENTRALE: 35 W (6 Ω/ohms, 1 kHz con 10% di distorsione armonica totale)
	Surround: 35 W + 35 W (6 Ω/ohms, 1 kHz con 10% di distorsione armonica totale)
	Anteriore, Centrale, Surround: 6 ~ 16 Ω/ohms

Terminali di uscita:

• Analogico

Sensibilità di ingresso/

impedenza di ingresso:

200 mV / 47 kΩ/kohms

Risposta di frequenza:

10 Hz ~ 70 kHz: +0, -3 dB (modo DIRECT)

S/R:

98 dB (modo DIRECT)

Uscita nominale:

1,2 V (uscita di preamplificazione del subwoofer, 20 Hz)

• Digitale

Ingresso/uscita digitale:

Formato — Interfaccia audio digitale

■ Sezione video

• Prese video standard

Livello di ingresso/uscita ed impedenza: 1 Vp-p, 75 Ω/ohms

• Prese S-video

Livello di ingresso/uscita ed impedenza: Segnale Y (luminosità) — 1 Vp-p, 75 Ω/ohms

Segnale C (colore) — 0,3 Vp-p, 75 Ω/ohms

• Connettore AV1

Uscita video	1 Vp-p, 75Ω/ohms
Uscita S-video	Segnale Y (luminosità) — 1 Vp-p, 75Ω/ohms Segnale C (colore) — 0.3 Vp-p, 75Ω/ohms
Uscita RGB (Solo DVD)	Segnale R/G/B — 0.7 Vp-p, 75Ω/ohms
Uscita audio	L/R (uscita fissa sinistra/destra)

■ Sezione del sintonizzatore

Gamma di ricezione:

[FM] (nota: μV a 75 Ω/ohms, 0 dBf=1 x 10 ⁻¹⁵ W)	[AM]
87,50 MHz ~ 108,00 MHz	522 kHz ~ 1611 kHz
1,5 μV (14,8 dBf)	20 μV

Sensibilità utile:

■ Sezione DVD

Sistema dei segnali:

NTSC/PAL

Dischi applicabili:

(1) Videodischi DVD
 Dischi da 12 cm ad un lato, ad uno strato, dischi da 12 cm ad un lato, a 2 strati,
 Dischi da 12 cm a due lati, due strati (1 strato per ciascun lato)
 Dischi da 8 cm ad un lato, uno strato, dischi da 8 cm, ad un lato a 2 strati,
 Dischi da 8 cm a due lati, 2 strati (1 strato per ciascun lato)

(2) Compact disc (CD-DA, Video CD)
 Dischi da 12 cm, dischi da 8 cm

Uscita audio:

Livello di uscita fissa: 2 Vrms, (CDR/TAPE, VCR OUT)

■ Sezione orologio, timer

Sistema dell'orologio:

Sistema sincrono della fonte di alimentazione

Funzioni del timer:

Timer quotidiano (DVD o sintonizzatore): 1 impostazione
 Sleep timer: massimo 120 min.

■ Generale

Alimentazione:

CA 230 V, 50 Hz

Consumo corrente:

145 W (Attesa 1,2 W)

Dimensioni esterne

massime:

434 (larghezza) x 90 (altezza) x 415 (profondità) mm

Massa:

9,4 kg

■ Telecomando:

Tipo:

Impulsi infrarossi

Alimentazione:

CC 3 V, 2 batterie "R6P/AA"

Questo prodotto è stato dotato di componenti di tecnologia protetta dal diritto di copyright e da certi brevetti Usa ed altri diritti sulla proprietà intellettuale di proprietà della Macrovision Corporation e di altri proprietari dei diritti di copyright. L'utilizzo di questa tecnologia di protezione del diritto di copyright deve essere autorizzato dalla Macrovision Corporation, ed serve per l'uso in casa e per altri utilizzi di visione limitata, salvo particolari autorizzazioni concesse dalla Macrovision Corporation. E' vietato invertire l'ingegneria o smontare l'unità.

* Il design e le specifiche sono soggetti a modifiche senza preavviso per via di continui miglioramenti del prodotto.

- Le agradecemos sinceramente haber adquirido este equipo.
- Para aprovechar plenamente todas las características y ventajas que este equipo ofrece, lea detenidamente estas instrucciones y asegúrese de usar correctamente el equipo. Asegúrese de conservar este manual para poder consultarlo en el futuro en caso de dudas o problemas.

“NÚM. DE SERIE _____
REGISTRE EL NÚMERO DE SERIE QUE APARECE EN EL PANEL TRASERO DEL EQUIPO PARA FUTURA REFERENCIA”

CONTENDIO

1	Antes de Utilizar el Aparato.....	183	13	Dolby/DTS Surround.....	200-201
2	Precauciones en la Instalación.....	183	14	Reproducción con Sonido Envolvente.....	202-205
3	Precauciones en el Manejo.....	183	15	Simulación de Sonido Envolvente DSP.....	206-207
4	Características.....	184	16	Recepción de Radio.....	207-210
5	Discos.....	184	17	Visualización en Pantalla.....	211
6	Precauciones en la Manipulación de Discos.....	185	18	Uso de la Visualización en Pantalla.....	211-217
7	Conexiones.....	185-188	19	Uso del Temporizador.....	217-219
8	Nombre y Función de las Partes.....	189	20	Cambio de los Ajustes por Defecto (DVD).....	220-225
9	Mando a Distancia.....	190-191	21	Memoria de última Función.....	225
10	Configuración del Sistema.....	192-196	22	Inicialización del Microprocesador.....	225
11	Reproducción.....	197-198	23	Localización y Solución de Problemas.....	226
12	Operación.....	199-200	24	Especificaciones.....	227

ACCESORIOS

Compruebe que la unidad principal va acompañada de las piezas siguientes:

- | | | | | | | | | |
|---|--------------------------------------|---|---|----------------------------------|---|---|---------------------------------|---|
| 1 | Instrucciones de funcionamiento..... | 1 | 2 | Lista de servicios técnicos..... | 1 | 3 | Mando a distancia (RC-901)..... | 1 |
| 4 | Pilas R6P/AA..... | 2 | 5 | Antena AM de cuadro..... | 1 | 8 | Cable de vídeo..... | 1 |
| 6 | Antena interior de FM..... | 1 | 7 | Adaptador de antena de FM..... | 1 | | | |

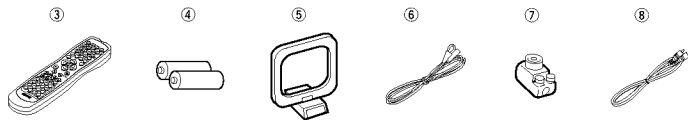

PRECAUCIÓN:

- Manipule el cable de alimentación con cuidado**
Asegúrese de no dañar ni deformar el cable de alimentación. El uso de un cable dañado o deformado puede ocasionar descargas eléctricas o mal funcionamiento. Al desconectar el cable de la toma de corriente mural, asegúrese de tomar el cable por la clavija; no tire del cable.
- No abra la cubierta superior**
Para evitar descargas eléctricas, no abra la cubierta superior.
- No introduzca ningún objeto en el interior del equipo**
No introduzca objetos metálicos ni derrame líquidos en el interior del reproductor de vídeo DVD. Esto podría causar descargas eléctricas o mal funcionamiento.

NOTA:

Este reproductor de vídeo DVD utiliza un láser semiconductor. Para disfrutar de la reproducción musical con un funcionamiento estable, le recomendamos utilizar el equipo en una habitación con una temperatura de 5°C (41°F) a 35°C (95°F).

Derechos de propiedad intelectual

- La ley prohíbe la duplicación, difusión, alquiler o reproducción de discos en público sin la autorización del propietario de los derechos de propiedad intelectual.

1 ANTES DE UTILIZAR EL APALATO

Antes de usar este equipo preste atención a las siguientes indicaciones:

- **Mover el equipo**
Para evitar cortocircuitos o daños en los cables de conexión, cuando quiera mover el equipo, antes de hacerlo desenchufe siempre el cable de alimentación y desconecte los cables de conexión entre todos los demás componentes de audio.
- **Conservar estas instrucciones en lugar seguro.**
Después de leerlas, guarde estas instrucciones en lugar seguro, junto con la garantía.
- **Se advierte que las ilustraciones que figuran en estas instrucciones pueden diferir de las del equipo real por motivos de explicación.**
- **Antes de encender el interruptor de alimentación**
Compruebe de nuevo que todas las conexiones están correctamente hechas y que los cables no presentan problemas. Sitúe siempre el interruptor de alimentación en la posición de espera antes de conectar o desconectar los cables de conexión.

2 PRECAUCIONES EN LA INSTALACIÓN

Se pueden producir ruidos o la imagen se puede distorsionar si este equipo, o cualquier otro equipo electrónico que utilice microprocesadores, está situado cerca de un sintonizador o de una televisión.

Si este fuera el caso, siga los pasos que se indican a continuación:

- Instale este equipo lo más lejos posible del sintonizador o de la televisión.
- Coloque los cables de la antena del sintonizador o de la televisión lejos del cable de alimentación de este equipo y de los cables de conexión de entrada y salida del mismo.
- Se pueden producir ruidos o distorsiones, sobre todo cuando se utilizan antenas de interior o cables de alimentación de 300 Ω/ohmios. **Recomendamos que se utilicen antenas de exterior y cables coaxiales de 75 Ω/ohmios.**

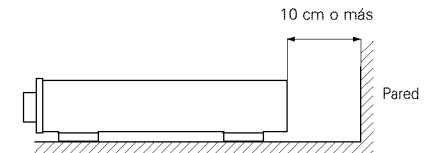
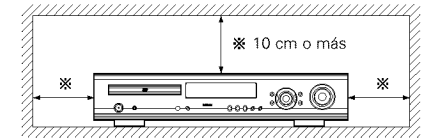

Para facilitar la difusión del calor, deje, como mínimo, una distancia de 10 cm entre la parte superior, la parte posterior y los lados de este equipo y la pared u otros componentes.

3 PRECAUCIONES EN EL MANEJO

- **Activar la función de entrada cuando las tomas de entrada no están conectadas**
Si la función de entrada se activa cuando en las tomas de entrada no hay nada conectado, puede producirse un ruido de chasquido. Si ocurre esto, gire el mando de volumen MASTER VOLUME para bajarlo o conecte los componentes en las tomas de entrada.
- **Silenciamiento de los conectores PRE OUT y HEADPHONE y de los terminales SPEAKER**
Los conectores PRE OUT y HEADPHONE y los terminales SPEAKER tienen un circuito de silenciamiento. Por esta razón, las señales de salida son atenuadas considerablemente durante varios segundos cuando el interruptor de funcionamiento de alimentación es activado o cuando se cambia de modo de sonido envolvente o se hace cualquier otra modificación de configuración.
- **Aún cuando el interruptor de funcionamiento de alimentación esté en la posición STANDBY, el aparato sigue estando conectado a la línea de CA. Asegúrese de desconectar el cable de alimentación cuando vaya a ausentarse de casa (por ejemplo, durante las vacaciones).**

4 CARACTERÍSTICAS

1. Descodificador Dolby Digital

Dolby Digital, un sistema digital discreto en el cual los distintos canales son completamente independientes, recrea campos acústicos "tridimensionales" (sonidos con efecto de distancia, movimiento y posición) sin diafonía (interferencia) entre los canales, logrando un mayor realismo. Además, los 5 canales (excluyendo el canal 0.1 que se usa para efectos de baja frecuencia) tienen un margen de reproducción que se extiende hasta 20 kHz, igual que el margen de reproducción de los CDs, lo que se traduce en un sonido más claro y más expresivo.

2. Descodificador Dolby Pro Logic II

Dolby Pro Logic II es un nuevo formato de reproducción de señales de audio multicanal que ofrece ciertas ventajas respecto del sistema Dolby Pro Logic convencional. Puede utilizarse para descodificar no sólo fuentes grabadas en Dolby Surround, sino que también puede descodificar fuentes estereofónicas comunes en cinco canales (delantero izquierdo/derecho, central y sonido envolvente izquierdo/derecho). Además se pueden ajustar diversos parámetros según el tipo de fuente y su contenido, lo que permite ajustar el campo acústico con mayor precisión.

3. DTS (Digital Theater Systems)

DTS proporciona hasta 5.1 canales de sonido envolvente de amplia gama y alta fidelidad a partir de fuentes tales como discos láser, DVDs y discos musicales con codificación especial.

4. El sistema DSP de altas prestaciones simula 7 campos acústicos

La reproducción puede realizarse en 7 modos de sonido envolvente: 5-channel Stereo, Mono Movie, Rock Arena, Jazz Club, Video Game, Matrix y Virtual. Puede disfrutar de una variedad de efectos de sonido para distintas escenas de una película y distintas fuentes de señales, incluso al reproducir fuentes estereofónicas que no han sido grabadas en Dolby Surround.

5. Función "Personal Memory Plus"

Personal Memory Plus es una versión avanzada de Personal Memory. Con la función Personal Memory Plus, el equipo memoriza automáticamente el modo de sonido envolvente y el modo de entrada para cada fuente de entrada.

6. Mando a distancia con función de prememorización

Este equipo viene con un mando a distancia que tiene con una función de prememorización. En la memoria vienen prealmacenados códigos de comando de mando a distancia para componentes AV DENON controlables a distancia, así como para reproductores de LD, videograbadores, televisores, etc. de otras marcas importantes.

7. Amplificador de potencia de 5 canales

El ADV-F700 está equipado con un amplificador de potencia de 35W + 35W (6 /ohmios, 1 kHz, D.A.T. 10%) y 5 canales, que permite reproducir en el modo de sonido envolvente de 5.1 canales cuando se lo utiliza en combinación con el "superwoofer".

8. Numerosas funciones prácticas

- (1) Función de audio múltiple Selección de hasta 8 idiomas de audio.
(El número de idiomas ofrecidos varía según el DVD.)
- (2) Función de subtítulos múltiples
Selección de hasta 32 idiomas para los subtítulos.
(El número de idiomas ofrecidos varía según el DVD.)
- (3) Función de ángulos múltiples
Se puede cambiar el ángulo de visión.
(Para DVDs en los que se han grabado múltiples ángulos.)
- (4) Función de inhabilitación de la reproducción
Puede utilizar esta función para inhabilitar la reproducción de DVDs que no desea puedan ser vistos por niños.

5 DISCOS

- En el ADV-700 pueden utilizarse los tipos de discos que figuran en la tabla que sigue a continuación. Las marcas están indicadas en las etiquetas o estuches de los discos.

Discos utilizables	Marca (logo)	Señales grabadas	Tamaño del disco
Video DVD Audio DVD (NOTA 1)		Audio digital + video digital (MPEG2)	12 cm
			8 cm
CD de Video		Audio digital + video digital (MPEG1)	12 cm
			8 cm
CD CD-R CD-RW (NOTA 2)		Audio digital MP3	12 cm
			8 cm

■ Terminología utilizada con los discos

• Títulos y capítulos (DVD-videos)

Los DVD-videos están divididos en varias secciones grandes denominadas "títulos" y secciones pequeñas denominadas "capítulos". A estas secciones se asignan números. Estos números se denominan "números de títulos" y "números de capítulos".

Por ejemplo:

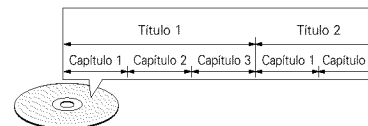

• Pistas (CDs de vídeo y de música)

Los CDs de vídeo y de música están divididos en secciones denominadas "pistas". A estas secciones se asignan números. Estos números se denominan "números de pista".

Por ejemplo:

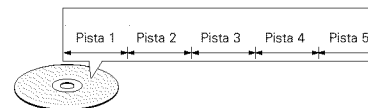

■ En el ADV-700 no se pueden reproducir los siguientes tipos de discos:

- DVDs con números de región que no sea "2" o "ALL"
- Discos DVD de audio (NOTA 1)
- DVD-R/-RW/+RW
- DVD-ROM/RAMs
- CVD
- SVCD
- CD-ROMs (Sólo se pueden reproducir ficheros MP3.)
- VSDs
- CDVs (Sólo se puede reproducir la parte de audio.)
- CD-Gs (Sólo se da salida al audio.)
- Photo CDs (No reproduzca NUNCA estos discos en el ADV-700.)

* Si intenta reproducir CDs de fotos, los datos del disco pueden resultar dañados.

NOTA 1: Sólo se puede reproducir parte de vídeo que se base en la especificación de DVD.

NOTA 2: De acuerdo con la calidad de grabación, algunos CD-R/RW no se pueden reproducir.

• Control de reproducción (CDs de vídeo)

Los CDs de vídeo que incluyen las palabras "playback control" en el disco o en el estuche están equipados con una función de visualización de menús en la pantalla del televisor para poder seleccionar la posición deseada, ver información, etc., en forma de diálogo. En este manual, la reproducción de CDs de vídeo que emplean tales menús se denomina "reproducción de menús". Los CDs de vídeo con control de reproducción pueden ser utilizados en el ADV-700.

NOTA:

- Este reproductor de vídeo ha sido diseñado y fabricado cumpliendo con la información de gestión regional que aparece impreso sobre el disco DVD. Si el número de región del disco DVD no corresponde al número de región del reproductor, éste disco no podrá ser reproducido por éste reproductor. El número de región de éste reproductor de vídeo DVD es 2.



6 PRECAUCIONES EN LA MANIPULACIÓN DE DISCOS

Discos

Sólo los discos que incluyan las marcas indicadas en la página 184 pueden ser reproducidos en el ADV-700. Observe, sin embargo, que los discos con formas especiales (discos con forma de corazón, discos hexagonales, etc.) no se pueden reproducir en el ADV-700. No intente reproducir tales discos, ya que podría dañar el reproductor.



Manipulación de los discos

Evite tocar la superficie de los discos al cargarlos y descargarlos.

Tenga cuidado de no dejar huellas de dedos en la superficie de señales (el lado brillante con colores del arco iris).



Limpieza de los discos

- Las huellas de dedos o la suciedad depositada sobre los discos puede disminuir la calidad de sonido o causar saltos durante la reproducción. Limpie las huellas o la suciedad.
- Utilice para ello un juego de limpieza de discos disponible en los comercios o un paño suave para limpiar las huellas de dedos o la suciedad.

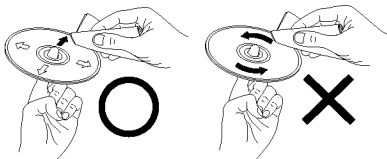

Realice la limpieza suavemente desde el centro hacia afuera.

No limpie con movimientos circulares.

NOTA:

- No utilice aerosol de discos o productos antiestáticos. Tampoco debe usar productos químicos volátiles como bencina o diluyente.



Aerosol Diluyente Bencina de discos

Precauciones al manipular los discos

- No deje huellas de dedos, grasa o suciedad en los discos.
- Tenga especial cuidado de no arañar los discos al sacarlos de sus estuches.
- No doble los discos.
- No caliente los discos.
- No agrande el orificio central.
- No escriba en el lado etiquetado (impreso) con un bolígrafo o lápiz.
- Pueden formarse gotas de agua en la superficie del disco si éste es trasladado súbitamente de un sitio frío a otro cálido. No utilice secadores de pelo, etc. para secar el disco.

Precauciones al guardar los discos

- Retire siempre los discos después de reproducirlos.
- Guarde los discos en sus estuches para protegerlos del polvo, los arañazos y deformaciones.
- No ponga los discos en los sitios siguientes:
 - Sitios expuestos a la luz solar directa durante períodos de tiempo prolongados
 - Sitios húmedos o con polvo
 - Lugares expuestos al calor de radiadores, etc.

Precaución al cargar los discos

- Ponga sólo un disco por vez. Cargar un disco sobre otro puede resultar en daños o arañazos en los mismos.
- Ponga los discos de 8 cm firmemente en la guía de discos, sin utilizar ningún adaptador. Si el disco no se pone correctamente, podría salirse de la guía y bloquear la bandeja de discos.
- Tenga cuidado al cerrar la bandeja de discos para no cogerse los dedos.
- No coloque nada que no sean los discos en la bandeja.
- No cargue discos quebrados o alabeados o discos que hayan sido pegados con cinta adhesiva, etc.
- No utilice discos en los que la parte adhesiva de cinta de celofán o pegamento utilizado para pegar la etiqueta esté expuesta, o discos con restos de cinta o etiquetas que se han despegado. Tales discos pueden atascarse dentro del reproductor, ocasionando daños.

7 CONEXIONES

- No conecte el cable de CA hasta haber completado todas las demás conexiones.
- Asegúrese de conectar correctamente los canales izquierdo y derecho (izquierdo con izquierdo, derecho con derecho).
- Inserte las clavijas de forma segura. Las conexiones incompletas pueden generar ruido.
- Tenga presente que atar los cables con clavijas de espiga a los cables de CA o situarlos cerca de un transformador de potencia generará zumbido u otros ruidos.
- Puede generarse ruido o zumbido si un equipo de audio conectado es utilizado independientemente, sin conectar la alimentación eléctrica de este equipo. Si esto sucediera, conecte la alimentación eléctrica de este equipo.

(1) Conexión de los componentes de audio

- Al hacer las conexiones, consulte también las instrucciones de uso de los otros componentes.

Conexión de los conectores DIGITAL (ópticos)

Utilícelos para conexiones a componentes de audio equipados con una salida digital (óptica).

NOTAS:

- Use cables ópticos para las conexiones ópticas, quitando la tapa protectora antes de conectarlos.

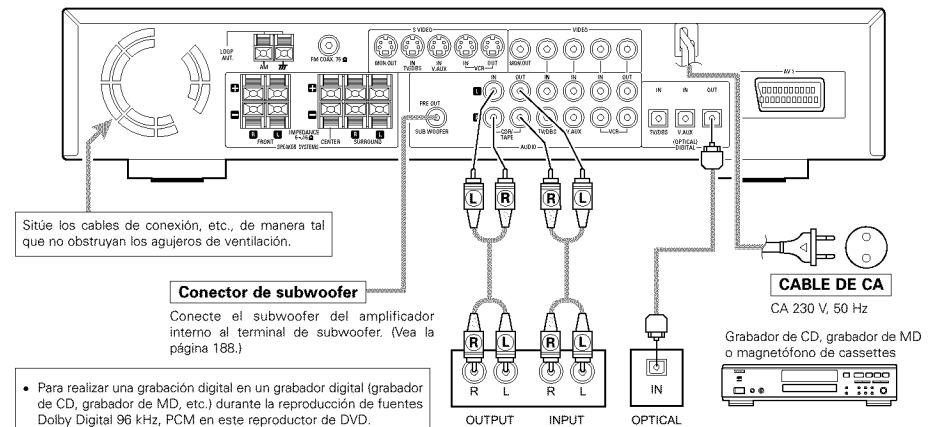

Sitúe los cables de conexión, etc., de manera tal que no obstruyan los agujeros de ventilación.

Conector de subwoofer

Conecte el subwoofer del amplificador interno al terminal de subwoofer. (Vea la página 188.)

- Para realizar una grabación digital en un grabador digital (grabador de CD, grabador de MD, etc.) durante la reproducción de fuentes Dolby Digital 96 kHz, PCM en este reproductor de DVD.
 - Seleccione "AUDIO SETUP" como ajuste por defecto, como se indica a continuación. (Vea la página 223.)
 - "DIGITAL OUT" → "PCM"
 - "LPCM SELECT" → "ON"
- La reproducción de DVDs con ajustes incorrectos puede generar ruido, lo que a su vez puede dañar sus oídos o los altavoces.

NOTA:

- Al hacer grabaciones digitales de CDs desde el ADV-700 a un grabador conectado a mismo, los números de pista pueden no añadirse automáticamente.
- Al hacer grabaciones digitales en un grabador de CD, ponga el grabador de CD en modo de grabación manual y añada manualmente los números de pista (marcas de pista) mientras graba.
- Al hacer grabaciones digitales en un grabador de MD, use la función de edición después de completar la grabación para dividir las pistas.

Conexión a un grabador

Conexiones para grabación:

Usando cables con clavijas de espiga, conecte los conectores de entrada de grabación (LINE IN o REC) del magnetófono de cassettes a los conectores de grabación de cinta (CDR/TAPE OUT) de este equipo.

Conexiones para reproducción:

Usando cables con clavijas de espiga, conecte los conectores de salida de reproducción (LINE OUT o PB) del magnetófono de cassettes a los conectores de reproducción de cinta (CDR/TAPE IN) de este equipo.

(2) Conexión a componentes de vídeo

- Para conectar la señal de vídeo, utilice un cable de señales de vídeo de 75 Ω/ohms. El uso de un cable incorrecto puede afectar la calidad de vídeo.
- Al hacer las conexiones, consulte también las instrucciones de uso de los otros componentes.

Conexión a un sintonizador de TV/DBS

- TV/DBS**
- Conecte el conector de salida de vídeo (VIDEO OUTPUT) del sintonizador de TV o DBS al conector VIDEO TV/DBS IN (amarillo) usando un cable coaxial de vídeo de 75 Ω/ohms equipado con clavijas de espiga.
 - Conecte los conectores de salida de audio (AUDIO OUTPUT) del sintonizador de TV o DBS a los conectores AUDIO TV/DBS IN usando un cable con clavijas de espiga.
 - En el caso de dispositivos equipados con salidas digitales ópticas, conecte el terminal de salida digital al terminal DIGITAL TV/DBS IN del ADV-700 usando un cable de transmisión óptica.

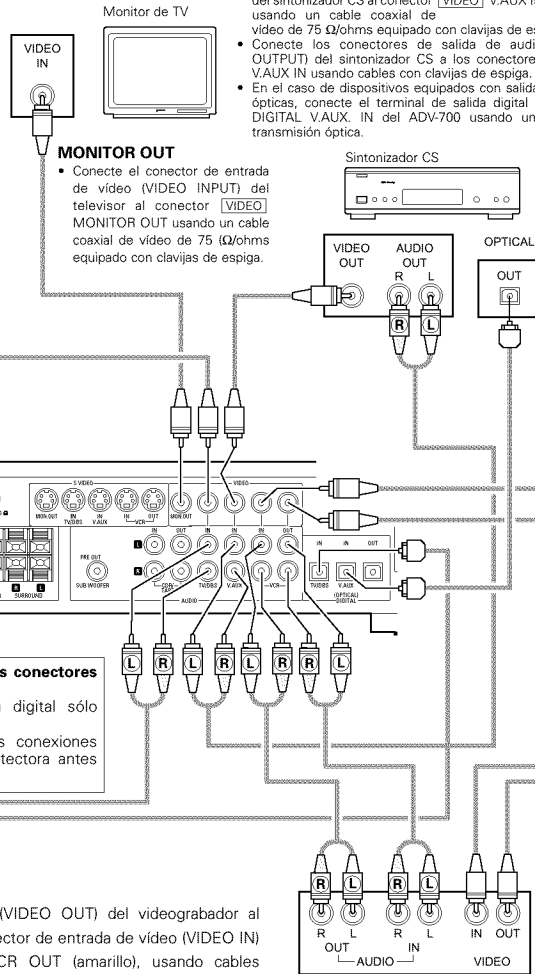

Nota sobre la conexión de los conectores de entrada digital

- Los conectores de entrada digital sólo reciben señales de audio.
- Use cables ópticos para las conexiones ópticas, quitando la tapa protectora antes de conectarlos.

Conexión de un videograbador

Conexiones de entrada/salida de vídeo:

- Conecte el conector de salida de vídeo (VIDEO OUT) del videograbador al conector VIDEO VCR IN (amarillo), y el conector de entrada de vídeo (VIDEO IN) del videograbador al conector VIDEO VCR OUT (amarillo), usando cables coaxiales de vídeo de 75 Ω/ohms equipados con clavijas de espiga.

Conexión de los conectores de salida de audio

- Usando cables con clavijas de espiga, conecte los conectores de salida de audio (AUDIO OUT) del videograbador a los conectores AUDIO VCR IN, y los conectores de entrada de audio (AUDIO IN) del videograbador a los conectores AUDIO VCR OUT.

Conexión a un sintonizador CS

V.AUX

- Conecte el conector de salida de vídeo (VIDEO OUTPUT) del sintonizador CS al conector VIDEO V.AUX IN (amarillo) usando un cable coaxial de vídeo de 75 Ω/ohms equipado con clavijas de espiga.
- Conecte los conectores de salida de audio (AUDIO OUTPUT) del sintonizador CS a los conectores V.AUX IN usando cables con clavijas de espiga.
- En el caso de dispositivos equipados con salidas digitales ópticas, conecte el terminal de salida digital al terminal DIGITAL V.AUX IN del ADV-700 usando un cable de transmisión óptica.

(3) Conexión de un componente de vídeo equipado con conectores S-vídeo

- Al hacer las conexiones, consulte también las instrucciones de uso de los otros componentes.
- **Nota sobre los conectores de entrada S**
Los selectores de entrada para las entradas S y las entradas de clavija de espiga funcionan conjuntamente.
- **Precaución al usar los conectores S**

Los conectores S (entrada y salida) y los conectores de espiga de vídeo (entrada y salida) de este equipo tienen estructuras de circuito independientes, por lo que las señales de vídeo recibidas a través de los conectores S sólo son emitidas a través de las salidas S, y las señales de vídeo recibidas a través de los conectores de espiga sólo son emitidas a través de salidas con conectores de espiga. Al conectar este equipo a componentes equipados con conectores S, tenga presente la explicación anterior y haga las conexiones de acuerdo con los manuales de instrucciones de los componentes respectivos.

Conexión de un monitor de TV

MONITOR OUT

- Conecte el conector de entrada S-vídeo (S-VIDEO INPUT) del televisor al conector S-VIDEO MONITOR OUT usando un cable de conexión equipado con conectores S.

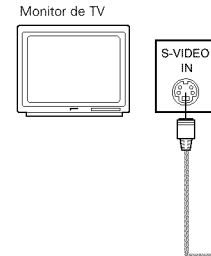

Conecte las entradas y salidas de audio del componente como se describe en la página 186.

Conexión de los videograbadores

- Conecte el conector de salida S (S-OUT) del videograbador al conector S-VIDEO VCR IN y el conector de entrada S (S-IN) del videograbador al conector S-VIDEO VCR OUT usando cables de conexión equipados con conectores S.

Conexión a un sintonizador de TV/DBS

- Conecte el conector de salida S-vídeo (S-VIDEO OUTPUT) del sintonizador de TV o DBS al conector S-VIDEO TV/DBS IN usando un cable de conexión equipado con conectores S.

Conexión a un sintonizador CS

- Conecte el conector de salida S-vídeo (S-VIDEO OUTPUT) del sintonizador CS al conector S-VIDEO V.AUX IN usando un cable de conexión equipado con conectores S.

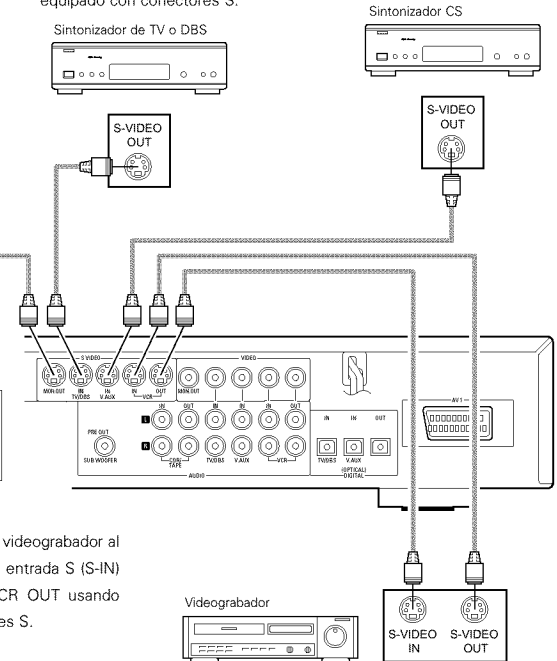

NOTAS:

- Conecte las salidas de vídeo de este equipo al televisor o directamente. No las conecte a través de un VCR (grabador de videocassettes). Algunos discos contienen señales de prohibición de copia. Si se reproduce un disco de este tipo a través de un VCR, el sistema de prohibición de copia puede causar perturbaciones en la imagen.
- Ajuste "TV TYPE" en "VIDEO SETUP", bajo "DVD SETUP", de acuerdo con el formato de vídeo de su televisor. Cuando el televisor utilice el formato PAL, ajústelo a PAL.

(4) Conexión de los terminales de antena

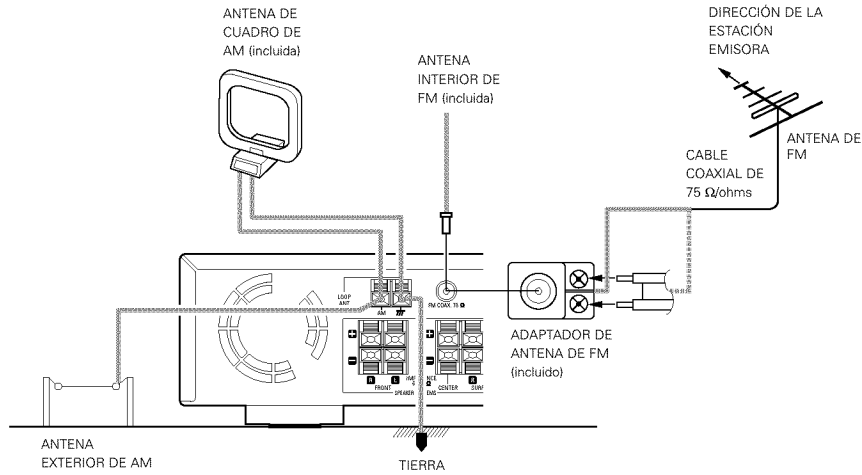

- La clavija de un cable de antena de FM tipo F puede conectarse directamente.
- Si la clavija del cable de antena de FM no es del tipo F, conéctela utilizando el adaptador de antena incluido.

Montaje de la antena AM de cuadro

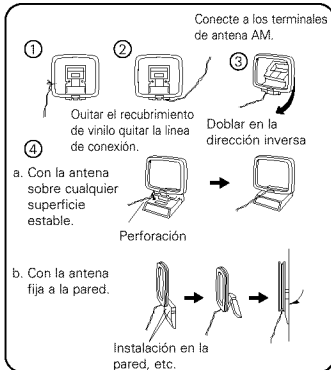

Conexión de antenas de AM



NOTAS:

- No conecte dos antenas de FM simultáneamente.
- Aunque se use una antena exterior de AM, no desconecte la antena AM de cuadro.
- Asegúrese de que los terminales de la antena AM de cuadro no toquen las partes metálicas del panel.

Montaje del adaptador de la antena FM

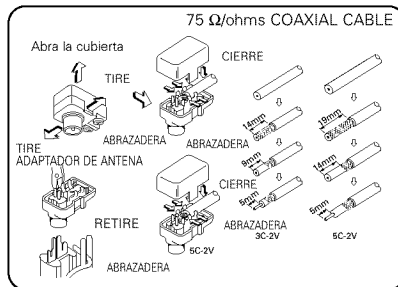

(5) Conexión a un televisor a través del terminal SCART de 21 contactos

- Use un cable SCART de 21 contactos (disponible en el comercio) para conectar el terminal SCART de 21 contactos del televisor al terminal SCART de 21 contactos (AV1) del ADV-700.

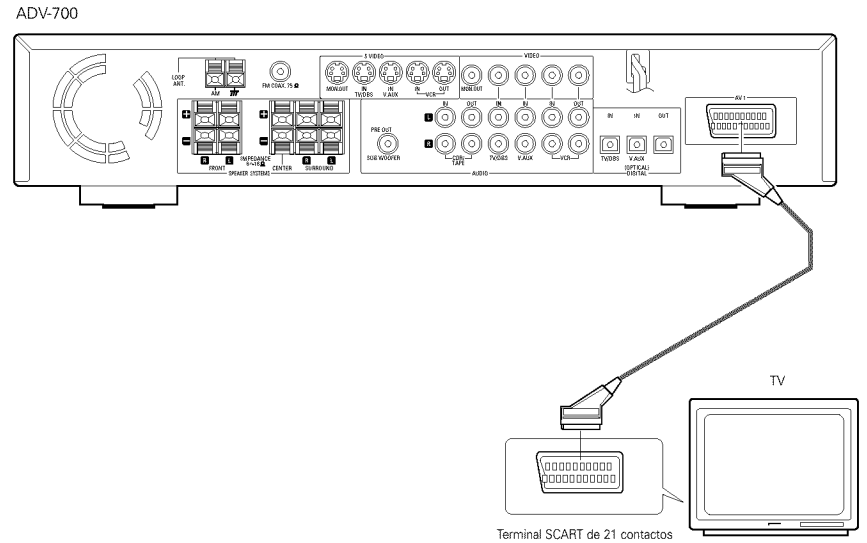

- Se emiten las señales de audio y vídeo para la función seleccionada.

Señales de salida de audio

- Las señales de reproducción de audio de DVD y del sintonizador y las señales de audio que entran a los terminales AUDIO INPUT son emitidas.
- Cuando se reproduce un DVD Dolby Digital, las señales de audio son convertidas a señales de 2 canales antes de ser emitidas. (Las señales de audio no son emitidas durante el modo de reproducción DTS.)
- El nivel de salida de audio es fijo. Si no desea reproducir el sonido en el televisor conectado, ajuste el volumen del televisor al mínimo.

Señales de salida de vídeo

- Las señales de reproducción de vídeo DVD y las señales de vídeo que entran a los terminales VIDEO o S-VIDEO INPUT son emitidas.
- Al reproducir un DVD, también se pueden emitir señales de vídeo RGB.
- La señales de vídeo RGB se ajustan a VIDEO, S-VIDEO o DVD en el ítem de configuración de sistema "AV1 VIDEO OUTPUT". (El ajuste por defecto para estas señales es "VIDEO". Vea la página 196.)

NOTAS:

- Algunos discos contienen señales de prohibición de copia. Si se reproduce un disco de este tipo a través de un VCR, el sistema de prohibición de copia puede causar perturbaciones en la imagen.
- Ajuste "TV TYPE" en "VIDEO SETUP", bajo "DVD SETUP", de acuerdo con el formato de vídeo de su televisor. Cuando el televisor utilice el formato PAL, ajústelo a PAL. (Vea la página 222.)

(6) Salida de sonido desde los conectores de salida de audio digital de este equipo

■ Al reproducir un disco en el ADV-700

	Formato de grabación de audio	Ajustes	Remítase a la página	Vea la página Salida de datos de audio digital	
Video de DVD Audio de DVD (sólo la parte de video)	Dolby Digital	Salida digital: Normal	223	Flujo de bits Dolby Digital	
		Salida digital: Conversión PCM		Datos PCM de 2 canales (48 kHz/16 bits)	
	DTS	Salida digital: Normal		Flujo de bits DTS	
		Salida digital: Conversión PCM		Flujo de bits DTS	
	Audio MPEG	Salida digital: Normal	223	Datos PCM de 2 canales (48 kHz/16 bit)	
		Salida digital: Conversión PCM		Datos PCM de 2 canales (48 kHz/16 bit)	
	PCM lineal	48 kHz	Modo de conversión LPCM: OFF	223	48 kHz/16 ~24 bits PCM
			Modo de conversión LPCM: ON		48 kHz/16 bits PCM
		96 kHz	Modo de conversión LPCM: ON		48 kHz/16 bits PCM
			CP: ON		Modo de conversión LPCM: OFF
CP: OFF	Modo de conversión LPCM: OFF	96 kHz PCM (sin protección contra copia)			
CD de video	MPEG 1			44,1 kHz/16 bits PCM	
CD de música	PCM lineal			44,1 kHz/16 bits PCM	
CD MP3	MP 3			32 ~ 48 kHz/16 bits PCM	

- Audio PCM lineal es el formato de grabación de señales utilizado para los CDs de música. A diferencia de los CDs de música, donde las señales se graban a 44,1 kHz/16 bits, los DVDs se graban a 48 kHz/16 bits - 96 kHz/24 bits, lo que proporciona una mejor calidad de sonido que la de los CDs de música.

(7) Conexión de los sistemas de altavoces

- Use cables de altavoces con hilos trenzados y con un diámetro de 0,6 a 1,5 mm. Nunca use cables con un grosor superior a 1,5 mm o cables de un solo hilo, pues pueden dañar los terminales de altavoces.
- Asegúrese de interconectar las polaridades de los terminales de los altavoces y de la unidad principal (⊕ a ⊕, ⊖ a ⊖).
- Al hacer las conexiones, asegúrese de que ninguno de los hilos de los cables de los altavoces sobresalga y haga contacto con los terminales adyacentes, con otros cables de altavoces o con el panel trasero del equipo.
- Se pueden conectar altavoces con una impedancia de 6 a 16 Ω/ohms para utilizarse como altavoces centrales y altavoces de sonido envolvente.

NOTA:
NUNCA toque los terminales de altavoces mientras la alimentación eléctrica está conectada.
Podría sufrir una descarga eléctrica.

- Al conectar altavoces con una impedancia inferior a la especificada, el circuito de protección puede activarse si se utiliza el equipo a altos niveles de volumen durante períodos prolongados de tiempo.

Conexión de los terminales de altavoces

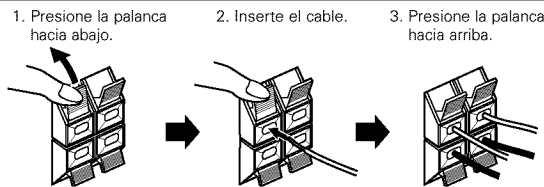

Conexiones

- Al hacer las conexiones, consulte también las instrucciones de uso de los otros componentes.

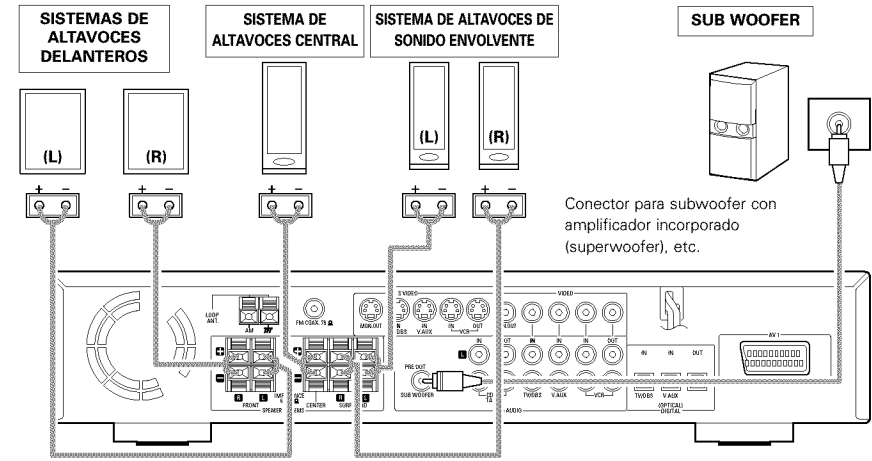

- **Precauciones al conectar los altavoces**
Si el altavoz se coloca cerca de un monitor de TV o de video, los colores de la pantalla pueden verse afectados por el magnetismo del altavoz. Si ocurriera esto, separe el altavoz y colóquelo en una posición en la que no produzca este efecto.

Circuito protector

- Esta unidad está equipada con un circuito de protección de alta velocidad. El objeto de este circuito es proteger los altavoces en circunstancias tales como cuando la salida del amplificador de potencia ha quedado cortocircuitada de forma inadvertida y se produce un gran flujo de corriente, o cuando la temperatura ambiente que rodea al equipo es más alta de lo normal, o cuando el equipo se utiliza con una salida muy alta durante un tiempo largo, lo que produce un aumento grande de la temperatura. Cuando se activa el circuito de protección, se corta la salida del altavoz y el indicador LED de alimentación eléctrica destella. Si esto se produjera, siga estas instrucciones: desconecte el suministro eléctrico de este aparato, compruebe si algo está mal en los cables del altavoz o en los cables de entrada y espere a que el aparato se enfríe si estuviera muy caliente. Aumente la ventilación alrededor del aparato y vuelva a conectar la alimentación eléctrica. Si el circuito de protección se activara de nuevo aún cuando no detectara problemas en el cableado o en la ventilación del aparato, desconecte la alimentación eléctrica y póngase en contacto con el servicio técnico de DENON.

Nota sobre la impedancia de los altavoces

- El circuito protector puede activarse si el equipo está en funcionamiento durante largos periodo de tiempo a gran volumen cuando hay conectados altavoces con impedancias inferiores a la impedancia especificada (por ejemplo altavoces con impedancias inferiores a de 4 Ω/ohmios). Si el circuito protector se activara, la salida del altavoz se corta. Apague el aparato, espere a que el aparato se enfríe, mejore la ventilación alrededor del aparato y luego vuelva a encender el aparato.

8 NOMBRE Y FUNCIÓN DE LAS PARTES

Panel delantero

- Para obtener información detallada acerca de las funciones de estas partes, vea las páginas que se indican entre paréntesis ().

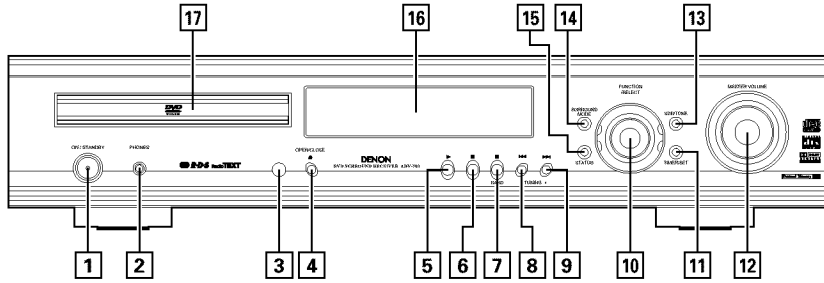

- | | |
|---|---|
| <p>1 Interruptor de alimentación (ON/STANDBY).....(197)</p> <p>2 Conector de auriculares (PHONES).....(200)</p> <p>3 Sensor de señales de mando a distancia (REMOTE SENSOR).....(190)</p> <p>4 Botón de apertura/cierre (▲ OPEN/CLOSE).....(197)</p> <p>5 Botón de reproducción (▶).....(197)</p> <p>6 Botón de pausa (⏸).....(198)</p> <p>7 Botón de parada/banda de sintonización.....(198, 208) (■/BAND)</p> <p>8 Botón de exploración/sintonización - (◀◀/TUNING -).....(198, 208)</p> <p>9 Botón de exploración/sintonización + (▶▶/TUNING +).....(198, 208)</p> | <p>10 Mando de cambio/selección de función de entrada (FUNCTION/SELECT).....(199~200, 217~219)</p> <p>11 Botón TIMER/SET.....(217~219)</p> <p>12 Control MASTER VOLUME.....(199)</p> <p>13 Botón SDB/TONE.....(200)</p> <p>14 Botón SURROUND MODE.....(199)</p> <p>15 Botón STATUS.....(199)</p> <p>16 Pantalla de visualización</p> <p>17 Bandeja portadisco.....(197)</p> |
|---|---|

Mando a distancia

- Para obtener información detallada acerca de las funciones de estas partes, vea las páginas que se indican entre paréntesis ().
- Algunos botones del mando a distancia tienen dos funciones. La función de estos botones se cambia mediante los botones selectores de modo del mando a distancia (CDR/MD/TAPE, TUNER/TV/VCR y DVD). Una vez que se ha pulsado uno de estos botones, la función no cambiará hasta que se pulse otro botón selector de modo del mando a distancia. Cuando se pulsan los botones, el modo del mando a distancia cambia como se indica a continuación.

<p>Botón POWER ON/OFF.....(197)</p> <p>Botón CLEAR.....(213)</p> <p>Botón CALL.....(213)</p> <p>Botón DISPLAY.....(211)</p> <p>Botón RETURN.....(198)</p> <p>Botón MENU.....(217)</p> <p>Botones de cursor.....(192)</p> <p>* Botones de sistema.....(191)</p> <p>Botón SUBTITLE (DVD).....(215)</p> <p>Botón RDS (TUNER).....(191, 210)</p> <p>Botón selector AUDIO (DVD).....(215)</p> <p>Botón PTY (TUNER).....(191, 210)</p> <p>Botón de programa/selección directa (PROG/DIRECT).....(213)</p> <p>Botón de repetición A-B (REPEAT A-B).....(212)</p> <p>Botón de selección de canal (CH.SELECT).....(202)</p> <p>Botón de tono de prueba (T.TONE).....(202)</p> <p>Botón SETUP.....(192)</p>	<p>Botones de sistema.....(191) *</p> <p>Botón SLEEP.....(219)</p> <p>Botón selector de modo SURROUND.....(199)</p> <p>Botón selector INPUT MODE.....(199)</p> <p>Botón selector FUNCTION.....(199)</p> <p>Botón ENTER.....(192)</p> <p>Botones de control de volumen principal.....(199)</p> <p>Botón MUTE.....(200)</p> <p>Botón STATUS.....(199)</p> <p>Botón NTSC/PAL.....(186)</p> <p>Botón TOP MENU (DVD).....(216)</p> <p>Botón RT (TUNER).....(191, 210)</p> <p>Botón ANGLE (DVD).....(216)</p> <p>Botón CT (TUNER).....(191)</p> <p>Botón RANDOM.....(213)</p> <p>Botón REPEAT.....(212)</p> <p>Botón de parámetro de sonido envolvente (SURR.PARA).....(202~204, 206~207)</p> <p>Botón selector SDB/TONE.....(200)</p>
---	--

Modo de mando a distancia	
CDR/MD/TAPE	Modos de audio
TUNER/TV/VCR	Modos AV
DVD	Modos DVD

- Los botones indicados son botones de control de DVD. Estos botones pueden emplearse cuando se selecciona el modo DVD con los botones selectores de modo del mando a distancia.
- Los botones de sistema (*) son botones cuya función varía dependiendo del modo que se selecciona con los botones selectores de modo del mando a distancia.
- Los otros botones son botones de control de amplificador de sonido envolvente que siempre funcionan de la misma forma, independientemente del modo que se ha seleccionado con los botones selectores de modo del mando a distancia.

9 MANDO A DISTANCIA

- El mando a distancia que se incluye (RC-901) puede utilizarse para activar las funciones no sólo del ADV-700, sino también de otros aparatos DENON compatibles y que también se puedan accionar con mando a distancia. Además, la memoria contiene la señales de control para otras unidades de mando a distancia, entonces esta puede ser utilizada para operar productos compatibles de mando a distancia que no sean Denon.

(1) Colocación de las pilas

- Quite la cubierta trasera del mando a distancia.

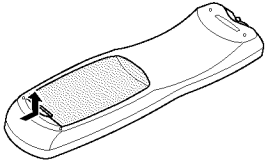

- Coloque tres pilas R6P/AA, en la dirección que se indica, en el compartimento de baterías.

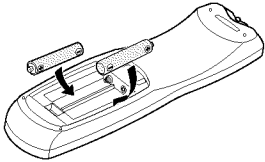

- Coloque nuevamente la cubierta trasera.

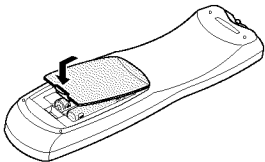

(2) Utilización del mando a distancia

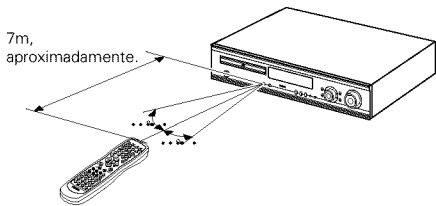

- Dirija el mando a distancia de modo que apunte hacia el sensor remoto situado en la unidad principal, como se indica en la ilustración.

Notas sobre las pilas

- Para el mando a distancia utilice pilas R6P/AA.
- Las pilas debe sustituirse por otras nuevas aproximadamente una vez al año, aunque esto depende de la frecuencia con que se utilicen.
- Aunque haya transcurrido menos de un año, sustituya las pilas por otras nuevas si el equipo no funciona aún cuando el mando a distancia se accione cerca del aparato. (La pila suministrada es solo para verificar el funcionamiento. Reemplacela por una nueva tan pronto sea posible.)
- Cuando introduzca las baterías, compruebe que quedan en la dirección correcta, siguiendo las marcas “+” y “-” que hay en el compartimento de las pilas.
- Para evitar daños o fugas del líquido de las pilas:
 - No utilice baterías nuevas junto con otras viejas.
 - No utilice dos tipos distintos de pilas.
 - No cortocircuite, deshaga o caliente las pilas ni las tire al fuego.
- Saque las pilas del mando a distancia cuando no vaya a utilizarlo durante un largo tiempo.
- Si se produjera una fuga del líquido de las pilas, limpie bien el interior del compartimento de las pilas y coloque pilas nuevas.
- Al sustituir las pilas, tenga las pilas nuevas preparadas y colóquelas lo más rápidamente posible.

- El mando a distancia puede utilizarse a una distancia, en línea recta, de unos 7 metros de la unidad principal, pero esta distancia será menor si existen obstáculos entre los dos aparatos o si el mando a distancia no apunta directamente al sensor remoto.
- El mando a distancia puede accionarse situándolo en ángulo horizontal de hasta 30 grados con respecto a sensor remoto.

NOTES:

- Puede resultar difícil accionar el mando a distancia si el sensor remoto está expuesto a la luz solar directa o a una luz artificial muy fuerte.
- No pulse los botones de la unidad principal y del mando a distancia simultáneamente. Si lo hace puede producirse un mal funcionamiento.
- Los anuncios de neón u otros dispositivos que emitan ruidos de tipo pulsátil y que estén situados en las proximidades del aparato, pueden producir un mal funcionamiento de éste, por lo que el aparato debe estar lo más apartados que sea posible de estos dispositivos.

(3) Memoria de preajuste

[1] Componente de audio

- Las señales de otros productos Denon pueden almacenarse en la memoria de preajuste del mando a distancia para controlar la función CDR, MD o TAPE. Esta operación puede no ser posible con algunos modelos.

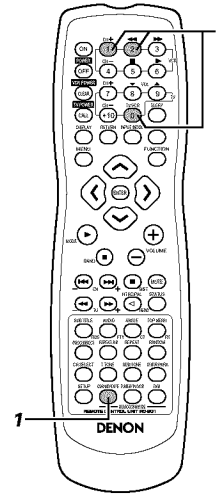

- Mientras pulsa el botón selector de modo CDR/MD/TAPE del mando a distancia, introduzca el número de 3 dígitos (*000*, *111* y *222*) correspondiente al componente que desea preajustar (CDR, MD o TAPE), consultando la tabla que se presenta a continuación.
 - Libere el botón CDR/MD/TAPE después de introducir los tres dígitos. Esto completa la operación de preajuste.

Tabla 1: Combinaciones de códigos de sistema personales

CDR/MD/TAPE	Introduzca el número de 3 dígitos al mismo tiempo que pulsa el botón CDR/MD/TAPE.		
CDR	0	0	0
MD	1	1	1
TAPE	2	2	2

- * Viene ajustado a CDR por defecto.

NOTA:

- Sólo se puede almacenar un componente (CDR, MD o TAPE) en la memoria de preajuste.

[2] Televisor

- Si ajusta la memoria de preajuste de acuerdo con la marca del televisor, podrá controlar componentes de otras marcas. Este mando a distancia puede utilizarse para controlar componentes de otras marcas sin necesidad de usar la función de memorización; sólo es necesario registrar el fabricante de cada componente como se indica en la “Lista de códigos de preajuste” (hoja incluida). Esta operación puede no ser posible con algunos modelos.

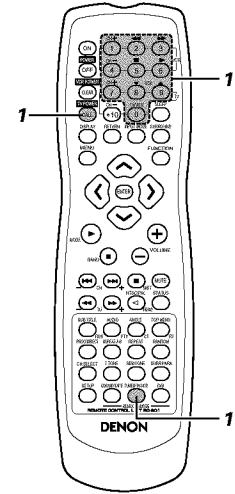

- Mientras pulsa el botón selector de modo TUNER/TV/VCR del mando a distancia, pulse el botón CALL; luego, introduzca el número de tres dígitos correspondiente al código del fabricante del televisor cuyas señales desea almacenar, consultando la lista de códigos de mando a distancia incluida.
 - Libere el botón TUNER/TV/VCR después de introducir los tres dígitos. Esto completa la operación de preajuste.

Ejemplo: Para preajustar “Hitachi 074”

TUNER/TV/VCR	Pulse los botones que se indican a continuación al mismo tiempo que pulsa el botón TUNER/TV/VCR.			
HITACHI “074”	TV-POWER CALL	0	7	4

- * Viene ajustado a “Hitachi 074” por defecto.

NOTA:

- Códigos de preajuste registrados en la fábrica y que se restablecen al cancelar los ajustes realizados.

[3] VCR

- Si ajusta la memoria de preajuste de acuerdo con la marca del componente de vídeo, podrá controlar componentes DENON y de otras marcas. Este mando a distancia puede utilizarse para controlar componentes de otras marcas sin necesidad de usar la función de memorización; sólo es necesario registrar el fabricante de cada componente como se indica en la "Lista de códigos de preajuste" (hoja incluida). Esta operación puede no ser posible con algunos modelos.

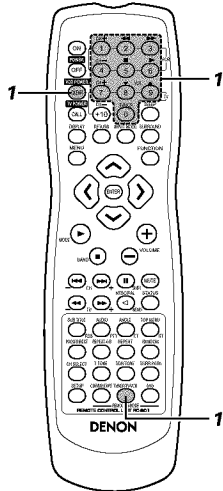

1 Mientras pulsa el botón selector de modo TUNER/TV/VCR del mando a distancia, introduzca el número de 3 dígitos correspondiente al código del fabricante del VCR que desea almacenar en la memoria, consultando la tabla de códigos de mando a distancia incluida.

- Libere el botón TUNER/TV/VCR después de introducir los tres dígitos. Esto completa la operación de preajuste.

Ejemplo: Para preajustar Hitachi "072"

TUNER/TV/VCR	Pulse los botones que se indican a continuación al mismo tiempo que pulsa el botón TUNER/TV/VCR.		
HITACHI "072"	CALL	0	7 2

* Viene ajustado a Hitachi "072" por defecto.

NOTA:

- Algunos modelos y años de producción de componentes de los fabricantes que se indican en la "Lista de códigos de preajuste" no pueden utilizarse.
- Este equipo incorpora varios tipos de códigos de mando a distancia que dependen del fabricante. Si la operación deseada no se realiza, cambie el código de preajuste (un número de 3 dígitos) y vuelva a intentarlo.

(4) Control de componentes de audio DENON

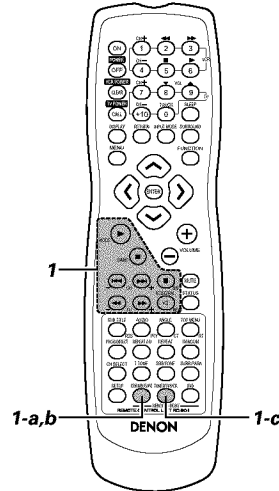

1 Los componentes DENON que son controlables a distancia pueden ser controlados con el mando a distancia de este equipo. Sin embargo, tenga presente que algunos componentes no pueden ser controlados con este mando a distancia.

¡Antes de usar el mando a distancia!
Asegúrese de seleccionar el modo de componente de audio utilizando los botones selectores de modo del mando a distancia.

a. Para grabador de CDR o grabador de MD

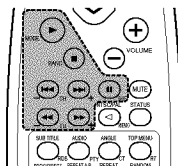

- ◀▶▶▶ : Búsqueda manual (en retroceso y avance)
- : Parada
- ▶▶▶▶ : Reproducción
- ▶▶▶▶▶▶ : Búsqueda automática
- || : Pausa

1 b. Para magnetófono de cassettes (TAPE)

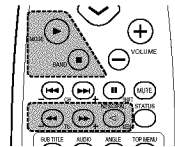

- ◀▶▶▶ : Rebobinado
- ▶▶▶▶ : Avance rápido
- : Parada
- ▶▶▶▶▶▶ : Reproducción en dirección de avance
- ◀▶▶▶▶▶ : Reproducción en dirección de retroceso

¡Antes de usar el mando a distancia!

Asegúrese de pulsar el botón selector de modo correcto del mando a distancia para poner el mando a distancia en el modo AV.

c. Para TUNER

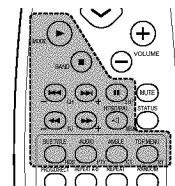

- SHIFT : Para cambiar el margen de los canales preajustados
- CHANNEL (+, -) : Selección de canal preajustado en ascenso/descenso
- TUNING (+, -) : Sintonización hacia adelante/hacia atrás
- BAND : Cambia entre las bandas AM y FM
- MODE : Cambia entre AUTO y MONO
- MEMORY : Memoria de preajustes
- RDS : Use este botón para sintonizar automáticamente emisoras que utilizan el sistema de datos radiales.

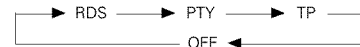

PTY : Después de seleccionar "PTY" con el botón RDS, pulse este botón para seleccionar uno de los 29 tipos de programa.

CT : Use este botón para corregir la hora indicada en el reloj del ADV-700. Pulse el botón cuando esté recibiendo correctamente el servicio de indicación horaria de una emisora RDS. Se visualiza "TIME" durante 2 segundos y la indicación horaria del ADV-700 se corrige. Si la emisora RDS no ofrece el servicio de indicación horaria, o si la emisora no se recibe correctamente, se visualiza "NO TIME DATA".

RT : Pulse este botón durante la recepción de emisoras RDS para seleccionar la frecuencia y el modo de visualización (PS, PTY o RT). Tenga presente que este botón no funcionará si la recepción no es buena. Cada vez que se pulsa el botón, el modo de visualización cambia como se indica a continuación.

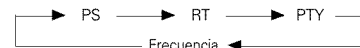

(5) Control de un componente de vídeo almacenado en la memoria de preajuste

¡Antes de usar el mando a distancia!

Asegúrese de pulsar el botón selector de modo correcto del mando a distancia para poner el mando a distancia en el modo AV.

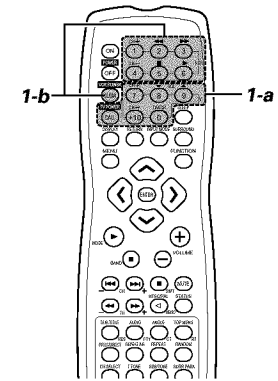

1 Encienda el televisor o el VCR.

- Para más detalles, consulte las instrucciones de uso del componente.
- * Algunos modelos no pueden controlarse con este mando a distancia.

a. Para monitor de TV

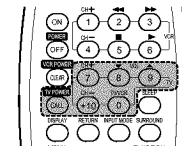

- POWER : Conexión/desconexión de la alimentación
- CHANNEL (+, -) : Para cambiar de canal
- VOLUME (▲, ▼) : Aumento/disminución del nivel de volumen
- TV/VCR : Para cambiar entre TV y VCR

b. Para videograbador (VCR)

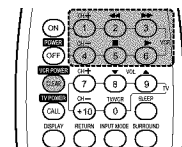

- POWER : Conexión/desconexión de la alimentación
- CHANNEL (+, -) : Para cambiar de canal
- ◀▶▶▶ : hacia adelante y hacia atrás
- ▶▶▶▶▶▶ : Reproducción
- : Parada

10 CONFIGURACIÓN DEL SISTEMA

(1) Ítems de configuración del sistema

- Cuando estén hechas todas las conexiones con los otros componentes AV, tal como se describe en la sección "CONEXIONES" (véanse las páginas 185 a 188) haga los ajustes que se describen a continuación en la pantalla del monitor, utilizando la función de visualización en pantalla del ADV-700.
- Está situado en posición central:

Botón ENTER
Pulse este botón para cambiar la visualización.
Use también este botón para completar el ajuste.

Botones CURSOR
< y > : Use estos botones para mover los cursores (< y >) hacia la izquierda y hacia la derecha en la pantalla.
^ y v : Use estos botones para mover los cursores (^ y v) hacia arriba y hacia abajo en la pantalla.

Botón SETUP
Pulse este botón para visualizar el menú de configuración del sistema.

Ítems de configuración y valores por defecto (se ajustan en la fábrica)

Configuración		Ajustes por defecto						
QUICK SETUP	Ajustes rápidos de sistema	FRONT SP.	CENTER SP.	SURROUND SP.	SUB WOOFER			
		SMALL 2.7m (9 ft)	SMALL 2.4m (8 ft)	SMALL 2.1m (7 ft)	YES 2.7m (9 ft)			
ADVANCED SETUP	SPEAKER CONFIGURATION	FRONT SP.	CENTER SP.	SURROUND SP.	SUB WOOFER			
		SMALL	SMALL	SMALL	YES			
		SW FREQ. = 120 Hz / SW MODE = NONE						
		FRONT & SW		CENTER	SURROUND			
	SYSTEM SETUP	DELAY TIME	2.7m (9 ft)		2.4m (8 ft)	2.1m (7 ft)		
			FRONT L	CENTER	FRONT R	SURROUND R	SURROUND L	SUB WOOFER
	SYSTEM SETUP	CHANNEL LEVEL	0 dB	0 dB	0 dB	0 dB	0 dB	
			VIDEO OUTPUT			DVD RGB OUTPUT		
	SYSTEM SETUP	AV1 VIDEO OUTPUT	VIDEO			NO (VIDEO)		
			NO (la alimentación eléctrica no se desconecta automáticamente)					
SYSTEM SETUP	DVD AUTO POWER OFF							
		DIALOG	SUBTITLE		DISC MENU			
SYSTEM SETUP	DISC SETUP	ENGLISH		ENGLISH		ENGLISH		
		WALL PAPER: BLUE						
SYSTEM SETUP	OSD SETUP	TV ASPECT			TV TYPE			
		4 : 3 PS			PAL			
SYSTEM SETUP	VIDEO SETUP	DIGITAL OUT			LPCM SELECT			
		NORMAL			OFF			
SYSTEM SETUP	AUDIO SETUP	RATING LEVEL			PASS WORD CHANGE			
		NO LIMIT			0000 (Ajuste por defecto)			
SYSTEM SETUP	RATINGS	CLOSED CAPTION : OFF						
SYSTEM SETUP	OTHER SETUP							

• Diagrama del sistema de altavoces

Diagrama básico del sistema

- El siguiente es un ejemplo del esquema básico para un sistema consistente de 6 sistemas de altavoces y un monitor de televisión:

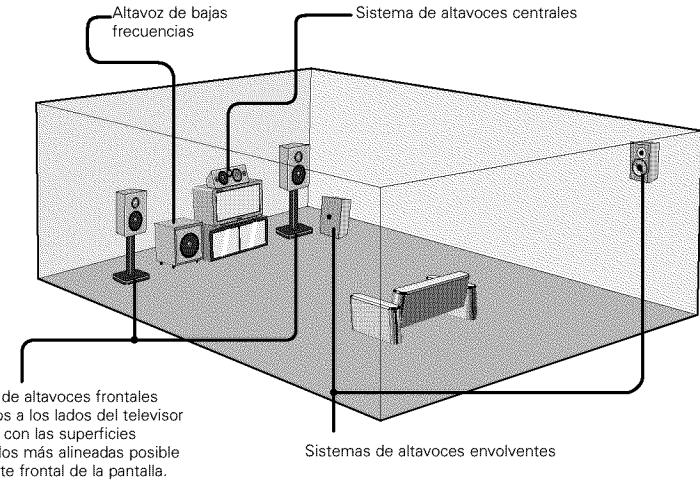

Sistemas de altavoces frontales
Sitúe estos a los lados del televisor o pantalla con las superficies frontales lo más alineadas posible con la parte frontal de la pantalla.

(2) Antes de configurar el sistema

- Esta sección describe operaciones de configuración relacionadas con la función de sonido envolvente. Para obtener información sobre las operaciones relacionadas con los DVDs, vea la página 220.
- No es posible realizar las operaciones de configuración mientras se reproducen de discos. Ponga el equipo en modo de parada primero.

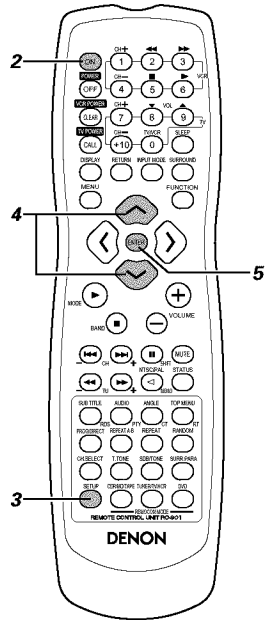
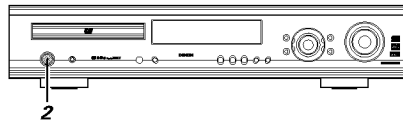

1 Consulte la sección "CONEXIONES" (páginas 185 a 188) y compruebe que todas las conexiones hayan sido realizadas correctamente.

2 Conecte la alimentación eléctrica. Pulse el interruptor (botón) POWER.

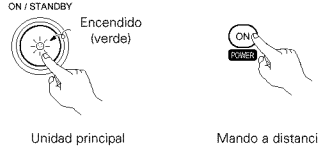

Cuando se pulsa este botón, la alimentación eléctrica se conecta y la pantalla de visualización se ilumina. Durante algunos segundos no hay salida de sonido, después de lo cual el equipo funciona normalmente. Cuando se vuelve a pulsar el botón, la alimentación se desconecta, el equipo entra en el modo de espera y la pantalla de visualización se apaga. Tenga presente que aun cuando el botón ON/STANDBY se encuentre en la posición STANDBY, el equipo seguirá conectado a la línea de tensión de CA. Cuando vaya a estar fuera de casa durante un período prolongado (p.ej. vacaciones), asegúrese de desenchufar el cable de alimentación.

3 Pulse el botón SETUP.

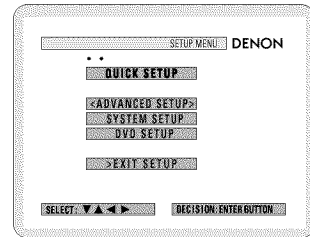

4 Use los botones de cursor \wedge y \vee del mando a distancia para seleccionar el menú de ajuste.

- Hay tres tipos de menús de configuración.



- Ⓞ **QUICK SETUP:**
Para cambiar entre los modos de 2 y 5.1 canales
- Ⓞ **SYSTEM SETUP:**
Ajustes detallados de la función de sistema AV
- Ⓞ **DVD SETUP:**
Ajustes detallados de la función DVD

5 Pulse el botón ENTER para visualizar la pantalla de ajuste del menú respectivo.



(3) Ajuste rápidos de sistema (para cambiar entre los modos de 2 y 5.1 canales)

- El ADV-700 incorpora preajustes rápidos de sistema para sistemas de sonido envolvente de 5.1 canales que utilizan cinco altavoces pequeños y un subwoofer, o para sistemas virtuales de 2 canales que sólo utilizan dos altavoces delanteros grandes con o sin un subwoofer.
- Para hacer los ajustes de sistema en el ADV-700 utilizado para reproducción de discos, simplemente seleccione los sistemas de altavoces que está usando.
- * Si está usando sistemas de altavoces distintos de los que se describen a continuación o si desea cambiar los ajustes, consulte la sección "4) Cambio de los ajustes de sistema" (páginas 194 a 196).

1 En la pantalla de configuración, seleccione "Quick system settings" y luego pulse el botón ENTER. (Vea la página 193.)

2 En la pantalla de ajuste rápido de sistema, use los botones de cursor \wedge y \vee para seleccionar el sistema de altavoces que está usando.

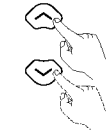

- El nombre del altavoz seleccionado se indica en color amarillo.
- Se visualiza el ajuste.

Mando a distancia

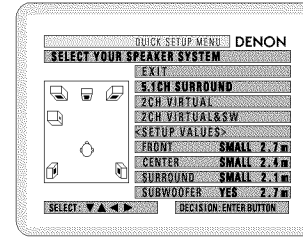

3 Pulse el botón ENTER para introducir el ajuste.

- Vuelve a aparecer la pantalla de configuración.



Mando a distancia

4 Pulse el botón SETUP para salir del modo de configuración.

- * También puede salir del modo de configuración utilizando el botón de cursor \vee en la pantalla de configuración para visualizar "Quit setup" en color amarillo y pulsando luego el botón ENTER.



Mando a distancia

* Para cambiar los ajustes
En la pantalla de configuración, seleccione "SYSTEM SETUP" en "<ADVANCED SETUP>".

**Parámetros de ajuste rápido de sistema
Sistema de sonido envolvente de 5.1 canales**

	Capacidad de reproducción de bajas frecuencias	Tiempo de retardo (distancia)
Delantero :	Baja	2,7 m (9ft): L2
Central :	Baja	2,4 m (8ft): L1
Sonido envolvente :	Baja	2,1 m (7ft): L3
Subwoofer :	Sí	2,7 m (9ft): L2

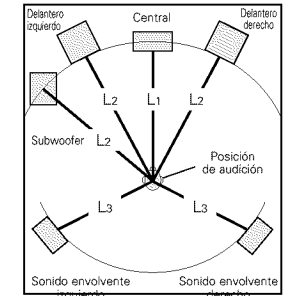

Sistema virtual de 2 canales

Delantero : Grande (sólo 2 canales)

Sistema virtual de 2 canales + subwoofer

Delantero : Grande Equidistantes del equipo
Subwoofer : Sí

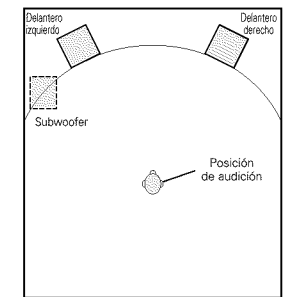

(4) Cambio de los ajustes de sistema

- Los ajustes rápidos de sistema y los ajustes por defecto se cambian en el menú de cambio de ajustes de sistema.
- Los ajustes serán retenidos en la memoria hasta la próxima vez que sean cambiados, incluso si se desconecta la alimentación eléctrica.

[1] Selección del tipo de altavoces

- La composición de las señales emitidas desde los distintos canales y la respuesta de frecuencia se ajustan automáticamente de acuerdo con la combinación de altavoces que se está usando.

1 En SETUP MENU, seleccione "SYSTEM SETUP" y pulse el botón ENTER.

2 En la pantalla de ajuste rápido de sistema, use los botones de cursor \uparrow y \downarrow para seleccionar el sistema de altavoces que está usando en "SPEAKER CONFIGURATION", y pulse el botón ENTER.

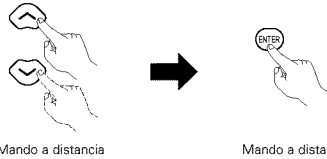
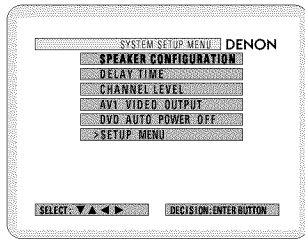

Mando a distancia

Mando a distancia

3 Especifique si hay altavoces conectados o no y, si los hay, ajuste los parámetros de tamaño.

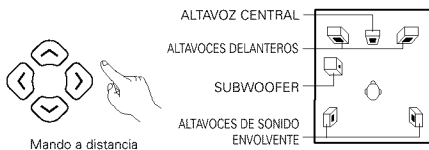

Mando a distancia

- El ítem a ajustar se visualiza de color amarillo, y los valores de los otros ítems se visualizan de color verde.

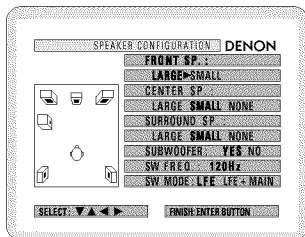

4 Introduzca el ajuste.

- Vuelve a aparecer la pantalla "SYSTEM SETUP MENU".



Mando a distancia

NOTA:

- Seleccione "Large" o "Small" según la capacidad del altavoz para reproducir señales de baja frecuencia (de aproximadamente 100 Hz e inferiores), no según su tamaño. Si no conoce la capacidad del altavoz, intente comparar el sonido que se obtiene con ambos ajustes (ajustando el volumen a un nivel lo suficientemente bajo como para no dañar el altavoz) para determinar el ajuste apropiado.

Parámetros

Large..... Seleccione este ajuste al usar altavoces que puedan reproducir completamente sonido inferiores a 100 Hz.

Small..... Seleccione este ajuste al usar altavoces que no producen un volumen suficiente para reproducir frecuencias bajas de 100 Hz y menos. Cuando se hace este ajuste, las frecuencias que son inferiores a la frecuencia establecida en el ajuste de frecuencia de subwoofer son asignadas al subwoofer.

None..... Seleccione este ajuste cuando no haya altavoces instalados.

Yes/No.... Seleccione "Yes" cuando haya un subwoofer instalado, y "No" cuando no haya un subwoofer instalado.

* Si el subwoofer tiene una capacidad de reproducción de bajas frecuencias suficiente, se puede obtener buen sonido incluso cuando se selecciona "Small" para los altavoces delanteros, central y de sonido envolvente.

* Con la mayoría de las configuraciones de sistemas de altavoces, los mejores resultados se obtienen seleccionando el ajuste SMALL para los cinco altavoces principales y activando la opción Subwoofer cuando hay un subwoofer conectado.

Frecuencia de subwoofer (SW FREQ.)

- Para la frecuencia de subwoofer en la pantalla de ajuste de altavoces, seleccione la frecuencia de transición para reproducción desde el subwoofer.
- Seleccione "80 Hz", "120 Hz", "180 Hz" o "240 Hz" (-6 dB para cada una). Los sonidos graves inferiores a estas frecuencias son reproducidos a través del subwoofer. (Viene ajustada a "120 Hz" por defecto.)

Asignación de frecuencias bajas

- En los modos Dolby Digital, Dolby Pro Logic II, DTS, y sonido envolvente virtual, las señales de baja frecuencia para los canales cuyos altavoces están ajustados a "Small" son asignadas al subwoofer. Las bajas frecuencias de los canales ajustados a "Large" se reproducen a través de dichos canales. (Si se selecciona "120 Hz", los canales ajustados a "Small" reproducen los sonidos cuya frecuencia es 120 Hz o superior, y las frecuencias inferiores a 120 Hz se reproducen a través del subwoofer.)
- En el caso de modos de sonido envolvente distintos a los indicados anteriormente, las frecuencias inferiores a la frecuencia establecida en el ajuste de frecuencia de subwoofer se reproducen a través del subwoofer, independientemente de si los altavoces están ajustados a "Large" o "Small".
- Seleccione la frecuencia del subwoofer de acuerdo con la capacidad de reproducción de bajas frecuencias de sus altavoces y subwoofer.

Modo subwoofer (SW MODE)

- El ajuste del modo subwoofer sólo es válido cuando se selecciona "LARGE" para los altavoces delanteros y "YES" para el subwoofer en los ajustes "SPEAKER CONFIGURATION".
- Cuando se selecciona el modo "LFE + Main", las señales de baja frecuencia de los canales ajustados a "Large" se reproducen a través de dichos canales y también a través del canal de subwoofer. El canal de subwoofer reproduce las señales LFE y las señales de baja frecuencia de los canales principales ajustados a "Large". Este modo produce una dispersión más uniforme de los tonos graves en la habitación, pero dependiendo del tamaño y la forma de la habitación, el nivel de volumen de los tonos graves puede disminuir debido a interferencias.
- Cuando se selecciona el modo "LFE", las señales de baja frecuencia de los canales ajustados a "Large" se reproducen solamente a través de dichos canales. El canal de subwoofer sólo reproduce las señales LFE.
- Este modo ayuda a evitar interferencias en los tonos graves en la habitación.
- Cuando se ajusta el subwoofer a "YES", los sonidos graves son emitidos desde el subwoofer independientemente del ajuste del modo subwoofer en modos de sonido envolvente distintos de Dolby/DTS.

[2] Selección de las distancias de los altavoces

- Introduzca las distancias desde la posición de audición a los altavoces y establezca el tiempo de retardo de sonido envolvente.
- Los ajustes por defecto que se indican más abajo han sido establecidos en la fábrica.

Preparativos:

Mida las distancias desde la posición de audición a los altavoces (L1 a L3 en el diagrama de la derecha).

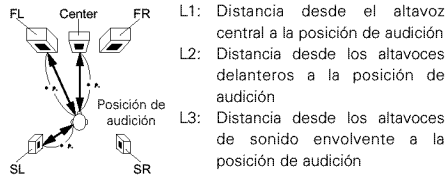

1 Para realizar estas operaciones desde otro menú (no desde el menú de cambio de ajustes de sistema), vea la página 194.

2 En el menú SYSTEM SETUP, seleccione "DELAY TIME".

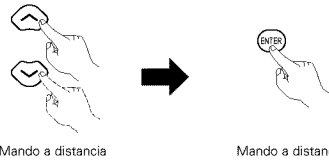

- Cambie a la pantalla DELAY TIME.

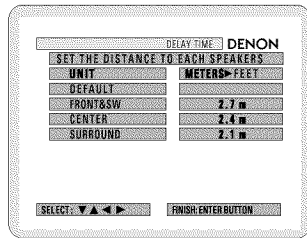

- Use los botones de cursor < y > para seleccionar la unidad de distancia ("METERS" o "FEET").
 Pulse el botón de cursor v para avanzar al siguiente paso si no desea cambiar la unidad de distancia.

3 Cuando se selecciona "YES" "DEFAULT", los tiempos de retardo de los diversos altavoces son ajustados a los valores por defecto.

- © YES: FRONT & SW → 2.7 m
 CENTER → 2.4 m
 SURROUND → 2.1 m
- © NO: Se utilizan los ajustes actuales.

4 Usando los botones de cursor ^ y v, seleccione el altavoz a ajustar; luego, ajuste la distancia entre los altavoces y la posición de audición con los botones de cursor < y >.

- Ajuste la distancia entre el altavoz central y la posición de audición.
 La distancia cambia en unidades de 0,1 metros (1 pie) cada vez que se pulsa el botón. Seleccione el valor más cercano a la distancia medida.

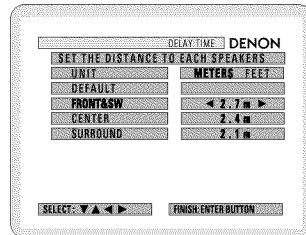

- * La diferencia de las distancias establecidas para los distintos altavoces no debe ser mayor que 3,0 m (10 ft).
 Si se introduce una distancia no válida, aparece el mensaje "CAUTION: Se visualiza INVALID DISTANCE". Cambie la posición del altavoz y vuelva a introducir la distancia.

5 Introduzca el ajuste.
 • Vuelve a aparecer el menú SYSTEM SETUP MENU.



[3] Ajuste del nivel de los canales

- Use esta opción para ajustar el nivel de reproducción de modo que sea igual entre los distintos canales.
- Desde la posición de audición, escuche los tonos de prueba emitidos desde los altavoces para ajustar el nivel.
- El nivel también puede ajustarse directamente desde el mando a distancia. (Para más detalles, vea la página 202.)

1 Para realizar estas operaciones desde otro menú (no desde el menú de cambio de ajustes de sistema), vea la página 194.

2 En el menú SYSTEM SETUP MENU, seleccione "CHANNEL LEVEL".

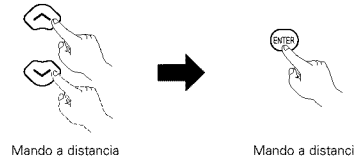

- Cambie a la pantalla CHANNEL LEVEL.

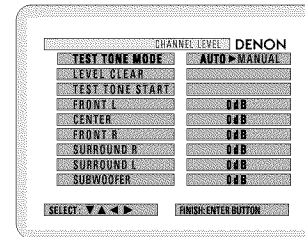

3 Seleccione "TEST TONE MODE".

- Seleccione el modo.



Seleccione "AUTO" o "MANUAL".

- AUTO: Ajuste el nivel mientras escucha los tonos de prueba que se emiten automáticamente desde los distintos altavoces.
- MANUAL: Seleccione el altavoz desde el cual desea emitir el tono de prueba para ajustar el nivel.

4 Si selecciona "YES" en "LEVEL CLEAR", el nivel de todos los altavoces es ajustado a 0 dB.

- © "YES" : El nivel de todos los altavoces es ajustado 0 dB.
- © "NO" : Los altavoces conservan los niveles actualmente ajustados.

5 Ajuste de los niveles de los canales en el modo de "tono de prueba"

- Seleccione el modo "TEST TONE START" utilizando los botones de cursor ^ y v, y luego seleccione "YES" con el botón de cursor < para emitir los tonos de prueba.

6 ① Al seleccionar "AUTO" en el modo "TEST TONE"

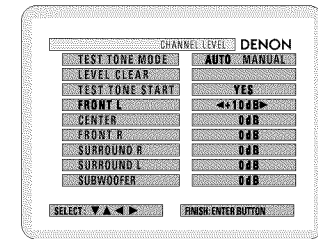

- Los tonos de prueba son emitidos automáticamente desde los distintos altavoces.
- Los tonos de prueba son emitidos desde los distintos altavoces en el siguiente orden, a intervalos de 4 segundos la primera vez y la segunda vez, y a intervalos de 2 segundos la tercera vez y las subsiguientes:

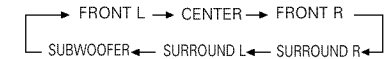

- Use los botones CURSOR para ajustar todos los altavoces al mismo nivel de volumen.
- El volumen puede ajustarse entre -12 dB y +12 dB en unidades de 1 dB.

② Al seleccionar el modo "MANUAL"

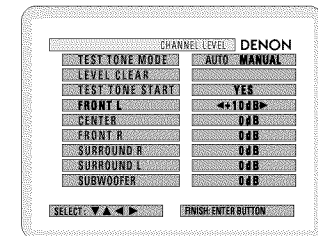

- Use los botones CURSOR ^ y v para seleccionar el altavoz desde el cual desea emitir tonos de prueba; luego, use los botones CURSOR < y > para realizar el ajuste de modo que el volumen de los tonos de prueba de los distintos altavoces sea igual.

- 7** Una vez que haya completado los ajustes anteriores, pulse el botón ENTER.
- Vuelve a aparecer la pantalla "Channel Level".

* Para cancelar un ajuste después de realizarlo Visualice la pantalla de ajuste de nivel de canal y use los botones de cursor , , y para seleccionar "LEVEL CLEAR" y "YES". El nivel para todos los altavoces es ajustado a 0 dB.

NOTA:

- Cuando se ajustan los niveles de los canales mientras el equipo se encuentra en el modo SYSTEM SETUP CHANNEL LEVEL, los ajustes de nivel de canal realizados afectan a TODOS los modos de sonido envolvente. Considere este modo como un modo de ajuste principal de nivel de canal.
- Una vez que haya completado los ajustes SYSTEM SETUP CHANNEL LEVEL, podrá activar los modos de sonido envolvente individuales y ajustar los niveles de los canales que se recordarán para cada uno de dichos modos. Luego, cada vez que active un modo de sonido envolvente en particular, se seleccionarán los ajustes de nivel de canal preferidos para dicho modo. Compruebe las instrucciones de ajuste de nivel de canal para cada modo de sonido envolvente, en la página 202.

[4] Ajuste de la salida de vídeo AV1

- Para seleccionar si se emiten señales de vídeo compuesto, señales S-vídeo o señales RGB a través de los terminales AV1 SCART.
- El ajuste por defecto es "VIDEO" y la salida DVD RGB es "NO (VIDEO)".

1 Para realizar estas operaciones desde otro menú (no desde el menú de cambio de ajustes de sistema), vea la página 194.

2 En la pantalla "SYSTEM SETUP MENU", seleccione "AV1 VIDEO OUTPUT" y pulse el botón ENTER.

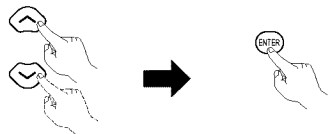

Mando a distancia Mando a distancia

- Cambie a la pantalla "AV1 VIDEO OUTPUT".

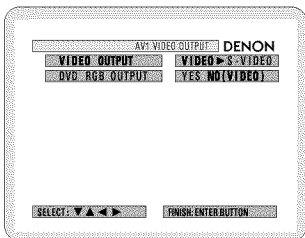

3 Seleccione "VIDEO OUTPUT".

- VIDEO: Señales de vídeo compuestas serán emitidas.
- S-VIDEO: Se emiten señales S-vídeo.

4 Seleccione "DVD RGB OUTPUT".

- NO: Se emiten las señales de vídeo seleccionadas en el paso 3.
- YES: Se emiten señales RGB. (Sólo DVD)

5 Introduzca el ajuste.

- Vuelve a aparecer la pantalla "SYSTEM SETUP MENU".



Mando a distancia

[5] Desconexión automática de DVD

- El ADV-700 está equipado con una función que desconecta automáticamente la alimentación (el equipo entra en modo de espera) si no se realiza ninguna operación durante 30 minutos mientras el equipo se encuentra en modo de parada con la función ajustada a DVD. Seleccione aquí si desea activar o desactivar esta función.
- El ajuste por defecto es "NO".

1 Para realizar estas operaciones desde otro menú (no desde el menú de cambio de ajustes de sistema), vea la página 194.

2 • En la pantalla "SYSTEM SETUP MENU", seleccione "DVD AUTO POWER OFF" y pulse el botón ENTER.

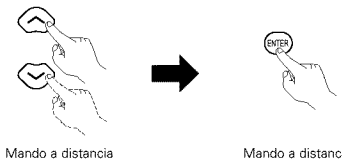

Mando a distancia Mando a distancia

- Cambie a la pantalla "DVD AUTO POWER OFF".

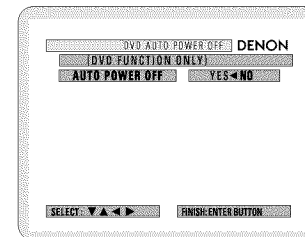

3 Seleccione "YES" o "NO".

- YES: La función de desconexión automática está activa cuando se selecciona la función DVD.
- NO: La función de desconexión automática está desactivada.

4 Introduzca el ajuste.

- Vuelve a aparecer la pantalla "SYSTEM SETUP MENU".



Mando a distancia

[6] Después de completar la configuración del sistema

- Una vez que se han realizado los ajustes de altavoces, tiempo de retardo y nivel de canal, no es necesario volver a realizarlos a menos que se cambien los componentes AV o los altavoces, o si los altavoces son cambiados de posición.
- Cambie la salida de vídeo AV1 y los ajustes de apagado automático del DVD según sea necesario.

1 En el menú SYSTEM SETUP MENU, pulse el botón SETUP.

- Los nuevos ajustes son registrados y la visualización en pantalla se apaga.



Mando a distancia

* Puede pulsar este botón en cualquier momento durante el proceso de configuración del sistema para completar el proceso.

NOTA:

- Si selecciona los ajustes rápidos de sistema después de configurar el sistema con el menú de cambio de ajustes de sistema, los ajustes de altavoces y tiempo de retardo cambiarán a los valores preajustados para los ajustes rápidos de sistema.

11 REPRODUCCIÓN

(1) Antes de usar el equipo

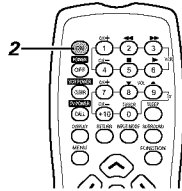
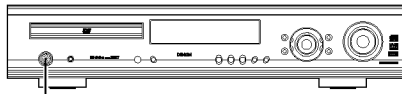

(2) Carga de discos

- Coloque los discos en la bandeja portadisco con el lado de la etiqueta (lado impreso) hacia arriba.

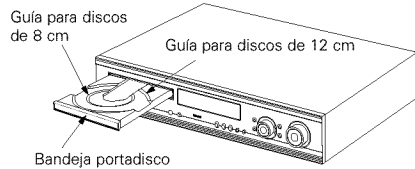

- NOTA:**
- No mueva el equipo mientras se reproduce un disco. De lo contrario, el disco podrá dañarse.

(1) Para abrir y cerrar la bandeja portadisco

- Conecte la alimentación eléctrica.
- Pulse el botón OPEN/CLOSE.

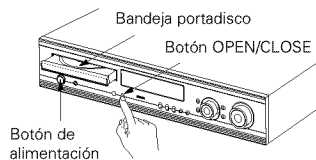

- NOTAS:**
- Si el equipo se encuentra en modo de espera, cuando se pulsa el botón OPEN/CLOSE, la alimentación eléctrica del ADV-700 se conecta y la bandeja portadisco funciona. (Función de encendido automático)
 - Si la función seleccionada no es DVD, cuando se pulsa el botón OPEN/CLOSE, la función cambia automáticamente a DVD y la bandeja portadisco funciona. (Función de selección automática de función)
 - No golpee el botón con un lápiz, etc.

- Consulte la sección "CONEXIONES" (páginas 185 a 188) y compruebe que todas las conexiones hayan sido realizadas correctamente.

- Conecte la alimentación eléctrica. Pulse el interruptor (botón) POWER.

Quando se pulsa este botón, la alimentación eléctrica se conecta y la pantalla de visualización se ilumina. Durante algunos segundos no hay salida de sonido, después de lo cual el equipo funciona normalmente. Cuando se vuelve a pulsar el botón, la alimentación se desconecta, el equipo entra en el modo de espera y la pantalla de visualización se apaga. Tenga presente que aun cuando el botón ON/STANDBY se encuentre en la posición STANDBY, el equipo seguirá conectado a la línea de tensión de CA. Cuando vaya a estar fuera de casa durante un período prolongado (p.ej. vacaciones), asegúrese de desenchufar el cable de alimentación.

(2) Carga de discos

- Tome el disco con cuidado, asegurándose de no tocar la superficie grabada, y sosténgalo con el lado de la etiqueta hacia arriba.
- Con la bandeja portadisco completamente abierta, coloque el disco en la bandeja.
- Coloque los discos de 12 cm en la guía exterior de la bandeja (Figura 1), y los discos de 8 cm en la guía interior (Figura 2).
- Pulse el botón OPEN/CLOSE. El disco se cargará automáticamente.
- También puede pulsar el botón PLAY para cerrar automáticamente la bandeja portadisco y cargar el disco.

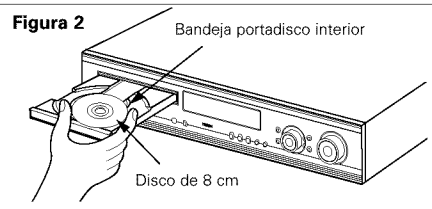
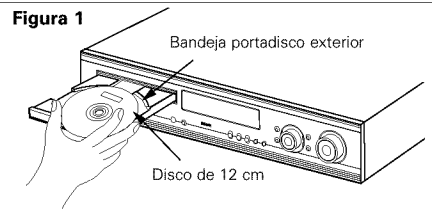

- NOTAS:**
- Si un objeto extraño queda atrapado en la bandeja portadisco mientras ésta se cierra, simplemente pulse el botón OPEN/CLOSE de nuevo; la bandeja se abrirá.
 - No empuje la bandeja portadisco con la mano mientras la alimentación eléctrica está desconectada. De lo contrario, la bandeja se dañará.
 - No coloque objetos extraños en la bandeja portadisco. De lo contrario, la bandeja se dañará.

(3) Reproducción

INFORMACIÓN IMPORTANTE SOBRE LA CONFIGURACIÓN

Este equipo tiene los siguientes preajustes: "DISC SETUP", "OSD SETUP", "VIDEO SETUP", "AUDIO SETUP", "RATINGS" y "OTHER SETUP".

Estos preajustes han sido establecidos en la fábrica. Si desea cambiarlos para adaptarlos a sus necesidades personales, vea las páginas 220 a 225.

¡Antes de usar el mando a distancia!

- Asegúrese de seleccionar el modo DVD utilizando los botones selectores de modo del mando a distancia.

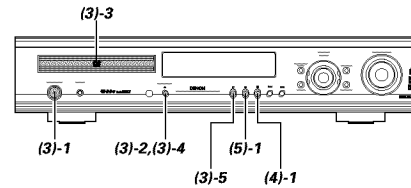

- Conecte la alimentación eléctrica.
 - Pulse el interruptor de alimentación; el indicador de alimentación se iluminará y el equipo se encenderá.

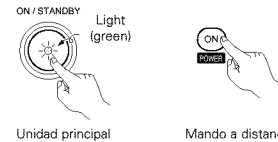

- Pulse el botón OPEN/CLOSE para abrir la bandeja portadisco.



- Coloque el disco en la bandeja portadisco.

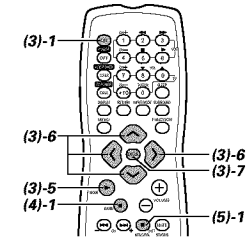
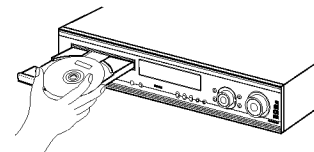

- Pulse el botón OPEN/CLOSE.



- Pulse el botón PLAY.
 - Quando se utilizan algunos DVDs interactivos y CDs de video con control reproducción, aparece una pantalla de menú. En este caso, siga el procedimiento descrito en el paso 6 para seleccionar el ítem deseado.

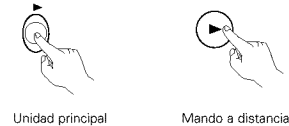

- * Los DVDs interactivos son DVDs que incluyen varios ángulos, historias, etc.

Ejemplo: Para DVDs con pantallas de menú

Ejemplo: Para CDs de video con control de reproducción

MENÚ SUPERIOR	
Manzana	Banana
Naranja	Fresa
Melocotón	Piña

1. Apertura
2. 1º movimiento
3. 2º movimiento
4. 3º movimiento
5. Final

- 6** Use los botones de cursor (↖, ↘, ↙, ↗) para seleccionar el ítem deseado.
- Algunos discos tienen una segunda pantalla de menú. Al usar un disco de este tipo, pulse el botón **▶▶** para visualizar la siguiente pantalla de menú. (Vea la funda protectora del disco.)
 - Los botones de cursor (↖, ↘, ↙, ↗) no funcionan con CDs de vídeo. Use los botones numéricos para seleccionar el ítem deseado.



Mando a distancia

- 7** Pulse el botón ENTER.
- Se selecciona el ítem deseado y la reproducción comienza.
 - Puede volver a la pantalla de menú pulsando el botón TOP MENU durante la reproducción del DVD, aunque esto depende del tipo de disco.
 - Durante la reproducción de un CD de vídeo, pulse el botón RETURN para volver a la pantalla de menú.



Mando a distancia

Ejemplo: Cuando se selecciona "Manzana"

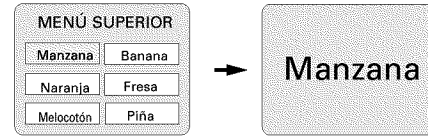

NOTAS:

- Si aparece en la pantalla de TV mientras pulsa los botones, significa que no se puede realizar dicha operación en el ADV-700 o en el disco que está usando.
- Coloque el disco en la guía de disco.
- Coloque sólo un disco en la bandeja.
- El disco seguirá girando mientras la pantalla de menú esté presente en la pantalla de TV.

(4) Para detener la reproducción

- 1** Durante la reproducción, pulse el botón STOP de la unidad principal o del mando a distancia; la reproducción se detendrá y se visualizará el papel tapiz.
- <Resume play memory function (DVD only)>
- En el ADV-700, cuando se pulsa el botón STOP, dicha posición es almacenada en la memoria. En ese momento, **▶▶** parpadea en la pantalla de visualización. Cuando se pulsa el botón PLAY después de pulsar el botón STOP, la reproducción se reanuda desde la posición en que fue interrumpida. La función de memoria de reanudación de la reproducción se cancela si se abre la bandeja portadisco o si se pulsa el botón STOP por segunda vez.



Unidad principal



Mando a distancia

- La función de memoria de reanudación de la reproducción sólo funciona con discos para los cuales el tiempo transcurrido es indicado en la pantalla de visualización durante la reproducción.

Función de desconexión automática

- El ADV-700 está equipado con una función que desconecta automáticamente la alimentación (el equipo entra en modo de espera) si no se realiza ninguna operación durante 30 minutos mientras el equipo se encuentra en modo de parada con la función ajustada a DVD.
- Esta función viene desactivada de fábrica. Si desea activarla, ajuste la opción "DVD auto power off setting" a "YES" como se describe en la página 196.

(5) Reproducción de imágenes estáticas (pausa)

- 1** Durante la reproducción, pulse el botón PAUSE de la unidad principal o del mando a distancia.
- Pulse el botón PLAY para reanudar la reproducción normal.



Unidad principal



Mando a distancia

¡Antes de usar el mando a distancia!

- Asegúrese de seleccionar el modo DVD utilizando los botones selectores de modo del mando a distancia.

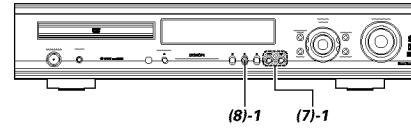

(6) Búsqueda en avance / retroceso

- 1** Durante la reproducción, pulse uno de los botones **◀◀** / **▶▶** de la unidad principal o del mando a distancia.
- ◀◀** : Dirección de retroceso
 - ▶▶** : Dirección de avance
 - Cuando se vuelve a pulsar el botón, la velocidad de búsqueda aumenta (en cuatro pasos).
 - Pulse el botón PLAY para reanudar la reproducción normal.

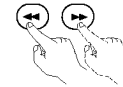

Mando a distancia

NOTA:

- En algunos casos, la pantalla de menú puede volver a aparecer si se pulsa uno de los botones **◀◀** / **▶▶** durante la reproducción de menú en un CD de vídeo.

(7) Para desplazarse al principio de los capítulos o pistas

- 1** Durante la reproducción, pulse uno de los botones de omisión en la unidad principal o en el mando a distancia.
- ◀◀** / **▶▶** : Dirección de retroceso (PREVIOUS)
 - ▶▶** / **◀◀** : Dirección de avance (NEXT)
 - El equipo avanza o retrocede un número de capítulos o pistas igual al número de veces que se pulsa el botón.
 - Cuando se pulsa el botón de omisión en retroceso una vez, el transductor retrocede al principio del capítulo o pista que se está reproduciendo.

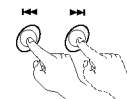

Unidad principal

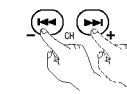

Mando a distancia

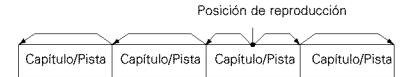
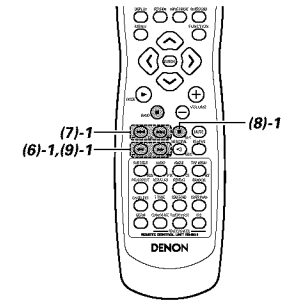

Dirección de retroceso ← → Dirección de avance (dirección de reproducción)

NOTA:

- En algunos casos, la pantalla de menú puede volver a aparecer si se pulsa uno de los botones **◀◀** / **▶▶** durante la reproducción de menú en un CD de vídeo.

(8) Reproducción cuadro por cuadro (sólo para DVDs y CDs de vídeo)

- 1** Durante la reproducción, pulse el botón **■** en la unidad principal o en el mando a distancia.
- La imagen avanza un cuadro cada vez que se pulsa el botón.
 - Pulse el botón PLAY para reanudar la reproducción normal.



Unidad principal



Mando a distancia

(9) Reproducción lenta (sólo para DVDs y CDs de vídeo)

- 1** En el modo de imagen estática, pulse uno de los botones **◀◀** / **▶▶** del mando a distancia.
- ◀◀** : Dirección de retroceso
 - ▶▶** : Dirección de avance
 - Cuando pulse nuevamente, la velocidad de reproducción lenta se incrementa. (Cuatro pasos) (Tres pasos en CDs de vídeo)
 - Pulse el botón PLAY para reanudar la reproducción normal.

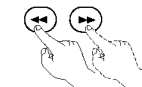

Mando a distancia

NOTA:

- La función de reproducción lenta en dirección de retroceso no puede utilizarse en algunos CDs de vídeo.

12 OPERACIÓN

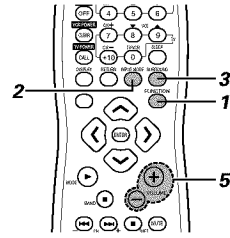
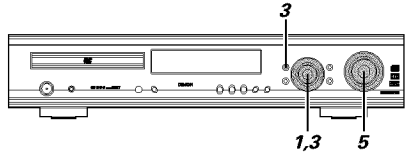

Reproducción de la fuente de entrada

- 1 Gire el mando FUNCTION/SELECT en la unidad principal o pulse el botón FUNCTION del mando a distancia para seleccionar la fuente de entrada que desea reproducir.

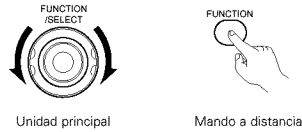

- La función cambia como se indica a continuación.
- Cuando se usa el mando a distancia, la función sólo cambia en la dirección "→".

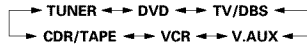

- 2 Si se selecciona "DVD", "TV/DBS" o "V.AUX" como fuente de entrada, pulse el botón INPUT MODE del mando a distancia para seleccionar el modo de entrada.



Mando a distancia

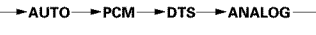

- No es posible seleccionar "ANALOG" cuando se ha seleccionado "DVD" como fuente de entrada.

Función de selección de modo de entrada

Se puede seleccionar esta modalidad para las fuentes de entrada "DVD", "TV/DBS" y "V.AUX". Se pueden seleccionar diferentes modos de entrada para las distintas fuentes de entrada. Los modos de entrada seleccionados para las distintas fuentes de entrada se almacenan en la memoria.

- 1 AUTO (modo automático)

En este modo, los tipos de señales enviadas a los conectores de entrada digital y analógica de la fuente de entrada seleccionada son detectados y el programa del descodificador de sonido envolvente del ADV-700 se selecciona automáticamente durante la reproducción.

La presencia o ausencia de señales digitales es detectada, las señales enviadas a los conectores de entrada digital son identificadas, y la descodificación y reproducción se realizan automáticamente en formato DTS, Dolby Digital o PCM (2 canales estereofónicos). Si no se recibe ninguna señal digital (TV/DBS y V.AUX), el equipo selecciona los conectores de entrada analógica. Use este modo para reproducir señales Dolby Digital.

- 2 PCM (modo exclusivo de reproducción de señales PCM) La descodificación y reproducción sólo tienen lugar cuando se reciben señales PCM. Tenga presente que se puede generar ruido cuando se usa este modo para reproducir señales que no son señales PCM.
- 3 DTS (modo exclusivo de reproducción de señales DTS) La descodificación y reproducción sólo tienen lugar cuando se reciben señales DTS.
- 4 ANALOG (modo exclusivo de reproducción de señales de audio analógicas) Las señales enviadas a los conectores de entrada analógica son descodificadas y reproducidas. (No es posible seleccionar esta función en el modo DVD.)

NOTE:

- Cuando se cambia la entrada a DVD, el modo de entrada es ajustado automáticamente a "AUTO".

- 3 Pulse el botón SURROUND MODE de la unidad principal y luego gire el mando FUNCTION/SELECT o pulse el botón SURROUND del mando a distancia para seleccionar el modo de reproducción.

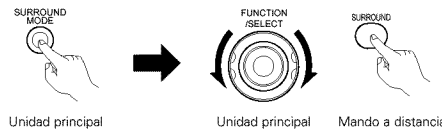

- La función cambia como se indica a continuación.
- Cuando se usa el mando a distancia, la función sólo cambia en la dirección "→".

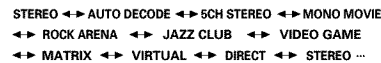

- 4 Inicie la reproducción en el componente seleccionado.
 - Para más detalles, consulte las instrucciones de uso del componente.

- 5 Gire el mando MASTER VOLUME de la unidad principal o use los botones VOLUME del mando a distancia para ajustar el nivel de volumen.

M. VOLUME -20 El nivel de volumen es indicado en la pantalla de visualización.

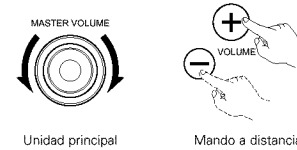

- El volumen puede ajustarse dentro del margen de -60 a 0 a 18 dB. Sin embargo, al ajustar el nivel de los canales como se describe, si el volumen de cualquier canal está ajustado a +1 dB o a un nivel superior, el volumen no puede ajustarse hasta 18 dB. (En este caso, el margen máximo de ajuste de volumen es *18 dB — (valor máximo del nivel de canal).)

NOTE:

- El indicador de entrada digital "DIG" se iluminará al reproducir CD-ROMs que contengan datos que no sean señales de audio, pero no se escuchará ningún sonido.

Modo de entrada al reproducir fuentes DTS

- Se escuchará ruido si se reproducen CDs o LDs compatibles con DTS en el modo "ANALOG" o "PCM". Al reproducir fuentes compatibles con DTS, asegúrese de conectar el componente fuente a los conectores de entrada digital (OPTICAL/COAXIAL) y ajuste el modo de entrada a "DTS".
- Al reproducir fuentes DTS en el modo AUTO, se puede generar ruido al principio de la reproducción y durante la operación de búsqueda. Si esto sucediera, reproduzca las fuentes en modo DTS.

- Para comprobar las fuentes de señales que se está reproduciendo, etc. Pulse el botón STATUS de la unidad principal y luego gire el mando FUNCTION/SELECT o pulse el botón STATUS del mando a distancia para comprobar el estado de funcionamiento del equipo.

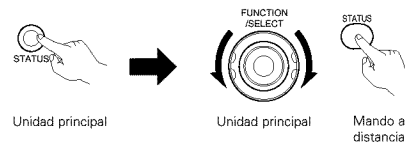

Visualización del modo de entrada

- En el modo AUTO
- En el modo DIGITAL PCM
- En el modo DIGITAL DTS
- En el modo ANALOG



Visualización de la señal de entrada

- DOLBY DIGITAL
- DTS
- PCM

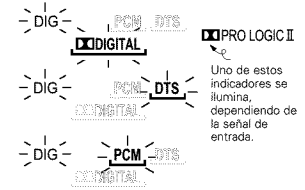

- El indicador "DIG" se ilumina cuando las señales digitales se reciben correctamente. Si el LED no se ilumina, compruebe si la configuración del componente de entrada digital y las conexiones son correctas y si el componente está encendido o no.

Después de iniciar la reproducción

[1] Ajuste de la calidad de sonido (SDB/TONE)

La función SDB/TONE no puede utilizarse en el modo directo.

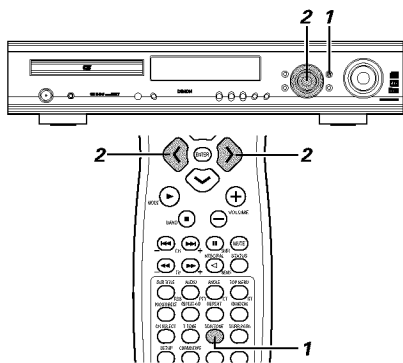

- 1 Pulse el botón SDB/TONE.
- Cada vez que se pulsa el botón SDB/TONE, la calidad tonal cambia como se indica a continuación.

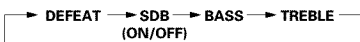
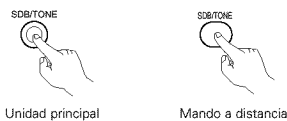

- 2 Habiendo seleccionado el nombre del volumen que desea ajustar, gire el mando FUNCTION/SELECT o use el botón de cursor (< , >) para ajustar el nivel.

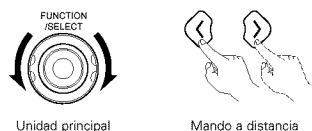

DEFEAT

- Las señales no pasan a través de los circuitos de ajuste de SDB, graves y agudos, lo que proporciona una calidad de sonido superior.

SDB

- Gire el mando FUNCTION / SELECT o use los botones de cursor (< , >) para seleccionar "ON" u "OFF".

BASS, TREBLE

- Para aumentar el nivel de los graves o agudos: Gire el mando en el sentido de las agujas del reloj o pulse el botón de cursor. (El nivel de los graves o agudos puede incrementarse hasta +10 dB en pasos de 2 dB.)
- Para reducir el nivel de los graves o agudos: Gire el mando en el sentido de las agujas del reloj o pulse el botón de cursor. (El nivel de los graves o agudos puede reducirse hasta -10 dB en pasos de 2 dB.)
- * Si no se realiza ninguna operación en el transcurso de 4 segundos, la pantalla de visualización vuelve a mostrar la indicación original.

[2] Interrupción temporal de la salida de sonido (MUTING)

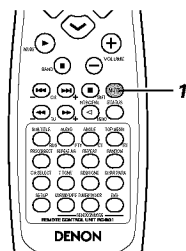

- 1 Use esta función para interrumpir temporalmente la salida de sonido.
Pulse el botón MUTE.
* Para cancelar el modo MUTE.
Pulse el botón MUTE nuevamente.



Mando a distancia

NOTA:

- El ajuste se cancela si se desconecta la alimentación del equipo.

[3] Uso de auriculares

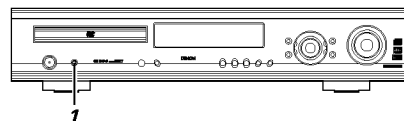

- 1 Conecte los auriculares al conector PHONES del panel delantero del equipo.
* La salida a los altavoces se desconecta automáticamente, por lo que los altavoces no emiten sonido.



[13] DOLBY/DTS SURROUND

Sonido envolvente (surround)

El ADV-700 está equipado con un circuito de procesado de señales digitales que permite programar fuentes en el modo surround para obtener la misma sensación que si estuviera en una sala de cine.

Dolby Surround

(1) Dolby Digital (Dolby Surround AC-3)

Dolby Digital es el formato de señales digitales multicanal desarrollado por los Laboratorios Dolby.

El formato Dolby Digital consta de hasta 5,1 canales; frontal izquierdo, frontal derecho, central, surround izquierdo, surround derecho y un canal adicional reservado exclusivamente para añadir efectos de sonidos graves profundos (el canal de efectos de baja frecuencia, LFE, también denominado canal ".1", que contiene frecuencias bajas de hasta 120 Hz).

A diferencia del formato analógico Dolby Pro Logic, los canales principales de Dolby Digital pueden contener toda una gama completa de información de sonido, desde los graves más bajos hasta las frecuencias más altas, -22 kHz. Las señales de cada canal son distintas unas de otras, lo que permite modelar un sonido preciso, y Dolby Digital ofrece una tremenda gama dinámica que va desde los efectos sonoros más potentes a los más tranquilos y suaves, sin ruidos ni distorsiones.

Formato Dolby Digital y Dolby Pro Logic

Comparación de sistemas surround para el hogar	Dolby Digital	Dolby Digital Pro Logic
Número de canales grabados (elementos)	5,1 canales	2 canales
Número de canales de reproducción.	5,1. canales.	4 canales
Canales de reproducción (máx.)	L, R, C, SL, SR, SW	L, R, C, S, (recomendado el SW)
Procesado de audio.	Codificación/descodificación Dolby Digital (AC-3) de procesado digital discreto.	Sistema Dolby Surround de procesado de matriz analógica
Límite de reproducción de alta frecuencia del canal surround.	20 kHz	7 kHz

Medios compatibles Dolby Digital y métodos de reproducción.

Marcas que indican compatibilidad con Dolby Digital: y .

Los siguientes son ejemplos generales. Refiérase también al manual de instrucciones de uso del reproductor.

Medios	Tomas de salida Dolby Digital	Método de reproducción (página de consulta)
LD (VDP)	Toma de salida coaxial Dolby Digital RF * 1	Sitúe el modo de entrada en "AUTO" (página 199)
DVD	Salida digital óptica o coaxial (lo mismo que para PCM) * 2	Sitúe el modo de entrada en "AUTO" (página 199)
Otros (transmisiones por satélite, CATV, etc).	Salida digital óptica o coaxial (lo mismo que para PCM)	Sitúe el modo de entrada en "AUTO" (página 199)

* 1 Utilice un adaptador de los disponibles en el comercio para conectar las señales de salida Dolby Digital RF (AC-3RF) a los terminales de entrada digital. (Remítase a las instrucciones de funcionamiento del adaptador.) Por favor remítase al manual de instrucciones del adaptador cuando realice las conexiones.

* 2 Para reproducir en Dolby Digital Surround en el ADV-700, ajuste "DVD setting change" (cambio de ajuste DVD) - "Audio setting" (Ajuste de audio) - "Digital output" (Salida digital) - a "Normal" en la configuración. (El ajuste por defecto de fábrica es "Normal".)

(2) Dolby Pro Logic II

- Dolby Pro Logic II es un nuevo formato de reproducción multicanal desarrollado por Dolby Laboratories mediante el uso de tecnología de “direccionamiento lógico de realimentación” que ofrece mejoras respecto de los circuitos Dolby Pro Logic convencionales.
 - Dolby pro Logic II puede utilizarse para descodificar no sólo fuentes grabadas con Dolby Surround (I), sino que también fuentes estereofónicas comunes, en cinco canales distintos (delantero izquierdo, delantero derecho, central, sonido envolvente izquierdo y sonido envolvente derecho) para lograr el efecto de sonido envolvente.
 - En el caso del sistema Dolby Pro Logic convencional, la banda de frecuencias de reproducción del canal de sonido envolvente estaba limitada. Dolby Pro Logic II ofrece un margen de frecuencias más amplio (20 Hz a 20 kHz o mayor). Asimismo, los canales de sonido envolvente eran monoauriculares (los canales de sonido envolvente izquierdo y derecho eran iguales) en el sistema Dolby Pro Logic anterior, pero en el sistema Dolby Pro Logic II son reproducidos como señales estereofónicas.
 - Se pueden ajustar diversos parámetros de acuerdo con el tipo de fuente y su contenido, lo que permite lograr una descodificación óptima (vea la página 203).
- ※ Fuentes grabadas con Dolby Surround
- Estas son fuentes en las que se han grabado dos o más canales de sonido envolvente como dos canales de señales utilizando la tecnología de codificación Dolby Surround.
- Dolby Surround se utiliza para las pistas de sonido de películas grabadas en DVDs, LDs y videocassettes a ser reproducidos en VCRs estereofónicos, así como para las señales de emisión estereofónicas de radio FM, TV, emisiones vía satélite y TV por cable.
- La descodificación de estas señales con Dolby Pro Logic permite lograr una reproducción de sonido envolvente multicanal. Las señales también pueden reproducirse en equipos estereofónicos comunes, en cuyo caso produce un sonido estereofónico normal.
- Estos son dos tipos de señales de grabación de sonido envolvente DVD Dolby.
- Señales estereofónicas PCM de 2 canales
 - 2Señales Dolby Digital de 2 canales
- Independientemente de la señal que se está reproduciendo, cuando se ajusta el modo de decodificación de 2 canales al modo “Pro Logic II” en el modo “AUTO DECODE”, el modo de sonido envolvente (surround) se ajustará automáticamente a “Dolby Pro Logic II”.

■ **Las fuentes grabadas con Dolby Surround se identifican por medio del logotipo que se muestra a continuación.**

Marca de compatibilidad con Dolby Surround: 

Fabricado bajo licencia Dolby Laboratories.
 “Dolby”, “Pro Logic” y el símbolo “double-D” son marcas registradas de Dolby Laboratories.

Formato Surround Digital DTS

El Digital Theater Surround (también denominado DTS más sencillamente), es un formato de señales digitales multicanal desarrollado por Digital Theater Systems.



DTS ofrece los mismos 5,1 canales de reproducción que Dolby Digital (frontal izquierdo, frontal derecho y central, surround izquierdo y surround derecho) y también el modo estéreo de 2 canales. Las señales para los distintos canales son totalmente independientes, eliminando el riesgo de deterioro de la calidad del sonido por interferencias entre señales, cruces, etc.

DTS representa un paso relativamente más alto frente al formato Dolby Digital (1234 kbps para CDs y LDs, 1536 para DVDs) por lo que funciona con una compresión relativamente baja. Debido a ello, la cantidad de información es muy grande y cuando se utiliza la reproducción en DTS en salas de cine, se reproduce un CDROM sincronizado con la película.

Por supuesto, con los LDs y DVDs no se necesitan discos extras. Las imágenes y el sonido se pueden grabar simultáneamente en el mismo disco, de modo que los discos pueden manejarse de la misma forma que los discos con otros formatos.

Otros medios incluyen CDs grabados en DTS. Estos son los mismos discos que los conocidos como CDs convencionales (grabados en 2 canales) pero incluyen señales de sonido envolvente de 5.1 canales. Estos no incluyen imágenes, pero permiten reproducción de sonido envolvente (surround) en el ADV-700 y en los reproductores de CD. La reproducción de pistas de sonido envolvente DTS ofrece el mismo espléndido y elaborado como en una sala de cine, directamente desde su propia cuarto.

■ **Medios compatibles con DTS y métodos de reproducción**

Marcas que indican compatibilidad con DTS:  y .

Los siguientes son ejemplos generales. Consulte también las instrucciones del reproductor.

Medios	Conectores de salida DTS Digital	Método de reproducción (página de consulta
CD	Salida digital óptica o coaxial (la misma que para PCM) ※ 2	Sitúe el modo entrada en “AUTO” o “DTS” (página 199). Nunca sitúe el modo en “ANALOG” o “PCM”. ※ 1
LD (VDP)	Salida digital óptica o coaxial (la misma que para PCM) ※ 2	Sitúe el modo entrada en “AUTO” o “DTS” (página 199). Nunca sitúe el modo en “ANALOG” o “PCM”. ※ 1
DVD	Salida digital óptica o coaxial (la misma que para PCM) ※ 3	Sitúe el modo entrada en “AUTO” o “DTS” (página 199).

- ※ 1 Las señales DTS se graban de la misma forma en CDs y LDs como señales PCM. Debido a esto, las señales DTS no descodificadas salen como ruido “silbante” aleatorio procedente de las salidas analógicas del reproductor de CDs o LDs. Si este ruido se reproduce con el amplificador en un volumen muy alto, podría producir daños en los altavoces. Para evitarlo, compruebe que el modo de entrada está cambiado a “AUTO” o a “DIGITAL” antes de reproducir CDs o LDs grabados en DTS. Tampoco cambie nunca el modo de entrada a “ANALOG” o “PCM” durante la reproducción. Esto es válido también cuando se reproducen CDs o LDs en reproductores DVD o compatibles con LD/DVD. Para los DVDs, las señales DTS se graban de forma especial, de modo que este problema no se produce.
- ※ 2 Las señales provenientes de las salidas digitales de un reproductor de CD o LD pueden sufrir algún tipo de procesado interno de señales (ajuste de nivel de salida, conversión de frecuencia de muestreo, etc). En este caso, las señales codificadas DTS pueden ser erróneamente procesadas, en cuyo caso no pueden ser descodificadas por el ADV-700 o sólo pueden producir ruido. Antes de reproducir señales DTS por primera vez, baje el volumen master a un nivel bajo, comience a reproducir el disco DTS y compruebe si el indicador DTS del ADV-700 (véase la página 199) se ilumina antes de subir el volumen.
- ※ 3 Para reproducir en DTS Digital Surround en el DV-700, ajuste “DVD setting change” (cambio de ajuste del DVD) – “Audio setting” (Ajuste de audio) – “Digital output” (salida digital) a “Normal” en la configuración. (El ajuste por defecto es “Normal”).

“DTS” y “DTS Digital Surround” son marcas comerciales registradas de Digital Theater Systems, Inc.

14 REPRODUCCIÓN CON SONIDO ENVOLVENTE

(1) Antes de usar la función de sonido envolvente

- Los ajustes con tonos de prueba sólo pueden realizarse en el modo "Auto" y sólo son válidos para los modos de sonido envolvente con descodificación automática. Los niveles ajustados se almacenan automáticamente en la memoria.
- Incluso después de haber realizado ajustes utilizando los tonos de prueba, los distintos canales pueden ajustarse según la fuente de señales utilizada y según las preferencias del usuario siguiendo el procedimiento que se describe a continuación.

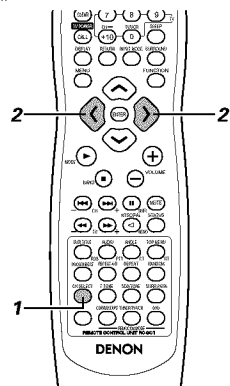
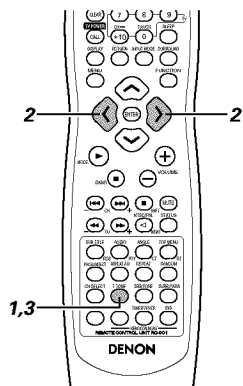

1 Pulse el botón TEST TONE.



Mando a distancia

2 Los tonos de prueba son emitidos desde los distintos altavoces. Use los botones de ajuste de volumen de canal para ajustar el volumen de los tonos de prueba de modo que sea igual en todos los altavoces.

- Durante los ajustes con tonos de prueba, el canal a ajustar puede cambiarse utilizando el botón CH.SELECT y los botones de cursor (↖ y ↘) del mando a distancia.



Mando a distancia

3 Después de realizar los ajustes con tonos de prueba, ajuste los niveles de los canales de acuerdo con las fuentes de reproducción y según sus preferencias, como se describe a continuación.



Mando a distancia

1 Seleccione el altavoz cuyo nivel desea ajustar.

- Cada vez que pulse el botón, el canal cambiará como se indica a continuación.



Mando a distancia

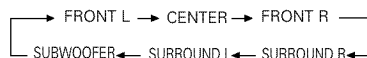

2 Ajuste el nivel de volumen del altavoz seleccionado mientras visualiza el nivel del canal.



Mando a distancia

(2) Ajustes del modo de sonido envolvente con descodificación automática

- El modo de sonido envolvente con descodificación automática puede utilizarse para reproducción estereofónica multicanal y de 2 canales en los modos de sonido envolvente Dolby Digital, Dolby Pro Logic II y DTS, de acuerdo con el formato de la señal de entrada.
- Aquí describimos los ajustes del modo de descodificación de 2 canales necesarios para establecer si las fuentes de 2 canales se reproducen como tales en el modo de 2 canales o en el modo multicanal, así como los ajustes del modo Dolby Pro Logic II.

[1] Ajustes del modo de descodificación de 2 canales

- En el modo de sonido envolvente con descodificación automática para las funciones DVD, TV/DBS y V.AUX, puede seleccionar y establecer el modo estereofónico automático para reproducir fuentes de 2 canales en el modo de 2 canales, o el modo Pro Logic II para utilizar procesamiento Dolby Pro Logic II y lograr reproducción multicanal.

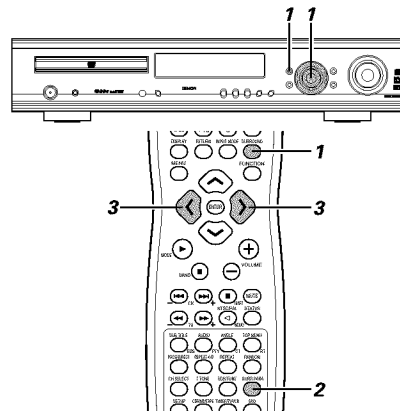

1 Con la función ajustada a DVD, TV/DBS o V.AUX, seleccione el modo de sonido envolvente con descodificación automática.

- Se visualiza "AUTO DECODE", después de lo cual se restablece la indicación normal.

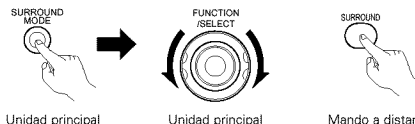

Unidad principal

Unidad principal

Mando a distancia

2 Pulse el botón SURR.PARA del mando a distancia y seleccione el modo de descodificación de 2 canales.

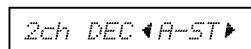

Mando a distancia

- Este modo puede seleccionarse cuando la entrada digital consta de ninguna señal, de señales PCM o de señales Dolby Digital de 2 canales, así como cuando se selecciona la entrada analógica.

3 Seleccione el modo de descodificación de 2 canales deseado utilizando los botones de cursor (↖ y ↘) del mando a distancia.

- Cada vez que se pulsa uno de los botones, el modo cambia como se indica a continuación.

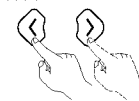
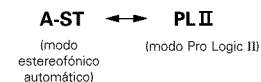

Mando a distancia

- Al ajustar los parámetros, la pantalla de visualización volverá a su condición normal varios segundos después de que se pulse el último botón y se complete el ajuste.

Parámetros de sonido envolvente (1) (Modo de descodificación de 2 canales)

Modo A-ST (estereofónico automático)

- Las fuentes de 2 canales son reproducidas en modo estereofónico de 2 canales.

Cuando se selecciona este modo en el modo de sonido envolvente con descodificación automática, las fuentes DVD, BS digitales y otras fuentes multicanal son reproducidas como tales con múltiples canales, mientras que los CDs y otras fuentes de 2 canales se reproducen automáticamente en modo estereofónico.

- En el caso de las fuentes Dolby Digital de 2 canales grabadas en Dolby Surround, se utilizan señales de identificación para procesar automáticamente las señales en Dolby Pro Logic II y luego reproducirlas en el modo multicanal.

Modo PLII (Pro Logic II)

- Incluso las fuentes de 2 canales son sometidas a procesamiento Dolby Pro Logic II y reproducidas en el modo multicanal.

Cuando se selecciona este modo en el modo de sonido envolvente con descodificación automática, las fuentes DVD, BS digitales y otras fuentes multicanal son reproducidas como tales con múltiples canales, y los CDs y otras fuentes de 2 canales también son sometidas automáticamente a procesamiento Dolby Pro Logic II y reproducidas en el modo multicanal.

- En el modo Dolby Pro Logic II, se puede seleccionar y establecer "CINEMA", "MUSIC" o "DOLBY PL" (Pro Logic). (Para instrucciones de ajuste, vea la página 203.)

NOTA:

- No es posible seleccionar el modo de descodificación de 2 canales mientras se reciben señales Dolby Digital, señales AAC de 5.1 canales o señales DTS.
- El modo de descodificación de 2 canales se almacena por separado para los modos DVD, TV/DBS y V.AUX. (En el modo Dolby Pro Logic II, el modo "CINEMA", "MUSIC" o "DOLBY PL" (Pro Logic) también se almacena en la memoria.)

[2] Ajustes del modo Dolby Pro Logic II

- Use el modo Dolby Pro Logic II para reproducir fuentes de señales con la marca **DOLBY SURROUND** y CDs y otras fuentes de 2 canales con procesamiento Dolby Pro Logic II.
- En el modo Dolby Pro Logic II se puede seleccionar uno de los siguientes modos:
 - ① Modo CINEMA: Este modo óptimo para películas y otros programas grabados con Dolby Surround.
 - ② Modo MUSIC: Este modo es apropiado para programas musicales estereofónicos.
 - ③ Modo compatible con PRO LOGIC: Este es el modo Dolby Surround Pro Logic convencional.

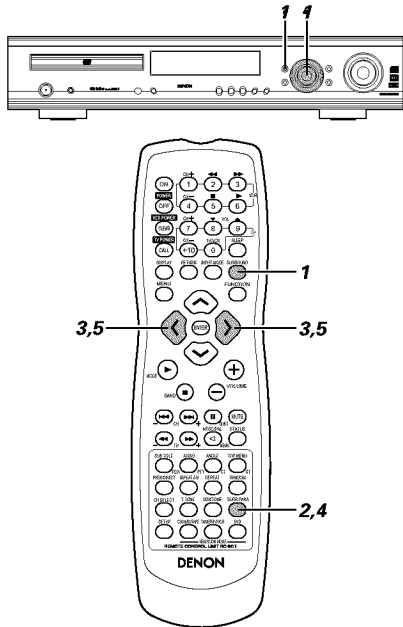

1 Ajuste el modo de sonido envolvente a "AUTO DECODE".

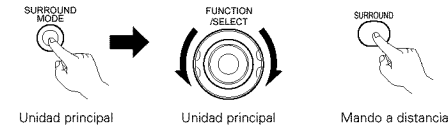

* Este modo puede seleccionarse cuando la entrada digital consta de ninguna señal, de señales PCM o de señales Dolby Digital, así como cuando se selecciona la entrada analógica. (No puede seleccionarse cuando se reciben señales Dolby Digital o DTS.)

2 Pulse el botón SURR.PARA del mando a distancia para visualizar el ajuste del modo Dolby Pro Logic II.



3 Seleccione el modo apropiado para la fuente que va a reproducir.

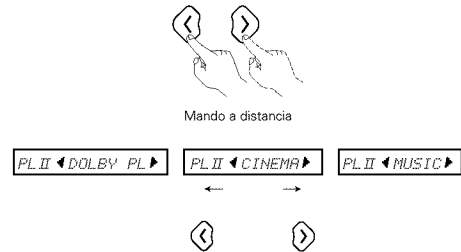

4 Ajuste los parámetros de sonido envolvente de acuerdo con el modo seleccionado.

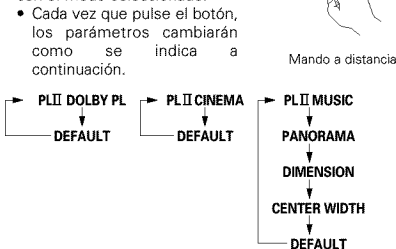

5 Ajuste los diversos parámetros de sonido envolvente.

- Ajuste PANORAMA

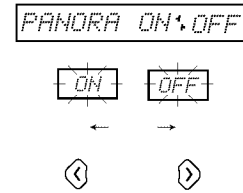

* El ajuste seleccionado ("ON" u "OFF") parpadea.

- Ajuste DIMENSION

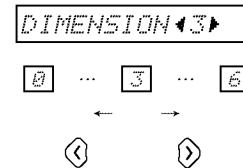

- Ajuste CENTER WIDTH

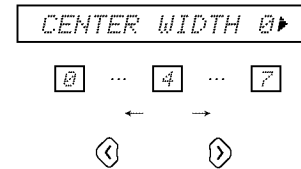

- Ajuste DEFAULT

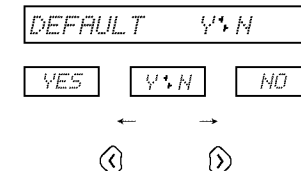

- Si se selecciona "YES", los ajustes son puestos en sus valores por defecto.

* Deje de utilizar los botones una vez que haya completado los ajustes de los parámetros de sonido envolvente. Después de algunos segundos, la indicación normal volverá aparecer y los ajustes serán registrados automáticamente.

* Esto completa los ajustes del modo Dolby Pro Logic II. Dependiendo de la señal de entrada, también se pueden introducir otros parámetros. Para más detalles, vea la página 207.

NOTAS:

- El modo Dolby Pro Logic II se almacena individualmente en la memoria para cada función.
- Dolby Pro Logic II incluye cuatro modos Pro Logic: "NORMAL", "PHANTOM", "WIDE" y "3 STEREO". Estos modos se establecen automáticamente al hacer los "Ajustes de altavoces (cuando se selecciona el tipo de altavoces y se especifica si un canal está conectado o no)" durante la configuración.
- No es posible reproducir fuentes de entrada digital DTS en el modo Dolby Pro Logic II.

Parámetros de sonido envolvente (2) (Modo Dolby Pro Logic II)

Modo CINEMA

- Este modo es apropiado para reproducir películas grabadas en Dolby Surround así como fuentes comunes grabadas en estéreo. Un descodificador de alta precisión descodifica las señales en 5 canales, lo que produce un sonido envolvente uniforme de 360 grados incluso con fuentes de 2 canales. El modo MUSIC puede ser más efectivo para fuentes que contienen una alta proporción de música estéreo. Pruebe ambos modos y elija el que sea más efectivo.

Modo MUSIC

- Este modo es apropiado para reproducir señales musicales estereofónicas. Las señales de fase invertida (el componente de reverberación de las señales musicales contiene una alta proporción de éstas) son reproducidas desde el canal de sonido envolvente y, al mismo tiempo, la respuesta de frecuencia del canal de sonido envolvente es optimizada para lograr un sonido natural con un efecto de expansión. Con las señales musicales, la expansión del campo acústico varía considerablemente dependiendo del tipo de música, las condiciones de grabación (en vivo, etc.) y el contenido de la fuente de señales. Por esta razón, el modo MUSIC incluye parámetros opcionales para un ajuste más preciso del campo acústico.

PANORAMA

La imagen estereofónica delantera del campo acústico se extiende al canal de sonido envolvente. Este modo es efectivo cuando, bajo condiciones normales, la imagen estereofónica es estrecha y el efecto de sonido envolvente parece débil.

DIMENSION

Este modo desplaza el centro de la imagen acústica hacia adelante o hacia el lado de sonido envolvente. El balance de reproducción de los distintos canales puede ajustarse independientemente de la cantidad de componente de reverberación en la fuente. Si la imagen del campo acústico está desplazada hacia el lado delantero o hacia el lado de sonido envolvente, se puede usar este parámetro opcional para corregirla.

CENTER WIDTH

Este modo ajusta el método de reproducción del componente de señal central desde el canal central solamente al canal delantero solamente. Cuando se reproduce el canal central de una forma en que se da prioridad a la separación, la posición del campo acústico del canal delantero es más clara, pero la imagen general del campo acústico se concentra en el centro y la relación entre los distintos canales parece más débil. Este parámetro puede ajustarse para mejorar la estabilidad de la imagen del campo acústico y lograr una expansión horizontal natural.

Modo DOLBY PL (Pro Logic)

- Este es el modo convencional compatible con Dolby Pro Logic. En este modo, las fuentes grabadas en Dolby Surround son descodificadas con una imagen de reproducción fiel a la grabación original.

(3) Modo AUTO DECODE

- En el modo de descodificación automática se puede reproducir señales en los modos de sonido envolvente Dolby Digital, Dolby Pro Logic II o DTS, de acuerdo con el formato de las señales de entrada.
- También es posible reproducir fuentes de 2 canales de acuerdo con los ajustes del modo de descodificación de 2 canales y del modo Dolby Pro Logic II (página 203) y en el modo Dolby Pro Logic II Surround.

[1] Reproducción Dolby Digital y DTS (sólo entradas digitales)

- Fuentes que se pueden utilizar
 - Entradas digitales (funciones TV/DBS y V.AUX, incluyendo discos DVD)
 - Fuentes Dolby Digital multicanal
 - Fuentes DTS

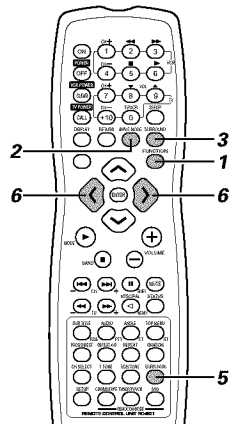
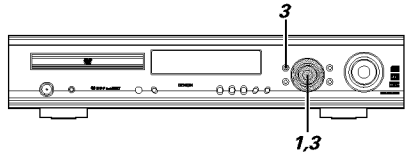

1 Seleccione la función de entrada digital. (entrada digital DVD o TV/DBS o V.AUX)

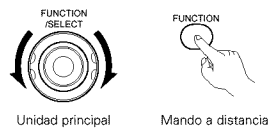

2 Ajuste el modo de entrada a "AUTO".

- * Las fuentes DTS también pueden reproducirse en el modo de entrada "DTS".



3 Ajuste el modo de sonido envolvente a "AUTO DECODE".

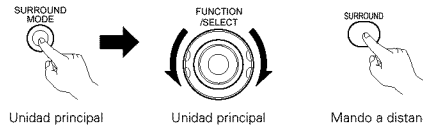

- * Al realizar esta operación desde la unidad principal, pulse el botón SURROUND MODE y luego gire el mando FUNCTION/SELECT para seleccionar el modo de sonido envolvente.

4 Reproduzca una fuente de señales que tenga la marca



- El indicador Dolby Digital se ilumina durante la reproducción de una fuente Dolby Digital.
- El indicador DTS se ilumina durante la reproducción de una fuente DTS.

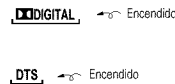

- * El modo se selecciona automáticamente según el formato de la fuente que se está reproduciendo.

5 Visualice los parámetros de sonido envolvente para la fuente.

- * Los parámetros de sonido envolvente también se visualizan en la pantalla cuando la función seleccionada es DVD.



6 Seleccione los diversos parámetros de sonido envolvente y ajústelos.

- * Si no se realiza ninguna operación en el transcurso de 4 segundos mientras se visualizan los parámetros, la pantalla de visualización vuelve a su condición normal.



- Ajuste D.COMP.

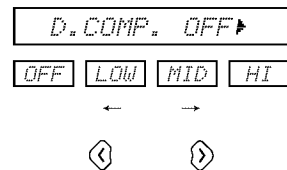

- * Este parámetro no se visualiza durante la reproducción de fuentes DTS.

6 • Ajuste de nivel LFE

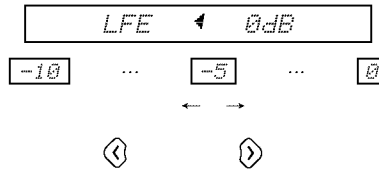

- * El nivel LFE puede ajustarse entre -10 dB y 0 dB en pasos de 1 dB.

- Ajuste DEFAULT

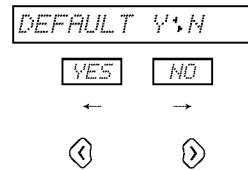

- * Cuando se selecciona "YES", los ajustes de los parámetros de sonido envolvente se registran automáticamente.

- * Deje de utilizar los botones una vez que haya completado los ajustes de los parámetros de sonido envolvente. Después de algunos segundos, la indicación normal volverá a aparecer y los ajustes serán registrados automáticamente.

NOTAS:

- Cuando se selecciona "DEFAULT" y se pulsa el botón de cursor < ("YES"), "D.COMP." es ajustado automáticamente a "OFF" y "LFE" es puesto en su valor por defecto. ("D.COMP." no es válido para fuentes DTS.)
- Las señales con codificación Dolby Digital sólo pueden reproducirse en los modos de descodificación automática (Dolby Digital, Dolby Pro Logic II o Auto stereo), estéreo directo o virtual. Los otros modos no funcionan cuando se reproducen señales Dolby Digital.
- Las señales DTS sólo pueden reproducirse en los modos de descodificación automática (DTS), directo o estereofónico. Los otros modos no funcionan cuando se reproducen señales DTS.
- Las señales DTS también pueden reproducirse en el modo de entrada "DTS". (Vea la página 199.) En este caso, la descodificación y la reproducción sólo tienen lugar cuando se reciben señales DTS.

Parámetros de sonido envolvente (3)

D.COMP. (Compresión de Margen Dinámico):

- Las pistas de sonido de las películas tienen un gran margen dinámico (el contraste entre los sonidos más suaves y los sonidos más fuertes). Para escuchar tarde por la noche, o cada vez que el nivel máximo de sonido sea más bajo de lo normal, la función de Compresión de Margen Dinámico le permite escuchar todos los sonidos de la pista de sonido (pero con un margen dinámico reducido). (Esta característica sólo funciona al reproducir fuentes de señales grabadas en Dolby Digital.) Seleccione uno de los cuatro parámetros ("OFF", "LOW", "MID" (medio) o "HI" (alto)). Seleccione OFF para audición normal.

LFE (Efecto de Baja Frecuencia):

- Fuente de señales y margen de ajuste
 1. Dolby Digital: -10 dB a 0 dB
 2. Sonido envolvente DTS: -10 dB a 0 dB
- Al reproducir software codificado con Dolby Digital, se recomienda ajustar LFE LEVEL a 0 dB para lograr una reproducción Dolby Digital correcta.
- Al reproducir software de película codificado con DTS, se recomienda ajustar LFE LEVEL a 0 dB para lograr una reproducción DTS correcta.
- Al reproducir software musical codificado con DTS, se recomienda ajustar LFE LEVEL a -10 dB para lograr una reproducción DTS correcta.

[2] Modo Dolby Surround Pro Logic II (Todas las funciones)

- La fuente se reproduce de acuerdo con los ajustes del modo de descodificación de 2 canales y del modo Dolby Pro Logic II.
- Fuentes que se pueden utilizar
 - Entradas digitales (funciones TV/DBS y V.AUX, incluyendo discos DVD)
 - Fuentes de Dolby Digital de 2 canales (incluyendo fuentes codificadas en Dolby Surround)
 - Fuentes PCM de 2 canales (excepto PCM de 96 kHz)
 - Fuentes de entrada analógica de 2 canales (todas las funciones)

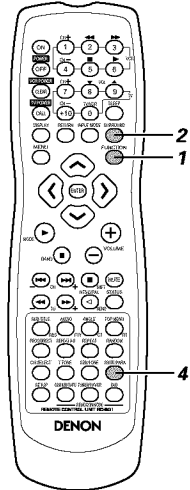
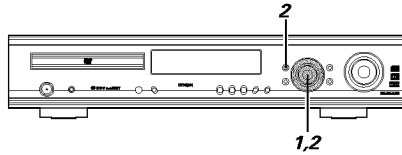

1 Seleccione la fuente de entrada.

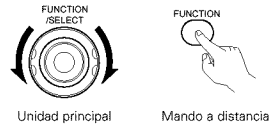

* La reproducción en modo Dolby Pro Logic II no puede realizarse en el modo de entrada digital "DTS" (DVD, TV/DBS o V.AUX).

2 Seleccione el modo de sonido envolvente AUTO DECODE.

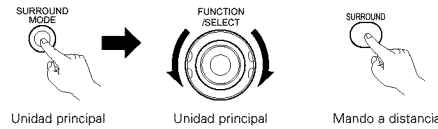

* Al realizar esta operación desde la unidad principal, pulse el botón SURROUND MODE y luego gire el mando FUNCTION/SELECT para seleccionar el modo de sonido envolvente.

3 Reproduzca una fuente que tenga la marca



- La fuente se reproduce de acuerdo con el ajuste del modo Dolby Pro Logic II.
- Modo CINEMA/MUSIC

PRO LOGIC II encendido

- Modo PRO LOGIC

PRO LOGIC encendido

* El modo puede cambiarse durante la reproducción con los parámetros de sonido envolvente.

4 Ajuste los parámetros de sonido envolvente de acuerdo con el modo seleccionado.

- Cada vez que pulse el botón, los parámetros cambiarán como se indica a continuación.

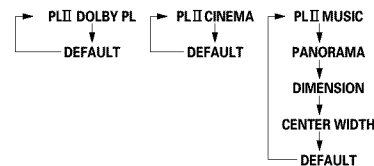

[3] Modo Auto Stereo (función DVD, TV/DBS y V.AUX)

- Cuando se selecciona la función DVD, TV/DBS o V.AUX y el modo de descodificación de 2 canales es ajustado al modo estereofónico automático, las fuentes de 2 canales son reproducidas en el modo estereofónico de 2 canales.
- Fuentes que se pueden utilizar
 - Entradas digitales (funciones TV/DBS y V.AUX, incluyendo discos DVD)
 - Fuentes de Dolby Digital de 2 canales (excluyendo fuentes codificadas en Dolby Surround)
 - PCM 2-channel sources (include 96 kHz PCM)
 - Fuentes de entrada analógica de 2 canales

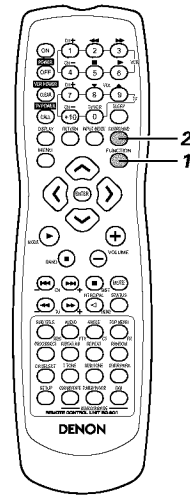
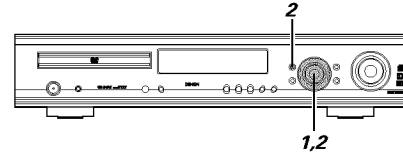

1 Seleccione la fuente de entrada. (función DVD, TV/DBS y V.AUX)

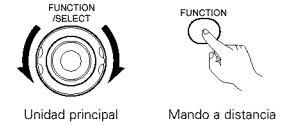

2 Seleccione el modo de sonido envolvente AUTO DECODE.

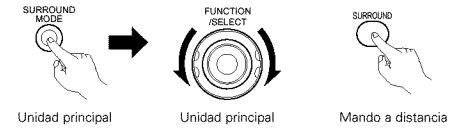

* Al realizar esta operación desde la unidad principal, pulse el botón SURROUND MODE y luego gire el mando FUNCTION/SELECT para seleccionar el modo de sonido envolvente.

3 Reproduzca una fuente de 2 canales.

- El indicador AUTO ST se ilumina.

AUTO ST encendido

* Durante la reproducción, el modo puede cambiarse a Dolby Pro Logic II con los parámetros de sonido envolvente.

NOTAS:

- Cuando se detectan señales con codificación Dolby Surround en fuentes Dolby Digital de 2 canales, la fuente se reproduce en el modo Dolby Pro Logic II de acuerdo con el ajuste del modo Dolby Pro Logic II. Si las señales no están codificadas, la fuente se reproduce en el modo estereofónico automático.
- Las fuentes DTS de 2 canales son reproducidas en dos canales en el modo DTS, no en el modo estereofónico automático.

15 SIMULACIÓN DE SONIDO ENVOLVENTE DSP

(1) Modos de sonido envolvente y sus características

- Este equipo incorpora un DSP (procesador de señales digitales) de altas prestaciones que utiliza procesamiento digital de señales para recrear sintéticamente el campo acústico. Se puede seleccionar uno de los 7 modos de sonido envolvente preajustados de acuerdo con la fuente de señales, y los parámetros pueden ajustarse según las condiciones de la habitación a fin de lograr un sonido más real y poderoso. Estos modos de sonido envolvente también pueden emplearse para fuentes de señales que no han sido grabadas en Dolby Surround Pro Logic o Dolby Digital.

1	5CH STEREO	En este modo, las señales del canal delantero izquierdo son emitidas desde el canal de sonido envolvente izquierdo, las señales del canal delantero derecho son emitidas desde el canal de sonido envolvente derecho, y el mismo componente (fase de entrada) de los canales izquierdo y derecho es emitido desde el canal central. Este modo proporciona sonido envolvente en todos los canales, pero sin efecto de control direccional, y funciona con cualquier fuente de señales estereofónica.
2	MONO MOVIE (NOTA 1)	Seleccione este modo para ver películas monofónicas con un mayor efecto de expansión.
3	ROCK ARENA	Use este modo para recrear la sensación de un concierto en vivo en un estadio con sonidos reflejados desde todas las direcciones.
4	JAZZ CLUB	Este modo crea el campo acústico de una sala de espectáculos en vivo, con un techo bajo y paredes duras. Con este modo, el jazz adquiere un gran realismo.
5	VIDEO GAME	Use este modo para disfrutar de juegos de video.
6	MATRIX	Seleccione este modo para acentuar el efecto de expansión de fuentes musicales grabadas en estéreo. Las señales que constan del componente de diferencia de las señales de entrada (el componente que produce la sensación de expansión) procesadas para retardo son emitidas desde el canal de sonido envolvente.
7	VIRTUAL	Seleccione este modo para disfrutar de un campo acústico virtual reproducido a través de los altavoces delanteros de 2 canales.

- * Dependiendo de la fuente de señales que se reproduzca, el efecto puede no ser muy notorio. En este caso, pruebe otros modos de sonido envolvente, sin preocuparse por sus nombres, para crear un campo acústico que esté de acuerdo con sus preferencias.

NOTA 1: Al reproducir fuentes grabadas en modo monofónico, el sonido será "unilateral" si las señales sólo se reciben en un canal (izquierdo o derecho); por lo tanto, asegúrese de que ambos canales reciban señales. Si tiene un componente de fuente con una sola salida de audio (cámara/grabadora monofónica, etc.), consiga un cable adaptador "Y" para dividir la salida monofónica en dos salidas, y conecte las entradas izquierda (L) y derecha (R).

NOTAS:

- Sólo se pueden usar los modos AUTO DECODE (estereofónico directo), DIRECT y STEREO para reproducir señales PCM con una frecuencia de muestreo de 96 kHz (tales como las señales de discos de video DVD que contienen audio de 24 bits, 96 kHz). Si se reciben estas señales durante la reproducción en uno de los otros modos de sonido envolvente, el modo cambia automáticamente a AUTO DECODE (estereofónico automático).
- Cuando se reciben señales DTS durante la reproducción en el modo de sonido envolvente virtual, el modo de sonido envolvente cambia automáticamente a "STEREO".

Función "Personal Memory Plus"

Este equipo incorpora una función de memorización personal que memoriza automáticamente los modos de sonido envolvente y los modos de entrada seleccionados para las diferentes fuentes. Cuando se cambia a otra fuente de entrada, se activan automáticamente los modos establecidos para dicha fuente la última vez que fue utilizada.

- Los ajustes se almacenan automáticamente en la memoria para las funciones de entrada individuales mediante la función Personal Memory Plus:

- Modo de sonido envolvente (incluyendo los ajustes del modo de decodificación de 2 canales y del modo Dolby Pro Logic II)
- Función de selección de modo de entrada

- * Los parámetros de sonido envolvente, los ajustes SDB/control de tono y el balance de nivel de reproducción para los distintos canales de salida se memorizan para cada modo de sonido envolvente.

(2) Simulación de sonido envolvente DSP

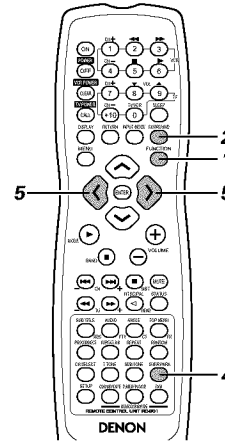
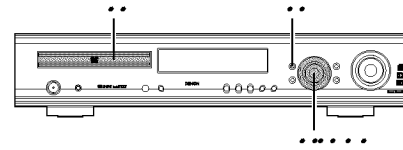

1 Seleccione la fuente de entrada.

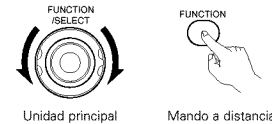

2 Seleccione el modo de sonido envolvente para el canal de entrada.

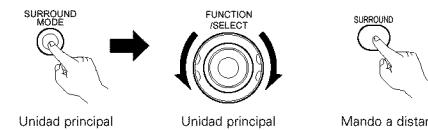

- El modo de sonido envolvente cambia en el siguiente orden cada que se pulsa el botón SURROUND MODE:

STEREO ↔ AUTO DECODE ↔ 5CH STEREO ↔ MONO MOVIE
 ↔ ROCK ARENA ↔ JAZZ CLUB ↔ VIDEO GAME
 ↔ MATRIX ↔ VIRTUAL ↔ DIRECT ↔ STEREO ...

3 Reproduzca una fuente de señales.

- Para más detalles, consulte el manual de instrucciones del componente.

4 Para poner el equipo en el modo de ajuste de parámetros de sonido envolvente, pulse el botón SURROUND.

- El parámetro de sonido envolvente cambia en el siguiente orden cada vez que se pulsa el botón SURROUND en los diferentes modos de sonido envolvente.

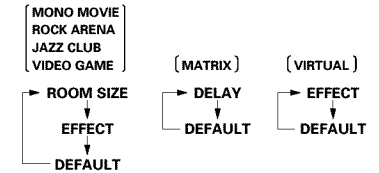

- * No existe ningún modo estereofónico de 5 canales.
- * Para obtener información sobre los parámetros del modo "AUTO DECODE", vea la página 207.

5 Visualice el parámetro que desea ajustar. Use los botones de cursor (↖, ↘) para seleccionar el parámetro de sonido envolvente.



- Ajuste ROOM SIZE

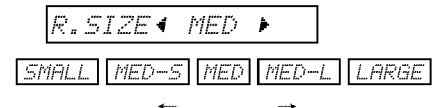

- Ajuste EFFECT LEVEL

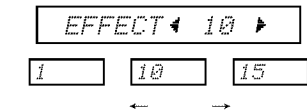

- Ajuste DELAY TIME



5

- Ajuste DEFAULT

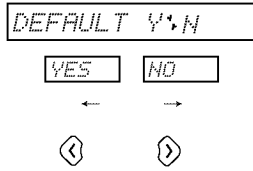

- * Cuando se selecciona "YES", los ajustes son puestos en sus valores por defecto.
- * Deje de utilizar los botones una vez que haya completado los ajustes de los parámetros de sonido envolvente. Después de algunos segundos, la indicación normal volverá aparecer y los ajustes serán registrados automáticamente.

NOTA:

- Si al reproducir señales digitales PCM o señales analógicas en los modos de sonido envolvente 5CH STEREO, ROCK ARENA, JAZZ CLUB, VIDEO GAME, MONO MOVIE o MATRIX, la señal de entrada cambia a una señal con codificación Dolby Digital, el modo de sonido envolvente Dolby cambia automáticamente. Cuando la señal de entrada cambia a una señal DTS, el modo cambia automáticamente a sonido envolvente DTS.

Parámetros de sonido envolvente (4)

ROOM SIZE:

- Este ajuste determina el tamaño del campo acústico. Hay cinco ajustes disponibles: "small", "med.s" (mediano-pequeño), "medium", "med.l" (mediano-grande) y "large". "small" recrea un campo acústico pequeño, y "large" recrea un campo acústico grande.

EFFECT LEVEL:

- Este ajuste determina la intensidad del efecto de sonido envolvente. El nivel puede ajustarse en 15 pasos de 1 a 15. Cuando el modo de sonido envolvente es "VIRTUAL", el nivel del efecto puede ajustarse en pasos de 1 a 10. Reduzca el nivel si el sonido se distorsiona.

DELAY TIME:

- Sólo en el modo "Matriz", el tiempo de retardo puede ajustarse dentro del margen de 0 a 110 ms.

■ Modos y parámetros de sonido envolvente

Modo	Señales y posibilidades de ajuste en los distintos modos										
	Salida de canal				Señales de reproducción de fuente de entrada y modo de sonido envolvente						
	FRONT L/R	CENTER	SURROUND L/R	SUB-WOOFER	TV/DBS V.AUX DVD		TV/DBS V.AUX		VCR CDR/TAPE TUNER		
				Al reproducir señales Dolby Digital		Al reproducir señales DTS		Al reproducir señales PCM		Al reproducir señales analógicas	
				2ch	Multi ch	2ch	Multi ch	2ch	2ch	2ch	
STEREO	○	×	×	⊗	○	○	○	○	○	○	○
AUTO DECODE	DOLBY DIGITAL	○	⊗	⊗	⊗	×	○	×	×	×	×
	DTS SURROUND	○	⊗	⊗	⊗	×	×	○	×	×	×
	DOLBY PL II	○	⊗	⊗	⊗	●	×	×	×	●	○
	AUTO STEREO	○	×	×	⊗	●	×	×	×	●	●
5CH STEREO	○	⊗	⊗	⊗	×	×	×	×	○	○	
MONO MOVIE	○	⊗	⊗	⊗	×	×	×	×	○	○	
ROCK ARENA	○	⊗	⊗	⊗	×	×	×	×	○	○	
JAZZ CLUB	○	⊗	⊗	⊗	×	×	×	×	○	○	
VIDEO GAME	○	⊗	⊗	⊗	×	×	×	×	○	○	
MATRIX	○	⊗	⊗	⊗	×	×	×	×	○	○	
VIRTUAL	○	×	×	⊗	○	○	×	×	○	○	
DIRECT	○	×	×	⊗	○	○	○	○	○	○	

○ : Señal/ajustable
 × : Ninguna señal/no ajustable

⊗ : Se activa o desactiva con el ajuste de configuración de altavoces
 ● : Se activa o desactiva mediante el ajuste del modo 2CH DECODE (Ajuste por defecto: Modo AUTO STEREO)

Modo	Señales y posibilidades de ajuste en los distintos modos														
	SDB	TONE CONTROL	Parámetro (los valores por defecto se indican entre paréntesis)												
			2ch DECODE MODE	PLII MODE	Pro Logic II (sólo en el modo MUSIC)			ROOM SIZE	EFFECT LEVEL	DELAY TIME	Señal Dolby Digital		DTS señal		
				PANORAMA	DIMENSION	CENTER WIDTH					D. COMP	LFE	LFE		
STEREO	○ (OFF)	○ (OFF)	×	×	×	×	×	×	×	×	×	○ (OFF)	○ (0dB)	○ (0dB)	
AUTO DECODE	DOLBY DIGITAL	○ (OFF)	○ (OFF)	○*1 (AUTO STEREO)	○*2 (CINEMA)	×	×	×	×	×	×	○ (OFF)	○ (0dB)	×	
	DTS SURROUND	○ (OFF)	○ (OFF)			×	×	×	×	×	×	×	×	×	○ (0dB)
	DOLBY PL II	○ (OFF)	○ (OFF)			○ (OFF)	○ (3)	○ (0)	×	×	×	×	○ (OFF)	○ (0dB)	×
	AUTO STEREO	○ (OFF)	○ (OFF)			×	×	×	×	×	×	×	○ (OFF)	○ (0dB)	×
5CH STEREO	○ (OFF)	○ (OFF)	×	×	×	×	×	×	×	×	×	×	×		
MONO MOVIE	○ (OFF)	○ (OFF)	×	×	×	×	×	○ (Medio)	○ (10)	×	×	×	×		
ROCK ARENA	○ (OFF)	○ (OFF)	×	×	×	×	×	○ (Medio)	○ (10)	×	×	×	×		
JAZZ CLUB	○ (OFF)	○ (OFF)	×	×	×	×	×	○ (Medio)	○ (10)	×	×	×	×		
VIDEO GAME	○ (OFF)	○ (OFF)	×	×	×	×	×	○ (Medio)	○ (10)	×	×	×	×		
MATRIX	○ (OFF)	○ (OFF)	×	×	×	×	×	×	×	○ (30msec)	×	×	×		
VIRTUAL	○ (OFF)	○ (OFF)	×	×	×	×	×	×	○ (10)	×	○ (OFF)	○ (0dB)	×		
DIRECT	×	×	×	×	×	×	×	×	×	×	○ (OFF)	○ (0dB)	○ (0dB)		

○ : Señal/ajustable
 × : Ninguna señal/no ajustable

*1 : Puede seleccionarse para los modos AUTO STEREO y DOLBY PLII
 *2 : Puede seleccionarse para los modos CINEMA, MUSIC y DOLBY PL

16 RECEPCIÓN DE RADIO

(1) Presintonización automática de estaciones

Use esta función para buscar automáticamente emisiones de FM y almacenar hasta 40 emisoras en los canales de presintonización 1 a 40.

NOTA:

- Si una emisora de FM no puede presintonizarse automáticamente debido a malas condiciones de recepción, use la función de "sintonización manual" para sintonizar la emisora, y luego presintonícela utilizando la función manual de "memoria de presintonización".

1 Utilizando la función TUNER, pulse y mantenga pulsado los botones TUNING + y TUNING - de la unidad principal durante al menos 2 segundos.

- "AUTO PRESET?" y "NO/+ START" aparecen alternadamente en la pantalla de visualización de la unidad principal.
- Pulse el botón TUNING para detener la operación.

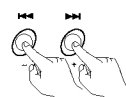

Unidad principal

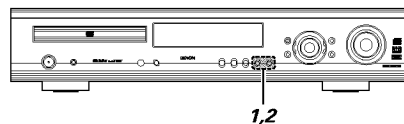

2 Use el botón TUNING+ para seleccionar "START".

"SEARCH" parpadea en la pantalla y la operación de búsqueda comienza. Cuando la operación de búsqueda finaliza, se visualiza "COMPLETED".

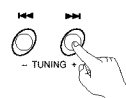

Unidad principal

(2) Sintonización

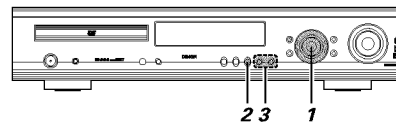

Ejemplo: Para sintonizar emisoras de FM/AM

¡Antes de usar el mando a distancia!

Asegúrese de pulsar el botón selector de modo correcto del mando a distancia para poner el mando a distancia en el modo AV.



1 Gire el mando FUNCTION/SELECT de la unidad principal o pulse el botón FUNCTION del mando a distancia para seleccionar "TUNER".

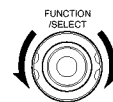

Unidad principal



Mando a distancia

2 Seleccione "FM" o "AM".

- Se visualiza el modo seleccionado: "FM AUTO", "FM MONO" o "AM".
- Cuando se usa el mando a distancia, el botón de modo se utiliza para seleccionar FM AUTO y MONO.



Unidad principal



Mando a distancia

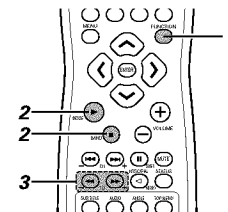
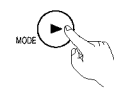

3 Ajuste la frecuencia de recepción.

- Cuando se recibe una emisora, la indicación "TUNED" se iluminará.

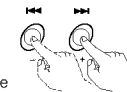

Unidad principal

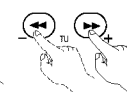

Mando a distancia

NOTAS:

Durante la recepción de emisiones de AM puede escucharse un zumbido si se utiliza un televisor cerca del equipo. Si esto sucediera, aleje el sistema lo más posible del televisor.

Sintonización automática

- Cuando se pulsa uno de los botones de sintonización +/-, la frecuencia cambia en pasos de 50 kHz en la banda de FM y en pasos de 9 kHz en la banda de AM.
- Si se pulsa uno de los botones de sintonización +/- durante más de 1 segundo, la frecuencia seguirá cambiando una vez que se libere el botón (sintonización automática) y se detendrá cuando se sintonice una emisora. La operación de sintonización también se detiene en emisoras con malas condiciones de recepción.
- Para detener la operación de sintonización automática, pulse el botón de sintonización +/- una vez.

Recepción de emisiones estereofónicas de FM

- Cuando se recibe un programa que está siendo transmitido en "FM AUTO", el indicador "ST" se ilumina y el programa se recibe en modo estereofónico.
- Si la recepción no es buena y hay demasiado ruido en las señales estereofónicas, pulse el botón BAND o MODE para seleccionar el modo FM MONO.

(3) Presintonización de emisoras de FM y AM

Ejemplo: Para presintonizar la emisora de FM actualmente sintonizada en el número de presintonización P03

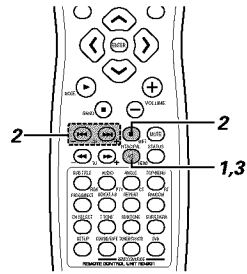

2 Mientras la indicación "p - -" parpadea, use el botón de cambio y los botones de canal (CH) (-, +) para visualizar el número de presintonización "P03".

* Cada pulsación del botón de cambio agrega 10 al número de presintonización actual, dentro del margen de P00 a P40.

Ejemplo:

Si se comienza desde P13, cada vez que se pulsa el botón de cambio, el número de presintonización cambia en el orden de P13 → P23 → P33 → P03 → P13 →...

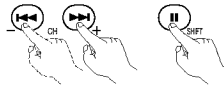

Mando a distancia

Ejemplo:

Si se comienza desde P00, cada vez que se pulsa el botón de cambio, el número de presintonización cambia en el orden de P13 → P00 → P10 → P20 → P30 → P40 → P10 →...

3 Pulse el botón de memoria mientras la indicación "P03" parpadea.
 • La indicación "P03" se iluminará, indicando la operación de presintonización ha sido completada.



Mando a distancia

¡Antes de usar el mando a distancia!

Asegúrese de pulsar el botón selector de modo correcto del mando a distancia para poner el mando a distancia en el modo AV.



1 Sintonice la emisora que desea presintonizar y pulse el botón de memoria.
 • La indicación "p - -" parpadea durante 10 segundos.



Mando a distancia

Presintonización

- Se pueden presintonizar hasta 40 emisoras de AM o FM siguiendo este procedimiento.
- Además de la frecuencia de recepción, el modo de recepción (monofónico o automático) también se presintoniza; por lo tanto, observe la pantalla de visualización mientras presintoniza emisoras.
- Si se presintoniza una emisora en un número donde ya hay una emisora almacenada, la emisora anterior es reemplazada por la nueva emisora.
- La memoria de presintonización no se borra cuando se desconecta el cable de alimentación.

(4) Sintonización de emisoras presintonizadas

Ejemplo: Para sintonizar la estación presintonizada en el número P03 (Esta operación sólo puede realizarse desde el mando a distancia.)

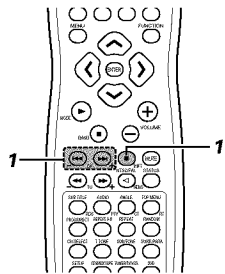

¡Antes de usar el mando a distancia!

Asegúrese de pulsar el botón selector de modo correcto del mando a distancia para poner el mando a distancia en el modo AV.



1 Pulse el botón de cambio y el botón de canal (CH) (-, +) del mando a distancia y seleccione el número de presintonización "P03".



Mando a distancia

(5) RDS (Sistema de información radial)

RDS (sólo funciona en la banda de FM) es un servicio de transmisión que permite a la estación enviar información adicional junto con las señales del programa radial normal.

Se puede recibir los tres tipos de información RDS siguientes en esta unidad:

■ Tipo de programa (PTY)

PTY identifica el tipo de programa RDS.

Los tipos de programa y su visualización son los siguientes:

NEWS	Noticias	ROCK M	Música rock	PHONE IN	Participación telefónica
AFFAIRS	Aegocios	EASY M	Entretenimiento	TRAVEL	Viajes y turismo
INFO	Información	LIGHT M	Clásico liviano	LEISURE	Tiempo libre y pasatiempos
SPORT	Deportes	CLASSICS	Clásico serio	JAZZ	Música de Jazz
EDUCATE	Educación	OTHER M	Otra música	COUNTRY	Música Country
DRAMA	Drama	WEATHER	Clima y Meteorología	NATION M	Música nacional
CULTURE	Cultura	FINANCE	Finanzas	OLDIES	Clásicos
SCIENCE	Ciencia	CHILDREN	Programas infantiles	FOLK M	Música folk
VARIED	Varios	SOCIAL	Asuntos sociales	DOCUMENT	Documentales
POP M	Música pop	RELIGION	Religión		

■ Programas de tráfico (TP)

TP identifica los programas que dan anuncios del tráfico.

Esto le permite informarse rápidamente de las últimas condiciones del tráfico en su área antes que parta de su casa.

■ Texto de radio (RT)

RT permite a las estaciones RDS enviar mensajes de texto que aparecen en el visualizador.

NOTA: Las operaciones que se describen abajo usando los botones RDS, PTY y RT no pueden efectuarse en áreas donde no haya emisiones RDS.

(6) Búsqueda RDS

Use esta función para sintonizar automáticamente las estaciones de FM que proporcionan servicio RDS.

- 1** Seleccione la banda "FM".



Mando a distancia
- 2** Presione el botón RDS hasta que aparezca "RDS SEARCH" en el visualizador.



Mando a distancia
- 3** Pulse el botón TUNING + (UP) o - (DOWN) para iniciar automáticamente la operación de búsqueda RDS.

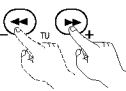

Mando a distancia
- 4** Cuando se encuentra una estación, el nombre de esa estación aparece en el visualizador.

- Si después de explorar todas las frecuencias no se localiza ninguna emisora RDS, se visualiza "NO PROGRAMME".

¡Antes de usar el mando a distancia!

- Asegúrese de seleccionar el modo AV utilizando los botones selectores de modo del mando a distancia.

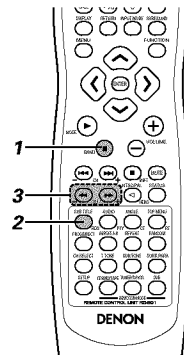
(7) Búsqueda PTY

Use esta función para buscar las estaciones RDS que transmitan un tipo de programa designado (PTY). Para una descripción de cada tipo de programa, ver "Tipo de programa (PTY)".

- 1** Seleccione la banda "FM".



Mando a distancia
- 2** Presione el botón RDS hasta que aparezca "PTY SEARCH" en el visualizador.



Mando a distancia
- 3** Observando el visualizador, presione el botón PTY para seleccionar el tipo de programa deseado.



Mando a distancia
- 4** Pulse el botón TUNING + (UP) o - (DOWN) para iniciar automáticamente la operación de búsqueda RDS.

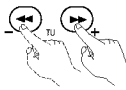

Mando a distancia
- 5** El nombre de la estación es exhibido en el visualizador una vez que la búsqueda termina.

- Si después de explorar todas las frecuencias no se localiza ninguna emisora que transmita el tipo de programa especificado, se visualiza "NO PROGRAMME".

(8) Búsqueda TP

Utilice esta función para encontrar estaciones RDS que emitan programas de tráfico (estaciones TP).

- 1** Seleccione la banda "FM".



Mando a distancia
- 2** Presione el botón RDS hasta que aparezca "TP SEARCH" en el visualizador.



Mando a distancia
- 3** Pulsar el botón TUNING + (UP) o - (DOWN) para que la búsqueda TP comience.

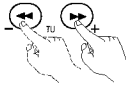

Mando a distancia
- 4** El nombre de la estación es exhibido en el visualizador una vez que la búsqueda termina.

- Si después de explorar todas las frecuencias no se localiza ninguna emisora TP, se visualiza "NO PROGRAMME".

(9) RT (Texto de radio)

"RT" aparece en el visualizador cuando se reciben datos de texto de radio.

- 1** Para activar el modo RT, pulse el botón RT del mando a distancia hasta que el indicador RT se encienda.



Mando a distancia
- 2** Cuando la emisora sintonizada ofrece el servicio de mensajes de texto, el mensaje se desplaza en la pantalla de visualización.

- Si se activa el modo RT mientras se recibe una emisora RDS que no ofrece el servicio RT, "NO TEXT DATA" aparece en la pantalla de visualización y el modo cambia automáticamente al modo PS.
- De igual forma, el modo cambia automáticamente al modo PS cuando el servicio RT se termina. En este caso, el modo cambia automáticamente desde el modo PS al modo PS cuando la emisión RT se restablece.
- No es posible seleccionar el modo RT en la banda de AM o para emisoras de FM que no ofrecen emisiones RDS.
- Para desactivar el modo RT, pulse el botón RT y seleccione el modo de visualización deseado.

17 VISUALIZACIÓN EN PANTALLA

• El ADV-700 está equipado con una función de visualización en pantalla ("OSD") que muestra distintos tipos de información sobre las funciones de sonido envolvente y acerca del disco en la pantalla cuando se selecciona la función DVD.

① Pantalla de configuración

- Se usa para seleccionar el sistema de altavoces en uso (ajuste rápido de sistema) y para cambiar la función del ADV-700 y diversos ajustes al reproducir discos (cambio de ajuste de sistema y cambio de DVD).
- La pantalla de configuración puede utilizarse independientemente de la función seleccionada, pero no puede emplearse durante la reproducción de un disco. Ponga el equipo en modo de parada primero.

② Visualización de la información del disco

- Cuando se selecciona la función DVD, la función OSD muestra información acerca del disco, la que aparece cuando se utilizan las diversas funciones de reproducción.

③ Visualización de la función de sonido envolvente

- Cuando se selecciona la función DVD, también se visualiza información sobre el amplificador de sonido envolvente, la que puede ser modificada.

• La visualización OSD para la función de sonido envolvente (AV OSD) puede activarse y desactivarse.

(La visualización OSD para la pantalla de configuración y la información de disco DVD no puede ajustarse a "OFF".) Esta función viene activada ("ON") de fábrica.

* Esta función viene activada ("ON") de fábrica.

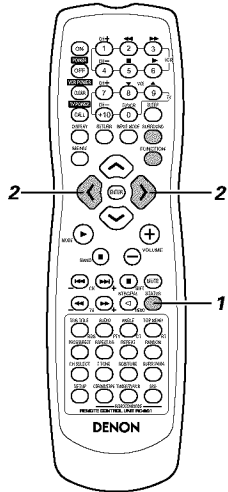
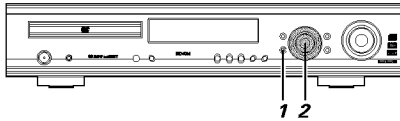

1 Con la función ajustada a DVD, pulse el botón STATUS durante al menos 2 segundos.

- Se visualiza "AV OSD ON ◀▶ OFF".



* El ajuste actual se visualiza de color verde.

2 Active o desactive la función AV OSD.

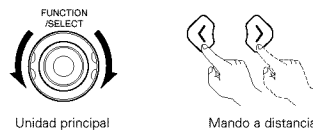

◀ o ▶ :ON

▶ o ▶ :OFF

* Después de algunos segundos, la pantalla de visualización se apaga y el ajuste queda registrado.

NOTAS:

- Dependiendo del tipo de disco que se está reproduciendo, pueden producirse perturbaciones en la imagen cuando la visualización OSD se activa. Esto no indica mal funcionamiento. Si esto sucediera, ajuste la función AV OSD a "OFF".
- La visualización OSD también es emitida a los terminales de salida de vídeo del VCR. No realice operaciones de configuración o de visualización OSD mientras graba con un videograbador.

18 USO DE LA VISUALIZACIÓN EN PANTALLA

(1) Uso de la función OSD de información de disco

- Use esta función para visualizar y modificar la información del disco (títulos, capítulos, tiempo, etc.)

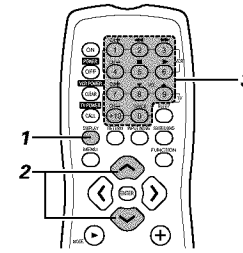

¡Antes de usar el mando a distancia!

- Asegúrese de seleccionar el modo DVD utilizando los botones selectores de modo del mando a distancia.



- 1** En el modo de reproducción, pulse el botón DISPLAY.
- Aparece la visualización en pantalla.
 - Cada vez que se pulsa el botón, la imagen cambia en la pantalla de TV.
 - Los ítems que se visualizan varían según el disco.

Ejemplo: Para DVDs

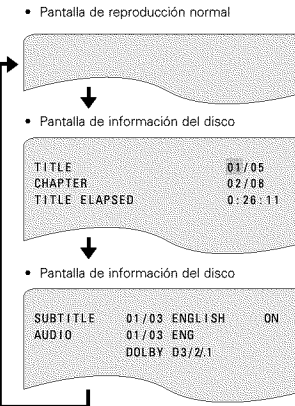

Ejemplo: Para CDs de vídeo y música

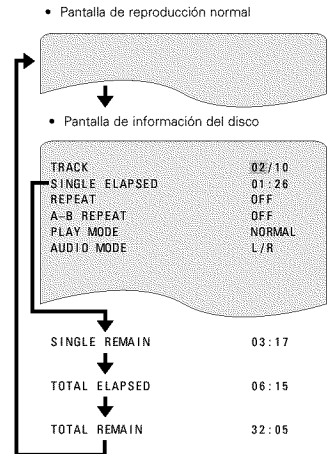

- En el caso de la visualización en pantalla para CDs de vídeo y CDs de música, sólo cambia el tiempo de disco.

2 Use los botones de cursor ▲ y ▼ para seleccionar el ítem que desea cambiar.

- El ítem seleccionado se indica mediante un rectángulo amarillo.

- ① Para DVDs
Se puede seleccionar "TITLE", "CHAPTER", "TITLE ELAPSED".
- ② Para CDs de vídeo y música
Se puede seleccionar "TRACK".

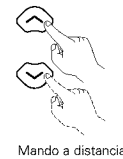

Mando a distancia

3 ① Para cambiar el tiempo transcurrido introduzca los datos con los botones numéricos y luego pulse el botón ENTER.

Ejemplo: Para 1 minuto 26 segundos → "00126"

② Para cambiar el título, pista o capítulo

- Para DVDs

Introduzca los datos con los botones numéricos y luego pulse el botón ENTER.

(En algunos discos no es posible cambiar el título o capítulo.)

- Para CDs de vídeo y música

Introduzca los datos con los botones numéricos. La reproducción comenzará desde la pista especificada.



Mando a distancia

(2) Repetición de la reproducción

■ Use esta función para reproducir repetidamente sus secciones de audio o vídeo favoritas.

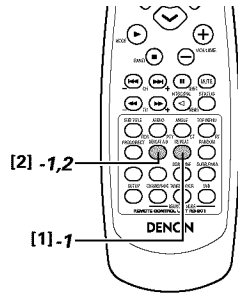

¡Antes de usar el mando a distancia!

- Asegúrese de seleccionar el modo DVD utilizando los botones selectores de modo del mando a distancia.



[1] Repetición de la reproducción (repetición)

1 En el modo de reproducción, pulse el botón REPEAT.

- La visualización cambia en la pantalla de TV cada vez que se pulsa el botón, y se selecciona el modo de repetición o parada correspondiente.



Mando a distancia

① Para DVDs

- Reproducción normal

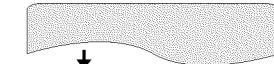

- Se repite el capítulo

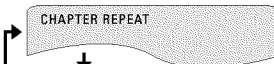

- Se repite el título



- Se cancela el modo de repetición



② Para CDs de vídeo y música

- Reproducción normal

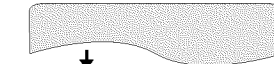

- Se repite la pista

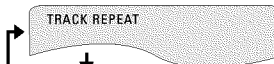

- Se repite el disco completo



- Se cancela el modo de repetición



* Para reanudar la reproducción normal:
Para reanudar la reproducción normal, pulse el botón REPEAT A-B hasta que la indicación "REPEAT OFF" aparezca en la pantalla de TV.

[2] Para reproducir repetidamente una sección específica (repetición A-B)

1 Durante la reproducción, pulse el botón A-B REPEAT.

- De esta forma se establece el punto de inicio A.



Mando a distancia

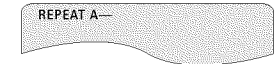

2 Pulse el botón A-B REPEAT de nuevo.

- Se establece el punto de término B, y la sección A-B es reproducida repetidamente.

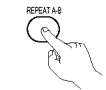

Mando a distancia

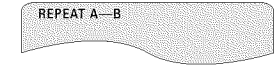

* Para reanudar la reproducción normal:
Pulse el botón A-B REPEAT hasta que la indicación "A TO B CANCELED" aparezca en la pantalla de TV.

NOTAS:

- La función de repetición puede no funcionar con algunos DVDs.
- La función de repetición y repetición A-B no funciona con DVDs y CDs de vídeo para los cuales el tiempo transcurrido no es indicado en la pantalla de visualización durante la reproducción.
- En algunos casos, los subtítulos pueden no visualizarse cerca de los puntos A y B durante la operación de repetición A-B.

(3) Para reproducir las pistas en un orden específico

- Use esta función con CDs de vídeo y de música para reproducir las pistas en el orden que desee.
- Esta función no funciona con DVDs.

¡Antes de usar el mando a distancia!

- Asegúrese de seleccionar el modo DVD utilizando los botones selectores de modo del mando a distancia.

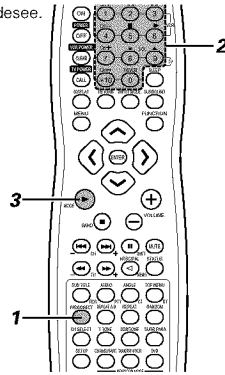
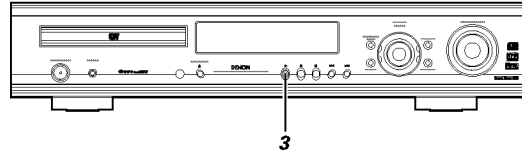

- 1** En el modo de parada, pulse el botón PROG/DIRECT una vez.

- Aparece la pantalla de selección de programa.

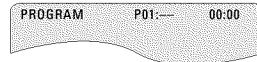

Mando a distancia

- 2** Use los botones numéricos para seleccionar el número de la pista que desea programar.

Ejemplo: Para programar la pista 5 y la pista 12:

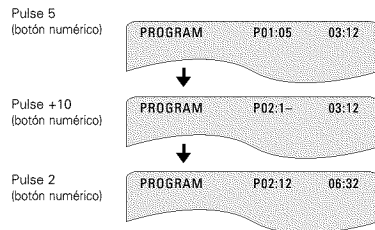

Mando a distancia

- 3** Pulse el botón PLAY.
- Comienza la reproducción de las pistas en el orden programado.



Unidad principal



Mando a distancia

(4) Para reproducir las pistas en orden aleatorio

- Use esta función con CDs de vídeo y de música para reproducir las pistas en orden aleatorio.
- Esta función no funciona con DVDs.

¡Antes de usar el mando a distancia!

- Asegúrese de seleccionar el modo DVD utilizando los botones selectores de modo del mando a distancia.

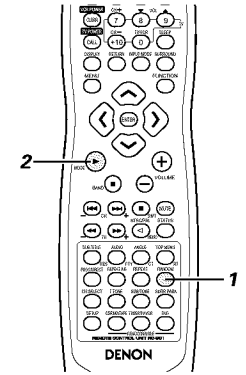
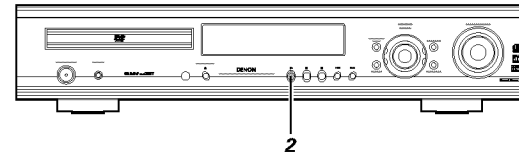

- 1** En el modo de parada, pulse el botón RANDOM.
- Aparece la pantalla de reproducción aleatoria.



Mando a distancia

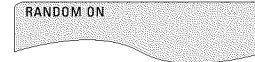

- 2** Pulse el botón PLAY (▶).
- Las pistas son reproducidas en orden aleatorio.



Unidad principal



Mando a distancia

- La función de reproducción aleatoria no puede utilizarse con algunos discos.
- * Para reanudar la reproducción normal: Pulse el botón STOP (■) para detener la reproducción aleatoria, y luego pulse el botón RANDOM una vez.

- * Para reanudar la reproducción normal: Pulse el botón STOP (■) para detener la reproducción programada, y luego pulse el botón PROG/DIRECT. A continuación, pulse el botón PLAY (▶) para iniciar la reproducción normal desde el principio del disco.
- * Para borrar pistas del programa: Pulse el botón STOP (■). Aparece la pantalla de reproducción de programa. Pulse el botón CLEAR para borrar la última pista del programa.
- * Para borrar el programa completo: El programa entero se borra cuando se desconecta la alimentación, cuando se cambia la función o cuando se expulsa el disco. El programa completo también se borra cuando se pulsa el botón STOP (■) para detener la reproducción programada y luego se pulsa el botón PROG/DIRECT.
- * Para comprobar el contenido del programa, pulse el botón CALL. El contenido del programa se visualiza paso por paso.
- * Se puede programar un máximo de 30 pistas.

(5) Reproducción MP3

■ En Internet hay muchos sitios de distribución de música desde los cuales se puede descargar ficheros musicales en formato MP3. La música que se descarga como se indica en el sitio correspondiente y que luego se escribe en un disco CD-R/RW, puede reproducirse en el ADV-700.

Si la música grabada en CDs de música disponibles en el comercio es convertida en ficheros MP3 mediante un ordenador utilizando un codificador MP3 (conversión de software), los datos de un CD de 12 cm se reducen a aproximadamente 1/10 de la cantidad original de datos. Por lo tanto, cuando se escriben en formato MP3, los datos de aproximadamente 10 CDs de música caben en un solo disco CD-R/RW. Un solo disco CD-R/RW puede contener más de 100 pistas.

* Valores cuando se convierten pistas de 5 minutos de duración en ficheros MP3 a una velocidad de transferencia de bits de 128 kbps, utilizando un disco CD-R/RW con una capacidad de 650 MB.

¡Antes de usar el mando a distancia!

- Asegúrese de seleccionar el modo DVD utilizando los botones selectores de modo del mando a distancia.

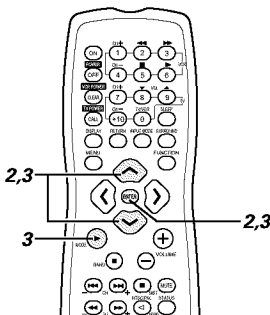
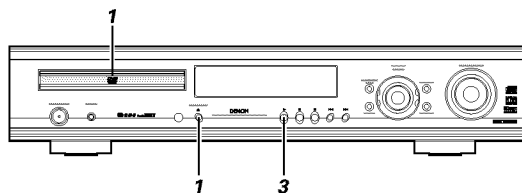

1 Cargue en este equipo el disco CD-R/RW en el que se han escrito los ficheros musicales en formato MP3. (Vea la página 197.)

- Cuando se carga el disco en el ADV-700, aparece la pantalla de información de disco.

- Si hay varias carpetas, vaya al paso 2.
- Si el disco no contiene carpetas (si el disco sólo contiene ficheros MP3), vaya al paso 3.

* Se visualizan todas las carpetas grabadas en el disco. (Las carpetas no se visualizan por capas.)

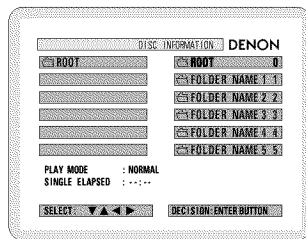

2 Use los botones de cursor y para seleccionar la carpeta que contiene el o los ficheros que desea reproducir, y luego pulse el botón ENTER.

*** Para cambiar de carpeta**

Use el botón de cursor para seleccionar "ROOT" en la parte superior derecha de la pantalla, y luego pulse el botón ENTER. Vuelve a aparecer la pantalla del paso 1. Seleccione la carpeta deseada.

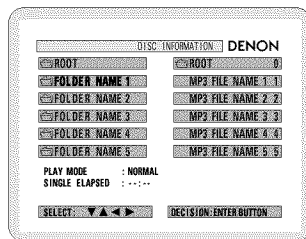

3 Use los botones de cursor para seleccionar el fichero MP3 que desea reproducir, y luego pulse el botón PLAY o el botón ENTER.

- Comienza la reproducción.

* Pulsando el botón DISPLAY se puede cambiar la visualización entre tiempo individual transcurrido y tiempo individual restante.

* La función de reproducción programada no puede utilizarse con discos MP3.

*** Para cambiar el fichero MP3**

Pulse el botón STOP, y luego use los botones de cursor y para seleccionar el fichero MP3 deseado.

*** Para activar la función de reproducción aleatoria**

En el modo de parada, pulse el botón RANDOM. Luego, pulse el botón PLAY o el botón ENTER.

*** Para activar la función de repetición**

El modo de repetición cambia cada vez que se pulsa el botón REPEAT.

NORMAL → TRACK REPEAT → FOLDER REPEAT

*** Para volver a la pantalla inicial de información de disco**

Pulse el botón STOP , use el botón de cursor para seleccionar "ROOT" en la parte superior derecha de la pantalla, y luego pulse el botón ENTER. Vuelve a aparecer la pantalla del paso 1.

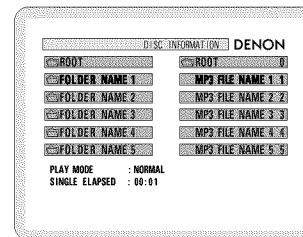
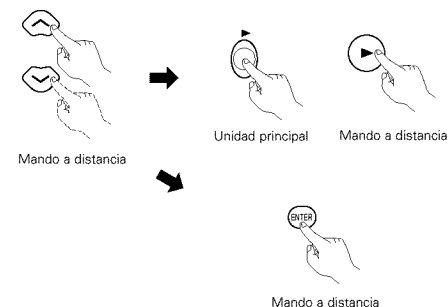

NOTAS:

- El ADV-700 es compatible con el estándar "MPEG-1 Audio Layer 3" (frecuencia de muestreo de 32, 44,1 o 48 kHz). No es compatible con otros estándares tales como "MPEG-2 Audio Layer 3", "MPEG-2.5 Audio Layer 3", MP1, MP2, etc.
- Puede no ser posible reproducir ciertos discos CD-R/RW debido a sus propiedades, suciedad, curvatura, etc.
- Las señales digitales que se emiten al reproducir ficheros MP3 son señales MP3 convertidas a PCM, independientemente de si la salida de audio está ajustada a "normal" o "PCM conversion". Las señales se emiten con la misma frecuencia de muestreo que la de la fuente musical.
- En general, mientras mayor es la velocidad de transferencia de bits de un fichero MP3, mejor es la calidad de sonido. En el ADV-700, le recomendamos usar ficheros MP3 grabados con velocidades de transferencia de bits de 128 kbps o superiores.
- Los ficheros MP3 pueden no reproducirse en el orden esperado debido a que el software de escritura puede cambiar la posición de las carpetas y el orden de los ficheros al escribirlos en el CD-R/RW.
- Las funciones de búsqueda manual y reproducción programada no pueden utilizarse con discos MP3.
- Al escribir ficheros MP3 en discos CD-R/RW, seleccione "ISO9660 level 1" como formato de software de escritura. Esto puede no ser posible al usar ciertos tipos de software de escritura. Para más detalles, consulte las instrucciones de uso del software de escritura.
- En el ADV-700, los nombres de las carpetas y los nombres de los ficheros pueden visualizarse en la pantalla como títulos. El ADV-700 puede mostrar hasta 11 caracteres, los cuales pueden ser números, letras mayúsculas y el símbolo "_" (subrayado).
- Si un fichero está grabado en un formato distinto de "ISO9660 level 1", la visualización y reproducción normales pueden no ser posibles. Además, los nombres de carpeta y fichero que contengan otros símbolos no se visualizarán correctamente.
- Asegúrese de agregar la extensión ".MP3" a los ficheros MP3. Los ficheros no pueden reproducirse si tienen una extensión distinta de ".MP3" o si no tienen extensión. (En ordenadores Macintosh, los ficheros MP3 pueden reproducirse agregando la extensión ".MP3" a continuación del nombre de fichero, que puede tener hasta 8 letras mayúsculas o números, y los ficheros pueden grabarse en el CD-R/RW.)
- No pegue autoadhesivos, cinta, etc., en el lado de la etiqueta o en el lado de las señales de los discos CD-R/RW. Si el adhesivo entra en contacto con la superficie de un disco, el disco podrá atascarse en el interior del ADV-700 y no podrá ser expulsado.
- El ADV-700 no es compatible con software de escritura por paquetes.
- El ADV-700 no es compatible con ID3-Tag.
- El ADV-700 no es compatible con listas de reproducción.

(6) Uso de las funciones de audio, subtítulos y ángulos múltiples

[1] Para cambiar el idioma de audio (función de audio múltiple)

■ Al usar DVDs que contienen señales de idioma de audio múltiple, el idioma de audio puede cambiarse durante la reproducción.

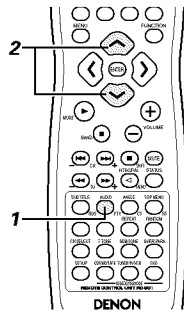

¡Antes de usar el mando a distancia!

- Asegúrese de seleccionar el modo DVD utilizando los botones selectores de modo del mando a distancia.

- 1** Durante la reproducción, pulse el botón AUDIO.
- Se visualiza el número del idioma de audio actual.

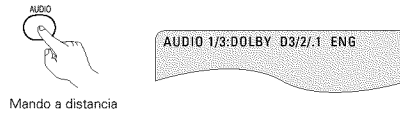

- 2** Use los botones de cursor \wedge y \vee para seleccionar el idioma deseado.
- La pantalla de visualización se apaga cuando se pulsa el botón AUDIO.

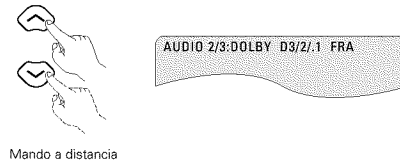

NOTAS:

- En algunos discos no es posible cambiar el idioma de audio durante la reproducción. En tales casos, seleccione el idioma en el menú DVD. (Vea la página 217.)
- Si el idioma deseado no se selecciona después de pulsar los botones de cursor \wedge y \vee varias veces, significa que el disco no contiene dicho idioma.
- El idioma seleccionado en los ajustes por defecto se establece cuando se conecta la alimentación eléctrica y cuando se reemplaza el disco.

[2] Para cambiar el idioma de los subtítulos (función de subtítulos múltiples)

■ Al usar DVDs que contienen señales de idioma de subtítulos múltiples, el idioma de los subtítulos puede cambiarse durante la reproducción.

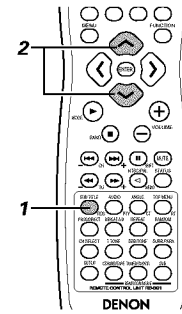

¡Antes de usar el mando a distancia!

- Asegúrese de seleccionar el modo DVD utilizando los botones selectores de modo del mando a distancia.

- 1** Durante la reproducción, pulse el botón SUBTITLE.
- Se visualiza el número del idioma de subtítulos actual.

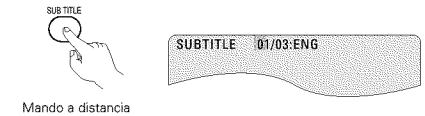

- 2** Use los botones de cursor \wedge y \vee para seleccionar el idioma deseado.
- La pantalla de visualización se apaga cuando se pulsa el botón SUBTITLE.

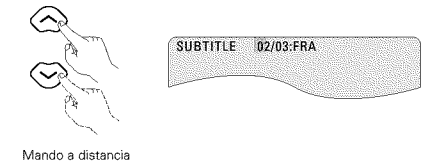

NOTAS:

- Si el idioma deseado no se selecciona después de pulsar los botones de cursor \wedge y \vee varias veces, significa que el disco no contiene dicho idioma.
- El idioma de subtítulos establecido mediante los ajustes por defecto se selecciona cuando se conecta la alimentación eléctrica y cuando se reemplaza el disco. Si dicho idioma no está incluido en el disco, se selecciona el idioma por defecto del disco.
- Cuando se cambia el idioma de los subtítulos, el nuevo idioma puede tardar varios segundos en aparecer.
- Al reproducir un disco compatible con la función de leyenda cerrada, los subtítulos y la leyenda cerrada pueden superponerse en el monitor de TV. En este caso, desactive los subtítulos.

[3] Para cambiar el ángulo (función ángulos múltiples)

■ Al usar DVDs que contienen señales de ángulos múltiples, el ángulo puede cambiarse durante la reproducción.

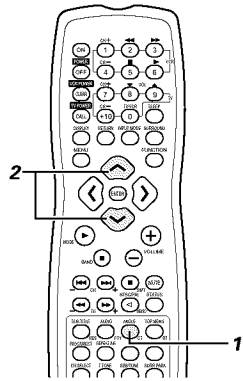

¡Antes de usar el mando a distancia!

- Asegúrese de seleccionar el modo DVD utilizando los botones selectores de modo del mando a distancia.

- 1** Durante la reproducción, pulse el botón ANGLE.
- Se visualiza el número del ángulo actual.

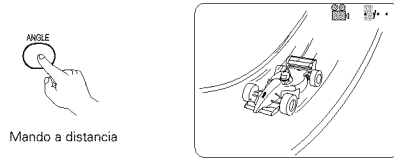

- 2** Use los botones de cursor \wedge y \vee para seleccionar el ángulo deseado.
- La pantalla de visualización se apaga cuando se pulsa el botón ANGLE.

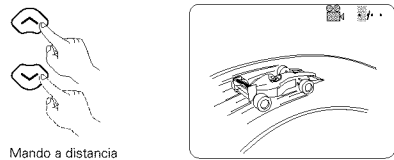

NOTAS:

- La función de ángulos múltiples sólo puede utilizarse con discos en los cuales se han grabado múltiples ángulos.
- El ángulo puede cambiarse en las escenas en las que se han grabado múltiples ángulos.

(7) Uso de los menús

[1] Uso del menú superior

■ En el caso de DVDs que contienen varios títulos, el título deseado puede seleccionarse y reproducirse desde el menú superior.

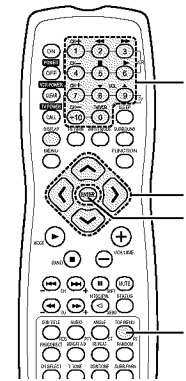

¡Antes de usar el mando a distancia!

- Asegúrese de seleccionar el modo DVD utilizando los botones selectores de modo del mando a distancia.

- 1** Durante la reproducción, pulse el botón TOP MENU.
- Aparece el menú superior.

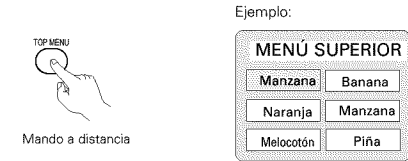

- 2** Use los botones de cursor o los botones numéricos para seleccionar el título deseado.
- Si selecciona el número del título con los botones numéricos, omite el paso 3.

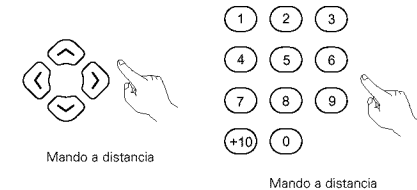

- 3** Pulse el botón ENTER.
- Comienza la reproducción.
 - La reproducción también comienza si se pulsa el botón PLAY (▶).



[2] Uso del menú DVD

- Algunos DVDs incluyen menús especiales llamados menús DVD. Por ejemplo, los DVDs cuyo material es complejo pueden contener menús de ayuda, y los DVDs con múltiples idiomas pueden contener señales de idioma de audio y de subtítulos. Estos menús se denominan "menús DVD".
- A continuación describimos el procedimiento general para usar los menús DVD.

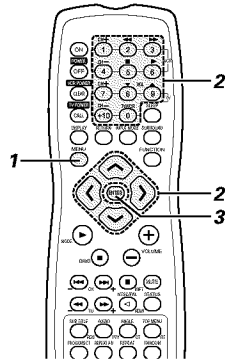

¡Antes de usar el mando a distancia!

- Asegúrese de seleccionar el modo DVD utilizando los botones selectores de modo del mando a distancia.

- 1** Durante la reproducción, pulse el botón MENU.
- Aparece el menú DVD.



Mando a distancia

Ejemplo:



- 2** Use los botones de cursor o los botones numéricos para seleccionar el ítem deseado.
- Si selecciona el ítem con los botones numéricos, omita el paso 3.

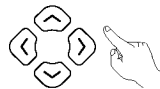

Mando a distancia

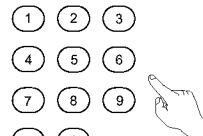

Mando a distancia

Ejemplo:
Se selecciona "AUDIO"



- 3** Pulse el botón ENTER.
- Se establece el ítem seleccionado.
 - Si aparecen más menús, repita los pasos 2 y 3.



Mando a distancia

[19] USO DEL TEMPORIZADOR

(1) Para ajustar la hora actual (indicación en formato de 24 horas)

Ejemplo: Para ajustar la hora a "19:30" (7:30 p.m.)

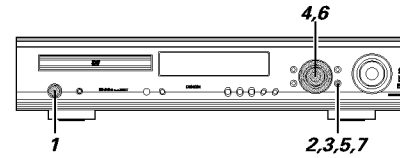

- 1** Conecte la alimentación eléctrica.

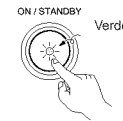

Unidad principal

- 2** Pulse el botón TIMER/SET y manténgalo pulsado durante al menos 2 segundos.
- Se visualiza "SET TIME".

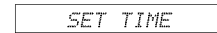

Unidad principal

- * Si la hora ya ha sido ajustada, se visualiza "EVERYDAY". Gire el mando FUNCTION/SELECT para visualizar "SET TIME", y continúe luego con el paso 3.

- 3** Pulse el botón TIMER/SET.
- Se visualiza "Adj" y la posición de las horas parpadea en la indicación horaria.



Unidad principal

- 4** Gire el mando FUNCTION/SELECT para ajustar la posición de las horas a "19".

- El número "19" parpadea en la posición de las horas.

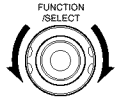

Unidad principal

- 5** Pulse el botón TIMER/SET.
- El número "19" deja de parpadear y permanece encendido en la posición de las horas, y la posición de los minutos comienza a parpadear.



Unidad principal

- 6** Gire el mando FUNCTION/SELECT para ajustar la posición de los minutos a "30".
- El número "30" parpadea en la posición de los minutos.

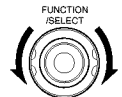

Unidad principal

- 7** Pulse el botón TIMER/SET para poner el reloj en funcionamiento.
- La hora queda ajustada y el reloj comienza a funcionar.



Unidad principal

- * Para comprobar la hora actual mientras la pantalla de visualización muestra otra información, pulse el botón TIMER/SET una vez. La hora actual aparecerá en la pantalla de visualización, donde permanecerá hasta que se realice otra operación.
- * Si se vuelve a pulsar el botón TIMER/SET mientras se visualiza la hora, se restablece la visualización normal.
- * Para visualizar la hora mientras el equipo se encuentra en modo de espera, pulse el botón TIMER/SET. (En este caso, el equipo saldrá del modo de espera (ahorro de energía).) Si se vuelve a pulsar el botón TIMER/SET mientras se visualiza la hora, la pantalla de visualización se apaga y el modo de espera (ahorro de energía) se restablece.

(2) Temporizador diario

Descripción del temporizador

- El temporizador puede utilizarse para encender (ON) y apagar (STANDBY (OFF)) el equipo cada día a la misma hora. (Temporizador diario)
- El temporizador puede utilizarse para reproducir DVDs, CDs o emisiones de radio (TUNER).

Antes de programar el temporizador

- Ajuste la hora actual.
Asegúrese de ajustar la hora correcta.

Para comprobar los ajustes de temporizador

- Para comprobar los ajustes de temporizador, siga el mismo procedimiento que se usa para programar el temporizador.
 - 1 Pulse el botón TIMER/SET durante al menos 2 segundos para seleccionar el modo de programación del temporizador.
 - 2 A continuación, pulse el botón TIMER/SET repetidamente para visualizar la función de activación mediante temporizador, la hora de activación y la hora de desactivación.
 - 3 Después de que se visualiza la hora de desactivación (minutos), aparece el ajuste de modo de espera de operación controlada por temporizador, y cuando se vuelve a pulsar el botón TIMER/SET, la pantalla de visualización vuelve a la condición en que se encontraba antes de que se iniciara la programación del temporizador.

Para cambiar los ajustes de temporizador

- Reprograme el temporizador utilizando los nuevos ajustes.
- Los ajustes anteriores se borran cuando son reemplazados por los nuevos ajustes.

Para borrar los ajustes de temporizador

- Mientras visualiza "Step 4 to 12", pulse el botón TIMER/SET durante al menos 2 segundos. Se borran todos los ajustes de temporizador.
- Vuelva a pulsar el botón TIMER/SET durante al menos 2 segundos; la pantalla de visualización volverá a la condición en que se encontraba antes de que se programara el temporizador.

Para desactivar el temporizador

- Pulse el botón TIMER/SET; luego, al visualizar "T.Stdby", gire el mando FUNCTION/SELECT para seleccionar "OFF". (La marca  se apaga en la pantalla de visualización.)

Si ocurre un corte de energía

- Si ocurre un corte de energía o si se desconecta el cable de alimentación, la indicación horaria parpadeará cuando la alimentación eléctrica sea restablecida, el reloj reanudará su funcionamiento y, si el temporizador ha sido programado, éste funcionará de acuerdo con la hora indicada en el reloj. Asegúrese de ajustar el reloj a la hora correcta.

(3) Programación del temporizador diario

Ejemplo: Para escuchar un CD desde las 12:35 hasta las 12:56

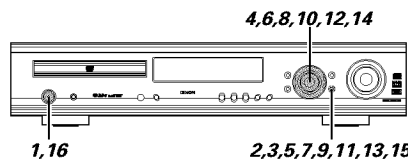

- Realice esta operación después de ajustar el reloj a la hora correcta (pasos 1 a 7 en la página 217).

1 Conecte la alimentación eléctrica.

- Cargue un CD en la unidad principal para la operación de reproducción controlada por temporizador.

ON / STANDBY Verde
Unidad principal

2 Pulse el botón TIMER/SET durante al menos 2 segundos.

- Si la hora ya ha sido ajustada, se visualiza "EVERYDAY".

Unidad principal

* Se visualiza "SET TIME" cuando no se ha ajustado la hora. Siga los pasos 3 a 7 de la página 217, y luego vuelva a programar el temporizador.

3 Pulse el botón TIMER/SET.

- Se visualiza "Timer FUNC".

Unidad principal

4 Ajuste de la función de activación mediante temporizador.

Seleccione la función "DVD".

Unidad principal

5 Pulse el botón TIMER/SET.

- Se selecciona el modo de programación del temporizador, lo que permite programar la hora de activación del temporizador.

Unidad principal

6 Programación de la hora de activación del temporizador

Ajuste la posición de las horas a "12".

Unidad principal

7 Pulse el botón TIMER/SET.

- El número "12" que aparece en la posición de las horas se almacena en la memoria.

Unidad principal

8 Ajuste la posición de los minutos a "35".

Unidad principal

9 Pulse el botón TIMER/SET.

- La hora de activación se almacena en la memoria, después de lo cual se puede programar la hora de desactivación.

Unidad principal

10 Programación de la hora de desactivación del temporizador

Ajuste la posición de las horas a "12".

Unidad principal

11 Pulse el botón TIMER/SET.

- El número "12" que aparece en la posición de las horas se almacena en la memoria.

Unidad principal

12 Ajuste la posición de los minutos a "56".

Unidad principal

13 Pulse el botón TIMER/SET.

- La hora de desactivación se almacena en la memoria
- Se visualiza "T.Stdby" y el temporizador puede activarse o desactivarse.

Unidad principal

14 Active o desactive el modo de espera de operación controlada por temporizador.

- "ON" u "OFF" (el ajuste seleccionado) parpadea. Seleccione "ON" si desea que el temporizador funcione. (Cuando se selecciona "ON", aparece la marca  en la pantalla de visualización.)

Unidad principal

* Seleccione ON/OFF. Si transcurren 4 segundos sin que se realice una operación, el ajuste se realiza automáticamente y luego se restablece la indicación normal. (No es necesario realizar el paso 15.)

15 Pulse el botón TIMER/SET.



- Esto completa la programación del temporizador.

Unidad principal

16 Desconecte la alimentación eléctrica de la unidad principal.

- El equipo entra en el modo de espera.
- Si se ajusta el modo de espera de operación controlada por temporizador a "ON", el LED de alimentación se ilumina de color naranja.
- La reproducción del disco comienza a la hora de activación del temporizador.

ON / STANDBY Naranja
Unidad principal

- * Si la marca  está encendida en la pantalla de visualización o si el LED de alimentación se ilumina de color naranja cuando el equipo se encuentra en modo de espera, el temporizador funcionará a la misma hora todos los días. (Temporizador diario)
- * Si no desea que el temporizador funcione, pulse el botón TIMER/SET para visualizar "T.Stdby" y seleccione "OFF". (La marca  se apaga en la pantalla de visualización.)
- * Si comete un error mientras programa el temporizador, en los pasos 8 a 12 pulse el botón TIMER/SET y manténgalo pulsado durante al menos 2 segundos para volver al paso 3, y vuelva a comenzar desde ahí.

NOTAS:

- Si no se ha ajustado la hora actual, el modo de espera de operación controlada por temporizador no puede ajustarse a "ON". Asegúrese de ajustar la hora actual antes de activar el temporizador.
- El temporizador funcionará mientras esté encendido, incluso si el ajuste de hora se desactiva debido a un corte de energía. Si desea que el temporizador funcione correctamente, asegúrese de que la hora actual esté debidamente ajustada.
- Si se llega a la hora de activación del temporizador mientras la alimentación eléctrica está conectada, el equipo funcionará de acuerdo con la programación del temporizador. (Los ajustes de temporizador tienen prioridad.)
- Para poder usar el temporizador, asegúrese de poner el equipo en modo de espera.

■ Para escuchar emisiones de radio (TUNER) con el temporizador diario

- Seleccione "Timer TUNER" en el paso 4 y luego pulse el botón TIMER/SET.
- Se visualiza "FM...M". Use el mando FUNCTION/SELECT para seleccionar el canal de presintonización en el cual haya almacenado la emisora que desea recibir con el temporizador, y luego pulse el botón TIMER/SET.
- Luego, el procedimiento es igual desde el paso 6.

(4) Programación del temporizador de desconexión automática (sólo en el mando a distancia)

- El mando a distancia incluido puede utilizarse para poner el equipo en modo de espera después de un período de funcionamiento de hasta 120 minutos. (Temporizador de desconexión automática)
- Use esta función para desconectar automáticamente la alimentación eléctrica y poner el equipo en modo de espera una vez que haya transcurrido una cierta cantidad de tiempo (minutos).

Ejemplo: Para poner el equipo en modo de espera después de 50 minutos, de acuerdo con el reloj. Asegúrese de ajustar el reloj a la hora correcta.

- 1 Seleccione y reproduzca la función deseada.
- 2 Pulse el botón SLEEP.
 - Se visualiza "120" y el indicador "SLEEP" parpadea.

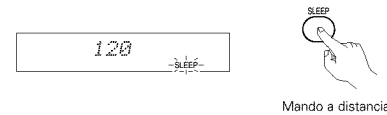

* Cada vez que se pulsa el botón SLEEP, la indicación cambia como se indica a continuación.

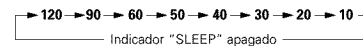

- 3 Mientras el indicador "SLEEP" parpadea, pulse el botón SLEEP nuevamente hasta visualizar "50".
 - Se visualiza "50" y el indicador "SLEEP" parpadea.



- Al cabo de 4 segundos, la pantalla de visualización vuelve a la condición en que se encontraba antes de que se programara el temporizador de desconexión automática y el indicador "SLEEP" deja de parpadear y permanece encendido. (Esto completa la programación del temporizador de desconexión automática).

- 4 El equipo entra en modo de espera 50 minutos más tarde.

* Para desactivar el temporizador de desconexión automática, pulse el botón SLEEP repetidamente hasta que el indicador "SLEEP" se apague. También puede desactivar el temporizador de desconexión automática pulsando el interruptor de alimentación de la unidad principal o del mando a distancia para desconectar la alimentación y poner el equipo en modo de espera.

NOTAS:

- Si se pulsa el botón SLEEP mientras el temporizador de desconexión automática está en funcionamiento, se restablece el ajuste de 120 minutos. Vuelva a programar el temporizador.
- Si los ajustes del temporizador de desconexión automática y del temporizador diario se superponen, el temporizador de desconexión automática tiene prioridad.

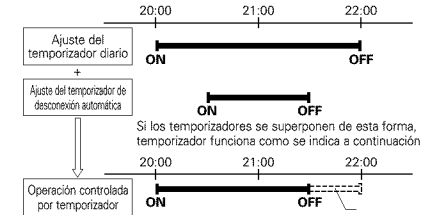

- Además, el temporizador diario no funcionará si la hora de activación del mismo coincide con el período en que el temporizador de desconexión automática está funcionando.

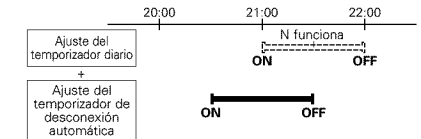

- El tiempo restante del temporizador de desconexión automática puede comprobarse con el botón STATUS.

20 CAMBIO DE LOS AJUSTES POR DEFECTO (DVD)

- El ajuste inicial establecido en la fábrica puede cambiarse. Los ajustes serán retenidos hasta la próxima vez que sean modificados, incluso si se desconecta la alimentación eléctrica.

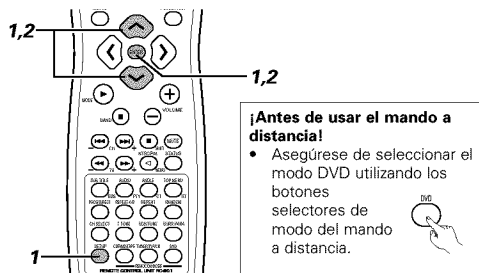

- En el modo de parada, pulse el botón SETUP. En el menú de configuración, use los botones de cursor \uparrow y \downarrow para seleccionar "DVD SETUP" y pulse el botón ENTER.

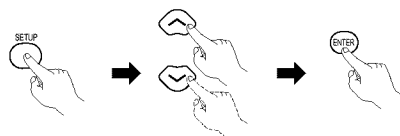

Mando a distancia

- Aparece la pantalla de configuración (ajustes por defecto) "DVD SETUP MENU".

• DISC SETUP

Seleccione este ajuste para seleccionar el idioma a utilizar al reproducir el disco. Si el idioma seleccionado no está presente en el disco, se selecciona el idioma por defecto del disco.

• OSD SETUP

Use este ajuste para seleccionar el idioma de los mensajes y la pantalla de ajuste por defecto que aparecen en la pantalla del televisor ("PLAY", etc.) y el color del papel tapiz.

• VIDEO SETUP

Use este ajuste para seleccionar el modo de pantalla del equipo. (Formato de TV y Tipo de TV.)

• AUDIO SETUP

Use este ajuste para seleccionar el modo de salida de audio del equipo. (Ajustes de salida digital y LPCM.)

• RATINGS

Use este ajuste para inhabilitar la reproducción de DVDs para adultos, de modo que los niños no puedan verlos. Observe que la reproducción de DVDs para adultos no puede ser inhabilitada si el nivel de restricción no está registrado en el DVD; sin embargo, es posible inhabilitar la reproducción de todos los DVDs.

• OTHER SETUP

Estos ajustes incluyen CAPTIONS de ajustes especiales.

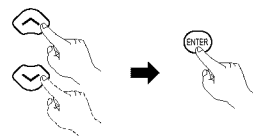
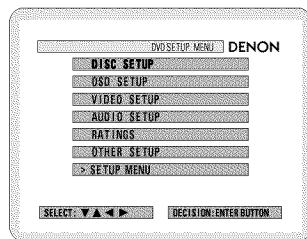

Mando a distancia

Use los botones de cursor \uparrow y \downarrow para seleccionar el ítem de ajuste deseado y luego pulse el botón ENTER.

- DISC SETUP. (Vea la página 220.)
- OSD SETUP. (Vea la página 221.)
- VIDEO SETUP. (Vea la página 222.)
- AUDIO SETUP. (Vea la página 223.)
- RATINGS. (Vea la página 224.)
- OTHER SETUP. (Vea la página 225.)

*** Para salir del modo de configuración del DVD**

En la pantalla de configuración del paso 1 de la página 220, use los botones de cursor \uparrow y \downarrow para seleccionar "EXIT SETUP"; a continuación, pulse el botón ENTER. También es posible salir al pulsar el botón

(4) Se selecciona "DISC SETUP"

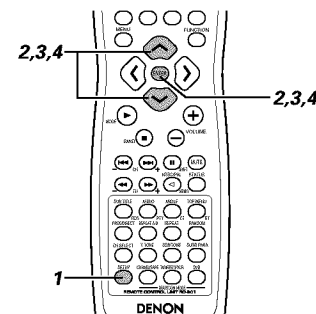

- Lea la página 220.

- Use los botones de cursor \uparrow y \downarrow para seleccionar el ajuste deseado; a continuación, pulse el botón ENTER.

• DIALOG

Use este ajuste para seleccionar el idioma de salida de sonido de los altavoces.

• SUBTITLE

Use este ajuste para seleccionar el idioma de los subtítulos que se visualizan en la pantalla del televisor.

• DISC MENUS

Use este ajuste para seleccionar el idioma de los menús grabados en el disco (menú superior, etc.).

*** Para salir del modo de configuración del disco**

- Use los botones de cursor \uparrow y \downarrow para seleccionar el ítem de ajuste deseado; a continuación, pulse el botón ENTER.
 - La pantalla vuelve a aparecer como en el paso 1.

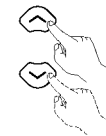

Mando a distancia

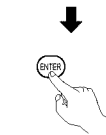

Mando a distancia

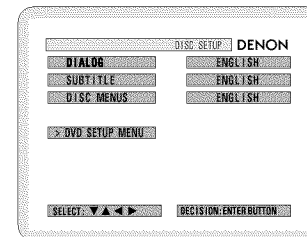

- Use los botones de cursor \uparrow y \downarrow para seleccionar el ajuste deseado; a continuación, pulse el botón ENTER.

■ Al seleccionar "DIALOG":

• ENGLISH (Ajuste por defecto)

Seleccione este ajuste cuando desee reproducir el DVD con el sonido en inglés.

• FRENCH

Seleccione este ajuste cuando desee reproducir el DVD con el sonido en francés.

• SPANISH

Seleccione este ajuste cuando desee reproducir el DVD con el sonido en español.

• GERMAN

Seleccione este ajuste cuando desee reproducir el DVD con el sonido en alemán.

• ITALIAN

Seleccione este ajuste cuando desee reproducir el DVD con el sonido en Italian.

• DUTCH

Seleccione este ajuste cuando desee reproducir el DVD con el sonido en Dutch.



Mando a distancia

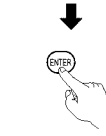

Mando a distancia

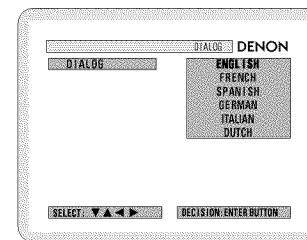

4

*** Para salir del modo de diálogo**

Pulse el botón ENTER; puede volver a la pantalla anterior.

■ Al seleccionar "SUBTITLE":

- **ENGLISH (Ajuste por defecto)**
 Seleccione este ajuste cuando desee reproducir el DVD con subtítulos en inglés.
- **FRENCH**
 Seleccione este ajuste cuando desee reproducir el DVD con subtítulos en francés.
- **SPANISH**
 Seleccione este ajuste cuando desee reproducir el DVD con subtítulos en español.
- **GERMAN**
 Seleccione este ajuste cuando desee reproducir el DVD con subtítulos en alemán.
- **ITALIAN**
 Seleccione este ajuste cuando desee reproducir el DVD con subtítulos en Italian.
- **DUTCH**
 Seleccione este ajuste cuando desee reproducir el DVD con subtítulos en Dutch.
- **OFF**
 Seleccione este ajuste si no desea visualizar subtítulos. (En algunos discos no es posible desactivar la visualización de subtítulos.)

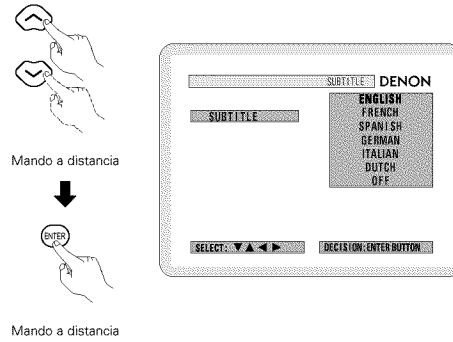

*** Para salir del modo de subtítulo**

Pulse el botón ENTER; puede volver a la pantalla anterior.

■ Al seleccionar "DISC MENUS":

- **ENGLISH (Ajuste por defecto)**
 Seleccione este ajuste cuando desee visualizar los menús en inglés.
- **FRENCH**
 Seleccione este ajuste cuando desee visualizar los menús en francés.
- **SPANISH**
 Seleccione este ajuste cuando desee visualizar los menús en español.
- **GERMAN**
 Seleccione este ajuste cuando desee visualizar los menús en alemán.
- **ITALIAN**
 Seleccione este ajuste cuando desee visualizar los menús en Italian.
- **DUTCH**
 Seleccione este ajuste cuando desee visualizar los menús en Dutch.

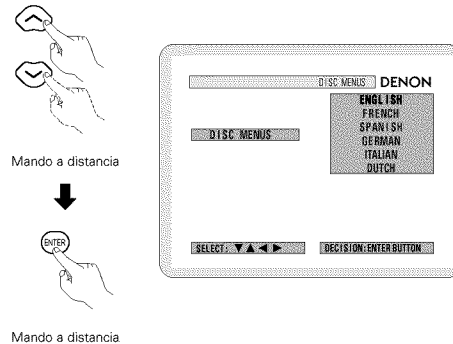

*** Para salir del modo de menús de disco**

Pulse el botón ENTER; puede volver a la pantalla anterior.

Se selecciona "OSD SETUP"

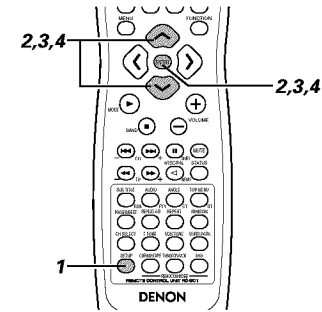

1

Lea la página 220.

2

3

Use los botones de cursor \uparrow y \downarrow para seleccionar el ajuste deseado; a continuación, pulse el botón ENTER.

• **WALL PAPER**

Use este ajuste para seleccionar la imagen a mostrar en pantalla en el modo de parada y en el modo de reproducción de CD.

*** Para salir del modo de configuración de visualización OSD**

Use los botones de cursor \uparrow y \downarrow para seleccionar "DVD SETUP MENU" y luego pulse el botón ENTER.

- La pantalla vuelve a aparecer como en el paso 2.

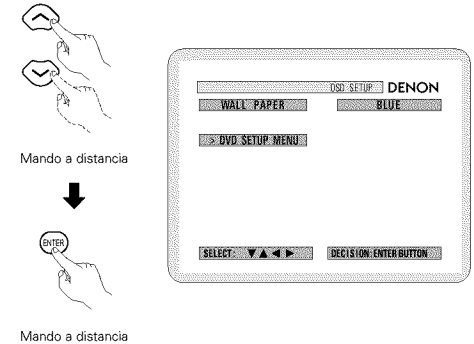

4

Use los botones de cursor \uparrow y \downarrow para seleccionar el ajuste deseado; a continuación, pulse el botón ENTER.

■ Al seleccionar "WALL PAPER":

- **BLUE (Ajuste por defecto)**
 Seleccione este ajuste para visualizar un fondo azul en la pantalla de TV.
- **PICTURE**
 Seleccione este ajuste para visualizar el papel tapiz en la pantalla de TV.

*** Para salir del modo de papel tapiz**

Pulse el botón ENTER; puede volver a la pantalla anterior.

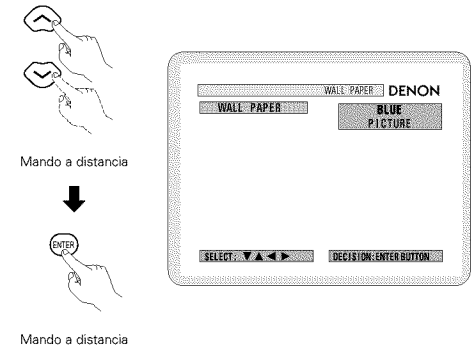

Se selecciona "VIDEO SETUP"

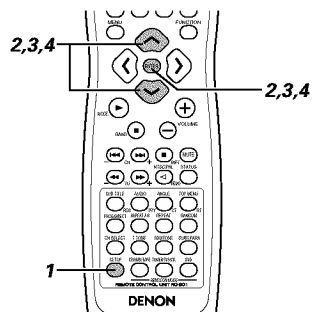

1
2 — Vea la página 220.

3 Use los botones de cursor y para seleccionar el ajuste deseado; a continuación, pulse el botón ENTER.

• **TV ASPECT**

Use este ajuste para seleccionar el formato de su pantalla de televisor.

• **TV TYPE**

Use este ajuste para seleccionar el formato de vídeo de su televisor (NTSC, PAL o MULTI).

• **Para salir del modo de configuración de vídeo.**

Use los botones de cursor y para seleccionar "DVD SETUP MENU" y luego pulse el botón ENTER.

- La pantalla vuelve a aparecer como en el paso 2.

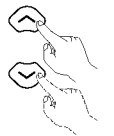

Mando a distancia

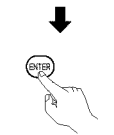

Mando a distancia

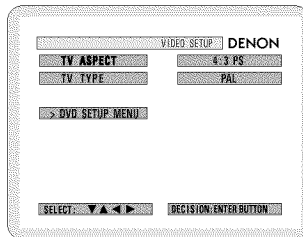

4 Use los botones de cursor y para seleccionar el ajuste deseado; a continuación, pulse el botón ENTER.

■ **Al seleccionar "TV ASPECT":**

• **4:3 PS (Ajuste por defecto)**

Seleccione este ajuste para reproducir DVDs "anchos" en el modo "pan & scan" (con los bordes de la imagen recortados). Los discos para los cuales no está especificado el modo "pan & scan" se reproducen en el modo de "buzón".

• **4:3 LB**

Seleccione este ajuste para reproducir DVDs "anchos" en el modo de "buzón" (con franjas negras en la parte superior e inferior).

• **WIDE (16:9)**

Seleccione este ajuste para reproducir DVDs "anchos" en el modo de pantalla completa.

* **Para salir del modo de formato de TV**

Pulse el botón ENTER; puede volver a la pantalla anterior.

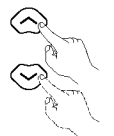

Mando a distancia

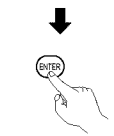

Mando a distancia

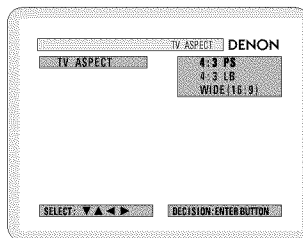

4

■ **Al seleccionar "TV TYPE":**

• **MULTI**

Seleccione este ajuste si su televisor es compatible con los formatos NTSC y PAL.

Los conectores de salida de vídeo emiten señales NTSC al reproducir discos grabados en formato NTSC, y emiten señales PAL al reproducir discos grabados en formato PAL.

• **NTSC**

Seleccione este ajuste cuando el formato de vídeo de su televisor sea NTSC.

Al seleccionar NTSC se ajusta NTSC como formato de salida.

• **PAL (Ajuste por defecto)**

Seleccione este ajuste cuando el formato de vídeo de su televisor sea PAL.

Al seleccionar PAL, se ajusta PAL como formato de salida.

* **Para salir del modo de tipo de TV**

Pulse el botón ENTER; puede volver a la pantalla anterior.



Mando a distancia

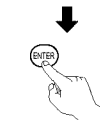

Mando a distancia

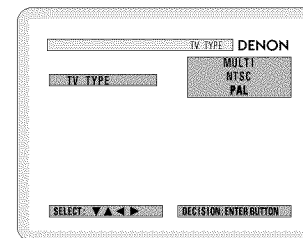

(4) Se selecciona "AUDIO SETUP"

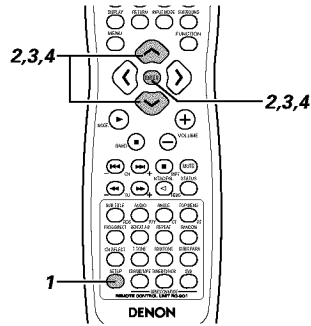

1
Vea la página 220.

2

3 Use los botones de cursor y para seleccionar el ajuste deseado; a continuación, pulse el botón ENTER.

• **DIGITAL OUT**

Use este ajuste para seleccionar el formato de señal de salida digital.

• **LPCM SELECT (96 kHz → 48 kHz)**

Use este ajuste para seleccionar la salida de audio digital al reproducir DVDs grabados en audio PCM lineal.

*** Para salir del modo de configuración de audio**

Use los botones de cursor y para seleccionar "DVD SETUP MENU" y luego pulse el botón ENTER.

- La pantalla vuelve a aparecer como en el paso 2.



Mando a distancia

Mando a distancia

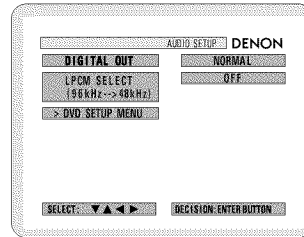

4 Use los botones de cursor y para seleccionar el ajuste deseado, luego pulse el botón ENTER.

■ **Al seleccionar "DIGITAL OUT"**

• **NORMAL (Ajuste por defecto)**

Haga la selección al reproducir en modo de sonido envolvente un DVD que ha sido grabado en Dolby Digital o DTS en este equipo. La señal digital Dolby Digital o DTS también es emitida desde los conectores de salida digital.

• **PCM**

Los DVDs que han sido grabados en Dolby Digital son convertidos al formato PCM lineal de 48 kHz/16 bits (2 canales). Haga la selección al hacer una grabación digital. Los DVDs grabados con DTS no son convertidos, por lo que la grabación digital no es posible.

*** Para salir del modo de salida digital**

Pulse el botón ENTER; puede volver a la pantalla anterior.



Mando a distancia

Mando a distancia

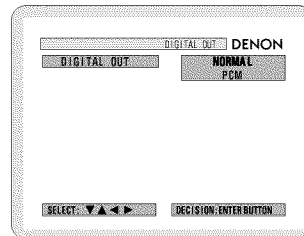

4

■ **Se selecciona "LPCM SELECT (96 kHz → 48 kHz)"**

• **OFF (Ajuste por defecto)**

Haga la selección al reproducir en un descodificador DVDs que han sido grabados en este equipo utilizando los modos PCM lineal de 48 kHz/20 bits y 98 kHz. Tenga presente que el sistema de protección contra copia de los DVDs se convierte a 48 kHz/16 bits y es reproducido. La misma señal se emite desde los conectores de salida digital.

• **ON (96 kHz → 48 kHz)**

Los DVDs que han sido grabados en los modos PCM lineal de 48 kHz/20 bits y 98 kHz son convertidos a 48 kHz/16 bits. Haga la selección al hacer una grabación digital.

*** To exit the LPCM select mode**

Pulse el botón ENTER; puede volver a la pantalla anterior.



Mando a distancia

Mando a distancia

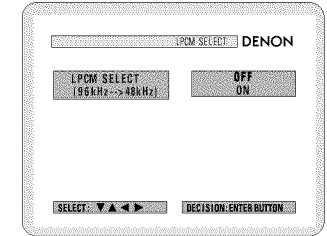

(5) Se selecciona "RATINGS"

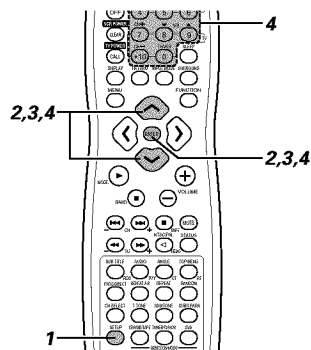

1
2

Vea la página 220.

3

Use los botones de cursor \wedge y \vee para seleccionar el ajuste deseado; a continuación, pulse el botón ENTER.

• **RATING LEVEL**

Use este ajuste para restringir la reproducción de DVDs para adultos que no desea que los niños vean. Observe que incluso con DVDs para adultos, no es posible restringir la reproducción a menos que el nivel de restricción esté grabado en el disco. Sin embargo, es posible inhabilitar la reproducción de todos los DVDs.

• **PASSWORD CHANGE**

Use este ajuste para cambiar la contraseña. La contraseña del equipo está ajustada a "0000" por defecto.

* **Para salir del modo de configuración de nivel de restricción.**

Use los botones de cursor \wedge y \vee para seleccionar "DVD SETUP MENU" y luego pulse el botón ENTER.

• La pantalla vuelve a aparecer como en el paso 2.

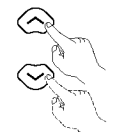

Mando a distancia



Mando a distancia

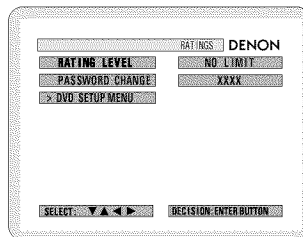

4

Use los botones de cursor \wedge y \vee para seleccionar el ajuste deseado; a continuación, pulse el botón ENTER.

■ **Al seleccionar "RATING LEVEL".**

• **Nivel 0 (LOCK ALL)**

Seleccione este ajuste para inhabilitar la reproducción de todos los DVDs. Por ejemplo, use este ajuste para inhabilitar la reproducción de DVDs para adultos que no tienen grabado el nivel de restricción.

• **Nivel 1**

Seleccione este ajuste para reproducir sólo DVDs para niños. (No se pueden reproducir los DVDs para adultos y público general.)

• **Nivel 2 a Nivel 8**

Seleccione este ajuste para reproducir DVDs para público general y niños. No se pueden reproducir los DVDs para adultos.

• **NO LIMIT (Ajuste por defecto)**

Seleccione este ajuste para reproducir todos los DVDs.

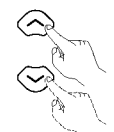

Mando a distancia



Mando a distancia

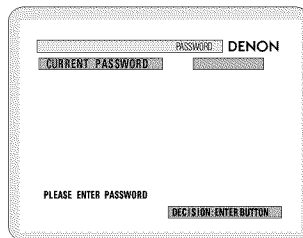
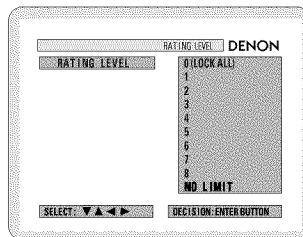

4

Use los botones numéricos para introducir una contraseña de 4 dígitos, luego pulse el botón ENTER.

* Asegúrese de seleccionar el modo DVD utilizando los botones selectores de modo del mando a distancia.

* La contraseña del equipo está ajustada a "0000" por defecto.

* No olvide la contraseña.

* No es posible cambiar el ajuste sin introducir la contraseña correcta.

* Si ha olvidado la contraseña o si desea cancelar el ajuste de RATING LEVEL, pulse el botón ENTER varias veces para salir del modo de ajuste de nivel de restricción.

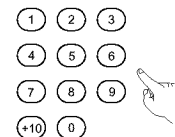

Mando a distancia



Mando a distancia

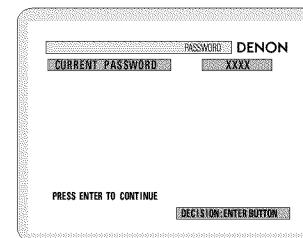

■ **Al seleccionar "PASSWORD CHANGE".**

Use los botones numéricos para introducir una contraseña de 4 dígitos, luego pulse el botón ENTER.

* Asegúrese de seleccionar el modo DVD utilizando los botones selectores de modo del mando a distancia.

* No olvide la contraseña.

* No es posible cambiar el ajuste sin introducir la contraseña correcta.

* La contraseña del equipo está ajustada a "0000" por defecto.

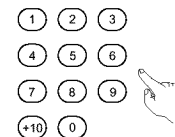

Mando a distancia



Mando a distancia

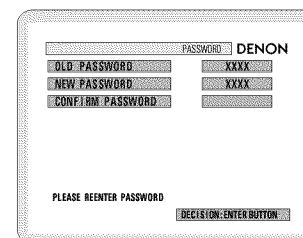
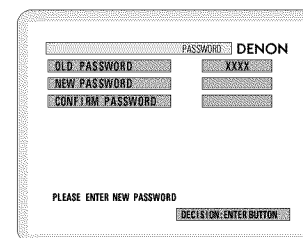
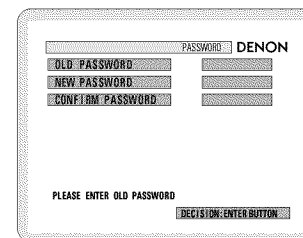

(6) Se selecciona "OTHER SETUP"

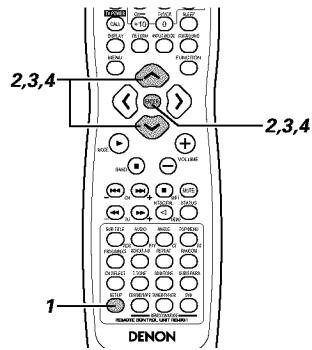

NOTAS:

- Se necesita un descodificador de leyendas en inglés para visualizar leyendas en inglés.
- DVDs con señales de leyenda se indican con la marca , , .
No es posible visualizar leyendas en inglés al reproducir DVDs que no contienen señales de leyenda.
- Los caracteres de visualización de leyenda (mayúsculas, minúsculas, cursiva, etc.) dependen del DVD y no es posible seleccionarlas con esta unidad.

1
2

Vea la página 220.

3

Use los botones de cursor y para seleccionar el ajuste deseado, luego pulse el botón ENTER.

• CAPTIONS

Use este ajuste para seleccionar si desea visualizar las leyendas cerradas grabadas en los DVDs.

*** Para salir del otro modo de configuración**

Use los botones de cursor y para seleccionar "DVD SETUP MENU" y luego pulse el botón ENTER.

- La pantalla vuelve a aparecer como en el paso 2.

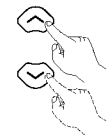

Mando a distancia



Mando a distancia

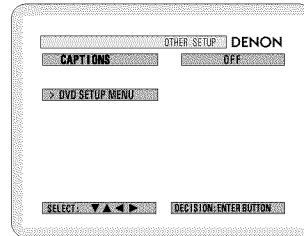

4

Use los botones de cursor y para seleccionar el ajuste deseado; a continuación, pulse el botón ENTER.

■ Al seleccionar "CAPTIONS":

• OFF (Ajuste por defecto)

Seleccione este ajuste cuando no desee visualizar las leyendas en la pantalla al reproducir DVDs que contengan leyendas en inglés.

• ON

Seleccione este ajuste para visualizar las leyendas en la pantalla al reproducir DVDs que contengan leyendas en inglés.

*** Para salir del modo de leyendas**

Pulse el botón ENTER; puede volver a la pantalla anterior.

- La pantalla vuelve a aparecer como en el paso 2.

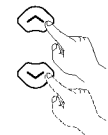

Mando a distancia



Mando a distancia

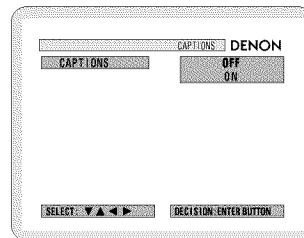

21 MEMORIA DE ÚLTIMA FUNCIÓN

- Este equipo incorpora una memoria de última función que almacena las condiciones de ajuste de entrada y salida en el momento en que se desconecta la alimentación eléctrica. Esta función elimina la necesidad de volver a hacer complicados ajustes al conectar la alimentación eléctrica.
- El equipo también tiene una memoria de respaldo. Esta función retiene la información almacenada en la memoria cuando se desactiva el interruptor de alimentación y cuando se desconecta el cable de alimentación.

22 INICIALIZACIÓN DEL MICROPROCESADOR

Cuando la indicación mostrada en la pantalla de visualización no es normal o cuando el equipo no funciona de la forma esperada, se debe inicializar el microprocesador siguiendo el procedimiento que se describe a continuación.

1

Pulse el interruptor de alimentación para poner el equipo en modo de espera, y luego desconecte el cable de alimentación del equipo de la toma de corriente mural.

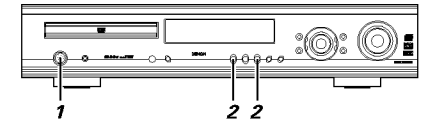
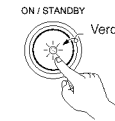

2

Mientras mantiene pulsado el botón PLAY y el botón STOP , conecte el cable de CA a la toma de corriente.

3

Compruebe que la pantalla de visualización completa parpadea a intervalos de aproximadamente 1 segundo; luego, libere los dos botones para inicializar el microprocesador.

NOTAS:

- Si no obtiene el resultado esperado en el paso 3, repita el procedimiento desde el paso 1.
- Cuando se reinicializa el microprocesador, todos los botones y ajustes de configuración son puestos en los valores por defecto.

23 LOCALIZACIÓN Y SOLUCIÓN DE PROBLEMAS

Verifique nuevamente antes de suponer que el equipo no está funcionando correctamente

- ¿Todas las conexiones están bien hechas?
- ¿Está siguiendo las instrucciones del manual?
- ¿Los altavoces y los otros componentes están operando adecuadamente?

Si el equipo no parece estar funcionando adecuadamente, verifique la siguiente tabla. Si no logra solucionar el problema de este modo, el equipo puede estar dañado. Desconecte la alimentación, desenchufe el cable de alimentación de la toma de corriente, y póngase en contacto con el lugar donde realizó la compra o la oficina de ventas de Denon más cercana.

	Sintoma	Causa	Medidas	Página
Problemas habituales al escuchar discos, cintas y emisiones de FM, etc.	DISPLAY no está encendido y no se produce sonido al conectar el interruptor de alimentación.	<ul style="list-style-type: none"> Los cables de los altavoces no están conectados en forma segura 	<ul style="list-style-type: none"> Verifique la conexión del cable de alimentación. 	185
	DISPLAY se enciende pero no se produce sonido	<ul style="list-style-type: none"> Los cables de los altavoces no están conectados adecuadamente. El botón de función de audio está en una posición inadecuada. El control de volumen está ajustado al mínimo. MUTING está activado. No se reciben señales digitales Entrada digital seleccionada. 	<ul style="list-style-type: none"> Conecte adecuadamente. 	188
			<ul style="list-style-type: none"> Coloque en una posición adecuada. 	199
			<ul style="list-style-type: none"> Suba el volumen a un nivel apropiado. Desactive MUTING. 	199 200 199
			<ul style="list-style-type: none"> Introduzca las señales digitales o seleccione conectores de entrada para los cuales se están introduciendo señales digitales. 	199
	El monitor no muestra ninguna imagen.	<ul style="list-style-type: none"> Conexiones incompletas entre los conectores de salida de video de este equipo y el conector de entrada del monitor. El ajuste de entrada del monitor de TV es diferente. 	<ul style="list-style-type: none"> Compruebe si las conexiones son correctas. 	186, 187
			<ul style="list-style-type: none"> Ajuste el selector de entrada del televisor según el conector al cual la entrada video está conectada. Haga los ajustes de manera uniforme para los conectores de video compuesto o los conectores S-video. 	— 186, 187
	No se puede copiar el programa desde el DVD al VCR.	<ul style="list-style-type: none"> Prácticamente todos los softwares de película contienen una señal de protección contra copia. 	<ul style="list-style-type: none"> No es posible hacer una copia. 	—
	El subwoofer no produce sonido.	<ul style="list-style-type: none"> No hay suministro de energía al subwoofer. En la configuración se ha seleccionado el ajuste "None" para el subwoofer. No se ha conectado la salida del subwoofer. 	<ul style="list-style-type: none"> Conecte la alimentación eléctrica del subwoofer. 	—
			<ul style="list-style-type: none"> En la configuración, cambie el ajuste a "Subwoofer". 	194
<ul style="list-style-type: none"> Haga las conexiones correctamente. 			188	
El tono de prueba no es emitido.	<ul style="list-style-type: none"> Se ha seleccionado un modo de sonido envolvente distinto del modo de descodificación automática. 	<ul style="list-style-type: none"> Seleccione el modo de descodificación automática. 	202	
Mando a distancia	El equipo no funciona adecuadamente al usar el mando a distancia.	<ul style="list-style-type: none"> Las pilas se gastaron. 	<ul style="list-style-type: none"> Sustituya con pilas nuevas. 	190
		<ul style="list-style-type: none"> El mando a distancia está demasiado lejos del equipo. 	<ul style="list-style-type: none"> Acérquese. 	190
		<ul style="list-style-type: none"> Hay un obstáculo entre el equipo y el mando a distancia. 	<ul style="list-style-type: none"> Retire el obstáculo. 	190
		<ul style="list-style-type: none"> Está pulsando un botón distinto. 	<ul style="list-style-type: none"> Pulse el botón adecuado. 	189
El equipo no funciona adecuadamente al usar el mando a distancia.	<ul style="list-style-type: none"> Los extremos ⊕ y ⊖ de la pila han sido introducidos al revés. 	<ul style="list-style-type: none"> Introduzca las pilas de forma apropiada. 	190	
		<ul style="list-style-type: none"> No se ha seleccionado el modo correcto en el mando a distancia. No se ha seleccionado correctamente el modo DVD, modo AV o modo de audio. 	<ul style="list-style-type: none"> Pulse el botón selector de modo del mando a distancia correspondiente al componente que desea usar. Para usar este equipo, seleccione el modo DVD. 	189

	Sintoma	Comprobar	Página
Operación DVD	La reproducción no comienza al pulsar el botón PLAY. La reproducción se detiene de inmediato.	<ul style="list-style-type: none"> ¿Se ha producido condensación en el disco o en el reproductor? (Espere 1 o 2 horas.) Se pueden reproducir otros discos aparte de DVDs, CDs de video y CDs de música. El disco está sucio. Límpielo. 	— 184 185
	No es posible reproducir el menú de CDs de video.	<ul style="list-style-type: none"> Sólo es posible la reproducción del menú con CDs de video con control de reproducción. 	—
	La imagen se altera durante la operación de búsqueda.	<ul style="list-style-type: none"> Es normal que haya un poco de alteración. 	—
	Los botones no funcionan.	<ul style="list-style-type: none"> Algunas operaciones están desactivadas para algunos discos. 	198
	No se visualizan subtítulos.	<ul style="list-style-type: none"> No se visualizan subtítulos para DVDs que no contienen subtítulos. Los subtítulos se desactivan. Active el ajuste de subtítulos. 	— 220, 221
	El idioma de audio (o subtítulo) no cambia.	<ul style="list-style-type: none"> El idioma de audio (o subtítulo) no cambia para discos que no incluyen múltiples idiomas de audio (o subtítulos). Para algunos discos el idioma de audio (o subtítulo) no se puede cambiar al realizar la operación de cambio, pero se puede cambiar en las pantallas de menú. 	215
			217
	El ángulo no cambia.	<ul style="list-style-type: none"> No es posible cambiar el ángulo para DVDs que no contienen ángulos múltiples. En algunos casos sólo se graban ángulos múltiples para escenas específicas. 	216
	La reproducción no comienza al seleccionar el título.	<ul style="list-style-type: none"> Verifique el ajuste "RATINGS SETUP". 	224
	Ha olvidado la contraseña para el nivel de restricción. Restablezca todos los ajustes por defecto (los ajustes originales establecidos en la fábrica).	<ul style="list-style-type: none"> Mientras el reproductor se encuentra en modo de parada, pulse simultáneamente los botones SKIP (◀) y PAUSE () del reproductor durante más de 3 segundos (hasta que la indicación "INITIALIZE" desaparezca del monitor de TV). Se liberará el bloqueo, y todos los ajustes por defecto y ajustes de imagen volverán a los valores por defecto. 	224
	El disco no se reproduce con el idioma de audio o de subtítulo seleccionado como ajuste por defecto.	<ul style="list-style-type: none"> El disco no se reproduce con el idioma de audio o subtítulo seleccionado si aquel idioma de audio o subtítulo no está incluido en el DVD. 	215
	La imagen no se visualiza en 4:3 (o 16:9).	<ul style="list-style-type: none"> Seleccione el ajuste por defecto "TV ASPECT" adecuado para el televisor conectado. 	222
	No se visualizan los mensajes en pantalla de menú para el idioma deseado.	<ul style="list-style-type: none"> Verifique el ajuste por defecto para el idioma de menú del disco. 	220, 221

24 ESPECIFICACIONES

■ Sección de audio

• Amplificador de potencia

Potencia de salida:	Delantera: 35 W + 35 W (6 Ω/ohmios, 1 kHz con 10 % de D.A.T.)
	Central: 35 W (6 Ω/ohmios, 1 kHz con 10 % de D.A.T.)
	Sonido envolvente: 35 W + 35 W (6 Ω/ohmios, 1 kHz con 10 % de D.A.T.)
	Delantera, Central, Sonido envolvente: 6 ~ 16 Ω/ohmios

Terminales de salida:

• Analógico

Sensibilidad de entrada / impedancia de entrada:

200 mV / 47 k Ω/ohmios

Respuesta de frecuencia:

10 Hz ~ 70 kHz: +0, -3 dB (modo DIRECT)

S/R:

98 dB (modo DIRECT)

Salida nominal:

1,2 V (salida de preamplificador para subwoofer, 20 Hz)

• Digital

Entrada / salida digital:

Formato — Interfaz de audio digital

■ Sección de vídeo

• Conectores de vídeo estándar

Nivel e impedancia de entrada / salida: 1 Vp-p, 75 Ω/ohms

• Conectores S-vídeo

Nivel e impedancia de entrada / salida: Señal Y (brillo) — 1 Vp-p, 75 Ω/ohmios

Señal C (color) — 0,3 Vp-p, 75 Ω/ohmios

• Conector AV1

Salida de vídeo	1 Vp-p, 75 Ω/ohmios
Salida S-vídeo	Señal Y (brillo) - 1 Vp-p, 75 Ω/ohmios
	Señal C (color) 0,286 Vp-p, - 75 Ω/ohmios
Salida RGB (Sólo DVD)	Señal R/G/B - 0,7 Vp-p, 75 Ω/ohmios
Salida de audio	I/D (salida fija)

■ Sección de sintonizador

Margen de recepción:

[FM] (nota: μV a 75 Ω/ohmios, 0 dBf=1 x 10 ⁻¹⁵ W)	[AM]
87,50 MHz ~ 107,90 MHz	520 kHz ~ 1710 kHz
1,5 μV (14,8 dBf)	20 μV

Sensibilidad útil

■ Sección de DVD

Sistema de señales:

NTSC/PAL

Discos utilizables:

- (1) Discos de vídeo DVD
 Discos de 12 cm de una cara y 1 capa, discos de 12 cm de una cara y 2 capas,
 discos de 12 cm de 2 caras y 2 capas (1 capa por lado)
 Discos de 8 cm de una cara y 1 capa, discos de 8 cm de una cara y 2 capas,
 discos de 8 cm de 2 caras y 2 capas (1 capa por lado)
- (2) Discos compactos (CD-DA, CD de vídeo)
 Discos de 12 cm, discos de 8 cm
- Salida de audio: Nivel de salida fija: 2 Vrms, (CDR/TAPE, VCR OUT)

Audio output:

■ Sección de reloj, temporizador

Sistema de reloj:

Sistema sincrónico de fuente de alimentación

Funciones de temporizador:

Temporizador diario (DVD o sintonizador): 1 ajuste
 Temporizador de desconexión automática: Máximo 120 min.

■ General

Fuente de alimentación:

CA 120 V, 60 Hz

Consumo de energía:

145 W (Modo de espera 1,2 W)

Dimensiones externas máximas

434 (anchura) x 90 (altura) x 415 (profundidad) mm

Peso:

9,4 kg

■ Mando a distancia:

Tipo:

Impulsos infrarrojos

Fuente de alimentación:

CC 3 V, 2 pilas R6P/AA

Este producto incorpora una tecnología de protección de derechos de propiedad intelectual, la cual está protegida por ciertas patentes de los EE.UU. y por otros derechos de propiedad intelectual que pertenecen a Macrovision Corporation y a otros propietarios. El uso de esta tecnología de protección de derechos de propiedad intelectual debe ser autorizado por Macrovision Corporation; sólo se permite el uso doméstico u otros usos de visión limitada, salvo cuando Macrovision Corporation autorice lo contrario. Se prohíbe la ingeniería inversa o desmontaje.

* Con el propósito de introducir mejoras, el diseño y las especificaciones del producto están sujetos a cambios sin previo aviso.

- Wij danken u hartelijk voor de aankoop van dit toestel.
- Lees deze handleiding aandachtig en gebruik het toestel zoals het hoort om alle functies die dit toestel te bieden heeft optimaal te benutten. Houd deze handleiding bij om ze later te kunnen raadplegen in geval van vragen of problemen.

“SERIENR.

NOTEER HET SERIENUMMER OP DE ACHTERKANT VAN DE BEHUIZING VOOR HET GEVAL U DIT LATER NODIG ZOU HEBBEN”

INHOUDSOPGAVE

1 Voor Gebruik228	13 Dolby / DTS Surround.....245~246
2 Voorzorgsmaatregelen bij de Installatie228	14 Surround-Weergave.....247~250
3 Voorzorgsmaatregelen bij de Bediening228	15 DSP-Surroundnabootsing.....251~252
4 Kenmerken.....229	16 Luisteren naar de Radio.....253~255
5 Discs229	17 On-Screen Display256
6 Informatie over het Hanteren van Discs230	18 Gebruik van het On-Screen Display.....256~262
7 Aansluitingen230~233	19 Gebruik van de Timer.....262~264
8 Namen en Functies van Onderdelen234	20 Veranderen van de Standaardinstellingen (DVD)265~270
9 Afstandsbediening235~236	21 Laatste-Functiegeheugen.....270
10 Instellen van het Systeem237~241	22 Initialisatie van de Microprocessor270
11 Weergave242~243	23 Verhelpen van Problemen271
12 Bediening.....244~245	24 Technische Gegevens272

■ **ACCESSOIRES**

Controleer of de volgende onderdelen bij het hoofdtoestel zitten:

① Handleiding.....1	② Lijst met service-adressen.....1	③ Afstandsbediening (RC-901).....1
④ R6P/AA-batterijen.....2	⑤ AM-raamantenne.....1	⑧ Videosnoe.....1
⑥ FM-binnenantenne.....1	⑦ FM-antenneadapter.....1	

OPGELET:

- Behandel het netsnoer voorzichtig**
Beschadigd of vervormd het netsnoer niet. Een beschadigd of vervormd snoer kan een elektrische schok of een defect veroorzaken. Houd het snoer bij de stekker vast wanneer u het uit het stopcontact verwijdert. Trek niet aan het snoer zelf.
- Het bovenpaneel niet openen**
Open het bovenpaneel niet, om een elektrische schok te voorkomen.
- Niets in het toestel plaatsen**
Plaats geen metalen voorwerpen of mors geen vloeistof in de DVD-videospeler. Dit kan een elektrische schok of een defect veroorzaken.

OPMERKING:

Deze DVD-videospeler maakt gebruik van een halfgeleiderlaser. Met het oog op een stabiele muziekweergave verdient het aanbeveling deze speler te gebruiken bij kamertemperaturen tussen 5°C (41°F) en 35°C (95°F).

Auteursrechten

■ Het is bij wet verboden discs te reproduceren, uit te zenden, te verhuren of in het openbaar af te spelen zonder de toestemming van de houder van het auteursrecht.

1 VOOR GEBRUIK

Neem het volgende in acht alvorens dit toestel te gebruiken:

- **Verplaatsen van het toestel**
Om kortsluitingen of beschadiging van draden in de aansluitsnoeren te vermijden, moet u steeds het netsnoer uittrekken en de aansluitsnoeren tussen alle andere audiocomponenten loskoppelen alvorens het toestel te verplaatsen.
- **Alvorens de spanning in te schakelen**
Controleer nogmaals of alle aansluitingen juist zijn en of er geen problemen zijn met de aansluitsnoeren. Zet de spanningsschakelaar steeds in de standbystand alvorens aansluitsnoeren aan of los te koppelen.

- **Bewaar deze gebruiksaanwijzing op een veilige plaats.**
Bewaar na het lezen de gebruiksaanwijzing samen met de waarborg op een veilige plaats.
- **Merk op dat de afbeeldingen in deze gebruiksaanwijzing kunnen afwijken van het eigenlijke toestel omwille van de duidelijkheid.**

2 VOORZORGSMATREGELEN BIJ DE INSTALLATIE

Het gebruik van dit toestel of een ander elektronisch apparaat met ingebouwde microprocessor in de nabijheid van een tuner of een TV kan leiden tot storingen van klank of beeld. Neem als dit gebeurt de volgende maatregelen:

- Installeer dit toestel zover mogelijk van de tuner of van het TV-toestel.
- Houd de antennedraden van de tuner of de TV zover mogelijk verwijderd van het netsnoer en de ingangs-/uitgangsaansluitsnoeren van dit toestel.
- Storingen treden vooral op bij het gebruik van binnenantennes of voedingskabels van 300 Ω/ohm. **Daarom raden wij u aan buitenantennes en coaxkabels van 75 Ω/ohm te gebruiken.**

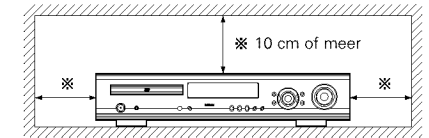

Laat voor een goede warmteafvoer minstens 10 cm ruimte tussen de boven-, achter- en zijkanten van dit toestel en de muur of andere componenten.

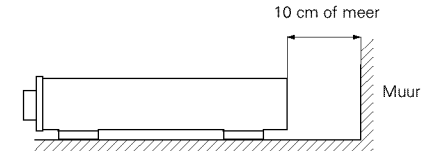

3 VOORZORGSMATREGELEN BIJ DE BEDIENING

- **Veranderen van ingangsfunctie wanneer de ingangsaansluitingen niet zijn aangesloten**
Wanneer de ingangsfunctie wordt verandert en niets op de ingangsaansluitingen is aangesloten, is mogelijk een klikgeluid te horen. Draai in dit geval de MASTER VOLUME-regelaar (hoofdvolume) omlaag of sluit componenten aan op de ingangsaansluitingen.
- **Demping van de aansluitingen PRE OUT (voorversterkeruitgang), HEADPHONE (hoofdtelefoon) en SPEAKER (luidsprekers)**
De aansluitingen PRE OUT, HEADPHONE en SPEAKER hebben een dempingscircuit. Dit zorgt ervoor dat het volume van de uitgangsignalen gedurende enkele seconden na het spanningsschakelaar van de spanning of het veranderen van de ingangsfunctie, de surround-stand of een andere instelling sterk wordt verminderd. Als het volume op dat moment omhoog wordt gedraaid, zal de klank zeer luid zijn wanneer het dempingscircuit stopt met werken. Wacht steeds tot de dempingsfunctie is uitgeschakeld alvorens het volume te regelen.
- **Ook wanneer de spanningsschakelaar in de STANDBY-stand staat, wordt het toestel nog van stroom voorzien. Trek het netsnoer uit wanneer u voor langere tijd weggaat, bijvoorbeeld op vakantie.**

4 KENMERKEN

1. Dolby Digital-decoder

Dolby Digital, een digitaal discreet systeem waarin de verschillende kanalen volkomen onafhankelijk zijn, herschepert "driedimensionale" geluidsvelden (geluiden met een gevoel van afstand, beweging en positie) zonder overspraak tussen de kanalen en zorgt zodoende voor een meer realistisch geluid. Bovendien hebben de 5 kanalen (exclusief het 0.1-kanal voor laagfrequentie-effecten) een weergavebereik tot 20 kHz, hetzelfde bereik als CD's, wat resulteert in een zuiverder en rijker geluid.

2. Dolby Pro Logic II-decoder

Dolby Pro Logic II is een nieuw formaat voor de weergave van meerkanaals audiosignalen dat een aantal verbeteringen biedt in vergelijking met het gewone Dolby Pro Logic-systeem. Het kan niet alleen bronnen opgenomen in Dolby Surround, maar ook gewone stereobronnen decoderen in vijf kanalen (links/rechts voor, midden en links/rechts surround). Daarnaast kunnen diverse parameters worden ingesteld overeenkomstig het brontype en de inhoud, zodat u het geluidsveld nauwkeuriger kunt instellen.

3. DTS (Digital Theater Systems)

DTS biedt tot 5.1 kanalen uiterst getrouw surroundgeluid met een breed bereik voor bronnen als laserdiscs, DVD's en speciaal gecodeerde muziekdiscs.

4. Hoogwaardige DSP bootst 7 geluidsvelden na

De weergave is mogelijk in 7 surroundstanden: 5-kanaals Stereo, Mono Movie, Rock Arena, Jazz Club, Video Game, Matrix en Virtual. U kunt genieten van diverse geluidseffecten voor verschillende filmscènes en programmabronnen, zelfs met stereobronnen die niet in Dolby Surround zijn opgenomen.

5. Personal Memory Plus-functie

Personal Memory Plus is een geavanceerde versie van Personal Memory. Met Personal Memory Plus slaat het toestel de surround- en de ingangsstand voor elke ingansbron afzonderlijk op in het geheugen.

6. Afstandsbediening met voorkeuzegeheugenfunctie

De bij dit toestel geleverde afstandsbediening beschikt over een voorkeuzegeheugenfunctie. De afstandsbedieningscodes voor op afstand bedienbare AV-componenten van DENON alsook voor LD-spelers, videodecks, TV's, enz. van andere grote fabrikanten zijn reeds in het geheugen opgeslagen.

7. 5-kanaals vermogensversterker

De ADV-700 is uitgerust met een 5-kanaals vermogensversterker van 35 W + 35 W (6 Ω/ohm, 1 kHz, T.H.D. 10%), die in combinatie met de superwoofer een 5.1-kanaals surroundweergave mogelijk maakt.

8. Vele handige functies

- (1) Met de meervoudige audiofunctie heeft men de keuze uit 8 audiotalen.
(Het aantal beschikbare talen verschilt van DVD tot DVD.)
- (2) Meervoudige ondertitelingfunctie
Keuze uit maximaal 32 ondertitelingstalen.
(Het aantal beschikbare talen verschilt van DVD tot DVD.)
- (3) Meervoudige kijkhoekfunctie
De kijkhoek kan worden veranderd.
(Voor DVD's waarop scènes met verschillende kijkhoeken zijn opgenomen.)
- (4) Weergaveblokkeerfunctie
Deze functie kan worden gebruikt om de weergave te verhinderen van DVD's die niet bestemd zijn voor kinderen.

5 DISCS

- De in onderstaande tabel vermelde discs kunnen met de ADV-700 worden gebruikt. De merktekens zijn aangebracht op de disc of de hoes.

Bruikbare discs	Merk (logo)	Opgenomen signalen	Disc-formaat
DVD-video DVD-audio (OPMERKING 1)		Digitaal audio + digitaal video (MPEG 2)	12 cm 8 cm
Video-CD		Digitaal audio + digitaal video (MPEG 1)	12 cm 8 cm
CD CD-R CD-RW (OPMERKING 2)		Digitaal audio MP3	12 cm 8 cm

■ Uitdrukkingen en termen

• Titels en hoofdstukken (DVD-video's)

DVD-video's zijn verdeeld in een aantal grote gedeelten die "titels" genoemd worden en een aantal kleinere die "hoofdstukken" genoemd worden. Deze gedeelten zijn genummerd. Deze nummers worden "titelnummers" en "hoofdstuknummers" genoemd.

Voorbeeld:

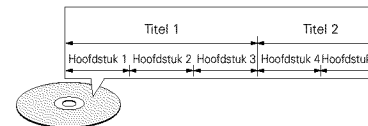

• Passages (video- en muziek-CD's)

Video- en muziek-CD's zijn verdeeld in gedeelten die "passages" worden genoemd. Ook deze gedeelten zijn genummerd. Deze nummers worden "passagenummers" genoemd.

Voorbeeld:

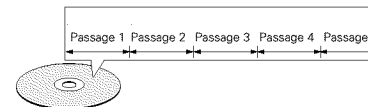

■ De volgende typen van discs kunnen niet worden weergegeven met de ADV-700:

- DVD's met andere regionummers dan "2" of "ALL"
- DVD-audio-discs (OPMERKING 1)
- DVD-R/-RW / +RW
- DVD-ROM/RAM's
- DVD
- SVCD
- CD-ROM's (Alleen MP3-bestanden kunnen worden weergegeven.)
- VSD's
- CDV's (alleen het audiogedeelte kan worden weergegeven.)
- CD-G's (alleen het audiogedeelte wordt weergegeven.)
- Foto-CD's (probeer NOOIT dergelijke discs af te spelen met de ADV-700.)

* Als u foto-CD's probeert af te spelen, kunnen de gegevens op de disc worden beschadigd.

OPMERKING 1: Alleen op DVD-video specificaties gebaseerde videobeelden kunnen worden weergegeven.

OPMERKING 2: Sommige opneembare/herschrijfbaar CD-R/RW's kunnen afhankelijk van de kwaliteit niet worden weergegeven.

• PBC-weergavebesturing (video-CD's)

Video-CD's waarbij op de hoes of op de disc de woorden "playback control" of "PBC" staan, tonen automatisch een menu op het televisiescherm. De menu's geven extra informatie, laten u een bepaald fragment kiezen, enz.

In deze gebruiksaanwijzing wordt het afspelen van video-CD's met dergelijke menu's "menu-weergave" genoemd. Video-CD's met weergavebesturing kunnen met de ADV-700 worden afgespeeld.

OPMERKING:

- Deze DVD-speler is ontwikkeld en gefabriceerd volgens de Regio Management Informatie die op DVD's wordt opgenomen. Als de regiocode die op de DVD staat niet overeenkomt met de regiocode van deze DVD-speler, kan deze DVD niet worden afgespeeld. De regiocode van deze DVD-speler is 2.



6 INFORMATIE OVER HET HANTEREN VAN DISCS

Discs

Alleen discs die zijn voorzien van de op blz. 229 getoonde merktekens kunnen met de ADV-700 worden afgespeeld. Merk hierbij echter op, dat discs met afwijkende vormen (hartvormig, achthoekig, enz.) kunnen met de ADV-700 niet worden afgespeeld. Probeer niet om dergelijke discs af te spelen, want ze kunnen de DVD-speler beschadigen.



Het hanteren van discs

Raak het oppervlak van de discs niet aan wanneer u de discs plaatst of verwijdert.

Voorkom dat er vingerafdrukken terechtkomen op de kant waarop het signaal staat (de glimmende kant).



Het reinigen van discs

- Vingerafdrukken of stof op de disc kunnen de beeld- en geluidskwaliteit aantasten en onderbrekingen in de weergave veroorzaken. Verwijder vingerafdrukken en stof.
- Gebruik een los verkrijgbaar reinigingssetje voor discs of een zachte doek om vingerafdrukken en stof te verwijderen.

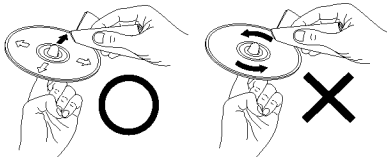

Veeg altijd van het midden naar de rand van de disc.

Veeg nooit met een cirkelende beweging.

OPMERKING:

- Gebruik geen reinigingsmiddelen of antistatische vloeistoffen. Maak evenmin gebruik van chemische middelen, zoals benzine of terpentijn.



Reinigings spray
Terpentijn
Benzine

Informatie over het hanteren van discs

- Voorkom dat er vingerafdrukken, vuil of vet op de discs komen.
- Neem de discs voorzichtig uit de hoes om krassen te voorkomen.
- Voorkom dat discs gebogen worden.
- Voorkom dat discs aan warmte worden blootgesteld.
- Vergroot het gat in het midden van de disc niet.
- Schrijf niet met pen of potlood op de disc, ook niet op de kant met het label.
- Als de disc van een koude in een warme kamer wordt gebracht kan zich condens op de disc vormen. Gebruik om de disc te drogen geen haardrogers, enz.

Informatie over het bewaren van discs

- Neem discs na het afspelen altijd uit de DVD-speler.
- Bewaar de discs in hun hoes om te voorkomen dat er stof of krassen op komen of dat ze krom kunnen trekken.
- Bewaar discs niet op de volgende plaatsen:
 - Op plaatsen waar ze gedurende langere tijd worden blootgesteld aan direct zonlicht.
 - Op vochtige of stoffige plaatsen.
 - Op plaatsen waar ze worden blootgesteld aan de hitte van verwarmingstoestellen, enz.

Informatie over het plaatsen van discs

- Leg slechts één disc tegelijk in de disclade. Als er discs op elkaar worden gelegd, kunnen er krassen op komen en kan de lade beschadigd worden.
- Leg disc met een diameter van 8 cm zonder adapter goed in de discgeleider. Als de disc niet goed wordt neergelegd, kan de disc uit de geleider glijden en de lade blokkeren.
- Denk aan uw vingers wanneer de lade zich sluit.
- Leg geen andere voorwerpen dan discs in de lade.
- Plaats geen beschadigde, kromgetrokken of met plakband geplakte discs in de lade.
- Gebruik geen discs met loszittend plakband, discs waarvan het label loslaat of discs met restanten van plakband of labels die zijn verwijderd. Dergelijke discs kunnen vast komen te zitten en de DVD-speler beschadigen.

7 AANSLUITINGEN

- Sluit het netsnoer niet aan voordat alle aansluitingen zijn voltooid.
- Zorg ervoor dat de linkse en rechtse kanalen juist worden aangesloten (links op links, rechts op rechts).
- Sluit de stekkers stevig aan. Losse aansluitingen zullen ruis veroorzaken.
- Merk op dat het samenbinden van penstekkerkabels met netsnoeren of het gebruik ervan in de buurt van een vermogenstransformator brom of ruis zal veroorzaken.
- Brom of ruis kan ontstaan als een aangesloten audioapparaat onafhankelijk wordt gebruikt zonder de spanning van dit toestel in te schakelen. Als dit gebeurt, schakelt u de spanning van dit toestel in.

(1) Aansluiten van de audiocomponenten

- Raadpleeg ook de handleidingen van de andere componenten voor het maken van aansluitingen.

Aansluiten van de digitale (optische) aansluitingen (DIGITAL)

Gebruik deze voor aansluitingen op een audioapparaat met een digitale (optische) uitgang.

OPMERKING:

- Gebruik optische kabels voor optische aansluitingen en verwijder het afdekcapje alvorens kabels aan te sluiten.

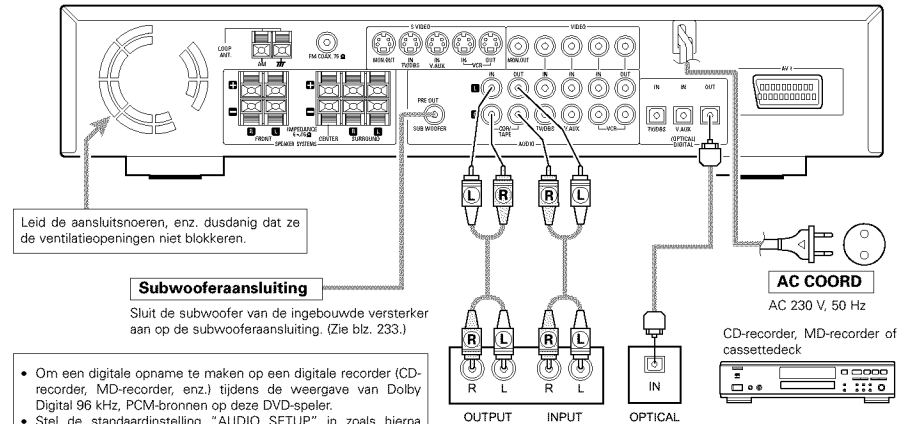

Leid de aansluitsnoeren, enz. dusdanig dat ze de ventilatieopeningen niet blokkeren.

Subwooferaansluiting

Sluit de subwoofer van de ingebouwde versterker aan op de subwooferaansluiting. (Zie blz. 233.)

- Om een digitale opname te maken op een digitale recorder (CD-recorder, MD-recorder, enz.) tijdens de weergave van Dolby Digital 96 kHz, PCM-bronnen op deze DVD-speler.
- Stel de standaardinstelling "AUDIO SETUP" in zoals hierna getoond. (Zie blz. 268.)
- "DIGITAL OUT" → "PCM"
- "LPCM SELECT" → "ON"

Het afspelen van DVD's met verkeerde instellingen kan ruis veroorzaken, met mogelijk beschadiging van uw gehoor of van de luidsprekers tot gevolg.

Aansluiten van een recorder

Aansluitingen voor opname:

Sluit de opname-ingangsaansluitingen van het cassettedeck (LINE IN of REC) aan op de cassetteopname-aansluitingen (CDR/TAPE OUT) van dit toestel met behulp van penstekkerkabels.

Aansluitingen voor weergave:

Sluit de weergave-uitgangsaansluitingen van het cassettedeck (LINE OUT of PB) aan op de cassetteweergave-aansluitingen (CDR/TAPE IN) van dit toestel met behulp van penstekkerkabels.

OPMERKINGEN:

- Het is mogelijk dat tracknummers niet automatisch worden toegevoegd wanneer u CD's die worden afgespeeld op de ADV-700 digitaal opneemt op een aangesloten recorder.
- Wanneer u digitale opnamen maakt op een CD-recorder, kiest u de handmatige opnamestand op de CD-recorder en voegt u de tracknummers (trackmerktekens) handmatig toe tijdens het opnemen.
- Wanneer u digitale opnamen maakt op een MD-recorder, gebruikt u na het voltooiën van de opname de bewerkingfunctie om de tracks te splitsen.

(2) Aansluiten van videocomponenten

- Gebruik een videosignalkabel van 75 Ω/ohm om het videosignaal aan te sluiten. Het gebruik van een verkeerde kabel kan leiden tot een verslechtering van de videokwaliteit.
- Raadpleeg ook de handleidingen van de andere componenten voor het maken van aansluitingen.

Aansluiten van een TV/DBS-tuner

TV/DBS-tuner

- Sluit de video-uitgangsaansluiting van de TV of de DBS-tuner (VIDEO OUTPUT) aan op de [VIDEO] (gele) TV/DBS IN-aansluiting met behulp van een coaxiale video-penstekkerkabel van 75 Ω/ohm.
- Sluit de audio-uitgangsaansluitingen van de TV of de DBS-tuner (AUDIO OUTPUT) aan op de [AUDIO] TV/DBS IN-aansluitingen met behulp van een penstekkerkabel.
- Bij apparaten met optische digitale uitgangen sluit u de digitale uitgangsaansluiting aan op de DIGITAL TV/DBS IN-aansluiting van de ADV-700 met behulp van een optische transmissiekabel.

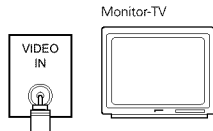

MONITOR OUT

- Sluit de video-ingangsaansluiting van de TV (VIDEO INPUT) aan op de [VIDEO] MONITOR OUT-aansluiting met behulp van een coaxiale video-penstekkerkabel van 75 Ω/ohm.

Aansluiten van een CS-tuner

V.AUX

- Sluit de video-uitgangsaansluiting van de CS-tuner (VIDEO OUTPUT) aan op de [VIDEO] (gele) V.AUX IN-aansluiting met behulp van een coaxiale video-penstekkerkabel van 75 Ω/ohm.
- Sluit de audio-uitgangsaansluitingen van de CS-tuner (AUDIO OUTPUT) aan op de [AUDIO] V.AUX IN-aansluitingen met behulp van penstekkerkabels.
- Bij apparaten met optische digitale uitgangen sluit u de digitale uitgangsaansluiting aan op de DIGITAL V.AUX. IN-aansluiting van de ADV-700 met behulp van een optische transmissiekabel.

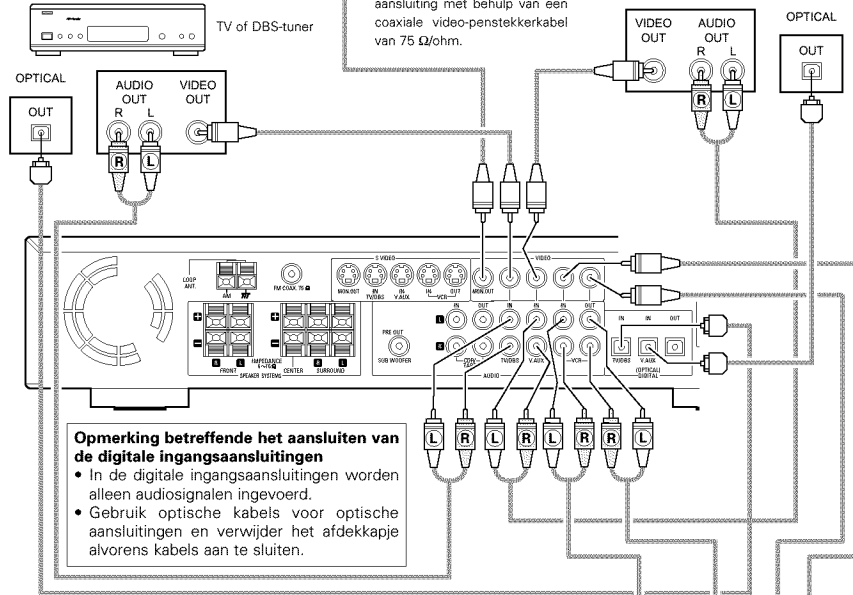

Opmerking betreffende het aansluiten van de digitale ingangsaansluitingen

- In de digitale ingangsaansluitingen worden alleen audiosignalen ingevoerd.
- Gebruik optische kabels voor optische aansluitingen en verwijder het afdekkapje alvorens kabels aan te sluiten.

Aansluiten van een videodeck

Video-ingangs/-uitgangsaansluitingen:

- Sluit de video-uitgangsaansluiting van het videodeck (VIDEO OUT) aan op de [VIDEO] (gele) VCR IN-aansluiting en de video-ingangsaansluiting van het videodeck (VIDEO IN) op de [VIDEO] gele) VCR OUT-aansluiting met behulp van coaxiale video-penstekkerkabels van 75 Ω/ohm.

Aansluiten van de audio-uitgangsaansluitingen

- Sluit de audio-uitgangsaansluitingen van het videodeck (AUDIO OUT) aan op de [AUDIO] VCR IN-aansluitingen en de audio-ingangsaansluitingen van het videodeck (AUDIO IN) op de [AUDIO] VCR OUT-aansluitingen met behulp van penstekkerkabels.



(3) Aansluiten van een videocomponent met S-video-aansluitingen

- Raadpleeg ook de handleidingen van de andere componenten voor het maken van aansluitingen.
- **Opmerking betreffende S-ingangsaansluitingen**
De ingangskieschakelaars voor de S-ingangen en de penningen werken in combinatie met elkaar.
- **Waarschuwing bij het gebruik van S-aansluitingen**

De S-aansluitingen (ingang en uitgang) en de video-penaansluitingen (ingang en uitgang) van dit toestel hebben afzonderlijke circuits, zodat videosignalen ingevoerd via de S-aansluitingen alleen worden uitgevoerd via de S-uitgangen en videosignalen ingevoerd via de penaanluitingen alleen worden uitgevoerd via de penuitgangen.

Houd hier rekening mee wanneer u dit toestel aansluit op een apparaat dat is uitgerust met S-aansluitingen en maak de aansluitingen zoals beschreven in de handleiding van het apparaat.

Aansluiten van een monitor-TV

MONITOR OUT

- Sluit de S-video-ingang van de TV (S-VIDEO INPUT) aan op de [S-VIDEO] MONITOR OUT-aansluiting met behulp van een S-aansluitkabel.

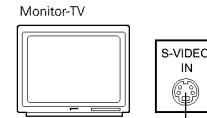

Aansluiten van een TV/DBS-tuner

- Sluit de S-video-uitgangsaansluiting van de TV of de DBS-tuner (S-VIDEO OUTPUT) aan op de [S-VIDEO] TV/DBS IN-aansluiting met behulp van een S-aansluitkabel.

Aansluiten van een CS-tuner

- Sluit de S-video-uitgangsaansluiting van de CS-tuner (S-VIDEO OUTPUT) aan op de [S-VIDEO] V.AUX. IN-aansluiting met behulp van een S-aansluitkabel.

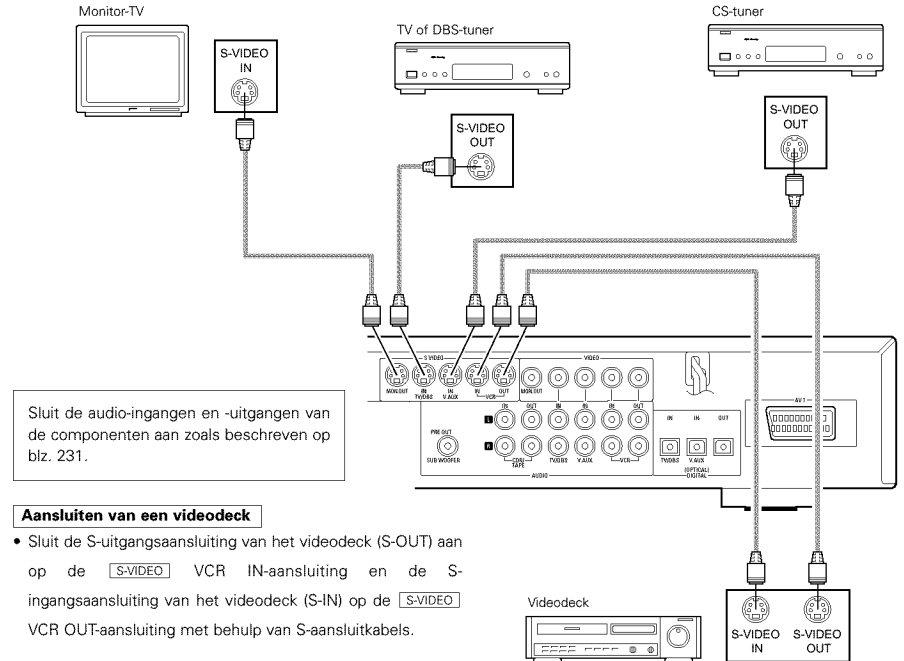

Sluit de audio-ingangen en -uitgangen van de componenten aan zoals beschreven op blz. 231.

Aansluiten van een videodeck

- Sluit de S-uitgangsaansluiting van het videodeck (S-OUT) aan op de [S-VIDEO] VCR IN-aansluiting en de S-ingangsaansluiting van het videodeck (S-IN) op de [S-VIDEO] VCR OUT-aansluiting met behulp van S-aansluitkabels.

OPMERKINGEN:

- Sluit de video-uitgangen van dit toestel rechtstreeks aan op de TV. Sluit ze niet aan via een videorecorder. Sommige discs bevatten immers signalen met kopieerbeveiliging. Als dergelijke discs worden afgespeeld via een videorecorder, kan het kopieerbeveiligingssysteem storingen in het beeld veroorzaken.
- Stel "TV TYPE" onder "VIDEO SETUP" onder "DVD SETUP" in overeenkomstig het videoformaat van uw TV. Wanneer uw TV het PAL-formaat gebruikt, kiest u PAL.

(4) Aansluiten van antenneaansluitingen

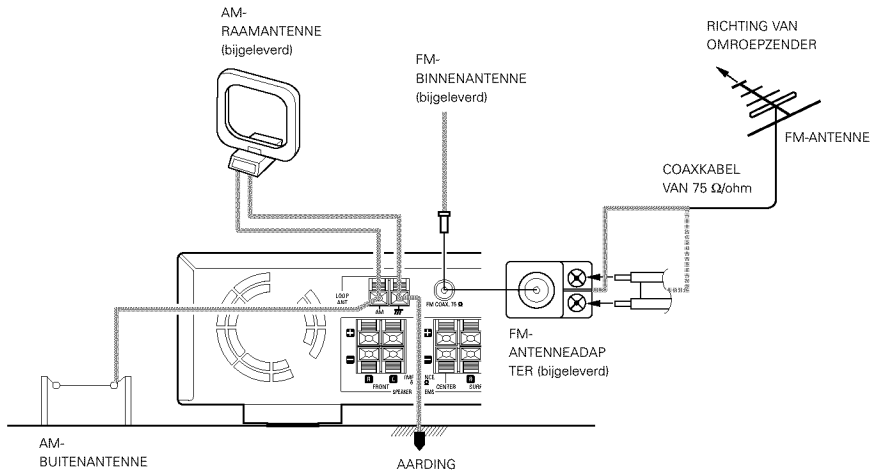

- Een FM-antennekabelstekker van het type F kan rechtstreeks worden aangesloten.
- Als de FM-antennekabelstekker niet van het type F is, sluit u hem aan met behulp van de bijgeleverde antenneadapter.

In elkaar zetten van de AM-raamantenne

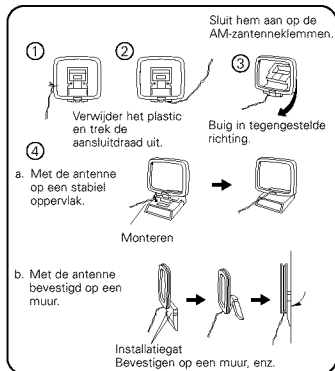

Aansluiting van AM-antennes



Opmerkingen:

- Sluit geen twee FM-antennes tegelijk aan.
- Koppel de AM-raamantenne niet los, zelfs niet als u een AM-buitenantenne gebruikt.
- Zorg dat de klemmen van het AM-raamantennesnoer geen metalen delen op het paneel raken.

Montage van de FM-antenneadapter

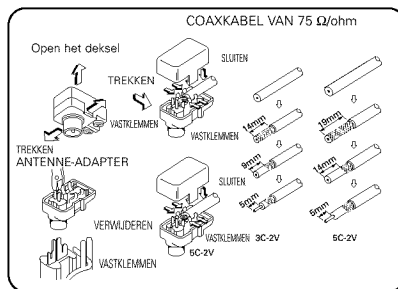

(5) Aansluiting op een TV met een 21-pins SCART-aansluiting

- Sluit met behulp van een in de handel verkrijgbare 21-pins SCART-kabel de 21-pins SCART-aansluiting van de TV aan op de 21-pins SCART-aansluiting (AV1) van de ADV-700.

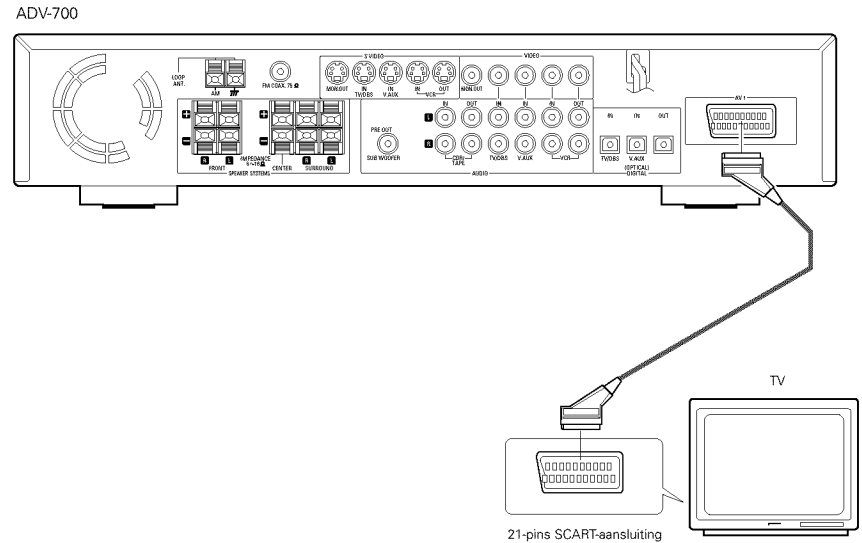

- De audio- en videosignalen van de op het toestel ingestelde functie worden uitgevoerd.

Audio-uitgangssignalen

- De tuner- en DVD-audioweergavesignalen en de audiosignalen die u via de AUDIO INPUT-aansluitingen invoert, worden uitgevoerd.
- Bij het afspelen van een Dolby Digital-DVD worden de audiosignalen omgezet in 2-kanalssignalen alvorens ze worden uitgevoerd. (Er worden geen audiosignalen uitgevoerd tijdens DTS-weergave.)
- Het audio-uitgangsniveau is vast ingesteld. Als u het geluid niet wilt afspelen op de aangesloten TV, moet u het volume van de TV in de minimumstand zetten.

Video-uitgangssignalen

- De DVD-videoweergavesignalen en de videosignalen die u via de VIDEO- of S-VIDEO INPUT-aansluitingen invoert, worden uitgevoerd.
- Bij het afspelen van een DVD kunnen ook RGB-videosignalen worden uitgevoerd.
- De keuze van de VIDEO-, S-VIDEO- en DVD RGB-videosignalen wordt ingesteld in de systeeminstelling "AV1 VIDEO OUTPUT". (Standaard zijn ze alle ingesteld op "VIDEO". Zie blz. 241.)

OPMERKINGEN:

- Sommige discs bevatten immers signalen met kopieerbeveiliging. Als dergelijke discs worden afgespeeld via een videorecorder, kan het kopieerbeveiligingssysteem storingen in het beeld veroorzaken.
- Stel "TV TYPE" onder "VIDEO SETUP" onder "DVD SETUP" in overeenkomstig het videoformaat van uw TV. Wanneer uw TV het PAL-formaat gebruikt, kiest u PAL. (Zie blz. 267.)

(6) Geluidsuitvoer via de digitale audio-uitgangen van dit toestel

■ Wanneer een disc wordt afgespeeld met de ADV-700

	Audio-opnameformaat	Instellingen	Zie pagina	Zie de bladzijde Uitvoer van digitale audiogegevens	
DVD-video DVD-audio (alleen het videogedeelte)	Dolby Digital	Digitale uitgang: normaal	268	Dolby Digital bitstream	
		Digitale uitgang: PCM-conversie		2 kanalen PCM-gegevens (48 kHz/16-bits)	
	DTS	Digitale uitgang: normaal		DTS bitstream	
		Digitale uitgang: PCM-conversie		DTS bitstream	
	MPEG-audio	Digitale uitgang: normaal	268	2 kanalen PCM-gegevens (48 kHz/16-bits)	
		Digitale uitgang: PCM-conversie		2 kanalen PCM-gegevens (48 kHz/16-bits)	
	Linear PCM	48 kHz	LPCM-conversiemodus: uitgeschakeld (OFF)	268	48 kHz/16 ~24-bits PCM
			LPCM-conversiemodus: ingeschakeld (ON)		48 kHz/16-bits PCM
		96 kHz	LPCM-conversiemodus: ingeschakeld (ON)		48 kHz/16-bits PCM
			CP : ON		LPCM-conversiemodus: uitgeschakeld (OFF)
CP : OFF	LPCM-conversiemodus: uitgeschakeld (OFF)	96 kHz PCM (zonder kopieerbeveiliging)			
Video-CD	MPEG 1			44,1 kHz/16-bits PCM	
Muziek-CD	Linear PCM			44,1 kHz/16-bits PCM	
MP3-CD	MP 3			32 ~ 48 kHz/16-bits PCM	

- Linear PCM-audio is het signaalopnameformaat dat wordt gebruikt voor muziek-CD's. Terwijl voor muziek-CD's de signalen worden opgenomen met 44,1 kHz/16 bits, worden ze voor DVD's opgenomen met 48 kHz/16 bits tot 96 kHz/24 bits, waardoor de geluidskwaliteit van DVD's hoger is dan die van muziek-CD's.

Aansluitingen

- Raadpleeg voor het maken van aansluitingen eveneens de gebruiksaanwijzing van de andere componenten.

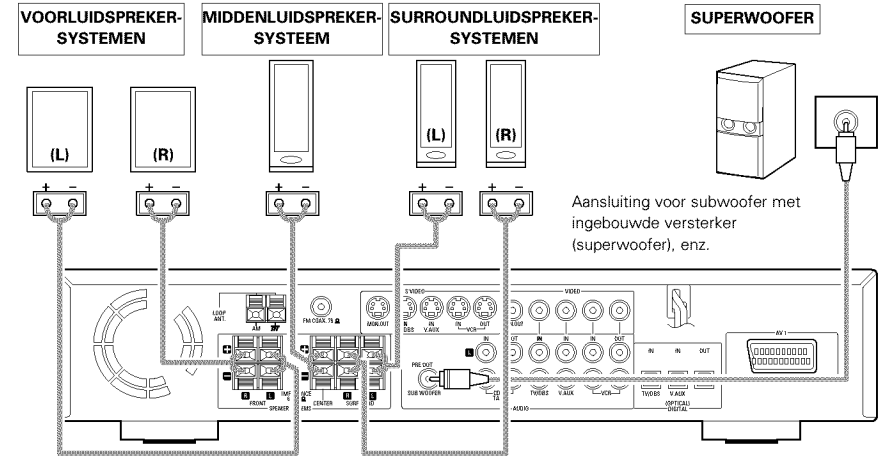

• Voorzorgsmaatregelen bij het aansluiten van luidsprekers
 Als een luidspreker dicht bij een TV of een videomonitor wordt geplaatst, is het mogelijk dat de kleuren op het scherm worden gestoord door de magnetische werking van de luidspreker. Als dit gebeurt, moet u de luidspreker op een plaats zetten waar dit effect zich niet voordoet.

(7) Aansluitingen van het luidsprekersysteem

- Gebruik luidsprekersnoeren met in elkaar gevlochten aders en een diameter van 0,6 tot 1,5 mm. Gebruik nooit snoeren die dikker zijn dan 1,5 mm of met slechts één ader, aangezien deze de luidsprekeraansluitingen kunnen beschadigen.
- Zorg ervoor dat de polen van de aansluitingen op de luidsprekers en die op het hoofdtoestel overeenkomen (⊕ op ⊕, ⊖ op ⊖).
- Let bij het maken van aansluitingen op dat de aders van de luidsprekersnoeren niet uitsteken en andere aansluitingen in de buurt, andere luidsprekersnoeren of het achterpaneel raken.
- Luidsprekers met een impedantie van 6 tot 16 Ω/ohm kunnen worden aangesloten als midden- en surroundluidsprekers.

OPMERKING:
Raak NOOIT de luidsprekeraansluitingen aan terwijl de spanning is ingeschakeld.
Dit kan elektrische schokken veroorzaken.

- Het beschermingscircuit kan in werking treden als dit toestel gedurende lange tijd met hoge volumes weergeeft wanneer luidsprekers met een lagere dan de voorgeschreven impedantie zijn aangesloten.

Beveiligingscircuit

- Dit toestel is uitgerust met een ultrasnel beveiligingscircuit. Dit circuit beschermt de luidsprekers onder bepaalde omstandigheden, bijvoorbeeld wanneer de uitgang van de vermogensversterker per ongeluk wordt kortgesloten en er een sterke stroom wordt opgewekt, wanneer de omgevingstemperatuur van het toestel ongewoon hoog wordt, of wanneer het toestel langdurig met een hoog vermogen wordt gebruikt, wat resulteert in een extreme stijging van de temperatuur. Wanneer het beveiligingscircuit in werking treedt, wordt de uitvoer naar de luidsprekers automatisch afgesneden en begint de spanningsindicator te knipperen. Ga in dit geval als volgt te werk: schakel de spanning van het toestel uit, controleer of de luidspreker- of ingangskabels goed zijn aangesloten en laat het toestel afkoelen als het erg heet is. Zorg voor een betere ventilatie rond het toestel en schakel de spanning opnieuw in. Als het beveiligingscircuit nogmaals in werking treedt, hoewel er geen problemen zijn met de bedrading of de ventilatie van het toestel, schakel de spanning dan uit en neem contact op met een DENON-servicecentrum.

Opmerking betreffende de luidsprekerimpedantie

- Het beveiligingscircuit kan in werking treden als het toestel lange tijd met een hoog volume wordt gebruikt en luidsprekers met een lagere dan de voorgeschreven impedantie zijn aangesloten (bijvoorbeeld luidsprekers met een impedantie van minder dan 4 Ω/ohm). Als het beveiligingscircuit in werking treedt, wordt de uitvoer naar de luidsprekers afgesneden. Schakel de spanning van het toestel uit, laat het toestel afkoelen, zorg voor een betere ventilatie rond het toestel en schakel vervolgens de spanning opnieuw in.

Aansluiten van de luidsprekeraansluitingen

- Druk op het klepje.
- Steek het snoer in.
- Laat het klepje los.

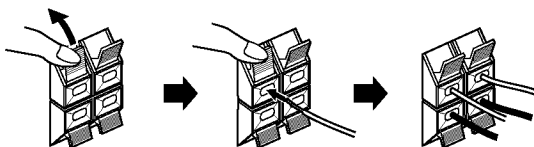

8 NAMEN EN FUNCTIES VAN ONDERDELEN

Voorpaneel

- Zie de tussen haakjes () vermelde bladzijdenummers voor een gedetailleerde beschrijving van de functies van deze onderdelen.

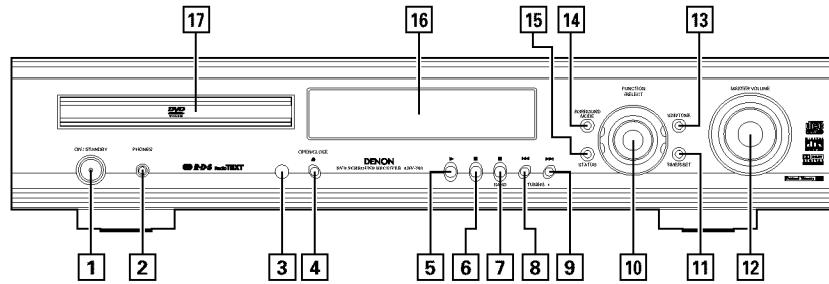

- | | |
|---|---|
| 1 Spanningstoets (ON/STANDBY)(242) | 10 Ingangsfunctie-/keuzeschakelaar (FUNCTION/SELECT).....(244~245, 262~264) |
| 2 Hoofdtelefoonaansluiting (PHONES)(245) | 11 Timer-/insteltoets.....(262~264) |
| 3 Sensor van afstandsbedieningssignaal (REMOTE SENSOR)(235) | 12 Hoofdvolumeregelaar(244) |
| 4 Open-/sluittoets (▲ OPEN/CLOSE)(242) | 13 SDB-/toontoets(245) |
| 5 Weergavetoets (▶).....(242) | 14 Surroundstandtoets(244) |
| 6 Pauzetoets (⏏).....(243) | 15 Statustoets(244) |
| 7 Stop-/tuner-golfbandtoets (■/BAND)(243, 253) | 16 Display |
| 8 Aftast-/tuner-afstemtoets - (◀◀/TUNING -).....(243, 253) | 17 Disclade.....(242) |
| 9 Aftast-/tuner-afstemtoets + (▶▶/TUNING +).....(243, 253) | |

Afstandsbediening

- Zie de tussen haakjes () vermelde bladzijdenummers voor een gedetailleerde beschrijving van de functies van deze onderdelen.
- Sommige toetsen van de afstandsbediening hebben twee functies.. De functie wordt veranderd met de keuzetoetsen van de afstandsbediening (CDR/MD/TAPE, TUNER/TV/VCR en DVD). Nadat één van deze toetsen is ingedrukt, verandert de functie niet totdat een andere standkeuzetoets van de afstandsbediening wordt ingedrukt. De stand van de afstandsbediening verandert zoals hieronder beschreven wanneer de toetsen worden ingedrukt.

Spanningstoets (POWER ON/OFF)(242)	Systemtoetsen.....(236)
Wistoets (CLEAR)(258)	Sluimertoets (SLEEP)(264)
Oproepstoets (CALL)(258)	SURROUND-standkeuzetoets(244)
DISPLAY-toets(256)	Ingangsstand-keuzetoets (INPUT MODE)(244)
Terugkeertoets (RETURN)(243)	Functiekeuzetoets (FUNCTION)(244)
MENU-toets(262)	Invoertoets (ENTER)(237)
Cursortoets(237)	Hoofdvolumeregelttoets(244)
* Systemtoetsen.....(236)	Dempingstoets (MUTE)(245)
Ondertitelingstoets (SUBTITLE) (DVD)(260)	STATUS-toets(244)
RDS-toets (TUNER).....(236, 255)	NTSC/PAL-toets(231)
AUDIO-keuzetoets (DVD)(260)	Hoofdmenu-toets (TOP MENU) (DVD)(261)
PTY-toets (TUNER).....(236, 255)	RT-toets (TUNER).....(236, 255)
Programma-/direct-toets (PROG/DIRECT)(258)	Hoektoets (ANGLE) (DVD)(261)
A-B-herhaaltoets (REPEAT A-B)(257)	CT-toets (TUNER)(236)
Kanaalkeuzetoets (CH. SELECT).....(247)	Willekeurige-weergavetoets (RANDOM)(258)
Testtoets (T.TONE)(247)	Herhaaltoets (REPEAT)(257)
Insteltoets (SETUP)(237)	Surroundparameterstoets (SURR.PARA)(247~249, 251~252)
	SDB/TONE-keuzetoets(245)
	Afstandsbedieningsstand-keuzetoetsen

Afstandsbedieningsstand	
CDR/MD/TAPE	Audiostanden
TUNER/TV/VCR	AV-standen
DVD	DVD-standen

- Toetsen aangeduid met zijn DVD-bedieningstoetsen. Deze kunnen worden gebruikt wanneer de DVD-stand is gekozen met de afstandsbedieningsstand-keuzetoetsen.
- De systeemtoetsen (*) zijn toetsen waarvan de functie verschilt afhankelijk van de stand die is gekozen met de afstandsbedieningsstand-keuzetoetsen.
- De overige toetsen zijn bedieningstoetsen van de surroundversterker die altijd op dezelfde manier werken, ongeacht de stand die is ingesteld met de afstandsbedieningsstand-keuzetoetsen.

9 AFSTANDSBEDIENING

- Met de bijgeleverde afstandsbediening (RC-901) kan u niet alleen de ADV-700 bedienen, maar ook andere op afstand bedienbare DENON-componenten. Bovendien bevat het geheugen de besturingsignalen van andere afstandsbedieningen, zodat u ze ook met andere niet-Denon producten die compatibel zijn kunt gebruiken.

(1) Inleggen van batterijen

- Verwijder het deksel op de achterkant van de afstandsbediening.

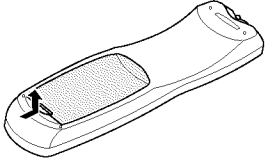

- Leg drie R6P/AA-batterijen in de aangegeven richting in het batterijencompartiment.

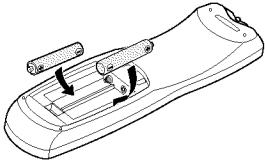

- Plaats het deksel terug.

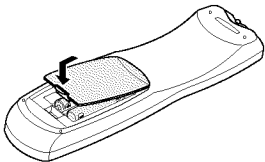

(2) Gebruik van de afstandsbediening

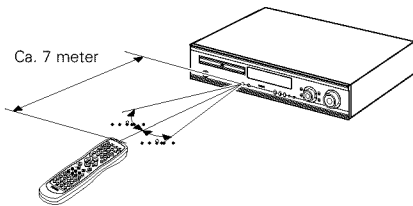

Opmerkingen betreffende batterijen

- Gebruik batterijen van het type R6P/AA in de afstandsbediening.
- De batterijen moeten normaal eenmaal per jaar door nieuwe worden vervangen, maar dit hangt af van de gebruiksfrequentie.
- Vervang de batterijen door nieuwe als het toestel niet werkt wanneer het van dichtbij met de afstandsbediening wordt bediend, ook als de batterijen minder dan één jaar oud zijn. (Met de bijgeleverde batterij kunt u alleen controleren of alles werkt. Vervang de batterij zo gauw mogelijk)
- Leg de batterijen in de juiste richting in, zoals aangegeven door de "⊕" en "⊖" aanduidingen in het batterijvak.
- Om beschadiging of lekken van batterijvloeistof te voorkomen:
 - Een nieuwe batterij niet samen met een oude gebruiken.
 - Geen twee verschillende soorten batterijen gebruiken.
 - Batterijen nooit kortsluiten, uit elkaar nemen, opwarmen of in het vuur gooien.
- Neem de batterijen uit de afstandsbediening als u van plan bent deze gedurende lange tijd niet te gebruiken.
- Als er vloeistof uit de batterijen is gelekt, moet u het batterijvak grondig schoonmaken en nieuwe batterijen inleggen.
- Houd bij het vervangen van de batterijen de nieuwe batterijen klaar en installeer ze zo snel mogelijk.

- Richt de afstandsbediening naar de sensor op het hoofdtoestel zoals getoond op de afbeelding.
- De afstandsbediening kan worden gebruikt tot op een rechthoekige afstand van ca. 7 meter van het hoofdtoestel, maar deze afstand zal korter zijn als er obstakels in de weg zitten of als de afstandsbediening niet goed naar de sensor wordt gericht.
- De afstandsbediening kan worden bediend in een horizontale hoek van max. 30 graden ten opzichte van de sensor.

OPMERKINGEN:

- Het gebruik van de afstandsbediening kan worden bemoeilijkt wanneer de sensor is blootgesteld aan direct zonlicht of sterk kunstlicht.
- Druk de toetsen op het hoofdtoestel en op de afstandsbediening niet tegelijkertijd in. Dit kan leiden tot storingen.
- Neonlicht of andere apparaten in de buurt die pulsstoringen opwekken kunnen leiden tot slechte werking van het toestel. Houd daarom het toestel zo ver mogelijk uit de buurt van dergelijke bronnen.

(3) Voorkeuzegeheugen

[1] Audiocomponent

- De signalen van uw andere Denon-producten kunnen worden opgeslagen in het voorkeuzegeheugen van de bijgeleverde afstandsbediening om de CDR-, MD- of TAPE-functie te bedienen.
- Bediening van sommige modellen is niet mogelijk.

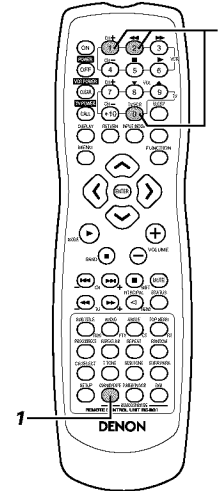

- Houd de afstandsbedieningsstand-keuzetoets CDR/MD/TAPE ingedrukt en voer tegelijkertijd het nummer van drie cijfers ("000", "111" en "222") in dat overeenkomt met het apparaat dat u wilt voorkiezen (CDR, MD of TAPE), aan de hand van de tabel hieronder.
 - Laat na het invoeren van de drie cijfers de toets CDR/MD/TAPE los. Hiermee is het voorkiezen voltooid.

Tabel 1: Combinaties van persoonlijke systeemcodes

CDR/MD/TAPE	Voer het nummer van 3 cijfers in terwijl u de toets CDR/MD/TAPE indrukt.		
CDR	0	0	0
MD	1	1	1
TAPE	2	2	2

- * De fabrieksinstelling is CDR.

OPMERKING:

- Slechts één apparaat (CDR, MD of TAPE) kan in het voorkeuzegeheugen worden opgeslagen.

[2] TV

- Componenten van andere fabrikanten kunnen worden bediend door het voorkeuzegeheugen in te stellen op uw merk van TV. Deze afstandsbediening kan worden gebruikt om componenten van andere fabrikanten te bedienen zonder de leerfunctie te gebruiken, namelijk door de fabrikant van de componenten te programmeren overeenkomstig de lijst van voorkeuzecodes (bijgevoegd blad). Bediening van sommige modellen is niet mogelijk.

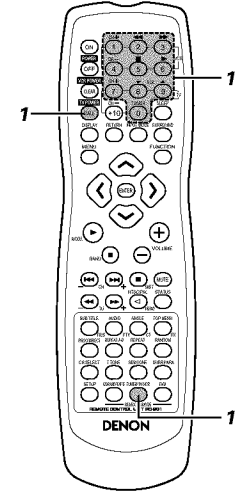

- Druk op de CALL-toets terwijl u de afstandsbedieningsstand-keuzetoets TUNER/TV/VCR indrukt en voer vervolgens het nummer van drie cijfers in dat overeenkomt met de code van de fabrikant van de TV waarvan u de signalen wilt opslaan, die vermeld staat in de bijgevoegde lijst van afstandsbedieningscodes.
 - Laat na het invoeren van de drie cijfers de toets TUNER/TV/VCR los. Hiermee is het voorkiezen voltooid.

Voorbeeld: Voorkiezen van "Hitachi 074"

TUNER/TV/VCR	Druk op de onderstaande toetsen terwijl u TUNER/TV/VCR indrukt.		
HITACHI "074"	CALL	0	7

- * De fabrieksinstelling is "Hitachi 074".

OPMERKING:

- Voorkeuzecodes ingesteld op de fabriek en na terugstelling.

[3] Videorecorder

• Componenten van andere fabrikanten kunnen worden bediend door het voorkeuzegeheugen in te stellen op uw merk van videocomponenten.

Deze afstandsbediening kan worden gebruikt om componenten van andere fabrikanten te bedienen zonder de leerfunctie te gebruiken, namelijk door de fabrikant van de componenten te programmeren overeenkomstig de lijst van voorkeuzecodes (bijgevoegd blad).

Bediening van sommige modellen is niet mogelijk.

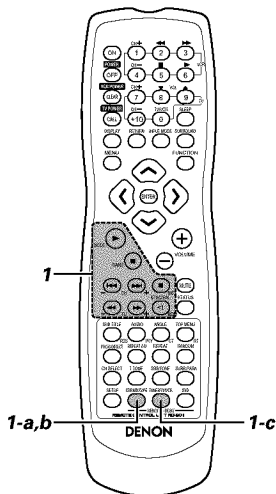
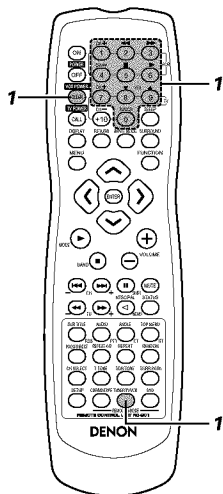

1 Houd de afstandsbedieningsstand-keuzetoets TUNER/TV/VCR ingedrukt en voer tegelijkertijd het nummer van drie cijfers in dat overeenkomt met de code van de fabrikant van de videorecorder die u in het geheugen wilt opslaan, aan de hand van de bijgevoegde tabel met afstandsbedieningscodes.

- Laat na het invoeren van de drie cijfers de toets TUNER/TV/VCR los. Hiermee is het voorkiezen voltooid.

Voorbeeld: Voorkiezen van Hitachi "072"

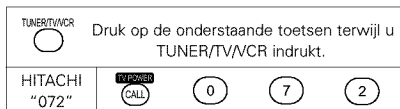

* De fabrieksinstelling is Hitachi "072".

OPMERKINGEN:

- Sommige modellen en fabricagejaren van componenten van de fabrikanten vermeld in de lijst van voorkeuzecodes kunnen niet worden gebruikt.
- In dit toestel zijn verschillende afstandsbedieningscodes geprogrammeerd die afhankelijk zijn van de fabrikant. Als geen bediening mogelijk is, moet u de voorkeuze-code (nummer van drie cijfers) veranderen en opnieuw proberen.

(4) Bedienen van audiocomponenten van DENON

1 b. Voor cassettedeck (TAPE)

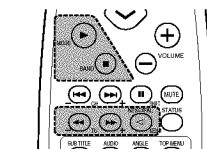

- ◀◀ : Terugspoelen
- ▶▶ : Snel vooruitspoelen
- : Stoppen
- ▶ : Voorwaartse weergave
- ◀ : Omgekeerde weergave

Alvorens de afstandsbediening te gebruiken!

Druk op de juiste afstandsbedieningsstand-keuzetoets om de afstandsbediening in te stellen op de AV-stand.

c. Voor TUNER

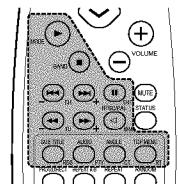

- SHIFT CHANNEL (+, -) : Voorkeuzekanaalbereik veranderen
- TUNING (+, -) : Voorkeuzekanaal omhoog/omlaag
- BAND : Afstemmen omhoog/omlaag
- MODE : Kiezen tussen AM- en FM-golffband
- MEMORY : Kiezen tussen AUTO en MONO
- RDS : Voorkeuzegeheugen
- RDS : Gebruik deze toets om automatisch af te stemmen op zenders die het Radio Data System gebruiken.

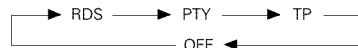

- PTY : Druk op deze toets nadat u "PTY" hebt gekozen met de RDS-toets om één van de 29 programmatypes te kiezen.
- CT : Gebruik deze toets om de tijdstelling van de klok van de ADV-700 te corrigeren. Druk op deze toets wanneer de tijddienst van een RDS-zender goed wordt ontvangen. "TIME" verschijnen in het display gedurende 2 seconden en de klok van de ADV-700 wordt gecorrigeerd. "NO TIME DATA" verschijnt als de RDS-zender geen tijddienst aanbiedt of de uitzending niet goed wordt ontvangen.
- RT : Druk op deze toets tijdens de ontvangst van RDS-zenders om het frequency-, PS-, PTY- of RT-display te kiezen. Merk op dat deze toets niet werkt als de ontvangst zwak is. De displaystand verandert als volgt telkens wanneer de toets wordt ingedrukt.

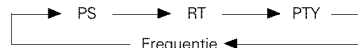

(5) Bedienen van een videocomponent die is opgeslagen in het voorkeuzegeheugen

Alvorens de afstandsbediening te gebruiken!

Druk op de juiste afstandsbedieningsstand-keuzetoets om de afstandsbediening in te stellen op de AV-stand.

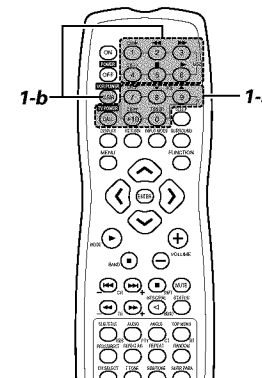

- 1** Bedien de TV of de videorecorder.
- Zie de handleiding van de component voor details.
 - * Sommige modellen kunnen niet worden bediend met deze afstandsbediening.

a. Voor monitor-TV

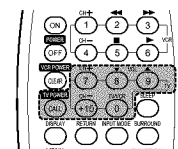

- TV POWER : Spanning inschakelen/uitschakelen
- CHANNEL (+, -) : Kanaal veranderen
- VOLUME (▲▼) : Volume verhogen/verlagen
- TV/VCR : Schakelen tussen TV en videorecorder

b. Voor videodeck (VCR)

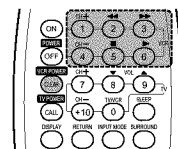

- VCR POWER : Spanning inschakelen/uitschakelen
- CHANNEL (+, -) : Kanaal veranderen
- ▶◀▶▶ : Voorwaarts en achterwaarts
- ▶ : Weergave
- : Stoppen

10 INSTELLEN VAN HET SYSTEEM

(1) Systeeminstellingen

- Zodra alle aansluitingen op andere AV-componenten zijn voltooid zoals beschreven in "AANSLUITINGEN" (zie blz. 230 t/m 233), maakt u de hierna beschreven instellingen op het scherm met behulp van de on-screen displayfunctie van de ADV-700.
- Gebruik de volgende toetsen om het systeem in te stellen:

ENTER-toets (invoer)
Druk op deze toets te veranderen.
Gebruik deze toets ook om de instelling te beëindigen.

CURSOR toetsen
< en > : Gebruik deze om de cursor (< en >) naar links en rechts op het scherm te verplaatsen.
∧ en v : Gebruik deze om de cursor (^ en v) naar boven en onder op het scherm te verplaatsen.

SETUP-toets
Druk op deze toets om het systeeminstelmenu weer te geven.

Instelitems en standaardwaarden (ingesteld bij verzending vanuit de fabriek)

Instelling		Standaardinstellingen					
QUICK SETUP	Snelle systeeminstellingen	FRONT SP. SMALL 2.7m (9 ft)	CENTER SP. SMALL 2.4m (8 ft)	SURROUND SP. SMALL 2.1m (7 ft)	SUB WOOFER YES 2.7m (9 ft)		
SYSTEM SETUP	SPEAKER CONFIGURATION	FRONT SP.	CENTER SP.	SURROUND SP.	SUB WOOFER		
		SMALL	SMALL	SMALL	YES		
		SW FREQ. = 120 Hz / SW MODE = NONE					
	DELAY TIME	FRONT & SW		CENTER	SURROUND		
	2.7m (9 ft)		2.4m (8 ft)	2.1m (7 ft)			
CHANNEL LEVEL	Luister vanaf de luisterpositie naar de testtonen die door de verschillende luidsprekers worden geproduceerd en stel zodanig in dat het weergaveniveau van de verschillende luidsprekers gelijk is.	FRONT L	CENTER	FRONT R	SURROUND R	SURROUND L	SUB WOOFER
		0 dB	0 dB	0 dB	0 dB	0 dB	0 dB
AV1 VIDEO OUTPUT	Om te kiezen of composiet-videosignalen of S-videosignalen of RGB-signalen worden uitgevoerd via de AV1 SCART-aansluitingen.	VIDEO OUTPUT		DVD RGB OUTPUT			
		VIDEO		NO (VIDEO)			
DVD AUTO POWER OFF	De spanning wordt automatisch in stand-by geschakeld indien er in de stopstand gedurende 30 minuten geen bediening plaatsvindt terwijl de functie is ingesteld op DVD.	NO (de spanning wordt niet automatisch uitgeschakeld)					
DISC SETUP	Stel de audiotaal, de ondertitelingstaal en de taal van de discmenu's in voor het weergeven van discs.	DIALOG	SUBTITLE		DISC MENU		
		ENGLISH	ENGLISH		ENGLISH		
OSD SETUP	Stel de achtergrond in voor de setup- en bedieningsschermen.	WALL PAPER: BLUE					
VIDEO SETUP	Stel het schermformaat en het videosysteem in voor de gebruikte TV.	TV ASPECT		TV TYPE			
		4 : 3 PS		PAL			
AUDIO SETUP	Stel het digitale audiosignaalformaat en de bemonsteringsfrequentie en de bitconversie voor lineair PCM in.	DIGITAL OUT		LPCM SELECT			
		NORMAL		OFF			
RATINGS	Stel het beperkingsniveau in voor DVD's waarvoor een kijkbeperking geldt en stel het wachtwoord in dat nodig is om de instelling te veranderen.	RATING LEVEL		PASS WORD CHANGE			
		NO LIMIT		0000 (standaard)			
OTHER SETUP	Kies de instelling voor de closed captions (bijschriften) van DVD's. (Voor de weergave van closed captions is een los verkrijgbare decoder vereist.)	CLOSED CAPTION : OFF					

Opstelling van de luidsprekersystemen

Basisopstelling

- Hier ziet u een voorbeeld van een basislayout voor een systeem met zes luidsprekers en een tv-monitor:

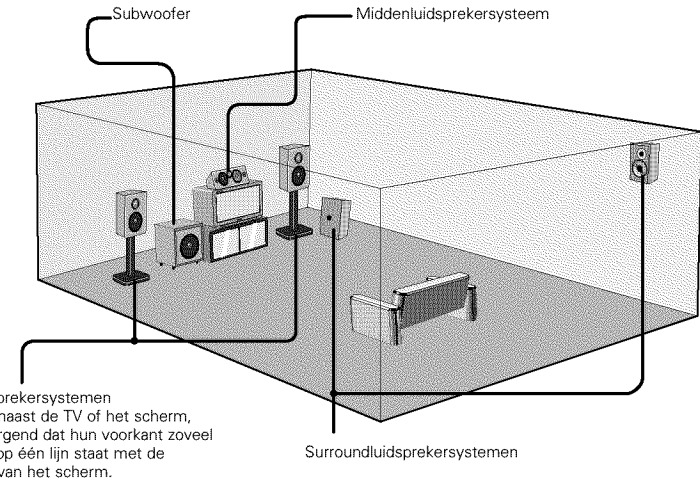

(2) Alvorens het systeem in te stellen

- Dit deel beschrijft de surroundinstellingen. Voor de DVD-instellingen, zie blz. 265.
- De instelprocedures kunnen niet worden uitgevoerd terwijl discs worden afgespeeld. Stel eerst de stopstand in.

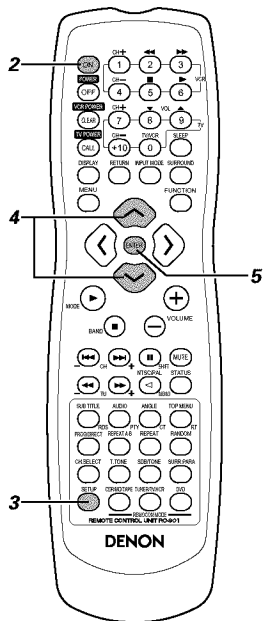
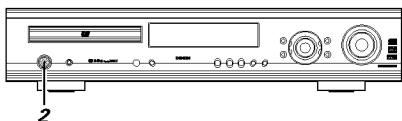

1 Zie "AANSLUITINGEN" (blz. 230 t/m 233) en controleer of alle aansluitingen juist zijn.

2 Schakel de spanning in. Druk op de POWER-schakelaar (-toets).

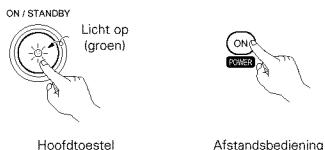

Wanneer u de schakelaar (toets) indrukt, wordt de spanning ingeschakeld en licht het display op. Het geluid wordt gedurende enkele seconden gedempt, waarna het toestel normaal werkt. Wanneer u de schakelaar (toets) nogmaals indrukt, wordt de spanning uitgeschakeld, wordt het toestel in stand-by geschakeld en dooft het display. Wanneer de ON/STANDBY-toets in de stand STANDBY staat, is het toestel nog op de netvoeding aangesloten. Denk eraan het netsnoer uit het stopcontact te verwijderen wanneer u het huis verlaat, bijvoorbeeld wanneer u met vakantie gaat.

3 Druk op de SETUP-toets

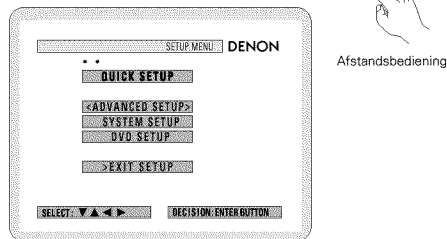

4 Gebruik de cursortoetsen \wedge en \vee op de afstandsbediening om het instelmenu te kiezen.

- Er zijn drie soorten instelmenu's.

- **QUICK SETUP:** Om te wisselen tussen de 2- en de 5.1-kanaalsstand
- **SYSTEM SETUP:** Gedetailleerde instellingen van de AV-systeemfunctie
- **DVD SETUP:** Gedetailleerde instellingen van de DVD-functie

5 Druk op de ENTER-toets om het instelscherm van het gekozen menu weer te geven.

(3) Snelle systeeminstellingen (om te wisselen tussen de 2- en de 5.1-kanaalsstand)

- De ADV-700 beschikt over Quick System-voorstellingen voor een 5.1-kanaals surroundsysteem met vijf kleine luidsprekers en een subwoofer, of een 2-kanaals virtueel systeem met twee grote voorluidsprekers met of zonder subwoofer.
- De systeeminstellingen kunnen worden ingesteld en de ADV-700 kan worden gebruikt voor het afspelen van discs door gewoon de luidsprekersystemen te kiezen die u gebruikt.
- * Zie "(4) Veranderen van de systeeminstellingen" (blz. 239 t/m 241) wanneer u andere luidsprekersystemen gebruikt dan de hierna vermelde of als u de instellingen wenst te veranderen.

1 Kies op het instelscherm "QUICK SETUP" en druk op de ENTER-toets. (Zie blz. 238.)

2 Kies op het snelle systeeminstelscherm het luidsprekersysteem dat u gebruikt met de cursortoetsen \wedge en \vee .



- De naam van de gekozen luidspreker wordt in het geel weergegeven.
- De instelling wordt getoond.

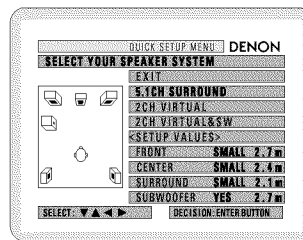

3 Druk op de ENTER-toets om de instelling in te voeren.

- Het instelscherm verschijnt opnieuw.



4 Druk op de SETUP-toets om de instelstand af te sluiten.

- * U kunt de instelstand ook afsluiten door met behulp van de cursortoets \vee "Quit setup" op het instelscherm in het geel weer te geven en vervolgens op de ENTER-toets te drukken.



- * Veranderen van de instellingen
Kies "SYSTEM SETUP" onder "<ADVANCED SETUP>" op het instelscherm.

Parameters van de snelle systeeminstelling

5.1-kanaals surroundsysteem		Vertragingstijd (afstand)
Vermogen lagefrequentieweergave		
Voor :	Klein	2,7 m (9 voet): L2
Midden :	Klein	2,4 m (8 voet): L1
Surround :	Klein	2,1 m (7 voet): L3
Subwoofer :	Ja	2,7 m (9 voet): L2

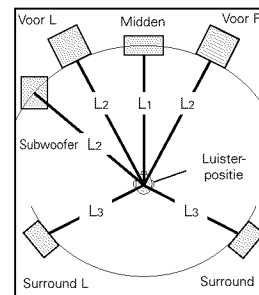

2-kanaals virtueel systeem

Voor: Groot (slechts 2 kanalen)

2-kanaals virtueel + subwoofersysteem

Voor: Groot

Subwoofer: Ja Op gelijke afstand van elkaar geplaatst

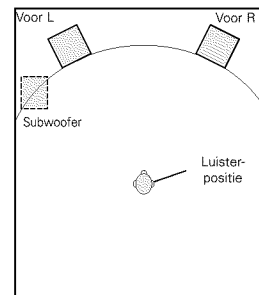



(4) Verandering van de systeeminstellingen

- De snelle systeeminstellingen en de standaardfabrieksinstellingen worden veranderd in het menu voor verandering van de systeeminstellingen.
- De instellingen blijven in het geheugen bewaard tot ze de volgende keer worden veranderd, ook wanneer de spanning wordt uitgeschakeld.

[1] Instelling van het type van luidsprekers

- De samenstelling van de signalen die worden uitgevoerd uit de verschillende kanalen en de frequentieweergave worden automatisch ingesteld overeenkomstig de werkelijk gebruikte luidsprekercombinatie.

1 Kies "SYSTEM SETUP" in het SETUP MENU en druk op de ENTER-toets.

2 Kies op het SYSTEM SETUP MENU met de cursortoetsen  en  het luidsprekersysteem dat u gebruikt onder "SPEAKER CONFIGURATION" en druk op de ENTER-toets.

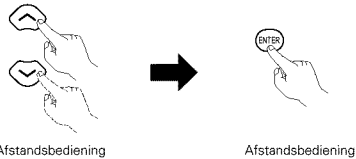
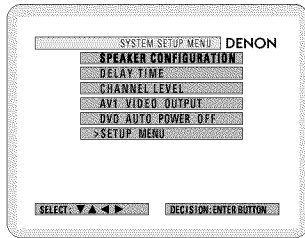

Afstandsbediening

4 Voer de instelling in.
 • Het SYSTEM SETUP MENU verschijnt opnieuw.

OPMERKING:

- Kies "Large" (groot) of "Small" (klein) niet op basis van het eigenlijke formaat van de luidspreker, maar wel op basis van het vermogen van de luidspreker om signalen met een lage frequentie (ongeveer 100 Hz en lager) weer te geven. Als u dit niet weet, kunt u het geluid van beide instellingen vergelijken (stel het niveau laag genoeg in, om de luidsprekers niet te beschadigen) en op basis daarvan de meest geschikte instelling kiezen.

Parameters

Large (groot)

Kies deze instelling wanneer de luidsprekers die u gebruikt lage geluiden van minder dan 100 Hz volledig kunnen weergeven.

Small (klein)

Kies deze instelling wanneer u luidsprekers gebruikt die onvoldoende volume leveren voor het weergeven van lage frequenties van 100 Hz en minder. Wanneer u deze instelling kiest, worden de frequenties die lager zijn dan de ingestelde subwooferfrequentie toegewezen aan de subwoofer.

None (geen)

Kies deze instelling wanneer geen luidsprekers zijn aangesloten.

Yes/No (ja/nee)

Kies "Yes" als een subwoofer is aangesloten, "No" als geen subwoofer is aangesloten.

- * Als de subwoofer voldoende vermogen heeft om lage frequenties weer te geven, kan zelfs een goede geluidskwaliteit worden verkregen wanneer "Small" wordt ingesteld voor de voor-, midden- en surroundluidsprekers.

- * Voor de meeste luidsprekeropstellingen zal de instelling SMALL voor alle vijf hoofd luidsprekers en de instelling Subwoofer On met een aangesloten subwoofer de beste resultaten opleveren.

3 Stel in of er al dan niet luidsprekers zijn aangesloten en, zo ja, stel hun formaatparameters in.

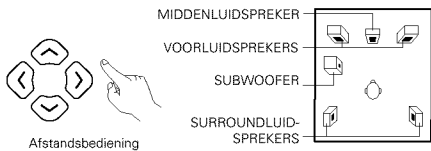

Afstandsbediening

- Het in te stellen item wordt in het geel weergegeven, de waarden van de andere items in het groen.

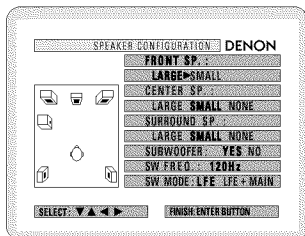

Subwooferfrequentie (SW FREQ.)

- Stel voor de subwooferfrequentie op het luidsprekerinstelscherm de crossover-frequentie van de lage tonen in voor weergave met de subwoofer.
- Kies "80 Hz", "120 Hz", "180 Hz" of "240 Hz" (-6 dB voor elk). De lage tonen onder deze frequenties worden weergegeven via de subwoofer. (De fabrieksinstelling is "120 Hz".)

Toewijzing van lage frequenties

- In de surroundstanden Dolby Digital, Dolby Pro Logic II, DTS en in de virtuele surroundstand worden de laagfrequentiesignalen voor kanalen waarvan de luidsprekerinstelling "Small" is toegewezen aan de subwoofer. De lage frequenties van kanalen met de instelling "Large" worden weergegeven via die kanalen. (Als de instelling "120 Hz" is, geven kanalen die zijn ingesteld op "Small" geluiden van 120 Hz en meer weer, terwijl lage frequenties van minder dan 120 Hz worden weergegeven door de subwoofer.)
- In andere surroundstanden dan de hierboven genoemde worden lage frequenties die onder de ingestelde subwooferfrequentie liggen weergegeven via de subwoofer, ongeacht of de luidsprekers zijn ingesteld op "Large" of "Small".
- Stel de subwooferfrequentie in overeenkomstig het vermogen van uw luidsprekers en subwoofer om lage frequenties weer te geven.

Subwooferstand (SW MODE)

- De instelling van de subwooferstand is alleen geldig wanneer de voorluidsprekers zijn ingesteld op "LARGE" en de subwoofer in de "SPEAKER CONFIGURATION" is ingesteld op "YES".
- Wanneer de weergavestand "LFE+MAIN" is gekozen, wordt het laagfrequentiesignaalbereik van de kanalen die zijn ingesteld op "LARGE" gelijktijdig via die kanalen en het subwooferkanaal voortgebracht. In deze weergavestand breidt het laagfrequentiebereik zich eenvormiger uit in de kamer, maar kan - afhankelijk van de afmetingen en de vorm van de kamer - interferentie resulteren in een vermindering van het werkelijke volume van het laagfrequentiebereik.
- In de weergavestand "LFE" wordt het laagfrequentiesignaalbereik van het kanaal dat is ingesteld op "LARGE" alleen via dat kanaal weergegeven. Bijgevolg is het laagfrequentiesignaalbereik dat wordt weergegeven via het subwooferkanaal alleen het laagfrequentiesignaalbereik van LFE (alleen tijdens de weergave van Dolby Digital- of DTS-signalen) en het kanaal dat is ingesteld op "SMALL" in het instelmenu.
- Kies de weergavestand die zorgt voor een volle weergave van de lage tonen.
- Wanneer de subwoofer is ingesteld op "YES", worden de lage tonen ongeacht de instelling van de subwooferstand uitgevoerd via de subwoofer in andere surroundstanden dan Dolby/DTS.

[2] Instellen van de afstanden tot de luidsprekers

- Voer de afstanden in vanaf de luisterpositie tot de luidsprekers en stel de surroundvertragingstijd in.
- De standaardinstellingen hieronder zijn bij verzending vanuit de fabriek ingesteld.

Vorbereidingen:

Meet de afstanden van de luisterpositie tot de luidsprekers (L1 tot L3 op het schema rechts).

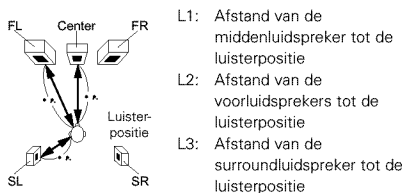

1 Om deze bewerkingen uit te voeren vanaf andere plaatsen dan het menu voor het veranderen van de systeeminstellingen, zie blz. 239.

2 Kies "DELAY TIME" in het SYSTEM SETUP MENU.

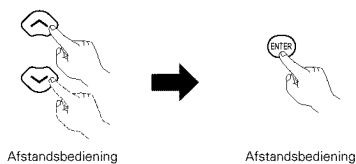

- Schakel over naar het scherm DELAY TIME.

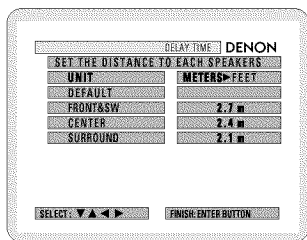

- Gebruik de cursortoetsen < en > om de afstandsmaat te kiezen, "METERS" of "FEET".
- Druk op de cursortoets ✓ om door te gaan naar de volgende stap als u deze instelling niet wenst te veranderen.

3 Wanneer "YES" wordt gekozen voor "DEFAULT", worden de vertragingstijden van de verschillende luidsprekers op de standaardwaarden ingesteld.

- © YES: FRONT & SW → 2.7 m
 CENTER → 2.4 m
 SURROUND → 2.1 m
- © NO: De huidige instellingen worden gebruikt.

4 Kies de luidspreker die u wilt instellen met de cursortoetsen ^ en v en stel vervolgens de afstand tussen de luidsprekers en de luisterpositie in met de cursortoetsen < en >.

- Stel de afstand tussen de middenluidspreker en de luisterpositie in. De afstand verandert in eenheden van 0,1 meter (1 voet) telkens wanneer de toets wordt ingedrukt. Kies de waarde die het dichtst bij de gemeten afstand ligt.

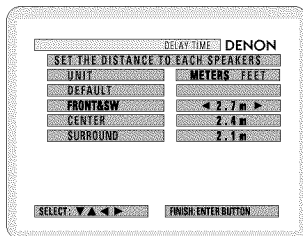

* Het verschil tussen de afstanden die worden ingesteld voor de verschillende luidsprekers mag niet groter zijn dan 3 meter (10 voet).

Als een ongeschikte afstand wordt ingesteld, verschijnt het bericht "CAUTION: INVALID DISTANCE". Verander de luidsprekerpositie en stel de afstand opnieuw in.

5 Voer de instelling in.
 • Het SYSTEM SETUP MENU verschijnt opnieuw.



[3] Instellen van het kanaalniveau

- Stel deze instelling zo in dat het weergaveniveau tussen de verschillende kanalen gelijk is.
- Luister vanaf de luisterpositie naar de door de luidsprekers voortgebrachte testtonen om het niveau in te stellen.
- Het niveau kan ook rechtstreeks vanaf de afstandsbediening worden ingesteld. (Zie blz. 247 voor details.)

1 Om deze bewerkingen uit te voeren vanaf andere plaatsen dan het menu voor het veranderen van de systeeminstellingen, zie blz. 239.

2 Kies "CHANNEL LEVEL" in het SYSTEM SETUP MENU.



- Schakel over naar het scherm CHANNEL LEVEL.

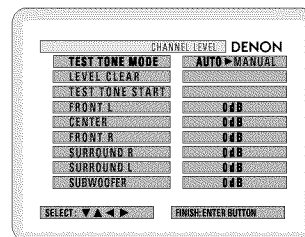

3 Kies "TEST TONE MODE".
 • Kies de stand.



- Kies "AUTO" of "MANUAL".
- AUTO: Stel het niveau in terwijl u luistert naar de testtonen die automatisch worden voortgebracht door de verschillende luidsprekers.
- MANUAL: Kies welke luidspreker een testtoon moet voortbrengen om het niveau in te stellen.

4 Als "YES" wordt gekozen voor "LEVEL CLEAR", worden de niveaus van alle luidsprekers ingesteld op 0 dB.

- © "YES" : de niveaus van alle luidsprekers worden ingesteld op 0 dB.
- © "NO" : de luidsprekers blijven ingesteld op hun huidige niveau.

5 Instellen van de kanaalniveaus in de stand "test tone"
 • Kies "TEST TONE START" met de cursortoetsen ^ en v, en kies daarna "YES" met de cursortoets < om testtonen uit te voeren.

6 ① Wanneer "AUTO" wordt gekozen in de "TEST TONE MODE"

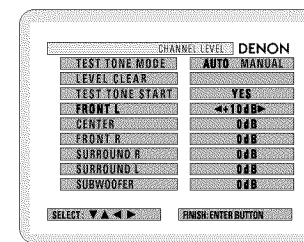

- Er worden automatisch testtonen voortgebracht door de verschillende luidsprekers.
- De testtonen worden door de verschillende luidsprekers voortgebracht in de volgende volgorde, de eerste en de tweede keer met tussenpozen van 4 seconden, de derde keer en daarna met tussenpozen van 2 seconden:

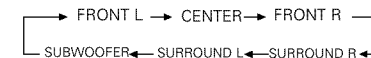



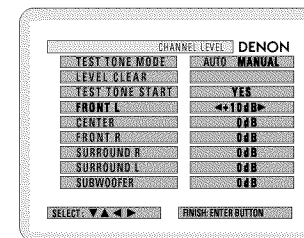

- Gebruik de CURSOR-toetsen om voor alle luidsprekers hetzelfde volume in te stellen.
- Het volume kan worden ingesteld tussen -12 dB en +12 dB in stappen van 1 dB.

② Wanneer "MANUAL" wordt gekozen



- Kies met de CURSOR ^ en v de luidspreker die testtonen moet voortbrengen en stel vervolgens met de CURSOR < en > het volume van de testtonen van de verschillende luidsprekers op hetzelfde niveau in.

- 7** Druk na het voltooi van de bovenstaande instellingen op de ENTER-toets.
- Het scherm "SYSTEM SETUP MENU" verschijnt opnieuw.

* Annuleren van de instelling na het instellen
Geef het kanaalniveau-instel scherm weer en kies vervolgens "LEVEL CLEAR" en "YES" met de cursortoetsen , ,  en . De niveaus van alle luidsprekers worden ingesteld op 0 dB.

OPMERKINGEN:

- Wanneer u de kanaalniveaus instelt in de stand SYSTEM SETUP CHANNEL LEVEL, zullen de ingestelde kanaalniveaus gelden voor ALLE surroundstanden. Beschouw deze stand als de instelstand voor het algemene kanaalniveau.
- Nadat u de instellingen in SYSTEM SETUP CHANNEL LEVEL hebt voltooid, kunt u de afzonderlijke surroundstanden inschakelen en de kanaalniveaus instellen die voor elk van deze standen zullen worden onthouden. Wanneer u vervolgens een bepaalde surroundstand inschakelt, zullen uw gewenste kanaalniveau-instellingen voor die stand worden opgeroepen. Raadpleeg de instructies voor het instellen van de kanaalniveaus in elke surroundstand op blz. 247.

[4] Instellen van de video-uitgang AV1

- Om te kiezen of composiet-videosignalen of S-videosignalen of RGB-signalen worden uitgevoerd via de AV1 SCART-aansluitingen.
- De fabrieksinstelling is "VIDEO" en de DVD RGB-uitvoer is standaard ingesteld op "NO (VIDEO)".

1 Om deze bewerkingen uit te voeren vanaf andere plaatsen dan het menu voor het veranderen van de systeeminstellingen, zie blz. 239.

2 Kies "AV1 VIDEO OUTPUT" op het scherm "SYSTEM SETUP MENU" en druk op de ENTER-toets.

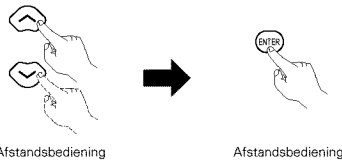

- Schakel over naar het scherm "AV1 VIDEO OUTPUT".

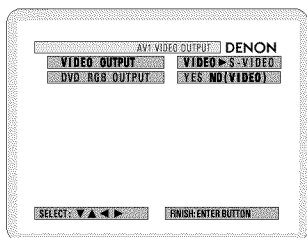

- 3** Kies "VIDEO OUTPUT".
- VIDEO: Composite videosignalen worden uitgevoerd.
 - S-VIDEO: S-videosignalen worden uitgevoerd.

4 Kies "DVD RGB OUTPUT".

- NO: De in stap 3 gekozen videosignalen worden uitgevoerd.
- YES: RGB-signalen worden uitgevoerd. (alleen voor DVD)

5 Voer de instelling in.

- Het SYSTEM SETUP MENU verschijnt opnieuw.



[5] Instellen van de automatische uitschakeling van de DVD

- De ADV-700 beschikt over een functie die de spanning automatisch in stand-by schakelt als er geen bediening plaatsvindt gedurende 30 minuten in de stopstand terwijl de functie is ingesteld op DVD. Hier kunt u deze functie in- of uitschakelen.
- De fabrieksinstelling is "NO".

1 Om deze bewerkingen uit te voeren vanaf andere plaatsen dan het menu voor het veranderen van de systeeminstellingen, zie blz. 239.

2 Kies "DVD AUTO POWER OFF" op het scherm "SYSTEM SETUP MENU" en druk op de ENTER-toets.

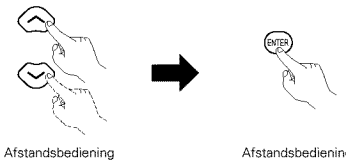

- Schakel over naar het scherm "DVD AUTO POWER OFF".

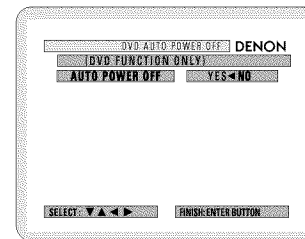

3 Kies "YES" of "NO".

- YES: De automatische uitschakeling is actief wanneer de functie is ingesteld op DVD.
- No: De automatische uitschakelfunctie werkt niet.

4 Voer de instelling in.

- Het SYSTEM SETUP MENU verschijnt opnieuw.



[6] Nadat de instelling van het systeem is voltooid

- Zodra de luidsprekerinstellingen, de vertragingstijden en de kanaalniveaus zijn ingesteld, hoeft u ze niet meer opnieuw in te stellen, tenzij andere AV-componenten of luidsprekers worden gebruikt of de positie van de luidsprekers wordt veranderd.
- Wijzig de instellingen voor AV1 video-uitvoer en automatische uitschakeling van de DVD naar vereist.

1 Druk in het SYSTEM SETUP MENU op de SETUP-toets.

- De veranderde instellingen worden ingevoerd en het onscreen display wordt uitgeschakeld.



* Deze toets kan om het even wanneer tijdens de systeeminstelling worden ingedrukt om de bewerking te voltooien.

OPMERKING:

- Als de snelle systeeminstellingen worden gekozen na het instellen van het systeem in het menu voor het veranderen van de instellingen, worden de instellingen van de luidsprekers en de vertragingstijd veranderd in de voorgekozen waarden van de snelle systeeminstellingen.

11 WEERGAVE

(1) Voor de bediening

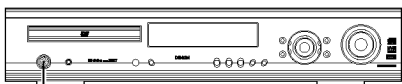

2

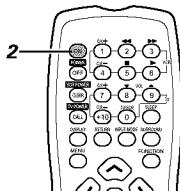

1 Zie "AANSLUITINGEN" (blz. 230 t/m 233) en controleer of alle aansluitingen juist zijn.

2 Schakel de spanning in. Druk op de POWER-schakelaar (-toets).

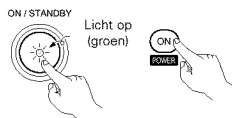

Hoofdtoestel Afstandsbediening

Wanneer u de schakelaar (toets) indrukt, wordt de spanning ingeschakeld en licht het display op. Het geluid wordt gedurende enkele seconden gedempt, waarna het toestel normaal werkt. Wanneer u de schakelaar (toets) nogmaals indrukt, wordt de spanning uitgeschakeld, wordt het toestel in stand-by geschakeld en dooft het display. Wanneer de ON/STANDBY-toets in de stand STANDBY staat, is het toestel nog op de netvoeding aangesloten. Denk eraan het netsnoer uit het stopcontact te verwijderen wanneer u het huis verlaat, bijvoorbeeld wanneer u met vakantie gaat.

(3) Weergave

BELANGRIJKE INFORMATIE BETREFFENDE DE INSTELLING

Dit toestel heeft de volgende voorinstellingen: "DISC SETUP", "OSD SETUP", "VIDEO SETUP", "AUDIO SETUP", "RATINGS" en "OTHER SETUP".

Deze voorinstellingen zijn ingesteld bij verzending vanuit de fabriek. Om de instellingen naar uw voorkeur te veranderen, zie blz. 265 t/m 270.

Alvorens de afstandsbediening te gebruiken!

- Stel de DVD-stand in met de afstandsbedieningsstand-keuzetoetsen.

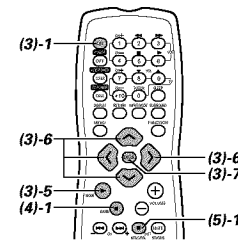
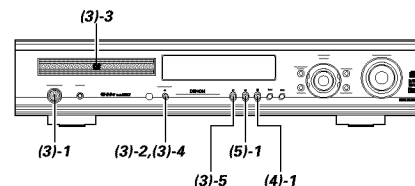

(2) Discs laden

- Plaats discs in de disclade met het label (de bedrukte zijde) naar boven.

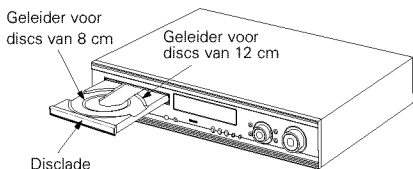

(2) Discs laden

- Wees voorzichtig dat u het signaaloppervlak van de disc niet aanraakt en houd de disc met de bedrukte zijde naar boven.
- Wanneer de disclade volledig open is, plaatst u de disc in de disclade..
- Plaats discs van 12 cm in de buitenste geleider (afbeelding 1) en discs van 8 cm in de binnenste geleider (afbeelding 2).
- Druk op de OPEN/CLOSE-toets. De disc wordt automatisch geladen.
- De disclade kan ook automatisch worden gesloten door op de PLAY-toets te drukken.

Afbeelding 1

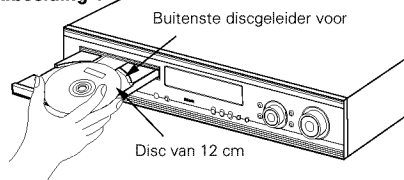

Afbeelding 2

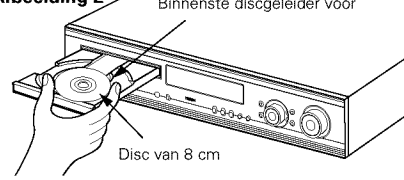

OPMERKING:

- Verplaats dit toestel niet terwijl een disc wordt afgespeeld. Dit kan krassen op de disc veroorzaken.

(1) Openen en sluiten van de disclade

- 1 Schakel de spanning in.
- 2 Schakel de spanning in. w Druk op de OPEN/CLOSE-toets.

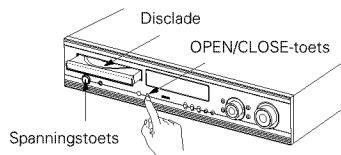

OPMERKINGEN:

- Wanneer u op OPEN/CLOSE drukt terwijl het toestel in stand-by staat, wordt de spanning van de ADV-700 ingeschakeld en werkt de disclade. (Automatische inschakeling van de spanning)
- Wanneer u op de OPEN/CLOSE-toets drukt terwijl een andere functie dan DVD is ingesteld, verandert de functie in DVD en werkt de disclade. (Automatische functiekeuze)
- Druk de toets niet in met een potlood o.i.d.

OPMERKINGEN:

- Als een vreemd voorwerp klem raakt in de disclade tijdens het sluiten, drukt u gewoon nogmaals op de OPEN/CLOSE-toets om de lade te openen.
- Druk de disclade niet met de hand in wanneer de spanning is uitgeschakeld. Dit zal de lade beschadigen.
- Plaats geen vreemde voorwerpen in de disclade. Dit zal de lade beschadigen.

1 Schakel de spanning in.
• Druk op de spanningsstoets. De spanningsindicator licht op en de spanning wordt ingeschakeld.

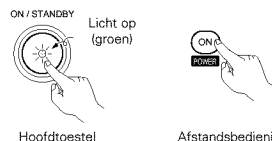

Hoofdtoestel Afstandsbediening

2 Druk op de OPEN/CLOSE-toets om de disclade te openen.



Hoofdtoestel

3 Plaats de disc in de disclade.

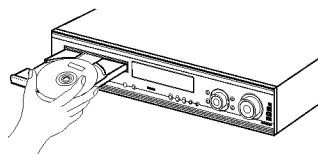

4 Druk op de OPEN/CLOSE-toets.



Hoofdtoestel

5 Druk op de PLAY-toets.
• Bij vele interactieve DVD's en video-CD's met weergaveregeling verschijnt een menuscherm. Volg in dit geval de procedure in stap 6 om het gewenste item te kiezen.



Hoofdtoestel

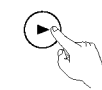

Afstandsbediening

- * Interactieve DVD's zijn DVD's met meerdere camerastandpunten, verhalen, enz.

Voorbeeld: voor DVD's met menuschermen

Voorbeeld: voor video-CD's met weergaveregeling

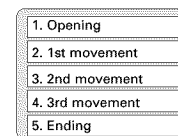
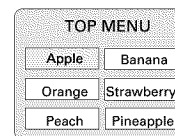

- 6** Kies het gewenste item met de cursortoetsen (↖, ↘, ↙, ↗).
- Sommige discs hebben een tweede menuscherm. Druk in dat geval op de toets ►► om het volgende menuscherm weer te geven. (Zie de hoes van de disc.)
 - * De cursortoetsen (↖, ↘, ↙, ↗) werken niet voor video-CD's. Kies het gewenste item met de cijfertoetsen.



- 7** Druk op de ENTER-toets.
- Het gewenste item wordt gekozen en de weergave begint.
 - U kunt terugkeren naar het menuscherm door op de toets TOP MENU te drukken terwijl de DVD wordt afgespeeld. Dit hangt evenwel af van de disc.
 - Druk op de RETURN-toets tijdens de weergave van een video-CD om terug te keren naar het menuscherm.



Voorbeeld: wanneer "Apple" wordt gekozen

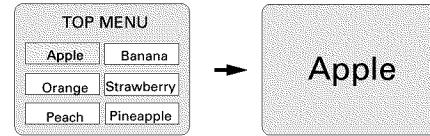

OPMERKINGEN:

- Als op het TV-scherm verschijnt wanneer toetsen worden bediend, is die bediening niet mogelijk met de ADV-700 of met die disc.
- Plaats de disc in de discgeleider.
- Plaats slechts één disc in de lade.
- De disc blijft draaien terwijl het menuscherm wordt getoond op het TV-scherm.

(4) De weergave stoppen

- 1** Druk tijdens de weergave op de STOP-toets van het hoofdtoestel of de afstandsbediening. De weergave stopt en de achtergrond wordt getoond.
- < Hervatten van de weergave vanuit het geheugen (alleen DVD)>
- Wanneer bij de ADV-700 de STOP-toets wordt ingedrukt, wordt de huidige positie in het geheugen opgeslagen, "►" knippert dan op het display. Wanneer de PLAY-toets wordt ingedrukt nadat op STOP is gedrukt, start de weergave vanaf het punt waarop ze is gestopt. De functie voor het hervatten van de weergave wordt geannuleerd als de disclade wordt geopend of als de STOP-toets een tweede keer wordt ingedrukt.

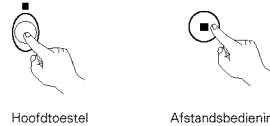

- * De functie voor het hervatten van de weergave vanuit het geheugen werkt alleen voor discs waarvan de verstreken tijd op het display wordt getoond tijdens de weergave.
- Automatische uitschakeling van de spanning.
- De ADV-700 beschikt over een functie die de spanning automatisch in stand-by schakelt als er geen bediening plaatsvindt gedurende 30 minuten in de stopstand terwijl de functie is ingesteld op DVD.
 - Deze functie is bij verzending vanuit de fabriek uitgeschakeld. Als u de functie wilt inschakelen, zet u "DVD auto power off setting" op "YES" zoals beschreven op blz. 241.

(5) Weergave van stilbeelden (onderbreking)

- 1** Druk tijdens de weergave op de PAUSE-toets van het hoofdtoestel of de afstandsbediening.
- Druk op de PLAY-toets om de normale weergave te hervatten.

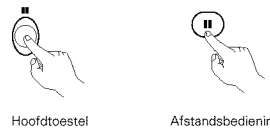

Alvorens de afstandsbediening te gebruiken!

- Stel de DVD-stand in met de afstandsbedieningsstand-keuzetoetsen.

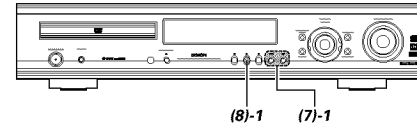

(6) Voorwaarts / Achterwaarts zoeken

- 1** Druk tijdens de weergave op één van de ◀◀ / ▶▶ toetsen van het hoofdtoestel of de afstandsbediening.
- ◀◀ : Achterwaarts
▶▶ : Voorwaarts
- Wanneer u de toets nogmaals indrukt, wordt de zoeksnelheid verhoogd (in vier stappen).
 - Druk op de PLAY-toets om de normale weergave te hervatten.



OPMERKING:

- In sommige gevallen kan het menuscherm opnieuw verschijnen wanneer één van de toetsen ◀◀ / ▶▶ wordt ingedrukt tijdens de menuweergave op een video-CD.

(7) Overspringen naar het begin van hoofdstukken of tracks

- 1** Druk tijdens de weergave op één van de overspringtoetsen van het hoofdtoestel of de afstandsbediening.
- ◀◀◀ / : Achterwaarts (PREVIOUS)
▶▶▶ / : Voorwaarts (NEXT)
- Het aantal hoofdstukken of tracks dat wordt overgeslagen is gelijk aan het aantal malen dat de toets wordt ingedrukt.
 - Wanneer de toets voor achterwaarts overspringen eenmaal wordt ingedrukt, keert de toonopnemer terug naar het begin van het hoofdstuk of de track die momenteel wordt weergegeven.

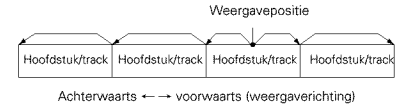
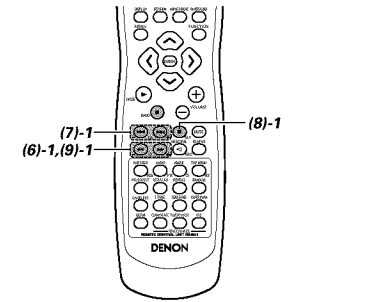
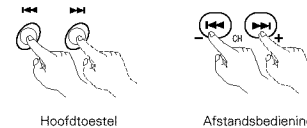

OPMERKING:

- In sommige gevallen kan het menuscherm opnieuw verschijnen wanneer één van de toetsen ◀◀◀ / ▶▶▶ wordt ingedrukt tijdens de menuweergave op een video-CD.

(8) Weergave beeld per beeld (alleen voor DVD's en video-CD's)

- 1** Druk tijdens de weergave op de toets van het hoofdtoestel of de afstandsbediening.
- Telkens wanneer de toets wordt ingedrukt, gaat de weergave één beeld verder.
 - Druk op de PLAY-toets om de normale weergave te hervatten.

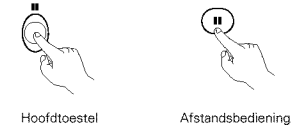

(9) Vertraagde weergave (alleen voor DVD's en video-CD's)

- 1** Druk in de stilbeeldstand op één van de toetsen ◀◀ / ▶▶ van de afstandsbediening.
- ◀◀ : Achterwaarts
▶▶ : Voorwaarts
- Wanneer u opnieuw drukt, verhoogt de snelheid van de vertraagde weergave. (Vier stappen) (Drie stappen op video-CD's)
 - Druk op de PLAY-toets om de normale weergave te hervatten.

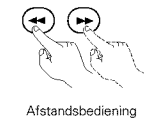

OPMERKING:

- Achterwaartse vertraagde weergave is niet mogelijk voor video-CD's.

12 BEDIENING

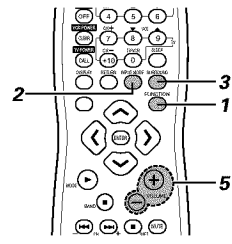
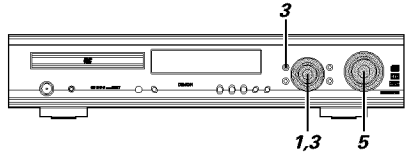

Weergave van de ingangsbron

1 Draai aan de FUNCTION/SELECT-knop op het hoofdtoestel of druk op de FUNCTION-toets van de afstandsbediening om de ingangsbron te kiezen die u wilt weergeven.

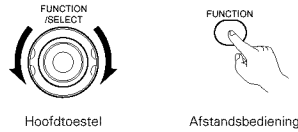

- De functie verandert zoals hieronder getoond.
- De functie verandert alleen in de richting "→" wanneer u de toets op de afstandsbediening gebruikt.

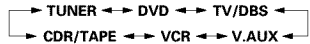

2 Als "DVD", "TV/DBS" of "V.AUX" als ingangsbron wordt gekozen, drukt u op de INPUT MODE-toets van de afstandsbediening om de ingangsstand te kiezen.

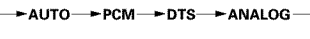

- "ANALOG" kan niet worden gekozen wanneer "DVD" als ingangsbron is gekozen.

Ingangsstand-keuzefunctie

Deze stand kan worden gekozen voor de ingangsbronnen "DVD", "TV/DBS" en "V.AUX". Verschillende ingangsstanden kunnen worden gekozen voor de verschillende ingangsbronnen. De gekozen ingangsstanden worden voor elke bron afzonderlijk in het geheugen opgeslagen.

1 AUTO (automatische stand)

In deze stand worden de soorten signalen die worden ingevoerd in de digitale en analoge ingangsaansluitingen voor de gekozen ingangsbron herkend en wordt het programma in de surround-decoder van de ADV-700 automatisch gekozen bij weergave van de bron.

De aan- of afwezigheid van digitale signalen wordt herkend, de in de digitale ingangsaansluitingen ingevoerde signalen worden geïdentificeerd en automatisch gedecodeerd en weergegeven in het formaat DTS, Dolby Digital of PCM (2-kanaals stereo). Als geen digitaal signaal (TV/DBS en V.AUX) wordt ingevoerd, worden de analoge ingangsaansluitingen gekozen. Gebruik deze stand om Dolby Digital-signalen weer te geven.

2 PCM (exclusieve weergavestand voor PCM-signalen)

Alleen PCM-signalen worden gedecodeerd en weergegeven. Er kan ruis optreden wanneer u deze stand gebruikt om andere signalen dan PCM weer te geven.

3 DTS (exclusieve weergavestand voor DTS-signalen)

Alleen DTS-signalen worden gedecodeerd en weergegeven.

4 ANALOG (exclusieve weergavestand voor analoge audiosignalen)

De in de analoge ingangsaansluitingen ingevoerde signalen worden gedecodeerd en weergegeven. (Deze stand kan niet worden gekozen in de DVD-stand.)

OPMERKING:

- De ingangsstand wordt automatisch ingesteld op "AUTO" wanneer de ingang wordt veranderd in DVD.

3 Druk op de SURROUND MODE-toets van het hoofdtoestel en draai vervolgens aan de FUNCTION/SELECT-knop of druk op de SURROUND-toets van de afstandsbediening om de weergavestand te kiezen.

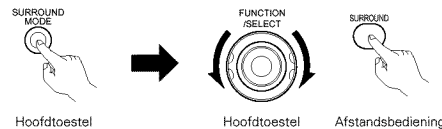

- De functie verandert zoals hieronder getoond.
- De functie verandert alleen in de richting "→" wanneer u de toets op de afstandsbediening gebruikt.

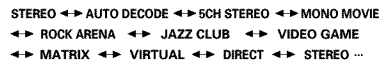

4 Start de weergave op de gekozen component.

- Raadpleeg de handleiding van de desbetreffende component voor bedieningsvoorschriften.

5 Draai aan de MASTER VOLUME-knop op het hoofdtoestel of gebruik de VOLUME-toetsen van de afstandsbediening om het volume te regelen.

M. VOLUME -20 Het volumeniveau wordt getoond op het display.

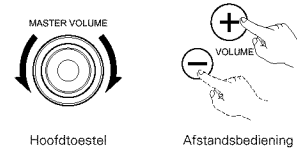

- Het volume kan worden ingesteld binnen een bereik van -60 tot 0 tot 18 dB. Wanneer het kanaalniveau echter is ingesteld zoals beschreven en het volume voor een kanaal is ingesteld op +1 dB of hoger, kan het volume niet worden ingesteld tot 18 dB. (In dit geval is het maximale instelbereik voor het volume "18 dB — (maximumwaarde van kanaalniveau)".)

OPMERKING:

- De digitale-ingangsindicator licht op bij de digitale weergave ("DIG") van cd-roms die andere dan geluidssignalen bevatten, maar er zal geen geluid hoorbaar zijn.

Ingangsstand bij de weergave van DTS-bronnen

- Er zal ruis optreden als DTS-compatibele CD's of LD's worden weergegeven in de stand "ANALOG" of "PCM". Wanneer u DTS-compatibele bronnen weergeeft, moet u de broncomponent aansluiten op de digitale ingangsaansluitingen (OPTICAL/COAXIAL) en de ingangsstand instellen op "DTS".
- Er kan ruis optreden aan het begin van de weergave en tijdens het zoeken gedurende de DTS-weergave in de AUTO-stand. Kies in dit geval de DTS-stand voor de weergave.

Controleren van de momenteel weergegeven programmabron, enz.

Druk op de STATUS-toets van het hoofdtoestel en draai vervolgens aan de FUNCTION/SELECT-knop of druk op de STATUS-toets van de afstandsbediening om de bedieningsstand van het toestel te controleren.

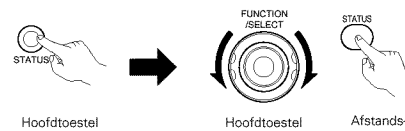

Ingangsstand-display

- In de stand AUTO
- In de stand DIGITAL PCM
- In de stand DIGITAL DTS
- In de stand ANALOG

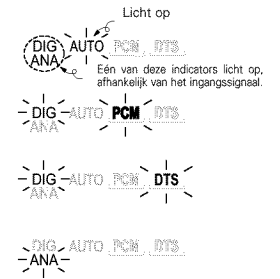

Ingangssignaal-display

- DOLBY DIGITAL
- DTS
- PCM

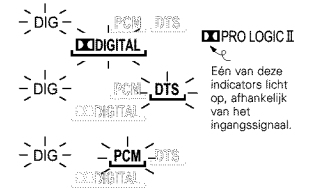

- "DIG" licht op wanneer digitale signalen correct worden ingevoerd. Als het LED-lampje niet oplicht, moet u controleren of de digitale ingangskomponent goed is ingesteld en aangesloten en of de spanning van de component is ingeschakeld.

Na het starten van de weergave

[1] Instellen van de geluidskwaliteit (SDB / TONE)

De SDB/TONE-functie werkt niet in de directe stand.

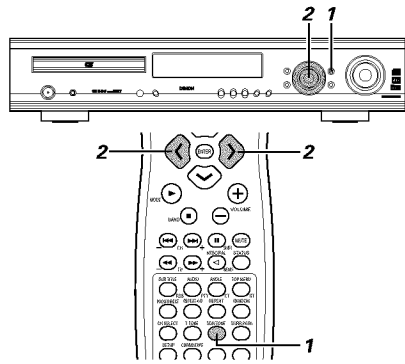

- 1** Druk op de SDB/TONE-toets.
- De toon verandert als volgt telkens wanneer de SDB/TONE-toets wordt ingedrukt.

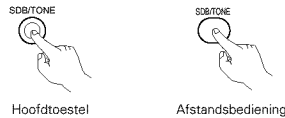

- 2** Draai, terwijl de naam van het in te stellen volume is gekozen, aan de FUNCTION/SELECT-knop of gebruik de cursortoets (<, >) om het niveau in te stellen.

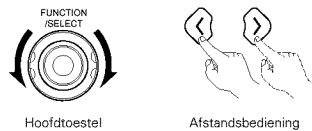

- DEFEAT**
- De signalen worden niet beïnvloed door de SDB-, laagtonen- en hogetonen-circuits, met een hogere geluidskwaliteit als resultaat.

- SDB**
- Draai aan de FUNCTION / SELECT-knop of gebruik de cursortoetsen (<, >) om "ON" of "OFF" te kiezen.

- BASS, TREBLE**
- Om het volume van de lage of hoge tonen te verhogen: draai de regelaar rechtsom of druk op de cursortoets. (het volume van de lage of de hoge tonen kan worden verhoogd tot +10 dB in stappen van 2 dB.)
 - Om het volume van de lage of hoge tonen te verlagen: draai de regelaar rechtsom of druk op de cursortoets. (het volume van de lage of de hoge tonen kan worden verlaagd tot -10 dB in stappen van 2 dB.)
 - * Als geen bediening plaatsvindt binnen 4 seconden, toont het display opnieuw de vorige aanduiding.

[2] Tijdelijk uitschakelen van het geluid (MUTING)

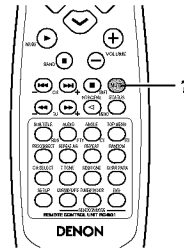

- 1** Gebruik deze functie om de geluidsuitvoer tijdelijk uit te schakelen.
- Druk op de MUTE-toets.
- * Annuleren van de MUTE-stand. Druk nogmaals op de MUTE-toets.



OPMERKING:

- De instelling wordt geannuleerd als de spanning van het toestel wordt uitgeschakeld.

[3] Luisteren via een hoofdtelefoon

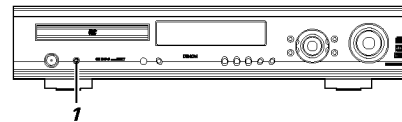

- 1** Sluit de hoofdtelefoon aan op de PHONES-aansluiting op het voorpaneel.
- * De uitvoer naar de luidsprekers wordt automatisch uitgeschakeld en de luidsprekers brengen geen geluid voort.

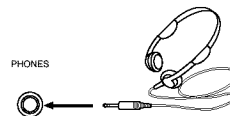

13 DOLBY / DTS SURROUND

Surround

De ADV-700 is uitgerust met een digitaal signaalverwerkingscircuit dat u toelaat programmabronnen weer te geven in de surroundstand, om hetzelfde gevoel van betrokkenheid te creëren als in een bioscoopzaal.

Dolby Surround

(1) Dolby Digital (Dolby Surround AC-3)

Dolby Digital is het meerkanaals digitale signaalformaat dat werd ontwikkeld door Dolby Laboratories. Dolby Digital biedt tot "5,1" kanalen - links voor, rechts voor, midden, surround links, surround rechts en een extra kanaal dat exclusief is voorbehouden voor bijkomende diepe basklankeffecten (het LFE-kanaal voor laagfrequente effecten, ook het ".1"-kanaal genoemd, geeft laagtonenfrequenties weer tot 120 Hz.) In tegenstelling tot het analoge Dolby Pro Logic-formaat kunnen de hoofdkanalen van Dolby Digital alle geluids-informatie over het volledige bereik weergeven, van de laagste lage tonen tot de hoogste frequenties - 22 kHz. De signalen binnen elk kanaal worden van de andere signalen onderscheiden, wat resulteert in een nauwkeurig geluidsbeeld. Daarnaast biedt Dolby Digital een zeer breed dynamisch bereik, van de sterkste geluidseffecten tot de stilste, zachtste geluiden, vrij van ruis en vervorming.

■ Dolby Digital en Dolby Pro Logic

Vergelijking van huiskamer-surroundsystemen	Dolby Digital	Dolby Pro Logic
Aantal opgenomen kanalen (elementen)	5,1 kan.	2 kan.
Aantal weergavekanalen	5,1 kan.	4 kan.
Weergavekanalen (max.)	L, R, C, SL, SR, SW	L, R, M, S (SW - aanbevolen)
Geluidsverwerking	Digitale discrete verwerking met Dolby Digital (AC-3) codering/decodering	Analoge matrixverwerking met Dolby Surround
Hogefrequentie-weergavelimiet van surroundkanaal	20 kHz	7 kHz

■ Dolby Digital-compatibele media en weergavemethoden

Logo's die de compatibiliteit met Dolby Digital aangeven: en .

Hierna volgen algemene voorbeelden. Raadpleeg ook de gebruiksaanwijzing van de speler.

Media	Dolby Digital-uitgangsaansluitingen	Weergavemethode (referentieblz.)
LD (VDP)	Coaxiale Dolby Digital RF-uitgangsaansluiting * 1	Zet de ingangsstand op "AUTO". (Blz. 244)
DVD	Optische of coaxiale digitale uitgang (zelfde als voor PCM) * 2	Zet de ingangsstand op "AUTO". (Blz. 244)
Overige (satellietuitzendingen, CATV, enz.)	Optische of coaxiale digitale uitgang (zelfde als voor PCM)	Zet de ingangsstand op "AUTO". (Blz. 244)

- * 1 Sluit de Dolby Digital RF-uitvoersignalen (AC-3RF) aan op de digitale invoeraansluitpunten met behulp van een in de handel verkrijgbare adapter. (Zie de gebruiksaanwijzing van de adapter.) Zie de handleiding van de adapter voor informatie over de aansluiting.
- * 2 Om met de ADV-700 in Dolby Digital Surround weer te geven, stelt u "DVD setting change" - "Audio setting" - "Digital output" in op "Normal" in de setup. (De fabrieksinstelling is "Normal".)

(2) Dolby Pro Logic II

- Dolby Pro Logic II is een nieuw meerkanalen-weergaveformaat ontwikkeld door Dolby Laboratories met behulp van stuurtechnologie met feedback-logica en biedt een aantal verbeteringen in vergelijking met conventionele Dolby Pro Logic-circuits.
- Dolby Pro Logic II kan worden gebruikt voor het decoderen van zowel bronnen opgenomen in Dolby Surround (※) als gewone stereobronnen in vijf kanalen (links voor, rechts voor, midden, links surround en rechts surround) om surroundgeluid te verkrijgen.
- Daar waar bij conventionele Dolby Pro Logic de weergavefrequentieband van het surroundkanaal beperkt was, biedt Dolby Pro Logic II een breder bandbereik (20 Hz tot 20 kHz of hoger). Bovendien waren bij de vorige Dolby Pro Logic de surroundkanalen mono (geen verschil tussen het linkse en het rechtse surroundkanaal), terwijl ze door Dolby Pro Logic II worden weergegeven als stereosignalen.
- Diverse parameters kunnen worden ingesteld overeenkomstig het brontype en de inhoud, zodat een optimale decodering mogelijk is (zie blz. 249).

※ Bronnen opgenomen in Dolby Surround

Dit zijn bronnen waarin drie of meer surroundkanalen zijn opgenomen als twee kanalen van signalen met de Dolby Surround-codeertechnologie.

Dolby Surround wordt gebruikt voor de soundtracks van films opgenomen op DVD's, LD's en videocassettes voor weergave op stereo-videorecorders, alsook voor de stereo-uitzendsignalen van FM-radio, TV, satellietuitzendingen en kabeltelevisie. Door het decoderen van deze signalen met Dolby Pro Logic kan een meerkanalen-surroundweergave worden verkregen. De signalen kunnen ook worden afgespeeld op een gewoon stereo-apparaat, wat zal resulteren in normaal stereogeluid.

Er zijn twee soorten DVD Dolby Surround-opnamesignalen.

- ① 2-kanals PCM-stereosignalen
- ② 2-kanals Dolby Digital-signalen

Wanneer de 2-kanals decodeermodus in de "AUTO DECODE"-modus op "Pro Logic II" is ingesteld, wordt de surroundmodus automatisch op "Dolby Pro Logic II" ingesteld, ongeacht het signaal dat u weergeeft.

■ Bronnen opgenomen in Dolby Surround zijn voorzien van het hierna getoonde logo.

Dolby Surround-logo: 

Vervaardigd onder licentie van Dolby Laboratories.

"Dolby", "Pro Logic" en het dubbele-D-symbool zijn handelsmerken van Dolby Laboratories.

DTS Digital Surround

Digital Theater Surround (ook gewoon DTS genoemd) is een meerkanaals digitaal signaalformaat dat werd ontwikkeld door Digital Theater Systems.

DTS biedt dezelfde "5,1" weergavekanalen als Dolby Digital (links voor, rechts voor en midden, surround links en surround rechts), alsook de 2-kanals stereostand. De signalen voor de verschillende kanalen zijn volledig onafhankelijk, waardoor het risico op vermindering van de geluidskwaliteit als gevolg van interferentie tussen signalen, overspraak, enz. wordt vermeden.

DTS heeft in vergelijking met Dolby Digital een hogere bitsnelheid (1234 kbps voor CD's en LD's, 1536 kbps voor DVD's) en werkt dus met een relatief lage compressieverhouding. Daardoor is het aantal data groot, en bij gebruik van DTS-weergave in bioscopen wordt een afzonderlijke, met de film gesynchroniseerde CD-ROM afgespeeld.

Bij LD's en DVD's is een extra disc uiteraard overbodig; de beelden en het geluid kunnen tegelijkertijd op dezelfde disc worden opgenomen, zodat de discs op dezelfde manier kunnen worden behandeld als andere discformaten.

Andere media zijn o.a. CD's opgenomen in DTS. Deze discs zijn identiek aan gewone CD's (opgenomen in 2 kanalen), maar bevatten verder ook 5,1-kanalen surroundsignalen. Zij bevatten geen beelden, maar u kunt wel met surround weergeven op de ADV-700 en op een CD-speler. Weergave van een nummer met DTS-surround biedt hetzelfde rijke geluid als in een bioscoop, bij u in de huiskamer.

■ DTS-compatibele media en weergavemethoden

Logo's die de compatibiliteit met DTS aangeven:  en .

Hierna volgen algemene voorbeelden. Raadpleeg ook de gebruiksaanwijzing van de speler.

Media	Dolby Digital-uitgangsaansluitingen	Weergavemethode (referentieblz.)
CD	Optische of coaxiale digitale uitgang (zelfde als voor PCM) ※ 2	Zet de ingangsstand op "AUTO" of "DTS" (blz. 244). Stel de stand nooit in op "ANALOG" of "PCM" ※ 1
LD (VDP)	Optische of coaxiale digitale uitgang (zelfde als voor PCM) ※ 2	Zet de ingangsstand op "AUTO" of "DTS" (blz. 244). Stel de stand nooit in op "ANALOG" of "PCM" ※ 1
DVD	Optische of coaxiale digitale uitgang (zelfde als voor PCM) ※ 3	Zet de ingangsstand op "AUTO" of "DTS" (blz. 244).

- ※ 1 DTS-signalen worden op dezelfde manier op CD's en LD's opgenomen als PCM-signalen. Daardoor worden ongecodeerde DTS-signalen weergegeven als een scherp rondomgeluid via de analoge uitgangen van de CD- of LD-speler. Als dit geluid wordt weergegeven met een zeer hoog versterkervolume, kan dit de luidsprekers beschadigen. Stel om dit te voorkomen de ingangsstand in op "AUTO" of "DIGITAL" alvorens in DTS opgenomen CD's of LD's weer te geven. Verander de ingang ook nooit in "ANALOG" of "PCM" tijdens de weergave. Hetzelfde geldt voor het weergeven van CD's of LD's op een DVD-speler of LD/DVD-compatibele speler. Bij DVD's worden de DTS-signalen op een speciale manier opgenomen en stelt het probleem zich dus niet.
- ※ 2 De signalen op de digitale uitgangen van een CD- of LD-speler kunnen een soort van interne signaalverwerking ondergaan (regeling van uitgangsniveau, omzetting van bemonsteringsfrequentie, enz.) In dit geval is het mogelijk dat DTS-gecodeerde signalen verkeerd worden verwerkt, waardoor ze niet kunnen worden gedecodeerd door de ADV-700, of alleen ruis produceren. Zet, alvorens DTS-signalen voor het eerst weer te geven, het hoofdvolume op een laag niveau, start de weergave van de DTS-disc en controleer vervolgens de DTS-indicator op de ADV-700 (zie blz. 244) oplicht alvorens het hoofdvolume omhoog te draaien.
- ※ 3 Om met de ADV-700 in DTS Digital Surround weer te geven, stelt u "DVD setting change" — "Audio setting" — "Digital output" in op "Normal" in de setup. (De fabrieksinstelling is "Normal".)

"DTS" en "DTS Digital Surround" zijn geregistreerde handelsmerken van Digital Theater Systems, Inc.

14 SURROUND-WEERGAVE

(1) Alvorens weer te geven met de surroundfunctie

- Instellingen met behulp van de testtonen kunnen alleen worden uitgevoerd in de stand "Auto" en zijn alleen geldig voor de automatische decodeer-surroundstanden. De ingestelde niveaus worden automatisch opgeslagen in het geheugen.
- Zelfs na het instellen met behulp van de testtonen kunnen de verschillende kanalen worden ingesteld volgens de hierna beschreven procedure, afhankelijk van de programbron en uw persoonlijke voorkeur.

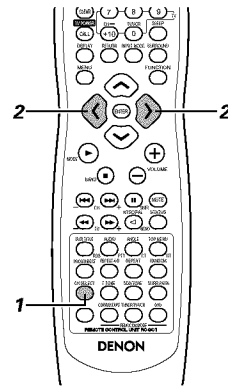
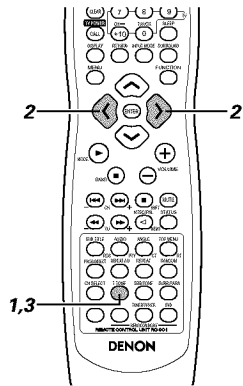

1 Druk op de TEST TONE-toets.



2 De verschillende luidsprekers brengen testtonen voort. Stel met behulp van de kanaalvolume-insteltoetsen het volume van de testtonen op hetzelfde niveau in voor alle luidsprekers.

- Het in te stellen kanaal kan worden veranderd met de CH.SELECT-toets en met de cursortoetsen (↖ en ↘) van de afstandsbediening tijdens het instellen met behulp van de testtonen.



3 Na het instellen met behulp van de testtonen kunt u de kanaalniveaus instellen zoals hierna beschreven, afhankelijk van de programbron of van uw persoonlijke voorkeur.



1 Kies de luidspreker waarvan u het niveau wilt instellen.

- Het kanaal verandert zoals hierna getoond telkens wanneer de toets wordt ingedrukt.

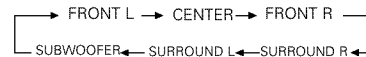

2 Stel het volumeniveau van de gekozen luidspreker in terwijl het kanaalniveau wordt getoond.



(2) Instellingen van de automatische surround-decodeerstand

- De automatische decodeer-surroundstand kan worden gebruikt voor meerkanaals en 2-kanaals stereoweergave in de surroundstanden Dolby Digital, Dolby Pro Logic II en DTS, overeenkomstig het formaat van het ingangssignaal.
- Hierna beschrijven we de instellingen van de 2-kanaals decodeerstand, voor het afspelen van 2-kanaalsbronnen als dusdanig in de 2-kanaalsstand of in de meerkanaalsstand, evenals de instellingen voor de stand Dolby Pro Logic II.

1) Instellingen van de 2-kanaals decodeerstand

- In de automatische surround-decodeerstand voor de functies DVD, TV/DBS en V.AUX kunt u de automatische stereostand kiezen en instellen voor de weergave van 2-kanaalsbronnen in 2-kanaals stereo, of de stand Pro Logic II om het geluid te verwerken met Dolby Pro Logic II en aldus een meerkanaalsweergave te verkrijgen.

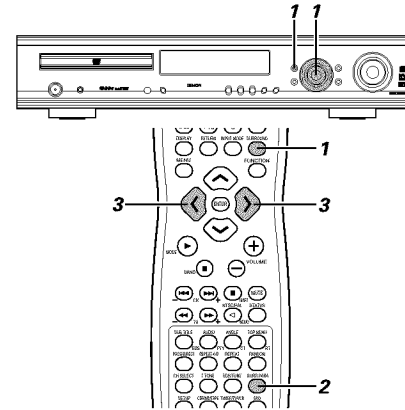

1 Kies terwijl de functie is ingesteld op DVD, TV/DBS of V.AUX de automatische decodeer-surroundstand.

- "AUTO decode" wordt getoond, waarna opnieuw het normale display verschijnt.

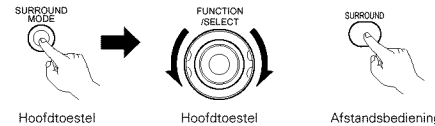

2 Druk op de SURR.PARA-toets van de afstandsbediening en kies de 2-kanaals decodeerstand.

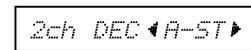

- Deze stand kan worden gekozen wanneer de digitale ingang bestaat uit geen signaal, PCM-signalen, 2-kanaals Dolby Digital-signalen, alsook wanneer de analoge ingang is gekozen.

3 Kies de gewenste 2-kanaals decodeerstand met de cursortoetsen (↖ en ↘) van de afstandsbediening.

- De stand verandert als volgt telkens wanneer één van de toetsen wordt ingedrukt:

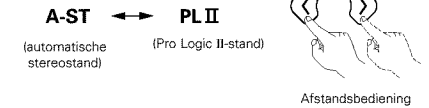

- Wanneer u parameterinstellingen maakt, keert het display enkele seconden na het indrukken van de laatste toets terug naar de normale toestand en wordt de instelling voltooid.

Surroundparameters (1)

(2-kanaals decodeerstand)

- A-ST (automatische stereostand)
- 2-kanaalsbronnen worden weergegeven in 2-kanaals stereo. Wanneer deze stand wordt gekozen in de automatische surround-decodeerstand, worden DVD, BS digital- en andere meerkanaalsbronnen als dusdanig weergegeven met meerdere kanalen, terwijl CD's en andere 2-kanaalsbronnen automatisch in stereo worden weergegeven.
 - Voor 2-kanaals Dolby Digital-bronnen die worden gedecodeerd in Dolby Surround worden identificatiesignalen gebruikt om de signalen automatisch te verwerken in Dolby Pro Logic II en weer te geven in de meerkanaalsstand.
- PLII-stand (Pro Logic II)
- Ook 2-kanaalsbronnen ondergaan de verwerking door Dolby Pro Logic II en worden weergegeven in de meerkanaalsstand. Wanneer deze stand wordt gekozen in de automatische surround-decodeerstand, worden DVD, BS digital- en andere meerkanaalsbronnen als dusdanig weergegeven met meerdere kanalen, terwijl ook CD's en andere 2-kanaalsbronnen automatisch worden verwerkt door Dolby Pro Logic II en worden weergegeven in de meerkanaalsstand.
 - In de stand Dolby Pro Logic II kan "CINEMA", "MUSIC" of "DOLBY PL" (Pro Logic) worden gekozen en ingesteld. (Zie blz. 248 voor de instelprocedure.)

OPMERKINGEN:

- De 2-kanaals decodeerstand kan niet worden ingesteld wanneer 5.1-kanaals Dolby Digital-signalen of DTS-signalen worden ingevoerd.
- De 2-kanaals decodeerstand wordt afzonderlijk opgeslagen voor de standen DVD, TV/DBS en V.AUX. (In de stand Dolby Pro Logic II wordt de stand "CINEMA", "MUSIC" of "DOLBY PL" (Pro Logic) eveneens in het geheugen opgeslagen.)

[2] Instellingen voor de stand Dolby Pro Logic II

- Gebruik de stand Dolby Pro Logic II om programmabronnen met het logo  en CD's en andere 2-kanaalsbronnen weer te geven na verwerking met Dolby Pro Logic II.
- In de stand Dolby Pro Logic II hebt u de keuze uit de volgende drie standen:
 - ① CINEMA-stand: dit is de meest geschikte stand voor films en andere programma's in Dolby Surround.
 - ② MUSIC-stand: dit is de meest geschikte stand voor muziekprogramma's in stereo.
 - ③ PRO LOGIC-compatibele stand: dit is de conventionele Dolby Surround Pro Logic-stand.

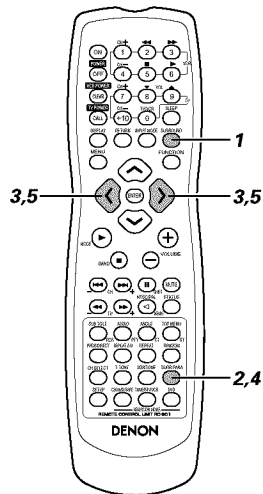
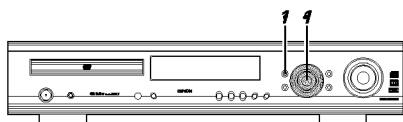

1 Stel de surroundstand in op "AUTO DECODE".

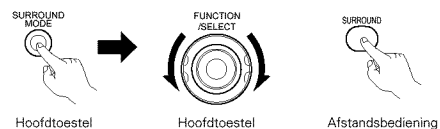

* Deze stand kan worden gekozen wanneer de digitale ingang bestaat uit geen signaal, PCM-signalen, Dolby Digital-signalen, alsook wanneer de analoge ingang is gekozen. (Deze stand kan niet worden ingesteld wanneer Dolby Digital- of DTS-signalen worden ingevoerd.)

2 Druk op de SURR.PARA-toets op de afstandsbediening om de instelling van de stand Dolby Pro Logic II weer te geven.

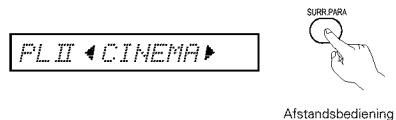

3 Kies de meest geschikte stand voor de bron.

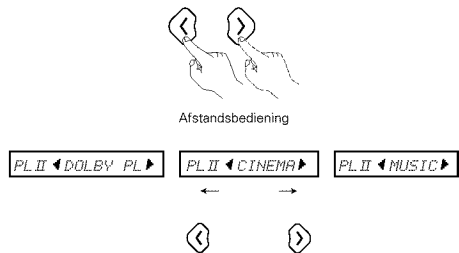

4 Stel de surroundparameters in overeenkomstig de gekozen stand.

- De parameters veranderen zoals hierna getoond telkens wanneer de toets wordt ingedrukt.

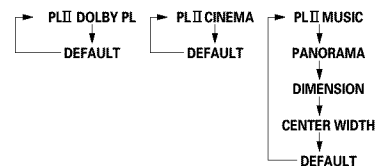

5 Stel de diverse surroundparameters in.

- PANORAMA-instelling

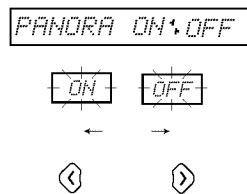

* De gekozen instelling ("ON" of "OFF") knippert.

- DIMENSION-instelling

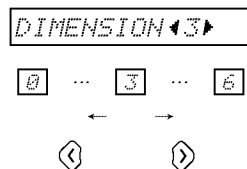

- CENTER WIDTH-instelling

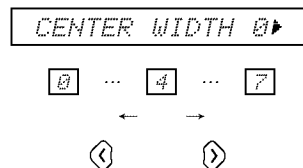

- DEFAULT-instelling

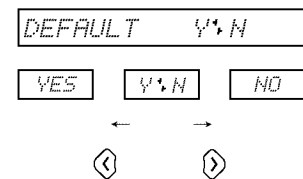

- Als "YES" wordt gekozen, worden opnieuw de fabrieksinstellingen ingesteld.

* Bedien geen toetsen meer zodra de instelling van de surroundparameters is voltooid. Na enkele seconden verschijnt opnieuw het normale display en worden de instellingen automatisch ingesteld.

* Hiermee zijn de instellingen van de stand Dolby Pro Logic II voltooid. Er kunnen nog andere parameters worden ingevoerd, afhankelijk van het ingangssignaal. Zie blz. 252 voor details.

OPMERKINGEN:

- De stand Dolby Pro Logic II wordt voor de verschillende functies afzonderlijk in het geheugen opgeslagen.
- Dolby Pro Logic II omvat vier Pro Logic-standen: "NORMAL", "PHANTOM", "WIDE" en "3 STEREO". Deze worden automatisch ingesteld wanneer de luidsprekerinstellingen (instelling van het luidsprekertype en of een kanaal al dan niet is aangesloten) worden gemaakt in de systeeminstelling.
- Het is niet mogelijk om digitale DTS-ingangsbronnen weer te geven in de stand Dolby Pro Logic II.

**Surroundparameters (2)
PLII-stand (Pro Logic II)**

CINEMA-stand

- Deze stand is geschikt voor het weergeven van films die zijn opgenomen in Dolby Surround, alsook voor gewone stereobronnen. Een uiterst precieze decoder decodeert de signalen in 5 kanalen, wat resulteert in een uniform surroundgeluid van 360 graden, ook voor 2-kanaalsbronnen. De MUSIC-stand kan geschikter zijn voor bronnen die veel stereomuziek bevatten. Probeer beide standen en kies de meest geschikte.

MUSIC-stand

- Deze stand is geschikt voor de surroundweergave van stereomuzieksignalen. De omgekeerde-fasesignalen (de nagalmcomponent van de muzieksignalen bevat een groot aantal van deze signalen) worden weergegeven via het surroundkanaal en tegelijkertijd wordt de frequentieweergave van het surroundkanaal geoptimaliseerd om een natuurlijk geluid met een gevoel van expansie te verkrijgen.

Deze stand is geschikt voor de surroundweergave van stereomuzieksignalen. De omgekeerde-fasesignalen (de nagalmcomponent van de muzieksignalen bevat een groot aantal van deze signalen) worden weergegeven via het surroundkanaal en tegelijkertijd wordt de frequentieweergave van het surroundkanaal geoptimaliseerd om een natuurlijk geluid met een gevoel van expansie te verkrijgen.

PANORAMA

Het voorste stereo-geluidsveldbeeld wordt uitgebreid naar het surroundkanaal.

Het effect hiervan is merkbaar als het stereobeeld onder normale omstandigheden smal is en het surroundeffect zwak lijkt.

DIMENSION

Deze parameter verschuift het midden van het geluidsveldbeeld naar de voor- of de surroundkant.

De weergavebalans van de verschillende kanalen kan worden ingesteld ongeacht het aantal nagalmcomponenten in de bron. Als het geluidsveldbeeld naar de voor- of de surroundkant neigt, kunt u dit met deze optionele parameter corrigeren.

CENTER WIDTH

Deze parameter geeft de midden-signaalcomponent in plaats van alleen via het middenkanaal alleen via het voorkanaal weer.

Wanneer bij de weergave van het middenkanaal voorrang wordt gegeven aan de scheiding, is de positie van het geluidsveld van het voorkanaal duidelijker, maar is het algehele geluidsveldbeeld op het midden geconcentreerd en lijkt het verband tussen de verschillende kanalen zwakker. Deze parameter kan het gevoel van stabiliteit van het geluidsveldbeeld verbeteren en zorgen voor een natuurlijke horizontale expansie.

DOLBY PL-stand (Pro Logic)

- Dit is de conventionele Dolby Pro Logic-compatibele stand. In deze stand worden bronnen die zijn opgenomen in Dolby Surround gedecodeerd met een weergavebeeld dat getrouw is aan de originele opname.

(3) AUTO DECODE-stand

- In de automatische decodeerstand kunnen signalen worden weergegeven in de surroundstanden Dolby Digital, Dolby Pro Logic II of DTS, overeenkomstig het formaat van de ingangssignalen.
- Het is ook mogelijk om 2-kanalsbronnen weer te geven overeenkomstig de instellingen van de 2-kanals decodeerstand en van de stand Dolby Pro Logic II (blz. 248) en in de surroundstand Dolby Pro Logic II.

[1] Dolby Digital- en DTS-weergave (alleen digitale ingangen)

- Bruikbare bronnen
 - Digitale ingangen (de functies TV/DBS en V.AUX, inclusief DVD-weergavediscs)
 - Dolby Digital-meerkanaalsbronnen
 - DTS-bronnen

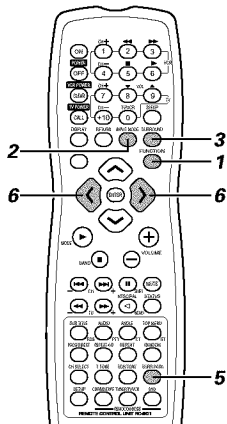
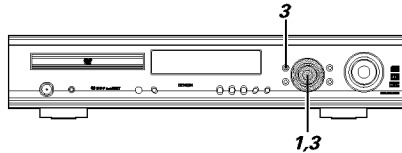

1 Kies de digitale ingangsfunctie. (DVD of de digitale ingang TV/DBS of V.AUX)

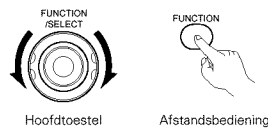

2 Stel de ingangsstand in op "AUTO".

- * DTS-bronnen kunnen ook worden weergegeven in de ingangsstand "DTS".



3 Stel de surroundstand in op "AUTO DECODE".

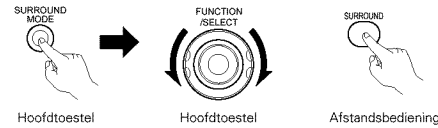

- * Wanneer u deze bewerking vanaf het hoofdtoestel uitvoert, drukt u op de SURROUND MODE-toets en draait u vervolgens aan de FUNCTION/SELECT-knop om de surroundstand te kiezen.

4 Geef een programmabron weer die voorzien is van het



- De Dolby Digital-indicator licht op wanneer een Dolby Digital-bron wordt weergegeven. Licht op
- De DTS-indicator licht op wanneer een DTS-bron wordt weergegeven. Licht op
- * De stand wordt automatisch gekozen overeenkomstig het formaat van de weergegeven bron.

5 Geef de surroundparameters voor de bron weer.

- * De surroundparameters worden ook op het scherm getoond wanneer de functie is ingesteld op DVD.



6 Kies de diverse surroundparameters en stel ze in.

- * Het normale display verschijnt opnieuw wanneer geen bediening plaatsvindt binnen 4 seconden terwijl de parameters worden getoond.



- D.COMP.-instelling

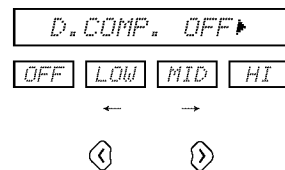

- * Deze parameter wordt niet getoond wanneer een DTS-bron wordt weergegeven.

6 • Instelling van het LFE-niveau

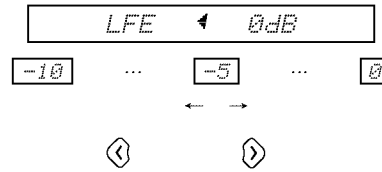

- * Het LFE-niveau kan worden ingesteld tussen -10 dB en 0 dB in stappen van 1 dB.

- DEFAULT-instelling

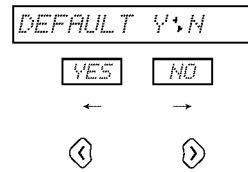

- * Als "YES" wordt gekozen, worden opnieuw de fabrieksinstellingen ingesteld.

- * Bedien geen toetsen meer zodra de instelling van de surroundparameters is voltooid. Na enkele seconden verschijnt opnieuw het normale display en worden de instellingen automatisch ingesteld.

OPMERKINGEN:

- Wanneer "DEFAULT" wordt gekozen en de cursortoets < wordt ingedrukt ("YES"), wordt "D.COMP." automatisch ingesteld op "OFF" en wordt "LFE" teruggesteld op de standaardwaarde. ("D.COMP." is niet geldig voor DTS-bronnen.)
- Signalen die zijn gecodeerd met Dolby Digital kunnen alleen worden weergegeven in de automatische decodeerstand (Dolby Digital, Dolby Pro Logic II of Auto stereo), de Direct-stand, de stereo-stand of de virtuele stand. Andere standen werken niet wanneer Dolby Digital-signalen worden weergegeven.
- DTS-signalen kunnen alleen worden weergegeven in de automatische decodeerstand (DTS), de Direct- of de stereo-stand. Andere standen werken niet wanneer DTS-signalen worden weergegeven.
- DTS-signalen kunnen ook worden weergegeven in de ingangsstand "DTS". (Zie blz. 244.) In dit geval worden alleen DTS-signalen gedecodeerd en weergegeven.

Surroundparameters (3)

D.COMP. (compressie van het dynamisch bereik):

- Soundtracks van films hebben een zeer groot dynamisch bereik (het contrast tussen zeer zachte en zeer luide geluiden). Wanneer u 's avonds laat luistert of het maximale geluidsniveau lager is dan normaal, kunt u dankzij Dynamic Range Compression alle geluiden van de soundtrack horen (echter met een kleiner dynamisch bereik). (Deze functie werkt alleen voor programmabronnen die zijn opgenomen in Dolby Digital.) Kies één van de vier parameters ("OFF", "LOW", "MID" (midden) of "HI" (hoog)). Kies OFF voor normaal luisteren.

LFE (Low Frequency Effect):

- Programmabron en instelbereik
 1. Dolby Digital: -10 dB tot 0 dB
 2. DTS-surround: -10 dB tot 0 dB
- Voor de weergave van Dolby Digital-materiaal verdient het aanbeveling het LFE LEVEL in te stellen op 0 dB voor een juiste Dolby Digital-weergave.
- Voor de weergave van DTS-filmmateriaal verdient het aanbeveling het LFE LEVEL in te stellen op 0 dB voor een juiste DTS-weergave.
- Voor de weergave van DTS-muziek-materiaal verdient het aanbeveling het LFE LEVEL in te stellen op -10 dB voor een juiste DTS-weergave.

[2] Dolby Surround Pro Logic II-stand (alle functies)

- De bron wordt weergegeven overeenkomstig de instellingen van de 2-kanaals decodeerstand en de stand Dolby Pro Logic II.
- Bruikbare bronnen
 - Digitale ingangen (de functies TV/DBS en V.AUX, inclusief DVD-weergavediscs)
 - 2-kanaals Dolby Digital-bronnen (inclusief bronnen opgenomen in Dolby Surround)
 - 2-kanaals PCM-bronnen (met uitzondering van 96 kHz PCM)
 - 2-kanaals analoge ingangsbronnen (alle functies)

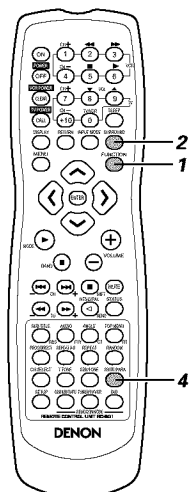
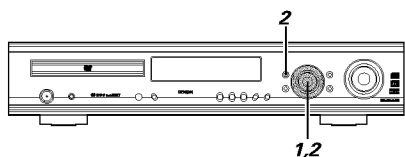

1 Kies de ingangsbron.

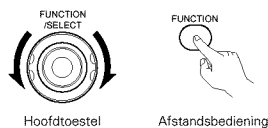

* Dolby Pro Logic II-weergave is niet mogelijk in de ingangsstand "DTS" van de digitale ingangsfunctie (DVD, TV/DBS of V.AUX).

2 Kies de AUTO DECODE-surroundstand.

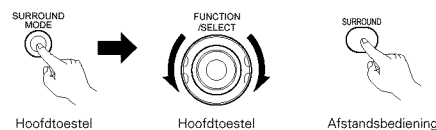

* Wanneer u deze bewerking vanaf het hoofdtoestel uitvoert, drukt u op de SURROUND MODE-toets en draait u vervolgens aan de FUNCTION/SELECT-knop om de surroundstand te kiezen.

3 Geef een programmabron weer die voorzien is van het logo of een 2-kanaalsbron.

- De bron wordt weergegeven overeenkomstig de instelling van de stand Dolby Pro Logic II.
- CINEMA/MUSIC-stand

PRO LOGIC II Licht op

- PRO LOGIC-stand

PRO LOGIC Licht op

* De stand kan tijdens de weergave worden veranderd met de surroundparameters.

4 Stel de surroundparameters in overeenkomstig de gekozen stand.
• De parameters veranderen zoals hierna getoond telkens wanneer de toets wordt ingedrukt.

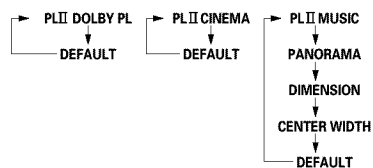

[3] Automatische stereostand (de functies DVD, TV/DBS en V.AUX)

- Wanneer de functie is ingesteld op DVD, TV/DBS of V.AUX en de 2-kanaals decodeerstand is ingesteld op de automatische stereostand, worden 2-kanaalsbronnen weergegeven in 2-kanaals stereo.
- Bruikbare bronnen
 - Digitale ingangen (de functies TV/DBS en V.AUX, inclusief DVD-weergavediscs)
 - 2-kanaals Dolby Digital-bronnen (uitgezonderd bronnen opgenomen in Dolby Surround)
 - 2-kanaals PCM-bronnen (96 kHz PCM inbegrepen)
 - 2-kanaals analoge ingangsbronnen

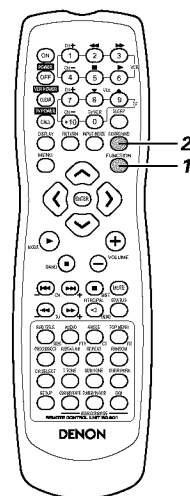
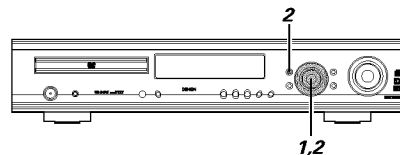

1 Kies de ingangsbron.
(de functies DVD, TV/DBS en V.AUX)

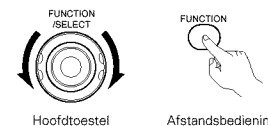

2 Kies de AUTO DECODE-surroundstand

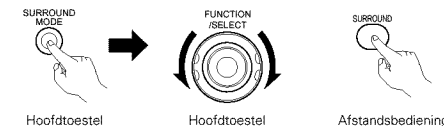

* Wanneer u deze bewerking vanaf het hoofdtoestel uitvoert, drukt u op de SURROUND MODE-toets en draait u vervolgens aan de FUNCTION/SELECT-knop om de surroundstand te kiezen.

3 Geef een 2-kanaalsbron weer.
• De AUTO ST-indicator licht op.

AUTO ST Licht op

* De stand kan tijdens de weergave worden veranderd in Dolby Pro Logic II met de surroundparameters.

OPMERKINGEN:

- Wanneer Dolby Surround-signalen worden herkend in Dolby Bij digitale 2-kanaalsbronnen wordt de bron weergegeven in Dolby Pro Logic II overeenkomstig de instelling van de stand Dolby Pro Logic II. Als de signalen niet gecodeerd zijn, wordt de bron weergegeven in de automatische stereostand.
- 2-kanaals DTS-bronnen worden weergegeven in twee kanalen in de DTS-stand, niet in de automatische stereostand.

15 DSP-SURROUNDABOOTSING

(1) Surroundstanden en hun kenmerken

Dit toestel is uitgerust met een hoogwaardige DSP (digitale signaalprocessor), die door een digitale verwerking van de signalen het geluidsveld synthetisch herschept. Een van de 7 voorkeuzesurroundstanden kan worden gekozen overeenkomstig de programmabron en de parameters kunnen worden aangepast aan de kenmerken van de luisterkamer om een realistischer, krachtiger geluid te verkrijgen. Deze surroundstanden kunnen ook worden gebruikt voor programmabronnen die niet zijn opgenomen in Dolby Surround Pro Logic of Dolby Digital.

1	5CH STEREO	In deze stand worden de signalen van het linker voorkanaal uitgevoerd via het linker surroundkanaal, worden de signalen van het rechter voorkanaal uitgevoerd via het rechter surroundkanaal, en wordt dezelfde component (in fase) van het linker- en het rechterkanaal uitgevoerd via het middenkanaal. Deze stand resulteert in een surroundgeluid uit alle luidsprekers, echter zonder richtingseffecten, en werkt met elke stereo-programmabron.
2	MONO MOVIE (OPMERKING 1)	Kies deze stand om mono-films te bekijken met een groter gevoel van expansie.
3	ROCK ARENA	Gebruik deze stand om het gevoel te krijgen van een liveconcert in een arena, waarbij het geluid uit alle richtingen wordt weerkaatst.
4	JAZZ CLUB	Deze stand creëert het geluidsveld van een liveclub met laag plafond en harde wanden. Deze stand geeft jazzmuziek een zeer levendig realisme.
5	VIDEO GAME	Gebruik deze stand om videospellen te spelen.
6	MATRIX	Kies deze stand om het gevoel van expansie te benadrukken voor muziekbronnen die zijn opgenomen in stereo. Signalen die de verschilcomponent van de ingangssignalen bevatten (de component die zorgt voor het gevoel van expansie) die met vertraging wordt verwerkt, worden uitgevoerd via het surroundkanaal.
7	VIRTUAL	Kies deze stand om te genieten van een virtueel geluidsveld, geproduceerd door de 2-kanaals voorluidsprekers.

* Het is mogelijk dat het effect niet goed merkbaar is, afhankelijk van de weergegeven programmabron. Probeer in dit geval andere surroundstanden, zonder veel belang te hechten aan hun naam, om een geluidsveld te creëren dat aan uw voorkeur beantwoordt.

OPMERKING 1: Wanneer u bronnen weergeeft die opgenomen zijn in mono, zal het geluid eenzijdig zijn als de signalen slechts in één kanaal (links of rechts) worden ingevoerd. Voer daarom de signalen in beide kanalen in. Als uw broncomponent slechts één audio-uitgang heeft (mono-camcorder, enz.), gebruik dan een "Y"-adapterkabel om de mono-uitgang in twee uitgangen te splitsen en sluit ze aan op de ingangen L en R.

OPMERKINGEN:

- Alleen de standen AUTO DECODE (Auto stereo), DIRECT en STEREO kunnen worden gebruikt voor de weergave van PCM-signalen met een bemonsteringsfrequentie van 96 kHz (bijvoorbeeld, DVD-videodiscs met 24-bits, 96 kHz-audio). Als dergelijke signalen worden ingevoerd tijdens de weergave in één van de andere surroundstanden, verandert de stand automatisch in AUTO DECODE (Auto stereo).
- Wanneer DTS-signalen worden ingevoerd tijdens de weergave in de virtuele surroundstand, verandert de surroundstand automatisch in "STEREO".

Personal Memory Plus

Dit toestel beschikt over een persoonlijke geheugenfunctie die automatisch de surroundstanden en de ingangsstanden die u voor de verschillende ingangsbronnen kiest in het geheugen opslaat. Wanneer de ingangsbron wordt veranderd, worden de standen die waren ingesteld toen die bron de laatste maal werd gebruikt automatisch opgeroepen.

- Instellingen die de functie Personal Memory Plus automatisch opslaat in het geheugen voor de afzonderlijke ingangsfuncties:
 - Surroundstand (inclusief de instellingen van de 2-kanaals decodeerstand en de stand Dolby Pro Logic II)
 - Ingangsstand-keuzefunctie

* De surroundparameters, de instellingen voor SDB/toonregeling en de weergaveniveaubalans voor de verschillende uitvoerkanalen worden voor elke surroundstand opgeslagen.

(2) DSP-surroundnabootsing

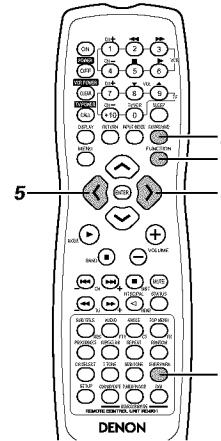
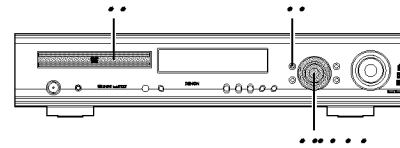

1 Kies de ingangsbron.

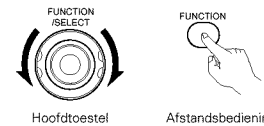

2 Kies de surroundstand voor het ingangskanaal.

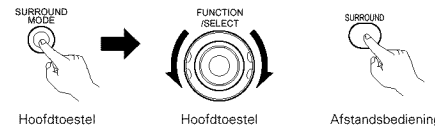

3 Geef een programmabron weer.
• Zie de handleiding voor bedieningsvoorschriften.

4 Druk op de SURROUND-toets om de stand voor het instellen van de surroundparameters in te schakelen.
• De surroundparameter verandert in de hieronder getoonde volgorde telkens wanneer de SURROUND-toets wordt ingedrukt voor de verschillende surroundstanden.

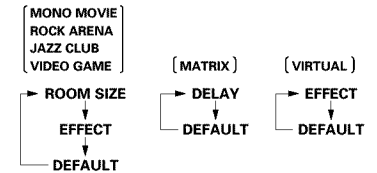

* Er is geen 5-kanaals stereo-stand.
* Zie blz. 252 voor de parameters van de stand "AUTO DECODE".

5 Geef de parameter weer die u wilt instellen.
• Kies de surroundparameter met de cursortoetsen (↶, ↷).



ROOM SIZE-instelling

R. SIZE ◀ MED ▶

SMALL MED-S MED MED-L LARGE

EFFECT LEVEL-instelling

EFFECT ◀ 10 ▶

1 10 15

DELAY TIME-instelling

DELAY ◀ 30ms ▶

0ms 30ms 110ms

5

- DEFAULT-instelling

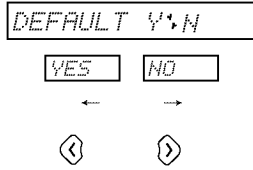

- * Als "YES" wordt gekozen, worden opnieuw de fabriekinstellingen ingesteld.
- * Bedien geen toetsen meer zodra de instelling van de surroundparameters is voltooid. Na enkele seconden verschijnt opnieuw het normale display en worden de instellingen automatisch ingesteld.

OPMERKING:

- Wanneer u digitale PCM- of analoge signalen weergeeft in de surroundstand 5CH STEREO, ROCK ARENA, JAZZ CLUB, VIDEO GAME, MONO MOVIE of MATRIX en het ingangssignaal verandert in een digitaal Dolby Digital-signaal, verandert de Dolby-surroundstand automatisch. Wanneer het ingangssignaal verandert in een DTS-signaal, verandert de stand automatisch in DTS-surround.

Surroundparameters (4)

ROOM SIZE:

- Deze parameter stelt de afmetingen van het geluidsveld in. Er zijn vijf instellingen: "small" (klein), "med.s" (halfklein), "medium" (gemiddeld), "med.l" (halfgroot) en "large" (groot). "small" herschept een klein geluidsveld, "large" een groot geluidsveld.

EFFECT LEVEL:

- Deze parameter stelt de sterkte van het surroundeffect in. Het niveau kan in 15 stappen worden ingesteld van 1 tot 15. Wanneer de surroundstand is ingesteld op "VIRTUAL", kan het effectniveau worden ingesteld in stappen van 1 tot 10. Verlaag het niveau als het geluid vervormd lijkt.

DELAY TIME:

- Alleen in de matrix-stand kan de vertragingstijd worden ingesteld binnen een bereik van 0 tot 110 ms.

Surroundstanden en parameters

Mode	Signalen en instelbaarheid in de verschillende standen										
	Kanaaluitvoer				Ingangsfunctie voor signaalweergave en surroundstand						
					TV/DBS V.AUX DVD				TV/DBS V.AUX	VCR CDR/TAPE TUNER	
	FRONT L/R	CENTER	SURROUND L/R	SUB-WOOFER	Bij weergave van Dolby Digital-signalen		Bij weergave van DTS-signalen		Bij weergave van PCM-signalen	Bij weergave van analoge signalen	Bij weergave van analoge signalen
				2ch	Multi ch	2ch	Multi ch	2ch	2ch	2ch	
STEREO	○	×	×	⊗	○	○	○	○	○	○	○
AUTO DECODE	DOLBY DIGITAL	○	⊗	⊗	⊗	×	○	×	×	×	×
	DTS SURROUND	○	⊗	⊗	⊗	×	×	○	○	×	×
	DOLBY PL II	○	⊗	⊗	⊗	●	×	×	×	●	○
	AUTO STEREO	○	×	×	⊗	●	×	×	×	●	×
5CH STEREO	○	⊗	⊗	⊗	×	×	×	×	○	○	
MONO MOVIE	○	⊗	⊗	⊗	×	×	×	×	○	○	
ROCK ARENA	○	⊗	⊗	⊗	×	×	×	×	○	○	
JAZZ CLUB	○	⊗	⊗	⊗	×	×	×	×	○	○	
VIDEO GAME	○	⊗	⊗	⊗	×	×	×	×	○	○	
MATRIX	○	⊗	⊗	⊗	×	×	×	×	○	○	
VIRTUAL	○	×	×	⊗	○	○	×	×	○	○	
DIRECT	○	×	×	⊗	○	○	○	○	○	○	

○ : Signaal/instelbaar
 × : Geen signaal/niet instelbaar

⊗ : In- of uitgeschakeld door de instelling van de luidsprekerconfiguratie
 ● : In- of uitgeschakeld door de instelling van de stand 2CH DECODE
 Standaardinstellingen AUTO STEREO-stand

Mode	Signalen en instelbaarheid in de verschillende standen													
	SDB	TONE CONTROL	Parameter (standaardwaarden tussen haakjes)											
			2ch DECODE MODE	PLII MODE	Pro Logic II (alleen MUSIC-stand)			ROOM SIZE	EFFECT LEVEL	DELAY TIME	Dolby Digital-signaal		DTS-signaal	
					PANORAMA	DIMENSION	CENTER WIDTH				D. COMP	LFE	LFE	
STEREO	○ (OFF)	○ (OFF)	×	×	×	×	×	×	×	×	○ (OFF)	○ (0dB)	○ (0dB)	
AUTO DECODE	DOLBY DIGITAL	○ (OFF)	○ (OFF)	○*1 (AUTO STEREO)	○*2 (CINEMA)	×	×	×	×	×	×	×	×	
	DTS SURROUND	○ (OFF)	○ (OFF)			×	×	×	×	×	×	×	×	○ (0dB)
	DOLBY PL II	○ (OFF)	○ (OFF)			○ (OFF)	○ (3)	○ (0)	×	×	×	○ (OFF)	○ (0dB)	×
	AUTO STEREO	○ (OFF)	○ (OFF)			×	×	×	×	×	×	○ (OFF)	○ (0dB)	×
5CH STEREO	○ (OFF)	○ (OFF)	×	×	×	×	×	×	×	×	×	×		
MONO MOVIE	○ (OFF)	○ (OFF)	×	×	×	×	×	○ (Medium)	○ (10)	×	×	×		
ROCK ARENA	○ (OFF)	○ (OFF)	×	×	×	×	×	○ (Medium)	○ (10)	×	×	×		
JAZZ CLUB	○ (OFF)	○ (OFF)	×	×	×	×	×	○ (Medium)	○ (10)	×	×	×		
VIDEO GAME	○ (OFF)	○ (OFF)	×	×	×	×	×	○ (Medium)	○ (10)	×	×	×		
MATRIX	○ (OFF)	○ (OFF)	×	×	×	×	×	×	○ (30msec)	×	×	×		
VIRTUAL	○ (OFF)	○ (OFF)	×	×	×	×	×	×	○ (10)	×	○ (OFF)	○ (0dB)	×	
DIRECT	×	×	×	×	×	×	×	×	×	×	○ (OFF)	○ (0dB)	○ (0dB)	

○ : Signaal/instelbaar
 × : Geen signaal/niet instelbaar

*1 : Kan worden gekozen voor de standen AUTO STEREO en DOLBY PLII
 *2 : Kan worden gekozen voor de standen CINEMA, MUSIC en DOLBY PL

16 LUISTEREN NAAR DE RADIO

(1) Automatische tunervoorkeuzes

Gebruik deze functie om automatisch te zoeken naar FM-zenders en maximaal 40 zenders op te slaan op de voorkeuzekanalen 1 t/m 40.

OPMERKING:

- Als een FM-zender niet kan worden voorgekozen als gevolg van slechte ontvangst, moet u handmatig op de zender afstemmen en hem dan voorkeuzen met de handmatige voorkeuzegeheugenfunctie. then preset it using the manual "Preset memory" operation.

1 Druk bij gebruik van de TUNER-functie de toetsen TUNING + en TUNING - van het hoofdtoestel in en houd ze 2 seconden of langer ingedrukt.

- "AUTO PRESET?" en "-: NO/+:" START" verschijnen afwisselend op het display van het hoofdtoestel.
- Druk op de TUNING - toets om te stoppen.

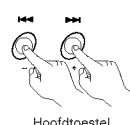

Hoofdtoestel

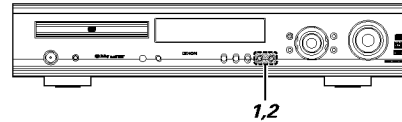

2 Kies "START" met de toets TUNING + "SEARCH" knippert op het scherm en het zoeken begint. "COMPLETED" verschijnt zodra het zoeken is voltooid.

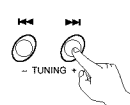

Hoofdtoestel

(2) Afstemmen

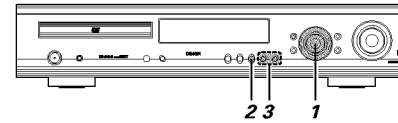

Voorbeeld: Afstemmen op FM/AM-zenders

Alvorens de afstandsbediening te gebruiken!

Druk op de juiste afstandsbedieningsstandkeuzetoets om de afstandsbediening in te stellen op de AV-stand.



1 Draai aan de FUNCTION/SELECT-knop van het hoofdtoestel of druk op de FUNCTION-toets van de afstandsbediening en kies "TUNER".

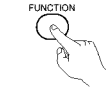
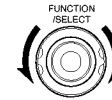

2 Kies "FM" of "AM".

- De gekozen instelling, "FM AUTO", "FM MONO" of "AM", wordt getoond.
- Wanneer u de afstandsbediening gebruikt, kiest u FM AUTO of MONO met de standtoets.

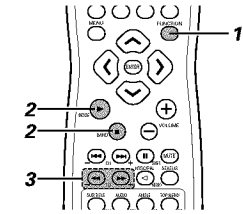
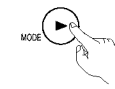
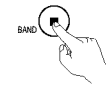

3 Stel de ontvangstfrequentie in.

- Wanneer een zender wordt ontvangen, licht de indicator "TUNED" op.

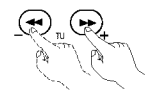
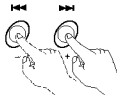

OPMERKING:

Mogelijk is een zoemgeluid hoorbaar wanneer het systeem tijdens de ontvangst van AM-programma's dicht bij een televisietoestel staat. In dit geval moet u het systeem zo ver mogelijk van het televisietoestel plaatsen.

Automatisch afstemming

- Wanneer één van de toetsen Tuning +/- wordt ingedrukt, verandert de frequentie in stappen van 50 kHz op de FM-golffband en in stappen van 9 kHz op de AM-golffband.
- Als één van de toetsen Tuning +/- langer dan 1 seconde wordt ingedrukt, blijft de frequentie veranderen wanneer de toets wordt losgelaten (automatische afstemming) totdat op een zender is afgestemd. De automatische afstemming stopt niet bij zenders waarvan de ontvangst zwak is.
- Om de automatische afstemming te annuleren, drukt u eenmaal op de toets +/-.

FM-stereo-ontvangst

- Wanneer een programma in "FM AUTO" wordt ontvangen, licht de indicator "ST" op en wordt het programma ontvangen in stereo.
- Als de ontvangst zwak is en de stereosignalen veel ruis bevatten, drukt u op de BAND- of MODE-toets om de stand FM MONO in te stellen.

(3) Voorkeuze van FM- en AM-zenders

Voorbeeld: voorkeuze van een FM-zender (waarop momenteel is afgestemd) op voorkeuzenummer P03

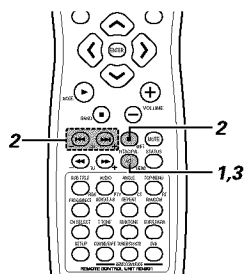

2 Geef terwijl de aanduiding "P - -" knippert met behulp van de wisseltoets en de kanaaltoets (CH) (-, +) het voorkeuzenummer "P03" weer.

* Telkens wanneer de wisseltoets wordt ingedrukt, wordt het huidige voorkeuzenummer met 10 verhoogd binnen een bereik van P00 t/m P40.

Voorbeeld:

Vertrekkend vanaf de instelling P13 resulteert elke druk op de wisseltoets in de volgende veranderingen: P13 → P23 → P33 → P03 → P13 → ...



Afstandsbediening

Voorbeeld:

Vertrekkend vanaf de instelling P00 resulteert elke druk op de wisseltoets in de volgende veranderingen: P00 → P10 → P20 → P30 → P40 → P10 → ...

3 Druk op de MEMORY-toets terwijl de aanduiding "P03" knippert.

- De aanduiding "P03" licht op en de voorinstelling is nu voltooid.



Afstandsbediening

Alvorens de afstandsbediening te gebruiken!

Druk op de juiste afstandsbedieningsstandkeuzetoets om de afstandsbediening in te stellen op de AV-stand.



1 Stem af op de zender die u wilt voorkeuze en druk op de geheugentoets.

- De aanduiding A "P - -" knippert gedurende 10 seconden.



Afstandsbediening

Voorkeuze

- Aan de hand van deze procedure kunnen maximaal 40 AM- of FM-zenders worden voorgekozen.
- Naast de ontvangstfrequentie wordt ook de ontvangststand (mono of auto) voorgekozen. Controleer dus de aanduidingen op het display bij het voorkeuze van zenders.
- Als een zender wordt voorgekozen op een nummer waarop reeds een zender is opgeslagen, wordt de vorige zender vervangen door de nieuwe.
- Het voorkeuzegeheugen wordt niet gewist wanneer het netsnoer uit het stopcontact wordt verwijderd.

(4) Luisteren naar voorkeuzezenders

Voorbeeld: Luisteren naar de voorkeuzezender op nummer P03 (Deze bewerking is alleen mogelijk met de afstandsbediening.)

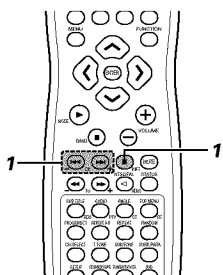

Alvorens de afstandsbediening te gebruiken!

Druk op de juiste afstandsbedieningsstandkeuzetoets om de afstandsbediening in te stellen op de AV-stand.



1 Druk op de wisseltoets en de kanaaltoets (CH) (-, +) van de afstandsbediening en kies voorkeuzenummer "P03".



Afstandsbediening

(5) RDS (Radio Data System)

RDS (werkt enkel op de FM-golffband) is een omroepservice die het een zender mogelijk maakt bijkomende informatie mee te sturen met het gewone radioprogrammasignaal.

De volgende drie soorten RDS-informatie kunnen met dit toestel worden ontvangen:

Programmatype (PTY)

PTY identificeert het soort RDS-programma.

De programmatypes en hun displays zijn de volgende:

NEWS	Nieuws	ROCK M	Rockmuziek	PHONE IN	Inbelprogramma
AFFAIRS	Actualiteit	EASY M	Easy-listening	TRAVEL	Reizen & trips
INFO	Informatie	LIGHT M	Licht klassiek	LEISURE	Vrije tijd & hobby
SPORT	Sport	CLASSICS	Zwaar klassiek	JAZZ	Jazz
EDUCATE	Opvoeding	OTHER M	Andere muziek	COUNTRY	Country
DRAMA	Drama	WEATHER	Weer & meteorologische berichten	NATION M	Nationaal
CULTURE	Cultuur	FINANCE	Financieel	OLDIES	Oldies
SCIENCE	Wetenschap	CHILDREN	Kinderprogramma's	FOLK M	Folk
VARIED	Allerlei	SOCIAL	Sociaal nieuws	DOCUMENT	Documentaire
POP M	Popmuziek	RELIGION	Godsdienst		

Verkeersprogramma (TP)

TP identificeert programma's die verkeersinformatie uitzenden.

Zo kunt u eenvoudig de meest recente informatie inwinnen over de verkeerssituatie in uw streek vóór u vertrekt.



Radiotekst (RT)

Met RT kan de RDS-zender tekstboodschappen sturen die op de display verschijnen.

OPMERKING: De hierna beschreven bewerkingen met de toetsen RDS, PTY en RT werken niet in gebieden waar geen RDS-uitzendingen kunnen worden ontvangen.

(6) RDS-zoekfunctie

Gebruik deze functie om automatisch af te stemmen op FM-zenders die de RDS-service aanbieden.

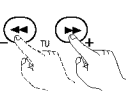
- 1  Stel de golfband in op "FM".
Afstandsbediening
- 2  Druk op de RDS-toets tot "RDS SEARCH" op de display verschijnt.
Afstandsbediening
- 3  Druk op de toets TUNING + (UP) of - (DOWN) om automatisch te zoeken naar RDS-zenders.
Afstandsbediening
- 4 Wanneer een zender is gevonden, verschijnt de naam van die zender op de display.

- Als geen RDS-zender is gevonden nadat alle frequenties zijn afgetast, verschijnt "NO PROGRAMME" in het display.

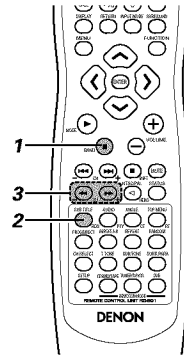

Alvorens de afstandsbediening te gebruiken!

- Stel de AV-stand in met de afstandsbedieningsstandkeuzetoetsen.



(7) PTY-zoekfunctie

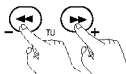

Gebruik deze functie voor het opsporen van RDS-zenders die een bepaald type programma (PTY) uitzenden. Zie "Programmatype (PTY)" voor een beschrijving van elk programmatype.

- 1  Stel de golfband in op "FM".
Afstandsbediening
- 2  Druk op de RDS-toets tot "PTY SEARCH" op de display verschijnt.
Afstandsbediening
- 3  Druk, terwijl u naar de display kijkt, op de PTY-toets om het gewenste programmatype op te roepen.
Afstandsbediening

- 4  Druk op de toets TUNING + (UP) of - (DOWN) om automatisch te zoeken naar RDS-zenders.
Afstandsbediening
- 5 Nadat de zoekfunctie is gestopt, wordt de zendernaam op de display getoond.
 - Als geen zender is gevonden die het gekozen programmatype uitzendt nadat alle frequenties zijn afgetast, verschijnt "NO PROGRAMME".

(8) TP-zoekfunctie

Gebruik deze functie om RDS-zenders op te sporen die verkeersinformatie uitzenden (TP-zenders).

- 1  Stel de golfband in op "FM".
Afstandsbediening
- 2  Druk op de RDS-toets tot "TP SEARCH" op de display verschijnt.
Afstandsbediening

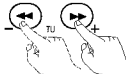
- 3  Druk op de TUNING + (UP) of - (DOWN) toets de TP-zoekfunctie gaat van start.
Afstandsbediening
- 4 Nadat de zoekfunctie is gestopt, verschijnt de zendernaam op de display.
 - Als geen TP-zender is gevonden nadat alle frequenties zijn afgetast, verschijnt "NO PROGRAMME" in het display.

(9) RT (Radiotekst)

"RT" verschijnt op de display wanneer radiotekstgegevens worden ontvangen.

- 1  Om de RT-stand in te schakelen, drukt u op de RT-toets van de afstandsbediening tot de RT-indicator oplicht.
Afstandsbediening
- 2 Als de zender waarop is afgestemd een radiotekst-berichtdienst aanbiedt, loopt het bericht over het scherm.

- Wanneer de RT-stand wordt ingeschakeld terwijl is afgestemd op een RDS-radiozender die de RT-dienst niet aanbiedt, verschijnt "NO TEXT DATA" in het display en verandert de stand automatisch in PS.
- De stand verandert ook automatisch in PS wanneer de RT-dienst is afgelopen. In dit geval verandert de stand automatisch van PS opnieuw in RT zodra opnieuw een RT-uitzending wordt ontvangen.
- De RT-stand kan niet worden ingesteld op de AM-golfband of voor FM-zenders die geen RDS-uitzendingen aanbieden.
- Om de RT-stand uit te schakelen, drukt u op de RT-toets en schakelt u over naar de gewenste displaystand.

17 ON-SCREEN DISPLAY

- De ADV-700 is uitgerust met een on-screen displayfunctie ("OSD"), die allerlei informatie over de surroundfuncties en de disc op het scherm weergeeft wanneer de functie is ingesteld op DVD.

① Instelscherm

- Dit scherm wordt gebruikt om het gebruikte luidsprekersysteem in te stellen (snelle systeeminstelling) en om de functie van de ADV-700 en diverse instellingen te veranderen tijdens de weergave van discs (verandering van de systeeminstellingen en verandering van de DVD-instellingen).
- Het instelscherm kan worden gebruikt ongeacht welke functie is ingesteld, maar kan niet worden gebruikt terwijl een disc wordt weergegeven. Stel eerst de stopstand in.

② Weergave van discinformatie

- Wanneer de functie is ingesteld op DVD, toont het OSD informatie over de disc en verschijnt het wanneer diverse weergavefuncties worden bediend.

③ Weergave van de surroundfunctie

- Wanneer de functie is ingesteld op DVD, wordt ook informatie over de surroundversterker getoond en kan deze worden bediend.

- Het OSD voor de surroundfunctie (AV OSD) kan worden in- en uitgeschakeld. (Het OSD voor het instelscherm en voor DVD-discinformatie kan niet worden uitgeschakeld.) Ingesteld op "ON" bij verzending vanuit de fabriek.

* Ingesteld op "ON" bij verzending vanuit de fabriek.

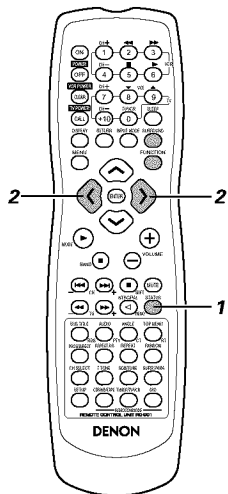
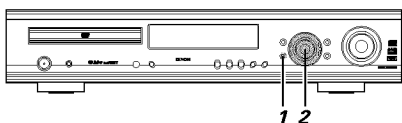

- Druk, terwijl de functie is ingesteld op DVD, minstens 2 seconden lang op de STATUS-toets.
 - "AV OSD ON ◀ OFF" wordt getoond.



* De huidige instelling wordt in het groen weergegeven.

- Schakel het AV OSD in of uit.

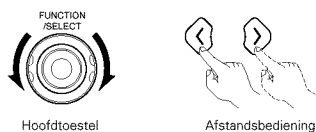

of :ON
 of :OFF

* Na enkele seconden verdwijnt het display en wordt de instelling gemaakt.

OPMERKINGEN:

- Bij sommige discs kan er een storing in het beeld optreden wanneer het OSD verschijnt. Dit is geen defect. Schakel in dit geval het AV OSD uit ("OFF").
- Het OSD wordt ook uitgevoerd naar de video-uitgangen van de videorecorder.
- Voor geen instel- of OSD-bewerkingen uit tijdens het opnemen met een videodeck.

18 GEBRUIK VAN HET ON-SCREEN DISPLAY

(1) Bediening met het OSD voor discinformatie

- Gebruik deze functie om informatie over de disc weer te geven en te veranderen (titels, hoofdstukken, tijd, enz.)

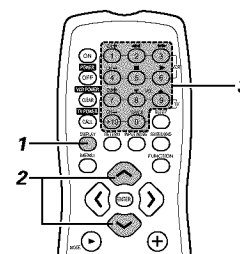

Alvorens de afstandsbediening te gebruiken!

- Stel de DVD-stand in met de afstandsbediening stand-keuzetoetsen.



- Druk in de weergavestand op de DISPLAY-toets.

- Het on-screen display verschijnt.
- Het beeld op het TV-scherm verandert telkens wanneer de toets wordt ingedrukt.
- De getoonde items verschillen van disc tot disc.



Afstandsbediening

Voorbeeld: voor DVD's

- Normaal weergavescherm

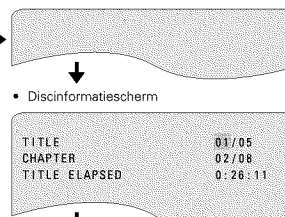

- Discinformatiescherm

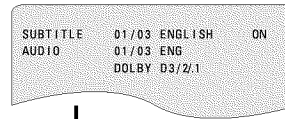

Voorbeeld: voor video- en muziek-CD's

- Normaal weergavescherm

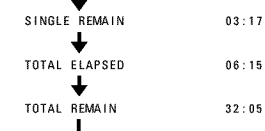
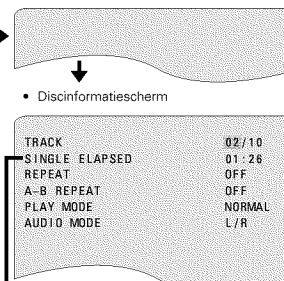

- Voor het on-screen display voor video-CD's en muziek-CD's verandert alleen de disc-tijd.

- Kies het item dat u wilt veranderen met de cursortoetsen en .

- Het gekozen item wordt getoond met een geel kader.

① Voor DVD's

TITLE", "CHAPTER", "TITLE ELAPSED" kan worden gekozen.

② Voor video- en muziek-CD's

"TRACK" kan worden gekozen.

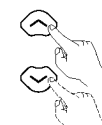

Afstandsbediening

- Veranderen van de verstreken tijd

Voer in met de cijfertoetsen en druk op ENTER.

Voorbeeld: voor 1 minuut en 26 seconden → "00126"

② Veranderen van titel, track of hoofdstuk

- Voor DVD's

Voer in met de cijfertoetsen en druk op ENTER.

(Bij sommige discs kan de titel of het hoofdstuk niet worden veranderd.)

- Voor video- en muziek-CD's

Voer in met de cijfertoetsen. De weergave start vanaf de gekozen track.

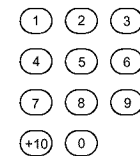

Afstandsbediening

(2) Herhaaldelijk weergeven

■ Gebruik deze functie om uw favoriete audio- of videostukken herhaaldelijk weer te geven.

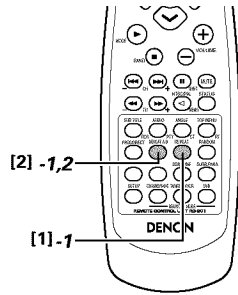

Alvorens de afstandsbediening te gebruiken!

- Stel de DVD-stand in met de afstandsbedieningsstandkeuzetoetsen.



[1] Herhaaldelijk weergeven (herhaalde weergave)

- 1** Druk in de weergavestand op de REPEAT-toets.
- Het display op het TV-scherm verandert telkens wanneer de toets wordt ingedrukt en de overeenkomstige herhaalstand of stopstand wordt ingesteld.



Afstandsbediening

① Voor DVD's

- Normale weergave

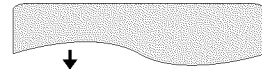

- Herhaling van hoofdstuk

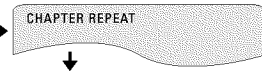

- Herhaling van titel

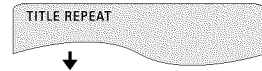

- Herhaalde weergave geannuleerd

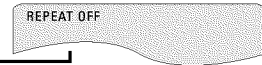

② Voor video- en muziek-CD's

- Normale weergave

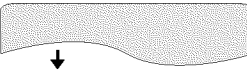

- Herhaling van track



- Herhaling van volledige disc

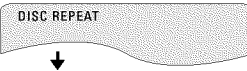

- Herhaalde weergave geannuleerd

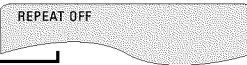

* Terugkeren naar de normale weergave:
Keer terug naar de normale weergave door op de toets REPEAT A-B te drukken tot "REPEAT OFF" op het TV-scherm verschijnt.

[2] Herhaalde weergave van een bepaald gedeelte (herhaalde A-B-weergave)

- 1** Druk tijdens de weergave op de A-B REPEAT-toets.
- Hierdoor wordt beginpunt A ingesteld.



Afstandsbediening

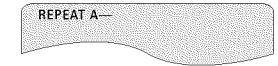

- 2** Druk nogmaals op de A-B REPEAT-toets.
- Hierdoor wordt eindpunt B ingesteld en start de herhaalde weergave van het gedeelte A-B.

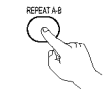

Afstandsbediening

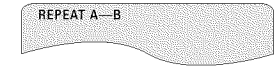

* Terugkeren naar de normale weergave:
Druk op de A-B REPEAT-toets tot "A TO B CANCELED" op het TV-scherm verschijnt.

OPMERKINGEN:

- Het is mogelijk dat voor sommige DVD's de herhaalde weergave niet werkt.
- De functies herhaalde weergave en herhaalde A-B-weergave werken niet voor DVD's en video-CD's waarvan de verstrekte tijd niet op het display wordt getoond tijdens de weergave.
- In sommige gevallen worden ondertitels dicht bij de punten A en B niet getoond tijdens de herhaalde A-B-weergave.

(3) Weergave van tracks in de gewenste volgorde

- Gebruik deze functie voor video- en muziek-CD's om de tracks in de gewenste volgorde weer te geven.
- Deze functie werkt niet voor DVD's.

Alvorens de afstandsbediening te gebruiken!

- Stel de DVD-stand in met de afstandsbedieningsstand-keuzetoetsen.

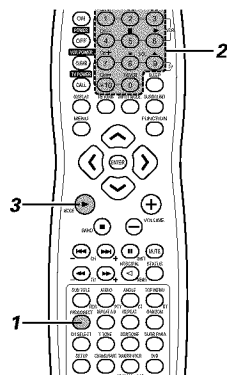
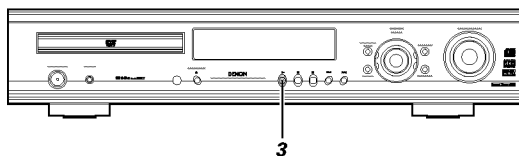

- 1** Druk in de stopstand eenmaal op de toets PROG/DIRECT.
- Het programmakeuzeschermb verschijnt.

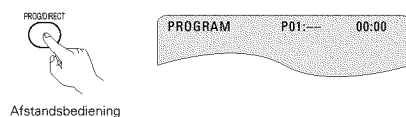

Afstandsbediening

- 2** Kies met de cijfertoetsen het tracknummer dat u wilt programmeren.

Voorbeeld: programmeren van track 5 en track 12:

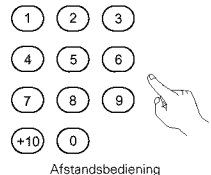
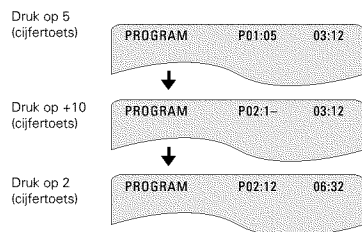

Afstandsbediening

- 3** Druk op de PLAY-toets.
- De tracks worden in de geprogrammeerde volgorde weergegeven.



Hoofdtoestel

Afstandsbediening

(4) Weergave van tracks in willekeurige volgorde

- Gebruik deze functie voor video- en muziek-CD's om de tracks in willekeurige volgorde weer te geven.
- Deze functie werkt niet voor DVD's.

Alvorens de afstandsbediening te gebruiken!

- Stel de DVD-stand in met de afstandsbedieningsstand-keuzetoetsen.

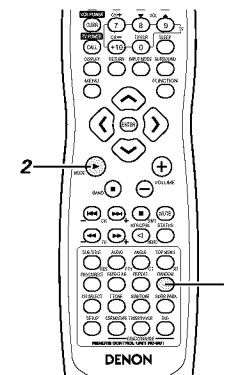
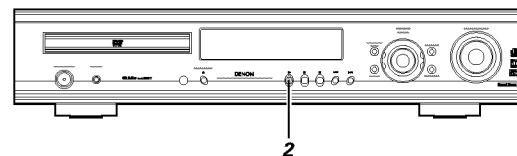

- 1** Druk in de stopstand op de RANDOM-toets.
- Het willekeurige-weergaveschermb verschijnt.



Afstandsbediening

- 2** Druk op de toets PLAY (▶).
- De tracks worden in willekeurige volgorde weergegeven.

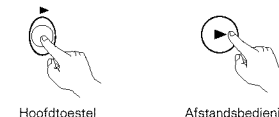

Hoofdtoestel

Afstandsbediening

- Willekeurige weergave is voor sommige discs niet mogelijk.
- * Terugkeren naar de normale weergave:
Druk op de toets STOP (■) om de willekeurige weergave te beëindigen en druk vervolgens eenmaal op de RANDOM-toets.

- * Terugkeren naar de normale weergave:
Druk op de toets STOP (■) om de geprogrammeerde weergave te beëindigen en druk vervolgens op de toets PROG/DIRECT. Druk nu op de toets PLAY (▶) om de normale weergave te starten vanaf het begin van de disc.
- * Tracks uit het programma verwijderen:
Druk op de toets STOP (■). Het programmaweergaveschermb verschijnt. Druk op de CLEAR-toets om de laatste track in het programma te verwijderen.
- * Het volledige programma verwijderen:
Het volledige programma wordt verwijderd wanneer de spanning wordt uitgeschakeld, de functie wordt veranderd of de disc wordt uitgeworpen.
Ook wanneer de toets STOP (■) wordt ingedrukt om de geprogrammeerde weergave te beëindigen en daarna de toets PROG/DIRECT, wordt het volledige programma verwijderd.
- * Om de inhoud van het programma te controleren, drukt u op de CALL-toets. De inhoud van het programma wordt stap voor stap getoond.
- * U kunt maximaal 30 tracks programmeren.

(5) MP3-weergave

- Op het internet zijn er talloze muzieksites waar u muziekbestanden in MP3-formaat kunt downloaden. Muziek die volgens de instructies op de site is gedownload en op een CD-R/RW-disc is opgeslagen, kan met de ADV-700 worden weergegeven. Als de muziek van gewone, in de handel verkrijgbare muziek-CD's via een computer wordt omgezet in MP3-bestanden met behulp van een MP3-codeerprogramma (conversiesoftware), worden de gegevens op een 12 cm-CD teruggebracht tot ongeveer 1/10 van de originele gegevens. Dit betekent dat de gegevens van ongeveer 10 muziek-CD's, wanneer omgezet in MP3-formaat, passen op één CD-R/RW-disc. Eén CD-R/RW-disc kan meer dan 100 tracks bevatten.
- * Dit geldt voor tracks van 5 minuten die met een standaard-bitsnelheid van 128 kbps worden omgezet in MP3-bestanden en bij gebruik van een CD-R/RW-disc met een opslagcapaciteit van 650 MB.

Alvorens de afstandsbediening te gebruiken!

- Stel de DVD-stand in met de afstandsbedieningsstand-keuzetoetsen.

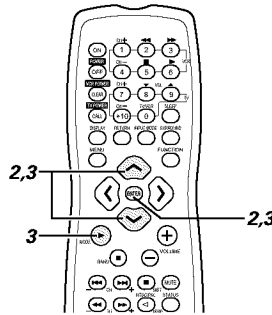
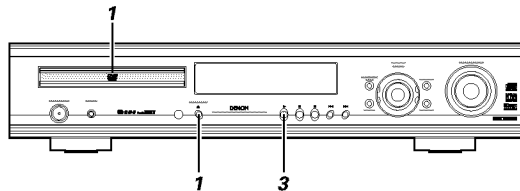

- Plaats de CD-R/RW-disc waarop de MP3-muziekbestanden zijn opgeslagen in dit toestel. (Zie blz. 242.)
 - Wanneer de disc in de ADV-700 wordt geplaatst, verschijnt het discinformatiescherm.
 - Ga door naar stap 2 als er meerdere mappen zijn.
 - Ga door naar stap 3 als de disc geen mappen bevat (maar alleen MP3-bestanden).
- * Alle op de disc opgenomen mappen worden getoond. (De mappen worden niet per laag getoond.)

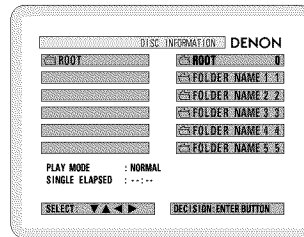

- Kies met de cursortoetsen \wedge en \vee de map die het bestand (de bestanden) bevat dat (die) u wilt weergeven en druk op de ENTER-toets.
 - Een andere map kiezen**
Kies met de cursortoets \wedge "ROOT" bovenaan rechts op het scherm en druk op de ENTER-toets. Het in stap 1 getoonde scherm verschijnt opnieuw. Kies de gewenste map.

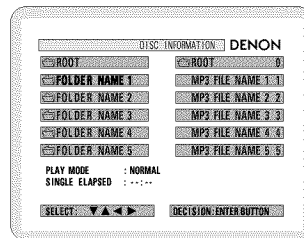
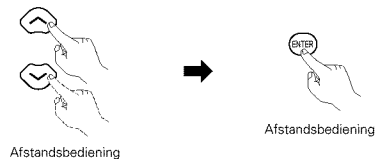

- Kies met de cursortoetsen \wedge en \vee het MP3-bestand dat u wilt weergeven en druk op de toets PLAY (▶) of ENTER.
 - De weergave begint.
 - Met de DISPLAY-toets kunt u wisselen tussen de weergave van de verstrekte tijd en de weergave van de resterende tijd.
 - Geprogrammeerde weergave is niet mogelijk met MP3-discs.
 - Een ander MP3-bestand kiezen**
Druk op de STOP-toets en kies met de cursortoetsen \wedge en \vee het gewenste MP3-bestand.
 - De stand voor willekeurige weergave inschakelen**
Druk in de stopstand op de RANDOM-toets. Druk vervolgens op de toets PLAY (▶) of ENTER.
 - De stand voor herhaalde weergave inschakelen**
De herhaalstand verandert telkens wanneer op de REPEAT-toets wordt gedrukt.
NORMAL → TRACK REPEAT → FOLDER REPEAT
 - Terugkeren naar het oorspronkelijke discinformatiescherm**
Druk op de toets STOP (■), kies met de cursortoets \wedge "ROOT" bovenaan rechts op het scherm en druk op de ENTER-toets. Het in stap 1 getoonde scherm verschijnt opnieuw.

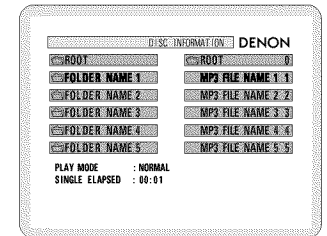
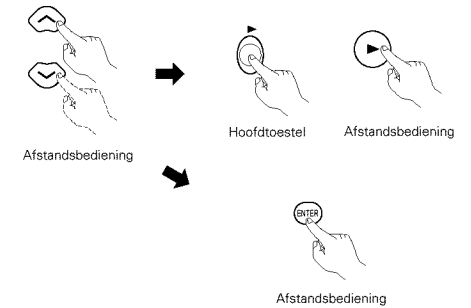

OPMERKINGEN:

- De ADV-700 is compatibel met de norm "MPEG-1 Audio Layer 3" (bemonsteringsfrequentie van 32, 44,1 of 48 kHz). Hij is evenwel niet compatibel met andere normen zoals "MPEG-2 Audio Layer 3", "MPEG-2.5 Audio Layer 3", MP1, MP2, enz.
- Het is mogelijk dat sommige CD-R/RW-discs niet kunnen worden afgespeeld als gevolg van de disc-eigenschappen, vuil op de disc, vervorming, enz.
- De digitale signalen die worden uitgevoerd bij de weergave van MP3-bestanden zijn MP3-signalen die zijn omgezet in PCM, ongeacht of de audio-uitvoer is ingesteld op "normal" of "PCM conversion". De signalen worden uitgevoerd met dezelfde bemonsteringsfrequentie als die van de muziekbron.
- Over het algemeen verbetert de geluidskwaliteit naarmate de bitsnelheid van het MP3-bestand hoger is. Voor de ADV-700 raden wij aan MP3-bestanden met bitsnelheden van 128 kbps of hoger te gebruiken.
- Het is mogelijk dat MP3-bestanden niet in de verwachte volgorde worden afgespeeld, aangezien de schrijfssoftware de plaats van de mappen en de volgorde van de bestanden kan veranderen bij het opslaan op de CD-R/RW.
- Handmatig zoeken en geprogrammeerde weergave zijn niet mogelijk met MP3-discs.
- Kies bij het opslaan van MP3-bestanden op CD-R/RW-discs "ISO9660 level 1" als formaat van de schrijfssoftware. Dit is met sommige typen van schrijfssoftware niet mogelijk. Zie de gebruiksaanwijzing van de schrijfssoftware voor meer informatie.
- Met de ADV-700 kunnen map- en bestandsnamen op het scherm worden weergegeven als titels. De ADV-700 kan maximaal 11 lettertekens weergeven, inclusief nummers, hoofdletters en het teken "_" (onderstrepingssteken).
- Als een ander formaat dan "ISO9660 level 1" wordt gebruikt voor de opname, zijn een normale display en weergave soms niet mogelijk. Voorts zullen map- en bestandsnamen die andere tekens bevatten niet juist worden weergegeven.
- Vergeet niet de extensie ".MP3" toe te voegen aan MP3-bestanden. Bestanden met een andere extensie dan ".MP3" of zonder extensie kunnen niet worden weergegeven. Op Macintosh-computers kunnen MP3-bestanden worden afgespeeld door de extensie ".MP3" toe te voegen na de bestandsnaam, die maximaal uit 8 hoofdletters of cijfers mag bestaan, en de bestanden op te nemen op de CD-R/RW.)
- Plak geen stickers, tape, enz., op de labelzijde of de weergavezijde van CD-R/RW-discs. Als er kleefstof op het oppervlak van een disc terecht komt, kan de disc vast komen te zitten in de ADV-700 en kan hij mogelijk niet meer worden uitgeworpen.
- De ADV-700 is niet compatibel met pakket-schrijfssoftware.
- De ADV-700 is niet compatibel met ID3-Tag.
- De ADV-700 is niet compatibel met play lists.

(6) Gebruik van de functies Multiple Audio, Subtitle en Angle

[1] Veranderen van de audiotaal (Multiple Audio-functie)

- Bij DVD's die meerdere audiotaalsignalen bevatten, kan de audiotaal worden veranderd tijdens de weergave.

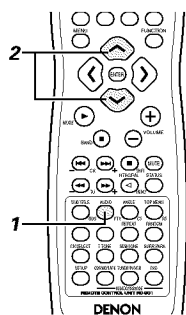

Alvorens de afstandsbediening te gebruiken!

- Stel de DVD-stand in met de afstandsbedieningsstandkeuzetoetsen.

- 1** Druk tijdens de weergave op de AUDIO-toets.
- Het nummer van de huidige audiotaal wordt getoond.



- 2** Kies de gewenste taal met de cursortoetsen \wedge en \vee .
- Het display wordt uitgeschakeld wanneer u op de AUDIO-toets drukt.

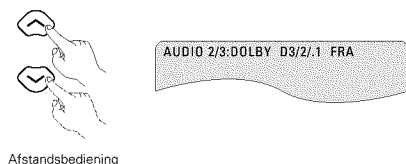

OPMERKINGEN:

- Bij sommige discs kan de audiotaal niet worden veranderd tijdens de weergave. In dit geval moet u de taal vanaf het DVD-menu kiezen. (Zie blz. 262.)
- Als de gewenste taal niet wordt ingesteld nadat u meermaals op de cursortoetsen \wedge en \vee hebt gedrukt, is die taal niet op de disc opgeslagen.
- De taal die is gekozen in de standaardinstellingen wordt ingesteld wanneer de spanning wordt ingeschakeld en wanneer de disc wordt vervangen.

[2] Veranderen van de ondertitelingstaal (Multiple Subtitle-functie)

- Bij DVD's die meerdere ondertitelingstaal signalen bevatten, kan de ondertitelingstaal worden veranderd tijdens de weergave.

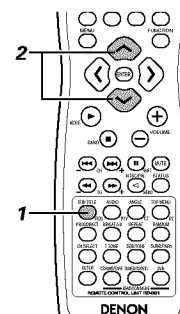

Alvorens de afstandsbediening te gebruiken!

- Stel de DVD-stand in met de afstandsbedieningsstandkeuzetoetsen.

- 1** Druk tijdens de weergave op de SUBTITLE-toets.
- Het nummer van de huidige ondertitelingstaal wordt getoond.

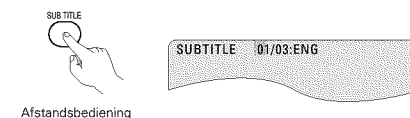

- 2** Kies de gewenste taal met de cursortoetsen \wedge en \vee .
- Het display wordt uitgeschakeld wanneer u op de SUBTITLE-toets drukt.

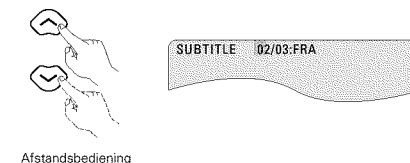

OPMERKINGEN:

- Als de gewenste taal niet wordt ingesteld nadat u meermaals op de cursortoetsen \wedge en \vee hebt gedrukt, is die taal niet op de disc opgeslagen.
- De ondertitelingstaal die is gekozen in de standaardinstellingen wordt ingesteld wanneer de spanning wordt ingeschakeld en wanneer de disc wordt vervangen. Als die taal niet op de disc is opgeslagen, wordt de standaardtaal van de disc ingesteld.
- Nadat de ondertitelingstaal is veranderd, kan het enkele seconden duren voordat de nieuwe taal verschijnt.
- Wanneer een disc met bijschriften wordt weergegeven, is het mogelijk dat de ondertitel en het bijschrift elkaar overlappen op het TV-scherm. Schakel in dit geval de ondertiteling uit.

[3] Veranderen van de kijkhoek (Multiple Angle-functie)

- Sommige DVD's bevatten meerdere kijkhoeksignalen. De kijkhoek kan worden veranderd tijdens de weergave.

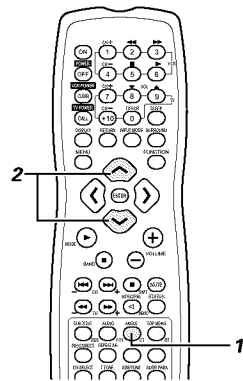

Alvorens de afstandsbediening te gebruiken!

- Stel de DVD-stand in met de afstandsbedieningsstand-keuzetoetsen.





- 1** Druk tijdens de weergave op de ANGLE-toets.
- Het nummer van de huidige kijkhoek wordt getoond.

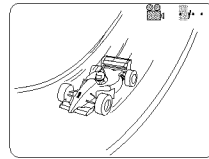

Afstandsbediening



- 2** Kies de gewenste kijkhoek met de cursortoetsen  en .
- Het display wordt uitgeschakeld wanneer u op de ANGLE-toets drukt.



Afstandsbediening

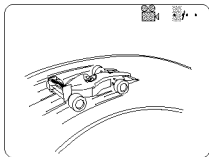

OPMERKINGEN:

- De kijkhoekfunctie werkt alleen voor discs waarop meerdere kijkhoeken zijn opgenomen.
- Wanneer scènes worden bekeken die vanuit verschillende kijkhoeken zijn opgenomen, kan de kijkhoek worden veranderd.

(7) Gebruik van de menu's

[1] Gebruik van het hoofdmenu

- Voor DVD's die meerdere titels bevatten, kan de gewenste titel worden gekozen en afgespeeld vanaf het hoofdmenu.

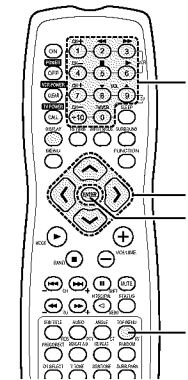

Alvorens de afstandsbediening te gebruiken!

- Stel de DVD-stand in met de afstandsbedieningsstand-keuzetoetsen.



- 1** Druk tijdens de weergave op de TOP MENU-toets.
- Het hoofdmenu verschijnt.



Afstandsbediening

Voorbeeld:

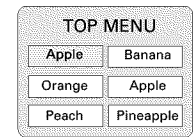

- 2** Kies de gewenste titel met de cursor- of cijfertoetsen.
- Als u het titelnummer kiest met de cijfertoetsen, slaat u stap 3 hieronder over.



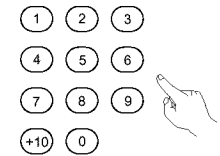

Afstandsbediening

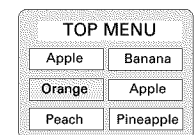

Afstandsbediening

Voorbeeld:
Wanneer "Orange" wordt gekozen



- 3** Druk op de ENTER-toets.
- De weergave begint.
 - De weergave begint ook wanneer u op de toets PLAY  drukt.



Afstandsbediening

[2] Gebruik van het DVD-menu

- Sommige DVD's bevatten speciale menu's, DVD-menu's genaamd. Zo kunnen bijvoorbeeld DVD's met een complexe inhoud wegwijsmenu's bevatten en kunnen DVD's met meerdere talen audio- en ondertitelingstaalmenu's bevatten. Deze menu's worden "DVD-menu's" genoemd. Hierna beschrijven we de algemene procedure voor het gebruik van DVD-menu's.

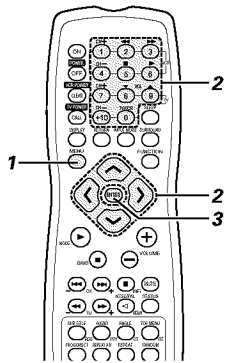

Alvorens de afstandsbediening te gebruiken!

- Stel de DVD-stand in met de afstandsbedieningsstandkeuzetoetsen.



- 1** Druk tijdens de weergave op de MENU-toets.
- Het DVD-menu verschijnt.



Afstandsbediening

Voorbeeld:

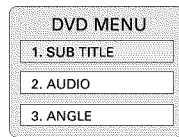

- 2** Kies het gewenste item met de cursor- of cijfertoetsen.
- Als u het item kiest met de cijfertoetsen, slaat u stap 3 hieronder over.

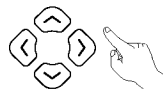

Afstandsbediening

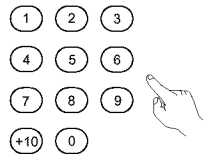

Afstandsbediening

Voorbeeld: "AUDIO" wordt gekozen

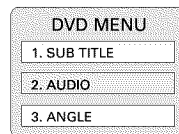

- 3** Druk op de ENTER-toets.
- Het gekozen item wordt ingesteld.
 - Als er nog meer menu's verschijnen, herhaalt u stappen 2 en 3.



Afstandsbediening

[19] GEBRUIK VAN DE TIMER

(1) Instellen van de huidige tijd (24-urendisplay)

Voorbeeld: de huidige tijd instellen op "19:30"

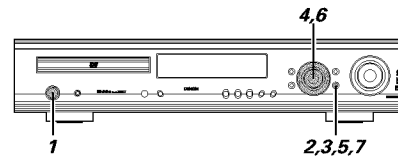

- 1** Schakel de spanning in.

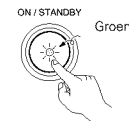

Hoofdtoestel

- 2** Druk op de TIMER/SET-toets en houd hem minstens 2 seconden lang ingedrukt.
- "SET TIME" wordt getoond.

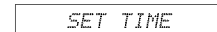

Hoofdtoestel

- * Als de tijd reeds is ingesteld, verschijnt "EVERYDAY". Draai aan de FUNCTION/SELECT-knop tot "SET TIME" wordt getoond en ga door naar stap 3.

- 3** Druk op de TIMER/SET-toets.
- "Adj" wordt getoond en de plaats van de uren in het tijddisplay knippert.



Hoofdtoestel

- 4** Draai aan de FUNCTION/SELECT-knop om het uur in te stellen op "19".
- "19" knippert op de plaats van de uren.

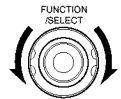

Hoofdtoestel

- 5** Druk op de TIMER/SET-toets.
- De "19" op de plaats van de uren stopt met knipperen en brandt nu constant, en de plaats van de minuten begint te knipperen.



Hoofdtoestel

- 6** Draai aan de FUNCTION/SELECT-knop om de minuten in te stellen op "30".
- "30" knippert op de plaats van de minuten.

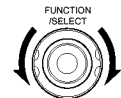

Hoofdtoestel

- 7** Druk op de TIMER/SET-toets om de klok te doen lopen.
- De tijd is nu ingesteld en de klok begint te lopen.



Hoofdtoestel

- * Om de huidige tijd weer te geven wanneer iets anders wordt getoond, drukt u eenmaal op de TIMER/SET-toets. De huidige tijd verschijnt en blijft op het display staan tot een andere bewerking wordt uitgevoerd.
- * Wanneer de TIMER/SET-toets nogmaals wordt ingedrukt terwijl de tijd wordt getoond, verschijnt opnieuw het normale display.
- * De tijd kan worden weergegeven door de TIMER/SET-toets in te drukken terwijl de spanning in stand-by staat. (De spanning staat nu niet langer in de energiebesparende stand-bystand.) Wanneer de TIMER/SET-toets nogmaals wordt ingedrukt terwijl de tijd wordt getoond, wordt het display uitgeschakeld en wordt de spanning opnieuw in de energiebesparende stand-bystand geschakeld.

(2) Dagelijkse timer

Beschrijving van de timer

- De timer kan worden gebruikt om de spanning elke dag op hetzelfde tijdstip in te schakelen (ON) en in stand-by of uit te schakelen (STANDBY (OFF)). (Dagelijkse timer)
- De timer kan worden gebruikt om DVD's of CD's weer te geven of te luisteren naar de TUNER.

Alvorens de timer in te stellen

- Stel de huidige tijd in.
Zorg ervoor dat u de juiste tijd instelt.

Controleren van de timerinstellingen

- Volg voor het controleren van de timerinstellingen dezelfde procedure als voor het instellen van de timer.

- ① Druk op de TIMER/SET-toets en houd hem minstens 2 seconden lang ingedrukt om de timerinstelstand in te schakelen.
- ② Druk nogmaals herhaaldelijk op de TIMER/SET-toets om de timerstartfunctie en de begin- en eindtijden weer te geven.
- ③ Na de eindtijd (minuten) wordt de timer-stand-by-instelling getoond en wanneer de TIMER/SET-toets nogmaals wordt ingedrukt, keert het display terug naar dezelfde toestand als voordat de timer werd ingesteld.

Veranderen van de timerinstellingen

- Stel de timer opnieuw in met de nieuwe instellingen.
- De vorige instellingen worden gewist wanneer ze door de nieuwe instellingen worden vervangen.

Wissen van de timerinstellingen

- Druk terwijl "Step 4 to 12" wordt getoond minstens 2 seconden lang op de TIMER/SET-toets. Alle timerinstellingen worden gewist.
- Druk nogmaals minstens 2 seconden lang op de TIMER/SET-toets; het display keert terug naar dezelfde toestand als voordat de timer werd ingesteld.

Uitschakelen van de timer

- Druk op de TIMER/SET-toets en draai, wanneer "T.Stdby" wordt getoond, aan de FUNCTION/SELECT-knop om "OFF" te kiezen. (Het symbool ☹️ verdwijnt van het display.)

In geval van een stroomonderbreking

- Wanneer er een stroomonderbreking is geweest of het netsnoer uit het stopcontact is verwijderd, gaat het klokdisplay knipperen zodra er opnieuw stroom is, begint de klok opnieuw te lopen en, als de timer ingesteld was, werkt de timer volgens de klok. Denk eraan de juiste tijd in te stellen.

(3) Instellen van de dagelijkse timer

Voorbeeld: luisteren naar een CD van 12:35 tot 12:56

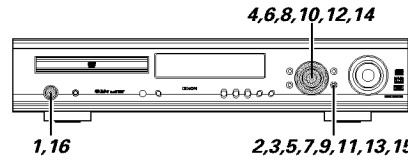

- Voer deze bewerking uit na het instellen van de huidige tijd (stappen 1 t/m 7 op blz. 262).

1 Schakel de spanning in

- Plaats een CD in het hoofdtoestel voor weergave met de timer.

ON / STANDBY Groen

Hoofdtoestel

- 2** Druk de TIMER/SET-toets minstens 2 seconden lang in.
- Als de tijd is ingesteld, verschijnt "EVERYDAY".

Hoofdtoestel

* "SET TIME" wordt getoond wanneer de tijd niet is ingesteld. Voer de bewerkingen 3 t/m 7 op blz. 262 uit alvorens de timer in te stellen.

- 3** Druk op de TIMER/SET-toets.
- "Timer FUNC" wordt getoond.

Hoofdtoestel

- 4** Instellen van de timerstartfunctie.
- Stel de functie in op "DVD".

Hoofdtoestel

- 5** Druk op de TIMER/SET-toets.
- De timerinstelstand wordt ingeschakeld en de begintijd van de timer kan worden ingesteld.

Hoofdtoestel

- 6** Instellen van de begintijd van de timer

Stel de uren in op "12".

Hoofdtoestel

- 7** Druk op de TIMER/SET-toets.

- De "12" op de plaats van de uren wordt in het geheugen opgeslagen.

Hoofdtoestel

- 8** Stel de minuten in op "35".

Hoofdtoestel

- 9** Druk op de TIMER/SET-toets.

- De begintijd wordt in het geheugen opgeslagen en de eindtijd kan nu worden ingesteld.

Hoofdtoestel

- 10** Instellen van de eindtijd van de timer

Stel de uren in op "12".

Hoofdtoestel

- 11** Druk op de TIMER/SET-toets.

- De "12" op de plaats van de uren wordt in het geheugen opgeslagen.

Hoofdtoestel

- 12** Stel de minuten in op "56".

Hoofdtoestel

- 13** Druk op de TIMER/SET-toets.

- De eindtijd wordt in het geheugen opgeslagen
- "T.Stdby" wordt getoond en de timer kan nu worden in- of uitgeschakeld.

Hoofdtoestel

Hoofdtoestel

Hoofdtoestel

Hoofdtoestel

Hoofdtoestel

Hoofdtoestel

Hoofdtoestel

Hoofdtoestel

- 14** Schakel de timer-stand-by-stand in of uit.
- "ON" of "OFF" (de instelling die u hebt gekozen) knippert. Kies "ON" als u de timer wilt doen werken. (Wanneer u "ON" kiest, verschijnt het symbool ☹️ op het display.)

Hoofdtoestel

- * Kies ON/OFF. Als geen bewerking wordt uitgevoerd binnen 4 seconden, wordt de instelling automatisch gemaakt en verschijnt opnieuw het normale display. (Bewerking 15 is niet nodig.)

- 15** Druk op de TIMER/SET-toets.
- Hiermee is de instelling van de timer voltooid.

Hoofdtoestel

- 16** Schakel de spanning van het hoofdtoestel uit.

- De spanning wordt in stand-by geschakeld.
- Als de timer-stand-by-stand is ingeschakeld ("ON"), licht de spanningsindicator oranje op.
- De weergave van de disc begint zodra de begintijd van de timer is bereikt.

Hoofdtoestel

- * Wanneer het symbool ☹️ op het display brandt of de spanningsindicator oranje oplicht wanneer de spanning in stand-by staat, zal de timer elke dag op dezelfde tijdstippen in werking treden. (Dagelijkse timer)

- * Als u de werking van de timer wilt uitschakelen, drukt u op de TIMER/SET-toets om "T.Stdby" weer te geven en kiest u "OFF". (Het symbool ☹️ verdwijnt van het display.)

- * Als u een fout maakt tijdens het instellen van de timer, drukt u op de TIMER/SET-toets en houdt u hem minstens 2 seconden ingedrukt om terug te keren naar stap 3 en begint u opnieuw vanaf daar.

OPMERKINGEN:

- Als de huidige tijd niet is ingesteld, kan de timer-stand-by-instelling niet worden ingeschakeld ("ON"). Denk eraan de huidige tijd in te stellen alvorens de timer in te schakelen.
- De timer werkt zolang hij is ingeschakeld, zelfs als de tijdsinstelling uitgeschakeld is als gevolg van een stroomonderbreking. De timer werkt alleen goed wanneer de huidige tijd juist is ingesteld.
- Als de begintijd van de timer wordt bereikt terwijl de spanning is ingeschakeld, werkt het toestel volgens de instellingen van de timer. (De timerinstellingen krijgen voorrang.)
- Denk eraan de spanning in stand-by te schakelen om de timer te bedienen.

■ Om te luisteren naar de TUNER met de dagelijkse timer

- Kies "Timer TUNER" in stap 4 en druk daarna op de TIMER/SET-toets.
- "FM" wordt getoond. Kies met de FUNCTION/SELECT-knop het voorkeuzekanaal dat u wilt ontvangen met de timer en druk daarna op de TIMER/SET-toets.
- Hierna is de procedure dezelfde vanaf stap 6.

(4) Instellen van de sluimertimer (alleen met de afstandsbediening)

- De bijgeleverde afstandsbediening kan worden gebruikt om de spanning in stand-by te schakelen na maximum 120 minuten. (Sluimertimer)
- Gebruik deze functie om de spanning automatisch in stand-by te schakelen na een bepaalde tijdspanne (minuten).

Voorbeeld: de spanning in stand-by schakelen na 50 minuten volgens de klok. Zorg ervoor dat de juiste tijd is ingesteld.

1 Kies de gewenste functie en start de weergave.

2 Druk op de SLEEP-toets.

- "120" wordt getoond en de "SLEEP"-indicator knippert.

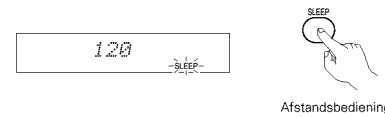

* Het display verandert als volgt telkens wanneer de SLEEP-toets wordt ingedrukt:

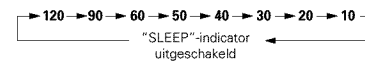

3 Druk, wanneer de "SLEEP"-indicator knippert, nogmaals op de SLEEP-toets tot "50" wordt getoond.

- "50" wordt getoond en de "SLEEP"-indicator knippert.

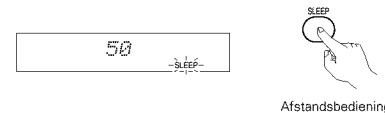

- Na 4 seconden keert het display terug naar dezelfde toestand als voordat de sluimertimer werd ingesteld, stopt de "SLEEP"-indicator met knipperen en brandt hij constant. (Hiermee is de instelling van de sluimertimer voltooid.)

4 50 minuten later wordt de spanning in stand-by geschakeld.

* Om de sluimertimer uit te schakelen, drukt u herhaaldelijk op de SLEEP-toets tot de "SLEEP"-indicator verdwijnt. De sluimertimer kan ook worden uitgeschakeld door op de spanningstoets van het hoofdtoestel of de afstandsbediening te drukken om de spanning van het volledige systeem in stand-by te schakelen.

OPMERKINGEN:

- Als de SLEEP-toets wordt ingedrukt terwijl de sluimertimer in werking is, keert de instelling terug naar 120 minuten. Maak de instelling opnieuw.
- Als de instellingen van de sluimertimer en die van de dagelijkse timer elkaar overlappen, krijgt de sluimertimer voorrang.

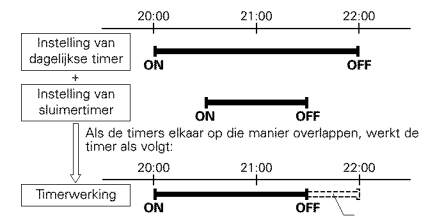

- De dagelijkse timer zal evenmin werken als zijn begintijd is ingesteld binnen de tijd waarin de sluimertimer werkt.

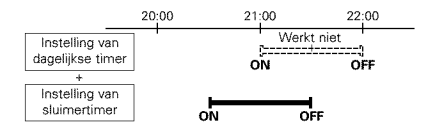

- De resterende tijd van de sluimertimer kan worden opgeroepen met de STATUS-toets.

20 VERANDEREN VAN DE STANDAARDINSTELLINGEN (DVD)

- De begininstelling die is ingesteld bij de verzending vanuit de fabriek kan worden veranderd. De ingestelde gegevens blijven in het geheugen bewaard tot ze de volgende keer worden veranderd, ook wanneer de spanning wordt uitgeschakeld.

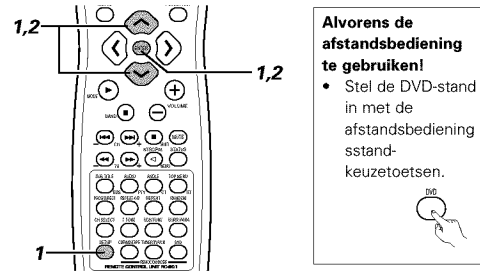

Alvorens de afstandsbediening te gebruiken!

- Stel de DVD-stand in met de afstandsbediening sstand-keuzetoetsen.



- Druk in de stopstand op de SETUP-toets. Kies in het instelmenu "DVD SETUP" met de cursortoetsen ^ en v en druk op de ENTER-toets.

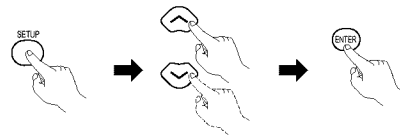

Afstandsbediening

- Het instelscherm (standaardinstellingen) "DVD SETUP MENU" verschijnt.

DISC SETUP

Stel hier de taal in waarin u de disc wilt weergeven. Als de ingestelde taal niet op de disc is opgenomen, wordt de standaardtaal van de disc ingesteld.

OSD SETUP

Stel hier de taal in van het standaardinstelscherm en de boodschappen die op het TV-scherm verschijnen ("PLAY", enz.), alsook de kleur van de achtergrond.

VIDEO SETUP

Stel hier de scherminstellingen van dit toestel in. (Beeldverhouding en TV-type.)

AUDIO SETUP

Stel hier de audio-uitvoerstand van dit toestel in. (Digitale en LPCM-uitvoer.)

RATINGS

Stel hier het beperkingsniveau in waarmee u kunt verhinderen dat DVD's voor volwassenen door kinderen worden bekeken. De weergave van DVD's voor volwassenen kan niet worden verhinderd als het beperkingsniveau niet is opgenomen op de DVD, maar het is wel mogelijk om de weergave van alle DVD's te verhinderen.

OTHER SETUP

Dit zijn speciale instellingen, o.a. CAPTIONS. Afstandsbediening

Kies het gewenste instelitem met de cursortoetsen ^ en v en druk op de ENTER-toets.

- DISC SETUP. (Zie blz. 265.)
- OSD SETUP. (Zie blz. 266.)
- VIDEO SETUP. (Zie blz. 267.)
- AUDIO SETUP. (Zie blz. 268.)
- RATINGS. (Zie blz. 269.)
- OTHER SETUP (Zie blz. 270)

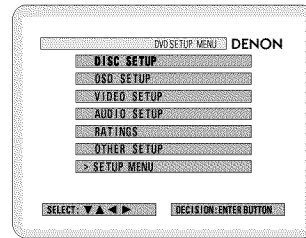

Afstandsbediening

(1) "DISC SETUP" wordt gekozen

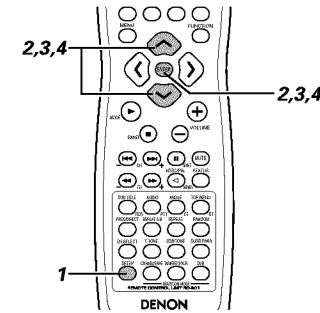

- Lees blz. 265.

- Kies de gewenste instelling met de cursortoetsen ^ en v en druk op de ENTER-toets.

DIALOG

Stel hier de taal in van de geluidsuitvoer uit de luidsprekers.

SUBTITLE

Stel hier de taal in van de ondertitels die op het TV-scherm verschijnen.

DISC MENUS

Stel hier de taal van de discmenu's in (hoofdmenu, enz.).

*** Afsluiten van de discinstelstand**

Kies "DVD SETUP MENU" met de cursortoetsen ^ en v en druk op de ENTER-toets.
 • Het scherm keert terug naar de toestand zoals hij was in stap 2.



Afstandsbediening

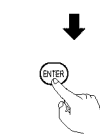

Afstandsbediening

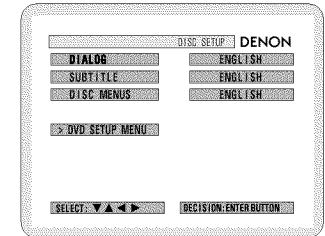

- Kies de gewenste instelling met de cursortoetsen ^ en v en druk op de ENTER-toets.

Wanneer "DIALOG" wordt gekozen:

ENGLISH (fabrieksinstelling)

Kies deze instelling wanneer u het geluid van de DVD in het Engels wilt weergeven.

FRENCH

Kies deze instelling wanneer u het geluid van de DVD in het Frans wilt weergeven.

SPANISH

Kies deze instelling wanneer u het geluid van de DVD in het Spaans wilt weergeven.

GERMAN

Kies deze instelling wanneer u het geluid van de DVD in het Duits wilt weergeven.

ITALIAN

Kies deze instelling wanneer u het geluid van de DVD in het Italiaans wilt weergeven.

DUTCH

Kies deze instelling wanneer u het geluid van de DVD in het Nederlands wilt weergeven.



Afstandsbediening

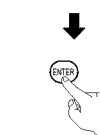

Afstandsbediening

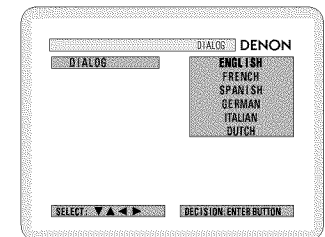

*** Afsluiten van de DVD-instelstand**

Kies op het instelscherm in stap 1 op blz. 265 "EXIT SETUP" met de cursortoetsen ^ en v en druk op de ENTER-toets. U kunt de instelstand ook afsluiten door de SETUP-toets op de afstandsbediening in te drukken.

4

*** Afsluiten van de dialoog-instelstand**

Druk op de ENTER-toets of druk op de RETURN-toets om terug te keren naar het vorige scherm.

■ Wanneer "SUBTITLE" wordt gekozen:

- **ENGLISH (fabrieksinstelling)**
Kies deze instelling wanneer u de ondertitels van de DVD in het Engels wilt weergeven.
- **FRENCH**
Kies deze instelling wanneer u de ondertitels van de DVD in het Frans wilt weergeven.
- **SPANISH**
Kies deze instelling wanneer u de ondertitels van de DVD in het Spaans wilt weergeven.
- **GERMAN**
Kies deze instelling wanneer u de ondertitels van de DVD in het Duits wilt weergeven.
- **ITALIAN**
Kies deze instelling wanneer u de ondertitels van de DVD in het Italiaans wilt weergeven.
- **DUTCH**
Kies deze instelling wanneer u de ondertitels van de DVD in het Nederlands wilt weergeven.
- **OFF**
Kies deze instelling wanneer u de ondertitels niet wilt weergeven. (Bij sommige discs kunnen de ondertitels niet worden uitgeschakeld.)

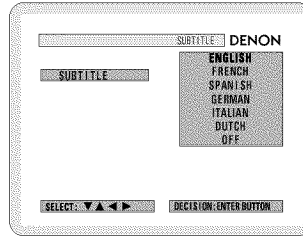

*** Afsluiten van de instelstand voor de ondertitels**

Druk op de ENTER-toets om terug te keren naar het vorige scherm.

■ Wanneer "DISC MENUS" wordt gekozen:

- **ENGLISH (fabrieksinstelling)**
Kies deze instelling wanneer u de discmenu's in het Engels wilt weergeven.
- **FRENCH**
Kies deze instelling wanneer u de discmenu's in het Frans wilt weergeven.
- **SPANISH**
Kies deze instelling wanneer u de discmenu's in het Spaans wilt weergeven.
- **GERMAN**
Kies deze instelling wanneer u de discmenu's in het Duits wilt weergeven.
- **ITALIAN**
Kies deze instelling wanneer u de discmenu's in het Italiaans wilt weergeven.
- **DUTCH**
Kies deze instelling wanneer u de discmenu's in het Nederlands wilt weergeven.

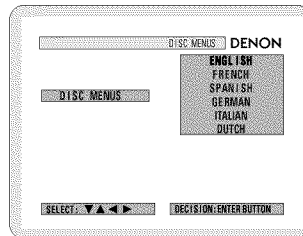

*** Afsluiten van de instelstand voor de discmenu's**

Druk op de ENTER-toets om terug te keren naar het vorige scherm.

(2) "OSD SETUP" wordt gekozen

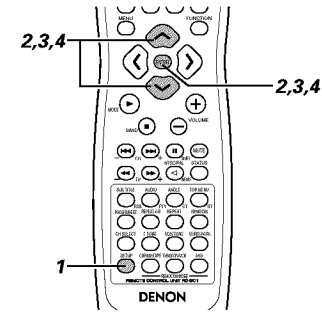

1
2

Lees blz. 265.

3

Kies de gewenste instelling met de cursortoetsen ^ en v en druk op de ENTER-toets.

• **WALL PAPER**

Kies hier het beeld dat op het scherm moet worden getoond in de stopstand en de CD-weergavestand.

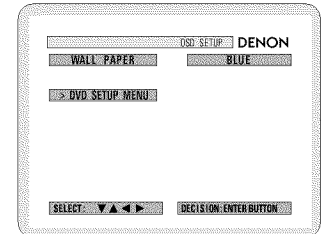
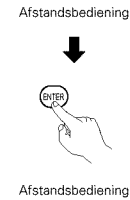

*** Afsluiten van de OSD-instelstand**

Kies "DVD SETUP MENU" met de cursortoetsen ^ en v en druk op de ENTER-toets.
• Het scherm keert terug naar de toestand zoals hij was in stap 2.

4

Kies de gewenste instelling met de cursortoetsen ^ en v en druk op de ENTER-toets.

■ Wanneer "WALL PAPER" wordt gekozen:

• **BLUE (fabrieksinstelling)**

Kies deze instelling voor een blauwe achtergrond op het TV-scherm.

• **PICTURE**

Kies deze instelling om het beeld weer te geven op uw TV-scherm.

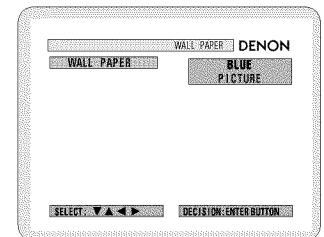
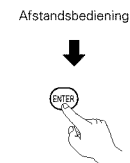

*** Afsluiten van de achtergrond-instelstand**

Druk op de ENTER-toets om terug te keren naar het vorige scherm.

(3) "VIDEO SETUP" wordt gekozen

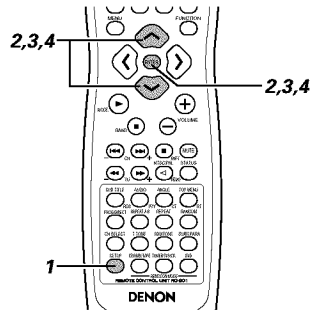

1
2

Zie blz. 265.

3

Kies de gewenste instelling met de cursortoetsen \wedge en \vee en druk op de ENTER-toets.

• **TV ASPECT**

Stel hier het formaat van uw TV-scherm in.

• **TV TYPE**

Stel hier het videoformaat van uw TV in (NTSC, PAL of MULTI).

• **Afsluiten van de video-instelstand**

Kies "DVD SETUP MENU" met de cursortoetsen \wedge en \vee en druk op de ENTER-toets.

- Het scherm keert terug naar de toestand zoals hij was in stap 2.

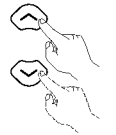

Afstandsbediening



Afstandsbediening

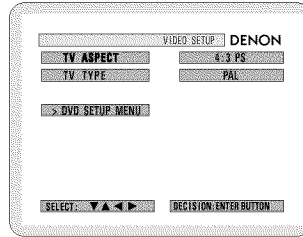

4

Kies de gewenste instelling met de cursortoetsen \wedge en \vee en druk op de ENTER-toets.

■ **Wanneer "TV ASPECT" wordt gekozen:**

• **4:3 PS (fabrieksinstelling)**

Kies deze instelling om breedbeeld-DVD's weer te geven in de pan & scan-stand (de zijanten van het beeld worden afgesneden). Discs waarvoor pan & scan-weergave niet mogelijk is, worden in de letterbox-stand weergegeven.

• **4:3 LB**

Kies deze instelling om breedbeeld-DVD's weer te geven in de letterbox-stand (met zwarte balken boven- en onderaan).

• **WIDE (16:9)**

Kies deze instelling om breedbeeld-DVD's in breedbeeld weer te geven.

* **Afsluiten van de instelstand voor het beeldformaat**

Druk op de ENTER-toets om terug te keren naar het vorige scherm.

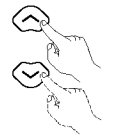

Afstandsbediening



Afstandsbediening

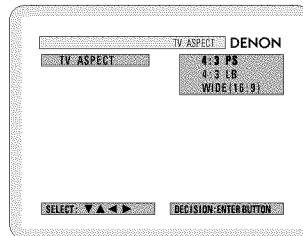

4

■ **Wanneer "TV TYPE" wordt gekozen:**

• **MULTI**

Kies deze instelling wanneer uw TV compatibel is met zowel het NTSC- als het PAL-formaat. De video-uitgangsaansluitingen voeren NTSC-signalen uit wanneer discs opgenomen in NTSC-formaat worden weergegeven, en de video-uitgangsaansluitingen voeren PAL-signalen uit wanneer discs opgenomen in PAL-formaat worden weergegeven.

• **NTSC**

Kies deze instelling wanneer het videoformaat van uw TV NTSC is.

Als NTSC wordt gekozen, is NTSC het vaste uitvoerformaat.

• **PAL (fabrieksinstelling)**

Kies deze instelling wanneer het videoformaat van uw TV PAL is.

Als PAL wordt gekozen, is PAL het vaste uitvoerformaat.

* **Afsluiten van de instelstand voor het TV-type**

Druk op de ENTER-toets of druk op de RETURN-toets om terug te keren naar het vorige scherm.

Afstandsbediening



Afstandsbediening



Afstandsbediening

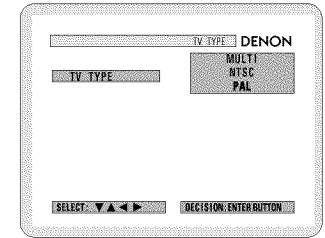

(4) "AUDIO SETUP" wordt gekozen

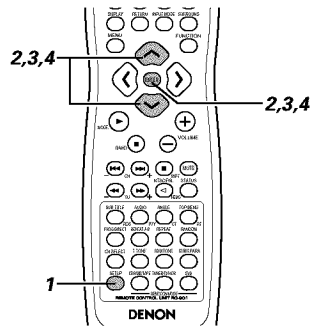

1

Zie blz. 265.

2

3

Kies de gewenste instelling met de cursortoetsen \wedge en \vee en druk op de ENTER-toets.

• **DIGITAL OUT**

Stel hier het signaalformaat van de digitale uitgang in.

• **LPCM SELECT (96 kHz → 48 kHz)**

Stel hier de digitale audio-uitgang in voor de weergave van DVD's die zijn opgenomen in lineair PCM.

* **Afsluiten van de audio-instelstand**

Kies "DVD SETUP MENU" met de cursortoetsen \wedge en \vee en druk op de ENTER-toets.

- Het scherm keert terug naar de toestand zoals hij was in stap 2.



Afstandsbediening

Afstandsbediening

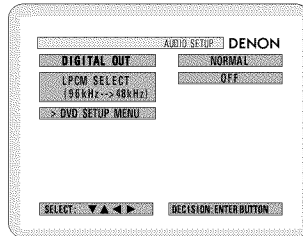

4

Kies de gewenste instelling met de cursortoetsen \wedge en \vee en druk op de ENTER-toets.

■ **Wanneer "DIGITAL OUT" wordt gekozen.**

• **NORMAL (fabrieksinstelling)**

Kies deze instelling voor de surroundweergave van een DVD die is opgenomen met Dolby Digital of DTS op dit toestel.

Het Dolby Digital- of DTS digitaal-signaal wordt ook uitgevoerd via de digitale uitgangsaansluitingen.

• **PCM**

DVD's opgenomen in Dolby Digital worden omgezet in lineair PCM 48 kHz/16 bits (2 kanalen). Kies deze instelling voor het maken van een digitale opname. DVD's opgenomen met DTS worden niet omgezet en digitaal opnemen is niet mogelijk.

* **Afsluiten van de instelstand voor de digitale uitgang**

Druk op de ENTER-toets om terug te keren



Afstandsbediening

Afstandsbediening

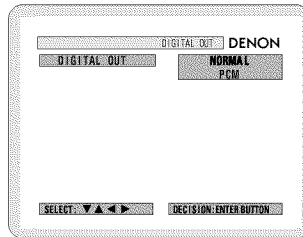

4

■ **"LPCM SELECT (96 kHz → 48 kHz)" wordt gekozen.**

• **OFF (fabrieksinstelling)**

Kies deze instelling voor de weergave met een decoder van DVD's die met dit toestel zijn opgenomen in de standen lineair PCM 48 kHz/20/24 bits en 98 kHz. DVD's met auteursrechtbescherming worden omgezet in 48 kHz/16 bits en dan weergegeven. Hetzelfde signaal wordt uitgevoerd via de digitale uitgangsaansluitingen.

• **ON (96 kHz → 48 kHz)**

DVD's die zijn opgenomen in de standen PCM 48 kHz/20/24 bits en 98 kHz worden omgezet in 48 kHz/16 bits. Kies deze instelling bij het maken van een digitale opname.

* **Afsluiten van de LPCM-keuzestand**

Druk op de ENTER-toets om terug te keren naar het vorige scherm.



Afstandsbediening

Afstandsbediening

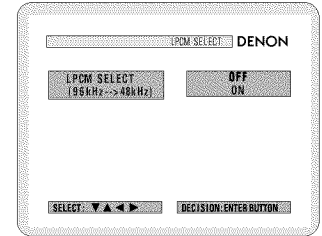

(5) "RATINGS" wordt gekozen

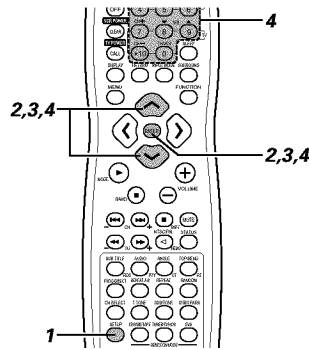

1 Zie blz. 265.

2 Kies de gewenste instelling met de cursortoetsen \wedge en \vee en druk op de ENTER-toets.

- **RATING LEVEL**

Stel hier het beperkingsniveau in waarmee u kunt verhinderen dat DVD's voor volwassenen door kinderen worden bekeken. Er kan alleen een beperkingsniveau voor DVD's voor volwassenen worden ingesteld als het beperkingsniveau op de disc is opgenomen.

Het is echter wel mogelijk de weergave van alle DVD's te verhinderen.

- **PASSWORD CHANGE**

Verander hier het wachtwoord. Het standaardwachtwoord van het toestel is "0000".

- * **Afsluiten van de instelstand van het beperkingsniveau**

Kies "DVD SETUP MENU" met de cursortoetsen \wedge en \vee en druk op de ENTER-toets.

- Het scherm keert terug naar de toestand zoals hij was in stap 2.

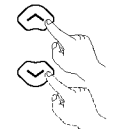

Afstandsbediening

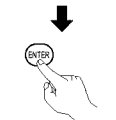

Afstandsbediening

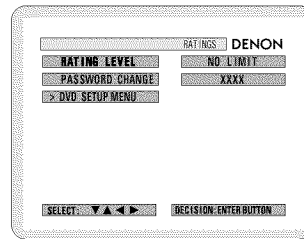

4 Kies de gewenste instelling met de cursortoetsen \wedge and \vee en druk op de ENTER-toets.

- **Wanneer "RATING LEVEL" wordt gekozen.**

- **Level 0 (LOCK ALL)**

Kies deze instelling om de weergave van alle DVD's te verhinderen. U kunt deze instelling bijvoorbeeld gebruiken om de weergave te verhinderen van DVD's voor volwassenen waarop geen beperkingsniveau is opgenomen.

- **Level 1**

Kies deze instelling om alleen DVD's voor kinderen weer te geven. (DVD's voor volwassenen en voor een algemeen publiek kunnen niet worden weergegeven.)

- **Level 2 t/m Level 8**

Kies deze instelling om DVD's weer te geven voor een algemeen publiek en voor kinderen. DVD's voor volwassenen kunnen niet worden weergegeven.

- **NO LIMIT (fabrieksinstelling)**

Kies deze instelling voor de weergave van alle

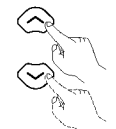

Afstandsbediening

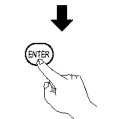

Afstandsbediening

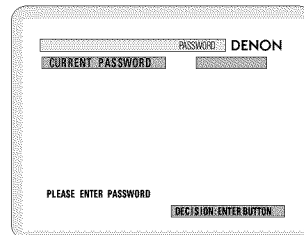
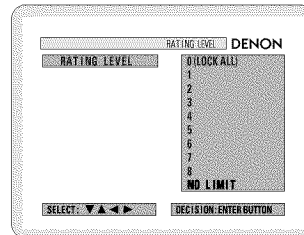

4 Voer een wachtwoord van 4 cijfers in met de cijfertoetsen en druk op de ENTER-toets.

- * Stel de DVD-stand in met de afstandsbedieningsstand-keuzetoetsen.
- * Het standaardwachtwoord van het toestel is "0000".
- * Zorg ervoor dat u het wachtwoord niet vergeet.
- * De instelling kan alleen worden gewijzigd nadat het juiste wachtwoord is ingevoerd.

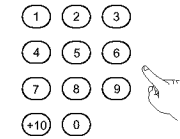

Afstandsbediening



Afstandsbediening

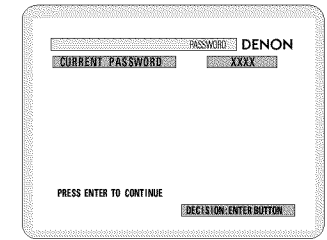

- * Wanneer u het wachtwoord vergeten bent of wanneer een verandering van de instelling RATING LEVEL wordt geannuleerd, drukt u meermaals op de ENTER-toets en sluit u de instelstand van het beperkingsniveau af.

- **Wanneer "PASSWORD CHANGE" wordt gekozen.**

Voer een wachtwoord van 4 cijfers in met de cijfertoetsen en druk op de ENTER-toets.

- * Stel de DVD-stand in met de afstandsbedieningsstand-keuzetoetsen.
- * Zorg ervoor dat u het wachtwoord niet vergeet.
- * De instelling kan alleen worden gewijzigd nadat het juiste wachtwoord is ingevoerd.
- * Het standaardwachtwoord van het toestel is "0000".

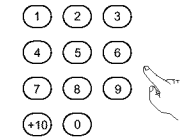

Afstandsbediening

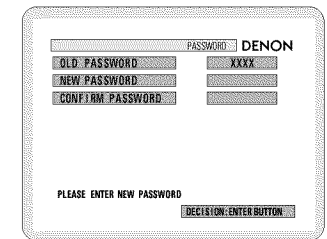
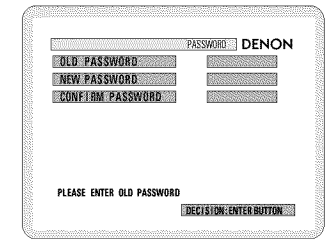

Afstandsbediening

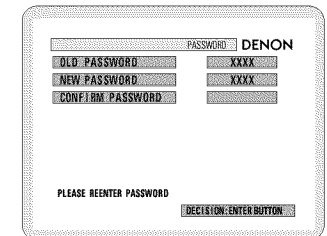

(6) "OTHER SETUP" wordt gekozen

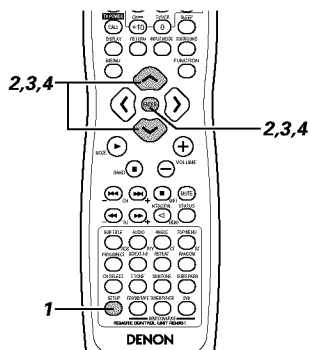

OPMERKINGEN:

- Voor het weergeven van Engelse bijschriften is een decoder voor Engelse bijschriften vereist.
- DVD's met bijschriftsignalen zijn voorzien van het logo . Engelse bijschriften kunnen niet worden weergegeven wanneer de DVD geen bijschriftsignalen bevat.
- De lettertekens waarin de bijschriften worden weergegeven (hoofdletters, kleine letters, cursieve tekst, enz.) zijn afhankelijk van de DVD en kunnen niet met dit toestel worden gekozen.

1
2

Zie blz. 265.

3

Kies de gewenste instelling met de cursortoetsen en en druk op de ENTER-toets.

• **CAPTIONS**

Stel hier in of u de bijschriften die zijn opgenomen op DVD's al dan niet wilt weergeven. .

* **Afsluiten van de stand voor overige instellingen**

Kies "DVD SETUP MENU" met de cursortoetsen en en druk op de ENTER-toets.

- Het scherm keert terug naar de toestand zoals hij was in stap 2.

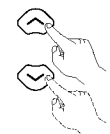

Afstandsbediening

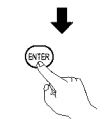

Afstandsbediening

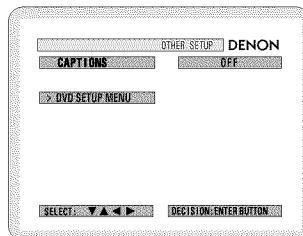

4

Kies de gewenste instelling met de cursortoetsen en en druk op de ENTER-toets.

■ **Wanneer "CAPTIONS" wordt gekozen:**

• **OFF (fabrieksinstelling)**

Kies deze instelling om DVD's waarop bijschriften in het Engels zijn opgenomen weer te geven zonder bijschriften

• **ON**

Kies deze instelling om DVD's waarop bijschriften in het Engels zijn opgenomen weer te geven met bijschriften.

* **Afsluiten van de instelstand voor bijschriften**

Druk op de ENTER-toets om terug te keren naar het vorige scherm.

- Het scherm keert terug naar de toestand zoals hij was in stap 2.

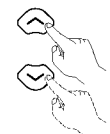

Afstandsbediening

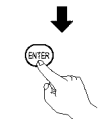

Afstandsbediening

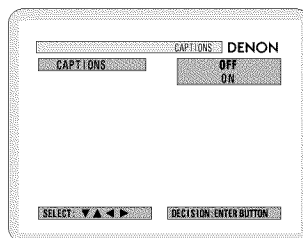

21 LAATSTE-FUNCTIEGEHEUGEN

- Dit toestel beschikt over een laatste-functiegeheugen dat de ingangs- en uitgangsinstellingen opslaat zoals ze waren juist voordat de spanning werd uitgeschakeld. Deze functie voorkomt dat u ingewikkelde instellingen opnieuw moet maken wanneer de spanning opnieuw wordt ingeschakeld.
- Het toestel beschikt ook over een reservegeheugen. Deze functie zorgt voor de geheugenopslag wanneer de spanningschakelaar wordt uitgeschakeld en het netsnoer wordt uitgetrokken.

22 INITIALISATIE VAN DE MICROPROCESSOR

Wanneer de aanduiding op het display niet normaal is of de bediening niet het verwachte resultaat oplevert, moet de microprocessor als volgt worden geïnitieerd.

1

Druk op de spanningstoets om de stand-bystand in te schakelen en trek vervolgens het netsnoer van het toestel uit het stopcontact.

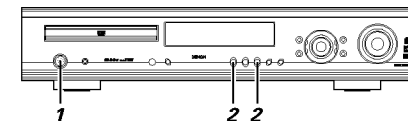
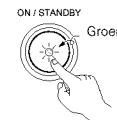

2

Houd de volgende PLAY-toets () en STOP-toets () ingedrukt en steek het netsnoer in het stopcontact.

3

Controleer of het volledige display knippert met tussenpozen van ongeveer 1 seconde en laat dan de twee toetsen los. De microprocessor wordt geïnitieerd.

OPMERKINGEN:

- Als stap 3 niet werkt, begint u opnieuw vanaf stap 1.
- Als de microprocessor wordt teruggesteld, worden alle toetsen en instellingen opnieuw op de standaard-fabriekswaarden ingesteld.

23 VERHELPE VAN PROBLEME

Controleer nogmaals het volgende voordat u aanneemt dat de speler defect is

■ Zijn alle aansluitingen juist?

■ Hebt u de instructies in de handleiding gevolgd?

■ Werken de luidsprekers en de andere componenten zoals het hoort?

Overloop de onderstaande tabel als dit toestel niet goed lijkt te werken. Als hiermee het probleem niet kan worden opgelost, is het toestel mogelijk beschadigd. Schakel de spanning uit, verwijder het netsnoer uit het stopcontact en neem contact op met uw verkooppunt of het dichtstbijzijnde verkoopkantoor van Denon.

	Symptoom	Oorzaak	Maatregelen	Blz.
Veel voorkomende problemen bij het luisteren naar discs, cassettes, FM-uitzendingen, enz.	DISPLAY licht niet op en er is geen geluid wanneer de spanningschakelaar wordt ingeschakeld.	<ul style="list-style-type: none"> Het netsnoer is niet goed aangesloten. 	<ul style="list-style-type: none"> Controleer of de stekker van het netsnoer stevig is aangesloten. 	230
	DISPLAY lit but sound not produced.	<ul style="list-style-type: none"> De luidsprekerkabels zijn niet goed aangesloten. De audiofunctietoets staat in de verkeerde stand. De volumeregelaar staat in de minimumstand. De dempingsfunctie (MUTING) is ingeschakeld. Er worden geen digitale signalen ingevoerd of er is geen digitale ingang gekozen. 	<ul style="list-style-type: none"> Sluit stevig aan. 	233
			<ul style="list-style-type: none"> Kies de juiste stand. 	244
			<ul style="list-style-type: none"> Zet het volume op een geschikt niveau. Schakel de dempingsfunctie (MUTING) uit. 	244
			<ul style="list-style-type: none"> Voer digitale signalen in of kies ingangsaansluitingen waarin digitale signalen worden ingevoerd. 	244
	Scherm toont geen beeld.	<ul style="list-style-type: none"> De aansluitingen tussen de video-uitgangsaansluiting van dit toestel en de ingangsaansluiting van het scherm zijn onvolledig. Er is een andere ingang ingesteld op de TV. De videosignalen van de diverse apparaten zijn verschillend. 	<ul style="list-style-type: none"> Controleer of de aansluitingen juist zijn. 	231, 232
			<ul style="list-style-type: none"> Stel de ingang van de TV in op de aansluiting waarop de video-ingang is aangesloten. Kies dezelfde instellingen voor de composiet-video- of S-video-aansluitingen. 	— 231, 232
	Het programma kan niet worden gekopieerd van de DVD naar de videorecorder.	<ul style="list-style-type: none"> Bijna al het filmmateriaal bevat een kopieerbeveiligingssignaal. 	<ul style="list-style-type: none"> Er kan geen kopie worden gemaakt. 	—
	De subwoofer brengt geen geluid voort.	<ul style="list-style-type: none"> De subwoofer ontvangt geen stroom. De subwooferinstelling is "No". De uitgang van de subwoofer is niet aangesloten. 	<ul style="list-style-type: none"> Schakel de spanning van de subwoofer in. Verander de instelling in het instelmenu in "Subwoofer". Maak de juiste aansluitingen. 	— 239 233
			<ul style="list-style-type: none"> Een andere surroundstand dan "auto decode" is ingesteld. 	247
<ul style="list-style-type: none"> De batterijen zijn leeg. De afstandsbediening bevindt zich te ver van het toestel. Er is een obstakel tussen het toestel en de afstandsbediening. U hebt een verkeerde toets ingedrukt. De polen ⊕ en ⊖ van de batterij liggen in de verkeerde richting. De standkeuze op de afstandsbediening is verkeerd. De DVD-stand, AV-stand of audiostand is niet juist gekozen. 			235 235 235 234 235 234	
Het toestel werkt niet goed wanneer het wordt bediend met de afstandsbediening.		<ul style="list-style-type: none"> Vervang de batterijen door nieuwe. Breng de afstandsbediening dicht bij het toestel. Verwijder het obstakel. 	235 235 235	
		<ul style="list-style-type: none"> Druk op de juiste toets. Leg de batterijen juist in. Druk op de afstandsbedieningsstandkeuzetoets om de gewenste bedieningsstand in te stellen. Gebruik de DVD-stand om dit toestel te bedienen. 	234 235 234	

	Symptoom	Controle	Blz.
DVD-bediening	De weergave begint niet wanneer de PLAY-toets wordt ingedrukt. De weergave stopt onmiddellijk.	<ul style="list-style-type: none"> Is er condensvorming op de disc of in de speler? (Gebruik het toestel niet gedurende 1 of 2 uur.) 	—
		<ul style="list-style-type: none"> Andere discs dan DVD's, video-CD's en muziek-CD's kunnen niet worden weergegeven. De disc is vuil. Veeg het vuil van de disc. 	229 230
	De menu's van video-CD's kunnen niet worden weergegeven.	<ul style="list-style-type: none"> Menuweergave is alleen mogelijk voor video-CD's met weergeveregeling. 	—
	Er treedt beeldstoring op tijdens het zoeken.	<ul style="list-style-type: none"> Een zekere beeldstoring is normaal. 	—
	De toetsen werken niet.	<ul style="list-style-type: none"> Bepaalde bewerkingen zijn onmogelijk voor sommige discs. 	243
	Er worden geen ondertitels getoond.	<ul style="list-style-type: none"> Er worden geen ondertitels getoond als er geen ondertitels op de DVD zijn opgenomen. De ondertitels zijn uitgeschakeld. Schakel de ondertitels in. 	— 265, 266
	De audiotaal (of ondertitelingstaal) verandert niet.	<ul style="list-style-type: none"> De audiotaal (of ondertitelingstaal) kan niet worden veranderd voor discs waarop geen meerdere audiotalen op ondertitelingstalen zijn opgenomen. Bij sommige discs kan de audiotaal (of ondertitelingstaal) niet worden veranderd met de gebruikelijke bewerking, maar alleen via de menuschermen. 	260
			262
	De kijkhoek verandert niet.	<ul style="list-style-type: none"> De kijkhoek kan niet worden veranderd voor DVD's waarop geen meerdere kijkhoeken zijn opgenomen. In sommige gevallen zijn alleen voor bepaalde scènes meerdere kijkhoeken opgenomen. 	261
	De weergave begint niet wanneer de titel wordt gekozen.	<ul style="list-style-type: none"> Controleer de instelling van "RATINGS SETUP". 	269
	Ik ben het wachtwoord voor het instellen van het beperkingsniveau vergeten. Terugstellen van alle instellingen op de fabrieksinstellingen.	<ul style="list-style-type: none"> Druk in de stopstand de toetsen SKIP (⏮) en PAUSE (⏸) van de speler gelijktijdig in gedurende langer dan 3 seconden (tot "INITIALIZE" van het TV-scherm verdwijnt). De vergrendeling wordt opgeheven en alle standaardinstellingen en beeldinstellingen worden opnieuw ingesteld op de standaardwaarden. 	269
	De disc wordt niet weergegeven met de standaard ingestelde audio- of ondertitelingstaal.	<ul style="list-style-type: none"> De disc wordt niet weergegeven met de gekozen audio- of ondertitelingstaal als die audio- of ondertitelingstaal niet op de DVD is opgenomen. 	260
	Het beeld wordt niet weergegeven in 4:3 (of 16:9).	<ul style="list-style-type: none"> Stel de standaardinstelling "TV ASPECT" in op de juiste instelling voor het aangesloten TV-toestel. 	267
	De menuboodschappen verschijnen niet in de gewenste taal.	<ul style="list-style-type: none"> Controleer de standaardinstelling voor de menutaal van de disc. 	265, 266

24 TECHNISCHE GEGEVENS

■ Audiogedeelte	
• Vermogensversterker	
Uitgangsvermogen:	Voor: 35 W + 35 W (6 Ω/ohm, 1 kHz met 10% T.H.D.) Midden: 35 W (6Ω/ohm, 1 kHz met 10% T.H.D.) Surround: 35 W + 35 W (6 Ω/ohm, 1 kHz met 10% T.H.D.) Voor, midden, surround: 6 ~ 16 Ω/ohm
Uitgangsaansluitingen:	
• Analoo	
Ingangsgevoeligheid / ingangsimpedantie:	200 mV / 47 k Ω/ohm
Frequentieweergave:	10 Hz ~ 70 kHz: +0, -3 dB (DIRECT-stand)
Signaal-ruisverhouding:	98 dB (DIRECT-stand)
Nominaal vermogen:	1,2 V (voorversterkeruitgang subwoofer, 20 Hz)
• Digitaal	
Digitale ingang / uitgang:	Formaat — Digitale audio-interface
■ Videogedeelte	
• Standaard video-aansluitingen	
Ingangs- / uitgangsniveau en impedantie:	1 Vp-p, 75 Ω/ohm
• S-video-aansluitingen	
Ingangs- / uitgangsniveau en impedantie:	Y-signaal (helderheid) — 1 Vp-p, 75 Ω/ohm C-signaal (kleur) — 0,3 Vp-p, 75 Ω/ohm
• AV1-aansluiting	
Video-uitvoer	1 Vp-p, 75Ω/ohm
S-video-uitvoer	Y-signaal (helderheid) — 1 Vp-p, 75Ω/ohm C-signaal (kleur) 0,3 Vp-p, — 75Ω/ohm
RGB-uitvoer (alleen voor DVD)	R/G/B-signaal — 0,7Vp-p, 75Ω/ohm
Audio-uitvoer:	L/R (vaste uitvoer)
■ Tunergedeelte	
Ontvangsbereik:	[FM] (opmerking: μV bij 75 Ω/ohm, 0 dBf=1 x 10 ⁻¹⁵ W) [AM] 87,50 MHz ~ 108,00 MHz 522 kHz ~ 1611 kHz
Bruikbare gevoeligheid:	1,5 μV (14,8 dBf) 20 μV
■ DVD-gedeelte	
Signaalsysteem:	NTSC/PAL
Bruikbare discs:	(1) DVD-videodiscs Enkellagige enkelzijdige discs van 12 cm, dubbellagige enkelzijdige discs van 12 cm, dubbellagige dubbelzijdige discs van 12 m (één laag per zijde) enkellagige enkelzijdige discs van 8 cm, dubbellagige enkelzijdige discs van 8 cm, dubbellagige dubbelzijdige discs van 8 cm (één laag per zijde) (2) Compact discs (CD-DA, video-CD) Discs van 12 cm, discs van 8 cm Vast uitgangsniveau: 2 Vrms, (CDR/TAPE, VCR OUT)
Audio-uitvoer:	
■ Klok, timergedeelte	
Klokstelsysteem:	Synchroon met de stroombron
Timerfuncties:	Dagelijkse timer (DVD of tuner): 1 instelling Sluimertimer: maximum 120 min.
■ Algemeen	
Stroomvoorziening:	230 V wisselstroom, 50 Hz
Stroomverbruik:	145 W (Standby 1,2 W)
Maximale buitenafmetingen:	434 (breedte) x 90 (hoogte) x 415 (diepte) mm
Gewicht:	9,4 kg
■ Afstandsbediening:	
Type:	RC-901
Stroomvoorziening:	Infraroodpuls 3 V gelijkstroom, 2 "R6/AA"-batterijen

Dit toestel maakt gebruik van een techniek ter bescherming van auteursrechten. Deze techniek is beschermd door methodeclaims onder bepaalde Amerikaanse patenten en andere intellectuele eigendomsrechten van Macrovision Corporation en andere rechtmatige eigenaars. Gebruik van deze techniek is alleen toegestaan met toestemming van Macrovision Corporation en uitsluitend bedoeld voor privégebruik en weergave voor een beperkt publiek, tenzij Macrovision Corporation toestemming heeft verleend voor andere gebruiksmogelijkheden. Terugwerkend construeren of demonteren is verboden.

* Ontwerp en technische gegevens onder voorbehoud van wijzigingen met het oog op productverbetering.

- Tack för ditt val av denna apparat.
- För att kunna dra full nytta från alla de egenskaper apparaten erbjuder ber vi dig läsa igenom bruksanvisningen noggrant och använda apparaten på rätt sätt. Håll bruksanvisningen inom nära räckhåll för framtida referens om du har frågor angående användningen eller stöter på problem

**“SERIENUMMER. _____
PV.G. ANTECKNA APPARATENS SERIENUMMER SOM FINNS PÅ DESS BAKSIDA
FÖR FRAMTIDA REFERENS”**

INNEHÅLL

1 Innan Du Börjar273	13 Dolby / DTS Surround.....290~291
2 Viktiga Punkter Vid Installationen.....273	14 Surround-Avspelning.....292~295
3 Viktigt Vid Användningen273	15 DSP Surround Simulering.....296~297
4 Egenskaper274	16 Radiolyssning.....298~300
5 Discos274	17 Skärmvisning.....301
6 Preocuciones En La Manipulación De Discos.....275	18 Använda Skärmmenyerna.....301~307
7 Anslutning.....275~278	19 Timeranvändning.....307~309
8 Delarnas Namn Och Funktioner.....279	20 Ändra Grundinställningarna (DVD)310~315
9 Fjärrkontroll.....280~281	21 Minne För Seneste Funktion315
10 Systeminställningar.....282~286	22 Initialiserng AV Mikroprocessorn315
11 Avspelning287~288	23 Felsökning.....316
12 Manövrering.....289~290	24 Specifikationer.....317

■ TILLBEHÖR

Kontrollera att du förutom huvudapparaten har fått med följande detaljer:

- | | | |
|--------------------------|-----------------------------------|-----------------------------|
| ① Bruksanvisning.....1 | ② Lista över serviceställen.....1 | ③ Remote control unit |
| ④ R6P/AA-batterier.....2 | ⑤ AM-antenn för inomhusbruk.....1 | (RC-901).....1 |
| ⑥ FM-antenn.....1 | ⑦ FM-antennadapter.....1 | ⑧ AV-anslutningskable.....1 |

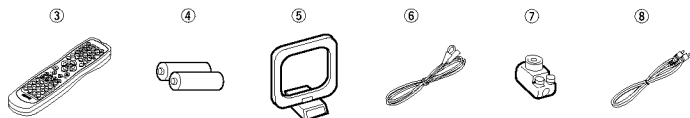

FÖRSIKTIGT:

- Hantera nätkabeln försiktigt**
Undvik att nätkabeln skadas eller deformeras. Om den skadas eller deformeras kan de resultera i elektrisk stöt eller felfunktion när apparaten används. När nätkabeln kopplas loss från eluttaget skall du hålla i stickkontakten och ej i kabeln.
- Öppna inte den översta kåpan.**
Den översta kåpan får inte tas loss, eftersom det finns risk för elektrisk stöt.
- Undvik att främmande föremål kommer in i apparaten**
Undvik att metallföremål kommer in i eller vätskor spills i DVD-videospelaren.
Detta kan resultera i elektrisk stöt eller felfunktion.

OBSERVERA:

DVD-videospelaren använder en halvledarlaser. För att du skall kunna njuta av ljud och bildar utan störningar rekommenderas det att apparaten används i ett rum med en temperatur på 5°C - 35°C.

Copyright

■ Det är förbjudet att återge, utsända, hyra ut och spela skivor för allmänheten med mindre tillstånd på förhand inhämtats från copyright-ägaren.

1 INNAN DU BÖRJAR

Läs noga igenom följande punkter innan du börjar använda utrustningen:

- **Flyttning av utrustningen**
För att undvika kortslutning och skador på anslutningskablarna är det viktigt att alltid dra ur nätsladden ur vägguttaget, samt att dra ur alla anslutningskablar till övriga apparater innan apparaten flyttas.
- **Innan du slår på strömmen**
Gör en sista kontroll av att alla anslutningar är riktigt gjorda och att det inte är något fel på anslutningskablarna. Kom ihåg att alltid ställa strömbrytaren i standbyläge innan du drar ur eller ansluter några kablar.

- **Förvara bruksanvisningen säkert.**
Lägg bruksanvisningen och garantibeviset på ett säkert ställe när du har läst igenom dem.
- **För att illustrationerna i bruksanvisningen skall vara så tydliga som möjligt kan de avvika från utrustningens verkliga utseende.**

2 VIKTIGA PUNKTER VID INSTALLATIONEN

Om denna eller annan elektronisk utrustning som innehåller mikroprocessorer står påslagen alltför nära en tuner eller TV kan det uppstå brus i ljudet eller bilden.

- Gör så här om detta händer:
- Flytta apparaten så långt som möjligt från tunern eller TV'n.
 - Dra antennkablarna till tunern eller TV'n längre bort från nät- och anslutningskablarna till den här apparaten.
 - Problemet är ofta särskilt märkbart vid användning av inomhusantenn eller 300 Ω/ohmiga matarkablar. **Vi rekommenderar därför utomhusantenn och 75 Ω/ohmiga koaxialkablar.**

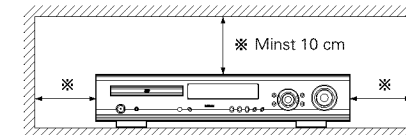

För att undvika överhettning måste minst 10 cm fritt utrymme till väggar och annan utrustning lämnas ovanför, bakom och på sidorna av denna apparat.

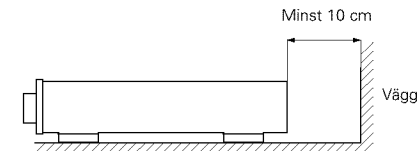

3 VIKTIGT VID ANVÄNDNINGEN

- **Omkoppling av signalväljaren när signalgångarna inte är anslutna**
Det kan höras ett klickande ljud om du ställer om signalväljaren och du inte har anslutit någon utrustning till signalgångarna. Om detta händer kan du antingen vrida ner MASTER VOLUME (ljudstyrkekontrollen) eller ansluta en apparat till ingångarna.
- **Avstängning av PRE OUT (låg nivåutgångarna) och SPEAKER (effektutgångarna)**
PRE OUT- och SPEAKER-kontakterna (låg nivå- respektive effektutgångar) är försedda med en dämpkrets. Detta medför att ljudet dämpas kraftigt under flera sekunder efter att strömbrytaren slagits på eller efter att du bytt insignal, surroundläge eller några andra inställningar. Om du vrider upp ljudet under denna tid blir ljudet mycket starkt när dämpkretsen kopplas ur. Vänta därför med att ställa in ljudnivån tills dämpkretsen har kopplats ur.
- **När strömbrytaren står i STANDBY står apparaten fortfarande i förbindelse med elnätet.**
Var noga med att dra ur stickproppen ur vägguttaget om du åker bort under en längre tid, t ex på semestern.

4 EGENSKAPER

1. Dolby Digital-avkodare

Dolby Digital bygger på en kretslösning i vilken olika kanaler behandlas oberoende av varandra för att skapa ett totalt tredimensionellt ljudfält, där man kan förnimma inte bara avstånd och placering utan även rörelser, utan någon som helst överhöring mellan kanalerna. Det här är ljudåtergivning med maximal upplevelse. Dessutom har de 5 kanalerna (utom 0.1-kanalen för lågfrekvenseffekten) ett frekvensomfång som når ända upp till 20 kHz, dvs. samma återgivning som från CD-skivor, vilket ger en tydligare och renare ljudåtergivning.

2. Dolby Pro Logic II-avkodare

Dolby Pro Logic II är ett nytt format för avspelning av flerkanaligt ljud. Det har flera förbättringar jämfört med det konventionella Dolby Pro Logic-formatet. Det kan användas för att avkoda källor kodade med Dolby Surround och även för normala stereoprogram så att man får fem kanaler (höger/vänster fram, en mittkanal och höger/vänster surround). Dessutom går det att ställa in de olika parametrarna beroende på musikkällan samt typen av musik så att man får större kontroll över ljudfältet.

3. DTS (Digital Theater Systems)

DTS ger 5.1 kanaler med en dynamisk och omvälvande surround-återgivning från källor som t.ex. laser-skivor, DVD- och specialkodade musikskivor.

4. Högpresterande DSP som simulerar 7 ljudfält

Du kan välja att återge ljudet via 7 olika surround-läge: 5-kanals stereo, Mono Movie, Rock Arena, Jazz Club, Video Game, Matrix och Virtual. Dessutom kan man välja olika ljudeffekter för olika filmer och programkällor – även tillsammans med stereokällor som inte spelats in i Dolby Surround.

5. Personal Memory Plus

Personal Memory Plus är en vidareutveckling av vår Personal Memory. Personal Memory Plus ger apparaten ett personligt minne som automatiskt lagrar surround-inställningarna och inlägena som används för de olika programkällorna.

6. Fjärrkontroll förprogrammerad med andra tillverkarkoder

Apparatens fjärrkontroll har förprogrammerats med kontrollkoder för annan DENON-utrustning. Du kan t.ex. använda den för att styra andra DENON AV-komponenter och även för att styra laser-skivspelare, videobandspelare, TV-apparater osv. Styrkoder för utrustning från andra tillverkare finns också lagrade i fjärrkontrollen.

7. 5-kanaligt slutsteg

ADV-700 har ett 5-kanaligt slutsteg med en uteffekt på 35 W + 35 W (6 Ω/ohm, 1 kHz, T.H.D. 10%), vilket ger 5.1-kanals avspelning i kombination med en subwoofer-högtalare.

8. Många bekväma funktioner

- (1) Val av upp till 8 språk för ljudåtergivningen (Antalet språk skiljer sig från en DVD-skiva till en annan.)
- (2) Textrensor på många olika språk (Du kan välja att se textrensor på ett av 32 olika språk. (Antalet språk skiljer sig från en DVD-skiva till en annan.)
- (3) Flera olika inspelningsvinklar (Det går att välja att se video från olika inspelningsvinklar. (Gäller endast DVD-skivor som spelats in med olika inspelningsvinklar.)
- (4) Barnskyddslås (Använd denna funktion för att förhindra barn och andra från att se dina DVD-skivor.)

5 DISCOS

- En el ADV-700 pueden utilizarse los tipos de discos que figuran en la tabla que sigue a continuación. Las marcas están indicadas en las etiquetas o estuches de los discos.

Discos utilizables	Marca (logo)	Señales grabadas	Tamaño del disco
Video DVD Audio DVD (NOTA 1)		Audio digital + video digital (MPEG2)	12 cm
			8 cm
CD de Video		Audio digital + video digital (MPEG1)	12 cm
			8 cm
CD CD-R CD-RW (NOTA 2)		Audio digital MP3	12 cm
			8 cm

■ Terminología utilizada con los discos

• Títulos y capítulos (DVD-videos)

Los DVD-videos están divididos en varias secciones grandes denominadas "títulos" y secciones pequeñas denominadas "capítulos". A estas secciones se asignan números. Estos números se denominan "números de títulos" y "números de capítulos".

Por ejemplo:

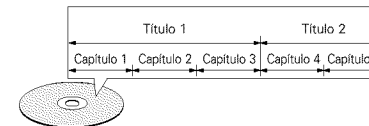

• Pistas (CDs de video y de música)

Los CDs de video y de música están divididos en secciones denominadas "pistas". A estas secciones se asignan números. Estos números se denominan "números de pista".

Por ejemplo:

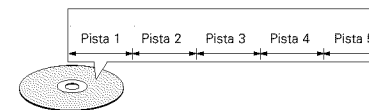

■ En el ADV-700 no se pueden reproducir los siguientes tipos de discos:

- DVDs con números de región que no sea "2" o "ALL"
- Discos DVD de audio (NOTA 1)
- DVD-R/-RW/+RW
- DVD-ROM/RAMs
- CVD
- SVCD
- CD-ROMs (Sólo se pueden reproducir ficheros MP3.)
- VSDs
- CDVs (Sólo se puede reproducir la parte de audio.)
- CD-Gs (Sólo se da salida al audio.)
- Photo CDs (No reproduzca NUNCA estos discos en el ADV-700.)

* Si intenta reproducir CDs de fotos, los datos del disco pueden resultar dañados.

NOTA 1: Sólo se puede reproducir parte de vídeo que se base en la especificación de DVD.

NOTA 2: De acuerdo con la calidad de grabación, algunos CD-R/RW no se pueden reproducir.

• Control de reproducción (CDs de vídeo)

Los CDs de vídeo que incluyen las palabras "playback control" en el disco o en el estuche están equipados con una función de visualización de menús en la pantalla del televisor para poder seleccionar la posición deseada, ver información, etc., en forma de diálogo. En este manual, la reproducción de CDs de vídeo que emplean tales menús se denomina "reproducción de menús". Los CDs de vídeo con control de reproducción pueden ser utilizados en el ADV-700.

NOTA:

- Este reproductor de vídeo ha sido diseñado y fabricado cumpliendo con la información de gestión regional que aparece impreso sobre el disco DVD. Si el número de región del disco DVD no corresponde al número de región del reproductor, éste disco no podrá ser reproducido por éste reproductor. El número de región de éste reproductor de vídeo DVD es 2.



6 PRECAUCIONES EN LA MANIPULACIÓN DE DISCOS

Discos

Sólo los discos que incluyan las marcas indicadas en la página 274 pueden ser reproducidos en el ADV-700. Observe, sin embargo, que los discos con formas especiales (discos con forma de corazón, discos hexagonales, etc.) no se pueden reproducir en el ADV-700. No intente reproducir tales discos, ya que podría dañar el reproductor.

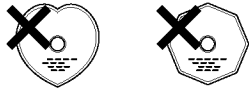

Manipulación de los discos

Evite tocar la superficie de los discos al cargarlos y descargarlos.

Tenga cuidado de no dejar huellas de dedos en la superficie de señales (el lado brillante con colores del arco iris).



Limpieza de los discos

- Las huellas de dedos o la suciedad depositada sobre los discos puede disminuir la calidad de sonido o causar saltos durante la reproducción. Limpie las huellas o la suciedad.
- Utilice para ello un juego de limpieza de discos disponible en los comercios o un paño suave para limpiar las huellas de dedos o la suciedad.

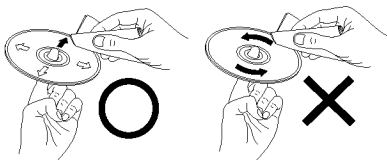

Realice la limpieza suavemente desde el centro hacia afuera.

No limpie con movimiento circulares.

NOTA:

- No utilice aerosol de discos o productos antiestáticos. Tampoco debe usar productos químicos volátiles como bencina o diluyente.



Rengörin Thinner Bensen gsspray

Precauciones al manipular los discos

- No deje huellas de dedos, grasa o suciedad en los discos.
- Tenga especial cuidado de no arañar los discos al sacarlos de sus estuches.
- No doble los discos.
- No caliente los discos.
- No agranda el orificio central.
- No escriba en el lado etiquetado (impreso) con bolígrafo o lápiz.
- Pueden formarse gotas de agua en la superficie del disco si éste es trasladado súbitamente de un sitio frío a otro cálido. No utilice secadores de pelo, etc. para secar el disco.

Precauciones al guardar los discos

- Retire siempre los discos después de reproducirlos.
- Guarde los discos en sus estuches para protegerlos del polvo, los arañazos y deformaciones.
- No ponga los discos en los sitios siguientes:
 - Sitios expuestos a la luz solar directa durante períodos de tiempo prolongados
 - Sitios húmedos o con polvo
 - Lugares expuestos al calor de radiadores, etc.

Precaución al cargar los discos

- Ponga sólo un disco por vez. Cargar un disco sobre otro puede resultar en daños o arañazos en los mismos.
- Ponga los discos de 8 cm firmemente en la guía de discos, sin utilizar ningún adaptador. Si el disco no se pone correctamente, podría salirse de la guía y bloquear la bandeja de discos.
- Tenga cuidado al cerrar la bandeja de discos para no cogerse los dedos.
- No coloque nada que no sean los discos en la bandeja.
- No cargue discos quebrados o alabeados o discos que hayan sido pegados con cinta adhesiva, etc.
- No utilice discos en los que la parte adhesiva de cinta de celofán o pegamento utilizado para pegar la etiqueta esté expuesta, o discos con restos de cinta o etiquetas que se han despegado. Tales discos pueden atascarse dentro del reproductor, ocasionando daños.

7 ANSLUTNING

- Anslut inte nätkabeln förrän alla anslutningar har gjorts.
- Se till att höger och vänster kanaler ansluts rätt (höger till höger och vänster till vänster).
- Sätt i alla kontakter ordentligt. Felaktiga anslutningar ger upphov till brus och störningar.
- Observera att om vanliga anslutningskablar buntas samman med nätkablar eller dras nära en strömtransformator så är risken stor att det uppstår brum och brus i ljudet
- Brus och brummande kan också orsakas om annan ljudutrustning används utan att denna apparat är påslagen. Slå på strömmen till denna apparat om detta inträffar.

(1) Anslutning av andra ljudkomponenter

- Se även bruksanvisningen för respektive komponent när anslutningarna görs

Anslutning till DIGITAL-anslutningarna (optiska anslutningar)

Använd dessa anslutningar för anslutning av ljudutrustning med digitala (optiska) ljudutgångar.

OBSERVERA:

- Använd optiska fiberkablar för de optiska anslutningarna, och ta av kåporna innan anslutning görs.

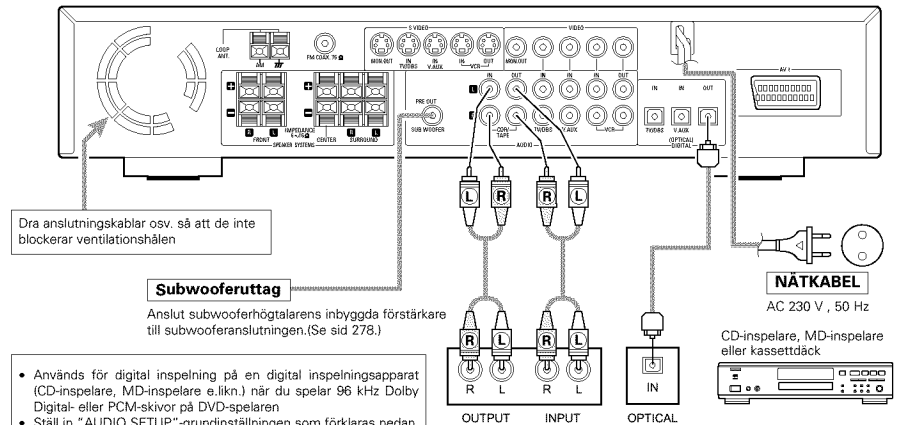

- Används för digital inspelning på en digital inspelningsapparat (CD-inspelare, MD-inspelare e. likn.) när du spelar 96 kHz Dolby Digital- eller PCM-skivor på DVD-spelaren
 - Ställ in "AUDIO SETUP"-grundinställningen som förklaras nedan. (Se sid 313.)
 - "DIGITAL OUT" → "PCM"
 - "LPCM SELECT" → "ON"
- Om DVD-skivor spelas med fel inställning kan brus uppstå och det finns risk att du skadar hörseln och dina högtalare.

Anslutning av en inspelningsapparat

Anslutningar för inspelning:

Anslut kassettdäckets inspelningsingångar (LINE IN eller REC) till denna apparats inspelningsingångar (CDR/TAPE OUT) med en kabel med stiftkontakter.

Anslutningar för avspelning:

Anslut kassettdäckets avspelningsutgångar (LINE OUT eller PB) till denna apparats avspelningsingångar (CDR/TAPE IN) med en kabel med stiftkontakter.

OBSERVERA:

- Det kan hända att spårnummer inte skapas automatiskt vid digital inspelning av CD-skivor från en ansluten CD-spelare via ADV-700.
- Vid digital inspelning på en CD-inspelare, skall du ställa CD-inspelaren på manuell inspelning och själv ange spårnummer (spårnummermarkeringar) under inspelningsgången.
- Vid digital inspelning på en MD-inspelare kan du använda redigeringsfunktionen för att dela spåren när inspelningsgången är klar.

(2) Anslutning av videokomponenter

- Använd en 75 Ω/ohms videokabel för anslutning av videosignalen. Bruk av fel kabel kan försämra bildkvaliteten.
- Se även bruksanvisningen för respektive komponent när anslutningarna görs.

Anslutning av en TV/DBS-tuner

- TV/DBS**
- Anslut videoutgången (VIDEO OUTPUT) på TV:n eller den DBS-tuner till den gula [VIDEO] TV/DBS IN-ingången med hjälp av en 75 Ω/ohms videokoaxialkabel med stiftkontakter.
 - Anslutning ljudutgångarna (AUDIO OUTPUT) på TV:n eller den digitala satellitmottagaren till [AUDIO] TV/DBS IN-ingångarna med ljudkablar med stiftkontakter.
 - Om den andra apparaten har en optisk digital utgång, skall du ansluta denna direkt till DIGITAL TV/DBS IN-ingången på ADV-700 med en optisk fiberkabel.

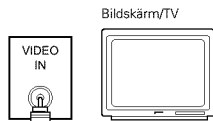

MONITOR OUT

- Anslut TV:ns videoingång (VIDEO INPUT) till [VIDEO] MONITOR OUT-anslutningen med en 75 Ω/ohms videokoaxialkabel med stiftkontakter.

Anslutning av en CS-tuner

V.AUX

- Anslut videoutgången (VIDEO OUTPUT) på kabel-TV-mottagaren till den gula [VIDEO] (V.AUX IN-ingången med hjälp av en 75 Ω/ohms videokoaxialkabel med stiftkontakter.
- Anslutning ljudutgångarna (AUDIO OUTPUT) på CS-tuner till [AUDIO] V.AUX IN-ingångarna med ljudkablar med stiftkontakter.
- Om den andra apparaten har en digital utgång skall du ansluta denna direkt till DIGITAL V.AUX-ingången på AVD-700 med hjälp av en optisk fiberkabel

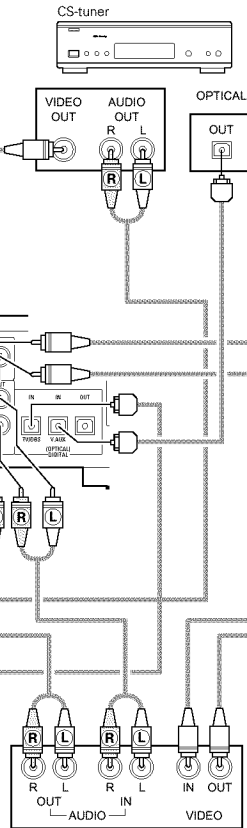

Observera angående anslutning till de digitala ingångarna

- Endast ljudsignaler kan tas emot via de digitala ingångarna.
- Använd optiska fiberkablar för de optiska anslutningarna, och ta av kåporna innan anslutning görs.

Anslutning av ett videodäck

Anslutning av ett videodäck:

- Anslut videodäckets videoutgång (VIDEO OUT) till den gula [VIDEO] VCR IN-ingången och videodäckets videoingång (VIDEO IN) till den gula [VIDEO] VCR OUT-utgången med 75 Ω/ohms videokoaxialkablar med stiftkontakter.

Anslutning av ljudutgångarna

- Anslut videodäckets ljudutgångar (AUDIO OUT) till [AUDIO] VCR IN-ingångarna och videodäckets ljudingångar (AUDIO IN) till [AUDIO] VCR OUT-utgångarna med ljudkablar med stiftkontakter.



(3) Anslutning av en videokomponent med S-videoanslutningar

- Se även bruksanvisningen för respektive komponent när anslutningarna görs.
- **Observera angående S-videoingångarna**
Väljarna för S-videoingång resp. stiftkontakter fungerar i kombination med varandra.
- **Försiktighetsåtgärder vid användning av S-videoanslutningarna**

Denna apparats S-videoanslutningar (in- och utgångar) samt videostiftuttagen (in- och utgångar) består av separata kretsar. Detta innebär att signaler som tas emot vid S-videoingångarna endast sänds ut via S-videoutgångarna medan signaler från stiftanslutningarnas ingångar endast sänds ut via stiftanslutningarnas utgångar.

Tänk på detta vid anslutning av utrustning med S-videoanslutning till denna apparat och utför anslutningarna enligt bruksanvisningen för apparaten som ansluts.

Anslutning av en bildskärm/TV

MONITOR OUT

- Anslut TV:ns S-videoingång (S-VIDEO INPUT) till [S-VIDEO] MONITOR OUT-anslutningen med en S-videokabel.

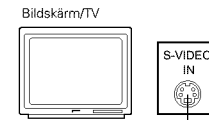

Anslut apparatens ljudin- och utgångar som förklaras på sid 276.

Anslutning av videodäck

- Anslut videodäckets S-videoingång (S-OUT) till [S-VIDEO] CR-1 IN-ingången och videodäckets S-videoingång (S-IN) till [S-VIDEO] OUT-utgången med S-videokablar.

Anslutning av en TV/DBS-tuner

- Anslut S-videoutgången (S-VIDEO OUTPUT) på TV:n eller den DBS-tuner till [S-VIDEO] TTV/DBS IN-ingången med hjälp av en S-videokabel.

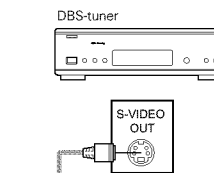

Anslutning av en CS-tuner

- Anslut CS-tuner S-videoutgång (S-VIDEO OUTPUT) till [S-VIDEO] V.AUX. IN-ingången med en S-videokabel.

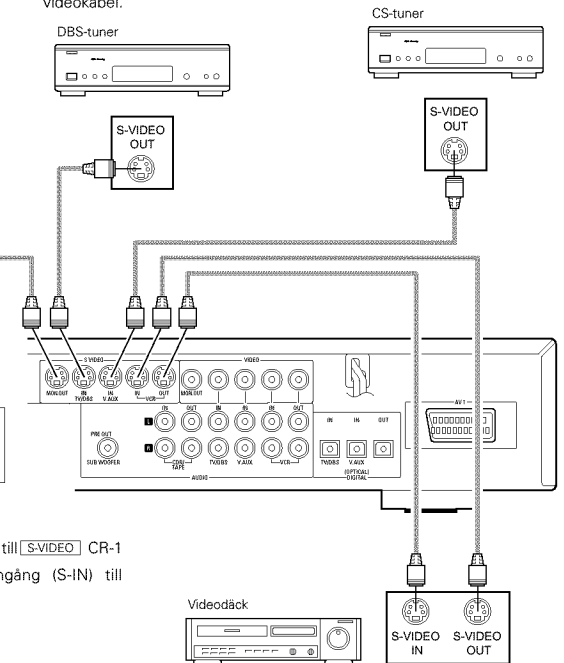

OBSERVERA:

- Anslut denna apparats videoutgångar direkt till bildskärmen/TV:n. Anslutningen får inte göras via ett videokassettdäck. På vissa videokassivor finns det ett kopieringsskydd. Om denna typ av skivor spelas via videokassettdäcket, kan kopieringsskyddet orsaka att det blir störningar i bilden.
- Ställ "TV TYPE" under "VIDEO SETUP" på "DVD SETUP"-menyn så att inställningen passar med din TV:s videosystem. Om TV:n använder PAL-videoformatet skall du välja "PAL".

(4) Anslutning av antennanslutningarna

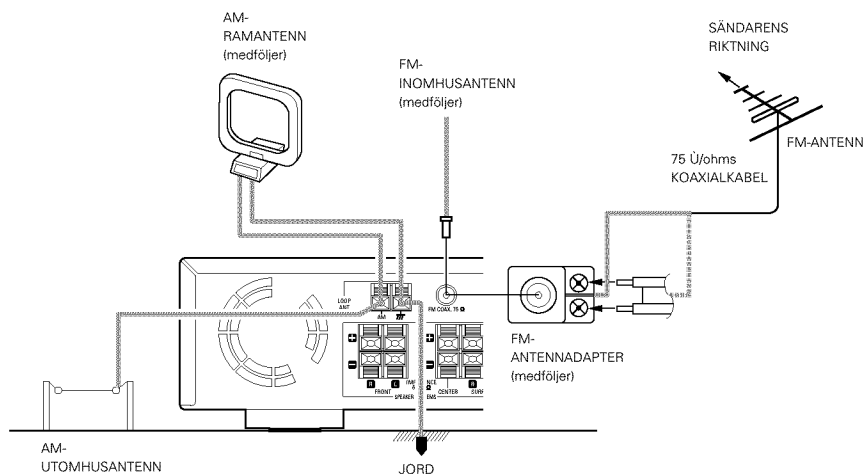

- En FM-antennkabel med F-kontakt kan anslutas direkt till apparaten.
- Om FM-antennkabeln inte har en F-kontakt skall du använda den medföljande antennadaptern för anslutningen.

Montering av AM-ramantennen

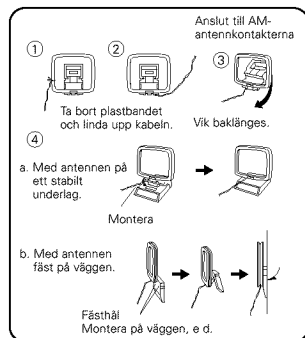

FM-antennadapter

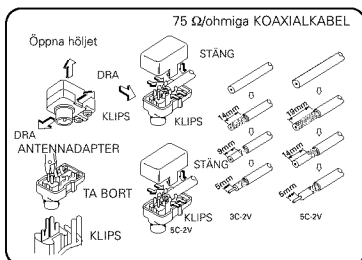

Anslutning av AM-antennen

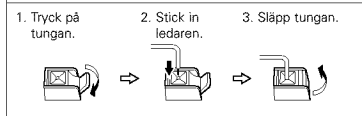

- Observera:**
- Anslut inte två FM-antenn samtidigt.
 - Koppla inte loss AM-ramantennen även om du ansluter en utomhusantenn för AM-mottagning.
 - Se till att AM-ramantennens ledare inte har kontakt med någon del av höljet.

(5) Anslutning av en TV med en 21-polig SCART-kontakt

- Använd en 21-polig SCART-kabel (såljs separat) för att ansluta TV:ns 21-poliga SCART-kontakt till den 21-poliga SCART-kontakten på ADV-700 (AV1)

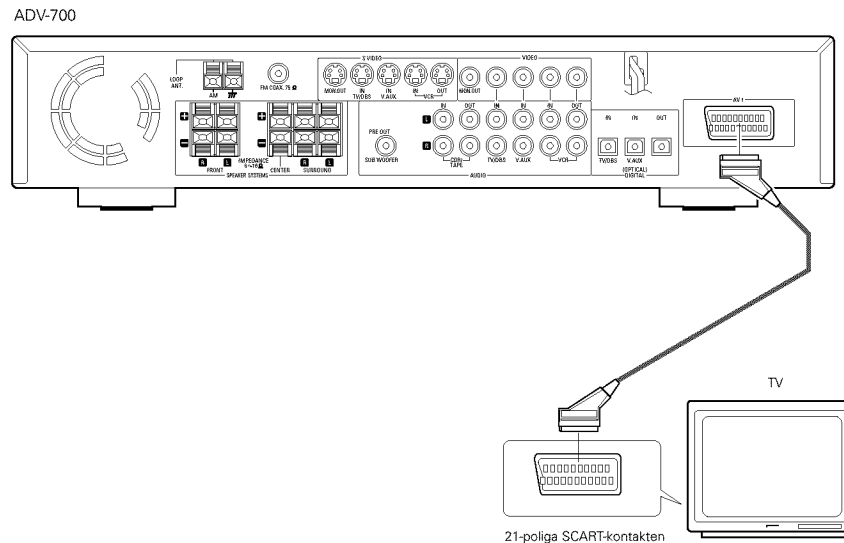

- Audio- och videosignalerna för den källa som valts sänds ut.
- Audioutsignaler**
- Radions och DVD-spelarens ljudavspelnings signaler samt ljudsignalerna som tas emot vid AUDIO INPUT-ingångarna sänds ut.
 - Vid avspeling av en Dolby Digital-kodad DVD-skiva, omvandlas ljudsignalerna till 2-kanaliga signaler innan de sänds ut. (Ljudsignaler sänds inte ut under DTS-avspeling.)
 - Ljudutnivån är fast. Om du inte vill återge ljudet via den anslutna TV:n, skall du sänka ljudstyrkan på TV:n till minimum.
- Videoutsignaler**
- DVD-spelarens videoavspelnings signaler samt videosignalerna som tas emot vid VIDEO- eller S-VIDEO INPUT-ingångarna sänds ut.
 - Videosignaler kan också sändas ut när DVD- och RGB-videosignaler tas emot.
 - Valet av VIDEO-, S-VIDEO- respektive DVD RGB-videosignaler görs via "AV1 VIDEO OUTPUT"-systeminställningen. (Grundinställningen från fabriken är "VIDEO". Se sid 286.)

OBSERVERA:

- På vissa videaskivor finns det ett kopieringsskydd. Om denna typ av skivor spelas via videokassettdäcket, kan kopieringsskyddet orsaka att det blir störningar i bilden.
- Ställ "TV TYPE" under "VIDEO SETUP" på "DVD SETUP"-menyn så att inställningen passar med din TV:s videosystem. Om TV:n använder PAL-videoformatet skall du välja "PAL". (Se sid 312.)

(6) Ljudsignaler från denna apparats digitala ljudutgångar

■ När en skiva spelas på ADV-700

	Ljudinspelningsformat	Inställning	Se sid	Digital ljudsignal som sänds ut	
DVD-video DVD-audio (endast videodelen)	Dolby Digital	Digital out: Normal	313	Dolby Digital-bitström	
		Digital out: PCM-omvandling		2-kanals PCM-data (48 kHz/16 bitar)	
	DTS	Digital out: Normal		DTS-bitström	
		Digital out: PCM-omvandling		DTS-bitström	
	MPEG -ijud	Digital out : Normal	313	2-kanals PCM-data (48 kHz/16 bitar)	
		Digital out: PCM-omvandling		2-kanals PCM-data (48 kHz/16 bitar)	
	Linjär PCM	48 kHz	LPCM-omvandling: OFF	313	48 kHz/16 ~ 24 bitars PCM
			LPCM-omvandling: ON		48 kHz/16 bitars PCM
		96 kHz	LPCM-omvandling: ON		48 kHz/16 bitars PCM
			CP : ON		LPCM-omvandling: OFF
CP : OFF		LPCM-omvandling: OFF	96 kHz PCM (utan kopieringsskydd)		
Video-CD	MPEG 1			44,1 kHz/16 bitars PCM	
Musik-CD	Linjär PCM			44,1 kHz/16 bitars PCM	
MP3-CD	MP 3			32 ~ 48 kHz/16 bitars PCM	

- Linjär PCM-audio är det signalformat som används vid ljudinspelning på musik-CD-skivor. Musiksingalerna spelas in i 44,1 kHz/16-bitars formatet på musik-CD-skivor, men på DVD-skivor spelas de in i formatet 48 kHz/16 bitar och ibland 96 kHz/24 bitar, vilket ger mycket högre ljudkvalitet jämfört med musik-CD-skivor.

Banankontakt

- Skruva medsols för att dra åt anslutningen och stick sedan in banankontakten.

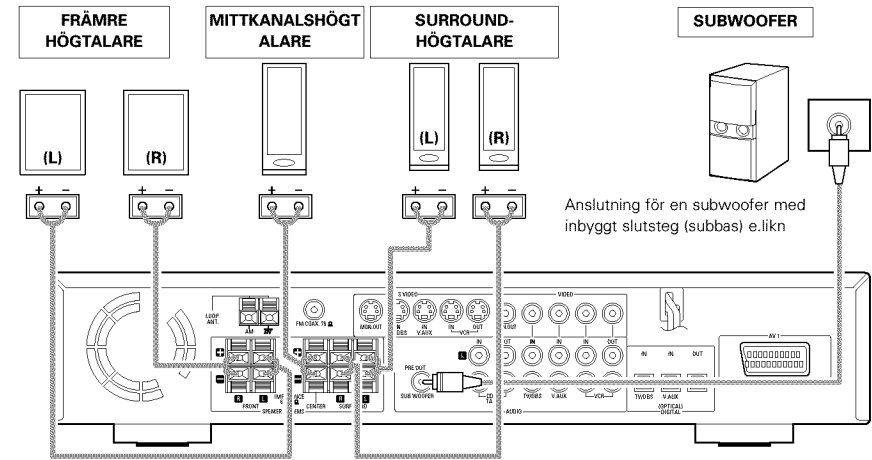

• Observera vid högtalaranslutningen
Om en högtalare placeras för nära en TV eller en videoskärm kan färgerna på skärmen förvrängas av högtalarens magnetfält. Flytta högtalaren så att effekten försvinner om detta skulle hända.

(7) Anslutning av högtalarna

- Anslut högtalarkabel med tvinnade trådar och en kabeldiameter på 0,6 till 1,5 mm. Använd aldrig tjockare kabel än 1,5 mm eller kabel med enkel tråd, eftersom det finns risk att högtalaranslutningarna då skadas.
- Se till att samma polaritet på högtalarna och huvudenheten ansluts till varandra (⊕ to ⊕, ⊖ to ⊖).
- När anslutningarna görs skall du vara försiktig så att högtalarkablarnas kärntråd inte sticker ut och rör terminaler intill eller andra högtalarkablar på baksidan.
- Högtalare med en impedans på 6 till 16 /ohm kan anslutas som mitthögtalare och surroundhögtalare.

OBSERVERA:
Rör ALDRIG högtalaranslutningarna när strömmen är på.
Det finns i så fall risk för elektrisk stöt.

- Skyddskretsen kan ha löst ut om apparaten används för avspelning under lång tid på hög ljudstyrka och de anslutna högtalarnas impedans är lägre än den rekommenderade impedansnivån.

Anslutning av högtalaranslutningarna

- Tryck på tungan.
- Stick in högtalarkabeln.
- Släpp tungan.

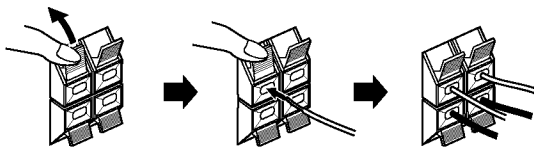

Skyddskrets

- Apparaten har en snabb inbyggd skyddskrets. Kretsen skyddar högtalarna mot skador om förstärkarens utgång skulle kortslutas med höga strömstyrkor som resultat, om temperaturen i rummet är onormalt hög eller om anläggningen körs på hög effekt under lång tid och blir mycket varm. Om skyddskretsen utlöses stängs ljudet i högtalarna automatiskt av och driftlampan börjar blinka. Gör i så fall på följande sätt: stäng av den här apparaten och kontrollera högtalarkablar och signalkablar. Vänta tills apparaten har svalnat om den är mycket het. Öka ventilationen kring apparaten och sätt sedan på den igen. Kontakta ett DENON-serviceställe om skyddskretsen aktiveras trots att du inte hittar några problem med kablarna eller ventilationen.

Observera om högtalarimpedansen

- Skyddskretsen kan lösa ut om du spelar på hög volym under lång tid med högtalare som har lägre impedans än den som specificeras (t ex med högtalare med impedans under 4 Ω/ohmiga). Ljudet stängs av om skyddskretsen löser ut. Stäng av apparaten, vänta tills den svalnar och förbättra ventilationen kring den innan du sätter på den igen.

8 DELARNAS NAMN OCH FUNKTIONER

Frontpanelen

- Se sidhänvisningarna inom parentes () för mer information om de olika funktionerna.

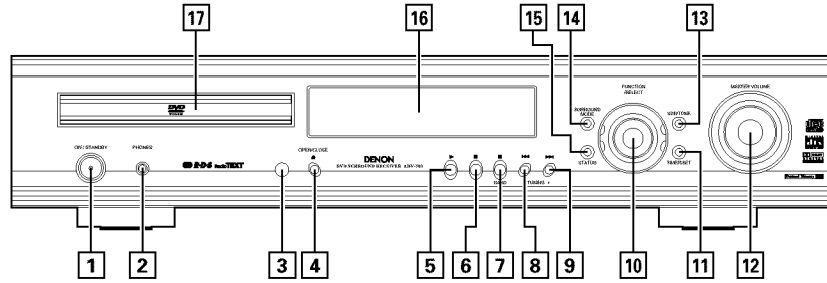

- | | |
|--|---|
| 1 Strömbrytare (ON/STANDBY).....(287) | 10 Funktionsväljare/kontrollratt (FUNCTION/SELECT).....(289~290, 307~309) |
| 2 Hörlursuttag (PHONES).....(290) | 11 Timer-/inställningstangent (TIMER/SET) ..(307~309) |
| 3 Fjärrkontrollsensor (REMOTE SENSOR)(280) | 12 Huvudljudstyrkekontroll (MASTER VOLUME).....(289) |
| 4 Öppnings-/stängningstangent (▲ OPEN/CLOSE).....(287) | 13 SDB/TONE-tangent(290) |
| 5 Avspelnings-tangent (▶).....(287) | 14 Surroundväljare (SURROUND MODE)(289) |
| 6 Paustangent ().....(288) | 15 STATUS-tangent(289) |
| 7 Stopptangent/frekvensbandväljare (■/BAND).....(288,298) | 16 Display |
| 8 Avsökings-/stationsinställningstangent (◀◀/TUNING -).....(288,298) | 17 Skivsläde(287) |
| 9 Avsökings-/stationsinställningstangent (▶▶/TUNING +).....(288,298) | |

Fjärrkontrollen

- Se sidhänvisningarna inom parentes () för mer information om de olika funktionerna.
- Vissa av fjärrkontrollens tangenter har två funktioner. Funktionerna väljs genom att använda fjärrkontrollens funktionsväljare (CDR/MD/TAPE, TUNER/TV/VCR och DVD). När du har tryckt på en av dessa väljare ändras inte funktionen förrän du åter trycker på samma funktionsväljare. Fjärrkontrollens funktionsläge ändras enligt nedan när du trycker på någon av tangenterna.

POWER ON/OFF (strömbrytare).....(287)	Systemtangenter(281)
Raderingstangent (CLEAR).....(303)	SLEEP (insomningstangent)(309)
Återkallningstangent (CALL(303)	SURROUND (surroundväljare)(289)
DISPLAY-tangent.....(301)	INPUT MODE (ingångsväljare).....(289)
RETURN (tillbaka-tangent).....(288)	FUNCTION (funktionsväljare).....(289)
MENU (menyväljare).....(307)	ENTER (bekräftelsestangent).....(282)
Piltangenter.....(282)	Ljudstyrketangente(289)
* Systemtangenter(281)	MUTE (ljuddämpningstangent)(290)
SUBTITLE (DVD).....(305)	STATUS-tangent.....(289)
RDS-tangent (TUNER).....(281,300)	NTSC/PAL-väljare(276)
AUDIO (ljudväljare).....(305)	TOP MENU (huvudmenytangent).....(306)
PTY-tangent (TUNER).....(281,300)	RT-tangent (TUNER).....(281,300)
PROG/DIRECT (program-/direktstangent).....(303)	ANGLE (vinkelväljare).....(306)
REPEAT A-B (tangent för A-B-repetering).....(302)	CT-tangent (TUNER).....(281)
CH.SELECT (kanalväljare).....(292)	RANDOM (tangent för slumpvalsavspeling).....(303)
T.TONE (testtontangent).....(292)	REPEAT (repeateringstangent).....(302)
SETUP (inställningstangent).....(282)	SURR.PARA (surroundparametertangent).....(292~294, 296~297)
	SDB/TONE-väljare.....(290)

Fjärrkontroll-läge	
CDR/MD/TAPE	Ljudlägen
TUNER/TV/VCR	AV-lägen
DVD	DVD-lägen

- Tangenter som markerats med används för att styra DVD-spelaren. Dessa kan användas när DVD-läget har valts med fjärrkontrollens funktionsväljare.
- Systemtangenternas (*) funktioner skiftar beroende på vilket läge som har valts med fjärrkontrollens funktionsväljare.
- Andra tangenter används för att styra surroundförstärkaren och fungerar alltid på samma sätt oavsett vilket läge som valts med fjärrkontrollens funktionsväljare.

9 FJÄRRKONTROLL

- Den medföljande fjärrkontrollen (RC-901) kan inte bara användas för att styra ADV-700, utan även annan fjärrkontrollklar utrustning från DENON. Minnet har dessutom styr signaler för andra fjärrkontroller, vilket betyder att fjärrkontrollen kan användas för att fjärrstyra utrustning från andra tillverkare än Denon.

(1) lläggning av batterier

- 1 Ta bort locket på fjärrkontrollens baksida.

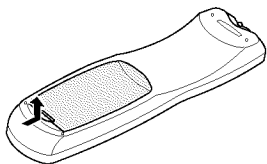

- 2 Lägg i tre R6P/AA-batterier i batterifacket. Vänd dem så som bilden visar.

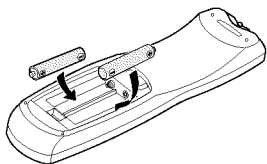

- 3 Sätt tillbaka locket.

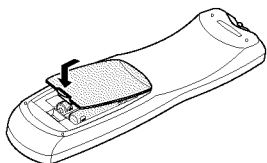

(2) Använda fjärrkontrollen

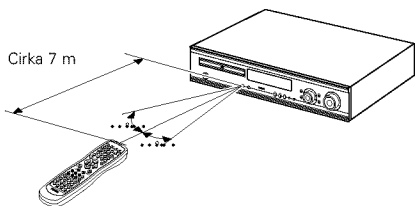

Om batterierna

- De batterier som används måste vara av typen R6P/AA.
- Byt batterierna mot nya cirka en gång per år. Hur ofta batterierna behöver bytas beror dock på hur mycket fjärrkontrollen används.
- Byt batterierna mot nya om fjärrkontrollen inte kan användas för att styra apparaten, även om det har gått kortare tid än ett år. (Batteriet som medföljer används endast för kontrollfunktioner. Byt ut det mot ett nytt batteri så fort som möjligt.)
- Var noga med att vända batterierna rätt. (Se "⊕" och "⊖" märkena inuti batterifacket.)
- Undvik skador till följd av läckande batterivätska:
 - Blanda inte nya och gamla batterier.
 - Blanda inte batterier av olika slag.
 - Batterierna får inte kortslutas, tas isär, hettas upp eller kastas i öppen eld.
- Ta ur batterierna om du inte räknar med att använda fjärrkontrollen under en längre tid.
- Rengör batterifacket noga och lägg i nya batterier om batterierna börjar läcka.
- Ha nya batterier klara så att du kan byta urladdade batterier på en gång när det behövs.

- Rikta fjärrkontrollen mot fjärrkontrollsensorn på apparaten. Se bilden.
- Fjärrkontrollen kan användas på ett avstånd av upp till cirka 7 m rakt framför apparaten. Räckvidden förkortas dock om det finns några föremål i vägen eller om fjärrkontrollen inte hålls rakt framför apparaten.
- Fjärrkontrollen kan användas i en vinkel av upp till cirka 30 grader i förhållande till fjärrkontrollsensorn.

OBSERVERA:

- Fjärrkontrollen kan vara svår att använda om fjärrkontrollsensorn utsätts för direkt solljus eller starkt konstljus.
- Tryck inte på tangenterna på fjärrkontrollen och apparaten samtidigt. Detta kan leda till funktionsstörningar.
- Neonskyltar och annan apparatur som sänder ut pulsljus i närheten kan orsaka funktionsstörningar. Ställ därför inte anläggningen i närheten av sådan utrustning.

(3) Förinställningsminne

[1] Ljudutrustning

- Fjärrkontrollssignaler från annan Denon-utrustning kan lagras i fjärrkontrollens förinställningsminne och kan användas för att styra CDR-, MD- och TAPE-funktionerna. Vissa modeller kan inte styras.

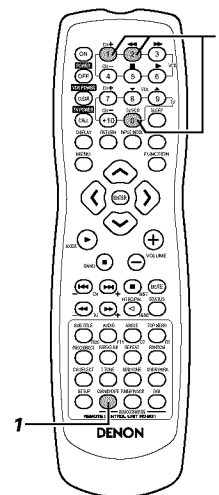

- 1 Håll fjärrkontrollens funktionsväljare CDR/MD/TAPE intryckt och knappa in en 3-siffrig kod ('000', '111' resp. '222') som överensstämmer med den apparat du vill välja (CDR, MD eller TAPE). Se tabellen nedan angående rätt sifferkod.
 - Släpp CDR/MD/TAPE-tangenten när du knappat in de tre siffrorna. Förinställningen är därmed klar.

Tabell 1: Personliga systemkoder

CDR/MD/TAPE	Knappa in en 3-siffrig kod samtidigt som CDR/MD/TAPE hålls intryckt.		
CDR	0	0	0
MD	1	1	1
TAPE	2	2	2

* Grundinställningen från fabriken är CDR.

OBSERVERA:

- Endast en kod för en apparat (CDR, MD eller TAPE) kan lagras i förinställningsminnet.

[2] TV

- Komponenter från andra tillverkare kan styras genom att ta fram förinställningskoden för din TV-modell. Fjärrkontrollen kan användas för att styra utrustning från andra tillverkare utan att man behöver använda dess programmeringsfunktion. Det räcker med att ange tillverkarkoden för utrustningen. Se Förteckning över tillverkarkoder (bifogat blad). Vissa modeller kan inte styras.

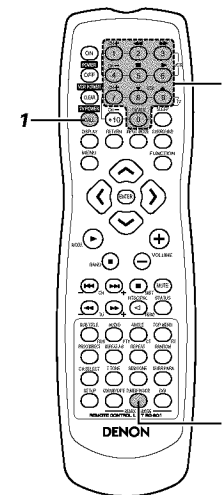

- 1 Tryck på CALL-tangenten under tiden fjärrkontrollens funktionsväljare TUNER/TV/VCR hålls intryckt och knappa in en 3-siffrig kod som motsvarar din TV-modell. Se förteckningen över fjärrkontrollkoder angående rätt kod.
 - Släpp TUNER/TV/VCR-tangenten när du knappat in de tre siffrorna. Förinställningen är därmed klar.
- Exempel: För att förinställa "Hitachi 000"

TUNER/TV/VCR	Tryck på tangenterna nedan samtidigt som TUNER/TV/VCR hålls intryckt.			
HITACHI "074"	CALL	0	7	4

* Grundinställningen från fabriken är "Hitachi 000".

OBSERVERA:

- Grundinställningarna är de inställningar som förinställts på fabriken innan transporten samt de inställningar som apparaten får efter en nollställning.

[3] Videobandspelare

- DENON-utrustning och utrustning från andra tillverkare kan styras genom att programmera förinställningsminnet för den videokomponenttillverkare som används. Fjärrkontrollen kan användas för att styra utrustning från andra tillverkare utan att man behöver använda dess programmeringsfunktion. Det räcker med att ange tillverkarkoden för utrustningen. Se Förteckning över tillverkarkoder (bifogat blad). Vissa modeller kan inte styras

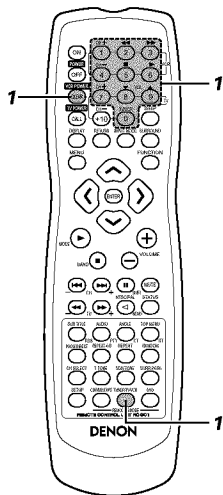

- 1** Håll fjärrkontrollens funktionsväljare TUNER/TV/VCR intryckt och knappa in en 3-siffrig kod som motsvarar din videobandspelarmodell. Se förteckningen över fjärrkontrollkoder angående rätt kod.
- Släpp TUNER/TV/VCR-tangenten när du knappat in de tre siffrorna. Förinställningen är därmed klar.

Exempel: För att förinställa Hitachi "072"

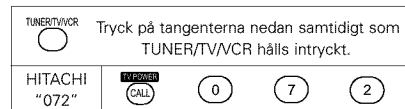

* Grundinställningen från fabriken är Hitachi. "072"

OBSERVERA:

- Vissa modeller och modellår från de olika tillverkarna i Förteckning över tillverkarkoder kan inte användas.
- Apparaten har förprogrammerats med fjärrkontrollkoder för flera olika tillverkare. Ändra den 3-siffriga förinställningskoden om utrustningen inte kan styras från fjärrkontrollen och prova igen.

[4] Hur man styr andra DENON-ljudkomponente

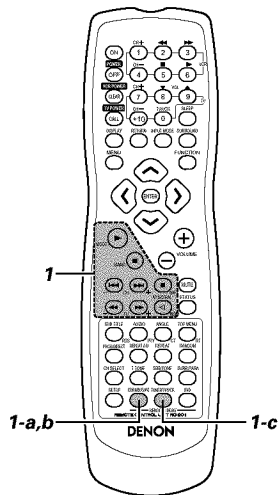

- 1** DENON-ljudkomponenter med fjärrstyrning kan styras från denna fjärrkontroll. Observera dock att vissa apparater inte kan styras med denna fjärrkontroll.

Innan fjärrkontrollen tas i bruk!

Se till att du väljer rätt ljudkomponent med fjärrkontrollens funktionsväljare.

a. För en CDR-inspelare eller MD-inspelare

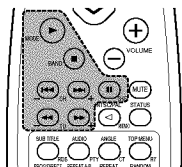

- Manuell sökning (bakåt och framåt)
- Stopp
- Avspelning
- Automatisk sökning
- Paus

1 b. För ett kassettdäck (TAPE)

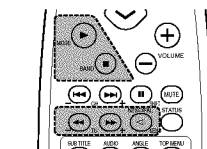

- Snabbspolning bakåt
- Snabbspolning framåt
- Stopp
- Avspelning i framåtriktningen
- Avspelning i reverserad riktning

Innan fjärrkontrollen tas i bruk!

Tryck på rätt funktionsväljare på fjärrkontrollen för att ställa den i AV-läget.

c. För en radio (TUNER)

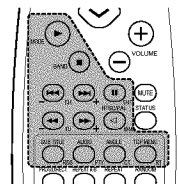

- SHIFT : Växlar snabbvalsområdet
- CHANNEL (+, -) : Upp/ned på snabbvalen
- TUNING (+, -) : Stationsinställning upp/ned
- BAND : Växla mellan AM- och FM-bandet
- MODE : Växla mellan AUTO och MONO
- MEMORY : Snabbvalsminne
- RDS : Använd denna tangent för att automatiskt ställa in stationer som sänder RDS-signalerna (Radio Data System).

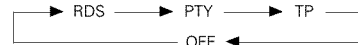

- PTY : Välj först "PTY" med RDS-tangenten och använd sedan PTY-tangenten för att välja en av 29 olika programtyper.
- CT : Använd denna tangent för att ställa tiden på klockan i ADV-700. Tryck på tangenten vid mottagning av en RDS-sändare som sänder tidssignaler. "TIME" visas i 2 sekunder och klockan i ADV-700 ställs rätt. "NO TIME DATA" visas om RDS-sändaren inte sänder tidssignaler eller om mottagningen är dålig.
- RT : Tryck på denna tangent vid mottagning av en RDS-sändare för att välja radiofrekvensvisning eller PS-, PTY- eller RT-visning på displayen. Observera att tangenten inte fungerar om mottagningen är dålig. Visningen på displayen växlar enligt följande varje gång du trycker på tangenten.

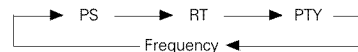

[5] Hur man styr en videokomponent som förinställts i förinställningsminnet

Innan fjärrkontrollen tas i bruk!

Tryck på rätt funktionsväljare på fjärrkontrollen för att ställa den i AV-läget.

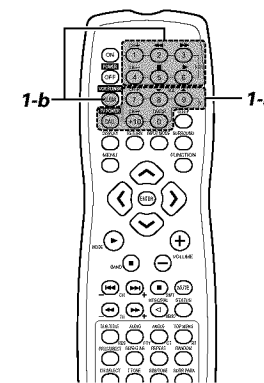

- 1** Sätt på TV:n eller videobandspelaren.
- Se videokomponentens bruksanvisning för närmare anvisningar.
 - Vissa modeller kan inte styras med denna fjärrkontroll.

a. För en bildskärm

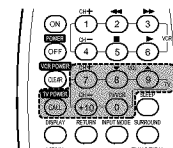

- TV POWER : Strömbrytare
- CHANNEL (+, -) : Kanalväljare
- VOLUME (▲, ▼) : Höjning/sänkning av ljudstyrkan
- TV/VCR : Väljare för TV/videobandspelare

b. För ett videodäck (VCR)

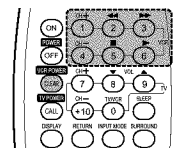

- VCR POWER : Strömbrytare
- CHANNEL (+, -) : Kanalväljare
- Framåt och bakåt
- Avspelning
- Stopp

10 SYSTEMINSTÄLLNINGAR

(1) Systeminställningarnas alternativ

- När alla anslutningar till AV-komponenterna är klara och har gjorts enligt anvisningarna under "ANSLUTNINGAR" (se sid 278 till 275), är det dags att utföra diverse inställningar enligt förklaringarna härunder via bildskärmen och skärmmenyer från ADV-700.
- Använd dessa tangenter för systeminställningarna

ENTWER-tangent
Tryck här för att växla menyvisningen. Använd även denna tangent för att avsluta inställningen.
Piltangenter
< och > : Använd dessa tangenter för att flytta markören (< och >) till höger och vänster på meny.
^ och v : Använd dessa tangenter för att flytta markören (^ och v) upp och ned på meny
SETUP (inställningstangent)
Tryck här för att visa systeminställningsmenyn.

Inställningarnas alternativ och grundinställningar (gäller vid transporten från fabriken)

Inställning		Grundinställningar					
QUICK SETUP	Snabbinställning	FRONT SP. SMALL 2.7m (9 ft)	CENTER SP. SMALL 2.4m (8 ft)	SURROUND SP. SMALL 2.1m (7 ft)	SUB WOOFER YES 2.7m (9 ft)		
ADVANCED SETUP	SPEAKER CONFIGURATION	FRONT SP.	CENTER SP.	SURROUND SP.	SUB WOOFER		
		SMALL	SMALL	SMALL	YES		
	SW FREQ. = 120 Hz / SW MODE = NONE						
	SYSTEM SETUP	DELAY TIME	FRONT & SW		CENTER	SURROUND	
			2.7m (9 ft)		2.4m (8 ft)	2.1m (7 ft)	
	CHANNEL LEVEL	FRONT L	CENTER	FRONT R	SURROUND R	SURROUND L	SUB WOOFER
		0 dB	0 dB	0 dB	0 dB	0 dB	0 dB
	AV1 VIDEO OUTPUT	Använd för att bestämma om kompositvideosignaler, S-videosignaler eller RGB-signaler skall sändas ut från AV1 SCART-kontakten.	VIDEO OUTPUT			DVD RGB OUTPUT	
			VIDEO			NO (VIDEO)	
	DVD AUTO POWER OFF	Spelaren ställs automatiskt i beredskapsläget om du inte gör någonting under 30 minuter i stoppläget då DVD-spelaren har valts som källa	NO (strömmen stängs inte av automatiskt)				
DISC SETUP	Används för att välja ljudspråk samt språket för textrensorna och menyerna när du spelar skivor	DIALOG	SUBTITLE		DISC MENU		
		ENGLISH	ENGLISH		ENGLISH		
OSD SETUP	Väljer bakgrund för bildskärmarna med inställningar och funktioner.	WALL PAPER : BLUE					
VIDEO SETUP	Väljer skärmformat och videosystem för den TV som används i anläggningen.	TV Aspect		TV TYPE			
		4 : 3 PS		PAL			
AUDIO SETUP	Väljer digitalt ljudsignalförmat, samplingsfrekvens för linjärt PCM-ljud och bitomvandling.	DIGITAL OUT		LPCM SELECT			
		NORMAL		OFF			
RATING	Anger avspelningsbegränsningar för DVD-skivor och kräver att lösenord anges om inställningen behöver ändras.	RATING LEVEL		PASS WORD CHANGE			
		NO LIMIT		0000 (grundinställning)			
OTHER SETUP	Används för att välja textning för DVD-skivor. (För att se textning från DVD-skivor krävs det bruk av en särskild avkodare som säljs separat.)	CLOSED CAPTION : OFF					

Högtalarplacering

Grundläggande högtalarplacering

- Följande information är ett exempel på grundlayouten för ett system med sex högtalare och en TV-skärm:

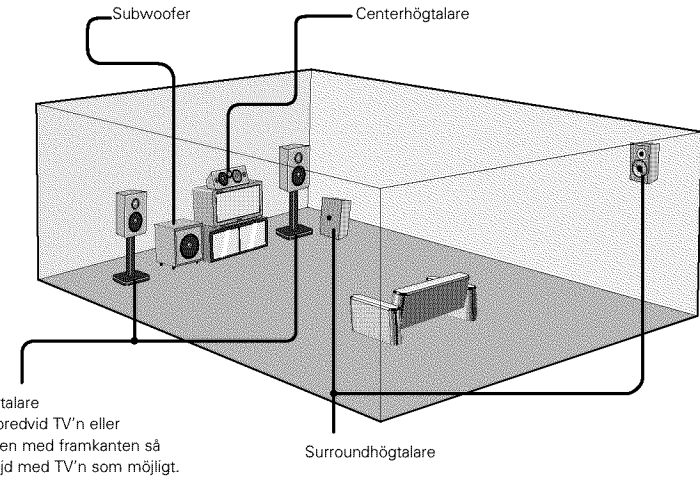

(2) Innan du ställer in systemet

- Detta avsnitt behandlar inställningarna för surroundljudåtergivning. Se sid 310 angående inställningar för DVD-avspelning.
- Inställningarna kan inte göras så länge en skiva spelas. Avbryt först avspelingen.

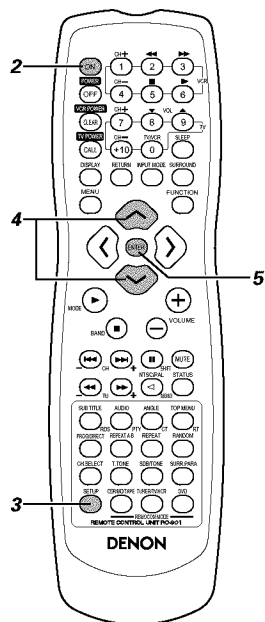
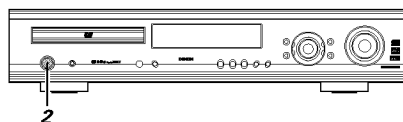

1 Se avsnittet "ANSLUTNINGAR" (sid 275 till 278) och kontrollera att alla anslutningar har gjorts rätt.

2 Slå på strömmen. Tryck på strömbrytaren (POWER).

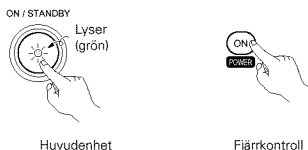

Strömmen slås på och displayen tänds när du trycker på strömbrytaren. Under de första sekunderna är ljudet dämpat och därefter fungerar apparaten normalt. När du trycker en gång till på strömbrytaren stängs strömmen av, beredskapsläget kopplas in och displayen släcks. Apparaten skiljs inte från nätet när ON/STANDBY-tangenten sätts i STANDBY-läget. För att helt koppla bort apparaten från nätet, t.ex. när du åker på semester, måste stickproppen dras ur eluttaget.

3 Tryck på SETUP-tangenten.

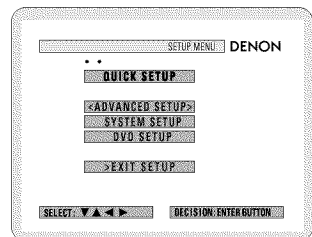

4 Använd piltangenterna \wedge och \vee på fjärrkontrollen för att välja inställningsmenyn.

- Det finns tre olika typer av inställningsmenyer.



- **QUICK SETUP:** Växling mellan 2- och 5.1-kanals återgivning
- **SYSTEM SETUP:** Detaljerade inställningar för AV-systemfunktionen
- **DVD SETUP:** Detaljerade inställningar för DVD-avspelning

5 Tryck på ENTER-tangenten för att visa inställningsskärmen för respektive meny.



(3) Snabbinställningar (växling mellan 2- och 5.1-kanals återgivning)

- ADV-700 har två snabbinställningar: den ena för ett 5.1-kanals surroundsystem med fem små högtalare och en subwoofer-högtalare, och den andra för ett 2-kanals stereosystem med två stora fronthögtalare med eller utan en subwoofer-högtalare.
- Systeminställningen kan göras snabbt och du kan då använda ADV-700 med det samma för att spela skivor efter att du valt den typ av högtalaranläggning som används.
- * Se "(4) Ändra systeminställningarna" (sid 284 till 286) om högtalarna som används skiljer sig från de som förklaras nedan och du vill ändra inställningarna.

1 Välj "QUICK SETUP" på inställningsmenyn och tryck på ENTER-tangenten. (Se sid 283.)

2 Använd piltangenterna \wedge och \vee på snabbinställningsmenyn för att välja den högtalarkonfiguration du använder

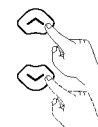

- Det valda högtalarnamnet visas med gult.
- Inställningen visas också.

Fjärrkontroll

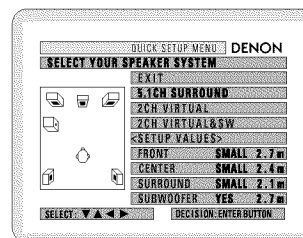

3 Tryck på ENTER-tangenten för att bekräfta inställningen.

- Inställningsmenyn kommer tillbaka.



Fjärrkontroll

4 Tryck på SETUP-tangenten när du vill lämna inställningsläget.

- * Du kan även avsluta inställningsläget genom att trycka på piltangenten \vee på inställningsmenyn så att "Quit setup" visas i gult och sedan trycka på ENTER-tangenten



Fjärrkontroll

- * Ändra inställningarna
Välj "SYSTEM SETUP" under "<ADVANCED SETUP>" på inställningsmenyn

Snabbinställningsparametrar 5.1-kanals surroundsystem

	Förmåga att återge djup bas	Tidsfördröjning (avstånd)
Fram :	Liten	2.7 m (9 ft.): L2
Mitthögt :	Liten	2.4 m (8 ft.): L1
Surround :	Liten	2.1 m (7 ft.): L3
Subwoofer :	Ja 2,0 m	2.7 m (9 ft.): L2

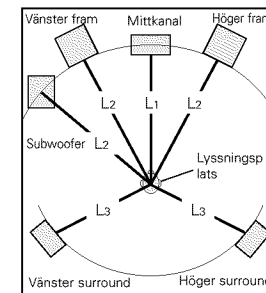

2-kanals virtuellt system

Fram: 2 stora högtalare (endast två kanaler)

2-kanals virtuellt system + subwooferhögtalare

Fram: Stora högtalare
Subwoofer : Ja Placerade på lika stort avstånd

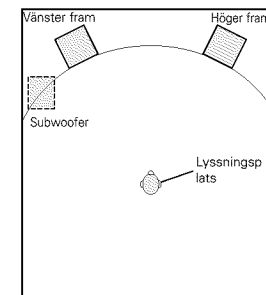



(4) Placerade på lika stort avstånd

- Snabbinställningarna samt grundinställningarna från fabriken kan ändras via systeminställningsmenyn.
- Inställningarna lagras i minnet tills de ändras nästa gång och hålls kvar även när strömmen stängs av.

[1] Inställning av högtalartyp

- Uppbyggnaden av signalerna som sänds ut till de olika kanalerna samt frekvenssvaret justeras automatiskt beroende på de högtalarkombinationer som används i systemet

1 Välj "SYSTEM SETUP" på INSTÄLLNINGSMENYN och tryck på ENTER-tangenten

2 Använd piltangenterna  and  på snabbinställningsmenyn för att under "SPEAKER CONFIGURATION" välja det högtalarsystem som används, och tryck på ENTER-tangenten.

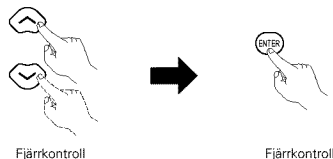
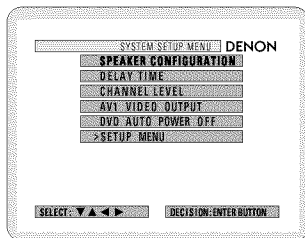

4 Bekräfta inställningen

- SYSTEM SETUP MENU visas åter.

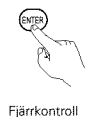

Fjärrkontroll

OBSERVERA:

- Välj "Large" eller "Small" enligt högtalarens förmåga att återge djupa frekvenser (från ca. 100 Hz och under) – och inte i förhållande till högtalarens fysiska storlek. Om du inte är säker kan du prova att jämföra ljudåtergivningen med bägge inställningar (ställ ljudstyrkan lågt så du inte riskerar skada högtalarna) och på så sätt bestämma vilken inställning som är bäst.

Parameters

- Large..... Välj detta alternativ om högtalarna är fullt kapabla att återge djup bas under 80 Hz.
 - Small..... Välj detta alternativ om högtalarna som används inte ger tillräcklig volym när de återger bas på 100 Hz och därunder. Om du väljer denna inställning sänds bassignalerna istället till systemets subwooferhögtalare.
 - None..... Välj detta alternativ om systemet inte har några högtalare.
 - Yes/No.... Välj "Yes" om en subwooferhögtalare har installerats och "No" om anläggningen inte har någon subwooferhögtalare.
- * Om subwooferhögtalaren kan återge djup bas, får du mycket bra ljudåtergivning även när du väljer "Small" för de främre högtalarna, mitthögtalaren och surroundhögtalarna.
- * För de flesta högtalarinstallationer ger SMALL-inställningen för de fem huvudhögtalarna och "Subwoofer On" med en ansluten subbas det bästa resultatet.

3 Ange om högtalare har anslutits eller ej och, om de har anslutits, även deras relativa storlek

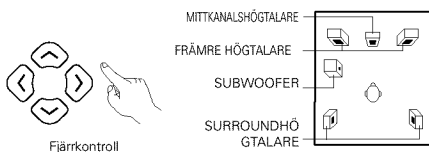

- Punkten som ställs in visas med gul färg och värdena för de andra inställningspunkterna visas med grön färg.

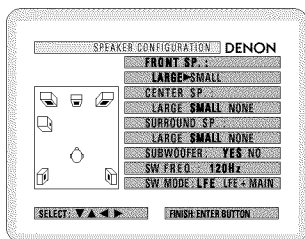

Subwooferfrekvenser (SW FREQ.)

- När en subwooferhögtalare används skall du ställa in basens delningsfrekvens på högtalarinställningsmenyn.
- Välj "80 Hz", "120 Hz", "180 Hz" eller "240 Hz" (-6 dB-steg mellan varje alternativ). All bas under dessa frekvenser återges via systemets subwooferhögtalare. (Grundinställningen från fabriken är "120 Hz".)

Tilldelning av låga frekvenser

- När Dolby Digital, Dolby Pro Logic II, DTS, och virtuell surround används sänds lågfrekvenssignaler för alla kanaler som ställts på "Small" till subwooferhögtalaren. Basen i kanaler som ställts på "Large" återges från dessa kanaler. (Om du har valt "120 Hz", återges frekvenser från 120 Hz och uppåt i alla kanaler som ställts på "Small" medan basen för dessa kanaler återges via subwooferhögtalaren.)
- I andra surroundlägen än de som anges ovan, återges djup bas under den valda delningsfrekvensen från subwooferhögtalaren oavsett om högtalarna har ställts på "Large" eller "Small".
- Ställ in delningsfrekvensen för subwooferhögtalaren enligt dina huvudhögtalares och subwooferhögtalarnes förmåga att återge djup bas.

Subwooferläget (SW MODE)

- Subwoofer-inställningarna gäller endast då fronthögtalarna har ställts på "LARGE" och du har valt "YES" för subwoofern under "SPEAKER CONFIGURATION"-inställningarna.
- Då du väljer avspelningsläget "LFE+MAIN", återges lågfrekvensomfånget för de kanaler som ställts på "LARGE" samtidigt med signalerna från subwooferkanalen. I detta avspelningsläge expanderas lågfrekvensområdet jämnare i lyssningsrummet. Beroende på rummets storlek och form, kan ljudåtergivningen dock påverkas till följd av en allmän ljudstyrkesänkning av lågfrekvensomfånget. I detta läge sprids lågfrekvensområdet jämnare i lyssningsrummet. Beroende på rummets storlek och form, kan ljudåtergivningen dock påverkas med resultatet att man får en allmän ljudstyrkesänkning av basen.
- Om du väljer avspelningsläget "LFE" återges lågfrekvensomfånget via respektive kanal för de kanaler som ställts på "LARGE". Lågfrekvensområdet som återges via subwooferkanalen är endast LFE-basen (dvs endast från Dolby Digital- eller DTS-kodade program) och de kanaler som ställts på "SMALL" på inställningsmenyn.
- Välj det avspelningsläge som ger fylligast bas.
- När subwoofern ställs på "YES" får man baseffekt från subwooferhögtalaren oavsett inställningen av subwooferläget i alla surround-lägen (med undantag av Dolby/DTS)

[2] Inställningar av högtalaravstånden

- Här kan du ange avstånden från lyssningsplatsen till respektive högtalare samt den önskade tidsfördröjningen i surroundhögtalarna.
- Inställningarna nedan är de grundinställningar som förinställts på fabriken.

Förberedelser:

Mät avståndet från lyssningsplatsen till högtalarna (L1 till L3 i schemat till höger).

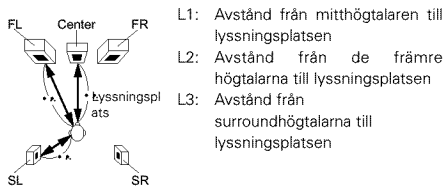

1 Se sid 284 om du vill utföra dessa inställningar från någon annanstans än systeminställningsmenyn.

2 Välj "DELAY TIME" på SYSTEM SETUP MENU.

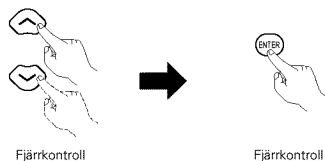

- Välj DELAY TIME-menyen (tidsfördröjning)

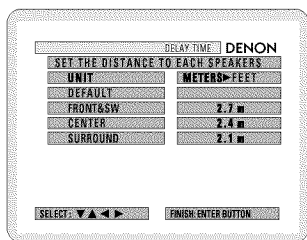

- Använd piltangenterna < och > för att välja avståndsenheten: "METERS" eller "FEET".
Tryck på piltangenten ✓ för att fortsätta till nästa steg om du inte vill ändra avstånden.

3 Om du väljer "YES" under "DEFAULT"-inställningen, ställs tidsfördröjningen för de olika högtalarna på grundinställningsvärdena.

- © YES: FRONT & SW → 9 ft
CENTER → 8 ft
SURROUND → 7 ft

© NO: De aktuella inställningarna används.

4 Välj högtalaren du vill ställa in med piltangenterna ^ och v och bestäm sedan avståndet mellan lyssningsplatsen och högtalarna med piltangenterna < och > .

- Ange avståndet mellan mitthögtalaren och lyssningsplatsen. Avståndet kan ändras i steg om 1 fot (0,1 meter) varje gång du trycker på tangenten. Välj det värde som närmast motsvarar det faktiska avståndet.

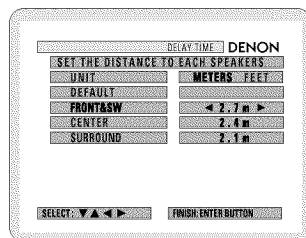

- * Skillnaden i avståndet mellan de olika högtalarna får inte överstiga 3,0 meter (10 ft).
Om du ställer in ett felaktigt avstånd, visas "CAUTION: INVALID DISTANCE" Ändra i så fall högtalaravståndet.

5 Bekräfta inställningen
 • SYSTEM SETUP MENU visas åter.



[3] Inställning av kanalnivån

- Använd denna inställning för att justera avspelningsnivån så att den blir lika mellan alla kanaler i systemet.
- Lyssna till testtonerna som återges från de olika högtalarna från lyssningsplatsen och justera nivåerna.
- Nivån kan även justeras direkt från fjärrkontrollen. (Se sid 292 för mer information.)

1 Se sid 284 om du vill utföra dessa inställningar från någon annanstans än systeminställningsmenyn

2 Välj "CHANNEL LEVEL" på SYSTEM SETUP MENU.



- Välj CHANNEL LEVEL-menyen

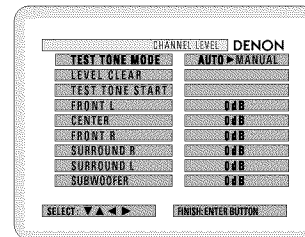

3 Välj "TEST TONE MODE"
 • Välj önskat läge.

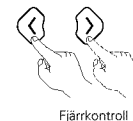

Välj "AUTO" eller "MANUAL".

- AUTO: Lyssna till testtonerna som automatiskt återges från de olika högtalarna och justera deras nivåer.
- MANUAL: Välj högtalaren från vilken du vill lyssna till testtonen och justera sedan nivån.

4 Om du väljer "YES" under "LEVEL CLEAR", nollställs nivåerna för alla högtalare till 0 dB.

- © "YES" : Nivåerna för alla högtalare ställs på 0 dB.
- © "NO" : Nivåerna för de olika högtalare förblir oförändrade.

5 Justering av kanalnivåerna i "test tone"-läget

- Välj "TEST TONE START"-läget med piltangenterna ^ och v och välj sedan "YES" med piltangenten < för att återge testtonerna.

6 ① Om du väljer "AUTO" i "TEST TONE MODE"

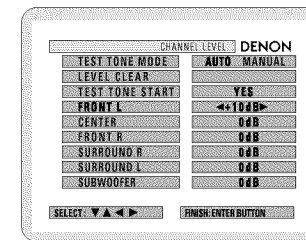

- Testtonerna återges automatisk från de olika högtalarna i systemet.
- Testtonerna återges från de olika högtalarna i följande ordning, i fyra sekunder var första och andra gången, och i två sekunder var tredje gången och därefter:

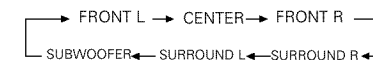



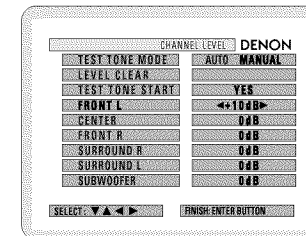

- Använd piltangenterna för att ställa in ljudstyrkenivån i alla högtalare så den är lika.
- Du kan reglera nivån från -12 dB till +12 dB i steg om 1 dB.

② Då "MANUAL"-läget har valts.



Använd ^ och v piltangenter för att välja högtalaren i vilken du vill ha testtonerna, och använd sedan piltangenterna < och > så att ljudstyrkan för testtonerna är samma i alla högtalare.

- 7** Tryck på ENTER-tangenten när ovanstående ändringar är klara.
- "SYSTEM SETUP MENU" visas åter.

* Om du vill ångra inställningen efter att den ändrats
Om du ångrar dig och vill annullera inställningarna efter att nivåerna på inställningsmenyn för kanalnivåer har ändrats skall du använda piltangenterna , ,  och  för att välja "LEVEL CLEAR" och därefter välja "YES". Nivåerna för alla högtalare ställs då på 0 dB.

OBSERVERA:

- Om du ändrar kanalnivåerna från menyn SYSTEM SETUP CHANNEL LEVEL, kommer nivåjusteringarna att påverka ALLA surroundlägena. Tänk på detta som en genomgående justering av systemets kanaler.
- Efter att SYSTEM SETUP CHANNEL LEVEL-justeringen är klar, kan du aktivera de olika surroundlägena och justera individuella kanaler var för sig beroende på hur du vill ha återgivningen. När du senare kallar fram ett visst surroundläge, kommer systemet ihåg dina inställningar och väljer de inställda nivåerna för respektive kanal. För mer information, se anvisningarna angående justering av kanalnivåerna för varje surroundläge på sid 292.

[4] Välja AV1-videoutgången

- Använd för att bestämma om kompositvideosignaler, S-videosignaler eller RGB-signaler skall sändas ut AV1 SCART-kontakten..
- Grundinställning från fabriken är "VIDEO" och DVD RGB-utsignalen är satt på "NO (VIDEO)".

- 1** Se sid 284 om du vill utföra dessa inställningar från någon annatstans än systeminställningsmenyn.

- 2** Välj "AV1 VIDEO OUTPUT" på "SYSTEM SETUP MENU" och tryck på ENTER-tangenten.

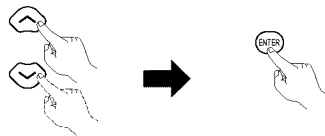

Fjärrkontroll

Fjärrkontroll

- Växla till visning av "AV1 VIDEO OUTPUT"-skärmen.

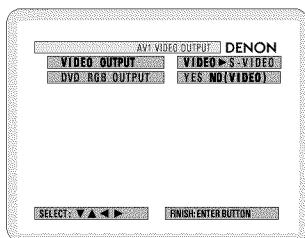

- 3** Välj "VIDEO OUTPUT"
- VIDEO: Kompositvideosignaler sänds ut från.
 - S-VIDEO: S-videosignaler sänds ut.

- 4** Välj "DVD RGB OUTPUT".
- NO: VIDEO Sammansatta videosignaler sänds ut.
 - YES: RGB-signaler sänds ut. (endast DVD)

- 5** Bekräfta inställningen
- SYSTEM SETUP MENU visas åter.



Fjärrkontroll

[5] Automatisk avstängning av DVD-spelaren

- ADV-700 har en funktion som automatiskt ställer DVD-spelaren i beredskapsläge om du inte gör någonting 30 minuter efter att skivspelningen har avslutats. Detta alternativ bestämmer om funktionen skall vara aktiv eller ej.
- Grundinställningen från fabriken är "NO".

- 1** Se sid 284 om du vill utföra dessa inställningar från någon annatstans än systeminställningsmenyn.

- 2** • Välj "DVD AUTO POWER OFF" på "SYSTEM SETUP MENU" och tryck på ENTER-tangenten.

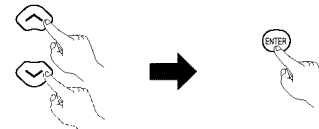

Fjärrkontroll

Fjärrkontroll

- Välj "DVD AUTO POWER OFF"-menyn.

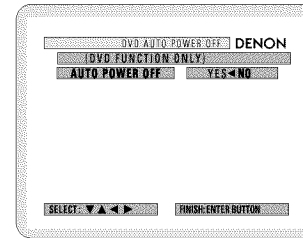

- 3** Välj "YES" eller "NO".

- YES: Automatisk avstängning är aktiv när DVD-spelaren har valts som ingångskälla.
- NO: Automatisk avstängning är urkopplad.

- 4** Bekräfta inställningen.
- SYSTEM SETUP MENU visas åter.



Fjärrkontroll

[6] När systeminställningen är klar

- När du har ställt in högtalarinställningarna, tidsfördröjningen och de olika kanalnivåerna behöver dessa inställningar inte längre ändras så länge du inte bygger ut anläggningen med fler komponenter, byter högtalarna eller flyttar högtalarna till andra platser..
- Du kan ändra inställningarna för AV1-videoutgången och automatisk avstängning av DVD-spelaren som önskas.

- 1** Tryck på SETUP-tangenten på SYSTEM SETUP MENU.
- De ändringar du gjort lagras i minnet och skärmbildningen stängs av.



Fjärrkontroll

* Du kan när som helst trycka på denna tangent under systeminställningen för att avsluta inställningen.

OBSERVERA:

- Om du väljer snabbinställningarna efter att systeminställningarna gjorts med systeminställningsmenyn, ändras högtalar- och tidsfördröjningsvärdena till de värden som gäller för snabbinställningarna.

11 AVSPELNING

(1) Innan du börjar

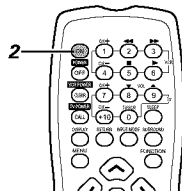
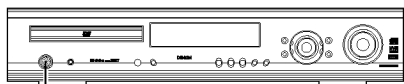

(2) Sätta i en skiva

■ Lägg skivan på skivsläden med sidan med text vänd uppåt.

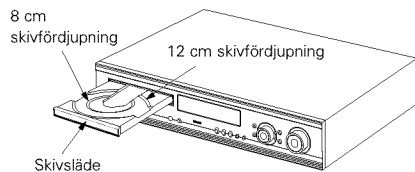

OBSERVERA:

- Flytta inte apparaten under tiden du spelar en skiva, eftersom det finns risk att skivan repas.

(1) Öppning och stängning av skivsläden

- 1 Slå på strömmen.
- 2 Tryck på OPEN/CLOSE-tangenten.

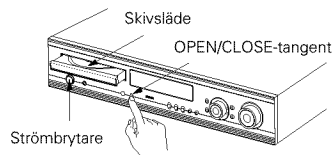

OBSERVERA:

- Om apparaten står i beredskapsläget och du trycker på, OPEN/CLOSE-tangenten, så slås strömmen i ADV-700 på och skivsläden öppnas. (Automatiskt påslag)
- Om en annan funktion än DVD-spelaren har valts, växlar funktionen automatiskt till DVD-spelaren när du trycker på OPEN/CLOSE-tangenten och skivsläden öppnas. (Automatiskt funktionsval)
- Tryck inte på tangenten med en penna e.dyl.

- 1 Se avsnittet "ANSLUTNINGAR" (sid 275 till 278) och kontrollera att alla anslutningar har gjorts rätt.

- 2 Slå på strömmen. Tryck på strömbrytaren (POWER).

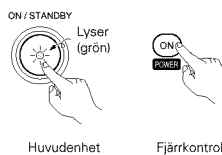

Strömmen slås på och displayen tänds när du trycker på strömbrytaren. Under de första sekunderna är ljudet dämpat och därefter fungerar apparaten normalt. När du trycker en gång till på strömbrytaren stängs strömmen av, beredskapsläget kopplas in och displayen släcks.

Apparaten skiljs inte från nätet när ON/STANDBY-tangenten sätts i STANDBY-läget. För att helt koppla bort apparaten från nätet, t.ex. när du åker på semester, måste stickproppen dras ur eluttaget.

(2) Sätta i skivor

- Lyft skivan försiktigt och undvik att röra vid signalytan. Håll skivan så att sidan med text vänder uppåt.
- Lägg skivan på skivsläden efter att släden har öppnats helt.
- Lägg 12 cm skivor i den yttre fördjupningen (Figur 1) och 8 cm skivor i den inre fördjupningen (Figur 2).
- Tryck på OPEN/CLOSE-tangenten. Skivan laddas automatiskt i spelaren.
- Skivsläden stängs också automatiskt om du trycker på PLAY-tangenten efter att skivan lagts i.

Figur 1

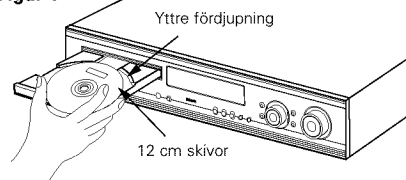

Figur 2

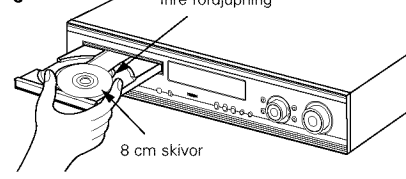

OBSERVERA:

- Om någonting kommer i kläm när skivsläden stängs skall du trycka på OPEN/CLOSE-tangenten en gång till för att öppna släden.
- Tryck inte på skivsläden med handen när strömmen är avstängd, eftersom apparaten kan skadas.
- Lägg inte främmande föremål på skivsläden, eftersom apparaten kan skadas.

(3) Avspelning

VIKTIG INFORMATION ANGÅENDE INSTÄLLNINGEN

Apparaten har följande förinställningsmöjligheter:

"DISC SETUP" (skivinställning), "OSD SETUP" (menyinställning), "VIDEO SETUP" (videoinställning), "AUDIO SETUP" (ljudinställning), "RATINGS" (barnskydd), och "OTHER SETUP" (övriga inställningar).

Inställningarna har förinställts på fabriken innan transporten. Se sid 310 till 315 om du vill kan du ändra inställningarna så att de passar dina önskemål.

Innan fjärrkontrollen tas i bruk!

- Välj DVD-läget med fjärrkontrollens funktionsväljare.

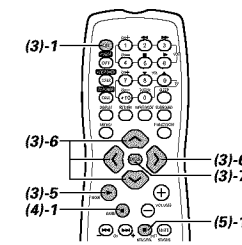
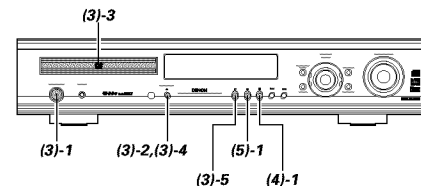

- 1 Slå på strömmen. Tryck på strömbrytaren. Strömindikatorens tänds och strömmen slås på.

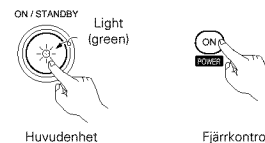

- 2 Tryck på OPEN/CLOSE-tangenten för att öppna skivsläden.



- 3 Lägg en skiva på skivsläden.

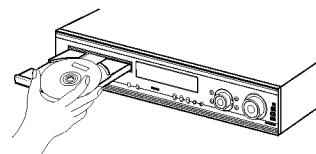

- 4 Tryck på OPEN/CLOSE-tangenten.



- 5 Tryck på PLAY-tangenten. För många interaktiva DVD- och video-CD-skivor visas en meny när skivan börjar spelas. Om detta är fallet skall du följa anvisningarna i steg 6 för att välja önskad punkt.

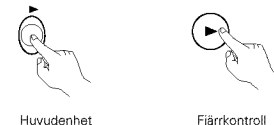

* Interaktiva DVD-skivor är DVD-skivor med flera inspelningsvinklar, olika kapitel osv.

Exempel: För DVD-skivor med skärmenyer

Exempel: För video-CD-skivor med avspelningskontroll

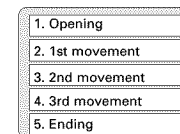
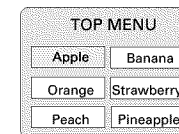

- 6** Använd piltangenterna (↖, ↘, ↙, ↗) för att välja önskad punkt.
- På vissa skivor finns det två skärmmenyer. Om detta är fallet, skall du trycka på tangent ►► för att visa den andra skärmmenyn. (Se skivans omslag.)
 - * Piltangenterna (↖, ↘, ↙, ↗) fungerar inte tillsammans med video-CD-skivor. Använd sifvertangenterna för att välja önskad punkt.

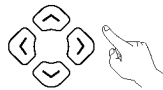

Fjärrkontroll

- 7** Tryck på ENTER-tangenten.
- Önskad punkt väljs nu och avspelnigen börjar.
 - Med de flesta skivor kan du när du vill gå tillbaka till skärmmenyn genom att trycka på TOP MENU-tangenten.
 - Tryck på RETURN-tangenten under avspelnig av en video-CD-skiva för att gå tillbaka till skärmmenyn.



Fjärrkontroll

Example: När "Apple" har valts.

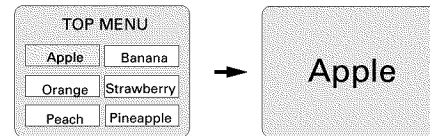

OBSERVERA:

- Om visas på TV-skärmen när du trycker på någon av tangenterna, betyder det att funktionen inte kan användas i det läget på ADV-700 eller tillsammans med den aktuella skivan.
- Lägg skivan i fördjupningen
- Lägg endast en skiva på skivsläden.
- Skivan roterar under tiden skärmmenyn visas på TV-skärmen.

(4) Avbryta avspelnigen

- 1** Om du trycker på STOP-tangenten på huvudenheten eller fjärrkontrollen under avspelnigen avbryts avspelnigen och den valda bakgrunden visas. <Resume play memory function (DVD only)>
- När du trycker på STOP-tangenten lagrar ADV-700 punkten i ett särskilt minne. ►► börjar blinka på displayen. När du senare trycker på PLAY-tangenten efter att du tryckt på STOP-tangenten, fortsätter avspelnigen från samma punkt där den senast avbröts. Funktionen för fortsatt minnesavspelnig raderar dock denna punkt om skivsläden öppnas eller du trycker en gång till på STOP-tangenten.



Huvudenhet



Fjärrkontroll

- * Funktionen för fortsatt minnesavspelnig kan endast användas tillsammans med skivor för vilka spelad tid visas på displayen under avspelnig.

Automatisk avstängning.

- ADV-700 har en funktion som automatiskt ställer DVD-spelaren i beredskapsläge om du inte gör någonting 30 minuter efter att skivspelnigen har avslutats och DVD-spelaren är vald som källa.
- Denna funktion är urkopplad vid transporten från fabriken. Om du vill aktivera funktionen skall du ställa alternativet "DVD auto power off setting" på "YES" enligt förklaringarna på sid 286

(5) Stillbildsavspelnig (paus)

- 1** Tryck på PAUSE-tangenten på huvudenheten eller fjärrkontrollen under pågående avspelnig..
- Tryck på PLAY-tangenten när du vill fortsätta med normal avspelnig.



Huvudenhet



Fjärrkontroll

Innan fjärrkontrollen tas i bruk!

- Välj DVD-läget med fjärrkontrollens funktionsväljare.

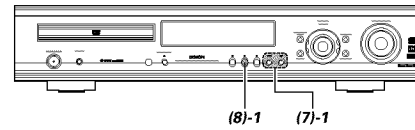

(6) Sökning framåt/bakåt

- 1** Tryck på ◀◀ / ▶▶-tangenten på huvudenheten eller fjärrkontrollen under pågående avspelnig.
- ◀◀ : Bakåt
▶▶ : Framåt
- Sökhastigheten ökar när du trycker en gång till på tangenten (det finns fyra steg).
 - Tryck på PLAY-tangenten när du vill fortsätta med normal avspelnig.

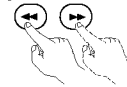

Fjärrkontroll

OBSERVERA:

- I vissa fall kan skärmmenyn visas när du trycker på en av ◀◀ / ▶▶ -tangenterna under avspelnig av en video-CD.

(7) Hopp till början av ett kapitel eller ett spår

- 1** Tryck på en av överhoppningstangenterna på huvudenheten eller fjärrkontrollen under pågående avspelnig.
- ◀◀◀ / ▶▶▶ : Bakåt (PREVIOUS)
▶▶▶ / ▶▶▶ : Framåt (NEXT)
- Lika många kapitel eller spår hoppas över som det antal gånger du trycker på tangenten.
 - Trycker du en gång på bakåttangenten går pick-upen tillbaka till början av det aktuella kapitlet eller spåret.

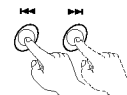

Huvudenhet

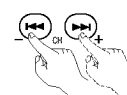

Fjärrkontroll

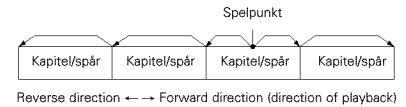
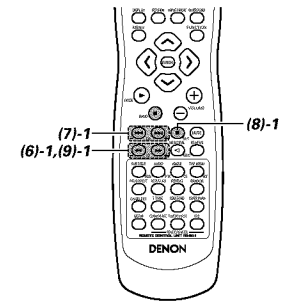

OBSERVERA:

- I vissa fall kan skärmmenyn visas när du trycker på en av ◀◀ / ▶▶ -tangenterna under avspelnig av en video-CD.

(8) Avspelnig en bildruta åt gången (endast för DVD- och video-CD-skivor)

- 1** Tryck på tangent på huvudenheten eller på fjärrkontrollen under avspelnigen.
- Bilden bläddras framåt en bildruta åt gången varje gång du trycker på tangenten.
 - Tryck på PLAY-tangenten när du vill fortsätta med normal avspelnig.



Huvudenhet



Fjärrkontroll

(9) Slowmotion avspelnig (endast för DVD- och video-CD-skivor)

- 1** Tryck på en av ◀◀ / ▶▶ -tangenterna på huvudenheten eller fjärrkontrollen i stillbildsläget.
- ◀◀ : Bakåt
▶▶ : Framåt
- Slowmotion-hastigheten ökar när du trycker en gång till. (Fyra steg) (Tre steg med Video-CD-skivor)
 - Tryck på PLAY-tangenten när du vill fortsätta med normal avspelnig.

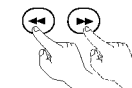

Fjärrkontroll

OBSERVERA:

- Slowmotion-avspelnig i bakåt riktning är inte möjligt med video-CD-skivor.

12 MANÖVRERING

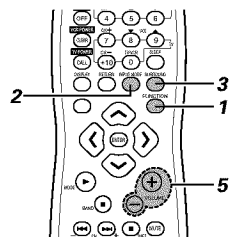
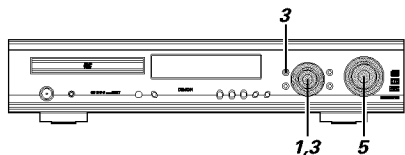

Avspelning av en källa

- 1** Vrid antingen på FUNCTION/SELECT-ratten på huvudenheten eller tryck på FUNCTION-tangenten på fjärrkontrollen för att välja källan du vill lyssna till

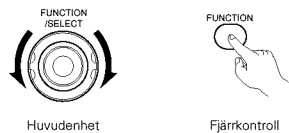

- Ingångskällan växlar i ordningen nedan..
- Ingångskällan ändras endast i "→" riktningen när du använder fjärrkontrollen.

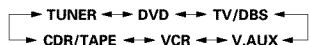

- 2** Om du väljer "DVD", "TV/DBS" eller "V.AUX" som källa skall du även trycka på INPUT MODE-tangenten för att välja ingången.

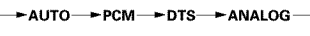

- "ANALOG" kan inte väljas när "DVD" har valts som källa.

Val av ingång

Detta automatiska val är möjligt för "DVD"- , "TV/DBS"- och "V.AUX"-källorna. För vissa källor går det att välja olika ingångar. Den ingång som väljs för en viss källa lagras i minnet.

- ① AUTO (automatisk)
I detta läge detekteras signaltypen som tas emot hos de digitala och analoga ingångarna för källan, och surroundavkodaren i ADV-700 väljer själv ett passande program vid avspelningen.

Apparaten känner av om signalen är digital eller analog. Vid mottagning av digitala signaler identifieras signalerna varefter de avkodas och spelas via DTS-, Dolby Digital- eller PCM- (2-kanals stereo) avkodaren. Om en digital signal (TV/DBS och V.AUX) inte tas emot väljs istället de analoga ingångarna.

Använd detta läge för avspelning av Dolby Digital-s signaler.

- ② PCM (endast för avspelning av PCM-s signaler) Avkodning och avspelning görs endast då PCM-s signaler tas emot. Observera att brus kan uppstå om detta läge används för avspelning av andra signaler än PCM-s signaler.
- ③ DTS (endast för avspelning av DTS-s signaler) Avkodning och avspelning görs endast då DTS-s signaler tas emot.
- ④ ANALOG (endast för avspelning av analoga signaler) Signalerna som tas emot vid de analoga ingångarna avkodas och återges. (Detta läge kan inte väljas tillsammans med DVD-spelaren.)

OBSERVERA:

- Om signalen ändras till en DVD-läget, växlar läget automatiskt till "AUTO".

- 3** Tryck antingen SURROUND MODE-tangenten på huvudenheten och vrid på FUNCTION/SELECT-ratten eller tryck på SURROUND-tangenten på fjärrkontrollen för att välja avspelningsläget.

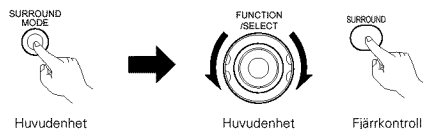

- Ingångskällan växlar i ordningen nedan.
- Ingångskällan ändras endast i "→" riktningen när du använder fjärrkontrollen.

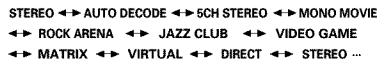

- 4** Starta avspelningen på den valda källan.
- Se bruksanvisningen för källan som används för närmare anvisningar.

- 5** Ljudstyrkenivån kan justeras med MASTER VOLUME-ratten på huvudenheten eller med VOLUME-tangenterna på fjärrkontrollen.

M. VOLUME -20 Ljudstyrkenivån visas på displayen.

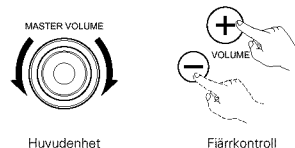

- Ljudstyrkan kan justeras från -60 till 0 till 18 dB. Tänk dock på att när kanalnivån har justerats, så kan inte ljudstyrkan höjas till 18 dB om någon av kanalerna har förstärkts med +1 dB eller mer. (I detta fall är max ljudstyrkenivå "18 dB — (max inställning för kanalnivån)".)

OBSERVERA:

- Den digitala ingångsindikatorn "DIG" lyser om du spelar CD-ROM-skivor som innehåller annan data än ljudsignaler. I detta fall hörs det inget ljud.

Ingångsläge vid avspelning av DTS-källor

- Det hörs endast brus om DTS-kompatibla CD- eller LD-skivor spelas i "ANALOG"- eller "PCM"-läget. Om du spelar DTS-kompatibla källor skall du därför se till att källan har anslutits till digitalingången (OPTICAL/COAXIAL) och att ingången ställs på "DTS".
- Det kan höras brus i återgivningen när avspelningen börjar samt under sökning vid DTS-avspelning i AUTO-läget. Om detta inträffar skall avspelning i så fall ske i DTS-läget.

■ Kontroll av programkällan som spelas osv.

Tryck på STATUS-tangenten på huvudenheten och vrid på FUNCTION/SELECT-ratten eller tryck på STATUS-tangenten på fjärrkontrollen för att ändra apparatens funktionsläge.

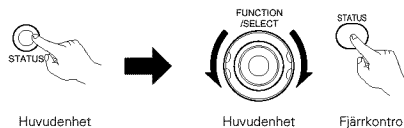

Visning av ingångsläget

- I AUTO-läget
- I DIGITAL PCM-läget
- I DIGITAL DTS-läget
- I ANALOG-läget

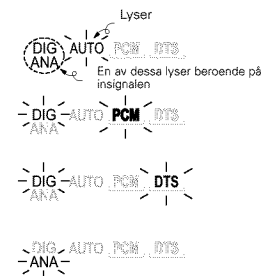

Visning av insignalen

- DOLBY DIGITAL
- DTS
- PCM

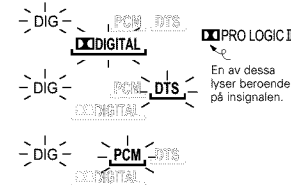

- "DIG" lyser när apparaten tar emot digitala signaler utan problem. Om indikatorn inte lyser, skall du kontrollera om den digitala ingången har anslutits rätt och om inställningarna är rätt samt om strömmen till enheten är på.

När avspelingen har börjat

[1] Justering av ljudkvaliteten (TONE)

SDB/TONE-funktionen fungerar inte i direktläget.

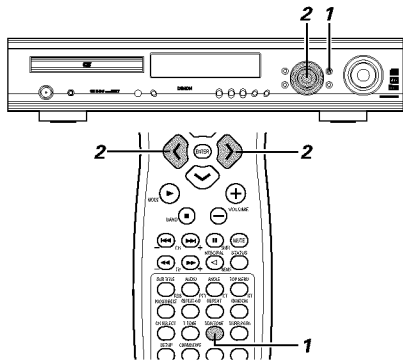

- 1 Tryck på SDB/TONE-tangenten.
- Tonläget växlar enligt följande varje gång du trycker på SDB/TONE-tangenten.



- 2 Välj först namnet på den ljudstyrkeinställning du vill justera, och vrid sedan på FUNCTION/SELECT-ratten eller använd piltangenterna (<, >) för att justera nivån.

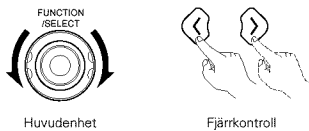

DEFEAT (signalen förbikopplas)

- Signalerna kopplas inte via SDB-, bas- och diskantkretsarna, utan förbikopplas för bättre ljudkvalitet.

SDB

- Vrid antingen på FUNCTION / SELECT-ratten eller använd piltangenterna (<, >) för att välja "ON" eller "OFF".

BASS, TREBLE (bas, diskant)

- För att förstärka bas eller diskant: Vrid ratten medsols eller tryck på piltangenten. (Bas respektive diskant kan förstärkas med upp till +10 dB i steg om 2 dB.)
- För att dämpa bas eller diskant: Vrid ratten motsols eller tryck på piltangenten. (Bas respektive diskant kan dämpas med upp till -10 dB i steg om 2 dB.)
- * Om du inte gör någonting inom 4 sekunder växlar displayen tillbaka till den tidigare visningen

[2] Temporär dämpning av ljudet (MUTING)

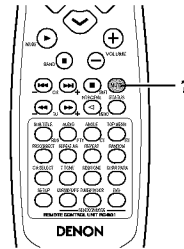

- 1 Du kan dämpa ljudet under en kort stund om du vill. Tryck på MUTE-tangenten.
- * Hur du kopplar ur MUTE-läget. Tryck en gång till på MUTE-tangenten.



OBSERVERA:

- Inställningen kopplas ur om du stänger av strömmen i apparaten.

[3] Lyssning via hörlurar

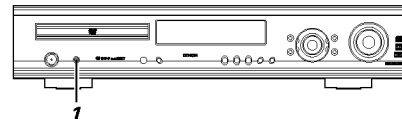

- 1 Anslut ett par hörlurar till PHONES-uttaget på frontpanelen.
- * Det kommer inget ljud från högtalarna när hörlurarna har anslutits.

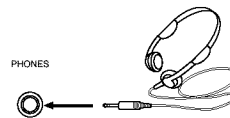

13 DOLBY / DTS SURROUND

Surround

ADV-700 är utrustad med digitala signalprocessorer som dekodar och återger ljud på samma sätt som på bio.

Dolby Surround

(1) Dolby Digital (Dolby Surround AC-3)

Dolby Digital är ett flerkanalsformat som är utvecklat av Dolby Laboratories. Dolby Digital innehåller "5,1" kanaler – främre höger, främre vänster, centerkanalen, höger surround, vänster surround och en extrakanal reserverad för ljudeffekter i lågbasen – LFE eller lågfrekvens-effektkanalen. Den kallas ibland ".1"-kanalen och återger lågbasen från 120 Hz och nedåt. Till skillnad från det analoga Dolby Pro Logic-formatet kan alla huvudkanalerna i Dolby Digital innehålla fullständig ljudinformation, från den lägsta basen och upp till den högsta diskanten – 22 kHz. Signalerna i de olika kanalerna är helt separerade vilket gör det möjligt att åstadkomma mycket exakta ljudbilder, och Dolby Digital erbjuder en otrolig dynamik, från de kraftfullaste ljudeffekter till mycket svaga ljud, utan brus och distorsion.

Dolby Digital och Pro Logic

Jämförelse av surroundsystem för hemmabruk	Dolby Digital	Dolby Pro Logic
Antal inspelningskanaler (element)	5,1 kan	2 kan
Antal avspelningskanaler	5,1 kan	4 kan
Avspelningskanaler (max)	L, R, C, SL, SR, SW	L, R, C, S (SW rekommenderas)
Ljudbehandling	Digital individuell behandling, AC-3 kodning/dekodning	Analog ljudbehandling, Dolby Surround
Övre återgivningsgräns för surroundkanalerna	20 kHz	7 kHz

Dolby Digital-kompatibla media och avspelningsmetoder

Märkning som anger Dolby Digital-kompatibilitet: och .

Nedanstående är allmänna exempel. Se även spelarens bruksanvisning.

Media	Dolby Digital-utgångar	Avspelningsmetod (hänvisningssida)
LD (VDP)	Dolby Digital RF koaxialutgång * 1	Ställ insignalläget på "AUTO". (Sid 289)
DVD	Optisk eller koaxiell digitalutgång (Samma som för PCM) * 2	Ställ insignalläget på "AUTO". (Sid 289)
Övrigt (satellit-sändningar, CATV m m)	Optisk eller koaxiell digitalutgång (samma som för PCM)	Ställ insignalläget på "AUTO". (Sid 289)

* 1 Använd en adapter (säljs separat) för att ansluta Dolby Digital RF- (AC-3RF) utsignaler till de digitala ingångarna. (Se adaptorns bruksanvisning.)
Läs igenom adaptorns bruksanvisning när anslutningen görs.

* 2 För återgivning med Dolby Digital Surround via ADV-700, skall du välja "DVD setting change" – "Audio setting" – och ställa "Digital output" på "Normal" i inställningarna. (Grundinställningen är "Normal".)

(2) Dolby Pro Logic II

- Dolby Pro Logic II är ett nytt flerkanaligt avspelningsformat utvecklat av Dolby Laboratories. Systemet använder feedbacklogik och ger förbättrad ljudåtergivning jämfört med det konventionella Dolby Pro Logic-systemet.
- Dolby Pro Logic II kan användas för att avkoda ljudprogram som kodats med vanlig Dolby Surround (I), och även för att återge vanliga stereokällor via fem kanaler (vänster fram, höger fram, mittkanal, vänster surround och höger surround) för att skapa ett effekt surround-ljudfält
- I det konventionella Dolby Pro Logic-systemet var frekvensåtergivningen i surround-kanalerna begränsad. Dolby Pro Logic II arbetar däremot med en bredare frekvensåtergivning (20 Hz till 20 kHz eller ännu mer). Dessutom var surround-kanalerna (dvs. höger och vänster surround-kanaler var likadana) i det konventionella Dolby Pro Logic-systemet, men nya Dolby Pro Logic II återger dessa kanaler i stereo.
- Det går att ställa in diverse parametrar beroende på programtypen samt dess innehåll. På så sätt kan man nå optimal avkodning av materialet (se sid 293).

Källor som spelats in i Dolby Surround

Detta är källor där tre eller flera surround-kanaler har spelats in som två signaler med hjälp av Dolby Surround-kodning.

Dolby Surround används för ljudspåren i långfilmer inspelade på DVD-skivor, laserskivor och videokassetter som spelas på stereovideobandspelare, och även för stereosändningar i FM-radio, TV, satellitsändningar och kabel-TV-program.

Om dessa signaler avkodas med Dolby Pro Logic kan man få en flerkanalig ljudåtergivning. Signalerna kan även spelas på vanlig stereourrustning i vilket fall man får normalt stereoljudåtergivning.

Detta är två olika typer av DVD Dolby surround-inspelade signaler.

① 2-kanaliga PCM-stereosignaler

② 2-kanaliga Dolby Digital-signaler

Avkodningsläget för 2 kanaler ställs på "Pro Logic II" i "AUTO DECODE"-läget, och surroundläget ställs automatiskt på "Dolby Pro Logic II" oavsett vilken typ av signal som spelas.

■ Sources recorded in Dolby Surround are indicated with the logo mark shown below.

Dolby Surround support mark: 

Tillverkas på licens från Dolby Laboratories.

"Dolby", "Pro Logic" och dubbel-D-symbolen är varumärken som tillhör Dolby Laboratories.

DTS Digital Surround



Digital Theater Surround (även kallat DTS) är ett flerkanaligt digitalformat utvecklat av Digital Theater Systems. DTS erbjuder samma "5,1" kanaler för avspelnin som Dolby Digital (främre höger, främre vänster, centerkanal, höger surround och vänster surround), samt tvåkanals stereo. Signalerna för de olika kanalerna är fullständigt separerade vilket eliminerar risken för försämringar i ljudkvaliteten till följd av interferens mellan kanalerna, överhörning o s v.

DTS utnyttjar en relativt hög bithastighet jämfört med Dolby Digital (1234 kpbs för CD och LD, 1536 för DVD) och har därmed förhållandevis låg komprimeringsgrad. Detta betyder att datamängden är mycket stor, och när DTS används i biosalonger spelas en separat CDROM-skiva som är synkroniserad med filmen.

För LD- och DVD-skivor behövs ingen extra skiva eftersom ljud och bild kan spelas in samtidigt på en och samma skiva, som därmed fungerar som skivor med andra format.

Andra media omfattar DTS-kodade CD-inspelningar. Dessa skivor är de samma som vanliga CD-skivor (inspelade i 2 kanaler), men de har 5.1 kanals surroundsignaler. De innehåller inga bilder men tillåter surroundavspelnin på ADV-700 och CD-spelare. Vid avspelnin av DTS-surroundspåren får man samma detaljerade och rika ljudåtergivning som på bio i sitt eget hem.

■ DTS-kompatibla media och avspelningsmöjligheter

Märkningar som anger DTS-kompatibilitet:  och .

Nedanstående är allmänna exempel. Se även spelarens bruksanvisning.

Media	Digitala DTS-utgångar	Avspelningsmetod (hänvisningssida)
CD	Optisk eller koaxiell digitalutgång (Samma som för PCM) ※ 2	Ställ insignalläget på "AUTO" eller "DTS". (Sid 289) Välj aldrig lägena "ANALOG" eller "PCM". ※ 1
LD (VDP)	Optisk eller koaxiell digitalutgång (Samma som för PCM) ※ 2	Ställ insignalläget på "AUTO" eller "DTS". (Sid 289) Välj aldrig lägena "ANALOG" eller "PCM". ※ 1
DVD	Optisk eller koaxiell digitalutgång (Samma som för PCM) ※ 2	Ställ insignalläget på "AUTO" eller "DTS". (Sid 289)

※ 1 DTS-signaler spelas in på samma sätt som PCM-signaler på CD- och LD-skivor. Detta betyder att oavkodade DTS-signaler går ut som slumpvis "väsende" brus genom CD- eller LD-spelarens analogutgångar. Om du spelar detta brus genom förstärkaren med ljudnivån högt uppvriden finns det risk för skador på högtalarna. Undvik detta genom att ställa insignaltypen på "AUTO" eller "DTS" innan du börjar spela en CD eller LD som är inspelad i DTS-format. Ställ aldrig insignaltypen på "ANALOG" eller "PCM" medan du spelar. Samma sak gäller när du spelar CD- eller LD-skivor på en DVD-spelare eller LD-/DVD-kompatibel spelare. För DVD-skivor uppstår inte det här problemet eftersom DTS-signaler spelas in på ett särskilt sätt.

※ 2 Signalerna från digitalutgångarna på CD- eller LD- spelaren kan ibland genomgå någon typ av intern signalbehandling (justering av utnivån, konvertering av samplingsfrekvensen o s v). I detta fall kan DTS-kodade signaler behandlas fel. De går då inte att avkoda i ADV-700 eller resulterar bara i brus. Innan du spelar DTS-media för första gången bör du vrida ner ljudstyrkekontrollen till en låg nivå. Lägg sedan i DTS-inspelningen och kontrollera att DTS-indikatorn på ADV-700 (sid 289) tänds innan du vrider upp ljudet.

※ 3 För DTS Digital surroundåtergivning med ADV-700, skall du välja "DVD setting change" – "Audio setting" – och ställa "Digital output" på "Normal" i inställningarna. (Grundinställning från fabriken är "Normal".)

"DTS" och "DTS Digital Surround" är registrerade varumärken som tillhör Digital Theater Systems, Inc.

14 SURROUND-AVSPELNING

(1) Innan avspelning med surround

- Balansering av högtalarnivåerna kan endast göras i "Auto"-läget och gäller endast för Dolby Surround- och DTS Surround-lägena. De inställda nivåerna sparas automatiskt i minnet.
- När du justerat nivåerna med hjälp av testtonerna, kan du justera nivåerna i de olika kanalerna som förklaras nedan så att de passar programkällan och dina önskemål.

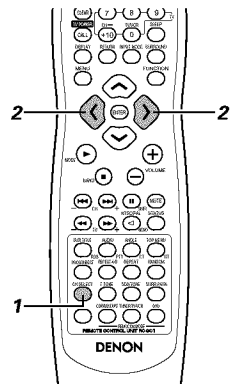
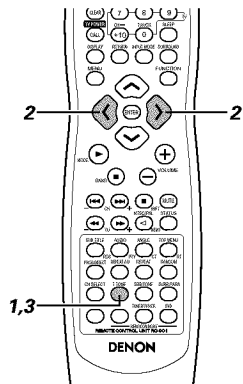

1 Tryck på TEST TONE-tangenten.



Fjärrkontroll

2 Testtonerna återges från de olika högtalarna i systemet. Använd ljudstyrketangenterna för de olika kanalerna så att testtonerna håller samma nivå i alla högtalare.

- När testtonerna återges kan du ändra kanal med CH.SELECT-tangenten och piltangenterna (↔ et ↕) på fjärrkontrollen under justeringen.

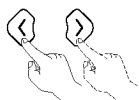

Fjärrkontroll

3 När du justerat nivåerna med hjälp av testtonerna, kan du justera nivåerna i de olika kanalerna enligt programmet som spelas eller dina egna önskemål som förklaras nedan.



Fjärrkontroll

1 Välj högtalaren vars nivå du vill justera.

- Kanalen växlar enligt följande varje gång du trycker på tangenten.



Fjärrkontroll

2 Justera ljudstyrkenivån för den valda högtalarna under tiden kanalnivån visas.



Fjärrkontroll

(2) Surround-avspelning med automatisk avkodning

- Automatisk avkodning av surround-signaler fungerar med flerkanals och 2-kanals stereo i Dolby Digital-, Dolby Pro Logic II-, DTS- och surround-lägena beroende på insignalens format.
- Här förklarar vi inställningarna för avkodning av 2 kanaler för ett 2-kanals respektive flerkanals högtalarsystem och även inställningarna för Dolby Pro Logic II.

[1] Inställningar för 2-kanals avkodning

- Med automatisk avkodning av surround-signaler för DVD, TV/DBS och V.AUX kan du välja Auto Stereo-läget för avspelning av 2-kanaliga källor i 2-kanals stereo eller Pro Logic II för signalbehandling med Dolby Pro Logic II och flerkanals avspelning.

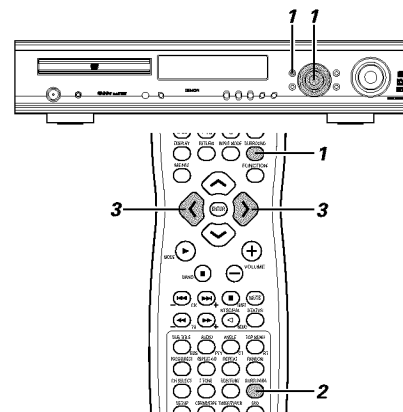

1 Välj automatisk avkodning när DVD, TV/DBS eller V.AUX har valts som ingångskälla..

- "AUTO decode" visas i 2 sekunder. Därefter återkommer normal visning på displayen.

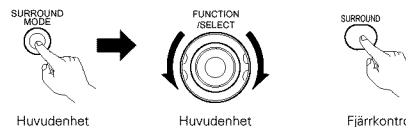

Huvudenhet

Huvudenhet

Fjärrkontroll

2 Tryck på SURR.PARA-tangenten på fjärrkontrollen och väljs 2-kanals avkodning.

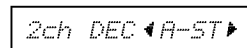

Fjärrkontroll

- Detta kan väljas om ingen signal tas emot via den digitala ingången eller om ingången tar emot PCM- eller 2-kanaliga Dolby Digital-signaler. Samma sak är möjlig när de analoga ingångarna har valts.

3 Välj önskat 2-kanals avkodningsläge med piltangenterna (↔ and ↕) på fjärrkontrollen.

- Läget växlar enligt följande varje gång du trycker på en av tangenterna:

A-ST ↔ **PL II**
(automatisk stereo) (Pro Logic II)

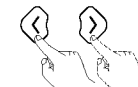

Fjärrkontroll

- Vid justering av parametrarna, återgår displayen till normal visning efter några sekunder efter att du tryckt på sista tangenten och inställningen är därmed klar.

Surround-parametrar (1) (2-kanals avkodning)

A-ST (automatisk stereo)

- 2-kanaliga källor återges i 2-kanals stereo. Om du väljer detta läge vid automatisk avkodning av surround-signaler, spelas DVD-skivor, digitala satellitprogram och andra flerkanals källor via flera kanaler, medan CD-skivor och andra 2-kanaliga källor spelas i vanlig stereo.
- För 2-kanaliga Dolby Digital-källor som kodats i Dolby Surround, identifieras signalerna automatiskt och behandlas i Dolby Pro Logic II-avkodaren, varefter de spelas i flerkanalsläget.

PLII (Pro Logic II)

- I detta läge behandlas även 2-kanaliga program i Dolby Pro Logic II-avkodaren och återges via flera kanaler. När detta läge används tillsammans med automatisk avkodning av surround-signaler, spelas DVD-skivor, digitala satellitprogram och andra flerkanaliga källor som de är via flera kanaler. CD-skivor och 2-kanaliga program behandlas också automatiskt i Dolby Pro Logic II-avkodaren och återges via flera kanaler.
- I Dolby Pro Logic II-läget kan du välja "CINEMA", "MUSIC" eller "DOLBY PL" (Pro Logic). (Se sid 293 för närmare anvisningar.)

OBSERVERA:

- 2-kanalig avkodning kan inte väljas när apparaten tar emot 5.1-kanals Dolby Digital- eller DTS-signaler
- Inställningarna för 2-kanalig avkodning sparas separat för DVD-, TV/DBS- respektive V.AUX-lägena. (I Dolby Pro Logic II-läget sparas även "CINEMA"-, "MUSIC"- respektive "DOLBY PL"- (Pro Logic) läget i minnet.)

[2] Inställningar för Dolby Pro Logic II

- Använd Dolby Pro Logic II-läget för att spela programkällor som märkts med **DOLBY SURROUND** samt CD-skivor och andra 2-kanaliga källor som kodats med Dolby Pro Logic II.
- Du kan välja bland följande tre lägen när Dolby Pro Logic II används:
 - CINEMA:** Detta läge är idealiskt för långfilmer och andra Dolby Surround-kodade program.
 - MUSIC:** Använd detta läge när du spelar musik i stereo.
 - Kompatibelt PRO LOGIC-läge:** Detta är det konventionella Dolby Surround Pro Logic-läget

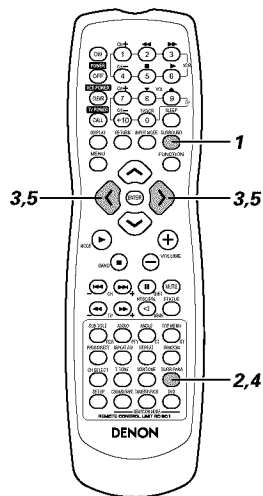
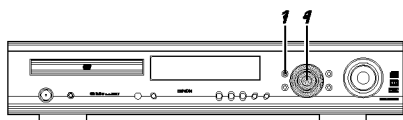

1 Ställ surround-läget på "AUTO DECODE".

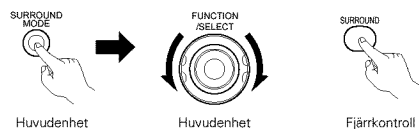

* Detta kan väljas om ingen signal tas emot via den digitala ingången eller om ingången tar emot PCM- eller Dolby Digital-signaler. Samma sak är möjlig när de analoga ingångarna har valts. (Läget kan inte väljas när apparaten tar emot Dolby Digital- eller DTS-signaler.)

2 Tryck på SURR.PARA-tangenten på fjärrkontrollen för att visa Dolby Pro Logic II-inställningarna.



3 Välj det läge som passar bäst för programkällan.

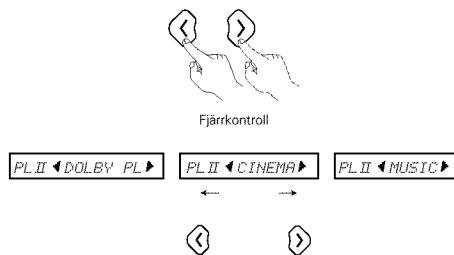

4 Ställ in surround-parametrarna enligt det valda läget.

- Parametrarna växlar enligt följande varje gång du trycker på tangenten.

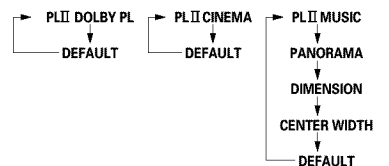

5 Ställ in de olika surround-parametrarna.

- PANORAMA-inställningen

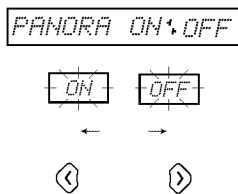

* Den valda inställningen ("ON" eller "OFF") blinkar.

• DIMENSION-inställningen

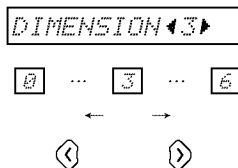

• CENTER WIDTH-inställningen

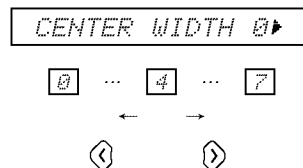

• DEFAULT-inställningen

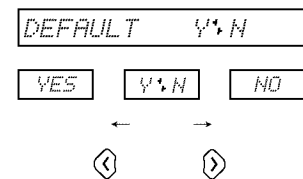

• Om du väljer "YES" återställs alla inställningar till grundinställningarna från fabriken.

* Tryck inte på några andra tangenter efter att surround-parametrarna har ställts in rätt. Efter några sekunder återkommer normal visning på displayen, vilket indikerar att inställningarna har registrerats.

* Inställningarna för Dolby Pro Logic III är nu klara. Du kan även ändra andra parametrar beroende på vilken typ av signal som tas emot. Se sid 289 för närmare anvisningar.

OBSERVERA:

- Inställningarna för Dolby Pro Logic II lagras i minnet och separat för de olika ingångskällorna.
- Det finns fyra Pro Logic-lägen för Dolby Pro Logic II: "NORMAL", "PHANTOM", "WIDE" och "3 STEREO". Dessa ställs in automatiskt via "Speaker settings" (dvs. inställning av högtalartyp samt vilka kanaler som är aktiva) på inställningsmenyn.
- Det går inte att återge digitala DTS-signaler i Dolby Pro Logic II-läget.

Surround-parametrar (2)
(Dolby Pro Logic II-läget)

CINEMA-läget

- Detta läge är bra för att lyssna på ljudet från filmer som spelas in med Dolby Surround och passar även för vanliga stereoprogram. Signalen avkodas av en mycket exakt avkodningskrets till 5 kanaler, vilket ger en omslutande 360-gradig återgivning, t.o.m. med vanliga 2-kanals källor.
- MUSIC-läget kan ibland ge bättre effekt för källor som domineras av vanliga musikprogram i stereo. Prova bägge lägen och använd det läge du tycker låter bäst.

MUSIC-läget

- Detta läge passar för surround-återgivning av musikprogram i stereo. Surround-kanalerna återger i detta fall signalen med reverserad fas (musiksignalens efterklang innehåller en stor mängd av denna typ av signaler) samtidigt som frekvensgången i surround-kanalerna optimeras för att erhålla en naturlig ljudåtergivning med ett bredare ljudfält. Inspelningsförhållandena (typ live-uppträdanden osv.) och även typen av musik påverkar ljudfältets expansion i påtaglig grad. Med tanke på detta, finns det ett antal olika parametrar som du kan använda i MUSIC-läget för att justera ljudfältet till dina önskemål.

PANORAMA

Stereoljudbilden framifrån görs bredare så att den även når surround-kanalerna. Detta ger bättre effekt i de flesta fall då stereobilden är smal och surround-effekten svag.

DIMENSION

Flyttar ljudbildens centrum mot fronten eller mot surround-sidorna. Med denna inställning kan man justera avspelningsbalansen mellan de olika kanalerna oavsett hur mycket efterklang det finns i musiksignalen. Använd denna parameter för att justera ljudbilden om du tycker att den överlag endast verkar komma framifrån eller från sidorna.

CENTER WIDTH

Denna parameter reglerar avspelningsbalansen av mitthögtalarens signal, dvs. i vilken grad signalen skall återges via mitthögtalare respektive fronthögtalarna. Om återgivning via mitthögtalaren prioriteras, kan man få ett tydligare ljudfält framifrån fast nackdelen är att återgivningen då kan domineras alltför mycket av mittkanalen med resultatet att förhållandet mellan de andra kanalerna i anläggningen försvagas. Använd därför parametern för att justera ljudfältets stabilitet och uppnå en mer naturlig ljudexpansion i horisontalplanet.

DOLBY PL (Pro Logic) mode

- Detta är det konventionella Dolby Pro Logic-läget. I detta läge avkodas program som spelas in i Dolby Surround och återges så att resultatet nästan blir exakt likadant som originalinspelningen.

(3) Automatisk avkodning (AUTO DECODE)

- Med automatisk avkodning kan man återge Dolby Digital-, Dolby Pro Logic II- och DTS-signaler beroende på insignalens format.
- Automatisk avkodning av surround-signaler fungerar även med 2-kanals stereoprogram med 2-kanalig och Dolby Pro Logic II-avkodning (se sid 293) samt med Dolby Pro Logic II Surround.

[1] Dolby Digital- och DTS-avspelning (endast med digitala källor)

- Källor som kan användas
 - Digitala källor (TV/digitala satellitprogram och V.AUX-läget, inklusive DVD-skivspelning)
 - Flerkanaliga Dolby Digital-källor
 - DTS-källor

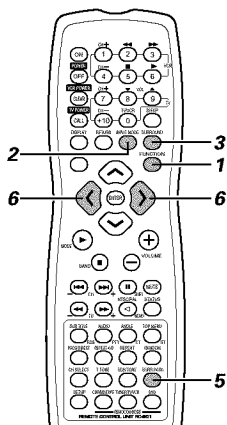
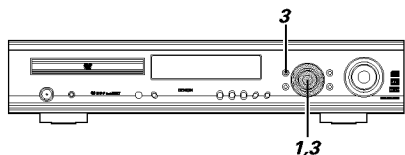

1 Välj en digital ingångskälla. (Den digitala ingången för DVD eller TV/DBS eller V.AUX)

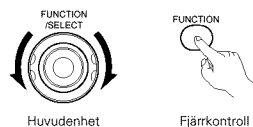

2 Ställ ingångskällan på "AUTO".
* DS-källor kan även återges i "DTS-läget".



3 Ställ surround-läget på "AUTO DECODE".

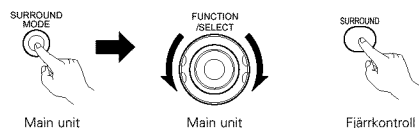

* Om du gör dessa inställningar på huvudenheten, skall du trycka på SURROUND MODE-tangenten och sedan vrida på FUNCTION/SELECT-ratten för att välja surround-läget.

4 Starta avspelningen av ett program, som märkts med



- Dolby Digital-indikatorn lyser vid avspelning av ett Dolby Digital-program.
- DTS-indikatorn lyser vid avspelning av ett DTS-program.

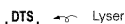
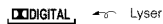

* Läget väljs automatiskt enligt programmets format.

5 Du kan visa källans surround-parametrar.

- * ThSurround-parametrarna visas även på skärmen när DVD har valts som ingångskälla.



6 Välj de olika surround-parametrarna och ställ in dem som önskas.

- * Om du inte gör någonting inom 4 sekunder när surround-parametrarna visas växlar displayen tillbaka till normal visning.

• D.COMP.-inställning

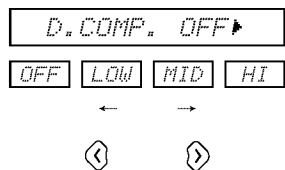

* Denna parameter visas inte vid avspelning av DTS-program.

6 • LFE-nivåinställning

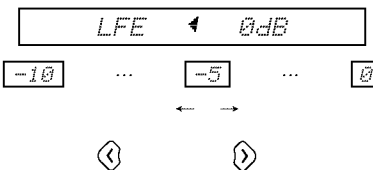

* LFE-nivån kan justeras mellan -10 dB och 0 dB i steg om 1 dB.

• DEFAULT-inställningen

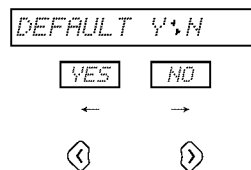

* Om du väljer "YES" återställs alla inställningar till grundinställningarna från fabriken.

* Tryck inte på några andra tangenter efter att surround-parametrarna har ställts in rätt. Efter några sekunder återkommer normal visning på displayen, vilket indikerar att inställningarna har registrerats.

OBSERVERA:

- Om du väljer "DEFAULT" och trycker på < tangenten ("YES"), ställs "D.COMP." automatiskt på "OFF", och "LFE" återställs till grundinställningen. ("D.COMP." har ingen effekt med DTS-program.)
- Signaler som kodats med Dolby Digital kan endast spelas i det automatiska avkodningsläget (Dolby Digital, Dolby Pro Logic II eller Auto stereo), det direkt stereoläget och i ett av de virtuella lägena. Andra avkodningsformat har ingen effekt på Dolby Digital-signaler.
- DTS-signaler kan endast spelas i det automatiska avkodningsläget (DTS), det direkta stereoläget samt det vanliga stereoläget. Andra avkodningsformat har ingen effekt på DTS-signaler..
- DTS-signaler kan även återges i "DTS"-ingångsläget. (Se sid 289.) I detta fall görs avkodning och avspelning endast när DTS-signaler tas emot.

Surround-parametrar (3)

D.COMP. (Dynamic Range Compression):

- De flesta nyare långfilmer har ett mycket brett dynamiskt omfång (dvs. skillnaden mellan de svagaste och de mest högljudda partierna). Om du lyssnar sent på kvällen eller då max. ljudnivå inte används, kan du använda Dynamic Range Compression (D.COMP) för att kunna höra hela innehållet på ljudspåren, fast med ett minskat dynamiskt omfång. (Funktionen kan endast användas tillsammans med program som kodats med Dolby Digital.) Välj en av dessa fyra inställningar: "OFF" (av), "LOW" (låg effekt), "MID" (medeffekt) eller "HI" (hög effekt). Välj OFF för normal lyssning..

LFE (lågfrekvensseffekt):

- Programkälla och justeringsomfång
 1. Dolby Digital: -10 dB till 0 dB
 2. DTS Surround: -10 dB till 0 dB
- Vid avspelning av Dolby Digital-kodade program bör du ställa LFE LEVEL på 0 dB för att uppnå korrekt Dolby Digital-avspelning.
- Vid avspelning av DTS-kodade videoprogram bör du ställa LFE LEVEL på 0 dB för att uppnå korrekt DTS-avspelning.
- Vid avspelning av DTS-kodade musikprogram bör du ställa LFE LEVEL på -10 dB för att uppnå korrekt DTS-avspelning.

[2] Dolby Surround Pro Logic II-läget..... (Alla källor)

- Programmet återges med 2-kanalig avkodning och med Dolby Pro Logic II-inställningarna.
- Källor som kan användas
 - Digitala källor (TV/digitala satellitprogram och V.AUX-läget, inklusive DVD-skivspelning)
 - 2-kanaliga Dolby Digital-källor (inklusive Dolby Surround-kodade program)
 - 2-kanaliga PCM-källor (med undantag av 96 kHz PCM)
 - 2-kanaliga analoga källor (alla källor)

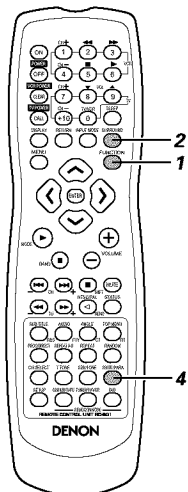
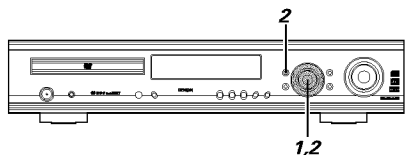

1 Välj en ingångskälla.

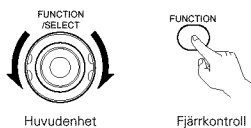

* Dolby Pro Logic II-avspelnning är inte möjligt i "DTS"-läget med en digitala ingång (dvs. DVD, TV/DBS och V.AUX).

2 Ställ surround-läget på "AUTO DECODE"

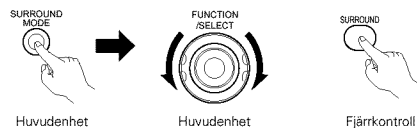

* Om du gör dessa inställningar på huvudenheten, skall du trycka på SURROUND MODE-tangenten och sedan vrida på FUNCTION/SELECT-ratten för att välja surround-läget.

3 Starta avspelnningen av ett program, som märkts med eller en 2-kanalig källa

- Programmet återges med Dolby Pro Logic II-inställningarna.
- CINEMA/MUSIC-läget.

PRO LOGIC II Lyser

- PRO LOGIC mode

PRO LOGIC Lyser

* Du kan under avspelnningen påverka återgivningen med surround-parametrarna om så önskas.

4 Ställ in surround-parametrarna enligt det valda läget.

- Parametrarna växlar enligt följande varje gång du trycker på tangenten.

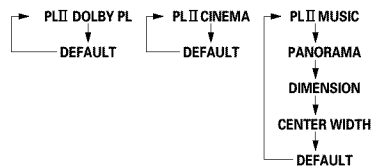

[3] Auto Stereo-läget (DVD-, TV/DBS- och V.AUX-källorna)

- När du väljer DVD, TV/DBS eller V.AUX som ingångskälla och 2-kanalig avkodning ställs på Auto Stereo, återges 2-kanaliga källor i 2-kanals stereo.
- Källor som kan användas
 - Digitala källor (TV/digitala satellitprogram och V.AUX-läget, inklusive DVD-skivspelning)
 - 2-kanaliga Dolby Digital-källor (Dolby Surround-kodningen ignoreras)
 - 2-kanaliga PCM-källor (inklusive 96 kHz PCM)
 - 22-kanaliga analoga källor.

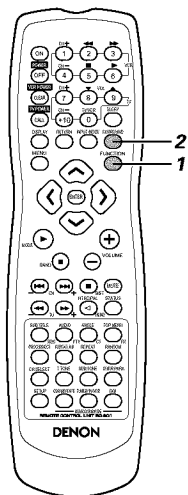
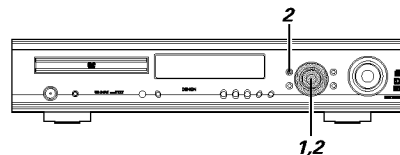

1 Välj en ingångskälla. (DVD, TV/DBS eller V.AUX)

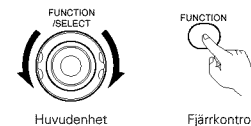

2 Ställ surround-läget på "AUTO DECODE"

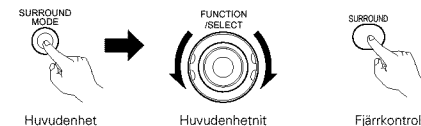

* Om du gör dessa inställningar på huvudenheten, skall du trycka på SURROUND MODE-tangenten och sedan vrida på FUNCTION/SELECT-ratten för att välja surround-läget.

3 Starta avspelnningen på den 2-kanaliga källan.

- AUTO ST-indikatorn tänds.

AUTO ST Lyser

* Under avspelnningen kan du ändra ljudåtergivningsläget till Dolby Pro Logic II om så önskas med hjälp av surround-parametrarna.

NOTES:

- Om Dolby Surround-kodning detekteras i signalen under 2-kanalig Dolby Digital-återgivning, återges källan istället enligt Dolby Pro Logic II med inställningarna som gjorts för Dolby Pro Logic II. Om signalen inte har kodats återges den automatiskt i stereo.
- 2-kanaliga DTS-källor återges via två kanaler i DTS-läget och inte med automatisk stereoåtergivning.

15 DSP SURROUND-SIMULERING

(1) Surround-lägena och deras egenskaper

- Apparaten har en inbyggd högpresterande DSP-behandlare (digital signalbehandling) som på digital väg behandlar och skapar olika ljudfält. Du kan välja mellan 7 olika förinställda lägen beroende på programkällan. Ljudparametrarna kan justeras fritt i förhållande till lyssningsrummets akustik för att få en mer realistisk och kraftigare ljudåtergivning. Dessa surround-lägen kan även användas för program som inte spelats in i Dolby Surround Pro Logic eller Dolby Digital.

1	5CH STEREO	Signalerna till den främre vänstra kanalen sänds till den vänstra surroundkanalen, medan signalerna till den främre högra kanalen sänds till den högra surroundkanalen. Faskomponenten från den högra och vänstra kanalen sänds i detta fall till mittkanalen. Detta läge ger surround-effekt med alla högtalare, fast utan någon riktverkan, och kan användas för alla typer av stereoprogram.
2	MONO MOVIE (OBSERVERA 1)	Välj detta läge för att se på filmer med monoljud och få ett bredare ljudfält.
3	ROCK ARENA	Detta läge ger en bättre närvarokänsla när du spelar live-inspelningar från en stor scen där ljudet reflekteras från flera olika håll.
4	JAZZ CLUB	Skapar ett ljudfält som i en livehouse-lokal med lågt i taket och kala väggar. Läget är bra för jazzprogram, eftersom de får större realism.
5	VIDEO GAME	Använd detta läge tillsammans med videospel.
6	MATRIX	Detta läge prioriterar expansion av program som spelats in i stereo. Signaler med tydliga komponentskillnader (m.a.o. signalerna som skapar expansionskänsla) behandlas med tidsfördröjning och återges via surroundkanalerna.
7	VIRTUAL	Välj detta läge för att skapa ett virtuellt större ljudfält från de 2 fronthögtalarna.

- * Effekten kan vara mycket svag beroende på det program som spelas.

Försök i så fall att använda ett annat surround-läge, och bry dig mindre om namnet och dess avsikt. Huvudsaken är att du hittar ett ljudfält som bäst passar din smak.

OBSERVERA 1: Vid avspelnin av program som spelats in i mono, hörs ljudet endast på ena sidan om signalen endast matas till en kanal (höger eller vänster). Se därför till att signalen matas till bägge kanalerna. Om programkällan endast har en ljudutgång (exempelvis en monoutgång på en videokamera) bör du köpa en "Y"-kabeladapter för att dela monosignalen i två och anslut respektive ände till L- och R-ingångarna.

OBSERVERA:

- AUTO DECODE (Auto stereo), DIRECT eller STEREO-lägena kan användas vid avspelnin av PCM-signaler som samplats på 96 kHz (t.ex. DVD-videoskivor vars ljud håller 24-bitarsupplösning och 96 kHz). Om denna typ av signaler tas emot under inspelning i ett av de andra surround-lägena, växlar läget automatiskt till AUTO DECODE (Auto stereo).
- Om DTS-signaler tas emot under inspelning i ett av de virtuella surround-lägena, växlar surround-läget automatiskt till "STEREO".

Personal Memory Plus

Apparaten har ett personligt minne som automatiskt lagrar surround-inställningarna och inlägena som används för olika programkällor. När ingångskällan ändras, aktiveras automatiskt de inställningar som senast använts med ingången.

- Personal Memory Plus lagrar automatiskt följande inställningar i minnet för respektive ingång:

- Surround-läge (inklusive 2-kanals avkodning och Dolby Pro Logic II-inställningarna)
- Ingångsläge

- * Surround-parametrarna, SDB-/tonkontrollinställning och avspelningsnivå balans för olika utgångar lagras också för respektive surround-läge.

(2) DSP-surround-simulering

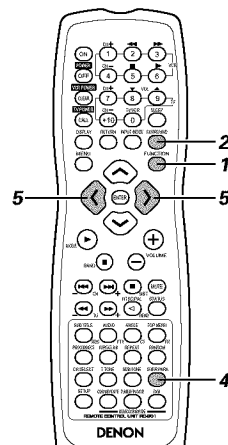
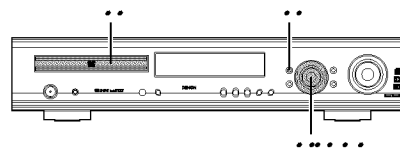

1 Välj en ingångskälla.

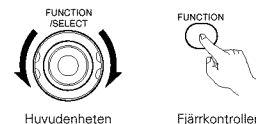

2 Välj önskat surround-läge för den valda källan.

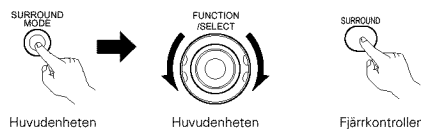

- Surround-läget ändras i följande ordning varje gång du trycker på SURROUND MODE-tangenten:

STEREO ↔ AUTO DECODE ↔ 5CH STEREO ↔ MONO MOVIE
 ↔ ROCK ARENA ↔ JAZZ CLUB ↔ VIDEO GAME
 ↔ MATRIX ↔ VIRTUAL ↔ DIRECT ↔ STEREO ...

3 Starta avspelnin på den valda källan.

- Se apparatens bruksanvisning för närmare anvisningar.

4 Tryck på SURROUND-tangenten för att välja önskad surround-parametrar.

- Surround-parametrarna växlar i följande ordning varje gång du trycker på SURROUND-tangenten före respektive surround-läge:

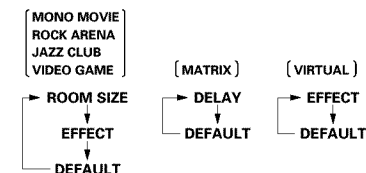

- * Det finns inget 5-kanals stereoläge.
- * Se sid 297 angående "AUTO DECODE"-lägets parametrar.

5 Ta fram den parameter du vill justera.

- Använd pil-tangenterna (↶, ↷) för att välja surround-parametern.



- ROOM SIZE-inställning

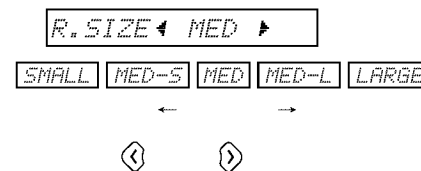

- EFFECT LEVEL-inställning

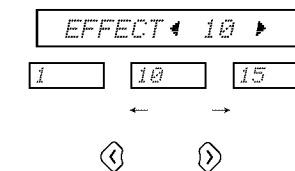

- DELAY TIME-inställning

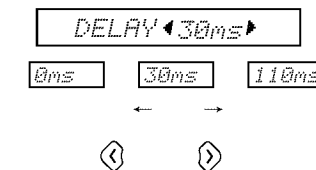

5

- DEFAULT-inställning

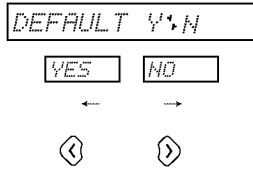

* Om du väljer "YES" återställs alla inställningar till grundinställningarna från fabriken.

* Tryck inte på några andra tangenter efter att surround-parametrarna har ställts in rätt. Efter några sekunder återkommer normal visning på displayen, vilket indikerar att inställningarna har registrerats.

OBSERVERA:

- Om du spelar digitala PCM-signalerna 5CH STEREO, ROCK ARENA, JAZZ CLUB, VIDEO GAME, MONO MOVIE eller MATRIX, och insignalen ändras till en digital signal som kodats i Dolby Digital, växlar Dolby surround-läget automatiskt. Om insignalen ändras till en DTS-signal, växlar läget automatiskt till DTS-surround.

Surround-parametrar (4)

ROOM SIZE:

- Bestämmer ljudfältets täckning. Det finns fem inställningar: "small" (litet), "med.s" (medelstort-litet), "medium" (medelstort), "med.l" (medelstort-stort) och "large" (stort). "small" skapar ett litet ljudfält medan "large" resulterar i ett stort ljudfält.

EFFECT LEVEL:

- Reglerar surround-effektnivån. Nivån kan ställas in på 15 olika nivåer från 1 till 15. Om "VIRTUAL" har valts som surround-läge kan effektnivån bara ställas in från 1 till 10. Sänk nivån om ljudet förvrängs.

DELAY TIME:

- När MATRIX-läget används kan detta parameter användas för att reglera tidsfördröjning från 0 till 110 ms (millisekunder).

Surround-lägen och deras parametrar

Läge	Signalerna och justeringsmöjlighet										
	Programkälla och möjliga surround-lägen										
	Utkanaler				TV/DBS V.AUX DVD		TV/DBS V.AUX		VCR CDR/TAPE TUNER		
	FRONT L/R	CENTER	SURROUND L/R	SUB-WOOFER	Vid avspelning av Dolby Digital-signalerna		Vid avspelning av DTS-signalerna		Vid avspelning av PCM-signalerna		Vid avspelning av analoga signalerna
				2 kan.	Flerkan.	2 kan.	Flerkan.	2 kan.	2 kan.	2 kan.	
STEREO	○	×	×	⊗	○	○	○	○	○	○	○
AUTO DECODE	DOLBY DIGITAL	○	⊗	⊗	⊗	×	×	×	×	×	×
	DTS SURROUND	○	⊗	⊗	⊗	×	×	×	×	×	×
	DOLBY PL II	○	⊗	⊗	⊗	●	×	×	×	×	○
	AUTO STEREO	○	×	×	⊗	●	×	×	×	●	×
5CH STEREO	○	⊗	⊗	⊗	×	×	×	×	○	○	
MONO MOVIE	○	⊗	⊗	⊗	×	×	×	×	○	○	
ROCK ARENA	○	⊗	⊗	⊗	×	×	×	×	○	○	
JAZZ CLUB	○	⊗	⊗	⊗	×	×	×	×	○	○	
VIDEO GAME	○	⊗	⊗	⊗	×	×	×	×	○	○	
MATRIX	○	⊗	⊗	⊗	×	×	×	×	○	○	
VIRTUAL	○	×	×	⊗	○	○	×	×	○	○	
DIRECT	○	×	×	⊗	○	○	○	○	○	○	

○ : Signalen kan justeras
 × : Ingen signal eller signalen kan inte justeras

⊗ : Signalen beror på högtalarkonfigurationen
 ● : Kopplas till/från beroende på 2CH DECODE-inställningen (Grundinställning: AUTO STEREO)

Läge	Signalerna och justeringsmöjlighet													
	Parameter (grundinställningen anges inom parentes)													
	SDB	TONE CONTROL	2ch DECODE MODE	PLII MODE	Pro Logic II (endast MUSIC-läget)			ROOM SIZE	EFFECT LEVEL	DELAY TIME	Dolby Digital-signal		DTS-signal	
					PANORAMA	DIMENSION	CENTER WIDTH				D.COMP	LFE		
STEREO	○ (OFF)	○ (OFF)	×	×	×	×	×	×	×	×	○ (OFF)	○ (0dB)	○ (0dB)	
AUTO DECODE	DOLBY DIGITAL	○ (OFF)	○ (OFF)	○*1 (AUTO STEREO)	○*2 (CINEMA)	×	×	×	×	×	×	×	×	
	DTS SURROUND	○ (OFF)	○ (OFF)			×	×	×	×	×	×	×	×	○ (0dB)
	DOLBY PL II	○ (OFF)	○ (OFF)			○ (OFF)	○ (3)	○ (0)	×	×	×	○ (OFF)	○ (0dB)	×
	AUTO STEREO	○ (OFF)	○ (OFF)			×	×	×	×	×	×	○ (OFF)	○ (0dB)	×
5CH STEREO	○ (OFF)	○ (OFF)	×	×	×	×	×	×	×	×	×	×		
MONO MOVIE	○ (OFF)	○ (OFF)	×	×	×	×	○ (Medium)	○ (10)	×	×	×	×		
ROCK ARENA	○ (OFF)	○ (OFF)	×	×	×	×	○ (Medium)	○ (10)	×	×	×	×		
JAZZ CLUB	○ (OFF)	○ (OFF)	×	×	×	×	○ (Medium)	○ (10)	×	×	×	×		
VIDEO GAME	○ (OFF)	○ (OFF)	×	×	×	×	○ (Medium)	○ (10)	×	×	×	×		
MATRIX	○ (OFF)	○ (OFF)	×	×	×	×	×	×	○ (30msec)	×	×	×		
VIRTUAL	○ (OFF)	○ (OFF)	×	×	×	×	×	×	○ (10)	×	○ (OFF)	○ (0dB)	×	
DIRECT	×	×	×	×	×	×	×	×	×	×	○ (OFF)	○ (0dB)	○ (0dB)	

○ : Signalen kan justeras
 × : Ingen signal eller signalen kan inte justeras

*1 : Kan väljas tillsammans med AUTO STEREO och DOLBY PLII
 *2 : Kan väljas tillsammans med CINEMA, MUSIC och DOLBY PL

16 RADIOLYSSNING

(1) Automatiska snabbval

Använd denna funktion för att automatiskt söka genom FM-bandet och lagra 40 radiostationer på snabbvalen från 1 till 40.

OBSERVERA:

- Om en FM-station inte kan lagras automatiskt, t.ex. beroende på dåliga mottagningsförhållanden, skall du använda manuell stationsinställning ("Manual tuning") för att ställa in stationen. Lagra den sedan manuellt i minnet (via "Preset memory").

1 Håll TUNING + och TUNING - tangenterna på apparaten intryckta samtidigt i 2 sekunder eller längre när TUNER används som ingångskälla.

- "AUTO PRESET?" och "NO/+ START" visas växelvis på apparatens display.
- Tryck på TUNING-tangenten för att avsluta.

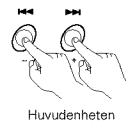

Huvudenheten

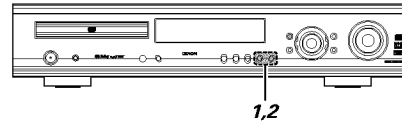

2 Använd TUNING+ tangenten för att välja "START". "SEARCH" blinkar på skärmen och sökningen startar. "COMPLETED" visas när sökningen är klar.

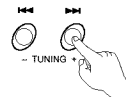

Huvudenheten

(2) Stationsinställning

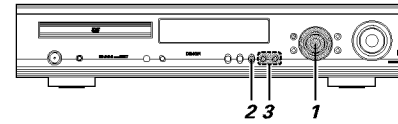

Exempel: Inställning av FM/AM-stationer

Innan du använder fjärrkontrollen!

Tryck på rätt funktionsväljare på fjärrkontrollen för att ställa den i AV-läget.



1 Vrid på FUNCTION/SELECT-ratten på huvudenheten eller tryck på FUNCTION-tangenten på fjärrkontrollen och välj "TUNER".

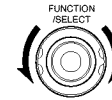

2 Välj "FM" eller "AM".

- Det valda läget, "FM AUTO", "FM MONO" eller "AM", visas.
- Om du använder fjärrkontrollen kan du använda ingångsväljaren för att välja mellan FM AUTO och MONO.

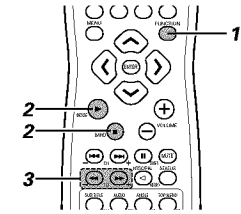
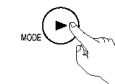
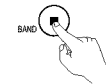

3 Visning av mottagen frekvens.

- "TUNED" - indikatorn tänds när en station tas emot.

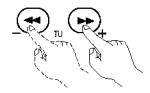
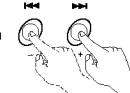

OBSERVERA:

Det kan förekomma brummande i AM-mottagningen om apparaten används i närheten av en TV. Om detta inträffar skall du flytta apparaten och TV:n längre isär.

Automatisk stationsinställning

- Frekvensen ändras i steg på 50kHz på FM-bandet och 9 kHz på AM-bandet när du trycker på Tuning + eller - tangenten.
- Om du håller en av Tuning + och - tangenterna intryckta i mer än en sekund, ändras frekvensen kontinuerligt tills en station hittas (automatisk stationsinställning). Sökningen stannar i detta fall inte på stationer med svag signal..
- Du kan avbryta automatisk stationsinställning genom att trycka kort på Tuning + eller - tangenten.

FM-stereomottagning

- Vid mottagning av ett stereoprogram då "FM AUTO" har valts tänds "ST"-indikatorn och programmet hörs i stereo.
- Om mottagningen är dålig och det finns mycket brus i stereosignalen, kan du trycka på BAND- eller MODE-tangenten för att välja FM MONO-läget.

(3) Förinställning av FM- och AM-stationer

Exempel: Förinställning av en FM-station (som redan har ställts in) på snabbval P03

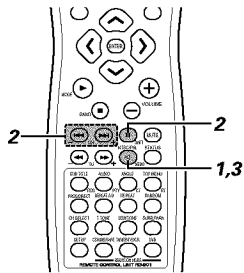

2 Använd skifttangenten tillsammans med kanalväljarna (CH -, +) under tiden "P -" blinkar för att ta fram snabbvalsnumret "P03".

* Varje gång du trycker på skifttangenten ökar siffran med 10. Snabbvalsnumren är från P00 till P40.

Exempel:

Om vi utgår från snabbvalet P13 ökar det i följande ordning varje gång du trycker på skifttangenten: P13 → P23 → P33 → P03 → P13 →...

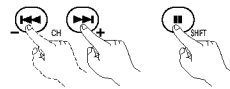

Fjärrkontrollen

Exempel:

Om vi utgår från snabbvalet P00 ökar det i följande ordning varje gång du trycker på skifttangenten: P00 → P10 → P20 → P30 → P40 → P10 →...

3 Tryck på en minnestangent under tiden "MEMO" blinkar på displayen.
 • "P03" visas och förinställningen är därmed klar.



Fjärrkontrollen

Innan du använder fjärrkontrollen!

Tryck på rätt funktionsväljare på fjärrkontrollen för att ställa den i AV-läget.



1 Ställ in stationen du vill förinställa och tryck på Memory-tangenten.
 • "P -" blinkar i 10 sekunder.



Fjärrkontrollen

Förinställning

- Upp till 40 FM- och AM-stationer kan förinställas i minnet på detta sätt.
- I tillägg till mottagningsfrekvensen lagras även mottagningsläget (dvs. mono eller auto). Kontrollera därför informationen på displayen när du lagrar stationer i minnet.
- När du lagrar en station på ett snabbval som redan innehåller en station ersätts den förra stationen med den nya som lagras.
- Förinställningsminnet raderas inte om du kopplar loss nätkabeln.

(4) Lyssning till radiostationer på snabbvalen

Exempel: För att lyssna till stationen som lagrats på snabbvalet P03 (Detta moment kan endast utföras från fjärrkontrollen.)

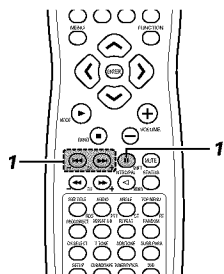

Innan du använder fjärrkontrollen!

Tryck på rätt funktionsväljare på fjärrkontrollen för att ställa den i AV-läget.



1 Tryck på fjärrkontrollens skifttangente och på kanalväljarna (CH -, +) och välj snabbvalsnumret "P03".



Fjärrkontrollen

(5) RDS (Radio Data System)

RDS (fungerar bara på FM-bandet) är en programtjänst som gör att radiostationerna kan sända extra information tillsammans med vanliga radioprogram.

Den här apparaten kan hantera följande typer av RDS-tjänster.

Programtyp (PTY)

PTY-funktionen identifierar typen av RDS-program.

Det finns följande programtyper:

NEWS	Nyheter	ROCK M	Rock musik	PHONE IN	Ring in
AFFAIRS	Aktuellt	EASY M	Lättyssnat	TRAVEL	Reseprogram
INFO	Information	LIGHT M	Lätt klassisk	LEISURE	Fritid & hobby
SPORT	Sport	CLASSICS	Seriös klassisk	JAZZ	Jazzmusik
EDUCATE	Utbildning	OTHER M	Övrig musik	COUNTRY	Country musik
DRAMA	Dramatik	WEATHER	Väderrapporter & vädertjänster	NATION M	Nationalmusik
CULTURE	Kultur	FINANCE	Finans	OLDIES	Gamla låtar
SCIENCE	Vetenskap	CHILDREN	Barnprogram	FOLK M	Folkmusik
VARIED	Diverse	SOCIAL	Sociala affärer	DOCUMENT	Dokumentär
POP M	Pop musik	RELIGION	Religion		

Trafikprogram (TP)

TP identifierar program som sänder trafikmeddelanden.

På det sättet kan du snabbt ta reda på de senaste trafiknyheterna innan du åker hemifrån.

Radiotext (RT)

RT-funktionen gör att stationen kan sända textmeddelanden som visas på displayen på din stereo.

OBSERVERA: De nedan beskrivna funktionerna med RDS-, PTY-och RT-tangenterna kan inte användas i områden som saknar RDS-sändningar.

(6) RDS-sökning

Använd den här funktionen för att automatiskt ställa in FM-stationer som sänder RDS-tjänster.

- 1** Välj "FM"-bandet.



Fjärrkontrollen
- 2** Tryck på RDS-tangenten tills "RDS SEARCH" visas på displayen.



Fjärrkontrollen
- 3** Tryck på TUNING + (UP)- eller - (DOWN)-tangenten för att starta automatisk RDS-stationssökning.

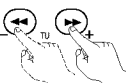

Fjärrkontrollen
- 4** När en station hittas visas stationens namn på displayen.

 - "NO PROGRAMME" visas om ingen RDS-station hittats efter att alla frekvenser sökts igenom.

Innan du använder fjärrkontrollen!

- Välj AV-läget med fjärrkontrollens funktionsväljare.

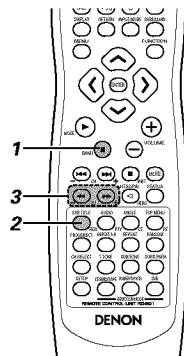
(7) PTY-sökning

Använd den här funktionen för att söka efter RDS-stationer som sänder en viss typ av program (PTY). En beskrivning av de olika programtyperna finns under "Programtyp (PTY)".

- 1** Välj "FM"-bandet.



Fjärrkontrollen
- 2** Tryck på RDS-tangenten tills "PTY SEARCH" visas på displayen.



Fjärrkontrollen
- 3** Titta på displayen och tryck på PTY-tangenten för att välja programtyp.



Fjärrkontrollen
- 4** Tryck på TUNING + (UP)- eller - (DOWN)-tangenten för att starta automatisk RDS-stationssökning.

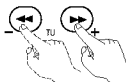

Fjärrkontrollen
- 5** Sökningen stannar när en station hittas, och stationens namn visas på displayen.

 - "NO PROGRAMME" visas om radion inte kan hitta en station som sänder den önskade programtypen efter att alla frekvenser sökts igenom.

(8) TP-sökning

Använd den här funktionen för att söka efter RDS-stationer som sänder trafikmeddelanden (TP-stationer).

- 1** Välj "FM"-bandet.



Fjärrkontrollen
- 2** Tryck på RDS-tangenten tills "TP SEARCH" visas på displayen.



Fjärrkontrollen
- 3** TP-sökning börjar när du trycker på TUNING + (UP) eller - (DOWN) tangenten.

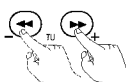

Fjärrkontrollen
- 4** Om ingen TP-station hittas när du gör detta söks alla frekvensband igenom.

 - "NO PROGRAMME" visas om ingen TP-station hittats efter att alla frekvenser sökts igenom.

(9) RT (radiotext)

"RT" visas på displayen när radiotextdata tas emot.

- 1** Tryck på RT-tangenten på fjärrkontrollen så att RT-indikatorn tänds för att välja RT-läget.



Fjärrkontrollen
 - 2** Om stationen som tas emot sänder radiotextmeddelanden, rullar texten över displayen.
- När RT-läget är aktivt vid mottagning av en RDS-station som inte sänder RT-signaler, visas "NO TEXT DATA" på displayen. Läget växlar därefter automatiskt till PS-läget.
 - Samma gäller att läget automatiskt växlar till PS-läget efter att radiotexttjänsten är slut. I detta fall växlar läget automatiskt från PS- tillbaka till RT-läget när RT-sändningar åter börjar.
 - RT-läget kan inte väljas tillsammans med AM-bandet eller med FM-stationer som inte sänder RDS-signaler.
 - Tryck på RT-tangenten när du vill koppla ur RT-läget och välj därefter önskat visnings sätt.

17 SKÄRMVISNING

- ADV-700 har en skärmvisningsfunktion ("OSD") som visar diverse information angående surround-funktionerna och DVD-skivan som spelas på en ansluten bildskärm.
- 1 Inställningsmeny
 - Denna meny används för att välja de högtalare som används i anläggningen (snabb systeminställning) samt för att ändra ADV-700:s funktion och göra olika inställningar för DVD-skivan som spelas (ändring av system- och DVD-inställningarna).
 - Inställningsmenyn kan alltid användas oavsett vilken källa som har valts, fast den kan inte ändras under pågående skivspelning. Avbryt först avspelningsen i detta fall.
 - 2 Visning av skivinformation
 - När DVD har valts som ingångskälla, visas information om skivan och de olika avspelningsfunktionerna som kan användas.
 - 3 Visning av surround-information
 - När DVD har valts som ingångskälla, kan du även ta fram information angående surround-förstärkaren och ändras dessa inställningar.
- Skärmmenyerna för surround-funktionen (AV OSD) kan sättas på och stängas av. (Det går inte att stänga av ("OFF") inställningsmenyn och visningen av skivinformation.) Funktion har aktiverats ("ON") vid transporten från fabriken.
 - * Funktion har aktiverats ("ON") vid transporten från fabriken.

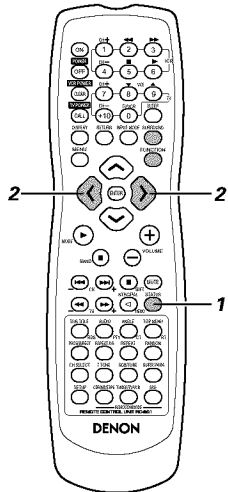
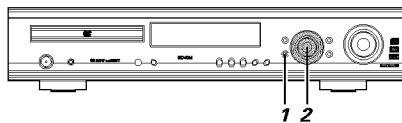

- 1 Välj DVD som ingångskälla och håll STATUS-tangenten intryckt i minst 2 sekunder.
 - "AV OSD ON ◀▶ OFF" visas.

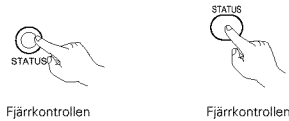

* Aktuella inställningar visas i grönt.

- 2 Sätt på eller stäng av AV OSD-alternativet.

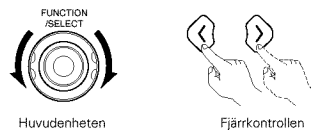

eller :ON
 eller :OFF

* Displayen släcks efter några sekunder och inställningen är därmed klar.

OBSERVERA:

- Beroende på skivan som spelas kan det uppstå bildstörningar när skärmmenyn sätts på. Detta tyder inte på något fel. Om detta inträffar skall du ställa AV OSD på "OFF".
- Skärmmensysignalen sänds även till VCR-videoutgångarna. Under inspelning på en videobandspelare får du inte ändra inställningarna eller ta fram några visningar på skärmen.

18 ANVÄNDA SKÄRMMENYERNA

(1) Användning med hjälp av skärmmenyn med skivinformation

- Använd denna funktion för att visa och ändra informationen från skivan (titlar, kapitel, tid osv.)

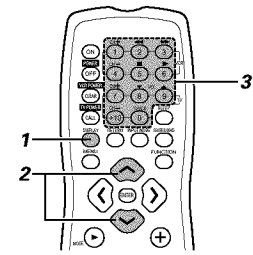

Innan fjärrkontrollen tas i bruk!

- Välj DVD-läget med fjärrkontrollens funktionsväljare.



- 1 Tryck på DISPLAY-tangenten i avspelningsläget.
 - Skärmmenyn visas.
 - Bilden på TV-skärmen växlar varje gång du trycker på tangenten.
 - De olika alternativen kan skilja sig mellan olika skivor.
- Exempel: För DVD-skivor**

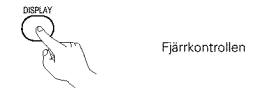

Exempel: För video- och musik-CD-skivor

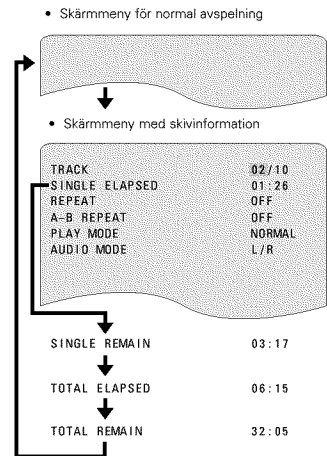
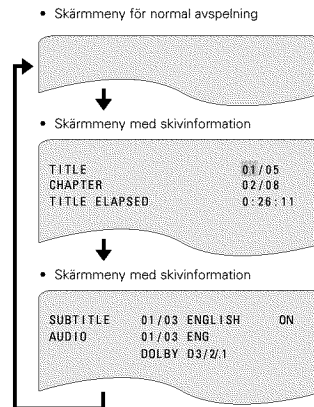

- Endast tidsvisningen ändras när skärmmenyn för video-CD- och vanliga CD-skivor visas.

- 2 Använd piltangenterna och för att välja den punkt du vill ändra.
 - 1 För DVD-skivor
"TITLE", "CHAPTER" och "TITLE ELAPSED" kan väljas.
 - 2 För video- och musik-CD-skivor
"TRACK" (spår) kan väljas.



- 3
 - 1 Ändra den spelade tiden
Ange tiden med hjälp av sifvertangenterna och tryck sedan på ENTER-tangenten.
Exempel: För 1 minut 26 sekunder → "00126"
 - 2 Ändra titel, spår eller kapitel
 - För DVD-skivor
Ange tiden med hjälp av sifvertangenterna och tryck sedan på ENTER-tangenten. (Med vissa skivor går det inte att ändra titel eller kapitel.)
 - För video- och musik-CD-skivor
Ange ett nummer med sifvertangenterna. Avspelningsen börjar från det valda spåret.

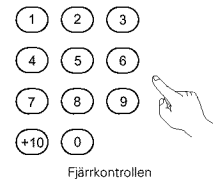

(2) Repeterad avspelning

■ Använd denna funktion för att spela dina favoritljud- eller videospår om och om igen.

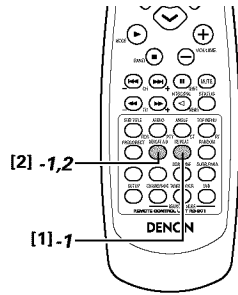

Innan fjärrkontrollen tas i bruk!

- Väj DVD-läget med fjärrkontrollens funktionsväljare.

[1] Repeterad avspelning

- 1** Tryck på REPEAT-tangenten i avspelningsläget.
- Visningen på TV-skärmen ändras varje gång du trycker på tangenten samtidigt som motsvarande repeterings- eller stoppläge kopplas in.



① För DVD-skivor

- Normal avspelning

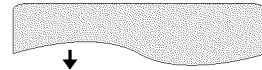

- Kapitel repeteras

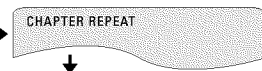

- Titeln repeteras

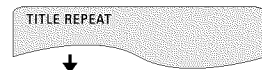

- Urkoppling av repeterad avspelning

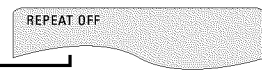

② För video- och musik-CD-skivor

- Normal avspelning

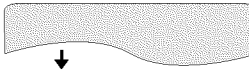

- Spåret repeteras

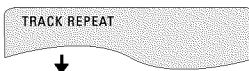

- Hela skivan repeteras



- Urkoppling av repeterad avspelning



* För att fortsätta med normal avspelning:
Du kan återgå till normal avspelning genom att trycka på REPEAT A-B-tangenten tills "REPEAT OFF" visas på TV-skärmen.

[2] Spela ett visst stycke upprepade gånger (A-B-repetering)

- 1** Tryck på A-B REPEAT-tangenten under pågående avspelning.
- Anger A-punkten.

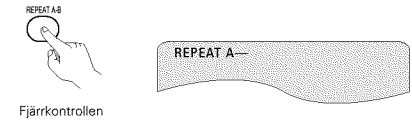

- 2** Tryck på A-B REPEAT-tangenten en gång till.
- B-punkten anges och A-B repeterad avspelning börjar.

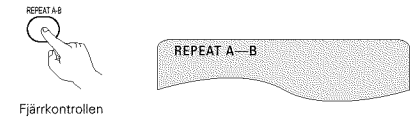

* För att fortsätta med normal avspelning:
Tryck på A-B REPEAT-tangenten tills "A TO B CANCELED" visas på TV-skärmen.

OBSERVERA:

- Repeterad avspelning fungerar inte med alla DVD-skivor.
- Repeterad avspelning och A-B repeterad avspelning fungerar inte med DVD- och video-CD-skivor på vilka den resterande tiden inte visas under pågående avspelning.
- I vissa fall visas det inga textresor nära A- och B-punkterna under A-B-repetering.

(3) Avspelning av spår i önskad ordning

- Använd denna funktion med video- och musik-CD-skivor för avspelning av spår i önskad ordning.
- Denna funktion kan inte användas med DVD-skivor.

Innan fjärrkontrollen tas i bruk!

- Välj DVD-läget med fjärrkontrollens funktionsväljare.

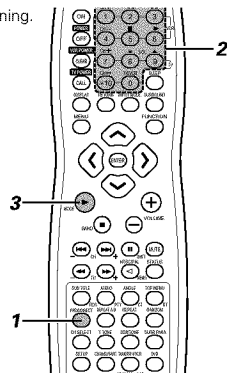
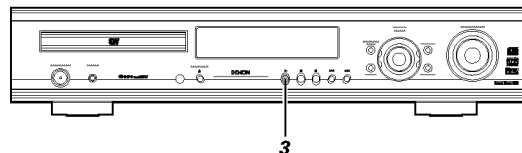

- 1** Tryck en gång på PROG/DIRECT-tangenten från stoppläget.
- Skärmenyn för val av program visas.



Fjärrkontrollen

- 2** Använd sifvertangenterna för att välja det spårnummer du vill inprogrammera.

Exempel: Programmering av spår 5 och spår 12:

Tryck på sifvertangent 5.

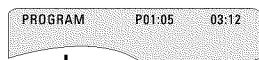

Tryck på sifvertangent +10.



Tryck på sifvertangent 2.

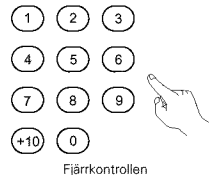

Fjärrkontrollen

- 3** Tryck på PLAY-tangenten.
- Avspelningen börjar av spårerna i den inprogrammerade ordningen.



Huvudenheten



Fjärrkontrollen

(4) Avspelning av spårerna på skivan i slumpvis ordning

- Använd denna funktion för att spela spår på video- och musik-CD-skivor i slumpvis ordning.
- Denna funktion kan inte användas med DVD-skivor.

Innan fjärrkontrollen tas i bruk!

- Välj DVD-läget med fjärrkontrollens funktionsväljare.

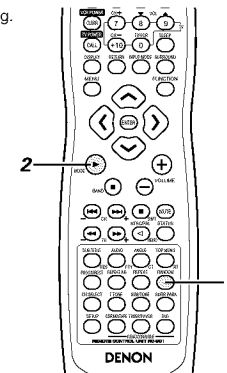
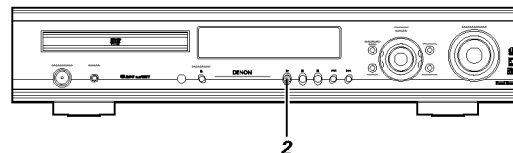

- 1** Tryck på RANDOM-tangenten från stoppläget.
- Skärmenyn för slumpvalsavspelning visas.



Fjärrkontrollen



- 2** Tryck på PLAY (▶)-tangenten.
- Spårerna på skivan spelas nu i slumpvis ordning.



Huvudenheten



Fjärrkontrollen

- Slumpvalsavspelning kan inte användas tillsammans med alla skivor
- * För att fortsätta med normal avspelning: Tryck på STOP (■)-tangenten när du vill avbryta slumpvalsavspelning, och tryck därefter en gång på RANDOM-tangenten.

- * För att fortsätta med normal avspelning: Tryck på STOP (■)-tangenten när du vill avbryta programmerad avspelning, och tryck därefter på PROG/DIRECT-tangenten. Tryck sedan på PLAY (▶)-tangenten för att fortsätta med normal avspelning från skivans början.
- * För att radera spår från ett program: Tryck på STOP (■)-tangenten. Skärmenyn för programmerad avspelning visas. Tryck på CLEAR-tangenten för att radera det senast inmatade spåret i programmet.
- * För att radera hela programmet: Hela programmet raderas när strömmen stängs av eller skivan tas ut. Hela programmet raderas även när du trycker på STOP (■)-tangenten för att avbryta programmerad avspelning och du därefter trycker på PROG/DIRECT-tangenten.
- * Tryck på CALL-tangenten om du vill kontrollera de inprogrammerade spårerna. De inprogrammerade spårerna visas då på displayen steg för steg.
- * Upp till 30 spår kan programmeras.

(5) MP3-avspelning

■ På Internet finns det många sajter där man kan hämta ned musikfiler i MP3-formatet. Musik som hämtats enligt anvisningarna på sajten och spelats in på en CD-R/RW-skiva kan spelas i ADV-700.

Om du omvandlar musik från en vanlig musik-CD du köpt i handeln på en dator till MP3-filer med hjälp av ett MP3-kodningsprogram kan du reducera datan från en 12 cm CD till cirka 1/10 av den ursprungliga datamängden. Med andra ord, går det att få plats med omkring 10 CD-skivor på endast 1 CD-R/RW-skiva vid konvertering till MP3-formatet. En enkel CD-R/RW-skiva har plats för över 100 spår.

* Dessa värden gäller när 5-minuters spår omvandlas med en normal bithastighet på 128 kbps till MP3-filer och lagras på en 650 MB CD-R/RW-skiva.

Innan fjärrkontrollen tas i bruk!

- Välj DVD-läget med fjärrkontrollens funktionsväljare.

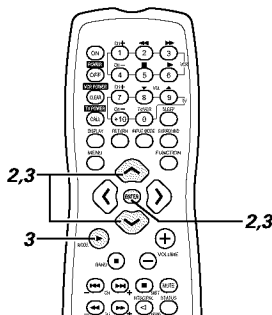
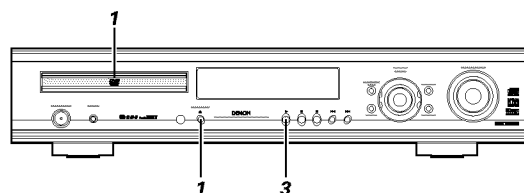

1 Sätt i CD-R/RW-skivan på vilken du redan har spelat in MP3-formaterade musikfiler i denna apparat(Se sid 287.)

- Meny med skivinformation visas när skivan sätts i ADV-700.

- Fortsätt till steg 2 om det finns flera mappar på skivan.
- Om skivan inte har några mappar (dvs. den innehåller endast MP3-filer), skall du fortsätta till steg 3.

* Alla mappar som spelats in på skivan visas. (Mapparna kan inte visas i lager.)

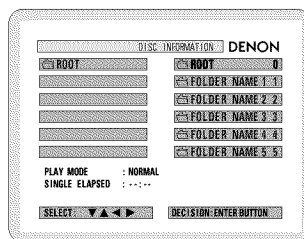

2 Använd piltangenterna och för att visa mappen med filerna du vill spela, och tryck på ENTER-tangenten.

*** För att byta mapp**

Använd piltangenten för att välja "ROOT" i skärmens övre, högra hörn, och tryck på ENTER-tangenten. Skärmvisningen i steg 1 kommer tillbaka. Välj önskad mapp.

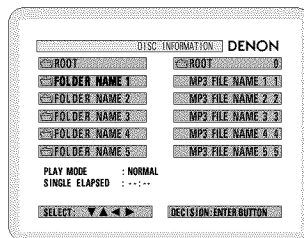
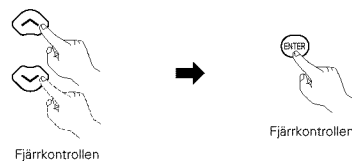

3 Använd piltangenterna och för att välja den MP3-fil du vill spela, och tryck därefter på PLAY - eller ENTER-tangenten.

- Avspelningen börjar.

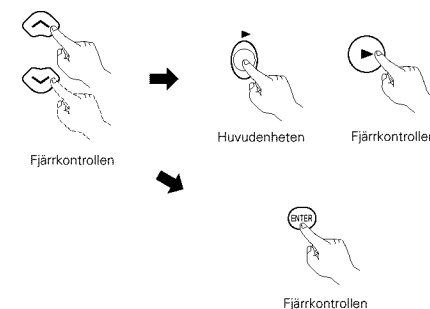

- * Du kan ändra visningen på displayen mellan spelad tid av melodin och resterande tid av melodin genom att trycka på DISPLAY-tangenten.
- * Programmerad avspelning kan inte användas tillsammans med MP3-formaterade skivor.

*** För att välja en annan MP3-fil**

Tryck på STOP-tangenten, och använd piltangenterna och för att välja den önskade MP3-filen.

*** Hur man väljer läget för slumpvalsavspelning**

Tryck på RANDOM-tangenten från stoppläget. Tryck sedan på PLAY - eller ENTER-tangenten.

*** Aktivering av repeteringsläget**

Repeteringsläget ändras varje gång du trycker på REPEAT-tangenten.

NORMAL → TRACK REPEAT → FOLDER REPEAT

*** För att komma tillbaka till meny med skivinformation**

Tryck på STOP -tangenten och använd piltangenten för att välja "ROOT" i skärmens övre, högra hörn Tryck sedan på ENTER-tangenten.

Skärmvisningen i steg 1 kommer tillbaka.

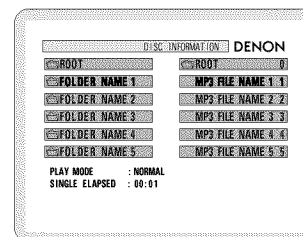

OBSERVERA:

- ADV-700 är kompatibel med "MPEG-1 Audio Layer 3"-standarden (med samplingsfrekvenser på 32, 44,1 och 48 kHz). Apparaten kan inte återge standarder som t.ex. "MPEG-2 Audio Layer 3", "MPEG-2.5 Audio Layer 3", MP1, MP2 osv.
- Det kan hända att det inte går att spela vissa CD-R/RW-skivor beroende på skivans inspelningssätt, smuts, skevhet osv.
- Signalerna som sänds ut när MP3-filer spelas är endast MP3-signaler som omvandlats till PCM-ljud oavsett om ljudutgången har ställts på "normal" eller "PCM conversion". Signalerna sänds ut med den samplingsfrekvens originalinspelningen har.
- Som tumregel gäller att ju större överföringshastighet MP3-filerna har, desto bättre blir ljudkvaliteten. På ADV-700 rekommenderar vi att du spelar MP3-filer som spelats in med en överföringshastighet på 128 kbps eller mer.
- Det kan hända att MP3-filerna inte spelas i den förväntade ordningen eftersom inspelningsprogramvaran kan ha ändrat placeringen av mappar och filer när musikdatan har skrivits till CD-R/RW-skivan.
- Manuell sökning och programmerad avspelning kan inte användas när MP3-skivor spelas.
- När MP3-filer skrivs på CD-R/RW-skivor, skall du välja "ISO9660 level 1" som skrivformat i programvaran. Med vissa typer av programvaror kan det hända att denna inspelningsmetod inte är möjlig. Se inspelningsprogramvarans bruksanvisning för närmare anvisningar.
- Med ADV-700 kan du visa mappnamn och filnamn på skärmen precis som vanliga titlar. ADV-700 kan visa upp till 11 tecken, som består av siffror, versaler och understrykning "_".
- Om skivan har spelats in med ett annat format än "ISO9660 level 1" kan det hända att displayvisningen blir fel och att skivan inte kan spelas. Dessutom kommer mapp- och filnamn, som har andra symboler i sina namn inte att visas korrekt.
- Se till att alla MP3-filer på skivan har filnamnsförklängningen ".MP3". Filerna kan inte spelas om de har en annan filnamnsförklängning än ".MP3" eller om filnamnsförklängningen saknas. (På Macintosh-datorer kan MP3-filer spelas genom att ge filerna filnamnsförklängningen ".MP3" efter filnamnet (som får vara på max. 8 versaler) och sedan spela in filerna på en CD-R/RW-skiva.)
- Klister inte fast klistermärken, etiketter osv. på någon av CD-R/RW-skivans sidor. Om det kommer klister på skivytan kan skivan fastna inuti ADV-700, och det kan bli omöjligt att ta ut den.
- ADV-700 är inte kompatibel med programvara som använder paketskrivning.
- ADV-700 är inte kompatibel med ID3-märkning.
- ADV-700 är inte kompatibel med avspelningsordningar.

(6) Bruk av funktionerna för flerspårs ljud, textremsor och bildvinklar

[1] Växling av språket (Flerspårs ljud)

- På DVD-skivor inspelade på olika språk är det möjligt att växla språk under pågående avspelning.

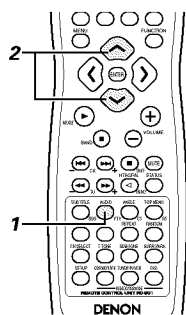

Innan fjärrkontrollen tas i bruk!

- Välj DVD-läget med fjärrkontrollens funktionsväljare.

- 1** Tryck på AUDIO-tangenten under avspelningen.
- Siffran för det aktuella språket visas.



Fjärrkontrollen

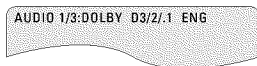

- 2** Använd piltangenterna och för att välja önskat språk.
- Visningen på displayen försvinner när du trycker på AUDIO-tangenten.



Fjärrkontrollen

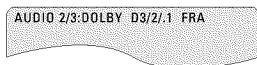

OBSERVERA:

- Det går inte att ändra ljudspråket under avspelningen med vissa skivor. Välj i så fall språket från DVD-menyn. (Se sid 307.)
- Om önskat språk inte ställs in efter att du tryckt upprepade gånger på piltangenterna och , finns detta språk inte på skivan.
- Språket som valts i grundinställningarna ställs in när strömmen slås på samt när en ny skiva sätts i spelaren.

[2] Ändring av språket på textremsorna

- På DVD-skivor med textremsor inspelade på olika språk är det möjligt att växla textremsans språk under pågående avspelning.

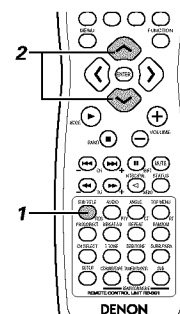

Innan fjärrkontrollen tas i bruk!

- Välj DVD-läget med fjärrkontrollens funktionsväljare.

- 1** Tryck på SUBTITLE-tangenten under avspelningen.
- Siffran för den aktuella textremsans språk visas.



Fjärrkontrollen



- 2** Använd piltangenterna och för att välja önskat språk.
- Visningen på displayen försvinner när du trycker på SUBTITLE-tangenten.



Fjärrkontrollen



OBSERVERA:

- Om önskat språk inte ställs in efter att du tryckt upprepade gånger på piltangenterna och , finns detta språk inte på skivan.
- Textremsans språk som valts i grundinställningarna ställs in när strömmen slås på samt när en ny skiva sätts i spelaren. Om detta språk inte finns på skivan, väljs istället skivans grundspråk.
- När du ändrar språk för textremsorna, kan det ta några sekunder innan det nya språket visas.
- När du spelar en skiva med egen bildtext, kan det hända att skivans textremsor eller bildtext visas ovan i varandra på bildskärmen. Stäng i så fall av textremsorna.

[3] Ändring av bildvinkeln (skivor inspelade med olika bildvinklar)

■ På DVD-skivor inspelade med olika bildvinklar är det möjligt att byta till en annan bildvinkel under pågående avspelning.

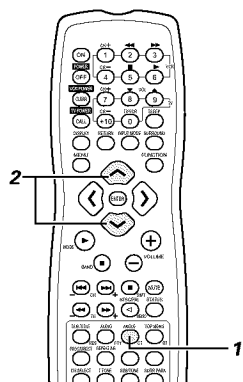

Innan fjärrkontrollen tas i bruk!

- Välj DVD-läget med fjärrkontrollens funktionsväljare.

- 1** Tryck på ANGLE-tangenten under avspelningen.
- Siffran för den aktuella bildvinkeln visas.

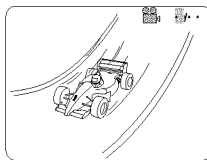

- 2** Använd piltangenterna och för att välja önskad vinkel.
- Visningen på displayen försvinner när du trycker på ANGLE-tangenten.

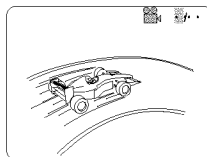

OBSERVERA:

- Bildvinklar kan endast väljas på skivor på vilka olika bildvinklar har spelats in.
- Bildvinkeln kan ändras i scener där det finns mer än en bildvinkel att välja mellan.

(7) Använda menyerna

[1] Använda huvudmenyn

■ På DVD-skivor med flera titlar, är det möjligt att välja en titel och spela den via val från huvudmenyn.

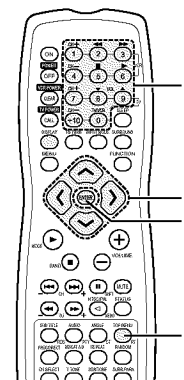

Innan fjärrkontrollen tas i bruk!

- Välj DVD-läget med fjärrkontrollens funktionsväljare.

- 1** Tryck på TOP MENU-tangenten under avspelningen.
- Huvudmenyn visas.



Exempel:

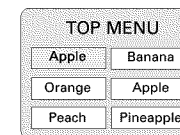

- 2** Använd piltangenterna eller sifertangenterna för att välja önskad titel.
- Du kan hoppa över steg 3 nedan om du väljer titeln med sifertangenterna.

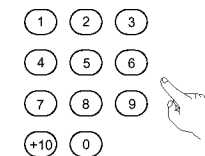

Fjärrkontrollen

Exempel:

Om "Orange" har valts

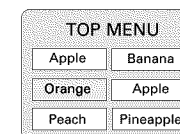

- 3** Tryck på ENTER-tangenten.
- Avspelningen börjar.
 - Avspelningen börjar också om du trycker på PLAY ()-tangenten.



Fjärrkontrollen

[2] Använda DVD-menyn

■ Vissa DVD-skivor har särskilda DVD-menyer. DVD-skivor med relativt invecklat innehåll har oftast en meny för att snabbt få överblick över innehållet, och på DVD-skivor inspelade på olika språk kan det finnas menyer för val av språket som hörs över högtalarna samt det som visas på textremsorna. Dessa menyer kallar vi här för "DVD-menyer". I dessa anvisningar förklaras det allmänna bruket av DVD-menyer.

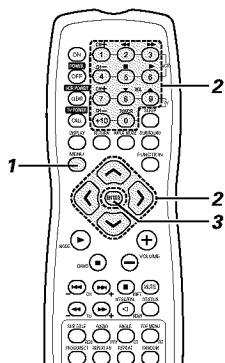

Innan fjärrkontrollen tas i bruk!

- Välj DVD-läget med fjärrkontrollens funktionsväljare.



- 1** Tryck på MENU-tangenten under avspelnigen.
- DVD-menyn visas.



Fjärrkontrollen

Exempel:

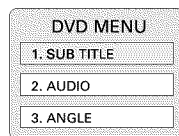

- 2** Använd piltangenterna eller sifvertangenterna för att välja önskad punkt.
- Du kan hoppa över steg 3 nedan om du väljer punkten med sifvertangenterna.

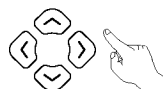

Fjärrkontrollen

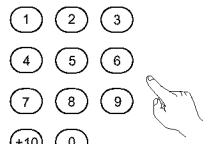

Fjärrkontrollen

Exempel:
"AUDIO" har valts

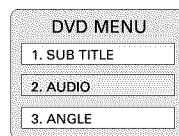

- 3** Tryck på ENTER-tangenten.
- Önskad punkt väljs nu.
 - Upprepa steg 2 och 3 om fler menyer visas.



Fjärrkontrollen

[19] TIMERANVÄNDNING

(1) Ställa rätt tid (24-timmars visning)

Exempel: Inställning av tiden på "19:30"

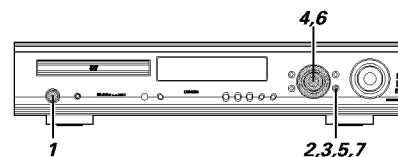

- 1** Slå på strömmen.

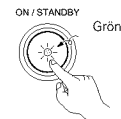

Huvudenheten

- 2** Håll TIMER/SET-tangenten intryckt i minst 2 sekunder.
- "SET TIME" visas.

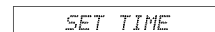

Huvudenheten

- * Om tiden redan har ställts visas "EVERYDAY". Vrid på FUNCTION/SELECT-ratten så att "SET TIME" visas, och fortsätt sedan till steg 3.

- 3** Tryck på TIMER/SET-tangenten.
- "Adj" visas och timtalspositionen blinkar på displayen.



Huvudenheten

- 4** Vrid på FUNCTION/SELECT-ratten och ställ timmen på "19".
- "19" blinkar vid timtalspositionen.

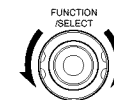

Huvudenheten

- 5** Tryck på TIMER/SET-tangenten.
- "19" slutar blinka vid timtalspositionen och lyser istället konstant. Minutpositionen börjar blinka.



Huvudenheten

- 6** Vrid på FUNCTION/SELECT-ratten och ställ minuterna på "30".
- "30" blinkar vid minutpositionen.

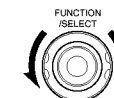

Huvudenheten

- 7** Tryck på TIMER/SET för att starta klockan.
- Tiden har nu ställts och klockan börjar gå.



Huvudenheten

- * Tryck en gång på TIMER/SET-tangenten för att kontrollera tiden på displayen när någonting annat visas. Rätt tid visas då tills du utför ett annat moment på apparaten.
- * Om du trycker en gång till på TIMER/SET-tangenten när tiden visas, återgår displayen till normal visning.
- * Tiden kan även visas genom att trycka på TIMER/SET-tangenten när apparaten står i beredskapsläget. (Apparaten är nu inte längre i strömbesparingsläget.) Trycker du en gång till på TIMER/SET-tangenten när tiden visas på detta sätt, släcks displayen och apparaten ställs åter i strömbesparingsläget.

(2) 'Varje dag'-timer

Förklaring av timeranvändning

- Timern kan användas för att slå strömmen till (ON) och från (STANDBY (OFF)) vid samma tid en gång om dagen. ("Varje dag"-timer)
- Timern kan användas för att spela DVD-skivor, CD-skivor samt ta emot radioprogram (TUNER).

Innan du ställer in timern

- Ställ in rätt tid.
- Kontrollera att apparaten håller rätt tid.

Kontroll av timerinställningarna

- Använd samma förfaringssätt som när timern ställs när du vill kontrollera timerinställningarna..
- ① Håll TIMER/SET-tangenten intryckt i minst 2 sekunder för att välja timerinställningsläget.
- ② Tryck nu upprepade gånger på TIMER/SET-tangenten för att visa timerstartfunktionen samt tillslags- och frånslagstiderna.
- ③ Efter att frånslagstiden (minuterna) visats, visas timerinställningen. Vid nästa trycka på TIMER/SET-tangenten återgår displayen till den visning som gällde innan timern ställdes in.

Ändra timerinställningarna

- Timern nollställs när nya inställningar görs.
- De nya timerinställningarna ersätter de förra inställningarna.

Radera timerinställningarna

- Håll TIMER/SET-tangenten intryckt i minst 2 sekunder när "Step 4 to 12" visas. Alla timerinställningar raderas därmed.
- Håll TIMER/SET intryckt i minst 2 sekunder igen, för att återgå till visningen som gällde innan timern ställdes.

Urkoppling av timern

- Tryck på TIMER/SET-tangenten, och vrid på FUNCTION/SELECT-ratten när "T.Stdby" visas för att välja "OFF".
- (☺-symbolen på displayen släcks.)

Om ett strömavbrott inträffar

- Om ett strömavbrott inträffar eller om nätkabeln varit fränkopplad, börjar klockan blinka när strömmen kommer tillbaka och klockan fortsätter hålla tiden. Om timern var aktiv, arbetar den i så fall enligt klockans nya tid. Ställ därför in rätt tid på klockan efter strömavbrottet.

(3) Inställning av 'varje dag'-timern

Exempel: Lyssning till en CD-skiva från 12:35 till 12:56

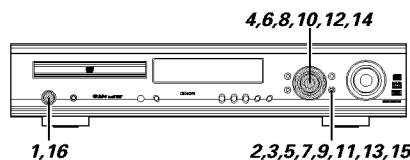

- Följ dessa anvisningar efter att rätt tid ställts in (steg 1 till 7 på sid 307).

1 Slå på strömmen.

- Sätt i CD-skivan du vill spela via timerstyrning.

Huvudenheten

- 2** Håll TIMER/SET-tangenten intryckt i minst 2 sekunder.
- Om tiden redan har ställts visas "EVERYDAY".

Huvudenheten

* "SET TIME" is visas om tiden inte har ställts. Utför i så fall steg 3 till 7 på sid 307 och upprepa timerinställningarna.

- 3** Tryck på TIMER/SET-tangenten.
- "Timer FUNC" visas.

Huvudenheten

- 4** Inställning av timerstartfunktionen.
- Välj "DVD" som programkälla.

Huvudenheten

- 5** Tryck på TIMER/SET-tangenten.
- Timerinställningsläget väljs och påslagstiden kan nu ställas in.

Huvudenheten

- 6** Inställning av påslagstiden
- Ställ timmarna på "12".

Huvudenheten

- 7** Tryck på TIMER/SET-tangenten.
- "12" lagras nu som timtalet i minnet.

Huvudenheten

- 8** Ställ minuterna på "35".

Huvudenheten

- 9** Tryck på TIMER/SET-tangenten.
- Påslagstiden lagras i minnet och du kan nu ställa in frånslagstiden.

Huvudenheten

- 10** Inställning av frånslagstiden
- Ställ timmarna på "12".

Huvudenheten

- 11** Tryck på TIMER/SET-tangenten.
- "12" lagras nu som timtalet i minnet.

Huvudenheten

- 12** Ställ minuterna på "56".

Huvudenheten

- 13** Tryck på TIMER/SET-tangenten.
- Frånslagstiden lagras i minnet.
 - "T.Stdby" visas och timern kan nu kopplas in/ur.

Huvudenheten

- 14** Koppla in eller ur timern som önskas.
- "ON" eller "OFF" (beroende på vad som har valts) börjar blinka. Välj "ON" om du vill att timern skall vara aktiv. (☺-symbolen visas på displayen när timern är aktiv ("ON").)

Huvudenheten

* Välj ON eller OFF. Om du inte gör någonting inom 4 sekunder, görs inställningen automatiskt och därefter återkommer normal visning på displayen. (I detta fall behöver du inte utföra steg 15.)

- 15** Tryck på TIMER/SET-tangenten.
- Timerinställningen är därmed klar.

Huvudenheten

- 16** Slå av strömmen till apparaten.
- Apparaten ställs i beredskapsläget.
 - När timern är aktiv ("ON") lyser strömindikatorn med orange färg.
 - Skivan börjar spela när påslagstiden nås på timern.

Huvudenheten

- * Timern slås på vid samma tid varje dag så länge ☺-symbolen visas på displayen och strömindikatorn lyser med orange färg. ("Varje dag"-timer)
- * Tryck på TIMER/SET-tangenten, om du inte vill att timern skall aktiveras, tills "T.Stdby" visas och ändra inställningen till "OFF".
- (☺-symbolen på displayen släcks.)
- * Om du gör fel vid inställning av timern, kan du när du utför steg 5 till 12 hålla TIMER/SET-tangenten intryckt i minst 2 sekunder för att gå tillbaka till steg 3, och sedan börja om från detta steg.

OBSERVERA:

- Om rätt tid inte har ställts in, går det inte att aktivera ("ON") timern. Se därför till att rätt tid har ställts in innan du aktiverar timern.
- Timern är aktiv så länge funktionen inte kopplas ur, även om tiden på klockan rubbas av ett strömavbrott. Se till att tiden alltid visas rätt, om du vill vara säker på att timern arbetar rätt.
- Om timerns påslagstid nås när strömmen redan är på, växlar apparaten till timerns funktion. (Timerinställningarna har alltid prioritet.)
- Ställ alltid apparaten i beredskapsläget när du använder timern.

■ Radiolyssning med 'varje dag'-timern

- Välj "Timer TUNER" i steg 4, och tryck sedan på TIMER/SET-tangenten.
- " $\frac{P}{T} \frac{M}{M} . . . M$ " visas. Använd FUNCTION/SELECT-ratten för att välja det snabbval som du vill timern skall välja, och tryck sedan på TIMER/SET-tangenten.
- Fortsätter därefter från steg 6.

(4) Ställa insomningstimern (endast med fjärrkontrollen)

- Du kan använda den medföljande fjärrkontrollen för att automatiskt ställa apparaten i beredskapsläget efter ett tidsförlopp på max. 120 minuter. (Insomningstimer)
- Använd denna funktion för att automatiskt stänga av strömmen till beredskapsläget efter en bestämd tidslängd (som anges i minuter).

Exempel: För att ställa apparaten i beredskapsläget efter 50 minuter. Se till att tiden på klockan är rätt.

1 Välj och starta avspelnningen på en ingångskälla.

2 Tryck på SLEEP-tangenten.

- "120" visas och "SLEEP"-indikatorn blinkar.



* Displayvisningen växlar enligt följande varje gång du trycker på SLEEP-tangenten:

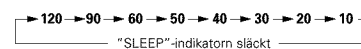

3 Tryck en gång till på SLEEP-tangenten när "SLEEP"-indikatorn börjar blinka och tryck fram tiden tills "50" visas.

- "50" visas och "SLEEP"-indikatorn blinkar.

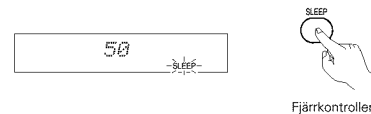

- Den ursprungliga visningen på displayen kommer tillbaka efter 4 sekunder. "SLEEP"-indikatorn blinkar inte längre utan lyser konstant. (Inställningen av insomningstimern är nu klar.)

4 Strömmen till apparaten stängs av efter 50 minuter och beredskapsläget kopplas in.

* Insomningstimern kan stängas av i förväg om du vill genom att trycka upprepade gånger på SLEEP-tangenten tills "SLEEP"-indikatorn släcks. Insomningstimern kan också stängas av genom att trycka på strömbrytaren på huvudenheten eller fjärrkontrollen och på så sätt ställa hela anläggningen i beredskapsläget.

OBSERVERA:

- Om du trycker på SLEEP-tangenten när insomningstimern är aktiv, återgår inställningen till 120 minuter. Gör i så fall om inställningen.
- Om insomningstimerns och "varje dag"-timerns tidsinställningar täcker över varandra, har insomningstimern prioritet.

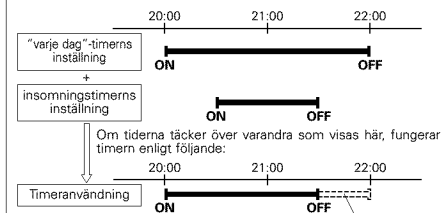

- "Varje dag"-timern aktiveras inte heller om påslagstiden har ställts på en tid då insomningstimern är igång.



- Resterande tid på insomningstimern kan kontrolleras med hjälp av STATUS-tangenten.

20 ÄNDRA GRUNDINSTÄLLNINGARNA (DVD)

- Du kan ändra grundinställningarna som ställts in på fabriken. Inställningarna lagras i minnet tills de ändras nästa gång och hålls kvar även när strömmen stängs av.

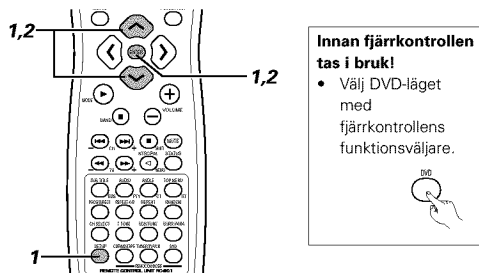

- 1** Tryck på SETUP-tangenten från stoppläget. Använd piltangenterna \uparrow och \downarrow , och välj "DVD SETUP", och tryck på ENTER-tangenten.

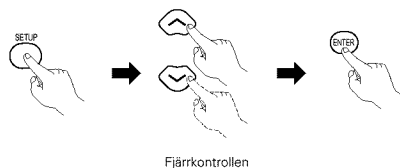

Fjärrkontrollen

- 2** Inställningsmenyn "DVD SETUP MENU" (med grundinställningarna) visas.

• **DISC SETUP**

Används för att ställa in språket som används vid avspeling av skivor.

Om språket som väljs inte finns på skivan, väljs istället skivans grundspråk.

• **OSD SETUP**

Använd denna meny för att ställa in språket för grundinställningsmenyn samt de meddelanden som visas på bildskärmen ("PLAY" osv.) och bakgrundsfärgen.

• **VIDEO SETUP**

Använd denna meny för att ändra apparatens bildskärmsinställningar.

(Bildskärmsförhållande samt TV-typ.)

• **AUDIO SETUP**

Använd denna meny för att ställa in ljudsignalerna som sänds från apparaten som önskas.

(Inställning av digital och LPCM-utsignaler.)

• **RATINGS**

Använd denna meny för att blockera DVD-spelaren så att barn inte kan se filmer som är avsedda för vuxna. Observera att barnskyddsfunktionen inte fungerar om inte DVD-skivan har spelats in med barnskyddsnivåer. Det går däremot att blockera spelaren så att inga DVD-skivor kan spelas.

• **OTHER SETUP**

Denna meny omfattar inställningar som t.ex. CAPTIONS.

Använd piltangenterna \uparrow och \downarrow för att välja önskad inställningspunkt och tryck sedan på ENTER-tangenten.

- DISC SETUP. (Se sid 310.)
- OSD SETUP. (Se sid 311.)
- VIDEO SETUP. (Se sid 312.)
- AUDIO SETUP. (Se sid 313.)
- RATINGS. (Se sid 314.)
- OTHER SETUP. (Se sid 315)

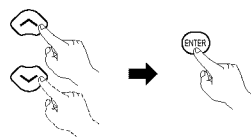
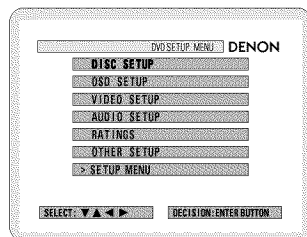

Fjärrkontrollen

(1) "DISC SETUP" har valts

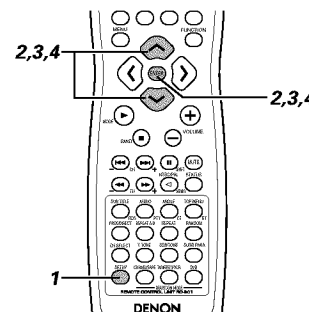

- 1** Läs anvisningarna på sid 310.

2

- 3** Använd piltangenterna \uparrow och \downarrow för att välja önskad inställning och tryck på ENTER-tangenten.

• **DIALOG**

Används för att välja språket som hörs från högtalarna.

• **SUBTITLE**

Används för att välja språket som visas på textremsorna på bildskärmen.

• **DISC MENUS**

Används för att ställa in språket för skivans menyer (huvudmeny osv.).

* **För att lämna skivinställningsläget**

Använd piltangenterna \uparrow och \downarrow , och välj "DVD SETUP MENU", och tryck på ENTER-tangenten.

- Bilden blir nu som den var i steg 2.



Fjärrkontrollen



Fjärrkontrollen

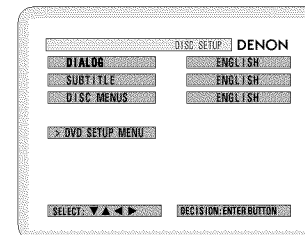

- 4** Använd piltangenterna \uparrow och \downarrow för att välja önskad inställning och tryck på ENTER-tangenten.

■ **När "DIALOG" har valts:**

• **ENGLISH (Grundinställning från fabriken)**

Välj detta läge för att lyssna på engelska när DVD-skivan spelas.

• **FRENCH**

Välj detta läge för att lyssna på franska när DVD-skivan spelas.

• **SPANISH**

Välj detta läge för att lyssna på spanska när DVD-skivan spelas.

• **GERMAN**

Välj detta läge för att lyssna på tyska när DVD-skivan spelas.

• **ITALIAN**

Välj detta läge för att lyssna på italienska när DVD-skivan spelas.

• **DUTCH**

Välj detta läge för att lyssna på holländska när DVD-skivan spelas.



Fjärrkontrollen



Fjärrkontrollen

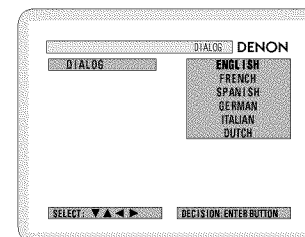

* **För att lämna DVD-inställningsläget**

Använd piltangenterna \uparrow och \downarrow på inställningsmenyn i steg 1 på sid 310 och välj "EXIT SETUP". Tryck därefter på ENTER-tangenten. Du kan även avsluta läget genom att trycka på SETUP-tangenten på fjärrkontrollen.

4

* **Lämna dialogläget**

Tryck på ENTER-tangenten om du vill gå tillbaka till den förra menyn.

■ **När "SUBTITLE" har valts:**

- **ENGLISH (Grundinställning från fabriken)**
Välj detta läge för att se textremсор på engelska när DVD-skivan spelas.
- **FRENCH**
Välj detta läge för att se textremсор på franska när DVD-skivan spelas.
- **SPANISH**
Välj detta läge för att se textremсор på spanska när DVD-skivan spelas.
- **GERMAN**
Välj detta läge för att se textremсор på tyska när DVD-skivan spelas.
- **ITALIAN**
Välj detta läge för att se textremсор på italienska när DVD-skivan spelas.
- **DUTCH**
Välj detta läge för att se textremсор på holländska när DVD-skivan spelas.
- **OFF**
Välj detta läge om du inte vill se några textremсор. (Med vissa skivor går det inte att stänga av visningen av textremсорna.)

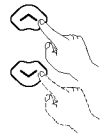

Fjärrkontrollen

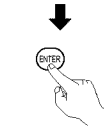

Fjärrkontrollen

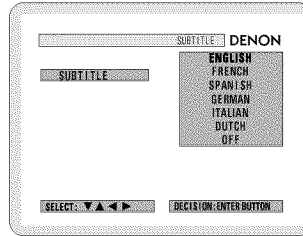

* **För att lämna inställningsläget**

Tryck på ENTER-tangenten om du vill gå tillbaka till den förra menyn.

■ **När "DISC MENUS" har valts:**

- **ENGLISH (Grundinställning från fabriken)**
Välj detta läge för att se menyerna på engelska.
- **FRENCH**
Välj detta läge för att se menyerna på franska.
- **SPANISH**
Välj detta läge för att se menyerna på spanska.
- **GERMAN**
Välj detta läge för att se menyerna på tyska.
- **ITALIAN**
Välj detta läge för att se menyerna på italienska.
- **DUTCH**
Välj detta läge för att se menyerna på holländska.

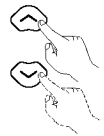

Fjärrkontrollen

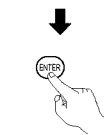

Fjärrkontrollen

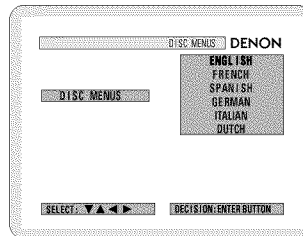

* **För att lämna menyläget med skivinformation**

Tryck på ENTER-tangenten om du vill gå tillbaka till den förra menyn.

(2) "OSD SETUP" har valts

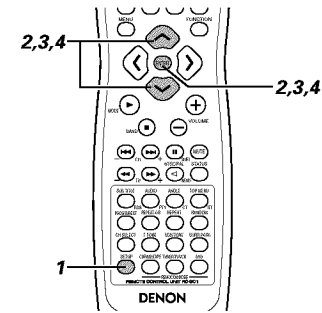

1

Läs anvisningarna på sid 310.

2

3

Använd piltangenterna ^ och v för att välja önskad inställning och tryck på ENTER-tangenten.

• **WALL PAPER**

Använd denna meny för att välja bilden som skall visas på bildskärmen när stoppet är inkopplat eller du gör paus under CD-avspelnig.

* **För att lämna OSD-inställningsläget**

Använd piltangenterna ^ och v, och välj "DVD SETUP MENU", och tryck på ENTER-tangenten.

- Bilden blir nu som den var i steg 2.



Fjärrkontrollen



Fjärrkontrollen

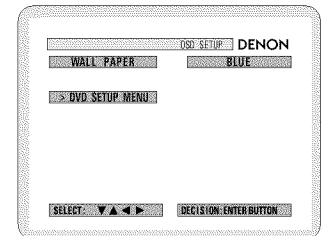

4

Använd piltangenterna ^ och v för att välja önskad inställning och tryck på ENTER-tangenten.

■ **När "WALL PAPER" har valts:**

• **BLUE (Grundinställning från fabriken)**

Används för att välja en blå bakgrund på bildskärmen.

• **PICTURE**

Används för att visa en bilden på bildskärmen.

* **För att lämna läget för bakgrundsbild**

Tryck på ENTER-tangenten om du vill gå tillbaka till den förra menyn.



Fjärrkontrollen

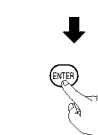

Fjärrkontrollen

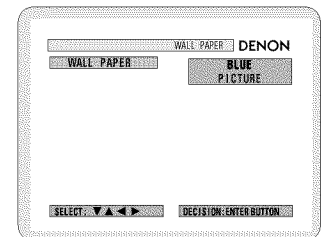

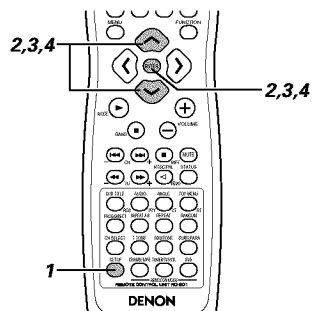
(3) "VIDEO SETUP" har valts**1**

Se sid 310

2**3**

Använd piltangenterna \wedge och \vee för att välja önskad inställning och tryck på ENTER-tangenten.

- **TV ASPECT**

Används för att ställa in bildskärmens bildförhållande.

- **TV TYPE**

Används för att ställa in TV:ns videoformat (NTSC, PAL eller MULTI).

- **För att lämna videoinställningsläget**

Använd piltangenterna \wedge och \vee , och välj "DVD SETUP MENU", och tryck på ENTER-tangenten.

- Bilden blir nu som den var i steg 2.



Fjärrkontrollen

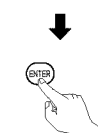

Fjärrkontrollen

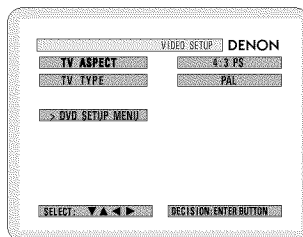
**4**

Använd piltangenterna \wedge och \vee för att välja önskad inställning och tryck på ENTER-tangenten.

- **När "TV ASPECT" har valts:**

- **4:3 PS (Grundinställning från fabriken)**

Välj detta läge för avspelning av DVD-skivor i pan & scan-läget (med bildkanterna på sidorna avklipppta). Om pan & scan-avspelningsmöjligheten inte har angetts för skivan, spelas den med bildformatet 4:3.

- **4:3 LB**

Välj detta läge för att spela DVD-skivor med bredbild (Letterbox) (det blir då en svart rand överst och nederst i bilden).

- **WIDE (16:9)**

Välj detta läge för att spela DVD-skivor inspelade med bredbild i detta läge.

- * **För att lämna läget för bildförhållande**

Tryck på ENTER-tangenten om du vill gå tillbaka till den förra menyn.

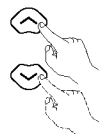

Fjärrkontrollen

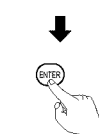

Fjärrkontrollen

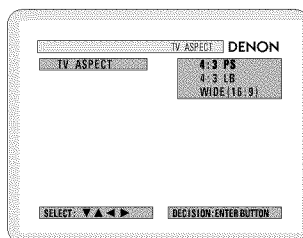
**4**

- **När "TV TYPE" har valts:**

- **MULTI**

Välj detta läge om din TV är kompatibel både med NTSC- och PAL-formaten. NTSC-signaler sänds från videoutgångarna om skivan har spelats in enligt NTSC-formatet, och PAL-signaler sänds ut från videoutgångarna om skivan har spelats in enligt PAL-formatet.

- **NTSC**

Välj detta läge om din TV använder NTSC-videoformatet.

Om du väljer NTSC, blir videoutsignalen en NTSC-signal.

- **PAL (Grundinställning från fabriken)**

Välj detta läge om din TV använder PAL-videoformatet.

Om du väljer PAL, blir videoutsignalen en PAL-signal.

- * **För att lämna läget för TV-signalformat**

Tryck på ENTER- eller RETURN-tangenten. Du kommer då tillbaka till den förra menyn.



Fjärrkontrollen

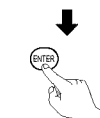

Fjärrkontrollen

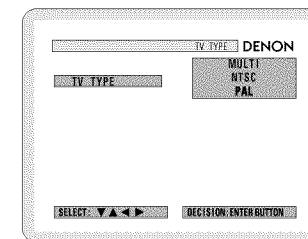

(4) "AUDIO SETUP" har valts

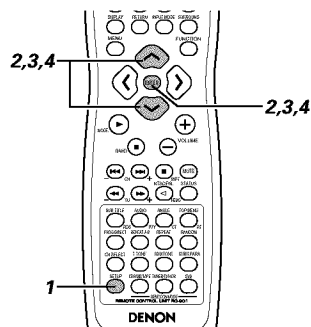

1

Se sid 310.

2

3

Använd piltangenterna \wedge och \vee för att välja önskad inställning och tryck på ENTER-tangenten.

• **DIGITAL OUT**

Används för att välja signalformatet på den digitala utsignalen.

• **LPCM SELECT (96 kHz \rightarrow 48 kHz)**

Används för att välja digitalljud vid avspelning av DVD-skivor som spelats in med linjärt PCM-ljud.

* **För att lämna ljudinställningsläget**

Använd piltangenterna \wedge och \vee , och välj "DVD SETUP MENU", och tryck på ENTER-tangenten.

• Bilden blir nu som den var i steg 2.

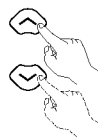

Fjärrkontrollen



Fjärrkontrollen

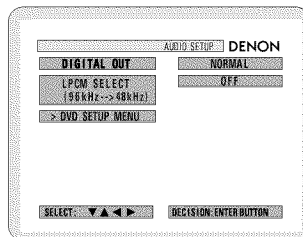

4

Använd piltangenterna \wedge och \vee för att välja önskad inställning, och tryck sedan på ENTER-tangenten.

■ **När "DIGITAL OUT" har valts.**

• **NORMAL (Grundinställning från fabriken)**

Gör denna inställning under surround-avspelning på denna apparat av en DVD-skivan som spelats in med Dolby Digital eller DTS.

Digitala Dolby Digital- eller DTS-signaler sänds även ut från de digitala utgångarna.

• **PCM**

Ljudsignalen på DVD-skivor som spelats in med Dolby Digital omvandlas till en linjär PCM-signal på 48 kHz/16 bitar (2 kanaler). Gör denna inställning när du spelar in digitalt. DVD-skivor som spelats in med DTS omvandlas inte och de går inte att spela in från digitalt.

* **För att lämna läget för inställning av digital ljudsignal**

Tryck på ENTER-tangenten om du vill gå tillbaka till den förra menyn.



Fjärrkontrollen



Fjärrkontrollen

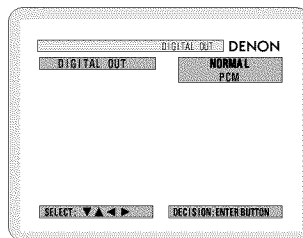

4

■ **"LPCM SELECT (96 kHz \rightarrow 48 kHz)" i har valts.**

• **OFF (Grundinställning från fabriken)**

Gör denna inställning vid avspelning via en avkodare av DVD-skivor med linjärt PCM-ljud på 48 kHz/20/24 bitar eller 98 kHz på denna apparat. Observera att kopierskyddad DVD-skivor omvandlas till 48 kHz/16 bitar vid avspelningen. Samma signal sänds ut från de digitala utgångarna.

• **ON (96 kHz \rightarrow 48 kHz)**

DVD-skivor som spelats in i linjärt PCM 48 kHz/20/24 bitar eller 98 kHz omvandlas alla till 48 kHz/16 bitar. Gör denna inställning innan du börjar spela in digitalt.

* **För lämna LPCM-inställningsläget**

Tryck på ENTER-tangenten om du vill gå tillbaka till den förra menyn.

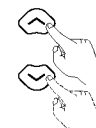

Fjärrkontrollen



Fjärrkontrollen

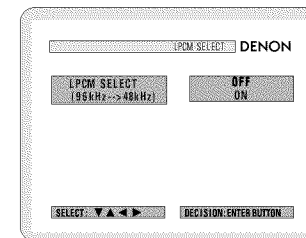

(5) "RATINGS" har valts

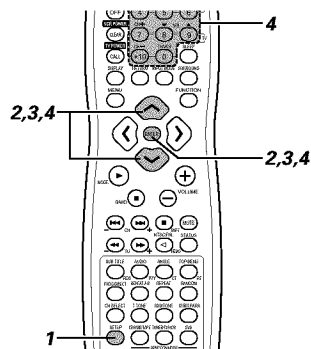

1
2

Se sid 310.

3 Använd piltangenterna \wedge och \vee för att välja önskad inställning och tryck på ENTER-tangenten.

• **RATING LEVEL**

Används för att begränsa avspelning av DVD-skivor som du inte vill att barn skall kunna spela. Observera att även om dina DVD-skivor är s.k. "adult DVDs", dvs endast avsedda för vuxna, så fungerar inte denna funktion med mindre det finns en barnlåsfunktion på skivan.

Det går dock att helt förhindra avspelning av alla DVD-skivor.

• **PASSWORD CHANGE**

Används för att ändra lösenord. Vid leveransen är lösenordet är "0000".

* **För att lämna inställningsläget för barnskyddsnivå**

Använd piltangenterna \wedge och \vee , och välj "DVD SETUP MENU", och tryck på ENTER-tangenten.

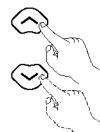

Fjärrkontrollen



Fjärrkontrollen

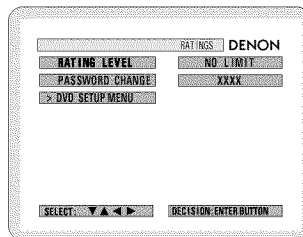

4 Använd piltangenterna \wedge och \vee för att välja önskad inställning och tryck sedan på ENTER-tangenten.

■ **När "RATING LEVEL" har valts.**

• **Nivå 0 (LOCK ALL)**

Välj detta läge för att förhindra avspelning av alla DVD-skivor. Använd till exempel detta läge för att förhindra avspelning av DVD-skivor för vuxna som spelats in utan några blockerings signaler

• **Nivå 1**

Välj detta läge för att spela DVD-skivor avsedda för barn. (Det går inte att spela DVD-skivor för vuxna och allmän publik i detta läge.)

• **Nivå 2 till Nivå 8**

Välj detta läge för att spela DVD-skivor avsedda för allmän publik och barn. Det går inte att spela DVD-skivor för vuxna i detta läge.

• **NO LIMIT (Grundinställning från fabriken)**

Välj detta för att spela alla DVD-skivor.

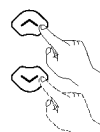

Fjärrkontrollen



Fjärrkontrollen

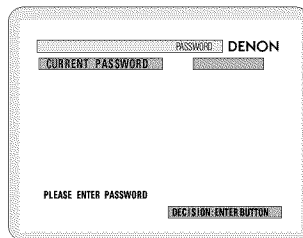
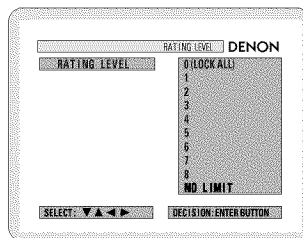

4 Använd sifvertangenterna för att ange ett 4-siffrigt lösenord, och tryck sedan på ENTER-tangenten.

- * Välj DVD-läget med fjärrkontrollens funktionsväljare.
- * Vid leveransen är lösenordet "0000".
- * Glöm inte lösenordet.
- * Inställningen kan inte ändras igen med mindre du anger rätt lösenord.

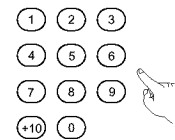

Fjärrkontrollen



Fjärrkontrollen

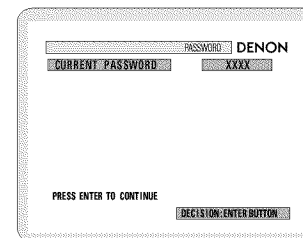

- * Om du har glömt bort lösenordet eller RATING LEVEL-inställningen har avbrutits skall du trycka flera gånger på ENTER-tangenten för att lämna inställningsläget för barnskyddsnivå.

■ **När "PASSWORD CHANGE" har valts.**

Använd sifvertangenterna för att ange ett 4-siffrigt lösenord, och tryck sedan på ENTER-tangenten.

- * Välj DVD-läget med fjärrkontrollens funktionsväljare.
- * Glöm inte lösenordet.
- * Inställningen kan inte ändras igen med mindre du anger rätt lösenord.
- * Vid leveransen är lösenordet "0000".

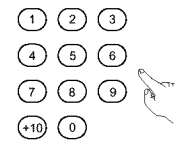

Fjärrkontrollen



Fjärrkontrollen

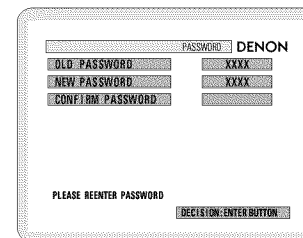
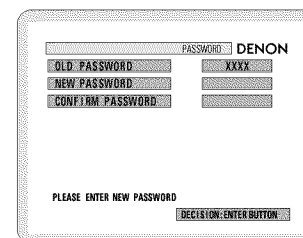
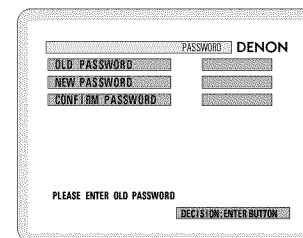

(6) "OTHER SETUP" har valts

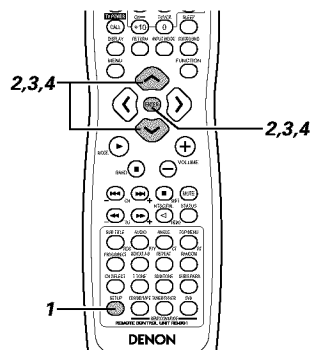

OBSERVERA:

- För att visa bildtext på engelska krävs det en engelsk bildtextavkodare.
- DVD-skivor med bildtextsignaler har märkts med symbolerna , , . Engelska bildtexter kan inte visas med DVD-skivor som inte har spelats in med bildtextsignaler.
- Tecknen i bildtexterna (versaler, gemener, kursiv stil osv) beror på hur DVD-skivan har spelats in och kan inte ändras med denna apparat.

1
2

Se sid 310

3

Använd piltangenterna och för att välja önskad inställning, och tryck sedan på ENTER-tangenten.

• **CAPTIONS**

Används för att visa eller inte visa bildtext som spelats in på DVD-skivor.

* **För att lämna läget för övriga inställningar**

Använd piltangenterna och , och välj "DVD SETUP MENU", och tryck på ENTER-tangenten.

- Bilden blir nu som den var i steg 2.

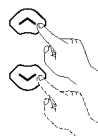

Fjärrkontrollen

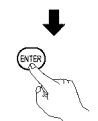

Fjärrkontrollen

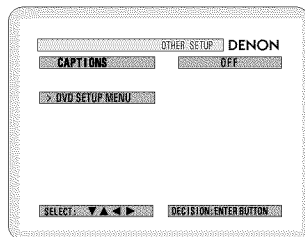

4

Använd piltangenterna och för att välja önskad inställning och tryck på ENTER-tangenten.

■ **När "CAPTIONS" har valts:**

• **OFF (Grundinställning från fabriken)**

Välj detta läge när du inte vill att bildtext skall visas på skärmen när du spelar DVD-skivor som spelats in med engelska bildtexter.

• **ON**

Välj detta läge för att visa bildtext på skärmen när du spelar DVD-skivor som spelats in med engelsk bildtext.

* **För att lämna bildtextläget**

Tryck på ENTER-tangenten om du vill gå tillbaka till den förra menyn.

- Bilden blir nu som den var i steg 2.

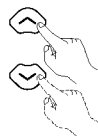

Fjärrkontrollen

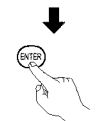

Fjärrkontrollen

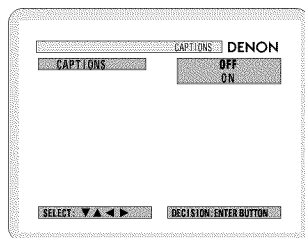

21 MINNE FÖR SENASTE FUNKTION

- Apparaten har ett minne för senaste funktion där de in- och utgångar som senast används lagras när strömmen stängs av. Funktionen gör att man slipper göra komplicerade inställningar när strömmen åter slås på.
- Apparaten har även en minnesreserv, som håller kvar datan i minnet när strömmen har stängts av eller nätkabeln kopplas loss.

22 INITIALISERING AV MIKROPROCESSORN

Om visningen på displayen blir konstig eller om apparaten inte fungerar som den, måste mikroprocessorn i apparaten initialiseras på följande sätt.

1

Tryck på strömbrytaren för att välja beredskapsläget, och koppla loss nätkabeln från el-uttaget.

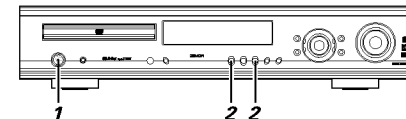
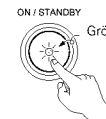

2

Håll PLAY - och STOP -tangenterna intryckta och sätt i nätkabeln i el-uttaget igen.

3

Kontrollera att allting på displayen blinkar i intervall på ca. 1 sekund och släpp sedan de två tangenterna. Mikrodatoren har nu initialiserats.

OBSERVERA:

- Upprepa steg 1 om displayvisningen i steg 3 inte är enligt förklaringen.
- När mikrodatoren nollställs återgår alla inställningar och tangentfunktioner till grundinställningarna från fabriken.

23 FELSÖKNING

Kontrollera en gång till för att vara säker på det inte är något fel på spelaren

■ Har alla anslutningar gjorts rätt?

■ Har du följt alla anvisningar i bruksanvisningen?

■ Fungerar högtalarna och de andra komponenterna rätt?

Kontrollera felet i felsökningsschemat nedan om apparaten inte verkar fungera rätt. Om detta inte löser problemet kan det vara fel på apparaten. Slå då av strömmen, koppla loss stickproppen från eluttaget och kontakta din återförsäljare eller närmaste Denon-återförsäljare.

	Symptom	Orsak	Åtgärd	Sid
Allmänna problem vid lysning till skivor, kassetband, radioprogram osv.	DISPLAY lyser inte och det hörs inget ljud när strömmen slås på.	<ul style="list-style-type: none"> Kontrollera att stickproppen har satts helt in i eluttaget. 	<ul style="list-style-type: none"> Kontrollera att stickproppen har satts helt in i eluttaget. 	275
	DISPLAY lyser men det hörs inget ljud.	<ul style="list-style-type: none"> Gör anslutningarna ordentligt. Tryck på rätt ingångsväljare. Höj ljudstyrkan till en lämplig nivå. Digital signals not input Digital input selected. Välj digitala signaler eller välj ingångarna där de digitala signalerna tas emot. 	<ul style="list-style-type: none"> Gör anslutningarna ordentligt. Tryck på rätt ingångsväljare. Höj ljudstyrkan till en lämplig nivå. Koppla ur ljuddämpningen (MUTING). Välj digitala signaler eller välj ingångarna där de digitala signalerna tas emot. 	278 289 289 290 289
	Ingen bild på bildskärmen.	<ul style="list-style-type: none"> Anslutningarna mellan videoutgången på denna apparat och bildskärmen är fel. Fel ingång har valts på bildskärmen. Videosignalerna från de olika apparaterna är inte kompatibla med varandra. 	<ul style="list-style-type: none"> Kontrollera att alla anslutningar har gjorts rätt. Välj den ingång på bildskärmen till vilken videoutgången på denna apparat har anslutits. Se till att inställningarna är likadana, dvs. antingen för kompositvideo eller S-video. 	276, 277 — 276, 277
	Programmet kan inte kopieras från en DVD-skivor till en videokassett.	<ul style="list-style-type: none"> Nästan alla kommersiella videoprogram är kopierskyddade. 	<ul style="list-style-type: none"> Det går i så fall inte att kopiera videoprogrammet. 	—
	Inget ljud från subwoofer-högtalaren.	<ul style="list-style-type: none"> Subwoofer-högtalaren får ingen ström. Subwoofer-inställningen har ställts på "No". Subwoofer-högtalarens utgång har inte anslutits. 	<ul style="list-style-type: none"> Slå på strömmen till subwoofer-högtalaren. Ändra inställningen till "Subwoofer" på inställningsmenyn. Gör anslutningarna rätt. 	— 284 278
	Det hörs inga testtoner.	<ul style="list-style-type: none"> Surround-läget har ställts på ett annat läge än automatisk avkodning. 	<ul style="list-style-type: none"> Välj automatisk avkodning. 	292
	Apparaten fungerar inte rätt när den styrs med fjärrkontrollen.	<ul style="list-style-type: none"> Batterierna i fjärrkontrollen är slut. Fjärrkontrollen hålls på för långt avstånd från apparaten. Det finns hinder mellan apparaten och fjärrkontrollen. Fel tangenter trycks in. Batteriets ⊕ och ⊖ ändrar har vänts fel. Läget som valts med fjärrkontrollen är fel. Fel DVD-, AV- eller audio-läge har valts. 	<ul style="list-style-type: none"> Byt ut batterierna mot nya. Håll fjärrkontrollen närmare apparaten. Ta bort hindret. Tryck på rätt tangenter. ISätt i batterierna rätt. Tryck på den ingångsväljare på fjärrkontrollen som motsvarar den önskade källan. Använd DVD-läget om du vill använda denna apparat. 	280 280 280 279 280 279

	Symptom	Kontrollera	Sid
DVD operation	Avspelnigen startar inte när du trycker på PLAY-tangenten. Avspelnigen avbryts med det samma.	<ul style="list-style-type: none"> Har det bildats kondens på skivan eller inuti spelaren? (Låt spelaren stå i ca. 1 till 2 timmar.) Det går inte att spela andra skivor än DVD-, video-CD- och musik-CD-skivor. Skivan är smutsig. Torka av skivan. 	— 274 275
	Det går inte att se menyerna på video-CD-skivor.	<ul style="list-style-type: none"> Det krävs att skivan har signaler för avspelningskontroll om man skall kunna se menyerna på video-CD-skivor. 	—
	Brus i bilden under sökning.	<ul style="list-style-type: none"> En del störningar är normalt. 	—
	Tangenterna fungerar inte.	<ul style="list-style-type: none"> Vissa moment går inte att väja tillsammans med vissa typer av skivor. 	288
	Inga textremсор visas.	<ul style="list-style-type: none"> Det går inte att se textremсор med mindre dessa har spelats in DVD-skivan. Visningen av textremсор är avstängd. Aktivera visningen av textremсор. 	— 310, 311
	Det går inte att ändra ljudspråk (eller språk för textremсорna).	<ul style="list-style-type: none"> Ljudets (eller textremсорnas) språk kan inte ändras med mindre det önskade språket har spelats in på skivan. På vissa skivor går det inte att ändra ljudets (eller textremсорnas) språk då skivan spelas, men det går att ändra språket när en meny visas. 	305 307
	Bildvinkeln ändras inte.	<ul style="list-style-type: none"> Bildvinkeln kan endast ändras med DVD-skivor som har spelats in i flera bildvinklar. Ibland är det bara vissa scener som har spelats in i olika bildvinklar. 	306
	Avspelnigen startar inte när en titel väljs.	<ul style="list-style-type: none"> Kontrollera inställningen under "RATINGS SETUP". 	314
	Lösenordet för ändring av barnskyddsnivån har glömts bort. Nollställ alla inställningar till grundinställningarna.	<ul style="list-style-type: none"> När DVD-spelaren är i stoppläget, skall du hålla spelarens SKIP (⏪) och PAUSE (⏸) tangenter intryckta samtidigt i minst 3 sekunder (tills "INITIALIZE" försvinner från bildskärmen). Låset kopplas ur och alla inställningar och bildinställningar återställs till grundinställningarna från fabriken. 	314
	Skivan spelas inte med grundinställningen för ljudspråk och språk för textremсорna.	<ul style="list-style-type: none"> Skivan spelas inte med det valda ljudspråket och språket för textremсорna om detta språk inte har spelats in på DVD-skivan. 	305
	Bilden visas inte med bildförhållandet 4:3 (eller 16:9).	<ul style="list-style-type: none"> Ställ in "TV ASPECT" rätt för den typ av bildskärm apparaten har anslutits till. 	312
	Skärmmenymeddelanden visas inte på önskat språk.	<ul style="list-style-type: none"> Kontrollera grundinställningen för skivans skärmmeny språk. 	310, 311

24 SPECIFIKATIONER

■ Ljuddelen	
<ul style="list-style-type: none"> • Slutsteg 	
Utteffekt:	Fram: 35 W + 35 W (6 Ω/ohm, 1 kHz med 10% T.H.D.) Mittkanalen: 35 W (6 Ω/ohm, 1 kHz med 10% T.H.D.) Surround: 35 W + 35 W (6 Ω/ohm, 1 kHz med 10% T.H.D.) Fram, Mittkanal, Surround: 6 ~ 16 Ω/ohm
<ul style="list-style-type: none"> • Utgångar: 	
<ul style="list-style-type: none"> • Analog 	
Inkänslighet / inimpedans:	200 mV / 47 kΩ/ohm
Frekvensgång:	10 Hz ~ 70 kHz: +0, -3 dB (DIRECT-läget)
Signal-/brusförhållande:	98 dB (DIRECT-läget)
Märkuteffekt:	1,2 V (subwoofer-utgång, 20 Hz)
<ul style="list-style-type: none"> • Digitala anslutningar 	
Digitala in-/utgångar:	Format — Digital Audio Interface
■ Videodelen	
<ul style="list-style-type: none"> • Standard videoanslutningar 	
In-/utnivå och impedans:	1 Vs-s, 75 Ω/ohm
<ul style="list-style-type: none"> • S-videoanslutningar 	
In-/utnivå och impedans:	Y-signal (ljusstyrka) — 1 Vs-s, 75 Ω/ohm C-signal (färg) — 0,3 Vs-s, 75 Ω/ohm
<ul style="list-style-type: none"> • AAV1-anslutning 	
Videoutgång	1 Vs-s, 75Ω/ohm
S-videoutgång	Y-signal (ljusstyrka) — 1 Vs-s, 75Ω/ohm C-signal (färg) 0,286 Vs-s, — 75Ω/ohm
RGB-utgång (endast DVD)	R/G/B-signal – 0,7 Vs-s, 75Ω/ohm
Audioutgång:	L/R (fast utsignalnivå)
■ Radiodelen	
Mottagningsfrekvenser:	[FM] (Anm: µV vid 75 Ω/ohm, 0 dBf=1 x 10 ⁻¹⁵ W) [AM]
UKänslighet:	87,50 MHz ~ 108,00 MHz 522 kHz ~ 1611 kHz
■ DVD-delen	
Signalsystem:	NTSC/PAL
Användbara skivor:	(1) DVD-videoskivor 1-skikt 12 cm skivor med inspelning på 1 sida, 2-skikt 12 cm skivor med inspelning på 1 sida, 2-skikt 12 cm skivor med inspelning på bägge sidor (1 skikt per sida) 1-skikt 8 cm skivor med inspelning på 1 sida, 2-skikt 8 cm skivor med inspelning på 1 sida, 2-skikt 8 cm skivor med inspelning på bägge sidor (1 skikt per sida) (2) Compact disc-skivor (CD-DA, Video CD) 12 cm-skivor, 8 cm-skivor Fast utnivå: 2 Vrms, (CDR/TAPE, VCR OUT)
<ul style="list-style-type: none"> • Audioutgång: 	
<ul style="list-style-type: none"> • Klockan, timerdelen 	
Klocksystem:	Baseras på nätfrekvensen
Timerfunktioner:	Varje dag-timer (DVD eller radio): 1 inställning Insomningstimer: max 120 min.
<ul style="list-style-type: none"> • Allmänt 	
Strömförsörjning:	230 V växelström, 50 Hz
Strömförbrukning:	145 W (Beredskapsläge 1,2 W)
Max yttermått:	434 (bredd) x 90 (höjd) x 415 (djup) mm
Vikt:	9,4 kg
<ul style="list-style-type: none"> • Fjärrkontroll: 	
Typ:	RC-901
Strömförsörjning:	Infraröda pulssignaler 3 V likström, 2 st. "R6P/AA"-batterier

Denna produkt använder teknologi för att skydda upphovsrätter. Teknologierna skyddas av lösningar som i vissa fall patentsökts i USA samt av andra intellektuella rättigheter som ägs av Macrovision Corporation och andra innehavare. Bruk av teknologi för att skydda upphovsrätter måste auktoriseras av Macrovision Corporation, och är endast avsedd för privat visning i hushåll och andra mindre platser med mindre annat har tillåtits av Macrovision Corporation. Reverse engineering eller isärtagning är förbjudet.

* Rätt till ändringar förbehålles.

NIPPON COLUMBIA CO., LTD.

14-14, AKASAKA 4-CHOME, MINATO-KU, TOKYO 107-8011, JAPAN
Telephone: (03) 3584-8111