

# DENON

## DVD SURROUND RECEIVER ADV-1000

OPERATING INSTRUCTIONS  
BEDIENUNGSANLEITUNG  
MODE D'EMPLOI  
ISTRUZIONI PER L'USO

INSTRUCCIONES DE OPERACION  
GEBRUIKSAANWIJZING  
BRUKSANVISNING

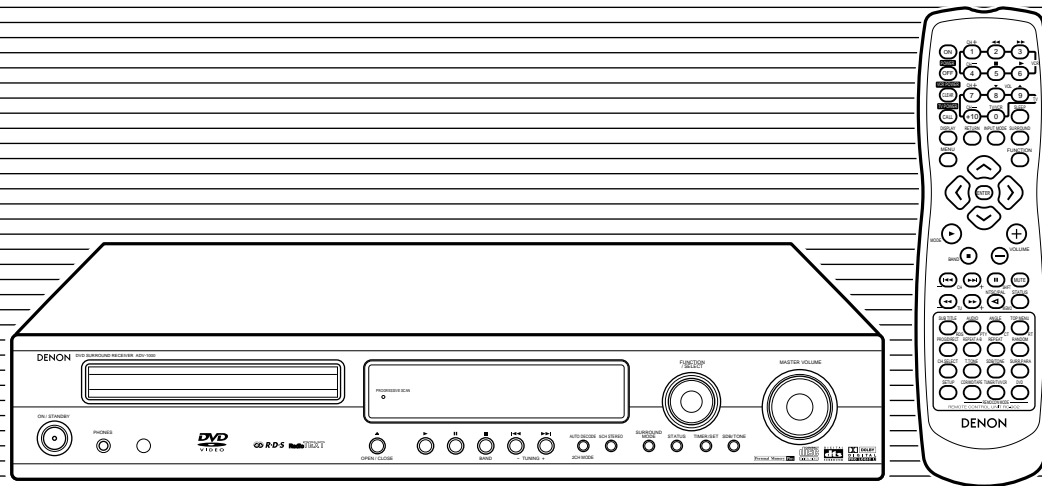

FOR ENGLISH READERS	PAGE	3 ~ PAGE	48
FÜR DEUTSCHE LESER	SEITE	49 ~ SEITE	94
POUR LES LECTEURS FRANCAIS	PAGE	95 ~ PAGE	140
PER IL LETTORE ITALIANO	PAGINA	141 ~ PAGINA	186
PARA LECTORES DE ESPAÑOL	PAGINA	187 ~ PAGINA	232
VOOR NEDERLANDSTALIGE LEZERS	PAGINA	233 ~ PAGINA	278
FOR SVENSKA LÄSARE	SIDA	279 ~ SIDA	324



**CAUTION**  
RISK OF ELECTRIC SHOCK  
DO NOT OPEN



**CAUTION: TO REDUCE THE RISK OF ELECTRIC SHOCK, DO NOT REMOVE COVER (OR BACK). NO USER SERVICEABLE PARTS INSIDE. REFER SERVICING TO QUALIFIED SERVICE PERSONNEL.**

**WARNING: TO PREVENT FIRE OR SHOCK HAZARD, DO NOT EXPOSE THIS APPLIANCE TO RAIN OR MOISTURE.**



The lightning flash with arrowhead symbol, within an equilateral triangle, is intended to alert the user to the presence of uninsulated "dangerous voltage" within the product's enclosure that may be of sufficient magnitude to constitute a risk of electric shock to persons.



The exclamation point within an equilateral triangle is intended to alert the user to the presence of important operating and maintenance (servicing) instructions in the literature accompanying the appliance.

**• DECLARATION OF CONFORMITY**

We declare under our sole responsibility that this product, to which this declaration relates, is in conformity with the following standards:  
EN60065, EN55013, EN55020, EN61000-3-2 and EN61000-3-3.  
Following the provisions of 73/23/EEC, 89/336/EEC and 93/68/EEC Directive.

**• ÜBEREINSTIMMUNGSERKLÄRUNG**

Wir erklären unter unserer Verantwortung, daß dieses Produkt, auf das sich diese Erklärung bezieht, den folgenden Standards entspricht:  
EN60065, EN55013, EN55020, EN61000-3-2 und EN61000-3-3.  
Entspricht den Verordnungen der Direktive 73/23/EEC, 89/336/EEC und 93/68/EEC.

**• DECLARATION DE CONFORMITE**

Nous déclarons sous notre seule responsabilité que l'appareil, auquel se réfère cette déclaration, est conforme aux standards suivants:  
EN60065, EN55013, EN55020, EN61000-3-2 et EN61000-3-3.  
D'après les dispositions de la Directive 73/23/EEC, 89/336/EEC et 93/68/EEC.

**• DICHIARAZIONE DI CONFORMITÀ**

Dichiariamo con piena responsabilità che questo prodotto, al quale la nostra dichiarazione si riferisce, è conforme alle seguenti normative:  
EN60065, EN55013, EN55020, EN61000-3-2 e EN61000-3-3.  
In conformità con le condizioni delle direttive 73/23/EEC, 89/336/EEC e 93/68/EEC.  
QUESTO PRODOTTO E' CONFORME  
AL D.M. 28/08/95 N. 548

**• DECLARACIÓN DE CONFORMIDAD**

Declaramos bajo nuestra exclusiva responsabilidad que este producto al que hace referencia esta declaración, está conforme con los siguientes estándares:  
EN60065, EN55013, EN55020, EN61000-3-2 y EN61000-3-3.  
Siguiendo las provisiones de las Directivas 73/23/EEC, 89/336/EEC y 93/68/EEC.

**• EENVORMIGHEIDSVERKLARING**

Wij verklaren uitsluitend op onze verantwoordelijkheid dat dit product, waarop deze verklaring betrekking heeft, in overeenstemming is met de volgende normen:  
EN60065, EN55013, EN55020, EN61000-3-2 en EN61000-3-3.  
Volgens de bepalingen van de Richtlijnen 73/23/EEC, 89/336/EEC en 93/68/EEC.

**• ÖVERENSSTÄMMELSESINTYG**

Härmed intygas helt på eget ansvar att denna produkt, vilken detta intyg avser, uppfyller följande standarder:  
EN60065, EN55013, EN55020, EN61000-3-2 och EN61000-3-3.  
Enligt stadgarna i direktiv 73/23/EEC, 89/336/EEC och 93/68/EEC.

ATTENZIONE: QUESTO APPARECCHIO E' DOTATO DI DISPOSITIVO OTTICO CON RAGGIO LASER. L'USO IMPROPRIO DELL'APPARECCHIO PUO' CAUSARE PERICOLOSE ESPOSIZIONI A RADIAZIONI!!

**CLASS 1 LASER PRODUCT**

**LUOKAN 1 LASERLAITE**

**KLASS 1 LASERAPPARAT**

**ADVARSEL: USYNLIG LASERSTRÅLING VED ÅBNING, NÅR SIKKERHEDSAFBRYDERE ER UDE AF FUNKTION. UNDGÅ UDSÆTTELSE FOR STRÅLING.**

**VAROITUS: LAITTEEN KÄYTTÄMINEN MUULLA KUIN TÄSSÄ KÄYTTÖOHJEESSA MAINITULLA TAVALLA SAATTAA ALTISTAA KÄYTTÄJÄN TURVALLISUUSLUOKAN 1 YLITTÄVÄLLE NÄKYMÄTTÖMÄLLE LASERSÄTEILYLLE.**

**WARNING: OM APPARATEN ANVÄNDS PÅ ANNAT SÄTT ÄN I DENNA BRUKSANVISNING SPECIFICERATS, KAN ANVÄNDAREN UTSÄTTAS FÖR OSYNLIG LASERSTRÅLNING SOM ÖVERSKRIDER GRÄNSEN FÖR LASERKLASS 1.**

"CLASS 1  
LASER PRODUCT"



**NOTE ON USE / HINWEISE ZUM GEBRAUCH / OBSERVATIONS RELATIVES A L'UTILISATION / NOTE SULL'USO NOTAS SOBRE EL USO / ALVORENS TE GEBRUIKEN / OBSERVERA**

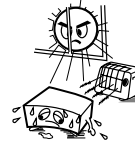

- Avoid high temperatures. Allow for sufficient heat dispersion when installed on a rack.
- Vermeiden Sie hohe Temperaturen. Beachten Sie, daß eine ausreichend Luftzirkulation gewährleistet wird, wenn das Gerät auf ein Regal gestellt wird.
- Eviter des températures élevées. Tenir compte d'une dispersion de chaleur suffisante lors de l'installation sur une étagère.
- Evitate di esporre l'unità a temperature alte. Assicuratevi che ci sia un'adeguata dispersione del calore quando installate l'unità in un mobile per componenti audio.
- Evite altas temperaturas. Permite la suficiente dispersión del calor cuando está instalado en la consola.
- Vermijd hoge temperaturen. Zorg voor een degelijk hitteafvoer indien het apparaat op een rek wordt geplaatst.
- Undvik höga temperaturer. Se till att det finns möjlighet till god värmeavledning vid montering i ett rack.



- Keep the set free from moisture, water, and dust.
- Halten Sie das Gerät von Feuchtigkeit, Wasser und Staub fern.
- Protéger l'appareil contre l'humidité, l'eau et l'apousière.
- Tenete l'unità lontana dall'umidità, dall'acqua e dalla polvere.
- Mantenga el equipo libre de humedad, agua y polvo.
- Laat geen vochtigheid, water of stof in het apparaat binnendringen.
- Utsätt inte apparaten för fukt, vatten och damm.



- Do not let foreign objects in the set.
- Keine fremden Gegenstände in das Gerät kommen lassen.
- Ne pas laisser des objets étrangers dans l'appareil.
- E' importante che nessun oggetto è inserito all'interno dell'unità.
- No deje objetos extraños dentro del equipo.
- Laat geen vreemde voorwerpen in dit apparaat vallen.
- Se till att främmande föremål inte tränger in i apparaten.



- Unplug the power cord when not using the set for long periods of time.
- Wenn das Gerät eine längere Zeit nicht verwendet werden soll, trennen Sie das Netzkabel vom Netzstecker.
- Débrancher le cordon d'alimentation lorsque l'appareil n'est pas utilisé pendant de longues périodes.
- Disinnestate il filo di alimentazione quando avete l'intenzione di non usare il filo di alimentazione per un lungo periodo di tempo.
- Desconecte el cordón de energía cuando no utilice el equipo por mucho tiempo.
- Neem altijd het netsnoer uit het stopcontact wanneer het apparaat gedurende een lange periode niet wordt gebruikt.
- Koppla ur nätkabeln om apparaten inte kommer att användas i lång tid.



- Do not let insecticides, benzene, and thinner come in contact with the set.
- Lassen Sie das Gerät nicht mit Insektiziden, Benzin oder Verdünnungsmitteln in Berührung kommen.
- Ne pas mettre en contact des insecticides, du benzène et un diluant avec l'appareil.
- Assicuratevi che l'unità non venga in contatto con insetticidi, benzolo o solventi.
- No permita el contacto de insecticidas, gasolina y diluyentes con el equipo.
- Laat geen insektenverdelgende middelen, benzine of verfverdunder met dit apparaat in contact komen.
- Se till att inte insektsmedel på spraybruk, bensen och thinner kommer i kontakt med apparatens hölje.



- Handle the power cord carefully. Hold the plug when unplugging the cord.
- Gehen Sie vorsichtig mit dem Netzkabel um. Halten Sie das Kabel am Stecker, wenn Sie den Stecker herausziehen.
- Manipuler le cordon d'alimentation avec précaution. Tenir la prise lors du débranchement du cordon.
- Maneggiate il filo di alimentazione con cura. Agite per la spina quando scolgate il cavo dalla presa.
- Maneje el cordón de energía con cuidado. Sostenga el enchufe cuando desconecte el cordón de energía.
- Hanteer het netsnoer voorzichtig. Houd het snoer bij de stekker vast wanneer deze moet worden aan- of losgekoppeld.
- Hantera nätkabeln varsamt. Håll i kabeln när den kopplas från el-uttaget.



- Do not obstruct the ventilation holes.
- Die Belüftungsöffnungen dürfen nicht verdeckt werden.
- Ne pas obstruer les trous d'aération.
- Non coprire i fori di ventilazione.
- No obstruya los orificios de ventilación.
- De ventilatieopeningen mogen niet worden beblokeerd.
- Täpp inte till ventilationsöppningarna.

\* (For sets with ventilation holes)

**CAUTION**

- The ventilation should not be impeded by covering the ventilation openings with items, such as newspapers, table-cloths, curtains, etc.
- No naked flame sources, such as lighted candles, should be placed on the apparatus.
- Please be care the environmental aspects of battery disposal.
- The apparatus shall not be exposed to dripping or splashing for use.
- No objects filled with liquids, such as vases, shall be placed on the apparatus.

- We greatly appreciate your purchase of this unit.
- To be sure you take maximum advantage of all the features this unit has to offer, read these instructions carefully and use the set properly. Be sure to keep this manual for future reference should any questions or problems arise.

“SERIAL NO. \_\_\_\_\_  
PLEASE RECORD UNIT SERIAL NUMBER ATTACHED TO THE REAR OF THE  
CABINET FOR FUTURE REFERENCE”

TABLE OF CONTENTS

1 Before Using.....3	13 Dolby / DTS Surround.....20~21
2 Cautions on Installation.....3	14 Surround Playback.....22~25
3 Cautions on Handling.....3	15 DSP Surround Simulation.....26~27
4 Features.....4	16 Listening to the Radio.....28~30
5 Discs.....4	17 On-Screen Display.....31
6 Cautions on Handling Discs.....5	18 Using the On-Screen Display.....31~38
7 Connections.....5~8	19 Using the Timer.....38~40
8 Part Names and Functions.....9	20 Changing the Default Settings (DVD).....41~46
9 Remote Control Unit.....10~11	21 Last Function Memory.....46
10 Setting up the System.....12~16	22 Initialization of the Microprocessor.....46
11 Play Back.....17~18	23 Troubleshooting.....47
12 Operation.....19~20	24 Specifications.....48

■ ACCESSORIES

Check that the following parts are included in addition to the main unit:

- |                                |                              |                                      |
|--------------------------------|------------------------------|--------------------------------------|
| ① Operating instructions.....1 | ② Service station list.....1 | ③ Remote control unit (RC-901).....1 |
| ④ R6P/AA batteries.....2       | ⑤ AM loop antenna.....1      |                                      |
| ⑥ FM indoor antenna.....1      | ⑦ Video cord.....1           |                                      |



CAUTION:

- Handle the power supply cord carefully**  
Do not damage or deform the power supply cord. If it is damaged or deformed, it may cause electric shock or malfunction when used. When removing from wall outlet, be sure to remove by holding the plug attachment and not by pulling the cord.
- Do not open the top cover**  
In order to prevent electric shock, do not open the top cover.
- Do not place anything inside**  
Do not place metal objects or spill liquid inside the DVD video player.  
Electric shock or malfunction may result.

NOTE:

This DVD video player uses the semiconductor laser. To allow you to enjoy music at a stable operation, it is recommended to use this in a room of 5°C (41°F) — 35°C (95°F).

Copyrights

- It is prohibited by law to reproduce, broadcast, rent or play discs in public without the consent of the copyright holder.

1 BEFORE USING

Pay attention to the following before using this unit:

- **Moving the set**  
To prevent short circuits or damaged wires in the connection cords, always unplug the power cord and disconnect the connection cords between all other audio components when moving the set.
- **Before turning the power switch on**  
Check once again that all connections are proper and that there are not problems with the connection cords. Always set the power switch to the standby position before connecting and disconnecting connection cords.
- **Store this instructions in a safe place.**  
After reading, store this instructions along with the warranty in a safe place.
- **Note that the illustrations in this instructions may differ from the actual set for explanation purposes.**

2 CAUTIONS ON INSTALLATION

Noise or disturbance of the picture may be generated if this unit or any other electronic equipment using microprocessors is used near a tuner or TV.

If this happens, take the following steps:

- Install this unit as far as possible from the tuner or TV.
- Set the antenna wires from the tuner or TV away from this unit's power cord and input/output connection cords.
- Noise or disturbance tends to occur particularly when using indoor antennas or 300 Ω/ohms feeder wires. **We recommend using outdoor antennas and 75 Ω/ohms coaxial cables.**

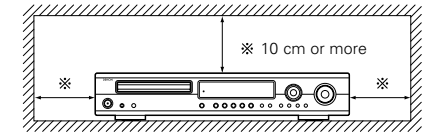

For heat dispersal, leave at least 10 cm of space between the top, back and sides of this unit and the wall or other components.

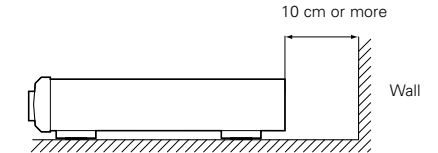

3 CAUTIONS ON HANDLING

- **Switching the input function when input jacks are not connected**  
A clicking noise may be produced if the input function is switched when nothing is connected to the input jacks. If this happens, either turn down the MASTER VOLUME control or connect components to the input jacks.
- **Muting of PRE OUT jacks, HEADPHONE jack and SPEAKER terminals**  
The PRE OUT jacks, HEADPHONE jacks and SPEAKER terminals include a muting circuit. Because of this, the output signals are greatly reduced for several seconds after the power switch is turned on or input function, surround mode or any other-set-up is changed. If the volume is turned up during this time, the output will be very high after the muting circuit stops functioning. Always wait until the muting circuit turns off before adjusting the volume.
- **Whenever the power switch is in the STANDBY state, the apparatus is still connected on AC line voltage. Please be sure to unplug the cord when you leave home for, say, a vacation.**

## 4 FEATURES

### 1. Dolby Digital decoder

Dolby Digital, a digital discrete system in which the different channels are completely independent, recreates "three-dimensional" sound fields (sounds with a sense of distance, movement and position) with no crosstalk between channels for greater reality. In addition, the 5 channels (excluding the 0.1 channel for low frequency effects) have a playback range extending to 20 kHz, the same as the range of CDs, thus resulting in clearer, more richly expressive sound.

### 2. Dolby Pro Logic II decoder

Dolby Pro Logic II is a new format for playing multichannel audio signals that offers improvements over conventional Dolby Pro Logic. It can be used to decode not only sources recorded in Dolby Surround but also regular stereo sources into five channels (front left/right, center and surround left/right). In addition, various parameters can be set according to the type of source and the contents, so you can adjust the sound field with greater precision.

### 3. DTS (Digital Theater Systems)

DTS provides up to 5.1 channels of wide-range, high fidelity surround sound, from sources such as laser disc, DVD and specially-encoded music discs.

### 4. High performance DSP simulates 7 sound fields

Playback is possible in 7 surround modes: 5-channel Stereo, Mono Movie, Rock Arena, Jazz Club, Video Game, Matrix and Virtual. You can enjoy a variety of sound effects for different movie scenes and program sources even with stereo sources not in Dolby Surround.

### 5. Personal Memory Plus function

Personal Memory Plus is an advanced version of Personal Memory. With Personal Memory Plus, the set automatically memorizes the surround mode and input mode for each of the separate input sources.

### 6. Remote control unit with pre-memory function

This unit comes with a remote control unit equipped with a pre-memory function. The remote control command codes for DENON remote controllable components as well as for video decks, TVs, etc., of other major manufacturers are prestored in the memory.

### 7. 6-channel digital power amplifier

The ADV-1000 is equipped with a 55W + 55W (6 Ω/ohms, 1 kHz, T.H.D. 10%) 6-channel digital power amplifier, allowing 5.1-channel surround playback when used in combination with the super woofer.

### 8. Many convenient functions

- (1) Multiple audio function  
Selection of up to 8 audio languages.  
(The number of languages offered differs from DVD to DVD.)
- (2) Multiple subtitle function  
Selection of up to 32 subtitle languages.  
(The number of languages offered differs from DVD to DVD.)
- (3) Multiple angle function  
The angle of view can be changed.  
(For DVDs on which multiple angles are recorded.)
- (4) Playback disable function  
This function can be used to disable playback of DVDs you do not want children to watch.

## 5 DISCS

- The types of discs listed on the table below can be used on the ADV-1000. The marks are indicated on the disc labels or jackets.

Usable discs	Mark (logo)	Recorded signals	Disc size
DVD video DVD audio (NOTE 1)		Digital audio + digital video (MPEG2)	12 cm 8 cm
Video CD		Digital audio + digital video (MPEG1)	12 cm 8 cm
CD CD-R CD-RW (NOTE 2)		Digital audio MP3	12 cm 8 cm

### ■ The following types of discs cannot be played on the ADV-1000:

- DVDs with region numbers other than "2" or "ALL"
- DVD audio discs (NOTE 1)
- DVD-R/ -RW / +RW
- DVD-ROM/RAMs
- CVD
- SVCD
- CD-ROMs (Only MP3 file can be played)
- VSDs
- CDVs (Only the audio part can be played.)
- CD-Gs (Only the audio is output.)
- Photo CDs (NEVER play such discs on the ADV-1000)

※ If you attempt to play photo CDs, the data on the disc may be damaged.

NOTE 1: Video part which based on DVD-video specification only can be played.

NOTE 2: According to recording quality, some CD-R/RW cannot be played.

### ■ Disc terminology

#### • Titles and chapters (DVD-videos)

DVD-videos are divided into several large sections called "titles" and smaller sections called "chapters". Numbers are allotted to these sections. These numbers are called "title numbers" and "chapter numbers".

For example:

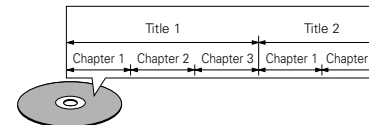

#### • Tracks (video and music CDs)

Video and music CDs are divided into sections called "tracks".

Numbers are allotted to these sections. These numbers are called "track numbers".

For example:

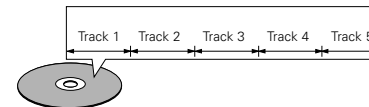

#### • Playback control (video CDs)

Video CDs including the words "playback control" on the disc or jacket are equipped with a function for displaying menus on the TV screen for selecting the desired position, displaying information, etc., in dialog fashion.

In this manual, playing video CDs using such menus is referred to "menu playback".

Video CDs with playback control can be used on the ADV-1000.

### NOTE:

- This DVD video player is designed and manufactured to respond to the Region Management Information that is recorded on a DVD disc.

If the Region number described on the DVD disc does not correspond to the Region number of this DVD video player, this DVD video player cannot play this disc.

The Region number for this DVD video player is 2.



## 6 CAUTIONS ON HANDLING DISCS

### Discs

Only the discs including the marks shown on page 4 can be played on the ADV-1000.

Note, however, that discs with special shapes (heart-shaped discs, hexagonal discs, etc.) cannot be played on the ADV-1000. Do not attempt to play such discs, as they may damage the player.



### Holding Discs

Avoid touching the surface of discs when loading and unloading them.

Be careful not to get fingerprints on the signal surface (the side which shines in rainbow colors).



### Cleaning Discs

- Fingerprints or dirt on the disc may lower sound and picture quality or cause breaks in playback. Wipe off fingerprints or dirt.
- Use a commercially available disc cleaning set or a soft cloth to wipe off fingerprints or dirt.

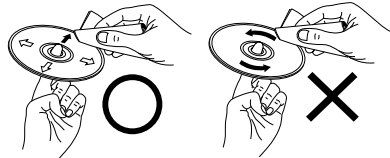

Wipe gently from the middle outwards.

Do not wipe with a circular motion.

### NOTE:

- Do not use record spray or antistatic. Also do not use volatile chemicals such as benzene or thinner.

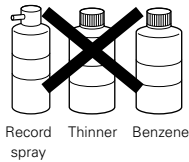

### Caution on Handling Discs

- Do not get fingerprints, grease or dirt on discs.
- Be especially careful not to scratch discs when removing them from their cases.
- Do not bend discs.
- Do not heat discs.
- Do not enlarge the center hole.
- Do not write on the labeled (printed) side with a ball-point pen or a pencil.
- Water droplets may form on the surface if the disc is moved suddenly from a cold place to a warm one. Do not use a hairdryer, etc., to dry the disc.

### Caution on Storing Discs

- Always eject discs after playing them.
- Keep discs in their cases to protect them from dust, scratches and warping.
- Do not put discs in the following places:
  1. Places exposed to direct sunlight for long periods of time
  2. Humid or dusty places
  3. Places exposed to heat from heaters, etc.

### Caution on Loading Discs

- Only load one disc at a time. Loading one disc on top of another may result in damage or scratch the discs.
- Load 8 cm discs securely in the disc guide, without using an adapter. If the disc is not properly loaded, it may slip out of the guide and block the disc tray.
- Be careful not to let your fingers get caught when the disc tray is closing.
- Do not place anything but discs in the disc tray.
- Do not load cracked or warped discs or discs that have been fixed with adhesive, etc.
- Do not use discs on which the adhesive part of cellophane tape or glue used to attach the label is exposed, or discs with traces of tape or labels that have been peeled off. Such discs may get stuck inside the player, resulting in damage.

## 7 CONNECTIONS

- Do not plug in the AC cord until all connections have been completed.
- Be sure to connect the left and right channels properly (left with left, right with right).
- Insert the plugs securely. Incomplete connections will result in the generation of noise.
- Note that binding pin plug cords together with AC cords or placing them near a power transformer will result in generating hum or other noise.
- Noise or humming may be generated if a connected audio equipment is used independently without turning the power of this unit on. If this happens, turn on the power of the this unit.

### (1) Connecting the audio components

- When making connections, also refer to the operating instructions of the other components.

#### Connecting the DIGITAL (optical) jacks

Use these for connections to audio equipment with digital (optical) output.

#### NOTE:

- Use optical cables for optical connections, removing the cap before connecting.

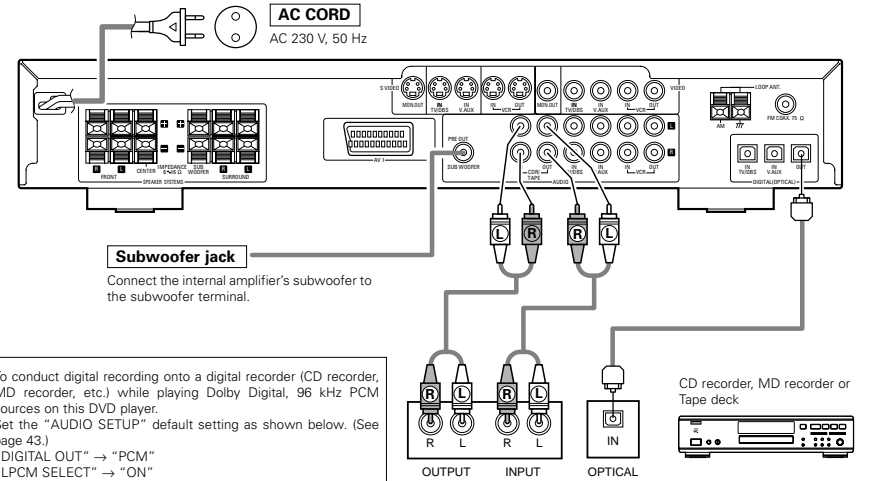

- To conduct digital recording onto a digital recorder (CD recorder, MD recorder, etc.) while playing Dolby Digital, 96 kHz PCM sources on this DVD player.
  - Set the "AUDIO SETUP" default setting as shown below. (See page 43.)
  - "DIGITAL OUT" → "PCM"
  - "LPCM SELECT" → "ON"
- Playing DVDs with incorrect settings may result noise that could damage your ears or the speakers.

#### Connecting a recorder

##### Connections for recording:

Connect the tape deck's recording input jacks (LINE IN or REC) to this unit's tape recording (CDR/TAPE OUT) jacks using pin plug cords.

##### Connections for playback:

Connect the tape deck's playback output jacks (LINE OUT or PB) to this unit's tape playback (CDR/TAPE IN) jacks using pin plug cords.

#### NOTES:

- Track numbers may not be added automatically when making digital recordings of CDs being played on the ADV-1000 onto a connected recorder.
- When making digital recordings on a CD recorder, set the CD recorder's recording setting to manual and add track numbers (track marks) manually as you record.
- When making digital recordings on an MD recorder, use the editing function after the recording is completed to divide the tracks.

**(2) Connecting video components**

- To connect the video signal, connect using a 75 Ω/ohms video signal cable cord. Using an improper cable can result in a drop in video quality.
- When making connections, also refer to the operating instructions of the other components.

**Connecting a TV/DBS tuner**

- TV/DBS**
- Connect the TV's or DBS tuner's video output jack (VIDEO OUTPUT) to the [VIDEO] (yellow) TV/DBS IN jack using a 75 Ω/ohms video coaxial pin plug cord.
  - Connect the TV's or DBS tuner's audio output jacks (AUDIO OUTPUT) to the [AUDIO] TV/DBS IN jacks using pin plug cords.
  - For devices with optical digital outputs, connect the digital output terminal to the ADV-1000's DIGITAL TV/DBS IN terminal using an optical transmission cable.

**Connecting a CS tuner V.AUX**

- Connect the CS tuner's video output jack (VIDEO OUTPUT) to the [VIDEO] (yellow) V.AUX IN jack using a 75 Ω/ohms video coaxial pin plug cord.
- Connect the CS tuner's audio output jacks (AUDIO OUTPUT) to the [AUDIO] V.AUX IN jacks using pin plug cords.
- For devices with optical digital outputs, connect the digital output terminal to the ADV-1000's DIGITAL V.AUX. IN terminal using an optical transmission cable.

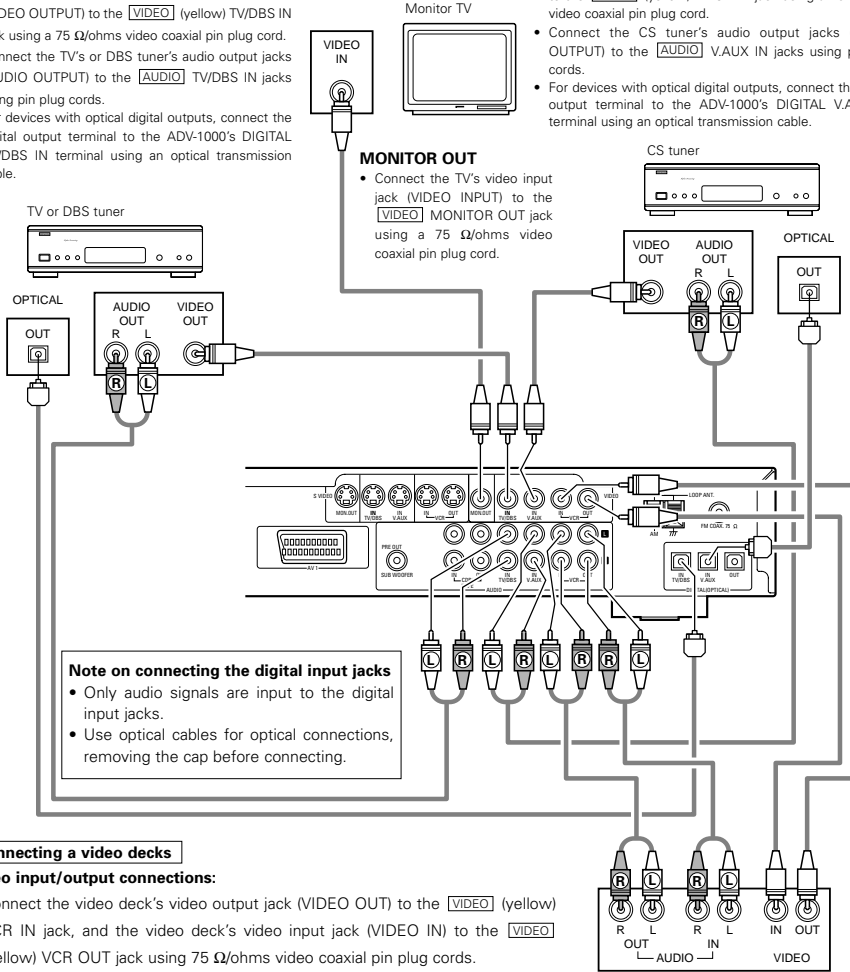

**MONITOR OUT**

- Connect the TV's video input jack (VIDEO INPUT) to the [VIDEO] MONITOR OUT jack using a 75 Ω/ohms video coaxial pin plug cord.

**Note on connecting the digital input jacks**

- Only audio signals are input to the digital input jacks.
- Use optical cables for optical connections, removing the cap before connecting.

**Connecting a video decks**

- Video input/output connections:**
- Connect the video deck's video output jack (VIDEO OUT) to the [VIDEO] (yellow) VCR IN jack, and the video deck's video input jack (VIDEO IN) to the [VIDEO] (yellow) VCR OUT jack using 75 Ω/ohms video coaxial pin plug cords.

**Connecting the audio output jacks**

- Connect the video deck's audio output jacks (AUDIO OUT) to the [AUDIO] VCR IN jacks, and the video deck's audio input jacks (AUDIO IN) to the [AUDIO] VCR OUT jacks using pin plug cords.



**(3) Connecting a video component equipped with S-Video jacks**

- When making connections, also refer to the operating instructions of the other components.
- **A note on the S input jacks**  
The input selectors for the S inputs and pin jack inputs work in conjunction with each other.
- **Precaution when using S-jacks**  
This unit's S-jacks (input and output) and video pin jacks (input and output) have independent circuit structures, so that video signals input from the S-jacks are only output from the S-jack outputs and video signals input from the pin jacks are only output from the pin jack outputs.  
When connecting this unit with equipment that is equipped with S-jacks, keep the above point in mind and make connections according to the equipment's instruction manuals.

**Connecting a monitor TV MONITOR OUT**

- Connect the TV's S video input (S-VIDEO INPUT) to the [S-VIDEO] MONITOR OUT jack using a S jack connection cord.

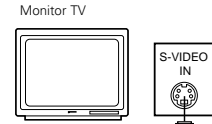

Connect the components' audio inputs and outputs as described on page 6.

**Connecting the video decks**

- Connect the video deck's S output jack (S-OUT) to the [S-VIDEO] VCR IN jack and the video deck's S input jack (S-IN) to the [S-VIDEO] VCR OUT jack using S jack connection cords.



**Connecting a TV/DBS tuner**

- Connect the TV's or DBS tuner's S video output jack (S-VIDEO OUTPUT) to the [S-VIDEO] TV/DBS IN jack using an S jack connection cord.

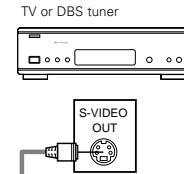

**Connecting a CS tuner**

- Connect the CS tuner's S video output jack (S-VIDEO OUTPUT) to the [S-VIDEO] V.AUX. IN jack using an S jack connection cord.

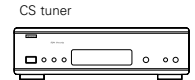

**NOTES:**

- Connect this unit video outputs to the TV either directly. Do not connect it via a VCR (video cassette recorder). Some discs contain copy prohibit signals. If such discs are played via a VCR, the copy prohibit system may cause disturbance in the picture.
- Set the "TV TYPE" in "VIDEO SETUP" in "DVD SETUP" to comply with your TV's video format. When the TV is PAL formatted set to PAL.

**(4) Connecting the antenna terminals**

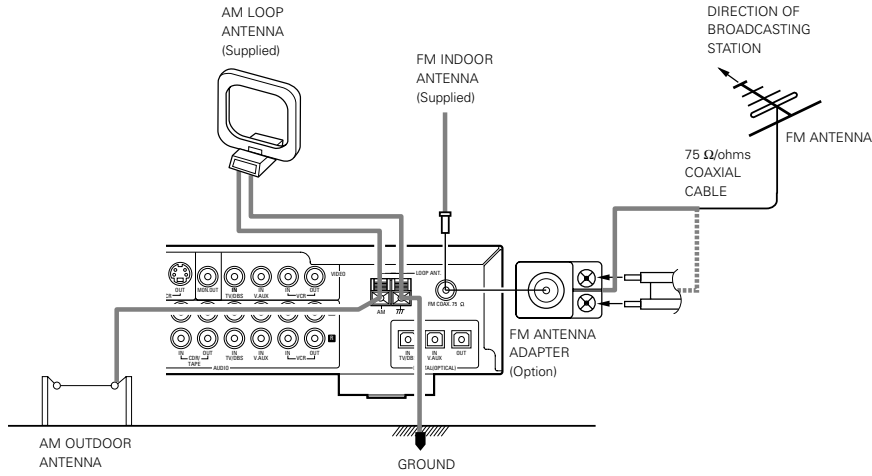

- An F-type FM antenna cable plug can be connected directly.
- If the FM antenna cable's plug is not of the F-type, connect using the included antenna adapter.

**AM loop antenna assembly**

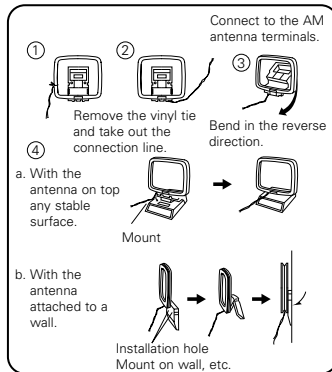

**Connection of AM antennas**

1. Push the lever.
2. Insert the conductor.
3. Return the lever.

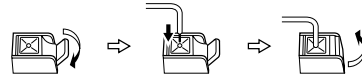

**Notes:**

- Do not connect two FM antennas simultaneously.
- Even if an external AM antenna is used, do not disconnect the AM loop antenna.
- Make sure AM loop antenna lead terminals do not touch metal parts of the panel.

**(5) Connecting to a TV with 21-pin SCART Terminal**

- Use the commercially 21-pin SCART cable to connect the TV's 21-pin SCART terminal to the ADV-1000's 21-pin SCART terminal (AV1).

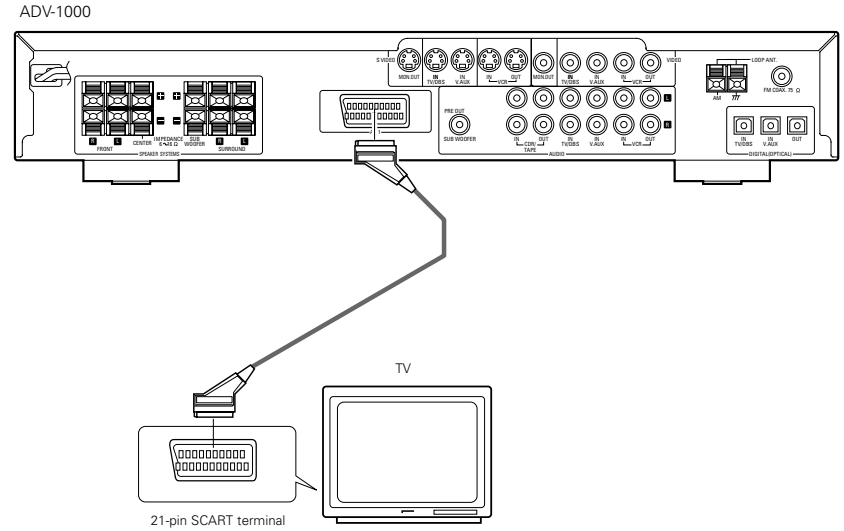

- The audio and video signals for the function selected on the set are output.

**Audio output signals**

- The tuner and DVD audio playback signals and the audio signals input to the AUDIO INPUT jacks are output.
- When a Dolby Digital DVD is played, the audio signals are converted to 2-channel signals before being output. (Audio signals are not output during DTS playback.)
- The audio output level is fixed. If you do not wish to play the sound on the connected TV, turn the TV's volume down to the minimum.

**Video output signals**

- The DVD video playback signals and the video signals input to the VIDEO or S-VIDEO INPUT jacks are output.
- When playing a DVD, RGB video signals can also be output.
- The selection of the VIDEO, S-VIDEO and DVD RGB video signals is set at "AV1 VIDEO OUTPUT" system setup item. (By default all are set to "VIDEO". See page 16.)

**NOTES:**

- Some discs contain copy prohibit signals. If such discs are played via a VCR, the copy prohibit system may cause disturbance in the picture.
- Set the "TV TYPE" in "VIDEO SETUP" in "DVD SETUP" to comply with your TV's video format. When the TV is PAL formatted, set to PAL. (See page 43.)

**(6) Sound output from this unit digital audio output connectors**

■ When a disc is played on the ADV-1000

	Audio recording format	Settings	Refer to page	Digital audio data output	
DVD video DVD audio (video part only)	Dolby Digital	Digital out : Normal	44	Dolby Digital bitstream	
		Digital out : PCM conversion		2 channels PCM data (48 kHz/16 bit)	
	DTS	Digital out : Normal		DTS bitstream	
		Digital out : PCM conversion		DTS bitstream	
	MPEG audio	Digital out : Normal	44	2 channels PCM data (48 kHz/16 bit)	
		Digital out : PCM conversion		2 channels PCM data (48 kHz/16 bit)	
	Linear PCM	48 kHz	LPCM conversion mode : OFF	44	48 kHz/16 ~24 bit PCM
			LPCM conversion mode : ON		48 kHz/16 bit PCM
		96 kHz	LPCM conversion mode : ON		48 kHz/16 bit PCM
			CP : ON		LPCM conversion mode : OFF
CP : OFF		LPCM conversion mode : OFF	96 kHz PCM (when not copy-protected)		
Video CD	MPEG 1			44.1 kHz/16 bit PCM	
Music CD	Linear PCM			44.1 kHz/16 bit PCM	
MP3 CD	MP 3			32 ~ 48 kHz/16 bit PCM	

- Linear PCM audio is the signal recording format used for music CDs. While the signals are recorded at 44.1 kHz/16 bit for music CDs, for DVDs they are recorded at 48 kHz/16 bit to 96 kHz/24 bit, providing higher sound quality than music CDs.

**Connections**

- When making connections, also refer to the operating instructions of the other components.

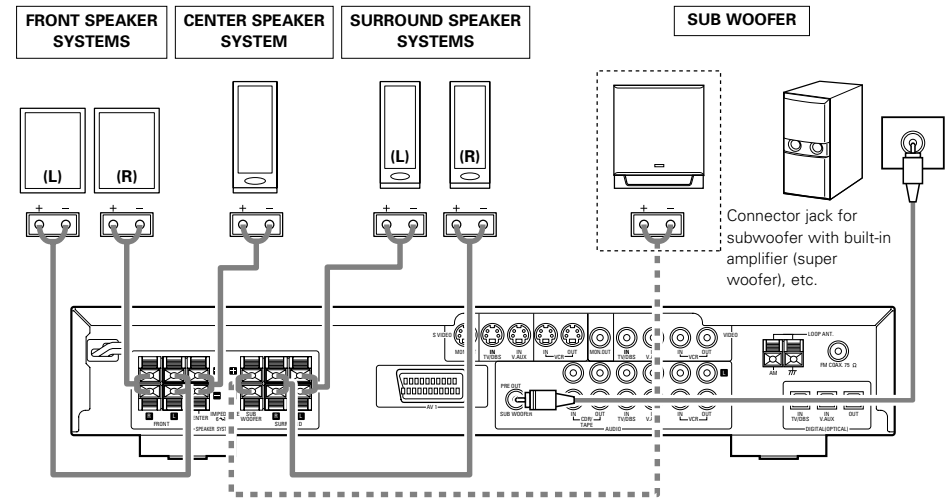

**• Precautions when connecting speakers**  
If a speaker is placed near a TV or video monitor, the colors on the screen may be disturbed by the speaker's magnetism. If this should happen, move the speaker away to a position where it does not have this effect.

**(7) Speaker system connections**

- Use speaker cords with twisted wire cores and a diameter of 0.6 to 1.5 mm. Never use cords thicker than 1.5 mm or single-wire cords, as they may damage the speaker terminals.
- Be sure to interconnect the polarities of the terminals on the speakers and main unit (⊕ to ⊕, ⊖ to ⊖).
- When making connections, be careful that none of the core wires of the speaker cords stick out and touch neighboring terminals, other speaker cords or the rear panel.
- Speakers with an impedance of 6 to 16 Ω/ohms can be connected for use as center and surround speakers.

**NOTE:**  
**NEVER touch the speaker terminals when the power is on.**  
**Doing so could result in electric shocks.**

- The protector circuit may be activated if the set is played for long periods of time at high volumes when speakers with an impedance lower than the specified impedance are connected.

**Connection the speaker terminals**

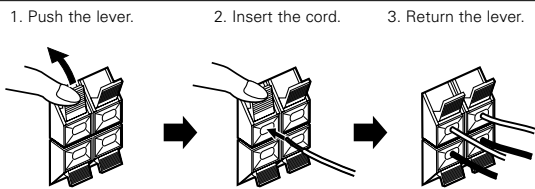

**Protector circuit**

- This unit is equipped with a high-speed protection circuit. The purpose of this circuit is to protect the speakers under circumstances such as when the output of the power amplifier is inadvertently short-circuited and a large current flows, when the temperature surrounding the unit becomes unusually high, or when the unit is used at high output over a long period which results in an extreme temperature rise. When the protection circuit is activated, the speaker output is cut off and the power supply indicator LED flashes. Should this occur, please follow these steps: be sure to switch off the power of this unit, check whether there are any faults with the wiring of the speaker cables or input cables, and wait for the unit to cool down if it is very hot. Improve the ventilation condition around the unit and switch the power back on. If the protection circuit is activated again even though there are no problems with the wiring or the ventilation around the unit, switch off the power and contact a DENON service center.

**Note on speaker impedance**

- The protector circuit may be activated if the set is played for long periods of time at high volumes when speakers with an impedance lower than the specified impedance (for example speakers with an impedance of lower than 4 Ω/ohms) are connected. If the protector circuit is activated, the speaker output is cut off. Turn off the set's power, wait for the set to cool down, improve the ventilation around the set, then turn the power back on.



## 8 PART NAMES AND FUNCTIONS

### Front Panel

- For details on the functions of these parts, refer to the pages given in parentheses ( ).

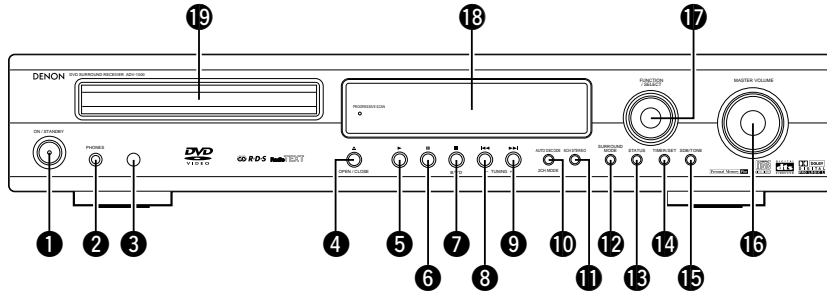

- 1 Power operation switch (ON/STANDBY).....(17)
- 2 Headphones jack (PHONES) .....(20)
- 3 Remote control signal sensor (REMOTE SENSOR) .....(10)
- 4 OPEN/CLOSE button (▲ OPEN/CLOSE).....(17)
- 5 Play button (▶).....(17)
- 6 Pause button (⏸).....(18)
- 7 Stop/Tuner band button (■/BAND).....(18, 28)
- 8 Skip/Tuner tuning - button (◀◀/TUNING -).....(18, 28)
- 9 Skip/Tuner tuning + button (▶▶/TUNING +).....(18, 28)
- 10 AUTO DECODE/2CH MODE button .....(22)
- 11 5CH STEREO button .....(26)
- 12 SURROUND MODE button.....(19)
- 13 STATUS button .....(19)
- 14 TIMER/SET button .....(38, 39)
- 15 SDB/TONE button .....(20)
- 16 MASTER VOLUME control .....(19)
- 17 Input function switching/select dial (FUNCTION/SELECT) .....(19, 20, 38, 39)
- 18 Display
- 19 Disc tray .....(17)

### Remote control unit

- For details on the functions of these parts, refer to the pages given in parentheses ( ).
- Some of the buttons on the remote control unit have two functions. The functions are switched using the remote control mode selector buttons (CDR/MD/TAPE, TUNER/TV/VCR and DVD). After one of these buttons is pressed, the function will not switch until another remote control mode selector button is pressed. The remote control unit's mode switches as described below when the buttons are pressed.

- POWER ON/OFF button.....(17)
- CLEAR button .....(34)
- CALL button.....(34)
- DISPLAY button.....(31)
- RETURN button.....(18)
- MENU button.....(38)
- Cursor buttons.....(12)
- \* System buttons .....(11)
- SUBTITLE button (DVD).....(36)
- RDS button (TUNER) .....(11, 30)
- AUDIO selector button (DVD).....(36)
- PTY button (TUNER) .....(11, 30)
- Program/direct button (PROG/DIRECT).....(34)
- A-B repeat button (REPEAT A-B).....(33)
- Channel select button (CH. SELECT).....(22)
- Test tone button (T.TONE).....(22)
- SETUP button .....(12)

- \* System buttons .....(11)
- SLEEP button.....(40)
- SURROUND mode selector button.....(19)
- INPUT MODE selector button.....(19)
- FUNCTION selector button.....(19)
- ENTER button .....(12)
- Main volume control buttons.....(19)
- MUTE button .....(20)
- STATUS button .....(19)
- NTSC/PAL button.....(6)
- TOP MENU button (DVD).....(37)
- RT button (TUNER) .....(11, 30)
- ANGLE button (DVD).....(37)
- CT button (TUNER) .....(11)
- RANDOM button .....(34)
- REPEAT button .....(33)
- Surround parameter button (SURR.PARA) .....(22-25)
- SDB/TONE selector button.....(20)

Remote control mode selector buttons

Remote control mode	
CDR/MD/TAPE	Audio modes
TUNER/TV/VCR	AV modes
DVD	DVD modes

- Buttons indicated  are DVD operation buttons. These can be used when the DVD mode is selected with the remote control mode selector buttons.
- The system buttons (\*) are buttons whose functions differ according to which mode is selected with the remote control mode selector buttons.
- Other buttons are surround amplifier operation buttons that always operate in the same way, regardless of which mode is set with the remote control mode selector buttons.

## 9 REMOTE CONTROL UNIT

- The included remote control unit (RC-901) can be used to operate not only this unit but other remote control compatible DENON components as well. In addition, the memory contains the control signals for other remote control units, so it can be used to operate non-Denon remote control compatible products.

### (1) Inserting the batteries

- Remove the remote control unit's rear cover.

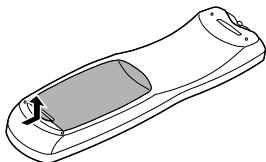

- Set three R6P/AA batteries in the battery compartment in the indicated direction.

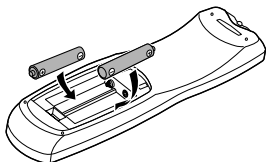

- Put the rear cover back on.

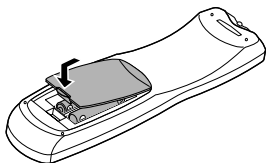

#### Notes on Batteries

- Use R6P/AA batteries in the remote control unit.
- The batteries should be replaced with new ones approximately once a year, though this depends on the frequency of usage.
- Even if less than a year has passed, replace the batteries with new ones if the set does not operate even when the remote control unit is operated nearby the set. (The included battery is only for verifying operation. Replace it with a new battery as soon as possible.)
- When inserting the batteries, be sure to do so in the proper direction, following the “+” and “-” marks in the battery compartment.
- To prevent damage or leakage of battery fluid:
  - Do not use a new battery together with an old one.
  - Do not use two different types of batteries.
  - Do not short-circuit, disassemble, heat or dispose of batteries in flames.
- Remove the batteries from the remote control unit when you do not plan to use it for an extended period of time.
- If the battery fluid should leak, carefully wipe the fluid off the inside of the battery compartment and insert new batteries.
- When replacing the batteries, have the new batteries ready and insert them as quickly as possible.

### (2) Using the remote control unit

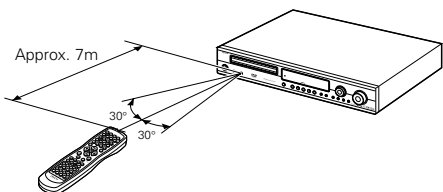

- Point the remote control unit at the remote sensor on the main unit as shown on the diagram.
- The remote control unit can be used from a straight distance of approximately 7 meters from the main unit, but this distance will be shorter if there are obstacles in the way or if the remote control unit is not pointed directly at the remote sensor.
- The remote control unit can be operated at a horizontal angle of up to 30 degrees with respect to the remote sensor.

#### NOTES:

- It may be difficult to operate the remote control unit if the remote sensor is exposed to direct sunlight or strong artificial light.
- Do not press buttons on the main unit and remote control unit simultaneously. Doing so may result in malfunction.
- Neon signs or other devices emitting pulse-type noise nearby may result in malfunction, so keep the set as far away from such devices as possible.

### (3) Preset memory

#### [1] Audio Component

- The signals of your other Denon products can be stored in the included remote control unit's preset memory to operate either the CDR, MD or TAPE function.
- Operation is not possible for some models.

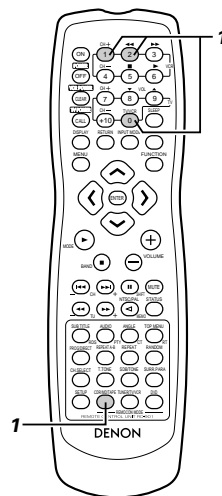

- While pressing the CDR/MD/TAPE remote control mode selector button, input the 3-digit number (“000”, “111” and “222”) corresponding to the device you want to preset (CDR, MD or TAPE), referring to the table below.
  - Release the CDR/MD/TAPE button after inputting three digits. This completes the presetting operation.

Table 1: Combinations of Personal System Codes

CDR/MD/TAPE	Input the 3-digit number while pressing CDR/MD/TAPE.		
CDR	0	0	0
MD	1	1	1
TAPE	2	2	2

- ※ This is set to CDR by factory default.

#### NOTE:

- Only one device (CDR, MD or TAPE) can be stored in the preset memory.

#### [2] TV

- Other makes of components can be operated by setting the preset memory for your make of TV.
- This remote control unit can be used to operate components of other manufacturers without using the learning function by registering the manufacturer of the components as shown on the List of Preset Codes (attached sheet).
- Operation is not possible for some models.

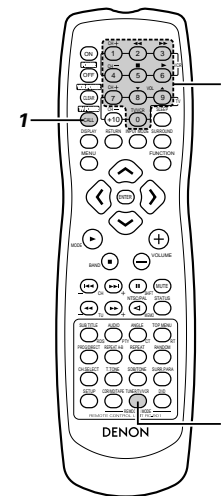

- Press the CALL button while pressing the TUNER/TV/VCR remote control mode selector button, then input the three-digit number corresponding to the code of the manufacturer of the TV whose signals you want to store, referring to the included list of remote control unit codes.
    - Release the TUNER/TV/VCR button after inputting three digits. This completes the presetting operation.
- Example: To preset to “Hitachi 074”

TUNER/TV/VCR	Press the buttons below while pressing TUNER/TV/VCR.			
HITACHI “074”	CALL	0	7	4

- ※ This is set to “Hitachi 074” by factory default.

#### NOTE:

- Preset codes set upon shipment from the factory and when reset.

[3] VCR

- Other makes of components can be operated by setting the preset memory for your make of video component. This remote control unit can be used to operate components of other manufacturers without using the learning function by registering the manufacturer of the components as shown on the List of Preset Codes (attached sheet). Operation is not possible for some models.

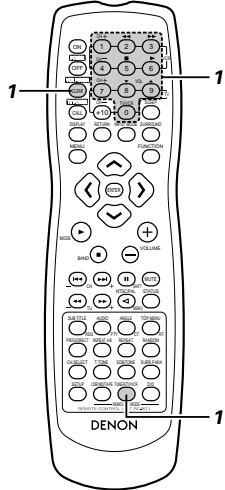

**1** Press the CLEAR button while pressing the TUNER/TV/VCR remote control mode selector button, then input the 3-digit number corresponding to the code of the manufacturer of the VCR you want to store in the memory, referring to the included table of remote control codes.

- Release the TUNER/TV/VCR button after inputting three digits. This completes the presetting operation.

Example: To preset to Hitachi "072"

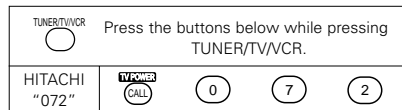

※ This is set to Hitachi "072" by factory default.

**NOTES:**

- Some models and years of manufacture of components of the manufacturers listed on the List of Preset Codes cannot be used.
- The unit is equipped with several types of remote control codes which depend on the manufacturer. If there is no operation, please change the preset code (a 3-digit number) and try again.

**(4) Operating DENON audio components**

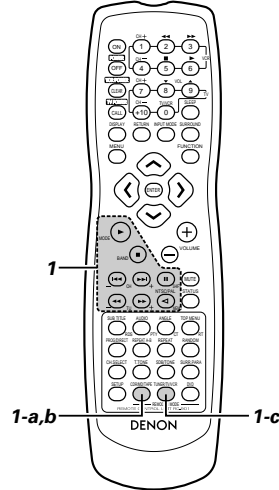

**1** DENON remote-controllable audio components can be controlled using this unit's remote control unit. Note that some components, however, cannot be operated with this remote control unit.

**Before operating the remote control unit!**  
Be sure to set the audio device mode using the remote control mode selector buttons.

**a. For CDR recorder or MD recorder**

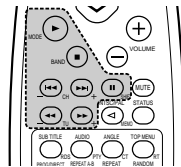

- Manual search (reverse and forward)
- Stop
- Play
- Auto search
- Pause

**1 b. For tape deck (TAPE)**

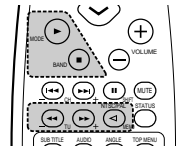

- Rewind
- Fast-forward
- Stop
- Forward Play
- Reverse Play

**Before operating the remote control unit!**  
Be sure to press the proper remote control mode selector button to set the remote control unit to the AV mode.

**c. For TUNER**

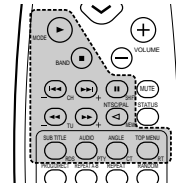

- SHIFT CHANNEL (+, -) : Switch preset channel range / Preset channel up/down
- TUNING (+, -) : Tuning up/down
- BAND : Switch between AM and FM bands
- MODE : Switch between AUTO and MONO
- MEMORY : Preset memory
- RDS : Use this button to automatically tune to stations using the radio data system.

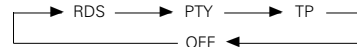

- PTY : Press this button after selecting "PTY" with the RDS button to select one of the 29 program types.
- CT : Use this to correct the time of the clock on the ADV-1000. Press this button when the time service of an RDS station is being properly received. "TIME" is displayed for 2 seconds and the ADV-1000's clock is corrected. "NO TIME DATA" is displayed if the RDS station does not offer a time service and when the broadcast is not being received properly.
- RT : Press this button when receiving RDS stations to select the frequency, PS, PTY or RT display. Note that this button will not function if the reception is poor. The display mode changes as follows each time the button is pressed.

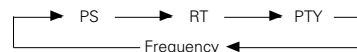

**(5) Operating a video component stored in the preset memory**

**Before operating the remote control unit!**  
Be sure to press the proper remote control mode selector button to set the remote control unit to the AV mode.

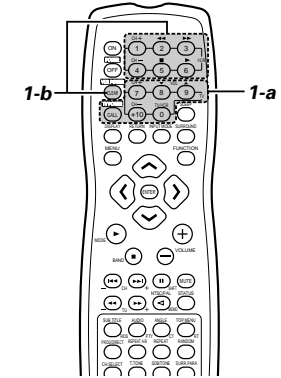

**1** Operate the TV or VCR.

- For details, refer to the component's operating instructions.
- Some models cannot be operated with this remote control unit.

**a. For monitor TV**

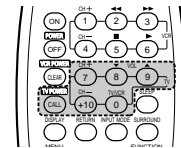

- TV POWER : Power on/off
- CHANNEL (+, -) : Switch channel
- VOLUME (▲, ▼) : Volume up/down
- TV/VCR : Switch between TV and VCR

**b. For video deck (VCR)**

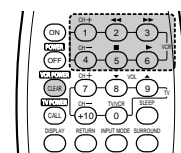

- VCR POWER : Power on/off
- CHANNEL (+, -) : Switch channel
- Forward and Reverse
- Play
- Stop

# 10 SETTING UP THE SYSTEM

## (1) System setup items

- Once all connections with other AV components have been completed as described in "CONNECTIONS" (see pages 5 to 8), make the various settings described below on the monitor screen using the ADV-1000's on-screen display function.
- Use the following buttons to set up the system:

**ENTER button**  
Press this to switch the display.  
Also use this button to complete the setting.

**CURSOR buttons**  
< and > : Use these to move the cursors (< and >) to the left and right on the screen.  
^ and v : Use these to move the cursors (^ and v) to the up and down on the screen.

**SETUP button**  
Press this to display the system setup menu.

Setup items and default values (set upon shipment from the factory)

Setup		Default settings						
QUICK SETUP	Set the size of the room and the listening position.	ROOM SPACE	SEATING POSITION	FRONT SP.	CENTER SP.	SURROUND SP.	SUB-WOOFER	
		MEDIUM 4.2m x 4.2m	BACK	SMALL 2.7m (9 ft)	SMALL 2.4m (8 ft)	SMALL 2.1m (7 ft)	YES 2.7m (9 ft)	
ADVANCED SETUP	SPEAKER CONFIGURATION	FRONT SP.		CENTER SP.	SURROUND SP.	SUB WOOFER		
		SMALL		SMALL	SMALL	YES		
		SW FREQ. = 120 Hz / SW MODE = NONE						
	DELAY TIME	This parameter is for optimizing the timing with which the audio signals are produced from the speakers and subwoofer according to the listening position.	FRONT & SW		CENTER	SURROUND		
			2.7m (9 ft)		2.4m (8 ft)	2.1m (7 ft)		
	CHANNEL LEVEL	At the listening position, listen to the test tones output from the different speakers and set so that the playback level from the different speakers is equal.	FRONT L	CENTER	FRONT R	SURROUND R	SURROUND L	SUB WOOFER
			0 dB	0 dB	0 dB	0 dB	0 dB	0 dB
	AV1 VIDEO OUTPUT	To select whether composite video signals or S video signals or RGB signals will be output from the AV1 SCART terminals.	VIDEO OUTPUT			DVD RGB OUTPUT		
			VIDEO			NO (VIDEO)		
	DVD AUTO POWER OFF	The power automatically switches to standby if no operation is performed for 30 minutes while in the stop mode with the function set to DVD.	NO (power does not turn off automatically)					
DISC SETUP	Set the audio language, subtitle language and disc menu language for when playing discs.	DIALOG		SUBTITLE	DISC MENU			
		ENGLISH		ENGLISH	ENGLISH			
OSD SETUP	Set the wallpaper for the setup and operation screens.	WALL PAPER: BLUE						
VIDEO SETUP	Set the screen size and video system for the TV being used.	TV ASPECT			TV TYPE			
		4 : 3 PS			PAL			
AUDIO SETUP	Set the digital audio signal format and the linear PCM sampling frequency and bit conversion.	DIGITAL OUT			LPCM SELECT			
		NORMAL			OFF			
RATINGS	Make the playback restriction setting for DVDs with restricted viewing and set the password required for changing the setting.	RATING LEVEL			PASS WORD CHANGE			
		NO LIMIT			0000 (Default)			
OTHER SETUP	Make the closed caption setting for DVDs. (A commercially available decoder is required to display the closed captions.)	CLOSED CAPTION : OFF						

### Speaker system layout

Basic system layout

- The following is an example of the basic layout for a system consisting of six speaker systems and a television monitor:

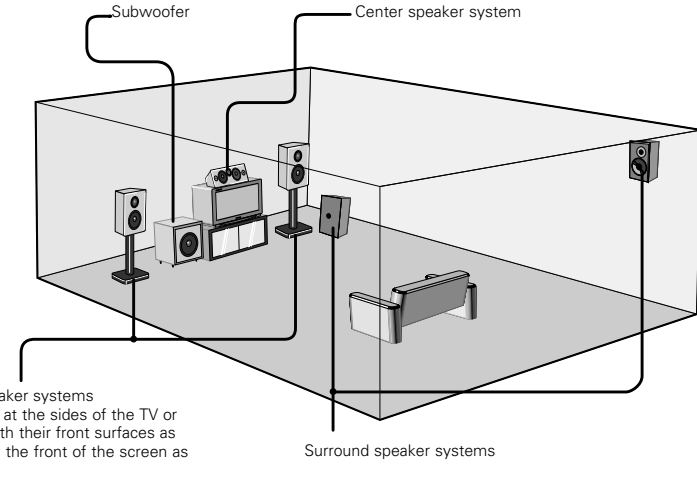

Front speaker systems  
Set these at the sides of the TV or screen with their front surfaces as flush with the front of the screen as possible.

Surround speaker systems

**(2) Before setting up the system**

- This section describes surround-related setup operations. For DVD-related setup operations, see page 41.
- The setup operations cannot be performed while discs are playing. Set the stop mode first.

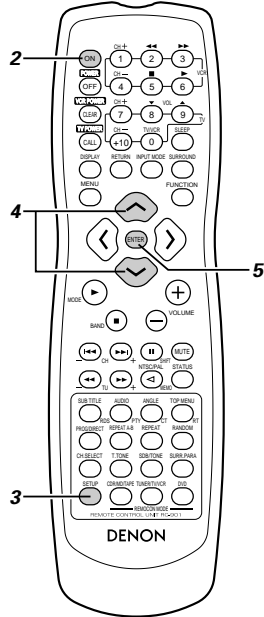
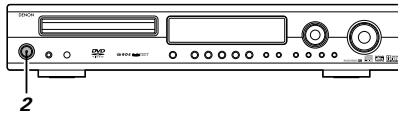

**1** Refer to "CONNECTIONS" (pages 5 to 8) and check that all connections are correct.

**2** Turn on the power. Press the POWER switch (button).

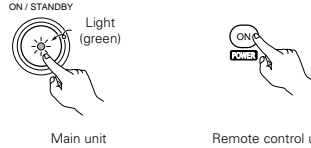

When pressed, the power turns on and the display lights. The sound is muted for several seconds, after which the unit operates normally. When pressed again, the power turns off, the standby mode is set and the display turns off. Whenever the ON/STANDBY button is in the STANDBY state, the apparatus is still connected on AC line voltage. Please be sure to unplug the cord when you leave home for, say, a vacation.

**3** Press the SETUP button.

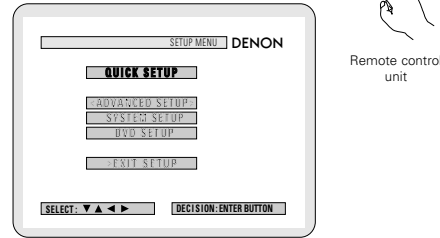

**4** Use the ^ and v cursor buttons on the remote control unit to select the setting menu.

- There are three types of setup menus.

- **QUICK SETUP:** Select "ROOM SPACE" and "SEATING POSITION".
- **SYSTEM SETUP:** Detailed settings of the AV system function
- **DVD SETUP:** Detailed settings of the DVD function

**5** Press the ENTER button to display the setting screen of the respective menu.



**(3) Quick system settings (to switch between the 2- and 5.1-channel modes)**

- The ADV-1000 is preset with Quick System settings for a 5.1-channel surround system using five small speakers.
- See "(4) System setting changes" (pages 14 to 16 when using speaker systems other than the ones described below or if you wish to change the settings).

**1** At the setup screen, select "QUICK SETUP", then press the ENTER button. (See page 13.)

**2** Use the ^ and v cursor buttons to select "Room Space", then use the < and > cursor buttons to set the size of the room.

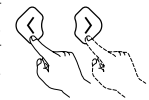

- The set size is displayed in yellow.

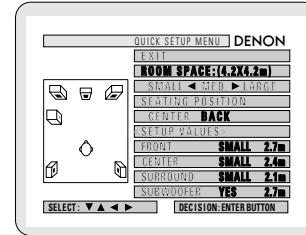

**3** Use the ^ and v cursor buttons to select "Seating Position", then use the < and > cursor buttons to set the size of the position.

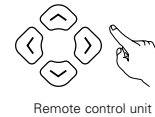

- The set position is displayed in yellow.

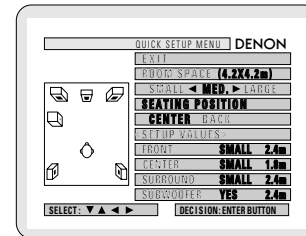

**4** Press the ENTER button to enter the setting.

- The setup screen reappears.



**5** Press the SETUP button to quit the setup mode.

- You can also quit the setup mode by using the v cursor button at the setup screen to display "Quit setup" in yellow then pressing the ENTER button.



- To change the settings At the setup screen, select "SYSTEM SETUP" from "<ADVANCED SETUP>".

**About the quick system settings**

**ROOM SPACE:** Set the size of the room in which you are using the product.

SMALL: 10 ft x 10 ft (3.0 m x 3.0 m)  
 MED.: 12 ft x 12 ft (4.2 m x 4.2 m)  
 LARGE: 30 ft x 30 ft (6.0 m x 6.0 m)

**SEATING POSITION:** Set whether the seating position is near the center of the room or towards the back.

CENTER  
 BACK

**Settings:** When "ROOM SPACE" or "SEATING POSITION" is selected, the distance from the listening position to the different speakers is displayed automatically. If the relative distance is very different from the actual distance (for example if a shorter distance is displayed for the front speakers than for the center speaker but actually the opposite is true), set the distance as described in "ADVANCED SETUP" (page 14).



**(4) System setting changes**

- The quick system settings and factory default settings are changed at the system setting change menu.
- The settings are stored in the memory until they are next changed, even when the power is turned off.

**[1] Setting the type of speakers**

- The composition of the signals output from the different channels and the frequency response are adjusted automatically according to the combination of speakers actually being used.

**1** At the SETUP MENU, select "SYSTEM SETUP" and press the ENTER button

**2** At the SYSTEM SETUP MENU screen, use the  and  cursor buttons to select the speaker system you are using. "SPEAKER CONFIGURATION" and press the ENTER button.

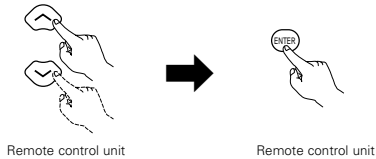
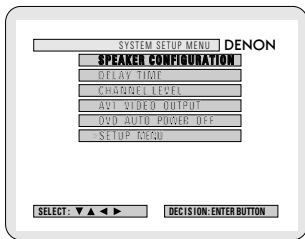

**4** Enter the setting.  
 • The SYSTEM SETUP MENU reappears.



Remote control unit

**NOTE:**

- Select "Large" or "Small" not according to the actual size of the speaker but according to the speaker's capacity for playing low frequency (approximately 100 Hz and below) signals. If you do not know, try comparing the sound at both settings (setting the volume to a level low enough so as not to damage the speakers) to determine the proper setting.

**Parameters**

- Large..... Select this when using speakers that can fully reproduce low sounds of below 100 Hz.
- Small..... Select this when using speakers that do not provide sufficient volume for playing low frequencies of 100 Hz and less. When this setting is made, frequencies below the frequency set at the subwoofer frequency setting are assigned to the subwoofer.
- None..... Select this when no speakers are installed.
- Yes/No.... Select "Yes" when a subwoofer is installed, "No" when a subwoofer is not installed.

- ※ If the subwoofer has sufficient low frequency playback capacity, good sound can be achieved even when "Small" is set for the front, center and surround speakers.
- ※ For the majority of speaker system configurations, using the SMALL setting for all five main speakers and Subwoofer On with a connected subwoofer will yield the best results.

**3** Set whether or not speakers are connected and, if so, their size parameters.

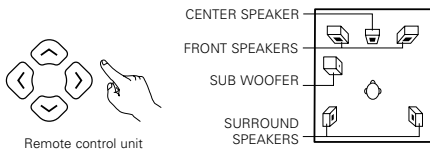

- The item to be set is displayed in yellow, and the values of the other items are displayed in green.

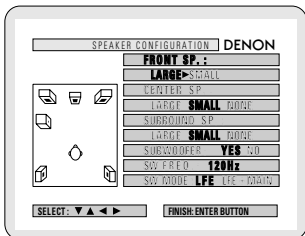

**Subwoofer frequency (SW FREQ.)**

- For the subwoofer frequency at the speaker setting screen, set the bass crossover frequency for playback from the subwoofer.
- Select "80 Hz", "120 Hz", "150 Hz" or "180 Hz" (-6 dB for each). Bass sound below these frequencies is played from the subwoofer. (This is set to "120 Hz" by factory default.)

**Assignment of low frequencies**

- In the Dolby Digital, Dolby Pro Logic II, DTS, and virtual surround modes, the low frequency signals for channels whose speaker settings are set to "Small" are assigned to the subwoofer. The low frequencies of channels set to "Large" are played from those channels. (If set to "120 Hz", channels set to "Small" play sounds of 120 Hz and greater, while bass frequencies of under 120 Hz are played from the subwoofer.)
- In surround modes other than the ones listed above, low frequencies below the frequency set at the subwoofer frequency setting are played from the subwoofer regardless of whether the speakers are set to "Large" or "Small".
- Set the subwoofer frequency according to the low frequency playback abilities of your speakers and subwoofer.

**Subwoofer mode (SW MODE)**

- The subwoofer mode setting is only valid when "LARGE" is set for the front speakers and "YES" is set for the subwoofer in the "SPEAKER CONFIGURATION" settings.
- When the "LFE+MAIN" playback mode is selected, the low frequency signal range of channels set to "LARGE" are produced simultaneously from those channels and the subwoofer channel. In this playback mode, the low frequency range expand more uniformly through the room, but depending on the size and shape of the room, interference may result in a decrease of the actual volume of the low frequency range.
- Selection of the "LFE" play mode will play the low frequency signal range of the channel selected with "LARGE" from that channel only. Therefore, the low frequency signal range that are played from the subwoofer channel are only the low frequency signal range of LFE (only during Dolby Digital or DTS signal playback) and the channel specified as "SMALL" in the setup menu.
- Select the play mode that provides bass reproduction with body.
- When the subwoofer is set to "YES", bass sound is output from the subwoofer regardless of the subwoofer mode setting in surround modes other than Dolby/DTS.

**[2] Setting the speaker distance**

- Input the distances from the listening position to the speakers and set the surround delay time.
- The default settings below are set upon shipment from the factory.

**Preparations:**

Measure the distances from the listening position to the speakers (L1 to L3 on the diagram at the right).

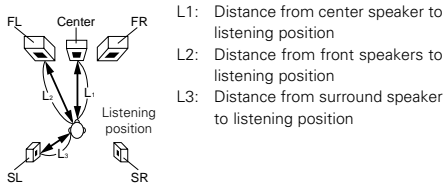

**1** To perform these operations from places other than the system setting change menu, see page 14.

**2** At the SYSTEM SETUP MENU select "DELAY TIME".

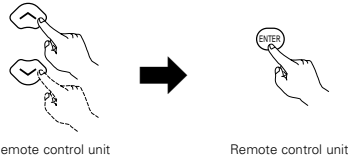

Remote control unit Remote control unit

- Switch to the DELAY TIME screen.

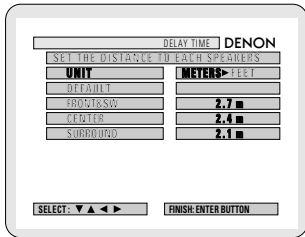

- Use the < and > cursor buttons to select the distance unit, "METERS" or "FEET".  
 Press the ✓ cursor button to proceed to the next step if you do not wish to change this.

**3** When "YES" is selected for "DEFAULT", the delay times for the various speakers are set to the default values.

- © YES: FRONT & SW → 2.7 m  
 CENTER → 2.4 m  
 SURROUND → 2.1 m
- © NO: The current settings are used.

**4** Select the speaker to be set using the ^ and v cursor buttons, then setting the distance between the speakers and the listening position using the < and > cursor buttons.

- Set the distance between the center speaker and listening position.  
 The distance changes in units of 0.1 meters (1 foot) each time the button is pressed. Select the value closest to the measured distance.

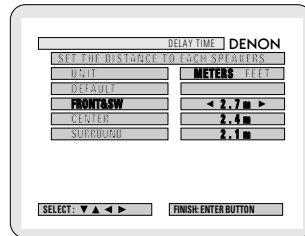

\* The difference of the distances set for the different speakers must be no greater than 3.0 m (10 ft.).  
 If an inapplicable distance is set, "CAUTION: INVALID DISTANCE" is displayed. Change the speaker position and reset.

**5** Enter the setting.  
 • The SYSTEM SETUP MENU reappears.

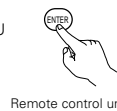

**[3] Setting the channel level**

- Use this setting to adjust so that the playback level between the different channels is equal.
- From the listening position, listen to the test tones produced from the speakers to adjust the level.
- The level can also be adjusted directly from the remote control unit. (For details, see page 22.)

**1** To perform these operations from places other than the system setting change menu, see page 14.

**2** At the SYSTEM SETUP MENU select "CHANNEL LEVEL".

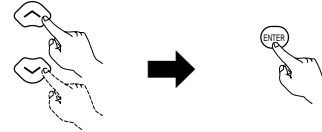

Remote control unit Remote control unit

- Switch to the CHANNEL LEVEL screen.

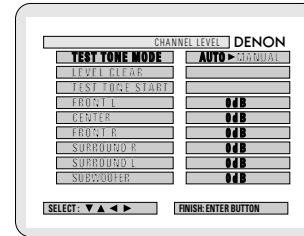

**3** Select "TEST TONE MODE".  
 • Select the mode.

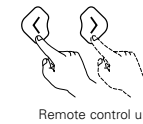

Select "AUTO" or "MANUAL".

- AUTO: Adjust the level while listening to the test tones produced automatically from the different speakers.
- MANUAL: Select the speaker from which you want to produce the test tone to adjust the level.

**4** If "YES" is selected at "LEVEL CLEAR", the level settings for all the speakers are set to 0 dB.

- © "YES" : The levels of the different speakers are all set to 0dB.
- © "NO" : The speakers stay at their currently set levels.

**5** Adjusting the channel levels in the "test tone" mode  
 • Set the "TEST TONE START" mode using the ^ and v cursor buttons, then select "YES" with the < cursor button to output test tones.

**6** ① When "AUTO" is selected in the "TEST TONE MODE"

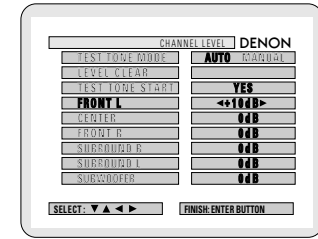

- Test tones are automatically emitted from the different speakers.
- The test tones are emitted from the different speakers in the following order, at 4-second intervals the first time and second time around, 2-second intervals the third time around and on:





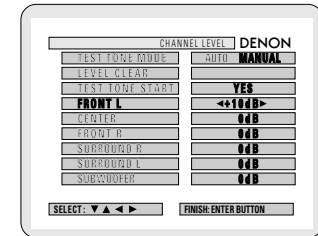

- Use the CURSOR buttons to adjust all the speakers to the same volume.
- The volume can be adjusted between -12 dB and +12 dB in units of 1 dB.

② When the "MANUAL" mode is selected



- Use the CURSOR ^ and v to select the speaker for which you want to output test tones, then use the CURSOR < and > to adjust so that the volume of the test tones from the various speakers is the same.

- 7** After the above settings are completed, press the ENTER button.
- The "SYSTEM SETUP MENU" screen reappears.

\* To cancel the setting after adjusting  
 Display the channel level adjustment screen, then use the , ,  and  cursor buttons to select "LEVEL CLEAR" and "YES". The level settings for all the speakers are set to 0 dB.

**NOTES:**

- When you adjust the channel levels while in the SYSTEM SETUP CHANNEL LEVEL mode, the channel level adjustments made will affect ALL surround modes. Consider this mode a Master Channel Level adjustment mode.
- After you have completed the SYSTEM SETUP CHANNEL LEVEL adjustments, you can then activate the individual surround modes and adjust channel levels that will be remembered for each of those modes. Then, whenever you activate a particular surround sound mode, your preferred channel level adjustments for just that mode will be recalled. Check the instructions for adjusting channel levels within each surround mode on page 22.

**[4] Setting the AV1 video output**

- To select whether composite video signals or S video signals or RGB signals will be output from the AV1 SCART terminals.
- The factory default setting is "VIDEO" and DVD RGB output is "NO (VIDEO)".

**1** To perform these operations from places other than the system setting change menu, see page 14.

**2** At the "SYSTEM SETUP MENU" screen, select "AV1 VIDEO OUTPUT" and press the ENTER button.

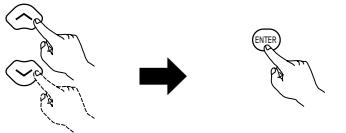

Remote control unit      Remote control unit

- Switch to the "AV1 VIDEO OUTPUT" screen.

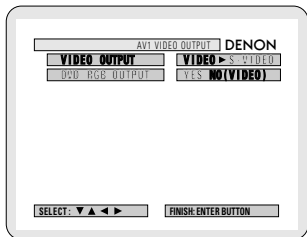

**3** Select "VIDEO OUTPUT".

- VIDEO: Composite video signals will be output.
- S-VIDEO: S video signals will be output.

**4** Select "DVD RGB OUTPUT".

- NO: The video signals selected at step 3 are output.
- YES: RGB signals will be output. (DVD only)

**5** Enter the setting.

- The SYSTEM SETUP MENU reappears.



Remote control unit

**[5] Setting the DVD auto power off**

- The ADV-1000 is equipped with a function that automatically switches the power to standby if no operation is performed for 30 minutes while in the stop mode with the function set to DVD. Here, set whether to turn this function on or off.
- The factory default setting is "NO".

**1** To perform these operations from places other than the system setting change menu, see page 14.

**2** At the "SYSTEM SETUP MENU" screen, select "DVD AUTO POWER OFF" and press the ENTER button.

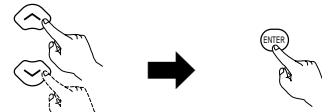

Remote control unit      Remote control unit

- Switch to the "DVD AUTO POWER OFF" screen.

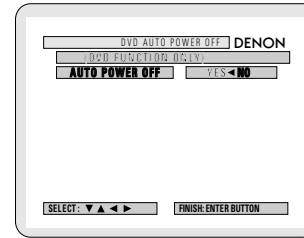

**3** Select "YES" or "NO".

- YES: The auto power off function is active when the function is set to DVD.
- NO: The auto power off function does not work.

**4** Enter the setting.

- The SYSTEM SETUP MENU reappears.



Remote control unit

**[6] After completing system setup**

- Once the speaker settings, delay time setting and channel level adjustments are made, there is no need to reset them unless the AV components or speakers are changed or the speakers are moved to different positions.
- Change the AV1 video output and DVD auto power off settings as necessary.

**1** At the SYSTEM SETUP MENU, press the SETUP button.

- The changed settings are entered and the on-screen display turns off.



Remote control unit

\* This button can be pressed at any time during the system setup process to complete the process.

**NOTE:**

- If the quick system settings are selected after setting up the system using the system setting change menu, the speaker and delay time settings are changed to the values preset for the quick system settings.



# 11 PLAYBACK

## (1) Before Operating

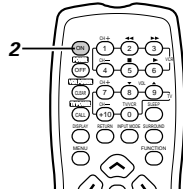
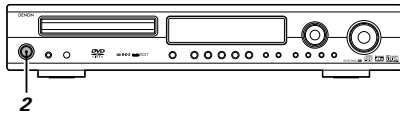

**1** Refer to "CONNECTIONS" (pages 5 to 8) and check that all connections are correct.

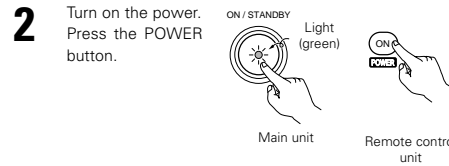

When pressed, the power turns on and the display lights. The sound is muted for several seconds, after which the unit operates normally. When pressed again, the power turns off, the standby mode is set and the display turns off. Whenever the ON/STANDBY button is in the STANDBY state, the apparatus is still connected on AC line voltage. Please be sure to unplug the cord when you leave home for, say, a vacation.

## (2) Loading Disc

■ Set discs in the disc tray with the labeled (printed) side facing up.

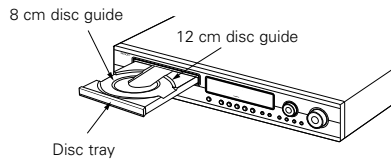

## (2) Loading Discs

- Pick up the disc carefully so as not to touch the signal surface and hold it with the labeled side facing up.
- With the disc tray fully open, set the disc in the disc tray.
- Set 12 cm discs in the outer tray guide (Figure 1), 8 cm discs in the inner tray guide (Figure 2).
- Press the OPEN/CLOSE button. The disc is automatically loaded.
- The disc tray can also be closed automatically to load the disc by pressing the PLAY button.

**NOTE:**

- Do not move the this unit while a disc is playing. Doing so may scratch the disc.

### (1) Opening and Closing the Disc Tray

- ① Turn on the power.
- ② Press the OPEN/CLOSE button.

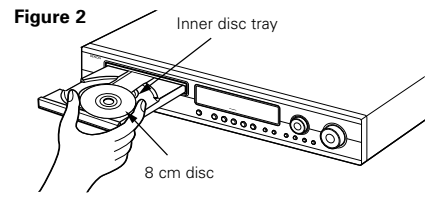
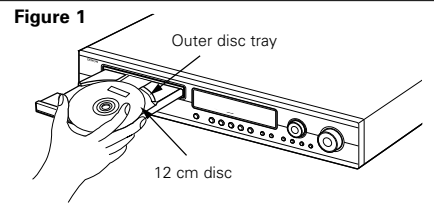
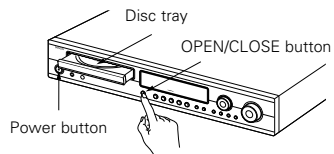

**NOTES:**

- If a foreign object is caught in the disc tray during closing, simply press the OPEN/CLOSE button again and the tray will open.
- Do not press the disc tray in by hand when the power is off. Doing so will damage it.
- Do not place foreign objects in the disc tray. Doing so will damage it.

## (3) Playback

### IMPORTANT SETUP INFORMATION

This set has the following presets: "DISC SETUP", "OSD SETUP", "VIDEO SETUP", "AUDIO SETUP", "RATINGS", and "OTHER SETUP".

These presets have been preset upon shipment from the factory. If you wish to change them to suit your specific purposes, refer to pages 41 to 46.

#### Before operating the remote control unit!

- Be sure to set the DVD mode using the remote control mode selector buttons.

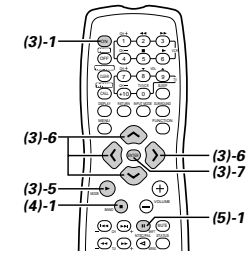
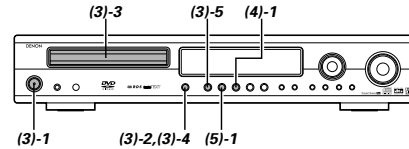

- 1** Turn on the power.
  - Press the power button, the power indicator lights and the power turns on.

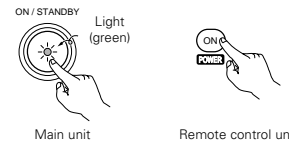

- 4** Press the OPEN/CLOSE button.



- 2** Press the OPEN/CLOSE button to open the disc tray.



- 5** Press the PLAY button.
  - For many interactive DVDs and video CDs with playback control, a menu screen appears. In this case use the procedure in step 6 to select the desired item.

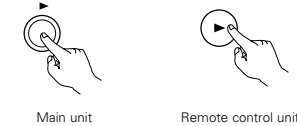

※ Interactive DVDs are DVDs including multiple angles, stories, etc.

Example: For DVDs with menu screens







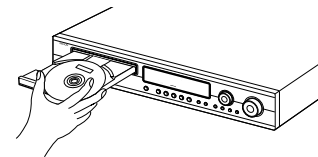

Example: For video CDs with playback control

TOP MENU	
Apple	Banana
Orange	Strawberry
Peach	Pineapple

1. Opening
2. 1st movement
3. 2nd movement
4. 3rd movement
5. Ending

- 3** Set the disc in the disc tray.



- 6** Use the cursor buttons ( , , , and  ) to select the desired item.
- For some discs there is a second menu screen. If so, press the  button to display the next menu screen. (See the disc's jacket.)
- \* The cursor buttons ( , , , and  ) do not work for video CDs. Use the number buttons to select the desired item.

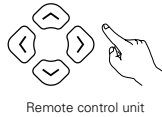

- 7** Press the ENTER button.
- The desired item is selected and playback starts.
  - You can return to the menu screen by pressing the TOP MENU button while the DVD is playing, though this depends on the disc.
  - Press the RETURN button during playback of a video CD to return to the menu screen.



Example: When "Apple" is selected

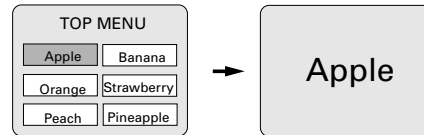

**NOTES:**

- If  appears on the TV screen while buttons are being operated, that operation is not possible on the ADV-1000 or with that disc.
- Set the disc in the disc guide.
- Only set one disc in the tray.
- The disc keeps turning while the menu screen is displayed on the TV screen.

**(4) Stopping Playback**

- 1** During playback, press the STOP button on the main unit or the remote control unit, playback stops and wall paper is displayed.
- <Resume play memory function (DVD only)>
- With the ADV-1000, when the STOP button is pressed, that position is stored in the memory. At this time, "▶" flashes on the display. When the PLAY button is pressed after pressing the STOP button, playback resumes from the position at which it was stopped. The resume play memory function is cancelled if the disc tray is opened or the STOP button is pressed a second time.

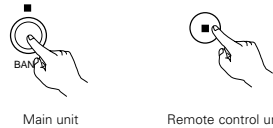

- \* The resume play memory function only works for discs for which the elapsed time is shown on the display during playback.

Auto power off function.

- The ADV-1000 is equipped with a function that automatically switches the power to standby if no operation is performed for 30 minutes while in the stop mode with the function set to DVD.
- This function is set to off upon shipment from the factory. If you wish to turn it on, set the "DVD auto power off setting" to "YES" as described on page 16.

**(5) Playing Still Pictures (Pausing)**

- 1** During playback, press the PAUSE button on the main unit or the remote control unit.
- Press the PLAY button to resume normal playback.

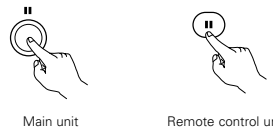



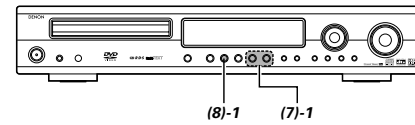

**Before operating the remote control unit!**

- Be sure to set the DVD mode using the remote control mode selector buttons.





**(6) Forward / Reverse Searching**

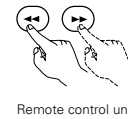



- 1** During playback, press one of the  /  buttons on the remote control unit.
-  : Reverse direction  
 : Forward direction
- When pressed again, the search speed increases (in four steps).
  - Press the PLAY button to resume normal playback.



**NOTE:**



- In some cases the menu screen may reappear when one of the  /  buttons is pressed during menu playback on a video CD.

**(7) Skipping to the Beginning of Chapters or Tracks**

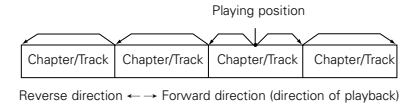
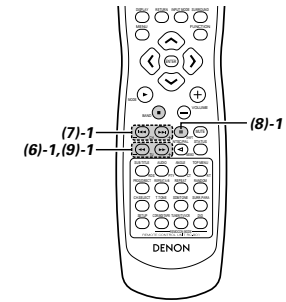
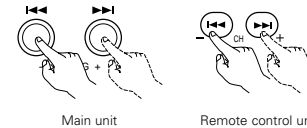
- 1** During playback, press one of the skip buttons on the main unit or the remote control unit.
-  /  : Reverse direction (PREVIOUS)  
 /  : Forward direction (NEXT)
- A number of chapters or tracks equal to the number of times the button is pressed is skipped.
  - When the skip back button is pressed once, the pickup returns to the beginning of the currently playing chapter or track.



**NOTE:**



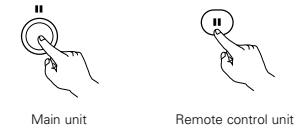

- In some cases the menu screen may reappear when one of the  /  buttons is pressed during menu playback on a video CD.

**(8) Playing Frame by Frame (for DVDs and video CDs only) Tracks**

- 1** During playback, press the  button on the main unit or the remote control unit.
- The picture moves forward one frame each time the button is pressed.
  - Press the PLAY button to resume normal playback.



**(9) Slow Playback (for DVDs and video CDs only)**

- 1** In the still mode, press one of the  /  buttons on the remote control unit.
-  : Reverse direction  
 : Forward direction
- When pressed again, the slow play speed increases. (Four steps) (Three steps on video CDs)
  - Press the PLAY button to resume normal playback.

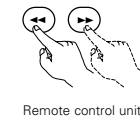

**NOTE:**

- Reverse slow play is not possible on video CDs.

12 OPERATION

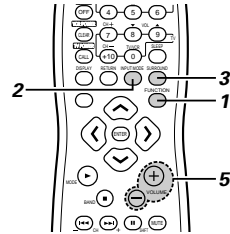
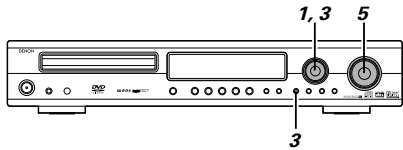

Input mode setting

1 Either turn the FUNCTION/SELECT dial on the main unit or press the FUNCTION button on the remote control unit to select the input function to played.

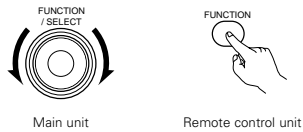

- The function switches as shown below.
- The function only changes in the "→" direction when operated from the remote control unit.

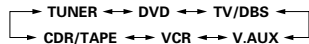

2 When DVD, TV/DBS or V.AUX was selected as the input function, press the remote control unit's INPUT MODE button to select the input mode.

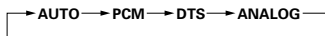
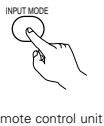

- "ANALOG" cannot be selected when "DVD" was selected as the input function.

Input mode selection function

The input mode can be selected when the input function is set to DVD, TV/DBS or V.AUX". Different input modes can be selected for each input function. The selected input mode is stored in the memory for the individual input functions.

① AUTO (auto mode)

In this mode, the type of signal being input to the digital and analog input terminals is detected and the program in the set's surround decoder is switched automatically to play the signals for the selected input function.

The presence or absence of digital signals is detected, the signals input to the digital input are identified and decoding and playback are performed automatically in DTS, Dolby Digital or PCM (2 channel stereo) format.

If no digital signal (TV/DBS and V.AUX) is being input, the analog input jacks are selected.

② PCM (exclusive PCM signal playback mode) Decoding and playback are only performed when PCM signals are being input.

③ DTS (exclusive DTS signal playback mode) Decoding and playback are only performed when DTS signals are being input.

④ ANALOG (exclusive analog audio signal playback mode) The signals input to the analog input jacks are played. (This cannot be selected in the DVD mode.)

\* The input mode is automatically set to "AUTO" when the input is switched to DVD.

3 Either press the SURROUND MODE button on the main unit then turn the FUNCTION/SELECT dial or press the SURROUND button on the remote control unit to select the surround mode.

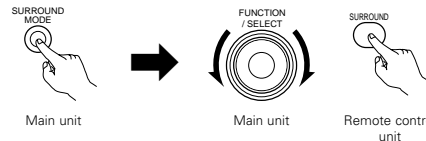

- The function switches as shown below.
- The function only changes in the "→" direction when operated from the remote control unit.

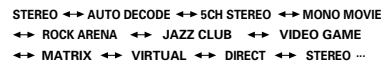

4 Start playback on the selected component.  
• For operating instructions, refer to the component's manual.

5 Either turn the MASTER VOLUME dial on the main unit or use the VOLUME buttons on the remote control unit to adjust the volume.

M. VOLUME -28 The volume level is displayed on the display.

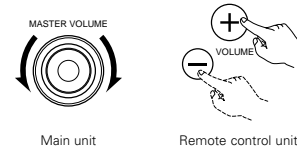

- The volume can be adjusted within the range -60 to 0 to +18 dB. Note that depending on the input signal, surround mode, speaker settings and channel level setting, it may not be possible to adjust the volume up to +18 dB.

Input mode when playing DTS sources

- If DTS-compatible CDs are played in the "PCM" mode, noise is output because DTS playback is not possible. To play a DTS-compatible source, be sure to set the input mode to "AUTO" or "DTS".
- Noise may be generated at the beginning of playback and while searching during DTS playback in the AUTO mode. If so, play in the DTS mode.

Checking the currently playing program source, etc.

Press the STATUS button.

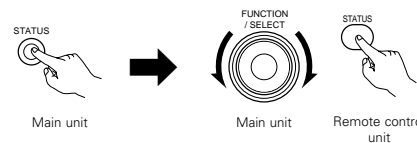

\* To perform this operation on the main unit, press the STATUS button, then turn the FUNCTION/SELECT knob.

The current program source and surround settings are shown on the display each time the button is pressed. (When the function is set to DVD, the information is also displayed on the TV screen.)

Input mode display

- In the AUTO mode

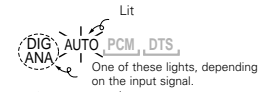

- In the DIGITAL PCM mode



- In the DIGITAL DTS mode



- In the ANALOG mode



Input signal display

- DOLBY DIGITAL



- DTS

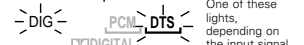

- PCM



- The "DIG" lights when digital signals are being input properly. If the LED does not light, check whether the digital input component setup and connections are correct and whether the component's power is turned on.

Input mode when playing DTS sources

- When playing CDs containing recordings of live concerts, etc., in the "AUTO" mode, the sound may be slightly broken at the beginning. If this happens, switch to the "PCM" mode.

After starting playback

[1] Adjusting the sound quality (SDB / TONE)

The SDB/TONE function will not work in the direct mode.

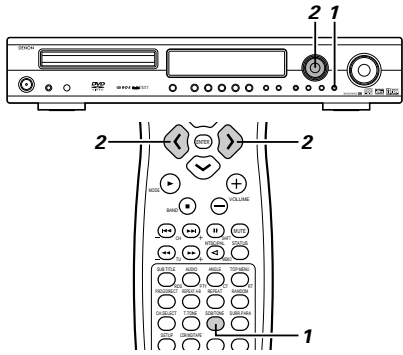

- 1 Press the SDB/TONE button.
- The tone switches as follows each time the SDB/TONE button is pressed.

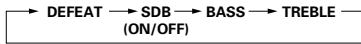

- 2 With the name of the volume to be adjusted selected, turn the FUNCTION/SELECT knob or cursor button ( < , > ) to adjust the level.

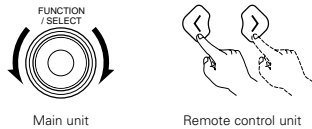

- DEFEAT**
- The signals do not pass through the SDB, bass and treble adjustment circuits, providing higher quality sound.
- SDB**
- Either turn the FUNCTION / SELECT dial or use the ( < , > ) cursor buttons to select "ON" or "OFF".
- BASS, TREBLE**
- To increase the bass or treble: Turn the control clockwise or press the cursor button. (The bass or treble sound can be increased to up to +10 dB in steps of 2 dB.)
  - To decrease the bass or treble: Turn the control clockwise or press the cursor button. (The bass or treble sound can be decreased to up to -10 dB in steps of 2 dB.)
- \* If no operation is performed within 4 seconds, the display switches back to what was previously displayed.

[2] Turning the sound off temporarily (MUTING)

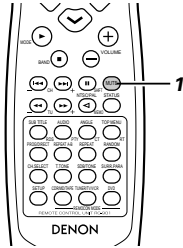

- 1 Use this to turn off the audio output temporarily. Press the MUTE button.
- Press the MUTE button.
  - \* Cancelling MUTE mode. Press the MUTE button again.



Remote control unit

**NOTE:**

- The setting is cancelled if the set's power is turned off.

[3] Listening over head phones

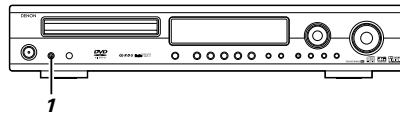

- 1 Connect the headphones to the PHONES jack of the front panel.
- The output to the speaker automatically is turned off and no sound is produced from the speakers.



13 DOLBY / DTS SURROUND

Surround

This unit is equipped with a digital signal processing circuit that lets you play program sources in the surround mode to achieve the same sense of presence as in a movie theater.

Dolby Surround

(1) Dolby Digital (Dolby Surround AC-3)

Dolby Digital is the multi-channel digital signal format developed by Dolby Laboratories.

Dolby Digital consists of up to "5.1" channels - front left, front right, center, surround left, surround right, and an additional channel exclusively reserved for additional deep bass sound effects (the Low Frequency Effects - LFE - channel, also called the ".1" channel, containing bass frequencies of up to 120 Hz).

Unlike the analog Dolby Pro Logic format, Dolby Digital's main channels can all contain full range sound information, from the lowest bass, up to the highest frequencies - 22 kHz. The signals within each channel are distinct from the others, allowing pinpoint sound imaging, and Dolby Digital offers tremendous dynamic range from the most powerful sound effects to the quietest, softest sounds, free from noise and distortion.

■ Dolby Digital and Dolby Pro Logic

Comparison of home surround systems	Dolby Digital	Dolby Pro Logic
No. recorded channels (elements)	5.1 ch	2 ch
No. playback channels	5.1 ch	4 ch
Playback channels (max.)	L, R, C, SL, SR, SW	L, R, C, S (SW - recommended)
Audio processing	Digital discrete processing Dolby Digital (AC-3) encoding/decoding	Analog matrix processing Dolby Surround
High frequency playback limit of surround channel	20 kHz	7 kHz

■ Dolby Digital compatible media and playback methods

Marks indicating Dolby Digital compatibility: and .

The following are general examples. Also refer to the player's operating instructions.

Media	Dolby Digital output jacks	Playback method (reference page)
LD (VDP)	Coaxial Dolby Digital RF output jack * 1	Set the input mode to "AUTO". (Page 19)
DVD	Optical or coaxial digital output (same as for PCM) * 2	Set the input mode to "AUTO". (Page 19)
Others (satellite broadcasts, CATV, etc.)	Optical or coaxial digital output (same as for PCM)	Set the input mode to "AUTO". (Page 19)

- \* 1 Use a commercially available adapter to connect Dolby Digital RF (AC-3RF) output signals to the digital input terminals. (Refer to the adapter's operating instructions.) Please refer to the instruction manual of the adapter when making connection.
- \* 2 To play in Dolby Digital Surround on the ADV-1000, set "DVD setting change" - "Audio setting" - "Digital output" to "Normal" in the setup. (The factory default is "Normal".)

**(2) Dolby Pro Logic II**

- Dolby Pro Logic II is a new multi-channel playback format developed by Dolby Laboratories using feedback logic steering technology and offering improvements over conventional Dolby Pro Logic circuits.
- Dolby Pro Logic II can be used to decode not only sources recorded in Dolby Surround (※) but also regular stereo sources into five channels (front left, front right, center, surround left and surround right) to achieve surround sound.
- Whereas with conventional Dolby Pro Logic the surround channel playback frequency band was limited, Dolby Pro Logic II offers a wider band range (20 Hz to 20 kHz or greater). In addition, the surround channels were monaural (the surround left and right channels were the same) with previous Dolby Pro Logic, but Dolby Pro Logic II they are played as stereo signals.
- Various parameters can be set according to the type of source and the contents, so it is possible to achieve optimum decoding (see page 23).

※ Sources recorded in Dolby Surround

These are sources in which three or more channels of surround have been recorded as two channels of signals using Dolby Surround encoding technology.

Dolby Surround is used for the sound tracks of movies recorded on DVDs, LDs and video cassettes to be played on stereo VCRs, as well as for the stereo broadcast signals of FM radio, TV, satellite broadcasts and cable TV.

Decoding these signals with Dolby Pro Logic makes it possible to achieve multi-channel surround playback. The signals can also be played on ordinary stereo equipment, in which case they provide normal stereo sound.

There are two types of DVD Dolby surround recording signals.

- ① 2-channel PCM stereo signals
- ② 2-channel Dolby Digital signals

Regardless of the signal being played, when the 2-channel decode mode is set to the "Pro Logic II" mode in the "AUTO DECODE" mode, the surround mode is automatically set to "Dolby Pro Logic II".

■ Sources recorded in Dolby Surround are indicated with the logo mark shown below.

Dolby Surround support mark: 

Manufactured under license from Dolby Laboratories.  
"Dolby", "Pro Logic" and the double-D symbol are trademarks of Dolby Laboratories.

**DTS Digital Surround**



Digital Theater Surround (also called simply DTS) is a multi-channel digital signal format developed by Digital Theater Systems. DTS offers the same "5.1" playback channels as Dolby Digital (front left, front right and center, surround left and surround right) as well as the stereo 2-channel mode. The signals for the different channels are fully independent, eliminating the risk of deterioration of sound quality due to interference between signals, crosstalk, etc.

DTS features a relatively higher bit rate as compared to Dolby Digital (1234 kbps for CDs and LDs, 1536 kbps for DVDs) so it operates with a relatively low compression rate. Because of this the amount of data is great, and when DTS playback is used in movie theaters, a separate CD-ROM synchronized with the film is played.

With LDs and DVDs, there is of course no need for an extra disc; the pictures and sound can be recorded simultaneously on the same disc, so the discs can be handled in the same way as discs with other formats.

Other media include CDs recorded in DTS. These are the same discs as conventional CDs (recorded in 2 channels) but include 5.1 channel surround signals. They do not include images, but they do permit surround playback on the ADV-1000 and on CD players. DTS surround track playback offers the same intricate, grand sound as in a movie theater, right in your own listening room.

■ DTS compatible media and playback methods

Marks indicating DTS compatibility:  and .

The following are general examples. Also refer to the player's operating instructions.

Media	DTS Digital output jacks	Playback method (reference page)
CD	Optical or coaxial digital output (same as for PCM) ※ 2	Set the input mode to "AUTO" or "DTS" (page 19). Never set the mode to "ANALOG" or "PCM". ※ 1
LD (VDP)	Optical or coaxial digital output (same as for PCM) ※ 2	Set the input mode to "AUTO" or "DTS" (page 19). Never set the mode to "ANALOG" or "PCM". ※ 1
DVD	Optical or coaxial digital output (same as for PCM) ※ 3	Set the input mode to "AUTO" or "DTS" (page 19).

- ※ 1 DTS signals are recorded in the same way on CDs and LDs as PCM signals. Because of this, the un-decoded DTS signals are output as random "hissy" noise from the CD or LD player's analog outputs. If this noise is played with the amplifier set at a very high volume, it may possibly cause damage to the speakers. To avoid this, be sure to switch the input mode to "AUTO" or "DTS" before playing CDs or LDs recorded in DTS. Also, never switch the input mode to "ANALOG" or "PCM" during playback. The same is true when playing CDs and LDs recorded in DTS on the ADV-1000 or on LD/DVD compatible players. With DVDs, the DTS signals are recorded with a special recording method so there is no problem. For DVDs, the DTS signals are recorded in a special way so this problem does not occur.
- ※ 2 The signals provided at the digital outputs of a CD or LD player may undergo some sort of internal signal processing (output level adjustment, sampling frequency conversion, etc.). In this case the DTS-encoded signals may be processed erroneously, in which case they cannot be decoded by this unit, or may only produce noise. Before playing DTS signals for the first time, turn down the master volume to a low level, start playing the DTS disc, then check whether the DTS indicator on this unit (see page 19) lights before turning up the master volume.
- ※ 3 To play in DTS Digital Surround on the ADV-1000, set "DVD setting change" — "Audio setting" — "Digital output" to "Normal" in the setup. (The factory default is "Normal".)

"DTS" and "DTS Digital Surround" are registered trademarks of Digital Theater Systems, Inc.

# 14 SURROUND PLAYBACK

## (1) Before playing with the surround function

Adjustments using the test tones can only be performed in the "Auto" mode and are only valid for the Auto decode Surround modes. The adjusted levels are automatically stored in the memory.

Even after adjusting using the test tones, the various channels can be adjusted using the procedure described below to suit the program source and your preferences.

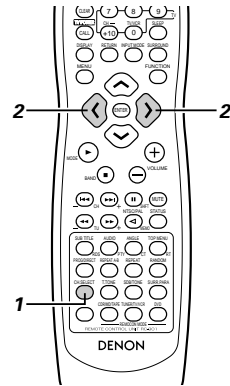
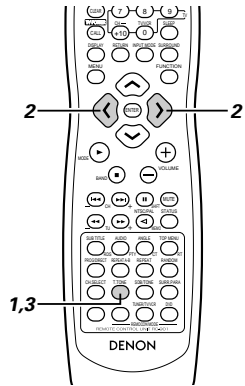

**1** Press the TEST TONE button.

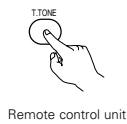

**1** Select the speaker whose level you want to adjust.  
• The channel switches as shown below each time the button is pressed.

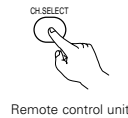

**2** Test tones are output from the different speakers. Use the channel volume adjust buttons to adjust so that the volume of the test tones is the same for all the speakers.

• The channel to be adjusted can be changed using the CH.SELECT button and the ( < and > ) cursor buttons on the remote control unit during the adjustments using the test tones.

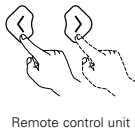

**2** Adjust the volume level of the selected speaker while the channel level is displayed.

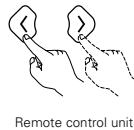

**3** After adjusting using the test tones, adjust the channel levels either according to the playback sources or to suit your tastes, as described below.

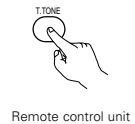

## [1] 2-channel mode settings

In the auto decode mode, it is possible to automatically conduct multi-channel playback in the Dolby Digital or DTS surround mode or play in the stereo 2-channel mode (AUTO STEREO mode: factory default setting). For 2-channel input signals, one of four play modes can be set with the 2-channel mode setting (Auto Stereo, Dolby Pro-Logic II Cinema, Dolby Pro-Logic II Music and Dolby Pro-Logic).

※ When the function is set to VCR, CDR/TAPE or TUNER, the "Auto Stereo" 2-channel mode cannot be selected. To play in stereo, set the surround mode to "STEREO" (page 19).

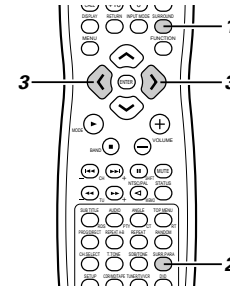
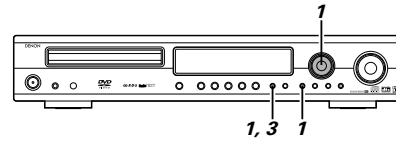

**1** Set the surround mode to "AUTO DECODE".

• "AUTO DECODE" is displayed, then the normal display reappears.

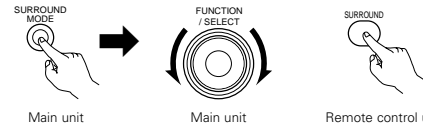

※ If the mode is set to anything other than AUTO DECODE, the AUTO DECODE mode can be set using the AUTO DECODE/2CH MODE button on the main unit.

**2** Press the SURR.PARA button on the remote control unit and select the 2-channel decode mode.

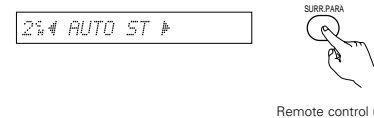

※ This can be selected when the digital input consists of no signal, PCM signals, Dolby Digital 2-channel signals, as well as when the analog input is selected.

**3** Select the desired 2-channel decode mode using the ( < and > ) cursor buttons on the remote control unit.

• The mode switches as follows each time one of the buttons is pressed:

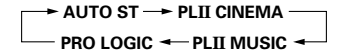
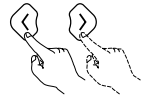

※ If the AUTO DECODE/2CH MODE button on the main unit is pressed when the mode is already set to AUTO DECODE, the mode switches to the 2-channel mode. The mode switches as follows each time the button is pressed.

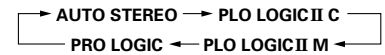

※ The Auto Stereo mode can be selected when the function is set to DVD, TV/DBS or V.AUX.

※ Once the surround parameters have been set, stop operating buttons. After several seconds the display returns to normal and the settings are automatically validated.

### NOTES:

- The 2-channel decode mode cannot be set when Dolby Digital 5.1-channel signals or DTS signals are being input.
- The 2-channel decode mode is stored separately for the DVD, TV/DBS and V.AUX modes.

**Surround parameters (1) (2-channel mode)**

**AUTO-ST (auto stereo) mode**

2-channel sources are played in 2-channel stereo.

When this mode is selected in the auto decode mode, multi-channel sources (DVD, BS digital, etc.) are played in the multi-channel mode, while 2-channel sources (CDs, etc.) are automatically played in stereo.

**PLII CINEMA / PLII MUSIC / PRO LOGIC mode**

Even 2-channel sources undergo Dolby Pro Logic II processing and are played in the multi-channel mode.

Dolby Digital Pro-Logic II processing is applied to 2-channel sources as well to play them in the multi-channel mode.

When this mode is selected in the auto decode mode, multi-channel sources (DVD, BS digital, etc.) are played in the multi-channel mode, and 2-channel sources (CDs, etc.) are also automatically processed with Dolby Digital Pro-Logic II and played in the multi-channel mode.

**• PLII CINEMA (Dolby Pro Logic II CINEMA) mode**

This mode is suited for playing movies recorded in Dolby Surround as well as regular sources recorded in stereo. A high precision decoder decodes the signals into 5 channels, resulting in uniform 360 degree surround sound even with 2-channel sources.

The MUSIC mode may be more effective for sources containing a high ratio of stereo music. Try both and choose the most effective mode.

**• PLII MUSIC (Dolby Pro Logic II MUSIC) mode**

This mode is suited for surround playback of stereo music signals. The inverted phase signals (the reverberation component of the music signals contains a high ratio of these) are played from the surround channel, and at the same time the frequency response of the surround channel is optimized to achieve a natural sound with a sense of expansion. With music signals, the sound field expansion differs greatly according to the type of music, the recording conditions (live, etc.) and the contents of the signal source. Because of this, the MUSIC mode includes optional parameters for further adjusting the sound field.

**• PANORAMA**

The front stereo sound field image is extended to the surround channel. This is effective if under normal conditions the stereo image is narrow and the surround effect seems weak.

**• DIMENSION**

This shifts the center of the sound field image to the front or surround side. The playback balance of the different channels can be adjusted regardless of the amount of reverberation component in the source. If the sound field image is biased towards the front or surround side, this optional parameter can be used to correct it.

**• CENTER WIDTH**

This adjusts the method of playback of the center signal component from the center channel only to the front channel only.

When the center channel is played in a way prioritizing separation, the position of the front channel sound field is clearer but the overall sound field image concentrates at the center and the relationship between the different channels seems weaker. This parameter can be adjusted to improve the sense of stability of the sound field image and achieve natural horizontal expansion.

**• PRO LOGIC (Dolby Pro Logic) mode**

This is the conventional Dolby Pro Logic compatible mode. In this mode sources recorded in Dolby Surround are decoded with a playback image faithful to the original recording.

**[2] Setting the parameters in the PLII CINEMA, PLII MUSIC and PRO LOGIC modes**

- When PLII CINEMA, PLII MUSIC or PRO LOGIC is selected in the 2-channel mode, more detailed parameters can also be set for the different modes.

PLII MUSIC mode: Use the procedure described below to make the settings.

PLII CINEMA and PRO LOGIC modes: Refer to step 6 on pages 24.

- Program sources marked in parentheses **[DOLBY SURROUND]** and 2-channel sources (CDs, etc.) are decoded using Dolby Pro-Logic II processing and played in the multi-channel mode.

- Cinema (PLII CINEMA) mode: This mode is suited for movies and other Dolby Surround programs.
- Music (PLII MUSIC) mode: This mode is suited for stereo music programs.
- Pro-Logic (PRO LOGIC) compatible mode: This is the conventional Dolby Surround Pro-Logic mode.

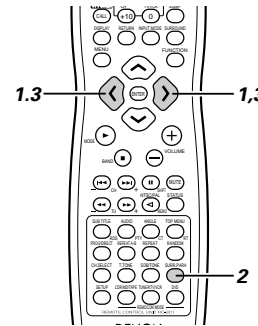

**1** At the 2-channel setting (page 22), select PLII C, PLII M or PRO LOGIC.

Remote control unit

**2** Set the surround parameters according to the selected mode.

- The parameters switch as shown below each time the button is pressed.

Remote control unit

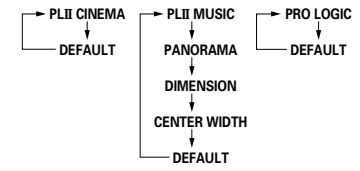

**3** Set the various surround parameters.

- PANORAMA setting

\* The selected setting ("ON" or "OFF") flashes.

- DIMENSION setting

- CENTER WIDTH setting

- DEFAULT setting

\* If "YES" is selected, the settings are reset to the factory defaults.

- \* Once the surround parameters have been set, stop operating buttons. After several seconds the display returns to normal and the settings are automatically validated.
- \* This completes the setting of the parameters

**NOTES:**

- The 2-channel mode setting is stored in the memory for the individual functions.
- It is not possible to play DTS digital input sources in the Dolby mode.

**(2) Playing in the AUTO DECODE mode**

- In the auto decode mode it is possible to play in the Dolby Digital or DTS Surround mode, depending on the format of the input signal.
- It is also possible to play in the Auto Stereo, Dolby Pro-Logic II Cinema/Music or Dolby Pro-Logic mode, according to the 2-channel mode setting.

**[1] Dolby Digital and DTS surround playback (digital inputs only)**

- Applicable sources
  - Digital inputs (TV/DBS and V.AUX functions, including DVD playback discs)
  - Dolby Digital multi-channel sources
  - DTS sources

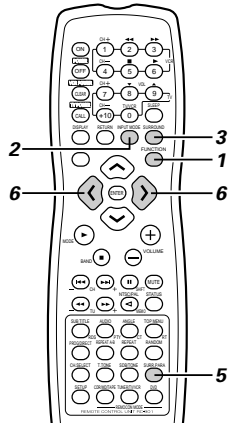
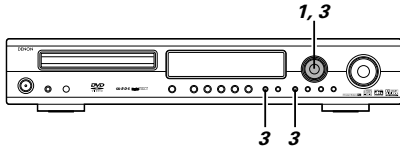

**1** Select the digital input function. (DVD or TV/DBS or V.AUX digital input)

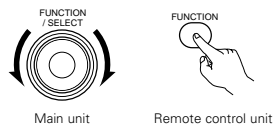

**2** Set the input mode to "AUTO".

- \* DTS sources can also be played in the input mode "DTS".

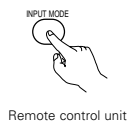

**3** Set the surround mode to "AUTO DECODE".

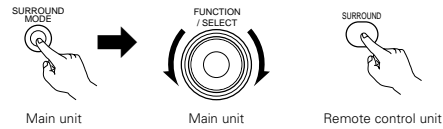

- \* If the mode is set to anything other than AUTO DECODE, the AUTO DECODE mode can be set using the AUTO DECODE/2CH MODE button on the main unit.

**4** Play a program source containing the **DOLBY DIGITAL** or **dts** mark.

- The Dolby Digital indicator lights when playing a Dolby Digital source.
- The DTS indicator lights when playing a DTS source.

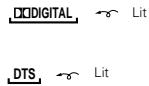

- \* The mode is selected automatically according to the format of the source being played.

**5** Display the surround parameters for the source.

- \* The surround parameters are also displayed on the screen when the function is set to DVD.



**6** Select the various surround parameters and set them.

- \* The display returns to normal if no operation is performed for 4 seconds while the parameters are displayed.

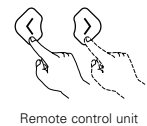

- D.COMP. setting

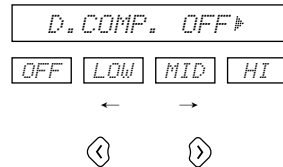

- \* This parameter is not displayed when playing DTS source.

**6** • LFE level setting

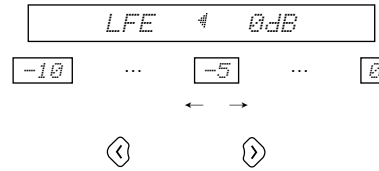

- \* The LFE level can be adjusted between -10 dB and 0 dB in steps of 1 dB.

- DEFAULT setting

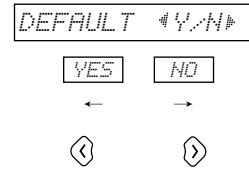

- \* When "YES" is selected, the settings are reset to their factory default values.

- \* Stop operating buttons once the surround parameter settings have been completed. After several seconds the normal display reappears and the settings are automatically set.

**NOTES:**

- When "DEFAULT" is selected and the < cursor button is pressed ("YES"), "D.COMP." is automatically set to "OFF" and "LFE" is reset to the default value. ("D.COMP." is not valid for DTS source.)
- Signals encoded in Dolby Digital can only be played in the Auto decode (Dolby Digital, Dolby Pro Logic II or Auto stereo), Direct, stereo or virtual modes. Other modes do not work when playing Dolby Digital signals.
- DTS signals can only be played in the Auto decode (DTS), Direct or stereo modes. Other modes do not work when playing DTS signals.
- DTS signals can also be played in the "DTS" input mode. (See page 19.) In this case, decoding and playback are only performed when DTS signals are input.

**Surround parameters (2)**

**D.COMP. (Dynamic Range Compression):**

- This parameter adjusts the dynamic range of the Dolby Digital sound. When listening with the volume turned relatively low, at night for example, set this to the "HI" side to lower the peak of the sound and amplify the quieter sounds, narrowing the dynamic range and making the sound easier to listen to. Set to "OFF" to turn this function off.

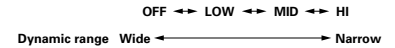

**LFE (Low Frequency Effect):**

- Program source and adjustment range
  1. Dolby Digital: -10 dB to 0 dB
  2. DTS Surround: -10 dB to 0 dB
- When Dolby Digital encoded software is played, it is recommended that the LFE LEVEL be set to 0 dB for correct Dolby Digital playback.
- When DTS encoded movie software is played, it is recommended that the LFE LEVEL be set to 0 dB for correct DTS playback.
- When DTS encoded music software is played, it is recommended that the LFE LEVEL be set to -10 dB for correct DTS playback.



**[2] Playing in the Dolby Pro-Logic II mode ..... (All function)**

- Playback is performed according to the 2-channel mode and PLII CINEMA, PLII MUSIC and PRO LOGIC mode parameter settings.

- Applicable sources
  - Digital inputs (TV/DBS and V.AUX functions, including DVD playback discs)
    - Dolby Digital 2-channel sources (including sources encoded in Dolby Surround)
    - PCM 2-channel sources (except 96 kHz PCM)
  - 2-channel analog input sources (all functions)

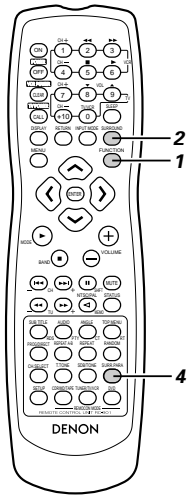
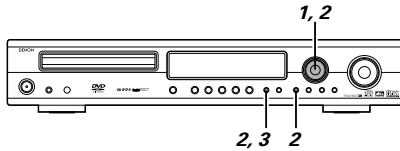

**1** Select the input function.

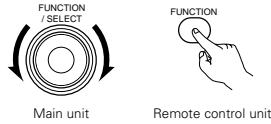

※ Dolby Pro Logic II playback is not possible in the digital input function (DVD, TV/DBS or V.AUX) "DTS" input mode.

**2** Set the AUTO DECODE Surround mode.

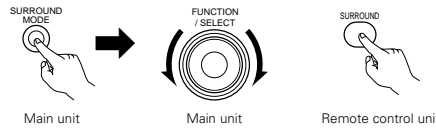

※ If the mode is set to anything other than AUTO DECODE, the AUTO DECODE mode can be set using the AUTO DECODE/2CH MODE button on the main unit.

**3** Play a program source with the **DOLBY SURROUND** mark or a 2-channel source.

- The source is played according to the Dolby Pro Logic II mode setting.
- The Dolby Pro-Logic II indicator lights when in the CINEMA and MUSIC modes.

**PRO LOGIC II** Lit

- In the Dolby Pro-Logic mode, the Dolby Pro-Logic indicator lights.

**PRO LOGIC** Lit

※ The mode can be changed during playback by changing the 2-channel mode (surround parameter) or by pressing the AUTO DECODE/2CH MODE button.

**4** Set the surround parameters according to the selected mode.

※ Refer to steps 1 to 3 at "Setting the parameters in the PLII CINEMA, PLII MUSIC and PRO LOGIC modes" (page 23).



**[3] Playing in the auto stereo mode ..... (DVD, TV/DBS and V.AUX function only)**

- For the DVD, TV/DBS and V.AUX functions, when the 2-channel mode is set to the auto stereo mode, 2-channel sources are played in 2-channel stereo.

- Applicable sources
  - Digital inputs (TV/DBS and V.AUX functions, including DVD playback discs)
    - Dolby Digital 2-channel sources
    - PCM 2-channel sources (include 96 kHz PCM)
  - 2-channel analog input sources (TV/DBS and V.AUX functions)

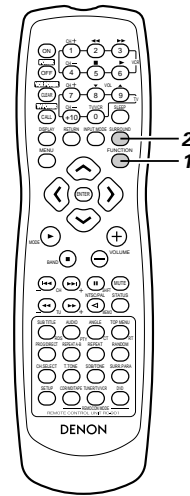
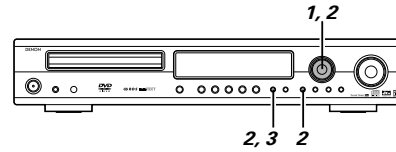

**1** Select the input function. (DVD, TV/DBS or V.AUX)

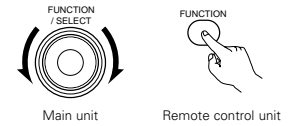

**2** Set the AUTO DECODE Surround mode.

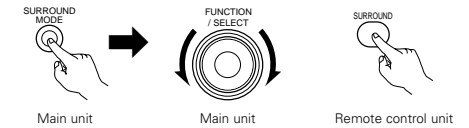

※ If the mode is set to anything other than AUTO DECODE, the AUTO DECODE mode can be set using the AUTO DECODE/2CH MODE button on the main unit.

**3** Play a 2-channel source.

- The AUTO ST indicator lights.

AUTO ST Lit

※ The mode can be changed during playback to the Dolby Pro Logic II mode with the surround parameters.

**NOTE:**

- DTS 2-channel sources are played in two channels in the DTS mode, not in the auto stereo mode.

# 15 DSP SURROUND SIMULATION

## (1) Surround modes and their features

- This unit is equipped with a high performance DSP (Digital Signal Processor) which uses digital signal processing to synthetically recreate the sound field. One of 7 preset surround modes can be selected according to the program source and the parameters can be adjusted according to the conditions in the listening room to achieve a more realistic, powerful sound. These surround modes can also be used for program sources not recorded in Dolby Surround Pro Logic or Dolby Digital.

1	5CH STEREO	In this mode, the signals of the front left channel are output from the left surround channel, the signals of the front right channel are output from the right surround channel, and the same (in-phase) component of the left and right channels is output from the center channel. This mode provides all speaker surround sound, but without directional steering effects, and works with any stereo program source.
2	MONO MOVIE (NOTE 1)	Select this when watching monaural movies for a greater sense of expansion.
3	ROCK ARENA	Use this mode to achieve the feeling of a live concert in an arena with reflected sounds coming from all directions.
4	JAZZ CLUB	This mode creates the sound field of a live house with a low ceiling and hard walls. This mode gives jazz a very vivid realism.
5	VIDEO GAME	Use this to enjoy video game sources.
6	MATRIX	Select this to emphasize the sense of expansion for music sources recorded in stereo. Signals consisting of the difference component of the input signals (the component that provides the sense of expansion) processed for delay are output from the surround channel.
7	VIRTUAL	Select this mode to enjoy a virtual sound field, produced from the front 2-channel speakers.

※ Depending on the program source being played, the effect may not be very noticeable. In this case, try other surround modes, without worrying about their names, to create a sound field suited to your tastes.

NOTE 1: When playing sources recorded in monaural, the sound will be one-sided if signals are only input to one channel (left or right), so input signals to both channels. If you have a source component with only one audio output (monophonic camcorder, etc.) obtain a "Y" adaptor cable to split the mono output to two outputs, and connect to the L and R inputs.

### NOTES:

- Only the AUTO DECODE (Auto stereo), DIRECT and STEREO modes can be used when playing PCM signals with a sampling frequency of 96 kHz (such as from DVD-Video discs that contain 24 bit, 96 kHz audio). If such signals are input during playback in one of the other surround modes, the mode automatically switches to AUTO DECODE (Auto stereo).
- When DTS signals are input while playing in the virtual surround mode, the surround mode is automatically set to "STEREO".

### Personal Memory Plus

This set is equipped with a personal memorize function that automatically memorizes the surround modes and input modes selected for the input different sources. When the input source is switched, the modes set for that source last time it was used are automatically recalled.

- Settings automatically stored in the memory for the individual input functions using the Personal Memory Plus function:
  - Surround mode (including 2-channel decode mode and Dolby Pro Logic II mode settings)
  - Input mode selection function

※ The surround parameters, SDB/tone control settings and playback level balance for the different output channels are memorized for each surround mode.

## (2) DSP Surround simulation

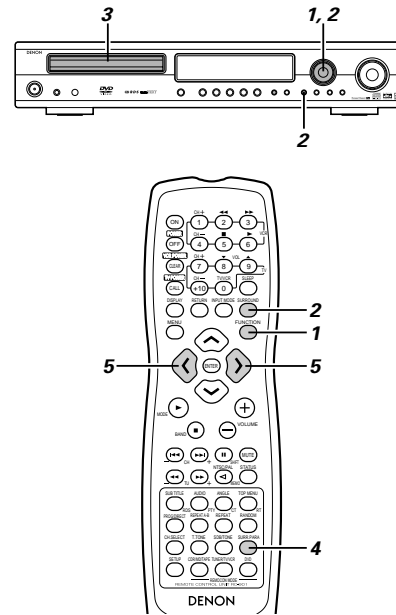

**1** Select the input source.

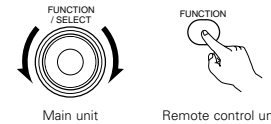

**2** Select the surround mode for the input channel.

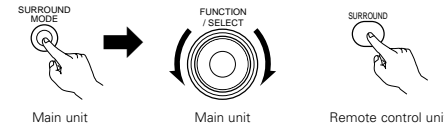

- The surround mode switches in the following order each time the SURROUND MODE button is pressed:

STEREO ↔ AUTO DECODE ↔ 5CH STEREO ↔ MONO MOVIE  
 ↔ ROCK ARENA ↔ JAZZ CLUB ↔ VIDEO GAME  
 ↔ MATRIX ↔ VIRTUAL ↔ DIRECT ↔ STEREO ...

**3** Play a program source.

- Refer to instruction manual for handling.

**4** To enter the surround parameter setting mode, press the SURROUND mode.

- The surround parameter switches in the following order each time the SURROUND button is pressed for the different surround modes.

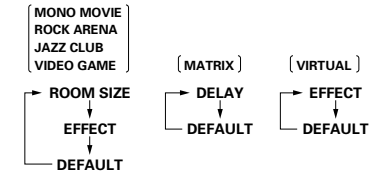
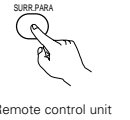

- There is no 5-channel stereo mode.
- Refer to page 27 for the parameters of the "AUTO DECODE" mode.

**5** Display the parameter you want to adjust.

- Use the cursor buttons (↑, ↓) to select the surround parameter.

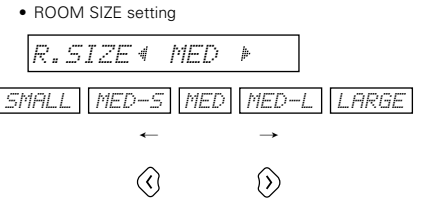
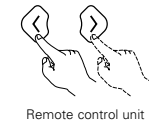

• EFFECT LEVEL setting

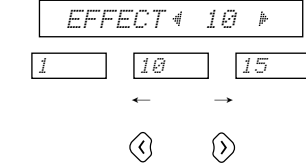

• DELAY TIME setting

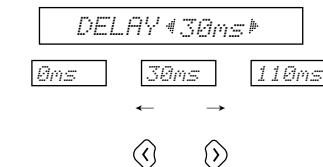

5

- DEFAULT setting

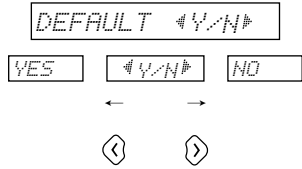

※ When "YES" is selected, the settings are reset to their factory default values.

※ Stop operating buttons once the surround parameter settings have been completed. After several seconds the normal display reappears and the settings are automatically set.

**NOTE:**

- When playing PCM digital signals or analog signals in the 5CH STEREO, ROCK ARENA, JAZZ CLUB, VIDEO GAME, MONO MOVIE or MATRIX surround modes and the input signal switches to a digital signal encoded in Dolby Digital, the Dolby surround mode switches automatically. When the input signal switches to a DTS signal, the mode automatically switches to DTS surround.

**Surround parameters (3)**

**ROOM SIZE:**

- This sets the size of the sound field. There are five settings: "small", "med.s" (medium-small), "medium", "med.l" (medium-large) and "large". "small" recreates a small sound field, "large" a large sound field.

**EFFECT LEVEL:**

- This sets the strength of the surround effect. The level can be set in 15 steps from 1 to 15. When the surround mode is set to "VIRTUAL", the effect level can be set in steps from 1 to 10. Lower the level if the sound seems distorted.

**DELAY TIME:**

- In the matrix mode only, the delay time can be set within the range of 0 to 110 ms.

**Surround modes and parameters**

Mode	Signals and adjustability in the different modes											
	Channel output				Input function playing signals and Surround mode							
					TV/DBS V.AUX DVD		TV/DBS V.AUX	VCR CDR/TAPE TUNER				
	FRONT L/R	CENTER	SURROUND L/R	SUB-WOOFER	When playing Dolby Digital signals		When playing DTS signals		When playing PCM signals	When playing Analog signals	When playing Analog signals	
2ch	Multi ch	2ch	Multi ch	2ch	2ch	2ch	2ch					
STEREO	○	×	×	⊕	○	○	○	○	○	○	○	
AUTO DECODE	DOLBY DIGITAL	○	⊕	⊕	⊕	×	○	×	×	×	×	×
	DTS SURROUND	○	⊕	⊕	⊕	×	×	○	○	×	×	×
	DOLBY PL II	○	⊕	⊕	⊕	●	×	×	×	●	●	○
	AUTO STEREO	○	×	×	⊕	●	×	×	×	●	●	×
5CH STEREO	○	⊕	⊕	⊕	×	×	×	×	○	○	○	
MONO MOVIE	○	⊕	⊕	⊕	×	×	×	×	○	○	○	
ROCK ARENA	○	⊕	⊕	⊕	×	×	×	×	○	○	○	
JAZZ CLUB	○	⊕	⊕	⊕	×	×	×	×	○	○	○	
VIDEO GAME	○	⊕	⊕	⊕	×	×	×	×	○	○	○	
MATRIX	○	⊕	⊕	⊕	×	×	×	×	○	○	○	
VIRTUAL	○	×	×	⊕	○	○	×	×	○	○	○	
DIRECT	○	×	×	⊕	○	○	○	○	○	○	○	

○ : Signal/adjustable  
 × : No signal/not adjustable  
 ⊕ : Turned on or off by speaker configuration setting  
 ● : Turned on or off by 2CH DECODE mode setting (Default: AUTO STEREO mode)

Mode	Signals and adjustability in the different modes													
	SDB	TONE CONTROL	Parameter (default values are shown in parentheses)											
			2ch DECODE MODE	PLII MODE	Pro Logic II (MUSIC mode only)			ROOM SIZE	EFFECT LEVEL	DELAY TIME	Dolby Digital signal		DTS signal	
					PANORAMA	DIMENSION	CENTER WIDTH				D.COMP	LFE		LFE
STEREO	○ (OFF)	○ (OFF)	×	×	×	×	×	×	×	×	○ (OFF)	○ (0dB)	○ (0dB)	
AUTO DECODE	DOLBY DIGITAL	○ (OFF)	○ (OFF)	○*1 (AUTO STEREO)	○*2 (CINEMA)	×	×	×	×	×	×	○ (OFF)	○ (0dB)	×
	DTS SURROUND	○ (OFF)	○ (OFF)			×	×	×	×	×	×	×	×	○ (0dB)
	DOLBY PL II	○ (OFF)	○ (OFF)			○ (OFF)	○ (3)	○ (3)	×	×	×	○ (OFF)	○ (0dB)	×
	AUTO STEREO	○ (OFF)	○ (OFF)			×	×	×	×	×	×	○ (OFF)	○ (0dB)	×
5CH STEREO	○ (OFF)	○ (OFF)	×	×	×	×	×	×	×	×	×	×	×	
MONO MOVIE	○ (OFF)	○ (OFF)	×	×	×	×	×	○ (Medium)	○ (10)	×	×	×	×	
ROCK ARENA	○ (OFF)	○ (OFF)	×	×	×	×	×	○ (Medium)	○ (10)	×	×	×	×	
JAZZ CLUB	○ (OFF)	○ (OFF)	×	×	×	×	×	○ (Medium)	○ (10)	×	×	×	×	
VIDEO GAME	○ (OFF)	○ (OFF)	×	×	×	×	×	○ (Medium)	○ (10)	×	×	×	×	
MATRIX	○ (OFF)	○ (OFF)	×	×	×	×	×	×	×	○ (0ms)	×	×	×	
VIRTUAL	○ (OFF)	○ (OFF)	×	×	×	×	×	×	○ (10)	×	○ (OFF)	○ (0dB)	×	
DIRECT	×	×	×	×	×	×	×	×	×	×	○ (OFF)	○ (0dB)	○ (0dB)	

○ : Signal/adjustable  
 × : No signal/not adjustable  
 \*1 : Can be selected for AUTO STEREO mode and DOLBY PLII mode  
 \*2 : Can be selected for CINEMA mode, MUSIC mode and DOLBY PL mode

## 16 LISTENING TO THE RADIO

### (1) Auto tuner presets

Use this to automatically search for FM broadcasts and store up to 40 stations at preset channels 1 to 40.

**NOTE:**

- If an FM station cannot be preset automatically due to poor reception, use the "Manual tuning" operation to tune in the station, then preset it using the manual "Preset memory" operation.

- 1** Using the TUNER function, press and hold the TUNING + and TUNING – buttons of the main unit for 2 seconds or longer.

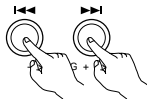

Main unit

- "AUTO PRESET?" and "-: NO/+ : START" will alternately appear on the display of the main unit.
- Press the TUNING – button to cancel.

- 2** Use the TUNING + button to select "START".

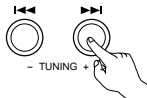

Main unit

- "SEARCH" flashes on the display and searching begins.
- "COMPLETED" appears once searching is completed.

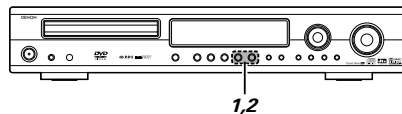

### (2) Tuning

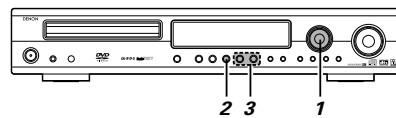

Example: Tuning in FM/AM stations

**Before operating the remote control unit!**

Be sure to press the proper remote control mode selector button to set the remote control unit to the AV mode.



- 1** Turn the FUNCTION/SELECT knob of the main unit or press the FUNCTION button of the remote control and select "TUNER".

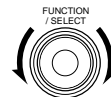

Main unit



Remote control unit

- 2** Select "FM" or "AM".

- The selected "FM AUTO", "FM MONO" or "AM" is displayed.
- When using the remote control, the mode button is used to select FM AUTO and MONO.



Main unit



Remote control unit

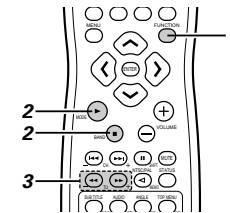
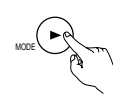

- 3** Adjust the receiving frequency.
- When a station is received, the "TUNED" indication will light.

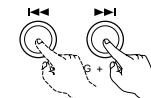

Main unit

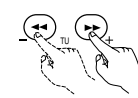

Remote control unit

**NOTE:**

A humming sound may be heard when using a TV nearby while receiving AM programs. If this happens, move the system as far from the TV as possible.

**Auto tuning**

- When one of the Tuning +/- button is pressed, the frequency changes in steps of 50 kHz in the FM band, 9 kHz in the AM band.
- If one of the Tuning +/- button is held for over 1 second, the frequency continues to change when the button is released (auto tuning) and stops when a station is tuned in. Tuning will not stop at stations whose reception is poor.
- To stop the auto tuning function, press the Tuning +/- button once.

**FM Stereo Reception**

- When a program being broadcast in "FM AUTO" is received, the "ST" indicator lights and the program is received in stereo.
- If reception is poor and there is much noise in the stereo signals, press the BAND or MODE button to set the FM MONO mode.

**(3) Presetting FM and AM stations**

Example: Presetting FM station (currently tuned in) at preset number P03

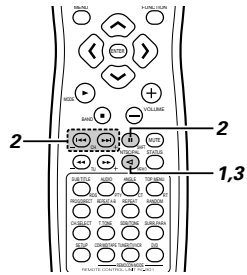

**2** While the "P0-" ("P1-", "P2-" or "P3-") indication is flashing, use the shift button and the channel (CH) buttons (-, +) to display the preset number "P03".

\* Each press of the shift button adds 10 to the current preset number in the range of P01 to P40.

**Example:**

Starting with a P13 setting, each press of the shift button results in the changes P13 → P23 → P33 → P03 → P13 →...



Remote control unit

**Example:**

Starting with a P0- setting, each press of the shift button results in the changes P0- → P10 → P20 → P30 → P40 → P10 →...

**3** Press the MEMORY button while the "P03" display is flashing.

- The "P03" display will light and presetting will be completed.



Remote control unit

**Before operating the remote control unit!**

Be sure to press the proper remote control mode selector button to set the remote control unit to the AV mode.



**1** Tune in the broadcast station that is to be preset and press the Memory button.

- A "P0-" ("P1-", "P2-" or "P3-") indication flashes for 10 seconds.



Remote control unit

**Presetting**

- Up to 40 AM or FM stations can be preset using this procedure.
- In addition to the reception frequency, the reception mode (monaural or auto) is also preset, so check the display when presetting stations.
- If a station is preset at a number where a station is already preset, the previous station is replaced with the new station.
- The preset memory is not cleared when the power cord is unplugged.

**(4) Listening to preset stations**

Example: Listening to the station preset at number P03 (This operation is only possible from the remote control unit.)

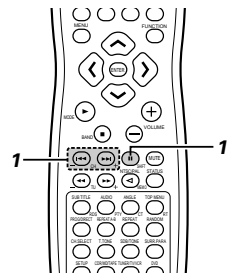

**Before operating the remote control unit!**

Be sure to press the proper remote control mode selector button to set the remote control unit to the AV mode.



**1** Press the remote control shift button and the channel (CH) button (-, +) and select preset number "P03".



Remote control unit

**(5) RDS (Radio Data System)**

RDS (works only on the FM band) is a broadcasting service which allows station to send additional information along with the regular radio program signal.

The following three types of RDS information can be received on this unit:

■ **Program Type (PTY)**

PTY identifies the type of RDS program.

The program types and their displays are as follows:

NEWS	News	ROCK M	Rock Music	PHONE IN	Phone In
AFFAIRS	Affairs	EASY M	Easy Listening	TRAVEL	Travel & Touring
INFO	Information	LIGHT M	Light Classical	LEISURE	Leisure & Hobby
SPORT	Sports	CLASSICS	Serious Classical	JAZZ	Jazz Music
EDUCATE	Education	OTHER M	Other Music	COUNTRY	Country Music
DRAMA	Drama	WEATHER	Weather & Meteorological	NATION M	National Music
CULTURE	Culture	FINANCE	Finance	OLDIES	Oldies Music
SCIENCE	Science	CHILDREN	Children's Progs	FOLK M	Folk Music
VARIED	Varied	SOCIAL	Social Affairs	DOCUMENT	Documentary
POP M	Pop Music	RELIGION	Religion		

■ **Traffic Program (TP)**

TP identifies programs that carry traffic announcements.

This allows you to easily find out the latest traffic conditions in your area before you leaving home.

■ **Radio Text (RT)**

RT allows the RDS station to send text messages that appear on the display.

**NOTE:** The operations described below using the RDS, PTY and RT buttons will not function in areas in which there are no RDS broadcasts.

**(6) RDS search**

Use this function to automatically tune to FM stations that provide RDS service.

- 1** Set the band to "FM".



Remote control unit
- 2** Press the RDS button until "RDS SEARCH" appears on the display.



Remote control unit
- 3** Press the TUNING + (UP) or - (DOWN) button to automatically begin the RDS search operation.

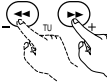

Remote control unit
- 4** When a broadcast station is found, that station's name appears on the display.

  - If no RDS station is found when all the frequencies are searched, "NO PROGRAMME" is displayed.

**Before operating the remote control unit!**

- Be sure to set the AV mode using the remote control mode selector buttons.

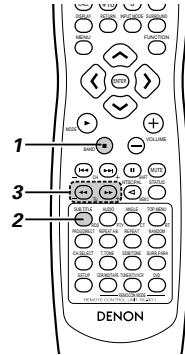
**(7) PTY search**

Use this function to find RDS stations broadcasting a designated program type (PTY).  
For a description of each program type, refer to "Program Type (PTY)".

- 1** Set the band to "FM".



Remote control unit
- 2** Press the RDS button until "PTY SEARCH" appears on the display.



Remote control unit
- 3** Watching the display, press the PTY button to call out the desired program type.



Remote control unit
- 4** Press the TUNING + (UP) or - (DOWN) button to automatically begin the PTY search operation.

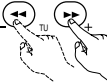

Remote control unit
- 5** The station name is displayed on the display after searching stops.

  - If no station broadcasting the designated program type is found when all the frequencies are searched, "NO PROGRAMME" is displayed.

**(8) TP search**

Use this function to find RDS stations broadcasting traffic program (TP stations)

- 1** Set the band to "FM".



Remote control unit
- 2** Press the RDS button until "TP SEARCH" appears on the display.



Remote control unit
- 3** Press the TUNING + (UP) or - (DOWN) button TP search begins.

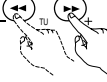

Remote control unit
- 4** The station name is displayed on the display after searching stops.

  - If no TP station is found when all the frequencies are searched, "NO PROGRAMME" is displayed.

**(9) RT (Radio Text)**

"RT" appears on the display when radio text data is received.

- 1** To turn the RT mode on, press the RT button on the remote control unit until the RT indicator is lit.



Remote control unit
  - 2** When the station currently tuned in is offering a radio text message service, the message scrolls on the display.
- When the RT mode is turned on while an RDS radio station not offering an RT service is tuned in, "NO TEXT DATA" is displayed on the display, then the mode automatically switches to the PS mode.
  - In the same way, the mode automatically switches to the PS mode when the RT service is finished. In this case, the mode automatically switches from the PS mode back to the RT mode when an RT broadcast is resumed.
  - The RT mode cannot be set in the AM band or for FM stations not offering RDS broadcasts.
  - To turn the RT mode off, press the RT button and switch to the desired display mode.

## 17 ON-SCREEN DISPLAY

- The ADV-1000 is equipped with an on-screen display ("OSD") function that displays various types of information on the surround functions and the disc on the screen when the function is set to DVD.
- Setup screen
    - This is used to select the speaker system being used (quick system setting) and to change the function of the ADV-1000 and various settings when playing discs (system setting change and DVD setting change).
    - The setup screen can be used regardless of the currently set function, but it cannot be operated while a disc is playing. Set the stop mode first.
  - Display of disc information
    - When the function is set to DVD, the OSD displays information on the disc and appears when various playback functions are operated.
  - Display of surround function
    - When the function is set to DVD, information on the surround amplifier is also displayed and can be operated.
- The OSD for the surround function (AV OSD) can be turned on and off.  
(The OSD for the setup screen and DVD disc information cannot be set to "OFF".) Set to "ON" upon shipment from the factory.
  - Set to "ON" upon shipment from the factory.

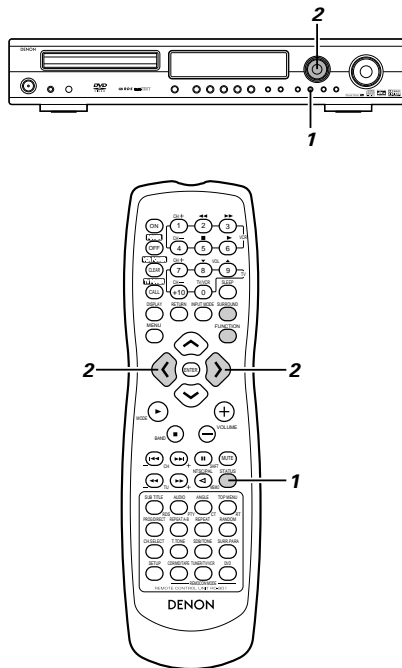

- With the function set to DVD, press the STATUS button for at least 2 seconds.
  - "AV OSD ON ◀▶ OFF" is displayed.

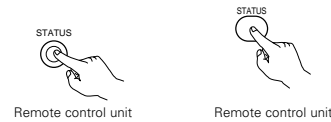

※ The current setting is displayed in green.

- Turn the AV OSD on or off.

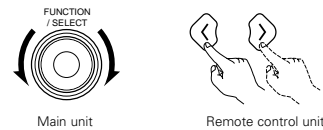

⊙ or ◀ :ON

⊙ or ▶ :OFF

※ After several seconds, the display turns off and the setting is made.

### NOTES:

- Depending on the disc being played, the picture may be disturbed when the OSD turns on. This is not a malfunction. If this should happen, set the AV OSD to "OFF".
- The OSD is also output to the VCR video output terminals. Do not perform setup or OSD operations while recording with a video deck.

## 18 USING THE ON-SCREEN DISPLAY

### (1) Operating using the disc information OSD

- Use this function to display and change information on the disc (titles, chapters, time, etc.)

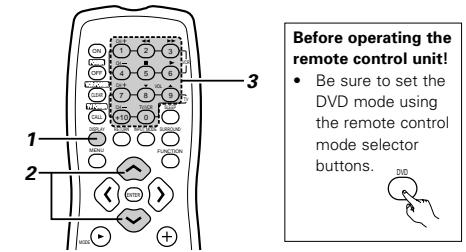

- In the play mode, press the DISPLAY button.
  - The On-Screen Display appears.
  - The picture on the TV screen switches each time the button is pressed.
  - The items displayed differ from disc to disc.

#### Example: For DVDs

- Normal playback screen

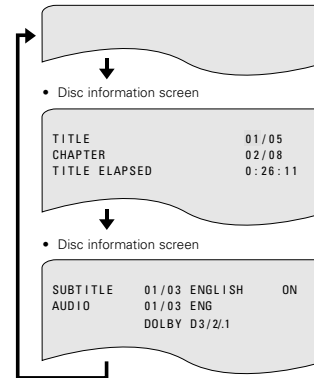

#### Example: For video and music CDs

- Normal playback screen

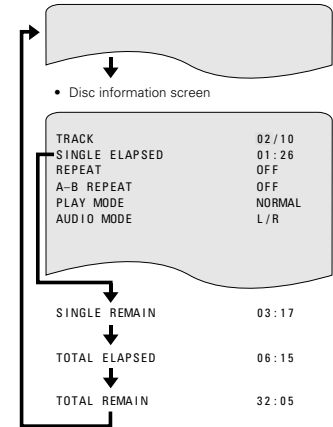

- For the on-screen display for video CDs and music CDs, only the disc time changes.

- Use the and ^, v cursor buttons to select the item you wish to change.

- The selected item is displayed with a yellow frame.
- For DVDs  
"TITLE", "CHAPTER", "TITLE ELAPSED" can be selected.
  - For video and music CDs  
"TRACK" can be selected.

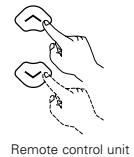

- Changing the elapsed time  
Input using the number buttons, then press the ENTER button.  
Example: For 1 minute 26 seconds → "00126"
- Changing the title, track or chapter
  - For DVDs  
Input using the number buttons, then press the ENTER button.  
(For some discs it is not possible to change the title or chapter.)
  - For video and music CDs  
Input using the number buttons. Playback starts from that track.

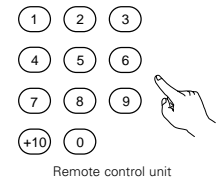

**(2) Adjusting the picture quality**

■ The quality of the picture when playing discs can be adjusted.

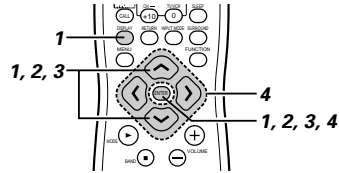

**1** When playing a disc with the function set to DVD, press the DISPLAY button to turn on the on-screen display, use the  $\wedge$  and  $\vee$  cursor buttons to select "Picture Quality", then press the ENTER button.

- The picture quality adjustment screen appears.
- The on-screen display also turns on when the DISPLAY button is pressed in the stop mode.

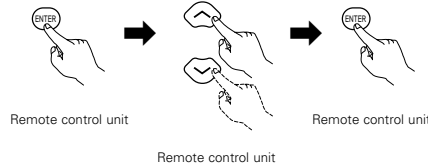

**2** Use the  $\wedge$  and  $\vee$  cursor buttons to select the item, then press the ENTER button.

**STANDARD:**

The picture quality and functions are all reset to the standard values set upon shipment from the factory.

**SHARP:**

The picture is sharper.

**SOFT:**

The picture is softer with less noise.

**MEMORY 1 to 3:**

You can make three image quality adjustments and store them at memory places 1 to 3. (Set in step 3.)

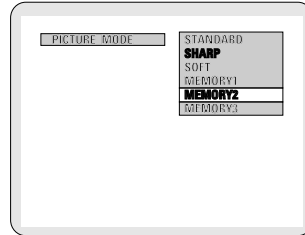

**3** Use the  $\wedge$  and  $\vee$  cursor buttons to select the item, then press the ENTER button.

- If memory 1 to 3 was selected in step 2, the selected memory settings are displayed.
- The contrast, brightness, sharpness and hue can be adjusted and the settings stored in the memory.

**CONTRAST (-6 to +6):**

Adjusts the contrast between bright and dark parts of the picture.

**BRIGHTNESS (0 to +12):**

Adjusts the picture's brightness.

**SHARPNESS (-6 to +6):**

Adjusts the picture's contours.

**HUE (-6 to +6):**

Adjusts the balance between green and red. (This setting does not affect progressive scan outputs.)

**BLACK LEVEL (factory default: "Dark"):**

Select "LIGHTER" or "DARKER" for the picture's black level.

**LIGHTER:**

Increases the standard level of the black level. Set this to make the picture bright overall.

**DARKER (factory default):**

This is the standard level. Normally set this.

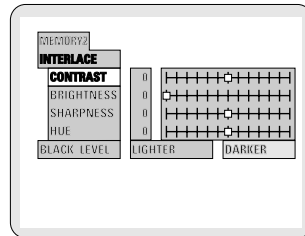
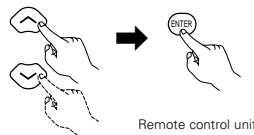

**4**

Use the  $\langle$  and  $\rangle$  cursor buttons to adjust, then press the ENTER button.

- The item selected at step 3 is displayed and can be adjusted.
- The adjusted settings are all stored in the memory.

**\* Quit the picture quality adjustment mode**

Press the DISPLAY button. (Press the RETURN button to return to previous steps, one step at a time.)

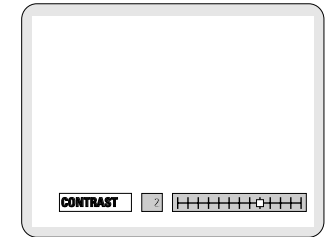
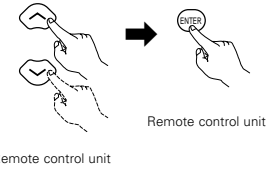

**NOTE:**

- Depending on the disc being played, the picture or sound may be disturbed when the on-screen display is displayed. This is not a malfunction.



**(3) Playing Repeatedly**

■ Use this function to play your favourite audio or video sections repeatedly.

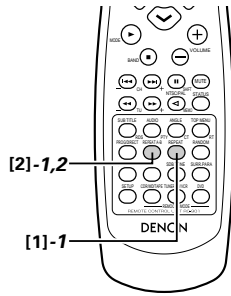

**Before operating the remote control unit!**

- Be sure to set the DVD mode using the remote control mode selector buttons.



**[1] Playing Repeatedly (Repeat Playback)**

- 1** In the play mode, press the REPEAT button.
- The display on the TV screen switches each time the button is pressed, and the corresponding repeat play or stop mode is set.



Remote control unit

**① For DVDs**

- Normal playback



- Chapter repeated



- Title repeated



- Repeat playback canceled



**② For video and music CDs**

- Normal playback



- Track repeated



- Entire disc repeated



- Repeat playback canceled



※ To return to normal playback:  
Return to normal playback by pressing the REPEAT A-B button until "REPEAT OFF" appears on the TV screen.

**[2] Playing a Certain Section Repeatedly (A-B Repeat Playback)**

- 1** During playback, press the A-B REPEAT button.
- This sets start point A.



Remote control unit



- 2** Press the A-B REPEAT button again.
- This sets end point B, and repeat playback of the A-B section starts.



Remote control unit

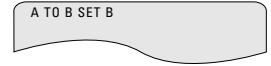

※ To return to normal playback:  
Press the A-B REPEAT button until "A TO B CANCELED" appears on the TV screen.

**NOTES:**

- Repeat playback may not work for some DVDs.
- The repeat playback and A-B repeat playback functions will not work for DVDs and video CDs for which the elapsed time is not shown on the display during playback.
- In some cases, subtitles may not be displayed near the A and B points during A-B repeat playback.

**(4) Playing Tracks in the Desired Order**

- Use this function with video and music CDs to play the tracks in the desired order.
- This function does not affect with DVD.

**Before operating the remote control unit!**

- Be sure to set the DVD mode using the remote control mode selector buttons.

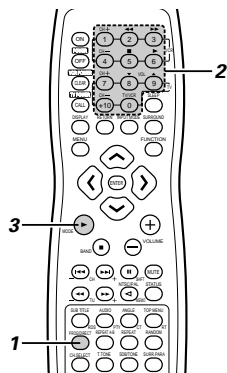
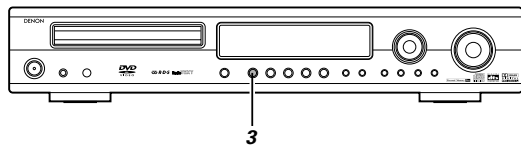

- 1** In the stop mode, press the PROG/DIRECT button once.
- The program selection screen appears.



Remote control unit

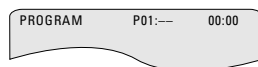

- 2** Use the number buttons to select the track number you want to program.

**EX: To program track 5 and track 12:**

Press 5 (number button)

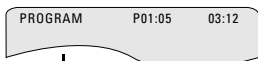

Press +10 (number button)

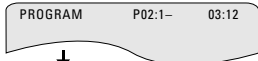

Press 2 (number button)

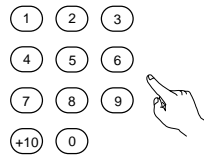
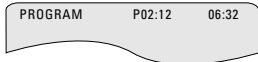

Remote control unit

- 3** Press the PLAY button.
- Playback of the tracks in the programmed order begins.



Main unit



Remote control unit

**(5) Playing Tracks in the Random Order**

- Use this function with video and music CDs to play the tracks in random order.
- This function does not affect with DVD.

**Before operating the remote control unit!**

- Be sure to set the DVD mode using the remote control mode selector buttons.

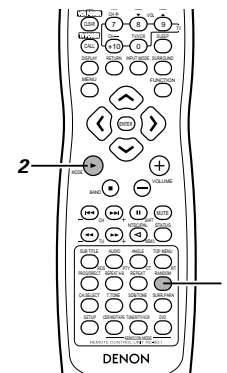
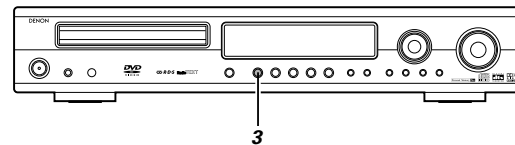

- 1** In the stop mode, press the RANDOM button.
- The random play screen appears.



Remote control unit



- 2** Press the PLAY button.
- The tracks start playing in random order.



Main unit



Remote control unit

- Random playback is not possible for some discs.

- ※ To return to normal playback: Press the STOP button to stop random playback, then press the RANDOM button once.

- ※ To return to normal playback: Press the STOP button to stop programmed playback, then press the PROG/DIRECT button. Now press the PLAY button to start normal playback from the beginning of the disc.
- ※ To clear tracks from the program: Press the STOP button. The program play screen appears. Press the CLEAR button to clear the last track in the program.
- ※ To clear the entire program: The entire program is cleared when the power is turned off, the function is changed or the disc is ejected. Also, when the STOP button is pressed to stop programmed playback and the PROG/DIRECT button is pressed, the entire program is cleared.
- ※ To check the programmed contents, press the CALL button. The programmed contents are displayed step by step.
- ※ Up to 30 tracks can be programmed.

**(6) MP3 Playback**

■ There are many music distribution sites on the internet from which music files in MP3 format can be downloaded. Music downloaded as instructed on the site and written onto a CD-R/RW disc can be played on the ADV-1000. If music recorded on commercially available music CDs is converted on a computer into MP3 files using an MP3 encoder (conversion software), the data on a 12 cm CD is reduced into about 1/10 the amount of the original data. Thus, when written in MP3 format, the data of about 10 music CDs can fit onto a single CD-R/RW disc. A single CD-R/RW disc can contain over 100 tracks.

※ Values when 5-minute tracks are converted with a standard bit rate of 128 kbps into MP3 files and using a CD-R/RW disc with a capacity of 650 MB.

**Before operating the remote control unit!**

- Be sure to set the DVD mode using the remote control mode selector buttons.

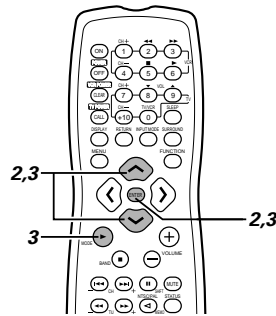
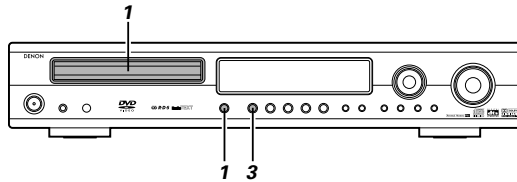

**1** Load the CD-R/W disc on which the MP3 format music files have been written into this unit. (See page 17.)

- When the disc is loaded in the ADV-1000, the disc information screen appears.

- If there are multiple folders, proceed to step 2.
- If there are no folders on the disc (if the disc only contains MP3 files), proceed to step 3.

※ All the folders recorded on the disc are displayed. (The folders are not displayed by layer.)

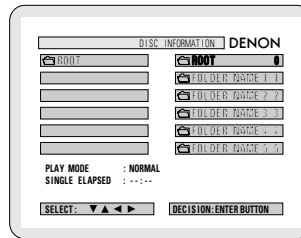

**2** Use the and cursor buttons to select the folder containing the file(s) you want to play, then press the ENTER button.

- ※ **To change the folder**  
Use the cursor button to select "ROOT" at the upper right of the screen, then press the ENTER button. The screen in step 1 reappears. Select the desired folder.

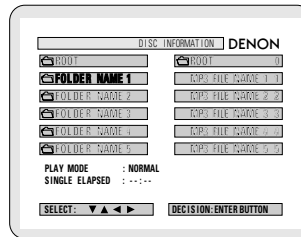

**3** Use the and cursor buttons to select the MP3 file you want to play, then press the PLAY () button or ENTER button.

- Playback starts.
- ※ The display can be switched between the single elapsed time and the single remaining time by pressing the DISPLAY button.
- ※ Programmed playback is not possible with MP3 discs.
- ※ **To change the MP3 file**  
Press the STOP button, then use the and cursor buttons to reselect the desired MP3 file.
- ※ **To set the random play mode**  
In the stop mode, press the RANDOM button. Then press the PLAY () button or ENTER button.
- ※ **To set the repeat mode**  
The repeat mode changes each time the REPEAT button is pressed.  
NORMAL → TRACK REPEAT → FOLDER REPEAT
- ※ **To return to the initial disc information screen**  
Press the STOP () button, use the cursor button to select "ROOT" at the upper right of the screen, then press the ENTER button. The screen in step 1 reappears.

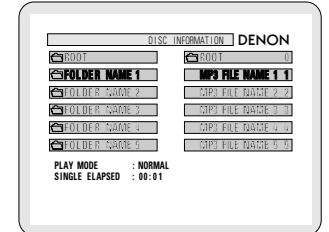
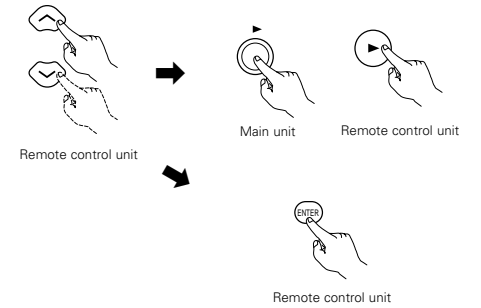

**NOTES:**

- The ADV-1000 is compatible with the "MPEG-1 Audio Layer 3" standards (sampling frequency of 32, 44.1 or 48 kHz). It is not compatible with such other standards as "MPEG-2 Audio Layer 3", "MPEG-2.5 Audio Layer 3", MP1, MP2, etc.
- It may not be possible to play some CD-R/RW discs due to disc properties, dirt, warping, etc.
- The digital signals output when playing MP3 files are MP3 signals converted into PCM, regardless of whether the audio output presenting is set to "normal" or "PCM conversion". The signals are output with the same sampling frequency as that of the music source.
- In general, the higher an MP3 file's bit rate, the better the sound quality. On the ADV-1000, we recommend using MP3 files recorded with bit rates of 128 kbps or greater.
- MP3 files may not be played in the expected order, since the writing software may change the position of the folders and the order of the files when writing them on the CD-R/RW.
- Manual search and programmed playback are not possible with MP3 discs.
- When writing MP3 files on CD-R/RW discs, select "ISO9660 level 1" as the writing software format. This may not be possible with some types of writing software. For details, refer to the writing software's usage instructions.
- With the ADV-1000 it is possible to display folder names and file names on the screen like titles. The ADV-1000 can display up to 11 characters, consisting of numbers, capital letters, and the "\_" (underscore) mark.
- If recorded in a format other than "ISO9660 level 1", normal display and playback may not be possible. In addition, folder and file names including other symbols will not be displayed properly.
- Be sure to add the extension ".MP3" to MP3 files. Files cannot be played if they have any extension other than ".MP3" or if they have no extension. (with Macintosh computers, MP3 files can be played by adding the extension ".MP3" after the file name consisting of up to 8 capital or numbers and recording the files on the CD-R/RW.)
- Do not apply stickers, tape, etc., to either the label side or the signal side of CD-R/RW discs. If adhesive gets on the surface of a disc, the disc may get stuck inside the ADV-1000 and be impossible to eject.
- The ADV-1000 is not compatible with packet write software.
- The ADV-1000 is not compatible with ID3-Tag.
- The ADV-1000 is not compatible with play lists.

**(7) Using the Multiple Audio, Subtitle and Angle Functions**

**[1] Switching the Audio Language (Multiple Audio Function)**

- With DVDs containing multiple audio language signals, the audio language can be switched during playback.

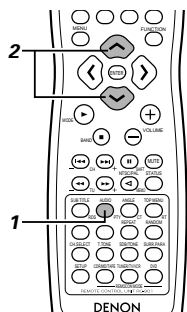

**Before operating the remote control unit!**

- Be sure to set the DVD mode using the remote control mode selector buttons.



- 1** During playback, press the AUDIO button.
- The current audio language number is displayed.

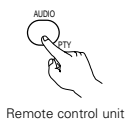

Remote control unit

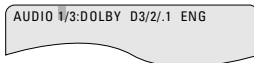

- 2** Use the  $\wedge$  and  $\vee$  cursor buttons to select the desired language.
- The display turns off when the AUDIO button is pressed.

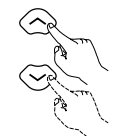

Remote control unit

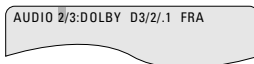

**NOTES:**

- With some discs it is not possible to change the audio language during playback. In such cases, select from the DVD menu. (See page 38.)
- If the desired language is not set after pressing the  $\wedge$  and  $\vee$  cursor buttons several times, the disc does not include that language.
- The language selected in the default settings is set when the power is turned on and when the disc is replaced.

**[2] Switching the Subtitle Language (Multiple Subtitle Function)**

- With DVDs containing multiple subtitle language signals, the subtitle language can be switched during playback.

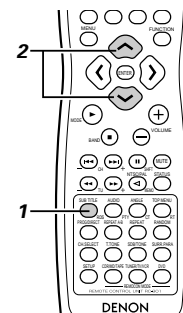

**Before operating the remote control unit!**

- Be sure to set the DVD mode using the remote control mode selector buttons.



- 1** During playback, press the SUBTITLE button.
- The current subtitle language number is displayed.



Remote control unit

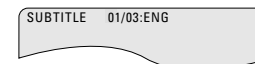

- 2** Use the  $\wedge$  and  $\vee$  cursor buttons to select the desired language.
- The display turns off when the SUBTITLE button is pressed.



Remote control unit



**NOTES:**

- If the desired language is not set after pressing the  $\wedge$  and  $\vee$  cursor buttons several times, the disc does not include that language.
- The subtitle language set with the default settings is set when the power is turned on and when the disc is replaced. If that language is not included on the disc, the disc's default language is set.
- When the subtitle language is changed, several seconds may be required for the new language to appear.
- When a disc supporting the closed caption is played, the subtitle and the closed caption may overlap each other on the TV monitor. In this case, turn the subtitle off.

**[3] Switching the Angle (Multiple Angle Function)**

- With DVDs containing multiple angle signals, the angle can be switched during playback.

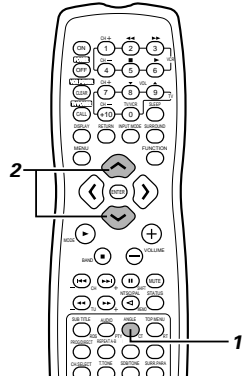

**Before operating the remote control unit!**

- Be sure to set the DVD mode using the remote control mode selector buttons.

- 1** During playback, press the ANGLE button.
- The current angle number is displayed.

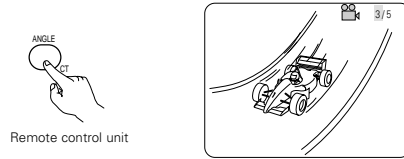

- 2** Use the ^ and v cursor buttons to select the desired angle.
- The display turns off when the ANGLE button is pressed.

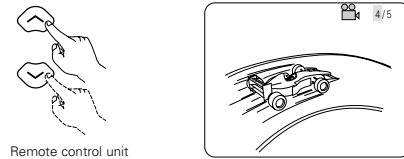

**NOTES:**

- The multiple angle function only works with discs on which multiple angles are recorded.
- At scenes where multiple angles are recorded, the angle can be switched.

**(8) Using the Menus**

**[1] Using the Top Menu**

- For DVDs containing multiple titles, the desired title can be selected and played from the top menu.

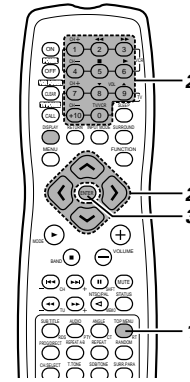

**Before operating the remote control unit!**

- Be sure to set the DVD mode using the remote control mode selector buttons.

- 1** During playback, press the TOP MENU button.
- The top menu appears.

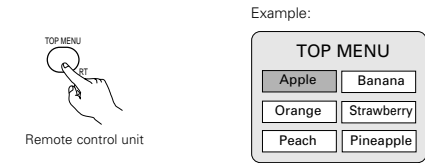

- 2** Use the cursor or number buttons to select the desired title.
- If you select the title number using the number buttons, skip step 3 below.

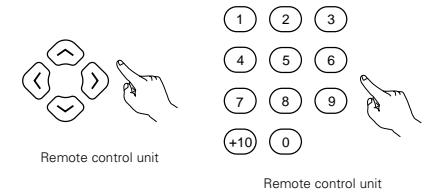

- 3** Press the ENTER button.
- Playback starts.
  - Playback also starts if the PLAY (▶) button is pressed.

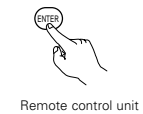

**[2] Using the DVD Menu**

- Some DVDs include special menus called DVD menus. For example, DVDs with complex contents may contain guide menus, and DVDs with multiple languages may contain audio and subtitle language menus. These menus are called "DVD menus". Here we describe the general procedure for using DVD menus.

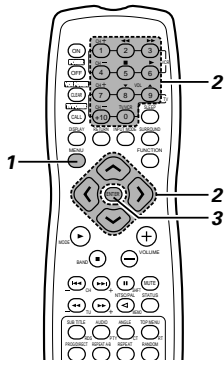

**Before operating the remote control unit!**

- Be sure to set the DVD mode using the remote control mode selector buttons.

- 1** During playback, press the MENU button.
- The DVD menu appears.

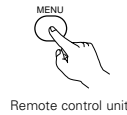

Example:



- 2** Use the cursor or number buttons to select the desired item.
- If you select the item using the number buttons, skip step 3 below.

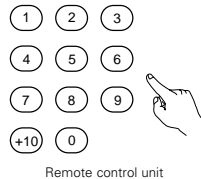
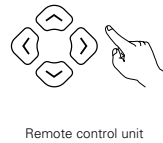

Example:  
"AUDIO" is selected

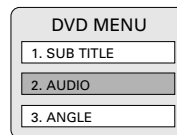

- 3** Press the ENTER button.
- The selected item is set.
  - If more menus appear, repeat steps 2 and 3.



Remote control unit

**[19] USING THE TIMER**

**(1) Setting the current time (24-hour display)**

Example: To set the current time to "19:30"

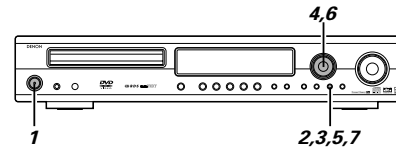

- 1** Turn on the power.

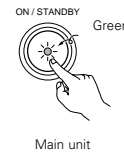

Main unit

- 2** Press the TIMER/SET button and hold it in for at least 2 seconds.
- "SET TIME" is displayed.

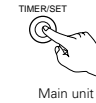
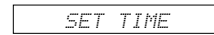

Main unit

\* If the time is already set, "EVERYDAY" is displayed. Turn the FUNCTION/SELECT dial to display "SET TIME", then continue on to step 3.

- 3** Press the TIMER/SET button.
- "Adj" is displayed and the hours' place in the time display flashes.

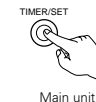

Main unit

- 4** Turn FUNCTION/SELECT dial to set the hours' place to "19".
- The "19" flashes in the hours' place.

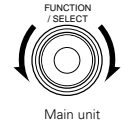

Main unit

- 5** Press the TIMER/SET button.
- The "19" in the hours' place stops flashing, remaining lit, and the minutes' place starts flashing.

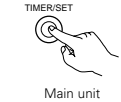

Main unit

- 6** Turn the FUNCTION/SELECT dial and set the minutes' place to "30".
- The "30" flashes in the minutes' place.

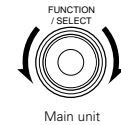

Main unit

- 7** Press the TIMER/SET button to start the clock running.
- The time is set and the clock starts counting the time.

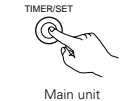

Main unit

- \* To check the current time when something else is displayed, press the TIMER/SET button once. The current time appears and remains displayed until another operation is performed.
- \* When the TIMER/SET button is pressed again while the time is displayed, after which the normal display reappears.
- \* The time can be displayed by pressing the TIMER/SET button while the power is in the standby mode. (The power is now no longer in the energy-saving standby mode.) When the TIMER/SET button is pressed again while the time is displayed, after which the display turns off and the power is set back to the energy-saving standby mode.

**(2) Everyday timer**

**Description of timer**

- The timer can be used to switch the power between the ON and STANDBY (OFF) modes once every day at the same time. (Everyday timer)
- The timer can be used to play DVDs, CDs or TUNER.

**Before setting the timer**

- Set the current time.
- Be careful to set the right time.

**Checking the timer settings**

- Use the same procedure as when setting the timer to check the timer settings.
  - ① Press the TIMER/SET button for at least 2 seconds to set the timer setting mode.
  - ② Now press the TIMER/SET button again repeatedly to display the timer start function, the start time and end times.
  - ③ After the end time (minutes) is displayed, the timer standby setting is displayed, and when the TIMER/SET button is pressed again the display returns to as it was before the timer was set.

**Changing the timer settings**

- Reset the timer using the new settings.
- The previous settings are cleared when they are replaced with the new settings.

**Clearing the timer settings**

- With "Step 4 to 12" displayed, press the TIMER/SET button for at least 2 seconds. All the timer settings are cleared.
- Press the TIMER/SET button again for a least 2 seconds, the display returns to as it was before the timer was set.

**Turning the timer off**

- Press the TIMER/SET button, and when "T.Stdby" is displayed, turn the FUNCTION/SELECT dial to select "OFF". (The display's ☹ mark turns off.)

**If there is a power failure**

- If there is a power failure or if the power cord has been unplugged, the clock display flashes once the power comes back on, the clock resumes counting, and if the timer was set the timer operates according to the clock. Be sure to correct the current time setting.

**(3) Setting the Everyday timer**

Example: To listen to a CD from 12:35 to 12:56.

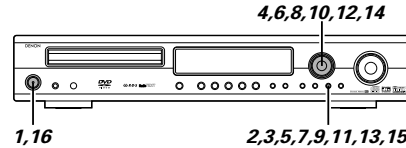

- Perform this operation after setting the current time (steps 1 to 7 on page 38).

**1** Turn on the power

- Load a CD into the main unit for the purpose of timer play.

ON / STANDBY Green  
Main unit

**2** Press the TIMER/SET button for at least 2 seconds.

- If the time is set, "EVERYDAY" is displayed.

TIMER/SET  
Main unit

※ "SET TIME" is displayed when the time setting has not been made. Perform operations 3 to 7 of Page 38, then perform the timer setting again

**3** Press the TIMER/SET button.

- "Timer FUNC" is displayed.

TIMER/SET  
Main unit

**4** Setting the timer start function. Set the function to "DVD".

FUNCTION / SELECT  
Main unit

**5** Press the TIMER/SET button.

- The timer setting mode is set and the timer start time setting can be made.

TIMER/SET  
Main unit

**6** Setting the timer start time Set the hours' place to "12".

FUNCTION / SELECT  
Main unit

**7** Press the TIMER/SET button.

- The "12" in the hours' place is stored in the memory.

TIMER/SET  
Main unit

**8** Set the minutes' place to "35".

FUNCTION / SELECT  
Main unit

**9** Press the TIMER/SET button.

- The start time is stored in the memory, and the end time can now be set.

TIMER/SET  
Main unit

**10** Setting the timer end time Set the hours' place to "12".

FUNCTION / SELECT  
Main unit

**11** Press the TIMER/SET button.

- The "12" in the hours' place is stored in the memory.

TIMER/SET  
Main unit

**12** Set the minutes' place to "56".

FUNCTION / SELECT  
Main unit

**13** Press the TIMER/SET button.

- The end time is stored in the memory
- "T.Stdby" is displayed and the timer can now be turned on or off.

TIMER/SET  
Main unit

**14** Set the timer standby mode to on or off.

- "ON" or "OFF" (the one that has been selected) flashes. Select "ON" if you want the timer to operate. (When set to "ON", the ☹ mark appears on the display.)

FUNCTION / SELECT  
Main unit

※ Select ON/OFF. If an operation is not performed within 4 seconds, the setting will be made automatically and there will be a return to the normal display. (Operation 15 is not necessary.)

**15** Press the TIMER/SET button.

- This completes the setting of the timer.

TIMER/SET  
Main unit

**16** Turn off the main unit's power.

- The power is set to the standby mode.
- If the timer standby mode is set to "ON", the power LED is lit orange.
- The disc starts playing when the timer start time is reached.

ON / STANDBY Orange  
Main unit

- ※ When the display's ☹ mark is lit or the power LED is lit orange when the power is in the standby mode, the timer will operate at the same times every day. (Everyday timer)
- ※ If you do not want the timer to operate, press the TIMER/SET button to display "T.Stdby" and set to "OFF". (The display's ☹ mark turns off.)
- ※ If you make a mistake when setting the timer, with steps 5 to 12 press the TIMER/SET button and hold it in for at least 2 seconds to return to step 3, and start over from there.

**NOTES:**

- If the current time is not set, the timer standby setting cannot be set to "ON". Be sure to set the current time before turning on the timer.
- The timer will operate as long as it is turned on, even if the time setting is off due to a power failure. If you want the timer to operate correctly, be sure the current time is properly set.
- If the timer start time is reached while the power is turned on, the set operates as set for the timer. (The timer settings are given priority.)
- Be sure to set the power to the standby mode to operate the timer.

**■ To Listen to the TUNER with the Everyday Timer**

- Set "Timer TUNER" in Step 4, then press the TIMER/SET button.
- "FM . . . M . . . M" will be displayed. Use the FUNCTION/SELECT dial to select the preset channel on which you would like to receive with the timer, then press the TIMER/SET button.
- Hereafter, the same procedure is performed from Step 6.

**(4) Setting the sleep timer (remote control unit only)**

- The included remote control unit can be used to turn the power to the standby mode after a maximum of 120 minutes. (Sleep timer)
- Use this function to automatically switch the power to the standby mode after a specific amount of time (minutes).

Example: To set the power to the standby mode in 50 minutes according to the clock. Be sure to correct the current time setting.

**1** Select and play the desired function.

**2** Press the SLEEP button.

- "120" is displayed and the "SLEEP" indicator flashes.

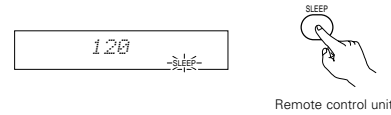

\* The display switches as follows each time the SLEEP button is pressed:

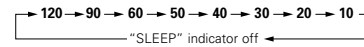

**3** When the "SLEEP" indicator is flashing, press the SLEEP button again until "50" is displayed.

- "50" is displayed and the "SLEEP" indicator flashes.

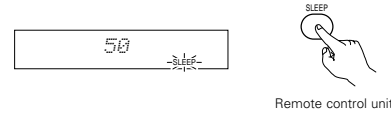

- After 4 seconds, the display returns to as it was before the sleep timer was set, and the "SLEEP" indicator stops flashing, remaining lit. (This completes the sleep timer setting.)

**4** The power is set to the standby mode 50 minutes later.

- \* To turn the sleep timer off, press the SLEEP button repeatedly until the "SLEEP" indicator turns off. The sleep timer can also be turned off by press the power button on the main unit or the remote control unit to turn the entire system's power to the standby mode.

**NOTES:**

- If the SLEEP button is pressed while the sleep timer is operating, the setting returns to 120 minutes. Make the setting over.
- If the sleep timer and everyday timer settings overlap, the sleep timer has priority.

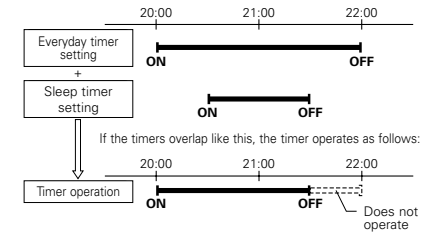

- Also, the everyday timer will not operate if its start time is set within the time during which the sleep timer is operating.

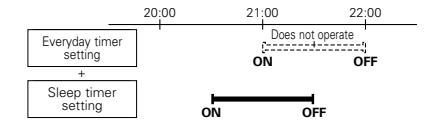

- The remaining time of the sleep timer can be checked with the STATUS button.



## 20 CHANGING THE DEFAULT SETTINGS (DVD)

- The initial setting that was set prior to shipping from the factory can be changed. The setting contents are maintained until they are next changed even when the power is switched off.

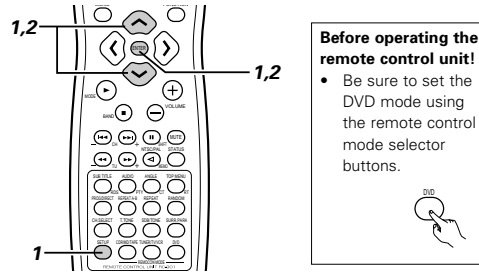

- In the stop mode, press the SETUP button. At the Setup Menu, use the  $\uparrow$  and  $\downarrow$  cursor buttons to select "DVD SETUP" and press the ENTER button.

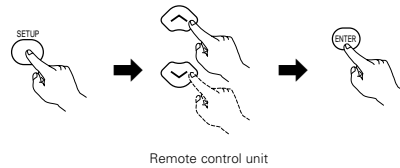

- The setup (default settings) screen "DVD SETUP MENU" appears.

- DISC SETUP**

Use this to set the language to be used when playing the disc. If the set language is not offered on that disc, the disc's default language is set.

- OSD SETUP**

Use this to set the language for the default setting screen ("PLAY", etc.) and wall paper color.

- VIDEO SETUP**

Use this to set this unit screen mode. (TV aspect and TV type.)

- AUDIO SETUP**

Use this to set this unit audio output mode. (Digital and LPCM output settings.)

- RATINGS**

Use this to disable playback of adult DVDs so that children cannot watch them. Note that playback of adult DVDs cannot be disabled if the rating level is not recorded on the DVD, but that it is possible to disable playback of all DVDs.

- OTHER SETUP**

These include special settings CAPTIONS.

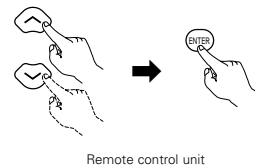
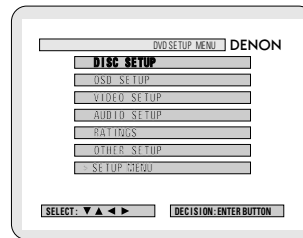

Use the  $\uparrow$  and  $\downarrow$  cursor buttons to select the desired setting item, then press the ENTER button.

- DISC SETUP. (See page 41.)
- OSD SETUP. (See page 42.)
- VIDEO SETUP. (See page 43.)
- AUDIO SETUP. (See page 44.)
- RATINGS. (See page 45.)
- OTHER SETUP. (See page 46.)

※ **To exit the DVD setup mode**

At the setup screen in step 1 on page 40, use the  $\uparrow$  and  $\downarrow$  cursor buttons to select "EXIT SETUP", then press the ENTER button. It is also possible to quit by pressing the SETUP button on the remote control unit.

(1) "DISC SETUP" is selected

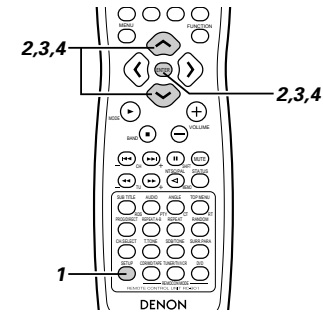

- Read page 41.

- Use the  $\uparrow$  and  $\downarrow$  cursor buttons to select the desired setting, then press the ENTER button.

- DIALOG**

Use this to set the language of the sound output from the speakers.

- SUBTITLE**

Use this to set the language of the subtitles displayed on the TV.

- DISC MENUS**

Use this to set the language of the menus recorded on the disc (top menu, etc.).

※ **To exit the disc setup mode**

Use the  $\uparrow$  and  $\downarrow$  cursor buttons to select "DVD SETUP MENU", then press the ENTER button.

- The screen returns to as it was in step 2.



Remote control unit

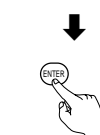
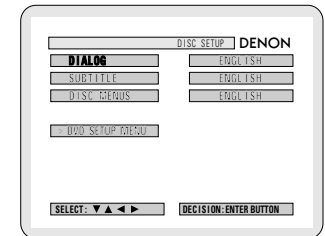

Remote control unit

- Use the  $\uparrow$  and  $\downarrow$  cursor buttons to select the desired setting, then press the ENTER button.

■ **When "DIALOG" is selected:**

- ENGLISH (Factory default)**

Select this when you want to play the DVD with the sound in English.

- FRENCH**

Select this when you want to play the DVD with the sound in French.

- SPANISH**

Select this when you want to play the DVD with the sound in Spanish.

- GERMAN**

Select this when you want to play the DVD with the sound in German.

- ITALIAN**

Select this when you want to play the DVD with the sound in Italian.

- DUTCH**

Select this when you want to play the DVD with the sound in Dutch.



Remote control unit

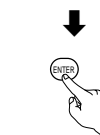
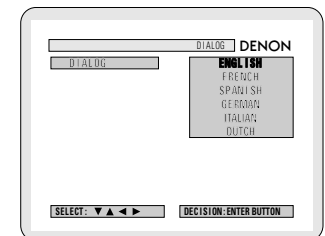

Remote control unit

4

※ **To exit the dialog mode**  
Press the ENTER button, you can go back to the previous screen.

■ **When "SUBTITLE" is selected:**

- **ENGLISH (Factory default)**  
Select this when you want to play the DVD with the subtitles in English.
- **FRENCH**  
Select this when you want to play the DVD with the subtitles in French.
- **SPANISH**  
Select this when you want to play the DVD with the subtitles in Spanish.
- **GERMAN**  
Select this when you want to play the DVD with the subtitles in German.
- **ITALIAN**  
Select this when you want to play the DVD with the subtitles in Italian.
- **DUTCH**  
Select this when you want to play the DVD with the subtitles in Dutch.
- **OFF**  
Select this if you do not want to display the subtitles. (For some discs it is not possible to turn off the subtitle display.)

※ **To exit the subtitle mode**  
Press the ENTER button, you can go back to the previous screen.

■ **When "DISC MENUS" is selected:**

- **ENGLISH (Factory default)**  
Select this when you want to display the menus in English.
- **FRENCH**  
Select this when you want to display the menus in French.
- **SPANISH**  
Select this when you want to display the menus in Spanish.
- **GERMAN**  
Select this when you want to display the menus in German.
- **ITALIAN**  
Select this when you want to display the menus in Italian.
- **DUTCH**  
Select this when you want to display the menus in Dutch.

※ **To exit the disc menus mode**  
Press the ENTER button, you can go back to the previous screen.

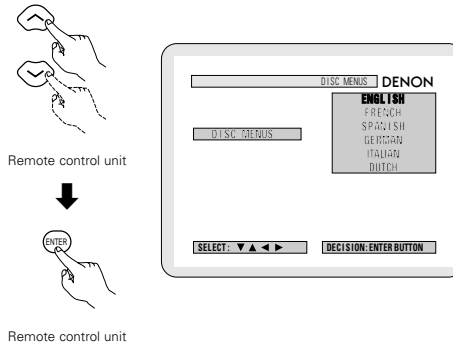
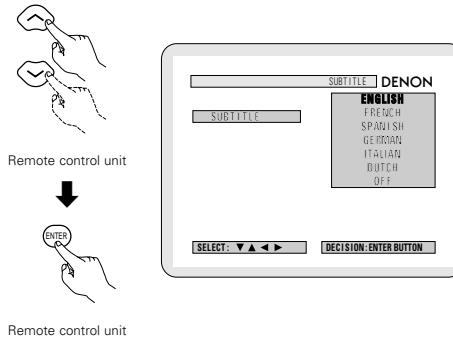

(2) "OSD SETUP" is selected

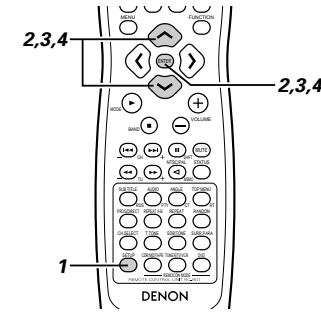

1 Read page 41.

3 Use the ^ and v cursor buttons to select the desired setting, then press the ENTER button.

- **WALL PAPER**  
Use this to select the image to be shown on the screen in the stop mode and CD play mode.

※ **To exit the osd setup mode**  
Use the ^ and v cursor buttons to select "DVD SETUP MENU", then press the ENTER button.

- The screen returns to as it was in step 2.

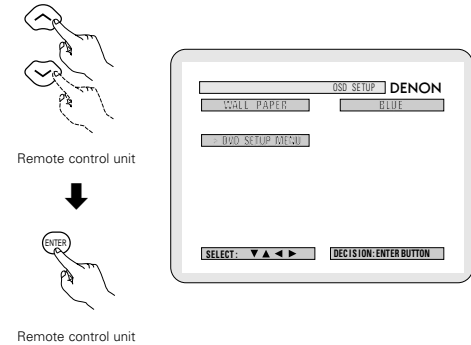

4 Use the ^ and v cursor buttons to select the desired setting, then press the ENTER button.

- **When "WALL PAPER" is selected:**
  - **BLUE (Factory default)**  
Select this to display a blue background on the TV display.
  - **PICTURE**  
Select this to display the picture on the TV display.

※ **To exit the wall paper mode**  
Press the ENTER button, you can go back to the previous screen.

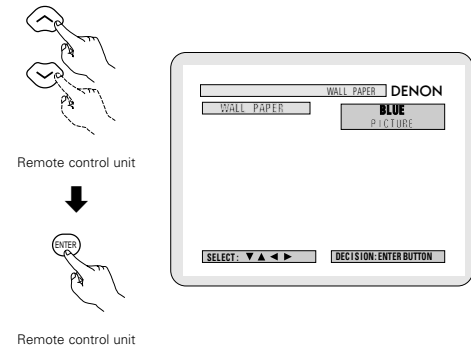

**(3) "VIDEO SETUP" is selected**

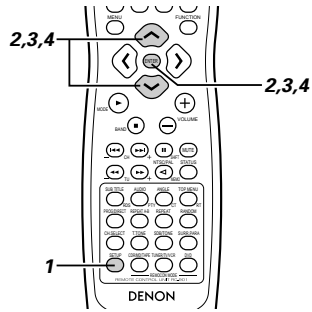

- 1** Read page 41.
- 2**

**3** Use the and cursor buttons to select the desired setting, then press the ENTER button.

- **TV ASPECT**  
Use this to set the shape of your TV's screen.
- **TV TYPE**  
Use this to set your TV's video format (NTSC, PAL or MULTI).

- **To exit the video setup mode**  
Use the and cursor buttons to select "DVD SETUP MENU", then press the ENTER button.
  - The screen returns to as it was in step 2.

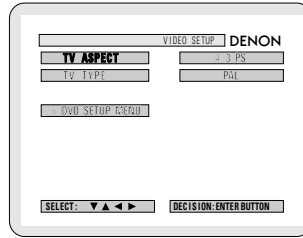
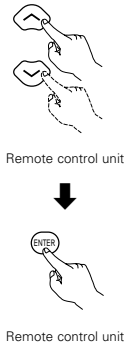

**4** Use the and cursor buttons to select the desired setting, then press the ENTER button.

- **When "TV ASPECT" is selected:**
  - **4:3 PS (Factory default)**  
Select this to play wide DVDs in the pan & scan mode (with the sides of the picture cut off). Discs for which pan & scan is not specified are played in the letter box mode.
  - **4:3 LB**  
Select this to play wide DVDs in the letter box mode (with black strips at the top and bottom).
  - **WIDE (16:9)**  
Select this to play wide DVDs in the full-screen mode.

※ **To exit the TV aspect mode**  
Press the ENTER button, you can go back to the previous screen.

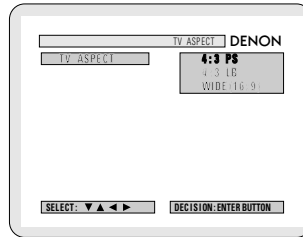
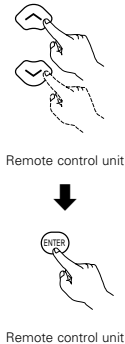

**4** ■ **When "TV TYPE" is selected:**

- **MULTI**  
Select this when your TV is compatible with both the NTSC and PAL formats. NTSC signals are output from the video output jacks when discs recorded in NTSC format are played, and PAL signals are output from the video output jacks when discs recorded in PAL format are played.
- **NTSC**  
Select this when your TV's video format is NTSC. If NTSC is selected, output format is fixed to NTSC.
- **PAL (Factory default)**  
Select this when your TV's video format is PAL. If PAL is selected, output format is fixed to PAL.

※ **To exit the TV type mode**  
Press the ENTER button, you can go back to the previous screen.

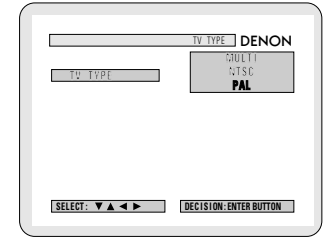

(4) "AUDIO SETUP" is selected

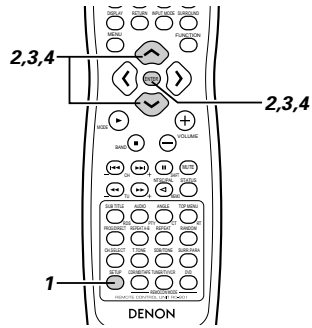

1

See page 41.

2

3

Use the  $\wedge$  and  $\vee$  cursor buttons to select the desired setting, then press the ENTER button.

- **DIGITAL OUT**  
Use this to select the digital output's signal format.
- **LPCM SELECT (96 kHz → 48 kHz)**  
Use this to set the digital audio output when playing DVDs recorded in linear PCM audio.

- ※ **To exit the audio setup mode**  
Use the  $\wedge$  and  $\vee$  cursor buttons to select "DVD SETUP MENU", then press the ENTER button.
  - The screen returns to as it was in step 2.

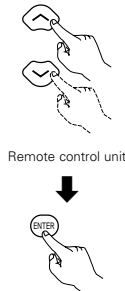

Remote control unit

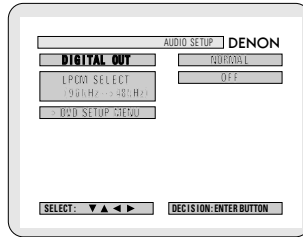

4

Use the  $\wedge$  and  $\vee$  cursor buttons to select the desired setting, then press the ENTER button.

- **When "DIGITAL OUT" is selected.**
- **NORMAL (Factory default)**  
Make the selection when playing back in surround playback a DVD that has been recorded with Dolby Digital or DTS on this unit. The Dolby Digital or DTS digital signal is also output from the digital output jacks.
- **PCM**  
DVDs that were recorded in Dolby Digital are converted to linear PCM 48 kHz/16 bit (2 channels). Make the selection when making a digital recording. DVDs recorded with DTS are not converted and digital recording is not possible.

- ※ **To exit the digital out mode**  
Press the ENTER button, you can go back to the previous screen.

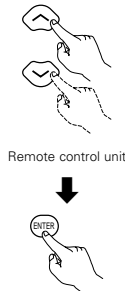

Remote control unit

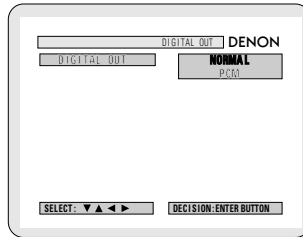

4

- **"LPCM SELECT (96 kHz → 48 kHz)" is selected.**

- **OFF (Factory default)**  
Make the selection when playing back to a decoder DVDs that were recorded with this unit using linear PCM 48 kHz/20/24 bit and 96 kHz modes. Note that DVDs with Copyright Protection are converted to 48 kHz/16 bits and played back. The same signal is output from the digital output jacks.
- **ON (96 kHz → 48 kHz)**  
DVDs that were recorded with linear PCM 48 kHz/20/24 bit and 96 kHz modes are all converted to 48 kHz/16 bits. Make this selection at the time of digital recording.

- ※ **To exit the LPCM select mode**  
Press the ENTER button, you can go back to the previous screen.



Remote control unit

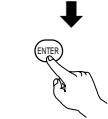

Remote control unit

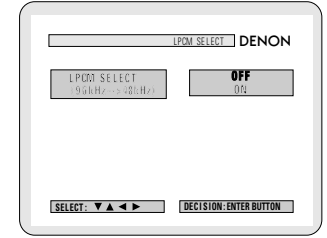

(5) "RATINGS" is selected

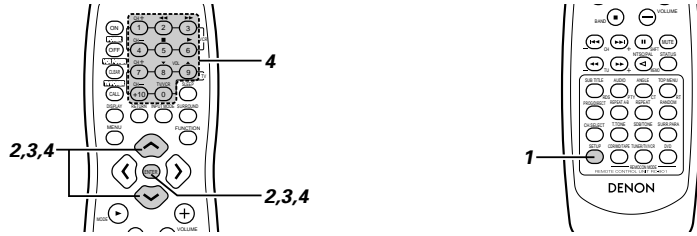

**1**  
**2**

See page 41.

**3** Use the  $\wedge$  and  $\vee$  cursor buttons to select the desired setting, then press the ENTER button.

• **RATING LEVEL**

Use this to restrict playback of adult DVDs you do not want children to view. Note that even with adult DVDs, viewing cannot be restricted unless the restriction level is recorded on the disc. It is however possible to disable playback of all DVDs.

• **PASSWORD CHANGE**

Use this to change the password. The set's password is set to "0000" by default.

※ **To exit the rating setup mode**

Use the  $\wedge$  and  $\vee$  cursor buttons to select "DVD SETUP MENU", then press the ENTER button.

- The screen returns to as it was in step 2.

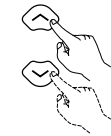

Remote control unit

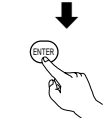

Remote control unit

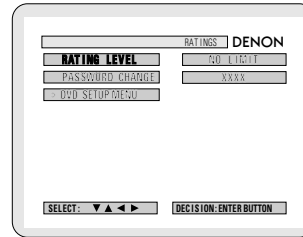

**4** Use the  $\wedge$  and  $\vee$  cursor buttons to select the desired setting, then press the ENTER button.

■ **When "RATING LEVEL" is selected.**

• **Level 0 (LOCK ALL)**

Select this to disable playback of all DVDs. Use this for example to disable playback of adult DVDs on which the rating level is not recorded.

• **Level 1**

Select this to play only DVDs for children. (Adult and general audience DVDs cannot be played.)

• **Level 2 to Level 8**

Select this to play DVDs for general audiences and children. Adult DVDs cannot be played.

• **NO LIMIT (Factory default)**

Select this to play all DVDs.

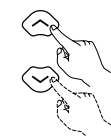

Remote control unit

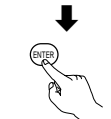

Remote control unit

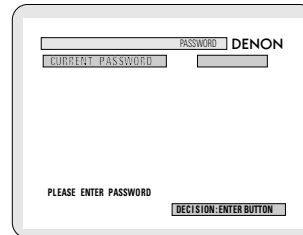
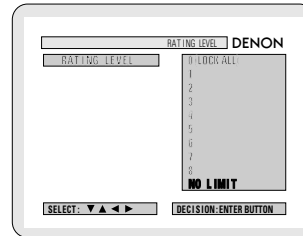

**4** Use the number buttons to input a 4-digit password, then press the ENTER button.

- ※ Be sure to set the DVD mode using the remote control mode selector buttons.
- ※ The set's password is set to "0000" by default.
- ※ Do not forget the password.
- ※ The setting cannot be changed without inputting the correct password.

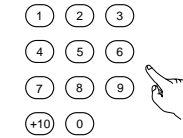

Remote control unit



Remote control unit

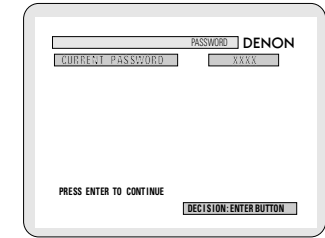

- ※ When the password has been forgotten or when a RATING LEVEL setting change is suspended, press the ENTER button several times and terminate the rating setup mode.

■ **When "PASSWORD CHANGE" is selected.**

Use the number buttons to input a 4-digit password, then press the ENTER button.

- ※ Be sure to set the DVD mode using the remote control mode selector buttons.
- ※ Do not forget the password.
- ※ The setting cannot be changed without inputting the correct password.
- ※ The set's password is set to "0000" by default.

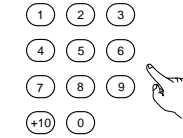

Remote control unit



Remote control unit

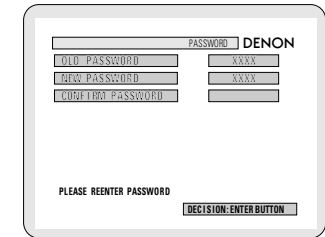
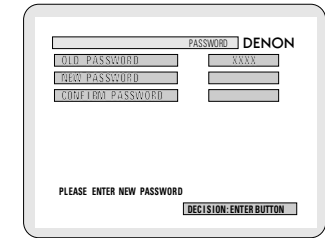
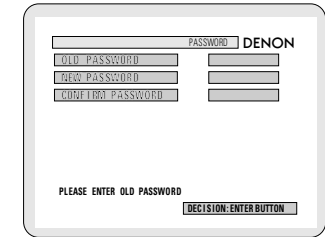

(6) "OTHER SETUP" is selected

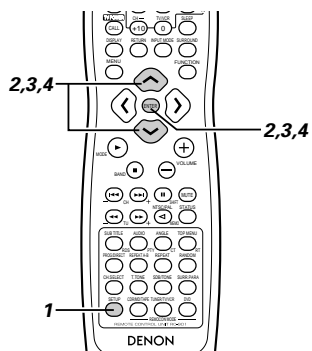

NOTES:

- An English caption decoder is required to display English captions.
  - DVDs with caption signals are indicated by the , , mark.
- English captions cannot be displayed when playing DVDs which do not contain caption signals.
- The characters in which the captions are displayed (capital letters, small letters, italics, etc.) depend on the DVD and cannot be selected with this unit.

1  
2

See page 41.

3

Use the and cursor buttons to select the desired setting, then press the ENTER button.

• CAPTIONS

Use this to set whether or not to display the closed captions recorded on DVDs.

※ To exit the other setup mode

Use the and cursor buttons to select "DVD SETUP MENU", then press the ENTER button.

- The screen returns to as it was in step 2.

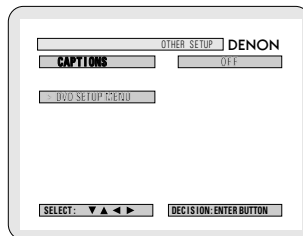
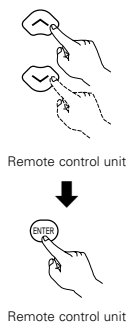

4

Use the and cursor buttons to select the desired setting, then press the ENTER button.

■ When "CAPTIONS" is selected:

• OFF (Factory default)

Select this when you do not want to display the captions on the screen when playing DVDs containing English captions.

• ON

Select this to display the captions on the screen when playing DVDs containing English captions.

※ To exit the captions mode

Press the ENTER button, you can go back to the previous screen.

- The screen returns to as it was in step 2.

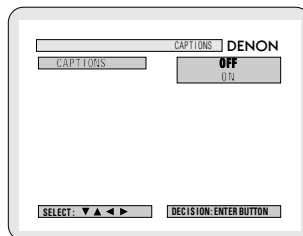
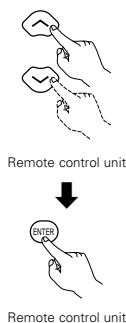

## 21 LAST FUNCTION MEMORY

- This unit is equipped with a last function memory which stores the input and output setting conditions as they were immediately before the power is switched off.
- This function eliminates the need to perform complicated resettings when the power is switched on.
- The unit is also equipped with a back-up memory. This function provides memory storage when the power switch is off and with the power cord disconnected.

## 22 INITIALIZATION OF THE MICROPROCESSOR

When the indication of the display is not normal or when the operation of the unit does not shows the reasonable result, the initialization of the microprocessor is required by the following procedure.

1

Press the power button to set the standby mode, then unplug the set's power cord from the wall power outlet.

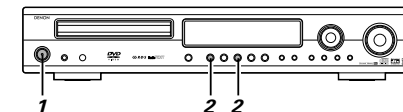
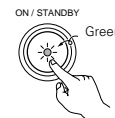

2

Hold the following PLAY () button and STOP () button, and plug the AC cord into the outlet.

3

Check that the entire display is flashing with an interval of about 1 second, and release your fingers from the 2 buttons and the microprocessor will be initialized.

NOTES:

- If step 3 does not work, start over from step 1.
- If the microprocessor is reset, all the buttons and the setup settings are reset to the factory default values.

## 23 TROUBLESHOOTING

### Check again before assuming the player is malfunctioning

■ Are all the connections correct ?

■ Are you following the instructions in the manual ?

■ Are the speakers and other components operating properly ?

If this unit does not seem to be functioning properly, check the table below. If this does not solve the problem, this unit may be damaged. Turn off the power, unplug the power cord from the power outlet, and contact your store of purchase or nearest Denon sales office.

	Symptom	Cause	Measures	Page	
Common problems when listening to the discs, tapes and FM broadcasts, etc.	DISPLAY not lit and sound not produced when power switch set to on.	<ul style="list-style-type: none"> <li>Power cord not plugged in securely.</li> </ul>	<ul style="list-style-type: none"> <li>Check the insertion of the power cord plug.</li> </ul>	5	
	DISPLAY lit but sound not produced.	<ul style="list-style-type: none"> <li>Speaker cords not securely connected.</li> <li>Improper position of the audio function button.</li> <li>Volume control set to minimum.</li> <li>MUTING is on.</li> <li>Digital signals not input Digital input selected.</li> </ul>	<ul style="list-style-type: none"> <li>Connect securely.</li> <li>Set to a suitable position.</li> <li>Turn volume up to suitable level.</li> <li>Switch off MUTING.</li> <li>Input digital signals or select input jacks to which digital signals are being input.</li> </ul>	8 19 19 20 19	
	Monitor doesn't display an image.	<ul style="list-style-type: none"> <li>Connections between the video output jack of this unit and the input connector of the monitor are incomplete.</li> <li>The input setting of the monitor TV is different.</li> <li>The video signals of the various devices are not uniform.</li> </ul>	<ul style="list-style-type: none"> <li>Check whether the connections are correct.</li> <li>Set the input switching of the TV to the jack to which the video input is connected.</li> <li>Make settings uniform for either composite video or S-video connectors.</li> </ul>	6, 7 — 6, 7	
	The program cannot be copied from DVD to the VCR.	<ul style="list-style-type: none"> <li>Almost all movie software contains a copy prevention signal.</li> </ul>	<ul style="list-style-type: none"> <li>A copy cannot be made.</li> </ul>	—	
	The subwoofer does not produce sound.	<ul style="list-style-type: none"> <li>Power is not being supplied to the subwoofer.</li> <li>The subwoofer setting is made to 'No' in the setup.</li> <li>The output of the subwoofer has not been connected.</li> </ul>	<ul style="list-style-type: none"> <li>Switch on the power of the subwoofer.</li> <li>Change the setting to "Subwoofer" in the setup.</li> <li>Make the proper connections.</li> </ul>	— 14 8	
	The test tone is not output.	<ul style="list-style-type: none"> <li>The surround mode is set to a mode other than auto decode.</li> </ul>	<ul style="list-style-type: none"> <li>Set to auto decode.</li> </ul>	22	
	Remote control unit	This unit does not operate properly when remote control unit is used.	<ul style="list-style-type: none"> <li>Batteries dead.</li> </ul>	<ul style="list-style-type: none"> <li>Replace with new batteries.</li> </ul>	10
			<ul style="list-style-type: none"> <li>Remote control unit too far from this unit.</li> </ul>	<ul style="list-style-type: none"> <li>Move closer.</li> </ul>	10
			<ul style="list-style-type: none"> <li>Obstacle between this unit and remote control unit.</li> </ul>	<ul style="list-style-type: none"> <li>Remove obstacle.</li> </ul>	10
<ul style="list-style-type: none"> <li>Different button is being pressed.</li> <li>⊕ and ⊖ ends of battery inserted in reverse.</li> </ul>			<ul style="list-style-type: none"> <li>Press the proper button.</li> <li>Insert batteries properly.</li> </ul>	9 10	
<ul style="list-style-type: none"> <li>The mode selection of the remote control is not properly selected. The DVD mode, AV mode, or audio mode is not properly selected.</li> </ul>			<ul style="list-style-type: none"> <li>Press the remote control mode selection button for the item you wish to operate. To operate this unit, use with the DVD mode.</li> </ul>	9	

	Symptom	Check	Page	
DVD operation	Playback does not start when PLAY button is pressed. Playback stops immediately.	<ul style="list-style-type: none"> <li>Is there condensation on the disc or player ? (Let stand for 1 or 2 hours.)</li> <li>Discs other than DVDs, video CDs and music CDs cannot be played.</li> <li>Disc is dirty. Wipe off the dirt.</li> </ul>	— 4 5	
	Menu playback of video CD's is not possible.	<ul style="list-style-type: none"> <li>Menu playback is not possible with anything but video CDs with playback control.</li> </ul>	—	
	Picture is disturbed during the search operation.	<ul style="list-style-type: none"> <li>Some disturbance is normal.</li> </ul>	—	
	Buttons do not operate.	<ul style="list-style-type: none"> <li>Some operations are disabled for some discs.</li> </ul>	18	
	No subtitles are displayed.	<ul style="list-style-type: none"> <li>Subtitles are not displayed for DVDs not containing subtitles.</li> <li>Subtitles are turned off. Turn the subtitles setting on.</li> </ul>	— 41, 42	
	Audio (or subtitle) language does not switch.		<ul style="list-style-type: none"> <li>The audio (or subtitle) language does not switch for discs which do not include multiple audio (or subtitle) languages.</li> </ul>	36
			<ul style="list-style-type: none"> <li>For some discs the audio (or subtitle) language cannot be switched when the operation to switch it is performed, but can be switched on the menu screens.</li> </ul>	38
	Angle does not switch.	<ul style="list-style-type: none"> <li>The angle cannot be switched for DVDs which do not contain multiple angles. In some cases multiple angles are only recorded for specific scenes.</li> </ul>	37	
	Playback does not start when the title is selected.	<ul style="list-style-type: none"> <li>Check the "RATINGS SETUP" setting.</li> </ul>	45	
	The password for rating level has been forgotten. <b>Reset all the DVD setting to Factory Preset.</b>	<ul style="list-style-type: none"> <li>While the player is in the stop mode, hold the player's SKIP (⏮) button and the PAUSE (⏸) button down simultaneously for longer than 3 seconds (until "INITIALIZE" disappears from the TV monitor). The lock will be released and the DVD all default settings and picture settings will return to the default values.</li> </ul>	45	
	The disc is not played with the audio or subtitle language set as the default setting.	<ul style="list-style-type: none"> <li>The disc does not play with the selected audio or subtitle language if that audio or subtitle language is not included on that DVD.</li> </ul>	36	
	Picture is not displayed in 4:3 (or 16:9).	<ul style="list-style-type: none"> <li>Set the "TV ASPECT" default setting to the proper setting for the connected TV.</li> </ul>	43	
	Menu screen messages for the desired language do not display.	<ul style="list-style-type: none"> <li>Check the default setting for the disc language's menu language.</li> </ul>	41, 42	

## 24 SPECIFICATIONS

### ■ Audio section

#### • Power amplifier

<b>Output power:</b>	Front: 55 W + 55 W	(6 Ω/ohms, 1 kHz with 10% T.H.D.)
	Center: 55 W	(6 Ω/ohms, 1 kHz with 10% T.H.D.)
	Surround: 55 W + 55 W	(6 Ω/ohms, 1 kHz with 10% T.H.D.)
	Subwoofer: 55 W	(6 Ω/ohms, 1 kHz with 10% T.H.D.)
<b>Output terminals:</b>	Front, Center, Subwoofer, Surround: 6 ~ 16 Ω/ohms	

#### • Analog

<b>Input sensitivity / input impedance:</b>	200 mV / 47 kΩ/kohms
<b>Frequency response:</b>	10 Hz ~ 60 kHz: +1.5, -3 dB (DIRECT mode)
<b>S/N:</b>	94 dB (DIRECT mode)
<b>Rated output:</b>	1.2 V (Subwoofer preout, 20 Hz)

#### • Digital

<b>Digital input / output:</b>	Format — Digital audio interface
--------------------------------	----------------------------------

### ■ Video section

#### • Standard video jacks

<b>Input / output level and impedance:</b>	1 Vp-p, 75 Ω/ohms
--	-------------------

#### • S-video jacks

<b>Input / output level and impedance:</b>	Y (brightness) signal — 1 Vp-p, 75 Ω/ohms
	C (color) signal — 0.3 Vp-p, 75 Ω/ohms

#### • AV1 connector

Video output	1 Vp-p, 75 Ω/ohms
S-video output	Y (brightness) signal — 1 Vp-p, 75 Ω/ohms
	C (color) signal — 0.3 Vp-p, 75 Ω/ohms
RGB output (DVD only)	R/G/B signal — 0.7 Vp-p, 75 Ω/ohms
Audio output	L/R (Fixed output)

### ■ Tuner section

<b>Receiving Range:</b>	<b>[FM]</b> (note: μV at 75 Ω/ohms, 0 dBf=1 x 10 <sup>-16</sup> W)	<b>[AM]</b>
<b>Usable Sensitivity:</b>	87.50 MHz ~ 108.00 MHz	522 kHz ~ 1611 kHz
	1.5 μV (14.8 dBf)	20 μV

### ■ DVD section

<b>Signal system:</b>	NTSC/PAL
-----------------------	----------

<b>Applicable discs:</b>	(1) DVD-Video discs
	1-layer 12 cm single-sided discs, 2-layer 12 cm single-sided discs,
	2-layer 12 cm double-sided discs (1 layer per side)
	1-layer 8 cm single-sided discs, 2-layer 8 cm single-sided discs,
	2-layer 8 cm double-sided discs (1 layer per side)
	(2) Compact discs (CD-DA, Video CD)
	12 cm discs, 8 cm discs
<b>Audio output:</b>	Fixed output level: 2 Vrms, (CDR/TAPE, VCR OUT)

### ■ Clock, Timer section

<b>Clock system:</b>	Power source synchronous system
<b>Timer functions:</b>	Everyday timer (DVD or Tuner) : 1 setting
	Sleep timer: maximum 120 min.

### ■ General

<b>Power supply:</b>	AC 230 V, 50 Hz
<b>Power consumption:</b>	70 W (Standby 1 W)
<b>Maximum external dimensions:</b>	434 (width) x 80 (height) x 368 (depth) mm
<b>Mass:</b>	6.0 kg
<b>Remote control unit:</b>	RC-901
<b>Type:</b>	Infrared pulse
<b>Power supply:</b>	DC 3 V, 2 "R6P/AA" batteries

This product incorporates copyright protection technology that is protected by method claims of certain U.S. patents and other intellectual property rights owned by Macrovision Corporation and other rights owners. Use of this copyright protection technology must be authorized by Macrovision Corporation, and is intended for home and other limited viewing uses only unless otherwise authorized by Macrovision Corporation. Reverse engineering or disassembly is prohibited.

\* Design and specifications are subject to change without notice in the course of product improvement.



- Wir sind Ihnen für den Kauf dieses Gerätes sehr dankbar.
- Lesen Sie diese Anleitung sorgfältig und bedienen Sie das Gerät sachgemäß, damit Sie alle Funktionen, die diese Einheit bietet, voll ausnutzen können. Bitte bewahren Sie dieses Handbuch auf, um bei eventuell auftretenden Fragen oder Störungen jederzeit darauf zurückgreifen zu können.

“SERIEN-NR. \_\_\_\_\_  
**NOTIEREN SIE SICH BITTE ZWECKS SPÄTERER REFERENZ DIE SERIENNUMMER  
 AUF DER RÜCKSEITE DES GERÄTEGEHÄUSES”**

**INHALT**

1	Vor Inbetriebnahme.....	49	13	Dolby/DTS Surround.....	66, 67
2	Vorsichtsmassnahmen zur Installation.....	49	14	Surround-Wiedergabe.....	68-71
3	Vorsichtsmassnahmen zur Handhabung.....	49	15	DSP-Surround-Simulation.....	72, 73
4	Hauptmerkmale.....	50	16	Radio Hören.....	74-76
5	Discs.....	50	17	Bildschirmanzeige.....	77
6	Vorsichtsmassnahmen zur Handhabung von Discs.....	51	18	Verwendung der Bildschirmanzeige.....	77-84
7	Anschlüsse.....	51-54	19	Verwendung des Timers.....	84-86
8	Bauteilbezeichnungen und Funktionen.....	55	20	Die Voreinstellungen Ändern (DVD).....	87-92
9	Fernbedienungsgerät.....	56, 57	21	Last Function Memory.....	92
10	Aufstellung des Systems.....	58-62	22	Initialisierung des Mikroprozessors.....	92
11	Wiedergabe.....	63, 64	23	Fehlersuche.....	93
12	Betrieb.....	65, 66	24	Technische Daten.....	94

**■ ZUBEHÖRS**

Stellen Sie sicher, daß die nachfolgend aufgeführten Zubehörteile dem Hauptgerät beiliegen:

- |                             |                          |                             |
|-----------------------------|--------------------------|-----------------------------|
| ① Betriebsanleitung.....1   | ② MW-Rahmenantenne.....1 | ③ Fernbedienungsgerät.....1 |
| ④ R6P/AA-Batterien.....2    | ⑤ UKW-Raumantenne.....1  | (RC-901).....1              |
| ⑥ UKW-Antennenadapter.....1 | ⑦ Cavo video.....1       |                             |



**ACHTUNG:**

- Behandeln Sie das Netzkabel mit Sorgfalt**  
 Das Netzkabel darf weder beschädigt noch verformt werden. Die Benutzung eines beschädigten bzw. verformten Netzkabels kann sowohl einen elektrischen Schlag als auch eine Fehlfunktion verursachen. Fassen Sie beim Abtrennen von der Wandsteckdose das Netzkabel immer am Stecker an und ziehen Sie nicht am Kabel.
- Öffnen Sie die obere Abdeckung nicht.**  
 Zur Vermeidung eines elektrischen Schlages darf die obere Abdeckung des Gerätes nicht geöffnet werden.
- Stecken Sie keine Gegenstände in das Innere des Gerätes**  
 In den DVD-Videooplayer dürfen weder Metallgegenstände hineingesteckt noch darf Flüssigkeit über dem Gerät verschüttet werden. Beides könnte einen elektrischen Schlag oder eine Fehlfunktion verursachen.

**HINWEIS:**

Dieser DVD-Videooplayer verwendet einen Halbleiterlaser. Zur Gewährleistung eines stabilen Betriebes sollte dieses Gerät in einem Raum bei einer Temperatur von 5°C (41°F) — 35°C (95°F) betrieben werden.

**Urheberrechte**

- Es ist gesetzlich verboten, Discs ohne Zustimmung des Urheberrechtsinhabers zu vervielfältigen, auszustrahlen, zu vermieten oder öffentlich vorzuführen.

**1 VOR INBETRIEBNAHME**

Beachten Sie vor der Inbetriebnahme des Gerätes die nachfolgend aufgeführten Hinweise:

- **Transport des Gerätes**  
 Um sowohl Kurzschlüsse als auch eine Beschädigung der Drähte in den Anschlußkabeln zu vermeiden, müssen vor einem Transport des Gerätes sowohl das Netzkabel als auch alle Anschlußkabel zwischen den einzelnen Audio-Komponenten abgetrennt sein.
- **Vor dem Einschalten des Netzschalters**  
 Vergewissern Sie sich noch einmal, daß alle Anschlüsse richtig ausgeführt worden sind und es keinerlei Probleme mit den Anschlußkabeln gibt. Stellen Sie den Netzschalter vor dem Anschließen bzw. Abtrennen von Anschlußkabeln stets auf die Standby-Position.
- **Bewahren Sie diese Betriebsanleitung an einem sicheren Ort auf.**  
 Bewahren Sie diese Betriebsanleitung nach dem Durchlesen zusammen mit der Garantiekarte an einem sicheren Ort auf.
- **Beachten Sie bitte, daß die Abbildungen in dieser Betriebsanleitung für Erklärungszwecke vom aktuellen Gerätemodell abweichen können.**

**2 VORSICHTSMASSNAHMEN ZUR INSTALLATION**

Ton- und Bildstörungen können auftreten, wenn dieses Gerät oder ein anderes Mikroprozessor anwendendes Elektrogerät in der Nähe eines Tuners oder Fernsehgerätes betrieben wird. Verfahren Sie in einem derartigen Fall wie nachfolgend aufgeführt:

- Installieren Sie das Gerät in größtmöglicher Entfernung zum Tuner oder Fernsehgerät.
- Verlegen Sie die Antennendrähte vom Tuner oder Fernsehgerät in ausreichender Entfernung sowohl zum Netzkabel als auch zu den Eingangs-/Ausgangsanschlusskabeln dieses Gerätes.
- Ton- und Bildstörungen treten insbesondere bei Benutzung einer Innenantenne oder beim Anschluß von 300 Ω/Ohm Zuleitungen auf. **Wir empfehlen die Verwendung von Außenantennen und 75 Ω/Ohm Koaxialkabeln.**

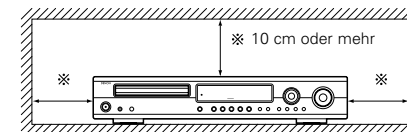

Zur Gewährleistung einer ausreichenden Wärmeabfuhr, sollte oberhalb, seitlich sowie hinter dem Gerät ein Mindestabstand von 10 cm zur Wand oder zu anderen Komponenten eingehalten werden.

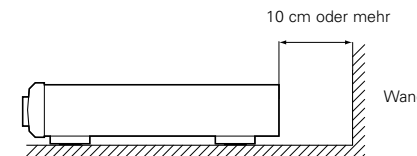

**3 VORSICHTSMASSNAHMEN ZUR HANDHABUNG**

- **Umschalten der Eingangsfunktion, wenn keine Eingangsbuchsen angeschlossen sind**  
 Wenn die Eingangsfunktion umgeschaltet wird, wenn nichts an die Eingangsbuchsen angeschlossen wurde, ist möglicherweise ein Klicken zu hören. Drehen Sie in einem derartigen Fall entweder den MASTER VOLUME-Regler herunter oder schließen Sie Komponenten an die Eingangsbuchsen an.
- **Stummschalten der PRE OUT-Buchsen und SPEAKER-Anschluß-klemmen**  
 Die PRE OUT-Buchsen und SPEAKER-Anschlußklemmen beinhalten eine Stummschaltung. Aufgrund dieser Schaltung werden die Ausgangssignale nach Einschalten des Netzschalters oder Umschalten der Eingangsfunktion bzw. des Surround-Modus oder bei Änderung einer anderen Einrichtungsfunktion einige Sekunden lang stark reduziert. Wenn die Lautstärke während dieser Zeit erhöht wird, ist der Ausgang nach Ausschalten der Stummschaltung extrem hoch. Sie sollten die Lautstärke daher erst dann einstellen, wenn die Stummschaltung nicht mehr aktiv ist.
- **Wann immer sich der Netzschalter in STANDBY-Position befindet, bleibt das Gerät dennoch an die Wechselstromleitung angeschlossen.**  
**Trennen Sie unbedingt das Netzkabel ab, wenn Sie für einen längeren Zeitraum, z.B. im Urlaub, nicht zuhause sind.**

## 4 HAUPTMERKMALE

### 1 Dolby Digital-Decoder

Dolby Digital, ein digitales, diskretes System, bei dem die verschiedenen Kanäle vollkommen unabhängig sind, erstellt realitätsnahe "dreidimensionale" Schallfelder (Töne mit einem Hauch von Entfernung, Bewegung und Position) - ohne Kopiereffekte zwischen den Kanälen. Ferner besitzen die 5 Kanäle (der 0.1-Kanal für Niederfrequenzeffekte ist ausgenommen) ein Wiedergabebereich von mehr als 20 kHz - was dem Bereich von CDs entspricht - und wodurch ein klarerer, und expressiver Sound produziert wird.

### 2. Dolby Pro Logic II-Decoder

Dolby Pro Logic II ist ein neues Wiedergabeformat für Mehrkanal-Audiosignale, das gegenüber dem konventionellen Dolby Pro Logic mit Verbesserungen aufwartet. Es können damit nicht nur Quellen, die mit Dolby Surround aufgenommen wurden, sondern auch normale Stereo-Quellen in fünf Kanäle dekodiert werden (Front links/rechts, Center und Surround links/rechts). Ferner können verschiedene Parameter gemäß dem Typ der Quelle und dem Inhalt eingestellt werden, damit Sie das Schallfeld mit größerer Präzision erstellen können.

### 3. DTS (Digital Theater Systems)

DTS bietet bis zu 5,1-Kanäle Vollbereichs-, HiFi-Surroundsound von Quellen, wie Laser Disc, DVD und speziell kodierten Musik-Discs.

### 4. Der Hochleistungs-DSP simuliert 7 Schallfelder

Die Wiedergabe ist in 7 Schallfeldern möglich: 5-Kanal-Stereo, Mono Movie, Rock Arena, Jazz Club, Video Game, Matrix und Virtual. Sie können eine Vielzahl von Klangeffekten für verschiedene Filmszenen und Programmquellen genießen, auch mit Stereo-Quellen ohne Dolby Surround.

### 5. Personal Memory Plus-Funktion

Personal Memory Plus ist die verbesserte Version von Personal Memory. Mit Personal Memory Plus speichert das Gerät automatisch den Surround-Modus und Eingangsmodus aller separaten Eingangsquellen.

### 6. Fernbedienung mit der Vorwahltaste-Funktion

Diesem Gerät liegt eine Fernbedienung mit integrierter Vorwahltaste-Funktion bei. Die Fernbedienungsbefehls-codes für fernbedienungsfähige AV-Komponenten von DENON, sowie für LD-Player, Video-Decks, TVs, usw. anderer Hersteller, sind im Speicher voreingestellt.

### 7. Digitaler Leistungsverstärker mit 6 Kanälen

Der ADV-1000 ist mit einem 2 x 55 W (6 Ω, 1 kHz, Klirrfaktor 10%) digitalen Leistungsverstärker mit 6 Kanälen ausgestattet, der bei gleichzeitiger Benutzung des Super-Woofer's eine 5,1-Kanal-Surround-Wiedergabe ermöglicht.

### 8. Viele praktische Funktionen

- (1) Multiple Audio-Funktionswahl von bis zu 8 Audio-Sprachen.  
(Die Anzahl der angebotenen Sprachen ist von DVD zu DVD unterschiedlich.)
- (2) Multiple Untertitel-Funktion  
Bis zu 32 Untertitel-Sprachen können ausgewählt werden.  
(Die Anzahl der angebotenen Sprachen ist von DVD zu DVD unterschiedlich.)
- (3) Multiple Winkel-Funktion  
Der Betrachtungswinkel kann gewechselt werden.  
(Bei DVDs, auf denen multiple Winkel aufgezeichnet wurden.)
- (4) Wiedergabe-Sperrfunktion  
Mit dieser Funktion kann die Wiedergabe von DVDs gesperrt werden, damit sich Kinder diese nicht anschauen können.

## 5 DISCS

- Die in nachfolgender Tabelle aufgeführten Discs können mit dem ADV-1000 verwendet werden. Die entsprechenden Zeichen sind auf den Disc-Etiketten oder an den Buchsen aufgeführt.

Anwendbare Discs	Markierung (logo)	Aufgenommene Signale	Disc-Größe
DVD-Video DVD-Audio (HINWEIS 1)		Digital-Audio + Digital-Video (MPEG2)	12 cm 8 cm
Video-CD		Digital-Audio + Digital-Video (MPEG1)	12 cm 8 cm
CD CD-R CD-RW (HINWEIS 2)		Digital-Audio MP3	12 cm 8 cm

### ■ Die nachfolgend aufgeführten Disc-Typen können nicht auf dem ADV-1000 abgespielt werden:

- DVDs mit anderen Regionnummern als "2" oder "ALL"
- DVD-Audio-Discs (HINWEIS 1)
- DVD-R/-RW/+RW
- DVD-ROM/RAMs
- CVD
- SVCD
- CD-ROMs (Es können ausschließlich MP3-Dateien wiedergegeben werden.)
- VSDs
- CDVs (Nur der Audioteil kann wiedergegeben werden.)
- CD-Gs (Nur der Audioteil kann wiedergegeben werden.)
- Foto-CDs (Spielen Sie NIEMALS Foto-CDs auf dem ADV-1000 ab.)

※ Bei dem Versuch eine Foto-CD abzuspielen, können die sich auf der Disc befindlichen Daten beschädigt werden.

HINWEIS 1: Es kann nur der Videoteil wiedergegeben werden, der auf den DVD-Video-Spezifikationen basiert.

HINWEIS 2: Entsprechend der Aufnahme-Qualität können einige CD-R/RWs nicht wiedergegeben werden.

### ■ Disc-Terminologie

#### • Titel und Kapitel (DVD-Videos)

DVD-Videos sind in verschiedene große und kleine Abschnitte unterteilt. Die großen Abschnitte bezeichnet man als "Titel" und die kleinen als "Kapitel". Diesen Abschnitten sind Zahlen zugeordnet. Diese Zahlen bezeichnet man als "Titelnummern" und "Kapitelnummern".

Beispiel:

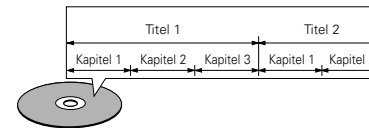

#### • Titel (Video- und Musik-CDs)

Video- und Musik-CDs sind in Abschnitte unterteilt, die man als "Titel" bezeichnet. Diesen Abschnitten sind Zahlen zugeordnet. Diese Zahlen bezeichnet man als "Titelnummern".

Beispiel:

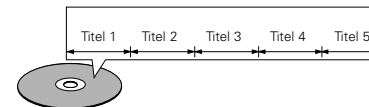

#### • Wiedergabesteuerung (Video-CDs)

Video-Discs, bei denen entweder auf der Disc oder an der Buchse das Wort "Wiedergabesteuerung" zu lesen ist, verfügen über eine Funktion zum Anzeigen von Menüs auf dem Fernsehschirm. Mit Hilfe dieser Menüs können Sie gewünschte Positionen auswählen, Informationen in Dialogform anzeigen lassen usw. Informationen über die Wiedergabe von Video-CDs mit Hilfe derartiger Menüs finden Sie in dieser Betriebsanleitung im Kapitel "Menü-Wiedergabe". Video-CDs mit Wiedergabesteuerung können auf diesem ADV-1000 abgespielt werden.

### HINWEIS:

- Dieser DVD wurde konstruiert und hergestellt, um den auf der DVD-Disc aufgenommenen Region Management Informationen zu entsprechen. Wenn die auf der DVD-Disc beschriebene Regionnummer nicht der Regionnummer dieses DVD-Videospielers entspricht, kann dieser DVD-Videospieler die Disc nicht abspielen. Die Regionnummer für diesen DVD-Videospieler lautet 2.



## 6 VORSICHTSMASSNAHMEN ZUR HANDHABUNG VON DISCS

### Discs

Auf dem ADV-1000 können nur die Discs abgespielt werden, die mit dem auf Seite 50 aufgeführten Zeichen versehen sind. Beachten Sie darüber hinaus, daß Discs mit besonderer Form (z.B. herzförmige Discs, sechseckige Discs usw.) nicht auf dem ADV-1000 abgespielt werden können. Der Versuch derartige Discs wiederzugeben kann Beschädigungen des Gerätes verursachen.



### Handhabung von Discs

Vermeiden Sie beim Einlegen und Herausnehmen von Discs das Berühren der Disc-Oberflächen.

Achten Sie darauf, daß keine Fingerabdrücke auf die Signalfäche gelangen (die in Regenbogenfarben schimmernde Seite).



### Reinigung von Discs

- Fingerabdrücke oder Staub auf der Disc können zu einer Verschlechterung der Ton- und Bildqualität führen und Wiedergabeausfälle verursachen. Beseitigen Sie möglicherweise vorhandene Fingerabdrücke und Schmutz mit einem Tuch.
- Verwenden Sie für die Reinigung ein im Handel erhältliches Reinigungsset oder wischen Sie Fingerabdrücke und Schmutz einfach mit einem weichen Tuch ab.

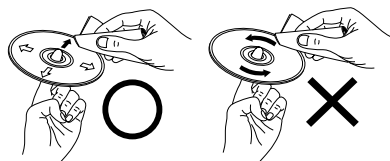

Wischen Sie sanft von der Mitte der Disc nach außen hin.

Wischen Sie nicht in kreisförmigen Bewegungen.

### HINWEIS:

- Verwenden Sie weder Schallplatten- noch Antistatiksprays. Auch flüchtige Chemikalien wie z.B. Benzin oder Farbverdünner dürfen nicht für die Reinigung benutzt werden.



Schallplatten-spray Farbverdünner Benzin

### Vorsichtsmaßnahmen zur Handhabung von Discs

- Achten Sie darauf, daß weder Fingerabdrücke, Fett noch Schmutz auf die Discs gelangen.
- Achten Sie insbesondere darauf, daß die Discs beim Herausnehmen aus ihrer Box nicht zerkratzt werden.
- Verbiegen Sie Discs nicht.
- Erhitzen Sie Discs nicht.
- Vergrößern Sie die Öffnung in der Mitte der Disc nicht.
- Beschriften Sie die etikettierte (bedruckte) Seite der Disc nicht mit einem Kugelschreiber oder Bleistift.
- Auf der Oberfläche der Disc können sich Wassertropfen bilden, wenn die Disc plötzlich von einem kalten an einen warmen Ort gebracht wird. Benutzen Sie in der Nähe von Discs keinen Fön usw.

### Vorsichtsmaßnahmen zur Aufbewahrung von Discs

- Werfen Sie Discs nach der Wiedergabe immer aus dem Gerät aus.
- Bewahren Sie Discs in ihren dazugehörigen Boxen auf, um sie so vor Staub, Kratzern und Verformungen zu schützen.
- Bewahren Sie Discs an keinem der nachfolgend aufgeführten Orte auf:
  1. Orte, an denen die Discs über einen längeren Zeitraum hinweg direktem Sonnenlicht ausgesetzt wären.
  2. An feuchten oder staubigen Orten.
  3. Orte, an denen die Discs Wärme von z.B. Heizkörpern ausgesetzt wären usw.

### Vorsichtsmaßnahmen zur Einlegen von Discs

- Legen Sie immer nur eine Disc zur Zeit ein. Das Einlegen von mehreren Discs übereinander kann sowohl Beschädigungen als auch ein Zerkratzen der Discs zur Folge haben.
- Legen Sie 8 cm Discs ohne Zuhilfenahme eines Adapters fest in die Disc-Führung ein. Wenn die Disc nicht richtig eingelegt ist, kann sie aus der Führung rutschen und das Disc-Fach blockieren.
- Achten Sie darauf, daß Sie sich beim Schließen des Disc-Faches nicht die Finger klemmen.
- Legen Sie ausschließlich Discs und keinerlei anderen Gegenstände in das Disc-Fach ein.
- egen Sie weder zerbrochene, verbogene noch mit Klebe reparierte Discs in das Gerät ein.
- Verwenden Sie keine Discs, bei denen der Kleber vom Etikett freiliegt oder bei denen sich das Etikett teilweise gelöst hat. Derartige Discs könnten sich im Spieler verklemmen und Beschädigungen verursachen.

## 7 ANSCHLÜSSE

- Schließen Sie das Netzkabel erst dann an, wenn alle Anschlüsse vorgenommen wurden.
- Vergewissern Sie sich, dass der linke und rechte Kanal richtig angeschlossen ist (links mit links, rechts mit rechts).
- Stecken Sie die Stecker fest ein. Unvollständige Anschlüsse erzeugen Rauschen.
- Beachten Sie, dass das Zusammenbinden von Stiftsteckerkabeln mit Netzkabeln neben einem Leistungstransformator Brummen oder Rauschen erzeugt.
- Brummen und Rauschen kann erzeugt werden, wenn ein angeschlossenes Audiogerät einzeln verwendet wird, ohne dass die Stromversorgung dieser Einheit eingeschaltet ist. Schalten Sie in solch einem Fall dieses Gerät ein.

### (1) Anschluss der Audiokomponenten

- Lesen Sie beim Ausführen der Anschlüsse ebenfalls die Bedienungsanleitungen der anderen Komponenten.

#### Anschluss der DIGITAL-Buchsen (optisch)

Verwenden Sie diese für Anschlüsse an ein Audiogerät mit Digitalausgang (optisch).

#### HINWEIS:

- Verwenden Sie für optische Anschlüsse Glasfaserkabel; dabei ist vor dem Anschluss die Kappe zu entfernen.

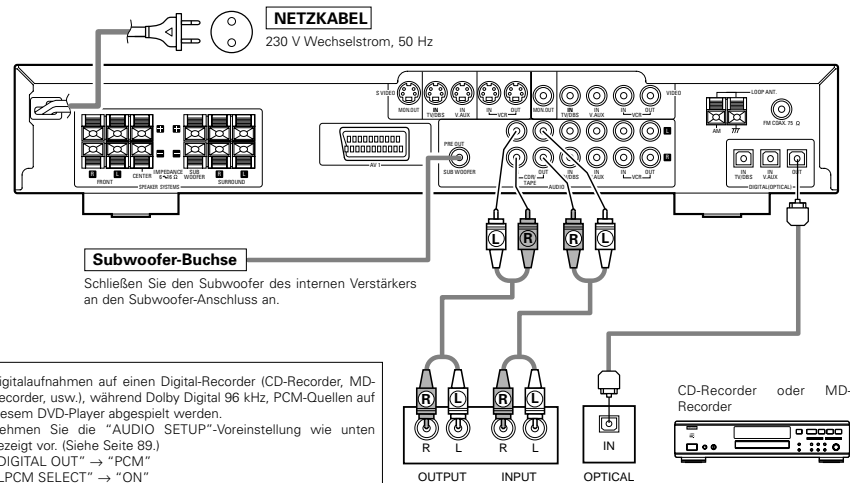

- Digitalaufnahmen auf einen Digital-Recorder (CD-Recorder, MD-Recorder, usw.), während Dolby Digital 96 kHz, PCM-Quellen auf diesem DVD-Player abgespielt werden.
  - Nehmen Sie die "AUDIO SETUP"-Voreinstellung wie unten gezeigt vor. (Siehe Seite 89.)
  - "DIGITAL OUT" → "PCM"
  - "LPCM SELECT" → "ON"
- Wenn DVDs mit falschen Einstellungen abgespielt werden, kann Rauschen erzeugt werden, das Ihren Ohren schaden oder die Lautsprecher beschädigen kann.

#### Anschluss eines Recorders

##### Anschlüsse für Aufnahmen:

Schließen Sie die Aufnahme-Eingangsbuchsen des Tape Decks (LINE IN oder REC) mittels Stiftsteckerkabel an die Tape-Aufnahmebuchsen dieses Gerätes (CDR/TAPE OUT) an.

##### Anschlüsse für die Wiedergabe:

Schließen Sie die Wiedergabe-Ausgangsbuchsen des Tape Decks (LINE OUT oder PB) mittels Stiftsteckerkabel an die Tape-Wiedergabebuchsen dieses Gerätes (CDR/TAPE IN) an.

#### HINWEISE:

- Titelnummern werden bei Digitalaufnahmen von CDs, die mit dem ADV-1000 wiedergegeben werden, bei einem angeschlossenen Recorder möglicherweise nicht automatisch hinzugefügt.
- Stellen Sie bei Digitalaufnahmen mit einem CD-Recorder die Aufnahmeeinstellung des CD-Recorders auf manuell und fügen Sie Titelnummern (Titelmarkierungen) beim Aufnehmen manuell hinzu.
- Verwenden Sie bei Digitalaufnahmen mit einem MD-Recorder die Editierfunktion, um nach Beendigung der Aufnahme Titel zu trennen.

**(2) Anschluss von Videokomponenten**

- Verwenden Sie für den Anschluss des Videosignals ein 75 Ω/Ohm-Video Signalkabel. Wird ein falsches Kabel verwendet, kann sich die Videoqualität verschlechtern.
- Lesen Sie beim Ausführen der Anschlüsse ebenfalls die Bedienungsanleitungen der anderen Komponenten.

**Anschluss eines TV/DBS-Tuners**

- TV/DBS**
- Schließen Sie die Videoausgangsbuchse des TVs oder DBS-Tuners (VIDEO OUTPUT) mittels eines 75 Ω/Ohm-Videoaxial-Stiftsteckerkabels an die VIDEO (gelbe) TV/DBS IN-Buchse an.
  - Schließen Sie die Audioausgangsbuchsen des TVs oder DBS-Tuners (AUDIO OUTPUT) mittels eines Stiftsteckerkabels an die AUDIO TV/DBS IN-Buchsen an.
  - Schließen Sie bei Geräten mit optischen Digitalausgängen den Digitalausgangsanschluss mittels eines optischen Übertragungskabels an den DIGITAL TV/DBS IN-Anschluss des ADV-1000 an.

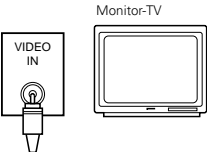

- MONITOR OUT**
- Schließen Sie die Videoeingangsbuchse des TVs (VIDEO INPUT) mittels eines 75 Ω/Ohm-Videoaxial-Stiftsteckerkabels an die VIDEO MONITOR OUT-Buchse an.

**Anschluss eines CS-Tuners**

- V.AUX**
- Schließen Sie die Videoausgangsbuchse des CS-Tuners (VIDEO OUTPUT) mittels eines 75 Ω/Ohm-Videoaxial-Stiftsteckerkabels an die VIDEO (gelbe) V.AUX IN-Buchse an.
  - Schließen Sie die Audioausgangsbuchsen des CS-Tuners (AUDIO OUTPUT) mittels Stiftsteckerkabel an die AUDIO V.AUX IN-Buchsen an.
  - Schließen Sie bei Geräten mit optischen Digitalausgängen den Digitalausgangsanschluss mittels eines optischen Übertragungskabels an den DIGITAL V.AUX. IN-Anschluss des ADV-1000 an.

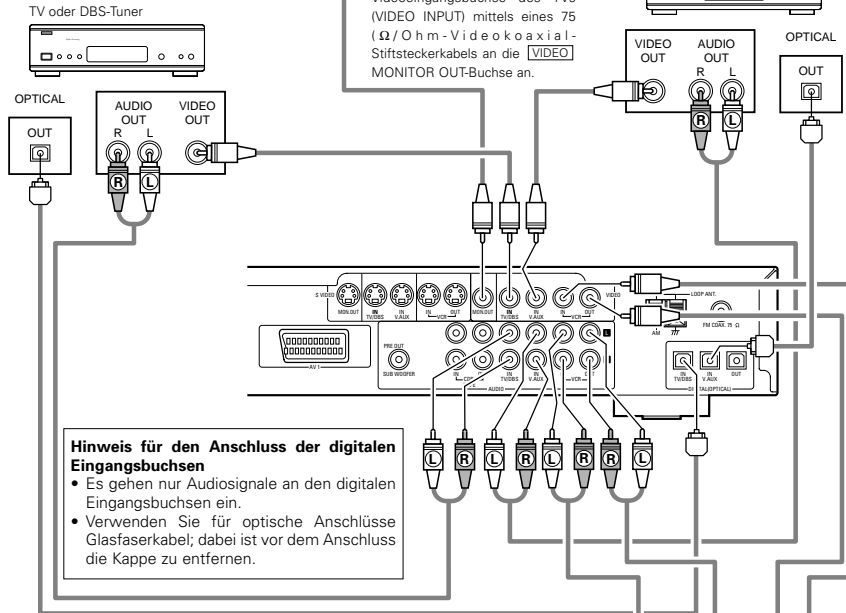
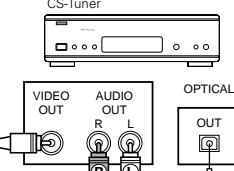

**Hinweis für den Anschluss der digitalen Eingangsbuchsen**

- Es gehen nur Audiosignale an den digitalen Eingangsbuchsen ein.
- Verwenden Sie für optische Anschlüsse Glasfaserkabel; dabei ist vor dem Anschluss die Kappe zu entfernen.

**Anschluss eines Video-Decks**

**Video-Eingangs-/Ausgangsanschlüsse:**

- Schließen Sie die Video-Ausgangsbuchse des Video-Decks (VIDEO OUT) an die VIDEO (gelbe) VCR IN-Buchse und die Video-Eingangsbuchse des Video-Decks (VIDEO IN) mittels 75 Ω/Ohm-Videoaxial-Stiftsteckerkabel an die VIDEO (gelbe) VCR OUT-Buchse an.

**Anschluss der Audioausgangsbuchsen**

- Schließen Sie die Audioausgangsbuchsen des Video-Decks (AUDIO OUT) an die AUDIO VCR IN-Buchsen und die Audioeingangsbuchsen des Video-Decks (AUDIO IN) mittels Stiftsteckerkabel an die AUDIO VCR OUT-Buchsen an.

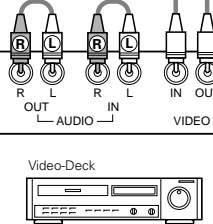

**(3) Anschluss einer Video-Komponente, die mit S-Videobuchsen ausgestattet ist**

- Lesen Sie beim Ausführen der Anschlüsse ebenfalls die Bedienungsanleitungen der anderen Komponenten.
- **Hinweis zu den S-Eingangsbuchsen**  
Die Eingangswähler der S-Eingänge und Steckbuchsenarbeiten in Verbindung miteinander.
- **Vorsichtsmaßnahmen bei der Verwendung der S-Buchsen**  
Die S-Buchsen (Eingang und Ausgang) und die Video-Steckbuchsen (Eingang und Ausgang) dieses Gerätes besitzen unabhängige Schaltungsstrukturen, so dass die von den S-Buchsen eingegebenen Videosignale nur von den S-Buchsenausgängen ausgegeben, und die von den Steckbuchsen eingegebenen Videosignaleingänge nur von den Steckbuchsenausgängen ausgegeben werden.  
Wenn dieses Gerät an eine Anlage mit S-Buchsen angeschlossen wird, beachten Sie den oben genannten Punkt und führen Sie die Anschlüsse gemäß den Anleitungshandbüchern aus.

**Anschluss eines Monitor-TVs**

- MONITOR OUT**
- Schließen Sie den S-Videoeingang des TVs (S-VIDEO INPUT) mittels eines S-Buchsenanschlusskabels an die S-VIDEO MONITOR OUT-Buchse an.

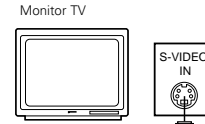

**Anschluss eines TV/DBS-Tuners**

- Schließen Sie die S-Videoausgangsbuchse des TVs oder DBS-Tuners (S-VIDEO OUTPUT) mittels eines S-Buchsenanschlusskabels an die S-VIDEO TV/DBS IN-Buchse an.

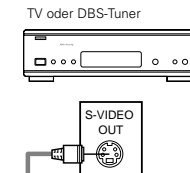

**Anschluss eines CS-Tuners**

- Schließen Sie die S-Videoausgangsbuchse des CS-Tuners (S-VIDEO OUTPUT) mittels eines S-Buchsenanschlusskabels an die S-VIDEO V.AUX. IN-Buchse an.

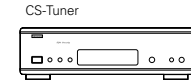

Schließen Sie die Audioeingänge und -ausgänge der Komponenten wie auf Seite 52 beschrieben an.

**Anschluss eines Video-Decks**

- Schließen Sie die S-Ausgangsbuchse des Video-Decks (S-OUT) an die S-VIDEO VCR IN-Buchse und die S-Eingangsbuchse des Video-Decks (S-IN) mittels S-Buchsenanschlusskabel an die S-VIDEO VCR OUT-Buchse an.

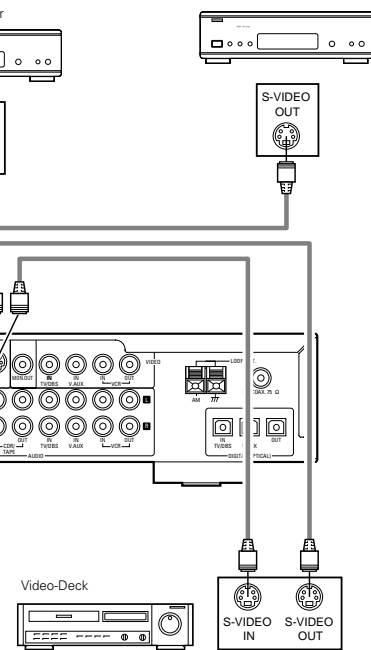

**HINWEISE:**

- Schließen Sie die Videoausgänge dieses Gerätes direkt an den TV an. Schließen Sie sie nicht über einen VCR (Videokassettenrecorder) an. Einige Discs enthalten Kopierschutzsignale. Wenn solche Discs über einen VCR wiedergegeben werden, kann das Kopierschutzsystem Bildstörungen verursachen.
- Stellen Sie den "TV TYPE" unter "VIDEO SETUP" im "DVD SETUP" ein, damit es zu einer Übereinstimmung mit dem TV-Videoformat kommt. Wenn der TV PAL-formatiert ist, stellen Sie PAL ein.

**(4) Anschluss von Antennen**

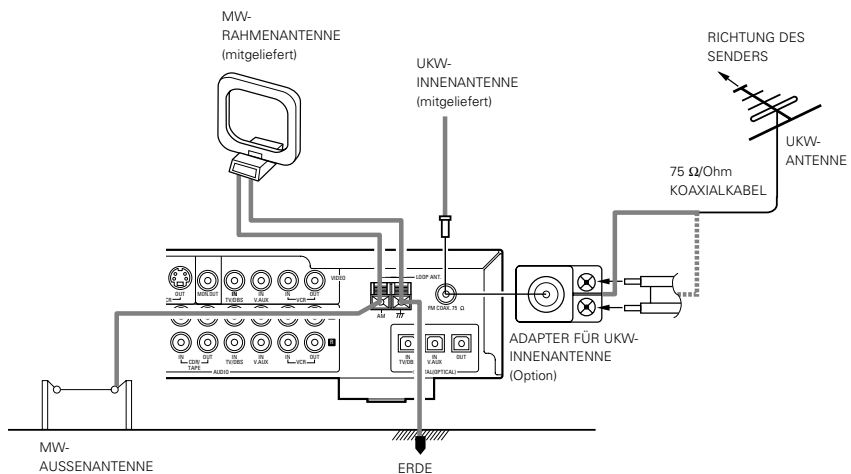

- Ein UKW-Antennenkabelstecker des Typs F kann direkt angeschlossen werden.
- Wenn kein UKW-Antennenkabelstecker des Typs F zur Verfügung steht, nehmen Sie den Anschluss mit dem beiliegenden Antennenadapter vor.

**MW-Rahmenantennenbaugruppe**

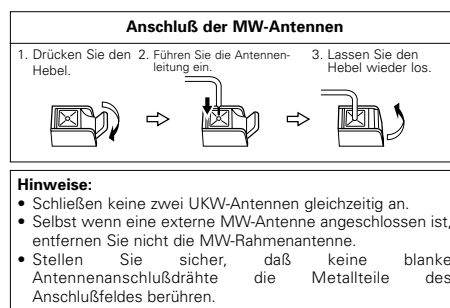
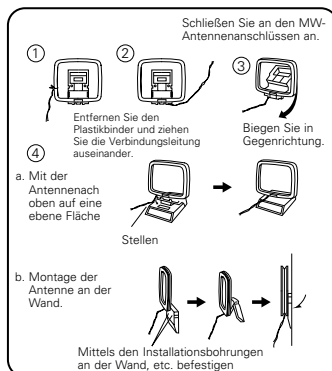

**(5) Anschluss an einen TV mit 21-pol. SCART-Anschluss**

- Verwenden Sie ein im Handel erhältliches 21-pol. SCART-Kabel, um den 21-pol. SCART-Anschluss des TV an den 21-pol. SCART-Anschluss des ADV-1000 (AV1) anzuschließen.

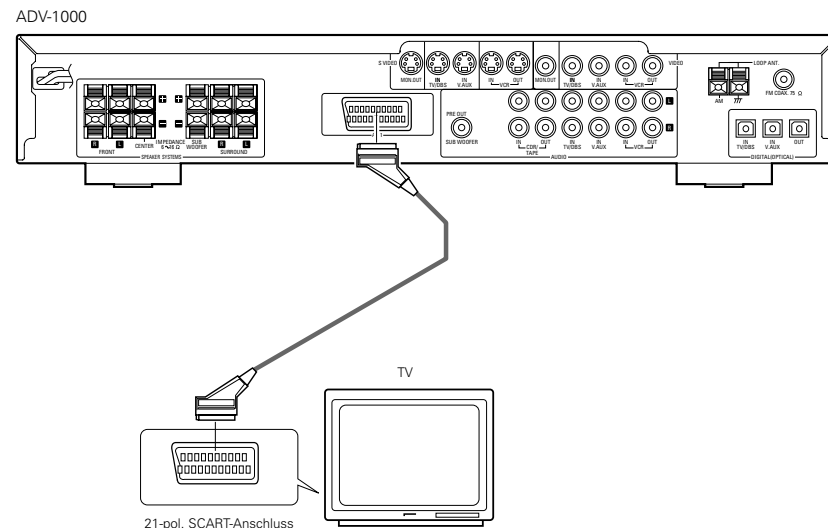

- Die Audio- und Videosignale für die am Gerät gewählte Funktion werden ausgegeben.
- Audioausgangssignale**
  - Die Tuner- und DVD-Audiowiedergabe-Signale sowie die Audiosignale, die an den AUDIO INPUT-Buchsen eingegeben werden, werden ausgegeben.
  - Wenn eine Dolby Digital-DVD abgespielt wird, werden die Audiosignale vor der Ausgabe in 2-Kanal-Signale konvertiert. (Audiosignale werden während der DTS-Wiedergabe nicht ausgegeben.)
  - Der Audioausgangsspegel ist festgelegt. Wenn Sie den Sound nicht mit dem angeschlossenen TV wiedergeben wollen, stellen Sie die TV-Lautstärke auf ein Minimum ein.

- Videoausgangssignale**
  - Die DVD-Videowiedergabe-Signale und die Videosignale, die an den VIDEO- oder S-VIDEO INPUT-Buchsen eingegeben werden, werden ausgegeben.
  - Bei der Wiedergabe einer DVD werden die RGB-Videosignale ebenfalls ausgegeben.
  - Die Wahl der VIDEO-, S-VIDEO- und DVD RGB-Videosignale wird unter dem Systemsetup-Punkt "AV1 VIDEO OUTPUT" vorgenommen. (Werkseitig sind sie alle auf "VIDEO" eingestellt. Siehe Seite 62.)

**HINWEISE:**

- Einige Discs enthalten Kopierschutzsignale. Wenn solche Discs über einen VCR wiedergegeben werden, kann das Kopierschutzsystem Bildstörungen verursachen.
- Stellen Sie den "TV TYPE" unter "VIDEO SETUP" im "DVD SETUP" ein, damit es zu einer Übereinstimmung mit dem TV-Videoformat kommt. Wenn der TV PAL-formatiert ist, stellen Sie PAL ein. (Siehe Seite 89.)

**(6) Tonausgang von den digitalen Audioausgangsanschlüssen dieses Gerätes**

■ Bei Wiedergabe einer Disc mit dem ADV-1000

	Audioaufnahmeformat	Einstellungen:	Siehe Seite	Digitaler Audiodatenausgang	
DVD-Video DVD-Audio (nur Video-Teil)	Dolby Digita	Digital-Ausgang : Normal	88	Dolby Digital-Bitfluss	
		Digital-Ausgang : PCM-Konversion		2 Kanäle PCM-Daten (48 kHz/16 Bit)	
		Digital-Ausgang : Normal		DTS-Bitfluss	
	DTS	Digital-Ausgang : PCM-Konversion		DTS-Bitfluss	
		Digital-Ausgang : Normal		2 Kanäle PCM-Daten (48 kHz/16 Bit)	
	MPEG audio	Digital-Ausgang : Normal		88	2 Kanäle PCM-Daten (48 kHz/16 Bit)
		Digital-Ausgang : PCM-Konversion	2 Kanäle PCM-Daten (48 kHz/16 Bit)		
	Linear-PCM	48 kHz	LPCM-Konversionsmodus : AUS	88	48 kHz/16 ~24 Bit PCM
			LPCM-Konversionsmodus : EIN		48 kHz/16 Bit PCM
		96 kHz	LPCM-Konversionsmodus : EIN		48 kHz/16 Bit PCM
CP : EIN			LPCM-Konversionsmodus : AUS		48 kHz/16 Bit PCM (bei Kopierschutz)
CP : AUS		LPCM-Konversionsmodus : AUS	6 kHz PCM (ohne Kopierschutz)		
Video-CD		MPEG 1			44,1 kHz/16 Bit PCM
Musik-CD	Linear-PCM		44,1 kHz/16 Bit PCM		
MP3-CD	MP 3		32 ~ 48 kHz/16 Bit PCM		

- Linear-PCM-Audio ist das Signalaufnahmeformat, das bei Musik-CDs verwendet wird. Während die Signale bei 44,1 kHz/16 Bit für Musik-CDs aufgenommen werden, werden DVDs bei 48 kHz/16 Bit bis 96 kHz/24 Bit aufgenommen, wodurch eine höhere Soundqualität als bei Musik-CDs erzielt wird.

**Anschlüsse**

- Lesen Sie beim Ausführen der Anschlüsse ebenfalls die Bedienungsanleitungen der anderen Komponenten.

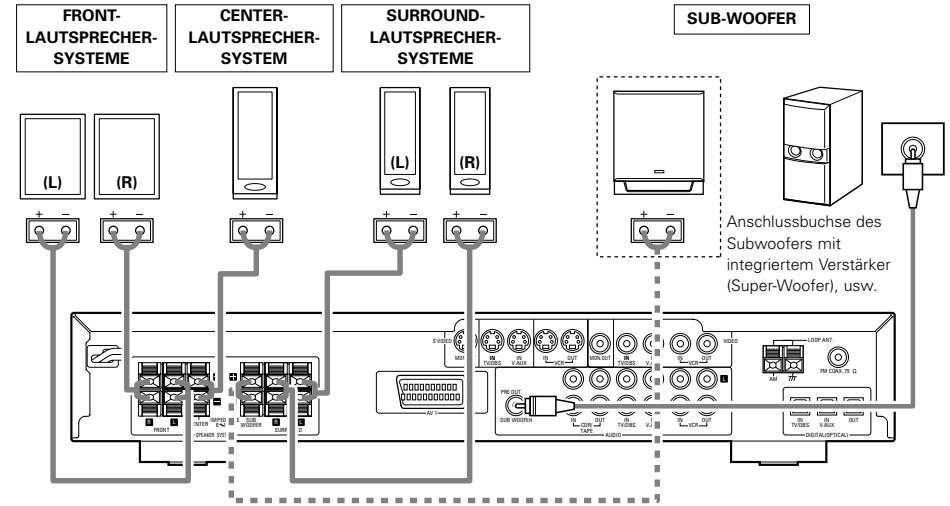

**• Vorsichtsmaßnahmen beim Anschluß der Lautsprecher**  
Wenn ein Lautsprecher in der Nähe eines Fernsehgerätes oder Video-Monitors aufgestellt wird, können durch den Lautsprechermagnetismus Farbstörungen auf dem Bildschirm auftreten. Stellen Sie den Lautsprecher in einem derartigen Fall in größerer Entfernung auf, damit dieser Effekt nicht mehr auftritt.

**(7) Lautsprechersystem-Anschlüsse**

- Verwenden Sie Lautsprecherkabel mit gedrehten Drahtkernen und einem Durchmesser von 0,6 bis 1,5 mm. Verwenden Sie niemals Kabel, die dicker als 1,5 mm sind oder eindrahtige Kabel, da dies die Lautsprecheranschlüsse beschädigen könnte.
- Vergewissern Sie sich, dass die Polaritäten der Anschlüsse an den Lautsprechern und der Haupteinheit zusammengeschaltet werden (⊕ an ⊕, \_an ⊖).
- Gehen Sie bei Ausführen der Anschlüsse vorsichtig vor, damit keiner der Kerndrähte der Lautsprecherkabel hervorsteht und angrenzende Anschlüsse, andere Lautsprecherkabel oder die Rückwand berührt.
- Lautsprecher mit einer Impedanz von 6 bis 16 Ω/Ohm können als Center- und Surround-Lautsprecher verwendet werden.

**HINWEIS:**  
**Berühren Sie NIEMALS die Lautsprecheranschlüsse, wenn die Stromversorgung eingeschaltet ist. Anderenfalls kann es zu elektrischen Schlägen kommen.**

- Die Schutzschaltung wird möglicherweise aktiviert, wenn das Gerät über einen längeren Zeitraum hinweg mit großer Lautstärke betrieben wird, wenn Lautsprecher mit einer Impedanz angeschlossen sind, die unterhalb der spezifizierten liegt.

**Anschluss der Lautsprecheranschlüsse**

1. Drücken Sie den Hebel.
2. Das Kabel einsetzen.
3. Drücken Sie den Hebel.

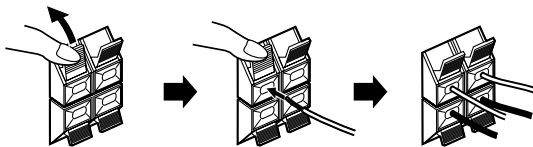

**Schutzschaltung**

- Dieses Gerät ist mit einer Hochgeschwindigkeits-Schutzschaltung ausgestattet. Zweck dieser Schutzschaltung ist es, die Lautsprecher unter bestimmten Umständen zu schützen; z.B. wenn der Ausgang des Leistungsverstärkers versehentlich kurzgeschlossen wurde und aufgrund dessen Starkstrom fließt, wenn die Umgebungstemperatur des Gerätes unnatürlich hoch ist oder wenn das Gerät über einen längeren Zeitraum hinweg mit hoher Lautstärke betrieben wird, was einen extremen Temperaturanstieg zur Folge hat. Wenn die Schutzschaltung aktiviert ist, wird der Lautsprecher-Ausgang ausgeschaltet und das Netz-LED blinkt. Verfahren Sie in einem derartigen Fall wie folgt: Schalten Sie das Gerät aus, überprüfen Sie, ob irgendwelche Fehler mit der Verdrahtung der Lautsprecherkabel oder Eingangskabel vorliegen und lassen Sie das Gerät im Falle einer starken Erhitzung abkühlen. Verbessern Sie die Belüftungsbedingungen und schalten Sie das Gerät wieder ein. Wird die Schutzschaltung erneut aktiviert, obwohl weder die Verdrahtung noch Belüftung Grund zur Beanstandung gibt, schalten Sie das Gerät aus und kontaktieren Sie einen DENON-Kundendienst.

**Hinweis zur Lautsprecher-Impedanz**

- Die Schutzschaltung wird möglicherweise aktiviert, wenn das Gerät über einen langen Zeitraum hinweg mit hoher Lautstärke betrieben wird und Lautsprecher mit einer niedrigeren als der angegebenen Impedanz angeschlossen sind (z.B. Lautsprecher mit einer niedrigeren Impedanz als 4 Ω/Ohm). Bei aktivierter Schutzschaltung ist der Lautsprecher-Ausgang ausgeschaltet. Schalten Sie das Gerät aus, lassen Sie die Anlage abkühlen, verbessern Sie die Belüftungsbedingungen und schalten Sie das Gerät wieder ein.

## 8 BAUTEILBEZEICHNUNGEN UND FUNKTIONEN

### Frontteil

- Einzelheiten hinsichtlich Funktionen dieser Bestandteile können den in Klammern ( ) stehenden Seiten entnommen werden.

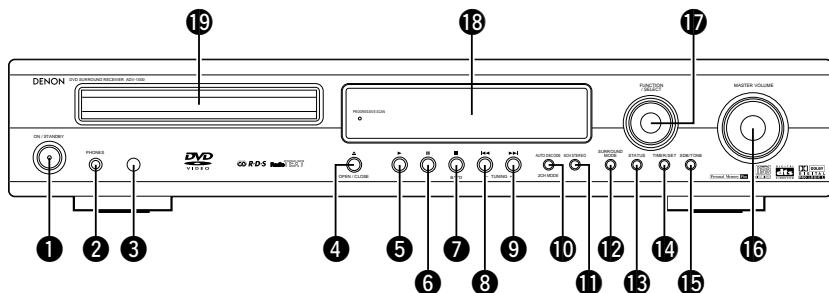

- |  |  |
|--|--|
| 1 Betriebsschalter (ON/STANDBY).....(63)                   | 10 Autom. Dekode-/2-Kanal-Modus-Taste (AUTO DECODE/2CH MODE).....(68)            |
| 2 Kopfhörerbuchse (PHONES).....(66)                        | 11 5-Kanal-Stereotaste (5CH STEREO).....(72)                                     |
| 3 Fernbedienungs-sensor (REMOTE SENSOR).....(56)           | 12 Surround-Modus-Taste (SURROUND MODE).....(65)                                 |
| 4 Öffnen-/Schließen-Taste (▲ OPEN/CLOSE) ... (63)          | 13 Status-Taste (STATUS).....(65)  |
| 5 Wiedergabetaste (▶).....(63)                             | 14 Timer-/Einstelltaste (TIMER/SET).....(84, 85)                                 |
| 6 Pausetaste (⏸).....(64)                                  | 15 SDB-/Klang-Taste (SDB/TONE).....(66)  |
| 7 Stopp-/Tuner-Band-taste (■/BAND).....(64, 74)            | 16 Hauptlautstärkeregler (MASTER VOLUME) ... (65)                                |
| 8 Sprung-/Tuner-Abstimm-taste - (◀◀/TUNING -).....(64, 74) | 17 Eingangsfunktions-Umschaltungs-/Wähler (FUNCTION/SELECT).....(65, 66, 84, 85) |
| 9 Sprung-/Tuner-Abstimm-taste + (▶▶/TUNING +).....(64, 74) | 18 Display   |
|  | 19 Disc-Fach.....(63)  |

### Fernbedienung

- Einzelheiten hinsichtlich Funktionen dieser Bestandteile können den in Klammern ( ) stehenden Seiten entnommen werden.
- Einige der sich auf der Fernbedienung befindlichen Tasten besitzen zwei Funktionen. Die Funktionen werden mithilfe der Betriebswahl-tasten der Fernbedienung (CDR/MD/TAPE, TUNER/TV/VCR und DVD) gewechselt. Nachdem eine dieser Tasten gedrückt worden ist, wird die Funktion solange nicht gewechselt, bis eine andere Fernbedienungs-Betriebswahl-taste gedrückt wird. Der Betrieb der fernbedienten Einheit wird wie unten beschrieben gewechselt, wenn die Tasten gedrückt werden.

POWER ON/OFF-Taste.....(63)	Systemtasten.....(57)								
CLEAR-Taste.....(80)	SLEEP-Taste.....(86)								
CALL-Taste.....(80)	SURROUND-Betriebswahl-taste.....(65)								
DISPLAY-Taste.....(77)	INPUT MODE-Wahl-taste.....(65)								
RETURN-Taste.....(64)	FUNCTION-Wahl-taste.....(65)								
MENU-Taste.....(84)	ENTER-Taste.....(58)								
Cursor-Tasten.....(58)	Lautstärke-Hauptbedienungs-tasten.....(65)								
* Systemtasten.....(57)	MUTE-Taste.....(66)								
SUBTITLE-Taste (DVD).....(82)	STATUS-Taste.....(65)								
RDS-Taste (TUNER).....(57, 76)	NTSC/PALL-Taste.....(52)								
AUDIO-Wahl-taste (DVD).....(82)	TOP MENU-Taste (DVD).....(83)								
PTY-Taste (TUNER).....(57, 76)	RT-Taste (TUNER).....(57, 76)								
Programm-/Direkt-taste (PROG/DIRECT).....(80)	ANGLE-Taste (DVD).....(83)								
A-B-Wiederholung-taste (REPEAT A-B).....(79)	CT-Taste (TUNER).....(57)								
Kanal-Wahl-taste (CH. SELECT).....(68)	RANDOM-Taste.....(80)								
Prüf-ton-Taste (T.TONE).....(68)	REPEAT-Taste.....(79)								
SETUP-Taste.....(58)	Surroundparameter-Taste (SURR.PARA).....(68-71)								
	SDB/TONE-Wahl-taste.....(66)								
	Fernbedienungs-Betriebswahl-tasten								
	<table border="1"> <thead> <tr> <th colspan="2">Fernbedienungs-betrieb</th> </tr> </thead> <tbody> <tr> <td>CDR/MD/TAPE</td> <td>Audiomodi</td> </tr> <tr> <td>TUNER/TV/VCR</td> <td>AV-Modi</td> </tr> <tr> <td>DVD</td> <td>DVD-Modi</td> </tr> </tbody> </table>	Fernbedienungs-betrieb		CDR/MD/TAPE	Audiomodi	TUNER/TV/VCR	AV-Modi	DVD	DVD-Modi
Fernbedienungs-betrieb									
CDR/MD/TAPE	Audiomodi								
TUNER/TV/VCR	AV-Modi								
DVD	DVD-Modi								

- Die mit   gekennzeichneten Tasten sind DVD-Bedienungs-tasten. Sie können verwendet werden, wenn der DVD-Betrieb mit den Fernbedienungs-Betriebswahl-tasten ausgewählt wird.
- Die Systemtasten (\*) sind Tasten, deren Funktionen sich je nach dem mit Hilfe der Fernbedienungs-Betriebswahl-tasten eingestellten Modus ändern.
- Die übrigen Tasten sind Surroundverstärker-Betriebstasten, die ungeachtet des mit Hilfe der Fernbedienungs-Betriebswahl-tasten eingestellten Modus immer gleich funktionieren.

## 9 FERNBEDIENUNGSGERÄT

- Mit dem mitgelieferten Fernbedienungsgerät (RC-901) kann nicht nur der ADV-1000 sondern es können auch andere zur Fernbedienung ausgelegte DENON-Komponenten gesteuert werden. Zusätzlich beinhaltet der Speicher die Steuersignale für andere Fernbedienungsgeräte, so dass damit auch fernbedienbare Geräte betrieben werden können, die nicht von Denon hergestellt wurden.

### (1) Einlegen der Batterien

- Entfernen Sie die rückwärtige Abdeckung des Fernbedienungsgerätes.

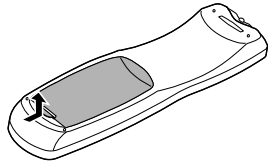

- Legen Sie die drei R6P/AA-Batterien in der angegebenen Richtung in das Batteriefach ein.

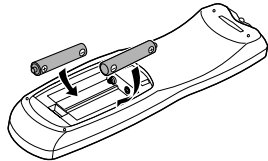

- Setzen Sie die rückwärtige Abdeckung wieder auf.

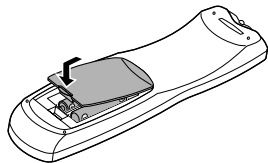

### (2) Fernbedienungsbetrieb

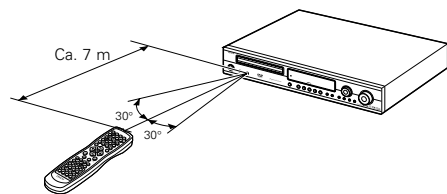

#### Hinweise zu Batterien

- Verwenden Sie im Fernbedienungsgerät R6P/AA-Batterien.
- Die Batterien sollten ca. einmal jährlich gegen neue ausgetauscht werden. Wie oft ein Batteriewechsel jedoch tatsächlich erforderlich ist, hängt von der Häufigkeit der Benutzung des Fernbedienungsgerätes ab.
- Tauschen Sie die Batterien auch vor Ablauf eines Jahres aus, wenn sich das Gerät selbst aus nächster Entfernung nicht mit dem Fernbedienungsgerät bedienen lässt. (Die mitgelieferte Batterie ist ausschließlich für Testzwecke vorgesehen. Tauschen Sie die Batterie so bald wie möglich aus.)
- Achten Sie beim Einlegen der Batterien unbedingt auf die richtige Ausrichtung der Polaritäten. Folgen Sie den "⊕"- und "⊖"-Zeichen im Batteriefach.
- Um Beschädigungen oder ein Auslaufen von Batterieflüssigkeit zu vermeiden:
  - Verwenden Sie keine neuen und alten Batterien zusammen.
  - Verwenden Sie keine verschiedenen Batterietypen gleichzeitig.
  - Schließen Sie Batterien nicht kurz, zerlegen und erhitzen Sie sie nicht und werfen Sie Batterien niemals in offenes Feuer.
- Nehmen Sie die Batterien aus dem Fernbedienungsgerät heraus, wenn Sie beabsichtigen, es über einen längeren Zeitraum hinweg nicht zu benutzen.
- Sollte einmal Batterieflüssigkeit ausgelaufen sein, so wischen Sie das Batteriefach sorgfältig aus und legen Sie neue Batterien ein.
- Beim Austauschen der Batterien sollten Sie sofort neue Batterien zur Hand haben und diese so schnell wie möglich einlegen.

- Richten Sie das Fernbedienungsgerät - wie im Diagramm gezeigt - auf den Fernbedienungssensor am Hauptgerät.
- Die Reichweite des Fernbedienungsgerätes beträgt aus gerader Entfernung vom Hauptgerät ca. 7 Meter. Diese Entfernung verkürzt sich jedoch, wenn Gegenstände im Weg liegen oder das Fernbedienungsgerät nicht direkt auf den Fernbedienungssensor gerichtet wird.
- Das Fernbedienungsgerät kann in einem horizontalen Winkel von bis zu 30 Grad zum Fernbedienungssensor betrieben werden.

#### HINWEISE:

- Der Betrieb des Fernbedienungsgerätes ist möglicherweise schwierig, wenn der Fernbedienungssensor direktem Sonnenlicht oder starkem künstlichem Licht ausgesetzt ist.
- Drücken Sie keine Tasten am Hauptgerät und auf dem Fernbedienungsgerät gleichzeitig, da dies in einer Fehlfunktion resultieren würde.
- Neonschilder oder andere sich in der Nähe befindliche impulsartige Störungen ausstrahlende Geräte können Fehlfunktionen verursachen. Halten Sie die Anlage soweit wie möglich von derartigen Einrichtungen fern.

### (3) Vorwahlspeicher

#### [1] Audiokomponente

- Die Signale Ihrer anderen Komponenten von Denon können im Vorwahlspeicher der beiliegenden Fernbedienung gespeichert werden, damit Sie die CDR-, MD- oder TAPE-Funktion bedienen können.
- Bei einigen Modellen ist dieser Betrieb nicht möglich.

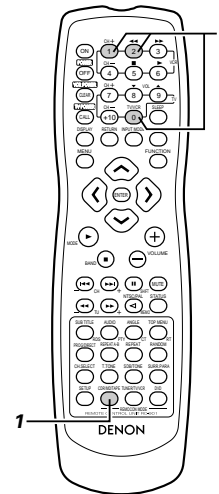

- Geben Sie, während Sie die Fernbedienungs-Betriebswahl-taste CDR/MD/TAPE gedrückt halten, die 3-stellige Nummer ("000", "111" und "222") des Gerätes ein, das Sie voreinstellen möchten (CDR, MD oder TAPE); siehe die Tabelle unten.
  - Lassen Sie die CDR/MD/TAPE-Taste nach Eingabe der drei Ziffern wieder los. Damit ist die Voreinstellung abgeschlossen.

Tabelle 1: Kombination der Personal System Codes

CDR/MD/TAPE	Geben Sie die 3-stellige Nummer ein, während CDR/MD/TAPE gedrückt gehalten wird.		
CDR	0	0	0
MD	1	1	1
TAPE	2	2	2

※ CDR wurde werkseitig eingestellt.

#### HINWEIS:

- Es kann nur ein Gerät (CDR, MD oder TAPE) im Vorwahlspeicher gespeichert werden.

#### [2] TV

- Komponenten anderer Hersteller können betrieben werden, indem der Hersteller Ihres TVs aus dem Vorwahlspeicher gewählt wird.
- Mit dieser Fernbedienung können auch Komponenten anderer Hersteller ohne Anwendung der Lernfunktion bedient werden, indem der Hersteller der Komponenten registriert wird - siehe die Liste mit den voreingestellten Codes (beiliegendes Blatt).
- Bei einigen Modellen ist dieser Betrieb nicht möglich.

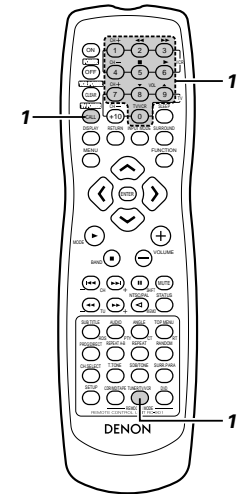

- Drücken Sie die CALL-Taste, während die Fernbedienungs-Betriebswahl-taste TUNER/TV/VCR gedrückt wird; geben Sie anschließend die dreistellige Nummer des TV-Herstellers ein, dessen Signale Sie speichern möchten - lesen Sie hierzu die Liste der Fernbedienungs-Codes.
  - Lassen Sie die TUNER/TV/VCR-Taste nach Eingabe der drei Ziffern wieder los. Damit ist die Voreinstellung abgeschlossen.
 Beispiel: "Hitachi 074" voreinstellen

TUNER/TV/VCR	Drücken Sie die unten stehenden Tasten, während TUNER/TV/VCR gedrückt wird.			
HITACHI "074"	TUNER/TV/VCR CALL	0	7	4

※ "Hitachi 074" wurde werkseitig eingestellt.

#### HINWEIS:

- Voreinstellungs-Codes bei Auslieferung und bei Rückstellung.



[3] VCR

- Komponenten anderer Hersteller können betrieben werden, indem der Vorwahlspeicher auf den Hersteller der von Ihnen verwendeten Videokomponente eingestellt wird. Mit dieser Fernbedienung können auch Komponenten anderer Hersteller ohne Anwendung der Lernfunktion bedient werden, indem der Hersteller der Komponenten registriert wird - siehe die Liste mit den voreingestellten Codes (beiliegendes Blatt). Bei einigen Modellen ist dieser Betrieb nicht möglich.

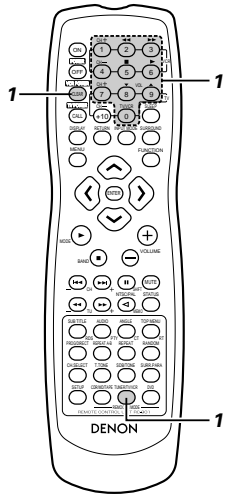

[4] Betrieb der Audiokomponenten von DENON

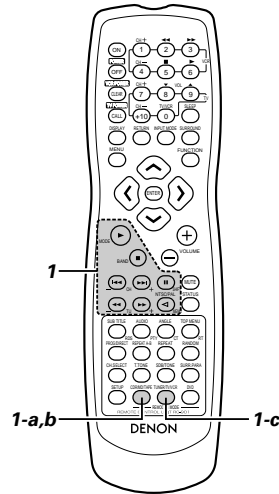

- 1 Geben Sie, während die Fernbedienungs-Betriebswahl Taste TUNER/TV/VCR gedrückt wird, die 3-stellige Nummer des Hersteller-Codes des VCR ein, den Sie im Speicher speichern wollen - siehe die beigefügte Tabelle der Fernbedienungs-Codes.
- Lassen Sie die TUNER/TV/VCR-Taste nach Eingabe der drei Ziffern wieder los. Damit ist die Voreinstellung abgeschlossen.

Beispiel: Hitachi "072" voreinstellen

TUNER/TV/VCR	Drücken Sie die unten stehenden Tasten, während TUNER/TV/VCR gedrückt wird.
HITACHI	TV POWER CALL 0 7 2

\* Hitachi "072" wurde werkseitig eingestellt.

HINWEISE:

- Einige in der Liste verzeichneten Voreinstellungs-Codes von Modellen und Herstellungsjahren von Komponenten der Hersteller können nicht mehr verwendet werden.
- Das Gerät ist je nach Hersteller mit verschiedenen Typen von Fernbedienungs-Codes ausgestattet. Wenn kein Betrieb möglich ist, ändern Sie bitte den Voreinstellungs-Code (3-stellige Nummer) und versuchen Sie es noch einmal.

- 1 Die fernbedienungsfähigen Audiokomponenten von DENON können mit dieser Fernbedienung bedient werden. Beachten Sie bitte, dass allerdings einige Komponenten nicht mit dieser Fernbedienung bedient werden können.

Vor der Inbetriebnahme der Fernbedienung!

Vergewissern Sie sich, dass der Audiogerätebetrieb mit den Fernbedienungs-Betriebswahl Tasten eingestellt wird.

a. Für CDR-Recorder oder MD-Recorder

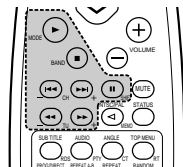

- ◀▶ : Manuelle Suche (rückwärts und vorwärts)
- : Stopp
- ▶ : Wiedergabe
- ◀▶▶▶ : Autom. Suche
- || : Pause

1 b. Für den Cassettendeck-Betrieb (TAPE):

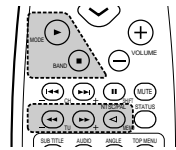

- ◀▶ : Rücklauf
- ▶▶▶▶ : Schnell-Vorlauf
- : Stopp
- ▶▶▶▶▶▶ : Vorwärts-Wiedergabe
- ◀▶▶▶▶▶ : Rückwärts-Wiedergabe

Vor der Inbetriebnahme der Fernbedienung!

Vergewissern Sie sich, dass die richtige Fernbedienungs-Betriebswahl Taste gedrückt wird, um die Fernbedienung in den AV-Modus zu schalten.

c. Für den TUNER-Betrieb

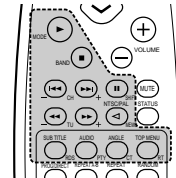

- SHIFT : Voreinstellungskanalbereich ändern
- CHANNEL (+, -) : Kanal nach oben/unten voreinstellen
- TUNING (+, -) : Senderabstimmung auf/ab
- BAND : Umschalten zwischen den AM- und FM-Frequenzbereichen
- MODE : Umschalten zwischen AUTO und MONO
- MEMORY : Vorwahlspeicher
- RDS : Stimmen Sie mit dieser Taste Sender automatisch im Radiodaten system ab.

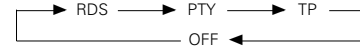

- PTY : Drücken Sie diese Taste nach der Wahl von "PTY" mit der RDS-Taste, um eine der 29 Programmparten auszuwählen.
- CT : Korrigieren Sie mit dieser Taste die Uhrzeit am ADV-1000. Drücken Sie diese Taste, wenn der Uhrzeit-Service einer RDS-Station einwandfrei empfangen wird. "TIME" werden für 2 Sekunden angezeigt und die Uhr des ADV-1000 wird korrigiert. "NO TIME DATA" wird angezeigt, wenn die RDS-Station keinen Uhrzeit-Service unterstützt und der Empfang nicht einwandfrei ist.
- RT : Drücken Sie bei Empfang von RDS-Stationen diese Taste, um das Frequenz-, PS-, PTY- oder RT-Display auszuwählen. Beachten Sie, dass diese Taste nicht funktioniert, wenn der Empfang schlecht ist. Der Display-Modus ändert sich bei jeder Tastenbetätigung.

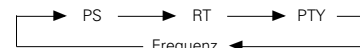

(5) Bedienung einer im Vorwahlspeicher gespeicherten Videokomponente

Vor der Inbetriebnahme der Fernbedienung!

Vergewissern Sie sich, dass die richtige Fernbedienungs-Betriebswahl Taste gedrückt wird, um die Fernbedienung in den AV-Modus zu schalten.

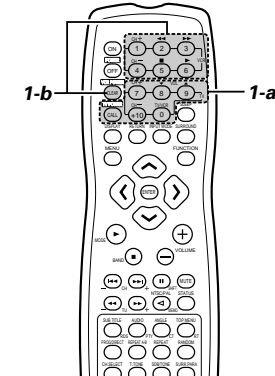

- 1 Bedienen Sie den TV oder den VCR.
- Einzelheiten können der Bedienungsanleitung der Komponente entnommen werden.
  - \* Einige Modelle können nicht mit dieser Fernbedienung bedient werden.

a. Für den Monitor-TV-Betrieb

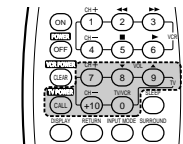

- TV POWER : Strom Ein/Aus
- CHANNEL (+, -) : Kanal wechseln
- VOLUME (▲, ▼) : Lautstärke erhöhen/senken
- TV/VCR : Zwischen TV und VCR umschalten

b. Für den Video-Deck-Betrieb (VCR)

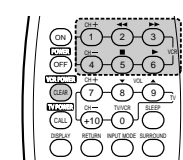

- VCR POWER : Strom Ein/Aus
- CHANNEL (+, -) : Kanal wechseln
- ◀▶▶▶▶▶ : Vorwärts und Rückwärts
- ▶▶▶▶▶▶ : Wiedergabe
- : Stopp

# 10 AUFSTELLUNG DES SYSTEMS

## (1) Systemsetup-Punkte

- Wenn alle Anschlüsse mit anderen AV-Komponenten, wie im Abschnitt "ANSCHLÜSSE" (siehe Seite 51 bis 54) beschrieben, abgeschlossen sind, nehmen Sie mittels der Bildschirmanzeigefunktion des ADV-1000 die verschiedenen, unten auf dem Monitorbildschirm beschriebenen Einstellungen vor.
- Richten Sie das System mit den folgenden Tasten ein:

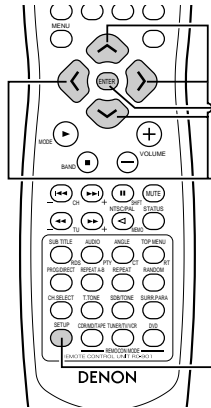

<b>ENTER-Taste</b>
Drücken Sie diese Taste, um die Anzeige zu wechseln. Schließen Sie mit dieser Taste auch die Einstellung ab.
<b>CURSOR-Tasten</b>
< und > : Bewegen Sie die Cursor (< und >) mit diesen Tasten auf dem Bildschirm nach links und rechts.
^ und v : Bewegen Sie die Cursor (^ und v) mit diesen Tasten auf dem Bildschirm nach oben und unten.
<b>SETUP-Taste</b>
Drücken Sie diese Taste, um das Systemsetup-Menü anzeigen zu lassen.

Setup-Punkte und voreingestellte Werte (werkseitig eingestellt)

Setup		Voreinstellungen					
QUICK SETUP	Geben Sie die Raumgröße und die Zuhörposition ein.	ROOM SPACE	SEATING POSITION	FRONT SP.	CENTER SP.	SURROUND SP.	SUB WOOFER
		MEDIUM 4,2m x 4,2m	BACK	SMALL 2,7m (9 ft)	SMALL 2,4m (8 ft)	SMALL 2,1m (7 ft)	YES 2,7m (9 ft)
SYSTEM SETUP	SPEAKER CONFIGURATION Geben Sie die Lautsprecher-Kombination und das entsprechende Format (KLEIN für reguläre Lautsprecher, GROSS für normale, Vollbereich) in Ihr System ein, um die Zusammensetzung der von den Lautsprechern ausgehenden Signale und den Frequenzgang automatisch einzustellen.	FRONT SP.	CENTER SP.	SURROUND SP.		SUB WOOFER	
		SMALL	SMALL	SMALL		YES	
	DELAY TIME Dieser Parameter ist für die Optimierung des Takts bestimmt, mit dem die Audiosignale von den Lautsprechern und dem Subwoofer gemäß der Hörposition produziert werden.	FRONT & SW		CENTER	SURROUND		
		2,7m (9 ft)		2,4m (8 ft)	2,1m (7 ft)		
CHANNEL LEVEL Hören Sie sich in der Hörposition die Prüftöne an, die von den verschiedenen Lautsprechern ausgegeben werden, und nehmen Sie eine solche Einstellung vor, dass der Wiedergabepegel von den verschiedenen Lautsprechern gleich ist.	FRONT L	CENTER	FRONT R	SURROUND R	SURROUND L	SUB WOOFER	
	0 dB	0 dB	0 dB	0 dB	0 dB	0 dB	
AV1 VIDEO OUTPUT Die Stromversorgung schaltet automatisch in Bereitschaft, wenn im Stopp-Modus und bei aktivierter DVD-Funktion 30 Minuten lang keine Bedienung erfolgt.	VIDEO OUTPUT			DVD RGB OUTPUT			
	VIDEO			NO (VIDEO)			
DVD AUTO POWER OFF Für die Auswahl, ob Videomischsignale oder S-Video-Signale oder RGB-Signale von den AV1 SCART-Anschlüssen ausgegeben werden sollen.	NO (Strom wird nicht automatisch ausgeschaltet)						
DISC SETUP Stellen Sie die Audiosprache, die Untertitelsprache und die Disc-Menüsprache für die Disc-Wiedergabe ein.	DIALOG		SUBTITLE		DISC MENU		
	ENGLISH		ENGLISH		ENGLISH		
OSD SETUP Stellen Sie das Hintergrundbild für das Setup und den Betriebsbildschirm ein.	WALL PAPER: BLUE						
VIDEO SETUP Stellen Sie das Bildschirmformat und das Videosystem für die Verwendung eines TV ein.	TV ASPECT			TV TYPE			
	4 : 3 PS			PAL			
AUDIO SETUP Stellen Sie das digitale Audiosignalformat, die Linear-PCM-Abtastfrequenz und die Bit-Konversion ein.	DIGITAL OUT			LPCM SELECT			
	NORMAL			OFF			
RATINGS Nehmen Sie eine Wiedergabe-Sperreinstellung für DVDs mit Zugriffsbeschränkung vor, und stellen Sie das für die Einstellungsänderung erforderliche Kennwort ein.	RATING LEVEL			PASS WORD CHANGE			
	NO LIMIT			0000 (Voreinstellung)			
OTHER SETUP Nehmen Sie die Sperrinsert-Einstellung für DVDs vor. (Ein im Handel erhältlicher Decoder ist für die Anzeige der Sperrinserts erforderlich.)	CLOSED CAPTION:OFF						

### Lautsprechersystem-Anordnung

Anordnung eines Grundsystems

- Das nachfolgende ist ein Beispiel der Basis-Anordnung eines aus sechs Lautsprechersystemen und einem Fernsehschirm bestehenden Systems:

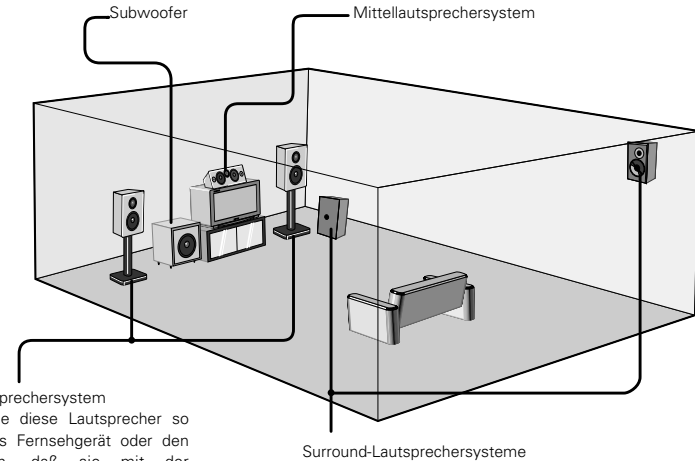

Frontlautsprechersystem

Stellen Sie diese Lautsprecher so neben das Fernsehgerät oder den Bildschirm, daß sie mit der Vorderseite des Bildschirms eines Flucht bilden.

Surround-Lautsprechersysteme

**(2) Vor dem Systemsetup**

- Dieser Abschnitt beschreibt das auf den Surround bezogene Setup. Siehe Seite 87 für das auf DVD bezogene Setup.
- Das Setup kann nicht ausgeführt werden, während eine Disc wiedergegeben wird. Aktivieren Sie zuerst den Stopp-Modus.

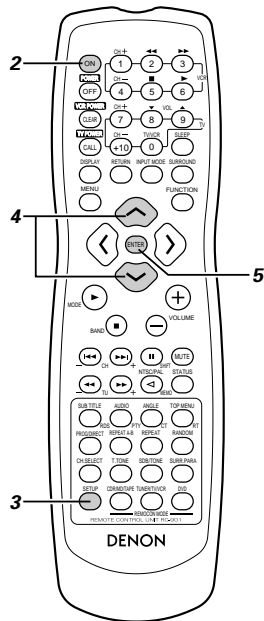
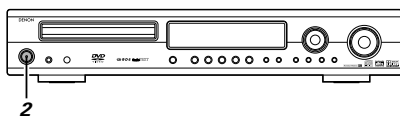

**1** Siehe "ANSCHLÜSSE" (Seite 51 bis 54) und prüfen Sie, ob alle Anschlüsse korrekt sind.

**2** Schalten Sie die Stromversorgung ein. Betätigen Sie den POWER-Schalter (Taste).

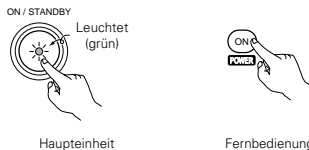

Bei Betätigung wird die Stromversorgung eingeschaltet und das Display erleuchtet. Der Sound wird für einige Sekunden ausgeblendet, danach arbeitet das Gerät normal. Bei nochmaliger Betätigung wird die Stromversorgung ausgeschaltet, der Bereitschaftsmodus wird aktiviert und das Display wird ebenfalls ausgeschaltet. Bei jeder Betätigung der ON/STANDBY-Taste im STANDBY-Status ist das Gerät immer noch an Wechselspannung angeschlossen. Vergewissern Sie sich bitte, dass das Netzkabel herausgezogen ist, wenn Sie das Haus verlassen und beispielsweise in den Urlaub fahren.

**3** Drücken Sie die SETUP-Taste.

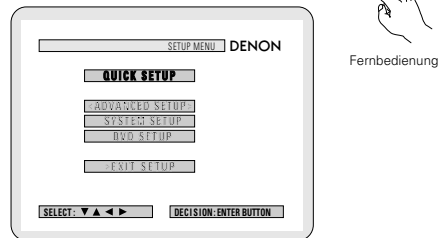

**4** Wählen Sie mit den Cursor-Tasten  $\wedge$  und  $\vee$  der Fernbedienung das Einstellungsmenü.  
 • Es gibt drei Arten von Setup-Menüs.

- **QUICK SETUP:** Wählen Sie "ROOM SPACE" und "SEATING POSITION".
- **SYSTEM SETUP:** Detaillierte Einstellungen der AV-Systemfunktion.
- **DVD SETUP:** Detaillierte Einstellungen der DVD-Funktion.

**5** Drücken Sie die ENTER-Taste, um den Einstellungsbildschirm des entsprechenden Menüs anzeigen zu lassen.



**(3) Schnellsystem-Einstellungen (für das Wechseln zwischen den 2- and 5,1-Kanalmodi)**

- Der ADV-1000 ist mit Schnellsystem-Einstellungen für ein 5,1-Kanal-Surround-System, das fünf kleine Lautsprecher verwendet, voreingestellt.
- Siehe "(4) System-Einstellungsänderungen" (Seite 60 bis 62), wenn andere Lautsprechersysteme als die unten beschriebenen verwendet werden, oder wenn Sie die Einstellungen ändern wollen.

**1** Wählen Sie im Setup-Menü "QUICK SETUP", drücken Sie anschließend die ENTER-Taste. (Siehe Seite 59.)

**2** Wählen Sie zunächst mit den  $\wedge$  und  $\vee$  Cursor-Tasten "Room Space" (Raumgröße), und geben Sie dann mit den  $\leftarrow$  und  $\rightarrow$  Cursor-Tasten die Raumgröße ein.

- Die eingegebene Größe wird in gelb angezeigt.

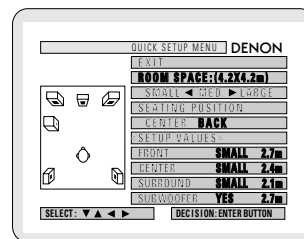

**3** Wählen Sie zunächst mit den  $\wedge$  und  $\vee$  Cursor-Tasten "Seating Position" (Sitzposition), und geben Sie dann mit den  $\leftarrow$  und  $\rightarrow$  Cursor-Tasten die Sitzposition ein.

- Die eingegebene Position wird in gelb angezeigt.

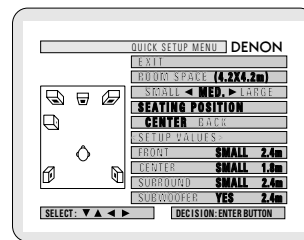

**4** Drücken Sie die ENTER-Taste, um die Einstellung einzugeben.  
 • Der Setup-Bildschirm wird wieder angezeigt.



**5** Drücken Sie die SETUP-Taste, um den Setup-Modus zu verlassen.

- Sie können den Setup-Modus auch verlassen, indem Sie mit der Cursor-Taste  $\vee$  "Setup verlassen" im Setup-Bildschirm gelb anzeigen lassen und anschließend die ENTER-Taste drücken.



- Einstellungen ändern  
 Wählen Sie im Setup-Bildschirm "SYSTEM SETUP" aus "<ADVANCED SETUP>" aus.

**Wissenswertes über die Schnellsystem-Einstellungen**

**ROOM SPACE:**

Geben Sie die Größe des Raumes ein, in dem Sie das Gerät benutzen möchten.  
 SMALL: 3,0 m x 3,0 m  
 MED.: 4,2 m x 4,2 m  
 LARGE: 6,0 m x 6,0 m

**SEATING POSITION:**

Geben Sie hier ein, ob sich die Sitzposition in etwa der Mitte des Raumes oder weiter hinten befindet.  
 CENTER  
 BACK

**Einstellungen:**

Wenn "ROOM SPACE" oder "SEATING POSITION" ausgewählt ist, werden automatisch die Entfernungen von der Zuhörposition zu den verschiedenen Lautsprechern angezeigt. Wenn die relative Entfernung stark von der tatsächlichen Entfernung abweicht (wenn z.B. für die vorderen Lautsprecher eine kürzere Entfernung als für den Mittellautsprecher angezeigt wird, obwohl es tatsächlich genau anders herum ist), müssen Sie die Entfernung wie in "ADVANCED SETUP" (erweiterte Einrichtung) (Seite 60) beschreiben, eingeben.

**(4) Systemeinstellungs-Änderungen**

- Die Schnellsystem-Einstellungen und die werkseitigen Voreinstellungen werden im Systemänderungs-Menü geändert.
- Die Einstellungen bleibt bis zur nächsten Änderung im Speicher gespeichert, auch wenn die Stromversorgung ausgeschaltet wird.

**[1] Einstellung der Lautsprecher-Arten**

- Die Zusammensetzung der Signale, die von den verschiedenen Kanälen ausgegeben werden, und der Frequenzgang werden entsprechend der gegenwärtig verwendeten Lautsprecherkombination automatisch eingestellt.

**1** Wählen Sie im SET UP "SYSTEM SETUP" aus und drücken Sie die ENTER-Taste.

**2** Wählen Sie im Schnellsystem-Einstellungsbildschirm mit den Cursor-Tasten  $\wedge$  und  $\vee$  das Lautsprechersystem aus, das Sie unter "SPEAKER CONFIGURATION" gewählt haben und drücken Sie die ENTER-Taste.

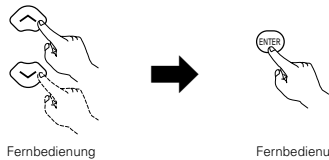
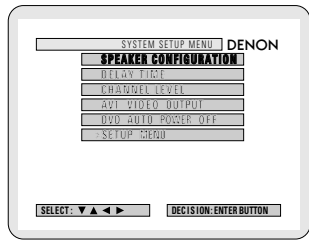

**3** Stellen Sie ein, ob Lautsprecher angeschlossen sind oder nicht; wenn ja, stellen Sie die Größenparameter ein.

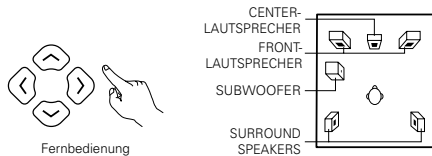

- Der einzustellende Punkt wird gelb angezeigt und die Werte der anderen Punkte werden grün angezeigt.

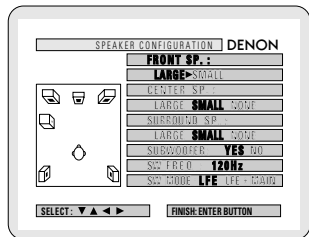

**4** Geben Sie die Einstellung ein.  
 • Das SYSTEM SETUP MENU wird wieder angezeigt.



Fernbedienung

**HINWEIS:**

- Wählen Sie "Groß" oder "Klein" aus - gemeint ist nicht die tatsächliche Größe des Lautspechers, sondern die Kapazität bei der Wiedergabe von Niederfrequenzsignalen (ca. 100 Hz und darunter). Wenn Sie darüber nicht Bescheid wissen, versuchen Sie, den Sound in beiden Einstellungen zu vergleichen (die Lautstärke auf einen Pegel einstellen, der niedrig genug ist, so dass die Lautsprecher nicht beschädigt werden), um die korrekte Einstellung zu bestimmen.

**Parameter**

**Groß...** Wählen Sie diese Einstellung, wenn Lautsprecher verwendet werden, die leise Töne von unter 100 Hz vollständig reproduzieren können.

**Klein...** Wählen Sie diese Einstellung, wenn Lautsprecher verwendet werden, die nicht ausreichend Lautstärke erzeugen, wenn Niederfrequenzen von 100 Hz und weniger wiedergegeben werden. Wenn diese Einstellung gewählt wird, werden Frequenzen, die unterhalb der in der Subwoofer-Frequenzeinstellung eingestellten Frequenz liegen, dem Subwoofer zugeteilt.

**Keine...** Wählen Sie diese Einstellung, wenn keine Lautsprecher installiert sind.

**Ja/Nein.** Wählen Sie "Ja", wenn ein Subwoofer installiert ist; wählen Sie "Nein", wenn kein Subwoofer installiert ist.

※ Wenn der Subwoofer ausreichende Niederfrequenz-Wiedergabekapazität bietet, kann guter Sound erzielt werden, auch wenn "Klein" bei den Front-, Center- und Surround-Lautsprechern eingestellt ist.

※ Bei den meisten Lautsprechersystem-Konfigurationen wird die KLEIN-Einstellung für alle fünf Hauptlautsprecher und Subwoofer verwendet, wobei mit einem angeschlossenen Subwoofer die besten Ergebnisse erzielt werden.

**Subwoofer-Frequenz (SW FREQ.)**

- Stellen Sie bei der Subwoofer-Frequenz im Lautsprechereinstellungs-Bildschirm die Bass-Überschneidungsfrequenz für den Subwoofer-Ausgang ein.
- Wählen Sie "80 Hz", "120 Hz", "150 Hz" oder "180 Hz" (-6 dB für jeden). Bass-Sound unterhalb dieser Frequenzen wird vom Subwoofer ausgegeben. (Werkseitig ist "120 Hz" eingestellt.)

**Zuteilung der Niederfrequenzen**

- Im Dolby Digital-, Dolby Pro Logic II-, DTS-, und dem virtuellen Surround-Modus werden die Niederfrequenzsignale für Kanäle, deren Lautsprechereinstellungen auf "Klein" gestellt sind, dem Subwoofer zugeteilt. Die Niederfrequenzen der Kanäle mit der Einstellung "Groß" werden von diesen Kanälen wiedergegeben.  
 (Bei einer Einstellung von "120 Hz" geben die Kanäle mit einer "Klein"-Einstellung Sound von 120 Hz und mehr wieder, während Bass-Frequenzen unter 120 Hz vom Subwoofer ausgegeben werden.)
- In den Surround-Modi, die oben nicht aufgelistet sind, Sound in beiden Einstellungen, die unterhalb der in der Subwoofer-Frequenzeinstellung eingestellten Frequenz liegen, vom Subwoofer ausgegeben - dabei ist es egal, ob die Lautsprecher auf "Groß" oder "Klein" eingestellt sind.
- Stellen Sie die Subwoofer-Frequenz entsprechend der Niederfrequenz-Wiedergabefähigkeit Ihrer Lautsprecher und Ihres Subwoofers ein.

**Subwoofer-Modus (SW MODE)**

- Die Subwoofer-Moduseinstellung ist nur gültig, wenn "LARGE" für die Front-Lautsprecher und "YES" für den Subwoofer in den "SPEAKER CONFIGURATION"-Einstellungen eingestellt ist.
- Wenn der "LFE+MAIN"-Wiedergabemodus angewählt ist, werden die Niederfrequenzsignale der auf "LARGE" eingestellten Kanäle gleichzeitig von diesen Kanälen und dem Subwoofer-Kanal produziert.  
 Bei diesem Wiedergabemodus dehnen sich die Niederfrequenzsignale gleichmäßiger über den Raum aus. Abhängig von der Größe und dem Schnitt des Raumes können jedoch Interferenzen auftreten, die eine Reduzierung der tatsächlichen Lautstärke der Niederfrequenzsignale zur Folge haben kann.
- Wenn der "LFE"-Wiedergabemodus angewählt ist, werden die Niederfrequenzsignale des mit "LARGE" angewählten Kanals nur von dem Kanal wiedergegeben. Daher handelt es sich bei den vom Subwoofer-Kanal wiedergegebenen Niederfrequenzsignalen, nur um den Niederfrequenz-Signalebereich von LFE (nur während der Dolby Digital- oder DTS-Signalswiedergabe) und der im Einrichtungsmenü als "SMALL" spezifizierten Kanäle.
- Wählen Sie den Wiedergabemodus, der eine Basswiedergabe mit Herz ermöglicht.
- Wenn der Subwoofer auf "YES" gestellt ist, wird Bass, ungeachtet der Subwoofer-Moduseinstellung in einem anderen Surround-Modus als dem Dolby/DTS, vom Subwoofer ausgegeben.

**[2] Einstellung des Lautsprecher-Abstands**

- Geben Sie die Abstände zwischen der Hörposition und den Lautsprechern ein und bestimmen Sie die Surround-Verzögerungszeit.
- Die unten stehenden Einstellungen wurden werkseitig vorgenommen.

**Vorbereitende Schritte:**

Messen Sie die Abstände zwischen der Hörposition und den Lautsprechern (L1 bis L3 auf dem Diagramm rechts).

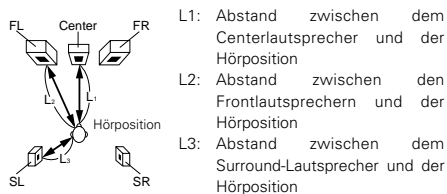

**1** Siehe Seite 60, um diese Schritte von anderen Stellen als dem Systemeinstellungs-Änderungsmenü auszuführen.

**2** Wählen Sie im SYSTEM SETUP MENU "DELAY TIME" aus.

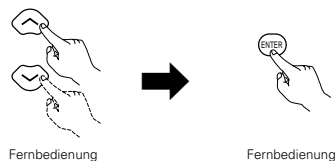

- Wechseln Sie zum DELAY TIME-Bildschirm.

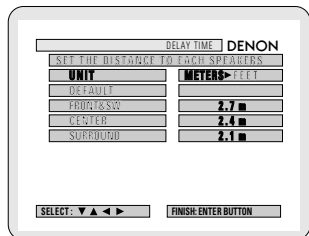

- Wählen Sie mit den Cursor-Tasten < und > die Entfernungseinheit, "METERS" oder "FEET", aus. Drücken Sie die Cursor-Taste v, um mit dem nächsten Schritt fortzufahren, wenn Sie hier keine Änderung vornehmen wollen.

**3** Wenn "YES" als "DEFAULT" gewählt wird, werden die Verzögerungszeiten für die verschiedenen Lautsprecher auf die voreingestellten Werte gestellt.

- © YES: FRONT & SW → 2.7 m  
 CENTER → 2.4 m  
 SURROUND → 2.1 m
- © NO: Die gegenwärtigen Einstellungen werden verwendet.

**4** Wählen Sie den einzustellenden Lautsprecher mit den Cursor-Tasten ^ und v; stellen Sie dann den Abstand zwischen den Lautsprechern und der Hörposition mit den Cursor-Tasten < und > ein.

- Stellen Sie den Abstand zwischen dem Centerlautsprecher und der Hörposition ein. Die Abstände werden bei jeder Tastenbetätigung um 0,1 m (1 foot) geändert. Wählen Sie einen Wert, der dem gemessenen Abstand am nächsten kommt.

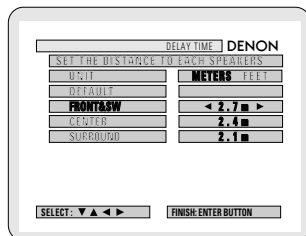

- \* Die für die verschiedenen Lautsprecher eingestellte Abstandsabweichung darf nicht größer als 3,0 m (10 ft.). Wenn ein nicht anwendbarer Abstand eingestellt ist, wird "CAUTION: INVALID DISTANCE" angezeigt. Ändern Sie die Lautsprecherposition und nehmen Sie eine neue Einstellung vor.

**5** Geben Sie die Einstellung ein.

- Das SYSTEM SETUP MENU wird wieder angezeigt.



Fernbedienung

**[3] Einstellung des Kanalpegels**

- Nehmen Sie hiermit eine Einstellung vor, so dass der Wiedergabepegel zwischen den verschiedenen Kanälen gleich ist.
- Prüfen Sie von der Hörposition aus die Prüftöne von den Lautsprechern, um den Pegel einzustellen.
- Der Pegel kann auch direkt mit der Fernbedienung eingestellt werden. (Einzelheiten können der Seite 68 entnommen werden.)

**1** Siehe Seite 60, um diese Schritte von anderen Stellen als dem Systemeinstellungs-Änderungsmenü auszuführen.

**2** Wählen Sie im SYSTEM SETUP MENU "CHANNEL LEVEL" aus.

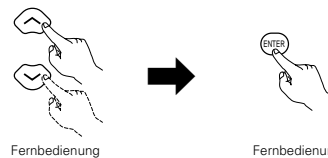

Fernbedienung

- Wechseln Sie zum CHANNEL LEVEL-Bildschirm.

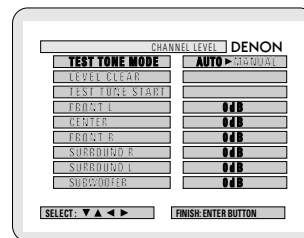

**3** Wählen Sie "TEST TONE MODE".

- Wählen Sie den Modus.

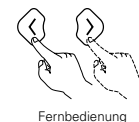

Fernbedienung

Wählen Sie "AUTO" oder "MANUAL".

- AUTO: Stellen Sie den Pegel ein, während Sie die Prüftöne hören, die von den verschiedenen Lautsprechern automatisch produziert werden.
- MANUAL: Wählen Sie den Lautsprecher, der den Prüftönen ausgeben soll, um den Pegel einzustellen.

**4** Wenn "YES" unter "LEVEL CLEAR" gewählt wird, werden die Pegelinstellungen aller Lautsprecher auf 0 dB gestellt.

- © "YES" : Die Pegel der verschiedenen Lautsprecher werden alle auf 0 dB gestellt.
- © "NO" : Die Lautsprecher behalten ihre gegenwärtig eingestellten Werte bei.

**5** Die Kanalpegel im "Prüftön"-Modus einstellen

- Wählen Sie mit den Cursor-Tasten ^ und v den "TEST TONE START"-Modus, wählen Sie anschließend "YES" mit der Cursor-Taste < aus, um die Prüftöne ausgeben zu lassen.

**6** ① Wenn "AUTO" im "TEST TONE MODE" ausgewählt wird

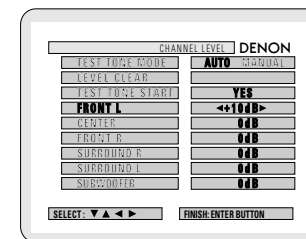

- Prüftöne werden automatisch von den verschiedenen Lautsprechern ausgegeben.
- Die Prüftöne werden von den verschiedenen Lautsprechern in der folgenden Reihenfolge ausgegeben - zuerst in 4-sekündigen Intervallen, dann in 2-sekündigen Intervallen usw.:

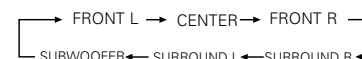

- Stellen Sie mit der CURSOR-Taste alle Lautsprecher auf die gleiche Lautstärke ein.
- Die Lautstärke kann zwischen -12 dB und +12 dB in 1 dB-Schritten eingestellt werden.

② Wenn der "MANUAL"-Modus eingestellt ist

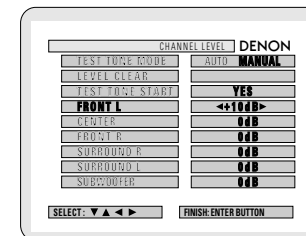

- Wählen Sie mit der CURSOR-Taste für ^ und v den Lautsprecher, der die Prüftöne ausgeben soll, Sie mit der CURSOR-Taste < und > eine Einstellung vor, so dass die Prüftöne von den verschiedenen Lautsprechern mit der gleichen Lautstärke ausgegeben werden.

- 7** Wenn die oben beschriebenen Einstellungen abgeschlossen sind, drücken Sie die ENTER-Taste.
- Der "SYSTEM SETUP MENU"-Bildschirm wird wieder angezeigt.

※ Der "Kanalpegel"-Bildschirm wird wieder angezeigt. Um die Einstellung nach der Justierung zu verlassen Lassen Sie den Kanalpegel-Einstellbildschirm anzeigen, wählen Sie anschließend mit den Cursor-Tasten  $\wedge$ ,  $\vee$ ,  $\langle$  und  $\rangle$  "LEVEL CLEAR" und "YES". Die Pegeleinstellung aller Lautsprecher lautet 0 dB.

**HINWEISE:**

- Wenn Sie die Kanalpegel bei aktiviertem SYSTEMSETUP-KANALPEGEL-Modus, einstellen, beeinflussen die vorgenommenen Kanalpegel-Einstellungen ALLE Surround-Modi. Betrachten Sie diesen Modus als Hauptkanalpegel-Einstellmodus.
- Nachdem Sie die SYSTEMSETUP-KANALPEGEL-Einstellungen abgeschlossen haben, können Sie die einzelnen Surround-Modi aktivieren und die Kanalpegel einstellen, die für jeden dieser Modi gespeichert werden. Wenn Sie nun einen bestimmten Surround-Modus aktivieren, werden die von Ihnen bevorzugten Kanalpegelinstellungen dieses Modus aufgerufen. Prüfen Sie die Anleitungen für die Einstellung der Kanalpegel innerhalb der jeweiligen Surround-Modi auf Seite 68.

**[4] Einstellung des AV1-Videoausgangs**

- Für die Auswahl, ob Videomischsignale oder S-Videosignale oder RGB-Signale von den AV1 SCART-Anschlüssen ausgegeben werden sollen.
- Werkseitig ist die Einstellung auf "VIDEO" und der DVD RGB-Ausgang auf "NO (VIDEO)" gestellt.

**1** Siehe Seite 60, um diese Schritte von anderen Stellen als dem Systemeinstellungs-Änderungsmenü auszuführen.

**2** Wählen Sie im "SYSTEM SETUP MENU"-Bildschirm "AV1 VIDEO OUTPUT" und drücken Sie die ENTER-Taste.

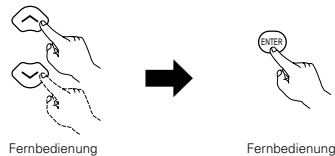

- Wechseln Sie zum "AV1 VIDEO OUTPUT"-Bildschirm.

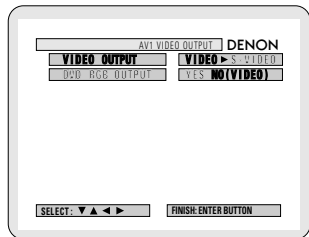

**3** Wählen Sie "VIDEO OUTPUT".

- VIDEO: Zusammengesetzte Videosignale werden ausgegeben.
- S-VIDEO: S-Videosignale werden ausgegeben.

**4** Wählen Sie "DVD RGB OUTPUT".

- NO: Die bei Schritt 3 ausgewählten Videosignale werden ausgegeben.
- YES: RGB-Signale werden ausgegeben. (nur DVD)

**5** Geben Sie die Einstellung ein.

- Der "SYSTEM SETUP MENU"-Bildschirm wird wieder angezeigt.



**[5] Einstellung der autom. DVD-Strom-Ausschaltung**

- Der ADV-1000 ist mit einer Funktion ausgestattet, mit der die Stromversorgung in Bereitschaft geschaltet wird, wenn im Stopp-Modus und bei aktivierter DVD-Funktion 30 Minuten lang keine Bedienung erfolgt. Stellen Sie hier ein, ob diese Funktion ein- oder ausgeschaltet sein soll.
- Werkseitig ist die Voreinstellung auf "NO" gestellt.

**1** Siehe Seite 60, um diese Schritte von anderen Stellen als dem Systemeinstellungs-Änderungsmenü auszuführen.

**2** Wählen Sie im "SYSTEM SETUP MENU"-Bildschirm "DVD AUTO POWER OFF" und drücken Sie die ENTER-Taste.

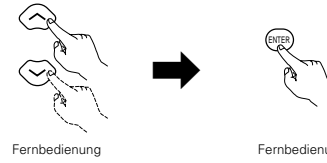

- Wechseln Sie zum "DVD AUTO POWER OFF"-Bildschirm.

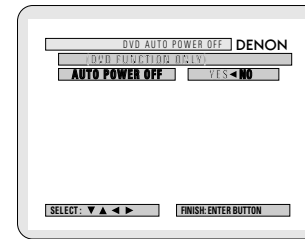

**3** Wählen Sie "YES" oder "NO".

- YES: Die autom. Strom-Ausschaltfunktion ist aktiviert, wenn die DVD-Funktion eingestellt ist.
- NO: Die autom. Strom-Ausschaltfunktion ist deaktiviert.

**4** Geben Sie die Einstellung ein.

- Der "SYSTEM SETUP MENU"-Bildschirm wird wieder angezeigt.



**[6] Nach Abschluss des System-Setups**

- Sind die Lautsprechereinstellungen, die Verzögerungszeit-Einstellung und die Kanalpegel-Einstellungen abgeschlossen, müssen diese Einstellungen nicht rückgestellt werden, es sei denn, die AV-Komponenten oder Lautsprecher werden geändert oder die Lautsprecher werden an einem anderen Ort platziert.
- Ändern Sie den AV1-Videoausgang und die Einstellung DVD-Auto Strom Aus je nach Bedarf.

**1** Drücken Sie im SYSTEM SETUP MENU die SETUP-Taste.

- Die veränderten Einstellungen sind eingegeben und die Bildschirmanzeige wird ausgeschaltet.



※ Diese Taste kann während des Systemsetup-Prozesses jederzeit gedrückt werden, um den Prozess abzuschließen.

**HINWEIS:**

- Wenn die Schnellsystem-Einstellungen nach dem System-Setup im Systemeinstellungs-Änderungsmenü gewählt sind, werden die Lautsprecher- und Verzögerungszeit-Einstellungen auf die voreingestellten Werte der Schnellsystem-Einstellungen geändert.

# 11 WIEDERGABE

## (1) Vor dem Betrieb

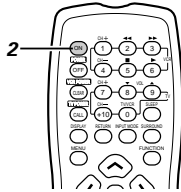
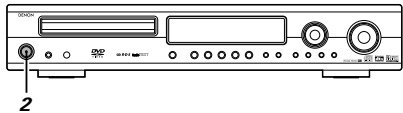

## (2) Disc einlegen

■ Legen Sie die Discs in das Disc-Fach mit der Schriftseite nach obenweisend ein.

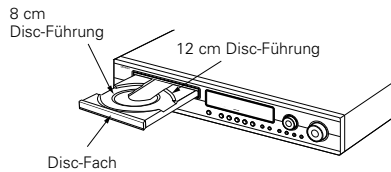

**HINWEIS:**

- Bewegen Sie dieses Gerät nicht, wenn eine Disc abgespielt wird. Anderenfalls kann die Disc zerkratzt werden.

### (1) Disc-Fach öffnen und schließen

- ① Schalten Sie die Stromversorgung ein.
- ② Drücken Sie die OPEN/CLOSE-Taste.

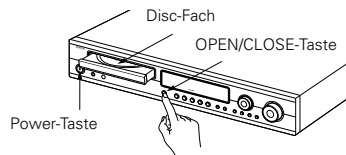

**HINWEISE:**

- Auch wenn die Stromversorgung in den Bereitschaftsmodus geschaltet ist, wird die Stromversorgung des ADV-1000 nach Drücken der OPEN/CLOSE-Taste eingeschaltet und das Disc-Fach aktiviert. (Autom. Strom-Einschaltfunktion)
- Auch wenn eine andere Funktion als DVD eingestellt ist, wechselt die Funktion nach Drücken der OPEN/CLOSE-Taste zu DVD und das Disc-Fach wird aktiviert. (Autom. Funktionswahl-Betrieb)
- Berühren Sie die Taste nicht mit einem Stift, usw.

**1** Siehe "ANSCHLÜSSE" (Seite 51 bis 54) und prüfen Sie, ob alle Anschlüsse korrekt sind.

**2** Schalten Sie die Stromversorgung ein. Betätigen Sie den POWER-Schalter (Taste).

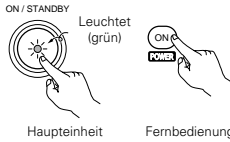

Bei Betätigung wird die Stromversorgung eingeschaltet und das Display erleuchtet. Der Sound wird für einige Sekunden ausgeblendet, danach arbeitet das Gerät normal. Bei nochmaliger Betätigung wird die Stromversorgung ausgeschaltet, der Bereitschaftsmodus wird aktiviert und das Display wird ebenfalls ausgeschaltet. Bei jeder Betätigung der ON/STANDBY-Taste im STANDBY-Status ist das Gerät immer noch an Wechselspannung angeschlossen. Vergewissern Sie sich bitte, dass das Netzkabel herausgezogen ist, wenn Sie das Haus verlassen und beispielsweise in den Urlaub fahren.

## (2) Discs einlegen

- Nehmen Sie die Disc vorsichtig aus der Hülle, berühren Sie dabei nicht die Signaloberfläche und halten Sie sie mit der Schriftseite nach obenweisend in der Hand.
- Legen Sie die Disc bei vollständig geöffnetem Disc-Fach in das Fach.
- Legen Sie 12 cm-Discs in die äußere Fach-Führung (Abbildung 1), 8 cm-Discs in die innere Fach-Führung (Abbildung 2).
- Drücken Sie die OPEN/CLOSE-Taste. Die Disc wird automatisch geladen.
- Das Disc-Fach wird auch durch Drücken der PLAY-Taste automatisch geschlossen, um die Disc zu laden.

Abbildung 1



Abbildung 2



**HINWEISE:**

- Wenn ein Fremdkörper beim Schließen in das Disc-Fach gelangt, drücken Sie einfach erneut auf die OPEN/CLOSE-Taste, damit sich das Fach wieder öffnet.
- Drücken Sie das Disc-Fach nicht mit der Hand zurück, wenn die Stromversorgung ausgeschaltet ist. Anderenfalls wird das Fach beschädigt.
- Legen Sie keine Fremdkörper in das Disc-Fach hinein. Anderenfalls wird das Fach beschädigt.

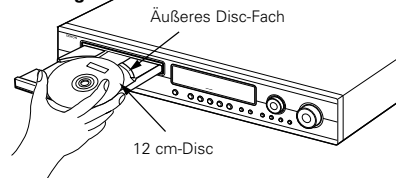
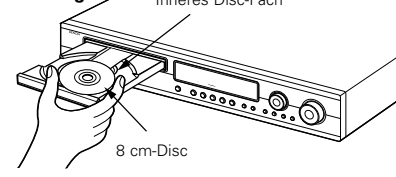
## (3) Wiedergabe

### WICHTIGE SETUP-INFORMATIONEN

Dieses Gerät besitzt folgende Voreinstellungen: "DISC SETUP", "OSD SETUP", "VIDEO SETUP", "AUDIO SETUP", "RATINGS" und "OTHER SETUP".

Diese Einstellungen wurden werkseitig ausgeführt. Wenn Sie sie auf Ihre Bedürfnisse zuschneiden wollen, lesen Sie bitte Seite 87 bis 92.

**Vor der Inbetriebnahme der Fernbedienung!**

- Vergewissern Sie sich, dass der DVD-Betrieb mit den Fernbedienungs-Betriebswahltasten eingestellt wird.

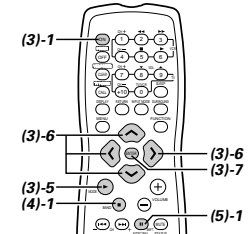
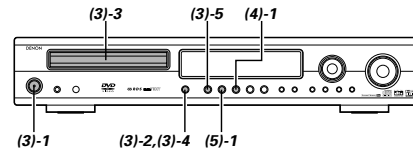

**1** Schalten Sie die Stromversorgung ein.

- Drücken Sie die Power-Taste; die Stromanzeige leuchtet und die Stromversorgung wird eingeschaltet.

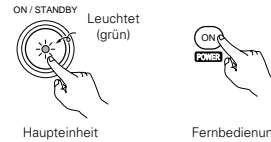

**2** Drücken Sie die OPEN/CLOSE-Taste, um das Disc-Fach zu öffnen.



**3** Legen Sie die Disc in das Disc-Fach ein.

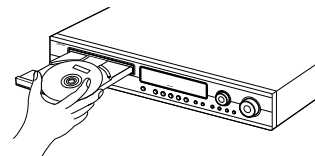

**4** Drücken Sie die OPEN/CLOSE-Taste.

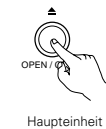

**5** Drücken Sie die PLAY-Taste.

- Bei vielen interaktiven DVDs und Video-CDs mit Wiedergabesteuerung erscheint ein Menü-Bildschirm. Führen Sie in diesem Fall das Verfahren unter Punkt 6 aus, um den gewünschten Punkt auszuwählen.



\* Interaktive DVDs beinhalten mehrere Winkel, Stories, usw.

Beispiel: Bei DVDs mit Menü-Bildschirmen

Beispiel: Bei Video-CDs mit Wiedergabesteuerung

TOP-MENÜ	
Apfel	Banane
Orange	Erdbeere
Pfirsich	Ananas

1. Öffnen
2. 1. Bewegung
3. 2. Bewegung
4. 3. Bewegung
5. Beenden

**6** Wählen Sie mit den Cursor-Tasten (↖, ↘, ↙, ↗) den gewünschten Punkt aus.

- Bei einigen Disc ist ein zweiter Menü-Bildschirm vorhanden. Wenn dies der Fall ist, drücken Sie die ►►-Taste, um den nächsten Menü-Bildschirm anzeigen zu lassen. (Siehe Disc-Hülle.)

\* Die Cursor-Taste (↖, ↘, ↙, ↗) können bei Video-CDs nicht verwendet werden. Wählen Sie mit den Nummertasten den gewünschten Punkt aus.

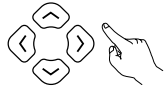

Fernbedienung

**7** Drücken Sie die ENTER-Taste.

- Der gewünschte Punkt wird ausgewählt und die Wiedergabe startet.

- Die können zum Menü-Bildschirm zurückkehren, indem die TOP MENU-Taste während der DVD-Wiedergabe gedrückt wird; dies hängt jedoch von der Disc ab.
- Drücken Sie während der Wiedergabe einer Video-Disc die RETURN-Taste, um zum Menü-Bildschirm zurückzukehren.



Fernbedienung

Beispiel: Wenn "Apfel" ausgewählt wird

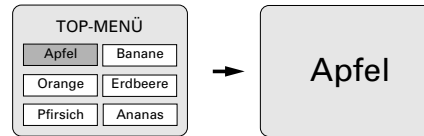

**HINWEISE:**

- Wenn während der Tastenbedienung auf dem TV-Bildschirm erscheint, ist dieser Betrieb mit dem ADV-1000 oder mit dieser Disc nicht möglich.
- Legen Sie die Disc in die Disc-Führung.
- Die Disc dreht sich, während der Menü-Bildschirm auf dem TV-Bildschirm angezeigt wird.

**(4) Wiedergabe stoppen**

**1** Drücken Sie während der Wiedergabe die STOP-Taste auf der Haupteinheit oder der Fernbedienung, um die Wiedergabe zu stoppen und das Hintergrundbild anzeigen zu lassen

- <Wiedergabefortsetzungs-Speicherfunktion (nur DVD)> Wenn beim ADV-1000 die STOP-Taste gedrückt wird, wird diese Position im Speicher gespeichert. Zu diesem Zeitpunkt blinkt ► auf dem Display. Wenn nach Drücken der STOP-Taste die PLAY-Taste gedrückt wird, wird die Wiedergabe an der Position fortgesetzt, an der zuvor die Wiedergabe gestoppt wurde. Die Wiedergabefortsetzungs-Speicherfunktion wird aufgehoben, sobald das Disc-Fach geöffnet oder die STOP-Taste ein zweites Mal gedrückt wird.



Haupteinheit



Fernbedienung

\* Die Wiedergabefortsetzungs-Speicherfunktion kann nur bei Disc aktiviert werden, bei denen die verstrichene Zeit während der Wiedergabe auf dem Display angezeigt wird.

Autom. Strom-Ausschaltfunktion

- Der ADV-1000 ist mit einer Funktion ausgestattet, mit der die Stromversorgung in Bereitschaft geschaltet wird, wenn im Stopp-Modus und bei aktivierter DVD-Funktion 30 Minuten lang keine Bedienung erfolgt.
- Diese Funktion ist werkseitig ausgeschaltet. Wenn Sie sie einschalten möchten, stellen Sie die "DVD autom. Strom-Ausschaltstellung" auf "YES", wie auf Seite 62 beschrieben.

**(5) Wiedergabe von Standbildern (Pause)**

**1** Drücken Sie während der Wiedergabe die PAUSE-Taste auf der Haupteinheit oder der Fernbedienung.

- Drücken Sie die PLAY-Taste, um die normale Wiedergabe fortzusetzen.



Haupteinheit



Fernbedienung

**Vor der Inbetriebnahme der Fernbedienung!**

- Vergewissern Sie sich, dass der DVD-Betrieb mit den Fernbedienungs-Betriebswahltasten eingestellt wird.

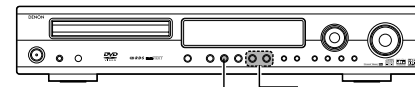

(8)-1 (7)-1

**(6) Suche vorwärts/rückwärts**

**1** Drücken Sie während der Wiedergabe eine der ►►-Tasten auf der Haupteinheit oder der Fernbedienung.

- ◄◄ : Rückwärtsrichtung
- : Vorwärtsrichtung

- Bei erneuter Betätigung wird die Suchgeschwindigkeit erhöht (in vier Stufen).
- Drücken Sie die PLAY-Taste, um die normale Wiedergabe fortzusetzen.

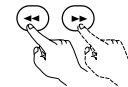

Fernbedienung

**HINWEIS:**

- In einigen Fällen erscheint der Menü-Bildschirm wieder, wenn eine der ◄◄ / ►►-Tasten während der Menü-Wiedergabe einer Video-CD gedrückt wird.

**(7) Zum Anfang eines Kapitels oder Titels springen**

**1** Drücken Sie während der Wiedergabe eine der Überspringen-Tasten auf der Haupteinheit oder der Fernbedienung.

- ◄◄ / ►► : Rückwärtsrichtung (PREVIOUS)
- ◄ / ► : Vorwärtsrichtung (NEXT)

- Die Anzahl von Kapiteln oder Titeln, die übersprungen wird, entspricht der Anzahl der Tastenbetätigungen.
- Wenn die Überspringen-Taste rückwärts einmal gedrückt wird, kehrt der Aufnahmekopf zurück zum Anfang des gegenwärtig abgespielten Kapitels oder Titels.

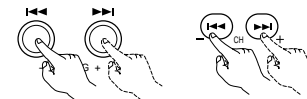

Haupteinheit

Fernbedienung

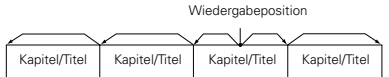
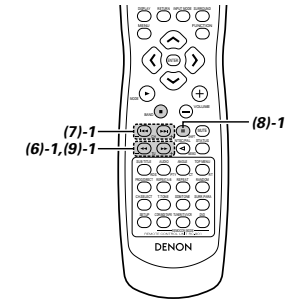

Wiedergabeposition

Rückwärtsrichtung ◄◄ → Vorwärtsrichtung (Wiedergaberichtung)

**HINWEIS:**

- In einigen Fällen erscheint der Menü-Bildschirm wieder, wenn eine der ◄◄ / ►► Tasten während der Menü-Wiedergabe einer Video-CD gedrückt wird.

**(8) Repetitions-wiedergabe (nur bei DVDs und Video-CDs)**

**1** Drücken Sie während der Wiedergabe die II-Taste auf der Haupteinheit oder der Fernbedienung.

- Das Bild bewegt sich bei jeder Tastenbetätigung einen Rahmen vorwärts.
- Drücken Sie die PLAY-Taste, um die normale Wiedergabe fortzusetzen.



Haupteinheit



Fernbedienung

**(9) Wiedergabe in Zeitlupe (nur bei DVDs und Video-CDs)**

**1** Drücken Sie im Standbild-Modus eine der ◄◄ / ►►-Tasten auf der Fernbedienung.

- ◄◄ : Rückwärtsrichtung
- : Vorwärtsrichtung

- Wenn diese Taste erneut gedrückt wird, nimmt die Geschwindigkeit der langsamen Wiedergabe zu. (Vier Schritte) (Drei Schritte bei Video-CDs)
- Drücken Sie die PLAY-Taste, um die normale Wiedergabe fortzusetzen.

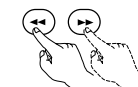

Fernbedienung

**HINWEIS:**

- Die Zeitlupe-Wiedergabe in Rückwärtsrichtung ist bei Video-CDs nicht möglich.



12 BETRIEB

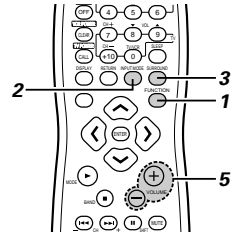
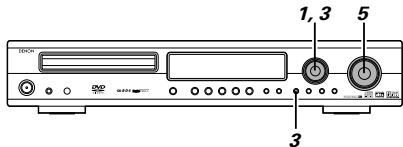

Eingangsmodus-Einstellung

1 Drehen Sie entweder den FUNCTION/SELECT-Wähler am Hauptgerät oder drücken Sie die FUNCTION-Taste auf dem Fernbedienungsgerät, um die Eingangsfunktion für die Wiedergabe auszuwählen.

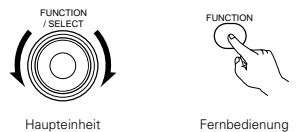

- Die Funktion wird wie folgt gewechselt.
- Die Funktion wechselt nur in der "→"-Richtung, wenn sie mit der Fernbedienung gewählt wird.

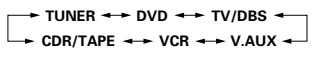

2 Wenn als Eingangsfunktion DVD, TV/DBS oder V.AUX ausgewählt worden ist, wählen Sie den Eingangsmodus aus, indem Sie die INPUT MODE-Taste auf dem Fernbedienungsgerät drücken.

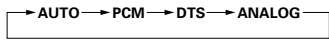

- "ANALOG" kann nicht ausgewählt werden, wenn als Eingangsfunktion "DVD" ausgewählt worden ist.

Eingangsmodus-Wahlfunktion

Der Eingangsmodus kann ausgewählt werden, wenn die Eingangsfunktion auf DVD, TV/DBS oder V.AUX gestellt worden ist. Für jede Eingangsfunktion können verschiedene Eingangsmodi ausgewählt werden. Die für die einzelnen Eingangsfunktionen ausgewählten Eingangsmodi können im Speicher gespeichert werden.

① AUTO (Automatik-Modus)  
Bei diesem Modus wird der Typ des zu den digitalen oder analogen Eingangsbuchsen eingegebenen Signals erkannt und das Programm im Surround-Dekoder der Anlage wird automatisch umgeschaltet, um die Signale für die ausgewählte Eingangsfunktion wiederzugeben.

Das Vorhandensein oder Nichtvorhandensein digitaler Signale wird erkannt, die bei den digitalen Eingangsbuchsen eingehenden Signale werden identifiziert und die Dekodierung und Wiedergabe erfolgen automatisch im DTS-, Dolby Digital- oder PCM-Format (2-Kanal Stereo). Wenn kein digitales Signal (TV/DBS und V.AUX) eingeht, werden die analogen Eingangsbuchsen gewählt. Verwenden Sie diesen Modus, um Dolby Digital-Signale wiederzugeben.

- PCM (exklusiver PCM-Signalwiedergabemodus) Die Dekodierung und Wiedergabe erfolgen nur, wenn PCM-Signale eingeht.
  - DTS (exklusiver DTS-Signalwiedergabemodus) Die Dekodierung und Wiedergabe erfolgen nur, wenn DTS-Signale eingeht.
  - ANALOG (exklusiver Analogaudiosignal-Wiedergabemodus) Signale, die an den analogen Eingangsbuchsen eingeht, werden dekodiert und wiedergegeben. (Diese Wahl ist im DVD-Modus nicht möglich.)
- \* Der Eingangsmodus wird automatisch auf "AUTO" gestellt, wenn der Eingang auf DVD umgeschaltet wird.

3 Drücken Sie die SURROUND-Taste auf der Haupteinheit, drehen Sie anschließend den FUNCTION/SELECT-Wähler oder drücken Sie die SURROUND-Taste auf der Fernbedienung, um den Wiedergabemodus auszuwählen.

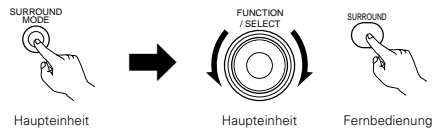

- Die Funktion wird wie folgt gewechselt.
- Die Funktion wechselt nur in der "→"-Richtung, wenn sie mit der Fernbedienung gewählt wird.

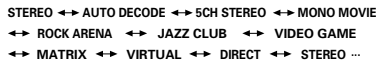

4 Starten Sie die Wiedergabe der ausgewählten Komponente.  
• Lesen Sie hinsichtlich der Bedienungsanleitung das Handbuch der Komponente.

5 Drehen Sie entweder den MASTER VOLUME-Wähler auf der Haupteinheit oder drücken Sie die VOLUME-Tasten auf der Fernbedienung, um die Lautstärke einzustellen.

M. VOLUME -20 Der Lautstärkepegel wird auf dem Display angezeigt.

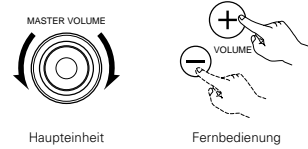

- Die Lautstärke ist innerhalb des Bereiches -60 bis 18 dB einstellbar. Beachten Sie bitte, dass die Lautstärke abhängig von dem Eingangssignal, dem Surround-Modus, den Lautsprecher-Einstellungen und der Kanalpegel-Einstellung, möglicherweise nicht auf bis zu 18 dB erhöht werden kann.

Eingangsmodus bei der Wiedergabe von DTS-Quellen

- Wenn DTS-kompatible CDs im "PCM"-Modus wiedergegeben werden, treten Geräusche auf, da keine DTS-Wiedergabe möglich ist. Um eine DTS-kompatible Quelle wiederzugeben zu können, müssen Sie den Eingangsmodus auf "AUTO" oder "DTS" stellen.
- Rauschen kann bei Beginn der Wiedergabe und während der Suche bei der DTS-Wiedergabe im AUTO-Modus erzeugt werden. Ist dies der Fall, führen Sie die Wiedergabe im DTS-Modus aus.

Überprüfen der gegenwärtig wiedergegebenen Programmquelle usw.

Drücken Sie die STATUS-Taste.

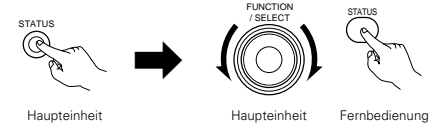

- \* Um diesen Betrieb vom Hauptgerät aus durchführen zu können, müssen Sie zunächst die STATUS-Taste drücken und dann den FUNCTION/SELECT-Wähler drehen.

Bei jeder Betätigung der Taste werden auf dem Display die aktuelle Programmquelle sowie die Surround-Einstellungen angezeigt. (Wenn die Funktion auf DVD gestellt ist, erscheint diese Information ebenfalls auf dem Fernseh Bildschirm.)

Eingangsmodus-Display

- Im AUTO-Modus  
DIG ANA AUTO PCM DTS  
Je nach Eingangssignal leuchtet eine dieser Leuchten.
- Im DIGITAL PCM-Modus  
DIG ANA AUTO PCM DTS
- Im DIGITAL DTS-Modus  
DIG ANA AUTO PCM DTS
- Im ANALOG-Modus  
DIG ANA AUTO PCM DTS

Eingangssignal-Display

- DOLBY DIGITAL  
DIG DIGITAL PCM DTS  
Je nach Eingangssignal leuchtet eine dieser Leuchten.
- DTS  
DIG DIGITAL PCM DTS
- PCM  
DIG DIGITAL PCM DTS

"DIG" leuchtet, wenn digitale Signale korrekt eingeht. Wenn die LED nicht leuchtet, prüfen Sie, ob das Digitaleingangs-Komponentensetup und die Anschlüsse korrekt sind und die Stromversorgung der Komponente eingeschalt ist.

Eingangsmodus bei der Wiedergabe von DTS-Quellen

- Bei der Wiedergabe von CDs, die Aufnahmen wie Live-Konzerte usw. enthalten, im "AUTO"-Modus, treten am Anfang möglicherweise kurze Tonausfälle auf. Schalten Sie in einem derartigen Fall auf den "PCM"-Modus um.

Nach dem Wiedergabestart

[1] Die Soundqualität einstellen (SDB/TON)

Die SDB/TONE-Funktion funktioniert nicht im Direkt-Modus.

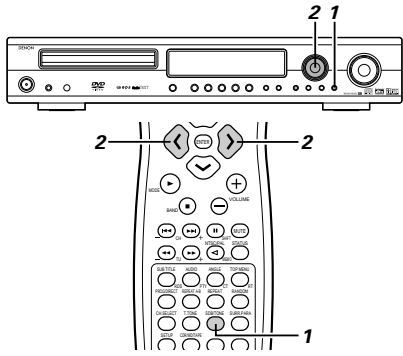

- 1 Drücken Sie die SDB/TONE-Taste.
- Der Ton ändert sich bei jeder Betätigung der Taste SDB/TONE.

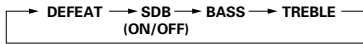
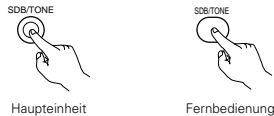

- 2 Wenn die Bezeichnung der einzustellenden Lautstärke gewählt ist, drehen Sie den FUNCTION/SELECT-Knopf oder drücken Sie die Cursor-Taste ( <, > ), um den Pegel einzustellen.

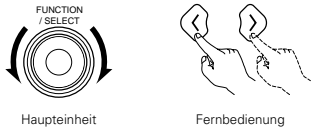

DEFEAT

- Diese Signale passieren nicht den SDB, die Tiefen- und Höheneinstellungsschaltungen, was bessere Soundqualität bietet.

SDB

- Drehen Sie entweder den FUNCTION / SELECT-Wähler oder drücken Sie die Cursor-Tasten ( <, > ), um "EIN" oder "OFF" zu wählen.

TIEFEN, HÖHEN

- Zum Erhöhen der Höhen oder Tiefen: Drehen Sie den Regler im Uhrzeigersinn oder drücken Sie die Cursor-Taste. (Der Sound der Tiefen oder Höhen kann in 2 dB-Schritten auf bis zu +10 dB erhöht werden.)
- Zum Verringern der Höhen oder Tiefen: Drehen Sie den Regler im Uhrzeigersinn oder drücken Sie die Cursor-Taste. (Der Sound der Tiefen oder Höhen kann in 2 dB-Schritten auf bis zu -10 dB verringert werden.)

※ Wenn innerhalb von 4 Sekunden keine Bedienung erfolgt, wechselt das Display zurück zum vorherig angezeigten Display.

[2] Den Ton vorübergehend ausschalten (MUTING)

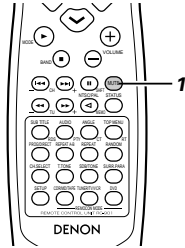

- 1 Verwenden Sie diese Funktion, um den Audioausgang vorübergehend zu deaktivieren. Drücken Sie die MUTE-Taste.
- Den MUTE-Modus abbrechen. Drücken Sie die MUTE-Taste erneut.



**HINWEIS:**

- Die Einstellung wird abgebrochen, wenn die Stromversorgung des Gerätes ausgeschaltet wird.

[3] Kopfhörer verwenden

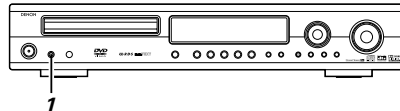

- 1 Schließen Sie die Kopfhörer vorne an die PHONES-Buchse an.
- Die Ausgabe über die Lautsprecher wird automatisch deaktiviert und es wird kein Ton von den Lautsprechern produziert.

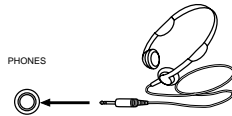

13 DOLBY/DTS SURROUND

Surround

Der ADV-1000 ist mit einer digitalen Signalbearbeitungsschaltung ausgestattet, die die Wiedergabe von Programmquellen im Surround-Modus ermöglicht, um Ihnen das Gefühl zu verleihen, sich inmitten eines Filmtheaters zu befinden.

Dolby Surround

(1) Dolby Digital (Dolby Surround AC-3)

Bei Dolby Digital handelt es sich um ein von Dolby Laboratories entwickeltes mehrkanaliges Digitalsignal-Format. Dolby Digital besteht aus bis zu "5,1"-Kanälen - vorn links, vorn rechts, Mitte, Surround links, Surround rechts und einem zusätzlichen Kanal, der ausschließlich für zusätzliche Tiefenbaß-Klangeffekte reserviert ist (der Niederfrequenz-Effektkanal - LFE -, der auch als ",1"-Kanal bezeichnet wird und Baßfrequenzen von bis zu 120 Hz beinhaltet). Im Gegensatz zum analogen Dolby Pro Logic-Format können alle Hauptkanäle von Dolby Digital Klangerinformationen für den Gesamtbereich enthalten - vom niedrigsten Baß bis hin zu den höchsten Frequenzen - 22 kHz. Die Signale innerhalb jedes einzelnen Kanals lassen sich von den anderen unterscheiden und ermöglichen ein sehr genaues Klangbild. Dolby Digital bietet einen fantastischen Dynamikbereich von den lautesten Klangeffekten bis zu den leisesten, sanften Tönen. Und all dies ohne störende Nebengeräusche und Verzerrungen.

■ Dolby Digital und Dolby Pro Logic

Vergleich von Heim-Surround-Systemen	Dolby Digital	Dolby Pro Logic
Anzahl aufgenommener Kanäle (Elemente)	5,1 Kanäle	2 Kanäle
Anzahl Wiedergabekanäle	5,1 Kanäle	4 Kanäle
Wiedergabekanäle (max.)	L, R, C, SL, SR, SW	L, R, C, S (SW-empfohlen)
Audio-Bearbeitung	Digitale getrennte Bearbeitung - Dolby Digital (AC-3) Kodierung/Entschlüsselung	Analoge Matrix-Bearbeitung Dolby Surround
High frequenBegrenzung der Hochfrequenz-Wiedergabe des Surround-Kanals	20 kHz	7 kHz

■ Dolby Digital kompatible Medien und Wiedergabeverfahren

Zeichen für die Dolby Digital-Kompatibilität: und .

Beziehen Sie sich auch auf die Betriebsanleitung des entsprechenden Spielers.

Medium	Dolby Digital-Ausgangsbuchsen	Wiedergabeverfahren (Referenzseite)
LD (VDP)	Koaxiale Dolby Digital RF-Ausgangsbuchse ※ 1	Stellen Sie den Eingangsmodus auf "AUTO". (Seite 65.)
DVD	Optischer oder koaxialer Digital-Ausgang (wie für PCM) ※ 2	Stellen Sie den Eingangsmodus auf "AUTO". (Seite 65.)
Andere (Satellitensender, CATV usw.)	Optischer oder koaxialer Digital-Ausgang (wie für PCM)	Stellen Sie den Eingangsmodus auf "AUTO". (Seite 65.)

- ※ 1 Verwenden Sie für den Anschluss der Dolby Digital RF (AC-3RF)-Ausgangssignale an den digitalen Eingangsanschlüssen einen im Handel erhältlichen Adapter. (Lesen Sie diesbezüglich die Bedienungsanleitung des Adapters. Lesen Sie beim Durchführen des Anschlusses bitte die Bedienungsanleitung des Adapters.)
- ※ 2 Stellen Sie im Setup für die Wiedergabe von Dolby Digital Surround beim ADV-1000 die Einstellungen "DVD-Einstellungsänderungen" - "Audio-Einstellungen" - "Digitalausgang" auf "Normal". (Die werkseitige Einstellung ist "Normal".)

**(2) Dolby Pro Logic II**

- Dolby Pro Logic II ist ein neues von Dolby Laboratories entwickeltes Multi-Kanal-Wiedergabeformat, das die Feedback Logic Steering-Technologie anwendet und gegenüber den herkömmlichen Dolby Pro Logic-Schaltungen verbessert wurde.
  - Dolby pro Logic II kann nicht nur zum Entschlüsseln von in Dolby Surround (※) aufgenommenen Tonquellen, sondern auch zur Entschlüsselung von herkömmlichen Stereoquellen in fünf Kanäle (vorne links, vorne rechts, Mitte, Surround links und Surround rechts) angewendet werden, um in den Genuss von Surroundklang zu gelangen.
  - Wo mit herkömmlichem Dolby Pro Logic der Surroundkanal-Wiedergabe-Frequenzbereich begrenzt worden ist. Dolby Pro Logic II bietet einen breiteren Frequenzbereich (20 Hz bis 20 kHz oder mehr). Darüber hinaus waren die Surround-Kanäle beim vorherigen Dolby Pro Logic einkanalig (die Surround-Kanäle links und rechts waren identisch); bei Dolby Pro Logic II hingegen werden die Kanäle als Stereosignale wiedergegeben.
  - Verschiedene Parameter können entsprechend der Art der Tonquelle und des Inhaltes eingestellt werden, so dass eine optimale Dekodierung möglich ist (siehe Seite 69).
- ※ In Dolby Surround aufgenommene Tonquellen  
 Hierbei handelt es sich um Tonquellen, in die drei oder mehr Surround-Kanäle aufgenommen wurde wie 2 Signal-Kanäle mit Hilfe der Dolby Surround Decoding-Technologie.  
 Dolby Surround wird für die Soundtracks von auf DVD aufgenommenen Filmen<sup>1</sup>, LDs und Videocassetten, die auf Stereo-VCRs wiedergegeben werden sollen, sowie für Stereo-Rundfunksignale vom UKW-Radio, TV, Satellitensender und Kabelfernseher verwendet.  
 Durch die Entschlüsselung dieser Signale mit Hilfe von Dolby Pro Logic wird eine Multi-Kanal-Surround-Wiedergabe möglich. Die Signale können auch auf herkömmlichen Stereogeräten wiedergegeben werden. In einem solchen Fall wird normaler Stereoklang geliefert.  
 Dies sind zwei Arten von DVD-Dolby Surround Aufnahmesignalen.  
 ① 2-Kanal PCM-Stereosignale  
 ② 2-Kanal Dolby Digital-Signale  
 Unabhängig vom Signal, das wiedergegeben wird, wird der Surroundmodus automatisch auf "Dolby Pro Logic II" gestellt, wenn der 2-Kanal-Decodierungsmodus im Modus "AUTO DECODE" auf den Modus "Pro Logic II" gestellt worden ist.

■ In Dolby Surround aufgenommene Tonquellen sind mit dem nachfolgend dargestellten Logo gekennzeichnet.



Dolby Surround-Zeichen: 

Hergestellt unter der Lizenz von Dolby Laboratories.  
 "Dolby", "Pro Logic" und das DD-Symbol sind Warenzeichen von Dolby Laboratories.

**DTS-Digital Surround**

Digitaler Theater Surround (einfach DTS) ist ein von Digital Theater Systems entwickeltes mehrkanaliges Digitalsignal-Format. DTS bietet die gleichen "5,1" Wiedergabe-Kanäle wie Dolby Digital (vorn links, vorn rechts und Mitte, Surround links und Surround rechts) sowie den Stereo 2-Kanal-Modus. Die Signale für die verschiedenen Kanäle sind völlig unabhängig voneinander, wodurch die Gefahr eliminiert wird, daß aufgrund von Interferenzen zwischen den Signalen bzw. aufgrund von Überlagerungen Klangqualitätsverluste auftreten.  
 Im Vergleich zu Dolby Digital ist DTS mit einer relativ hohen Bitzahl ausgestattet (1234 kbps für CDs und LDs, 1536 kbps für DVDs), so daß es mit einer relativ geringen Kompressionsrate arbeitet. Aufgrund dessen ist die Datenmenge groß und bei der DTS-Wiedergabe in Filmtheatern wird eine separate mit dem Film synchronisierte CD-ROM abgespielt.  
 Bei LDs und DVDs wird natürlich keine Extra-Disc benötigt; die Bilder und der Ton können gleichzeitig auf dieselbe Disc aufgenommen werden. Die Discs können also genauso behandelt werden wie Discs mit anderen Formaten.  
 Andere Medien enthalten in DTS aufgenommene CDs. Dabei handelt es sich um die selben Discs wie herkömmliche CDs (in 2 Kanälen aufgenommen), die allerdings zusätzlich 5,1-Kanal-Surroundsignale enthalten. Sie enthalten keinerlei Bilder, aber sie ermöglichen eine Surround-Wiedergabe beim ADV-1000 und auf CD-Playern.  
 Die DTS Surround-Spurwiedergabe bietet Ihnen in Ihrem Wohnzimmer den selben komplexen und großartigen Sound, den Sie von Kinos kennen.

■ DTS-kompatible Medien und Wiedergabeverfahren

Zeichen der DTS-Kompatibilität:  und 

Nachfolgend finden Sie eine Reihe von allgemeinen Beispielen. Beziehen Sie sich für Einzelheiten auf die Betriebsanleitung des entsprechenden Spielers.

Medium	DTS-Digitalausgangsbuchsen	Wiedergabeverfahren (Referenzseite)
CD	Optischer oder koaxialer Digital-Ausgang (wie für PCM) ※ 2	Stellen Sie den Eingangsmodus auf "AUTO" oder "DTS" (Seite 65). Stellen Sie den Modus niemals auf "ANALOG" oder "PCM". ※ 1
LD (VDP)	Optischer oder koaxialer Digital-Ausgang (wie für PCM) ※ 2	Stellen Sie den Eingangsmodus auf "AUTO" oder "DTS" (Seite 65). Stellen Sie den Modus niemals auf "ANALOG" oder "PCM". ※ 1
DVD	Optischer oder koaxialer Digital-Ausgang (wie für PCM) ※ 3	Stellen Sie den Eingangsmodus auf "AUTO" oder "DTS" (Seite 65).

- ※ 1 DTS-Signale werden auf gleiche Weise wie PCM-Signale auf CDs und LDs aufgenommen. Daher werden die unentschlüsselten DTS-Signale als zufälliges "Bandlauf"-Rauschen von den analogen Ausgängen des CD- oder LD-Spielers ausgegeben. Wenn das Rauschen bei am Verstärker hoch eingestellter Lautstärke wiedergegeben wird, könnten die Lautsprecher beschädigt werden. Um dies zu vermeiden, müssen Sie den Eingangsmodus vor der Wiedergabe von in DTS aufgenommenen CDs oder LDs unbedingt auf "AUTO" oder "DTS" stellen. Stellen Sie den Eingangsmodus während der Wiedergabe also niemals auf "ANALOG" oder "PCM". Das gleiche gilt für die Wiedergabe von CDs oder LDs auf einem DVD-Spieler oder einem LD/DVD-kompatiblen Spieler. Bei DVDs werden die DTS-Signale auf bestimmte Weise aufgenommen, so daß das eben beschriebene Problem nicht auftritt.
- ※ 2 Die an den digitalen Ausgängen eines CD- oder LD-Spielers anliegenden Signale werden möglicherweise einer Art von interner Signalbearbeitung (Ausgangspegel-Einstellung, Sampling-Frequenz-Konvertierung usw.) unterzogen. In einem derartigen Fall werden DTS-verschlüsselte Signale irrtümlicherweise bearbeitet und können dann nicht vom ADV-1000 entschlüsselt werden oder produzieren nur Nebengeräusche. Stellen Sie die Hauptlautstärke vor der ersten Wiedergabe von DTS-Signalen auf einen niedrigen Wert ein, starten Sie die Wiedergabe der DTS-Disc und überprüfen Sie dann vor dem Erhöhen der Lautstärke, ob die DTS-Anzeige am ADV-1000 (siehe Seite 64) leuchtet.
- ※ 3 Stellen Sie im Setup für die Wiedergabe von DTS Digital Surround beim ADV-1000 die Einstellungen "DVD-Einstellungsänderungen" – "Audio-Einstellungen" – "Digitalausgang" auf "Normal". (Die fabriekseinstellung ist "Normal".)

"DTS" und "DTS Digital Surround" sind eingetragene Warenzeichen der Digital Theater Systems, Inc.

# 14 SURROUND-WIEDERGABE

## (1) Vor der Wiedergabe mit der Surround-Funktion

- Einstellungen mithilfe der Prüftöne können nur im "Auto"-Modus ausgeführt werden und sind nur in den Autom. Dekodier-Surround-Modi aktiv. Die eingestellten Pegel werden automatisch im Speicher gespeichert.
- Auch nach der Einstellung mithilfe der Testtöne können die unterschiedlichen Kanäle mit dem unten beschriebenen Verfahren eingestellt werden, damit die Programmquelle und Ihre Vorlieben berücksichtigt werden.

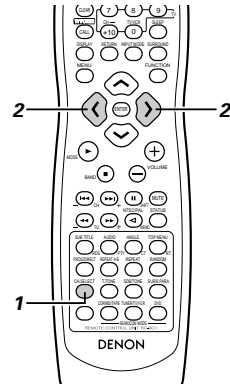
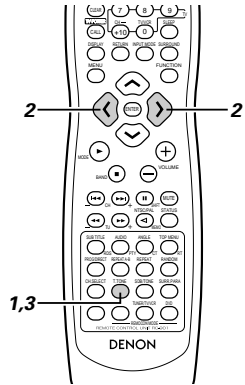

**1** Drücken Sie die TEST TONE-Taste.



Fernbedienung

**2** Prüftöne werden von den verschiedenen Lautsprechern ausgegeben. Verwenden Sie die Kanallautstärke-Einstellttasten, um die Einstellung so vorzunehmen, dass die Lautstärke der Prüftöne aller Lautsprecher gleich ist.

- Der einzustellende Kanal kann mit der CH.SELECT-Taste und den Cursor-Tasten ( < und > ) auf der Fernbedienung während der Einstellung mithilfe der Prüftöne gewechselt werden.



Fernbedienung

**3** Stellen Sie nach der Einstellung mithilfe der Prüftöne die Kanalpegel entweder entsprechend den Wiedergabequellen oder entsprechend Ihrem Geschmack ein - siehe das unten beschriebene Verfahren.



Fernbedienung

**1** Wählen Sie den Lautsprecher, dessen Pegel Sie einstellen wollen.

- Der Kanal ändert sich bei jeder Tastenbetätigung wie unten gezeigt.



Fernbedienung



**2** Stellen Sie den Lautstärkepegel der ausgewählten Lautsprecher ein, während der Kanalpegel angezeigt wird.

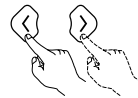

Fernbedienung

## [1] 2-Kanal-Modus-Einstellungen

- Im Automatik-Entschlüsselungsmodus ist es möglich, die Mehrkanal-Wiedergabe automatisch in den Dolby Digital- oder DTS-Surround-Modus zu führen oder im 2-Kanal-Stereomodus (AUTO STEREO-Modus: werkseitige Standard-Einstellung) wiederzugeben. Für 2-Kanal-Eingangssignale kann mit der 2-Kanal-Modus-Einstellung einer von vier Wiedergabemodi (Automatik-Stereo, Dolby Pro-Logic II Cinema, Dolby Pro-Logic II Music und Dolby Pro-Logic) eingestellt werden.
- Wenn die Funktion auf VCR, CDR/TAPE oder TUNER gestellt ist, kann der "Auto Stereo" 2-Kanal-Modus nicht ausgewählt werden. Für die Wiedergabe in stereo müssen Sie den Surround-Modus auf "STEREO" (Seite 65) stellen.

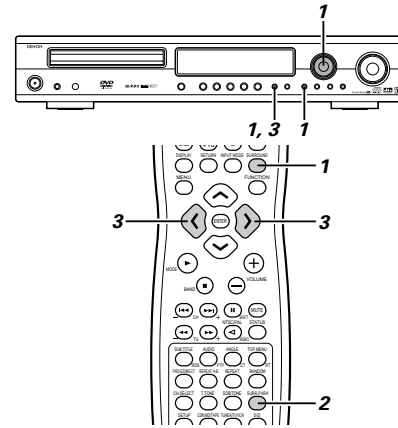

**1** Stellen Sie den Surround-Modus auf "AUTO DECODE".

- "AUTO DECODE" wird angezeigt. Anschließend erscheint wieder das normale Display.

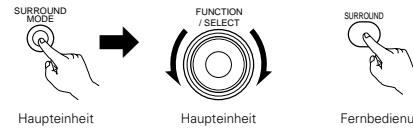

- Wenn der Modus auf etwas anderes als AUTO DECODE eingestellt ist, kann der AUTO DECODE-Modus mit der AUTO DECODE-/2CH MODE-Taste am Hauptgerät eingestellt werden.

**2** Drücken Sie die SURR.PARA-Taste auf der Fernbedienung und wählen Sie den 2-Kanal-Dekodiermodus aus.

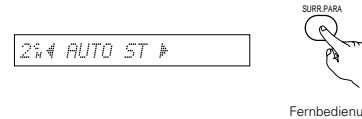

- Dieser kann gewählt werden, wenn der Digitaleingang aus keinem Signal, keinen PCM-Signalen, Dolby Digital 2-Kanalsignalen besteht und wenn der Analogeingang ausgewählt wird.

**3** Wählen Sie den gewünschten 2-Kanal-Dekodiermodus mit den Cursor-Tasten ( < und > ) auf der Fernbedienung aus.

- Der Modus ändert sich bei jeder Tastenbetätigung wie folgt.

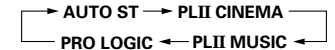

- Wenn die AUTO DECODE-/2CH MODE-Taste am Hauptgerät gedrückt wird, wenn der Modus bereits auf AUTO DECODE gestellt ist, schaltet der Modus zum 2-Kanal-Modus um. Bei jeder Betätigung der Taste ändert sich der Modus wie folgt.

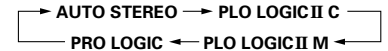

- Der Automatik-Stereomodus kann ausgewählt werden, wenn die Funktion auf DVD, TV/DBS oder V.AUX gestellt ist.

- Wenn die Surround-Parameter einmal eingestellt sind, sollten die Tasten nicht mehr bedient werden. Nach einigen Sekunden ist die Anzeige auf dem Display wieder normal und die Einstellungen werden automatisch aktualisiert.

### HINWEISE:

- Der 2-Kanal-Dekodiermodus kann nicht eingestellt werden, wenn Dolby Digital 5,1-Kanalsignale oder DTS-Signale eingehen.
- Der 2-Kanal-Dekodiermodus wird für die DVD-, TV/DBS- und V.AUX-Modi getrennt gespeichert.

**Surround-Parameter (1) (2-Kanal-Dekodiermodus)**

**A-ST-Modus (Automatik-Stereo)**

2-Kanalquellen werden in 2-Kanal-Stereo wiedergegeben.

Wenn dieser Modus im automatischen Entschlüsselungsmodus ausgewählt ist, werden Mehrkanal-Quellen (DVD, BS digital usw.) im Mehrkanal-Modus wiedergegeben, während 2-Kanal-Quellen (CDs usw.) automatisch in stereo wiedergegeben werden.

**PLII CINEMA/PLII MUSIC/PRO LOGIC-Modus**

Auch 2-Kanal-Quellen unterziehen sich der Dolby Pro Logic II-Aufarbeitung und werden im Mehrkanal-Modus wiedergegeben.

Auch 2-Kanal-Quellen werden mit Dolby Digital Pro-Logic II bearbeitet, um diese im Mehrkanal-Modus wiederzugeben.

Wenn dieser Modus im automatischen Entschlüsselungsmodus ausgewählt ist, werden Mehrkanal-Quellen (DVD, BS digital usw.) im Mehrkanal-Modus wiedergegeben und 2-Kanal-Quellen (CDs usw.) werden auch automatisch mit Dolby Digital Pro-Logic II bearbeitet und im Mehrkanal-Modus wiedergegeben.

**• PLII CINEMA-Modus (Dolby Pro Logic II CINEMA)**

Dieser Modus ist für die Wiedergabe von Filmen, die mit Dolby-Surround aufgenommen wurden, sowie normaler Stereo-Quellen geeignet. Ein Hochpräzisions-Decoder dekodiert die Signale in 5 Kanäle, was einen gleichmäßigen 360-Grad-Surroundsound mit nur 2-Kanal-Quellen produziert.

Der MUSIC-Modus ist möglicherweise bei den Quellen effektiver, die viel Stereomusik enthalten. Probieren Sie beide Modi aus und wählen Sie den effektivsten.

**• PLII MUSIC-Modus (Dolby Pro Logic II MUSIC)**

Dieser Modus ist für die Surround-Wiedergabe von Stereomusiksignalen geeignet. Die invertierten Phasensignale (die Wiederhall-Komponente der Musiksignale enthält viele dieser Signale) werden vom Surround-Kanal ausgegeben, gleichzeitig wird der Frequenzgang des Surround-Kanals optimiert, damit ein natürlicher, voller Sound produziert wird. Aufgrund der Musiksignale weicht die Schallfelddehnung beträchtlich ab, dies hängt von der Musikart, den Aufnahmebedingungen (Live, usw.) und dem Inhalt der Signalquelle ab. Deswegen ist der MUSIC-Modus für eine weitere Einstellung des Schallfelds mit zusätzlichen Parametern ausgestattet.

**• PANORAMA**

Das vordere Stereoschallfeldbild dehnt sich auf den Surround-Kanal aus.

Dies ist effektiv, wenn unter normalen Bedingungen das Stereo-Bild schmaler ist und der Surround-Effekt schwach erscheint.

**• DIMENSION**

Damit wird die Mitte des Schallfeldbilds nach vorne oder zur Surround-Seite bewegt.

Die Wiedergabebalance der verschiedenen Kanäle kann ungeachtet der Anzahl der Wiederhall-Komponenten der Quelle eingestellt werden. Wenn das Schallfeldbild nach vorne oder zur Surround-Seite tendiert, kann dies mit diesem optionalen Parameter korrigiert werden.

**• CENTER WIDTH**

Damit wird die Wiedergabemethode der Centersignalkomponente nur vom mittleren Kanal zum vorderen Kanal eingestellt.

Wenn der mittlere Kanal wiedergegeben wird und dabei die Trennung vorzieht, ist die Position des Schallfelds des vorderen Kanals klarer; das gesamte Schallfeldbild konzentriert sich allerdings auf die Mitte und das Verhältnis zwischen den verschiedenen Kanälen erscheint schwächer. Durch diese Parameter-Einstellung kann die Stabilität des Schallfeldbilds verstärkt und eine natürliche horizontale Ausdehnung erzielt werden.

**• PRO LOGIC-Modus (Dolby Pro Logic)**

Dies ist der konventionelle Dolby Pro Logic-kompatible Modus. In diesem Modus werden Quellen, die mit Dolby Surround aufgenommen wurden, dekodiert und Bilder wiedergegeben, die der Originalaufnahme entsprechen.

**[2] Einstellen der Parameter in den PLII CINEMA-, PLII MUSIC- und PRO LOGIC-Modi**

- Wenn PLII CINEMA, PLII MUSIC oder PRO LOGIC im 2-Kanal-Modus ausgewählt ist, können für die verschiedenen Modi detailliertere Parameter eingegeben werden.

PLII MUSIC-Modus: Führen Sie die Einstellungen wie nachfolgend beschrieben aus.

PLII CINEMA- und PRO LOGIC-Modi: Beziehen Sie sich auf den auf Seite 70 beschriebenen Schritt 6.

- In Klammern stehende Programmquellen **DK** (DOLBY SURROUND) und 2-Kanal-Quellen (CDs usw.) werden mit Hilfe der Dolby Pro-Logic II-Bearbeitung entschlüsselt und im Mehrkanal-Modus wiedergegeben.

① Cinema-Modus (PLII CINEMA): Dieser Modus eignet sich für Filme und andere Dolby-Surround-Programme.

② Music-Modus (PLII MUSIC): Dieser Modus eignet sich für Stereo-Musikprogramme.

③ Pro Logic kompatibler Modus (PRO LOGIC): Hierbei handelt es sich um den herkömmlichen Dolby Surround Pro-Logic-Modus.

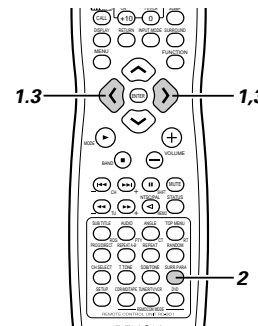

**1** Wählen Sie bei der 2-Kanal-Einstellung (Seite 68) PLII C, PLII M oder PRO LOGIC.

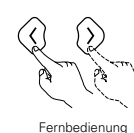

Fernbedienung

**2** Stellen Sie die Surround-Parameter entsprechend des ausgewählten Modus ein.

- Die Parameter ändern sich bei jeder Tastenbetätigung wie unten gezeigt.



Fernbedienung

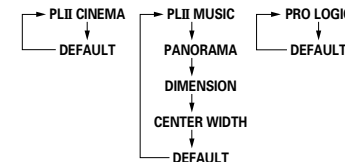

**3** Stellen Sie die verschiedenen Surround-Parameter ein.

- PANORAMA-Einstellung.

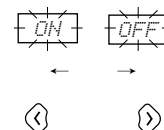
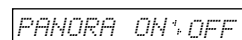

\* Die gewählte Einstellung ("ON" oder "OFF") blinkt.

- DIMENSION-Einstellung

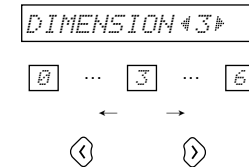

- CENTER WIDTH-Einstellung

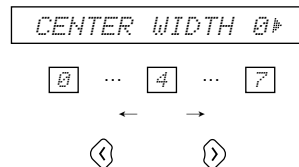

- DEFAULT-Einstellung

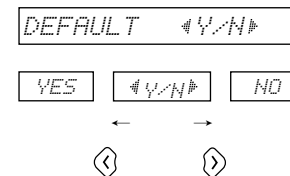

\* Wenn "YES" ausgewählt wird, dann werden die Einstellungen auf die werkseitigen Voreinstellungen rückgestellt.

- \* Wenn die Surround-Parameter einmal eingestellt sind, sollten die Tasten nicht mehr betätigt werden. Nach einigen Sekunden ist die Anzeige auf dem Display wieder normal und die Einstellungen werden automatisch aktualisiert.
- \* Dies komplettiert die Parameter-Einstellung.

**HINWEISE:**

- Die 2-Kanal-Modus-Einstellung wird für die einzelnen Funktionen im Speicher gespeichert.
- Digitale DTS-Eingangssquellen können nicht im Dolby-Modus wiedergegeben werden.

**(2) Wiedergabe im AUTO DECODE-Modus**

- Im automatischen Entschlüsselungsmodus ist die Wiedergabe abhängig vom Eingangssignal-Format im Dolby Digital- oder DTS-Surround-Modus möglich.
- Entsprechend der 2-Kanal-Modus-Einstellung ist die Wiedergabe auch im Automatik-Stereo-, Dolby Pro-Logic II Cinema/Music- oder Dolby Pro-Logic-Modus möglich.

**[1] Dolby Digital- und DTS-Surround-Wiedergabe (nur Digital-Eingänge)**

- Verwendbare Quellen
  - Digitaleingänge (TV/DBS- und V.AUX-Funktion, einschließlich DVD-Wiedergabediscs)
    - Dolby Digital-Mehrkanalquellen
    - DTS-Quellen

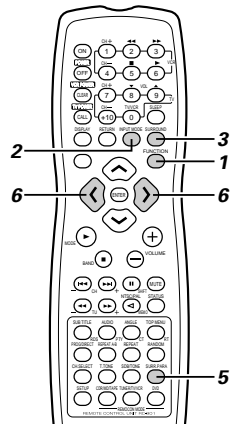
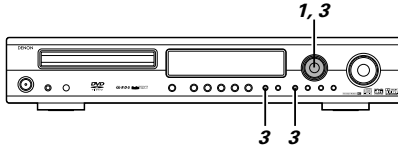

**1** Wählen Sie die Digitaleingangs-Funktion. (DVD- oder TV/DBS- oder V.AUX-Digitaleingang)

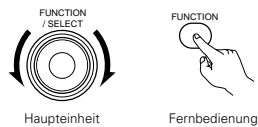

**2** Stellen Sie den Eingangsmodus auf "AUTO".  
 \* DTS-Quellen können auch im "DTS"-Eingangsmodus wiedergegeben werden.



**3** Stellen Sie den Surround-Modus auf "AUTO DECODE".

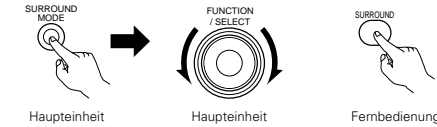

\* Wenn der Modus auf etwas anderes als AUTO DECODE eingestellt ist, kann der AUTO DECODE-Modus mit der AUTO DECODE-/2CH MODE-Taste am Hauptgerät eingestellt werden.

**4** Spielen Sie eine Programmquelle mit der **DD** (DOLBY DIGITAL) - oder **dts** -Kennzeichnung ab.

- Die Dolby Digital-Anzeige leuchtet, wenn eine Dolby Digital-Quelle wiedergegeben wird.
- Die DTS-Anzeige leuchtet, wenn eine DTS-Quelle wiedergegeben wird.
- Die AAC-Anzeige leuchtet, wenn eine AAC-Quelle wiedergegeben wird.

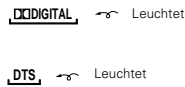

**5** Lassen Sie die Surround-Parameter der Quelle anzeigen.  
 \* Die Surround-Parameter werden ebenfalls auf dem Bildschirm angezeigt, wenn die DVD-Funktion eingestellt ist.



**6** Wählen Sie die verschiedenen Surround-Parameter aus und nehmen Sie eine Einstellung vor.  
 \* Wenn während der Anzeige der Parameter innerhalb von 4 Sekunden keine Bedienung erfolgt, kehrt das Display zurück zur normalen Anzeige.

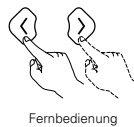

• D.COMP.-Einstellung

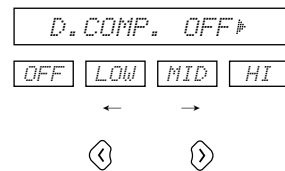

\* Dieser Parameter wird nicht angezeigt, wenn eine DTS-Quelle wiedergegeben wird.

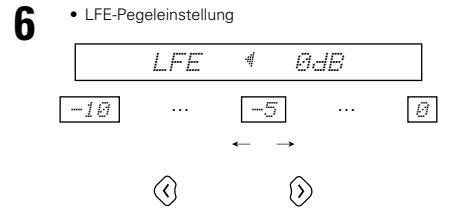

\* Der LFE-Pegel kann in 1 dB-Schritten zwischen -10 dB und 0 dB eingestellt werden.

• DEFAULT-Einstellung

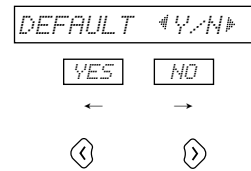

\* Wenn "YES" ausgewählt wird, dann werden die Einstellungen auf die werkseitigen Voreinstellungen rückgestellt.

\* Betätigen Sie keine Tasten mehr, wenn die Surround-Parametereinstellungen abgeschlossen sind. Nach einigen Sekunden wird das normale Display wieder angezeigt und die Einstellungen werden automatisch aktiviert.

**HINWEISE:**

- Wenn "DEFAULT" ausgewählt wird und die Cursor-Taste < gedrückt wird ("YES"), wird "D.COMP." automatisch auf "OFF" gestellt und "LFE" auf die Voreinstellung zurückgestellt. ("D.COMP." gilt nicht bei DTS-Quellen.)
- Dolby Digital kodierte Signale können nur im Autom. Dekodier-Modus (Dolby Digital, Dolby Pro Logic II oder Auto-Stereo), Direkt-Stereo-Modus oder im virtuellen Modus wiedergegeben werden. Andere Modi können nicht aktiviert werden, wenn Dolby Digital-Signale wiedergegeben werden.
- DTS-Signale können nur im Autom. Dekodier-Modus (DTS), Direkt- oder Stereomodus wiedergegeben werden. Andere Modi können nicht aktiviert werden, wenn DTS-Signale wiedergegeben werden.
- DTS-Signale können auch im "DTS"-Eingangsmodus wiedergegeben werden. (Siehe Seite 65.) In solch einem Fall wird die Wiedergabe und die Dekodierung nur ausgeführt, wenn DTS-Signale eingehen.

**Surround-Parameter (2)**

**D.COMP. (Dynamikbereichskompression):**

- Dieser Parameter stellt den Dynamikbereich des Dolby Digital Sounds ein. Stellen Sie diesen Parameter bei relativ niedrig eingestellter Lautstärke wie z.B. nachts auf die "HI"-Seite, um die Soundspitze zu senken und die leiseren Töne zu verstärken. Dadurch vereint sich der Dynamikbereich, was das Zuhören erleichtert. Stellen Sie auf "OFF", um diese Funktion auszuschalten.

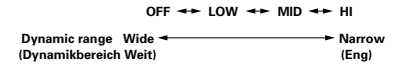

**LFE (Niederfrequenz-Effekt):**

- Programmquelle und Einstellbereich
  1. Dolby Digital: -10 dB bis 0 dB
  2. DTS-Surround: -10 dB bis 0 dB
- Wenn Dolby Digital-kodierte Software abgespielt wird, ist es für eine korrekte Dolby Digital-Wiedergabe empfehlenswert, den LFE-PEGEL auf 0 dB einzustellen.
- Wenn DTS-kodierte Film-Software abgespielt wird, ist es für eine korrekte DTS-Wiedergabe empfehlenswert, den LFE-PEGEL auf 0 dB einzustellen.
- Wenn DTS-kodierte Musik-Software abgespielt wird, ist es für eine korrekte DTS-Wiedergabe empfehlenswert, den LFE-PEGEL auf -10 dB einzustellen.

**[2] Wiedergabe im Dolby Pro-Logic II-Modus .....(Gesamtfunktion)**

- Die Wiedergabe wird entsprechend der Parameter-Einstellungen des 2-Kanal-Modus- und der PLII CINEMA-, PLII MUSIC- und PRO LOGIC-Modi ausgeführt.
- Verwendbare Quellen
  - Digitaleingänge (TV/DBS- und V.AUX-Funktion, einschließlich DVD-Wiedergabediscs)
    - Dolby Digital 2-Kanal-Quellen
    - PCM 2-Kanal-Quellen (außer 96 kHz PCM)
  - PCM 2-Kanal-Quellen (einschließlich 96 kHz PCM)

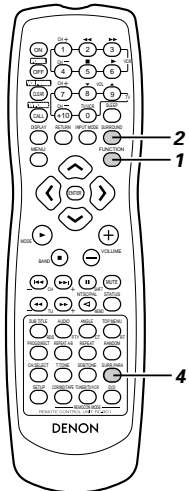
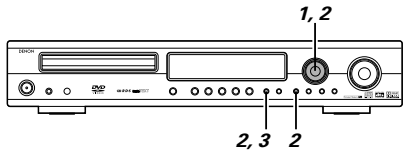

**1** Wählen Sie die Eingangsquelle.

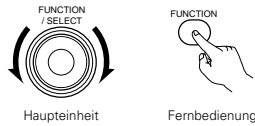

※ Die Dolby Pro Logic II-Wiedergabe ist bei aktivierter Digitaleingangs-Funktion (DVD, TV/DBS oder V.AUX) im "DTS"-Eingangsmodus nicht möglich.

**2** Stellen Sie den AUTO DECODE-Surround-Modus ein.

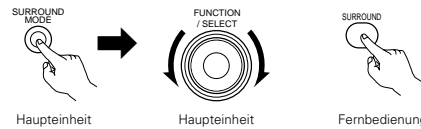

※ Wenn der Modus auf etwas anderes als AUTO DECODE eingestellt ist, kann der AUTO DECODE-Modus mit der AUTO DECODE-/2CH MODE-Taste am Hauptgerät eingestellt werden.

**3** Spielen Sie eine Programmquelle mit der **DOLBY SURROUND** Kennzeichnung oder eine 2-Kanal-Quelle ab.

- Die Quelle wird entsprechend der Dolby Pro Logic II-Moduseinstellung wiedergegeben.
- Die Dolby Pro-Logic II-Anzeige leuchtet, wenn die CINEMA- und MUSIC-Modi aktiviert sind.

**PRO LOGIC II** Leuchtet

- Im Dolby Pro-Logic-Modus leuchtet die Dolby Pro-Logic-Anzeige.

**PRO LOGIC** Leuchtet

※ Der Modus kann während der Wiedergabe geändert werden, indem der 2-Kanal-Modus (Surround-Parameter) geändert oder die AUTO DECODE/2CH MODE-Taste gedrückt wird.

**4** Stellen Sie die Surround-Parameter entsprechend des ausgewählten Modus ein.

- ※ Beziehen Sie sich auf die Schritte 1 bis 3 im Abschnitt „Einstellen der Parameter in den PLII CINEMA-, PLII MUSIC- und PRO LOGIC-Modi“ (Seite 69).



**[3] Wiedergabe im Automatik-Stereo-Modus .....(nur DVD-, TV/DBS- und V.AUX-Funktion)**

- Wenn der 2-Kanal-Modus auf den Automatik-Stereo-Modus eingestellt ist, werden für die DVD-, TV/DBS- und V.AUX-Funktionen die 2-Kanal-Quellen in 2-Kanal-Stereo wiedergegeben.

- Verwendbare Quellen
  - Digitaleingänge (TV/DBS- und V.AUX-Funktion, einschließlich DVD-Wiedergabediscs)
    - Dolby Digital 2-Kanal-Quellen
    - PCM 2-Kanal-Quellen (einschließlich 96 kHz PCM)
  - 2-Kanal-Analogeingangsquellen (TV/DBS- und V.AUX-Funktion)

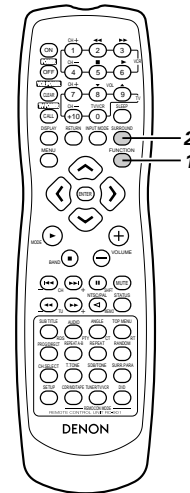
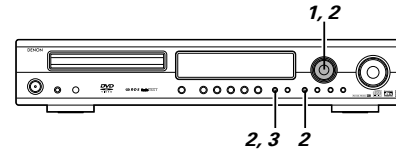

**1** Wählen Sie die Eingangsquelle. (DVD, TV/DBS oder V.AUX)

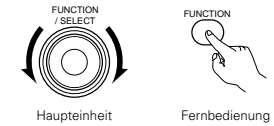

**2** Wählen Sie den AUTO DECODE-Surround-Modus.

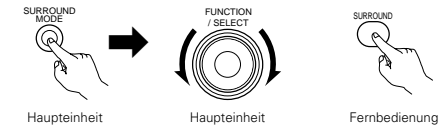

※ Wenn der Modus auf etwas anderes als AUTO DECODE eingestellt ist, kann der AUTO DECODE-Modus mit der AUTO DECODE-/2CH MODE-Taste am Hauptgerät eingestellt werden.

**3** Geben Sie eine 2-Kanal-Quelle wieder.

- Die AUTO ST-Anzeige leuchtet.

AUTO ST Leuchtet

※ Mit den Surround-Parametern kann der Modus während der Wiedergabe auf den Dolby Pro Logic II-Modus umgeschaltet werden.

**HINWEIS:**

- DTS 2-Kanal-Quellen werden im DTS-Modus mit zwei Kanälen ausgegeben, nicht im autom. Stereomodus.

# 15 DSP-SURROUND-SIMULATION

## (1) Surround-Modi und ihre Funktionen

• Dieses Gerät ist mit einem Hochleistungs-DSP (Digital Signal Processor) ausgestattet, der durch Digitalsignalaufbereitung das Schallfeld synthetisch wiederherstellt. Einer der 7 voreingestellten Modi kann entsprechend der Programmquelle ausgewählt und Parameter entsprechend der in dem Raum herrschenden Bedingungen eingestellt werden, um einen realistischeren, kraftvollen Sound zu erzielen. Diese Surround-Modi können auch bei Programmquellen verwendet werden, die nicht mit Dolby Surround Pro Logic oder Dolby Digital aufgenommen sind.

1	5CH STEREO	In diesem Modus werden die Signale des vorderen linken Kanals vom linken Surround-Kanal ausgegeben; die Signale des vorderen rechten Kanals werden vom rechten Surround-Kanal ausgegeben und die gleiche (synchrone) Komponente des linken und rechten Kanals wird vom mittleren Kanal ausgegeben. Mithilfe dieses Modus wird Surroundsound von allen Lautsprechern ausgegeben, allerdings ohne richtungsabhängige Steuereffekte; ferner kann er bei jeder Stereo-Programmquelle aktiviert werden.
2	MONO MOVIE (HINWEIS 1)	Wählen Sie diesen Modus, um monaural aufgenommenen Filmen mehr Fülle zu geben.
3	ROCK ARENA	Verwenden Sie diesen Modus, um das Gefühl eines Live-Konzerts in einem Stadion zu erhalten, mit reflektierten Tönen, die aus allen Richtungen kommen.
4	JAZZ CLUB	Dieser Modus erzeugt das Schallfeld eines Live-Events - mit einer niedrigen Decke und starken Wänden. Dieser Modus gibt Jazz einen sehr lebhaften Realismus.
5	VIDEO GAME	Wählen Sie diesen Modus für Videospiele.
6	MATRIX	Wählen Sie diesen Modus, und die Ausdehnung der Musikquellen in Stereo zu verstärken. Signale, die aus unterschiedlichen Komponenten der Eingangssignale bestehen (Komponente für die Ausdehnung) und für die Verzögerung aufgearbeitet werden, werden vom Surround-Kanal ausgegeben.
7	VIRTUAL	Wählen Sie diesen Modus, um virtuelle Schallfelder zu genießen, die von den 2-Kanal-Frontlautsprechern ausgegeben werden.

\* Je nach wiedergegebener Programmquelle ist der Effekt möglicherweise nicht wahrnehmbar. Verwenden Sie in diesem Fall andere Surround-Modi, ohne dabei auf ihre Bezeichnungen zu achten, um ein Schallfeld Ihres Geschmacks zu erzeugen.

HINWEIS 1: Bei der Wiedergabe von monaural aufgenommenen Quellen, ist der Sound einseitig, wenn Signale nur an einem Kanal (links oder rechts) eingehen; geben Sie deshalb Signale an beiden Kanälen ein. Wenn Sie eine Quellen-Komponente mit nur einem Eingang haben (Mono-Camcorder, usw.), verwenden Sie einen "Y"-Adapter, um den Mono-Ausgang in zwei Ausgänge zu splitten, und schließen Sie ihn an die Eingänge L und R an.

### HINWEISE:

- Nur der AUTO DECODE- (Auto-Stereo), DIRECT- oder STEREO-Modus von 96 kHz (wie beispielsweise von DVD-Videodiscs, die 24 Bit, 96 kHz Audio enthalten) wiedergegeben werden. Wenn solche Signale während der Wiedergabe in einem der anderen Surround-Modi eingehen, wechselt der Modus automatisch zu AUTO DECODE (Auto-Stereo).
- Wenn DTS-Signale während der Wiedergabe im virtuellen Surround Modus eingehen, wird der Surround-Modus automatisch auf "STEREO" gestellt.

### Personal Memory Plus

Dieses Gerät ist mit einer Personal-Speicher-Funktion ausgestattet, die die für die Eingabe der unterschiedlichen Quellen ausgewählten Surround-Modi und Eingangsmodi automatisch speichert. Wenn die Eingangsquelle gewechselt wird, werden die Modi automatisch aufgerufen, die für diese Quelle als letztes eingestellt wurden.

- Einstellungen für die einzelnen Eingangsfunktionen werden mittels der Personal Memory Plus-Funktion automatisch im Speicher gespeichert:
  - ① Surround-Modus (einschließlich 2-Kanal-Dekodier- und Dolby Pro Logic II-Moduseinstellungen)
  - ② Eingangsmodus-Auswahlfunktion
- \* Die Surround-Parameter, SDB/Ton-Steuereinstellungen und die Wiedergabepegelbalance für die vier unterschiedlichen Ausgangskanäle werden für jeden Surround-Modus gespeichert.

## (2) DSP-Surround-Simulation

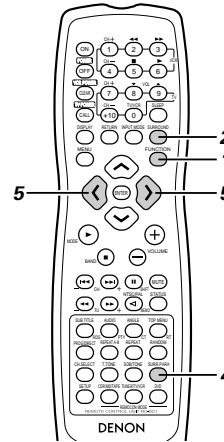
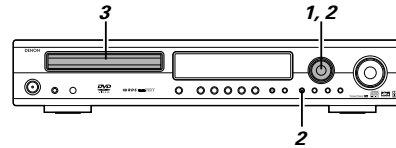

**1** Wählen Sie die Eingangsquelle.

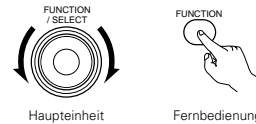

**2** Wählen Sie den Surround-Modus für den Eingangskanal.

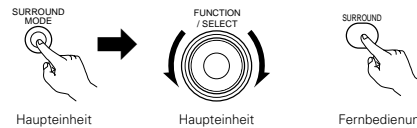

• Der Surround-Modus wechselt bei jeder Betätigung der SURROUND MODE-Taste in der folgenden Reihenfolge:

- STEREO ↔ AUTO DECODE ↔ 5CH STEREO ↔ MONO MOVIE
- ↔ ROCK ARENA ↔ JAZZ CLUB ↔ VIDEO GAME
- ↔ MATRIX ↔ VIRTUAL ↔ DIRECT ↔ STEREO ...

**3** Geben Sie eine Programmquelle wieder.  
• Lesen Sie hinsichtlich Handhabung das Anleitungshandbuch.

**4** Drücken Sie die SURROUND-Taste, um den Surround-Parameter-Einstellungsmodus zu aktivieren.



• Die Surround-Parameter der verschiedenen Surround-Modi werden bei jeder Betätigung der SURROUND-Taste in der folgenden Reihenfolge gewechselt.

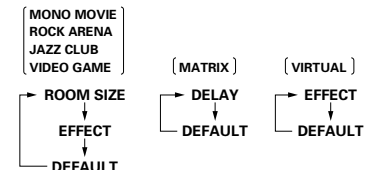

\* Es gibt kein 5-Kanal-Stereomodus.  
\* Lesen Sie hinsichtlich der Parameter des "ATUO DECODE"-Modus die Seite 73.

**5** Lassen Sie die Parameter anzeigen, die Sie einstellen wollen.

• Wählen Sie die Surround-Parameter mit den Cursor-Tasten (←, →).

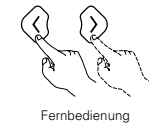

• ROOM SIZE-Einstellung

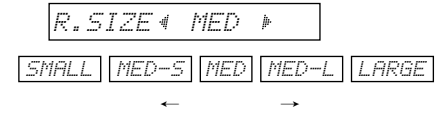

• EFFECT LEVEL-Einstellung

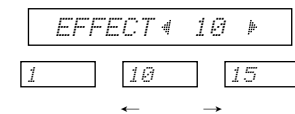

• DELAY TIME-Einstellung

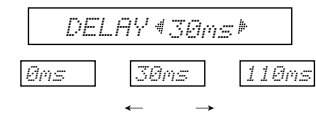



5

• DEFAULT-Einstellung

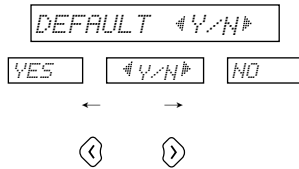

※ Wenn "YES" ausgewählt wird, dann werden die Einstellungen auf die werkseitigen Voreinstellungen rückgestellt.

※ Betätigen Sie keine Tasten mehr, wenn die Surround-Parametereinstellungen abgeschlossen sind. Nach einigen Sekunden wird das normale Display wieder angezeigt und die Einstellungen werden automatisch aktiviert.

**HINWEIS:**

• Wenn DTS-Digitalsignale oder Analogsignale im 5CH-STEREO-, ROCK ARENA-, JAZZ CLUB-, VIDEO GAME-, MONO MOVIE- oder MATRIX-Surround-Modus wiedergegeben werden und das Eingangssignal in ein Dolby Digital-kodiertes Digitalsignal geändert wird, wird automatisch in den Dolby-Surround-Modus geschaltet. Wenn das Eingangssignal in ein DTS-Signal geändert wird, wechselt der Modus automatisch zu DTS-Surround.

**Surround-Parameter (3)**

**ROOM SIZE:**

• Hier wird die Größe des Schallfelds eingestellt. Es gibt fünf Einstellmöglichkeiten: "klein", "med.s" (mittel-klein), "mittel", "med.l" (mittel-groß) und "groß". Bei der Einstellung "klein" wird ein kleines Schallfeld erzeugt; bei der Einstellung "groß" wird ein großes Schallfeld erzeugt.

**EFFECT LEVEL:**

• Hier wird die Stärke des Surround-Effektes eingestellt. Der Pegel kann in 15 Abstufungen, 1 bis 15, eingestellt werden. Wenn der Surround-Modus auf "VIRTUAL" eingestellt ist, kann der Effektpegel in Schritten von 1 bis 10 eingestellt werden. Senken Sie den Pegel, wenn der Ton verzerrt ist.

**DELAY TIME:**

• Die Verzögerungszeit kann nur im Matrix-Modus zwischen 0 und 110 ms eingestellt werden.

■ Surround-Modi und -Parameter

Modus	Signale und Einstellbarkeit der verschiedenen Modi										
	Kanalaustrag				Eingangsfunktion-Wiedergabesignale und Surround-Modus						
	FRONT L/R	CENTER	SURROUND L/R	SUB-WOOFER	TV/DBS V.AUX DVD		TV/DBS V.AUX		VCR CDR/TAPE TUNER		
					Bei der Wiedergabe von Dolby Digital-Signalen	Bei der Wiedergabe von DTS-Signalen	Bei der Wiedergabe von Analogsignalen	Bei der Wiedergabe von PCM-Signalen	Bei der Wiedergabe von Analogsignalen		
STEREO	○	×	×	⊕	○	○	○	○	○	○	○
AUTO DECODE	DOLBY DIGITAL	○	⊕	⊕	⊕	×	○	×	×	×	×
	DTS SURROUND	○	⊕	⊕	⊕	×	×	○	○	×	×
	DOLBY PL II	○	⊕	⊕	⊕	●	×	×	×	●	○
	AUTO STEREO	○	×	×	⊕	●	×	×	×	●	×
5CH STEREO	○	⊕	⊕	⊕	×	×	×	×	○	○	
MONO MOVIE	○	⊕	⊕	⊕	×	×	×	×	○	○	
ROCK ARENA	○	⊕	⊕	⊕	×	×	×	×	○	○	
JAZZ CLUB	○	⊕	⊕	⊕	×	×	×	×	○	○	
VIDEO GAME	○	⊕	⊕	⊕	×	×	×	×	○	○	
MATRIX	○	⊕	⊕	⊕	⊕	×	×	×	○	○	
VIRTUAL	○	×	×	⊕	○	○	×	×	○	○	
DIRECT	○	×	×	⊕	○	○	○	○	○	○	

○ : Signal/einstellbar  
 × : Kein Signal/nicht einstellbar  
 ⊕ : Wird durch die Lautsprecher-Konfigurationseinstellung ein- oder ausgeschaltet  
 ● : Wird durch die 2CH DECODE-Moduseinstellung ein- oder ausgeschaltet (Voreinstellung: AUTO STEREO-Modus)

Modus	Signale und Einstellbarkeit der verschiedenen Modi													
	SDB	TONE CONTROL	Parameter (voreingestellte Werte stehen in Klammern)											
			2ch DECODE MODE	PLII MODE	Pro Logic II (nur MUSIC-Modus)			ROOM SIZE	EFFECT LEVEL	DELAY TIME	Dolby Digital-Signal		DTS Signal	
					PANORAMA	DIMENSION	CENTER WIDTH				D. COMP	LFE		
STEREO	○ (OFF)	○ (OFF)	×	×	×	×	×	×	×	×	○ (OFF)	○ (0dB)	○ (0dB)	
AUTO DECODE	DOLBY DIGITAL	○ (OFF)	○ (OFF)	○*1 (AUTO STEREO)	○*2 (CINEMA)	×	×	×	×	×	×	○ (OFF)	○ (0dB)	×
	DTS SURROUND	○ (OFF)	○ (OFF)			×	×	×	×	×	×	×	×	○ (0dB)
	DOLBY PL II	○ (OFF)	○ (OFF)			○ (OFF)	○ (3)	○ (3)	×	×	×	○ (OFF)	○ (0dB)	×
	AUTO STEREO	○ (OFF)	○ (OFF)			×	×	×	×	×	×	○ (OFF)	○ (0dB)	×
5CH STEREO	○ (OFF)	○ (OFF)	×	×	×	×	×	×	×	×	×	×		
MONO MOVIE	○ (OFF)	○ (OFF)	×	×	×	×	×	○ (Mittel)	○ (10)	×	×	×		
ROCK ARENA	○ (OFF)	○ (OFF)	×	×	×	×	×	○ (Mittel)	○ (10)	×	×	×		
JAZZ CLUB	○ (OFF)	○ (OFF)	×	×	×	×	×	○ (Mittel)	○ (10)	×	×	×		
VIDEO GAME	○ (OFF)	○ (OFF)	×	×	×	×	×	○ (Mittel)	○ (10)	×	×	×		
MATRIX	○ (OFF)	○ (OFF)	×	×	×	×	×	×	○ (0mscd)	×	×	×		
VIRTUAL	○ (OFF)	○ (OFF)	×	×	×	×	×	×	○ (10)	×	○ (OFF)	○ (0dB)	×	
DIRECT	×	×	×	×	×	×	×	×	×	×	○ (OFF)	○ (0dB)	○ (0dB)	

○ : Signal/einstellbar  
 × : Kein Signal/nicht einstellbar  
 \*1 : Kann für den AUTOM. STEREO-Modus und DOLBY PLII-Modus ausgewählt werden  
 \*2 : Kann für den CINEMA-Modus, MUSIC-Modus und DOLBY PL-Modus ausgewählt werden

# 16 RADIO HÖREN

## (1) Autom. Tuner-Voreinstellungen

Suchen Sie hiermit automatisch nach UKW-Sendungen; ferner können Sie bis zu 40 Sender in den Speicherplätzen 1 bis 40 speichern.

**HINWEIS:**

- Wenn ein UKW-Sender aufgrund schlechten Empfangs nicht automatisch gespeichert werden kann, verwenden Sie die "Manuelle Abstimm"-Funktion, um den Sender einzustellen; speichern Sie ihn danach mit der manuellen "Vorwahlspeicher"-Funktion.

- 1 Drücken Sie bei aktivierter TUNER-Funktion die Tasten TUNING + und TUNING - auf der Haupteinheit 2 Sekunden oder länger.

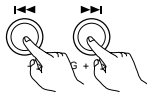

Haupteinheit

- "AUTO PRESET?" und "-: NO/+ : START" erscheinen abwechselnd auf dem Display der Haupteinheit.
- Drücken Sie für die Beendigung die TUNING - Taste.

- 2 Wählen Sie mit der Taste TUNING+ "START" aus.

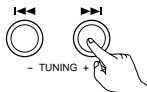

Haupteinheit

- "SEARCH" blinkt auf dem Bildschirm und der Suchvorgang beginnt.
- Wenn der Suchvorgang abgeschlossen ist, erscheint "COMPLETED" ein einziges Mal.

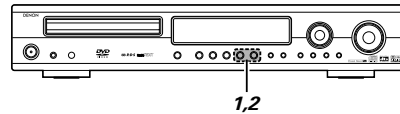

1,2

## (2) Abstimmung

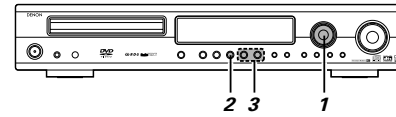

Beispiel: UKW/MW-Sender abstimmen

**Vor der Inbetriebnahme der Fernbedienung!**

Vergewissern Sie sich, dass die richtige Fernbedienungs-Betriebswahltaste gedrückt wird, um die Fernbedienung in den AV-Modus zu schalten.



- 1 Drehen Sie den FUNCTION/SELECT-Knopf an der Haupteinheit oder drücken Sie die FUNCTION-Taste auf der Fernbedienung und wählen Sie "TUNER".

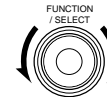

Haupteinheit



Fernbedienung

- 2 Wählen Sie "FM" oder "AM".
  - "FM AUTO", "FM MONO" oder "AM" wird angezeigt.
  - Bei Verwendung der Fernbedienung, wird FM AUTO und MONO mit der Modus-Taste ausgewählt.



Haupteinheit



Fernbedienung

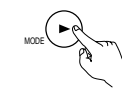

Fernbedienung

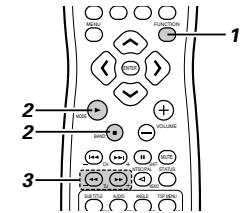

- 3 Stellen Sie die Empfangsfrequenz ein.
  - Wenn ein Sender empfangen wird, leuchtet die "T U N E D"-Anzeige.

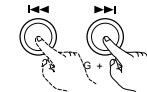

Haupteinheit

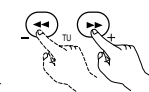

Fernbedienung

**HINWEIS:**

Wenn sich ein TV in der Nähe befindet, kann es sein, dass ein Brummen während des Empfangs von MW-Programmen gehört wird. Wenn dies geschieht, stellen Sie die Anlage so weit wie möglich vom TV entfernt auf.

**Autom. Abstimmung**

- Wenn eine der Abstimm-Tasten +/- gedrückt wird, ändert sich die Frequenz im UKW-Band bei jeder Betätigung um 50 KHz und im MW-Band um 9 kHz.
- Wenn eine der Abstimm-Tasten +/- länger als 1 Sekunde gedrückt wird, ändert sich die Frequenz auch nach Loslassen der Taste (autom. Abstimmung) fortlaufend und stoppt erst bei Einstellung eines Senders. Die Abstimmung stoppt nicht bei Sendern mit zu einem schwachen Empfang.
- Drücken Sie einmal die Abstimm-Taste +/-, um die autom. Abstimmfunktion zu beenden.

**UKW-Stereoempfang**

- Wenn ein übertragenes Programm in "FM AUTO" empfangen wird, leuchtet die "ST"-Anzeige und das Programm wird in Stereo empfangen.
- Wenn der Empfang schlecht ist und die Stereosignal sehr gestört sind, drücken Sie die BAND- oder MODE-Taste, um den FM MONO-Modus einzustellen.

**(3) UKW- und MW-Sender speichern**

Beispiel: Den (gegenwärtig abgestimmten) UKW-Sender im Speicherplatz P03 speichern

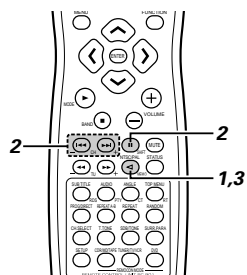

**2** Lassen Sie, während die "P0-" ("P1-", "P2-" oder "P3-")-Anzeige blinkt, den Speicherplatz "P03" mithilfe der Umschalttaste und den Kanal-Tasten (CH) (-, +) anzeigen.

\* Bei jeder Betätigung der Umschalttaste wird 10 zur gegenwärtig eingestellten Speicherplatznummer - zwischen P01 und P40 - hinzu addiert.

**Beispiel:**

Wenn bei der Einstellung P13 gestartet wird, erfolgt nach jeder Betätigung der Umschalttaste die folgende Änderung P13 → P23 → P33 → P03 → P13 → ...



Fernbedienung

**Beispiel:**

Wenn bei der Einstellung P0- gestartet wird, erfolgt nach jeder Betätigung der Umschalttaste die folgende Änderung P0- → P10 → P20 → P30 → P40 → P10 → ...

**Vor der Inbetriebnahme der Fernbedienung!**

Vergewissern Sie sich, dass die richtige Fernbedienungs-Betriebswahltaste gedrückt wird, um die Fernbedienung in den AV-Modus zu schalten.



**1** Stimmen Sie den Sender ab, den Sie speichern möchten; drücken Sie anschließend die Speicher-Taste.

- Die "P0-" ("P1-", "P2-" oder "P3-")-Anzeige blinkt für 10 Sekunden.



Fernbedienung

**3** Drücken Sie die MEMORY-Taste, während die "P03"-Anzeige blinkt.

- Die "P03"-Anzeige leuchtet und die Speicherung wird abgeschlossen.



Fernbedienung

**Speicherung**

- Bis zu 40 MW- oder UKW-Sender können mittels diesem Verfahren gespeichert werden.
- Zusätzlich zur Empfangsfrequenz wird der Empfangsmodus (Mono oder Stereo) gespeichert; prüfen Sie beim Speichern von Sendern das Display.
- Wenn ein Sender unter einer Speicherplatznummer gespeichert werden soll, die schon belegt ist, wird der alte Sender durch den neuen ersetzt.
- Der Vorwahlspeicher wird nicht gelöscht, wenn das Netzkabel abgezogen wird.

**(4) Gespeicherte Sender anhören**

Beispiel: Den unter der Speicherplatznummer P03 gespeicherten Sender aufrufen (Dieser Betrieb kann nur von der Fernbedienung aus durchgeführt werden.)

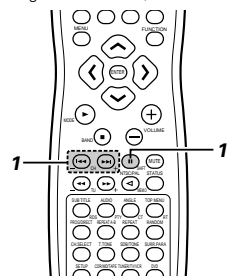

**Vor der Inbetriebnahme der Fernbedienung!**

Vergewissern Sie sich, dass die richtige Fernbedienungs-Betriebswahltaste gedrückt wird, um die Fernbedienung in den AV-Modus zu schalten.



**1** Drücken Sie die Umschalttaste und die Kanal-Taste (CH) (-, +) auf der Fernbedienung und wählen Sie die Speicherplatznummer "P03".



Fernbedienung

**(5) RDS (Radio-Data-System)**

RDS funktioniert nur im UKW-Band und ist ein Service der Radiosender, der die Übertragung zusätzlicher Informationen mit dem regulären Sendesignal ermöglicht.

Folgende drei RDS-Informationstypen können von diesem Gerät empfangen werden:

**Programmtyp (PTY)**

PTY identifiziert den Typ eines RDS-Programmes.

Die Programmtypen und ihre Anzeigen sind:

NEWS	Nachrichten	ROCK M	Rock-Musik	PHONE IN	Höreranrufe
AFFAIRS	Affären	EASY M	Easy Listening	TRAVEL	Reisen & Wandern
INFO	Information	LIGHT M	Leichte Klassik	LEISURE	Freizeit & Hobby
SPORT	Sport	CLASSICS	Ernste Klassik	JAZZ	Jazz-Musik
EDUCATE	Ausbildung	OTHER M	Anderer Musik	COUNTRY	Country-Musik
DRAMA	Drama	WEATHER	Wetterberichte & Meteorologisches	NATION M	Volksmusik
CULTURE	Kultur	FINANCE	Finanzen	OLDIES	Oldies
SCIENCE	Technik	CHILDREN	Kinderprogramme	FOLK M	Folk-Musik
VARIED	Verschiedenes	SOCIAL	Soziales	DOCUMENT	Dokumentationen
POP M	Popmusik	RELIGION	Religion		

**Verkehrsfunk (TP)**

TP identifiziert Programme, die Verkehrsnachrichten übertragen.

Dies erlaubt Ihnen auf einfache Art, die aktuelle Verkehrslage abzuhören, bevor Sie Ihr Haus verlassen.

**Radiotext (RT)**

RT ermöglicht der RDS-Station Textnachrichten zu übertragen, die dann auf dem Display erscheinen.

**HINWEIS:** Die nachfolgend mit den RDS-, PTY- und RT-Tasten ausgeführten Funktionen können nicht in Regionen aktiviert werden, in denen es keine RDS-Sender gibt.

**(6) RDS-Suche**

Verwenden Sie diese Funktion, um automatisch UKW-Stationen zu empfangen, die den RDS-Service aufweisen.

- 1** Stellen Sie das Band auf "FM".



Fernbedienung
- 2** Drücken Sie die RDS-Taste bis die "RDS-Suche (RDS SEARCH)" auf dem Display erscheint.



Fernbedienung
- 3** Drücken Sie die TUNING + (UP)- oder - (DOWN)-Taste, um den RDS-Suchlauf automatisch zu starten.

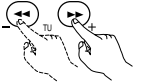

Fernbedienung
- 4** Wenn eine Sendestation gefunden wurde, erscheint der Name dieser Station auf dem Display.

- "NO PROGRAMME" wird angezeigt, wenn nach der Durchsuchung aller Frequenzen keine RDS-Station gefunden wird.

**Vor der Inbetriebnahme der Fernbedienung!**

- Vergewissern Sie sich, dass der AV-Betrieb mit den Fernbedienungs-Betriebswahltasten eingestellt wird.

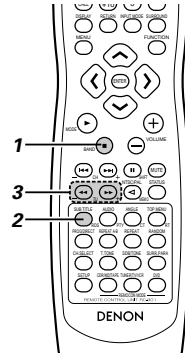
**(7) Programmtyp-Suche (PTY)**

Verwenden Sie diese Funktion, um RDS-Stationen zu finden, die den gewünschten Programmtyp (PTY) senden. Für die Beschreibung der Programmtypen lesen Sie das Kapitel "Programmtyp (PTY)".

- 1** Stellen Sie das Band auf "FM".



Fernbedienung
  - 2** Drücken Sie die RDS-Taste bis die "Programmtyp-Suche (PTY SEARCH)" auf dem Display erscheint.



Fernbedienung
  - 3** Sehen Sie auf das Display und wählen Sie mit der PTY-Taste den gewünschten Programmtyp aus.



Fernbedienung
  - 4** Drücken Sie die TUNING + (UP)- oder - (DOWN)-Taste, um den RDS-Suchlauf automatisch zu starten.

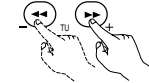

Fernbedienung
  - 5** Wenn eine Sendestation gefunden wurde, erscheint der Name dieser Station auf dem Display.
- "NO PROGRAMME" wird angezeigt, wenn nach der Durchsuchung aller Frequenzen kein Sender gefunden wird, der die Programmsparte sendet.

**(8) Verkehrsfunk-Suche (TP)**

Verwenden Sie diese Funktion, um RDS-Stationen zu finden, die Verkehrsnachrichten senden.

- 1** Stellen Sie das Band auf "FM".



Fernbedienung
  - 2** Drücken Sie die RDS-Taste bis die "Verkehrsfunk-Suche (TP SEARCH)" auf dem Display erscheint.

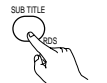

Fernbedienung
  - 3** Drücken Sie die Kanäletaste (TUNING) + (UP) oder - (DOWN) zur automatischen Suche nach Verkehrsfunk-Stationen.

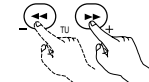

Fernbedienung
  - 4** Wenn eine Sendestation gefunden wurde, erscheint der Name dieser Station auf dem Display.
- "NO PROGRAMME" wird angezeigt, wenn nach der Durchsuchung aller Frequenzen keine TP-Station gefunden wird.

**(9) RT (Radiotext)**

Auf dem Display erscheint "RT", wenn Textnachrichten empfangen werden.

- 1** Drücken Sie für die Aktivierung des RT-Modus die RT-Taste auf der Fernbedienung, bis die RT-Anzeige leuchtet.



Fernbedienung
  - 2** Wenn der gegenwärtig abgestimmte Sender den Radiotext-Service unterstützt, läuft die Meldung über das Display.
- "NO TEXT DATA" erscheint auf dem Display, wenn der RT-Modus aktiviert und ein RDS-Radiosender eingestellt ist, der den RT-Service nicht unterstützt; der Modus wechselt automatisch in den PS-Modus.
  - Der Modus wechselt auf die gleiche Weise automatisch in den PS-Modus, wenn der RT-Service endet. In diesem Fall wechselt der Modus vom PS-Modus automatisch zurück in den RT-Modus, wenn die RT-Übertragung fortgesetzt wird.
  - Der RT-Modus kann nicht im MW-Band oder bei UKW-Sendern eingestellt werden, die die RDS-Funktion nicht unterstützen.
  - Drücken Sie für die Deaktivierung des RT-Modus die RT-Taste und wechseln Sie in den gewünschten Display-Modus.

## 17 BILDSCHIRMANZEIGE

- Der ADV-1000 ist mit einer Bildschirmanzeige-Funktion ("OSD") ausgestattet, die bei aktivierter DVD-Funktion die verschiedenen Informationsarten hinsichtlich der Surround-Funktionen und der Disc auf dem Bildschirm anzeigt.
- Setup-Bildschirm
    - Hier wird das verwendete Lautsprechersystem (Schnellsystem-Einstellung) ausgewählt und die Funktion des ADV-1000 und die verschiedenen Einstellungen geändert, wenn Discs wiedergegeben werden (System-Einstellungsänderung und DVD-Einstellungsänderung).
    - Der Setup-Bildschirm kann ungeachtet der gegenwärtig eingestellten Funktion verwendet werden, allerdings kann er nicht während der Wiedergabe einer Disc bedient werden. Aktivieren Sie zuerst den Stopp-Modus.
  - Lassen Sie die Disc-Information anzeigen.
    - Wenn die DVD-Funktion aktiviert ist, zeigt das OSD Informationen hinsichtlich der Disc an und erscheint bei Aktivierung anderer Wiedergabefunktionen.
  - Lassen Sie die Surround-Funktion anzeigen.
    - Wenn die DVD-Funktion aktiviert ist, werden auch Informationen hinsichtlich des Surround-Verstärkers angezeigt, der bedient werden kann.
- Das OSD für die Surround-Funktion (AV OSD) kann ein- und ausgeschaltet werden. (Das OSD für den Setup-Bildschirm und der DVD-Disc-Information kann nicht auf "OFF" gestellt werden.) Ist werkseitig auf "ON" gestellt.
  - Ist werkseitig auf "ON" gestellt.

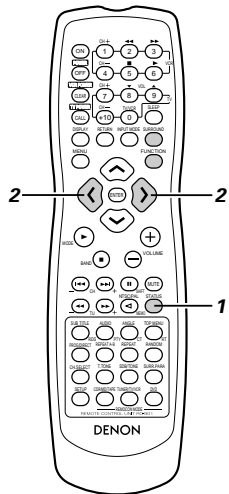
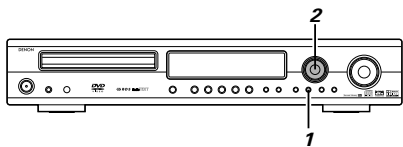

**1** Drücken Sie bei aktivierter DVD-Funktion die STATUS-Taste mindestens 2 Sekunden lang.

- "AV OSD ON ◀ OFF" wird angezeigt.



\* Die gegenwärtige Einstellung wird grün angezeigt.

**2** Schalten Sie das AV OSD ein oder aus.

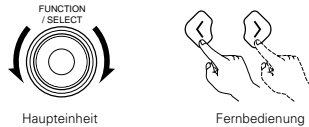

◀ oder ◂ :ON

◃ oder ▶ :OFF

\* Nach einigen Sekunden wird das Display ausgeschaltet und die Einstellung vorgenommen.

### HINWEISE:

- Je nach wiedergegebener Disc kann das Bild gestört sein, wenn das OSD eingeschaltet wird. Dies ist keine Fehlfunktion. Wenn dies geschieht, stellen Sie AV OSD auf "OFF".
- Das OSD wird ebenfalls an den VCR-Videoausgangsanschlüssen ausgegeben. Führen Sie während des Aufnahmebetriebs mit einem Video-Deck keine Setup- oder OSD-Einstellungen aus.

## 18 VERWENDUNG DER BILDSCHIRMANZEIGE

### (1) Betrieb mit der Disc-Informations-Bildschirmanzeige

- Verwenden Sie diese Funktion, um Informationen der Disc (Titel, Kapitel, Zeit, usw.) anzeigen zu lassen und zu ändern.

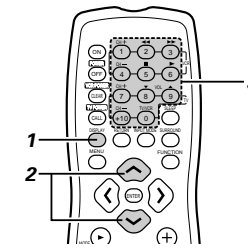

### Vor der Inbetriebnahme der Fernbedienung!

- Vergewissern Sie sich, dass der DVD-Betrieb mit den Fernbedienungs-Betriebswahltasten eingestellt wird.



- 1** Drücken Sie im Wiedergabe-Modus die DISPLAY-Taste.
- Die Bildschirmanzeige erscheint.
  - Das Bild auf dem TV-Bildschirm ändert sich bei jeder Tastenbetätigung.
  - Die angezeigten Punkte sind von Disc zu Disc unterschiedlich.

#### Beispiel: Bei DVDs

- Normaler Wiedergabe-Bildschirm

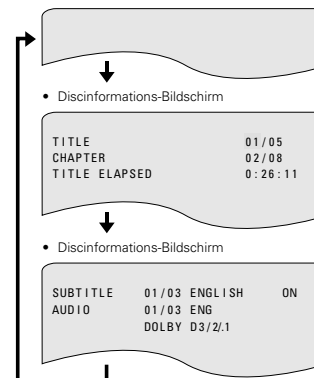

#### Beispiel: Bei Video- und Musik-CDs

- Normaler Wiedergabe-Bildschirm

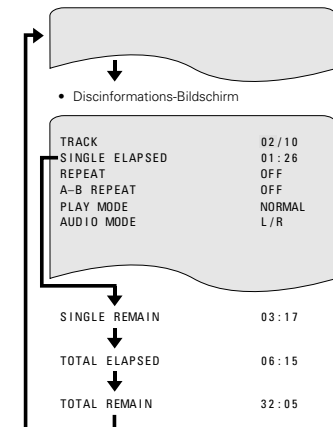

- Bei der OSD-Anzeige von Video-CDs und Musik-CDs ändert sich nur die Disc-Zeit.

**2** Wählen Sie den Punkt, den Sie ändern wollen, mit den Cursor-Tasten ^ und v aus.

- Der ausgewählte Punkt wird in einem gelben Rahmen angezeigt.

① Bei DVDs

"TITLE", "CHAPTER", "TITLE ELAPSED" kann ausgewählt werden.

② Für Video- und Musik-CDs

"TRACK" kann ausgewählt werden.

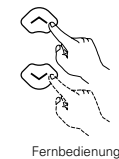

**3** ① Änderung der verstrichenen Zeit  
Nehmen Sie die Eingabe mit den Nummertasten vor, drücken Sie anschließend die ENTER-Taste.

Beispiel: 1 Minute 26 Sekunden → "00126"

② Änderung des Titels, der Spur oder des Kapitels

- Bei DVDs

Nehmen Sie die Eingabe mit den Nummertasten vor, drücken Sie anschließend die ENTER-Taste.

(Bei einigen Discs kann der Titel oder das Kapitel nicht geändert werden.)

- Bei Video- und Musik-CDs

Nehmen Sie die Eingabe mit den Nummertasten vor. Die Wiedergabe startet bei dieser Spur.

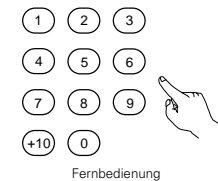

**(2) Einstellen der Bildqualität**

Die Bildqualität kann während der Disc-Wiedergabe eingestellt werden.

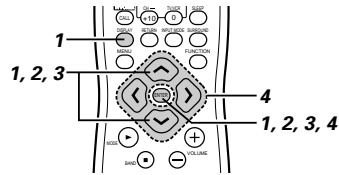

**1** Drücken Sie, wenn bei der Wiedergabe einer Disc die DVD-Funktion eingestellt ist, die DISPLAY-Taste, um das Bildschirm-Display einzuschalten. Wählen Sie dann mit den  $\wedge$  und  $\vee$  Cursor-Tasten "Picture Quality" (Bildqualität) aus und drücken Sie anschließend die ENTER-Taste.

- Der Bildschirm zur Einstellung der Bildqualität erscheint.
- Das Bildschirm-Display schaltet sich auch ein, wenn im Stoppmodus die DISPLAY-Taste gedrückt wird.

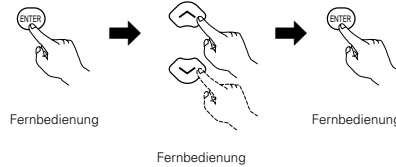

**2** Wählen Sie mit den  $\wedge$  und  $\vee$  Cursor-Tasten den Einstellungspunkt aus und drücken Sie dann die ENTER-Taste.

**STANDARD:**

Sowohl die Bildqualität als auch alle Funktionen werden auf ihre – vor dem Versand des Gerätes werkseitig eingestellten – Standardwerte zurückgesetzt.

**SHARP:**

Das Bild ist schärfer.

**SOFT:**

Das Gerät ist sanfter mit weniger Störungen.

**MEMORY 1 bis 3:**

Sie können drei Bildqualität-Einstellungen ausführen und diese in den Speicherplätzen 1 bis 3 speichern. (Einstellung in Schritt 3)

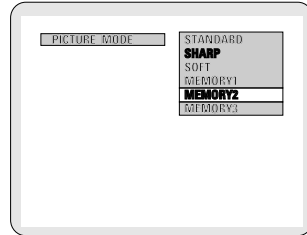

**3** Wählen Sie mit den  $\wedge$  und  $\vee$  Cursor-Tasten den Einstellungspunkt aus und drücken Sie dann die ENTER-Taste.

- Wenn der Speicher 1 bis 3 in Schritt 2 ausgewählt worden ist, werden die ausgewählten Speicher-Einstellungen angezeigt.
- Der Kontrast, die Helligkeit, die Bildschärfe und der Farbton können eingestellt und diese Einstellungen dann im Speicher gespeichert werden.

**CONTRAST (-6 bis +6):**

Stellt den Kontrast zwischen den hellen und dunklen Bildteilen ein.

**BRIGHTNESS (0 bis +12):**

Stellt die Bildhelligkeit ein.

**SHARPNESS (-6 bis +6):**

Stellt die Bildkonturen ein.

**HUE (-6 bis +6):**

Stellt die Balance zwischen grün und rot ein. (Diese Einstellung hat keinen Einfluss auf progressive Scan-Ausgänge.)

**BLACK LEVEL (werkseitige Voreinstellung: "Dark"):**

Wählen Sie für den Schwarzpegel des Bildes entweder "LIGHTER" oder "DARKER".

**LIGHTER:**

Erhöht den Standardwert des Schwarzpegels. Wählen Sie diese Einstellung, um das gesamte Bild aufzuhellen.

**DARKER (werkseitige Voreinstellung):**

Dies ist der Standardwert. Wählen Sie normalerweise diese Einstellung.

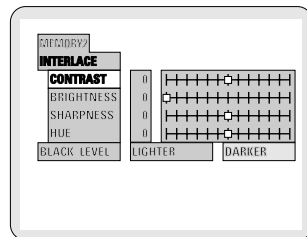
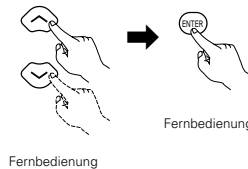

**4**

Stellen Sie mit den  $\wedge$  und  $\vee$  Cursor-Tasten ein und drücken Sie dann die ENTER-Taste.

- Der in Schritt 3 ausgewählte Einstellungspunkt wird angezeigt und kann eingestellt werden.
- Alle durchgeführten Einstellungen werden im Speicher gespeichert.

**\* Verlassen des Bildqualität-Einstellmodus**

Drücken Sie die DISPLAY-Taste. (Drücken Sie zum Zurückkehren an vorherige Schritte die RETURN-Taste. Mit jedem Druck der Taste gelangen Sie jeweils einen Schritt zurück.)

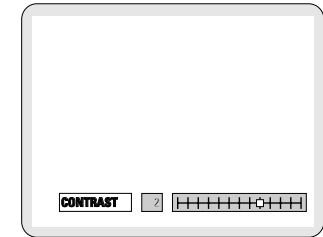
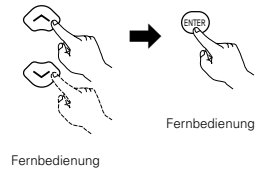

**HINWEIS:**

- Abhängig von der wiedergegebenen Disc treten während der Anzeige des Bildschirm-Displays möglicherweise Bild- oder Tonstörungen auf. Hierbei handelt es sich nicht um eine Fehlfunktion.

**(3) Wiedergabe wiederholen**

■ Verwenden Sie diese Funktion, um Ihre Lieblingsaudio- und videoabschnitte wiederholt abzuspielen.

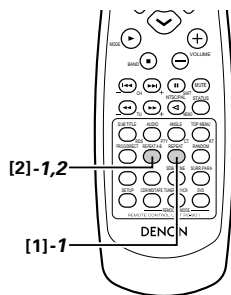

**Vor der Inbetriebnahme der Fernbedienung!**

- Vergewissern Sie sich, dass der DVD-Betrieb mit den Fernbedienungs-Betriebswahltasten eingestellt wird.



**[1] Wiedergabe wiederholen (Wiederholen Sie die Wiedergabe)**

- 1** Drücken Sie im Wiedergabe-Modus die REPEAT-Taste.
- Die Anzeige auf dem TV-Bildschirm ändert sich bei jeder Tastenbetätigung und der entsprechende Wiedergabewiederholungs- oder Stopp-Modus wird aktiviert.



**① Bei DVDs**

- Normale Wiedergabe



- Kapitel wird wiederholt



- Titel wird wiederholt



- Wiedergabewiederholung wird abgebrochen



**② Bei Video- und Musik-CDs**

- Normale Wiedergabe



- Spur wird wiederholt



- Gesamte Disc wird wiederholt



- Wiedergabewiederholung wird abgebrochen



※ Zurück zur normalen Wiedergabe:  
Kehren Sie zur normalen Wiedergabe zurück, indem die REPEAT A-B-Taste gedrückt wird, bis "REPEAT OFF" auf dem TV-Bildschirm erscheint.

**[2] Einen bestimmten Abschnitt wiederholt wiedergeben (A-B-Wiedergabewiederholung)**

- 1** Drücken Sie während der Wiedergabe die A-B REPEAT-Taste.
- Der Startpunkt A wird festgelegt.



Fernbedienung

A TO B SET A

- 2** Drücken Sie die A-B REPEAT-Taste erneut.
- Der Endpunkt B wird festgelegt, und die Wiedergabe des A-B-Abschnitts wird wiederholt.



Fernbedienung

A TO B SET B

※ Zurück zur normalen Wiedergabe:  
Drücken Sie die A-B REPEAT-Taste, bis "A TO B CANCELLED" auf dem TV-Bildschirm erscheint.

**HINWEISE:**

- Die Wiedergabewiederholung funktioniert bei einigen DVDs möglicherweise nicht.
- Die Funktionen Wiedergabewiederholung und A-B-Wiedergabewiederholung können bei DVDs und Video-CDs nicht aktiviert werden, bei denen die verstrichene Zeit während der Wiedergabe nicht auf dem Display angezeigt wird.
- In einigen Fällen können während der A-B-Wiedergabewiederholung keine Untertitel neben den A- und B-Punkten angezeigt werden.

**(4) Titel in gewünschter Reihenfolge abspielen**

- Verwenden Sie diese Funktion bei Video- und Musik-CDs, um Titel in gewünschter Reihenfolge wiederzugeben.
- Diese Funktion kann nicht bei DVDs aktiviert werden.

**Vor der Inbetriebnahme der Fernbedienung!**

- Vergewissern Sie sich, dass der DVD-Betrieb mit den Fernbedienungs-Betriebswahltasten eingestellt wird.

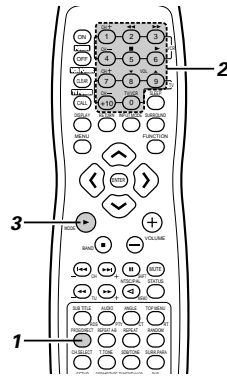
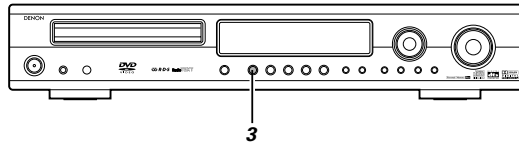

- 1** Drücken Sie im Stopp-Modus die PROG/DIRECT-Taste ein einziges Mal.
- Der Programmauswahl-Bildschirm erscheint.

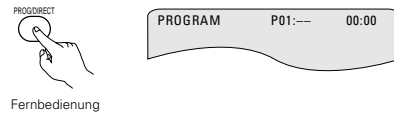

- 2** Wählen Sie die Titelnnummer, die Sie programmieren möchten, mit den Nummertasten aus.

**Z.B. Titel 5 und Titel 12 programmieren:**

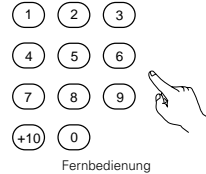
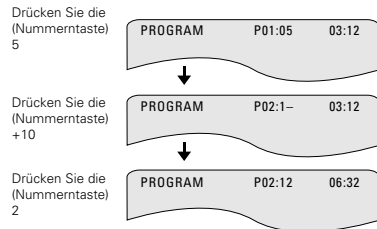

- 3** Drücken Sie die PLAY-Taste.
- Die Wiedergabe der Titel beginnt in der programmierten Reihenfolge.



- \* Zurück zur normalen Wiedergabe: Drücken Sie die STOP-Taste (■), um die programmierte Wiedergabe zu stoppen, drücken Sie anschließend die PROG/DIRECT-Taste. Drücken Sie jetzt die PLAY-Taste (▶), um die normale Wiedergabe ab dem Disc-Anfang zu starten.
- \* Titel aus dem Programm löschen: Drücken Sie die STOP-Taste (■). Der Programmwiedergabe-Bildschirm erscheint. Drücken Sie die CLEAR-Taste, um den letzten Titel im Programm zu löschen.
- \* Das gesamte Programm löschen: Das gesamte Programm wird gelöscht, wenn die Stromversorgung ausgeschaltet, die Funktion gewechselt oder die Disc ausgeworfen wird. Wenn die STOP-Taste (■) gedrückt wird, um die programmierte Wiedergabe zu stoppen, und anschließend die PROG/DIRECT-Taste gedrückt wird, dann wird das gesamte Programm ebenfalls gelöscht.
- \* Drücken Sie die CALL-Taste, um den programmierten Inhalt zu prüfen. Der programmierte Inhalt wird Schritt für Schritt angezeigt.
- \* Bis zu 30 Titel können gespeichert werden.

**(5) Titel in zufälliger Reihenfolge abspielen**

- Verwenden Sie diese Funktion bei Video- und Musik-CDs, um Titel in zufälliger Reihenfolge wiederzugeben.
- Diese Funktion kann nicht bei DVDs aktiviert werden.

**Vor der Inbetriebnahme der Fernbedienung!**

- Vergewissern Sie sich, dass der DVD-Betrieb mit den Fernbedienungs-Betriebswahltasten eingestellt wird.

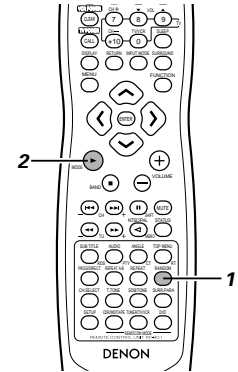
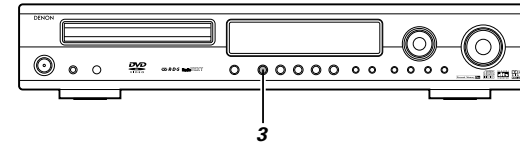

- 1** Drücken Sie im Stopp-Modus die RANDOM-Taste.
- Der Random-Wiedergabe-Bildschirm erscheint.



- 2** Drücken Sie die PLAY-Taste (▶).
- Die Titelwiedergabe in zufälliger Reihenfolge beginnt.

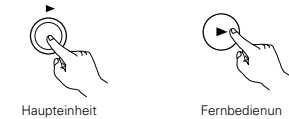

- Bei einigen Discs kann die Random-Wiedergabe nicht aktiviert werden.
- \* Zurück zur normalen Wiedergabe: Drücken Sie die STOP-Taste (■), um die Random-Wiedergabe zu stoppen, drücken Sie anschließend die RANDOM-Taste ein einziges Mal.



**(6) MP3-Wiedergabe**

- Im Internet gibt es viele Distributions-Sites, von denen Musikdateien im MP3-Format heruntergeladen werden können. Von diesen Sites heruntergeladene und auf CD-R/RW-Discs geschriebene Musik kann mit dem ADV-1000 abgespielt werden. Wenn die auf im Handel erhältlichen Musik-CDs aufgenommene Musik auf einem Computer mittels eines MP3-Encoders (Konversionssoftware) in MP3-Dateien konvertiert wird, werden die Daten auf einer 12 cm-Disc auf etwa 1/10 der Originaldaten reduziert. Folglich können Daten von etwa 10 Musik-CDs im MP3-Format auf eine einzige CD-R/RW-Disc geschrieben werden. Auf einer einzigen CD-R/RW-Disc können mehr als 100 Titel enthalten sein.
  - \* Werte, wenn 5 Minuten lange Titel mit einer Standard-Birte von 128 kbps in MP3-Dateien konvertiert werden und eine CD-R/RW-Disc mit einer Kapazität von 650 MB verwendet wird.

**Vor der Inbetriebnahme der Fernbedienung!**

- Vergewissern Sie sich, dass der DVD-Betrieb mit den Fernbedienungs-Betriebswahltasten eingestellt wird.

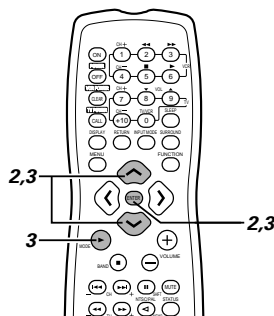
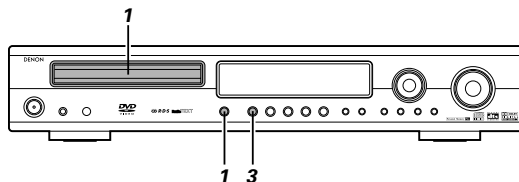

**1** Legen Sie die CD-R/RW-Disc, auf der Musik im MP3-Format gespeichert ist, in dieses Gerät ein. (Siehe Seite 63.)

- Wenn die Disc im ADV-1000 eingelegt ist, erscheint der Discinformations-Bildschirm.
- Fahren Sie mit Schritt **2** fort, wenn mehrere Ordner vorhanden sind.
- Wenn keine Ordner auf der Disc vorhanden sind (wenn die Disc nur MP3-Dateien enthält), fahren Sie mit Schritt **3** fort.

\* Alle auf der Disc gespeicherten Ordner werden angezeigt. (Die Ordner werden nicht untereinander angezeigt.)

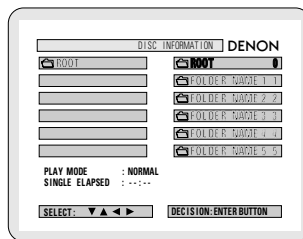

**2** Wählen Sie den Ordner, der die Datei(en) enthält, die Sie abspielen möchten, mit den Cursor-Tasten  $\wedge$  und  $\vee$  aus, drücken Sie anschließend die ENTER-Taste.

\* **Ordner wechseln**

Wählen Sie mit der Cursor-Taste  $\wedge$  "ROOT" oben rechts im Bildschirm, drücken Sie anschließend die ENTER-Taste. Der Bildschirm, der bei Schritt **1** angezeigt wurde, erscheint wieder. Wählen Sie den gewünschten Ordner aus.

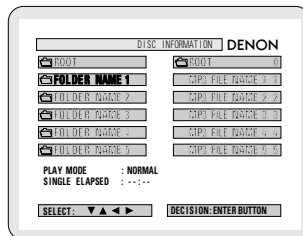

**3**

Wählen Sie die MP3-Datei, die Sie abspielen möchten, mit den Cursor-Tasten  $\wedge$  und  $\vee$  aus, drücken Sie anschließend die PLAY-Taste (▶) oder die ENTER-Taste.

- Die Wiedergabe startet.

- \* Das Display kann durch Drücken der DISPLAY-Taste zwischen der verstrichenen Zeit und der verbleibenden Zeit gewechselt werden.
- \* Die programmierte Wiedergabe ist bei MP3-Discs nicht möglich.
- \* **Die MP3-Datei wechseln**  
Drücken Sie die STOP-Taste, und verwenden Sie die Cursor-Tasten  $\wedge$  und  $\vee$ , um die gewünschte MP3-Datei auszuwählen.
- \* **Den Random-Wiedergabemodus aktivieren**  
Drücken Sie im Stopp-Modus die RANDOM-Taste. Drücken Sie anschließend die PLAY-Taste (▶) oder die ENTER-Taste.
- \* **Wiederholungs-Modus aktivieren**  
Der Wiederholungs-Modus wird bei jeder Tastenbetätigung von REPEAT gewechselt. NORMAL → TRACK REPEAT → FOLDER REPEAT

\* **Rückkehr zum anfänglichen Discinformations-Bildschirm**

Drücken Sie die STOP-Taste (■), wählen Sie mit der Cursor-Taste  $\wedge$  "ROOT" oben rechts im Bildschirm aus und drücken Sie danach die ENTER-Taste. Der Bildschirm, der bei Schritt **1** angezeigt wurde, erscheint wieder.

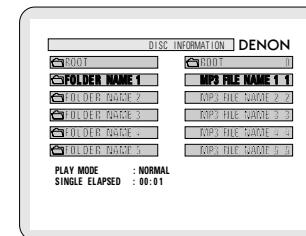
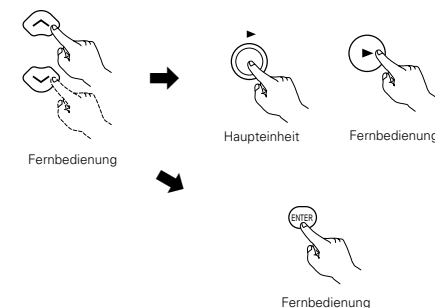

**HINWEISE:**

- Der ADV-1000 ist mit den "MPEG-1 Audio Layer 3"-Standards kompatibel (Abtastfrequenz von 32, 44,1 oder 48 kHz). Er ist nicht kompatibel mit anderen Standards, wie "MPEG-2 Audio Layer 3", "MPEG-2.5 Audio Layer 3", MP1, MP2, usw.
- Möglicherweise können einige CD-R/RW-Discs aufgrund der Disc-Eigenschaften, Schmutz, Verformung, usw. nicht abgespielt werden.
- Die während der Wiedergabe von MP3-Dateien ausgegebenen Digitalsignale sind MP3-Signale, die in PCM konvertiert sind, dabei ist es egal, ob der Audioausgang auf "normal" oder "PCM-Konvertierung" eingestellt ist. Die Signale werden mit der gleichen Abtastfrequenz ausgegeben, wie die von der Musikquelle.
- Allgemein ausgedrückt, je höher die Bitrate einer MP3-Datei, desto besser die Tonqualität. Wir empfehlen MP3-Dateien mit Bitraten von 128 kbps oder größer mit dem ADV-1000 wiederzugeben.
- MP3-Dateien werden möglicherweise nicht in der erwarteten Reihenfolge wiedergegeben, da die Schreibsoftware beim Schreiben auf eine CD-R/RW-Disc die Position der Datei-Ordner ändern kann.
- Bei MP3-Discs ist keine manuelle Suche und programmierte Wiedergabe möglich.
- Wählen Sie beim Schreiben von MP3-Dateien auf CD-R/RW-Discs "ISO9660 level 1" als Schreibsoftware-Format aus. Dies ist möglicherweise bei einigen Schreibsoftware-Typen nicht möglich. Lesen Sie hinsichtlich Einzelheiten die Bedienungsanleitung der Schreibsoftware.
- Beim ADV-1000 ist es möglich, Ordernamen und Dateinamen wie Titel auf dem Bildschirm anzeigen zu lassen. Der ADV-1000 kann bis zu 11 Zeichen anzeigen, die aus Zahlen, Großbuchstaben und dem " \_ " -Zeichen (Unterstrichungszeichen) bestehen können.
- Wenn die Aufnahme mit einem anderen Format als "ISO9660 level 1" erfolgt, ist möglicherweise keine normale Anzeige und Wiedergabe möglich. Ferner werden Ordner- und Dateinamen nicht einwandfrei angezeigt, wenn sie andere Symbole enthalten.
- Erweitern Sie die MP3-Dateien unbedingt mit dem Zusatz ".MP3". Dateien können nicht angezeigt werden, wenn sie eine andere Erweiterung enthalten als ".MP3" oder gar keine Erweiterung besitzen. (bei Macintosh-Computern können MP3-Dateien wiedergegeben werden, indem ".MP3" hinter dem Dateinamen, der aus bis zu 8 Großbuchstaben oder Zahlen besteht, hinzugefügt wird und die Dateien auf einer CD-R/RW aufgenommen werden.)
- Kleben Sie keine Aufkleber, Klebeband, usw. auf die Schriftseite oder Signalseite der CD-R/RW-Discs. Wenn Kleber auf die Disc-Oberfläche gelangt, kann die Disc im Innern des ADV-1000 stecken bleiben und nicht mehr ausgeworfen werden.
- Der ADV-1000 ist nicht mit der Paket-Schreibsoftware kompatibel.
- Der ADV-1000 ist nicht mit ID3-Tag kompatibel.
- Der ADV-1000 ist nicht mit Wiedergabelisten kompatibel.

**(7) Verwendung der Multiplen Audio-, Untertitel- und Winkelfunktionen**

**[1] Audiosprache wechseln (Multiple Audiofunktion)**

■ Bei DVDs, die multiple Audiosprachsignale enthalten, kann die Audiosprache während der Wiedergabe gewechselt werden.

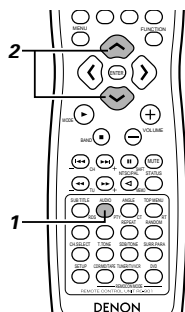

**Vor der Inbetriebnahme der Fernbedienung!**

- Vergewissern Sie sich, dass der DVD-Betrieb mit den Fernbedienungs-Betriebswahltasten eingestellt wird.

- 1** Drücken Sie während der Wiedergabe die AUDIO-Taste.
- Die Anzahl der aktuellen Audiosprachen wird angezeigt.



Fernbedienung

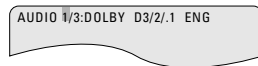

- 2** Wählen Sie mit den Cursor-Tasten  $\wedge$  und  $\vee$  die gewünschte Sprache aus.
- Das Display wird ausgeschaltet, wenn die AUDIO-Taste gedrückt wird.



Fernbedienung

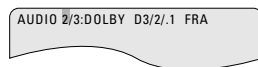

**HINWEISE:**

- Bei einigen Discs ist es nicht möglich, die Audiosprache während der Wiedergabe zu wechseln. Wählen Sie sie in solchen Fälle mithilfe des DVD-Menüs aus. (Siehe Seite 84.)
- Wenn die gewünschte Sprache nicht eingestellt ist, nachdem die Cursor-Tasten  $\wedge$  und  $\vee$  einige Male gedrückt wurden, ist diese Sprache nicht auf der Disc enthalten.
- Die in den Voreinstellungen ausgewählte Sprache wird aktiviert, wenn die Stromversorgung eingeschaltet und die Disc ausgetauscht wird.

**[2] Untertitel-Sprache wechseln (Multiple Untertitelfunktion)**

■ Bei DVDs, die multiple Untertitel-Sprachsignale enthalten, kann die Untertitel-Sprache während der Wiedergabe gewechselt werden.

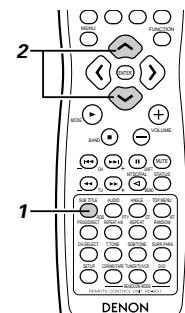

**Vor der Inbetriebnahme der Fernbedienung!**

- Vergewissern Sie sich, dass der DVD-Betrieb mit den Fernbedienungs-Betriebswahltasten eingestellt wird.

- 1** Drücken Sie während der Wiedergabe die SUBTITLE-Taste.
- Die Anzahl der aktuellen Untertitel-Sprachen wird angezeigt.



Fernbedienung

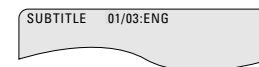

- 2** Wählen Sie mit den Cursor-Tasten  $\wedge$  und  $\vee$  die gewünschte Sprache aus.
- Das Display wird ausgeschaltet, wenn die SUBTITLE-Taste gedrückt wird.



Fernbedienung



**HINWEISE:**

- Wenn die gewünschte Sprache nicht eingestellt ist, nachdem die Cursor-Tasten  $\wedge$  und  $\vee$  einige Male gedrückt wurden, ist diese Sprache nicht auf der Disc enthalten.
- Die in den Voreinstellungen ausgewählte Untertitel-Sprache wird aktiviert, wenn die Stromversorgung eingeschaltet und die Disc ausgetauscht wird. Wenn diese Sprache nicht auf der Disc enthalten ist, wird die auf der Disc voreingestellte Sprache aktiviert.
- Wenn die Untertitel-Sprache gewechselt wird, kann es einige Sekunden dauern, bis die neue Sprache erscheint.
- Wenn eine Disc, die Sperrinsert-Funktion unterstützt, wiedergegeben wird, erscheinen die Untertitel und die Sperrinserts auf dem TV-Bildschirm übereinander. Schalten Sie in diesem Fall die Untertitel-Funktion aus.

**[3] Den Winkel wechseln (Multiple Winkelfunktion)**

■ Bei DVDs, die multiple Winkelsignale enthalten, kann der Winkel während der Wiedergabe gewechselt werden.

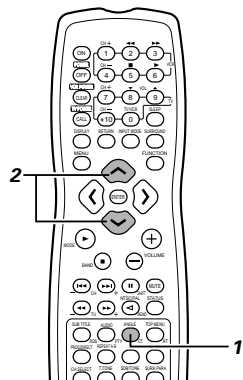

**Vor der Inbetriebnahme der Fernbedienung!**

- Vergewissern Sie sich, dass der DVD-Betrieb mit den Fernbedienungs-Betriebswahltasten eingestellt wird.

**1** Drücken Sie während der Wiedergabe die ANGLE-Taste.

- Die Anzahl der aktuellen Winkel wird angezeigt.

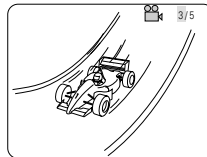

**2**

- Wählen Sie mit den Cursor-Tasten  $\wedge$  und  $\vee$  den gewünschten Winkel aus.
- Das Display wird ausgeschaltet, wenn die ANGLE-Taste gedrückt wird.

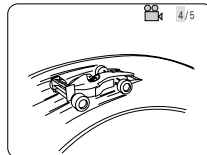

**HINWEISE:**

- Die multiple Winkelfunktion kann nur bei Discs aktiviert werden, auf der multiple Winkel aufgenommen sind.
- Bei Szenen, die in multiplen Winkeln aufgenommen worden sind, kann der Winkel gewechselt werden.

**(8) Verwendung der Menüs**

**[1] Verwendung des Hauptmenüs**

■ Bei DVDs, die mehrere Titel enthalten, kann der Titel aus dem Hauptmenü ausgewählt und wiedergegeben werden.

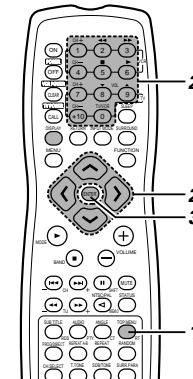

**Vor der Inbetriebnahme der Fernbedienung!**

- Vergewissern Sie sich, dass der DVD-Betrieb mit den Fernbedienungs-Betriebswahltasten eingestellt wird.

**1** Drücken Sie während der Wiedergabe die TOP MENU-Taste.

- Das Hauptmenü erscheint.

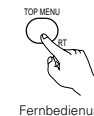

Beispiel:

TOP-MENÜ	
Apfel	Banane
Orange	Erdbeere
Pfirsich	Ananas

**2** Wählen Sie den gewünschten Titel mit den Cursor- oder den Nummertasten aus.

- Wenn Sie die Titelnummer mit den Nummertasten wählen, übergehen Sie den unten stehenden Schritt 3.

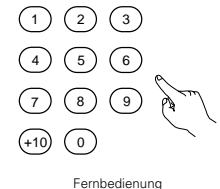
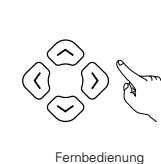

Beispiel:

Wenn "Orange" ausgewählt wird

TOP-MENÜ	
Apfel	Banane
Orange	Erdbeere
Pfirsich	Ananas

**3** Drücken Sie die ENTER-Taste.

- Die Wiedergabe startet.
- Die Wiedergabe starten ebenfalls, wenn die PLAY-Taste (▶) gedrückt wird.



Fernbedienung

**[2] Verwendung des Hauptmenüs**

- Einige DVDs enthalten spezielle Menüs, die DVD-Menüs genannt werden. DVDs mit einem komplexen Inhalt können z. B. Führungsmenüs enthalten und DVDs mit multiplen Sprachen können Audio- und Untertitel-Sprachen-Menüs enthalten. Diese Menüs werden "DVD-Menüs" genannt. Hier beschreiben wir das allgemeine Verfahren für die Verwendung der DVD-Menüs.

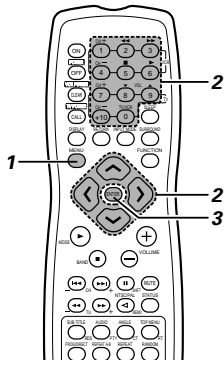

**Vor der Inbetriebnahme der Fernbedienung!**

- Vergewissern Sie sich, dass der DVD-Betrieb mit den Fernbedienungs-Betriebswahltasten eingestellt wird.



- 1** Drücken Sie während der Wiedergabe die MENU-Taste.
- Das DVD-Menü erscheint.



Fernbedienung

Beispiel:

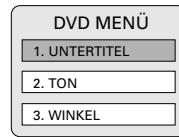

- 2** Wählen Sie den gewünschten Punkt mit den Cursor- oder den Nummertasten aus.
- Wenn Sie den Punkt mit den Nummertasten wählen, übergehen Sie den unten stehenden Schritt 3.

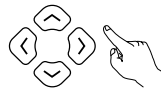

Fernbedienung

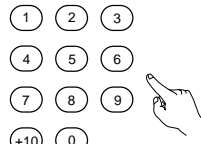

Fernbedienung

Beispiel:  
"TON" wird ausgewählt

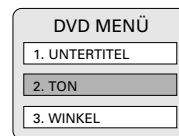

- 3** Drücken Sie die ENTER-Taste.
- Der ausgewählte Punkt wird eingestellt.
  - Wenn mehrere Menüs erscheinen, wiederholen Sie die Schritte 2 und 3.



Fernbedienung

**[19] VERWENDUNG DES TIMERS**

**(1) Einstellung der aktuellen Uhrzeit (24-Stunden-Anzeige)**

Beispiel: Einstellung der aktuellen Uhrzeit auf "19:30"

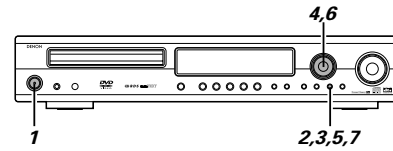

- 1** Schalten Sie die Stromversorgung ein.

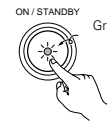

Haupteinheit

- 2** Drücken Sie die TIMER/SET-Taste und halten Sie sie für mindestens 2 Sekunden gedrückt.
- "SET TIME" wird angezeigt.

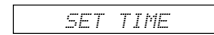

Haupteinheit

\* Wenn die Uhrzeit schon eingestellt ist, wird "EVERYDAY" angezeigt. Drehen Sie den FUNCTION/SELECT-Wähler, um "SET TIME" anzeigen zu lassen, setzen Sie dann die Einstellung mit Schritt 3 fort.

- 3** Drücken Sie die TIMER/SET-Taste.
- "Adj." wird angezeigt und die Stunden-Position blinkt in der Zeitanzeige.

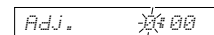

Haupteinheit

- 4** Drehen Sie den FUNCTION/SELECT-Wähler, um die Stunde auf "19" einzustellen.
- "19" blinkt in der Stunden-Position.

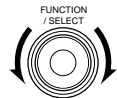
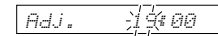

Haupteinheit

- 5** Drücken Sie die TIMER/SET-Taste.
- "19" hört auf in der Stunden-Position zu blinken und bleibt erleuchtet; die Minuten-Position beginnt zu blinken.

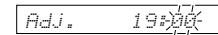

Haupteinheit

- 6** Drehen Sie den FUNCTION/SELECT-Wähler und stellen Sie die Minuten auf "30".
- "30" blinkt in der Minuten-Position.

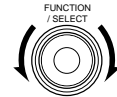

Haupteinheit

- 7** Drücken Sie die TIMER/SET-Taste, um die Uhr zu starten.
- Die Uhrzeit ist eingestellt und die Uhr beginnt die Stunden und Minuten zu zählen.



Fernbedienung

- \* Drücken Sie die TIMER/SET-Taste ein einziges Mal, um die aktuelle Uhrzeit zu prüfen, wenn etwas anderes angezeigt wird. Die aktuelle Uhrzeit erscheint und bleibt so lange auf dem Display, bis eine andere Funktion aufgerufen wird.
- \* Wenn bei Anzeige der Uhrzeit die TIMER/SET-Taste noch einmal gedrückt wird, erscheint wieder das normale Display.
- \* Die Uhrzeit kann angezeigt werden, indem im aktivierten Bereitschaftsmodus die TIMER/SET-Taste gedrückt wird. (Die Stromversorgung befindet sich jetzt nicht mehr im Energiespar-Bereitschaftsmodus.) Wenn die TIMER/SET-Taste während der Anzeige der Uhrzeit noch einmal gedrückt wird, wird das Display ausgeschaltet und der Energiespar-Bereitschaftsmodus wieder aktiviert.

**(2) Täglicher Timer**

**Beschreibung des Timers**

- Mit dem Timer kann zwischen der EIN- und BEREITSCHAFT (AUS)-Modus geschaltet werden - jeden Tag zur gleichen Zeit. (Täglicher Timer)
- Mit dem Timer können DVDs, CDs oder TUNER wiedergegeben werden.

**Vor der Timer-Einstellung**

- Stellen Sie die aktuelle Uhrzeit ein.
- Stellen Sie unbedingt die richtige Uhrzeit ein.

**Prüfung der Timer-Einstellungen**

- Führen Sie das gleiche Verfahren nach Einstellung der Timer-Einstellung aus, um die Timer-Einstellungen zu prüfen.
  - ① Drücken Sie die TIMER/SET-Taste für mindestens 2 Sekunden, um den Timer-Einstellungsmodus zu aktivieren.
  - ② Drücken Sie jetzt die TIMER/SET-Taste erneut, um die Startzeit und die Endzeit anzeigen zu lassen.
  - ③ Nachdem die Endzeit (Minuten) angezeigt worden ist, wird die Timer-Bereitschaftseinstellung angezeigt, und wenn die TIMER/SET-Taste erneut gedrückt wird, kehrt das Display zurück zu der Anzeige, die vor der Timer-Einstellung angezeigt wurde.

**Änderung der Timer-Einstellungen**

- Ändern Sie den Timer mithilfe der neuen Einstellungen.
- Die zuvor eingestellten Einstellungen werden gelöscht, wenn sie durch neue Eingaben ersetzt werden.

**Löschen der Timer-Einstellungen**

- Drücken Sie bei Anzeige von "Step 4 to 12" die TIMER/SET-Taste für mindestens 2 Sekunden. Die gesamten Timer-Einstellungen werden gelöscht.
- Drücken Sie die TIMER/SET-Taste erneut für mindestens 2 Sekunden; die Anzeige kehrt zu dem Display zurück, das vor der Timer-Einstellung angezeigt wurde.

**Timer ausschalten**

- Drücken Sie die TIMER/SET-Taste; wenn "T.Stdby" angezeigt wird, wählen Sie mithilfe des FUNCTION/SELECT-Wählers "OFF". (Die Display-Kennzeichnung ☹ wird ausgeschaltet.)

**Im Falle eines Stromausfalls**

- Bei einem Stromausfall oder bei Abziehen des Netzkabels blinkt die Uhranzeige bei Wiedereinschalten der Stromversorgung; die Stunden und Minuten werden weiter gezählt und, wenn der Timer eingestellt war, arbeitet der Timer entsprechend der Uhr. Korrigieren Sie unbedingt die aktuelle Uhrzeit-Einstellung.

**(3) Einstellung des täglichen Timers**

Beispiel: Eine CD ab 12:35 bis 12:56 abspielen

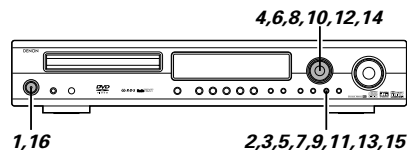

- Führen Sie diesen Bedienschritt nach Einstellung der aktuellen Uhrzeit (Schritte 1 bis 7 auf Seite 84) aus.

**1** Schalten Sie die Stromversorgung ein.

- Legen Sie eine CD zwecks Timer-Wiedergabe in die Haupteinheit ein.

ON / STANDBY Grün  
Haupteinheit

**2** Drücken Sie die TIMER/SET-Taste für mindestens 2 Sekunden.

- Wenn die Uhrzeit eingestellt ist, wird "EVERYDAY" angezeigt.

TIMER/SET  
Haupteinheit

**3** Drücken Sie die TIMER/SET-Taste.

- "FUNC" wird angezeigt.

\* "SET TIME" wird angezeigt, wenn die Zeit-Einstellung noch nicht ausgeführt wurde. Führen Sie die Schritte 3 bis 7 auf Seite 84 aus; nehmen Sie dann die Timer-Einstellung erneut vor.

TIMER/SET  
Haupteinheit

**4** Einstellung der Timer-Startfunktion. Stellen Sie die Funktion auf "DVD".

FUNCTION / SELECT  
Haupteinheit

**5** Drücken Sie die TIMER/SET-Taste.

- Der Timer-Einstellungsmodus wird aktiviert und die Timer-Startzeit kann eingestellt werden.

TIMER/SET  
Haupteinheit

**6** Drücken Sie die TIMER/SET-Taste.

- Die Endzeit wird im Speicher gespeichert.
- "T.Stdby" wird angezeigt und der Timer kann jetzt ein- und ausgeschaltet werden.

TIMER/SET  
Haupteinheit

**6** Einstellung der Timer-Startzeit  
Stellen Sie die Stunden auf "12".

FUNCTION / SELECT  
Haupteinheit

**7** Drücken Sie die TIMER/SET-Taste.

- "12" wird im Speicher gespeichert.

TIMER/SET  
Haupteinheit

**8** Stellen Sie die Minuten auf "35".

FUNCTION / SELECT  
Haupteinheit

**9** Drücken Sie die TIMER/SET-Taste.

- Die Startzeit wird im Speicher gespeichert; jetzt kann die Endzeit eingestellt werden.

TIMER/SET  
Haupteinheit

**10** Einstellung der Timer-Endzeit  
Stellen Sie die Stunden auf "12".

FUNCTION / SELECT  
Haupteinheit

**11** Drücken Sie die TIMER/SET-Taste.

- "12" wird im Speicher gespeichert.

TIMER/SET  
Haupteinheit

**12** Stellen Sie die Minuten auf "56".

FUNCTION / SELECT  
Haupteinheit

**13** Drücken Sie die TIMER/SET-Taste.

- Die Endzeit wird im Speicher gespeichert.
- "T.Stdby" wird angezeigt und der Timer kann jetzt ein- und ausgeschaltet werden.

TIMER/SET  
Haupteinheit

**14** Den Timer-Bereitschaftsmodus ein- und ausschalten.

- "ON" oder "OFF" (die Einstellung, die ausgewählt wurde) blinkt. Wählen Sie "ON", wenn der Timer aktiviert werden soll. (Bei Einstellung von "EIN", erscheint das ☹-Symbol auf dem Display.)

FUNCTION / SELECT  
Haupteinheit

\* Wählen Sie ON/OFF. Wenn ein Schritt nicht innerhalb von 4 Sekunden ausgeführt wird, erfolgt die Einstellung automatisch und der normale Display wird wieder angezeigt. (Ausführung von Schritt 15 ist nicht erforderlich.)

**15** Drücken Sie die TIMER/SET-Taste.

- Damit ist die Timer-Einstellung abgeschlossen.

TIMER/SET  
Haupteinheit

**16** Schalten Sie die Stromversorgung der Haupteinheit aus.

- Die Stromversorgung wird in den Bereitschaftsmodus geschaltet.
- Wenn der Timer-Bereitschaftsmodus auf "ON" gestellt ist, leuchtet die Netz-LED Orange.
- Die Disc-Wiedergabe startet, wenn die Startzeit erreicht wird.

ON / STANDBY Orange  
Haupteinheit

- \* Wenn das ☹-Symbol auf dem leuchtet oder die Netz-LED bei aktiviertem Bereitschaftsmodus Orange leuchtet, wiederholt der Timer diesen Betrieb täglich. (Täglicher Timer)
- \* Wenn Sie den Timer deaktivieren wollen, drücken Sie die TIMER/SET-Taste, um "T.Stdby" anzeigen zu lassen und "AUS" einzustellen. (Das ☹-Symbol verschwindet vom Display.)
- \* Wenn Ihnen bei der Timer-Einstellung bei Schritt 5 bis 12 ein Fehler unterläuft, drücken Sie die TIMER/SET-Taste und halten Sie sie für mindestens 2 Sekunden gedrückt, um das Verfahren ab Schritt 2 zu wiederholen.

**HINWEISE:**

- Wenn keine aktuelle Uhrzeit eingestellt ist, kann die Timer-Bereitschaftseinstellung nicht auf "EIN" gestellt werden. Stellen Sie unbedingt vor der Aktivierung des Timers die aktuelle Uhrzeit ein.
- Der Timer bleibt so lange aktiviert, so lange er eingeschaltet ist; auch wenn die Uhrzeit-Einstellung aufgrund eines Stromausfalls ausgeschaltet ist. Wenn Sie wollen, dass der Timer einwandfrei funktioniert, stellen Sie unbedingt die aktuelle Uhrzeit ein.
- Wenn die Timer-Startzeit erreicht wird, während die Stromversorgung eingeschaltet ist, wird das Gerät entsprechend des Timers betrieben. (Die Timer-Einstellungen haben Priorität.)
- Schalten Sie für den Timer-Betrieb die Stromversorgung unbedingt in den Bereitschaftsmodus.

**■ TUNER mit dem täglichen Timer verwenden**

- Stellen Sie "Timer TUNER" ein, drücken Sie danach die TIMER/SET-Taste.
- " F<sub>1</sub> F<sub>2</sub> F<sub>3</sub> . . . F<sub>n</sub> " wird angezeigt. Wählen Sie mit dem FUNCTION/SELECT-Wähler den voreingestellten Kanal aus, den Sie mit dem Timer empfangen möchten; drücken Sie anschließend die TIMER/SET-Taste.
- Danach muss das Verfahren ab Schritt 6 ausgeführt werden.

**(4) Einstellung des Sleep-Timers (nur Fernbedienung)**

- Mit der beiliegenden Fernbedienung kann die Stromversorgung nach maximal 120 Minuten in den Bereitschaftsmodus geschaltet werden. (Sleep-Timer)
- Verwenden Sie diese Funktion, um die Stromversorgung nach einem bestimmten Zeitraum (Minuten) automatisch in den Bereitschaftsmodus zu schalten.

Beispiel: Die Stromversorgung in 50 Minuten in den Bereitschaftsmodus schalten. Korrigieren Sie unbedingt die aktuelle Uhrzeit-Einstellung.

**1** Wählen Sie die gewünschte Funktion und starten Sie die Wiedergabe.

**2** Drücken Sie die SLEEP-Taste.

- "120" wird angezeigt und die "SLEEP"-Anzeige blinkt.

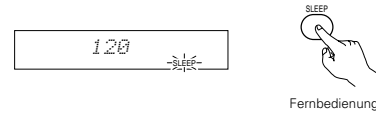

\* Das Display ändert sich bei jeder Tastenbetätigung von SLEEP.

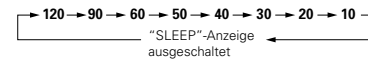

**3** Wenn die "SLEEP"-Anzeige blinkt, drücken Sie die SLEEP-Taste erneut, bis "50" angezeigt wird.

- "50" wird angezeigt und die "SLEEP"-Anzeige blinkt.

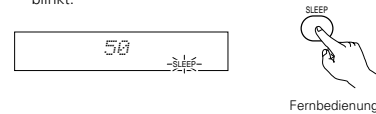

- Nach 4 Sekunden kehrt das Display zu dem Display zurück, das vor der Einstellung des Sleep-Timers angezeigt wurde; die "SLEEP"-Anzeige hört auf zu blinken und bleibt erleuchtet. (Damit ist die Einstellung des Sleep-Timers abgeschlossen.)

**4** Die Stromversorgung schaltet 50 Minuten später in den Bereitschaftsmodus.

- \* Drücken Sie für die Ausschaltung des Sleep-Timers wiederholt die SLEEP-Taste, bis die "SLEEP"-Anzeige ausgeschaltet wird. Der Sleep-Timer kann auch dadurch ausgeschaltet werden, dass die Netztaaste auf der Haupteinheit oder der Fernbedienung gedrückt wird, um die Stromversorgung des gesamten Systems in den Bereitschaftsmodus zu schalten.

**HINWEISE:**

- Wenn die SLEEP-Taste während des Sleep-Timerbetriebs gedrückt wird, wird die Einstellung auf 120 Minuten rückgesetzt. Nehmen Sie eine neue Einstellung vor.
- Wenn sich die Einstellungen des Sleep-Timers und des täglichen Timers überlappen, hat der Sleep-Timer Priorität.

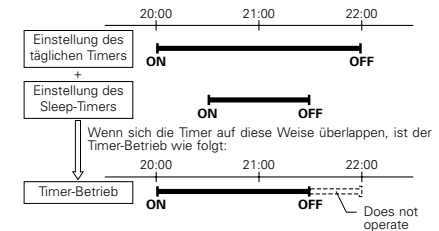

- Der tägliche Timer arbeitet nicht, wenn seine Startzeit innerhalb der Zeit liegt, in der der Sleep-Timerbetrieb erfolgt.

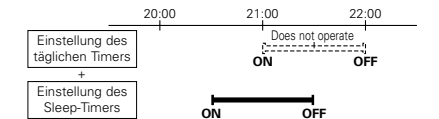

- Die verbleibende Zeit des Sleep-Timers kann mit der STATUS-Taste geprüft werden.

## 20 DIE VOREINSTELLUNGEN ÄNDERN (DVD)

- Die werkseitige Anfangseinstellung kann geändert werden.  
Der Einstellungsinhalt bleibt bis zur nächsten Änderung gespeichert, auch wenn die Stromversorgung ausgeschaltet wird.

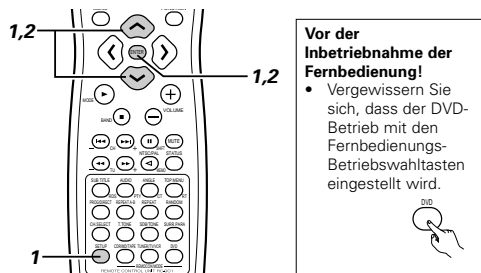

- 1** Drücken Sie im Stopp-Modus die SETUP-Taste. Wählen Sie im Setup-Menü "DVD SETUP" mit den Cursor-Tasten  $\wedge$  und  $\vee$  aus und drücken Sie die ENTER-Taste.

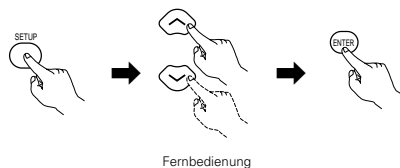

- 2** Der Setup-Bildschirm (Voreinstellungen) "DVD SETUP MENU" erscheint.

### • DISC SETUP

Stellen Sie hier die Sprache ein, die bei der Disc-Wiedergabe verwendet werden soll.

Wenn die gewählte Sprache auf der Disc nicht enthalten ist, wird die auf der Disc voreingestellte Sprache eingestellt.

### • OSD SETUP

Stellen Sie hier die Sprache für den Voreinstellungs-Bildschirm und die Meldungen, die auf dem TV-Bildschirm angezeigt werden ("PLAY", usw.), und die Farbe des Hintergrunds ein.

### • VIDEO SETUP

Stellen Sie hier den Bildschirmmodus für dieses Gerät ein.

(TV-Aspekt und TV-Typ.)

### • AUDIO SETUP

Stellen Sie hier den Audioausgangsmodus für dieses Gerät ein.

(Digital- und LPCM-Ausgangseinstellungen.)

### • RATINGS

Deaktivieren Sie hier die Wiedergabe von für Erwachsene bestimmte DVDs, so dass sich Kinder diese DVDs nicht anschauen können. Beachten Sie, dass die Wiedergabe von für Erwachsene bestimmte DVDs nicht deaktiviert werden kann, wenn das Bewertungsniveau auf der DVD nicht gespeichert ist; allerdings kann die Wiedergabe aller DVDs gesperrt werden.

### • OTHER SETUP

Diese enthalten spezielle EINSTELLUNGSSPERREN.

Wählen Sie mit den Cursor-Tasten  $\wedge$  und  $\vee$  die gewünschte Einstellung aus. Punkt 3, drücken Sie anschließend die ENTER-Taste.

- DISC SETUP. (Siehe Seite 87.)
- OSD SETUP. (Siehe Seite 88.)
- VIDEO SETUP. (Siehe Seite 89.)
- AUDIO SETUP. (Siehe Seite 90.)
- RATINGS. (Siehe Seite 91.)
- OTHER SETUP. (Siehe Seite 92.)

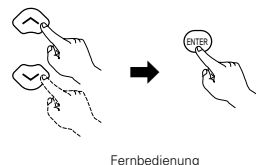
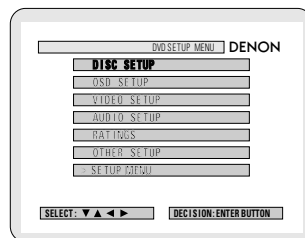

## (1) "DISC SETUP" wird ausgewählt

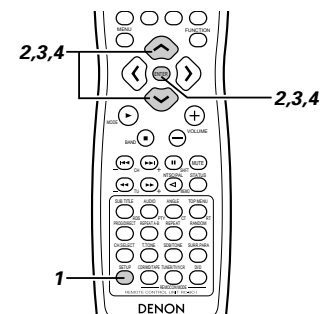

- 1** Lesen Sie die Seite 87.
- 2**

- 3** Wählen Sie mit den Cursor-Tasten  $\wedge$  und  $\vee$  die gewünschte Einstellung aus, drücken Sie anschließend die ENTER-Taste.

### • DIALOG

Stellen Sie hier die Sprache für die Tonausgabe über die Lautsprecher ein.

### • SUBTITLE

Stellen Sie hier die Sprache der Untertitel ein, die auf dem TV-Bildschirm angezeigt werden.

### • DISC MENUS

Stellen Sie hier die Sprache für die auf der Disc gespeicherten Menüs (Hauptmenü, usw.) ein.

### \* Den Disc-Setupmodus verlassen

Wählen Sie mit den Cursor-Tasten  $\wedge$  und  $\vee$  "DVD SETUP MENU" aus, drücken Sie anschließend die ENTER-Taste.

- Der gleiche Bildschirm wie bei Schritt 2 wird angezeigt.

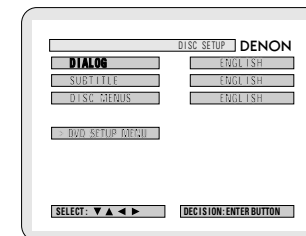

Fernbedienung

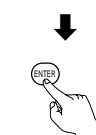

Fernbedienung

- 4** Wählen Sie mit den Cursor-Tasten  $\wedge$  und  $\vee$  die gewünschte Einstellung aus, drücken Sie anschließend die ENTER-Taste.

### ■ Wenn "DIALOG" ausgewählt wird:

#### • ENGLISH (werkseitige Voreinstellung)

Wählen Sie diese Einstellung, wenn Sie eine DVD in englisch wiedergeben möchten.

#### • FRENCH

Wählen Sie diese Einstellung, wenn Sie eine DVD in französisch wiedergeben möchten.

#### • SPANISH

Wählen Sie diese Einstellung, wenn Sie eine DVD in spanisch wiedergeben möchten.

#### • GERMAN

Wählen Sie diese Einstellung, wenn Sie eine DVD in deutsch wiedergeben möchten.

#### • ITALIAN

Wählen Sie diese Einstellung, wenn Sie eine DVD in italienischer wiedergeben möchten.

#### • DUTCH

Wählen Sie diese Einstellung, wenn Sie eine DVD in dutoher wiedergeben möchten.

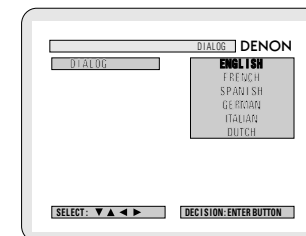

Fernbedienung

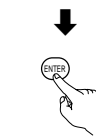

Fernbedienung

### \* Den DVD-Setupmodus verlassen

Wählen Sie im Setup-Bildschirm unter Schritt 1 auf Seite 86 "EXIT SETUP" mit den Cursor-Tasten  $\wedge$  und  $\vee$  aus, drücken Sie anschließend die ENTER-Taste. Sie können den Setup auch durch Drücken der SETUP-Taste auf der Fernbedienung verlassen.

4

※ **Den Dialog-Modus verlassen**  
 Durch Drücken der ENTER-Taste oder der RETURN-Taste können Sie zu dem zuvor angezeigten Bildschirm zurückkehren.

■ **Wenn "SUBTITLE" ausgewählt wird:**

- **ENGLISH (werkseitige Voreinstellung)**  
 Wählen Sie diese Einstellung, wenn Sie eine DVD mit englischen Untertiteln wiedergeben möchten.
- **FRENCH**  
 Wählen Sie diese Einstellung, wenn Sie eine DVD mit französischen Untertiteln wiedergeben möchten.
- **SPANISH**  
 Wählen Sie diese Einstellung, wenn Sie eine DVD mit spanischen Untertiteln wiedergeben möchten.
- **GERMAN**  
 Wählen Sie diese Einstellung, wenn Sie eine DVD mit deutschen Untertiteln wiedergeben möchten.
- **ITALIAN**  
 Wählen Sie diese Einstellung, wenn Sie eine DVD mit italienischer Untertiteln wiedergeben möchten.
- **DUTCH**  
 Wählen Sie diese Einstellung, wenn Sie eine DVD mit dutcher Untertiteln wiedergeben möchten.
- **OFF**  
 Wählen Sie diese Einstellung, wenn Sie keine Untertitel anzeigen lassen wollen. (Bei einigen Discs kann die Untertitel-Anzeige nicht ausgeschaltet werden.)

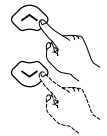

Fernbedienung

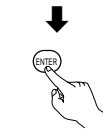

Fernbedienung

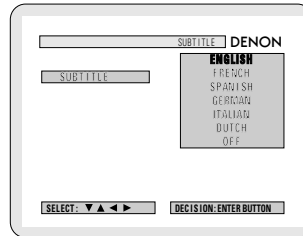

※ **Den Untertitel-Modus verlassen**  
 Durch Drücken der ENTER-Taste können Sie zum vorher angezeigten Bildschirm zurückkehren.

■ **Wenn "DISC MENUS" ausgewählt wird:**

- **ENGLISH (werkseitige Voreinstellung)**  
 Wählen Sie diese Einstellung, wenn Sie die Menüs in englisch anzeigen lassen wollen.
- **FRENCH**  
 Wählen Sie diese Einstellung, wenn Sie die Menüs in französische anzeigen lassen wollen.
- **SPANISH**  
 Wählen Sie diese Einstellung, wenn Sie die Menüs in spanisch anzeigen lassen wollen.
- **GERMAN**  
 Wählen Sie diese Einstellung, wenn Sie die Menüs in deutsch anzeigen lassen wollen.
- **ITALIAN**  
 Wählen Sie diese Einstellung, wenn Sie die Menüs in italienischer anzeigen lassen wollen.
- **DUTCH**  
 Wählen Sie diese Einstellung, wenn Sie die Menüs in dutcher anzeigen lassen wollen.

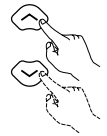

Fernbedienung

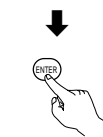

Fernbedienung

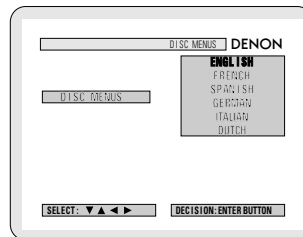

※ **Den Disc-Menüs-Modus verlassen**  
 Durch Drücken der ENTER-Taste können Sie zum vorher angezeigten Bildschirm zurückkehren.

(2) "OSD SETUP" wird ausgewählt

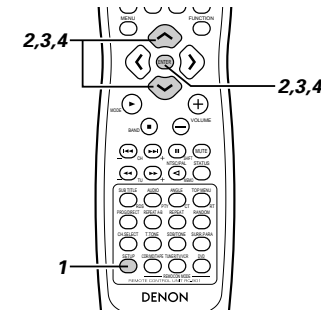

1  
2  
3

Lesen Sie die Seite 87.

3

Wählen Sie mit den Cursor-Tasten ^ und v die gewünschte Einstellung aus, drücken Sie anschließend die ENTER-Taste.

• **WALL PAPER**

Wählen Sie das Bild, das im Stopp-Modus und CD-Wiedergabemodus auf dem Bildschirm angezeigt werden soll.

※ **Den Bildschirmanzeige-Setupmodus verlassen**

Wählen Sie mit den Cursor-Tasten ^ und v "DVD SETUP MENU" aus, drücken Sie anschließend die ENTER-Taste.

- Der gleiche Bildschirm wie bei Schritt 2 wird angezeigt.



Fernbedienung

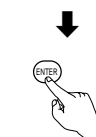

Fernbedienung

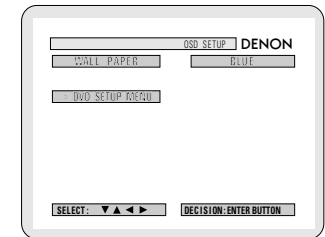

4

Wählen Sie mit den Cursor-Tasten ^ und v die gewünschte Einstellung aus, drücken Sie anschließend die ENTER-Taste.

■ **Wenn "WALL PAPER" ausgewählt wird:**

- **BLUE (werkseitige Voreinstellung)**  
 Wählen Sie diese Einstellung, wenn ein blauer TV-Bildschirmhintergrund angezeigt werden soll.
- **PICTURE**  
 Wählen Sie diese Einstellung, wenn ein Bild auf dem TV-Bildschirm angezeigt werden soll.

※ **To exit the wall paper mode**

Durch Drücken der ENTER-Taste können Sie zum vorher angezeigten Bildschirm zurückkehren.



Fernbedienung

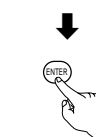

Fernbedienung

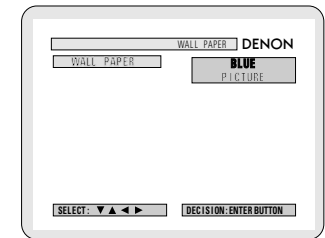



**(3) "VIDEO SETUP" wird ausgewählt**

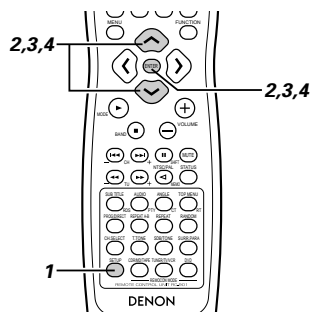

**1**  
**2**

Lesen Sie die Seite 87.

**3**

Wählen Sie mit den Cursor-Tasten  $\wedge$  und  $\vee$  die gewünschte Einstellung aus, drücken Sie anschließend die ENTER-Taste.

• **TV ASPECT**

Stellen Sie hier die Form Ihres TV-Bildschirms ein.

• **TV TYPE**

Stellen Sie hier das Videoformat Ihres TVs ein (NTSC, PAL oder MULTI).

• **Den Video-Setupmodus verlassen**

Wählen Sie mit den Cursor-Tasten  $\wedge$  und  $\vee$  "DVD SETUP MENU" aus, drücken Sie anschließend die ENTER-Taste.

- Der gleiche Bildschirm wie bei Schritt 2 wird angezeigt.

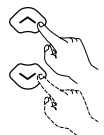

Fernbedienung

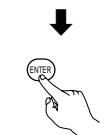

Fernbedienung

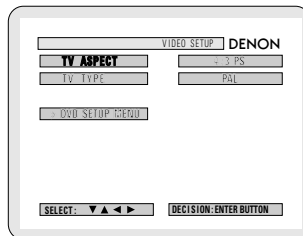

**4**

Wählen Sie mit den Cursor-Tasten  $\wedge$  und  $\vee$  die gewünschte Einstellung aus, drücken Sie anschließend die ENTER-Taste.

■ **Wenn "TV ASPECT" ausgewählt wird:**

• **4:3 PS (werkseitige Voreinstellung)**

Wählen Sie diese Einstellung, um Breitbild-DVDs im Pan & Scan-Modus abzuspielen (beide Seiten des Bildes sind abgeschnitten). Discs, bei denen die Pan & Scan-Funktion nicht spezifiziert ist, werden im Letterbox-Modus wiedergegeben.

• **4:3 LB**

Wählen Sie diese Einstellung, um Breitbild-DVDs im Letterbox-Modus abzuspielen (schwarzer Streifen oben und unten).

• **WIDE (16:9)**

Wählen Sie diese Einstellung, um Breitbild-DVDs im Vollbildschirm-Modus abzuspielen.

※ **Den TV-Aspekt-Modus verlassen**

Durch Drücken der ENTER-Taste können Sie zum vorher angezeigten Bildschirm zurückkehren.

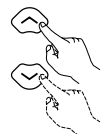

Fernbedienung

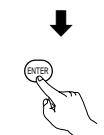

Fernbedienung

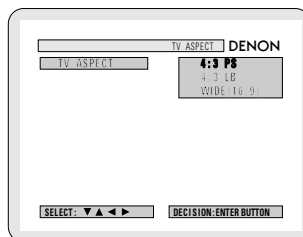

**4**

■ **Wenn "TV TYP" ausgewählt wird:**

• **MULTI**

Wählen Sie diese Einstellung, wenn Ihr TV mit beiden Formaten, NTSC und PAL, kompatibel ist.

NTSC-Signale werden von den Videoausgangsbuchsen ausgegeben, wenn NTSC-formatierte Discs wiedergegeben werden; PAL-Signale werden von den Videoausgangsbuchsen ausgegeben, wenn PAL-formatierte Discs wiedergegeben werden.

• **NTSC**

Wählen Sie diese Einstellung, wenn das Videoformat Ihres TVs NTSC ist.

Wenn NTSC ausgewählt wird, wird das Ausgabeformat auf NTSC festgelegt.

• **PAL (werkseitige Voreinstellung)**

Wählen Sie diese Einstellung, wenn das Videoformat Ihres TVs PAL ist.

Wenn PAL ausgewählt wird, wird das Ausgabeformat auf PAL festgelegt.

※ **Den TV-Typ-Modus verlassen**

Durch Drücken der ENTER-Taste oder der RETURN-Taste können Sie zu dem zuvor angezeigten Bildschirm zurückkehren.



Fernbedienung

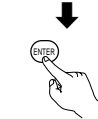

Fernbedienung

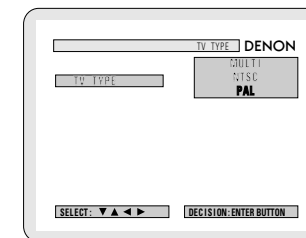

(4) "AUDIO SETUP" wird ausgewählt

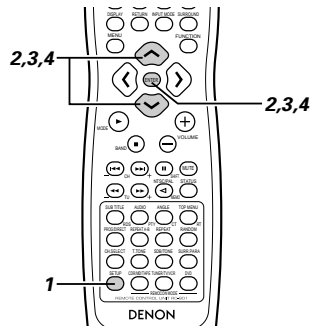

1

Siehe Seite 87.

2

3

Wählen Sie mit den Cursor-Tasten  $\wedge$  und  $\vee$  die gewünschte Einstellung aus, drücken Sie anschließend die ENTER-Taste.

• **DIGITAL OUT**

Wählen Sie hier das Signalformat des Digitalausgangs aus.

• **LPCM SELECT (96 kHz  $\rightarrow$  48 kHz)**

Wählen Sie hier den Digitalaudioausgang aus, wenn mit Linear-PCM-Audio aufgenommene DVDs abgespielt werden.

※ **Den Audio-Setupmodus verlassen**

Wählen Sie mit den Cursor-Tasten  $\wedge$  und  $\vee$  den "DVD SETUP MENU" aus, drücken Sie anschließend die ENTER-Taste.

- Der gleiche Bildschirm wie bei Schritt 2 wird angezeigt.

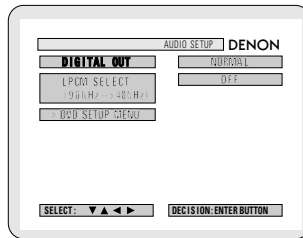

4

Wählen Sie mit den Cursor-Tasten  $\wedge$  und  $\vee$  die gewünschte Einstellung aus, drücken Sie anschließend die ENTER-Taste.

■ **Wenn "DIGITAL OUT" ausgewählt wird.**

• **NORMAL (werkseitige Voreinstellung)**

Nehmen Sie die Auswahl bei Wiedergabe einer DVD im Surround-Modus vor, die mit diesem Gerät im Dolby Digital- oder DTS-Modus aufgenommen wurde.

Das Dolby Digital- oder DTS-Digitalsignal wird ebenfalls von den digitalen Ausgangsbuchsen ausgegeben.

• **PCM**

DVDs, die in Dolby Digital aufgenommen wurden, werden in Linear-PCM 48 kHz/16 Bit (2 Kanäle) konvertiert. Nehmen Sie die Auswahl während einer digitalen Aufnahme vor. DVDs, die mit DTS aufgenommen wurden, werden nicht konvertiert; ferner ist keine digitale Aufnahme möglich.

※ **Den Digitalausgangs-Modus verlassen**

Durch Drücken der ENTER-Taste können Sie zum vorher angezeigten Bildschirm zurückkehren.

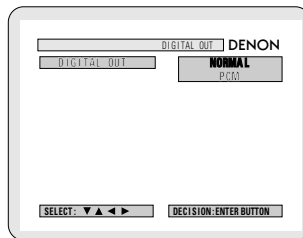

4

■ **"LPCM SELECT (96 kHz  $\rightarrow$  48 kHz)" wird ausgewählt.**

• **OFF (werkseitige Voreinstellung)**

Nehmen Sie die Auswahl bei Wiedergabe von DVDs mit einem Decoder vor, die mit diesem Gerät im PCM 48 kHz/20/24 Bit- und 98 kHz-Modus aufgenommen wurden. Beachten Sie, dass DVDs mit Urheberrechtsschutz auf 48 kHz/16 Bits konvertiert und wiedergegeben werden.

Das gleiche Signal wird von den digitalen Ausgangsbuchsen ausgegeben.

• **ON (96 kHz  $\rightarrow$  48 kHz)**

DVDs, die mit dem Linear-PCM 48 kHz/20/24 Bit- und 98 kHz-Modus aufgenommen wurden, werden alle auf 48 kHz/16 Bits konvertiert. Nehmen Sie diese Auswahl während einer digitalen Aufnahme vor.

※ **Den LPCM-Wahl-Modus verlassen**

Durch Drücken der ENTER-Taste können Sie zum vorher angezeigten Bildschirm

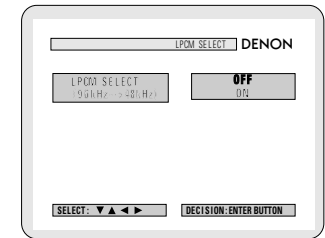

**(5) "RATINGS" wird ausgewählt**

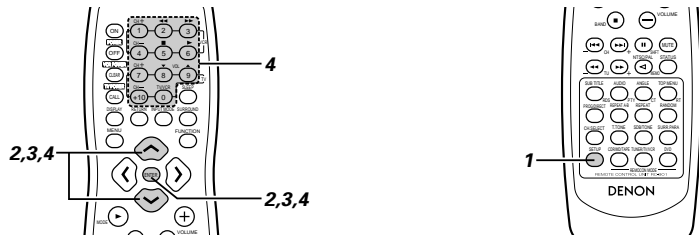

**1**  
**2** Siehe Seite 87.

**3** Wählen Sie mit den Cursor-Tasten  $\wedge$  und  $\vee$  die gewünschte Einstellung aus, drücken Sie anschließend die ENTER-Taste.

**• RATING LEVEL**

Beschränken Sie hier für Kinder Wiedergabe der nur für die Erwachsenen bestimmten DVDs. Beachten Sie, dass bei den für Erwachsene bestimmten DVDs die Wiedergabe nicht beschränkt werden kann, wenn auf der Disc kein Beschränkungslevel gespeichert ist. Es ist jedoch möglich, die Wiedergabe aller DVDs zu deaktivieren.

**• PASSWORD CHANGE**

Ändern Sie hiermit das Kennwort. Das Kennwort für das Gerät ist werkseitig auf "0000" eingestellt.

**\* Den Bewertungs-Setupmodus verlassen**

Wählen Sie mit den Cursor-Tasten  $\wedge$  und  $\vee$  den "DVD SETUP MENU" aus, drücken Sie anschließend die ENTER-Taste.  
 • Der gleiche Bildschirm wie bei Schritt 2 wird angezeigt.

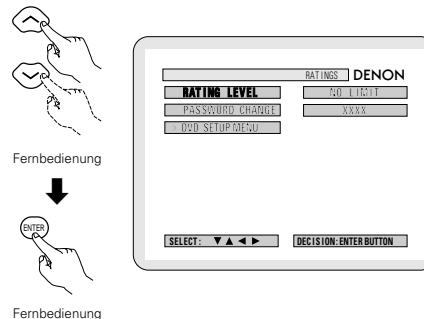

**4** Wählen Sie mit den Cursor-Tasten  $\wedge$  und  $\vee$  die gewünschte Einstellung aus, drücken Sie anschließend die ENTER-Taste.

**■ Wenn "RATING LEVEL" ausgewählt wird.**

**• Level 0 (LOCK ALL)**

Wählen Sie diese Einstellung, um die Wiedergabe aller DVDs zu deaktivieren. Deaktivieren Sie hiermit z. B. die Wiedergabe von nur für Erwachsene bestimmte DVDs, auf denen kein Bewertungslevel aufgezeichnet ist.

**• Level 1**

Wählen Sie diese Einstellung, um nur für Kinder bestimmte DVDs abzuspielen. (DVDs für Erwachsene und allgemeines Publikum können nicht abgespielt werden.)

**• Level 2 bis Level 8**

Wählen Sie diese Einstellung, um DVDs für Kinder und allgemeines Publikum abzuspielen. DVDs für Erwachsene können nicht abgespielt werden.

**• NO LIMIT (werkseitige Voreinstellung)**

Wählen Sie diese Einstellung, um alle DVDs abzuspielen.

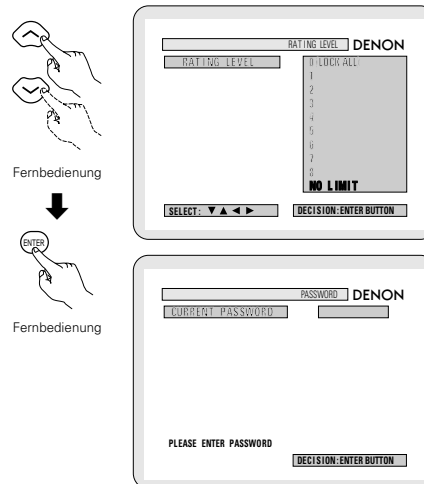

**4** Geben Sie mit den Nummerntasten ein 4-stelliges Kennwort ein, drücken Sie anschließend die ENTER-Taste.

- \* Vergewissern Sie sich, dass der DVD-Betrieb mit den Fernbedienungs-Betriebswahl-tasten eingestellt wird.
- \* Das Kennwort für das Gerät ist werkseitig auf "0000" eingestellt.
- \* Vergessen Sie das Kennwort nicht.
- \* Die Einstellung kann nicht ohne Eingabe des korrekten Kennworts geändert werden.

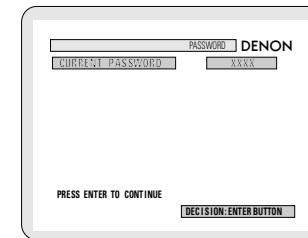
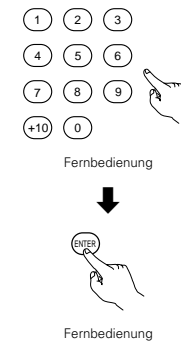

- \* Wenn das Kennwort vergessen wurde, oder wenn eine RATING LEVEL-Einstellungsänderung unterbrochen wird, dann drücken Sie mehrmals die ENTER-Taste und verlassen Sie den Bewertungs-Setupmodus.

**■ Wenn "PASSWORD CHANGE" ausgewählt wird.**

Geben Sie mit den Nummerntasten ein 4-stelliges Kennwort ein, drücken Sie anschließend die ENTER-Taste.

- \* Vergewissern Sie sich, dass der DVD-Betrieb mit den Fernbedienungs-Betriebswahl-tasten eingestellt wird.
- \* Vergessen Sie das Kennwort nicht.
- \* Die Einstellung kann nicht ohne Eingabe des korrekten Kennworts geändert werden.
- \* Das Kennwort für das Gerät ist werkseitig auf "0000" eingestellt.

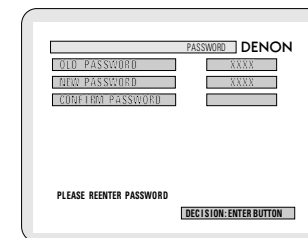
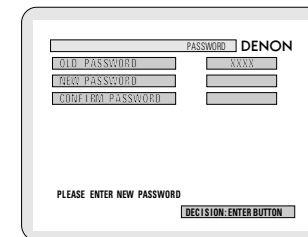
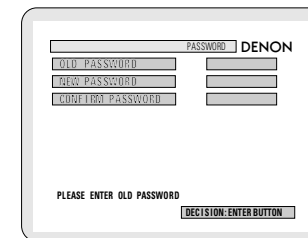
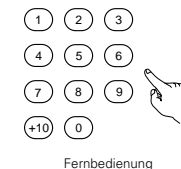

(6) "OTHER SETUP" wird ausgewählt

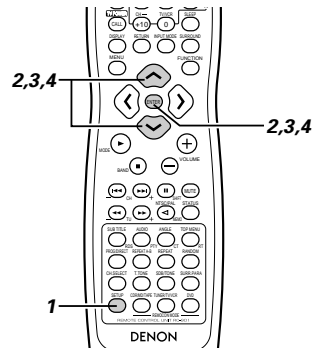

**HINWEISE:**

- Ein Englisch-Insert-Decoder ist für die Anzeige von englischen Inserts erforderlich.
  - DVDs mit Insert-Signalen sind durch , , , gekennzeichnet.
- Englische Inserts können nicht angezeigt werden, wenn DVDs abgespielt werden, die keine Insert-Signale enthalten.
- Die Zeichen, in denen die Insert angezeigt werden (Großbuchstaben, Kleinbuchstaben, kursiv, usw.), sind von DVD zu DVD verschieden und können mit diesem Gerät nicht ausgewählt werden.

**1**  
**2**

Siehe Seite 87.

**3**

Wählen Sie mit den Cursor-Tasten und die gewünschte Einstellung aus, drücken Sie anschließend die ENTER-Taste.

• **CAPTIONS**

Stellen Sie hier ein, ob die auf den DVDs aufgezeichneten Inserts angezeigt werden sollen oder nicht.

※ **Den Sonstige Setups-Modus verlassen**

Wählen Sie mit den Cursor-Tasten und "DVD SETUP MENU" aus, drücken Sie anschließend die ENTER-Taste.

- Der gleiche Bildschirm wie bei Schritt 2 wird angezeigt.

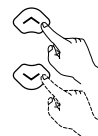

Fernbedienung

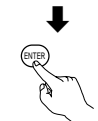

Fernbedienung

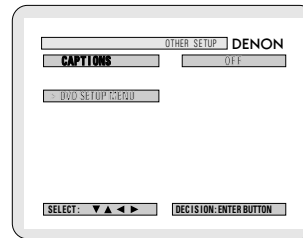

**4**

Wählen Sie mit den Cursor-Tasten und die gewünschte Einstellung aus, drücken Sie anschließend die ENTER-Taste.

■ **Wenn "CAPTIONS" ausgewählt wird:**

• **OFF (werkseitige Voreinstellung)**

Wählen Sie diese Einstellung, wenn Sie bei Wiedergabe von DVDs, die englische Inserts enthalten, diese Inserts nicht auf dem Bildschirm anzeigen lassen wollen.

• **ON**

Wählen Sie diese Einstellung, wenn Sie bei Wiedergabe von DVDs, die englische Inserts enthalten, diese Inserts anzeigen lassen wollen.

※ **Den Insert-Modus verlassen**

Durch Drücken der ENTER-Taste können Sie zum vorher angezeigten Bildschirm zurückkehren.

- Der gleiche Bildschirm wie bei Schritt 2 wird angezeigt.

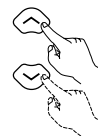

Fernbedienung

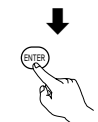

Fernbedienung

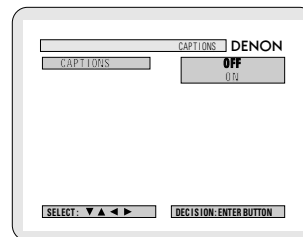

**21** LAST FUNCTION MEMORY

- Dieses Gerät ist mit einem "Last Function memory" ausgestattet, der den Eingangs- und Ausgangseinstellungsstatus speichert, der vor dem Ausschalten der Stromversorgung eingestellt war.
- Mit dieser Funktion sind komplizierte Neueinstellungen nach Einschalten der Stromversorgung nicht mehr notwendig.
- Das Gerät ist ebenfalls mit einem Sicherungsspeicher ausgestattet. Mithilfe dieser Funktion bleibt der Speicherinhalt gespeichert, auch wenn die Stromversorgung ausgeschaltet und das Netzkabel abgezogen wird.

**22** INITIALISIERUNG DES MIKROPROZESSORS

Wenn die Display-Anzeige nicht normal erscheint oder der Gerätebetrieb nicht einwandfrei läuft, muss die Initialisierung des Mikroprozessors mithilfe des folgenden Verfahrens ausgeführt werden.

**1**

Drücken Sie die Netztaete, um den Bereitschaftsmodus aufzurufen, ziehen Sie danach das Netzkabel des Gerätes auf der Netzsteckdose.

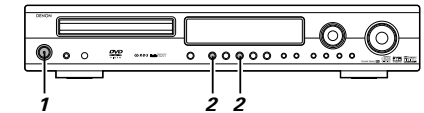
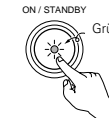

**2**

Halten Sie die PLAY-Taste und die STOP-Taste gedrückt und stecken Sie das Netzkabel wieder in die Steckdose.

**3**

Prüfen Sie, ob das gesamte Display in einem Intervall von etwa 1 Sekunde blinkt; lassen Sie die zwei Tasten wieder los - damit ist der Mikroprozessor initialisiert.

**HINWEISE:**

- Wenn Schritt 3 nicht funktioniert, wiederholen Sie das Verfahren ab Schritt 1.
- Wenn der Mikroprozessor rückgesetzt ist, werden alle Tasten und Setup-Einstellungen auf die voreingestellten Werte rückgesetzt.

## 23 FEHLERSUCHE

**Nehmen Sie erneut eine Prüfung vor, bevor Sie annehmen, dass der Player eine Fehlfunktion hat**

■ **Sind alle Anschlüsse korrekt?**

■ **Befolgen Sie die im Handbuch beschriebenen Anleitungen?**

■ **Funktionieren die Lautsprecher und die anderen Komponenten einwandfrei?**

Wenn das Gerät nicht einwandfrei zu funktioniert scheint, siehe die Tabelle unten. Wenn das Problem dadurch nicht behoben werden kann, ist das Gerät möglicherweise beschädigt. Schalten Sie die Stromversorgung aus, ziehen Sie das Netzkabel ab und wenden Sie sich an den Händler, bei dem Sie das Gerät erworben haben, oder an eine Denon-Verkaufsstelle in der Nähe.

	Symptom	Ursache	Abhilfe	Seite
Allgemeine Probleme beim Hören von Discs, Tapes und UKW-Übertragungen, usw.	DISPLAY leuchtet, aber kein Ton wird ausgegeben, wenn der Netzschalter eingeschaltet ist.	<ul style="list-style-type: none"> <li>Das Netzkabel ist locker eingesteckt.</li> </ul>	<ul style="list-style-type: none"> <li>Prüfen Sie den Anschluss des Netzkabelsteckers.</li> </ul>	51
	DISPLAY leuchtet, es wird aber kein Ton ausgegeben.	<ul style="list-style-type: none"> <li>Die Lautsprecherkabel sind nicht fest angeschlossen.</li> <li>Falsche Position der Audio-Funktionstaste.</li> <li>Der Lautsprecherregler ist auf ein Minimum eingestellt.</li> <li>Die STUMMSCHALTUNG ist aktiviert.</li> <li>Digitalisignale werden nicht eingegeben; Digitaleingang ist ausgewählt.</li> </ul>	<ul style="list-style-type: none"> <li>Richtig anschließen.</li> </ul>	54
			<ul style="list-style-type: none"> <li>Stellen Sie eine geeignete Position ein.</li> </ul>	65
			<ul style="list-style-type: none"> <li>Stellen Sie die Lautstärke auf einen geeigneten Pegel.</li> </ul>	65
			<ul style="list-style-type: none"> <li>Schalten Sie die STUMMSCHALTUNG aus.</li> </ul>	66
			<ul style="list-style-type: none"> <li>Geben Sie Digitalisignale ein oder wählen Sie Eingangsbuchsen, an denen Digitalisignale eingehen.</li> </ul>	65
	Auf dem Monitor wird kein Bild angezeigt.	<ul style="list-style-type: none"> <li>Die Anschlüsse zwischen der Video-Ausgangsbuchse dieses Gerätes und dem Eingangsanschluss des Monitors sind nicht vollständig.</li> <li>Die Eingangseinstellung des Monitor-TVs ist unterschiedlich.</li> </ul>	<ul style="list-style-type: none"> <li>Prüfen Sie, ob die Anschlüsse korrekt sind.</li> </ul>	52, 53
			<ul style="list-style-type: none"> <li>Schließen Sie die TV-Eingangsumschaltung an die Buchse an, an der der Videoeingang angeschlossen ist.</li> <li>Nehmen Sie die gleichen Einstellungen für die Video- oder S-Videoanschlüsse vor.</li> </ul>	— 52, 53
	Das Programm kann nicht von der DVD auf den VCR kopiert werden.	<ul style="list-style-type: none"> <li>Fast jede Filmssoftware enthält ein Urheberrechtsschutz-Signal.</li> </ul>	<ul style="list-style-type: none"> <li>Es kann keine Kopie erstellt werden.</li> </ul>	—
	Der Subwoofer produziert keinen Ton aus.	<ul style="list-style-type: none"> <li>Es liegt kein Strom am Subwoofer an</li> <li>Die Subwoofer-Einstellung im Setup steht auf "None".</li> <li>Der Ausgang des Subwoofers ist nicht angeschlossen.</li> </ul>	<ul style="list-style-type: none"> <li>Schalten Sie die Stromversorgung des Subwoofers ein.</li> </ul>	—
<ul style="list-style-type: none"> <li>Ändern Sie die Einstellung "Subwoofer" im Setup.</li> </ul>			60	
<ul style="list-style-type: none"> <li>Anschlüsse richtig ausführen.</li> </ul>			54	
Es wird kein Prüfton ausgegeben.	<ul style="list-style-type: none"> <li>Der Surround-Modus ist auf einen anderen Modus als den autom. Dekodier-Modus eingestellt.</li> </ul>	<ul style="list-style-type: none"> <li>Stellen Sie den auto. Dekodier-Modus ein.</li> </ul>	68	
Fernbedienung	Dieses Gerät funktioniert nicht einwandfrei, wenn es mit der Fernbedienung gesteuert wird.	<ul style="list-style-type: none"> <li>Die Batterien sind leer.</li> </ul>	<ul style="list-style-type: none"> <li>Ersetzen Sie die Batterien durch neue.</li> </ul>	56
		<ul style="list-style-type: none"> <li>Die Fernbedienung ist vom Gerät zu weit entfernt.</li> </ul>	<ul style="list-style-type: none"> <li>Gehen Sie mit der Fernbedienung näher heran.</li> </ul>	56
		<ul style="list-style-type: none"> <li>Es befindet sich ein Hindernis zwischen diesem Gerät und der Fernbedienung.</li> </ul>	<ul style="list-style-type: none"> <li>Entfernen Sie das Hindernis.</li> </ul>	56
		<ul style="list-style-type: none"> <li>Es wird eine andere Taste gedrückt.</li> </ul>	<ul style="list-style-type: none"> <li>Drücken Sie die richtige Taste.</li> </ul>	55
		<ul style="list-style-type: none"> <li>Die Enden ⊕ und ⊖ der Batterie sind verkehrt herum eingelegt.</li> </ul>	<ul style="list-style-type: none"> <li>Legen Sie die Batterien richtig herum ein.</li> </ul>	56
<ul style="list-style-type: none"> <li>Die Modus-Auswahl der Fernbedienung ist nicht richtig eingestellt. Der DVD-Modus, AV-Modus der Audio-Modus ist nicht richtig eingestellt.</li> </ul>	<ul style="list-style-type: none"> <li>Drücken Sie die Fernbedienungs-Modusauswahltaste für den Punkt, den Sie aufrufen wollen. Betreiben Sie dieses Gerät zusammen mit dem DVD-Modus.</li> </ul>	55		

	Symptom	Maßnahme	Seite	
DVD-Betrieb	Die Wiedergabe startet nicht, wenn die PLAY-Taste gedrückt wird. Die Wiedergabe stoppt augenblicklich.	<ul style="list-style-type: none"> <li>Befindet sich Kondensation auf der Disc oder dem Player? (Bedienen Sie das Gerät 1 oder 2 Stunden lang nicht.)</li> <li>Es können keine anderen Discs als DVDs, Video-CDs und Music-CDs abgespielt werden.</li> <li>Die Disc ist schmutzig. Wischen Sie den Schmutz weg.</li> </ul>	— 50 51	
	Die Menü-Wiedergabe von Video-CDs ist nicht möglich.	<ul style="list-style-type: none"> <li>Die Menü-Wiedergabe ist nur bei Video-CDs mit Wiedergabesteuerung möglich.</li> </ul>	—	
	Das Bild ist während des Suchbetriebs gestört.	<ul style="list-style-type: none"> <li>Kleine Störungen sind normal.</li> </ul>	—	
	Die Tasten funktionieren nicht.	<ul style="list-style-type: none"> <li>Einige Betriebsfunktionen sind bei einigen Discs deaktiviert.</li> </ul>	64	
	Es werden keine Untertitel angezeigt.	<ul style="list-style-type: none"> <li>Es werden keine Untertitel bei DVDs angezeigt, die keine Untertitel enthalten.</li> <li>Die Untertitel-Funktion ist ausgeschaltet. Schalten Sie die Untertitel-Einstellung ein.</li> </ul>	— 87, 88	
	Die Audiosprache (oder Untertitel-Sprache) kann nicht gewechselt werden.	<ul style="list-style-type: none"> <li>Die Audiosprache (oder Untertitel-Sprache) kann bei Discs, auf denen keine multiplen Audiosprachen (oder Untertitel-Sprachen) enthalten sind, nicht gewechselt werden.</li> <li>Bei einigen Discs kann die Audiosprache (oder Untertitel-Sprache) beim Ausführen des Wechselbetriebs nicht geändert werden; allerdings kann sie auf den Menü-Bildschirmen gewechselt werden.</li> </ul>	<ul style="list-style-type: none"> <li>Die Audiosprache (oder Untertitel-Sprache) kann bei Discs, auf denen keine multiplen Audiosprachen (oder Untertitel-Sprachen) enthalten sind, nicht gewechselt werden.</li> </ul>	82
			<ul style="list-style-type: none"> <li>Bei einigen Discs kann die Audiosprache (oder Untertitel-Sprache) beim Ausführen des Wechselbetriebs nicht geändert werden; allerdings kann sie auf den Menü-Bildschirmen gewechselt werden.</li> </ul>	84
	Der Winkel kann nicht gewechselt werden.	<ul style="list-style-type: none"> <li>Der Winkel kann bei DVDs nicht gewechselt werden, auf denen keine multiplen Winkel enthalten sind. In einigen Fällen sind nur spezifische Szenen in multiplen Winkeln aufgenommen worden.</li> </ul>	83	
	Die Wiedergabe startet nicht, wenn der Titel ausgewählt ist.	<ul style="list-style-type: none"> <li>Prüfen Sie die "RATINGS SETUP"-Einstellung.</li> </ul>	91	
	Das Kennwort für das Bewertungsniveau wurde vergessen.	<ul style="list-style-type: none"> <li>Halten Sie, während sich der Player im Stopp-Modus befindet, die SKIP-Taste (⏮) und die PAUSE-Taste (⏸) des Players gleichzeitig länger als 3 Sekunden gedrückt (bis "INITIALIZE" vom TV-Monitor verschwindet). Die Sperrung wird aufgehoben und alle Voreinstellungen und Bildeinstellungen werden auf die werkseitigen Werte rückgesetzt.</li> </ul>	91	
	<b>Stellen Sie alle Einstellungen auf die werkseitigen Vorgaben zurück.</b>			
	Die Disc wird nicht in der in den Voreinstellungen eingestellten Audio- oder Untertitel-Sprache wiedergegeben.	<ul style="list-style-type: none"> <li>Die Disc wird nicht mit der ausgewählten Audio- oder Untertitel-Sprache wiedergegeben, wenn diese Audio- oder Untertitel-Sprache nicht auf dieser DVD enthalten ist.</li> </ul>	82	
	Es wird bei aktivierter 4:3-Funktion (oder 16:9) kein Bild angezeigt.	<ul style="list-style-type: none"> <li>Stellen Sie die "TV ASPECT"-Voreinstellung auf die richtige, für den angeschlossenen TV geeignete Einstellung.</li> </ul>	89	
	Es werden keine Menü-Bildschirmmeldungen für die gewünschte Sprache angezeigt.	<ul style="list-style-type: none"> <li>Prüfen Sie die Voreinstellung der Disc-Menüsprache.</li> </ul>	87, 88	

## 24 TECHNISCHE DATEN

■ <b>Ausgangsleistung</b>		
• <b>Audio-Bereich</b>		
<b>Leistungsverstärker:</b>	Front: 55 W + 55 W	(6 Ω/Ohm, 1 kHz mit 10% Klirr.)
	Center: 55 W	(6 Ω/Ohm, 1 kHz mit 10% Klirr.)
	Surround: 55 W + 55 W	(6 Ω/Ohm, 1 kHz mit 10% Klirr.)
	Subwoofer: 55 W	(6 Ω/Ohm, 1 kHz mit 10% Klirr.)
	Front, Center, Subwoofer, Surround:	6 ~ 16 Ω/Ohm
<b>Ausgangsanschlüsse:</b>		
• <b>Analog</b>		
<b>Eingangsempfindlichkeit/</b>	200 mV / 47 k Ω/Ohm	
<b>Eingangsimpedanz:</b>		
<b>Frequenzgang:</b>	10 Hz ~ 60 kHz: +1,5, -3 dB (DIRECT-Modus)	
<b>S/N:</b>	94 dB (DIRECT-Modus)	
<b>Nennleistung:</b>	1,2 V (Subwoofer-Voraus, 20 Hz)	
• <b>Digital</b>		
<b>Digitaler Eingang/Ausgang:</b>	Format — Digitalaudio-Interface	
■ <b>Video-Bereich</b>		
• <b>Standard Videobuchsen</b>		
<b>Eingangs-/Ausgangspegel</b>	1 Vp-p, 75 Ω/Ohm	
<b>und Impedanz:</b>		
• <b>S-Videobuchsen</b>		
<b>Eingangs-/Ausgangspegel und</b>	Y-Signal (Helligkeit) — 1 Vp-p, 75 Ω/Ohm	
<b>Impedanz:</b>	C-Signal (Farbe) — 0,3 Vp-p, 75 Ω/Ohm	
• <b>AV1-Anschluss</b>		
	Videoausgang	1 Vp-p, 75 Ω/Ohm
	S-Videoausgang	Y-Signal (Helligkeit) — 1 Vp-p, 75 Ω/Ohm
		C-Signal (Farbe) — 0,3 Vp-p, 75 Ω/Ohm
	RGB-Ausgang (nur DVD)	R/G/B-Signal — 0,7 Vp-p, 75 Ω/Ohm
	Audio-Ausgang	L/R (festgelegter Ausgang)
■ <b>Tuner-Bereich</b>		
<b>Empfangsbereich:</b>	<b>[UKW]</b> (Hinweis: μV bei 75 Ω/Ohm, 0 dBf= x 10 <sup>-15</sup> W)	<b>[MW]</b>
<b>Verwendbare Empfindlichkeit:</b>	87,50 MHz ~ 108,00 MHz	522 kHz ~ 1611 kHz
■ <b>DVD-Bereich</b>	1,5 μV (14,8 dBf)	20 μV
<b>Signalsystem:</b>	NTSC/PAL	
<b>Verwendbare Discs:</b>	(1) DVD-Videodiscs	
	einfach beschichtete, einseitige 12-cm-Discs,	
	doppelt beschichtete, einseitige 12-cm-Discs,	
	doppelt beschichtete zweiseitige 12-cm-Discs	
	(eine Schicht pro Seite)	
	einfach beschichtete, einseitige 8-cm-Discs,	
	doppelt beschichtete, einseitige 8-cm-Discs,	
	doppelt beschichtete zweiseitige 8-cm-Discs	
	(eine Schicht pro Seite)	
	(2) Compact-Discs (CD-DA, Video-CD)	
	12-cm-Discs, 8-cm-Discs	
	Festgelegter Ausgangspegel: 2 Veff, (CDR/TAPE, VCR-AUSGANG)	
<b>Audio-Ausgang:</b>		
■ <b>Uhr-, Timer-Bereich</b>		
<b>Uhr-System:</b>	Stromquellen-Synchronsystem	
<b>Timer-Funktionen:</b>	Täglicher Timer (DVD oder Tuner): 1 Einstellung	
	Sleep-Timer: maximal 120 min. .	
■ <b>Allgemein</b>		
<b>Stromversorgung:</b>	230 V Wechselstrom, 50 Hz	
<b>Leistungsaufnahme:</b>	70 W (Bereitschaft 1 W)	
<b>Maximale</b>		
<b>Außenabmessungen:</b>	434 (Breite) x 80 (Höhe) x 368 (Tiefe) mm	
<b>Masse:</b>	6,0 kg	
<b>Fernbedienung:</b>	RC-901	
<b>Typ:</b>	Infrarotimpuls	
<b>Stromversorgung:</b>	3 V Gleichstrom, 2 "R6P/AA"-Batterien	

Dieses Produkt enthält die Urheberrechtsschutz-Technologie, die durch Verfahrensansprüche bestimmter U.S.-Patente und andere geistigen Eigentumsrechte, die im Besitz der Macrovision Corporation und anderer Rechtsinhaber sind, geschützt ist. Die Nutzung dieser Urheberrechtsschutz-Technologie muss durch die Macrovision Corporation autorisiert sein und ist nur zu Privatzwecken erlaubt, soweit nicht anders von der Macrovision Corporation autorisiert. Unsachgemäßer Einsatz oder Demontage ist verboten.

\* Design und technischen Daten können zwecks Produktverbesserung ohne vorherige Ankündigung geändert werden.

- Manipuler le cordon d'alimentation électrique avec précaution.
- Ne pas abîmer ni déformer le cordon d'alimentation électrique. S'il est abîmé ou déformé, une décharge électrique ou un dysfonctionnement risque de survenir lors de l'utilisation. Lors du retrait de la prise murale, s'assurer de le retirer en maintenant la prise et non pas en tirant sur le cordon.

"NO. DE SERIE. \_\_\_\_\_  
**VEUILLEZ INSCRIRE LE NUMERO DE SERIE DE L'APPAREIL INDIQUE A L'ARRIERE  
 DU BOITIER POUR CONSULTATION ULTERIEURE"**

### TABLE DES MATIERES

1	AVANT L'UTILISATION.....95	13	DOLBY / DTS SURROUND.....112, 113
2	PRECAUTIONS D'INSTALLATION.....95	14	LACTURE ACCOUSTIQUE (SURROUND).....114~117
3	PRECAUTIONS DE MANIPULATION.....95	15	SIMULATION DSP SURROUND.....118, 119
4	CARACTERISTIQUES.....96	16	ECOUTER RADIO.....120~122
5	DISQUES.....96	17	AFFICHAGE A L'ECRAN.....123
6	PRECATIONS DE MANIPULATION DES DISQUES.....97	18	UTILISATION DE L'AFFICHAGE A L'ECRAN.....123~130
7	CONNEXIONS.....97~100	19	UTILISATION DE LA MINUTERIE.....130~132
8	APPELLATION DES PIECES ET FONCTIONS.....101	20	CHANGER LES REGLAGES PAR DEFAUT (DVD)..133~138
9	UNITE DE TELECOMMANDE.....102, 103	21	MEMOIRE DE DERNIERE FONCTION.....138
10	REGLAGE DU SYSTEME.....104~108	22	INITIALISATION DU MICROPROCESSEUR.....138
11	LECTURE.....109, 110	23	LOCALISATION DES PANNES.....139
12	OPERATION.....111, 112	24	SPECIFICATIONS.....140

### ■ ACCESSORIES

Vérifier que les articles suivants sont inclus dans le carton en plus de l'unité principale:

① Mode d'emploi.....1	② Liste des centres d'entretien.....1	③ Télécommande
④ Piles R6P/AA.....2	⑤ Antenne-cadre AM.....1	(RC-901).....1
⑥ Antenne intérieure FM.....1	⑦ Cordon vidéo.....1	



### CAVANT L'UTILISATION:

- 1. Manipuler le cordon d'alimentation électrique avec précaution**  
Ne pas abîmer ni déformer le cordon d'alimentation électrique. S'il est abîmé ou déformé, une décharge électrique ou un dysfonctionnement risque de survenir lors de l'utilisation. Lors du retrait de la prise murale, s'assurer de le retirer en maintenant la prise et non pas en tirant sur le cordon.
- 2. Ne pas ouvrir le couvercle supérieur**  
Afin d'éviter toute décharge électrique, ne pas ouvrir le couvercle supérieur.
- 3. Ne rien placer à l'intérieur**  
Ne pas placer d'objets métalliques ni renverser de liquides à l'intérieur du lecteur de DVD.  
Cela risquerait de causer une décharge électrique ou un dysfonctionnement.

### REMARQUE:

Ce lecteur vidéo DVD utilise un laser à semi-conducteur. Afin de bénéficier d'une écoute et d'un fonctionnement stable, il est recommandé d'utiliser l'appareil dans une pièce où la température est comprise entre 5°C (41°F) et 35°C (95°F).

### Droits d'auteur

- La loi interdit la reproduction, la radiodiffusion, la location ou la lecture de disques en public sans le consentement du propriétaire des droits.

## 1 AVANT L'UTILISATION

Faire attention aux points suivants avant d'utiliser cet appareil:

- **Déplacement de l'appareil**  
Pour éviter des court-circuits ou des fils endommagés dans les câbles de connexion, toujours débrancher le cordon d'alimentation, et déconnecter les câbles de connexion entre tous les autres composants audio lors du déplacement de l'appareil.
- **Avant de mettre sous tension**  
Vérifier une nouvelle fois si toutes les connexions sont bonnes et s'il n'y a pas de problèmes avec les câbles de connexion. Toujours placer l'interrupteur de mise sous tension en position d'attente avant de connecter et de déconnecter les câbles de connexion.

## 2 PRECAUTIONS D'INSTALLATION

L'utilisation simultanée de cet appareil ou d'autres appareils électroniques à microprocesseur avec un tuner ou un téléviseur peut produire des parasites dans le son ou l'image.

Si cela se produit, prendre les mesures suivantes:

- Installer cet appareil aussi loin que possible du tuner ou du téléviseur.
- Eloigner les câbles d'antenne du tuner ou du téléviseur aussi loin que possible du cordon d'alimentation et des câbles de connexion d'entrée/sortie de cet appareil.
- Ce problème est fréquemment rencontré lors de l'utilisation d'antennes intérieures ou de câbles d'arrivée de 300 Ω/ohms. **L'utilisation d'antennes extérieures et de câbles coaxiaux de 75 Ω/ohms est recommandée.**

Pour permettre la dissipation de la chaleur, laisser un espace d'au moins 10 cm entre le haut, l'arrière et les flancs de cet appareil et le mur ou d'autres composants.

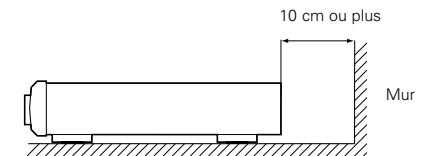
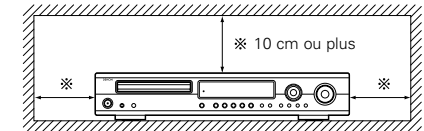

## 3 PRECAUTIONS DE MANIPULATION

- **Commutation de la fonction d'entrée lorsque les prises d'entrée ne sont pas connectées**  
Un dé clic peut être produit si la fonction d'entrée est commutée lorsque rien n'est connecté aux prises d'entrée. Dans ce cas, abaisser la commande MASTER VOLUME (volume de la gamme entière) ou connecter des composants aux prises d'entrée.
- **Mise en sourdine des prises PRE OUT, HEADPHONE et de la borne SPEAKER**  
Les prises PRE OUT, HEADPHONE et les bornes SPEAKER sont équipées d'un circuit de sourdine. Pour cette raison, les signaux de sortie sont fortement réduits pendant plusieurs secondes après que l'interrupteur de mise sous tension ait été allumé ou après le changement de fonction d'entrée, de mode d'ambiance ou de toute autre installation. Si le volume est augmenté pendant cet instant, la sortie sera très élevée après l'arrêt du circuit de mise en sourdine. Toujours attendre que le circuit de mise en sourdine se désactive avant de régler le volume.

- **Ranger ces instructions dans un endroit sûr.**  
Après les avoir lues, ranger ces instructions en même temps que la garantie dans un endroit sûr.
- **Noter que les illustrations de ces instructions peuvent varier de l'appareil actuel dans un but d'explication.**