

DENON

TABLE TOP SINGLE CD PLAYER / 机顶单碟镭射唱盘

DN-S1000

OPERATING INSTRUCTIONS
BEDIENUNGSANLEITUNG
MODE D'EMPLOI
ISTRUZIONI PER L'USO

INSTRUCCIONES DE OPERACION
GEBRUIKSAANWIJZING
BRUKSANVISNING
操作说明书

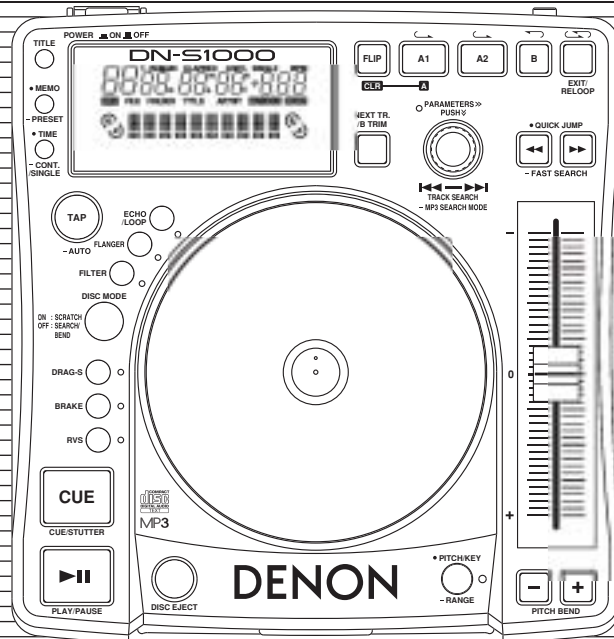

FOR ENGLISH READERS	PAGE	6 ~ PAGE	20
FÜR DEUTSCHE LESER	SEITE	21 ~ SEITE	35
POUR LES LECTEURS FRANCAIS	PAGE	36 ~ PAGE	50
PER IL LETTORE ITALIANO	PAGINA	51 ~ PAGINA	65
PARA LECTORES DE ESPAÑOL	PAGINA	66 ~ PAGINA	80
VOOR NEDERLANDSTALIGE LEZERS	PAGINA	81 ~ PAGINA	95
FOR SVENSKA LÄSARE	SIDA	96 ~ SIDA	110
中 文		第 111 页 ~ 第 126 页	



CAUTION
RISK OF ELECTRIC SHOCK
DO NOT OPEN



CAUTION: TO REDUCE THE RISK OF ELECTRIC SHOCK, DO NOT REMOVE COVER (OR BACK). NO USER SERVICEABLE PARTS INSIDE. REFER SERVICING TO QUALIFIED SERVICE PERSONNEL.



The lightning flash with arrowhead symbol, within an equilateral triangle, is intended to alert the user to the presence of uninsulated "dangerous voltage" within the product's enclosure that may be of sufficient magnitude to constitute a risk of electric shock to persons.



The exclamation point within an equilateral triangle is intended to alert the user to the presence of important operating and maintenance (servicing) instructions in the literature accompanying the appliance.

WARNING: TO PREVENT FIRE OR SHOCK HAZARD, DO NOT EXPOSE THIS APPLIANCE TO RAIN OR MOISTURE.

CAUTION:

- Handle the power supply cord carefully**
Do not damage or deform the power supply cord. If it is damaged or deformed, it may cause electric shock or malfunction when used. When removing from wall outlet, be sure to remove by holding the plug attachment and not by pulling the cord.
- Do not open the top cover**
In order to prevent electric shock, do not open the top cover. If problems occur, contact your DENON dealer.
- Do not place anything inside**
Do not place metal objects or spill liquid inside the CD player. Electric shock or malfunction may result.

Please, record and retain the Model name and serial number of your set shown on the rating label.
Model No. DN-S1000 Serial No. _____

NOTE:
This CD player uses the semiconductor laser. To allow you to enjoy music at a stable operation, it is recommended to use this in a room of 5 °C (41 °F) –35 °C (95 °F).

CLASS 1 LASER PRODUCT
LUOKAN 1 LASERLAITE
KLASS 1 LASERAPPARAT

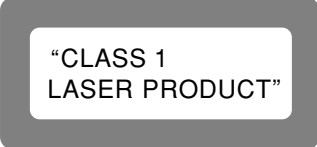

ADVARSEL:
USYNLIG LASERSTRÅLING VED ÅBNING, NÅR SIKKERHEDSAFBRYDERE ER UDE AF FUNKTION. UDGÅ UDSÆTTELSE FOR STRÅLING.

VAROITUS!
LAITTEEN KÄYTTÄMINEN MUULLA KUIN TÄSSÄ KÄYTTÖOHJEESSÄ MAINITULLA TAVALLA SAATTAA ALTISTAA KÄYTTÄJÄN TURVALLISUUSLUOKAN 1 YLITTÄVÄLLE NÄKYMÄMTTOMÄLLE LASERSÄTEILYLLE.

WARNING-
OM APPARATEN ANVÄNDS PÅ ANNAT SÄTT ÄN I DENNA BRUKSANVISNING SPECIFICERATS, KAN ANVÄNDAREN UTSÄTTAS FÖR OSYNLIG LASERSTRÅLNING SOM ÖVERSKRIDER GRÄNSEN FÖR LASERKLASS 1.



LABELS (for U.S.A. model only)

CERTIFICATION
THIS PRODUCT COMPLIES WITH DHHS RULES 21 CFR SUBCHAPTER J APPLICABLE AT DATE OF MANUFACTURE.

CAUTION:
USE OF CONTROLS OR ADJUSTMENTS OR PERFORMANCE OF PROCEDURES OTHER THAN THOSE SPECIFIED HEREIN MAY RESULT IN HAZARDOUS RADIATION EXPOSURE.

THE COMPACT DISC PLAYER SHOULD NOT BE ADJUSTED OR REPAIRED BY ANYONE EXCEPT PROPERLY QUALIFIED SERVICE PERSONNEL.

FCC INFORMATION (For US customers)

1.PRODUCT
This product complies with Part 15 of the FCC Rules. Operation is subject to the following two conditions: (1) this product may not cause harmful interference, and (2) this product must accept any interference received, including interference that may cause undesired operation.

2.IMPORTANT NOTICE:
DO NOT MODIFY THIS PRODUCT
This product, when installed as indicated in the instructions contained in this manual, meets FCC requirements. Modification not expressly approved by DENON may void your authority, granted by the FCC, to use the product.

3.NOTE
This product has been tested and found to comply with the limits for a Class B digital device, pursuant to Part 15 of the FCC Rules. These limits are designed to provide reasonable protection against harmful interference in a residential installation.
This product generates, uses and can radiate radio frequency energy and, if not installed and used in accordance with the instructions, may cause harmful interference to radio communications. However, there is no guarantee that interference will not occur in a particular installation. If this product does cause harmful interference to radio or television reception, which can be determined by turning the product OFF and ON, the user is encouraged to try to correct the interference by one or more of the following measures:
• Reorient or relocate the receiving antenna.
• Increase the separation between the equipment and receiver.
• Connect the product into an outlet on a circuit different from that to which the receiver is connected.
• Consult the local retailer authorized to distribute this type of product or an experienced radio/TV technician for help.

SAFETY INSTRUCTIONS

- Read Instructions – All the safety and operating instructions should be read before the product is operated.
- Retain Instructions – The safety and operating instructions should be retained for future reference.
- Heed Warnings – All warnings on the product and in the operating instructions should be adhered to.
- Follow Instructions – All operating and use instructions should be followed.
- Cleaning – Unplug this product from the wall outlet before cleaning. Do not use liquid cleaners or aerosol cleaners.
- Attachments – Do not use attachments not recommended by the product manufacturer as they may cause hazards.
- Water and Moisture – Do not use this product near water – for example, near a bath tub, wash bowl, kitchen sink, or laundry tub; in a wet basement; or near a swimming pool; and the like.
- Accessories – Do not place this product on an unstable cart, stand, tripod, bracket, or table. The product may fall, causing serious injury to a child or adult, and serious damage to the product. Use only with a cart, stand, tripod, bracket, or table recommended by the manufacturer, or sold with the product. Any mounting of the product should follow the manufacturer's instructions, and should use a mounting accessory recommended by the manufacturer.
- A product and cart combination should be moved with care. Quick stops, excessive force, and uneven surfaces may cause the product and cart combination to overturn.
- Ventilation – Slots and openings in the cabinet are provided for ventilation and to ensure reliable operation of the product and to protect it from overheating, and these openings must not be blocked or covered. The openings should never be blocked by placing the product on a bed, sofa, rug, or other similar surface. This product should not be placed in a built-in installation such as a bookcase or rack unless proper ventilation is provided or the manufacturer's instructions have been adhered to.
- Power Sources – This product should be operated only from the type of power source indicated on the marking label. If you are not sure of the type of power supply to your home, consult your product dealer or local power company. For products intended to operate from battery power, or other sources, refer to the operating instructions.
- Grounding or Polarization – This product may be equipped with a polarized alternating-current line plug (a plug having one blade wider than the other). This plug will fit into the power outlet only one way. This is a safety feature. If you are unable to insert the plug fully into the outlet, try reversing the plug. If the plug should still fail to fit, contact your electrician to replace your obsolete outlet. Do not defeat the safety purpose of the polarized plug.
- Power-Cord Protection – Power-supply cords should be routed so that they are not likely to be walked on or pinched by items placed upon or against them, paying particular attention to cords at plugs, convenience receptacles, and the point where they exit from the product.
- Outdoor Antenna Grounding – If an outside antenna or cable system is connected to the product, be sure the antenna or cable system is grounded so as to provide some protection against voltage surges and built-up static charges. Article 810 of the National Electrical Code, ANSI/NFPA 70, provides information with regard to proper grounding of the mast and supporting structure, grounding of the lead-in wire to an antenna discharge unit, size of grounding conductors, location of antenna-discharge unit, connection to grounding electrodes, and requirements for the grounding electrode. See Figure A.
- Lightning – For added protection for this product during a lightning storm, or when it is left unattended and unused for long periods of time, unplug it from the wall outlet and disconnect the antenna or cable system. This will prevent damage to the product due to lightning and power-line surges.
- Power Lines – An outside antenna system should not be located in the vicinity of overhead power lines or other electric light or power circuits, or where it can fall into such power lines or circuits. When installing an outside antenna system, extreme care should be taken to keep from touching such power lines or circuits as contact with them might be fatal.
- Overloading – Do not overload wall outlets, extension cords, or integral convenience receptacles as this can result in a risk of fire or electric shock.
- Object and Liquid Entry – Never push objects of any kind into this product through openings as they may touch dangerous voltage points or short-out parts that could result in a fire or electric shock. Never spill liquid of any kind on the product.
- Servicing – Do not attempt to service this product yourself as opening or removing covers may expose you to dangerous voltage or other hazards. Refer all servicing to qualified service personnel.
- Damage Requiring Service – Unplug this product from the wall outlet and refer servicing to qualified service personnel under the following conditions:
a) When the power-supply cord or plug is damaged,
b) If liquid has been spilled, or objects have fallen into the product,
c) If the product has been exposed to rain or water,
d) If the product does not operate normally by following the operating instructions. Adjust only those controls that are covered by the operating instructions as an improper adjustment of other controls may result in damage and will often require extensive work by a qualified technician to restore the product to its normal operation,
e) If the product has been dropped or damaged in any way, and
f) When the product exhibits a distinct change in performance – this indicates a need for service.
- Replacement Parts – When replacement parts are required, be sure the service technician has used replacement parts specified by the manufacturer or have the same characteristics as the original part. Unauthorized substitutions may result in fire, electric shock, or other hazards.
- Safety Check – Upon completion of any service or repairs to this product, ask the service technician to perform safety checks to determine that the product is in proper operating condition.
- Wall or Ceiling Mounting – The product should be mounted to a wall or ceiling only as recommended by the manufacturer.
- Heat – The product should be situated away from heat sources such as radiators, heat registers, stoves, or other products (including amplifiers) that produce heat.

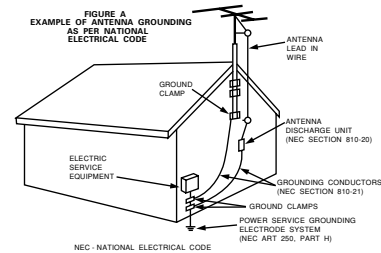

TOP PANEL DIAGRAM / OBERES BEDIENFELD-SCHEMA / SCHEMA DU PANNEAU SUPERIEUR / SCHEMA PANNEAU SUPERIEUR
 DIAGRAMA DEL PANEL SUPERIOR / OVERZICHT VAN BOVENPANEEL / BILD ÖVER ÖVERSTA PANELEN / 顶面板视图

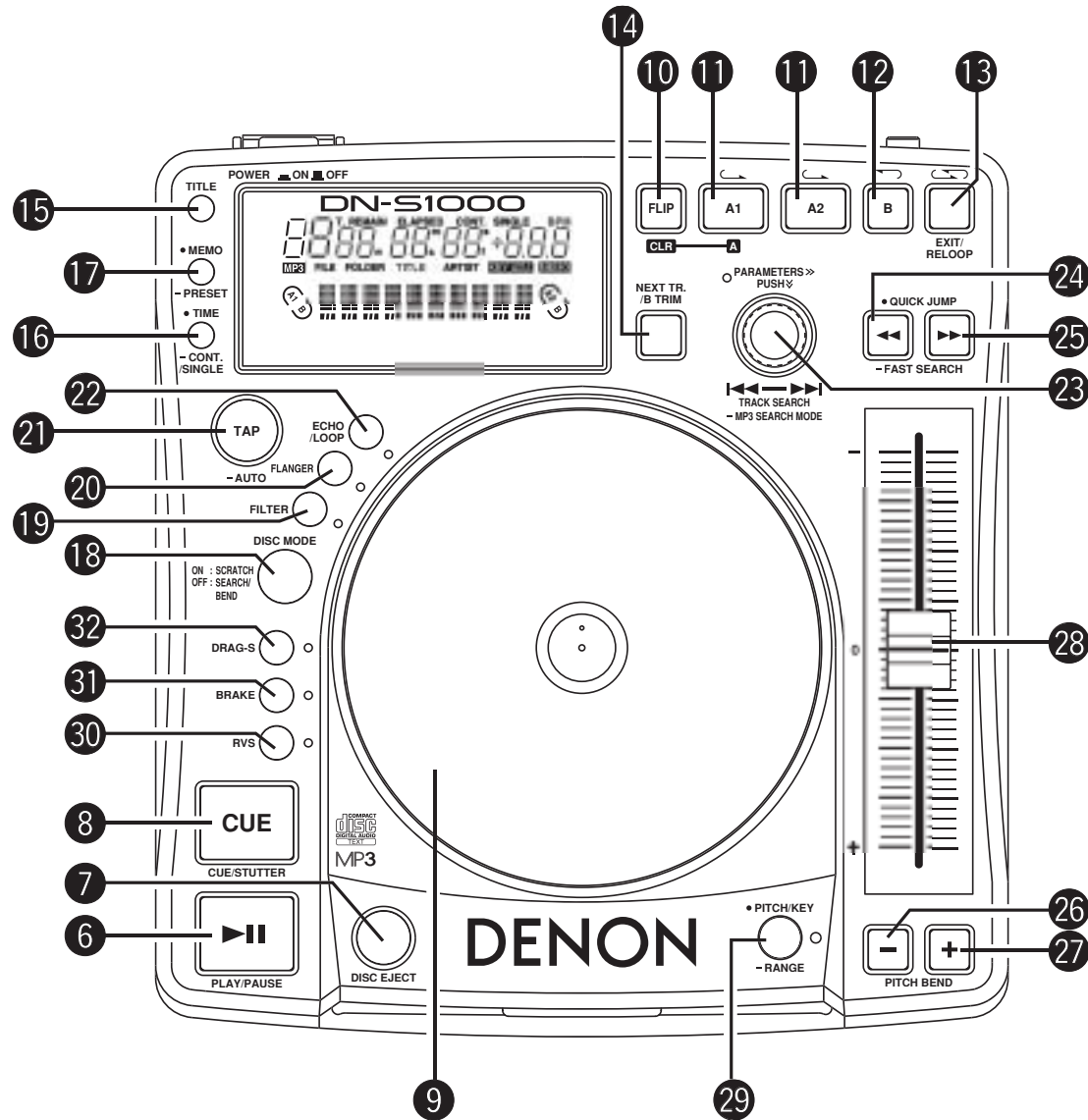



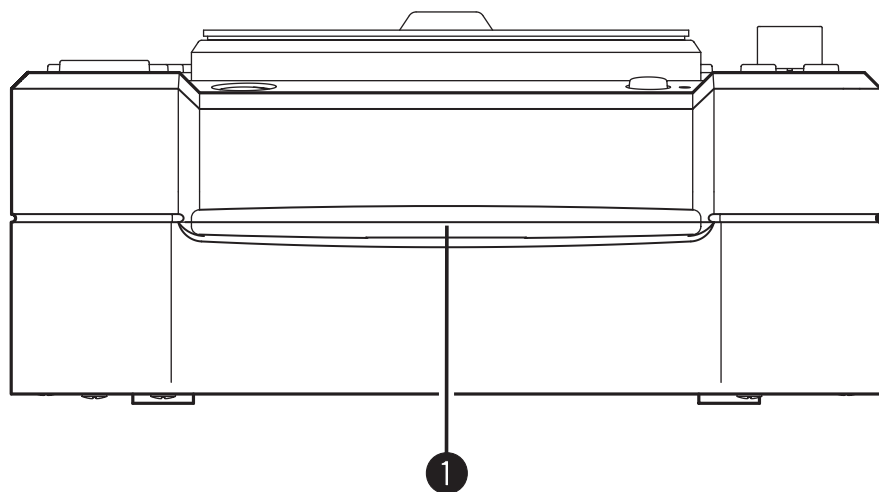



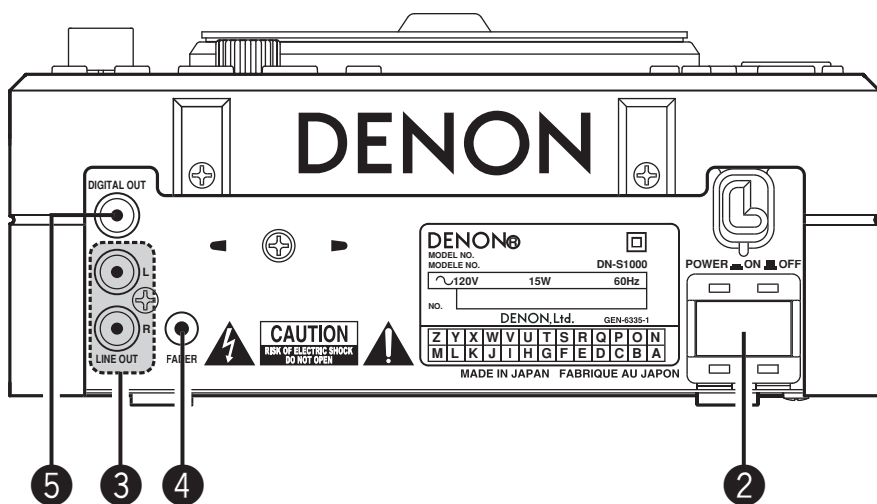

**FRONT PANEL DIAGRAM / VORDERES BEDIENFELD-SCHEMA /
SCHEMA DU PANNEAU AVANT / SCHEMA PANNEAU AVANT / DIAGRAMA DEL PANEL
FRONTAL / OVERZICHT VAN VOORPANEEL / FRONTPANELEN / 前面板视图**

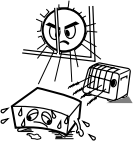

**REAR PANEL DIAGRAM / HINTERES ANSCHLUSSFELD-SCHEMA /
SCHEMA DU PANNEAU ARRIERE / SCHEMA PANNEAU ARRIERE / DIAGRAMA DEL PANEL
POSTERIOR / OVERZICHT VAN ACHTERPANEEL / BAKPANELEN / 后面板视图**



**NOTE ON USE / HINWEISE ZUM GEBRAUCH /
OBSERVATIONS RELATIVES A L'UTILISATION / NOTE SULL'USO
NOTAS SOBRE EL USO / ALVORENS TE GEBRUIKEN / OBSERVERA**

 <ul style="list-style-type: none"> Avoid high temperatures. Allow for sufficient heat dispersion when installed on a rack. Vermeiden Sie hohe Temperaturen. Beachten Sie, daß eine ausreichend Luftzirkulation gewährleistet wird, wenn das Gerät auf ein Regal gestellt wird. Eviter des températures élevées. Tenir compte d'une dispersion de chaleur suffisante lors de l'installation sur une étagère. Evitate di esporre l'unità a temperature alte. Assicuratevi che ci sia un'adeguata dispersione del calore quando installate l'unità in un mobile per componenti audio. Evite altas temperaturas. Permite la suficiente dispersión del calor cuando está instalado en la consola. Vermijd hoge temperaturen. Zorg voor een degelijk hitteafvoer indien het apparaat op een rek wordt geplaatst. Undvik höga temperaturer. Se till att det finns möjlighet till god värmeavledning vid montering i ett rack. 	 <ul style="list-style-type: none"> Keep the set free from moisture, water, and dust. Halten Sie das Gerät von Feuchtigkeit, Wasser und Staub fern. Protéger l'appareil contre l'humidité, l'eau et la poussière. Tenete l'unità lontana dall'umidità, dall'acqua e dalla polvere. Mantenga el equipo libre de humedad, agua y polvo. Laat geen vochtigheid, water of stof in het apparaat binnendringen. Utsätt inte apparaten för fukt, vatten och damm. 	 <ul style="list-style-type: none"> Do not let foreign objects in the set. Keine fremden Gegenstände in das Gerät kommen lassen. Ne pas laisser des objets étrangers dans l'appareil. E' importante che nessun oggetto è inserito all'interno dell'unità. No deje objetos extraños dentro del equipo. Laat geen vreemde voorwerpen in dit apparaat vallen. Se till att främmande föremål inte tränger in i apparaten.
 <ul style="list-style-type: none"> Unplug the power cord when not using the set for long periods of time. Wenn das Gerät eine längere Zeit nicht verwendet werden soll, trennen Sie das Netzkabel vom Netzstecker. Débrancher le cordon d'alimentation lorsque l'appareil n'est pas utilisé pendant de longues périodes. Disinnestate il filo di alimentazione quando avete l'intenzione di non usare il filo di alimentazione per un lungo periodo di tempo. Desconecte el cordón de energía cuando no utilice el equipo por mucho tiempo. Neem altijd het netsnoer uit het stopcontact wanneer het apparaat gedurende een lange periode niet wordt gebruikt. Koppla ur nätkabeln om apparaten inte kommer att användas i lång tid. 	 <ul style="list-style-type: none"> Do not let insecticides, benzene, and thinner come in contact with the set. Lassen Sie das Gerät nicht mit Insektiziden, Benzin oder Verdünnungsmitteln in Berührung kommen. Ne pas mettre en contact des insecticides, du benzène et un diluant avec l'appareil. Assicuratevi che l'unità non venga in contatto con insetticidi, benzolo o solventi. No permita el contacto de insecticidas, gasolina y diluyentes con el equipo. Laat geen insektenverdelgende middelen, benzine of verververdunner met dit apparaat in contact komen. Se till att inte insektsmedel på spraybruk, bensin och thinner kommer i kontakt med apparatens hölje. 	 <ul style="list-style-type: none"> Never disassemble or modify the set in any way. Versuchen Sie niemals das Gerät auseinander zu nehmen oder auf jegliche Art zu verändern. Ne jamais démonter ou modifier l'appareil d'une manière ou d'une autre. Non smontate mai, nè modificate l'unità in nessun modo. Nunca desarme o modifique el equipo de ninguna manera. Noit dit apparaat demonteren of op andere wijze modifieren. Ta inte isär apparaten och försök inte bygga om den.
 <ul style="list-style-type: none"> Handle the power cord carefully. Hold the plug when unplugging the cord. Gehen Sie vorsichtig mit dem Netzkabel um. Halten Sie das Kabel am Stecker, wenn Sie den Stecker herausziehen. Manipuler le cordon d'alimentation avec précaution. Tenir la prise lors du débranchement du cordon. Maneggiate il filo di alimentazione con cura. Agite per la spina quando scollegate il cavo dalla presa. Maneje el cordón de energía con cuidado. Sostenga el enchufe cuando desconecte el cordón de energía. Hanteer het netsnoer voorzichtig. Houd het snoer bij de stekker vast wanneer deze moet worden aan- of losgekoppeld. Hantera nätkabeln varsamt. Håll i kabeln när den kopplas från el-uttaget. 	 <p>* (For sets with ventilation holes)</p> <ul style="list-style-type: none"> Do not obstruct the ventilation holes. Die Belüftungsöffnungen dürfen nicht verdeckt werden. Ne pas obstruer les trous d'aération. Non coprite i fori di ventilazione. No obstruya los orificios de ventilación. De ventilatieopeningen mogen niet worden blokkeerd. Täpp inte till ventilationsöppningarna. 	 <p>* (For sets with ventilation holes)</p> <ul style="list-style-type: none"> Do not obstruct the ventilation holes. Die Belüftungsöffnungen dürfen nicht verdeckt werden. Ne pas obstruer les trous d'aération. Non coprite i fori di ventilazione. No obstruya los orificios de ventilación. De ventilatieopeningen mogen niet worden blokkeerd. Täpp inte till ventilationsöppningarna.
<p>CAUTION</p> <ul style="list-style-type: none"> The ventilation should not be impeded by covering the ventilation openings with items, such as newspapers, table-cloths, curtains, etc. No naked flame sources, such as lighted candles, should be placed on the apparatus. 	<ul style="list-style-type: none"> Please be care the environmental aspects of battery disposal. The apparatus shall not be exposed to dripping or splashing for use. No objects filled with liquids, such as vases, shall be placed on the apparatus. 	

DECLARATION OF CONFORMITY

We declare under our sole responsibility that this product, to which this declaration relates, is in conformity with the following standards:

EN60065, EN55013, EN55020, EN61000-3-2 and EN61000-3-3.

Following the provisions of 73/23/EEC, 89/336/EEC and 93/68/EEC Directive.

ÜBEREINSTIMMUNGSERKLÄRUNG

Wir erklären unter unserer Verantwortung, daß dieses Produkt, auf das sich diese Erklärung bezieht, den folgenden Standards entspricht:

EN60065, EN55013, EN55020, EN61000-3-2 und EN61000-3-3.

Entspricht den Verordnungen der Direktive 73/23/EEC, 89/336/EEC und 93/68/EEC.

DECLARATION OF CONFORMITE

Nous déclarons sous notre seule responsabilité que l'appareil, auquel se réfère cette déclaration, est conforme aux standards suivants:

EN60065, EN55013, EN55020, EN61000-3-2 et EN61000-3-3.

D'après les dispositions de la Directive 73/23/EEC, 89/336/EEC et 93/68/EEC.

DICHIARAZIONE DI CONFORMITÀ

Dichiariamo sotto nostra responsabilità che questo prodotto, al quale si riferisce la presente dichiarazione, è conforme ai seguenti standard:

EN60065, EN55013, EN55020, EN61000-3-2 e EN61000-3-3.

In base alle disposizioni delle direttive 73/23/CEE, 89/336/CEE e 93/68/CEE.

DECLARACIÓN DE CONFORMIDAD

Declaramos bajo nuestra exclusiva responsabilidad que este producto al que hace referencia esta declaración, está conforme con los siguientes estándares:

EN60065, EN55013, EN55020, EN61000-3-2 y EN61000-3-3.

Siguiendo las provisiones de las Directivas 73/23/EEC, 89/336/EEC y 93/68/EEC.

EENVORMIGHEIDSVERKLARING

Wij verklaren uitsluitend op onze verantwoordelijkheid dat dit product, waarop deze verklaring betrekking heeft, in overeenstemming is met de volgende normen:

EN60065, EN55013, EN55020, EN61000-3-2 en EN61000-3-3.

Volgens de bepalingen van de Richtlijnen 73/23/EEC, 89/336/EEC en 93/68/EEC.

ÖVERENSSTÄMMELSESINTYG

Härmed intygas helt på eget ansvar att denna produkt, vilken detta intyg avser, uppfyller följande standarder:

EN60065, EN55013, EN55020, EN61000-3-2 och EN61000-3-3.

Enligt stadgarna i direktiv 73/23/EEC, 89/336/EEC och 93/68/EEC.

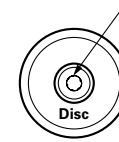

Residue
Rückstand
Résidu
Residuo
Resíduos
Oneffenheid
Plastrester

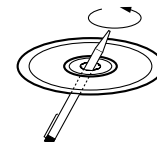

- The disc may not play normally if there is residue along the edges of the center hole.
- When using new discs in particular, use a pen, etc., to remove the residue.
- Die Disk kann nicht normal abgespielt werden, wenn sich ein Rückstand entlang der Mittellochenden befindet.
- Insbesondere, wenn Sie neue Disks benutzen, dann entfernen Sie mit einem Stift, etc. den Rückstand.
- Le disque peut ne pas être lu normalements s'il y a un résidu le long des bord du trou central.
- Lors de l'utilisation de nouveaux disques en particulier, utiliser un stylo à bille, etc., pour enlever le résidu.
- Il disco non viene eseguito in modo corretto se sono presenti residuo ai bordi del foro centrale.
- Quando si utilizzano dischi nuovi, utilizzare una penna o uno strumento simile, per rimuovere i residui.
- El disco no puede ser reproducido normalmente debido a la terminación deficiente de los bordes del agujero central.
- Para quitar estos residuos de material, especialmente cuando vaya a re-producir discos nuevos, utilice un bolígrafo, o algo similar.
- Het is mogelijk dat de disc niet normaal wordt weergegeven als de randen van het middengat van de schijf oneffenheden vertonen.
- Verwijder vooral bij gebruik van nieuwe discs de oneffenheden met een pen of iets dergelijks.
- Det kan uppstå fel vid CD-avspelingen om det finns plastrester kvar i mitthålet.
- Tänk på att bort dessa med en penna, e d, särskilt om CD-skivan är ny.

FOR CANADA MODEL ONLY**POUR LES MODELE CANADIENS UNIQUEMENT****CAUTION**

TO PREVENT ELECTRIC SHOCK, MATCH WIDE BLADE OF PLUG TO WIDE SLOT, FULLY INSERT.

ATTENTION

POUR ÉVITER LES CHOCS ÉLECTRIQUES, INTERDUIRE LA LAME LA PLUS LARGE DE LA FICHE DANS LA BORNE CORRESPONDANTE DE LA PRISE ET POUSSER JUSQU' AU FOND.

CAUTION:

DO NOT USE THE DENON AMC-22 CD PICK-UP LENS CLEANER FOR THIS PRODUCT. THIS MIGHT DAMAGE THE LASER PICK-UP OF THIS PRODUCT.

ACHTUNG:

VERWENDEN SIE NICHT DEN CD-ABTAST-LINSENREINIGER DENON AMC-22 FÜR DIESES PRODUKT. SOLLTEN SIE DIES NICHT BEACHTEN, KÖNNTE DER LASERABTASTKOPF DIESES PRODUKTES BESCHÄDIGT WERDEN.

ATTENTION :

N'UTILISEZ PAS LE NETTOYEUR DE CAPTEUR D'OBJECTIF CD DENON AMC-22 POUR CE PRODUIT. CECI POURRAIT ENDOMMAGER LE CAPTEUR LASER DE CD DE CE PRODUIT.

AVVERTENZA:

NON UTILIZZARE L'UNITÀ DI PULITURA DELLE LENTI DEI CD DENON AMC-22 PER QUESTO PRODOTTO, POICHÉ POTREBBE DANNEGGIARE IL DISPOSITIVO LASE DEL PRODOTTO.

PRECAUCIÓN:

NO UTILICE EL LIMPIADOR DE OBJETIVO DEL DETECTOR DE CD DEL DENON AMC-22 PARA ESTE PRODUCTO. ESTO PUEDE DAÑAR EL DETECTOR LASER DE ESTE PRODUCTO.

OPGELET:

GEBUIK DE PICK-UPLENSREINIGER VAN DE DENON AMC-22 NIET VOOR DIT PRODUCT. DIT KAN DE LASER PICK-UP VAN DIT PRODUCT BESCHADIGEN.

FÖRSIKTIGT:

ANVÄND INTE LINSAVPUTSAREN FÖR DENON AMC-22:NS CD-PICKUP FÖR DENNA PRODUKT. DET KAN SKADA PRODUKTENS LASERPICKUP.



- Use compact discs that include the  mark.

CD's with special shapes (heart-shaped CD's, octagonal CD's etc.) cannot be played on this set. Attempting to do so may damage the set. Do not use such CD's.

- Benutzen Sie Compact Discs, die das  Zeichen tragen.

Speziell geformte CD's (herzförmige CD's, achteckige CD's, usw.) können auf dieser Anlage nicht abgespielt werden.

Der Versuch derartige CD's abzuspielen kann die Anlage beschädigen. Verzichten Sie auf die Benutzung solcher CD's.

- Utiliser des disques compacts portant le logo .

Des CD avec des formes spéciales (CD en forme de coeur, des CD octogonaux, etc.) ne peuvent pas être lus sur cet appareil.

Le fait de l'essayer, risque d'endommager le lecteur. Ne pas utiliser de tels CD.

- Utilizzare compact disc contrassegnati con .

Non è possibile eseguire in questa unità CD con forme speciali (CD a forma di cuore, ottagonali, ecc.), poiché possono danneggiare il prodotto. Non utilizzare tali CD.

- Use discos compactos con la marca .

En este equipo no es posible reproducir CD's con formas especiales (CD's con forma de corazón, CD's octogonales, etc.).

Si intenta hacerlo, el equipo podrá resultar dañado. No use este tipo de CD's.

- Gebruik compact discs voorzien van het logo .

CD's met speciale vormen (bijv. CD's in de vorm van een hart, achthoekige CD's, enz.) kunnen met dit toestel niet worden afgespeeld.

Wanneer u dit toch probeert, zal u het toestel beschadigen. Speel dergelijke CD's dus niet af.

- Använd CD-skivor med -märket.

Specialformade CD-skivor (hjärtformade, åttkantiga, m m) går inte att spela på den här apparaten. Utrustningen kan skadas om du försöker göra detta. Använd inte CD-skivor av denna typ.



– TABLE OF CONTENTS –

1 Main features6	11 MP3 playback16
2 Connections/Installation7	12 Platter effect.....17
3 Part names and functions8 ~ 10	13 Memo (Custom setting memory).....18
4 Compact discs10	14 Preset19
5 Basic operation.....11	15 Specifications20
6 Next Track12	
7 Scratch.....12	
8 Seamless loop/Hot start/Stutter13	
9 B trim.....14	
10 Auto BPM Counter/Effector14, 15	

• ACCESSORIES

Check that the following parts are included in addition to the main unit:

- | |
|---|
| ① Operating instructions1 |
| ② Connection cords for signal output (RCA)1 |

1 MAIN FEATURES

Congratulations on your new purchase of the DN-S1000. The DN-S1000 table top single CD player is equipped with a variety of advanced features, functions and rich performance for unlimited creativeness and showmanship.

Features and Functions

With the implementation of a powerful DSP and large memory capacity allows for many new controlling features such as:

1. SCRATCH

The jog dial construction consists of clear scratch disc, felt slipmat and slip sheet to ensure the same feeling and performance as found in an analog turntable.

2. MP3 PLAY BACK

It is possible to play MP3 files created in the specified format found on page 16. Files can be searched for easily either manually, or by scanning or using a number of file search functions (File search, File/Folder search, Artist name search, Title name search, File name search).

3. NEXT TRACK RESERVE

The next track can be selected while continuing to play the current track for a seamless transition.

4. CROSS FADE

In conjunction with the Next Track feature, the DN-S1000 can perform a smooth internal cross fade when transitioning to the new track.

5. HOT START and STUTTER

The Hot Start function lets you start playback immediately from a set point decided by you. Up to two points can be set using the A1 and A2 buttons. The loaded Hot Starts can also be used to “Stutter” those same points. When in Stutter mode, momentary audio is triggered according to the length of time of which these buttons are held down and released.

6. SEAMLESS LOOP

With this function, any section on a disc can be played repeatedly between A & B points with no break in sound or limit in length. The DN-S1000 has a variety of looping options such as Exit, Reloop and dual looping.

7. B TRIM

The B points for the Seamless Loop can easily be adjusted using the Scratch Disc. Adjustments can be made in real-time while playing the live loop.

8. AUTO BPM COUNTER, BPM LOCK, MANUAL TAP, and MANUAL BPM INPUT

In addition to the Auto BPM counter and Manual Tap function, the DN-S1000 is also equipped with a Lock function for temporarily locking the Auto BPM counter. A Manual BPM Input function is available too for inputting the known BPM value directly by a Rotary knob, so the BPM setting can be made easily.

9. ON BOARD EFFECT'S

Six types of effectors are included.

ECHO/LOOP:The ECHO and LOOP functions can be selected. Looping for the feedback time (ECHO LOOP) is possible by setting the feedback number to “MAX”.

FLANGER:The feedback time and feedback gain can be selected.

FILTER: One of three filters (LOW PASS, MID PASS and HIGH PASS) can be selected and individually adjusted.

10. PLATTER MODE

Analog turntable-like playback can be simulated using three Platter effects.

DRAG START: Simulates the dragging sound of a turntable's slow starting up from a stop mode. (Start-up time can be adjusted.)

BRAKE: Simulates a winding-down sound of a turntable coming to a full stop slowly. (Slowing-down time can be adjusted.)

RVS: (Reverse) Plays the sound backwards until you return to normal play.

11. MEMO

Various settings such as Cue Point, Hot Start, A-B Loop, Pitch and Key Adjust can be saved to the internal non-volatile memory for later recall. Up to 1000 points are available.

12. PITCH/KEY ADJUST

PITCH: Playback speed is adjusted with PITCH slider. Adjustable pitch ranges are +/- 4, 10, 16, 24, 100% (selectable live).

KEY ADJUST: Keeps the original key even if the pitch playing speed is changed with the PITCH slider.

13. DIGITAL OUT

The digital output for Main provides a true 100% digital signal without any restrictions or limitations regardless of pitch change or mode setting.

14. FADER START

The DN-S1000 FADER START controls are compatible with our DN-X300 or DN-X100 mixers.

15. SHOCKPROOF MEMORY

20 seconds of shock-proof memory guards against audible interruptions due to external mechanical shocks such as bumps or other hard vibrations, which is especially helpful for the mobile DJ as well as for nightclub-installed applications.

16. PRESETS

It is possible to customise the machine to your preference by saving your favourite setting to internal memory. For items found in the presets, please see page 19.

17. CD TEXT

18. CD-R/RW Play Back

This player can play CD-R/RW discs, but only if they are finalized. Note however that depending on the recording quality, the player may not be able to play some finalized CD-R/RW discs.

19. Power on Play

The player can be set so that playback in the relay mode starts when the power is turned on.

20. Scratch Stroke

This unique feature found in the presetmode allows the user to select a comfortable stroke distance for scratching “Long” is set for wide pattern strokes and “Short” is set for small pattern strokes.

2 CONNECTIONS/INSTALLATION

(1) CONNECTIONS

1. Turn off the POWER switch.
2. Connect the RCA pin cords between the DN-S1000 outputs and inputs of your mixer.
3. If your mixer has Fader Start function such as our DENON DN-X100 or DN-X300, connect FADER 1, 2 jacks to the mixer using 3.5 mm stereo mini cord.

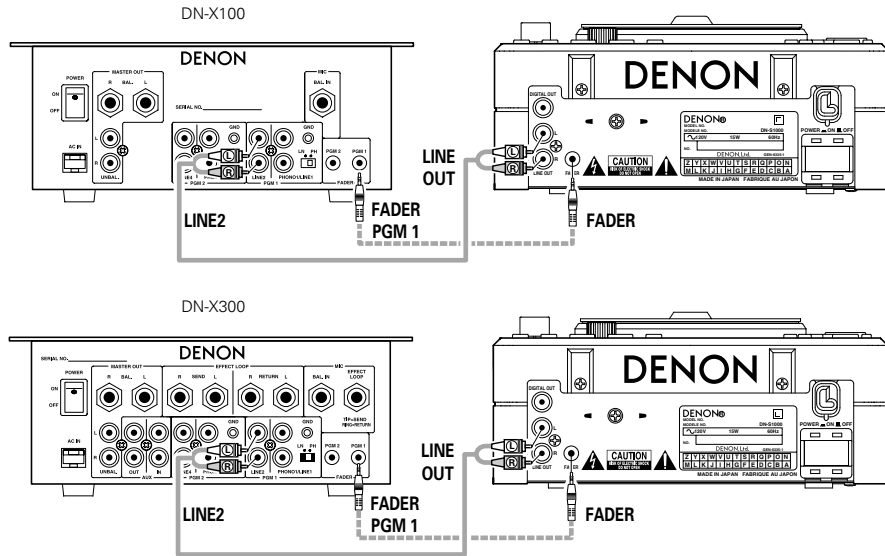

(2) INSTALLATION

Please set up DN-S1000 horizontally.

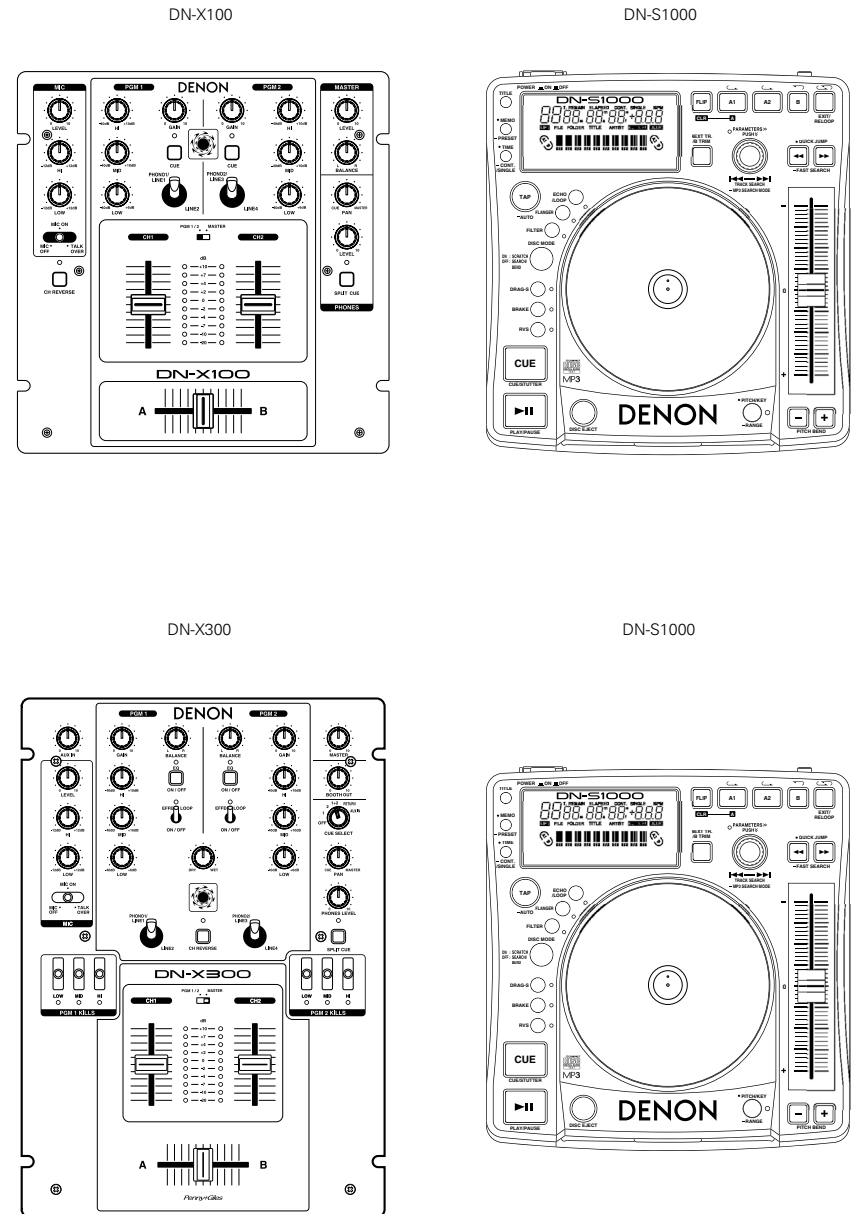

3 PART NAMES AND FUNCTIONS

(1) Front panel

1 Disc loading slot

- Load the disc slowly, and release it once the DN-S1000 starts grabbing the disc in.

NOTE:

Please clean the dirt of the label side of a disc and start loading of the disc.
The dirt causes a slip of a disc loader roller.

CAUTIONS:

- Do not load discs when the power is turned off.
- Do not try to forcibly remove a disc once the DN-S1000 has started to grab the disc.
- Do not load more than once disc at a time or insert anything other than discs.
Otherwise loading mechanism may be damaged.

(2) Rear panel

2 POWER button (ON OFF)

- Push this button to turn power on and off.

CAUTION:

- Do not turn off the power while a disc is loading or being ejected. Otherwise loading mechanism may be damaged.

3 Analog output jacks (LINE OUT)

- This is unbalanced RCA output jacks.
- Audio signals outputs.

4 Fader start jack

- Use this when your mixer has Fader Start function with 3.5 mm stereo mini cord.

5 Digital output jack

- Digital data is available from this jack.
- Use 75 Ω /ohms pin cord for connection.
- We recommend you use braided wire type shielded cable.

NOTE: The playback level after analog conversion is set to -6dB below the usual level to avoid digital distortion.

(3) Top panel

CAUTION:

- Note that there are many buttons working two different function selected by short time pushing or long pushing (1 second or more). The
 - mark indicates short time push function and
 - mark indicates long time push function.

6 PLAY/PAUSE button (▶||)

- This button will start or pause playback.
- Push once to start playback, once again to pause playback, and once more to resume playback.

7 DISC EJECT button

- Push this button to eject the disc.
- The disc will not eject during playback.
Stop playback before pushing this button.

8 CUE button

- Pushing this button in play mode will force the track back to the position which playback started. While in search mode, it makes new Cue point. (Cue)
- In Cue mode, by pushing the CUE button makes a Stutter sound from the Cue point. This is called Stutter play. (Stutter)

9 Scratch Disc

Use this vinyl scratch disc for scan, manual search, Pitch Bend and Scratch operations.

10 FLIP/CLR button

- **FLIP:**
Use this to select operating mode of A1 and A2 buttons, from Hot Start mode and Stutter mode. The display will indicate "H/S" or "STR"
- **A1, A2 CLR:**
If the A1 or A2 button is pushed while pushing the FLIP button, you can clear the selected A point.
By holding down just the FLIP button for more than 1 sec, you can clear A1 and A2 points all at once.

11 A1, A2 button

- Using this button you can create starting point for Hot Start, Seamless Loop and Stutter.

12 B button

- Use this to set the B point to create a Seamless Loop after the A point has been set.

13 EXIT/RELOOP button

- Use this to exit or return back again to Seamless loop playback. You can add variety to looping with this function.

14 NEXT TR./B TRIM button

- When the button is pressed during playback, the NEXT TRACK MODE is selected. If the button is pressed again, the B TRIM MODE is selected.
In the standby and pause modes, only the B TRIM MODE can be selected.

15 TITLE button

- **CD TEXT:**
When there is CD text data, the CD text data is displayed automatically or when the button is pressed.
If no TEXT is available, the display will indicate "No TEXT".
- **MP3:**
When an MP3 file has ID-3 tag data, the title, artist name and album name are selected and displayed each time the button is pressed.

16 TIME, - CONT./SINGLE button

- **TIME:**
A short push will displays mode changes between ELAPSED TIME and REMAIN TIME.
- 4-way TOTAL TIME display mode can be selected by PRESET(8).
- At this time, you can select display mode from four modes, TRACK ELAPSED, TRACK REMAIN, DISC ELAPSED and DISC REMAIN.
- **CONT./SINGLE:**
Long pushing play ending mode between CONT. (continue: play more tracks) and SINGLE (stop playing and ReCUE's back to your set point).
- **SINGLE PLAY LOCK:**
When SINGLE PLAY LOCK is selected, track selection during playback is disabled. This prevents playback from stopping when the Track Select Knob is turned accidentally during playback. Play ending mode is the same as single mode.

17 MEMO, - PRESET button

- **MEMO:**
The memo mode starts when this button is pushed once in the Cue mode.
- **PRESET:**
When this button is pushed for more than 1 sec, the PRESET mode menu is displayed.
The machine status must be in, CUE, PAUSE or No Disc mode before entering the preset mode.

18 DISC MODE button

Select from Scratch playback, Bend mode or Manual Frame Search mode.

- **SCRATCH:**

This button lights up or blinks in orange when scratching. Manipulate the sound by pushing down on the disc.

- **BEND/SEARCH:**

When the Disc mode is set to BEND during playback, it alternates as the pitch bend function. The display will indicate "Bend". When Disc mode is set to Search, during Pause or CUE mode, it alternates as the Manual Search function. Manual search allows you to move the CUE point around by one frame at a time (1/75 second) with an audible frame-repeat sound. The display will indicate "Search".

19 FILTER button

- One of three filters (LOW PASS, MID PASS and HIGH PASS) can be selected.

20 FLANGER button

- The feedback time and feedback gain can be selected.

21 TAP, • LOCK, – AUTO, INPUT BPM button

- **TAP:**

When you push this button repeatedly, the Auto mode turns off and starts measuring your Beats Per Minute (BPM) by tapping.

- **LOCK:**

When this button is pressed once while the auto BPM counter is operating, the data measured by the auto BPM counter is locked.

- **AUTO:**

When pushing the TAP button for 1 second, activates AUTO BPM mode. The measured BPM is displayed in the character section of the display.

- **INPUT BPM:**

When the TAP button is pressed and held in for more than 2 seconds, the BPM input mode is set and the BPM value can be input directly with the PARAMETERS knob. When the tap button is pressed again, the BPM input mode is turned off and set.

NOTE:

If you select a new track, AUTO BPM mode turns on automatically.

22 ECHO/LOOP button

- The ECHO and LOOP functions can be selected. The feedback time and feedback ratio can be selected. Looping for the feedback time (ECHO LOOP) is possible by setting the feedback number to "MAX".

23 TRACK/PARAMETERS knob

- **TRACK:**

When PARAMETERS LED is on, turn this knob to select tracks.

By pushing this knob down while turning, the tracks will change by 10 tracks at a time.

- **PARAMETERS:**

When the PARAMETER LED is flashing, turn this knob to select and change the parameter for items found in the Platter effects, Memo, and Preset data, etc.

- **FILE SEARCH MODE:MP3 DISC only.**

When pushing this knob for more than 1 second, the file search selection mode is selected.

24 FAST SEARCH (◀◀) QUICK JUMP button**25 FAST SEARCH (▶▶) QUICK JUMP button**

- **QUICK JUMP:**

When one of these buttons is tapped shortly, the playback position jumps approximately 10 seconds in the forward (▶▶) or reverse (◀◀) direction. The jump time can be changed in the preset mode.

- **FAST SEARCH:**

When one of these buttons is pressed and held in, the disc is fast-searched in the forward (▶▶) or reverse (◀◀) direction.

26 PITCH BEND – button**27 PITCH BEND + button**

- Pushing these buttons will change main playing speed temporarily.
- While pushing PITCH BEND + button, the playing speed increases and speed decreases while pushing PITCH BEND – button.
- When release button, playing speed returns to the previous speed.

28 Pitch Slider

- Use this slider to adjust playing speed.
- The playing speed decreases when slid upwards and increases downwards.

29 • PITCH/KEY, – RANGE button

- With this button you can select PITCH and KEY ADJUST mode. Mode changes Pitch on, Key Adjust on and both off cyclically. PITCH LED indicates in Pitch mode and KEY ADJUST indicator in the display lights up in Key Adjust mode.

- **RANGE:**

Push this button for more than 1 sec to select the pitch range. The pitch range can be selected with the PARAMETERS knob from ±4,10,16,24 or 100%.

30 RVS button

- Push this button to set the RVS mode.

31 BRAKE button

- Push this button to set the BRAKE.

32 DRAG-S button

- Push this button to set the DRAG-S.

(4) Display

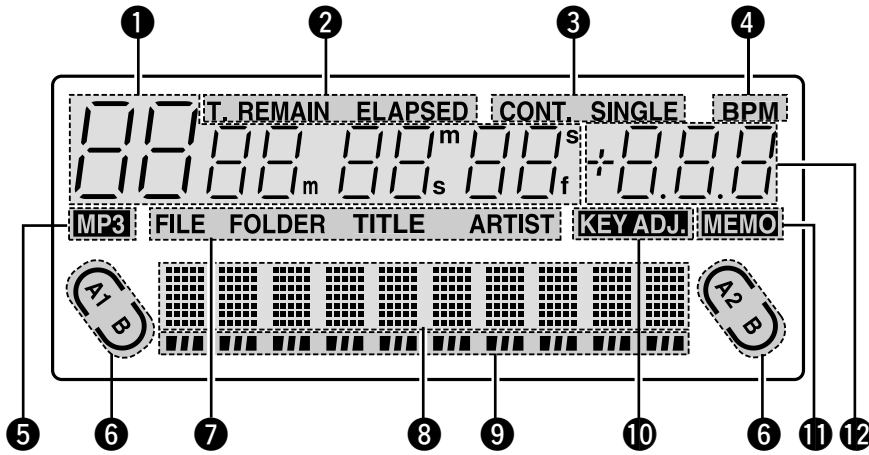

1 Track, minute, second and frame displays

- These displays indicate current position information.

2 Time mode indicators

- When the TIME button is pushed, the Time mode indicator switches as follows:
 ELAPSED:
 Track's elapsed time is displayed.
 REMAIN:
 Track's remaining time is displayed.
 T. ELAPSED:
 The total elapsed time of disc is displayed.
 T. REMAIN:
 The total remaining time of disc is displayed.

3 Play mode indicators

- When SINGLE indicator lights up, playback will finish at end of current track.
- When CONT. indicator lights up, playback continues.

4 BPM indicators

- Lights when the BPM is displayed on the pitch display.

5 MP3 indicators

- Lights when an MP3 disc is detected.

6 Loop mode indicators

- DN-S1000 has Loop mode indicators which consist of A, B and two arrows. A and B marks indicate A and B points have been set.
- Two arrows indicate loop setting mode as follows.

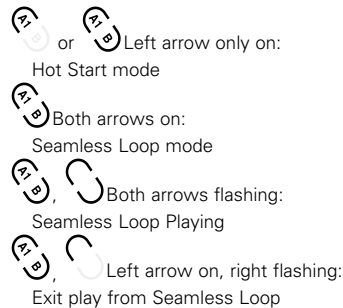

7 MP3 file search mode indicator

- FILE:
 FILE indicator appears in display, when in the FILE name search mode.
- FOLDER:
 FOLDER indicator appears in display, when in the FILE & FOLDER name search mode.
- TITLE:
 TITLE indicator appears in display, when in the TITLE name search mode.
- ARTIST:
 ARTIST indicator appears in display, when in the ARTIST name search mode.

8 Character display

- You can select the mode or function using PARAMETERS knob following the short message which is displayed on the character display area.
- The character display indicates the operation, mode name, data, etc., and displays such guide messages as "Push/Play" means if "YES", push PARAMETERS knob. The display indicates >> and << marks sometime, note that >> mark says you to turn PARAMETERS knob and << marks says to push PARAMETERS knob.
- The PARAMETERS LED flashes when you can use PARAMETER knob, otherwise this knob used for Track Selection.

9 Play Position indicators

- **Play position indicator:**
 The 30 dots indicate a visual track position marker during normal play. The 10 Orange dots indicate the play position during the reverse play mode.
- **End of Message:**
 When the time remaining to the end of the track is less than the specified time, the EOM (End Of Message) play position indicator flashes along with the remaining time, notifying of the track end.
 * The EOM time can be set in the presets.

10 KEY ADJ. indicator

- KEY ADJ. indicator appears in display when the Key Adjust mode is ON.

11 MEMO indicator

- MEMO indicator appears in display when there is a memo setting found for the current playing track or the track at which the Cue standby mode is currently set.

12 Pitch display

- This indicator display the playback speed (pitch).

4 COMPACT DISCS

1. Precautions on handling compact discs

- Do not allow fingerprints, oil or dust to get on the surface of the disc.
 If the disc is dirty, wipe it off with a soft dry cloth.
- Do not use benzene, thinner, water, record spray, electrostatic-proof chemicals, or silicone-treated cloths to clean discs.
- Always handle discs carefully to prevent damaging the surface; in particular when removing a disc from its case or returning it.
- Do not bend the disc.
- Do not apply heat.
- Do not enlarge the hole in the center of the disc.
- Do not write on the label (printed side) with a hard-tipped implement such as a pencil or ball point pen.
- Condensation will form if a disc is brought into a warm area from a colder one, such as outdoors in winter. Do not attempt to dry the disc with a hair dryer, etc.

2. Precautions on storage

- After playing a disc, always unload it from the player.
- Always store the disc in the jewel case to protect from dirt or damage.
- Do not place discs in the following areas:
 (1) Areas exposed to direct sunlight for a considerable time.
 (2) Areas subject to accumulation of dust or high humidity.
 (3) Areas affected by heat from indoor heaters, etc.

5 BASIC OPERATION

Play and pause

- Each push of the **6** PLAY/PAUSE (▶||) button switches between playback and pause. **6** PLAY/PAUSE (▶||) button illuminates solid green during playback and flashed in pause.
- When the **6** PLAY/PAUSE (▶||) button is pushed during play, the DN-S1000 pauses playback at that point. Push **6** PLAY/PAUSE (▶||) button once again and playback resumes.
- Playback will pause when SCRATCH is selected with the **18** DISC MODE button and the scratch disc is held with your hand. Playback resumes when your hand is released.

Play and Cue

- When the **8** CUE button is pushed during playback, the track stops and returns to the original position of which playback started from, the (Cue point). This function is also called Back-Cue. With the Back-Cue function, you can start from exactly same position. The **8** CUE button illuminates solid red when DN-S1000 is ready to start playback.
- You can set and change Cue point as follows.
 - When you started playback.
 - Track select finished.
 - manual search.

Select the track

- Turn the **23** TRACK knob.
- By pushing **23** TRACK knob down while turning, the tracks will increment 10 at a time.

Move the Cue point

- If you would like to start playback other from the beginning of the track, you need to move Cue Point using fast Search and manual search function.

1 You can move to the approximate playback start position by **24** or **25** FAST SEARCH buttons.

[QUICK JUMP]

- If the FAST SEARCH button is tapped shortly, the playback position jumps about 10 seconds. The jump time can be selected in the preset mode from 10,20,30 or 60 sec.

[FAST SEARCH]

- When the FAST SEARCH button is pressed and held in, the disc is fast-searched.

2 Push the **18** DISC MODE button to set **9** Scratch Disc to search mode. The **18** DISC MODE button LEDs will turn off.

3 Turn the **9** Scratch Disc to change Cue point. You can hear the short sound of the current Cue point.

When **9** Scratch Disc is turned in the pause, Cue or frame repeat mode, it works as the manual search function.

4 After you found your preferred Cue point, push the **8** CUE button then a new Cue point is set.

Adjusting the pitch

- With Pitch slider you can adjust the playback speed (Pitch).
- If you would not prefer to change key of sound, use the Key Adjust function.

1 Push the **26** PITCH/KEY button to PITCH LED lights up.

- PITCH → KEY (key adjust) → OFF

2

Pitch decreases
Move the **26** Pitch slider to adjust the pitch. The current pitch setting is displayed on the display.
Pitch increases

3 DN-S1000 has five pitch ranges, 4%, 10%, 16%, 24% and 100%. When the **26** RANGE button is pushed for more than 1 sec, the pitch range can be selected with the **23** PARAMETERS knob.

3

- When the **23** PARAMETERS knob is pushed the pitch range is entered and the pitch range selection mode is cancelled.

Pitch Bend

- With PITCH BEND function you can change pitch temporary. DN-S1000 has two ways for this function PITCH BEND buttons and Scratch Disc.

1 **[PITCH BEND +/- buttons]**

- Push the **26** PITCH BEND - or **27** + button for momentary change of pitch.

While holding these buttons down, the pitch continues to change up to the limitation.

- After releasing the PITCH BEND buttons, playback pitch returns to slider setting.

2 **[Scratch Disc]**

- When the disc mode is set to SEARCH/BEND with the **18** DISC MODE button, the playback speed can be changed by turning **9** Scratch Disc during playback.

Power on play

- When "POWER ON PLAY" is set to "ON" at "**14** PRESET (10)", playback starts from the first track on the disc when the power is turned on.

6 NEXT TRACK

- It's now possible to select the beginning of the next track to be played while continuing playback of the current track without interrupting playback.
- *Crossfade can also be used for a smooth transition.

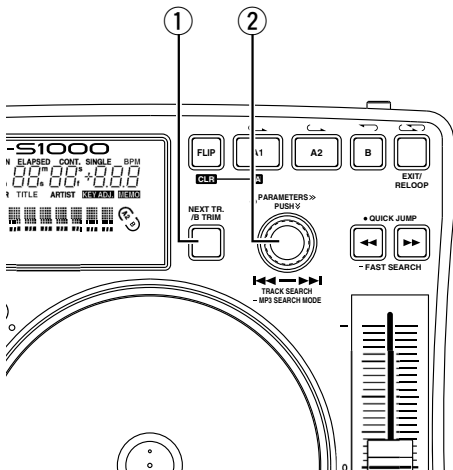

1 Enter Next Track mode

① When the NEXT TR./B TRIM button is pushed during playback, the NEXT TRACK function is turned on.

- When this mode is set, CUE button blink.
- When the button is pushed again, the NEXT TRACK mode is turned off.
- However, when seamless loop point B is set, the point B trim mode is selected. In this case press the button again to turn the trim mode off.

2-1 Select the track

② Turn the PARAMETERS knob and select for the next track to be played.

2-2 Select the MEMO

③ The CUE point of MEMO can be selected as NEXT TRACK.

- When the NEXT TRACK with which MEMO is memorized is selected, the MEMO indicator lights up.
- If the MEMO button is pushed at this time, the CUE point is memorized as the NEXT TRACK & point to be selected.
- The MEMO will be canceled if another track is selected by PARAMETERS knob or the MEMO button is pushed again.

3 Track search start

④ When the CUE button is pushed after selecting the track, current playback continues as the next track is searched for and the standby mode is set.

When the standby mode is set, the CUE button lights up and the PLAY/PAUSE button flashes.

- During this time, if a loop of 8 seconds or less is actively looping, it will continue to loop until PLAY is ultimately pressed.
- If a loop is over 8 sec, you must first EXIT from the loop in order to enter Next Tr mode.

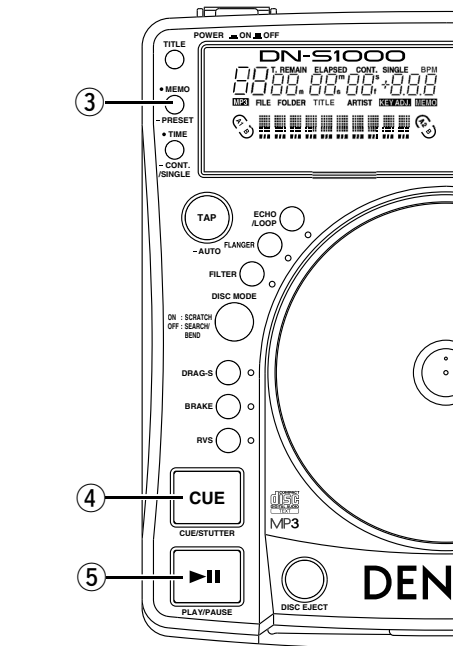

3

- The time display indicates the remaining playback time for data in the memory after CUE is pressed.

NOTE:

The amount of time for which playback of the currently continuing track can be continued is a maximum of 10 seconds from the time searching for the next track starts.

4-1 Next Track playback start

⑤ When the PLAY/PAUSE button is pushed, the current playback is stopped and playback of the next track starts.

4-2

- *The currently playing track can be faded out when starting to play a different track. The fade out time can be selected at [14] PRESET "(2) Next Track".
- If the PLAY/PAUSE button is not pushed after standing by at the next track, when in the CONT. playback mode, playback of the next track starts once all of the currently playing playback data has been played. The same goes for SINGLE playback mode.

7 SCRATCH

1 Set the Scratch mode

① Push the DISC MODE button to set Scratch Disc to scratch mode. The DISC MODE button light up in orange.

- If scratching is possible, the LED for the selected source flashes.

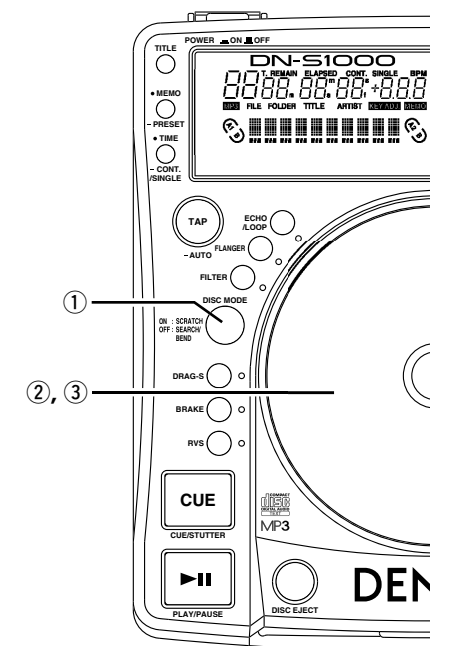

2 [Start the Scratching]

② When SCRATCH is selected as the Disc mode and Scratch Disc is turned by hand, the CD sound is scratched.

The stroke of a scratch can be selected at [14] PRESET "(3) Scratch stroke".

- Scratching may not possible immediately, because for example the disc memory has not been fully loaded yet.

3 Stop the Scratching

③ When the SCRATCH DISC is released, scratch play stops and normal play or pause mode is set.

- *The time after which the normal play or pause mode is set after scratch play stops can be selected at [14] PRESET "(4) Scratch".

8 SEAMLESS LOOP/HOT START/STUTTER

Seamless Loop/Hot Start/Stutter (A1, A2 buttons)

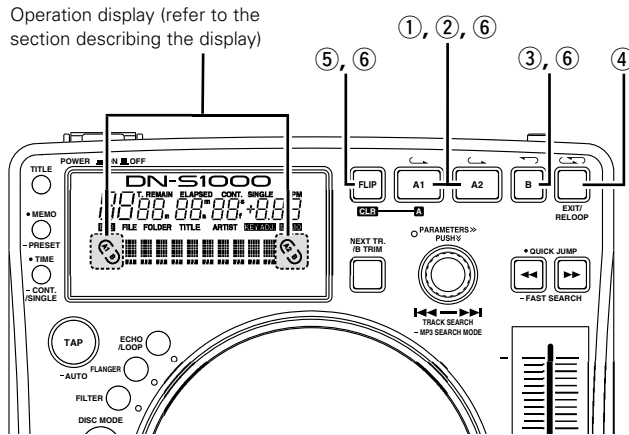

1	<p>Setting the A point (loading the Hot Start data)</p> <p>① Push the A1 or A2 button to set the A point and Hot Start data loading starts.</p> <ul style="list-style-type: none"> A1 and A2 buttons can be used separately for each Hot Start. When an A point is set, the corresponding A button and “C” display light and that button is set to the Hot Start mode. The BPM is set independently for each Hot Start automatically.
2	<p>Starts Hot Start</p> <p>② When A1 or A2 button is pushed, Hot Start playback starts from the corresponding A point.</p>
3-1	<p>Setting the B point for Seamless Loop</p> <p>③ When the B button is pushed after setting the A point or after starting Hot start playback, the B point is set and Seamless Loop playback starts from the A point.</p> <ul style="list-style-type: none"> The B button works with respect to the A point operated before the B button was pushed.

3-2	<ul style="list-style-type: none"> If the B button is pushed during Seamless Loop playback or after EXIT playback, the B point moves to the point at which the button was pushed. When the B point is set, the B and “C” displays light.
4	<p>Playing Seamless Loops</p> <ul style="list-style-type: none"> When the B point for A1 is detected after playback started from A1 point, playback returns to A1 point with seamless. While A1 to B looping, B point for A2 ignored. When the B point for A2 is detected after playback started from A2 point, playback returns to A2 point with seamless. While A2 to B looping, B point for A1 ignored.
5	<p>Exit/Reloop</p> <p>④ In Seamless Loop playback, you can force exit from or return to the loop.</p> <p>EXIT: While the Seamless Loop playback, push the EXIT/RELOOP button to exit from loop. DN-S1000 continues playback after the B point.</p> <p>RELOOP: When the EXIT/RELOOP button is pushed after exit the loop, Seamless Loop playback resumes from the A point.</p>



6	<p>Stutter</p> <ul style="list-style-type: none"> A1 and A2 points can be also used for Stutter playback. <p>⑤ To enable stutter playback, push FLIP button for A1/A2 buttons, then “C” display turns off.</p> <p>Press the FLIP button to switch between the Hot Start/Seamless Loop and Stutter modes.</p>
7	<p>Clear the A1/A2 point</p> <p>⑥ While pressing the FLIP/(CLR) button, push the A1 or A2 button to clear the corresponding A and B points.</p> <p>Or push the FLIP button for more than 1 sec to clear both A1 and A2 points at once.</p> <p>Quickly pressing the “FLIP” button first and then A1, A2 or B buttons will clear these points individually.</p>

9 B TRIM

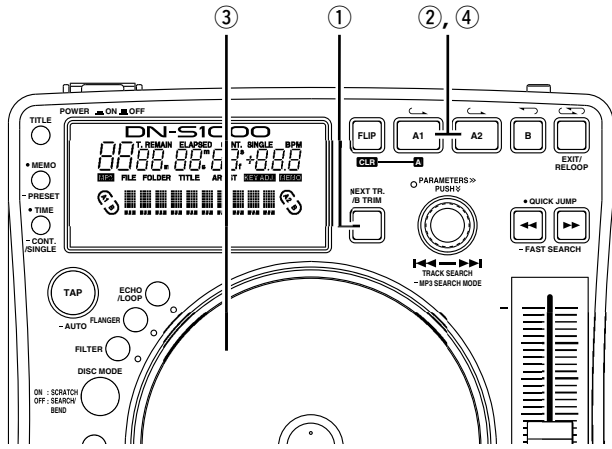
- The Seamless Loop B points can be fine-adjusted using the Scratch Disc.
- Trim the points during loop playback as a rehearsal.

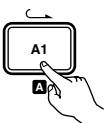

B Trim

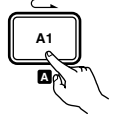
1	<p>① When the NEXT TR./B TRIM button is pressed during seamless loop playback, the B TRIM mode is turned on.</p> <p>When the NEXT TR./B TRIM is pressed during playback, the NEXT TRACK mode is set. If the button is pressed again without performing the NEXT TRACK mode operation, the B TRIM mode is selected.</p> 
2	<p>Select B point</p> <p>② The A button illumination automatically flashes for the last loop created or accessed.</p> 
3	<p>Trim B point</p> <p>③ Turn Scratch Disc slowly to move the B point 1 frame at a time.</p>  <ul style="list-style-type: none"> • Range for trimming B point is limited as follows. B point for Loop: Between 5 frames after A point and disc end. *MP3 Between 5 frames after A point and file end.
4	<p>Save the B point</p> <p>④ Push the A button again to save new B point, and the unit automatically exit from the B Trim mode.</p> 

10 AUTO BPM COUNTER / EFFECTOR

AUTO BPM COUNTER

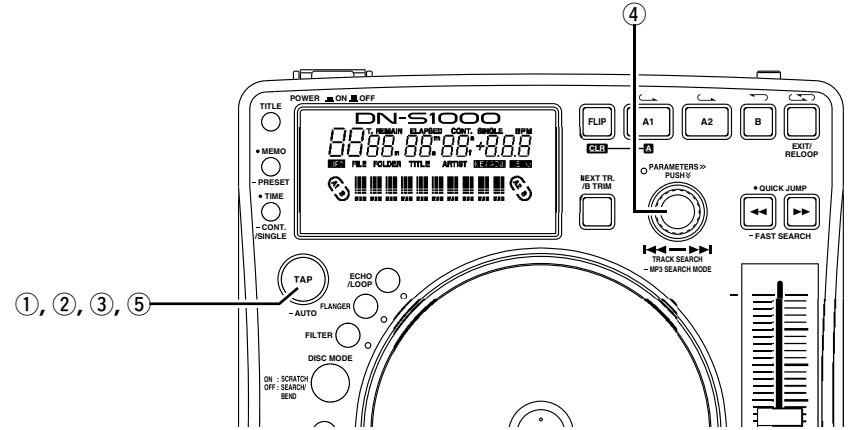





AUTO BPM COUNTER

- Beats per minute (BPM) of a track is measured automatically and displayed during playback or in Cue standby mode.
- Measured BPM values are synchronized with the effector parameters such as:(ECHO/LOOP and FLANGER time)
- When Auto BPM COUNTER is off, pushing the TAP button for 1 second, reactivates the AUTO BPM COUNTER to turn back on.
 - If you change or select a new track, the old BPM is cleared and the Auto BPM Counter starts to detect the new track automatically.

NOTE:

AUTO BPM COUNTER might not be able to be measured correctly according to the type of music.
*If this happens, please use the TAP feature.

1	<p>BPM LOCK</p> <p>The data measured by the auto BPM counter is locked.</p> <p>① Push the TAP button once while auto BPM counter is operating.</p> <p>“BPM Lock” is displayed for 1 second.</p> 
2	<p>TAPPING</p> <p>The interval when the TAP button is pushed repeatedly is measured and BPM is calculated.</p> <p>② When you push the TAP button, the auto BPM counter turn off.</p> <p>Push the TAP button repeatedly about 5~10 times according to the beat.</p> 
3	<p>MANUAL INPUT</p> <p>The known BPM can be dialed in directly by the numerical value.</p> <p>③ The BPM manual input mode is available when the TAP button is pushed for more than 2 sec. “Manual In” is displayed is the screen.</p> <p>④ You can input BPM value directly with the PARAMETERS knob.</p> <p>⑤ When the TAP button is pushed again, the BPM manual input mode is turned off and the BPM is locked to that value.</p>  

EFFECTOR

One of the six effectors can be selected.

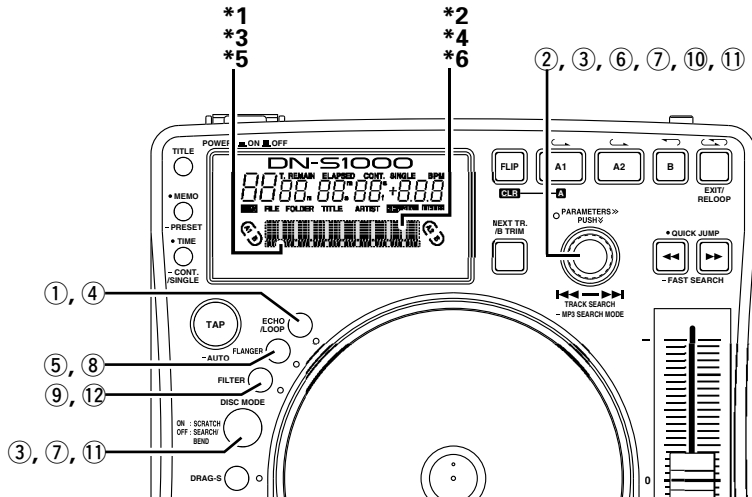

ECHO/LOOP

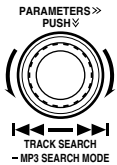
1-1	<p>ECHO/LOOP ON</p> <p>① When the ECHO/LOOP button is pressed, the echo/loop function is turned on and the parameter selection mode is set.</p> <p>*When echo/loop function is on, press the ECHO/LOOP button to set the parameter selection mode.</p> 
1-2	<p>Set the parameters</p> <p>② In the parameter selection mode, the "ECHO/LOOP" and "PARAMETERS" LED flashes and the echo/loop parameters can be selected with PARAMETERS knob and scratch disc.</p>  <p>Echo Feedback number:Scratch disc. *1 The Echo Feedback number is displayed in the playback position indicators.</p> <p>Echo Time:PARAMETERS knob. *2 The Echo time is displayed in the character display.</p>

1-3	<p>Select the LOOP mode</p> <p>When the feedback number is set to the maximum, loop playback with the specified time begins. Other tracks can be selected or the disc can be replaced for seamless play.</p> <p>ECHO LOOP FADE OUT</p> <ul style="list-style-type: none"> The parameter mode is turned off while the echo loop is reproducing when the back cue or NEXT TRACK is selected at the parameter selection mode. When the new track is selected and playback is started, echo loop playback stops by fade out. An echo loop playback and a normal playback can be smoothly replaced. The disc can also be ejected during Echo Loop and replaced with a new disc without interrupting the sound. Once a new track is selected and PLAY is pushed, the echo loop starts to automatically fade out.
1-4	<p>Parameter selection mode OFF</p> <p>③ When the PARAMETER knob or the DISC MODE button is pushed, parameter selection mode is canceled.</p> 

1-5	<p>ECHO/LOOP OFF</p> <p>④ When the ECHO/LOOP button is pressed, the echo/loop parameter selection mode is set. If the ECHO/LOOP button is pressed again, the echo/loop function is turned off.</p> 
------------	---

FLANGER

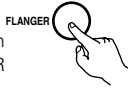
2-1	<p>FLANGER ON</p> <p>⑤ When the FLANGER button is pressed, the flanger function is turned on and the parameter selection mode is set.</p> <p>*When the flanger function is on, press the FLANGER button to set the flanger parameter selection mode.</p> 
------------	---

2-2	<p>Set the parameters</p> <p>⑥ In the parameter selection mode, the "FLANGER" and "PARAMETERS" LED flashes and the flanger parameters can be selected with PARAMETERS knob and scratch disc.</p>  <p>FLANGER Gain:Scratch disc. *3 The FLANGER gain is displayed in the playback position indicators.</p> <p>FLANGER Time:PARAMETERS knob. *4 The FLANGER time is displayed in the character display.</p>
------------	---

2-3	<p>Parameter selection mode OFF</p> <p>⑦ When the PARAMETER knob or the DISC MODE button is pushed, parameter selection mode is canceled.</p> 
------------	--

2-4	<p>FLANGER OFF</p> <p>⑧ When the FLANGER button is pressed, the flanger parameter selection mode is set. If the FLANGER button is pressed again, the flanger function is turned off.</p> 
------------	---

FILTER

3-1	<p>FILTER ON</p> <p>⑨ When the FILTER button is pressed, the filter function is turned on and the parameter selection mode is set.</p> <p>*When filter function is on, press the FILTER button to set the filter parameter selection mode.</p> 
------------	---

3-2	<p>Select the parameters</p> <p>⑩ In the parameter selection mode, the "FILTER" and "PARAMETERS" LED flashes and the filter parameters can be selected with PARAMETERS knob and scratch disc.</p>  <p>Filter Frequency:Scratch disc. *5 The Filter frequency is displayed in the playback position indicators.</p> <p>Filter types:PARAMETERS knob. *6 The Filter types is displayed in the character display.</p>
------------	--

3-3	<p>Parameter selection mode OFF</p> <p>⑪ When the PARAMETER knob or the DISC MODE button is pushed, parameter selection mode is canceled.</p> 
------------	--

3-4	<p>FILTER OFF</p> <p>⑫ When the FILTER button is pressed, the filter parameter selection mode is set. If the FILTER button is pressed again, the filter function is turned off.</p> 
------------	--

11 MP3 PLAYBACK

The DN-S1000 can playback MP3 files via CD-R/RW media made according to the following conditions.

* MP3 disc's made by formats other than below settings cannot be played back on our system.

* In most cases, you can find the below settings within the properties of your burners PC software.

Please refer to your manual or contact your software vendor for assistance regarding these settings.

- NOTES:**
- Depending on the type of MP3 encoding or writing software, with some files noise may be generated or it may not be possible to play the file.
 - Recordings you make are for your personal use and should be used in ways infringing upon the copyright holder as per copyright laws.

MP3 FORMAT

Disc Format	Applicable file extensions	.mp3 .MP3 .mP3 .Mp3
	ISO9660	Level 1 (max. 8/"8.3" character style)
		Level 2 (max. 31/30 character style)
	Joliet	max. 64/64 character style
	Romeo	max. 64/64 character style
	CD-ROM sector format	mode-1 only
	Folder/directory hierarchical level	max. 8 levels down (* note #1)
	Max. number of Folders	No limit (* note #2)
Max. number of files	max. 255 files (* note #3)	
MP3 Format	MPEG-1	Audio Layer-3 32-320kbps, f/s 44.1kHz
	ID-3 Tag	V1.0,V1.1,V2.2,V2.3,V2.4
	Encoding	C.B.R , V.B.R
	NOTE : .m3u Play List are not supported.	
Disc Writing Method	Disc at Once and Track at Once	
	Multi Session	If the 1st session is CDDA ,you can playback only CDDA track. If the 1st session is MP3,you can playback only MP3 file.
	NOTE : Packet Write is not supported.	

note #1 Cannot playback files in a folder located further from the specified Folder/directory hierarchical level.

note #2 The number of total folders is not limited, while the number of total files is limited.

note #3 If the number of files exceeds 255, the unit can play first 255 files, and no further files are recognized.

Display

- The elapsed file playing time and the remaining file playing time (for C.B.R files only) can be selected.
- The file name display, folder name display and ID-3 tag can (title/artist name/album name) be displayed. Each time the **TITLE** button is pushed, the file name display, folder name display, title display, artist name display or album name display are selected.

NOTE:

Title and artist name use the data of ID-3 tag. It is not data of a file name.

Play, Pause and Cue

- Like with a normal CD, it is possible to play, pause and back-cue.
- Pitch range, 4%, 10%, 16%

NOTE:

•When you back cue V.B.R.encoded files, the start position returns to the head of file 00:00:00 rather than where music is detected.

Select the file

1 Select the file search modes

For MP3 discs, the file search modes described below can be selected by pushing the **Ⓜ** track select knob and holding it in for over 1 second.

- The file search mode is selected by turning the **Ⓜ** PARAMETERS knob and set by pushing the knob.

2 File search (File)

- When the **Ⓜ** track select knob is turned, file searching is performed in the order of the file numbers.
- When the **Ⓜ** track select knob is pushed in and turned, file searching is performed 10 files at a time.

3 File/Folder search (FileFolder)

- When the **Ⓜ** track select knob is turned, file searching is performed in the order of the file numbers.
- When the track select knob is pushed in and turned, folder searching is performed in the order of the folder numbers.

4 Artist name search (ArtistName) Title name search (Title Name)

If the artist name or title name is recorded in the file name as described below, it is possible to search in alphabetical order of artist or title names.

- When recorded in order of artist name and title name (Artist - title, (Artist)(Title), [Artist](Title)) and with "-", "()" or "[]" between artist names and title names, it is possible to search artist names and title names in alphabetical order.

NOTES:

- These name search functions cannot be selected unless the file names are recorded in the specified format.
- Title and artist name use the data of a file name. It is not data of ID-3 tag.

- When the artist name search or title name search mode is selected and the **Ⓜ** track select knob is pressed in while turned, name search is performed in the alphabetical order of the names.
- If the **Ⓜ** track select knob is turned after searching in alphabetical order is finished, file searching is performed in the order of the file numbers from the name with the selected letter.
- If the **Ⓜ** CUE button is pushed after file searching, the searched file is searched for and the standby mode is set.

5 File name search (File_Name)

Files can be searched for by file name in alphabetical order.

- When the file name search function is selected and the **Ⓜ** track select knob is pushed in while turned, the file names are search in alphabetical order.
- If the **Ⓜ** track select knob is turned after searching in alphabetical order is finished, file searching is performed in the order of the file numbers from the file name with the selected letter.
- If the **Ⓜ** CUE button is pushed after selecting the file, the selected file is searched for and the standby mode is set.

NOTE:

When the file name dose not correspond to the format of 4, file name search is selected.

Manual search & Fast search

For only C.B.R files, manual searching and fast searching can be performed.

NOTES:

- With manual searching and fast searching, it is only possible to search within the selected file.
- Manual searching in the reverse direction is possible up to the point 10 seconds before the point at which searching starts.
- The searching speed may vary according to the file's compression rate, etc.

Scratch

Scratch playback is possible in the same way as with normal CDs.

NOTE:Scratching (back spinning) in the reverse direction is possible up to the point 10 seconds before the point at which reverse playback was started.

Seamless Loop/Hot start/Stutter

For only C.B.R files, hot starting, seamless loop playback and stuttering can be performed in the same way as with normal CDs.

NOTE:The A and B points for the seamless loop must both be set within the same file.

Platter Effect

Platter effect is supported in the same way as with normal CDs.

NOTE:Reverse playback is performed for a maximum of 10 seconds, after which playback returns to normal.

12 PLATTER EFFECT

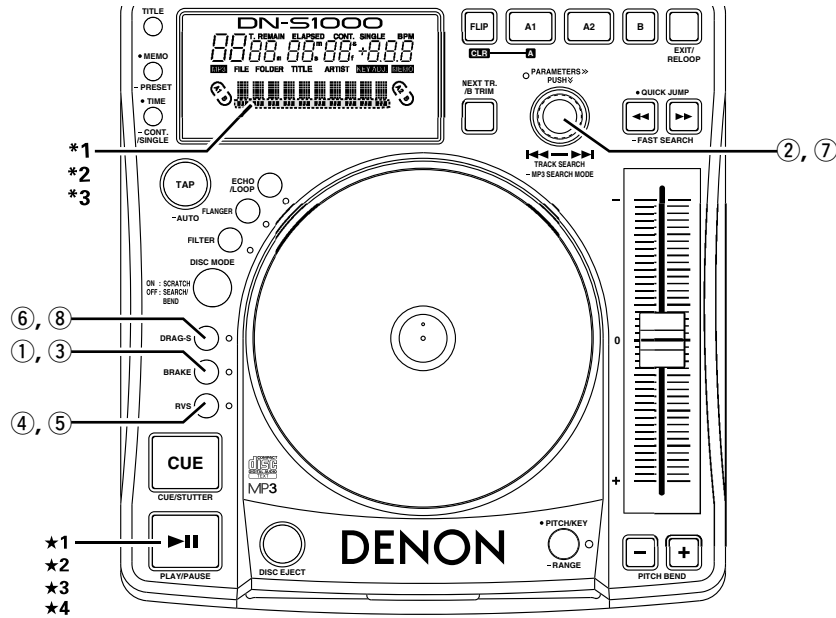

BRAKE

BRAKE
Simulates a winding-down sound of a turntable coming to a full stop slowly.
*Adds an echo sound when playback stops.

1-1 Set the BRAKE mode
① The BRAKE function can be turned on by pushing the BRAKE button.

1-2 Select the BRAKE time
When the BRAKE turn on, the PARAMETERs and BRAKE LED flashes and parameter are displayed.
If you use with default settings, there is a 3 second time out of inactivity for the BRAKE button once selected and PARAMETERs knob if adjusted. After 3 seconds, and exits out of the BRAKE menu.

1-2 ② The BRAKE time can be selected with the PARAMETERs knob.
• When the PARAMETERs knob is pushed, the time is entered and the BRAKE time selection mode is cancelled.
*1 BRAKE time is displayed on play position indicator.

1-3 Start the BRAKE
★1 The BRAKE is activated when the ►|| button is pushed during playback.

1-4 STOP the BRAKE
★2 The BRAKE mode can be cancelled by pressing the Play button again during this effect.

BRAKE mode off

1-5 ③ When the BRAKE buttons is pressed, the BRAKE time selection mode is set. If the BRAKE button is pressed again during this time, the BRAKE functions is turned off.

RVS

2-1 Set the RVS mode
④ The RVS function can be turned on by pushing the RVS button.

2-2 Start the RVS (REVERSE) play:
★3 Each push of the ►|| button switches between reverse playback and normal playback.
*2 Play position indicator lights up in orange during reverse playback.
• The reverse play turns off when the Hot Start or stutter is started.

2-3 RVS mode off
⑤ If the RVS buttons is pressed when in the REVERSE MODE, the reverse mode is turned off.

DRAG-S

3-1 DRAG-S (DRAG START):
Simulates the dragging sound of a turntable starting up from a stop mode.
Set the DRAG-S mode
⑥ The DRAG-S function can be turned on by pushing the DRAG-S button.

3-2 Select the DRAG-S time:
When the DRAG-S turn on, the PARAMETERs and DRAG-S LED flashes and parameter are displayed.
If you use with default settings, there is a 3 second time out of inactivity for the DRAG-S button once selected and PARAMETERs knob if adjusted. After 3 seconds, and exits out of the DRAG-S menu.
⑦ The DRAG-S time can be selected with the PARAMETERs knob.
• When the PARAMETERs knob is pushed, the time is entered and the DRAG-S time selection mode is cancelled.
*3 DRAG-S time is displayed on play position indicator.

3-3 Start the DRAG-S:
★4 The DRAG-S is activated when playback is started with the ►|| button.

3-4 DRAG-S mode off:
⑧ When the DRAG-S button is pressed, the DRAG-S time selection mode is set. If the DRAG-S button is pressed again during this time, the DRAG-S function is turned off.

13 MEMO (Custom Setting Memory)

CD setting information can be stored in the non-volatile memory. The stored information can be called out of the memory at later time, making it easy to prepare for your mixing.

1. About MEMO

- Up to 1000 memo points can be stored to internal memory for later recall.
The number of tracks on a particular CD only limits the amount of memo points available per that disc.
Example: If your CD has 22 tracks, you can only save up to 22 memos. (1 memo group per track.)

CAUTION:

1000 is the maximum possible number of tracks that can be stored to memory.

However, to simplify the MEMO operations, the memory system manages each 200 MEMO data package as a minimum unit (the total 1000 memory capacity divided into 5 package units). When you want to clear just one MEMO data in the 1 MEMO CLEAR mode, the unit will erase the memo information but not the internal memo allocation number. Accordingly, depending on conditions, the number of tracks that can be stored in the memory may be fewer than 1000.

Once you reached 1000 stored points, you will see a message that says "MEMO FULL!". At this time you will need to "delete" old data to make room for new memo points. Therefore the oldest 200 memo points will be deleted and become clear.

- The MEMO indicator on the display lights up when a track for which data is stored in the memory is selected.

2. MEMO ITEMS

The following items are max to be stored under 1 memory bank:

- Cue point
- A1 and B1 points, A2 and B2 points
- Playing pitch, pitch on/off, Key Adjust on/off setting

3. MEMO MODE SELECT

- Push the **17** MEMO button in Cue mode to enter MEMO mode.
- Turn the **23** PARAMETERS knob to select the various MEMO modes from as follows.

Memo Set, Memo Call, Memo Clr

Depending on conditions, some modes cannot be selected.

- Push the **17** MEMO button again to exit MEMO mode.

(1) Storing data in the memory [Memo Set]

- After make the settings to be stored in the memory, then push **8** CUE button.
- When MEMO indicator on the display is off in Cue mode, push **17** MEMO button to enable Memo set function.
- If MEMO indicator lights up, it is necessary to clear existing Memo before store new Memo.
- At last push **23** PARAMETERS knob to fix. You can see "Complete!" message and MEMO indicator lights up.

MEMO FULL

- If the memory is full and no more data can be stored, "Memo Full!" and "Del 200?" message appears.
- In this case, you need to clear memory of First 200s Memo (number 1 to 200) at a time to make space for new memos.
- To make space, push **23** PARAMETERS knob while "Del 200?" message is displayed.
- "Delete OK?" message appears then push **23** PARAMETERS knob again to execute clearing.
- After the first 200s Memo (number 0 to 199) are cleared, number after 201 Memo are renumbered as new 1, 2, 3...(now you have new 200 empty space.).

(2) MEMO CALL [Memo Call]

- When the CD includes tracks that DN-S1000 has Memo is inserted, MEMO indicator flashes 5 seconds.
- To call out the Memo data, select the track that you made MEMO. Then MEMO indicator lights up.
- Push the **17** MEMO button to enable Memo call function.
- When the **23** PARAMETERS knob is pushed in the Memo call mode, all the data stored in the memory is loaded. DN-S1000 goes to standby mode at the called Cue point.
- When the playing pitch is loaded from the Memo with PITCH LED flashes, playing Pitch is locked until Pitch Slider comes same Pitch. While playing Pitch is locked, PITCH LED keeps flashing.

(3) 1 MEMO CLEAR [Memo Clr]

- To clear one Memo data, select the track that you made MEMO. Then MEMO indicator lights up.
- Push the **17** MEMO button to enable Memo clear function.
- When the **23** PARAMETERS knob is pushed in MEMO CLEAR mode, the Memo data is cleared and the MEMO indicator on the display turns off.

ALL MEMO CLEAR

- All memory data can be cleared.
- For instructions, see "[14] PRESET (14) MEMO ALL CLEAR".

14 PRESET

1. Preset mode

- ① The preset mode is available when ⑦ PRESET button is pushed for more than 1 sec while DN-S1000 is in Cue, pause or no disc mode.
- ② Turn the ⑫ PARAMETERS knob to select the preset item.
- ③ After selecting an item, push the ⑫ PARAMETERS knob to select the preset data.
- ④ To change other Preset items, repeat these steps.
- ⑤ Push the ⑦ PRESET, ⑧ CUE or ⑥ PLAY / PAUSE (▶||) button to exit from the Preset mode.

2. Preset items and data

The "*" mark next to the data indicates the default value.

- (1) Auto Cue : Auto Cue level search on/off. (A Cue ON* / A Cue OFF)
- (2) Next Track : Cross_OFF / Cross1sec / Cross2sec* / Cross3sec
Select the time for fading out the currently playing track when playback of a new track is started with the next track function.
- (3) S-Stroke (SCRATCH STROKE) : Short*/Long
Allows you to select a comfortable stroke distance for scratching "Long" is set for wide pattern strokes and "Short" is set for small pattern strokes.
- (4) Scratch : Delay_OFF* / Delay -1- / Delay -2- / Delay -3-
Select the time after which the normal play or pause mode is set after scratch play stops.
- (5) Jump Time : Jump10sec* / Jump20sec / Jump30sec / Jump1min
Select the skip time of Quick Jump.
- (6) P. Range (PITCH RANGE) : 4% Range / 10% Range* / 16% Range / 24% Range
Select the playing pitch range when the power is turned on.
- (7) EOM Time : Track end message start time.
(EOM OFF / EOM 10 sec* / EOM 15 sec / EOM 20 sec / EOM 30sec / EOM 60 sec / EOM 90 sec)
- (8) Total Time : Total ON / Total OFF*
Total time display on / off.
- (9) Fader Mode (FADER START MODE) : Play / Cue* / Play / Pause
Select 2-line type (Cue and Play) or 1 line type (Play and Pause).
- (10) Power Play (POWER ON PLAY) : P. Play ON / P. Play OFF*
Playback starts when the power is turned on if a disc is loaded.
- (11) Pitch : Pitch ON* / Key AdjON (KEY ADJUST ON) / Pitch OFF
Select the pitch mode when the power is turned on.
- (12) Play Mode (SINGLE / CONTINUOUS / SINGLE PLAY LOCK) : Single / Cont. / Play Lock*
Select the play mode when the power is turned on.
- (13) Time Mode (ELAPSED / REMAIN) : Elapsed* / Remain
Select the time mode when the power is turned on.
- (14) Memo Clear (MEMO ALL CLEAR) :
Clear all MEMO data in the non-volatile memory.
 - ① To clear all MEMO data, push the PARAMETERS knob.
 - "Clear OK?" flashes on the character display.
 - ② Push the PARAMETERS knob again and select "OK" to execute clearing all MEMO data.
 - "Memo Clear" is displayed on the character display while clearing.
 - ③ Once clearing is completed, "Complete!" is displayed.
- (15) Version No. : The DN-S1000's software version is displayed. (SYSTEM / DSP)

(16) Preset Int.(PRESET INITIALIZE) : Set all the preset data back to the factory defaults.

- ① To clear the PRESET data, push the PARAMETERS knob.
"Initial OK?" flashes on the character display.
- ② Push the PARAMETERS knob again and select "OK" to start clear the preset data.
"Preset Int" is displayed on the character display while data clearing.
- ③ Once clearing is completed, "Complete!" is displayed.

15 SPECIFICATIONS

GENERAL

Type:	Compact disc player
Disc type:	Standard compact discs (12 cm discs), CD-TEXT CD-R, CD-RW discs
	NOTE: Finalized CD-R or CD-RW discs can be played back in this unit. However, according to recording quality, some CD-R/RW discs cannot be played.
Dimensions:	Player unit: 215 (W) x 92.4 (H) x 226 (D) mm (without feet) 11-7/32" (W) x 4-25/64" (H) x 12-7/8" (D)
Installation:	Table top type
Mass:	Player unit: 2.6 kg (12 lbs 9 oz)
Power supply:	U.S.A., Canada and Taiwan R.O.C. models: 120 V AC $\pm 10\%$, 60 Hz European models: 230 V AC $\pm 10\%$, 50 Hz
Power consumption:	15 W
Environmental conditions:	Operational temperature: 5 to 35°C (41 to 95°F) Operational humidity: 25 to 85% (no condensation) Storage temperature: -20 to 60°C (4 to 140°F)

AUDIO SECTION

Main out, Monitor out

Quantization:	16-bit linear per channel
Sampling frequency:	44.1 kHz at normal pitch
Oversampling rate:	8 times
Total harmonic distortion:	0.01% or less
Signal to noise ratio:	95 dB or more
Channel separation:	85 dB or more
Frequency response:	20 to 20,000 Hz

Analog output

Output level:	2.0 V r.m.s.
Load impedance:	10 k Ω /kohms or more

Digital output

Signal format:	IEC958-Type II
Output level:	0.5 Vp-p 75 Ω /ohms

FUNCTIONS

Instant start:	Within 20 msec.
Variable pitch:	$\pm 4\%$ (0.1% pitch), $\pm 10\%$ (0.1% pitch), $\pm 16\%$ (0.1% pitch) $\pm 24\%$ (0.1% pitch), $\pm 100\%$ (1.0% pitch)
Pitch bend:	Pitch range $\pm 4\sim\pm 24\%$: $\pm 32\%$ Pitch range $\pm 100\%$: $\pm 99\%$
Search precision:	1/75 sec. (1 subcode frame)
Max. scan speed:	Over 20 times normal speed
Max. MEMO memory steps:	1000 steps

* Specifications and design are subject to change without notice for purpose of improvement.

– INHALT –

1	Hauptmerkmale.....	21	9	B Trim.....	29
2	Anschlüsse/Installation.....	22	10	Autom. BPM-Zähler/Effector.....	29, 30
3	Bezeichnung der teile und deren funktionen ...	23 ~ 25	11	MP3-wiedergabe.....	31
4	CD-Platten.....	25	12	Platter Effect.....	32
5	Allgemeiner betrieb.....	26	13	Memo (Anwenderinstellungs-Speicher).....	33
6	Nächster Titel.....	27	14	Preset.....	34
7	Scratch.....	27	15	Technische daten.....	35
8	Seamless Loop/Hot Start/Stutter.....	28			

• ZUBEHÖR

Stellen Sie sicher, daß die nachfolgend aufgeführten Zubehörteile dem Hauptgerät beiliegen:

- | | | |
|---|---|---|
| ① | Bedienungsanleitung..... | 1 |
| ② | Anschlußkabel für den Signalausgang (RCA).... | 1 |

1 HAUPTMERKMALE

Herzlichen Glückwunsch zum Kauf Ihres neuen DN-S1000. Der DN-S1000 Tischgerät-CD-Player ist mit einer Vielzahl an weiter entwickelten Features, Funktionen und hochkarätiger Performance für unbegrenzte Kreativität und Showmanship ausgestattet.

Merkmale und Funktionen

Das Vorhandensein eines leistungsstarken DSPs und die große Speicherkapazität ermöglichen zahlreiche neue Steuerungsfunktionen wie beispielsweise:

- SCRATCH**
Die Jog-Dial-Konstruktion besteht aus einer klar ausgelegten Scratch-Disc, einer sensorischen Slip-Matte und einem Slip-Blatt, um dasselbe Feeling und dieselbe Leistung zu gewährleisten wie bei einem analogen Plattenspieler.
- MP3-WIEDERGABE**
Es ist möglich, MP3-Dateien wiedergeben zu lassen, die in dem auf Seite 31 aufgeführten speziellen Format erstellt wurden. Sie können entweder manuell oder durch Scannen oder die Verwendung einer ganzen Anzahl von Datei-Suchfunktionen (Dateisuche, Datei-/Ordnernamen-Suche, Interpretennamen-Suche, Titelnamen-Suche, Dateinamen-Suche) nach Dateien suchen.
- RESERVIERUNG NÄCHSTER TITEL**
Der nächste Titel kann ausgewählt werden, während der gegenwärtige Titel für einen nahtlosen Übergang weiterhin wiedergegeben wird.
- CROSS FADE**
Zusätzlich zur Funktion Nächster Titel ist der DN-S1000 auch in der Lage, beim Übergang zum nächsten Titel ein sanftes internes Crossfading durchzuführen.

5. HOT START und STUTTER

Mit der Hot Start-Funktion können Sie die Wiedergabe von einem von Ihnen spezifizierten Punkt sofort starten. Unter Verwendung der A1- und A2-Tasten können bis zu zwei Punkte eingestellt werden. Die geladenen Hot Starts können auch für das "Stutter" dieser selben Punkte verwendet werden. Im aktivierten Stutter-Modus wird der Ton entsprechend der Dauer, in der diese Tasten gedrückt und losgelassen werden, vorübergehend ausgegeben.

6. SEAMLESS LOOP

Mit dieser Funktion kann jeder Abschnitt eines Track ohne Tonunterbrechung oder Längenbegrenzung wiederholt wiedergegeben werden. Der DN-S1000 verfügt über die verschiedensten Looping-Optionen, wie beispielsweise Exit, Reloop und Dual-Loop.

7. B-TRIM

Die B-Punkte für den Seamless Loop können unter Verwendung der Scratch-Disc auf einfache Art und Weise eingestellt werden. Die Einstellungen können während der Wiedergabe des Live-Loops in Echtzeit durchgeführt werden.

8. AUTOM. BPM-ZÄHLER, BPM-SPERRE, MANUELL-TAP, und MANUELLER BPM-EINGANG

Neben einem automatischen BPM-Zähler und der manuellen Tap-Funktion ist der DN-S1000 ferner mit einer Sperrfunktion für das vorübergehende Sperren des automatischen BPM-Zählers ausgestattet. Darüber hinaus ist eine manuelle BPM-Eingangsfunktion verfügbar, um bekannte BPM-Werte direkt über einen Drehschalter einzugeben, damit die BPM-Einstellung auf einfache Art und Weise durchgeführt werden kann.

9. ON-BORD-EFFEKTE

Das Gerät enthält sechs verschiedene Arten von Effektoren.

ECHO/LOOP: Die ECHO- und LOOP-Funktionen können ausgewählt werden. Das Looping für die Feedback-Zeit (ECHO LOOP) ist durch die Einstellung der Feedback-Nummer auf "MAX" verfügbar.

FLANGER: Die Feedback-Zeit und die Feedback-Verstärkung können ausgewählt werden.

FILTER: Sie können Ihre Auswahl aus drei Filtern (LOW PASS, MID PASS und HIGH PASS) treffen und diese einzeln einstellen.

10. PLATTER MODE

Die einem analogen Plattenteller entsprechende Wiedergabe kann unter Verwendung von drei Platter-Effekten simuliert werden.

DRAG START: Simuliert den Dragging-Sound eines riemenangetriebenen Plattentellers ab Start im Stopp-Modus. (Die Start-Zeit kann eingestellt werden.)

BRAKE: Simuliert den Winding-Down-Sound eines Vinyl-Plattentellers bis zu einem langsamen vollständigen Stopp. (Die Verlangsamungszeit kann eingestellt werden.)

RVS: (Rückwärts) Gibt den Sound rückwärts wieder, bis die normale Wiedergabe wiederhergestellt wird.

11. MEMO

Die verschiedensten Einstellungen wie Suchlauf-Punkt, Hot Start, A- B Loop, Tonhöhe und Tasteneinstellung können im internen, nicht flüchtigen Speicher für ein späteres Abrufen gespeichert werden. Bis zu 1000 Einstellpunkte können verwaltet werden.

12. PITCH/KEY ADJUST

PITCH: Die Wiedergabegeschwindigkeit wird mit dem PITCH-Slider eingestellt. Einstellbare Pitch-Bereiche sind +/- 4, 10, 16, 24, 100% (live auswählbar).

KEY ADJUST: Hält die Original-Tonart aufrecht, auch wenn die Pitch-Wiedergabegeschwindigkeit mit dem PITCH-Slider geändert wird.

13. DIGITAL OUT

Der digitale Ausgang für die Hauptleitung liefert unabhängig von der Tonhöhen-Änderung oder der Modus-Einstellung ohne irgendwelche Einschränkungen oder Beschränkungen ein natürliches, 100% digitales Signal.

14. FADER START

Die DN-S1000 FADER START-Regler sind mit unseren Mixern DN-X300 oder DN-X100 kompatibel.

15. SHOCKPROOF MEMORY

20 Sekunden des stoßfesten Speichers schützt gegen Tonunterbrechungen aufgrund von externen mechanischen Stößen, wie Rucke oder andere starke Vibrationen, was für mobile DJs sowie für Nightclub-Anwendungen nützlich ist.

16. PRESETS

Es ist möglich, das Gerät an Ihre Wünsche anzupassen, in dem Sie Ihre bevorzugten Einstellungen im internen Speicher ablegen. Für Punkte, die in den Presets gefunden werden können, siehe Seite 34.

17. CD TEXT

18. CD-R/RW-Wiedergabe

Dieser Player ist in der Lage, CD-R/RW-Discs wiederzugeben - dies allerdings nur, wenn die Discs zuvor finalisiert wurden. Nehmen Sie aber bitte zur Kenntnis, dass der Player je nach Aufnahmequalität u. U. nicht in der Lage ist, bestimmte finalisierte CD-R/RW-Discs wiederzugeben.

19. Wiedergabe bei Einschaltung

Der Player kann so eingestellt werden, dass die Wiedergabe im Verzögerungsmodus startet, wenn die Stromversorgung eingeschaltet wird.

20. Scratch-Takt

Diese einzigartige Funktion im Voreinstellungsmodus ermöglicht dem Benutzer, eine geeignete Taktfrequenz für das Scratching auszuwählen: Bei "Long" wird der Takt in weiten Mustern angelegt, bei "Short" in kurzen Mustern.

2 ANSCHLÜSSE/INSTALLATION

(1) ANSCHLÜSSE

1. Schalten Sie den POWER-Schalter aus.
2. Schließen Sie Cinch-Steckerkabel zwischen den Ausgängen des DN-S1000 und Eingängen Ihres Mixer an.
3. Falls Ihr Mixer, wie unser DENON DN-X100 oder DN-X300, mit der Fader Start-Funktion ausgestattet ist, schließen Sie die Buchsen FADER 1, 2 mittels des 3,5 mm Stereo-Ministeckerkabels an den Mixer an.

DN-X100

DN-S1000

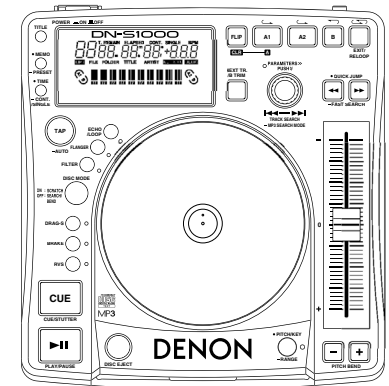
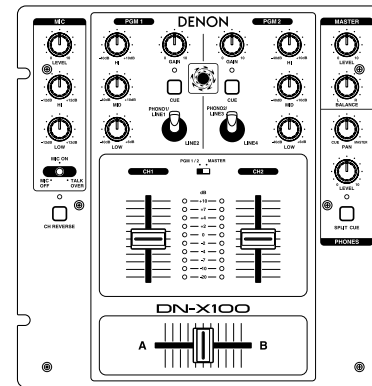
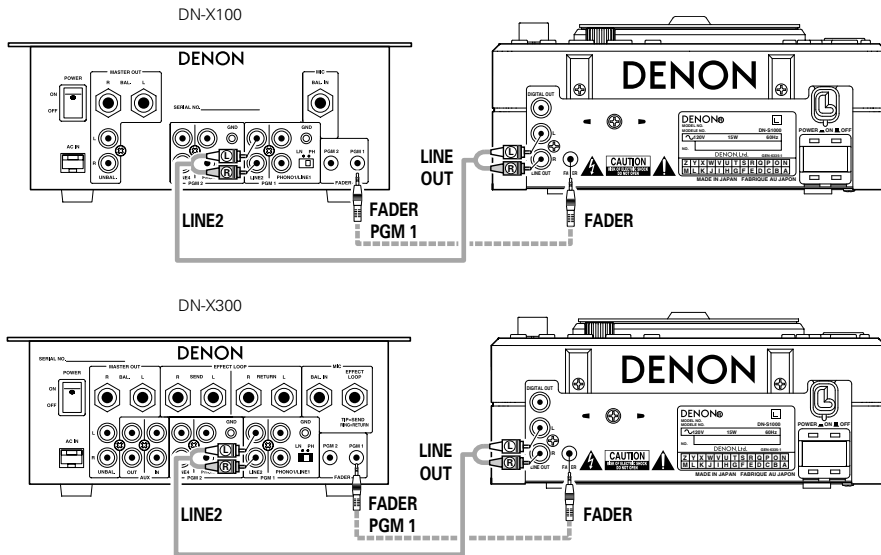

DN-X300

DN-S1000

(2) INSTALLATION

Stellen Sie den DN-S1000 bitte horizontal auf.

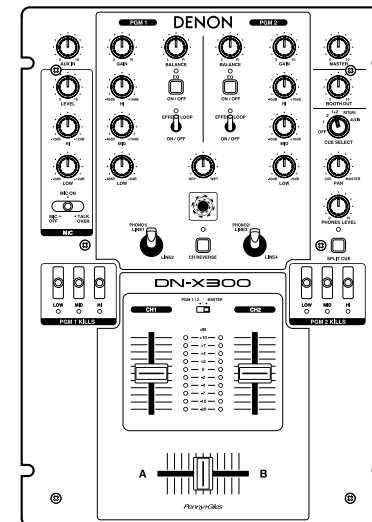

3 BEZEICHNUNG DER TEILE UND DEREN FUNKTIONEN

(1) Bedienfeld

1 Disc-Ladeschlitz

- Legen Sie die Disc langsam ein und lassen Sie sie los, wenn der DN-S1000 die Disc einzieht.

HINWEIS:

Bitte beseitigen Sie eventuelle Verschmutzungen von der beschrifteten Seite der Disc und legen Sie die Disc ein. Die Verschmutzungen könnten ein Verrutschen der Disc-Laderolle verursachen.

ACHTUNG:

- Legen Sie keine Discs ein, wenn die Stromversorgung ausgeschaltet ist.
- Versuchen Sie nicht, die Disc mit Gewalt heraus zu ziehen, wenn der DN-S1000 damit begonnen hat, die Disc einzuziehen.
- Legen Sie nicht mehr als eine Disc zurzeit ein und legen Sie keine anderen Gegenstände als Discs ein. Anderenfalls könnte der Lademechanismus beschädigt werden.

(2) Hinteres Anschlussfeld

2 POWER-Taste (ON OFF)

- Drücken Sie diese Taste, um den Strom ein- und auszuschalten.

ACHTUNG:

- Schalten Sie die Stromversorgung nicht aus, während eine Disc eingezogen oder ausgeworfen wird. Anderenfalls könnte der Lademechanismus beschädigt werden.

3 Analoge Ausgangsbuchsen (LINE OUT)

- Hierbei handelt es sich um nicht-symmetrische Cinch-Ausgangsbuchsen.
- Audiosignal-Ausgänge.

4 Faderstart-Buchse

- Verwenden Sie diese Ausgänge mit einem 3,5 mm-Stereo-Minikabel, wenn Ihr Mischgerät über eine Fader-Startfunktion verfügt.

5 Digital-Ausgangsbuchse

- An dieser Buchse sind Digitaldaten verfügbar.
- Verwenden Sie für die Anschlüsse 75 Ω /Ohm Steckerkabel.
- Wir empfehlen Ihnen die Verwendung eines umflochtenen, abgeschirmten Drahtkabels.

HINWEIS: Der Wiedergabepegel wird nach der analogen Konvertierung auf -6 dB unterhalb dem gewöhnlichen Pegel eingestellt, um eventuelle Digitalstörungen zu vermeiden.

(3) Oberes Bedienfeld

ACHTUNG:

- Beachten Sie dabei, dass viele Tasten zwei verschiedene Funktionen erfüllen, die durch kurzes Antippen oder langes Drücken (1 Sekunde oder länger) gewählt werden können. Das Zeichen ● steht für die Funktion bei kurzem Antippen und das Zeichen — steht für die Funktion bei langem Drücken.

6 PLAY/PAUSE-Taste (II)

- Mit dieser Taste wird die Wiedergabe gestartet oder unterbrochen.
- Drücken Sie sie einmal, um die Wiedergabe zu starten; drücken Sie sie noch einmal, um die Wiedergabe zu unterbrechen und noch einmal, um die Wiedergabe fortzusetzen.

7 DISC EJECT-Taste

- Drücken Sie diese Taste, um sich die Disc auswerfen zu lassen.
- Während der Wiedergabe lässt sich die Disc nicht auswerfen. Stoppen Sie die Wiedergabe vor dem Drücken dieser Taste.

8 CUE-Taste

- Wenn diese Taste im Wiedergabe-Modus gedrückt wird, wird der Track zu der Position zurückgeschaltet, an der die Wiedergabe gestartet worden ist. Im Suchmodus wird ein neuer Cue-Punkt erstellt. (Cue)
- Im Cue-Modus wird bei Drücken der CUE-Taste ein Stutter-Sound ab dem Cue-Punkt ausgegeben. Dies wird STUTTER PLAY genannt. (Stutter)

9 Scratch Disc

Verwenden Sie diese Vinyl-Scratch-Disc für das Scannen, die manuelle Suche, für gleitende Tonhöhenverschiebungs- und Scratching-Betriebe.

10 FLIP/CLR-Taste

- **FLIP:** Wählen Sie mit dieser Taste die Betriebsart der A1- und A2- Taste für den Hot Start- Modus und Stutter-Modus aus. Das Display zeigt "H/S" oder "STR" an.
- **A1, A2 CLR:** Wenn die FLIP-Taste gedrückt wird, während die FLIP-Taste gedrückt gehalten wird, können Sie den ausgewählten A-Punkt löschen. Wenn nur die FLIP-Taste länger als 1 Sek. gedrückt wird, können Sie die A1- und A2-Punkte gleichzeitig löschen.

11 A1, A2-Taste

- Durch Verwendung dieser Taste können Sie einen Startpunkt für den Hot Start, für Seamless Loop und für Stutter erstellen.

12 B-Taste

- Verwenden Sie diese Funktion, um den B-Punkt für das Erstellen eines Seamless Loops einzustellen, nachdem bereits ein A-Punkt eingestellt wurde.

13 EXIT/RELOOP-Taste

- Verwenden Sie diese Option zum Verlassen oder kehren Sie zur Seamless Loop-Wiedergabe zurück. Mit dieser Funktion können Sie dem Looping eine Variation hinzufügen.

14 NEXT TR./B TRIM-Taste

- Wenn diese Taste während der Wiedergabe gedrückt wird, wird der NEXT TRACK MODE ausgewählt. Wenn die Taste erneut gedrückt wird, wird der B TRIM MODE ausgewählt. In den Standby- und Pause-Modi kann nur der B TRIM MODE ausgewählt werden.

15 TITLE-Taste

- **CD TEXT:** Wenn CD-Textdaten vorhanden sind, werden die CD-Textdaten automatisch angezeigt, oder wenn diese Taste gedrückt wird. Falls keinerlei TEXT verfügbar ist, wird "No TEXT" auf dem Display angezeigt.
- **MP3:** Wenn eine MP3-Datei über ID-3 Tag-Daten verfügt, werden eine Interpretensname und ein Albumname ausgewählt und bei jedem Drücken dieser Taste angezeigt.

16 TIME, - CONT./SINGLE-Taste

- **TIME:** Ein kürzeres Drücken der Taste führt zu einer Umschaltung der Modi zwischen ELAPSED TIME und REMAIN TIME.
- Durch das Drücken von PRESET (8) kann der 4-Wege-TOTAL TIME-Displaymodus ausgewählt werden.
- Zu diesem Zeitpunkt können Sie den Displaymodus aus den vier Modi TRACK ELAPSED, TRACK REMAIN, DISC ELAPSED und DISC REMAIN auswählen.
- **CONT./SINGLE:** Langes Drücken beim Wiedergabe-Ende-Modus zur Umschaltung zwischen CONT. (Fortsetzung: es werden weitere Titel wiedergegeben) und SINGLE (die Wiedergabe wird gestoppt und das Gerät sucht rückwärts nach dem von Ihnen eingestellten Punkt).
- **SINGLE PLAY LOCK:** Wenn SINGLE PLAY LOCK ausgewählt wurde, ist die Titelauswahl während der Wiedergabe deaktiviert. Dies verhindert ein Stoppen der Wiedergabe, wenn der Titelauswahl-Knopf aus Versehen während der Wiedergabe gedreht wird. Der Wiedergabe-Ende-Modus entspricht dem Einzel-Modus.

17 • MEMO, – PRESET-Taste**• MEMO:**

Der Memo-Modus startet, wenn diese Taste im Cue-Modus ein einziges Mal gedrückt wird.

• PRESET:

Wenn diese Taste für mindestens 1 Sekunde gedrückt wird, wird das PRESET-Modusmenü angezeigt.

Der Gerätestatus muss CUE, PAUSE oder No Disc sein, bevor Sie in den Voreinstellungsmodus umschalten können.

18 DISC MODE-Taste

Wählen Sie aus den Optionen Scratch-Wiedergabe, Bend-Modus oder manuelle Rahmensuche aus.

• SCRATCH:

Beim Scratches leuchtet oder blinkt diese Taste orange. Manipulieren Sie den Sound, indem Sie auf der Disc nach unten drücken.

• BEND/SEARCH:

Wenn der Disc-Modus während der Wiedergabe auf BEND eingestellt wird, arbeitet er als Funktion zur gleitenden Tonhöhenverschiebung. Das Display zeigt "Bend" an. Wenn der Disc-Modus auf Suche, Pause oder CUE eingestellt wurde, arbeitet er als Funktion zur manuellen Suche. Die manuelle Suche ermöglicht Ihnen, den CUE-Punkt jeweils um einen Rahmen zugleich (1/75-Sekunde) mit einem hörbaren Rahmenwiederholungsklang zu verschieben. Das Display zeigt "Search" an.

19 FILTER-Taste

• Sie können Ihre Auswahl aus drei Filtern (LOW PASS, MID PASS und HIGH PASS) treffen.

20 FLANGER-Taste

• Die Feedback-Zeit und die Feedback-Verstärkung können ausgewählt werden.

21 TAP, • LOCK, – AUTO, INPUT**BPM-Taste****• TAP:**

Wenn Sie diese Taste wiederholt drücken, wird der Auto-Modus ausgeschaltet und misst die Beats Pro Minute (BPM) durch Tapping.

• LOCK:

Wenn diese Taste einmal betätigt wird, während der autom. BPM-Zähler in Betrieb ist, werden die vom autom. BPM-Zähler gemessenen Daten gesperrt.

• AUTO:

Wenn Sie die TAP-Taste 1 Sekunde lang drücken, wird der AUTO BPM-Modus aktiviert. Der gemessene BPM wird im Zeichenbereich des Displays angezeigt.

• INPUT BPM:

Wenn die TAP-Taste gedrückt und länger als 2 Sekunden gedrückt gehalten wird, wird der BPM-Eingabemodus eingestellt, und der BPM-Wert kann mit dem PARAMETERS-Knopf direkt eingegeben werden. Wenn die TAP-Taste erneut gedrückt wird, der BPM-Eingabemodus wird ausgeschaltet und eingestellt.

HINWEIS:

Falls Sie einen neuen Track auswählen, wird der AUTO BPM-Modus automatisch eingeschaltet.

22 ECHO/LOOP-Taste

• Die ECHO- und LOOP-Funktionen können ausgewählt werden. Die Feedback-Zeit und das Feedback-Verhältnis können ausgewählt werden. Das Looping für die Feedback-Zeit (ECHO LOOP) ist durch die Einstellung der Feedback-Nummer auf "MAX" verfügbar.

23 TRACK/PARAMETERS Knopf**• TRACK:**

Wenn die PARAMETERS LED leuchtet, drehen Sie diesen Knopf, um Tracks auszuwählen. Durch Drücken dieses Knopfes während des Drehens verändern sich die Titel um jeweils 10 Titel zugleich.

• PARAMETERS:

Wenn die PARAMETER LED blinkt, drehen Sie diesen Knopf, um die Parameter für die in den Platter Effect-, Programm-, Memo- und Preset-Daten, usw. gefundenen Punkte auszuwählen und zu ändern.

• DATEI-SUCHEMODUS: nur bei MP3-DISCS.

Wenn dieser Knopf für mehr als 1 Sekunde gedrückt wird, wird der Dateisuche-Auswahlmodus eingestellt.

24 FAST SEARCH (◀◀) QUICK JUMP-Taste**25 FAST SEARCH (▶▶) QUICK JUMP-Taste****• QUICK JUMP:**

Wenn eine dieser Tasten kurz gedrückt wird, springt die Wiedergabe-Position um etwa 10 Sekunden in Vorwärts (▶▶)- oder Rückwärts (◀◀)-Richtung. Die Sprungzeit kann im Voreinstellungsmodus umgeschaltet werden.

• FAST SEARCH:

Wenn eine dieser Tasten gedrückt gehalten wird, wird die Disc in Vorwärts (▶▶) oder Rückwärts (◀◀) Richtung schnell durchsucht.

26 PITCH BEND – -Taste**27 PITCH BEND + -Taste**

- Das Drücken dieser Tasten führt zu einer vorübergehenden Umschaltung der Haupt-Wiedergabegeschwindigkeit.
- Durch Drücken der Taste PITCH BEND + nimmt die Wiedergabegeschwindigkeit zu; durch Drücken der Taste PITCH BEND – nimmt die Wiedergabegeschwindigkeit ab.
- Wenn Sie die Taste loslassen, wird die zuvor eingestellte Wiedergabegeschwindigkeit wiederhergestellt.

28 Pitch Slider

- Verwenden Sie diesen Schieber, um die Wiedergabegeschwindigkeit einzustellen.
- Die Wiedergabegeschwindigkeit verringert sich, wenn der Schieber nach oben geschoben wird, und erhöht sich, wenn er nach unten geschoben wird.

29 • PITCH/KEY, – RANGE-Taste

- Mit dieser Taste können Sie den PITCH- und KEY ADJUST-Modus einstellen. Der Modus wird periodisch wie folgt geändert: Pitch Ein, Key Adjust Ein und beide Aus. Die PITCH LED-Anzeige zeigt an, dass sich das Gerät im Tonhöhen-Modus befindet, und im Key Adjust-Modus leuchtet die ADJUST-Anzeige auf dem Display auf.
- **RANGE:** Drücken Sie diese Taste länger als 1 Sekunde, um den Pitch-Bereich einzustellen. Der Pitch-Bereich kann mithilfe des PARAMETERS-Knopfes zwischen ±4, 10, 16, 24 oder 100% ausgewählt werden.

30 RVS-Taste

- Drücken Sie diese Taste, um den RVS-Modus einzustellen.

31 BRAKE-Taste

- Drücken Sie diese Taste, um BRAKE einzustellen.

32 DRAG-S-Taste

- Drücken Sie diese Taste, um DRAG-S einzustellen.

(4) Display

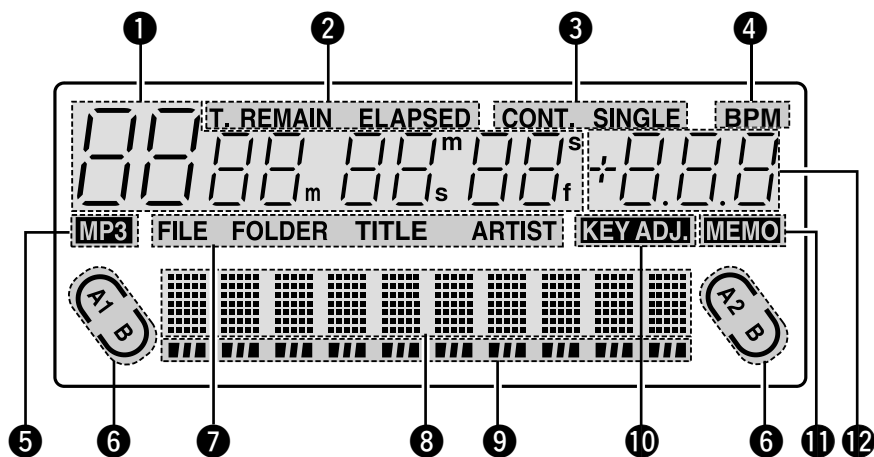

1 Track, Minute, Sekunde und Rahmenanzeigen

- Auf diesen Anzeigen erscheinen die gegenwärtigen Positionsinformationen.

2 Zeitmodus-Anzeigen

- Wenn die TIME-Taste gedrückt wird, wird die Zeitmodus-Anzeige wie folgt umgeschaltet:
ELAPSED:
Die verstrichene Zeit des Tracks wird angezeigt.
REMAIN:
Die restliche Zeit des Tracks wird angezeigt.
TOTAL + ELAPSED:
Die gesamte verstrichene Wiedergabezeit der Disc wird angezeigt.
TOTAL + REMAIN:
Die gesamte verbleibende Wiedergabezeit der Disc wird angezeigt.

3 Wiedergabemodus-Anzeigen

- Wenn die SINGLE-Anzeige aufleuchtet, wird die Wiedergabe am Ende des gegenwärtig abgespielten Tracks beendet.
- Wenn die CONT.-Anzeige aufleuchtet, wird die Wiedergabe fortgesetzt.

4 BPM-Anzeigen

- Leuchtet, wenn BPM im Pitch-Display angezeigt wird.

5 MP3-Anzeigen

- Leuchtet, wenn eine MP3-Disc erkannt wird.

6 Loop-Modusanzeigen

- Der DN-S1000 verfügt über Loop-Modusanzeigen, die aus A, B und zwei Pfeilen bestehen. Die A- und B-Markierungen zeigen an, dass A- und B-Punkte eingestellt wurden.
- Die beiden Pfeile zeigen den Loop-Einstellungsmodus wie folgt an.

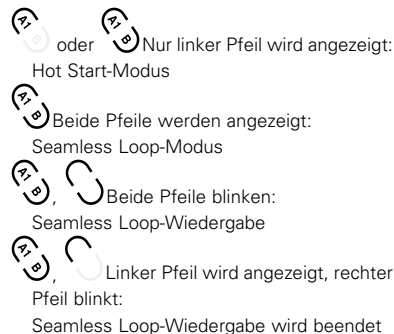

7 MP3-Dateisuche-Modusanzeige

- FILE:
Die FILE-Anzeige wird angezeigt, wenn sich das Gerät im FILE-Namensuche-Modus befindet.
- FOLDER:
Die FOLDER-Anzeige wird angezeigt, wenn sich das Gerät im FILE & FOLDER-Namensuche-Modus befindet.
- TITLE:
Die TITLE-Anzeige wird angezeigt, wenn sich das Gerät im TITLE-Namensuche-Modus befindet.
- ARTIST:
Die ARTIST-Anzeige wird angezeigt, wenn sich das Gerät im ARTIST-Namensuche-Modus befindet.

8 Zeichendisplay

- Sie können den Modus oder die Funktion mithilfe des PARAMETERS-Knopfes auswählen, indem Sie der kurzen Meldung folgen, die im Zeichen-Displaybereich angezeigt wird.
- Das Zeichendisplay zeigt die Bedienung, die Modusbezeichnung, Daten, usw. sowie Anleitungen an, wie "Push/Play", was folgendes bedeutet: "YES", drücken Sie den PARAMETERS-Knopf. Bei den Display » und √-Zeichen beachten, dass das » Zeichen bedeutet, dass Sie den PARAMATERS-Knopf drehen müssen und dass das √-Zeichen bedeutet, dass Sie auf den PARAMETERS-Knopf drücken müssen.
- Die PARAMETERS-LED blinkt, wenn Sie den PARAMETER-Knopf betätigen, ansonsten wird dieser Knopf für das Auswählen von Tracks verwendet.

9 Wiedergabepositions-Anzeigen

- **Wiedergabepositions-Anzeige:**
Die 30 Punkte zeigen während der normalen Wiedergabe eine visuelle Titel-Positionsmarkierung an. Die 10 orangefarbenen Punkte zeigen während des Rückwärts-Wiedergabemodus die Wiedergabeposition an.
 - **Ende Nachricht:**
Wenn die restliche Zeit am Ende des Tracks geringer sein sollte als die angegebene Zeit, blinkt die EOM (End Of Message) (Ende Nachricht) Wiedergabepositions-Anzeige zusammen mit der restlichen Zeit und zeigt somit das Ende des Tracks an.
- *Die EOM-Zeit kann in den Voreinstellungen eingestellt werden.

10 KEY ADJ.-Anzeige

- Wenn der Tasteneinstellungsmodus auf ON gestellt wurde, wird die KEY ADJ.-Anzeige auf dem Display angezeigt.

11 MEMO-Anzeige

- Die MEMO-Anzeige wird auf dem Display angezeigt, wenn eine Memo-Einstellung für den gegenwärtig wiederzugebenden Titel gefunden wurde, bei dem der Suche-Standby-Modus im Moment eingestellt ist.

12 Pitch-Display

- Diese Anzeige zeigt die Wiedergabegeschwindigkeit (Tonhöhe) an.

4 CD-PLATTEN

1. Vorsichtsmaßnahmen zur Handhabung von CD-Platten

- Achten Sie darauf, daß weder Fingerabdrücke, Öl oder Staub auf die Oberfläche der CD-Platte gelangen.
- Wenn die CD-Platte verschmutzt ist, beseitigen Sie den Schmutz mit einem weichen trockenen Tuch.
- Verwenden Sie für die Reinigung von CD-Platten niemals Benzin, Farbverdünner, Wasser, Schallplattenspray, elektrostatisch-sichere Chemikalien oder silikonbehandelte Tücher.
- Handhaben Sie CD-Platten stets sorgfältig, um Beschädigungen der Oberfläche zu vermeiden. Besondere Vorsicht sollten Sie beim Herausnehmen der CD-Platte aus ihrer dazugehörigen Box und beim Hereinlegen in die Box walten lassen.
- Dehnen Sie CD-Platten nicht.
- Führen Sie den CD-Platten keine Hitze zu.
- Vergrößern Sie nicht das Loch in der Mitte der CD-Platte.
- Beschriften Sie nicht das Etikett (bedruckte Seite) mit einem hartschreibenden Stift wie einem Bleistift oder Kugelschreiber.
- Zu einer Taubildung auf der CD-Platte kommt es dann, wenn das Gerät vom Warmen ins Kalte gebracht wird, wie z.B. im Winter nach draußen. Versuchen Sie nicht, die CD-Platte mit einem Haarfön o.ä. zu trocknen.

2. Vorsichtsmaßnahmen zur Aufbewahrung von CD-Platten

- Nehmen Sie die CD-Platte nach der Wiedergabe stets aus dem CD-Spieler heraus.
- Bewahren Sie die CD-Platte stets in ihrer dazugehörigen Box auf, um sie vor Verschmutzung und Beschädigungen zu schützen.
- Bewahren Sie CD-Platten niemals an folgenden Orten auf:
 - (1) An Orten, an denen sie über einen beträchtlichen Zeitraum hinweg direkter Sonnenstrahlung ausgesetzt sind.
 - (2) An Orten mit hoher Staubansammlung oder hoher Luftfeuchtigkeit.
 - (3) An Orten, die durch Wärme von Innenheizungen beeinträchtigt sind.

5 ALLGEMEINER BETRIEB

Wiedergabe und Pause

- Bei jeder Betätigung der **6** PLAY/PAUSE-Taste (▶||) wird zwischen Wiedergabe und Pause umgeschaltet. Die **6** PLAY/PAUSE-Taste (▶||) leuchtet während der Wiedergabe in einem kräftigen Grün und blinkt im Pause-Modus.
- Wenn die **6** PLAY/PAUSE-Taste (▶||) während der Wiedergabe gedrückt wird, unterbricht der DN-S1000 die Wiedergabe an dieser Stelle. Wenn Sie die **6** PLAY/PAUSE-Taste (▶||) noch einmal drücken, wird die Wiedergabe fortgesetzt.
- Die Wiedergabe pausiert, wenn mit der **18** DISC MODE-Taste die Option SCRATCH ausgewählt wurde und wenn Sie die Scratch-Disc mit Ihrer Hand festhalten. Die Wiedergabe wird fortgesetzt, wenn Sie die Scratch-Disc loslassen.

Wiedergabe und Cue



- Wenn die **8** CUE-Taste während der Wiedergabe gedrückt wird, stoppt der Titel und kehrt zur ursprünglichen Position zurück, von der aus die Wiedergabe gestartet wurde, zum so genannten Cue-Punkt. Diese Funktion wird als Back-Cue bezeichnet. Mit der Back-Cue-Funktion können Sie die Wiedergabe vom genau gleichen Punkt aus starten. Die **8** CUE-Taste leuchtet im einem kräftigen Rot, wenn der DN-S1000 bereit ist die Wiedergabe zu starten.
- Sie können Cue-Punkt wie folgt einstellen und ändern.
 - Wenn Sie die Wiedergabe gestartet haben.
 - Track-Auswahl beendet.
 - Manual Search.

Track auswählen

- Drehen Sie den **23** TRACK-Knopf.
- Durch Drücken des **23** TRACK-Knopfes während des Drehens verändern sich die Titel um jeweils 10 Titel zugleich.

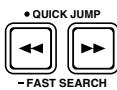
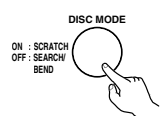
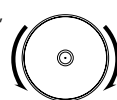

Verschieben Sie den Cue-Punkt

- Wenn Sie die Wiedergabe vom Anfang eines Titels aus starten möchten, müssen Sie den Cue-Punkt mithilfe der Schnellsuche oder der manuellen Suchfunktion verschieben.

1	<p>Sie können mit den 24 oder 25 FAST SEARCH-Tasten zur etwaigen Wiedergabe-Startposition gelangen.</p> <p>[QUICK JUMP]</p> <ul style="list-style-type: none"> • Wenn die FAST SEARCH-Taste kurz gedrückt wird, springt die Wiedergabeposition um etwa 10 Sekunden weiter. Die Sprungzeit kann im Voreinstellungsmodus zwischen 10, 20, 30 oder 60 Sekunden ausgewählt werden. <p>[FAST SEARCH]</p> <ul style="list-style-type: none"> • Wenn die FAST SEARCH-Taste gedrückt gehalten wird, wird die Disc schnell durchsucht. 	
2	<p>Drücken Sie die 18 DISC MODE-Taste, um die 9 Scratch-Disc in den Suchmodus einzustellen. Die LEDs der 18 DISC MODE-Taste schaltet sich aus.</p>	
3	<p>Drehen Sie die 9 Scratch-Disc, um den Cue-Punkt zu ändern. Sie können den kurzen Klang des gegenwärtigen Suchpunktes hören.</p> <p>Wenn die 9 Scratch-Disc im Pause-, Cue- oder Rahmenwiederholungsmodus gedreht wird, arbeitet sie als manuelle Suchfunktion.</p>	
4	<p>Nachdem Sie Ihren bevorzugten Cue-Punkt festgelegt haben, die 8 CUE-Taste drücken, damit ist der neue Cue-Punkt eingestellt.</p>	

Einstellen des Pitch

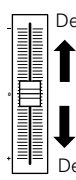
- Mit dem Pitch-Slider können Sie die Wiedergabegeschwindigkeit (Pitch) einstellen.
- Wenn Sie die Tonlage nicht ändern möchten, verwenden Sie die Key Adjust-Funktion.

1	<p>Drücken Sie die 26 PITCH/KEY Taste, damit die PITCH LED aufleuchtet.</p> <ul style="list-style-type: none"> • PITCH → KEY (Tasteneinstellung) → OFF 	
2	<p>Der pitch wordt verlaagd.</p> <p>De pitch wordt verhoogd.</p> <p>Betätigen Sie den 23 Pitch-Slider, um den Pitch einzustellen. Die gegenwärtige Pitch-Einstellung wird auf dem Display angezeigt.</p>	
3	<p>Der DN-S1000 besitzt fünf Pitch-Bereiche, 4%, 10%, 16%, 24%, und 100%. Wenn die 23 RANGE-Taste länger als 1 Sek. gedrückt wird, kann der Pitch-Bereich mit dem 23 PARAMETERS-Knopf ausgewählt werden.</p> <ul style="list-style-type: none"> • Wenn der 23 PARAMETERS-Knopf gedrückt wird, wird der Pitch-Bereich eingegeben und der Pitch-Bereichsauswahlmodus abgebrochen. 	

Pitch Bend

- Mit der PITCH BEND-Funktion können Sie den Pitch vorübergehend ändern. Der DN-S1000 besitzt drei Arten für diese Funktion-PITCH BEND-Tasten und Scratch Disc.

1	<p>PITCH BEND +/- -Taste</p> <ul style="list-style-type: none"> • Drücken Sie die 26 PITCH BEND – oder 27 +, um den Pitch vorübergehend zu ändern. Während diese Tasten gedrückt gehalten werden, wird der Pitch kontinuierlich bis zum Limit verändert. • Nach Loslassen der PITCH BEND-Tasten kehrt der Wiedergabe-Pitch auf die Slider-Einstellung zurück. 	
2	<p>Scratch Disc</p> <ul style="list-style-type: none"> • Wenn der Disc-Modus mithilfe der 18 DISC MODE-Taste auf SEARCH/BEND eingestellt wird, kann die Wiedergabegeschwindigkeit durch Drehen der 9 Scratch-Disc während der Wiedergabe eingestellt werden. 	

Power on play

- Wenn die Option "POWER ON PLAY" unter "14 PRESET (10)" auf "ON" gestellt wurde, startet die Wiedergabe beim Einschalten der Stromversorgung ab dem ersten Titel auf der Disc.

6 NÄCHSTER TITEL

- Nun ist es möglich, den Anfang des wiederzugebenden nächsten Titels auszuwählen, während der gegenwärtige Titel ohne Unterbrechung der Wiedergabe fortgesetzt wiedergegeben wird.
- *Für einen sanften Übergang kann auch Crossfading verwendet werden.

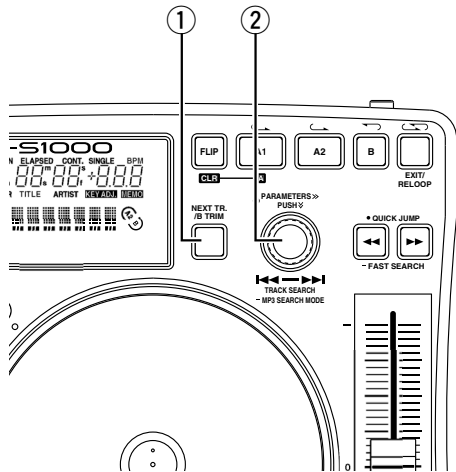

1	<p>Gehen Sie in den Nächster Titel-Modus</p> <p>① Wenn die NEXT TR./B TRIM-Taste während der Wiedergabe gedrückt wird, wird die NEXT TRACK-Funktion eingeschaltet.</p> <ul style="list-style-type: none"> Wenn dieser Modus eingeschaltet ist, blinken diese Taste und die CUE-Taste. Wenn die Taste erneut gedrückt wird, wird der NEXT TRACK-Modus ausgeschaltet. Wenn der Seamless-Loop-Punkt B eingestellt wird, wird der Punkt B-Trim-Modus ausgewählt. Drücken Sie die Taste in diesem Fall erneut, um den Trim-Modus auszuschalten.
2-1	<p>Wählen Sie den Titel aus</p> <p>② Drehen Sie den PARAMETERS-Knopf und wählen Sie den nächsten wiederzugebenden Titel aus.</p>
2-2	<p>Wählen Sie MEMO</p> <p>③ Der CUE-Punkt von MEMO kann als NEXT TRACK ausgewählt werden.</p> <ul style="list-style-type: none"> Wenn NEXT TRACK mit gespeichertem MEMO ausgewählt wird, leuchtet die MEMO-Anzeige. Wenn zu diesem Zeitpunkt die MEMO-Taste gedrückt wird, wird der CUE-Punkt als NEXT TRACK &-Punkt für die Auswahl gespeichert. MEMO wird abgebrochen, wenn mithilfe des PARAMETERS-Knopfes ein anderer Titel ausgewählt oder die MEMO-Taste erneut gedrückt wird.
3	<p>Die Titelsuche wird gestartet</p> <p>④ Wenn die CUE-Taste nach der Auswahl des Titels gedrückt wird, wird die gegenwärtige Wiedergabe fortgesetzt, aber nach dem nächsten Titel wird bereits gesucht und der Standby-Modus wird eingestellt. Wenn der Standby-Modus eingestellt wird, leuchtet die CUE-Taste auf und die PLAY/PAUSE-Taste blinkt.</p> <ul style="list-style-type: none"> Während dieses Zeitraumes wird das Looping eines Loops, der 8 Sekunden oder kürzer ist und gegenwärtig wiedergegeben wird, fortgesetzt, bis die PLAY-Taste endgültig gedrückt wird. <p>Falls ein Loop länger als 8 Sekunden ist, müssen Sie den Loop zuerst verlassen (EXIT), um in den Nächster-Titel-Modus schalten zu können.</p>

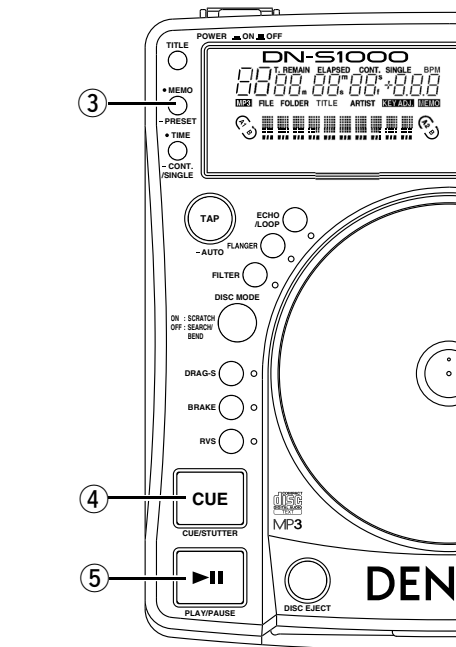

3	<ul style="list-style-type: none"> Die Zeitanzeige zeigt die verbleibende Wiedergebezeit für Daten im Speicher nach dem Drücken von CUE an. <p>HINWEIS:</p> <p>Die Zeitdauer, für die die Wiedergabe des gegenwärtig fortzusetzenden Titels fortgesetzt werden kann, liegt bei maximal 10 Sekunden von dem Zeitpunkt aus, zu dem mit der Suche nach dem nächsten Titel begonnen wurde.</p>
4-1	<p>Die Wiedergabe des nächsten Titels startet</p> <p>⑤ Wenn die PLAY/PAUSE-Taste gedrückt wird, wird die Wiedergabe des gegenwärtigen Titels gestoppt und die Wiedergabe des nächsten Titels gestartet.</p>

4-2	<ul style="list-style-type: none"> *Der gegenwärtig wiederzugebende Titel kann ausgeblendet werden, wenn die Wiedergabe eines anderen Titels gestartet wird. Die Ausblendzeit kann unter [14] PRESET "(2) Next Track" ausgewählt werden. Wenn die PLAY/PAUSE-Taste nicht nach der Einschaltung von Standby für den nächsten Titel im CONT-Wiedergabe-Modus gedrückt wird, startet die Wiedergabe des nächsten Titels erst, wenn sämtliche gegenwärtig wiederzugebenden Wiedergabe-Daten wiedergegeben wurden. Das Gleiche gilt für den SINGLE-Wiedergabemodus.
------------	--

7 SCRATCH

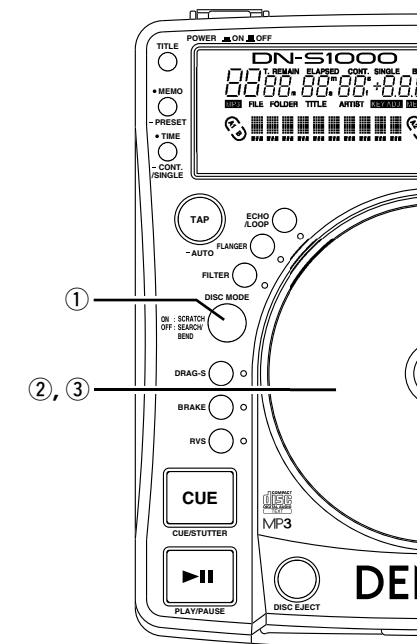

1	<p>Einstellung des Scratch-Modus</p> <p>① Drücken Sie die DISC MODE-Taste, um die Scratch-Disc in den Scratch-Modus einzustellen. Die DISC MODE-Taste leuchtet orange.</p> <ul style="list-style-type: none"> Wenn gescratcht werden kann, blinkt die LED für die ausgewählte Quelle.
2	<p>Starten des Scratchens</p> <p>② Wenn SCRATCH als Disc-Modus ausgewählt wurde und die Scratch-Disc mit der Hand gedreht wird, wird der CD-Sound gescratcht.</p> <p>Der Takt eines Scratches kann unter [14] PRESET "(3) S-Stroke" ausgewählt werden.</p> <ul style="list-style-type: none"> U. U. ist das Scratchen nicht sofort möglich, da beispielsweise der Disc-Speicher noch nicht vollständig geladen wurde.
3	<p>Stoppen des Scratchens</p> <p>③ Wenn die SCRATCH DISC losgelassen wird, stoppt die Scratch-Wiedergabe und der normale Wiedergabe- oder Pause-Modus wird eingestellt.</p> <ul style="list-style-type: none"> *Die Zeit, nach der nach dem Stoppen der Scratch-Wiedergabe der normale Wiedergabe- oder Pause-Modus eingestellt wird, kann unter [14] PRESET "(4) Scratch" eingestellt werden.

8 SEAMLESS LOOP/HOT START/STUTTER

Seamless Loop/Hot Start/Stutter (A1-, A2-Tasten)

Betriebs-Display (lesen Sie dazu den Abschnitt, der das Display beschreibt)

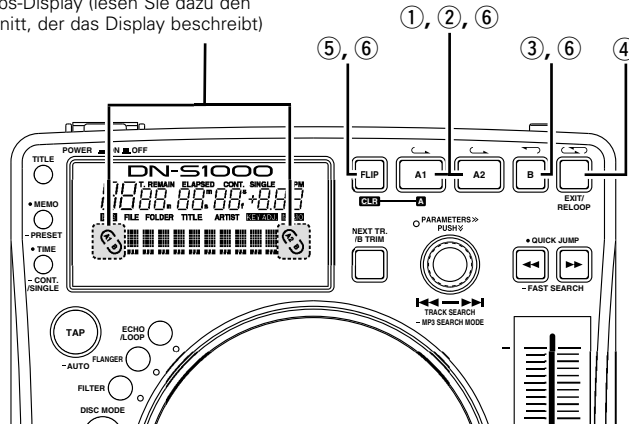

1	<p>Einstellung des A-Punktes (Laden der Hot Start-Daten)</p> <p>① Drücken Sie die A1- oder A2-Taste, um den A-Punkt einzustellen und die Hot Start-Daten zu laden.</p> <ul style="list-style-type: none"> Die A1- und A2-Tasten können separat für den Hot Start verwendet werden. Wenn ein A-Punkt eingestellt wurde, leuchtet die entsprechende A-Taste und das "C"-Display, und die Taste wird in den Hot-Start-Modus umgeschaltet. Unabhängig von jedem einzelnen Hot-Start wird BPM automatisch eingestellt.
2	<p>Startet den Hot Start</p> <p>② Wenn die A1- oder A2-Taste gedrückt wird, startet die Hot Start-Wiedergabe ab dem entsprechenden A-Punkt.</p>
3-1	<p>Einstellung des B-Punktes für Seamless Loop</p> <p>③ Wenn die B-Taste nach Einstellen des A-Punktes oder nach Start der Hot Start-Wiedergabe gedrückt wird, wird der B-Punkt eingestellt und die Seamless Loop-Wiedergabe startet ab dem A-Punkt.</p> <ul style="list-style-type: none"> Die B-Taste funktioniert hinsichtlich des A-Punktes, der aktiviert worden ist, bevor die B-Taste gedrückt wurde.

3-2	<ul style="list-style-type: none"> Wenn die B-Taste während der Seamless Loop-Wiedergabe oder nach der EXIT-Wiedergabe gedrückt wird, wird der B-Punkt zu der Position verschoben, an der die Taste gedrückt worden ist. Wenn der B-Punkt eingestellt wurde, leuchtet das B- und das "C"-Display.
4	<p>Wiedergabe von Seamless Loops</p> <ul style="list-style-type: none"> Wenn der B-Punkt für A1 nach dem Wiedergabestart vom A1-Punkt erfasst wird, kehrt die Wiedergabe nahtlos zum A1-Punkt zurück. Während der Schleife von A1 zu B, wird der B-Punkt für A2 ignoriert. Wenn der B-Punkt für A2 nach dem Wiedergabestart vom A2-Punkt erfasst wird, kehrt die Wiedergabe nahtlos zum A2-Punkt zurück. Während der Schleife von A2 zu B, wird der B-Punkt für A1 ignoriert.
5	<p>Exit/Reloop</p> <p>④ Während der Seamless Loop-Wiedergabe können Sie die Schleife verlassen oder diese fortsetzen.</p> <p>EXIT: Drücken Sie während der Seamless Loop-Wiedergabe die EXIT/RELOOP-Taste, um die Schleife zu verlassen. Der DN-S1000 setzt die Wiedergabe nach Erreichen des B-Punktes fort.</p> <p>RELOOP: Wenn die EXIT/RELOOP-Taste nach Verlassen der Schleife gedrückt wird, wird die Seamless Loop-Wiedergabe ab Punkt A fortgesetzt.</p>

6	<p>Stutter</p> <ul style="list-style-type: none"> Der A1- und A2-Punkt kann auch für die Stutter-Wiedergabe verwendet werden. <p>⑤ Drücken Sie zur Aktivierung der Stutter-Wiedergabe die FLIP-Taste für die A1/A2-Tasten; anschließend schaltet sich das "C"-Display aus.</p> <p>Drücken Sie die FLIP-Taste, um zwischen dem Hot Start/Seamless Loop- und Stutter-Modus umzuschalten.</p>
7	<p>Löschen des A1/A2-Punktes</p> <p>⑥ Drücken Sie die A1- oder A2-Taste während die FLIP/(CLR)-Taste gedrückt gehalten wird, um die entsprechenden A- und B-Punkte zu löschen.</p> <p>Oder drücken Sie die Flip-Taste länger als 1 Sek., um beide A1- und A2-Punkte gleichzeitig zu löschen.</p> <p>Durch ein schnelles Drücken der "FLIP"-Taste und ein anschließendes Drücken der A1-, A2- oder B-Taste werden diese Punkte einzeln gelöscht.</p>

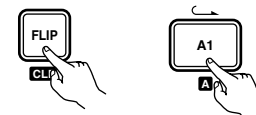

9 B TRIM

- Die B-Punkte für den Seamless Loop können unter Verwendung der Scratch-Disc auf einfache Art und Weise feingestellt werden.
- Bearbeiten Sie die Punkte während der Loop-Wiedergabe probeweise.

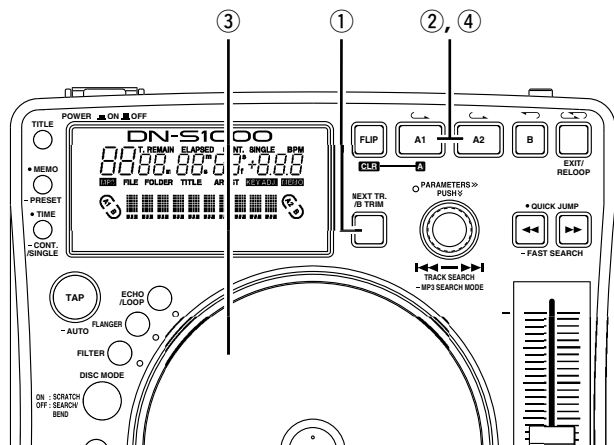

B Trim

<p>1</p> <p>Wenn die NEXT TR./B TRIM-Taste während der Wiedergabe gedrückt wird, wird der B TRIM-Modus eingeschaltet.</p>	
<p>2</p> <p>Wählen Sie den B-Punkt aus</p> <p>Die Beleuchtung der A-Taste blinkt für den zuletzt erstellten oder zugriffenen Loop automatisch.</p>	
<p>3</p> <p>Trim-Funktion für den B-Punkt</p> <p>Drehen Sie die Scratch-Disc langsam, um den B-Punkt um jeweils 1 Rahmen zu verschieben.</p>	
<p>4</p> <p>B-Punkt speichern</p> <p>Drücken Sie die A-Taste noch einmal, um den neuen B-Punkt zu speichern und den B Trim-Modus zu verlassen.</p>	

10 AUTOM. BPM-ZÄHLER/EFFECTOR

AUTOM. BPM-ZÄHLER

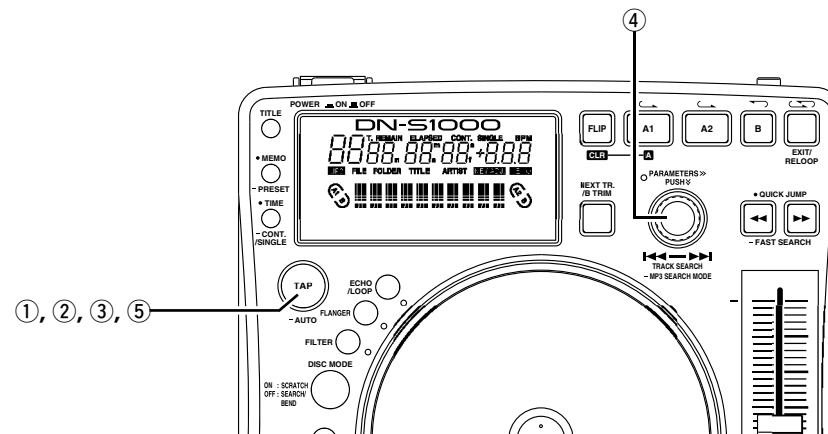

AUTOM. BPM-ZÄHLER

Die Beats pro Minute (BPM) eines Titels werden automatisch gemessen und während der Wiedergabe oder im Cue-Standby-Modus angezeigt.

Die gemessenen BPM-Werte werden mit den Effector-Parametern synchronisiert, wie beispielsweise: (ECHO/LOOP- und FLANGER-Zeit).

- Wenn der automatische Zähler BPM COUNTER ausgeschaltet ist, wird durch kurzes Drücken der TAP-Taste für 1 Sekunde der AUTO BPM COUNTER wieder eingeschaltet.
- Wenn Sie den Titel wechseln oder einen neuen Titel auswählen, wird der alte BPM-Wert gelöscht und der automatische BPM-Zähler startet automatisch mit der Erkennung des neuen Titels.

HINWEIS:

Der AUTO BPM COUNTER ist je nach Musikart u. U. nicht in der Lage, den BPM-Wert ordnungsgemäß zu erkennen.

*Sollte dies der Fall sein, verwenden Sie bitte die TAP-Funktion.

BPM-SPERRE

Die durch den automatischen BPM-Zähler gemessenen Daten werden gesperrt.

- 1**
- Drücken Sie einmal die TAP-Taste, während der automatische BPM-Zähler arbeitet.
- „BPM Lock“ wird für 1 Sekunde angezeigt.

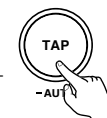

TAPPING

Der Intervall bei wiederholtem Drücken der TAP-Taste wird gemessen, und der BPM-Wert wird berechnet.

- 2**
- Wenn Sie die TAP-Taste drücken, schaltet sich der automatische BPM-Zähler aus.
- Drücken Sie die TAP-Taste entsprechend dem Beat etwa 5~10 Mal wiederholt.



MANUELLE EINGABE

Ein bekannter BPM-Wert kann über die numerische Eingabe direkt angewählt werden.

- 3**
- Der manuelle BPM-Eingabemodus ist verfügbar, wenn die TAP-Taste für mehr als 2 Sekunden gedrückt gehalten wird. Auf dem Display wird „Manual In“ angezeigt.

- 4**
- Mithilfe des PARAMETERS-Knopfes können Sie den BPM-Wert direkt eingeben.

- 5**
- Wenn die TAP-Taste erneut gedrückt wird, wird der manuelle BPM-Eingabemodus ausgeschaltet, und der BPM-Wert wird auf diesen Wert fest eingestellt.

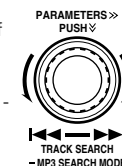

EFFECTOR

Sie können Ihre Auswahl aus sechs verschiedenen Effektoren treffen.

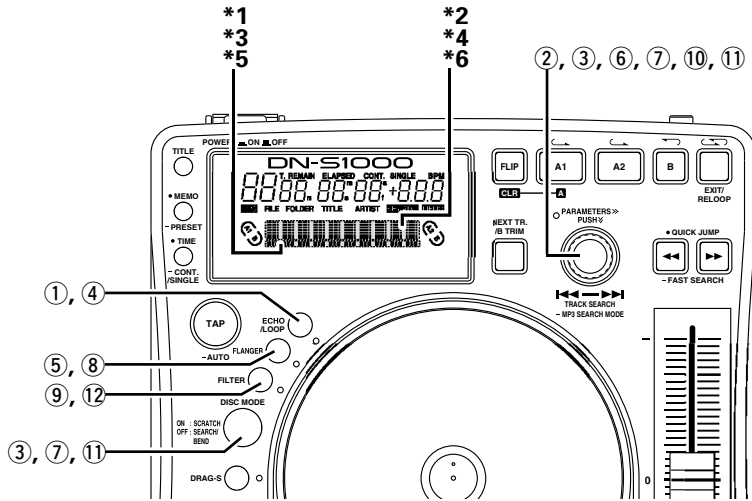

ECHO/LOOP

1-1	<p>ECHO/LOOP ON</p> <p>① Wenn die ECHO/LOOP-Taste gedrückt wird, wird die Echo-/Loop-Funktion ausgewählt und der Parameter-Auswahlmodus eingestellt.</p> <p>*Wenn die Echo-/Loop-Funktion eingestellt wurde, drücken Sie bitte die ECHO/LOOP-Taste, um den Parameter-Auswahlmodus einzustellen.</p>	
1-2	<p>Einstellung der Parameter</p> <p>② Im Parameter-Auswahlmodus blinkt die LED "ECHO/LOOP" und "PARAMETERS" und die Echo-/Loop-Parameter können mithilfe des PARAMETERS-Knopfes und der Scratch-Disc ausgewählt werden.</p> <p>Echo-Feedback-Nummer: Scratch-Disc. *1 Die Echo-Feedback-Nummer wird durch die Wiedergabe-Positionsanzeige angezeigt. Echo-Zeit: PARAMETERS-Knopf. *2 Die Echo-Zeit wird im Zeichendisplay angezeigt.</p>	

1-3	<p>Auswahl des LOOP-Modus</p> <p>Wenn die Feedback-Nummer auf ein Maximum eingestellt wurde, beginnt die Loop-Wiedergabe mit der zuvor bestimmten Zeit. Es können andere Titel ausgewählt werden, oder die Disc kann für eine nahtlose Wiedergabe ausgetauscht werden.</p> <p>ECHO-LOOP-AUSBLENDUNG</p> <ul style="list-style-type: none"> • Der Parameter-Modus wird ausgeschaltet, während Echo-Loop bei der Auswahl von Rückwärts-Cue oder NEXT TRACK im Parameter-Auswahlmodus für die Wiedergabe sorgt. • Wenn ein neuer Titel ausgewählt und die Wiedergabe gestartet wurde, stoppt die Echo-Loop-Wiedergabe durch Ausblendung. Echo-Loop-Wiedergabe und normale Wiedergabe können nahtlos umgeschaltet werden. • Während der Echo-Loop-Wiedergabe kann eine Disc ohne Unterbrechung des Sounds ausgeworfen lassen und durch eine neue Disc ersetzt werden. Wenn ein neuer Titel ausgewählt und die PLAY-Taste gedrückt wurde, startet die automatische Ausblendung von Echo-Loop. 	
1-4	<p>Parameter-Auswahlmodus OFF</p> <p>③ Wenn der PARAMETER-Knopf oder die DISC MODE-Taste gedrückt wird, wird der Parameter-Auswahlmodus abgebrochen.</p>	

1-5	<p>ECHO/LOOP OFF</p> <p>④ Wenn die ECHO/LOOP-Taste gedrückt wird, wird der Parameter-Auswahlmodus eingestellt. Wenn die ECHO/LOOP-Taste erneut gedrückt wird, wird die Echo-/Loop-Funktion ausgeschaltet.</p>	
------------	--	--

FLANGER

2-1	<p>FLANGER ON</p> <p>⑤ Wenn die FLANGER-Taste gedrückt wird, wird die Flanger-Funktion ausgewählt und der Parameter-Auswahlmodus eingestellt.</p> <p>*Drücken Sie bei eingeschalteter Flanger-Funktion die FLANGER-Taste, um den Flanger-Auswahlmodus einzustellen.</p>	
------------	--	--

2-2	<p>Einstellung der Parameter</p> <p>⑥ Im Parameter-Auswahlmodus blinkt die LED "FLANGER" und "PARAMETERS" und die Flanger-Parameter können mithilfe des PARAMETERS-Knopfes und der Scratch-Disc ausgewählt werden.</p> <p>FLANGER-Verstärkung: Scratch-Disc. *3 Die FLANGER-Verstärkung wird durch die Wiedergabe-Positionsanzeige angezeigt. FLANGER-Zeit: PARAMETERS-Knopf. *4 Die FLANGER-Zeit wird im Zeichendisplay angezeigt.</p>	
------------	--	--

2-3	<p>Parameter-Auswahlmodus OFF</p> <p>⑦ Wenn der PARAMETER-Knopf oder die DISC MODE-Taste gedrückt wird, wird der Parameter-Auswahlmodus abgebrochen.</p>	
------------	---	--

2-4	<p>FLANGER OFF</p> <p>⑧ Wenn die FLANGER-Taste gedrückt wird, wird der Flanger-Parameter-Auswahlmodus eingestellt. Wenn die FLANGER-Taste erneut gedrückt wird, wird die Flanger-Funktion ausgeschaltet.</p>	
------------	---	--

FILTER

3-1	<p>FILTER ON</p> <p>⑨ Wenn die FILTER-Taste gedrückt wird, wird die Filter-Funktion ausgewählt und der Parameter-Auswahlmodus eingestellt.</p> <p>*Drücken Sie bei eingeschalteter Filter-Funktion die FILTER-Taste, um den Filter-Auswahlmodus einzustellen.</p>	
------------	--	--

3-2	<p>Auswahl der Parameter</p> <p>⑩ Im Parameter-Auswahlmodus blinkt die LED "FILTER" und "PARAMETERS" und die Filter-Parameter können mithilfe des PARAMETERS-Knopfes und der Scratch-Disc ausgewählt werden.</p> <p>Filterfrequenz: Scratch-Disc. *5 Die Filterfrequenz wird durch die Wiedergabe-Positionsanzeige angezeigt. Filtertypen: PARAMETER-Knopf. *6 Die Filtertypen wird im Zeichendisplay angezeigt.</p>	
------------	---	--

3-3	<p>Parameter-Auswahlmodus OFF</p> <p>⑪ Wenn der PARAMETER-Knopf oder die DISC MODE-Taste gedrückt wird, wird der Parameter-Auswahlmodus abgebrochen.</p>	
------------	---	--

3-4	<p>FILTER OFF</p> <p>⑫ Wenn die FILTER-Taste gedrückt wird, wird der Filter-Parameter-Auswahlmodus eingestellt. Wenn die FILTER-Taste erneut gedrückt wird, wird die Filter-Funktion ausgeschaltet.</p>	
------------	--	--

11 MP3-WIEDERGABE

Der DN-S1000 ist in der Lage, MP3-Dateien über CD-R/RW-Medien wiederzugeben, die unter den folgenden Bedingungen erstellt worden sind.

* MP3-Discs, die von anderen als den unten aufgeführten Formateinstellungen erstellt worden sind, können von unserem System nicht wiedergegeben werden.

* In den meisten Fällen finden Sie die unten aufgeführten Einstellungen in den Eigenschaften Ihrer Brenner-PC-Software wieder.

Lesen Sie hinsichtlich einer Hilfestellung bei diesen Einstellungen Ihr Bedienungshandbuch durch oder nehmen Sie Kontakt zum Verkäufer Ihrer Software auf.

HINWEISE:

- Je nach Art der MP3-Codierung oder Schreibsoftware treten bei einigen Dateien Störgeräusche auf, oder es ist überhaupt nicht möglich, die entsprechende Datei wiedergeben zu lassen.

- Die von Ihnen angefertigten Aufnahmen sind nur für Ihre Privatzwecke bestimmt und sollten auf eine Art und Weise verwendet werden, in der die Rechte des Inhabers des Urheberrechts, wie in Gesetzen zum Urheberrechtsschutz bestimmt, nicht verletzt werden.

MP3 FORMAT

Disc-Format	Anwendbare Datei-Erweiterungen	.mp3 .MP3 .mP3 .Mp3
	ISO9660	Ebene 1 (max. 8/"8,3"-Zeichenstil) Ebene 2 (max. 31/30-Zeichenstil)
	Joliet	max. 64/64-Zeichenstil
	Romeo	max. 64/64-Zeichenstil
	CD-ROM-Bereichsformat	Nur Modus 1
	Ordner-/Verzeichnishierarchie-Ebene	max. 8 Ebenen nach unten (* Hinweis #1)
	Max. Ordneranzahl	Keine Einschränkung (* Hinweis #2)
	Max. Dateienanzahl	max. 255 Dateien (* Hinweis #3)
MP3-Format	MPEG-1	Audio Layer-3 32-320kbps, f/s 44,1kHz
	ID-3 Tag	V1.0,V1.1,V2.2,V2.3,V2.4
	Verschlüsselung	C.B.R, V.B.R
	HINWEIS : .m3u-Wiedergabelisten werden nicht unterstützt.	
Disc-Schreibverfahren	Disc auf einmal und Track auf einmal	
	Multi-Session	Wenn es sich bei der ersten Session um CDDA handelt, können Sie nur das CDDA-Track wiedergeben lassen. Wenn es sich bei der ersten Session um MP3 handelt, können Sie nur die MP3-Datei wiedergeben lassen.
	HINWEIS : Paketschreiben wird nicht unterstützt.	

Hinweis #1 Es können keine Dateien in einem Ordner wiedergegeben werden, der weiter von der bestimmten hierarchischen Ordner-/Verzeichnisebene entfernt ist.

Hinweis #2 Die Gesamtanzahl der Ordner ist nicht beschränkt, während die Gesamtanzahl der Dateien beschränkt ist.

Hinweis #3 Wenn die Dateienanzahl 255 überschreitet, kann das Gerät die ersten 255 Dateien wiedergeben; anschließend werden keinerlei weitere Dateien erkannt.

Display

- Die verstrichene Datei-Wiedergabezeit und die verbleibende Datei-Wiedergabezeit kann ausgewählt werden (nur bei C.B.R-Dateien).
- Der Dateiname, der Ordnername und der ID-3-Tag (Titel-/Interpretename/Albumname) können angezeigt werden. Bei jedem Drücken der **TITLE**-Taste werden das Dateinamen-Display, das Ordnernamen-Display, das Titel-Display, das Interpretennamen-Display oder das Albumnamen-Display ausgewählt.

HINWEIS:

Der Titel- und Interpretenname bedienen sich der Daten des ID-3-Tags.

Es handelt sich nicht um die Daten eines Dateinamens.

Wiedergabe, Pause und Suchlauf

- Wie bei einer herkömmlichen CD ist es möglich, Wiedergabe, Pause und Rückwärts-Suchlauf durchzuführen.
 - Tonhöhen-Bereich 4%, 10%, 16%
- HINWEIS:**
- Wenn Sie bei mit V.B.R. verschlüsselten Dateien einen Rückwärtseinsatz durchführen, kehrt die Startposition zum Kopf der Datei 00:00:00 zurück statt zu der Stelle, an der Musik erkannt wird.

Wählen Sie die Datei aus

- Wählen Sie die Datei-Suchmodi aus**

Bei MP3-Discs können die unten aufgeführten Such-Modi durch Drücken und Halten des Titelauswahl-Knopfes **Ⓜ** für mindestens 1 Sekunde ausgewählt werden.

 - Der Datei-Suchmodus wird durch Drehen des PARAMETERS-Knopfes **Ⓜ** ausgewählt und durch Drücken desselben Knopfes eingestellt.
- Dateisuche (Datei)**

 - Wenn der Titelauswahl-Knopf **Ⓜ** gedreht wird, wird die Dateisuche in der Reihenfolge der Dateinummern durchgeführt.
 - Wenn der Titelauswahl-Knopf **Ⓜ** hinein gedrückt und gedreht wird, wird die Dateisuche für jeweils 10 Dateien gleichzeitig durchgeführt.
- Datei-/Ordnernsuche (Datei-Ordner)**

 - Wenn der Titelauswahl-Knopf **Ⓜ** gedreht wird, wird die Dateisuche in der Reihenfolge der Dateinummern durchgeführt.
 - Wenn der Titelauswahl-Knopf **Ⓜ** hinein gedrückt und gedreht wird, wird die Ordnersuche in der Reihenfolge der Ordernummern durchgeführt.
- Interpretennamen-Suche (Interpretenname) Titelnamen-Suche (Titelname)**

Wenn der Interpretenname oder der Titelname wie unten aufgeführt im Dateinamen enthalten ist, ist es möglich, in alphabetischer Reihenfolge des Interpreten- und Titelnamens zu suchen.

 - Wenn die Aufnahme in der Reihenfolge der Interpretennamen und Titelnamen (Interpret - Titel, (Interpret)(Titel), [Interpret][Titel] und mit "-", "()" oder "[]" zwischen den Interpretennamen und den Titelnamen durchgeführt wurde, ist es möglich, nach dem Interpretennamen und nach den Titelnamen in alphabetischer Reihenfolge zu suchen.

HINWEIS:

 - Diese Namens-Suchfunktionen können nicht ausgewählt werden, wenn die Dateinamen nicht im hier bestimmten Format aufgenommen worden sind.
 - Der Titel- und Interpretenname bedienen sich der Daten eines Dateinamens. Es handelt sich nicht um Daten des ID-3-Tags.

Dateinamen-Suche (Dateiname)

Sie können in alphabetischer Reihenfolge nach Dateinamen suchen.

- Wenn die Dateinamen-Suchfunktion ausgewählt und der Titelauswahl-Knopf **Ⓜ** gleichzeitig gedrückt und gedreht wird, wird die Dateinamen-Suche in alphabetischer Reihenfolge durchgeführt.
 - Wenn der Titelauswahl-Knopf **Ⓜ** nach dem Abschließen der Suche in alphabetischer Reihenfolge gedreht wird, wird die Dateisuche in der Reihenfolge der Dateinummern von dem Dateinamen mit dem ausgewählten Buchstaben aus durchgeführt.
 - Wenn die CUE-Taste **Ⓜ** nach der Auswahl der Datei gedrückt wird, wird nach der ausgewählten Datei gesucht und der Standby-Modus wird eingestellt.

HINWEIS:

Wenn der Dateiname nicht dem Format von 4 entspricht, wird die Dateinamen-Suche ausgewählt.

Manuelle Suche und Schnellsuche

Die manuelle Suche und die Schnellsuche kann nur bei C.B.R-Dateien durchgeführt werden.

HINWEIS:

- Die manuelle Suche und die Schnellsuche kann ausschließlich innerhalb der ausgewählten Datei durchgeführt werden.
- Die manuelle Suche in Rückwärtsrichtung ist bis zu dem Punkt möglich, der sich 10 Sekunden vor dem Punkt befindet, an dem die Suche begonnen wurde.
- Die Suchgeschwindigkeit kann je nach Kompressionsrate der Datei o. Ä. variieren.

Scratch (Scratchen)

Eine Scratch-Wiedergabe ist auf die gleiche Art und Weise möglich wie bei herkömmlichen CDs.

- HINWEIS:** Das Scratchen (back spinning) in Rückwärtsrichtung ist bis zu dem Punkt möglich, der sich 10 Sekunden vor dem Punkt befindet, an dem die Rückwärts-Wiedergabe gestartet wurde.

Seamless Loop/Hot start/Stutter

Bei C.B.R-Dateien können die Funktionen Hotstart, Seamless Loop und Stutter auf die gleiche Art und Weise durchgeführt werden wie bei herkömmlichen CDs.

- HINWEIS:** Die A- und B-Punkte für Seamless Loop müssen beide innerhalb der gleichen Datei eingestellt werden.

Platter-Effekt



Platter-Effekte werden auf die gleiche Art und Weise unterstützt wie bei herkömmlichen CDs.

- HINWEIS:** Die Rückwärts-Wiedergabe wird für maximal 10 Sekunden durchgeführt, wonach die Wiedergabe in den normalen Modus zurückkehrt.

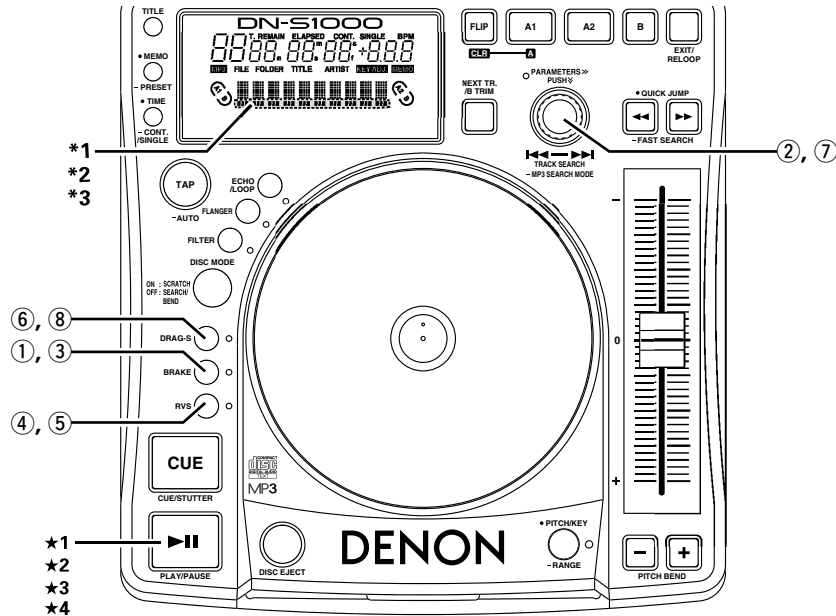
12 PLATTER EFFECT





BRAKE

1-1	<p>BRAKE Zur Simulation eines sich herunter windenden Sounds eines Plattens, der langsam zu einem vollständigen Stoppen kommt. *Fügt ein Echo-Sound hinzu, wenn die Wiedergabe stoppt.</p> <p>Einstellung des BRAKE-Modus ① Die BRAKE-Funktion kann durch Drücken der BRAKE-Taste eingeschaltet werden.</p>	
1-2	<p>Wählen Sie die BRAKE-Zeit aus Wenn die BRAKE-Funktion eingeschaltet ist, blinkt die LED PARAMETERS und BRAKE und die Parameter werden angezeigt. Wenn Sie die Standard-Einstellungen verwenden, gibt es eine 3-sekündige Zeit der Inaktivität für die zunächst ausgewählte BRAKE-Taste und den unter Umständen eingestellten PARAMETERS-Knopf. Nach 3 Sekunden wird das BRAKE-Menü verlassen.</p>	



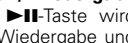

1-2	<p>② Die BRAKE-Zeit kann mit dem PARAMETERS-Knopf ausgewählt werden.</p> <ul style="list-style-type: none"> Beim Drücken des PARAMETERS-Knopfes wird die Zeit eingegeben und der BRAKE-Zeitauswahl-Modus wird abgebrochen. <p>*1 Die BRAKE-Zeit wird durch die Wiedergabe-Positionsanzeige angezeigt.</p>	
1-3	<p>Starten Sie die BRAKE-Funktion ★1 BRAKE wird aktiviert, wenn die ►►-Taste während der Wiedergabe gedrückt wird.</p>	
1-4	<p>Stoppen Sie die BRAKE-Funktion durch STOP ★2 Der BRAKE-Modus kann durch das erneute Drücken der PLAY-Taste während dieses Effektes abgebrochen werden.</p>	

1-5	<p>BRAKE-Modus aus ③ Wenn die BRAKE-Taste gedrückt wird, wird der BRAKE-Zeit-Auswahlmodus eingestellt. Wenn die BRAKE-Taste während dieser Zeit erneut gedrückt wird, wird die BRAKE-Funktion ausgeschaltet.</p>	
-----	---	---

RVS

2-1	<p>Einstellung des RVS-Modus ④ Die RVS-Funktion kann durch Drücken der RVS-Taste eingeschaltet werden.</p>	
2-2	<p>Starten Sie die RVS (REVERSE)-Wiedergabe ★3 Bei jedem Drücken der ►►-Taste wird zwischen der Rückwärts-Wiedergabe und der normalen Wiedergabe umgeschaltet.</p> <p>*2 Die Wiedergabe-Positionsanzeige leuchtet während der Rückwärts-wiedergabe orange.</p> <ul style="list-style-type: none"> Die Reverse-Wiedergabe wird ausgeschaltet, sobald Hot Start oder Stutter gestartet wird. 	
2-3	<p>RVS-Modus aus ⑤ Wenn die RVS-Taste im REVERSE MODE gedrückt wird, wird der Rücklauf-Modus ausgeschaltet.</p>	

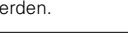
DRAG-S

3-1	<p>DRAG-S (DRAG START) Zum Simulieren eines schleppenden Sounds eines Plattens, der aus dem Stopp-Modus heraus startet.</p> <p>Einstellung des DRAG-S-Modus ⑥ Die DRAG-S-Funktion kann durch Drücken der DRAG-S-Taste eingeschaltet werden.</p>	
3-2	<p>Wählen Sie die DRAG-S-Zeit aus Wenn die DRAG-S-Funktion eingeschaltet ist, blinkt die LED PARAMETERS und DRAG-S und die Parameter werden angezeigt. Wenn Sie die Standardeinstellungen verwenden, gibt es eine Zeit von 3 Sekunden, in der die einmal ausgewählte DRAG-S-Taste und der PARAMETERS-Knopf-falls ausgewählt - inaktiv bleiben. Nach 3 Sekunden und dem Verlassen des DRAG-S-Menüs.</p> <p>⑦ Die DRAG-S-Zeit kann mit dem PARAMETERS-Knopf gewählt werden.</p> <ul style="list-style-type: none"> Beim Drücken des PARAMETERS-Knopfes wird die Zeit eingegeben und der DRAG-S-Zeitauswahl-Modus wird abgebrochen. <p>*3 Die DRAG-S-Zeit wird durch die Wiedergabe-Positionsanzeige angezeigt.</p>	 
3-3	<p>Starten Sie die DRAG-S-Funktion ★4 Die BRAKE-S-Zeit kann mit dem ►►-Knopf ausgewählt werden.</p>	
3-4	<p>DRAG-S-Modus aus ⑧ Wenn die DRAG-S-Taste gedrückt wird, wird der DRAG-S-Zeit-Auswahlmodus eingestellt. Wenn die DRAG-S-Taste während dieser Zeit erneut gedrückt wird, wird die DRAG-S-Funktion ausgeschaltet.</p>	

13 MEMO (Anwenderinstellungs-Speicher)

Die CD-Einstellungsinformation kann im permanenten Speicher gespeichert werden. Die gespeicherten Informationen können zu einem späteren Zeitpunkt aus dem Speicher aufgerufen werden, was die Vorbereitung Ihres Mischens zu einem Kinderspiel macht.

1. Informationen über MEMO

- Für das spätere Abrufen können bis zu 1000-Memo-Punkte im inneren Speicher abgelegt werden. Die Anzahl der Tracks auf einer bestimmten CD schränkt nur die Anzahl der verfügbaren Memo-Punkte auf dieser Disc ein.
Beispiel: Sollte Ihre CD über 22 Tracks verfügen, können Sie nur bis zu 22 Memo-Punkte abspeichern. (1 Memo-Gruppe pro Track)

ACHTUNG:

Es können höchstens 1000 Titel im Speicher abgelegt werden.

Um allerdings den MEMO-Betrieb zu vereinfachen, verwaltet das Speichersystem jedes 200 er MEMO-Datenpaket als eine Mindest-Einheit (die Gesamtspeicherkapazität über 1000 geteilt durch 5 Datenpaket-Einheiten). Wenn Sie nur ein MEMO-Datenpaket im 1 MEMO CLEAR-Modus löschen möchten, löscht das Gerät die Memo-Information, aber nicht die interne Memo-Zuordnungsnummer. Dementsprechend kann je nach Zustand die Anzahl der Tracks, die im Speicher abgelegt werden können, unter 1000 liegen.

Wenn Sie erst einmal 1000 gespeicherte Punkte erreicht haben, wird Ihnen die Meldung "MEMO FULL!" angezeigt. Zu diesem Zeitpunkt müssen Sie die alten Daten löschen ("delete"), um Platz für neue Memo-Punkte zu schaffen. Aus diesem Grunde werden die ältesten 200 Memo-Punkte gelöscht.

- Die MEMO-Anzeige leuchtet auf dem Display, wenn ein Track, dessen Daten im Speicher gespeichert sind, ausgewählt wird.

2. MEMO ITEMS

Die folgenden Punkte können maximal unter 1 Speicherbank gespeichert werden:

- Cue-Punkt
- A1- und B1-Punkte, A2- und B2-Punkte
- Wiedergabe-Pitch, Pitch ein/aus, Key Adjust Ein-/Aus-Einstellung

3. MEMO MODE SELECT

- Drücken Sie die **MEMO**-Taste im Cue-Modus, um den MEMO-Modus zu aktivieren.
- Drehen Sie den **PARAMETERS**-Knopf, um die verschiedenen MEMO-Modi aus den folgenden Modi auszuwählen.

Memo Set, Memo Call, Memo Clr

Je nach Bedingung können einige Modi nicht ausgewählt werden.

- Drücken Sie die **MEMO**-Taste noch einmal, um den MEMO-Modus zu verlassen.

(1) Daten im Speicher ablegen [Memo Set]

- Nach Ausführen der zu speichernden Einstellungen die **CUE**-Taste drücken.
- Wenn die MEMO-Anzeige im Cue-Modus auf dem Display ausgeschaltet ist, die **MEMO**-Taste drücken, um die Memo Set-Funktion zu aktivieren.
- Falls die MEMO-Anzeige leuchtet, muss das existierende Memo gelöscht werden, bevor das neue Memo gespeichert wird.
- Drücken Sie zum Schluss den **PARAMETERS**-Knopf, um die Einstellung zu beenden. Die Meldung "Complete!" wird angezeigt und die MEMO-Anzeige leuchtet.

MEMO FULL

- Wenn der Speicher voll ist und keine Daten mehr gespeichert werden können, wird "Memo Full!" und "Del 200?" angezeigt.
- In diesem Fall ist es erforderlich, dass Sie die ersten 200 Memos (Nummer 1 bis 200) auf einmal löschen, um Platz für neue Memos zu schaffen.
- Um Platz zu schaffen, müssen Sie den **PARAMETERS**-Knopf drücken, wenn "Del 200?" angezeigt wird.
- "Delete OK?" erscheint, anschließend den **PARAMETERS**-Knopf noch einmal drücken, um den Löschvorgang zu starten.
- Nachdem die ersten 200 Memos gelöscht worden sind (Nummer 0 bis 199), werden die Punkte nach dem 201. Memo als neue Punkte 1, 2, 3... durchnummeriert (nun verfügen Sie über 200 neue leere Speicherplätze).

(2) MEMO CALL [Memo Call]

- Wenn eine CD Tracks mit Memos enthält, die mit dem DN-S1000 eingefügt wurden, blinkt die MEMO-Anzeige 5 Sekunden lang.
- Um die Memo-Daten aufzurufen, zuerst den Track wählen, der mit einem MEMO versehen ist. Danach leuchtet die MEMO-Anzeige.
- Drücken Sie die **MEMO**-Taste, um die Memo Call-Funktion zu aktivieren.
- Wenn der **PARAMETERS**-Knopf im Memo Call-Modus gedrückt wird, werden alle im Speicher gespeicherten Daten geladen. DN-S1000 wird beim aufgerufenen Cue-Punkt in den Standby-Modus geschaltet.
- Wenn der Wiedergabe-Pitch vom Memo geladen wird und die PITCH-LED dabei blinkt, ist der Wiedergabe-Pitch solange gesperrt, bis der Pitch-Slider den gleichen Pitch hat. Während der Wiedergabe-Pitch gesperrt ist, blinkt die PITCH-LED.

(3) 1 MEMO CLEAR [Memo Clr]

- Wählen Sie den MEMO-Track, um die Memo-Daten zu löschen. Danach leuchtet die MEMO-Anzeige.
- Drücken Sie die **MEMO**-Taste, um die Memo Clear-Funktion zu aktivieren.
- Wenn der **PARAMETERS**-Knopf im MEMO CLEAR-Modus gedrückt wird, wird der Speicher gelöscht und die MEMO-Anzeige wird auf dem Display ausgeschaltet.

ALL MEMO CLEAR

- Alle Speicherdaten können gelöscht werden.
- Für Anleitungen siehe "[14] PRESET (14) MEMO ALL CLEAR".

14 PRESET

1. Preset-Modus

- ① Der Preset-Modus ist aktiviert, wenn die **17** PRESET-Taste länger als 1 Sek. gedrückt wird, während sich der DN-S1000 im Cue-, Pause- oder No Disc-Modus befindet.
- ② Drehen Sie den **28** PARAMETERS-Knopf, um den Preset-Punkt auszuwählen.
- ③ Nach der Auswahl des Punktes den **28** PARAMETERS-Knopf drücken, um die Preset-Daten auszuwählen.
- ④ Wiederholen Sie diese Schritte, um die Preset-Daten zu ändern.
- ⑤ Drücken Sie die **17** PRESET-, **3** CUE-, **6** PLAY/PAUSE-Taste (**▶||**), um den Preset-Modus zu verlassen.

2. Preset-Punkte und -Daten

Das "*" neben den Daten gibt den Grundwert an.

- (1) Auto Cue : Auto Cue-Pegelsuche ein/aus. (A Cue ON* / A Cue OFF)
- (2) Next Track : Cross_OFF / Cross1sec / Cross2sec* / Cross3sec
Wählen Sie die Zeit für das Ausblenden der gegenwärtigen Spur aus, wenn die Wiedergabe einer neuen Spur mithilfe der Nächste Spur-Funktion gestartet wird.
- (3) S-Stroke (SCRATCH STROKE) : Short* / Long
Mit dieser Funktion können Sie eine geeignete Taktfrequenz für das Scratchen auswählen. Bei "Long" wird der Takt in weiten Mustern angelegt, bei "Short" in kurzen Mustern.
- (4) Scratch : Delay_OFF* / Delay -1- / Delay -2- / Delay -3-
Wählen Sie die Zeit aus, nach der nach dem Stoppen der Scratch-Wiedergabe der normale Wiedergabe- oder Pause-Modus eingestellt werden soll.
- (5) Jump Time : Jump10sec* / Jump20sec / Jump30sec / Jump1min
Wählen Sie die Übersprungszeit für den Schnellsprung aus.
- (6) P. Range (PITCH RANGE) : 4% Range / 10% Range* / 16% Range / 24% Range
Wählen Sie den Wiedergabe-Pitchbereich beim Einschalten der Stromversorgung aus.
- (7) EOM Time : Titeldemeldung-Startzeit
(EOM OFF / EOM 10 sec* / EOM 15 sec / EOM 20 sec / EOM 30 sec / EOM 60 sec / EOM 90 sec)
- (8) Total Time : Total ON / Total OFF*
Gesamtzeit-Anzeige ein/aus.
- (9) Fader Mode (FADER START MODE) : Play / Cue* / Play / Pause
Wählen Sie den 2-Line-Typ (Cue und Wiedergabe) oder 1-Line-Typ (Wiedergabe und Pause).
- (10) Power Play (POWER ON PLAY) : P. Play ON / P. Play OFF*
Die Wiedergabe startet, wenn die Stromzufuhr eingeschaltet ist, wenn eine Disc eingelegt wird.
- (11) Pitch : Pitch ON* / Key AdjON (KEY ADJUST ON) / Pitch OFF
Wählen Sie den Pitch-Modus beim Einschalten der Stromversorgung aus.
- (12) Play Mode (SINGLE / CONTINUOUS / SINGLE PLAY LOCK) : Single / Cont. / Play Lock*
Wählen Sie den Wiedergabemodus, wenn der Strom eingeschaltet wird.
- (13) Time Mode (ELAPSED/REMAIN) : Elapsed* / Remain
Wählen Sie den Zeit-Modus, wenn der Strom eingeschaltet wird.
- (14) Memo Clear (MEMO ALL CLEAR) :
Löschen aller MEMO-Daten im permanenten Speicher.
 - ① Drücken Sie den PARAMETERS-Knopf, um alle MEMO-Daten zu löschen.
 - "Clear OK?" blinkt auf dem Zeichendisplay.
 - ② Drücken Sie noch einmal auf den PARAMETERS-Knopf und wählen Sie "OK", um den Löschvorgang der Speicherdaten zu starten.
 - Während die Daten gelöscht werden, erscheint "Memo Clear" auf dem Zeichendisplay.
 - ③ Ist der Löschvorgang abgeschlossen, wird "Complete!" angezeigt.
- (15) Version No. : Die Software-Version des DN-S1000 wird angezeigt. (SYSTEM / DSP)

(16) Preset Int. (PRESET INITIALIZE) : Stellen Sie alle voreingestellten Daten auf die werkseitigen Grundeinstellungen.

- ① Drücken Sie zum Löschen der PRESET-Daten den PARAMETERS-Knopf.
"Initial OK?" blinkt auf dem Zeichendisplay.
- ② Drücken Sie noch einmal auf den PARAMETERS-Knopf und wählen Sie "OK", um den Löschvorgang der voreingestellten Daten zu starten.
Während die Daten gelöscht werden, erscheint "Preset Int" auf dem Zeichendisplay.
- ③ Ist der Löschvorgang abgeschlossen, wird "Complete!" angezeigt.

15 TECHNISCHE DATEN

ALLGEMEIN

Typ:	CD-Player	
Disc-Typ:	Standard Compact Discs (12 cm Discs), CD-TEXT CD-R, CD-RW Discs	
	HINWEIS: Fertiggestellte CD-R oder CD-RW Discs können in diesem Gerät abgespielt werden. Es ist jedoch möglich, dass einige CD-R/RW Discs aufgrund der Aufnahmequalität nicht abgespielt werden können.	
Abmessungen:	CD Spieler Teil:	215 (B) x 92,4 (H) x 226 (T) mm (ohne FüÙe) 11-7/32" (B) x 4-25/64" (H) x 12-7/8" (T)
Installation:	Tischgerät	
Masse:	CD Spieler Teil:	2,6 kg
Stromversorgung:	Modelle für die USA, Kanada und Taiwan: 120 V Wechselstrom ±10%, 60 Hz Modelle für die Europäische: 230 V Wechselstrom ±10%, 50 Hz	
Leistungsaufnahme:	15 W	
Umgebungsbedingungen:	Betriebstemperatur:	5 bis 35°C (41 bis 95°F)
	Betriebs-Luftfeuchtigkeit:	25 bis 85% (keine Kondenswasserbildung)
	Lager-Temperatur:	-20 bis 60°C (4 bis 140°F)

AUDIO TEIL

Main Out, Monitor Out

Quantisierung:	Linear 16-Bit pro Kanal
Probeentnahmefrequenz:	44,1 kHz bei normaler Tonstärke
Oversampling Rate:	8-fach
Gesamtklirrfaktor:	0,01 % oder weniger
Störabstand:	95 dB oder mehr
Kanalabstand:	85 dB oder mehr
Frequenzgang:	20 bis 20,000 Hz
Analogausgang	
Ausgangspegel:	2.0 V r.m.s.
Impedanz:	10 kΩ/kOhms oder mehr
Digital-Ausgang	
Signalformat:	IEC958-Type II
Ausgangspegel:	0,5 Vp-p 75 Ω/Ohm

FUNKTIONEN

Sofortiger Start:	Innerhalb von 20 msec.
Variabler Pitch:	±4% (0,1% pitch), ±10% (0,1% pitch), ±16% (0,1% pitch) ±24% (0,1% pitch), ±100% (1,0% pitch)
Pitch-bend:	Pitch-range ±4~±24% :±32% Pitch-range ±100% :±99%
Suchlaufgenauigkeit:	1/75 Sek. (1 Subcode-Rahmen)
Max. Scan Geschwindigkeit:	Über 20 mal Normalgeschwindigkeit
Max. MEMO Speicherbänke:	1000 Bänke

* Änderungen der technischen Daten und des Designs ohne vorherige Ankündigung vorbehalten.

D&M Holdings Inc.
PROFESSIONAL BUSINESS COMPANY

7-35-1 Sagamiono, Sagamihara-shi, Kanagawa 228-8505, JAPAN

Printed in Japan 511 4193 002