

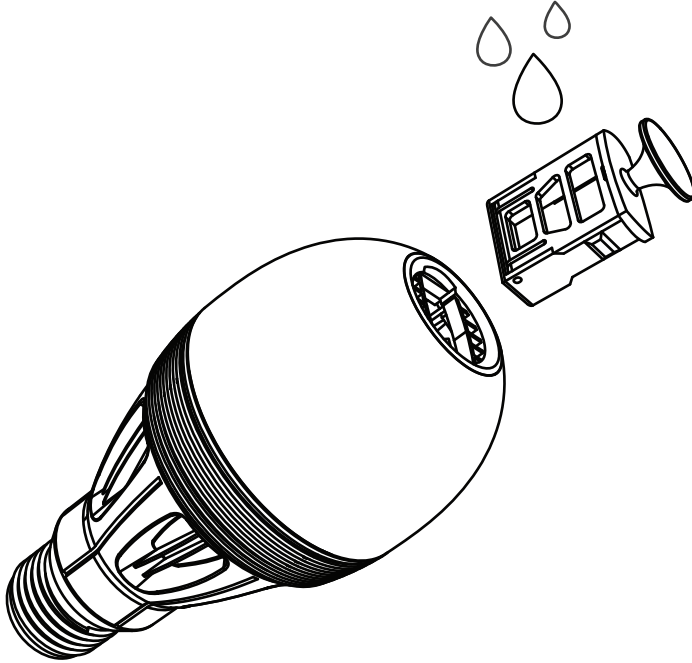

AwoX AromaLIGHT Color

AL-Bc7



EN

FR

IT

DE

ES

CS

DK

NL

FI

HU

NO

PL

PT

RU

SE

SL

TR

عربي

User Guide
Mode d'emploi
Manuale d'istruzioni
Benutzerhandbuch
Guía del Usuario
Návod k použití

Brugervejledning
Gebruiksaanwijzing
Käyttöopas
Brukerveiledning
Használati útmutató
Podręcznik użytkownika

Manual do Utilizador
Руководство пользователя
Användarhandbok
Navodila za uporabo
Kullanıcı Kılavuzu
دليل المستخدم

AwoX AromaLIGHT Color
Bluetooth® Smart LED light bulb
and essential oil diffuser

User Manual

AwoX AromaLIGHT® Color User guide

Table of contents

Table of contents 2

Introduction to AwoX AromaLIGHT® 3

Downloading the free SmartCONTROL app 4

Using the essential oil diffuser 5

Using AwoX SmartCONTROL 6

Technical specifications..... 15

© 2014 AwoX. All rights reserved. AwoX AromaLIGHT Color, AwoX, the AwoX logo and other AwoX marks are owned by AwoX. iPhone, iPad, and iPod are trademarks of Apple, Inc., registered in the U.S and other countries. Android is a trademark of Google Inc. The Bluetooth® word mark and logos are owned by the Bluetooth® SIG, Inc. All other trademarks are the property of their respective owners. Smartphone or tablet not included. This is a non-contractual document. Rev 1.

Introduction to AwoX AromaLIGHT®

Congratulations and thank you for choosing AwoX AromaLIGHT™, a stylish essential oil diffuser integrated into a variable color low-energy LED light bulb. Your AromaLIGHT is Bluetooth® Smart enabled so you can control it wirelessly from your smartphone without any complex installation at all.

Use the free AwoX SmartCONTROL™ smartphone application to control the color tone, brightness, and diffuser settings for up to 8 lights. For this, your smartphone must be equipped with Bluetooth Smart.

This guide describes how to use your AwoX AromaLIGHT color product.

Note: Setting up the Bluetooth connection may depend on your smartphone. In most cases it is a simple one-step process to connect and control as described here. Most smartphones identify the AwoX AromaLIGHT automatically. Check your smartphone's instructions for specific details on using Bluetooth.

Main application features

- Controls all AwoX AromaLIGHT features (also compatible with AwoX AromaLIGHT)
- Adjusts brightness and color tone, and diffuser intensity
- Creates groups of lights that you can control simultaneously
- Includes programmable alarm and timer functions
- Varies lighting to the beat of music played on your smartphone

What's in the box

- AromaLIGHT light bulb and integrated diffuser cartridge
- Extra essential oil cartridge with sponge
- Quick-start guide

What else you need

- A supported Bluetooth Smart enabled smartphone or tablet
- AwoX SmartCONTROL software for your smartphone (*see next section*)

Downloading the free SmartCONTROL app

To control your AromaLIGHT Color light bulbs, start by downloading the free AwoX SmartCONTROL app for your device:

iPhone 4S, iPad (3rd gen.), iPod Touch (5th gen.), iPad Mini



Download and install AwoX SmartCONTROL™ software from the **App Store**.

Google Android devices equipped with Bluetooth Smart Ready (4.0 or higher)



Download and install AwoX SmartCONTROL™ software from the **Google Play Store**.

You will need to activate Bluetooth on your smartphone to use this software.

Using the essential oil diffuser

Your AromaLIGHT contains a built-in essential oil diffuser, with an integrated, adjustable fan. Intensity of the fan is controlled with the software, as described here.

Important

- Install the bulb with the oil cartridge facing downward, or horizontally, to avoid any chance of oil dripping into the electronics.
- Use only essential oils on the provided cartridges. To avoid saturation, do not apply more than 10 drops of essential oil to the cartridge at a time.
- Never use any other liquids or allow liquids of any type to penetrate the product.
- Be careful that the bulb is not hot to the touch before you remove the oil cartridge.

To use the essential oil cartridge:

1. Pull to remove the cartridge from the AromaLIGHT.
2. Drip a few drops of essential oil onto the cartridge sponge.
3. Push to replace the cartridge securely back in the light bulb.

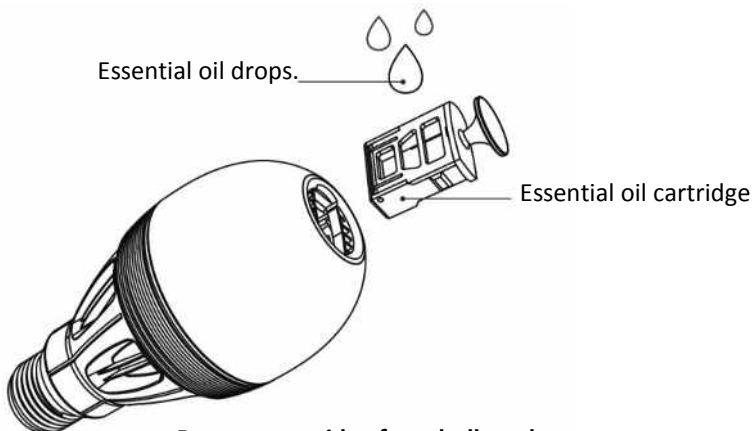

Remove cartridge from bulb and add a few drops of oil.

Using AwoX SmartCONTROL

SmartCONTROL enables you to use your smartphone as a wireless remote control to turn on and off, adjust, and program your AromaLIGHT products. This section describes the various features provided by the software.

Getting started

Follow these simple steps to get started with your AromaLIGHT product:

1. Place one or several AromaLIGHT bulbs in your lamps, just as you would a regular light bulb, and turn the power on. Do not use dimmer switches, as light dimming is controlled by the software.
2. After installing the software, tap on the SmartCONTROL icon on your smartphone ().

If Bluetooth is not activated on your device, you will be prompted to turn it on. SmartCONTROL cannot connect to your AromaLIGHT products unless you activate Bluetooth.

3. All AromaLIGHT bulbs within range are discovered automatically and displayed on the screen. If necessary, you may press the  menu icon in the upper right-hand corner → **Refresh** to scan again and refresh the display.

4. AromaLIGHT bulbs are shown with a color icon, labeled "AromaLIGHT."

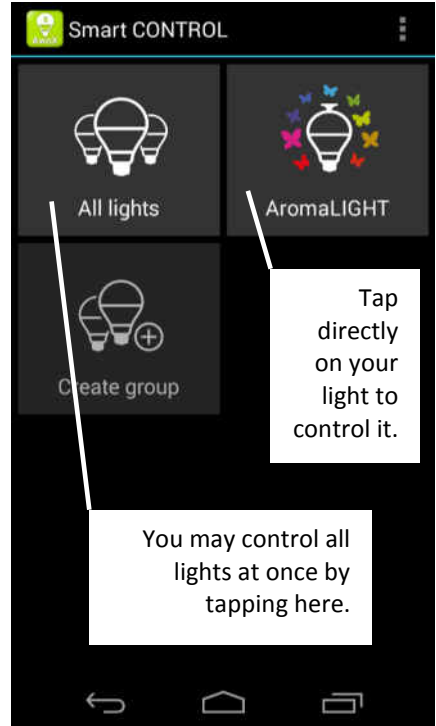

AromaLIGHT bulbs are discovered automatically and shown on the main screen.

First-time setup

1. Tap on a light to control it.
2. The configuration screen is displayed the first time you tap on an AromaLIGHT. To get back to this screen later, *press and hold* an AromaLIGHT icon in the main screen for several seconds.
3. Assign a name for your light in the **Name** field.
4. Tap on **OK** when done.

Notifications

You may tap on the **Notifications** options to configure your light bulb to react to phone events as follows:

Incoming call AromaLIGHT intensity varies while the phone is ringing.

Incoming SMS AromaLIGHT intensity varies for a few seconds when a text message is received.

Proximity detection

If **Proximity detection** is enabled, under **Settings**, lights can be turned on automatically when your smartphone detects lights. For example, if you activate this option before entering the house, your lights will turn on automatically as they are detected. This action occurs one time only. To reactivate proximity detection again, simply tap on the  icon on the application's main screen.

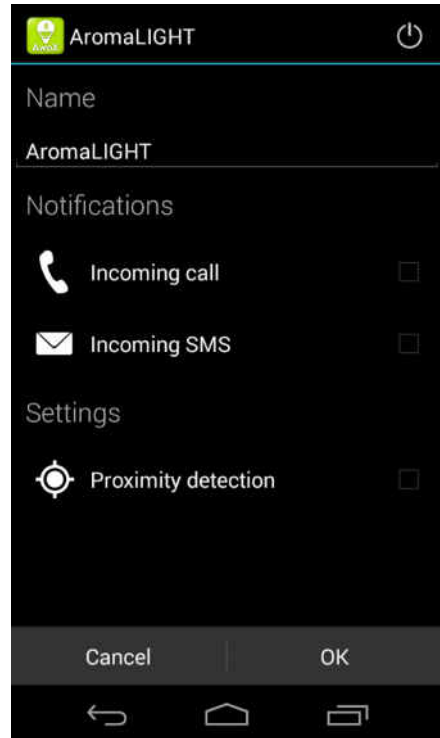

**AromaLIGHT
configuration screen**

Creating groups

You may create groups that contain several AromaLIGHT and compatible SmartLIGHT bulbs. When configured in a group, all bulbs are controlled simultaneously, such as when you use the on/off button or adjust brightness.

1. Tap on **Create Group** on the main screen to create a group.
2. Assign a name for the group in the **Name** field.
3. Available bulbs are listed as shown here.
4. Add the ones you want to include by tapping on the associated checkbox.
5. Tap on **OK** when done.
6. The group you created is shown on the main screen alongside the other icons.

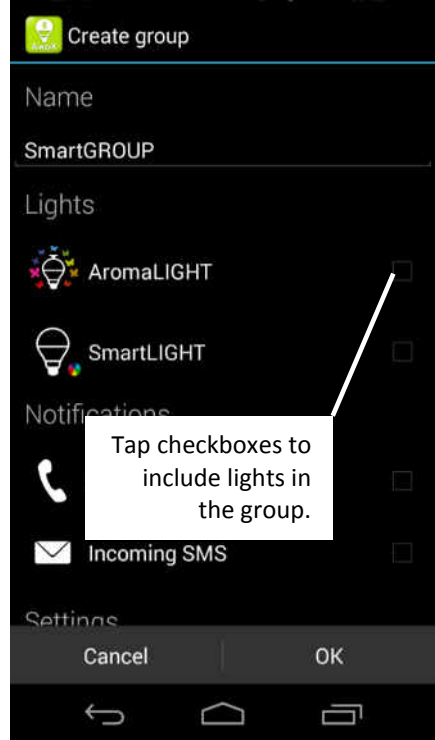

Select the lights you want to include in the group

Turning all lights on/off simultaneously

You may control and turn all your lights on or off at once, regardless of group configuration by tapping on the **All lights** icon in the main screen.



Group icon in the main screen

Controlling white light settings

Tap on an AromaLIGHT icon or group in the main screen. Here are the options for white bulb settings.

Return to previous screen

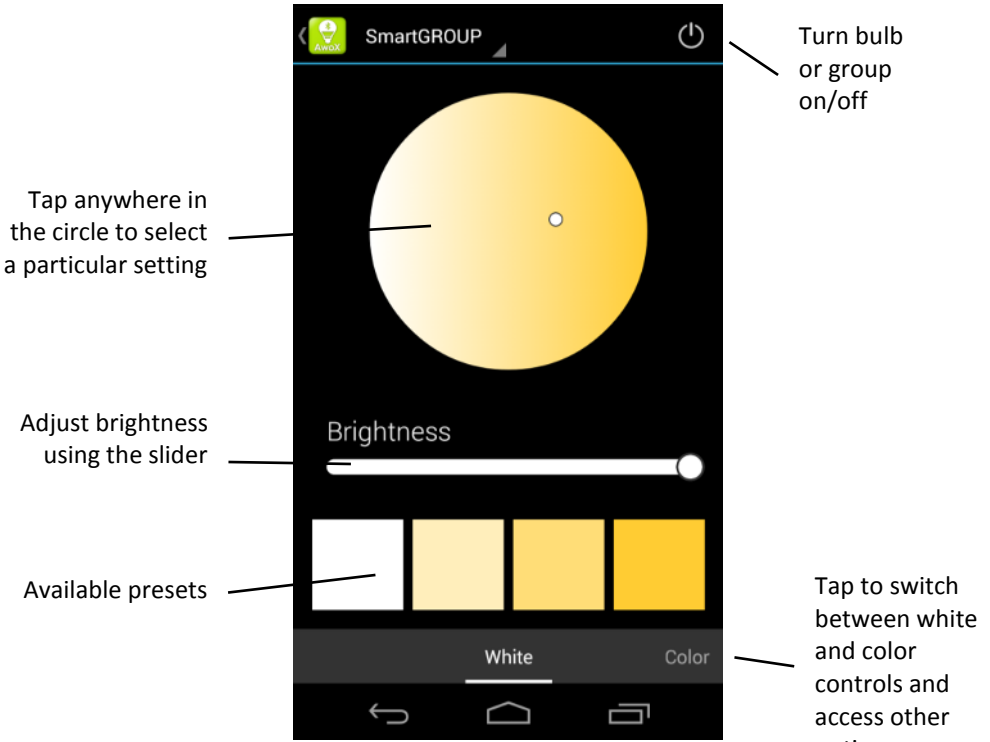

White light brightness and temperature controls

Controlling color light settings

Tap on an AromaLIGHT icon or group in the main screen.

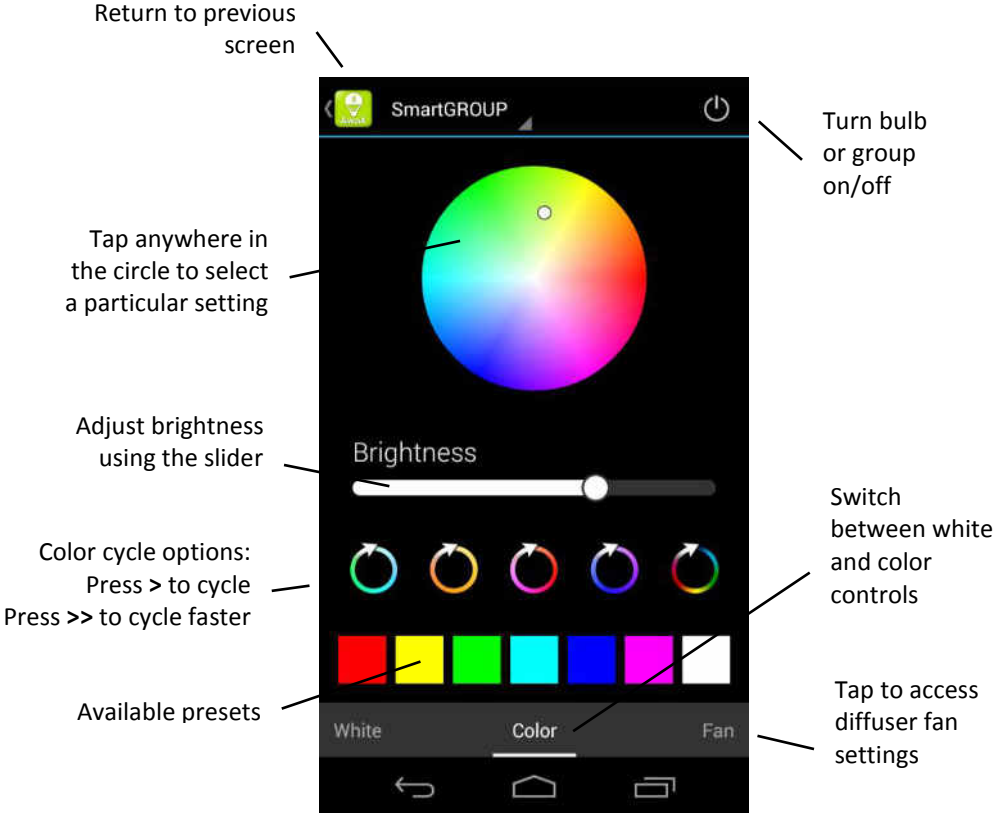

Color light settings

(1) Automatic music variation may not be available on all smartphones.

Controlling the diffuser

Tap on Fan at the bottom of the screen to access diffuser fan settings.

Return to previous screen

Use the slider to set diffuser fan speed.

Tap here to set a start or stop time for the fan

Set the desired time in the pop-up window

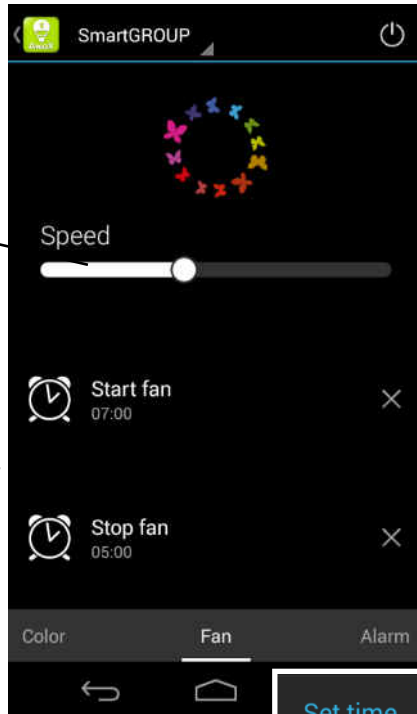

Turn bulb or group on/off

Tap on the X to cancel preset start or stop times.

Tap to access the Alarm (automatic light on/off) feature.

Diffuser settings

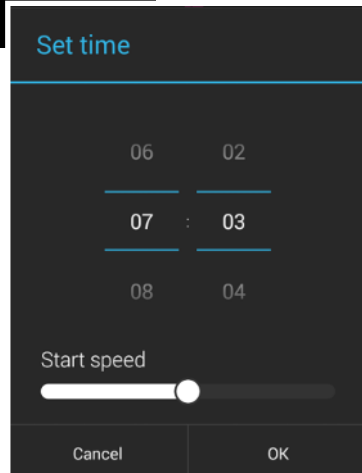

Using your AromaLIGHT as an alarm

Use the Alarm feature to set a specific time for the light or group to turn on. Lights fade-in slowly as they turn on with this feature.

Turn ON... Also allows you to set a specific time for the light or group to turn on and to set fade-in duration

Turn OFF Also allows you to set a specific time for the light or group to turn off and to set fade-out duration

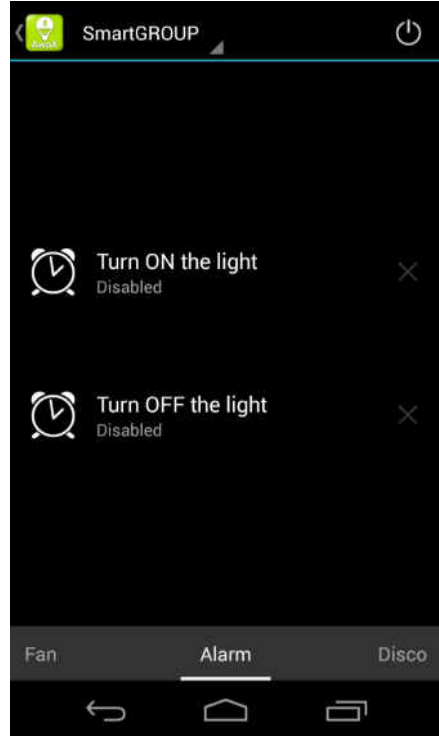

Alarm On/OFF settings

Notes:

- For these options, only one setting may be stored at a time. If you use these options again, your new settings will override any previous settings.
- If your light is physically turned off (i.e. by the light switch), these settings are lost.

Dancing lights

You can use the integrated music player to vary AromaLIGHT lighting to the beat of your favorite music.⁽¹⁾

Brightness Tap to vary light brightness as the music changes.

Color Tap to cycle through different colors as the music changes.

Switch to music player for dancing light action

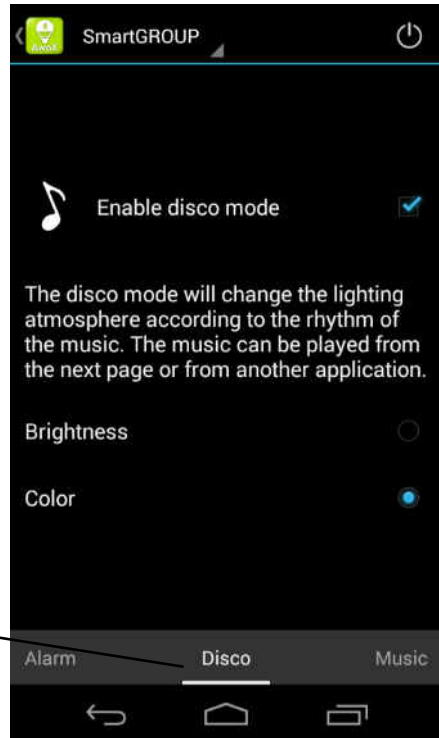

Automatically vary lighting along with your favorite music!

⁽¹⁾ Automatic music variation may not be available on all smartphones.

Music player

When you play music using this player, or another player on your device, the selected light bulb or group of bulbs fluctuate automatically with your music according to your settings on the **Disco** screen.

Tap on **Music** to access the integrated player

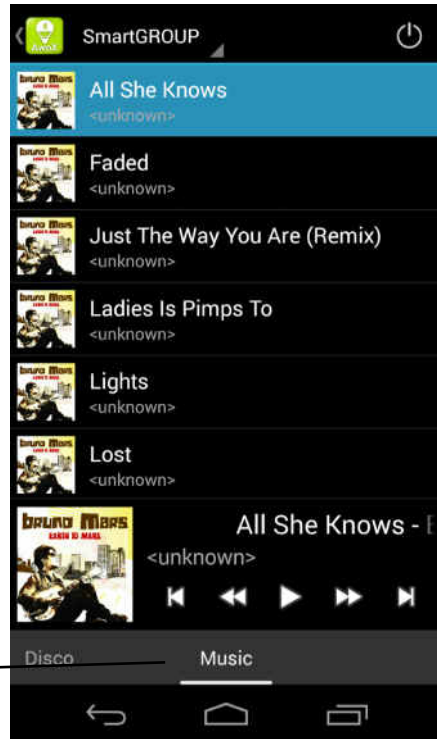

Using the music player to vary your lighting with the beat

Technical specifications

AromaLIGHT Color (AL-Bc7)

- Adjustable color and white light
- 16 million possible colors
- Bluetooth® Smart (4.0)
- Input voltage: 100-240V
- Light bulb socket: E27
- Light output power: 7W (like 25W incandescent)
- Product dimensions:
135 x Ø67 mm (5.3 x Ø2.6 in.)
- Weight: approx. 250 g (8.9 oz)

AwoX AromaLIGHT Color

Ampoule LED diffuseur d'huiles essentielles
compatible Bluetooth® Smart

Mode d'emploi

AwoX AromaLIGHT® Color

Mode d'emploi

Table des matières

Table des matières	2
AwoX AromaLIGHT® : introduction.....	3
Téléchargez l'appli gratuite SmartCONTROL.....	4
Le diffuseur d'huiles essentielles	5
SmartCONTROL	6
Caractéristiques techniques.....	17

© 2014 AwoX. Tous droits réservés. AwoX AromaLIGHT Color, AwoX, le logo AwoX et les autres marques AwoX sont la propriété d'AwoX. iPhone, iPad et iPod sont des marques déposées d'Apple, Inc., aux États-Unis et dans d'autres pays. Android est une marque déposée de Google Inc. La marque et le logo Bluetooth® sont la propriété de Bluetooth® SIG, Inc. Toutes les autres marques déposées sont la propriété de leurs détenteurs respectifs. Smartphone et tablette vendus séparément. Document non contractuel. Version 1.

AwoX AromaLIGHT® : introduction

Merci d'avoir choisi AwoX AromaLIGHT™, élégant diffuseur d'huiles essentielles intégré à une ampoule LED multicolore à économie d'énergie. L'ampoule AromaLIGHT est compatible Bluetooth® Smart pour vous permettre de la télécommander depuis votre smartphone sans nécessiter d'installation compliquée.

Utilisez l'application gratuite AwoX SmartCONTROL™ pour contrôler jusqu'à 8 ampoules : modifiez la température et l'intensité lumineuses, ainsi que la puissance du diffuseur. Pour cela, il vous suffit d'utiliser un smartphone équipé de la technologie Bluetooth Smart.

Ce mode d'emploi vous explique comment utiliser votre ampoule AwoX AromaLIGHT Color.

Remarque : le paramétrage de la connexion Bluetooth peut varier en fonction des smartphones. Dans la plupart des cas, un processus simple en une étape permet de connecter et télécommander les appareils comme indiqué ci-dessous. La plupart des smartphones détectent automatiquement l'ampoule AwoX AromaLIGHT. Voir le mode d'emploi de votre smartphone pour plus de précisions.

L'application : principales fonctions

- Télécommandez toutes les fonctions d'AwoX AromaLIGHT (également compatible avec AwoX SmartLIGHT).
- Réglez l'intensité et la température lumineuses, ainsi que la puissance du diffuseur.
- Regroupez plusieurs ampoules et télécommandez-les simultanément.
- Réveil et minuteur programmables.
- Adaptez l'enchaînement des couleurs au tempo de la musique en cours de lecture sur votre smartphone.

Contenu

- Ampoule AromaLIGHT et cartouche pour diffuseur intégré
- Cartouche d'huile essentielle supplémentaire et éponge
- Guide de prise en main

Configuration requise

- Smartphone ou tablette équipés de la technologie Bluetooth Smart
- Application AwoX SmartCONTROL correspondant à votre smartphone (*voir ci-dessous*)

Téléchargez l'appli gratuite SmartCONTROL

Pour télécommander vos ampoules AwoX AromaLIGHT Color, téléchargez l'application gratuite AwoX SmartCONTROL correspondant à votre appareil :

iPhone 4S, iPad (3e génération), iPod Touch (5e génération), iPad Mini



Téléchargez et installez l'application AwoX SmartCONTROL™ disponible sur l'**App Store**.

Appareils Google Android équipés de Bluetooth Smart Ready (4.0 ou version ultérieure)



Téléchargez et installez l'application AwoX SmartCONTROL™ disponible sur le **Google Play Store**.

Pour utiliser cette application, vous devrez tout d'abord activer la fonction Bluetooth de votre smartphone.

Le diffuseur d'huiles essentielles

L'ampoule AromaLIGHT contient un diffuseur d'huiles essentielles intégré, équipé d'un ventilateur réglable. L'application permet de télécommander la puissance de ce ventilateur, comme indiqué ci-dessous.

Attention

- Installez l'ampoule en orientant la cartouche d'huile vers le bas ou à l'horizontale pour ne pas renverser d'huile sur les circuits électroniques.
- Versez les huiles essentielles uniquement dans la cartouche fournie avec l'ampoule. Ne versez pas plus de 10 gouttes d'huile dans la cartouche, pour éviter qu'elle ne déborde.
- N'utilisez en aucun cas d'autre type de liquide et ne laissez aucun liquide pénétrer dans le produit.
- Avant de retirer la cartouche d'huile, le cas échéant, laissez l'ampoule refroidir.

Cartouche d'huile : mode d'emploi

1. Tirez la cartouche pour la retirer de l'AromaLIGHT.
2. Déposez quelques gouttes d'huile essentielle sur l'éponge de la cartouche.
3. Poussez à nouveau la cartouche dans l'ampoule de façon à l'insérer de manière sécurisée.

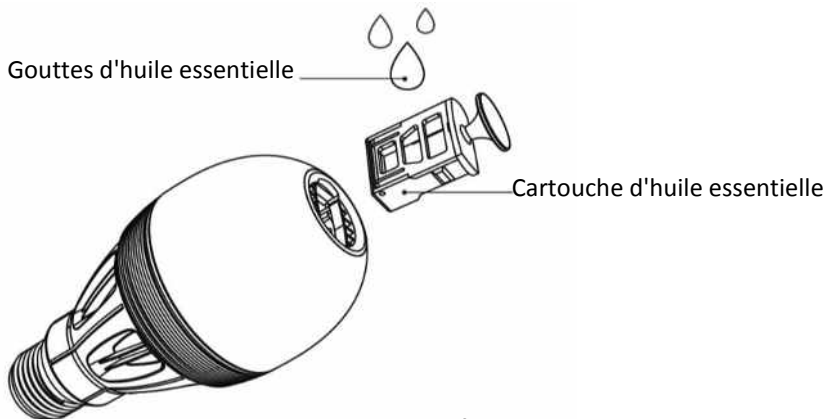

Retirez la cartouche et déposez quelques gouttes d'huile

SmartCONTROL

SmartCONTROL vous permet d'utiliser votre smartphone comme télécommande pour allumer, éteindre, régler et programmer vos produits AromaLIGHT. Vous trouverez ci-dessous les différentes fonctionnalités de cette application.

Première utilisation

Pour commencer à utiliser votre ampoule AromaLIGHT, suivez les instructions simples ci-dessous.

1. Installez une ou plusieurs ampoules AromaLIGHT dans un ou plusieurs luminaires, comme pour une ampoule traditionnelle, puis allumez-les. N'utilisez pas de gradateur : l'intensité lumineuse se règle à l'aide de l'application.
2. Installez l'application, puis appuyez sur l'icône SmartCONTROL de votre smartphone ().

Si la fonction Bluetooth de votre smartphone n'est pas activée, l'application vous invite à le faire. En effet, pour que SmartCONTROL puisse se connecter à vos produits AromaLIGHT, le Bluetooth doit impérativement être activé.

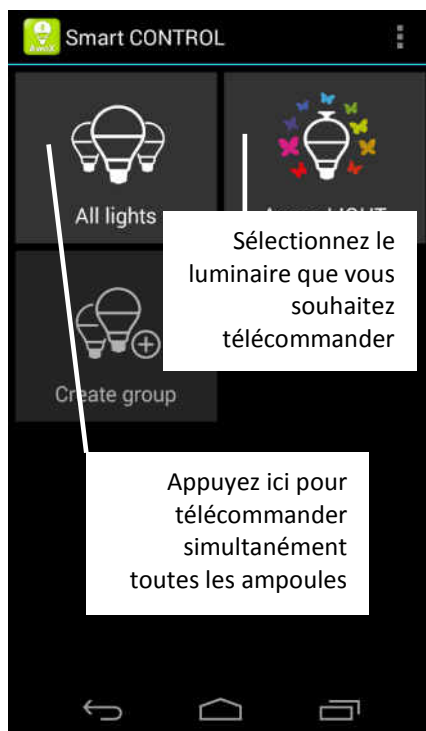

Les ampoules AromaLIGHT sont détectées automatiquement ; elles s'affichent sur la page d'accueil.

3. Toutes les ampoules AromaLIGHT situées suffisamment près du smartphone sont détectées automatiquement et s'affichent à l'écran. Si nécessaire, sélectionnez le menu  en haut à droite → **Refresh (Actualiser)** pour détecter et afficher à nouveau les ampoules disponibles.
4. Les ampoules AromaLIGHT s'affichent sous forme d'icône colorée intitulée « AromaLIGHT ».

Première configuration

1. Sélectionnez le luminaire que vous souhaitez télécommander.
2. Lorsque vous sélectionnez une ampoule AromaLIGHT pour la première fois, l'application ouvre automatiquement l'écran de configuration. Par la suite, pour afficher à nouveau cet écran, appuyez *plusieurs secondes* sur l'icône de l'AromaLIGHT dans la page d'accueil.
3. Saisissez le nom de l'ampoule dans le champ **Name**.
4. Lorsque vous avez terminé, appuyez sur **OK**.

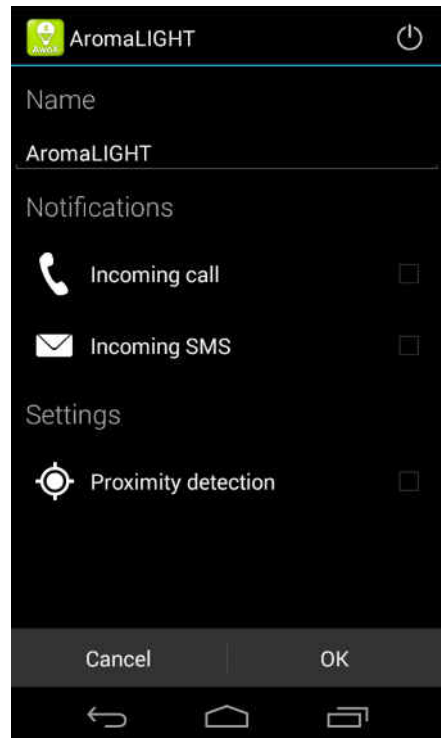

Écran de configuration
de l'AromaLIGHT

Notifications

Sélectionnez les options de **Notifications** pour configurer la marche à suivre lorsque votre smartphone sonne.

Appel entrant L'AromaLIGHT change d'intensité pendant que le téléphone sonne.

SMS entrant L'AromaLIGHT change d'intensité pendant quelques secondes quand vous recevez un message.

Détection de la proximité

Dans **Settings (Réglages)**, la fonction **Proximity detection (Détection de la proximité)** vous permet d'allumer automatiquement les ampoules détectées par votre smartphone. Par exemple, si vous activez cette option, les ampoules détectées s'allument automatiquement lorsque vous rentrez chez vous. Attention : cette option se désactive automatiquement après utilisation ; pour l'utiliser plusieurs fois, vous devez systématiquement la réactiver. Pour ce faire, appuyez sur l'icône  dans la page d'accueil de l'application.

Créer des groupes

Vous pouvez créer des groupes contenant plusieurs ampoules AromaLIGHT et SmartLIGHT compatibles. Cette fonction vous permet de télécommander simultanément toutes les ampoules de ces groupes : par exemple les allumer, les éteindre ou régler leur intensité.

1. Pour créer un groupe, appuyez sur **Create Group** dans la page d'accueil.
2. Saisissez le nom du groupe dans le champ **Name**.
3. Les ampoules disponibles s'affichent comme ci-contre.
4. Pour inclure des ampoules dans le groupe, cochez la case correspondante en appuyant dessus.
5. Une fois terminé, appuyez sur **OK**.
6. Le groupe ainsi créé s'affiche parmi les autres icônes de la page d'accueil.

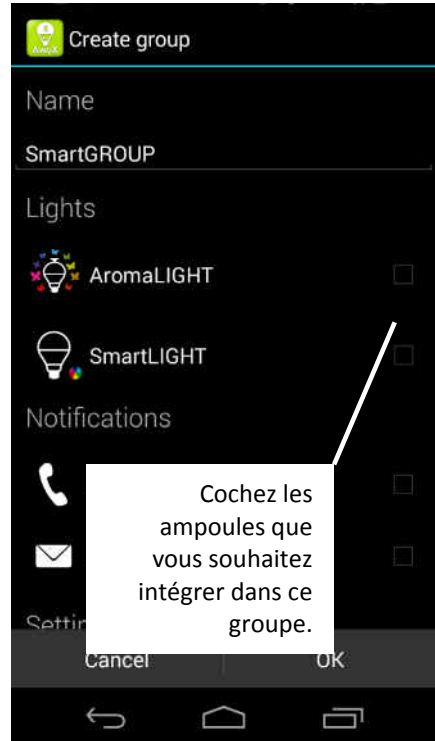

Sélectionnez les ampoules que vous souhaitez inclure dans le groupe.

Allumer/éteindre simultanément toutes les ampoules

Pour allumer ou éteindre simultanément toutes les ampoules, même lorsqu'elles ne sont pas configurées dans des groupes, appuyez sur l'icône **All Lights (Toutes les ampoules)** dans la page d'accueil.



Icône du groupe dans la page d'accueil

Régler la lumière blanche

Sélectionnez une icône ou un groupe AromaLIGHT dans la page d'accueil. Vous trouverez ci-dessous les réglages possibles pour la lumière blanche.

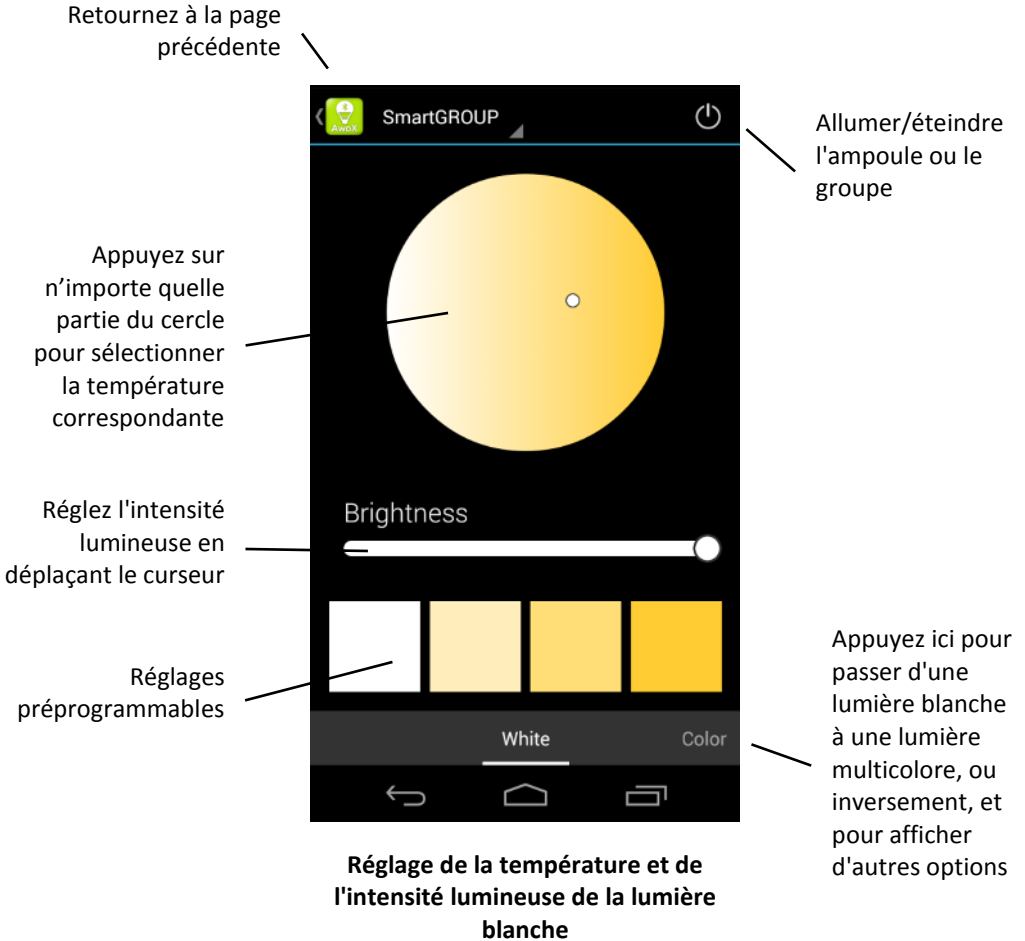

Régler la lumière multicolore

Sélectionnez une icône ou un groupe AromaLIGHT dans la page d'accueil.

Retourner à la page précédente

Appuyez sur n'importe quelle partie du cercle pour sélectionner la température correspondante

Réglez l'intensité lumineuse en déplaçant le curseur

Réglez l'enchaînement des couleurs :
- appuyez sur > pour enchaîner les couleurs ;
- appuyez sur >> pour enchaîner les couleurs plus rapidement

Réglages préprogrammables

SmartGROUP

Allumer/éteindre l'ampoule ou le groupe

Brightness

Appuyez ici pour passer d'une lumière blanche à une lumière multicolore, ou inversement

Appuyez ici pour régler le diffuseur

White Color Fan

Réglage de la lumière multicolore

(1) La variation automatique en fonction de la musique n'est pas disponible sur tous les smartphones.

Réglage du diffuseur

Appuyez sur **Fan** en bas de l'écran pour régler le diffuseur.

Retourner à la page précédente

Réglez la puissance du diffuseur en déplaçant le curseur

Appuyez ici pour configurer l'heure à laquelle le diffuseur s'allume ou s'éteint

Réglez l'heure souhaitée dans la fenêtre qui s'ouvre

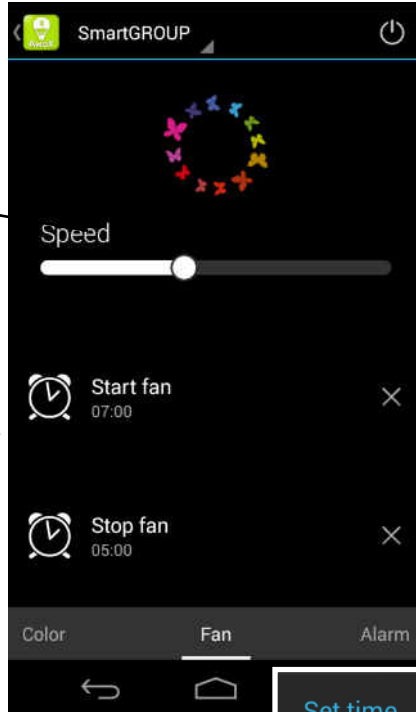

Allumer/éteindre l'ampoule ou le groupe

Appuyez sur **X** pour annuler l'heure à laquelle le diffuseur s'allume ou s'éteint

Appuyez ici pour accéder au mode **Alarm (Réveil)**, qui allume/éteint automatiquement l'ampoule

Réglage du diffuseur

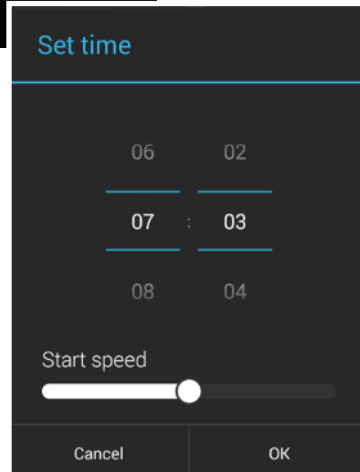

Utiliser **votre** AromaLIGHT en mode réveil

La fonction Alarm (Réveil) vous permet de régler l'heure à laquelle l'ampoule ou le groupe de luminaires s'allume. Lorsque cette option est activée, les lumières s'allument progressivement.

Turn ON... (Allumer...)

Vous permet de régler l'heure à laquelle l'ampoule ou le groupe de luminaires sont activés et combien de temps ils mettent à s'allumer complètement.

Turn OFF... (Éteindre...)

Vous permet de régler l'heure à laquelle l'ampoule ou le groupe de luminaires se désactivent et combien de temps ils mettent à s'éteindre complètement.

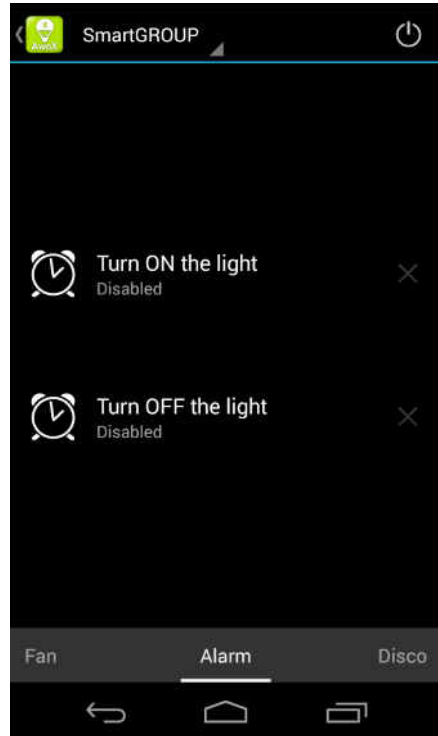

Réglage de la fonction Réveil

Remarques

- Ces options permettent d'enregistrer une seule configuration. Par conséquent, si vous modifiez ces fonctions, la configuration précédente sera automatiquement effacée.
- Ces réglages sont également effacés lorsque vous éteignez vous-même l'ampoule (à l'aide de l'interrupteur).

Lumières disco

Vous avez la possibilité d'utiliser le lecteur de musique intégré pour régler l'ampoule AromaLIGHT sur le tempo de votre musique.⁽¹⁾

Brightness Sélectionnez pour varier l'intensité lumineuse au fil de la musique.

Color Sélectionnez pour régler l'enchaînement des couleurs au fil de la musique.

Pour une lumière disco, activez le lecteur de musique

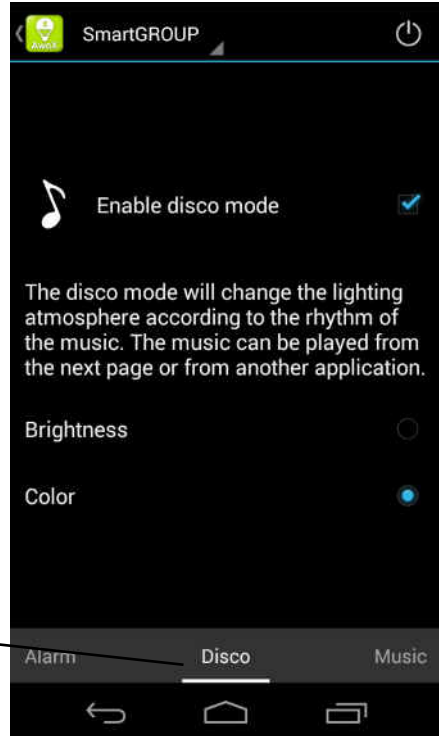

Variez automatiquement la lumière au son de votre musique préférée !

⁽¹⁾ La variation automatique en fonction de la musique n'est pas disponible sur tous les smartphones.

Lecteur de musique

Lorsque vous écoutez de la musique via ce lecteur ou tout autre lecteur de votre smartphone, l'ampoule ou le groupe de luminaires sélectionné adapte automatiquement l'éclairage en fonction de la musique, selon les réglages configurés dans la page **Disco**.

Appuyez sur **Music** pour afficher le lecteur intégré

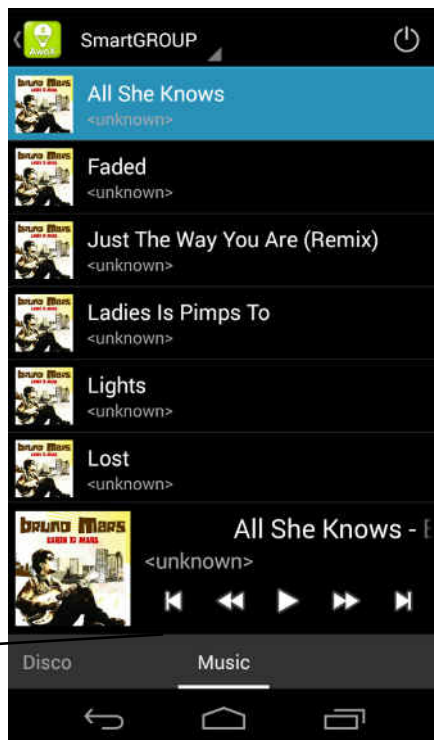

Utilisez le lecteur de musique pour varier l'éclairage en fonction du tempo

Caractéristiques techniques

AromaLIGHT Color (AL-Bc7)

- Couleur et lumière blanche réglables
- 16 millions de couleurs possibles
- Bluetooth® Smart (4.0)
- Puissance : 100-240 V
- Culot : E27
- Intensité lumineuse : 7 W (équivalent de 25 W incandescents)
- Dimensions :
135 x Ø67 mm (5,3 x Ø2,6 pouces)
- Poids : environ 250 g (8,9 oz)

AwoX AromaLIGHT Color

Lampadina LED Bluetooth® Smart
diffusore di oli essenziali

Guida utente

AwoX AromaLIGHT® Color

Guida utente

Sommario

Sommario	2
Introduzione ad AwoX AromaLIGHT®	3
Scarica l'app gratuita SmartCONTROL.....	4
Come utilizzare il diffusore di oli essenziali.....	5
Come utilizzare AwoX SmartCONTROL	6
Specifiche tecniche.....	17

© 2014 AwoX. Tutti i diritti riservati. AwoX AromaLIGHT Color, AwoX, il logo AwoX e altri marchi AwoX marks sono proprietà di AwoX. iPhone, iPad, e iPod sono marchi Apple, Inc., registrati negli U.S. e in altri paesi. Android è un marchio di Google Inc. Il marchio denominativo Bluetooth® e i logo sono proprietà di Bluetooth® SIG, Inc. Tutti gli altri marchi sono proprietà dei rispettivi proprietari. Smartphone o tablet non inclusi. Questo documento non è un documento contrattuale. Rev 1.

Introduzione ad AwoX AromaLIGHT®

Congratulazioni! Ti ringraziamo per aver scelto AwoX AromaLIGHT™, un elegante diffusore di oli essenziali integrato in una lampadina LED a basso consumo e a colori variabili. La tua AromaLiGHT è munita di funzione Bluetooth® Smart e la puoi controllare a distanza dal tuo smartphone, senza bisogno di complesse installazioni.

Usa l'app gratuita AwoX SmartCONTROL™ per smartphone, per controllare tonalità di colore, luminosità e le impostazioni del diffusore, fino a 8 luci. Il tuo smartphone deve per questo essere dotato di Bluetooth Smart.

Questa guida descrive le modalità d'uso di AwoX AromaLIGHT a colori.

Nota: La messa in funzione della connessione Bluetooth potrebbe dipendere dal tuo smartphone. Nella maggior parte dei casi, si tratta semplicemente di un processo semplice di connessione e controllo, consistente in un'unica tappa, come descritto qui. La maggior parte degli smartphone riconoscono la AwoX AromaLIGHT automaticamente. Fai riferimento alle istruzioni del tuo smartphone per dettagli specifici sull'uso del Bluetooth.

Principali caratteristiche dell'applicazione

- Controlla tutte le funzionalità AwoX AromaLIGHT (e compatibili con AwoX SmartLIGHT)
- Regola luminosità e toni cromatici, e l'intensità del diffusore
- Crea gruppi di luci che puoi controllare simultaneamente
- Comprende la funzione allarme-sveglia programmabile e timer
- Varia la luminosità al ritmo della musica proveniente dal tuo smartphone

Contenuto della confezione

- Lampadina AromaLIGHT e cartuccia-diffusore integrata
- Cartuccia per oli essenziali extra con spugna
- Manuale rapido

Di cos'altro hai bisogno

- Uno smartphone o un tablet sui quali è attiva la funzionalità Bluetooth Smart
- AwoX SmartCONTROL software per il tuo smartphone (*vedi sezione successiva*)

Scarica l'app gratuita SmartCONTROL

Per controllare le lampadine AromaLIGHT Color, scarica l'app gratuita AwoX SmartCONTROL per il tuo dispositivo:

iPhone 4S, iPad (3a generazione), iPod Touch (5a generazione), iPad Mini



Scarica e installa il software AwoX SmartCONTROL™ dall'**App Store**.

Dispositivi Google Android dotati di Bluetooth Smart Ready (4.0 o superiori)



Scarica e installa il software AwoX SmartCONTROL™ dal **Google Play Store**.

Per utilizzare questo software, è necessario attivare la funzionalità Bluetooth sul tuo smartphone.

Come utilizzare il diffusore di oli essenziali

AromaLIGHT contiene un diffusore di oli essenziali integrato che include al suo interno un ventilatore regolabile. L'intensità del ventilatore è controllata tramite il software, come descritto qui di seguito.

Importante

- Installa la lampadina con la cartuccia per gli oli rivolta verso il basso, o in posizione orizzontale, per evitare che delle gocce d'olio possano inavvertitamente entrare in contatto con componenti elettronici.
- Utilizza esclusivamente oli essenziali nelle cartucce fornite. Per evitare una possibile saturazione, non applicare sulla cartuccia più di 10 gocce di olio essenziale alla volta.
- Non utilizzare mai liquidi di altro tipo ed evita che qualsiasi liquido penetri all'interno del prodotto.
- Attenzione alla temperatura della lampadina: lasciala raffreddare prima di rimuovere la cartuccia.

Come usare la cartuccia per oli essenziali:

1. Tira per rimuovere la cartuccia dall'interno di AromaLIGHT.
2. Lascia penetrare alcune gocce di olio essenziale nella spugna della cartuccia.
3. Spingila per risistemarla in maniera sicura all'interno della lampadina.

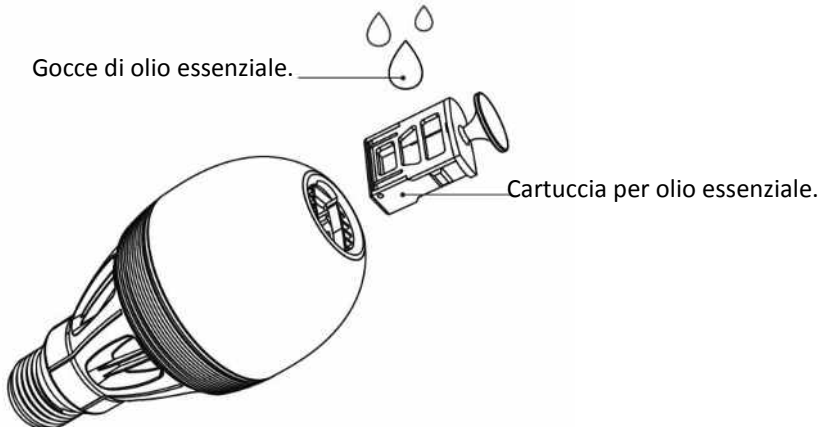

**Estrai la cartuccia dalla lampadina
e aggiungi alcune gocce di olio.**

Come utilizzare AwoX SmartCONTROL

SmartCONTROL ti permette di utilizzare il tuo smartphone come un telecomando per accensione e spegnimento, regolazione e programmazione dei prodotti AromaLIGHT. Questa sezione descrive le diverse funzionalità fornite dal software.

Per cominciare

Per iniziare a utilizzare il tuo prodotto AromaLIGHT, segui queste semplici tappe:

1. Sistema una o più lampadine AromaLIGHT nelle tue lampade, esattamente come faresti con qualsiasi lampadina ordinaria, e accendi il dispositivo. Non utilizzare interruttori dimmer: la regolazione della luminosità è controllata tramite il software.
2. Dopo aver installato il software, tocca l'icona SmartCONTROL sul tuo smartphone ().

Attiva la funzionalità Bluetooth sul tuo dispositivo, in caso non lo avessi ancora fatto. SmartCONTROL non può connettersi ai prodotti AromaLIGHT se il Bluetooth non è attivo.

3. Tutte le lampadine AromaLIGHT nella zona di copertura dello smartphone sono individuate automaticamente e appaiono sullo schermo. Se necessario, premi  sull'icona del menu in alto a destra →

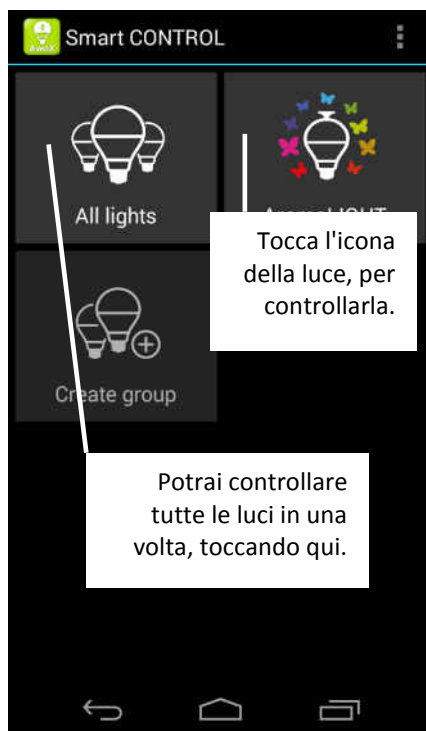

Le lampadine AromaLIGHT sono individuate automaticamente e visualizzate sullo schermo principale.

Aggiorna per ripetere la scansione e aggiornare la schermata.

4. Le lampadine AromaLIGHT sono rappresentate da un'icona colorata, denominata "AromaLIGHT."

Prima configurazione

1. Tocca l'icona per controllare la lampadina.
2. La schermata di configurazione appare sullo schermo la prima volta che tocchi l'icona AromaLIGHT. Per ritornare successivamente su questa schermata, *mantieni premuta* per qualche secondo un'icona AromaLIGHT sulla schermata principale.
3. Definisci un nome per la tua luce nel campo **Nome**.
4. Tocca **OK** quando hai finito.

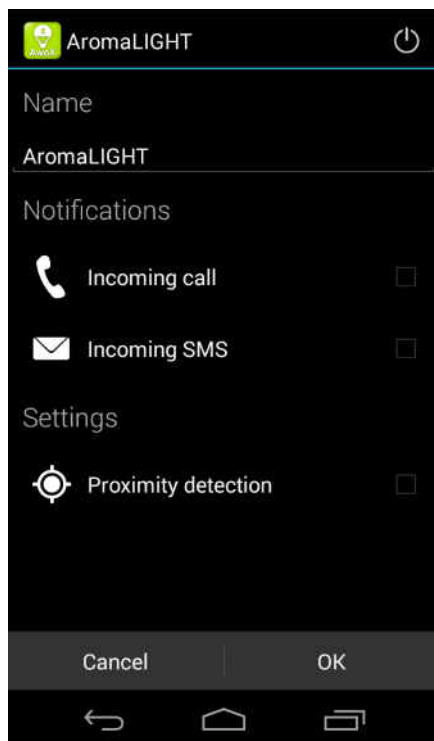

AromaLIGHT
Schermata di configurazione

Notifiche

Puoi toccare l'opzione **Notifiche** per configurare la lampadina in modo che reagisca alle chiamate e ai messaggi telefonici in arrivo nella maniera seguente:

Chiamata in arrivo L'intensità luminosa di AromaLIGHT varia quando suona il telefono.

SMS in arrivo L'intensità di AromaLIGHT varia per qualche secondo al ricevimento di un SMS

Rilevamento di prossimità

Se il **rilevatore di prossimità** è attivato, nella sezione **Impostazioni**, le luci si accendono automaticamente non appena il tuo smartphone individua delle luci nella sua zona di copertura. Per esempio, se attivi l'opzione prima di entrare in casa, le luci si accenderanno automaticamente appena saranno individuate.

Questa azione si effettua una volta sola. Per riattivare il rilevamento di prossimità, basta toccare  l'icona sulla schermata principale dell'app.

Come creare gruppi

Puoi creare gruppi che contengono diverse lampadine AromaLIGHT e lampadine compatibili SmartLIGHT. Se sono configurate in un gruppo, tutte le lampadine sono controllate simultaneamente, ad esempio quando utilizzi il pulsante on/off o quando regoli la luminosità.

1. Tocca la voce **Crea gruppo** sulla schermata principale per creare un gruppo.
2. Definisci un nome per il gruppo nel campo **Nome**.
3. Le lampadine disponibili sono elencate come mostrato qui.
4. Aggiungi quelle che vuoi includere, toccando la casella di controllo associata.
5. Tocca **OK** quando hai finito.
6. Il gruppo che hai creato è visualizzato sulla schermata principale accanto alle altre icone.



**Seleziona le luci
che vuoi includere nel gruppo**

Come accendere/spegnere tutte le luci simultaneamente

Puoi controllare e accendere o spegnere tutte le luci simultaneamente, senza bisogno di configurarle in gruppi toccando l'icona **Tutte le luci** nella schermata principale.



**Icona del gruppo sulla schermata
principale**

Come controllare le impostazioni della luce bianca

Tocca un'icona AromaLIGHT o il gruppo sulla schermata principale. Contiene le opzioni per le impostazioni della luce bianca.

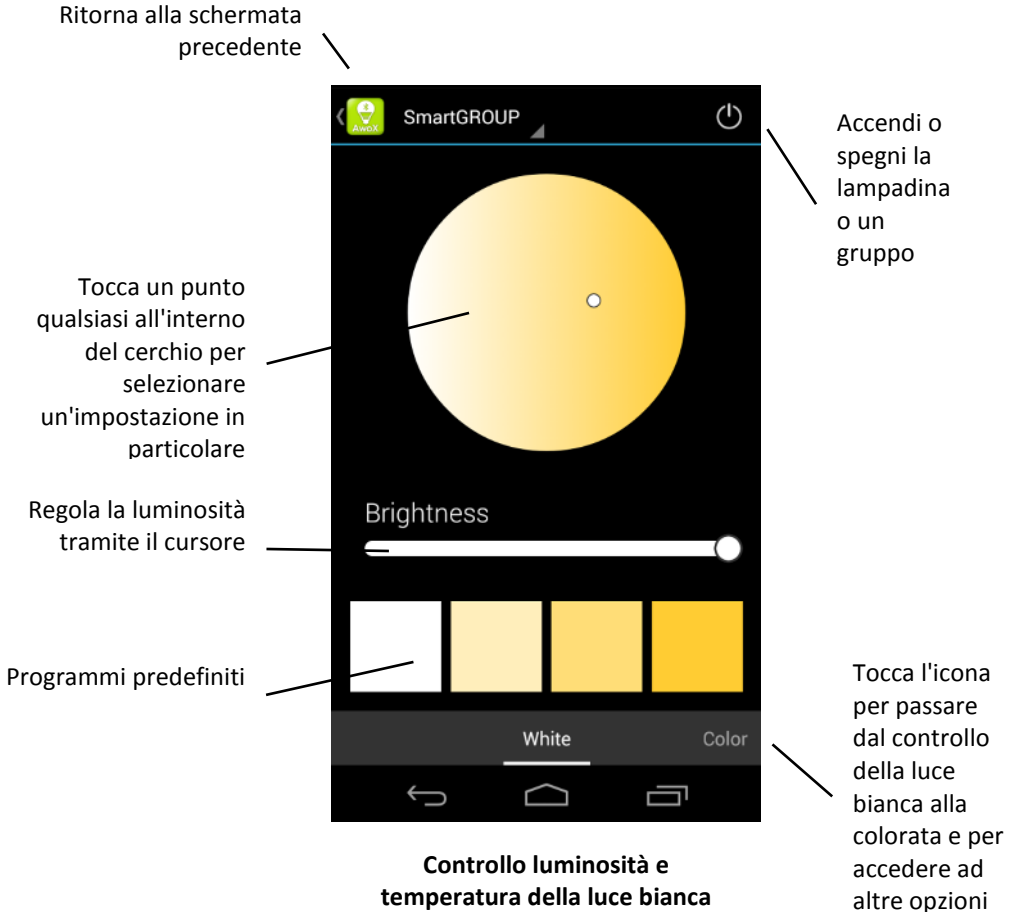

Come controllare le impostazioni della luce colorata

Tocca un'icona AromaLIGHT o il gruppo sulla schermata principale.

Ritorna alla schermata precedente

Tocca un punto qualsiasi all'interno del cerchio per selezionare un'impostazione in particolare

Regola la luminosità tramite il cursore

Opzioni del ciclo di colori:
Premi > per avviare il ciclo

Premi >> per avviare un ciclo più rapido

Programmi predefiniti

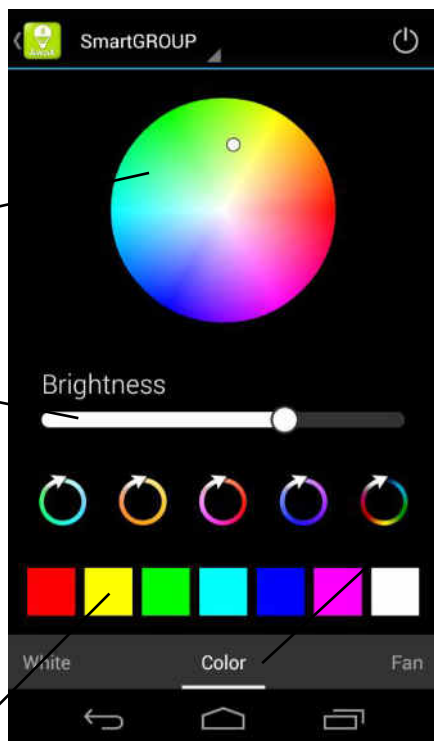

Accendi o spegni la lampadina o un gruppo

Passa dalle funzionalità di controllo della luce bianca alla luce colorata

Tocca qui per accedere alle impostazioni del ventilatore diffusore

Impostazioni della luce colorata

⁽¹⁾ La variazione automatica della musica potrebbe non essere disponibile su tutti i modelli di smartphone.

Come controllare il diffusore

Tocca "ventilatore" (Fan) in basso sullo schermo, per accedere alle impostazioni del ventilatore del diffusore.

Ritorna alla schermata precedente —

Accendi o spegni la lampadina o un gruppo

Tocca la X per eliminare dei tempi di accensione o spegnimento definiti precedentemente.

Tocca lo schermo per accedere alla funzionalità allarme-sveglia (luce automatica on/off).

Utilizza il cursore per regolare la velocità del ventilatore diffusore.

Tocca in questo punto per definire un tempo di accensione e spegnimento per il ventilatore

Definisci l'ora desiderata nella finestra sovrapposta

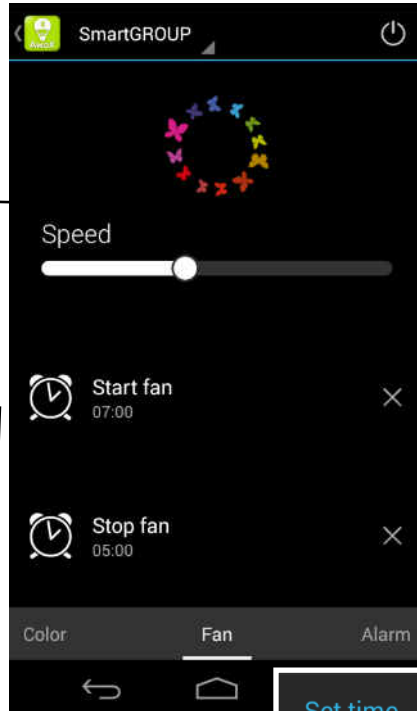

Impostazioni diffusore

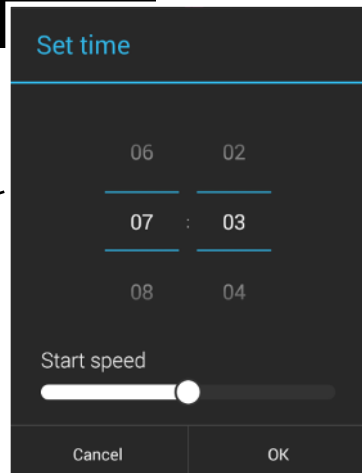

Come utilizzare **la tua** AromaLIGHT come una sveglia

Utilizza la funzionalità "allarme-sveglia" per definire un momento preciso per l'accensione di una lampadina o di un gruppo. In questo modo, la luce si accende sfumando lentamente.

Accendi (ON)... Permette anche di definire un momento preciso per l'accensione della luce o di un gruppo di luci e di regolare la durata della dissolvenza in apertura

Spegni (OFF)... Permette anche di definire un momento preciso per lo spegnimento della luce o di un gruppo di luci e di regolare la durata della dissolvenza in chiusura

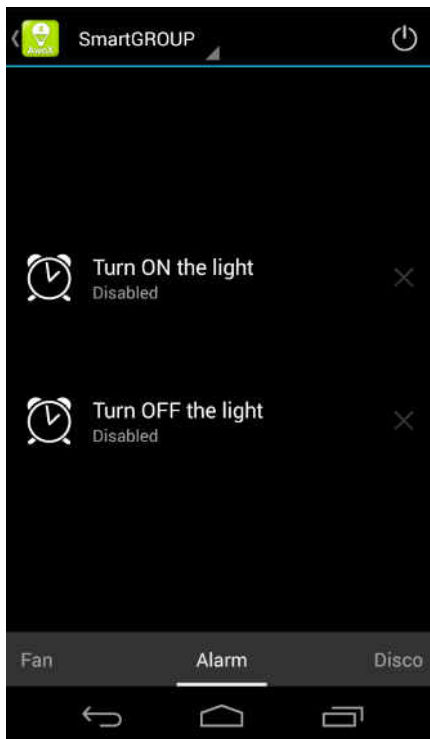

Impostazioni On/OFF per l'allarme-sveglia

Note:

- Per queste opzioni, è possibile effettuare soltanto un'impostazione alla volta. Se riutilizzi queste opzioni, le nuove impostazioni annulleranno le impostazioni precedenti.
- Se si spegne la luce da un interruttore le impostazioni sono perse.

Danza di luci

Puoi utilizzare il tuo lettore musicale integrato per far variare la luce di AromaLIGHT al ritmo dei tuoi brani preferiti.⁽¹⁾

Luminosità Tocca qui per variare la luminosità al ritmo della musica.

Colore Tocca qui per avviare un ciclo di diversi colori a tempo di musica.

Passa al lettore di musica per una danza di luci

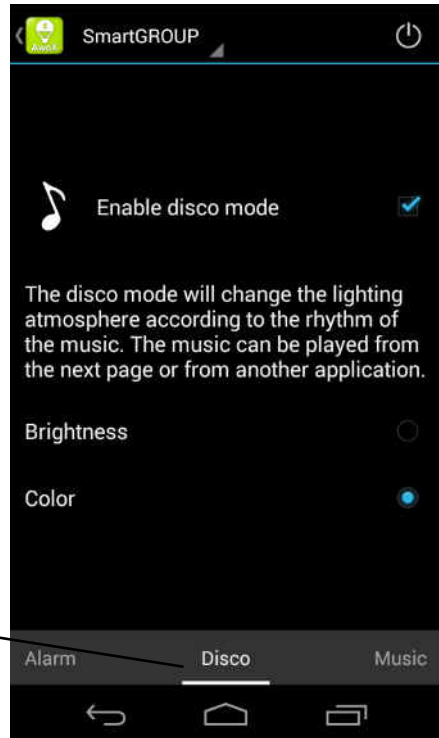

La luce cambia automaticamente al ritmo della tua musica preferita!

⁽¹⁾ La variazione automatica della musica potrebbe non essere disponibile su tutti i modelli di smartphone.

Lettoresi di musica

Quando ascolti musica con questo lettore, o un altro dispositivo, la luce selezionata o il gruppo di luci fluttuano automaticamente seguendo il ritmo della musica secondo le impostazioni che hai programmato sullo schermo **Disco**.

Tocca su **Musica** per accedere al lettore integrato

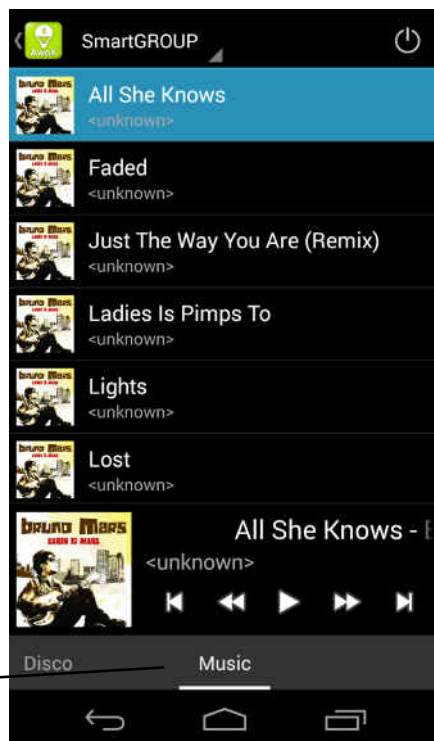

Come usare il lettore musicale per far variare la luce al ritmo della musica

Specifiche tecniche

AromaLIGHT Color (AL-Bc7)

- Luce bianca o colorata regolabile
- 16 milioni di colori possibili
- Bluetooth® Smart (4.0)
- Tensione d'ingresso: 100-240V
- Attacco lampadina: E27
- Potenza luminosa: 7W (equivalente ad una lampadina incandescente da 25W)
- Dimensioni del prodotto:
135 x Ø67 mm (5,3 x Ø2,6 in.)
- Peso: 250 g ca. (8,9 oz)

AwoX AromaLIGHT Color
Bluetooth® Smart LED-Glühlampe
und Diffuser für ätherische Öle

Benutzerhandbuch

AwoX AromaLIGHT® Color

Benutzerhandbuch

Inhaltsverzeichnis

Inhaltsverzeichnis.....	2
Einführung in AwoX AromaLIGHT®	3
Download der kostenlosen SmartCONTROL App	4
Verwendung des Diffusers für ätherische Öle	5
Software AwoX SmartCONTROL.....	6
Technische Daten.....	17

© 2014 AwoX. Alle Rechte vorbehalten. AwoX AromaLIGHT Color, AwoX, das AwoX-Logo und andere AwoX-Marken sind Eigentum von AwoX. iPhone, iPad und iPod sind in den USA und anderen Ländern eingetragene Handelsmarken von Apple, Inc. Android ist eine Handelsmarke von Google Inc. Die Bluetooth® Wortmarke und Logos sind Eigentum der Bluetooth® SIG, Inc. Alle anderen Handelsmarken sind Eigentum ihrer jeweiligen Eigentümer. Smartphone oder Tablet nicht inbegriffen. Dieses Dokument ist nicht vertraglich bindend. Rev 1.

Einführung in AwoX AromaLIGHT®

Herzlichen Glückwunsch und danke, dass Sie sich für AwoX AromaLIGHT™, einen stilvollen Diffuser für ätherische Öle entschieden haben, der in eine farbig variable, energiesparende LED-Glühlampe integriert ist. Ihr AromaLIGHT ist Bluetooth®-Smart-fähig, so dass das Gerät ohne komplizierte Installationen drahtlos über Ihr Smartphone gesteuert werden kann.

Verwenden Sie die kostenlose Anwendung AwoX SmartCONTROL™ für Smartphones, um den Farbton, die Helligkeit und die Diffuser-Einstellungen von bis zu 8 Lampen zu steuern. Hierzu muss Ihr Smartphone mit der Technologie Bluetooth Smart ausgerüstet sein.

Dieses Handbuch beschreibt die Funktionsweise Ihres Geräts AwoX SmartLIGHT Color.

Hinweis: Die Einrichtung der Bluetooth-Verbindung hängt von Ihrem Smartphone ab. In den meisten Fällen können Sie in nur einem einfachen Schritt die Verbindung herstellen und Ihr Gerät steuern, wie hier beschrieben. Die meisten Smartphones erkennen AwoX AromaLIGHT automatisch. Lesen Sie die Anweisungen Ihres Smartphones für genauere Einzelheiten zur Verwendung von Bluetooth.

Hauptmerkmale

- Steuert alle Funktionen von AwoX AromaLIGHT (auch kompatibel mit AwoX AromaLIGHT)
- Steuert Helligkeit und Farbton sowie die Diffuser-Intensität
- Erstellt Gruppen von Lampen, die Sie gleichzeitig steuern können
- Enthält programmierbare Wecker- und Timerfunktionen
- Stimmt die Beleuchtung mit dem Takt der Musik ab, die auf Ihrem Smartphone abgespielt wird

Packungsinhalt

- AromaLIGHT Glühlampe und integrierte Diffuser-Kartusche
- Ersatz-Kartusche für ätherisches Öl mit Schwamm
- Kurzanleitung

Was Sie sonst noch brauchen

- Ein Bluetooth Smart-fähiges Smartphone oder Tablet
- AwoX SmartCONTROL Software für Ihr Smartphone (*siehe nächsten Abschnitt*)

Download der kostenlosen SmartCONTROL App

Um Ihre AromaLIGHT Color Glühlampen zu steuern, müssen Sie zunächst die kostenlose AwoX SmartCONTROL App für Ihr Gerät herunterladen:

iPhone 4S, iPad (3. Gen.), iPod Touch (5. Gen.), iPad Mini



AwoX SmartCONTROL™ Software aus dem **App Store** herunterladen und installieren.

Google Android Geräte, ausgerüstet mit Bluetooth Smart Ready (4.0 oder höher)



AwoX SmartCONTROL™ Software aus dem **Google Play Store** herunterladen und installieren.

Um diese Software verwenden zu können, müssen Sie die Bluetooth-Funktion auf Ihrem Smartphone aktivieren.

Verwendung des Diffusers für ätherische Öle

Ihr AromaLIGHT enthält einen eingebauten Diffuser für ätherische Öle mit einem integrierten, einstellbaren Gebläse. Die Gebläsestärke wird, wie hier beschrieben, mit der Software gesteuert.

Wichtig:

- Installieren Sie die Glühbirne mit der Öl-Kartusche nach unten oder horizontal, damit kein Öl auf die Elektronikteile tropfen kann.
- Verwenden Sie nur ätherische Öle der mitgelieferten Kartusche. Geben Sie nicht mehr als 10 Tropfen ätherisches Öl in die Kartusche, damit nichts überlaufen kann.
- Verwenden Sie keine anderen Flüssigkeiten und vermeiden Sie, dass Flüssigkeiten in das Gerät gelangen.
- Passen Sie auf, dass die Glühbirne nicht zu heiß ist, wenn Sie die Öl-Kartusche entfernen.

Verwendung der Kartusche für ätherisches Öl:

1. An der Kartusche ziehen und aus dem AromaLIGHT-Gerät entfernen.
2. Ein paar Tropfen ätherisches Öl auf den Schwamm der Kartusche träufeln.
3. Die Kartusche wieder zurück in die Glühlampe drücken.

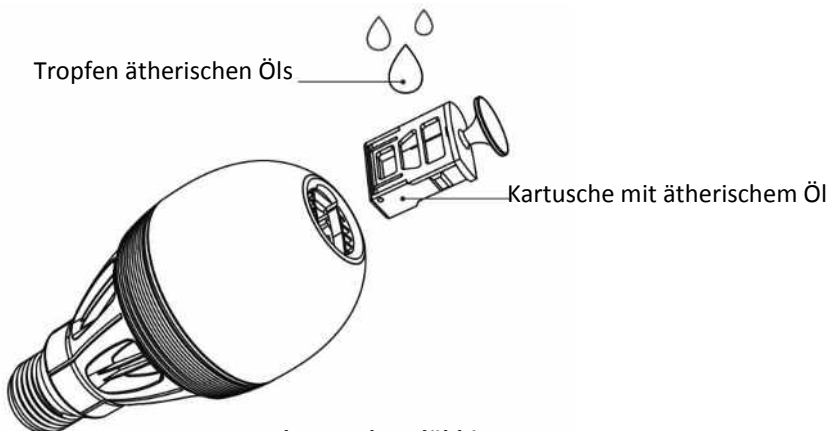

**Kartusche aus der Glühbirne
entfernen und ein paar Tropfen Öl
einträufeln.**

Software AwoX SmartCONTROL

SmartCONTROL gibt Ihnen die Möglichkeit, Ihr Smartphone als eine drahtlose Fernbedienung zu verwenden, um Ihr Gerät AromaLIGHT ein- und auszuschalten, zu steuern und zu programmieren. Dieser Abschnitt beschreibt die verschiedenen, von der Software angebotenen Funktionen.

Inbetriebnahme

Führen Sie die folgenden einfachen Schritte durch, um Ihr Gerät AromaLIGHT in Betrieb zu nehmen:

1. Schrauben Sie eine oder mehrere AromaLIGHT Glühbirnen, wie jede herkömmliche Glühbirne auch, in Ihre Lampen und schalten Sie sie ein. Verwenden Sie keine Dimmschalter, da die Dimmer-Funktion über die Software gesteuert wird.
2. Tippen Sie nach der Installation der Software auf das SmartCONTROL Symbol auf Ihrem Smartphone ().

Wenn Bluetooth auf Ihrem Gerät nicht aktiviert wurde, werden Sie aufgefordert, diese Aktivierung vorzunehmen. SmartCONTROL kann sich erst mit Ihrem AromaLIGHT-Gerät verbinden, wenn Sie Bluetooth aktiviert haben.

3. Alle AromaLIGHT Glühbirnen innerhalb des Netzwerkbereichs werden automatisch erkannt und am Bildschirm angezeigt. Ggf. drücken Sie das

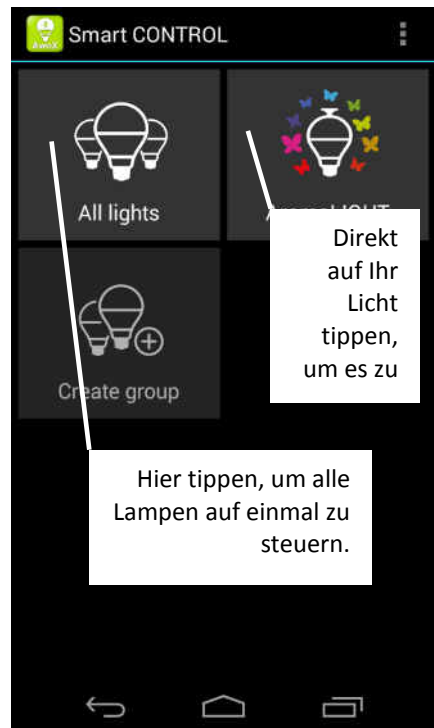

AromaLIGHT-Glühbirnen werden automatisch erkannt und auf dem Bildschirm angezeigt.

Menüsymbol  oben rechts → **Refresh** (Auffrischen) für eine neue Suche und die Aktualisierung der Anzeige.

4. AromaLIGHT-Glühbirnen werden mit einem farbigen Symbol mit der Kennzeichnung „AromaLIGHT“ angezeigt.

Erstinbetriebnahme

1. Tippen Sie auf eine Lampe, um sie zu steuern.
2. Der Konfigurationsbildschirm wird angezeigt, wenn Sie zum ersten Mal auf ein AromaLIGHT-Gerät tippen. Um später zu diesem Bildschirm zurückzukehren, das Symbol AromaLIGHT im Hauptbildschirm mehrere Sekunden lang *gedrückt halten*.
3. Ihrer Lampe im Feld **Name** einen Namen geben.
4. Dann auf **OK** tippen.

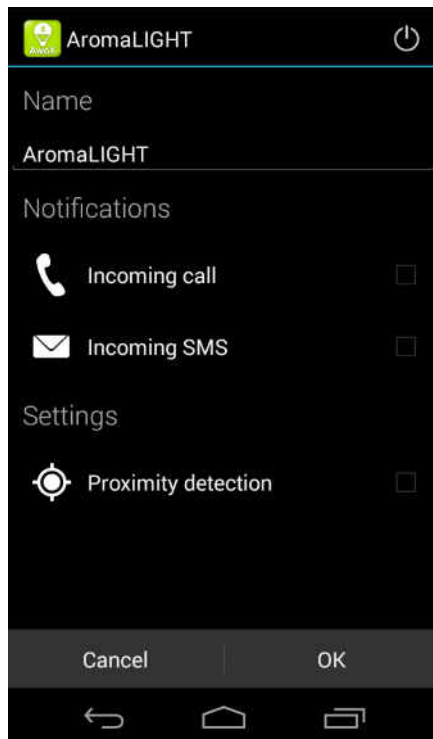

**AromaLIGHT
Konfigurationsbildschirm**

Benachrichtigungen

Sie können auf die Option **Notifications** (Benachrichtigungen) tippen, damit Ihre Glühbirne in folgender Weise auf Telefonereignisse reagiert:

Incoming call (eingehender Anruf) Lichtstärke von AromaLIGHT variiert, während das Telefon klingelt.

Incoming SMS (eingehende SMS) Lichtintensität von AromaLIGHT variiert ein paar Sekunden lang, während eine Textnachricht eingeht.

Geräteerkennung

Wenn die Funktion **Proximity detection** (Geräteerkennung) im Menüpunkt **Settings** aktiviert wurde, können Lampen automatisch eingeschaltet werden, wenn Ihr Smartphone Lampen erkennt. Wenn Sie beispielsweise diese Option aktivieren, bevor Sie Ihr Haus betreten, werden Lampen erkannt und automatisch eingeschaltet. Diese Aktion wird nur ein Mal ausgeführt. Um die

Geräteerkennung erneut zu aktivieren, tippen Sie einfach auf das Symbol  im Hauptbildschirm der Anwendung.

Gruppen erstellen

Sie können Gruppen mit mehreren AromaLIGHT-Geräten und kompatiblen SmartLIGHT-Glühbirnen erstellen. Wenn Glühbirnen in einer Gruppe konfiguriert wurden, werden sie gleichzeitig gesteuert, beispielsweise beim Ein- und Ausschalten oder bei der Helligkeitseinstellung.

1. Auf **Create Group** (Gruppen erstellen) im Hauptbildschirm tippen, um eine Gruppe zu erstellen.
2. Der Gruppe im Feld **Name** einen Namen geben.
3. Verfügbare Lampen werden wie hier gezeigt aufgelistet.
4. Fügen Sie die gewünschten Lampen der Gruppe hinzu, indem Sie auf das entsprechende Kästchen tippen.
5. Dann auf **OK** tippen.
6. Die erstellte Gruppe wird im Hauptbildschirm neben den anderen Symbolen angezeigt.

Alle Lampen gleichzeitig an- und ausschalten

Sie können ungeachtet der Konfiguration der Gruppe alle Ihre Lampen auf einmal steuern und ein- bzw. ausschalten durch Tippen auf das Symbol **All lights** im Hauptbildschirm.

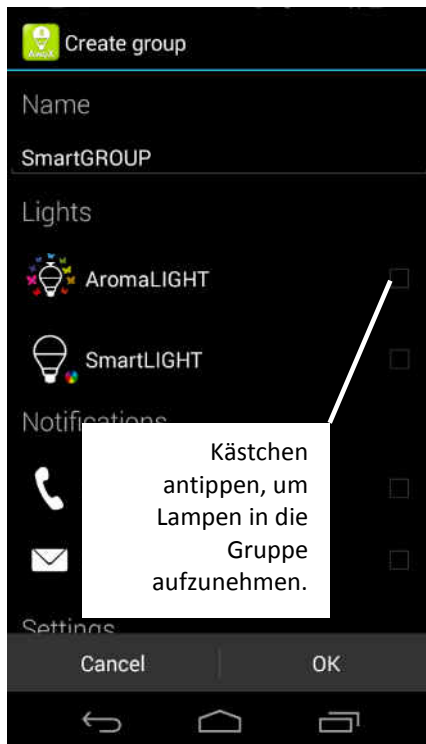

Lampen auswählen, die Sie in die Gruppe aufnehmen möchten.

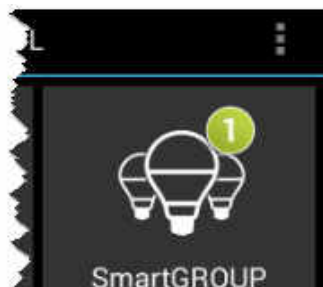

Gruppen-Symbol im Hauptbildschirm

Steuerung der Einstellungen für weißes Licht

Tippen Sie im Hauptbildschirm auf das Symbol AromaLIGHT oder die Gruppe. Hier finden Sie die Optionen für die Einstellungen weißer Glühbirnen.

Zum vorherigen
Bildschirm zurückkehren

In den Kreis tippen,
um eine bestimmte
Einstellung
auszuwählen

Helligkeit mit dem
Schieber einstellen

Verfügbare
Voreinstellungen

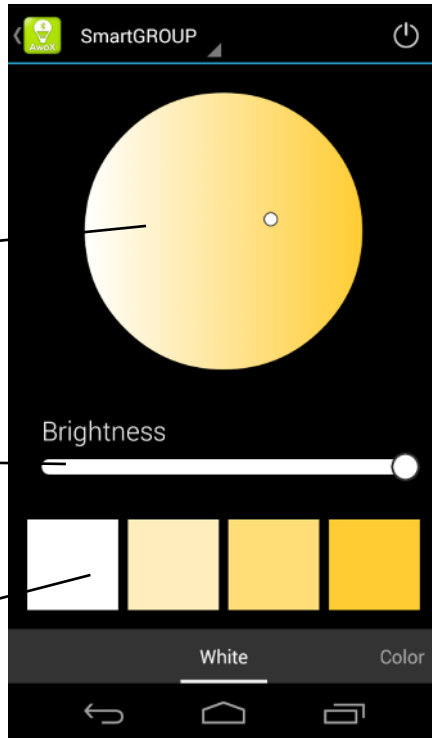

Lampe oder
Gruppe ein-
/ausschalten

Tippen, um
zwischen der
Steuerung für
weißes und
farbiges Licht
zu wechseln
und für den
Zugriff auf
andere
Optionen

**Steuerungen für Helligkeit des
weißen Lichts und Temperatur**

Steuerung der Einstellungen für farbiges Licht

Tippen Sie im Hauptbildschirm auf das Symbol AromaLIGHT oder die Gruppe.

Zum vorherigen
Bildschirm zurückkehren

In den Kreis tippen,
um eine bestimmte
Einstellung
auszuwählen

Helligkeit mit dem
Schieber einstellen

Optionen Farbkreis:
> drücken, um zu drehen
>> drücken, um schneller
zu drehen

Verfügbare
Voreinstellungen

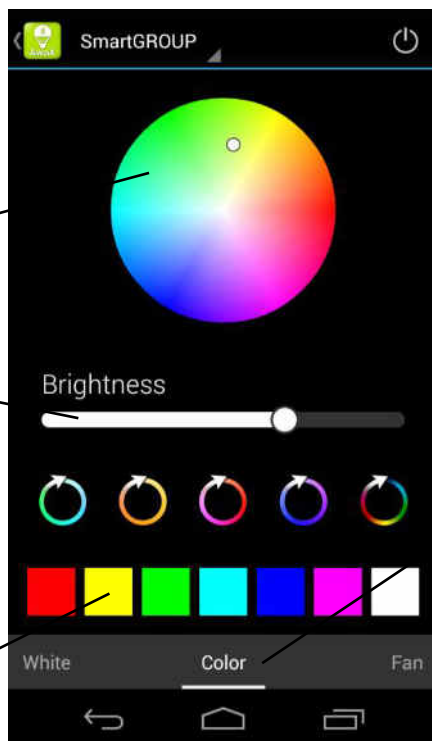

Lampe oder
Gruppe ein-
/ausschalten

Zwischen
Steuerungen
für farbiges
und weißes
Licht wechseln

Tippen für
den Zugriff
auf die
Einstellungen
des Diffuser-
Gebläses

Einstellungen farbiges Licht

⁽¹⁾ Die automatische Musikvariation steht möglicherweise nicht auf allen Smartphones zur Verfügung.

Steuerung des Diffusers

Auf Fan (Gebläse) unten im Bildschirm tippen, um auf die Einstellungen des Diffuser-Gebläses zuzugreifen.

Zum vorherigen

Bildschirm zurückkehren

Lampe oder Gruppe ein-/ausschalten

Auf das X tippen, um voreingestellte Start- oder Stopzeiten zu löschen.

Tippen für die Wecker-Funktion (Licht automatisch an/aus).

Mit dem Schieber die die Geschwindigkeit des Diffuser-Gebläses einstellen.

Hier tippen, um Start- oder Stopzeiten des Gebläses einzustellen

Stellen Sie die gewünschte Zeit im Pop-up-Fenster ein

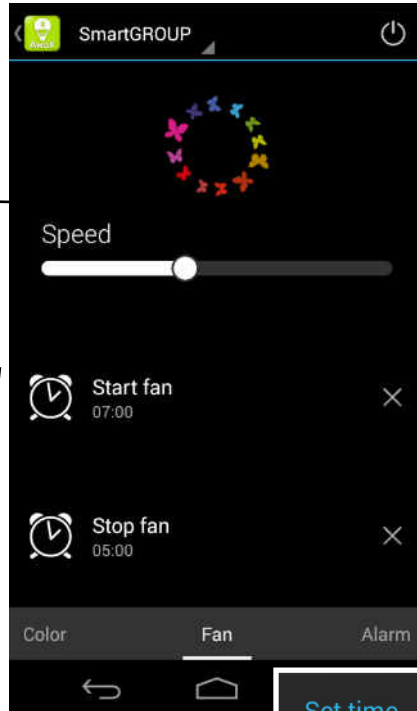

Einstellungen des Diffusors

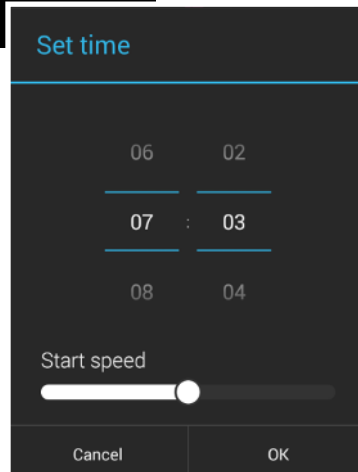

Einsatz Ihres AromaLIGHT-Gerät als Wecker

Über die Wecker-Funktion können Sie die Uhrzeit einstellen, zu der die Lampe oder Lampengruppe eingeschaltet werden soll. Die Lampen gehen mit dieser Funktion langsam an.

Turn ON... Mit dieser Option können Sie eine Uhrzeit einstellen, zu der die Lampe oder Lampengruppe eingeschaltet werden soll sowie die Fade-in-Dauer (Einschaltdauer).

Turn OFF Mit dieser Option können Sie eine Uhrzeit einstellen, zu der die Lampe oder Lampengruppe ausgeschaltet werden soll sowie die Fade-out-Dauer (Ausschaltdauer).

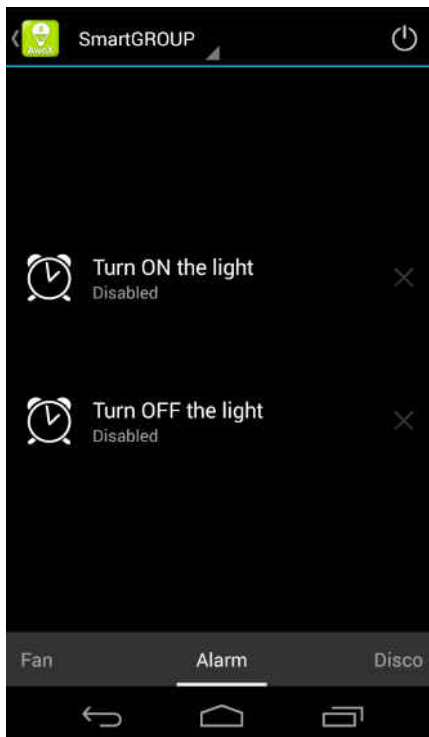

Einstellungen Wecker ein/aus

Hinweise:

- Für diese Optionen kann nur eine Einstellung auf einmal gespeichert werden. Wenn Sie diese Optionen erneut verwenden, werden Ihre neuen Einstellungen die früheren Einstellungen überschreiben.
- Wenn Ihr Licht physisch ausgeschaltet wird (z. B. per Lichtschalter), gehen diese Einstellungen verloren.

Tanzende Lichter

Sie können den integrierten Musikplayer verwenden, um die AromaLIGHT Beleuchtung dem Takt Ihrer Lieblingsmusik anzupassen.⁽¹⁾

Helligkeit Tippen, damit die Helligkeit des Lichts bei Änderungen der Musik wechselt.

Farbe Tippen, um die verschiedenen Farben bei Änderungen der Musik einzustellen.

Für
„tanzendes
Licht“ zum
Musikplayer
wechseln

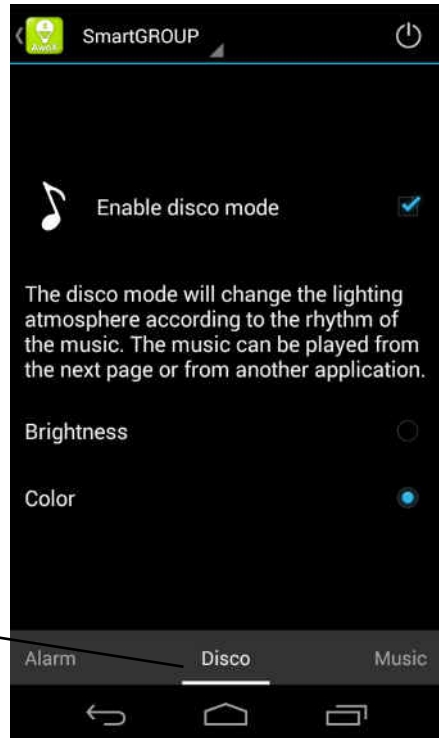

Stimmen Sie automatisch die Beleuchtung auf Ihre Lieblingsmusik ab!

⁽¹⁾ Die automatische Musikvariation steht möglicherweise nicht auf allen Smartphones zur Verfügung.

Musikplayer

Wenn Sie mit diesem Player oder einem anderen Player auf Ihrem Gerät Musik abspielen, leuchtet die ausgewählte Glühbirne bzw. Gruppe von Glühbirnen automatisch im Takt Ihrer Musik gemäß Ihren Einstellungen im Bildschirm **Disco**.

Auf **Music** tippen für den Zugriff zum eingebauten Player

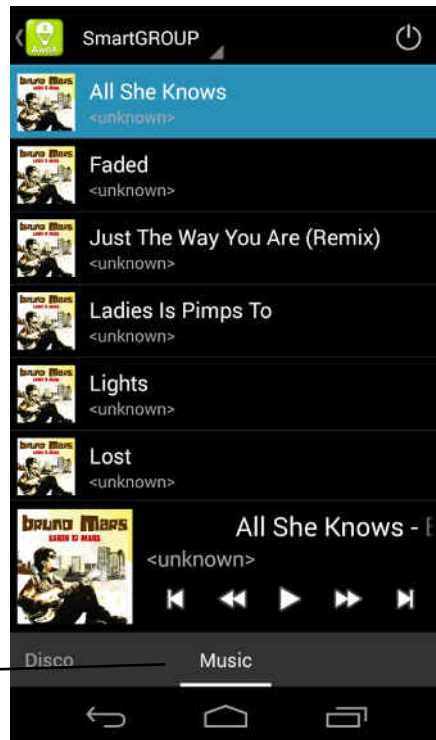

Den Musikplayer verwenden, um Ihr Licht im Rhythmus Ihrer Musik leuchten zu lassen

Technische Daten

AromaLIGHT Color (AL-Bc7)

- Einstellbares farbiges und weißes Licht
- 16 Millionen mögliche Farbkombinationen
- Bluetooth® Smart (4.0)
- Eingangsspannung: 100-240V
- Fassung: E27
- Lichtausgangsleistung: 7W (entspricht 25W herkömmlicher Glühbirnen)
- Geräteabmessungen:
135 x Ø67 mm
- Gewicht: ca. 250 g

AwoX AromaLIGHT Color

Bombilla LED Bluetooth® Smart
y difusor de aceite esencial

Manual de usuario

AwoX AromaLIGHT® Color

Guía de usuario

Tabla de contenidos

Tabla de contenidos	2
Introducción a AwoX AromaLIGHT®	3
Descargar la aplicación gratuita SmartCONTROL	4
Usar el difusor de aceite esencial	5
Usar AwoX SmartCONTROL	6
Especificaciones técnicas	17

© 2014 AwoX. Todos los derechos reservados. AwoX AromaLIGHT Color, AwoX, el logotipo de AwoX y demás marcas de AwoX son propiedad de AwoX. iPhone, iPad e iPod son marcas comerciales de Apple, Inc., registradas en los Estados Unidos y en otros países. Android es una marca comercial de Google Inc. La marca de palabra Bluetooth® y sus logotipos son propiedad de Bluetooth® SIG, Inc. Todas las demás marcas comerciales son propiedad de sus respectivos titulares. Smartphone o tablet no incluidos. Este no es un documento contractual. Rev 1.

Introducción a AwoX AromaLIGHT®

Enhorabuena y gracias por elegir AwoX AromaLIGHT™, un elegante difusor de aceites esenciales integrado en una bombilla LED de bajo consumo y color variable. Su AromaLiGHT dispone de Bluetooth® Smart para poder controlarla inalámbricamente desde su smartphone sin necesidad de una compleja instalación.

Utilice la aplicación gratuita para smartphone AwoX SmartCONTROL™ para controlar la tonalidad de color, la luminosidad y la configuración del difusor para hasta un máximo de 8 luces. Para esto, su smartphone debe estar equipado con Bluetooth Smart.

Esta guía describe cómo utilizar su producto AwoX AromaLIGHT color.

Nota: La configuración de la conexión del Bluetooth puede depender de su smartphone. En la mayoría de los casos es un simple proceso de un solo paso para conectar y controlar tal y como se describe aquí. La mayoría de los smartphones identifican la AwoX AromaLIGHT automáticamente. Compruebe las instrucciones de su smartphone para detalles específicos sobre cómo usar el Bluetooth.

Principales características de la aplicación

- Controla todas las características AwoX AromaLIGHT (también compatible con AwoX SmartLIGHT)
- Ajusta el brillo y la tonalidad de color, y la intensidad del difusor
- Crea grupos de luces que puede controlar simultáneamente
- Incluye alarma programable y funciones de temporizador
- Varía la iluminación al ritmo de la música reproducida en su smartphone

Qué incluye el paquete

- Bombilla AromaLIGHT y cartucho difusor integrado
- Cartucho extra de aceite esencial con esponja
- Guía de inicio rápido

Qué más necesita

- Un smartphone o tablet que soporte Bluetooth Smart

- Software AwoX SmartCONTROL para su smartphone (*véase siguiente sección*)

Descargar la aplicación gratuita SmartCONTROL

Para controlar sus bombillas AromaLIGHT Color empiece por descargar la aplicación gratuita AwoX SmartCONTROL para su dispositivo:

iPhone 4S, iPad (3.^a gen.), iPod Touch (5.^a gen.), iPad Mini



Descargue e instale el software AwoX SmartCONTROL™ desde **App Store**.

Dispositivos Google Android equipados con Bluetooth Smart Ready (4.0 o superior)



Descargue e instale el software AwoX SmartCONTROL™ desde **Google Play Store**.

Necesitará activar el Bluetooth en su smartphone para usar este software.

Usar el difusor de aceite esencial

Su AromaLIGHT contiene un difusor de aceite esencial incorporado con un ventilador ajustable integrado. El software controla la intensidad del ventilador tal y como se describe aquí.

Importante

- Instale la bombilla con el cartucho de aceite hacia abajo, u horizontalmente, para evitar cualquier posibilidad de goteo de aceite en la electrónica.
- Utilice únicamente aceites esenciales en los cartuchos proporcionados. Para evitar la saturación, no aplique más de 10 gotas de aceite esencial en el cartucho cada vez.
- No use nunca otros líquidos ni permita que líquidos de cualquier tipo penetren en el producto.
- Asegúrese de que la bombilla no esté caliente al tacto antes de retirar el cartucho de aceite.

Para usar el cartucho de aceite esencial:

1. Tire para retirar el cartucho de la AromaLIGHT.
2. Disponga unas gotas de aceite esencial en la esponja del cartucho.
3. Empuje firmemente para volver a colocar el cartucho en la bombilla

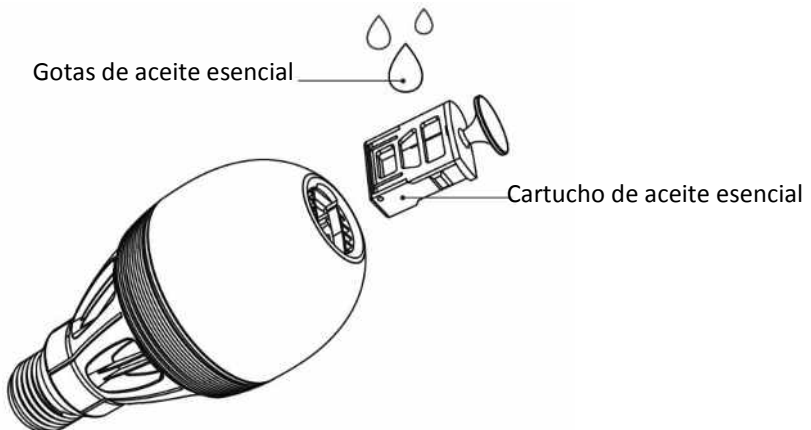

**Retire el cartucho de la bombilla y
añada unas pocas gotas de aceite**

Usar AwoX SmartCONTROL



SmartCONTROL le permite usar su smartphone como control remoto inalámbrico para encender y apagar, ajustar y programar sus productos AromaLIGHT. Esta sección describe las distintas características que proporciona el software.

Comenzar

Siga estos sencillos pasos para comenzar con su producto AromaLIGHT:

1. Coloque una o varias bombillas AromaLIGHT es sus lámparas, tal y como haría con bombillas convencionales y encienda la luz. No use interruptores regulables, dado que la regulación de la luz se controla mediante el software.
2. Después de instalar el software, toque en el icono SmartCONTROL en su smartphone ().

Si el Bluetooth no está activado en su dispositivo, se le solicitará que lo active. SmartCONTROL no puede conectarse con sus productos AromaLIGHT a menos que active el Bluetooth.

3. Todas las bombillas AromaLIGHT dentro del rango son reconocidas automáticamente y mostradas en la pantalla. Si es necesario, puede presionar en el icono del menú  en la esquina superior derecha  **Actualice** para escanear de nuevo y actualizar la pantalla.

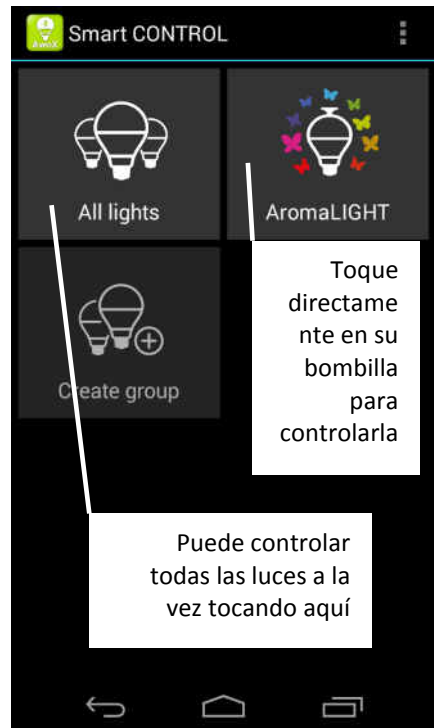

Las bombillas AromaLIGHT son reconocidas automáticamente y mostradas en la pantalla principal.

4. Las bombillas AromaLIGHT se muestran con un icono de color, etiquetado como "AromaLIGHT".

Configuración inicial

1. Toque en una luz para controlarla.
2. La pantalla de configuración se muestra la primera vez que toque en una AromaLIGHT. Para volver a esta pantalla después, *presione y mantenga* un icono AromaLIGHT en la pantalla principal durante unos segundos.
3. Asigne un nombre a su bombilla en el campo **Nombre**.
4. Toque en **OK** cuando esté hecho.

Notificaciones

Puede tocar en las opciones de **Notificación** para configurar su bombilla para reaccionar a los eventos del teléfono de la siguiente manera:

Llamadas entrantes La intensidad de AromaLIGHT varía mientras el teléfono está sonando.

SMS entrante La intensidad de AromaLIGHT varía durante unos segundos cuando se recibe un mensaje de texto.

Detección de proximidad

Si la **Detección de proximidad** está habilitada, en **configuración**, las bombillas pueden encenderse automáticamente cuando su smartphone detecte bombillas. Por ejemplo, si activa esta opción antes de entrar en su casa, sus bombillas se encenderán automáticamente cuando sean detectadas. Esta acción se produce una sola vez. Para reactivar la detección de proximidad de

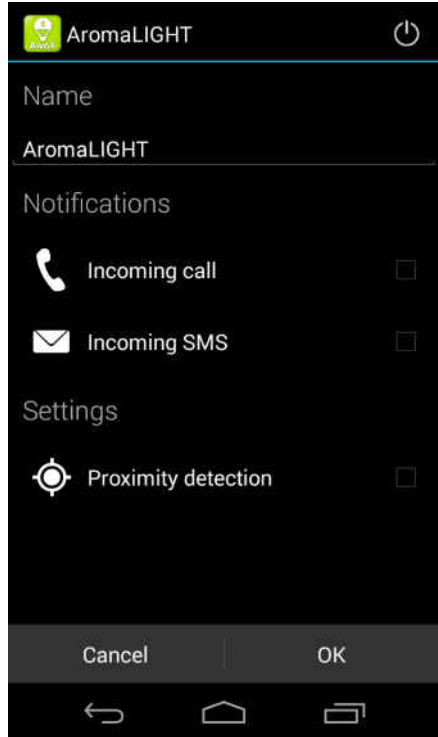

AromaLIGHT
pantalla de configuración

nuevo, simplemente toque en el icono  en la pantalla principal de la aplicación.

Crear grupos

Puede crear grupos que contengan varias bombillas AromaLIGHT y SmartLIGHT compatibles. Cuando se configuran en un grupo, todas las bombillas se controlan simultáneamente, por ejemplo cuando usa el botón encendido/apagado o ajusta el brillo.

1. Toque en **Crear grupo** en la pantalla principal para crear un grupo.
2. Asigne un nombre para el grupo en el campo **Nombre**
3. Las bombillas disponibles son listadas como se muestra aquí.
4. Añada las que desee incluir tocando en las casillas asociadas.
5. Toque en **OK** cuando esté hecho.
6. El grupo que ha creado se muestra en la pantalla principal junto con los otros iconos.

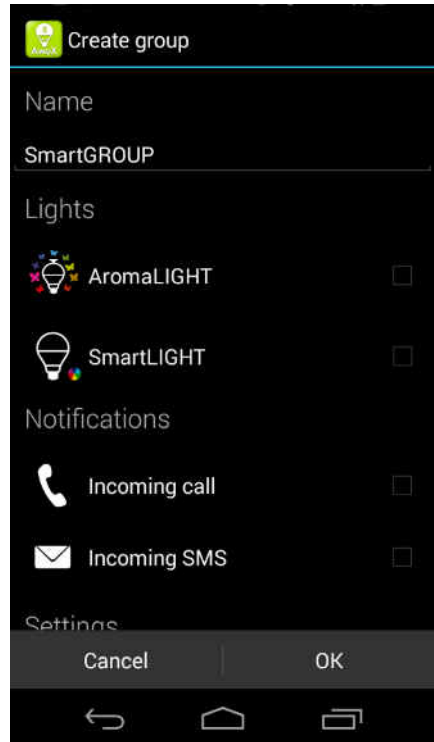

Seleccione las bombillas que quiere incluir en el grupo

Encender/apagar todas las bombillas simultáneamente

Puede controlar y encender o apagar sus bombillas a la vez, independientemente de la configuración del grupo tocando en el icono **Todas las bombillas** en la pantalla principal.



Icono de grupo en la pantalla principal

Controlar los ajustes de luz blanca

Toque en el icono AromaLIGHT o en el grupo en la pantalla principal. Aquí están las opciones para las configuraciones de bombilla blanca.



Brillo de luz blanca y controles de temperatura

Controlar los ajustes de luz de color

Toque en un icono AromaLIGHT o grupo en la pantalla principal.



⁽¹⁾ La variación automática con la música puede no estar disponible en todos los smartphones.

Controlar el difusor

Toque en Ventilador al final de la pantalla para acceder a los ajustes del ventilador del difusor.

Vuelva a la pantalla anterior

Encienda/pague la bombilla o el grupo

Use la barra deslizante para configurar la velocidad del ventilador del difusor

Toque en la **X** para cancelar los tiempos de inicio o parada preconfigurados.

Toque para acceder a la característica Alarma (encendido/apagado automático bombilla).

Toque aquí para configurar el tiempo de inicio o parada para el ventilador

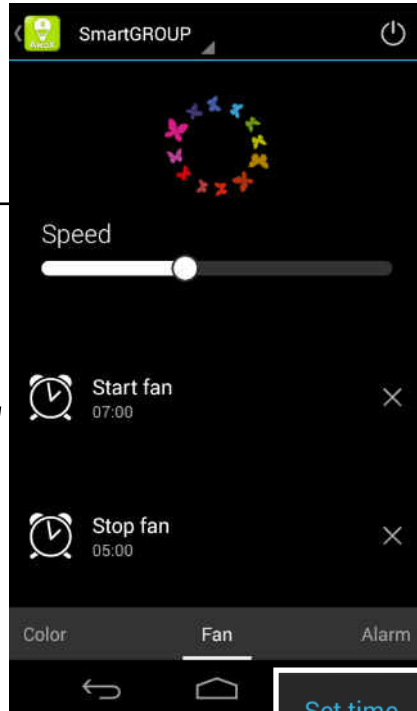

Ajustes del difusor

Configure el tiempo deseado en la ventana emergente

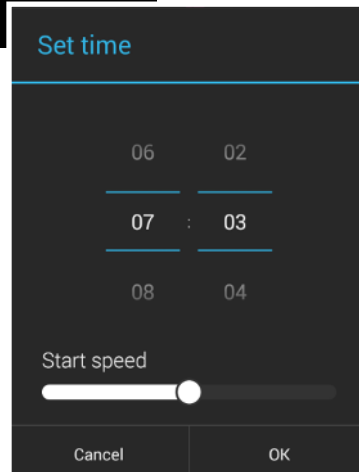

Usar **su** AromaLIGHT como una alarma

Use la función Alarma para establecer un tiempo de encendido específico para la bombilla o grupo. Las luces se incrementan gradual y lentamente mientras se encienden con esta función.

Encendido... También le permite establecer una hora específica para encender la bombilla o grupo y configurar la duración del incremento gradual.

Apagado... También le permite establecer una hora específica para apagar la bombilla o grupo y configurar la duración de la atenuación.

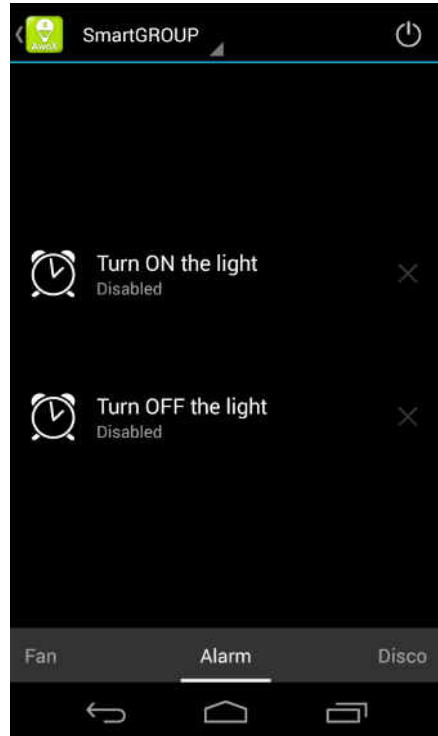

Ajustes encendido/apagado de Alarma

Notas:

- Para estas opciones, solo se puede almacenar un valor cada vez. Si utiliza estas opciones de nuevo, su nueva configuración sobrescribirá cualquier configuración anterior.
- Si su bombilla está físicamente apagada (por ejemplo, mediante el interruptor de luz), esta configuración se perderá.

Luces de baile

Puede usar el reproductor de música integrado para variar la iluminación AromaLIGHT al ritmo de su música favorita.⁽¹⁾

Brillo Toque para variar el brillo de la luz mientras cambia la música.

Color Toque para desplazarse a través de los diferentes colores mientras cambia la música.

Cambie al reproductor de música para activar las luces de baile

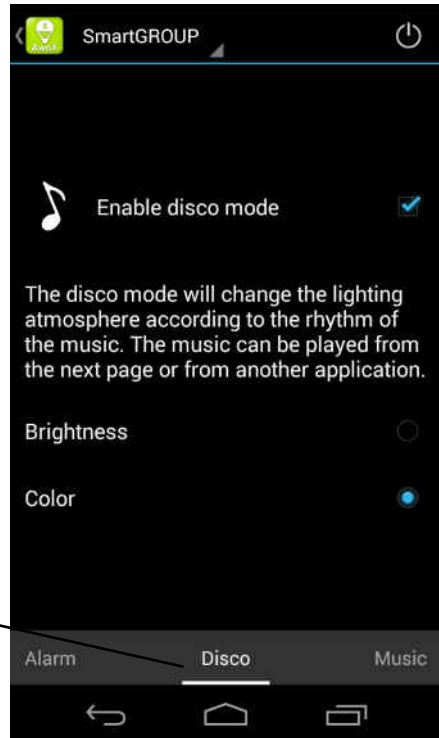

¡La iluminación variará automáticamente junto a su música favorita!

⁽¹⁾ La variación automática con la música puede no estar disponible en todos los smartphones.

Reproductor de música

Cuando reproduzca música utilizando este reproductor, o cualquier reproductor de su dispositivo, la bombilla o el grupo de bombillas seleccionadas fluctuarán automáticamente con su música de acuerdo a los ajustes de la pantalla **Disco**.

Toque en **Música** para acceder al reproductor integrado

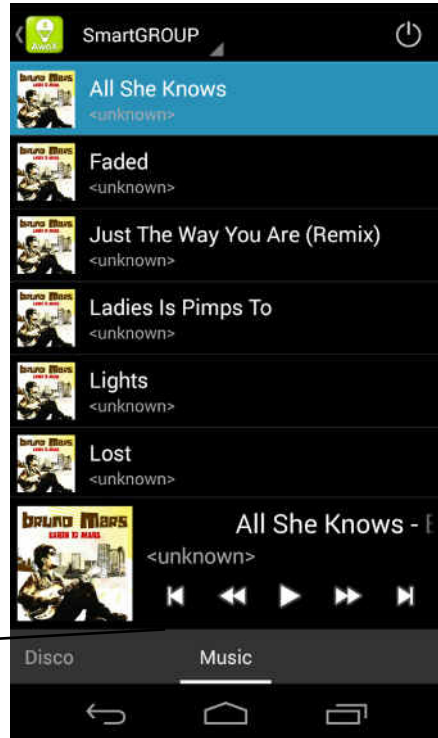

Use el reproductor de música para variar su iluminación con el ritmo

Especificaciones técnicas

AromaLIGHT Color (AL-Bc7)

- Luz ajustable color y blanca
- 16 millones de colores posibles
- Bluetooth® Smart (4.0)
- Voltaje de entrada: 100-240V
- Portalámparas: E27
- Potencia de salida: 7W (como una incandescente de 25W)
- Dimensiones del producto:
135 x Ø67 mm (5,3 x Ø2,6 pulgadas)
- Peso: aprox. 250 g (8,9 oz)

AwoX AromaLIGHT Color

Bluetooth® Smart LED žárovka
a rozprašovač esenciálních olejů

Návod k použití

AwoX AromaLIGHT® Color

Návod k použití

Obsah

Obsah	2
Úvod k zařízení AwoX AromaLIGHT®	3
Stahování bezplatné aplikace SmartCONTROL	4
Používání rozprašovače esenciálního oleje	5
Použití AwoX SmartCONTROL	6
Technické parametry.....	14

© 2014 AwoX. Všechna práva vyhrazena. AwoX AromaLIGHT, AwoX, logo AwoX a další značky AwoX jsou vlastnictvím společnosti AwoX. iPhone, iPad a iPod jsou ochranné známky společnosti Apple, Inc., registrované v USA a dalších zemích. Android je ochranná známka společnosti Google Inc. Bluetooth® a příslušná loga jsou vlastnictvím společnosti Bluetooth® SIG, Inc. Všechny ostatní ochranné známky jsou vlastnictvím jednotlivých vlastníků. Chytrý telefon nebo tablet nejsou součástí dodávky. Tento dokument není právně závazný. Verze 1.

Úvod k zařízení AwoX AromaLIGHT®

Blahopřejeme a děkujeme vám, že jste si vybrali AwoX AromaLIGHT™, vkusný rozprašovač esenciálního oleje zabudovaný do proměnlivé barevné úsporné žárovky LED. Zařízení AromaLiGHT využívá podporu Bluetooth® Smart, takže je můžete ovládat bezdrátově pomocí svého chytrého telefonu bez jakékoli složité instalace.

Použijte zdarma aplikaci pro chytré telefony AwoX SmartCONTROL™, která vám umožňuje ovládat barvu, jas a rozprašovač až pro 8 světel. Z tohoto důvodu musí být telefon vybaven funkcí Bluetooth Smart.

Tento návod popisuje způsob použití výrobku AwoX AromaLIGHT.

Poznámka: Nastavení spojení Bluetooth může záviset na vašem chytrém telefonu. Ve většině případů jde o jednoduchý proces připojení a ovládání podle tohoto popisu. Většina chytrých telefonů rozpozná AwoX AromaLIGHT automaticky. Podrobnosti o používání funkce Bluetooth najdete v návodu k vašemu chytrému telefonu.

Hlavní funkce aplikace

- Ovládá všechny funkce zařízení AwoX AromaLIGHT (kompatibilní i se zařízením AwoX SmartLIGHT)
- Nastavuje jas a barvu a intenzitu rozprašovače
- Vytváří skupiny světel, která můžete ovládat souběžně
- Zahrnuje naprogramovatelné funkce budíku a časovače
- Upravuje osvětlení podle rytmu hudby přehrávané na vašem chytrém telefonu

Co je v krabici

- Žárovka AromaLIGHT a zabudovaná kazeta rozprašovače
- Náhradní kazeta esenciálního oleje s houbičkou
- Návod na rychlé spuštění

Co budete ještě potřebovat

- Podporovaný chytrý telefon nebo tablet s funkcí Bluetooth Smart
Program AwoX SmartCONTROL pro váš chytrý telefon (*viz další oddíl*)

Stahování bezplatné aplikace SmartCONTROL

Chcete-li ovládat žárovky AwoX AromaLIGHT, stáhněte si nejprve zdarma aplikaci AwoX SmartCONTROL pro vaše zařízení:

iPhone 4S, iPad (3. gen.), iPod Touch (5. gen.), iPad Mini



Stáhněte si a nainstalujte program AwoX SmartCONTROL™ z **App Store**.

Google Android zařízení vybavená funkcí Bluetooth Smart Ready (4.0 nebo vyšší)



Stáhněte si a nainstalujte program AwoX SmartCONTROL™ z **Google Play Store**.

Budete muset na svém telefonu aktivovat Bluetooth, abyste tento program mohli používat.

Používání rozprašovače esenciálního oleje

Výrobek AromaLIGHT obsahuje zabudovaný rozprašovač esenciálního oleje se zabudovaným nastavitelným ventilátorem. Intenzitu ventilátoru ovládáte programem podle tohoto popisu.

Důležité

- Nainstalujte žárovku s kazetou na olej směřující dolů nebo vodorovně, abyste předešli odkapávání oleje do elektroniky.
- Používejte pouze esenciální oleje z dodávaných kazet. Abyste předešli nasycení, nenanášejte více než 10 kapek esenciálního oleje do kazety.
- Nikdy nepoužívejte jiné kapaliny a zabraňte průniku jakýchkoli jiných kapalin do výrobku.
- Dávejte pozor, aby žárovka nebyla horká na dotyk, než přistoupíte k výměně kazety na olej.

Použití kazety na esenciální oleje:

1. Vytáhněte kazetu ze zařízení AromaLIGHT směrem dolů.
2. Na houbičku kazety nakapejte několik kapek esenciálního oleje.
3. Zatlačte kazetu zpět do žárovky.



**Vyměňte kazetu ze žárovky a
přidejte pár kapek oleje**

Použití AwoX SmartCONTROL

SmartCONTROL vám umožňuje používat chytrý telefon jako bezdrátový ovladač pro zapínání a vypínání, úpravu a programování výrobků AromaLIGHT. Tento oddíl popisuje různé funkce softwaru.



Začínáme

Podle těchto jednoduchých kroků můžete používat výrobek AromaLIGHT:

1. Umístěte do svých svítidel jednu nebo více žárovek AromaLIGHT stejně jako u běžných žárovek a zapněte elektřinu. Nepoužívejte stmívače, intenzitu světla můžete ovládat pomocí softwaru.

2. Po nainstalování softwaru klikněte na ikonu SmartCONTROL na chytrém telefonu ().

Pokud na zařízení nemáte aktivovanou funkci Bluetooth, budete vyzváni k jejímu zapnutí. SmartCONTROL se nepřipojí k výrobku AromaLIGHT, dokud neaktivujete funkci Bluetooth.

3. Všechny žárovky AromaLIGHT v dosahu se automaticky rozpoznají a zobrazí na obrazovce. Podle potřeby můžete stiskem ikony nabídky  v pravém horním rohu  Refresh (Obnovit) zahájit vyhledávání znovu a obnovit zobrazení.

4. Žárovky AromaLIGHT se zobrazí s barevnou ikonou s označením "AromaLIGHT."

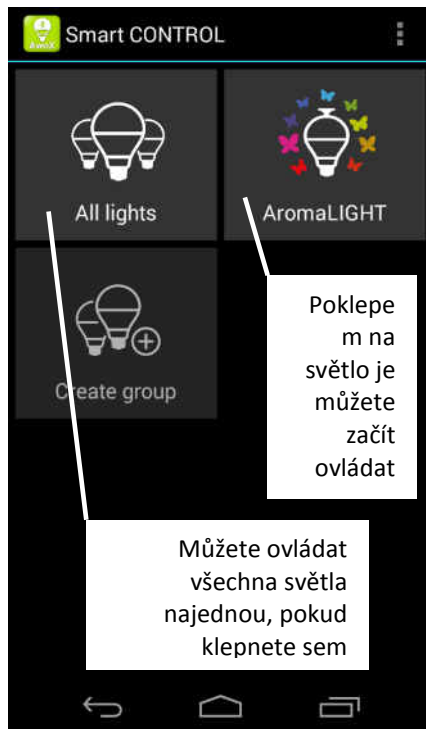

Žárovky AromaLIGHT se rozpoznají automaticky a zobrazí se na hlavní obrazovce

První nastavení

1. Přímým poklepem na světlo je můžete začít ovládat.
2. Obrazovka konfigurace se zobrazí po prvním poklepnání na AromaLIGHT. Chcete-li se k této obrazovce vrátit později, *stiskněte a přidrže*te ikonu AromaLIGHT na hlavní obrazovce na několik sekund.
3. Přiřaďte světlu název v políčku **Name** (Jméno).
4. Až skončíte, klikněte na tlačítko **OK**.

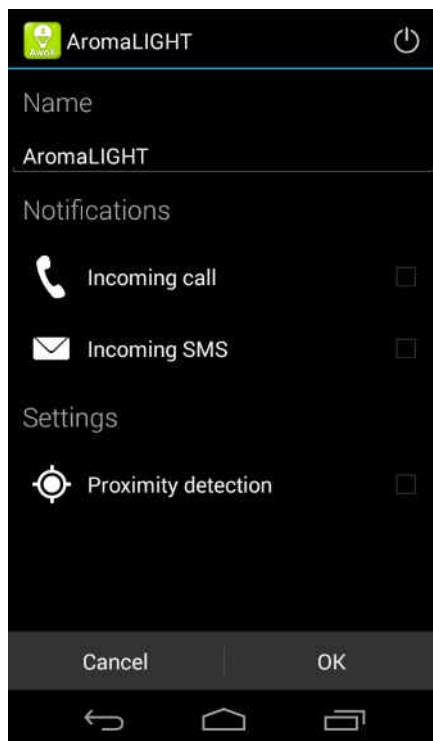

AromaLIGHT
obrazovka konfigurace

Oznámení

Poklepnáním na možnosti **Notifications** (Oznámení) můžete konfigurovat žárovku, aby reagovala na události v telefonu:

Incoming call (Příchozí hovor) Intenzita AromaLIGHT se mění, když zvoní telefon.

Incoming SMS (Příchozí SMS) intenzita AromaLIGHT se mění na pár sekund, když vám přijde textová zpráva.

Detekce blízkosti

Pokud povolíte funkci **Proximity detection** (Detekce blízkosti) v oddíle **Settings (Nastavení)**, lze světlo automaticky zapnout, jakmile váš telefon detekuje světla. Pokud tuto možnost aktivujete například před vstupem do domu, světla se rozsvítí, jakmile budou rozpoznána. Tato činnost funguje jen jednou. Chcete-li znovu aktivovat detekci blízkosti, klikněte jen na ikonu  na hlavní obrazovce aplikace.

Vytváření skupin

Můžete vytvářet skupiny obsahující několik žárovek AromaLIGHT a kompatibilních žárovek SmartLIGHT. Po nakonfigurování ve skupině se všechny žárovky ovládají souběžně, například když používáte vypínač nebo upravujete jas.

1. Na hlavní obrazovce můžete poklepem na možnost **Create Group** (Vytvořit skupinu) vytvořit skupinu.
2. Přiřadte skupině název v políčku **Name** (Jméno).
3. Dostupné žárovky jsou zobrazeny následujícím způsobem.
4. Ty, které chcete přidat, můžete zahrnout poklepnutím na příslušný rámeček.
5. Až skončíte, klikněte na tlačítko **OK**.
6. Skupina, kterou jste vytvořili, je zobrazena na hlavní obrazovce spolu s jinými ikonami.

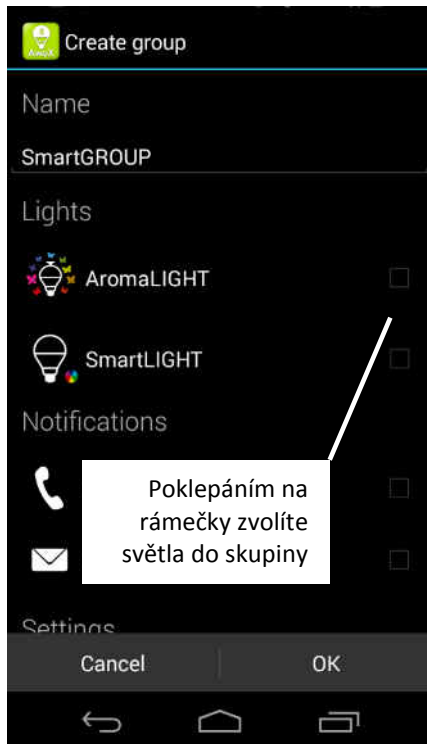

Zvolte světla, která chcete zapojit do skupiny

Současné zapínání/vypínání všech světel

Můžete ovládat a zapínat či vypínat všechna světla najednou bez ohledu na konfiguraci skupiny, a to poklepem na ikonu **All lights** (Všechna světla) na hlavní obrazovce.



Ikona skupiny na hlavní obrazovce

Ovládání nastavení bílého světla

Poklepejte na ikonu AromaLIGHT nebo na skupinu na hlavní obrazovce. Zde jsou možnosti pro nastavení bílé žárovky.

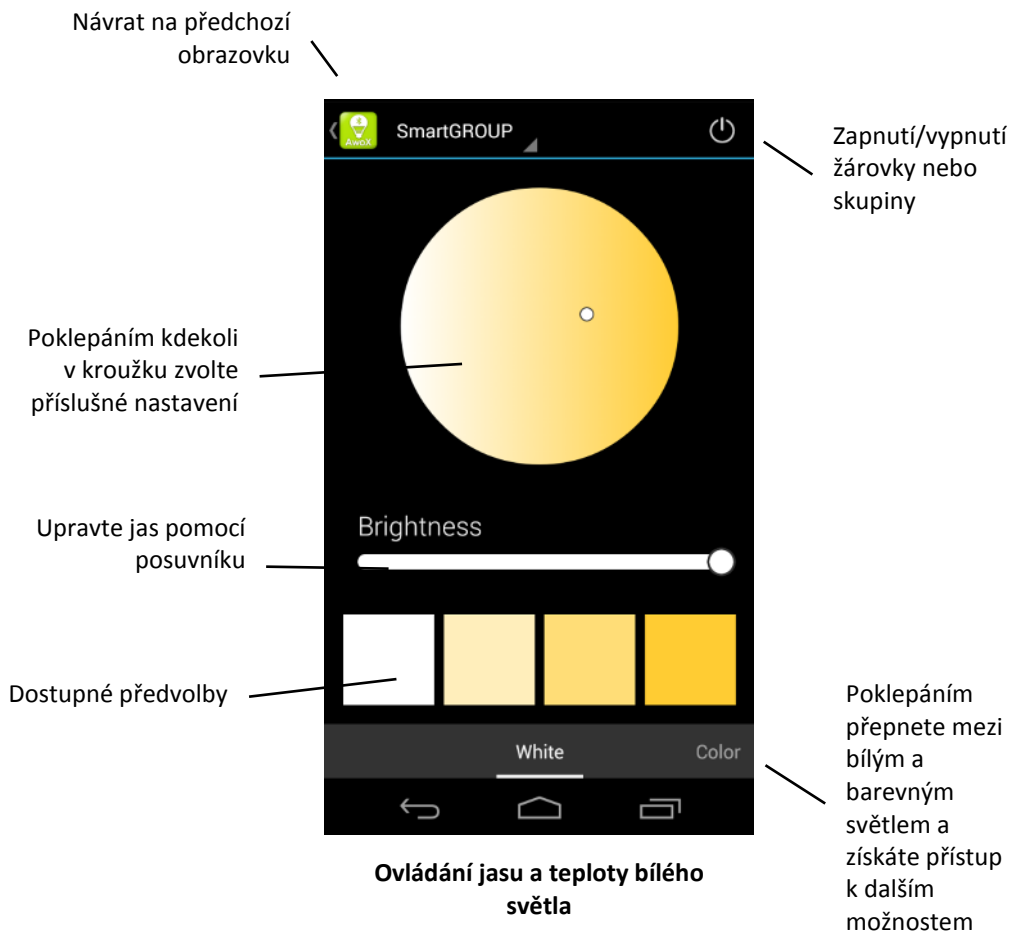

Ovládání nastavení barevných světel

Poklepejte na ikonu AromaLIGHT nebo na skupinu na hlavní obrazovce.

Návrat na předchozí obrazovku

Zapnutí/vypnutí žárovky nebo skupiny

Poklepáním kdekoli v kroužku zvolte příslušné nastavení

Upravte jas pomocí posuvníku

Možnosti barevného cyklu:
Stiskem tlačítka > spustíte cyklus
Stiskem tlačítka >> cyklus zrychlíte

Přepněte mezi bílým a barevným světlem

Dostupné předvolby

Poklepáním otevřete nastavení ventilátoru rozprašovače

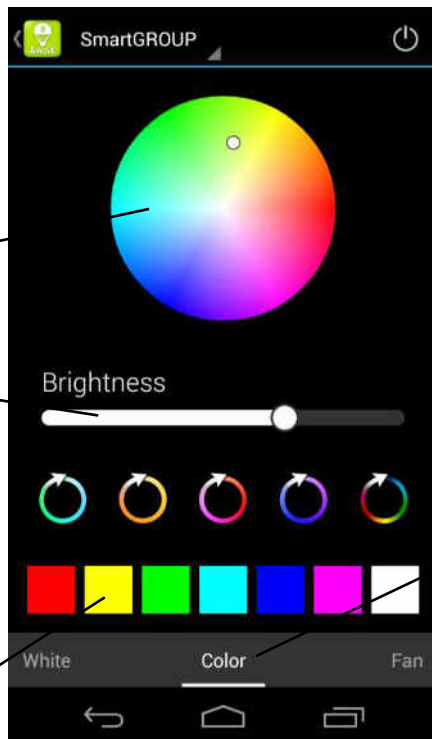

Nastavení barevných světel

⁽¹⁾ Automatické změny hudby nemusejí být dostupné na všech chytrých telefonech.

Ovládání rozprašovače

Poklepáním na ventilátor v dolní části obrazovky otevřete nastavení ventilátoru rozprašovače.

Návrat na předchozí obrazovku

Pomocí posuvníku nastavte rychlost ventilátoru rozprašovače.

Poklepem zde spustíte nebo vypnete čas pro ventilátor

Nastavte požadovaný čas ve vyskakovacím okně

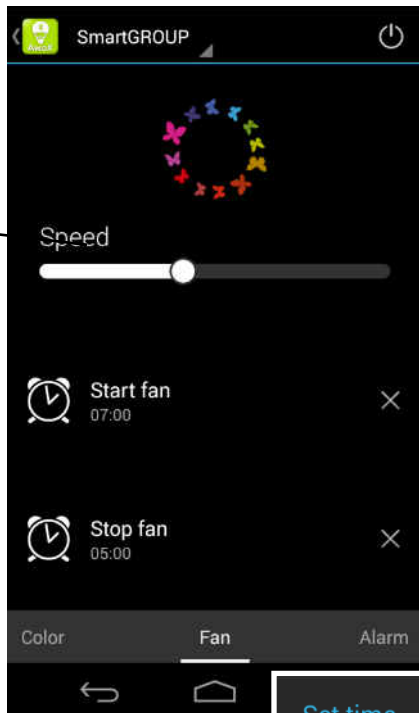

Nastavení rozprašovače

Zapnutí/vypnutí žárovky nebo skupiny

Klepnutím na **X** zrušíte čas spuštění nebo zastavení.

Poklepem otevřete funkci budíku (zapnout/vypnout automatické světlo).

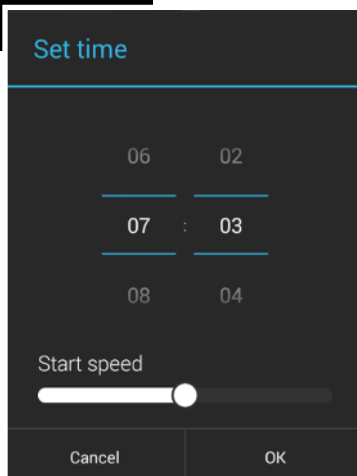

Používání **zařízení** AromaLIGHT jako budíku

Pomocí funkce budíku **nastavte** konkrétní čas pro zapnutí světla nebo skupiny. Světla zapínaná touto funkcí se rozsvěčují pomalu.

Turn ON... (Zapnutí) Umožňuje nastavit i konkrétní čas pro zapnutí světla nebo skupiny a nastavit délku postupného rozsvěcování

Turn OFF (Vypnutí) Umožňuje nastavit i konkrétní čas pro vypnutí světla nebo skupiny a nastavit délku postupného zhasínání

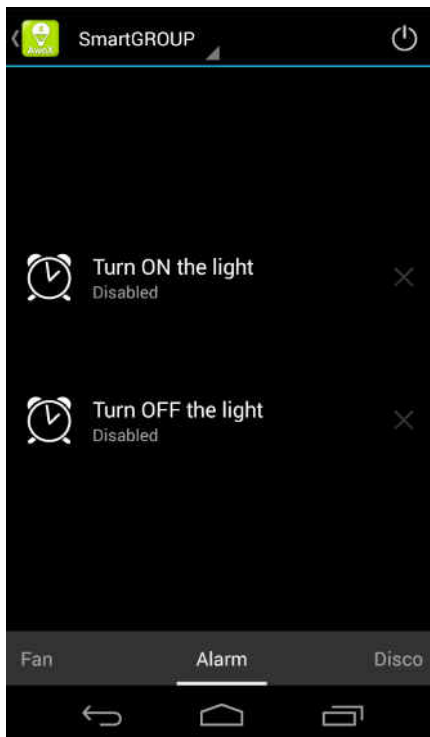

Nastavení zapnutí/vypnutí budíku

Poznámky:

- U těchto možností lze vždy uložit jen jedno nastavení. Pokud tyto možnosti znovu použijete, vaše nová nastavení přemažou jakákoli předchozí nastavení.
- Pokud světlo fyzicky zhasnete (např. vypínačem), dojde ke ztrátě těchto nastavení.

Taneční světla

Pomocí zabudovaného přehrávače můžete měnit světla AromaLIGHT podle rytmu oblíbené hudby.⁽¹⁾

Brightness (Jas) Poklepem můžete upravit jas světla podle měnící se hudby.

Color (Barva) Poklepem můžete procházet různé barvy podle změn hudby.

Přepněte na přehrávač, chcete-li použít taneční světla

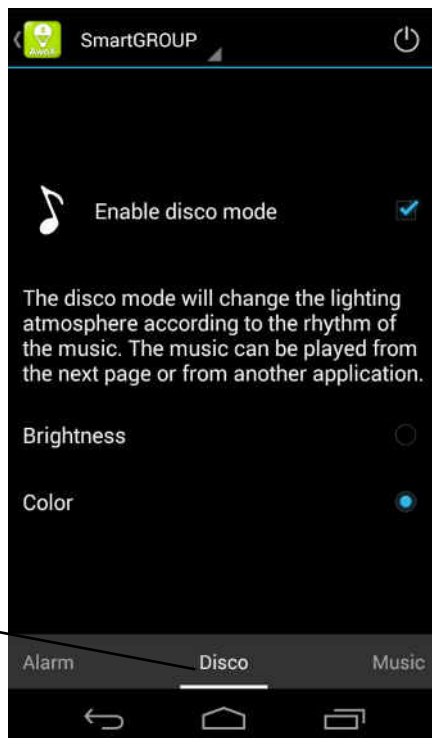

Automatická úprava osvětlení v rytmu vaší oblíbené hudby!

⁽¹⁾ Automatické změny hudby nemusejí být dostupné na všech chytrých telefonech.

Přehrávač hudby

Když přehráváte hudbu pomocí tohoto přehrávače nebo jiného přehrávače na zařízení, zvolená žárovka nebo skupina žárovek se mění automaticky podle vaší hudby v závislosti na nastaveních na obrazovce **Disco**.

Poklepáním
na možnost
Music
(Hudba)
otevřete
zabudovaný
přehrávač

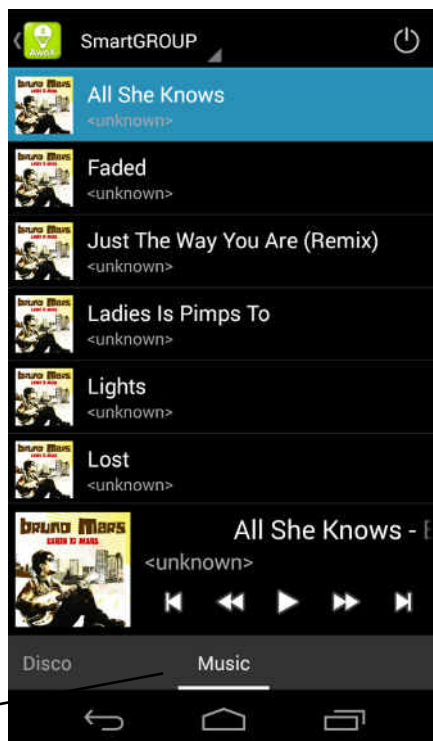

**Používání přehrávače pro úpravu
osvětlení podle rytmu**

Technické parametry

AromaLIGHT Color (AL-Bc7)

- Nastavitelné barvy a bílé světlo
- 16 milionů barev
- Bluetooth® Smart (4.0)
- Vstupní napětí: 100-240V
- Zdířka na žárovku: E27
- Výstupní výkon světla: 7W (jako žárovka 25W)
- Rozměry výrobku:
135 x Ø67 mm (5,3 x Ø2,6 in.)
- Hmotnost: přibliž. 250 g (8,9 oz)

AwoX AromaLIGHT Color

Bluetooth® Smart LED pære
og æterisk olie spreder

Brugermanual

AwoX AromaLIGHT® Color

Brugerguide

Indholdsfortegnelse

Indholdsfortegnelse	2
Introduktion til AwoX AromaLIGHT®	3
Downloading af den gratis SmartCONTROL app	4
Brug af den æteriske olie spreder	5
Brug af AwoX SmartCONTROL.....	6
Tekniske specifikationer	14

© 2014 AwoX. Alle rettigheder forbeholdes. AwoX AromaLIGHT Color, AwoX, AwoX logo og andre AwoX mærker ejes af AwoX. iPhone, iPad og iPod er varemærker af Apple, Inc., og er registreret i USA og andre lande. Android er et varemærke af Google Inc. Bluetooth® ordmærket og logoerne ejes af Bluetooth® SIG, Inc. Alle andre varemærker tilhører deres respektive ejere. Smartphone eller tablet medfølger ikke. Dette dokument er kun vejledende. Rev 1.

Introduktion til AwoX AromaLIGHT®

Tillykke og tak fordi du har valgt en AwoX AromaLIGHT™, en stilfuld æterisk olie spreder integreret i en energibesparende LED pære med varierende farver. AromaLIGHT er Bluetooth® Smart aktiveret, så du kan betjene den trådløst med din smartphone uden at oprette en kompliceret installation.

Brug den gratis AwoX SmartCONTROL™ smartphone applikation til at betjene indstilling af farvetone, lysstyrke og spreder på op til 8 lys. For at gøre det skal din smartphone være udstyret med Bluetooth Smart.

Denne guide beskriver, hvordan du bruger AwoX AromaLIGHT color.

Bemærk: Opsætningen af Bluetooth forbindelsen kan afhænge af din smartphone. I de fleste tilfælde er det en enkelt et-trins proces at oprette forbindelse og betjene som beskrevet her. De fleste smartphones identificerer AwoX AromaLIGHT automatisk. Se brugervejledningen til din smartphone for specifikke detaljer om brug af Bluetooth.

Applikationens vigtigste egenskaber

- Betjener alle AwoX AromaLIGHT egenskaber (også kompatibel med AwoX SmartLIGHT)
- Justerer lysstyrke og farvetone samt sprederens styrke
- Opretter lysgrupper, som du kan betjene samtidigt
- Omfatter programmerbar alarm og timer-funktioner
- Varierer lyset i forhold til rytmen i den musik, der afspilles på din smartphone

Hvad der er i pakken

- AromaLIGHT pære og integreret spreder patron
- Ekstra æterisk oliepatron med svamp
- Hurtig startguide

Hvad du ellers har brug for

- En understøttet Bluetooth Smart aktiveret smartphone eller tablet

- AwoX SmartCONTROL software til din smartphone (*se næste afsnit*)

Downloading af gratis SmartCONTROL app

For at betjene AromaLIGHT Color pærer skal du starte med at downloade den gratis AwoX SmartCONTROL app til din enhed:

iPhone 4S, iPad (3. gen.), iPod Touch (5. gen.), iPad Mini



Download og installer AwoX SmartCONTROL™ software fra **App Store**.

Google Android enheder udstyret med Bluetooth Smart Ready (4.0 eller højere)



Download og installer AwoX SmartCONTROL™ software fra **Google Play Store**.

Du skal aktivere Bluetooth på din smartphone for at bruge denne software.

Brug af den æteriske olie spreder

AromaLIGHT har en indbygget æterisk olie spreder med en integreret justerbar blæser. Blæserens styrke betjenes med softwaren som beskrevet her.

Vigtigt

- Installer pæren med oliepatronen vendt nedad eller vandret for at undgå, at der drypper olie ned på de elektroniske dele.
- Brug kun æteriske olier på de medfølgende patroner. Påfør ikke mere end 10 dråber æterisk olie ad gangen for at undgå mætning.
- Brug aldrig andre væsker og sørg for at ingen anden type væske trænger ind i produktet.
- Pas på, at pæren ikke er for varm at røre ved, før du tager oliepatronen ud.

Sådan bruger du den æteriske oliepatron:

1. Træk for at tage patronen ud af AromaLIGHT.
2. Dryp et par dråber æterisk olie på patronens svamp.
3. Skub for at sætte patronen godt ind i pæren igen.

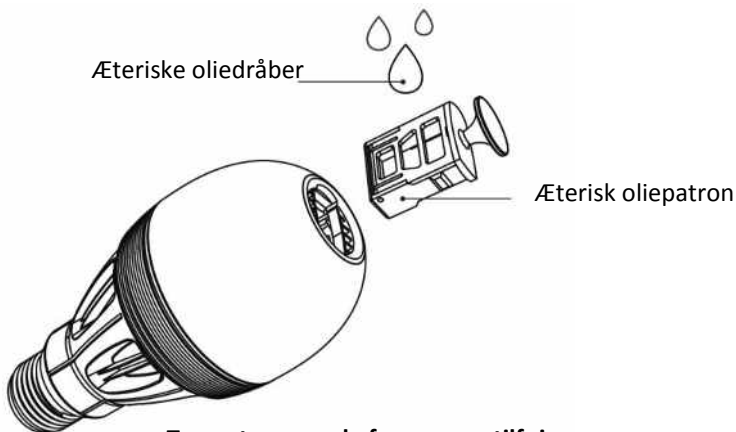

Tag patronen ud af pæren og tilføj et par dråber olie

Brug af AwoX SmartCONTROL

SmartCONTROL giver dig mulighed for at bruge din smartphone som en trådløs fjernbetjening for at tænde, slukke og programmere dine AromaLIGHT produkter. Dette afsnit beskriver softwarens forskellige egenskaber.

For at komme i gang

Følg disse enkle trin for at komme i gang med dit AromaLIGHT produkt:

1. Sæt en eller flere AromaLIGHT pærer i dine lamper, nøjagtig som om det var almindelige pærer, og tænd for lyset. Brug ikke dæmperkontakter, da lysets dæmpning betjenes af softwaren.

2. Når du har installeret softwaren, tryk på SmartCONTROL ikonet på din smartphone ().

Hvis Bluetooth ikke er aktiveret på din enhed, vil du blive bedt om at aktivere den. SmartCONTROL kan ikke oprette forbindelse med dine AromaLIGHT produkter, hvis du ikke aktiverer Bluetooth.

3. Alle AromaLIGHT pærer inden for rækkevidde opdages automatisk og vises på skærmen. Du kan om nødvendigt trykke på  menu-ikonet i øverste højre hjørne → **Refresh (Opfrisk)** for at scanne igen og opfriske displayet.

4. AromaLIGHT pærer vises med et farve-ikon mærket "AromaLIGHT."

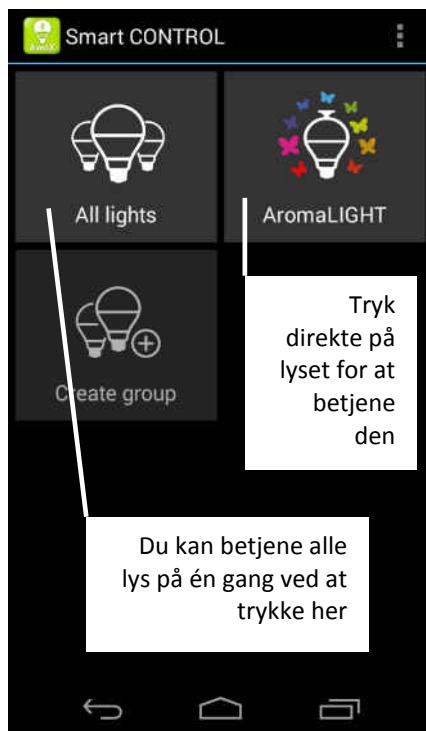

AromaLIGHT pærer opdages automatisk og vises på hovedskærmen

Første opstart

1. Tryk på et lys for at betjene det.
2. Konfigurationsskærmen vises første gang, du trykker på et AromaLIGHT. For at vende tilbage til denne skærm senere, *tryk og hold* et AromaLIGHT ikon trykket ind i flere sekunder på hovedskærmen.
3. Tildel lyset et navn i **Navnefeltet**.
4. Klik på **OK**, når det er gjort.

Notifications (Meddelelser)

Du kan klikke på valgmuligheden **Meddelelser** for at konfigurere din pære til at reagere på telefonbegivenheder:

Indkommende opkald AromaLIGHT's lysstyrke varierer, mens telefonen ringer.

Indkommende SMS AromaLIGHT's lysstyrke varierer i få sekunder, når der modtages en tekstbesked.

Proximity detection (Nærhedsdetektion)

Hvis **Nærhedsdetektion** er aktiveret under **Indstillinger**, kan lysene tænde automatisk, når din smartphone detekterer pærer. Hvis du fx aktiverer denne mulighed, før du går ind i huset, vil pærerne tænde automatisk, når de detekteres. Denne handling sker kun én gang. For at aktivere nærhedsdetektion igen, skal du blot trykke på  ikonet på applikationens hovedskærm.

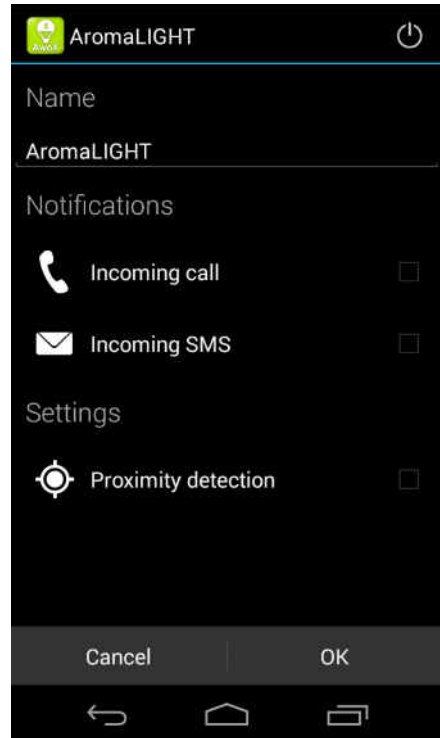

**AromaLIGHT
konfigurationsskærm**

Oprettelse af grupper

Du kan skabe grupper, der indeholder flere AromaLIGHT og kompatible SmartLIGHT pærer. Når de er konfigureret i en gruppe, betjenes alle pærerne samtidigt, som fx når du bruger on/off knappen eller justerer lysstyrken.

1. Tryk på **Create Group (Opret gruppe)** på hovedskærmen for at oprette en gruppe.
2. Tildel gruppen et navn i **Navnefeltet**.
3. Mulige pærer er anført i en liste som vist her.
4. Tilføj dem du ønsker at inkludere ved at sætte kryds i det tilsvarende felt.
5. Tryk på **OK**, når det er gjort.
6. Den gruppe, du har oprettet, er vist på hovedskærmen sammen de andre ikoner.

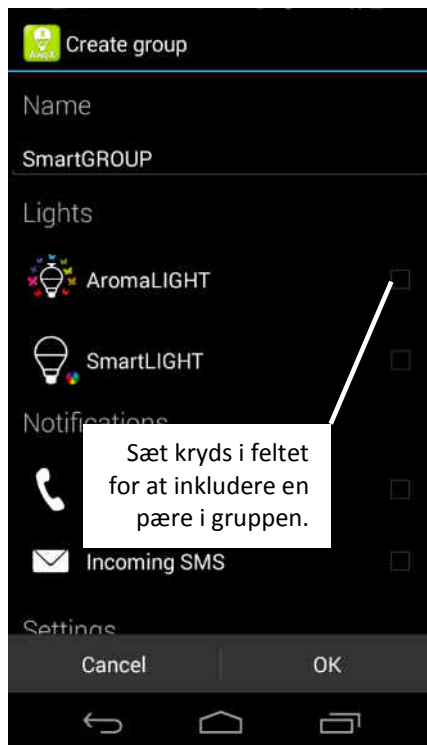

Vælg de pærer, som du vil inkludere i gruppen

Tænding/slukning af alle lys samtidigt

Du kan betjene og tænde eller slukke for alle lys på én gang uanset gruppekonfiguration ved at trykke på ikonet **All lights (Alle lys)** på hovedskærmen.



Gruppeikon på hovedskærmen

Indstilling af hvidt lys

Tryk på et AromaLIGHT ikon eller en gruppe på hovedskærmen. Her er mulighederne for indstilling af pærer.

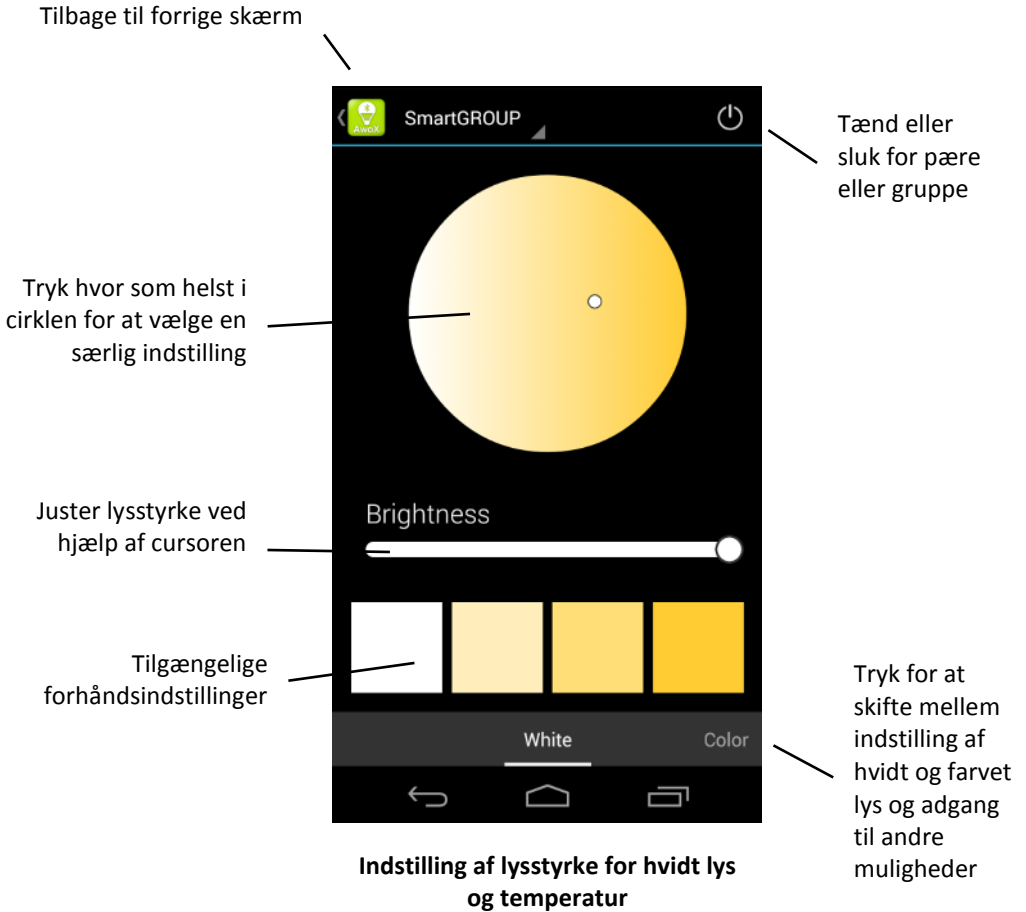

Indstilling af farvet lys

Tryk på et AromaLIGHT ikon eller en gruppe på hovedskærmen.

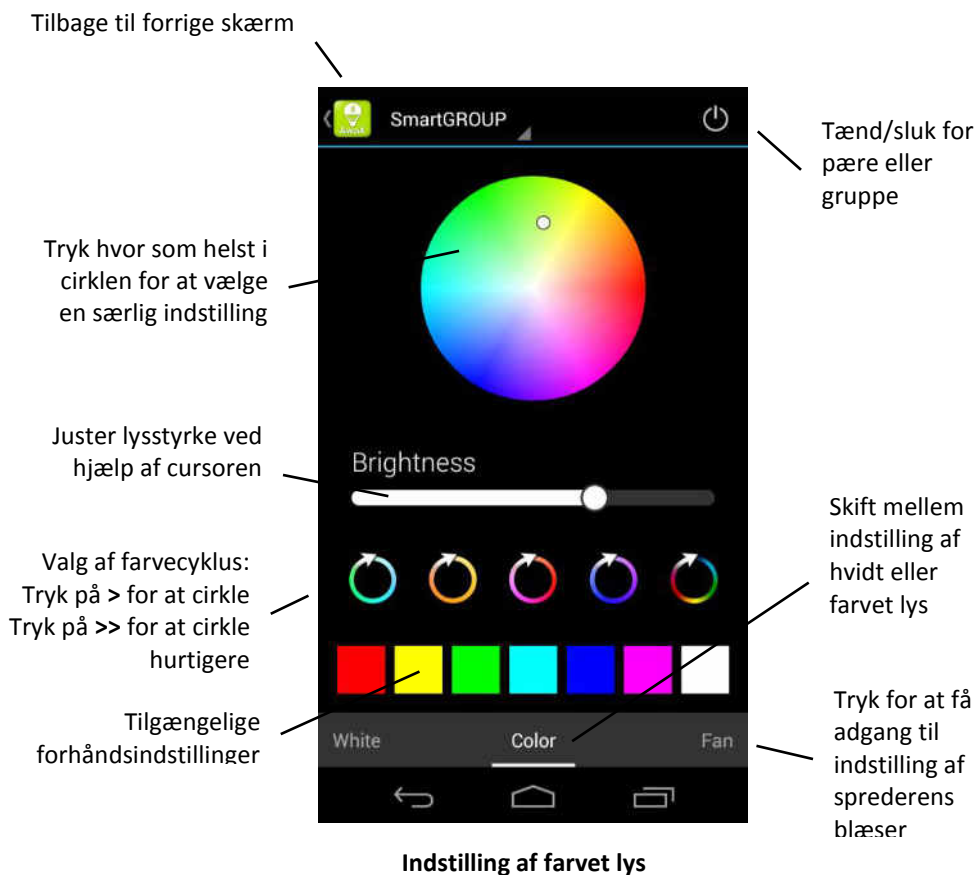

⁽¹⁾ Automatisk musikvariation findes muligvis ikke på alle smartphones.

Betjening af sprederen

Tryk på Blæser nederst på skærmen for at få adgang til indstilling af blæser.

Tilbage til forrige skærm

Brug cursoren til at indstille blæserens hastighed.

Tryk her for at sætte et tidspunkt for start eller stop af blæser

Indstil den ønskede tid i pop-up-vinduet

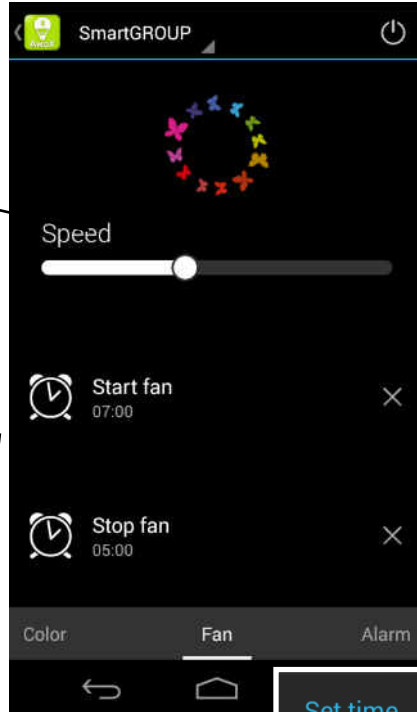

Indstilling af spreder

Tænd eller sluk for pære eller gruppe

Tryk på X for at annullere forhåndsindstillede tidspunkter for tænding eller slukning.

Tryk for at få adgang til Alarm (automatisk tænding/slukning af lys).

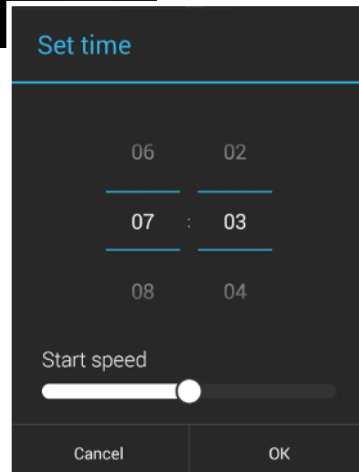

Brug af AromaLIGHT som alarm

Brug Alarmen til at sætte et specifikt tidspunkt for tænding af en pære eller en gruppe. Lyset bliver langsomt stærkere, når det tændes med denne egenskab.

Turn ON... Giver dig også mulighed for at sætte et specifikt tidspunkt for at tænde pæren eller gruppen og indstille varighed for at tone op

Turn OFF Giver dig også mulighed for at sætte et specifikt tidspunkt for at slukke pæren eller gruppen og indstille varighed for at tone ud

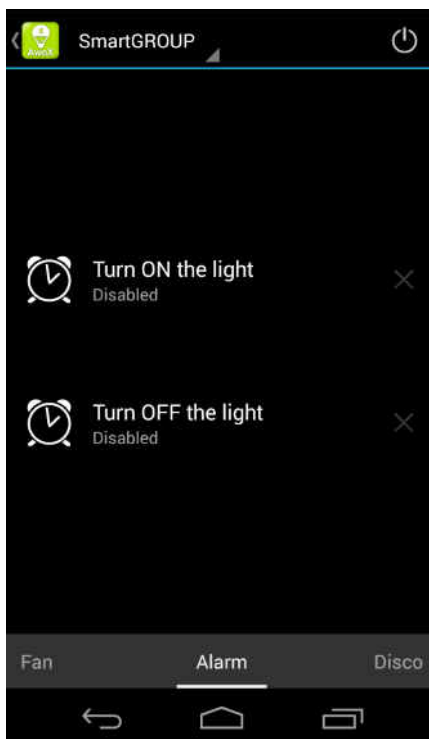

On/OFF indstilling af alarm

Bemærk:

- Det er kun muligt at lagre en af disse indstillinger ad gangen. Hvis du bruger disse indstillinger igen, vil den seneste indstilling slette den forrige indstilling.
- Hvis lyset slukkes mekanisk (dvs. med lyskontakten), vil disse indstillinger gå tabt.

Danselys

Du kan bruge den indbyggede musikafspiller til at variere AromaLIGHT belysninger efter rytmen i din foretrukne musik.⁽¹⁾

Lysstyrke Tryk for at variere lysstyrken i forhold til musikændringer.

Farve Tryk på cyklus med forskellige farver i forhold til musikændringer.

Slå over på musikafspiller for at få danselys

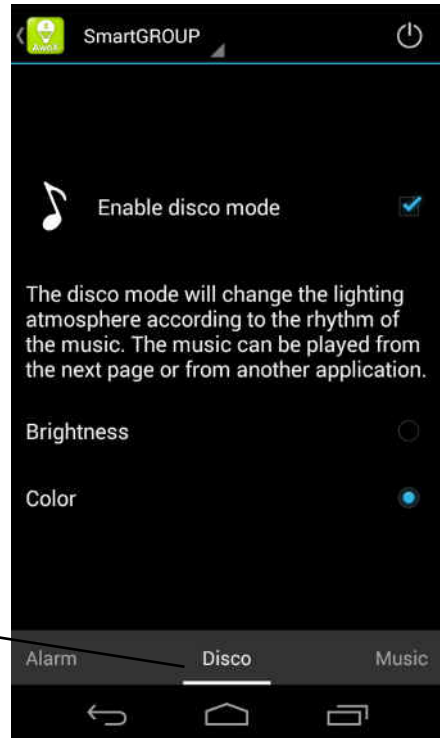

Automatisk variation af belysning sammen med din foretrukne musik!

⁽¹⁾ Automatisk musikvariation er muligvis ikke tilgængelig på alle smartphones.

Musikafspiller

Når du spiller musik med denne afspiller, eller en anden afspiller på din enhed, varierer den valgte pære eller gruppe pærer automatisk sammen med musikken i forhold til dine indstillinger på **Disco** skærmen.

Tryk på **Musik** for at få adgang til den integrerede afspiller

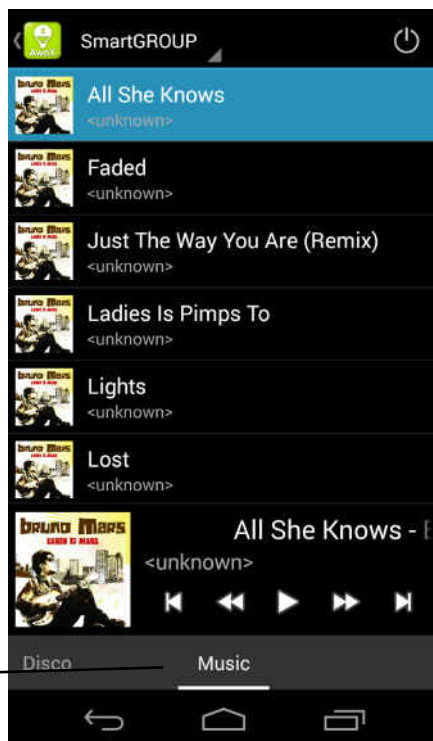

Brug af musikafspiller for at variere lyset i takt med rytmen

Tekniske specifikationer

AromaLIGHT Color (AL-Bc7)

- Justerbar farve og hvidt lys
- 16 millioner mulige farver
- Bluetooth® Smart (4.0)
- Spænding: 100-240V
- Pærefatning: E27
- Effekt: 7W (som 25W med glødepære)
- Dimensioner:
135 x Ø67 mm (5.3 x Ø2.6 in.)
- Vægt: ca. 250 g (8.9 oz)

AwoX AromaLIGHT Color

Bluetooth® Smart LED-lamp
en geurverspreider voor etherische olie

Gebruikershandleiding

AwoX AromaLIGHT® Color

Gebruikersgids

Inhoudsopgave

Inhoudsopgave	2
Inleiding op AwoX AromaLIGHT®	3
Downloaden van de gratis SmartCONTROL app	4
Gebruiken van de geurverspreider voor etherische olie	5
AwoX SmartCONTROL gebruiken	6
Technische specificaties	16

© 2014 AwoX. Alle rechten voorbehouden. AwoX AromaLIGHT Color, AwoX, het AwoX-logo en andere AwoX-merken zijn eigendom van AwoX. iPhone, iPad, en iPod zijn handelsmerken van Apple, Inc., geregistreerd in de VS en andere landen. Android is een handelsmerk van Google Inc. Het Bluetooth®-woordmerk en -logo's zijn eigendom van Bluetooth® SIG, Inc. Alle andere handelsmerken zijn eigendom van hun respectieve eigenaren. Smartphone of tablet niet inbegrepen. Dit is een niet-contractueel document. Rev 1.

Inleiding op AwoX AromaLIGHT®

Gefeliciteerd en dank voor uw keuze voor de AwoX AromaLIGHT™, een stijlvolle geurverspreider voor etherische olie, geïntegreerd in een energiebesparende LED-lamp met wisselende kleuren. Uw AromaLIGHT is voorzien van Bluetooth® Smart en kan draadloos worden bediend vanaf uw smartphone zonder ingewikkelde installatie.

Gebruik de gratis AwoX SmartCONTROL™ smartphone-applicatie voor de bediening van de kleurnuance en -helderheid en de instellingen van geurverspreiding voor tot 8 lampen. Uw smartphone moet hiervoor zijn voorzien van Bluetooth Smart.

Deze gids beschrijft hoe u uw AwoX AromaLIGHT Color product gebruikt.

Opmerking: De instelling van de Bluetooth-verbinding kan afhangen van uw smartphone. In de meeste gevallen is het een eenvoudig eenstapsproces van verbinden en bedienen zoals hier beschreven. De meeste smartphones herkennen AwoX AromaLIGHT automatisch. Controleer de instructies van uw smartphone voor specifieke details over het gebruik van Bluetooth.

Belangrijkste applicatiefuncties

- Bediening van alle functies van AwoX AromaLIGHT (ook compatibel met AwoX SmartLIGHT)
- Afstelling helderheid en kleurnuance, en intensiteit van geurverspreider
- Aanmaak van lichtgroepen die u gelijktijdig kunt bedienen
- Omvat instelbaar alarm en timerfuncties
- Past verlichting aan op het ritme van de muziek die op uw smartphone wordt afgespeeld

Wat er in de doos zit

- AromaLIGHT lamp en geïntegreerde patroon voor geurverspreider
- Extra etherische olie met spons
- Snelstartgids

Wat u verder nodig hebt

- Een ondersteunde smartphone of tablet met Bluetooth Smart
- AwoX SmartCONTROL software voor uw smartphone (*zie volgende deel*)

Downloaden van de gratis SmartCONTROL app

Om uw AromaLIGHT Color lampen te bedienen, start u met het downloaden van de gratis AwoX SmartCONTROL app voor uw apparaat:

iPhone 4S, iPad (3rd gen.), iPod Touch (5th gen.), iPad Mini



Download en installeer de AwoX SmartCONTROL™ software in de **App Store**.

Google Android apparaten voorzien van Bluetooth Smart Ready (4.0 of hoger)



Download en installeer de AwoX SmartCONTROL™ software in de **Google Play Store**.

U moet Bluetooth activeren op uw smartphone om deze software te kunnen gebruiken.

Gebruiken van de geurverspreider voor etherische olie

Uw AromaLIGHT bevat een ingebouwde geurverspreider voor etherische olie, met een geïntegreerde, regelbare ventilator. De intensiteit van de ventilator wordt bediend met de software, zoals hier beschreven.

Belangrijk

- Plaats de lamp met de oliepatroon, omgekeerd of horizontaal, om het risico te voorkomen dat er olie op de elektronica druppelt.
- Gebruik alleen etherische olie op de meegeleverde patronen. Om verzadiging te voorkomen dient u niet meer dan 10 druppels etherische olie tegelijk op de patroon te doen.
- Gebruik nooit andere vloeistoffen of neem nooit vloeistoffen van een willekeurige soort om in het product te laten trekken.
- Let op dat de lamp niet te heet is om aan te raken voordat u de oliepatroon verwijdert.

Om de etherische oliepatroon te gebruiken:

1. Trek om de patroon uit de AromaLIGHT te verwijderen.
2. Druppel een paar druppels etherische olie op het patroonsponsje.
3. Druk om de patroon weer stevig terug in de lamp te plaatsen.

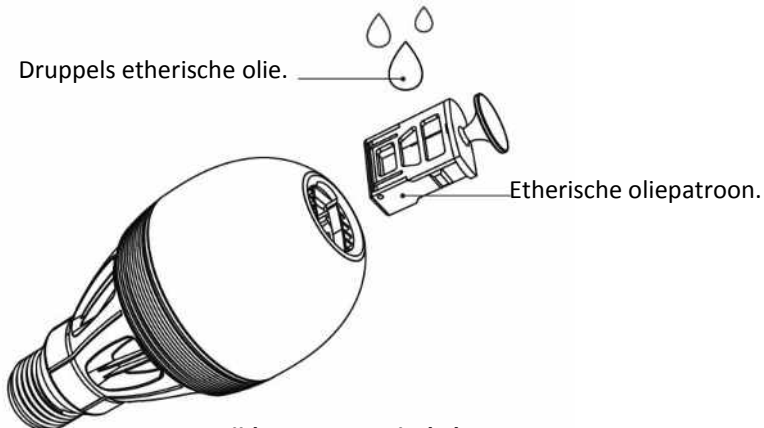

Verwijder patroon uit de lamp en voeg een paar druppels olie toe.

AwoX SmartCONTROL gebruiken





SmartCONTROL stelt u in staat uw smartphone te gebruiken als een draadloze afstandsbediening om uw AromaLIGHT producten aan en uit te schakelen, af te stellen en te programmeren. Dit deel beschrijft de verschillende functies die de software biedt.

Starten

Volg deze eenvoudige stappen om te starten met uw AromaLIGHT product:

1. Plaats een of meerdere AromaLIGHT lamp(en) in uw fitting(en), zoals u een gewone gloeilamp zou plaatsen, en schakel de stroom in. Gebruik geen dimschakelaars, want het dimmen van het licht wordt bediend door de software.
2. Na het installeren van de software, tikt u op het pictogram SmartCONTROL op uw smartphone ().

Als Bluetooth niet is geactiveerd op uw apparaat, zult u worden verzocht dit in te schakelen. SmartCONTROL kan geen verbinding maken met uw AromaLIGHT producten, tenzij u Bluetooth activeert.

3. Alle AromaLIGHT-lampen binnen het bereik worden automatisch gedetecteerd en weergegeven op het scherm. Indien nodig kunt u op het     menu-pictogram in de

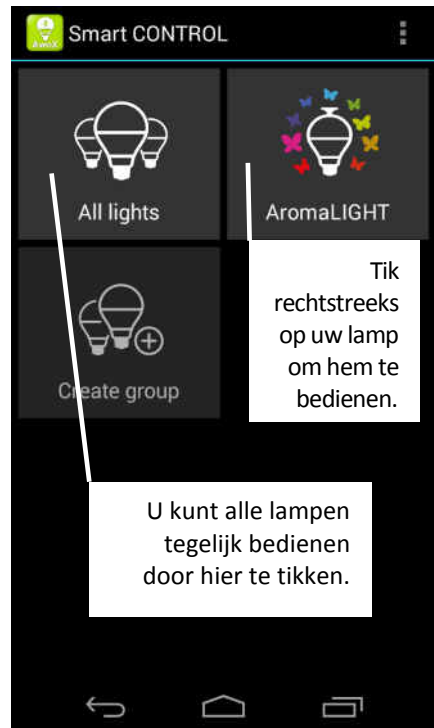

AromaLIGHT-lampen worden automatisch gedetecteerd en weergegeven op het hoofdscherm.

rechterbovenhoek → **Vernieuwen** klikken om opnieuw te scannen en de weergave te vernieuwen.

4. AromaLIGHT-lampen worden weergegeven met een kleuren pictogram, genaamd "AromaLIGHT."

Eerste instelling

1. Tik op een lamp om hem te bedienen.
2. Het configuratiescherm wordt weergegeven als u voor het eerst op AromaLIGHT tikt. Om later naar dit scherm terug te gaan, *drukt u op een pictogram van AromaLIGHT en houdt dit enkele seconden vast.*
3. Ken een naam toe aan uw lamp in het veld **Naam**.
4. Tik op **OK** als u klaar bent.

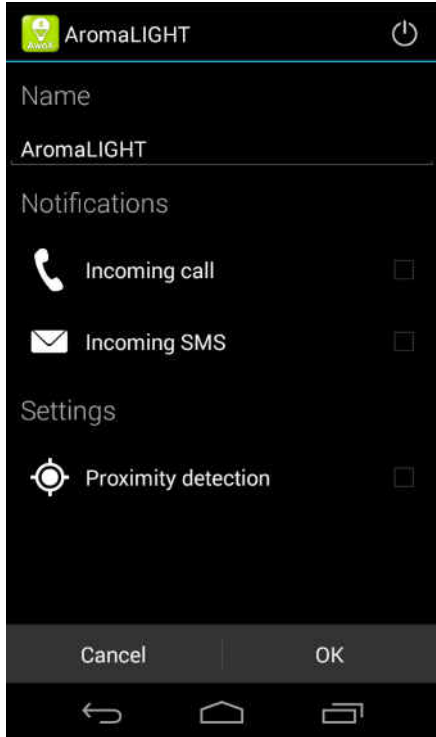

**AromaLIGHT
configuratiescherm**

Meldingen

U kunt op de opties **Meldingen** tikken om uw lamp te configureren om als volgt te reageren op de telefoon:

- | | |
|-------------------------|---|
| Inkomend gesprek | Intensiteit AromaLIGHT verandert wanneer de telefoon gaat. |
| Inkomende SMS | Intensiteit AromaLIGHT verandert enkele seconden wanneer er een tekstbericht wordt ontvangen. |

Nabijheidsdetectie

Wanneer **Nabijheidsdetectie** is ingeschakeld onder **Instellingen** kunnen lampen automatisch worden aangezet als uw smartphone lampen detecteert. Wanneer u deze optie bijvoorbeeld activeert voordat u de woning binnengaat, zullen uw lampen automatisch aangaan als ze worden gedetecteerd. Deze actie komt slechts eenmaal voor. Om nabijheidsdetectie opnieuw te activeren, tikt u eenvoudigweg op het  pictogram op het hoofdscherm van de applicatie.

Groepen aanmaken

U kunt groepen aanmaken die meerdere AromaLIGHTs en compatibele SmartLIGHT-lampen bevatten. Als ze in een groep zijn geconfigureerd, worden alle lampen gelijktijdig bediend, zoals wanneer u de knop aan/uit gebruikt of de helderheid aanpast.

1. Tik op **Groep aanmaken** op het hoofdscherm om een groep aan te maken.
2. Ken een naam toe aan de groep in het veld **Naam**.
3. Beschikbare lampen staan op een lijst zoals hier weergegeven.
4. Voeg de lampen die u wilt verenigen toe door de bijbehorende vakjes aan te vinken.
5. Tik op **OK** als u klaar bent.
6. De groep die u hebt aangemaakt, wordt weergegeven op het hoofdscherm naast de andere pictogrammen.

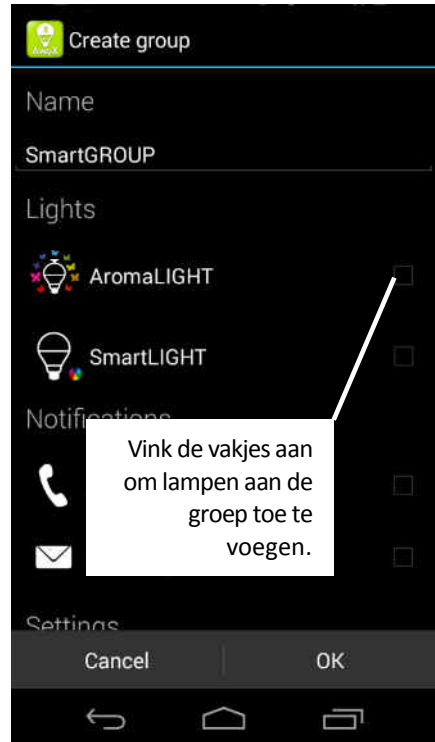

Selecteer de lampen die u in de groep wilt samenvoegen

Alle lampen gelijktijdig in-/uitschakelen

U kunt al uw lampen tegelijkertijd bedienen en in- of uitschakelen, ongeacht de groepsconfiguratie, door te tikken op het pictogram **Alle lampen** in het hoofdscherm.



Groeps pictogram in het hoofdscherm

Instellingen daglicht bedienen

Tik op een AromaLIGHT-pictogram of groep in het hoofdscherm. Dit zijn de opties voor de instellingen voor daglichtlampen.

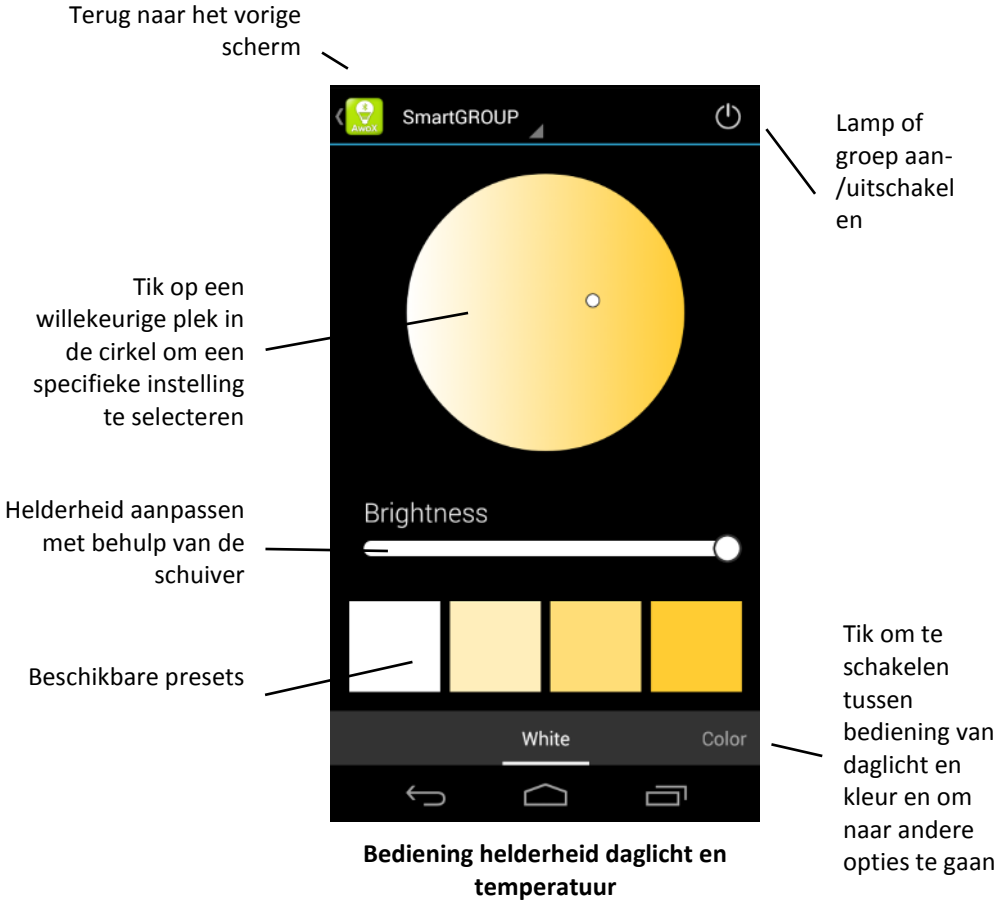

De instellingen voor lichtkleur bedienen

Tik op een AromaLIGHT-pictogram of groep in het hoofdscherm.

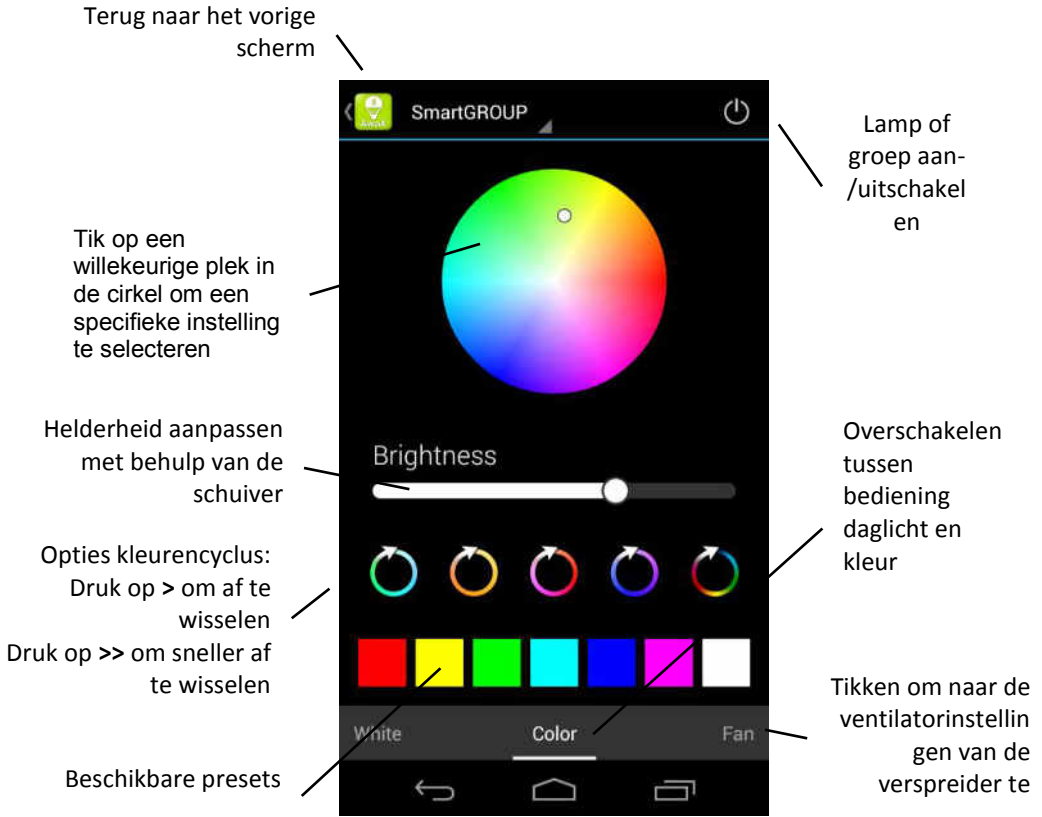

Instellingen lichtkleur

⁽¹⁾ Automatische muziekwisseling is mogelijk niet beschikbaar op alle smartphones.

De verspreider bedienen

Tik op Ventilator onder aan het scherm om naar de ventilatorinstellingen van de verspreider te gaan.

Terug naar het vorige scherm

Gebruik de schuiver om de ventilatorsnelheid van de verspreider in te stellen.

Tik hier om een start- of stoptijd voor de ventilator in te stellen

Stel de gewenste tijd in op het pop-up-venster.

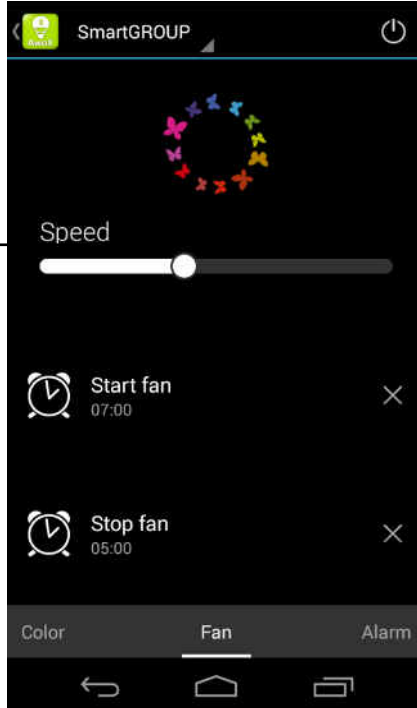

Instellingen verspreider

Lamp of groep aan-/uitschakelen

Tik op de X om de start- of stoptijden van de preset te annuleren.

Tik om naar de Alarmfunctie (lamp automatisch aan/uit) te gaan.

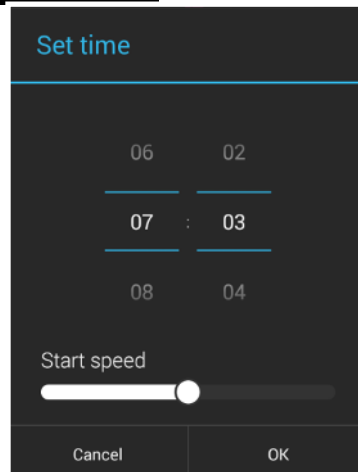

Gebruik van uw AromaLIGHT als alarm

Gebruik de Alarmfunctie om een specifieke tijd in te stellen waarop de lamp of groep wordt ingeschakeld. Lampen gaan geleidelijk aan als ze met deze functie worden aangezet.

INschakelen... Stelt u ook in staat een specifieke tijd in te stellen waarop de lamp of groep aangaat en de duur van het geleidelijk aangaan in te stellen

UITschakelen Stelt u ook in staat een specifieke tijd in te stellen waarop de lamp of groep uitgaat en de duur van het geleidelijk uitgaan in te stellen

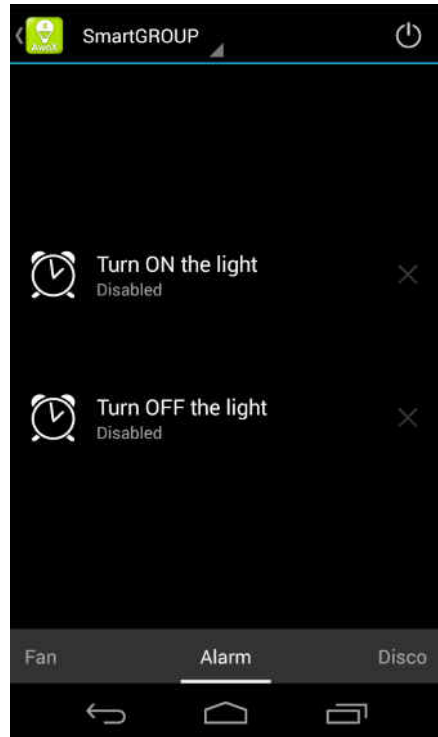

Instellingen Alarm AAN/UIT

Opmerkingen:

- Voor deze opties kan er slechts één instelling tegelijk worden opgeslagen. Indien u deze opties opnieuw gebruikt, zullen uw nieuwe instellingen eventuele vorige instellingen overschrijven.
- Indien uw lamp handmatig wordt uitgeschakeld (bijv. m.b.v. de lichtschakelaar), dan gaan deze instellingen verloren.

Danslichten

U kunt de geïntegreerde muzikspeler gebruiken om de verlichting van AromaLIGHT te wisselen op het ritme van uw lievelingsmuziek.⁽¹⁾

Helderheid Tik om de helderheid van het licht te wisselen als de muziek verandert.

Kleur Tik om verschillende kleuren af te wisselen als de muziek verandert.

Overschakelen naar muzikspeler voor danslichtactie

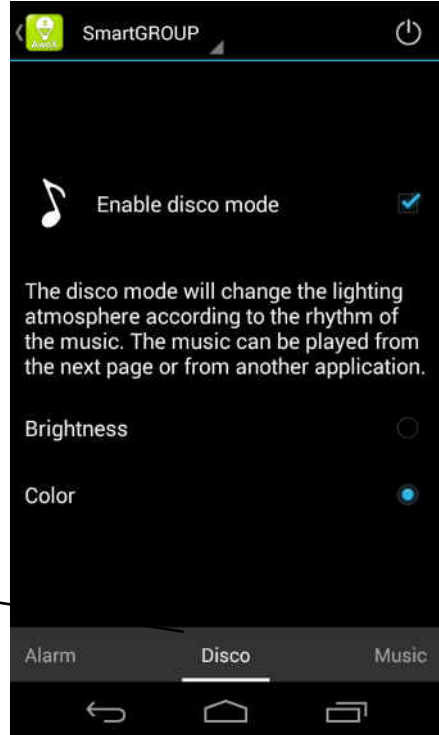

**Automatisch verlichting
veranderen tegelijk met uw
lievelingsmuziek!**

⁽¹⁾ Automatische muzikwisseling is mogelijk niet beschikbaar op alle smartphones.

Muziekspeler

Wanneer u muziek afspeelt met deze speler, of met een andere speler op uw apparaat, verandert de geselecteerde lamp of groep lampen automatisch met uw muziek volgens uw instellingen op het **Discos**cherm.

Tik op **Muziek** om naar de geïntegreerde speler te gaan

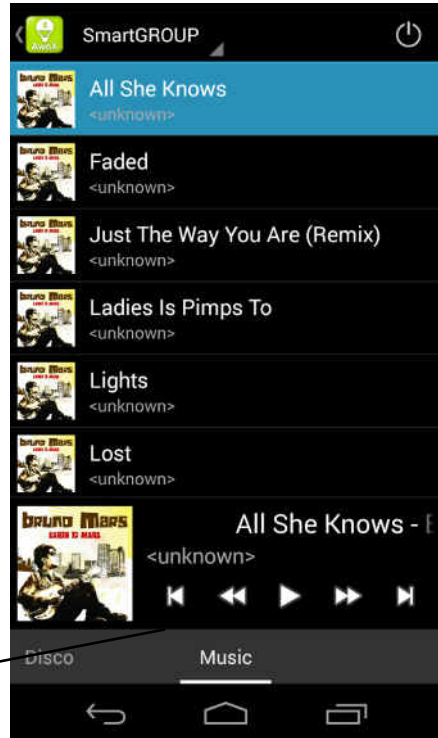

De muziekspeler gebruiken om uw verlichting op het ritme te veranderen

Technische specificaties

AromaLIGHT Color (AL-Bc7)

- Regelbare kleur en daglicht
- 16 miljoen mogelijke kleuren
- Bluetooth® Smart (4.0)
- Invoer voltage: 100-240V
- Lampfitting: E27
- Lamp uitgangsvermogen: 7W (zoals 25W gloeiend)
- Productafmetingen:
135 x Ø67 mm (5.3 x Ø2.6 in.)
- Gewicht: ongeveer 250 g (8.9 oz)

AwoX AromaLIGHT Color

Bluetooth® Smart LED-lamppu ja eteeristen
öljyjen jakelija

Käyttöopas

AwoX AromaLIGHT® Color

Käyttöopas

Sisällysluettelo

Sisällysluettelo.....	2
Esittely AwoX AromaLIGHT®	3
Lataa ilmainen SmartCONTROL-sovellus.....	4
Eteeristen öljyjen jakelijan käyttö	5
Miten käytät AwoX SmartCONTROLIA	6
Tekniset tiedot	16

© 2014 AwoX. Kaikki oikeudet pidätetään. AwoX AromaLIGHT Color, AwoX, the AwoX - logo ja muut AwoX-merkit ovat AwoX-yhtiön omaisuutta. iPhone, iPad, ja iPod ovat Apple, Inc.-yhtiön rekisteröityjä tavaramerkkejä USA:ssa ja muissa maissa. Android on Google Inc.-yhtiön tavaramerkki. Bluetooth® -sana ja logot ovat Bluetooth® SIG, Inc.-yhtiön omaisuutta. Kaikki muut tavaramerkit ovat niiden haltijoiden omaisuutta. Älypuhelin tai taulutietokonetta ei toimiteta mukana. Tämä asiakirja ei ole sopimuksellisesti sitova. Versio 1.

Esittely AwoX AromaLIGHT®

Onnittelumme ja kiitokset siitä, että valitsit älypuhelimella ohjattavan AwoX AromaLIGHT™-tuotteen, se on tyylikäs eteeristen öljyjen jakelija, joka on integroitu vähän energiaa kuluttavaan LED-lamppuun. AromaLIGHT on varustettu Bluetooth® Smart -valmiudella, joten voit ohjata sitä älypuhelimella ilman monimutkaisia asennuksia.

Käytä AwoX SmartCONTROL™ -älypuhelinsovellusta säätääksesi värisävyä, kirkkautta ja jakelijan tehoa enintään 8 lampulla. Tätä varten älypuhelimesi tulee olla varustettu Bluetooth Smartilla.

Tämä opas kuvailee, kuinka käytät AwoX AromaLIGHT color -tuotetta.

Huomaa: Bluetooth-yhteyden luominen voi riippua älypuhelimestasi. Useimmissa helppo yksivaiheinen riittää tekemään liitännän ja ohjaamaan laitetta tässä kuvatulla tavalla. Useimmat älypuhelimet tunnistavat AwoX AromaLIGHTIN automaattisesti. Tarkasta, onko älypuhelimellasi erityisohjeita Bluetoothin käyttämisestä.

Sovelluksen tärkeimmät ominaisuudet

- Ohjaa kaikkia AwoX AromaLIGHT -ominaisuuksia (sopii yhteen myös AwoX SmartLIGHTIN kanssa)
- Säädä kirkkautta ja värisävyä sekä jakelijan tehoa
- Muodosta lamppuryhmiä, joita voit ohjata yhtä aikaa
- Sisältää ohjelmoitavan hälytyksen ja ajastintoiminnon
- Säätelee valoa älypuhelimella soitettavan musiikin tahdissa

Mitä pakkauksessa on

- AromaLIGHT-lamppu ja integroitu jakelijan kasetti
- Eteeristen öljyjen lisäkasetti ja sieni
- Pika-aloitusopas

Mitä muuta tarvitset

- Älypuhelin tai taulutietokone, joka tukee Bluetooth Smartia
- AwoX SmartCONTROL -ohjelma älypuhelimintasi varten (*katso seuraavaa osaa*)

Lataa ilmainen SmartCONTROL-sovellus

Jotta voisit ohjata AromaLIGHT Color-värivaloja, lataa ensin ilmainen AwoX SmartCONTROL-sovellus laitteellesi:

iPhone 4S, iPad (3. sukup.), iPod Touch (5. sukup.), iPad Mini



Lataa ja asenna AwoX SmartCONTROL™ -ohjelma **App Storesta**.

Google Android -laitteet, jotka varustettu Bluetooth Smart Readyllä (4.0 tai korkeampi)



Lataa ja asenna AwoX SmartCONTROL™ -ohjelma **Google Play Storesta**.

Sinun täytyy aktivoida Bluetooth älypuhelimella tämän ohjelman käyttöä varten.

Eteeristen öljyjen jakelijan käyttö

AromaLIGHT sisältää kiinteän eteeristen öljyjen jakelija, jossa on integroitu säädettävä puhallin. Puhaltimen tehoa voi säädellä ohjelmalla tässä kuvatulla tavalla.

Tärkeää

- Asenna lamppu öljykasetti ylöspäin tai vaakasuoraan, jotta öljyä ei pääse valumaan elektroniikalle.
- Käytä vain eteerisiä öljyjä mukana toimitettavissa kaseteissa. Jotta vältät saturoitumisen, älä laita yli 10 eteerisen öljyn tippaa kasettiin kerrallaan.
- Älä koskaan käytä muita nesteitä tai anna muiden nesteiden tunkeutua tuotteeseen.
- Varmista, että lamppu ei ole kuuma koskea ennen kasetin poistoa.

Miten käytät eteerisen öljyn kasettia:

1. Vedä irrottaaksesi kasetin AromaLIGHTISTÄ.
2. Tipauta muutama tippa eteeristä öljyä kasetin sienelle.
3. Työnnä kasetti kunnolla paikoilleen lamppuun.

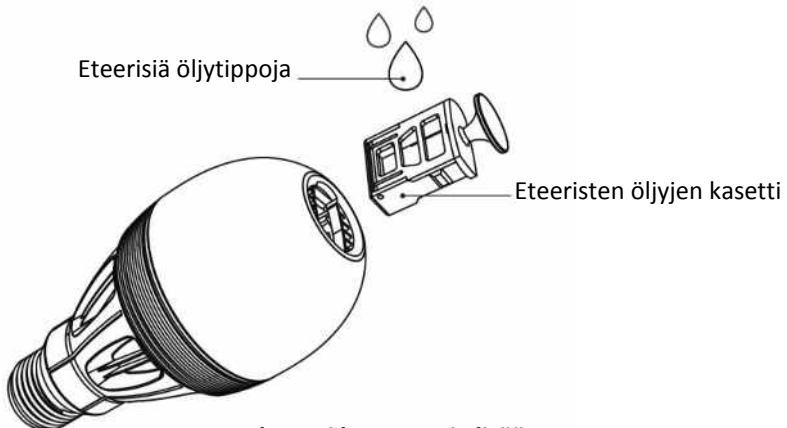

**Irrota kasetti lampusta ja lisää
muutama tippa öljyä**

Miten käytät AwoX SmartCONTROLIA

SmartCONTROLIN avulla voit käyttää älypuhelimiasi langattomana ohjauslaitteena syyttämään ja sammuttamaan AromaLIGHT -tuotteita sekä säätämään ja ohjelmoimaan niitä. Tämä osa kuvaa ohjelman tarjoamia eri ominaisuuksia.

Miten aloitat

Noudata näitä yksinkertaisia vaiheita aloittaaksesi AromaLIGHT-tuotteen käytön:

1. Laita yksi tai useampi AromaLIGHT-lamppu valaisimeesi tavallisen lampun tapaan ja kytke virta päälle. Älä käytä himmennyskytkimiä, sillä ohjelma säätää valon himmennystä.
2. Kun olet asentanut ohjelman, napsauta SmartCONTROL-kuvaketta älypuhelimessasi ().

Jos Bluetoothia ei ole aktivoitu laitteessasi, sinua pyydetään kytkemään se päälle. SmartCONTROL ei saa yhteyttä AromaLIGHT-tuotteisiin, ellei aktivoi Bluetoothia.

3. Kaikki AromaLIGHT-lamput kantoalueella löytyvät automaattisesti ja näkyvät näytöllä.

Voit tarvittaessa painaa  valikon kuvaketta oikeassa yläkulmassa → **Refresh/virkistä** skannataksesi alueen uudestaan ja virkistääksesi näytön.

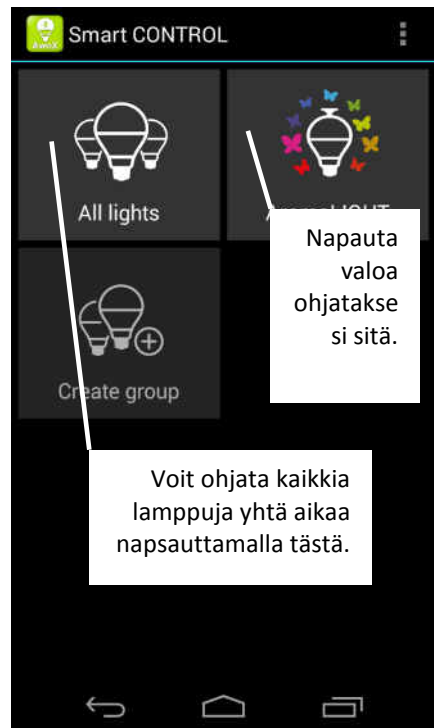

AromaLIGHT-valot löydetään automaattisesti ja ne näkyvät päänäytöllä.

4. AromaLIGHT-lamput näkyvät värillisellä kuvakkeella, nimellä "AromaLIGHT."

Ensimmäiset asetukset

1. Napsauta valoa ohjataksesi sitä.
2. Esiin tulee konfiguraationäyttö, kun napsautat ensimmäistä kertaa AromaLIGHTIÄ. Jos haluat palata tähän näyttöön *paina ja pidä painettuna* AromaLIGHT-kuvaketta päänäytössä useita sekunteja.
3. Anna valollesi nimi kenttään **Name/nimi**.
4. Napsauta **OK**, kun se on tehty.

Huomautuksia

Voit napsauttaa kohtaa **Notifications/ilmoituksia** valintoja konfiguroidaksesi lamppusi reagoimaan puheluihin seuraavalla tavalla:

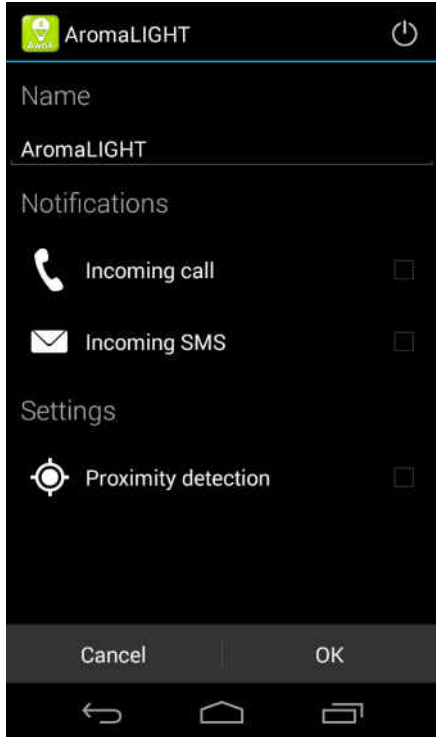

AromaLIGHT konfiguraationäyttö

Incoming call/saapuva puhelu

AromaLIGHT-valon teho vaihtelee puhelimen soidessa.

Incoming SMS/saapuva SMS AromaLIGHT-valon teho vaihtelee muutaman sekunnin, kun tekstiviesti saapuu.

Läheisyyden havaitseminen

Jos **Proximity detection/läheisyyden havaitseminen** on aktivoitu kohdassa **Settings/asetuksissa**, älypuhelin voi syyttää valot automaattisesti, kun se havaitsee valot. Jos aktivoit tämän asetuksen esimerkiksi ennen kotiin saapumista, valot syttyvät automaattisesti, kun ne havaitaan. Tämä toiminto tapahtuu vain kerran. Läheisyyden havaitsemisen aktivoimiseksi uudestaan sinun on napsautettava yksinkertaisesti kuvaketta  sovelluksen päänäytössä.

Ryhmiä muodostaminen

Voit muodostaa ryhmiä, joissa on useita AromaLIGHT-valoja ja yhteensopivia SmartLIGHT-lamppuja. Kun konfiguroit ryhmän, kaikkia lamppuja ohjataan yhtä aikaa, kuten silloin, kun käytät on/off-painiketta tai säädät kirkkautta.

1. Napsauta **Create Group/muodosta ryhmä** päänäytöllä muodostaaksesi ryhmän.
2. Anna ryhmällesi nimi kenttään **Name/nimi**.
3. Käytettävissä olevat lamput näkyvät tässä.
4. Lisää ne, jotka haluat ottaa mukaan, napsauttamalla niihin liittyvää valintalaatikkoa.
5. Napsauta **OK**, kun se on tehty.
6. Muodostettu ryhmä näkyy päänäytössä muiden kuvakkeiden ohella.

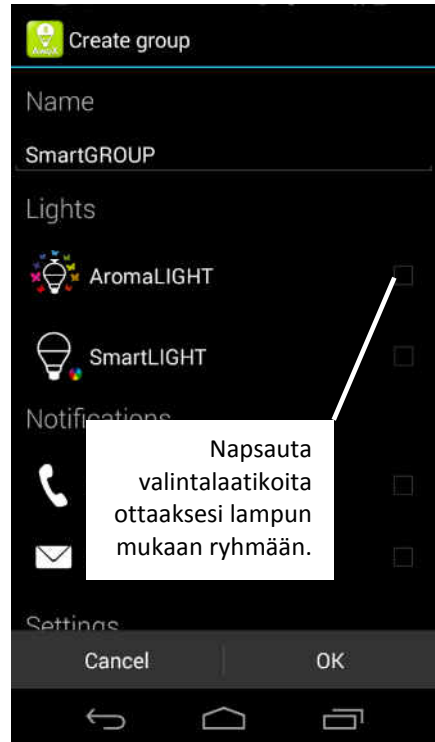

Valitse lamput, jotka haluat ottaa mukaan ryhmään

Sytytä/sammuta kaikki lamput yhtä aikaa

Voit ohjata kaikkia lamppuja yhtä aikaa, syyttää tai sammuttaa ne ryhmän konfiguraatiosta riippumatta napsauttamalla kuvaketta **All lights/kaikki valot** päänäytössä.



Ryhmän kuvake on päänäytössä

Valkoisen valon asetusten tekeminen

Napsauta AromaLIGHT-kuvaketta tai ryhmää päänäytössä. Tässä ovat valkoiselle valolle tarjolla olevat valinnat.

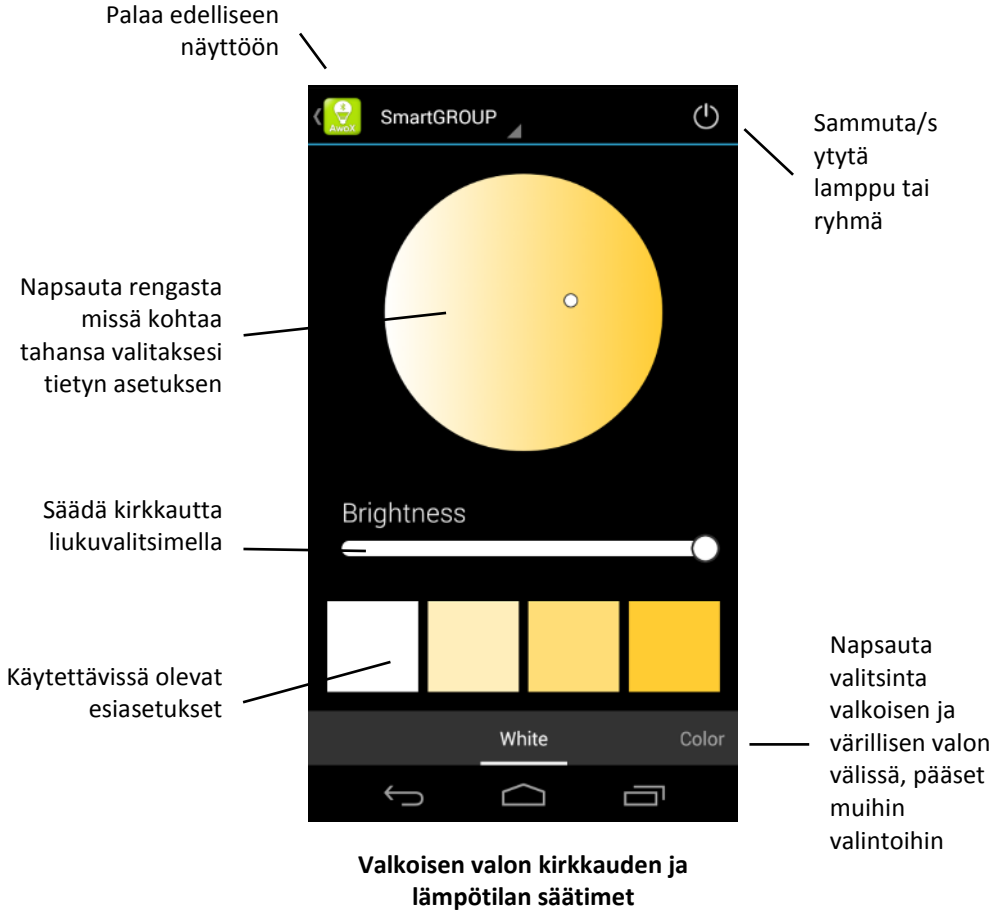

Värivalon asetusten tekeminen

Napsauta AromaLIGHT-kuvaketta tai ryhmää päänäytössä.



Värivalon asetukset

(1) Automaattinen musiikin vaihtelu ei ehkä ole käytettävissä kaikissa älypuhelimissa.

Jakelijan ohjaus

Napsauta puhallinta näytön alalaidassa päästäksesi jakelijan puhaltimen asetuksiin.

Palaa edelliseen näyttöön

Käytä liukuvalitsinta säätääksesi puhaltimen nopeutta

Napsauta tästä säätääksesi puhaltimen käynnistys- tai sammutusajan.

Säädä haluttu aika ponnahdusikkunassa

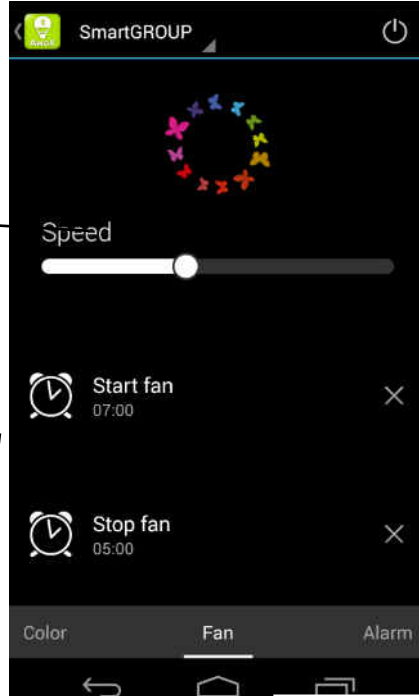

Jakelijan asetukset

Sammuta/sytytä lamppu tai ryhmä

Napsauta X peruuttaaksesi valmiiksi säädetyn käynnistys- ja sammutusajan.

Napsauta päästäksesi Alarm/hälytys-toimintoon (automaattinen valon sytytys/sammutus).

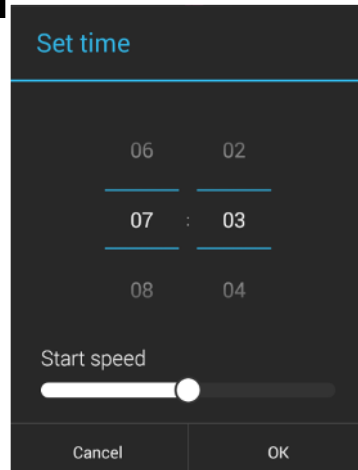

Käytä AromaLIGHTIA hälytyksenä

Käytä hälytysominaisuutta säätääksesi ajan, jolloin valo tai ryhmä syttyy. Valot kirkastuvat hitaasti tällä ominaisuudella.

Turn ON... (sytytä) Sen avulla voit säätää ajan, jolloin valo tai ryhmä syttyy ja voit säätää asteittaisen syttymisen keston

Turn OFF... (sammuta) Sen avulla voit säätää ajan, jolloin valo tai ryhmä sammuu ja voit säätää asteittaisen sammumisen keston

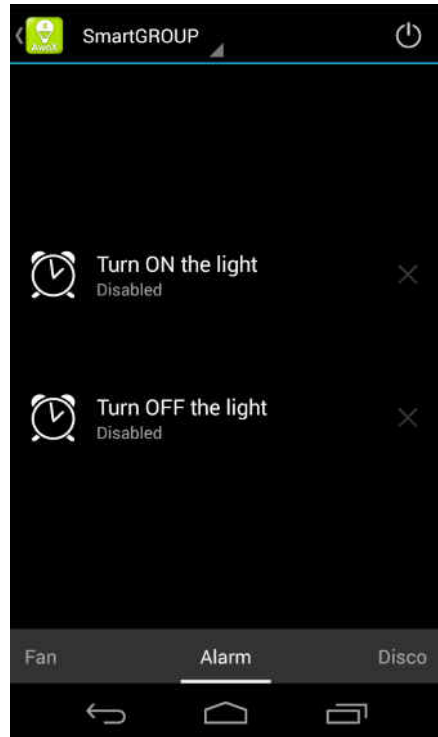

Hälytys On/OFF -asetukset

Huomaa:

- Näille valinnoille voi tallentaa vain yhden asetuksen kerrallaan. Jos käytät näitä valintoja uudestaan, uudet asetukset kumoavat aiemmat asetukset.
- Jos valosi on sammutettu fyysisesti (eli valokytkimellä), nämä asetukset häviävät.

Tanssivalot

Voit käyttää integroitua musiikkisoitinta vaihdellaksesi AromaLIGHT-valoa suosikkimusiikkisi tahdissa.⁽¹⁾

Brightness (kirkkaus) Napsauta vaihdellaksesi valon kirkkautta musiikin vaihdellessa.

Color (väri) Napsauta vaihtaaksesi väristä toiseen musiikin vaihdellessa.

Kytke musiikkisoitti meen tanssivalojen käyttöäiseksi

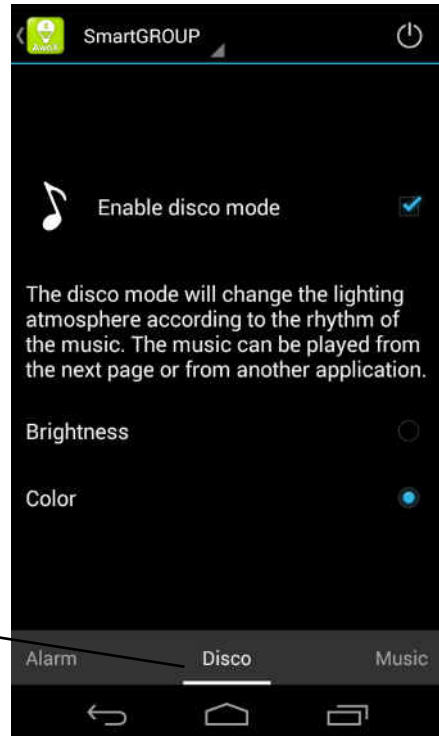

Vaihtelee valoa automaattisesti suosikkimusiikkisi tahdissa.

⁽¹⁾ Automaattinen musiikin vaihtelu ei ehkä ole käytettävissä kaikissa älypuhelimissa.

Musiikkisoitin

Kun soitat musiikkia tällä soittimella tai jollain muulla laitteen soittimella, valitun lampun tai lampuryhmän valo vaihtelee automaattisesti musiikin tahdissa **Disco**-näytössä tekemiesi asetusten mukaan.

Napsauta
Music
päästäksesi
integroituun
musiikkisoitti
meen

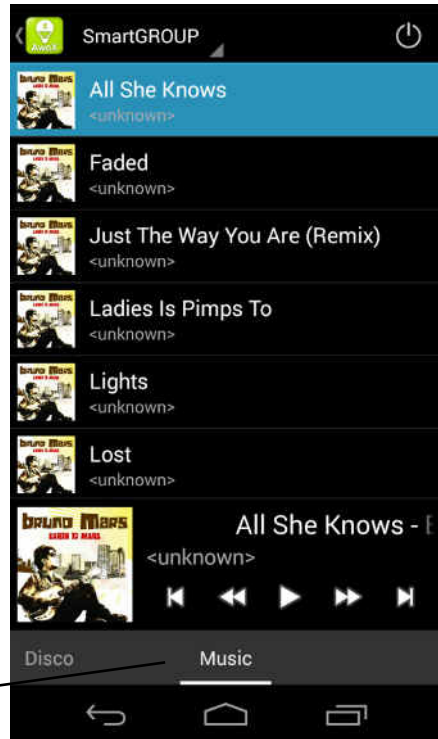

**Käytä musiikkisoitinta
muuttamaan valoja musiikin
rytmin mukaan**

Tekniset tiedot

AromaLIGHT Color (AL-Bc7)

- Säädettävä värillinen ja valkoinen valo
- 16 miljoonaa mahdollista väriä
- Bluetooth® Smart (4.0)
- Tulojännite: 100-240V
- Lampun kanta: E27
- Valon lähtöteho 7W (vastaa 25W hehkulamppua)
- Tuotteen mitat:
135 x Ø67 mm (5,3 x Ø2,6 in.)
- Paino: noin 250 g (8.9 oz)

AwoX AromaLIGHT™Color

Bluetooth® Smart LED izzó és illóolaj párologtató

Felhasználói Kézikönyv

AwoX AromaLIGHT® Color

Felhasználói útmutató

Tartalomjegyzék

Tartalomjegyzék	2
Bevezető: AwoX AromaLIGHT®	3
Az ingyenes SmartCONTROL alkalmazás letöltése	4
Az illóolaj diffúzor használata.....	5
Az AwoX SmartCONTROL használata	6
Műszaki specifikációk	15

© 2014 AwoX. Minden jog fenntartva. Az AwoX AromaLIGHT Color, az AwoX, az AwoX logó és az egyéb AwoX jelölések az AwoX tulajdonát képezik. Az iPhone, az iPad és az iPod az Apple, Inc. Egyesült Államokban és egyéb országokban bejegyzett védjegyei. Az Android a Google Inc. védjegye. A Bluetooth® szó és a kapcsolódó logók a Bluetooth® SIG, Inc. tulajdonát képezik. Minden egyéb védjegy a megfelelő tulajdonos tulajdonában áll. Az okostelefon vagy a táblagép nem tartozék. Jelen dokumentum nem minősül szerződésnek. 1. verzió.

Bevezető: AwoX AromaLIGHT®

Gratulálunk és köszönjük, hogy a stílusos AwoX AromLIGHT™ változó színű, kis energiafogyasztású izzóba épített illóolaj-diffúzort választotta. Az AromaLIGHT egy Bluetooth® Smart kompatibilis eszköz, így azt okostelefonjával vezeték nélküli kapcsolattal vezérelheti, mindenféle bonyolult telepítés nélkül.

Használja az AwoX SmartCONTROL™ okostelefon alkalmazást a színárnyalat, a fényerő és a diffúzor intenzitásának vezérlésére max. akár 8 izzóhoz. Ehhez, okostelefonjának Bluetooth Smart-tal kell rendelkeznie.

Jelen útmutató írja le az AwoX AromaLIGHT color termék használatát.

Megjegyzés: A Bluetooth csatlakozás beállítása az Ön okostelefonjától függ. A legtöbb esetben, az itt leírt csatlakozás és vezérlés egy egyszerű, egy lépésből álló eljárás. A legtöbb okostelefon automatikusan felismeri az AwoX AromaLIGHT-ot. A Bluetooth használatával kapcsolatos speciális részletekért tekintse meg okostelefonjának útmutatóját.

Fő alkalmazás funkciók

- Az AwoX AromaLIGHT minden funkcióját vezérli (az AwoX SmartLIGHT-tal is kompatibilis)
- Beállítja a fényerőt, a színárnyalatot és a diffúzor intenzitását
- Lámpacsoportokat hoz létre, melyeket egyszerre vezérelhet
- Programozható riasztó és időzítő funkciókat tartalmaz
- Az okostelefonjáról lejátszott zene ritmusára változtatja a fényeket

A doboz tartalma

- AromaLIGHT villanykörte és beépített diffúzorkazetta
- Extra illóolaj kazetta szivaccsal
- Gyors üzembe helyezési útmutató

Mi másra van még szüksége

- Egy Bluetooth Smart kompatibilis okostelefon vagy táblagép
- Egy AwoX SmartCONTROL szoftver az okostelefonhoz *(lásd a következő részt)*

Az ingyenes SmartCONTROL alkalmazás letöltése

Az AromaLIGHT Color villanykörtéinek vezérléséhez első lépésként töltsse le az ingyenes AwoX SmartCONTROL alkalmazást a készülékére:

iPhone 4S, iPad (3. gen.), iPod Touch (5. gen.), iPad Mini



Töltse le és telepítse az AwoX SmartCONTROL™ szoftvert az **App Store**-ból.

A Bluetooth Smart Ready (4.0 vagy magasabb) kompatibilis Google Android eszközök



Töltse le és telepítse az AwoX SmartCONTROL™ szoftvert az **Google Play Store**-ból.

A szoftver használatához, okostelefonján kapcsolja be a Bluetooth-t.

Az illóolaj diffúzor használata

Az AromaLIGHT egy beépített illóolaj diffúzort tartalmaz egy integrált, állítható ventilátorral. A Ventilátor intenzitása a szoftveren keresztül vezérelhető az itt leírtak szerint.

Fontos

- Elkerülendő, hogy az illóolaj az elektronikára csepegjen, telepítse az izzót úgy, hogy az olajkazetta lefelé vagy vízszintesen álljon.
- A kapott olajkazettákhoz, kizárólag illóolajat használjon. A beszivárgás elkerülése érdekében, egyszerre soha ne tegyen a kazettára 10 csepp illóolajnál többet.
- Soha ne használjon semmilyen más folyadékot, és ne hagyja, hogy bármilyen folyadék a termékbe jusson.
- Figyeljen arra, hogy az izzó már ne legyen forró, amikor kiveszi az olajkazettát.

Az illóolaj kazetta használata:

1. A kazettát húzza ki az AromaLIGHT-ból.
2. Cseppentsen néhány csepp illóolajat a kazetta szivacsára.
3. A kazetta visszahelyezéséhez, tolja azt vissza a villanykörtébe.

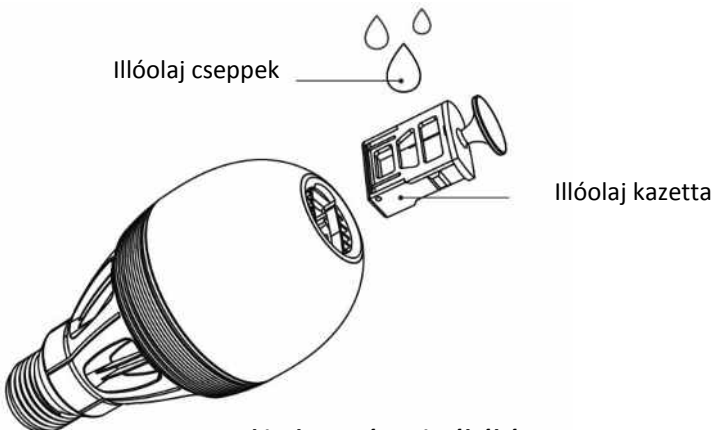

Vegye ki a kazettát az izzóból és adjon hozzá egy pár csepp olajat

Az AwoX SmartCONTROL használata

A SmartCONTROL lehetővé teszi, hogy okostelefonját vezeték nélküli távirányítóként használja az AromaLIGHT termékek fel- és lekapcsolására, beállítására és programozására. Ez a rész írja le a szoftver által biztosított különféle funkciókat.

Kezdetek

Kövesse ezeket az egyszerű lépéseket az AromaLIGHT használatának megkezdéséhez:

1. Helyezzen egy vagy több AromaLIGHT izzót a lámpáiba, mintha csak egy normál izzót tenne be és kapcsolja fel a villanyt. Ne használjon dimmeres kapcsolót, mivel a dimmerelést a szoftver vezérli.
2. A szoftver telepítése után, koppintson a SmartCONTROL ikonra okostelefonján ().

Ha a Bluetooth nincs bekapcsolva az eszközön, megjelenik egy arra figyelmeztető üzenet. A SmartCONTROL nem képes az AromaLIGHT termékekhez kapcsolódni, hacsak a Bluetooth nincs bekapcsolva.

3. Minden a hatókörön belüli AromaLIGHT izzót automatikusan felismer és azokat a képernyőn megjeleníti. Szükség esetén, a jobb felső sarokban megnyomhatja a  menü ikont → **Frissítsen** az újra szkenneléshez és a kijelző frissítéséhez.

4. Az AromaLIGHT izzókat egy színes „AromaLIGHT” feliratú ikon jelzi.

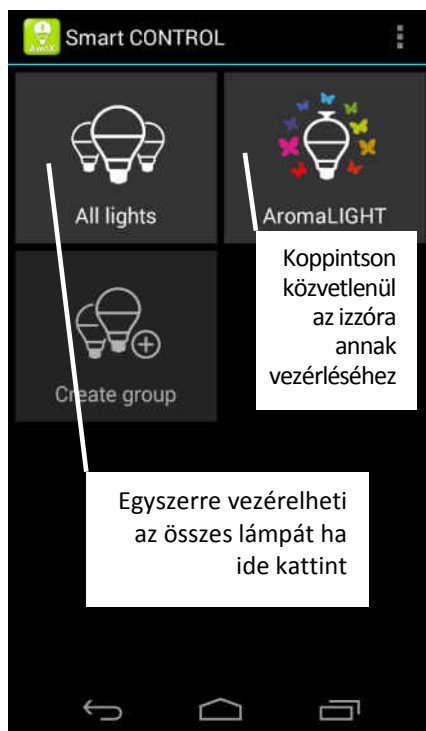

Az AromaLIGHT izzókat automatikusan felfedezi és megjeleníti a kijelzőn.

Első beállítás

1. Koppintson az izzóra annak vezérléséhez.
2. Amikor először koppint egy AromaLIGHT-ra, megjelenik a konfigurálás képernyő. Ha vissza kíván térni erre a képernyőre, *nyomja meg és tartsa lenyomva* pár másodpercig az egyik AromaLIGHT ikont a főképernyőn.
3. A lámpáját a **Név** mezőben nevezheti el.
4. Amikor elkészült, nyomja meg az **OK** gombot.

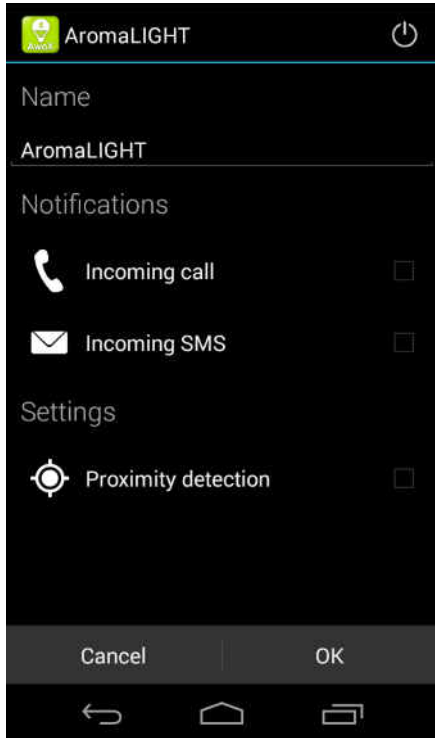

AromaLIGHT
konfigurálás képernyő

Figyelmeztetések

Rákoppinthat a **Figyelmeztetések** lehetőségre, hogy beállítsa lámpájának reakcióit az egyes telefon-eseményekre a következők szerint:

Bejövő hívás Az AromaLIGHT intenzitása változik a telefon csörgése közben.

Bejövő SMS Az AromaLIGHT intenzitása egy pár másodpercre megváltozik ha SMS érkezik.

Közelségérzékelés

Ha be van kapcsolva a **Közelségérzékelés** a **Beállításokban**, a fényeket automatikusan be lehet kapcsolni, amikor az okostelefonja érzékeli a lámpákat. Például, ha a házba való belépés előtt bekapcsolja ezt a lehetőséget, a lámpái azonnal felkapcsolódnak, amikor azokat a telefon érzékeli. Ez csak egyszer

történik meg. Ha ismét aktiválni szeretné a közelség érzékelést, egyszerűen csak kattintson a  ikonra az alkalmazás főképernyőjén.

Csoportok létrehozása

Számos AromaLIGHT-ot és SmartLIGHT égőt tartalmazó csoportot hozhat létre. Amikor egy csoportba van konfigurálva, az összes égőt egyszerre vezérli, ahogyan a be-/kikapcsolás használatát vagy a fényerő beállítását is.

1. Egy csoport létrehozásához, koppintson a **Csoport létrehozása** lehetőségre a főképernyőn.
2. A lámpák csoportját a **Név** mezőben nevezheti el.
3. Az elérhető izzók listája itt látható.
4. Adja hozzá azokat melyeket szeretné a megfelelő jelölőnégyzetre koppintva.
5. Amikor elkészült, nyomja meg az **OK** gombot.
6. A csoport, melyet létrehozott a többi ikonnal együtt, a főképernyőn látszik.

Az összes lámpa egyszerre fel-/lekapcsolása

Egyszerre vezérelheti összes lámpáját, kapcsolhatja azokat fel és le, a csoport konfigurációtól függetlenül úgy, hogy a **Minden lámpa** ikonra koppint a főképernyőn.

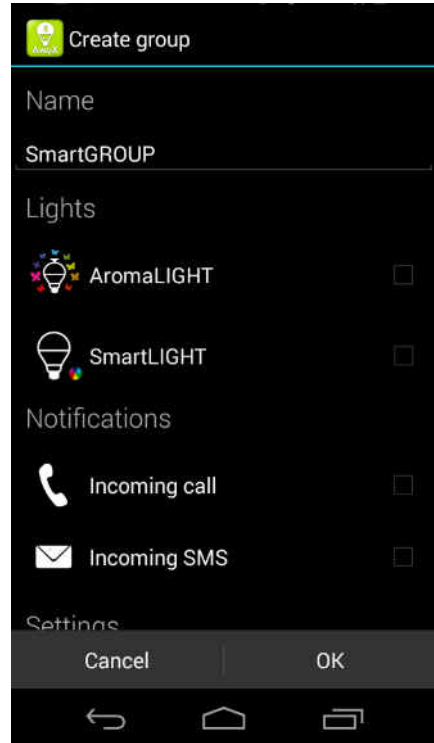

Válassza ki a lámpákat,
melyeket a csoporthoz kíván adni



A fehér fény beállításai

Koppintson az AromaLIGHT ikonra vagy csoportra a főképernyőn. A fehér fény beállításainak lehetőségét itt találja.

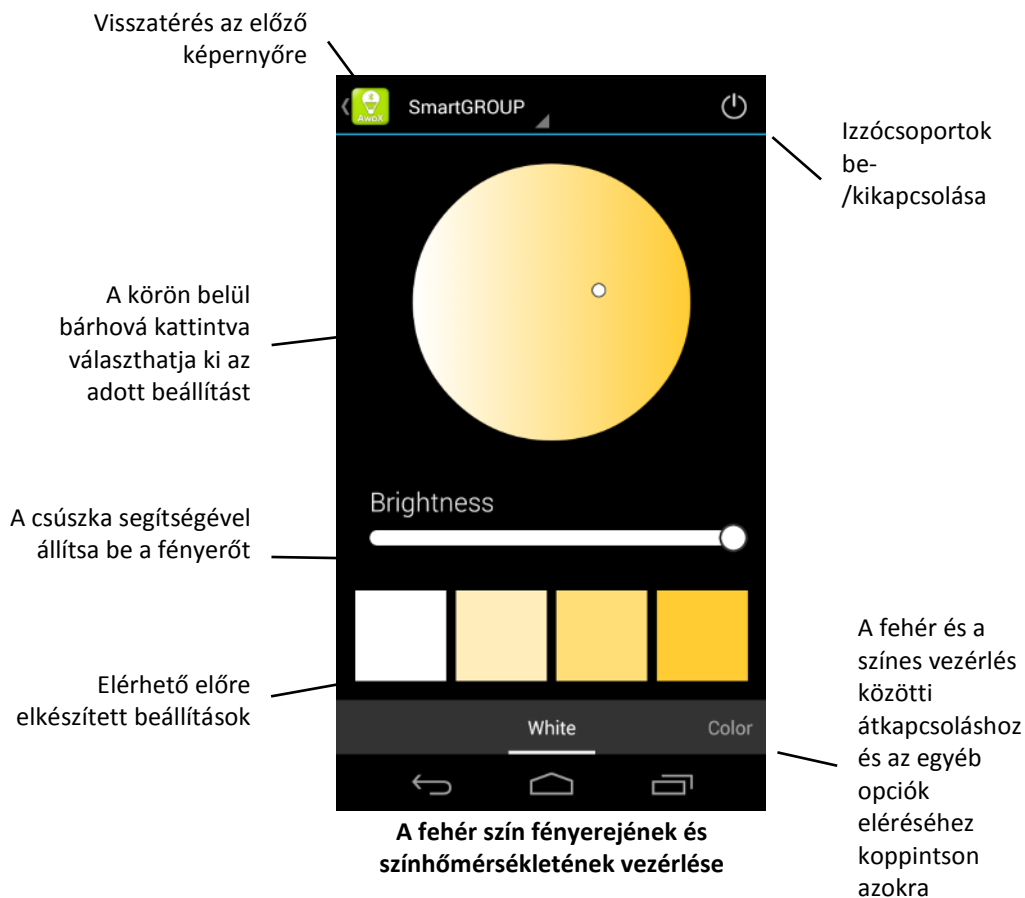

A színes fény beállításai

Koppintson az AromaLIGHT ikonra vagy csoportra a főképernyőn.

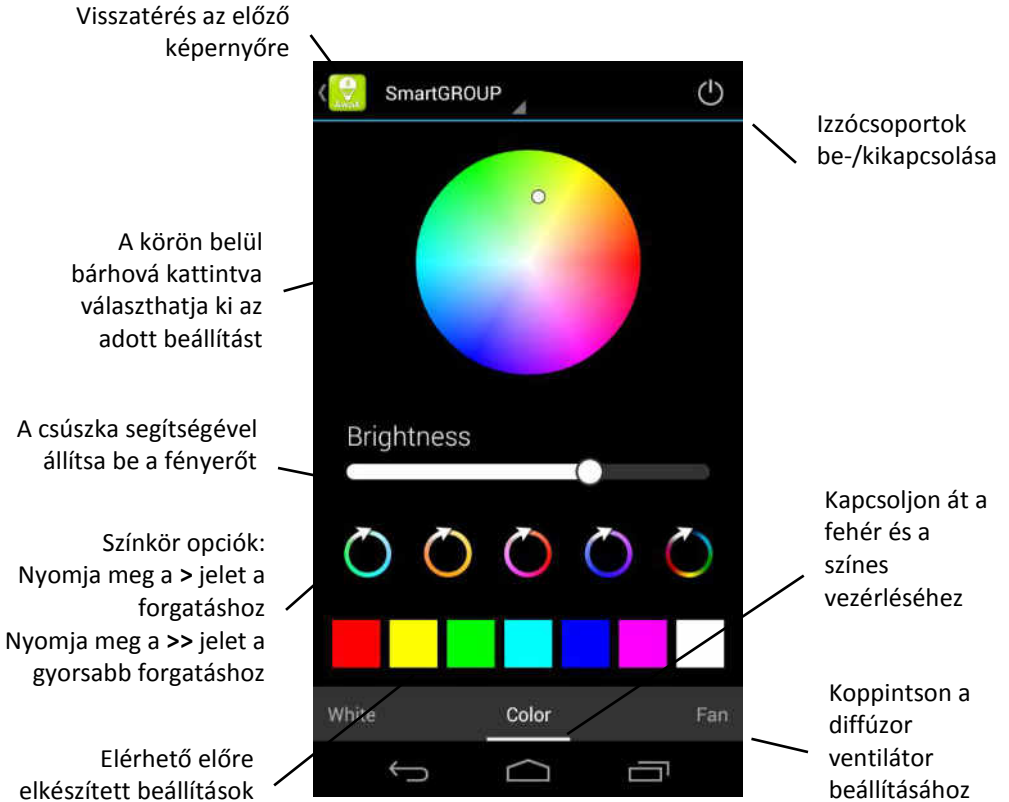

Színes fény beállítások

⁽¹⁾ Az automatikus zene variáció nem mindegyik okostelefonon elérhető.

A diffúzor vezérlése

Koppintson a Ventilátorra a képernyő alján a diffúzor ventilátor beállításainak eléréséhez.

Visszatérés az előző képernyőre

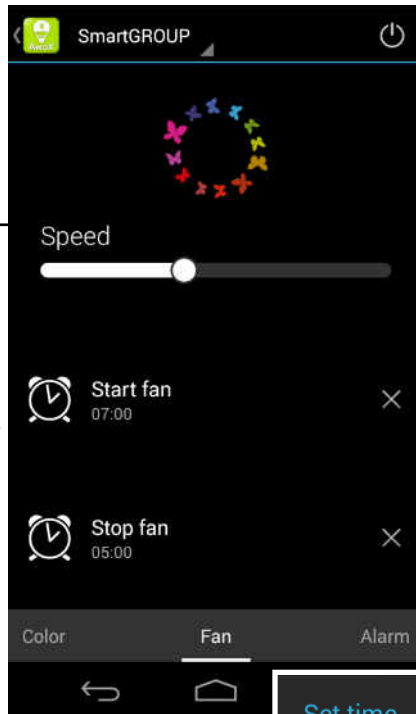

A különböző ventilátor sebességek beállításához használja a csúszkát.

Izzócsoportok be-/kikapcsolása

Koppintson az **X-re** az előre beállított indítási és leállítási idők törléséhez.

Koppintson a Figyelmeztetés (automatikus lámpa fel-/lekapcsolás) funkció eléréséhez.

Koppintson ide, hogy beállítsa a ventilátor indítási és leállítási idejét.

Diffúzor beállítások

Állítsa be a kívánt időt a felugró ablakban

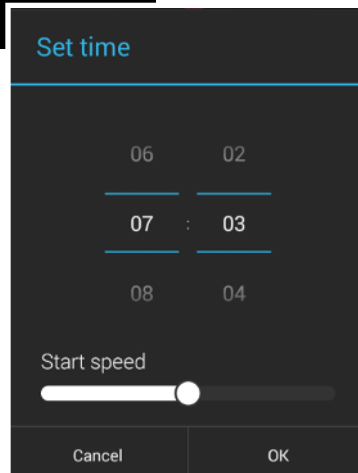

Az AromaLIGHT használata figyelmeztetőként

Használja a Riasztás funkciót egy lámpa vagy csoport egy bizonyos beállított időben való felkapcsolásához. A lámpák fényereje lassan növekedve kapcsol fel ezzel a funkcióval.

FELKAPCSOLÁS... Lehetővé teszi, hogy a lámpához vagy csoporthoz egy bizonyos fényének felkapcsolásának vagy fényerő növekedés idejének beállításához

LEKAPCSOLÁS... Lehetővé teszi, hogy a lámpához vagy csoporthoz egy bizonyos fényének lekapcsolásának vagy fényerő csökkenés idejének beállításához

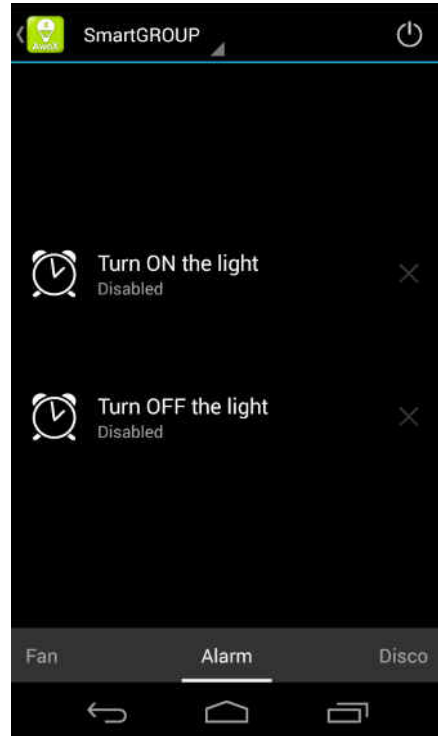

Riasztás Fel-/lekapcsolás beállítások

Megjegyzések:

- Ezekhez a lehetőségekhez, egyszerre csak egy beállítás menthető el. Ha ismét használja ezeket a beállításokat, az új beállításai felülírják a korábbiakat.
- Ha lámpája fizikailag le van kapcsolva (azaz a villanykapcsolóval), ezek a beállítások elvesznek.

Táncoló fények

A beépített zenelejátszót használhatja az AromaLIGHT világítás változtatására a kedvenc zenéjének ritmusára.⁽¹⁾

Fényerő Koppintson rá a fényerő változtatásához a zene változásaira.

Szín Koppintson a különféle színek közötti zenére való pörgetéséhez.

Kapcsoljon a zenelejátszór a a táncoló fényekhez

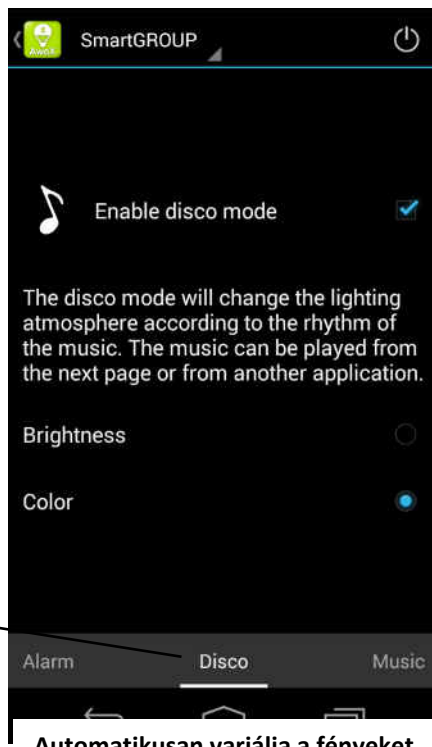

Automatikusan variálja a fényeket kedvenc zenéjére!

⁽¹⁾ Az automatikus zene variáció nem mindegyik okostelefonon elérhető.

Zenelejátszó

Amikor ezen a lejátszón, vagy egy másokon keresztül játszik le zenéket az eszközéről, a kiválasztott villanykörte vagy izzó-csoport automatikusan fluktuál a zenére, a **Disco** képernyőn beállítottak szerint.

Koppintson a **Zene** lehetőségre a beépített lejátszók eléréséhez

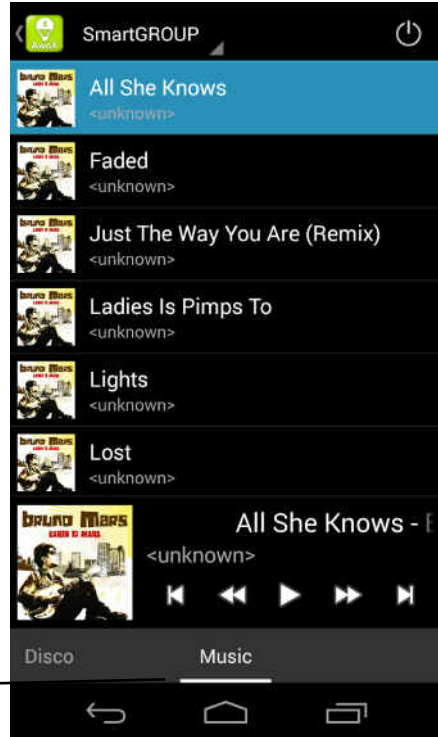

A zenelejátszó használata a fények ritmusra való variációjához

Műszaki specifikációk

AromaLIGHT Color (AL-Bc7)

- Beállítható színes és fehér fények
- 16 millió lehetséges szín
- Bluetooth® Smart (4.0)
- Bemeneti feszültség: 100-240V
- Izzó-foglalat: E27
- Lámpa kimeneti teljesítmény: 7W (mint egy 25W-os izzó)
- A termék méretei:
135 x Ø67 mm (5,3 x Ø2,6 hüvelyk)
- Súly: kb. 250 g (8,9 uncia)

AwoX AromaLIGHT Color
Bluetooth® Smart LED-lyspære
og spreder for aromaolje

Brukerveiledning

AwoX AromaLIGHT® Color

Brukerveiledning

Innholdsfortegnelse

Innholdsfortegnelse	2
Innledning til AwoX AromaLIGHT®	3
Nedlasting av gratis SmartCONTROL-app	4
Bruk av aromaoljesprederen	5
Bruk av AwoX SmartCONTROL	6
Tekniske spesifikasjoner	15

© 2014 AwoX. Ettertrykk forbudt. AwoX AromaLIGHT Color, AwoX, AwoX-logoen og andre AwoX-merker eies av AwoX. iPhone, iPad og iPod er varemerker som tilhører Apple, Inc., registrert i USA og andre land. Android er et varemerke som tilhører Google Inc. The Bluetooth®-ordmerket eies av Bluetooth® SIG, Inc. Alle andre varemerker er eiendommen til deres respektive eiere. Smarttelefon eller nettbrett er ikke inkludert. Dette er et ikke-kontraktfestet dokument. Rev 1.

Innledning til AwoX AromaLIGHT®

Gratulerer og takk for at du valgte AwoX AromaLIGHT™, en elegant aromaoljespreder integrert i en lavenergi-LED-lyspære med vekslende farger. AromaLIGHT er Bluetooth® Smart-aktivert, så du kan kontrollere den trådløst fra smarttelefonen uten noen komplisert installering.

Bruk smarttelefonprogrammet AwoX SmartCONTROL™, som er gratis, for å kontrollere fargetone, lysstyrke og sprederinstillinger for opp til 8 lys. For å gjøre dette, må smarttelefonen din være utstyrt med Bluetooth Smart.

Denne veiledningen beskriver hvordan du bruker AwoX AromaLIGHT color-produkter.

Merk: Å konfigurere Bluetooth-tilkoblingen kan avhenge av smarttelefonen din. I de fleste tilfeller er det en enkel prosess på ett trinn å koble til og kontrollere som beskrevet her. De fleste smarttelefoner identifiserer AwoX AromaLIGHT automatisk. Sjekk smarttelefonens instruksjoner for spesifikke detaljer om bruk av Bluetooth.

Programmets hovedfunksjoner

- Kontrollerer alle AwoX AromaLIGHT-funksjoner (også kompatibel med AwoX SmartLIGHT)
- Justerer lysstyrke og fargetone og spederstyrke
- Oppretter lysgrupper som du kan kontrollere samtidig
- Inkluderer programmerbare funksjoner for alarm og stoppeur
- Varierer belysning etter rytmen til musikk som spilles på smarttelefonen

Hva er i boksen

- AromaLIGHT-lyspære og integrert sprederpatri
- Ekstra aromaoljepatri med svamp
- Hurtigstartveiledning

Hva annet du trenger

- En Bluetooth Smart-aktivert smarttelefon eller nettbrett som støttes

- AwoX SmartCONTROL-programvare for smarttelefonen (se neste del)

Nedlasting av gratis SmartCONTROL-app

For å kontrollere AromaLIGHT Color-lyspærene, starter du med å laste ned AwoX SmartCONTROL-appen, som er gratis, for enheten din:

iPhone 4S, iPad (3rd gen.), iPod Touch (5th gen.), iPad Mini



Last ned og installer AwoX SmartCONTROL™-programvare fra **App Store**.

Google Android-enheter utstyrt med Bluetooth Smart Ready (4.0 eller nyere)



Last ned og installer AwoX SmartCONTROL™-programvare fra **Google Play Store**.

Du må aktivere Bluetooth på smarttelefonen for å bruke denne programvaren.

Bruk av aromaoljesprederen

AromaLIGHT inneholder en innebygd aromaoljespreder, med en integrert, justerbar vifte. Viftestyrken kontrolleres med programvaren, som beskrevet her.

Viktig

- Installer pæren med oljepatronen pekende nedover eller vannrett for å forhindre sjansen for at olje drypper på elektronikken.
- Bruk kun aromaolje i de medfølgende patronene. For å forhindre metning, må du ikke påføre mer enn 10 dråper aromaolje på patronen om gangen.
- Bruk aldri noen andre væsketyper eller la væsker av hvilken som helst type penetrere produktet.
- Vær forsiktig så pæren ikke er varm når du fjerner oljepatronen.

For å bruke aromaoljepatronen:

1. Trekk for å fjerne patronen fra AromaLIGHT.
2. Drypp noen dråper aromaolje på patronensvampen.
3. Dytt for å plassere patronen godt inn i lyspæren igjen.

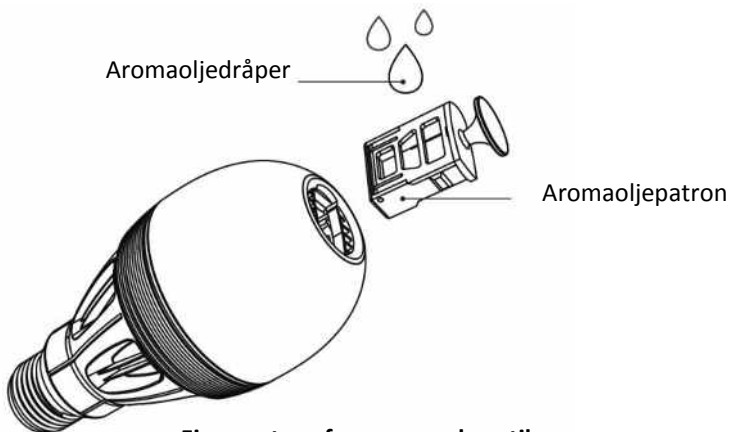

Fjern patron fra pære og legg til noen oljedråper.

Bruk av AwoX SmartCONTROL

SmartCONTROL lar deg bruke smarttelefonen som en trådløs fjernkontroll for å slå på og av, justere og programmere AromaLIGHT-produktene. Denne delen beskriver de forskjellige funksjonene denne programvaren gir.

Komme i gang

Følg disse enkle trinnene for å komme i gang med AromaLIGHT-produktet:

1. Plasser én eller flere AromaLIGHT-pærer i lampene dine, akkurat som en vanlig lyspære og slå på strømmen. Ikke bruk lysdemperbrytere ettersom lysdemping kontrolleres av programvaren.
2. Etter installering, trykker du på SmartCONTROL-ikonet på smarttelefonen ().

Hvis Bluetooth ikke er aktivert på enheten, blir du minnet om å slå det på. SmartCONTROL kan ikke koble seg til AromaLIGHT-produktene hvis du ikke aktiverer Bluetooth.
3. Alle AromaLIGHT-pærer i rekkevidde oppdages automatisk og vises på skjermen. Hvis det er nødvendig, kan du trykke menyikonet  opppe til høyre → **Refresh** for å skanne igjen og oppdatere skjermen.
4. AromaLIGHT-pærer vises med et fargeikon merket "AromaLIGHT."

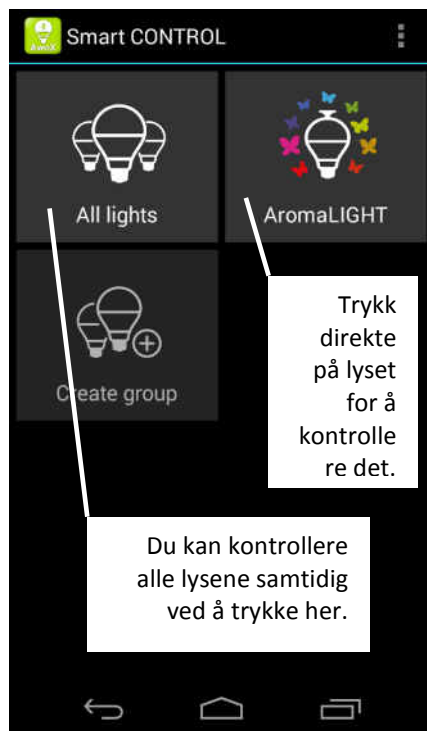

AromaLIGHT-pærer oppdages automatisk og vises i hovedskjermen.

Første konfigurasjon

1. Trykk et lys for å kontrollere det.
2. Konfigurasjonsskjermen vises første gang du trykker på et AromaLIGHT. For å komme tilbake til denne skjermen senere, *trykker og holder* du et AromaLIGHT-ikon på hovedskjermen i flere sekunder.
3. Gi lyset et navn i feltet **Name**.
4. Trykk **OK** når du er ferdig.

Varslinger

Du kan trykke alternativet **Notifications** for å konfigurere at lyspæren reagerer på telefonhendelser som følger:

Incoming call AromaLIGHTs styrke varierer mens telefonen ringer.

Incoming SMS AromaLIGHTs styrke varierer i noen sekunder når du mottar en tekstmelding.

Nærhetsoppdagelse

Hvis **Proximity detection** er aktivert under **Settings**, kan lys slås på automatisk når smarttelefonen oppdager lys. Hvis du, for eksempel, aktiverer dette alternativet før du går inn i huset, vil lysene automatisk bli slått på når de blir oppdaget. Denne handlingen oppstår kun én gang. For å aktivere nærhetsoppdagelse igjen, trykker du ikonet  i programmets hovedskjerm.

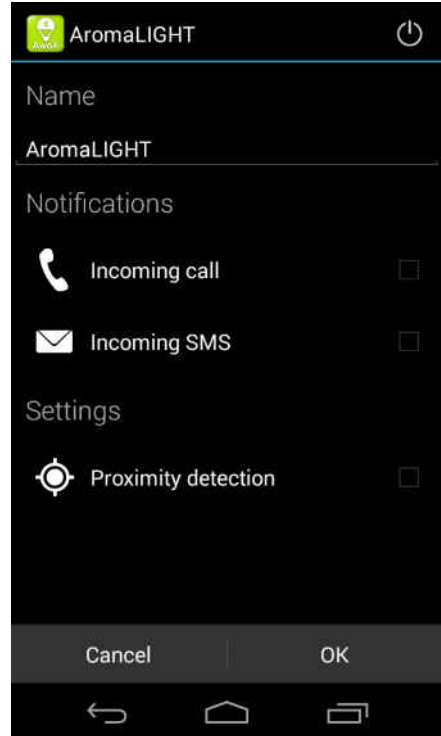

**AromaLIGHTs
konfigurasjonsskjerm**

Opprette grupper

Du kan opprette grupper som inneholder flere AromaLIGHT- og kompatible SmartLIGHT-pærer. Når du konfigurerer i en gruppe, kontrolleres alle pærer samtidig, sånn som når du bruker på-/av-knappen eller justerer lysstyrke.

1. Trykk **Create Group** på hovedskjermen for å opprette en gruppe.
2. Gi gruppen en navn i feltet **Name**.
3. Tilgjengelige pærer listes som vist her.
4. Legg til de du vil inkludere ved å trykke på den tilhørende avmerkingsboksen.
5. Trykk **OK** når du er ferdig.
6. Gruppen du opprettet vises i hovedskjermen ved siden av de andre ikonene.

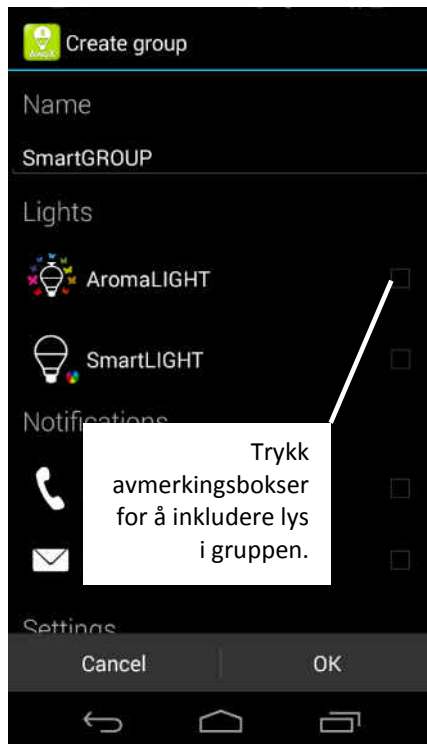

Velg lysene du vil inkludere i gruppen

Slå alle lys på/av samtidig

Du kan kontrollere og slå alle lysene på eller av samtidig, uavhengig av gruppekonfigurasjon, ved å trykke på ikonet **All lights** i hovedskjermen.



Gruppeikon i hovedskjermen

Kontrollere innstillinger for hvitt lys

Trykk på et AromaLIGHT-ikon eller en gruppe i hovedskjermen. Her er alternativene for innstillinger for hvite pærer.

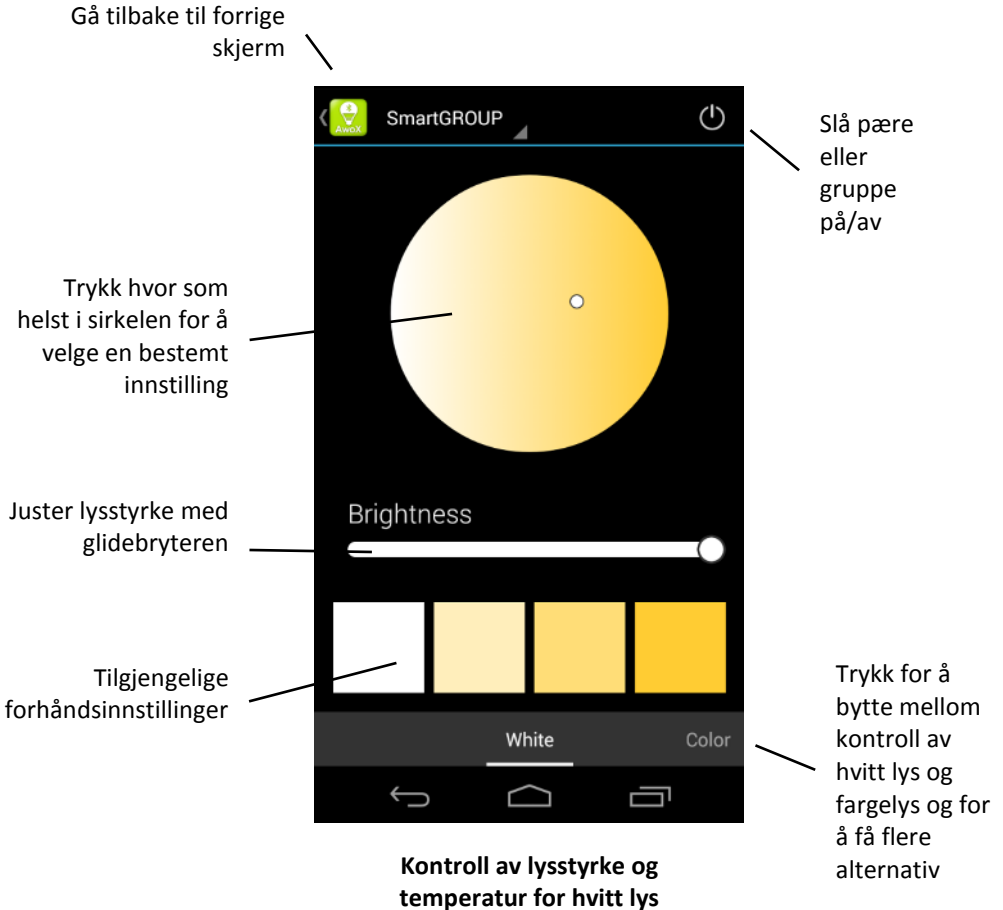

Kontrollere innstillinger for fargelys

Trykk på et AromaLIGHT-ikon eller en gruppe i hovedskjermen.

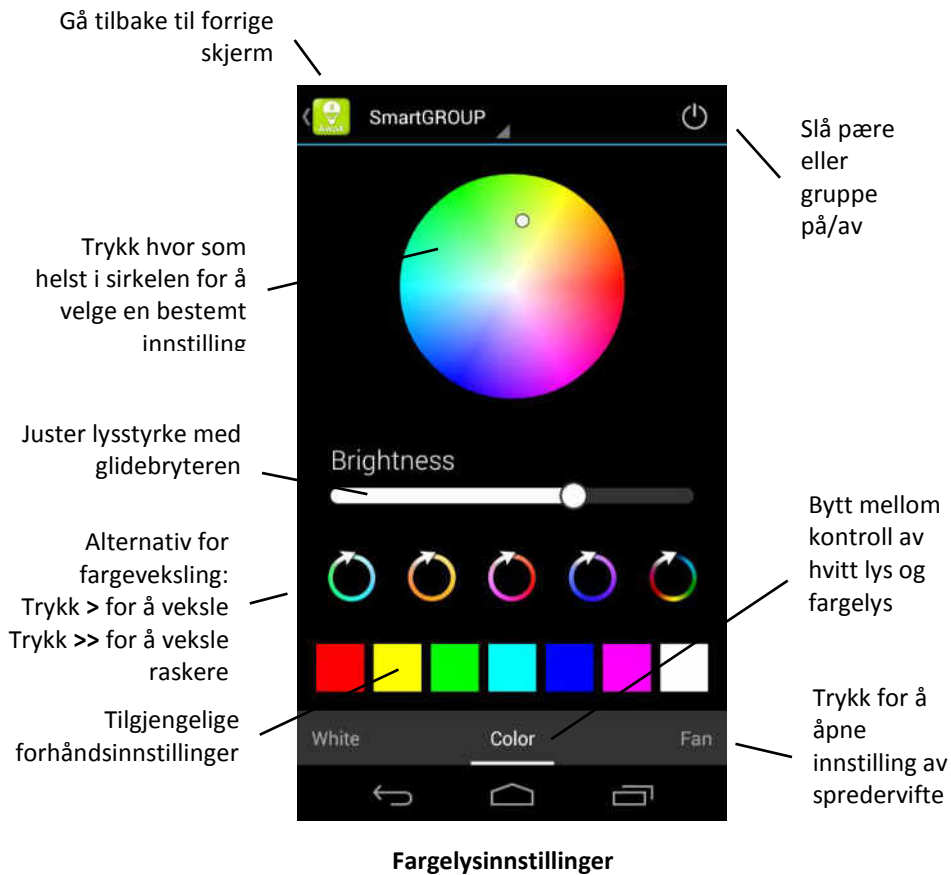

(1) Automatisk musikkvariasjon er muligens ikke tilgjengelig på alle smarttelefoner.

Kontroll av sprederen

Trykk Fan nederst på skjermen for å åpne innstillinger for spredervifte.

Gå tilbake til forrige skjerm

SmartGROUP

Slå pære eller gruppe på/av

Trykk X for å avbryte forhåndsinnstilt start- og stopptider.

Trykk for å åpne Alarmfunksjonen (lys automatisk på/av).

Bruk glidebryteren for å angi hastighet for spredervifte

Speed

Start fan 07:00

Stop fan 05:00

Color Fan Alarm

Trykk her for å angi en start- eller stopptid for viften

Angi ønskelig tid i sprettoppvinduet

Sprederinnstillinger

Set time

06 02

07 03

08 04

Start speed

Cancel OK

Bruke **AromaLight** som en alarm

Bruk alarmfunksjonen for å angi en spesifisert tid lyset eller gruppen skal slås på. Lys tones opp sakte når de slås på med denne funksjonen.

Turn ON... Lar deg også angi en spesifisert tid lyset eller gruppen skal slås på og varighet for opptoning

Turn OFF Lar deg også angi en spesifisert tid lyset eller gruppen skal slås på og varighet for uttoning

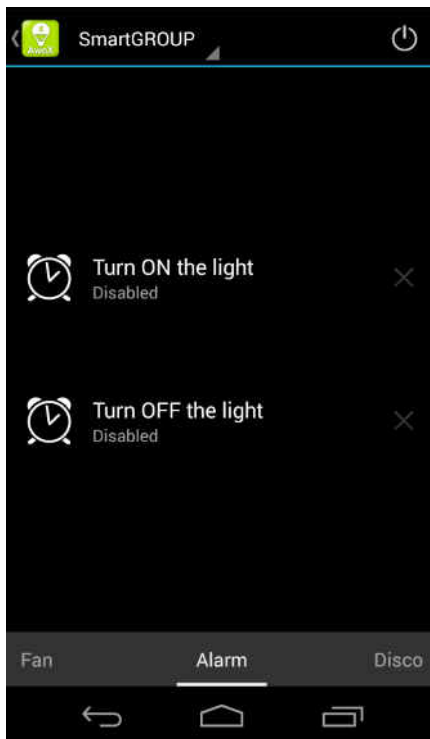

Alarm på-/av-innstillinger

Bemerkninger:

- For disse alternativene kan kun én innstilling lagres om gangen. Hvis du bruker disse alternativene igjen, vil de nye innstillingene tilsidesette eventuelle tidligere innstillinger.
- Hvis lyset blir fysisk slått av (dvs. med lysbryteren), går disse innstillingene tapt.

Dansende lys

Du kan bruke den integrerte musikkspilleren for å variere AromaLIGHT-belysning etter rytmen til favorittmusikken din.⁽¹⁾

Brightness Trykk for å variere lysstyrke med endring av musikken.

Color Trykk for å veksle mellom forskjellige farger med endring av musikken.

Bytt til musikkspiller for dansende lys

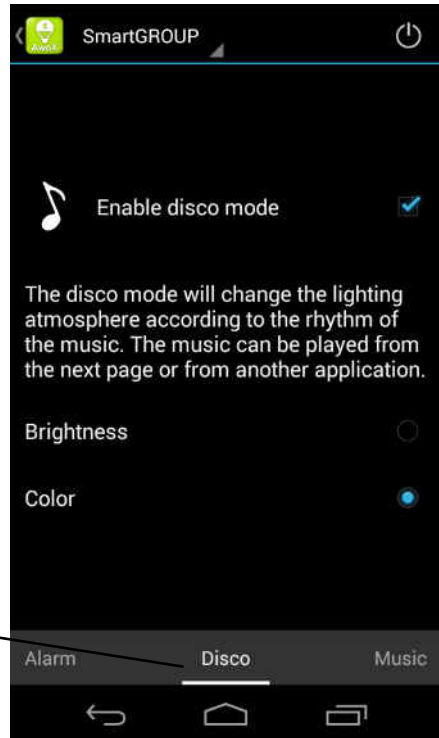

Variere belysning automatisk etter favorittmusikken din!

⁽¹⁾ Automatisk musikkvariasjon er muligens ikke tilgjengelig på alle smarttelefoner.

Musikkspiller

Når du spiller musikk med spilleren, eller en annen spiller på enheten, vil den valgte lyspæren eller gruppen med lyspærer veksle automatisk med musikken i henhold til innstillingene på skjermen **Disco**.

Trykk **Music** for å åpne den integrerte spilleren

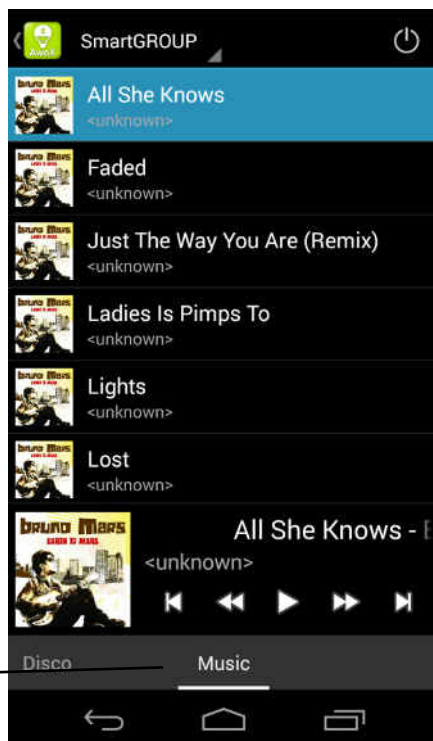

Bruke musikkspilleren for å variere belysningen etter rytmen

Tekniske spesifikasjoner

AromaLIGHT Color (AL-Bc7)

- Justerbare fargelys og hvitt lys
- 16 millioner mulige farger
- Bluetooth® Smart (4.0)
- Inngangsspenning: 100-240V
- Lyspæreholder: E27
- Utgangseffekt for lys: 7W (som 25W glødepære)
- Produktmål:
135 x Ø67 mm (5,3 x Ø2,6 tommer)
- Vekt: omtrent. 250 g (8,9 unser)

AwoX AromaLIGHT Color

Żarówka LED Bluetooth® Smart
z dyfuzorem olejków eterycznych

Instrukcja obsługi

AwoX AromaLIGHT® Color

Podręcznik użytkownika

Spis treści

Spis treści	2
Wstępne informacje o AwoX AromaLIGHT®	3
Pobieranie bezpłatnej aplikacji SmartCONTROL	4
Korzystanie z dyfuzora olejków eterycznych.....	5
Korzystanie z AwoX SmartCONTROL	6
Specyfikacje techniczne	14

© 2014 AwoX. Wszystkie prawa zastrzeżone. AwoX AromaLIGHT Color, AwoX, logo AwoX i inne znaki AwoX są własnością AwoX. iPhone, iPad i iPod są znakami towarowymi Apple, Inc. zastrzeżonymi w Stanach Zjednoczonych i innych krajach. Android jest znakiem towarowymi Google Inc. Znak słowny i logo Bluetooth® są własnością Bluetooth® SIG, Inc. Wszystkie inne znaki towarowe należą do ich prawnych właścicieli. Smartfon i tablet nie należą do zestawu. Dokument nie jest prawnie wiążący. Wer. 1.

Wstępne informacje o AwoX AromaLIGHT®

Dziękujemy za zakup AwoX AromaLIGHT™ – eleganckiej, energooszczędnej wielokolorowej żarówki LED z dyfuzorem olejków eterycznych. Żarówka AromaLIGHT obsługuje technologię Bluetooth® Smart umożliwiającą bezprzewodową obsługę za pośrednictwem smartfona bez konieczności przeprowadzania skomplikowanych procedur instalacyjnych.

Korzystaj z bezpłatnej aplikacji AwoX SmartCONTROL™ na smartfona, aby sterować kolorem, tonem, jasnością i ustawieniami dyfuzora do 8 żarówek. Funkcje te wymagają smartfona z technologią Bluetooth Smart.

W tym podręczniku opisano obsługę AwoX AromaLIGHT Color.

Uwaga: metoda ustanawiania połączenia Bluetooth może zależeć od smartfona. W większości przypadków jest to prosty jednoetapowy proces, jak opisano w tym podręczniku. Większość smartfonów wykrywa AwoX AromaLIGHT automatycznie. Szczegółowe informacje na temat korzystania z funkcji Bluetooth znajdziesz w instrukcji smartfona.

Główne funkcje aplikacji

- Sterowanie wszystkimi funkcjami AwoX AromaLIGHT (oraz AwoX SmartLIGHT)
- Regulacja jasności i tonu barwy, sterowanie intensywnością pracy dyfuzora
- Tworzenie grup żarówek obsługiwanych równocześnie
- Funkcje programowalnego alarmu i timera
- Zmienne oświetlenie reagujące na muzykę odtwarzaną ze smartfona

Zawartość pudełka

- Żarówka AromaLIGHT z zasobnikiem dyfuzora
- Dodatkowy zasobnik olejku eterycznego z gąbką
- Poradnik szybkiego uruchomienia

Czego jeszcze potrzebujesz

- Kompatybilny smartfon lub tablet z technologią Bluetooth Smart

- Oprogramowanie AwoX SmartCONTROL na smartfona (*patrz następny rozdział*)

Pobieranie bezpłatnej aplikacji SmartCONTROL

Aby sterować pracą żarówek AwoX AromaLIGHT Color, w pierwszej kolejności pobierz bezpłatną aplikację AwoX SmartCONTROL na swoje urządzenie:

iPhone 4S, iPad (3 gen.), iPod Touch (5 gen.), iPad Mini



Pobierz i zainstaluj oprogramowanie AwoX SmartCONTROL™ ze sklepu **App Store**.

Urządzenia Google Android z technologią Bluetooth Smart Ready (wersja 4.0 lub nowsza)



Pobierz i zainstaluj oprogramowanie AwoX SmartCONTROL™ ze sklepu **Google Play Store**.

Aby korzystać z oprogramowania, musisz włączyć funkcję Bluetooth w smartfonie.

Korzystanie z dyfuzora olejków eterycznych

Żarówka AromaLIGHT jest wyposażona w dyfuzor olejków eterycznych z wbudowanym regulowanym wiatraczkiem. Szybkość obrotów wiatraczka można regulować w oprogramowaniu, jak opisano poniżej.

Ważne

- Aby zapobiec kapaniu olejku na podzespoły elektroniczne, żarówkę należy wkręcić z zasobnikiem olejku skierowanym w dół lub ustawionym poziomo.
- Olejków eterycznych używaj wyłącznie w zasobnikach dołączonych w zestawie. Aby uniknąć przesylenia, nie wlewaj do zasobnika więcej niż 10 kropelek olejku eterycznego na raz.
- Nigdy nie używaj żadnych innych substancji. Nie pozwól, aby jakiegokolwiek ciecze dostały się do urządzenia.
- Zanim wyjmiesz zasobnik olejku, upewnij się, że żarówka wystygła.

Korzystanie z zasobnika olejku eterycznego:

1. Wyciągnij zasobnik z żarówki AromaLIGHT.
2. Wkrop kilka kropełek olejku eterycznego na gąbkę zasobnika.
3. Wsuń zasobnik w całości do żarówki.

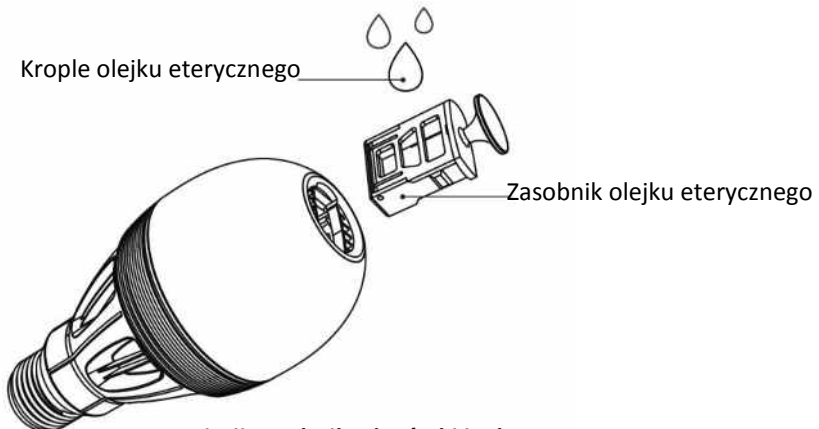

Wyjmij zasobnik z żarówki i wkrop kilka kropełek olejku.

Korzystanie z AwoX SmartCONTROL

SmartCONTROL umożliwia zdalne włączanie i wyłączenie, regulowanie oraz programowanie produktów AromaLIGHT za pomocą smartfona. W tym rozdziale opisano rozmaite funkcje oprogramowania.

Pierwsze kroki

Aby zacząć korzystać z produktów AromaLIGHT, wykonaj te proste kroki:

1. wkręć co najmniej jedną żarówkę AromaLIGHT w lampę, tak jak zwyczajną żarówkę, a następnie włącz światło. Nie używaj ściemniaczy, ponieważ tą funkcją steruje oprogramowanie.

2. Po zainstalowaniu oprogramowania stuknij w ikonę SmartCONTROL na ekranie smartfona ().

Jeśli funkcja Bluetooth nie jest włączona w urządzeniu, pojawi się odpowiedni monit. SmartCONTROL nie może się łączyć z produktami AromaLIGHT, jeśli funkcja Bluetooth jest wyłączona.

3. Wszystkie żarówki AromaLIGHT w zasięgu zostaną automatycznie wykryte i wyświetlone na ekranie.

W razie potrzeby stuknij w ikonę  w prawym górnym rogu ekranu, następnie wybierz → **Refresh**, aby ponownie wyszukać produkty i odświeżyć ekran.

4. Żarówki AromaLIGHT mają kolorową ikonę z opisem „AromaLIGHT.”

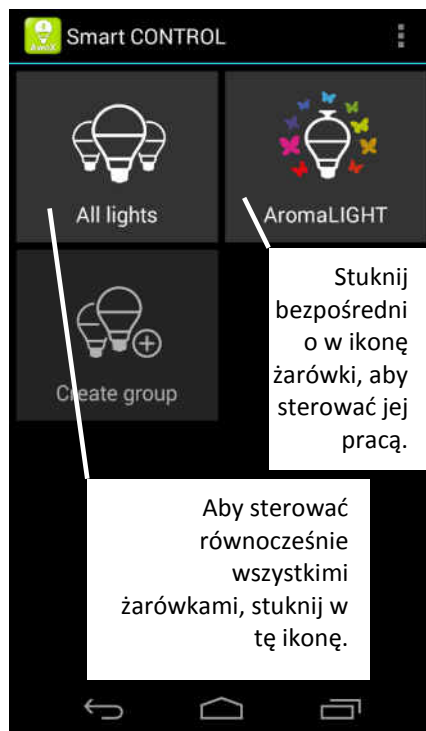

Żarówki AromaLIGHT zostaną automatycznie wykryte i pojawią się na ekranie głównym

Pierwsza konfiguracja

1. Stuknij w ikonę żarówki, aby sterować jej pracą.
2. Za pierwszym razem pojawi się ekran konfiguracji. Aby wrócić do tego ekranu później, *naciśnij i przytrzymaj* przez kilka sekund ikonę AromaLIGHT na ekranie głównym.
3. Wpisz nazwę żarówki w polu **Name**.
4. Po skończeniu stuknij w **OK**.

Powiadomienia

Aby skonfigurować reakcje żarówki na funkcje telefonu, stuknij w opcję **Notifications**:

Incoming call intensywność światła żarówki AromaLIGHT zmienia się, kiedy telefon dzwoni.

Incoming SMS intensywność światła żarówki AromaLIGHT zmienia się na kilka sekund po otrzymaniu SMS-a.

Wykrywanie żarówek

Jeśli aktywujesz funkcję **Proximity detection** w zakładce **Settings**, smartfon będzie automatycznie włączał światło, kiedy wykryje żarówki. Możesz na przykład aktywować tę funkcję przed wejściem do domu, aby automatycznie włączać światła wykryte przez urządzenie. Funkcja działa tylko jednorazowo.

Aby ponownie aktywować wykrywanie żarówek, po prostu stuknij w ikonę  na ekranie głównym aplikacji.

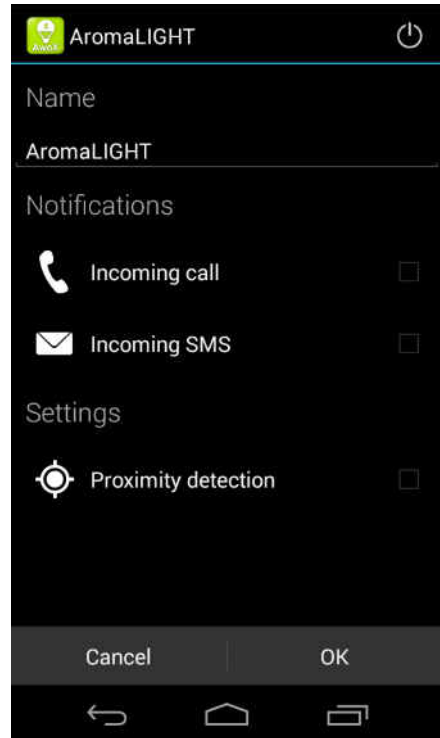

Ekran konfiguracji
AromaLIGHT

Tworzenie grup

Możesz tworzyć grupy kilku żarówek AromaLIGHT i kompatybilnych żarówek SmartLIGHT. Wszystkie żarówki w jednej grupie będą równocześnie reagowały na funkcje, takie jak włączanie i wyłączenie czy regulacja jasności.

1. Aby utworzyć grupę, stuknij w **Create Group** na ekranie głównym.
2. Wpisz nazwę grupy w polu **Name**.
3. Dostępne żarówki są wyszczególnione, jak pokazano.
4. Dodawaj kolejne żarówki, zaznaczając odpowiednie pola wyboru.
5. Po skończeniu stuknij w **OK**.
6. Utworzona grupa jest widoczna na ekranie głównym obok innych ikon.

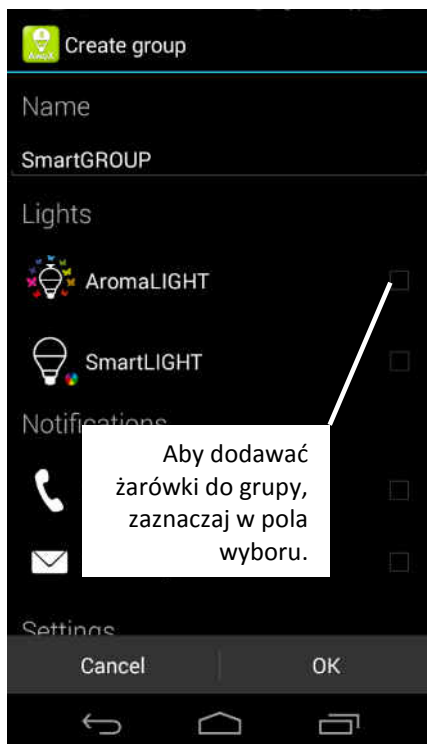

Wybierz żarówki, które chcesz dodać do grupy

Równoczesne włączanie/wyłączenie wszystkich żarówek

Za pomocą ikony **All lights** na ekranie głównym możesz równocześnie włączać i wyłączać wszystkie żarówki, niezależnie od konfiguracji grup.



Ikona grupy na ekranie głównym

Ustawienia białego światła

Stuknij w ikonę AromaLIGHT lub ikonę grupy na ekranie głównym. Pojawią się ustawienia białego światła.

Powrót do poprzedniego ekranu

Włączanie/
wyłączanie
żarówki lub
grupy

Stuknij w
dowolnym miejscu
koła, aby wybrać
konkretne
ustawienie

Suwak regulacji
jasności

Dostępne kolory
standardowe

Przełączanie
między
ustawieniami
białego i
kolorowego
światła oraz
dostęp do
innych opcji

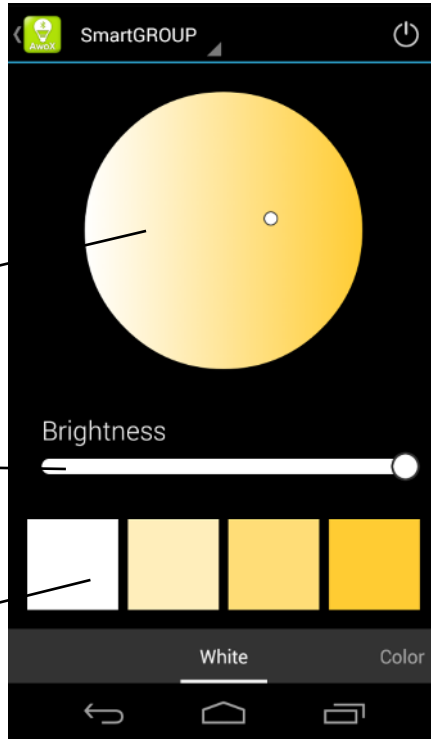

**Sterowanie jasnością i
temperaturą barwową białego
światła**

Ustawienia kolorowego światła

Stuknij w ikonę AromaLIGHT lub ikonę grupy na ekranie głównym.

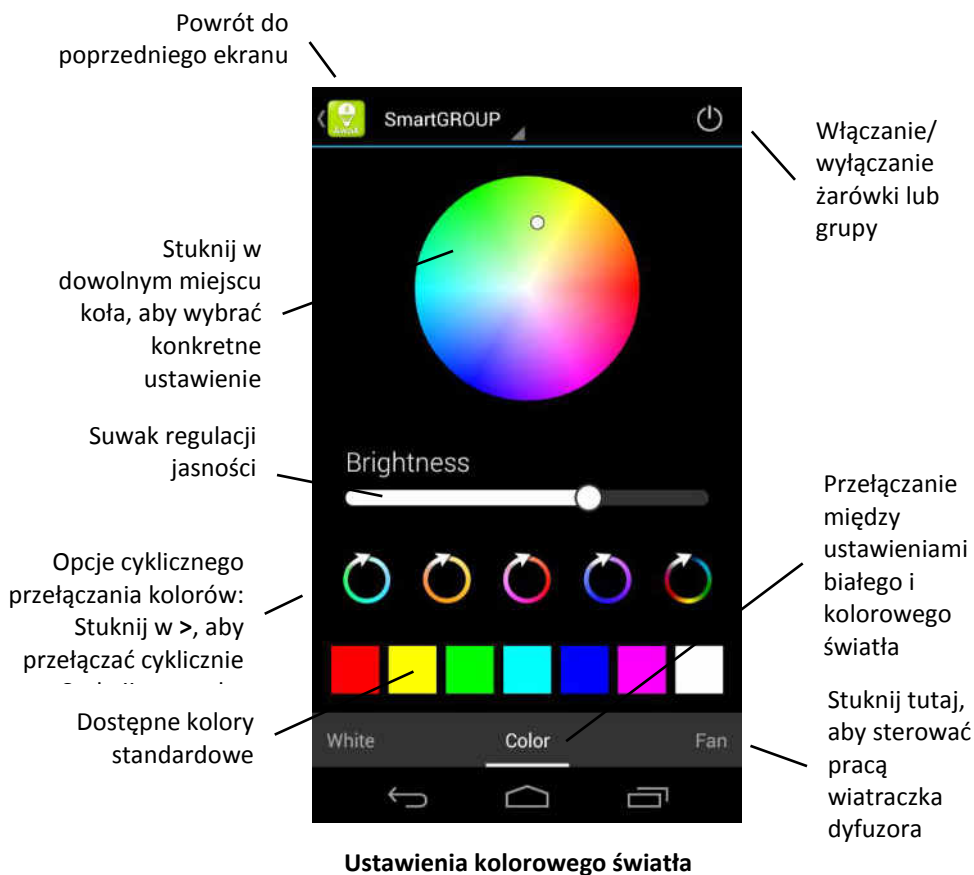

⁽¹⁾ Funkcja automatycznego reagowania na muzykę może być niedostępna w niektórych smartfonach.

Sterowanie dyfuzorem

Stuknij w ikonę **Fan** u dołu ekranu, aby otworzyć menu wiatraczka dyfuzora.

Powrót do poprzedniego ekranu

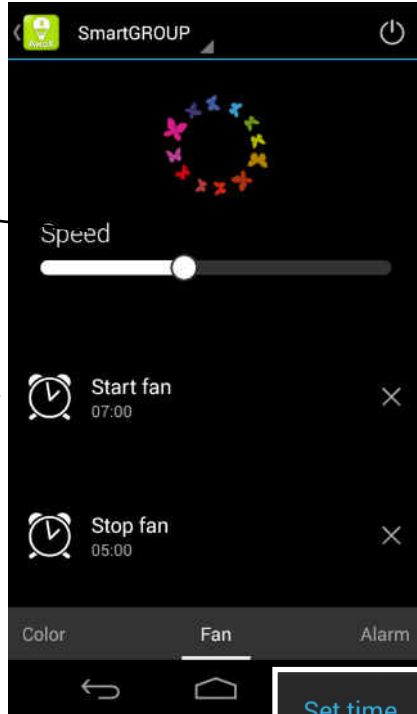

Ustaw prędkość wiatraczka dyfuzora za pomocą suwaka

Włączanie/ wyłączenie żarówki lub grupy

Stuknij w **X**, aby anulować ustawiony czas włączenia lub wyłączenia

Stuknij tutaj, aby ustawić funkcję alarmu (automatyczne włączanie/wyłączenie światła).

Stuknij tutaj, aby ustawić czas włączenia lub wyłączenia wiatraczka

Ustawienia dyfuzora

Ustaw godzinę w wyskakującym okienku

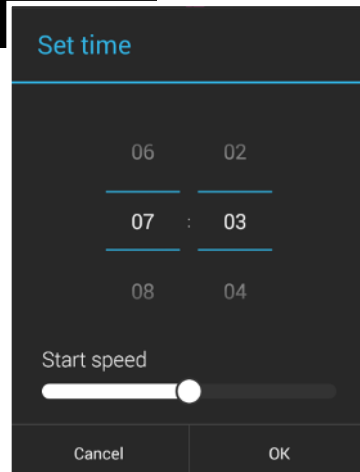

Używanie AromaLIGHT jako alarmu

Funkcja alarmu pozwala ustawić konkretny czas włączenia pojedynczej żarówki lub grupy. Włączane w ten sposób żarówki rozświetlają się stopniowo.

Turn ON... umożliwia ustawienie czasu włączenia pojedynczej żarówki lub grupy oraz czasu trwania rozświetlania

Turn OFF... umożliwia ustawienie czasu wyłączenia pojedynczej żarówki lub grupy oraz czasu trwania gaśnięcia

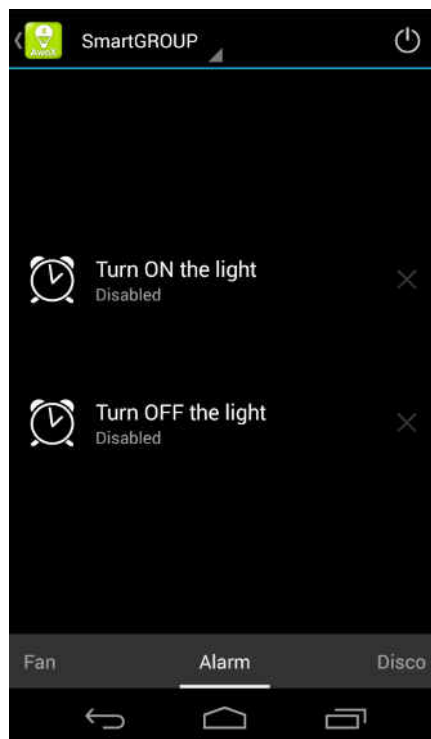

Ustawienia wł./wył. alarmu

Uwagi:

- w przypadku tych opcji można zapisać tylko jedno ustawienie. Ponowne użycie tych opcji spowoduje zastąpienie starszych ustawień nowszymi.
- Wyłączenie świateł (np. za pomocą wyłącznika) spowoduje utratę ustawień.

Tańczące światła

Dzięki zintegrowanemu odtwarzaczowi żarówka AromaLIGHT może reagować w rytm Twojej ulubionej muzyki.⁽¹⁾

Brightness stuknij tutaj, aby włączyć zmianę jasności w rytm muzyki.

Color stuknij tutaj, aby włączyć zmianę kolorów w rytm muzyki.

Aby korzystać z funkcji tańczących świateł, włącz odtwarzacz muzyki

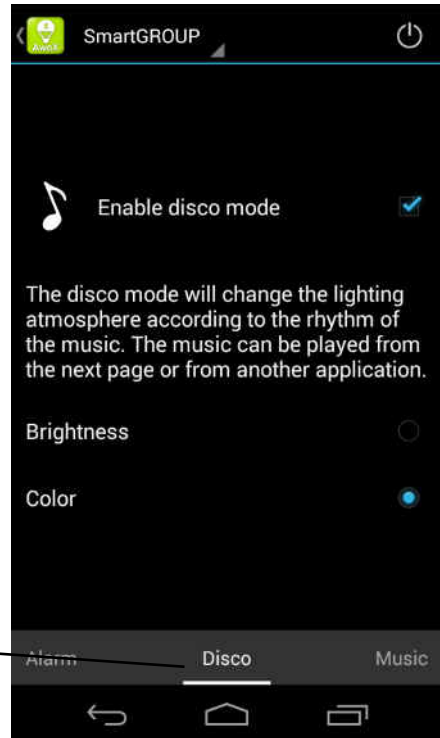

Żarówka automatycznie reaguje w rytm Twojej ulubionej muzyki

⁽¹⁾ Funkcja automatycznego reagowania na muzykę może być niedostępna w niektórych smartfonach.

Odtwarzacz muzyki

Podczas odtwarzania muzyki w tym lub innym programie wybrana żarówka lub grupa żarówek będzie automatycznie reagowała w rytm muzyki zgodnie z ustawieniami na ekranie **Disco**.

Stuknij w ikonę **Music**, aby włączyć zintegrowany odtwarzacz

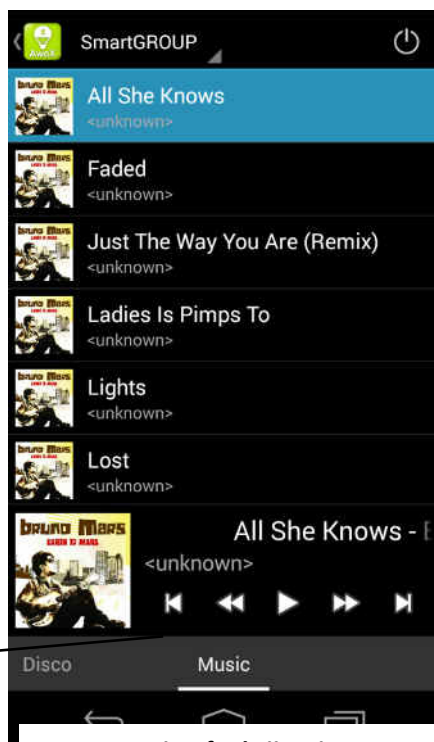

Korzystanie z funkcji zmiennego oświetlenia reagującego na odtwarzaną muzykę

Specyfikacje techniczne

AromaLIGHT Color (AL-Bc7)

- Regulacja kolorowego i białego światła
- 16 milionów kolorów
- Bluetooth® Smart (4.0)
- Napięcie wejściowe: 100–240 V
- Gwint żarówki: E27
- Moc wyjściowa: 7 W (odpowiednik 25 W w lampach żarowych)
- Wymiary produktu:
135 x Ø67 mm
- Ciężar: ok. 250 g

AwoX AromaLIGHT Color

Lâmpada de LED e difusor de óleo essencial
Bluetooth® Smart

Guia do Utilizador

AwoX AromaLIGHT® Color

Guia do Utilizador

Sumário

Sumário	2
Introdução ao AwoX AromaLIGHT®	3
Download da aplicação gratuita SmartCONTROL	4
Utilização do difusor de óleo essencial	5
Utilização do AwoX SmartCONTROL	6
Especificações técnicas	16

© 2014 AwoX. Todos os direitos reservados. AwoX AromaLIGHT Color, AwoX, o logótipo AwoX e outras marcas AwoX são propriedade da AwoX. iPhone, iPad, e iPod são marcas registadas da Apple, Inc., registadas nos Estados Unidos e outros países. Android é uma marca registada da Google Inc. A palavra, a marca e o logótipo Bluetooth® são propriedade da Bluetooth® SIG, Inc. Todas as outras marcas registadas são propriedade dos respetivos proprietários. Smartphone ou tablet não incluídos. Este documento é não contratual. Rev 1.

Introdução ao AwoX AromaLIGHT®

Congratulações e muito obrigado por ter escolhido o AwoX AromaLIGHT™, um elegante difusor de óleo essencial integrado numa lâmpada de LED de baixo consumo de cor variável. O seu AromaLiGHT é compatível Bluetooth® Smart, o que lhe permite controlá-lo sem fio a partir do seu smartphone sem nenhuma instalação complexa.

Utilize a aplicação gratuita AwoX SmartCONTROL™ para smartphone para controlar a tonalidade da cor, o brilho e os parâmetros do difusor para até 8 lâmpadas. Para isto, o seu smartphone deve ser equipado com Bluetooth Smart.

Este guia descreve como utilizar o seu produto AwoX AromaLIGHT color.

Nota: A configuração da conexão Bluetooth pode depender do seu smartphone. Na maioria dos casos, conectá-lo e controlá-lo é um simples processo numa só etapa, como abaixo descrito. A maioria dos smartphones identifica o AwoX AromaLIGHT automaticamente. Consulte as instruções do seu smartphone para detalhes específicos sobre o uso do Bluetooth.

Principais funcionalidades da aplicação

- Controla todas as funcionalidades do AwoX AromaLIGHT (também compatível com AwoX SmartLIGHT)
- Permite ajustar o brilho, a tonalidade de cor e a intensidade do difusor
- Permite criar grupos de lâmpadas que pode controlar simultaneamente
- Inclui alarmes programáveis e funções de temporização
- Faz variar a iluminação ao ritmo da música tocada no seu smartphone

Conteúdo da caixa

- Lâmpada AromaLIGHT e cartucho difusor integrado
- Cartucho de óleo essencial extra com esponja
- Guia rápido de utilização

Outros elementos necessários

- Um smartphone ou tablet compatível com Bluetooth Smart

- O software AwoX SmartCONTROL para o seu smartphone (*ver próxima seção*)

Download da aplicação gratuita SmartCONTROL

Para controlar as suas lâmpadas AromaLIGHT Color, comece por fazer o download da aplicação gratuita AwoX SmartCONTROL para o seu aparelho:

iPhone 4S, iPad (3^a ger.), iPod Touch (5^a ger.), iPad Mini



Faça o download e instale o software AwoX SmartCONTROL™ a partir do **App Store**.

Aparelhos Google Android equipados com Bluetooth Smart Ready (4.0 ou superior)



Faça o download e instale o software AwoX SmartCONTROL™ a partir do **Google Play Store**.

Você deverá ativar o Bluetooth no seu smartphone para utilizar este software.

Utilização do difusor de óleo essencial

O seu AromaLIGHT contém um difusor de óleo essencial integrado, com um ventilador integrado ajustável. A intensidade do ventilador é controlada com o software, como aqui descrito.

Importante

- Instale a lâmpada com o cartucho de óleo voltado para baixo, ou horizontalmente, para evitar qualquer possibilidade de infiltração de óleo na eletrónica.
- Utilize unicamente óleos essenciais dos cartuchos fornecidos. Para evitar a saturação, não aplique mais de 10 gotas de óleo essencial no cartucho de cada vez.
- Nunca use nenhum outro líquido ou permita que líquidos de qualquer tipo penetrem no produto.
- Tenha cuidado para que a lâmpada não esteja demasiado quente ao toque antes de remover o cartucho de óleo.

Utilização do cartucho de óleo essencial:

1. Puxe para remover o cartucho do AromaLIGHT.
2. Deite algumas gotas de óleo essencial na esponja do cartucho.
3. Empurre para reinstalar firmemente o cartucho na lâmpada.

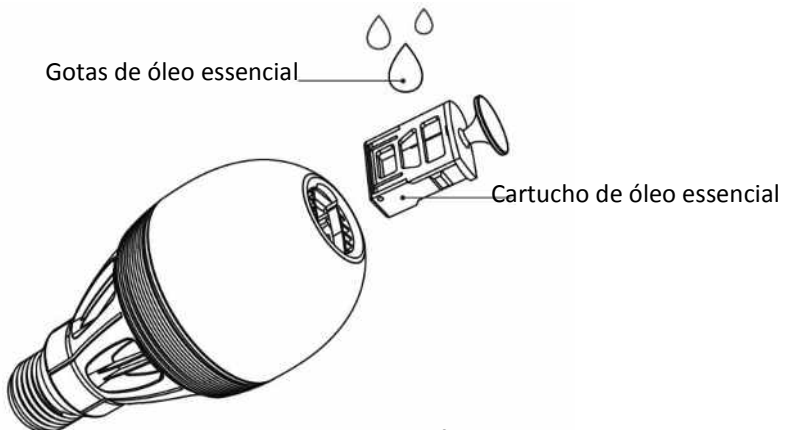

Remover o cartucho da lâmpada e adicionar algumas gotas de óleo

Utilização do AwoX SmartCONTROL

O SmartCONTROL permite-lhe utilizar o seu smartphone como um controlo remoto sem fio para ligar e desligar, ajustar e programar os seus produtos AromaLIGHT. Esta seção descreve as diversas funcionalidades oferecidas pelo software.

Utilização inicial

Siga estas etapas simples para começar a utilizar o seu produto AromaLIGHT:

1. Instale uma ou várias lâmpadas AromaLIGHT, como faria com uma lâmpada normal, e acenda-as. Não utilize interruptores de graduação da luz, já que a sua intensidade será controlada pelo software.
2. Após ter instalado o software, toque no ícone SmartCONTROL no seu smartphone ().

Se o Bluetooth não estiver ativado no seu aparelho, será convidado a ativá-lo. O SmartCONTROL não pode se conectar aos seus produtos AromaLIGHT se não tiver ativado o Bluetooth.

3. Todas as lâmpadas AromaLIGHT ao alcance são detetadas automaticamente e aparecem no ecrã. Se necessário, pode tocar no  ícone de menu no canto superior direito → **Atualizar** para procurar novamente e atualizar a visualização.

4. As lâmpadas AromaLIGHT aparecem com um ícone de cor, e o nome "AromaLIGHT."

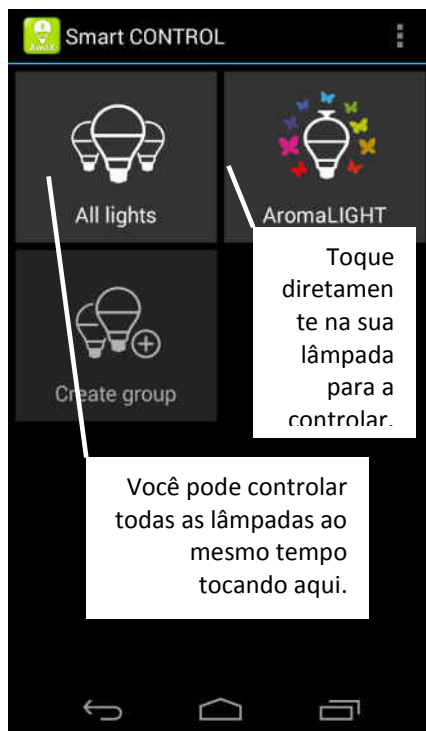

As lâmpadas AromaLIGHT são detetadas automaticamente e apresentadas no ecrã principal.

Configuração inicial

1. Toque numa lâmpada para a controlar.
2. O ecrã de configuração é visualizado na primeira vez que você tocar num AromaLIGHT. Para voltar posteriormente a este ecrã, *premir e manter* um ícone AromaLIGHT no ecrã principal durante alguns segundos.
3. Atribua um nome à sua lâmpada no campo **Nome**.
4. Toque em **OK** ao terminar.

Notificações

Você pode tocar nas opções de **Notificações** para configurar a sua lâmpada para reagir a eventos telefónicos do seguinte modo:

Chamada em entrada A intensidade do AromaLIGHT varia quando o telefone toca.

SMS em entrada A intensidade do AromaLIGHT varia durante alguns segundos quando uma mensagem de texto é recebida.

Deteção de proximidade

Se a **Deteção de proximidade** tiver sido ativada, em **Configurações**, as lâmpadas podem ser acesas automaticamente quando o seu smartphone detetar lâmpadas. Por exemplo, se ativar esta opção antes de entrar em casa, as suas lâmpadas se acenderão todas automaticamente ao serem detetadas.

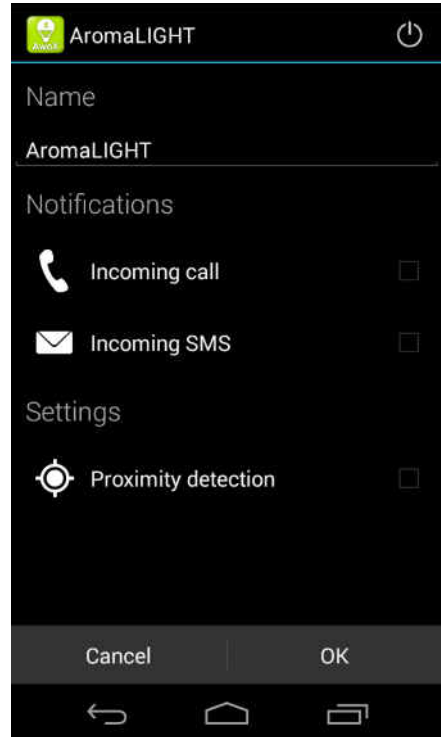

**Ecrã de configuração
AromaLIGHT**

Esta ação produz-se apenas uma vez. Para reativar novamente a deteção de proximidade, toque simplesmente no ícone  no ecrã principal da aplicação.

Criação de grupos

Você pode criar grupos contendo diversas lâmpadas AromaLIGHT e SmartLIGHT compatíveis. Quando configuradas num grupo, todas as lâmpadas são controladas simultaneamente, por exemplo quando você utilizar o botão on/off ou ajustar o brilho.

1. Toque em **Criar Grupo** no ecrã principal para criar um grupo.
2. Atribua um nome ao grupo no campo **Nome**.
3. As lâmpadas disponíveis são relacionadas como indicado aqui.
4. Adicione as lâmpadas que deseja incluir tocando na caixa de marcar correspondente.
5. Toque em **OK** ao terminar.
6. O grupo que criou é visualizado no ecrã principal juntamente com os outros ícones.



Selecione as lâmpadas que deseja incluir no grupo

Ligar/desligar todas as lâmpadas simultaneamente

Você pode controlar e ligar ou desligar todas as suas lâmpadas ao mesmo tempo, independentemente da configuração de grupos, tocando no ícone **Todas as lâmpadas** no ecrã principal.



Ícone de grupo no ecrã principal

Controlo dos parâmetros da luz branca

Toque no ícone de uma lâmpada ou um grupo AromaLIGHT no ecrã principal. As opções de parametrização da luz branca são as seguintes.

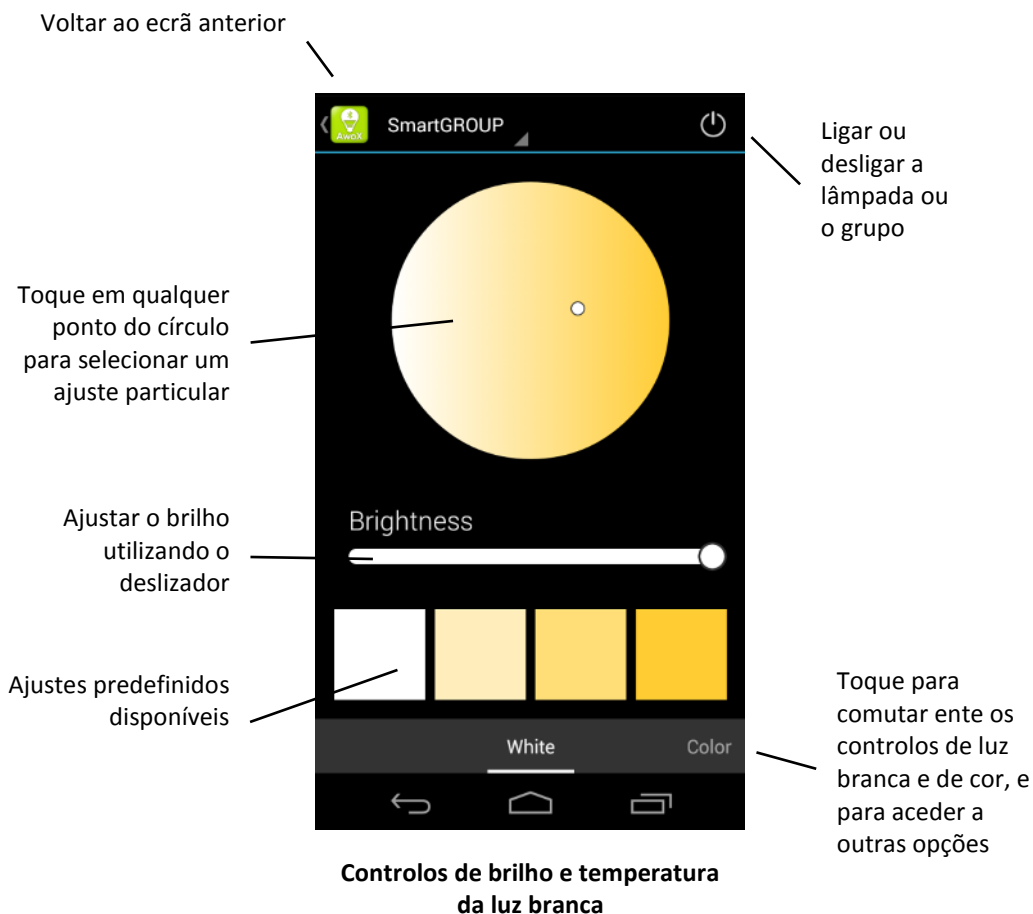

Controlo dos parâmetros da luz de cor

Toque no ícone de uma lâmpada ou um grupo AromaLIGHT no ecrã principal.



(1) A variação automática da música pode não estar disponível em todos os smartphones.

Controlo do difusor

Toque no ventilador na parte inferior do ecrã para aceder aos ajustes do ventilador do difusor.

Voltar ao ecrã anterior

Utilizar o deslizador para definir a velocidade do ventilador do difusor.

Ligar ou desligar a lâmpada ou o grupo

Toque no X para cancelar as horas de início ou paragem predefinidas.

Toque para aceder à função Alarme (ligar/desligar) a luz automaticamente).

Toque aqui para definir uma hora de início ou paragem do ventilador

Definir o tempo desejada na janela do pop-up

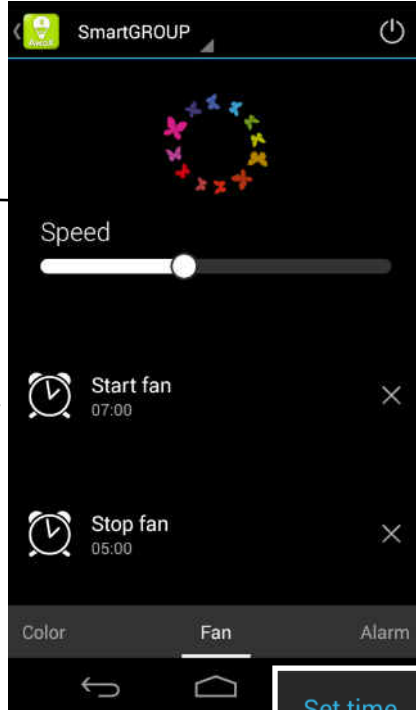

Ajustes do difusor

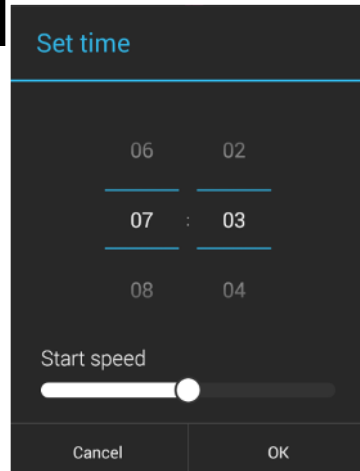

Utilização do seu AromaLIGHT como alarme

Utilize a função Alarme para definir uma hora específica de acender a lâmpada ou o grupo. As luzes diminuem lentamente quando são ligadas através desta função.

Ligar... Também lhe permite definir uma hora específica para acender a lâmpada ou o grupo e ajustar a duração do seu decréscimo

Desligar... Também lhe permite definir uma hora específica para apagar a lâmpada ou o grupo e ajustar a duração da sua atenuação

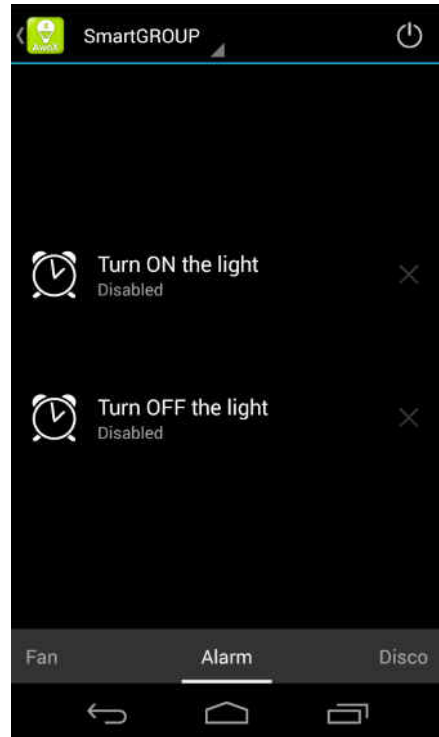

Ajustes do alarme Ligar/Desligar

Notas:

- Para estas opções, apenas um ajuste pode ser memorizado de cada vez. Se você utilizar novamente estas opções, os seus novos ajustes substituirão os ajustes anteriores.
- Se a sua lâmpada for apagada fisicamente (por ex. através do interruptor da lâmpada), estes ajustes serão perdidos.

Luzes dançantes

Você pode utilizar o leitor de música integrado para variar a iluminação do AromaLIGHT segundo o ritmo das suas músicas favoritas.⁽¹⁾

Brilho Toque para variar o brilho da luz segundo as variações da música.

Cor Toque para criar um ciclo de diferentes cores segundo as variações da música.

Comute para o leitor de música para uma ação de luzes dançantes

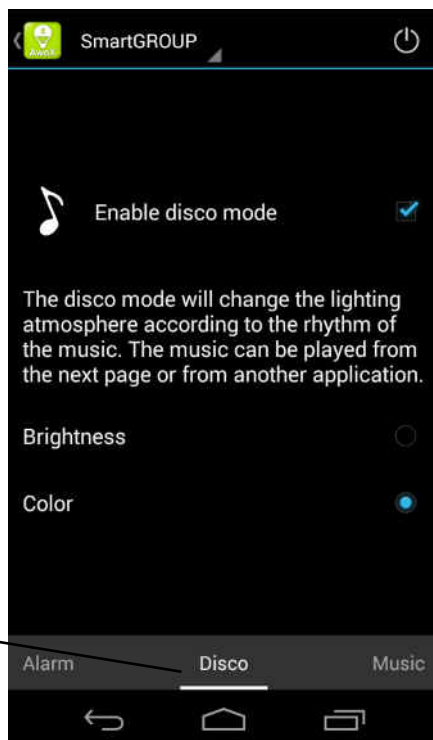

Faça variar automaticamente a luz ao longo da sua música favorita!

⁽¹⁾ A variação automática da música pode não estar disponível em todos os smartphones.

Leitor de música

Quando você ouve música utilizando este leitor, ou qualquer outro leitor de música do seu aparelho, a lâmpada ou o grupo de lâmpadas flutua automaticamente com a sua música de acordo com os ajustes que você efetuou no ecrã **Disco**.

Toque em **Música** para aceder ao leitor integrado

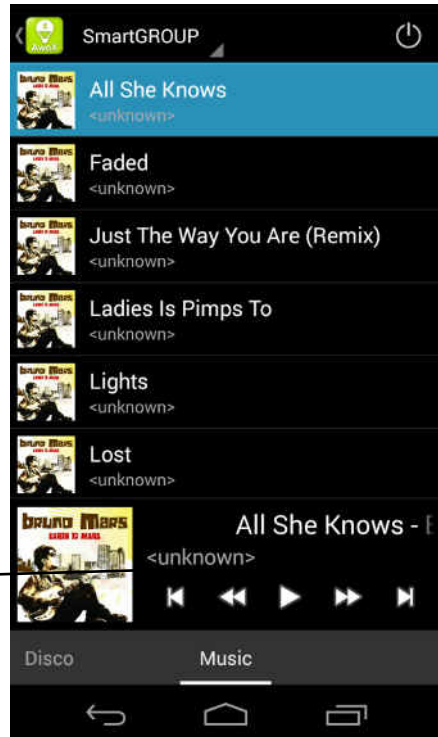

Utilização do leitor de música para variar a sua iluminação seguindo o ritmo

Especificações técnicas

AromaLIGHT Color (AL-Bc7)

- Luz de cor e branca ajustável
- 16 milhões de cores possíveis
- Bluetooth® Smart (4.0)
- Voltagem de entrada: 100-240V
- Soquete de lâmpada: E27
- Potência luminosa de saída: 7W (equivalente a 25W incandescente)
- Dimensões do produto:
135 x Ø67 mm (5.3 x Ø2.6 in.)
- Peso: aprox. 250 g (8.9 oz)

AwoX AromaLIGHT Color

Светодиодная LED-лампа и распылитель
эфирных масел Bluetooth® Smart

Руководство пользователя

AwoX AromaLIGHT® Color

Руководство пользователя

Содержание

Содержание	2
Введение к AwoX AromaLIGHT®	3
Скачивание бесплатного приложения SmartCONTROL	4
Использование распылителя эфирных масел.....	5
Использование AwoX SmartCONTROL	6
Технические характеристики.....	15

© 2014 AwoX. Все права защищены. AwoX AromaLIGHT Color, AwoX, AwoX logo и другие товарные знаки AwoX принадлежат компании AwoX. iPhone, iPad, и iPod – товарные знаки компании Apple Inc., зарегистрированные в США и других странах. Android – товарный знак компании Google Inc. Словесный знак Bluetooth® и логотипы принадлежат компании Bluetooth® SIG, Inc. Все прочие товарные знаки являются собственностью соответствующих владельцев. Смартфон или планшет не включен. Этот недоговорной документ. Ред. 1.

Введение к AwoX AromaLIGHT®

ПОЗДРАВЛЯЕМ И БЛАГОДАРИМ ВАС за выбор AwoX AromaLIGHT™, стильного распылителя эфирных масел, встроенного в энергосберегающую LED-лампу переменного цвета. AromaLiGHT имеет функцию Bluetooth® Smart, то есть, лампой управлять дистанционно с помощью смартфона без каких-либо сложных настроек.

С помощью бесплатного приложения для смартфона AwoX SmartCONTROL™ можно управлять оттенком цвета, яркостью и параметрами распылителя до 8 ламп. Для этого смартфон должен иметь функцию Bluetooth Smart.

Это руководство описывает, как пользоваться изделием AwoX AromaLIGHT color.

Примечание: Настройка соединения Bluetooth может зависеть от модели смартфона. В большинстве случаев процесс установки соединения для управления прост и состоит из одного шага, как описано здесь. Большинство смартфонов распознают AwoX AromaLIGHT автоматически. Специфические детали использования Bluetooth смотрите в инструкции к смартфону.

Основные функции приложения

- Управление всеми функциями AwoX AromaLIGHT (также совместимо с AwoX SmartLIGHT)
- Регулирование яркости, оттенка цвета и интенсивности распылителя
- Создание групп ламп, которыми можно управлять одновременно
- Функции программируемого будильника и таймера
- Изменение освещения в такт музыке, играющей на смартфоне

Что в комплекте

- Лампа AromaLIGHT и встроенный картридж распылителя
- Дополнительный картридж для эфирного масла с губкой
- Краткое руководство пользователя

Что еще понадобится

- Поддерживаемый смартфон или планшет с включенной функцией Bluetooth Smart
- Программное обеспечение AwoX SmartCONTROL для смартфона (см. *следующий раздел*)

Скачивание бесплатного приложения SmartCONTROL

Чтобы управлять лампами AromaLIGHT Color, начните со скачивания бесплатного приложения AwoX SmartCONTROL для устройства:

iPhone 4S, iPad (3-е поколение), iPod Touch (5-е поколение), iPad Mini



Скачайте и установите программу AwoX SmartCONTROL™ с **App Store**.

устройства Google Android с Bluetooth Smart Ready (4.0 или выше)



Скачайте и установите программу AwoX SmartCONTROL™ с **Google Play Store**.

Для использования этой программы в смартфоне необходимо активировать Bluetooth.

Использование распылителя эфирных масел

В AromaLIGHT есть встроенный распылитель эфирных масел с регулируемым вентилятором. Интенсивность работы вентилятора управляется программой нижеуказанным образом.

Важно

- Устанавливайте лампу с картриджем для эфирного масла, направив картридж вниз или горизонтально, чтобы избежать малейшего шанса попадания масла на электронику.
- Используйте эфирные масла только в предоставляемых картриджах. Чтобы избежать насыщения, не наносите более 10 капель эфирного масла на картридж за один раз.
- Никогда не используйте другие жидкости и не позволяйте жидкостям любого типа попадать в изделие.
- Убедитесь, что лампа не горячая на ощупь, перед тем, как извлекать картридж с маслом.

Чтобы использовать картридж для эфирного масла:

1. Потяните картридж, чтобы извлечь его из AromaLIGHT.
2. Капните несколько капель эфирного масла на губку картриджа.
3. Нажмите на картридж, чтобы надежно вставить его обратно в лампу.

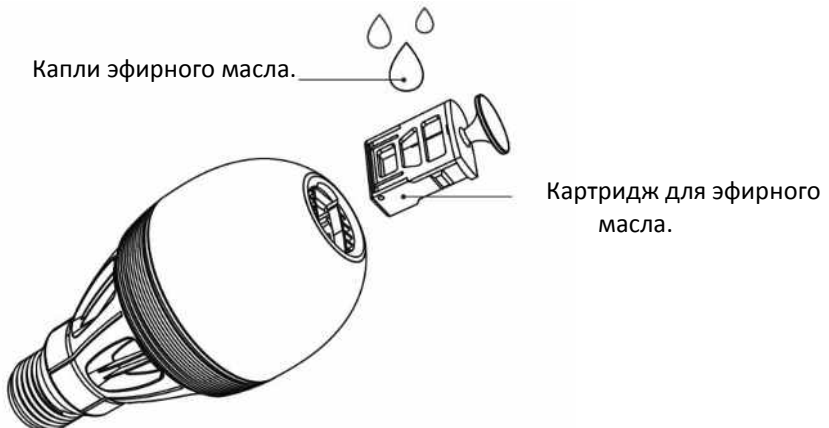

Извлеките картридж из лампы и добавьте несколько капель масла.

Использование AwoX SmartCONTROL

SmartCONTROL позволяет использовать смартфон в качестве беспроводного дистанционного управления для включения и выключения, регулирования и программирования изделий AromaLIGHT. Этот раздел описывает различные функции, предоставляемые программным обеспечением.

Начало работы

Чтобы начать работу с изделием AromaLIGHT, выполните следующие простые шаги:

1. Вставьте одну или несколько лампочек AromaLIGHT в осветительные приборы, как обычные осветительные лампочки, и включите питание. Не используйте выключатели с регулятором силы света, поскольку сила света регулируется программным обеспечением.

2. После установки программного обеспечения коснитесь значка SmartCONTROL на экране смартфона ().

Если Bluetooth в устройстве не активирован, появится напоминание с просьбой включить его. SmartCONTROL не сможет подключиться к изделиям AromaLIGHT, если Bluetooth не активирован.

3. Все лампочки AromaLIGHT в зоне доступа обнаруживаются автоматически и отображаются на экране. При необходимости можно нажать значок меню  в верхнем правом углу, после этого выбрать → **Refresh (Обновить)**, чтобы выполнить сканирование снова и обновить дисплей.

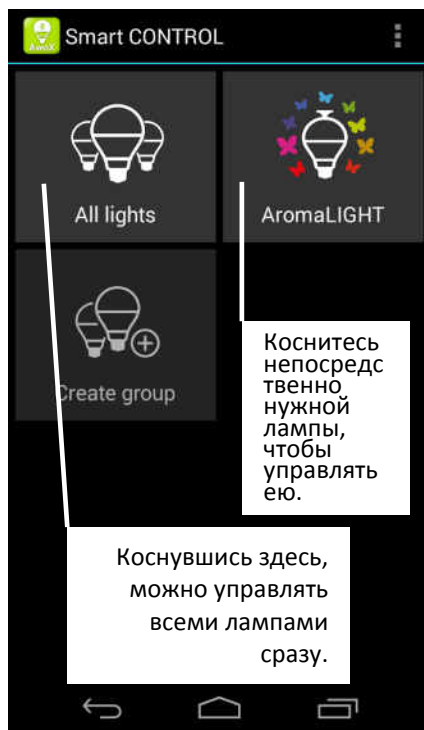

Лампочки AromaLIGHT обнаруживаются автоматически и отображаются на главном экране.

www.dwox.com

4. Лампочки AromaLIGHT отображаются в виде цветного значка, отмеченного как «AromaLIGHT».

Первоначальная настройка

1. Коснитесь лампы, чтобы управлять ею.
2. После первого касания AromaLIGHT отображается экран конфигурации. Чтобы вернуться к этому экрану позже, *нажмите и удерживайте* значок AromaLIGHT на главном экране в течение нескольких секунд.
3. Присвойте лампе название в поле **Name (Имя)**.
4. После этого коснитесь кнопки **OK**.

Уведомления

Можно выбрать опции **Notifications (Уведомления)**, чтобы настроить реакцию лампы на события в телефоне следующим образом:

Incoming call (Входящий вызов)
интенсивность света

AromaLIGHT изменяется, пока звонит телефон.

Incoming SMS (Входящее SMS) интенсивность света AromaLIGHT
изменяется в течение нескольких секунд после получения
текстового сообщения.

Обнаружение приближения

Если в пункте **Settings (Настройки)** включена функция **Proximity detection (Обнаружение приближения)**, лампы могут включаться автоматически при их обнаружении смартфоном. Например, если активировать эту опцию перед тем, как войти в дом, лампы будут включаться автоматически при их обнаружении. Это действие выполняется только один раз. Чтобы активировать функцию обнаружения приближения снова, просто коснитесь

значка  на главном экране приложения.

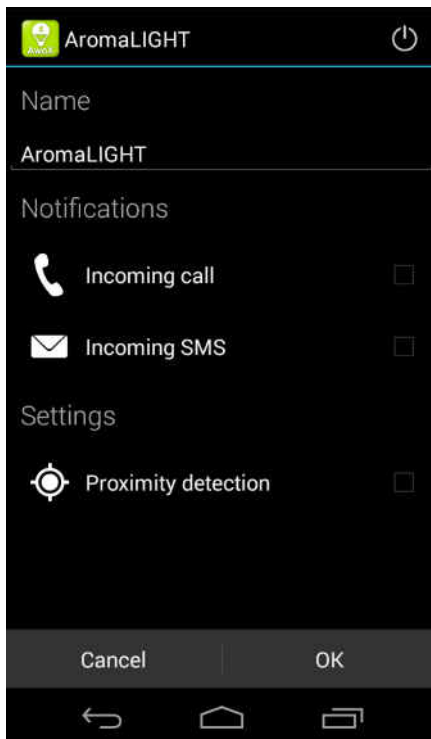

Экран конфигурации
AromaLIGHT

Создание групп

Вы можете создавать группы, содержащие несколько ламп AromaLIGHT и совместимых ламп SmartLIGHT. Все собранные в группу лампы управляются одновременно, например, при нажатии кнопки вкл/выкл или регулировании яркости.

1. Коснитесь пункта **Create Group (Создать группу)** на главном экране, чтобы создать группу.
2. Присвойте группе имя в поле **Name (Имя)**.
3. Доступные лампы перечисляются в списке, как показано ниже.
4. Добавьте нужные, отметив их флажками.
5. После этого коснитесь кнопки **OK**.
6. Созданная группа отображается на главном экране вместе с другими значками.

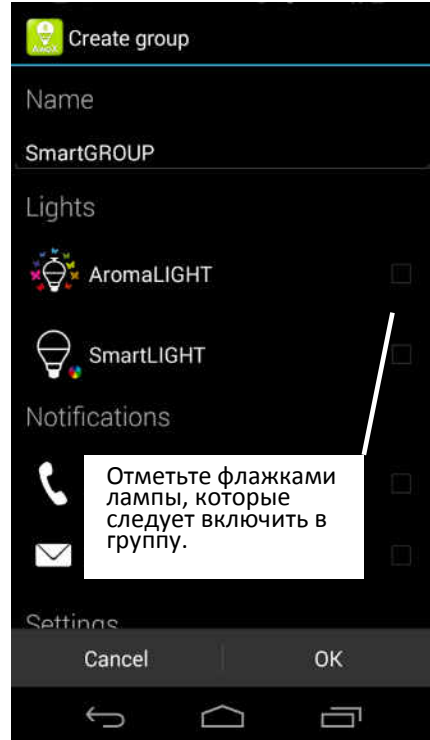

Выберите лампы, которые следует включить в группу

Одновременное включение/выключение всех ламп

Вы можно управлять всеми лампами и включать или выключать их одновременно, независимо от конфигурации группы, коснувшись значка **All lights (Все лампы)** на главном экране.



Значок группы на главном экране

Настройка параметров белой подсветки

Коснитесь значка AromaLIGHT или группы на главном экране. Вот доступные для настройки параметры белой подсветки.

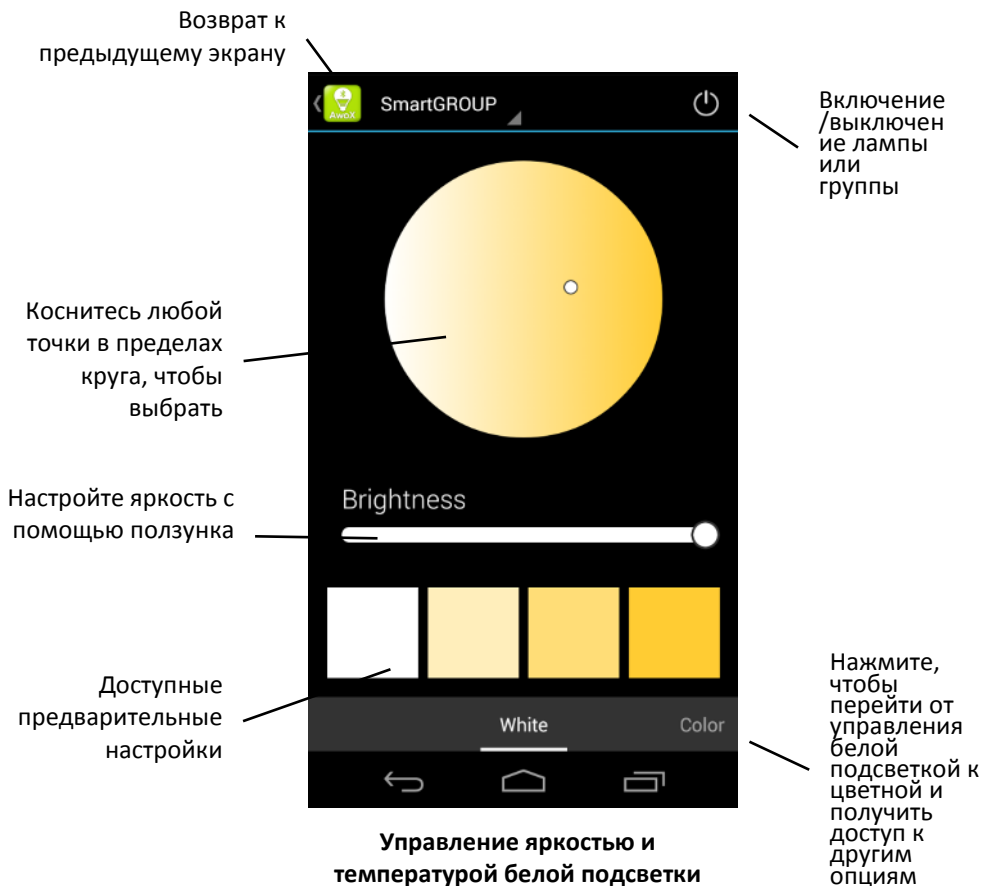

Настройка параметров цветной подсветки

Коснитесь значка AromaLIGHT или группы на главном экране.



⁽¹⁾ Автоматическое изменение под музыку может быть недоступно во всех смартфонах.

Управление распылителем

Коснитесь значка вентилятора в нижней части экрана, чтобы войти в настройки вентилятора распылителя.

Возврат к
предыдущему экрану

Установите
скорость
вентилятора с
помощью
ползунка.

Коснитесь здесь,
чтобы установить
время включения
или выключения
вентилятора

Установите
нужное время во
всплывающем
окне

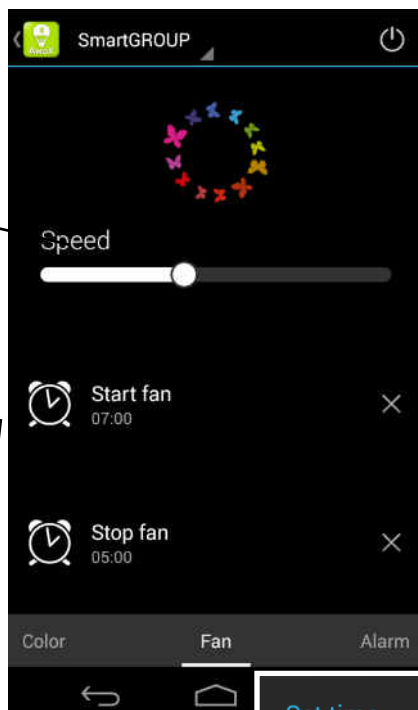

Включение
/выключен
ие лампы
или
группы

Коснитесь
значка **X**, чтобы
отменить
предварительно
установленное
время
включения или
выключения.

Коснитесь, чтобы
получить доступ к
функции
будильника
(автоматического
включения/выкл
ючения света).

Настройки распылителя

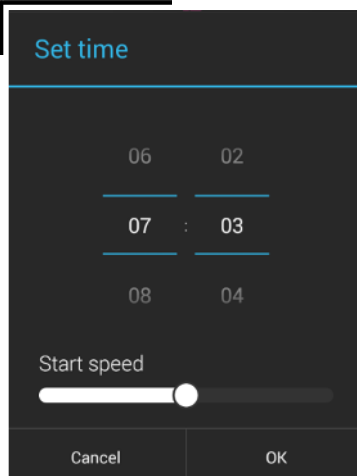

Использование AromaLIGHT в качестве будильника

Используйте функцию будильника, чтобы установить точное время включения лампы или группы. Если лампы включаются с помощью этой функции, их яркость увеличивается постепенно.

Turn ON... (Включить...)

Позволяет установить точное время включения лампы или группы и продолжительность постепенного увеличения яркости

Turn OFF (Выключить...)

Позволяет установить точное время выключения лампы или группы и продолжительность постепенного уменьшения яркости

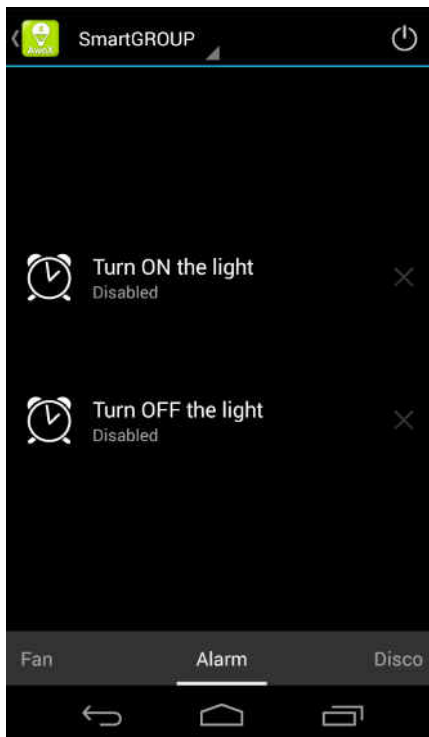

**Настройки
включения/выключения
будильника**

Примечания:

- Для этих опций возможно одновременное сохранение только одного значения. При повторном использовании этих опций новые установленные значения заменят предыдущие.
- Если лампа выключена физически (то есть, выключателем), эти параметры не сохраняются.

Танцующий свет

Вы можете использовать встроенный музыкальный проигрыватель для изменения освещения AromaLIGHT в такт любимой музыки.⁽¹⁾

Brightness (Яркость)

Коснитесь этой настройки, чтобы яркость света изменялась вместе с музыкой.

Color (Цвет)

Коснитесь этой настройки, чтобы разные цвета чередовались вместе с музыкой.

Включите музыкальный проигрыватель, чтобы активировать функцию танцующего света

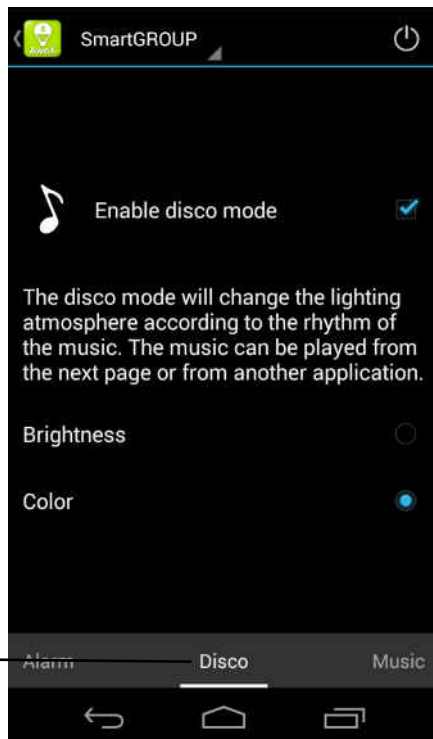

Освещение будет изменяться автоматически вместе с любимой музыкой!

⁽¹⁾ Автоматическое изменение под музыку может быть недоступно во всех смартфонах.

Музыкальный проигрыватель

Если музыка проигрывается с помощью этого проигрывателя или другого проигрывателя в устройстве, выбранная лампа или группа ламп автоматически изменяет освещение в такт музыке, в соответствии с настройками на экране **Disco**.

Нажмите пункт **Music (Музыка)**, чтобы войти во встроенный проигрыватель

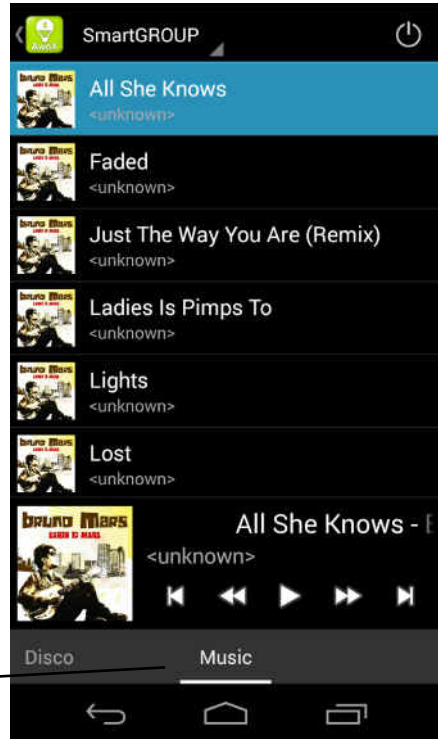

Использование музыкального проигрывателя для изменения освещения в такт музыке

Технические характеристики

AromaLIGHT Color (AL-Bc7)

- Регулируемая белая и цветная подсветка
- 16 миллионов возможных цветов
- Bluetooth® Smart (4.0)
- Входное напряжение: 100–240 В
- Цоколь лампочки: E27
- Выходная мощность света: 7 Вт (как у лампы накаливания мощностью 25 Вт)
- Размеры изделия:
135 x Ø67 мм (5,3 x Ø2,6 дюймов)
- Вес: приблизительно 250 г (8,9 унций)

AwoX AromaLIGHT Color

Bluetooth® Smart LED-lampa
och doftspridare

Användarhandbok

AwoX AromaLIGHT® Color

Användarhandbok

Innehållsförteckning

Innehållsförteckning.....	2
Introduktion till AwoX AromaLIGHT®	3
Hämta SmartCONTROL gratisapp.....	4
Använda doftspridaren	5
Använda AwoX SmartCONTROL	6
Tekniska specifikationer	16

© 2014 AwoX. Alla rättigheter förbehålles. AwoX SmartLIGHT, AwoX SmartLIGHT Color, AwoX, AwoX logotyp och andra AwoX-märken tillhör AwoX. iPhone, iPad och iPod är varumärken som tillhör Apple, Inc., registrerade i USA och andra länder. Android är ett varumärke som tillhör Google Inc. Namnet och logotypen Bluetooth® tillhör Bluetooth® SIG, Inc. Alla andra varumärken tillhör sina respektive ägare. Smarttelefon ingår inte. Det här dokumentet är inte ett avtal. Ver. 1.

Introduktion till AwoX AromaLIGHT®

Grattis och tack för att du valde AwoX AromaLIGHT™, en snygg doftspredare som är inbyggd i en energisnål LED-lampa med variabel färg. Din AromaLIGHT is Bluetooth® Smart-aktiverar så att du kan styra den trådlöst från din smarttelefon utan komplicerad installation.

Använd den kostnadsfria AwoX SmartCONTROL™-appen till att styra färgton, ljusstyrka och doftspredarinställningar för upp till åtta belysningar. Detta kräver att din smarttelefon har Bluetooth Smart.

Den här guiden beskriver hur du använder AwoX AromaLIGHT Color-produkt.

Obs! Inställning av Bluetooth-anslutningen beror på din smarttelefon. I de flesta fall är det en enkel process i ett steg att ansluta och styra som beskrivs här. De flesta smarttelefoner identifierar AwoX AromaLIGHT automatiskt. Läs anvisningarna till din smarttelefon för information om användning av Bluetooth.

Appens huvudfunktioner

- Styr alla AwoX AromaLIGHT -funktioner (även kompatibel med AwoX SmartLIGHT)
- Justerar ljusstyrka, färgton och doftspredarens intensitet
- Skapar belysningsgrupper som du styr samtidigt
- Innehåller programmerbara larm- och timerfunktioner
- Varierar belysningen till takten på musiken du spelar i din smarttelefon

Förpackningens innehåll

- AromaLIGHT-lampa och inbyggd spridarpatron
- En extra essenspatron med svamp
- Snabbguide

Annat du behöver

- En Bluetooth Smart-aktiverad smarttelefon eller surfplatta som stöds
- Programmet AwoX SmartCONTROL till smarttelefonen (*se nästa avsnitt*)

Hämta SmartCONTROL gratisapp

Styr dina AromaLIGHT Color-lampor genom att hämta gratisappen AwoX SmartCONTROL till din enhet:

iPhone 4S, iPad (3:e gen.), iPod Touch (5:e gen.), iPad Mini



Hämta och installera appen AwoX SmartCONTROL™ från **App Store**.

Google Android-enheter med Bluetooth Smart Ready (4.0 eller högre)



Hämta och installera appen AwoX SmartCONTROL™ från **Google Play Store**.

Du måste aktivera Bluetooth på smarttelefonen om du vill använda den här appen.

Använda doftspridaren

Din AromaLIGHT har en inbyggd spridare av doftessenser med en integrerad, justerbar fläkt. Fläktens hastighet styrs med appen, som beskrivs här.

Viktigt!

- Sätt in lampan med essenspatronen nedåt eller vågrätt för att undvika att essensolja droppar in i elektroniken.
- Använd endast essensoljan i de medföljande patronerna. Undvik överfyllning genom att inte fylla på mer än tio droppar essensolja i patronen åt gången.
- Använd aldrig andra vätskor och tillåt inte att vätska tränger in i produkten.
- Var försiktig så att lampan inte är för varm att vidröra innan du tar bort oljepatronen.

Använda essensoljepatronen:

1. Dra för att ta bort patronen från AromaLIGHT.
2. Droppa några droppar essensolja på patronens svamp.
3. Tryck för att sätta tillbaka patronen i lampan.

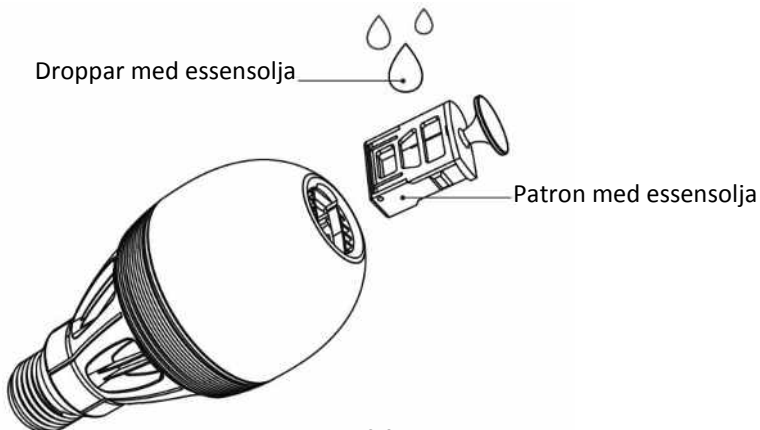

**Ta bort patronen från lampan och
lägg till några droppar olja**

Använda AwoX SmartCONTROL

SmartCONTROL gör det möjligt att använda en smarttelefon som en trådlös fjärrkontroll som slår på och stänger av, justerar, och programmerar dina AromaLIGHT-produkter. Det här avsnittet beskriver appens olika funktioner.

Komma igång

Följ dessa enkla steg för att komma igång med din AromaLIGHT-produkt.

1. Sätt i en eller flera AromaLIGHT-lampor på samma sätt som du sätter in vanliga glödlampor och tänd dem. Använd inte dimmer, eftersom ljusstyrkan styrs av appen.

2. Efter installation av appen trycker du på SmartCONTROL-appens symbol på din smarttelefon ().

Om Bluetooth inte är aktiverad på enheten, ombeds du att aktivera den. SmartCONTROL kan inte ansluta till dina AromaLIGHT-produkter om du inte aktiverar Bluetooth.

3. Alla AromaLIGHT-lampor inom räckhåll identifieras automatiskt och visas på skärmen. Om nödvändigt, går det att trycka på menysymbolen  uppe till höger → **Refresh (Uppdatera)** för att söka igen och uppdatera skärmen.

4. AromaLIGHT-lampor visar med en färgsymbol med namnet AromaLIGHT.

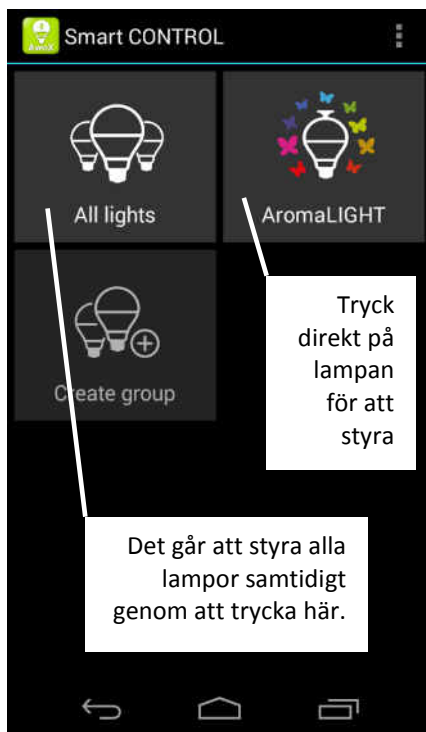

AromaLIGHT-lampor identifieras automatiskt och visas på huvudskärmen.

Första installationen

1. Tryck på en lampa om du vill styra den.
2. Konfigurationsskärmen öppnas första gången du trycker på en AromaLIGHT. Återvänd till den här skärmen senare genom att *trycka på och hålla ned* AromaLIGHT-symbolen på huvudskärmen i flera sekunder.
3. Tilldela ett namn på belysningen i fältet **Name (Namn)**.
4. Tryck på **OK** när du är klar.

Meddelanden

Tryck på alternativen **Notifications (Meddelanden)** om du vill konfigurera att lampan reagerar på telefonhändelser så här:

Incoming call (Inkommande samtal)
AromaLIGHT ljusstyrka ändras när telefonen ringer.

Incoming SMS (Inkommande SMS) AromaLIGHT ljusstyrka ändras i några sekunder när meddelandet tas emot.

Avståndskontroll

Om **Proximity detection (Avståndskontroll)** är aktiverad under **Settings (Inställningar)**, går det att tända lamporna automatiskt när din smarttelefon identifierar lampor. Om du till exempel aktiverar det här alternativet innan du går in i hemmet, tänds lamporna automatiskt när det identifieras. Den här

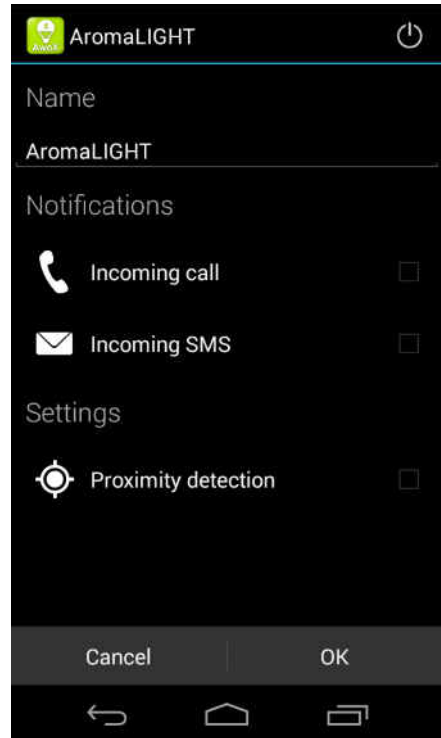

**AromaLIGHT configuration screen
(AromaLIGHT
konfigurationsskärm)**

händelsen inträffar endast en gång. Aktivera avståndskontrollen på nytt genom att helt enkelt trycka på symbolen  på appens huvudskärm.

Skapa grupper

Det går att skapa grupper som innehåller flera AromaLIGHT- och kompatibla SmartLIGHT-lampor. När de konfigureras i en grupp styrs alla lamporna samtidigt, som till exempel när du tänder/släcker eller ändrar ljusstyrkan.

1. Skapa en grupp genom att trycka på **Create group (Skapa grupp)** på huvudskärmen.
2. Ge gruppen ett namn i fältet **Name (Namn)**.
3. Tillgängliga lampor visas enligt nedan.
4. Lägg till en lampa genom att trycka på den tillhörande kryssrutan.
5. Tryck på **OK** när du är klar.
6. Gruppen du skapade visas på huvudskärmen tillsammans med de övriga symbolerna.

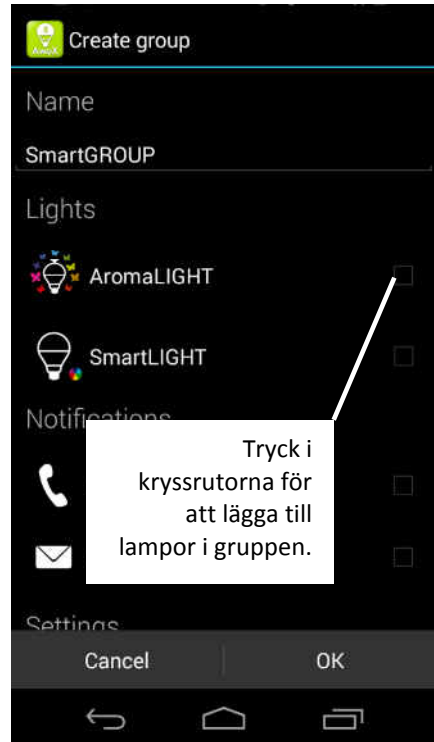

Välj lamporna du vill ta med i gruppen

Tända/släcka alla lampor samtidigt

Det går att styra och tända och släcka alla lamporna samtidigt, oavsett gruppkonfigurationen genom att trycka på symbolen **All lights (Alla lampor)** på huvudskärmen.



Gruppssymbol på huvudskärmen

Styra inställningarna för vita lampor

Tryck på en AromaLIGHT-symbol eller grupp på huvudskärmen. Här finns alternativen för de vita glödlamporna.

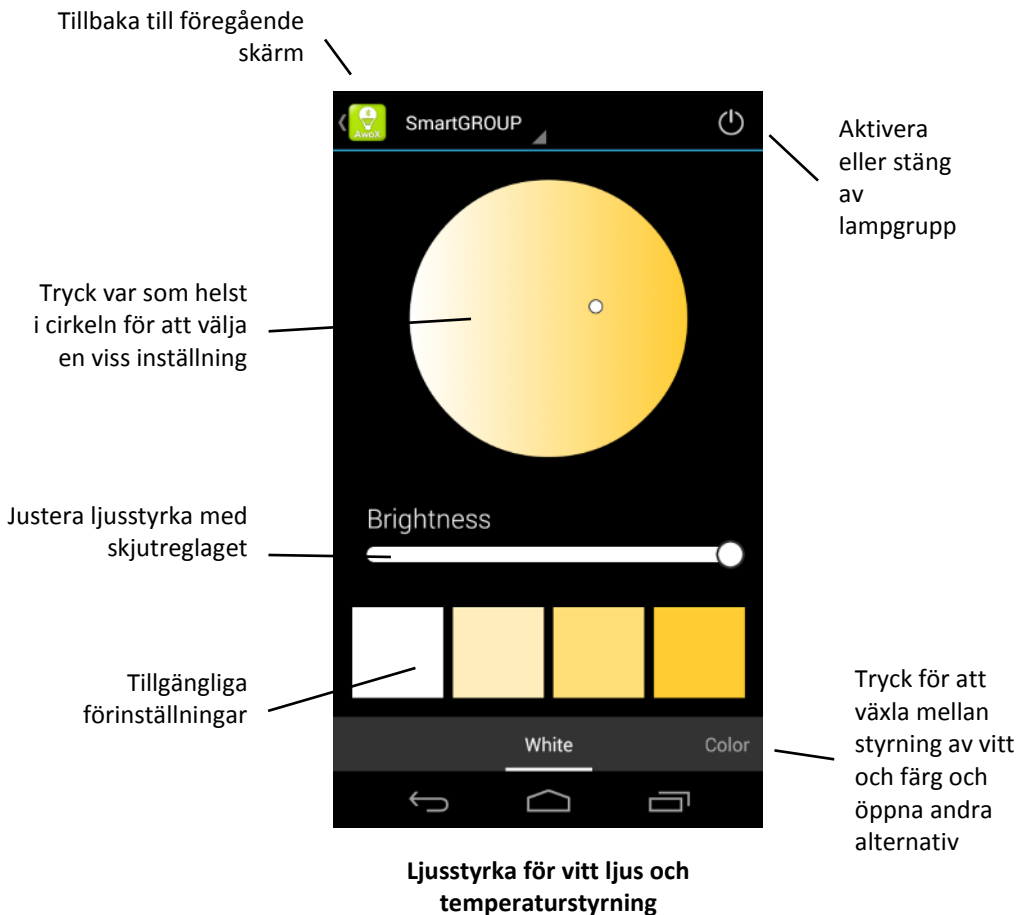

Styra inställningarna för färgade lampor

Tryck på en AromaLIGHT-symbol eller grupp på huvudskärmen.

Tillbaka till föregående skärm

Tryck var som helst i cirkeln för att välja en viss inställning

Justera ljusstyrka med skjutreglaget

Alternativ för färgväxling:
Tryck på > för att växla
Tryck på >> för att växla snabbare

Tillgängliga förinställningar

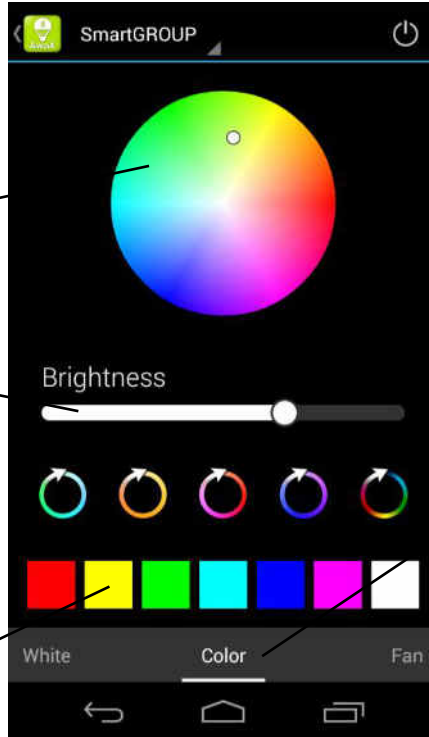

Aktivera eller stäng av lampgrupp

Växla mellan kontrollerna för vitt och färg

Tryck för att öppna spridarfläktens inställningar

Inställningar för färgade lampor

⁽¹⁾ Automatisk variation med musiken är kanske inte tillgänglig på alla smarttelefoner.

Styra spridaren

Klicka på Fläkt längst ned på skärmen för att öppna spridarfläktens inställningar.

Tillbaka till föregående skärm

Aktivera eller stäng av lampgrupp

Tryck på X för att avbryta de förinställda start- eller stopptiderna.

Tryck för att öppna funktionen Larm (ljus automatiskt på/av)

Justera spridarfläktens hastighet med skjutreglaget.

Tryck här för att ställa in en start- eller stopptid för fläkten

Ställ in önskad tid i popup-fönstret

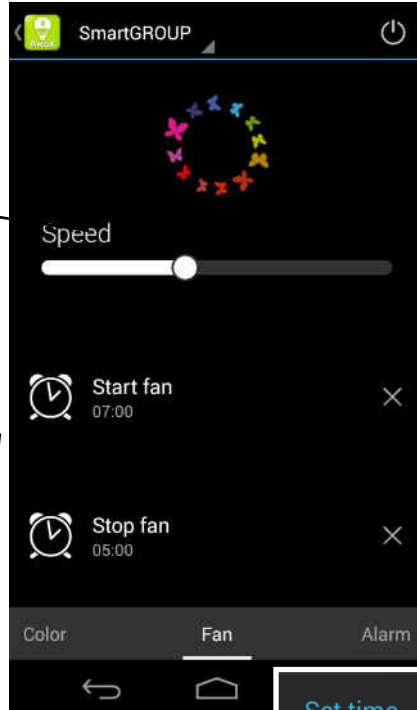

Spridarinställningar

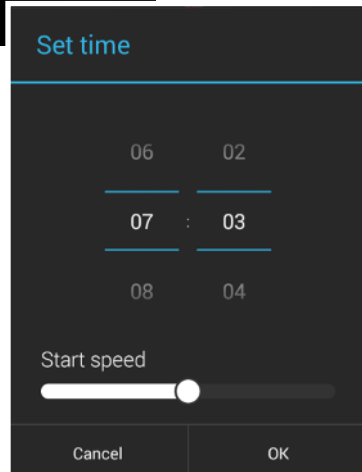

Använda **din** AromaLIGHT som larm

Ställ in en tid när lampan eller gruppen aktiveras med funktionen Larm. Ljuset tänds långsamt med den här funktionen.

Turn ON... (Tänd...) Ställer även in en tid när lampan eller gruppen tänds och ställer in intoningstiden

Turn OFF (Släck) Ställer även in en tid när lampan eller gruppen släcks och ställer in borttoningstiden

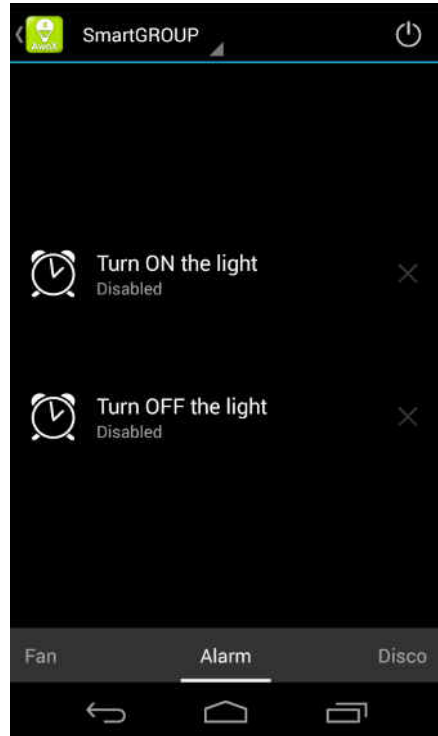

Inställningar för Alarm (Larm av/på)

Obs!

- Det går endast att spara en inställning åt gången för dessa alternativ. Om du använder alternativen igen, åsidosätter de nya inställningarna de tidigare.
- Om du släcker lampan med den fysiska strömbrytaren (dvs. på väggen), tas inställningarna bort.

Dansande ljus

Det går att använda den inbyggda musikspelaren till att variera ljuset i AromaLIGHT efter takten i din favoritmusik.⁽¹⁾

Brightness (Ljusstyrka) Trycka för att ändra ljusstyrkan när musiken spelar.

Color (Färg) Tryck för att växla mellan olika färger när musiken spelar.

Växla till musikspelaren för dansande ljus

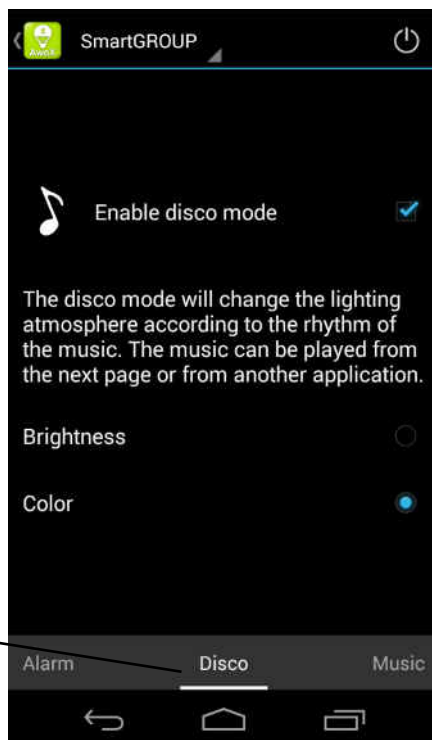

Variera ljuset automatisk efter din favoritmusik!

¹⁾ Automatisk variation med musiken är kanske inte tillgänglig på alla smarttelefoner.

Musikspelare

När du spelar musik med den här spelaren eller en annan spelare på enheten, varierar den valda lampan eller lampgruppen automatiskt med musiken enligt inställningarna på skärmen **Disco**.

Tryck på **Music (Musik)** för att öppna den inbyggda spelaren.

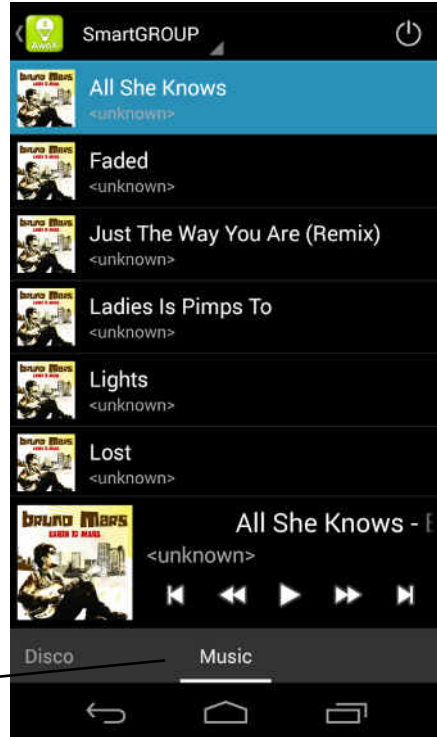

Använda musikspelaren till att variera ljuset med takten

Tekniska specifikationer

AromaLIGHT Color (AL-Bc7)

- Justerbar färg och justerbart vitt ljus
- 16 miljoner möjliga färger
- Bluetooth® Smart (4.0)
- Spänning: 100-240 V
- Armatur: E27
- Effekt: 7 W (som en 25 W glödlampa)
- Produktens mått:
135 x Ø67 mm
- Vikt: ca. 250 g

AwoX Aroma LIGHT Color

LED žarnica Bluetooth® Smart
in razpršilnik eteričnega olja

Navodila za uporabo

AwoX AromaLIGHT® Color

Navodilo za uporabo |

Vsebina

Vsebina	2
Predstavitev AwoX AromaLIGHT®	3
Prenos brezplačne aplikacije SmartCONTROL	4
Uporaba razpršilnika eteričnega olja	5
Uporaba AwoX SmartCONTROL	6
Tehnična specifikacija	14

© 2014 AwoX. Vse pravice pridržane. AwoX AromaLIGHT Color, AwoX, logotip AwoX in drugi znaki AwoX so v lasti družbe AwoX. iPhone, iPad in iPod so blagovne znamke družbe Apple Inc., registrirane v ZDA in drugih državah. Android je blagovna znamka družbe Google Inc. Logotipi in tržno ime Bluetooth® so v lasti družbe Bluetooth® SIG, Inc. Vse druge blagovne znamke so v lasti zadevnih lastnikov. Pametni telefon ali tablični računalnik nista priložena. Predmetni dokument ni pogodbeno zavezujoč. Različica 1.

Predstavitev AwoX AromaLIGHT®

ČESTITAMO IN SE VAM ZAHVALJUJEMO, ker ste izbrali AwoX AromaLIGHT™, stilni razpršilnik eteričnega olja, vgrajen v energetske varčno žarnico LED, ki spreminja barve. AromaLIGHT omogoča Bluetooth® Smart, kar pomeni, da ga lahko nadzorujete z vašega pametnega telefona brez zaplete namestitve.

Uporabite brezplačno aplikacijo AwoX SmartCONTROL™ za pametne telefone, s katero lahko upravljate barvni ton, svetlost in jakost razpršilnika za največ 8 luči. Zato mora biti vaš pametni telefon opremljen s funkcijo Bluetooth Smart.

V teh navodilih je opisano delovanje izdelka AwoX AromaLIGHT color.

Opomba: Nastavitev povezave Bluetooth je lahko odvisna od vašega pametnega telefona. V večini primerov je to enostaven postopek povezave v enem koraku, kot je opisano v nadaljevanju. Večina pametnih telefonov samodejno zazna AwoX AromaLIGHT. Preverite navodila vašega telefona glede uporabe Bluetootha.

Glavne lastnosti aplikacije

- Upravljanje vseh funkcij AwoX AromaLIGHT (združljivo tudi z AwoX SmartLIGHT)
- Nastavitev svetlosti in barvnega tona ter intenzivnosti razpršilnika
- Ustvarjanje skupin luči, ki jih lahko hkrati upravljate
- Vsebuje tudi alarmne funkcije in časovnik
- Spreminjanje osvetlitve v ritmu glasbe predvajane na vašem pametnem telefonu

Kaj je v škatli?

- Žarnica AromaLIGHT z nameščeno razpršilno kartušo
- Dodatna kartuša za eterično olje z gobico
- Priročnik za hiter začetek

Kaj še potrebujete?

- Pametni telefon ali tablični računalnik s funkcijo Bluetooth Smart
- Program AwoX SmartCONTROL za pametni telefon (*glejte naslednje poglavje*)

Prenos brezplačne aplikacije SmartCONTROL

Če želite uporabljati žarnice AromaLIGHT Color, morate najprej prenesti brezplačno aplikacijo AwoX SmartCONTROL za vašo napravo:

iPhone 4S, iPad (3. gen.), iPod Touch (5. gen.), iPad Mini



Prenesite in namestite AwoX SmartCONTROL™ s strani **App Store**.

Google Android naprave opremljene s funkcijo Bluetooth Smart Ready (4.0 ali novejši)



Prenesite in namestite AwoX SmartCONTROL™ s strani **Google Play Store**.

Če želite uporabljati ta program, morate vključiti Bluetooth na vašem pametnem telefonu.

Uporaba razpršilnika eteričnega olja

AromaLIGHT vsebuje razpršilnik eteričnega olja z nastavljivim ventilatorjem. Moč ventilatorja lahko nastavljate s programom po naslednjih navodilih.

Pomembno

- Namestite žarnico tako, da je kartuša z eteričnim oljem usmerjena navzdol ali leži vodoravno, saj boste tako preprečili kapljanje olja v elektroniko.
- Uporabljajte le eterično olje iz priloženih kartuš. Da preprečite zasičenost, ne dodajte hkrati v kartušo več kot 10 kapljic eteričnega olja.
- Nikoli ne uporabljajte katerikoli drugih tekočin in ne dopustite, da bi tekočine prodrle v izdelek.
- Preden odstranite kartušo za olje preverite, ali ni morda žarnica prevroča.

Uporaba kartuše za eterično olje:

1. Potegnite kartušo in jo s tem odstranite iz AromaLIGHTa.
2. Dodajte nekaj kapljice eteričnega olja na gobico kartušo.
3. Pri zamenjavi pritisnite kartušo nazaj v žarnico.

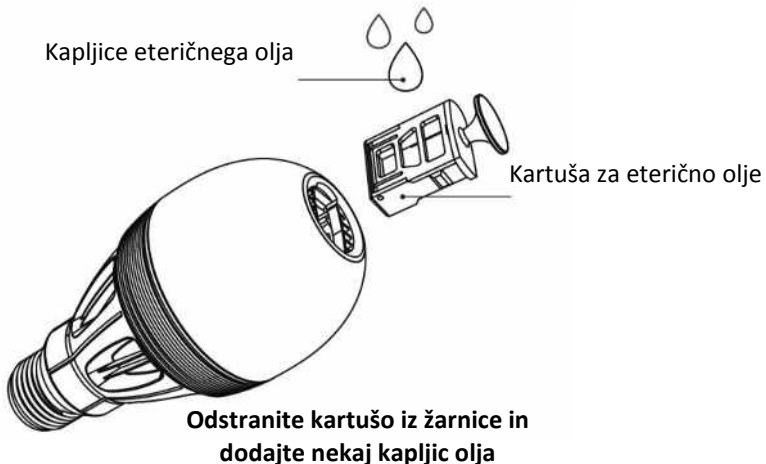

Uporaba AwoX SmartCONTROL

SmartCONTROL vam omogoča, da uporabite vaš pametni telefon kot brezžični daljinski upravljalnik za vklop in izklop, nastavitve in programiranje izdelkov AromaLIGHT. V tem poglavju so opisane različne funkcije programa.

Začetek

Pri začetku dela z izdelkom AromaLIGHT sledite tem enostavnim korakom:

1. Privijte eno ali več žarnic AromaLIGHT v vaše svetilke, ravno tako kot bi privijali običajne žarnice in nato vključite napajanje. Ne uporabljajte zatemnilnih stikal, saj moč svetlobe nadzirate s programom.
2. Po namestitvi programa tapnite sličico SmartCONTROL na vašem pametnem telefonu ().

Če na vaši napravi niste vključili Bluetootha, vas bo program opozoril, da to storite. SmartCONTROL se ne more povezati z izdelki AromaLIGHT, če ne vključite Bluetootha.

3. Vse žarnice AromaLIGHT bulbs v dosegu se samodejno zaznajo in prikažejo na zaslonu. Po potrebi pritisnite na menijsko ikono  v zgornjem desnem kotu → **Osveži** za ponovno iskanje in osvežitev zaslona.
4. Žarnice AromaLIGHT se prikažejo z barvno sličico in napisom AromaLIGHT.

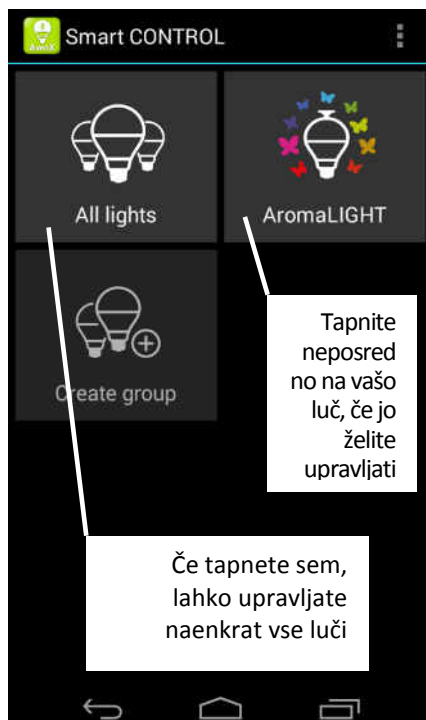

Žarnice AromaLIGHT bulbs se samodejno zaznajo in prikažejo na zaslonu.

Prva nastavitvev

1. Tapnite na luč, če jo želite upravljati.
2. Prvič, ko tapnete na AromaLIGHT, se odpre nastavitveni zaslon. Nastavitveni zaslon lahko kasneje odprete tako, da na glavnem zaslonu pritisnete na sličico AromaLIGHT in zadržite pritisek več sekund.
3. Vaši luči določite ime v polju **Ime**.
4. Ko končate, tapnite na **OK**.

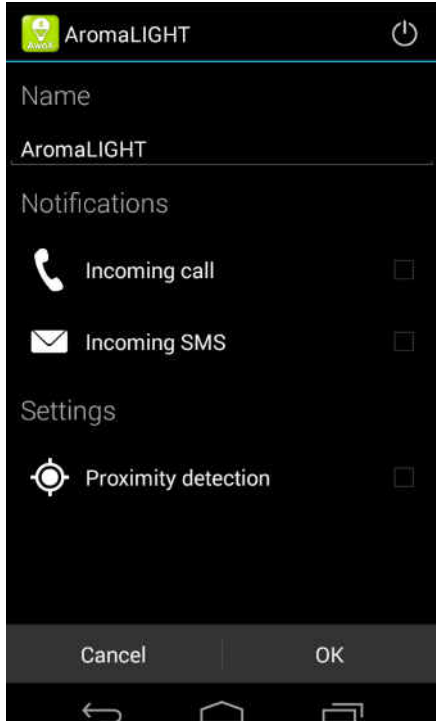

**AromaLIGHT
nastavitveni zaslon**

Obvestila

Če želite nastaviti odziv žarnice na dogodke v telefonu, tapnite na **Obvestila**:

Dohodni klic Svetlost AromaLIGHT se spreminja med zvonjenjem telefona.

Dohodni SMS Svetlost AromaLIGHT se spremeni za nekaj sekund ob sprejemu sporočila.

Zaznavanje bližine

Če je vključeno **Zaznavanje bližine**, lahko v **Nastavitvah** izberete, da se luči samodejno vključijo, ko jih zazna vaš pametni telefon. Če na primer vključite to možnost preden vstopite v hišo, se bodo luči vklopile takoj, ko so zaznane. Ta funkcija deluje samo enkrat. Zaznavanje bližine izklopite tako, da enostavno tapnete sličico  na glavnem zaslonu programa.

Ustvarjanje skupin

Ustvarite lahko skupine, ki vsebujejo več naprav AromaLIGHT in združljivih žarnic SmartLIGHT. Ko so žarnice združene v skupine, se vse upravljajo hkrati, na primer pri vklopu/izklopu in nastavitvi svetlosti.

1. V glavnem zaslonu tapnite na **Ustvari skupino**, če želite ustvariti skupino.
2. Skupini določite ime v polju **Ime**.
3. Razpoložljive žarnice so izpisane kot je prikazano tukaj.
4. Pri žarnicah, ki jih želite dodati, tapnite na njihova potrdilna polja.
5. Ko končate, tapnite na **OK**.
6. Skupina, ki jo ustvarite, je na glavnem zaslonu prikazana skupaj z drugimi sličicami.

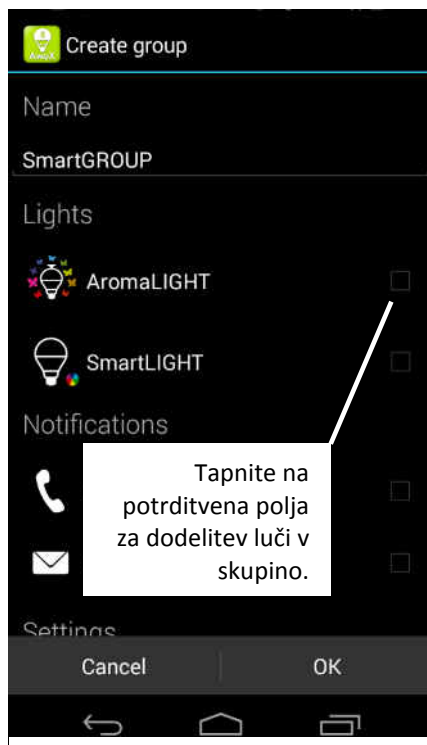

Izberite luči, ki jih želite dodati v skupino

Hkratni vklop/izklop vseh luči

Vse luči lahko hkrati vklopite ali izklopite ne glede na razporeditev po skupinah, če tapnete na glavnem zaslonu sličico **Vse luči**.



Sličica skupine na glavnem zaslonu

Upravljanje nastavitev za belo luč

Tapnite na glavnem zaslonu sličico AromaLIGHT ali skupine. Možnosti nastavitev za belo svetlobo.

Vrnite se na prejšnji zaslon

Vklop/izklo p žarnice ali skupine

Tapnite kjerkoli na krogu za izbiro posebnih nastavitev

Nastavitev svetlosti z drsnikom

Razpoložljive prednastavitve

Tapnite za preklop med belo in barvami in dostop do drugih možnosti

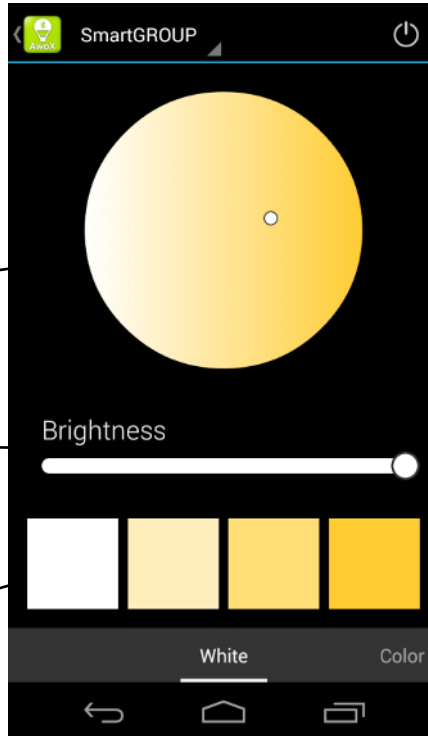

Nastavitev svetlosti in temperature bele svetlobe

Upravljanje nastavitev za belo luč

Tapnite na glavnem zaslonu sličico AromaLIGHT ali skupine.

Vrnite se na prejšnji zaslon

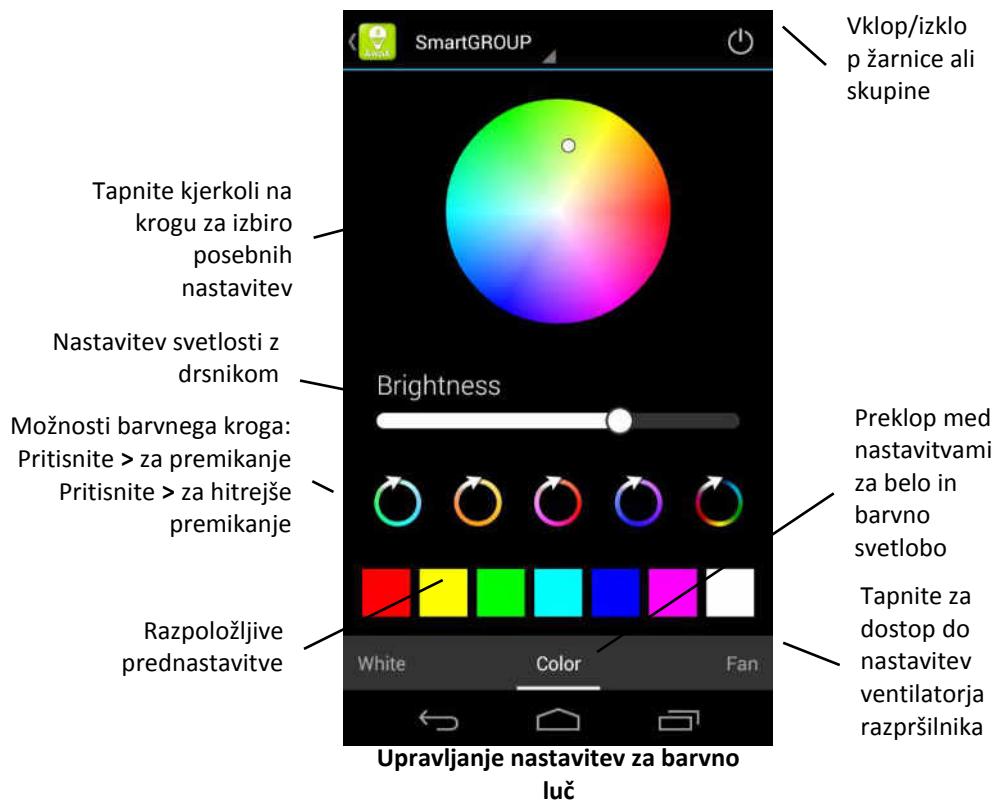

⁽¹⁾ Samodejno variacija glasbe morda ni na razpolago na vseh pametnih telefonih.

Nadzorovanje razpršilnika

Tapnite na ventilator na dnu zaslona za dostop do nastavitve ventilatorja.

Vrnite se na prejšnji zaslon

Z drsnikom nastavite hitrost ventilatorja razpršilnika

Vklop/izklop p žarnice ali skupine

Tapnite na X za preklic prednastavljene vklopne in izklopne čase

Tapnite za dostop do alarma (samodejni vklop/izklop luči)

Tapnite tukaj za vklopni ali izklopni čas ventilatorja

Nastavitev razpršilnika

Nastavite želeni čas v nastavitvenem oknu

Uporaba **naprave** AromaLIGHT kot alarma

Z alarmom nastavite čas vlopa ali izklopa luči ali skupine. Pri tej funkciji luči postopno ugašajo in se prav tako postopno vklopljajo.

VKLOP... prav tako omogoča nastavitve časa vklopa luči ali skupine in nastavitve trajanja postopnega vklopa

IZKLOP... prav tako omogoča nastavitve časa izklopa luči ali skupine in nastavitve trajanja postopnega izklopa

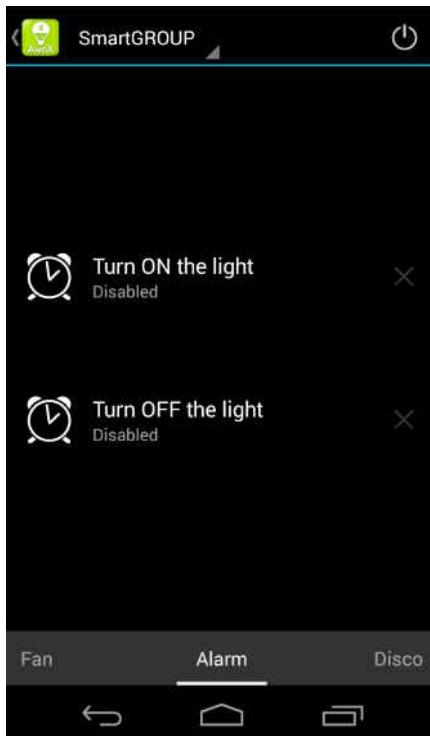

Vklopne/izklopne nastavitve alarma

Opombe:

- Pri teh možnostih lahko shranite le po eno nastavitve. Če znova uporabite te možnosti, bodo vaše nove nastavitve zamenjale obstoječe.
- Če je vaša luč izklopljena (izklopljeno napajanje s stikalom), se nastavitve ne shranijo.

Plesne luči

Nameščeni predvajalnik glasbe lahko uporabite za spreminjanje razsvetljave AromaLIGHT v ritmu vaše priljubljene glasbe.⁽¹⁾

Svetlost Tapnite za spreminjanje svetlobe v ritmu glasbe.

Barva Tapnite za prehajanje med različnimi barvami v ritmu glasbe.

Preklopi na predvajalnik glasbe za funkcijo plesne glasbe

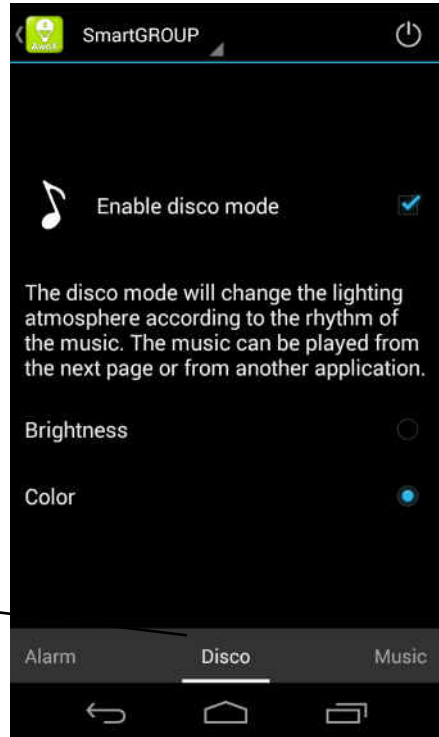

Samodejno spreminjajte osvetlitev v ritmu vaše priljubljene glasbe!

⁽¹⁾ Samodejno variacija glasbe morda ni na razpolago na vseh pametnih telefonih.

Predvajalnik glasbe

Ko predvajate glasbo s tem predvajalnikom ali drugim predvajalnikom na vaši napravi, se bo izbrana žarnica ali skupina žarnic samodejno spreminjala z vašo glasbo, glede na nastavitve zaslona **Disco**.

Tapnite na **Glasba** za dostop do nameščenega predvajalnika

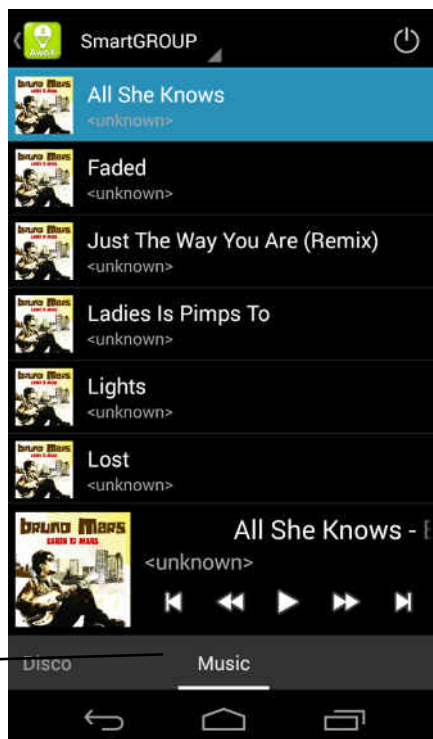

Uporaba predvajalnika glasbe za spreminjanje osvetlitve v ritmu glasbe

Tehnična specifikacija

AromaLIGHT Color (AL-Bc7)

- Nastavljiva barvna in bela svetloba
- 16 milijonov barv
- Bluetooth® Smart (4.0)
- Vhodna napetost: 100 - 240 V
- Doza za žarnico: E27
- Izhodna svetlobna moč: 7W (ustreza 25W žarnici z žarilno nitko)
- Mere izdelka:
135 x Ø 67 mm (5,3 x Ø 2,6 palca)
- Teža: pribl. 250 g (8,9 unče)

AwoX AromaLIGHT Color

Bluetooth® Smart LED ampul
ve esans yağı difüzörü

Kullanıcı Kılavuzu

AwoX AromaLIGHT® Color

Kullanıcı kılavuzu

İçindekiler

İçindekiler.....	2
AwoX AromaLIGHT® ile Tanışma.....	3
Ücretsiz SmartCONTROL uygulamasının indirilmesi	4
Esans yağı difüzörünün kullanılması.....	5
AwoX SmartCONTROL'un kullanılması	6
Teknik özellikler.....	16

© 2014 AwoX. Tüm hakları saklıdır. AwoX AromaLIGHT Color, AwoX, AwoX logosu ve diğer AwoX işaretleri AwoX şirketinin mülkiyetindedir. iPhone, iPad ve iPod Apple, Inc.'in ABD ve diğer ülkelerde tescilli ticari markalarıdır. Android Google Inc.'in ticari markasıdır. Bluetooth® sözcük işareti ve logoları Bluetooth® SIG, Inc.'e aittir. Diğer tüm ticari markalar ilgili marka sahiplerinin mülkiyetindedir. Akıllı telefon veya tablet dahil değildir. Bu belge bağlayıcı değildir. Rev 1.

AwoX AromaLIGHT® ile Tanışma

Değişken renkli, düşük enerjili bir LED ampulüne entegre edilmiş şık bir esans yağı difüzörü olan AwoX AromaLIGHT™'i seçtiğiniz için tebrik ve teşekkür ederiz. AromaLIGHT, Bluetooth® Smart'ı destekliyor olduğu için cihazınızı hiçbir karmaşık kurulumla gerek kalmadan kablosuz olarak akıllı telefonunuzdan denetleyebilirsiniz.

8 ışığa kadar renk tonu, parlaklık ve difüzör ayarlarını denetlemek için ücretsiz AwoX SmartCONTROL™ akıllı telefon uygulamasını kullanın. Bunun için akıllı telefonunuzun Bluetooth Smart donanımlı olması gerekmektedir.

Bu kılavuzda AwoX AromaLIGHT color ürününüzü nasıl kullanacağınız açıklanmaktadır.

Not: Bluetooth bağlantısının kurulması akıllı telefonunuza bağlıdır. Çoğu durumda bağlama ve denetleme burada açıklandığı gibi basit, tek adımdan oluşan bir süreçtir. Akıllı telefonların çoğu AwoX AromaLIGHT'ı otomatik olarak tanır. Bluetooth kullanımıyla ilgili özel ayrıntılar için akıllı telefonunuzun kullanım talimatlarına bakın.

Başlıca uygulama özellikleri

- Bütün AwoX AromaLIGHT özelliklerini denetler (ayrıca AwoX SmartLIGHT ile de uyumludur)
- Parlaklık ve renk tonu ile difüzör yoğunluğunu ayarlar
- Eş zamanlı olarak denetleyebileceğiniz ışık grupları oluşturur
- Programlanabilen alarm ve süreölçer işlevlerine sahiptir
- Akıllı telefonunuzda çalan müziğin temposuna göre aydınlatmayı değiştirir

Kutunun içerisindekiler

- AromaLIGHT ampul ve entegre difüzör kartuşu
- Süngerli yedek esans yağı kartuşu
- Hızlı başlangıç kılavuzu

İhtiyacınız olan diğer şeyler

- Bluetooth Smart'ı destekleyen bir akıllı telefon veya tablet

- Akıllı telefonunuz için AwoX SmartCONTROL yazılımı (*sonraki bölüme bakın*)

Ücretsiz SmartCONTROL uygulamasının indirilmesi

AromaLIGHT Color ampullerinizi denetlemek için önce cihazınıza ücretsiz AwoX SmartCONTROL uygulamasını indirin:

iPhone 4S, iPad (3. nesil), iPod Touch (5. nesil), iPad Mini



App Store'dan AwoX SmartCONTROL™ yazılımını indirin ve kurun.

Bluetooth Smart Ready (4.0 veya üstü) donanımlı Google Android cihazlar



Google Play Store'dan AwoX SmartCONTROL™ yazılımını indirin ve kurun.

Bu yazılımı kullanmak için akıllı telefonunuzda Bluetooth'u etkinleştirmeniz gerekmektedir.

Esans yağı difüzörünün kullanılması

AromaLIGHT ürününüzde ayarlanabilir, entegre bir fanı olan bir esans yağı difüzörü bulunmaktadır. Fan şiddeti burada açıklandığı gibi yazılım ile denetlenmektedir.

Önemli

- Yağın elektronik kısımlar üzerine damlaması olasılığından kaçınmak için ampülü, yağ kartuşu aşağıya bakacak şekilde veya yatay olarak yerleştirin.
- Esans yağlarını yalnızca verilmiş olan kartuşlarda kullanın. Fazla ıslatmaktan kaçınmak için kartuşa bir seferde 10 damladan fazla esans yağı uygulamayın.
- Kesinlikle başka sıvılar kullanmayın ve herhangi bir türdeki sıvı maddenin ürüne nüfuz etmesine izin vermeyin.
- Yağ kartuşunu çıkarmadan önce ampülün elinizi yakacak kadar sıcak olmamasına dikkat edin.

Esans yağı kartuşunu kullanmak için:

1. Kartuşu çekerek AromaLIGHT'dan çıkarın.
2. Kartuş süngerinin üzerine birkaç damla esans yağı damlatın.
3. Kartuşu tekrar sıkıca ampülün içine yerleştirmek için itin.

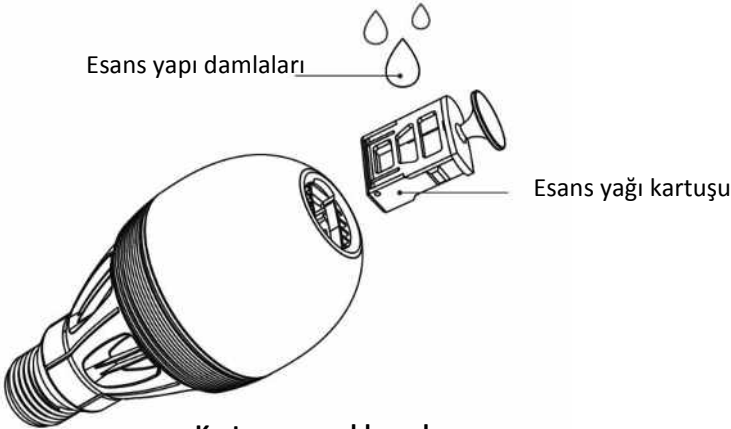

Kartuşu ampulden çıkarın ve birkaç damla yağ ekleyin

AwoX SmartCONTROL'un kullanılması

SmartCONTROL, AromaLIGHT ürünlerinizi açıp kapamak, ayarlamak ve programlamak için akıllı telefonunuzu kablosuz bir uzaktan kumanda gibi kullanmanızı sağlar. Bu bölümde yazılımın sunduğu çeşitli özellikler açıklanmaktadır.

Başlarken

AromaLIGHT ürününüzü kullanmaya başlamak için bu basit adımları izleyin:

1. Lambalarınıza normal ampul taktığınız şekilde bir veya birkaç adet AromaLIGHT ampul takın ve gücü açın. Karartma ayarlı anahtarlar kullanmayın çünkü ışığın kısılması yazılım ile denetlenmektedir.

2. Yazılımı kurduktan sonra akıllı telefonunuzdaki SmartCONTROL simgesine dokunun ().

Cihazınızda Bluetooth etkinleştirilmemişse sizden onu açmanız istenecektir. Bluetooth'u etkinleştirmediğiniz müddetçe SmartCONTROL, AromaLIGHT ürünlerinizle bağlantı kuramaz.

3. Erim içindeki tüm AromaLIGHT ampuller otomatik olarak saptanıp ekranda gösterilir. Gerekirse sağ üst köşedeki  menü simgesine basın → **Refresh (Yenile)** seçeneği ile taramayı tekrarlayıp ekranı yenileyin.

4. AromaLIGHT ampuller, "AromaLIGHT" etiketli renkli bir simge ile gösterilir.

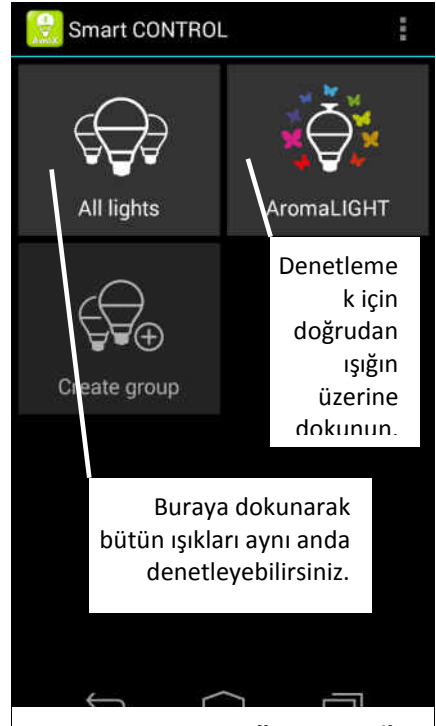

AromaLIGHT ampuller otomatik olarak saptanır ve ana ekranda gösterilir.

İlk kez kurulum

1. Denetlemek istediğiniz bir ışığın üzerine dokununuz.
2. Bir AromaLIGHT'a ilk kez dokunduğunuzda yapılandırma ekranı görüntülenir. Daha sonra bu ekrana dönmek için ana ekrandaki AromaLIGHT simgesine *basın ve birkaç saniye basılı tutun*.
3. **Name (İsim)** alanında ışığınıza bir isim verin.
4. Tamamladığınız zaman **OK** üzerine dokununuz.

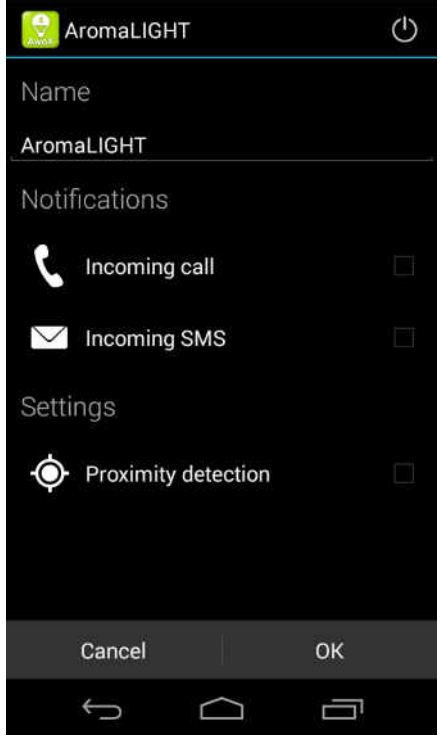

**AromaLIGHT
yapılandırma ekranı**

Bildirimler

Ampulünüzü telefon olaylarına aşağıdaki gibi tepki vermek üzere yapılandırmak için **Notifications (Bildirimler)** seçeneklerine dokunabilirsiniz:

Incoming call (Gelen arama) Telefon çalarken AromaLIGHT'ın şiddeti değişir.

Incoming SMS (Gelen SMS) Bir kısa mesaj alındığında AromaLIGHT'ın şiddeti birkaç saniyelikliğine değişir.

Yakınlık algılama

Eğer **Settings (Ayarlar)** ögesi altındaki **Proximity detection (Yakınlık algılama)** işlevi etkinleştirilmişse ışıklar, akıllı telefonunuz onları algıladığında, otomatik olarak açılabilir. Örneğin bu seçeneği eve girmeden önce etkinleştirirseniz, ışıklar algılandıklarında otomatik olarak açılacaklardır. Bu eylem yalnızca bir kez

gerçekleşir. Yakınlık algılamayı tekrar etkinleştirmek için uygulamanın ana ekranında  simgesi üzerine dokunmanız yeterlidir.

Grup oluşturma

Birkaç adet AromaLIGHT ve uyumlu SmartLIGHT ampulden oluşan gruplar oluşturabilirsiniz. Bir grup içinde yapılandırıldıklarında bütün ampuller aynı anda denetlenebilir, örneğin açma/kapama düğmesini kullandığınız veya parlaklık ayarı yaptığınızda.

1. Bir grup oluşturmak için ana ekrandaki **Create Group (Grup oluştur)** seçeneği üzerine dokununuz.
2. **Name (İsim)** alanında gruba bir isim verin.
3. Mevcut ampuller burada gösterildiği gibi listelenecektir.
4. Dahil etmek istediklerinizi ilgili onay kutusuna dokunarak ekleyin.
5. Tamamladığınız zaman **OK** üzerine dokununuz.
6. Oluşturduğunuz grup ana ekranda diğer simgelerle birlikte gösterilir.

Bütün ışıkların aynı anda açılması/kapatılması

Bütün ışıkları, grup yapılandırmasından bağımsız olarak, ana ekrandaki **All lights (Tüm ışıklar)** simgesine dokunmak suretiyle denetleyebilir ve açıp kapatabilirsiniz.



Gruba dahil etmek istediğiniz ışıkları seçin



Ana ekrandaki grup simgesi

Beyaz ışık ayarlarının denetlenmesi

Ana ekranda bir AromaLIGHT simgesine veya grup simgesine dokununuz. Beyaz ampul ayarları için seçenekler gösterilmiştir.

Önceki ekrana dön

Belirli bir ayarı seçmek için daire içindeki herhangi bir yere dokununuz

Kaydırıcıyı kullanarak parlaklık ayarı yapınız

Mevcut ön ayarlar

Ampülü veya grubu aç/kapat

Beyaz ve renkli denetimler arasında geçiş yapmak ve diğer seçeneklere erişmek için dokununuz

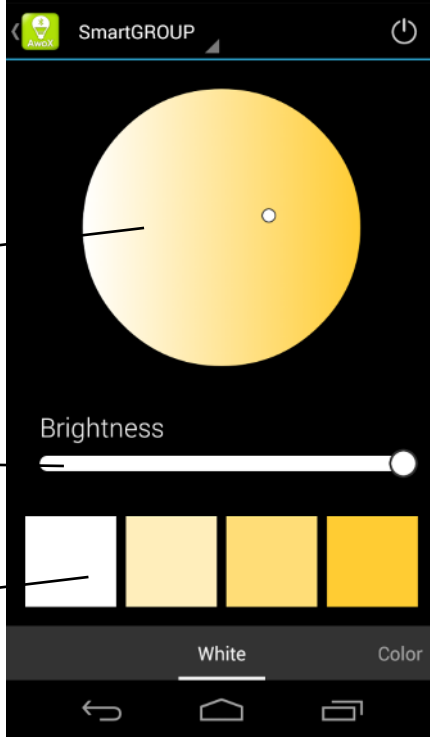

Beyaz ışığın parlaklık ve sıcaklık denetimleri

Renkli ışık ayarlarının denetlenmesi

Ana ekranda bir AromaLIGHT simgesine veya grup simgesine dokununuz.



Renkli ışık ayarları

(1) Otomatik müzik değiştirme bütün akıllı telefonlarda bulunmayabilir.

Difüzörün denetlenmesi

Difüzörün fan ayarlarına erişmek için ekranın alt tarafındaki Fan seçeneğine dokununuz

Önceki ekrana dön

Difüzörün fan hızını ayarlamak için kaydırıcıyı kullanınız.

Fan için bir çalışmaya başlama ve durma zamanı ayarlamak amacıyla buraya dokununuz

Açılır pencerede istediğiniz zaman ayarını yapınız

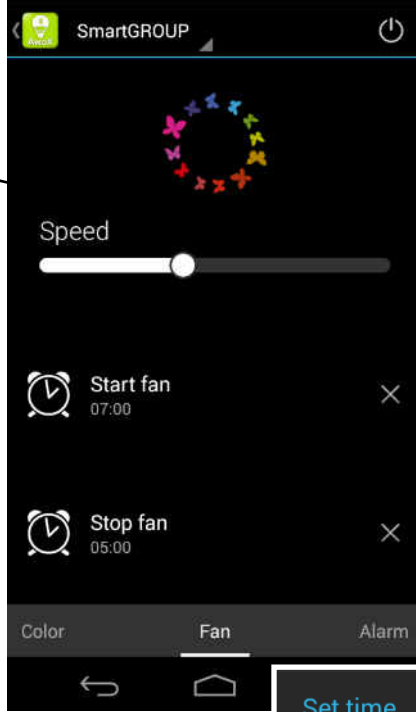

Difüzör ayarları

Ampulü veya grubu aç/kapat

Önceden ayarlanmış başlama ve durma zamanlarını iptal etmek için X üzerine dokununuz.

Alarm (otomatik ışık açma/kapama) özelliğine erişmek için dokununuz.

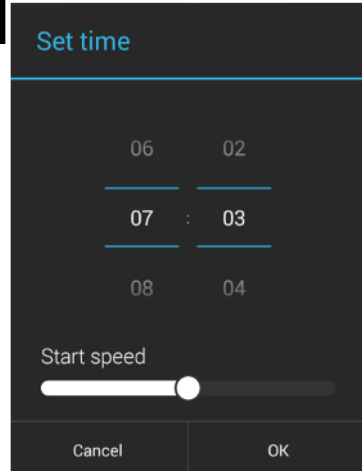

AromaLIGHT ürününüzün alarm olarak kullanılması

Işığın veya grubun açılacağı belirli bir zamanı ayarlamak için Alarm özelliğini kullanın. Işıklar bu özellik vasıtasıyla açıldıklarında yavaş yavaş güçlenirler.

Turn ON... (Aç) Işığın veya grubun açılacağı belirli bir zamanı ve güçlenme süresini de ayarlamanıza olanak verir

Turn OFF (Kapat) Işığın veya grubun kapanacağı belirli bir zamanı ve kararım süresini de ayarlamanıza olanak verir

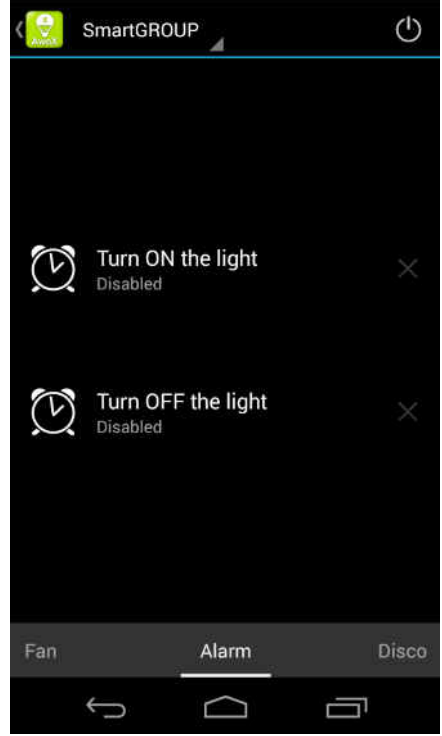

Alarm Açma/Kapatma ayarları

Notlar:

- Bu seçenekler için bir seferde sadece bir ayar hafızaya alınabilir. Bu seçenekleri tekrar kullanırsanız yeni ayarlar önceki ayarları geçersiz kılar.
- Eğer ışığı fiziksel olarak (yani elektrik düğmesinden) kapatırsanız bu ayarlar kaybolur.

Dans eden ışıklar

AromaLIGHT'ın aydınlatmasını en sevdiğiniz müziğin temposuna göre değiştirmek için entegre müzik çaları kullanabilirsiniz.⁽¹⁾

Brightness (Parlaklık)	Müzik	
değişirken	ışığın	
parlaklığının	da	
değişmesi	için	
dokunun.		
Color (Renk)	Müzikle	birlikte
renklerin	değişmesi	de
dokunun.		için

Dans eden ışık etkisi için müzik çalara geçin

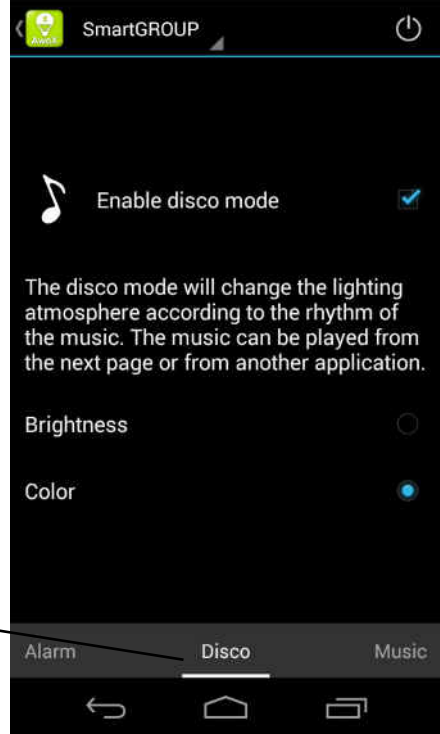

Aydınlatmayı en sevdiğiniz müziğe göre otomatik olarak değiştirin!

⁽¹⁾ Otomatik müzik değiştirme bütün akıllı telefonlarda bulunmayabilir.

Müzik çalar

Bu müzik çalar veya cihazınızda yüklü başka bir müzik çalardan müzik dinlerken seçilmiş ampul veya ampul gruplarının aydınlatması **Disco** ekranındaki ayarlara göre müzikle birlikte otomatik olarak değişir.

Entegre müzik çalara erişmek için **Music (Müzik)** üzerine dokununuz

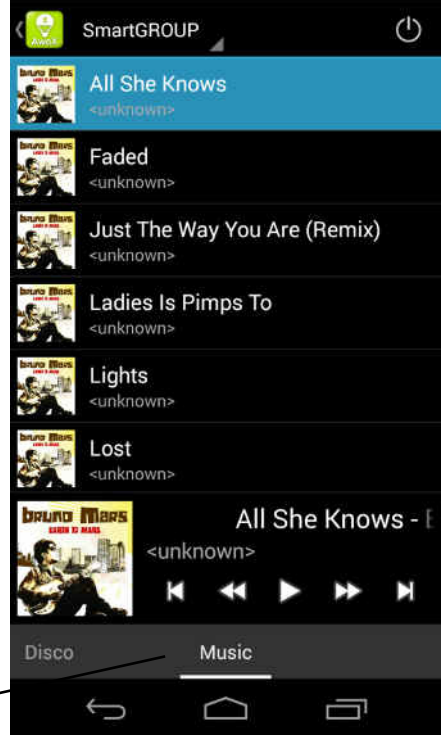

Aydınlatmayı müziğin temposuna göre değiştirmek için müzik çaların kullanılması

Teknik özellikler

AromaLIGHT Color (AL-Bc7)

- Ayarlanabilir renkli ve beyaz ışık
- Olası 16 milyon renk
- Bluetooth® Smart (4.0)
- Giriş voltajı: 100-240V
- Ampul duyu: E27
- Işık çıkış gücü: 7W (25W akkor ampul gibi)
- Ürün boyutları:
135 x Ø67 mm (5,3 x Ø2,6 inç)
- Ağırlık: yaklaşık 250 g (8,9 ons)

أوكس أروما لايت كُبير
بلوتوث® مصباح الإضاءة ليد الذكيّ
وناشر الزيت العطريّ

دليل المستخدم

أوكس أروما لايت® كُليل دليل المستخدم

جدول المحتويات

جدول المحتويات.....	2
مقدمة لأوكس أروما لايت	3
تحميل تطبيق سمارت كنترول المجاني	4
استعمال ناشر الزيت العطري	5
استعمال أوكس كنترول	6
المواصفات التقنية.....	15

© 2014 أوكس. جميع الحقوق محفوظة. أوكس أروما لايت كليل، أوكس، شعار أوكس وعلامات أوكس الأخرى هي ملك لأوكس. إن أجهزة أي فون، أي باد، أي بود هي علامات تجارية لشركة أبل وهي شركة مسجلة في الولايات المتحدة وفي بلدان أخرى. إندرويد هي علامة تجارية لشركة جوجل. علامة بلوتوث® ورموزها هي ملك لشركة بلوتوث® SIG. جميع العلامات التجارية الأخرى هي ملك لأصحابها على التوالي. ليس الهاتف الذكي أو الحاسوب اللوحي مدرجين. ليست هذه الوثيقة وثيقة تعاقبية. مراجعة 1.

مقدمة لأوكس أروما لايت®

نهنك ونشكر على اختيار أوكس أروما لايت™، ناشر الزيت العطري الأنيق المدمج في الصباح ليد (الصنم الثنائي الباعث للضوء) ذي الألوان المتغيرة والتيار الكهربائي المنخفض. يمكنك التحكم في أروما لايت بطريقة لاسلكية من خلال بلوتوث® هاتفك الذكي وذلك بكل سهولة وبدون أي تثبيت معقد.

استعمل تطبيق الهاتف الذكي المجاني أوكس سمارت كنترول™ للتحكم في درجة اللون وسطوعه وإعدادات الناشر العطري الذي يتضمن 8 أضواء. للتمكن من القيام بكل هذا، يجب أن يكون هاتفك الذكي مجهزاً بتقنية بلوتوث سمارت.

يصف لك هذا الدليل كيفية استعمال المنتج أوكس أروما لايت كليلر.

ملاحظة: قد يعتمد إنشاء الأتصال بلوتوث على هاتفك الذكي. في أغلب الأحيان، يكون الأمر مجرد خطوة بسيطة للاتصال والتحكم كما هو موضح هنا. تتعرف معظم الهواتف الذكية على أوكس أروما لايت بصفة تلقائية. اطلع على تعليمات هاتفك الذكي للحصول على مزيد من التفاصيل فيما يتعلق باستعمال بلوتوث.

الميزات الرئيسية للتطبيق

- يتحكم في كل ميزات أوكس أروما لايت (مناسب لأوكس أروما لايت كذلك)
- يضبط درجة اللون وسطوعه وكثافة الناشر العطري
- ينشئ مجموعة من الأضواء التي يمكنك التحكم فيها في آن واحد
- يتضمن منبهًا يمكن برمجته إضافةً إلى وظائف جهاز ضبط الوقت
- يجعل الإضاءة تتناغم مع الموسيقى التي تستمع إليها على هاتفك الذكي

محتوى الصندوق

- مصباح الإضاءة أروما لايت وخرطوشة نشر العطر المندمجة
- خرطوشة إضافية للزيت العطري إضافةً إلى إسفنجة
- دليل الاستخدام السريع

ما الذي تحتاج إليه كذلك؟

- هاتف ذكي أو لوحة حاسوب تمكن من استخدام بلوتوث سمارت
- برنامج أوكس سمارت كنترول لهاتفك الذكي (اطلع على الجزء المالي)

تحميل تطبيق سمارت كنترول المجانيّ

للتحكم في مصابيح الإضاءة أروما لايت كلير، ابدأ بتحميل بتطبيق أووكس سمارت كنترول المجانيّ على جهازك:

قم بتحميل وتنصيب برنامج أووكس سمارت كنترول™ من متجر التطبيقات (أب ستور)



أي فون 4S، أي باد (الجيل 3)، أي بود تتش (الجيل 5)، أي باد مني

قم بتحميل وتنصيب برنامج أووكس سمارت كنترول™ من جوجل بلاي ستور



أجهزة جوجل أندرويد المجهزة بتقنية بلوتوث سمارت ريدي (نسخة 4.0 أو الأحدث)

عليك تفعيل بلوتوث على هاتفك الذكي لاستعمال البرنامج.

استعمال ناشر الزيت العطريّ

يحتوي جهازك أروما لايت على ناشر زيت عطريّ مدمج إضافة إلى مروحة مركبة قابلة للتّعديل. يقوم البرنامج بالتحكّم في درجة كثافة المروحة كما تمّ إيضاحه هنا.

هامّ

- قم بتثبيت المصباح مع خرطوشة الزيت نحو الأسفل، أو أفقيّاً لتفادي أيّ تسرّب لقطرات الزيت في المعدات الإلكترونيّة
- استعمل فقط الزيت العطريّ الموقرّ في الخراطيش. لتفادي النّقع، لا تضع أكثر من 10 قطرات من الزيت العطريّ في الخرطوشة في وقت واحد.
- لا تستعمل قطّ أيّ سوائل أخرى وتجنّب تسرّب أيّ نوع من السّوائل الأخرى في المنتج.
- يرجى توخّي الحذر والانتباه إذا كان المصباح ساخناً عند اللمس قبل إزالة الخرطوشة.

للاستعمال خرطوشة الزيت العطريّ

1. اسحب لإزالة خرطوشة أروما لايت
2. قم بتنقيط بضع القطرات من الزيت العطريّ على إسفنجة الخرطوشة.
3. اضغط لوضع الخرطوشة من جديد في مصباح الإضاءة.



قم بإزالة الخرطوشة من المصباح وأضف بعض القطرات من الزيت

استعمال أوكس كنترول

يمكنك سمارت كنترول من استعمال هاتفك الذكي كجهاز تحكّم عن بعد بطريقة لاسلكية للتشغيل والإيقاف، التعديل، وبرمجة منتجات أروما لايت الخاصة بك. يصف هذا الجزء الميزات المختلفة التي يوفرها البرنامج.

الشروع في الاستخدام

يُرجى اتباع الخطوات البسيطة التالية للشروع في استخدام منتج أروما لايت:

1. ضع لمبة أروما لايت أو أكثر في مصابيحك، تمامًا كما تفعل عند وضع لمبات إضاءة عادية، ثم قم بتشغيل التيار الكهربائي. لا تستعمل مفاتيح تعميم فالبرنامج يتحكّم في تخفيض الإضاءة.
2. بعد تثبيت البرنامج، انقر على أيقونة سمارت كنترول على هاتفك الذكي. ()

إن لم يتمّ تفعيل بلوتوث على جهازك، سيطلب منك تشغيله. لا يمكن لسمارت كنترول الاتصال بمنتجات أروما لايت إلا إذا قمت بتفعيل بلوتوث.

3. يمكن اكتشاف جميع مصابيح أروما لايت ضمن النطاق بصفة تلقائية ويتمّ عرضها على الشاشة. إذا لزم الأمر، يمكنك النقر على أيقونة القائمة في الزاوية اليمنى العليا -- قم بالتحديث للمسح مرةً ولتحديث العرض

4. يتمّ عرض مصابيح أروما لايت من خلال أيقونة ملونة تحت عنوان "أروما لايت"

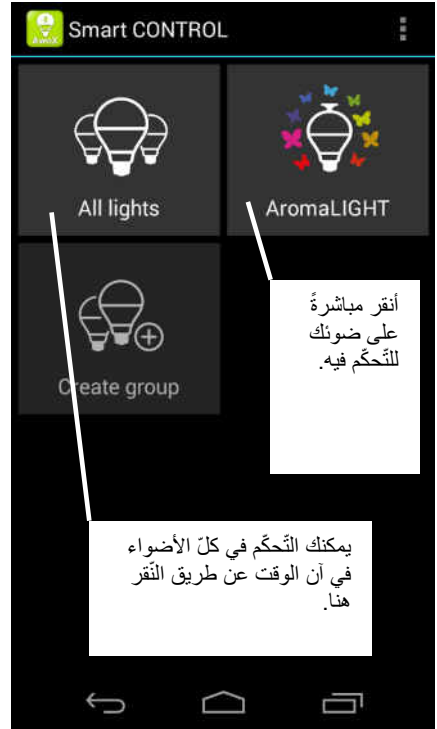

يتمّ اكتشاف مصابيح أروما لايت بصفة تلقائية وعرضها على الشاشة الرئيسية

الإعدادات لأول مرة

1. انقر على ضوء للتحكم فيه.
2. يتم عرض شكل الشاشة لأول مرة عند النقر على أروما لايت. للعودة إلى هذه الشاشة لاحقاً، انقر وأضغط بشكل متواصل على أيقونة أروما لايت على الشاشة الرئيسية لعدة ثواني.
3. أسند اسماً إلى ضوءك في حقل الاسم.
4. اضغط على OK عند الانتهاء.

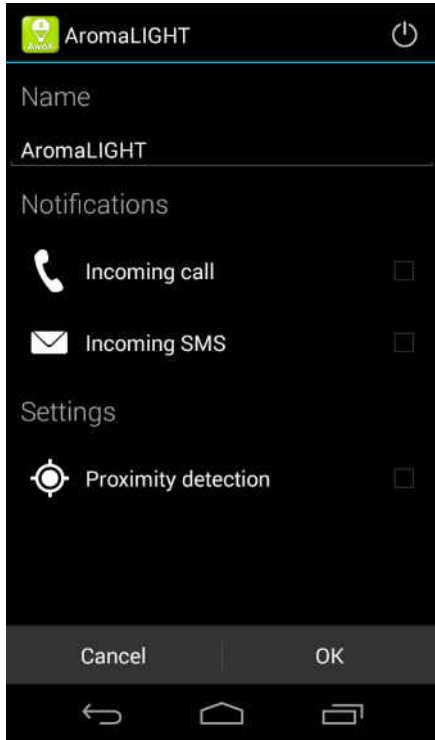

مواصفات شاشة
أروما لايت

إشعارات

قد تنقر على إخطارات الإشعارات لإعداد مصباح الضوء للاستجابة إلى أحداث الهاتف:

المكالمات الواردة تنبأين كثافة أروما لايت عند رنين الهاتف

الرسائل الواردة تنبأين كثافة أروما لايت لبضع ثوان عند تلقي رسالة نصية

الكشف عن درجة القرب

إذا تم تفعيل الكشف عن درجة القرب، ضمن الإعدادات، يمكن تشغيل الأضواء تلقائياً عندما يكتشف هاتفك الذكي الأضواء. على سبيل المثال، إذا قمت بتشغيل هذا الخيار قبل الدخول إلى المنزل، ستضيء المصابيح بصفة تلقائية لأنه تم الكشف عنها. يحدث هذا الأمر مرة واحدة. لتفعيل خيار الكشف عن درجة القرب مجدداً، انقر بكل بساطة

على الأيقونة  على الشاشة الرئيسية للتطبيق

إنشاء مجموعات

يمكنك إنشاء مجموعات تحتوي على عدّة مصابيح أروما لايت ومصابيح سمارت لايت المناسبة. يتمّ التّحكّم في كلّ المصابيح في آن الوقت عند إنشاء مجموعة، مثل عند استخدام زرّ التّشغيل/الإيقاف أو ضبط درجة السّطوع.

1. انقر على إنشاء مجموعة على الشّاشة الرئيسيّة لإنشاء مجموعة.
2. أسند اسمًا للمجموعة في حقل الاسم.
3. ترد المصابيح المتاحة كما هو موضّح هنا.
4. أضف المصابيح التي تريد إدراجها بالنقر على خانة الاختيار المرتبط بها.
5. اضغط على OK عند الانتهاء.
6. يتمّ عرض المجموعة التي تمّ إنشاؤها على الشّاشة الرئيسيّة إلى جانب رموز أخرى.

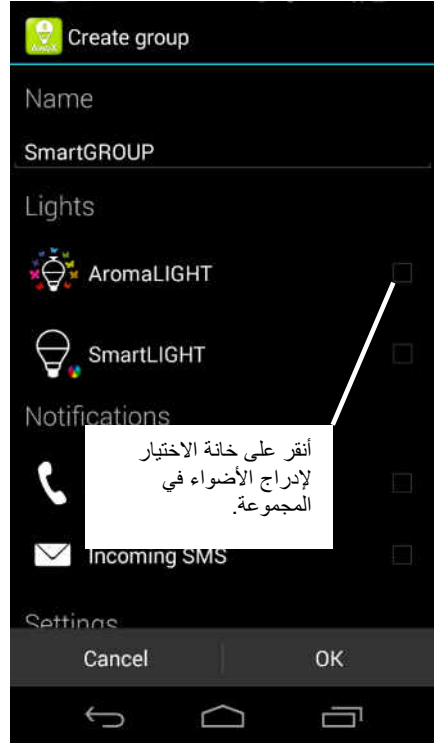

اختر الأضواء التي تريد إدراجها في المجموعة

تشغيل / إيقاف كلّ الأضواء في نفس الوقت

يمكنك التّحكّم في كلّ الأضواء وتشغيلها أو إيقافها في نفس الوقت بغضّ النّظر عن تكوين المجموعة من خلال النّقر على أيقونة كلّ الأضواء على الشّاشة الرئيسيّة.



أيقونة المجموعة على الشّاشة الرئيسيّة

التحكم في إعدادات الضوء الأبيض

أنقر على أيقونة أروما لايت أو المجموعة على الشاشة الرئيسية. هاهي خيارات إعدادات الضوء الأبيض.

العودة إلى الشاشة السابقة



عناصر التحكم في درجة سطوع الأبيض ودرجة الحرارة

التحكم في إعدادات الضوء الملون

أنقر على أيقونة أروما لايت أو المجموعة على الشاشة الرئيسية.



(1) قد لا يكون اختلاف الموسيقى التلقائي متوفرًا في جميع الهواتف الذكية

التحكم في الناشر

أنقر على المروحة في الجزء السفلي من الشاشة للوصول إلى إعدادات مروحة الناشر.

العودة إلى الشاشة السابقة

تشغيل أو إيقاف المصباح أو المجموعة

أنقر على X لإلغاء بدء مسبق أو إيقاف المرات.

استخدام شريط التمرير لتعيين سرعة ناشر المروحة.

أنقر للوصول إلى ميزة التنبيه (ضوء تلقائي للتشغيل / الإيقاف).

إعدادات الناشر

أنقر هنا لتحديد البدء أو إيقاف وقت المروحة

ضبط الوقت المطلوب في نافذة منبثقة

Set time

06 02

07 03

08 04

Start speed

Cancel OK

استخدام أروما لايت الخاص بك كمنبه

استخدام ميزة المنبه لتحديد وقت معين لتشغيل الضوء أو المجموعة. تخبو الأضواء ببطء عند تشغيلها بهذه الطريقة.

التشغيل... كما يمكنك من تحديد وقت لتشغيل الضوء أو المجموعة ولتخبو مع مرور الوقت

الإيقاف... كما يمكنك من تحديد وقت لتشغيل الضوء أو المجموعة ولتخبو مع مرور الوقت

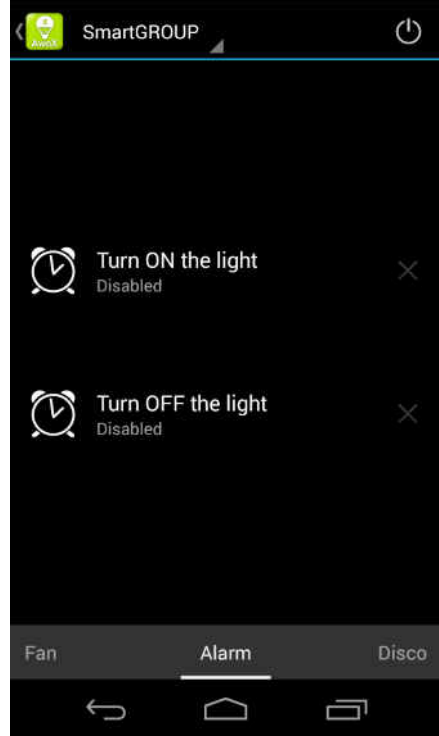

إعدادات تشغيل/ إيقاف المنبه

ملاحظات :

- بالنسبة لهذه الخيارات، يمكن تخزين إعداد واحد في أن الوقت. في حالة استعمال هذه الخيارات مجدداً، ستلغي إعداداتك الجديدة أية إعدادات سابقة.
- إذا قمت بإيقاف الضوء شخصياً (مثلاً، عن طريق استعمال مفتاح الضوء)، فستفقد هذه الإعدادات.

الأضواء الرّاقصة

يمكنك استخدام مشغّل الموسيقى المدمج لتغيير إضاءة أروما لايت وجعلها مناسبة مع وقع موسيقيك المفضّلة (1).

الضّوء السطوع أنقر لتغيير سطوع الضّوء عند تغيّر الموسيقى

اللون أنقر على الحلقة ضمن مختلف الألوان عند تغيّر الموسيقى

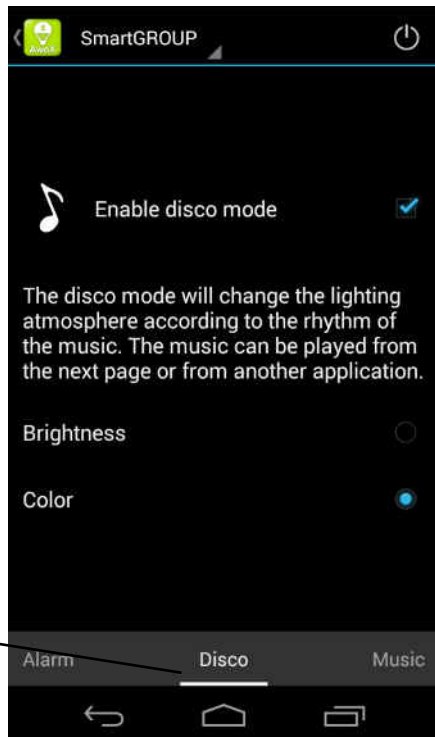

التبديل إلى مشغّل
الموسيقى للحصول
على الضّوء
الرّاقص

يقوم بتغيير الإضاءة وفق موسيقيك المفضّلة!

(1) قد لا يكون اختلاف الموسيقى التلقائي متوفّرًا

في جميع الهواتف الذكيّة

مشغل الموسيقى

عند تشغيل الموسيقى بهذا المشغل، أو عن طريق مشغل آخر على جهازك، يتناسب مصباح الإضاءة المختار أو مجموعة المصابيح بطريقة تلقائية مع موسيقاك حسب الإعدادات على شاشة ديسكو.

أنقر على موسيقى
للوصول إلى المشغل
الدمج.

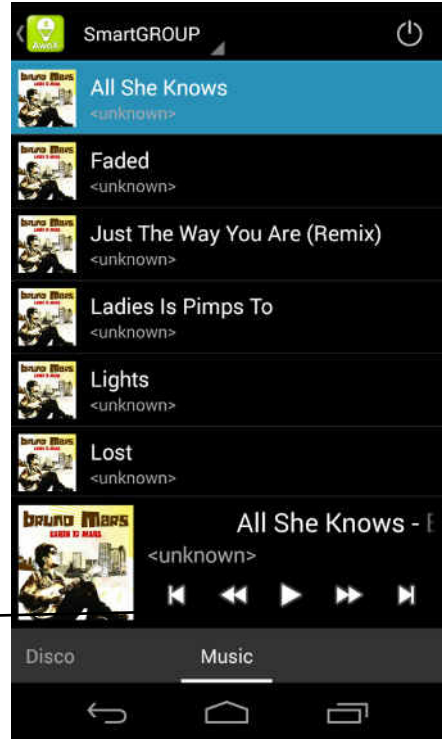

استعمال مشغل الموسيقى لتغيير إضاءتك حسب
النغمة

المواصفات التقنية

أروما لايت كولير (AL-Bc7)

- ضوء أبيض وملون قابل للتعديل
- 16 مليون لون ممكن
- بلوتوث® سمارت (4.0)
- مدخلات الجهد الكهربائي: 100-240 فولت
- مقيس المصباح الكهربائي: E27
- مخرجات طاقة الضوء: 7 واط (مثل 25 واط ساطعة)
- أبعاد المنتج:
- 135 × 67 × 135 ملم (5.3 × 2.6 × 5.3 بوصة)
- الوزن: ما يقارب 250 غ (8.9 أونصة سائلة)