



VENTILAZIONE MECCANICA CONTROLLATA

Vers. 1.0 Rev. B

CATALOGO UNITÀ E BOCCHETTE PER IMPIANTI RESIDENZIALI



www.vmcitalia.it

DOPPIO FLUSSO

RECUPERATORI IN CONTROCORRENTE

GAM 15 T 2M	10
GAM 15 T COMPACT	12
GAM 22 T 2M	14
GAM 22 T 1M	16
GAM 35 T 2M	18
GAM 35 T 1M	20
GAM 35 T COMPACT	22
GAM 50 T 2M	24
GAM 50 T 1M	26
GAM 50 T COMPACT	28
GAM 80 T 2M	30
GAM 80 T 1M	32
GAM 120 T 2M	34
GAM 120 T 1M	36
GAM 160 T 2M	38
GAM 160 T 1M	40
GAM 220 T 2M	42
GAM 220 T 1M	44
GAM 320 T 1M	46
PAS 100 T 2M	48
PAS 200 T 2M	50
PAS 300 T 2M	52

RECUPERATORI MONOSTANZA

PUNTO	54
-------	----

RECUPERATORI ROTATIVI

GAM R 62 T	57
GAM R 70 T	58
GAM R 100 T	59
GAM R 115 T	60
GAM R 140 T	61
GAM R 160 T EC	62

GAM R 50 S 2	63
--------------	----

GAM R 75 S 2	64
--------------	----

GAM R 100 S EC	65
----------------	----

GAM R 130 S 2	66
---------------	----

GAM R 130 S EC 2	67
------------------	----

UNITA' TRATTAMENTO ARIA

LET	71
-----	----

LET S	84
-------	----

DEUR	100
------	-----

ACCESSORI

PER DOPPIO FLUSSO	110
-------------------	-----

PER TRATTAMENTO ARIA	113
----------------------	-----

SEMPLICE FLUSSO

ESTRATTORI

RADIA	117
-------	-----

E-STYLE	119
---------	-----

ECOLINE	121
---------	-----

ECOAIR DESIGN	123
---------------	-----

MICROBOX AC/EC	125
----------------	-----

MULTIBOX AC/EC	127
----------------	-----

VENTILATORI

CACB-N	129
--------	-----

CACB-N ECOWATT	132
----------------	-----

CACB-HP	136
---------	-----

CACT-T	140
--------	-----

CACT ECOWATT	144
--------------	-----

CAB	148
-----	-----

TD SILENT	149
-----------	-----

CTB	151
-----	-----

BOCCHETTE

JD - JD INOX	154
--------------	-----

BOREA	155
-------	-----

BDOP	157
------	-----

BOR	159
-----	-----

RDR	160
-----	-----

TMM - TMP	162
-----------	-----

BAR	164
-----	-----

BEH	166
-----	-----

EC-N - ECA - ECA-RA	168
---------------------	-----

EC HY - ECA HY - ECA HY-RA	169
----------------------------	-----

SILEM KIT - HY	170
----------------	-----

TH	171
----	-----

SILEC KIT	173
-----------	-----

PASSASPORCO

PASSASPORCO	176
-------------	-----



4

VMC Italia fornisce dal 2002 impianti di Ventilazione Meccanica Controllata, sia per l'edilizia civile che industriale: direttamente al cliente finale come impianto chiavi in mano, o sotto forma di componenti agli installatori fidelizzati.

Prestiamo consulenza a progettisti e architetti per la scelta dell'impianto VMC più adatto.

Garantiamo assistenza e manutenzione.

Forniamo sistemi che si integrano idealmente nei più evoluti indirizzi progettuali volti al risparmio energetico. Con le nostre soluzioni a "doppio flusso" l'aria di rinnovo viene filtrata e pre-trattata dal recuperatore statico in controcorrente, che permette un recupero gratuito del calore contenuto nell'aria viziata estratta, che andrebbe altrimenti disperso.



Via delle Gere 17/27
24040 - Pognano - Bg

contatto diretto
035-4820689

DOVE SIAMO

PERCHÈ UNA VMC

Questi sono gli effetti benefici della Ventilazione Meccanica Controllata, il tutto ottenuto risparmiando energia rispetto al ricambio d'aria che si ottiene normalmente aprendo le finestre.

- **Rinnovare l'aria nell'ambiente**
- **Eliminare umidità e cattivi odori**
- **Assicurare igiene e comfort**
- **Prevenire la formazione di macchie e muffe**
- **Garantire un buon mantenimento di intonaci e tappezzerie**
- **Isolare l'ambiente interno dai rumori esterni e dall'inquinamento atmosferico**

risparmiare fino a
200 kWh/m² all'anno
ed emettere
meno CO₂



*contributo
 irrinunciabile
 alla **riqualifica**
 dell'**immobile***



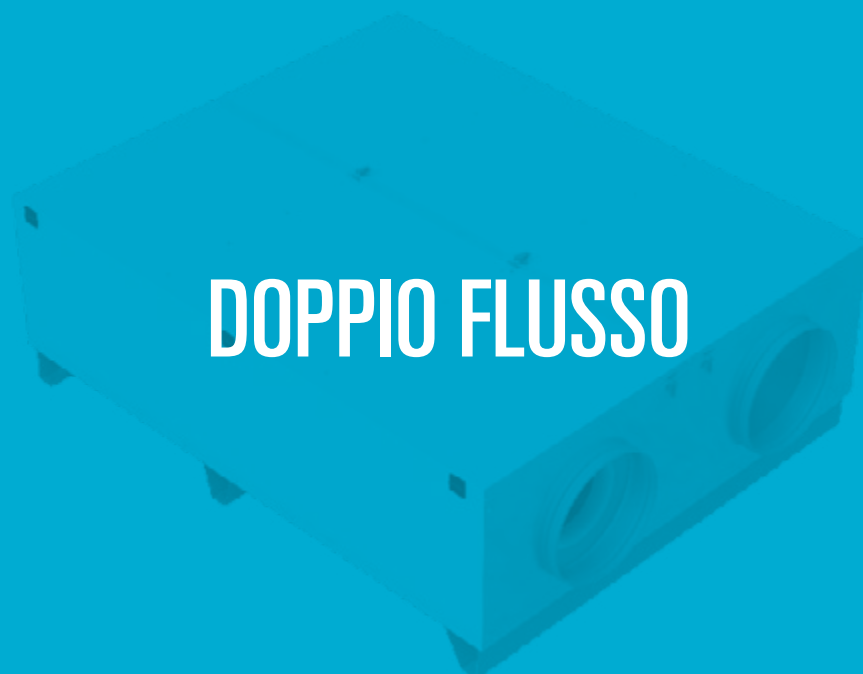

DOPPIO FLUSSO

 **VENTILAZIONE
MECCANICA
CONTROLLATA**



SISTEMA DOPPIO FLUSSO CON RECUPERO DI CALORE

Sia i flussi in estrazione che quelli in immissione confluiscono in una unità di ventilazione e recupero dotata di scambiatore di calore. Questo sistema è in grado di fornire un elevato comfort dato dal recupero del calore contenuto nell'aria di estrazione e dal filtraggio continuo dell'aria sia estratta che immessa.

È la soluzione più indicata per guadagnare classi di merito in sede di certificazione energetica dell'edificio: garantisce infatti fino al 92% di recupero di calore a fronte del modesto consumo elettrico del ventilatore.

COMPONENTI

1. recuperatore di calore
2. presa aria / espulsione a tetto
3. distribuzione estrazione
4. distribuzione immissione
5. terminali di immissione
6. terminali di estrazione

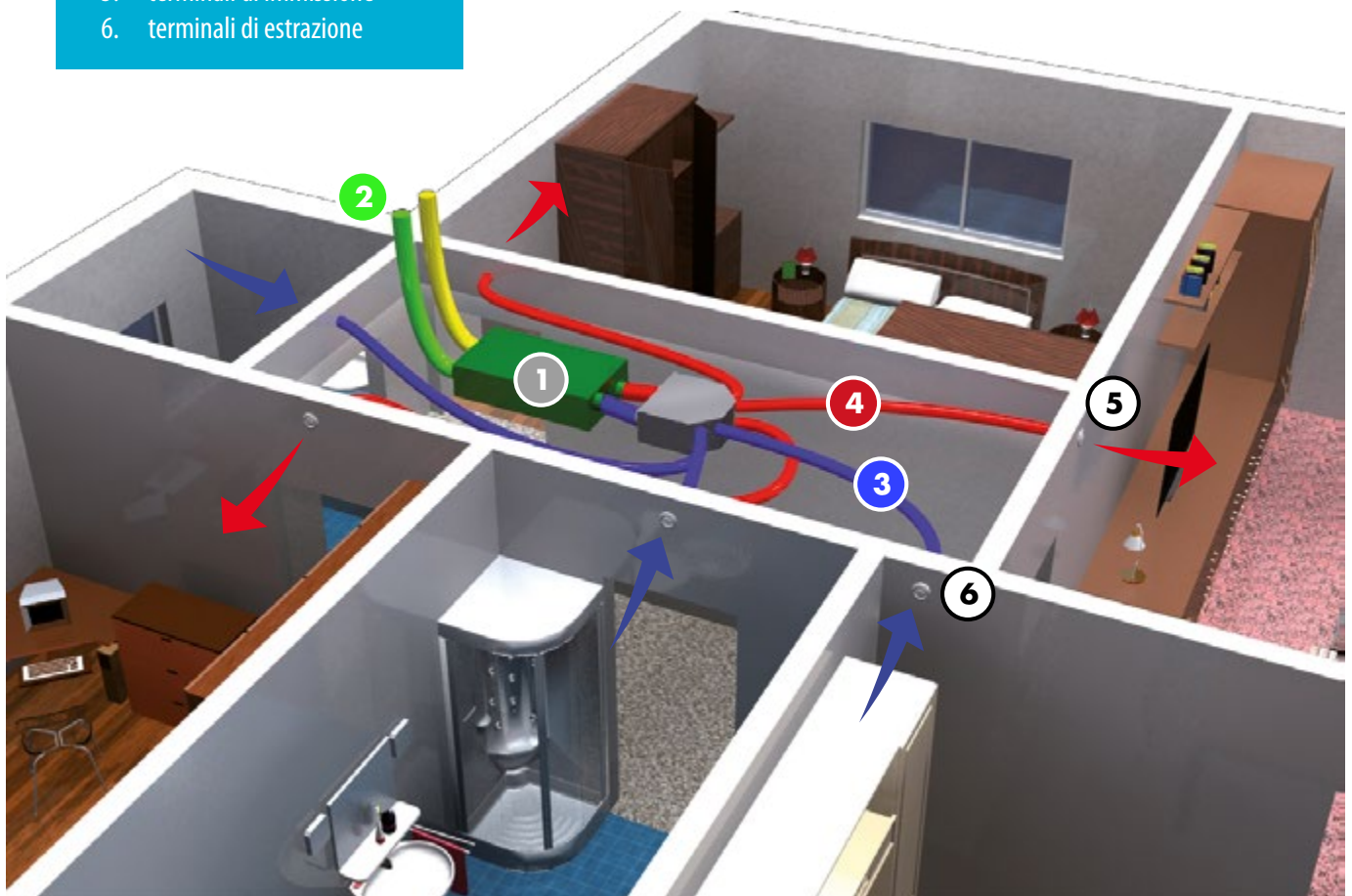

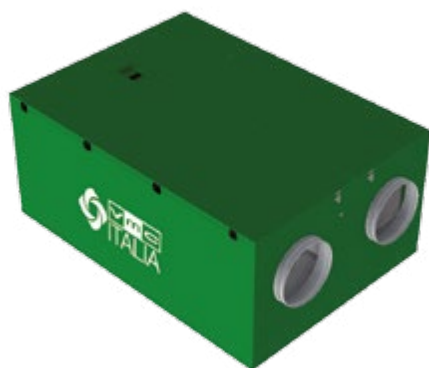

DOPPIO FLUSSO SERIE GAM

UNITA' DI VENTILAZIONE CON RECUPERO DI CALORE

DESCRIZIONE

La gamma è composta da unità di ventilazione a doppio flusso con recupero di calore ad alto rendimento.

Le macchine dispongono di uno scambiatore in polipropilene a flusso laminare in controcorrente che garantisce altissime efficienze (oltre il 90%) nel recupero del calore sensibile, ventilatori centrifughi a pale indietro con motore EC a basso consumo e basso livello acustico.

La scocca è in doppia pannellatura sandwich con lastra isolante interna in lana di roccia ad alta densità o lana di roccia, che garantisce prestazioni termiche e acustiche ottimali.

Ogni taglia dispone di bypass per il freecooling estivo ed è comprensiva di protezione antigelo volta allo sbrinamento del pacco scambiante se raggiunte condizioni critiche.

Tutte le unità, oltre ad essere customizzabili con tutti gli accessori proposti, sono complete di scheda elettronica per la gestione dei parametri di funzionamento, controllabile in modalità Plug & Play.

Per le taglie minori, i filtri sono di classe F7 ad alta efficienza sia sul flusso d'aria d'estrazione che sul flusso d'aria d'immissione.

La finitura esterna lucida è di colore preverniciato verde RAL 6005 e zincata all'interno dell'unità.

ACCESSORI CONNESSI ALL'UNITÀ

- Pannelli di controllo remoto: LCD14, TOUCH14, 3V
- Sonde da canale e ambiente: RAA21, QPA84, QFA1001
- Batterie resistive: RCC-500, RC-1000, RC-1500
- Batterie idroniche per riscaldamento e raffrescamento: HWC, CWC.

CODIFICA

yy GAM xx - k - z	yy = configurazione unità stesso lato (M1), attacchi contrapposti (M2)
	xx = taglia del recuperatore (15, 22...)
	k = allestimento (T, B o E)
	T=Top (standard)
	B= Basic
	E= Easy
z = configurazione flussi (P, H1...)	

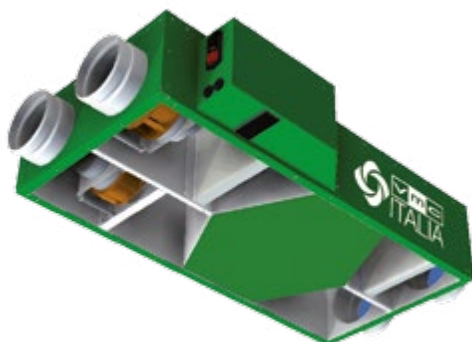

DOPPIO FLUSSO

GAM 15 T 2M

RECUPERATORE DI CALORE CON ATTACCHI CONTRAPPOSTI

DESCRIZIONE

Unità a doppio flusso ad attacchi contrapposti con scambiatore in polipropilene ad altissima efficienza (oltre il 90%) con portata nominale di 150 mc/h.

Altamente configurabile, dispone di ventilatori EC a basso consumo, filtri classe F7 sul flusso d'aria d'estrazione e classe F7 sul flusso d'aria d'immissione, funzioni di sbrinamento automatico e bypass estivo.

Completo di controlli, è gestibile attraverso una ampia scelta di comandi remoti.

CARATTERISTICHE

Prestazioni		T
Portata d'aria	mc/h	140
Pressione disponibile	Pa	150
Efficienza termica	%	>90%
Tensione nominale	V/Fase/Hz	230/M/50-60
Assorbimento max	W / A	86 W / 0.75 A
Pressione sonora*	dB(A)	42
Classe filtro		F7
Electronica		integrata
Isolamento termoacustico	mm	20
Peso	kg	28

*misurata in campo libero a 3 mt (velocità 100%) con unità canalizzata

DIMENSIONALI

GAM 15 T	Larghezza	Lunghezza	Altezza	Bocchettoni	Piedini	Configurazioni
mm	500	850	250	125	-	H1-H2-P

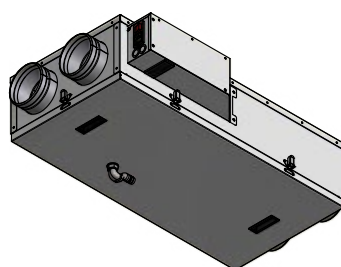
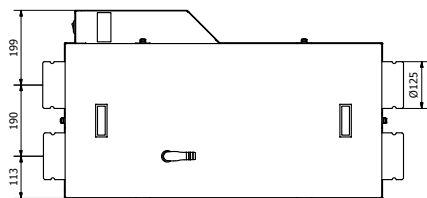
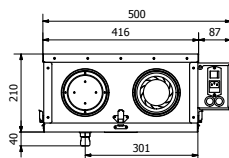
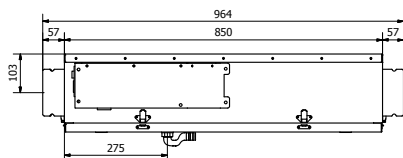

CONFIGURAZIONI ■ ripresa ■ espulsione ■ immissione ■ rinnovo

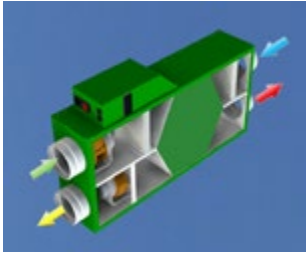

H1

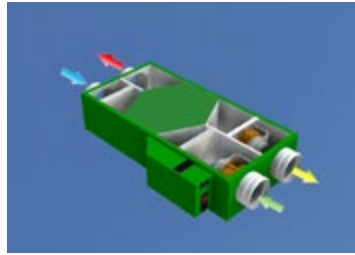

H2



P

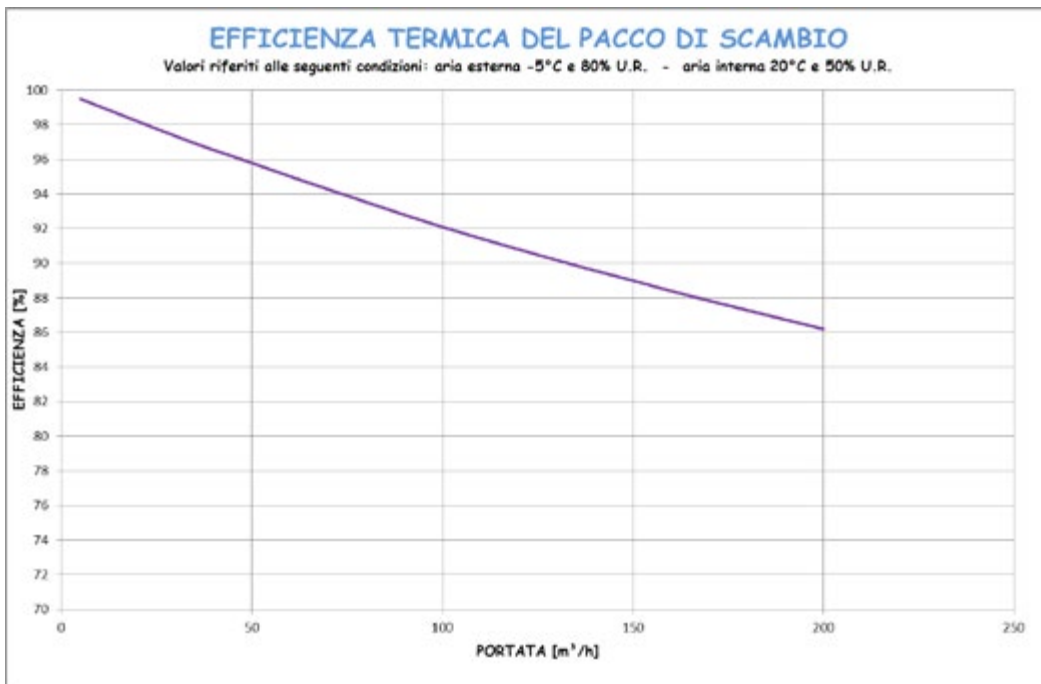
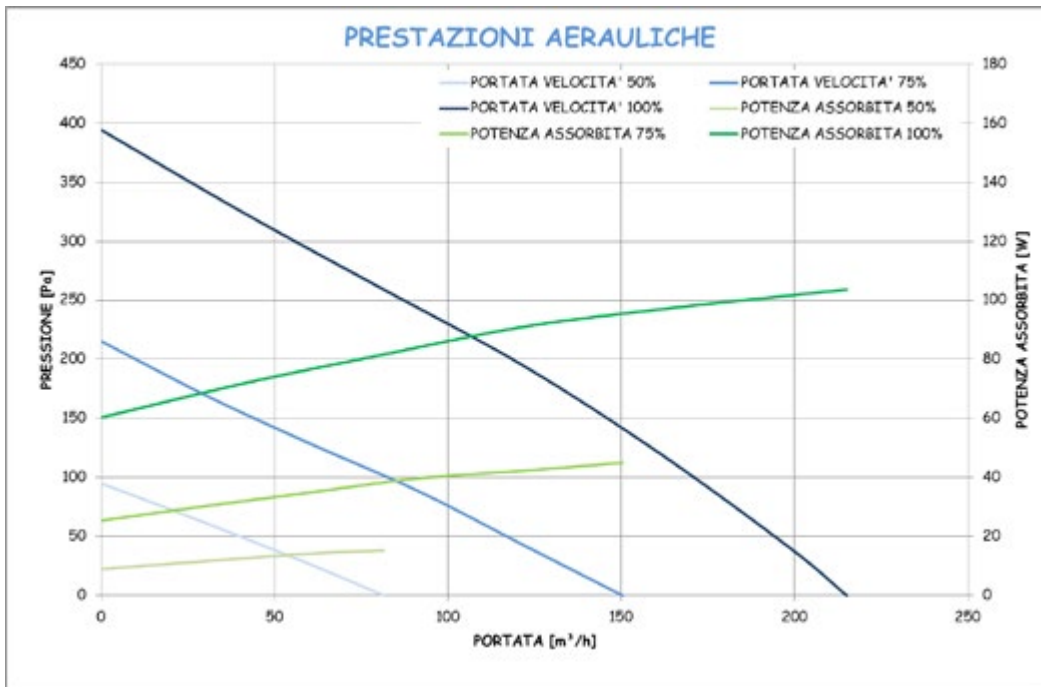



DOPPIO FLUSSO

GAM 15 T COMPACT

RECUPERATORE DI CALORE COMPATTO CON ATTACCHI SU STESSO LATO

DESCRIZIONE

Unità a doppio flusso compatta ad attacchi su stesso lato con scambiatore in poli-propilene ad altissima efficienza (oltre il 90%) con portata nominale di 150 mc/h. Altamente configurabile, dispone di ventilatori EC a basso consumo filtri classe F7 sul flusso d'aria d'estrazione e classe F7 sul flusso d'aria d'immissione, funzioni di sbrinamento automatico e bypass estivo.

Completo di controlli, è gestibile attraverso una ampia scelta di comandi remoti.

CARATTERISTICHE

Prestazioni		T
Portata d'aria	mc/h	150
Pressione disponibile	Pa	140
Efficienza termica	%	>90%
Tensione nominale	V/Fase/Hz	230/M/50-60
Assorbimento max	W / A	86W / 0.75A
Pressione sonora*	dB(A)	42
Classe filtro		F7
Elettronica		integrata
Isolamento termoacustico	mm	20
Peso	kg	40

*misurata in campo libero a 3 mt (velocità 100%) con unità canalizzata

DIMENSIONALI

GAM 15 T	Larghezza	Lunghezza	Profondità	Bocchettoni	Piedini	Configurazioni
mm	450	850	350	125	100	V1

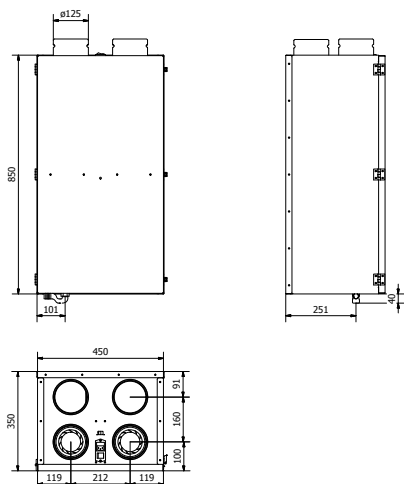

CONFIGURAZIONI ■ ripresa ■ espulsione ■ immissione ■ rinnovo

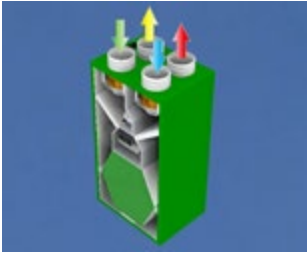

V1

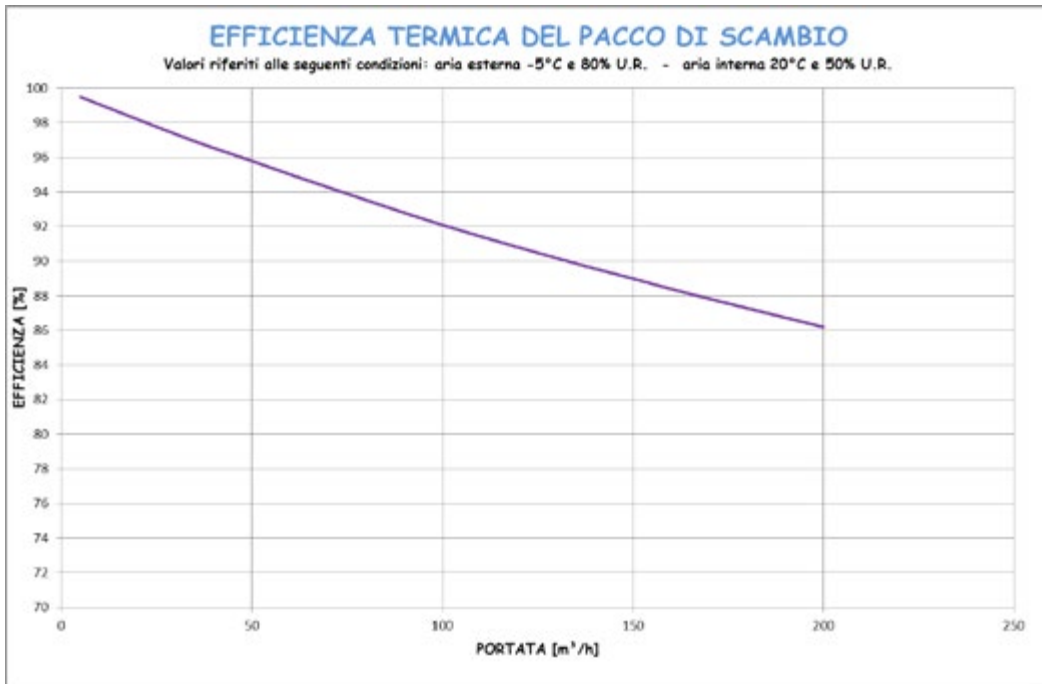
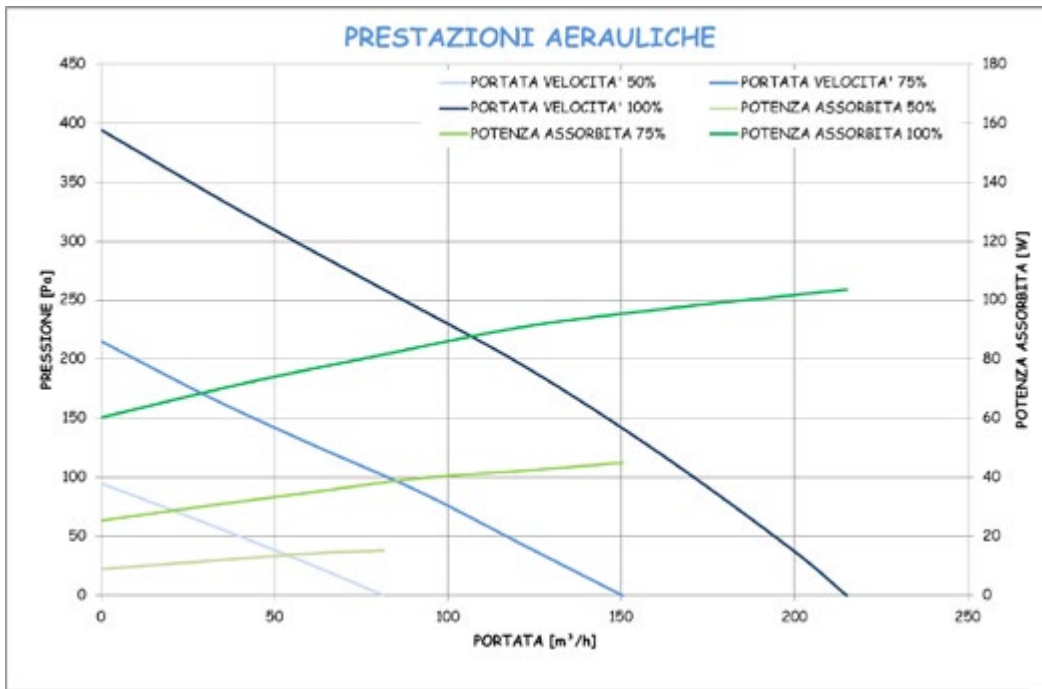

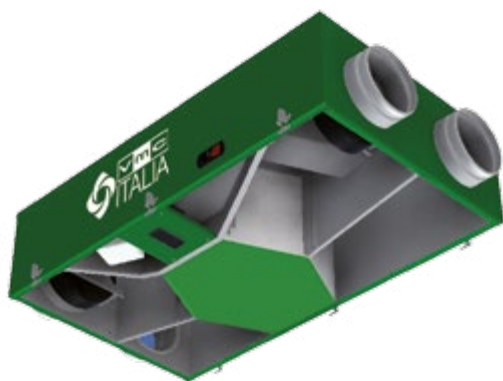

DOPPIO FLUSSO GAM 22 T 2M

RECUPERATORE DI CALORE CON ATTACCHI CONTRAPPOSTI

DESCRIZIONE

Unità a doppio flusso ad attacchi contrapposti con scambiatore in polipropilene ad altissima efficienza (oltre il 90%) con portata nominale di 220 mc/h.

Altamente configurabile, dispone di ventilatori EC a basso consumo filtri classe F7 sul flusso d'aria d'estrazione e classe F7 sul flusso d'aria d'immissione, funzioni di sbrinamento automatico e bypass estivo..

Completo di controlli, è gestibile attraverso una ampia scelta di comandi remoti.

CARATTERISTICHE

Prestazioni		T
Portata d'aria	mc/h	220
Pressione disponibile	Pa	160
Efficienza termica	%	>90%
Tensione nominale	V/Fase/Hz	230/M/50-60
Assorbimento max	W / A	170W / 1.5 A
Pressione sonora*	dB(A)	44
Classe filtro		F7
Electronica		integrata
Isolamento termoacustico	mm	20
Peso	kg	42

*misurata in campo libero a 3 mt (velocità 100%) con unità canalizzata

DIMENSIONALI

GAM 22 T	Larghezza	Lunghezza	Altezza	Bocchettoni	Piedini	Configurazioni
mm	580	1000	262	160	-	H1-H2-P

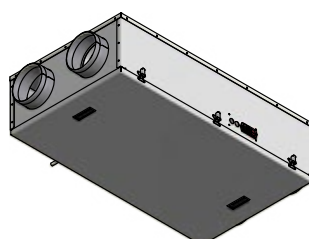
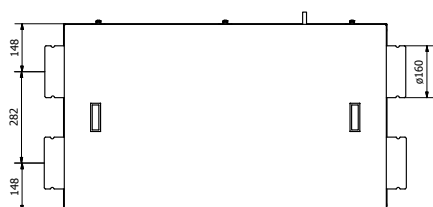
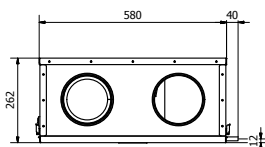
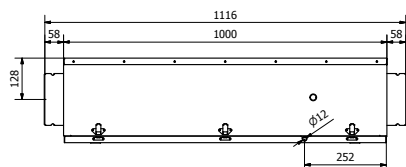

CONFIGURAZIONI ■ ripresa ■ espulsione ■ immissione ■ rinnovo

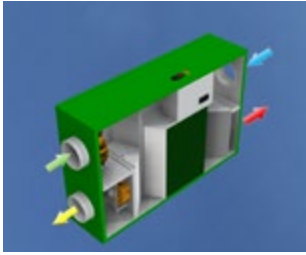

H1

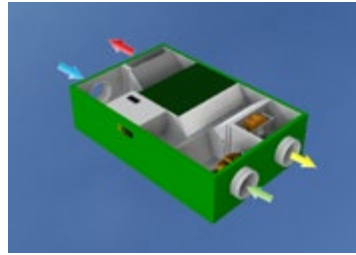

H2

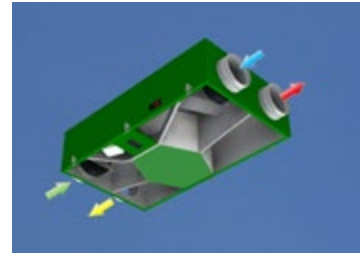

P

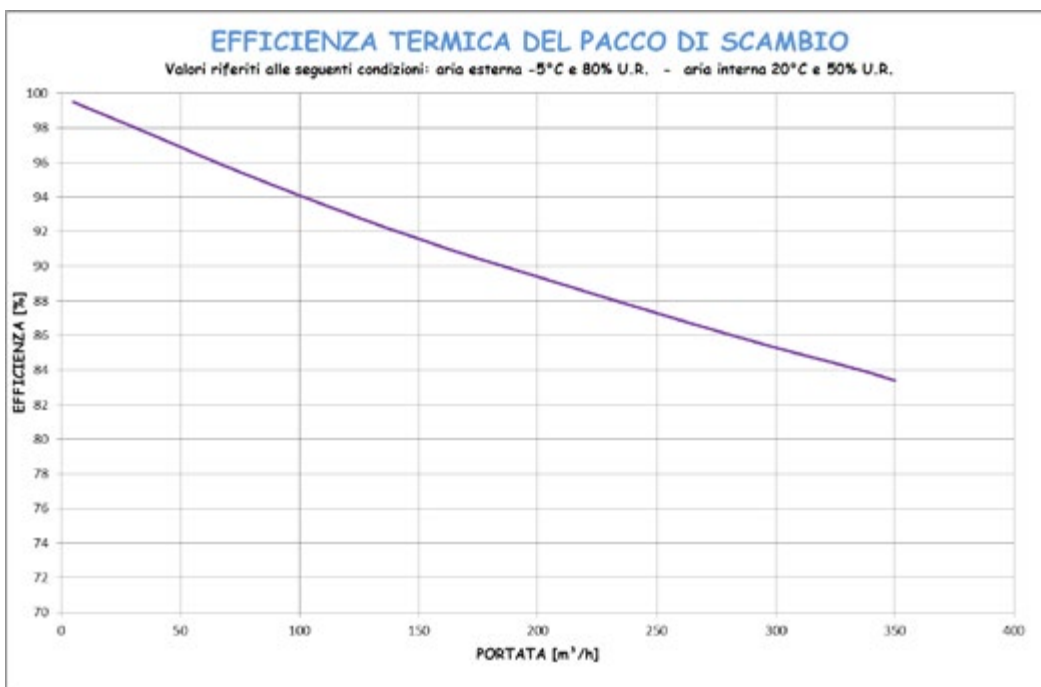
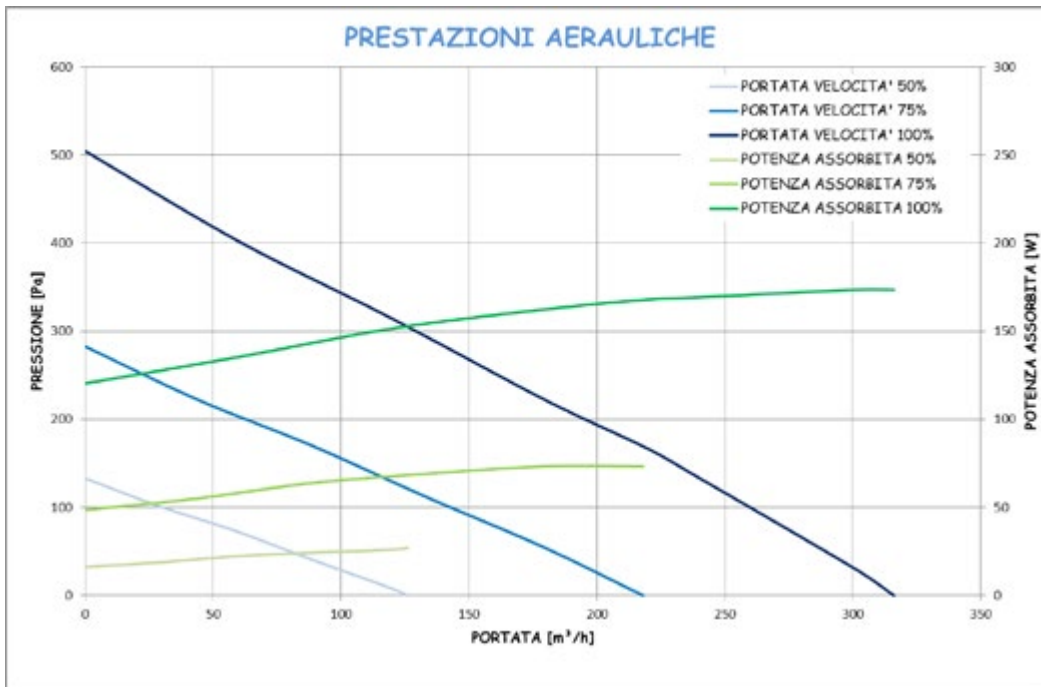



DOPPIO FLUSSO GAM 22 T 1M

RECUPERATORE DI CALORE CON ATTACCHI SU STESSO LATO

DESCRIZIONE

Unità a doppio flusso ad attacchi affiancati con scambiatore in polipropilene ad altissima efficienza (oltre il 90%) con portata nominale di 220 mc/h. Altamente configurabile, dispone di ventilatori EC a basso consumo filtri classe F7 sul flusso d'aria d'estrazione e classe F7 sul flusso d'aria d'immissione, funzioni di sbrinamento automatico e bypass estivo. Completo di controlli, è gestibile attraverso una ampia scelta di comandi remoti.

CARATTERISTICHE

Prestazioni		T
Portata d'aria	mc/h	220
Pressione disponibile	Pa	160
Efficienza termica	%	>90%
Tensione nominale	V/Fase/Hz	230/M/50-60
Assorbimento max	W / A	170W / 1.5 A
Pressione sonora*	dB(A)	45
Classe filtro		F7
Elettronica		integrata
Isolamento termoacustico	mm	20
Peso	kg	53

*misurata in campo libero a 3 mt (velocità 100%) con unità canalizzata

DIMENSIONALI

GAM 22 T	Larghezza	Lunghezza	Profondità	Bocchettoni	Piedini	Configurazioni
mm	900	800	270	160	100	V1

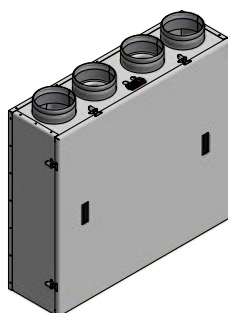
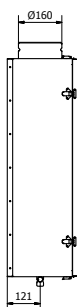
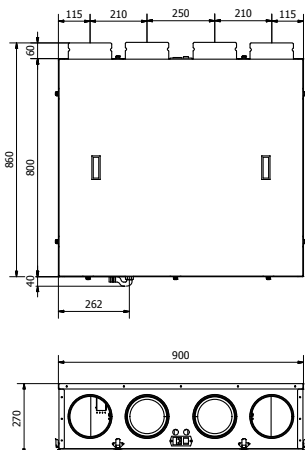

CONFIGURAZIONI ■ ripresa ■ espulsione ■ immissione ■ rinnovo



V1

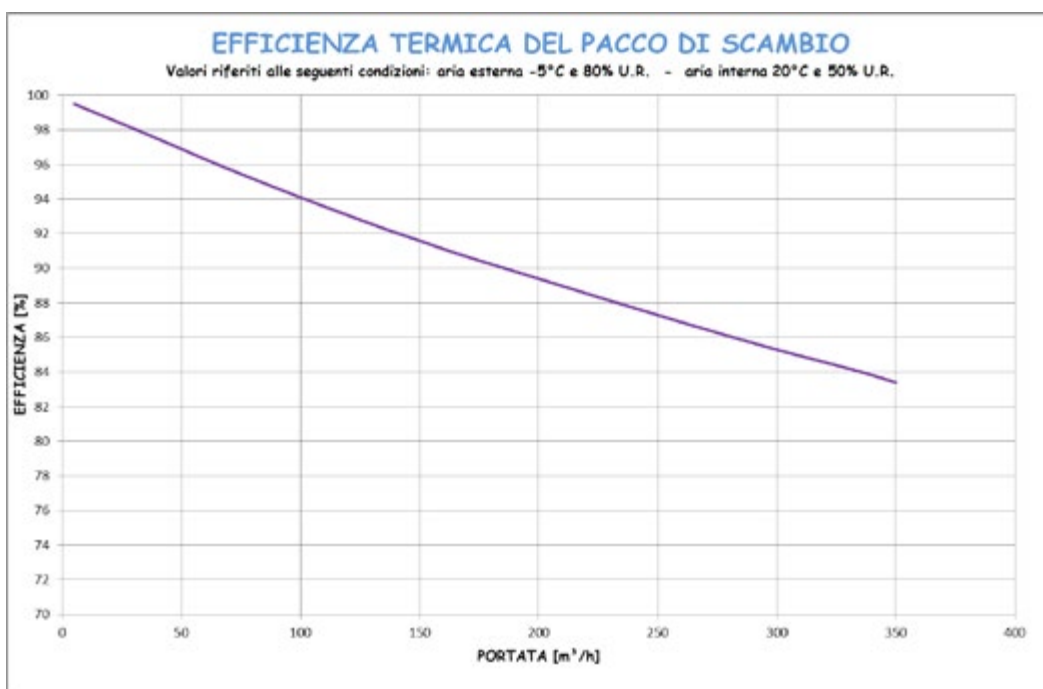
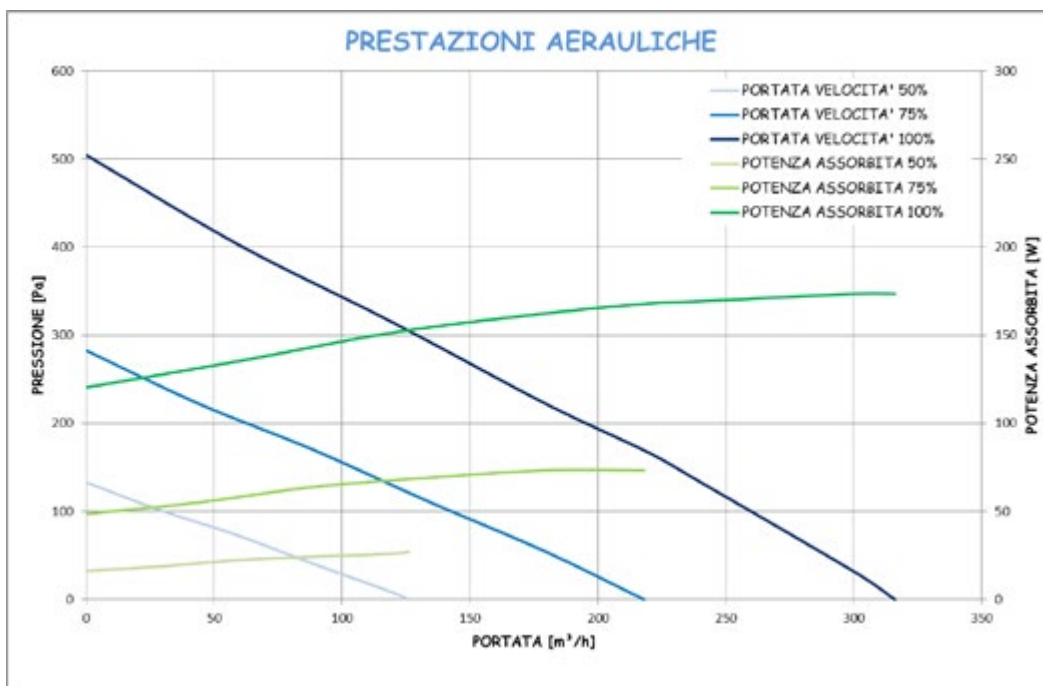

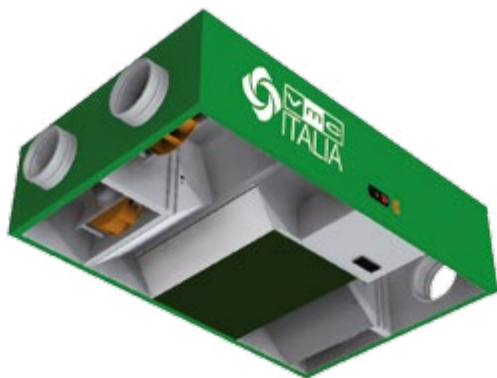

DOPPIO FLUSSO

GAM 35 T 2M

RECUPERATORE DI CALORE CON ATTACCHI CONTRAPPOSTI

DESCRIZIONE

Unità a doppio flusso ad attacchi contrapposti con scambiatore in polipropilene ad altissima efficienza (oltre il 90%) con portata nominale di 300 mc/h.

Altamente configurabile, dispone di ventilatori EC a basso consumo filtri classe F7 sul flusso d'aria d'estrazione e classe F7 sul flusso d'aria d'immissione, funzioni di sbrinamento automatico e bypass estivo.

Completo di controlli, è gestibile attraverso una ampia scelta di comandi remoti.

CARATTERISTICHE

Prestazioni		T
Portata d'aria	mc/h	350
Pressione disponibile	Pa	110
Efficienza termica	%	>90%
Tensione nominale	V/Fase/Hz	230/M/50-60
Assorbimento max	W / A	170W /1.5 A
Pressione sonora*	dB(A)	46
Classe filtro		F7
Electronica		integrata
Isolamento termoacustico	mm	20
Peso	kg	46

*misurata in campo libero a 3 mt (velocità 100%) con unità canalizzata

DIMENSIONALI

GAM 35 T	Larghezza	Lunghezza	Altezza	Bocchettoni	Piedini	Configurazioni
mm	720	1100	275	160	100*	H1-H2-P

* per config. H2

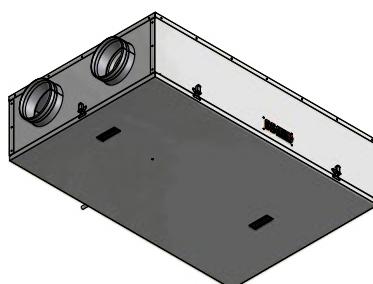
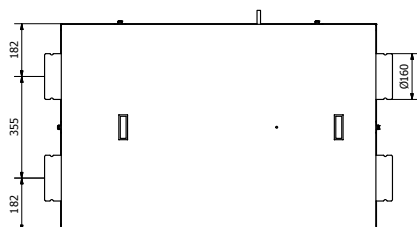
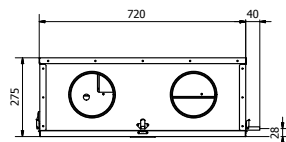
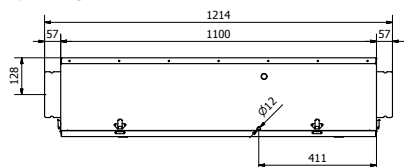

CONFIGURAZIONI ■ ripresa ■ espulsione ■ immissione ■ rinnovo



H1



H2



P

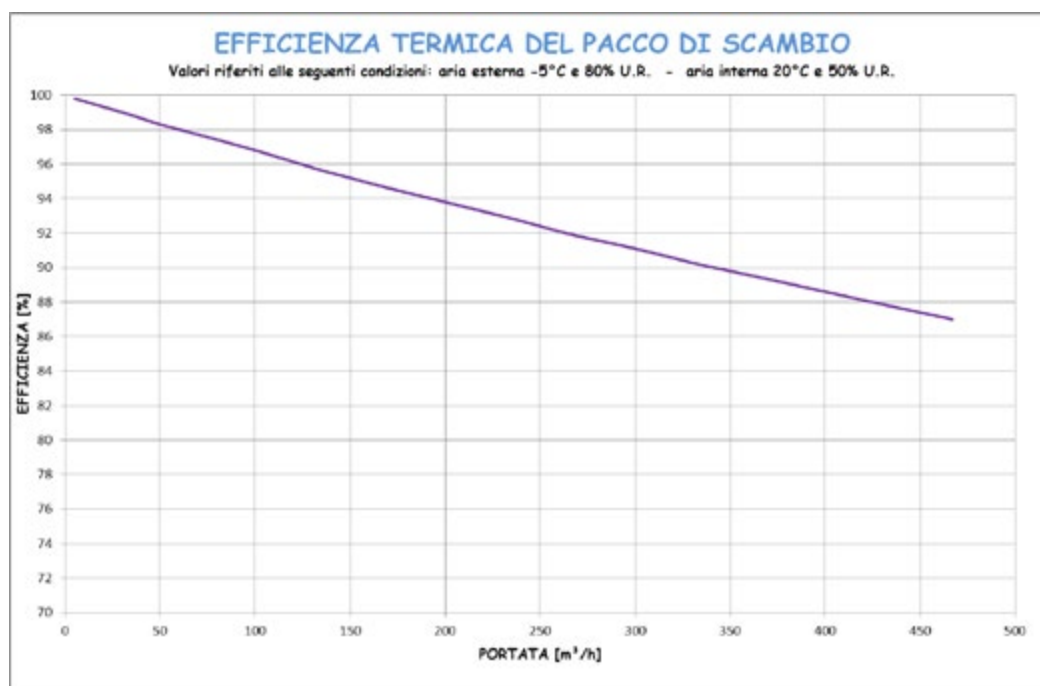
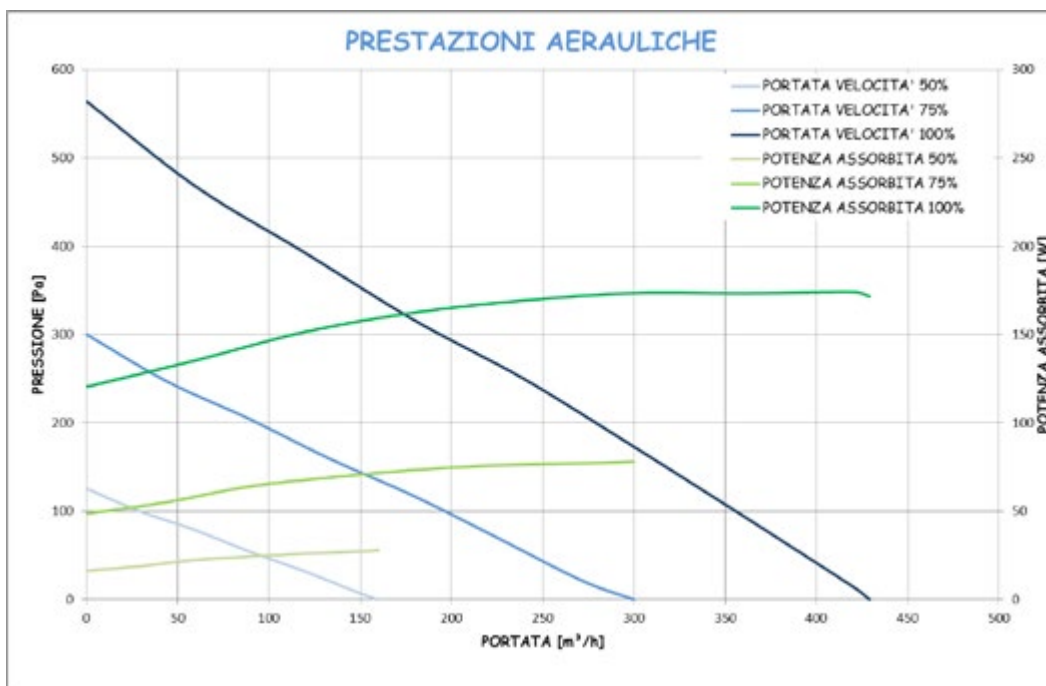



DOPPIO FLUSSO

GAM 35 T 1M

RECUPERATORE DI CALORE CON ATTACCHI SU STESSO LATO

DESCRIZIONE

Unità a doppio flusso ad attacchi affiancati con scambiatore in polipropilene ad altissima efficienza (oltre il 90%) con portata nominale di 350 mc/h. Altamente configurabile, dispone di ventilatori EC a basso consumo filtri classe F7 sul flusso d'aria d'estrazione e classe F7 sul flusso d'aria d'immissione, funzioni di sbrinamento automatico e bypass estivo. Completo di controlli, è gestibile attraverso una ampia scelta di comandi remoti.

CARATTERISTICHE

Prestazioni		T
Portata d'aria	mc/h	350
Pressione disponibile	Pa	150
Efficienza termica	%	>90%
Tensione nominale	V/Fase/Hz	230/M/50-60
Assorbimento max	W / A	170W/ 1.5A
Pressione sonora*	dB(A)	46
Classe filtro		F7
Elettronica		integrata
Isolamento termoacustico	mm	20
Peso	kg	75

*misurata in campo libero a 3 mt (velocità 100%) con unità canalizzata

DIMENSIONALI

GAM 35 T	Larghezza	Lunghezza	Profondità	Bocchettoni	Piedini	Configurazioni
mm	900	900	410	160	100	V5

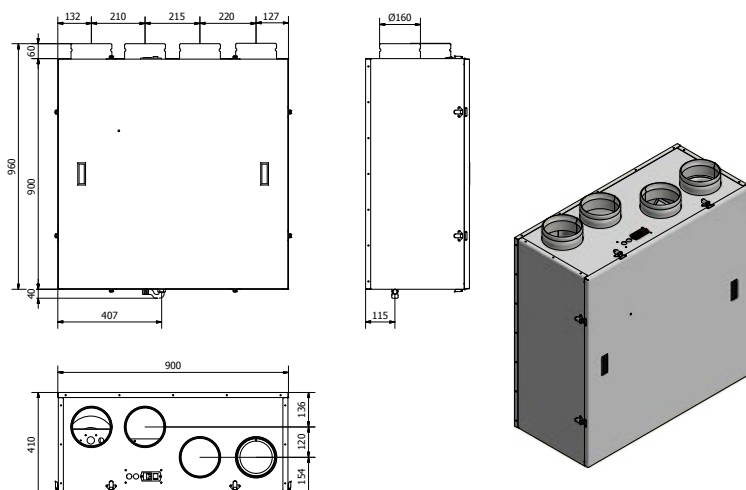

TORNA ALL'INDICE

CONFIGURAZIONI ■ ripresa ■ espulsione ■ immissione ■ rinnovo

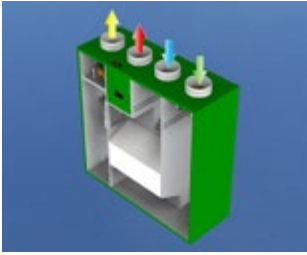

V5

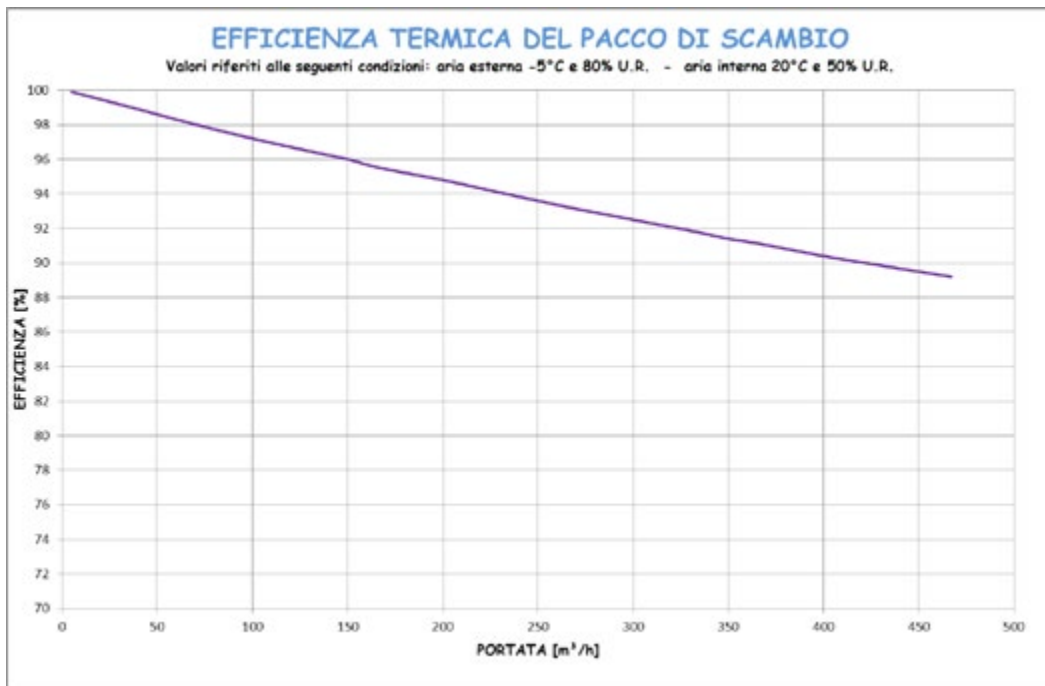
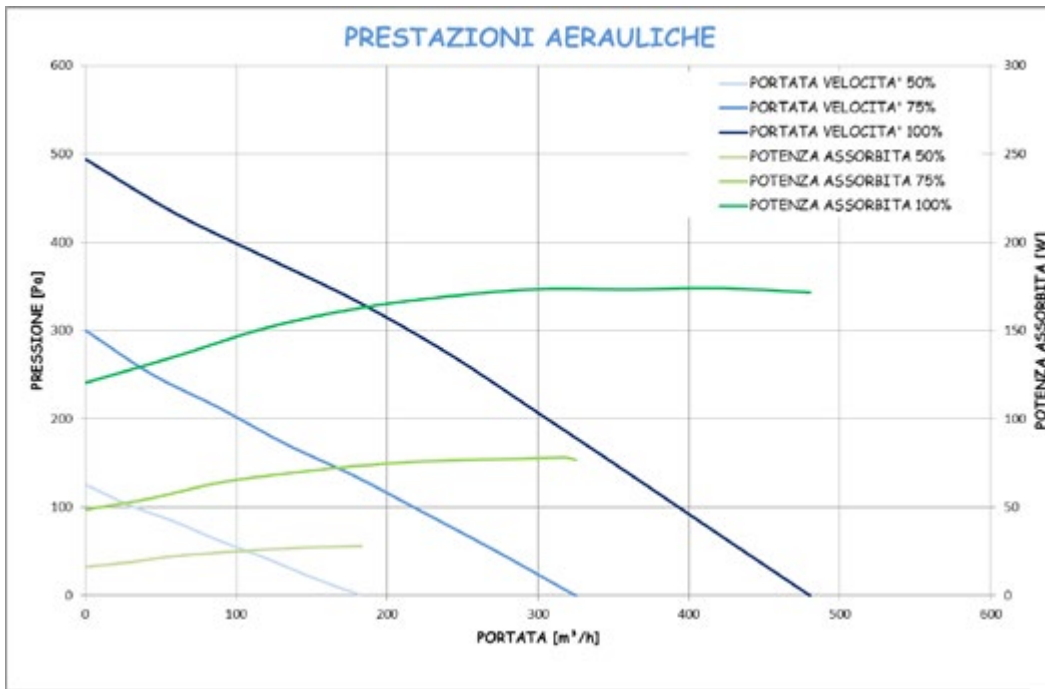



DOPPIO FLUSSO

GAM 35 T COMPACT

RECUPERATORE DI CALORE COMPATTO CON ATTACCHI SU STESSO LATO

DESCRIZIONE

Unità a doppio flusso ad attacchi affiancati con scambiatore in polipropilene ad altissima efficienza (oltre il 90%) con portata nominale di 350 mc/h. Altamente configurabile, dispone di ventilatori EC a basso consumo filtri classe F7 sul flusso d'aria d'estrazione e classe F7 sul flusso d'aria d'immissione, funzioni di sbrinamento automatico e bypass estivo. Completo di controlli, è gestibile attraverso una ampia scelta di comandi remoti.

CARATTERISTICHE

Prestazioni		T COMPACT
Portata d'aria	mc/h	350
Pressione disponibile	Pa	130
Efficienza termica	%	>90%
Tensione nominale	V/Fase/Hz	230/M/50-60
Assorbimento max	W	150W
Pressione sonora*	dB(A)	46
Classe filtro		F7
Elettronica		integrata
Isolamento termoacustico	mm	23
Peso	kg	70

*misurata in campo libero a 3 mt (velocità 100%) con unità canalizzata

DIMENSIONALI

GAM 35 T COMPACT	Larghezza	Lunghezza	Profondità	Bocchettoni	Piedini	Configurazioni
mm	745	790	535	160	100	V1

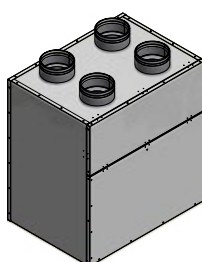
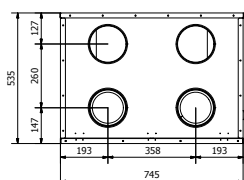
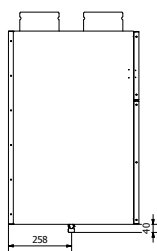
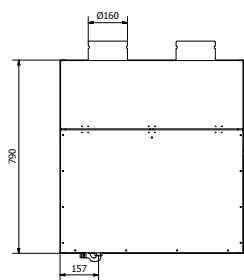

CONFIGURAZIONI ■ ripresa ■ espulsione ■ immissione ■ rinnovo



V1

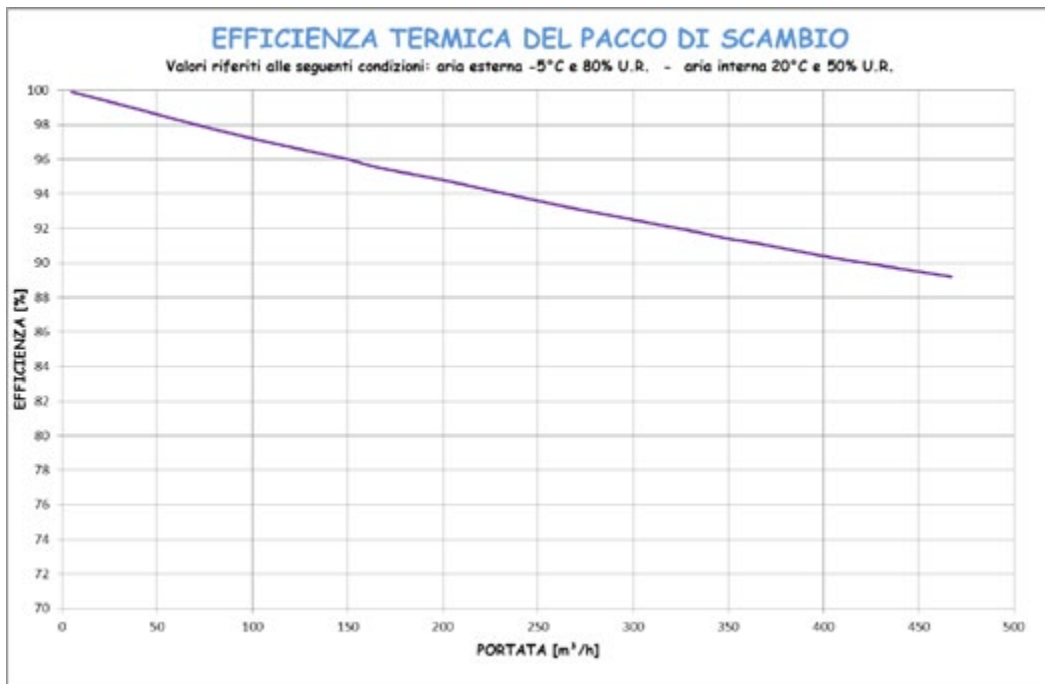
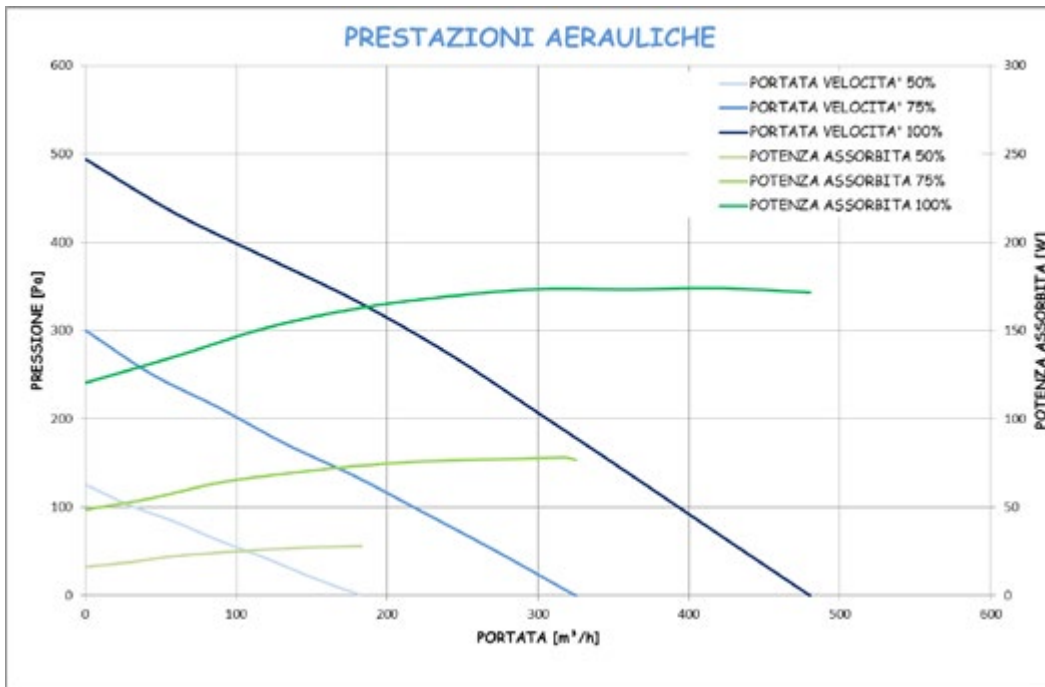



DOPPIO FLUSSO GAM 50 T 2M

RECUPERATORE DI CALORE CON ATTACCHI CONTRAPPOSTI

DESCRIZIONE

Unità a doppio flusso ad attacchi contrapposti con scambiatore in polipropilene ad altissima efficienza (oltre il 90%) con portata nominale di 500 mc/h.

Altamente configurabile, dispone di ventilatori EC a basso consumo filtri classe F7 sul flusso d'aria d'estrazione e classe F7 sul flusso d'aria d'immissione, funzioni di sbrinamento automatico e bypass estivo.

Completo di controlli, è gestibile attraverso una ampia scelta di comandi remoti.

CARATTERISTICHE

Prestazioni		T
Portata d'aria	mc/h	500
Pressione disponibile	Pa	150
Efficienza termica	%	>90%
Tensione nominale	V/Fase/Hz	230/M/50-60
Assorbimento max	W / A	340W /2.7A
Pressione sonora*	dB(A)	50
Classe filtro		F7
Electronica		integrata
Isolamento termoacustico	mm	23
Peso	kg	49

*misurata in campo libero a 3 mt (velocità 100%) con unità canalizzata

DIMENSIONALI

GAM 35 T	Larghezza	Lunghezza	Altezza	Bocchettoni	Piedini	Configurazioni
mm	720	1100	275	200	100*	H1-H2-P

* per config. H2

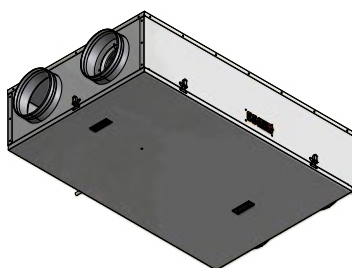
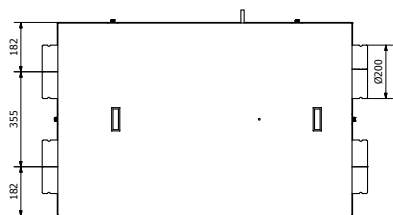
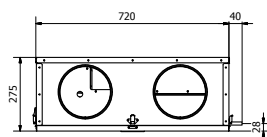
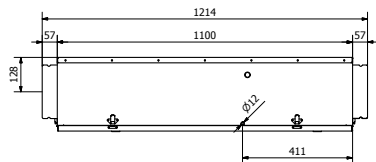

CONFIGURAZIONI ■ ripresa ■ espulsione ■ immissione ■ rinnovo

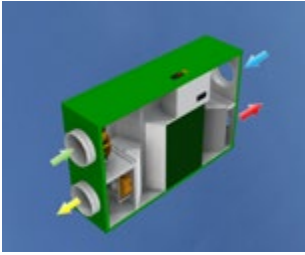

H1

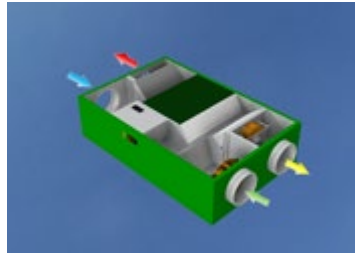

H2

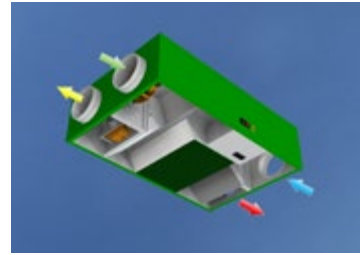

P

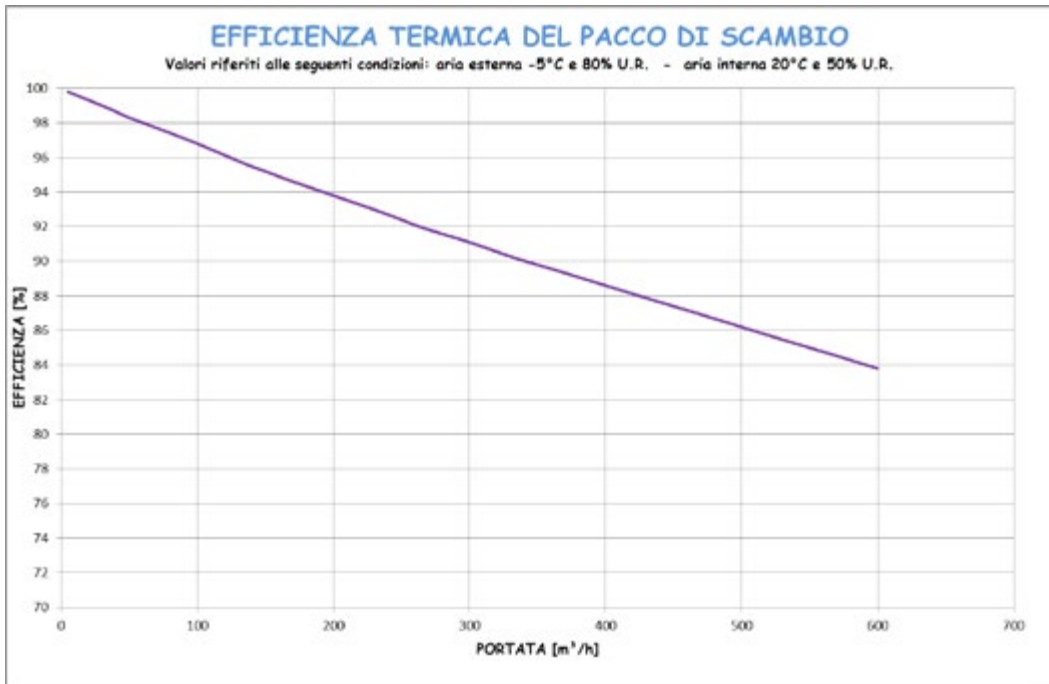
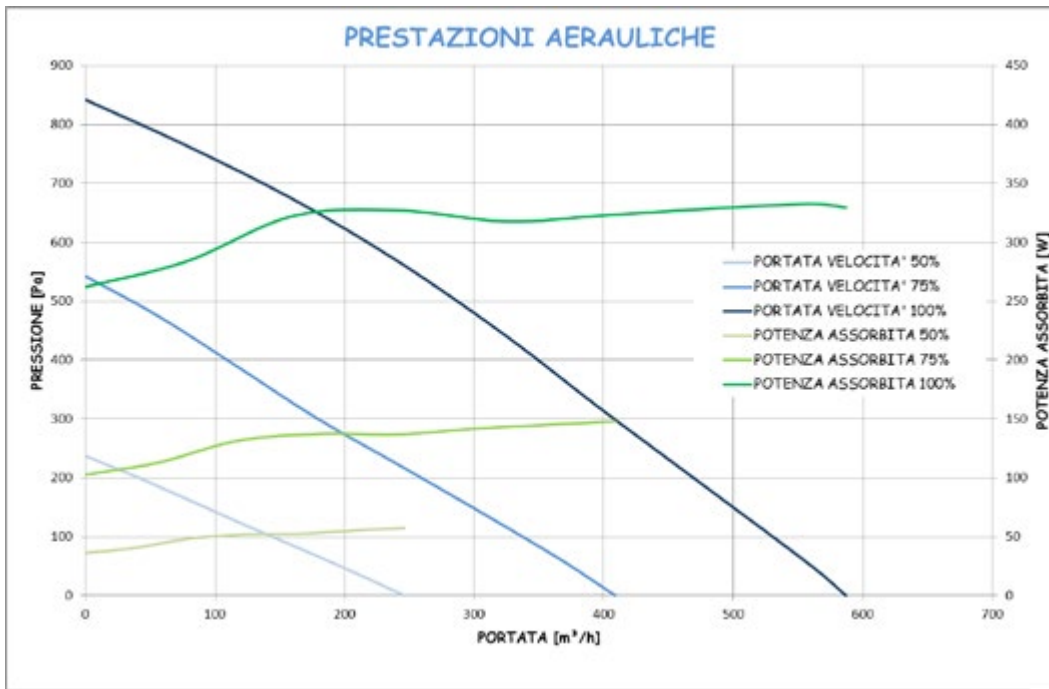



DOPPIO FLUSSO

GAM 50 T 1M

RECUPERATORE DI CALORE CON ATTACCHI SU STESSO LATO

DESCRIZIONE

Unità a doppio flusso ad attacchi affiancati con scambiatore in polipropilene ad altissima efficienza (oltre il 90%) con portata nominale di 500 mc/h.

Altamente configurabile, dispone di ventilatori EC a basso consumo filtri classe F7 sul flusso d'aria d'estrazione e classe F7 sul flusso d'aria d'immissione, funzioni di sbrinamento automatico e bypass estivo.

Completo di controlli, è gestibile attraverso una ampia scelta di comandi remoti.

CARATTERISTICHE

Prestazioni		T
Portata d'aria	mc/h	500
Pressione disponibile	Pa	200
Efficienza termica	%	>90%
Tensione nominale	V/Fase/Hz	230/M/50-60
Assorbimento max	W / A	340W / 2,7 A
Pressione sonora*	dB(A)	49
Classe filtro		F7
Elettronica		integrata
Isolamento termoacustico	mm	23
Peso	kg	77

*misurata in campo libero a 3 mt (velocità 100%) con unità canalizzata

DIMENSIONALI

GAM 50 T	Larghezza	Lunghezza	Profondità	Bocchettoni	Piedini	Configurazioni
mm	900	900	410	200	100	V5

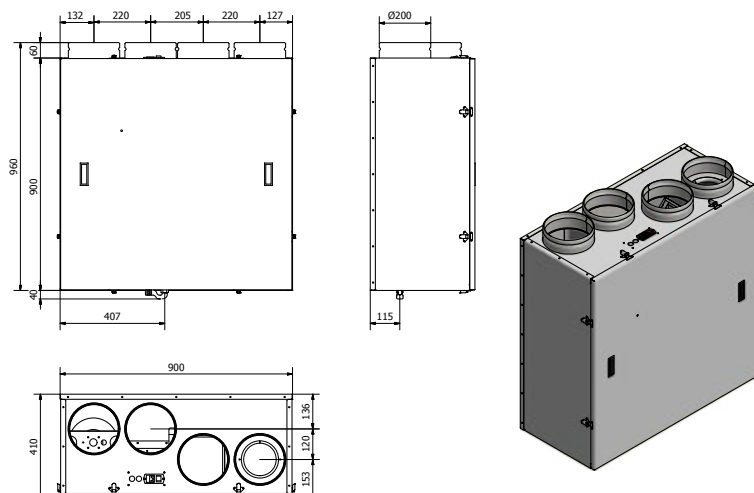

CONFIGURAZIONI ■ ripresa ■ espulsione ■ immissione ■ rinnovo



V5

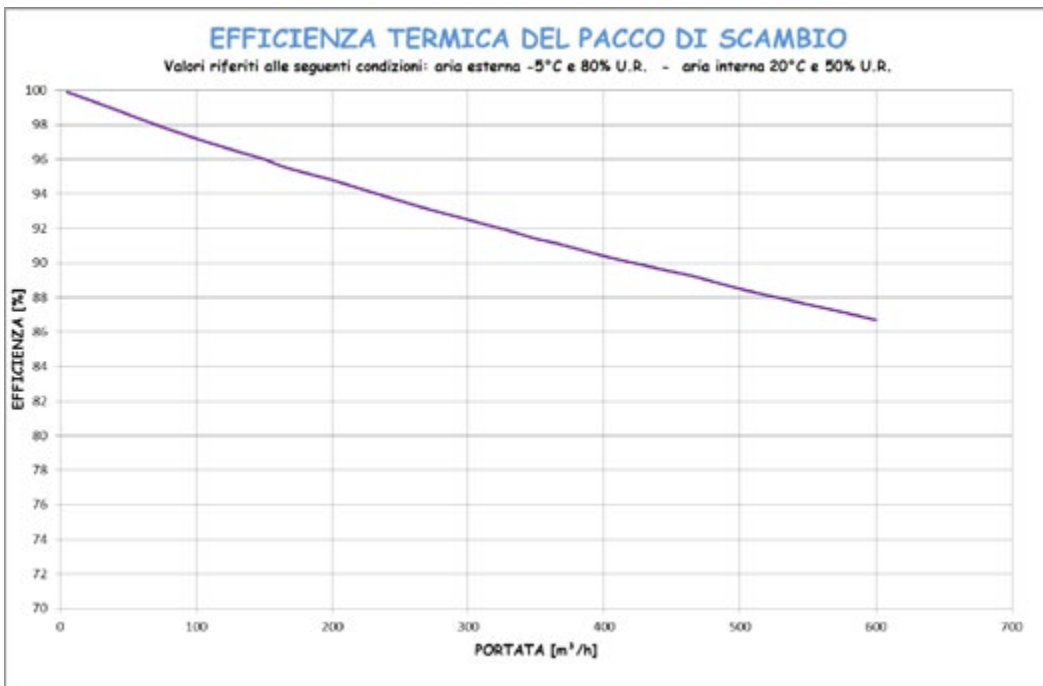
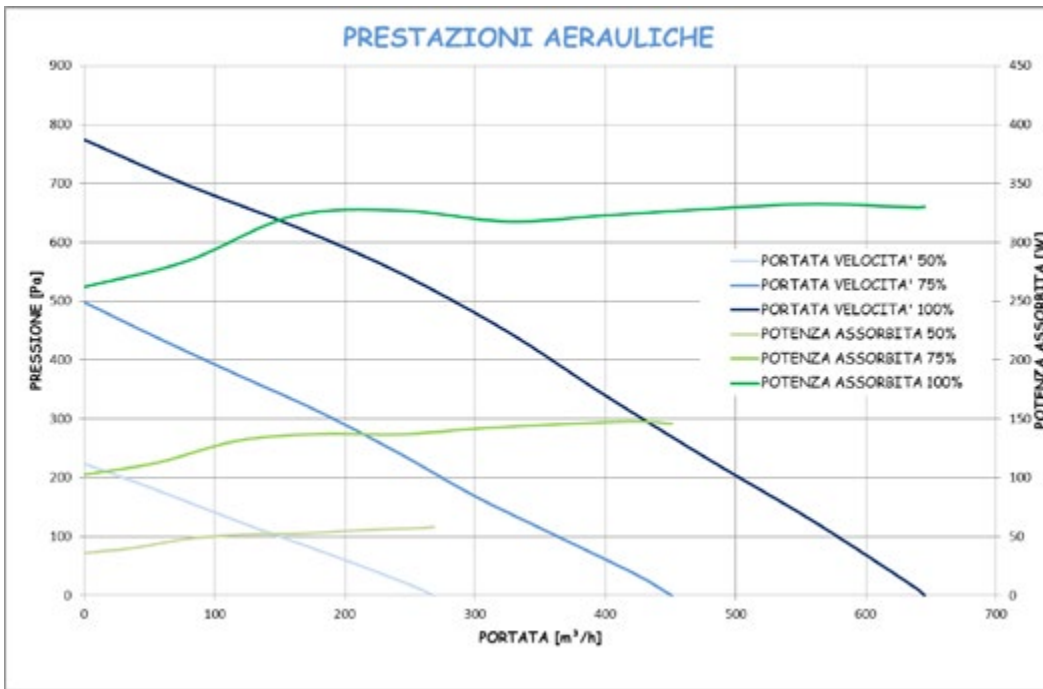



DOPPIO FLUSSO

GAM 50 T COMPACT

RECUPERATORE DI CALORE COMPATTO CON ATTACCHI SU STESSO LATO

DESCRIZIONE

Unità a doppio flusso ad attacchi affiancati con scambiatore in polipropilene ad altissima efficienza (oltre il 90%) con portata nominale di 500 mc/h. Altamente configurabile, dispone di ventilatori EC a basso consumo filtri classe F7 sul flusso d'aria d'estrazione e classe F7 sul flusso d'aria d'immissione, funzioni di sbrinamento automatico e bypass estivo. Completo di controlli, è gestibile attraverso una ampia scelta di comandi remoti.

CARATTERISTICHE

Prestazioni		T COMPACT
Portata d'aria	mc/h	500
Pressione disponibile	Pa	200
Efficienza termica	%	>90%
Tensione nominale	V/Fase/Hz	230/M/50-60
Assorbimento max	W / A	340W /2,7A
Pressione sonora*	dB(A)	49
Classe filtro		F7
Elettronica		integrata
Isolamento termoacustico	mm	23
Peso	kg	72

*misurata in campo libero a 3 mt (velocità 100%) con unità canalizzata

DIMENSIONALI

GAM 50 T COMPACT	Larghezza	Lunghezza	Profondità	Bocchettoni	Piedini	Configurazioni
mm	745	790	535	200	100	V1

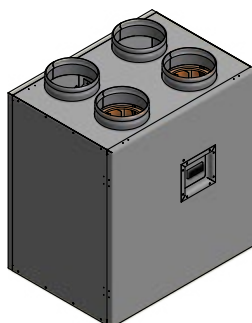
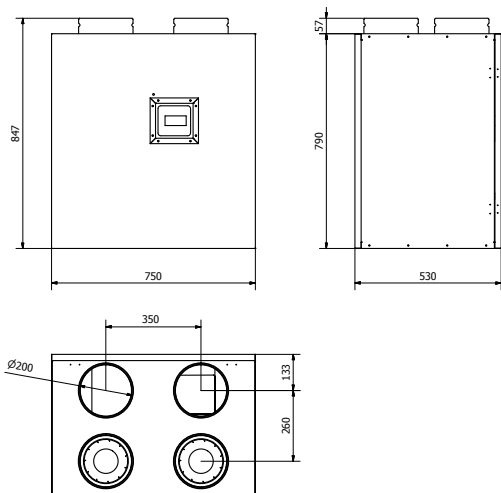

TORNA ALL'INDICE

CONFIGURAZIONI ■ ripresa ■ espulsione ■ immissione ■ rinnovo

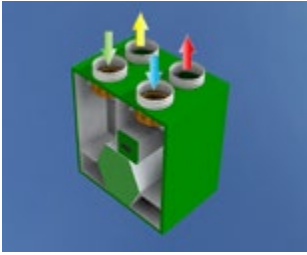

V1

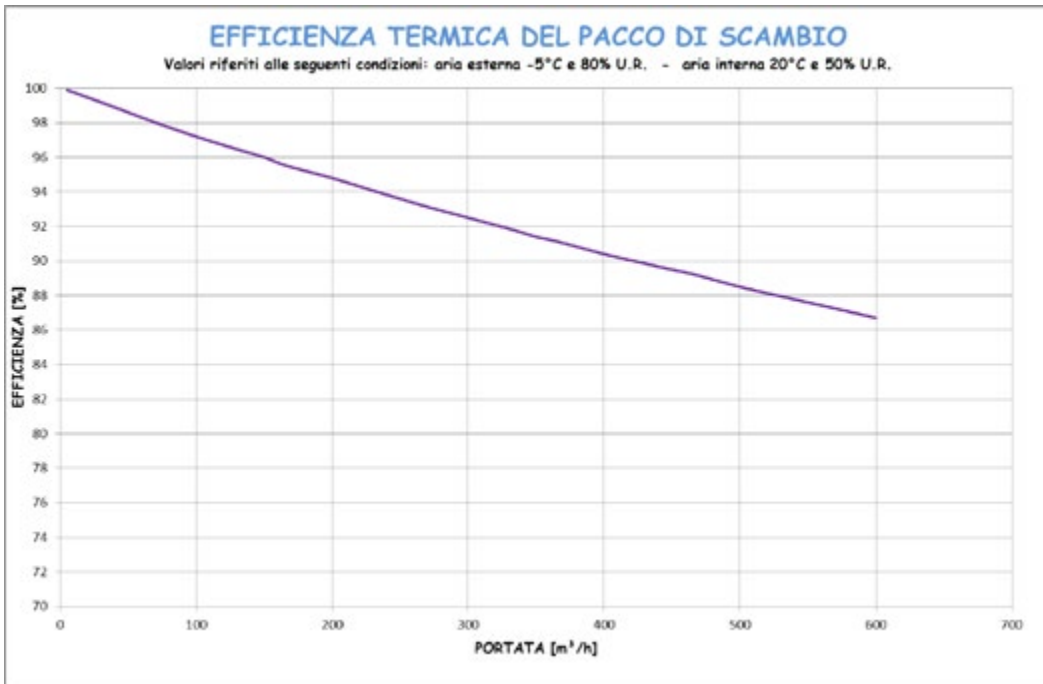
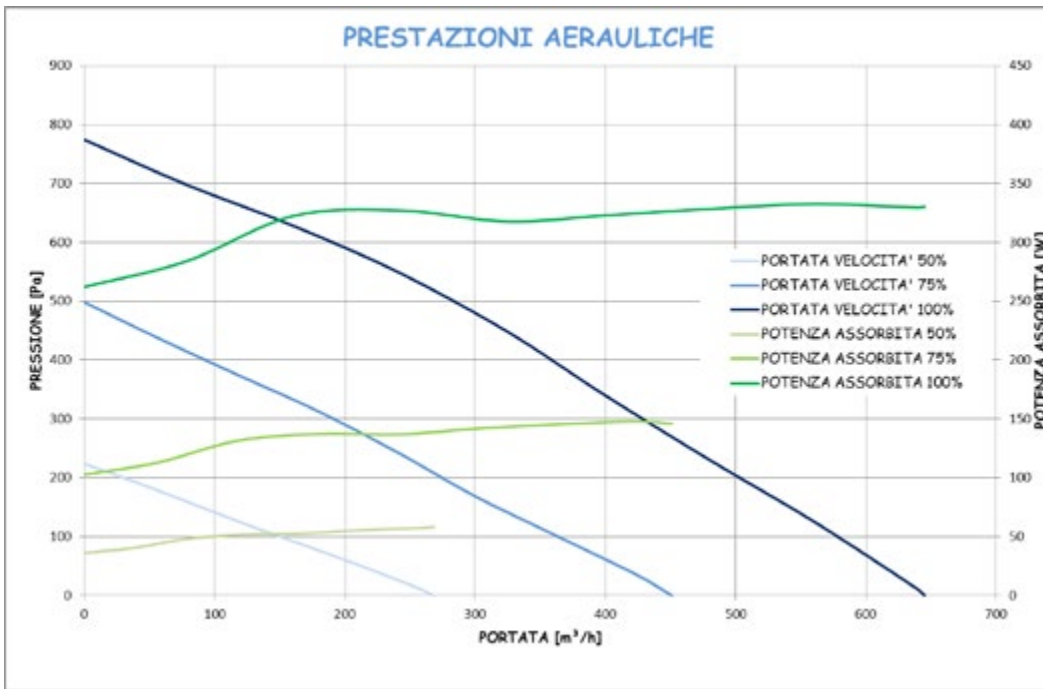

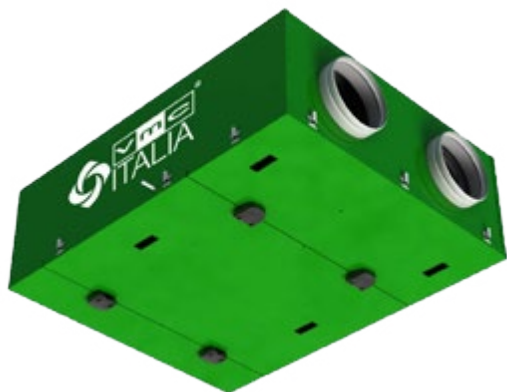

DOPPIO FLUSSO

GAM 80 T 2M

RECUPERATORE DI CALORE CON ATTACCHI CONTRAPPOSTI

DESCRIZIONE

Unità a doppio flusso ad attacchi contrapposti con scambiatore in polipropilene ad altissima efficienza (oltre il 90%) con portata nominale di 500 mc/h.

Altamente configurabile, dispone di ventilatori EC a basso consumo filtri classe G4 sul flusso d'aria d'estrazione e classe F7 sul flusso d'aria d'immissione, funzioni di sbrinamento automatico e bypass estivo.

Completo di controlli, è gestibile attraverso una ampia scelta di comandi remoti.

CARATTERISTICHE

Prestazioni		T
Portata d'aria	mc/h	800
Pressione disponibile	Pa	150
Efficienza termica	%	>90%
Tensione nominale	V/Fase/Hz	230/M/50-60
Assorbimento max	W / A	340 W / 2.8 A
Pressione sonora*	dB(A)	51
Classe filtro		G4 e F7
Electronica		integrata
Isolamento termoacustico	mm	22
Peso	kg	100

*misurata in campo libero a 3 mt (velocità 100%) con unità canalizzata

DIMENSIONALI

GAM 35 T	Larghezza	Lunghezza	Altezza	Bocchettoni	Piedini	Configurazioni
mm	1040	1300	420	250	100*	P

* per confiq. H2

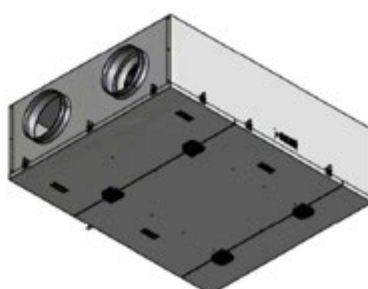
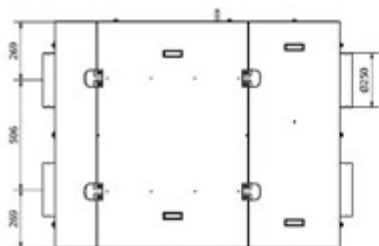
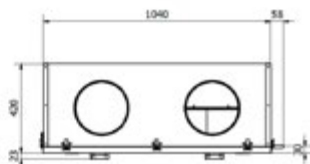
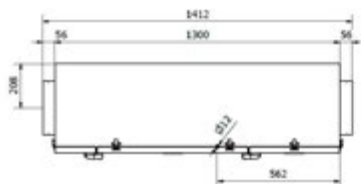

CONFIGURAZIONI ■ ripresa ■ espulsione ■ immissione ■ rinnovo



P

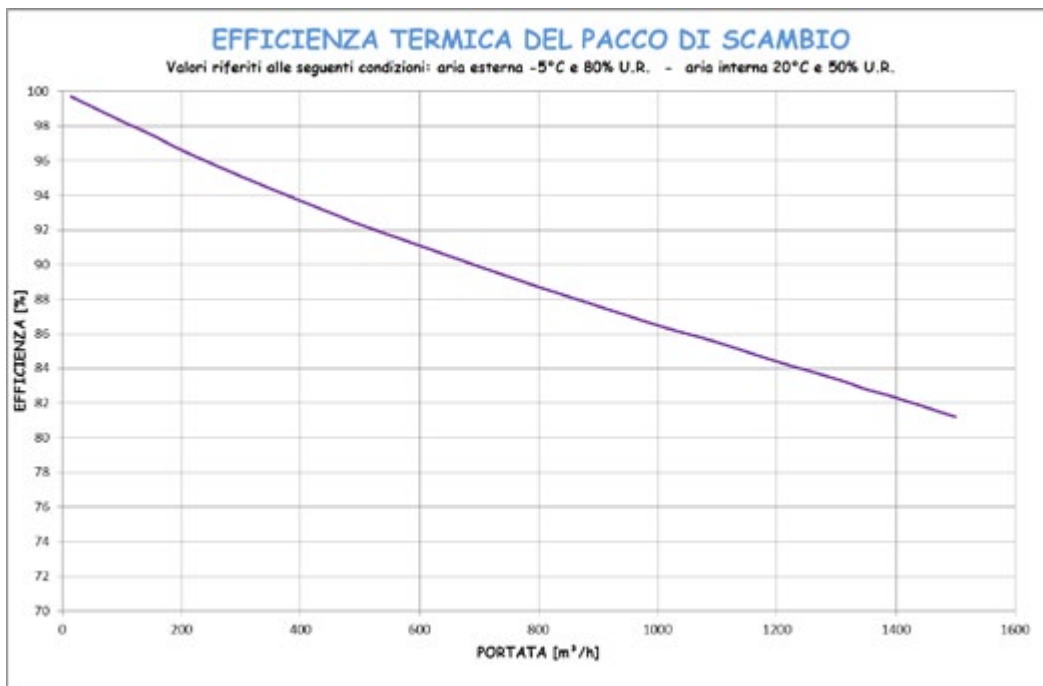
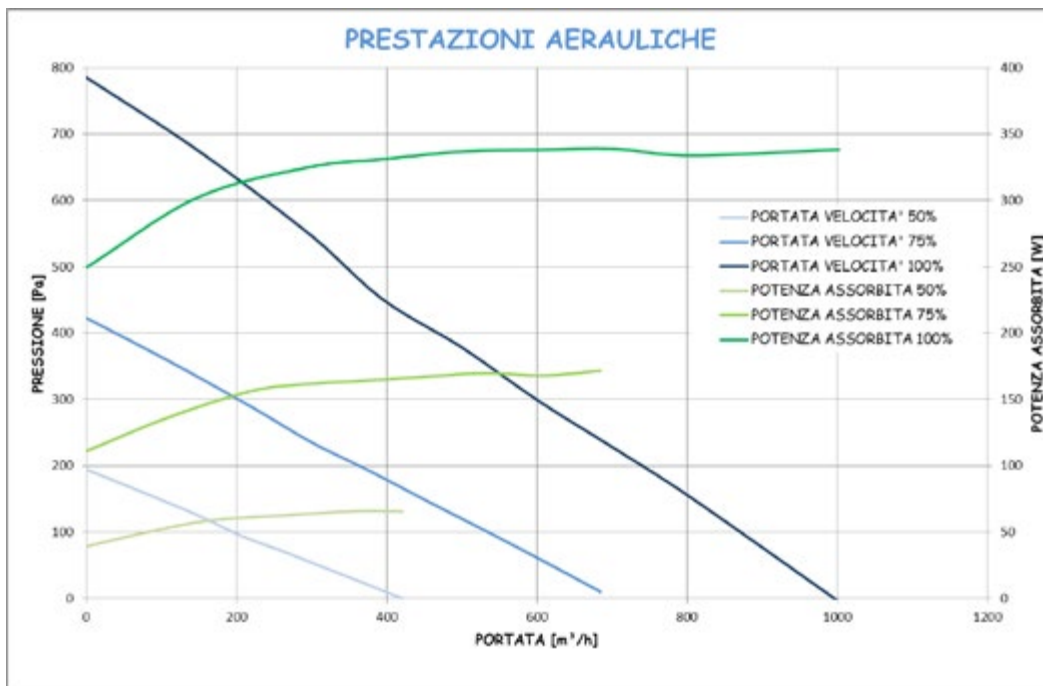



DOPPIO FLUSSO

GAM 80 T 1M

RECUPERATORE DI CALORE CON ATTACCHI SU STESSO LATO

DESCRIZIONE

Unità a doppio flusso ad attacchi affiancati con scambiatore in polipropilene ad altissima efficienza (oltre il 90%) con portata nominale di 500 mc/h. Altamente configurabile, dispone di ventilatori EC a basso consumo filtri classe F7 sul flusso d'aria d'estrazione e classe F7 sul flusso d'aria d'immissione, funzioni di sbrinamento automatico e bypass estivo. Completo di controlli, è gestibile attraverso una ampia scelta di comandi remoti.

CARATTERISTICHE

Prestazioni		T
Portata d'aria	mc/h	800
Pressione disponibile	Pa	150
Efficienza termica	%	>90%
Tensione nominale	V/Fase/Hz	230/M/50-60
Assorbimento max	W / A	340 W / 2.8 A
Pressione sonora*	dB(A)	51
Classe filtro		G4 e F7
Elettronica		integrata
Isolamento termoacustico	mm	22
Peso	kg	100

*misurata in campo libero a 3 mt (velocità 100%) con unità canalizzata

DIMENSIONALI

GAM 50 T	Larghezza	Lunghezza	Profondità	Bocchettoni	Piedini	Configurazioni
mm	1350	1200	299	200	100	V5

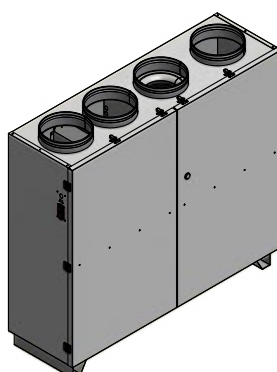
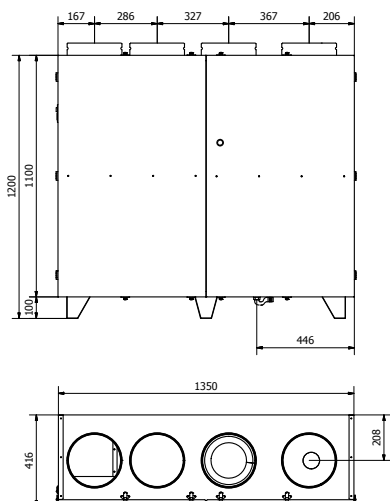

CONFIGURAZIONI ■ ripresa ■ espulsione ■ immissione ■ rinnovo



V5

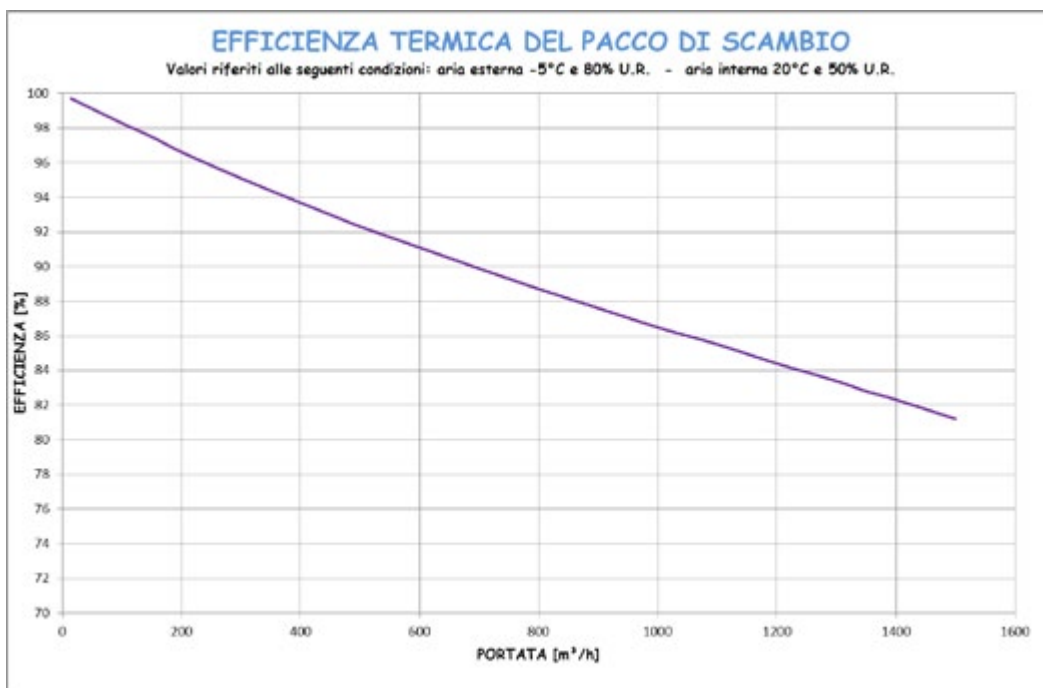
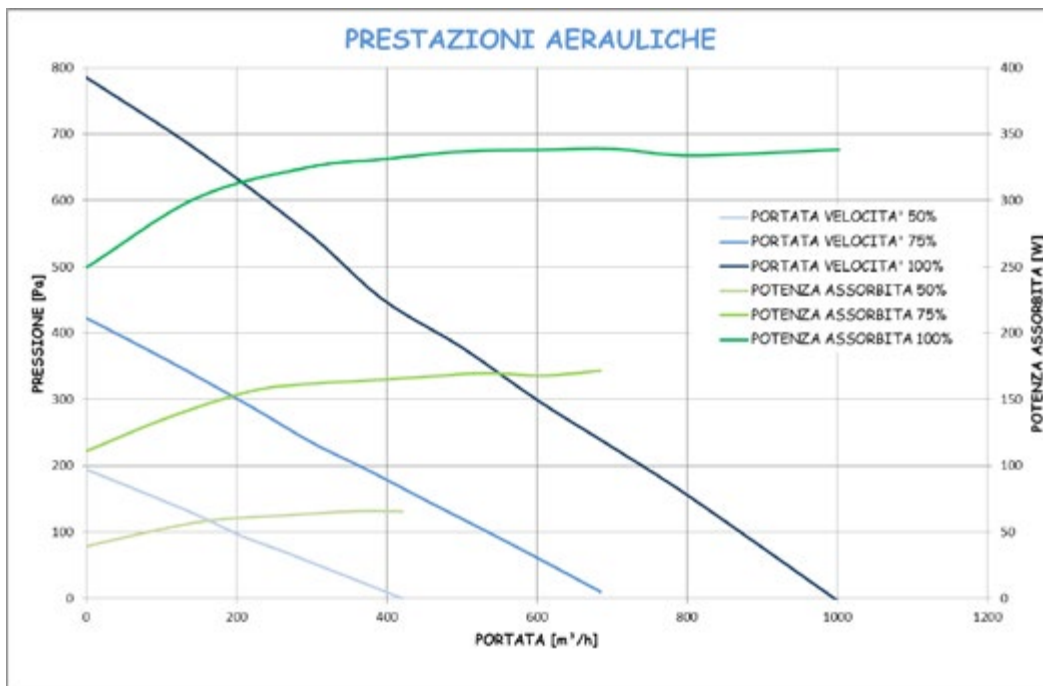

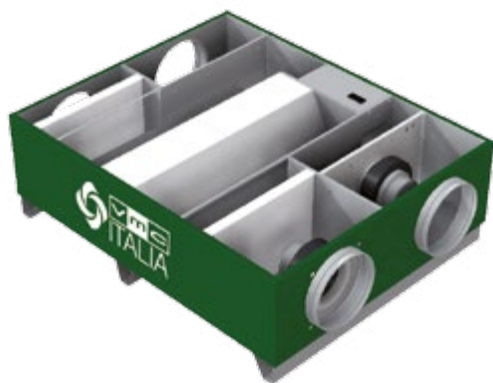

DOPPIO FLUSSO

GAM 120 T 2M

RECUPERATORE DI CALORE CON ATTACCHI CONTRAPPOSTI

DESCRIZIONE

Unità a doppio flusso ad attacchi contrapposti con scambiatore in polipropilene ad altissima efficienza (oltre il 90%) con portata nominale di 1200 mc/h.

Altamente configurabile, dispone di ventilatori EC a basso consumo filtri classe G4 sul flusso d'aria d'estrazione e classe F7 sul flusso d'aria d'immissione, funzioni di sbrinamento automatico e bypass estivo.

Completo di controlli, è gestibile attraverso una ampia scelta di comandi remoti.

CARATTERISTICHE

Prestazioni		T
Portata d'aria	mc/h	1200
Pressione disponibile	Pa	300
Efficienza termica	%	>90%
Tensione nominale	V/Fase/Hz	230/M/50-60
Assorbimento max	W / A	1000W /4,4A
Pressione sonora*	dB(A)	53
Classe filtro estrazione		G4
Classe filtro immissione		F7
Electronica		integrata
Isolamento termoacustico	mm	25
Peso	kg	115

*misurata in campo libero a 3 mt (velocità 100%) con unità canalizzata

DIMENSIONALI

GAM 120 T	Larghezza	Lunghezza	Altezza	Bocchettoni	Piedini	Configurazioni
mm	1230	1500	420	315	100*	H2-P

* per config. H2

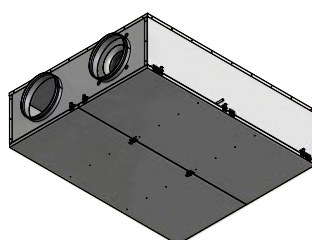
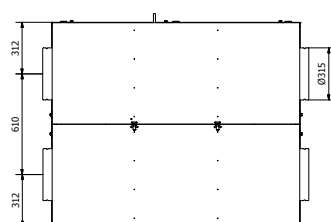
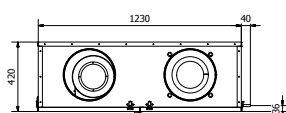
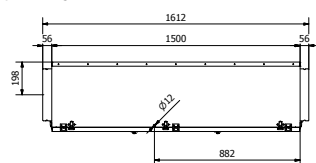

CONFIGURAZIONI ■ ripresa ■ espulsione ■ immissione ■ rinnovo

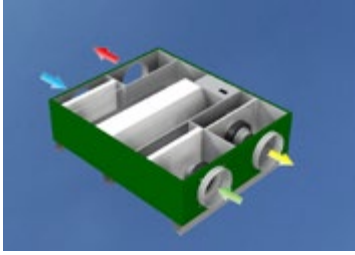

H2

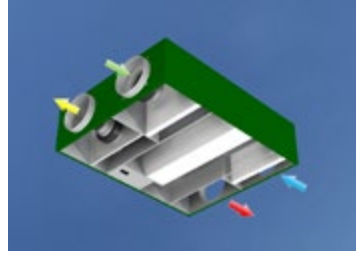

P

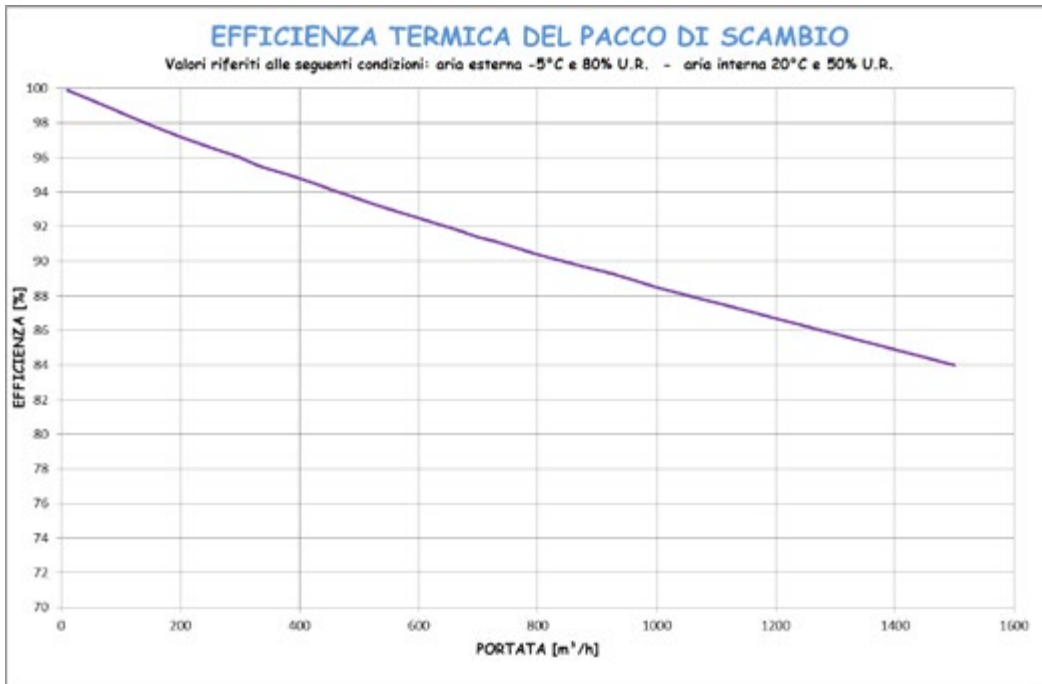
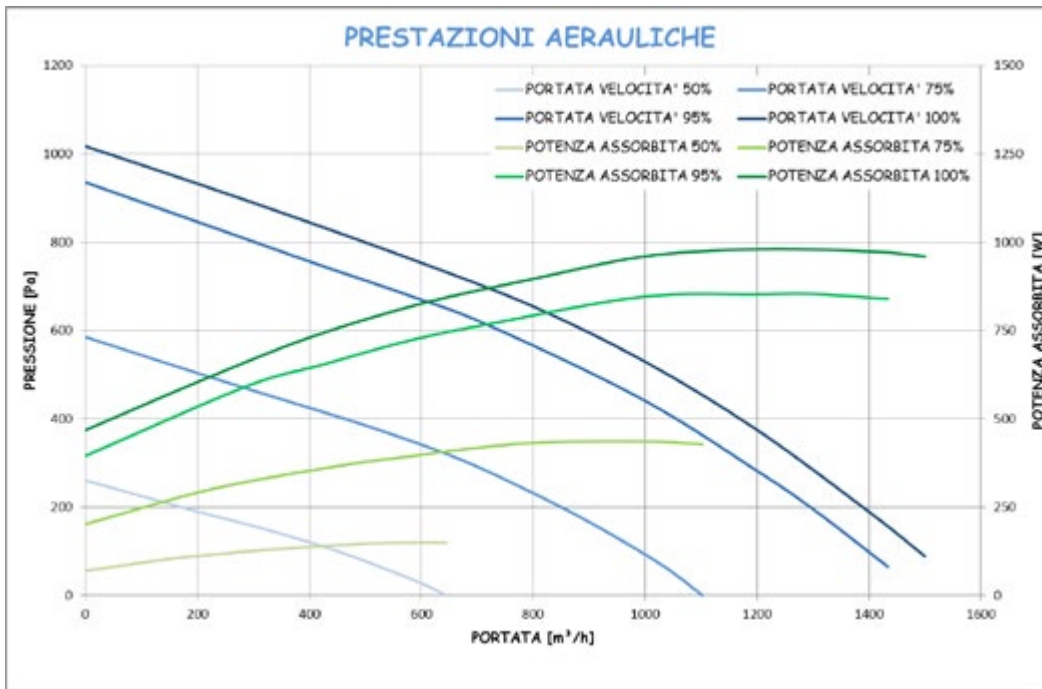



DOPPIO FLUSSO

GAM 120 T 1M

RECUPERATORE DI CALORE CON ATTACCHI SU STESSO LATO

DESCRIZIONE

Unità a doppio flusso ad attacchi affiancati con scambiatore in polipropilene ad altissima efficienza (oltre il 90%) con portata nominale di 1400 mc/h. Altamente configurabile, dispone di ventilatori EC a basso consumo filtri classe G4 sul flusso d'aria d'estrazione e classe F7 sul flusso d'aria d'immissione, funzioni di sbrinamento automatico e bypass estivo. Completo di controlli, è gestibile attraverso una ampia scelta di comandi remoti.

CARATTERISTICHE

Prestazioni		T
Portata d'aria	mc/h	1200
Pressione disponibile	Pa	300
Efficienza termica	%	>90%
Tensione nominale	V/Fase/Hz	230/M/50-60
Assorbimento max	W / A	1000W /4.4 A
Pressione sonora*	dB(A)	53
Classe filtro estrazione		G4
Classe filtro immissione		F7
Electronica		integrata
Isolamento termoacustico	mm	25
Peso	kg	110

*misurata in campo libero a 3 mt (velocità 100%) con unità canalizzata

DIMENSIONALI

GAM 120 T	Larghezza	Lunghezza	Altezza	Bocchettoni	Piedini	Configurazioni
mm	1500	1200	420	315	100	V1 pav

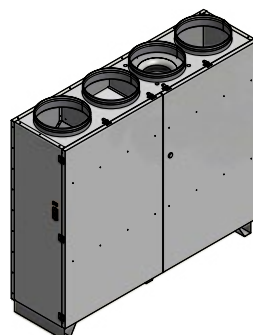
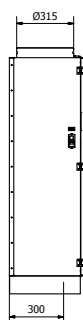
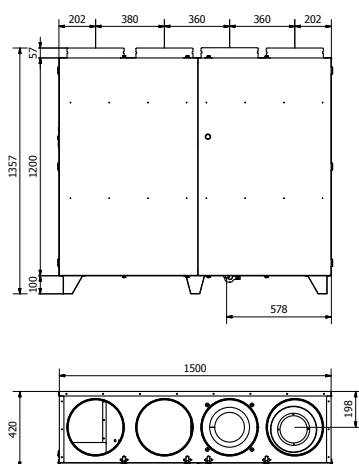

CONFIGURAZIONI ■ ripresa ■ espulsione ■ immissione ■ rinnovo

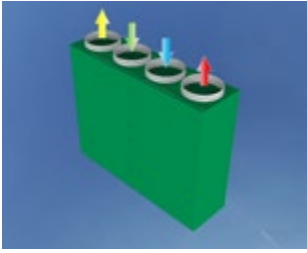

V1 pav

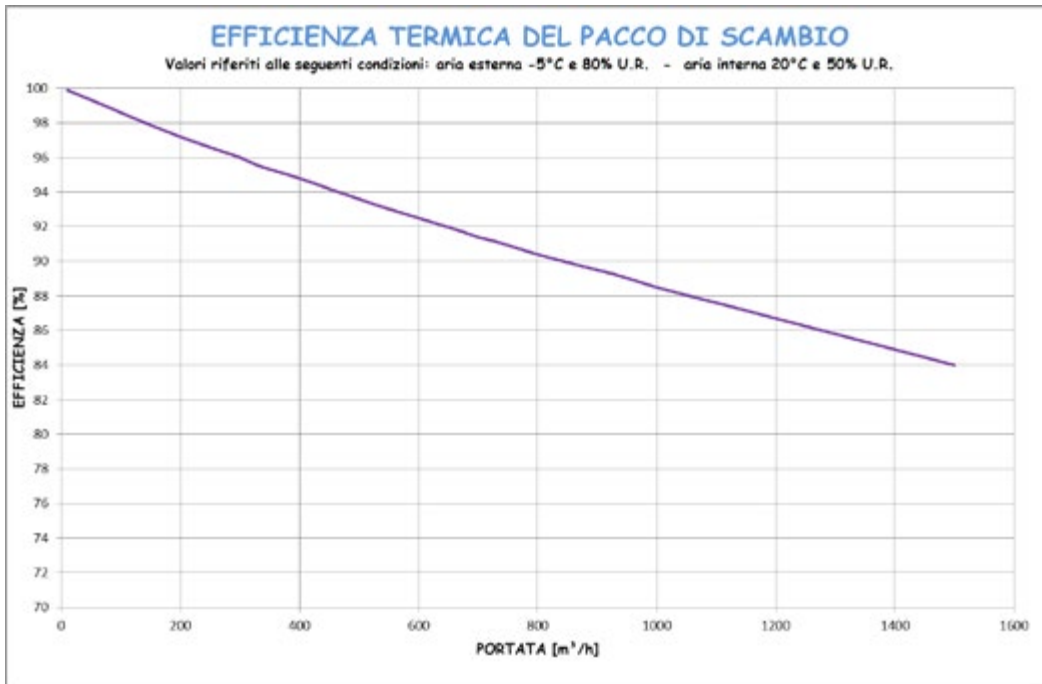
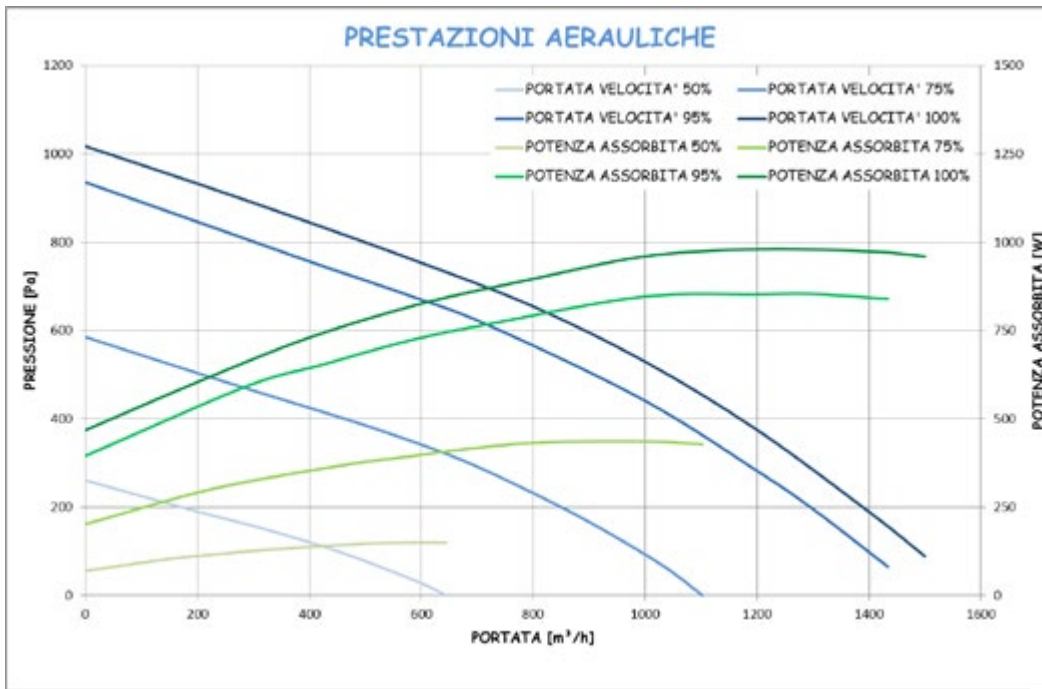

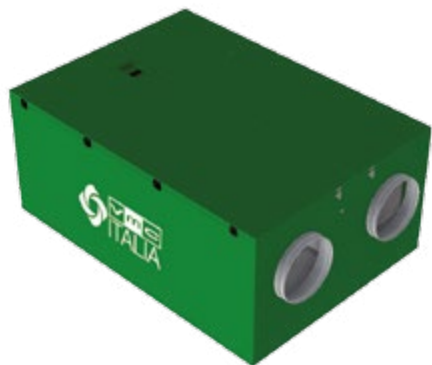

DOPPIO FLUSSO

GAM 160 T 2M

RECUPERATORE DI CALORE CON ATTACCHI CONTRAPPOSTI

DESCRIZIONE

Unità a doppio flusso ad attacchi contrapposti con scambiatore in polipropilene ad altissima efficienza (oltre il 90%) con portata nominale di 1600 mc/h.

Altamente configurabile, dispone di ventilatori EC a basso consumo filtri classe G4 sul flusso d'aria d'estrazione e classe F7 sul flusso d'aria d'immissione, funzioni di sbrinamento automatico e bypass estivo.

Completo di controlli, è gestibile attraverso una ampia scelta di comandi remoti.

CARATTERISTICHE

Prestazioni		T
Portata d'aria	mc/h	1600
Pressione disponibile	Pa	200
Efficienza termica	%	>90%
Tensione nominale	V/Fase/Hz	230/M/50-60
Assorbimento max	W / A	1000W /4.4 A
Pressione sonora*	dB(A)	56
Classe filtro estrazione		G4
Classe filtro immissione		F7
Elettronica		integrata
Isolamento termoacustico	mm	40
Peso	kg	160

*misurata in campo libero a 3 mt (velocità 100%) con unità canalizzata

DIMENSIONALI

GAM 160 T	Larghezza	Lunghezza	Altezza	Bocchettoni	Piedini	Configurazioni
mm	1200	1600	700	315	100*	H1-H2-P

* per versioni H1-H2

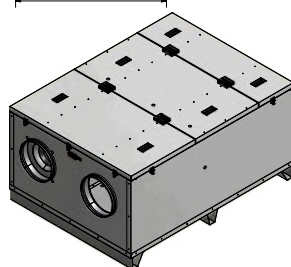
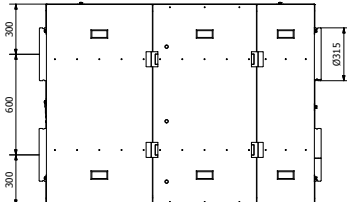
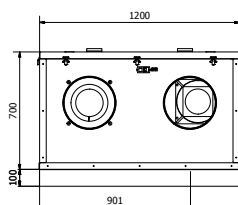
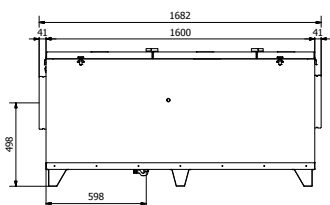

CONFIGURAZIONI ■ ripresa ■ espulsione ■ immissione ■ rinnovo

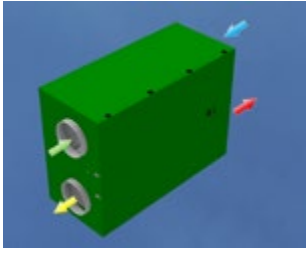

H1

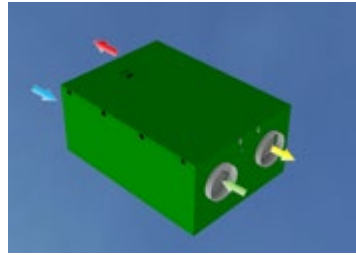

H2

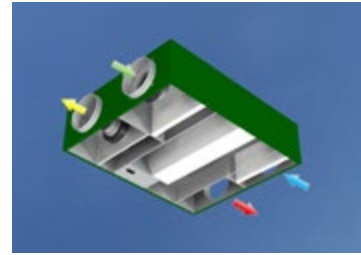

P

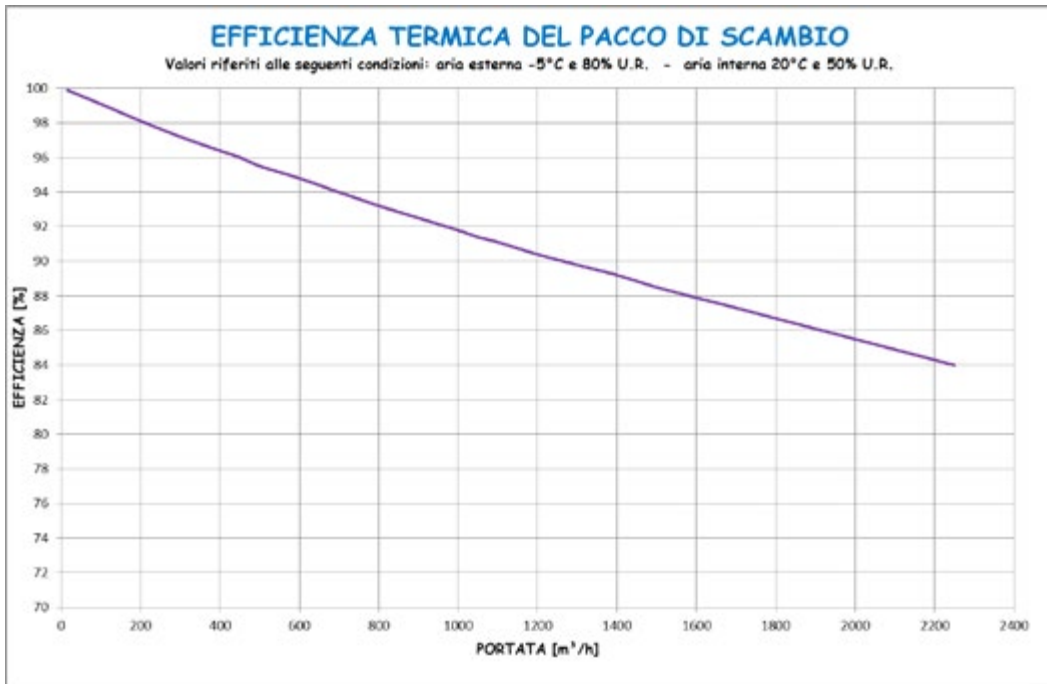
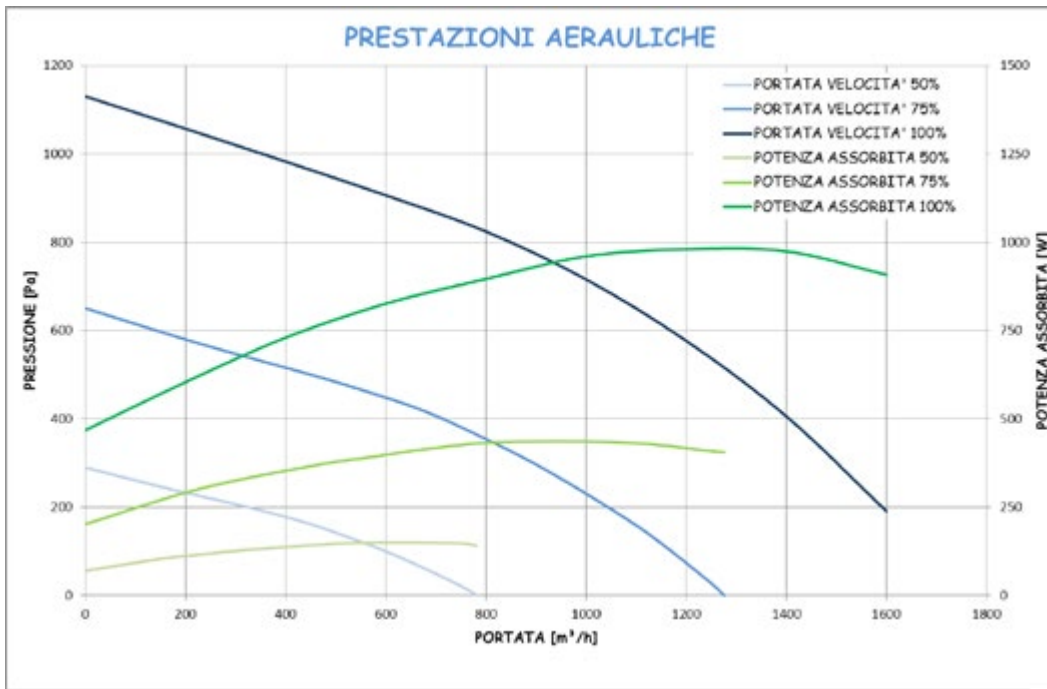



DOPPIO FLUSSO

GAM 160 T 1M

RECUPERATORE DI CALORE CON ATTACCHI SU STESSO LATO

DESCRIZIONE

Unità a doppio flusso ad attacchi contrapposti con scambiatore in polipropilene ad altissima efficienza (oltre il 90%) con portata nominale di 1600 mc/h.

Altamente configurabile, dispone di ventilatori EC a basso consumo filtri classe G4 sul flusso d'aria d'estrazione e classe F7 sul flusso d'aria d'immissione, funzioni di sbrinamento automatico e bypass estivo.

Completo di controlli, è gestibile attraverso una ampia scelta di comandi remoti.

CARATTERISTICHE

Prestazioni		T
Portata d'aria	mc/h	1600
Pressione disponibile	Pa	200
Recupero di calore	%	>90%
Tensione nominale	V/Fase/Hz	230/M/50-60
Assorbimento max.	W / A	1000W / 4.4 A
Pressione sonora	dB(A)	56
Classe filtro estrazione		G4
Classe filtro immissione		F7
Electronica		integrata
Isolamento termoacustico	mm	40
Peso	kg	170

*misurata in campo libero a 3 mt (velocità 100%) con unità canalizzata

DIMENSIONALI

GAM 160 T	Larghezza	Lunghezza	Altezza	Bocchettoni	Piedini	Configurazioni
mm	1550	1400	630	315	100	V7 pav

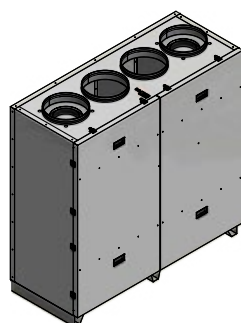
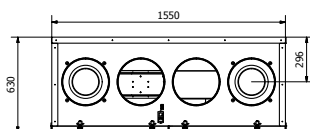
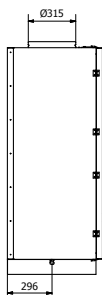
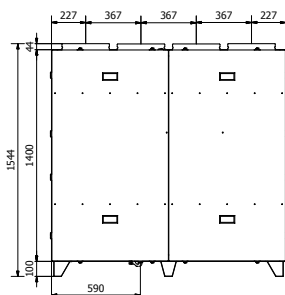

CONFIGURAZIONI ■ ripresa ■ espulsione ■ immissione ■ rinnovo

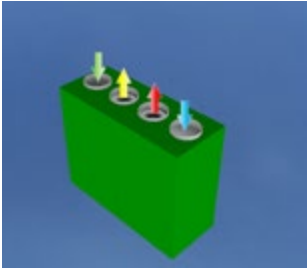

V7 pav

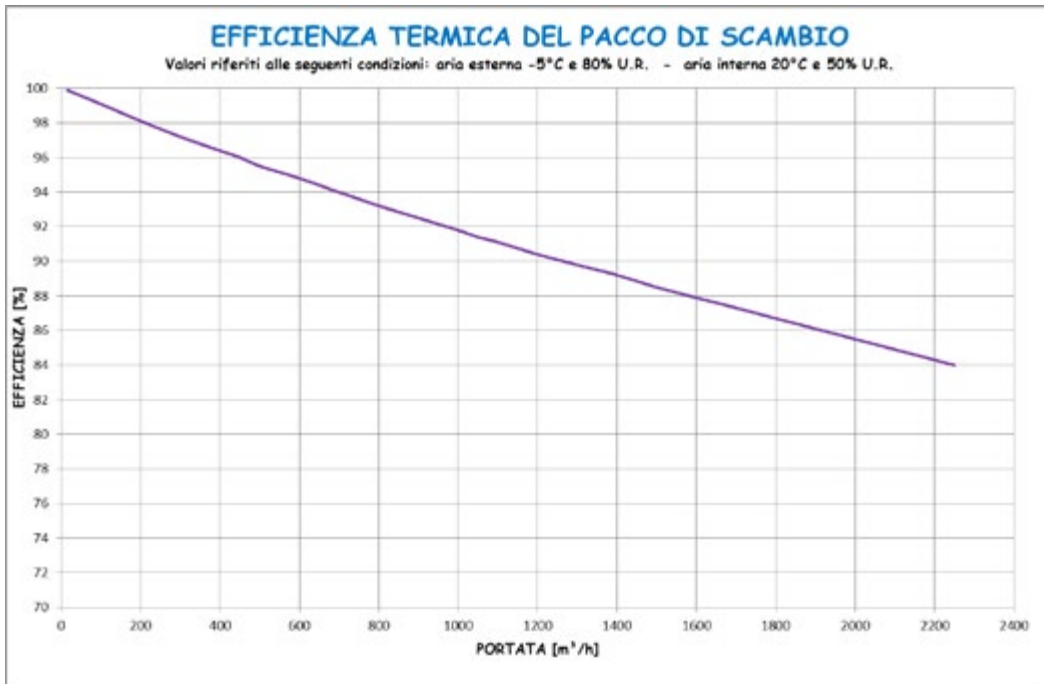
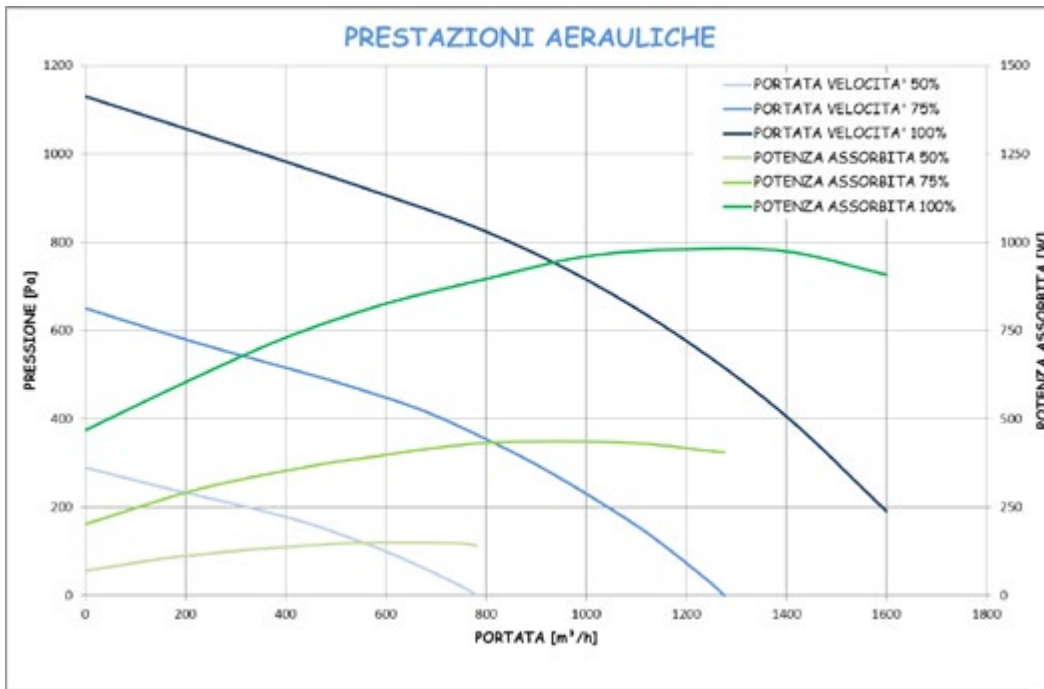

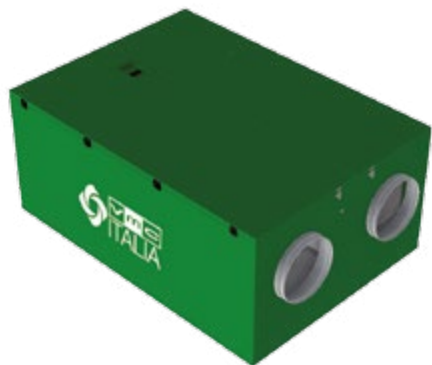

DOPPIO FLUSSO

GAM 220 T 2M

RECUPERATORE DI CALORE CON ATTACCHI CONTRAPPOSTI

DESCRIZIONE

Unità a doppio flusso ad attacchi contrapposti con scambiatore in polipropilene ad altissima efficienza (oltre il 90%) con portata nominale di 2200 mc/h.

Altamente configurabile, dispone di ventilatori EC a basso consumo filtri classe G4 sul flusso d'aria d'estrazione e classe F7 sul flusso d'aria d'immissione, funzioni di sbrinamento automatico e bypass estivo.

Completo di controlli, è gestibile attraverso una ampia scelta di comandi remoti.

CARATTERISTICHE

Prestazioni		T
Portata d'aria	mc/h	2200
Pressione disponibile	Pa	215
Efficienza termica	%	>90%
Tensione nominale	V/Fase/Hz	230/M/50-60
Assorbimento max	W / A	1500W / 6.6 A
Pressione sonora*	dB(A)	62
Classe filtro estrazione		G4
Classe filtro immissione		F7
Electronica		integrata
Isolamento termoacustico	mm	40
Peso	kg	210

*misurata in campo libero a 3 mt (velocità 100%) con unità canalizzata

DIMENSIONALI

GAM 220 T	Larghezza	Lunghezza	Altezza	Bocchettoni	Piedini	Configurazioni
mm	1070	1700	690	355	100	H2

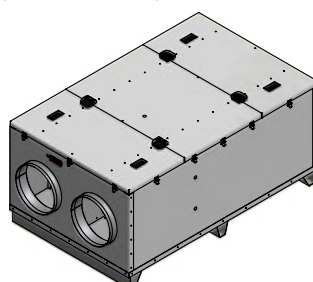
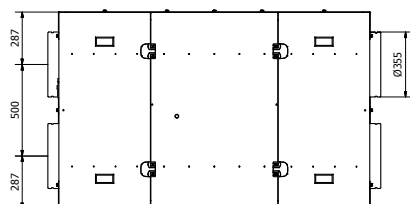
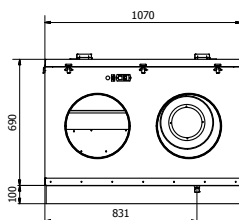
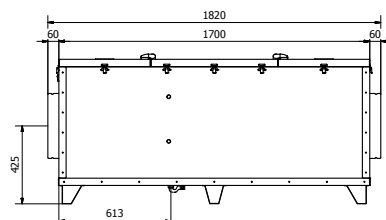

CONFIGURAZIONI ■ ripresa ■ espulsione ■ immissione ■ rinnovo

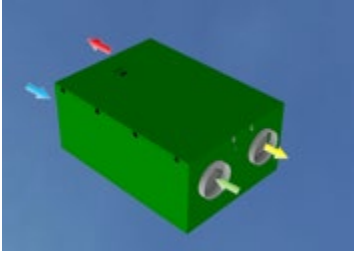

H2

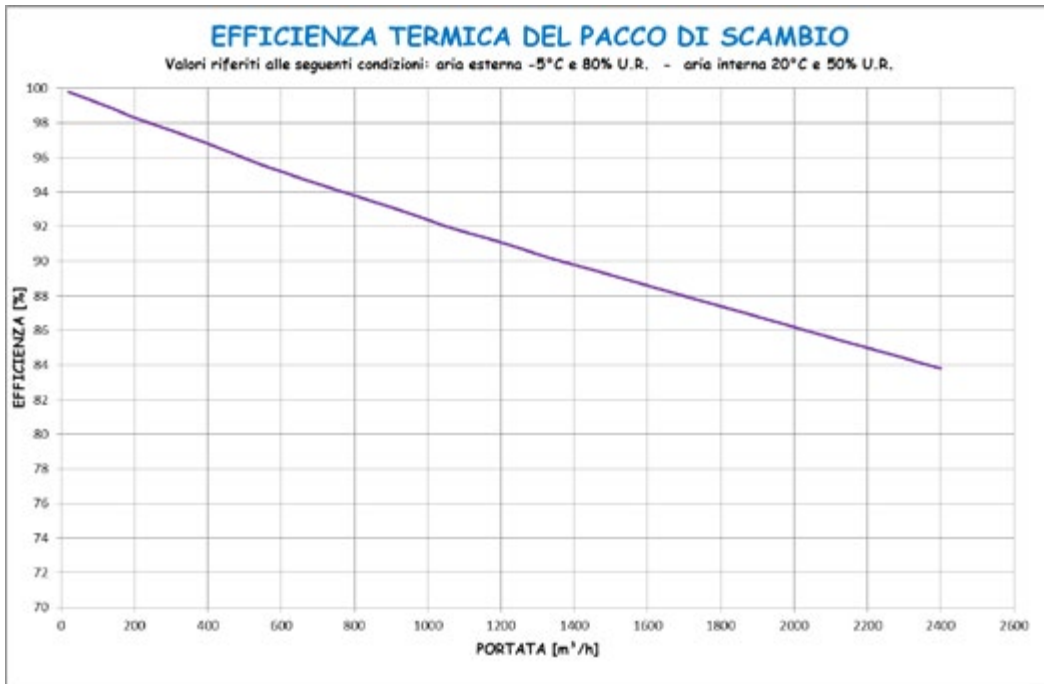
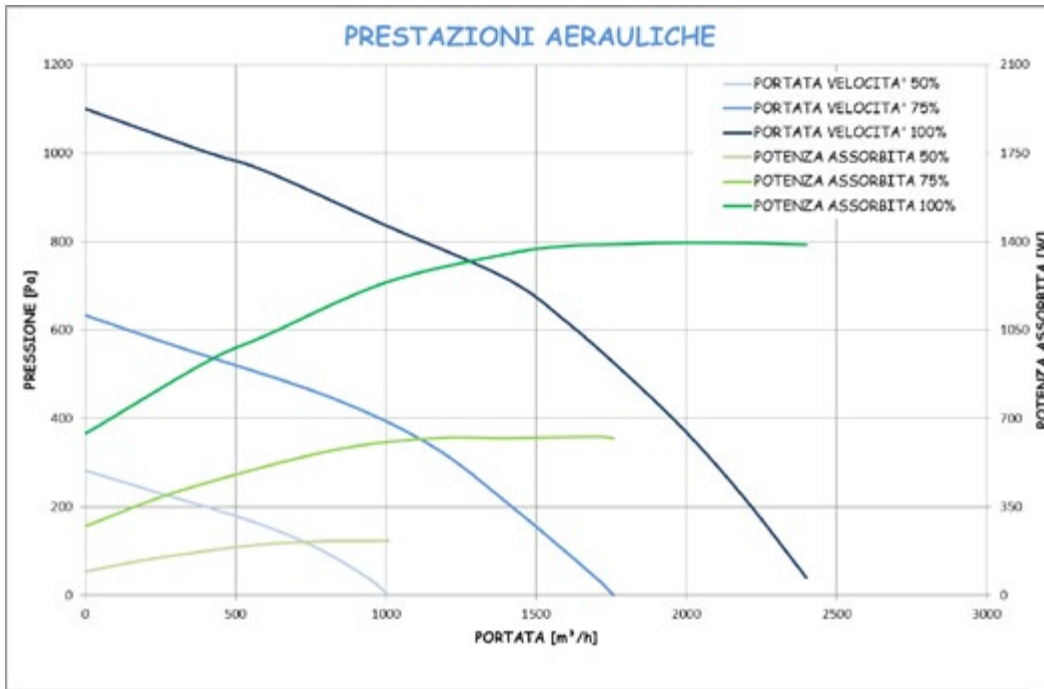



DOPPIO FLUSSO

GAM 220 T 1M

RECUPERATORE DI CALORE CON ATTACCHI SU STESSO LATO

DESCRIZIONE

Recuperatore di calore con scambiatore controcorrente in polipropilene con efficienza >90%.

Filtri classe G4 o F7 a bassa perdita di carico.

Ventilatori centrifughi EC.

Free-cooling.

Struttura con struttura autoportante in lamiera pre-verniciata.

Isolamento termico e acustico in con lana di roccia sp. 40 mm.

CARATTERISTICHE

Prestazioni		T
Portata d'aria	mc/h	2200
Pressione disponibile	Pa	215
Efficienza termica	%	>90%
Tensione nominale	V/Fase/Hz	230/M/50-60
Assorbimento max	W / A	1500W /6.6 A
Pressione sonora*	dB(A)	62
Classe filtro estrazione		G4
Classe filtro immissione		F7
Elettronica		integrata
Isolamento termoacustico	mm	40
Peso	kg	220

*misurata in campo libero a 3 mt (velocità 100%) con unità canalizzata

DIMENSIONALI

GAM 220 T	Larghezza	Lunghezza	Altezza	Bocchettoni	Piedini	Configurazioni
mm	1750	1400	690	355	100	V7 pav

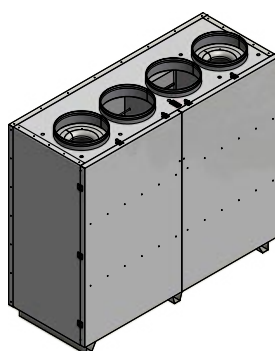
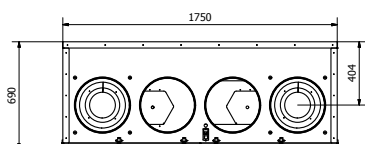
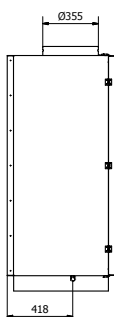
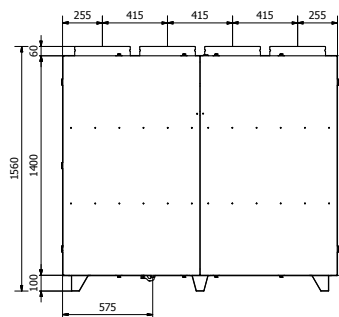

CONFIGURAZIONI ■ ripresa ■ espulsione ■ immissione ■ rinnovo

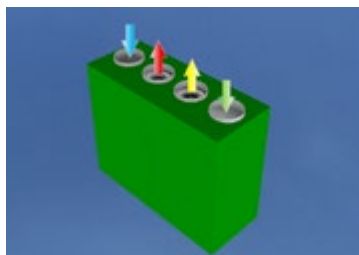

V7 pav

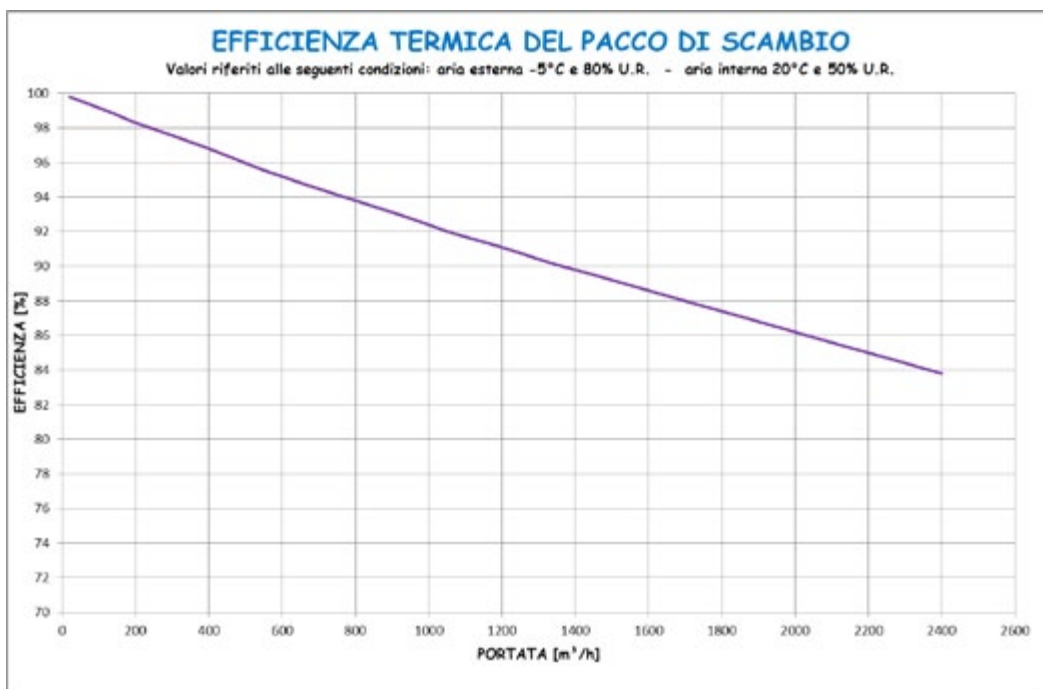
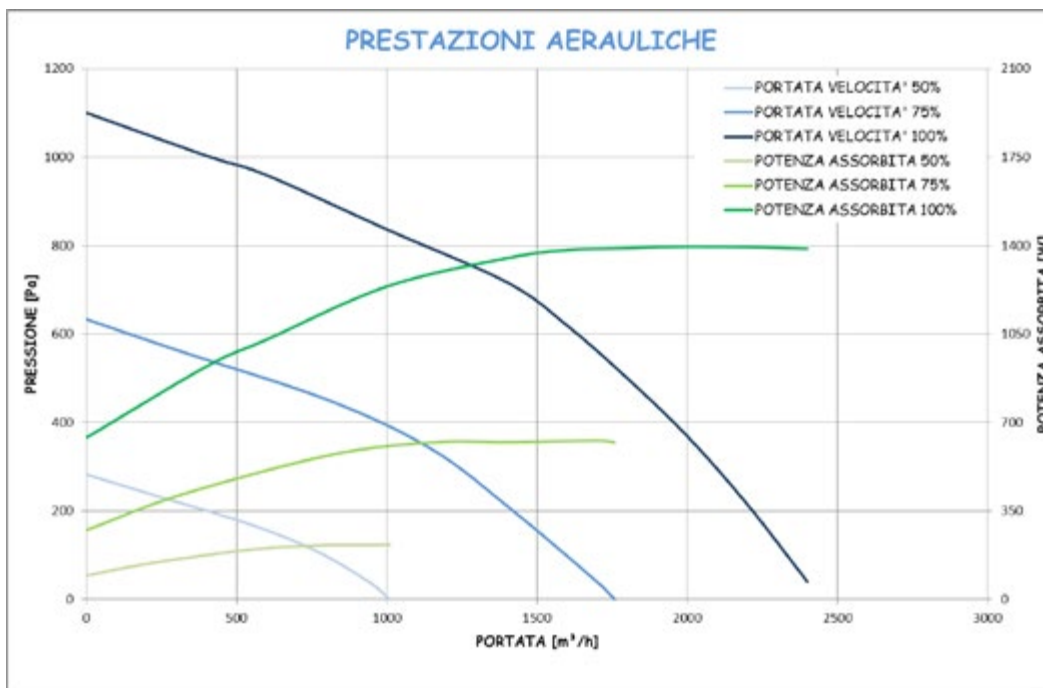

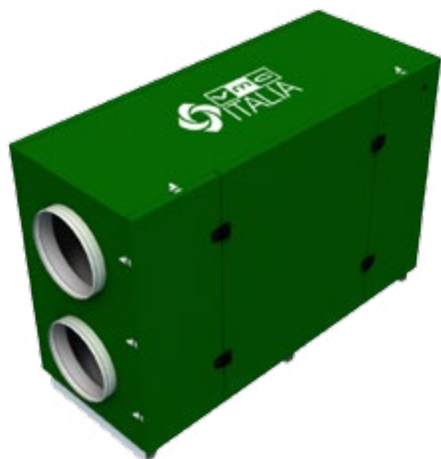

DOPPIO FLUSSO GAM 320 T 2M

RECUPERATORE DI CALORE CON ATTACCHI CONTRAPPOSTI

DESCRIZIONE

Unità a doppio flusso ad attacchi contrapposti con scambiatore in polipropilene ad altissima efficienza (oltre il 90%) con portata nominale di 3200 mc/h.

Altamente configurabile, dispone di ventilatori EC a basso consumo filtri classe G4 sul flusso d'aria d'estrazione e classe F7 sul flusso d'aria d'immissione, funzioni di sbrinamento automatico e bypass estivo.

Completo di controlli, è gestibile attraverso una ampia scelta di comandi remoti.

CARATTERISTICHE

Prestazioni	T	
Portata d'aria	mc/h	3200
Pressione disponibile	Pa	190
Efficienza termica	%	>90%
Tensione nominale	V/Fase/Hz	230/M/50-60
Assorbimento max	W	2200W
Pressione sonora*	dB(A)	69
Classe filtro estrazione		G4
Classe filtro immissione		F7
Elettronica		integrata
Isolamento termoacustico	mm	40
Peso	kg	270

*misurata in campo libero a 3 mt (velocità 100%) con unità canalizzata

DIMENSIONALI

GAM 220 T	Larghezza	Lunghezza	Altezza	Bocchettoni	Piedini	Configurazioni
mm	1200	1190	780	400	100	H1

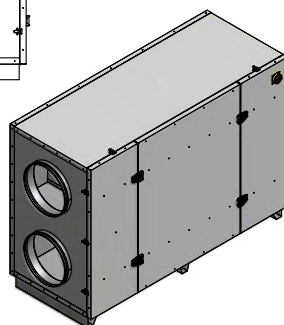
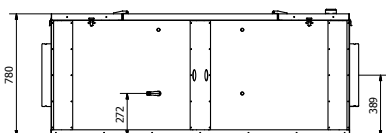
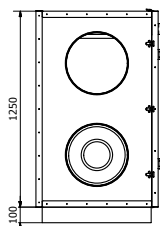
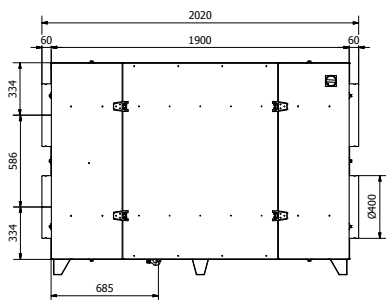

CONFIGURAZIONI ■ ripresa ■ espulsione ■ immissione ■ rinnovo

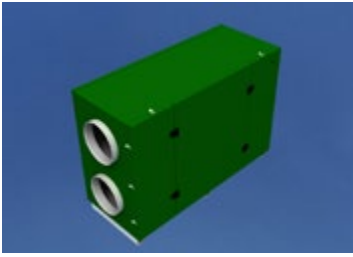

H1

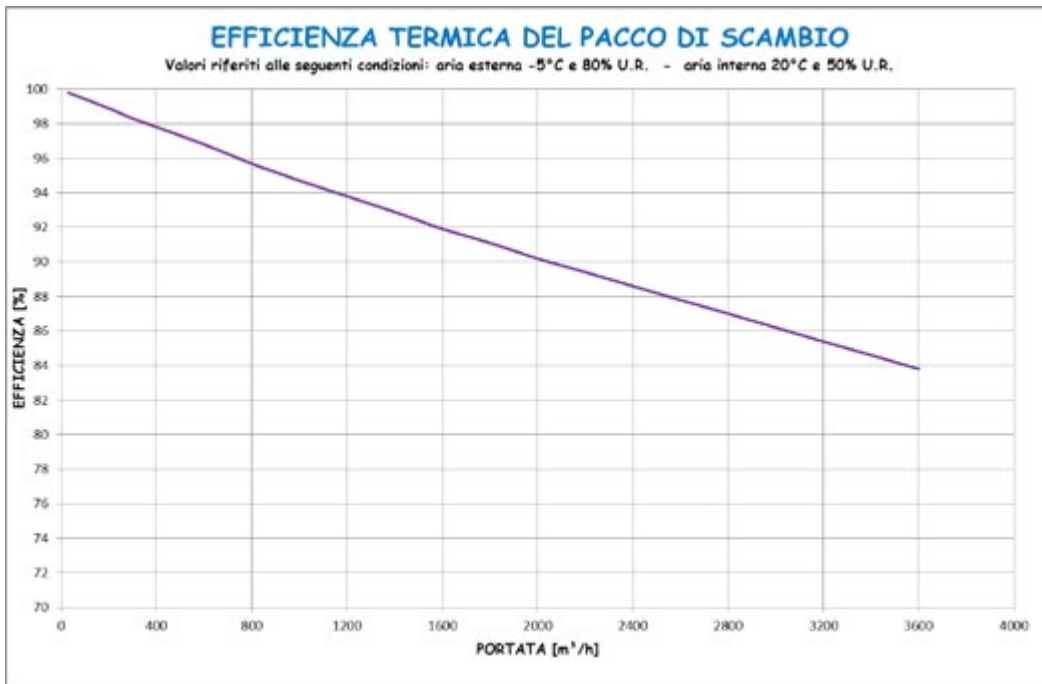
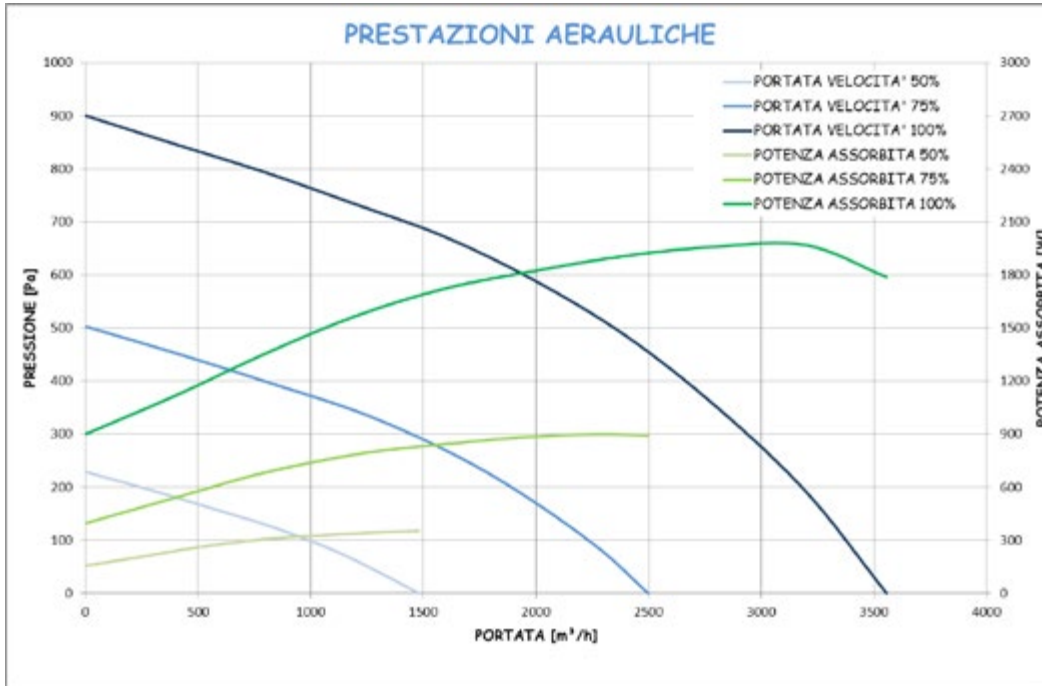



DOPPIO FLUSSO

PAS 100 2M

RECUPERATORE DI CALORE PASSIVO CON ATTACCHI CONTRAPPOSTI

DESCRIZIONE

Recuperatore di calore passivo a doppio flusso, serie PAS, con pacco di scambio in controcorrente in polipropilene ad alta efficienza, oltre il 90% secondo le norme UNI EN 308 per portata nominale di 100mc/h.

Struttura autoportante e pannelli in lamiera d'acciaio preverniciata RAL 6005 con isolamento interno di spessore 10 mm.

Montaggio orizzontale, con sportelli di ispezione sezioni filtranti F7 sull'aria di rinnovo e sull'aria di ripresa esterna.

CARATTERISTICHE

Prestazioni

Portata d'aria	mc/h	100
Pressione disponibile	Pa	100
Recupero di calore	%	>90%
Classe filtro		F7
Isolamento termoacustico	mm	10
Peso	kg	9

DIMENSIONALI

STATI 100	Larghezza	Lunghezza	Altezza	Bocchettoni	Configurazioni
mm	390	550	180	125	H1-H2-P

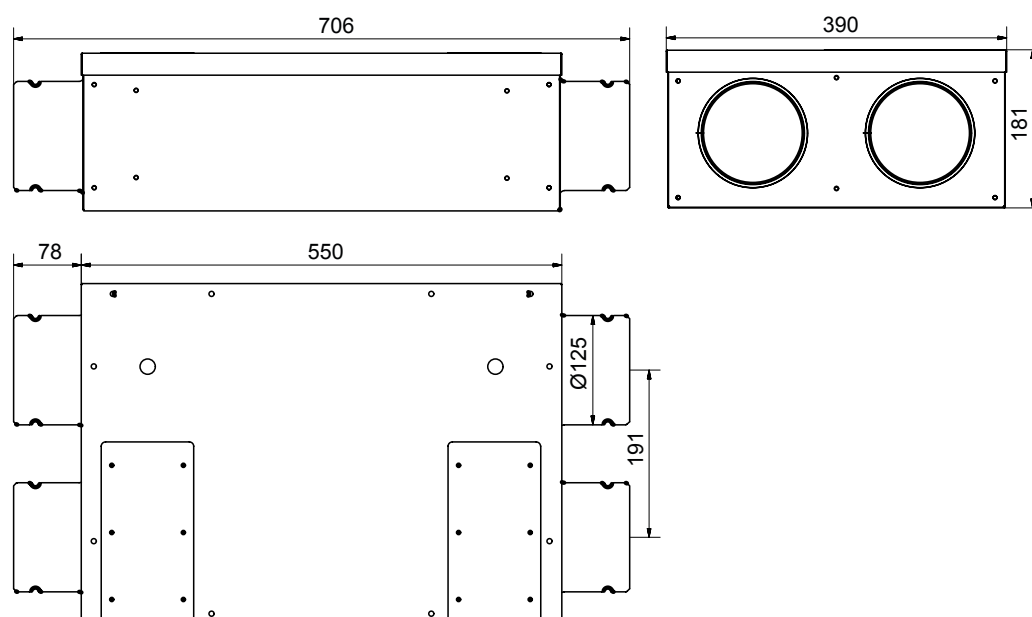

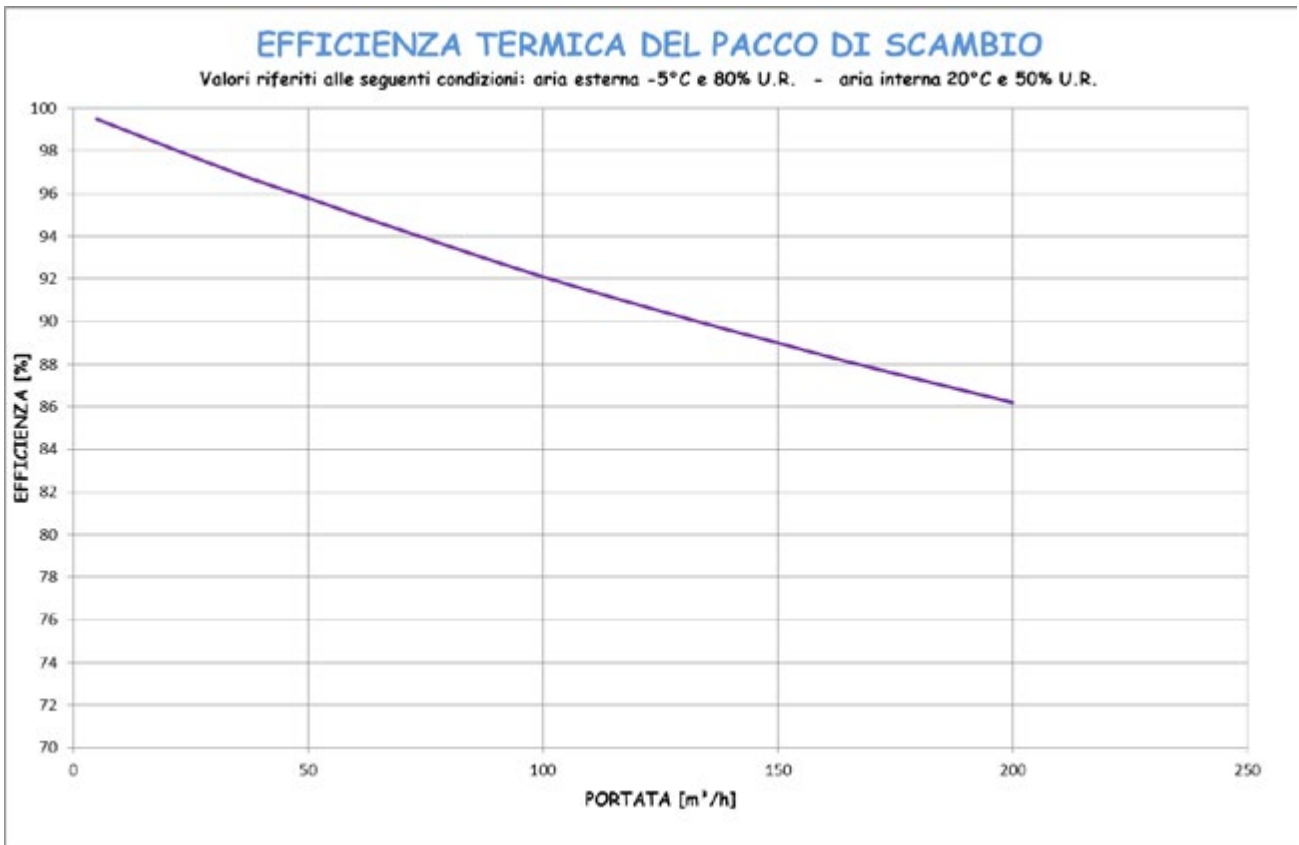
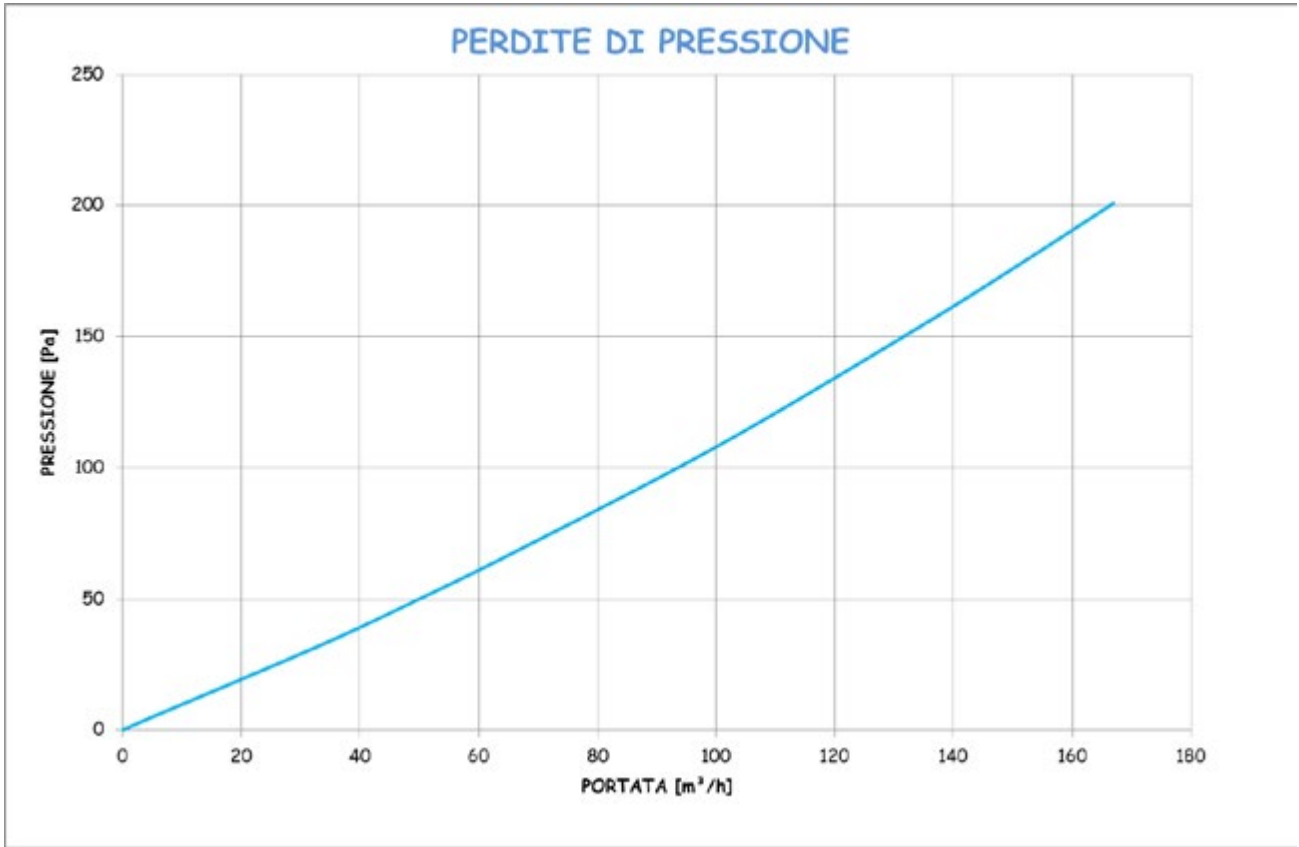



DOPPIO FLUSSO

PAS 200 2M

RECUPERATORE DI CALORE PASSIVO CON ATTACCHI CONTRAPPOSTI

DESCRIZIONE

Recuperatore di calore passivo a doppio flusso, serie PAS, con pacco di scambio in controcorrente in polipropilene ad alta efficienza, oltre il 90% secondo le norme UNI EN 308 per portata nominale di 200mc/h.

Struttura autoportante e pannelli in lamiera d'acciaio preverniciata RAL 6005 con isolamento interno di spessore 10 mm.

Montaggio orizzontale, con sportelli di ispezione sezioni filtranti F7 sull'aria di rinnovo e sull'aria di ripresa esterna.

CARATTERISTICHE

Prestazioni

Portata d'aria	mc/h	210
Pressione disponibile	Pa	160
Recupero di calore	%	>90%
Classe filtro		F7
Isolamento termoacustico	mm	10
Peso	kg	12

DIMENSIONALI

STATI 200	Larghezza	Lunghezza	Altezza	Bocchettoni	Configurazioni
mm	390	550	290	160	H1-H2-P

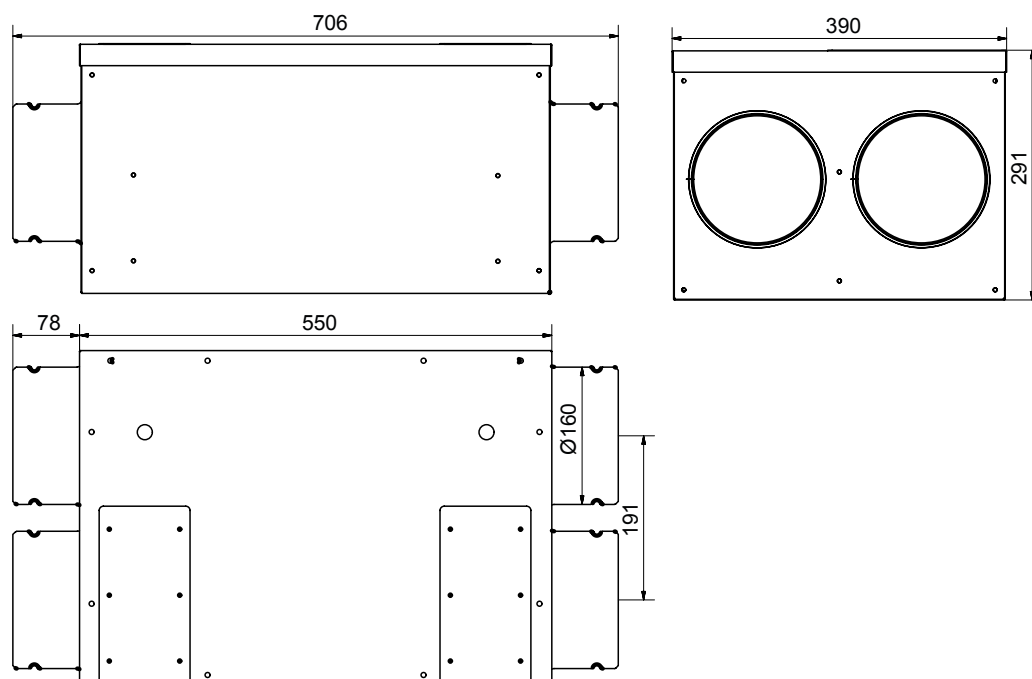

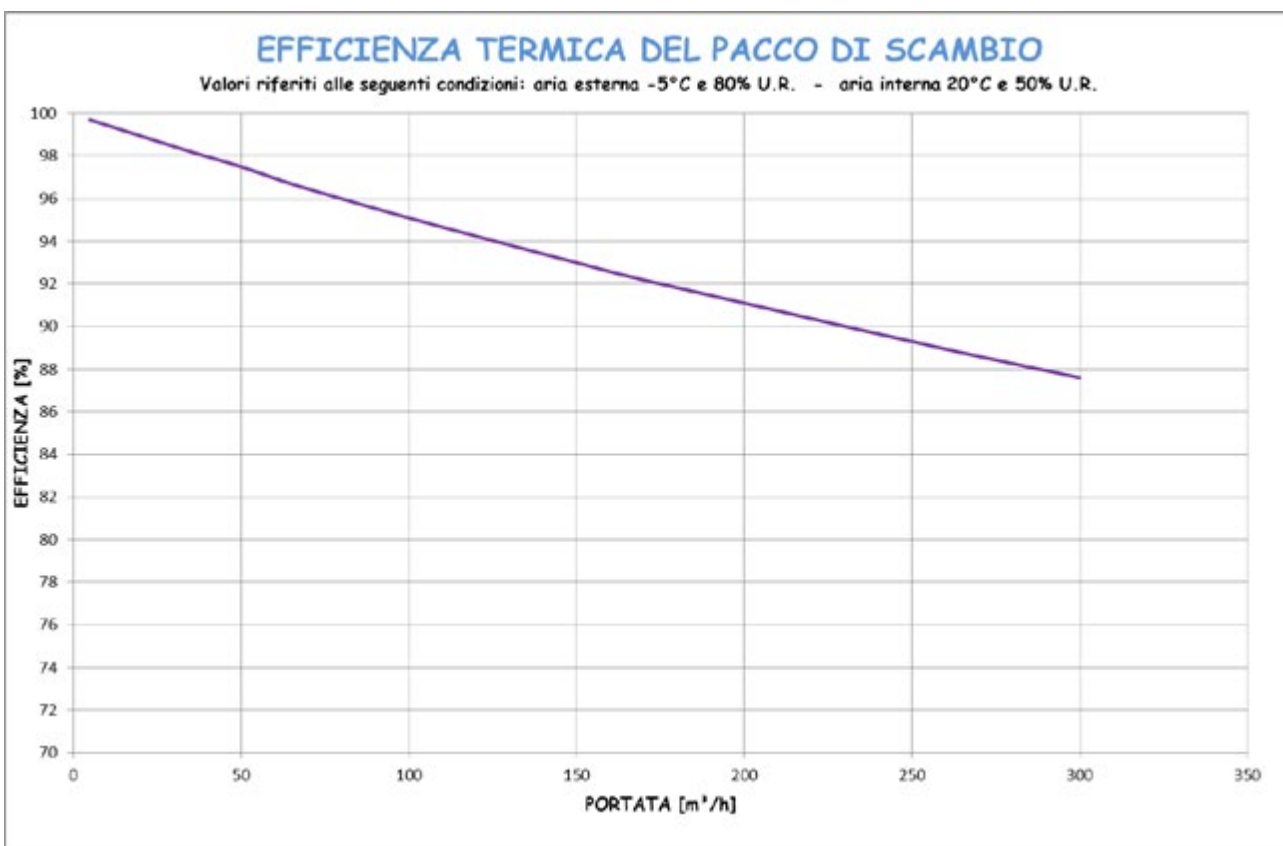
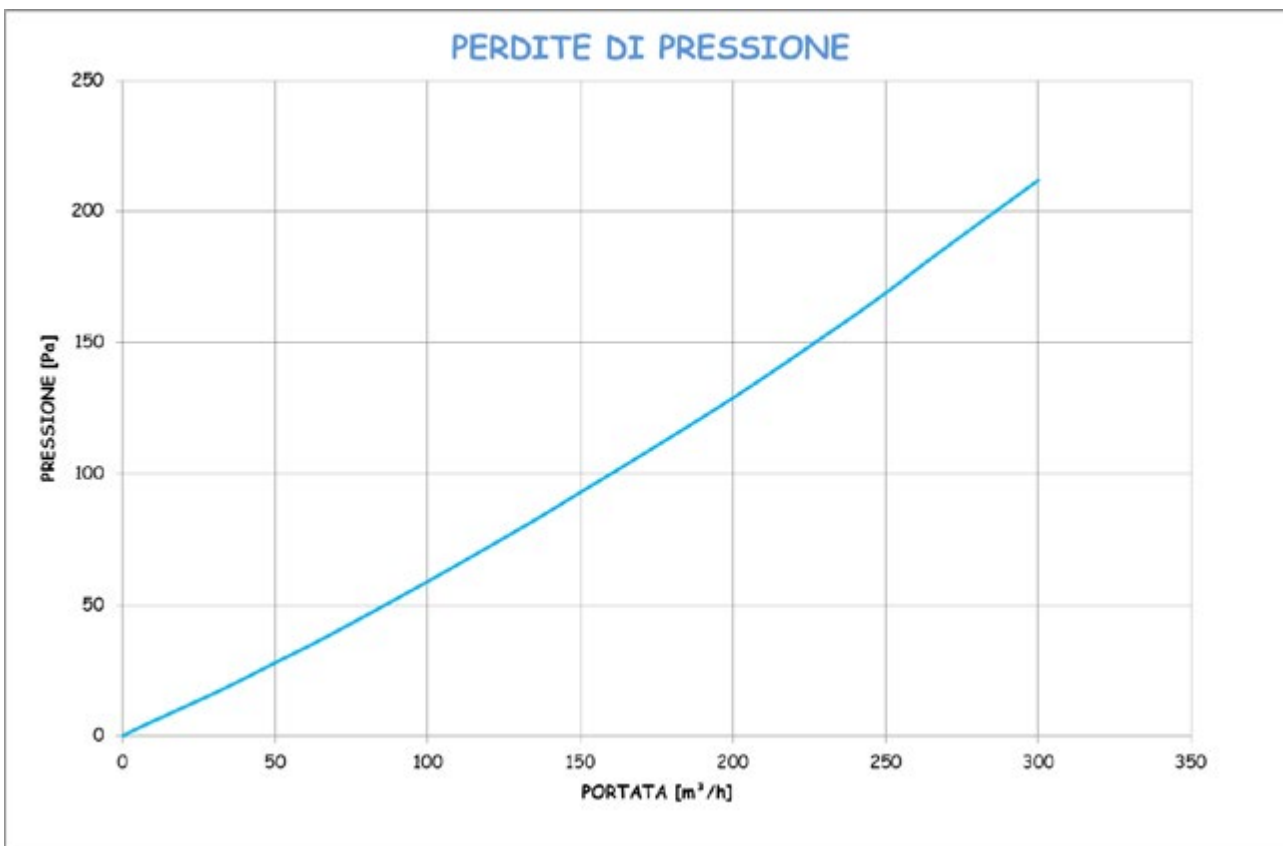



DOPPIO FLUSSO

PAS 300 2M

RECUPERATORE DI CALORE PASSIVO CON ATTACCHI CONTRAPPOSTI

DESCRIZIONE

Recuperatore di calore passivo a doppio flusso, serie PAS, con pacco di scambio in controcorrente in polipropilene ad alta efficienza, oltre il 90% secondo le norme UNI EN 308 per portata nominale di 200mc/h.

Struttura autoportante e pannelli in lamiera d'acciaio preverniciata RAL 6005 con isolamento interno di spessore 10 mm.

Montaggio orizzontale, con sportelli di ispezione sezioni filtranti F7 sull'aria di rinnovo e sull'aria di ripresa esterna.

CARATTERISTICHE

Prestazioni

Portata d'aria	mc/h	300
Pressione disponibile	Pa	125
Recupero di calore	%	>90%
Classe filtro		F7
Isolamento termoacustico	mm	10
Peso	kg	25

DIMENSIONALI

STATI 200	Larghezza	Lunghezza	Altezza	Bocchettoni	Configurazioni
mm	520	855	255	200	P

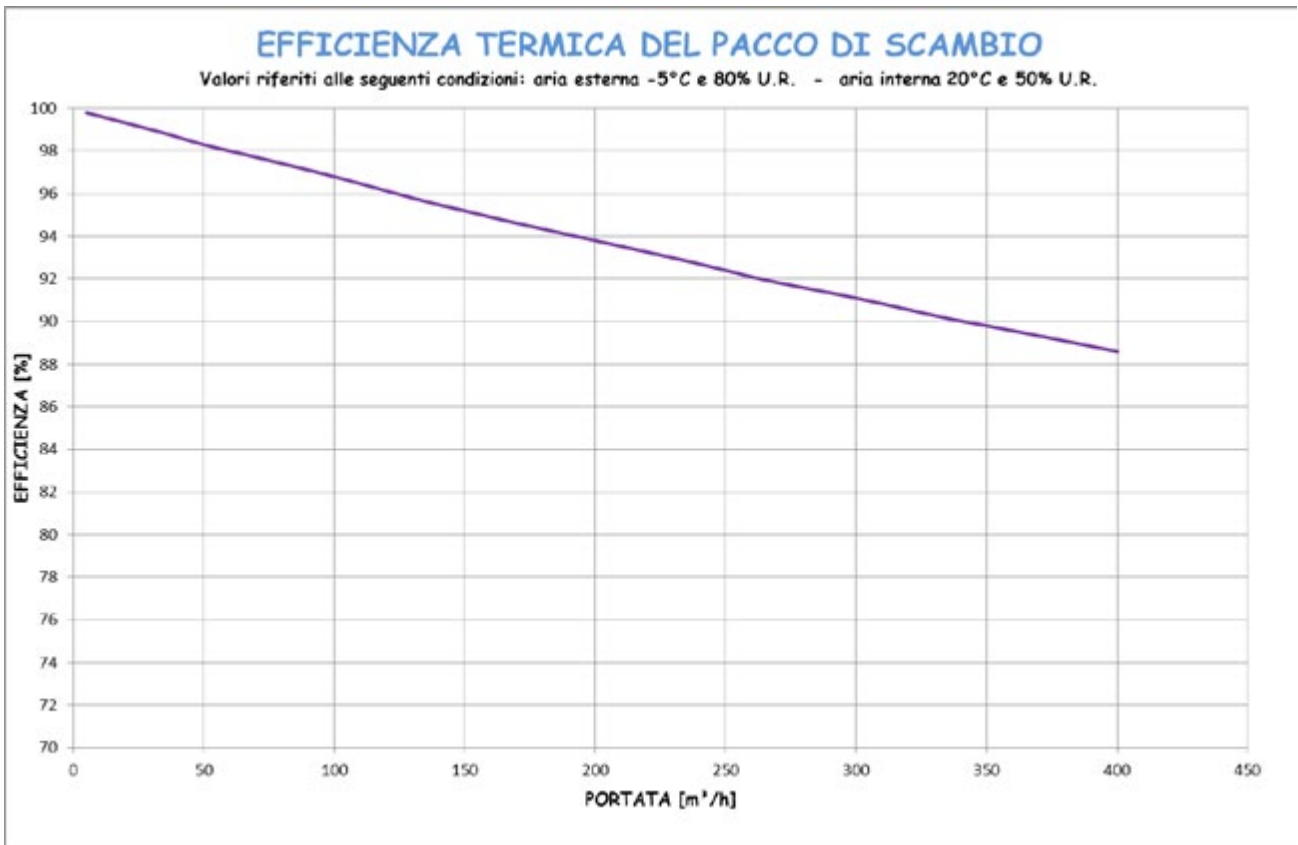
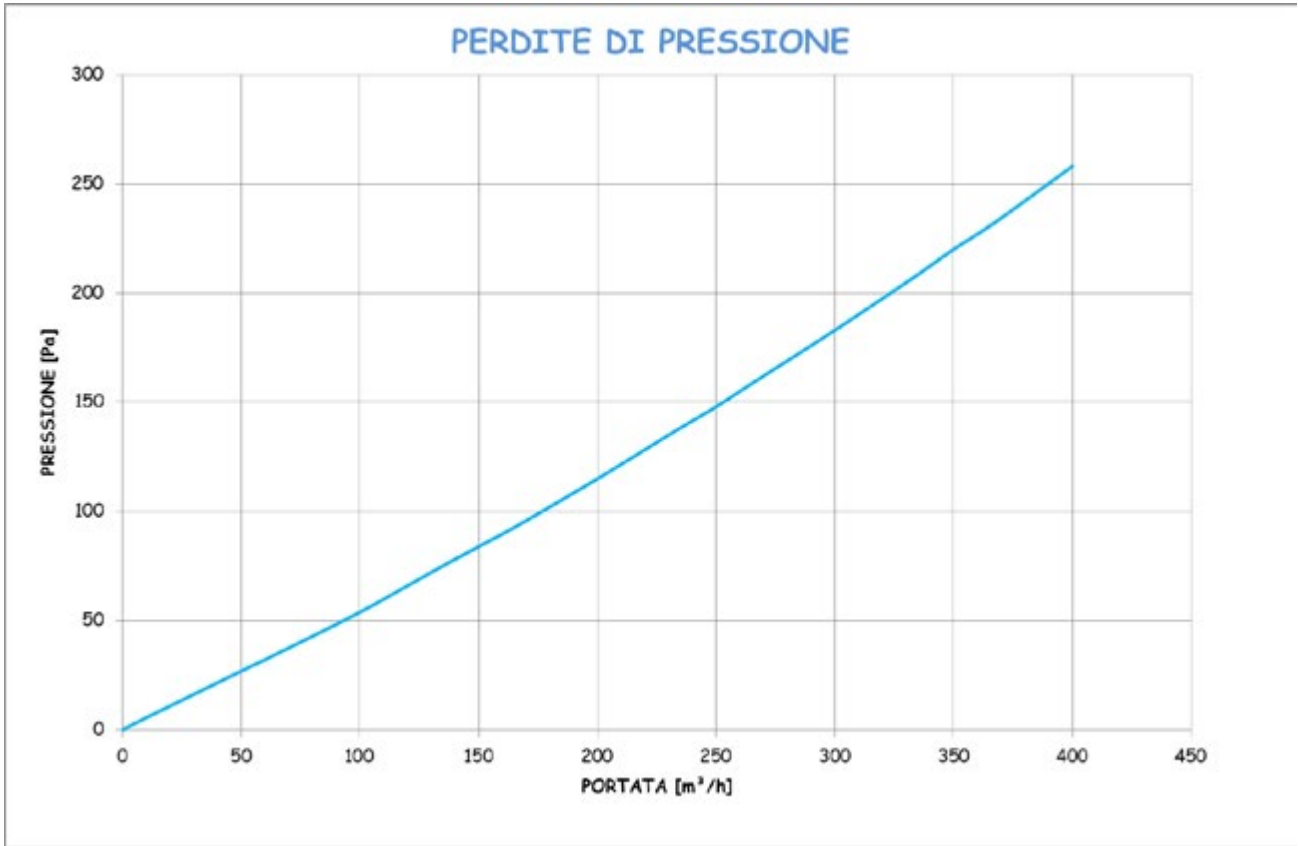



RECUPERATORE MONOSTANZA

PUNTO

RECUPERATORE DI CALORE A DOPPIO FLUSSO PER SINGOLO AMBIENTE NO A 40 M².

VANTAGGI

Semplice ed efficiente



- Installazione facile: 1 solo foro Ø100 mm.
- Risolve definitivamente i problemi di umidità e condensa.
- Ideale in caso di ristrutturazione/riqualificazione.

Prestazioni elevate

- Risparmio energetico garantito.
- Doppia motorizzazione EC.
- Rendimento termico testato del 75%.
- Bassissimo consumo elettrico minore di 20 Watt.

Comfort in ogni stagione

- Silenzioso: potenza sonora minore di 40 dB (A).
- Funzione by-pass integrata.
- Montaggio orizzontale, con sportelli di ispezione sezioni filtranti F7 sull'aria di rinnovo e sull'aria di ripresa esterna.

MODELLO	FORO	SPESSORE MURO	PORTATA	TENSIONE A 50 Hz	POTENZA MOTORI	CORRENTE ASSORBITA	DATI SONORI dB(A)*		TIPO MOTORI
	Ø	max	m ³ /h	V	W	A	LwA	LpA	
 Versione STANDARD									
PUNTO 100/400	100	400	27/53	230	8,3 / 28,3	0,075 / 0,207	48,3 / 59,4	27,7 / 39,3	EC
PUNTO 100/500	100	500	27/53	230	8,3 / 28,3	0,075 / 0,207	48,3 / 59,4	27,7 / 39,3	EC
PUNTO 100/600	100	600	27/53	230	8,3 / 28,3	0,075 / 0,207	48,3 / 59,4	27,7 / 39,3	EC
 Versione MHY									
PUNTO 100/400 - MHY	100	400	27/53	230	8,3 / 28,3	0,075 / 0,207	48,3 / 59,4	27,7 / 39,3	EC
PUNTO 100/500 - MHY	100	500	27/53	230	8,3 / 28,3	0,075 / 0,207	48,3 / 59,4	27,7 / 39,3	EC
PUNTO 100/600 - MHY	100	600	27/53	230	8,3 / 28,3	0,075 / 0,207	48,3 / 59,4	27,7 / 39,3	EC

* a 3 m in campo libero

VERSIONI

PUNTO è progettato per un funzionamento in continuo (24 h) alla minima velocità. Il passaggio alla velocità massima avviene tramite intervento manuale dell'utente (pulsante/interruttore remoti) o in modo automatico (tramite umidostato).

 **Versione STANDARD** - Funzionamento 24 h alla velocità minima e passaggio alla velocità massima tramite comando remoto. La velocità massima è temporizzata con timer regolabile da 0 a 30 minuti. Alla fine del ciclo di funzionamento del timer, l'apparecchio torna automaticamente alla velocità minima.



Versione MHY - Funzionamento 24 h alla velocità minima e passaggio automatico alla velocità massima tramite l'umidostato. La velocità massima viene raggiunta progressivamente in funzione del tasso di umidità rilevato. Una volta che l'umidità nella stanza torna al livello minimo preimpostato sull'umidostato (regolabile da 40% a 90% di umidità relativa), l'apparecchio si commuta automaticamente alla velocità minima. Anche questa versione è dotata di un timer regolabile da 0 a 30 minuti per l'attivazione tramite comando remoto della velocità massima. La funzione è utile quando si crea la necessità di far funzionare l'apparecchio a pieno regime indipendentemente dal livello di umidità della stanza.

FUNZIONAMENTO

Scambiatore d'aria tubolare

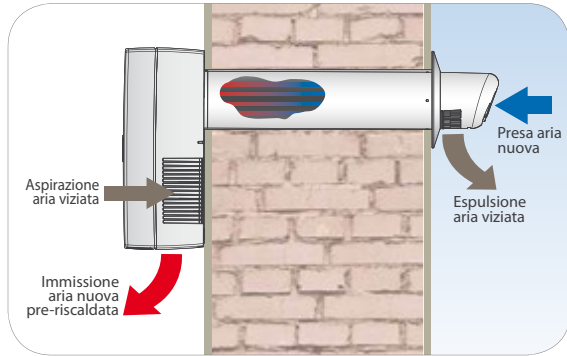

INSTALLAZIONE

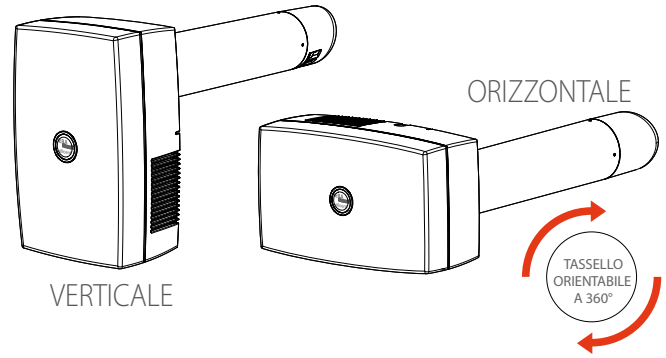

DIMENSIONI in mm

Modelli con Ø tubo 100/150 mm per pareti con spessore max. 400/500 mm

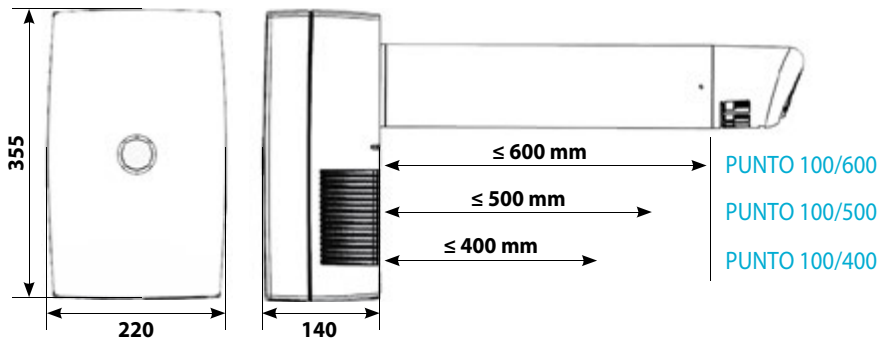



DOPPIO FLUSSO

SERIE GAM R

UNITÀ DI VENTILAZIONE CON RECUPERO DI CALORE ROTATIVO

DESCRIZIONE

La gamma di unità GAM R è composta da recuperatori di calore con scambiatore rotativo in alluminio che permette efficienza elevata, bassi livelli di pressione sonora e la possibilità di recuperare oltre al calore, parte dell'umidità presente nell'aria, consentendo di ridurre i dispositivi di deumidificazione.

Il funzionamento è il seguente: l'aria espulsa scalda lo scambiatore di calore costituito da un disco rotativo che trasmette il calore all'aria fredda in ingresso. Il recupero di calore viene controllato da un interruttore on/off o attraverso la velocità di rotazione. Quando fa freddo, l'umidità viene trasferita all'aria di scarico all'aria di alimentazione, evitando un clima interno troppo secco.

L'efficienza della temperatura può addirittura essere pari all'85% mentre l'umidità trasferita può essere addirittura pari al 90%.

Le macchine sono dotate di ventilatori centrifughi AC o EC a basso consumo energetico, facilmente removibili per le operazioni di pulizia, doppia parete sandwich in lamiera zincata, sistema di controllo integrato per riscaldamento e il raffrescamento, batteria opzionale di postriscaldamento, filtri F7 telecomando per il controllo remoto dell'unità.

Lo stato dell'unità, la temperatura e la modalità operativa sono costantemente visualizzati sul telecomando fornito con la macchina, con cui si potranno gestire tutte le impostazioni.

Questi recuperatori possono essere forniti con bocchettone opzionale per il collegamento alla cappa cucina.

Non è necessario prevedere scarichi condensa.

CODIFICA

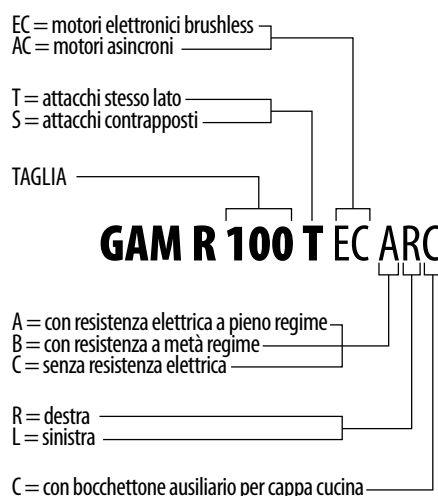

GAM R 62 T



LIVELLO PRESSIONE

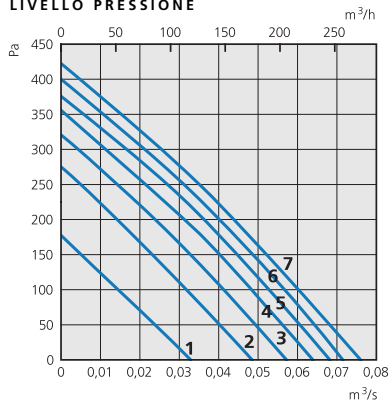

PRESSIONE / PORTATA ESTRAZIONE

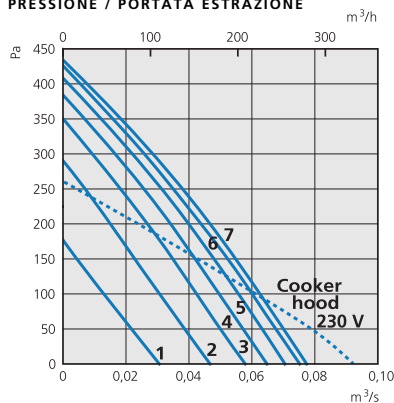

ASSORBIMENTO FLUSSO

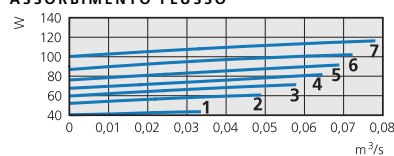

STEP VOLTAGGIO

1	2	3	4	5	6	7
100V	130V	150V	170V	190V	210V	230V

Voltaggio	Corrente assorbita	Corrente totale	Potenza assorbita	Potenza totale	SFP	Potenza resistenza elett.	Pressione sonora	Peso	Connettore
V/Hz	A	A	W	W	kW (m³/s)	W/A	L _{pA}	kg	mm
230/50	0,5	5,8	109	1336	1,8	1200/5,2	43	54	Ø125

DATI SONORI

230 V / 63 l/s	Totale (L _{wA})	63 Hz	125 Hz	250 Hz	500 Hz	1k Hz	2k Hz	4k Hz	8k Hz
In ambiente	50	34	39	49	42	38	38	34	29
Aria immessa	71	55	59	68	63	62	60	57	50
Aria estratta	55	35	50	52	44	44	40	34	22

210 V / 61 l/s	Totale (L _{wA})	63Hz	125Hz	250Hz	500Hz	1kHz	2kHz	4kHz	8kHz
In ambiente	49	32	39	46	39	37	38	35	30
Aria immessa	71	54	58	68	62	61	60	56	49
Aria estratta	56	35	50	54	44	43	40	34	24

190 V / 56 l/s	Totale (L _{wA})	63Hz	125Hz	250Hz	500Hz	1kHz	2kHz	4kHz	8kHz
In ambiente	47	32	39	42	38	37	38	35	29
Aria immessa	70	54	58	68	62	61	58	55	47
Aria estratta	58	35	49	57	43	42	38	33	23

170 V / 54 l/s	Totale (L _{wA})	63Hz	125Hz	250Hz	500Hz	1kHz	2kHz	4kHz	8kHz
In ambiente	47	32	39	44	37	36	36	33	29
Aria immessa	70	53	56	69	60	59	56	53	45
Aria estratta	62	33	48	61	42	41	37	31	23

150 V / 48 l/s	Totale (L _{wA})	63Hz	125Hz	250Hz	500Hz	1kHz	2kHz	4kHz	8kHz
In ambiente	46	30	39	44	35	34	34	31	28
Aria immessa	70	52	54	70	58	57	54	50	42
Aria estratta	62	32	46	62	41	39	35	29	22

130 V / 40 l/s	Totale (L _{wA})	63Hz	125Hz	250Hz	500Hz	1kHz	2kHz	4kHz	8kHz
In ambiente	45	28	38	43	33	32	30	27	27
Aria immessa	66	51	51	65	55	53	50	46	36
Aria estratta	52	30	44	51	39	36	31	26	20

100 V / 25 l/s	Totale (L _{wA})	63Hz	125Hz	250Hz	500Hz	1kHz	2kHz	4kHz	8kHz
In ambiente	41	24	39	27	30	28	28	26	26
Aria immessa	56	46	53	45	47	46	40	35	23
Aria estratta	41	24	39	27	30	28	28	26	26

DIMENSIONI (mm)

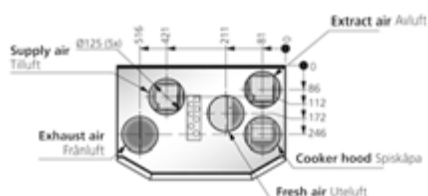
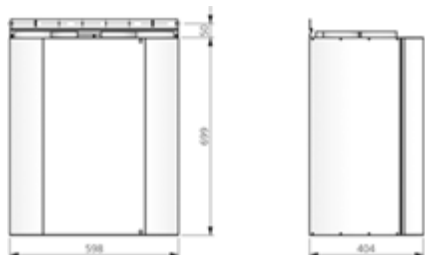

GAM R 70 T



LIVELLO PRESSIONE

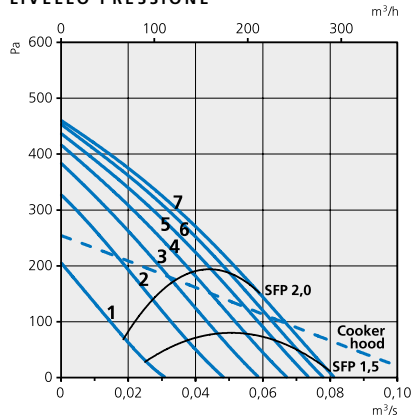

ASSORBIMENTO FLUSSO



Grafico del livello di pressione è riferito al flusso di mandata ed estrazione. Il grafico dell'assorbimento e dell'SPF (Specif Fan Power) è riferito ad entrambi i motori

EFFICIENZA RECUPERO

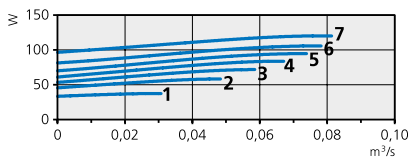
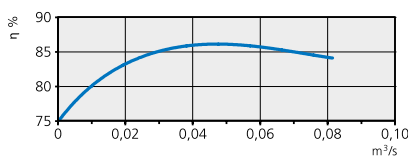

STEP VOLTAGGIO

1	2	3	4	5	6	7
100V	130V	150V	170V	190V	210V	230V

DATI TECNICI

	Voltaggio V/Hz	Corrente assorbita A	Corrente totale A	Potenza assorbita W	Potenza totale W	Potenza resistenza elett. W/A	Pressione sonora L _{PA}	Peso kg
GAM R 70 T A	230/50	0,52	5,80	120	1350	1200/5,2	40	67
GAM R 70 T B	230/50	0,52	3,23	120	747	600/2,6	40	67
GAM R 70 T C	230/50	0,52	0,62	120	147	-	40	67

DATI SONORI

230 V / 62 l/s	Total (L _{WA})	63 Hz	125 Hz	250 Hz	500 Hz	1k Hz	2k Hz	4k Hz	8k Hz
In ambiente	47	34	42	43	37	30	28	28	27
Aria immessa	65	55	60	60	55	45	45	44	37
Aria estratta	54	43	47	50	45	46	37	32	21
210 V / 60 l/s	Total (L _{WA})	63Hz	125Hz	250Hz	500Hz	1kHz	2kHz	4kHz	8kHz
In ambiente	46	32	41	42	37	29	29	27	27
Aria immessa	64	55	59	59	55	44	44	43	36
Aria estratta	54	43	47	50	45	45	36	31	20
190 V / 57 l/s	Total (L _{WA})	63Hz	125Hz	250Hz	500Hz	1kHz	2kHz	4kHz	8kHz
In ambiente	45	32	41	42	36	28	27	27	27
Aria immessa	63	54	58	59	54	43	43	42	34
Aria estratta	54	43	46	51	44	44	35	30	19
170 V / 52 l/s	Total (L _{WA})	63Hz	125Hz	250Hz	500Hz	1kHz	2kHz	4kHz	8kHz
In ambiente	42	31	38	38	33	28	26	26	26
Aria immessa	61	53	56	57	52	41	40	39	31
Aria estratta	53	43	45	51	42	42	34	28	18
150 V / 47 l/s	Total (L _{WA})	63Hz	125Hz	250Hz	500Hz	1kHz	2kHz	4kHz	8kHz
In ambiente	42	30	38	37	32	28	26	26	27
Aria immessa	59	51	55	55	49	38	37	35	26
Aria estratta	54	41	44	53	40	40	31	25	16
130 V / 40 l/s	Total (L _{WA})	63Hz	125Hz	250Hz	500Hz	1kHz	2kHz	4kHz	8kHz
In ambiente	38	31	34	33	30	26	24	25	26
Aria immessa	55	50	50	50	45	35	32	28	19
Aria estratta	47	40	39	43	37	37	27	21	16
100 V / 27 l/s	Total (L _{WA})	63Hz	125Hz	250Hz	500Hz	1kHz	2kHz	4kHz	8kHz
In ambiente	34	26	28	25	24	25	23	26	27
Aria immessa	49	46	42	40	37	26	19	15	11
Aria estratta	39	34	31	31	32	30	21	19	16

DIMENSIONI (mm)

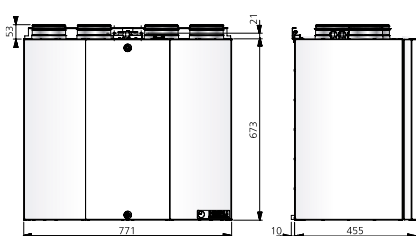

DESTRA

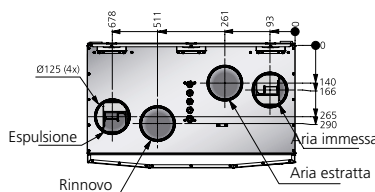

Versione destra con connettore per cappa cucina

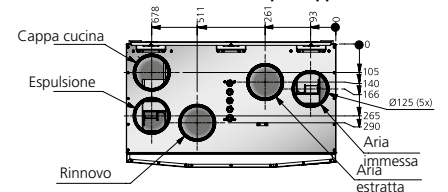

SINISTRA

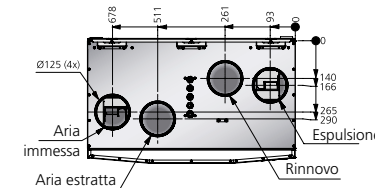

Versione sinistra con connettore per cappa cucina

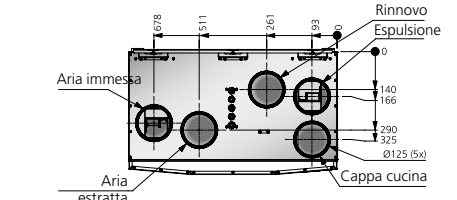

GAM R 100 T EC



Gráfico del livello di pressione è riferito al flusso di mandata ed estrazione. Il gráfico dell'assorbimento e dell'SFP (Specif Fan Power) è riferito ad entrambi i motori



DATI TECNICI

	Voltaggio V/Hz	Corrente assorbita A	Corrente totale A	Potenza assorbita W	Potenza totale W	Potenza resistenza elett. W/A	Pressione sonora L _{PA}	Peso kg
GAM R 100 T EC A	230/50	1,63	6,90	200	1430	1200/5,2	48	65
GAM R 100 T EC B	230/50	1,63	4,33	200	827	600/2,6	48	65
GAM R 100 T EC C	230/50	1,63	1,73	200	227	-	48	64

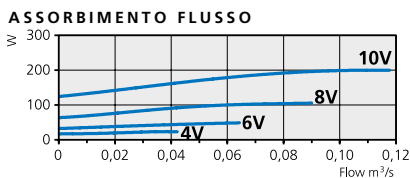
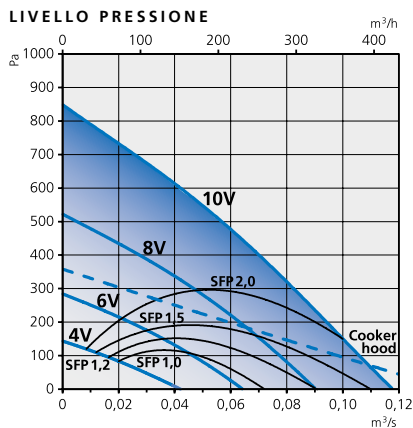
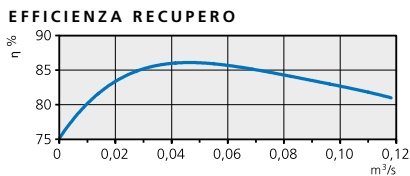
DATI SONORI

10 V / 90 l/s	Total (L _{WA})	63 Hz	125 Hz	250 Hz	500 Hz	1k Hz	2k Hz	4k Hz	8k Hz
In ambiente	55	46	52	49	46	36	36	33	28
Aria immessa	74	58	65	66	73	56	54	53	43
Aria estratta	59	46	52	53	53	53	45	39	26
8 V / 77 l/s	Total (L _{WA})	63Hz	125Hz	250Hz	500Hz	1kHz	2kHz	4kHz	8kHz
In ambiente	50	41	47	46	37	30	30	29	27
Aria immessa	68	56	62	64	59	48	48	47	35
Aria estratta	55	44	49	48	48	48	39	33	22
6 V / 51 l/s	Total (L _{WA})	63Hz	125Hz	250Hz	500Hz	1kHz	2kHz	4kHz	8kHz
In ambiente	44	38	41	39	31	26	26	26	27
Aria immessa	63	52	55	60	52	41	40	36	23
Aria estratta	51	39	43	48	42	41	32	27	22
4 V / 33 l/s	Total (L _{WA})	63Hz	125Hz	250Hz	500Hz	1kHz	2kHz	4kHz	8kHz
In ambiente	38	29	34	32	25	25	24	26	27
Aria immessa	54	48	50	49	43	31	28	23	15
Aria estratta	42	33	35	33	37	33	25	25	21

DIMENSIONI (mm)

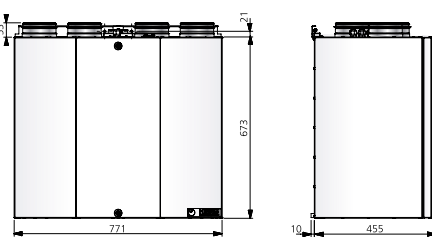

DESTRA

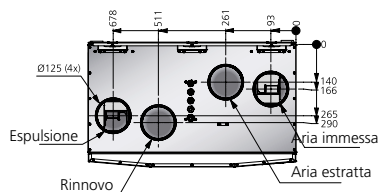

Versione destra con connettore per cappa cucina

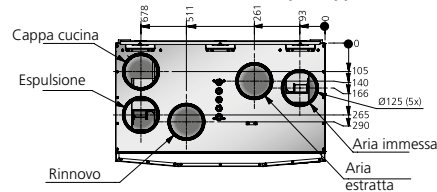

SINISTRA

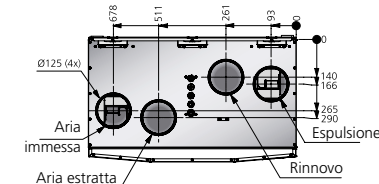

Versione sinistra con connettore per cappa cucina

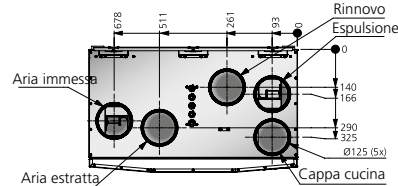

GAM R 115 T



LIVELLO PRESSIONE

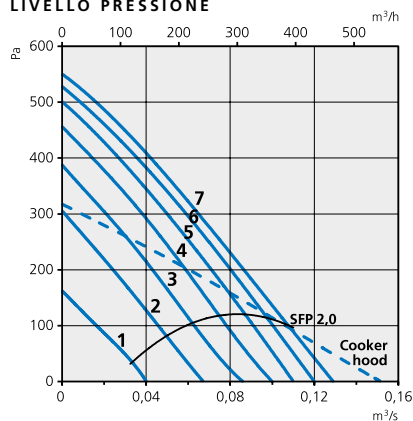

ASSORBIMENTO FLUSSO



Grafico del livello di pressione è riferito al flusso di mandata ed estrazione. Il grafico dell'assorbimento e dell'SFP (Specif Fan Power) è riferito ad entrambi i motori

EFFICIENZA RECUPERO

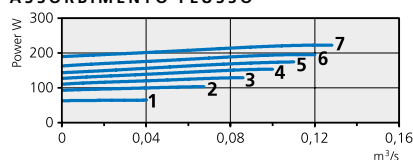
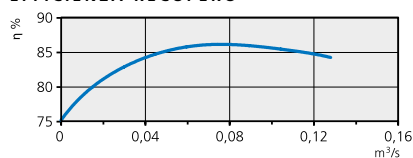

STEP VOLTAGGIO

1	2	3	4	5	6	7
100V	130V	150V	170V	190V	210V	230V

DATI TECNICI

	Voltaggio V/Hz	Corrente assorbita A	Corrente totale A	Potenza assorbita W	Potenza totale W	Potenza resistenza elett. W/A	Pressione sonora L _{pa}	Peso kg
GAM R 115 T	230/50	0,97	8,50	223	1950	1700/7,4	49	81

DATI SONORI

230 V / 100 l/s	Total (L _{wa})	63 Hz	125 Hz	250 Hz	500 Hz	1k Hz	2k Hz	4k Hz	8k Hz
In ambiente	54	42	51	50	41	40	39	39	32
Aria immessa	77	61	66	72	72	67	65	64	59
Aria estratta	59	40	49	57	50	47	43	40	29
210 V / 95 l/s	Total (L _{wa})	63Hz	125Hz	250Hz	500Hz	1kHz	2kHz	4kHz	8kHz
In ambiente	54	41	49	52	40	39	37	36	30
Aria immessa	74	57	64	70	67	65	63	61	54
Aria estratta	60	39	49	59	50	47	43	40	29
190 V / 87 l/s	Total (L _{wa})	63Hz	125Hz	250Hz	500Hz	1kHz	2kHz	4kHz	8kHz
In ambiente	52	40	48	49	38	38	36	35	29
Aria immessa	73	56	63	70	66	63	62	60	52
Aria estratta	61	38	48	60	49	46	42	38	28
170 V / 81 l/s	Total (L _{wa})	63Hz	125Hz	250Hz	500Hz	1kHz	2kHz	4kHz	8kHz
In ambiente	50	40	47	44	37	38	35	33	28
Aria immessa	73	55	62	70	65	62	61	58	50
Aria estratta	61	36	48	60	47	44	40	36	28
150 V / 69 l/s	Total (L _{wa})	63Hz	125Hz	250Hz	500Hz	1kHz	2kHz	4kHz	8kHz
In ambiente	49	40	46	44	36	37	33	32	27
Aria immessa	69	54	59	66	62	58	57	54	44
Aria estratta	59	35	45	59	45	42	37	33	27
130 V / 55 l/s	Total (L _{wa})	63Hz	125Hz	250Hz	500Hz	1kHz	2kHz	4kHz	8kHz
In ambiente	47	37	43	44	35	34	30	29	26
Aria immessa	66	52	55	63	59	55	53	49	38
Aria estratta	54	33	41	53	42	39	34	30	27
100 V / 36 l/s	Total (L _{wa})	63Hz	125Hz	250Hz	500Hz	1kHz	2kHz	4kHz	8kHz
In ambiente	43	36	42	29	30	33	26	27	26
Aria immessa	56	46	51	49	51	47	43	36	22
Aria estratta	42	28	38	37	34	31	26	26	27

DIMENSIONI (mm)

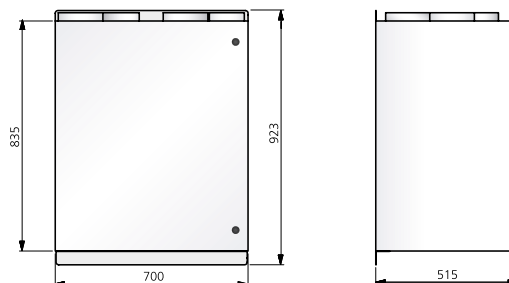

Versione sinistra con connettore per cappa cucina

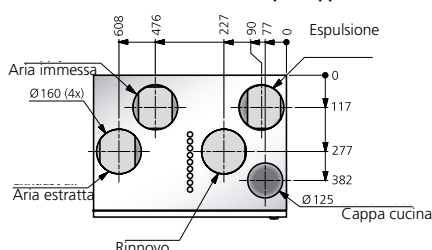

GAM R 140 T



Grafico del livello di pressione è riferito al flusso di mandata ed estrazione. Il grafico dell'assorbimento e dell'SFP (Specif Fan Power) è riferito ad entrambi i motori



STEP VOLTAGGIO

1	2	3	4	5	6	7
100V	130V	150V	170V	190V	210V	230V

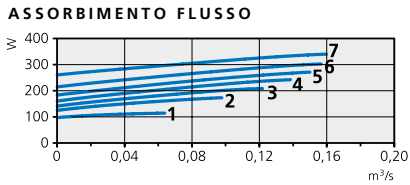
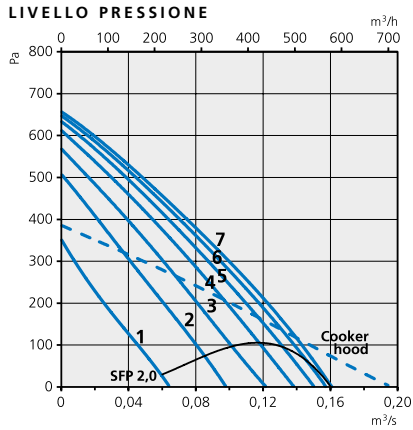
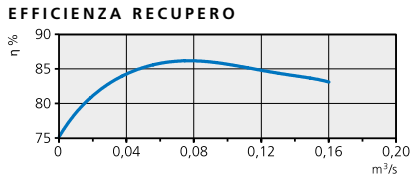
DATI TECNICI

	Voltaggio V/Hz	Corrente assorbita A	Corrente totale A	Potenza assorbita W	Potenza totale W	Potenza resistenza elett. W/A	Pressione sonora L_{wa}	Peso kg
GAM R 140 T	230/50	1,54	9,00	340	2070	1700/7,4	47	81

DATI SONORI

230 V / 126 l/s	Total (L_{wA})	63 Hz	125 Hz	250 Hz	500 Hz	1k Hz	2k Hz	4k Hz	8k Hz
In ambiente	54	46	49	52	44	41	34	29	26
Aria immessa	77	62	67	69	72	70	67	63	54
Aria estratta	64	54	58	60	56	50	41	31	17
210 V / 123 l/s	Total (L_{wA})	63Hz	125Hz	250Hz	500Hz	1kHz	2kHz	4kHz	8kHz
In ambiente	54	46	49	52	43	41	35	30	26
Aria immessa	76	62	66	68	71	69	66	62	53
Aria estratta	63	54	57	59	55	49	40	30	16
190 V / 118 l/s	Total (L_{wA})	63Hz	125Hz	250Hz	500Hz	1kHz	2kHz	4kHz	8kHz
In ambiente	55	46	47	54	42	40	34	29	26
Aria immessa	74	62	64	67	70	67	65	59	51
Aria estratta	63	53	55	61	53	47	38	28	15
170 V / 110 l/s	Total (L_{wA})	63Hz	125Hz	250Hz	500Hz	1kHz	2kHz	4kHz	8kHz
In ambiente	55	46	46	54	40	39	31	27	26
Aria immessa	73	60	62	66	70	64	62	56	46
Aria estratta	61	51	53	60	51	44	36	25	14
150 V / 98 l/s	Total (L_{wA})	63Hz	125Hz	250Hz	500Hz	1kHz	2kHz	4kHz	8kHz
In ambiente	53	42	43	52	38	35	29	26	25
Aria immessa	68	57	58	60	64	59	57	50	40
Aria estratta	57	47	50	54	47	40	31	21	12
130 V / 83 l/s	Total (L_{wA})	63Hz	125Hz	250Hz	500Hz	1kHz	2kHz	4kHz	8kHz
In ambiente	44	36	41	38	34	32	28	26	25
Aria immessa	63	53	54	56	58	54	51	42	30
Aria estratta	51	42	47	45	42	35	28	16	12
100 V / 58 l/s	Total (L_{wA})	63Hz	125Hz	250Hz	500Hz	1kHz	2kHz	4kHz	8kHz
In ambiente	40	28	37	31	29	30	27	26	25
Aria immessa	54	44	46	48	48	44	38	27	21
Aria estratta	45	35	42	38	35	27	18	15	11

DIMENSIONI (mm)

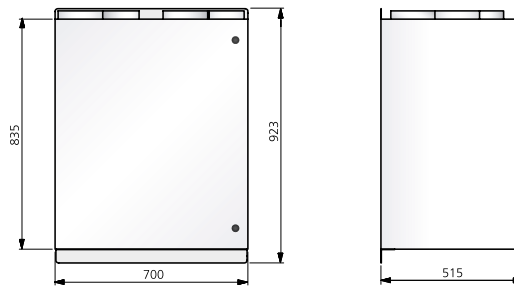

Versione sinistra con connettore per cappa cucina

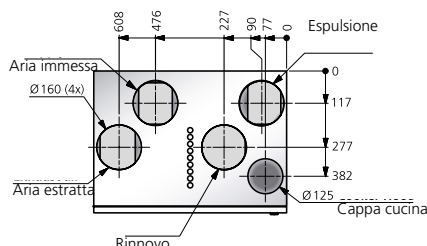

GAM R 160 T EC



LIVELLO PRESSIONE

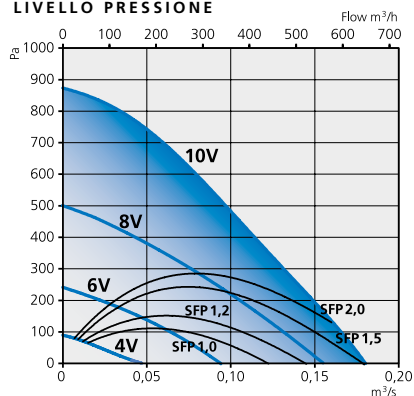

ASSORBIMENTO FLUSSO



Grafico del livello di pressione è riferito al flusso di mandata ed estrazione. Il grafico dell'assorbimento e dell'SPF (Specif Fan Power) è riferito ad entrambi i motori

EFFICIENZA RECUPERO

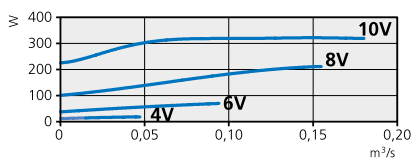
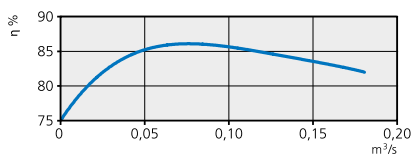

DATI TECNICI

	Voltaggio V/Hz	Corrente assorbita A	Corrente totale A	Potenza assorbita W	Potenza totale W	Potenza resistenza elett. W/A	Pressione sonora L _{wa}	Peso kg
GAM R 160 T EC A	230/50	2,53	10,00	321	2050	1700/7,4	48	91
GAM R 160 T EC B	230/50	2,53	6,30	321	1200	850/3,7	48	91
GAM R 160 T EC C	230/50	2,53	2,63	321	348	-	48	90

DATI SONORI

10 V / 131 l/s	Total (L _{wa})	63 Hz	125 Hz	250 Hz	500 Hz	1k Hz	2k Hz	4k Hz	8k Hz
In ambiente	55	43	50	52	43	39	38	36	31
Aria immessa	74	69	68	69	65	58	59	52	45
Aria estratta	63	54	56	57	58	54	44	37	27
8 V / 104 l/s	Total (L _{wa})	63Hz	125Hz	250Hz	500Hz	1kHz	2kHz	4kHz	8kHz
In ambiente	51	43	46	49	59	35	33	31	29
Aria immessa	70	62	64	66	61	53	54	47	40
Aria estratta	59	52	53	51	54	50	39	33	24
6 V / 67 l/s	Total (L _{wa})	63Hz	125Hz	250Hz	500Hz	1kHz	2kHz	4kHz	8kHz
In ambiente	45	35	39	42	35	29	30	38	29
Aria immessa	63	57	57	59	52	43	43	35	27
Aria estratta	53	47	45	48	45	41	30	24	21
4 V / 33 l/s	Total (L _{wa})	63Hz	125Hz	250Hz	500Hz	1kHz	2kHz	4kHz	8kHz
In ambiente	39	26	31	36	25	26	23	27	29
Aria immessa	50	46	46	42	38	28	25	17	18
Aria estratta	41	36	34	29	36	31	23	21	21

DIMENSIONI (mm)

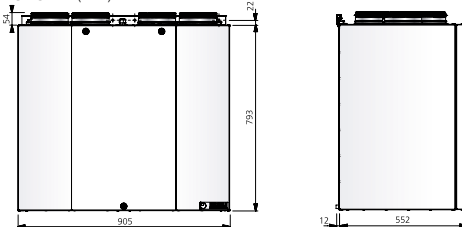

DESTRA

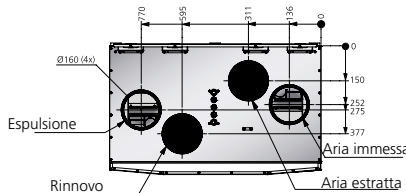

Versione destra con connettore per cappa cucina

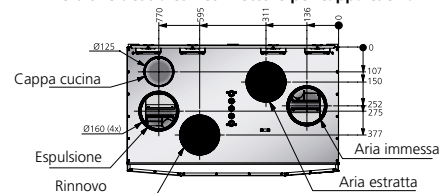

SINISTRA

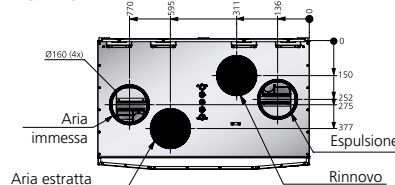

Versione sinistra con connettore per cappa cucina

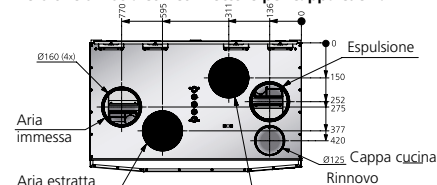



GAM R 50 S 2

LIVELLO PRESSIONE

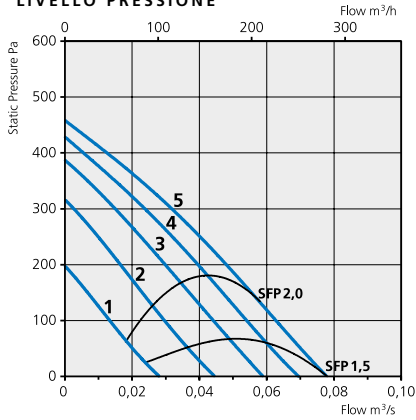

ASSORBIMENTO FLUSSO



Grafico del livello di pressione è riferito al flusso di mandata ed estrazione. Il grafico dell'assorbimento e dell'SFP (Specif Fan Power) è riferito ad entrambi i motori

EFFICIENZA RECUPERO

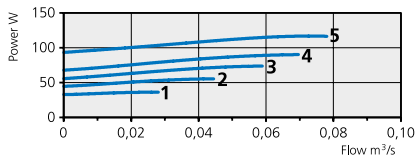
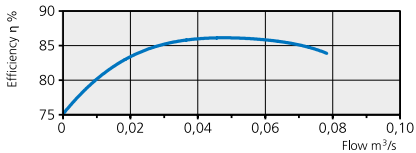

STEP VOLTAGGIO

1	2	3	4	5
100V	130V	160V	190V	230V

DATI TECNICI

	Voltaggio V/Hz	Corrente assorbita A	Corrente totale A	Potenza assorbita W	Potenza totale W	Potenza resistenza elett. W/A	Pressione sonora L _{PA}	Peso kg
GAM R50 S 2 A	230/50	0,61	5,90	117	1340	1200/5,2	40	63
GAM R50 S 2 B	230/50	0,61	3,30	117	744	600/2,6	40	63
GAM R50 S 2 C	230/50	0,61	0,71	117	144	-	40	63

DATI SONORI

230 V / 52 l/s	Total L _{WA}	63 Hz	125 Hz	250 Hz	500 Hz	1k Hz	2k Hz	4k Hz	8k Hz
In ambiente	47	36	41	44	38	33	29	27	27
Aria immessa	72	55	59	66	69	65	59	57	47
Aria estratta	58	42	55	49	54	46	39	29	20
190 V / 47 l/s	Total L _{WA}	63 Hz	125 Hz	250 Hz	500 Hz	1k Hz	2k Hz	4k Hz	8k Hz
In ambiente	45	32	39	42	36	31	28	26	27
Aria immessa	72	54	58	65	70	63	57	55	44
Aria estratta	57	42	54	49	53	41	37	27	19
160 V / 43 l/s	Total L _{WA}	63 Hz	125 Hz	250 Hz	500 Hz	1k Hz	2k Hz	4k Hz	8k Hz
In ambiente	43	32	39	40	33	29	26	26	27
Aria immessa	68	52	56	63	64	59	54	51	39
Aria estratta	55	38	52	47	49	38	34	25	18
130 V / 30 l/s	Total L _{WA}	63 Hz	125 Hz	250 Hz	500 Hz	1k Hz	2k Hz	4k Hz	8k Hz
In ambiente	41	26	37	37	30	26	24	26	27
Aria immessa	65	49	54	60	61	53	48	44	31
Aria estratta	53	33	51	42	45	33	30	22	17
100 V / 17 l/s	Total L _{WA}	63 Hz	125 Hz	250 Hz	500 Hz	1k Hz	2k Hz	4k Hz	8k Hz
In ambiente	38	25	36	29	28	24	24	25	27
Aria immessa	61	44	50	50	60	46	39	34	22
Aria estratta	52	30	51	36	45	30	27	21	16

DIMENSIONI (mm)

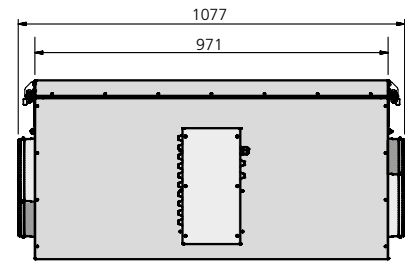
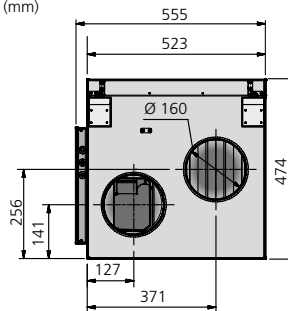

DIREZIONE FLUSSO

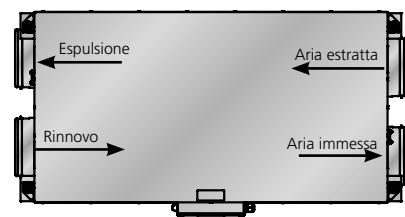

GAM R 75 S 2



LIVELLO PRESSIONE

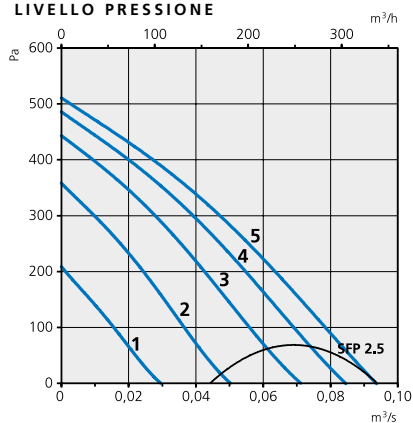

ASSORBIMENTO FLUSSO



Grafico del livello di pressione è riferito al flusso di mandata ed estrazione. Il grafico dell'assorbimento e dell'SPF (Specif Fan Power) è riferito ad entrambi i motori

EFFICIENZA RECUPERO

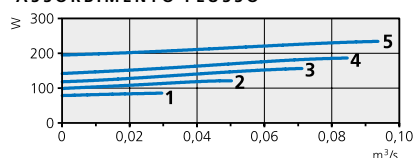
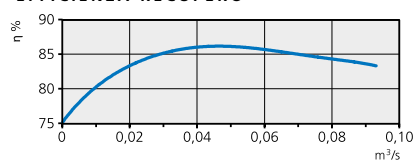

STEP VOLTAGGIO

1	2	3	4	5
100V	130V	160V	190V	230V

DATI TECNICI

	Voltaggio V/Hz	Corrente assorbita A	Corrente totale A	Potenza assorbita W	Potenza totale W	Potenza resistenza elett. W/A	Pressione sonora L _{wa}	Peso kg
GAM R 75 S 2 A	230/50	0,95	6,30	235	1460	1200/5,2	44	63
GAM R 75 S 2 B	230/50	0,95	3,65	235	1100	600/2,6	44	63
GAM R 75 S 2 C	230/50	0,95	1,05	235	496	-	44	63

DATI SONORI

230 V / 65 l/s	Total L _{wa}	63 Hz	125 Hz	250 Hz	500 Hz	1k Hz	2k Hz	4k Hz	8k Hz
In ambiente	51	34	44	48	46	37	35	32	28
Aria immessa	76	57	63	68	72	68	66	61	50
Aria estratta	62	46	57	55	57	46	41	30	20
190 V / 62 l/s	Total L _{wa}	63 Hz	125 Hz	250 Hz	500 Hz	1k Hz	2k Hz	4k Hz	8k Hz
In ambiente	50	33	42	47	45	36	33	30	26
Aria immessa	74	58	65	68	70	66	62	59	47
Aria estratta	61	48	57	56	56	45	38	28	17
160 V / 53 l/s	Total L _{wa}	63 Hz	125 Hz	250 Hz	500 Hz	1k Hz	2k Hz	4k Hz	8k Hz
In ambiente	48	32	42	44	40	32	30	27	26
Aria immessa	72	57	63	66	67	63	59	56	43
Aria estratta	60	46	57	55	53	42	35	25	13
130 V / 36 l/s	Total L _{wa}	63 Hz	125 Hz	250 Hz	500 Hz	1k Hz	2k Hz	4k Hz	8k Hz
In ambiente	46	31	41	44	36	29	27	26	26
Aria immessa	70	56	62	65	64	60	55	52	39
Aria estratta	59	48	56	53	53	39	32	22	12
100 V / 21 l/s	Total L _{wa}	63 Hz	125 Hz	250 Hz	500 Hz	1k Hz	2k Hz	4k Hz	8k Hz
In ambiente	40	32	36	37	30	25	23	24	26
Aria immessa	62	53	58	57	55	51	46	40	24
Aria estratta	53	43	51	45	42	31	24	12	7

DIMENSIONI (mm)

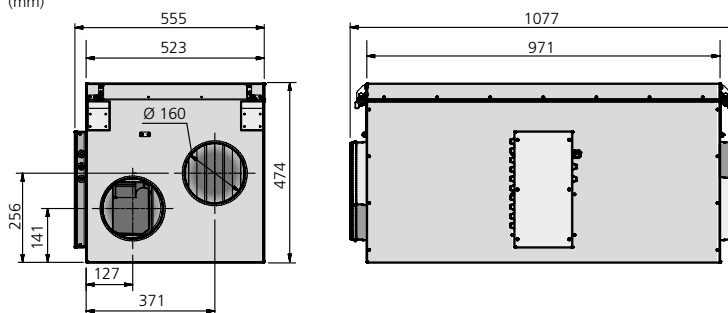

DIREZIONE FLUSSO

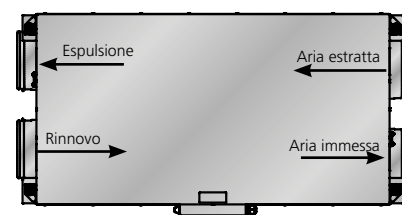



GAM R 100 S EC

LIVELLO PRESSIONE

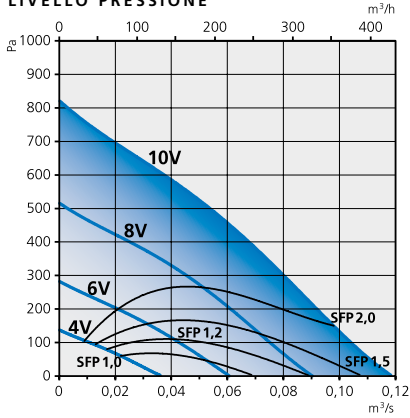

ASSORBIMENTO FLUSSO



Grafico del livello di pressione è riferito al flusso di mandata ed estrazione. Il grafico dell'assorbimento e dell'SFP (Specif Fan Power) è riferito ad entrambi i motori

EFFICIENZA RECUPERO

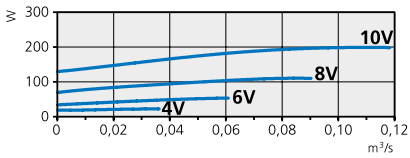
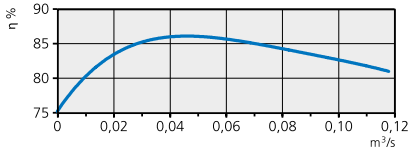

DATI TECNICI

	Voltaggio V/Hz	Corrente assorbita A	Corrente totale A	Potenza assorbita W	Potenza totale W	Potenza resistenza elett. W/A	Pressione sonora L _{pa}	Peso kg
GAM R 100 S EC A	230/50	1,61	6,90	199	1430	1200/5,2	47	62
GAM R 100 S EC B	230/50	1,61	4,32	199	826	600/2,6	47	62
GAM R 100 S EC C	230/50	1,61	1,71	199	226	-	47	62

DATI SONORI

10 V / 87 l/s	Total (L _{wa})	63 Hz	125 Hz	250 Hz	500 Hz	1k Hz	2k Hz	4k Hz	8k Hz
In ambiente	54	42	49	48	50	42	35	31	28
Aria immessa	82	62	67	71	80	73	69	66	57
Aria estratta	72	56	57	60	71	53	46	37	23

8 V / 67 l/s	Total (L _{wa})	63Hz	125Hz	250Hz	500Hz	1kHz	2kHz	4kHz	8kHz
In ambiente	48	38	46	42	40	35	29	28	27
Aria immessa	75	59	63	70	70	68	63	61	50
Aria estratta	63	54	54	60	56	48	41	32	18

6 V / 42 l/s	Total (L _{wa})	63Hz	125Hz	250Hz	500Hz	1kHz	2kHz	4kHz	8kHz
In ambiente	45	35	44	37	33	28	25	26	27
Aria immessa	67	56	56	62	63	58	55	50	38
Aria estratta	58	46	50	55	50	39	35	23	14

4 V / 19 l/s	Total (L _{wa})	63Hz	125Hz	250Hz	500Hz	1kHz	2kHz	4kHz	8kHz
In ambiente	43	27	42	31	27	24	23	26	27
Aria immessa	57	51	50	50	51	47	43	36	22
Aria estratta	50	38	49	40	41	31	25	16	14

DIMENSIONI (mm)

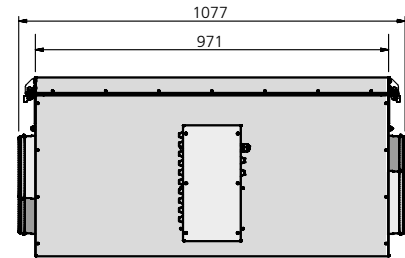
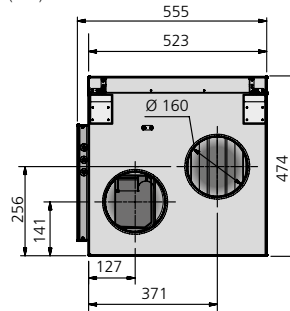

DIREZIONE FLUSSO

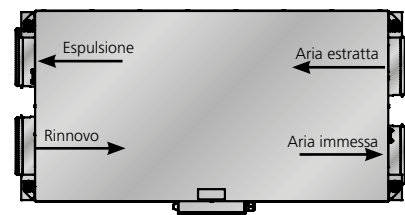

GAM R 130 S 2



Grafico del livello di pressione è riferito al flusso di mandata ed estrazione. Il grafico dell'assorbimento e dell'SFP (Specif Fan Power) è riferito ad entrambi i motori



STEP VOLTAGGIO

1	2	3	4	5	6	7
100V	130V	150V	170V	190V	210V	230V

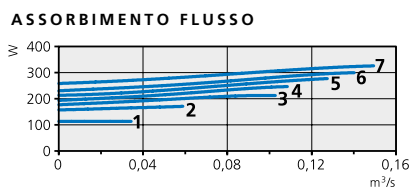
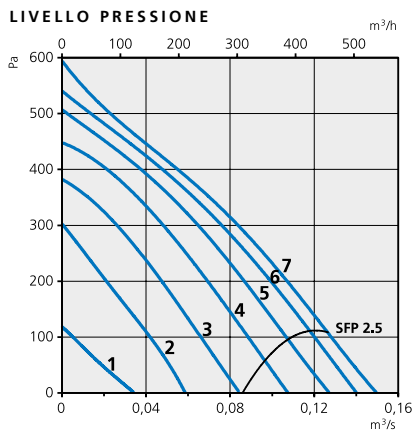
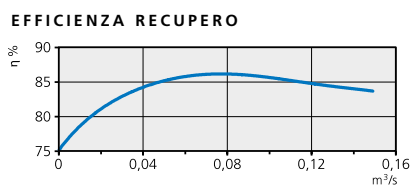
DATI TECNICI

	Voltaggio V/Hz	Corrente assorbita A	Corrente totale A	Potenza assorbita W	Potenza totale W	Potenza resistenza elett. W/A	Pressione sonora L _{wa}	Peso kg
GAM R 130 S 2 A	230/50	1,43	8,90	326	2050	1700/7,4	42	90
GAM R 130 S 2 B	230/50	1,43	5,20	326	1200	850/3,7	42	90
GAM R 130 S 2 C	230/50	1,43	1,53	326	353	-	42	90

DATI SONORI

	Total L _{wa}	63 Hz	125 Hz	250 Hz	500 Hz	1k Hz	2k Hz	4k Hz	8k Hz
230 V / 119 l/s									
In ambiente	49	33	40	45	42	37	35	30	26
Aria immessa	77	62	67	69	72	70	67	63	54
Aria estratta	64	54	58	60	56	50	41	31	17
210 V / 113 l/s									
In ambiente	49	34	41	46	43	38	35	31	26
Aria immessa	76	62	66	68	71	69	66	62	53
Aria estratta	63	54	57	59	55	49	40	30	16
190 V / 104 l/s									
In ambiente	49	33	41	46	42	36	34	30	26
Aria immessa	74	62	64	67	70	67	65	59	51
Aria estratta	63	53	55	61	53	47	38	28	15
170 V / 91 l/s									
In ambiente	47	31	39	44	40	34	31	28	26
Aria immessa	73	60	62	66	70	64	62	56	46
Aria estratta	61	51	53	60	51	44	36	25	14
150 V / 73 l/s									
In ambiente	43	29	38	39	36	31	28	26	25
Aria immessa	68	57	58	60	64	59	57	50	40
Aria estratta	57	47	50	54	47	40	31	21	12
130 V / 54 l/s									
In ambiente	40	26	37	33	31	29	25	25	25
Aria immessa	63	53	54	56	58	54	51	42	30
Aria estratta	51	42	47	45	42	35	28	16	12
100 V / 31 l/s									
In ambiente	39	23	38	27	27	27	23	25	25
Aria immessa	54	44	46	48	48	44	38	27	21
Aria estratta	45	35	42	38	35	27	18	15	11

DIMENSIONI (mm)

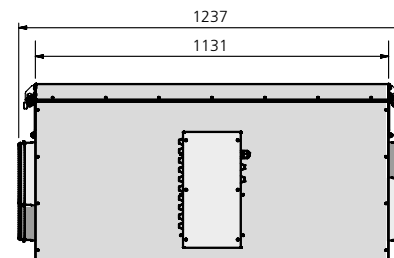
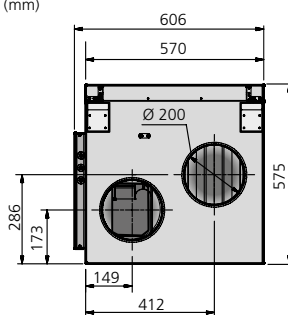

DIREZIONE FLUSSO

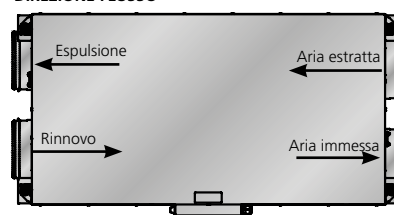

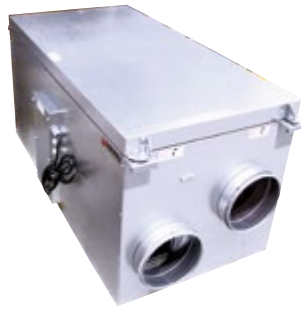

GAM R 130 S EC 2



Grafico del livello di pressione è riferito al flusso di mandata ed estrazione. Il grafico dell'assorbimento e dell'SFP (Specif Fan Power) è riferito ad entrambi i motori



DATI TECNICI

	Voltaggio V/Hz	Corrente assorbita A	Corrente totale A	Potenza assorbita W	Potenza totale W	Potenza resistenza elett. W/A	Pressione sonora L _{pa}	Peso kg
GAM R 130 S EC 2 A	230/50	2,49	10,00	328	2060	1700/7,4	48	84
GAM R 130 S EC 2 B	230/50	2,49	6,30	328	1200	850/3,7	48	84
GAM R 130 S EC 2 C	230/50	2,49	2,59	328	355	-	48	84

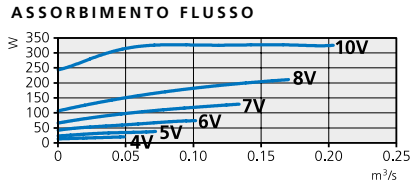
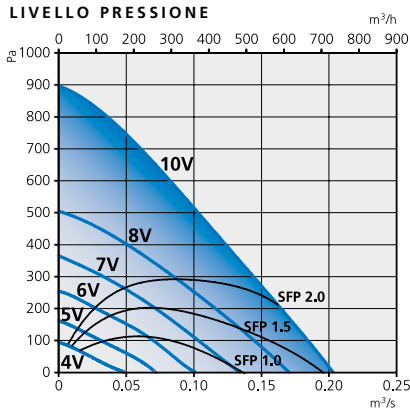
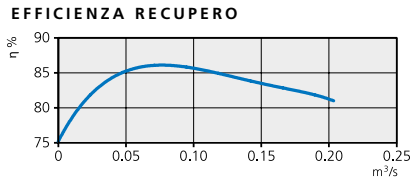
DATI SONORI

10 V / 158 l/s	Total (L _{wa})	63 Hz	125 Hz	250 Hz	500 Hz	1k Hz	2k Hz	4k Hz	8k Hz
In ambiente	54	46	50	50	44	40	38	33	30
Aria immessa	81	64	70	76	76	73	71	66	56
Aria estratta	68	55	64	64	61	51	45	35	21
8 V / 127 l/s	Total (L _{wa})	63Hz	125Hz	250Hz	500Hz	1kHz	2kHz	4kHz	8kHz
In ambiente	50	45	46	46	41	37	35	31	30
Aria immessa	76	63	67	70	71	69	67	61	50
Aria estratta	66	54	60	63	56	47	41	31	20
7 V / 100 l/s	Total (L _{wa})	63Hz	125Hz	250Hz	500Hz	1kHz	2kHz	4kHz	8kHz
In ambiente	47	41	42	43	39	34	31	29	29
Aria immessa	73	61	62	68	67	64	62	55	44
Aria estratta	62	51	57	59	52	43	37	27	20
6 V / 77 l/s	Total (L _{wa})	63Hz	125Hz	250Hz	500Hz	1kHz	2kHz	4kHz	8kHz
In ambiente	44	37	38	41	35	30	27	27	29
Aria immessa	68	58	57	62	62	59	57	49	37
Aria estratta	60	47	51	58	48	40	33	24	20
5 V / 58 l/s	Total (L _{wa})	63Hz	125Hz	250Hz	500Hz	1kHz	2kHz	4kHz	8kHz
In ambiente	39	34	33	35	30	28	25	27	29
Aria immessa	61	53	52	53	56	52	48	39	27
Aria estratta	51	41	46	46	43	37	29	20	20
4 V / 38 l/s	Total (L _{wa})	63Hz	125Hz	250Hz	500Hz	1kHz	2kHz	4kHz	8kHz
In ambiente	36	28	30	28	28	27	24	27	29
Aria immessa	54	46	45	46	49	44	39	30	24
Aria estratta	46	36	41	40	39	34	25	20	20

DIMENSIONI (mm)

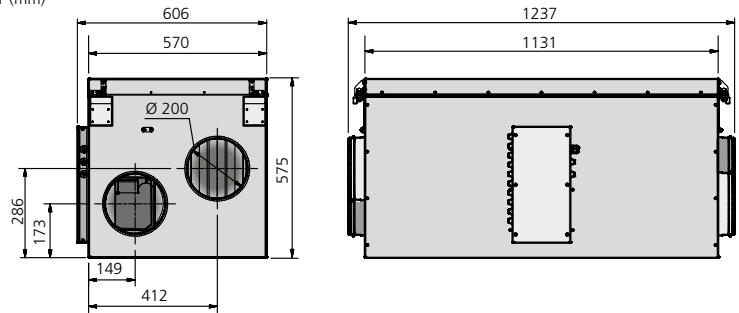

DIREZIONE FLUSSO

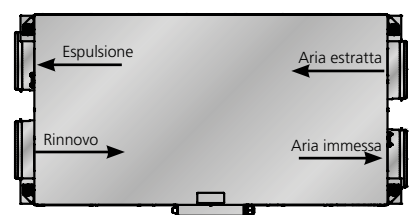



UNITÀ DI TRATTAMENTO ARIA



SISTEMA VMC CON TRATTAMENTO ARIA CON RECUPERO DI CALORE

Gamma di unità di ventilazione meccanica controllata con recupero di calore ad alta efficienza, trattamento aria e deumidificazione.

Trova la sua più comune applicazione negli impianti radianti dove vi è la necessità di deumidificare l'aria ambiente al fine di evitare la formazione di condensa consentendo anche il ricambio dell'aria ed una piccola integrazione di potenza dell'impianto di riscaldamento/raffrescamento.

La gamma presenta una molteplice varietà di prodotti che vengono incontro a ogni esigenza di impianto (modalità sola deumidificazione, con integrazione o idropica) che non si limita solamente alle classi energetiche più elevate, ma sono assimilabili anche ad abitazioni meno efficienti e possono coesistere con altre soluzioni impiantistiche.

COMPONENTI

1. let
2. presa aria/espulsione a tetto
3. distribuzione estrazione
4. distribuzione immissione
5. terminali di immissione
6. terminali di estrazione
7. distribuzione ricircolo
8. terminale ricircolo

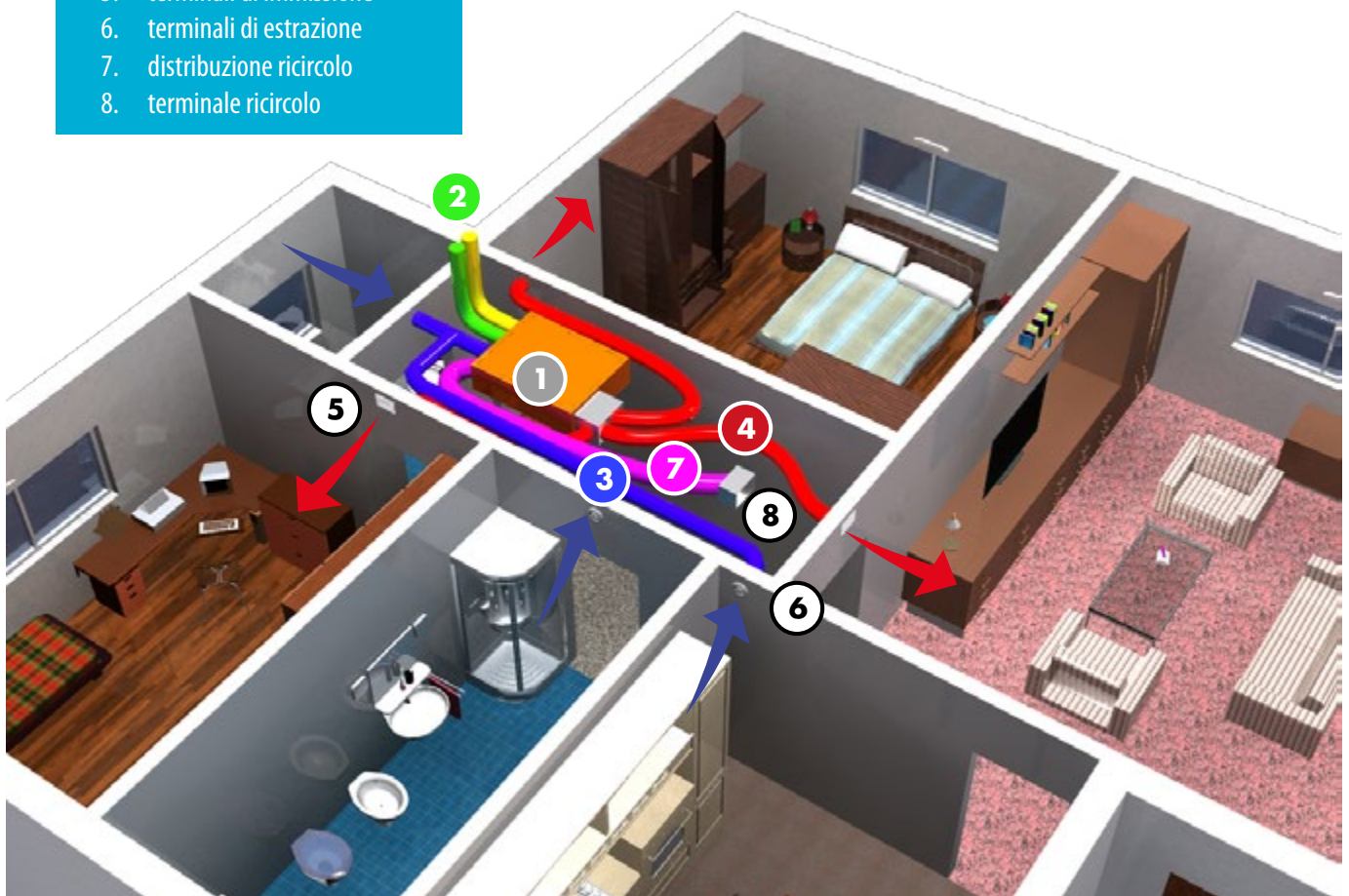



VMC CON TRATTAMENTO ARIA

LET

UNITA' COMPATTE DI TRATTAMENTO ARIA

DESCRIZIONE

Il LET è un'unità di trattamento aria di dimensioni compatte per installazione da controsoffitto e da appoggio, canalizzabile. Integra in un unico modulo le funzioni di recupero di calore ad altissima efficienza, deumidificazione ed integrazione termica. La macchina è particolarmente indicata per locali residenziali singoli, collettivi e commerciali di piccole dimensioni. Essa comprende ventilatori elettronici plug-fan, circuito frigorifero con compressori ad alta efficienza, sezioni di filtrazione aria, recuperatore di calore ad alto rendimento e batteria idronica. Il LET può funzionare in modalità ventilazione meccanica controllata e come un'unità di trattamento aria. La particolarità costruttiva dell'apparecchio permette il funzionamento con ampi range di temperatura esterna.

L'unità è fornita plug-and-play per un'installazione rapida e semplificata.

SEZIONE DI RECUPERO

Scambiatore in polipropilene in controcorrente ad alta efficienza >90%. Funzionamento estivo ed invernale.

VENTILAZIONE

Ventilatori plug-fan brushless con motore elettronico e comanda modulante. Altissima efficienza e bassi livelli di rumorosità. Conformi alla normativa Erp2015.

SEZIONE DI TRATTAMENTO ARIA

L'unità è dotata di circuito frigorifero azionabile in fase di deumidificazione o per l'integrazione del raffreddamento o del riscaldamento. Esistono molteplici configurazioni con le quali sarà possibile selezionare la tipologia di trattamento aria desiderata, tra sola deumidificazione o deumidificazione con riscaldamento / raffreddamento dell'aria primaria.

FILTRAZIONE

Filtri F7 con bassa perdita di carico facilmente estraibili.

STRUTTURA

Pannellature realizzate in doppio pannello sandwich, con finitura lucida arancio esternamente e zincata all'interno dell'unità. Struttura perimetrale con guarnizioni di tenuta e nessun trafilamento dell'aria. L'isolamento dei pannelli con isolante ad alte prestazioni è di spessore 25mm.

CIRCUITO FRIGORIFERO

Realizzato in rame saldo-brasato completo di: Compressore ad alta efficienza, Filtro deidratatore, batterie alettate, scambiatore ad acqua, valvole solenoidi, dispositivo di laminazione, ricevitore di liquido, pressostati di alta e bassa pressione ed isolamento termico tubazioni.

REGOLAZIONE

Quadro elettrico a bordo unità con microprocessore e regolazione dedicata. Gestione dei ventilatori, visualizzazione delle sonde di temperatura, gestione filtri sporchi temporizzata o con pressostato di allarme, gestione dell'unità esterna in base al fabbisogno termico e frigorifero, gestione dell'aria di ricircolo e di rinnovo. Ampia interfaccia grafica con menù di configurazione e menù utente multilingua.

Predisposizione per comunicazione BUS con i più svariati sistemi di domotica.

FUNZIONAMENTO DELL'UNITÀ

SOLO VENTILAZIONE

In questa modalità l'apparecchio provvederà a soddisfare la ventilazione meccanica con recupero calore ad alta efficienza. Sarà possibile selezionare le velocità dei ventilatori in modo da ottenere la portata desiderata per soddisfare le richieste di rinnovo dell'aria.

Le portate selezionabili sono :
-sulla taglia 30-15 da 0 a 150mc/h.
-sulla taglia 50-25 da 0 a 250mc/h.

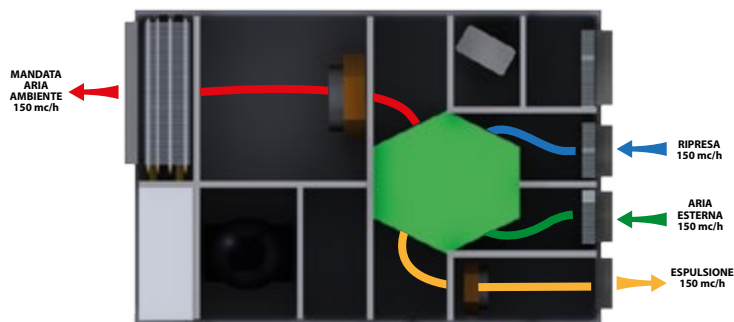

FUNZIONAMENTO VENTILAZIONE, DEUMIDIFICAZIONE ED INTEGRAZIONE

L'unità LET in questo caso continuerà a soddisfare la ventilazione meccanica con recupero calore ad alta efficienza ma aumenterà la portata aria, riciclando da un condotto dedicato aria ambiente per aumentare il volume sulla parte di integrazione. La parte di integrazione può essere costituita da una versione con deumidificazione (Versione D), da una versione con deumidifica ed integrazione (Versione DC) e batterie integrative idroniche o dalla sola sezione con batterie idroniche (Versione W)

La versione D trova la sua più comune applicazione negli impianti radianti dove vi è la necessità della deumidificazione nel periodo estivo. Durante il funzionamento l'unità LET, attraverso sonde di umidità e temperatura, attiva il circuito frigorifero composto dal compressore, la batteria di evaporazione ad aria ed il condensatore ad aria realizzando così la deumidifica.

E' possibile alimentando la batteria idronica di post con l'acqua dell'impianto radiante (la mancata alimentazione della batteria non compromette il funzionamento del circuito frigorifero) è possibile realizzare un'integrazione al raffrescamento estivo ed al riscaldamento invernale.



La versione DC viene invece utilizzata negli impianti radianti dove vi è necessità sia di deumidificare che di disporre di integrazione in raffrescamento nel periodo estivo. Durante il funzionamento l'unità attraverso sonde di umidità e temperatura attiva il circuito frigorifero composto dal compressore, la batteria di evaporazione ad aria ed il condensatore ad aria e ad acqua alimentato dall'impianto radiante realizzando così la deumidifica dell'aria e l'integrazione del raffrescamento.

Nel periodo invernale, è possibile comunque utilizzare l'unità per integrare il riscaldamento radiante attraverso l'alimentazione della batteria idronica ad acqua calda ottenendo un rapido apporto termico all'ambiente.

FUNZIONAMENTO SOLO DEUMIDIFICAZIONE ED INTEGRAZIONE

L'unità LET, in condizioni di basso comfort ambiente rilevato attraverso le sonde di temperatura ed umidità, avrà la possibilità di escludere il rinnovo dell'aria e di concentrare tutta la potenza di integrazione dell'ambiente attraverso il condotto dedicato dell'aria di mandata ambiente. Per questo funzionamento l'unità dovrà essere dotata di un accessorio composto da serrande motorizzate per l'esclusione del rinnovo dell'aria.

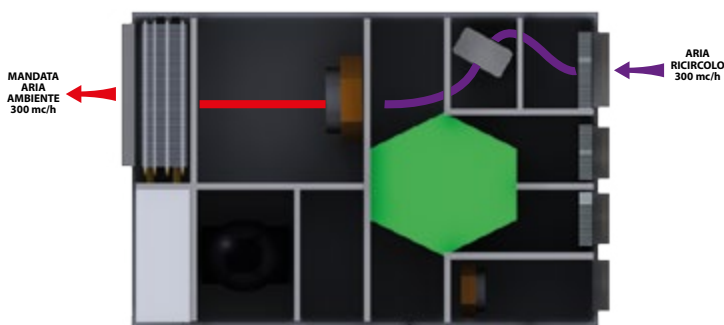

CONFIGURAZIONE UNITÀ

	-1-	-2-
LET	30/15	D

(1) Definisce la Portata totale e la portata dell'aria di rinnovo
Modelli da 300/150 Mc/h a 500/250 Mc/h

2) Tipologia costruttiva
D: Versione per deumidifica ad aria neutra (isotermica)
DC: Versione per deumidifica ed integrazione in freddo ed in caldo
W: Versione idronica con deumidifica ed integrazione in freddo ed in caldo

BREVE DESCRIZIONE DELLE VERSIONI

Versione per deumidifica ad aria neutra (isotermica) (D)-

Unità per il rinnovo dell'aria ambiente con quella esterna attraverso un recuperatore ad alta efficienza, la portata d'aria viene aumentata riciclando parzialmente l'aria ambiente consentendo così il funzionamento del circuito frigorifero, ottenendo durante il periodo estivo (compressore attivo) aria deumidificata.

Dotata di batteria idronica di post raffreddamento/riscaldamento che se alimentata consente di fornire un'integrazione della potenza frigorifera/termica all'impianto di climatizzazione radiante (il collegamento all'impianto di riscaldamento/raffrescamento è opzionale e non pregiudica la deumidificazione dell'aria).

Versione per deumidifica ed integrazione in raffreddamento/riscaldamento (DC)-

Unità per il rinnovo dell'aria ambiente con quella esterna attraverso un recuperatore ad alta efficienza, la portata d'aria viene aumentata riciclando parzialmente l'aria ambiente consentendo così di deumidificare l'aria e di fornire un'integrazione della potenza frigorifera/termica all'impianto di climatizzazione radiante.

Durante il periodo estivo (compressore attivo) l'unità può funzionare in 2 modalità:

Rinnovo+Deumidifica: L'unità condensa parzialmente in aria e parzialmente in acqua tramite il condensatore a piastre, ottenendo aria deumidificata;

Rinnovo+Deumidifica+Integrazione raffreddamento: L'unità condensa totalmente in acqua, ottenendo così aria deumidificata e raffrescata.

Durante il periodo invernale (compressore spento) la batteria idronica è alimentata con acqua calda dell'impianto di riscaldamento e si comporta come una termoventilante con recuperatore.

Versione idronica per deumidifica ed integrazione in freddo ed in caldo (W)-

Unità per il rinnovo dell'aria ambiente con quella esterna attraverso un recuperatore ad alta efficienza, la portata d'aria viene aumentata riciclando parzialmente l'aria ambiente consentendo così di deumidificare l'aria e di fornire un'integrazione della potenza frigorifera/termica all'impianto di raffreddamento/riscaldamento (funzionamento invernale acqua di mandata 50°C ritorno 40°C funzionamento estivo acqua di mandata 7°C ritorno 12°C).

L'unità è sprovvista di circuito frigorifero ma dotata di una batteria idronica collegata all'impianto di raffreddamento/riscaldamento dell'edificio la quale consente di deumidificare l'aria (funzionamento estivo) e di fornire un'integrazione all'impianto di raffreddamento in estate ed all'impianto di riscaldamento in inverno.

	Versione -D-	Versione -DC-	Versione -W-
CIRCUITO FRIGORIFERO			
Compressore alternativo ermetico	●	●	/
Condensatore ad aria a tubi di rame con alette di alluminio	●	●	/
Condensatore idronico con scambiatore in acciaio inox	/	●	/
Scambiatore di calore a tubi di rame con alette di alluminio	●	●	/
Organo di laminazione	●	●	/
Filtro deidratatore	●	●	/
Pressostati di alta e bassa pressione	●	●	/
CIRCUITO IDRAULICO			
Batteria idronica di post raffreddamento/riscaldamento	●	/	/
Batteria idronica di pre raffreddamento/riscaldamento	/	●	/
Batteria idronica di riscaldamento/raffrescamento	/	/	●
CIRCUITO AERAUICO			
Scambiatore di calore in polipropilene	●	●	●
N°2 Ventilatori radiali plug-fun con motori Brushless	●	●	●
Filtri F7	●	●	●
CIRCUITO ELETTRICO			
Microprocessore	●	●	●
Interfaccia grafica	●	●	●

● = Installato di serie

/ = Non disponibile

PRESTAZIONI UNITÀ

DATI TECNICI GENERALI

Grandezza		LET 30/15	LET 50/25
Efficienza nominale invernale recuperatore (1)	%	88	89
Efficienza nominale estiva recuperatore (2)	%	83	84
Alimentazione	V/Ph/Hz	230/1/50	230/1/50
Prevalenza utile ventilatori	Pa	0-150	0-140
Portata aria esterna nominale	mc/h	150	250
Portata aria totale	mc/h	300	500
Potenza nominale assorbita ventilatore rinnovo(8)	W	39	55
Potenza nominale assorbita ventilatore espulsione (8)	W	25	37

(1) Temperatura aria esterna -5°; umidità relativa 80%. temperatura ambiente 20°C; umidità relativa 50%, portata aria esterna nominale

(2) Temperatura aria esterna 30°; umidità relativa 60%. temperatura ambiente 25°C; umidità relativa 50%, portata aria esterna nominale

(8) Portata e prevalenza utile nominale

VERSIONE D-

Capacità di deumidificazione utile (al netto del contenuto entalpico dell'aria esterna) (2)	l/24h	31	51
Potenza frigorifera resa batteria idronica(3)	W	280	500
Portata acqua funzionamento estivo	mc/h	0,2	0,35
Perdita di carico funzionamento estivo	Kpa	13	9,4
Potenza termica resa(4)	W	460	860
Portata acqua funzionamento invernale	mc/h	0,2	0,35
Perdita di carico funzionamento invernale	Kpa	13	9,4
Gas Refrigerante		R134a	R134a
Corrente massima assorbita	A	2,5	3,3
Potenza nominale assorbita compressore(3)	W	350	470
Pressione sonora(7)	dB(A)		

(3) Temperatura ambiente 25°; umidità relativa 60%, portata aria nominale; Acqua in 16°, portata acqua nominale

(4) Temperatura ambiente 20°; umidità relativa 60%, portata aria nominale

(7) Valori di pressione sonora rilevati ad 3 mt di distanza dall'unità in campo libero, alle condizioni massime di funzionamento

VERSIONE DC-

Capacità di deumidificazione utile (al netto del contenuto entalpico dell'aria esterna) (2)	l/24h	31	51
Potenza frigorifera resa compressore(3)	W	1,28	2,61
Potenza frigorifera resa batteria idronica(3)	W	280	500
Portata acqua funzionamento estivo	mc/h	0,2	0,35
Perdita di carico funzionamento estivo	Kpa	13	9,4
Potenza termica resa(4)	W	460	860
Portata acqua funzionamento invernale	mc/h	0,2	0,35
Perdita di carico funzionamento invernale	Kpa	13	9,4
Gas Refrigerante		R134a	R134a
Corrente massima assorbita	A	2,5	3,3
Potenza nominale assorbita compressore(3)	W	350	470
Pressione sonora(7)	dB(A)	41	46

(3) Temperatura ambiente 25°; umidità relativa 60%, portata aria nominale; Acqua in 16°, portata acqua nominale

(4) Temperatura ambiente 20°; umidità relativa 60%, portata aria nominale

(7) Valori di pressione sonora rilevati ad 3 mt di distanza dall'unità in campo libero, alle condizioni massime di funzionamento

VERSIONE W-

Capacità di deumidificazione utile (al netto del contenuto entalpico dell'aria esterna) (5)	l/24h	31	51
Potenza frigorifera resa batteria idronica	W	2030	3,32
Potenza frigorifera sensibile resa batteria idronica) (5)	W	1190	1870
Portata acqua funzionamento estivo	mc/h	0,4	0,7
Perdita di carico funzionamento estivo	Kpa	21,5	17,6
Potenza termica resa) (5)	W	2,25	3,88
Portata acqua funzionamento invernale	mc/h	0,4	0,7
Perdita di carico funzionamento invernale	Kpa	21,5	17,6
Pressione sonora) (5)	dB(A)		

(5) Temperatura ambiente 25°; umidità relativa 60%, portata aria esterna nominale, temperatura ingresso acqua 7°C, portata acqua nominale

(6) Temperatura ambiente 20°; umidità relativa 60%, portata aria esterna nominale, temperatura ingresso acqua 50°C, portata acqua nominale

(7) Valori di pressione sonora rilevati ad 3 mt di distanza dall'unità in campo libero, alle condizioni massime di funzionamento

TORNA ALL'INDICE 

MODELLI

Modelli versione - D - sola deumidifica con compressore

Modello	Descrizione
LET 30/15 D	Recuperatore di calore con deumidifica dell'aria, portata totale 300 mc/h, portata di rinnovo 150 mc/h
LET 50/25 D	Recuperatore di calore con deumidifica dell'aria, portata totale 500 mc/h, portata di rinnovo 250 mc/h

Modelli versione - DC - deumidifica ed integrazione riscaldamento/raffrescamento con compressore

Modello	Descrizione
LET 30/15 DC	Recuperatore di calore con deumidifica integrazione riscaldamento/raffrescamento, portata totale 300 mc/h, portata di rinnovo 150 mc/h
LET 50/25 DC	Recuperatore di calore con deumidifica integrazione riscaldamento/raffrescamento, portata totale 500 mc/h, portata di rinnovo 300 mc/h

Modelli versione - W - deumidifica ed integrazione riscaldamento/raffrescamento con batterie idroniche

Modello	Descrizione
LET 30/15 W	Recuperatore di calore con deumidifica integrazione riscaldamento/raffrescamento, portata totale 300 mc/h, portata di rinnovo 150 mc/h
LET 50/25 W	Recuperatore di calore con deumidifica integrazione riscaldamento/raffrescamento, portata totale 500 mc/h, portata di rinnovo 300 mc/h

LET 30/15 D

PRESTAZIONI AEREAUCHE PORTATA TOTALE

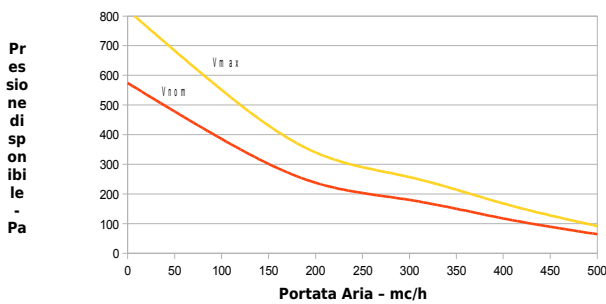

PRESTAZIONI AEREAUCHE ESPULSIONE

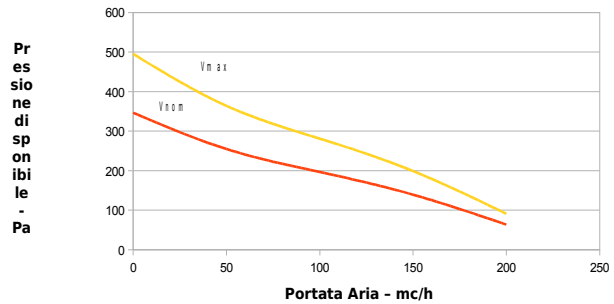

EFFICIENZA TERMICA⁽¹⁾

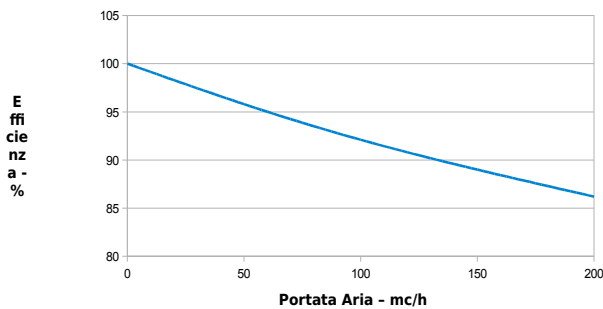

CAPACITA' DI DEUMIDIFICA

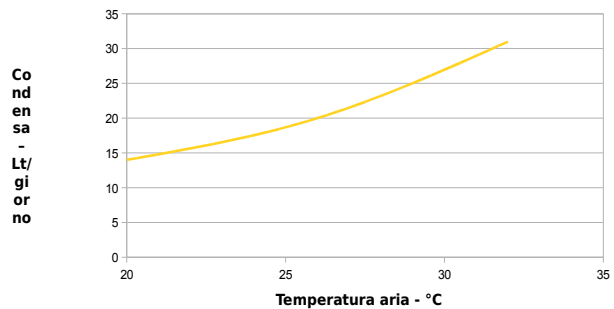

RESA FRIGORIFERA BATTERIA IDRONICA DI POST⁽²⁾

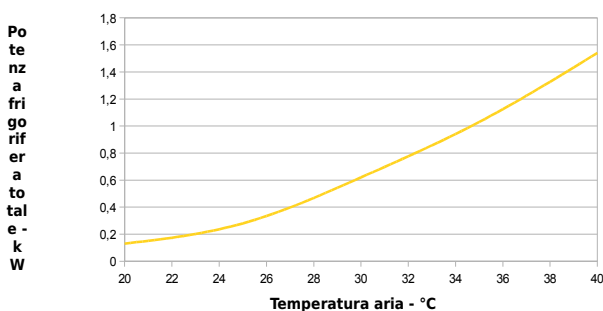

RESA TERMICA BATTERIA IDRONICA DI POST⁽³⁾

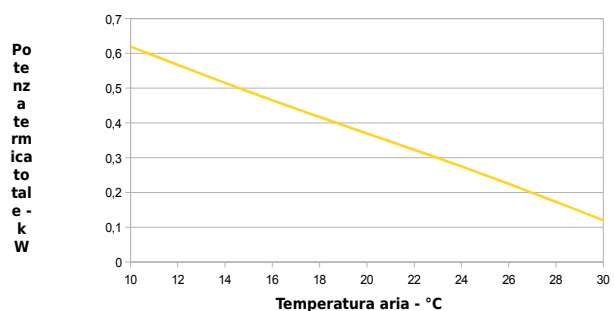

PERDITE DI CARICO/PORTATE BATTERIA IDRONICA

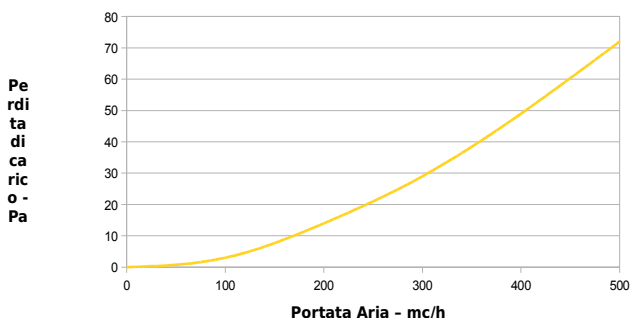

- 1) - Temperatura aria esterna -5°; umidità relativa 80%. temperatura ambiente 20°C; umidità relativa 50%, portata aria esterna nominale
- 2) - Temperatura ambiente 25°; umidità relativa 60%, portata aria esterna nominale, temperatura ingresso acqua 16°C uscita 18°C.
- 3) - Temperatura ambiente 20°; umidità relativa 60%, portata aria esterna nominale, temperatura ingresso acqua 35°C uscita 30°C.

LET 50/25 D

PRESTAZIONI AERAUICHE PORTATA TOTALE

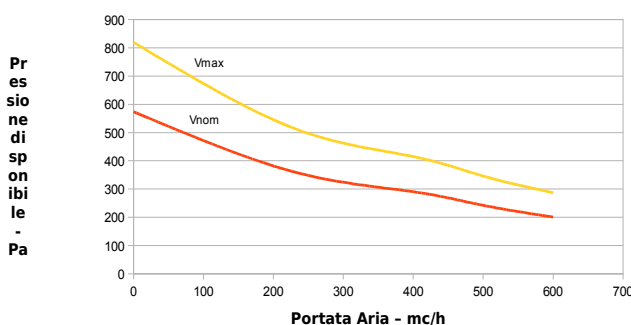

PRESTAZIONI AERAUICHE ESPULSIONE

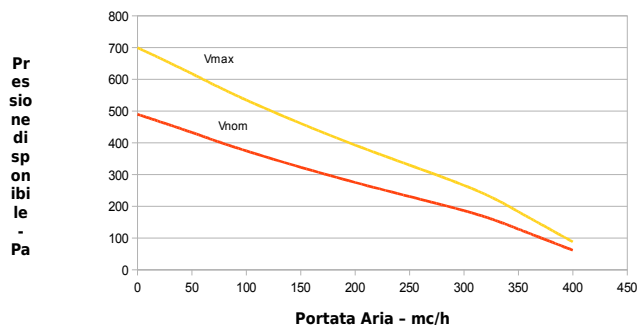

EFFICIENZA TERMICA⁽¹⁾

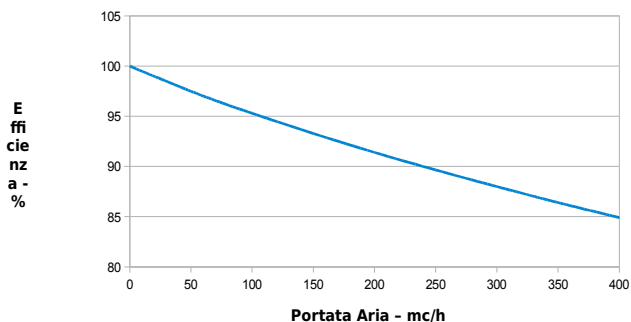

CAPACITA' DI DEUMIDIFICA

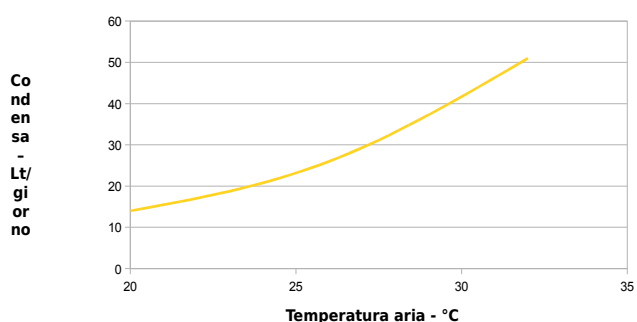

RESA FRIGORIFERA BATTERIA IDRONICA DI POST⁽²⁾

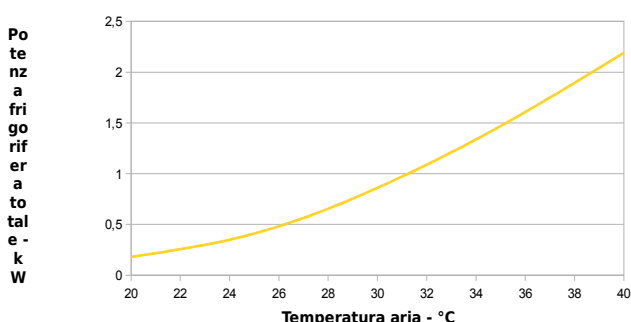

RESA TERMICA BATTERIA IDRONICA DI POST⁽³⁾

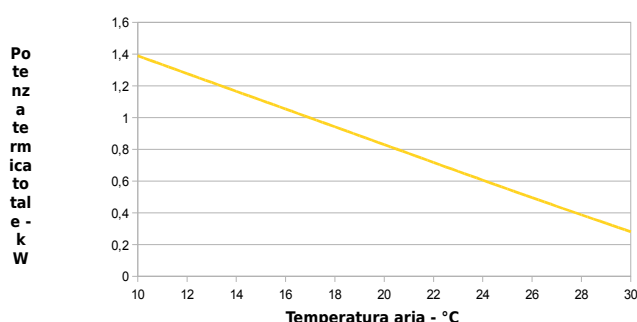

PERDITE DI CARICO/PORTATE BATTERIA IDRONICA

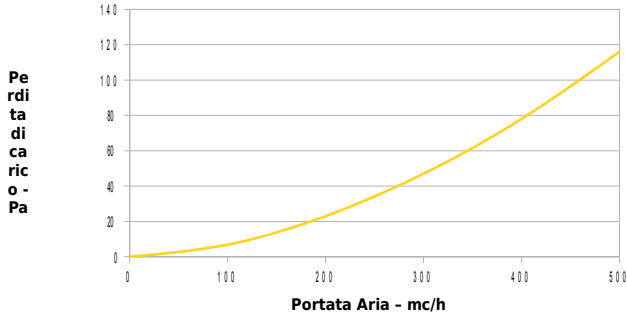

- 1) - Temperatura aria esterna -5°; umidità relativa 80%. temperatura ambiente 20°C; umidità relativa 50%, portata aria esterna nominale
- 2) - Temperatura ambiente 25°; umidità relativa 60%, portata aria esterna nominale, temperatura ingresso acqua 16°C uscita 18°C.
- 3) - Temperatura ambiente 20°; umidità relativa 60%, portata aria esterna nominale, temperatura ingresso acqua 35°C uscita 30°C.

LET 30/15 DC

PRESTAZIONI AERAULICHE PORTATA TOTALE

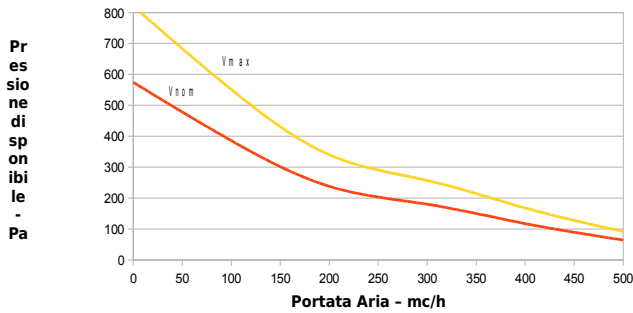

PRESTAZIONI AERAULICHE ESPULSIONE

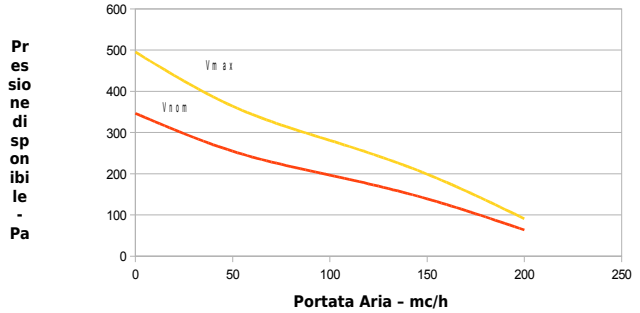

EFFICIENZA TERMICA⁽¹⁾

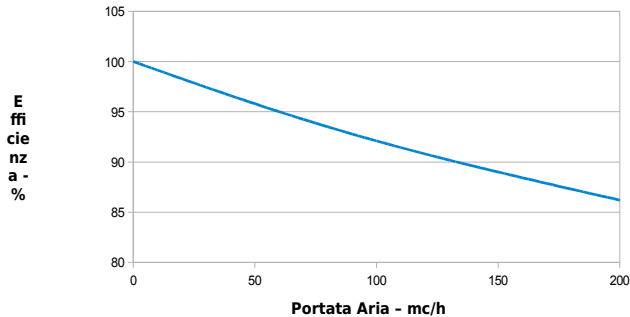

CAPACITA' DI DEUMIDIFICA

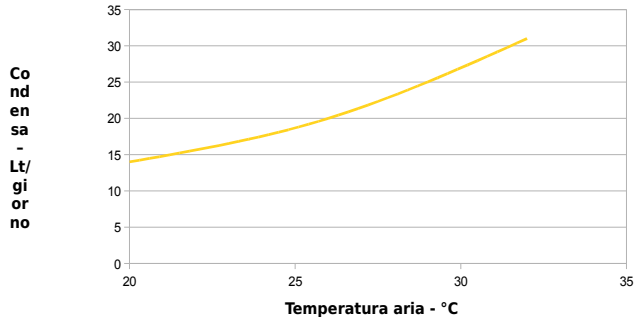

RESA FRIGORIFERA BATTERIA IDRONICA DI PRE⁽²⁾

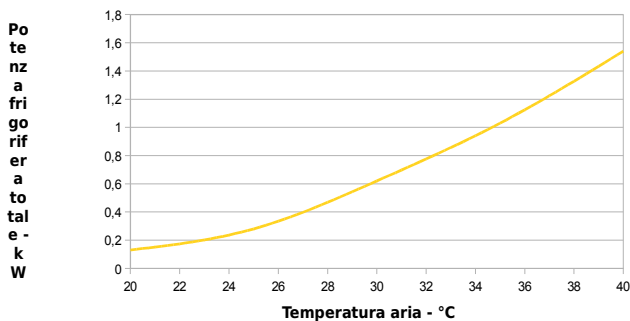

RESA TERMICA BATTERIA IDRONICA DI PRE⁽³⁾

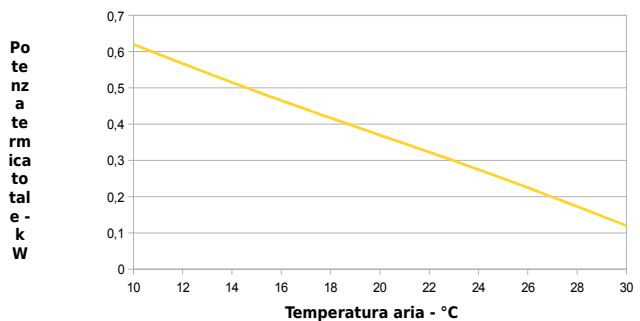

PERDITE DI CARICO/PORTATE BATTERIA IDRONICA

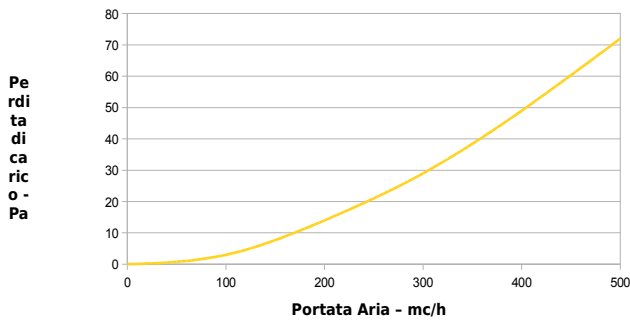

RESA FRIGORIFERA COMPRESSORE IN INTEGRAZIONE⁽²⁾

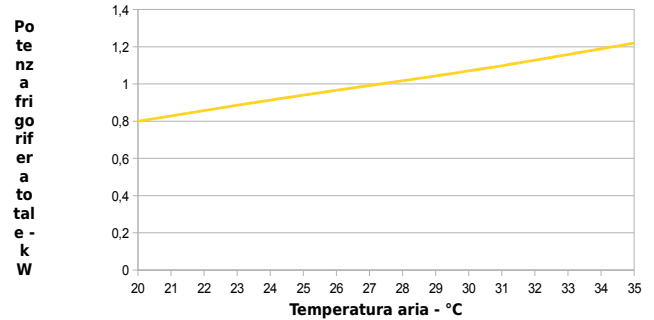

- 1) - Temperatura aria esterna -5°; umidità relativa 80%, temperatura ambiente 20°C; umidità relativa 50%, portata aria esterna nominale
- 2) - Temperatura ambiente 25°; umidità relativa 60%, portata aria esterna nominale, temperatura ingresso acqua 16°C uscita 18°C.
- 3) - Temperatura ambiente 20°; umidità relativa 60%, portata aria esterna nominale, temperatura ingresso acqua 35°C uscita 30°C.

LET 50/250 DC

PRESTAZIONI AEREAULICHE PORTATA TOTALE

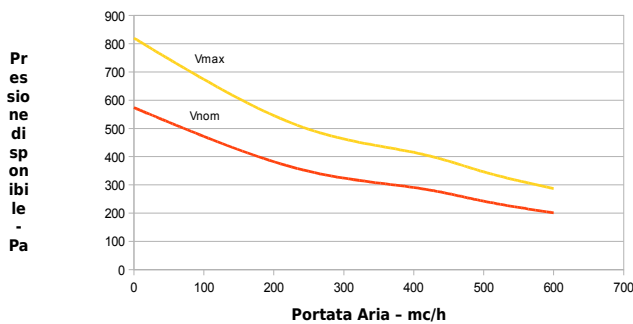

PRESTAZIONI AEREAULICHE ESPULSIONE

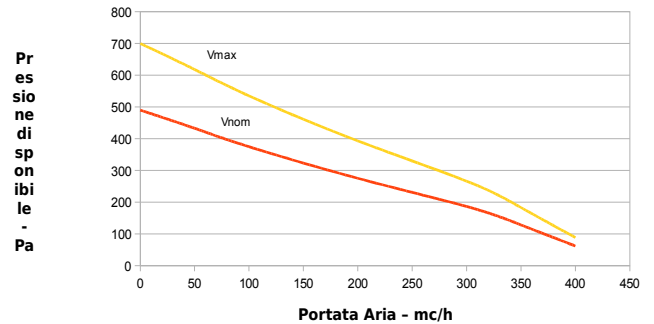

EFFICIENZA TERMICA⁽¹⁾

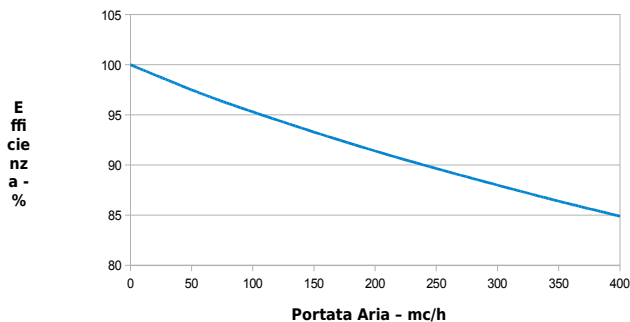

CAPACITA' DI DEUMIDIFICA

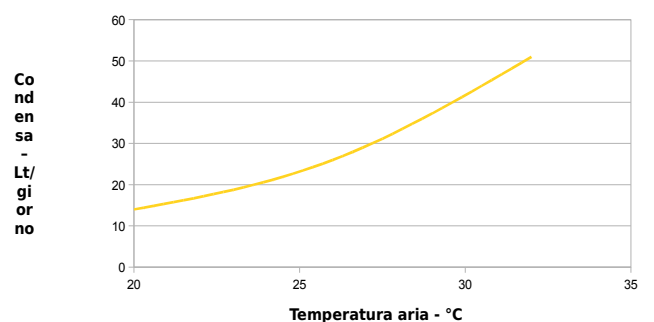

RESA FRIGORIFERA BATTERIA IDRONICA DI PRE⁽²⁾

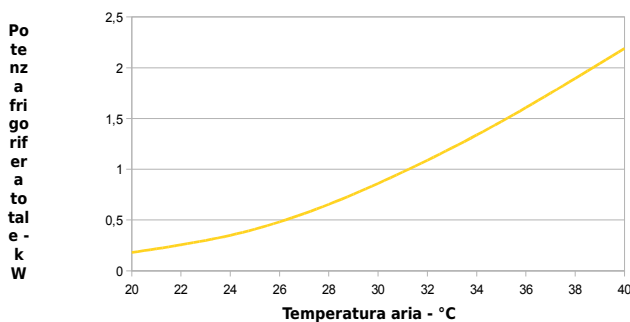

RESA TERMICA BATTERIA IDRONICA DI PRE⁽³⁾

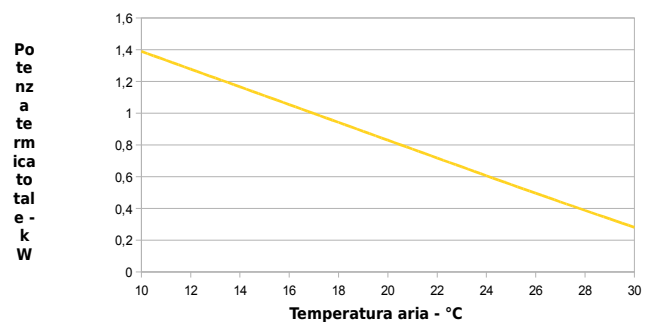

PERDITE DI CARICO/PORTATE BATTERIA IDRONICA

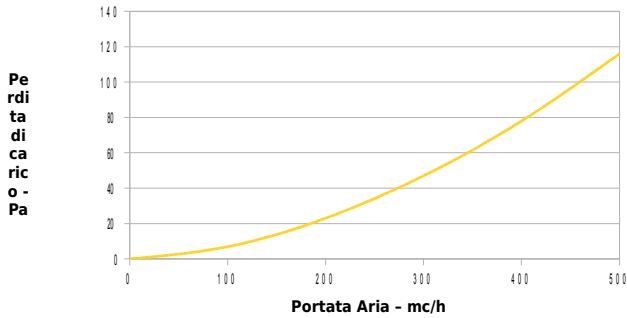

RESA FRIGORIFERA COMPRESSORE IN INTEGRAZIONE⁽²⁾

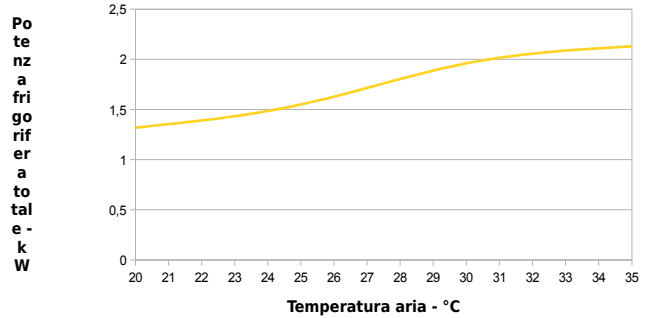

- 1) - Temperatura aria esterna -5°; umidità relativa 80%. temperatura ambiente 20°C; umidità relativa 50%, portata aria esterna nominale
- 2) - Temperatura ambiente 25°; umidità relativa 60%, portata aria esterna nominale, temperatura ingresso acqua 16°C uscita 18°C.
- 3) - Temperatura ambiente 20°; umidità relativa 60%, portata aria esterna nominale, temperatura ingresso acqua 35°C uscita 30°C.

LET 30/15 W

PRESTAZIONI AERAUICHE PORTATA TOTALE

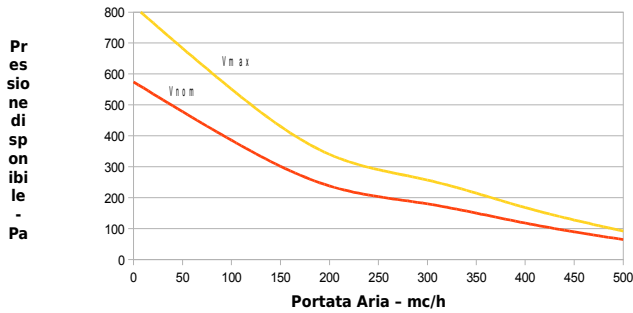

PRESTAZIONI AERAUICHE ESPULSIONE

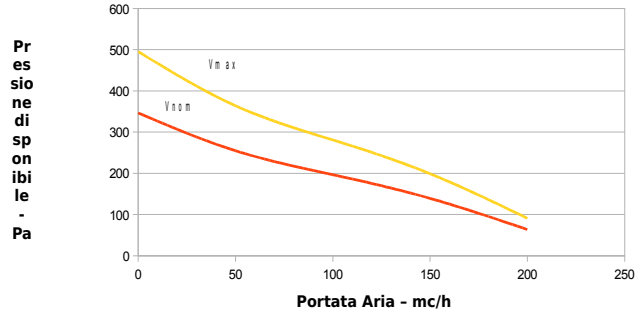

EFFICIENZA TERMICA⁽¹⁾

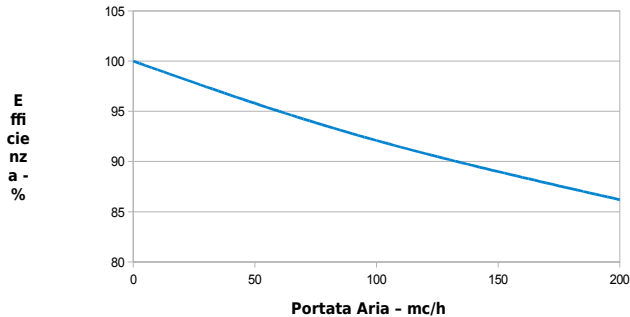

CAPACITA' DI DEUMIDIFICA

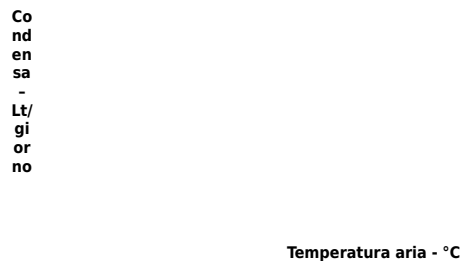

RESA FRIGORIFERA BATTERIA IDRONICA⁽²⁾

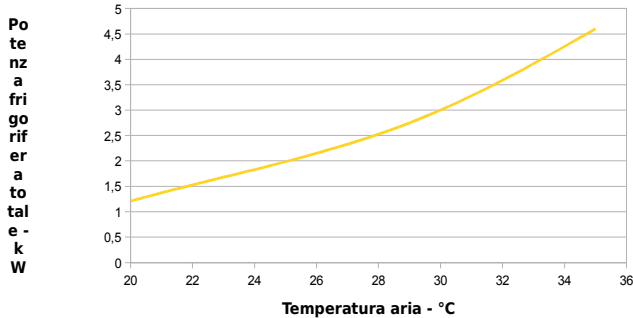

RESA TERMICA BATTERIA IDRONICA⁽³⁾

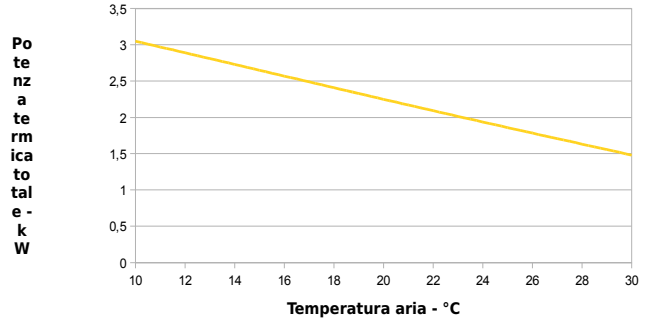

PERDITE DI CARICO/PORTATE BATTERIA IDRONICA

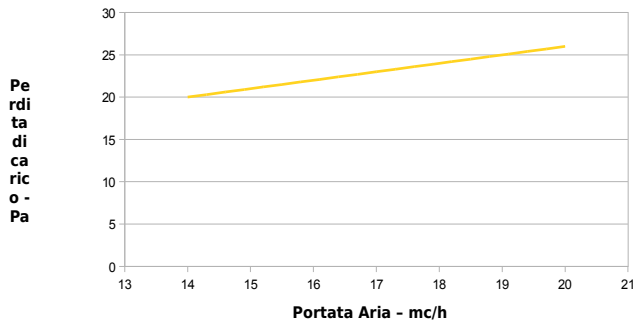

- 1) - Temperatura aria esterna -5°; umidità relativa 80%. temperatura ambiente 20°C; umidità relativa 50%, portata aria esterna nominale
- 2) - Temperatura ambiente 25°; umidità relativa 60%, portata aria esterna nominale, temperatura ingresso acqua 7°C uscita 12°C.
- 3) - Temperatura ambiente 20°; umidità relativa 60%, portata aria esterna nominale, temperatura ingresso acqua 50°C uscita 40°C.

LET 50/25 W

PRESTAZIONI AERAUICHE PORTATA TOTALE

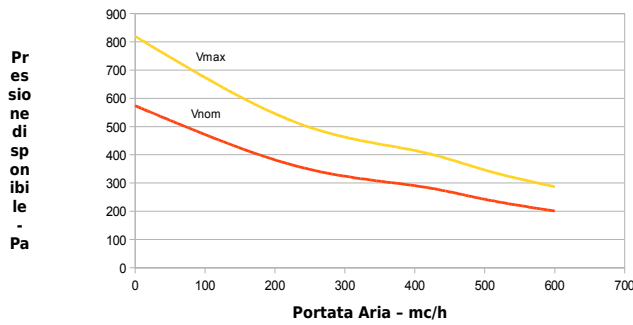

PRESTAZIONI AERAUICHE ESPULSIONE

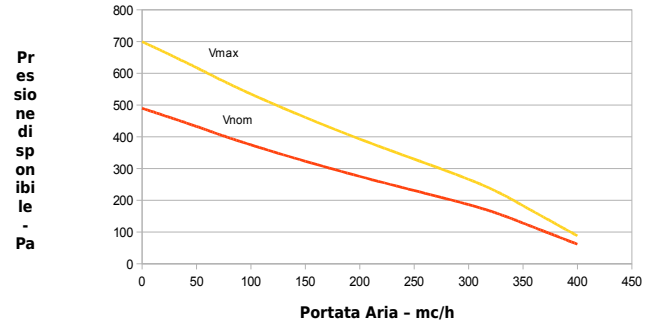

EFFICIENZA TERMICA⁽¹⁾

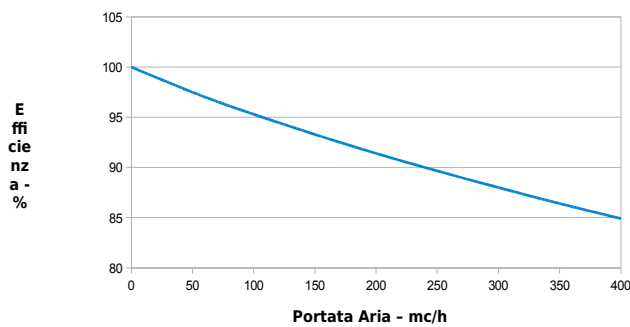

CAPACITA' DI DEUMIDIFICA

Condensa - Lt/giorno

Temperatura aria - °C

RESA FRIGORIFERA BATTERIA IDRONICA⁽²⁾

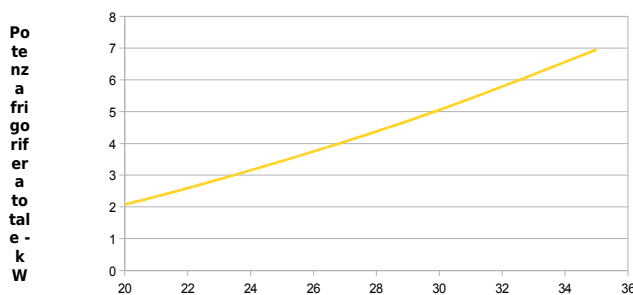

RESA TERMICA BATTERIA IDRONICA⁽³⁾

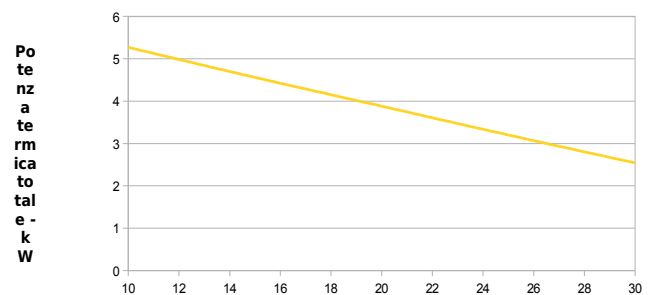

Temperatura aria - °C

Temperatura aria - °C

PERDITE DI CARICO/PORTATE BATTERIA IDRONICA

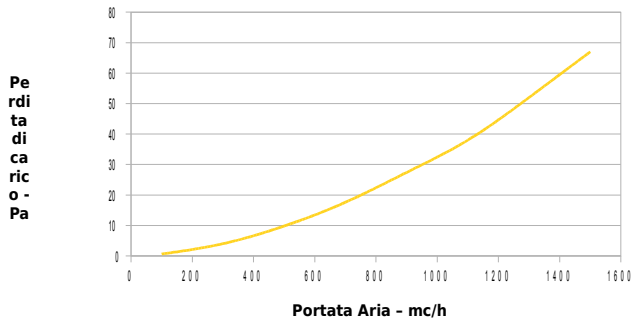

- 1) - Temperatura aria esterna -5°; umidità relativa 80%. temperatura ambiente 20°C; umidità relativa 50%, portata aria esterna nominale
- 2) - Temperatura ambiente 25°; umidità relativa 60%, portata aria esterna nominale, temperatura ingresso acqua 7°C uscita 12°C.
- 3) - Temperatura ambiente 20°; umidità relativa 60%, portata aria esterna nominale, temperatura ingresso acqua 50°C uscita 40°C.

LIMITI DI FUNZIONAMENTO

MODALITA' DI FUNZIONAMENTO INVERNALE

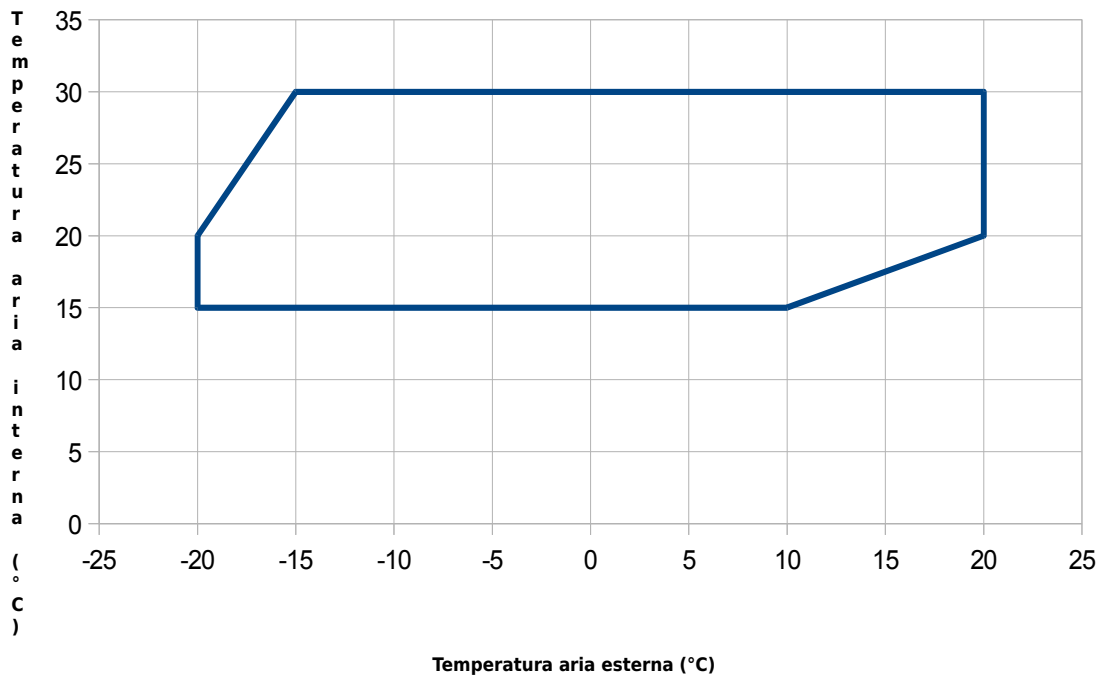

MODALITA' DI FUNZIONAMENTO ESTIVO

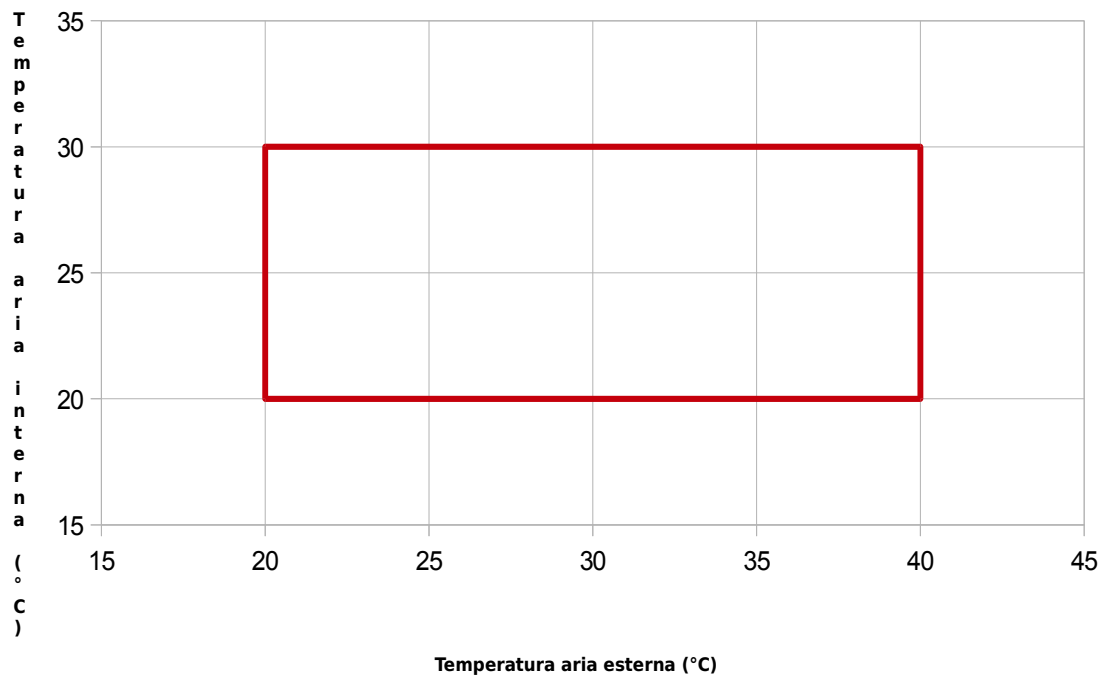

DATI DIMENSIONALI E SPAZI DI FUNZIONAMENTO

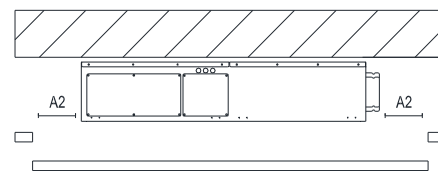
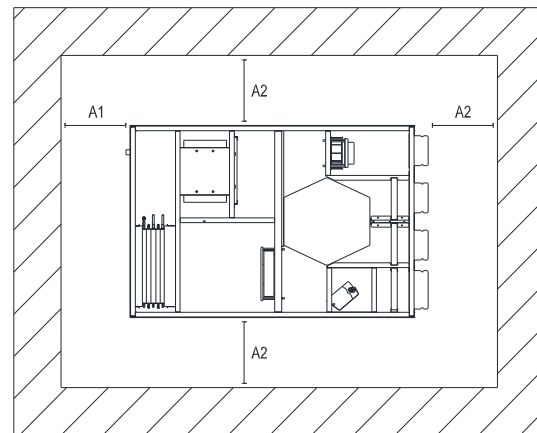
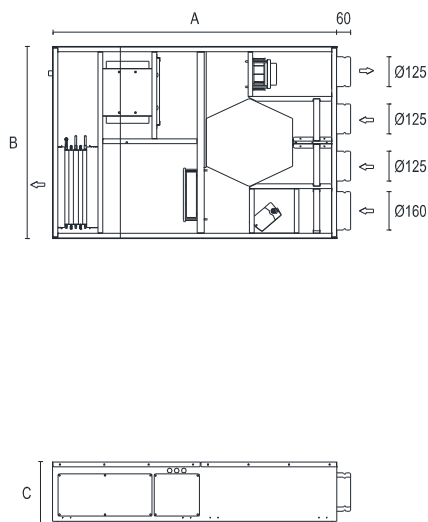

Taglia		30/15	50/25
A	mm	1200	1200
B	mm	800	950
C	mm	290	350
A1	mm	500	500
A2	mm	300	300
Attacchi acqua	Ø	1/2"	1/2"
Ingresso cavi elettrici	mm	2 x 16	2 x 16
Peso stimato	Kg	75	90



SISTEMA IMPIANTO COMPLETO TUTT'ARIA

VMC E IMPIANTO DI CONDIZIONAMENTO AUTONOMO

Questa serie consente di rendere totalmente autonoma l'abitazione avendo tutti i vantaggi dell'unità LET sommati alla presenza d'unità esterna che va ad alimentarla direttamente senza bisogno di altri generatori.

La bassa potenzialità termica e frigorifera dell'unità ed il suo funzionamento in pompa di calore consentono di fornire all'edificio una potenza mirata migliorandone la classe energetica.

Con una sola unità l'utente avrà un maggiore controllo del comfort dell'abitazione in quanto con un'unica centralina, che rileva costantemente la temperatura e l'umidità presente in ambiente, verrà regolato il corretto funzionamento dell'intero impianto in funzione del reale fabbisogno di energia dell'abitazione.

Questa soluzione inoltre consente risparmi sia in termini di installazione che di manutenzione e trasferisce le responsabilità del corretto funzionamento dell'impianto ad un unico interlocutore.

COMPONENTI

1. let S
2. presa aria/espulsione a tetto
3. distribuzione estrazione
4. distribuzione immissione
5. terminali di immissione
6. terminali di estrazione
7. distribuzione ricircolo
8. terminale ricircolo
9. unità esterna
10. letbox

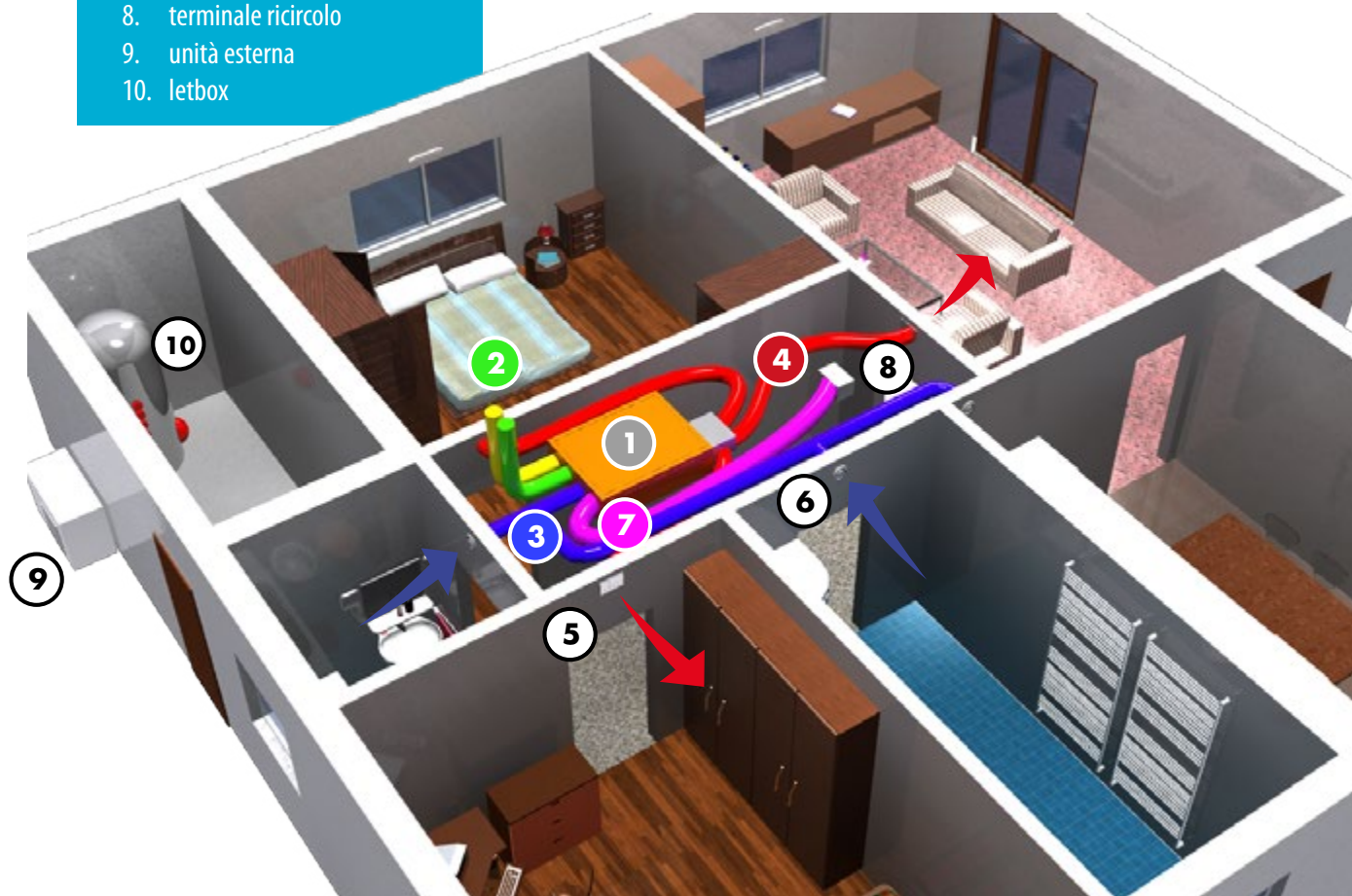

TORNA ALL'INDICE 



VMC CON TRATTAMENTO ARIA

LET S

UNITÀ COMPATTA DI VENTILAZIONE MECCANICA E TRATTAMENTO ARIA, CON RECUPERO CALORE AD ALTO RENDIMENTO E PRODUZIONE ACS

DESCRIZIONE

LET S è un'unità di ventilazione meccanica controllata con recuperatore di calore ad alta efficienza, sezione di trattamento aria con raffrescamento e riscaldamento.

L'unità è composta da un monoblocco comprensivo di ogni componente per il corretto funzionamento ed un'unità esterna DC inverter per l'alimentazione della sezione di trattamento aria. LET S può funzionare come un'unità di ventilazione meccanica controllata e come un'unità di trattamento dell'aria primaria.

L'unità è particolarmente indicata per locali residenziali, commerciali o edifici residenziali collettivi, la sua particolarità costruttiva dell'unità permette il funzionamento con ampi range di temperatura esterna e viene fornita plug-and-play per un'installazione rapida e semplificata.

ALL IN ONE

Il LET è in grado di soddisfare in autonomia le richieste termiche, igrometriche e di ventilazione degli ambienti serviti. L'unità è completa di ogni componente per il suo funzionamento e pronta all'uso. Viene fornita di serie completa di controllo elettronico a bordo macchina e sonde di funzionamento.

SEZIONE DI RECUPERO

Scambiatore in polipropilene in controcorrente ad alta efficienza >90%. Funzionamento estivo ed invernale.

VENTILAZIONE

Ventilatori plug-fun Brushless con motore elettronico e comando modulante. Altissima efficienza e bassi livelli di rumorosità Conformi alla normativa Erp2015.

SEZIONE DI TRATTAMENTO ARIA

La sezione di trattamento aria viene alimentata dall'unità esterna la quale provvede a fornire l'energia necessaria per il riscaldamento invernale ed il raffrescamento estivo, durante il periodo estivo l'aria viene oltre che raffrescata anche deumidificata garantendo così il comfort ambientale

FILTRAZIONE

Filtro F7 facilmente estraibili sulla presa aria esterna e sull'aria di mandata.
Filtri G2 con bassa perdita di carico facilmente estraibili sull'aria di ricircolo.

STRUTTURA

Pannellature realizzate in doppio pannello sandwich, con finitura verniciata esternamente e zincata all'interno dell'unità. Struttura perimetrale autoportante in lamiera zincata. La coibentazione dei pannelli è realizzata con isolante ad alte prestazioni di spessore 20mm.

UNITÀ ESTERNA

Unità Esterna completa di compressori e ventilatori DC Brushless, valvole di espansione elettroniche e circuito frigorifero ottimizzato per il funzionamento sia in modalità riscaldamento che in modalità raffrescamento.

REGOLAZIONE

Quadro elettrico a bordo unità con microprocessore e regolazione dedicata. Gestione dei ventilatori, visualizzazione delle sonde di temperatura interno macchina, gestione filtri sporchi temporizzata, gestione dell'unità esterna secondo il fabbisogno termico e frigorifero, gestione dell'aria di ricircolo e di rinnovo. Ampia interfaccia grafica con menù di configurazione e menù utente multilingua.
Predisposizione per comunicazione BUS con i più svariati sistemi di domotica.

CARATTERISTICHE GENERALI

STRUTTURA

Struttura ad alta resistenza con doppie lamiere autoportanti verniciate esternamente e zincate internamente. Isolamento in polistirene Sp.20mm.
Scelta di materiali con elevate caratteristiche di isolamento termico ed acustico



VENTILATORI

L'unità è dotata di ventilatori centrifughi Erp2015.



RECUPERATORE

Scambiatore di calore in polipropilene a flussi incrociati in controcorrente ad alto rendimento.

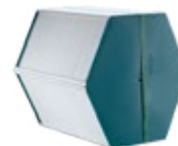

UNITA' ESTERNA

Unità esterna completa di compressore e ventilatore con inverter, valvole di espansione ed elettronica di potenza.



SEZIONE DI TRATTAMENTO

Batterie e scambiatori di calore per il trattamento dell'aria



MICROPROCESSORE

La gestione del sistema affidata ad un'elettronica evoluta ma di semplice gestione. Una guida in linea garantisce attraverso la tastiera di comando un corretto utilizzo.

FUNZIONAMENTO DELL'UNITÀ

SOLO VENTILAZIONE

L'unità LET S provvederà a soddisfare la ventilazione meccanica con recupero di calore.

Sarà possibile selezionare la velocità dei ventilatori in modo da ottenere la portata d'aria desiderata per soddisfare le richieste di rinnovo dell'aria.

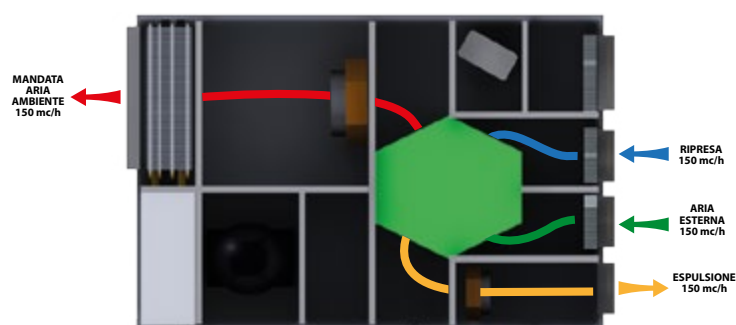

FUNZIONAMENTO VENTILAZIONE, DEUMIDIFICAZIONE ED INTEGRAZIONE

L'unità LET S continuerà a soddisfare la ventilazione meccanica con recupero calore ad alta efficienza ma aumenterà la portata aria, ricircolando da un condotto dedicato aria ambiente per aumentare il volume aria riuscendo così a fornire l'energia richiesta all'edificio.



CODICI UNITA'

LET 60/15 S	unità INTERNA ad espansione diretta
LET 90/25 S	unità INTERNA ad espansione diretta
LET 60/15 WR	unità INTERNA con batteria idronica collegabile a impianto centralizzato
LET 90/25 WR	unità INTERNA con batteria idronica collegabile a impianto centralizzato
UE-60/15 S	unità ESTERNA destinata a LET S 60-15
UE-90/25 S	unità ESTERNA destinata a LET S 90-15
UE-080	unità ESTERNA destinata agli impianti che comprendono il LETBOX
LETBOX300	modulo produzione acqua calda sanitaria con accumulo 300L
LETBOX300SOL	modulo produzione acqua calda sanitaria con accumulo 300L con collegamento a impianti solari
PLENUM-6-ZONE	plenum termostatato per controllo di 6 zone, abbinabile a LET S e LET W
PLENUM-5-ZONE	plenum termostatato per controllo di 5 zone, abbinabile a LET S e LET W
PLENUM-4-ZONE	plenum termostatato per controllo di 4 zone, abbinabile a LET S e LET W

DESCRIZIONE SISTEMI

Versione per Riscaldamento, Raffrescamento con unità esterna e rinnovo aria composta da:

- il modulo esterno UE completa di compressori e ventilatori DC Brushless, valvole di espansione elettroniche e circuito frigorifero ottimizzato per il funzionamento sia in modalità riscaldamento che in modalità raffrescamento
- unità interna LET S completa di ventilatori, scambiatore di calore ad alta efficienza e batteria di scambio termico ad espansione diretta collegata al modulo esterno.
- plenum termostato opzionale PL-ZONE, con parzializzazione intelligente delle portate e della temperatura per singola zona.
- L'unità così composta provvederà a soddisfare tutti i fabbisogni termoigrometrici dell'edificio combinando insieme riscaldamento, raffrescamento e rinnovo aria.
- L'unità sarà in grado di fornire all'edificio la potenza termica o frigorifera necessaria rinnovando contemporaneamente l'aria interna.

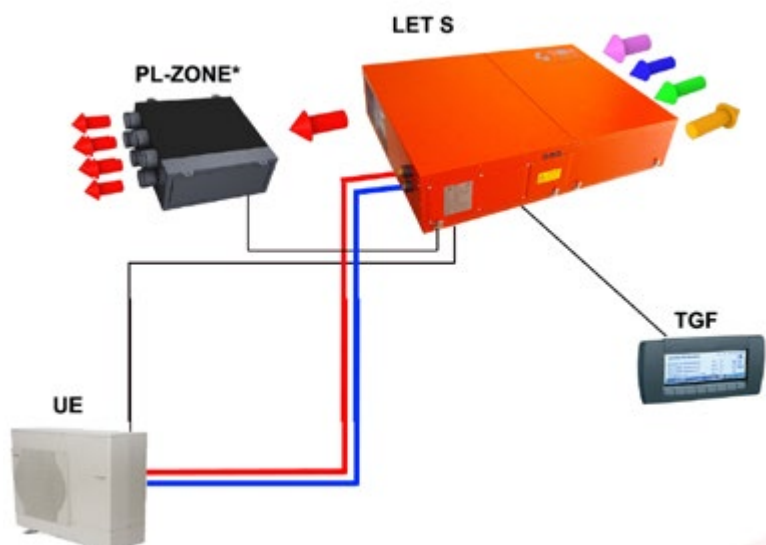

Versione per Riscaldamento, Raffrescamento con unità esterna e rinnovo aria e produzione ACS composta da:

- il modulo esterno UE 080 a doppia mandata, completo di compressori e ventilatori DC Brushless, valvole di espansione elettroniche e circuito frigorifero ottimizzato per il funzionamento sia in modalità riscaldamento che in modalità raffrescamento
- unità interna LET S completa di ventilatori, scambiatore di calore ad alta efficienza e batteria ad espansione diretta collegata al modulo esterno.
- il modulo idronico interno LETBOX completo di modulo di scambio termico collegato al modulo esterno con bollitore da 300 L per la produzione dell'acqua calda sanitaria, collegabile opzionalmente all'impianto solare.
- plenum termostato opzionale PL-ZONE, con parzializzazione intelligente delle portate e della temperatura per singola zona.
- L'unità così composta provvederà a soddisfare tutti i fabbisogni termoigrometrici e di acqua calda dell'edificio combinando insieme riscaldamento, raffrescamento e rinnovo aria oltre alla produzione di acqua calda sanitaria.
- L'unità sarà in grado di fornire all'edificio la potenza termica o frigorifera necessaria e di soddisfare il fabbisogno di acqua calda sanitaria rinnovando contemporaneamente l'aria interna

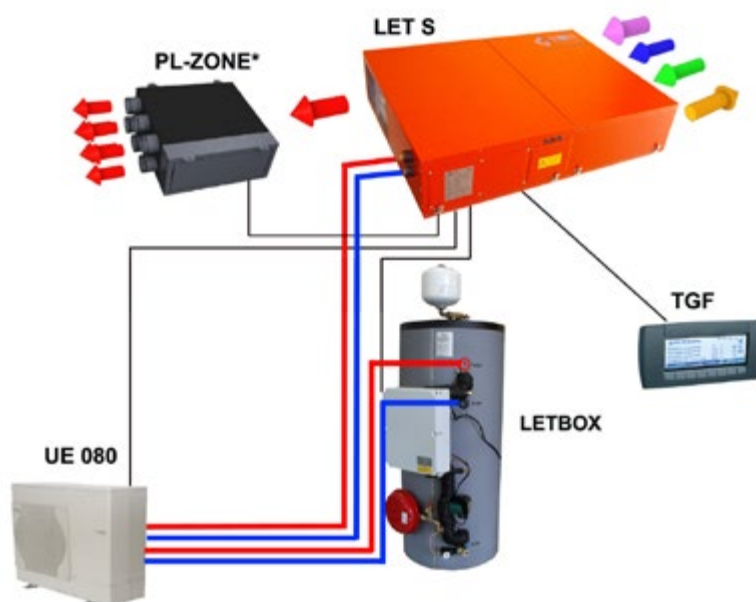

Versione idronica per Riscaldamento, Raffrescamento per impianti centralizzati composta da:

unità interna LET WR completa di ventilatori, scambiatore di calore ad alta efficienza e batteria idronica che andrà collegata ad un impianto di riscaldamento/raffrescamento (funzionamento invernale acqua di mandata 50°C ritorno 40°C funzionamento estivo acqua di mandata 7°C ritorno 12°C).

plenum termostato opzionale PL-ZONE, con parzializzazione intelligente delle portate e della temperatura per singola zona.

L'unità così composta provvederà a soddisfare tutti i fabbisogni termoigrometrici dell'edificio combinando insieme riscaldamento, raffrescamento e rinnovo aria.

L'unità sarà in grado di fornire all'edificio la potenza termica o frigorifera necessaria rinnovando contemporaneamente l'aria interna

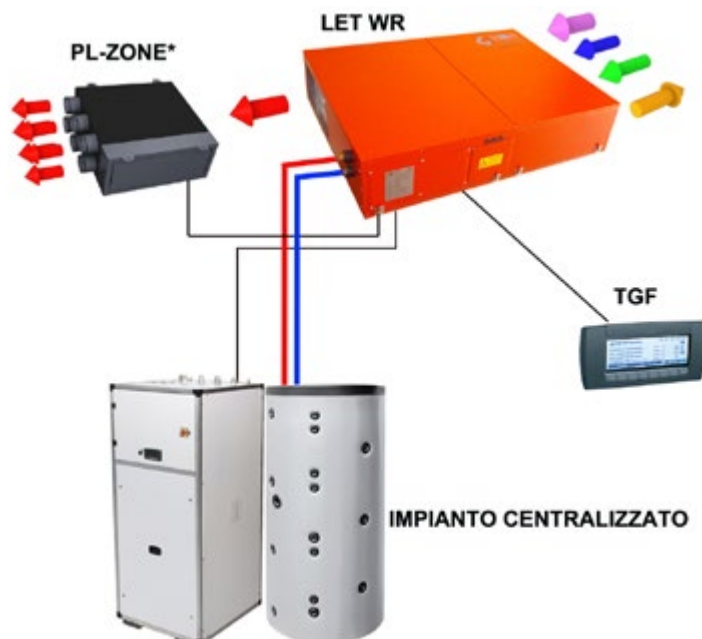

PRESTAZIONI UNITA'

DATI TECNICI GENERALI

Grandezza		LET 60/15	LET 90/25
Tipo di ventilatori		Ventilatori radiali plug-fun con motori Brushless	
N° ventilatori		2	
Portata aria totale	mc/h	600	900
Portata aria esterna nominale	mc/h	0-150	0-250
Tipo di compressore		Rotativo inverter	
Gas refrigerante		R410A	
Tipo di recuperatore		In polipropilene a flussi incrociati in controcorrente	
Efficienza recuperatore Invernale ⁽¹⁾ Estivo ⁽²⁾	%	88/83	89/84
Filtri		F7	
Potenza assorbita unità interna	kW	0,22	0,25
Potenza assorbita Modulo idronico	kW	0,07	0,07
Potenza assorbita Modulo idronico + Resistenza	kW	1,57	1,57
Corrente assorbita unità interna	A	1,75	2,15
Potenza assorbita unità esterna	kW	2,9	3,6
Corrente assorbita unità esterna	A	13	15
Tensione alimentazione	V/Ph/Hz	230/1/50	230/1/50
Potenza assorbita totale (unità esterna+interna)	kW	3,12	3,85
Corrente assorbita totale (unità esterna+interna)	A	14,7	17,1
Pressione sonora unità interna ⁽³⁾	dB(A)	46	48
Pressione sonora unità esterna ⁽³⁾	dB(A)	45	46

(1) Aria esterna -5°/80% UR - Aria interna 20°/50% UR - Portata nominale

(2) Aria esterna 30°/60% UR - Aria interna 25°/50% UR - Portata nominale

(3) dati riferiti a 3 mt di distanza a campo libero

POTENZA TERMICA (Riscaldamento)

Grandezza		LET 60/15	LET 90/25
Potenza Termica ⁽¹⁾	kW	4,1	6
Potenza assorbita ⁽¹⁾	kW	0,97	1,55
COP		4,21	3,87

(1) Aria esterna 7°/60% UR - Aria interna 20°/50% UR - Portata nominale

POTENZA TERMICA (Produzione ACS)

Grandezza		LET 60/15	LET 90/25
Potenza Termica ⁽¹⁾	kW	4,1	6
Potenza assorbita ⁽¹⁾	kW	1,37	2,15
COP		2,99	2,78

(1) Aria esterna 7°/60% UR - Acqua in/out 50-55°

POTENZA FRIGORIFERA

Grandezza		LET 60/15 S	LET 90/25 S
Potenza Frigorifera ⁽¹⁾	kW	3,6	4,5
Potenza assorbita ⁽¹⁾	kW	0,83	1,28
EER		4,33	3,46

(1) Aria esterna 35°/60% UR - Aria interna 25°/50% UR - Portata nominale

PRESTAZIONI

LET 60/15 S

PRESTAZIONI AERAUICHE PORTATA TOTALE

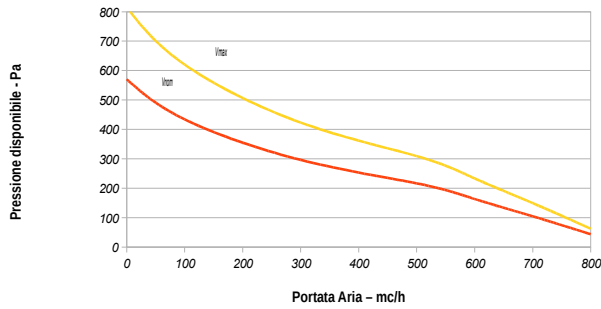

PRESTAZIONI AERAUICHE ESPULSIONE

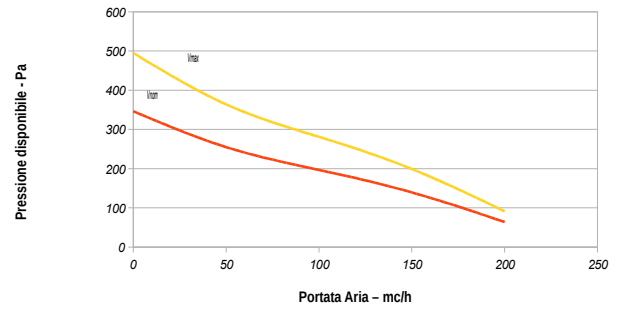

(1)

EFFICIENZA TERMICA INVERNALE

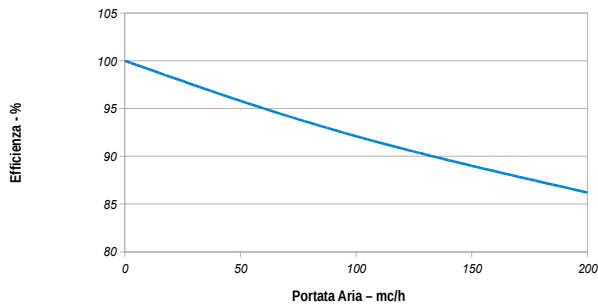

(2)

EFFICIENZA TERMICA ESTIVA

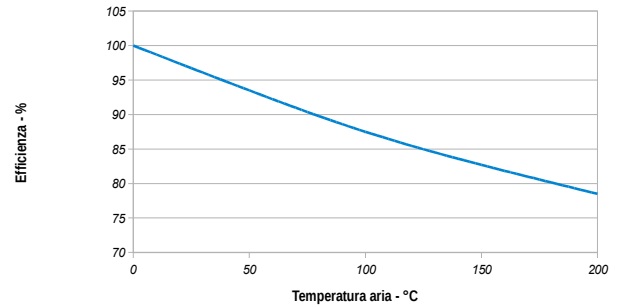

(3)

POTENZA TERMICA

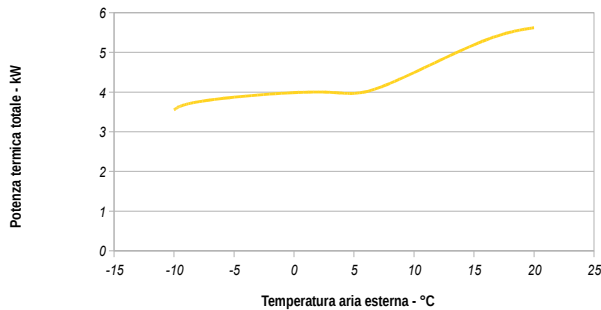

(3)

COP

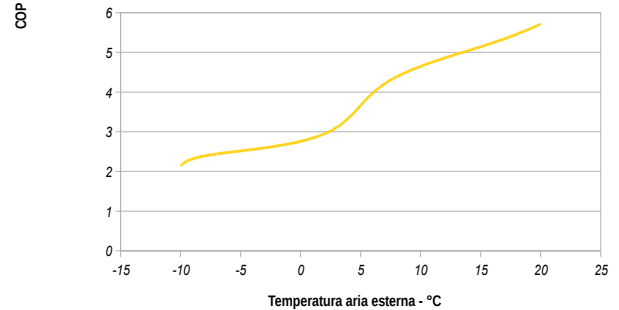

(4)

POTENZA FRIGORIFERA

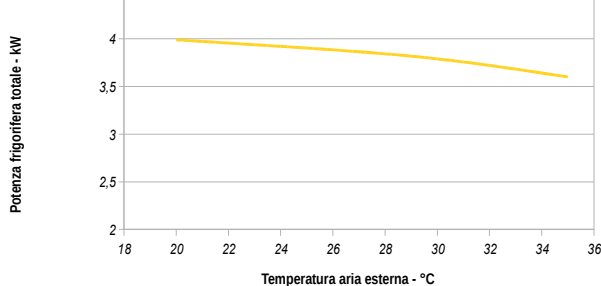

(4)

EER

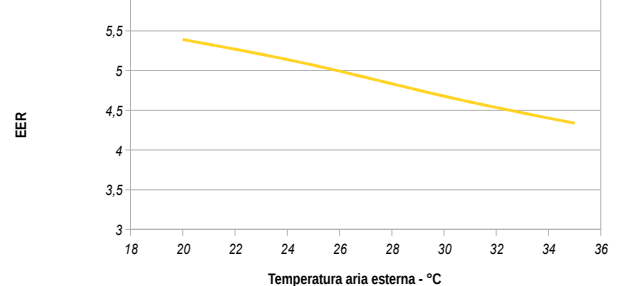

- 1) - Temperatura aria esterna -5°; umidità relativa 80%, temperatura ambiente 20°; umidità relativa 50%
 2) - Temperatura aria esterna 35°; umidità relativa 60%, temperatura ambiente 25°; umidità relativa 50%
 3) - Temperatura ambiente 20°; umidità relativa 50%, portata aria esterna nominale
 4) - Temperatura ambiente 25°; umidità relativa 60%, portata aria esterna nominale

LET 90/25 S

La società si riserva il diritto di modificare le caratteristiche tecniche dei prodotti senza preavviso.

PRESTAZIONI AERAULICHE PORTATA TOTALE

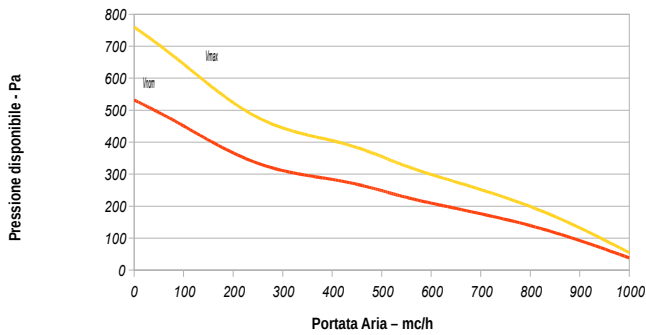

PRESTAZIONI AERAULICHE ESPULSIONE

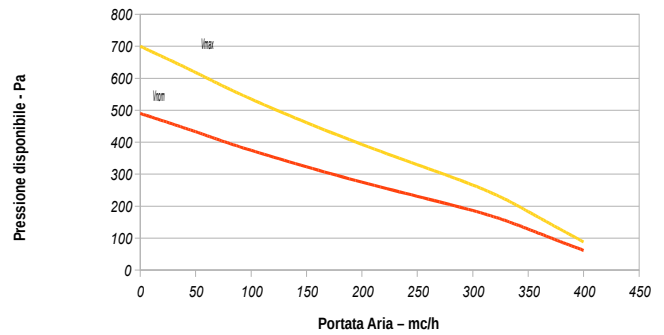

EFFICIENZA TERMICA INVERNALE (1)

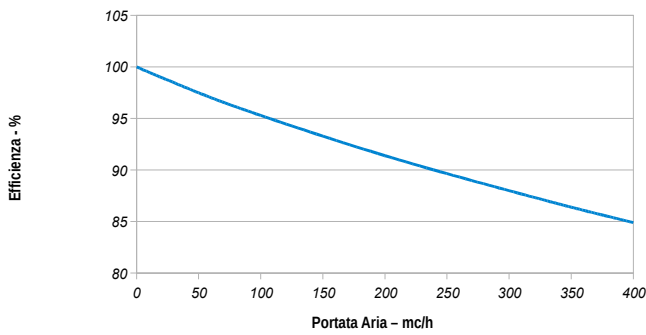

EFFICIENZA TERMICA ESTIVA (2)

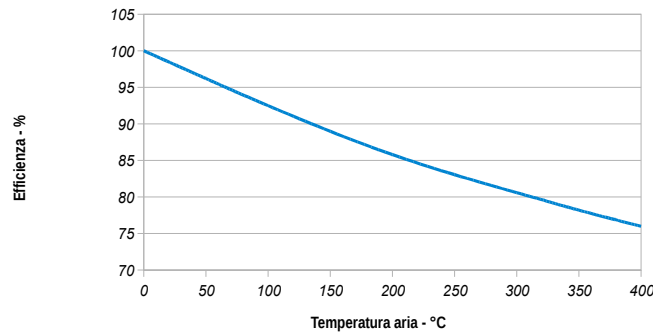

POTENZA TERMICA (3)

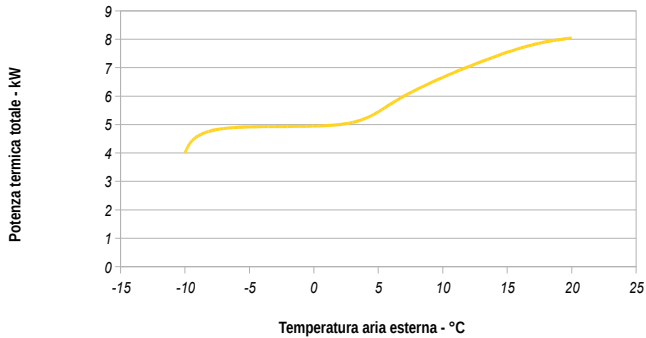

COP (3)

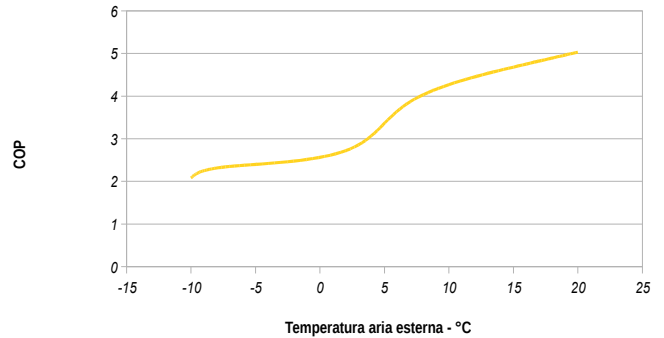

POTENZA FRIGORIFERA (4)

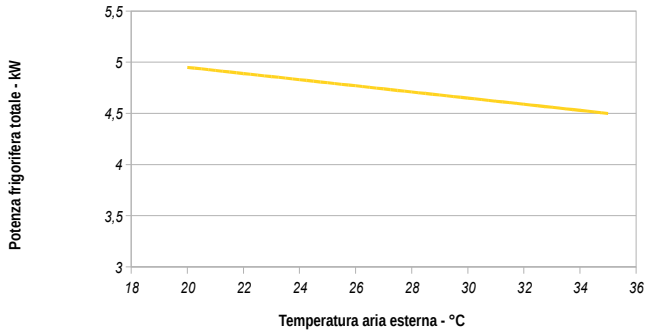

EER (4)

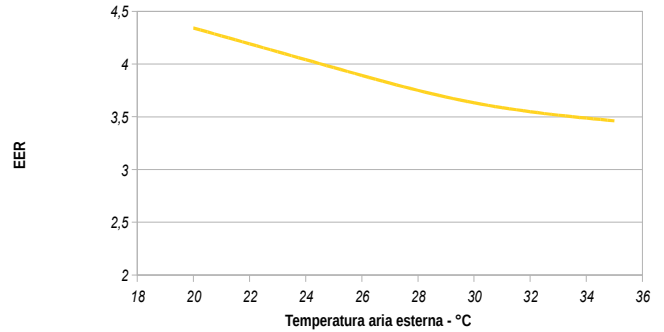

1) - Temperatura aria esterna -5°; umidità relativa 80%, temperatura ambiente 20°; umidità relativa 50%
 2) - Temperatura aria esterna 35°; umidità relativa 60%, temperatura ambiente 25°; umidità relativa 50%
 3) - Temperatura ambiente 20°C, umidità relativa 50%, portata aria esterna nominale
 4) - Temperatura ambiente 25°C, umidità relativa 60%, portata aria esterna nominale

LET 60/15 W

PRESTAZIONI AERAILICHE PORTATA TOTALE

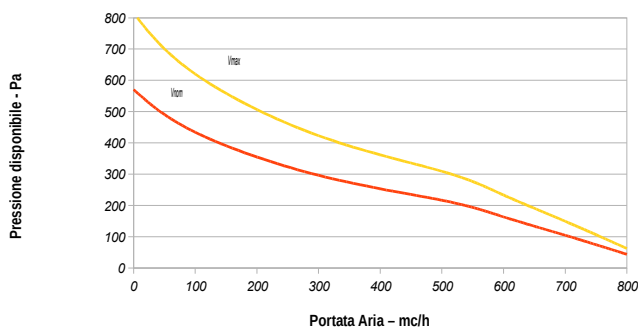

PRESTAZIONI AERAILICHE ESPULSIONE

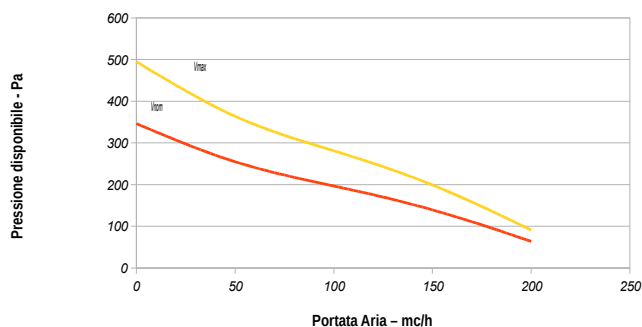

EFFICIENZA TERMICA INVERNALE (1)

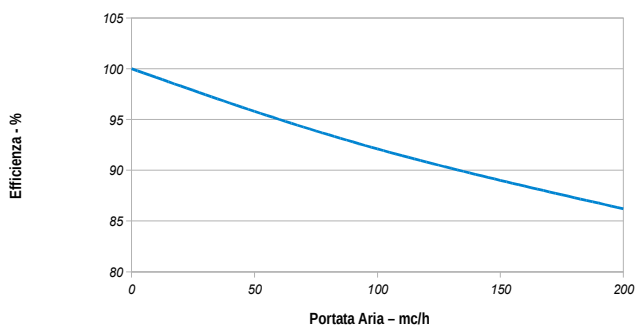

EFFICIENZA TERMICA ESTIVA (2)

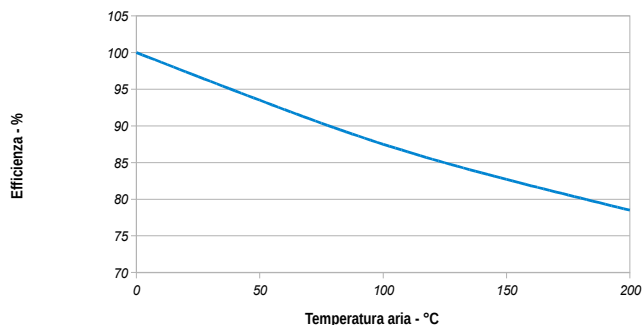

POTENZA TERMICA (3)

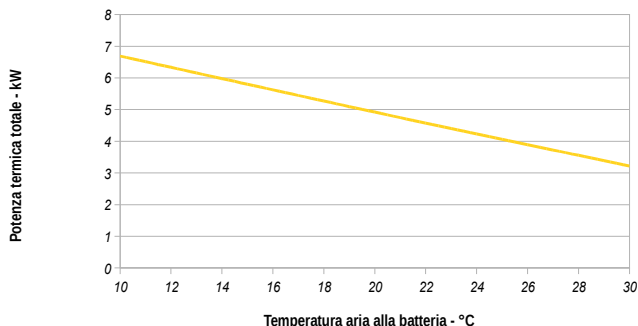

POTENZA FRIGORIFERA (4)

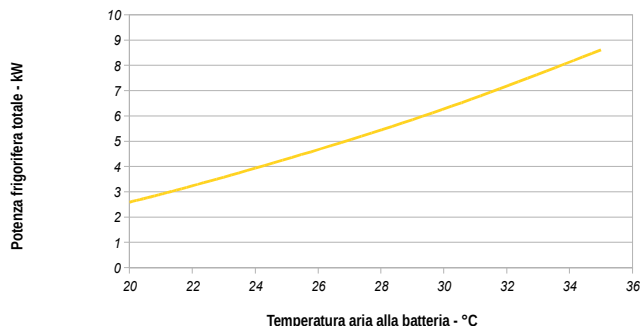

PERDITA DI CARICO/PORTATE BATTERIA IDRONICA

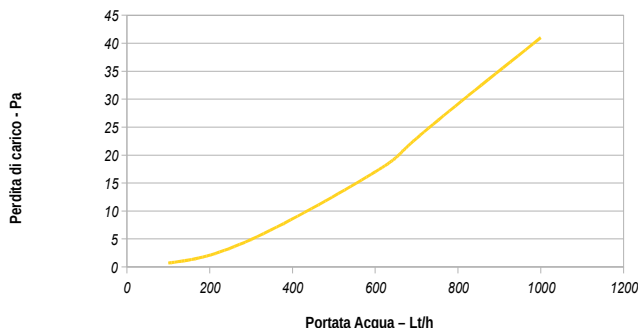

- 1) - Temperatura aria esterna -5°; umidità relativa 80%, temperatura ambiente 20°; umidità relativa 50%
- 2) - Temperatura aria esterna 35°; umidità relativa 60%, temperatura ambiente 25°; umidità relativa 50%
- 3) - Temperatura ambiente 20°; umidità relativa 50%, portata aria esterna nominale Temperatura ingresso acqua 50°C
- 4) - Temperatura ambiente 25°; umidità relativa 60%, portata aria esterna nominale Temperatura ingresso acqua 7°C

LET 90/25 W

PRESTAZIONI AERAUICHE PORTATA TOTALE

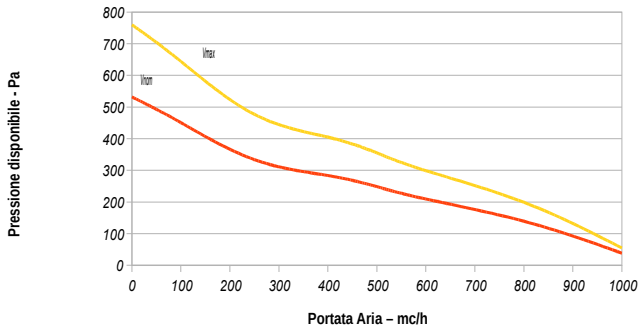

PRESTAZIONI AERAUICHE ESPULSIONE

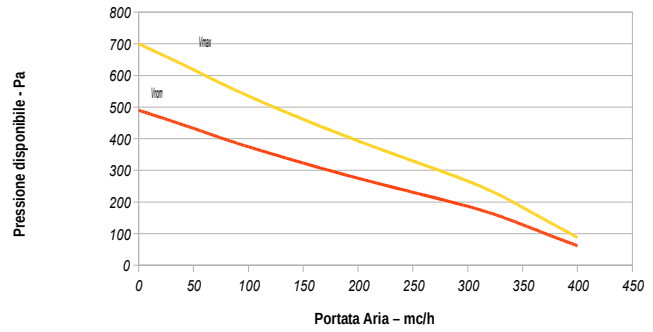

EFFICIENZA TERMICA INVERNALE (1)

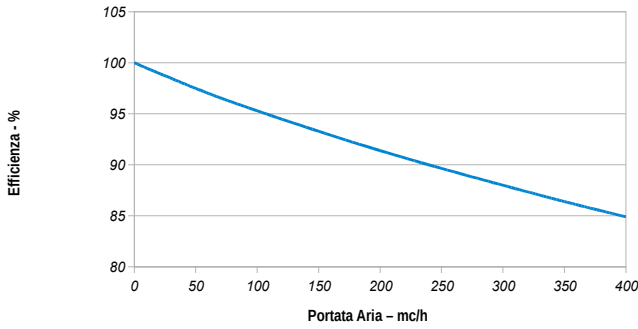

EFFICIENZA TERMICA ESTIVA (2)

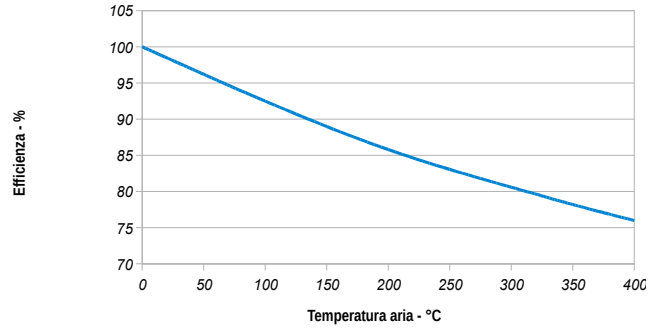

POTENZA TERMICA (3)

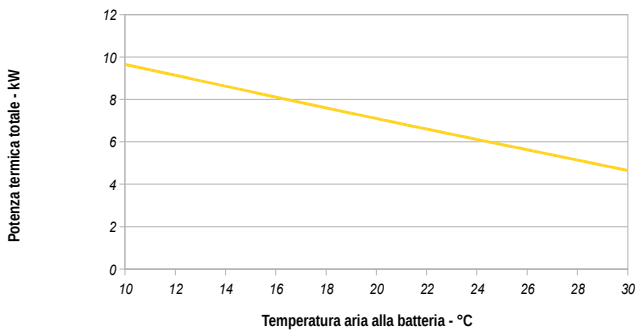

POTENZA FRIGORIFERA (4)

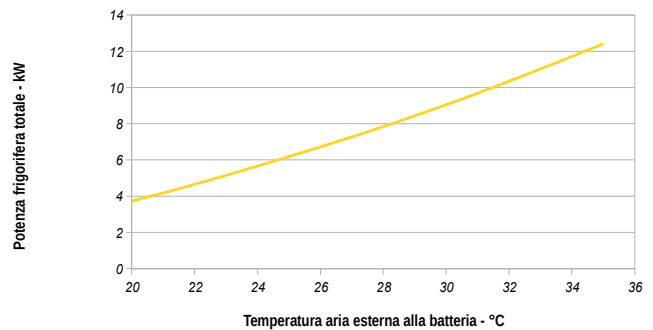

PERDITA DI CARICO/PORTATE BATTERIA IDRONICA

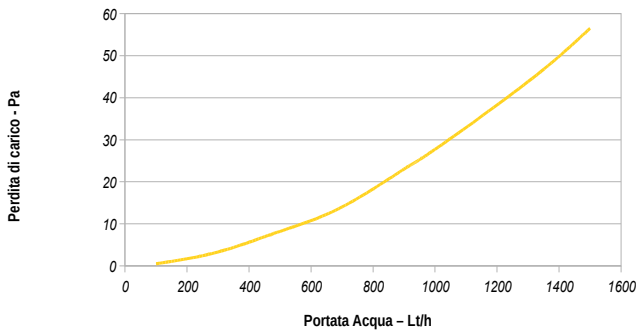

- 1) - Temperatura aria esterna -5°; umidità relativa 80%, temperatura ambiente 20°; umidità relativa 50%
- 2) - Temperatura aria esterna 35°; umidità relativa 60%, temperatura ambiente 25°; umidità relativa 50%
- 3) - Temperatura ambiente 20°C; umidità relativa 50%, portata aria esterna nominale Temperatura ingresso acqua 50°C
- 4) - Temperatura ambiente 25°C; umidità relativa 60%, portata aria esterna nominale Temperatura ingresso acqua 7°C

DATI DIMENSIONALI E SPAZI DI FUNZIONAMENTO

UNITA' INTERNA

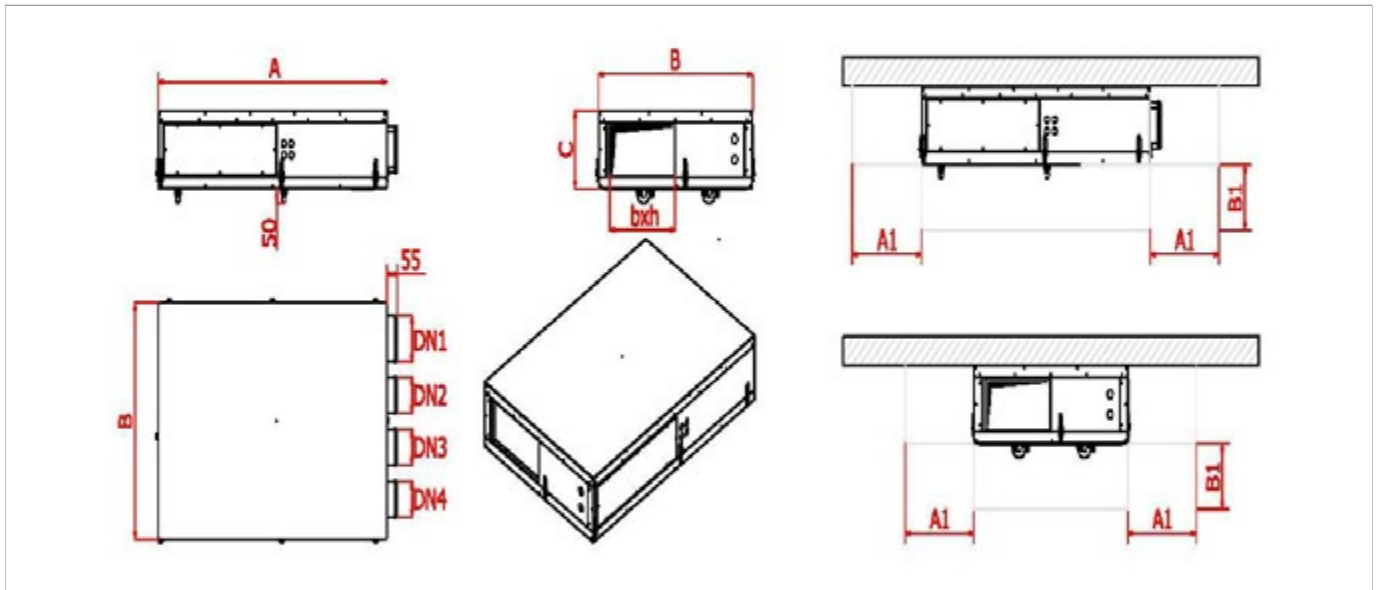

Modello	LET S	60/15	90/25
Larghezza A	mm	1220	1220
Profondità B	mm	820	960
Altezza C	mm	275	350
Ingresso aria di ricircolo DN1	mm	180	250
Ingresso aria viziata DN2	mm	125	160
Ingresso aria di rinnovo DN3	mm	125	160
Espulsione aria viziata DN4	mm	125	160
Mandata bxh	mm	550x180	490x255
A1	mm	350	550
B1	mm	400	450
Attacchi acqua mandata/ritorno	Ø	3/4" - 3/4"	3/4" - 3/4"
Attacchi Gas	Ø	1/2" - 1/4"	1/2" - 1/4"
Condensa	Ø	20	20
Peso versione S	Kg	75	91
Peso versione W	Kg	77	93
Peso versione SW	Kg	77	93

UNITA' ESTERNA

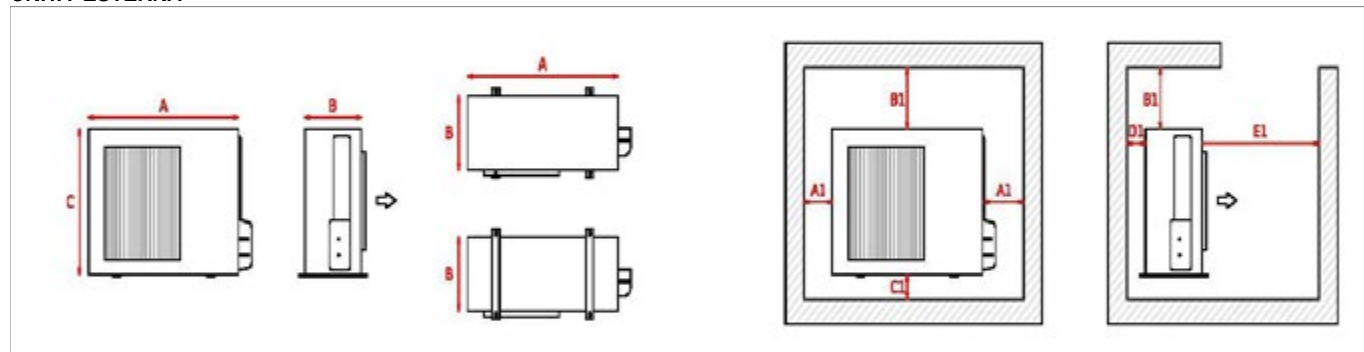

Modello	UE	60/15	90/25
Larghezza A	mm	800	800
Profondità B	mm	300	300
Altezza C	mm	600	600
A1	mm	350	350
B1	mm	800	800
C1	mm	150	150
D1	mm	150	150
E1	mm	500	500
Peso	Kg	43	46

MODULO ACS E RISCALDAMENTO AUSILIARIO LETBOX

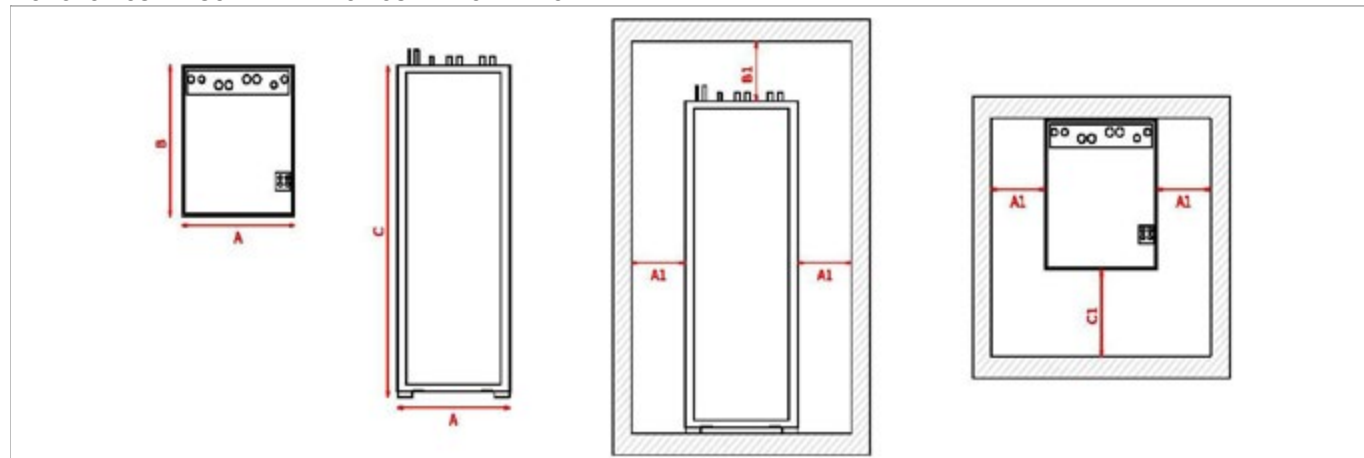

Taglia		I-Box
A	mm	595
B	mm	695
C	mm	1500
A1	mm	300
B1	mm	300
C1	mm	600
Attacchi acqua	Ø	1"
Attacchi Gas	Ø	1/2" - 1/4"
Ingresso cavi elettrici	mm	20 x 4
Capacità bollitore	L	200
Peso	Kg	14

LIMITI DI FUNZIONAMENTO

Grandezza		LET 60/15 S	LET 90/25 S
RISCALDAMENTO		Aria Interna	Aria Esterna
	°C	15° / 25°	-15° / 20°
ACQUA CALDA SANITARIA		Temperatura Acqua	Aria Esterna
	°C	60° / 55°	-15° / 35°
RAFFRESCAMENTO		Aria Interna	Aria Esterna
	°C	18° / 30°	-5° / 45°

PRESTAZIONI UNITA'

Grandezza	S
-----------	---

Riscaldamento A7/A20 (MASSIMA CAPACITA')

Potenzialità termica	kW	8
Potenza assorbita	kW	1,9
COP		4,21

Riscaldamento A7/A20 (MINIMA CAPACITA')

Potenzialità termica	kW	3,34
Potenza assorbita	kW	1,9
COP		0,76

Riscaldamento A7/W55 (ACQUA SANITARIA)

Potenzialità termica	kW	8
Potenza assorbita	kW	2,96
COP		2,68

Raffreddamento A35/A25 (MASSIMA CAPACITA')

Potenzialità termica	kW	7,1
Potenza assorbita	kW	2,1
E.E.R.		3,38

Raffreddamento A35/A25 (MINIMA CAPACITA')

Potenzialità termica	kW	1,97
Potenza assorbita	kW	0,53
E.E.R.		3,71

Grandezza	S
-----------	---

Compressore

Tipo di compressore		Twin rotary
Numero Compressori	Nr	1
Gradini di parzializzazione	Nr	Inverter
Carica di Refrigerante	Kg	3,2

Scambiatore Dissipazione (Dati Riferiti alle condizioni nominali)

Tipo di scambiatore		Alettata
Numero Scambiatori	Nr	1
Portata aria	m ³ /h	3300

MODULO LETBOX

Scambiatore Utenza (Dati Riferiti alle condizioni nominali A7/W35 DT 5°)

Tipo di scambiatore		Piastre
Numero Scambiatori	Nr	1
Portata acqua	m3/h	1,38

Circuito Idraulico

Capacità vaso espansione lato riscaldamento	lt	8
Taratura Valvola di sicurezza lato riscaldamento	Bar	3
Capacità vaso espansione lato sanitario	lt	8
Taratura Valvola di sicurezza lato sanitario	Bar	6
Attacchi Acqua	Dn	1"

Circuito Solare

Portata circuito solare (1)	m3/h	1,25
Perdita di carico circuito solare (1)	Kpa	1,7
Superficie scambiatore	m ²	1,2
Potenza Scambiatore (1)	kW	29

(1) Temperatura acqua scambiatore in 80°/ out 60°

CURVE PORTATA/PREVALENZA MODULO I BOX

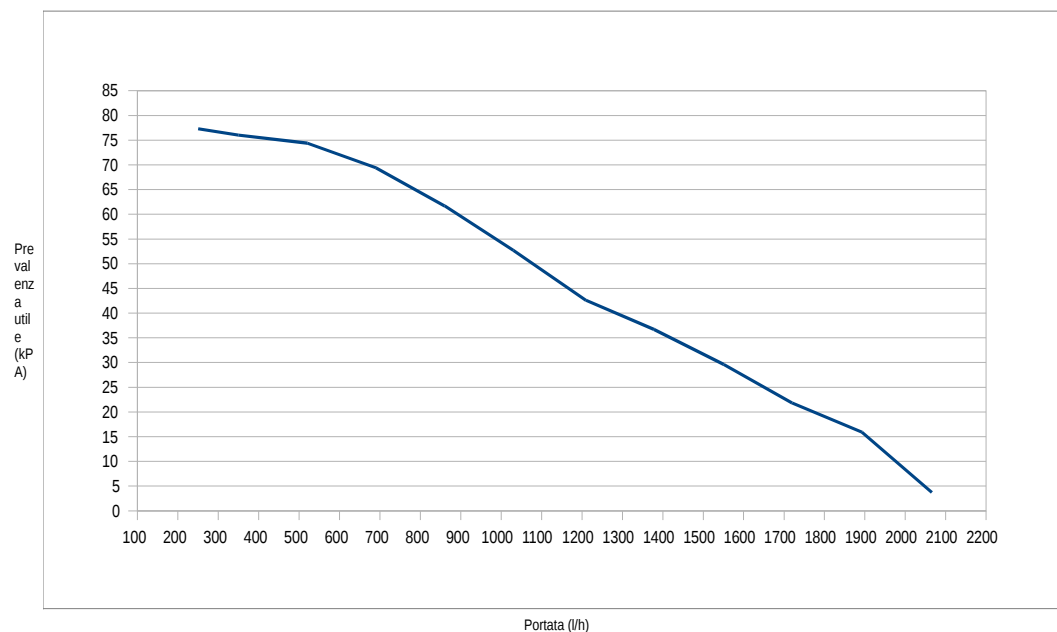

DATI ELETTRICI

Grandezza	S	
Tensione di alimentazione	V (1)	230 / 1 / 50 Hz.
Tensione circuito ausiliario	V (1)	24 / 1 F+ N / 50 Hz.
Massima corrente assorbita	A (2)	19
Grado di protezione IP	IP	40

(1) Tolleranza sulla tensione $\pm 10\%$ - Tolleranza sullo squilibrio tra le fasi $\pm 3\%$
 (2) Alle condizioni massime ammesse dal costruttore del compressore.

LIVELLI SONORI

UNITA' INTERNE

Grandezza	SW	
Pressione Sonora	dB (A)	29

UNITA' ESTERNE

Grandezza	SW	
Pressione Sonora	dB (A)	51

TEMPERATURE DI MANDATA MASSIME

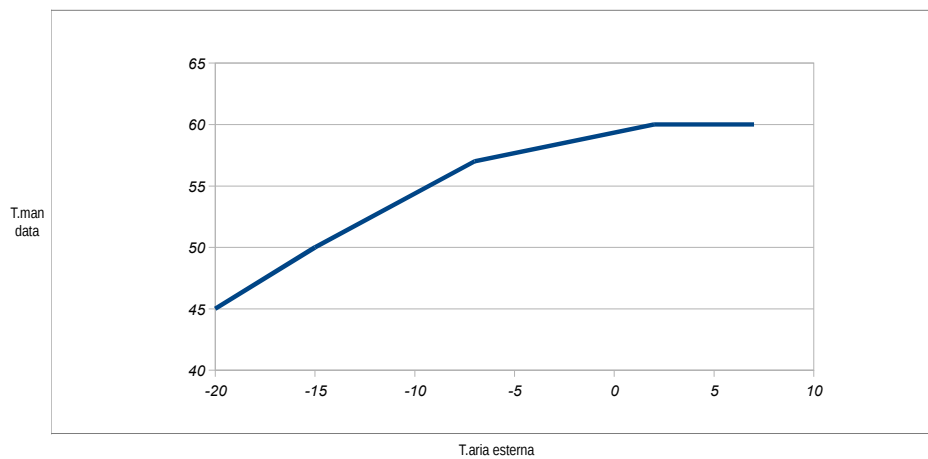

DATI DIMENSIONALI E SPAZI DI FUNZIONAMENTO

UNITA' ESTERNA SW

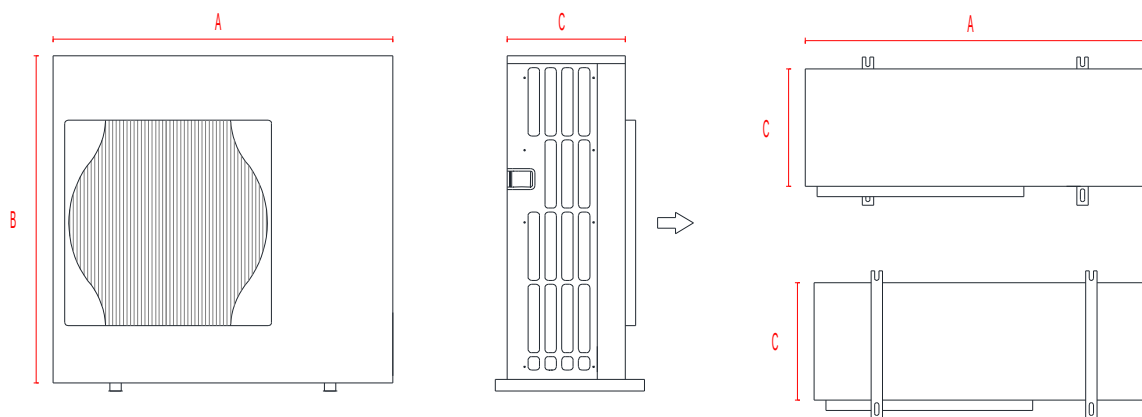

Dimensioni ed attacchi

Larghezza	A	mm	950
Altezza	B	mm	943
Profondità	C	mm	330
Peso		Kg	75
Attacchi		Mm	2 x 5/8" - 3/8"

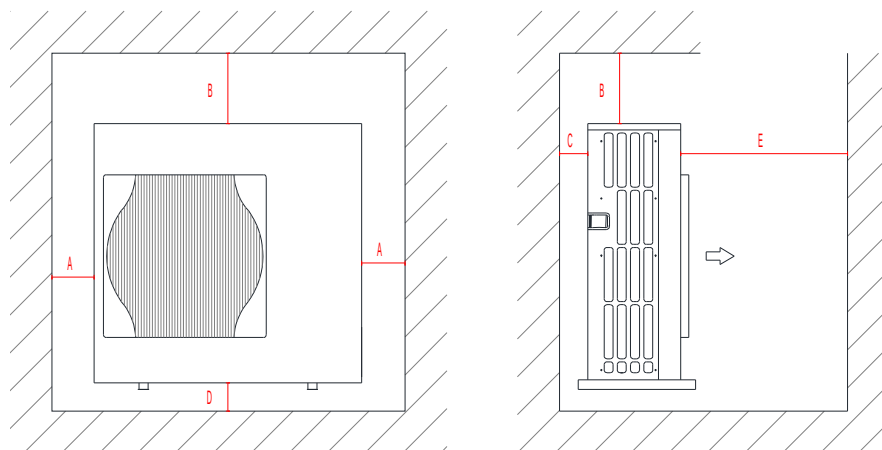

Spazi Funzionali

A	mm	100
B	mm	800
C	mm	100
D	mm	150
E	mm	

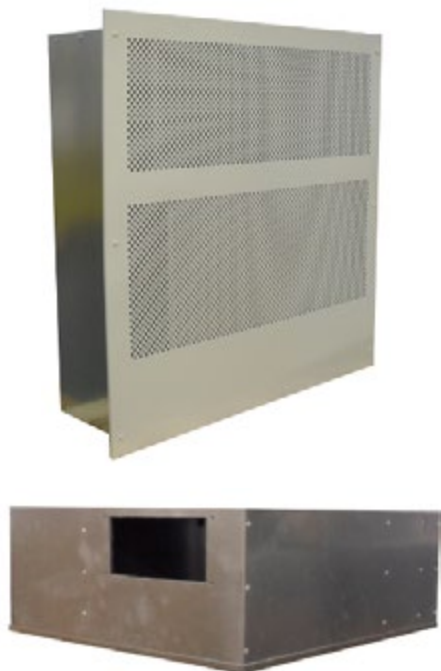

DEUMIDIFICATORI AD ALTA EFFICIENZA

DEUR

DEUMIDIFICATORI AD ALTO RENDIMENTO

DESCRIZIONE

DEUR è un'unità di climatizzazione progettata per specifiche esigenze di deumidificazione / climatizzazione in ambienti a basso consumo energetico.

L'unità è particolarmente indicata per singole unità familiari, appartamenti, uffici dove vi sia presente un impianto di climatizzazione radiante

EFFICIENZA

Grazie alle particolarità costruttive ed ai suoi componenti DEUR è in grado di deumidificare, climatizzare utilizzando meno energia di un apparecchio convenzionale.

I nuovi ventilatori a basso consumo energetico garantiranno la portata dell'aria corretta senza importanti assorbimenti elettrici.

DEUMIDIFICA E RAFFRESCAMENTO

L'unità può funzionare sia in modalità di deumidificazione che in modalità di climatizzazione (solo versione H). Questo permette di avere un'unità flessibile e pronta alle richieste dall'ambiente da climatizzare.

CONTROLLO

La semplice elettronica, garantisce la possibilità di interagire con il funzionamento dell'unità.

PACKAGED

La sezione di trattamento aria viene alimentata dall'unità esterna la quale provvede a fornire l'energia necessaria per il riscaldamento invernale ed il raffrescamento estivo, durante il periodo estivo l'aria viene oltre che raffrescata anche deumidificata garantendo così il comfort ambientale

SILENZIOSITÀ

La silenziosità di funzionamento è una scelta prioritaria nella progettazione e realizzazione dell'unità DEUR

CARATTERISTICHE GENERALI

STRUTTURA

L'unità è realizzata in lamiera zincata, isolata internamente, concepita per semplificare le operazioni di manutenzione.

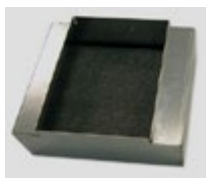

VENTILATORI

L'unità è dotata di ventilatori a basso consumo. I ventilatori compatibili con la normativa Erp 201



COMPRESSORE

Compressore alternativo ad alta efficienza con protettore termico incorporato



FILTRAZIONE

A monte del recuperatore sono presenti dei filtri con classe di filtrazione G2.

VERSIONI E CONFIGURAZIONE

	767	747	787
DEH	86	3	D

(1) Definisce la Taglia di potenza

Taglia 31-51

* Taglia 31 solo orizzontale

2) Tipologia di installazione

V : verticale

H : orizzontale

3) Versione costruttiva

D: deumidificatore

DC: Deumidificatore e climatizzatore (solo versione H)

BREVE DESCRIZIONE DELLE VERSIONI

TIPOLOGIA DI INSTALLAZIONE

V- VERTICALE

Versione verticale da incasso o da esterno .

Per l'installazione incassata necessita dell'accessorio cassero da incasso.

H- ORIZZONTALE

Versione orizzontale da controsoffitto

Versione da controsoffitto con possibilità di breve canalizzazione

VERSIONE COSTRUTTIVA

D- DEUMIDIFICATORE

L'unità comprende un circuito frigorifero con condensatore ed evaporatore ad aria.

L'aria attraverserà le due batterie del circuito frigorifero, prima l'evaporatore poi il condensatore, uscendo deumidificata e leggermente riscaldata.

Una terza batteria alimentata ad acqua fredda dell'impianto radiante (16°C-18°C), provvederà a riportare a condizioni di temperatura neutra l'aria trattata.

DC- DEUMIDIFICATORE E CLIMATIZZATORE (SOLO VERSIONE V)

L'unità comprende un circuito frigorifero con evaporatore ad aria e condensatori ad acqua e ad aria.

Il funzionamento può avvenire in due modi:

1- DEUMIDIFICA:

L'aria attraverserà le due batterie del circuito frigorifero, prima l'evaporatore poi il condensatore, uscendo deumidificata e leggermente riscaldata.

Una terza batteria alimentata ad acqua fredda dell'impianto radiante (16°C-18°C), provvederà a riportare a condizioni di temperatura neutra l'aria trattata.

2- CLIMATIZZAZIONE

L'aria attraverserà l'evaporatore uscendo deumidificata e rinfrescata quindi ad una temperatura minore.

La batteria alimentata ad acqua fredda dell'impianto radiante (16°C-18°C), aumenterà l'effetto frigorifero e di deumidifica.

Un condensatore ad acqua, effettuerà la condensazione del gas frigorifero.

L'unità gestirà il cambio di funzionamento da deumidificatore a climatizzatore attraverso la logica del microprocessore dando priorità alla temperatura.

CARATTERISTICHE TECNICHE

VERSIONE DEUMIDIFICATORE - D -

Grandezza	31	51
Tipologia d'installazione	1	1

Rese unità (Dati riferiti a T aria ambiente 32°C e umidità 90% :

Capacità di deumidifica	Lt/24h	86	96
-------------------------	--------	----	----

Ventilatore

Tipo di Ventilatori		Centrifugo doppia aspirazione multivelocità	Assiali con motore EC	Centrifugo doppia multivelocità
Numero Ventilatori	Nr	6	6	6
Portata aria nominale	mc/h	495	B55	B55
Pressione utile	Pa	655	5	C5

Compressore

Tipo di Compressore		Alternativo ad alta efficienza	
Potenza max assorbita	E	8@9	9@5
Gas Refrigerante		R410A	

Scambiatore di calore aria/acqua.. (Dati riferiti con acqua T mandata 16°C e T ritorno 18°C)

Tipo di scambiatore		Batteria alettata	
Portata acqua nominale	Lt/h	675	455
Perdita di carico	Kpa	64	69

Filtri

Tipo di filtri		Filtri Piani	
Classe di filtrazione		.4	

Dati Elettrici

Tensione di alimentazione		230 / 1 / 50 Hz.	
Corrente assorbita max	A	6,79	4,9
Potenza assorbita	HE	5,84	5,=4
Grado di protezione IP	IP	45	45

Livelli sonori (Dati riferiti a 3mt di distanza) :

Poessione sonora	dB(A)	87	89	86
------------------	-------	----	----	----

VERSIONE DEUMIDIFICATORE E CLIMATIZZATORE - DC -

Grandezza	31	51
Tipologia d'installazione	1	1

Rese unità (Dati riferiti a T aria ambiente 25°C e umidità 60% :

Capacità di deumidifica	Lt/24h	86	96
Potenza frigorifera resa	E	745	6895

Ventilatore

Tipo di Ventilatori		Centrifugo doppia aspirazione 4 V	
Numero Ventilatori	Nr	6	6
Portata aria nominale	mc/h	495	B55
Pressione utile	Pa	655	C5

Compressore

Tipo di Compressore		Alternativo ad alta efficienza	
Potenza max assorbita	E	8@9	9@5
Gas Refrigerante		R410A	

Scambiatore di calore aria/acqua (Dati riferiti con acqua T mandata 16°C e T ritorno 18°C)

Tipo di scambiatore		Batteria alettata	
Portata acqua nominale	Lt/h	675	455
Perdita di carico	Kpa	64	69

Filtri

Tipo di filtri		Filtri	
Classe di filtrazione		.4	

Dati Elettrici (Dati Riferiti alle seguenti condizioni :

Tensione di alimentazione		230 / 1 / 50 Hz.	
Corrente assorbita max	A	6,79	4,9
Potenza assorbita	HE	5,84	5,=4

Livelli sonori (Dati riferiti a 3mt di distanza) :

Pressione sonora	dB(A)	87	B6
------------------	-------	----	----

DIMENSIONI

VERSIONE V

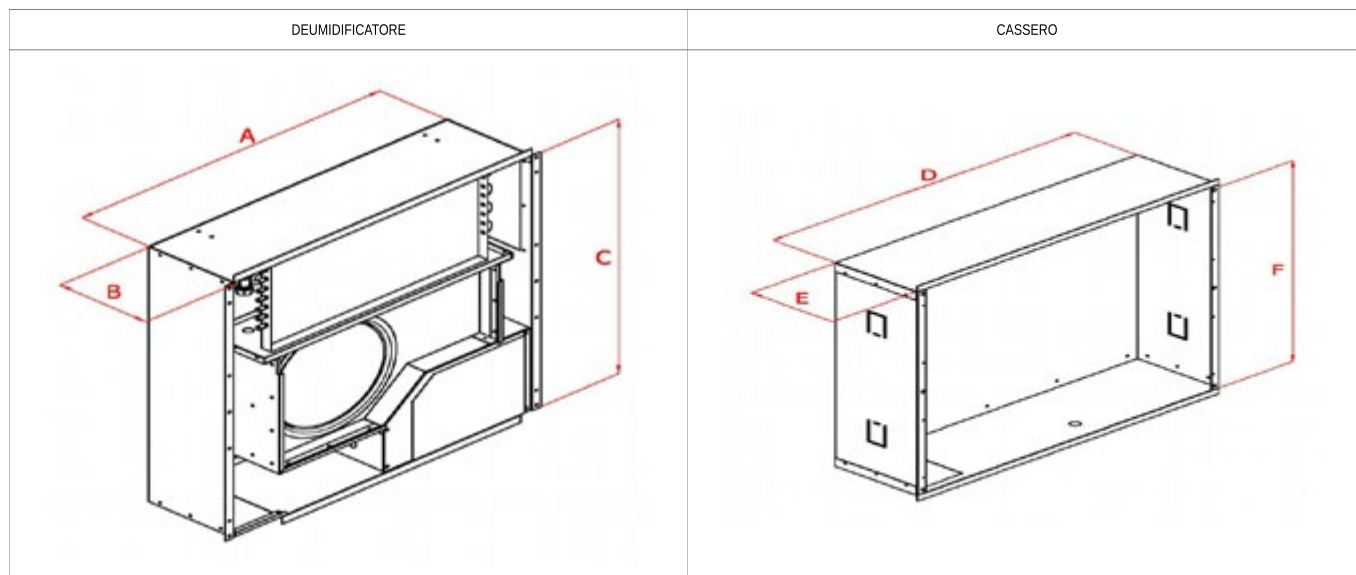

Dimensioni ed attacchi

Grandezza	51
-----------	----

Deumidificatore

Larghezza	A	mm	CB5
Profondità	F	mm	455
Altezza	C	mm	C55

Cassero

Larghezza	D	mm	C95
Profondità	E	mm	465
Altezza	F	mm	C95

Ingresso Acqua	I	1/2"
Uscita Acqua	I	1/2"
Condensa	I	6=

Peso	H%	BB
------	----	----

VERSIONE H

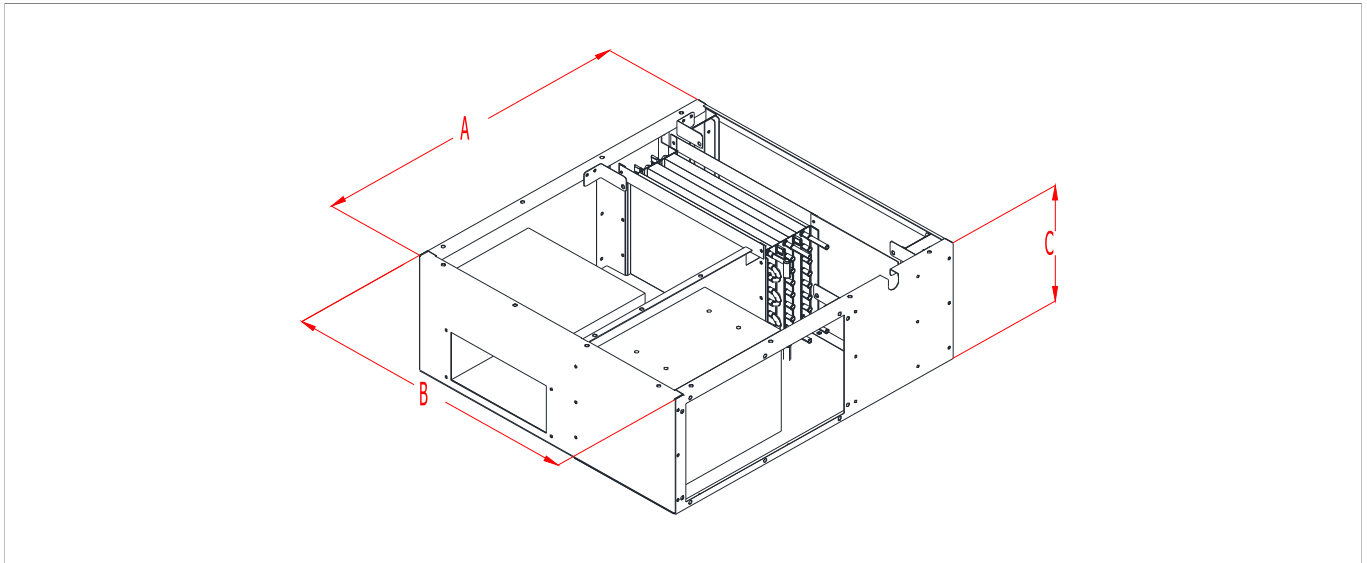

Dimensioni ed attacchi

Grandezza			31	51
Profondità	A	mm	==5	==5
Larghezza	F	mm	=65	C@5
Altezza	C	mm	495	855
Ingresso Acqua	I		½"	½"
Uscita Acqua	I		½"	½"
Condensa	I		6=	6=
Peso	H%		B6	9=

CODICI ORDINAZIONE UNITA'

Modelli versione D installazione V – Sola deumidifica con compressore

Modello	Descrizione
DEH 51 V D	Deumidificatore per installazione verticale 51 I/24h

Modelli versione D installazione H – Sola deumidifica con compressore

Modello	Descrizione
DEH 31 H D	Deumidificatore per installazione orizzontale 31 I/24h
DEH 51 H D	Deumidificatore per installazione orizzontale 51 I/24h

Modelli versione DC installazione H – Deumidifica ed integrazione con compressore

Modello	Descrizione
DEH 31 H DC	Deumidificatore con integrazione raffrescamento installazione orizzontale 31 I/24h
DEH 51 H DC	Deumidificatore con integrazione raffrescamento installazione orizzontale 51 I/24h

CODICI ORDINAZIONE ACCESSORI

Cassero da incasso

Modello	Taglia 51 V
Descrizione	CS1
Codice	ARAD0011

Griglia di finitura in metallo

Modello	Taglia 51 V
Descrizione	GRF1
Codice	ARAD0012

Griglia di finitura in legno

Modello	Taglia 51 V
Descrizione	GRF2
Codice	ARAD0013

Plenum di mandata aria - 2 imbrocchi Dn 125-

Modello	Taglia 31 H
Descrizione	PL2
Codice	ARAD0014

Plenum di mandata aria - 3 imbrocchi Dn 125-

Modello	Taglia 51 H
Descrizione	PL3
Codice	ARAD0015

Umidostato

Modello	Tutti
Descrizione	UH
Codice	ARAD0016

Crono Termoumidostato

Modello	Tutti
Descrizione	CTHU
Codice	ARAD0017

Valvola a 2 vie motorizzata

Modello	Tutti
Descrizione	VD22
Codice	ARAD0018

Valvola a 3 vie motorizzata

Modello	Tutti
Descrizione	VD23
Codice	ARAD0019

Marcatura CE

La marcatura CE (presente su ogni macchina) attesta la conformità alle seguenti norme comunitarie:

- Direttiva Macchine 2006/42/CEE
- Direttiva Bassa Tensione 2006/95/CEE
- Direttiva Compatibilità Elettromagnetica 2004/108/CEE



 VENTILAZIONE
MECCANICA
CONTROLLATA



ACCESSORI DOPPIO FLUSSO PER SERIE GAM

LCD14

CONTROLLO STANDARD

Il controllo remoto standard è costituito dai seguenti componenti:

- display alfanumerico LCD 20x4 di colore blu con caratteri bianchi;
- tastiera a membrana con 5 tasti con le seguenti funzioni: freccia SINISTRA, freccia DESTRA, OK, freccia GIU', freccia SU;
- sonda umidità e temperatura ambiente;
- batteria tampone per orologio interno;

Il controllo remoto standard si può fissare sulla scatola a muro tipo 502 (60mm) e 503 (83.5mm) orizzontale.

ACCESSORI DOPPIO FLUSSO PER SERIE GAM

TOUCH 14

CONTROLLO OPZIONALE

Il controllo remoto COLOR-TOUCH, disponibile come optional, è costituito dai seguenti componenti:

- display grafico a colori TFT touch-screen da 320x240 pixel;
- orologio interno;
- buzzer per la segnalazione degli allarmi;
- porta di comunicazione RS-485 MODBUS per l'interfacciamento con la scheda elettronica;
- micro-controllore programmabile;

Il controllo remoto COLOR-TOUCH è installabile all'interno di una scatola da incasso tipo 506e.



ACCESSORI DOPPIO FLUSSO PER GAM

3V

REGOLATORE DI VELOCITA'

Il controllo remoto 3V può essere installato all'interno di una scatola da incasso tipo 503 (83.5mm) orizzontale, e una volta collegato alla scheda di controllo 3V, permette l'accensione/spengimento dell'unità, la selezione di una delle 3 velocità e l'apertura/chiusura del by-pass (nelle versioni in cui è previsto).



ACCESSORI DOPPIO FLUSSO

RAA21

TERMOSTATO AMBIENTE SEGNALE ON-OFF

Il termostato ambiente RAA21 ha uscite separate per solo riscaldamento o solo raffreddamento. Se la temperatura ambiente scende sotto il setpoint impostato, l'uscita dedicata al riscaldamento si chiude; se la temperatura ambiente supera il setpoint impostato, l'uscita dedicata al raffreddamento si chiude.

- Montaggio a parete.
- Alimentazione 230Volt CA segnale on-off
- Dimensioni L 9





ACCESSORI DOPPIO FLUSSO

QPA84

SONDA PER CONTROLLO VOC AMBIENTE CON SENSORE INTEGRATO

L'elemento di misura integrata VOC rileva le sostanze odorose e gassose, come fumo di tabacco, odori corporali, vapori di cucina, etanolo, acetone, metanolo ecc. nell'aria ambiente. Le concentrazioni rilevate dalla sonda vengono confrontate con il setpoint interno: se il valore rilevato è superiore inserisce il comando Y1 e quando la qualità dell'aria migliora (setpoint superiore alla qualità dell'aria) interrompe il comando Y1.

- Montaggio a parete.
- Alimentazione 230Volt CA segnale on-off
- Dimensioni L 96,4mm x H 101mm x P 39mm
- Peso 0,28 Kg



ACCESSORI DOPPIO FLUSSO

QFA1001

UMIDOSTATO AMBIENTE SEGNALE ON-OFF PER IL CONTROLLO DELL'UMIDIFICAZIONE/DEUMIDIFICAZIONE TRAMITE POTENZIOMETRO ESTERNO MANUALE.

L'umidostato ambiente misura l'umidità relativa dell'aria tramite il suo elemento di misura che è costituito da un tessuto sintetico stabilizzato. Questo nastro attiva il microswitch in funzione dell'umidità relativa. Il microswitch ha un differenziale di commutazione XSd fisso ed un contatto d'uscita a potenziale libero (pulito). Se l'umidità istantanea scosta il suo valore rispetto al setpoint impostato il contatto dell'umidostato viene attivato/disattivato.

- Montaggio a parete.
- Campo 30...90% ur
- Alimentazione 230Volt CA segnale on-off
- Dimensioni L 76mm x H 76mm x P 34mm
- Peso 0,094 Kg



ACCESSORI DOPPIO FLUSSO

SONDA CO₂

Sonda da canale di CO₂ con sistema di autocalibrazione ad infrarossi.

- Custodia in policarbonato, IP65
- Lunghezza stelo sonda L= 200 mm
- Tramite potenziometri sulla scheda si possono impostare soglia di intervento ed isteresi di ripristino
- Range di CO₂ = 0...2.000 ppm
- Campo di lavoro Temperatura = -20...60 °C
- Alimentazione 15...35 Vdc / 24 Vac



ACCESSORI DOPPIO FLUSSO

RCC-500

RESISTENZA COMPLETA DI RELE' + TERMOSTATO 500W 150m³/h Ø125

Riscaldatore con resistenze montato su canale rotondo completo di:

- termoprotettore a riarmo automatico;
- termoprotettore a riarmo manuale;
- morsettiera;
- termostato da canale regolabile -30+30°C;
- passacavo.

I riscaldatori sono dotati di termostati di sicurezza a riarmo automatico e manuale, tarati per intervenire in caso di mancata o scarsa ventilazione.

Il termostato a bulbo regolabile -30+30°C montato in entrata permette di impostare la temperatura di intervento della resistenza, il dispositivo si attiva automaticamente al raggiungimento della temperatura impostata.

Il riscaldatore dispone di un contatto ausiliario, che permette il controllo remoto della resistenza tramite un contatto pulito derivante da un interruttore esterno o un termostato ambiente.

Ø canale 125mm, potenza 500 W, tensione 230 V cod. RCC-SCTTC12505-M

Ø canale 160mm, potenza 1000 W, tensione 230 V cod. RCC-SCTTC16010-M

Ø canale 200mm, potenza 1500 W, tensione 230 V cod. RCC-SCTTC20015-M



ACCESSORI DOPPIO FLUSSO

HWC

GAMMA BATTERIE CALDE

Le batterie di post trattamento sono costituite da tubi di rame e lamelle di alluminio. L'involucro è in acciaio zincato. Dimensionate su richiesta.



ACCESSORI DOPPIO FLUSSO

CWC

GAMMA BATTERIE FREDE

Adatte ai sistemi di ventilazione e condizionamento le batterie ad acqua fredda sono costituite da tubi in rame e lamelle di alluminio.

L'involucro e la vaschetta di raccolta condensa sono in lamiera zincata ed è comprensivo di separatore di gocce. La batteria deve essere installata in condutture orizzontali. Dimensionate su richiesta.

TORNA ALL'INDICE ➔



ACCESSORI PER TRATTAMENTO ARIA

TGF

PANNELLO REMOTO STANDARD LET

Pannello remotabile per appoggio su scatola 503 orizzontale o a muro ,con le stesse funzioni dell'elettronica montata a bordo unità.

Lunghezza massima collegamento 150mt se realizzato con cavo schermato intrecciato a 3 fili.

Cod. AHR0011 per LET - LETS



ACCESSORI PER TRATTAMENTO ARIA

STU

SONDA TEMPERATURA / UMIDITA' AMBIENTE

Sonde per il rilevamento della temperatura ed umidità relativa e conseguente calcolo del punto di rugiada ambiente.

Posizionamento su parete

Cod ALET0012 per LET - LETS

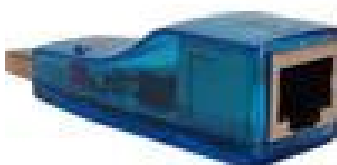

ACCESSORI PER TRATTAMENTO ARIA

ETH

KIT SUPERVISIONE REMOTA ETHERNET

Il kit di supervisione remota, è un modulo convertitore USB/ETHERNET, da applicare al microprocessore dell'unità. Il modulo consente di accedere al pannello di comando dell'unità, interagendo in tempo reale con la macchina. Vi è la possibilità di accendere e spegnere l'unità, impostare i set di funzionamento, ricevere e visualizzare gli allarmi.

cod. AHR0013 per LET - LETS



ACCESSORI PER TRATTAMENTO ARIA

MPE

KIT ELETTRONICO GESTIONE MODULO MISCELATO COMPLETO DI SONDA DI MANDATA ED ARIA ESTERNA

Modulo elettronico per la gestione di un gruppo di pompaggio climatico per un circuito miscelato di riscaldamento e raffrescamento

Comunica attraverso Modbus al regolatore dell'unità principale acquisendo e cedendo dati utili per l'ottimizzazione dell'impianto.

La regolazione, in modalità riscaldamento, acquisisce il valore della temperatura esterna e determina la corretta temperatura di mandata dell'impianto, sulla base della curva climatica impostata. In modalità raffrescamento è invece il sensore ambiente che, leggendo la temperatura e l'umidità interna, definisce la corretta temperatura di mandata per raffrescare l'edificio; Fornito in quadro elettrico IP54, precablato, può comandare valvole miscelatrici di tipo 3 punti e 0-10v.

Cod.AHRD0026 per LET

TORNA ALL'INDICE 



ACCESSORI PER TRATTAMENTO ARIA

UH

UMIDOSTATO

Umidostato ambiente per abilitazione funzionamento deumidifica.

Attivazione dell'unità in modalità deumidifica in funzione dell'umidità rilevata in ambiente

cod. ARAD0016 per unità DEH D



ACCESSORI PER TRATTAMENTO ARIA

CTHU

CRONOTERMOUMIDOSTATO

Cronotermostato / umidostato integrato. Permette il controllo della temperatura e dell'umidità ambiente attraverso il comando di due relè separati.

Gestione fasce orarie.

cod. ARAD0016 per unità DEH DC e LET



ACCESSORI PER TRATTAMENTO ARIA

KDC

KIT DRENAGGIO CONDENSA

Kit per drenaggio condensa unità esterna

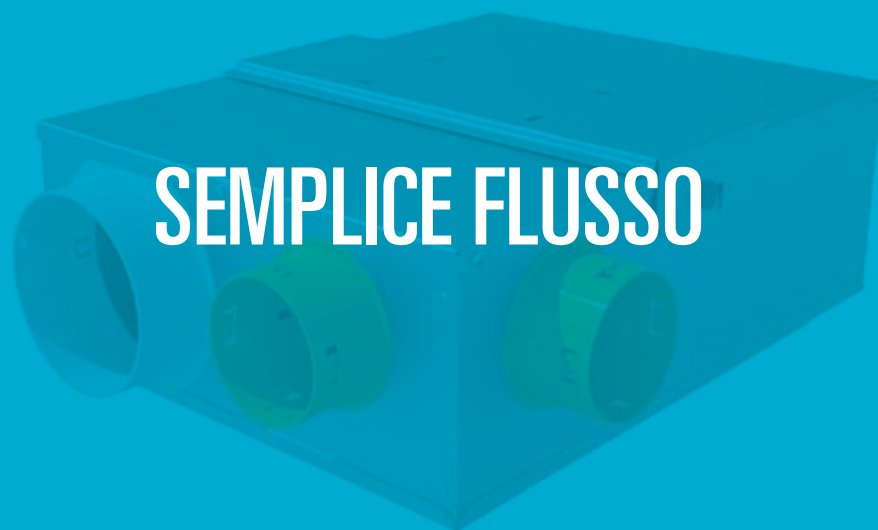

SEMPLICE FLUSSO

 **VENTILAZIONE
MECCANICA
CONTROLLATA**



SISTEMA SEMPLICE FLUSSO

CON RECUPERO DICALORE

AUTOREGOLABILE

È il sistema più semplice per garantire una ventilazione costante degli ambienti. La portata è predefinita in sede di dimensionamento dell'impianto e garantita dall'installazione di bocchette di estrazione e di ingressi aria regolabili che mantengono costante la portata dell'aria secondo i parametri di progetto.

IGROREGOLABILE

Consente la regolazione automatica delle portate in funzione dell'umidità presente nell'ambiente. Le bocchette di estrazione sono provviste di una treccia in tessuto reattivo all'umidità che modifica la sezione di passaggio dell'aria, all'interno di un campo di funzionamento predeterminato. Le bocchette d'ingresso possono essere sia autoregolabili, che igroregolabili. Nel primo caso il volume di aria immesso è regolato dalla depressione interna creata dal ventilatore e dalla portata massima su cui è tarata la bocchetta; nel secondo caso è la stessa bocchetta d'ingresso aria igroregolabile a modificare la propria pervietà in ragione dell'umidità registrata, in modo analogo a quello delle bocchette d'estrazione. Quest'ultima tecnologia consente, nei mesi intermedi ed invernali, di mantenere costantemente l'umidità relativa nel campo di norma, con un ulteriore risparmio energetico rispetto alla soluzione autoregolabile.

COMPONENTI

1. unità di ventilazione aspirante
2. espulsione a tetto
3. distribuzione estrazione
4. bocchette di ingresso aria
5. terminali di estrazione

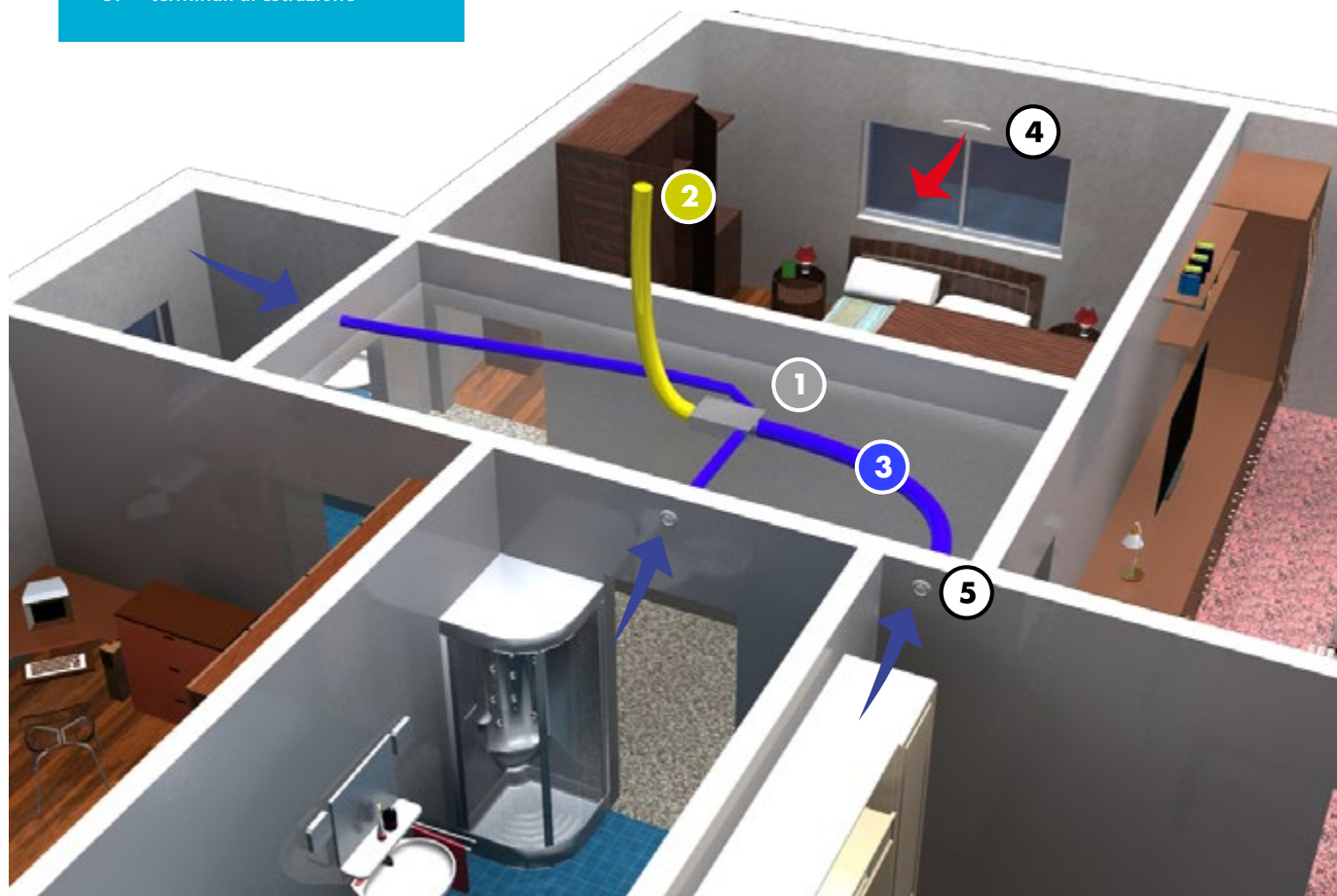



ESTRATTORI DA PARETE

RADIA

ASPIRATORI CENTRIFUGHI CON ESPULSIONE IN CONDOTTO LUNGO

APPLICAZIONI

Estrazione d'aria in piccoli, medi e grandi ambienti quali: bagni, toilettes, spogliatoi, ripostigli, lavanderie, cantine, cucine, soggiorni, etc.

Gli apparecchi della serie RADIA sono aspiratori centrifughi e come tali sono in grado di vincere la resistenza aerea di lunghi condotti.

DESCRIZIONE

Aspiratore centrifugo professionale per espulsione in condotto

Installazione a parete o soffitto anche su tubazioni \varnothing 80mm (RADIA 80 e RADIA 100).

Boccaglio posteriore in posizione angolare.

Realizzati in doppio isolamento non necessitano della messa a terra.

Motore ad induzione con protezione termica 230V-50 Hz adatto per servizio continuo.

Bronzine Long Life autolubrificanti che assicurano durata e silenziosità costante nel tempo.

Struttura in tecnopolimeri antistatici di elevata qualità. Chiusura a farfalla posteriore per evitare il rientro dell'aria ad apparecchio spento.

Filtro lavabile incorporato
Conforme alle norme CEI EN 60335-2-80, B.T. 2006/95/CE, EMC 2004/108/CE

INSTALLAZIONE

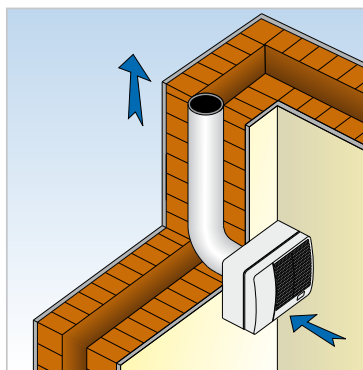

1 - CANALIZZAZIONE SINGOLA

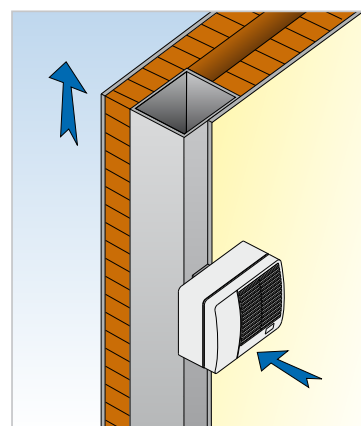

2 - CANALIZZAZIONE MULTIPLA

CARATTERISTICHE

CODICE	RIF.	Destinazione	Portata m ³ /h	P. Assorb. (W) PV	Liv. Son. [dB(A)] PV	Peso Kg	mm			Grado di protezione	
							A	B	C		
2RA1721	RADIA 170 2V T2 VMC	Cucina T2	30/90	16	38	1,7	237	211	117	100	IPX2
2RA1722	RADIA 170 2V T3 7VMC	Cucina T3-T7	45/135	14	37	1,7	237	211	117	100	IPX2
2RA1007	AIREA 15	Bagno 15 m ³ /h	15	6	36	1,3	206	180	125	80/100	IPX2
2RA1010	AIREA 30	Bagno 30 m ³ /h	30	9	36	1,3	206	180	125	80/100	IPX2

CURVE

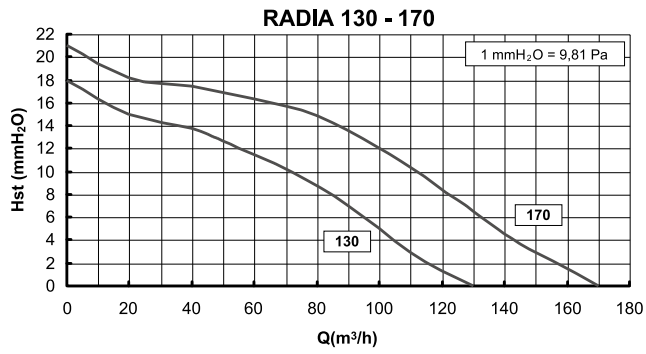

DIMENSIONI mm

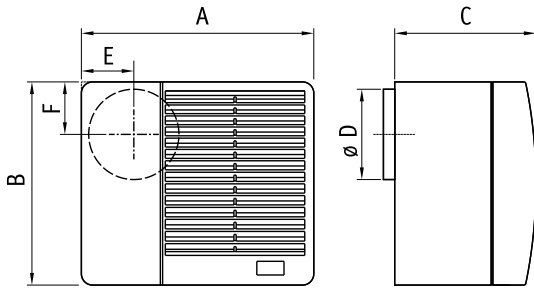



ESTRATTORI DA PARETE

E-STYLE

ASPIRATORI ELICOIDALI EXTRAPIATTI AD ESPULSIONE DIRETTA

APPLICAZIONI

Estrazione d'aria in piccoli e medi ambienti quali: bagni, toilettes, ripostigli, cucine, cantinette, lavanderie, etc.

Particolarmente adatto in ambienti dove è richiesta una protezione agli spruzzi d'acqua come indicato nella Norma CEI 64/8.

Gli apparecchi della serie E-STYLE sono aspiratori elicoidali adatti per l'espulsione diretta o in brevi condotti.

DESCRIZIONE

Aspiratori elicoidali per espulsione diretta all'esterno

Installazione a parete o soffitto. Versione extrapiatta: 17 mm sporgenza frontale. Protetti contro gli spruzzi d'acqua (IPX4).

Motore 230V-50 Hz ad induzione con protezione termica adatto per servizio continuo. Bronzine Long Life autolubrificanti che assicurano durata e silenziosità costante nel tempo. Struttura in tecnopolimeri antistatici di elevata qualità. La parte frontale, più soggetta all'accumulo di polvere, è facilmente asportabile e lavabile grazie alla totale assenza di parti elettriche.

Completati di serranda di non ritorno che impedisce il rientro dell'aria (Ø 100, 120, 150 mm): questo componente può essere rimosso nel caso di installazione con griglia a gravità esterna.

Realizzati in doppio isolamento non necessitano della messa a terra

Conforme alle norme CEI EN 60335-2-80, B.T. 2006/95/CE, EMC 2004/108/CE

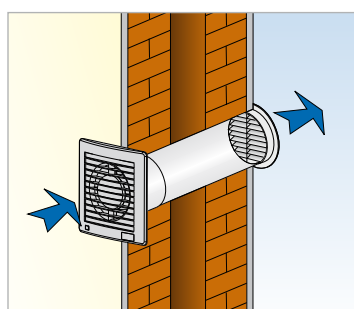
INSTALLAZIONE

A PARETE

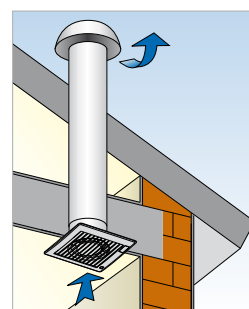

A SOFFITTO

CARATTERISTICHE

Codice	Tipo	RIF	Portata m ³ /h	P. Assorb. (W) PV	Liv. Son. [dB(A)] PV	Peso Kg	A	B	C	Ø	Grado di protezione
							mm				
2MU7013	AUTO	E-STYLE 100 LW VMC	30	5	15	0,5	160	17	86	98	IPX4
2MU7213	AUTO	E-STYLE 120 2W VMC	50/170	4,5/12	16/39	0,7	180	18	101	119	IPX4
2MU7100	IGRO	E-STYLE 15/55 MC/VMC	15/55	3,5/6	18/32	0,5	160	17	86	98	IPX4

CURVE

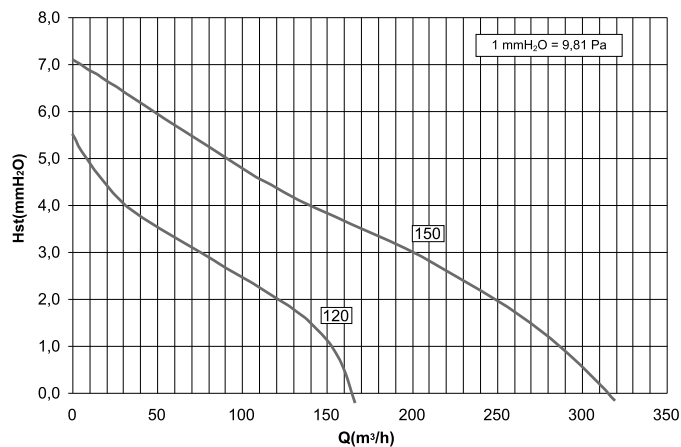
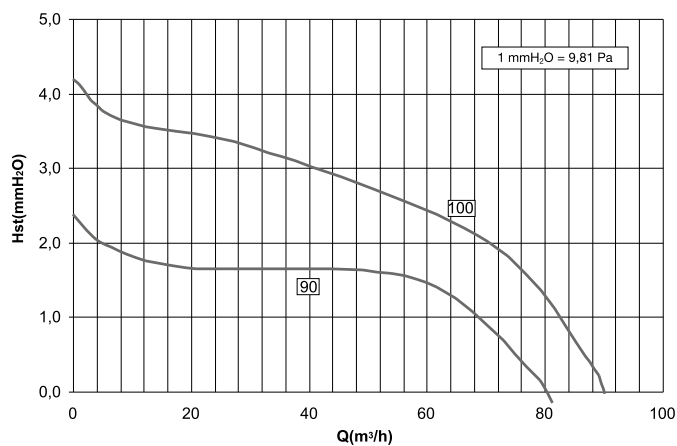

DIMENSIONI mm

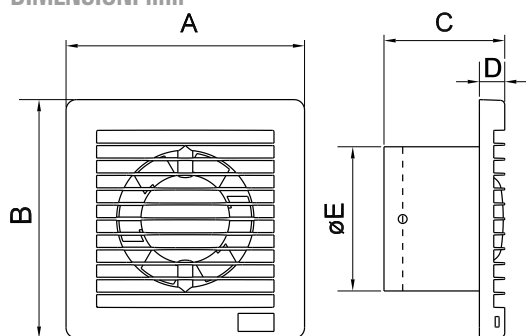

La società si riserva il diritto di modificare le caratteristiche tecniche dei prodotti senza preavviso.

TORNA ALL'INDICE



ECO GF
Griglia fissa



ECO GG
Griglia gravità



ECO A
Griglia automatica

ESTRATTORI DA PARETE ECO LINE ASPIRATORI ELICOIDALI

ECO GF griglia fissa
ECO GG griglia a gravità
ECO A griglia automatica

Installabili a parete - soffitto e a finestra (con kit vetro).

APPLICAZIONI

Estrazione d'aria in piccoli e medi ambienti quali: bagni, toilettes, ripostigli, cucine, cantine, lavanderie, etc.

Particolarmente adatto in ambienti dove è richiesta una protezione agli spruzzi d'acqua come indicato nelle norme vigenti (CEI 64-8)

Gli apparecchi della serie ECO LINE sono aspiratori elicoidali adatti per l'espulsione diretta o in brevi condotti.

DESCRIZIONE

Aspiratori elicoidali per espulsione diretta all'esterno

Installazione a parete o soffitto. Accessori per installazione a vetro.

Disponibili con griglie fisse, a gravità o automatiche

Protetti contro gli spruzzi d'acqua (IPX4). Conforme alle norme CEI EN 60335-2-80, B.T. 2006/95/CE, EMC 2004/108/CE.

Realizzati in doppio isolamento non necessitano della messa a terra. Motore 230V-50 Hz ad induzione con protezione termica adatto per servizio continuo. Bronzine Long Life autolubrificanti che assicurano durata e silenziosità costante nel tempo. Struttura in tecnopolimeri antistatici di elevata qualità. La parte frontale, più soggetta all'accumulo di polvere, è facilmente asportabile e lavabile grazie alla totale assenza di parti elettriche.

Conforme alle norme CEI EN 60335-2-80, B.T. 2006/95/CE, EMC 2004/108/CE

VERSIONI

ECO LINE VERSIONE BASE

Attivazione / spegnimento tramite interruttore luce o separato.

ECO LINE TIMER

Versione con timer elettronico regolabile che ritarda lo spegnimento dell'apparecchio da 3 a 25 minuti.

ECO LINE HT

Versione con timer elettronico regolabile (3-25 minuti) e rilevatore di umidità a microprocessore regolabile da 40 a 90% di U.R. Attivazione / spegnimento tramite sensore di umidità o interruttore. Spegnimento ritardato tramite timer.

INSTALLAZIONE

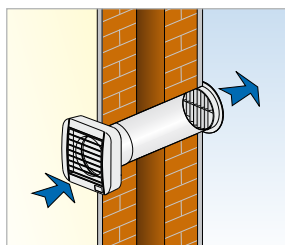

PARETE

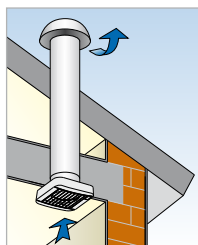

SOFFITTO

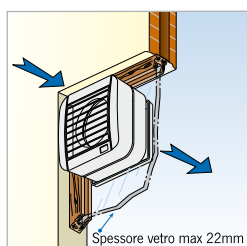

FINESTRA (con kit vetro)

KIT VETRO



ECO KIT VETRO GG
(griglia gravità)
Adatto per ECO LINE GF



ECO KIT VETRO GF
(griglia fissa)
Adatto per ECO LINE GG e A

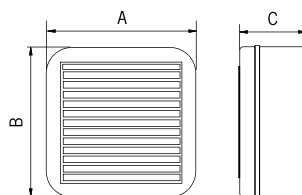

CODICE	MODELLO
2SV0200	ECO KIT VETRO GG 100
2SV0202	ECO KIT VETRO GG 120
2SV0204	ECO KIT VETRO GG 150

CODICE	MODELLO
2SV0201	ECO KIT VETRO GF 100
2SV0203	ECO KIT VETRO GF 120
2SV0205	ECO KIT VETRO GF 150

MODELLO	A	B	C	Ø foro vetro
ECO KIT VETRO 100	157	157	66	150
ECO KIT VETRO 120	178	178	82	175
ECO KIT VETRO 150	208	208	95	175

DIMENSIONI mm

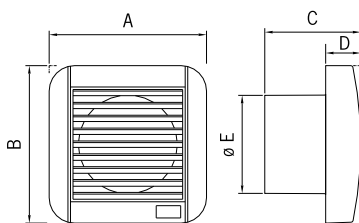

MODELLO	A	B	C	D	E	Kg.
ECO 100 GF	155	155	92	35	97	0,5
ECO 120 GF	180	180	121	51	119	0,8
ECO 150 GF	209	209	137	52	149	1,2
ECO 100 GG	155	155	92	35	97	0,5
ECO 120 GG	180	180	121	51	119	0,8
ECO 150 GG	209	209	137	52	149	1,2
ECO 100 A	155	155	101	44	97	0,6
ECO 120 A	180	180	121	51	119	0,8
ECO 150 A	209	209	137	52	149	1,2

PRESTAZIONI

	CODICE	MODELLO	GRIGLIA	PORTATA MAX	PRESSIONE MAX	POTENZA	PRESSIONE SONORA (a 3 mt)	GRADO DI PROTEZIONE	MARCHI
				m ³ /h	mmH ₂ O	W	dB (A)		
ECO GF	2MU6000	ECO 100 GF	FISSA	90	2,7	11	39	IPX4	Ⓢ
	2MU6200	ECO 120 GF	FISSA	170	4	15	42	IPX4	Ⓢ
	2MU6500	ECO 150 GF	FISSA	320	7	25	49	IPX4	Ⓢ
	2MU6003	ECO 100 GF TIMER	FISSA	90	2,7	11	39	IPX4	Ⓢ
	2MU6203	ECO 120 GF TIMER	FISSA	170	4	15	42	IPX4	Ⓢ
	2MU6503	ECO 150 GF TIMER	FISSA	320	7	25	49	IPX4	Ⓢ
ECO GG	2MU6006	ECO 100 GF HT	FISSA	90	2,7	11	39	IPX4	Ⓢ
	2MU6206	ECO 120 GF HT	FISSA	170	4	15	42	IPX4	Ⓢ
	2MU6506	ECO 150 GF HT	FISSA	320	7	25	49	IPX4	Ⓢ
	2MU6001	ECO 100 GG	GRAVITÀ	80	2,7	11	39	IPX4	Ⓢ
	2MU6201	ECO 120 GG	GRAVITÀ	155	4	15	42	IPX4	Ⓢ
	2MU6501	ECO 150 GG	GRAVITÀ	290	7	25	49	IPX4	Ⓢ
ECO A	2MU6004	ECO 100 GG TIMER	GRAVITÀ	80	2,7	11	39	IPX4	Ⓢ
	2MU6204	ECO 120 GG TIMER	GRAVITÀ	155	4	15	42	IPX4	Ⓢ
	2MU6504	ECO 150 GG TIMER	GRAVITÀ	290	7	25	49	IPX4	Ⓢ
	2MU6007	ECO 100 GG HT	GRAVITÀ	80	2,7	11	39	IPX4	Ⓢ
	2MU6207	ECO 120 GG HT	GRAVITÀ	155	4	15	42	IPX4	Ⓢ
	2MU6507	ECO 150 GG HT	GRAVITÀ	290	7	25	49	IPX4	Ⓢ
	2MU6002	ECO 100 A	ELETTRICA	90	2,7	13	39	IPX4	Ⓢ
	2MU6202	ECO 120 A	ELETTRICA	170	4	15	42	IPX4	Ⓢ
	2MU6502	ECO 150 A	ELETTRICA	320	7	25	49	IPX4	Ⓢ
	2MU6005	ECO 100 A TIMER	ELETTRICA	90	2,7	13	39	IPX4	Ⓢ
	2MU6205	ECO 120 A TIMER	ELETTRICA	170	4	15	42	IPX4	Ⓢ
	2MU6505	ECO 150 A TIMER	ELETTRICA	320	7	25	49	IPX4	Ⓢ
2MU6008	ECO 100 A HT	ELETTRICA	90	2,7	13	39	IPX4	Ⓢ	
2MU6208	ECO 120 A HT	ELETTRICA	170	4	15	42	IPX4	Ⓢ	
2MU6508	ECO 150 A HT	ELETTRICA	320	7	25	49	IPX4	Ⓢ	

CURVE

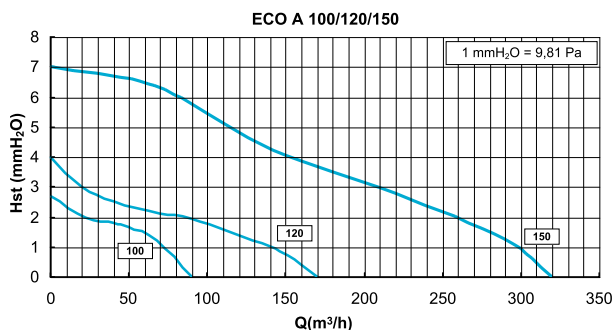
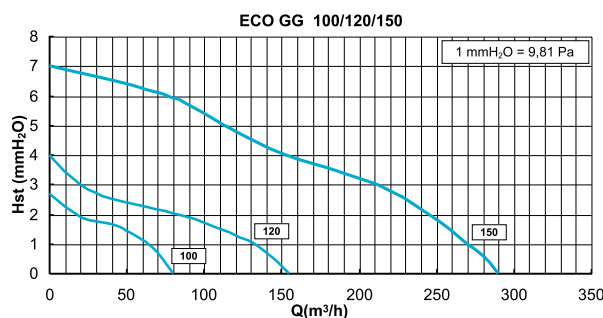
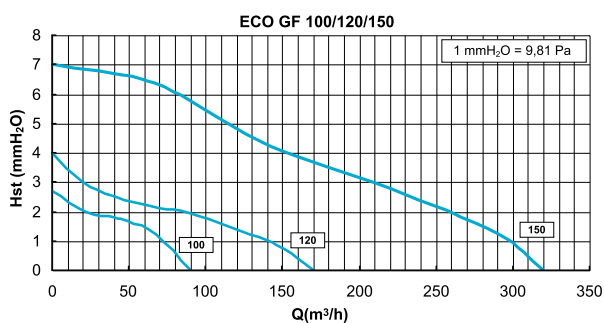

La società si riserva il diritto di modificare le caratteristiche tecniche dei prodotti senza preavviso.

TORNA ALL'INDICE



ESTRATTORI CENTRIFUGHI DA BAGNO

ECOAIR DESIGN

VENTILATORE MONOFASE DIRETTAMENTE ACCOPPIATO 3 VELOCITÀ

DESCRIZIONE

Ventilatori centrifughi concepiti per funzionamento continuo a portata costante e bassa velocità, con la possibilità di passare alla alta velocità mediante interruttore (modelli S e T) o umidostato incorporato (modelli H e M). Assicura 24h/24h il rinnovamento costante di aria nelle abitazioni unifamiliari. Equipaggiati con motore a corrente continua alimentato a 230V 50 Hz con cuscinetti a sfera, ad alto rendimento e basso consumo, montati nell'ammortizzatore Silent-block.

I modelli ECOAIR DESIGN sono estetici e compatti, costruiti in materiale plastico di alta qualità, con ventilatore centrifugo a pale avanti a bassissimo livello sonoro, alimentazione 230V-50/60Hz, protezione IPX4, isolamento classe II.

Sono adatti per installazione a parete o a soffitto, per collegamento a condotti di diametro 100 mm. La modulazione della portata costante si realizza con i microinterruttori situati nella scheda elettronica.

Grazie al loro basso consumo, gli estrattori della serie ECOAIR DESIGN sono stati progettati per l'estrazione di aria viziata in bagni, toilette e piccoli locali, specialmente laddove è necessario un funzionamento continuo, che permette di conseguire un notevole risparmio energetico.

APPLICAZIONI

- VMC abitazioni collettive
- Ventilatore centrifugo
- Compatto

CARATTERISTICHE

- Motore in corrente continua funzionamento a portata costante
- Massimo livello sonoro 33 dB(A)
- Efficienza energetica: Consumo 7W

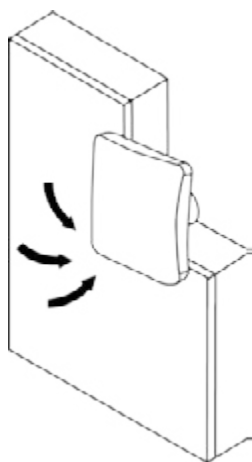
ESEMPI DI INSTALLAZIONE

Estrazione diretta a parete o soffitto

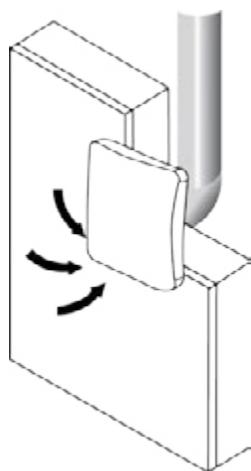

Estrazione con breve condotto

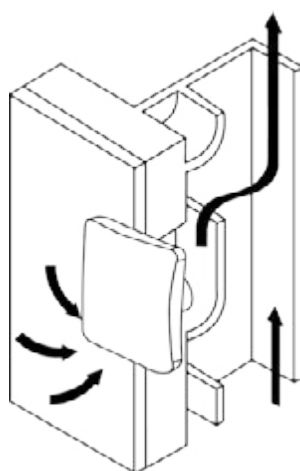

Estrazione in condotto shunt

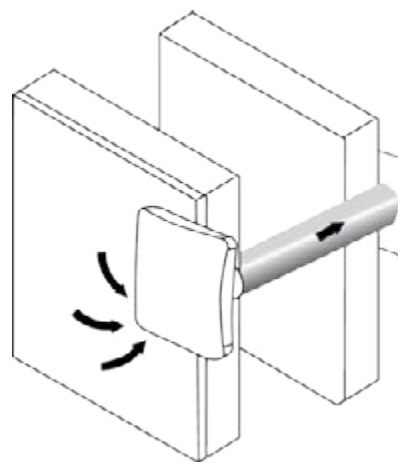

Estrazione diretta in doppia parete, con accessorio

TORNA ALL'INDICE



PRESTAZIONI / MODELLI

Modello	S	T	H	M
Codice	5210612300	5210612400	5210612500	5210612600
Motore DC	•	•	•	•
Portata costante regolabile	•	•	•	•
Temporizzatore regolabile		•	•	•
Igrostato regolabile			•	•
Interruttore Esterno	•	•	•	
Interruttore Interno				•

CARATTERISTICHE TECNICHE

Modello	Portata costante		Potenza assorbita		S FP* (W/m ³ /s)	Livello di pressione sonora* (dB(A))		Peso (kg)
	(m ³ /h)	l/s	min.	max.		min.	max.	
EcoAIR Design	15	4	1,5	4,6	360	<20	<20	0,57
	22	6	1,8	4,7	290	<20	22	
	30	9	2,2	5,1	260	<20	25	
	36	10	2,7	5,5	270	21	27	
	45	13	3,5	6,0	310	25	30	
	54	15	4,3	6,8	360	30	32	
	Portata max – Boost							
65	18	4,3	7,2	410	32	32		

* Con un condotto di diametro 100 mm lungo 2,5 metri, 2 curve a 90° e una griglia GR-100 in espulsione (max 20 Pa).

** Misurato a 4 metri di distanza, in campo libero. Il massimo livello di pressione è un valore misurato con una perdita di carico di 40 Pa.

DIMENSIONI

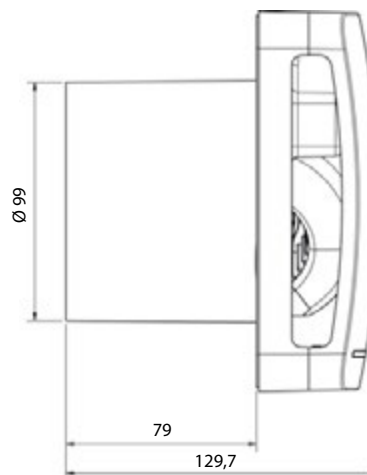
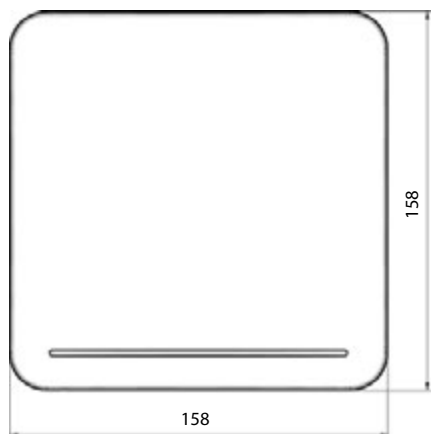

CURVE CARATTERISTICHE

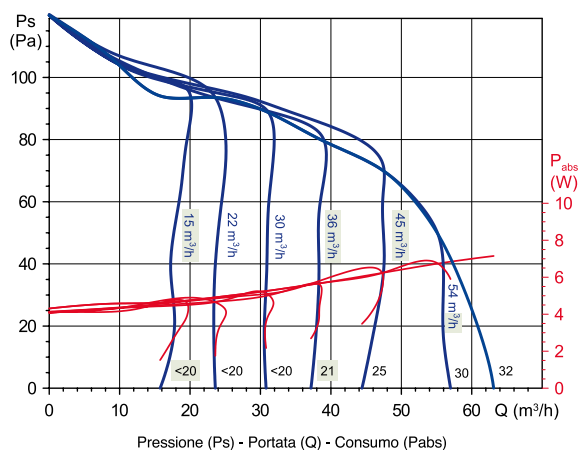

ACCESSORI



GSA-100 M0
Condotto flessibile
in alluminio



GRA-70
Griglia esterna
in alluminio



CX-80/125
Fascette di fissaggio

TORNA ALL'INDICE



ESTRATTORI AUTOREGOLABILI MICROBOX AC / EC

BOX CENTRIFUGO EXTRAPIATTO INSONORIZZATO

DESCRIZIONE

Il modello è caratterizzato da un ventilatore centrifugo a semplice aspirazione inserito in una cassa isolata acusticamente con bocche circolari per il collegamento ai canali. La modularità, l'elevata silenziosità e gli ingombri limitati lo rendono ideale per installazioni in controsoffittature. Adatto a convogliare aria pulita ad una temperatura massima di 50°C.

Struttura in lamiera di acciaio zincato coibentato internamente con materiale fonoassorbente.

- Motore elettrico monofase EC brushless ad alta efficienza che permette di avere un controllo estremamente preciso della velocità. Conferisce al prodotto una durata di vita maggiore.
- Girante a pale rovesce ad alto rendimento e basso livello sonoro.
- Staffa di ancoraggio per una facile e rapida installazione.
- Facile accessibilità per ispezione di motore e girante.
- Anello di tenuta bocchette in dotazione.
- Conforme alle norme EN 60335-2-80, B.T. 2006/95/CE, EMC 2004/108/CE
- IPX4
- Marcatura CE

CARATTERISTICHE

Motorizzazione EC brushless ad alto risparmio energetico

Extrapiatto

Insonorizzato

Adatto per collegamento a bocchette autoregolabili

DIMENSIONI mm

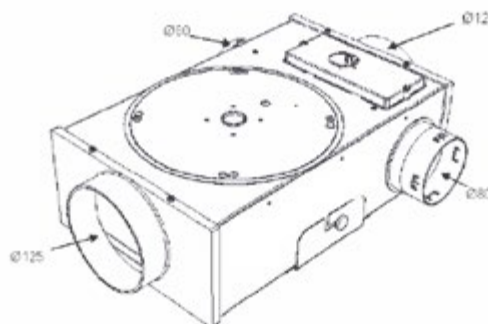
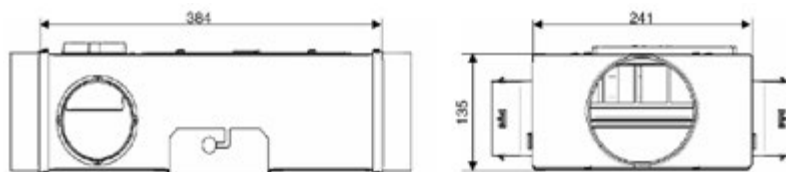

Comando RLS 1WR

FUNZIONAMENTO

MICROBOX è un sistema di Ventilazione Meccanica Controllata a singolo flusso. L'aria nuova penetra nell'alloggio tramite appositi ingressi di aria. L'aria viziata è estratta dai locali umidi (cucina, bagno, lavanderia, ripostiglio) tramite bocchette autoregolabili collegate all'unità di ventilazione.

Versioni

MICROBOX AC

Dotato di motore a rotore esterno e ventola a pale rovesce. Funzionamento a 2 velocità predefinite con la minima in continuo e l'attivazione della massima tramite comando esterno.

MICROBOX EC

Dotato di motore brushless per una combinazione ottimale tra elevate prestazioni, silenziosità e ridotto consumo energetico.

Il comando RLS 1WR abbinabile alla versione EC permette la selezione manuale delle seguenti modalità di funzionamento in continuo:

- I - Modalità ventilazione ridotta
- II - Modalità ventilazione intermedia
- III - Modalità ventilazione intensiva

Le tre velocità sono regolabili a bordo macchina.

Il controllo della velocità della versione EC avviene agendo manualmente sul comando RLS 1WR oppure automaticamente tramite sensori di umidità (R10 HY) o di qualità dell'aria (R10 AQS), disponibili come accessori.

MICROBOX EC è provvisto di circuito con contatto pulito per sistemi di controllo esterni; è inoltre predisposto per interfaccia con sistemi di domotica (0-10V).

PRESTAZIONI

CODICE	MODELLO	PORTATA MAX	TENSIONE A 50 Hz	POTENZA MOTORI MAX	CORRENTE ASSORBITA MAX	TIPO MOTORI	Kg
		m ³ /h	V	W	A		
2MB0601	MICROBOX 80/125 AC	118/208	230	22/62	0,11/0,27	AC	5,8
2MB0602	MICROBOX 80/125 EC	310	230	84	0,75	EC	5,8

CURVE

Microbox AC

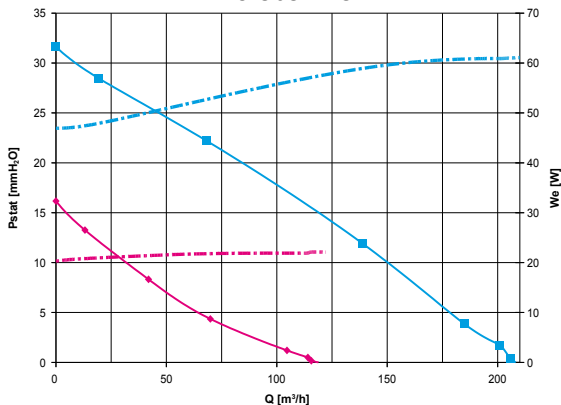

Le curve si riferiscono ai valori di regolazione indicativi seguenti

CURVE DI PRESTAZIONE	
Curva	Velocità
—■—	velocità MAX
—◆—	velocità MIN

CURVE DI POTENZA ASSORBITA	
Curva	Velocità
—■—	velocità MAX
—◆—	velocità MIN

Microbox EC

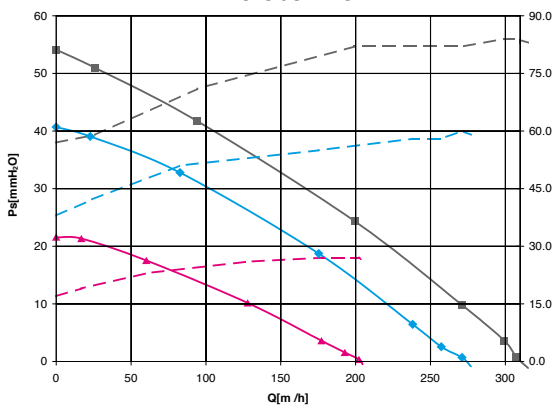

Le curve si riferiscono ai valori di regolazione indicativi seguenti

CURVE DI PRESTAZIONE	
Curva	Settaggio
—■—	100 %
—◆—	80 %
—▲—	60 %

CURVE DI POTENZA ASSORBITA	
Curva	Settaggio
—■—	100 %
—◆—	80 %
—▲—	60 %

INSTALLAZIONE

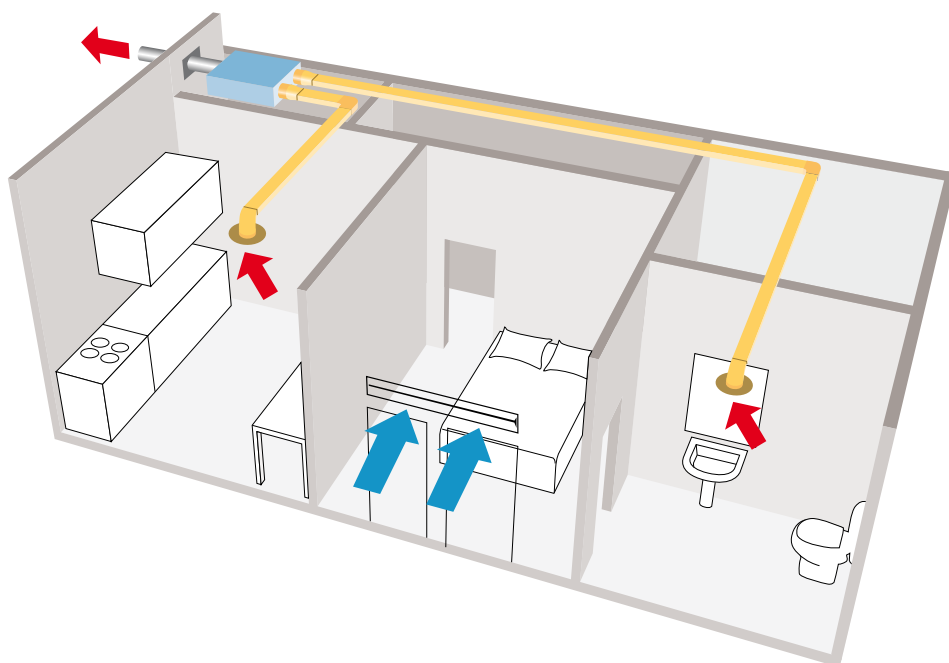

La società si riserva il diritto di modificare le caratteristiche tecniche dei prodotti senza preavviso.

TORNA ALL'INDICE →

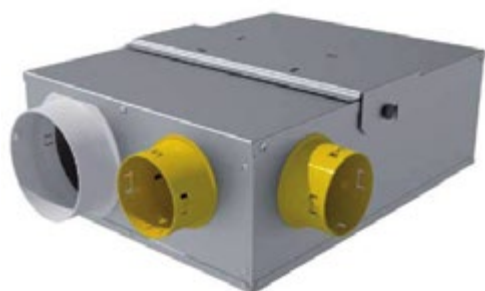

ESTRATTORI IGROREGOLABILI
MULTIBOX AC / EC
BOX CENTRIFUGO MULTI ATTACCHI

DESCRIZIONE

Il modello è caratterizzato da un ventilatore centrifugo a semplice aspirazione inserito in una cassa di lamiera zincata con bocche circolari per il collegamento ai canali. Soluzione ideale per ventilare contemporaneamente più locali. Progettato per ventilazione continua. La modularità, l'elevata silenziosità e la compattezza lo rendono ideale per installazioni in controsoffittature e in spazi limitati. Adatto a convogliare aria pulita ad una temperatura massima di 50°C.

Struttura in lamiera di acciaio zincato

- Motore elettrico monofase EC brushless ad alta efficienza che permette di avere un controllo estremamente preciso della velocità. La motorizzazione brushless conferisce al prodotto una durata di vita maggiore e permette di ottenere il massimo risparmio energetico.
- Girante a pale avanti ad alto rendimento e basso livello sonoro.
- Facile accessibilità per ispezione di motore e girante.
- Staff a di ancoraggio per una facile e rapida installazione (brevetto italiano).
- Scatola porta contatti incassata
- Provvisto di 1 tappo per chiusura in dotazione
- Provvisto di 3xØ80 + 1xØ125mm bocchette di aspirazione - 1xØ125mm in espulsione
- Conforme alle norme EN 60335-2-80, B.T. 2006/95/CE, EMC 2004/108 CE
- IPX4
- Marcatura CE

CARATTERISTICHE

Motorizzazione EC brushless ad alto risparmio energetico
Adatto per collegamento a bocchette igroregolabili

DIMENSIONI mm

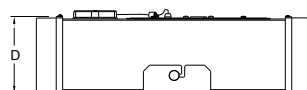

MODELLO	A	B	C	D	ØE	ØF
MICROBOX	241	384	448	135	125	80

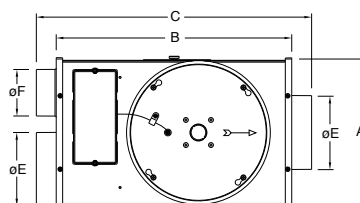

Comando RLS 1WR

FUNZIONAMENTO

MULTIBOX è un sistema di Ventilazione Meccanica Controllata a singolo flusso. L'aria nuova penetra nell'alloggio tramite appositi ingressi di aria. L'aria viziata è estratta dai locali umidi (cucina, bagno, lavanderia, ripostiglio) tramite bocchette igroregolabili, che si aprono in funzione dell'umidità presente nell'ambiente.

Versioni

MULTIBOX AC

Dotato di motore a rotore esterno e ventola a pale avanti. Funzionamento a 2 velocità predefinite con la minima in continuo e l'attivazione della massima tramite comando esterno.

MULTIBOX EC

Dotato di motore di tipo brushless per una combinazione ottimale tra elevate prestazioni, silenziosità e ridotto consumo energetico.

Il comando RLS 1WR abbinabile alla versione EC permette la selezione manuale delle seguenti modalità di funzionamento in continuo:

- I Modalità ventilazione ridotta
- II Modalità ventilazione intermedia
- III Modalità ventilazione intensiva

Le tre velocità sono regolabili a bordo macchina.

Il controllo della velocità della versione EC avviene agendo manualmente sul comando RLS 1WR oppure automaticamente tramite sensori di umidità (R10 HY) o di qualità dell'aria (R10 AQS), disponibili come accessori.

MULTIBOX EC è provvisto di circuito con contatto pulito per sistemi di controllo esterni; è inoltre predisposto per interfaccia con sistemi di domotica (0-10V).

PRESTAZIONI

CODICE	MODELLO	PORTATA MAX	TENSIONE A 50 Hz	POTENZA MOTORI MAX	CORRENTE ASSORBITA MAX	TIPO MOTORI	Kg
		m ³ /h	V	W	A		
2VM2010	MULTIBOX AC	198/330	230	26/49	0,12/0,22	AC	6,2
2VM2009	MULTIBOX EC	460	230	90	0,77	EC	6,2

CURVE

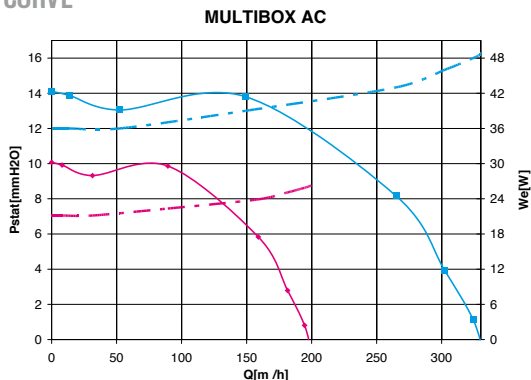

Le curve si riferiscono ai valori di regolazione indicativi seguenti

CURVE DI PRESTAZIONE	
Curva	Velocità
—■—	velocità MAX
—◆—	velocità MIN

CURVE DI POTENZA ASSORBITA	
Curva	Velocità
---■---	velocità MAX
---◆---	velocità MIN

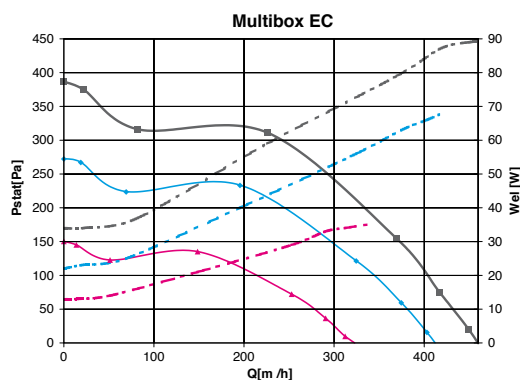

Le curve si riferiscono ai valori di regolazione indicativi seguenti

CURVE DI PRESTAZIONE	
Curva	Settaggio
—■—	100 %
—◆—	80 %
—▲—	60 %

CURVE DI POTENZA ASSORBITA	
Curva	Settaggio
---■---	100 %
---◆---	80 %
---▲---	60 %

INSTALLAZIONE

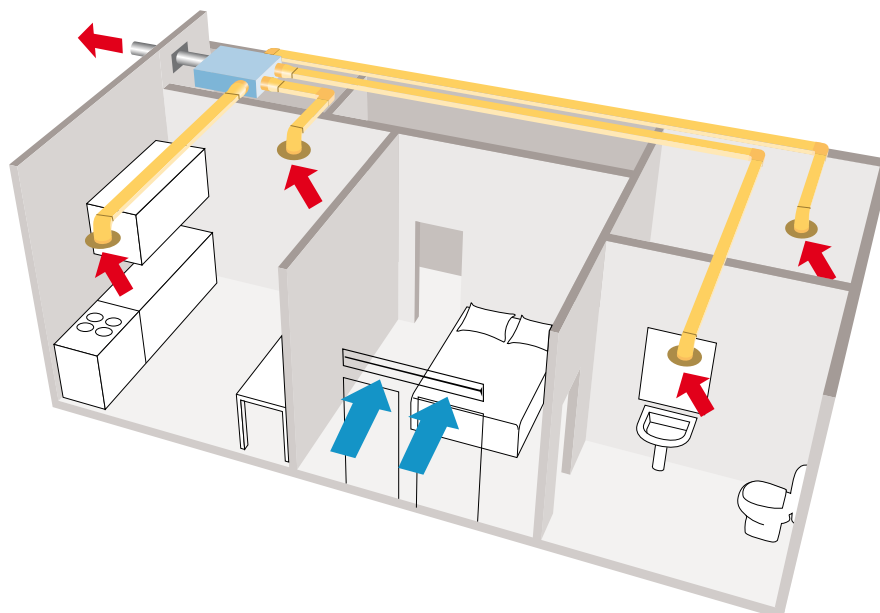

La società si riserva il diritto di modificare le caratteristiche tecniche dei prodotti senza preavviso.

TORNA ALL'INDICE



VENTILATORI CASSONATI

CACB-N

CASSE VENTILANTI AD ACCOPPIAMENTO DIRETTO AUTO/IGROREGOLABILI

DESCRIZIONE

Casse di ventilazione omologate 400°C-1/2h per estrazione fumi in caso di emergenza. Costruite in lamiera di acciaio zincato, con ventilatore centrifugo ad accoppiamento diretto, con girante centrifuga a pale avanti.

Versione insonorizzata: isolamento acustico interno in lana di vetro sp.25 mm (M0).

Motori CACB-N: 4 o 6 poli, monofase 230 V 3 velocità e protezione termica incorporata.

Regolabile per variazione di tensione, con funzionamento alla massima velocità.

APPLICAZIONI

- VMC abitazioni collettive



Interruttore marcia-arresto montato a bordo



Pressostato montato a bordo. Bocche di aspirazione ed espulsione con guarnizione a tenuta

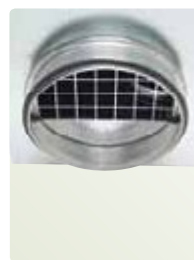

Bocche di aspirazione ed espulsione con guarnizione a tenuta



Modelli ISO: isolamento acustico in fibra di vetro M0 sp. 25 mm

POSSIBILI CONFIGURAZIONI

Orientamento scarico orizzontale

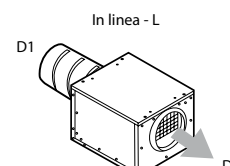

Orientamento scarico verticale

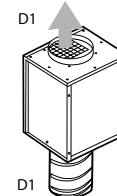
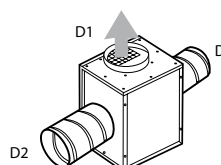
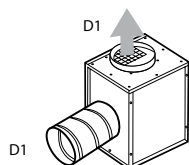

CARATTERISTICHE TECNICHE

Modello Versione standard	Ø Aspirazione particolare (mm)	Velocità max di rotazione (giri/min.)	Potenza motore (W)	Intensità assorbita max (A)	Portata aria (m³/h)		Peso (Kg)
					min.	max	
CACB-N 005-1	200 / 90°	1437	50	0,38	50	500	28
CACB-N 005-2	160-160 / 2x 90°	1437	50	0,38	50	500	28
CACB-N 005-L	200 / in linea	1437	50	0,38	50	500	28
CACB-N 008-1	250 / 90°	1443	106	0,77	140	800	30
CACB-N 008-2	200-200 / 2x 90°	1443	106	0,77	140	800	30
CACB-N 008-L	250 / in linea	1443	106	0,77	140	800	30
CACB-N 012-1	315 / 90°	963	172	1,65	120	1200	47
CACB-N 012-2	250-250 / 2x 90°	963	172	1,65	120	1200	47
CACB-N 012-L	315 / in linea	963	172	1,65	120	1200	47
CACB-N 020-1	355 / 90°	977	207	1,85	200	1900	50
CACB-N 020-2	315-315 / 2x 90°	977	207	1,85	200	1900	50
CACB-N 020-L	355 / in linea	977	207	1,85	200	1900	50
CACB-N 030-1	400 / 90°	930	401	3	400	2700	60
CACB-N 030-2	355-355 / 2x 90°	930	401	3	400	2700	60
CACB-N 030-L	400 / in linea	930	401	3	400	2700	60

CODICI CATALOGO

Codice	Modello	Codice	Modello
	Versione standard (include Interruttore e Pressostato)		Versione insonorizzata (include Interruttore e Pressostato)
5209140000	CACB-N 005 1 / PI	5209141500	CACB-N 005 1/PI-ISO
5209139500	CACB-N 005 2 / PI	5209141000	CACB-N 005 2/PI-ISO
5209139000	CACB-N 005 L / PI	5209140500	CACB-N 005 L/PI-ISO
5209139900	CACB-N 008 1 / PI	5209141400	CACB-N 008 1/PI ISO
5209139400	CACB-N 008 2 / PI	5209140900	CACB-N 008 2/PI-ISO
5209138900	CACB-N 008 L / PI	5209140400	CACB-N 008 L/PI-ISO
5209139800	CACB-N 012 1 / PI	5209141300	CACB-N 012 1/PI-ISO
5209139300	CACB-N 012 2 / PI	5209140800	CACB-N 012 2/PI-ISO
5209138800	CACB-N 012 L / PI	5209140300	CACB-N 012 L/PI-ISO
5209139700	CACB-N 020 1 / PI	5209141200	CACB-N 020 1/PI ISO
5209139200	CACB-N 020 2 / PI	5209140700	CACB-N 020 2/PI ISO
5209138700	CACB-N 020 L / PI	5209140200	CACB-N 020 L/PI-ISO
5209139600	CACB-N 030 1 / PI	5209141100	CACB-N 030 1/PI ISO
5209139100	CACB-N 030 2 / PI	5209140600	CACB-N 030 2/PI ISO
5209138600	CACB-N 030 L / PI	5209140100	CACB-N 030 L/PI ISO

DIMENSIONI in mm

In linea (L)



Gomito 90° (C)

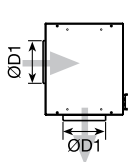

Doppia aspirazione

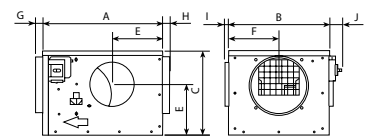
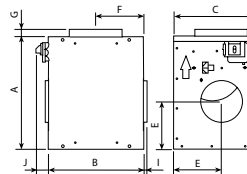
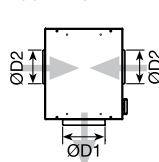

Modello	A	B	C	E	F	G	H	I	J	Ø connessione	
										D1	D2
CACB-N 005	550	504	300	130	148	58	53	32	69	200	160
CACB-N 008	600	504	400	185	181	58	53	32	69	250	200
CACB-N 012	675	575	475	285	B/2	58	53	32	69	315	250
CACB-N 020	715	635	510	300	B/2	78	74	48	69	355	315
CACB-N 030	795	715	565	330	B/2	78	74	48	65	400	355

La società si riserva il diritto di modificare le caratteristiche tecniche dei prodotti senza preavviso.

ACCESSORI



ACOPEL F400



REB-5
Regolatore di velocità



APC
Terminale anti pioggia
con rete di protezione,
lato aspirazione/scarico



SELZ04
Commutatore di velocità
a 4 posizioni



CPP 10/22/35
Tettucci parapigioggia



CPP 05/08

Modello	Tettucci parapigioggia	Dimensioni			Modello	Tettucci parapigioggia
		A	B	C		
CACB-N 012 / 020 / 030	CPP 10/22/35	430	400	250	CACB-N 005 / 008	CPP 05/08

CURVE CARATTERISTICHE

- I grafici sono validi per una densità dell'aria di $1,2 \text{ Kg/m}^3$. Stabiliti seguendo i test di prova dei gruppi motoventilatori di estrazione nelle casse (Norma NF E51705).
- Zona colorata = zona di utilizzo VMC igroregolabile.
- Livello di pressione sonora irradiata misurata in campo libero semisferico, a 4m. Aspirazione canalizzata. Lp in dB(A). (Norma NF EN ISO 5136).
- Livello di potenza sonora nel condotto di aspirazione. Lw in dB(A). (Norma NF EN ISO 5136).
- L'attenuazione acustica apportata per le versioni insonorizzate è di 3 dB(A) in ambi i casi.

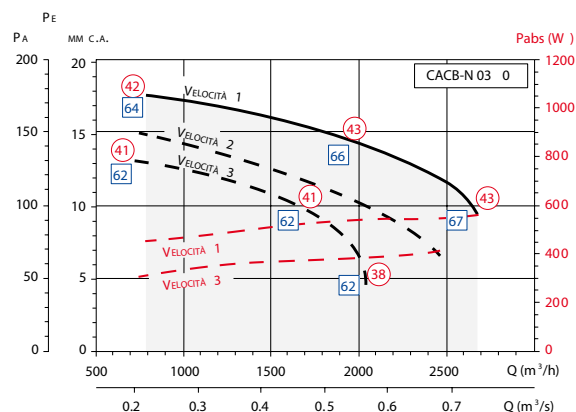
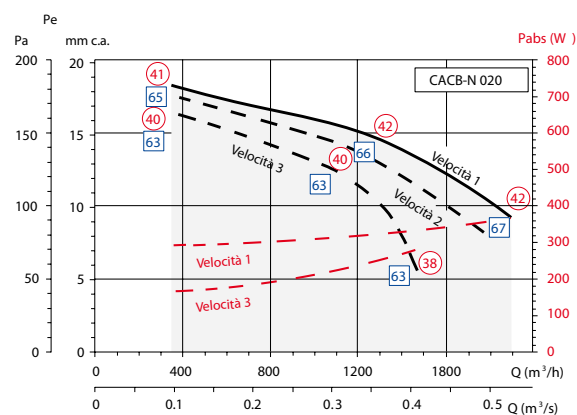
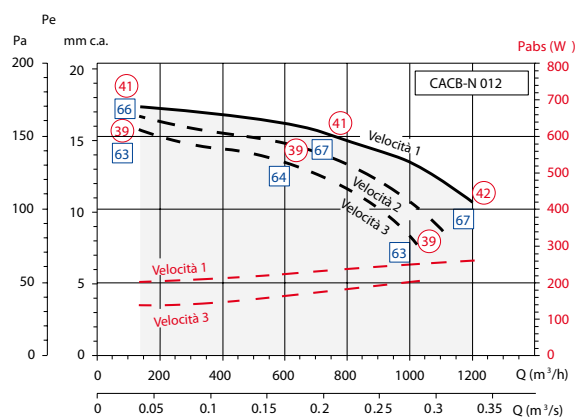
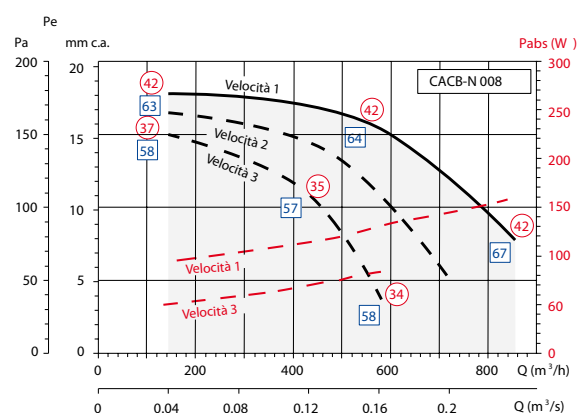
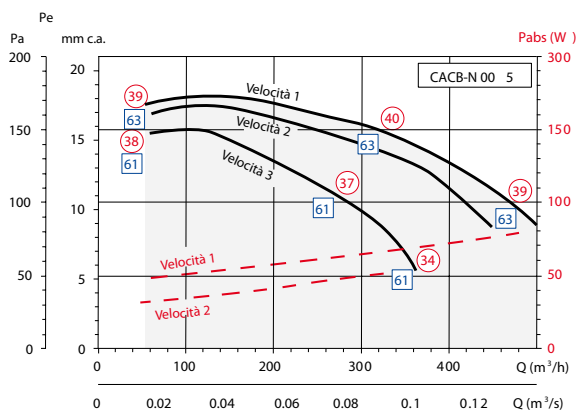



VENTILATORI CASSONATI CACB-N ECOWATT

CASSE VENTILANTI AD ACCOPPIAMENTO DIRETTO AUTO/IGROREGOLABILI

DESCRIZIONE

Casse di ventilazione omologate 400°C-1/2h per estrazione fumi in caso di emergenza specificatamente progettate per mantenere una pressione costante nell'installazione.

Funzionamento totalmente automatico: una sonda di pressione, montata di serie sulla cassa, invia l'informazione al variatore di frequenza che modifica la velocità del ventilatore.

Questo permette di mantenere costante la pressione nella rete dei condotti per tutta la curva del ventilatore. La continua modifica della velocità che si adegua alle necessità dell'impianto permette una considerevole riduzione del consumo. Il livello di pressione si può facilmente adattare. Casse costruite in lamiera di acciaio zincato, con ventilatore centrifugo ad accoppiamento diretto, con girante centrifuga a pale avanti.

CARATTERISTICHE

- Impianti a pressione costante
- Omologate 400°C-1/2h
- Casse costruite in lamiera di acciaio zincato,
- Risparmio fino al 40% del consumo elettrico
- Alimentazione 230V

APPLICAZIONI

- VMC abitazioni collettive



Interruttore marcia-arresto montato a bordo



Pressostato montato a bordo



Bocche di aspirazione ed espulsione con guarnizione a tenuta

POSSIBILI CONFIGURAZIONI

Orientamento scarico orizzontale

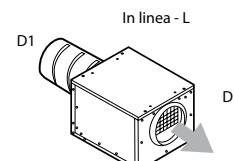
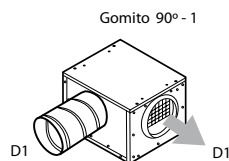

Orientamento scarico verticale

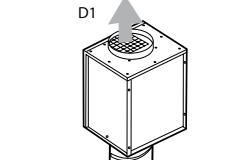
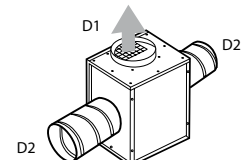
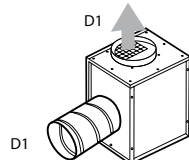

TORNA ALL'INDICE

CARATTERISTICHE TECNICHE

Modello	Modello	Motore ventilatore con variatore di tensione elettronico monofase 230V				Portata aria (m ³ /h)		Peso (Kg)
Versione standard	Versione insonorizzata	Ø girante	N° di poli	Intens. máx.	P motore máx a 230V (W)	mín.	máx.	
CACB-N ECO 005	CACB-N ECO 005-ISO	7/9	4	180	180	50	580	28
CACB-N ECO 008	CACB-N ECO 008-ISO	9/9	4	250	370	140	940	30

Modello	Modello	Variatore di frequenza ingresso monofase 230V, uscita motore ventilatore 230V					Portata aria (m ³ /h)		Peso (Kg)
		Motore ventilatore			Variatore di frequenza		mín.	máx.	
Versione standard	Versione insonorizzata	Tipo ventilatore	N° di poli	P nominale (W)	P motore máx. a 230V (W)	Int. assorb. máx. a 230V (W)	mín.	máx.	
CACB-N ECO 010	CACB-N ECO 010-ISO	7/9	4	180	180	3	140	1400	55
CACB-N ECO 022	CACB-N ECO 022-ISO	9/9	4	250	370	5,3	200	2600	57
CACB-N ECO 035	CACB-N ECO 035-ISO	10/10	4	550	750	8,9	140	3900	67
CACB-N ECO 045	CACB-N ECO 045-ISO	12/12	6	1100	1100	12,1	400	5000	75

DIMENSIONI in mm

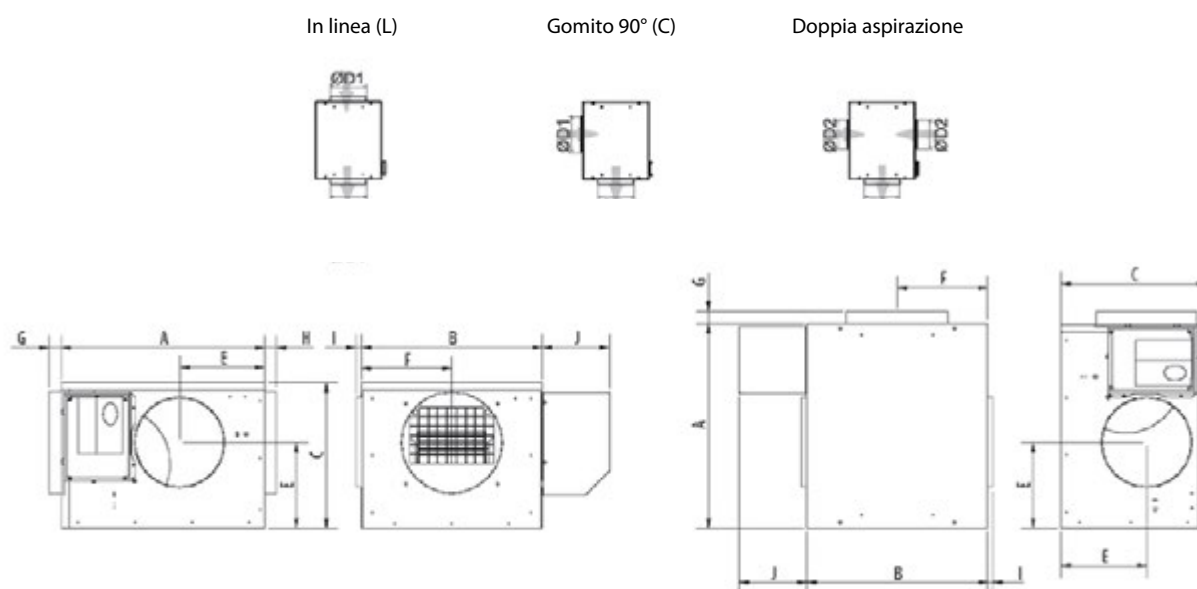

Modello	Modello	Dimensioni									Ø connessione	
Versione S standard	Versione insonorizzata	A	B	C	E	F	G	H	I	J	D1	D2
CACB-N ECO 005	CACB-N ECO 005-ISO	550	504	300	130	148	58	53	32	132	200	160
CACB-N ECO 008	CACB-N ECO 008-ISO	600	504	400	185	181	58	53	32	132	215	200
CACB-N ECO 010	CACB-N ECO 010-ISO	675	575	475	285	B/2	58	53	32	235	315	250
CACB-N ECO 022	CACB-N ECO 022-ISO	715	635	510	300	B/2	78	74	48	235	355	315
CACB-N ECO 035	CACB-N ECO 035-ISO	795	715	565	330	B/2	78	74	48	235	400	355
CACB-N ECO 045	CACB-N ECO 045-ISO	925	840	675	375	B/2	78	74	48	235	500	450

ACCESSORI

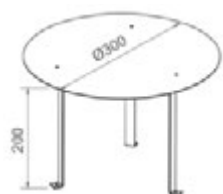

CPP 05/08

Modello (Versione standard e insonorizzata)	Tettuccio parapioggia
CACB-N ECO 005/008 (ISO)	CPP 05/08



ACOPEL F400

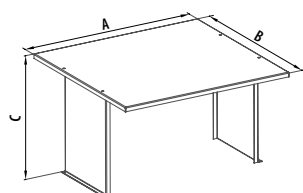

CPP 10/22/35
CPP 45

Tettuccio parapioggia

Modello (Versione standard e insonorizzata)	Tettuccio parapioggia	Dimensioni		
		A	B	C
CACB-N ECO 010/022/035 (ISO)	CPP 10/22/35	430	400	250
CACB-N ECO 045 (ISO)	CPP 45	600	600	313



APC

Terminale anti-pioggia con rete di protezione, lato aspirazione/scarico

CODICI CATALOGO

Codice	Modello	Codice	Modello
	Versione standard (include Interruttore e Pressostato)		Versione insonorizzata (include Interruttore e Pressostato)
5209186200	CACB-N ECOWATT 005-1	5209188000	CACB-N ECOWATT 005-1 ISO
5209186300	CACB-N ECOWATT 005-2	5209188100	CACB-N ECOWATT 005-2 ISO
5209186400	CACB-N ECOWATT 005-L	5209188200	CACB-N ECOWATT 005-L ISO
5209186500	CACB-N ECOWATT 008-1	5209188300	CACB-N ECOWATT 008-1 ISO
5209186600	CACB-N ECOWATT 008-2	5209188400	CACB-N ECOWATT 008-2 ISO
5209186700	CACB-N ECOWATT 008-L	5209188500	CACB-N ECOWATT 008-L ISO
5209186800	CACB-N ECOWATT 010-1	5209188600	CACB-N ECOWATT 010-1 ISO
5209186900	CACB-N ECOWATT 010-2	5209188700	CACB-N ECOWATT 010-2 ISO
5209187000	CACB-N ECOWATT 010-L	5209188800	CACB-N ECOWATT 010-L ISO
5209187100	CACB-N ECOWATT 022-1	5209188900	CACB-N ECOWATT 022-1 ISO
5209187200	CACB-N ECOWATT 022-2	5209189000	CACB-N ECOWATT 022-2 ISO
5209187300	CACB-N ECOWATT 022-L	5209189100	CACB-N ECOWATT 022-L ISO
5209187400	CACB-N ECOWATT 035-1	5209189200	CACB-N ECOWATT 035-1 ISO
5209187500	CACB-N ECOWATT 035-2	5209189300	CACB-N ECOWATT 035-2 ISO
5209187600	CACB-N ECOWATT 035-L	5209189400	CACB-N ECOWATT 035-L ISO
5209187700	CACB-N ECOWATT 045-1	5209189500	CACB-N ECOWATT 045-1 ISO
5209187800	CACB-N ECOWATT 045-2	5209189600	CACB-N ECOWATT 045-2 ISO
5209187900	CACB-N ECOWATT 045-L	5209189700	CACB-N ECOWATT 045-L ISO

CURVE CARATTERISTICHE

- I grafici sono validi per una densità dell'aria di 1,2 Kg/m³.
Stabiliti seguendo i test di prova dei gruppi motorventilatori di estrazione nelle casse (Norma NF E51705).
- Zona colorata = zona di utilizzo VMC igroregolabile.
 - Livello di pressione sonora irradiata misurata in campo libero semisferico, a 4m. Aspirazione canalizzata. Lp in dB(A). (Norma NF EN ISO 5136).
 - Livello di potenza sonora nel condotto di aspirazione. Lw in dB(A). (Norma NF EN ISO 5136).
- L'attenuazione acustica apportata per le versioni insonorizzate è di 3 dB(A) in ambi i casi.

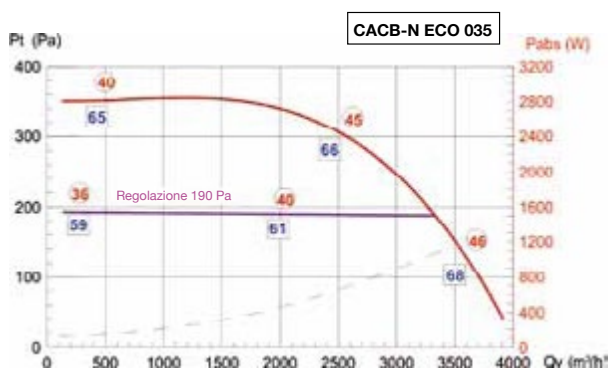
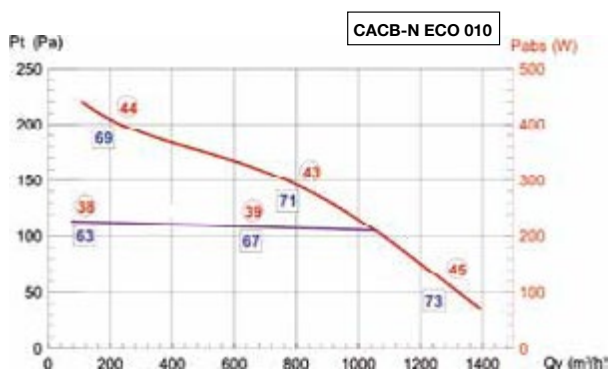
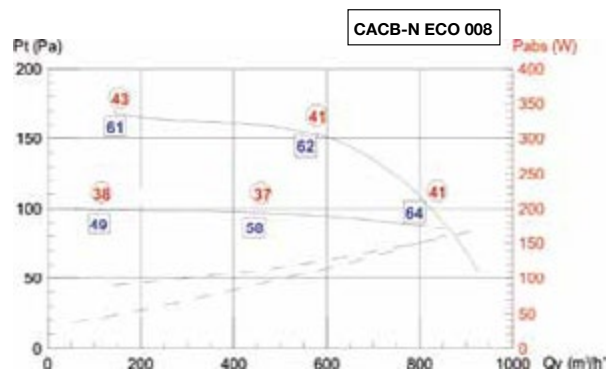



VENTILATORI CASSONATI CACB-HP

CASSE VENTILANTI AD ACCOPPIAMENTO DIRETTO AD ALTA PRESSIONE

DESCRIZIONE

Cassone di estrazione, costruito con scocca in acciaio zincato, con certificazione di resistenza al fuoco 400 °C - 1/2 h, dotato di ventilatore centrifugo a pale avanti con motore direttamente accoppiato.

Versione isolata: Isolamento acustico in lana di roccia da 25mm (M0 classificazione di resistenza al fuoco).

MOTORE

230V monofase, a 4 poli, 2 velocità, protezione termica Classe F.

APPLICAZIONI

- VMC abitazioni collettive



Scocca compatta
in acciaio zincato



Bocca di aspirazione
Con griglia anivolatile

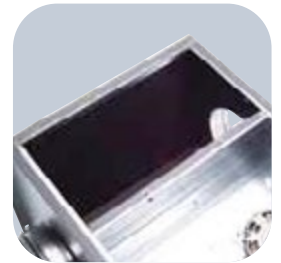

Versione ISO
con lana di roccia 25 mm

CONFIGURAZIONI

Orientamento orizzontale	Curva 90° - 1	Doppia aspirazione - 2 (90° x 2)	In linea - L
	Orientamento verticale		

TORNA ALL'INDICE

CARATTERISTICHE TECNICHE

Modello Versione standard	Ø Aspirazione particolare (mm)	Velocità max di rotazione (giri/min.)	Potenza motore (W)	Intensità assorbita max (A)	Portata aria (m ³ /h)		Peso (Kg)
					min.	max	
CACB-HP 012-1	315/90°	1475	365	1,7	200	1200	47
CACB-HP 012-2	315/250 / 2 x 90 °	1475	365	1,7	200	1200	47
CACB-HP 012-L	315 /in linea	1475	365	1,7	200	1200	47
CACB-HP 020-1	355/90°	1450	680	2,9	500	2000	50
CACB-HP 020-2	355/315 / 2 x 90 °	1450	680	2,9	500	2000	50
CACB-HP 020-L	355 /in linea	1450	680	2,9	500	2000	50
CACB-HP 030-1	400/90°	1450	1130	4,8	500	3000	60
CACB-HP 030-2	400-355 / 2 x 90 °	1450	1130	4,8	500	3000	60
CACB-HP 030-L	400 /in linea	1450	1130	4,8	500	3000	60

CODICI

Versioni standard

Modello	Codice
CACB-HP 012-1/PI	5209137400
CACB-HP 012-2/PI	5209137100
CACB-HP 012-L/PI	5209136800
CACB-HP 020-1/PI	5209137500
CACB-HP 020-2/PI	5209137200
CACB-HP 020-L/PI	5209136900
CACB-HP 030-1/PI	5209137600
CACB-HP 030-2/PI	5209137300
CACB-HP 030-L/PI	5209137000

Versioni isolate

Modello	Codice
CACB-HP 012-1/PI-ISO	5209138300
CACB-HP 012-2/PI-ISO	5209138000
CACB-HP 012-L/PI-ISO	5209137700
CACB-HP 020-1/PI-ISO	5209138400
CACB-HP 020-2/PI-ISO	5209138100
CACB-HP 020-L/PI-ISO	5209137800
CACB-HP 030-1/PI-ISO	5209138500
CACB-HP 030-2/PI-ISO	5209138200
CACB-HP 030-L/PI-ISO	5209137900

PI: dicitura che indica la presenza di interruttore e pressostato

DIMENSIONI in mm

In linea (L)

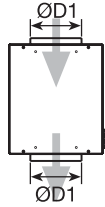

Curva a 90° (C)

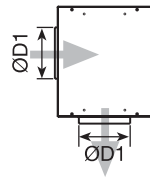

Doppia aspirazione

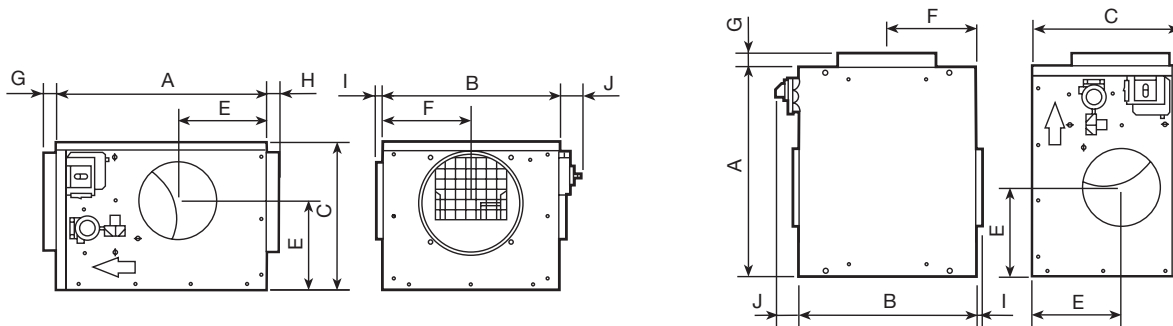
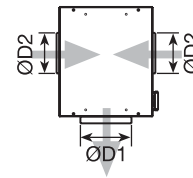

Modello	A	B	C	E	F	G	H	I	J	Ø connessione	
										D1	D2
CACB-HP 012	675	575	475	285	B/2	58	53	32	69	315	250
CACB-HP 020	715	635	510	300	B/2	78	74	48	69	355	315
CACB-HP 030	795	715	565	330	B/2	78	74	48	65	400	355

ACCESSORI



INTERRUTTORE



REB-5
Regolatore
di velocità



COM-2
Regolatore
di velocità



APC
Terminale antipioggia
con rete di protezione,
lato aspirazione/scarico



KAA
Manicotto
di giunzione

CURVE CARATTERISTICHE

- I grafici sono validi per una densità dell'aria di 1,2 Kg/ m³. Stabiliti seguendo i test di prova dei gruppi motoventilatori di estrazione nelle casse (Norma NF E51705).
- **Zona colorata = zona di utilizzo VMC igroregolabile.**
- Livello di pressione sonora irradiata misurata in campo libero semisferico, a 4m. Aspirazione canalizzata. Lp in dB(A). (Norma NF EN ISO 5136).
- Livello di potenza sonora nel condotto di aspirazione. Lw in dB(A). (Norma NF EN ISO 5136).
- L'attenuazione acustica apportata per le versioni insonorizzate è di 3 dB(A) in ambi i casi.

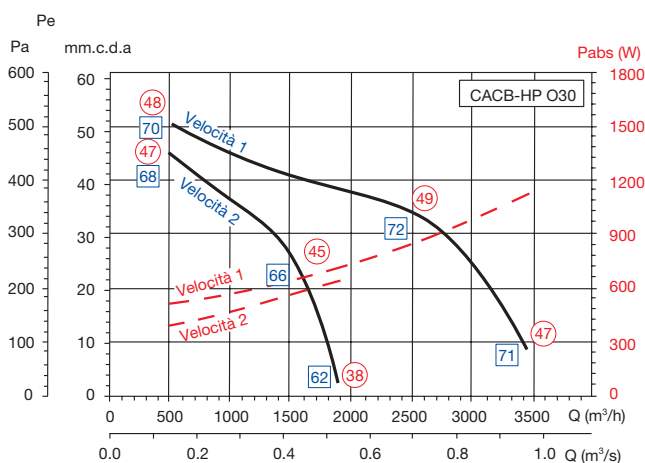
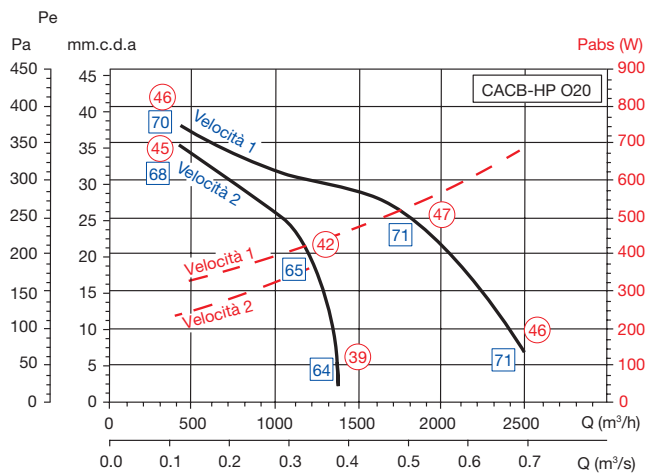
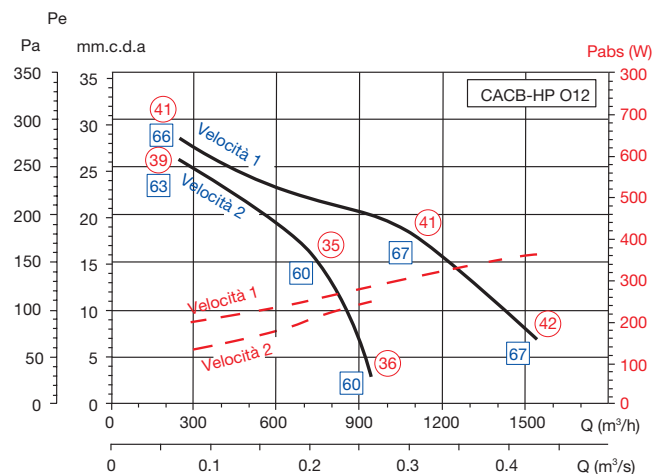



VENTILATORI CASSONATI
CACT-T
CASSE VENTILANTI A TRASMISSIONE

DESCRIZIONE

Casse di ventilazione omologate 400°C-1/2h per estrazione fumi in caso di emergenza. Casse costruite in lamiera di acciaio zincato, con ventilatore centrifugo a doppia aspirazione con girante a pale avanti, azionato a trasmissione con puleggia motore variabile. Gruppo motore-ventilatore con supporti antivibranti che facilitano la manutenzione.

MOTORI

Trifase 230/400V-50Hz, IP55, classe F, con protezione termica.

APPLICAZIONI

- VMC abitazioni collettive



Ventilatore facilmente estraibile



Pressostato montato a bordo



Interruttore marcia-arresto montato a bordo



Bocche di aspirazione ed espulsione con guarnizione a tenuta

CONFIGURAZIONI

2 aspirazioni

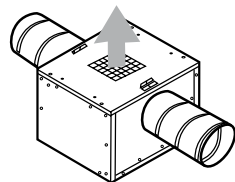

In linea

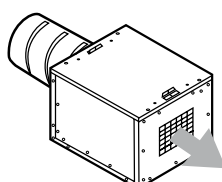

CARATTERISTICHE TECNICHE

Modello	Tipo ventilatore	Velocità rotazione (r.p.m.)		Potenza motore (W)	Intensità assorbita (A)		Diametro flangia (mm)			Peso (Kg)
		Min.	Max.		a 230V	a 400V	Aspirazione		Scarico	
							2	Linea		
CACT-T 020	240/240	840	990	370	2,00	1,16	355	400	400	44
CACT-T 035	270/270	770	970	550	2,53	1,46	400	500	500	51
CACT-T 050	320/320	690	810	750	3,22	1,86	450	560	560	59
CACT-T 070	380/380	560	660	1100	4,50	2,60	560	630	630	100
CACT-T 090	460/460	485	575	1500	6,13	3,54	630	710	710	126

CODICI CATALOGO

Codice	Modello
Versione Standard	
5209142200	CACT-T 020-C2
5209142300	CACT-T 035-C2
5209142400	CACT-T 050-C2
5209142500	CACT-T 070-C2
5209142600	CACT-T 090-C2
Versione Standard con Interruttore e Pressostato	
5209146000	CACT-T 020-C2/PI
5209142700	CACT-T 035-C2/PI
5209142800	CACT-T 050-C2/PI
5209142900	CACT-T 070-C2/PI
5209143000	CACT-T 090-C2/PI
Versione in Linea	
5209143100	CACT-T 020-CL
5209143200	CACT-T 035-CL
5209143300	CACT-T 050-CL
5209143400	CACT-T 070-CL
5209143500	CACT-T 090-CL
Versione in Linea con Interruttore e Pressostato	
5209143600	CACT-T 020-CL/PI
5209143700	CACT-T 035-CL/PI
5209143800	CACT-T 050-CL/PI
5209143900	CACT-T 070-CL/PI
5209144000	CACT-T 090-CL/PI

ACCESSORI



PAPV
Flange circolari
di scarico



ACOPEL F400



APC
Terminale antipioggia
con rete di protezione,
lato aspirazione/scarico

DIMENSIONI in mm

CACT-T in linea

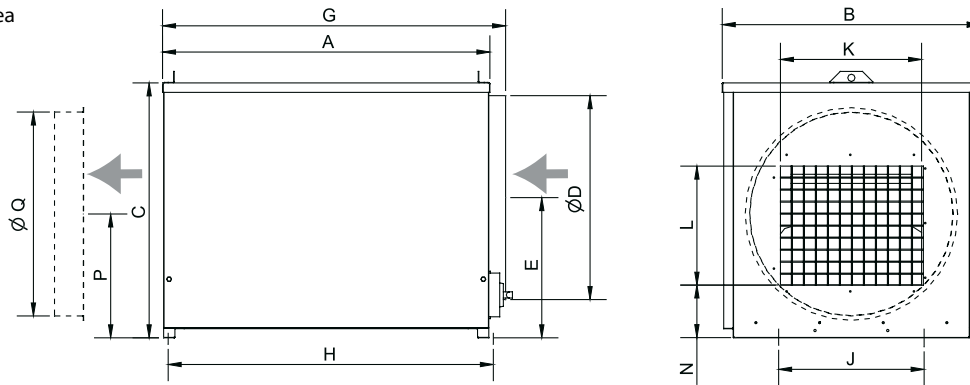

CAC T-N aspirazione e scarico orizzontali in linea

Modello	Dimensioni cassa						Fissaggi		Dimensioni scarico				
	A	B	C	Ø D	E	G	H	J	K	L	N	P	Ø Q
CACT-T 020	750	600	555	400	325	793	718	510	290	260	135	265	400
CACT-T 035	850	630	615	450	365	895	818	250	325	290	135	285	450
CACT-T 050	900	710	700	560	385	945	870	300	390	327	145	340	560
CACT-T 070	1050	815	800	630	450	1095	1120	400	470	393	135	350	630
CACT-T 090	1200	925	920	710	500	1245	1170	500	555	460	150	380	710

CACT-T 2 aspirazioni

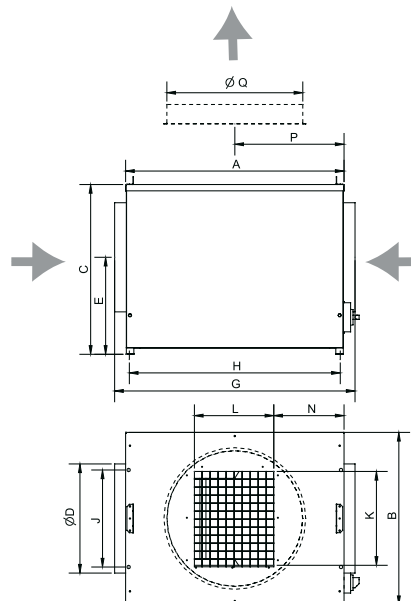

CAC T-T 2 aspirazioni e scarico verticale

Modello	Dimensioni cassa						Fissaggi		Dimensioni scarico				
	A	B	C	Ø D	E	G	H	J	K	L	N	P	Ø Q
CACT-T 020	750	600	555	355	350	770	718	510	290	260	285	425	400
CACT-T 035	850	630	615	400	380	940	818	250	325	290	287	425	450
CACT-T 050	900	710	700	450	400	990	870	300	390	327	290	450	560
CACT-T 070	1050	815	800	560	475	1140	1120	400	470	393	320	525	630
CACT-N 090	1200	925	920	630	475	1290	1170	500	555	460	340	600	710

CURVE CARATTERISTICHE

- I grafici sono validi per una densità dell'aria di 1,2 Kg/m³.
Stabiliti seguendo i test di prova dei gruppi motoventilatori di estrazione nelle casse (Norma NF E51705).
- Livello di pressione sonora irradiata misurata in campo libero semisferico, a 4m. Aspirazione canalizzata. Lp in dB(A). (Norma NF EN ISO 5136).
- Livello di potenza sonora nel condotto di aspirazione. Lw in dB(A). (Norma NF EN ISO 5136).
- Zona igroregolabile.

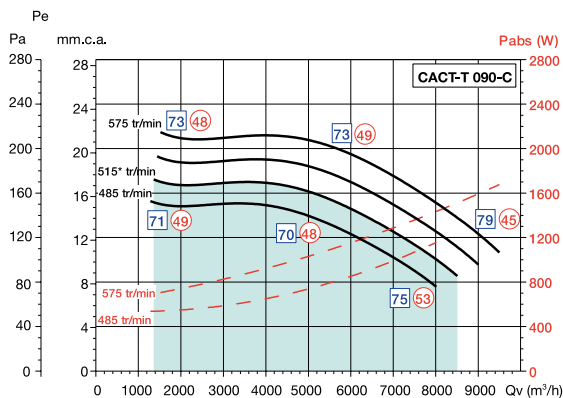
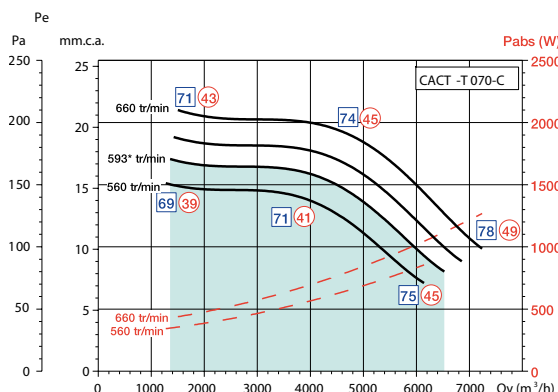
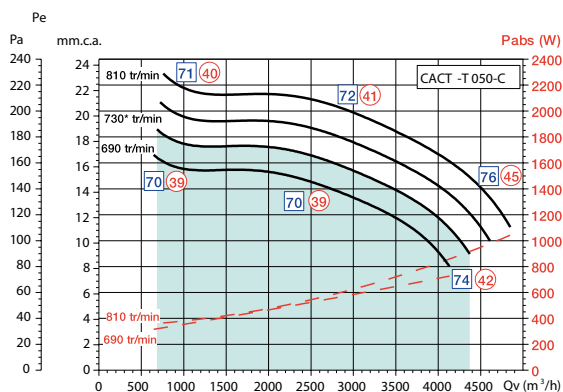
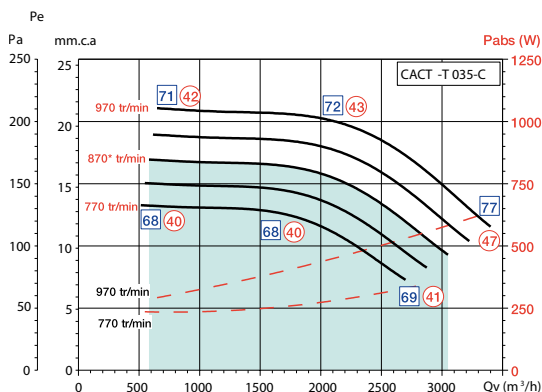
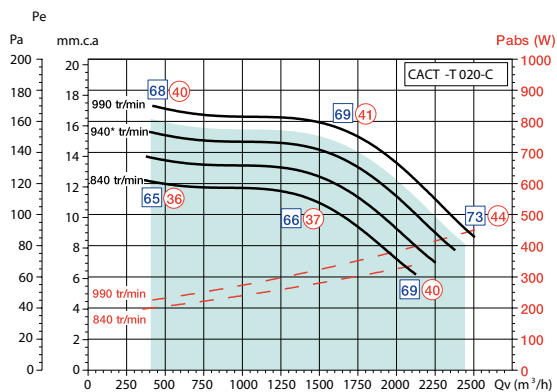



VENTILATORI CASSONATI CACT-ECOWATT CASSE VENTILANTI A TRASMISSIONE

DESCRIZIONE

Casse di ventilazione omologate 400°C-1/2h per estrazione fumi in caso di emergenza specificatamente progettate per mantenere una pressione costante nell'installazione.

Funzionamento totalmente automatico: una sonda di pressione, montata di serie sulla cassa, invia l'informazione al variatore di frequenza che modifica la velocità del ventilatore.

Questo permette di mantenere costante la pressione nella rete dei condotti per tutta la curva del ventilatore. La continua modifica della velocità che si adegua alle necessità dell'impianto permette una considerevole riduzione del consumo.

Il livello di pressione si può facilmente adattare.

Casse costruite in lamiera di acciaio zincato, con ventilatore centrifugo ad accoppiamento diretto, con girante centrifuga a pale avanti.



Ventilatore facilmente estraibile

MOTORI

Le casse sono equipaggiate con un gruppo motoreventilatore-trasmissione montato in un sistema di connessione per facilitare le operazioni di manutenzione e pulizia.

Alimentazione della cassa monofase 230V-50Hz.

Il convertitore di frequenza, con alimentazione 230V e uscita al ventilatore trifase 230V, viene fornito cablato al motore, al pressostato e incorpora un interruttore marcia/arresto.

Motore 230/400V-50Hz, a 4 poli, IP55, classe F.

CARATTERISTICHE

- Pressione costante nell'installazione.
- Risparmio fino al 40% del consumo elettrico.
- Alimentazione 230V.
- Basso livello sonoro.
- Versioni:
 - Scarico verticale con doppia aspirazione.
 - Scarico orizzontale con aspirazione in linea.
- Accessori elettrici cablati.
- Facile manutenzione.

APPLICAZIONI

- VMC abitazioni collettive

PRESSOSTATO



Pressostato montato a bordo

FUNZIONAMENTO AUTOMATICO



La sonda di pressione invia l'informazione al variatore di frequenza che modifica la velocità del ventilatore

GUARNIZIONI A TENUTA



Bocche di aspirazione ed espulsione con guarnizione a tenuta

INTERRUTTORE



Interruttore marcia-arresto montato a bordo

CONFIGURAZIONI

2 aspirazioni

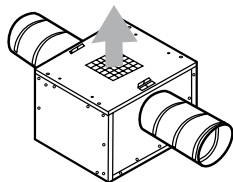

In linea

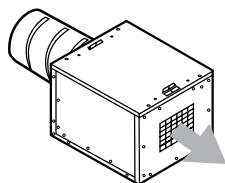

CARATTERISTICHE TECNICHE

Alimentazione 230V monofase					
Modello	Variatore di frequenza ingresso monofase 230V, uscita motore ventilatore 230V				
	Ventilatore	Motore trifase 230V			Int. Ass. Variatore (A)
	Velocità max di rotazione (giri/min.)	Altezza asse	P nominale (W)	Velocità max di rotazione (giri/min.)	Max a 230V
CACT-T ECOWATT 020	990	71	370	1385	5,3
CACT-T ECOWATT 035	970	80	550	1425	6,8
CACT-T ECOWATT 050	810	80	750	1420	8,9
CACT-T ECOWATT 070	660	90	1100	1410	12,1
CACT-T ECOWATT 090	575	90	1500	1420	15,8

CODICI CATALOGO

Codice	Modello	Codice	Modello
	2 aspirazioni in linea e scarico verticale		Aspirazione in linea e scarico orizzontale
5209179000	CACT-T ECOWATT 020-2	5209179500	CACT-T ECOWATT 020-L
5209179100	CACT-T ECOWATT 035-2	5209179600	CACT-T ECOWATT 035-L
5209179200	CACT-T ECOWATT 050-2	5209179700	CACT-T ECOWATT 050-L
5209179300	CACT-T ECOWATT 070-2	5209179800	CACT-T ECOWATT 070-L
5209179400	CACT-T ECOWATT 090-2	5209179900	CACT-T ECOWATT 090-L

ACCESSORI



PAPV
Flange circolari di scarico



ACOPEL F400



APC
Terminale anti pioggia con rete di protezione, lato aspirazione/scarico

DIMENSIONI in mm

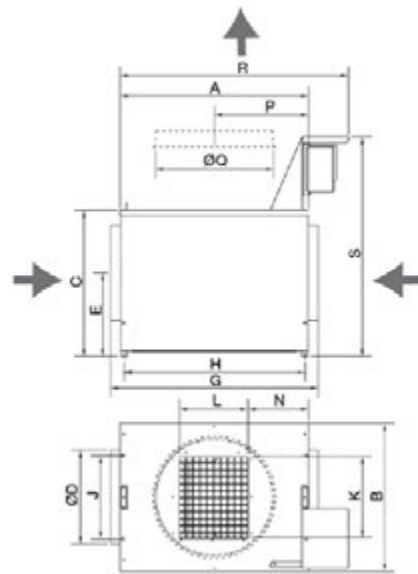

2 aspirazioni in linea e scarico verticale

Modello	Dimensioni cassa						Fissaggi		Peso (Kg)	Dimensioni scarico					Variatore	
	A	B	C	Ø D	E	G	H	J		K	L	N	P	Ø Q	R	S
CACT-T ECOWATT 020-2	750	600	555	355	350	770	718	510	47	290	260	285	425	400	940	905
CACT-T ECOWATT 035-2	850	630	615	400	380	940	818	250	54	325	290	287	425	450	1010	965
CACT-T ECOWATT 050-2	900	710	700	450	400	990	870	300	62	390	327	290	450	560	1090	1050
CACT-T ECOWATT 070-2	1050	815	800	560	475	1140	1120	400	103	470	393	320	525	630	1240	1150
CACT-T ECOWATT 090-2	1200	925	920	630	475	1290	1170	500	129	555	460	340	600	710	1390	1270

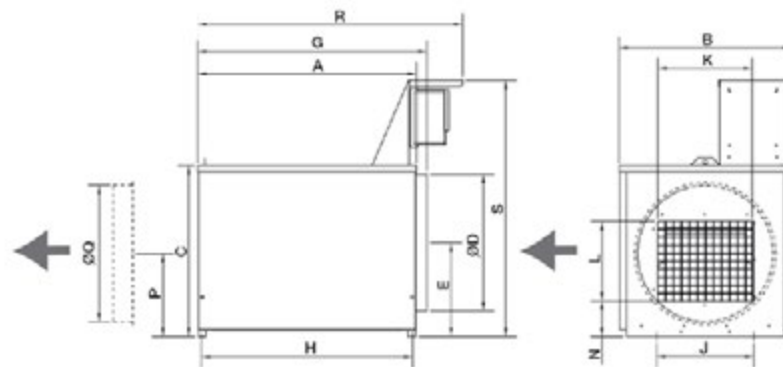

Aspirazione in linea e scarico orizzontale

Modello	Dimensioni cassa						Fissaggi		Peso (Kg)	Dimensioni scarico					Variatore	
	A	B	C	Ø D	E	G	H	J		K	L	N	P	Ø Q	R	S
CACT-T ECOWATT 020-L	750	600	555	400	325	793	718	510	47	290	260	135	265	400	940	905
CACT-T ECOWATT 035-L	850	630	615	450	365	895	818	250	54	325	290	135	285	450	1010	965
CACT-T ECOWATT 050-L	900	710	700	560	385	945	870	300	62	390	327	145	340	560	1090	1050
CACT-T ECOWATT 070-L	1050	815	800	630	450	1095	1120	400	103	470	393	135	350	630	1240	1150
CACT-T ECOWATT 090-L	1200	925	920	710	500	1245	1170	500	129	555	460	150	380	710	1390	1270

CURVE CARATTERISTICHE

- I grafici sono validi per una densità dell'aria di 1,2 Kg/m³.
- Stabiliti seguendo i test di prova dei gruppi motoventilatori di estrazione nelle casse (Norma NF E51705).
- Livello di pressione sonora irradiata misurata in campo libero semisferico, a 4m. Aspirazione canalizzata. Lp in dB(A). (Norma NF EN ISO 5136).
- Livello di potenza sonora nel condotto di aspirazione. Lw in dB(A). (Norma NF EN ISO 5136).
- Zona irregolare.

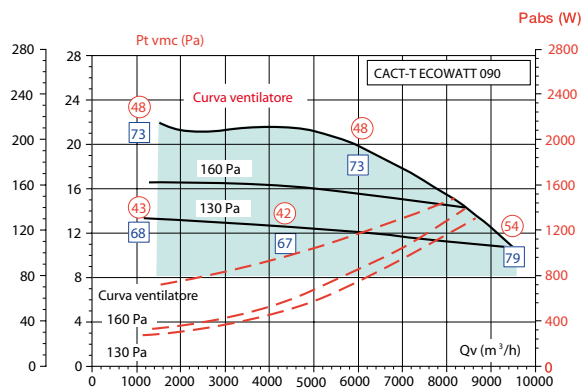
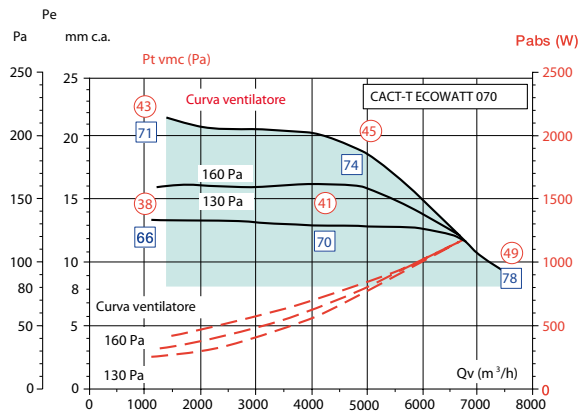
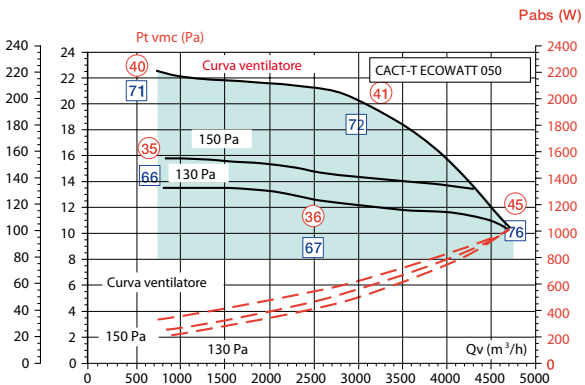
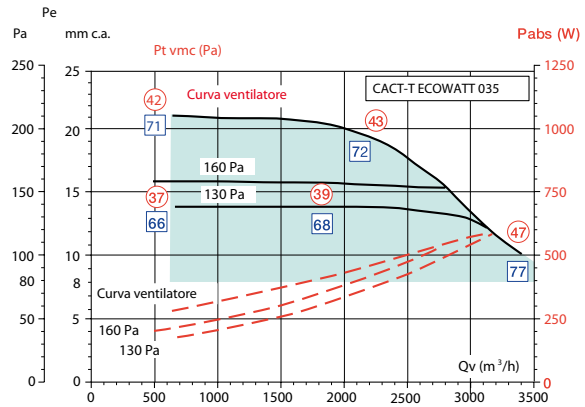
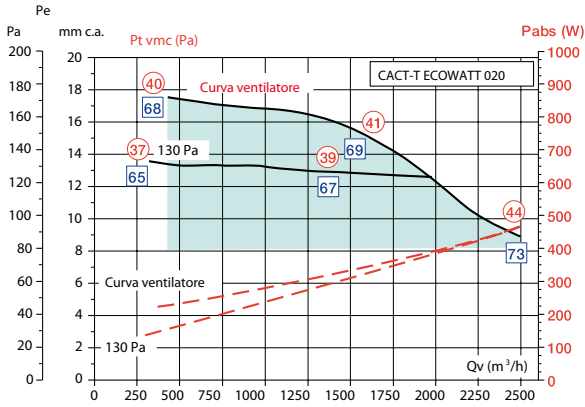



VENTILATORI CASSONATI **CAB** CASSE DI VENTILAZIONE AFONIZZATE

DESCRIZIONE

Cassonetti ventilanti a tenuta, di basso livello sonoro, costruiti in lamiera di acciaio zincato, con isolamento acustico ignifugo (M0) in lana minerale fonoassorbente sp. 50 mm, chiusura stagna, del tipo a trazione rotatoria, di facile apertura, ventilatore centrifugo a pale avanti, motore IP44, classe B (modelli 125 a 250) o motore IP55, classe F (modelli 315 a 400), con cuscinetti a sfera, protezione termica e scatola morsettiera remota IP55.

I ventilatori integrati su cassette acustici CAB soddisfare i requisiti della direttiva Erp di efficienza energetica. Possono essere installati all'esterno senza necessità di copertura.

MOTORI

A 2 o 4 poli secondo le versioni.

Regolabili per variazione di tensione.

Tensione di alimentazione:

Monofase 230V-50Hz.

DIMENSIONI in mm

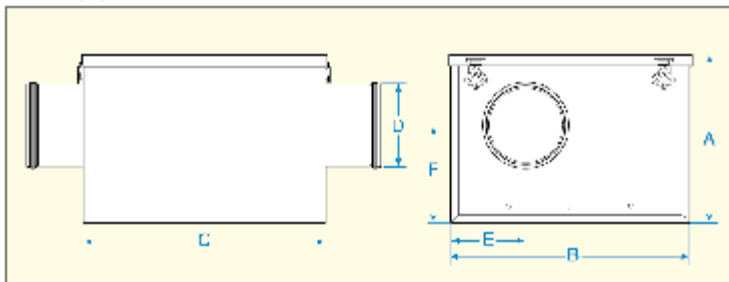

Tipo	A	B	C	∅ D	E	F
125	273	388	395	125	125	162
160	273	388	395	160	143	162
200	328	430	365	200	216	210
250	383	525	450	250	263	237
315	443	600	505	315	301	264
355	513	660	600	355	331	292
400	513	660	600	400	331	292

CARATTERISTICHE TECNICHE

Codice	Modello	Protezione IP	Velocità (r.p.m.)	Potenza motore (W)	Corrente assorbita (A)	Portata (m³/h)	LPS* (dB(A))			Peso (kg)	Regolatore di velocità
							Scarico	Aspirazione	Radiale**		
5113210800	CAB-125	IP 54	1600	48	0,2	240	47	34	30	16	REB-1N
5113211600	CAB-160	IP 54	2350	100	0,4	390	55	41	36	18	REB-1N
5113212400	CAB-200	IP 54	2000	180	0,7	695	58	45	37	22	REB-1N
5113213200	CAB-250	IP 54	1250	200	0,8	1250	60	44	38	25	REB-1N
5113216500	CAB-250N	IP 54	2200	350	1,5	1140	62	45	39	27	REB-2,5N
5113214000	CAB-315	IP 44	1400	500	2,8	2100	65	52	40	33	REB-5
5148294100	CAB-315N	IP 44	1400	780	3,24	2600	70	53	48	33	REB-5
5148126000	CAB-355	IP 44	1400	1100	4,5	3150	66	51	42	35	REB-5
5113215700	CAB-400	IP 44	1400	1100	4,5	3500	69	55	43	35	REB-5

*Livello di pressione sonora media misurato in campo libero a 1,5 metri ** Con canali collegati alle cassette

TABELLA DI SCELTA RAPIDA

Serie CAB	Pressione statica (Pa)								
	0	50	100	150	200	250	300	350	400
	Portata aria (m³/h)								
125	240	210	180	165	130	-	-	-	-
160	390	370	345	320	295	250	-	-	-
200	695	675	640	610	570	530	460	375	-
250	1250	1120	1020	900	600	-	-	-	-
250 N	1140	1130	1060	1000	930	840	780	700	640
315	2100	1850	1600	1320	950	580	-	-	-
315 N	2600	2500	2400	2300	2200	2050	1750	1100	750
355	-	-	-	-	2900	2510	2000	-	-
400	-	-	-	3400	3200	2900	2500	1600	-

TORNA ALL'INDICE



VENTILATORI DA CANALE
TD-SILENT
ELICOCENTRIFUGHI IN LINEA INSONORIZZATI

DESCRIZIONE

Ventilatori centrifughi in linea a basso profilo, per applicazioni domestiche, commerciali e industriali, in installazioni dove il livello di rumorosità è un problema essenziale.

Costruiti in lamiera di acciaio trattata con verniciatura epossidica poliesteri, isolamento interno fonoassorbente (M0) in fibra di vetro, carcassa esterna tipo sandwich, scatola morsetti esterna IP55, corpo motore-ventola estraibile senza dover necessariamente smontare i condotti, motore a 2 velocità, monofase 230V-50/60Hz, regolabile per variazione di tensione, IP44, classe F con rotore esterno in iniezione di alluminio, condensatore e protezione termica incorporata.

APPLICAZIONI

Specificatamente progettati per applicazioni lavorative in presenza di personale e dove il basso livello di rumorosità è un elemento essenziale per il confort.



Il corpo del TD-SILENT ruota sul proprio asse di 190° circa per una più facile installazione, mentre la scatola della morsetti è orientabile a 360° per facilitare l'ingresso del cavo di alimentazione.

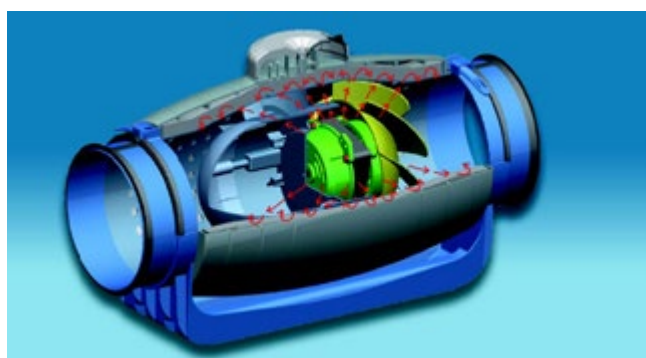

All'interno del guscio di carenatura il TD-SILENT è rivestito completamente da materiale fonoassorbente per attenuare il rumore irradiato durante il funzionamento



1 Aprire le flange di fissaggio da ambo i lati.

2 Separare il corpo motore dalle staffe di fissaggio.

3 Realizzare le connessioni elettriche.

4 Rimontare il corpo motore e fissarlo chiudendo le flange.

ELEMENTI ACUSTICI

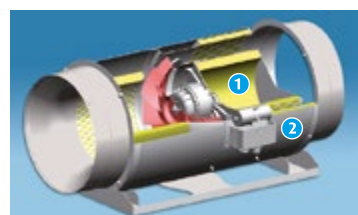

- 1 Isolamento interno fonoassorbente in fibra di vetro (M0)
- 2 Carcassa esterna tipo sandwich
- 3 Bocchaglio di aspirazione aerodinamico
- 4 Rete a protezione dell'isolamento fonoassorbente



PIEDI DI SUPPORTO

Per installazione a parete o a soffitto. Incorpora le flange di fissaggio del gruppo motore-girante.



SCATOLA MORSETTIERA A TENUTA, IP55
Facilita l'installazione e il collegamento elettrico del ventilatore

TORNA ALL'INDICE ➔

CARATTERISTICHE TECNICHE

Codice	Modello	Velocità rotazione (giri/min.)	Potenza assorbita (W)	Corrente assorbita (A)	Portata aria (m³/h)	Temperatura max esercizio (°C)	Pressione sonora (dB(A))*	Peso (Kg)	Regolatore di velocità
5211360600	TD 250/100 SILENT	2200	24	0,11	240	40	24	5,4	REB-1N
		1850	18	0,1	180		19		
5211360400	TD 350/125 SILENT	2250	30	0,13	380	40	20	5	REB-1N
		1900	22	0,1	280		19		
5212000000	TD 500/150-160 SILENT	2500	50	0,22	580	60	22	6	REB-1N
		1950	44	0,19	430		17		
5211360500	TD 800/200 SILENT	2780	95	0,45	880	60	19	8,7	REB-1N
		2480	90	0,43	700		18		
5211360700	TD 1000/200 SILENT	2500	120	0,5	1100	60	21	8,7	REB-1N
		2000	100	0,45	800		20		
5211995600	TD 1300/250 SILENT	2570	197	0,83	1270	60	35	20	REB-1N
		2190	145	0,61	1070		31		
5211995800	TD 2000/315 SILENT	2680	297	1,28	1770	60	39	25	REB-2,5N
		2300	191	0,79	1500		33		

* Livello di pressione sonora misurato a 3 metri in campo libero, con condotto rigido all'aspirazione e alla mandata.

TABELLA DI SCELTA RAPIDA

Serie TD SILENT	Pressione statica (Pa)									
	0	40	80	120	160	200	250	300	350	400
	Portata aria (m³/h)									
250/100	240	200	120	-	-	-	-	-	-	-
350/125	380	280	190	-	-	-	-	-	-	-
500/150-160	580	530	480	430	380	200	-	-	-	-
800/200	880	840	790	740	680	620	-	-	-	-
1000/200	1100	1000	930	870	820	760	700	-	-	-
1300/250	1270	1210	1150	1080	1000	920	800	620	-	-
2000/315	1770	1670	1600	1520	1440	1380	1250	1100	900	780

DIMENSIONI in mm

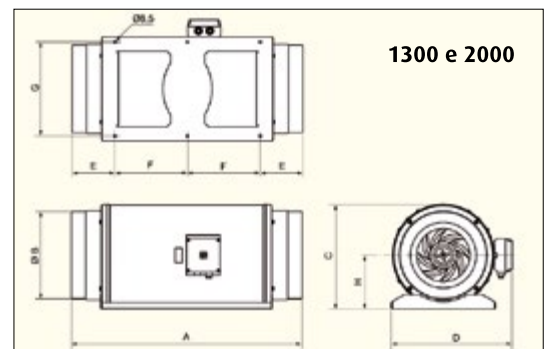
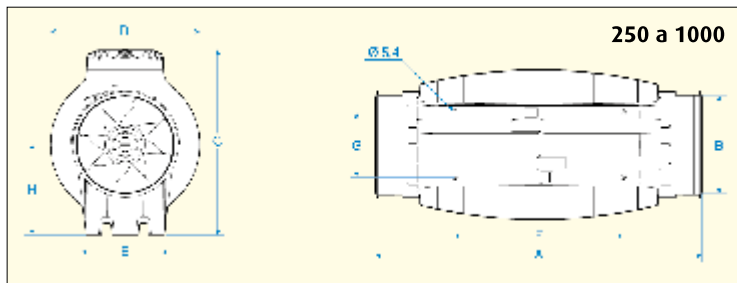

Modello	A	Ø B	C	Ø D	E	F	G	H
TD 250/100 SILENT	575	97	252	204	100	250	83	121
TD 350/125 SILENT	462	123	252	204	100	250	83	121
TD 500/150 - 160 * SILENT	484	147	274	221	116	250	96	134
TD 800/200 SILENT	568	198	327	264	145	340	129	164
TD 1000/200 SILENT	568	198	327	264	145	340	129	164

* Viene fornita una ulteriore guarnizione in gomma per installazione in condotti da 160 mm.

Modello	A	B	C	D	E	F	G	H
TD 1300/250 SILENT	680	248	331	387	140	200	280	171
TD 2000/315 SILENT	825	312	373	432	152	260	335	192

Accessori elettrici



REB
Regolatori di velocità elettronici monofase



RMB
Regolatori di velocità autotrasformatori a 5 posizioni monofase



REGUL-2 / COM-2
Commutatore a 2 velocità

Codice	Modello
REGOLATORI DI VELOCITÀ ELETTRONICI MONOFASE	
5401270300	REB-1N
5401272900	REB-2,5N
5401302400	REB-5
REGOLATORI DI VELOCITÀ AUTOTRASFORMATORI A 5 VELOCITÀ MONOFASE	
5401245500	RMB-1,5
5401246300	RMB-3,5
5401247100	RMB-8
COMMUTATORE A 2 VELOCITÀ	
5401260400	REGUL-2
5401259600	COM-2



TORRINI CTB ASPIRATORI DA TETTO

DESCRIZIONE

Torrini estrattori con scarico orizzontale per montaggio diretto su condotto circolare, per la ventilazione di abitazioni e piccoli ambienti.

Struttura in acciaio zincato protetto dalla corrosione con verniciatura poliestere di colore nero. Girante a pale curve rovesce e rete di protezione costruite in acciaio zincato.

Interruttore ON/OFF IP55 montato a bordo macchina e giunto a tenuta sulla flangia di accoppiamento al condotto. protezione termica a riarmo manuale di 155°C.

MOTORI

A rotore esterno, con cuscinetti a sfera, monofase, 230V-50Hz, IP54, classe F.

Temperatura di esercizio: -40°C/+70°C.

Regolabili per variazione di tensione.

APPLICAZIONI

VMC abitazioni collettive.

INTERRUTTORE



Interruttore ON/OFF IP55
Incorporato

RETE DI PROTEZIONE ANTIVOLATILE

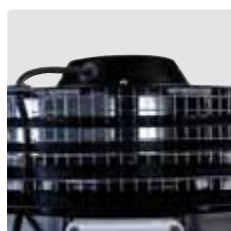

Rete di protezione antivolatile
in acciaio zincato

CARATTERISTICHE TECNICHE

Importante: verificare che le caratteristiche elettriche (tensione, frequenza, assorbimento, ecc..) siano compatibili con quelle dell'installazione.

Codice	Modello	Velocità (r.p.m.)	Potenza assorbita (W)	Intensità assorbita (A)	Portata aria (m³/h)	Livello pressione sonora a 3 m* (dB(A))		Peso (kg)
						Aspirazione	Mandata	
5136896200	CTB/4-400/160	1425	23	0,13	450	33	39	5,5
5136896300	CTB/4-500/200	1450	47	0,21	570	36	43	6,5
5136896400	CTB/4-800/250	1430	55	0,24	840	38	43	8,0
5136896500	CTB/4-1300/315	1410	110	0,48	1400	42	48	9,0

* Livello di pressione sonora misurato nel punto medio della curva caratteristica.

DIMENSIONI in mm

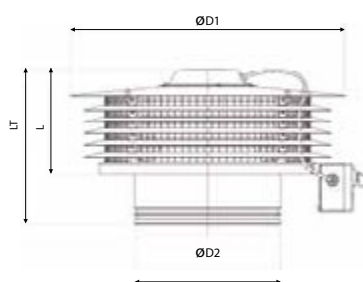

Modello	D1	D2	L	LT
CTB/4-400/160	410	159	143	229
CTB/4-500/200	410	199	156	242
CTB/4-800/250	470	249	179	266
CTB/4-1300/315	470	314	202	288

ACCESSORI ELETTRICI



REB
Regolatori di velocità
elettronici monofase

TORNA ALL'INDICE

CARATTERISTICHE ACUSTICHE

Spettro di potenza sonora: I livelli sonori indicati in tabella sono livelli di potenza sonora lato aspirazione e lato mandata, in dB(A) per frequenza, in tre punti della curva: A, scarico libero, B, media pressione, C, massima pressione.

CTB/4-400/160		63	125	250	500	1000	2000	4000	8000	LwA	LpA*
Aspirazione	A	31	39	44	50	51	52	53	39	58	37
	B	29	37	42	47	48	48	44	34	53	33
	C	34	40	44	47	46	45	40	32	52	32
Mandata	A	32	41	48	54	59	60	56	42	64	43
	B	31	39	45	51	55	57	48	37	60	39
	C	34	41	47	50	53	54	44	36	58	37

CTB/4-500/200		63	125	250	500	1000	2000	4000	8000	LwA	LpA*
Aspirazione	A	33	45	47	51	53	53	57	44	60	40
	B	32	45	45	49	51	50	51	41	57	36
	C	31	46	44	47	48	48	47	39	55	34
Mandata	A	32	45	50	56	60	61	61	47	66	45
	B	32	44	48	53	58	59	56	44	63	43
	C	32	44	46	51	56	57	51	42	60	40

CTB/4-800/250		63	125	250	500	1000	2000	4000	8000	LwA	LpA*
Aspirazione	A	32	45	50	56	56	55	61	49	64	43
	B	29	41	46	52	52	51	52	45	58	38
	C	42	51	52	53	53	51	49	43	59	39
Mandata	A	31	44	54	60	63	64	63	51	69	48
	B	29	42	48	55	59	60	55	47	64	43
	C	42	51	53	57	60	60	54	46	65	44

CTB/4-1300/315		63	125	250	500	1000	2000	4000	8000	LwA	LpA*
Aspirazione	A	42	51	56	60	60	58	62	53	67	46
	B	37	46	52	56	56	55	56	48	62	42
	C	41	48	51	54	55	53	52	47	60	40
Mandata	A	42	52	61	65	68	68	66	58	73	53
	B	40	47	56	60	64	64	60	52	69	48
	C	43	49	55	59	63	62	57	51	67	47

* Pressione sonora in dB(A), misurata a 3 metri, in campo libero.

CURVE CARATTERISTICHE

- Q = Portata in m³/h e m³/s.
- Pe = Pressione statica in mm c.a. e Pa.
- Aria secca normale a 20°C e 760 mm c.a.Hg.
- Prove eseguite secondo le norme ISO 5801 e AMCA 210-99.

- Potenza sonora in aspirazione.
- Pressione sonora a 3 metri in campo libero.

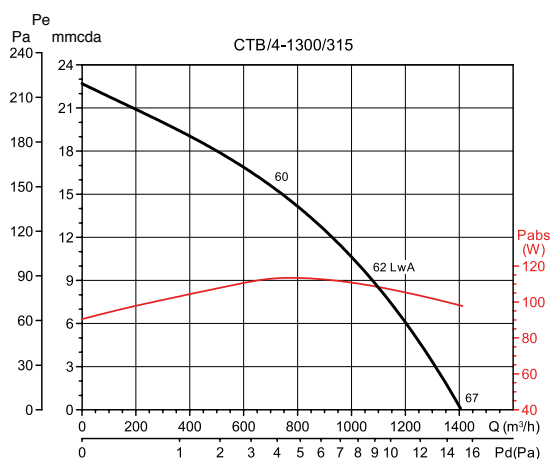
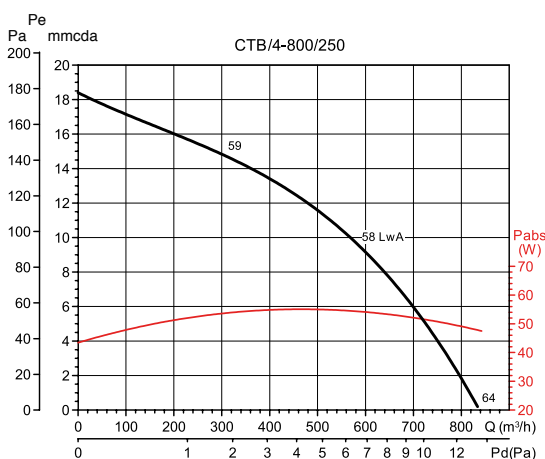
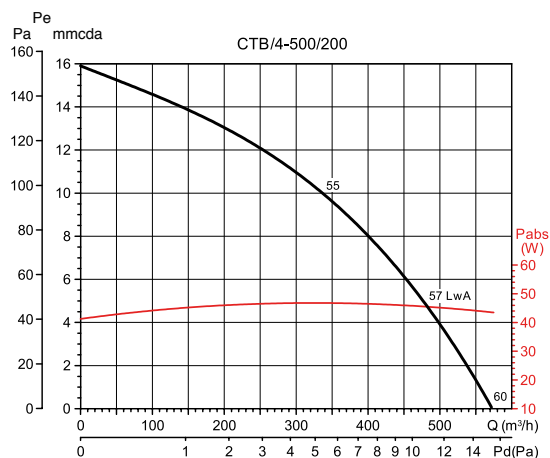
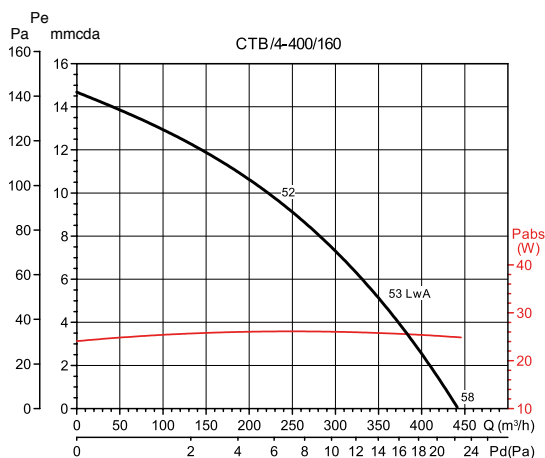

TORNA ALL'INDICE



BOCCHETTE



**VENTILAZIONE
MECCANICA
CONTROLLATA**



DOPPIO FLUSSO JD - JD INOX

BOCCHETTA DI ESTRAZIONE ED IMMISSIONE
DESIGN VMC ITALIA

APPLICAZIONI

Per abitazioni individuali ed impianti collettivi.
Montaggio murale e a plafone.

DESCRIZIONE

Bocchetta di design, isolata acusticamente, costruita per sfruttare l'effetto Coanda e distribuire i flussi d'aria in maniera omogenea e avvolgente. Tarata in laboratorio, regolabile in due posizioni, non necessita di plenum. La versione JD è realizzata in lamiera pre verniciata RAL 9010 mentre la versione JD INOX è interamente costituita da acciaio inox AISI 304. La superficie interna della mascherina è costituita da una membrana termo-acustica per limitare i decibel trasmessi dalle condutture. Per portate d'aria da 15 a 60 mc/h. Dimensioni 15x15 con imbocco 125 Ø.

POSIZIONI REGOLABILI MASCHERINA

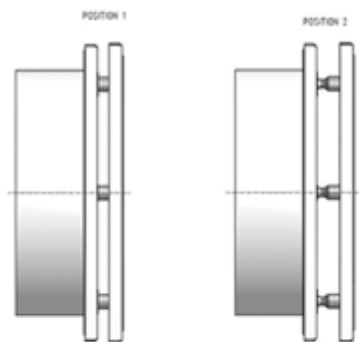

PERDITE DI CARICO E LIVELLI DI PRESSIONE SONORA

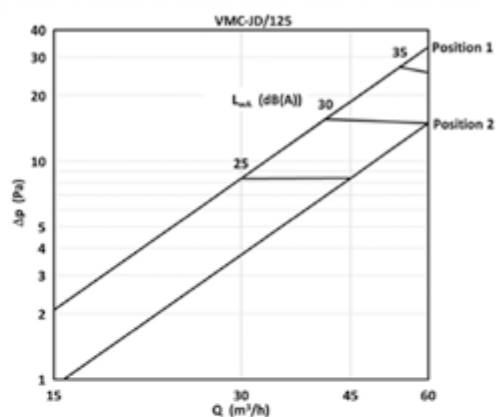

VELOCITÀ E PROPAGAZIONE DEI FLUSSI DELL'ARIA

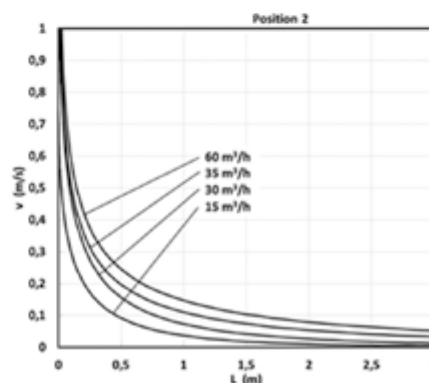
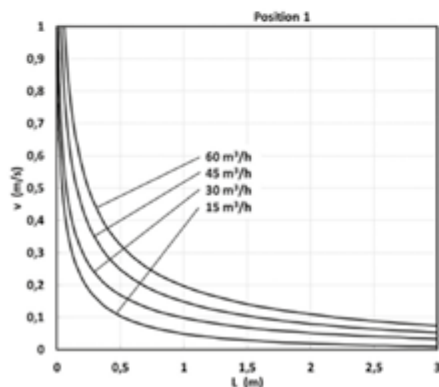



DOPPIO FLUSSO BOREA

BOCCHETTE IN PLASTICA MULTIDIREZIONALI
DI ESTRAZIONE ED IMMISSIONE

APPLICAZIONI

Doppio flusso e locali terziari

DESCRIZIONE

La bocchetta BOREA è dotata di deflettori rimovibili che permettono di indirizzare il flusso dell'aria. Per l'utilizzo in estrazione o in immissione in 4 direzioni, rimuovere i deflettori.

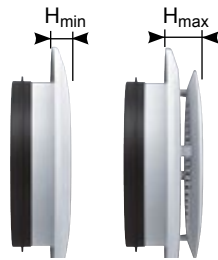
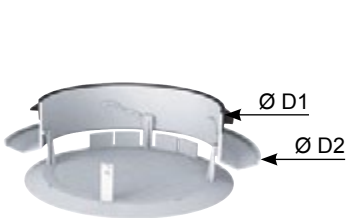

Ø D1 (mm)	Ø D2 (mm)	Hmin (mm)	Hmax (mm)
74	110	9	20
119	165	12	24

Il sistema è composto da un corpo, un otturatore centrale regolabile ed una griglia otturabile

	Montaggio a muro	Montaggio a soffitto	
Immissione	<p>Griglia aperta Otturatore chiuso</p>	<p>Griglia chiusa/otturatore in posizione 1 Senza deflettore</p>	<p>Griglia chiusa / Otturatore posizione 2 Con o senza deflettore</p>
Estrazione	<p>Griglia aperta / otturatore posizione 2 Senza deflettore</p>	<p>Griglia chiusa / Otturatore posizione 1 Senza deflettore</p>	<p>Griglia chiusa / Otturatore posizione 2 Senza deflettore</p>

ATTENZIONE: La bocchetta non deve mai essere in posizione di completa chiusura.



Apertura (+) o chiusura (-) della griglia



Apertura (+) o chiusura (-) dell'otturatore (posizione chiusa, 1 o 2)

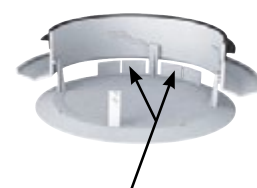

Deflettori rimovibili

TORNA ALL'INDICE

MONTAGGIO

SUL CANALE:

Si monta inserendo l'innesto nel canale. La tenuta aeraulica e meccanica sono assicurate dalla guarnizione in gomma.

SU MANICHETTA PER CARTONGESSO:

Praticare un foro sul cartongesso di 5 mm maggiore rispetto al diametro nominale della manichetta. Il montaggio si effettua ruotando in senso antiorario la manichetta ad alette. Una guarnizione assicura la tenuta tra la manichetta ed il condotto. Togliere la guarnizione dalla bocchetta per montarla sulla manichetta.

MONTAGGIO CON MODULO DI REGOLAZIONE RD:

Il modulo di regolazione RD si monta inserendolo nel condotto.

In immissione la distanza minima tra la bocchetta Borea ed il modulo RD deve essere di 3 diametri.

In estrazione la distanza minima tra la bocchetta Borea ed il regolatore deve essere almeno di 1 diametro.

Tipo	Qv (m³/h)	IMMISSIONE								ESTRAZIONE					
		Griglia aperta Otturatore chiuso		Senza deflettore				Con deflettore		Griglia aperta Otturatore aperto		Griglia chiusa Otturatore aperto			
				Posizione 1		Posizione 2		Posizione 2				Posizione 2		Posizione 1	
		DP (Pa)	Lw (dB(A))	DP (Pa)	Lw (dB(A))	DP (Pa)	Lw (dB(A))	DP (Pa)	Lw (dB(A))	DP (Pa)	Lw (dB(A))	DP (Pa)	Lw (dB(A))	DP (Pa)	Lw (dB(A))
BOREA 80	15	8	< 20	10	< 20	3	< 20	5	< 20	2	< 20	10	< 20	4	< 20
	30	33	21	34	33	14	21	18	24	7	< 20	36	35	14	22

Tipo	Qv (m³/h)	IMMISSIONE								ESTRAZIONE					
		Griglia aperta Otturatore chiuso		Senza deflettore				Con deflettore		Griglia aperta Otturatore aperto		Griglia chiusa Otturatore aperto			
				Posizione 1		Posizione 2		Posizione 2				Posizione 2		Posizione 1	
		DP (Pa)	Lw (dB(A))	DP (Pa)	Lw (dB(A))	DP (Pa)	Lw (dB(A))	DP (Pa)	Lw (dB(A))	DP (Pa)	Lw (dB(A))	DP (Pa)	Lw (dB(A))	DP (Pa)	Lw (dB(A))
BOREA 80	15	8	< 20	10	< 20	3	< 20	5	< 20	2	< 20	10	< 20	4	< 20
	30	33	21	34	33	14	21	18	24	7	< 20	36	35	14	22
	45	70	34	-	-	30	31	37	36	15	28	-	-	29	34
BOREA 125	45	9	< 20	18	26	7	< 20	13	22	3	< 20	20	23	7	< 20
	60	17	< 20	30	31	13	21	20	27	5	< 20	37	33	13	21
	75	25	24	40	35	18	24	31	32	8	< 20	57	41	20	25
	90	36	31	56	39	25	28	43	36	11	20	80	46	27	29
	120	62	43	-	-	40	36	70	43	19	28	-	-	48	36
	150	-	-	-	-	62	41	-	-	28	34	-	-	74	43

Qv : portata d'aria immessa o estratta dalla bocchetta

DP : perdita di carico totale della bocchetta

Lw : livello di potenza acustica. Tale livello è caratteristico della bocchetta

BOREA



Ø (mm)	BOREA	
	Prodotto	Codice
80	BOREA 80	230060
125	BOREA 125	230061

ACCESSORI: KIT BOREA



Ø (mm)	Manichetta, Placca o Lastra	
	Prodotto	Codice
80	Bocchetta BOREA + Manichetta Placca	230062
	Bocchetta BOREA + Manchon Lastra	230064
125	Bocchetta BOREA + Manichetta Placca	230063
	Bocchetta BOREA + Manichetta	230065



DOPPIO FLUSSO

BDOP

BOCCHETTE IN PLASTICA MULTIDIREZIONALI PER IMMISSIONE/ESTRAZIONE

APPLICAZIONI

Abitazioni collettive esistenti, locali terziari.
Montaggio a parete o soffitto.

DESCRIZIONE

Realizzata in ABS bianco.

La bocchetta BDOP è fornita con un supporto per cartongesso con 3 clip per il montaggio a soffitto. Orientamento del getto d'aria in 4 direzioni possibili.

Regolazione della portata. 2 taglie: 80 e 125 mm.

ACCESSORI

Regolatore di portata RD: regolazione della portata di estrazione (attenzione a rispettare il verso di montaggio: immissione o estrazione).

- BDOP 80: regolatore RD D 80 mm - 15/30/45 m³/h
- BDOP 125: regolatore RD D 125 mm - 15/30/45/60/75/90/120 m³/h

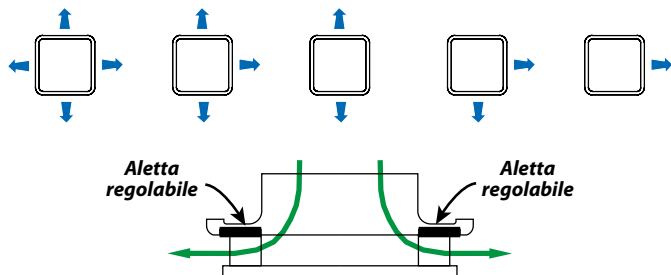

La regolazione della posizione del centro della bocchetta BD4 permette di variare la lunghezza del lancio d'aria.

DIMENSIONI

BDOP senza supporto

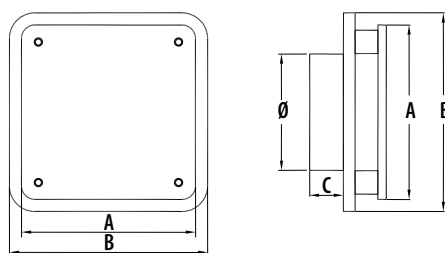

BDOP con supporto per cartongesso

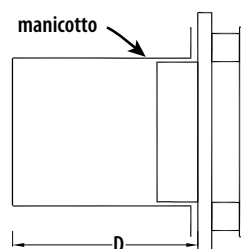

Prodotto	A	B	C	Ø	D
BDOP 80 (mm)	136	151	20	77,3	100
BDOP 125 (mm)	185	205	30	118,1	100

Montaggio in estrazione

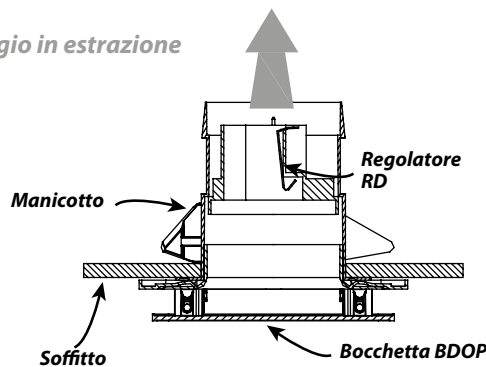

Montaggio in immissione

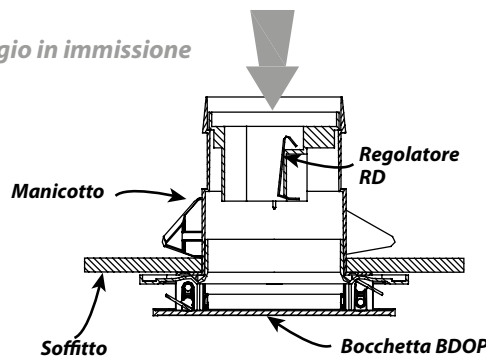

CARATTERISTICHE AEREAULICHE ED ACUSTICHE

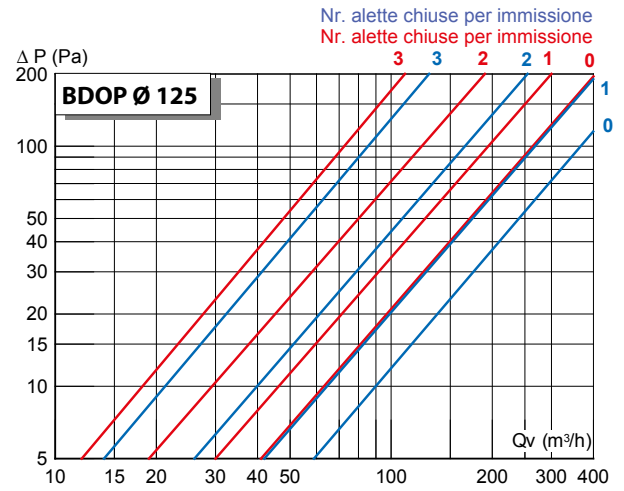
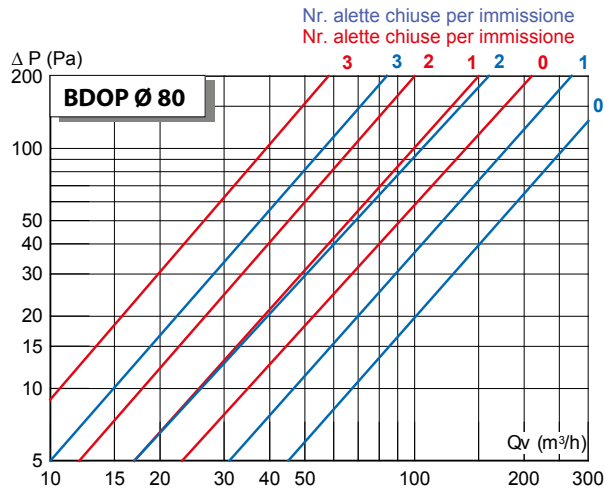

BDOP - Bocchette in plastica multidirezionali

Ø (mm)	Bocchetta bianca + manicotto	
	Prodotto	Codice
80	BDOP 80	5203185400
125	BDOP 125	5203185500

RD - Regolatore di portata (50 à 200 Pa)

Portata (m ³ /h)	RD Regolatore di portata	
	Ø 80 Codice	Ø 125 Codice
15	5401613900	5401614800
30	5401614000	5401614900
45	5401614100	5401615000
60	5545-060	5401615100
75		5401615200
90		5401615300
120		5401615400

La società si riserva il diritto di modificare le caratteristiche tecniche dei prodotti senza preavviso.

TORNA ALL'INDICE



DOPPIO FLUSSO

BOR

BOCCHETTE IN PLASTICA REGOLABILI

DESCRIZIONE

Bocchetta in materiale plastico di colore bianco, utilizzata per estrazione o immissione aria in stanza e locali commerciali. Perdite di carico comprese tra 40 e 150 Pa. L'otturatore centrale mobile consente di realizzare il controllo della portata aria grazie ad una vite di regolazione.

La bocchetta è disponibile in 2 versioni:

- Bocchetta regolabile con supporti di fissaggio per montaggio in controsoffitto: BOR-P
- Bocchetta regolabile a tenuta per installazione in condotto: BOR-J

DIMENSIONI

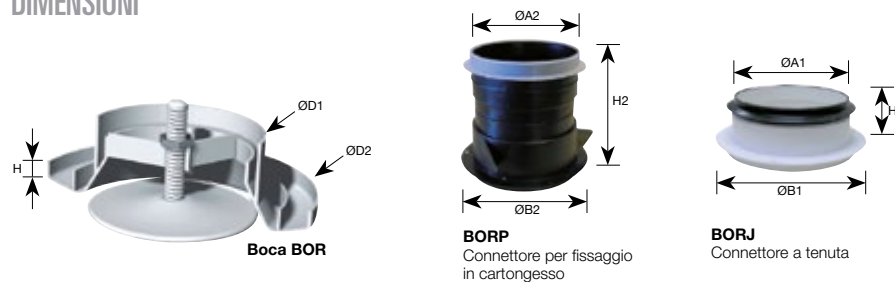

Ø (mm) di uscita	Portata (m³/h)	Connettori per controsoffitto		Connettori a tenuta	
		Codice	Modello	Codice	Modello
80	10 - 60	5416619700	BORP 80	5416615100	BORJ 80
100	15 - 100	5416615300	BORP 100	5416615200	BORJ 100
125	25 - 140	5416616100	BORP 125	5416616000	BORJ 125
160	35 - 160	5416618700	BORP 160	5416618600	BORJ 160
200	70 - 250	5416619500	BORP 200	5416619400	BORJ 200



REGOLATORI DI PORTATA AUTOREGOLABILI RDR PER CANALI CIRCOLARI

DESCRIZIONE

Regolatori di portata autoregolabili, con portata modificabile, per condotti circolari che permettono di mantenere una portata aria costante con pressione variabile tra 50 e 200 Pa.

- Il flusso può essere regolato nel luogo di installazione.
- Utilizzati sia per la ventilazione, sia per il condizionamento (max 60°) in modalità immissione ed estrazione.
- Installazione semplice all'interna del condotto
- Perfetta tenuta e stabilità assicurata dalla guarnizione
- Classificazione di resistenza al fuoco M1.

La sigla del prodotto è composto da RD- diametro/ portata aria in mc/h

Ø 80 mm

Modello	Portata (m³/h)	Regolazione	
		(m³/h)	intervalli (m³/h)
RDR-80/15	15	15 a 50	2,5
RDR-80/30	30	15 a 50	2,5
RDR-80/45	45	15 a 50	2,5

Ø 100 mm

Modello	Portata (m³/h)	Regolazione	
		(m³/h)	intervalli (m³/h)
RDR-100/30	30	15 a 50	5
RDR-100/45	45	15 a 50	5
RDR-100/50	50	15 a 50	5
RDR-100/60	60	50 a 100	5
RDR-100/75	75	50 a 100	5
RDR-100/90	90	50 a 100	5

Ø 125 mm

Modello	Portata (m³/h)	Regolazione	
		(m³/h)	intervalli (m³/h)
RDR-125/30	30	15 a 50	5
RDR-125/45	45	15 a 50	5
RDR-125/60	60	50 a 100	5
RDR-125/75	75	50 a 100	5
RDR-125/90	90	50 a 100	5
RDR-125/120	120	100 a 180	5
RDR-125/150	150	100 a 180	5
RDR-125/180	180	100 a 180	5

Ø 160 mm

Modello	Portata (m³/h)	Regolazione	
		(m³/h)	intervalli (m³/h)
RDR-160/150	150	100 a 180	5
RDR-160/180	180	100 a 180	5
RDR-160/210	210	180 a 300	5
RDR-160/240	240	180 a 300	5
RDR-160/270	270	180 a 300	5
RDR-160/300	300	180 a 300	5

Ø 200 mm

Modello	Portata (m³/h)	Regolazione	
		(m³/h)	intervalli (m³/h)
RDR-200/240	240	180 a 300	10
RDR-200/270	270	180 a 300	10
RDR-200/300	300	180 a 300	10
RDR-200/350	350	300 a 500	10
RDR-200/400	400	300 a 500	10
RDR-200/450	450	300 a 500	10
RDR-200/500	500	300 a 500	10

Ø 250 mm

Modello	Portata (m³/h)	Regolazione	
		(m³/h)	intervalli (m³/h)
RDR-250/350	350	300 a 500	25
RDR-250/400	400	300 a 500	25
RDR-250/450	450	300 a 500	25
RDR-250/500	500	300 a 500	25
RDR-250/550	550	500 a 750	25
RDR-250/600	600	500 a 750	25
RDR-250/650	650	500 a 750	25
RDR-250/700	700	500 a 750	25

Nell'immagine: esempio di regolazione

- 1- Allentare la vite del modulo di regolazione
 - 2- Impostare il valore alla portata desiderata.
 - 3- Stringere la vite di fissaggio
- E' possibile ottenere ulteriori portate se la aletta di regolazione viene fissata tra i valori pre-impostati

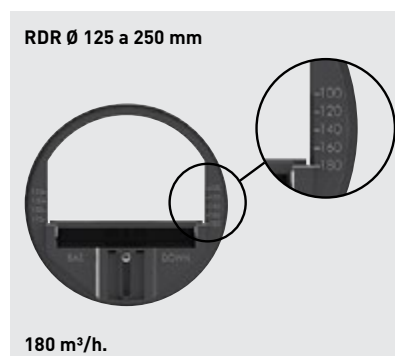

Particolari del modulo e dimensionali

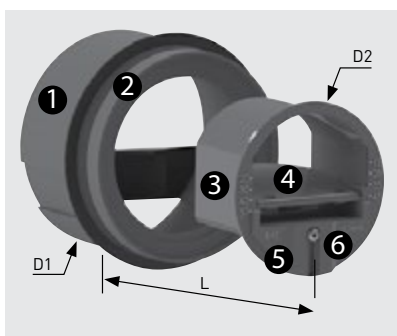

- 1 manicotto con guarnizione
- 2 O ring
- 3 Corpo
- 4 Aletta di regolazione
- 5 Modulo di regolazione
- 6 Vite di fissaggio

RDR	D1 (mm)	D2 (mm)	L (mm)
Ø 80	76	76	55
Ø 100	96	93	70
Ø 125	120	117	86
Ø 150	146	148	91
Ø 160	146	148	91
Ø 200	190	195	91
Ø 250	245	236	127

TORNA ALL'INDICE

INSTALLAZIONE

I regolatori di portata sono montati internamente al condotto orizzontale o verticale.
 L'installazione in un condotto orizzontale deve rispettare il posizionamento "BAS" (sotto) indicato nella parte frontale del regolatore.
 La guarnizione in gomma assicura una perfetta tenuta.
 È imprescindibile rispettare la direzione del flusso aria indicata sul connettore.
 È buona norma lasciare un tratto di condotto di almeno un diametro tra la bocchetta e il regolatore in espulsione, e tre volte il diametro in immissione.
 Il regolatore di portata RD è facilmente accessibile per le operazioni di manutenzione.

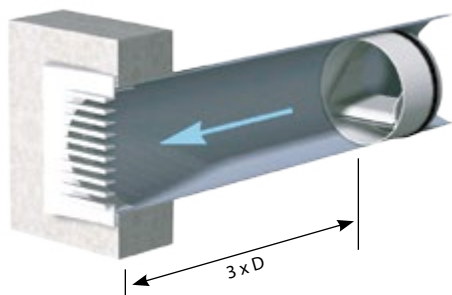

Regolatore RD in immissione

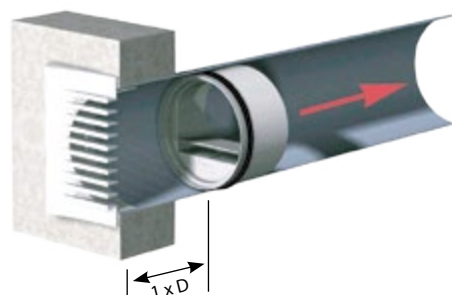

Regolatore RD in espulsione

CURVE CARATTERISTICHE

LE CURVE RIPORTANO LE VARIAZIONI DI PORTATA (m³/h) A SECONDA DELLA PRESSIONE STATICA (Pa)

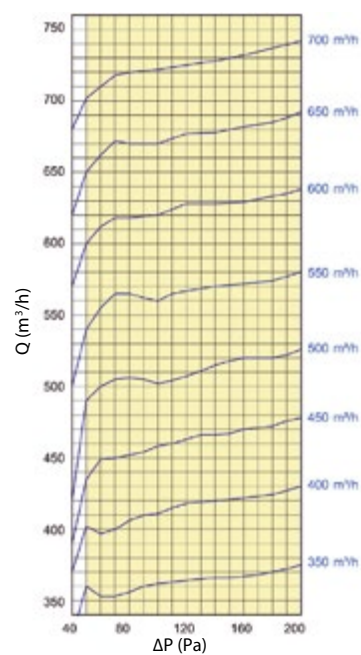
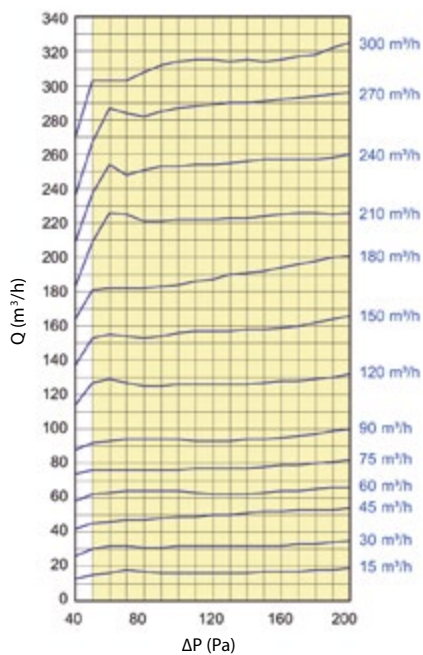

CARATTERISTICHE ACUSTICHE

Portata aria (m ³ /h)	Lw in dB(A)			
	50 Pa	100 Pa	150 Pa	200 Pa
15	25	29	32	35
30	26	31	35	38
45	27	33	36	39
60	32	37	39	42
75	32	37	40	42
90	32	38	41	44
120	30	34	39	42
150	33	37	41	45
180	34	40	44	47

Portata aria (m ³ /h)	Lw in dB(A)			
	50 Pa	100 Pa	150 Pa	200 Pa
210	25	29	32	35
240	26	31	35	38
270	27	33	36	39
300	32	37	39	42
350	32	37	40	42
400	32	38	41	44
450	30	34	39	42
500	33	37	41	45

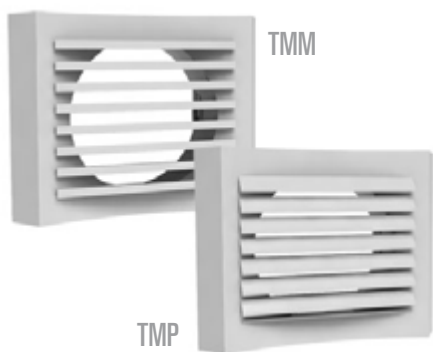

DOPPIO FLUSSO
TMM - TMP
BOCCHETTA DI IMMISSIONE / ESTRAZIONE

CARATTERISTICHE

Montaggio murale o plafone.
Immissione o estrazione.
Ventilazione, riscaldamento o condizionamento.

DESCRIZIONE

Bocchetta in alluminio laccato bianco RAL 9013 con clip in acciaio per la connessione al tubo e guarnizione in gomma.

Dimensioni (in mm)

TMM - TMP

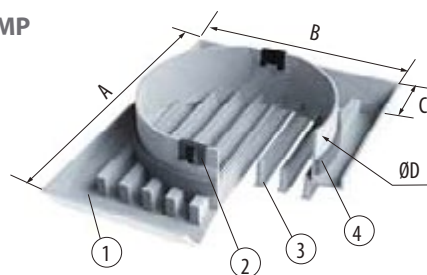

(1) Corpo in alluminio (2) Clip in acciaio per il fissaggio (3) Alette in alluminio estruso
(4) Guarnizione in gomma classe M1

Codice	Prodotto	A	B	C	D	Peso (g)	S (cm ²)
1100	TMM 80	131	105	16	75	200	26
1101	TMM 100	155	127	16	95	265	40
1102	TMM 125	196	150	22	120	440	63
1103	TMM 160	251	190	22	155	735	110
1104	TMM 200	305	230	22	195	965	176

Codice	Prodotto	A	B	C	D	Peso (g)	S (cm ²)
1105	TMP 80	131	105	16	75	205	18
1106	TMP 100	155	127	16	95	285	29
1107	TMP 125	196	150	22	120	430	46
1108	TMP 160	251	190	22	155	720	77
1109	TMP 200	305	230	22	195	650	91

Accessori

MTM

Manichetta in acciaio inox.
Installazione tramite incollaggio
al condotto.



MPTM

Manichetta con ganci metallici.
Installazione tramite tre appositi ganci.



Codice	Prodotto	A	Ø B	Ø C
1110	MTM 80	45	98	78
1111	MTM 100	47	121	98
1112	MTM 125	47	144	123
1113	MTM 160	51	184	158
1114	MTM 200	52	224	198

Codice	Prodotto	A	Ø B	Ø C
1123	MPTM 80	100	98	78
1130	MPTM 100	100	116	98
1131	MPTM 125	100	144	123
1132	MPTM 160	100	180	158
1133	MPTM 200	100	222	198

Prodotto	Qv (m³/h)	IMMISSIONE				ESTRAZIONE		
		Δ P (Pa)	Vk (m/s)	Lt (m)	Lw dB (A)	Δ P (Pa)	Vk (m/s)	Lw dB (A)
TMM 80	15	<2	1,6	1	<20	<2	2	<20
	30	4	3,2	2	<20	6	3,8	<20
	45	11	4,8	3	<20	14	6	23
	60	19	6,4	4	24	25	8	29
	75	30	8	6,5	30	39	10	35
TMM 100	30	2	2	1	<20	3	2,3	<20
	45	3	3,2	2	<20	6	3,5	<20
	60	6	4,2	3	<20	11	5	<20
	75	10	5,2	4	20	18	6,5	23
	90	14	6,3	5	21	26	7,2	35
TMM 125	45	<2	2	1	<20	2	2	<20
	60	2	2,5	1,5	<20	4	2,8	<20
	75	4	3,3	2,5	<20	6	3,8	<20
	90	5	4	3,5	<20	9	4,5	20
	120	9	5,3	5,5	22	17	6	29
TMM 160	150	15	6,6	8	28	26	7,5	33
	180	20	8	9,5	32	37	9,5	38
	120	3	3	5	<20	7	3,8	<20
	150	5	3,8	6,5	<20	10	4,8	21
	180	7	4,5	7,5	21	15	5,8	32
TMM 200	210	9	5,3	8,5	26	19	6,8	35
	240	12	6,1	9	29	26	7,5	38
	270	15	6,8	10	32	32	8,5	40
	240	4	3,8	4	<20	10	4,5	23
	270	5	4,3	4,5	<20	12	5,1	25
TMM 200	300	6	4,7	5,5	<20	15	5,6	26
	350	7	5,5	7	20	20	6,5	33
	400	10	6,3	8	23	26	7,5	35
	450	13	7,1	9	27	33	8,4	39
	500	16	7,9	10	30	41	9,2	41

Prodotto	Qv (m³/h)	IMMISSIONE				ESTRAZIONE		
		Δ P (Pa)	Vk (m/s)	Lt (m)	Lw dB (A)	Δ P (Pa)	Vk (m/s)	Lw dB (A)
TMP 80	15	3	2,3	1,5	<20	3	2,8	<20
	30	10	4,5	2,5	23	14	5,5	28
	45	23	6,9	3,5	32	31	8,8	40
	60	40	9,3	4,5	38	56	10,2	46
	30	4	2,8	1	<20	6	3,5	20
TMP 100	45	10	4,3	2,5	<20	14	5,8	27
	60	17	5,7	3,5	23	25	7,8	39
	75	29	7,2	4,5	30	39	9,5	44
	90	40	8,6	5,5	35	64	11,8	48
	45	3	2,7	1	<20	5	3,2	<20
TMP 125	60	6	3,6	2	21	9	4,8	27
	75	10	4,5	3	25	14	5,8	33
	90	14	5,4	4	30	20	7,8	42
	120	25	7,3	7	37	37	9,5	45
	150	39	9,1	5,5	44	58	11,5	50
TMP 160	120	9	4,3	5,5	34	14	5,5	28
	150	14	5,4	7,5	37	22	7	42
	180	20	6,5	8	42	32	9	43
	210	28	7,5	9	44	43	10,5	48
	240	36	8,7	9,5	52	58	12	50
TMP 200	240	18	7,3	8,5	38	28	7,2	43
	270	23	8,2	9	41	35	8,5	44
	300	28	9,1	9,5	44	42	9,3	47
	350	38	10,6	10	46	57	10,3	50



AUTOREGOLABILI BAR BOCCHETTE DI ESTRAZIONE AUTOREGOLABILI

DESCRIZIONE

Bocchetta autoregolabile in materiale plastico (polistirene) di colore bianco, per installazione in cucine, bagni o altri locali che necessitano la regolazione della portata.

Versioni:

- BARP: con connettore con ghiere, per plafone.
- BARJ: con connettore di fissaggio, per abitazioni collettive.
- BAR: senza connettore.

Nei modelli con 2 valori di portata aria, la portata massima si consegue azionando la cordicella. Su richiesta è possibile l'azionamento tramite comando elettrico.

CARATTERISTICHE

Portata (m³/h)	Codice	Aperture con connettore con supporto per fissaggio in cartongesso	Ø di uscita (mm)	Codice	Bocchette con connettore di fissaggio	Ø di uscita (mm)
	Modello			Modello		
15	5209157800	BARP 15	125	5209158200	BARJ 15	125
30	5209157900	BARP 30	125	5209158300	BARJ 30	125
45	5209158000	BARP 45	125	5209158400	BARJ 45	125
60	5209152700	BARP 60	125	5209158500	BARJ 60	125
75	5209152800	BARP 75	125	5209158600	BARJ 75	125
90	5209152900	BARP 90	125	5209158700	BARJ 90	125
115	5209190900	BARP 115	125	5209190200	BARJ 115	125
120	5209153400	BARP 120	125	5209158800	BARJ 120	125
150	5209153500	BARP 150	125	5209158900	BARJ 150	125

Modelli con 2 valori di portata aria. In queste bocchette di estrazione la portata massima si consegue azionando la cordicella. L'apertura massima si ottiene durante un tempo fisso di 30 minuti.

Portata (m³/h)	Codice	Aperture con connettore con supporto per fissaggio in cartongesso	Ø di uscita (mm)	Codice	Bocchette con connettore di fissaggio	Ø di uscita (mm)
	Modello			Modello		
15/30	5209158100	BARP 15/30	125	5209159000	BARJ 15/30	125
20/75	5209153600	BARP 20/75	125	5209159100	BARJ 20/75	125
30/90	5209153000	BARP 30/90	125	5209159200	BARJ 30/90	125
45/105	5209153100	BARP 45/105	125	5209159300	BARJ 45/105	125
45/120	5209153200	BARP 45/120	125	5209159400	BARJ 45/120	125
45/135	5209153300	BARP 45/135	125	5209159500	BARJ 45/135	125

DIMENSIONI in mm

BARP Ø 125



Apertura estrazione



Connettore per fissaggio cartongesso

BARJ Ø 125



Apertura estrazione



Connettore a tenuta

COMPOSIZIONE

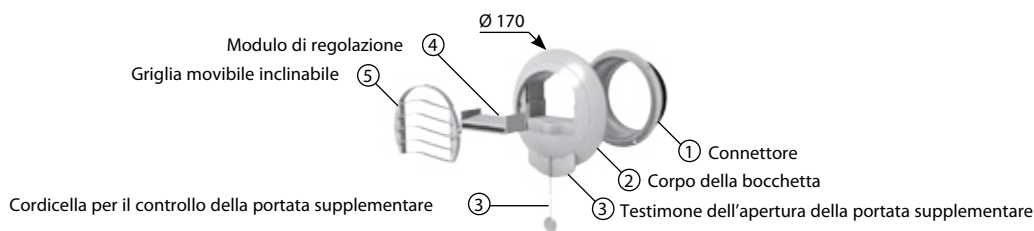

ACCESSORI DELLE BOCCHETTE PER CONNETTORI



MNGJ 99
Connettore Ø 99 installazione in bocchette BAR (eccetto per bocchette con doppia portata e modelli 120-150). L: 45 mm



MNGJ 125
Connettore Ø 125 a tenuta. L: 45 mm



MNGP 100
Connettore Ø 100 o Ø 125 con supporti per fissaggio in cartongesso (eccetto per bocchette con doppia portata e modelli 120-150). L=100 mm.

MNGP 125
Connettore Ø 100 o Ø 125 con supporti per fissaggio in cartongesso (eccetto per bocchette con doppia portata e modelli 120-150). L=100 mm.

MIA
(Eccetto modelli da 75 a 150 m³/h)
Composto da un supporto di polistirene e da una spuma di melamina, il modulo MIA permette di migliorare l'isolamento acustico Dn, e delle bocchette BAR rispondendo alle esigenze delle normative acustiche. In nessun caso altera le caratteristiche della ventilazione.



Angolo
Deviatore d'angolo per bocchette con cordicella per installazione a soffitto. Permette di guidare la cordicella lungo la parete.



MNGP 80
Connettore Ø 80 con supporti per fissaggio in cartongesso. L=100 mm

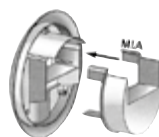

Montaggio
Il modulo MIA si installa incassandolo nella parte posteriore della bocchetta.

CARATTERISTICHE TECNICHE (PV CSTB 41391 e 42562 E RAPPORTO DI PROVA CETIAT n° 2 5 04)



TABELLA DI ATTENUAZIONE ACUSTICA SENZA MIA

Portata (m³/h)	Lw in dB(A)				Dn,e,w (ctr) (dB)
	70 Pa	100 Pa	130 Pa	160 Pa	
15	19	27	31	34	62
30	27	30	33	36	61
45	27	33	34	37	59
54	30	35	37	40	59
60	35	38	40	43	59
72	36	38	41	43	59
75	36	38	41	43	59
87	39	41	44	46	59
90	39	41	44	46	58
100	41	42	44	47	58
115	43	45	46	47	57
120	44	45	46	48	57
122	44	45	46	48	57
144	44	45	48	49	56
150	44	45	48	49	56

Portata (m³/h)	Lw in dB(A)				Dn,e,w (ctr) (dB)
	70 Pa	100 Pa	130 Pa	160 Pa	
15/30	19	27	31	34	61
20/75	24	27	30	33	56
30/90	25	31	34	36	56
45/105	27	33	34	37	55
45/120	27	33	34	37	55
45/135	27	33	34	37	55



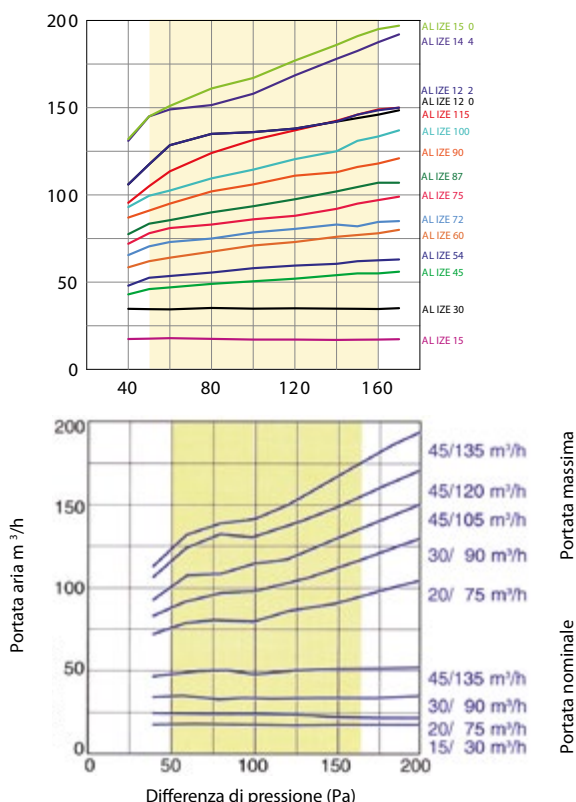
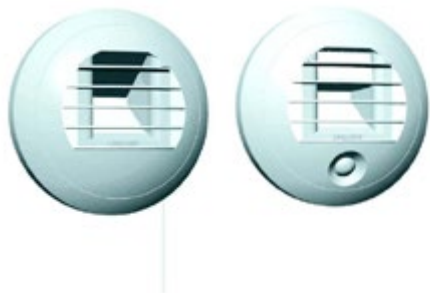

IGROREGOLABILI

BEH

BOCCHETTE DI ESTRAZIONE IGROREGOLABILI CON SENSORE DI PRESENZA

MESSA IN OPERA

Bocchette igroregolabili in materiale plastico (polistirene) di colore bianco, per controllare le portate di estrazione in funzione dell'umidità o dell'inquinamento dell'aria in abitazioni unifamiliari, collettive o commerciali.

Nelle abitazioni queste bocchette devono essere collegate ad un sistema di estrazione. Disponibili in versioni igroregolabili, temporizzate (30 minuti), manuali, elettriche o con rilevatore di presenza.

Modello J: con collegamento in collo, per montaggio diretto in condotto rigido.

Modello P: con connettore con alette di ancoraggio, per montaggio in controsoffitto o condotto flessibile.

Esistono versioni igroregolabili, temporizzate (30 min.), manuali, elettriche o con rilevatori di presenza.

Codice	Modelli J	Codice	Modelli P	Higro	Temp.	Rilev. di pres.	Elettr.	Corda	Q Min HIGRO	Q Max HIGRO	Q Addiz.	Ø Conn.
	BEHS 10/45-80J	5209156000	BEHS 10/45-80P	•					10	45		80
5209218700	BEHS 10/45-125J	5209156300	BEHS 10/45-125P	•					10	45		125
5209219000	BEHT 15/50-125J	5209155300	BEHT 15/50-125P	•					15	50		125
5209219100	BEHT 15/75-125J	5209155400	BEHT 15/75-125P	•					15	75		125
5209218900	BEHT 15/100-125J	5209172600	BEHT 15/100-125P	•					15	100		125
5209219400	BEHT/E 10-45/150-125J	5209180800	BEHT/E 10-45/150-125P	•		•	•		10	45	150	125
5209219200	BEHT/DP 7,5/50-125J	5209155800	BEHT/DP 7,5/50-125P			•			7,5	50		125
5209219300	BEHT/DP 7,5/65-125J	5209155900	BEHT/DP 7,5/65-125P			•			7,5	65		125
5209217600	BEHC 6/40/90-125J	5209153700	BEHC 6/40/90-125P	•	•			•	6	40	90	125
5209218500	BEHC 12/45/105-125J	5209153800	BEHC 12/45/105-125P	•	•			•	12	45	105	125
5209218300	BEHC 10/45/120-125J	5209153900	BEHC 10/45/120-125P	•	•			•	10	45	120	125
5209218400	BEHC 10/45/135-125J	5209154100	BEHC 10/45/135-125P	•	•			•	10	45	135	125
5209218000	BEHC/E 6/40/90-125J	5209154200	BEHC/E 6/40/90-125P	•	•		•		6	40	90	125
5209218100	BEHC/E 12/45/105-125J	5209154300	BEHC/E 12/45/105-125P	•	•		•		12	45	105	125
5209218200	BEHC/E 10/45/120-125J	5209154400	BEHC/E 10/45/120-125P	•	•		•		10	45	120	125
5209217700	BEHC/E 10/45/135-125J	5209154500	BEHC/E 10/45/135-125P	•	•		•		10	45	135	125
5209219500	BEHW/DP 5/30-80J	5209155100	BEHW/DP 5/30-80P			•			5	30		80

CARATTERISTICHE TECNICHE

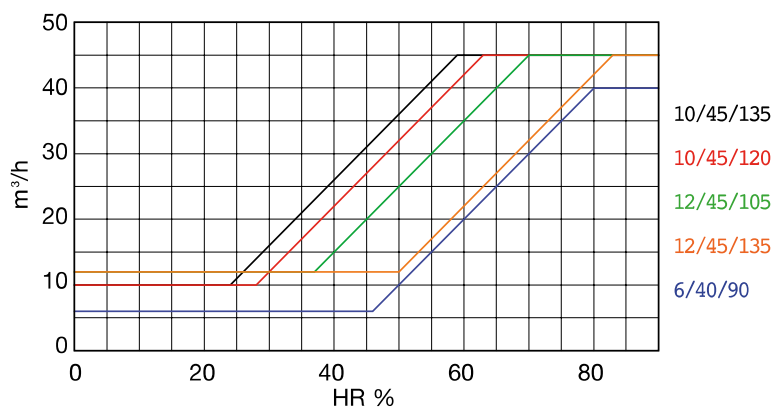

CARATTERISTICHE ACUSTICHE

Modelli	100 Pa	130 Pa	160 Pa
BEHT 15/50-125J o P	27	31	36
BEHT 15/75-125J o P	35	39	41
BEHC 6/40/90-125J o P	31	34	36
BEHC 12/45/105-125J o P	31	35	37
BEHC 10/45/120-125J o P	31	35	37
BEHC 10/45/135-125J o P	31	35	37
BEHC/E 6/40/90-125J o P	31	34	36
BEHC/E 12/45/105-125J o P	31	35	37
BEHC/E 10/45/120-125J o P	31	35	37
BEHC/E 10/45/135-125J o P	31	35	37
BEHT/E 10-45/150-125J o P	31	35	37
BEHW/DP 5/30-80J o P	< 20	< 25	29
BEHT/DP 7,5/50-125J o P	27	31	36
BEHT/DP 7,5/65-125J o P	35	33	41

Lw: Livello di rumorosità misurato nella bocchetta

DIMENSIONI

BOCCHETTA CON ALETTE DI ANCORAGGIO
Versione P

Tipo BEHP



BOCCHETTA CON CONNETTORE DI COLLEGAMENTO
Versione J

Tipo BEHJ 125

Tipo BEHJ 80



ACCESSORI ACUSTICI

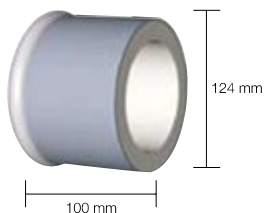

AAC
Connettore in plastica con spuma basotect unicamente per bocche di Ø 125.

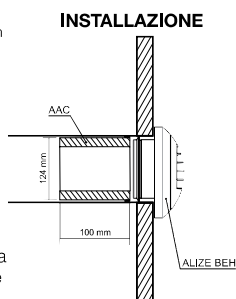

ALTRI ACCESSORI



DEVIATORE D'ANGOLO
Deviatore d'angolo per bocchette, con cordicella, per installazione a soffitto. Permette di guidare la cordicella lungo la parete.

AUTOREGOLABILI EC-N INGRESSI ARIA AUTOREGOLABILI



Ingressi aria autoregolabili, costruiti in polistirene stampato di colore bianco. Disponibili in altri colori su richiesta. Garantiscono il rinnovo dell'aria in una abitazione attraverso le stanze principali (soggiorni, salotti e camere da letto). Consentono di ottenere una portata aria di 22, 30 e 45 m³/h.

Adatti per installazione su serramenti (per feritoie da 354x12 mm) o unite ad un connettore passamuro. L'ingresso aria autoregolabile EC-N può essere dotato di un terminale che include una rete antivolatile.

Colori disponibili su richiesta (RAL):



Dimensioni di fissaggio e passaggio aria

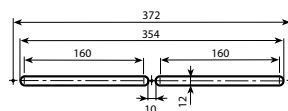

LxAxH (mm): 390 x 24 x 20



LxAxH (mm): 400 x 23 x 12



Codice	Modello	RAL	Portata aria (m ³ /h)	Dn,e,w (ctr)
5209161900	EC-N 22 Bianco	1013	22	35
5209162000	EC-N 30 Bianco	1013	30	34
5209162100	EC-N 45 Bianco	1013	45	33

AUTOREGOLABILI ECA INGRESSI ARIA AUTOREGOLABILI



Ingressi aria autoregolabili, costruiti in polistirene stampato di alta qualità, di colore bianco.

Disponibili in altri colori su richiesta. Garantiscono il rinnovo dell'aria in una abitazione attraverso le stanze principali (soggiorni, salotti e camere da letto). Consentono di ottenere una portata aria di 22, 30, 36 e 45 m³/h. Si collocano su feritoie da 354 x 12 mm.

Si utilizzano in impianti di VMC autoregolabili.

Colori disponibili su richiesta (RAL):



Dimensioni di fissaggio e passaggio aria

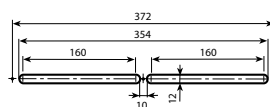

LxAxH (mm): 422 x 45 x 45



LxAxH (mm): 400 x 23 x 12



Codice	Modello	RAL	Portata aria (m ³ /h)	Dn,e,w (ctr)
5209163400	ECA 22 Bianco	1013	22	39
5209163700	ECA 30 Bianco	1013	30	39
5209172100	ECA 36 Bianco	1013	36	38
5209164000	ECA 45 Bianco	1013	45	37

AUTOREGOLABILI ECA-RA INGRESSI ARIA AUTOREGOLABILI



Ingressi aria autoregolabili, costruiti in polistirene stampato di alta qualità, di colore bianco.

Disponibili in altri colori su richiesta. Costruiti come la serie ECA ma dotati di un elemento acustico addizionale per ottenere una maggiore attenuazione del rumore trasmesso.

Colori disponibili su richiesta (RAL):



Dimensioni di fissaggio e passaggio aria

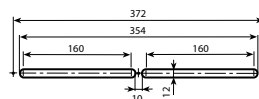

LxAxH (mm): 422 x 45 x 69



LxAxH (mm): 400 x 23 x 12



Codice	Modello	RAL	Portata aria (m ³ /h)	Dn,e,w (ctr)
5209162500	ECA-RA 22 Bianco	1013	22	41
5209162600	ECA-RA 30 Bianco	1013	30	41
5209172200	ECA-RA 36 Bianco	1013	36	39
5209162700	ECA-RA 45 Bianco	1013	45	39

IGROREGOLABILI EC-HY INGRESSI ARIA IGROREGOLABILI



Ingressi aria igroregolabili costruiti in polistirene stampato di alta qualità, di colore bianco. Garantiscono il rinnovo dell'aria in abitazioni collettive o unifamiliari con una portata aria variabile da 6 a 45 m³/h in funzione del grado di umidità presente nella stanza, con una differenza di pressione di 20 Pa, che permette di eliminare, in parte, la ventilazione trasversale che costituisce una fonte di perdita di energia. Si collocano su feritoie da 354 x 12 mm.

Dimensioni di fissaggio e passaggio aria

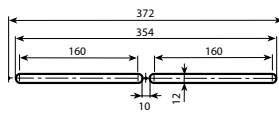

LxAxH (mm): 400 x 40 x 30

LxAxH (mm): 400 x 23 x 12



Colori disponibili su richiesta (RAL):



Codice	Modello	RAL	Portata aria (m ³ /h)	Dn,e,w (ctr)
5209172300	EC-HY 6/45 Bianco	1013	6 / 45	33

IGROREGOLABILI ECA-HY INGRESSI ARIA IGROREGOLABILI



Ingressi aria igroregolabili costruiti in polistirene stampato di alta qualità, di colore bianco. Garantiscono il rinnovo dell'aria in abitazioni collettive o unifamiliari con una portata aria variabile da 6 a 45 m³/h in funzione del grado di umidità presente nella stanza, con una differenza di pressione di 20 Pa, che permette di eliminare, in parte, la ventilazione trasversale che costituisce una fonte di perdita di energia. Si collocano su feritoie da 354 x 12 mm.

Dimensioni di fissaggio e passaggio aria

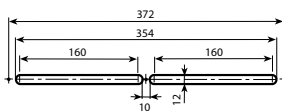

LxAxH (mm): 420 x 45 x 40

LxAxH (mm): 400 x 23 x 12



Colori disponibili su richiesta (RAL):



Codice	Modello	RAL	Portata aria (m ³ /h)	Dn,e,w (ctr)
5209172400	ECA-HY 6/45 Bianco	1013	6 / 45	37

IGROREGOLABILI ECA-HY RA INGRESSI ARIA IGROREGOLABILI



Ingressi aria igroregolabili costruiti in polistirene stampato di alta qualità, di colore bianco. L'elemento acustico permette di ottenere una grande attenuazione del rumore trasmesso. Garantiscono il rinnovo dell'aria in abitazioni collettive o unifamiliari con una portata aria variabile da 6 a 45 m³/h in funzione del grado di umidità presente nella stanza, con una differenza di pressione di 20 Pa, che permette di eliminare, in parte, la ventilazione trasversale che costituisce una fonte di perdita di energia. Si collocano su feritoie da 354 x 12 mm.

Dimensioni di fissaggio e passaggio aria

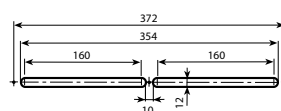

LxAxH (mm): 420 x 45 x 64

LxAxH (mm): 400 x 23 x 12



Colori disponibili su richiesta (RAL):

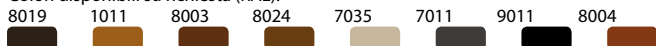

Codice	Modello	RAL	Portata aria (m ³ /h)	Dn,e,w (ctr)
5209172500	ECA-HY 6/45 RA Bianco	1013	6/45	39

AUTOREGOLABILI SILEM KIT INGRESSI ARIA AUTOREGOLABILI CON SILENZIATORE



Ingressi aria autoregolabili con silenziatore. Si collocano nel muro con una rete esterna e l'ingresso acustico interno incassato con un connettore in lamiera di diametro 125 mm.

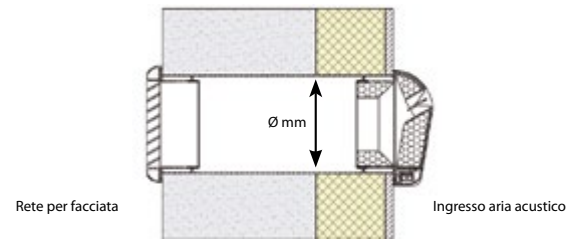

Codice	Modello	Ø (mm)	RAL	Portata aria (m ³ /h)	Dn,e,w (ctr)
5209195800	SILEM KIT 22	125	1013	22	47
5209195900	SILEM KIT 30	125	1013	30	47

IGROREGOLABILI SILEM KIT HY INGRESSI ARIA IGROREGOLABILI CON SILENZIATORE



Ingressi aria igroregolabili con silenziatore. Si collocano nel muro con una rete esterna e l'ingresso acustico interno incassato con un connettore in lamiera di diametro 125 mm.

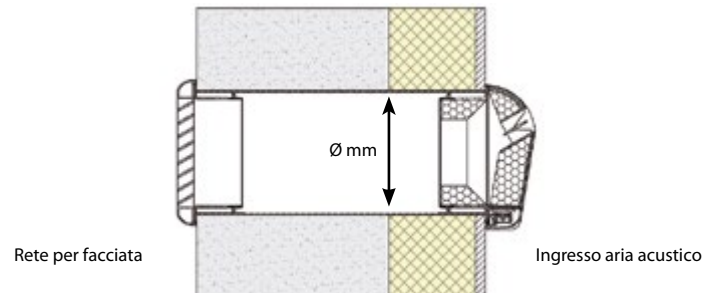

Codice	Modello	Ø (mm)	RAL	Portata aria (m ³ /h)	Dn,e,w (ctr)
5209196100	SILEM KIT HY 125	125	1013	6 / 45	39



SILENZIATORI TH

SILENZIATORE PER CASSONETTO

APPLICAZIONE

Residenziale collettivo.

Assicura un isolamento acustico conforme alle esigenze di legge.

Può essere utilizzato per impianto collettivo Igro A.

DESCRIZIONE

Realizzato in lamiera zincata 0,75 mm con isolamento acustico spessore 12 mm.

Messa in opera all'interno del Cassonetto tapparella.

Disponibile nelle lunghezze 460, 600, 800 e 1000 mm.

Portata di 30m³/h

4 livelli di riduzione rumore: 41, 42, 43 e 44 dB.

MESSA IN OPERA

Il silenziatore viene fissato all'interno del cassonetto mediante viti.

Fare attenzione a non ostruire le estremità verticali del silenziatore al fine di lasciare sufficiente passaggio d'aria (minimo 30 mm per ciascun lato).

Dopo aver effettuato un taglio di 250 x 15 mm perfettamente centrato al silenziatore, fissare l'ingresso aria autoregolabile VM 30 sul frontale del Cassonetto.

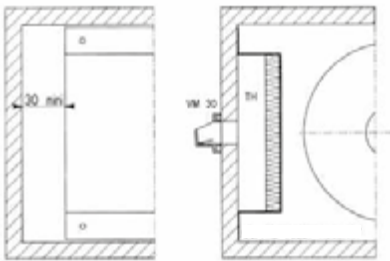

Cassonetto avvolgibile

DIMENSIONI

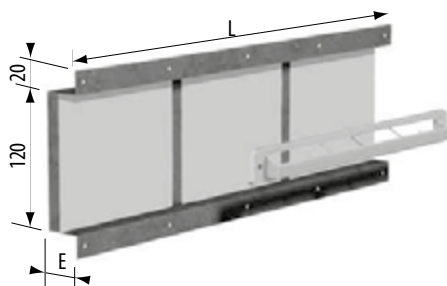

	TH 460	TH 600	TH 800	TH 1000
E (mm)	30	33	36	36
L (mm)	460	600	800	1000

CARATTERISTICHE AEREAUCHE ED ACUSTICHE

Prodotto	Dn e, w (C)	Dn e, w (Ctr)
TH 460	42 dB	41 dB
TH 600	44 dB	42 dB
TH 800	45 dB	43 dB
TH 1000	46 dB	44 dB

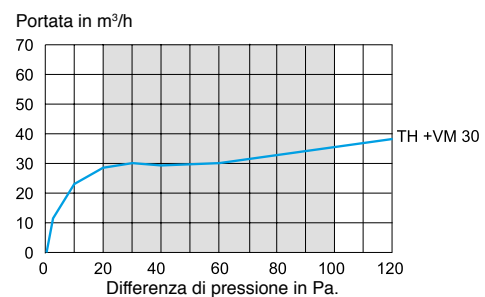

Silenziatori da cassetto modello TH



Silenziatore per
cassetto tapparella
modello TH

Prodotto	Codice
Silenziatore TH 460, L. 460 mm	0265
Silenziatore TH 600, L. 600 mm	0266
Silenziatore TH800, L. 800 mm	0267
Silenziatore TH1000, L. 1000 mm	0268

Ingressi aria autoregolabili VM

Portata m ³ /h	Ingresso aria autoregolabile VM	
	Désignation	Code
30	Ingresso aria autoregolabile VM30	0120

SILENZIATORI SILEC KIT SILENZIATORI DA PARETE

DESCRIZIONE

Silenziatore costruito in polistirene stampato di alta qualità. Si installa nello spessore del muro con un connettore in pvc di diametro 125 mm. Si può installare sia nella parte interna del rivestimento sia nella parte frontale accessibile e smontabile per facilitare le operazioni di manutenzione e pulizia. Il SILEC KIT è composto da: SILEC, MPR, MAC 30, MNG PSM e GRF 125.

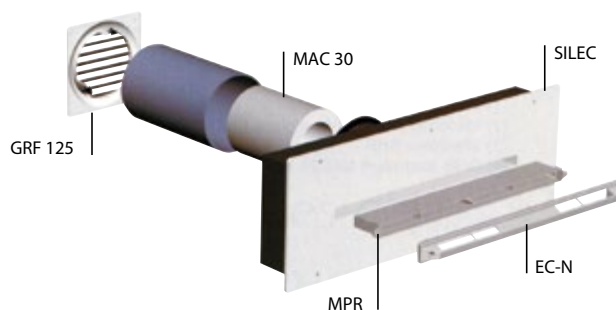

KIT	Applicazione
SILEC	Silenziatore (535 x 195 ext) (500 x 160 int) Ø 125 mm
MPR	Connettore in plastica regolabile. Lunghezza 50 mm
MAC 30	Connettore acustico 30 m ³ /h 51 dB(A). Lunghezza 140 mm
MNG PSM	Connettore in PVC Ø 125 per incasso a muro. Lunghezza 200 mm
GRF 125	Griglia murale Ø 125 con clips da 150x150 mm

Codice	Modello	Dn,e,w (ctr)
0686	SILEC KIT + EC-N 22	51
0687	SILEC KIT + EC-N 30	51
0688	SILEC KIT + EC-N 45	49
0689	SILEC KIT + ECA-HY 6/45	50

SILEC KIT comprensivo del relativo ingresso aria.

PASSASPORCO



SISTEMA PASSASPORCO

DESCRIZIONE

Il sistema si basa su uno o più portelli montati in serie su condotto in acciaio inox. Possono essere previsti scivoli di decelerazione. I portelli sono interbloccanti e dotati di porta con apertura laterale o verticale. Soluzioni possibili anche per il passaggio stanza-a-stanza.

COSTRUZIONE

Le specifiche standard richiedono l'esecuzione in acciaio inox, sia per il condotto che per i collegamenti. Fornito di serie con interruttori di sicurezza. Diametro consigliabile 600 mm. Ulteriori specifiche a richiesta.

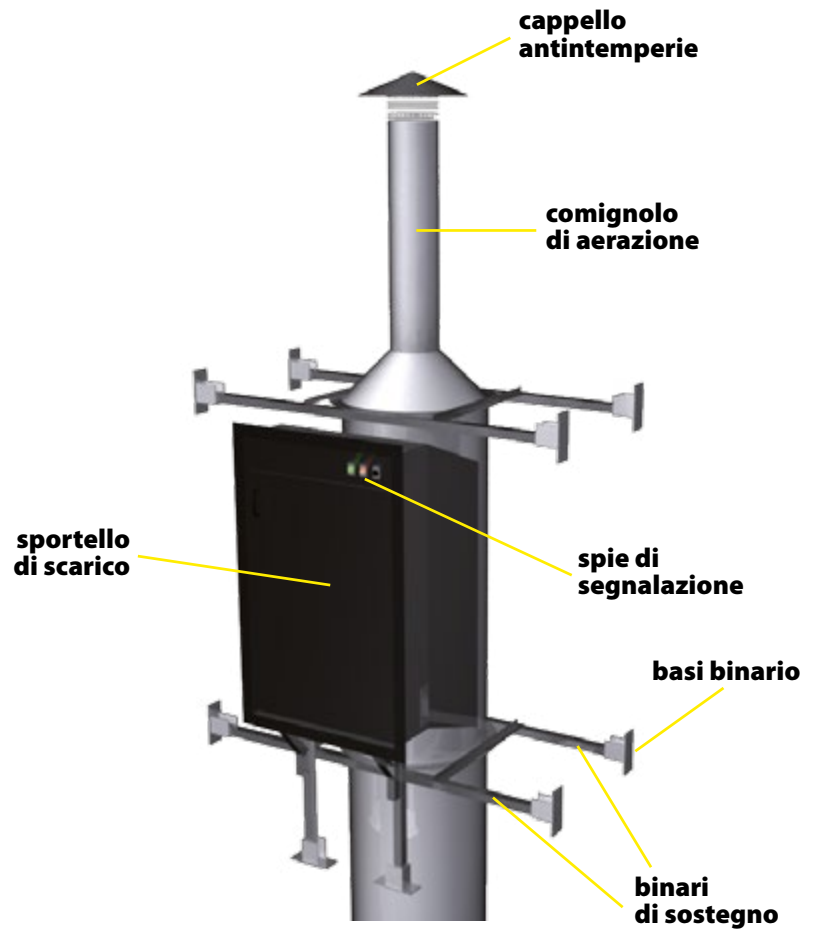

Perfetta integrazione strutturale

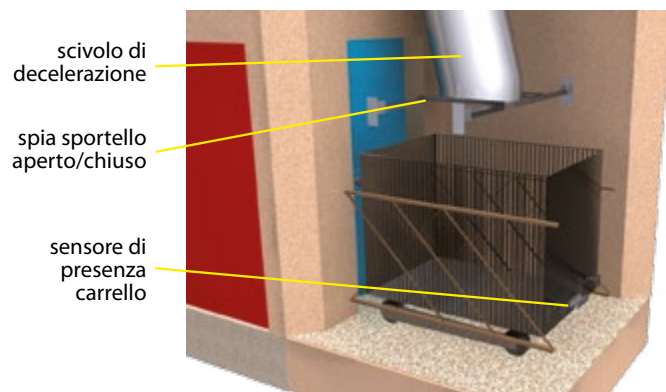

Totale sicurezza per gli operatori



VENTILAZIONE MECCANICA CONTROLLATA



Via delle Gere 17/27
24040 - Pognano - Bg - Italia

contatto diretto
035-4820689

www.vmcitalia.it