

## Gebruiksaanwijzing



# ULTRATONE K3000FX/K1800FX/K900FX/K450FX

Ultra-Flexible 300/180/90/45-Watt 4/3-Channel PA System/  
Keyboard Amplifier with FX and FBQ Feedback Detection

## Inhoudsopgave

<b>Belangrijke veiligheidsvoorschriften .....</b>	<b>3</b>
<b>Wettelijke Ontkenning .....</b>	<b>3</b>
<b>Beperkte garantie .....</b>	<b>3</b>
<b>1. Inleiding .....</b>	<b>5</b>
1.1 Voordat u begint .....	5
1.1.1 Levering .....	5
1.1.2 Installatie.....	5
1.1.3 On line-registratie.....	5
<b>2. Bedieningselementen.....</b>	<b>5</b>
<b>3. Tips Voor de Bedrading.....</b>	<b>7</b>
<b>4. Audioverbindingen .....</b>	<b>8</b>
<b>5. Specificaties .....</b>	<b>8</b>

**NL** Belangrijke veiligheidsvoorschriften**Waarschuwing**

Aansluitingen die gemerkt zijn met het symbool voeren een zodanig hoge spanning dat ze een risico vormen voor elektrische schokken. Gebruik uitsluitend kwalitatief hoogwaardige, in de handel verkrijgbare luidsprekerkabels die voorzien zijn van ¼" TS stekkers. Laat uitsluitend gekwalificeerd personeel alle overige installatie- of modificatiehandelingen uitvoeren.



Dit symbool wijst u altijd op belangrijke bedienings- en onderhoudsvoorschriften in de bijbehorende documenten.

Wij vragen u dringend de handleiding te lezen.

**Attentie**

Verwijder in geen geval de bovenste afdekking (van het achterste gedeelte) anders bestaat er gevaar voor een elektrische schok. Het apparaat bevat geen te onderhouden onderdelen. Reparatiewerkzaamheden mogen uitsluitend door gekwalificeerd personeel uitgevoerd worden.

**Attentie**

Om het risico op brand of elektrische schokken te beperken, dient u te voorkomen dat dit apparaat wordt blootgesteld aan regen en vocht. Het apparaat mag niet worden blootgesteld aan neerdruppelend of opspattend water en er mogen geen met water gevulde voorwerpen – zoals een vaas – op het apparaat worden gezet.

**Attentie**

Deze onderhoudsinstructies zijn uitsluitend bedoeld voor gekwalificeerd onderhoudspersoneel. Om elektrische schokken te voorkomen, mag u geen andere onderhoudshandelingen verrichten dan in de bedieningsinstructies vermeld staan. Reparatiewerkzaamheden mogen alleen uitgevoerd worden door gekwalificeerd onderhoudspersoneel.

1. Lees deze voorschriften.
2. Bewaar deze voorschriften.
3. Neem alle waarschuwingen in acht.
4. Volg alle voorschriften op.
5. Gebruik dit apparaat niet in de buurt van water.
6. Reinig het uitsluitend met een droge doek.
7. Let erop geen van de ventilatie-openingen te bedekken. Plaats en installeer het volgens de voorschriften van de fabrikant.
8. Het apparaat mag niet worden geplaatst in de buurt van radiatoren, warmte-uitlaten, kachels of andere zaken (ook versterkers) die warmte afgeven.

9. Maak de veiligheid waarin door de polarisatie- of aardingsstekker wordt voorzien, niet ongedaan. Een polarisatiestekker heeft twee bladen, waarvan er een breder is dan het andere. Een aardingsstekker heeft twee bladen en een derde uitsteeksel voor de aarding. Het bredere blad of het derde uitsteeksel zijn er voor uw veiligheid. Mocht de geleverde stekker niet in uw stopcontact passen, laat het contact dan door een elektricien vervangen.

10. Om beschadiging te voorkomen, moet de stroomleiding zo gelegd worden dat er niet kan worden over gelopen en dat ze beschermd is tegen scherpe kanten. Zorg zeker voor voldoende bescherming aan de stekkers, de verlengkabels en het punt waar het netsnoer het apparaat verlaat.

11. Het toestel met altijd met een intacte aarddraad aan het stroomnet aangesloten zijn.

12. Wanneer de stekker van het hoofdnetwerk of een apparaatstopcontact de functionele eenheid voor het uitschakelen is, dient deze altijd toegankelijk te zijn.

13. Gebruik uitsluitend door de producent gespecificeerd toebehoren c.q. onderdelen.



14. Gebruik het apparaat uitsluitend in combinatie met de wagen, het statief, de driepoot, de beugel of tafel die door de producent is aangegeven, of die in combinatie met het apparaat wordt verkocht.

Bij gebruik van een wagen dient men voorzichtig te zijn bij het verrijden van de combinatie wagen/apparaat en letsel door vallen te voorkomen.

15. Bij onweer en als u het apparaat langere tijd niet gebruikt, haalt u de stekker uit het stopcontact.

16. Laat alle voorkomende reparaties door vakkundig en bevoegd personeel uitvoeren. Reparatiewerkzaamheden zijn nodig als het toestel op enige wijze beschadigd is geraakt, bijvoorbeeld als de hoofd-stroomkabel of -stekker is beschadigd, als er vloeistof of voorwerpen in terecht zijn gekomen, als het aan regen of vochtigheid heeft bloot-gestaan, niet normaal functioneert of wanneer het is gevallen.



17. Correcte afvoer van dit product: dit symbool geeft aan dat u dit product op grond van de AEEA-richtlijn (2002/96/EG) en de nationale wetgeving van uw land niet met het gewone huishoudelijke afval mag weggooiden. Dit product moet na afloop van de nuttige levensduur naar een officiële inzamelpost voor afgedankte elektrische en elektronische apparatuur (AEEA) worden gebracht, zodat het kan worden gerecycled. Vanwege de potentieel gevaarlijke stoffen die in elektrische en elektronische apparatuur kunnen voorkomen, kan een onjuiste afvoer van afval van het onderhavige type een negatieve invloed op het milieu en de menselijke gezondheid hebben. Een juiste afvoer van dit product is echter niet alleen beter voor het milieu en de gezondheid, maar draagt tevens bij aan een doelmatiger

gebruik van de natuurlijke hulpbronnen. Voor meer informatie over de plaatsen waar u uw afgedankte apparatuur kunt inleveren, kunt u contact opnemen met uw gemeente of de plaatselijke reinigingsdienst.

**WETTELIJKE ONTKENNING**

TECHNISCHE SPECIFICATIES EN UITERLIJK KUNNEN ZONDER AANKONDIGING WORDEN GEWIJZIGD. DE HIERIN VERVATTE INFORMATIE IS CORRECT BIJ HET TER PERSE GAAN. ALLE HANDELSMERKEN ZIJN HET EIGENDOM VAN HUN RESPECTIEVE EIGENAARS. MUSIC GROUP AANVAARDT GEEN AANSPRAKELIJKHEID VOOR ENIG VERLIES DAT ENIG PERSOON ZOU ONDERVINDEN, DIE GEHEEL OF GEDEELTELIJK VERTROUWT OP ENIGE BESCHRIJVING, FOTO OF UITSPRAAK DIE HIERIN IS OPGENOMEN. KLEUREN EN SPECIFICATIES KUNNEN TUSSEN PRODUCTEN ONDERLING ENIGSZINS AFWIJKEN. PRODUCTEN VAN MUSIC GROUP WORDEN UITSLUITEND VERKOCHT DOOR GEAUTORISEERDE DEALERS. DISTRIBUTEURS EN DEALERS ZIJN GEEN AGENTEN VAN MUSIC GROUP EN HEBBEN ABSOLUUT GEEN AUTORITEIT OM MUSIC GROUP TE BINDEN DOOR MIDDEL VAN ENIGE UITDRUKKELIJKE OF BESLOTEN ACTIE OF VERTEGENWOORDIGING. DEZE HANDLEIDING IS AUTEURSRECHTELIJK BESCHERMD. NIETS VAN DEZE HANDLEIDING MAG WORDEN GEREPRODUCEERD OF OVERGEDRAGEN IN ENIGE FORM OF OP ENIGE WIJZE, ELEKTRONISCH OF MECHANISCH, WAARONDER FOTOKOPIËREN EN OPNEMEN OP ENIGERLEI WIJZE, VOOR ENIG DOEL, ZONDER DE UITDRUKKELIJKE SCHRIFTELIJKE TOESTEMMING VAN MUSIC GROUP IP LTD.

ALLE RECHTEN VOORBEHOUDEN.

© 2012 MUSIC Group IP Ltd.

Trident Chambers, Wickhams Cay, P.O. Box 146, Road Town, Tortola, British Virgin Islands

**BEPERKTE GARANTIE****§ 1 Garantie**

1 Deze beperkte garantie is uitsluitend van kracht als u het product hebt gekocht van een geautoriseerde dealer van MUSIC Group, gevestigd in het land van aankoop. Een lijst van geautoriseerde dealers is te vinden op de website van BEHRINGER behringer.com onder de rubriek „Where to Buy“, of u kunt contact opnemen met het dichtstbijzijnde kantoor van MUSIC Group.

2 MUSIC Group\* garandeert, dat de mechanische en elektronische onderdelen van dit product vrij zijn van materiaal- of fabricagedefecten, mits gebruikt onder de normale bedrijfsomstandigheden, en wel voor de duur van een (1) jaar na de oorspronkelijke datum van aankoop (zie de voorwaarden van de Beperkte Garantie in § 4 hieronder). Tenzij een langere minimale garantieperiode is voorgeschreven door de toepasselijke lokale wetgeving. Als het product binnen de garantieperiode enig defect vertoont, en als dat defect niet onder § 4 is uitgesloten, zal MUSIC Group naar eigen goeddunken het product vervangen danwel herstellen onder gebruikmaking van (een) geschikt(e) nieuw(e) of gereconditioneerd(e)

producten of onderdelen. In het geval dat MUSIC Group besluit het volledige product te vervangen, dan zal deze beperkte garantie van toepassing zijn op het vervangende product voor de restduur van de initiële garantieperiode, dat wil zeggen een (1) jaar (of anders de toepasselijke minimale garantieperiode) te rekenen vanaf de datum van aankoop van het oorspronkelijke product.

③ Na het valideren van de aanspraak op garantie, zal MUSIC Group het herstelde of vervangende product vrij van vrachtkosten aan de gebruiker retourneren.

④ Aanspraken op garantie anders dan die, welke hierboven zijn benoemd, zijn nadrukkelijk uitgesloten.

BEWAAR A.U.B. UW AANKOOPBON. DIT IS UW BEWIJS VAN AANKOOP EN DEKT UW BEPERKTE GARANTIE. DEZE BEPERKTE GARANTIE IS ONGELDIG ZONDER EEN DERGELIJKE AANKOOPBEWIJS.

## § 2 Online registreren

Vergeet a.u.b. niet uw nieuwe BEHRINGER-apparaat direct na aankoop te registreren op behringer.com onder de rubriek "Support" en wees zo vriendelijk de voorwaarden en bepalingen van onze beperkte garantie te lezen. Het registreren van uw aankoop en apparaat helpt ons uw aanspraken op reparatie sneller en doelmatiger te verwerken. Dank u voor uw medewerking!

## § 3 Retour materiaal autorisatie

① Om garantieservice te verkrijgen, moet u contact opnemen met de detaillist waar u de apparaat werd aangekocht. Mocht de MUSIC Group-dealer niet in uw buurt gevestigd zijn, dan kunt u contact opnemen met de MUSIC Group-distributeur zoals vermeld in de rubriek "Support" op de internetsite behringer.com. Als uw land niet is vermeld, mag u contact opnemen met de Klantendienst van BEHRINGER, waarvan de details ook te vinden zijn in de rubriek "Support" op de internetsite behringer.com. Als alternatief kunt u online een garantieclaim indienen via de internetsite behringer.com ALVORENS het product te retourneren. Alle verzoeken moeten vergezeld gaan van een probleembeschrijving en het serienummer van het product. Na verificatie - aan de hand van het aankoopbewijs - van de geldigheid van de garantie voor het product, zal MUSIC Group een RMA-nummer (Return Materials Authorization: autorisatie tot het retourneren van goederen) afgeven.

② Vervolgens moet het product in de originele verpakking, samen met het RMA-nummer, worden geretourneerd naar het adres dat MUSIC Group heeft vermeld.

③ Zendingen, waarvan de verzendkosten niet vooraf zijn betaald, worden niet geaccepteerd.

## § 4 Garantieuitsluitingen

① Deze beperkte garantie dekt geen verbruiksartikelen, zoals - maar niet beperkt tot - zekeringen en batterijen. Indien van toepassing garandeert MUSIC Group dat buizen of meters, die onderdeel van het product uitmaken, vrij zijn van materiaal- en fabricagedefecten voor de duur van negentig (90) dagen na de datum van aankoop.

② Deze beperkte garantie dekt het product niet, als deze op enigerlei wijze elektronisch of mechanisch werd gemodificeerd. Als het product moet worden

gemodificeerd of aangepast, teneinde te voldoen aan de toepasselijke technische normen of veiligheidsnormen op nationaal of lokaal niveau in enig land dat niet het land was waarvoor het product oorspronkelijk werd ontwikkeld en vervaardigd, dan zal die modificatie/aanpassing niet worden beschouwd als een materiaal- of fabricagedefect. Deze beperkte garantie dekt niet enige modificatie/aanpassing van een dergelijke aard, ongeacht of deze al dan niet correct werd uitgevoerd. MUSIC Group zal - onder de voorwaarden van de beperkte garantie - niet verantwoordelijk kunnen worden gehouden voor kosten, die voortvloeien uit een dergelijke modificatie/aanpassing.

③ Deze beperkte garantie dekt alleen de apparaatuurcomponent van dit product. Het dekt geen technische assistentie voor het gebruik van apparaat of programmatuur en dekt geen programmatuurproducten, al dan niet deelsmakend van dit product. Alle dergelijke programmatuur wordt geleverd "AS IS" tenzij uitdrukkelijk voorzien is in een bijgesloten beperkte garantie betreffende de programmatuur.

④ Deze beperkte garantie is ongeldig indien het in de fabriek aangebrachte serienummer op het product is gewijzigd of verwijderd.

⑤ Kostenloze inspecties en onderhouds-/reparatiewerkzaamheden zijn uitdrukkelijk uitgesloten van deze beperkte garantie, in het bijzonder indien veroorzaakt doordat de gebruiker op onjuiste wijze met het product is omgegaan. Dit is ook van toepassing op defecten veroorzaakt door normaal gebruik en slijtage, in het bijzonder van faders, crossfaders, potentiometers, toetsen/drukknoppen, gitaarsnaren, lichtgevende componenten en soortgelijke onderdelen.

⑥ Deze beperkte garantie dekt geen schade/defecten veroorzaakt onder de navolgende omstandigheden:

- onjuiste hantering, negeren of nalaten de eenheid te gebruiken overeenkomstig de aanwijzingen verstrekt in de gebruiks- of onderhoudshandleidingen van BEHRINGER;
- aansluiten of gebruik van de eenheid op enige wijze die niet overeenstemt met de technische voorschriften of veiligheidsrichtlijnen die van toepassing zijn in het land waar het product wordt gebruikt;
- schade/defecten veroorzaakt door daden van god of natuur (ongeval, brand, overstroming, en dergelijke) of enig andere omstandigheid buiten de invloedssfeer van MUSIC Group.

⑦ De beperkte garantie zal teniet worden gedaan, indien de eenheid is gerepareerd of geopend, door niet-geautoriseerd personeel (waaronder de gebruiker).

⑧ Als een inspectie van het product door MUSIC Group uitwijst dat het defect in kwestie niet wordt gedekt door de beperkte garantie, dan moet de gebruiker de kosten van de inspectie betalen.

⑨ Producten die niet voldoen aan de voorwaarden van deze beperkte garantie worden uitsluitend op kosten van de koper gerepareerd. MUSIC Group of diens geautoriseerde reparatiecentrum zal de koper van een dergelijke situatie op de hoogte stellen. Als de koper nalaat binnen 6 weken na kennisgeving een schriftelijke

reparatieopdracht te verstrekken, zal MUSIC Group de eenheid onder rembours terugzenden onder bijsluiting van een aparte rekening voor verzending en verpakking. Dergelijke kosten worden ook apart in rekening gebracht als de koper een schriftelijke reparatieopdracht heeft gezonden.

⑩ Geautoriseerde MUSIC Group-dealers verkopen niet rechtstreeks nieuwe producten via online veilingen. Aankopen, gedaan op een online veiling, geschieden op basis van "koper hoeft u...". Bevestigingen of aankoopbewijzen van online veilingen worden niet geaccepteerd voor garantieverificatie en MUSIC Group zal geen enkel product, aangeschaft via een online veiling, repareren of vervangen.

## § 5 Overdracht van garantie

Deze beperkte garantie wordt uitsluitend verstrekt aan de oorspronkelijke koper (klant of geautoriseerde detaillist) en is niet overdraagbaar aan iemand die dit product naderhand aankoopt. Niemand (detaillist en dergelijke) is gemachtigd namens MUSIC Group een garantiebelofte af te geven.

## § 6 Schadeclaim

Behoudens de werkingsfeer van verplichte toepasselijke lokale wetten, zal MUSIC Group onder deze garantie niet jegens de koper aansprakelijk zijn voor indirecte schade of verlies danwel gevolgschade of -verlies. In geen geval zal de aansprakelijkheid van MUSIC Group onder deze beperkte garantie uitgaan boven de gefactureerde waarde van het product.

## § 7 Inperking van aansprakelijkheid

Deze beperkte garantie betreft de volledige en exclusieve garantie tussen u en MUSIC Group. Het prevaleert boven alle andere geschreven of mondelinge communicatie met betrekking tot dit product. MUSIC Group verstrekt geen andere garanties voor dit product.

## § 8 Andere garantierechten en nationale wetgeving

① Op geen enkele wijze sluit deze beperkte garantie uit, noch beperkt de statutaire rechten van de koper als consument.

② De hierin genoemde beperkte garantieregels zijn van toepassing tenzij ze inbreuk maken op toepasselijke, verplichte lokale wetten.

③ Deze garantie ontslaat de verkoper niet van zijn verplichtingen met betrekking tot enig gebrek aan conformiteit van het product en enig verborgen defect.

## § 9 Amendering

Garantieservicevoorwaarden kunnen zonder aankondiging worden gewijzigd. Zie voor de laatste versie van de garantievoorwaarden en -bepalingen evenals additionele informatie met betrekking tot de beperkte garantie van MUSIC Group, de volledige details online op de internetsite behringer.com.

\* MUSIC Group Macao Commercial Offshore Limited, Rue de Pequim nr. 202-A, Macau Finance Centre 9/J, Macau, omvattende alle bedrijven van de MUSIC Group

# 1. Inleiding

Hartelijk bedankt! De ULTRATONE is een moderne krachtige keyboardversterker met de voordelen van een volledig PA systeem. De amplifier combineert een groot aantal functies, enorme vermogensreserves en extreme flexibiliteit in één toestel, en dankzij zijn veelzijdige aansluitings- en uitbreidingsopties – bij voorbeeld Stereo Link inrichting voor echte stereo weergave en extra Line Out voor de directe aansluiting op een mengpaneel – kunt u altijd de best mogelijke prestaties in elke situatie bereiken.

## 1.1 Voordat u begint

### 1.1.1 Levering

De ULTRATONE is in de fabriek zorgvuldig verpakt om veilig transport te waarborgen. Indien de verpakking toch beschadigingen vertoont, controleer het apparaat dan onmiddellijk op externe schade.

- ♦ **Stuur het apparaat bij eventuele beschadigingen NIET naar ons terug, maar neem onmiddellijk contact op met de winkel en het transportbedrijf, omdat anders uw aanspraak op schadevergoeding kan vervallen.**
- ♦ **Gebruik alstublieft altijd de originele doos om schade bij opslag en verzending te vermijden.**
- ♦ **Laat zonder toezicht geen kinderen met het apparaat of verpakkingsmateriaal omgaan.**
- ♦ **Neem alstublieft de milieuvorschriften in acht bij het weggooiën van het verpakkingsmateriaal.**

### 1.1.2 Installatie

Zorg voor voldoende luchttoevoer en zet het apparaat niet in de buurt van een verwarming, om oververhitting van het apparaat te voorkomen.

- ♦ **Doorgebrande zekeringen moeten onvoorwaardelijk vervangen worden door zekeringen met de correcte waarde! De correcte waarde vindt u in hoofdstuk "Specificaties".**
- De verbinding met het lichtnet komt tot stand dmv de meegeleverde voedingskabel met apparaataansluiting. De aansluiting op het lichtnet voldoet aan de vereiste veiligheidsvoorschriften.
- ♦ **Let er alstublieft op, dat alle apparaten geaard dienen te zijn. Voor uw eigen veiligheid dient u in geen geval de aarding van de apparaten, resp. de voedingskabel, te verwijderen of onklaar te maken.**

### 1.1.3 On line-registratie

Registreer uw nieuw BEHRINGER-apparaat na aankoop zo snel mogelijk op onze website <http://behringer.com> en lees de garantievoorwaarden aandachtig door.

Mocht uw product van BEHRINGER defect raken, willen wij het zo snel mogelijk repareren. Neemt in dat geval direct contact op met de BEHRINGER-leverancier waar u het apparaat gekocht heeft. Als uw BEHRINGER-leverancier niet bij u in de buurt gevestigd is, kunt u ook direct contact opnemen met een van onze vestigingen. Op de originele verpakking van het apparaat vindt u een lijst met de adressen van onze BEHRINGER-vestigingen (Global Contact Information/ European Contact Information). Als er voor uw land geen contactadres vermeld is, kunt u contact opnemen met de dichtstbijzijnde importeur. Onder het kopje Support op onze website <http://behringer.com> kunt u ook de contactadressen vinden.

Als uw apparaat, samen met de aankoopdatum, bij ons geregistreerd is, wordt het afhandelen van uw garantieaanspraken aanmerkelijk eenvoudiger.

Hartelijk dank voor uw medewerking!

## OPGELET!

- ♦ **Hoge geluidssterktes kunnen uw gehoor of uw hoofdtelefoon beschadigen. Draai altijd de VOLUME knop op nul (linkse aanslag) voordat u de versterker inschakelt. Let er steeds op dat de geluidssterkte aanvaardbaar is.**

## 2. Bedieningselementen

- 1 Met de **LEVEL** regelaars bepaalt u het signaalniveau van de kanalen 1 - 4 (K900FX en K4500FX: kanalen 1 - 3).
- 2 Met de vier **FX** regelaars bepaalt u het signaalniveau van de kanalen 1 - 4 op de ingang van de geïntegreerde effectprocessor (K900FX en K4500FX: drie regelaars voor kanalen 1 - 3).
- 3 Het signaal van kanaal 4 (alleen K3000FX en K1800FX only) wordt normal zonder effecten slechts geleid naar de PHONES uitgang. Op deze manier kunt u oefenen zonder gehoord te worden of u kunt een metronoom aansluiten dat u nodig heeft op de hoofdtelefoon, maar niet op de luidsprekers. Door de **TO MAIN** toets in te drukken wordt het signaal zonder effecten evenzo overdragen naar de luidsprekers.
- 4 Door de **TO LINE OUT** toets in te drukken wordt het signaal van kanaal 4 zonder effecten ook overdragen naar de LINE OUT uitgang (alleen bij K3000FX en K1800FX).
- ♦ **Door het tegelijkertijd indrukken van de toetsen TO MAIN en TO LINE is het kanaal 4 gelijk aan de kanalen 1 - 3. Het signaal wordt met effecten overdragen naar de luidsprekers en de LINE OUT uitgang.**
- 5 De ULTRATONE is uitgerust met een grafische 7-bands equalizer (K900FX en K450FX: grafische 5-bands equalizer). M.b.v. EQ kunt u het geluid aanpassen aan de ruimteakoestiek.
- 6 Druk de **FBQ** toets in om het FBQ Feedback Detection System te activeren. De frequenties die terugkoppeling veroorzaken worden weergegeven door de helder verlichte fader LEDs. Verlaag eenvoudig het niveau van het respectieve frequentiebereik tot de terugkoppeling verdwijnt en de LED uitgaat.
- 7 Het **FX** display toont de momenteel geselecteerde preset. De **SIG** LED gaat branden wanneer de effectprocessor een ingangssignaal ontvangt. Wanneer de **CLIP** LED gaat branden reduceer het signaal van de effectingang d.m.v. de respectieve FX regelaar(s).
- 8 Draai de **FX** regelaar om een effecten preset te kiezen (het preset nummer begint te knipperen). Druk de regelaar kort in om uw selectie te bevestigen.
- 9 M.b.v. de **LEVEL** regelaar in de master sectie wordt het hoofdvolume van de uitgang aangepast.
- 10 Draai de **FX RET** regelaar om het effect signaal toe te voegen aan de hoofdmix.
- 11 Door de **SHAPE** toets in te drukken wordt het Shape effect toegevoegd aan het hoofdsignaal. De Shape functie van uw ULTRATONE biedt een revolutionair filtertype waarmee u de keyboard sound kunt veranderen (alleen bij K3000FX en K1800FX).
- 12 Op de **PHONES** bus kunt u een hoofdtelefoon aansluiten.
- 13 Met de **PHONES LEVEL** regelaar wordt het uitgangsniveau van de hoofdtelefoon ingesteld (alleen bij K3000FX en K1800FX).
- 14 Met de **POWER** schakelaar schakelt u de ULTRATONE in en uit. De POWER schakelaar moet zich altijd in de "Uit" positie bevinden als u de verbinding met het stroomnet tot stand brengt.

Trek de netstekker om het toestel van het net te scheiden. Het product moet zodanig worden geïnstalleerd dat de netstekker gemakkelijk te bereiken is.

- ◆ **Opmerking:** Bij het uitschakelen wordt het toestel niet volledig van het stroomnet gescheiden. Als het toestel over een langere periode niet wordt gebruikt trek de stekker uit het stopcontact.
- 15 **NETAANSLUITING.** Sluit het toestel met behulp van het meegeleverde netsnoer aan op het stroomnet.
- 16 **ZEKERINGHOUDER/SPANNINGSKEUZE.** Voordat u het toestel aansluit op het stroomnet controleer dat de juiste spanning voor uw net geselecteerd is. Wanneer een zekering is doorgebrand moet deze worden vervangen door een zekering van dezelfde classificatie en type. Bij bepaalde apparaten kan de zekeringhouder op één van twee standen worden gezet, d.w.z. 230 V en 120 V. Als het toestel buiten Europa met 120 V wordt gebruikt is een zekering met een hogere classificatie vereist.
- 17 De **GROUND LIFT** schakelaar scheidt (schakelaar ingedrukt) de aardeverbinding aan de LINE OUT uitgang om het door massalussen veroorzaakte brommen effectief te elimineren (alleen K3000FX en K1800FX).
- 18 Via de gebalanceerde **LINE OUT** XLR connectors kunt u het geluidssignaal van uw ULTRATONE naar een mengpaneel overdragen (alleen bij K3000FX en K1800FX). Het LINE OUT signaal is post-EQ.
- 19 Dit zijn de **LINE OUT** uitgangen op 6,3-mm-monoklinkerstekker (bij K900FX en K450FX: één 6,3-mm-monoklinkerstekker).
- ◆ De twee XLR en LINE OUT 6,3-mm-monoklinkerstekker kunnen gelijktijdig worden gebruikt.
- 20 De ULTRATONE beschikt over een **STEREO LINK** inrichting voor de stereo-modus. Om echt stereo geluid te bereiken kunt u de **OUT** van de ULTRATONE verbinden met de LINK IN van een andere keyboard versterker die als slave dient. Als de ULTRATONE als slave wordt gebruikt verbind de LINK OUT van de master versterker met de IN (alleen bij K3000FX en K1800FX).
- 21 De **SUB OUT** connector levert het line-level mono subwoofer signaal voor de verbinding met de ingang van een eindversterker of actieve subwoofer.
- 22 Sluit uw voetschakelaar aan op de **FOOT SW** bus om zo de effectprocessor te kunnen activeren/deactiveren.
- 23 Via de **CD IN** (bij K900FX en K450FX: AUX IN) connectors kunt u de uitgang van uw CD player, tape deck, CD of MD walkman aansluiten. Op deze manier kunt u samen met muziek CDs of keyboard leer-CDs spelen.
- 24 Dit zijn de **LINE** ingangen voor de kanalen 1 - 4 op 6,3-mm-monoklinkerstekker. Gebruik de L (MONO) aansluiting voor mono ingangssignalen.
- 25 Kanaal 1 is uitgerust met een extra XLR MIC ingang. Door de interne +15 V fantoomvoeding kunt u zelfs condensator microfonen gebruiken. De twee XLR en 6,3-mm-monoklinkerstekker kunnen gelijktijdig worden gebruikt. In dit geval wordt met de LEVEL regelaar van kanaal 1 zowel het niveau van het LINE signaal als van het MIC signaal ingesteld.

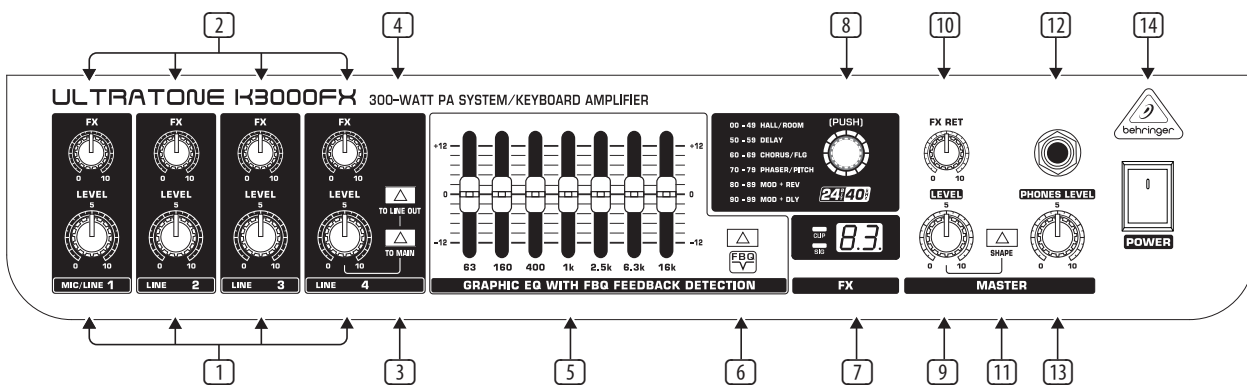

Afb. 2.1: Bedieningselementen op het frontpaneel (K3000FX en K1800FX)

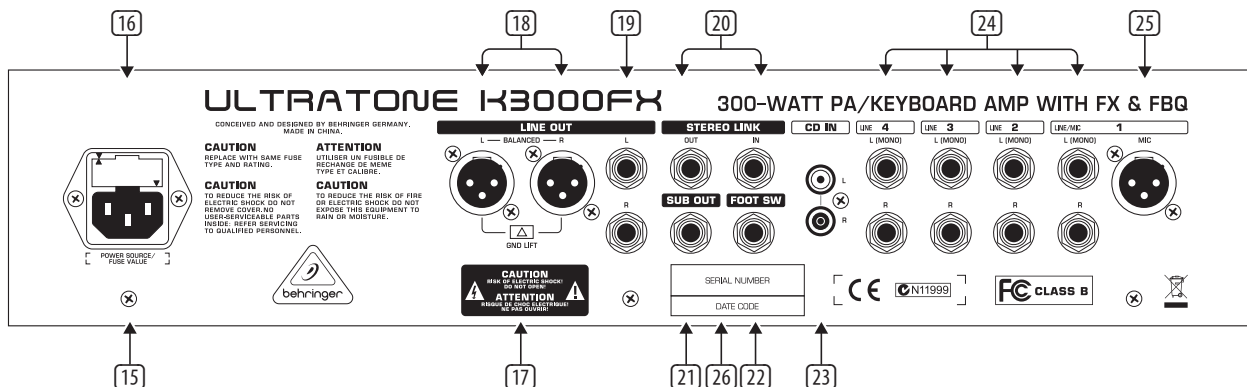

Afb. 2.2: Bedieningselementen op het achterpaneel (K3000FX en K1800FX)

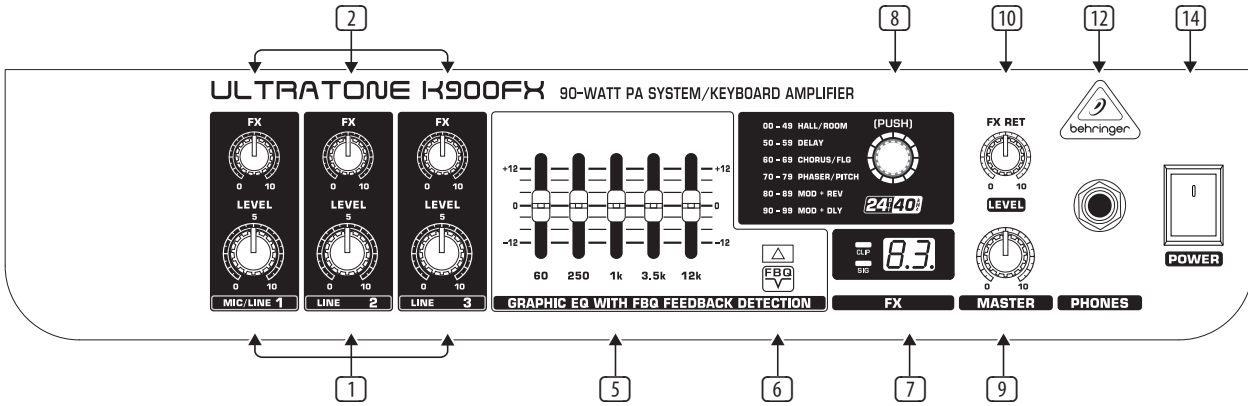

Afb. 2.3: Bedieningselementen op het frontpaneel (K900FX en K450FX)

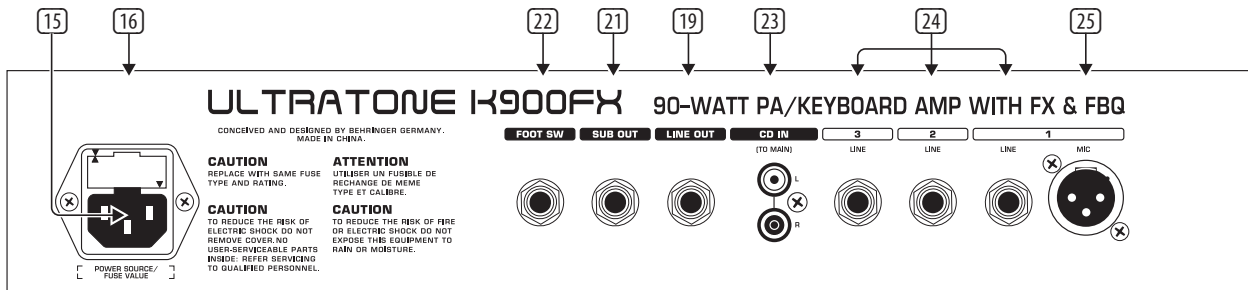

Afb. 2.4: Bedieningselementen op het achterpaneel (K900FX en K450FX)

### 3. Tips Voor de Bedrading

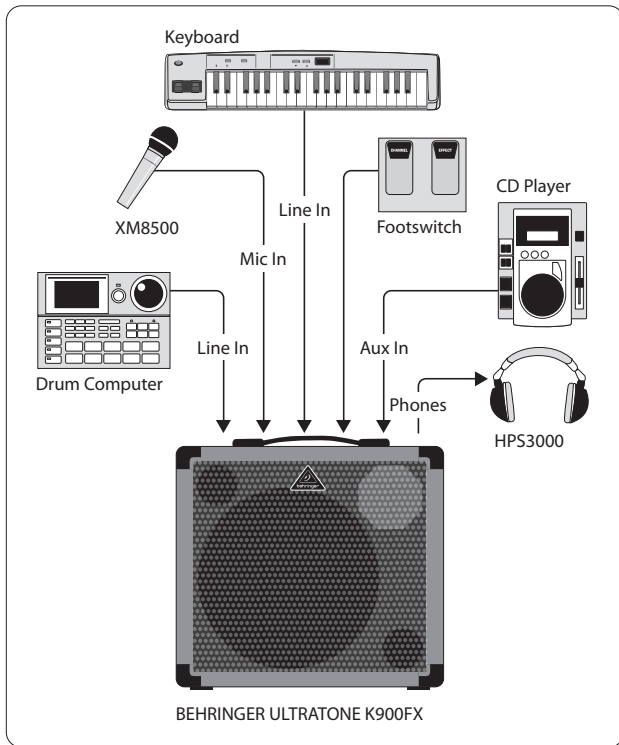

Afb. 3.1: Voorbeeld-setup met de ULTRATONE

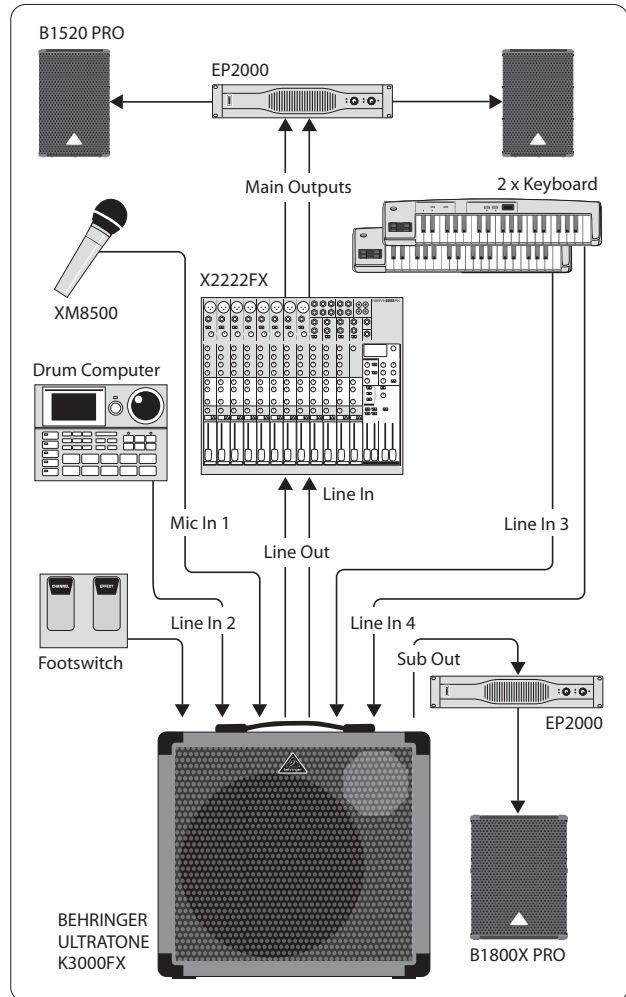

Afb. 3.2: Live-setup

Afb. 3.1 toont hoe u uw keyboard, een drum machine en een microfoon met de ULTRATONE verbindt. Bovendien is een CD speler aangesloten op de AUX IN ingang om een playback toe te voeren. D.m.v. de voetschakelaar kunt u de interne effectprocessor activeren/deactiveren.

Afb. 3.2 toont een aanbevolen setup voor het versterken van het geluid van uw ULTRATONE m.b.v. een willekeurig groot geluidsversterkingssysteem. Op deze manier kunt u de versterker gebruiken als u live speelt of met uw band oefent.

## 4. Audioverbindingen

De ULTRATONE is voorzien van 6,3-mm-klinkerstekker voor in- en uitgangen plus gebalanceerde extra XLR connectors voor de kanaal 1 ingang en de Line Out uitgangen (bij K3000FX en K1800FX). Meer informatie hierover vindt u in hoofdstuk 5, "Specificaties".

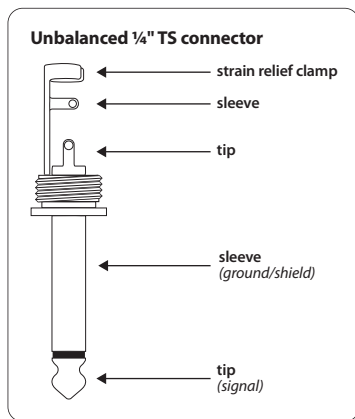

Afb. 4.1: 6,3-mm-monoklinkerstekker

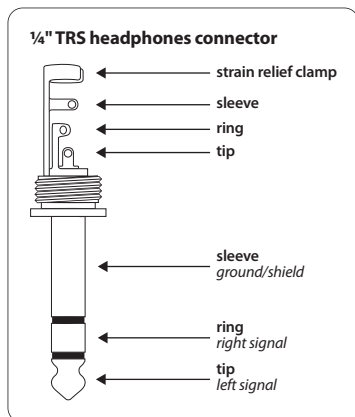

Afb. 4.2: 6,3-mm-stereoklinkerstekker

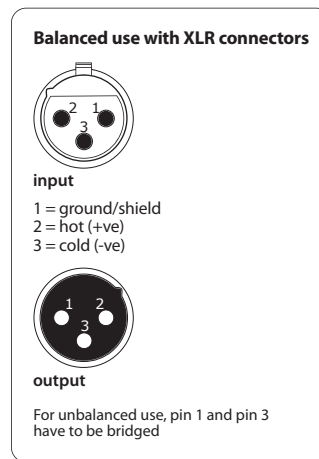

Afb. 4.3: XLR connectors

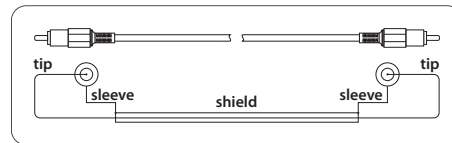

Afb. 4.4: RCA kabel (voor de CD IN/AUX IN aansluiting)

## 5. Specificaties

### Audioingangen

Line In 1 - 4	6,3-mm-monoklinkerstekker
Ingangsimpedantie	ca. 30 k $\Omega$ gebalanceerd
Stereo Link In	6,3-mm-monoklinkerstekker
Ingangsimpedantie	ca. 20 k $\Omega$ ongebalanceerd
CD In/Aux In	RCA connector
Ingangsimpedantie	ca. 20 k $\Omega$ ongebalanceerd
Mic In 1	XLR connector
Ingangsimpedantie	ca. 2 k $\Omega$ gebalanceerd

### Audiuitgangen

Hoofdtelefoon connector	6,3-mm-stereoklinkerstekker
Line Out	6,3-mm-monoklinkerstekker en XLR connector
Uitgangsimpedantie	6,3-mm-monoklinkerstekker: ca. 150 $\Omega$ ongebalanceerd XLR connector: ca. 300 $\Omega$ gebalanceerd
Stereo Link Out	6,3-mm-monoklinkerstekker
Uitgangsimpedantie	ca. 150 $\Omega$ ongebalanceerd
Sub Out	6,3-mm-monoklinkerstekker
Uitgangsimpedantie	ca. 150 $\Omega$ ongebalanceerd



**Equalizer**

Type	Grafische EQ met FBQ Feedback Detection
Frequentiebereik	
K1800FX/K3000FX	63 Hz / 160 Hz / 400 Hz / 1 kHz / 2,5 kHz / 6,3 kHz / 12 kHz
K450FX/K900FX	63 Hz / 250 Hz / 1 kHz / 3,5 kHz / 12 kHz
Bandbreedte	2/3-oct.
Instelbereik	+12 tot -12 dB

**Digitale Effectprocessor**

Converters	24-bit sigma-delta, 64/128-voudig oversampling
Sampling frequentie	40 kHz

**Technische Gegevens van het Systeem**

Vermogen v.d. eindversterker	
K3000FX	300 Watt
K1800FX	180 Watt
K900FX	90 Watt
K450FX	45 Watt

**Luidspreker**

Type	
K3000FX	15" BUGERA woofer en op maat gemaakte 1" driver
K1800FX	12" BUGERA woofer en op maat gemaakte 1" driver
K900FX	12" BUGERA woofer en op maat gemaakte 1" driver
K450FX	10" BUGERA spreker
Ingangsimpedantie	4 Ω

**Stroomvoorziening**

<b>Netspanning</b>	
USA/Canada	120 V~, 60 Hz
Grootbritannien/Australië	230 V~, 50 Hz
Europa	230 V~, 50 Hz
China/Korea	220 V~, 50 Hz
Japan	100 V~, 50 - 60 Hz
Algemeen export model	120/230 V~, 50 - 60 Hz

**Vermogensopname**

K3000FX	ca. 350 Watt
K1800FX	ca. 290 Watt
K900FX	ca. 150 Watt
K450FX	ca. 75 Watt

**Zekering**

K3000FX	100 - 120 V~: 6,3 A H 250 V 220 - 240 V~: 3,15 A H 250 V
K1800FX	100 - 120 V~: 6,3 A H 250 V 220 - 240 V~: 3,15 A H 250 V
K900FX	100 - 120 V~: 3,15 A H 250 V 220 - 240 V~: 1,6 A H 250 V
K450FX	100 - 120 V~: 2,5 A H 250 V 220 - 240 V~: 1,25 A H 250 V

Netaansluiting	Standaard IEC stopcontact
----------------	---------------------------

**Afmetingen/Gewicht**

<b>Afmetingen</b>	
K3000FX	ca. 530 x 597 x 406 mm
K1800FX	ca. 429 x 492 x 299 mm
K900FX	ca. 429 x 492 x 299 mm
K450FX	ca. 419 x 441 x 299 mm

<b>Gewicht</b>	
K3000FX	ca. 29,5 kg
K1800FX	ca. 20,1 kg
K900FX	ca. 18,8 kg
K450FX	ca. 14,6 kg

De Fa. BEHRINGER streeft altijd naar de hoogste kwaliteit en voert eventuele verbeteringen zonder voorafgaande aankondiging door. Technische data en uiterlijke kenmerken kunnen daarom van de genoemde specificaties of van de afbeeldingen van het product afwijken.



We Hear You