

LOGO!

Manual de producto

Este manual es válido únicamente para la serie de dispositivos LOGO! 8.FS4.

Prólogo	
Primeros pasos con LOGO!	1
Montar y cablear LOGO!	2
Programar LOGO!	3
Funciones de LOGO!	4
Servidor web	5
UDF (función personalizada)	6
Registro de datos	7
Parametrizar LOGO!	8
Uso de tarjetas de memoria	9
Seguridad	10
Software LOGO!	11
Aplicaciones	12
Datos técnicos	A
Determinar el tiempo de ciclo	B
LOGO! sin display ("LOGO! Pure")	C
Estructura de menús de LOGO!	D
Números de referencia	E
Abreviaturas	F

Notas jurídicas

Filosofía en la señalización de advertencias y peligros

Este manual contiene las informaciones necesarias para la seguridad personal así como para la prevención de daños materiales. Las informaciones para su seguridad personal están resaltadas con un triángulo de advertencia; las informaciones para evitar únicamente daños materiales no llevan dicho triángulo. De acuerdo al grado de peligro las consignas se representan, de mayor a menor peligro, como sigue.

 PELIGRO
Significa que, si no se adoptan las medidas preventivas adecuadas se producirá la muerte, o bien lesiones corporales graves.

 ADVERTENCIA
Significa que, si no se adoptan las medidas preventivas adecuadas puede producirse la muerte o bien lesiones corporales graves.

 PRECAUCIÓN
Significa que si no se adoptan las medidas preventivas adecuadas, pueden producirse lesiones corporales.

ATENCIÓN
Significa que si no se adoptan las medidas preventivas adecuadas, pueden producirse daños materiales.

Si se dan varios niveles de peligro se usa siempre la consigna de seguridad más estricta en cada caso. Si en una consigna de seguridad con triángulo de advertencia se alarma de posibles daños personales, la misma consigna puede contener también una advertencia sobre posibles daños materiales.

Personal cualificado

El producto/sistema tratado en esta documentación sólo deberá ser manejado o manipulado por **personal cualificado** para la tarea encomendada y observando lo indicado en la documentación correspondiente a la misma, particularmente las consignas de seguridad y advertencias en ella incluidas. Debido a su formación y experiencia, el personal cualificado está en condiciones de reconocer riesgos resultantes del manejo o manipulación de dichos productos/sistemas y de evitar posibles peligros.

Uso previsto o de los productos de Siemens

Considere lo siguiente:

 ADVERTENCIA
Los productos de Siemens sólo deberán usarse para los casos de aplicación previstos en el catálogo y la documentación técnica asociada. De usarse productos y componentes de terceros, éstos deberán haber sido recomendados u homologados por Siemens. El funcionamiento correcto y seguro de los productos exige que su transporte, almacenamiento, instalación, montaje, manejo y mantenimiento hayan sido realizados de forma correcta. Es preciso respetar las condiciones ambientales permitidas. También deberán seguirse las indicaciones y advertencias que figuran en la documentación asociada.

Marcas registradas

Todos los nombres marcados con ® son marcas registradas de Siemens AG. Los restantes nombres y designaciones contenidos en el presente documento pueden ser marcas registradas cuya utilización por terceros para sus propios fines puede violar los derechos de sus titulares.

Exención de responsabilidad

Hemos comprobado la concordancia del contenido de esta publicación con el hardware y el software descritos. Sin embargo, como es imposible excluir desviaciones, no podemos hacernos responsable de la plena concordancia. El contenido de esta publicación se revisa periódicamente; si es necesario, las posibles las correcciones se incluyen en la siguiente edición.

Prólogo

LOGO! es un módulo lógico que cumple los estrictos requisitos de calidad estipulados en la norma ISO 9001.

LOGO! puede utilizarse en numerosos campos de aplicación. Gracias a su amplia funcionalidad y a su fácil manejo, LOGO! ofrece gran eficiencia en prácticamente cualquier aplicación.

Objetivo del manual

El manual de LOGO! proporciona información acerca de la creación de programas, el montaje y el uso de los módulos base LOGO! 0BA8 con más funciones mejoradas, el LOGO! TDE (visualizador de textos con interfaces Ethernet) y los módulos de ampliación LOGO!. 0BAx son los cuatro últimos caracteres de la referencia de los módulos base que distinguen una serie de otra.

Catalogación de LOGO! en el conjunto de la información

La información de cableado contenida en el manual de LOGO! también se incluye en la información del producto que acompaña a todos los dispositivos. Para más información sobre la programación de LOGO! en el PC, consulte la Ayuda en pantalla de LOGO!Soft Comfort.

LOGO!Soft Comfort es el software de programación LOGO! para PC. Se ejecuta bajo Windows® (incluyendo Windows XP®, Windows 7®, Windows 8® y Windows 10®), Linux® y Mac OS X®. Este software le ayuda a familiarizarse con LOGO!, así como a crear, probar, imprimir y archivar los programas, independientemente de LOGO!.

Guía

El manual contiene los capítulos siguientes:

- Primeros pasos con LOGO!
- Montar y cablear LOGO!
- Programar LOGO!
- Funciones de LOGO!
- Servidor web
- UDF (función personalizada)
- Registro de datos
- Parametrizar LOGO!
- Uso de tarjetas de memoria
- Seguridad

- Software LOGO!
- Aplicaciones

El manual incluye también los anexos A a F (después de los capítulos).

Ámbito de validez del manual

El manual es válido para los dispositivos de la serie 0BA8.

Nuevas funciones de la serie de dispositivos LOGO! 8.FS4

Los dispositivos LOGO! 8.FS4 incluyen las siguientes funciones nuevas:

- **Compatibilidad con el protocolo Modbus en redes Ethernet TCP/IP**

LOGO! soporta tanto las funciones de servidor Modbus como de cliente Modbus. Los módulos Modbus comparten conexiones con los módulos S7. LOGO! tiene grupos de conexiones separados para servidor y cliente. Cada conexión de un grupo de servidores puede utilizarse para un servidor S7 o un servidor Modbus. No hay límites ni reservas para los servidores. Esto significa que un servidor S7 no tendrá acceso en caso de que todas las conexiones de servidor estén ocupadas por un servidor Modbus. Lo mismo sucede en el grupo de conexión de un cliente. Encontrará información detallada sobre la conexión cliente/servidor en los apartados de S7.

- **Compatibilidad con un rango de temperatura ambiente más amplio**

Los módulos LOGO! BM y EM son compatibles con un rango de temperatura ambiente más amplio, que se amplía de -20°C a 55 °C.

- **Compatibilidad con la función Network Time Protocol (NTP) para la sincronización de hora y datos**

Un cliente NTP puede sincronizar la hora de un servidor NTP. LOGO! 8.FS4 BM puede funcionar a la vez de servidor y cliente NTP. La función NTP de LOGO! BM está desactivada por defecto. Se activa en el menú BM/TDE o en LOGO!Soft Comfort.

- **Soporte LOGO! Access Tool**

Siemens ofrece una herramienta nueva, LOGO! Access Tool, para ver y seguir las variables del módulo base LOGO!. Esta herramienta también permite guardar los archivos de registro de las variables seguidas. Encontrará información detallada en el manual de ayuda de LOGO! Access Tool.

Nuevas funciones de la serie de dispositivos LOGO! 0BA8

Los dispositivos LOGO! 0BA8 incluyen las siguientes funciones nuevas:

- **Comunicación Ethernet en todos los módulos base LOGO! 0BA8**

Los módulos base LOGO! 0BA8 están equipados con una interfaz RJ45 y un LED de estado de dos colores para la comunicación Ethernet.

- **Tamaño reducido de los módulos LOGO! 0BA8**

Los módulos base LOGO! 0BA8 están diseñados con una anchura de 71,5 mm. El tamaño reducido del LOGO! 0BA8 permite aprovechar al máximo el espacio disponible.

- **Nuevo visualizador de textos LOGO! TDE con funciones mejoradas**

- El módulo LOGO! TDE está disponible con dos interfaces Ethernet. Estas dos interfaces Ethernet funcionan también como switch de dos puertos. El LOGO! TDE puede conectarse a un módulo base, un PC u otro LOGO! TDE utilizando las interfaces Ethernet. El LOGO! TDE puede conectarse a diferentes módulos base seleccionando la dirección IP.
- El LOGO! TDE dispone de un borne de tres pines (P1, P2 y FE) para la conexión eléctrica.
- El LOGO! TDE tiene tres comandos de menú principales, uno para seleccionar la dirección IP de un módulo base, otro para los ajustes remotos del módulo base conectado y el último para la configuración independiente del LOGO! TDE.

- **Visualización de 6 líneas y retroiluminación de tres colores**

Tanto el display integrado del LOGO! como el LOGO! TDE soportan una visualización de caracteres de 6 líneas y una retroiluminación de tres colores (blanco/ámbar/rojo). El display integrado del LOGO! puede mostrar un máximo de 16 caracteres europeos occidentales u 8 caracteres asiáticos por línea. El LOGO! TDE puede mostrar un máximo de 20 caracteres europeos occidentales o 10 caracteres asiáticos por línea.

- **Aumento de las conexiones E/S máximas**

El LOGO! 0BA8 soporta como máximo 24 entradas digitales, 20 salidas digitales, 8 entradas analógicas y 8 salidas analógicas.

- **Servidor web integrado en los módulos base LOGO!**

El LOGO! 0BA8 ofrece un acceso sencillo por medio de navegadores de Internet. La función de servidor web permite acceder al módulo base LOGO! utilizando un dispositivo conectado (PC, tableta o teléfono inteligente) introduciendo la dirección IP del módulo LOGO! en el navegador web del dispositivo conectado.

- **Funciones mejoradas añadidas a bloques de función especiales**

- **Reloj astronómico:** Para este bloque de función hay disponibles dos parámetros nuevos, a saber, "TR Offset" (ajuste de salida del sol) y "TS Offset" (ajuste de puesta del sol). Estos dos parámetros pueden utilizarse para ajustar un offset para el valor de salida y puesta del sol. El rango del offset es de -59 a 59 minutos.
- **Textos de mensajes:** Los dispositivos LOGO! 0BA8 soportan la visualización de textos de mensajes de 6 líneas y mensajes de ticker, así como la visualización de textos de mensajes en el servidor web. Existe la posibilidad de activar el ajuste de ticker para cada línea de visualización ajustando los parámetros del bloque.

- **Más marcas para crear programas**

El LOGO! 0BA8 soporta 64 marcas digitales y 64 marcas analógicas. Algunas marcas especiales nuevas se describen a continuación:

- M28: activa la retroiluminación ámbar del display del LOGO!
- M29: activa la retroiluminación roja del display del LOGO!
- M30: activa la retroiluminación ámbar del LOGO! TDE
- M31: activa la retroiluminación roja del LOGO! TDE

- **Comandos de menú avanzados para diagnóstico**

Con la ampliación de los comandos de menú para diagnóstico, el LOGO! 0BA8 proporciona una herramienta para diagnosticar errores de software y hardware y visualizar los registros de errores. Dichos comandos de menú pueden utilizarse para solucionar problemas en el sistema LOGO! y depurar el sistema.

- **Representación en forma de curva de los cambios de los valores analógicos**

El LOGO! 0BA8 soporta la visualización gráfica de cambios de valores analógicos en forma de curva en el display integrado. Todas las entradas y salidas analógicas que se utilicen pueden vigilarse fácilmente mediante curvas cuando LOGO! está en modo RUN.

- **Soporte de tarjetas micro SD**

El LOGO! 0BA8 soporta tarjetas micro SD (Secure Digital) compatibles con el formato de sistema de archivos FAT32. Es posible almacenar programas y protegerlos contra copia (registrando o sin registrar los datos de proceso) de LOGO! 0BA8 a una tarjeta SD o bien copiar programas de la tarjeta a LOGO! 0BA8.

- **Ampliación de la función de registro de datos**

El LOGO! 0BA8 soporta un máximo de 20000 líneas para cada archivo de registro de datos almacenado en la tarjeta micro SD. Cuando el número de líneas en el archivo actual rebasa el número máximo de líneas, LOGO! crea automáticamente un nuevo archivo de registro de datos con un nombre nuevo en la tarjeta micro SD.

Compatibilidad con dispositivos anteriores

La serie de dispositivos LOGO! 0BA8 es incompatible con todas las series de dispositivos anteriores.

Si desea información más detallada sobre la compatibilidad entre diferentes series de dispositivos, consulte el apartado "Compatibilidad (Página 34)".

Soporte adicional

Encontrará soporte adicional en la página web de Siemens LOGO!
(<http://www.siemens.com/logo>)

Información de seguridad

Siemens ofrece productos y soluciones con funciones de seguridad industrial con el objetivo de hacer más seguro el funcionamiento de instalaciones, sistemas, máquinas y redes.

Para proteger las instalaciones, los sistemas, las máquinas y las redes de amenazas cibernéticas, es necesario implementar (y mantener continuamente) un concepto de seguridad industrial integral que sea conforme a la tecnología más avanzada. Los productos y las soluciones de Siemens constituyen únicamente una parte de este concepto.

El cliente es responsable de impedir el acceso no autorizado a sus instalaciones, sistemas, máquinas y redes. Los sistemas, las máquinas y los componentes solo deben estar conectados a la red corporativa o a Internet cuando y en la medida que sea necesario y siempre que se hayan tomado las medidas de protección adecuadas (p. ej. uso de cortafuegos y segmentación de la red).

Adicionalmente, deberán observarse las recomendaciones de Siemens en cuanto a las medidas de protección correspondientes. Encontrará más información sobre seguridad industrial en (<http://www.siemens.com/industrialsecurity>).

Los productos y las soluciones de Siemens están sometidos a un desarrollo constante con el fin de mejorar todavía más su seguridad. Siemens recomienda expresamente realizar actualizaciones en cuanto estén disponibles y utilizar únicamente las últimas versiones de los productos. El uso de versiones anteriores o que ya no se soportan puede aumentar el riesgo de amenazas cibernéticas.

Para mantenerse informado de las actualizaciones de productos, recomendamos que se suscriba al Siemens Industrial Security RSS Feed en (<http://www.siemens.com/industrialsecurity>).

Nota

Para proteger LOGO!Soft Comfort de manipulaciones no deseadas cuando el PC sufre ataques maliciosos de Internet, Siemens recomienda encarecidamente instalar en el PC una herramienta de lista blanca como McAfee Application Control 6.1.

Índice

	Prólogo	3
1	Primeros pasos con LOGO!	15
2	Montar y cablear LOGO!	27
2.1	Configuración del LOGO! modular	29
2.1.1	Configuración máxima de red para LOGO!	29
2.1.2	Configuración máxima con módulos de ampliación	31
2.1.3	Estructura con diferentes clases de tensión	33
2.1.4	Compatibilidad	34
2.2	Montar y desmontar LOGO!	35
2.2.1	Montaje en un perfil soporte	36
2.2.2	Montaje en la pared	38
2.2.3	Montar el LOGO! TDE	39
2.2.4	Rotular el LOGO!	40
2.3	Cablear el LOGO!	40
2.3.1	Conectar la fuente de alimentación	41
2.3.2	Conectar la fuente de alimentación del LOGO! TDE	43
2.3.3	Conectar las entradas del LOGO!	43
2.3.4	Conexión de las salidas	50
2.3.5	Conectar la interfaz Ethernet	52
2.4	Puesta en marcha	53
2.4.1	Conectar la alimentación del LOGO!	53
2.4.2	Estados operativos	56
3	Programar LOGO!	59
3.1	Conectores	60
3.2	Bloques y números de bloque	62
3.3	Del esquema de conexiones al programa LOGO!	65
3.4	Las 4 reglas de oro para manejar LOGO!	68
3.5	Configurar la protección de acceso a menús para LOGO!	69
3.6	Vista de conjunto de los menús de LOGO!	72
3.7	Introducir e iniciar el programa	73
3.7.1	Pasar al modo de operación Programación	73
3.7.2	Primer programa	74
3.7.3	Introducir el programa	76
3.7.4	Asignar el nombre del programa	80
3.7.5	Programas protegidos por contraseña	81
3.7.6	Cambiar LOGO! a modo RUN	85
3.7.7	Segundo programa	89
3.7.8	Borrar un bloque	95
3.7.9	Borrar grupos de bloques	96

3.7.10	Corregir errores de programación.....	97
3.7.11	Seleccionar valores analógicos de salida para un cambio de RUN a STOP	97
3.7.12	Definir el tipo de las salidas analógicas	99
3.7.13	Ajuste del retardo a la conexión en LOGO!	100
3.7.14	Borrar el programa y la contraseña	101
3.7.15	Cambio de horario de verano/invierno.....	102
3.7.16	Network Time Protocol (solo LOGO! 8.FS4)	106
3.8	Configurar funciones adicionales para LOGO!	109
3.8.1	Configurar los ajustes de red	110
3.8.2	Configurar una UDF (función personalizada)	112
3.8.3	Configurar el registro de datos.....	112
3.8.4	Visualización de entradas/salidas de red	113
3.8.5	Conmutar LOGO! a modo maestro/esclavo	114
3.8.6	Diagnóstico de errores desde LOGO!	117
3.9	Espacio de memoria y tamaño del programa	122
4	Funciones de LOGO!	127
4.1	Constantes y conectores	127
4.2	Lista de funciones básicas - GF.....	132
4.2.1	AND.....	134
4.2.2	AND con evaluación de flancos	135
4.2.3	NAND (AND negada).....	135
4.2.4	NAND con evaluación de flancos	136
4.2.5	OR.....	137
4.2.6	NOR (OR negada)	137
4.2.7	XOR (OR exclusiva).....	138
4.2.8	NOT (negación, inversor).....	139
4.3	Funciones especiales	139
4.3.1	Designación de las entradas.....	140
4.3.2	Respuesta de tiempo	141
4.3.3	Respaldo del reloj en tiempo real	142
4.3.4	Remanencia	142
4.3.5	Protección de parámetros.....	142
4.3.6	Calcular la ganancia y el offset de valores analógicos.....	143
4.4	Lista de las funciones especiales - SF	145
4.4.1	Retardo a la conexión	151
4.4.2	Retardo a la desconexión	154
4.4.3	Retardo a la conexión/desconexión.....	156
4.4.4	Retardo a la conexión con memoria	158
4.4.5	Relé de barrido (salida de impulsos)	160
4.4.6	Relé de barrido activado por flancos	162
4.4.7	Generador de impulsos asíncrono.....	164
4.4.8	Generador aleatorio	166
4.4.9	Interruptor de alumbrado para escalera	168
4.4.10	Interruptor bifuncional	170
4.4.11	Temporizador semanal	173
4.4.12	Temporizador anual.....	177
4.4.13	Reloj astronómico	183
4.4.14	Cronómetro	186
4.4.15	Contador adelante/atrás	188

4.4.16	Contador de horas de funcionamiento.....	191
4.4.17	Selectores de umbral.....	195
4.4.18	Conmutador analógico de valor umbral.....	198
4.4.19	Conmutador analógico de valor umbral diferencial	201
4.4.20	Comparador analógico.....	203
4.4.21	Vigilancia del valor analógico	208
4.4.22	Amplificador analógico.....	211
4.4.23	Relé autoenclavador	213
4.4.24	Relé de impulsos	214
4.4.25	Textos de aviso.....	216
4.4.26	Interruptor software.....	226
4.4.27	Registro de desplazamiento	229
4.4.28	Multiplexor analógico	232
4.4.29	Rampa analógica	235
4.4.30	Regulador PI	239
4.4.31	Modulación de ancho de impulsos (PWM)	243
4.4.32	Instrucción aritmética	247
4.4.33	Detección de error de la instrucción aritmética	250
4.4.34	Filtro analógico.....	252
4.4.35	Máx/Mín	254
4.4.36	Valor medio.....	257
4.4.37	Convertidor flotante/entero	259
4.4.38	Convertidor entero/flotante	261
5	Servidor web.....	265
5.1	Habilitar el servidor web.....	265
5.2	Iniciar sesión en el servidor web.....	266
5.3	Visualizar la información del sistema LOGO!	268
5.4	Funcionamiento del módulo virtual en el servidor web.....	269
5.5	Visualizar y editar tablas de memoria variable	275
5.6	Cerrar sesión en el servidor web	275
6	UDF (función personalizada).....	277
7	Registro de datos.....	281
8	Parametrizar LOGO!	285
8.1	Seleccionar el modo de parametrización.....	285
8.1.1	Parámetros	287
8.1.2	Seleccionar los parámetros	288
8.1.3	Modificar los parámetros.....	289
8.2	Ajustar los valores estándar de LOGO!	291
8.2.1	Ajustar la hora y la fecha	292
8.2.2	Ajustar el contraste y la retroiluminación del display.....	293
8.2.3	Ajustar el idioma de los menús.....	296
8.2.4	Ajustar el número de entradas analógicas del LOGO!	297
8.2.5	Ajustar la pantalla inicial	298
9	Uso de tarjetas de memoria	299
9.1	Formatear tarjetas micro SD.....	299

9.2	Insertar y extraer la tarjeta de LOGO!	303
9.3	Copiar datos de LOGO! en la tarjeta	305
9.4	Copiar datos de la tarjeta en LOGO!	307
10	Seguridad	309
10.1	Seguridad en la red.....	310
10.2	Seguridad de acceso a los programas	312
10.2.1	Protección por contraseña del programa.....	312
10.2.2	Protección anticopia del programa	312
10.3	Seguridad de acceso a los menús.....	314
11	Software LOGO!	315
11.1	Software LOGO!.....	315
11.2	Conectar LOGO! al PC	317
12	Aplicaciones	319
A	Datos técnicos	323
A.1	Datos técnicos generales.....	323
A.2	Datos técnicos: LOGO! 230...	325
A.3	Datos técnicos: LOGO! DM8 230R y LOGO! DM16 230R.....	328
A.4	Datos técnicos: LOGO! 24...	331
A.5	Datos técnicos: LOGO! DM8 24 y LOGO! DM16 24	332
A.6	Datos técnicos: LOGO! 24RC.....	334
A.7	Datos técnicos: LOGO! DM8 24R y LOGO! DM16 24R.....	336
A.8	Datos técnicos: LOGO! 12/24... LOGO! DM8 12/24R	338
A.9	Capacidad de conmutación y vida útil de las salidas de relé	341
A.10	Datos técnicos: LOGO! AM2.....	342
A.11	Datos técnicos: LOGO! AM2 RTD	342
A.12	Datos técnicos: LOGO! AM2 AQ	343
A.13	Datos técnicos: LOGO! Power 12 V	344
A.14	Datos técnicos: LOGO! Power 24 V	345
A.15	Datos técnicos: LOGO! Contact 24/230	347
A.16	Datos técnicos: LOGO! TDE (visualizador de textos con interfaces Ethernet)	347
A.17	Datos técnicos: LOGO! CSM12/24.....	348
A.18	Datos técnicos: LOGO! CSM230.....	350
B	Determinar el tiempo de ciclo	353
C	LOGO! sin display ("LOGO! Pure").....	355
D	Estructura de menús de LOGO!	357
D.1	LOGO! Basic	357

D.1.1	Vista general de los menús	357
D.1.2	Menú principal.....	357
D.1.3	Menú Programar	358
D.1.4	Menú Tarjeta	359
D.1.5	Menú Configuración	360
D.1.6	Menú Red	361
D.1.7	Menú Diagnóstico	362
D.1.8	Menú Iniciar	363
D.2	LOGO! TDE	364
D.2.1	Vista general de los menús	364
D.2.2	Menú principal.....	365
D.2.3	Menú de selección de LOGO!	366
D.2.4	Menú de configuración de LOGO!	366
D.2.5	Menú de configuración de LOGO! TDE	368
E	Números de referencia.....	371
F	Abreviaturas.....	373
	Índice alfabético	375

Primeros pasos con LOGO!

Esto es LOGO!

LOGO! es el módulo lógico universal de Siemens que incorpora:

- Controles
- Panel de mando y display retroiluminado
- Fuente de alimentación
- Interfaz para módulos de ampliación
- Interfaz para una tarjeta micro SD
- Interfaz para un visualizador de textos (TDE) opcional
- Funciones estándar preconfiguradas, p. ej. retardo a la conexión, retardo a la desconexión, relé de impulsos e interruptor software
- Temporizadores
- Marcas digitales y analógicas
- Entradas y salidas en función del tipo de dispositivo

El LOGO! 0BA8 incluye adicionalmente los siguientes componentes:

- Interfaces para la comunicación Ethernet
- Borne FE (tierra funcional) para conectar la toma de tierra
- Un LED para señalar el estado de la comunicación Ethernet

LOGO! puede hacerlo

LOGO! ofrece soluciones para aplicaciones domésticas y de la ingeniería de instalación como, por ejemplo, alumbrado de escaleras, iluminación exterior, toldos, persianas, alumbrado de escaparates, etc. También puede ofrecer soluciones para ingeniería de armarios de distribución, así como para ingeniería mecánica y construcción de máquinas y aparatos como, por ejemplo, sistemas de control de puertas, sistemas de climatización, bombas para agua pluvial, etc.

LOGO! también se utiliza para implementar sistemas de control especiales en invernaderos o invernáculos, para el procesamiento de señales de control y, mediante la conexión de un módulo de comunicaciones (p. ej. AS-i), para el control distribuido local de máquinas y procesos.

Para aplicaciones de producción en serie de máquinas pequeñas, aparatos y armarios eléctricos, así como en la técnica de instalación, existen versiones especiales sin panel de mando ni display.

¿Qué modelos existen?

Los módulos base LOGO! están disponibles para dos clases de tensión:

- Clase 1 \leq 24 V, p. ej. 12 V DC, 24 V DC o 24 V AC
- Clase 2 $>$ 24 V, p. ej. de 115 V AC/DC a 240 V AC/DC

Los módulos base LOGO! están disponibles en tres versiones:

- **LOGO! Basic** (versión con display): 8 entradas y 4 salidas
- **LOGO! Pure** (versión sin display): 8 entradas y 4 salidas

Cada módulo tiene una interfaz de ampliación y una interfaz Ethernet y ofrece 44 bloques de función estándar y especiales preconfigurados para crear el programa.

¿Qué módulos de ampliación existen?

- Los módulos digitales LOGO! DM8 están disponibles para el funcionamiento con 12 V DC, 24 V AC/DC y 115..240 V AC/DC, e incorporan cuatro entradas y cuatro salidas.
- Los módulos digitales LOGO! DM16 están disponibles para el funcionamiento con 24 V DC y 115..240 V AC/DC, e incorporan ocho entradas y ocho salidas.
- Los módulos analógicos LOGO! están disponibles para el funcionamiento con 24 V DC y, algunos de ellos, con 12 V DC, en función del módulo específico. Cada uno de ellos incorpora dos entradas analógicas, dos entradas PT100, dos entradas PT100/PT1000 (PT100 o PT1000, o bien una de cada una) o dos salidas analógicas.

Cada módulo digital y analógico dispone de dos interfaces de ampliación que permiten conectar módulos adicionales.

¿Qué visualizadores están disponibles?

- LOGO! Basic
- LOGO! TDE

Funciones del LOGO! TDE

El LOGO! TDE está disponible para la serie 0BA8. Incorpora un display adicional más ancho que el del LOGO! Basic. Incorpora cuatro teclas de función que pueden programarse como entradas en el programa. Igual que el LOGO! Basic, dispone de cuatro teclas de cursor, una tecla ESC y una tecla Enter, que también pueden programarse y utilizarse para la navegación en el LOGO! TDE.

Es posible crear una pantalla inicial para el LOGO! TDE y descargarla de LOGO!Soft Comfort. Esta pantalla se visualiza brevemente cuando se conecta el LOGO! TDE. La pantalla inicial también se puede cargar en LOGO!Soft Comfort desde el LOGO! TDE.

El LOGO! TDE dispone de tres comandos de menú principales, uno para seleccionar la dirección IP de un módulo base, otro para los ajustes remotos del módulo base conectado y el último para la configuración independiente del LOGO! TDE. Los menús del LOGO! TDE se ilustran en el anexo "LOGO! TDE (Página 364)".

Usted elige

Los distintos módulos base LOGO!, módulos de ampliación, LOGO! TDE y módulos de comunicaciones ofrecen una solución muy flexible y adaptable a cualquier aplicación específica.

El sistema LOGO! ofrece soluciones que abarcan desde instalaciones domésticas pequeñas y tareas de automatización sencillas, hasta tareas de ingeniería complejas con integración en un sistema en bus.

Nota

Solo es posible utilizar módulos de ampliación que tengan la misma tensión que el módulo base LOGO!. Los pines de codificación mecánica de la carcasa impiden la conexión con dispositivos que tengan una clase de tensión diferente.

Excepción: La interfaz en el lado izquierdo de un módulo analógico o de comunicaciones está aislada galvánicamente. Por tanto, estos módulos de ampliación pueden conectarse a dispositivos que tengan una clase de tensión diferente (Página 33).

Un LOGO! TDE tiene dos interfaces Ethernet. Ambas pueden conectarse a un módulo base, un PC o bien a otro LOGO! TDE.

Todo módulo base LOGO! soporta las siguientes conexiones para crear programas, independientemente del número de módulos conectados:

- Entradas digitales I1 hasta I24
- Entradas analógicas AI1 a AI8
- Salidas digitales Q1 a Q20
- Salidas analógicas AQ1 a AQ8
- Marcas digitales M1 a M64:
 - M8: marca de arranque
 - M25: marca de retroiluminación: display integrado en el LOGO!, blanca
 - M26: marca de retroiluminación: LOGO! TDE blanco
 - M27: marca del juego de caracteres para textos de mensajes
 - M28: marca de retroiluminación: display integrado en el LOGO!, ámbar
 - M29: marca de retroiluminación: display integrado en el LOGO!, roja
 - M30: marca de retroiluminación: LOGO! TDE ámbar
 - M31: marca de retroiluminación: LOGO! TDE rojo
- Bloques de marcas analógicas: AM1 a AM64
- Bits de registro de desplazamiento: S1.1 a S4.8 (32 bits de registro de desplazamiento)
- 4 teclas de cursor
- Salidas no conectadas: X1 a X64

El LOGO! 0BA8 soporta adicionalmente la visualización de las siguientes entradas y salidas digitales/analógicas de red, siempre y cuando el usuario las haya preconfigurado en el programa con LOGO!Soft Comfort V8.1 y haya descargado el programa al dispositivo 0BA8:

- 64 entradas digitales de red: NI1 a NI64
 - 32 entradas analógicas de red: NAI1 a NAI32
 - 64 salidas digitales de red: NO1 a NO64
 - 16 salidas analógicas de red: NAQ1 a NAQ16
-

La estructura de LOGO!

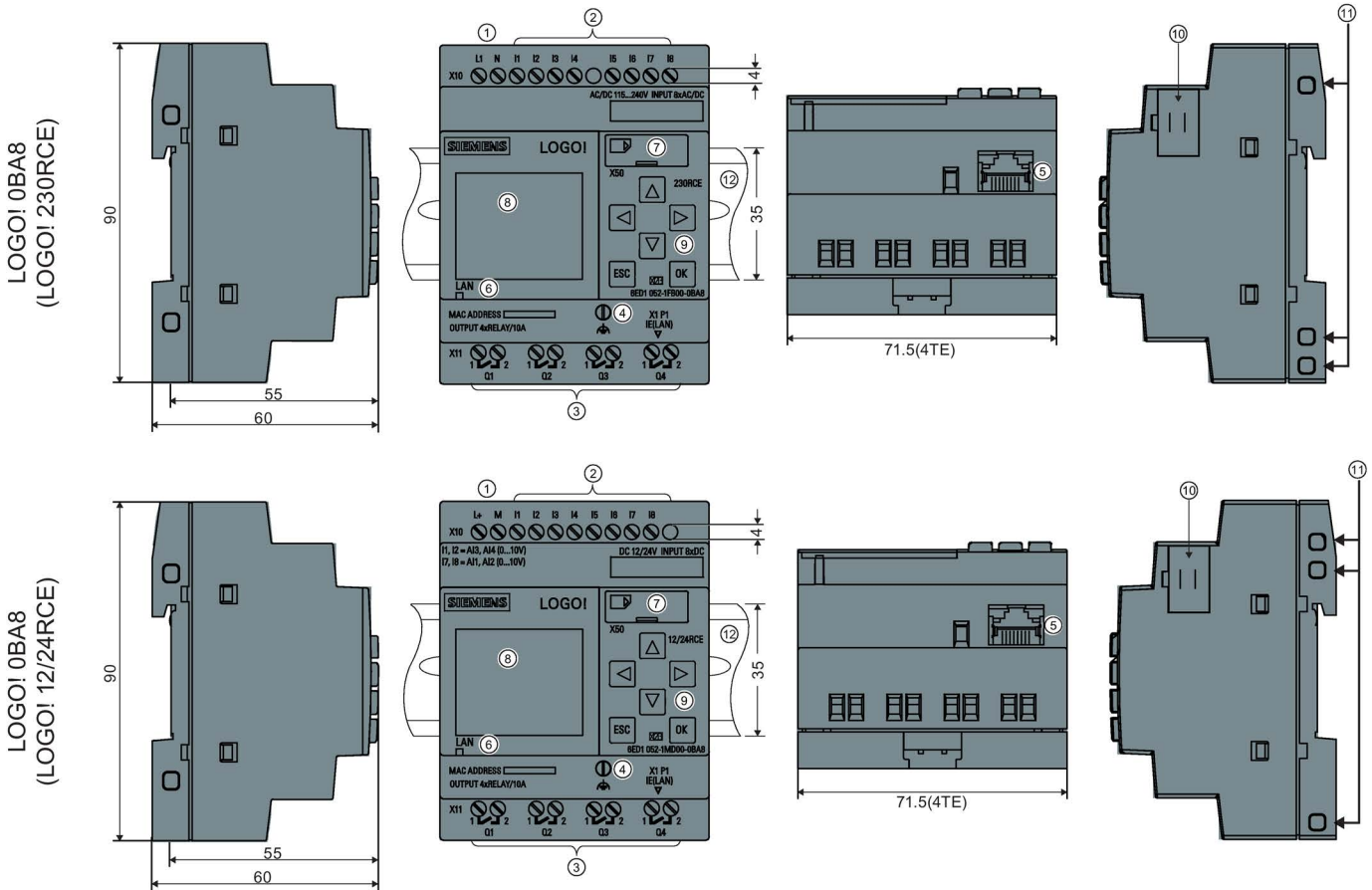

- ① Fuente de alimentación
- ② Entradas
- ③ Salidas
- ④ Borne FE para conectar la toma de tierra
- ⑤ Interfaz RJ45 para la conexión a Ethernet (10/100 Mbits/s)
- ⑥ LED de estado de la comunicación Ethernet
- ⑦ Slot de tarjetas micro SD
- ⑧ LCD
- ⑨ Panel de control
- ⑩ Interfaz de ampliación
- ⑪ Conectores hembra de codificación mecánica
- ⑫ Perfil normalizado

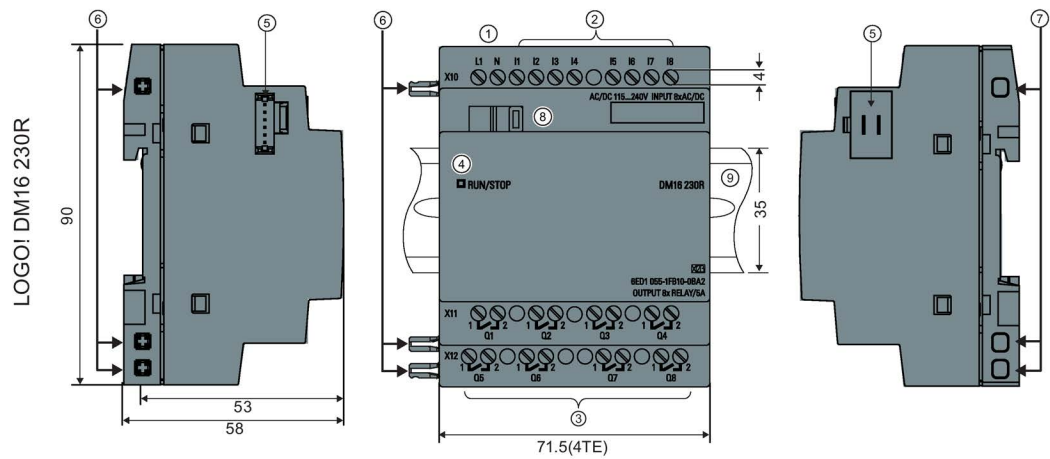
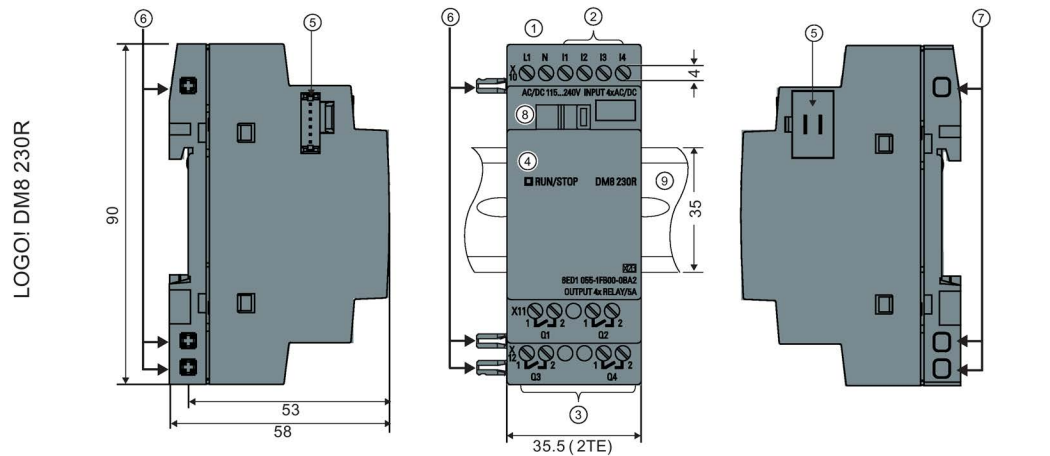

- ① Fuente de alimentación
- ② Entradas
- ③ Salidas
- ④ LED RUN/STOP
- ⑤ Interfaz de ampliación
- ⑥ Pines de codificación mecánica
- ⑦ Conectores hembra de codificación mecánica
- ⑧ Corredera
- ⑨ Perfil normalizado

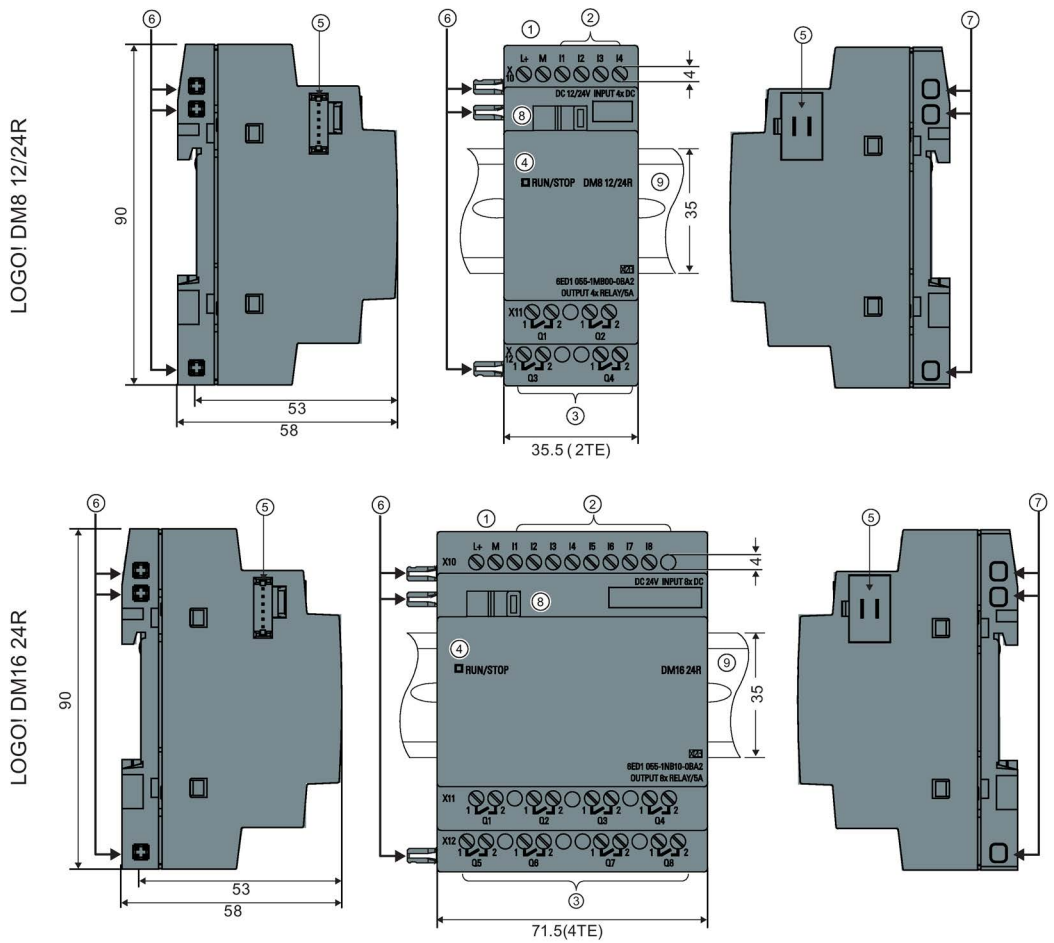

- ① Fuente de alimentación
- ② Entradas
- ③ Salidas
- ④ LED RUN/STOP
- ⑤ Interfaz de ampliación
- ⑥ Pines de codificación mecánica
- ⑦ Conectores hembra de codificación mecánica
- ⑧ Corredera
- ⑨ Perfil normalizado

LOGO! AM2

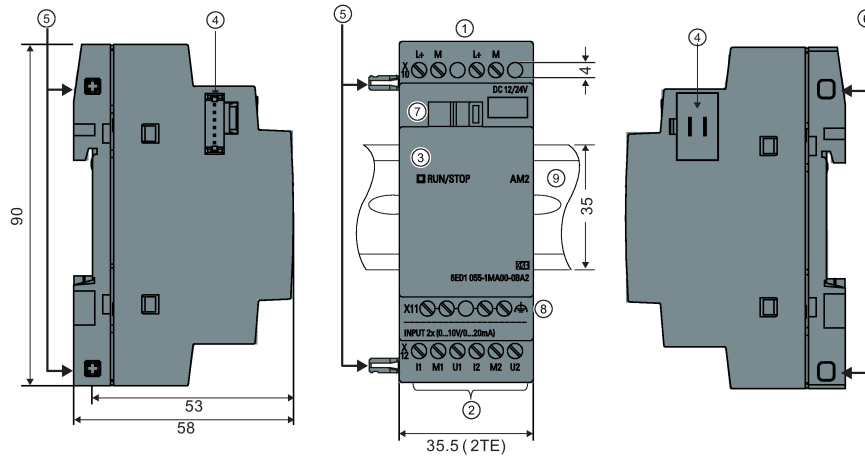

- | | |
|----------------------------------|---|
| ① Fuente de alimentación | ② Entradas |
| ③ LED RUN/STOP | ④ Interfaz de ampliación |
| ⑤ Pines de codificación mecánica | ⑥ Conectores hembra de codificación mecánica |
| ⑦ Corredera | ⑧ Borne FE para conectar la toma de tierra y la pantalla de los cables de medición analógicos |
| ⑨ Perfil normalizado | |

LOGO! AM2 AQ (0 ... 10 V DC o 0/4 ... 20 mA)

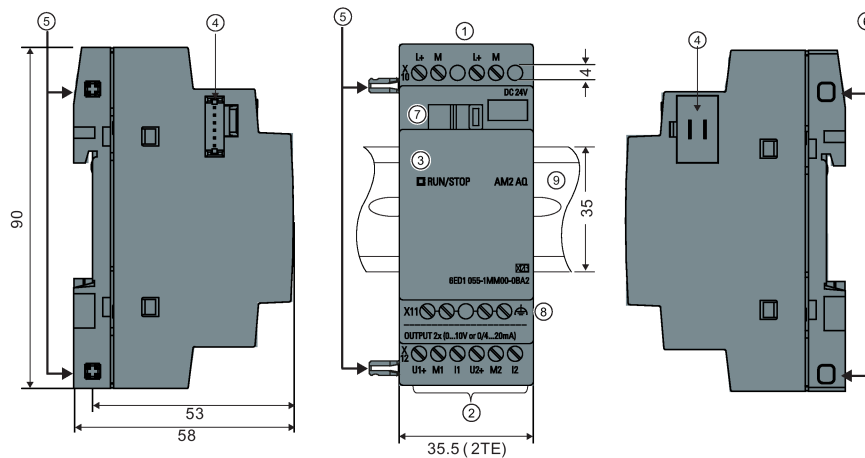

- | | |
|----------------------------------|--|
| ① Fuente de alimentación | ② Salidas |
| ③ LED RUN/STOP | ④ Interfaz de ampliación |
| ⑤ Pines de codificación mecánica | ⑥ Conectores hembra de codificación mecánica |
| ⑦ Corredera | ⑧ Borne FE para conectar la toma de tierra |
| ⑨ Perfil normalizado | |

LOGO! TDE

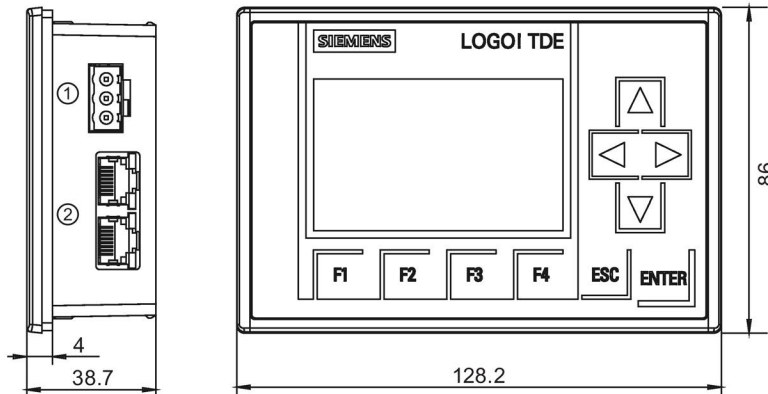

- ① Fuente de alimentación
- ② Interfaces Ethernet

El LOGO! TDE incorpora un área de visualización más ancha que el display integrado en el LOGO!. Dispone de cuatro teclas de cursor programables, cuatro teclas de función programables, una tecla ESC y una tecla ENTER. El cable Ethernet sirve para conectar la interfaz Ethernet en el lado derecho del LOGO! TDE con la interfaz Ethernet en el módulo base LOGO!.





Reconocer LOGO!

El identificador del LOGO! proporciona información acerca de diversas propiedades:

- 12/24: versión de 12/24 V DC
- 230: versión de 115 V AC/DC a 240 V AC/DC
- R: salidas de relé (sin R: salidas de transistor)
- C: reloj en tiempo real integrado
- E: interfaz Ethernet
- o: versión sin display ("LOGO! Pure")
- DM: módulo digital
- AM: módulo analógico
- TDE: visualizador de textos con interfaces Ethernet



Símbolos

	Versión con display, dispone de 8 entradas, 4 salidas y 1 interfaz Ethernet.
	Versión sin display, dispone de 8 entradas, 4 salidas y 1 interfaz Ethernet.

	Módulo digital, dispone de 4 entradas digitales y 4 salidas digitales.
	Módulo digital, dispone de 8 entradas digitales y 8 salidas digitales.
	Módulo analógico, dispone de 2 entradas analógicas o 2 salidas analógicas, en función del tipo de dispositivo.
	Módulo LOGO! TDE, dispone de 2 interfaces Ethernet.

Versiones



Están disponibles las siguientes versiones de LOGO!:

Símbolo	Nombre	Tensión de alimentación	Entradas	Salidas	Propiedades
	LOGO! 12/24RCE	12/24 V DC	8 digitales ¹⁾	4 de relé (10 A)	
	LOGO! 230RCE	115 V AC/DC a 240 V AC/DC	8 digitales	4 de relé (10 A)	
	LOGO! 24CE	24 V DC	8 digitales ¹⁾	4 de estado sólido 24 V / 0,3 A	
	LOGO! 24RCE ³⁾	24 V AC/DC	8 digitales	4 de relé (10 A)	
	LOGO! 12/24RCEo	12/24 V DC	8 digitales ¹⁾	4 de relé (10 A)	Sin visualizador Sin teclado
	LOGO! 24CEo	24 V DC	8 digitales ¹⁾	4 de estado sólido 24 V/0,3 A	Sin visualizador Sin teclado
	LOGO! 24RCEo ³⁾	24 V AC/DC	8 digitales	4 de relé (10 A)	Sin visualizador Sin teclado
	LOGO! 230RCEo ²⁾	115 V AC/DC a 240 V AC/DC	8 digitales	4 de relé (10 A)	Sin visualizador Sin teclado

- 1) De ellas pueden utilizarse alternativamente: 4 entradas analógicas (de 0 V a 10 V) y 4 entradas digitales rápidas.
- 2) Versiones de 230 V AC: Dos grupos de 4 entradas cada uno. Toda entrada de un grupo debe estar conectada a la misma fase. Es posible interconectar grupos con fases diferentes.
- 3) Las entradas digitales pueden utilizarse con acción P o N.

Módulos de ampliación

Los siguientes módulos de ampliación pueden conectarse a LOGO!:

Símbolo	Nombre	Fuente de alimentación	Entradas	Salidas
	LOGO! DM8 12/24R	12/24 V DC	4 digitales	4 de relé (5 A)
	LOGO! DM8 24	24 V DC	4 digitales	4 de estado sólido 24 V/0,3 A
	LOGO! DM8 24R ³⁾	24 V AC/DC	4 digitales	4 de relé (5 A)
	LOGO! DM8 230R	115 V AC/DC a 240 V AC/DC	4 digitales ¹⁾	4 de relé (5 A)
	LOGO! DM16 24	24 V DC	8 digitales	8 de estado sólido 24 V / 0,3 A
	LOGO! DM16 24R	24 V DC	8 digitales	8 de relé (5 A)
	LOGO! DM16 230R	115 V AC/DC a 240 V AC/DC	8 digitales ⁴⁾	8 de relé (5 A)
	LOGO! AM2	12/24 V DC	2 analógicas 0 V a 10 V o 0/4 mA a 20 mA ²⁾	Ninguno
	LOGO! AM2 RTD	12/24 V DC	2 PT100 o 2 PT1000 o 1 PT100 más 1 PT1000 ⁶⁾ -50 °C a 200 °C	Ninguno
	LOGO! AM2 AQ	24 V DC	Ninguno	2 analógicas 0 V DC a 10 V DC o 0/4 mA a 20 mA ⁵⁾

- 1) No se admiten fases distintas dentro de las entradas.
- 2) 0 V a 10 V, 0/4 mA a 20 mA pueden conectarse opcionalmente.
- 3) Las entradas digitales pueden utilizarse alternativamente con acción P o N.
- 4) Dos grupos de cuatro entradas cada uno. Toda entrada de un grupo debe estar conectada a la misma fase. Es posible interconectar grupos con fases diferentes.
- 5) 0 V a 10 V, 0/4 mA a 20 mA pueden conectarse opcionalmente.
- 6) El módulo LOGO! AM2 RTD soporta los sensores PT100 y PT1000 con un coeficiente de temperatura predeterminado de $\alpha = 0,003850$.

Visualizador de textos

Está disponible el siguiente módulo LOGO! TDE:

Símbolo	Nombre	Tensión de alimentación	Display
	LOGO! TDE	24 V AC/DC 12 V DC	LCD (160 x 96) Display de 6 filas

Certificación y homologaciones

LOGO! está homologado según cULus y FMus.

- cULus Lugares peligrosos y no peligrosos
Underwriters Laboratories Inc. (UL):
 - UL 508 (equipo de control industrial)
 - CSA C22.2 No. 142 (equipo de control de procesos)
 - ANSI/ISA 12.12.01 (lugar peligroso)
 - CSA C22.2 No.213 (lugar peligroso)HOMOLOGADO para el uso en
Clase I, División 2, Grupo A, B, C, D Tx
Clase I, Zona 2, Grupo IIC Tx
- Homologación FM (homologación para EE.UU. y Canadá)
Factory Mutual Research (FM):
 - Número de clase de la norma de aprobación 3611, 3600, 3810
 - ANSI/IEC60529 2004
 - ANSI/NEMA 205 2003
 - CSA C22.2 No. 213
 - CSA C22.2 No. 1010-1
 - CSA C22.2 No.94
 - CSA C22.2 No.60529HOMOLOGADO para el uso en
 - Clase I, División 2, Grupo A, B, C, D Tx
 - Clase I, Zona 2, Grupo IIC Tx

Nota

Las homologaciones válidas actualmente se indican en la placa de características del módulo en cuestión.

LOGO! se suministra con el certificado de conformidad CE. Es conforme a las normas siguientes:

- EN 61131-2
- EN 61000-6-1, EN 61000-6-2, EN 61000-6-3, EN 61000-6-4
- EN 50581

Se ha solicitado la certificación marina.

- ABS (American Bureau of Shipping)
- BV (Bureau Veritas)
- DNV (Det Norske Veritas)
- GL (Germanischer Lloyd)
- LRS (Lloyds Register of Shipping)
- Class NK (Nippon Kaiji Kyokai)

Por tanto, los módulos LOGO! pueden utilizarse en áreas industriales y residenciales. Se soporta la utilización en ubicaciones Class I, Division 2, Group A, B, C e D, así como en lugares no peligrosos.

ID para Australia



Los productos provistos de la etiqueta que aparece al lado cumplen los requisitos de la norma AS/NZS CISPR11: 2011 (Clase A).

ID para Corea



Los productos provistos de la etiqueta que aparece al lado (excepto los módulos LOGO! CSM) cumplen los requisitos de los estándares coreanos.

 ADVERTENCIA
Peligro de explosión
No desconecte equipos mientras el circuito esté bajo tensión, a menos que esté seguro de que la zona está libre de concentraciones inflamables.
La sustitución de componentes puede perjudicar la idoneidad para Clase I, División 2. Las combinaciones de equipos están sujetas a la comprobación por las autoridades locales competentes en el momento del montaje.

Reciclaje y eliminación

Los dispositivos LOGO! pueden reciclarse por completo gracias a sus componentes poco contaminantes. Para un reciclado y una eliminación ecológicos de los dispositivos usados, contacte con una empresa certificada de eliminación de chatarra electrónica.

Montar y cablear LOGO!

Directrices generales

Tenga en cuenta las siguientes directrices al montar y cablear el LOGO!:

- Vigile siempre que el cableado del LOGO! cumpla todas las reglas y normas vigentes. Observe asimismo todos los reglamentos nacionales y regionales durante el montaje y la operación de los dispositivos. Para más información sobre las normas y reglamentos aplicables a su caso específico, contacte con las autoridades locales.
- Desconecte siempre la alimentación antes de cablear, montar o desmontar un módulo.
- Utilice siempre cables con una sección adecuada para la respectiva intensidad. LOGO! puede conectarse con cables que tengan una sección (Página 40) comprendida entre 1,5 mm² y 2,5 mm².
- No apriete excesivamente los bornes de conexión. Rango de pares de apriete: 0,5 Nm a 0,6 Nm.
- Tienda cables lo más cortos posible. Si se requieren cables más largos, utilice modelos apantallados. Tienda siempre los cables por pares, es decir, un conductor neutro más un conductor de fase o una línea de señales.
- Separe siempre:
 - El cableado AC
 - Los circuitos DC de alta tensión con ciclos de conmutación de alta frecuencia
 - El cableado de señal de baja tensión
- Instale los cables con un alivio de tracción adecuado.
- Proteja con un pararrayos apropiado los cables montados en áreas peligrosas.
- No conecte una fuente de alimentación externa en paralelo con la carga de salida de una salida DC. Ello podría causar una corriente inversa en la salida si no se ha montado un diodo o una barrera similar.
- Asegúrese de utilizar únicamente componentes certificados para garantizar el funcionamiento seguro del equipo.

Nota

Los dispositivos LOGO! solo deben ser montados por personal cualificado que conozca y observe las reglas generales de ingeniería, así como los reglamentos y normas relevantes.

Consideraciones importantes para el montaje

LOGO! ha sido diseñado para el montaje fijo y cerrado en una carcasa o armario eléctrico.

ADVERTENCIA

Si intenta montar o cablear el LOGO! o los equipos conectados estando aplicada la alimentación, puede producirse un choque eléctrico o fallos en los equipos. Si antes del montaje o desmontaje no se ha desconectado por completo la alimentación eléctrica del LOGO! y de los equipos conectados, ello podría causar la muerte o heridas graves al personal y/o daños materiales.

Tome siempre las medidas de seguridad apropiadas y asegúrese de desconectar la alimentación del LOGO! antes de montar o desmontar el LOGO! o los equipos conectados.

Los módulos LOGO! son material eléctrico abierto. Por tanto, LOGO! debe montarse en una carcasa o armario eléctrico.

El acceso a las carcasas o armarios solo debe ser posible utilizando una llave o herramienta, debiendo estar permitido únicamente al personal cualificado o autorizado.

LOGO! puede operarse en todo momento desde la parte frontal.

Seguridad de los equipos de control electrónicos

Introducción

Las siguientes indicaciones son aplicables independientemente del tipo o fabricante del equipo de control electrónico.

Fiabilidad

La máxima fiabilidad de los dispositivos y componentes LOGO! se logra aplicando durante las fases de desarrollo y fabricación amplias medidas que permiten ahorrar gastos.

Estas incluyen:

- Utilización de componentes de alta calidad
- Diseño de todos los circuitos para el peor de los casos
- Comprobación sistemática y asistida por ordenador de todos los componentes
- Burnin de todos los circuitos integrados de gran escala (p. ej. procesadores y memoria)
- Prevención de cargas estáticas al manipular circuitos MOS (circuitos integrados de semiconductores de óxido metálico)
- Controles visuales en las distintas fases de fabricación
- Funcionamiento prolongado en caliente a altas temperaturas ambiente durante varios días
- Cuidadosa comprobación final controlada por ordenador
- Evaluación estadística de todos los sistemas y componentes devueltos para la implantación inmediata de medidas correctoras apropiadas
- Vigilancia de los principales componentes de control mediante tests online (interrupción cíclica para la CPU, etc.)

Estas medidas se denominan "medidas básicas".

Realización de tests

El cliente debe garantizar la seguridad en su propia planta.

Antes de la puesta en marcha definitiva del sistema, efectúe una comprobación exhaustiva del funcionamiento, así como todas las pruebas de seguridad necesarias.

En la comprobación deben incluirse también todos los fallos previsibles. De este modo evitará que la planta o las personas sean sometidas a peligros durante el funcionamiento del sistema.

Riesgos

En todos los casos en los que la aparición de fallos puede ocasionar daños materiales o lesiones personales, deben aplicarse medidas especiales para aumentar la seguridad de la planta y de la aplicación. Para estas aplicaciones existen normas especiales y específicas del sistema. Estas reglas deben respetarse exactamente a la hora de montar el sistema de control (p. ej. VDE 0116 para sistemas de control de calderas).

Para los equipos de control electrónicos que tengan una función de seguridad, las medidas destinadas a prevenir o remediar los fallos dependen de los riesgos derivados de la planta. A partir de un determinado potencial de riesgo, las medidas básicas mencionadas arriba no son suficientes. Por esta razón deben tomarse medidas de seguridad adicionales para el controlador.

Información importante

Es imprescindible seguir al pie de la letra las instrucciones recogidas en el manual del usuario, ya que la manipulación incorrecta puede anular medidas contra fallos peligrosos u ocasionar fuentes de peligro adicionales.

2.1 Configuración del LOGO! modular

2.1.1 Configuración máxima de red para LOGO!

Configuración máxima de red para LOGO! 0BA8

El LOGO! 0BA8 soporta la comunicación SIMATIC S7/Modbus vía red Ethernet TCP/IP de 10/100 Mbits/s.

Un dispositivo LOGO! 0BA8 soporta las siguientes conexiones de red:

- Un máximo de 16 conexiones de comunicación S7/Modbus basadas en TCP/IP con los siguientes dispositivos:
 - Otros dispositivos LOGO! 0BA8
 - PLCs SIMATIC S7 con funcionalidad Ethernet
 - Dispositivo compatible con Modbus vía TCP/IP
 - Un máximo de un SIMATIC HMI que soporte la comunicación Ethernet con PLCs S7 conectados en red

Hay dos tipos de conexiones disponibles para la comunicación S7/Modbus, a saber, conexiones estáticas y conexiones dinámicas. Para las conexiones estáticas, el servidor reserva los recursos necesarios para el cliente conectado con el fin de asegurar una transferencia de datos estable. Para las conexiones dinámicas, el servidor solo responde a una petición de comunicación si hay recursos libres. Las conexiones estáticas y dinámicas pueden configurarse de acuerdo con las necesidades, por ejemplo n conexiones estáticas y 16-n conexiones dinámicas. LOGO! soporta un máximo de ocho conexiones estáticas.

- Un máximo de una conexión Ethernet TCP/IP con el LOGO! TDE. Un módulo LOGO! TDE puede conectarse a varios módulos base seleccionando la dirección IP, pero no puede comunicarse con más de un módulo base al mismo tiempo.
- Un máximo de una conexión Ethernet TCP/IP entre un módulo base LOGO! y un PC que tenga instalado LOGO!Soft Comfort V8.1.

Nota

Para los dispositivos que soportan tanto la comunicación S7 como Modbus, Siemens recomienda encarecidamente conectarlos a la red LOGO! con una conexión S7.

Nota

Encontrará información detallada acerca de las funciones de seguridad en LOGO! en el capítulo Seguridad (Página 309).

Nota

Una topología de red LOGO! 0BA8 solo se puede diseñar utilizando LOGO!Soft Comfort V8.0 y versiones posteriores.

A continuación aparece una configuración de red **típica** de LOGO! 0BA8:

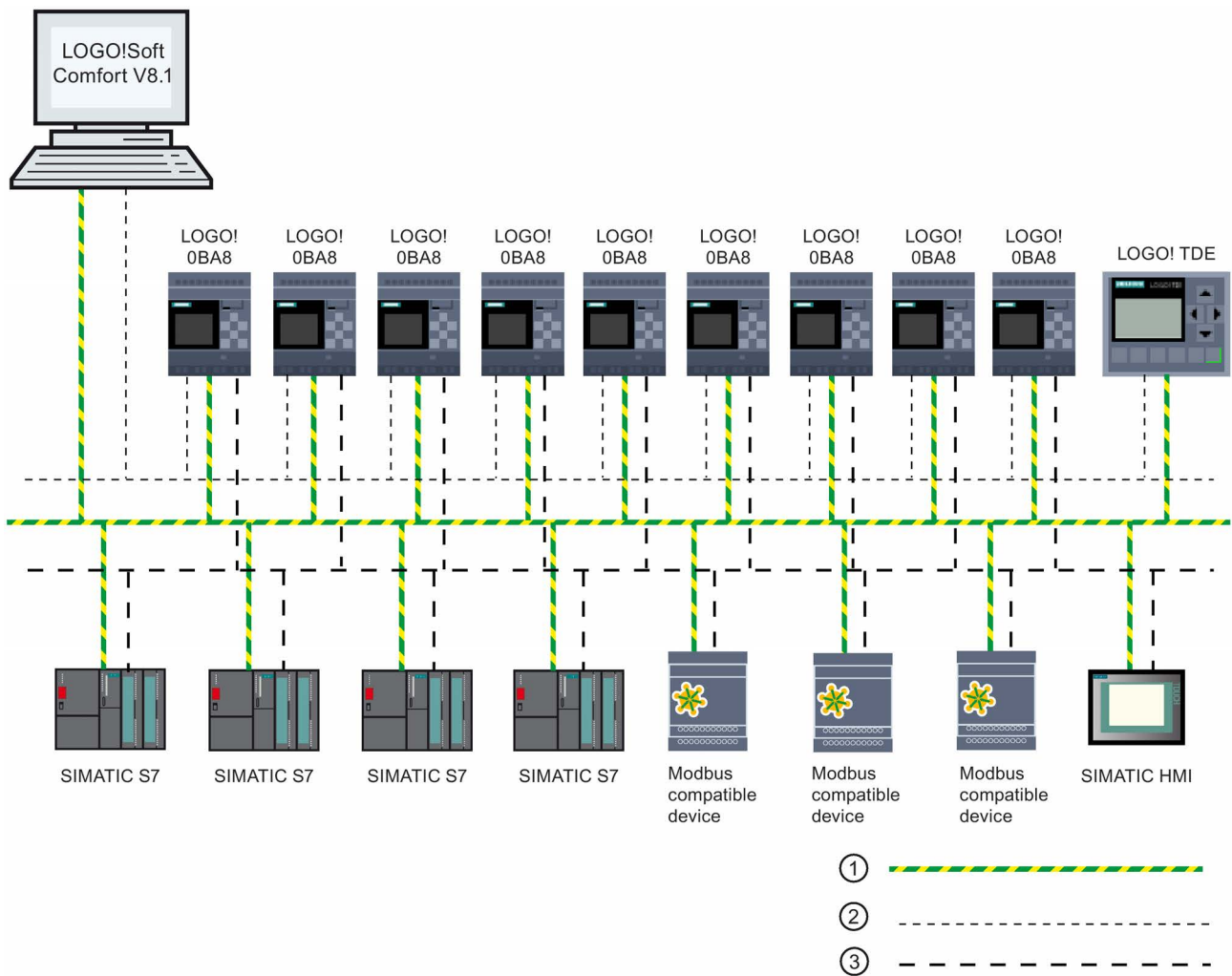

- ① Conexiones físicas de Ethernet
- ② Conexión lógica para la comunicación entre LOGO! y un PC (a través de Ethernet basado en TCP/IP)
- ③ Conexiones lógicas para la comunicación S7 y Modbus entre dispositivos SIMATIC (con protocolo S7 vía TCP/IP)

2.1.2 Configuración máxima con módulos de ampliación

LOGO! soporta como máximo 24 entradas digitales, 8 entradas analógicas, 20 salidas digitales y 8 salidas analógicas (Página 15). La configuración máxima se puede obtener de diferentes maneras, como se muestra a continuación:

Configuración máxima de un LOGO! con entradas analógicas integradas - utilizando cuatro

Módulo base LOGO!, 4 módulos digitales y 6 módulos analógicos (ejemplo)

I1, I2, I3 .. I6, I7, I8 AI3, AI4, AI1, AI2	I9..I12	I13..I16	I17..I20	I21..I24	AI5, AI6	AI7, AI8				
Módulo base LOGO!	LOGO! DM8	LOGO! DM8	LOGO! DM8	LOGO! DM8	LOGO! AM2	LOGO! AM2	LOGO! AM2 AQ	LOGO! AM2 AQ	LOGO! AM2 AQ	LOGO! AM2 AQ
Q1..Q4	Q5..Q8	Q9..Q12	Q13..Q16	Q17..Q20			AQ1, AQ2	AQ3, AQ4	AQ5, AQ6	AQ7, AQ8

Configuración máxima de un LOGO! con entradas analógicas integradas - utilizando dos

Módulo base LOGO!, 4 módulos digitales y 7 módulos analógicos (ejemplo)

I1, I2, I3 .. I6, I7, I8 AI1, AI2	I9..I12	I13..I16	I17..I20	I21..I24	AI3, AI4	AI5, AI6	AI7, AI8				
Módulo base LOGO!	LOGO! DM8	LOGO! DM8	LOGO! DM8	LOGO! DM8	LOGO! AM2	LOGO! AM2	LOGO! AM2	LOGO! AM2 AQ	LOGO! AM2 AQ	LOGO! AM2 AQ	LOGO! AM2 AQ
Q1..Q4	Q5..Q8	Q9..Q12	Q13..Q16	Q17..Q20				AQ1, AQ2	AQ3, AQ4	AQ5, AQ6	AQ7, AQ8

Configuración máxima de un LOGO! sin entradas analógicas integradas (LOGO! 24RCE/24RCEo y LOGO! 230RCE/230RCEo)

Módulo base LOGO!, 4 módulos digitales y 8 módulos analógicos (ejemplo)

I1 I8	I9..I12	I13..I16	I17..I20	I21..I24	AI1, AI2	AI3, AI4	AI5, AI6	AI7, AI8				
Módulo base LOGO!	LOGO! DM8	LOGO! DM8	LOGO! DM8	LOGO! DM8	LOGO! AM2	LOGO! AM2	LOGO! AM2	LOGO! AM2	LOGO! AM2 AQ	LOGO! AM2 AQ	LOGO! AM2 AQ	LOGO! AM2 AQ
Q1..Q4	Q5..Q8	Q9..Q12	Q13..Q16	Q17..Q20					AQ1, AQ2	AQ3, AQ4	AQ5, AQ6	AQ7, AQ8

En los módulos LOGO! 12/24RCE/12/24RCEo y LOGO! 24CE/24CEo/24Eo es posible configurar si el módulo debe utilizar ninguna, dos o cuatro de las cuatro entradas analógicas posibles. Todas las entradas se numeran correlativamente, dependiendo de cuántas se configuren para el módulo base LOGO!. Si se configuran dos entradas, estas se numeran AI1 y AI2, correspondiendo a los bornes de entrada I7 e I8. La numeración de los subsiguientes módulos de ampliación de entradas analógicas comenzaría entonces en AI3. Si se configuran cuatro entradas, estas se numeran AI1, AI2, AI3 y AI4, correspondiendo a I7, I8, I1 e I2 (en ese orden). La numeración de los subsiguientes módulos de ampliación de entradas analógicas comenzaría entonces en AI5. Consulte los apartados "Constantes y conectores (Página 127)" y "Ajustar el número de entradas analógicas del LOGO! (Página 297)".

Comunicación rápida y óptima

Para garantizar una comunicación rápida y óptima entre el módulo base LOGO! y los distintos módulos, monte primero los módulos digitales y luego los módulos analógicos (tal como muestran los ejemplos de arriba). (La función especial del regulador PI constituye una excepción al respecto: la entrada analógica (AI) utilizada para el valor PV debería estar en el módulo base LOGO! o en un módulo de entradas analógicas adyacente al módulo base LOGO!).

Monte el módulo LOGO! TDE por separado y conéctelo al módulo base LOGO! mediante la interfaz Ethernet.

2.1.3 Estructura con diferentes clases de tensión

Reglas

Los módulos digitales solo pueden conectarse a dispositivos de la misma clase de tensión.

Los módulos analógicos y de comunicación pueden conectarse a dispositivos de cualquier clase de tensión.

Es posible sustituir dos módulos de ampliación DM8 similares por un módulo de ampliación DM16 apropiado (y viceversa) sin tener que modificar el programa.

Nota

La sustitución de dos módulos DM8 12/24R por un módulo DM16 24R solo es posible si la alimentación es de 24 V DC.

La sustitución de dos módulos DM8 24R por un módulo DM16 24R solo es posible si utilizan una entrada DC y de tensión positiva.

Resumen: conexión de un módulo de ampliación al módulo base LOGO!

En las tablas siguientes, "X" significa que la conexión es posible; "-" significa que la conexión no es posible.

Módulo base LOGO!	Módulos de ampliación				
	DM8 12/24R, DM16 24R	DM8 24, DM16 24	DM 8 24R	DM8 230R, DM16 230R	AM2, AM2 RTD, AM2 AQ
LOGO! 12/24RCE	x	x	x	-	x
LOGO! 230RCE	-	-	-	x	x
LOGO! 24CE	x	x	x	-	x
LOGO! 24RCE	x	x	x	-	x
LOGO! 12/24RCEo	x	x	x	-	x
LOGO! 24CEo	x	x	x	-	x

Módulo base LOGO!	Módulos de ampliación				
	DM8 12/24R, DM16 24R	DM8 24, DM16 24	DM 8 24R	DM8 230R, DM16 230R	AM2, AM2 RTD, AM2 AQ
LOGO! 24Eo	x	x	x	-	x
LOGO! 24RCEo	x	x	x	-	x
LOGO! 230RCEo	-	-	-	x	x

Resumen: conexión de un módulo de ampliación adicional con un módulo de ampliación

Módulo de ampliación	Módulos de ampliación adicionales				
	DM8 12/24R, DM16 24R	DM8 24, DM16 24	DM8 24R	DM8 230R, DM16 230R	AM2, AM2 RTD, AM2 AQ
DM8 12/24R, DM16 24R	x	x	x	-	x
DM8 24, DM16 24	x	x	x	-	x
DM8 24 R	x	x	x	-	x
DM8 230R, DM16 230R	-	-	-	x	x
AM2, AM2 RTD, AM2 AQ	x	x	x	-	x

2.1.4 Compatibilidad

El LOGO! TDE solo puede utilizarse con la serie de dispositivos 0BA8. El LOGO! TDE es plenamente compatible con LOGO! 0BA8.

El módulo LOGO! TDE dispone de dos puertos Ethernet para la conexión de red y un visualizador de textos de seis líneas exclusivamente para el dispositivo LOGO! 0BA8.

Todos los módulos de ampliación (con referencia 6ED1055-1XXXX-0BA2) son plenamente compatibles con los módulos base LOGO! de la serie de dispositivos 0BA8 y solo pueden emplearse con la serie de dispositivos 0BA8.

El LOGO! 0BA8 (excepto para LOGO! Lite 24Eo) solo admite tarjetas micro SD.

No es posible editar textos de mensajes del módulo base LOGO! que contengan alguno de los parámetros siguientes:

- Par
- Time
- Date
- EnTime

- EnDate
- Entrada analógica
- Estado de E/S digital
- Caracteres especiales (por ejemplo: ±, €)

Estos textos de mensajes solo pueden editarse en LOGO!Soft Comfort.

2.2 Montar y desmontar LOGO!

Dimensiones

Las dimensiones de montaje de LOGO! cumplen con la norma DIN 43880.

LOGO! se puede fijar a presión en un perfil soporte de 35 mm de ancho según la norma DIN EN 60715 o se puede montar en la pared con dos tornillos M4.

Ancho de LOGO!:

- El LOGO! TDE mide 128,2 mm de ancho.
- Los módulos base LOGO! 0BA8 miden 71,5 mm de ancho.
- Los módulos de ampliación LOGO! miden 35,5 mm (DM8...) o 71,5 mm (DM16...).

Nota

Las figuras siguientes muestran un ejemplo del montaje y desmontaje de un LOGO! 12/24RCE y un módulo digital. El procedimiento indicado es aplicable también a todas las demás versiones del módulo base LOGO! y módulos de ampliación.

 ADVERTENCIA
--

Peligro de muerte al tocar piezas bajo tensión

Existe peligro de muerte o de lesiones graves en caso de tocar piezas bajo tensión.

Desconecte siempre la alimentación antes de extraer o insertar un módulo de ampliación.

2.2.1 Montaje en un perfil soporte

Montaje

Para montar un módulo base LOGO! y un módulo digital en un perfil normalizado, proceda del siguiente modo:

1. Enganche el módulo base LOGO! en el perfil soporte.
2. Empuje la parte inferior del módulo hacia abajo hasta que encaje en el perfil. La corredera ubicada en la parte posterior del módulo debe quedar enclavada.

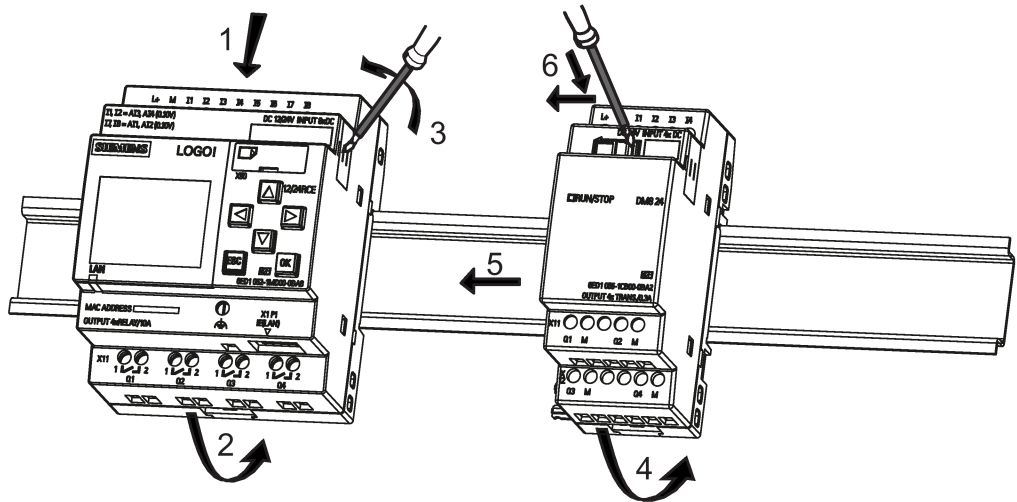

3. En el lado derecho del módulo base LOGO! o módulo de ampliación LOGO!, retire la tapa del conector.
4. Disponga el módulo digital en el perfil soporte a la derecha del módulo base LOGO!.
5. Deslice el módulo digital hacia la izquierda hasta que toque el módulo base LOGO!.
6. Utilizando un destornillador, empuje la corredera hacia la izquierda. Cuando alcance la posición final, la corredera se enclavará en el módulo base LOGO!.

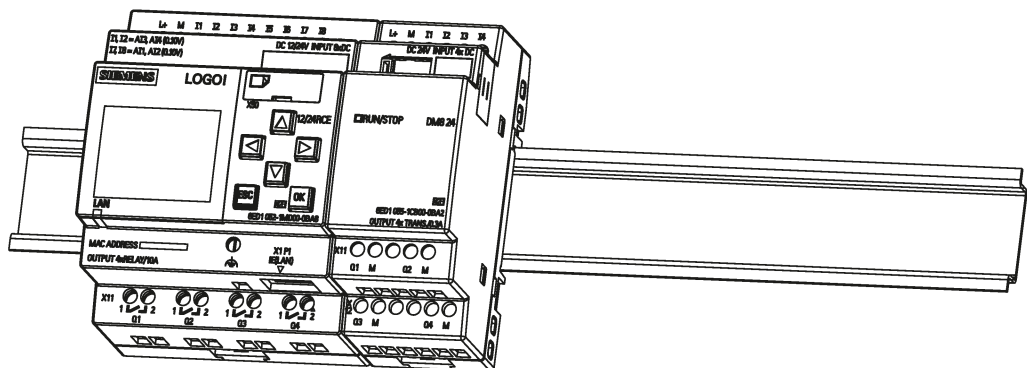

Para montar módulos de ampliación adicionales, repita los pasos realizados para montar el módulo digital.

Nota

Asegúrese de tapan la interfaz de ampliación en el último módulo de ampliación.

Desmontaje

Para desmontar el LOGO! en caso de haber instalado un solo módulo base LOGO!, proceda del siguiente modo:

1. Introduzca un destornillador en el orificio del extremo inferior de la corredera y empuje la lengüeta hacia abajo.
2. Abata el módulo base LOGO! para extraerlo del perfil soporte.

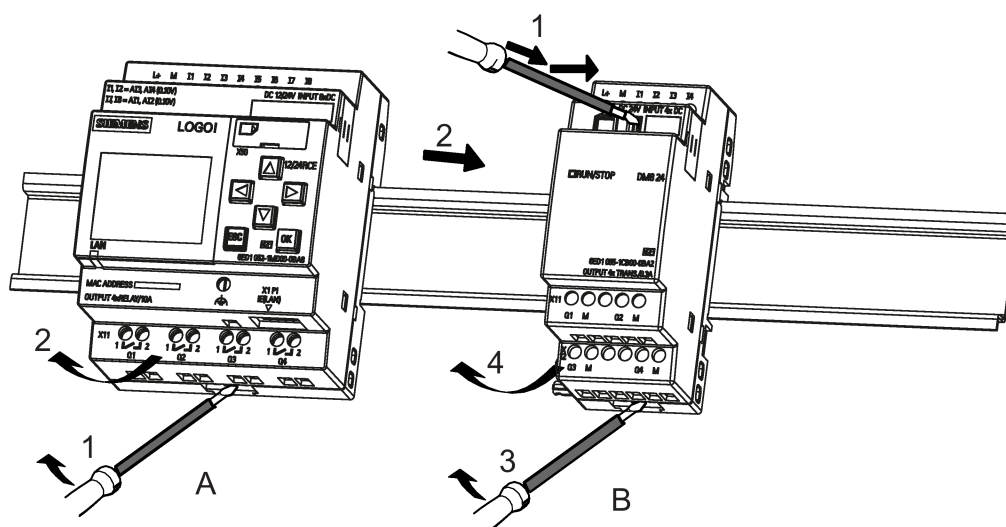

Para desmontar el LOGO! en caso de haber conectado al menos un módulo de ampliación en el módulo base LOGO!, proceda del siguiente modo:

1. Con un destornillador, presione la guía deslizante integrada y empujela hacia la derecha.
2. Desplace el módulo de ampliación hacia la derecha.
3. Introduzca un destornillador en el orificio del extremo inferior de la corredera y empujelo hacia abajo.
4. Abata el módulo de ampliación hasta extraerlo del perfil soporte.

Repita los pasos 1 a 4 para todos los demás módulos de ampliación.

Nota

A la hora de desmontar módulos, asegúrese de desenganchar la corredera del módulo que lo conecta al módulo siguiente. Al desmontar varios módulos es más fácil empezar por el último módulo del lado derecho.

2.2.2 Montaje en la pared

Siga las instrucciones que se indican a continuación para montar el LOGO! en la pared utilizando dos correderas y dos tornillos M4 (con un par de apriete de 0,8 Nm a 1,2 Nm).

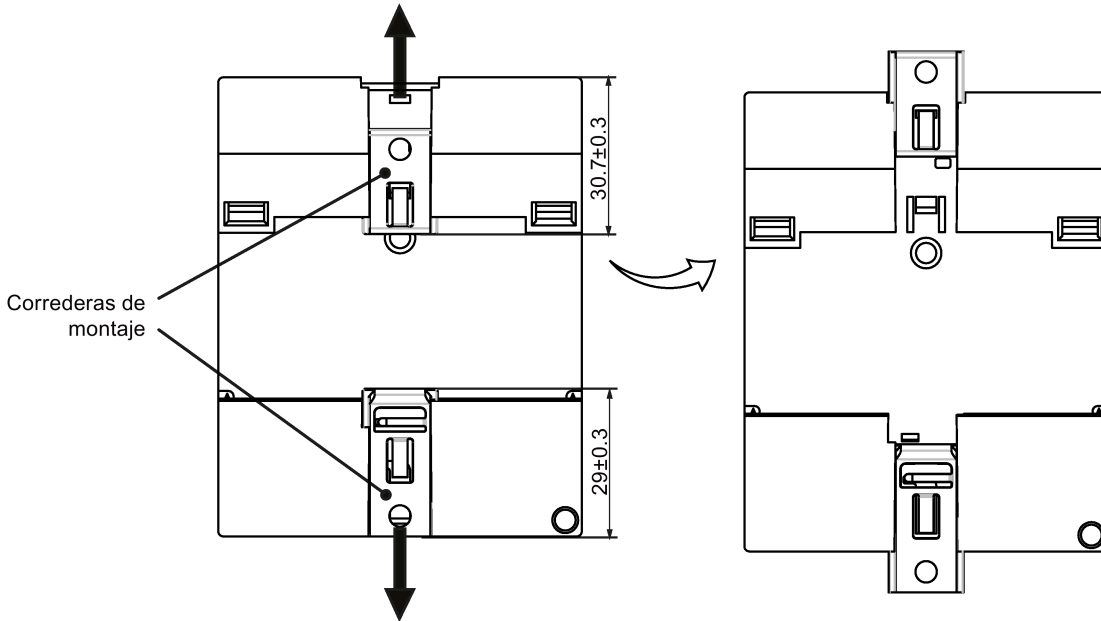

Nota

Si el LOGO! no se monta en la pared, mantenga las correderas en la posición de fábrica, es decir, dentro del área de datos indicada en la figura superior; de lo contrario, existe la posibilidad de que las correderas se deformen si están expuestas a ambientes cálidos y húmedos durante un tiempo prolongado.

Esquema de taladros para el montaje en la pared

Para poder montar el LOGO! en la pared deberá taladrar orificios conforme al esquema siguiente:

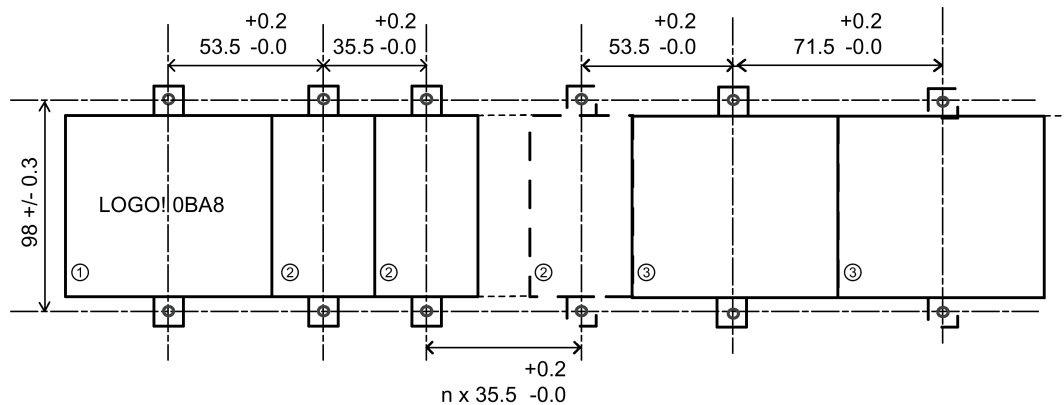

Todas las dimensiones en mm

Orificio para tornillo M4 con un par de apriete de 0,8 Nm a 1,2 Nm

- ① Módulo base LOGO!
- ② Módulos de ampliación LOGO!, DM8 ..., AM...
- ③ Módulos de ampliación LOGO!, DM16 ...

2.2.3 Montar el LOGO! TDE

Nota

Asegúrese de montar el LOGO! TDE en posición vertical sobre una superficie plana de un envolvente IP 65 o de tipo 4X/12.

Para preparar la superficie de montaje del LOGO! TDE opcional y montarlo, proceda del siguiente modo:

1. Corte un recuadro de 119 mm × 78,5 mm (tolerancia: +0,5 mm) en la superficie de montaje.

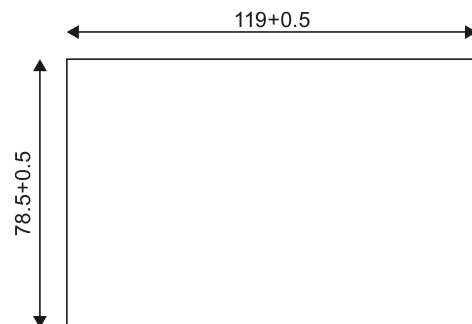

2. Coloque la junta (incluida en el suministro) en la placa frontal del LOGO! TDE.
3. Encaje el LOGO! TDE en el recorte realizado en la superficie de montaje.
4. Fije las escuadras de fijación (incluidas en el suministro) al LOGO! TDE.
5. Apriete los tornillos (con un par de apriete de 0,2 Nm) sobre las escuadras de fijación para sujetar el LOGO! TDE.

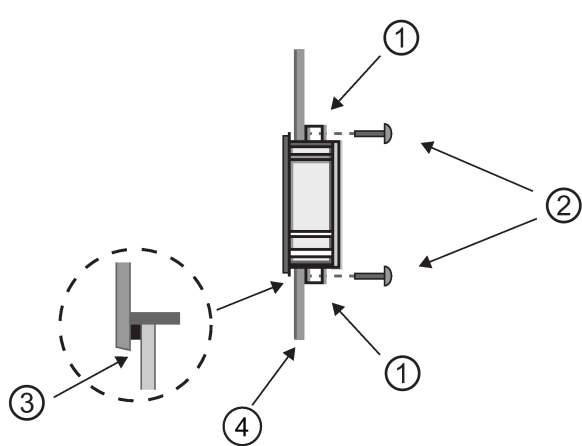

- ① Escuadras de fijación
- ② Tornillos
- ③ Junta
- ④ Puerta del armario o panel de control (espesor: 1,5 mm a 4 mm)

Seguidamente, conecte el LOGO! TDE al módulo base LOGO! por medio de la interfaz Ethernet.

2.2.4 Rotular el LOGO!

Las superficies rectangulares de los módulos LOGO! están previstas para rotulación.

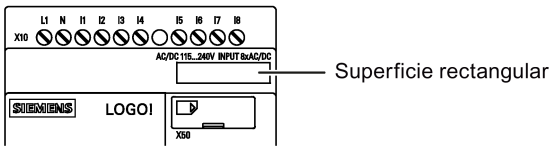

En los módulos de ampliación, puede utilizar las superficies rectangulares p. ej. para rotular las entradas y las salidas. A este respecto, puede indicar un factor delta de +8 para las entradas o +4 para las salidas, si el módulo base LOGO! ya dispone de 8 entradas o 4 salidas.

2.3 Cablear el LOGO!

Para cablear el LOGO! utilice un destornillador con un ancho de hoja de 3 mm.

Para los bornes no se requieren punteras. Es posible utilizar conductores que cumplan los requisitos siguientes:

- Secciones de hasta:
 - 1 × 2,5 mm²
 - 2 × 1,5 mm² por cada segundo portabornes
- Material del conductor: Cu
- Régimen de temperatura de aislamiento: 75 °C
- Par de apriete: De 0,5 Nm a 0,6 Nm o de 4,5 in.lbf a 5,3 in.lbf.

Nota

Cubra siempre los bornes tras finalizar el montaje. Para proteger el LOGO! adecuadamente contra el contacto no permitido de las piezas bajo tensión, deben respetarse las normas locales.

2.3.1 Conectar la fuente de alimentación

Las versiones de 230 V de LOGO! pueden funcionar con tensiones nominales de 115 V AC/DC y 240 V AC/DC. Las versiones de 24 V y 12 V de LOGO! pueden funcionar con una fuente de alimentación de 24 V DC, 24 V AC o 12 V DC. Para más información acerca de las tolerancias de tensión permitidas, frecuencias de línea y consumo de corriente, consulte las instrucciones de montaje en la información del producto suministrada con el dispositivo, así como los datos técnicos en el anexo A.

El LOGO! TDE debe recibir una tensión de 12 V DC o 24 V AC/DC.

 PRECAUCIÓN

Los módulos de ampliación DM8 230R y DM16 230R deben utilizarse con el mismo tipo de fuente de alimentación (DC o AC) que se le aplica a la versión del módulo base LOGO! de 230 V que está conectado. La misma salida de alimentación "+/-" en fuentes de alimentación DC o "N/L" en fuentes de alimentación AC debe estar conectada a la misma fase tanto en el módulo de ampliación DM8/16 230R como en el LOGO! 230 conectado. Si no se observan estas instrucciones podrían producirse lesiones personales.

Nota

Un corte de alimentación puede causar un disparo de flanco adicional en las funciones especiales. Los datos almacenados son los del último ciclo no interrumpido.

Conectar el LOGO!

Conecte el LOGO! a la fuente de alimentación tal como se muestra abajo, según si la alimentación es DC o AC:

LOGO! ... con fuente de alimentación DC

LOGO! ... con fuente de alimentación AC

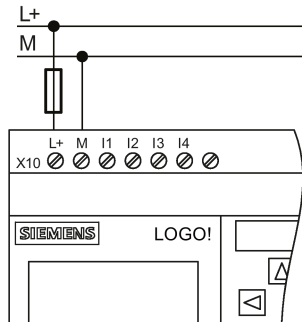

Protección con fusible de seguridad si se requiere (recomendado) para:
12/24 RC...: 0,8 A
24: 2,0 A

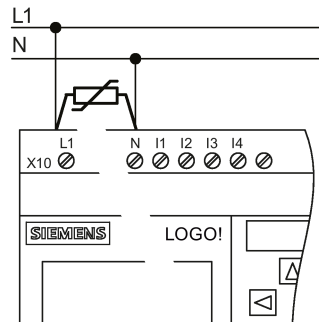

Para suprimir las tensiones de choque, prevea varistores (MOV) con una tensión de empleo que sea por lo menos 20% superior a la tensión nominal.

Nota

LOGO! es un equipo de conmutación doblemente aislado. El borne FE debe conectarse a la toma de tierra.

Protección del circuito con tensión alterna

Para suprimir picos de tensión en las líneas de alimentación, puede utilizar un varistor de óxido metálico (MOV). Asegúrese de que la tensión de servicio del varistor (MOV) utilizado sea como mínimo un 20% superior a la tensión nominal (p. ej. S10K275).

Protección del circuito con tensión DC

Para suprimir picos de tensión en las líneas de alimentación, instale un dispositivo de protección, por ejemplo DEHN (referencia 918 402).

2.3.2 Conectar la fuente de alimentación del LOGO! TDE

El LOGO! TDE debe conectarse a una fuente de alimentación externa que provea una tensión de 12 V DC o 24 V AC/DC. El LOGO! TDE incluye un conector de alimentación. Conecte la alimentación al conector de alimentación y, a continuación, enchufe el conector de alimentación a la interfaz de alimentación del LOGO! TDE.

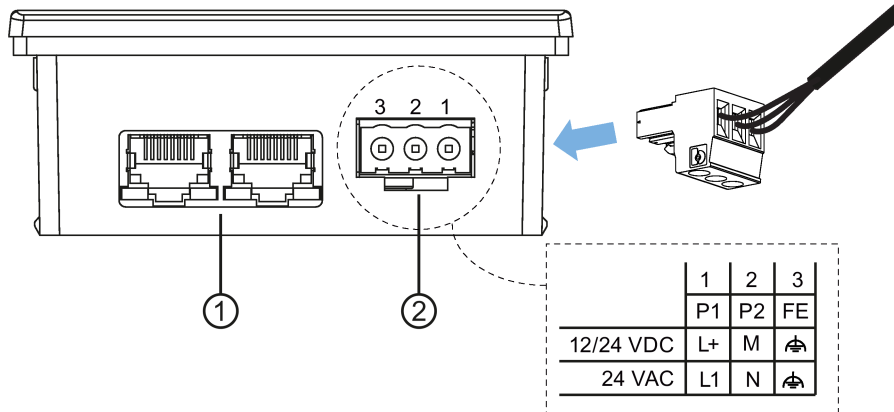

① Interfaces Ethernet

② Fuente de alimentación

- La conexión de alimentación es no polar. Si conecta una fuente de alimentación DC al LOGO! TDE, puede conectar el hilo de alimentación positivo o negativo en el pin 1 o 2.
- El pin 3 debe conectarse a tierra.

Nota

Siemens recomienda proteger el LOGO! TDE con un fusible de seguridad de 0,5 A en la fuente de alimentación.

2.3.3 Conectar las entradas del LOGO!

Requisitos

A las entradas se conectan elementos de sensor tales como: pulsadores, interruptores, barreras de luz, interruptores crepusculares, etc.

Propiedades de los sensores para LOGO!

	LOGO! 12/24RCE LOGO! 12/24RCEo		LOGO! 24CE LOGO! 24CEo		LOGO! DM8 12/24R	LOGO! DM8 24
	I3 ... I6	I1,I2,I7,I8	I3 ... I6	I1,I2,I7,I8	I1 ... I8	I1 ... I8
Estado lógico 0 Corriente de entrada	< 5 V DC < 0,85 mA	< 5 V DC < 0,05 mA	< 5 V DC < 0,85 mA	< 5 V DC < 0,05 mA	< 5 V DC < 0,85 mA	< 5 V DC < 0,85 mA
Estado lógico 1 Corriente de entrada	> 8,5 V DC > 1,5 mA	> 8,5 V DC > 0,1 mA	> 12 V DC > 2 mA	> 12 V DC > 0,15 mA	> 8,5 V DC > 1,5 mA	> 12 V DC > 2 mA

	LOGO! 24RCE (AC) LOGO! 24RCEo (AC) LOGO! DM8 24R (AC)	LOGO! 24RCE (DC) LOGO! 24RCEo (DC) LOGO! DM8 24R (DC)	LOGO! 230RCE (AC) LOGO! 230RCEo (AC) LOGO! DM8 230R (AC)	LOGO! 230RCE (DC) LOGO! 230RCEo (DC) LOGO! DM8 230R (DC)
Estado lógico 0 Corriente de entrada	< 5 V AC < 1,0 mA	< 5 V DC < 1,0 mA	< 40 V AC < 0,03 mA	< 30 V DC < 0,03 mA
Estado lógico 1 Corriente de entrada	> 12 V AC > 2,5 mA	> 12 V DC > 2,5 mA	> 79 V AC > 0,08 mA	> 79 V DC > 0,08 mA

	LOGO! DM16 24R	LOGO! DM16 24	LOGO! DM16 230R (AC)	LOGO! DM16 230R (DC)
Estado lógico 0 Corriente de entrada	< 5 V DC < 1,0 mA	< 5 V DC < 1,0 mA	< 40 V AC < 0,05 mA	< 30 V DC < 0,05 mA
Estado lógico 1 Corriente de entrada	> 12 V DC > 2,0 mA	> 12 V DC > 2,0 mA	> 79 V AC > 0,08 mA	> 79 V DC > 0,08 mA

Nota

El LOGO! 230RCE/230RCEo y el módulo de ampliación DM16 230R incluyen cada uno dos grupos de cuatro entradas, es decir, un total de ocho. Dentro de cada grupo, todas las entradas deben funcionar en la misma fase. Las fases diferentes solo son posibles entre los distintos grupos.

Ejemplo: De I1 a I4 en la fase L1, I5 a I8 en la fase L2.

Las entradas del LOGO! DM8 230R no deben conectarse a diferentes fases.

Conexión de sensores

Conectar lámparas de neón y detectores de proximidad de 2 hilos (Bero) a LOGO! 230RCE/230RCEo o LOGO! DM8 230R (AC) y LOGO! DM16 230R (AC)

La siguiente figura muestra cómo conectar a LOGO! un interruptor con una lámpara de neón. Gracias a la corriente que fluye por la lámpara de neón, LOGO! puede detectar una señal "1" aunque no esté cerrado el contacto del interruptor. Sin embargo, esta reacción no ocurre si se utiliza un interruptor cuya lámpara de neón tenga una fuente de alimentación propia.

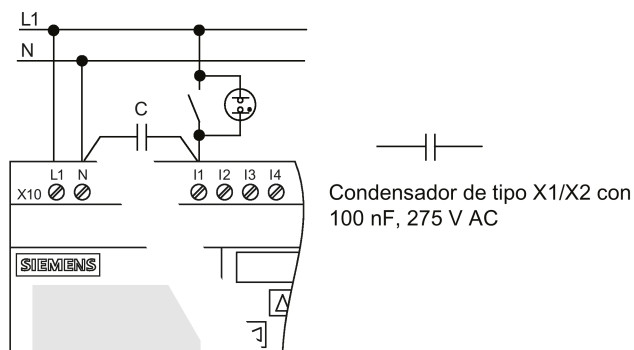

Tenga en cuenta la corriente de reposo de los detectores de proximidad de 2 hilos que utilice. En algunos detectores de proximidad de 2 hilos, la corriente de reposo es tan elevada que puede disparar una señal lógica "1" en la entrada de LOGO!. Por tanto, compare la corriente de reposo de los detectores de proximidad con los datos técnicos de las entradas (Página 323).

Remedio

Para suprimir este comportamiento, utilice un condensador de tipo X1/X2 con 100 nF y 275 V AC. En una situación destructiva, este tipo de condensador realiza una desconexión segura. El nivel de tensión para el que está diseñado el condensador debe seleccionarse de manera que este no sea destruido en caso de sobretensión.

A 230 V AC, la tensión entre N y una entrada I(n) no puede exceder los 40 V para garantizar una señal "0". Al condensador pueden conectarse aprox. diez lámparas de neón.

Restricciones

Cambios de estado lógico 0 → 1 / 1 → 0

Tras un cambio de 0 a 1, o bien de 1 a 0, el estado lógico debe permanecer constante en la entrada por lo menos durante un ciclo del programa, de manera que LOGO! pueda detectar el nuevo estado lógico.

El tamaño del programa determina el tiempo de ejecución del mismo. En el anexo "Determinar el tiempo de ciclo (Página 353)" encontrará una rutina de test que permite determinar el tiempo de ciclo actual.

Particularidades de LOGO! 12/24RCE/RCEo y LOGO! 24CE/24CEo

Entradas digitales rápidas: I3, I4, I5 e I6

Estos módulos incorporan entradas digitales rápidas (contadores adelante/atrás, selectores de umbral). Las restricciones mencionadas arriba no rigen para estas entradas digitales rápidas.

Nota

Los módulos de ampliación no incorporan entradas digitales rápidas.

Entradas analógicas: I1 e I2, I7 e I8

Las entradas I1, I2, I7 e I8 de las versiones de LOGO! 12/24RCE/RCEo y 24CE/24CEo pueden utilizarse como entradas digitales o analógicas. El programa de LOGO! determina el modo de entrada (digital o analógico).

Las entradas I1, I2, I7 e I8 proveen entradas digitales y las entradas AI3, AI4, AI1 e AI2 proveen entradas analógicas (consulte el apartado "Constantes y conectores (Página 127)"). AI3 corresponde al borne de entrada I1; AI4 corresponde a I2; AI1 corresponde a I7; AI2 corresponde a I8. La utilización de AI3 y AI4 es opcional. El LOGO! puede configurarse para que utilice dos o cuatro entradas analógicas (consulte el apartado "Ajustar el número de entradas analógicas del LOGO! (Página 297)").

Si las entradas I1, I2, I7 e I8 se utilizan como entradas analógicas, solo está disponible el rango comprendido entre 0 y 10 V DC.

Conectar un potenciómetro a las entradas I1, I2, I7 e I8

Para obtener 10 V como valor máximo en un giro completo del potenciómetro, es necesario conectar una resistencia serie en el lado de entrada del potenciómetro, independientemente de la tensión de entrada (véase la siguiente figura).

Se recomiendan los siguientes valores para los potenciómetros y las resistencias serie correspondientes:

Tensión	Potenciómetro	Resistencia serie
12 V	5 kΩ	-
24 V	5 kΩ	6,6 kΩ

Si utiliza un potenciómetro y una tensión de entrada de 10 V como valor máximo, asegúrese de que con una tensión de entrada conectada de 24 V, la resistencia serie libere 14 V para que en un giro completo del potenciómetro se suministren como máximo 10 V. Esta medida no es necesaria si se utiliza una tensión de 12 V.

Nota

El módulo de ampliación LOGO! AM2 incorpora entradas analógicas adicionales. El módulo de ampliación LOGO! AM2 RTD incorpora entradas PT100/PT1000.

Para las señales analógicas, utilice siempre cables trenzados y apantallados lo más cortos posible.

Conexión de sensores

Conecte sensores al LOGO! tal como se muestra a continuación.

LOGO! 12/24... y LOGO! 24...

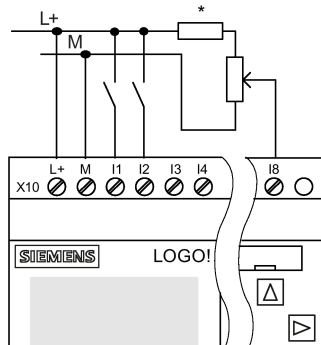

Las entradas de estos dispositivos no están aisladas galvánicamente, por lo que requieren el mismo potencial de referencia (masa).

Los módulos LOGO! 12/24RCE/RCEo y LOGO! 24CE/24CEo pueden tomar señales analógicas entre la tensión de alimentación y la masa (* = resistencia serie (6,6 kΩ) con 24 V DC).

Ejemplo de conexión

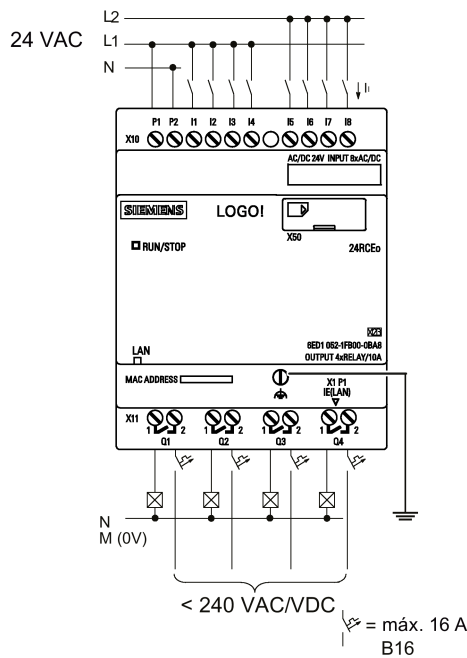

LOGO! 230....

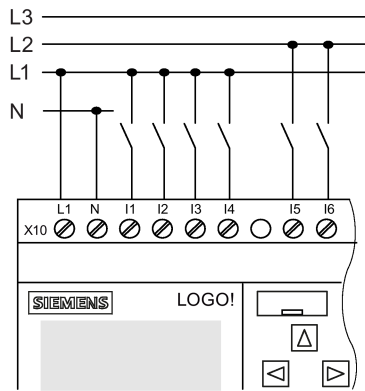

Las entradas de estos dispositivos están dispuestas en dos grupos de cuatro entradas cada uno. Solo puede haber fases diferentes entre los bloques, no dentro de cada uno de ellos.

Ejemplo de conexión

Conexión bifásica del módulo base

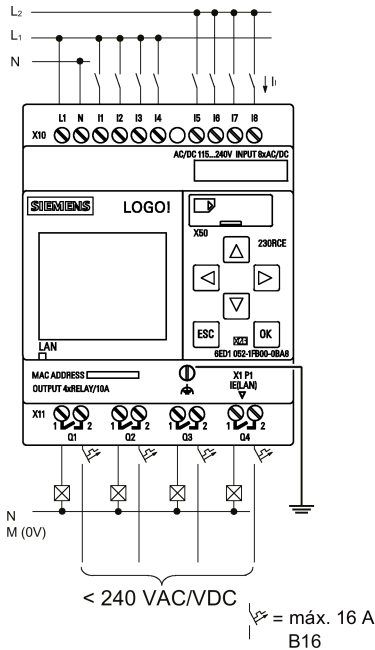

Conexión trifásica del módulo base con un módulo de ampliación

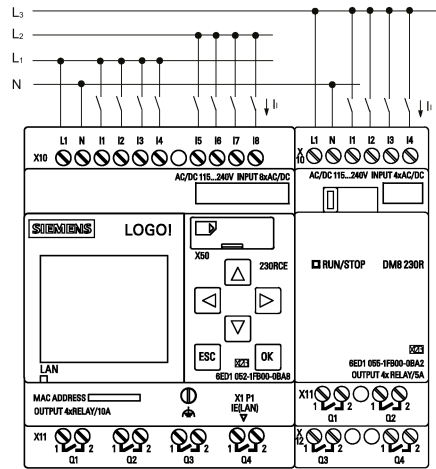

⚠ ADVERTENCIA

Debido a las normas de seguridad existentes (VDE 0110, ... e IEC 611312, ... y cULus), no es posible conectar fases diferentes a un grupo de entrada (I1-I4 o I5-I8) de una variante AC o a las entradas de un módulo digital.

LOGO! AM2

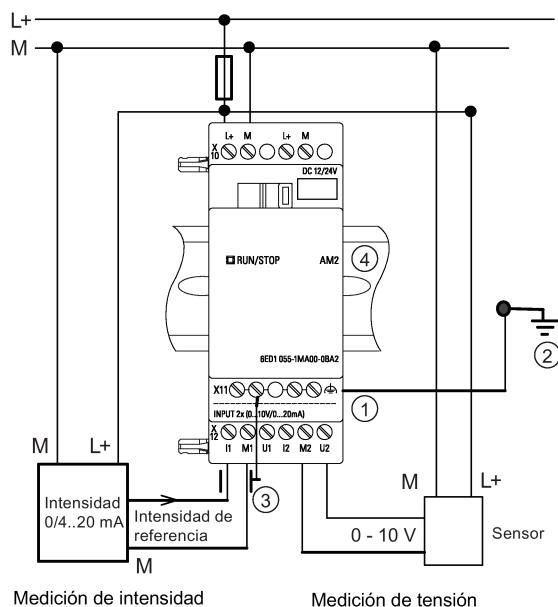

- ① Borne FE para la conexión a tierra y apantallado del cable de medición analógico
- ② Tierra
- ③ Pantalla de cable
- ④ Perfil normalizado

La figura anterior muestra un ejemplo de medición de intensidad a cuatro hilos y de medición de tensión a dos hilos.

Conectar un sensor de dos hilos al LOGO! AM2

Cablee los hilos de conexión del sensor a dos hilos del siguiente modo:

1. Conecte la salida del sensor a la conexión U (medición de tensión de 0 a 10 V) o a la conexión I (medición de corriente de 0/4 a 20 mA) del módulo AM2.
2. Conecte la conexión positiva del sensor a la tensión de alimentación de 24 V (L+).
3. Conecte la conexión a masa de la salida de corriente M (en el lado derecho del sensor, como muestra la figura superior) a la entrada M correspondiente (M1 o M2) del módulo AM2.

LOGO! AM2 RTD

Al módulo pueden conectarse como máximo dos sensores PT100 o dos sensores PT1000, o bien un sensor PT100 más un sensor PT1000 en una conexión de 2 o 3 hilos, o utilizar una conexión combinada de 2 o 3 hilos. El único tipo de sensor que soporta el módulo es PT100 o PT1000 con un coeficiente de temperatura predeterminado de $\alpha = 0,003850$.

En una conexión a 2 hilos es preciso cortocircuitar los bornes U1- e IC1, o U2- e IC2. Los errores debidos a la resistencia óhmica de la línea de medición no se compensan en este tipo de conexión. Si se conecta un sensor PT100, una resistencia de línea de 1 Ω es proporcional a un error de medición de +2,5 $^{\circ}\text{C}$; si se conecta un sensor PT1000, una resistencia de línea de 1 Ω es proporcional a un error de medición de +0,25 $^{\circ}\text{C}$.

Una conexión a 3 hilos suprime la influencia de la longitud del cable (resistencia óhmica) en el resultado de la medición.

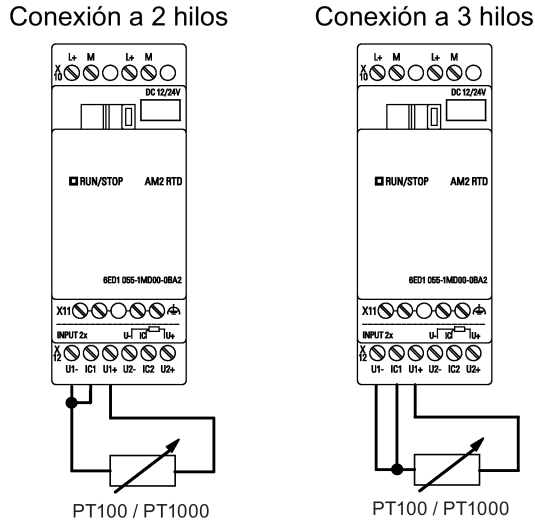

Nota

Existe la posibilidad de que los valores analógicos fluctúen si no se monta o no se monta correctamente el apantallamiento del cable de conexión entre el encóder analógico y el módulo de ampliación analógico LOGO! AM2 / AM2 RTD (cable del encóder).

Para evitar la fluctuación de los valores analógicos al utilizar estos módulos de ampliación, proceda del siguiente modo:

- Utilice solo cables de encóder apantallados.
- Utilice cables de encóder lo más cortos posible. La longitud del cable de encóder no debe exceder los 10 m.
- Fije el cable del encóder solo por un lado al borne FE del módulo de ampliación AM2/AM2 AQ/AM2 RTD.
- Conecte la tierra de la alimentación del encóder con el borne FE del módulo de ampliación.
- Evite utilizar el módulo de ampliación LOGO! AM2 RTD con una fuente de alimentación no puesta a tierra (libre de potencial). Si esto no puede evitarse, conecte la salida negativa / salida de tierra de la fuente de alimentación con la pantalla de los hilos de medición de la termorresistencia.

2.3.4 Conexión de las salidas

LOGO! ...R...

El LOGO! ...R... dispone de salidas de relé. Los contactos de los relés están aislados galvánicamente de la fuente de alimentación y las entradas.

Condiciones para las salidas de relé

Puede conectar diferentes cargas a las salidas; p. ej. lámparas, lámparas fluorescentes, motores, contactores auxiliares, etc. Para más información acerca de las propiedades necesarias para las cargas conectadas al LOGO! ...R..., consulte los datos técnicos (Página 323).

ATENCIÓN

Los contactos de relé del LOGO! pueden dañarse con una corriente de arranque elevada.

Cuando las salidas de relé del LOGO! controlan lámparas de baja energía o LED, es posible que estas lámparas tengan una corriente de arranque muy elevada. Si la corriente de arranque no está limitada, los contactos de relé del LOGO! pueden sufrir daños tras algunos ciclos de conmutación.

Use un limitador de corriente de entrada para proteger los contactos de relé.

Conectar

Conecte la carga al LOGO! ...R... como se muestra a continuación:

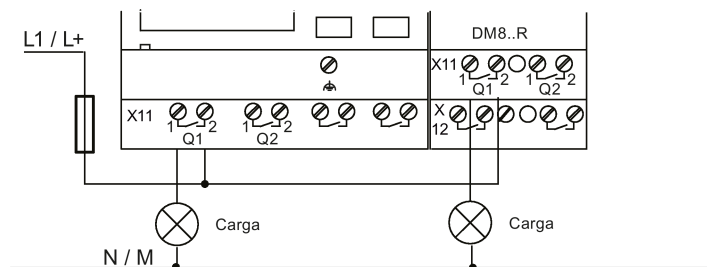

Protección por fusible automático, máx. 16 A, característica B16,
p. ej.: magnetotérmico 5SX2 116-6 (si se requiere)

LOGO! con salidas de transistor

Las versiones de LOGO! con salidas de transistor se reconocen porque falta la letra **R** en su nombre de tipo. Las salidas son a prueba de cortocircuitos y de sobrecargas. No se necesita una tensión de carga auxiliar, ya que LOGO! provee la tensión de carga.

Requisitos para las salidas de transistor

La carga conectada a LOGO! debe tener las siguientes características:

- La máxima corriente de conmutación es de 0,3 A por cada salida.

Conectar

Conecte la carga a un LOGO! con salidas de transistor como se muestra a continuación:

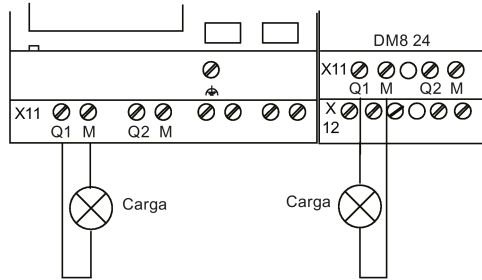

Carga: 24 V DC, 0,3 A máx.

LOGO! AM2 AQ

La figura siguiente muestra un ejemplo de cómo conectar la carga de tensión o intensidad.

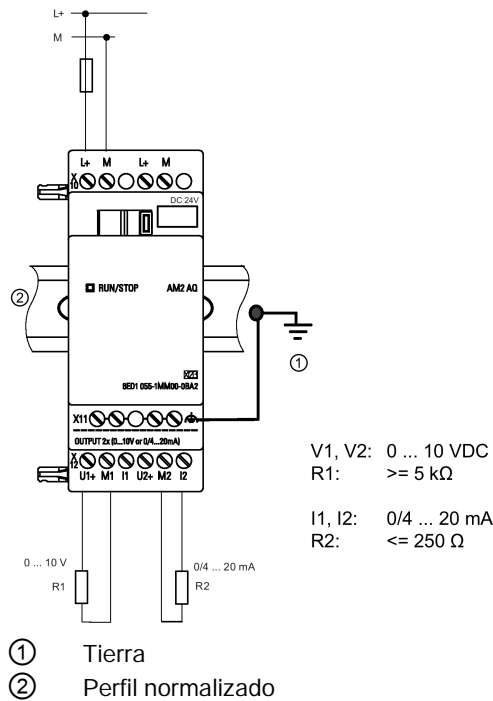

2.3.5 Conectar la interfaz Ethernet

LOGO! ...E

La versión LOGO! ...E está equipada con una interfaz Ethernet RJ45 de 10/100 Mbits/s.

Cable de red requerido

Utilice un cable Ethernet apantallado para la conexión a la interfaz Ethernet. Para minimizar las interferencias electromagnéticas, asegúrese de utilizar un cable Ethernet apantallado estándar de categoría 5 y de par trenzado con un conector RJ45 apantallado en cada extremo.

Conectar

Conecte a tierra el borne FE y conecte un cable de red a la interfaz Ethernet.

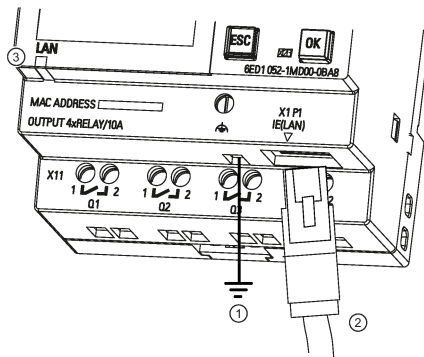

- ① Toma de tierra
- ② Cable Ethernet para conectar a la interfaz Ethernet
- ③ LED de estado de Ethernet

LED de estado de Ethernet

Tipo de LED	Color	Descripción
LED de estado	Naranja intermitente	LOGO! está recibiendo/enviando datos vía Ethernet.
	Verde fijo	LOGO! ya está conectado a Ethernet.

2.4 Puesta en marcha

2.4.1 Conectar la alimentación del LOGO!

LOGO! no dispone de un interruptor de encendido. La reacción de LOGO! durante el arranque depende de lo siguiente:

- Si hay un programa almacenado en LOGO!
- Si hay una tarjeta micro SD insertada
- Si se trata de una versión de LOGO! sin display (LOGO!...o)
- Si LOGO! está en modo RUN o STOP en el momento de fallar la alimentación

Para garantizar que el módulo de ampliación conectado a LOGO! cambie a modo RUN, compruebe lo siguiente:

- ¿Está bien encajado el contacto deslizante entre LOGO! y el módulo de ampliación?
- ¿Está conectada la fuente de alimentación al módulo de ampliación?
- Además, conecte siempre primero la fuente de alimentación del módulo de ampliación y luego la fuente de alimentación del módulo base LOGO! (o active ambas fuentes de alimentación al mismo tiempo). De lo contrario, el sistema no detectará el módulo de ampliación cuando arranque el módulo base LOGO!.

La figura siguiente muestra todas las reacciones posibles del LOGO!:

Antes de desconectar

Después de conectar

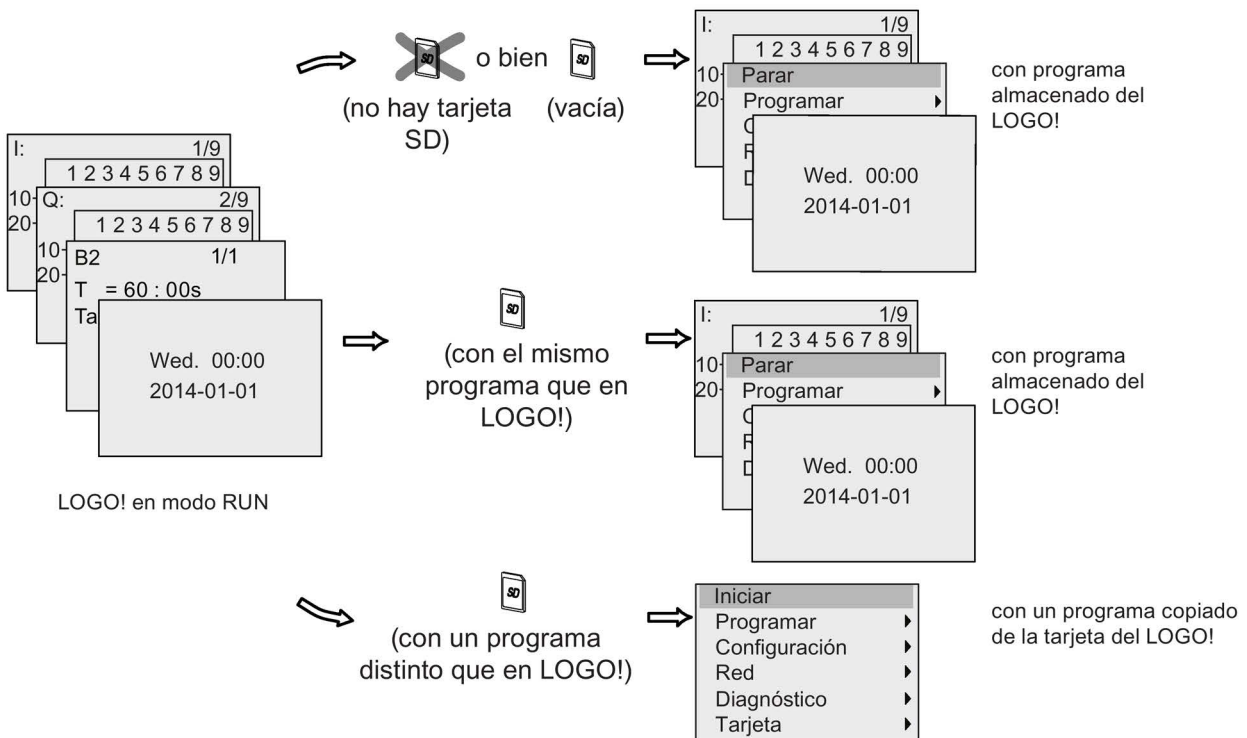
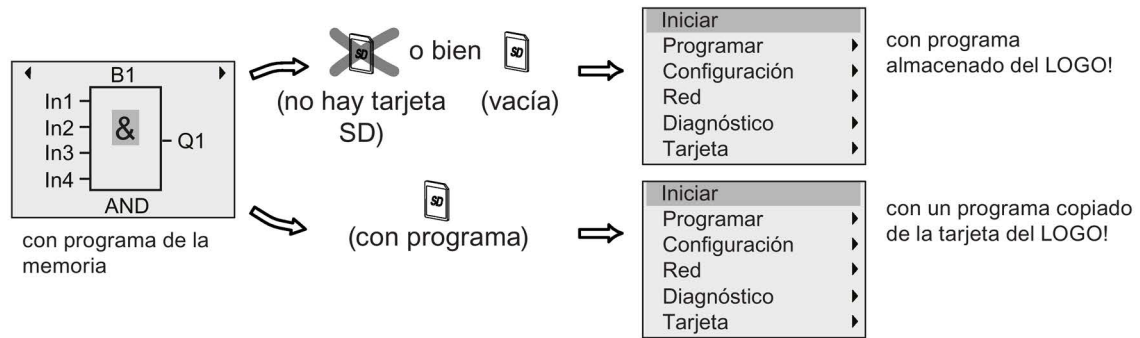
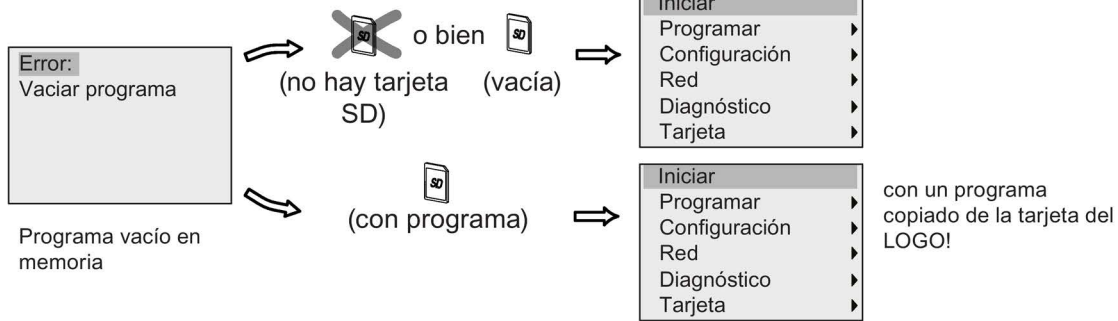

También puede memorizar cuatro reglas básicas para el arranque de LOGO! :

1. En caso de que ni LOGO! ni la tarjeta insertada contenga un programa, LOGO! Basic visualizará lo siguiente:

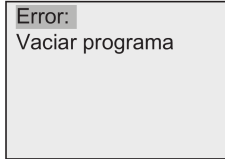

2. LOGO! copia automáticamente el programa en la tarjeta de memoria y sobrescribe el programa existente.
3. Si LOGO! o la tarjeta contiene un programa, LOGO! adoptará el estado operativo que tenía antes de desconectarse la alimentación. Las versiones sin display (LOGO!...o) pasan automáticamente de STOP a RUN (el LED cambia de rojo a verde).
4. Si ha activado la remanencia para una función como mínimo, o si una función tiene remanencia permanente, LOGO! conservará los valores actuales al desconectarse la alimentación.

Nota

Si se produce un corte de corriente mientras se introduce un programa, el programa de LOGO! no existirá tras restablecerse la alimentación.

Antes de modificar el programa, haga una copia de seguridad del mismo en una tarjeta o un PC mediante LOGO!Soft Comfort.

2.4.2 Estados operativos

Estados operativos del módulo base LOGO!

Los módulos base LOGO! (LOGO! Basic, LOGO! Pure o LOGO! Lite) tienen dos estados operativos: STOP y RUN.

STOP	RUN
<ul style="list-style-type: none"> • El display indica que el programa está vacío en el momento de iniciarlo (excepto para dispositivos LOGO!...o) • Cambiar LOGO! a modo de programación (excepto para dispositivos LOGO!...o) • LED con luz roja (solo para dispositivos LOGO!...o) 	<ul style="list-style-type: none"> • Display: pantalla para vigilar las E/S y los mensajes (tras seleccionar INICIO en el menú principal) o para el menú de parametrización (excepto para dispositivos LOGO!...o) • Cambiar LOGO! a modo de parametrización (excepto para dispositivos LOGO!...o) • LED con luz verde (solo para dispositivos LOGO!...o)

STOP	RUN
Acción de LOGO!: <ul style="list-style-type: none"> • No se leen los datos de las entradas. • No se ejecuta el programa. • Los contactos de relé están abiertos permanentemente o las salidas de transistor están desconectadas. 	Acción de LOGO!: <ul style="list-style-type: none"> • LOGO! lee el estado de las entradas. • LOGO! utiliza el programa para calcular el estado de las salidas. • LOGO! activa o desactiva las salidas de relé / de transistor.

Nota

Tras conectar la alimentación, el sistema activa y desactiva brevemente las salidas del LOGO! 24CE/24CEo/24Eo. Con un circuito abierto, puede haber una tensión > 8 V hasta aprox. 100ms; mientras que si con el circuito con carga el tiempo se reduce a milisegundos.

Módulos de ampliación LOGO!, estados operativos

Los módulos de ampliación LOGO! tienen tres estados operativos. El color del LED (RUN/STOP) indica uno de los tres estados operativos de los módulos de ampliación LOGO!.

Verde (RUN)	Rojo (STOP)	Naranja / amarillo
El módulo de ampliación se comunica con el dispositivo ubicado a la izquierda.	El módulo de ampliación no se comunica con el dispositivo ubicado a la izquierda.	Fase de inicialización del módulo de ampliación

Programar LOGO!

Primeros pasos con LOGO!

Programar significa crear un programa para el módulo base LOGO!.

En este capítulo aprenderá a utilizar LOGO! con objeto de crear programas LOGO! para la aplicación.

LOGO!Soft Comfort es el software de programación de LOGO! que permite crear, comprobar, modificar, guardar e imprimir programas rápida y fácilmente en un PC. Sin embargo, en este manual se describe solo cómo crear programas directamente en el módulo base LOGO!. El software de programación LOGO!Soft Comfort contiene una completa Ayuda en pantalla.

Nota

Las versiones de LOGO! sin display, es decir LOGO! 24CEo, LOGO! 12/24RCEo, LOGO! 24RCEo y LOGO! 230RCEo no disponen de panel de operador ni de visualizador. Estos dispositivos son idóneos para aplicaciones de producción en serie de máquinas pequeñas y equipos de proceso.

Las versiones LOGO!...o no se programan directamente en el dispositivo. En cambio, el programa se descarga en el dispositivo desde LOGO!Soft Comfort, o bien desde tarjetas de memoria que contienen el programa creado en otro dispositivo LOGO!.

Las versiones de LOGO! sin display no pueden escribir datos en tarjetas de memoria.

Encontrará más información en los capítulos "Uso de tarjetas de memoria (Página 299)" y "Software LOGO! (Página 315)" y en el anexo "LOGO! sin display ("LOGO! Pure") (Página 355)".

Un ejemplo breve en la primera parte de este capítulo ofrece una introducción a los principios de manejo de LOGO!:

- Primero, aprenderá qué significan los dos términos básicos **conector** y **bloque**.
- Luego creará un programa basado en un circuito convencional sencillo.
- Por último, introducirá este programa directamente en LOGO!.

Tras leer tan solo unas pocas páginas de este manual, aprenderá a almacenar su primer programa ejecutable en el dispositivo LOGO!. Mediante el hardware adecuado (interruptores, etc.), podrá efectuar las primeras pruebas.

3.1 Conectores

LOGO! incorpora entradas y salidas.

Ejemplo de una combinación de varios módulos:

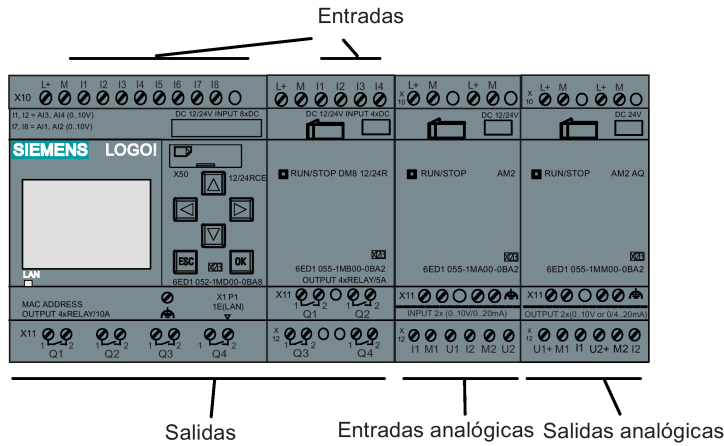

La figura muestra el uso conceptual de las entradas, no el marcado físico real en el módulo.

Las letras I seguidas de números indican las entradas. Si mira el LOGO! desde delante, los bornes de entrada se encuentran en el lado superior. Solo los módulos de entradas analógicas LOGO! AM2 y AM2 RTD tienen las entradas en el lado inferior.

Las letras Q seguidas de números (en AM2 AQ, AQ más número) indican las salidas. En la figura, los bornes de salida se muestran en el lado inferior.

Nota

LOGO! puede detectar, leer y conmutar las E/S de todos los módulos de ampliación, sin importar de qué tipo sean. Los números de entradas y salidas siguen el orden de montaje de los módulos.

Para la serie LOGO! 0BA8, las siguientes E/S y marcas están disponibles para crear el programa desde LOGO!:

- I1 a I24, AI1 a AI8, Q1 a Q20, AQ1 a AQ8, M1 a M64 y AM1 a AM64
- 32 bits de registro de desplazamiento, S1.1 a S4.8
- 4 teclas de cursor, C ▲, C ►, C ▼ y C ◀
- 4 teclas de función en el LOGO! TDE: F1, F2, F3 y F4
- 64 salidas no conectadas, X1 a X64

En caso de haber preconfigurado en su programa con LOGO!Soft Comfort alguna de las entradas/salidas digitales o analógicas de red NI1 a NI64, NAI1 a NAI32, NQ1 a NQ64 y NAQ1 a NAQ16, tras descargar el programa a LOGO!, las entradas/salidas digitales o analógicas de red estarán disponibles en LOGO!; no obstante, no es posible editar el resto del programa desde LOGO!, excepto el parámetro Par.

Encontrará más información en el apartado "Constantes y conectores (Página 127)".

Nota aplicable a las entradas I1, I2, I7 e I8 de las versiones de LOGO! 12/24... y LOGO! 24CE/24CEo: Si utiliza las entradas I1, I2, I7 o I8 en el programa, la señal de entrada es digital. Si utiliza AI3, AI4, AI1 o AI2, la señal de entrada es analógica. La numeración de las entradas analógicas es significativa: AI1 y AI2 equivalían a I7 e I8. Tras haber agregado dos nuevas entradas analógicas, estos módulos utilizan opcionalmente I1 para AI3 e I2 para AI4. Consulte la representación gráfica en el apartado "Configuración máxima con módulos de ampliación (Página 31)". Además, I3, I4, I5 e I6 también pueden utilizarse como entradas digitales rápidas.

Conectores de LOGO!

El término "conector" designa todas las conexiones y estados de LOGO!.

Las E/S digitales pueden tener el estado lógico '0' o '1'. El estado '0' significa que la entrada no tiene aplicada una tensión específica. El estado '1' significa que la entrada tiene aplicada una tensión específica.

Los conectores 'hi' y 'lo' facilitan la creación de programas. 'hi' (high) tiene asignado el estado '1' y 'lo' (low) el estado '0'.

No es necesario utilizar todos los conectores de un bloque. Para conexiones no utilizadas, el programa adopta automáticamente el estado que garantiza el funcionamiento del bloque en cuestión.

Encontrará información sobre el significado del término "bloque" en el capítulo "Bloques y números de bloque (Página 62)".

LOGO! dispone de los conectores siguientes:

Conectores	 LOGO! 0BA8		DM	AM	AM2 AC
Entradas	LOGO! 230RCE LOGO! 230RCEo LOGO! 24RCE LOGO! 24RCEo	Dos grupos: I1 a I4 e I5 a I8	I9 a I24	AI1 a AI8	Ninguna
	LOGO! 12/24RCE LOGO! 12/24RCEo LOGO! 24CE LOGO! 24CEo	I1, I2, I3-I6, I7, I8 AI3, AI4 ... AI1, AI2	I9 a I24	AI5 a AI8	
Salidas	Q1 a Q4		Q5 a Q20	Ninguna	AQ1 a AQ8
lo	Señales lógicas '0' (off)				
hi	Señales lógicas '1' (on)				
Marcas	Marcas digitales: M1 a M64 Marcas analógicas: AM1 a AM64				
Bits de registro de desplazamiento	S1.1 a S4.8				
Entradas de red ¹⁾	NI1 a NI64				
Entradas analógicas de red ¹⁾	NAI1 a NAI32				
Salidas de red ¹⁾	NQ1 a NQ64				
Salidas analógicas de red ¹⁾	NAQ1 a NAQ16				

DM: Módulo digital

AM: Módulo analógico

¹⁾ Para poder utilizar estos cuatro conectores en un LOGO! 0BA8 hay que configurarlos en el programa con LOGO!Soft Comfort V8.1 y luego descargar el programa en el dispositivo LOGO! 0BA8.

3.2 Bloques y números de bloque

En este capítulo se explica cómo utilizar los elementos de LOGO! para crear circuitos complejos y cómo interconectar los bloques y las E/S.

En el apartado "Del esquema de conexiones al programa LOGO! (Página 65)" aprenderá a transformar un circuito convencional en un programa de LOGO!.

Bloques

Un bloque en LOGO! es una función que sirve para convertir información de entrada en información de salida. Antes era necesario cablear los distintos elementos en un armario eléctrico o una caja de bornes. Al crear el programa debe interconectar los bloques.

Operaciones lógicas

Los bloques más elementales son las operaciones lógicas:

- AND
- OR
- ...

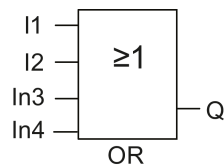

Las entradas I1 e I2 se conectan al bloque OR.
Las dos últimas entradas del bloque no se utilizan.

Estas funciones especiales son mucho más eficientes:

- Relé de impulsos
- Contador adelante/atrás
- Retardo a la conexión
- Tecla programable
-

En el capítulo titulado "Funciones de LOGO! (Página 127)" encontrará una lista completa de las funciones de LOGO!.

Representación de un bloque en el display integrado en el LOGO!

La figura siguiente muestra una vista típica del display integrado en el LOGO!. Solo puede representarse un bloque en cada caso. De forma estándar, LOGO! muestra el número de bloque en la parte superior del display si no se asigna ningún nombre a dicho bloque. Los números de bloque ayudan a comprobar la estructura del circuito. También existe la posibilidad de elegir que se muestre un nombre de bloque personalizado en lugar del número de bloque. Encontrará más información sobre la asignación de nombres de bloque en el apartado "Introducir el programa (Página 76)".

Visualización en el display de LOGO!

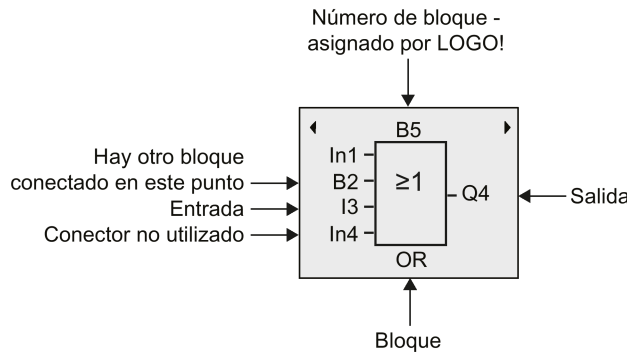

Asignación de un número de bloque

LOGO! asigna automáticamente un número de bloque a todo bloque nuevo del programa. LOGO! utiliza estos números de bloque para indicar las interconexiones de los bloques. Estos números sirven básicamente de ayuda para facilitar la orientación en el programa.

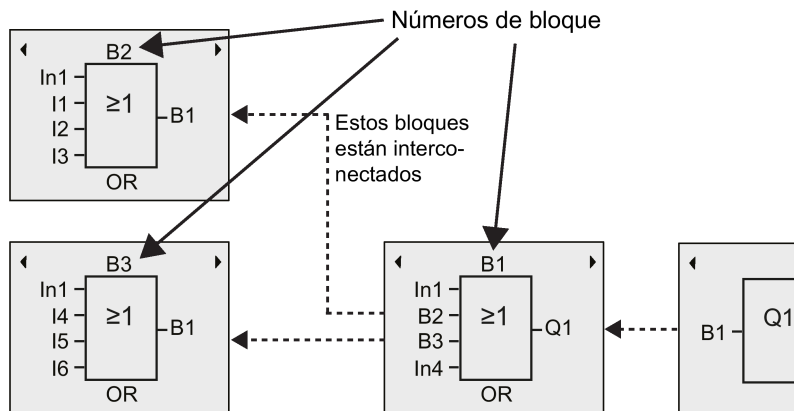

La figura siguiente muestra tres vistas del display integrado en el LOGO! que representan el programa. Como puede apreciar, LOGO! interconecta los bloques utilizando sus números. Para desplazar el programa, utilice las teclas ◀ o ▶.

Ventajas de los números de bloque

Prácticamente cualquier bloque puede conectarse con una entrada del bloque actual por medio de su número. Ello permite reutilizar los resultados intermedios de las operaciones lógicas u otras operaciones, ahorrar trabajo y espacio de memoria, así como proporcionarle mayor claridad al diseño del circuito. Sin embargo, para poder hacerlo debe saber qué nombres ha asignado LOGO! a los bloques.

Nota

Un esquema general del programa puede servir de ayuda a la hora de crear el programa, ya que en él se pueden introducir los números de bloque asignados por LOGO!.

Si utiliza el software LOGO!Soft Comfort para programar el LOGO!, puede crear directamente un diagrama funcional del programa. LOGO!Soft Comfort también permite asignar nombres de 12 caracteres a 100 bloques como máximo y visualizarlos en el display integrado en el LOGO! en el modo de parametrización. Consulte el apartado "Las 4 reglas de oro para manejar LOGO! (Página 68)".

3.3 Del esquema de conexiones al programa LOGO!

Vista de un esquema de conexiones

La figura siguiente muestra un esquema de conexiones típico que representa la lógica del circuito:

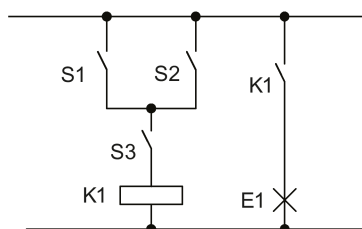

Los interruptores (S1 o S2) y S3 activan el relé K1 y conectan la carga en E1.

Creación del circuito con LOGO!

Un circuito se crea en LOGO! interconectando bloques y conectores:

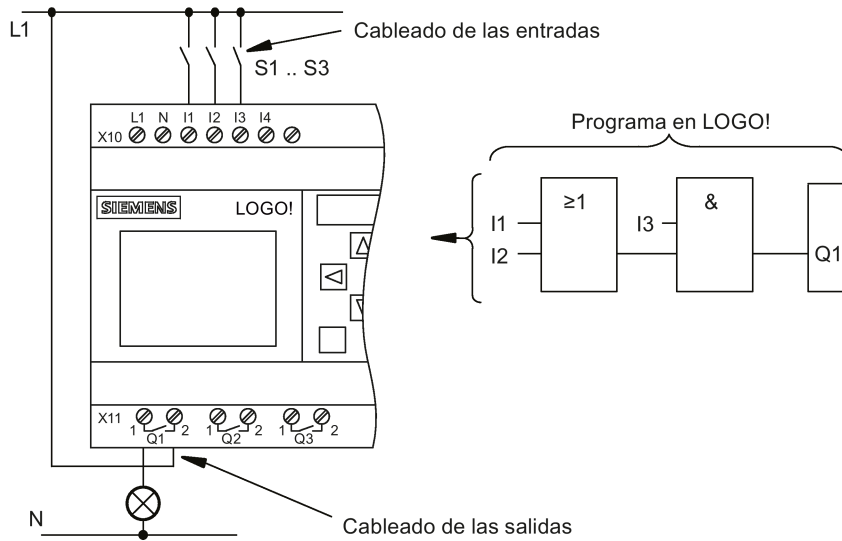

Nota

Aunque hay cuatro entradas disponibles para las operaciones lógicas (Página 132), la mayoría de las vistas muestran solo tres entradas por motivos de claridad. La cuarta entrada se programa y parametriza de la misma manera que las otras tres.

Para crear un circuito lógico en LOGO!, comience por la salida del circuito.

La salida es la carga o el relé que debe conmutarse.

Convierta el circuito en bloques, comenzando en la salida y terminando en la entrada:

Paso 1: conecte en serie el contacto normalmente abierto S3 a la salida Q1 con otro elemento del circuito. Una conexión en serie equivale al bloque AND:

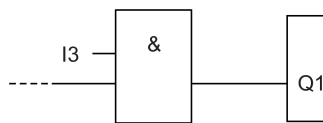

Paso 2: use un bloque OR para conectar S1 y S2 en paralelo. Un circuito en paralelo equivale al bloque OR:

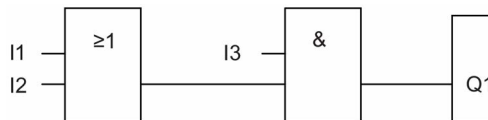

Entradas no utilizadas

Para conexiones no utilizadas, el programa adopta automáticamente el estado que garantiza el funcionamiento del bloque en cuestión.

En nuestro ejemplo solo utilizaremos dos entradas del bloque OR y dos entradas del bloque AND. Las entradas tercera y cuarta no se utilizan.

Conecte ahora las E/S a LOGO!.

Cableado

Conecte los interruptores S1 a S3 con los bornes de tornillo de LOGO!:

- S1 con el conector I1 de LOGO!
- S2 con el conector I2 de LOGO!
- S3 con el conector I3 de LOGO!

La salida del bloque AND controla el relé en la salida Q1. La carga E1 se conecta a la salida Q1.

Ejemplo de cableado

La figura siguiente muestra el cableado sobre la base de una variante de 230 V AC de LOGO!.



3.4 Las 4 reglas de oro para manejar LOGO!

Regla 1: cambiar el modo de operación

- El programa se crea en el modo de programación. En cuanto se conecta la alimentación y si el programa esta vacío, LOGO! selecciona por defecto el modo de programación.
- Los valores de los temporizadores y parámetros de un programa existente pueden modificarse tanto en el **modo de parametrización** como en el **modo de programación**. Durante la **parametrización**, LOGO! está en **modo RUN**; es decir, continúa ejecutando el programa (consulte el apartado "Parametrizar LOGO! (Página 285)"). Para utilizar el **modo de programación** debe finalizar la ejecución del programa.
- Seleccione el comando del menú principal para ajustar el **modo RUN**.
- Cuando el sistema esté en modo **RUN**, puede regresar al **modo de parametrización** pulsando la tecla **ESC**.
- Si está abierto el **modo de parametrización** y desea regresar al **modo de programación**, seleccione el comando en el menú de parametrización para ajustar el **modo STOP**.

Para más detalles acerca de los modos de operación, consulte el anexo "Estructura de menús de LOGO! (Página 357)".

Regla 2: salidas y entradas

- El programa debe crearse comenzando en la salida y terminando en la entrada.
- Es posible conectar una entrada con varias salidas, pero no una misma salida con varias entradas.
- En una misma ruta del programa no es posible conectar una salida con una entrada precedente. Para estas recursiones internas es posible utilizar marcas o salidas.

Regla 3: cursor y su movimiento

Lo siguiente es aplicable al editar un programa:

- El cursor puede moverse cuando aparece en forma de cuadrado sólido:
 - Pulse **◀**, **▶**, **▼** o **▲** para desplazar el cursor por el programa.
 - Pulse **OK** para cambiar a la selección de conector o bloque.
 - Pulse **ESC** para salir del modo de programación.
- Puede seleccionar un conector o bloque cuando el cursor aparece en forma de cuadrado sólido:
 - Pulse **▼** o **▲** para seleccionar un conector o un bloque.
 - Confirme con **OK**.
 - Pulse **ESC** para regresar al paso anterior.

Regla 4: planificación

- Antes de comenzar a crear un programa, dibújelo primero en una hoja de papel o bien programe LOGO! directamente utilizando LOGO!Soft Comfort.
- LOGO! solo puede guardar programas completos y correctos.

3.5 Configurar la protección de acceso a menús para LOGO!

LOGO! ofrece dos niveles de acceso, administrador y operador, con el fin de limitar el acceso a determinados menús en el modo de programación. En calidad de administrador se accede a todos los comandos de menú, mientras que como operador algunos comandos de menú concretos no son visibles (consulte el apartado "Vista de conjunto de los menús de LOGO! (Página 72)"). El ajuste predeterminado de LOGO! es el nivel de administrador en el momento del suministro y es posible cambiar a operador en cualquier momento. Para pasar de operador a administrador hay que introducir una contraseña válida ("LOGO" por defecto). LOGO! guarda siempre el nivel de acceso actual antes de apagarse.

Nota

El nivel de acceso predeterminado del LOGO! TDE es de operador y se cambia a administrador con la contraseña (la contraseña predeterminada es "LOGO").

El LOGO! TDE guarda su nivel de acceso antes de apagarse siempre que se conecte al mismo módulo base después de conectarse. En cambio, si se conecta a un módulo base distinto, el LOGO! TDE restablece el nivel de acceso a operador después de la conexión.

Cambiar LOGO! de administrador a operador

Para cambiar el nivel de acceso de LOGO! de administrador a operador, proceda del siguiente modo:

1. Desplace el cursor hasta "①" en el menú principal del modo de programación: pulse ▲ o ▼.

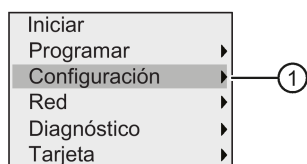

2. Confirme "①": pulse OK.

3.5 Configurar la protección de acceso a menús para LOGO!

3. Desplace el cursor hasta "②": pulse ▲ o ▼.

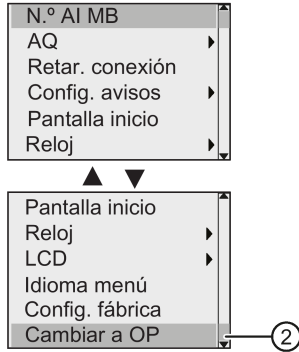

4. Confirme "②": pulse OK .

Ahora, LOGO! cambia al nivel de acceso de operador y regresa al menú principal.

Cambiar LOGO! de operador a administrador

Para cambiar el nivel de acceso de LOGO! de operador a administrador, proceda del siguiente modo:

1. Desplace el cursor hasta "①" en el menú principal del modo de programación: pulse ▲ o ▼.

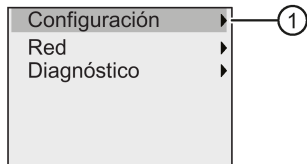

2. Confirme "①": pulse OK .

3. Desplace el cursor hasta "②": pulse ▲ o ▼.

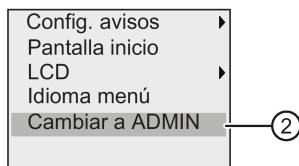

4. Confirme "②": pulse OK. En el display aparece lo siguiente:

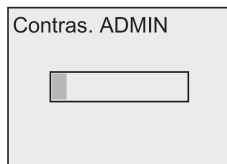

5. Pulse ▲ o ▼ para desplazarse arriba y abajo por el alfabeto, con objeto de seleccionar las letras (por ejemplo, "LOGO").



6. Confirme la contraseña: pulse **OK** .
Ahora, LOGO! cambia al nivel de acceso de administrador y regresa al menú principal.

3.6 Vista de conjunto de los menús de LOGO!

La siguiente figura muestra una vista general de los menús de LOGO! 0BA8:

Menu de paramétrage

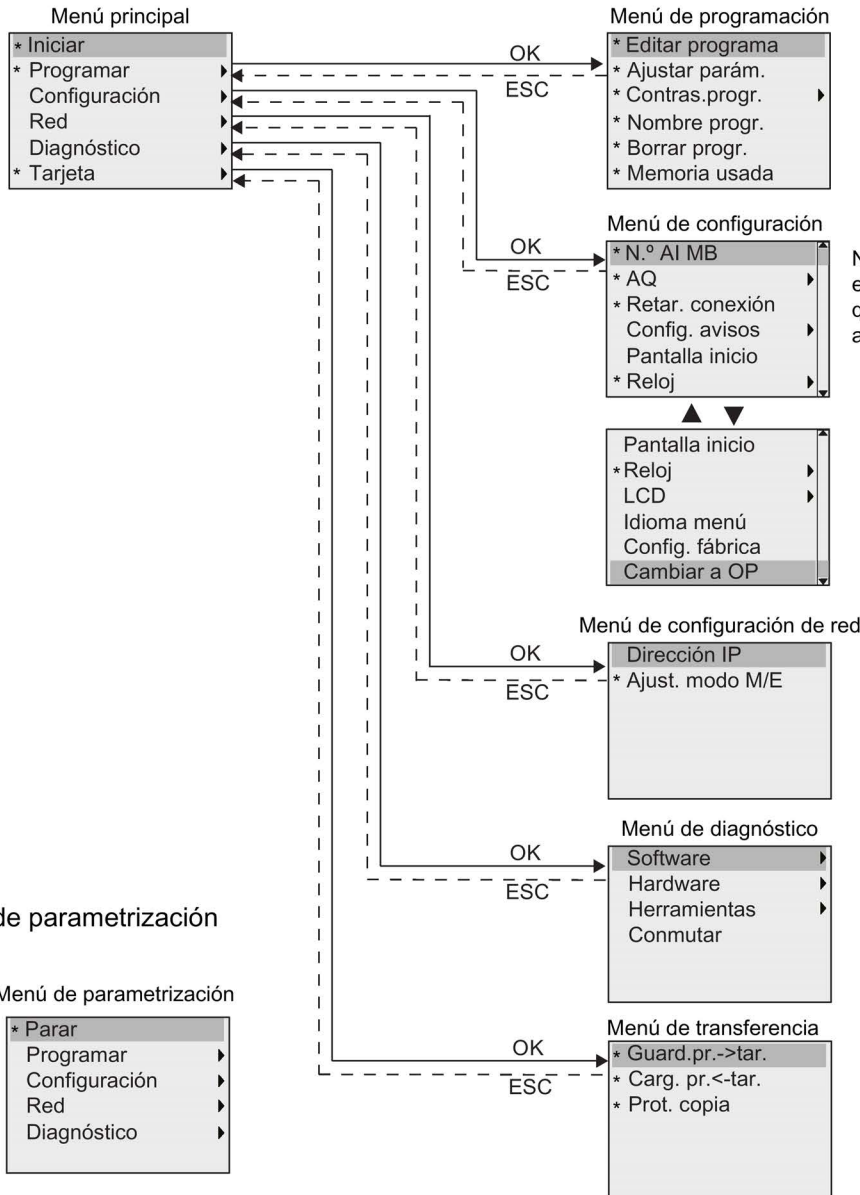

Note: la opción "BM AI NUM" solo está disponible en módulos base que soporten cuatro entradas analógicas.

Modo de parametrización

* Estos comandos de menú solo son visibles con el nivel de acceso de administrador. Encontrará más información sobre los menús en el anexo "LOGO! Basic (Página 357)". La siguiente figura muestra una vista general de los menús del LOGO! TDE:

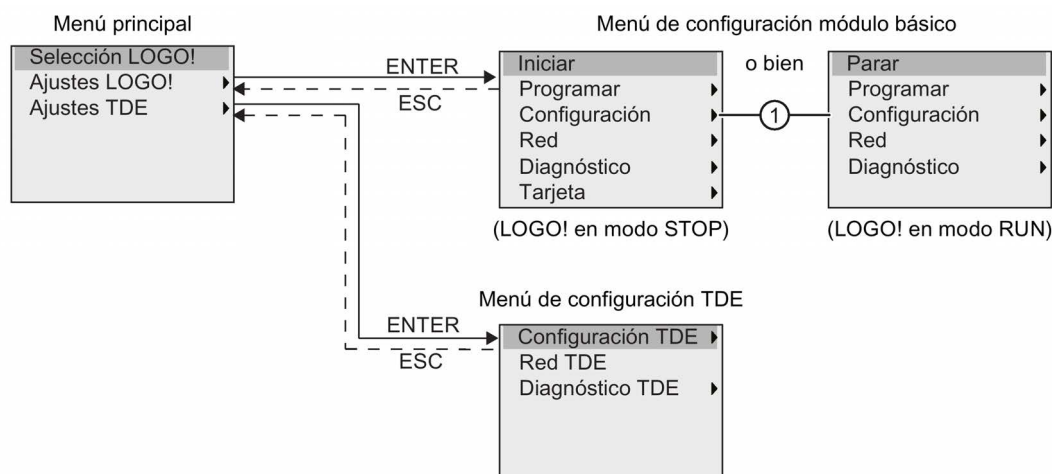

El LOGO! TDE dispone de tres menús, a saber:

- El menú de selección de IP remota
Este menú se utiliza para seleccionar un módulo base conectado introduciendo una dirección IP concreta.
- El menú de ajuste del módulo base
Este menú se utiliza para realizar los ajustes remotos del módulo base conectado. Los comandos de este menú son prácticamente los mismos que en los módulos base, excepto los comandos indicados en "①". Los comandos de menú del módulo base para ajustar la pantalla inicial, texto de mensaje, contraste y retroiluminación, así como el idioma de los menús no están disponibles en el LOGO! TDE.
- El menú de configuración de TDE
Este menú se utiliza para realizar la configuración independiente del LOGO! TDE.
Encontrará más información sobre los menús en el anexo "LOGO! TDE (Página 364)".

3.7 Introducir e iniciar el programa

El siguiente ejemplo muestra cómo crear un programa para diseñar sus circuitos en LOGO!.

3.7.1 Pasar al modo de operación Programación

Cuando se conecta LOGO! a la fuente de alimentación y se enciende, el display muestra el menú principal del modo de programación:

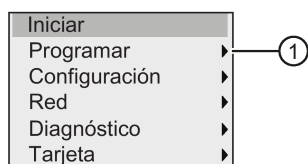

La primera línea está resaltada. Pulse ▲ y ▼ para desplazar la barra de resalte hacia arriba y hacia abajo. Sitúe el cursor en "①" y confirme con OK. LOGO! abre el menú de programación.

A continuación aparece el **menú de programación de LOGO!**:

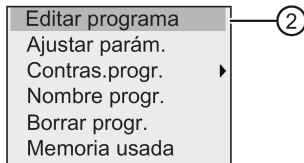

Aquí también puede desplazar la barra de resalte pulsando ▲ y ▼. Desplace la barra de resalte hasta "②" y confirme con OK.

Ahora se encuentra en la ventana del programa. Pulse OK para entrar en el modo de edición del programa y el cursor adoptará la forma de un cuadrado sólido en el bloque "NEW". Ahora en el display aparece lo siguiente:

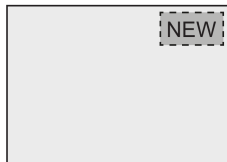

Confirme con OK y LOGO! mostrará la primera salida:

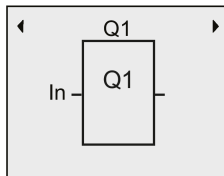

Ahora se encuentra en el modo de programación. Pulse ▲ y ▼ para seleccionar las demás salidas. Ahora puede comenzar a editar el programa.

Nota

Puesto que hasta ahora no ha guardado todavía la **contraseña** para el programa en LOGO!, puede acceder directamente al modo de edición. Si decide editar el programa tras haber guardado un programa protegido por contraseña, LOGO! le solicitará que introduzca la contraseña y que la confirme con OK. Solo podrá editar el programa si ha introducido la contraseña (Página 81) correcta.

Si ha creado el programa en LOGO! podrá visualizarlo en la ventana del programa desplazando el cursor por los bloques. LOGO! muestra como máximo 31*31 bloques en la ventana del programa.

3.7.2 Primer programa

El siguiente circuito en paralelo consta de dos interruptores.

Diagrama electrónico

El diagrama electrónico correspondiente muestra lo siguiente:

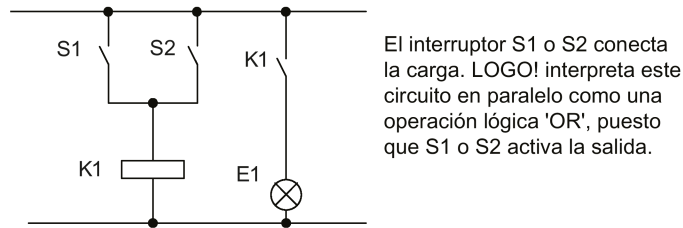

Traducido a un programa LOGO!, se utiliza un bloque OR para controlar el relé K1 en la salida Q1.

Programa

El interruptor S1 se conecta a la entrada I1 y el interruptor S2, a la entrada I2. Las entradas I1 e I2 se conectan a los conectores del bloque OR.

El aspecto correspondiente del programa en LOGO! es el siguiente:

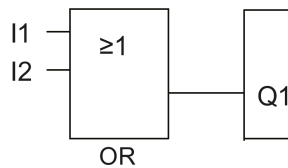

Cableado

El cableado correspondiente es el siguiente:

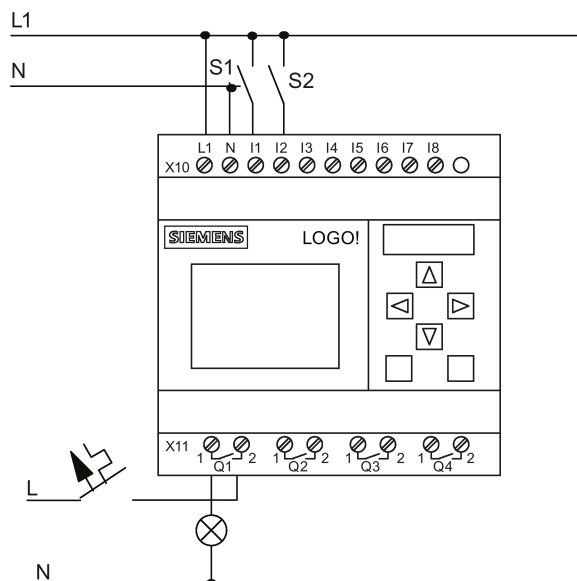

S1 y S2 conmutan las entradas I1 e I2 respectivamente. La carga se conecta al relé Q1.

3.7.3 Introducir el programa

Ahora ya puede introducir el programa, comenzando en la salida y finalizando en la entrada. LOGO! muestra inicialmente la salida:

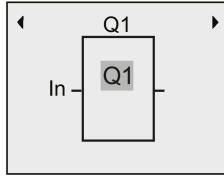

Primera salida de LOGO!

Aparecerá un cuadrado sólido en Q1, es el **cursor**. El cursor indica la posición actual en el programa. Puede desplazar el cursor pulsando las teclas ▲, ▼, ◀ y ▶. Pulse ahora la tecla ◀. El cursor se desplaza hacia la izquierda.

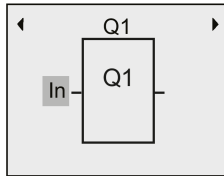

El cursor indica la posición actual en el programa.

Introduzca aquí solo el primer bloque (OR). Pulse **OK** para seleccionar el modo de edición.

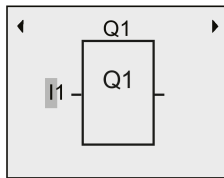

El cursor se visualiza en forma de cuadrado sólido intermitente: ahora puede seleccionar un conector o un bloque

El cursor aparece ahora en forma de cuadrado sólido parpadeante. LOGO! ofrece aquí varias opciones.

Seleccione GF (funciones básicas) pulsando la tecla ▼ hasta que aparezca GF y confirme con **OK**. LOGO! visualizará el primer bloque de la lista de funciones básicas:

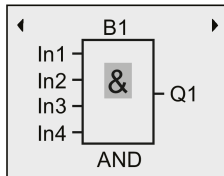

AND es el primer bloque de la lista de funciones básicas. El cursor (cuadrado sólido) le solicita que seleccione un bloque.

Pulse **OK** para seleccionar el modo de edición, con lo que LOGO! mostrará el cursor en forma de cuadrado sólido intermitente. Pulse ahora ▼ o ▲ hasta que el bloque OR aparezca en el display:

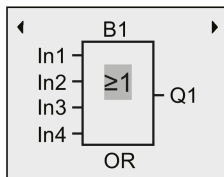

El cursor (cuadrado sólido intermitente) sigue apareciendo en el bloque.

Pulse **OK** para confirmar las entradas efectuadas y salir del diálogo.

El display visualiza lo siguiente:

Aspecto del programa completo

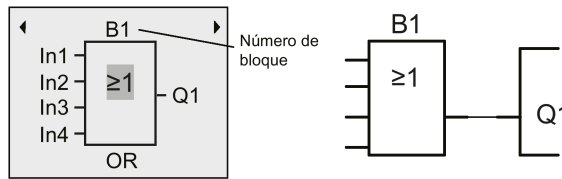

Ha introducido el primer bloque. LOGO! asigna automáticamente un número de bloque a cada bloque nuevo. Si se asigna un nombre al bloque, LOGO! muestra el nombre del bloque en lugar del número. El nombre de bloque se asigna según convenga:

Pulse **▲** para desplazar el cursor hasta "B1".

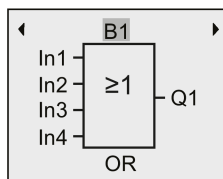

Pulse **OK** y el cursor aparecerá en forma de cuadrado sólido intermitente. Pulse ahora **▼** y **▲** para listar en orden ascendente o descendente del alfabeto, números y caracteres especiales. Encontrará más información sobre el juego de caracteres disponible en el apartado "Asignar el nombre del programa (Página 80)".

Una vez finalizados los cambios pulse **OK** para confirmar.

Seguidamente, conecte las entradas del bloque del siguiente modo:

Pulse **◀** para colocar el cursor en In1 y **OK** para seleccionar el modo de edición.

Pulse **▼** o **▲** para seleccionar la lista de entradas digitales. El primer elemento de la lista de entradas digitales es la entrada 1, es decir, "I1". Pulse **▶** para desplazar el cursor hasta el número de entrada y, a continuación, utilice **▼** o **▲** para seleccionar la entrada deseada (I1 a I24).

El display visualiza lo siguiente:

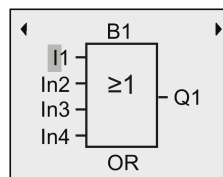

Nota

Las entradas F1, F2, F3 y F4 se corresponden con las cuatro teclas de función del LOGO! TDE opcional.

La serie de dispositivos 0BA8 ofrece más bits de registro de desplazamiento (S1.1 a S4.8), conectores libres (X1 a X64) y marcas analógicas (AM1 a AM64).

La serie de dispositivos 0BA8 dispone de entradas digitales de red (NI1 a NI64), entradas analógicas de red (NAI1 a NAI32), salidas digitales de red (NQ1 a NQ64) y salidas analógicas de red (NAQ1 a NAQ16). El LOGO! 0BA8 no incluye estas entradas y salidas hasta que no se configuran en un programa con LOGO!Soft Comfort V8.1 y se descarga el programa en el dispositivo LOGO! 0BA8.

Después de seleccionar I1 en el display aparece lo siguiente:

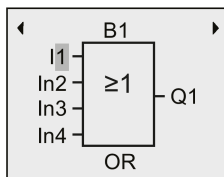

Pulse **OK** para confirmar. I1 se ha conectado a la entrada del bloque OR.

El display visualiza lo siguiente: Aspecto del programa completo en LOGO! hasta ahora:

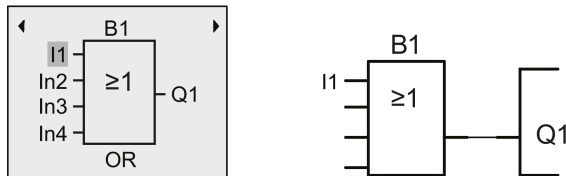

Conecte ahora la entrada I2 con la entrada del bloque OR:

1. Desplace el cursor hasta In2: pulse ▼ o ▲
2. Cambie al modo de edición: pulse **OK**
3. Seleccione la lista de entradas digitales: pulse ▼ o ▲
4. Desplace el cursor hasta el número de entrada: pulse ►
5. Seleccione **I2**: pulse ▼ o ▲
6. Aplique I2: pulse **OK**

I2 se ha conectado a la segunda entrada del bloque OR:

El display visualiza lo siguiente: Aspecto del programa completo en LOGO! hasta ahora:

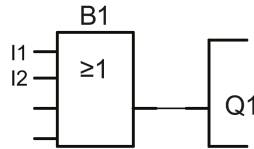
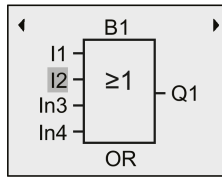

Nota

Puede invertir entradas individuales de funciones básicas y especiales. De este modo, si una entrada tiene una señal lógica "1", puede hacer que el programa dé un "0" lógico como salida. También existe la posibilidad de hacer que LOGO! invierta una señal lógica "0" en un "1" lógico.

Para invertir una entrada, sitúe el cursor en la posición deseada, por ejemplo:

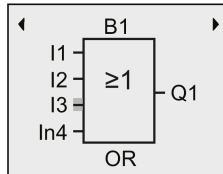

Confirme con **OK**.

Pulse ▲ o ▼ para invertir esta entrada: ➔

Pulse luego **ESC**.

Aspecto del programa:

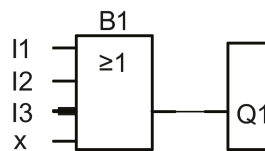
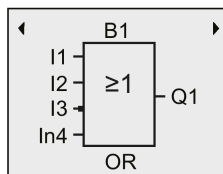

Puede revisar su primer programa pulsando ◀ o ▶ para desplazar el cursor a través del programa.

Para salir del modo de programación y regresar al menú de programación, pulse **ESC**

Nota

LOGO! ha guardado el programa en la memoria no volátil. El programa permanece en la memoria de LOGO! hasta que lo borre explícitamente.

Los valores reales de las funciones especiales pueden guardarse en caso de un corte de alimentación, siempre que estas funciones soporten el parámetro "Remanencia" y que esté disponible la memoria de programa necesaria. De forma estándar, LOGO! desactiva el parámetro "Remanencia" cuando se inserta una función. Para poder utilizarlo es preciso habilitar esta opción.

3.7.4 Asignar el nombre del programa

Es posible asignar al programa un nombre que puede comprender 16 caracteres como máximo, incluyendo mayúsculas y minúsculas, números y caracteres especiales.

1. En el menú principal en modo de programación, pulse ▼ o ▲ para situar el cursor en "①".

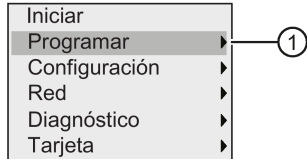

2. Para confirmar "①", pulse OK.
3. Pulse ▼ o ▲ para desplazar el cursor a "②".

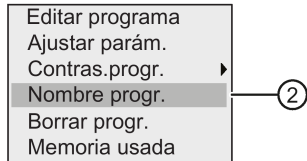

4. Para confirmar "②", pulse OK.

Pulse ▲ y ▼ para listar en orden ascendente o descendente el alfabeto, números y caracteres especiales. Puede seleccionar cualquier letra, número o carácter.

Si desea introducir un espacio en blanco, pulse ► para desplazar el cursor hasta la siguiente posición. Este es el primer carácter de la lista.

Ejemplos:

Pulse ▲ una vez para seleccionar una "A". Pulse ▲ cuatro veces para seleccionar una "D", y así sucesivamente.

Están disponibles los caracteres del siguiente conjunto:

	A	B	C	D	E	F	G	H	I	J	K	L	M	N	O
P	Q	R	S	T	U	V	W	X	Y	Z	0	1	2	3	4
5	6	7	8	9	!	"	#	\$	%	&	'	()	*	+
,	-	.	/	:	;	<	=	>	?	@	[\]	^	_
`	{		}	~	a	b	c	d	e	f	g	h	i	j	k
l	m	n	o	p	q	r	s	t	u	v	w	x	y	z	

Si por ejemplo desea asignar al programa el nombre "ABC", proceda del siguiente modo:

1. Seleccione "A": pulse ▲
2. Vaya a la siguiente letra: pulse ►
3. Seleccione "B": pulse ▲
4. Vaya a la siguiente letra: pulse ►
5. Seleccione "C": pulse ▲
6. Confirme el nombre completo: pulse OK

El programa se denomina ahora "ABC" y LOGO! regresa al menú de programación.

Para **cambiar** el nombre del programa, proceda de la misma manera.

Nota

El nombre del programa solo se puede cambiar en modo de programación. Si el programa se ha guardado protegido por una contraseña, no será posible cambiar el nombre del programa hasta no haber introducido la contraseña correcta (consulte el apartado "Programas protegidos por contraseña (Página 81)"). El nombre se puede **leer** tanto en modo de programación **como** en modo de parametrización.

3.7.5 Programas protegidos por contraseña

Un programa puede protegerse por contraseña contra accesos no autorizados.

La contraseña de un programa se puede asignar, cambiar o desactivar desde un LOGO! Basic, LOGO!Soft Comfort o desde un LOGO! TDE.

Nota

En LOGO! solo se puede asignar una contraseña para proteger los programas.

Asignar una contraseña de programa desde LOGO! Basic

Una contraseña puede tener una longitud máxima de 10 caracteres, permitiéndose solo mayúsculas. En el LOGO! Basic, la contraseña se puede asignar, editar o desactivar únicamente en modo de programación.

Para introducir una contraseña, proceda del siguiente modo en el menú de programación:

1. Desplace el cursor hasta "①": pulse ▼ o ▲

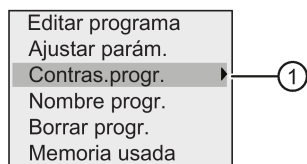

2. Confirme "①": pulse **OK**
3. Desplace el cursor hasta "②": pulse ▼ o ▲

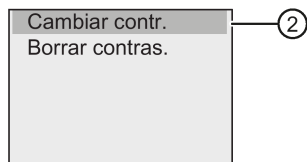

4. Confirme "②": pulse **OK**
5. Pulse ▼ o ▲ para desplazarse arriba y abajo por el alfabeto, con objeto de seleccionar las letras. Puesto que en LOGO! Basic solo pueden utilizarse mayúsculas para la

contraseña, puede acceder fácilmente a las letras "al final" del alfabeto por medio del botón ▼:

Pulse ▼ una vez para seleccionar "Z"

Pulse ▼ dos veces para seleccionar "Y", y así sucesivamente.

En el display aparece lo siguiente:

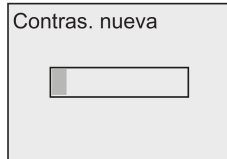

Por ejemplo, para introducir la contraseña "AA", proceda del mismo modo que para introducir el nombre del programa.

6. Seleccione "A": pulse ▲
7. Vaya a la siguiente letra: pulse ►
8. Seleccione "A": pulse ▲

En el display aparece entonces lo siguiente:

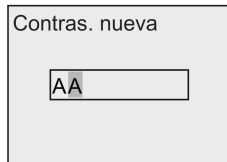

9. Confirme la contraseña: pulse OK

El programa queda protegido por la contraseña "AA" y LOGO! regresa al menú de programación.

Nota

La entrada de una nueva contraseña puede cancelarse con **ESC**. En este caso, LOGO! Basic regresa al menú de programación sin haber guardado la contraseña.

También es posible asignar una contraseña con LOGO!Soft Comfort o LOGO! TDE. Un programa protegido por contraseña no se puede editar en un módulo base LOGO! ni cargar en LOGO!Soft Comfort si no se introduce la contraseña correcta.

Para poder crear y editar un programa para una tarjeta de memoria protegida, debe asignar una contraseña al nuevo programa (Página 312).

Cambiar la contraseña desde LOGO! Basic

Para cambiar la contraseña, debe conocer la contraseña actual. En el menú de programación, proceda del siguiente modo para cambiar la contraseña:

1. Desplace el cursor hasta "①": pulse ▼ o ▲

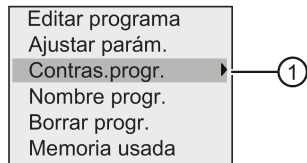

2. Confirme "①": pulse **OK**

El display visualiza lo siguiente:

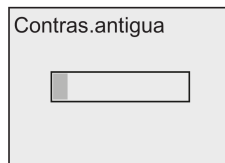

Introduzca la contraseña antigua (en este caso: 'AA'), repitiendo los pasos 5 a 9 descritos anteriormente. Pulse **OK**.

Ahora puede introducir la nueva contraseña, p. ej. "ZZ".

3. Desplace el cursor hasta "②": pulse ▼ o ▲

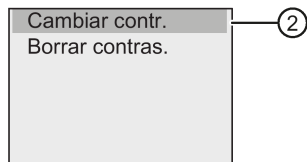

4. Confirme "②": pulse **OK**
5. Seleccione "Z": pulse ▼
6. Vaya a la siguiente letra: pulse ►
7. Seleccione "Z": pulse ▼
8. Confirme la contraseña nueva: pulse **OK**

La contraseña es ahora "ZZ" y LOGO! regresa al menú de programación.

Desactivar la contraseña desde LOGO! Basic

Para desactivar la contraseña, p. ej. para permitir a otro usuario editar el programa, debe conocer la contraseña actual (en nuestro ejemplo "ZZ").

Para desactivar la contraseña, proceda del siguiente modo en el menú de programación:

1. Desplace el cursor hasta "①": pulse ▼ o ▲

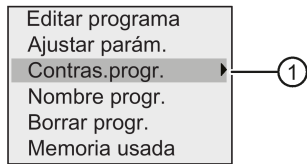

2. Confirme "①": pulse **OK**

Introduzca su contraseña actual como aparece descrito en los pasos 5 a 7 anteriores. Confirme las entradas efectuadas con **OK**.

3. Desplace el cursor hasta "②": pulse ▼ o ▲

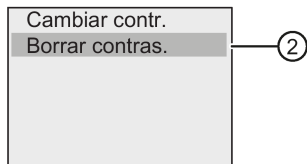

4. Confirme "②": pulse **OK**

El display visualiza lo siguiente:

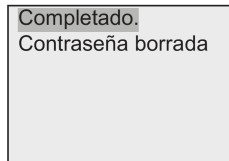

Otra posibilidad consiste en seleccionar "③" y borrar la contraseña dejando el campo de entrada vacío.

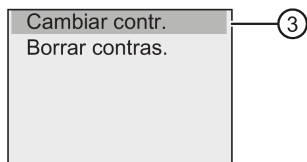

5. Pulse cualquier tecla y LOGO! regresará al menú de programación. La contraseña se ha borrado.

Nota

Esta acción inhibe también la solicitud de contraseña, permitiendo así acceder al programa sin introducir una contraseña.

Deje la contraseña **desactivada** para poder avanzar más rápidamente por los demás ejercicios y ejemplos.

Contraseña incorrecta

Si se introduce una contraseña **incorrecta** y se confirma con **OK**, LOGO! Basic no abrirá el modo de edición y el display mostrará lo siguiente:

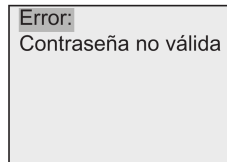

En este caso, pulse cualquier tecla y LOGO! regresará al menú de programación. Esto se repite una y otra vez hasta que se introduzca la contraseña correcta.

3.7.6 Cambiar LOGO! a modo RUN

Para cambiar LOGO! a modo RUN, proceda del siguiente modo:

1. Regrese al menú principal: pulse **ESC**
2. Desplace el cursor hasta "①": pulse **▲** o **▼**

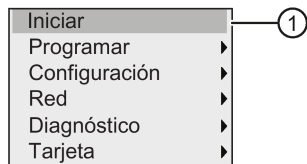

3. Confirme "①": pulse **OK**. El display visualiza lo siguiente:

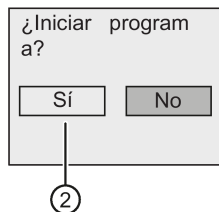

4. Pulse **◀** para desplazar el cursor hasta "②" y pulse **OK**.

LOGO! ejecuta el programa y muestra lo siguiente:

La pantalla inicial de LOGO! muestra una de las siguientes opciones:

- Fecha y hora actuales (solo en versiones con reloj en tiempo real). Este elemento parpadea si no se han ajustado la fecha y la hora.
- Entradas digitales
- Menú de parametrización

Es posible seleccionar el ajuste estándar de la pantalla de inicio que LOGO! muestra en modo RUN. Encontrará más información en el apartado "Ajustar la pantalla inicial (Página 298)".

Visualización de LOGO! en modo RUN

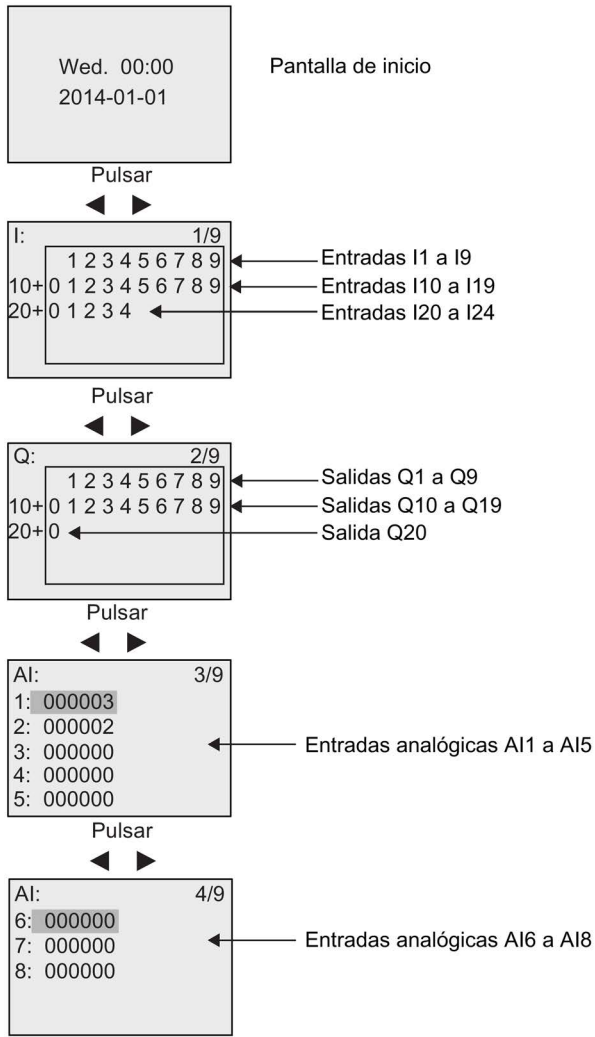

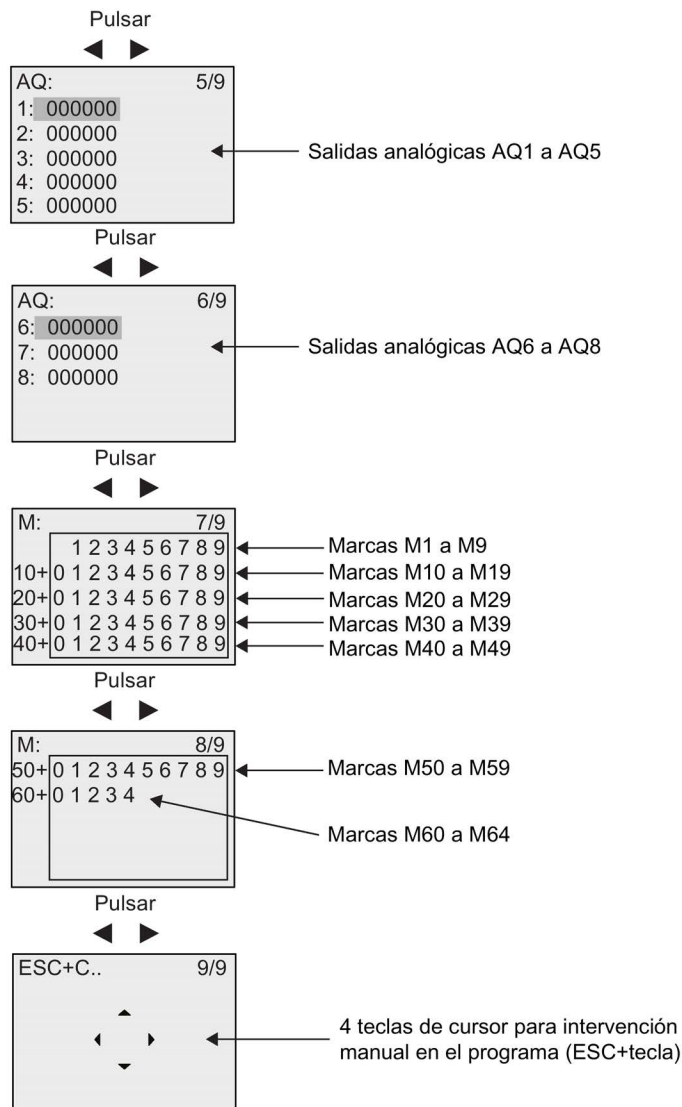

Visualizar los cambios de valores analógicos

Los cambios de valor de todas las entradas y salidas analógicas pueden visualizarse en forma de curva cuando LOGO! está en modo RUN. Así, por ejemplo, para visualizar los cambios de valor de AI3, proceda del siguiente modo:

1. Cambie LOGO! a modo RUN.
2. Mueva el display hasta la pantalla AI (3/9): pulse ◀ o ▶

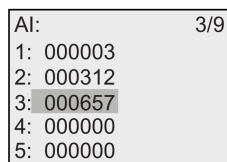

- 3. Desplace el cursor hasta AI3: pulse ▲ o ▼
- 4. Pulse **OK** para confirmar la selección. Ahora el display muestra los cambios en los valores AI3 en forma de curva, por ejemplo:

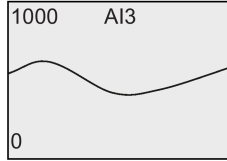

El display se actualiza constantemente y la curva se desplaza hacia la izquierda del display bit a bit. Si se pulsa ◀ o ▶, la pantalla se mueve hacia la izquierda o la derecha para visualizar los cambios anteriores o posteriores, respectivamente.

¿Qué significa "LOGO! está en modo RUN"?

En modo RUN, LOGO! ejecuta el programa. LOGO! lee primero el estado de las entradas, determina el estado de las salidas por medio del programa y las activa o desactiva según los ajustes efectuados.

LOGO! indica el estado de las E/S de la manera siguiente:

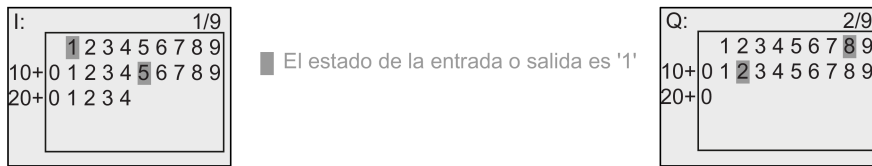

En este ejemplo, solo las entradas I1 e I15 y las salidas Q8 y Q12 se ponen a "high".

Indicación de estado en el display

En base a este ejemplo se ve cómo LOGO! muestra los estados de las entradas y salidas:

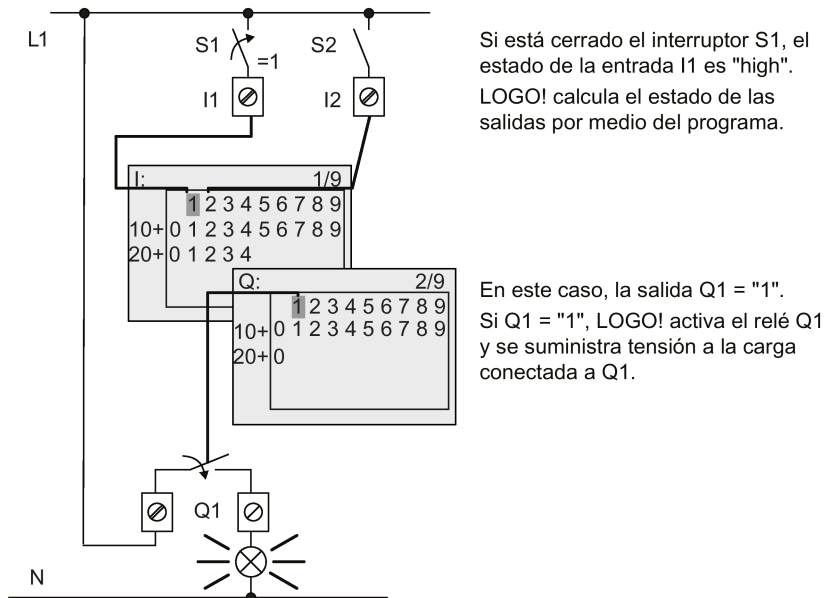

3.7.7 Segundo programa

Hasta ahora ha creado correctamente el primer programa, le ha asignado un nombre y, opcionalmente, una contraseña. En este apartado aprenderá a modificar los programas existentes y a utilizar las funciones especiales.

Por medio de este segundo programa aprenderá a llevar a cabo las tareas siguientes:

- Agregar un bloque en un programa existente
- Seleccionar un bloque para una función especial
- Asignar parámetros

Modificación de circuitos

Para el segundo programa se utilizará el primero como base con algunos cambios.

Para comenzar, veamos el esquema de conexiones del segundo programa:

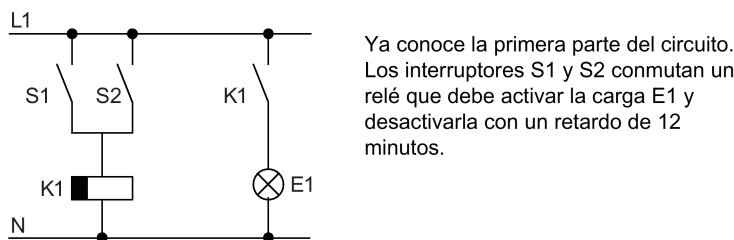

El programa tiene el siguiente aspecto en LOGO!:

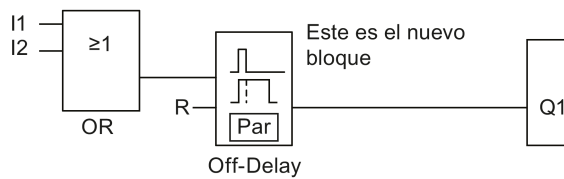

Puede ver el bloque OR y el relé de salida Q1 utilizados en el primer programa. La única diferencia es el nuevo bloque de retardo a la desconexión.

Edición del programa

Para editar el programa, proceda del siguiente modo:

1. Conmute LOGO! a modo de programación. Consulte el apartado "Las 4 reglas de oro para manejar LOGO! (Página 68)" para más información.
2. En el menú principal, sitúe el cursor en "①": pulse ▲ o ▼

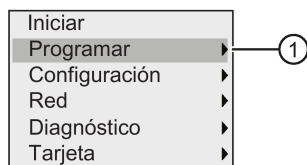

3. Confirme "①": pulse OK. El display visualiza lo siguiente:

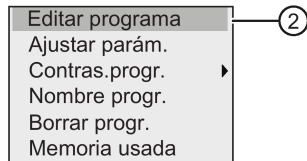

4. En el menú de programación, sitúe el cursor en "②": pulse ▲ o ▼
5. Confirme "②": pulse OK. Dado el caso, introduzca la contraseña cuando se le solicite y confírmela con OK.
6. En la ventana del programa, pulse OK para que el cursor se convierta en un cuadrado sólido.

Ahora puede modificar el programa existente.

Insertar un bloque adicional en un programa

Pulse ◀ para situar el cursor en B1 (B1 es el número del bloque OR):

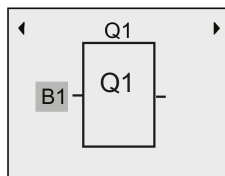

Inserte el nuevo bloque en esta posición.
Confirme con OK y el cursor aparecerá en forma de cuadrado sólido intermitente.

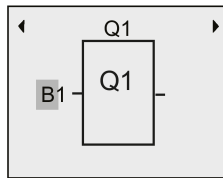

Pulse ▼ dos veces para seleccionar la lista SF. La lista SF contiene los bloques de función especiales.

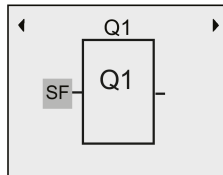

Pulse **OK**.

LOGO! muestra el bloque de la primera función especial:

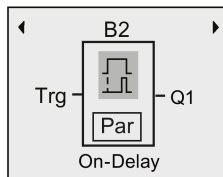

Cuando se selecciona un bloque de función especial o básico, LOGO! muestra el bloque de función correspondiente y coloca el cursor en forma de cuadrado sólido sobre el bloque.

Pulse **OK** para entrar en el modo de edición y el cursor adoptará la forma de un cuadrado sólido intermitente. Pulse ▲ o ▼ para seleccionar el bloque deseado.

Seleccione el bloque (retardo a la desconexión, v. figura siguiente) y pulse **OK**:

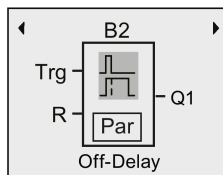

LOGO! asigna el número de bloque B2 al bloque agregado.

Pulse ◀ para desplazar el cursor hasta Trg y pulse **OK** a continuación.

Pulse ▲ o ▼ para seleccionar B1 y confirme con **OK**.

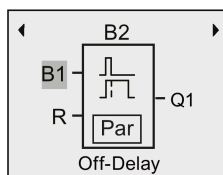

LOGO! conecta automáticamente la entrada superior del nuevo bloque con B1, que previamente se había conectado a Q1. Tenga en cuenta que solo es posible interconectar entradas digitales con salidas digitales, o bien entradas analógicas con salidas analógicas. En caso contrario, LOGO! elimina el bloque "antiguo".

El bloque de retardo a la desconexión tiene dos entradas y un parámetro. La entrada superior es la entrada de disparo (Trg), que activa el tiempo de retardo a la desconexión. En nuestro ejemplo, el bloque OR B1 dispara el retardo a la desconexión. El tiempo y la salida se reinician con una señal en la entrada de reset (R). Ajuste el tiempo de retardo a la desconexión en el parámetro T de Par.

Asignar parámetros de bloque

Ajuste ahora el tiempo de retardo a la desconexión T:

1. Desplace el cursor hasta **Par**: pulse ►
2. Cambie al modo de edición: pulse **OK**

LOGO! muestra los parámetros en la ventana de parametrización:

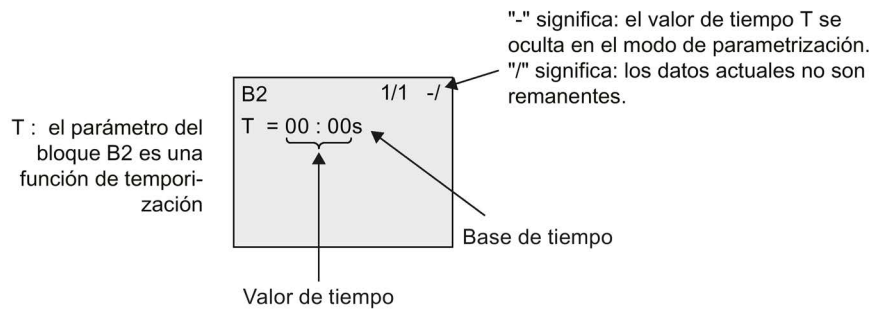

Para cambiar el valor de tiempo, proceda del siguiente modo:

1. Desplace el cursor hasta el valor de tiempo: pulse ▼
2. Cambie al modo de edición: pulse **OK**
3. Pulse ◀ y ▶ para posicionar el cursor.
4. Pulse ▲ y ▼ para modificar el valor en la posición deseada.
5. Confirme las entradas efectuadas con **OK**.

Ajustar el tiempo

Ajuste el tiempo T = 12:00 minutos:

1. Desplace el cursor hasta la primera posición: pulse ◀ o ▶
2. Seleccione la cifra "1": pulse ▲ o ▼
3. Desplace el cursor hasta la segunda posición: pulse ◀ o ▶
4. Seleccione la cifra "2": pulse ▲ o ▼
5. Coloque el cursor sobre la unidad: pulse ◀ o ▶
6. Seleccione la base de tiempo "m" para minutos: pulse ▲ o ▼
7. Confirme las entradas efectuadas con **OK**.

Mostrar/ocultar parámetros - modo de protección de parámetros

Para mostrar u ocultar un parámetro y permitir o impedir que sea modificado en el modo de parametrización, proceda del siguiente modo:

1. Desplace el cursor hasta "-/": pulse ▲ o ▼
2. Cambie al modo de edición: pulse OK
3. Seleccione el tipo de protección: pulse ▲ o ▼

El display debería mostrar lo siguiente:

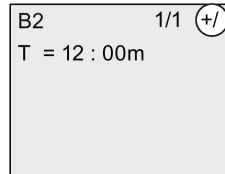

Cuando el modo de protección muestra "+" existe la posibilidad de modificar el tiempo T en modo de parametrización.

o

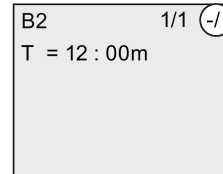

Cuando el modo de protección muestra "-" no es posible modificar el tiempo T en modo de parametrización.

4. Confirme las entradas efectuadas con OK.

Activar o desactivar la remanencia

Para decidir si los datos actuales deben conservarse tras un corte de alimentación, proceda del siguiente modo:

1. Desplace el cursor hasta "-/": pulse ▲ o ▼
2. Cambie al modo de edición: pulse OK
3. Coloque el cursor sobre el tipo de remanencia: pulse ◀ o ▶
4. Seleccione el tipo de remanencia: pulse ▲ o ▼

El display visualiza lo siguiente:

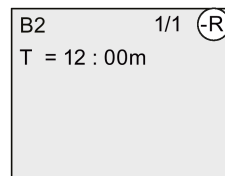

Remanencia R: los datos actuales son remanentes.

o

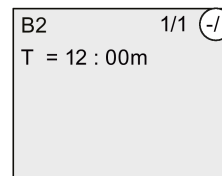

Remanencia /: los datos actuales no son remanentes.

5. Confirme las entradas efectuadas con OK.

Nota

Para más información respecto al modo de protección, consulte el apartado "Protección de parámetros (Página 142)".

Para más información respecto a la remanencia, consulte el apartado "Remanencia (Página 142)".

El modo de protección y el ajuste de remanencia solo pueden modificarse en el modo de programación. Eso **no** es posible en el modo de parametrización.

LOGO! muestra los ajustes para el modo de protección ("+" o "-") y la remanencia ("R" o "I") solo allí donde dichos ajustes pueden modificarse realmente.

Control del programa

Ahora se ha completado la rama del programa para Q1 y LOGO! muestra la salida Q1. Puede volver a visualizar el programa en el display. Utilice las teclas para desplazarse por el programa, es decir, pulse ◀ o ▶ para ir de un bloque a otro, o bien ▲ y ▼ para desplazarse entre las entradas de un bloque.

Salir del modo de programación

Para salir del modo de programación una vez finalizada esta, proceda del siguiente modo:

1. Regrese al menú de programación: pulse **ESC**
2. Regrese al menú principal: pulse **ESC**
3. Desplace el cursor hasta "①": pulse ▲ o ▼

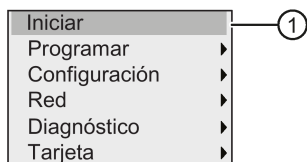

4. Confirme "①": pulse **OK**

LOGO! está de nuevo en modo RUN:



Puede pulsar ◀ o ▶ para desplazarse por las páginas y vigilar el estado de las E/S.

3.7.8 Borrar un bloque

Supongamos que desea borrar el bloque B2 del programa y conectar B1 directamente a Q1.

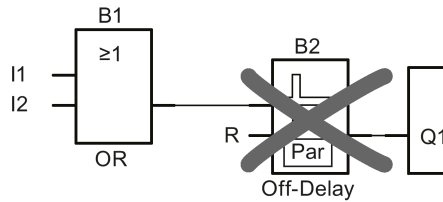

Para borrar este bloque, proceda del siguiente modo:

1. Conmute LOGO! a modo de programación.
(Encontrará cómo hacerlo en el apartado "Las 4 reglas de oro para manejar LOGO! (Página 68)").

2. Seleccione "①": pulse ▲ o ▼

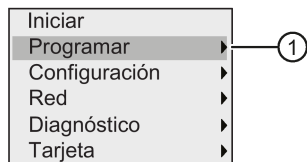

3. Confirme "①": pulse **OK**

4. Seleccione "②": pulse ▲ o ▼

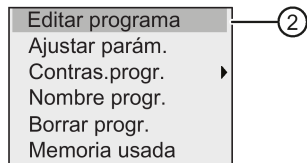

5. Confirme "②": pulse **OK**

(Dado el caso, introduzca la contraseña y confírmela con **OK**.)

6. Pulse **OK** en la ventana del programa y el cursor adoptará la forma de un cuadrado oscuro.

7. Desplace el cursor hasta el bloque Q1 y pulse **OK**.

8. Desplace el cursor hasta B2, la entrada de Q1, y confirme con **OK**.

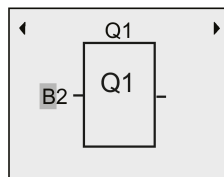

9. Sustituya ahora el bloque B2 por el bloque B1 en la salida Q1.

- Desplace el cursor hasta el 2 de B2: pulse ►
- Seleccione 'B1': pulse ▼
- Aplique 'B1': pulse **OK**

Resultado: LOGO! borra el bloque B2 del programa y conecta la salida de B1 directamente a la salida Q1.

3.7.9 Borrar grupos de bloques

Supongamos que desea borrar los bloques B1 y B2 del segundo programa de ejemplo (consulte el apartado "Segundo programa (Página 89)").

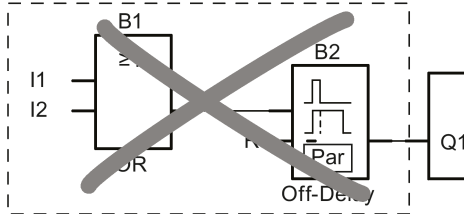

Para borrar estos dos bloques del programa, proceda del siguiente modo:

1. Conmute LOGO! a modo de programación.
(Encontrará cómo hacerlo en el apartado "Las 4 reglas de oro para manejar LOGO! (Página 68)").

2. Para seleccionar "①": pulse ▲ o ▼

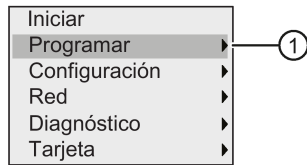

3. Para confirmar "①": pulse **OK**
4. Para seleccionar "②": pulse ▲ o ▼

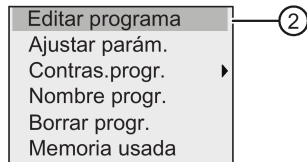

5. Para confirmar "②": pulse **OK**
(Dado el caso, introduzca la contraseña y confírmela con **OK**.)
6. Pulse **OK** en la ventana del programa y el cursor adoptará la forma de un cuadrado oscuro.
7. Desplace el cursor hasta el bloque Q1 y pulse **OK**.

- Desplace el cursor hasta B2, la entrada de Q1, y confirme con **OK**.

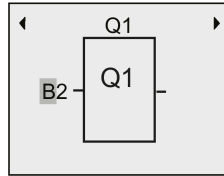

- Ajuste ahora el conector libre en la salida Q1 en vez del bloque B2:
 - Seleccione el conector libre: pulse **▲** o **▼**
 - Aplique el conector libre: pulse **OK**

Resultado: LOGO! borra del programa el bloque B2 y todos los bloques conectados a B2 (en este caso, el bloque B1).

3.7.10 Corregir errores de programación

Los errores de programación pueden corregirse fácilmente en LOGO!. Siempre que todavía esté en modo de edición, es posible deshacer un paso pulsando **ESC**. Si ya ha configurado todas las entradas, solo tiene que reconfigurar la entrada errónea:

- Sitúe el cursor en la posición errónea.
- Cambie al modo de edición: pulse **OK**.
- Introduzca el circuito de entrada correcto.

Un bloque solo puede sustituirse por otro que tenga exactamente la misma cantidad de entradas. Sin embargo, también puede borrar el bloque antiguo e insertar uno nuevo. Puede seleccionar cualquier bloque nuevo.

3.7.11 Seleccionar valores analógicos de salida para un cambio de RUN a STOP

Existe la posibilidad de ajustar el comportamiento de un máximo de ocho salidas analógicas cuando LOGO! cambia del modo RUN al modo STOP. Para ajustar el comportamiento de las salidas analógicas en un cambio de RUN a STOP, proceda del siguiente modo:

- En el menú de programación, sitúe el cursor en "①": pulse **▼** o **▲**.

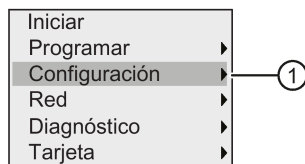

- Seleccione "①": pulse **OK**.
- Desplace el cursor hasta "AQ": Pulse **▼** o **▲**.
- Seleccione "AQ": pulse **OK**

5. Desplace el cursor hasta "②": pulse ▼ o ▲.

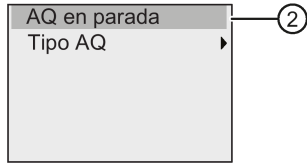

6. Seleccione "②": Pulse **OK**.

LOGO! visualizará lo siguiente:

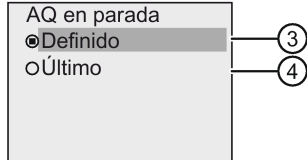

El círculo con un punto situado delante de "④" indica el ajuste actual de los canales de salida analógicos.

Puede seleccionar "③" o "④". El ajuste predeterminado es "④", que significa que LOGO! mantiene los últimos valores de las salidas analógicas. Si el ajuste es "③" significa que LOGO! pone valores específicos en las salidas analógicas, valores que pueden configurarse. Cuando LOGO! cambia de modo RUN a STOP, los valores de las salidas analógicas cambian asimismo en función del ajuste.

7. Seleccione el ajuste deseado para las salidas: pulse ▲ o ▼.
8. Confirme su entrada: pulse **OK**.

Definir un valor analógico de salida específico

Para aplicar un valor analógico específico a las salidas analógicas, proceda del siguiente modo:

1. Desplace el cursor hasta "③": Pulse ▲ o ▼.

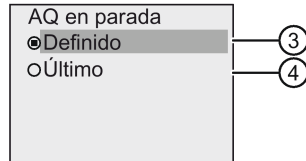

2. Confirme "③": pulse **OK**.

El display muestra lo siguiente:

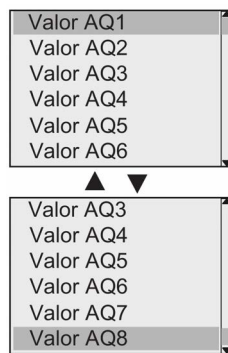

3. Seleccione la salida analógica que desee y pulse **OK**.
4. Introduzca un valor específico para la salida analógica.

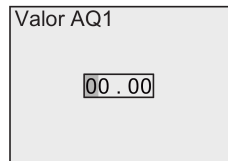

5. Para confirmar la entrada pulse **OK**.

3.7.12 Definir el tipo de las salidas analógicas

Las salidas analógicas pueden ser de 0..10V/0..20mA (ajuste estándar), o bien de 4..20mA.

Para definir el tipo de las salidas analógicas, proceda del siguiente modo a partir del menú de programación:

1. Desplace el cursor hasta en "①": pulse ▼ o ▲

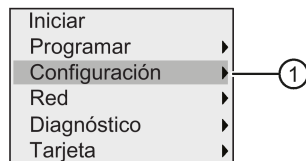

2. Seleccione "①": pulse **OK**

3. Desplace el cursor hasta "AQ": pulse ▼ o ▲
4. Seleccione "AQ": pulse OK
5. Desplace el cursor hasta "②": pulse ▼ o ▲

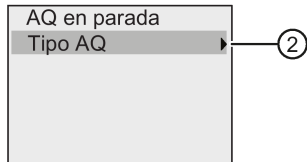

6. Seleccione "②": pulse OK
- LOGO! visualizará lo siguiente:

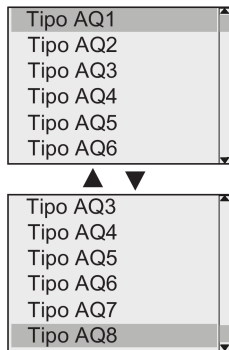

7. Desplace el cursor hasta la AQ deseada y pulse OK.
LOGO! indica el tipo definido para el canal analógico marcándolo con un círculo y un punto en medio.
8. Seleccione 0..10V/0..20mA (ajuste predeterminado) o 4..20mA: pulse ▼ o ▲
9. Confirme la selección: pulse OK.

3.7.13 Ajuste del retardo a la conexión en LOGO!

Existe la posibilidad de establecer un retardo a la conexión en LOGO! para asegurarse de que todos los módulos de ampliación conectados están encendidos y operativos antes de que LOGO! ejecute los programas.

Para activar el retardo a la conexión, proceda del siguiente modo:

1. En el menú de programación, sitúe el cursor en "①": pulse ▲ o ▼

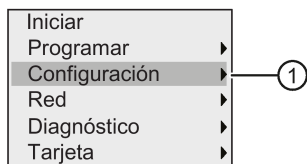

2. Confirme "①": pulse OK.

- Desplace el cursor hasta "②": pulse ▲ o ▼

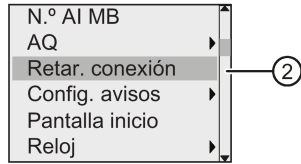

- Confirme "②": pulse **OK**. LOGO! visualizará lo siguiente:

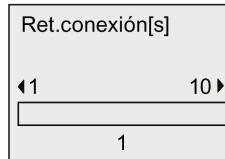

- Pulse ► o ◀ para aumentar o reducir el tiempo de retardo en 0,2 s, respectivamente. También es posible pulsar ► o ◀ y mantenerlo pulsado para aumentar o reducir respectivamente el tiempo con rapidez.
- Confirme el ajuste: pulse **OK**.

3.7.14 Borrar el programa y la contraseña

Para borrar un programa y la contraseña (si se ha definido), proceda del siguiente modo:

- Conmute el LOGO! al modo de programación. LOGO! abre el menú principal:

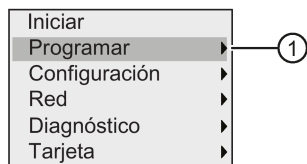

- En el menú principal, pulse ▲ o ▼ para colocar el cursor en "①". Pulse **OK**. LOGO! abre el menú de programación.
- En el menú de programación, sitúe el cursor en "②": pulse ▲ o ▼

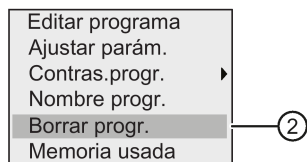

4. Confirme "②": pulse **OK**

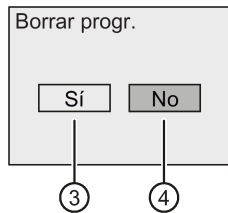

5. Si está seguro de querer borrar el programa de la memoria, desplace el cursor a "③" y confirme con **OK**. LOGO! borra el programa y la contraseña.

Si no desea borrar el programa, deje el cursor en "④" y pulse **OK**.

3.7.15 Cambio de horario de verano/invierno

El cambio automático entre el horario de verano y el horario de invierno se puede activar y desactivar.

Nota

El horario de verano equivale al "horario de ahorro de luz" y el horario de invierno, al "horario estándar" en los Estados Unidos.

Para activar o desactivar el cambio automático de horario de verano/invierno en el modo de programación:

1. Conmute LOGO! a modo de programación. LOGO! visualiza el menú principal.
2. Seleccione "①": pulse ▲ o ▼.

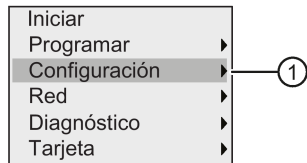

3. Confirme "①": pulse OK.
4. Desplace el cursor hasta "②": pulse ▲ o ▼.

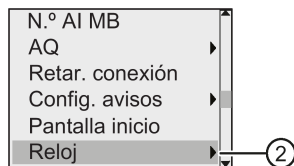

5. Confirme "②": pulse OK.
6. Desplace el cursor hasta "③": pulse ▲ o ▼.

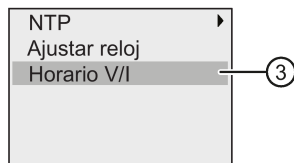

7. Confirme "③": pulse **OK** .

LOGO! visualizará lo siguiente:

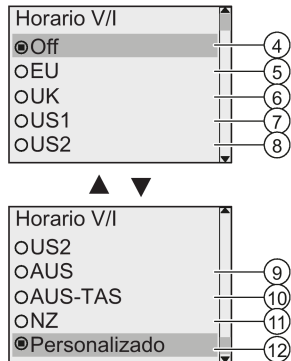

El ajuste actual del cambio automático de horario de verano/invierno se indica por medio de un círculo con un punto. El ajuste predeterminado es "④": (desactivado).

¿Qué se visualiza en el display?

- "④": LOGO! desactiva el cambio automático de horario de verano/invierno.
- "⑤" representa el inicio y fin del horario de verano en Europa.
- "⑥" representa el inicio y fin del horario de verano en el Reino Unido.
- "⑦" representa el inicio y fin del horario de verano en los EE.UU. antes de 2007.
- "⑧" representa el inicio y fin del horario de verano en los EE.UU. a partir de 2007.
- "⑨" representa el inicio y fin del horario de verano en Australia.
- "⑩" representa el inicio y fin del horario de verano en Australia y Tasmania.
- "⑪" representa el inicio y fin del horario de verano en Nueva Zelanda.
- "⑫": aquí puede introducir el mes, el día y la diferencia horaria.

En la tabla siguiente se indican los cambios preajustados:

Comando de menú	Inicio del horario de verano	Fin del horario de verano	Diferencia horaria Δ
⑤	Último domingo de marzo: 02:00→03:00	Último domingo de octubre: 03:00→02:00	60 minutos
⑥	Último domingo de marzo: 01:00→02:00	Último domingo de octubre: 02:00→01:00	60 minutos
⑦	Primer domingo de abril: 02:00→03:00	Último domingo de octubre: 02:00→01:00	60 minutos
⑧	Segundo domingo de marzo: 02:00→03:00	Primer domingo de noviembre: 02:00→01:00	60 minutos
⑨	Último domingo de octubre: 02:00→03:00	Primer domingo de abril: 03:00→02:00	60 minutos
⑩	Primer domingo de octubre: 02:00→03:00	Primer domingo de abril: 03:00→02:00	60 minutos
⑪	Último domingo de septiembre: 02:00→03:00	Primer domingo de abril: 03:00→02:00	60 minutos

Comando de menú	Inicio del horario de verano	Fin del horario de verano	Diferencia horaria Δ
⑫	Mes y día personalizados; 02:00→02:00 + diferencia horaria	Mes y día personalizados; diferencia horaria: 03:00→03:00 - diferencia horaria	Personalizada (indicación en minutos)

- Para activar el cambio de horario de verano/invierno y ajustar los parámetros, pulse ▲ o ▼ con el fin de seleccionar la conversión deseada y, a continuación, pulse OK para confirmar.

Nota

Se puede determinar una diferencia horaria Δ de entre 0 y 180 minutos.

Activar o desactivar el cambio automático de horario de verano/invierno en modo de parametrización

Si desea activar o desactivar el cambio automático de horario de verano/invierno en modo de parametrización, seleccione "①" en el menú de parametrización y luego los menús "②" y "③". A continuación puede activar o desactivar el cambio entre los horarios de verano y de invierno.

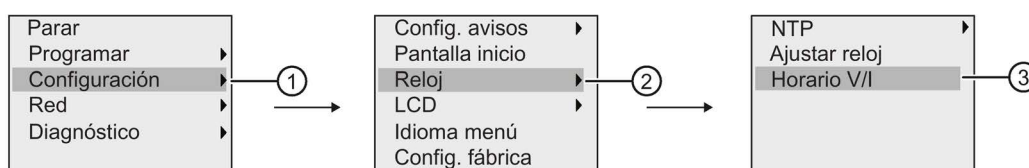

Parámetros personalizados

Si ninguno de los parámetros o ajustes son aplicables a su país, proceda del siguiente modo para personalizarlos:

- Desplace el cursor hasta el comando de menú "①": Pulse ▲ o ▼.

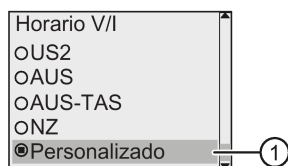

- Confirme con **OK**.

El display muestra lo siguiente:

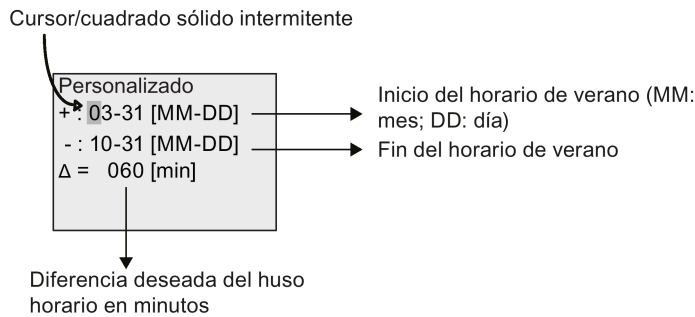

Supongamos por ejemplo que desea configurar los parámetros siguientes:

- Inicio del horario de verano = 31 de marzo
- Fin del horario de verano = 1 de noviembre
- Diferencia horaria: 120 min

Para configurar estos ajustes, proceda del siguiente modo:

1. Pulse ◀ o ▶ para desplazar el cursor el forma de cuadrado oscuro parpadeante.
2. Pulse ▲ y ▼ para modificar el valor en la posición del cursor.

El display muestra lo siguiente:

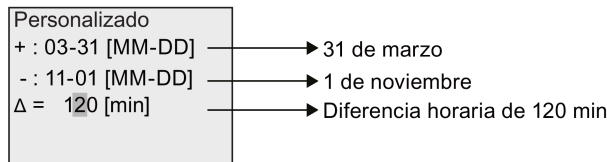

3. Confirme todas las entradas efectuadas con **OK** .

Con ello ha personalizado el cambio de horario de verano/invierno.

Nota

El cambio de horario de verano/invierno solo se efectúa si LOGO! está funcionando en modo RUN o STOP. No funciona cuando el reloj interno en tiempo real de LOGO! retoma el funcionamiento después de un corte de alimentación (consulte el apartado "Respaldo del reloj en tiempo real (Página 142)").

3.7.16 Network Time Protocol (solo LOGO! 8.FS4)

La función Network Time Protocol (NTP) es nueva y solo es compatible con LOGO! 8.FS4 BM. Se usa para la sincronización horaria de la red.

NTP incluye tres ajustes de función:

- Cliente NTP

El cliente NTP se utiliza para configurar la función NTP; LOGO! 8.FS4 BM puede funcionar a la vez de servidor y cliente NTP. Para que LOGO! BM sincronice la hora del

servidor NTP, hay que ajustar el módulo base como cliente NTP y configurar primero su IP de servidor NTP.

- Servidor NTP

El servidor NTP es simplemente un servidor de reacción. Mientras la función Broadcast está desactivada solo puede proporcionar la hora de forma pasiva. LOGO! 8.FS4 puede funcionar de servidor NTP. Al activarlo, LOGO! 8.FS4 funciona como proveedor de la hora para todos los clientes NTP estándar, incluidos los clientes NTP de Windows/Linux, LOGO! 8.FS4, etc.

- Zona horaria NTP

Los servidores/clientes NTP pueden sincronizar la hora en diferentes zonas horarias, por lo que hay que ajustar la zona horaria NTP en LOGO! para tenerla de referencia. La zona horaria NTP se utiliza para ajustar la zona horaria local en BM/TDE y LOGO!Soft Comfort. El ajuste predeterminado es la zona horaria GMT.

La función NTP de LOGO! BM está desactivada por defecto. Se activa en el menú BM/TDE o en LOGO!Soft Comfort.

Configurar NTP en modo de programación

Para configurar la función NTP, proceda del siguiente modo:

1. Conmute LOGO! a modo de programación. LOGO! visualiza el menú principal.

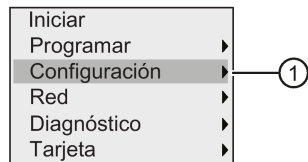

2. Seleccione "①": pulse ▲ o ▼.
3. Confirme "①": pulse OK.
4. Desplace el cursor hasta "②": pulse ▲ o ▼.

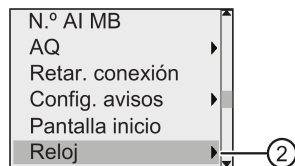

5. Confirme "②": pulse OK.
6. Desplace el cursor hasta "③": pulse ▲ o ▼.

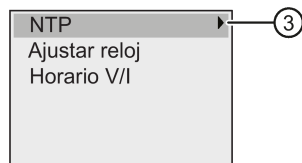

7. Aplique "③": pulse OK.
8. A continuación se presentan tres opciones a elegir:

- **Zona horaria NTP**

Los servidores/clientes NTP pueden sincronizar la hora en diferentes zonas horarias, por lo que puede ajustarse una zona horaria en LOGO! 8.FS4 para las funciones NTP.

El ajuste predeterminado es la zona horaria GMT, aunque puede cambiarse por la zona horaria local real tanto en BM/TDE como en LOGO!Soft Comfort.

- **Cliente NTP**

Para que LOGO! BM sincronice la hora del servidor NTP, hay que ajustar el módulo base como cliente NTP y configurar primero su IP de servidor NTP. Para LOGO! 8.FS4 puede utilizarse cualquier servidor NTP estándar, como el servidor NTP de Windows/Linux, un proveedor de hora estándar y el propio LOGO! 8.FS4.

Nota

Encontrará información detallada acerca de las funciones de seguridad en LOGO! en el capítulo Seguridad (Página 309).

El cliente NTP está desactivado en el ajuste predeterminado pero puede activarse tanto en BM/TDE como en LOGO!Soft Comfort.

Para activar la función de cliente NTP, proceda del siguiente modo:

- Desplace el cursor hasta "④": Pulse ▲ o ▼.

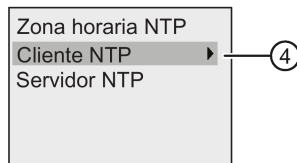

- Aplique "④": pulse **OK**.
- LOGO! visualizará lo siguiente:

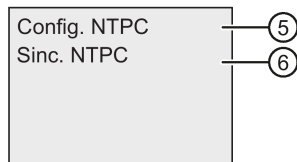

Para activar la función de cliente NTP, pulse ▲ o ▼ para seleccionar "⑤";

Para saber si la petición de sincronización finaliza correctamente o falla, pulse ▲ o ▼ para seleccionar "⑥" y confirme con **OK**. Si la última sincronización es correcta, el panel de resultados de este comando de menú muestra el último sello de tiempo sincronizado con un modo en tiempo real; en caso contrario se muestra "no sincronizado".

Para activar la función de cliente NTP, proceda del siguiente modo:

Nota

El cliente NTP puede sincronizar la hora del servidor NTP cada 4096 segundos, aunque también puede hacerlo de forma inmediata cuando se dan los escenarios siguientes:

- Encendido del módulo base
- Transición de STOP a RUN del módulo base
- Modificación de la IP de servidor
- Seleccione "⑥"

- **Servidor NTP**

El servidor NTP es simplemente un servidor de reacción. Mientras la función Broadcast está desactivada solo puede proporcionar la hora de forma pasiva.

El servidor NTP está desactivado en el ajuste predeterminado pero puede activarse tanto en BM/TDE como en LOGO!Soft Comfort.

LOGO! 8.FS4 puede funcionar de servidor NTP. Al activarlo, LOGO! 8.FS4 funciona como proveedor de la hora para todos los clientes NTP estándar, incluidos los clientes NTP de Windows/Linux, LOGO! 8.FS4, etc.

Configurar NTP en modo de parametrización

Si desea configurar la función NTP en modo de parametrización, seleccione "①" en el menú de parametrización y luego los menús "②", "③" y "④". Seguidamente puede activar la sincronización del cliente NTP seleccionando "⑤".

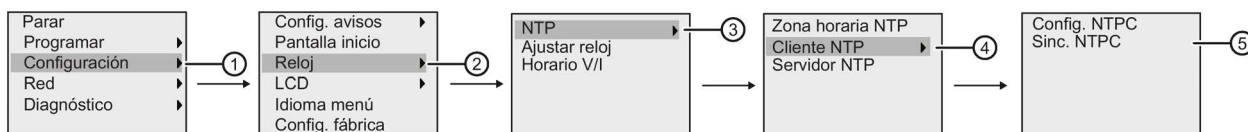

3.8 Configurar funciones adicionales para LOGO!

Tras haber creado correctamente el segundo programa es posible configurar funciones adicionales por medio de los siguientes comandos de menú:

- Red
- Diagnóstico

UDF y registro de datos

Las funciones UDF y de registro de datos solo se pueden configurar con LOGO!Soft Comfort. Una vez las haya configurado en LOGO!Soft Comfort y las haya descargado en el dispositivo LOGO! 0BA8, podrá editar los elementos asociados a estas funciones desde el dispositivo:

- UDFs (funciones personalizadas)
- Registro de datos

E/S digitales y analógicas de red

Los siguientes conectores que representan entradas/salidas digitales o analógicas de red solo se pueden configurar con LOGO!Soft Comfort:

- Entradas digitales de red
- Entradas analógicas de red
- Salidas digitales de red
- Salidas analógicas de red

Nota

Si en un dispositivo LOGO! 0BA8 hay un programa que contenga una entrada/salida digital o analógica de red, solo podrá editar el parámetro "Par" de los bloques de función desde LOGO!. No es posible editar ninguna otra parte del programa desde el dispositivo.

3.8.1 Configurar los ajustes de red

Un dispositivo LOGO! 0BA8 puede establecer una comunicación de red con otros dispositivos LOGO! 0BA8, PLC SIMATIC S7, un SIMATIC HMI o un PC a través de LOGO!Soft Comfort V8.1 (para más detalles consulte el apartado Configuración máxima de red para LOGO! (Página 29)). La red LOGO! 0BA8 solo se puede configurar con LOGO!Soft Comfort V8.1. Desde LOGO! 0BA8 se pueden configurar los ajustes de red de LOGO! incluyendo la dirección IP, la máscara de subred y la pasarela.

Nota

Los ajustes de red de LOGO!, incluidas la dirección IP, la máscara de subred y la pasarela, pueden configurarse únicamente con el nivel de acceso de administrador. Con el nivel de acceso de operador solo es posible ver los ajustes de red, pero no cambiarlos.

Encontrará información detallada acerca de la seguridad de la red en LOGO! en el capítulo Seguridad (Página 309).

Configurar los ajustes de red

LOGO! 0BA8 ofrece un comando de menú para configurar los ajustes de red.

1. Conmute LOGO! a modo de programación.
2. Pulse ▲ o ▼ para desplazar el cursor a "①".

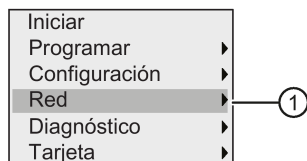

3. Pulse OK para confirmar "①".

4. Pulse ▲ o ▼ para desplazar el cursor a "②".

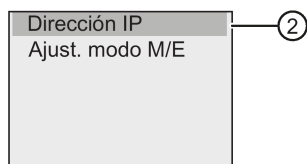

5. Pulse **OK** para confirmar "②". LOGO! mostrará la siguiente vista:

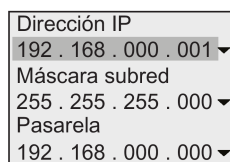

6. El display muestra ahora la dirección IP predeterminada de su LOGO!. Para cambiar el ajuste pulse **OK**. Cuando el cursor aparezca en forma de cuadrado sólido intermitente, pulse ◀ o ▶ para desplazarlo hasta la posición en que desee modificar el número, luego pulse ▲ o ▼ para incrementar o decrementar el mismo, respectivamente. Para confirmar el cambio pulse **OK**.

Nota

Dirección IP predeterminada de LOGO! OBA8: 192.168.000.001

Dirección IP predeterminada de LOGO! TDE: 192.168.000.002

Dirección IP predeterminada de LOGO! 8.FS4: 192.168.000.003

LOGO! guarda un máximo de cuatro direcciones ajustadas previamente. Para ver los últimos ajustes, pulse ▶ con el fin de desplazar el cursor hasta el símbolo "▼" y, a continuación, pulse **OK** para abrir una lista desplegable, por ejemplo:

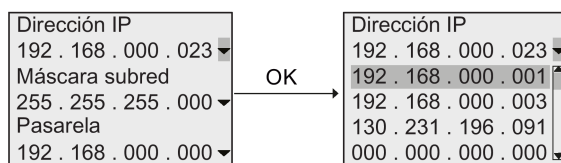

Pulse ▲ o ▼ para seleccionar una dirección de la lista previamente configurada y, seguidamente, pulse **OK** para confirmar.

7. Pulse ▲ o ▼ para ir al ajuste de la máscara de subred. La máscara de subred predeterminada es la que se indica arriba. Para cambiar el ajuste pulse **OK**. Cuando el cursor aparezca en forma de cuadrado sólido intermitente, pulse ◀ o ▶ para desplazarlo hasta la posición en que desee modificar el número, luego pulse ▲ o ▼ para incrementar o decrementar el mismo, respectivamente. Para confirmar el cambio pulse **OK**.
8. Pulse ▼ para ir al ajuste de la dirección de la pasarela. La pasarela predeterminada es la indicada arriba. Para cambiar el ajuste pulse **OK**. Cuando el cursor aparezca en forma de cuadrado sólido intermitente, pulse ◀ o ▶ para desplazarlo hasta la posición en que desee modificar el número, luego pulse ▲ o ▼ para incrementar o decrementar el mismo, respectivamente. Para confirmar el cambio pulse **OK**.

Transferir el programa a LOGO!Soft Comfort

Después de haber concluido la configuración de red transfiera el programa de LOGO! a LOGO!Soft Comfort utilizando el comando de transferencia LOGO!→PC de LOGO!Soft Comfort. Para más información sobre cómo cargar el programa a LOGO!Soft Comfort con este comando de menú, consulte la Ayuda en pantalla de LOGO!Soft Comfort.

3.8.2 Configurar una UDF (función personalizada)

Solo es posible configurar bloques UDF (función personalizada) desde LOGO!Soft Comfort.

Un bloque UDF es un programa preconfigurado creado por el usuario en LOGO!Soft Comfort. Estos bloques, al igual que los bloques de función, se pueden agregar a un programa existente. Para más información sobre la configuración de UDF en LOGO!Soft Comfort, consulte la Ayuda en pantalla de LOGO!Soft Comfort.

Si el programa en su LOGO! contiene un bloque UDF, es posible configurar los elementos asociados a dicho bloque. Para más información sobre cómo configurar elementos UDF desde LOGO! 0BA8, consulte el apartado UDF (función personalizada) (Página 277).

3.8.3 Configurar el registro de datos

El bloque Registro de datos solo se puede configurar desde LOGO!Soft Comfort.

Con LOGO!Soft Comfort solo se puede configurar un registro de datos para el programa. El registro de datos se utiliza para registrar variables de medición de proceso de los bloques de función seleccionados. Para más información sobre cómo configurar la función de registro de datos en LOGO!Soft Comfort, consulte la Ayuda en pantalla de LOGO!Soft Comfort.

Si el programa en su LOGO! contiene un bloque de registro de datos, es posible configurar los elementos asociados a dicho bloque. Para más información sobre cómo configurar elementos del registro de datos desde LOGO! 0BA8, consulte el apartado Registro de datos (Página 281).

Nota

LOGO! Lite no soporta tarjetas SD. El registro de datos se guarda en el búfer.

El búfer del LOGO! Lite solo puede almacenar 512 bytes del registro de datos y el resto de datos se pierden.

Cuando se apaga el LOGO! Lite, se borra el registro de datos.

3.8.4 Visualización de entradas/salidas de red

LOGO!Soft Comfort pone a disposición los siguientes conectores que representan bloques de entrada/salida de red:

- Entradas digitales de red (se identifican con **NI** en LOGO!)
- Entradas analógicas de red (se identifican con **NAI** en LOGO!)
- Salidas digitales de red (se identifican con **NQ** en LOGO!)
- Salidas analógicas de red (se identifican con **NAQ** en LOGO!)

Las entradas analógicas o digitales de red se pueden conectar a las entradas de los bloques de función. Las salidas analógicas o digitales de red se pueden conectar a las salidas de los bloques de función.

Si su programa contiene una entrada digital/analógica de red, LOGO! puede leer un valor digital/analógico de otro programa en un dispositivo conectado en red. Si su programa contiene una salida digital/analógica de red, LOGO! puede escribir su valor de salida digital/analógico en otro dispositivo OBA8 conectado en red en modo esclavo.

Nota

Estos conectores de red para el programa solo se pueden configurar desde LOGO!Soft Comfort. Si el programa en su LOGO! contiene un conector de red, no será posible editar el programa desde la pantalla integrada de LOGO!.

Visualizar conectores de red en LOGO!

Supongamos que en un programa hay una entrada digital de red N1 que se conecta al bloque de función B5. B5 está conectado a Q4. Para visualizar esta entrada de red, proceda del siguiente modo:

1. Conmute LOGO! a modo de programación.
2. Seleccione "①": pulse ▲ o ▼

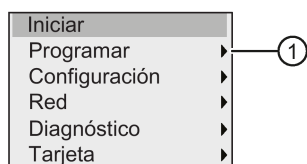

3. Confirme "①": pulse **OK**
4. Seleccione "②": pulse ▲ o ▼

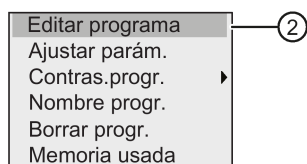

5. Confirme "②": pulse **OK**
(Dado el caso, introduzca la contraseña y confírmela con **OK**.)

6. Pulse **OK** en la ventana del programa y el cursor adoptará la forma de un cuadrado oscuro.
7. Desplace el cursor hasta el bloque B5 y pulse **OK**. LOGO! visualizará lo siguiente:

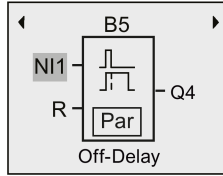

Podrá ver que hay una entrada digital de red N1 conectada a la primera entrada de B5.

Las siguientes vistas son ejemplos de salidas digitales y analógicas de red en LOGO!:

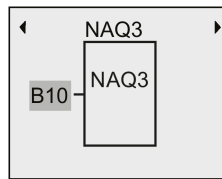
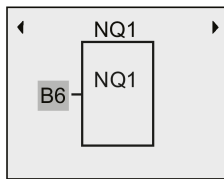

Bloques de entrada/salida de red disponibles en LOGO!Soft Comfort

Los siguientes bloques de E/S de red están disponibles en LOGO!Soft Comfort para crear su programa:

- Entradas digitales de red: NI1 a NI64
- Entradas analógicas de red: NAI1 a NAI32
- Salidas digitales de red: NQ1 a NQ64
- Salidas analógicas de red: NAQ1 a NAQ16

3.8.5 Conmutar LOGO! a modo maestro/esclavo

LOGO! 0BA8 ofrece un comando de menú para configurar la comunicación de red. Este apartado muestra cómo cambiar el modo de comunicación de red de LOGO!.

Un dispositivo LOGO! 0BA8 puede funcionar tanto en modo de comunicaciones **maestro** como **esclavo**.

Modo maestro frente a modo esclavo

Un LOGO! 0BA8 en modo maestro soporta la comunicación cliente-servidor con PLC SIMATIC S7, un SIMATIC HMI u otros dispositivos 0BA8 vía Ethernet. Este LOGO! también puede actuar como maestro para comunicarse con uno o más dispositivos 0BA8 en modo esclavo.

Un LOGO! en modo esclavo funciona como un módulo de ampliación LOGO!. Los dispositivos LOGO! en modo esclavo no requieren programa. Un LOGO! en modo maestro puede leer uno o más valores de entrada/salida analógicos/digitales de un LOGO! en modo

esclavo y escribir sus propios valores de salida analógicos/digitales en dichos esclavos. Esto le permite a LOGO! lograr una ampliación de E/S en la red.

Nota

Un LOGO! en modo esclavo también puede tener sus propios módulos de ampliación. También soporta como máximo 24 entradas digitales, 8 entradas analógicas, 20 salidas digitales y 8 salidas analógicas.

Conmutar LOGO! del modo maestro al modo esclavo

1. En el menú de principal en modo de programación, sitúe el cursor en "①": pulse ▲ o ▼

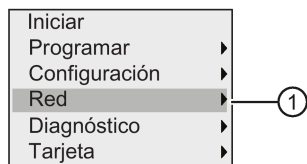

2. Confirme "①": pulse **OK**
3. Desplace el cursor hasta "②": pulse ▲ o ▼

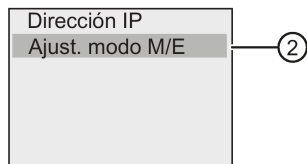

4. Confirme "②": pulse **OK**
5. Desplace el cursor hasta "③": pulse ▲ o ▼

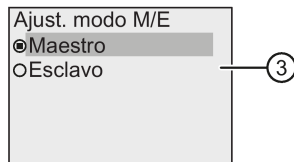

6. Confirme "③": pulse **OK**

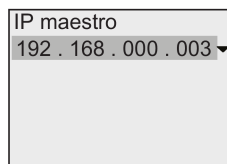

7. En esta vista se introduce la dirección IP del LOGO! que desee configurar para que sea el maestro de su LOGO! esclavo. Para cambiar el ajuste pulse **OK**. Cuando el cursor adopte la forma de un cuadrado sólido intermitente, pulse ◀ o ▶ para desplazar el cursor por los números. Pulse ▲ o ▼ para modificar el número.
8. Confirme el ajuste: pulse **OK**

Ahora se ha conmutado LOGO! correctamente del modo maestro al modo esclavo. LOGO! reanuda automáticamente y luego muestra el menú principal. Al pasar a la siguiente vista podrá constatar que su LOGO! ahora se encuentra en modo esclavo:

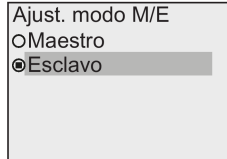

Nota

Cuando LOGO! se encuentra en modo esclavo, no es posible editar el programa desde el LOGO! esclavo.

No es posible cambiar el LOGO! de modo maestro a esclavo y viceversa en modo de parametrización.

Conmutar LOGO! del modo esclavo al modo maestro

LOGO! está ahora en modo esclavo:

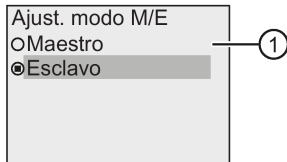

1. Desplace el cursor hasta "①": pulse ▲ o ▼
2. Confirme "①": pulse **OK**

Ahora se ha conmutado LOGO! correctamente del modo esclavo al modo maestro. LOGO! reanuda automáticamente y luego muestra el menú principal.

Otra posibilidad consiste en conmutar el LOGO! de modo esclavo a modo maestro desde LOGO!Soft Comfort. Si se carga un programa en un LOGO! en modo esclavo desde LOGO!Soft Comfort, deberá conmutar el LOGO! al modo maestro para completar la carga. Encontrará más información en la Ayuda en pantalla de LOGO!Soft Comfort.

3.8.6 Diagnóstico de errores desde LOGO!

LOGO! 0BA8 soporta el diagnóstico de eventos de error. Desde el menú de diagnóstico de LOGO! están disponibles las acciones siguientes:

- visualización del estado del software y de errores:
 - Error en la conexión de datos
 - versión de firmware de LOGO!
- visualización del estado del hardware y de errores:
 - error de conexión Ethernet
 - error de tarjeta micro SD (por ejemplo, error de lectura/escritura de la tarjeta, tarjeta no insertada o tarjeta llena)
 - estado del EM (módulo de ampliación) y errores (por ejemplo, error de bus y actualización de la configuración)
 - dirección MAC de LOGO!
- visualización y borrado del registro de eventos, así como comprobación de la disponibilidad de una dirección IP concreta
- conmutación de una alarma de error

Visualizar el estado del software y los errores de LOGO!

Para visualizar el estado del software y los errores, proceda del siguiente modo:

1. En el menú de principal, sitúe el cursor en "①": pulse ▲ o ▼.

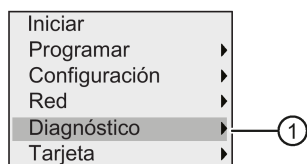

2. Confirme "①": pulse OK.
3. LOGO! muestra el menú de diagnóstico. Desplace el cursor hasta "②": pulse ▲ o ▼.

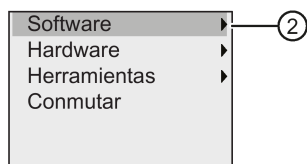

4. Confirme "②": pulse **OK**. LOGO! visualizará lo siguiente:

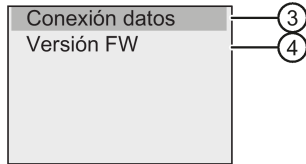

5. Existe la posibilidad de seleccionar "③" para ver el estado de la conexión S7 o Modbus en tiempo real. Seleccione "④" para visualizar la versión de firmware de LOGO!.

Si se selecciona "③" puede pulsarse ◀ o ▶ para ver el estado de cada conexión de datos.

Visualizar el estado del hardware y los errores de LOGO!

Para visualizar el estado del hardware y los errores, proceda del siguiente modo:

1. En el menú de principal, sitúe el cursor en "①": pulse ▲ o ▼.

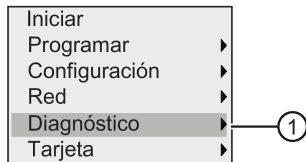

2. Confirme "①": pulse **OK**.
3. LOGO! muestra el menú de diagnóstico. Desplace el cursor hasta "②": pulse ▲ o ▼.

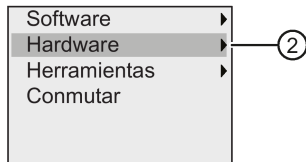

4. Confirme "②": pulse **OK**. LOGO! visualizará lo siguiente:

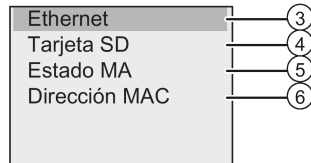

5. Están disponibles los siguientes comandos de menú para visualizar el estado del hardware y los errores correspondientes:
- ③: visualizar el estado de la interfaz Ethernet de LOGO!. Si el cable Ethernet no está conectado se muestra un error.
 - ④: visualizar el estado de la tarjeta micro SD. Es posible que aparezca un evento de error en este comando de menú cuando no hay ninguna tarjeta insertada, la tarjeta está llena o se ha producido un error de lectura o escritura.
 - ⑤: visualizar el estado del (los) módulo(s) de ampliación conectado(s) en tiempo real. Encontrará el número de los módulos de ampliación y el número total de E/S en este comando de menú.
 - ⑥: visualizar la dirección MAC de LOGO!

Visualizar la información de error

Para visualizar los errores detectados, proceda del siguiente modo:

1. En el menú de diagnóstico que aparece abajo, sitúe el cursor en "①": pulse **▲** o **▼**.

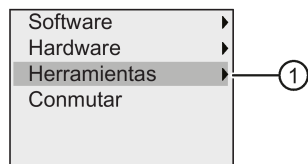

2. Confirme "①": pulse **OK**.
3. Desplace el cursor hasta "②": pulse **▲** o **▼**.

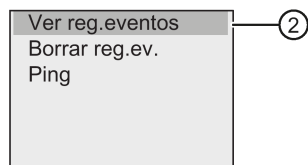

4. Confirme "②": pulse **OK**. LOGO! visualizará todos los errores detectados. Pulse **◀** o **▶** para ver cada registro de error. Pulse **ESC** o **OK** para regresar a los menús anteriores.

Borrar la información de error

Para borrar todos los errores, proceda del siguiente modo:

1. En el menú de diagnóstico que aparece abajo, sitúe el cursor en "①": pulse ▲ o ▼.

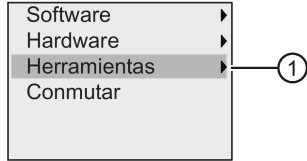

2. Confirme "①": pulse OK .
3. Desplace el cursor hasta "②": pulse ▲ o ▼.

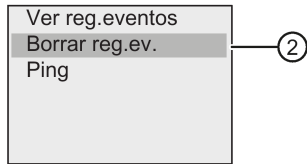

4. Confirme "②": pulse OK .
5. Desplace el cursor hasta "③": pulse ▲ o ▼.

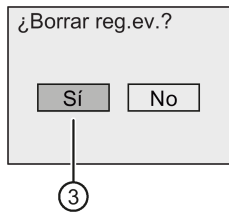

6. Confirme "③": Pulse OK. LOGO! borra todos los mensajes de error y muestra lo siguiente:

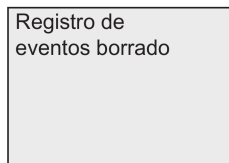

Diagnóstico de una dirección IP concreta

Existe la posibilidad de comprobar la disponibilidad de una dirección IP concreta, del siguiente modo:

1. En el menú de diagnóstico que aparece abajo, sitúe el cursor en "①": pulse ▲ o ▼.

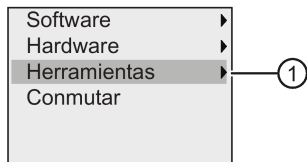

2. Confirme "①": pulse OK .

- Desplace el cursor hasta "②": pulse ▲ o ▼.

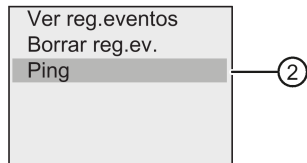

- Confirme "②": pulse **OK**. LOGO! mostrará la siguiente vista:

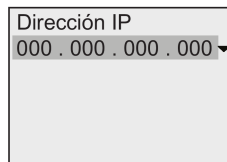

- Para introducir una dirección IP pulse **OK**. Cuando el cursor aparezca en forma de cuadrado sólido intermitente, pulse ◀ o ▶ para desplazarlo hasta la posición en que desee modificar el número, luego pulse ▲ o ▼ para incrementar o decrementar el mismo, respectivamente.
- Pulse **OK** para confirmar la entrada.

LOGO! guarda un máximo de cuatro direcciones introducidas previamente. Para ver las últimas entradas, pulse ▶ con el fin de desplazar el cursor hasta el símbolo "▼" y, a continuación, pulse **OK** para abrir una lista desplegable, por ejemplo:

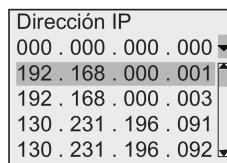

Pulse ▲ o ▼ para seleccionar una dirección de la lista previamente configurada y, seguidamente, pulse **OK** para confirmar.

Conmutar una alarma de error

Para activar y desactivar una alarma de error, proceda del siguiente modo:

- En el menú de diagnóstico que aparece abajo, sitúe el cursor en "①": pulse ▲ o ▼.

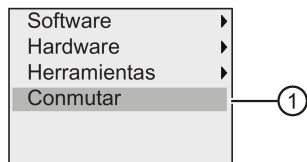

- Confirme "①": pulse **OK**.

3. El círculo con un punto en medio indica el ajuste actual. Para cambiar el ajuste: pulse ▲ o ▼.

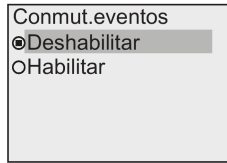

4. Confirme la selección: pulse **OK**. LOGO! regresará a la vista anterior.

En caso de activar la alarma de error, cuando ocurra un error el display de LOGO! cambiará a retroiluminación roja indicando que se ha detectado un error. Para visualizar y borrar el error vaya al menú de diagnóstico.

3.9 Espacio de memoria y tamaño del programa

El tamaño de un programa en LOGO! está limitado por el espacio de memoria disponible.

Áreas de memoria

- **Memoria de programa::**
LOGO! solo permite utilizar un número limitado de bloques en el programa. La segunda limitación resulta del número máximo de bytes disponibles que puede contener un programa. El número de bytes utilizados puede determinarse sumando el número de bytes destinados a los bloques de función relevantes.
- **Memoria remanente (Rem):**
En esta área, LOGO! almacena valores que son remanentes (p. ej. el valor del contador de horas de funcionamiento). Los bloques con remanencia opcional utilizan esta área de memoria solo si se ha activado la función de remanencia.

Recursos disponibles en LOGO!

Un programa en LOGO! puede ocupar los siguientes recursos máximos:

Series de dispositivos LOGO!	Bytes	Bloques	REM
LOGO! 0BA8	8500	400	250

LOGO! supervisa la utilización de la memoria y solo ofrece en las listas aquellas funciones para las que haya suficiente memoria disponible.

Memoria necesaria

La siguiente tabla muestra un resumen de la memoria requerida por los bloques de función básicos y especiales en LOGO! 0BA8:

Función	Memoria del programa	Mem. remanente*
Funciones básicas		
AND	12	-
AND con evaluación de flancos	12	-
NAND (AND negada)	12	-
NAND con evaluación de flancos	12	-
OR	12	-
NOR (OR negada)	12	-
XOR (OR exclusiva)	8	-
NOT (negación)	8	-
Funciones especiales		
Temporizadores		
Retardo a la conexión	12	3
Retardo a la desconexión	16	3
Retardo a la conexión/desconexión	16	3
Retardo a la conexión con memoria	16	3
Relé de barrido (salida de impulsos)	12	3
Relé de barrido activado por flancos	20	4
Generador de impulsos asíncrono	16	3
Generador aleatorio	16	-
Interruptor de alumbrado para escalera	16	3
Interruptor multifuncional	20	3
Temporizador semanal	24	-
Temporizador anual	12	-
Reloj astronómico	40	-
Cronómetro	28	19
Contadores		
Contador adelante/atrás	32	5
Contador de horas de funcionamiento	36	13
Selector de umbral	20	-
Analógico		
Conmutador analógico de valor umbral	20	-
Conmutador analógico de valor umbral diferencial	20	-
Comparador analógico	24	-
Vigilancia del valor analógico	24	-
Amplificador analógico	12	-
Modulación de ancho de impulsos (PWM)	32	-
Instrucción aritmética	24	-

Función	Memoria del programa	Mem. remanente*
Detección de error de la instrucción aritmética	16	1
Multiplexor analógico	20	-
Rampa analógica	40	-
Regulador PI	44	2
Filtro analógico	20	-
Máx/Mín	20	7
Valor medio	32	20
Otros		
Relé biestable	12	1
Relé de impulsos	12	1
Textos de mensajes	12	-
Tecla programable	12	2
Registro de desplazamiento	16	1
Convertidor flotante/entero	20	-
Convertidor entero/flotante	24	-

*: Bytes del área de memoria remanente, si está activada la remanencia

Nota

Dado que un bloque UDF es un programa preconfigurado que el usuario crea con LOGO!Soft Comfort para su dispositivo LOGO!, el tamaño que este bloque ocupa en la memoria (memoria de programa y memoria remanente) depende del tamaño de los bloques de función que contiene la UDF.

Utilización de áreas de memoria

Para indicar que no hay suficiente memoria disponible, LOGO! no permite agregar bloques al programa. LOGO! solo ofrece los bloques para los que puede proveer suficiente memoria. Si la memoria de LOGO! disponible no es suficiente para acoger más bloques, el sistema deniega el acceso a la lista de bloques.

Si la memoria está llena, optimice el programa o instale otro LOGO!.

Calcular los requisitos de memoria

Para determinar la memoria que requiere un programa, es necesario considerar siempre las distintas áreas de memoria.

Ejemplo:

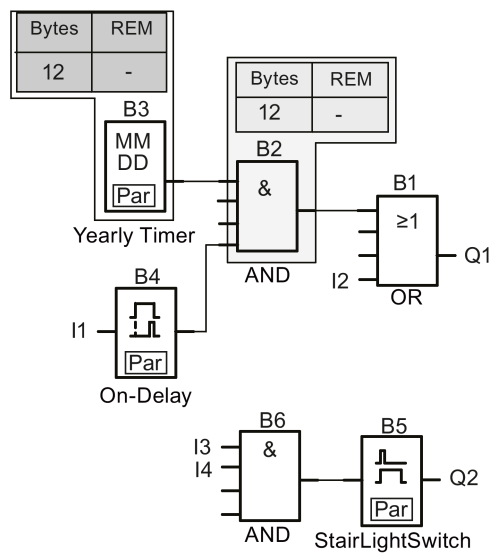

El programa de ejemplo contiene:

Nº de bloque	Función	Área de memoria		
		Bytes	Bloques	REM
B1	OR	12	1	-
B2	AND	12	1	-
B3	Temporizador anual	12	1	-
B4	Retardo a la conexión*	12	1	3
B5	Interruptor de alumbrado para escalera	16	1	3
B6	AND	12	1	-
	Recursos utilizados por el programa	76	6	6
	Límites de memoria en LOGO!	8500	400	250
	Aún disponibles en LOGO!	8424	394	244

*: Configurado con remanencia.

Por tanto, LOGO! tiene capacidad de memoria para este programa.

Indicación de la memoria libre

Para visualizar la cantidad de memoria libre en LOGO!, proceda del siguiente modo:

1. Conmute LOGO! al modo de programación.
(Para recordar cómo se hace, consulte el apartado "Las 4 reglas de oro para manejar LOGO! (Página 68)".)
2. Desplace el cursor hasta "①": pulse ▲ o ▼

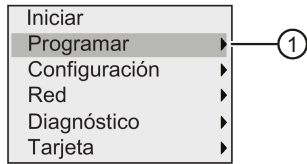

3. Confirme "①": pulse OK
4. Desplace el cursor hasta "②": pulse ▲ o ▼

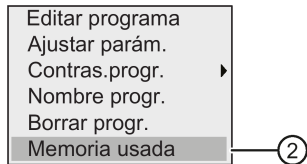

5. Confirme "②": pulse OK

El display visualiza lo siguiente:

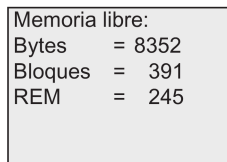

Funciones de LOGO!

LOGO! provee distintos elementos en modo de programación y los organiza en las listas siguientes:

- lista de conectores (conector) (Página 127)
- ↓GF: lista de funciones básicas AND, OR, ... (Página 132)
- ↓SF: lista de las funciones especiales (Página 145)
- lista de bloques reutilizables configurados en el programa

LOGO! 0BA8 ofrece adicionalmente los siguientes elementos en modo de programación, siempre que hayan sido preconfigurados en el programa con LOGO!Soft Comfort:

- UDF: lista de bloques de función personalizados configurados en el programa
- L: un bloque de función de registro de datos configurado en el programa

Contenido de las listas

Las listas contienen los elementos disponibles en LOGO!. Generalmente, incluyen todos los conectores, las funciones básicas y las funciones especiales.

LOGO! no muestra todos los elementos si:

- No es posible agregar bloques adicionales.
Esto sucede cuando no hay suficiente espacio de memoria o cuando se ha alcanzado el número máximo de bloques.
- Un bloque específico necesita más memoria (Página 122) de la disponible en LOGO!.
- Se han creado elementos del programa en LOGO!Soft Comfort pero no se ha descargado el programa en LOGO!.

4.1 Constantes y conectores

Las constantes y los conectores representan entradas, salidas, marcas, constantes y entradas/salidas digitales y analógicas de red.

Entradas

- **Entradas digitales**

Las entradas digitales empiezan por la letra I. El número de entradas digitales (I1, I2, ...) se corresponde con el número de conectores de entrada del módulo base LOGO! y de los módulos digitales conectados en el orden de montaje. Las entradas digitales rápidas I3, I4, I5 e I6 de las versiones LOGO! 12/24 RCE, LOGO! 12/24 RCEo, LOGO! 24 CE y LOGO! 24 CEo como contadores rápidos.

Nota

Para evitar que el módulo base LOGO! no pueda leer las señales de entrada debido a que su MCU (unidad de microcontrolador) integrada es demasiado sensible y funciona mucho más rápido que las de los dispositivos LOGO! anteriores, se ha diseñado una función de retardo a la conexión/ desconexión para LOGO!:

- Para LOGO! 230RCE y LOGO! 230RCEo se han definido un tiempo de retardo a la conexión de 25 ms y uno a la desconexión de 20 ms para las entradas digitales I1 a I8.
- Para todas las demás versiones de LOGO! se han definido un tiempo de retardo a la conexión de 5 ms y uno a la desconexión de 5 ms para todas las entradas digitales.

Además, cuando el módulo base LOGO! está en modo esclavo, se han definido un tiempo de retardo a la conexión de 5 ms y un tiempo de remanencia de señal de 100 ms para todas las entradas digitales.

- **Entradas analógicas**

Las versiones LOGO! 24 CE, LOGO! 24 CEo, LOGO! 12/24 RCE y LOGO! 12/24 RCEo disponen de las entradas I1, I2, I7 e I8, que también pueden programarse para ser utilizadas como entradas **AI3, AI4, AI1** y **AI2**. Como se describe en el apartado "Ajustar el número de entradas analógicas del LOGO! (Página 297)", estos módulos pueden configurarse de manera que utilicen dos entradas analógicas (AI1 y AI2), o todas las entradas (cuatro). LOGO! interpreta las señales de las entradas I1, I2, I7 e I8 como valores digitales, mientras que las de las entradas AI3, AI4, AI1 y AI2 se interpretan como valores analógicos. Tenga en cuenta que AI3 corresponde a I1, en tanto que AI4 corresponde a I2. Esta numeración conserva la anterior correspondencia de AI1 con I7 y AI2 con I8 que existía en la serie de dispositivos 0BA5. LOGO! numera las entradas de un módulo analógico conectado de acuerdo con las entradas analógicas ya disponibles. En el apartado "Configuración máxima con módulos de ampliación (Página 31)" encontrará configuraciones de ejemplo. En modo de programación, cuando se selecciona la señal de entrada de una función especial que adopte un valor analógico, LOGO! ofrece las entradas analógicas AI1 a AI8, las marcas analógicas AM1 a AM64, las salidas analógicas AQ1 a AQ8, así como los números de bloque de las funciones con salidas analógicas.

Salidas

- **Salidas digitales**

Las salidas digitales empiezan por la letra **Q**. Los números de las salidas (Q1, Q2, ... Q20) se corresponden con los números de los conectores de salida del módulo base LOGO! y de los módulos de ampliación conectados en el orden de montaje.

LOGO! 0BA8 también ofrece 64 salidas libres, identificadas con la letra **x**. No es posible reutilizar las salidas libres en un programa. En eso, las salidas libres difieren de las marcas, que sí pueden reutilizarse. Una salida libre resulta útil p.ej. para la función especial "Textos de mensajes" (Página 216) si solo el texto de mensaje es relevante en el programa.

- **Salidas analógicas**

Las salidas analógicas empiezan por las letras **AQ**. Hay ocho salidas analógicas disponibles, a saber: AQ1, AQ2 a AQ8. Una salida analógica solo puede conectarse con la entrada analógica de una función, una marca analógica (AM) o un conector de salida analógico.

La figura siguiente muestra una configuración de ejemplo de LOGO! y la numeración de las entradas y salidas del programa.

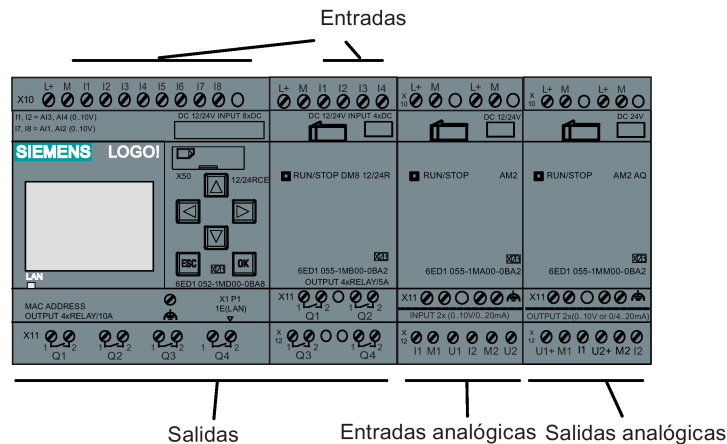

Nota

El LOGO! 0BA8 soporta la visualización gráfica de cambios de valores analógicos en forma de curva en el display integrado. Todas las entradas y salidas analógicas que se utilicen pueden vigilarse fácilmente mediante curvas cuando LOGO! está en modo RUN. Encontrará más información sobre la visualización de curvas en "Visualizar los cambios analógicos (Página 85)".

Marcas

Las letras **M** o **AM** identifican las marcas. Las marcas son salidas virtuales que devuelven el valor de sus entradas. LOGO! 0BA8 dispone de 64 marcas digitales (M1 a M64) y 64 marcas analógicas (AM1 a AM64).

Marca de arranque M8

LOGO! activa la marca M8 en el primer ciclo del programa. Por consiguiente, puede utilizarse como marca de arranque en el programa. LOGO! desactiva M8 al final del primer ciclo.

La marca M8 puede utilizarse en todos los demás ciclos para procedimientos de activación, borrado y evaluación de igual manera que otras marcas.

Marcas de retroiluminación M25, M26, M28 a M31

Las marcas siguientes controlan los colores de la retroiluminación del display integrado en el LOGO! o del LOGO! TDE:

Color de la retroiluminación	Marca	Observaciones
Blanco	M25	El color blanco significa que LOGO! está en modo RUN.
	M26	El color blanco significa que LOGO! TDE está en modo RUN.
Ámbar	M28	El color ámbar significa que LOGO! está en modo de programación o parametrización.
	M30	El color ámbar significa que LOGO! TDE está en modo de programación, parametrización o ajuste de TDE.
Rojo	M29	El color rojo significa que LOGO! tiene un error de diagnóstico.
	M31	El color rojo significa que LOGO! TDE tiene un error de diagnóstico.

Nota: la retroiluminación del LOGO! TDE tiene una vida útil de 20.000 horas.

Marca del juego de caracteres para textos de mensaje M27

La marca M27 permite elegir entre los dos juegos de caracteres que LOGO! utiliza para visualizar textos de mensaje. El estado 0 corresponde al juego de caracteres 1, y el estado 1 al juego de caracteres 2. Si M27=0 (low), LOGO! muestra únicamente los textos de mensajes configurados para el juego de caracteres 1. Si M27=1 (high), LOGO! muestra únicamente los textos de mensajes configurados para el juego de caracteres 2. Si no incluye M27 en el programa, los textos de mensajes se mostrarán en el juego de caracteres seleccionado en LOGO!Soft Comfort o en un dispositivo LOGO!.

Nota

- La salida de una marca tiene aplicada siempre la señal del anterior ciclo del programa. Este valor no se modifica dentro de un mismo ciclo de programa.
 - Es posible leer o escribir marcas desde la red. Si no se han agregado marcas especiales en el diagrama sino que se han escrito desde la red, pueden seguir funcionando, excepto M27. Si desea controlar juegos de caracteres mediante M27, deberá agregarlo primero al diagrama y puede conectar M27 a bloques NI con el fin de controlarlo desde la red.
-

Bits de registro de desplazamiento

LOGO! proporciona los bits de registro de desplazamiento de solo lectura S1.1 a S4.8. Los valores de los bits de registro de desplazamiento solo pueden modificarse con la función especial "Registro de desplazamiento" (Página 229).

Teclas de cursor

Puede utilizar cuatro teclas de cursor C ▲, C ►, C ▼ y C ◀ ("C" = "Cursor"). En un programa, las teclas de cursor se programan como otras entradas. Las teclas de cursor pueden programarse en el display correspondiente mientras el sistema está en modo RUN (Página 85) y en un texto de mensaje activo (ESC + tecla deseada). Las teclas de cursor permiten ahorrar el uso de interruptores y entradas, facilitando además el control del programa por parte del operador. Las entradas de teclas de cursor del LOGO! TDE son idénticas a las del módulo base LOGO!.

Teclas de función del LOGO! TDE

El LOGO! TDE incorpora cuatro teclas de función (F1, F2, F3 y F4) que pueden utilizarse en el programa. Estas teclas se programan de la misma manera que las entradas. Al igual que las teclas de cursor, estas teclas pueden pulsarse mientras LOGO! está en modo RUN para influir en el comportamiento del programa y ahorrar interruptores y entradas.

Niveles

Los niveles de tensión se identifican mediante **hi** y **lo**. Un estado constante ("1" = hi o "0" = lo) de un bloque puede ajustarse mediante un nivel de tensión fijo o un valor constante "hi" o "lo".

Conectores abiertos

LOGO! utiliza la letra **x** para indicar los conectores de bloque que no se utilizan.

Entradas/salidas de red (disponibles solo si se configuran desde LOGO!Soft Comfort)

Las siguientes entradas/salidas de red solo se pueden configurar con LOGO!Soft Comfort. Si el programa del LOGO! contiene una E/S digital/analógica de red, no será posible editar el resto del programa, excepto el parámetro Par . Para editar el resto del programa, deberá cargarse el programa a LOGO!Soft Comfort para editarlo desde allí.

1) Entradas digitales de red

Las letras **NI** identifican entradas digitales de red. En el programa están disponibles 64 entradas digitales de red (NI1 a NI64), las cuales se pueden configurar desde LOGO!Soft Comfort.

2) Entradas analógicas de red

Las letras **NAI** identifican entradas analógicas de red. En el programa están disponibles 32 entradas analógicas de red (NAI1 a NAI32), las cuales se pueden configurar desde LOGO!Soft Comfort.

3) Salidas digitales de red

Las letras **NQ** identifican salidas digitales de red. En el programa están disponibles 64 salidas digitales de red (NQ1 a NQ64), las cuales se pueden configurar desde LOGO!Soft Comfort.

4) Salidas analógicas de red

Las letras **NAQ** identifican salidas analógicas de red. En el programa están disponibles 16 salidas analógicas de red (NAQ1 a NAQ16), las cuales se pueden configurar desde LOGO!Soft Comfort.

4.2 Lista de funciones básicas - GF

Las funciones básicas son elementos lógicos sencillos del álgebra booleana.

Es posible negar las entradas de algunas funciones básicas, con lo que el programa invierte un "1" lógico aplicado a una entrada determinada en un "0" lógico. Si "0" es el valor aplicado en la entrada, el programa activa un "1" lógico. Consulte el ejemplo de programación en Introducir el programa (Página 76).

La lista GF contiene las funciones básicas que pueden utilizarse en el programa. Existen las siguientes funciones básicas:

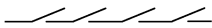
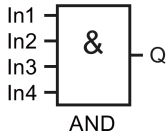
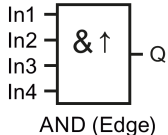
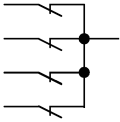
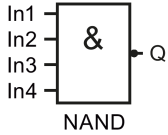
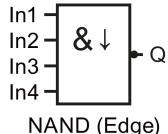
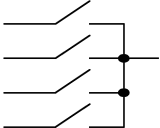
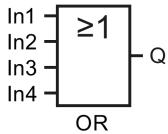
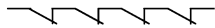
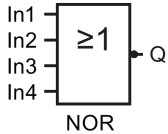
Visualización en el esquema de conexiones	Visualización en LOGO!	Nombre de la función básica
 <p>Conexión en serie con contacto NA</p>		AND (Página 134)
		AND con evaluación de flancos (Página 135)
 <p>Conexión en paralelo con contactos NC</p>		NAND (Página 135) (AND negada)
		NAND con evaluación de flancos (Página 136)
 <p>Conexión en paralelo con contactos NA</p>		OR (Página 137)
 <p>Conexión en serie con contactos NC</p>		NOR (Página 137) (OR negada)

Visualización en el esquema de conexiones	Visualización en LOGO!	Nombre de la función básica
<p>Contacto inversor doble</p>	<p>XOR</p>	XOR (Página 138) (OR exclusiva)
<p>Contacto NC</p>	<p>NOT</p>	NOT (Página 139) (negación, inversor)

4.2.1 AND

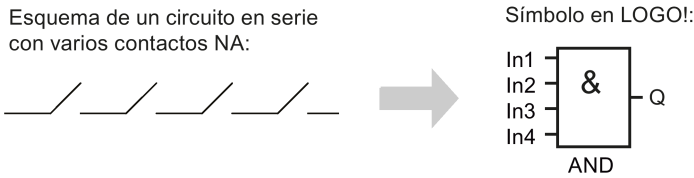

La salida de la función AND solo es 1 si **todas** las entradas son 1, es decir, si están cerrados todos los contactos.

En una entrada no utilizada del bloque (x): x = 1.

Tabla lógica de la función AND

1	2	3	4	Q
0	0	0	0	0
0	0	0	1	0
0	0	1	0	0
0	0	1	1	0
0	1	0	0	0
0	1	0	1	0
0	1	1	0	0
0	1	1	1	0
1	0	0	0	0
1	0	0	1	0
1	0	1	0	0
1	0	1	1	0
1	1	0	0	0
1	1	0	1	0

1	2	3	4	Q
1	1	1	0	0
1	1	1	1	1

4.2.2 AND con evaluación de flancos

Símbolo en LOGO!:

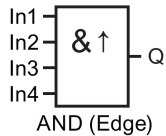

La salida de la función AND activada por flancos solo es 1 si **todas** las entradas son 1 y **por lo menos una** de ellas tenía el estado "low" en el ciclo anterior.

En una entrada no utilizada del bloque (x): $x = 1$.

Cronograma de la función AND con evaluación de flancos

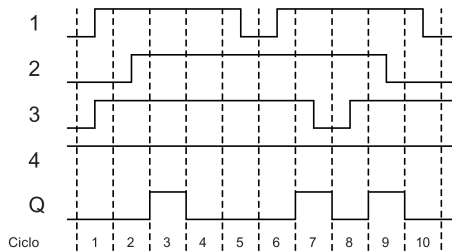

4.2.3 NAND (AND negada)

Conexión en paralelo con varios contactos NC en el esquema de conexiones:

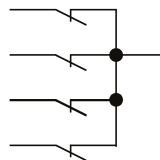

Símbolo en LOGO!:

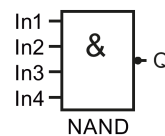

La salida de la función NAND solo es 0 si **todas** las entradas tienen el estado 1, es decir, si los contactos están cerrados.

En una entrada no utilizada del bloque (x): $x = 1$.

Tabla lógica de la función NAND

1	2	3	4	Q
0	0	0	0	1
0	0	0	1	1
0	0	1	0	1
0	0	1	1	1
0	1	0	0	1
0	1	0	1	1
0	1	1	0	1
0	1	1	1	1
1	0	0	0	1
1	0	0	1	1
1	0	1	0	1
1	0	1	1	1
1	1	0	0	1
1	1	0	1	1
1	1	1	0	1
1	1	1	1	0

4.2.4 NAND con evaluación de flancos

Símbolo en LOGO!:

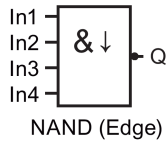

La salida de la función NAND con evaluación de flancos solo adopta el estado 1 si **por lo menos una** entrada tiene el estado 0 y, en el ciclo anterior **todas** las entradas tenían el estado 1.

En una entrada no utilizada del bloque (x): x = 1.

Cronograma de la función NAND con evaluación de flancos

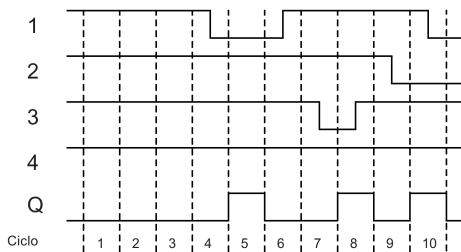

4.2.5 OR

Esquema de un circuito en paralelo con varios contactos NA:

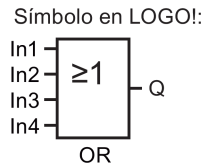
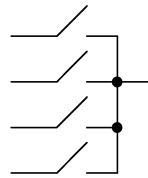

La salida de la función OR solo adopta el estado 1 si **por lo menos una** entrada tiene el estado 1, es decir, si por lo menos uno de los contactos está cerrado.

En una entrada no utilizada del bloque (x): $x = 0$.

Tabla lógica de la función OR

1	2	3	4	Q
0	0	0	0	0
0	0	0	1	1
0	0	1	0	1
0	0	1	1	1
0	1	0	0	1
0	1	0	1	1
0	1	1	0	1
0	1	1	1	1
1	0	0	0	1
1	0	0	1	1
1	0	1	0	1
1	0	1	1	1
1	1	0	0	1
1	1	0	1	1
1	1	1	0	1
1	1	1	1	1

4.2.6 NOR (OR negada)

Esquema de un circuito en serie con varios contactos NC:

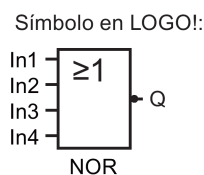
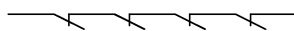

La salida de la función NOR solo adopta el estado 1 si **todas** las entradas tienen el estado 0, es decir, si están desactivadas. La salida de NOR se pone a 0 tan pronto como se activa una de las entradas (estado lógico 1).

En una entrada no utilizada del bloque (x): $x = 0$.

Tabla lógica de la función NOR

1	2	3	4	Q
0	0	0	0	1
0	0	0	1	0
0	0	1	0	0
0	0	1	1	0
0	1	0	0	0
0	1	0	1	0
0	1	1	0	0
0	1	1	1	0
1	0	0	0	0
1	0	0	1	0
1	0	1	0	0
1	0	1	1	0
1	1	0	0	0
1	1	0	1	0
1	1	1	0	0
1	1	1	1	0

4.2.7 XOR (OR exclusiva)

Función XOR en un esquema de conexiones (circuito en serie con 2 contactos inversores):

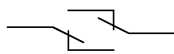

Símbolo en LOGO!:

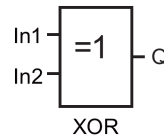

La salida de la función XOR adopta el estado 1 si las entradas tienen **diferentes** estados.

En una entrada no utilizada del bloque (x): $x = 0$.

Tabla lógica de la función XOR

1	2	Q
0	0	0
0	1	1
1	0	1
1	1	0

4.2.8 NOT (negación, inversor)

Contacto NC en el esquema de conexiones:

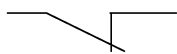

Símbolo en LOGO!:

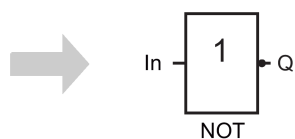

La salida adopta el estado 1 si la entrada es 0. El bloque NOT invierte el estado de la entrada.

Una ventaja del bloque NOT, por ejemplo, es que no es necesario utilizar contactos normalmente cerrados. Solo tiene que utilizar un contacto normalmente abierto (NA) y, mediante el bloque NOT, convertirlo en un contacto NC.

Tabla lógica de la función NOT

1	Q
0	1
1	0

4.3 Funciones especiales

Las funciones especiales se distinguen a primera vista de las funciones básicas en la denominación diferente de sus entradas. Las funciones especiales (SF) contienen funciones de temporización, remanencia y diversas opciones de parametrización que le permiten adaptar el programa a sus exigencias.

Este apartado ofrece un resumen breve de los nombres de las entradas, así como información de trasfondo acerca de las funciones especiales (Página 145).

4.3.1 Designación de las entradas

Entradas lógicas

Los conectores siguientes permiten crear un enlace lógico con otros bloques o con las entradas de la unidad LOGO!:

- **S (Set):**
Una señal en la entrada S pone la salida a un "1" lógico.
- **R (Reset):**
La entrada de reset R tiene prioridad sobre todas las demás entradas y desactiva las salidas.
- **Trg (Trigger):**
Esta entrada dispara el inicio de una función.
- **Cnt (Count):**
Esta entrada cuenta impulsos.
- **Fre (Frequency):**
LOGO! aplica a esta entrada señales de frecuencia que deben evaluarse.
- **Dir (Direction):**
Esta entrada determina el sentido (+ o -).
- **En (Enable):**
Esta entrada habilita la función de un bloque. Si la entrada es "0", el bloque ignora todas las demás señales.
- **Inv (Invert):**
Una señal aplicada en esta entrada invierte la señal de salida del bloque.
- **Ral (Reset all):**
Una señal aplicada en esta entrada resetea todos los valores internos.
- **Lap** (para la función de cronómetro)
Una señal en esta entrada detiene el cronómetro.

Nota

Las entradas lógicas no utilizadas de funciones especiales quedan predeterminadas en un "0" lógico.

Conector X en las entradas de las funciones especiales

La entrada "x" de conector para cualquier SF es "low". Por tanto, esta entrada tiene aplicada una señal "lo".

Entradas de parámetros

En algunas entradas no se aplica ninguna señal, sino que se configuran los valores relevantes del bloque. Ejemplos:

- **Par (Parameter):**
El parámetro Par no debe conectarse. En su lugar se ajustan los parámetros relevantes del bloque (tiempos, umbrales de conexión/desconexión, etc.).
- **Priority:**
Es una entrada abierta. Aquí se definen las prioridades y se especifica si un mensaje debe acusarse en RUN.

4.3.2 Respuesta de tiempo

Parámetro T

Existe la posibilidad de configurar un valor de tiempo T para algunos de los bloques SF. Para predefinir el tiempo, recuerde que los valores de entrada se rigen por la base de tiempo ajustada:

Base de tiempo	__ : __
s (segundos)	segundos : ¹ / ₁₀₀ segundos
m (minutos)	minutos : segundos
h (horas)	horas : minutos

B6	1/1 +/-
T=04:10h	

Ajustar un tiempo T de 250 minutos:
Unidad en horas h:
04:00 horas 240 minutos
00:10 horas +10 minutos
= 250 minutos

La función de cronómetro (Página 186) del LOGO! 0BA8 ofrece una base de tiempo adicional de 10 ms.

Precisión de T

Debido a las pequeñas tolerancias en las características de los componentes electrónicos, el tiempo T ajustado puede ser diferente. En el tema "Retardo a la conexión" (Página 151) encontrará una descripción detallada de las desviaciones.

Precisión del temporizador (temporizador semanal, temporizador anual)

Para evitar que el reloj en tiempo real de las versiones C (dispositivos LOGO! con un reloj en tiempo real integrado) funcione de forma imprecisa debido a esta desviación, LOGO! compara continuamente el valor del temporizador con una base de tiempo de alta precisión y lo corrige constantemente. Se obtiene una diferencia de marcha de ± 2 segundos al día como máximo.

4.3.3 Respaldo del reloj en tiempo real

El reloj interno en tiempo real del LOGO! está respaldado. Por este motivo, sigue funcionando después de un corte de alimentación. El tiempo de respaldo depende de la temperatura ambiente. A una temperatura ambiente de 25°C, el tiempo de respaldo típico de un LOGO! 0BA8 (excepto para LOGO! Lite) es de 20 días y para LOGO! Lite tan solo de 3 días.

Si el corte de alimentación de un LOGO! dura más de 20 días, cuando se reinicia el reloj interno se encuentra de nuevo en el estado que tenía antes del corte de alimentación.

4.3.4 Remanencia

Los estados de conmutación, así como los valores de contaje y tiempo de numerosos bloques SF (Página 145) pueden ajustarse para que sean remanentes. Esto significa que LOGO! conserva los valores de datos actuales tras un corte de alimentación y que el bloque se sigue ejecutando en el punto en que se interrumpió. Un temporizador no se inicializa, sino que continúa hasta transcurrido el tiempo restante.

No obstante, para ello debe estar activada la remanencia en las funciones correspondientes. Hay dos ajustes posibles:

R: los datos son remanentes.

/: los datos actuales no son remanentes (ajuste estándar). Consulte el apartado "Segundo programa (Página 89)" en relación a la activación y desactivación de la remanencia.

El contador de horas de funcionamiento, temporizador semanal, temporizador anual y regulador PI son siempre remanentes.

Nota

LOGO! Lite no soporta la remanencia.

4.3.5 Protección de parámetros

Con el ajuste de protección de parámetros puede determinar si los parámetros se visualizan y modifican en LOGO! en modo de parametrización. Hay dos ajustes posibles:

- + : el atributo de parámetros permite accesos de lectura y escritura en modo de parametrización (ajuste estándar).
- : Los parámetros están protegidos contra lectura y escritura en modo de parametrización, pudiendo modificarse solo en modo de programación. Consulte un ejemplo del modo de protección de parámetros en Segundo programa (Página 89).

Nota

La protección de parámetros solo cubre la ventana "Ajustar parám.". Si se integran variables de funciones especiales protegidas en un texto de mensaje, las variables podrán seguir editándose desde el texto del mensaje. Para proteger dichas variables también es preciso activar también la protección del texto del mensaje.

4.3.6 Calcular la ganancia y el offset de valores analógicos

Un sensor se conecta a la entrada analógica y convierte una variable de proceso en una señal eléctrica. El valor de la señal se encuentra en el rango típico de este sensor.

LOGO! convierte siempre las señales eléctricas aplicadas a la entrada analógica en valores digitales comprendidos entre 0 y 1000.

LOGO! transforma internamente una tensión de 0 a 10 V en la entrada AI en un rango de valores de 0 a 1000. Una tensión de entrada que exceda los 10 V es interpretada por LOGO! como valor interno 1000.

Sin embargo, dado que no siempre se puede procesar el rango de valores predefinido por LOGO! entre 0 y 1000, existe la posibilidad de multiplicar los valores digitales con un factor de ganancia (gain) y desplazar después el punto cero del rango de valores (offset). Esto permite visualizar un valor analógico en el display integrado en el LOGO! proporcional a la variable de proceso real.

Parámetros	Mínimo	Máximo
Tensión de entrada (en V)	0	≥ 10
Valor interno	0	1000
Ganancia	-10.00	+10.00
Offset	-10000	+10000

Regla matemática

$$\text{Valor real } Ax = (\text{valor interno en la entrada } Ax \cdot \text{ganancia}) + \text{offset}$$

Cálculo de la ganancia y el offset

LOGO! calcula la ganancia y el offset utilizando los valores superior e inferior de la función.

Ejemplo 1:

Los termopares disponibles tienen los siguientes datos técnicos: -30 °C a +70 °C, 0 a 10 VDC (es decir, 0 a 1000 en LOGO!).

4.3 Funciones especiales

$Valor\ real = (valor\ interno \cdot ganancia) + offset$, por lo tanto:

$-30 = (0 \cdot A) + B$, es decir, offset B = -30

$+70 = (1000 \cdot A) - 30$, es decir, ganancia A = 0,1

Ejemplo 2:

Un sensor de presión convierte una presión de 1000 mbar en una tensión de 0 V y una presión de 5000 mbar en una tensión de 10 V.

$Valor\ real = (valor\ interno \cdot ganancia) + offset$, por lo tanto:

$1000 = (0 \cdot A) + B$, es decir, offset B = 1000

$5000 = (1000 \cdot A) + 1000$, es decir, ganancia A = 4

Ejemplos de valores analógicos

Variable de proceso	Tensión (V)	Valor interno	Ganancia	Offset	Valor visualizado (Ax)
-30 °C	0	0	0.1	-30	-30
0 °C	3	300	0.1	-30	0
+70 °C	10	1000	0.1	-30	70
1000 mbar	0	0	4	1000	1000
3700 mbar	6.75	675	4	1000	3700
5000 mbar	10	1000	4	1000	5000
	0	0	0.01	0	0
	5	500	0.01	0	5
	10	1000	0.01	0	10
	0	0	1	0	0
	5	500	1	0	500
	10	1000	1	0	1000
	0	0	10	0	0
	5	500	10	0	5000
	10	1000	10	0	10000
	0	0	0.01	5	5
	5	500	0.01	5	10
	10	1000	0.01	5	15
	0	0	1	500	500
	5	500	1	500	1000
	10	1000	1	500	1500
	0	0	1	-200	-200
	5	500	1	-200	300
	10	1000	1	-200	800
	0	0	10	-10000	-10000
	10	1000	10	-10000	0
	0.02	2	0.01	0	0
	0.02	2	0.1	0	0
	0.02	2	1	0	2
	0.02	2	10	0	20

Para más información sobre un ejemplo de aplicación, consulte el apartado "Comparador analógico (Página 203)".

Para más información acerca de las entradas analógicas, consulte el apartado Constantes y conectores (Página 127).

4.4 Lista de las funciones especiales - SF

Al crear un programa en LOGO!, los bloques de las funciones especiales se encuentran en la lista SF.

Puede negar las entradas de funciones especiales individualmente. En este caso, el programa convierte un "1" lógico en la entrada en un "0" lógico, o bien un "0" lógico en un "1" lógico. Consulte el ejemplo de programación del apartado "Introducir el programa (Página 76)".

4.4 Lista de las funciones especiales - SF

En la tabla se indica también si la función en cuestión puede ser remanente (Rem). Existen las siguientes funciones especiales:

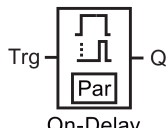
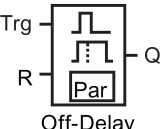
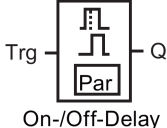
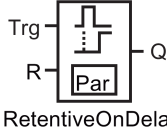
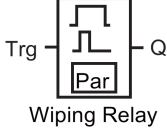
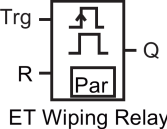
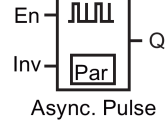
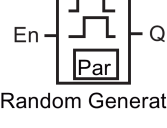
Visualización en LOGO!	Nombre de la función especial	Rem
Temporizadores		
 <p>On-Delay</p>	Retardo a la conexión (Página 151)	REM
 <p>Off-Delay</p>	Retardo a la desconexión (Página 154)	REM
 <p>On-/Off-Delay</p>	Retardo a la conexión/desconexión (Página 156)	REM
 <p>RetentiveOnDelay</p>	Retardo a la conexión con memoria (Página 158)	REM
 <p>Wiping Relay</p>	Relé de barrido (salida de impulsos) (Página 160)	REM
 <p>ET Wiping Relay</p>	Relé de barrido activado por flancos (Página 162)	REM
 <p>Async. Pulse</p>	Generador de impulsos asíncrono (Página 164)	REM
 <p>Random Generator</p>	Generador aleatorio (Página 166)	

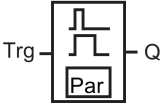
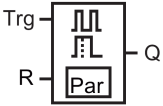
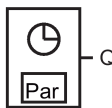
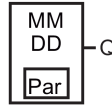
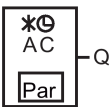
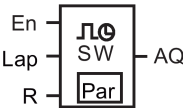
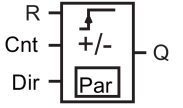
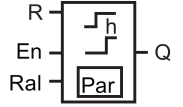
Visualización en LOGO!	Nombre de la función especial	Rem
 <p>StairLightSwitch</p>	Interrupor de alumbrado para escalera (Página 168)	REM
 <p>MultiFunc.Switch</p>	Interrupor bifuncional (Página 170)	REM
 <p>Weekly Timer</p>	Temporizador semanal (Página 173)	
 <p>Yearly Timer</p>	Temporizador anual (Página 177)	
 <p>Astron. Clock</p>	Reloj astronómico (Página 183)	
 <p>Stopwatch</p>	Cronómetro (Página 186)	
Contadores		
 <p>Up/Down Counter</p>	Contador adelante/atrás (Página 188)	REM
 <p>Hours Counter</p>	Contador de horas de funcionamiento (Página 191)	REM

4.4 Lista de las funciones especiales - SF

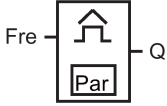
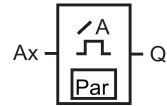
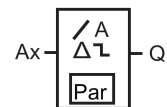
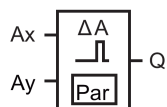
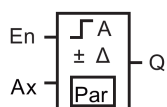
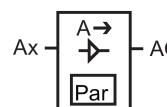
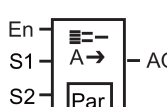
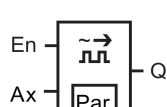
Visualización en LOGO!	Nombre de la función especial	Rem
 <p>ThresholdTrigger</p>	Selector de umbral (Página 195)	
Analógico		
 <p>AnalogThres.Trig</p>	Conmutador analógico de valor umbral (Página 198)	
 <p>AnalogDiff.Trig</p>	Conmutador analógico de valor umbral diferencial (Página 201)	
 <p>AnalogComparator</p>	Comparador analógico (Página 203)	
 <p>Analog Watchdog</p>	Vigilancia del valor analógico (Página 208)	
 <p>Analog Amplifier</p>	Amplificador analógico (Página 211)	
 <p>Analog MUX</p>	Multiplexor analógico (Página 232)	
 <p>PWM</p>	Modulación de ancho de impulsos (PWM) (Página 243)	

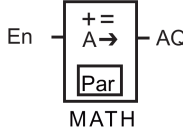
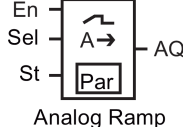
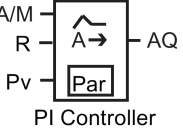
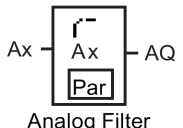
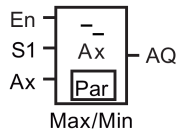
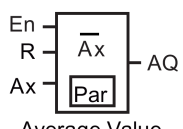
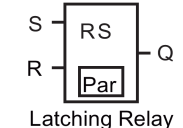
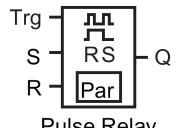
Visualización en LOGO!	Nombre de la función especial	Rem
 <p>MATH</p>	Instrucción aritmética (Página 247)	
 <p>Analog Ramp</p>	Rampa analógica (Página 235)	
 <p>PI Controller</p>	Regulador PI (Página 239)	REM
 <p>Analog Filter</p>	Filtro analógico (Página 252)	
 <p>Max/Min</p>	Máx/Mín (Página 254)	REM
 <p>Average Value</p>	Valor medio (Página 257)	REM
Otros		
 <p>Latching Relay</p>	Relé autoenclavador (Página 213)	REM
 <p>Pulse Relay</p>	Relé de impulsos (Página 214)	REM

4.4 Lista de las funciones especiales - SF

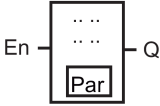
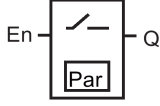
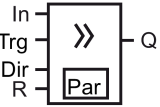
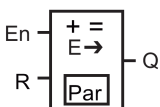
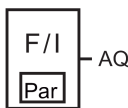
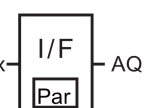
Visualización en LOGO!	Nombre de la función especial	Rem
 <p>Message Text</p>	Textos de aviso (Página 216)	
 <p>Softkey</p>	Interruptor software (Página 226)	REM
 <p>Shift Register</p>	Registro de desplazamiento (Página 229)	REM
 <p>Math.ErrorDetect</p>	Detección de error de la instrucción aritmética (Página 250)	
 <p>FIConverter</p>	Convertidor flotante/entero (Página 259)	
 <p>IFConverter</p>	Convertidor entero/flotante (Página 261)	

4.4.1 Retardo a la conexión

Descripción breve

La salida se activa tan solo transcurrido un tiempo de retardo a la conexión parametrizable.

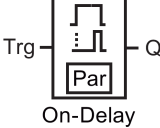
Símbolo en LOGO!	Cableado	Descripción
	Entrada Trg	Una señal en la entrada Trg (Trigger) dispara el temporizador de retardo a la conexión.
	Parámetros	T representa el tiempo tras el que se activa la salida (transición 0 a 1 de la señal de salida). Remanencia: / = sin remanencia R = el estado es remanente.
	Salida Q	Q se activa una vez transcurrido el tiempo parametrizado T, siempre que la entrada Trg siga activada.

Parámetro T

Consulte los ajustes estándar del parámetro T en el apartado Respuesta de tiempo (Página 141).

El valor real de otras funciones ya configuradas puede proporcionar el tiempo del parámetro T. Para el valor de T pueden utilizarse los valores reales de las funciones siguientes:

- Comparador analógico (Página 203)(valor real Ax - Ay)
- Conmutador analógico de valor umbral (Página 198)(valor real Ax)
- Amplificador analógico (Página 211)(valor real Ax)
- Multiplexor analógico (Página 232)(valor real AQ)
- Rampa analógica (Página 235)(valor real AQ)
- Instrucción aritmética (Página 247) (valor real AQ)
- Regulador PI (Página 239)(valor real AQ)
- Contador adelante/atrás (Página 188)(valor real Cnt)
- Filtro analógico (Página 252) (valor real AQ)
- Valor medio (Página 257) (valor real AQ)
- Máx/Mín (Página 254) (valor real AQ)
- Retardo a la conexión (tiempo actual Ta)
- Retardo a la desconexión (Página 154)(tiempo actual Ta)
- Retardo a la conexión/desconexión (Página 156)(tiempo actual Ta)
- Retardo a la conexión con memoria (Página 158)(tiempo actual Ta)
- Relé de barrido (salida de impulsos) (Página 160)(tiempo actual Ta)
- Relé de barrido activado por flancos (Página 162)(tiempo actual Ta)

- Generador de impulsos asíncrono (Página 164)(tiempo actual Ta)
- Interruptor de alumbrado para escalera (Página 168)(tiempo actual Ta)
- Interruptor bifuncional (Página 170)(tiempo actual Ta)
- Cronómetro (Página 186)(valor real AQ)
- Selector de umbral (Página 195) (valor real Fre)

Seleccione la función deseada mediante el número de bloque. La base de tiempo es configurable.

Rangos válidos para la base de tiempo, si T = parámetro

Tenga en cuenta las características siguientes de los valores para la base de tiempo.

Base de tiempo	Valor máx.	Resolución mín.	Precisión
s (segundos)	99:99	10 ms	+ 10 ms
m (minutos)	99:59	1s	+ 1 s
h (horas)	99:59	1 min	+ 1 min

El parámetro T aparece inicialmente del modo siguiente en modo de programación, por ejemplo:



Rangos válidos de la base de tiempo

Si una función preprogramada proporciona el valor de T, los rangos válidos de la base de tiempo son los siguientes:

Base de tiempo	Valor máx.	Significado	Precisión
ms	99990	Cantidad de ms	+ 10 ms
s	5999	Cantidad de s	+ 1 s
m	5999	Cantidad de min	+ 1 min

El display del LOGO! tiene el aspecto siguiente en modo de programación si se ha ajustado el valor real de B6 en segundos para el parámetro T de B12, por ejemplo:

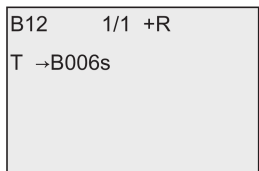

Si el bloque referenciado (B6 en el ejemplo) devuelve un valor que está fuera del rango válido, LOGO! redondea hacia arriba o hacia abajo hasta el siguiente valor válido.

Parámetro preajustado = valor real de una función preprogramada

Para incluir el valor real de una función preprogramada para el parámetro T, proceda del siguiente modo:

1. Pulse ► para situar el cursor en el signo de igualdad del parámetro T.



2. Pulse ▼ para convertir el signo de igualdad en una flecha. LOGO! muestra el último bloque referenciado, si existe.

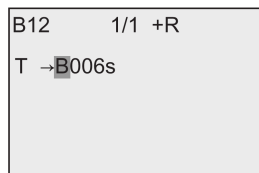

3. Pulse ► para situar el cursor en la "B" del bloque visualizado y pulse luego ▼ para seleccionar el número de bloque deseado.

4. Pulse ► para situar el cursor en la base de tiempo del bloque y pulse luego ▼ para seleccionar la base de tiempo deseada.

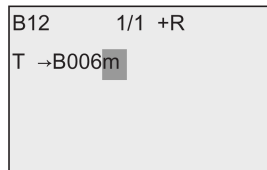

La vista en modo de parametrización es la siguiente, por ejemplo:

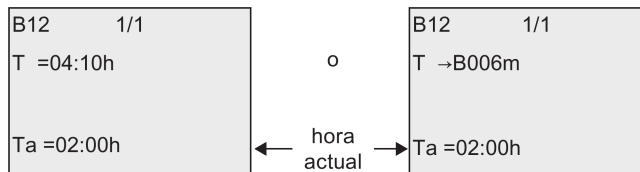

Cronograma

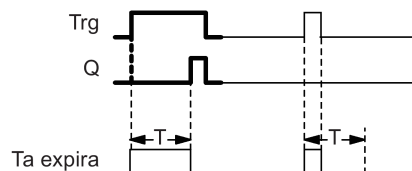

La sección del cronograma representada en negrita también se visualiza en el símbolo de retardo a la conexión.

Descripción de la función

Una transición de 0 a 1 dispara el tiempo T_a en la entrada Trg (T_a es el tiempo actual en LOGO!).

Si la entrada Trg tiene el estado 1 por lo menos durante el tiempo T configurado, LOGO! pone la salida a 1 una vez transcurrido dicho tiempo (la salida sigue a la entrada con retardo a la conexión).

LOGO! resetea el temporizador si el estado de la entrada Trg vuelve a cambiar a 0 antes de transcurrido el tiempo T.

LOGO! pone la salida nuevamente a 0 si la señal en la entrada Trg es 0.

Si el bloque es remanente, LOGO! pone la salida Q y el tiempo transcurrido a los valores que tenían antes de un corte de alimentación; si el bloque no es remanente, tras un corte de alimentación LOGO! pone la salida Q y el tiempo transcurrido a los valores predeterminados.

4.4.2 Retardo a la desconexión

Descripción breve

En el retardo a la desconexión (Página 151), la salida se desactiva una vez transcurrido el tiempo configurado.

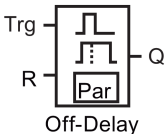
Símbolo en LOGO!	Cableado	Descripción
	Entrada Trg	El temporizador de retardo a la desconexión se inicia con un flanco negativo (cambio de 1 a 0) en la entrada Trg (Trigger).
	Entrada R	Una señal en la entrada R reinicializa el tiempo de retardo a la conexión y la salida.
	Parámetros	La salida se desactiva (cambia de 1 a 0) cuando expira el tiempo de retardo T. Remanencia: / = Sin remanencia R = El estado es remanente.
	Salida Q	Una señal en la entrada Trg activa Q. Q mantiene este estado hasta que transcurre T.

Parámetro T

Consulte los ajustes estándar del parámetro T en el apartado Respuesta de tiempo (Página 141).

El valor real de otras funciones previamente configuradas puede proporcionar el tiempo del parámetro T. Puede utilizarse el valor real de las funciones siguientes:

- Comparador analógico (Página 203) (valor real Ax - Ay)
- Conmutador analógico de valor umbral (Página 198) (valor real Ax)
- Amplificador analógico (Página 211) (valor real Ax)
- Multiplexor analógico (Página 232) (valor real AQ)
- Rampa analógica (Página 235) (valor real AQ)

- Instrucción aritmética (Página 247) (valor real AQ)
- Regulador PI (Página 239) (valor real AQ)
- Contador adelante/atrás (Página 188) (valor real Cnt)
- Filtro analógico (Página 252) (valor real AQ)
- Valor medio (Página 257) (valor real AQ)
- Máx/Mín (Página 254) (valor real AQ)
- Retardo a la conexión (Página 151) (tiempo actual T_a)
- Retardo a la desconexión (tiempo actual T_a)
- Retardo a la conexión/desconexión (Página 156) (tiempo actual T_a)
- Retardo a la conexión con memoria (Página 158) (tiempo actual T_a)
- Relé de barrido (salida de impulsos) (Página 160) (tiempo actual T_a)
- Relé de barrido activado por flancos (Página 162) (tiempo actual T_a)
- Generador de impulsos asíncrono (Página 164) (tiempo actual T_a)
- Interruptor de alumbrado para escalera (Página 168) (tiempo actual T_a)
- Interruptor bifuncional (Página 170) (tiempo actual T_a)
- Cronómetro (Página 186) (valor real AQ)
- Selector de umbral (Página 195) (valor real Fre)

Seleccione la función deseada mediante el número de bloque. La base de tiempo es configurable. En el apartado "Retardo a la conexión (Página 151)" encontrará más información acerca de los rangos válidos para bases de tiempo y el preajuste de parámetros.

Cronograma

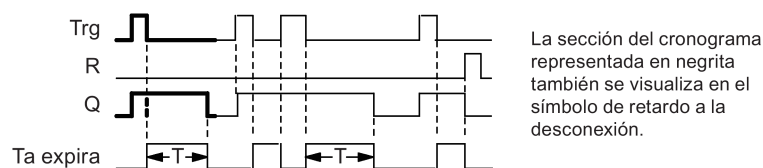

Descripción de la función

Cuando la entrada Trg pasa a "hi", LOGO! pone inmediatamente la salida Q a "hi".

LOGO! redispara el temporizador actual T_a cuando Trg cambia de 1 a 0. La salida permanece activada. LOGO! pone la salida Q a 0 con retardo a la desconexión cuando T_a alcanza el valor configurado en T ($T_a=T$).

LOGO! redispara el tiempo T_a con un impulso en la entrada Trg.

Activando la entrada R (Reset) se ponen a cero el temporizador T_a y la salida antes de que transcurra el temporizador T_a .

Si el bloque es remanente, LOGO! pone la salida Q y el tiempo transcurrido a los valores que tenían antes de un corte de alimentación; si el bloque no es remanente, tras un corte de alimentación LOGO! pone la salida Q y el tiempo transcurrido a los valores predeterminados.

4.4.3 Retardo a la conexión/desconexión

Descripción breve

La función de retardo a la conexión/desconexión activa la salida una vez transcurrido el tiempo de retardo a la conexión ajustado y la desactiva tras expirar el tiempo de retardo a la desconexión.

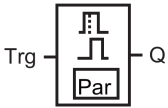
Símbolo en LOGO!	Cableado	Descripción
 <p>On-/Off-Delay</p>	Entrada Trg	<p>Con el flanco ascendente (cambio de 0 a 1) en la entrada Trg (Trigger) se inicia el tiempo T_H de retardo a la conexión.</p> <p>Con el flanco descendente (cambio de 1 a 0) se inicia el tiempo T_L de retardo a la desconexión.</p>
	Parámetros	<p>T_H es el tiempo tras el que se activa la salida (transición de 0 a 1 de la señal de salida).</p> <p>T_L es el tiempo tras el que se desactiva la salida (transición de 1 a 0 de la señal de salida).</p> <p>Remanencia: / = Sin remanencia R = El estado es remanente.</p>
	Salida Q	<p>LOGO! activa Q una vez transcurrido el tiempo configurado T_H si Trg sigue activada. LOGO! desactiva Q cuando finaliza T_L si el disparo Trg no se ha activado.</p>

Parámetros T_H y T_L

Los valores estándar de los parámetros T_H y T_L se indican en el apartado Respuesta de tiempo (Página 141).

El valor real de otra función preprogramada puede proporcionar los tiempos de retardo a la conexión/desconexión para los parámetros T_H y T_L . Es posible utilizar los valores reales de las siguientes funciones:

- Comparador analógico (Página 203)(valor real $A_x - A_y$)
- Conmutador analógico de valor umbral (Página 198)(valor real A_x)
- Amplificador analógico (Página 211)(valor real A_x)
- Multiplexor analógico (Página 232)(valor real A_Q)
- Rampa analógica (Página 235)(valor real A_Q)
- Instrucción aritmética (Página 247) (valor real A_Q)

- Regulador PI (Página 239)(valor real AQ)
- Contador adelante/atrás (Página 188)(valor real Cnt)
- Filtro analógico (Página 252) (valor real AQ)
- Valor medio (Página 257) (valor real AQ)
- Máx/Mín (Página 254) (valor real AQ)
- Retardo a la conexión (Página 151)(tiempo actual Ta)
- Retardo a la desconexión (Página 154)(tiempo actual Ta)
- Retardo a la conexión/desconexión (tiempo actual Ta)
- Retardo a la conexión con memoria (Página 158)(tiempo actual Ta)
- Relé de barrido (salida de impulsos) (Página 160)(tiempo actual Ta)
- Relé de barrido activado por flancos (Página 162)(tiempo actual Ta)
- Generador de impulsos asíncrono (Página 164)(tiempo actual Ta)
- Interruptor de alumbrado para escalera (Página 168)(tiempo actual Ta)
- Interruptor bifuncional (Página 170)(tiempo actual Ta)
- Cronómetro (Página 186)(valor real AQ)
- Selector de umbral (Página 195) (valor real Fre)

Seleccione la función deseada mediante el número de bloque. La base de tiempo es configurable. En el apartado "Retardo a la conexión (Página 151)" encontrará más información acerca de los rangos válidos para bases de tiempo y el preajuste de parámetros.

Cronograma

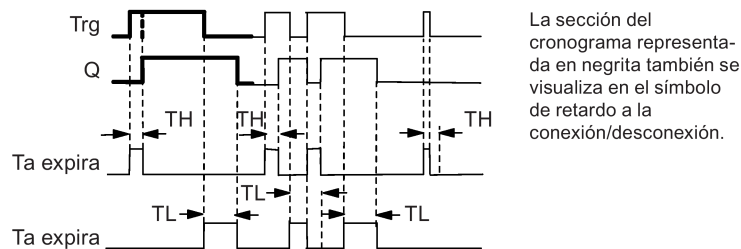

Descripción de la función

El tiempo T_H comienza a contar cuando el estado de la entrada Trg cambia de 0 a 1.

Si la entrada Trg tiene el estado 1 por lo menos durante el tiempo T_H , LOGO! pone la salida a 1 una vez transcurrido el tiempo T_H (la salida se activa con retardo respecto a la entrada).

LOGO! resetea el temporizador cuando pone a 0 la señal de la entrada Trg antes de transcurrido el tiempo T_H .

Un cambio de 1 a 0 en la entrada Trg inicia el tiempo T_L .

Si la entrada Trg tiene el estado 0 por lo menos durante la señal T_L , LOGO! pone la salida a 0 una vez transcurrido el tiempo T_H (la salida se desactiva con retardo respecto a la entrada).

LOGO! resetea el temporizador cuando la señal de la entrada Trg cambia nuevamente a 1 antes de expirar el tiempo T_L .

Si el bloque es remanente, LOGO! pone la salida Q y el tiempo transcurrido a los valores que tenían antes de un corte de alimentación; si el bloque no es remanente, tras un corte de alimentación LOGO! pone la salida Q y el tiempo transcurrido a los valores predeterminados.

4.4.4 Retardo a la conexión con memoria

Descripción breve

Un impulso en la entrada inicia un tiempo de retardo a la conexión configurable. La salida se activa una vez transcurrido ese tiempo.

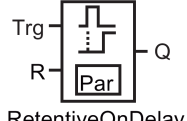
Símbolo en LOGO!	Cableado	Descripción
	Entrada Trg	Una señal en la entrada Trg (Trigger) dispara el temporizador de retardo a la conexión.
	Entrada R	Una señal en la entrada R reinicializa el tiempo de retardo a la conexión y la salida.
	Parámetro	T es el tiempo de retardo a la conexión de la salida (transición de 0 a 1 del estado de la salida). Remanencia: / = Sin remanencia R = El estado es remanente.
	Salida Q	LOGO! activa la salida Q una vez transcurrido el tiempo T.

Parámetro T

Consulte los ajustes estándar indicados en el apartado Respuesta de tiempo (Página 141).

El valor real de otra función preprogramada puede proporcionar el tiempo del parámetro T. Pueden utilizarse los valores reales de las funciones siguientes:

- Comparador analógico (Página 203)(valor real Ax – Ay)
- Conmutador analógico de valor umbral (Página 198)(valor real Ax)
- Amplificador analógico (Página 211)(valor real Ax)
- Multiplexor analógico (Página 232)(valor real AQ)
- Rampa analógica (Página 235)(valor real AQ)
- Instrucción aritmética (Página 247) (valor real AQ)
- Regulador PI (Página 239)(valor real AQ)
- Contador adelante/atrás (Página 188)(valor real Cnt)

- Filtro analógico (Página 252) (valor real AQ)
- Valor medio (Página 257) (valor real AQ)
- Máx/Mín (Página 254) (valor real AQ)
- Retardo a la conexión (Página 151)(tiempo actual T_a)
- Retardo a la desconexión (Página 154)(tiempo actual T_a)
- Retardo a la conexión/desconexión (Página 156)(tiempo actual T_a)
- Retardo a la conexión con memoria (tiempo actual T_a)
- Relé de barrido (salida de impulsos) (Página 160)(tiempo actual T_a)
- Relé de barrido activado por flancos (Página 162)(tiempo actual T_a)
- Generador de impulsos asíncrono (Página 164)(tiempo actual T_a)
- Interruptor de alumbrado para escalera (Página 168)(tiempo actual T_a)
- Interruptor bifuncional (Página 170)(tiempo actual T_a)
- Cronómetro (Página 186)(valor real AQ)
- Selector de umbral (Página 195) (valor real Fre)

Seleccione la función deseada mediante el número de bloque. La base de tiempo es configurable. Para más información acerca de los rangos válidos y los parámetros estándar, consulte el apartado "Retardo a la conexión (Página 151)".

Cronograma

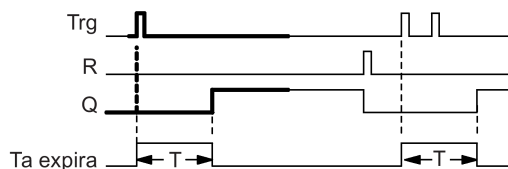

La sección del cronograma representada en negrita también se visualiza en el símbolo de retardo a la conexión con memoria.

Descripción de la función

Cuando el estado lógico de la entrada Trg cambia de 0 a 1, comienza a transcurrir el tiempo actual T_a . LOGO! activa la salida Q cuando $T_a = T$. Una nueva señal en la entrada Trg no repercute en el tiempo T_a .

LOGO! desactiva la salida y resetea el tiempo T_a cuando el estado lógico de la entrada R es nuevamente 1.

Si el bloque es remanente, LOGO! pone la salida Q y el tiempo transcurrido a los valores que tenían antes de un corte de alimentación; si el bloque no es remanente, tras un corte de alimentación LOGO! pone la salida Q y el tiempo transcurrido a los valores predeterminados.

4.4.5 Relé de barrido (salida de impulsos)

Descripción breve

Una señal de entrada genera una señal de duración configurable en la salida.

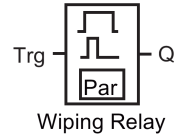
Símbolo en LOGO!	Cableado	Descripción
	Entrada Trg	Una señal en la entrada Trg (Trigger) inicia el tiempo para el relé de barrido.
	Parámetros	La salida se desactiva tras expirar el tiempo T (transición de 1 a 0 de la señal de salida). Remanencia: / = Sin remanencia R = El estado es remanente.
	Salida Q	Una señal en la entrada Trg activa Q. Si la señal de entrada = 1, Q permanece activada durante el tiempo Ta.

Parámetro T

Para más información sobre el parámetro T, consulte el apartado Respuesta de tiempo (Página 141).

El valor real de otra función preprogramada puede proporcionar el tiempo del parámetro T. Pueden utilizarse los valores reales de las funciones siguientes:

- Comparador analógico (Página 203)(valor real Ax – Ay)
- Conmutador analógico de valor umbral (Página 198)(valor real Ax)
- Amplificador analógico (Página 211)(valor real Ax)
- Multiplexor analógico (Página 232)(valor real AQ)
- Rampa analógica (Página 235)(valor real AQ)
- Instrucción aritmética (Página 247) (valor real AQ)
- Regulador PI (Página 239)(valor real AQ)
- Contador adelante/atrás (Página 188)(valor real Cnt)
- Filtro analógico (Página 252) (valor real AQ)
- Valor medio (Página 257) (valor real AQ)
- Máx/Mín (Página 254) (valor real AQ)
- Retardo a la conexión (Página 151)(tiempo actual Ta)
- Retardo a la desconexión (Página 154)(tiempo actual Ta)
- Retardo a la conexión/desconexión (Página 156)(tiempo actual Ta)
- Retardo a la conexión con memoria (Página 158)(tiempo actual Ta)
- Relé de barrido (salida de impulsos) (tiempo actual Ta)
- Relé de barrido activado por flancos (Página 162)(tiempo actual Ta)

- Generador de impulsos asíncrono (Página 164)(tiempo actual T_a)
- Interruptor de alumbrado para escalera (Página 168)(tiempo actual T_a)
- Interruptor bifuncional (Página 170)(tiempo actual T_a)
- Cronómetro (Página 186)(valor real AQ)
- Selector de umbral (Página 195) (valor real Fre)

Seleccione la función deseada mediante el número de bloque. La base de tiempo es configurable. Para más información acerca de los rangos válidos y los parámetros estándar, consulte el apartado "Retardo a la conexión (Página 151)".

Cronograma

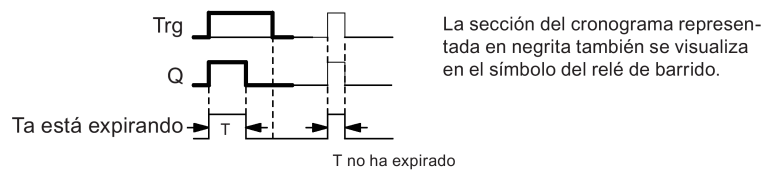

Descripción de la función

Cuando el estado lógico de la entrada Trg cambia de 0 a 1, se activa la salida. Al mismo tiempo se inicia un tiempo T_a durante el que la salida permanece activada.

LOGO! pone la salida Q a "lo" (salida de impulso) cuando T_a alcanza el valor predeterminado en T ($T_a=T$).

LOGO! desactiva la salida inmediatamente si la entrada Trg cambia de 1 a 0 antes de haber transcurrido el tiempo especificado.

Si el bloque es remanente, LOGO! pone la salida Q y el tiempo transcurrido a los valores que tenían antes de un corte de alimentación; si el bloque no es remanente, tras un corte de alimentación LOGO! pone la salida Q y el tiempo transcurrido a los valores predeterminados.

4.4.6 Relé de barrido activado por flancos

Descripción breve

Tras haber transcurrido un tiempo de retardo configurado, un impulso de entrada genera un número predeterminado de impulsos de salida con una duración de impulso/pausa definida (que puede dispararse varias veces).

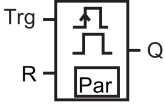
Símbolo en LOGO!	Cableado	Descripción
 <p>ET Wiping Relay</p>	Entrada Trg	Una señal en la entrada Trg (Trigger) inicia los tiempos para el relé de barrido activado por flancos.
	Entrada R	Una señal en la entrada R desactiva el tiempo actual (T_a) y la salida.
	Parámetros	Es posible configurar la duración de pausa entre impulsos T_L y el ancho de impulsos T_H . N determina la cantidad de ciclos de pausa/impulso TL/TH: Rango de valores: 1...9 Remanencia: / = Sin remanencia R = El estado es remanente.
	Salida Q	Q se activa una vez transcurrido el tiempo T_L y se desactiva transcurrido el tiempo T_H .

Parámetros TH y TL

Para más información sobre el parámetro T, consulte el apartado Respuesta de tiempo (Página 141).

El valor real de otra función preprogramada puede proporcionar el ancho de impulsos T_H y la duración de pausa entre impulsos T_L . Es posible utilizar los valores reales de las siguientes funciones:

- Comparador analógico (Página 203) (valor real $A_x - A_y$)
- Conmutador analógico de valor umbral (Página 198) (valor real A_x)
- Amplificador analógico (Página 211) (valor real A_x)
- Multiplexor analógico (Página 232) (valor real A_Q)
- Rampa analógica (Página 235) (valor real A_Q)
- Instrucción aritmética (Página 247) (valor real A_Q)
- Regulador PI (Página 239) (valor real A_Q)
- Contador adelante/atrás (Página 188) (valor real Cnt)
- Filtro analógico (Página 252) (valor real A_Q)
- Valor medio (Página 257) (valor real A_Q)
- Máx/Mín (Página 254) (valor real A_Q)
- Retardo a la conexión (Página 151) (tiempo actual T_a)

- Retardo a la desconexión (Página 154) (tiempo actual T_a)
- Retardo a la conexión/desconexión (Página 156) (tiempo actual T_a)
- Retardo a la conexión con memoria (Página 158) (tiempo actual T_a)
- Relé de barrido (salida de impulsos) (Página 160) (tiempo actual T_a)
- Relé de barrido activado por flancos (tiempo actual T_a)
- Generador de impulsos asíncrono (Página 164) (tiempo actual T_a)
- Interruptor de alumbrado para escalera (Página 168) (tiempo actual T_a)
- Interruptor multifuncional (Página 170) (tiempo actual T_a)
- Cronómetro (Página 186) (valor real AQ)
- Selector de umbral (Página 195) (valor real Fre)

Seleccione la función deseada mediante el número de bloque. La base de tiempo es configurable. En el apartado Retardo a la conexión (Página 151) encontrará más información acerca de los rangos válidos y el preajuste de parámetros.

Cronograma A

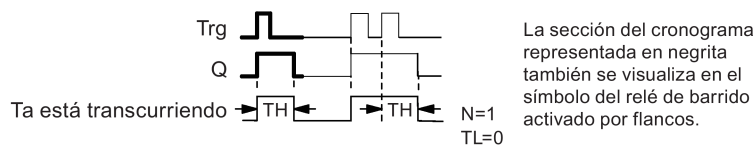

Cronograma B

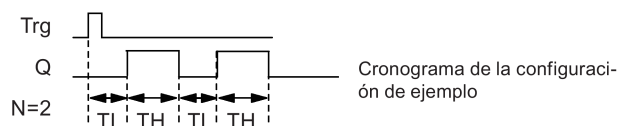

Descripción de la función

Si la entrada Trg adopta el estado 1, se inicia el tiempo T_L (Time Low). Una vez transcurrido el tiempo T_L , la salida Q se pone a 1 durante la duración del tiempo T_H (Time High).

Si la entrada Trg cambia de nuevo de 0 a 1 (impulso de redisparo) antes de que haya transcurrido el tiempo predeterminado ($T_L + T_H$), el tiempo T_a se pone a cero y se reinicia el ciclo de pausa/impulso.

Si el bloque es remanente, LOGO! pone la salida Q y el tiempo transcurrido a los valores que tenían antes de un corte de alimentación; si el bloque no es remanente, tras un corte de alimentación LOGO! pone la salida Q y el tiempo transcurrido a los valores predeterminados.

Configuración del parámetro Par

Visualización en modo de programación (ejemplo):

B25	1/1 +R	← Modo de protección y remanencia
TH =03:00s		← Duración de pausa entre impulsos
TL =02:00s		← Anchura de impulso
No =1		← Número de ciclos impulso/pausa (ejemplo)

Visualización en modo de parametrización (ejemplo):

B25	1/1	
TH =03:00s		
TL =02:00s		
Ta =01:15s		← Anchura de impulso actual TL o TH

4.4.7 Generador de impulsos asíncrono

Descripción breve

Esta función permite emitir impulsos de forma asíncrona.

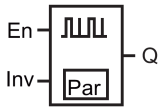
Símbolo en LOGO!	Cableado	Descripción
	Entrada En	La entrada En permite activar y desactivar el generador de impulsos asíncrono.
	Entrada Inv	La entrada Inv permite invertir la señal de salida del generador de impulsos asíncrono activo.
	Parámetros	Es posible configurar el ancho de impulsos T_H y la duración de pausa entre impulsos T_L . Remanencia: / = Sin remanencia R = El estado es remanente.
	Salida Q	Los valores de impulso y pausa activan y desactivan Q cíclicamente.

Parámetros T_H y T_L

Para más información sobre el parámetro T, consulte el apartado Respuesta de tiempo (Página 141).

El valor real de otra función preprogramada puede proporcionar el ancho de impulsos T_H y la duración de pausa entre impulsos T_L . Es posible utilizar los valores reales de las siguientes funciones:

- Comparador analógico (Página 203) (valor real $A_x - A_y$)
- Conmutador analógico de valor umbral (Página 198) (valor real A_x)

- Amplificador analógico (Página 211) (valor real Ax)
- Multiplexor analógico (Página 232) (valor real AQ)
- Rampa analógica (Página 235) (valor real AQ)
- Instrucción aritmética (Página 247) (valor real AQ)
- Regulador PI (Página 239) (valor real AQ)
- Contador adelante/atrás (Página 188) (valor real Cnt)
- Filtro analógico (Página 252) (valor real AQ)
- Valor medio (Página 257) (valor real AQ)
- Máx/Mín (Página 254) (valor real AQ)
- Retardo a la conexión (Página 151) (tiempo actual Ta)
- Retardo a la desconexión (Página 154) (tiempo actual Ta)
- Retardo a la conexión/desconexión (Página 156) (tiempo actual Ta)
- Retardo a la conexión con memoria (Página 158) (tiempo actual Ta)
- Relé de barrido (salida de impulsos) (Página 160) (tiempo actual Ta)
- Relé de barrido activado por flancos (Página 162) (tiempo actual Ta)
- Generador de impulsos asíncrono (tiempo actual Ta)
- Interruptor de alumbrado para escalera (Página 168) (tiempo actual Ta)
- Interruptor multifuncional (Página 170) (tiempo actual Ta)
- Cronómetro (Página 186) (valor real AQ)
- Selector de umbral (Página 195) (valor real Fre)

Seleccione la función deseada mediante el número de bloque. La base de tiempo es configurable. En el apartado Retardo a la conexión (Página 151) encontrará más información acerca de los rangos válidos y el preajuste de parámetros.

Cronograma

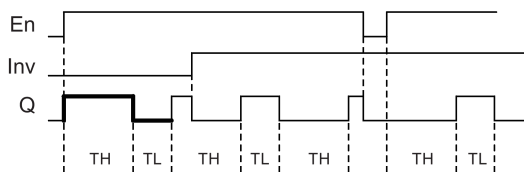

Descripción de la función

Los parámetros T_H (Time High) y T_L (Time Low) sirven para configurar el ancho de impulsos y la pausa entre impulsos.

La entrada INV permite invertir la salida solo si el bloque se ha activado por medio de una señal en la entrada En.

Si el bloque es remanente, LOGO! pone la salida Q y el tiempo transcurrido a los valores que tenían antes de un corte de alimentación; si el bloque no es remanente, tras un corte de alimentación LOGO! pone la salida Q y el tiempo transcurrido a los valores predeterminados.

4.4.8 Generador aleatorio

Descripción breve

La función de generador aleatorio activa una salida aleatoriamente dentro de un tiempo configurado.

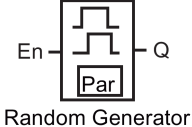
Símbolo en LOGO!	Cableado	Descripción
	Entrada En	<p>Con un flanco ascendente (cambio de 0 a 1) en la entrada En (Enable) se inicia el tiempo de retardo a la conexión del generador aleatorio.</p> <p>Con un flanco descendente (cambio de 1 a 0) en la entrada En (Enable) se inicia el tiempo de retardo a la desconexión del generador aleatorio.</p>
	Parámetros	<p>LOGO! activa aleatoriamente el tiempo de retardo a la conexión a un valor comprendido entre 0 s y T_H.</p> <p>El tiempo de retardo a la desconexión se ajusta por azar a un valor comprendido entre 0 s y T_L.</p>
	Salida Q	<p>LOGO! activa la salida Q una vez transcurrido el tiempo de retardo a la conexión y si sigue activada la entrada En. LOGO! desactiva Q una vez transcurrido el tiempo de retardo a la desconexión y si entretanto no ha vuelto a activar En.</p>

Parámetros T_H y T_L

Los valores estándar de los parámetros T_H y T_L se indican en el apartado Respuesta de tiempo (Página 141).

El valor real de otra función preprogramada puede proporcionar el tiempo de retardo a la conexión T_H y el tiempo de retardo a la desconexión T_L . Es posible utilizar los valores reales de las siguientes funciones:

- Comparador analógico (Página 203) (valor real $A_x - A_y$)
- Conmutador analógico de valor umbral (Página 198) (valor real A_x)
- Amplificador analógico (Página 211) (valor real A_x)
- Multiplexor analógico (Página 232) (valor real A_Q)
- Rampa analógica (Página 235) (valor real A_Q)
- Instrucción aritmética (Página 247) (valor real A_Q)
- Regulador PI (Página 239) (valor real A_Q)
- Contador adelante/atrás (Página 188) (valor real Cnt)

- Filtro analógico (Página 252) (valor real AQ)
- Valor medio (Página 257) (valor real AQ)
- Máx/Mín (Página 254) (valor real AQ)
- Retardo a la conexión (Página 151) (tiempo actual Ta)
- Retardo a la desconexión (Página 154) (tiempo actual Ta)
- Retardo a la conexión/desconexión (Página 156) (tiempo actual Ta)
- Retardo a la conexión con memoria (Página 158) (tiempo actual Ta)
- Relé de barrido (salida de impulsos) (Página 160) (tiempo actual Ta)
- Relé de barrido activado por flancos (Página 162) (tiempo actual Ta)
- Generador de impulsos asíncrono (Página 164) (tiempo actual Ta)
- Interruptor de alumbrado para escalera (Página 168) (tiempo actual Ta)
- Interruptor multifuncional (Página 170) (tiempo actual Ta)
- Cronómetro (Página 186) (valor real AQ)
- Selector de umbral (Página 195) (valor real Fre)

Seleccione la función deseada mediante el número de bloque. La base de tiempo es configurable. En el apartado Retardo a la conexión (Página 151) encontrará más información acerca de los rangos válidos y el preajuste de parámetros.

Cronograma

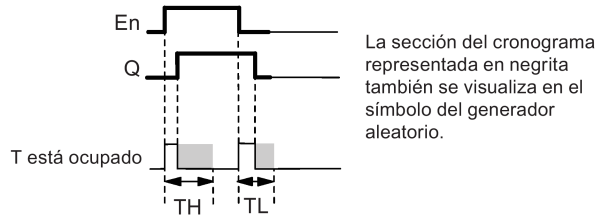

Descripción de la función

Cuando el estado lógico de la entrada En cambia de 0 a 1, se inicia un tiempo de retardo a la conexión aleatorio comprendido entre 0 s y T_H . Si la entrada En sigue activada por lo menos durante el tiempo de retardo a la conexión, la salida se activará una vez transcurrido este tiempo.

Si la entrada En se desactiva antes de que expire el tiempo de retardo a la conexión, el tiempo se pondrá a cero.

Cuando el estado lógico en la entrada En cambia de 1 a 0, se inicia un tiempo de retardo a la desconexión aleatorio comprendido entre 0 s y T_L .

Si la entrada En sigue activada por lo menos durante el tiempo de retardo a la desconexión, LOGO! desactivará la salida una vez transcurrido este tiempo.

LOGO! resetea el temporizador si la señal en la entrada En vuelve a cambiar a 1 antes de transcurrir el tiempo de retardo a la desconexión.

Si el bloque es remanente, LOGO! pone la salida Q y el tiempo transcurrido a los valores que tenían antes de un corte de alimentación; si el bloque no es remanente, tras un corte de alimentación LOGO! pone la salida Q y el tiempo transcurrido a los valores predeterminados.

4.4.9 Interruptor de alumbrado para escalera

Descripción breve

Un flanco de entrada inicia un tiempo configurable y redisable. LOGO! desactiva la salida una vez transcurrido ese tiempo. Opcionalmente, LOGO! puede emitir una señal para advertir que el tiempo está a punto de transcurrir.

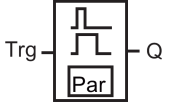
Símbolo en LOGO!	Cableado	Descripción
 <p>StairLightSwitch</p>	Entrada Trg	Una señal en la entrada Trg (Trigger) inicia el tiempo de retardo a la desconexión del interruptor de alumbrado para escalera.
	Parámetros	<p>T es el tiempo de retardo a la desconexión de la salida (el estado de esta cambia de 1 a 0).</p> <p>T_I determina el inicio del tiempo de disparo de la advertencia previa.</p> <p>T_{IL} determina la longitud de la señal de advertencia previa.</p> <p>Remanencia: / = Sin remanencia R = El estado es remanente.</p>
	Salida Q	LOGO! desactiva Q una vez transcurrido el tiempo T. LOGO! emite una señal de preaviso antes de transcurrido este tiempo.

Parámetros T, T_I y T_{IL}

Consulte los ajustes estándar de los parámetros T en el apartado Respuesta de tiempo (Página 141).

El valor real de otra función preprogramada puede proporcionar el tiempo de retardo a la desconexión T, el tiempo de preaviso T_I y el período de preaviso T_{IL}. Es posible utilizar los valores reales de las siguientes funciones:

- Comparador analógico (Página 203) (valor real Ax – Ay)
- Conmutador analógico de valor umbral (Página 198) (valor real Ax)
- Amplificador analógico (Página 211) (valor real Ax)
- Multiplexor analógico (Página 232) (valor real AQ)
- Rampa analógica (Página 235) (valor real AQ)
- Instrucción aritmética (Página 247) (valor real AQ)
- Regulador PI (Página 239) (valor real AQ)

- Contador adelante/atrás (Página 188) (valor real Cnt)
- Filtro analógico (Página 252) (valor real AQ)
- Valor medio (Página 257) (valor real AQ)
- Máx/Mín (Página 254) (valor real AQ)
- Retardo a la conexión (Página 151) (tiempo actual T_a)
- Retardo a la desconexión (Página 154) (tiempo actual T_a)
- Retardo a la conexión/desconexión (Página 156) (tiempo actual T_a)
- Retardo a la conexión con memoria (Página 158) (tiempo actual T_a)
- Relé de barrido (salida de impulsos) (Página 160) (tiempo actual T_a)
- Relé de barrido activado por flancos (Página 162) (tiempo actual T_a)
- Generador de impulsos asíncrono (Página 164) (tiempo actual T_a)
- Interruptor de alumbrado para escalera (tiempo actual T_a)
- Interruptor multifuncional (Página 170) (tiempo actual T_a)
- Cronómetro (Página 186) (valor real AQ)
- Selector de umbral (Página 195) (valor real Fre)

Seleccione la función deseada mediante el número de bloque. La base de tiempo es configurable. En el apartado Retardo a la conexión (Página 151) encontrará más información acerca de los rangos válidos y el preajuste de parámetros.

Cronograma

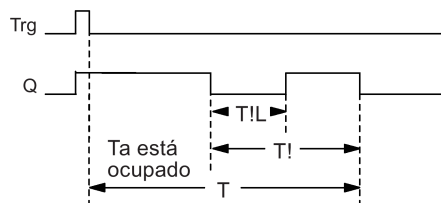

Descripción de la función

Cuando el estado lógico de la entrada Trg cambia de 0 a 1, se activa la salida Q. En el siguiente cambio de 1 a 0 en Trg se reinicia el tiempo actual T_a y la salida Q permanece activada.

LOGO! desactiva la salida Q cuando $T_a = T$. Antes de que transcurrido el tiempo de retardo a la desconexión ($T - T_i$) puede configurar una señal de preaviso que desactive Q durante el período de preaviso T_{IL} .

En el siguiente impulso en la entrada Trg durante T_a se reinicia el tiempo T_a .

Si el bloque es remanente, LOGO! pone la salida Q y el tiempo transcurrido a los valores que tenían antes de un corte de alimentación; si el bloque no es remanente, tras un corte de alimentación LOGO! pone la salida Q y el tiempo transcurrido a los valores predeterminados.

Configuración del parámetro Par

Consulte los ajustes estándar indicados en el apartado Respuesta de tiempo (Página 141).

Nota

Todos los tiempos deben tener una misma base de tiempo.

Visualización en modo de programación (ejemplo):

B9	1/1	1+R	← Modo de protección y remanencia
T	=60:00s		← Tiempo de retardo a la desconexión
T!	=05:00s		← Inicio del período de advertencia de desconexión (T - T!)
T!L	=00:10s		← Tiempo de advertencia de desconexión

Visualización en modo de parametrización (ejemplo):

B9	1/1		
T	=60:00s		
T!	=05:00s		
T!L	=00:10s		
Ta	=06:00s		← Valor actual de T

4.4.10 Interruptor bifuncional

Descripción breve

El interruptor multifuncional ofrece dos funciones distintas:

- Interruptor de impulsos con retardo a la desconexión
- Pulsador (alumbrado permanente)

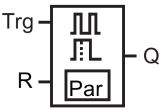
Símbolo en LOGO!	Cableado	Descripción
 MultiFunc.Switch	Entrada Trg	Una señal en la entrada Trg (Trigger) activa la salida Q (alumbrado permanente) o la desactiva con un retardo a la desconexión. Si está activa, la salida Q se puede desactivar con una señal en la entrada Trg.
	Entrada R	Una señal en la entrada R reinicia el tiempo actual (T_a) y desactiva la salida.
	Parámetros	<p>T es el tiempo de retardo a la desconexión. LOGO! desactiva la salida (transición de 1 a 0) una vez transcurrido el tiempo T.</p> <p>T_L es el tiempo durante el que debe estar activada la salida para habilitar la función de alumbrado permanente.</p> <p>T_i es el tiempo de advertencia previa de retardo a la conexión.</p> <p>T_{iL} es la duración del período de advertencia previa.</p> <p>Remanencia: / = Sin remanencia R = El estado es remanente.</p>
	Salida Q	Una señal en Trg activa la salida Q. Dependiendo de la longitud de la entrada en Trg, la salida se desactiva de nuevo o se activa permanentemente, o bien se desactiva con una nueva señal en Trg.

Parámetros T, T_L , T_i y T_{iL}

Consulte los ajustes estándar de los parámetros T en el apartado Respuesta de tiempo (Página 141).

El valor real de otra función preprogramada puede proporcionar el tiempo de retardo a la desconexión T, el tiempo de alumbrado permanente T_L , el tiempo de preaviso de retardo a la conexión T_i y el período de preaviso T_{iL} . Es posible utilizar los valores reales de las siguientes funciones:

- Comparador analógico (Página 203) (valor real Ax – Ay)
- Conmutador analógico de valor umbral (Página 198) (valor real Ax)
- Amplificador analógico (Página 211) (valor real Ax)
- Multiplexor analógico (Página 232) (valor real AQ)
- Rampa analógica (Página 235) (valor real AQ)
- Instrucción aritmética (Página 247) (valor real AQ)
- Regulador PI (Página 239) (valor real AQ)
- Contador adelante/atrás (Página 188) (valor real Cnt)
- Filtro analógico (Página 252) (valor real AQ)
- Valor medio (Página 257) (valor real AQ)
- Máx/Mín (Página 254) (valor real AQ)

- Retardo a la conexión (Página 151) (tiempo actual T_a)
- Retardo a la desconexión (Página 154) (tiempo actual T_a)
- Retardo a la conexión/desconexión (Página 156) (tiempo actual T_a)
- Retardo a la conexión con memoria (Página 158) (tiempo actual T_a)
- Relé de barrido (salida de impulsos) (Página 160) (tiempo actual T_a)
- Relé de barrido activado por flancos (Página 162) (tiempo actual T_a)
- Generador de impulsos asíncrono (Página 164) (tiempo actual T_a)
- Interruptor de alumbrado para escalera (Página 168) (tiempo actual T_a)
- Interruptor multifuncional (tiempo actual T_a)
- Cronómetro (Página 186) (valor real AQ)
- Selector de umbral (Página 195) (valor real Fre)

Seleccione la función deseada mediante el número de bloque. La base de tiempo es configurable. En el apartado Retardo a la conexión (Página 151) encontrará más información acerca de los rangos válidos y el preajuste de parámetros.

Cronograma

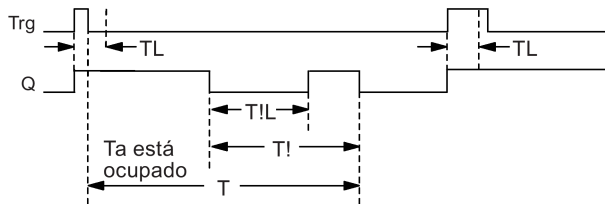

Descripción de la función

Cuando el estado de la entrada Trg cambia de 0 a 1, se activa la salida Q.

Si la salida $Q = 0$ y la entrada Trg se pone a "hi" como mínimo durante el tiempo T_L , LOGO! habilita la función de alumbrado permanente y activa la salida Q en correspondencia.

Si el estado de la entrada Trg vuelve a cambiar a 0 antes de transcurrido el tiempo T_L , LOGO! dispara el tiempo de retardo a la desconexión T.

La salida Q se desactiva cuando $T_a = T$.

Antes de que expire el tiempo de retardo a la desconexión ($T - T_i$) puede emitir una señal de advertencia de desconexión que desactive Q durante el período de advertencia previa T_{iL} . Una señal subsiguiente en Trg siempre reinicia T y desactiva la salida Q.

Si el bloque es remanente, LOGO! pone la salida Q y el tiempo transcurrido a los valores que tenían antes de un corte de alimentación; si el bloque no es remanente, tras un corte de alimentación LOGO! pone la salida Q y el tiempo transcurrido a los valores predeterminados.

Configuración del parámetro Par

Consulte los ajustes estándar indicados en el apartado "Respuesta de tiempo (Página 141)".

Nota

T, T_I y T_{IL} deben tener una misma base de tiempo.

Visualización en modo de programación (ejemplo):

B5	1/1 +R	←	Modo de protección y remanencia
T	=60:00s	←	Retardo a la desconexión
TL	=10:00s	←	Tiempo de alumbrado permanente
T!	=30:00s	←	Inicio del período de advertencia de desconexión (T - T!)
T!L	=20:00s	←	Tiempo de advertencia de desconexión

Visualización en modo de parametrización (ejemplo):

B5	1/1		
T	=60:00s		
TL	=10:00s		
T!	=30:00s		
T!L	=20:00s		
Ta	=06:00s	←	Valor actual del tiempo TL o T

4.4.11 Temporizador semanal

Descripción breve

El temporizador semanal controla una salida mediante una fecha de activación y desactivación configurable. Esta función soporta cualquier combinación posible de días de la semana. Los días de la semana activos se seleccionan ocultando los días inactivos.

Nota

Puesto que LOGO! 24/24o no incorpora un reloj en tiempo real, el temporizador semanal no está disponible.

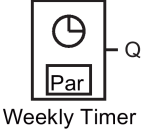
Símbolo en LOGO!	Cableado	Descripción
	Parámetros de levass No 1, 2 y 3	En los parámetros No se ajustan las horas de conexión y desconexión del temporizador semanal para cada leva . Aquí se configuran también los días y la hora. Asimismo, se puede especificar si, al ser activado, el temporizador debe funcionar durante un ciclo y desactivarse luego. El ajuste de impulsos es válido para las tres levass.
	Salida Q	LOGO! activa Q cuando se acciona la leva configurada.

Cronograma (tres ejemplos)

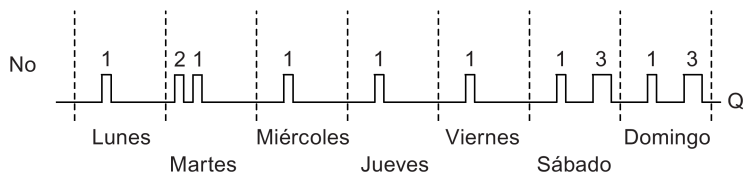

No 1:	Diariamente:	06:30 a 8:00 horas
No 2:	Martes:	03:10 a 04:15 horas
No 3:	Sábado y domingo:	16:30 a 23:10 horas

Descripción de la función

Cada temporizador semanal tiene tres levass que pueden utilizarse para configurar una histéresis de tiempo. Las horas de conexión y desconexión se especifican en los parámetros No. El temporizador semanal desactiva la salida a una determinada hora de conexión; si no se ha activado, el temporizador semanal desactiva la salida a una determinada hora de desconexión siempre que se haya configurado una, o bien al final del ciclo si se especifica una salida de impulso.

Si se han definido tiempos de conexión y desconexión que se solapan, se producirá un conflicto; los tiempos de conexión y desconexión más tempranos tienen prioridad. He aquí un ejemplo:

Leva	Hora de conexión	Hora de desconexión
1	1:00h	2:00h
2	1:10h	1:50h
3	1:20h	1:40h

En este ejemplo, el tiempo de trabajo es de 1:00h a 1:40h.

El estado de las tres levass determina el estado de conmutación del temporizador semanal.

Pantalla de parametrización

Vista de la pantalla de parametrización p. ej. para la leva No1 y el ajuste Pulse:

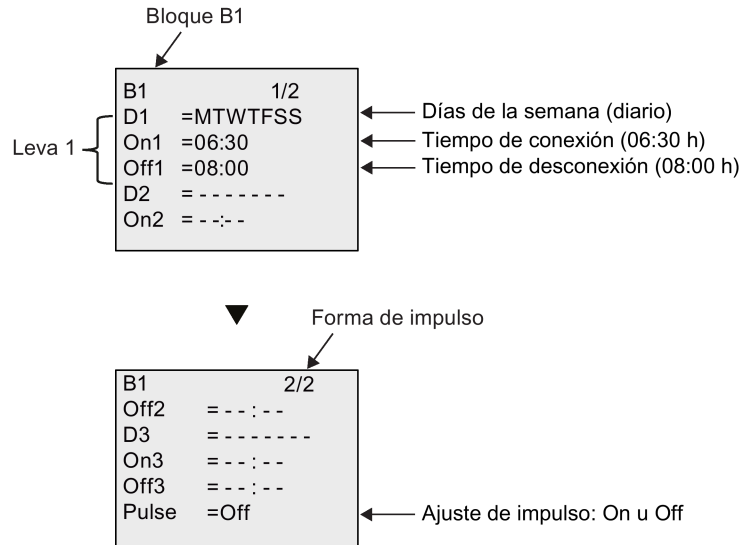

Días de la semana

El prefijo "D=" (Day) tiene el siguiente significado:

- M: Lunes
- T: Martes
- W: Miércoles
- T: Jueves
- F: Viernes
- S: Sábado
- S: Domingo

Las letras mayúsculas indican un día específico de la semana. Un "-" indica que no se ha seleccionado ningún día de la semana.

Horas de conexión y desconexión

Es posible cualquier instante entre las 00:00 y las 23:59 horas. La hora de conexión también puede configurarse como señal de impulso. El bloque de temporizador se activa a la hora indicada durante un ciclo. Luego se desactiva la salida.

- :- - significa que no se ha configurado ninguna hora de conexión/desconexión.

Configurar el temporizador semanal

Para ajustar la fecha y hora de conexión y desconexión:

1. Coloque el cursor sobre uno de los parámetros de leva del temporizador (por ejemplo No1).
2. Pulse **OK**. El cursor está posicionado en el día de la semana.
3. Pulse **▲** y **▼** para seleccionar uno o varios días de la semana.
4. Pulse **▶** para situar el cursor en la primera posición de la hora de conexión.
5. Ajuste la hora de conexión.
Modifique el valor en la respectiva posición, utilizando las teclas **▲** y **▼**. Utilizando las teclas **◀** y **▶**, desplace el cursor hacia las distintas posiciones. En la primera posición solo puede seleccionar el valor - :- - (- :- - significa que no se han ajustado momentos de conexión/desconexión).
6. Pulse **▶** para situar el cursor en la primera posición de la hora de desconexión.
7. Ajuste la hora de desconexión (igual que en el punto 5).
8. Confirme las entradas efectuadas con **OK**.

Para configurar la leva 2 pulse **▶**. El cursor se encuentra en el parámetro No2 (leva 2). Ahora puede continuar con los pasos 1 a 8.

Nota

Para más información acerca de la precisión de los temporizadores, consulte los datos técnicos y el apartado "Respuesta de tiempo (Página 141)".

Temporizador semanal: Ejemplo

La salida del temporizador semanal debe estar activada diariamente entre las 06:30 h y las 08:00 h. Además, la salida debe estar activada los martes entre las 03:10 h y las 04:15 h, así como los fines de semana entre las 16:30 h y las 23:10 h.

Para ello se requieren tres levas.

Aquí se visualizan las pantallas de parametrización de las levas 1, 2 y 3, basadas en el cronograma anterior.

- La leva No1 debe activar la salida del temporizador semanal diariamente entre las 06:30 y las 08:00 horas.
- La leva No2 debe activar la salida del temporizador semanal todos los martes entre las 03:10 y las 04:15 horas.
- La leva No3 debe activar la salida del temporizador semanal todos los sábados y domingos entre las 16:30 y las 23:10 horas.

Vistas en LOGO!:

B1	1/2
D1	=MTWTFSS
On1	=06:30
Off1	=08:00
D2	=-T-----
On2	=03:10

B1	2/2
Off2	=04:15
D3	=-----SS
On3	=16:30
Off3	=23:10
Pulse	=Off

Resultado

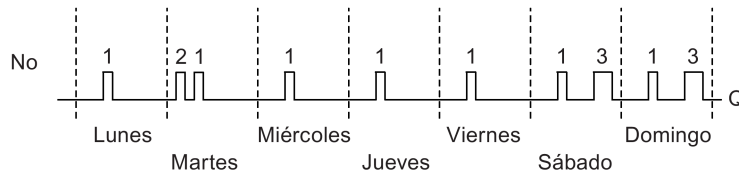

4.4.12 Temporizador anual

Descripción breve

La salida se controla mediante una fecha de activación y desactivación configurable. El temporizador puede configurarse para que se active anualmente, mensualmente, o bien con una base de tiempo personalizada. En cualquier modo, el temporizador también puede configurarse de manera que emita un impulso en la salida durante el período de tiempo definido. El período de tiempo puede configurarse en el rango comprendido entre el 1 de enero de 2000 hasta el 31 de diciembre de 2099.

Nota

Puesto que LOGO! 24/24o no incorpora un reloj en tiempo real, el temporizador anual no está disponible en ambas versiones.

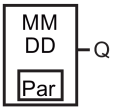
Símbolo en LOGO!	Cableado	Descripción
 Yearly Timer	Parámetro No	En el parámetro No se configuran el modo del temporizador, las fechas de conexión y desconexión del mismo, así como si la salida es una salida de impulsos.
	Salida Q	LOGO! activa Q si está activada la leva configurada.

Cronogramas

Ejemplo 1: Modo anual Yearly activado, modo mensual Monthly desactivado, impulso Pulse desactivado, fecha de conexión = 2000-06-01, fecha de desconexión = 2009-08-31: la salida del temporizador se activa cada año desde el 1 de junio hasta el 31 de agosto.

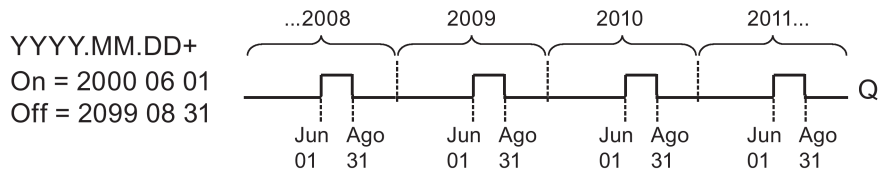

B6	1/3
Yearly	=On
Monthly	=Off
Pulse	=Off

B6	2/3
On Date	YYYY-MM-DD
	2000-06-01

B6	3/3
Off Date	YYYY-MM-DD
	2009-08-31

Ejemplo 2: modo anual Yearly activado, modo mensual Monthly desactivado, impulso Pulse activado, fecha de conexión = 2000-03-15, fecha de desconexión = 2009-**-**: el temporizador se activa durante un ciclo el 15 de marzo de cada año.

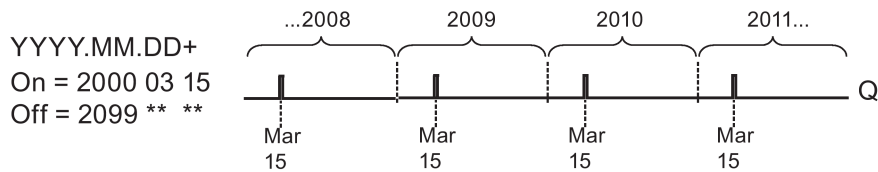

B6	1/3
Yearly	=On
Monthly	=Off
Pulse	=On

B6	2/3
On Date	YYYY-MM-DD
	2000-03-15

B6	3/3
Off Date	YYYY-MM-DD
	2009-**-**

Ejemplo 3: Modo anual Yearly activado, modo mensual Monthly desactivado, impulso Pulse desactivado, fecha de conexión = 2008-06-01, fecha de desconexión = 2010-08-31: la salida del temporizador se activa el 1 de junio de 2008, 2009 y 2010, y permanece activada hasta el 31 de agosto.

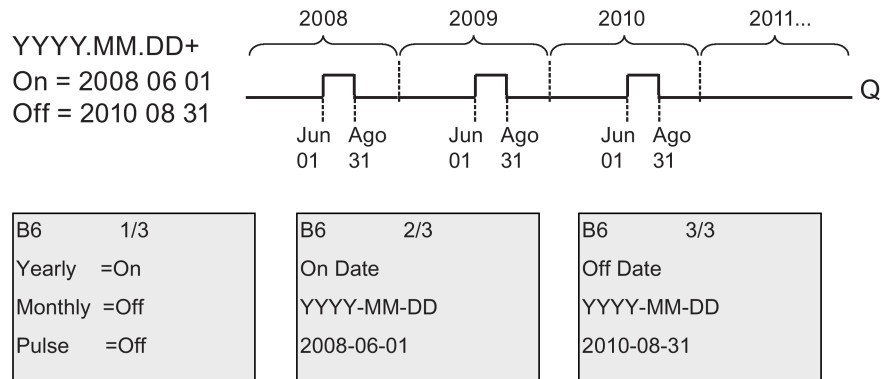

Ejemplo 4: Modo anual Yearly activado, modo mensual Monthly desactivado, impulso Pulse activado, fecha de conexión = 2008-03-15, fecha de desconexión = 2010-**-**: el 15 de marzo de 2008, 2009 y 2010, la salida del temporizador se activa durante un ciclo.

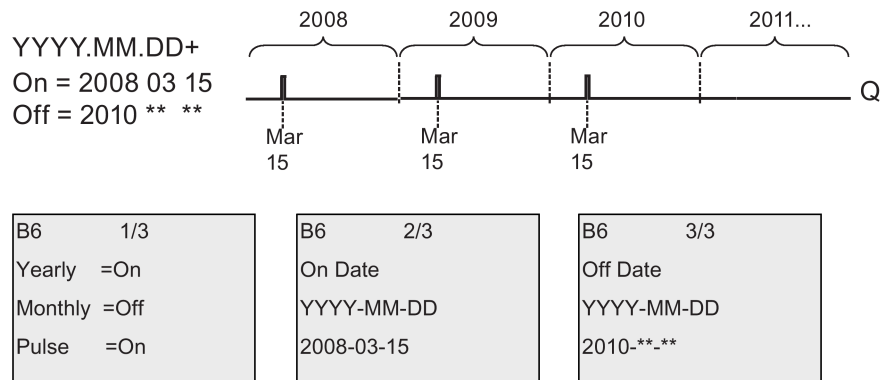

Ejemplo 5: modo anual Yearly desactivado, modo mensual Monthly desactivado, impulso Pulse desactivado, fecha de conexión = 2008-06-01, fecha de desconexión = 2010-08-31: la salida del temporizador se activa el 1 de junio de 2008 y permanece activada hasta el 31 de agosto de 2010.

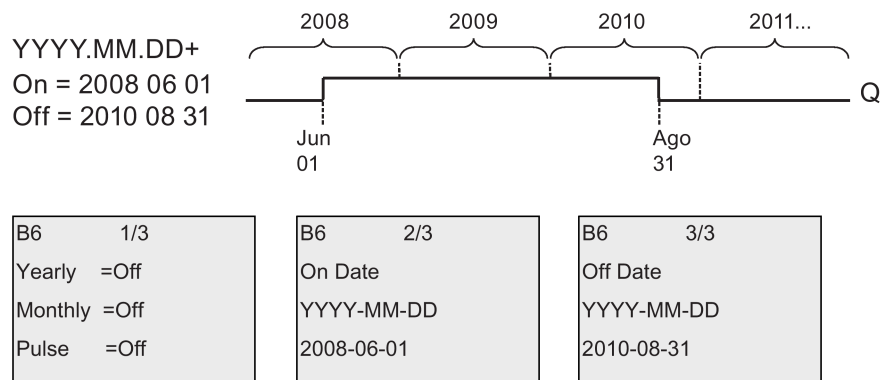

Ejemplo 6: modo anual Yearly desactivado, modo mensual Monthly desactivado, impulso Pulse seleccionado, fecha de conexión = 2008-03-15, fecha de desconexión = ****-**-**: el 15 de marzo de 2008, la salida del temporizador se activa durante un ciclo. Puesto que el temporizador no tiene acción mensual ni anual, se emite solo un impulso en la salida del temporizador en la fecha de conexión especificada.

4.4 Lista de las funciones especiales - SF

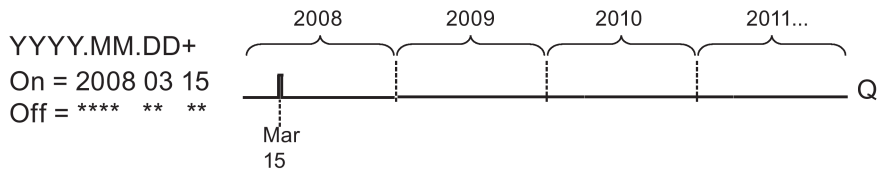

B6	1/3
Yearly	=Off
Monthly	=Off
Pulse	=On

B6	2/3
On Date	YYYY-MM-DD
	2008-03-15

B6	3/3
Off Date	YYYY-MM-DD
	****_**_**

Ejemplo 7: modo anual Yearly activado, modo mensual Monthly desactivado, impulso desactivado, fecha de conexión = 2008-12-15, fecha de desconexión = 2010-01-07: el 15 de diciembre de 2008 y 2009, la salida del temporizador se activa hasta el 7 de enero del año siguiente. Tras desactivarse el temporizador el 7 de enero de 2010, NO se vuelve a activar el 15 de diciembre siguiente.

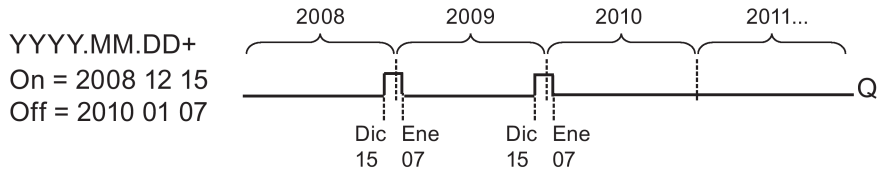

B6	1/3
Yearly	=On
Monthly	=Off
Pulse	=Off

B6	2/3
On Date	YYYY-MM-DD
	2008-12-15

B6	3/3
Off Date	YYYY-MM-DD
	2010-01-07

Ejemplo 8: modo anual Yearly activado, modo mensual Monthly activado, fecha de conexión = 2008-**-01, fecha de desconexión = 2010-**-05: a partir de 2008, la salida del temporizador se activa el primer día de cada mes y se desactiva el quinto día del mes. El temporizador sigue funcionando de esta manera hasta el último mes del año 2010.

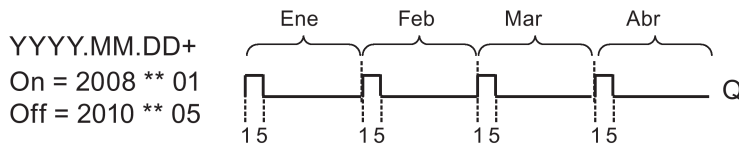

B6	1/3
Yearly	=On
Monthly	=On
Pulse	=Off

B6	2/3
On Date	YYYY-MM-DD
	2008-**-01

B6	3/3
Off Date	YYYY-MM-DD
	2010-**-05

Descripción de la función

El temporizador anual activa o desactiva la salida en determinadas fechas de conexión y desconexión. Las activaciones y desactivaciones se ejecutan a las 00:00. Si la aplicación requiere un tiempo diferente, utilice en el programa un temporizador semanal junto con un temporizador anual.

La fecha y hora de conexión especifica cuándo se activa el temporizador. La fecha y hora de desconexión especifica cuándo se vuelve a desactivar la salida. Por lo que respecta a las fechas de conexión y desconexión, tenga en cuenta el orden de los campos. El primer campo define el año, el segundo, el mes y, el tercero, el día.

Si activa el modo mensual Monthly, la salida del temporizador se activa cada mes el día indicado como fecha de conexión y permanece activada hasta el día indicado como fecha de desconexión. La fecha de conexión especifica el primer año en el que se activa el temporizador. La fecha de desconexión especifica el último año en el que se desactiva el temporizador. 2099 es el último año de desconexión posible.

Si ajusta el modo anual Yearly, la salida del temporizador se activa cada año el mes y el día indicados como fecha de conexión y permanece activada hasta el mes y el día indicados como fecha de desconexión. La fecha de conexión especifica el primer año en el que se activa el temporizador. La fecha de desconexión especifica el último año en el que se desactiva el temporizador. 2099 es el último año de desconexión posible.

Si ajusta el modo de impulso Pulse, la salida del temporizador se activa durante un ciclo en la fecha de conexión indicada y luego se desactiva. Puede seleccionar que el temporizador sea impulsado mensual o anualmente, o bien una sola vez.

Si no activa ninguno de los modos (Monthly, Yearly o Pulse), puede definir un período específico mediante la fecha de conexión y desconexión. Este período puede abarcar un tiempo cualquiera.

Para procesos que deban activarse y desactivarse varias veces durante el año, pero en momentos irregulares, puede definir varios temporizadores anuales y combinar lógicamente sus salidas mediante un bloque de función OR.

Respaldo del reloj en tiempo real

El reloj de tiempo real interno de LOGO! sigue funcionando incluso si se produce un corte de alimentación. El tiempo de respaldo depende de la temperatura ambiente. A una temperatura ambiente de 25°C, el tiempo de respaldo típico es de 80 horas.

Configuración de ejemplo

La salida de un LOGO! debe activarse cada año el 1 de marzo, desactivarse el 4 de abril, volver a activarse el 7 de julio y desactivarse nuevamente el 19 de noviembre. Para ello deben configurarse dos temporizadores anuales con las respectivas fechas de conexión y, seguidamente, enlazar las salidas mediante un bloque OR.

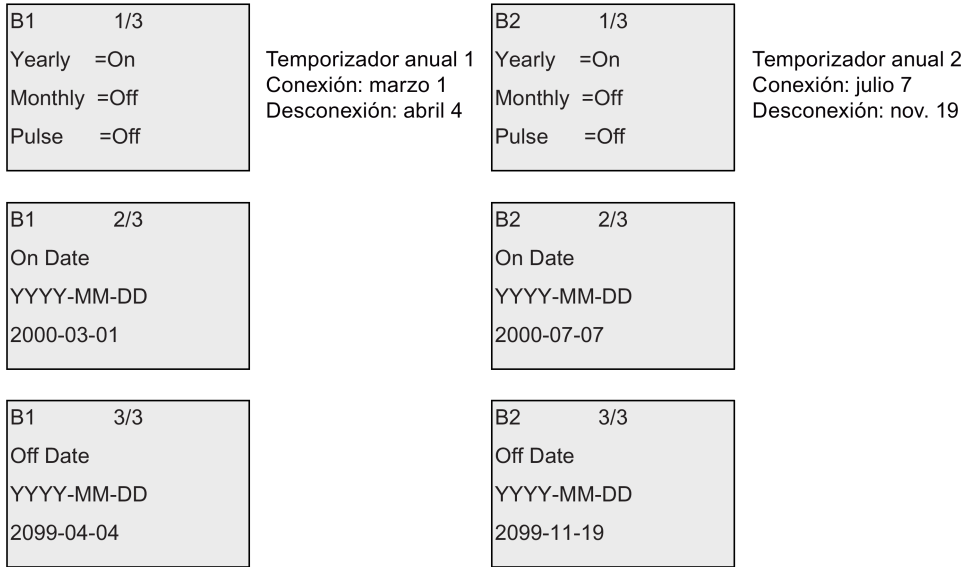

Resultado

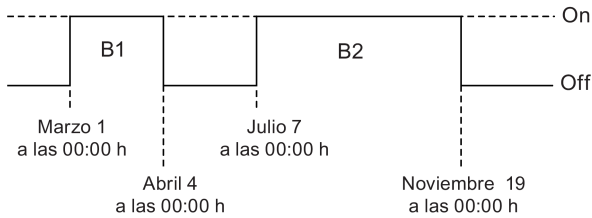

4.4.13 Reloj astronómico

Descripción breve

La función de reloj astronómico se utiliza para activar una salida cuando el tiempo actual de su módulo base LOGO! esté entre la hora de salida del sol (TR) y la hora de puesta del sol (TS). LOGO! calcula automáticamente estas horas con base en la ubicación geográfica, los ajustes para el cambio automático de horario de verano/invierno y la hora actual del módulo.

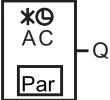
Símbolo en LOGO!	Cableado	Descripción
 <p>Astron. Clock</p>	<p>Parámetros</p>	<p>Debe especificarse la longitud, latitud, zona horaria, ajuste de salida del sol y ajuste de puesta del sol:</p> <p>Longitud: Ajustes de dirección: EAST o WEST Rango de valores: 0 ° a 180 ° (grados) 0 ' a 59 ' (minutos) 0 " a 59 " (segundos)</p> <p>Latitude: Ajustes de dirección: NORTH o SOUTH Rango de valores: 0 ° a 90 ° (grados) 0 ' a 59 ' (minutos) 0 " a 59 " (segundos)</p> <p>Zone: Rango de valores: -11 a 12</p> <p>TR Offset (ajuste de salida del sol): Rango de valores: -59 minutos a 59 minutos</p> <p>TS Offset (ajuste de puesta del sol): Rango de valores: -59 minutos a 59 minutos</p>
	<p>Salida Q</p>	<p>LOGO! pone Q a "1" cuando el tiempo actual de su módulo base LOGO! está entre la hora de salida del sol (TR) y la hora de puesta del sol (TS).</p>

Nota

En LOGO!Soft Comfort V8.1 están disponibles distintos lugares predefinidos que corresponden a diversas zonas horarias. Al seleccionar uno de estos lugares, LOGO!Soft Comfort utiliza la latitud, longitud y zona horaria correspondientes a dicho lugar. Esta función que permite elegir lugares preconfigurados solo está disponible en LOGO!Soft Comfort.

Cronograma

La siguiente figura muestra a modo de ejemplo un cronograma en el que Ta tiene como referencia la hora actual del módulo base LOGO!:

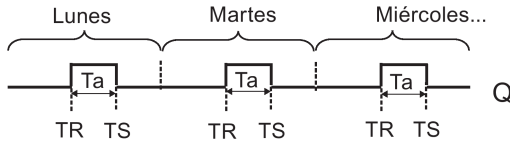

Descripción de la función

La función calcula los valores TR y TS en la entrada y activa Q cuando Ta (siendo Ta la hora actual de LOGO!) está entre TR y TS; de lo contrario, la función desactiva Q.

Si el cambio automático de horario de verano/invierno está activado (para más detalles consulte el apartado Cambio de horario de verano/invierno (Página 102)), la función tiene en cuenta la diferencia de horario configurada al calcular los valores TR y TS.

Configuración del parámetro Par

Visualización en modo de programación (ejemplo):

B1	1/3	+/	← Modo de protección
Longitude			← Sentido (EAST/WEST)
EAST			← Valor (grados, minutos y segundos)
80° 23' 5"			

Pulse ►

B1	2/3	+/	← Modo de protección
Latitude			← Sentido (EAST/WEST)
NORTH			← Valor (grados, minutos y segundos)
50° 10' 0"			
Zone: GMT	8		← Zona horaria
TR Offset	=+0		← Ajuste de salida del sol

Pulse ►

B1	3/3	+/	← Modo de protección
TS Offset	=+0		← Ajuste de puesta del sol

Visualización en modo de parametrización (ejemplo):

B1	1/3
Longitude	
EAST	
80° 23' 5"	

Pulse ▼

B1	2/3
Latitude	
NORTH	
50° 10' 0"	
Zone: GMT 8	
TR Offset =+0	

Si el cambio automático de horario de verano/invierno está desactivado, pulse ▼ y LOGO! mostrará la siguiente vista en el modo de parametrización (ejemplo):

B1	3/3
TR Offset	=+0
TR	=10:38
TS	=18:46

← Hora de salida del sol
← Hora de puesta del sol

Si el cambio automático de horario de verano/invierno está activado y ajustado en "EU" (por ejemplo), pulse ▼ y LOGO! mostrará la siguiente vista en el modo de parametrización (ejemplo):

B1	3/3
TR Offset	=+0
TR	=11:38
TS	=19:46

4.4.14 Cronómetro

Descripción breve

La función de cronómetro contabiliza el tiempo transcurrido entre una señal de arranque y una señal de parada del cronómetro.

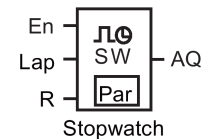
Símbolo en LOGO!	Cableado	Descripción
 <p>Stopwatch</p>	En	Una señal en la entrada En comienza a contar el tiempo transcurrido en la salida analógica AQ.
	Lap	Un flanco ascendente (cambio de 0 a 1) en la entrada Lap detiene el cronómetro. Un flanco descendente (cambio de 1 a 0) en la entrada Lap hace que el cronómetro siga contabilizando el tiempo.
	R	Una señal en la entrada R resetea el tiempo transcurrido.
	Parámetro	Es posible ajustar una base de tiempo TB para el cronómetro. Ajustes posibles para la base de tiempo: 10 ms, s, m y h Remanencia: / = Sin remanencia R = El estado es remanente
	Salida AQ	Una señal en la entrada Lap detiene el valor de AQ hasta que Lap se resetee a 0. Una señal en la entrada R resetea el valor de AQ a 0.

Parámetros TB

Es posible ajustar una de las siguientes bases de tiempo:

- 10 ms (10 milisegundos)
- s (segundos)
- m (minutos)
- h (horas)

Cronograma

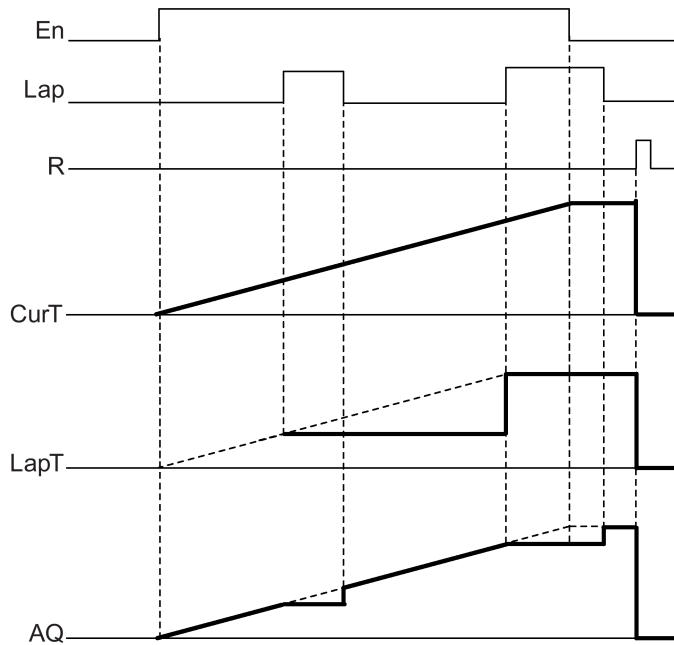

Descripción de la función

En = 1 y Lap = 0: aplicando la base de tiempo seleccionada, el cronómetro transmite el tiempo actual (CurT) a AQ.

En = 1 y Lap = 1: el cronómetro deja AQ en su último valor cuando Lap = 0. Este valor queda registrado como LapT para el tiempo de pausa del cronómetro.

En = 0 y Lap = 1: el cronómetro detiene el cronometraje y envía LapT a AQ.

En = 0 y Lap = 0: el cronómetro transmite el tiempo actual (CurT) a AQ.

Una señal en R pone el valor AQ a 0.

Configuración del parámetro Par

Visualización en modo de programación (ejemplo):

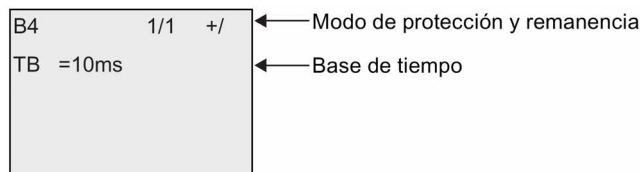

Para cambiar la base de tiempo, pulse ► para desplazar el cursor hasta "10ms". Pulse **OK** y ahora podrá seleccionar a base de tiempo. Pulse ▲ o ▼ para seleccionar otra base de tiempo. Para confirmar la selección pulse **OK**.

Visualización en modo de parametrización (ejemplo):

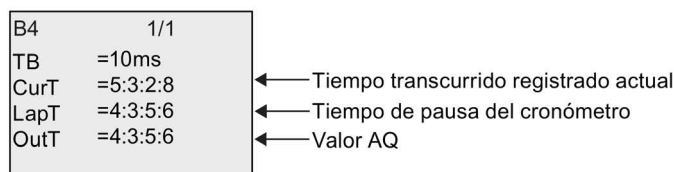

4.4.15 Contador adelante/atrás

Descripción breve

Dependiendo de la parametrización, un impulso de entrada incrementa o reduce un valor interno. La salida se activa o desactiva cuando se alcanza un umbral configurado. El sentido de contaje puede cambiarse con una señal en la entrada Dir.

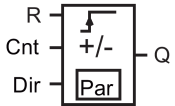
Símbolo en LOGO!	Cableado	Descripción
 <p>Up/Down Counter</p>	Entrada R	Una señal en la entrada R pone a cero el valor de contaje interno.
	Entrada Cnt	La función cuenta los cambios de estado de 0 a 1 en la entrada Cnt. Los cambios de 1 a 0 no se cuentan. Puede utilizar como entrada lo siguiente: <ul style="list-style-type: none"> • las entradas I3, I4, I5 e I6 para contajes rápidos (solo LOGO! 12/24RCE/RCEo y LOGO! 24CE/24CEo/24Eo): máx. 5 kHz, si la entrada rápida está conectada directamente con el bloque de función contador adelante/atrás • cualquier otra entrada o componente del circuito para señales de baja frecuencia (típ. 4 Hz)
	Entrada Dir	El sentido de contaje se ajusta mediante la entrada Dir: Dir = 0: contaje adelante Dir = 1: contaje atrás
	Parámetros	On: umbral de conexión Rango de valores: 0...999999 Off: umbral de desconexión Rango de valores: 0...999999 StartVal: valor inicial a partir del cual se cuenta adelante o atrás. Remanencia del valor de contaje interno Cnt: / = Sin remanencia R = El estado es remanente.
	Salida Q	Q se activa o desactiva en función del valor real en Cnt y de los valores umbral ajustados.

Parámetros On y Off

El valor real de otra función preprogramada puede proporcionar el umbral de conexión On y el umbral de desconexión Off. Es posible utilizar los valores reales de las siguientes funciones:

- Comparador analógico (Página 203) (valor real Ax – Ay)
- Conmutador analógico de valor umbral (Página 198) (valor real Ax)
- Amplificador analógico (Página 211) (valor real Ax)

- Multiplexor analógico (Página 232) (valor real AQ)
- Rampa analógica (Página 235) (valor real AQ)
- Instrucción aritmética (Página 247) (valor real AQ)
- Regulador PI (Página 239) (valor real AQ)
- Contador adelante/atrás (valor real Cnt)
- Filtro analógico (Página 252) (valor real AQ)
- Valor medio (Página 257) (valor real AQ)
- Máx/Mín (Página 254) (valor real AQ)
- Retardo a la conexión (Página 151) (tiempo actual Ta)
- Retardo a la desconexión (Página 154) (tiempo actual Ta)
- Retardo a la conexión/desconexión (Página 156) (tiempo actual Ta)
- Retardo a la conexión con memoria (Página 158) (tiempo actual Ta)
- Relé de barrido (salida de impulsos) (Página 160) (tiempo actual Ta)
- Relé de barrido activado por flancos (Página 162) (tiempo actual Ta)
- Generador de impulsos asíncrono (Página 164) (tiempo actual Ta)
- Interruptor de alumbrado para escalera (Página 168) (tiempo actual Ta)
- Interruptor multifuncional (Página 170) (tiempo actual Ta)
- Cronómetro (Página 186) (valor real AQ)
- Selector de umbral (Página 195) (valor real Fre)

Seleccione la función deseada mediante el número de bloque.

Cronograma

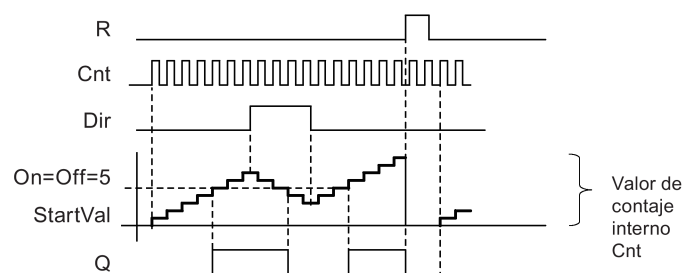

Descripción de la función

En cada flanco positivo en la entrada Cnt, el contador interno se incrementa en uno (Dir = 0) o se reduce en uno (Dir = 1).

La entrada de reset R permite restablecer el valor inicial del valor de conteo interno. Mientras R = 1, la salida también está puesta a 0 y no se cuentan los impulsos en la entrada Cnt.

Si la remanencia no está activada, la salida Q y el tiempo expirado se reinician tras producirse un corte de alimentación.

La salida Q se activa o desactiva en función del valor actual Cnt y de los valores umbral ajustados. Consulte la siguiente regla de cálculo.

Regla de cálculo

- Si el umbral de conexión (On) \geq umbral de desconexión (Off), rige:
 $Q = 1$ si $Cnt \geq On$
 $Q = 0$ si $Cnt < Off$
- Si el umbral de conexión (On) $<$ umbral de desconexión (Off), rige: $Q = 1$ si $On \leq Cnt < Off$.

Nota

El sistema muestrea cíclicamente el valor límite del contador.

Por tanto, si los impulsos en las entradas digitales rápidas I3, I4, I5 o I6 son más rápidos que el tiempo de ciclo, puede suceder que la función especial no se active hasta que se exceda el valor límite especificado.

Ejemplo: Pueden contarse como máximo 100 impulsos por ciclo; ya se han contado 900 impulsos. On = 950; Off = 10000. La salida se activa en el siguiente ciclo, tras alcanzar el valor 1000. (Si el valor Off fuese = 980, la salida no se activaría).

Visualización en modo de programación (ejemplo):

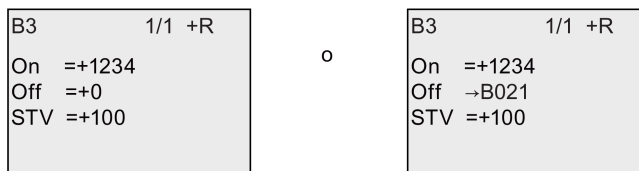

Si el bloque referenciado (B021 en el ejemplo) devuelve un valor que esté fuera del rango válido, se redondea hacia arriba o hacia abajo hasta el siguiente valor válido.

Visualización en modo de parametrización (ejemplo):

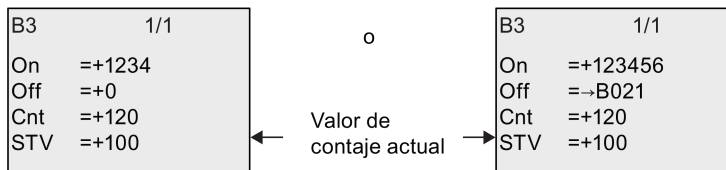

4.4.16 Contador de horas de funcionamiento

Descripción breve

Si se activa la entrada de vigilancia, comienza a transcurrir un tiempo configurado. La salida se activa una vez transcurrido ese tiempo.

Símbolo en LOGO!	Cableado	Descripción
<p>Hours Counter</p>	Entrada R	Un flanco ascendente (cambio de 0 a 1) en la entrada R (Reset) desactiva la salida Q y ajusta en el contador un valor configurado MI durante el tiempo restante (MN).
	Entrada En	En es la entrada de vigilancia. LOGO! mide el tiempo durante el que está activada esta entrada.
	Entrada Ral	Un flanco ascendente en la entrada Ral (Reset all) desactiva el contador de horas de funcionamiento (OT) y la salida. Además, el valor del tiempo restante (MN) se ajusta al intervalo de mantenimiento (MI): <ul style="list-style-type: none"> • salida Q = 0, • tiempo de funcionamiento medido OT = 0 • tiempo restante hasta el intervalo de mantenimiento MN = MI.
	Parámetros	MI: intervalo de mantenimiento que debe determinarse en unidades de horas y minutos Rango de valores: 0000 h a 9999 h, 0 min a 59 min OT: tiempo de funcionamiento total acumulado. Se puede determinar un offset en horas y minutos. Rango de valores: 0000 h a 99999 h, 0 min a 59 min Q → 0 sucede en función de las condiciones siguientes: <ul style="list-style-type: none"> • Si está seleccionado "R": Q = 1 si MN = 0; Q = 0 si R = 1 o Ral = 1 • Si está seleccionado "R+En": Q = 1 si MN = 0; Q = 0 si R = 1 o Ral = 1 o En = 0.
	Salida Q	Si el tiempo restante MN = 0 (consulte el cronograma), se activa la salida. La salida se desactiva en las siguientes condiciones: <ul style="list-style-type: none"> • Si "Q→0:R+En", si R = 1 o Ral = 1 o En = 0 • Si "Q→0:R", si R = 1 o Ral = 1.

Nota

MI, MN y OT son siempre remanentes.

Parámetro MI

El intervalo de mantenimiento MI puede derivarse del valor real de otra función preprogramada. La base de tiempo del valor referenciado solo es "h" (para horas). Es posible utilizar los valores reales de las siguientes funciones:

- Comparador analógico (Página 203) (valor real Ax – Ay)
- Conmutador analógico de valor umbral (Página 198) (valor real Ax)
- Amplificador analógico (Página 211) (valor real Ax)
- Multiplexor analógico (Página 232) (valor real AQ)
- Rampa analógica (Página 235) (valor real AQ)
- Instrucción aritmética (Página 247) (valor real AQ)
- Regulador PI (Página 239) (valor real AQ)
- Contador adelante/atrás (Página 188) (valor real Cnt)
- Filtro analógico (Página 252) (valor real AQ)
- Valor medio (Página 257) (valor real AQ)
- Máx/Mín (Página 254) (valor real AQ)
- Retardo a la conexión (Página 151) (tiempo actual Ta)
- Retardo a la desconexión (Página 154) (tiempo actual Ta)
- Retardo a la conexión/desconexión (Página 156) (tiempo actual Ta)
- Retardo a la conexión con memoria (Página 158) (tiempo actual Ta)
- Relé de barrido (salida de impulsos) (Página 160) (tiempo actual Ta)
- Relé de barrido activado por flancos (Página 162) (tiempo actual Ta)
- Generador de impulsos asíncrono (Página 164) (tiempo actual Ta)
- Interruptor de alumbrado para escalera (Página 168) (tiempo actual Ta)
- Interruptor multifuncional (Página 170) (tiempo actual Ta)
- Cronómetro (Página 186) (tiempo actual Ta)

Seleccione la función deseada mediante el número de bloque.

Cronograma

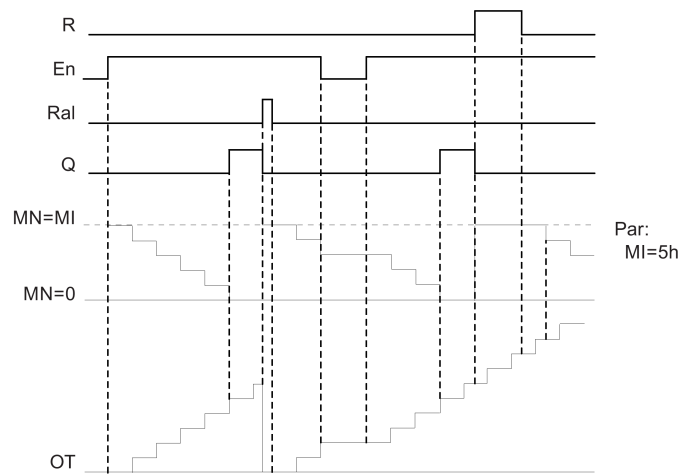

MI = Intervalo de tiempo configurado
MN = Tiempo restante
OT = Tiempo total expirado desde la última señal "hi" en la entrada Ral

Descripción de la función

El contador de horas de funcionamiento vigila la entrada En. Mientras En = 1, LOGO! calcula el tiempo expirado y el tiempo restante MN. LOGO! visualiza estos tiempos en el modo de parametrización. La salida Q se activa cuando el tiempo restante MN = 0.

Con la entrada de reset R se desactiva la salida Q y se activa el valor predeterminado de MI en el contador mientras dura MN. El contador de horas de funcionamiento OT no varía.

Con la entrada de reset Ral se desactiva la salida Q y se activa el valor predeterminado de MI en el contador mientras dura MN. El contador de horas de funcionamiento OT se pone a cero.

Dependiendo de la configuración del parámetro Q, la salida se reinicia con una señal en la entrada R o Ral ("Q→0:R"), o si una señal de reset se pone a "hi" o la señal En a "lo" ("Q→0:R+En").

Visualizar MI, MN y valores OT

- LOGO! Basic: el modo de parametrización se puede abrir cuando el sistema está en RUN para visualizar los valores reales de MI, MN y OT.
- LOGO! Pure y LOGO! Lite: en LOGO!Soft Comfort puede utilizar el test online para leer estos valores. Para más información consulte el apartado "Software LOGO! (Página 315)".
- Para acceder al contador de horas de funcionamiento en LOGO!Soft Comfort, elija el comando de menú "Herramientas -> Transferir: Contador de horas de funcionamiento".

Valor límite de OT

Si resetea el contador de horas de funcionamiento con una señal en la entrada R, se conserva el valor de las horas de funcionamiento en OT. El contador de horas OT se pondrá a 0 con una transición de 0 a 1 en Ral. Sigue contando mientras En = 1, independientemente del estado de la entrada de reset R. El valor límite del contador OT es 99999 h. Cuando alcanza este valor, se detiene el contador.

El valor inicial de OT se puede ajustar en el modo de programación. MN se calcula de acuerdo con la fórmula siguiente, si la entrada de reset R nunca está activada: $MN = MI - (OT \% MI)$. El operador % proporciona un resto de la división entera.

Ejemplo:

$$MI = 30h, OT = 100h$$

$$MN = 30 - (100 \% 30)$$

$$MN = 30 - 10$$

$$MN = 20h$$

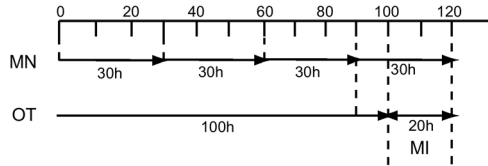

En modo runtime, el valor OT no puede preajustarse. Si el valor de MI cambia, no se realiza ningún cálculo del MN. MN adoptaría el valor de MI.

Configuración del parámetro Par

Visualización en modo de programación:

B16	1/1 +/
MI	=100h:0m
OT	=30h:0m
Q→0:	=R+En

B16	1/1 +/
MI	→B001 h
OT	=30h:0m
Q→0:	=R+En

MI es el intervalo de tiempo configurable. El rango de valores admisible está comprendido entre 0 y 9999 horas.

Para más información sobre cómo asignar el valor real de otra función preprogramada a un parámetro, consulte el apartado Retardo a la conexión (Página 151).

Visualización en modo de parametrización:

B16	1/1
MI	=100h:0m
OT	=83h:15m
MN	=16h:45m

- ← Intervalo de tiempo
- ← Horas de funcionamiento totales
- ← Tiempo restante

4.4.17 Selector de umbral

Descripción breve

La salida se activa y se desactiva en función de dos valores umbral configurables.

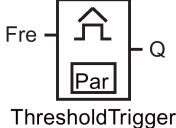
Símbolo en LOGO!	Cableado	Descripción
	Entrada Fre	<p>La función cuenta los cambios de estado de 0 a 1 en la entrada Fre. Los cambios de 1 a 0 no se cuentan. Utilice como entrada lo siguiente:</p> <ul style="list-style-type: none"> las entradas I3, I4, I5 e I6 para contajes rápidos (solo LOGO! 12/24RCE/RCEo y LOGO! 24CE/24CEo/24Eo): máx. 5 kHz, si la entrada rápida está conectada directamente con el bloque de función selector de umbral cualquier otra entrada o componente del circuito para señales de baja frecuencia (típ. 4 Hz)
	Parámetros	<p>On: umbral de conexión Rango de valores: 0000...9999</p> <p>Off: umbral de desconexión Rango de valores: 0000...9999</p> <p>G_T: intervalo de tiempo o "tiempo de puerta" en el que se miden los impulsos de entrada. Rango de valores: 00:00 s...99:99 s</p>
	Salida Q	Q se activa o desactiva en función de los valores umbral.

Parámetro G_T

El tiempo de puerta G_T puede derivarse del valor real de otra función preprogramada. Es posible utilizar los valores reales de las siguientes funciones:

- Comparador analógico (Página 203) (valor real Ax – Ay)
- Conmutador analógico de valor umbral (Página 198) (valor real Ax)
- Amplificador analógico (Página 211) (valor real Ax)
- Multiplexor analógico (Página 232) (valor real AQ)
- Rampa analógica (Página 235) (valor real AQ)
- Instrucción aritmética (Página 247) (valor real AQ)
- Regulador PI (Página 239) (valor real AQ)
- Contador adelante/atrás (Página 188) (valor real Cnt)
- Filtro analógico (Página 252) (valor real AQ)
- Valor medio (Página 257) (valor real AQ)

- Máx/Mín (Página 254) (valor real AQ)
- Retardo a la conexión (Página 151) (tiempo actual Ta)
- Retardo a la desconexión (Página 154) (tiempo actual Ta)
- Retardo a la conexión/desconexión (Página 156) (tiempo actual Ta)
- Retardo a la conexión con memoria (Página 158) (tiempo actual Ta)
- Relé de barrido (salida de impulsos) (Página 160) (tiempo actual Ta)
- Relé de barrido activado por flancos (Página 162) (tiempo actual Ta)
- Generador de impulsos asíncrono (Página 164) (tiempo actual Ta)
- Interruptor de alumbrado para escalera (Página 168) (tiempo actual Ta)
- Interruptor multifuncional (Página 170) (tiempo actual Ta)
- Cronómetro (Página 186) (valor real AQ)
- Selector de umbral (valor real Fre)

Seleccione la función deseada mediante el número de bloque.

Cronograma

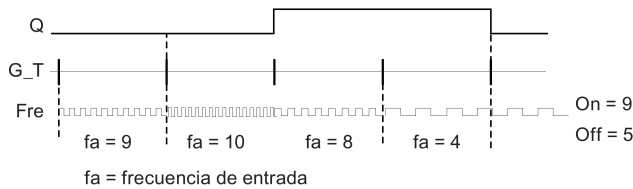

Descripción de la función

El selector de umbral mide las señales en la entrada Fre. Los impulsos se registran durante un intervalo de tiempo configurable G_T.

La salida Q se activa o desactiva en función de los valores umbral ajustados. Consulte la siguiente regla de cálculo.

Regla de cálculo

- Si el umbral de conexión (On) \geq umbral de desconexión (Off), rige: $Q = 1$ si $f_a > On$ o $Q = 0$ si $f_a \leq Off$.
- Si el umbral de conexión (On) $<$ umbral de desconexión (Off), rige $Q = 1$ si $On \leq f_a < Off$.

Configuración del parámetro Par

Nota

El sistema explora el valor límite del contador una vez por intervalo G_T.

Visualización en modo de programación (ejemplo):

B15	1/1	+/	← Modo de protección de parámetros
On	=9		← Umbral de conexión
Off	=5		← Umbral de desconexión
G_T	=01:00s		← Intervalo de tiempo para impulsos (ejemplo)

Nota

La base de tiempo "segundos" se ha ajustado aquí como estándar.

Si predetermina un tiempo G_T de 1 s, LOGO! devuelve la frecuencia actual del parámetro f_a en Hz.

Visualización en modo de parametrización (ejemplo):

B15	1/1		
On	=9		← Umbral de conexión
Off	=5		← Umbral de desconexión
f_a	=10		← $Q = 1 (f_a > On)$

Nota

f_a es siempre el total de impulsos medidos por unidad de tiempo G_T.

4.4.18 Conmutador analógico de valor umbral

Descripción breve

La salida se activa y desactiva en función de dos valores umbral configurables.

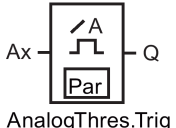
Símbolo en LOGO!	Cableado	Descripción
 <p>AnalogThres.Trig</p>	Entrada Ax	La entrada Ax es una de las siguientes señales analógicas: <ul style="list-style-type: none"> • AI1 a AI8 (*) • AM1 a AM64 • NAI1 a NAI32 • AQ1 a AQ8 • NAQ1 a NAQ16 • Número de bloque de una función con salida analógica
	Parámetro	A: ganancia Rango de valores: -10,00 a 10,00 B: decalaje de origen Rango de valores: -10.000 a 10.000 On: umbral de conexión Rango de valores: -20.000 a 20.000 Off: umbral de desconexión Rango de valores: -20.000 a 20.000 p: número de decimales Rango de valores: 0, 1, 2, 3
	Salida Q	Q se activa o desactiva en función de los valores umbral.

* AI1...AI8: 0...10 V equivale a 0...1000 (valor interno).

Parámetros Gain y Offset

Para más información sobre los parámetros Gain y Offset, consulte el apartado "Calcular la ganancia y el offset de valores analógicos (Página 143)".

Parámetros On y Off

El valor real de otra función preprogramada puede proporcionar los parámetros On y Off. Es posible utilizar los valores reales de las siguientes funciones:

- Comparador analógico (Página 203) (valor real Ax – Ay)
- Amplificador analógico (Página 211) (valor real Ax)
- Multiplexor analógico (Página 232) (valor real AQ)
- Rampa analógica (Página 235) (valor real AQ)
- Instrucción aritmética (Página 247) (valor real AQ)

- Regulador PI (Página 239) (valor real AQ)
- Contador adelante/atrás (Página 188) (valor real Cnt)
- Filtro analógico (Página 252) (valor real AQ)
- Valor medio (Página 257) (valor real AQ)
- Máx/Mín (Página 254) (valor real AQ)
- Retardo a la conexión (Página 151) (tiempo actual Ta)
- Retardo a la desconexión (Página 154) (tiempo actual Ta)
- Retardo a la conexión/desconexión (Página 156) (tiempo actual Ta)
- Retardo a la conexión con memoria (Página 158) (tiempo actual Ta)
- Relé de barrido (salida de impulsos) (Página 160) (tiempo actual Ta)
- Relé de barrido activado por flancos (Página 162) (tiempo actual Ta)
- Generador de impulsos asíncrono (Página 164) (tiempo actual Ta)
- Interruptor de alumbrado para escalera (Página 168) (tiempo actual Ta)
- Interruptor bifuncional (Página 170) (tiempo actual Ta)
- Cronómetro (Página 186) (valor real AQ)
- Conmutador analógico de valor umbral (valor real Ax)
- Selector de umbral (Página 195) (valor real Fre)

Seleccione la función deseada mediante el número de bloque.

Parámetro p (número de decimales)

Solo es aplicable a la visualización de valores On, Off y Ax en un texto de mensaje.
No es aplicable a la comparación de valores On y Off. (La función de comparación ignora el separador decimal.)

Cronograma

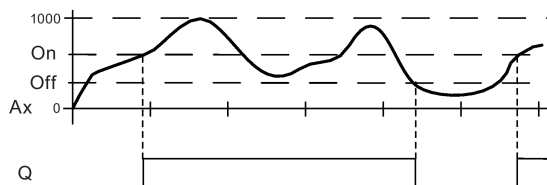

Descripción de la función

La función lee la señal analógica en la entrada Ax.

Ax se multiplica por el valor del parámetro A (Gain). El valor del parámetro B (Offset) se suma al producto, es decir, $(Ax \cdot Gain) + Offset = \text{valor real de Ax}$.

La salida Q se activa o desactiva en función del valor umbral ajustado. Consulte la siguiente regla de cálculo.

Regla de cálculo

- Si el umbral de conexión (On) \geq umbral de desconexión (Off), rige: $Q = 1$ si el valor real $Ax > On$ o $Q = 0$ si el valor real $Ax \leq Off$.
- Si el umbral de conexión (On) $<$ umbral de desconexión (Off), rige: $Q = 1$ si $On \leq$ valor real $Ax < Off$.

Configuración del parámetro Par

Los parámetros Gain y Offset sirven para adaptar los sensores utilizados a la respectiva aplicación.

Visualización en modo de programación (ejemplo):

B3	1/1	+/	← Modo de protección de parámetros
On	=+4000		← Umbral de conexión
Off	=+2000		← Umbral de desconexión
A	=+1.00		← Ganancia
B	=+0		← Offset
P	=2		← Decimales en el texto del mensaje

Visualización en modo de parametrización (ejemplo):

B3	1/1		
On	=+4000	← Umbral de conexión	
Off	=+2000	← Umbral de desconexión	
Ax	=+0	← $Q = 1 (Ax > On)$	

Visualización en el texto de mensaje (ejemplo):

+050.00	← Ax, si p = 2
	← $Q = 1 (Ax > On)$

4.4.19 Conmutador analógico de valor umbral diferencial

Descripción breve

La salida se activa y desactiva en función de un valor umbral y diferencial configurable.

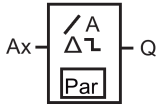
Símbolo en LOGO!	Cableado	Descripción
 <p>AnalogueDiff.Trig</p>	Entrada Ax	<p>La entrada Ax es una de las siguientes señales analógicas:</p> <ul style="list-style-type: none"> • AI1 a AI8 (*) • AM1 a AM64 • NAI1 a NAI32 • AQ1 a AQ8 • NAQ1 a NAQ16 • Número de bloque de una función con salida analógica
	Parámetro	<p>A: ganancia Rango de valores: -10,00 a 10,00</p> <p>B: decalaje de origen Rango de valores: -10.000 a 10.000</p> <p>On: umbral de conexión/desconexión Rango de valores: -20.000 a 20.000</p> <p>Δ: valor diferencial para calcular el parámetro Off Rango de valores: -20.000 a 20.000</p> <p>p: número de decimales Rango de valores: 0, 1, 2, 3</p>
	Salida Q	Q se activa o desactiva en función de los valores umbral y diferencial.

* AI1...AI8: 0...10 V equivale a 0...1000 (valor interno).

Parámetros Gain y Offset

Para más información sobre los parámetros Gain y Offset, consulte el apartado "Calcular la ganancia y el offset de valores analógicos (Página 143)".

Parámetro p (número de decimales)

Solo es aplicable a la visualización de valores On, Off y Ax en un texto de mensaje.

Cronograma A: función con valor diferencial negativo Δ

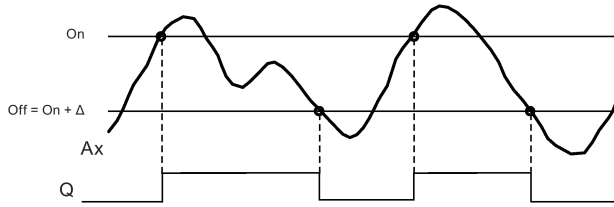

Cronograma B: función con valor diferencial positivo Δ

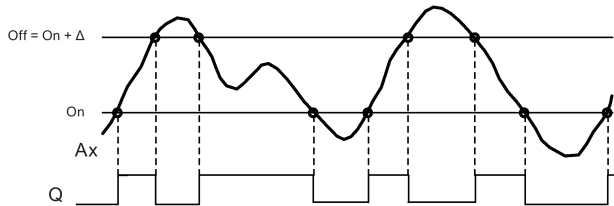

Descripción de la función

La función lee la señal analógica en la entrada Ax.

Ax se multiplica por el valor del parámetro A (Gain). El valor del parámetro B (Offset) se suma al producto, es decir, $(Ax \cdot \text{Gain}) + \text{Offset} = \text{valor real de Ax}$.

La salida Q se activa o reinicia en función del valor umbral ajustado (On) y del valor diferencial (Δ). La función calcula el parámetro Off automáticamente: $\text{Off} = \text{On} + \Delta$, pudiendo ser Δ un valor positivo o negativo. Consulte la siguiente regla de cálculo.

Regla de cálculo

- Si parametriza un valor diferencial Δ negativo, el umbral de conexión (On) \geq umbral de desconexión (Off) y $Q = 1$ si el valor real $Ax > \text{On}$ o $Q = 0$ si el valor real $Ax \leq \text{Off}$. Consulte el cronograma A.
- Si parametriza un valor diferencial Δ positivo, el umbral de conexión (On) $<$ umbral de desconexión (Off) y $Q = 1$ si $\text{On} \leq \text{valor real } Ax < \text{Off}$. Consulte el cronograma B.

Configuración del parámetro Par

Los parámetros Gain y Offset sirven para adaptar los sensores utilizados a la respectiva aplicación.

Visualización en modo de programación (ejemplo):

B3	1/1 +/-	←	Modo de protección de parámetros
On	=+4000	←	Umbral de conexión/desconexión
Δ	=-2000	←	Valor diferencial para umbral de conexión/desconexión
A	=+1.00	←	Ganancia
B	=+0	←	Offset
P	=2	←	Decimales en el texto del mensaje

Visualización en modo de parametrización (ejemplo):

B3	1/1	←	Umbral de conexión
On	=+4000	←	Valor diferencial para umbral de desconexión
Δ	=-2000	←	Umbral de desconexión
Off	=+2000	←	Q = 1 (A _x > On)
Ax	=+5000		

4.4.20 Comparador analógico

Descripción breve

La salida se activa y desactiva en función de la diferencia Ax - Ay y de dos valores umbral configurables.

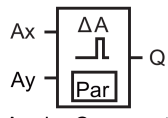
Símbolo en LOGO!	Cableado	Descripción
 <p>AnalogComparator</p>	Entradas Ax y Ay	Las entradas Ax y Ay son una de las siguientes señales analógicas: <ul style="list-style-type: none"> • AI1 a AI8 (*) • AM1 a AM64 • NAI1 a NAI32 • AQ1 a AQ8 • NAQ1 a NAQ16 • Número de bloque de una función con salida analógica
	Parámetro	A: ganancia Rango de valores: -10,00 a 10,00 B: decalaje de origen Rango de valores: -10.000 a 10.000 On: umbral de conexión Rango de valores: -20.000 a 20.000 Off: umbral de desconexión Rango de valores: -20.000 a 20.000 p: número de decimales Rango de valores: 0, 1, 2, 3
	Salida Q	Q se activa o desactiva en función de la diferencia de Ax - Ay y los valores umbral ajustados.
* AI1...AI8: 0...10 V equivale a 0...1000 (valor interno).		

Parámetros Gain y Offset

Para más información sobre los parámetros Gain y Offset, consulte el apartado "Calcular la ganancia y el offset de valores analógicos (Página 143)".

Parámetros On y Off

El valor real de otra función preprogramada puede proporcionar el umbral de conexión On y el umbral de desconexión Off. Es posible utilizar los valores reales de las siguientes funciones:

- Conmutador analógico de valor umbral (Página 198) (valor real Ax)
- Amplificador analógico (Página 211) (valor real Ax)
- Multiplexor analógico (Página 232) (valor real AQ)
- Rampa analógica (Página 235) (valor real AQ)
- Instrucción aritmética (Página 247) (valor real AQ)
- Regulador PI (Página 239) (valor real AQ)
- Contador adelante/atrás (Página 188) (valor real Cnt)
- Filtro analógico (Página 252) (valor real AQ)
- Valor medio (Página 257) (valor real AQ)
- Máx/Mín (Página 254) (valor real AQ)
- Retardo a la conexión (Página 151) (tiempo actual Ta)
- Retardo a la desconexión (Página 154) (tiempo actual Ta)
- Retardo a la conexión/desconexión (Página 156) (tiempo actual Ta)
- Retardo a la conexión con memoria (Página 158) (tiempo actual Ta)
- Relé de barrido (salida de impulsos) (Página 160) (tiempo actual Ta)
- Relé de barrido activado por flancos (Página 162) (tiempo actual Ta)
- Generador de impulsos asíncrono (Página 164) (tiempo actual Ta)
- Interruptor de alumbrado para escalera (Página 168) (tiempo actual Ta)
- Interruptor bifuncional (Página 170) (tiempo actual Ta)
- Cronómetro (Página 186) (valor real AQ)
- Comparador analógico (valor real Ax - Ay)
- Selector de umbral (Página 195) (valor real Fre)

Seleccione la función deseada mediante el número de bloque.

Parámetro p (número de decimales)

Solo es aplicable a los valores Ax, Ay, On, Off y Δ visualizados en un texto de mensaje. No es aplicable a la comparación de valores On y Off. (La función de comparación ignora el separador decimal.)

Cronograma

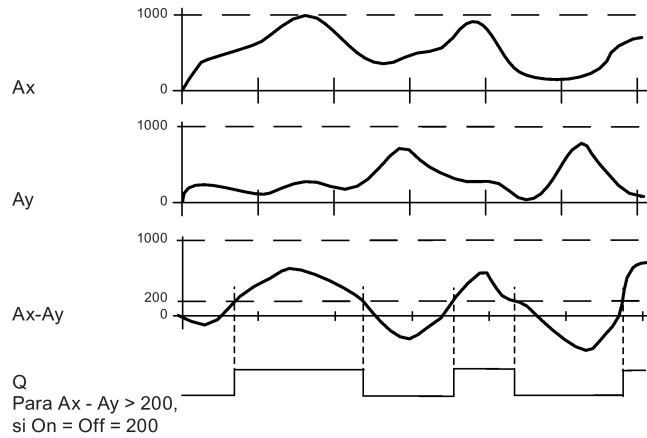

Descripción de la función

La función lee los valores analógicos de las entradas Ax y Ay.

Ax y Ay se multiplican cada uno por el valor del parámetro A (Gain). El valor del parámetro B (Offset) se suma entonces al producto relevante, es decir,

$$(Ax \cdot Gain) + Offset = \text{valor real Ax o}$$

$$(Ay \cdot Gain) + Offset = \text{valor real Ay.}$$

La función crea la diferencia ("Δ") de los valores reales Ax - Ay.

La salida Q se activa o desactiva en función de la diferencia de los valores reales Ax - Ay y de los valores umbral ajustados. Consulte la siguiente regla de cálculo.

Regla de cálculo

- Si el umbral de conexión (On) \geq umbral de desconexión (Off), rige: $Q = 1$ si (valor real Ax - valor real Ay) $> On$ o $Q = 0$ si valor real Ax - valor real Ay $\leq Off$.
- Si el umbral de conexión (On) $<$ umbral de desconexión (Off), rige: $Q = 1$ si $On \leq (\text{valor real Ax} - \text{valor real Ay}) < Off$.

Configuración del parámetro Par

Los parámetros Gain y Offset sirven para adaptar los sensores utilizados a la respectiva aplicación.

Visualización en modo de programación:

B3	1/1 +/	← Modo de protección de parámetros
On	=+0	← Umbral de conexión
Off	=+0	← Umbral de desconexión
A	=+0.00	← Ganancia
B	=+0	← Offset
P	=0	← Decimales en el texto del mensaje

Ejemplo

En un sistema de control de calefacción deben compararse las temperaturas de alimentación T_v y retorno T_r p. ej. con un sensor en AI2.

Si la diferencia entre las temperaturas de alimentación y retorno excede los 15 °C, debe dispararse una señal de control (p. ej. "Radiador ON"). La señal de control se desactiva si la diferencia es inferior a 5 °C.

El valor real de la temperatura debe visualizarse en el modo de parametrización.

Los termopares disponibles tienen los siguientes datos técnicos: -30 °C a +70 °C, 0 V DC a 10 V DC.

Aplicación	Mapeado interno
-30 °C a 70 °C = 0 V DC a 10 V DC	0 a 1000
0 °C	300 → Offset = -30
Rango de valores: -30 °C a 70 °C = 100	1000 → Gain = 100/1000 = 0.1
Umbral de conexión = 15 °C	Valor umbral = 15
Umbral de desconexión = 5 °C	Valor umbral = 5
Consulte también el apartado "Calcular la ganancia y el offset de valores analógicos (Página 143)".	

Configuración (ejemplo):

B3	1/1 +/	← Modo de protección de parámetros
On	=+15	← Umbral de conexión
Off	=+5	← Umbral de desconexión
A	=+0.10	← Ganancia
B	=-30	← Offset
P	=0	← Decimales en el texto del mensaje (si se utilizan)

Visualización en modo de parametrización (ejemplo):

B3	1/1	
On	=+15	← Umbral de conexión
Off	=+5	← Umbral de desconexión
Ax	=+10	← Valores de temperatura
Ay	=-20	← Valores de temperatura
Δ	=+30	← Q=1 (Δ>On)

Visualización en el texto de mensaje (ejemplo):

Ax =+10
Ay =-20

Reducir la sensibilidad de entrada del comparador analógico

La salida del comparador analógico puede retardarse de forma selectiva con las funciones especiales "Retardo a la conexión" y "Retardo a la desconexión". Con ello se consigue que la salida Q se active solo si el ancho de impulso de la señal de disparo en la entrada Trg (= salida del comparador analógico) excede el tiempo de retardo a la conexión definido.

De ese modo se consigue una histéresis virtual que reduce la sensibilidad de la entrada para modificaciones breves.

Diagrama de bloques de la función

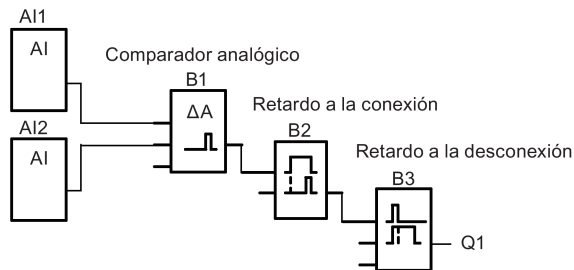

4.4.21 Vigilancia del valor analógico

Descripción breve

Esta función especial guarda la variable de proceso de una entrada analógica y activa la salida cuando la variable de salida es inferior o superior al valor guardado, más un offset configurable.

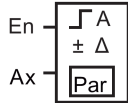
Símbolo en LOGO!	Cableado	Descripción
 <p>Analog Watchdog</p>	Entrada En	Con el flanco ascendente (cambio de 0 a 1) en la entrada En se guarda el valor analógico de la entrada Ax ("Aen") y se comienza a vigilar el rango de valores analógicos $Aen - \Delta_2$ a $Aen + \Delta_1$
	Entrada Ax	La entrada Ax es una de las siguientes señales analógicas: <ul style="list-style-type: none"> • AI1 a AI8 (*) • AM1 a AM64 • NAI1 a NAI32 • AQ1 a AQ8 • NAQ1 a NAQ16 • Número de bloque de una función con salida analógica
	Parámetro	A: ganancia Rango de valores: -10,00 a 10,00 B: decalaje de origen Rango de valores: -10.000 a 10.000 Δ_1 : valor diferencial superior a Aen: umbral de conexión/desconexión Rango de valores: 0 a 20.000 Δ_2 : valor diferencial inferior a Aen: umbral de conexión/desconexión Rango de valores: 0 a 20.000 p: número de decimales Rango de valores: 0, 1, 2, 3 Remanencia: / = sin remanencia R = el estado es remanente en la memoria
	Salida Q	Q se activa/desactiva en función del valor analógico guardado y del offset.

* AI1...AI8: 0...10 V equivale a 0...1000 (valor interno).

Parámetros Gain y Offset

Para más información sobre los parámetros Gain y Offset, consulte el apartado "Calcular la ganancia y el offset de valores analógicos (Página 143)".

Parámetros Delta1 y Delta2

El valor real de otra función preprogramada puede proporcionar los parámetros Delta1 y Delta2. Es posible utilizar los valores reales de las siguientes funciones:

- Comparador analógico (Página 203) (valor real Ax – Ay)
- Conmutador analógico de valor umbral (Página 198) (valor real Ax)
- Amplificador analógico (Página 211) (valor real Ax)
- Multiplexor analógico (Página 232) (valor real AQ)
- Rampa analógica (Página 235) (valor real AQ)
- Instrucción aritmética (Página 247) (valor real AQ)
- Regulador PI (Página 239) (valor real AQ)
- Contador adelante/atrás (Página 188) (valor real Cnt)
- Filtro analógico (Página 252) (valor real AQ)
- Valor medio (Página 257) (valor real AQ)
- Máx/Mín (Página 254) (valor real AQ)
- Retardo a la conexión (Página 151) (tiempo actual Ta)
- Retardo a la desconexión (Página 154) (tiempo actual Ta)
- Retardo a la conexión/desconexión (Página 156) (tiempo actual Ta)
- Retardo a la conexión con memoria (Página 158) (tiempo actual Ta)
- Relé de barrido (salida de impulsos) (Página 160) (tiempo actual Ta)
- Relé de barrido activado por flancos (Página 162) (tiempo actual Ta)
- Generador de impulsos asíncrono (Página 164) (tiempo actual Ta)
- Interruptor de alumbrado para escalera (Página 168) (tiempo actual Ta)
- Interruptor bifuncional (Página 170) (tiempo actual Ta)
- Cronómetro (Página 186) (valor real AQ)
- Selector de umbral (Página 195) (valor real Fre)

Seleccione la función deseada mediante el número de bloque.

Parámetro p (número de decimales)

Solo es aplicable a los valores Aen, Ax, Δ_1 y Δ_2 visualizados en un texto de mensaje.

Cronograma

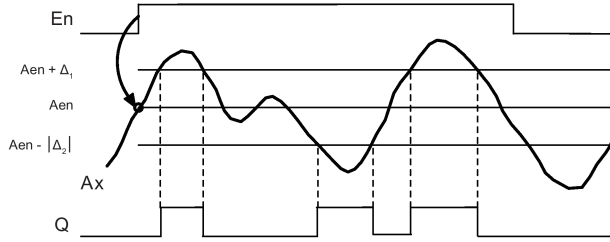

Descripción de la función

Si el estado de la entrada En cambia de 0 a 1, se guarda el valor de la señal en la entrada analógica Ax. Este valor real guardado se denomina "Aen".

Los valores reales analógicos Ax y Aen se multiplican por el valor del parámetro A (Gain). El parámetro B (Offset) se suma entonces al producto:

$(Ax \cdot Gain) + Offset = \text{valor real Aen}$, si la entrada En cambia de 0 a 1, o
 $(Ax \cdot Gain) + Offset = \text{valor real Ax}$.

La salida Q se activa si la entrada En = 1 y el valor real en la entrada Ax se encuentra fuera del rango $Aen - \Delta_2$ a $Aen + \Delta_1$.

La salida Q se desactiva si el valor real en la entrada Ax se encuentra dentro del rango $Aen - \Delta_2$ a $Aen + \Delta_1$, o bien si la entrada En cambia a "lo".

Configuración del parámetro Par

Los parámetros Gain y Offset sirven para adaptar los sensores utilizados a la respectiva aplicación.

Visualización en modo de programación:

B3	1/1	+/	← Modo de protección de parámetros
Δ1	=0		← Valor diferencial para umbral de conexión/desconexión
Δ2	=0		←
A	=+0.00		← Ganancia
B	=+0		← Offset
P	=0		← Decimales en el texto del mensaje

Visualización en modo de parametrización (ejemplo):

B3	1/1		
Ax	=+5		← Q = 1 (Ax está fuera del rango de $Aen - \Delta_2$ a $Aen + \Delta_1$)
Aen	=-20		
Δ1	=10		
Δ2	=10		

4.4.22 Amplificador analógico

Descripción breve

Esta función especial amplifica un valor de una entrada analógica y devuelve el resultado en una salida analógica.

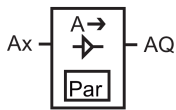
Símbolo en LOGO!	Cableado	Descripción
 <p>Analog Amplifier</p>	Entrada Ax	<p>La entrada Ax es una de las siguientes señales analógicas:</p> <ul style="list-style-type: none"> • AI1 a AI8 (*) • AM1 a AM64 • NA11 a NA132 • AQ1 a AQ8 • NAQ1 a NAQ16 • Número de bloque de una función con salida analógica
	Parámetro	<p>A: ganancia Rango de valores: -10,00 a 10,00</p> <p>B: decalaje de origen Rango de valores: -10.000 a 10.000</p> <p>p: número de decimales Rango de valores: 0, 1, 2, 3</p>
	Salida AQ	<p>Esta función especial tiene una salida analógica. Esta salida solo puede conectarse a entradas analógicas, marcas analógicas, salidas analógicas o salidas analógicas de red.</p> <p>Rango de valores de AQ: -32767 a 32767</p>
* AI1...AI8: 0 V a 10 V es proporcional a 0 a 1000 (valor interno).		

Parámetros Gain y Offset

Para más información sobre los parámetros Gain y Offset, consulte el apartado Calcular la ganancia y el offset de valores analógicos (Página 143).

Parámetro p (número de decimales)

Solo es aplicable al valor AQ en un texto de mensaje.

Descripción de la función

La función lee la señal analógica en la entrada Ax.

Este valor se multiplica por el parámetro A (Gain). El parámetro B (Offset) se suma entonces al producto: $(Ax \cdot \text{Gain}) + \text{Offset} = \text{valor real Ax}$.

El valor real Ax se devuelve en la salida AQ.

Salida analógica

Si conecta esta función especial con una salida analógica real, recuerde que la salida analógica solo puede procesar valores comprendidos entre 0 y 1000. Dado el caso, conecte un amplificador adicional entre la salida analógica de la función especial y la salida analógica real. Con el amplificador se normaliza el rango de salida de la función especial a un rango de valores de 0 a 1000.

Escalado de un valor de entrada analógica

El valor de la entrada analógica de un potenciómetro puede modificarse interconectando una entrada analógica con un amplificador analógico y una marca analógica.

- Escale el valor analógico del amplificador para un uso posterior.
- Conecte p. ej. la base de tiempo del parámetro T de una función de temporización (p. ej. retardo a la conexión/desconexión (Página 156)) o el límite especificado On y/u Off de un contador adelante/atrás (Página 188) con el valor analógico escalado.

Encontrará más información y ejemplos de programación en la Ayuda en pantalla de LOGO!Soft Comfort.

Configuración del parámetro Par

Los parámetros Gain y Offset sirven para adaptar los sensores utilizados a la respectiva aplicación.

Visualización en modo de programación (ejemplo):

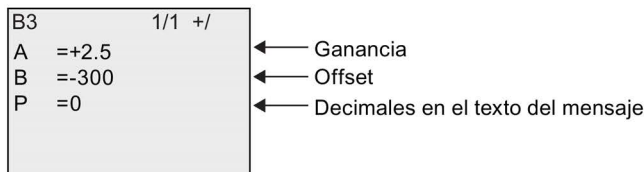

Visualización en modo de parametrización (ejemplo):

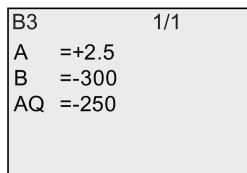

4.4.23 Relé autoenclavador

Descripción breve

La entrada S activa la salida Q y la entrada R desactiva la salida.

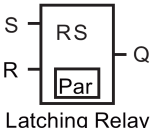
Símbolo en LOGO!	Cableado	Descripción
	Entrada S	La salida Q se activa con una señal en la entrada S.
	Entrada R	La salida Q se desactiva con una señal en la entrada R. Si S y R = 1, se desactiva la salida.
	Parámetros	Remanencia: / = sin remanencia R = el estado es remanente.
	Salida Q	Q se activa con una señal en la entrada S y se desactiva con una señal en la entrada R.

Cronograma

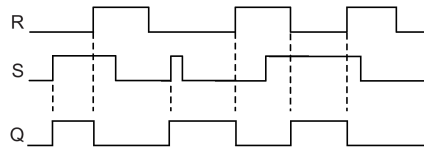

Respuesta de conmutación

Un relé biestable es un elemento de memoria binario simple. El valor de la salida depende del estado de las entradas y del estado anterior de la salida. La tabla siguiente muestra la lógica una vez más:

S _n	R _n	Q	Comentario
0	0	x	El estado es remanente
0	1	0	Reset
1	0	1	Set
1	1	0	Reset (tiene prioridad sobre Set)

Si está habilitada la remanencia, tras un corte de alimentación se aplica a la salida la misma señal que tenía antes de interrumpirse la tensión.

4.4.24 Relé de impulsos

Descripción breve

Un breve impulso en la entrada activa y desactiva la salida.

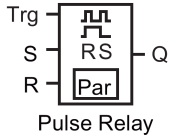
Símbolo en LOGO!	Cableado	Descripción
	Entrada Trg	La salida Q se activa y desactiva con una señal en la entrada Trg (Trigger).
	Entrada S	La salida Q se activa con una señal en la entrada S.
	Entrada R	La salida Q se desactiva con una señal en la entrada R.
	Parámetros	Selección: RS (la entrada R tiene prioridad) o SR (la entrada S tiene prioridad) Remanencia: / = sin remanencia R = el estado es remanente.
	Salida Q	Q se activa con una señal en Trg y se desactiva con la siguiente señal en Trg, si S y R = 0.

Cronograma

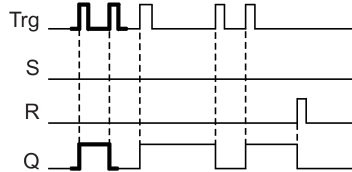

La sección del cronograma representada en negrita también se visualiza en el símbolo del relé de impulsos.

Descripción de la función

Cada vez que el estado de la entrada Trg cambia de 0 a 1 y si las entradas S y R = 0, cambia también el estado de la salida Q, es decir, la salida se activa o desactiva.

La señal en la entrada Trg no afecta a la función especial si S o R = 1.

Una señal en la entrada S activa el relé de impulsos. La salida se activa.

Una señal en la entrada R desactiva el relé de impulsos. La salida se desactiva.

Diagrama de estado

Par	Q _{n-1}	S	R	Trg	Q _n
*	0	0	0	0	0
*	0	0	0	0 ->1	1**
*	0	0	1	0	0
*	0	0	1	0 ->1	0

Par	Q _{n-1}	S	R	Trg	Q _n
*	0	1	0	0	1
*	0	1	0	0 ->1	1
RS	0	1	1	0	0
RS	0	1	1	0 ->1	0
SR	0	1	1	0	1
SR	0	1	1	0 ->1	1
*	1	0	0	0	1
*	1	0	0	0 ->1	0**
*	1	0	1	0	0
*	1	0	1	0 ->1	0
*	1	1	0	0	1
*	1	1	0	0 ->1	1
RS	1	1	1	0	0
RS	1	1	1	0 ->1	0
SR	1	1	1	0	1
SR	1	1	1	0 ->1	1

*: RS o SR

** : la señal de trigger es efectiva porque S y R = 0.

Dependiendo de la configuración, la entrada R tiene prioridad sobre la entrada S (es decir, la entrada S no tiene efecto mientras R = 1), o viceversa (la entrada R no tiene efecto mientras S = 1).

Después de un corte de alimentación, se reinician el relé de impulsos y la salida Q si no se ha habilitado la remanencia.

Visualización en modo de programación:

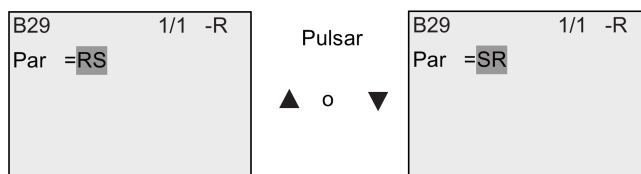

Esta función especial no está disponible en modo de parametrización.

Nota

Si Trg = 0 y Par = RS, la función especial "Relé de impulsos" equivale a la función especial "Relé biestable (Página 213)".

4.4.25 Textos de aviso

Descripción breve

El bloque de función de textos de mensajes permite configurar un mensaje que incluya texto y otros parámetros que LOGO! deba visualizar en modo RUN.

Es posible configurar textos de mensajes sencillos para visualizarlos en el display integrado en el LOGO!. LOGO!Soft Comfort ofrece numerosas funciones para textos de mensajes: representación de datos en diagramas de barras, nombres de estados de E/S digitales y otros. Para más información acerca de estas funciones, consulte la documentación de LOGO!Soft Comfort.

Configuración de textos de mensajes generales

Los parámetros generales aplicables a todos los textos de mensajes se configuran en el menú de programación:

- RefrAnalog: frecuencia de refresco (en milisegundos) que indica con qué frecuencia deben actualizarse las entradas analógicas en los textos de mensajes
- Vel. Ticker: velocidad a la que los textos de mensajes deben desplazarse por el display. Un texto de mensaje puede desplazarse de dos maneras por el display: línea por línea, o bien carácter por carácter (ambas se describen detalladamente más adelante). Una línea de texto de mensaje o cada carácter de un texto de mensaje aparecen y desaparecen del display integrado en el LOGO! en función de la velocidad de ticker. En los mensajes que se desplazan línea por línea, la velocidad de ticker real equivale a la velocidad de ticker configurada, multiplicada por diez. En los mensajes que se desplazan carácter por carácter, la velocidad de ticker real es la velocidad de ticker configurada.
- Juego de caracteres actual: juego de caracteres seleccionado para visualizar los textos de mensajes. Para LOGO! se soportan los juegos de caracteres de las opciones Juego1 y Juego2:

Juego de caracteres en LOGO!	Nombre común	Idiomas soportados	Referencia en Internet
ISO8859-1	Latín-1	Inglés, alemán, italiano, español (en parte), holandés (en parte)	http://en.wikipedia.org/wiki/ISO/IEC_8859-1
ISO8859-5	Cirílico	Ruso	http://en.wikipedia.org/wiki/ISO/IEC_8859-5
ISO8859-9	Latín-5	Turco	http://en.wikipedia.org/wiki/ISO/IEC_8859-9
ISO8859-16	Latín-10	Francés	http://en.wikipedia.org/wiki/ISO/IEC_8859-16
GB-2312	Chino	Chino	http://en.wikipedia.org/wiki/GB2312
Shift-JIS	Japonés	Japonés	http://en.wikipedia.org/wiki/Shift-jis

De los 50 textos de mensajes que pueden configurarse, es posible seleccionar una cantidad cualquiera para el idioma primario y, los demás, para el idioma secundario. Así, por ejemplo, puede configurar 50 bloques de función de textos de mensajes que tengan un solo texto de mensaje para el juego de caracteres 1. Como alternativa, puede configurar veinticinco bloques de función de textos de mensajes que tengan dos textos de mensaje cada uno: uno

para el juego de caracteres 1 y otro para el juego de caracteres 2. Es válida cualquier combinación que no exceda 50 en total.

El texto de un mensaje debe estar redactado en un mismo juego de caracteres. Los textos de mensajes pueden editarse en LOGO!Soft Comfort utilizando cualquiera de los juegos de caracteres soportados. En LOGO! Basic solo pueden editarse aquellos textos que utilicen caracteres del juego ISO8859-1.

El idioma y, por tanto, el juego de caracteres de un texto de mensajes es independiente del idioma configurado para los menús del display integrado en el LOGO!. Pueden ser distintos.

Juego de caracteres chino

LOGO! Basic y LOGO! TDE soportan el juego de caracteres chino (GB-2312) para la República Popular China. Los dispositivos utilizan la encriptación de Microsoft Windows para este juego de caracteres. La encriptación de Windows permite que los dispositivos visualicen los mismos caracteres que aparecen en el editor de mensajes de texto de LOGO!Soft Comfort cuando se utiliza un emulador chino o una versión china de Microsoft Windows.

El juego de caracteres chino requiere una versión china de Windows o un emulador chino para visualizar correctamente los caracteres chinos en el editor de mensajes de texto de LOGO!Soft Comfort. Es preciso iniciar el emulador chino antes de abrir el bloque de función de textos de aviso en LOGO!Soft Comfort.

Programación de parámetros de textos de mensajes generales

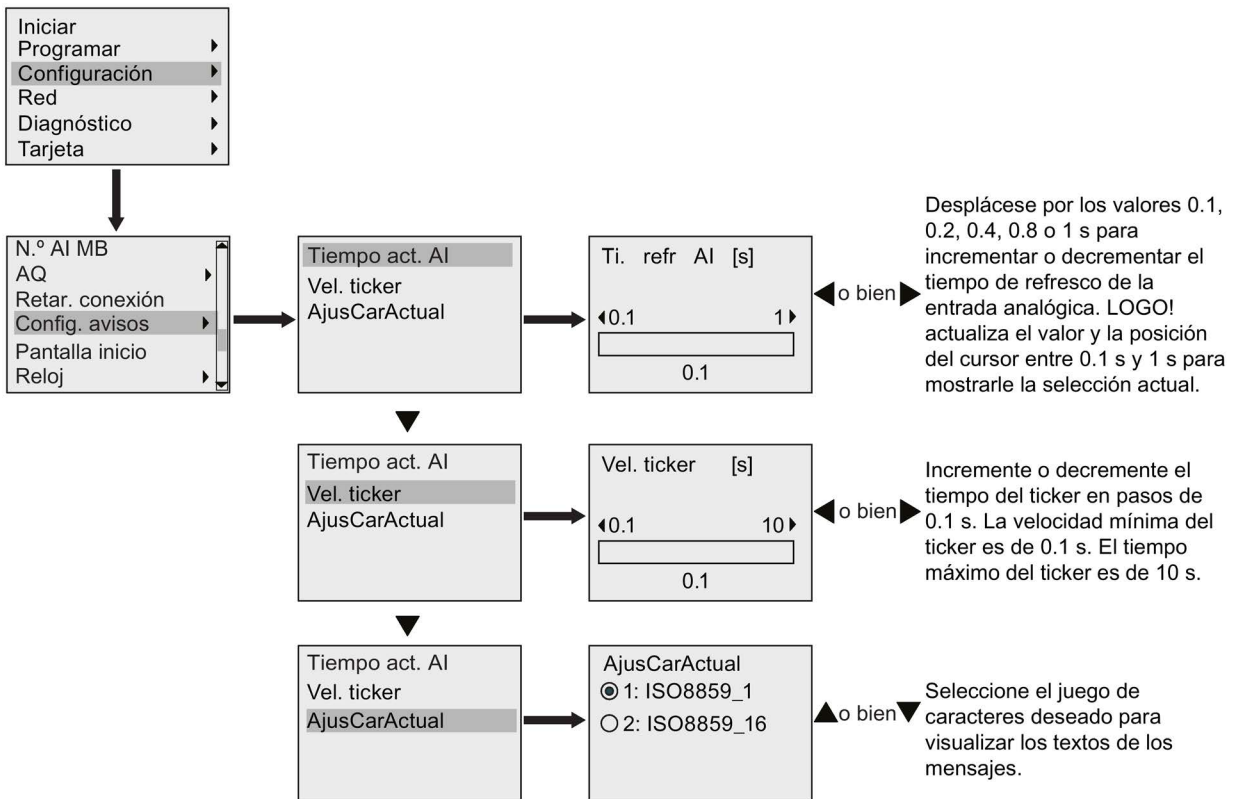

Bloque de función de textos de mensajes

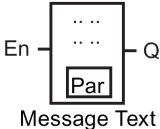
Símbolo en LOGO!	Cableado	Descripción
	Entrada En	Un cambio de 0 a 1 en la entrada En (Enable) inicia la visualización del texto de mensajes.
	Parámetros	Ack: confirmación del texto del aviso Msg Text: entrada del texto de aviso Priority: prioridad del texto de aviso Rango de valores: 0 a 127 Tick Type: <ul style="list-style-type: none"> • C-C: ticker carácter por carácter • L-L: ticker línea por línea Msg. Dst: destino del mensaje (BM, TDE o Both) Web Show: visualización de LOGO! Basic en el servidor web Configuración del desplazamiento de la línea (definir si una línea se desplaza): <ul style="list-style-type: none"> • Line1 Tick • Line2 Tick • Line3 Tick • Line4 Tick • Line5 Tick • Line6 Tick <p>Nota: El parámetro Texto del mensaje solo puede editarse en el módulo LOGO! Basic. ISO8859-1 es el único juego de caracteres disponible para editar textos. Todos los demás parámetros e idiomas del parámetro Texto pueden editarse en LOGO!Soft Comfort. Encontrará detalles sobre la configuración en la Ayuda en pantalla de LOGO!Soft Comfort.</p>
	Salida Q	Q permanece activa mientras está activado el texto de mensaje.

Restricción

Es posible utilizar 50 bloques de textos de mensaje como máximo.

Descripción de la función

Cuando LOGO! está en modo RUN visualiza el texto de mensaje configurado junto con sus parámetros cuando se produce una transición de 0 a 1 en la señal de la entrada En.

En función del destino ajustado para el mensaje, el texto de mensaje se visualiza en el display integrado en el LOGO!, en el LOGO! TDE o en ambos.

Si utiliza la marca M27 en el programa y cuando M27=0 (low), LOGO! visualizará el texto de mensaje solo si este utiliza el juego de caracteres primario (juego de caracteres 1). Si M27=1 (high), LOGO! visualizará solo los textos de mensajes que utilicen el juego de

caracteres secundario (juego de caracteres 2). (Consulte la descripción de la marca M27 en el apartado Constantes y conectores (Página 127)).

Si ha configurado un ticker, el mensaje se desplazará por el display conforme a los ajustes efectuados, es decir, carácter por carácter o línea por línea.

Si se ha desactivado el acuse (Ack = No), el texto de mensaje se oculta cuando el estado lógico de la entrada En cambia de 1 a 0.

Si se ha activado el acuse (Ack = Yes) y el estado lógico de la entrada En cambia de 1 a 0, el texto de mensaje permanecerá visible hasta que sea acusado con **OK**. Si En = 1, no se puede acusar el texto de mensaje.

Si se han activado varias funciones de texto de mensaje con En=1, LOGO! visualizará el texto de mensaje de mayor prioridad (0 = más baja, 127 = más alta). Esto significa que LOGO! solo visualizará un texto de mensaje nuevo si su prioridad es superior a la de los textos de mensajes activados previamente.

Si un texto de mensaje se ha desactivado o acusado, siempre se muestra automáticamente el texto de mensaje con la mayor prioridad activo previamente.

Las teclas ▲ y ▼ se pueden pulsar para desplazarse por los diferentes textos de mensaje activos.

Ejemplo

Así podrían visualizarse dos textos de mensajes:

Visualización de LOGO! en modo RUN

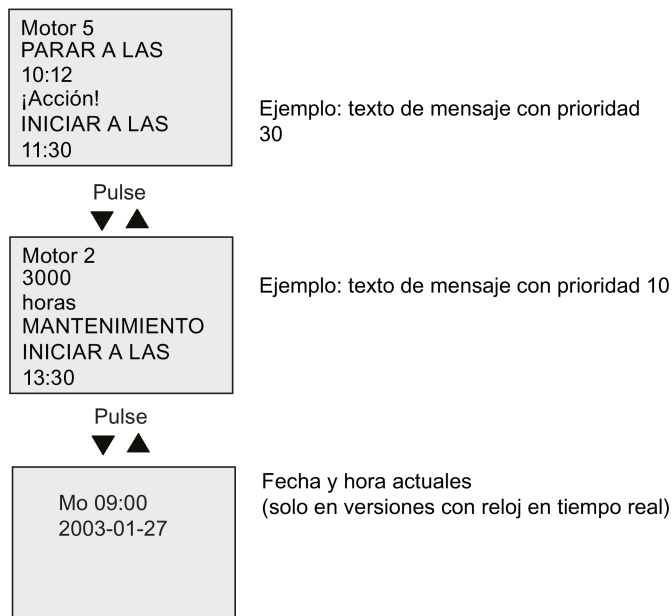

Ticker de mensajes

Las líneas de un texto de mensaje pueden configurarse como ticker. Hay dos tipos de tickers para mensajes, a saber:

- Carácter por carácter
- Línea por línea

En los mensajes que se desplazan carácter por carácter, los caracteres desaparecen uno por uno hacia el lado izquierdo de la línea, mientras que los caracteres siguientes van apareciendo uno por uno desde el lado derecho. El intervalo de tiempo de ticker se especifica como velocidad de ticker en la configuración de textos de mensaje.

En los mensajes que se desplazan línea por línea, la primera mitad del mensaje desaparece en el lado izquierdo de la línea, mientras que la segunda mitad aparece por el lado derecho. El intervalo de tiempo de ticker equivale al parámetro de la velocidad de ticker multiplicado por diez. Las dos mitades del mensaje alternan en el display integrado del LOGO! o en el LOGO! TDE.

Ejemplo: ticker carácter por carácter

La figura siguiente muestra un texto de mensaje de una línea de 24 caracteres:

X1	X2	X3	X4	X5	X6	X7	X8	X9	X10	X11	X12	X13	X14	X15	X16	X17	X18	X19	X20	X21	X22	X23	X24

Si se configura este mensaje como ticker "carácter por carácter" con un intervalo de ticker de 0,1 segundos, esta línea de mensaje se visualiza inicialmente en el display integrado del LOGO! o en el LOGO! TDE como muestra la figura siguiente:



Al cabo de 0,1 segundos, la línea de mensaje salta un carácter hacia la izquierda. El mensaje aparece así en el display integrado del LOGO! o en el LOGO! TDE:

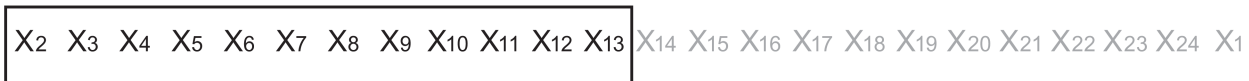

Ejemplo: ticker línea por línea

En el ejemplo siguiente se utiliza la misma configuración de mensajes que en el ejemplo anterior:

X1	X2	X3	X4	X5	X6	X7	X8	X9	X10	X11	X12	X13	X14	X15	X16	X17	X18	X19	X20	X21	X22	X23	X24

Si se configura este mensaje como ticker "línea por línea" con un intervalo de ticker de 0,1 segundos, el mensaje se visualiza inicialmente en el display integrado del LOGO! o en el LOGO! TDE como muestra la figura siguiente:



Al cabo de 1 segundo (10 x 0,1 segundos), el mensaje se desplaza y se visualiza la mitad derecha del mismo como muestra esta figura:



La visualización alterna cada segundo entre ambas mitades del mensaje.

Cada línea de un texto de mensaje puede configurarse como ticker. El ajuste "carácter por carácter" o "línea por línea" se aplica a todas las líneas que se configuren como ticker.

Configuración del parámetro Par

A partir de la entrada P se configuran las siguientes características del texto de mensaje:

- Prioridad
- Acuse
- Destino del mensaje
- Tipo de ticker y configuración de ticker para cada línea

Visualización en modo de programación:

B33	1/3 +/	← "+" significa: pueden modificarse los parámetros y valores reales de un texto de mensaje activo
Ack	=No	← Estado del acuse
Msg Text	=...	
Priority	=000	← Prioridad
Tick Type	=C-C	
Msg. Dst	=TDE	

1. Pulse ► para situar el cursor en la línea "ACK".
2. Pulse OK. Habilite "Ack": pulse ▲ o ▼

- 3. Coloque el cursor en la línea "Msg Text" pulsando ►. Pulse **OK** dos veces. Pulse ▲ y ▼ para seleccionar una línea del texto de mensaje. LOGO! muestra lo siguiente:



- 4. Pulse ▲ y ▼ para seleccionar la letra que debe visualizarse en el texto. Para desplazar el cursor de una posición a otra, pulse ◀ y ▶.

Nota

La lista de caracteres disponible es la misma que para el nombre del programa. Encontrará el juego de caracteres en el apartado Introducir el programa (Página 76). Al introducir textos de mensajes en el LOGO! Basic, solo es posible utilizar caracteres del juego ISO8859-1. Para introducir texto en un idioma diferente, debe hacerlo en LOGO!Soft Comfort.

Recuerde que el número de caracteres por línea de texto de mensaje puede ser superior al número de posiciones de caracteres en el display integrado en el LOGO!.

- 5. Confirme las entradas efectuadas con **OK**.
- 6. Pulse ► para situar el cursor en la línea "Priority".
- 7. Aumente la prioridad pulsando ▲.
- 8. Pulse ► para situar el cursor en la línea "Msg. Dst".

B33	1/3 +/
Ack	=No
Msg Text	= . . .
Priority	=001
Tick Type	=C-C
Msg. Dst	=TDE

← Destino del mensaje: módulo LOGO! Basic, LOGO! TDE o ambos

- 9. Pulse ▲ o ▼ para conmutar entre las tres opciones de destino del mensaje: BM, TDE o Both.
- 10. Pulse ◀ para situar el cursor en la línea "Tick Type".

B33	1/3 +/
Ack	=No
Msg Text	= . . .
Priority	=001
Tick Type	=C-C
Msg. Dst	=TDE

← Tipo de ticker: carácter por carácter (C-C) o línea por línea (L-L)

- 11. Pulse ▲ o ▼ para seleccionar "C-C" o "L-L" para el "Tick Type".

12. Pulse ► para habilitar o inhibir el ticker de cada línea del texto de mensaje. LOGO! muestra lo siguiente:

B33	2/3 +/	
Web Show	=No	← No: Desactivar la visualización de textos de mensajes en el servidor web
Line1 Tick	=No	← Yes: Activar la visualización de textos de mensajes en el servidor web
Line2 Tick	=No	← No: La línea no se visualiza en forma de ticker
Line3 Tick	=No	← Yes: Ticker de línea
Line4 Tick	=No	

13. Para elegir entre "No" y "Yes" y determinar si la línea 1 debe visualizarse en forma de ticker, pulse ▲ o ▼.

14. Pulse ► para situar el cursor en la segunda línea y pulse ▲ o ▼ para elegir entre "No" y "Yes" para la línea 2. Configure el ticker línea por línea para las líneas 3, 4, 5 y 6 de la misma manera que para las líneas 1 y 2.

15. Coloque el cursor en la línea "Web Show" pulsando ►. Pulse ▲ o ▼ para elegir entre "No" y "Yes" para el "Web Show".

16. Pulse OK para confirmar la configuración del texto de mensaje.

Parámetros o variables de proceso representables

Los siguientes parámetros o variables de proceso pueden visualizarse en un texto de mensaje, bien sea como valores numéricos o en diagramas de barras:

Función especial	Parámetro o variable de proceso representable en un texto de mensaje
Temporizadores	
Retardo a la conexión	T, T _a
Retardo a la desconexión	T, T _a
Retardo a la conexión/desconexión	T _a , T _H , T _L
Retardo a la conexión con memoria	T, T _a
Relé de barrido (salida de impulsos)	T, T _a
Relé de barrido activado por flancos	T _a , T _H , T _L
Generador de impulsos asíncrono	T _a , T _H , T _L
Generador aleatorio	T _H , T _L
Interruptor de alumbrado para escalera	T _a , T, T!, T!L
Interruptor multifuncional	T _a , T, T _L , T!, T!L
Temporizador semanal	3*on/off/day
Temporizador anual	On, Off
Reloj astronómico	Longitude, latitude, zone, TS, TR
Cronómetro	TB, T _a , Lap, AQ
Contadores	
Contador adelante/atrás	Cnt, On, Off
Contador de horas de funcionamiento	MI, Q, OT

Función especial	Parámetro o variable de proceso representable en un texto de mensaje
Selector de umbral	f _a , On, Off, G_T
Analógico	
Conmutador analógico de valor umbral	On, Off, A, B, Ax
Conmutador analógico de valor umbral diferencial	On, n, A, B, Ax, Off
Comparador analógico	On, Off, A, B, Ax, Ay, nA
Vigilancia del valor analógico	n, A, B, Ax, Aen
Amplificador analógico	A, B, Ax
Multiplexor analógico	V1, V2, V3, V4, AQ
Rampa analógica	L1, L2, MaxL, StSp, Rate, A, B, AQ
Regulador PI	SP, Mq, KC, TI, Min, Max, A, B, PV, AQ
Instrucción aritmética	V1, V2, V3, V4, AQ
PWM (modulación de ancho de impulsos)	A, B, T, Ax amplificado
Otros	
Relé biestable	-
Relé de impulsos	-
Textos de mensajes	-
Tecla programable	On/Off
Registro de desplazamiento	-
Filtro analógico	Sn, Ax, AQ
Máx/Mín	Mode, Min, Max, Ax, AQ
Valor medio	Ax, St, Sn, AQ
Convertidor flotante/entero	Typ, VM, Res, eAx, Aq,
Convertidor entero/flotante	Typ, VM, Res, eAx, eAq, Aq,

En el caso de los temporizadores, un texto de mensaje también puede visualizar el tiempo restante. El "tiempo restante" indica cuánto tiempo del ajuste parametrizado debe transcurrir aún.

Los valores actuales o reales pueden representarse escalados entre los valores mínimo y máximo en diagramas de barras horizontales o verticales. Para más información sobre la configuración y visualización de diagramas de barras en textos de mensajes, consulte la Ayuda en pantalla de LOGO!Soft Comfort.

Editar textos de mensajes

En LOGO! Basic solo es posible editar textos de mensajes sencillos. En LOGO! Basic no es posible editar textos de mensajes que contengan características como diagramas de barras, nombres de estado E/S o similares. Estos tipos de textos de mensajes solo pueden editarse en LOGO!Soft Comfort.

En LOGO! Basic, **tampoco** es posible editar textos de mensajes que contengan alguno de los parámetros siguientes:

- Par
- Time

- Date
- EnTime
- EnDate
- Entrada analógica
- Estado de E/S digital
- Caracteres especiales (por ejemplo: ±, €)

Estos textos de mensajes solo pueden editarse en LOGO!Soft Comfort.

Modificar parámetros en el texto de mensaje activo

Si el texto de mensaje está activo, pulse **ESC** para seleccionar el modo de edición.

Nota

Mantenga pulsada la tecla **ESC** como mínimo durante un segundo.

Pulse ◀ y ▶ para seleccionar el parámetro en cuestión. Pulse **OK** para modificar el parámetro. Utilice las teclas ▲ y ▼ para editar un parámetro.

Confirme los cambios efectuados con **OK**. Ahora puede modificar otros parámetros del texto de mensaje (si existen). Pulse **ESC** para salir del modo de edición.

Simular la pulsación de teclas en el texto de mensaje activo

Puede activar las cuatro teclas de cursor C ▲, C ▼, C ◀ y C ▶ en un texto de mensaje activo pulsando la tecla **ESC** y la tecla de cursor deseada.

4.4.26 Interruptor software

Descripción breve

Esta función especial tiene el mismo efecto que un pulsador o interruptor mecánico.

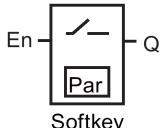
Símbolo en LOGO!	Cableado	Descripción
	Entrada En	Una transición de 0 a 1 en la señal de la entrada En (Enable) activa la salida Q si además se ha confirmado "Switch=On" en modo de parametrización.
	Parámetros	<p>Modo de programación: Selección de la función que debe utilizarse como pulsador o interruptor durante un ciclo.</p> <p>Inicio: estado On u Off que se aplica en el primer arranque del programa si está desactivada la remanencia.</p> <p>Remanencia: / = sin remanencia R = el estado es remanente.</p> <p>Modo de parametrización (modo RUN): Interruptor: activa o desactiva el pulsador (interruptor).</p>
	Salida Q	Se activa si En=1 y Switch=On se ha confirmado con OK .

Ajuste de fábrica

El ajuste estándar es la acción de interruptor.

Cronograma

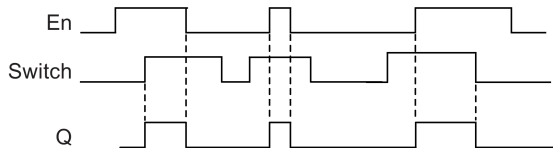

Descripción de la función

En modo de parametrización, la salida se activa con una señal en la entrada En si el parámetro "Switch" se ha ajustado a "On" y confirmado con **OK**. Esto no depende de si la función está programada como pulsador o interruptor.

La salida se pone a "0" en los tres casos siguientes:

- Si el estado de la entrada En cambia de 1 a 0.
- Si la función se ha configurado como pulsador y ha transcurrido un ciclo tras su activación.
- Si en modo de parametrización se ha seleccionado la posición "Off" en el parámetro "Switch" y se ha confirmado con **OK**.

Si la remanencia no está activada, la salida Q se inicializa después de un corte de alimentación según la configuración del parámetro "Start".

Configuración del parámetro Par

Visualización en modo de programación (ejemplo):

1. Coloque el cursor en "Par". Pulse **OK**.
2. Pulse **▶** para situar el cursor en la línea "On".

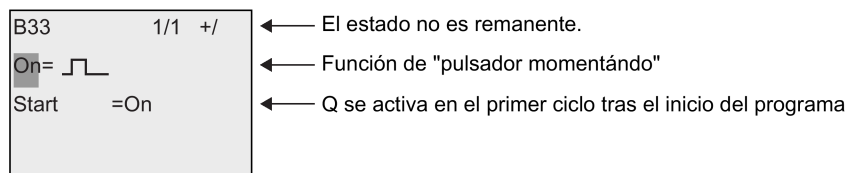

3. Pulse **OK**. Seleccione "Pulsador" o "Interruptor": pulse **▲** o **▼**.

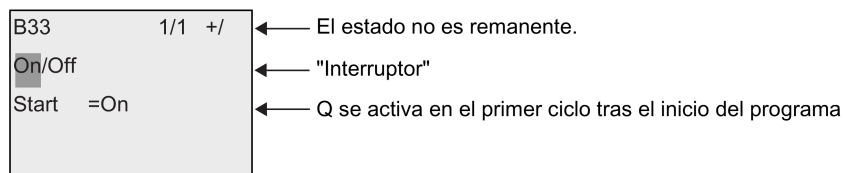

4. Pulse **▶** para desplazar el cursor hasta la línea "Start".
5. Para modificar el estado de "Start": pulse **▲** o **▼**.

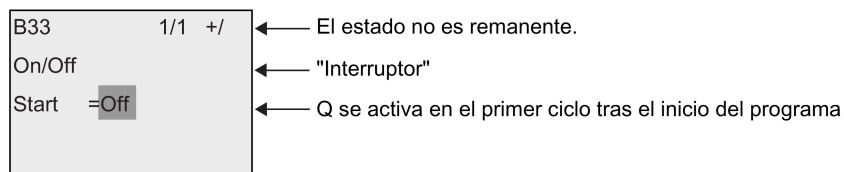

6. Confirme las entradas efectuadas con **OK**.

Visualización en modo de parametrización (ejemplo):

Aquí puede activar o desactivar el parámetro "Switch" (On/Off). En modo RUN, LOGO! visualizará lo siguiente:



Supongamos que desea activar "Switch" (On).

1. Pulse **OK** (el cursor se encuentra ahora en "Off").
2. Para cambiar de "Off" a "On": pulse ▲ o ▼.
3. Confirme las entradas efectuadas con **OK**.

4.4.27 Registro de desplazamiento

Descripción breve

La función "Registro de desplazamiento" permite leer el valor de una entrada y desplazar sus bits hacia la izquierda o derecha. El valor de la salida equivale al bit de registro de desplazamiento configurado. El sentido de desplazamiento puede modificarse en una entrada especial.

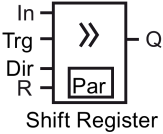
Símbolo en LOGO!	Cableado	Descripción
 <p>Shift Register</p>	Entrada In	Entrada cuyo valor se lee al inicio de la función.
	Entrada Trg	Un flanco ascendente (cambio de 0 a 1) en la entrada Trg (Trigger) inicia la función especial. Los cambios de 1 a 0 son irrelevantes.
	Entrada Dir	La señal en la entrada Dir determina el sentido de desplazamiento de los bits del registro de desplazamiento Sx.1 a Sx.8. "x" hace referencia al índice configurado de bytes del registro de desplazamiento 1, 2, 3 o 4. Dir = 0: desplazamiento hacia arriba (Sx.1>>Sx.8) Dir = 1: desplazamiento hacia abajo (Sx.8>>Sx.1)
	Entrada R	Un flanco ascendente (cambio de 0 a 1) en la entrada R (Reset) inicializa el SFB. Todos los bits del registro de desplazamiento (Sx.1 a Sx.8) se ponen a 0 cuando se inicializa el SFB.
	Parámetros	Bit de registro de desplazamiento que determina el valor de la salida Q. Ajustes posibles: Byte index: 1 a 4 Q: S1 a S8 LOGO! ofrece un máximo de 32 bits de registro de desplazamiento, con ocho bits por registro de desplazamiento. Remanencia: / = sin remanencia R = el estado es remanente.
	Salida Q	El valor de la salida equivale al bit de registro de desplazamiento configurado.

Descripción de la función

Con el flanco ascendente (cambio de 0 a 1) en la entrada Trg (Trigger), la función lee el valor de la entrada In.

Este valor se aplica al bit de registro de desplazamiento Sx.1 o Sx.8 en función del sentido de desplazamiento; "x" representa el número de índice del registro de desplazamiento y el número detrás del punto decimal representa el número de bit:

- Desplazamiento hacia arriba: Sx.1 adopta el valor de la entrada In; el valor anterior de Sx.1 se desplaza a Sx.2; el valor anterior de Sx.2 se desplaza a Sx.3, y así sucesivamente.
- Desplazamiento hacia abajo: Sx.8 adopta el valor de la entrada In; el valor anterior de Sx.8 se desplaza a Sx.7; el valor anterior de Sx.7 se desplaza a Sx.6, y así sucesivamente.

La salida Q devuelve el valor del bit de registro de desplazamiento configurado.

Si la remanencia no está activada, tras producirse un corte de alimentación, la función de desplazamiento comienza de nuevo en Sx.1 o Sx.8. Si está habilitada, la remanencia se aplica siempre a todos los bits de registro de desplazamiento.

Nota

LOGO! ofrece un máximo de cuatro bloques de función de registro de desplazamiento para ser utilizados en el programa.

Cronograma

El cronograma a modo de ejemplo del registro de desplazamiento de LOGO! se visualiza del siguiente modo:

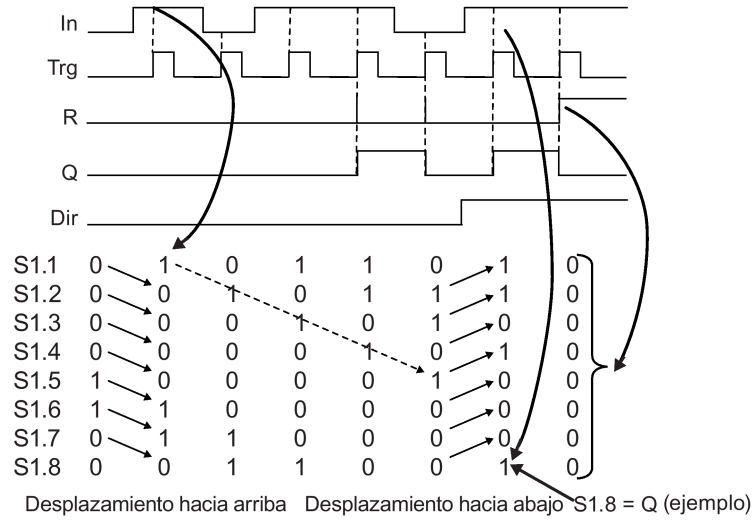

Configuración del parámetro Par

Visualización en modo de programación (ejemplo):

B10	1/1	-R	← Remanencia habilitada
Byte index = 4			← Puede seleccionar un índice de bytes de 1 a 4
Q	= 08		← Puede seleccionar un número de bit de 1 a 8

La vista anterior indica que el bit de registro de desplazamiento configurado es S4.8. Esta función especial no está disponible en modo de parametrización.

4.4.28 Multiplexor analógico

Descripción breve

Esta función especial devuelve en la salida analógica uno de cuatro valores analógicos predefinidos, o bien 0.

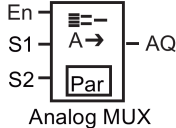
Símbolo en LOGO!	Cableado	Descripción
 <p>Analog MUX</p>	Entrada En	Un cambio de estado de 0 a 1 en la entrada En (Enable) conmuta un valor analógico parametrizado en la salida AQ, en función del valor de S1 y S2.
	Entradas S1 y S2	<p>S1 y S2 (selectores) para seleccionar el valor analógico a emitir.</p> <ul style="list-style-type: none"> • S1 = 0 y S2 = 0: se emite el valor 1. • S1 = 0 y S2 = 1: se emite el valor 2. • S1 = 1 y S2 = 0: se emite el valor 3. • S1 = 1 y S2 = 1: se emite el valor 4.
	Parámetros	<p>V1 a V4: valores analógicos que se emitirán. Rango de valores: -32768 a 32767</p> <p>p: número de decimales Rango de valores: 0, 1, 2, 3</p>
	Salida AQ	<p>Esta función especial tiene una salida analógica. Dicha salida solo puede conectarse a entradas analógicas, marcas analógicas, salidas analógicas o salidas analógicas de red. Rango de valores de AQ: -32768 a 32767</p>

Parámetros V1...V4

Los valores analógicos de los parámetros V1 a V4 pueden derivarse de otra función preprogramada. Es posible utilizar los valores reales de las siguientes funciones:

- Comparador analógico (Página 203) (valor real Ax – Ay)
- Conmutador analógico de valor umbral (Página 198) (valor real Ax)
- Amplificador analógico (Página 211) (valor real Ax)
- Rampa analógica (Página 235) (valor real AQ)
- Instrucción aritmética (Página 247) (valor real AQ)
- Regulador PI (Página 239) (valor real AQ)
- Contador adelante/atrás (Página 188) (valor real Cnt)
- Multiplexor analógico (valor real AQ)
- Filtro analógico (Página 252) (valor real AQ)

- Valor medio (Página 257) (valor real AQ)
- Máx/Mín (Página 254) (valor real AQ)
- Retardo a la conexión (Página 151) (tiempo actual Ta)
- Retardo a la desconexión (Página 154) (tiempo actual Ta)
- Retardo a la conexión/desconexión (Página 156) (tiempo actual Ta)
- Retardo a la conexión con memoria (Página 158) (tiempo actual Ta)
- Relé de barrido (salida de impulsos) (Página 160) (tiempo actual Ta)
- Relé de barrido activado por flancos (Página 162) (tiempo actual Ta)
- Generador de impulsos asíncrono (Página 164) (tiempo actual Ta)
- Interruptor de alumbrado para escalera (Página 168) (tiempo actual Ta)
- Interruptor bifuncional (Página 170) (tiempo actual Ta)
- Cronómetro (Página 186) (valor real AQ)
- Selector de umbral (Página 195) (valor real Fre)

Seleccione la función deseada mediante el número de bloque. En el apartado Retardo a la conexión (Página 151) encontrará información acerca de los parámetros estándar.

Parámetro p (número de decimales)

Solo es aplicable a los valores visualizados en un texto de mensaje.

Cronograma

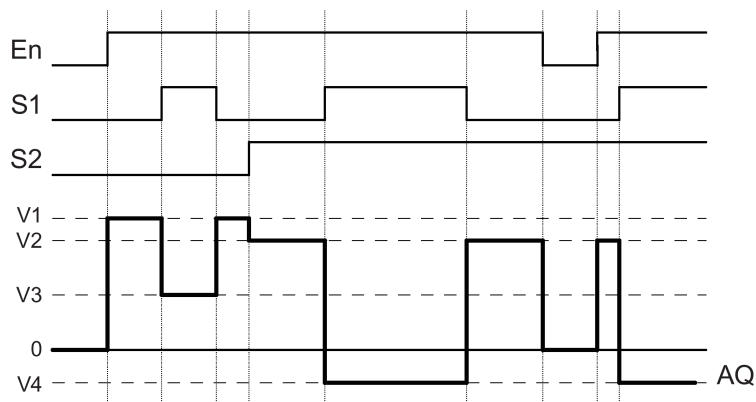

Descripción de la función

Si se activa la entrada En, la función emite en la salida AQ uno de los cuatro posibles valores analógicos V1 a V4 en función del valor de S1 y S2.

Si la entrada En no se activa, la función emite el valor analógico 0 en la salida AQ.

Salida analógica

Si conecta esta función especial con una salida analógica real, recuerde que la salida analógica solo puede procesar valores comprendidos entre 0 y 1000. Dado el caso, conecte un amplificador adicional entre la salida analógica de la función especial y la salida analógica real. Con el amplificador se normaliza el rango de salida de la función especial a un rango de valores de 0 a 1000.

Configuración del parámetro Par

Visualización en modo de programación (ejemplo):

B3	1/1	+/
V1	=+4000	
V2	=-2000	
V3	=+0	
V4	=+0	
p	=0	

Visualización en modo de parametrización:

B3	1/1	
V1	=+4000	
V2	=-2000	
V3	=+0	
V4	=+0	
AQ	=+0	

4.4.29 Rampa analógica

Descripción breve

Esta función permite desplazar la salida a una velocidad específica desde el nivel actual hasta el nivel seleccionado.

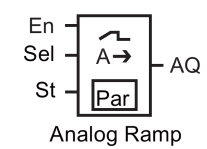
Símbolo en LOGO!	Cableado	Descripción
 <p>Analog Ramp</p>	Entrada En	Un cambio de estado de 0 a 1 en la entrada En (Enable) aplica el nivel de arranque/parada (offset "B" + StSp) en la salida durante 100 ms e inicia la operación de rampa hacia el nivel seleccionado. Un cambio de estado de 1 a 0 pone inmediatamente el nivel actual al offset "B" y, por tanto, la salida AQ a 0.
	Entrada Sel	Sel = 0: se selecciona el nivel 1. Sel = 1: se selecciona el nivel 2. Un cambio de estado de Sel ocasiona el desplazamiento desde el nivel actual hasta el nivel seleccionado a la velocidad indicada.
	Entrada St	Un cambio de estado de 0 a 1 en la entrada St (parada desacelerada) ocasiona un decremento en el nivel actual a una velocidad constante hasta alcanzarse el nivel de arranque/parada (offset "B" + StSp). El nivel de arranque/parada se mantiene durante 100 ms y el nivel actual se pone luego al offset "B". Por tanto, la salida AQ se pone a 0.

Símbolo en LOGO!	Cableado	Descripción
	Parámetro	<p>Nivel 1 y Nivel 2: niveles que deben alcanzarse Rango de valores por nivel: -10000 a 20000</p> <p>MaxL: valor máximo que no debe excederse en ningún caso. Rango de valores: -10000 a 20000</p> <p>StSp: offset de arranque/parada: valor que se suma al offset "B" para ajustar el nivel de arranque/parada. Si el offset de arranque/parada es 0, el nivel de arranque/parada tendrá el offset "B". Rango de valores: 0 a 20000</p> <p>Rate: aceleración con la que se alcanzan los niveles 1 o 2, o bien el offset. Se indican pasos/s. Rango de valores: 1 a 10000</p> <p>A: ganancia Rango de valores: 0 a 10,00</p> <p>B: offset Rango de valores: -10000 a 10000</p> <p>p: número de decimales Rango de valores: 0, 1, 2, 3</p>
	Salida AQ	<p>Rango de valores para AQ: 0 a 32767</p> <p>(Nivel actual - offset "B") / ganancia "A"</p> <p>Rango de valores: 0 a 32767</p> <p>Nota: Si AQ se visualiza en modo de parametrización o de mensaje, aparecerá como valor escalado tanto en el módulo base LOGO! como en LOGO!Soft Comfort (en unidades físicas: nivel actual).</p>

Parámetros L1, L2

Los valores analógicos de los parámetros L1 y L2 pueden derivarse de otra función preprogramada. Es posible utilizar los valores reales de las siguientes funciones:

- Comparador analógico (Página 203) (valor real Ax – Ay)
- Conmutador analógico de valor umbral (Página 198) (valor real Ax)
- Amplificador analógico (Página 211) (valor real Ax)
- Multiplexor analógico (Página 232) (valor real AQ)
- Instrucción aritmética (Página 247) (valor real AQ)

- Regulador PI (Página 239) (valor real AQ)
- Contador adelante/atrás (Página 188) (valor real Cnt)
- Filtro analógico (Página 252) (valor real AQ)
- Valor medio (Página 257) (valor real AQ)
- Máx/Mín (Página 254) (valor real AQ)
- Retardo a la conexión (Página 151) (tiempo actual Ta)
- Retardo a la desconexión (Página 154) (tiempo actual Ta)
- Retardo a la conexión/desconexión (Página 156) (tiempo actual Ta)
- Retardo a la conexión con memoria (Página 158) (tiempo actual Ta)
- Relé de barrido (salida de impulsos) (Página 160) (tiempo actual Ta)
- Relé de barrido activado por flancos (Página 162) (tiempo actual Ta)
- Generador de impulsos asíncrono (Página 164) (tiempo actual Ta)
- Interruptor de alumbrado para escalera (Página 168) (tiempo actual Ta)
- Interruptor bifuncional (Página 170) (tiempo actual Ta)
- Cronómetro (Página 186) (valor real AQ)
- Rampa analógica (valor real AQ)
- Selector de umbral (Página 195) (valor real Fre)

Seleccione la función deseada mediante el número de bloque. En el apartado Retardo a la conexión (Página 151) encontrará información acerca de los parámetros estándar.

Parámetro p (número de decimales)

Solo es aplicable a los valores AQ, L1, L2, MaxL, StSp y Rate visualizados en un texto de mensaje.

Cronograma de AQ

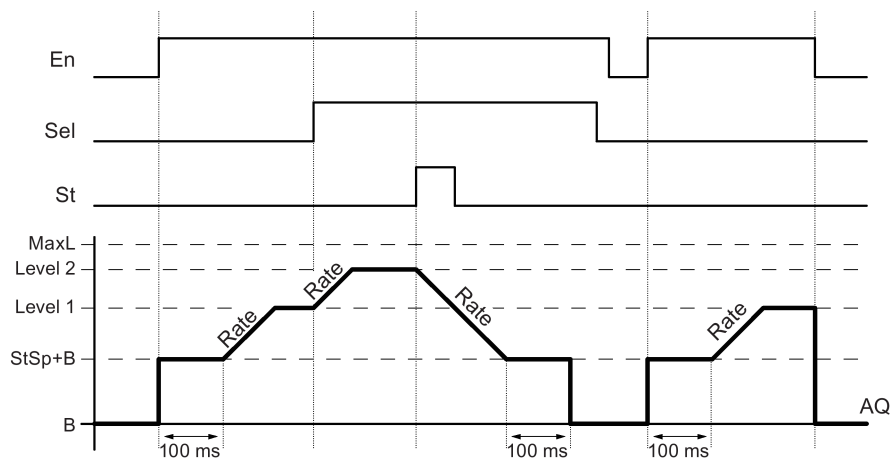

Descripción de la función

Si se activa la entrada En, la función ajusta el nivel actual a StSp + offset "B" durante 100 ms.

Seguidamente, partiendo del nivel StSp + offset "B" y dependiendo de la conexión de Sel, la función efectúa un desplazamiento al nivel 1 o 2 con la aceleración indicada en Rate.

Si se activa la entrada St, la función efectúa un desplazamiento al nivel StSp + offset "B" con la aceleración indicada en Rate. Seguidamente, el nivel StSp + offset "B" se mantiene durante 100 ms. Al cabo de 100 ms, el nivel se ajusta a offset "B". El valor escalado (salida AQ) es 0.

Si se activa la entrada St, la función solo puede reiniciarse tras haberse desactivado las entradas St y En.

Si se ha modificado la entrada Sel y dependiendo de la conexión de Sel, la función efectúa un desplazamiento desde el nivel actual hasta el nivel de destino a la velocidad indicada.

Si se desactiva la entrada En, la función ajusta inmediatamente el nivel actual al offset "B".

El nivel actual se actualiza cada 100 ms. Tenga en cuenta la siguiente relación entre la salida AQ y el nivel actual:

$$\text{Salida AQ} = (\text{nivel actual} - \text{offset "B"}) / \text{ganancia "A"}.$$

Nota

Para más información sobre el procesamiento de valores analógicos, consulte la Ayuda en pantalla de LOGO!Soft Comfort.

Configuración del parámetro Par

Visualización en modo de programación (ejemplo):

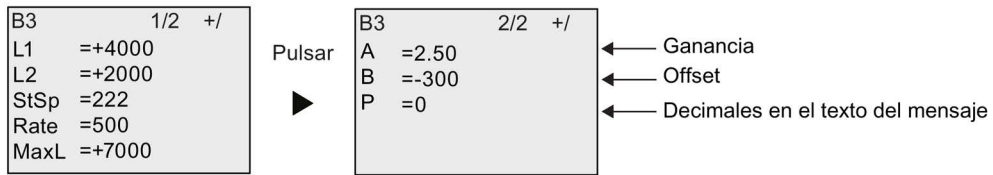

Visualización en modo de parametrización:

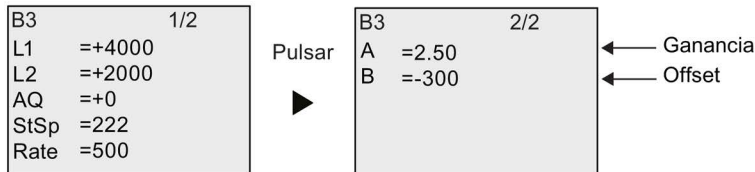

4.4.30 Regulador PI

Descripción breve

Regulador proporcional y regulador integral. Puede utilizar ambos tipos de regulador individualmente o combinados.

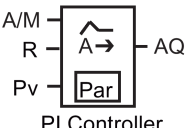
Símbolo en LOGO!	Cableado	Descripción
 <p>PI Controller</p>	Entrada A/M	Permite ajustar el modo de operación del regulador: 1: modo automático 0: Modo manual
	Entrada R	Utilice la entrada R para desactivar la salida AQ. Mientras está activada esta entrada, la entrada A/M permanece bloqueada. La salida AQ se pone a 0.
	Entrada PV	Valor analógico: variable de proceso, influye en la salida
	Parámetro	<p>SP: consigna Rango de valores: -10.000 a 20.000</p> <p>KC: ganancia Rango de valores: 00,00 a 99,99</p> <p>TI: tiempo integral Rango de valores: 00:01 min a 99:59 min</p> <p>Dir: sentido de acción del regulador Rango de valores: + 0 -</p> <p>Mq: valor de AQ en modo manual Rango de valores: 0 a 1.000</p> <p>Mín: valor mínimo de PV Rango de valores: -10.000 a 20.000</p> <p>Máx: valor máximo de PV Rango de valores: -10.000 a 20.000</p> <p>A: ganancia Rango de valores: -10,00 a 10,00</p> <p>B: offset Rango de valores: -10.000 a 10.000</p> <p>p: número de decimales Rango de valores: 0, 1, 2, 3</p>

Símbolo en LOGO!	Cableado	Descripción
	Salida AQ	Esta función especial tiene una salida analógica (= variable manipulada). Dicha salida solo puede conectarse a entradas analógicas, marcas analógicas, salidas analógicas o salidas analógicas de red. Rango de valores de AQ: 0 a 1.000

Parámetros SP y Mq

El valor de consigna SP y el valor de Mq pueden derivarse de otra función preprogramada. Es posible utilizar los valores reales de las siguientes funciones:

- Comparador analógico (Página 203) (valor real Ax – Ay)
- Conmutador analógico de valor umbral (Página 198) (valor real Ax)
- Amplificador analógico (Página 211) (valor real Ax)
- Multiplexor analógico (Página 232) (valor real AQ)
- Rampa analógica (Página 235) (valor real AQ)
- Instrucción aritmética (Página 247) (valor real AQ)
- Contador adelante/atrás (Página 188) (valor real Cnt)
- Filtro analógico (Página 252) (valor real AQ)
- Valor medio (Página 257) (valor real AQ)
- Máx/Mín (Página 254) (valor real AQ)
- Retardo a la conexión (Página 151) (tiempo actual Ta)
- Retardo a la desconexión (Página 154) (tiempo actual Ta)
- Retardo a la conexión/desconexión (Página 156) (tiempo actual Ta)
- Retardo a la conexión con memoria (Página 158) (tiempo actual Ta)
- Relé de barrido (salida de impulsos) (Página 160) (tiempo actual Ta)
- Relé de barrido activado por flancos (Página 162) (tiempo actual Ta)
- Generador de impulsos asíncrono (Página 164) (tiempo actual Ta)
- Interruptor de alumbrado para escalera (Página 168) (tiempo actual Ta)
- Interruptor bifuncional (Página 170) (tiempo actual Ta)
- Cronómetro (Página 186) (valor real AQ)
- Regulador PI (valor real AQ)
- Selector de umbral (Página 195) (valor real Fre)

Seleccione la función deseada mediante el número de bloque. En el apartado Retardo a la conexión (Página 151) encontrará información acerca de los parámetros estándar.

Parámetros KC, TI

Observe los siguientes casos:

- Si el parámetro KC tiene el valor 0, la función "P" (regulador proporcional) no se ejecuta.
- Si el parámetro TI tiene el valor 99:59 m, la función "I" (regulador integral) no se ejecuta.

Parámetro p (número de decimales)

Solo es aplicable a los valores PV, SP, Min y Max visualizados en un texto de mensaje.

Cronograma

El tipo, la manera y la velocidad con la que cambia AQ dependen de los parámetros KC y TI. Así, el transcurso de AQ solo se representa en el diagrama a modo de ejemplo. Un proceso de regulación es continuo. Por tanto, en el diagrama solo se representa un extracto.

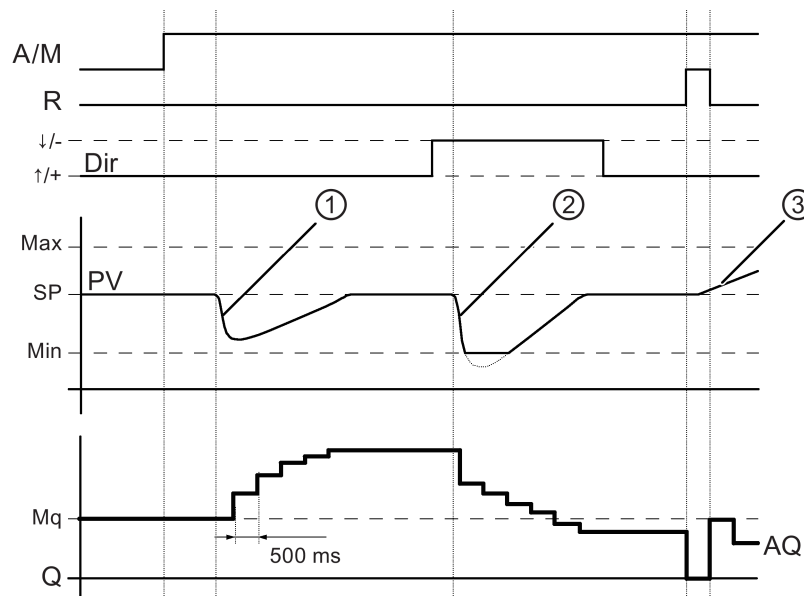

1. Un fallo provoca un descenso de PV, puesto que Dir está ajustado hacia arriba, AQ aumenta hasta que PV vuelve a equivaler a SP.
2. Un fallo provoca un descenso de PV, puesto que Dir está ajustado hacia abajo, AQ se reduce hasta que PV vuelve a equivaler a SP.
El sentido (Dir) no se puede cambiar mientras se está ejecutando la función. El cambio solo se muestra aquí a modo de demostración.
3. Dado que la entrada R ha puesto AQ a 0, cambia PV. En este caso se supone que PV aumenta, lo que provoca el descenso de AQ debido a que Dir = hacia arriba.

Descripción de la función

Si la entrada A/M se pone a 0, la función especial emite en la salida AQ el valor que haya ajustado en el parámetro Mq.

Si la entrada A/M se pone a 1, se inicia el modo automático. El valor Mq se adopta como suma integral y la función del regulador comienza a realizar los cálculos.

Nota

Para más información sobre los conceptos básicos del regulador, consulte la Ayuda en pantalla de LOGO!Soft Comfort.

En las fórmulas se utiliza el valor real PV para el cálculo:

Valor actualizado PV = (PV • ganancia) + offset

- Si el valor actualizado PV = SP, la función especial no modifica el valor en AQ.
- Dir = hacia arriba (+) (cifras 1 y 3 del cronograma)
 - Si el valor actualizado PV > SP, la función especial reduce el valor en AQ.
 - Si el valor actualizado PV < SP, la función especial aumenta el valor en AQ.
- Dir = hacia abajo (-) (cifra 2 del cronograma)
 - Si el valor actualizado PV > SP, la función especial aumenta el valor en AQ.
 - Si el valor actualizado PV < SP, la función especial reduce el valor en AQ.

Si se produce un fallo, AQ se sigue incrementando o reduciendo hasta que el valor actualizado PV vuelva a equivaler a SP. La rapidez con la que cambia AQ depende de los parámetros KC y TI.

Si el valor de la entrada PV excede el parámetro Max, el valor actualizado PV adopta el valor de Max. Si el valor de PV es inferior al parámetro Min, el valor actualizado PV adopta el valor Min.

Si la entrada R se pone a 1, se desactiva la salida AQ. Mientras R está activada, la entrada A/M permanece bloqueada.

Tiempo de muestreo

El tiempo de muestreo está ajustado de forma fija a 500 ms.

Juegos de parámetros

En la Ayuda en pantalla de LOGO!Soft Comfort encontrará más información y ejemplos de aplicación con juegos de parámetros para KC, TI y Dir.

Configuración del parámetro Par

Visualización en modo de programación (ejemplo):

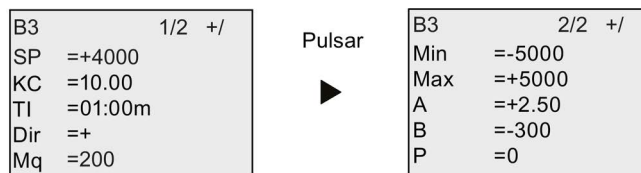

Visualización en modo de parametrización:

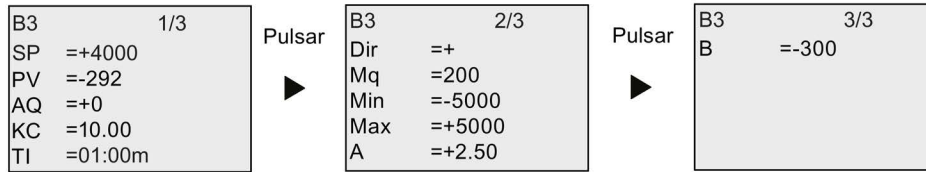

4.4.31 Modulación de ancho de impulsos (PWM)

Descripción breve

La modulación de ancho de impulsos (PWM) modula el valor de entrada analógico Ax a una señal de salida digital de impulsos. El ancho de impulsos es proporcional al valor analógico Ax.

Símbolo en LOGO!	Cableado	Descripción
	Entrada En	Un flanco ascendente (cambio de 0 a 1) en la entrada En habilita el bloque de función PWM.
	Entrada Ax	Señal analógica que debe modularse a una señal de salida de impulsos digital.
	Parámetros	A: ganancia Rango de valores: -10,00 a 10,00 B: decalaje de origen Rango de valores: 10.000 a 10.000 T: tiempo periódico en el que se modula la salida digital p: número de decimales Rango de valores: 0, 1, 2, 3 Mín: Rango de valores: -20.000 a 20.000 Máx: Rango de valores: -20.000 a 20.000
	Salida Q	Q se activa o desactiva durante la proporción de cada período según la proporción del valor normalizado Ax respecto al rango de valores analógicos.

Parámetro T

Consulte los ajustes estándar de los parámetros T en el apartado Respuesta de tiempo (Página 141).

El tiempo periódico T puede derivarse del valor real de otra función preprogramada. Es posible utilizar los valores reales de las siguientes funciones:

- Comparador analógico (Página 203) (valor real Ax – Ay)
- Conmutador analógico de valor umbral (Página 198) (valor real Ax)

- Amplificador analógico (Página 211) (valor real Ax)
- Multiplexor analógico (Página 232) (valor real AQ)
- Rampa analógica (Página 235) (valor real AQ)
- Instrucción aritmética (Página 247) (valor real AQ)
- Regulador PI (Página 239) (valor real AQ)
- Contador adelante/atrás (Página 188) (valor real Cnt)
- Filtro analógico (Página 252) (valor real AQ)
- Valor medio (Página 257) (valor real AQ)
- Máx/Mín (Página 254) (valor real AQ)
- Retardo a la conexión (Página 151) (tiempo actual Ta)
- Retardo a la desconexión (Página 154) (tiempo actual Ta)
- Retardo a la conexión/desconexión (Página 156) (tiempo actual Ta)
- Retardo a la conexión con memoria (Página 158) (tiempo actual Ta)
- Relé de barrido (salida de impulsos) (Página 160) (tiempo actual Ta)
- Relé de barrido activado por flancos (Página 162) (tiempo actual Ta)
- Generador de impulsos asíncrono (Página 164) (tiempo actual Ta)
- Interruptor de alumbrado para escalera (Página 168) (tiempo actual Ta)
- Interruptor bifuncional (Página 170) (tiempo actual Ta)
- Cronómetro (Página 186) (valor real AQ)
- Selector de umbral (Página 195) (valor real Fre)

Seleccione la función deseada mediante el número de bloque. La base de tiempo es configurable. En el apartado Retardo a la conexión (Página 151) encontrará más información acerca de los rangos válidos y el preajuste de parámetros.

Parámetro p (número de decimales)

El parámetro p solo es aplicable para visualizar el valor Ax en un texto de mensaje.

Descripción de la función

La función lee el valor de la señal aplicada en la entrada analógica Ax. Este valor se multiplica por el parámetro A (Gain). El parámetro B (Offset) se suma al producto como se indica a continuación:

$$(Ax \cdot \text{Gain}) + \text{Offset} = \text{valor real Ax}$$

El bloque de función calcula la proporción del valor real Ax en el rango. El bloque activa la salida digital Q durante la misma proporción del parámetro T (tiempo periódico). Por lo demás, Q se desactiva durante el tiempo restante.

Ejemplos con cronogramas

Los ejemplos siguientes muestran cómo la operación PWM modula una señal de salida digital a partir del valor de entrada analógico:

Ejemplo 1

Valor de entrada analógica: 500 (rango de 0 a 1.000)

Tiempo periódico T: cuatro segundos

La salida digital de la función PWM está activada durante 2 segundos, desactivada durante 2 segundos, activada durante 2 segundos, desactivada durante 2 segundos, etc., mientras el parámetro "En" = high.

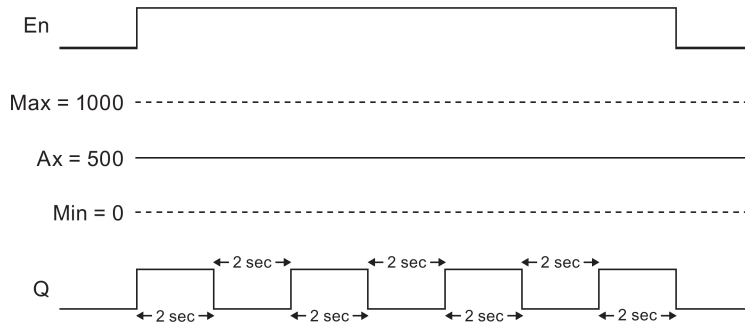

Ejemplo 2

Valor de entrada analógica: 300 (rango de 0 a 1.000)

Tiempo periódico T: 10 segundos

La salida digital de la función PWM está activada tres segundos, desactivada siete segundos, activada tres segundos, desactivada siete segundos, y así sucesivamente mientras el parámetro "En" = high.

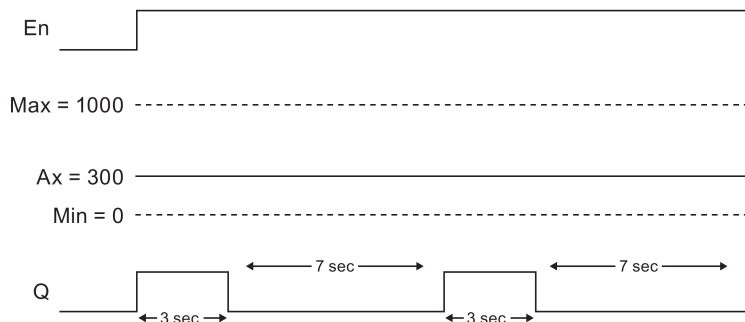

Regla de cálculo

$Q = 1$ durante $(Ax - Min) / (Max - Min)$ del período T, si $Min < Ax < Max$.

$Q = 0$ durante $T - [(Ax - Min) / (Max - Min)]$ del tiempo periódico T.

Nota: En este cálculo, Ax se refiere al valor real Ax calculado utilizando los valores de Gain y Offset.

Configuración del parámetro Par

La figura siguiente muestra la vista en modo de programación correspondiente al primer ejemplo:



Visualización en modo de parametrización:

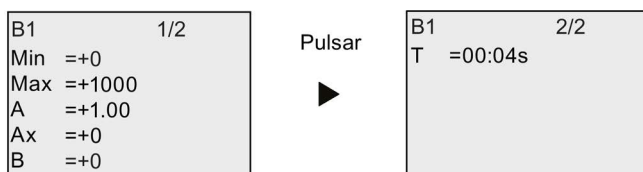

4.4.32 Instrucción aritmética

Descripción breve

El bloque "Instrucción aritmética" calcula el valor AQ de una ecuación formada por operandos y operadores personalizados.

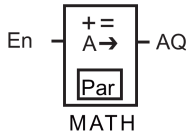
Símbolo en LOGO!	Cableado	Descripción
	Entrada En	Un cambio de estado de 0 a 1 en la entrada En (Enable) habilita el bloque de función "Instrucción aritmética".
	Parámetros	V1: primer valor de operando V2: segundo valor de operando V3: tercer valor de operando V4: cuarto valor de operando Op1: primer operador Op2: segundo operador Op3: tercer operador Operator Prio: prioridad de los operandos Qen→0: 0: valor de puesta a 0 de AQ si En=0 1: conservar último valor de AQ si En=0 p: número de decimales Rango de valores: 0, 1, 2, 3
	Salida AQ	La salida AQ es el resultado de la ecuación de valores de operandos y operadores. AQ se pone a 32767 si ocurre una división por 0 o un rebase por exceso, o bien a -32768 si ocurre un rebase por defecto.

Parámetros V1 a V4

Otra función preprogramada puede proporcionar los valores analógicos de los parámetros V1 a V4. Es posible utilizar los valores reales de las siguientes funciones:

- Comparador analógico (Página 203) (valor real Ax – Ay)
- Conmutador analógico de valor umbral (Página 198) (valor real Ax)
- Amplificador analógico (Página 211) (valor real Ax)
- Multiplexor analógico (Página 232) (valor real AQ)
- Rampa analógica (Página 235) (valor real AQ)
- Regulador PI (Página 239) (valor real AQ)
- Contador adelante/atrás (Página 188) (valor real Cnt)
- Filtro analógico (Página 252) (valor real AQ)
- Valor medio (Página 257) (valor real AQ)

- Máx/Mín (Página 254) (valor real AQ)
- Retardo a la conexión (Página 151) (tiempo actual Ta)
- Retardo a la desconexión (Página 154) (tiempo actual Ta)
- Retardo a la conexión/desconexión (Página 156) (tiempo actual Ta)
- Retardo a la conexión con memoria (Página 158) (tiempo actual Ta)
- Relé de barrido (salida de impulsos) (Página 160) (tiempo actual Ta)
- Relé de barrido activado por flancos (Página 162) (tiempo actual Ta)
- Generador de impulsos asíncrono (Página 164) (tiempo actual Ta)
- Interruptor de alumbrado para escalera (Página 168) (tiempo actual Ta)
- Interruptor bifuncional (Página 170) (tiempo actual Ta)
- Cronómetro (Página 186) (valor real AQ)
- Instrucción aritmética (valor real AQ)
- Selector de umbral (Página 195) (valor real Fre)

Seleccione la función deseada mediante el número de bloque. En el apartado Retardo a la conexión (Página 151) encontrará información acerca de los parámetros estándar.

Nota

Si el valor analógico del parámetro V1, V2, V3 o V4 se deriva de otra función preprogramada cuyo valor real excede el rango de valores de V1 a V4, LOGO! mostrará el valor límite -32768 si el valor es menor que el rango inferior o 32767 si el valor es mayor que el rango superior.

Parámetro p (número de decimales)

El parámetro p solo es aplicable a la visualización de los valores Valor1, Valor2, Valor3, Valor4 y AQ en un texto de mensaje.

Descripción de la función

La función "Instrucción aritmética" combina las cuatro operaciones y los tres operadores para formar una ecuación. El operador puede ser uno de los cuatro operadores estándar: +, -, * o /. La prioridad de los operadores viene determinada por "()" y "[]", teniendo "()" mayor prioridad. Los valores de operandos pueden hacer referencia a una función definida previamente para proporcionar el valor. La función "Instrucción aritmética" redondea el resultado al valor entero más próximo.

La cantidad de valores de operandos se ha fijado a 4, en tanto que la cantidad de operadores se ha fijado a 3. Si necesita menos operandos, utilice construcciones tales como "+ 0" o "* 1" para especificar los demás parámetros.

También puede configurar la reacción de la función cuando el parámetro de habilitación En = 0. El bloque de función puede conservar su último valor, o bien ponerse a 0. Si el parámetro Qen → 0 = 0, la función pone AQ a 0 cuando En=0. Si el parámetro Qen → 0 = 1, la función deja AQ a su último valor cuando En=0.

Errores posibles: división por cero y desbordamiento

Si la ejecución del bloque de función "Instrucción aritmética" resulta en una división por cero o un desbordamiento, se activan bits internos que indican el tipo de error que ha ocurrido. Es posible programar un bloque de función de detección de error de la instrucción aritmética para detectar estos errores y controlar la reacción del programa de la manera deseada. Un bloque de función de detección de error de la instrucción aritmética se programa para referenciar un bloque de función específico "Instrucción aritmética".

Ejemplos

Las tablas siguientes muestran algunos ejemplos sencillos de parámetros del bloque "Instrucción aritmética" con la ecuación resultante y los valores de salida:

V1	Op1 (prioridad)	V2	Op2 (prioridad)	V3	Op3 (prioridad)	V4
12	[+]	6	(/)	3	-	1

Ecuación: $[12 + (6 / 3)] - 1$

Resultado: 13

V1	Op1 (prioridad)	V2	Op2 (prioridad)	V3	Op3 (prioridad)	V4
2	+	3	[*]	1	(+)	4

Ecuación: $2 + [3 * (1 + 4)]$

Resultado: 17

V1	Op1 (prioridad)	V2	Op2 (prioridad)	V3	Op3 (prioridad)	V4
100	(-)	25	/	2	[+]	1

Ecuación: $(100 - 25) / [2 + 1]$

Resultado: 25

Configuración del parámetro Par

La figura siguiente muestra la vista en modo de programación correspondiente al primer ejemplo $[12 + (6 / 3)] - 1$:

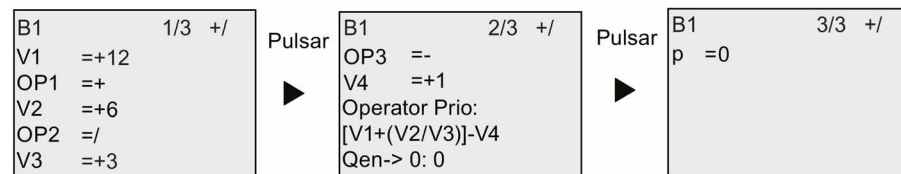

Visualización en modo de parametrización:

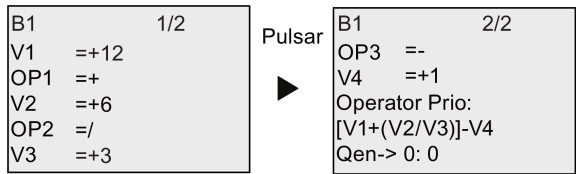

4.4.33 Detección de error de la instrucción aritmética

Descripción breve

El bloque de detección de error de la instrucción aritmética activa una salida si ocurre un error en el bloque de función Instrucción aritmética (Página 247) referenciado.

Símbolo en LOGO!	Cableado	Descripción
<p>Math.ErrorDetect</p>	Entrada En	Un cambio de estado de 0 a 1 en la entrada En (Enable) habilita el bloque de detección de error de la instrucción aritmética.
	Entrada R	Una señal en la entrada R desactiva la salida.
	Parámetros	MathBN: número de bloque de una instrucción aritmética Err: ZD: error de división por 0 OF: error de desbordamiento ZD/OF: (error de división por 0) O (error de desbordamiento) AutoRst: desactivar la salida antes de la siguiente ejecución del bloque de función de error de la instrucción aritmética. Y = sí; N = no
	Salida Q	Q se activa si el error detectado ha ocurrido en la última ejecución del bloque de función "Instrucción aritmética" referenciado.

Parámetro MathBN

El valor del parámetro MathBN hace referencia al número de un bloque de función "Instrucción aritmética" preprogramado.

Descripción de la función

El bloque de detección de error de la instrucción aritmética activa la salida si ocurre un error en el bloque de función "Instrucción aritmética" referenciado. La función se puede programar de manera que la salida se active cuando ocurra un error de división por cero, un error de desbordamiento, o cualquier tipo de estos errores.

Si está activado el parámetro AutoRst, la salida se desactiva antes de la siguiente ejecución del bloque de función. Si no está activado el parámetro AutoRst, cuando se active la salida esta permanecerá activada hasta que el bloque de detección de error de la instrucción aritmética sea desactivado con el parámetro R. De esta manera, incluso si el error se borra posteriormente, en el programa se registra que ha ocurrido un error en algún momento.

En cualquier ciclo, si el bloque de función "Instrucción aritmética" referenciado se ejecuta antes del bloque de detección de error de la instrucción aritmética, el error se detecta en ese mismo ciclo. Si el bloque de función "Instrucción aritmética" referenciado se ejecuta después del bloque de detección de error de la instrucción aritmética, el error se detecta en el siguiente ciclo.

Tabla lógica para la detección de error de la instrucción aritmética

En la tabla siguiente, Err representa el parámetro de la instrucción de detección de error de la instrucción aritmética que selecciona el tipo de error que debe detectarse. ZD representa el bit de división por cero activado por la instrucción aritmética al final de su ejecución: 1 si ha ocurrido el error, 0 en caso contrario. OF representa el bit de desbordamiento activado por la instrucción aritmética: 1 si ha ocurrido el error, 0 en caso contrario. El parámetro ZD/OF Err representa el OR lógico del bit de división por cero y del bit de desbordamiento de la instrucción aritmética referenciada. Q representa la salida de la función de detección de error de la instrucción aritmética. Una "x" indica que el bit puede ser 0 o 1 sin tener influencia en la salida.

Err	ZD	OF	Q
ZD	1	x	1
ZD	0	x	0
OF	x	1	1
OF	x	0	0
ZD/OF	1	0	1
ZD/OF	0	1	1
ZD/OF	1	1	1
ZD/OF	0	0	0

Si el parámetro MathBN es cero, la salida Q es siempre 0.

Configuración del parámetro Par

Los parámetros MathBN, AutoRst y Err pueden activarse en el modo de programación o parametrización.

Visualización en modo de programación (ejemplo):

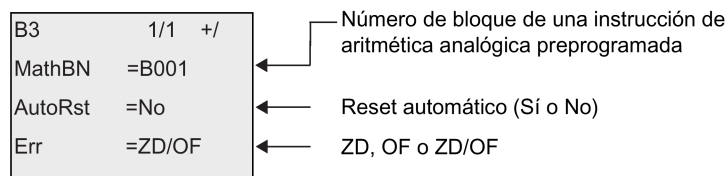

Visualización en modo de parametrización (ejemplo):

B3	1/1	← Número de bloque de una instrucción de aritmética analógica preprogramada
MathBN	=B001	
AutoRst	=No	← Reset automático (Sí o No)
Err	=ZD/OF	← ZD, OF o ZD/OF

4.4.34 Filtro analógico

Descripción breve

La función de filtro analógico filtra la señal de entrada analógica.

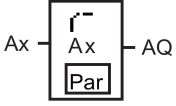
Símbolo en LOGO!	Cableado	Descripción
 <p>Analog Filter</p>	Ax	<p>La entrada Ax es la señal de entrada analógica que ha de ser filtrada.</p> <p>La entrada Ax es una de las siguientes señales analógicas:</p> <ul style="list-style-type: none"> • AI1 a AI8 (*) • AM1 a AM64 • NAI1 a NAI32 • AQ1 a AQ8 • NAQ1 a NAQ16 • Número de bloque de una función con salida analógica
	Parámetro	<p>Sn (Número de muestras) determina cuántos valores analógicos se examinan dentro de los ciclos del programa, los cuales están determinados por el número de muestras configurado. LOGO! examina un valor analógico dentro de cada ciclo del programa. El número de ciclos del programa equivale al número de muestras configurado.</p> <p>Ajustes posibles: 8, 16, 32, 64, 128, 256</p>
	Salida AQ	AQ es el valor medio de la entrada Ax de entre el número actual de muestras.

* AI1 a AI8: 0 V a 10 V es proporcional a 0 a 1000 (valor interno).

Cronograma (ejemplo)

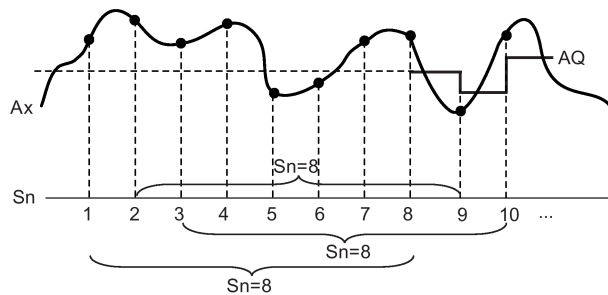

Descripción de la función

La función lee la señal analógica en la entrada Ax de acuerdo con el número de muestras configurado (Sn) y visualiza el valor medio.

Nota

En LOGO! hay un máximo de ocho bloques de función de filtro analógico disponibles para utilizar en el programa.

Configuración del parámetro Par

Visualización en modo de programación (ejemplo):

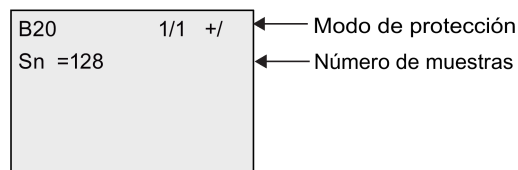

Visualización en modo de parametrización (ejemplo):

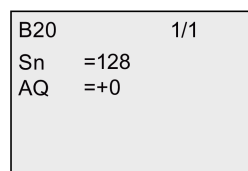

4.4.35 Máx/Mín

Descripción breve

La función Máx/Mín registra el valor máximo o mínimo de Ax.

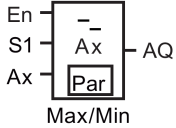
Símbolo en LOGO!	Cableado	Descripción
	En	Una señal en la entrada En (Enable) envía un valor analógico a AQ, dependiendo del ajuste de los parámetros ERst y Mode.
	S1	S1 funciona solo cuando el parámetro Mode se pone a 2. Si Mode se pone a 2, un cambio de estado de 0 a 1 en la entrada S1 (selector) envía el valor máximo a AQ. Si Mode se pone a 2, un cambio de estado de 1 a 0 en S1 envía el valor mínimo a AQ.
	Ax	La entrada Ax es una de las siguientes señales analógicas: <ul style="list-style-type: none"> • AI1 a AI8 (*) • AM1 a AM64 • NAI1 a NAI32 • AQ1 a AQ8 • NAQ1 a NAQ16 • Número de bloque de una función con salida analógica
	Parámetro	Mode: Ajustes posibles: 0, 1, 2, 3 Mode = 0: AQ = Mín Mode = 1: AQ = Máx Mode = 2 y S1= 0 (low): AQ = Mín Mode = 2 y S1= 1 (high): AQ = Máx Mode = 3: AQ = valor real de Ax ERst (Activar reset): Ajustes posibles: ERst = 0: desactivar reset ERst = 1: activar reset Remanencia: / = sin remanencia R = el estado es remanente
Salida AQ	La función emite un valor mínimo, máximo o actual a AQ, dependiendo de la configuración.	
* AI1 a AI8: 0 V a 10 V es proporcional a 0 a 1000 (valor interno).		

Parámetro Mode

El valor real de otra función preprogramada puede proporcionar el valor del parámetro Mode. Es posible utilizar los valores reales de las siguientes funciones:

- Comparador analógico (Página 203) (valor real Ax – Ay)
- Conmutador analógico de valor umbral (Página 198) (valor real Ax)
- Amplificador analógico (Página 211) (valor real Ax)
- Multiplexor analógico (Página 232) (valor real AQ)
- Rampa analógica (Página 235) (valor real AQ)
- Instrucción aritmética (Página 247) (valor real AQ)
- Regulador PI (Página 239) (valor real AQ)
- Contador adelante/atrás (Página 188) (valor real Cnt)
- Filtro analógico (Página 252) (valor real AQ)
- Valor medio (Página 257) (valor real AQ)
- Retardo a la conexión (Página 151) (tiempo actual Ta)
- Retardo a la desconexión (Página 154) (tiempo actual Ta)
- Retardo a la conexión/desconexión (Página 156) (tiempo actual Ta)
- Retardo a la conexión con memoria (Página 158) (tiempo actual Ta)
- Relé de barrido (salida de impulsos) (Página 160) (tiempo actual Ta)
- Relé de barrido activado por flancos (Página 162) (tiempo actual Ta)
- Generador de impulsos asíncrono (Página 164) (tiempo actual Ta)
- Interruptor de alumbrado para escalera (Página 168) (tiempo actual Ta)
- Interruptor bifuncional (Página 170) (tiempo actual Ta)
- Cronómetro (Página 186) (valor real AQ)
- Max/Min (valor real AQ)
- Selector de umbral (Página 195) (valor real Fre)

Seleccione la función deseada mediante el número de bloque.

Cronograma (ejemplo)

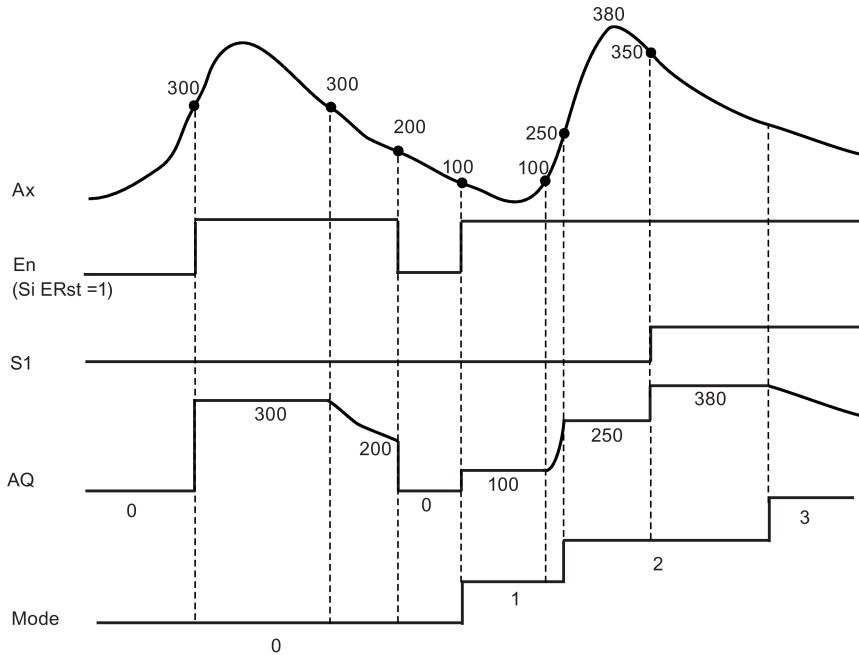

Descripción de la función

- ERst = 1 y En = 0: la función pone el valor AQ a 0.
- ERst = 1 y En = 1: la función envía un valor a AQ, dependiendo del ajuste de Mode y S1.
- ERst = 0 y En = 0: la función mantiene el valor de AQ en el valor actual.
- ERst = 0 y En = 1: la función envía un valor a AQ, dependiendo del ajuste de Mode y S1.
- Modo = 0: la función pone a AQ al valor mínimo
- Modo = 1: la función pone a AQ al valor máximo
- Modo = 2 y S1 = 0: la función pone a AQ al valor mínimo
- Modo = 2 y S1 = 1: la función pone a AQ al valor máximo
- Modo = 3: la función emite el valor actual de la entrada analógica.

Configuración del parámetro Par

Visualización en modo de programación (ejemplo)

B37	1/1	+/	← Modo de protección y remanencia
Mode	=2		← Número de muestras
Erst	=1		← Activar reset

Visualización en modo de parametrización (ejemplo)

B37	1/1	
Mode	=2	
Min	=+0	
Max	=+0	
Erst	=1	
AQ	=+0	

4.4.36 Valor medio

Descripción breve

La función de valor medio calcula el valor medio de una entrada analógica a lo largo de un período configurado.

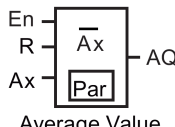
Símbolo en LOGO!	Cableado	Descripción
 <p>Average Value</p>	En	<p>Un cambio de estado de 0 a 1 en la entrada En activa la función de valor medio.</p> <p>Un cambio de estado de 1 a 0 en la entrada En mantiene el valor de salida analógico.</p>
	R	Una señal en la entrada R borra el valor de salida analógico.
	Ax	<p>La entrada Ax es una de las siguientes señales analógicas:</p> <ul style="list-style-type: none"> • AI1 a AI8 (*) • AM1 a AM64 • NAI1 a NAI32 • AQ1 a AQ8 • NAQ1 a NAQ16 • Número de bloque de una función con salida analógica
	Parámetro	<p>St (Tiempo de muestreo): es posible ajustar la base de tiempo en s (segundos), d (días), h (horas) o m (minutos).</p> <p>Rango de valores:</p> <p>St = s: 1 a 59</p> <p>St = d: 1 a 365</p> <p>St = h: 1 a 23</p> <p>St = m: 1 a 59</p> <p>Sn (Número de muestras):</p> <p>Rango de valores:</p> <p>St = s: 1 a St*100</p> <p>St = d: 1 a 32767</p> <p>St = h: 1 a 32767</p> <p>St = m y St ≤ 5 minutos: 1 a St*6000</p> <p>St = m y St ≥ 6 minutos: 1 a 32767</p> <p>Remanencia:</p> <p>/ = sin remanencia</p> <p>R = remanencia</p>
Salida AQ	Emite el valor medio de la entrada Ax a lo largo del tiempo de muestreo configurado.	

* AI1 a AI8: 0 V a 10 V es proporcional a 0 a 1000 (valor interno).

Cronograma (ejemplo)

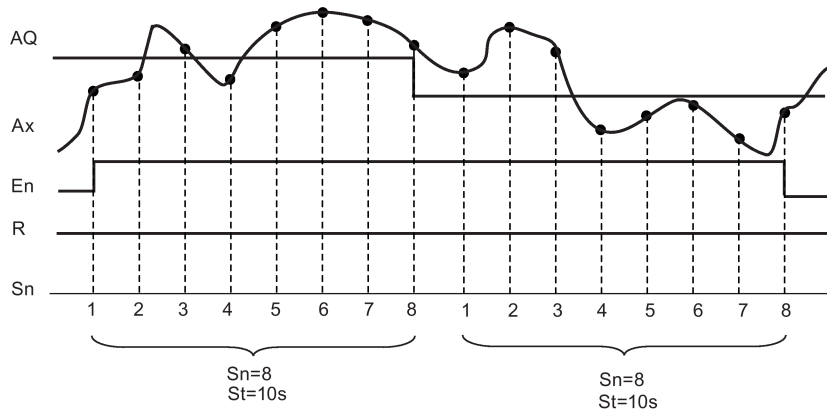

Descripción de la función

La función lee la señal de entrada analógica de acuerdo con el tiempo de muestreo ajustado St y el número de muestras Sn y visualiza el valor medio. Una señal en R pone AQ a 0.

Configuración del parámetro Par

Visualización en modo de programación (ejemplo):

B45	1/1	+/	←	Modo de protección y remanencia
St	=	12Sec	←	Tiempo de muestreo (en segundos, días, horas o minutos)
Sn	=	1200	←	Número de muestras

4.4.37 Convertidor flotante/entero

Descripción breve

LOGO! solo puede procesar enteros. Si se transfieren números en coma flotante de otro sistema con el protocolo S7/Modbus a través de la red, LOGO! no puede procesarlos directamente. El bloque de función Convertidor flotante/entero permite convertir un número en coma flotante en un entero dividiendo una resolución en el rango de valores; seguidamente, LOGO! puede procesar la lógica con este entero. En caso necesario, utilice el convertidor entero/flotante para convertir el resultado a un número en coma flotante y guardarlo en VM; y transferir el número en coma flotante a un sistema de terceros con el protocolo S7/Modbus. Hay que ajustar una resolución adecuada para la entrada de números en coma flotante en el ajuste del parámetro.

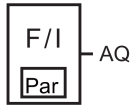
Símbolo en LOGO!	Cableado	Descripción
 FIConverter	Parámetros	<ul style="list-style-type: none"> Típ.: especifica el tipo de los datos de entrada. <ul style="list-style-type: none"> Flotante: es un número en coma flotante de 32 bits y precisión individual; Doble: es un número en coma flotante de 64 bits y precisión doble. VM.: dirección de memoria variable, dirección inicial del flotante o doble almacenado en VM. Rango de valores: <ul style="list-style-type: none"> Para Flotante: 0-847 Para Doble: 0-843 Res.: Resolución, es un divisor del valor de salida. Rango de valores: 0,001 a 1000
	Salida analógica ampliada eAQ	Salida analógica ampliada para programación mediante parámetro de referencia. <ul style="list-style-type: none"> Se utiliza como parámetro de referencia del otro bloque de función. Valor de 32 bits con signo. Rango de valores: -999.999.999 a 999.999.999.
	Salida AQ	AQ es el valor de salida analógica. Tiene las características siguientes. <ul style="list-style-type: none"> Se utiliza como valor de entrada del otro bloque de función. Valor de 16 bits con signo. Rango de valores: -32768 a 32767.

Descripción de la función

Para finalizar la tarea suelen necesitarse tanto el convertidor flotante/entero como el convertidor entero/flotante. Un uso típico de este bloque de función es el siguiente:

1. Transferir los números en coma flotante de otro sistema a través de la red (con el protocolo S7/Modbus) y guardarlos en VM.
2. Convertir los números en coma flotante de VM a enteros utilizando el convertidor flotante/entero.
3. Procesar el entero con LOGO! BM.
4. Convertir el resultado a números en coma flotante utilizando el convertidor entero/flotante y guardarlos en VM.
5. Transferir los números en coma flotante a un sistema de terceros (con el protocolo S7/Modbus).

Regla de cálculo

Definir Q = entrada de datos/resolución

Salida analógica (AQ)

- si $-32768 \leq Q \leq 32767$, la salida analógica = Q.
- si $Q \geq 32767$, la salida analógica = 32767.
- si $Q \leq -32768$, la salida analógica = -32768.

Salida analógica ampliada (eAQ)

- si $-999,999,999 \leq Q \leq 999,999,999$, la salida analógica ampliada = Q.
- si $Q \geq 999,999,999$, la salida analógica ampliada = 999,999,999.
- si $Q \leq -999,999,999$, la salida analógica ampliada = -999,999,999.

Configuración del parámetro Par

Visualización en modo de programación (ejemplo):

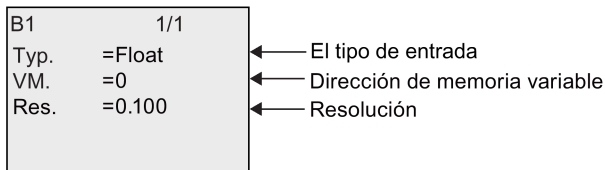

Visualización en modo de parametrización (ejemplo):

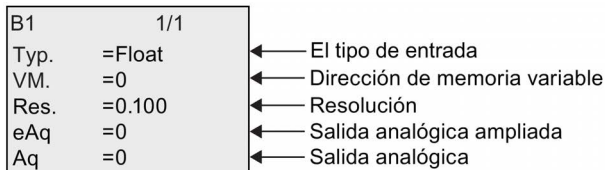

4.4.38 Convertidor entero/flotante

Descripción breve

LOGO! solo puede procesar enteros. Si se transfieren números en coma flotante de otro sistema con el protocolo S7/Modbus a través de la red, LOGO! no puede procesarlos directamente. El bloque de función Convertidor entero/flotante permite convertir un entero a un número en coma flotante multiplicando una resolución en el rango de valores y guardándola en VM; seguidamente, el resultado puede transferirse al sistema de terceros a través de la red. Hay que ajustar una resolución adecuada para la salida de números en coma flotante en el ajuste del parámetro.

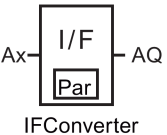
Símbolo en LOGO!	Cableado	Descripción
	Entrada Ax	<p>La entrada Ax es una de las siguientes señales analógicas:</p> <ul style="list-style-type: none"> • AI1 a AI8 (*) • AM1 a AM16 (para 0BA7) o AM1 a AM64 (para 0BA8) • NA11 a NA132 • AQ1 a AQ2 (para 0BA7) o AQ1 a AQ8 (para 0BA8) • NAQ1 a NAQ16 • Número de bloque de una función con salida analógica
	Parámetros	<ul style="list-style-type: none"> • Típ.: Especifica el tipo de los datos de salida. <ul style="list-style-type: none"> – Flotante: es un número en coma flotante de 32 bits y precisión individual; – Doble: es un número en coma flotante de 64 bits y precisión doble. • VM.: Dirección de memoria variable, dirección inicial del flotante o doble almacenado en VM: <ul style="list-style-type: none"> – Para Flotante: 0-847 – Para Doble: 0-843 • Res.: Resolución, es un multiplicador del valor de salida. Rango de valores: 0,001 a 1000
	Entrada analógica ampliada eAx	<p>Si la entrada analógica (Ax) no está disponible, es posible asignar un valor a la entrada analógica ampliada (eAx) introduciendo un valor en el campo eAx o referenciando otro parámetro del FB. Rango de valores: -999.999.999 a 999.999.999.</p>

Símbolo en LOGO!	Cableado	Descripción
	Salida analógica ampliada eAQ	Salida analógica ampliada para programación mediante parámetro de referencia. <ul style="list-style-type: none"> • Se utiliza como parámetro de referencia del otro bloque de función. • Valor de 32 bits con signo. • Rango de valores: -999.999.999 a 999.999.999.
	Salida AQ	AQ es el valor de salida analógica. Tiene las características siguientes. <ul style="list-style-type: none"> • Se utiliza como valor de entrada del otro bloque de función. • Valor de 16 bits con signo. • Rango de valores: -32768 a 32767.
* AI1 a AI8: 0 V a 10 V es proporcional a 0 a 1000 (valor interno).		

Descripción de la función

Para finalizar la tarea suelen necesitarse tanto el convertidor flotante/entero como el convertidor entero/flotante. Un uso típico de este bloque de función es el siguiente:

1. Transferir los números en coma flotante de otro sistema a través de la red (con el protocolo S7/Modbus) y guardarlos en VM.
2. Convertir los números en coma flotante de VM a enteros utilizando el convertidor flotante/entero.
3. Procesar el entero con LOGO! BM.
4. Convertir el resultado a números en coma flotante utilizando el convertidor entero/flotante y guardarlos en VM.
5. Transferir los números en coma flotante a un sistema de terceros (con el protocolo S7/Modbus).

Regla de cálculo

Valor flotante en dirección VM

Valor flotante en dirección VM = entrada analógica x resolución

Salida analógica (AQ)

- El conector de la entrada analógica está enchufado: Salida analógica = entrada analógica
- El conector de la entrada analógica no está enchufado:
 - si $-32768 \leq \text{entrada analógica ampliada} \leq 32767$, la salida analógica = entrada analógica ampliada.
 - si la entrada analógica ≥ 32767 , la salida analógica = 32767.
 - si la entrada analógica ≤ -32768 , la salida analógica = -32768.

Salida analógica ampliada (eAQ):

- Si el conector de la entrada analógica está enchufado: Entrada analógica ampliada = entrada analógica.
- El conector de la entrada analógica ampliada no está enchufado:
 - si $-999.999.999 \leq \text{entrada analógica ampliada} \leq 999.999.999$, la salida analógica = entrada analógica ampliada.
 - si la entrada analógica ampliada $\geq 999.999.999$, la salida analógica ampliada = 999.999.999.
 - si la entrada analógica ampliada $\leq -999.999.999$, la salida analógica ampliada = -999.999.999.

Configuración del parámetro Par

Visualización en modo de programación (ejemplo):

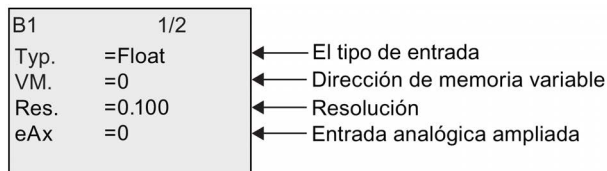

Visualización en modo de parametrización (ejemplo):

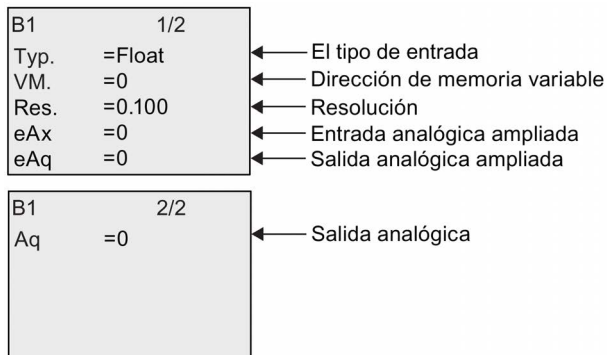

Servidor web

LOGO! 0BA8 tiene un servidor web incluido que permite utilizar el módulo base LOGO! o el LOGO! TDE desde un PC tradicional o un dispositivo móvil.

De este modo, es posible acceder al módulo base LOGO! o al LOGO! TDE a través de su dirección IP utilizando un dispositivo conectado (PC convencional, tableta o teléfono inteligente con capacidad de navegación web).

El servidor web se maneja con el puntero del ratón o con la pantalla táctil, en función del dispositivo utilizado, lo que permite realizar operaciones rápidas y sencillas en el módulo base LOGO! y el LOGO! TDE virtualizados.

Encontrará información detallada acerca de las funciones de seguridad en LOGO! en el capítulo Seguridad (Página 309).

5.1 Habilitar el servidor web

Asegúrese de haber conectado el PC o dispositivo móvil al módulo base LOGO! o LOGO! TDE deseado y de haber habilitado el acceso de usuario web en LOGO!Soft Comfort tal como se indica en las instrucciones para la configuración del perfil de usuario de la Ayuda en pantalla de LOGO!Soft Comfort.

Navegadores de red soportados

El servidor web de LOGO! soporta los siguientes navegadores web:

- Microsoft Internet Explorer versión 8.0 o superior
- Mozilla Firefox versión 11.0 o superior
- Google Chrome versión 16.0 o superior
- Apple Safari versión 5.0 o superior
- Opera versión 12.0 o superior

Nota

Asegúrese de no desactivar las cookies en el navegador.

Dispositivos soportados

El servidor web de LOGO! soporta los siguientes dispositivos de comunicación cuando se utiliza uno de los navegadores anteriores:

- PC convencional
- series iPhone de Apple

- series iPad de Apple
- teléfonos inteligentes y tabletas con sistema Android en versión 2.0 o superior

Idiomas soportados de las páginas web

El servidor web de LOGO! soporta los siguientes idiomas para páginas web:

- Alemán
- Inglés
- Italiano
- Francés
- Español
- Chino simplificado
- Japonés

5.2 Iniciar sesión en el servidor web

Siga los pasos siguientes para iniciar sesión en el módulo base LOGO! que desee.

1. Abra el navegador web.
2. Introduzca la dirección IP del módulo base LOGO! en la barra de direcciones IP.
 - Acceso LAN (red de área local):

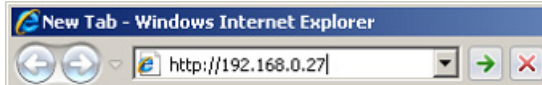

- Acceso remoto:



Nota

Asegúrese de haber habilitado el puerto TCP 8080 para el acceso remoto.

3. Pulse o toque el botón . El servidor web de LOGO! le redirecciona a la página de bienvenida.



Nota

Si ha habilitado el acceso de usuario web sin cambiar la contraseña, podrá iniciar sesión con la contraseña predeterminada "LOGO".

4. En caso necesario, seleccione el idioma adecuado en el menú desplegable.

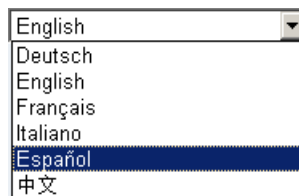

5. Introduzca la contraseña.

Nota

- Solo es posible habilitar el acceso al servidor web o cambiar la contraseña de inicio de sesión por medio de LOGO!Soft Comfort. Encontrará más información acerca de la contraseña de usuario en la Ayuda en pantalla de LOGO!Soft Comfort.
- Si no desea volver a introducir el nombre de usuario y la contraseña en el próximo inicio de sesión, puede seleccionar la casilla de verificación "①". Asegúrese de no poner el navegador en modo privado, pues en este caso el navegador no registrará ni el historial de navegación ni las contraseñas.
- Es posible acceder a un módulo base LOGO! desde varios clientes de servidor web de LOGO! pero, debido al uso de memoria, esto podría perjudicar el rendimiento del módulo base conectado.

6. Pulse o toque "②" para iniciar sesión en el servidor web.

Nota

- Para el acceso remoto el inicio de sesión puede tardar varios segundos.
- Si falla el inicio de sesión, pulse o toque el botón de actualización del navegador (o la tecla de función "F5" en un PC convencional) para realizar otro intento.

5.3 Visualizar la información del sistema LOGO!

Una vez haya iniciado sesión, el servidor web de LOGO! muestra toda la información de sistema del módulo base LOGO!, incluida la generación del módulo, el tipo de módulo, la versión de firmware (FW), la dirección IP y el estado del módulo.



Nota

La versión de firmware que se muestra en la pantalla anterior es solo un ejemplo; es posible que su dispositivo LOGO! tenga una versión posterior.

5.4 Funcionamiento del módulo virtual en el servidor web

El servidor web de LOGO! permite realizar las operaciones siguientes en el módulo base LOGO! virtual desde el menú **LOGO! BM** y en el LOGO! TDE virtual desde el menú **LOGO! TD**.

Funcionamiento de las teclas en el módulo virtual

Si previamente se han programado las teclas de cursor y de función en el programa, será posible realizar las siguientes operaciones básicas en el módulo base LOGO! virtual o en el LOGO! TDE virtual utilizando dichas teclas:

Para activar la funcionalidad del cursor programado, pulse o toque la tecla **ESC**. Las teclas de función siempre están activadas.

A continuación, proceda del siguiente modo:

- Para activar entradas de impulso, pulse o toque la tecla de cursor o de función correspondiente.
- Para activar entradas de señal continuas de nivel alto, haga doble clic o toque dos veces la tecla de cursor o de función correspondiente.
- Para desactivar la tecla de cursor o de función programada, pulse o toque la tecla **ESC** de nuevo.
- Para desactivar la visualización de un mensaje activo, siempre que dicho mensaje se haya configurado previamente en LOGO!Soft Comfort como acusable, pulse o toque la tecla **OK**.

Ver el texto de mensaje

Si se han configurado textos de mensajes en LOGO!Soft Comfort de acuerdo con las instrucciones dadas en la Ayuda en pantalla de LOGO!Soft Comfort, ahora podrán visualizarse en la pantalla virtual del módulo.

Pulse o toque **LOGO! BM** o **LOGO! TD** en la barra de navegación izquierda y verá mensajes activos en el dispositivo virtual.

- En el módulo base LOGO!:



- En el LOGO! TDE:

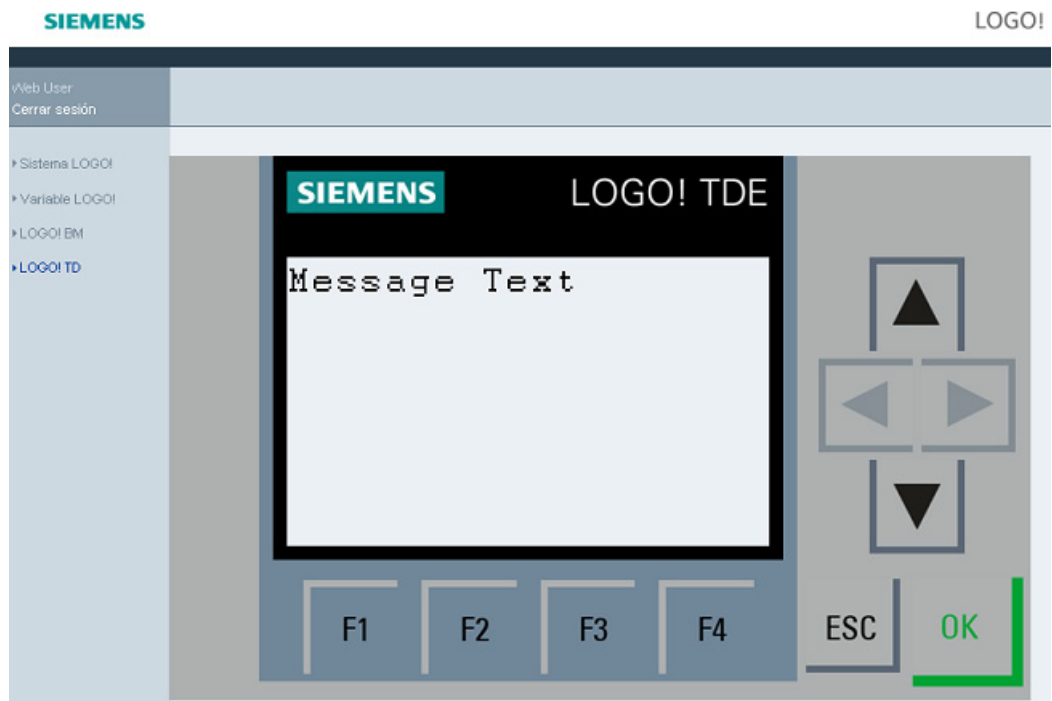

Pulse o toque ▲ o ▼ para desplazarse manualmente por los mensajes disponibles.

Nota

◀ y ▶ están atenuadas, lo que significa que no pueden utilizarse en la visualización de textos de mensajes.

Ver el ticker de textos de mensajes

Si se han configurado ajustes de ticker para mensajes en LOGO!Soft Comfort de acuerdo con las instrucciones dadas en la Ayuda en pantalla de LOGO!Soft Comfort, ahora podrán visualizarse los textos de mensajes desplazándose por líneas o caracteres en el módulo base LOGO! virtual o en el LOGO! TDE virtual.

Comprobar el estado del color de la retroiluminación

Si se han configurado ajustes para el color de la retroiluminación en LOGO!Soft Comfort de acuerdo con las instrucciones dadas en la Ayuda en pantalla de LOGO!Soft Comfort, ahora podrá visualizarse el mismo efecto de la retroiluminación en el módulo base LOGO! virtual o en el LOGO! TDE virtual.

Ajustar los parámetros configurables

Si se ha configurado la visualización de determinados parámetros en el módulo base LOGO! o en LOGO! TDE de acuerdo con las instrucciones dadas en la Ayuda en pantalla de LOGO!Soft Comfort, ahora podrán visualizarse en la pantalla.

Haga doble clic o toque dos veces el parámetro visualizado para activar el cuadro de diálogo de modificación de parámetros. Los parámetros no editables están atenuados.

- En el módulo base LOGO!:

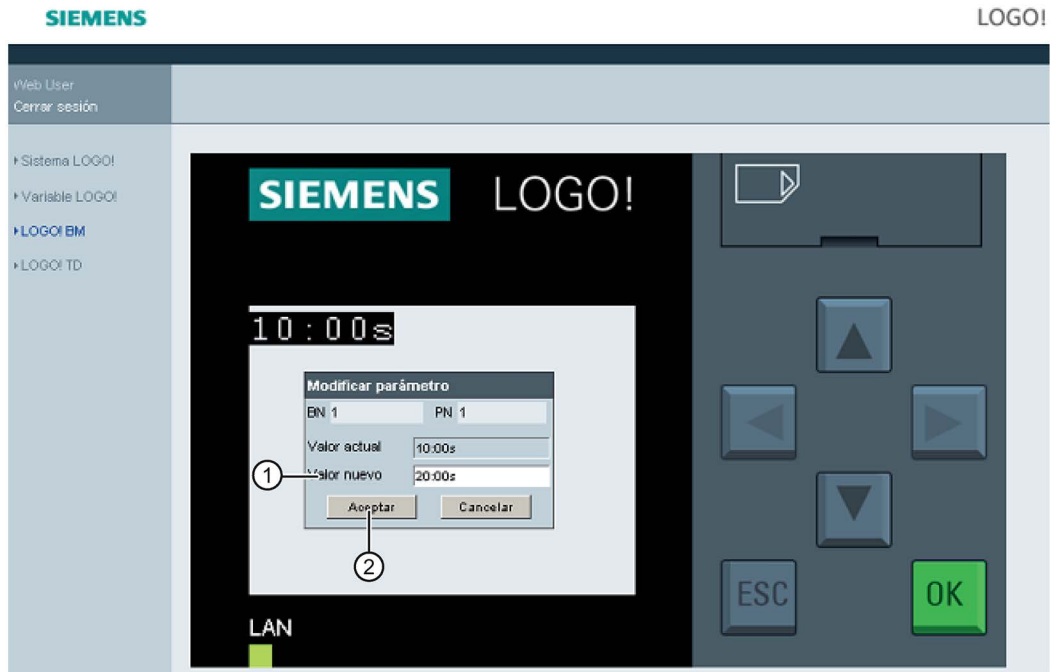

- En el LOGO! TDE:

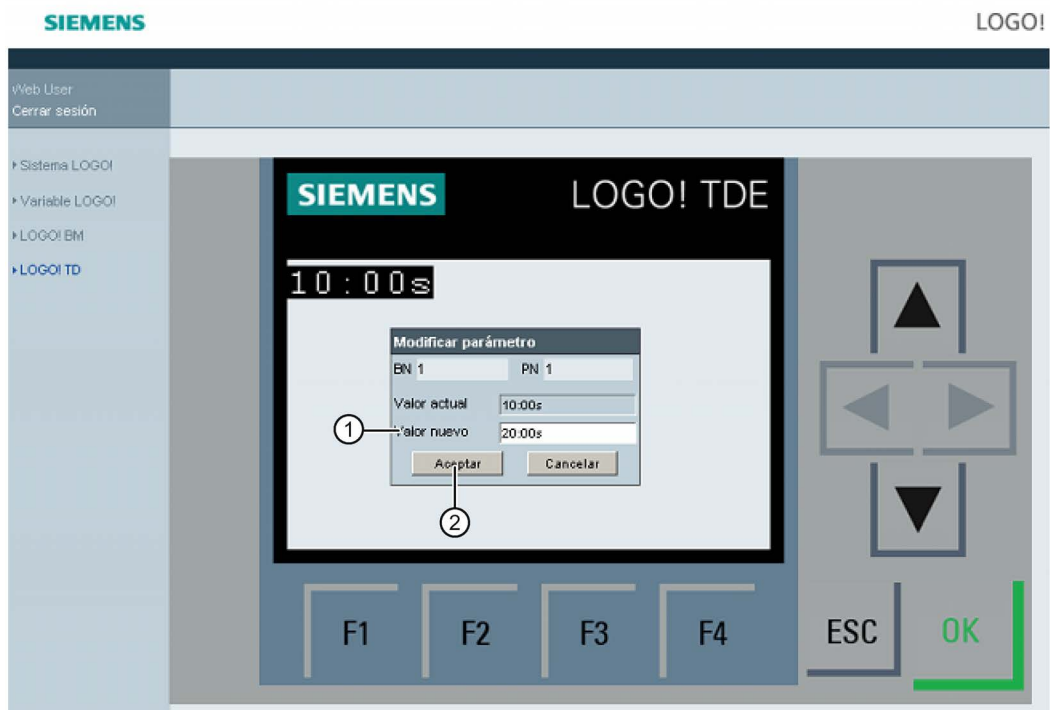

Introduzca el valor de parámetro deseado en la línea "①" de las pantallas anteriores. En este ejemplo introduzca "20:00s".

Asegúrese de haber seguido minuciosamente el ejemplo de su valor actual. Cualquier incoherencia puede provocar errores en el módulo.

Pulse o toque "②". Se muestra el parámetro actualizado.

- En el módulo base LOGO!:

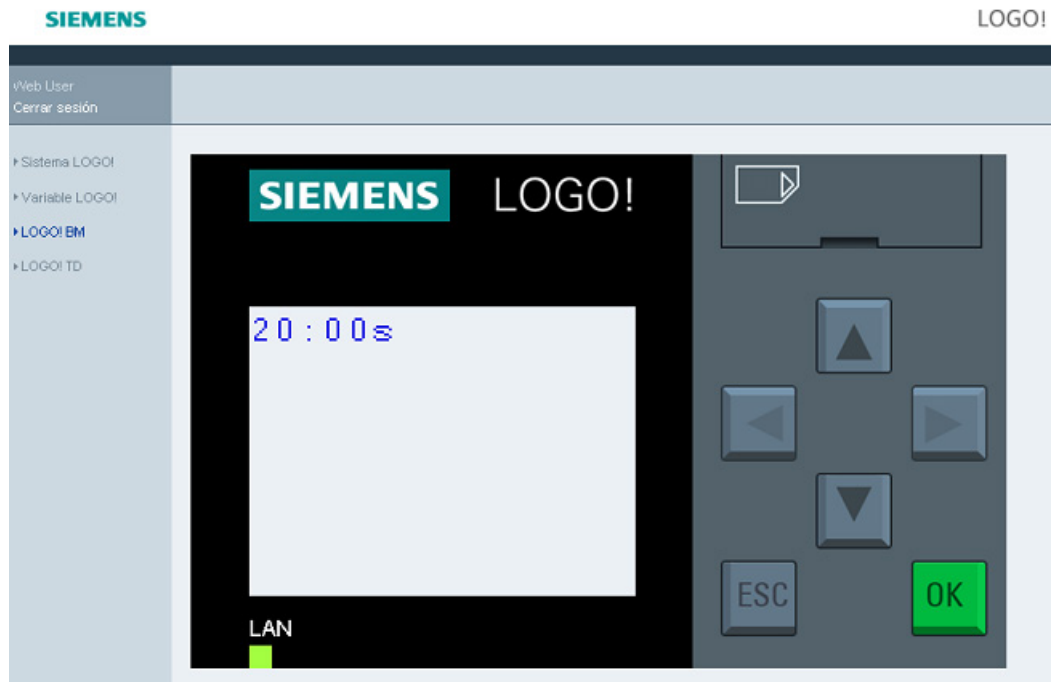

- En el LOGO! TDE:

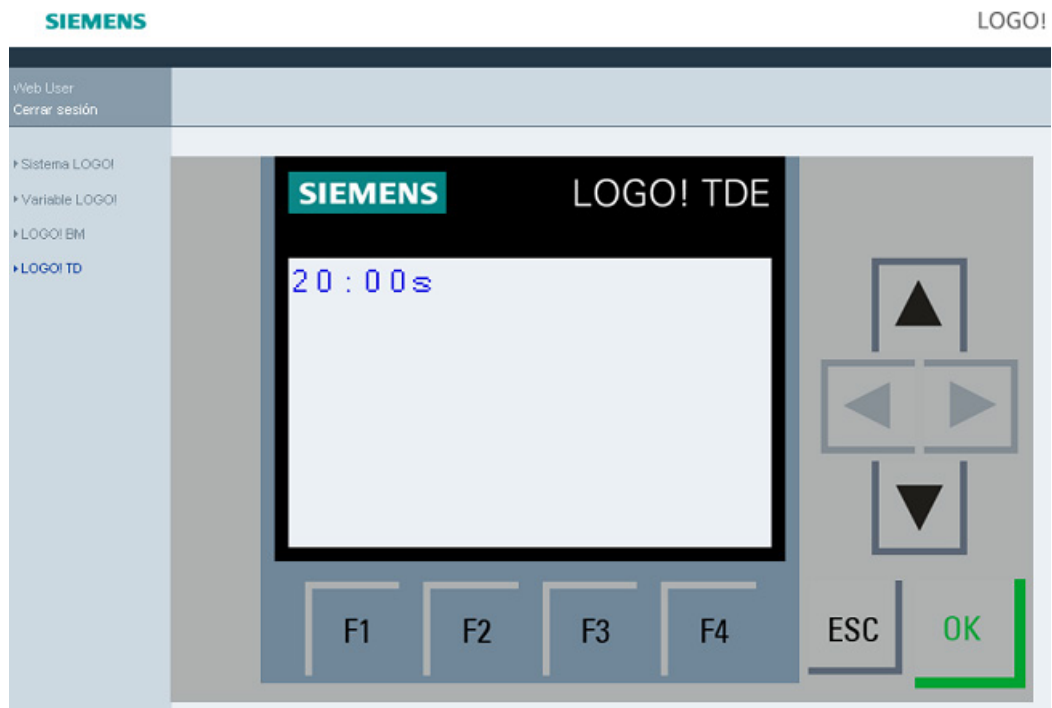

5.5 Visualizar y editar tablas de memoria variable

El servidor web de LOGO! permite comprobar y modificar tablas de memoria variable en el navegador web.

Encontrará una descripción detallada de las variables de LOGO! en el apartado "Mapear parámetro VM" de la Ayuda en pantalla de LOGO!Soft Comfort.

Pulse o toque "①" en la barra de navegación izquierda para ver la tabla de variables.

Borrar	Rango	Dirección	Tipo	Formato de visualización	Valor	Modificar valores	Modificar
X	CURS KEY	UP	BIT	BOOL	false	<input type="checkbox"/>	<input checked="" type="checkbox"/>
X	CURS KEY	DOWN	BIT	BOOL	false	<input type="checkbox"/>	<input checked="" type="checkbox"/>
X	CURS KEY	LEFT	BIT	BOOL	false	<input type="checkbox"/>	<input checked="" type="checkbox"/>
X	CURS KEY	RIGHT	BIT	BOOL	false	<input type="checkbox"/>	<input checked="" type="checkbox"/>
X	NetAQ	NetAQ1	WORD	SIGNED	0	<input type="checkbox"/>	<input checked="" type="checkbox"/>

Pulse o toque "②" para agregar una variable. Siga los pasos indicados abajo para ajustar la variable.

1. Elija el rango que desee. El servidor web muestra la dirección de mapeado, el tipo de variable y el formato de visualización del rango.
2. Introduzca la nueva dirección de mapeado en la columna vacía "③" que se ha agregado.

indica que la variable puede modificarse.

indica que no puede editarse.

Pulse o toque "④" para aplicar las nuevas direcciones de mapeado.

5.6 Cerrar sesión en el servidor web

Para cerrar sesión en el servidor web, pulse o toque el botón situado en la parte superior de la barra de navegación izquierda.



UDF (función personalizada)

Función personalizada (UDF)

LOGO!Soft Comfort ofrece un editor UDF (función personalizada) que permite crear programas. Los programas creados en el editor UDF se pueden guardar como bloques UDF individuales para utilizarlos en un programa en el editor UDF o FBD.

Un bloque UDF es un programa preconfigurado creado por el usuario. Estos bloques, al igual que los bloques de función, se pueden agregar a un programa existente. Si el programa en LOGO!Soft Comfort ya contiene una UDF, después de transferir el programa de LOGO!Soft Comfort a un LOGO! 0BA8 es posible editar desde el módulo los elementos asociados a esta UDF.

Para más información sobre la configuración de UDF en LOGO!Soft Comfort, consulte la Ayuda en pantalla de LOGO!Soft Comfort.

Editar elementos asociados a un bloque UDF

No es posible crear un bloque UDF desde LOGO! 0BA8 ni tampoco editar los miembros del bloque. Únicamente se pueden editar los elementos conectados a las entradas o salidas de un bloque UDF o bien editar los ajustes de parámetros.

Nota

Cada bloque UDF tiene como máximo ocho entradas y cuatro salidas, en función de la configuración realizada en LOGO!Soft Comfort.

Editar elementos en las entradas de un bloque UDF

1. Conmute LOGO! a modo de programación.

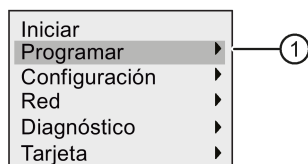

2. Seleccione "①" en el menú principal: pulse ▲ o ▼
3. Confirme "①": pulse OK

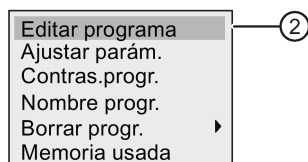

4. Seleccione "②": pulse ▲ o ▼

- Pulse **OK** dos veces para abrir el modo de edición del programa. Una "U" identifica un bloque UDF. "U1" hace referencia al primer bloque UDF. La siguiente pantalla muestra un ejemplo de un programa que contiene un bloque UDF configurado desde LOGO!Soft Comfort.

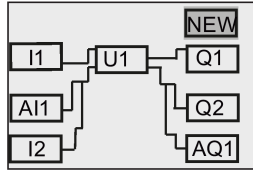

- Coloque el cursor en "U1": pulse ▲, ▼, ◀ o ▶.
- Pulse **OK** para abrir la pantalla correspondiente al primer bloque UDF "U1". Pulse las teclas de cursor para seleccionar otro elemento.

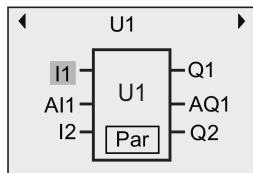

- Coloque el cursor en la entrada seleccionada ("I1" en el ejemplo) y pulse **OK**. El cursor aparecerá en forma de cuadrado oscuro parpadeante. Si desea cambiar la primera entrada por otro elemento, pulse ▲ o ▼.
- Confirme la selección pulsando **OK**. La primera entrada de "U1" ha cambiado.

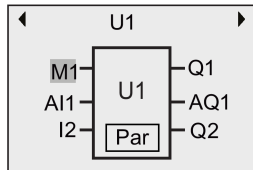

Editar elementos en las salidas de un bloque UDF

Si LOGO! muestra la pantalla siguiente tal como aparece en el paso 5 anterior y desea cambiar "Q1" por otro elemento, proceda del siguiente modo:

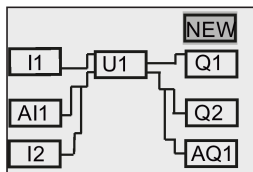

1. Pulse **OK** y LOGO! visualizará lo siguiente:

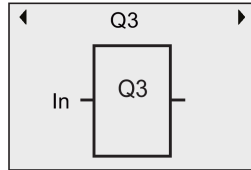

2. Sitúe el cursor en "In" pulsando **◀**. Pulse **OK** y el cursor aparecerá en forma de cuadrado sólido intermitente. La entrada se cambia a "U1.1" ("1" hace referencia a la primera salida del bloque UDF conectado a "Q1") pulsando **▲** o **▼**; LOGO! visualizará lo siguiente:

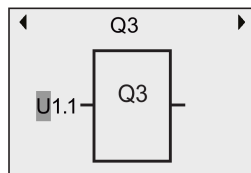

3. Confirme la selección pulsando **OK**. Pulse **ESC** y LOGO! visualizará lo siguiente:

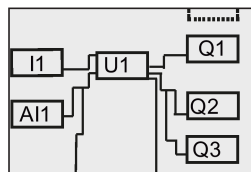

Ahora, "U1" está conectada a "Q3".

4. Pulse **OK** y desplace el cursor hasta "Q1" pulsando **▲**, **▼**, **◀** o **▶**. Pulse **OK** y LOGO! visualizará lo siguiente:

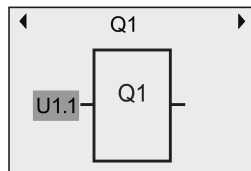

5. Pulse **OK** y el cursor aparecerá en forma de cuadrado sólido intermitente. Seleccione una entrada vacía pulsando **▲** o **▼**. Pulse **OK** y LOGO! visualizará lo siguiente:

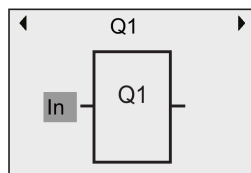

6. Pulse **ESC** y LOGO! visualizará lo siguiente:

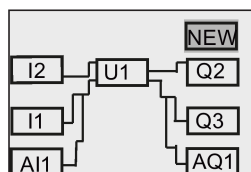

Ahora se ha eliminado la conexión entre "U1" y "Q1".

Se ha cambiado el elemento conectado a la primera salida de "U1" de "Q1" a "Q3".

Configuración del parámetro Par

Es posible editar el parámetro **Par** para su bloque UDF si se han configurado parámetros para dicha UDF mediante LOGO!Soft Comfort; de lo contrario no se podrán editar parámetros para bloques UDF. Si su bloque UDF contiene el parámetro **Par**, será posible editar los parámetros como aparece a continuación:

Visualización en modo de programación (ejemplo):

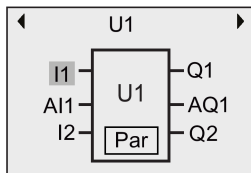

1. Pulse **▼** para desplazar el cursor hasta "Par" y pulse **OK**. LOGO! visualizará la siguiente pantalla (T y TH son los identificadores que han sido especificados para los parámetros UDF relevantes en LOGO!Soft Comfort. Con LOGO!Soft Comfort se puede configurar un máximo de ocho parámetros para cada bloque UDF. LOGO! puede mostrar como máximo tres parámetros en una sola pantalla.):

Primera vista de parámetros U1

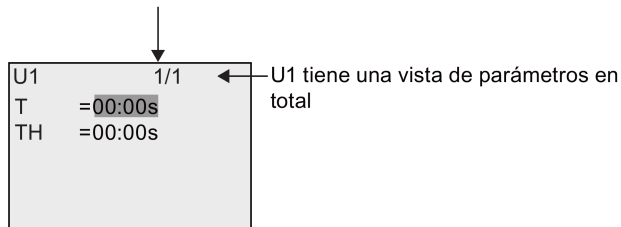

2. Pulse **OK** y el cursor pasará al primer número de "T":

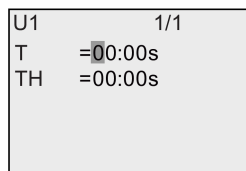

3. Pulse **▲** o **▼** para modificar el valor. Pulse **◀** o **▶** para seleccionar otro número y luego pulse **▲** o **▼** para cambiar su valor. Pulse **OK** para confirmar los cambios. Seguidamente, LOGO! visualizará lo siguiente:

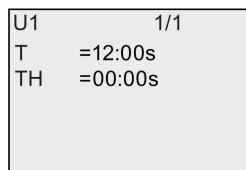

Los ajustes de los parámetros UDF también se pueden editar en el modo de parametrización, de la misma manera que en el modo de programación.

Registro de datos

Con LOGO!Soft Comfort solo se puede configurar un registro de datos para el programa. El registro de datos registra variables de medición de proceso para bloques de función configurados para el registro de datos. La instrucción de registro de datos se agrega al programa de la misma manera que se agrega un bloque de función.

Si se ha configurado el registro de datos para el programa, después de transferir el programa de LOGO!Soft Comfort a LOGO! es posible editar los elementos asociados al bloque de registro de datos.

Para más información sobre cómo configurar la función de registro de datos en LOGO!Soft Comfort, consulte la Ayuda en pantalla de LOGO!Soft Comfort. Desde el módulo base LOGO! solo se pueden configurar elementos asociados al bloque de registro de datos.

Editar elementos conectados al bloque de registro de datos

Si el programa en LOGO! contiene un bloque de registro de datos configurado con LOGO!Soft Comfort, los elementos asociados a este registro de datos se podrán editar del siguiente modo:

1. Vaya al modo de programación. Pulse **OK** dos veces para cambiar a la siguiente pantalla de su programa:

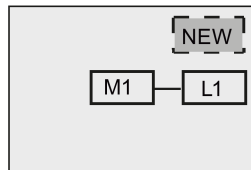

2. Coloque el cursor en "L1" pulsando ▼ (el registro de datos se identifica con "L1"). Pulse **OK**. LOGO! visualizará lo siguiente:

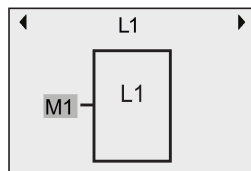

3. Pulse **OK** en la entrada seleccionada ("M1" en el ejemplo) y el cursor adoptará la forma de un cuadrado sólido intermitente. Para seleccionar otro elemento de la lista disponible (por ejemplo B3) pulse **▼**. Pulse **OK**. LOGO! visualizará lo siguiente:

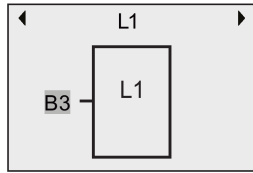

4. En el siguiente ejemplo puede ver que "L1" ahora está conectado al bloque B3:

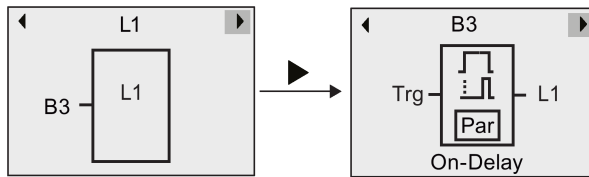

Nota

LOGO! 0BA8 dispone de un búfer de 1024 bytes para el registro de datos. Si el volumen de datos en este búfer alcanza 512 bytes, LOGO! escribe los datos automáticamente en la tarjeta micro SD insertada en el slot correspondiente. Si la velocidad con que se generan los datos en LOGO! 0BA8 excede la velocidad con que se escriben los mismos en la tarjeta micro SD, se podrían perder datos. Para impedir que se pierdan datos, aplique una señal de habilitación al bloque de función de registro de datos con un intervalo de tiempo mínimo de 500 ms. Sin embargo, si no hay ninguna tarjeta micro SD en el slot, el búfer del LOGO! 0BA8 solo puede almacenar 512 bytes del registro de datos y el resto de datos se pierden.

Una tarjeta micro SD puede almacenar como máximo 50 archivos de registro de datos para cada módulo base LOGO!. Si la misma tarjeta se inserta en otro módulo base LOGO!, puede almacenar otros 50 archivos de registro de datos del módulo base LOGO! actual, pero el número máximo de líneas que puede guardar una tarjeta está limitada por su capacidad de memoria. Un archivo de registro de datos en la tarjeta micro SD puede almacenar 20000 líneas como máximo. Si la memoria de la tarjeta micro SD está llena y desea crear un archivo de datos nuevo, se generará automáticamente un mensaje de error.

LOGO! crea automáticamente nombres de archivo con el formato "<XYZ>_<número>.csv". <XYZ> representa la última parte del código de dirección IP (dividido en cuatro partes) del módulo base LOGO! conectado. Va de uno a tres dígitos. <número> indica el número secuencial del archivo de datos creado y va de 1 a 50. No cambie el nombre de archivo, pues el módulo base LOGO! no reconoce nombres personalizados.

De LOGO! a LOGO!Soft Comfort solo se puede cargar el archivo de registro de datos más reciente de la tarjeta micro SD.

En las circunstancias siguientes LOGO! crea un archivo nuevo de registro de datos:

- Cuando cambia el programa contenido en LOGO!
- Cuando el número de líneas del archivo de registro de datos excede 20000

El archivo creado tendrá un nombre con un índice de número aumentado; así, por ejemplo, si el nombre del archivo de datos actual es "135_1.csv", el archivo nuevo se denominará "135_2.csv".

Parametrizar LOGO!

Por "parametrización" se entiende la configuración de los parámetros de bloques. Es posible ajustar, entre otros, los tiempos de retardo de las funciones de temporización, los tiempos de conmutación de los temporizadores, los umbrales de contadores, el intervalo de vigilancia de un contador de horas de funcionamiento y los umbrales de conexión y desconexión del interruptor de valor umbral.

Los parámetros pueden configurarse:

- En modo de programación
- En modo de parametrización

El modo de parametrización permite editar los parámetros sin tener que modificar el programa. Gracias a ello, un usuario puede modificar parámetros sin necesidad de cambiar al modo de programación. La ventaja es que se pueden modificar parámetros del programa al mismo tiempo que el programa queda protegido.

Nota

en modo de parametrización, LOGO! continúa ejecutando el programa.

8.1 Seleccionar el modo de parametrización

Pulse ESC para acceder al modo de parametrización:

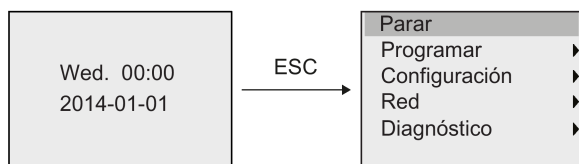

Encontrará más información sobre los comandos de menú del modo de parametrización en el apartado "LOGO! Basic (Página 357)".

Siga estos pasos para detener el programa y cambiar al menú principal del modo de programación:

1. Coloque el cursor en "①": pulse ▲ o ▼

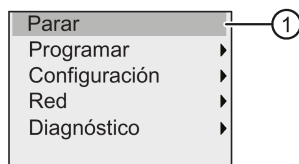

2. Confirme "①": pulse **OK**

3. Desplace el cursor hasta "②": pulse ◀

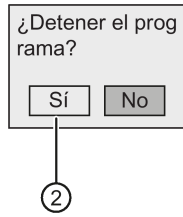

4. Confirme pasando LOGO! al modo STOP pulsando **OK** con el cursor en "②".

LOGO! visualiza el menú principal del modo de programación:



Encontrará más información sobre la conmutación de LOGO! a RUN en el apartado "Cambiar LOGO! a modo RUN (Página 85)".

Descripción de los demás comandos del menú de parametrización

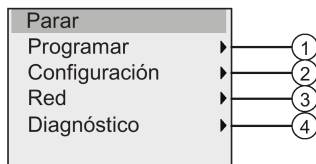

- **Comando de menú ①**

Para más información sobre los distintos ajustes, consulte los apartados siguientes:

- Parámetros (Página 287)
- Seleccionar los parámetros (Página 288)
- Modificar los parámetros (Página 289)
- Asignar el nombre del programa (Página 80)

- **Comando de menú ②**

Para más información sobre los distintos ajustes, consulte los apartados siguientes:

- Ajustar la hora y la fecha (Página 292)
- Cambio de horario de verano/invierno (Página 102)
- Network Time Protocol (solo LOGO! 8.FS4) (Página 106)
- Ajustar la pantalla inicial (Página 298)
- Ajustar el contraste y la retroiluminación del display (Página 293)
- Ajustar los valores estándar de LOGO! (Página 291)

- **Comando de menú ③**

Para más información sobre los distintos ajustes, consulte el apartado "Configurar los ajustes de red (Página 110)".

- **Comando de menú ④**

Para más información sobre los distintos ajustes, consulte el apartado "Diagnóstico de errores desde LOGO! (Página 117)".

8.1.1 Parámetros

Nota

Solo es posible ver y modificar parámetros en modo de parametrización si tienen la designación de lectura/escritura ("+"). Consulte el apartado "Protección de parámetros (Página 142)".

Son parámetros p. ej.:

- Los tiempos de retardo de un relé temporizador
- Los tiempos de conmutación (levas) de un temporizador
- Los umbrales de un contador
- El tiempo de vigilancia de un contador de horas de funcionamiento
- Los umbrales de un interruptor

Un número de bloque (Bx) y el nombre abreviado del parámetro identifican los distintos parámetros. Ejemplos:

- T: ...es un tiempo configurable
- MI: ...es un intervalo de tiempo configurable

Nota

LOGO!Soft Comfort también permite asignar nombres a los bloques (para más información, consulte el apartado "Software de LOGO! (Página 315)".

8.1.2 Seleccionar los parámetros

Para seleccionar un parámetro:

1. En el menú de parametrización, coloque el cursor en "①": pulse ▼ o ▲

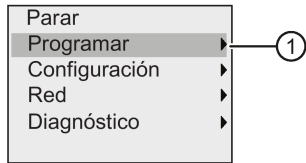

2. Confirme "①" con **OK**.
3. Desplace el cursor hasta "②": pulse ▼ o ▲

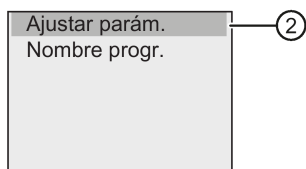

4. Confirme "②" con **OK**.

LOGO! mostrará la lista de bloques disponibles, por ejemplo:

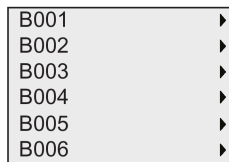

Si no es posible ajustar ningún parámetro, el display muestra lo siguiente, pudiéndose pulsar **ESC** para regresar al menú de parametrización.

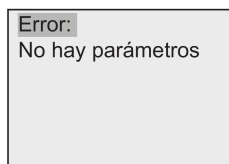

5. Pulse ▲ o ▼ para desplazar el cursor hasta el bloque cuyo parámetro desea cambiar y confirme con **OK**.

Número de pantalla para funciones con varias pantallas

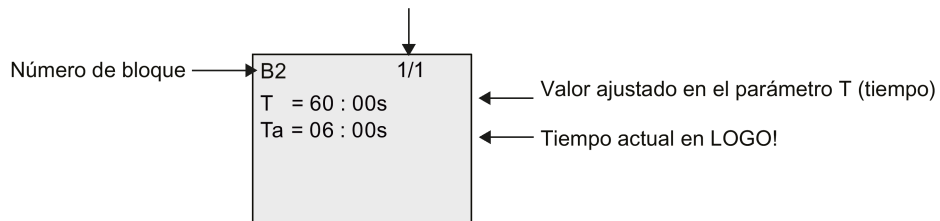

6. A continuación, seleccione el parámetro que desee: pulse ▲ o ▼
7. Seleccione el parámetro que desea modificar y pulse **OK**.

8.1.3 Modificar los parámetros

Seleccione primero el parámetro (Página 288) que desea modificar.

El valor del parámetro se modifica de igual manera que al introducirlo en modo de programación:

1. Desplace el cursor a la posición en la que desea efectuar el cambio: pulse ◀ o ▶
2. Para modificar este valor: pulse ▲ o ▼
3. Para aplicar el valor: OK

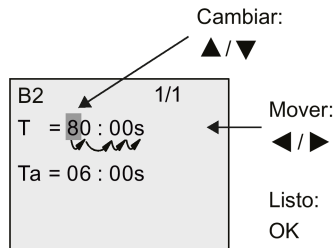

Nota

Al modificar el parámetro de tiempo en modo RUN también es posible cambiar la base de tiempo (s=segundos, m=minutos, h=horas). Esto no es aplicable si el parámetro de tiempo es el resultado de otra función (consulte el ejemplo en el apartado "Retardo a la conexión (Página 151)"). En ese caso no se puede modificar ni el valor ni la base de tiempo. Al modificar la base de tiempo, el valor de tiempo actual se pone a 0.

Valor actual de un tiempo T

Visualización de un tiempo T en modo de parametrización:

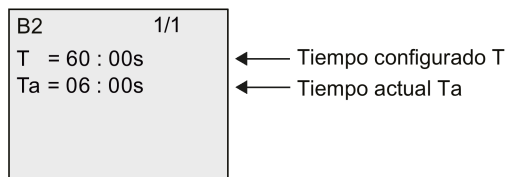

Es posible modificar el tiempo configurado T.

Valor actual del temporizador

Visualización de una leva de temporizador en modo de parametrización:

B9	1/2
D1	= M-W-F--
On1	= 09 : 00
Off1	= 10 : 00
D2	= -T-----
On2	= 03 : 00



B9	2/2
Off2	= 04:15
D3	= -----SS
On3	= 16:30
Off3	= 23:10
Pulse	= Off

Es posible modificar los tiempos de conexión y desconexión (On, Off) y el día.

Valor actual de un contador

Visualización de un parámetro de contador en modo de parametrización:

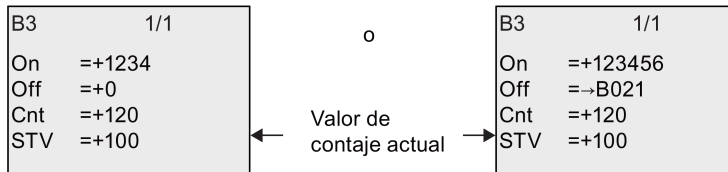

Es posible modificar los umbrales de conexión y desconexión (On, Off). Esto no es aplicable si los umbrales de conexión y desconexión son el resultado de otra función (B021 en el apartado "Contador adelante/atrás (Página 188)").

Valor actual de un contador de horas de funcionamiento

Visualización de un parámetro de contador de horas de funcionamiento en modo de parametrización:

B16	1/1	
MI	=100h:0m	← Intervalo de tiempo
OT	=83h:15m	← Horas de operación totales
MN	=16h:45m	← Tiempo restante

Es posible modificar el intervalo parametrizado MI.

Valor actual de un umbral de activación

Visualización del parámetro de un umbral de activación en modo de parametrización:

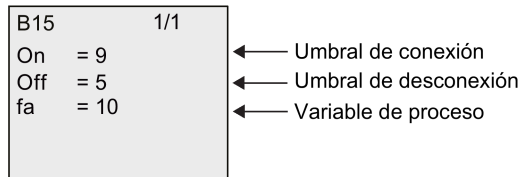

Es posible modificar los umbrales de conexión y desconexión (On, Off).

8.2 Ajustar los valores estándar de LOGO!

Es posible ajustar los siguientes valores estándar para un LOGO! Basic:

Ajustes del reloj

Es posible ajustar los valores predeterminados de hora y fecha (Página 292), cambio de horario de verano/invierno (Página 102) y Network Time Protocol (solo LOGO! 8.FS4) (Página 106) en modo de programación o parametrización utilizando los siguientes comandos de menú:

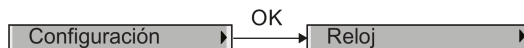

Ajustar el contraste y la retroiluminación

Es posible ajustar el valor predeterminado de la retroiluminación (Página 293) y el valor predeterminado del contraste del display (Página 293) en modo de programación o parametrización utilizando los siguientes comandos de menú:

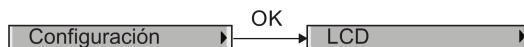

Idioma de los menús

Es posible ajustar el idioma (Página 296) en el que LOGO! muestra los menús en modo de programación utilizando los siguientes comandos de menú:

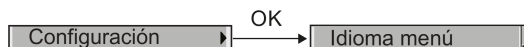

Número de entradas analógicas del módulo base

Los módulos base LOGO! 24CE, LOGO! 24CEo, LOGO! 12/24RCE y LOGO! 12/24RCEo soportan cuatro entradas analógicas. Anteriormente, soportaban solo dos. Puede elegir si desea utilizar dos o cuatro entradas analógicas (Página 297) en estos módulos en modo de programación utilizando los siguientes comandos de menú:

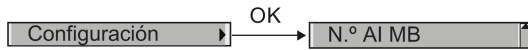

Configuración de la pantalla de inicio

Es posible ajustar el ajuste predeterminado de la pantalla de inicio (Página 298) que muestra LOGO! al pasar al modo RUN en modo de programación o parametrización utilizando los siguientes comandos de menú:

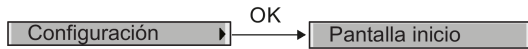

Configuración de textos de mensajes

Es posible seleccionar los ajustes que deben aplicarse a todos los bloques de función de textos de mensajes (Página 216) en el menú de programación o parametrización utilizando los siguientes comandos de menú:

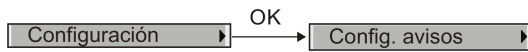

8.2.1 Ajustar la hora y la fecha

La hora y la fecha pueden ajustarse en modo de programación o en modo de parametrización.

Ajustar la hora y la fecha en modo de parametrización

Para ajustar la hora y la fecha, proceda del siguiente modo:

1. Seleccione el modo de parametrización (Página 285).
2. En el menú de parametrización, coloque el cursor en "①": pulse ▼ o ▲

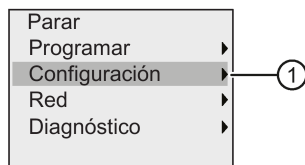

3. Confirme "①": pulse **OK**

4. Desplace el cursor hasta "②": pulse ▲ o ▼

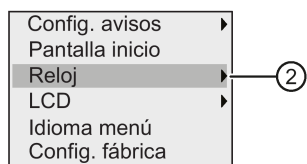

5. Confirme "②": pulse OK

6. Coloque el cursor en "③": pulse ▲ o ▼

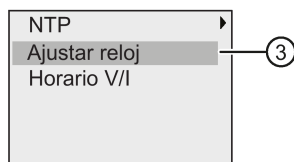

7. Confirme "③": pulse OK

LOGO! visualizará lo siguiente:



8. Para ajustar la hora correcta, pulse ◀ o ▶ hasta que el cursor esté en la posición deseada y, seguidamente, pulse ▲ o ▼ para cambiar el valor.
9. Para ajustar la fecha correcta, pulse ◀ o ▶ hasta que el cursor esté en la posición deseada y, seguidamente, pulse ▲ o ▼ para cambiar el valor.
10. Para confirmar las entradas: pulse OK

Ajustar la hora y la fecha en modo de programación

Si desea ajustar la hora y la fecha en modo de programación, seleccione "①" en el menú principal y luego los menús "②" y "③". A continuación puede ajustar la fecha y la hora de la forma descrita anteriormente.

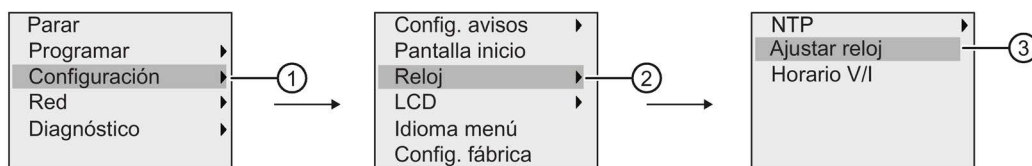

8.2.2 Ajustar el contraste y la retroiluminación del display

Los valores predeterminados para el contraste del display y la retroiluminación pueden ajustarse en modo de programación o en modo de parametrización.

Ajustar el contraste del display en modo de parametrización

Para ajustar el contraste del display, proceda del siguiente modo:

1. Seleccione el modo de parametrización (Página 285).
2. En el menú de parametrización, coloque el cursor en "①": pulse ▼ o ▲.

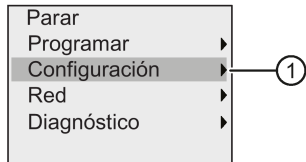

3. Confirme "①": pulse **OK**.
4. Desplace el cursor hasta "②": pulse ▼ o ▲.

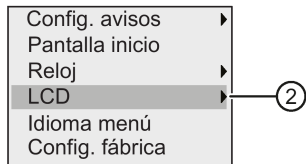

5. Confirme "②": pulse **OK**.
6. Desplace el cursor hasta "③": pulse ▲ o ▼.

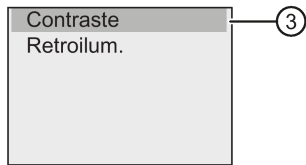

7. Confirme "③": pulse **OK**.
- LOGO! visualizará lo siguiente:

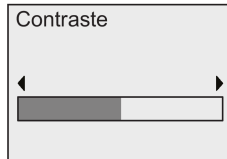

8. Para modificar el contraste del display: pulse ◀ o ▶.
9. Para confirmar la entrada: pulse **OK**.

Ajustar el contraste del display en modo de programación

Si desea ajustar el contraste del display en modo de programación, seleccione el comando de menú "①" en el menú principal y luego los menús "②" y "③". A continuación puede ajustar el contraste del display de la forma descrita anteriormente.

Ajustar la retroiluminación en modo de parametrización

Para ajustar la retroiluminación, proceda del siguiente modo:

1. En el menú de parametrización, coloque el cursor en "①": pulse ▼ o ▲.

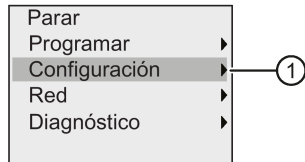

2. Confirme "①": pulse **OK**.
3. Desplace el cursor hasta "②": pulse ▼ o ▲.

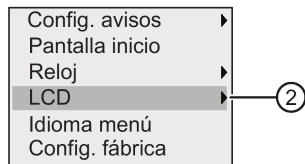

4. Confirme "②": pulse **OK**.
5. Desplace el cursor hasta "③": pulse ▲ o ▼.

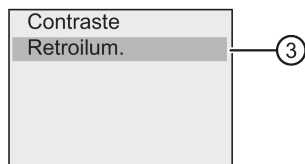

6. Confirme "③": pulse **OK**.

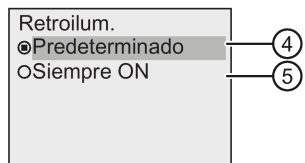

7. Desplace el cursor hasta "④" o "⑤": pulse ▼ o ▲.
8. Confirme "④" o "⑤": pulse **OK**.

El ajuste predeterminado es que la retroiluminación no está activada. Para que la retroiluminación esté siempre activada, seleccione "⑤".

Ajustar la retroiluminación en modo de programación

Si desea ajustar la retroiluminación en modo de programación, seleccione el comando de menú "①" en el menú principal y luego los menús "②" y "③". A continuación puede ajustar la retroiluminación de la forma descrita anteriormente.

Nota

La retroiluminación del LOGO! TDE tiene una vida útil de 20000 horas.

Los colores de la retroiluminación del display integrado en el LOGO! o del LOGO! TDE se cambian por medio de algunas marcas especiales (M25, M26, M28 a M31). Encontrará más información en el apartado "Constantes y conectores (Página 127)". Si se utilizan estas marcas especiales en el programa, el ajuste de la retroiluminación realizado con los comandos de menú anteriores quedará sin efecto.

8.2.3 Ajustar el idioma de los menús

Los menús de LOGO! pueden visualizarse en uno de diez idiomas predefinidos:

Alemán	Inglés	Francés	Español	Italiano
Chino	Holandés	Turco	Ruso	Japonés

Ajustar el idioma de los menús en modo de programación

El idioma de los menús solo puede ajustarse en modo de programación:

1. En el menú de principal del modo de programación, coloque el cursor en "①": pulse ▼ o ▲

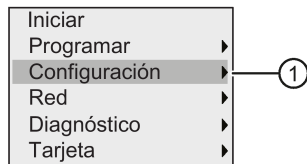

2. Confirme "①": pulse **OK**
3. Desplace el cursor hasta "②": pulse ▼ o ▲

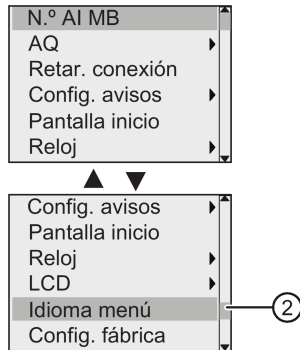

4. Confirme "②": pulse **OK**
5. Coloque el cursor en el idioma deseado: pulse ▲ o ▼
6. Confirme la selección del idioma: pulse **OK**

8.2.4 Ajustar el número de entradas analógicas del LOGO!

LOGO! 12/24RCE/RCEo y LOGO! 24CE/24CEo/24Eo soportan como máximo cuatro entradas integradas que pueden utilizarse como entradas digitales o analógicas (0 V a 10 V). Las entradas I7 (AI1) e I8 (AI2) están disponibles como entradas analógicas en la configuración estándar, tanto si se utilizan como si no. Las entradas I1 (AI3) e I2 (AI4) son entradas analógicas opcionales. LOGO! ofrece un menú que permite elegir si se desean utilizar dos entradas analógicas (las predeterminadas, AI1 y AI2), cuatro o ninguna. Independientemente de la configuración, las entradas I1 e I2 pueden utilizarse como entradas digitales. Para utilizarlas como entradas analógicas AI3 e AI4 es preciso ajustar el número de entradas analógicas a cuatro. Tenga en cuenta que el número de entradas analógicas configuradas en el LOGO! afecta la posterior numeración de entradas analógicas en los módulos de ampliación conectados (consulte el apartado "Configuración máxima (Página 31)").

El número de AIs solo se puede ajustar en modo de programación.

Ajustar el número de entradas analógicas en modo de programación

Para ajustar el número de entradas analógicas, proceda del siguiente modo:

1. En el menú principal del modo de programación, seleccione "①": pulse ▼ o ▲

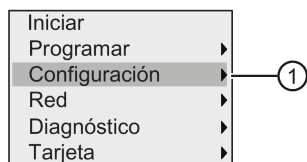

2. Confirme "①": pulse **OK**
3. Seleccione "②": pulse ▼ o ▲

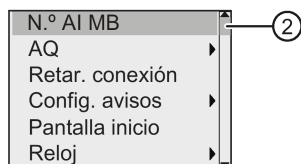

4. Confirme "②": pulse **OK**
5. Desplácese hasta "0 AI", "2 AIs" o "4 AIs": pulse ▲ o ▼
6. Confirme la selección con **OK** y el ajuste se hará efectivo de inmediato.

8.2.5 Ajustar la pantalla inicial

Es posible seleccionar el ajuste estándar de la pantalla de inicio que LOGO! muestra en modo RUN. Esta selección se realiza desde LOGO! en modo de parametrización o bien en modo de programación.

Seleccionar la pantalla de inicio en modo de parametrización

Para seleccionar la pantalla de inicio de LOGO!, proceda del siguiente modo:

1. Seleccione el modo de parametrización (Página 285).
2. En el menú de parametrización, coloque el cursor en "①": pulse ▼ o ▲.

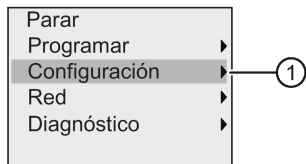

3. Confirme "①": pulse **OK**.
4. Desplace el cursor hasta "②": pulse ▲ o ▼.

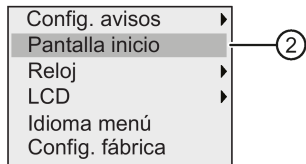

5. Confirme "②": pulse **OK**.

El display visualiza lo siguiente:

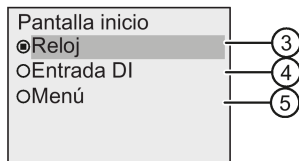

El ajuste actual de la pantalla de inicio se indica por medio de un círculo con un punto. El ajuste predeterminado es "③".

Puede elegir entre visualizar la hora y la fecha actuales (③), los valores de las entradas digitales (④) o el menú de parametrización (⑤).

6. Seleccione el ajuste estándar deseado: Pulse ▲ o ▼.
7. Para confirmar la entrada: Pulse **OK**.

Desconecte y vuelva a conectar LOGO! para que los cambios tengan efecto. Cuando LOGO! esté en modo RUN mostrará la pantalla de inicio seleccionada.

Uso de tarjetas de memoria

Para almacenar el programa, LOGO! soporta únicamente tarjetas micro SD compatibles con el formato de archivo FAT32. Es posible almacenar programas y protegerlos contra copia (registrando o sin registrar los datos de proceso) del dispositivo LOGO! a una tarjeta micro SD o bien copiar programas de la tarjeta al dispositivo LOGO!.

LOGO! permite almacenar solo un programa en la memoria. Si desea modificar el programa o crear un programa adicional sin borrar el primero, debe archivarlo en otra parte.

Encontrará información detallada acerca de cómo formatear tarjetas micro SD en el apartado "Formatear tarjetas micro SD (Página 299)".

Encontrará información detallada acerca de la función de protección contra copia en el apartado "Protección anticopia del programa (Página 312)".

Encontrará información detallada acerca del registro de datos en el capítulo "Registro de datos (Página 281)".

Compatibilidad ascendente de programas

Los programas escritos para las versiones anteriores (0BA0...0BA7) pueden transferirse a dispositivos 0BA8 por medio de LOGO!Soft Comfort.

9.1 Formatear tarjetas micro SD

Para almacenar el programa, un LOGO! 0BA8 solo soporta tarjetas micro SD compatibles con el formato de archivo FAT32; si el formato de archivo es otro deberá formatearse primero la tarjeta micro SD. Los ejemplos siguientes describen cómo formatear una tarjeta micro SD en los sistemas operativos Windows 7, Linux Suse® y Mac OS®.

Formatear en el sistema operativo Windows

Para formatear la tarjeta micro SD en el sistema operativo Windows, proceda del siguiente modo:

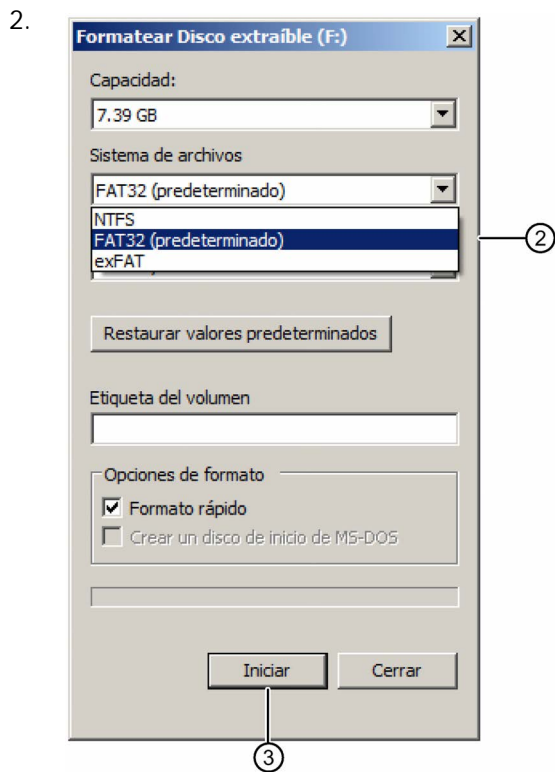
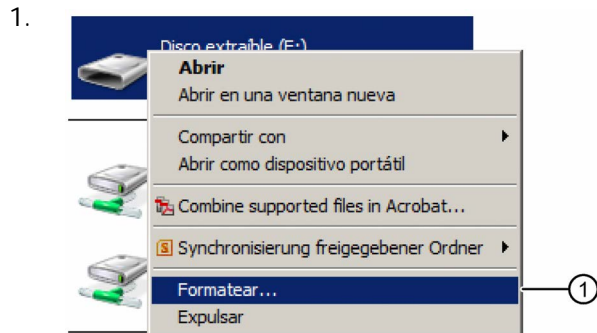

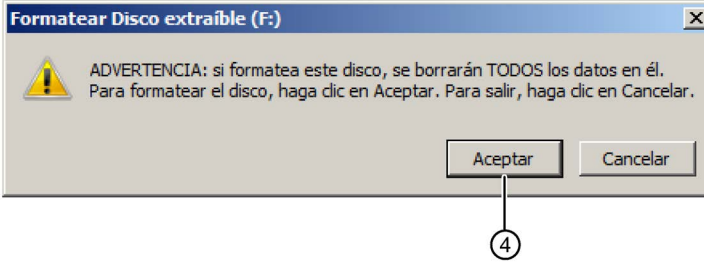
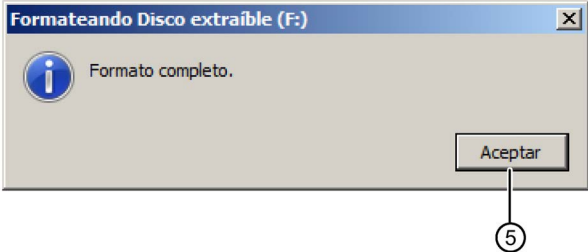
3. 
4. 

Formatear en el sistema operativo Linux

1. Abra el terminal siguiente en el navegador de la aplicación para introducir comandos:



2. Introduzca el primer comando "fdisk -l" en el terminal para buscar el nombre de bloque del dispositivo eliminable y se encontrará "/dev/sdc1".
3. Introduzca "sudo umount /dev/sdc1" para desinstalar el dispositivo.
4. Introduzca "sudo mkfs.vfat -f 32 /dev/sdc1" y el formateado se habrá completado.

Formatear en el sistema operativo Mac

Para formatear la tarjeta micro SD en el sistema operativo Mac, proceda del siguiente modo:

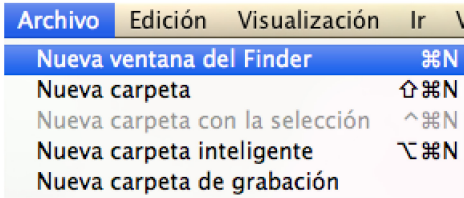
1. 

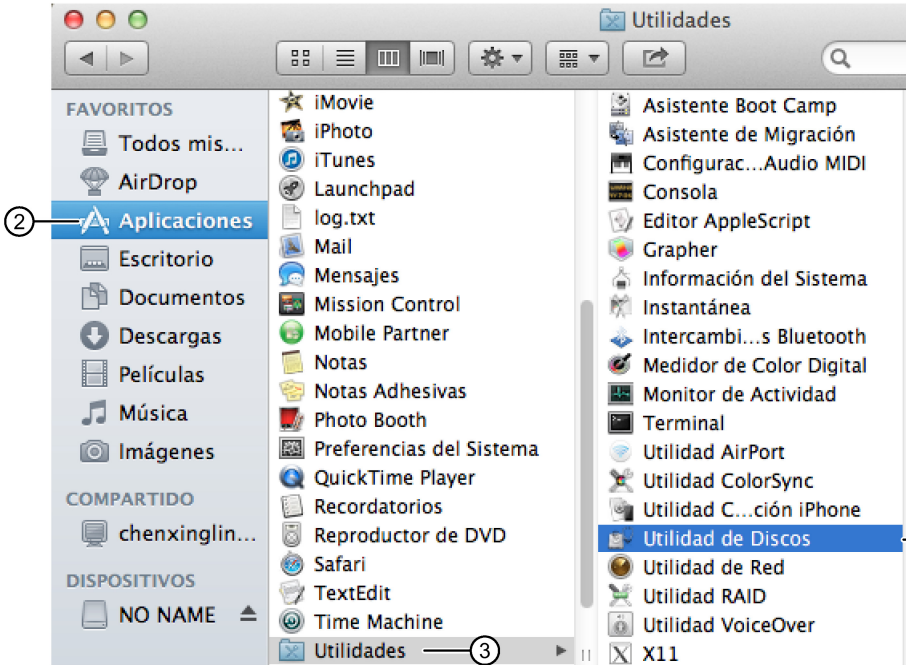
2. 

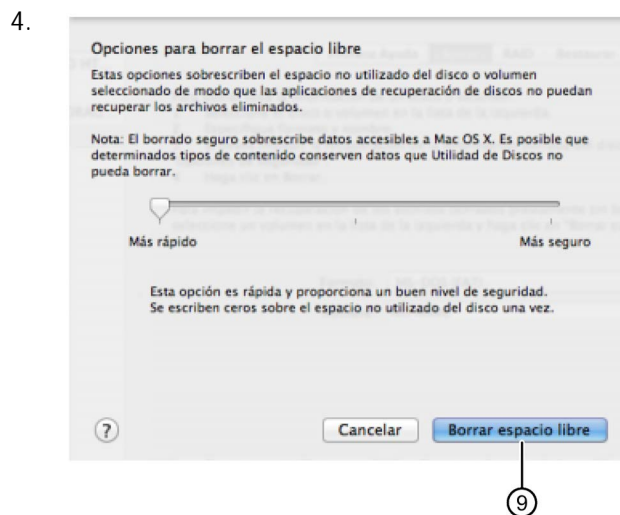
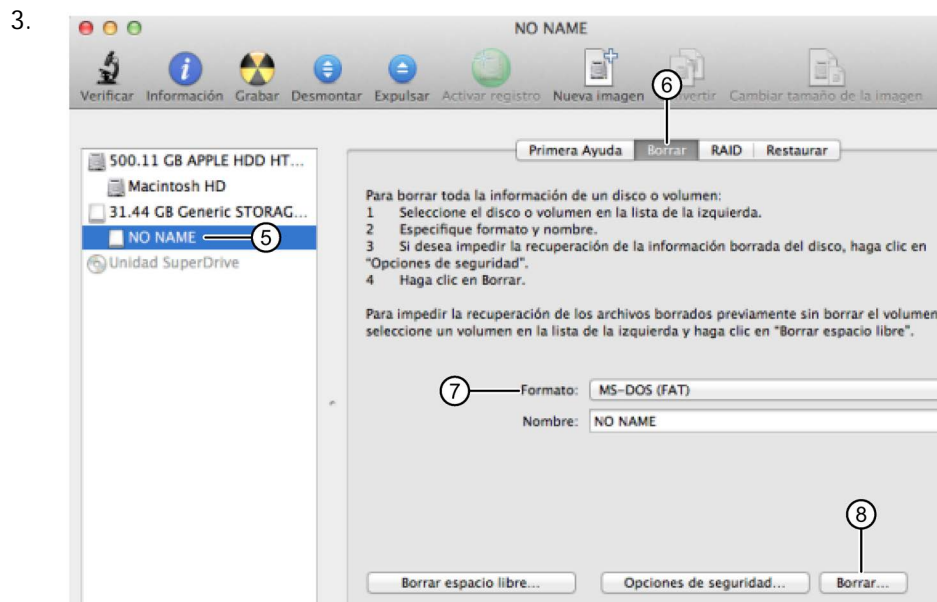

9.2 Insertar y extraer la tarjeta de LOGO!

Antes de retirar una tarjeta micro SD que contenga un programa con protección anticopia, tenga en cuenta lo siguiente: LOGO! solo puede ejecutar el programa almacenado en la tarjeta si la tarjeta permanece insertada en runtime.

Si se retira la tarjeta en modo RUN, ello puede dar lugar a estados operativos no permitidos.

⚠ ADVERTENCIA

Riesgo de incendio

Si se inserta o retira una tarjeta en lugares peligrosos existe riesgo de incendio en la máquina o planta.

Puede causar la muerte o lesiones graves.

No inserte ni retire la tarjeta de memoria en lugares peligrosos.

Retirar la tarjeta micro SD

Para extraer la tarjeta micro SD, introduzca cuidadosamente un destornillador con una hoja de 3 mm en la ranura situada en la parte frontal de la base y levántela ligeramente. Tire de la base hasta la posición que indica la figura siguiente. Ahora puede extraer la tarjeta micro SD de la base.

Nota

Para evitar dañar la base de la tarjeta SD, no extraiga la base completamente del módulo.

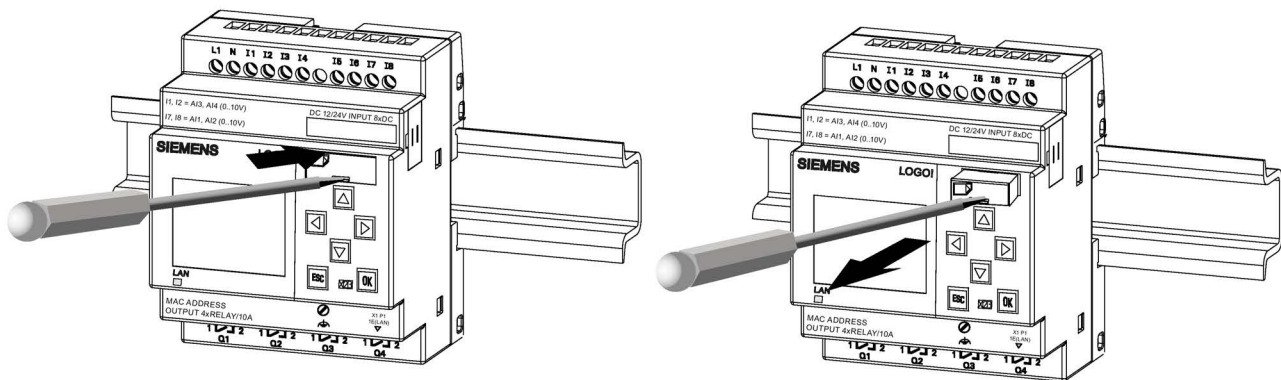

Insertar la tarjeta micro SD

El slot para la tarjeta está achaflanada en la parte inferior derecha. El borde de las tarjetas está achaflanado asimismo. Esta codificación impide que las tarjetas se inserten incorrectamente. Inserte la tarjeta en el soporte y empújela hasta que encaje.

Nota

Asegúrese de insertar la tarjeta en la base en la posición correcta y de empujarla hasta escuchar un clic.

Nota

Si no es posible empujar la base de la tarjeta SD con suavidad, no utilice la fuerza. Retire la tarjeta, corrija el sentido y vuelva a insertarla. Consulte la figura siguiente para ver el sentido correcto.

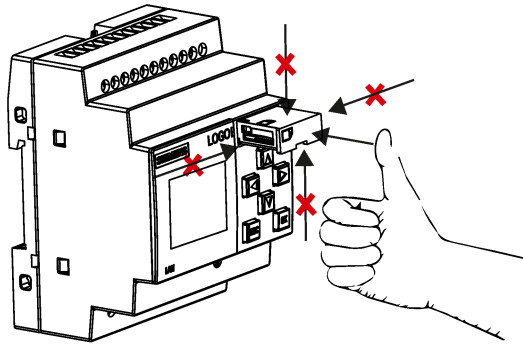

9.3 Copiar datos de LOGO! en la tarjeta

Copiar datos de LOGO! manualmente en la tarjeta

Para copiar manualmente el programa en la tarjeta micro SD, proceda del modo indicado en la figura siguiente:

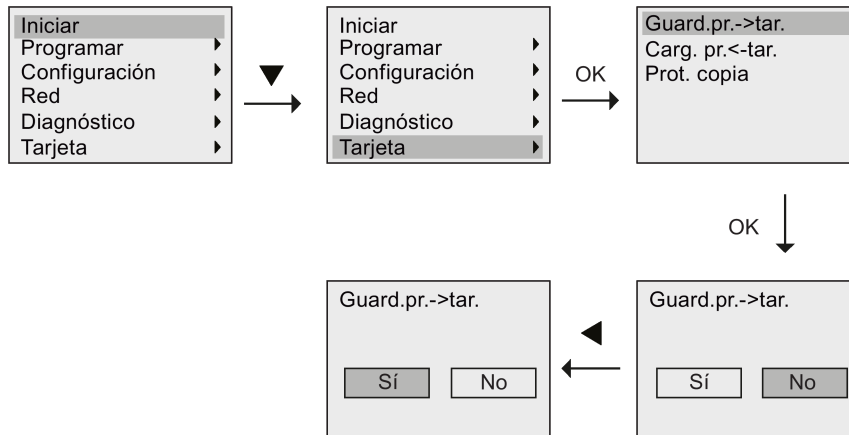

Pulse OK. LOGO! empieza a copiar el programa en la tarjeta.

Si se produce un corte de alimentación mientras LOGO! está copiando el programa, repita el proceso después de retornar la corriente.

Nota

- Si el programa está vacío aparecerá un mensaje al respecto en la pantalla.
 - La contraseña de un programa protegido en LOGO! también es válida para la versión del programa copiada en la tarjeta.
-

Copiar automáticamente datos de LOGO! en la tarjeta

LOGO!Soft Comfort dispone de una opción que permite copiar automáticamente el programa en la tarjeta micro SD cuando se transfiere el mismo a LOGO!. Esta opción está disponible en el cuadro de diálogo para la transferencia PC->LOGO!. Si se selecciona esta opción, LOGO!Soft Comfort transfiere el programa a LOGO! y a la tarjeta micro SD.

Nota

Para copiar correctamente el programa de LOGO! a la tarjeta micro SD, asegúrese de que el espacio de memoria libre en la tarjeta micro SD es como mínimo de 100 KB.

Generar el registro de datos en la tarjeta micro SD

Si el programa existente en LOGO! contiene un bloque de función de registro de datos configurado con LOGO!Soft Comfort, el registro de datos se puede guardar en LOGO! o en la tarjeta micro SD. Si hay una tarjeta micro SD insertada en el slot de su LOGO!, cuando LOGO! cambie de STOP a RUN intentará copiar el registro de datos en la tarjeta micro SD; de lo contrario, LOGO! guarda el registro de datos en la memoria. En cada transición de STOP a RUN, LOGO! determina el destino en que se almacenará el registro de datos.

Si LOGO! copia el registro de datos en la tarjeta micro SD, lo guarda por defecto como archivo con formato .CSV , el cual se puede luego abrir desde un PC. Cada línea del archivo .CSV incluye un sello de tiempo, el número del bloque de función y los valores reales registrados. Encontrará más información acerca del registro de datos en el capítulo "Registro de datos (Página 281)".

Nota

Si LOGO! está en estado STOP y tiene una tarjeta micro SD insertada, es posible cargar en LOGO!Soft Comfort el archivo de registro de datos más reciente de la tarjeta micro SD utilizando un comando de menú de transferencia en LOGO!Soft Comfort. Para más información sobre el comando de carga del registro de datos, consulte la Ayuda en pantalla de LOGO!Soft Comfort.

9.4 Copiar datos de la tarjeta en LOGO!

Existen varias formas de copiar un programa de una tarjeta micro SD a LOGO!:

- Automáticamente durante el arranque de LOGO! (POWER ON)
- Por medio del menú específico de la tarjeta en LOGO!

Nota

Si el programa contenido en la tarjeta está protegido por contraseña, el programa copiado en LOGO! también estará protegido por esa misma contraseña. Encontrará más información acerca del menú "Tarjeta" en el apartado "Vista de conjunto de los menús de LOGO! (Página 72)".

Copia automática durante el arranque de LOGO!

Para copiar automáticamente el programa en LOGO!, proceda del siguiente modo:

1. Desconecte la alimentación de LOGO!.
2. Inserte la tarjeta en el slot correspondiente.
3. Conecte la alimentación de LOGO!.

LOGO! copiará el programa desde el módulo o la tarjeta en LOGO!. Cuando LOGO! termine de copiar, abrirá su menú principal:

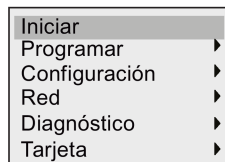

Nota

Antes de conmutar LOGO! a modo RUN, vigile que el sistema controlado por LOGO! no represente una fuente de peligro.

4. Desplace el cursor hasta el primer comando de menú del paso 3: pulse ▲ o ▼.
5. Pulse OK.

Copiar desde el menú específico de la tarjeta

Encontrará más información sobre la sustitución de una tarjeta micro SD en el apartado "Insertar y extraer la tarjeta de LOGO! (Página 303)".

Para copiar un programa de la tarjeta a LOGO!, inserte la tarjeta y siga los pasos indicados en la figura siguiente:

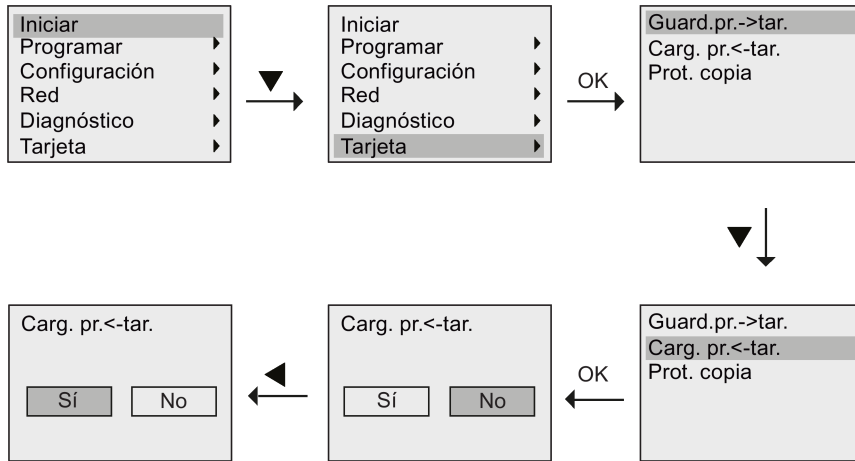

Pulse OK. LOGO! copiará el programa desde la tarjeta en LOGO!. Cuando LOGO! termine de copiar, regresará automáticamente a su menú principal.

Sinopsis

Este capítulo describe las siguientes funciones de seguridad para mejorar la protección del LOGO!:

Función de seguridad	Descripción
Seguridad en la red	Los pasos siguientes ayudan a proteger la comunicación en red: <ol style="list-style-type: none">1. Defina el área segura y el área insegura de la red;2. Ponga un cortafuegos entre el área segura y el área insegura;3. Configure el cortafuegos:<ul style="list-style-type: none">• Bloquee los puertos siguientes: 80;102; 135; 502-510; 10005.• Abra el puerto 8080 para acceder de forma segura al servidor web.
Seguridad de acceso a los programas	Los siguientes métodos de protección pueden ayudar a proteger los programas contra accesos no autorizados: <ul style="list-style-type: none">• Protección por contraseña• Protección anticopia
Seguridad de acceso a los menús	Es posible limitar el acceso a determinados menús de LOGO! ajustando el nivel de acceso.

10.1 Seguridad en la red

Con la función Ethernet ampliada de los dispositivos LOGO! 0BA8, es posible acceder a los módulos base LOGO! no solo desde una red de área local sino también desde una red de área remota. Los tres pasos siguientes ayudan a proteger la comunicación en red:

1. Defina el área segura y el área insegura de la red. Con el fin de proteger los dispositivos de una forma efectiva, defina primero una red segura. Los dispositivos LOGO! (módulos base LOGO! y LOGO! TDE), LOGO! Access Tool, los dispositivos SIMATIC S7 y los dispositivos Modbus solo pueden funcionar en la red segura. LOGO!Soft Comfort y el servidor web pueden funcionar tanto en el área segura como insegura, pero Siemens utiliza estrategias de seguridad diferentes cuando se utilizan en áreas distintas.
2. Ponga un cortafuegos entre el área segura y el área insegura. Después de configurar el cortafuegos, este protegerá el área seguridad de una forma efectiva.

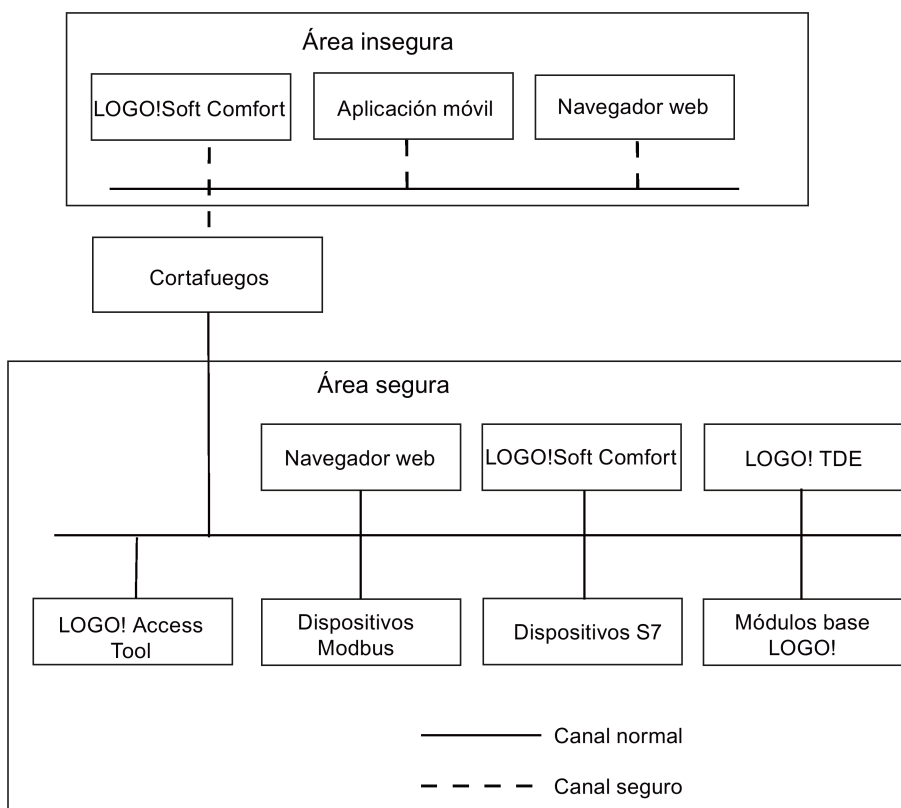

3. Configure el cortafuegos de dos formas:
 - Bloquee los puertos siguientes: 80;102; 135; 502-510; 10005.
 - Abra el puerto 8080 para acceder de forma segura al servidor web.

La tabla inferior lista los métodos de protección para los accesos que soporta LOGO!.

Trabajo en	Aplicación soportada	Protección por contraseña	Puerto	Canal de comunicación
Área insegura	LOGO!Soft Comfort	Acceso HTTP remoto	8080	Canal seguro
	Navegador web	Acceso al servidor web	8080	Canal seguro
	Aplicación móvil	Acceso a la aplicación LOGO!	8080	Canal seguro
Área segura	LOGO!Soft Comfort	No	10005	Canal normal
	Navegador web	Acceso al servidor web	80	Canal normal
	LOGO! Access Tool	Acceso al servidor web	80	Canal normal
	LOGO! TDE	No	135	Canal normal
	Dispositivos S7	No	102	Canal normal
	Dispositivo Modbus	No	502-510	Canal normal

<p> ADVERTENCIA</p> <p>Peligro de muerte, lesiones corporales graves y/o daños materiales en caso de acceso no autorizado a LOGO! desde el servidor web</p> <p>Desde LOGO!Soft Comfort se puede habilitar el acceso remoto a LOGO! a través del servidor web. Eso permite realizar cambios en el programa o las variables desde el servidor web.</p> <p>El acceso no autorizado a LOGO! desde el servidor web puede afectar al funcionamiento del proceso y producir la muerte, lesiones corporales graves y/o daños materiales.</p> <p>Siemens recomienda observar las siguientes consignas de seguridad:</p> <ul style="list-style-type: none"> • Proteger el acceso desde el servidor web a LOGO! con una contraseña segura. Las contraseñas seguras tienen ocho caracteres como mínimo, constan de letras, números y caracteres especiales, no son palabras que puedan encontrarse en un diccionario, ni son nombres ni identificadores que puedan derivarse a partir de información personal. La contraseña debe mantenerse en secreto y cambiarse con frecuencia. • Realizar comprobaciones de errores y rangos en las variables de la lógica del programa.
--

Nota

Para proteger los dispositivos hay que asegurarse de que el área segura es realmente segura; en caso contrario los dispositivos todavía podrían estar expuestos a riesgos para la seguridad de la red.

Nota

Con el fin de evitar riesgos de seguridad en la red, Siemens recomienda utilizar la función NTP en el área segura.

10.2 Seguridad de acceso a los programas

10.2.1 Protección por contraseña del programa

Un programa puede protegerse por contraseña contra accesos no autorizados. Siemens recomienda encarecidamente utilizar la protección por contraseña para impedir la lectura o modificación no autorizadas de programas.

Encontrará más información sobre la asignación y modificación de una contraseña para el programa en el apartado "Programas protegidos por contraseña (Página 81)".

Nota

Si se ha guardado un programa en el BM con una contraseña, cuando se intente descargar un programa nuevo en el BM para sobrescribir el programa existente, habrá que introducir la contraseña del programa actual.

10.2.2 Protección anticopia del programa

La función de protección anticopia protege los programas almacenados en tarjetas micro SD. Un programa está **protegido** cuando se transfiere a una tarjeta de memoria protegida.

Esta función de seguridad adicional permite vincular el programa a una tarjeta de memoria concreta. Si se copia un programa protegido en otra tarjeta de memoria, LOGO! no reconoce el programa y rechaza su carga tras haber insertado la tarjeta.

Para ejecutar este programa en LOGO! hay que dejar la tarjeta insertada en el módulo base LOGO!, es decir, no está permitido retirar la tarjeta para copiar el programa en otro dispositivo LOGO!.

Un programa con protección por contraseña deja de estar protegido si se introduce la contraseña correcta, con lo que es posible editar o copiar el programa y retirar la tarjeta.

Correlación entre la contraseña y la función de protección

Protección por contraseña del programa	Protección anticopia del programa	Editar	Copiar	Borrar
-	-	Sí	Sí	Sí
Sí	-	Sí, con contraseña	Sí	Sí
-	Sí	No	No	Sí
Sí	Sí	Sí, con contraseña	Sí, con contraseña	Sí

Activar la función de protección

Para asignar la función de protección anticopia a la tarjeta, proceda del siguiente modo:

1. Abra el modo de programación y coloque el cursor en "①": pulse ▼ o ▲

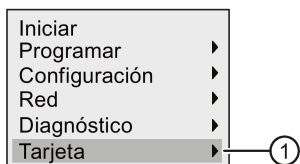

2. Confirme "①" con **OK**.
3. Desplace el cursor hasta "②": pulse ▼ o ▲

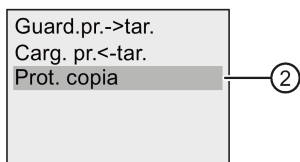

4. Confirme "②" con **OK**.

LOGO! visualizará lo siguiente:

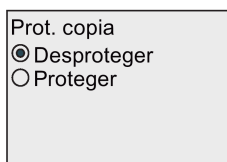

En el ajuste predeterminado la tarjeta no está protegida.

5. Desplace el cursor hasta "③": pulse ▼ o ▲

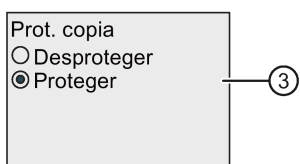

6. Confirme la selección pulsando **OK**.
7. Desplace el cursor hasta "④": Pulse ▼ o ▲

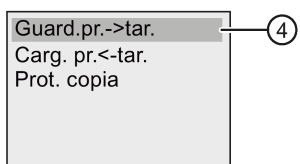

Seguidamente puede activarse la función de protección y guardar el programa en la tarjeta.

Nota

La función de protección solo rige para la tarjeta; el programa debe copiarse (Página 305) en la tarjeta por separado durante el arranque.

El estado de función de protección desactivada puede cambiarse en todo momento a función de protección activada.

Un cambio de estado de función de protección activada a función de protección desactivada solo es posible si la tarjeta no contiene ningún programa.

10.3 Seguridad de acceso a los menús

LOGO! ofrece dos niveles de acceso, administrador y operador, con el fin de limitar el acceso a determinados menús en el modo de programación. En calidad de administrador se accede a todos los comandos de menú, mientras que como operador algunos comandos de menú concretos no son visibles. El ajuste predeterminado de LOGO! es el nivel de administrador en el momento del suministro y es posible cambiar a operador en cualquier momento. Para pasar de operador a administrador hay que introducir una contraseña válida ("LOGO" por defecto). LOGO! guarda siempre el nivel de acceso actual antes de apagarse. Encontrará más información sobre la conmutación de los niveles de acceso en el apartado "Configurar la protección de acceso a menús para LOGO! (Página 69)".

Nota

El nivel de acceso predeterminado del LOGO! TDE es de operador y se cambia a administrador con la contraseña (la contraseña predeterminada es "LOGO").

El LOGO! TDE guarda su nivel de acceso antes de apagarse siempre que se conecte al mismo módulo base después de conectarse. En cambio, si se conecta a un módulo base distinto, el LOGO! TDE restablece el nivel de acceso a operador después de la conexión.

Software LOGO!

11.1 Software LOGO!

El programa LOGO!Soft Comfort está disponible como paquete de programación para el PC. Con el software dispondrá, entre otras, de las siguientes funciones:

- Una interfaz de usuario gráfica que permite crear programas offline en KOP (Esquema de contactos) o FUP (Diagrama de funciones)
- Simulación del programa en el PC
- Creación e impresión de un esquema general del programa
- Creación de una copia de seguridad del programa en el disco duro u otros soportes de datos
- Comparación de programas
- Configuración fácil de bloques
- Transferencia del programa en ambos sentidos:
 - de LOGO! al PC
 - del PC a LOGO!
- Lectura del contador de horas de funcionamiento
- Ajuste de la hora
- Cambio de horario de verano/invierno
- Test online que permite observar los cambios de estado y las variables de proceso de LOGO! en modo RUN:
 - Estados de E/S digitales, marcas, bits de registro de desplazamiento y teclas de cursor
 - Valores de todas las E/S analógicas y marcas
 - Resultados de todos los bloques
 - Valores actuales (incluyendo los tiempos) de bloques seleccionados
- Inicio y parada de la ejecución del programa vía el PC (cambio entre los modos RUN y STOP)
- Comunicación de red
- Crear bloques UDF (Página 277) para utilizarlos en un programa
- Configurar el bloque de función de registro de datos (Página 281) para que el programa registre valores de proceso de los bloques de función configurados

La versión actual es LOGO!Soft Comfort V8.1. La Ayuda en pantalla de LOGO!Soft Comfort describe todas las funciones de programación y diseño.

Ventajas de LOGO!

Como puede ver, LOGO!Soft Comfort ofrece muchas ventajas:

- Puede crear el programa en el PC.
- Puede simular el programa en el PC y verificar sus funciones antes de implementarlo realmente en el sistema.
- Puede insertar comentarios en el programa y realizar copias impresas.
- Puede guardar una copia del programa en el sistema de archivos del PC para modificarlo directamente allí.
- Pulsando unas pocas teclas puede transferir el programa a LOGO!.

Sistemas operativos compatibles

LOGO!Soft Comfort puede ejecutarse en cualquiera de los siguientes sistemas operativos:

- Windows 7 de 32/64 bits, Windows 8 o Windows XP
- SUSE Linux 11.3 SP3 de 32/64 bits, kernel 3.0.76
- Mac OS × 10.6 Snow Leopard, Mac OS × Lion, Mac OS × MOUNTAIN LION y Mac OS × Mavericks

Actualizar versiones anteriores de LOGO!Soft Comfort

El siguiente comando de menú de LOGO!Soft Comfort V8.1 permite actualizar LOGO!Soft Comfort V1.0, V2.0, V3.0, V4.0, V5.0, V6.0, V7.0 o V8.0 a V8.1.

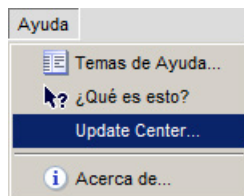

Encontrará las referencias en el apartado "Números de referencia (Página 371)".

Para actualizar una versión antigua a una nueva, proceda del siguiente modo:

1. Instale el software desde el DVD.
2. Cuando el sistema le solicite la versión anterior, introduzca el DVD antiguo de LOGO!Soft Comfort en la unidad de DVD.
3. Acceda al directorio "...Application" del DVD.

Actualizaciones e información

En la dirección de Internet indicada en el prólogo (Página 3) puede descargar gratuitamente versiones de demostración del software.

Para más información acerca de las actualizaciones, ampliaciones y el LOGO!Soft Comfort Update Center, consulte la Ayuda en pantalla de LOGO!Soft Comfort.

11.2 Conectar LOGO! al PC

Conectar LOGO! al PC

LOGO! 0BA8 tiene un puerto Ethernet que permite conectar un módulo base LOGO! 0BA8 a un PC con un cable Ethernet.

Conmutar LOGO! a modo PC ↔ LOGO

Existen dos métodos para conmutar LOGO! al modo STOP:

- Conmute LOGO! a modo STOP desde el PC (consulte la Ayuda en pantalla de LOGO!Soft Comfort).
- Seleccione el siguiente comando de menú en un dispositivo con display.

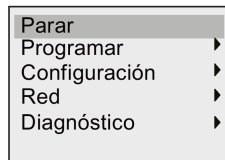

Confirme la selección con "①":

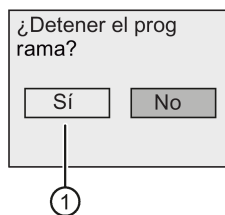

Cuando LOGO! está en modo STOP y conectado en línea con el PC, están disponibles los siguientes comandos del PC:

- Conmutar LOGO! a RUN
- Leer/escribir el programa
- Leer/escribir el horario de verano/invierno.

Nota

Para más información acerca de las versiones de LOGO! sin display, consulte el apartado "LOGO! sin display ("LOGO! Pure") (Página 355)" del anexo.

Salir del modo PC ↔ LOGO!

Cuando LOGO! termina la transferencia de datos, se desconecta del PC.

Nota

Si el programa creado en LOGO!Soft Comfort está protegido por contraseña, durante la descarga LOGO! recibe tanto el programa como la contraseña.

Un programa protegido por contraseña que se haya creado en LOGO! solo puede cargarse tras haber introducido la contraseña correcta en LOGO!Soft Comfort.

Nota

Las aplicaciones de ejemplo de LOGO! están a disposición de nuestros clientes gratuitamente en la página web de Siemens [Página web de LOGO!](http://www.siemens.com/logo) (<http://www.siemens.com/logo>) (vaya a Products & Solutions → Applications → Application Examples).

Siemens no garantiza que los ejemplos descritos estén exentos de errores. Tan solo proporcionan información general acerca de los campos de aplicación de LOGO!, pudiendo ser diferentes a las soluciones específicas para cada cliente. Siemens se reserva el derecho de efectuar modificaciones.

El usuario es responsable del funcionamiento de su sistema. En lo que concierne a la seguridad, observe las normas nacionales vigentes y las directrices de instalación relacionadas con el sistema.

En Internet encontrará los siguientes ejemplos de aplicación, consejos para otras aplicaciones y mucho más:

- Irrigación de plantas de invernadero
- Control de cintas transportadoras
- Control de una máquina dobladora
- Alumbrado de escaparates
- Instalación de timbre (por ejemplo en una escuela)
- Vigilancia de aparcamientos
- Alumbrado de exteriores
- Control de persianas
- Alumbrado exterior e interior de viviendas
- Control de una centrifugadora de leche
- Alumbrado de una sala de gimnasia
- Carga constante en tres consumidores
- Control secuencial de máquinas para soldar cables de grandes secciones
- Interruptor escalonado (por ejemplo para ventiladores)
- Control secuencial de calderas de calefacción
- Control de varios pares de bombas con control de mando centralizado
- Dispositivo cortador (por ejemplo para mechas detonantes)
- Vigilancia de períodos de utilización, p. ej. de un sistema de energía solar
- Pedales inteligentes (p. ej. para preseleccionar velocidades)

- Control de una plataforma elevadora
- Impregnación de textiles, control de cintas calentadoras y transportadoras
- Sistema de llenado de silos
- Estación de llenado con mensaje textual en el LOGO! TDE que visualiza la suma de objetos contados

En Internet encontrará también las descripciones y los esquemas de conexiones correspondientes a las aplicaciones. Estos archivos *.pdf pueden abrirse con Adobe Acrobat Reader. Si ha instalado LOGO!Soft Comfort en el PC, puede hacer clic en el icono de disco para descargar el programa en cuestión, adaptarlo a su aplicación en particular y transferirlo luego a LOGO! directamente a través del cable del PC.

Ventajas de LOGO!

LOGO! es especialmente útil para

- Sustituir equipos de conmutación auxiliares por las funciones integradas en LOGO!
- Ahorrar trabajo de cableado y montaje - porque LOGO! memoriza el cableado.
- Reducir el espacio necesario para los componentes en el armario eléctrico o la caja de distribución. A veces es posible utilizar un armario eléctrico o una caja de distribución más pequeña.
- Agregar o modificar funciones sin tener que montar equipos de conmutación adicionales ni modificar el cableado.
- Ofrecer a los clientes nuevas funciones adicionales en las instalaciones tanto domésticas como comerciales. Ejemplos:
 - Sistemas de seguridad doméstica: LOGO! puede encender una lámpara en intervalos regulares, o bien subir y bajar las persianas mientras está de vacaciones.
 - Calefacción central: LOGO! hace que la bomba de circulación funcione solo si se necesitan realmente agua o calor.
 - Sistemas de refrigeración: LOGO! puede descongelar sistemas de refrigeración en intervalos regulares para ahorrar costes de energía.
 - Es posible alumbrar acuarios y terrarios en función del tiempo.

Además, también puede:

- Utilizar interruptores y pulsadores corrientes en el mercado, lo que simplifica la instalación de un sistema doméstico.
- Conectar LOGO! directamente a una instalación doméstica, gracias a la fuente de alimentación integrada.

¿Desea más información?

Encontrará más información sobre LOGO! en la página web de Siemens (indicado en el primer párrafo de la nota en este capítulo).

¿Tiene sugerencias?

Sin lugar a dudas, hay muchas más aplicaciones útiles para LOGO!. Si conoce alguna, escriba a la siguiente dirección o envíe un mensaje al Support Request (<http://www.siemens.com/automation/support-request>) online. Siemens recopilará todas las sugerencias y divulgará cuantas sean posibles. Sus sugerencias son de gran valor para Siemens.

Diríjase a:

Siemens AG
A&D AS FA PS4
PO box 48 48
D-90327 Nürnberg

Datos técnicos

A.1 Datos técnicos generales

Criterio	Ensayado según	Valores
Módulos base LOGO! (0BA8) LOGO! Basic Dimensiones (AxAxP) Peso <ul style="list-style-type: none"> Módulos con salida de relé Módulos con salida de transistor Montaje		71,5 x 90 x 60 mm Aprox. 240 g Aprox. 195 g En un perfil soporte de 35 mm, cuatro anchos de módulo o montaje en pared
LOGO! Pure Dimensiones (AxAxP) Peso <ul style="list-style-type: none"> Módulos con salida de relé Módulos con salida de transistor Montaje		71,5 x 90 x 58 mm Aprox. 200 g Aprox. 160 g En un perfil soporte de 35 mm, cuatro anchos de módulo o montaje en pared
Módulos de ampliación LOGO! DM16... Dimensiones (AxAxP) Peso <ul style="list-style-type: none"> Módulos con salida de relé Módulos con salida de transistor Montaje		71,5 x 90 x 58 mm Aprox. 225 g Aprox. 165 g En un perfil soporte de 35 mm, cuatro anchos de módulo o montaje en pared
Módulos de ampliación LOGO! DM8... Dimensiones (AxAxP) Peso <ul style="list-style-type: none"> Módulos con salida de relé Módulos con salida de transistor Montaje		35,5 x 90 x 58 mm Aprox. 130 g Aprox. 95 g En un perfil soporte de 35 mm, dos anchos de módulo o montaje en pared

A.1 Datos técnicos generales

Criterio	Ensayado según	Valores
Módulos de ampliación LOGO! AM... Dimensiones (AxAxP) Peso Montaje		35,5 x 90 x 58 mm Aprox. 95 g En un perfil soporte de 35 mm, dos anchos de módulo o montaje en pared
LOGO! TDE (visualizador de textos con interfaces Ethernet) Dimensiones (AxAxP) Peso Montaje		128,2 x 86 x 38,7 mm Aprox. 220 g Montaje con escuadras de fijación
Condiciones ambientales climáticas		
Temperatura ambiente para BM y EM <ul style="list-style-type: none"> Montaje horizontal Montaje vertical 	Temperatura baja según IEC 60068-2-1 Temperatura alta según IEC 60068-2-2	<ul style="list-style-type: none"> De -20 °C a +55 °C De -20 °C a +55 °C
Temperatura ambiente para TDE <ul style="list-style-type: none"> Montaje horizontal Montaje vertical 	Temperatura baja según IEC 60068-2-1 Temperatura alta según IEC 60068-2-2	<ul style="list-style-type: none"> De 0 °C a +55 °C De 0 °C a +55 °C
Almacenamiento y transporte		- 40 °C a +70 °C
Humedad relativa	IEC 60068-2-30	del 10% al 95% sin condensación
Presión atmosférica		795 hPa a 1080 hPa
Sustancias contaminantes	IEC 60068-2-42 IEC 60068-2-43	SO ₂ 10 cm ³ /m ³ , 21 días H ₂ S 1 cm ³ /m ³ , 21 días
Condiciones ambientales mecánicas		
Grado de protección		IP20 para los módulos base LOGO!, módulos de ampliación y el LOGO! TDE excluyendo el panel frontal del TDE IP65 para el panel frontal del LOGO! TDE
Vibraciones:	IEC 60068-2-6	De 5 Hz a 8,4 Hz (amplitud constante 3,5 mm) De 8,4 Hz a 150 Hz (aceleración constante 1 g)
Choque	IEC 60068-2-27	Onda semisenoidal 15 g/11 ms
Caída libre (embalado)	IEC 60068-2-32	0,3 m
Compatibilidad electromagnética (CEM)		
Emisión radiada	EN 55011 EN 55022	Clase de valor límite B grupo 1 Clase de valor límite B
Descarga electrostática	IEC 61000-4-2	Descarga por aire: 8 kV Descarga por contacto: 6 kV

Criterio	Ensayado según	Valores
Campo electromagnético radiado	IEC 61000-4-3	80 MHz-1000 MHz y 1,4 Hz-2,0 GHz 10V/m, 80% AM(1 kHz) 2,0 GHz-2,7 GHz 1V/m, 80% AM(1 kHz)
Perturbación conducida	IEC 61000-4-6	De 150 KHz a 80 MHz 10 V, 80%AM(1 kHz)
Transitorios eléctricos rápidos	IEC 61000-4-4	<ul style="list-style-type: none"> • Para puerto de alimentación: 2 kV • Para puerto de señales: <ul style="list-style-type: none"> - Líneas de señales <30 m: 1 kV/5 kHz - Líneas de señales >30 m: 2 kV/5 kHz
Inmunidad a ondas de choque (solo aplicable a LOGO! 230 y DM8/16 230R)	IEC 61000-4-5	1 kV de línea a línea 2 kV de línea a tierra
Datos sobre seguridad IEC		
Distancias de aislamiento y líneas de fuga	IEC 60664, IEC 61131-2, cULus para UL 508, CSA C22.2 No. 142	Se cumple
Rigidez dieléctrica	IEC 61131-2	Se cumple
Tiempo de ciclo		
Tiempo de ciclo por función		< 0,1 ms
Arranque		
Tiempo de arranque en POWER ON		Típ. 1,2 s
Comunicación S7		
Tiempo de retardo		máx. 100 ms
Comunicación Modbus		
Tiempo de retardo		máx. 100 ms

Nota

La longitud máxima para conectar directamente dos módulos base LOGO! mediante un cable de red apantallado CAT5e es de 100 metros.

A.2 Datos técnicos: LOGO! 230...

	LOGO! 230RCEo	LOGO! 230RCE
Fuente de alimentación		
Tensión de entrada	115 V AC/DC a 240 V AC/DC	115 V AC/DC a 240 V AC/DC

	LOGO! 230RCEo	LOGO! 230RCE
Rango admisible	85 V AC a 265 V AC 100 V DC a 253 V DC	85 V AC a 265 V AC 100 V DC a 253 V DC
Frecuencia de red admisible	47 Hz a 63 Hz	47 Hz a 63 Hz
Consumo de corriente <ul style="list-style-type: none"> • 115 V AC • 240 V AC • 115 V DC • 240 V DC 	<ul style="list-style-type: none"> • De 20 mA a 40 mA • 15 mA a 25 mA • De 10 mA a 20 mA • 5 mA a 15 mA 	<ul style="list-style-type: none"> • De 20 mA a 40 mA • 15 mA a 25 mA • De 10 mA a 20 mA • 5 mA a 15 mA
Compensación de fallos de tensión <ul style="list-style-type: none"> • 115 V AC/DC • 240 V AC/DC 	<ul style="list-style-type: none"> • Típ. 10 ms • Típ. 20 ms 	<ul style="list-style-type: none"> • Típ. 10 ms • Típ. 20 ms
Disipación a <ul style="list-style-type: none"> • 115 V AC • 240 V AC • 115 V DC • 240 V DC 	<ul style="list-style-type: none"> • De 2,3 W a 4,6 W • 3,6 W a 6,0 W • De 1,2 W a 2,3 W • De 1,2 W a 3,6 W 	<ul style="list-style-type: none"> • De 2,3 W a 4,6 W • 3,6 W a 6,0 W • De 1,2 W a 2,3 W • De 1,2 W a 3,6 W
Respaldo del reloj en tiempo real a 25 °C	Típ. 20 días	Típ. 20 días
Precisión del reloj en tiempo real	Típ. ± 2 s/día	Típ. ± 2 s/día
Entradas digitales		
Cantidad	8	8
Aislamiento galvánico	No	No
Número de entradas rápidas	0	0
Frecuencia de entrada <ul style="list-style-type: none"> • Entrada normal • Entrada rápida 	<ul style="list-style-type: none"> • Máx. 4 Hz • - - 	<ul style="list-style-type: none"> • Máx. 4 Hz • - -
Tensión admisible continua máx.	265 V AC 253 V DC	265 V AC 253 V DC
Tensión de entrada L1 <ul style="list-style-type: none"> • Señal 0 • Señal 1 • Señal 0 • Señal 1 	<ul style="list-style-type: none"> • < 40 V AC • > 79 V AC • < 30 V DC • > 79 V DC 	<ul style="list-style-type: none"> • < 40 V AC • > 79 V AC • < 30 V DC • > 79 V DC
Corriente de entrada en <ul style="list-style-type: none"> • Señal 0 • Señal 1 • Señal 0 • Señal 1 	<ul style="list-style-type: none"> • < 0,05 mA AC • > 0,08 mA AC • < 0,06 mA DC • > 0,13 mA DC 	<ul style="list-style-type: none"> • < 0,05 mA AC • > 0,08 mA AC • < 0,06 mA DC • > 0,13 mA DC

	LOGO! 230RCEo	LOGO! 230RCE
Tiempo de retardo de 0 a 1:		
<ul style="list-style-type: none"> • 120 V AC • 240 V AC • 120 V DC • 240 V DC 	<ul style="list-style-type: none"> • Típ. 40 ms • Típ. 30 ms • Típ. 25 ms • Típ. 20 ms 	<ul style="list-style-type: none"> • Típ. 40 ms • Típ. 30 ms • Típ. 25 ms • Típ. 20 ms
Tiempo de retardo de 1 a 0:		
<ul style="list-style-type: none"> • 120 V AC • 240 V AC • 120 V DC • 240 V DC 	<ul style="list-style-type: none"> • Típ. 45 ms • Típ. 70 ms • Típ. 60 ms • Típ. 75 ms 	<ul style="list-style-type: none"> • Típ. 45 ms • Típ. 70 ms • Típ. 60 ms • Típ. 75 ms
Longitud de cable (sin pantalla)	Máx. 100 m	Máx. 100 m
Salidas digitales		
Cantidad	4	4
Tipo de salida	Salidas de relé	Salidas de relé
Aislamiento galvánico	Sí	Sí
En grupos de	1	1
Control de una entrada digital	Sí	Sí
Corriente permanente I_{th}	Rango de aplicación recomendado ≥ 100 mA a 12 V AC/DC Máx. 10 A por relé	Rango de aplicación recomendado ≥ 100 mA a 12 V AC/DC Máx. 10 A por relé
Corriente de choque Carga de lámparas incandescentes (25.000 ciclos de conmutación) a	Máx. 30 A	Máx. 30 A
<ul style="list-style-type: none"> • 230/240 V AC • 115/120 V AC 	<ul style="list-style-type: none"> • 1000 W • 500 W 	<ul style="list-style-type: none"> • 1000 W • 500 W
Tubos fluorescentes con reductor de tensión (25.000 ciclos de conmutación)	10 x 58 W (para 230/240 V AC)	10 x 58 W (para 230/240 V AC)
Tubos fluorescentes compensados convencionalmente (25.000 ciclos de conmutación)	1 x 58 W (para 230/240 V AC)	1 x 58 W (para 230/240 V AC)
Tubos fluorescentes no compensados (25.000 ciclos de conmutación)	10 x 58 W (para 230/240 V AC)	10 x 58 W (para 230/240 V AC)
Resistencia a cortocircuitos cos 1	Protector de potencia B16, 600 A	Protector de potencia B16, 600 A
Resistencia a cortocircuitos cos 0,5 a 0,7	Protector de potencia B16, 900 A	Protector de potencia B16, 900 A
Reducción de potencia	Ninguna; en todo el rango de temperatura	Ninguna; en todo el rango de temperatura
Conexión en paralelo de salidas para aumentar la potencia	No admisible	No admisible
Protección de un relé de salida (si se desea)	Máx. 16 A, característica B16	Máx. 16 A, característica B16

	LOGO! 230RCEo	LOGO! 230RCE
Frecuencia de conmutación		
Mecánica	10 Hz	10 Hz
Carga óhmica/carga de lámparas	2 Hz	2 Hz
Carga inductiva	0,5 Hz	0,5 Hz

Nota: Para las lámparas fluorescentes con condensadores deben considerarse los datos técnicos de los reductores de tensión de lámparas fluorescentes. Si la corriente excede la corriente de choque máxima admisible, las lámparas fluorescentes se deberán conectar a través de los relés auxiliares correspondientes.

Los datos se han determinado con los dispositivos siguientes:

- Lámparas fluorescentes Siemens 58 W VVG 5LZ 583 3-1 no compensadas.
- Lámparas fluorescentes Siemens 58 W VVG 5LZ 583 3-1 compensadas en paralelo con 7 μ F.
- Lámparas fluorescentes Siemens 58 W VVG 5LZ 501 1-1N con reductor de tensión.

A.3 Datos técnicos: LOGO! DM8 230R y LOGO! DM16 230R

	LOGO! DM8 230R	LOGO! DM16 230R
Fuente de alimentación		
Tensión de entrada	115 V AC/DC a 240 V AC/DC	115 V AC/DC a 240 V AC/DC
Rango admisible	85 V AC a 265 V AC 100 V DC a 253 V DC	85 V AC a 265 V AC 100 V DC a 253 V DC
Frecuencia de red admisible	47Hz a 63 Hz	
Consumo de corriente	<ul style="list-style-type: none"> • De 20 mA a 40 mA • De 15 mA a 30 mA • De 10 mA a 25 mA • 5 mA a 15 mA 	<ul style="list-style-type: none"> • De 20 mA a 40 mA • De 15 mA a 30 mA • De 10 mA a 25 mA • 5 mA a 15 mA
Compensación de fallos de tensión	<ul style="list-style-type: none"> • Típ. 10 ms • Típ. 20 ms 	<ul style="list-style-type: none"> • Típ. 10 ms • Típ. 20 ms
Disipación a	<ul style="list-style-type: none"> • De 2,3 W a 4,6 W • De 3,6 W a 7,2 W • De 1,2 W a 2,9 W • De 1,2 W a 3,6 W 	<ul style="list-style-type: none"> • De 2,3 W a 4,6 W • De 3,6 W a 7,2 W • De 1,2 W a 2,9 W • De 1,2 W a 3,6 W
Entradas digitales		
Cantidad	4	8

A.3 Datos técnicos: LOGO! DM8 230R y LOGO! DM16 230R

	LOGO! DM8 230R	LOGO! DM16 230R
Aislamiento galvánico	No	No
Número de entradas rápidas	0	0
Frecuencia de entrada <ul style="list-style-type: none"> Entrada normal Entrada rápida 	<ul style="list-style-type: none"> Máx. 4 Hz -- 	<ul style="list-style-type: none"> Máx. 4 Hz --
Tensión admisible continua máx.	265 V AC 253 V DC	265 V AC 253 V DC
Tensión de entrada L1 <ul style="list-style-type: none"> Señal 0 Señal 1 Señal 0 Señal 1 	<ul style="list-style-type: none"> < 40 V AC > 79 V AC < 30 V DC > 79 V DC 	<ul style="list-style-type: none"> < 40 V AC > 79 V AC < 30 V DC > 79 V DC
Corriente de entrada en <ul style="list-style-type: none"> Señal 0 Señal 1 Señal 0 Señal 1 	<ul style="list-style-type: none"> < 0,05 mA AC > 0,08 mA AC < 0,06 mA DC > 0,13 mA DC 	<ul style="list-style-type: none"> < 0,05 mA AC > 0,08 mA AC < 0,06 mA DC > 0,13 mA DC
Tiempo de retardo de 0 a 1: <ul style="list-style-type: none"> 120 V AC 240 V AC 120 V DC 240 V DC Tiempo de retardo de 1 a 0: <ul style="list-style-type: none"> 120 V AC 240 V AC 120 V DC 240 V DC 	<ul style="list-style-type: none"> Típ. 40 ms Típ. 30 ms Típ. 25 ms Típ. 20 ms <ul style="list-style-type: none"> Típ. 45 ms Típ. 70 ms Típ. 60 ms Típ. 75 ms 	<ul style="list-style-type: none"> Típ. 40 ms Típ. 30 ms Típ. 25 ms Típ. 20 ms <ul style="list-style-type: none"> Típ. 45 ms Típ. 70 ms Típ. 60 ms Típ. 75 ms
Longitud de cable (sin pantalla)	Máx. 100 m	Máx. 100 m
Salidas digitales		
Cantidad	4	8
Tipo de salida	Salidas de relé	Salidas de relé
Aislamiento galvánico	Sí	Sí
En grupos de	1	1
Control de una entrada digital	Sí	Sí
Corriente permanente I_{th}	Rango de aplicación recomendado ≥ 100 mA a 12 V AC/DC Máx. 5 A por relé	Rango de aplicación recomendado ≥ 100 mA a 12 V AC/DC Máx. 5 A por relé
Corriente de choque	Máx. 30 A	Máx. 30 A

	LOGO! DM8 230R	LOGO! DM16 230R
Carga de lámparas incandescentes (25.000 ciclos de conmutación) a: 230/240 V AC 115/120 V AC	1000 W 500 W	1000 W 500 W
Tubos fluorescentes con reductor de tensión (25.000 ciclos de conmutación)	10 x 58 W (para 230/240 V AC)	10 x 58 W (para 230/240 V AC)
Tubos fluorescentes compensados convencionalmente (25.000 ciclos de conmutación)	1 x 58 W (para 230/240 V AC)	1 x 58 W (para 230/240 V AC)
Tubos fluorescentes no compensados (25.000 ciclos de conmutación)	10 x 58 W (para 230/240 V AC)	10 x 58 W (para 230/240 V AC)
Resistencia a cortocircuitos cos 1	Protector de potencia B16, 600 A	Protector de potencia B16, 600 A
Resistencia a cortocircuitos cos 0,5 a 0,7	Protector de potencia B16, 900 A	Protector de potencia B16, 900 A
Reducción de potencia	Ninguna; en todo el rango de temperatura	Ninguna; en todo el rango de temperatura
Conexión en paralelo de salidas para aumentar la potencia	No admisible	No admisible
Protección de un relé de salida (si se desea)	Máx. 16 A, característica B16	Máx. 16 A, característica B16
Frecuencia de conmutación		
Mecánica	10 Hz	10 Hz
Carga óhmica/carga de lámparas	2 Hz	2 Hz
Carga inductiva	0,5 Hz	0,5 Hz

Nota: Para las lámparas fluorescentes con condensadores deben considerarse los datos técnicos de los reductores de tensión de lámparas fluorescentes. Si la corriente excede la corriente de choque máxima admisible, las lámparas fluorescentes se deberán conectar a través de los relés auxiliares correspondientes.

Los datos se han determinado con los dispositivos siguientes:

- Lámparas fluorescentes Siemens 58 W VVG 5LZ 583 3-1 no compensadas.
- Lámparas fluorescentes Siemens 58 W VVG 5LZ 583 3-1 compensadas en paralelo con 7 µF.
- Lámparas fluorescentes Siemens 58 W VVG 5LZ 501 1-1N con reductor de tensión.

A.4 Datos técnicos: LOGO! 24...

	LOGO! 24CE LOGO! 24CEo
Fuente de alimentación	
Tensión de entrada	24 V DC
Rango admisible	De 20,4 V DC a 28,8 V DC
Protección contra inversión de polaridad	Sí
Frecuencia de red admisible	--
Consumo de 24 V DC	De 25 mA a 50 mA (no hay carga en la salida digital) 1,2 A (con carga máx. en la salida digital)
Compensación de fallos de tensión	--
Disipación a 24 V DC	De 0,6 W a 1,2 W
Respaldo del reloj en tiempo real a 25 °C	Típ. 20 días
Precisión del reloj en tiempo real	Típ. ± 2 s/día
Entradas digitales	
Cantidad	8
Aislamiento galvánico	No
Número de entradas rápidas	4 (I3, I4, I5, I6)
Frecuencia de entrada	<ul style="list-style-type: none"> • Entrada normal • Entrada rápida
	<ul style="list-style-type: none"> • Máx. 4 Hz • Máx. 5 kHz
Tensión admisible continua máx.	28,8 V DC
Tensión de entrada	L+
Señal 0	< 5 V DC
Señal 1	> 12 V DC
Corriente de entrada en	
Señal 0	< 0,9 mA (I3 a I6) < 0,07 mA (I1, I2, I7, I8)
Señal 1	> 2,1 mA (I3 a I6) > 0,18 mA (I1, I2, I7, I8)
Tiempo de retardo	
0 a 1	<ul style="list-style-type: none"> • Típ. 1,5 ms • <1,0 ms (I3 a I6)
1 a 0	<ul style="list-style-type: none"> • Típ. 1,5 ms • <1,0 ms (I3 a I6)
Longitud de cable (sin pantalla)	Máx. 100 m
Entradas analógicas	
Cantidad	4 (I1=AI3, I2=AI4, I7=AI1, I8=AI2)
Rango	0 V DC a 10 V DC Impedancia de entrada 72 kΩ
Tiempo de ciclo para generar valores analógicos	300 ms
Longitud de cable (blindado y trenzado)	Máx. 10 m

	LOGO! 24CE LOGO! 24CEo
Límite de error	± 1,5% a FS
Salidas digitales	
Cantidad	4
Tipo de salida	Transistor, fuente de corriente ¹⁾
Aislamiento galvánico	No
En grupos de	- -
Control de una entrada digital	Sí
Tensión de salida	≤ Tensión de alimentación
Intensidad de salida	Máx. 0,3 A por canal
A prueba de cortocircuitos y sobrecarga	Sí
Limitación de corriente en cortocircuitos	Aprox. 1 A por canal
Reducción de potencia	Ninguna; en todo el rango de temperatura
Resistencia a cortocircuitos cos 1	- -
Resistencia a cortocircuitos cos 0,5 a 0,7	- -
Conexión en paralelo de salidas para aumentar la potencia	No admisible
Protección de un relé de salida (si se desea)	- -
Frecuencia de conmutación ²⁾	
Mecánica	- -
Eléctrica	10 Hz
Carga óhmica/carga de lámparas	10 Hz
Carga inductiva	0,5 Hz

¹⁾ Cuando se conecta la alimentación del LOGO! 24CE/24CEo, LOGO! DM8 24 o LOGO! DM16 24, la CPU envía la señal 1 a las salidas digitales durante aprox. 50 µs. Tenga en cuenta esta información, sobre todo si utiliza dispositivos que reaccionen a impulsos breves.

²⁾ La frecuencia de conmutación máxima solo depende del tiempo de ciclo del programa.

A.5 Datos técnicos: LOGO! DM8 24 y LOGO! DM16 24

	LOGO! DM8 24	LOGO! DM16 24
Fuente de alimentación		
Tensión de entrada	24 V DC	24 V DC
Rango admisible	De 20,4 V DC a 28,8 V DC	De 20,4 V DC a 28,8 V DC
Protección contra inversión de polaridad	Sí	Sí
Frecuencia de red admisible	- -	- -

	LOGO! DM8 24	LOGO! DM16 24
Consumo de 24 V DC	De 25 mA a 40 mA (no hay carga en la salida digital) 1,2 A (con carga máx. en la salida digital)	De 25 mA a 50 mA (no hay carga en la salida digital) 2,4 A (con carga máx. en la salida digital)
Disipación a 24 V	De 0,6 W a 1,0 W	De 0,6 W a 1,2 W
Entradas digitales		
Cantidad	4	8
Aislamiento galvánico	No	No
Número de entradas rápidas	0	0
Frecuencia de entrada		
<ul style="list-style-type: none"> • Entrada normal • Entrada rápida 	<ul style="list-style-type: none"> • Máx. 4 Hz • - - 	<ul style="list-style-type: none"> • Máx. 4 Hz • - -
Tensión admisible continua máx.	28,8 V DC	28,8 V DC
Tensión de entrada	L+	L+
<ul style="list-style-type: none"> • Señal 0 • Señal 1 	<ul style="list-style-type: none"> • < 5 V DC • > 12 V DC 	<ul style="list-style-type: none"> • < 5 V DC • > 12 V DC
Corriente de entrada en		
<ul style="list-style-type: none"> • Señal 0 • Señal 1 	<ul style="list-style-type: none"> • < 0,88 mA • > 2,1 mA 	<ul style="list-style-type: none"> • < 0,85 mA • > 2 mA
Tiempo de retardo		
<ul style="list-style-type: none"> • 0 a 1 • 1 a 0 	<ul style="list-style-type: none"> • Típ. 1,5 ms • Típ. 1,5 ms 	<ul style="list-style-type: none"> • Típ. 1,5 ms • Típ. 1,5 ms
Longitud de cable (sin pantalla)	Máx. 100 m	Máx. 100 m
Salidas digitales		
Cantidad	4	8
Tipo de salida	Transistor, fuente de corriente ¹⁾	Transistor, fuente de corriente ¹⁾
Aislamiento galvánico	No	No
En grupos de	- -	- -
Control de una entrada digital	Sí	Sí
Tensión de salida	≤ Tensión de alimentación	≤ Tensión de alimentación
Intensidad de salida	Máx. 0,3 A por canal	Máx. 0,3 A por canal
A prueba de cortocircuitos y sobrecarga	Sí	Sí
Limitación de corriente en cortocircuitos	Aprox. 1 A por canal	Aprox. 1 A por canal
Reducción de potencia	Ninguna; en todo el rango de temperatura	Ninguna; en todo el rango de temperatura
Resistencia a cortocircuitos cos 1	- -	- -

	LOGO! DM8 24	LOGO! DM16 24
Resistencia a cortocircuitos 0,5 a 0,7	--	--
Conexión en paralelo de salidas para aumentar la potencia	No admisible	No admisible
Protección de un relé de salida (si se desea)	--	--
Frecuencia de conmutación		
Mecánica	--	--
Eléctrica	10 Hz	10 Hz
Carga óhmica/carga de lámparas	10 Hz	10 Hz
Carga inductiva	0,5 Hz	0,5 Hz

1) Cuando se conecta la alimentación del LOGO! 24CE/24CEo, LOGO! DM8 24 o LOGO! DM16 24, la CPU envía la señal 1 a las salidas digitales durante aprox. 50 µs. Tenga en cuenta esta información, sobre todo si utiliza dispositivos que reaccionen a impulsos breves.

A.6 Datos técnicos: LOGO! 24RC...

	LOGO! 24RCE LOGO! 24RCEo
Fuente de alimentación	
Tensión de entrada	24 V AC/DC
Rango admisible	20,4 V AC a 26,4 V AC 20,4 V DC a 28,8 V DC
Protección contra inversión de polaridad	--
Frecuencia de red admisible	47 Hz a 63 Hz
Consumo de corriente	<ul style="list-style-type: none"> • 24 V AC • 24 V DC
	<ul style="list-style-type: none"> • De 60 mA a 185 mA • De 25 mA a 100 mA
Compensación de fallos de tensión	Típ. 5 ms
Disipación	<ul style="list-style-type: none"> • 24 V AC • 24 V DC
	<ul style="list-style-type: none"> • De 1,4 W a 4,4 W • De 0,6 W a 2,4 W
Respaldo del reloj en tiempo real a 25 °C	Típ. 20 días
Precisión del reloj en tiempo real	Típ. ± 2 s/día
Entradas digitales	
Cantidad	8, tensión positiva o negativa opcional
Aislamiento galvánico	No
Número de entradas rápidas	0

	LOGO! 24RCE LOGO! 24RCEo
Frecuencia de entrada	
<ul style="list-style-type: none"> Entrada normal Entrada rápida 	<ul style="list-style-type: none"> Máx. 4 Hz --
Tensión admisible continua máx.	26,4 V AC 28,8 V DC
Tensión de entrada	L
<ul style="list-style-type: none"> Señal 0 Señal 1 	<ul style="list-style-type: none"> < 5 V AC/DC > 12 V AC/DC
Corriente de entrada en	
<ul style="list-style-type: none"> Señal 0 Señal 1 	<ul style="list-style-type: none"> < 1,2 mA > 2,6 mA
Tiempo de retardo	
<ul style="list-style-type: none"> 0 a 1 1 a 0 	<ul style="list-style-type: none"> Típ. 1,5 ms Típ. 15 ms
Longitud de cable (sin pantalla)	Máx. 100 m
Entradas analógicas	
Cantidad	--
Rango	--
máx. Tensión de entrada	--
Salidas digitales	
Cantidad	4
Tipo de salida	Salidas de relé
Aislamiento galvánico	Sí
En grupos de	1
Control de una entrada digital	Sí
Corriente permanente I_{th}	Rango de aplicación recomendado ≥ 100 mA a 12 V AC/DC Máx. 10 A por relé
Corriente de choque	Máx. 30 A
Carga de lámparas incandescentes (25.000 ciclos de conmutación) a	1000 W
Tubos fluorescentes con reductor de tensión (25.000 ciclos de conmutación)	10 x 58 W
Tubos fluorescentes compensados convencionalmente (25.000 ciclos de conmutación)	1 x 58 W
Tubos fluorescentes no compensados (25.000 ciclos de conmutación)	10 x 58 W
Reducción de potencia	Ninguna; en todo el rango de temperatura
Resistencia a cortocircuitos cos 1	Protector de potencia B16, 600 A
Resistencia a cortocircuitos cos 0,5 a 0,7	Protector de potencia B16, 900 A
Conexión en paralelo de salidas para aumentar la potencia	No admisible

	LOGO! 24RCE LOGO! 24RCEo
Protección de un relé de salida (si se desea)	Máx. 16 A, característica B16
Frecuencia de conmutación	
Mecánica	10 Hz
Carga óhmica/carga de lámparas	2 Hz
Carga inductiva	0,5 Hz

Nota: Para las lámparas fluorescentes con condensadores deben considerarse los datos técnicos de los reductores de tensión de lámparas fluorescentes. Si la corriente excede la corriente de choque máxima admisible, las lámparas fluorescentes se deberán conectar a través de los relés auxiliares correspondientes.

Los datos se han determinado con los dispositivos siguientes:

- Lámparas fluorescentes Siemens 58 W VVG 5LZ 583 3-1 no compensadas.
- Lámparas fluorescentes Siemens 58 W VVG 5LZ 583 3-1 compensadas en paralelo con 7 µF.
- Lámparas fluorescentes Siemens 58 W VVG 5LZ 501 1-1N con reductor de tensión.

A.7 Datos técnicos: LOGO! DM8 24R y LOGO! DM16 24R

	LOGO! DM8 24R	LOGO! DM16 24R
Fuente de alimentación		
Tensión de entrada	24 V AC/DC	24 V DC
Rango admisible	De 20,4 V AC a 26,4 V AC De 20,4 V DC a 28,8 V DC	De 20,4 V DC a 28,8 V DC
Protección contra inversión de polaridad	--	Sí
Frecuencia de red admisible	47 Hz a 63 Hz	--
Consumo de corriente	<ul style="list-style-type: none"> • 24 V AC • 24 V DC 	<ul style="list-style-type: none"> • -- • De 30 mA a 115 mA
Compensación de fallos de tensión	Típ. 5 ms	Típ. 5 ms
Disipación	<ul style="list-style-type: none"> • 24 V AC • 24 V DC 	<ul style="list-style-type: none"> • -- • De 0,7 W a 2,8 W
Entradas digitales		
Cantidad	4, tensión positiva o negativa opcional	8
Aislamiento galvánico	No	No
Número de entradas rápidas	0	0

	LOGO! DM8 24R	LOGO! DM16 24R
Frecuencia de entrada		
<ul style="list-style-type: none"> Entrada normal Entrada rápida 	<ul style="list-style-type: none"> Máx. 4 Hz - - 	<ul style="list-style-type: none"> Máx. 4 Hz - -
Tensión admisible continua máx.	<ul style="list-style-type: none"> 26,4 V AC 28,8 V DC 	<ul style="list-style-type: none"> - - 28,8 V DC
Tensión de entrada	L	
<ul style="list-style-type: none"> Señal 0 Señal 1 	<ul style="list-style-type: none"> < 5 V AC/DC > 12 V AC/DC 	<ul style="list-style-type: none"> < 5 V DC > 12 V DC
Corriente de entrada en		
<ul style="list-style-type: none"> Señal 0 Señal 1 	<ul style="list-style-type: none"> < 1,1 mA > 2,63 mA 	<ul style="list-style-type: none"> < 0,85 mA > 2,0 mA
Tiempo de retardo		
<ul style="list-style-type: none"> 0 a 1 1 a 0 	<ul style="list-style-type: none"> Típ. 1,5 ms Típ. 15 ms 	<ul style="list-style-type: none"> Típ. 1,5 ms Típ. 1,5 ms
Longitud de cable (sin pantalla)	Máx. 100 m	Máx. 100 m
Salidas digitales		
Cantidad	4	8
Tipo de salida	Salidas de relé	Salidas de relé
Aislamiento galvánico	Sí	Sí
En grupos de	1	1
Control de una entrada digital	Sí	Sí
Corriente permanente I_{th}	Rango de aplicación recomendado ≥ 100 mA a 12 V AC/DC Máx. 5 A por relé	Rango de aplicación recomendado ≥ 100 mA a 12 V AC/DC Máx. 5 A por relé
Corriente de choque	Máx. 30 A	Máx. 30 A
Carga de lámparas incandescentes (25.000 ciclos de conmutación) a	1000 W	1000 W
Tubos fluorescentes con reductor de tensión (25.000 ciclos de conmutación)	10 x 58 W	10 x 58 W
Tubos fluorescentes compensados convencionalmente (25.000 ciclos de conmutación)	1 x 58 W	1 x 58 W
Tubos fluorescentes no compensados (25.000 ciclos de conmutación)	10 x 58 W	10 x 58 W
Reducción de potencia	Ninguna; en todo el rango de temperatura	Ninguna; en todo el rango de temperatura
Resistencia a cortocircuitos cos 1	Protector de potencia B16, 600 A	Protector de potencia B16, 600 A
Resistencia a cortocircuitos cos 0,5 a 0,7	Protector de potencia B16, 900 A	Protector de potencia B16, 900 A

	LOGO! DM8 24R	LOGO! DM16 24R
Conexión en paralelo de salidas para aumentar la potencia	No admisible	No admisible
Protección de un relé de salida (si se desea)	Máx. 16 A, característica B16	Máx. 16 A, característica B16
Frecuencia de conmutación		
Mecánica	10 Hz	10 Hz
Carga óhmica/carga de lámparas	2 Hz	2 Hz
Carga inductiva	0,5 Hz	0,5 Hz

Nota: Para las lámparas fluorescentes con condensadores deben considerarse los datos técnicos de los reductores de tensión de lámparas fluorescentes. Si la corriente excede la corriente de choque máxima admisible, las lámparas fluorescentes se deberán conectar a través de los relés auxiliares correspondientes.

Los datos se han determinado con los dispositivos siguientes:

- Lámparas fluorescentes Siemens 58 W VVG 5LZ 583 3-1 no compensadas.
- Lámparas fluorescentes Siemens 58 W VVG 5LZ 583 3-1 compensadas en paralelo con 7 µF.
- Lámparas fluorescentes Siemens 58 W VVG 5LZ 501 1-1N con reductor de tensión.

A.8 Datos técnicos: LOGO! 12/24... LOGO! DM8 12/24R

	LOGO! 12/24RCEo LOGO! 12/24RCE	LOGO! DM8 12/24R
Fuente de alimentación		
Tensión de entrada	12/24 V DC	12/24 V DC
Rango admisible	10,8 V DC a 28,8 V DC	10,8 V DC a 28,8 V DC
Protección contra inversión de polaridad	Sí	Sí
Consumo de corriente	<ul style="list-style-type: none"> • 12 V DC • 24 V DC 	<ul style="list-style-type: none"> • De 20 mA a 90 mA • De 15 mA a 50 mA
Compensación de fallos de tensión	<ul style="list-style-type: none"> • Típ. 2 ms • Típ. 5 ms 	<ul style="list-style-type: none"> • Típ. 2 ms • Típ. 5 ms
Disipación	<ul style="list-style-type: none"> • 12 V DC • 24 V DC 	<ul style="list-style-type: none"> • De 0,2 W a 1,1 W • De 0,4 W a 1,2 W
Respaldo del reloj en tiempo real a 25 °C	Típ. 20 días	- -

	LOGO! 12/24RCEo LOGO! 12/24RCE	LOGO! DM8 12/24R
Precisión del reloj en tiempo real	Típ. ± 2 s/día	--
Aislamiento galvánico	No	No
Entradas digitales		
Cantidad	8	4
Aislamiento galvánico	No	No
Número de entradas rápidas	4 (I3, I4, I5, I6)	0
Frecuencia de entrada		
<ul style="list-style-type: none"> Entrada normal Entrada rápida 	<ul style="list-style-type: none"> Máx. 4 Hz Máx. 5 kHz 	<ul style="list-style-type: none"> Máx. 4 Hz --
Tensión admisible continua máx.	28,8 V DC	28,8 V DC
Tensión de entrada L+		
<ul style="list-style-type: none"> Señal 0 Señal 1 	<ul style="list-style-type: none"> < 5 V DC > 8,5 V DC 	<ul style="list-style-type: none"> < 5 V DC > 8,5 V DC
Corriente de entrada en		
<ul style="list-style-type: none"> Señal 0 Señal 1 	<ul style="list-style-type: none"> < 0,88 mA (I3 a I6) < 0,07 mA (I1, I2, I7, I8) > 1,5 mA (I3 a I6) > 0,12 mA (I1, I2, I7, I8) 	<ul style="list-style-type: none"> < 0,88 mA > 1,5 mA
Tiempo de retardo		
<ul style="list-style-type: none"> 0 a 1 1 a 0 	<ul style="list-style-type: none"> Típ. 1,5 ms <1,0 ms (I3 a I6) Típ. 1,5 ms <1,0 ms (I3 a I6) 	<ul style="list-style-type: none"> Típ. 1,5 ms Típ. 1,5 ms
Longitud de cable (sin pantalla)	Máx. 100 m	Máx. 100 m
Entradas analógicas		
Cantidad	4 (I1=AI3, I2=AI4, I7=AI1, I8=AI2)	--
Rango	0 V DC a 10 V DC Impedancia de entrada 72 k Ω	--
Tiempo de ciclo para generar valores analógicos	300 ms	--
Longitud de cable (blindado y trenzado)	Máx. 10 m	--
Límite de error	$\pm 1,5\%$ a FS	--
Salidas digitales		
Cantidad	4	4
Tipo de salida	Salidas de relé	Salidas de relé
Aislamiento galvánico	Sí	Sí
En grupos de	1	1
Control de una entrada digital	Sí	Sí
Corriente permanente I_{th} (por borne)	Rango de aplicación recomendado ≥ 100 mA a 12 V AC/DC Máx. 10 A por relé	Rango de aplicación recomendado ≥ 100 mA a 12 V AC/DC Máx. 5 A por relé

	LOGO! 12/24RCEo LOGO! 12/24RCE	LOGO! DM8 12/24R
Corriente de choque	Máx. 30 A	Máx. 30 A
Carga de lámparas incandescentes (25.000 ciclos de conmutación) a	1000 W	1000 W
Tubos fluorescentes con reductor de tensión (25.000 ciclos de conmutación)	10 x 58 W	10 x 58 W
Tubos fluorescentes compensados convencionalmente (25.000 ciclos de conmutación)	1 x 58 W	1 x 58 W
Tubos fluorescentes no compensados (25.000 ciclos de conmutación)	10 x 58 W	10 x 58 W
Reducción de potencia	Ninguna; en todo el rango de temperatura	Ninguna; en todo el rango de temperatura
Resistencia a cortocircuitos cos 1	Protector de potencia B16, 600 A	Protector de potencia B16, 600 A
Resistencia a cortocircuitos cos 0,5 a 0,7	Protector de potencia B16, 900 A	Protector de potencia B16, 900 A
Conexión en paralelo de salidas para aumentar la potencia	No admisible	No admisible
Protección de un relé de salida (si se desea)	Máx. 16 A, característica B16	Máx. 16 A, característica B16
Frecuencia de conmutación		
Mecánica	10 Hz	10 Hz
Carga óhmica/carga de lámparas	2 Hz	2 Hz
Carga inductiva	0,5 Hz	0,5 Hz

Nota: Para las lámparas fluorescentes con condensadores deben considerarse los datos técnicos de los reductores de tensión de lámparas fluorescentes. Si la corriente excede la corriente de choque máxima admisible, las lámparas fluorescentes se deberán conectar a través de los relés auxiliares correspondientes.

Los datos se han determinado con los dispositivos siguientes:

- Lámparas fluorescentes Siemens 58 W VVG 5LZ 583 3-1 no compensadas.
- Lámparas fluorescentes Siemens 58 W VVG 5LZ 583 3-1 compensadas en paralelo con 7 μ F.
- Lámparas fluorescentes Siemens 58 W VVG 5LZ 501 1-1N con reductor de tensión.

A.9 Capacidad de conmutación y vida útil de las salidas de relé

Capacidad de conmutación y vida útil de los contactos con carga óhmica (calentamiento):

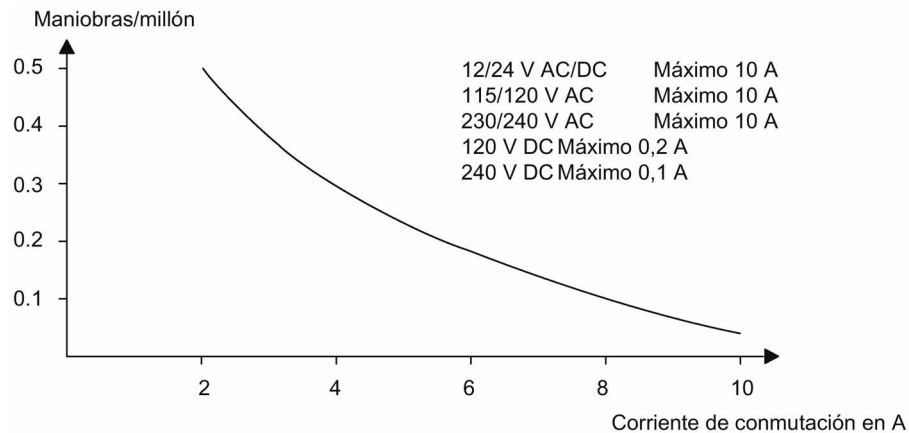

Capacidad de conmutación y vida útil de los contactos con alta carga inductiva según IEC 60947-5-1 DC 13/AC 15 (contactores, bobinas magnéticas, motores):

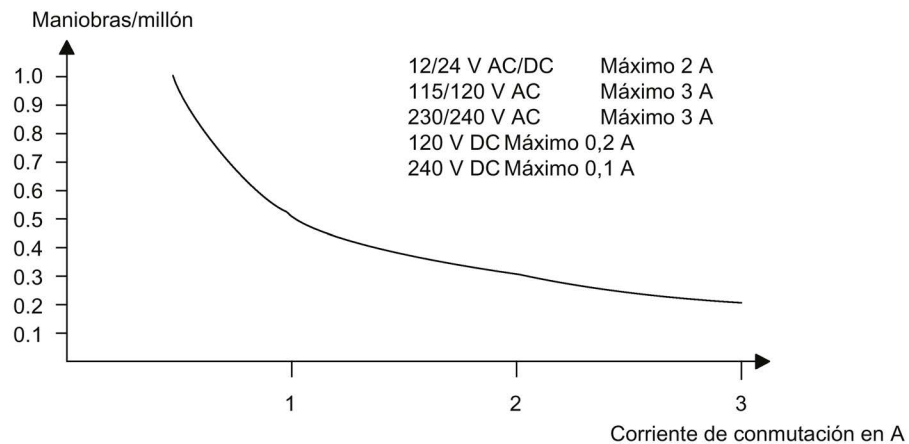

Nota

Para asegurar la capacidad de conmutación y la vida útil, mantenga una carga de conmutación mínima de 100 mA en las salidas de relé con una tensión de 12 V AC/DC.

A.10 Datos técnicos: LOGO! AM2

LOGO! AM2	
Fuente de alimentación	
Tensión de entrada	12/24 V DC
Rango admisible	10,8 V DC a 28,8 V DC
Consumo de corriente	De 25 mA a 30 mA
Compensación de fallos de tensión	Típ. 10 ms
Disipación a <ul style="list-style-type: none"> • 12 V DC • 24 V DC 	<ul style="list-style-type: none"> • De 0,3 W a 0,4 W • De 0,6 W a 0,7 W
Aislamiento galvánico	No
Protección contra inversión de polaridad	Sí
Borne de puesta a tierra	Para poner a tierra y apantallar el cable de medición analógico
Entradas analógicas	
Cantidad	2
Tipo	Unipolar
Rango de entrada	0 V DC a 10 V DC (impedancia de entrada 76 k Ω) o 0/4 a 20 mA (impedancia de entrada <250 Ω)
Resolución	10 bits, normalizada de 0 a 1000
Tiempo de ciclo para generar valores analógicos	50 ms
Aislamiento galvánico	No
Longitud de cable (blindado y trenzado)	Máx. 10 m
Alimentación del encóder	Ninguno
Límite de error	$\pm 1,5$ %
Supresión de frecuencias perturbadoras	55 Hz

A.11 Datos técnicos: LOGO! AM2 RTD

LOGO! AM2 RTD	
Fuente de alimentación	
Tensión de entrada	12/24 V DC
Rango admisible	10,8 V DC a 28,8 V DC
Consumo de corriente	De 25 mA a 30 mA
Compensación de fallos de tensión	Típ. 10 ms
Disipación a <ul style="list-style-type: none"> • 12 V DC • 24 V DC 	<ul style="list-style-type: none"> • De 0,3 W a 0,4 W • De 0,6 W a 0,7 W
Aislamiento galvánico	No

	LOGO! AM2 RTD
Protección contra inversión de polaridad	Sí
Borne de puesta a tierra	Para poner a tierra y apantallar el cable de medición.
Entradas de sensor	
Cantidad	2
Tipo	PT100 o PT1000 con el coeficiente de temperatura predeterminado de $\alpha = 0,003850$ para ambos tipos o sensores compatibles.
Conexión de sensores	<ul style="list-style-type: none"> • Conexión a 2 hilos • Conexión a 3 hilos
	<ul style="list-style-type: none"> • Sí • Sí
Rango de medición	-50 °C a +200 °C -58 °F a +392 °F
Ajustes para visualizar la medición en el LOGO! Basic:	
<ul style="list-style-type: none"> • Incrementos de 1 °C • Incrementos de 0,25 °C (redondeado a un decimal) • Incrementos de 1 °F • Incrementos de 0,25 °F (redondeado a un decimal) 	<ul style="list-style-type: none"> • Offset: -50, ganancia: 0,25 • Offset: -500, ganancia: 2,50 • Offset: -58, ganancia: 0,45 • Offset: -580, ganancia: 4,50
Linealización de curva característica	No
Intensidad de medición I _c	Señal de corriente de impulso: PT100: 0,5 mA PT1000: 0,5 mA
Frecuencia de medición	Depende de la estructura Típ. 50 ms
Resolución	0,25 °C
Límites de error (conexión a 3 hilos)	Del valor final medido:
<ul style="list-style-type: none"> • 0 °C a +200 °C • -50 °C a 200 °C 	<ul style="list-style-type: none"> • ± 2 °C • ± 2 °C
Aislamiento galvánico	No
Longitud de cable (metros)	Máx. 10 m
Supresión de frecuencias perturbadoras	50 Hz, 60 Hz

A.12 Datos técnicos: LOGO! AM2 AQ

	LOGO! AM2 AQ
Fuente de alimentación	
Tensión de entrada	24 V DC
Rango admisible	De 20,4 V DC a 28,8 V DC

	LOGO! AM2 AQ
Consumo de corriente	De 30 mA a 82 mA
Compensación de fallos de tensión	Tip. 10 ms
Disipación a 24 V DC	De 0,7 W a 2,0 W
Aislamiento galvánico	No
Protección contra inversión de polaridad	Sí
Borne de puesta a tierra	Para poner a tierra y apantallar el cable de salida analógico.
Salidas analógicas	
Cantidad	2
Rango de tensión	0 V DC a 10 V DC
Carga de tensión	$\geq 5 \text{ k}\Omega$
Salida de corriente	0/4 mA a 20 mA
Carga de intensidad	$\leq 250 \Omega$
Resolución	10 bits, normalizada de 0 a 1000
Tiempo de ciclo de la salida analógica	Depende de la estructura (50 ms)
Aislamiento galvánico	No
Longitud de cable (blindado y trenzado)	Máx. 10 m
Límite de error	Salida de tensión: $\pm 2,5\%$ FS
Protección contra cortocircuitos	Salida de tensión: Sí
Protección contra sobrecarga	Salida de intensidad: Sí Salida de tensión: Sí

A.13 Datos técnicos: LOGO! Power 12 V

LOGO! Power 12 V es una fuente de alimentación conmutada principal para dispositivos LOGO!. Se ofrecen dos rangos de corriente.

	LOGO! Power 12 V / 1,9 A	LOGO! Power 12 V/4,5 A
Datos de entrada		
Tensión de entrada	100 V AC a 240 V AC	
Rango admisible	85 V AC a 264 V AC	
Frecuencia de red admisible	47 Hz a 63 Hz	
Compensación de fallos de tensión	> 40 ms (a 187 V AC)	
Corriente de entrada	0,53 A a 0,3 A	1,13 A a 0,61 A
Corriente de activación (25°C)	$\leq 15 \text{ A}$	$\leq 30 \text{ A}$
Protección del dispositivo	Interna	
Interruptor automático (IEC 898) recomendado en el cable de alimentación	$\geq 16 \text{ A}$ característica B $\geq 10 \text{ A}$ característica C	
Datos de salida		

	LOGO! Power 12 V / 1,9 A	LOGO! Power 12 V/4,5 A
Tensión de salida	12 V DC	
Tolerancia total	±3%	
Rango de ajuste	10,5 V DC a 16,1 V DC	
Ondulación residual	< 200/300 mV _{pp}	
Intensidad de salida	1,9 A	4,5 A
Limitación de sobrecorriente	Típ. 2,5 A	Típ. 5,9 A
Eficiencia	Típ. 80%	Típ. 85%
Conexión en paralelo para aumentar la potencia	Sí	
Compatibilidad electromagnética		
Supresión de perturbaciones	EN 50081-1, clase B según EN 55022	
Inmunidad a perturbaciones	EN 61000-6-2, EN 61000-4-2/-3/-4/-5/-6/-11	
Seguridad		
Aislamiento galvánico primario/secundario	Sí, SELV (según EN 60950 y EN 50178)	
Clase de seguridad	II	
Grado de protección	IP20 (conforme a EN 60529)	
Marcado CE	Sí	
Certificación UL/cUL	Sí; UL 508 / UL 60950	
Homologación FM	Sí; Class I, Div. 2, T4	
Homologación GL	Sí	
Indicaciones generales		
Rango de temperatura ambiente	-20 °C a +55 °C, convección natural	
Temperatura de almacenamiento y transporte	-40 °C a +70 °C	
Conexiones en la entrada	Un borne (1 x 2,5 mm ² o 2 x 1,5 mm ²) para L1 y otro para N	
Conexiones en la salida	Dos bornes (1 x 2,5 mm ² o 2 x 1,5 mm ²) para + y otros dos para -	
Montaje	Encajable en un perfil soporte de 35 mm	
Dimensiones (AxAxP)	54 x 80 x 55 mm	72 x 90 x 55 mm
Peso	Aprox. 0,2 kg	Aprox. 0,3 kg

A.14 Datos técnicos: LOGO! Power 24 V

LOGO! Power 24 V es una fuente de alimentación conmutada en primario para dispositivos LOGO!. Se ofrecen dos rangos de corriente.

	LOGO! Power 24 V/1,3 A	LOGO! Power 24 V/2,5 A
Datos de entrada		
Tensión de entrada	De 100 V AC a 240 V AC	
Rango admisible	85 V AC a 264 V AC	
Frecuencia de red admisible	47 Hz a 63 Hz	

	LOGO! Power 24 V/1,3 A	LOGO! Power 24 V/2,5 A
Compensación de fallos de tensión	40 ms (a 187 V AC)	
Corriente de entrada	0,70 A a 0,35 A	1,22 A a 0,66 A
Extracorrente de conexión (25°C)	< 15 A	< 30 A
Protección del dispositivo	Interna	
Interruptor automático (IEC 898) recomendado en el cable de alimentación	≥ 16 A característica B ≥ 10 A característica C	
Datos de salida		
Tensión de salida	24 V DC	
Tolerancia total	±3%	
Rango de ajuste	22,2 V DC a 26,4 V DC	
Ondulación residual	< 200/300 mV _{pp}	
Intensidad de salida	1,3 A	2,5 A
Limitación de sobreintensidad	Típ. 2,0 A	Típ. 3,4 A
Eficiencia	> 82 %	> 87 %
Conexión en paralelo para aumentar la potencia	Sí	
Compatibilidad electromagnética		
Supresión de perturbaciones	EN 50081-1, clase B según EN 55022	
Inmunidad a perturbaciones	EN 61000-6-2, EN 61000-4-2/-3/-4/-5/-6/-11	
Seguridad		
Aislamiento galvánico primario/secundario	Sí, SELV (según EN 60950 y EN 50178)	
Clase de seguridad	II	
Grado de protección	IP20 (conforme a EN 60529)	
Marcado CE	Sí	
Certificación UL/cUL	Sí; UL 508	
Homologación FM	Sí; Class I, Div. 2, T4	
Homologación GL	Sí	
Indicaciones generales		
Rango de temperatura ambiente	-20 °C a +55 °C, convección natural	
Temperatura de almacenamiento y transporte	-40 °C a +70 °C	
Conexiones en la entrada	Un borne (1 x 2,5 mm ² o 2 x 1,5 mm ²) para L1 y otro para N	
Conexiones en la salida	Dos bornes (1 x 2,5 mm ² o 2 x 1,5 mm ²) para + y otros dos para -	
Montaje	Encajable en un perfil soporte de 35 mm	
Dimensiones (AxAxP)	54 x 80 x 55 mm	72 x 90 x 55 mm
Peso	Aprox. 0,2 kg	Aprox. 0,3 kg

A.15 Datos técnicos: LOGO! Contact 24/230

LOGO! Contact 24 y LOGO! Contact 230 son módulos de conmutación que permiten conectar directamente cargas óhmicas de hasta 20 A y motores de hasta 4 kW (sin emisión de ruidos ni zumbidos). Ambos módulos tienen un circuito de protección integrado para amortiguar sobretensiones.

	LOGO! Contact 24	LOGO! Contact 230
Tensión de empleo	24 V DC	230 V AC; 50/60 Hz
Consumo de corriente	<ul style="list-style-type: none"> • 24 V DC • 230 V AC 	<ul style="list-style-type: none"> • -- • 20 mA
Capacidad de conmutación		
Categoría de empleo AC-1: conmutación de cargas óhmicas a 55°C	20 A	
Corriente de empleo a 400 V	13 kW	
Salida con cargas trifásicas a 400 V		
Categorías de utilización AC-2, AC-3: motores con anillo colector o inducido de barras	8,4 A	
Corriente de empleo a 400 V	4 kW	
Salida con cargas trifásicas a 400 V		
Protección contra cortocircuitos:		
Tipo de asignación 1	25 A	
Tipo de asignación 2	10 A	
Cables de conexión	Hilo fino con punteras Hilo macizo 2 x (0,75 a 2,5) mm ² 2 x (1 a 2,5) mm ² 1 x 4 mm ²	
Dimensiones (AxAxP)	36 x 72 x 55 mm	
Temperatura ambiente	-25 °C a +55 °C	
Temperatura de almacenamiento	-50 °C a +80 °C	

A.16 Datos técnicos: LOGO! TDE (visualizador de textos con interfaces Ethernet)

	LOGO! TDE
Datos mecánicos	
Teclado	Teclado de membrana de 10 teclas
Display	Display gráfico FSTN de 160 x 96 (columnas x filas), retroiluminación con LED (blanco/ámbar/rojo)

LOGO! TDE	
Fuente de alimentación	
Tensión de entrada	24 V AC/DC 12 V DC
Rango admisible	20,4 V AC a 26,4 V AC 10,2 V DC a 28,8 V DC
Frecuencia de red admisible	47Hz a 63 Hz
Consumo de corriente (con Ethernet y retroiluminación blanca activos)	<ul style="list-style-type: none"> • 12 V DC • 24 V DC • 24 V AC
	<ul style="list-style-type: none"> • Típ. 150 mA • Típ. 75 mA • Típ. 145 mA
Grado de protección	
	IP20 para el LOGO! TDE excluyendo el panel frontal IP65 para el panel frontal del LOGO! TDE
Puerto de comunicación	
Rendimiento de Ethernet	Dos interfaces Ethernet con velocidad de transferencia de datos de 10/100 M dúplex/semidúplex
Distancia de conexión	Máx. 30 m
Display LCD y retroiluminación	
Vida útil de la retroiluminación ¹⁾	20.000 horas
Vida útil del display ²⁾	50.000 horas
Montaje	
Dimensiones del orificio de montaje (AnxAI)	(119 + 0,5 mm) x (78,5 + 0,5 mm)
Condiciones de montaje	Monte el LOGO! TDE en posición vertical sobre una superficie plana de un envoltorio IP 65 o de tipo 4x12.

1) La vida útil de la retroiluminación se alcanza cuando el brillo final es el 50% del original.

2) La vida útil del display se calcula en condiciones de empleo y almacenamiento normales: temperatura ambiente (20 ±8 °C), humedad normal, inferior a un 65% de humedad relativa, sin exposición directa al sol.

A.17 Datos técnicos: LOGO! CSM12/24

El CSM12/24 es un módulo switch de comunicación con Ethernet. Soporta un rango de corriente de 12 V DC a 24 V DC.

LOGO! CSM12/24	
Interfaz Ethernet	
Conector de comunicación	4 conectores hembra RJ45 con asignación MDI-X de 10/100 Mbits/s (semidúplex/dúplex), autopolaridad, autonegotiation

	LOGO! CSM12/24
Cable de red	Utilice un cable Ethernet apantallado para la conexión a la interfaz Ethernet. Para minimizar las interferencias electromagnéticas, asegúrese de utilizar un cable Ethernet apantallado estándar de categoría 5 y de par trenzado con un conector RJ45 apantallado en cada extremo.
Paquete de datos más grande	1518 bytes
Paquete de datos más pequeño	64 bytes
Retardo resultante de la latencia	Cuando una trama ha pasado por el CSM 12/24, la función "Stored and forward" del switch retarda la trama de acuerdo con las características inferiores: <ul style="list-style-type: none"> • Con una longitud de trama de 64 bytes, aprox. 8 µs (a 100 Mbits/s). • Con una longitud de trama de 1518 bytes, aprox. 125 µs (a 100 Mbits/s).
Topología	Topología de estrella y bus Tenga en cuenta que la conexión directa de dos puertos en el switch o la conexión accidental entre varios switches provoca un bucle ilegal. Un bucle de estas características puede sobrecargar la red y provocar su fallo.
Aislamiento de los puertos	Hay que apantallar todos los puertos entre sí que cumplan una tensión de aislamiento de 1,5 kV.
Direcciones MAC memorizables	1024
Aging Time	300 segundos
Especificación eléctrica	
Tensión de entrada (rango permitido)	12 V DC a 24 V DC (10,2 V DC a 30,2 V DC)
Consumo de corriente	12 V DC: 0,2 A 24 V DC: 0,1 A
Disipación efectiva	1,5 W
Conexión	Mediante borne para L+ y M Sección de cable: 1 x 2,5 mm ² o 2 x 1,5 mm ² Par de apriete 0,57 Nm Use únicamente conductores de 75 °C. Use únicamente conductores de cobre.
Tierra funcional	La tierra funcional se consigue conectando un cable del borne 3 al perfil normalizado, por ejemplo. Procure que este cable sea lo más corto posible. De todas formas, la puesta a tierra no es necesaria para un funcionamiento sin interferencias.
Otros datos técnicos	
Temperatura de empleo	De 0 °C a +55 °C
Temperatura de transporte/almacenamiento	-40 °C a +70 °C
Humedad relativa en funcionamiento	< 90% (sin condensación)

	LOGO! CSM12/24
Dimensiones (an. x al. x p) en mm	72 x 90 x 55
Peso neto	140 g
Montaje	Perfil normalizado de 35 mm (DIN EN 60715 TH35) o montaje en pared
Grado de protección	IP20
Clase de protección	III

A.18 Datos técnicos: LOGO! CSM230

El CSM 230 es un módulo switch de comunicación con Ethernet. Soporta un rango de intensidad de 100 V AC a 240 V AC y de 115 V DC a 210 V DC.

	LOGO! CSM230
Interfaz Ethernet	
Conector de comunicación	4 conectores hembra RJ45 con asignación MDI-X de 10/100 Mbits/s (semidúplex/dúplex), autopolaridad, autonegotiation
Cable de red	Utilice un cable Ethernet apantallado para la conexión a la interfaz Ethernet. Para minimizar las interferencias electromagnéticas, asegúrese de utilizar un cable Ethernet apantallado estándar de categoría 5 y de par trenzado con un conector RJ45 apantallado en cada extremo.
Paquete de datos más grande	1518 bytes
Paquete de datos más pequeño	64 bytes
Retardo resultante de la latencia	Cuando una trama ha pasado por el CSM 12/24, la función "Stored and forward" del switch retarda la trama de acuerdo con las características inferiores: <ul style="list-style-type: none"> • Con una longitud de trama de 64 bytes, aprox. 8 µs (a 100 Mbits/s). • Con una longitud de trama de 1518 bytes, aprox. 125 µs (a 100 Mbits/s).
Topología	Topología de estrella y bus Tenga en cuenta que la conexión directa de dos puertos en el switch o la conexión accidental entre varios switches provoca un bucle ilegal. Un bucle de estas características puede sobrecargar la red y provocar su fallo.
Aislamiento de los puertos	Hay que apantallar todos los puertos entre sí que cumplan una tensión de aislamiento de 1,5 kV.
Direcciones MAC memorizables	1024
Aging Time	300 segundos
Especificación eléctrica	
Tensión de entrada	De 100 V AC a 240 V AC 115 V DC a 210 V DC

	LOGO! CSM230
Frecuencia de alimentación permitida en la línea	AC 47 Hz a 63 Hz
Consumo de corriente	100 V AC a 240 V AC: 0,05 A a 0,03 A 115 V DC a 210 V DC: 0,02 A a 0,012 A
Disipación efectiva	1,8 W
Conexión	Mediante borne para L+ y M Sección de cable: 1 x 2,5 mm ² o 2 x 1,5 mm ² Par de apriete 0,57 Nm Use únicamente conductores de 75 °C. Use únicamente conductores de cobre.
Tierra funcional	La tierra funcional se consigue conectando un cable del borne 3 al perfil normalizado, por ejemplo. Procure que este cable sea lo más corto posible. De todas formas, la puesta a tierra no es necesaria para un funcionamiento sin interferencias.
Otros datos técnicos	
Temperatura de empleo	De 0 °C a +55 °C
Temperatura de transporte/almacenamiento	-40 °C a +70 °C
Humedad relativa en funcionamiento	< 90% (sin condensación)
Dimensiones (an. x al. x p) en mm	72 x 90 x 55
Peso neto	155 g
Montaje	Perfil normalizado de 35 mm (DIN EN 60715 TH35) o montaje en pared
Grado de protección	IP20

Determinar el tiempo de ciclo

La ejecución completa de un programa, es decir, básicamente la lectura de las entradas, el procesamiento del programa y la posterior escritura de las salidas, se denomina "ciclo del programa". El tiempo de ciclo es el tiempo necesario para ejecutar una vez el programa por completo.

El tiempo que dura un ciclo del programa se puede calcular mediante un pequeño programa de test. Cree este programa de test en LOGO! para conseguir un valor que le permita calcular el tiempo de ciclo.

Programa de test

Para programar este programa de prueba, proceda del siguiente modo:

1. Cree el programa de test enlazando una salida con un selector de umbral y conectando la entrada de disparo con una marca invertida.

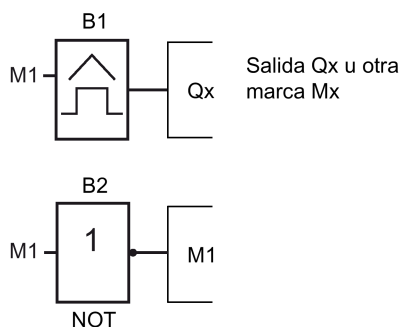

2. Configure el disparador de umbral como se muestra abajo. LOGO! genera un impulso en cada ciclo del programa debido a la marca invertida. El intervalo de disparo es de 2 segundos.

B1	1/1	+/
On	=1000	
Off	=0	
G_T	=02:00s	

3. Inicie el programa y conmute LOGO! a modo de parametrización. En este modo, visualice los parámetros de disparo.

B1	1/1
On	=1000
Off	=0
fa	=2130

← fa = total de impulsos medidos por base de tiempo G_T

4. El valor recíproco de f_a equivale al tiempo de ejecución del programa actual en la memoria de LOGO!.

$$1/f_a = \text{tiempo de ciclo en s}$$

Explicación

La señal de salida de la marca invertida cambia con cada ejecución del programa. Por tanto, un nivel lógico (estado "high" o "low") dura exactamente un ciclo. Con ello, un período dura dos ciclos.

El selector de umbral indica la relación de períodos por cada dos segundos, que resulta en la relación de ciclos por segundo.

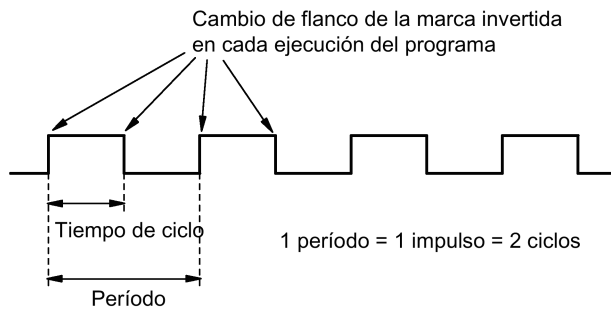

LOGO! sin display ("LOGO! Pure")

Puesto que algunas aplicaciones específicas no requieren intervención del operador ni elementos de interfaz tales como botones o un display, Siemens ofrece las versiones de LOGO! 12/24RCEo, LOGO! 24RCEo, LOGO! 24CEo y LOGO! 230RCEo sin display.

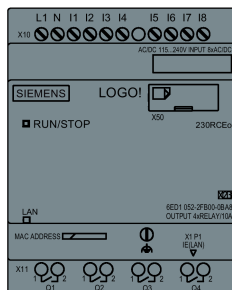

¡Menos a veces es más!

Las versiones sin display ofrecen las siguientes ventajas:

- Son aún más económicas porque carecen de elementos de mando.
- Requieren menos espacio en el armario eléctrico que el hardware convencional.
- Respecto a su flexibilidad y precio de adquisición, ofrecen muchos más beneficios que los dispositivos de conmutación electrónicos autónomos.
- Resultan ventajosas incluso en aplicaciones en las que sustituyen tan solo dos o tres dispositivos de conmutación convencionales.
- Son muy fáciles de utilizar.
- Están protegidas contra accesos no autorizados.
- Son compatibles con versiones de LOGO! con display.
- Sus datos se pueden leer por medio de LOGO!Soft Comfort.

Crear un programa sin panel de mando

Un programa para un LOGO! sin display puede crearse de dos maneras, a saber:

- Cree el programa con LOGO!Soft Comfort en el PC y transféralo luego a LOGO!.
- Transfiera el programa de una tarjeta micro SD (Página 299) al LOGO! sin display.

Indicación de la comunicación de red

Cuando se crea un programa con LOGO!Soft Comfort hay que conectar el módulo al PC con un cable Ethernet. Consulte el capítulo Conectar la interfaz Ethernet (Página 52) para obtener información detallada sobre el cableado de la interfaz Ethernet y también sobre el estado de los LED Ethernet.

Características funcionales

Cuando se conecta la alimentación, LOGO! está listo para el funcionamiento. La desconexión de un LOGO! sin display equivale a la desconexión de la alimentación eléctrica.

No es posible iniciar o parar el programa de las versiones ...o de LOGO! por medio de botones; por este motivo, las versiones ...o de LOGO! tienen un comportamiento en arranque distinto.

Características de arranque

Si LOGO! o la tarjeta micro SD insertada no contiene ningún programa, LOGO! permanece en STOP.

Si la memoria de LOGO! o la tarjeta micro SD contiene un programa válido, LOGO! conmuta automáticamente de STOP a RUN cuando se conecta la alimentación.

Inmediatamente después de conectar la alimentación, LOGO! copia automáticamente el programa en una tarjeta micro SD insertada. Si ya existe un programa, LOGO! reescribe el programa existente en la memoria y, seguidamente, pasa del modo STOP al modo RUN.

La conexión de un cable Ethernet a LOGO! (Página 317) permite utilizar LOGO!Soft Comfort para descargar el programa y poner LOGO! en modo RUN.

Indicación de estados operativos

Un LED en el panel frontal indica el estado operativo:

- Luz roja: POWER ON/STOP
- Luz verde: POWER ON/RUN

El LED se ilumina en rojo tras conectar la alimentación y en todos los estados de LOGO! excepto en modo RUN. El LED se ilumina en verde cuando LOGO! está en modo RUN.

Leer los datos actuales

LOGO!Soft Comfort provee un test online que permite leer los datos actuales de todas las funciones mientras el sistema está en RUN.

Si está insertada una tarjeta micro SD protegida en un LOGO! sin display, no podrá leer los datos actuales a menos que introduzca la contraseña correcta (Página 312) para el programa. LOGO! borra el programa de la memoria cuando se extrae la tarjeta micro SD.

Borrar programas

Utilice LOGO!Soft Comfort para borrar el programa y la contraseña (si esta existe).

Estructura de menús de LOGO!

D.1 LOGO! Basic

D.1.1 Vista general de los menús

Todos los comandos de menú siguientes son válidos para LOGO! Basic con el nivel de acceso ADMIN. Si se maneja el LOGO! con el nivel de acceso OP, algunos comandos de menú no serán visibles. Encontrará más información en el apartado Vista general de los menús de LOGO! (Página 72).

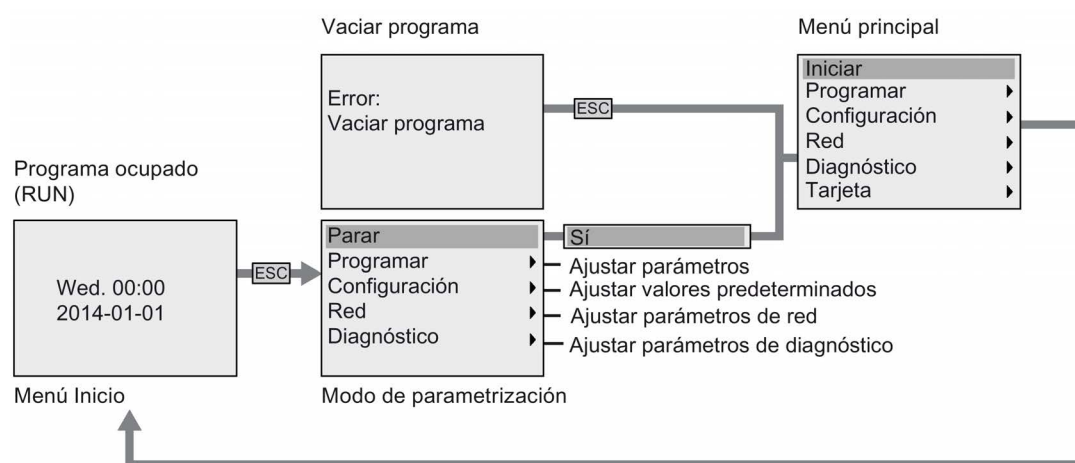

D.1.2 Menú principal

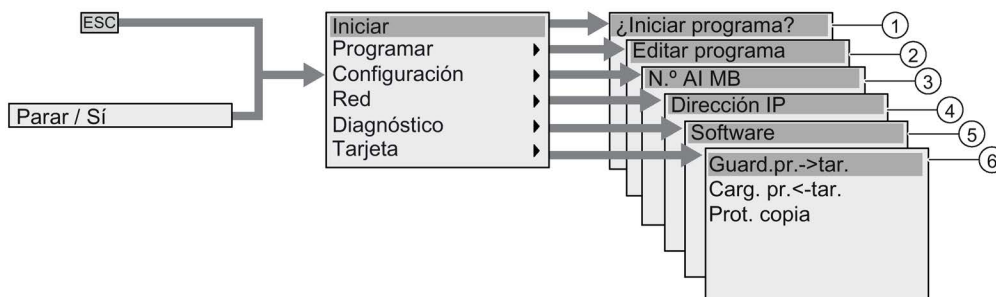

- ① Véase "Menú Iniciar (Página 363)"
- ② Véase "Menú Programar (Página 358)"
- ③ Véase "Menú Configuración (Página 360)"
- ④ Véase "Menú Red (Página 361)"
- ⑤ Véase "Menú Diagnóstico (Página 362)"
- ⑥ Véase "Menú Tarjeta (Página 359)"

D.1.3 Menú Programar

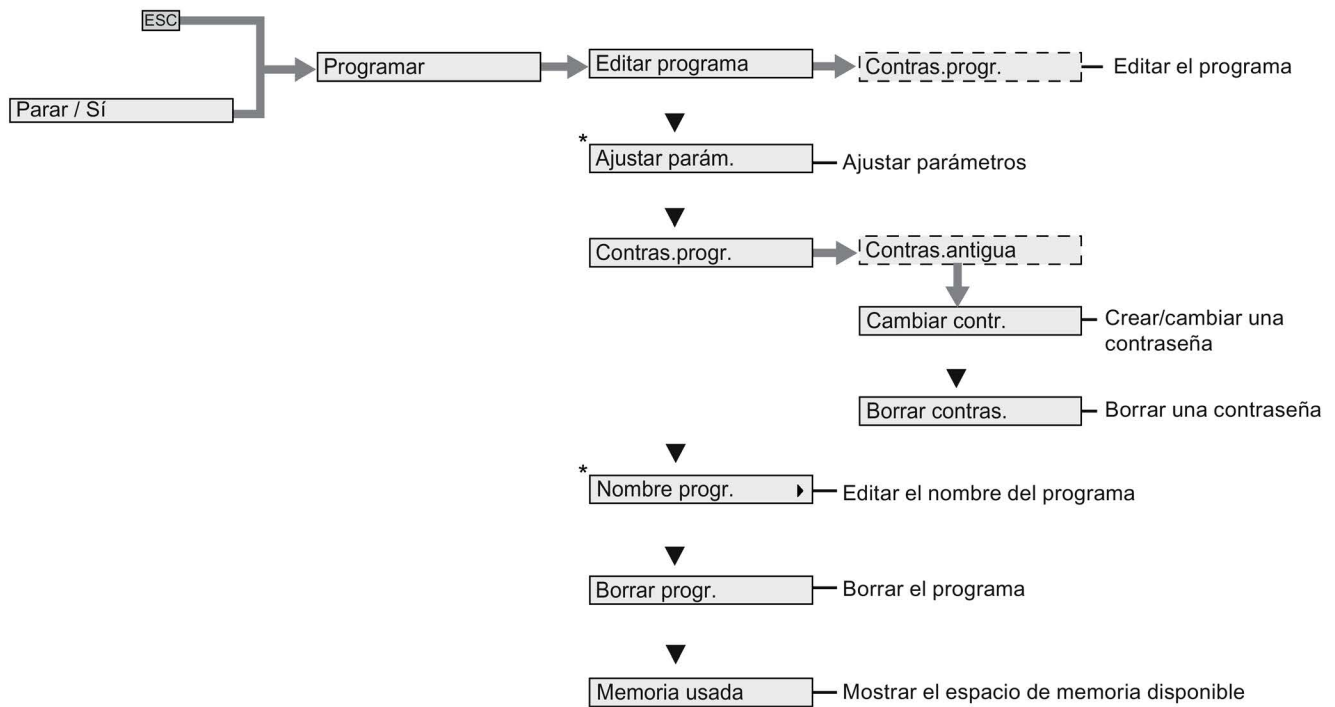

Nota

Cuando LOGO! está en modo RUN, en el menú de programación solo están disponibles los comandos marcados con un asterisco (*).

D.1.4 Menú Tarjeta

Este menú solo está disponible cuando LOGO! está en modo de programación.

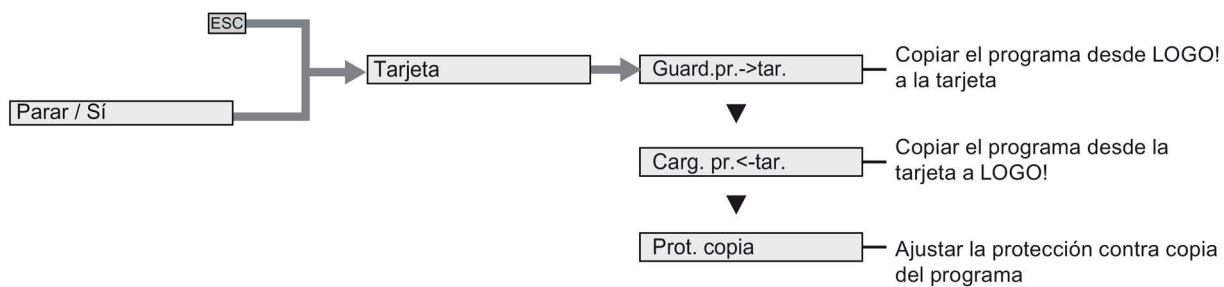

D.1.5 Menú Configuración

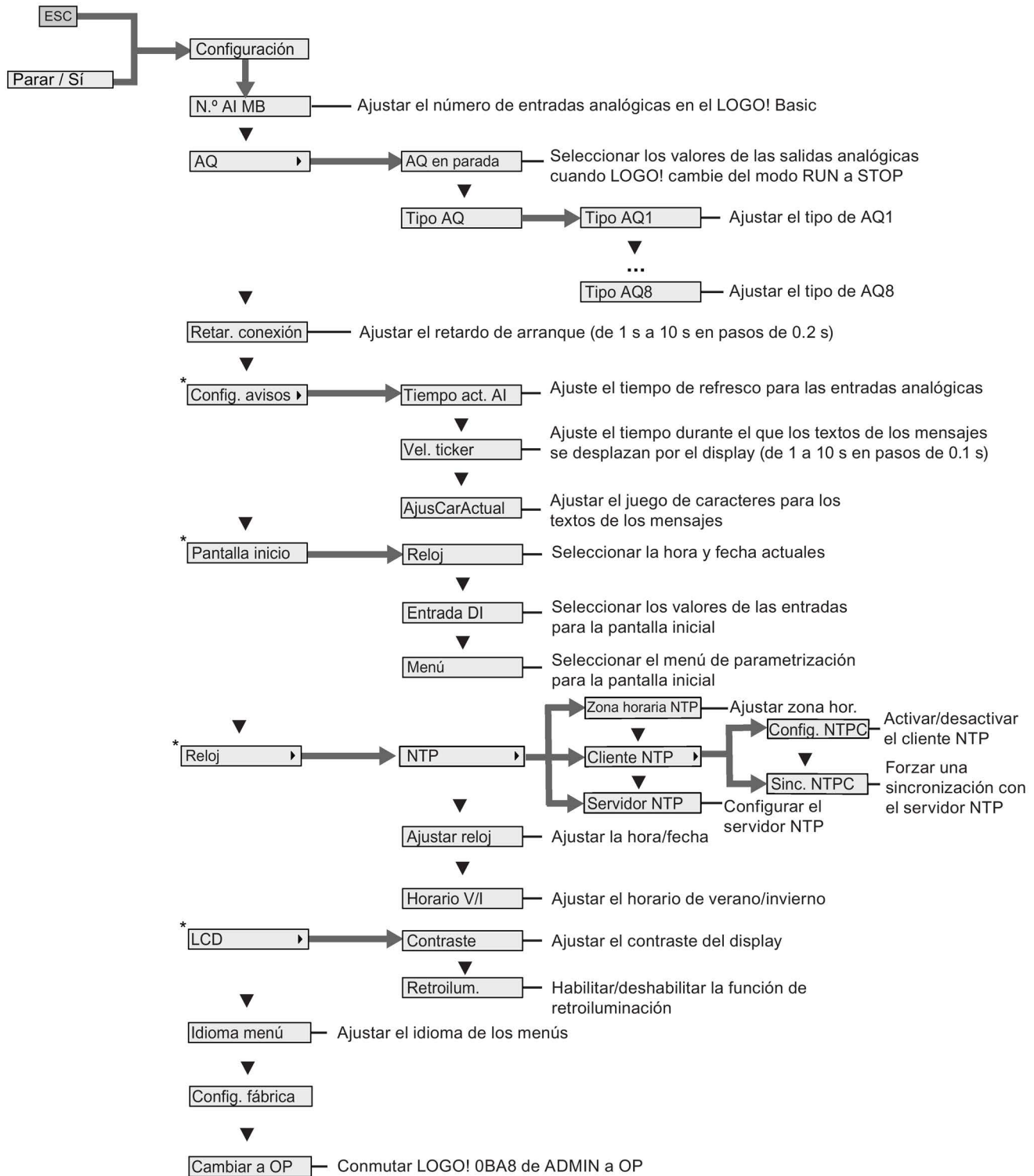

Nota

Cuando LOGO! está en modo RUN, en el menú de configuración solo están disponibles los comandos marcados con un asterisco (*).

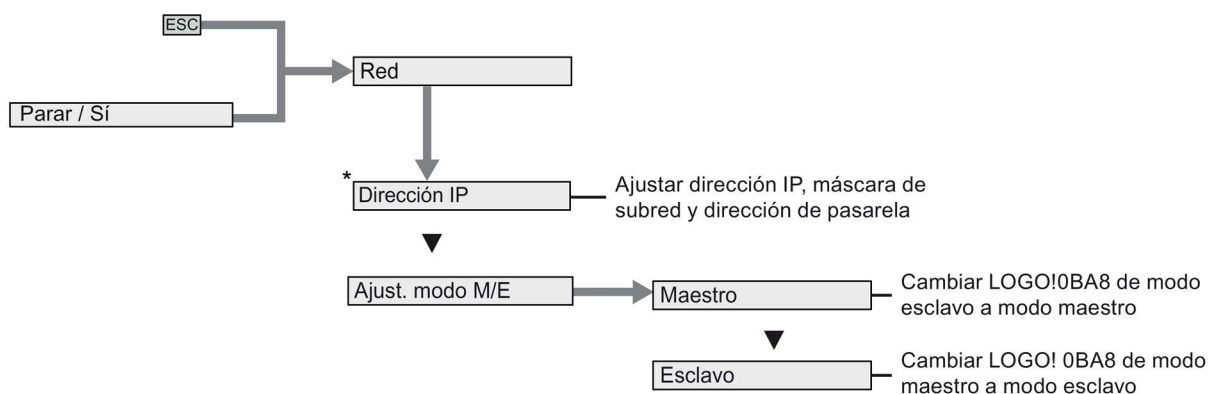
D.1.6 Menú Red

Nota

Cuando LOGO! está en modo RUN, en el menú de red solo están disponibles los comandos marcados con un asterisco (*).

D.1.7 Menú Diagnóstico

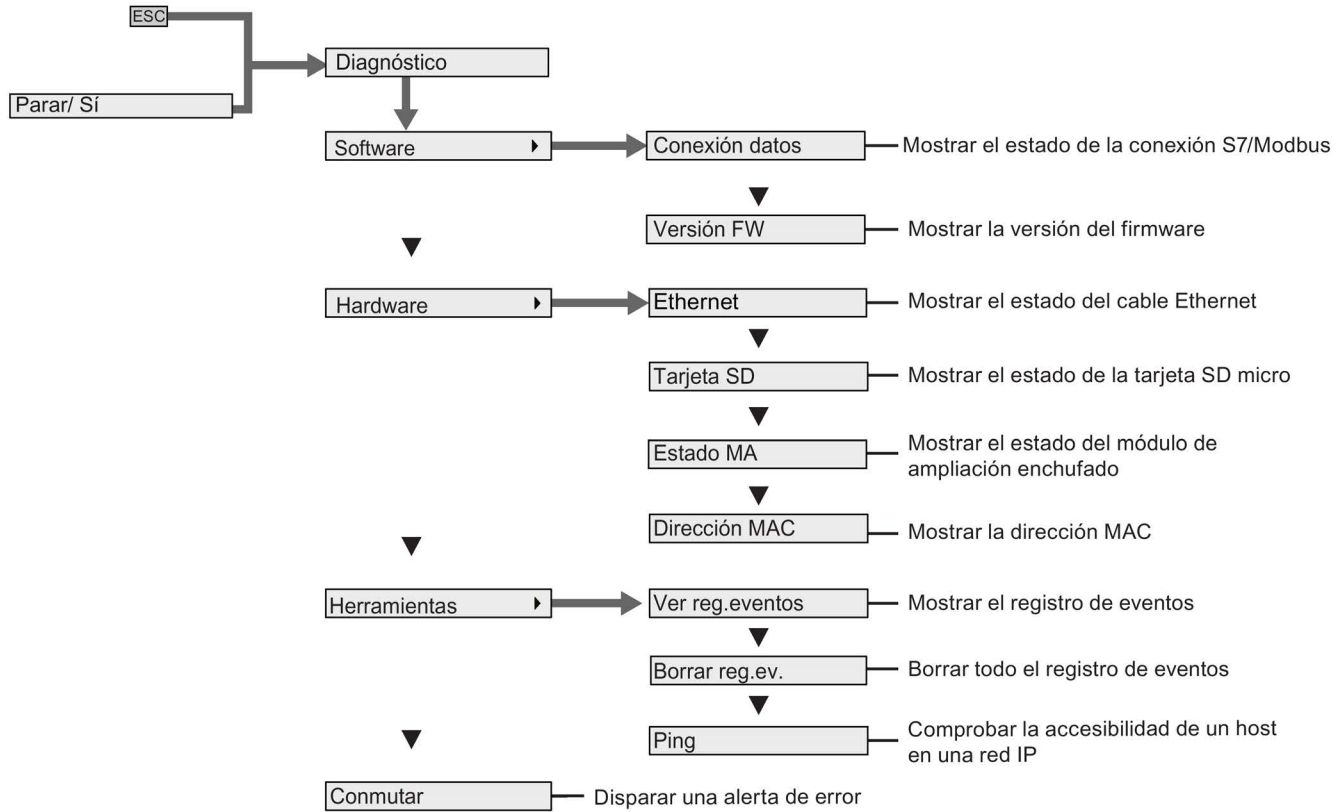

D.1.8 Menú Iniciar

Parameter assignment menu

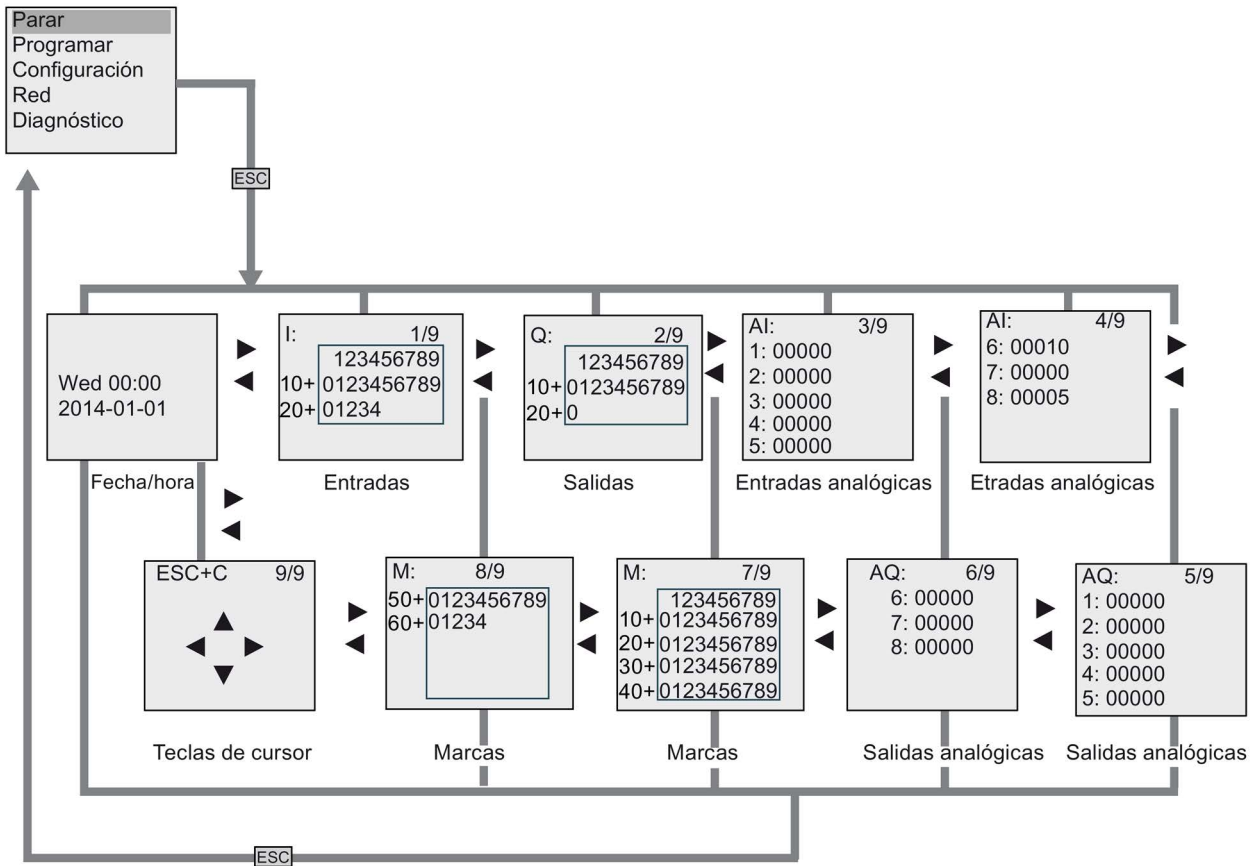

D.2.2 Menú principal

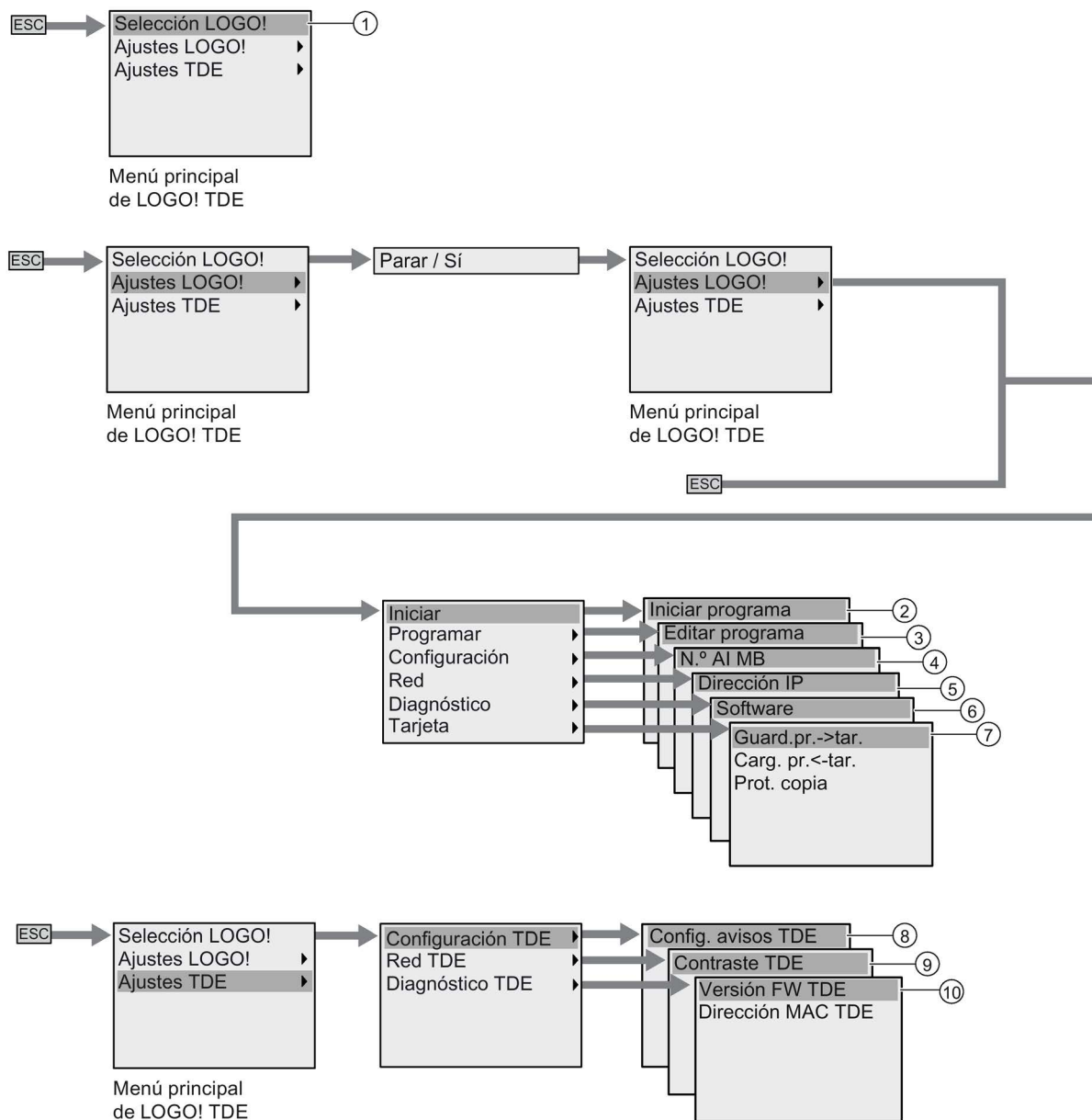

- | | |
|---|--|
| ① Consulte "Menú de selección de LOGO! (Página 366)". | ⑥ Véase "Menú Diagnóstico (Página 366)". |
| ② Véase "Menú Iniciar (Página 366)". | ⑦ Véase "Menú Tarjeta (Página 366)". |
| ③ Véase "Menú Programar (Página 366)". | ⑧ Véase "Menú Configuración TDE (Página 368)". |
| ④ Véase "Menú Configuración (Página 366)". | ⑨ Véase "Menú Red TDE (Página 368)". |
| ⑤ Véase "Menú Red (Página 366)". | ⑩ Véase "Menú Diagnóstico TDE (Página 368)". |

D.2.3 Menú de selección de LOGO!

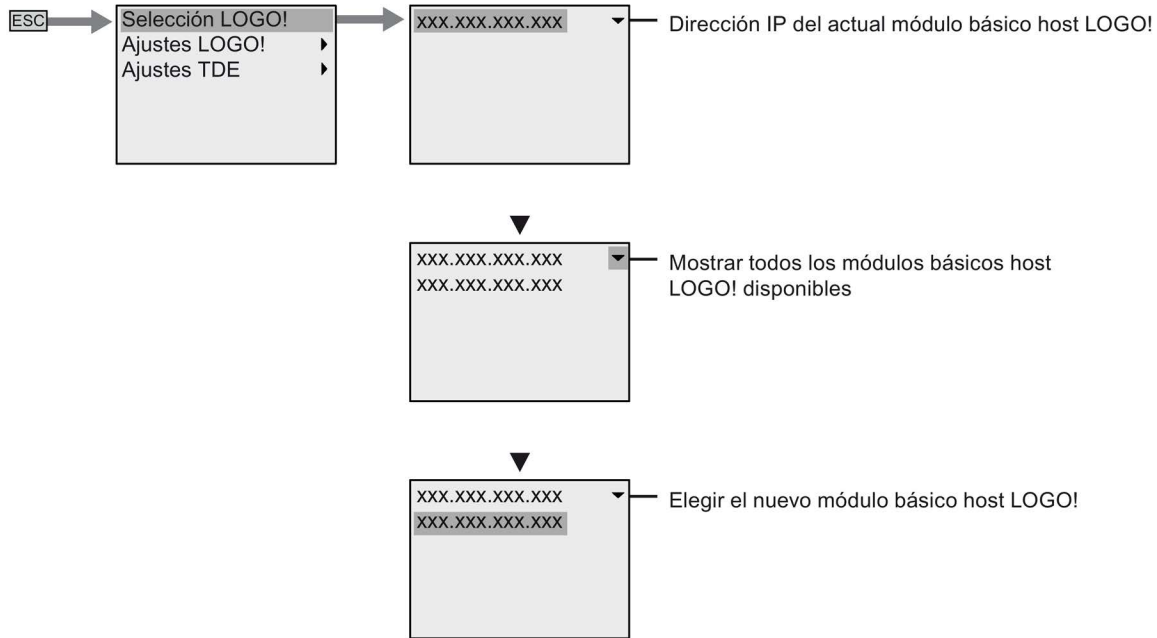

D.2.4 Menú de configuración de LOGO!

El LOGO! TDE permite visualizar y configurar ajustes del módulo base LOGO! conectado en su menú de configuración LOGO!.

Menú Programar

El menú de programación es el mismo que el del módulo base LOGO!. Consulte "Menú Programar (Página 358)" para más información.



Menú Tarjeta

El menú de tarjeta es el mismo que el del módulo base LOGO!. Consulte "Menú Tarjeta (Página 359)" para más información.



Menú Configuración

El menú de configuración es distinto que el del módulo base LOGO!. Consulte "Menú Configuración (Página 360)" para ver el menú de configuración completo del LOGO! Basic.

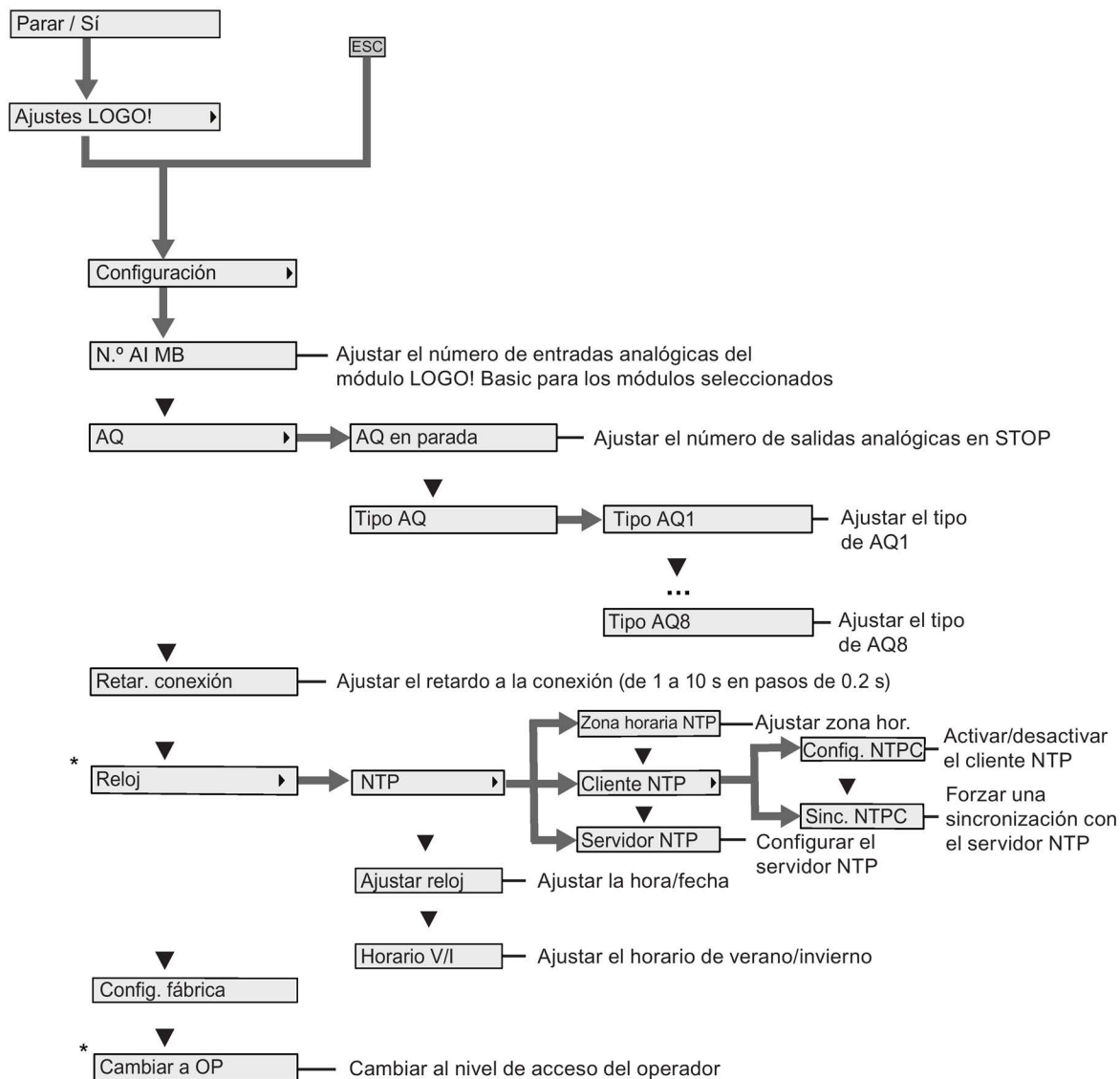

Nota

Cuando el LOGO! OBA8 está en estado RUN, en el menú anterior solo están disponibles los comandos marcados con un asterisco (*).

Menú Red

El menú de red es el mismo que el del módulo base LOGO!. Consulte "Menú Red (Página 361)" para más información.



Menú Diagnóstico

El menú de diagnóstico es el mismo que el del módulo base LOGO!. Consulte "Menú Diagnóstico (Página 362)" para más información.



Menú Iniciar

El menú de inicio es el mismo que el del módulo base LOGO!. Consulte "Menú Iniciar (Página 363)" para más información.

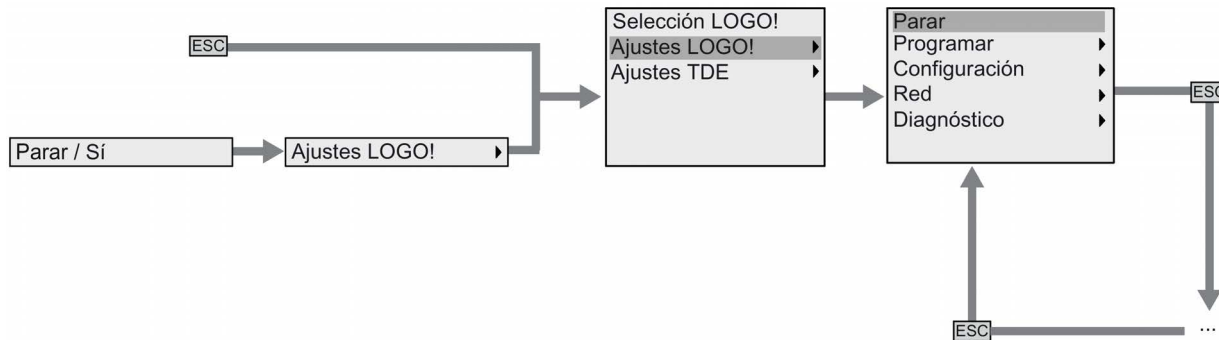

Nota

La pantalla inicial del LOGO! TDE muestra siempre el reloj cuando LOGO! Basic está en modo RUN.

D.2.5 Menú de configuración de LOGO! TDE

El LOGO! TDE permite visualizar y configurar ajustes del mismo LOGO! TDE.

La estructura siguiente del menú de configuración del LOGO! TDE sirve tanto cuando el LOGO! Basic conectado está en estado RUN como cuando está en estado STOP.

Menú de configuración de LOGO! TDE

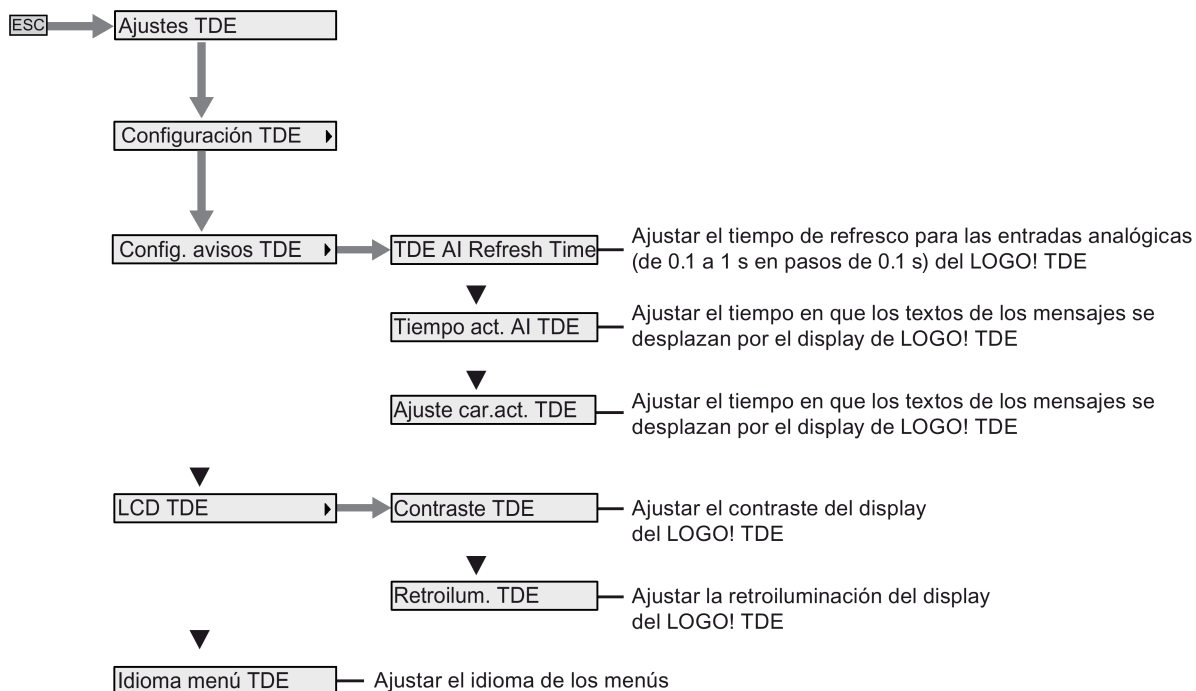

Menú de red de LOGO! TDE

El menú siguiente se utiliza para ajustar las configuraciones de red del LOGO! TDE.

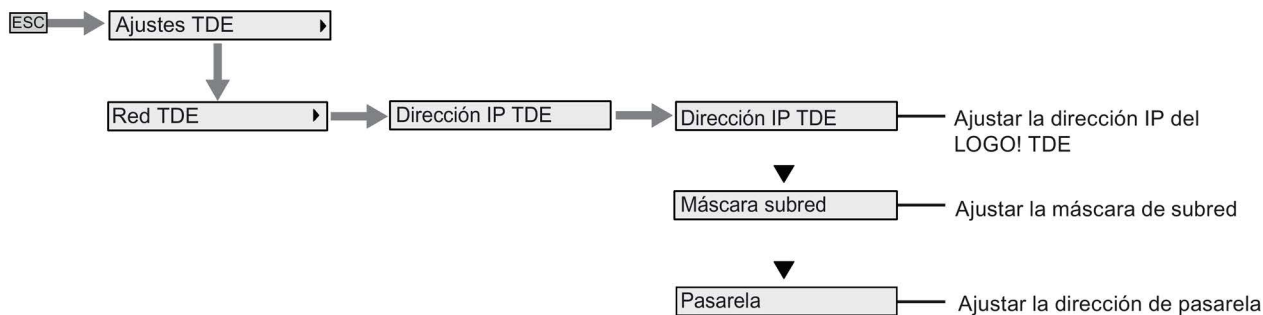

Nota

La dirección IP del LOGO! TDE es de solo lectura en modo RUN.

Menú de diagnóstico de LOGO! TDE

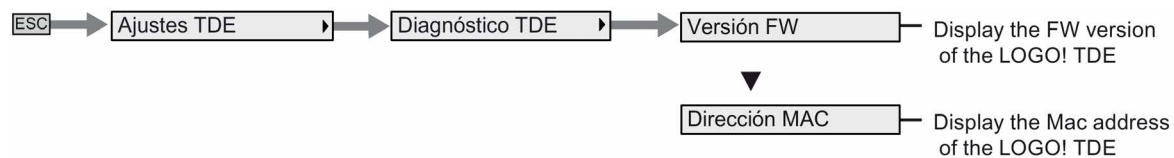

Números de referencia

E

Módulos

Variante	Nombre	Referencia
LOGO! Basic (módulo base con display)	LOGO! 12/24RCE *	6ED1052-1MD00-0BA8
	LOGO! 24CE *	6ED1052-1CC01-0BA8
	LOGO! 24RCE (AC/DC)	6ED1052-1HB00-0BA8
	LOGO! 230RCE (AC/DC)	6ED1052-1FB00-0BA8
LOGO! Pure (módulo base sin display)	LOGO! 12/24RCEo *	6ED1052-2MD00-0BA8
	LOGO! 24CEo *	6ED1052-2CC01-0BA8
	LOGO! 24RCEo (AC/DC)	6ED1052-2HB00-0BA8
	LOGO! 230RCEo (AC/DC)	6ED1052-2FB00-0BA8
Módulos digitales	LOGO! DM8 12/24R	6ED1055-1MB00-0BA2
	LOGO! DM8 24	6ED1055-1CB00-0BA2
	LOGO! DM8 24R	6ED1055-1HB00-0BA2
	LOGO! DM8 230R	6ED1055-1FB00-0BA2
	LOGO! DM16 24	6ED1055-1CB10-0BA2
	LOGO! DM16 24R	6ED1055-1NB10-0BA2
	LOGO! DM16 230R	6ED1055-1FB10-0BA2
Módulos analógicos	LOGO! AM2	6ED1055-1MA00-0BA2
	LOGO! AM2 RTD	6ED1055-1MD00-0BA2
	LOGO! AM2 AQ (0...10V, 0/4...20mA)	6ED1055-1MM00-0BA2
Visualizador de textos con interfaces Ethernet	LOGO! TDE	6ED1055-4MH00-0BA1

*: También con entradas analógicas

Accesorios

Accesorios	Nombre	Referencia
LOGO!Soft Comfort DVD	LOGO!Soft Comfort V8.1	6ED1058-0BA08-0YA1
Módulos de conmutación	LOGO! Contact 24 V	6ED1057-4CA00-0AA0
	LOGO! Contact 230 V	6ED1057-4EA00-0AA0

Accesorios	Nombre	Referencia
Módulos de potencia	LOGO! Power 12V/1,9A	6EP1321-1SH02
	LOGO! Power 12V/4,5A	6EP1322-1SH02
	LOGO! Power 24V/1,3A	6EP1331-1SH02
	LOGO! Power 24V/2,5A	6EP1332-1SH42
	LOGO! Power 24V/4A	6EP1332-1SH51
	LOGO! Power 5V/3A	6EP1311-1SH02
	LOGO! Power 5V/6,3A	6EP1311-1SH12
	LOGO! Power 15V/1,9A	6EP1351-1SH02
	LOGO! Power 15V/4A	6EP1352-1SH02
Módulos switch Ethernet	LOGO! CSM12/24	6GK7177-1MA10-0AA0
	LOGO! CSM230	6GK7177-1FA10-0AA0
Módulo de comunicación	LOGO! CMK2000	6BK1700-0BA20-0AA0

Abreviaturas

AM	Módulo analógico
B1	Número de bloque B1
C	Nombre de dispositivos LOGO!: reloj integrado
Cnt	Count = entrada de contaje
Dir	Sentido (p. ej. sentido de contaje)
DM	Módulo digital
E	Nombre de dispositivos LOGO!: interfaz Ethernet integrada
En	Enable = habilitar (por ejemplo generadores de reloj)
Fre	Entrada de señales de frecuencia a analizar
GF	Funciones básicas
Inv	Entrada para invertir la señal de salida
DL	Registro de datos
NAI	Entrada analógica de red
NAQ	Salida analógica de red
NI	Entrada de red
No	Leva (parámetro del temporizador)
NQ	Salida de red
o	En nombres de LOGO!: sin display (without display)
Par	Parámetro
R	Entrada de reset
R	En nombres de LOGO!: salidas de relé
Ral	Reset all = entrada para reiniciar todos los valores internos
S	Set = activar (p. ej. un relé biestable)
SF	Funciones especiales
T	Tiempo (parámetro)
TDE	Visualizador de textos con interfaces Ethernet
Trg	Trigger (parámetro)
UDF	Función definida por el usuario
Dispositivo OBA8	La versión más reciente del módulo base LOGO! (descrita en este manual)

Índice alfabético

A

- Ajustar valores predeterminados
 - Contraste y retroiluminación, 293
 - Idioma de los menús, 296
 - Número de AI, 297
 - Pantalla de inicio, 298
 - Reloj, 292
- Asistencia por Internet, 6

B

- Base de tiempo, 141, 152
- Bits de registro de desplazamiento, 131
- Bloques, 63

C

- Cambiar a modo RUN, 85
- Cambio de horario de verano/invierno, 102
- Cambios de estado lógico, 45
- Certificación y homologaciones
 - cFMus, 25
 - cULus, 25
 - Marcado CE, 25
 - Marcado C-tick, 26
 - Marcado KCC, 26
- Ciclo de programa, 353
- Compatibilidad, 34
- Conceptos básicos de las funciones especiales, 139
- Conectores, 61
- Conectores abiertos, 132
- Conexión de sensores, 46
- Configuración de red para LOGO! 0BA8, 30

Constantes y conectores, 127

Contadores

- Adelante/atrás, 188
- Horas de funcionamiento, 191
- Selector de umbral, 195

Contraseña del programa

- Asignar, 81
- Cambiar, 83
- desactivar, 83

Corriente conmutada máxima, 51

D

- Decalaje de origen, 143
- diagnóstico de eventos de error, 117
- Días de la semana, 175

E

E/S de red, 132

Entradas

- Entradas analógicas, 128
- Entradas digitales, 128
- Negar, 132, 145
- Teclas de cursor, 131
- Teclas de función de TDE, 131

Entradas de parámetros, 141

Entradas lógicas, 140

Error de división por cero, 250

Error de rebase por exceso, 250

Espacio de memoria, 122

Estados operativos

- Módulos base LOGO!, 56
- Módulos de ampliación LOGO!, 57

Estructura con diferentes clases de tensión, 33

Estructura de LOGO!, 18

F

Formatear tarjetas micro SD, 299

Función personalizada (UDF), 277

Funciones básicas

AND, 134

AND con flanco, 135

NAND, 135

NAND con flanco, 136

NOT, 139

OR, 137

XOR, 138

Funciones especiales, 145

Amplificador analógico, 211

Comparador analógico, 203

Conceptos básicos, 139

Conmutador analógico de valor umbral, 198

Conmutador analógico de valor umbral diferencial, 201

Contador adelante-atrás, 188

Contador de horas de funcionamiento, 191

Convertidor entero/flotante, 261

Convertidor flotante/entero, 259

Cronómetro, 186

Detección de error de la instrucción aritmética, 250

Filtro analógico, 252

Generador aleatorio, 166

Generador de impulsos asíncrono, 164

Instrucción aritmética, 247

Interruptor de alumbrado para escalera, 168

Interruptor multifuncional, 170

Máx/Mín, 254

Modulación de ancho de impulsos (PWM), 243

Multiplexor analógico, 232

Rampa analógica, 235

Registro de desplazamiento, 229

Regulador PI, 239

Relé biestable, 213

Relé de barrido, 160

Relé de barrido activado por flancos, 162

Relé de impulsos, 214

Relés, 213, 214

Reloj astronómico, 183

Retardo a la conexión, 151

Retardo a la conexión con memoria, 158

Retardo a la conexión/desconexión, 156

Retardo a la desconexión, 154

Selector de umbral, 195

Tecla programable, 226

Temporizador anual, 177

Temporizador semanal, 173

Textos de mensajes, 216

Valor medio, 257

Vigilancia del valor analógico, 208

G

Ganancia, 143

GB-2312, 216

H

Histéresis, 207

Horas de conexión y desconexión, 175

I

Imprecisión de temporización, 142

Interfaz Ethernet, 53

Inversor, 139

ISO8859-1, 216

ISO8859-16, 216

ISO8859-5, 216

ISO8859-9, 216

J

Juegos de caracteres, 217

L

LED, 356

LOGO! TDE, 22

menús, 16

Pantalla inicial, 16

Teclas de función, 16

Vida útil de la retroiluminación, 348

Vida útil del display, 348

Vida útil del LCD, 348

M

Marca de arranque, 130

Marca del juego de caracteres, 131

Marcas, 129

Marcas de retroiluminación, 130

Modo de parametrización, 285

Modo de programación, 73

Modo maestro/esclavo, 114

Modo PC-LOGO, 317

Módulos de ampliación, 16

Montaje y desmontaje

LOGO! TDE, 39

Montaje en un perfil normalizado, 36

Montaje mural, 38

N

Niveles de tensión, 131

Nombre del programa

Cambiar, 81

Juego de caracteres, 80

NTP, 106

Número de bloque, 64

P

Perfil soporte, 35

Precisión del temporizador, 141

Protección de parámetros, 142

Protección del circuito, 42

Punteras, 40

R

Registro de datos, 281

Relé biestable, 213, 213

Relé de impulsos, 214

Remanencia, 142

Respuesta de tiempo, 141

Retardo a la conexión, 151

S

Salidas

Salidas analógicas, 129

Salidas digitales, 129

Salidas de relé, 341

Seguridad en LOGO!

Protección anticopia del programa, 312

Protección de acceso a menús, 69

Protección por contraseña del programa, 81

Seguridad en la red, 310

Servidor web, 265

Cerrar sesión, 275

Inicio de sesión, 268

SF, 139, 145

Shift-JIS, 216

Sistemas operativos compatibles, 316

Software LOGO!, 315

T

Temporizador semanal

Ajustar, 176

Ejemplos, 176

Temporizadores

Cronómetro, 186

Generador aleatorio, 166

Generador de impulsos asíncrono, 164

Interruptor de alumbrado para escalera, 168

Interruptor multifuncional, 170

Relé de barrido (salida de impulsos), 160

Relé de barrido activado por flancos, 162

Reloj astronómico, 183

Retardo a la conexión, 151

Retardo a la conexión con memoria, 158

Retardo a la conexión/desconexión, 156

Retardo a la desconexión, 154

Temporizador anual, 177

Temporizador semanal, 173

Ticker carácter por carácter, 220

Ticker de mensajes, 220

Ticker línea por línea, 221

V

Versiones de demostración, 316

Versiones de LOGO!, 23

Visualizadores, 16

