

925257

© Esselte NV DYMO 2002

Esselte ◦ Industriepark-Noord 30 ◦ 9100 Sint-Niklaas

# **DYMO<sup>®</sup>**

## **LETRA** **Tag XR**

**Electronic Labelmaker**

**Instructions for Use**

**UK**

**Etiqueteuse électronique**

**Mode d'emploi**

**F**

**Elektronische Labelmaker**

**Gebruikershandleiding**

**NL**



DYMO, AN ESSELTE BRAND

This product is CE marked in accordance with the CE directive and is designed to conform with the following international standards:

Safety – BSEN 60950  
IEC 950  
UL 1950

- EN 61000-4-2 (1995)
- EN 61000-4-3 (1995)
- ENV 50204 (1995)
- EN 55022 (1994) + amendment 1 (1995)
- FCC Class B

\* Although unlikely, it is possible that abnormal behavior may result from electrostatic discharges. In such cases, should normal operation not resume, follow the relevant procedure as detailed in the trouble-shooting section: No response to keys.  
The user should avoid directly touching the thermal print head.

Esselte is an ISO 14000 registered company. Plastic components of this printer have been marked to enable final disposal in a manner that is sensitive to the environment.

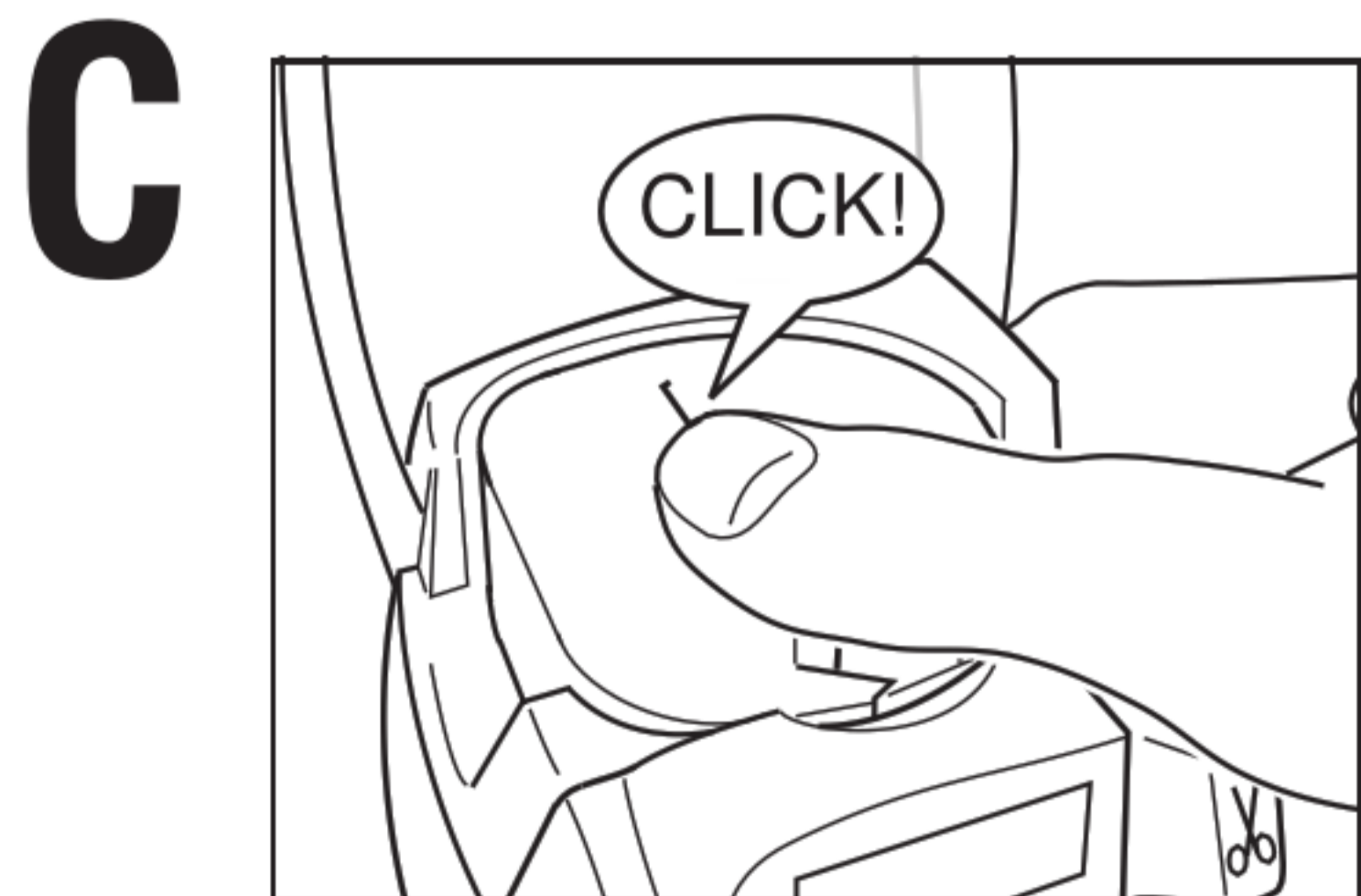
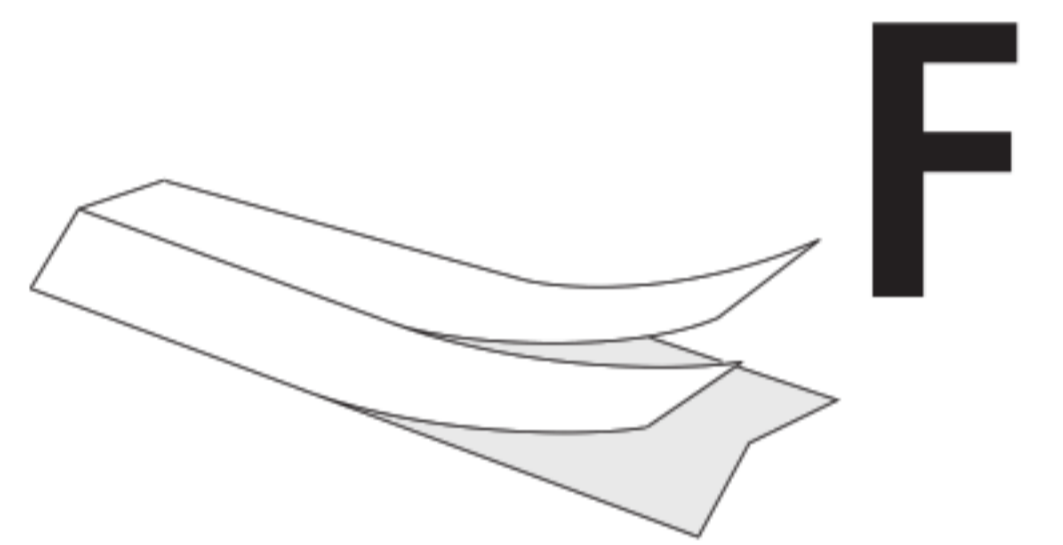
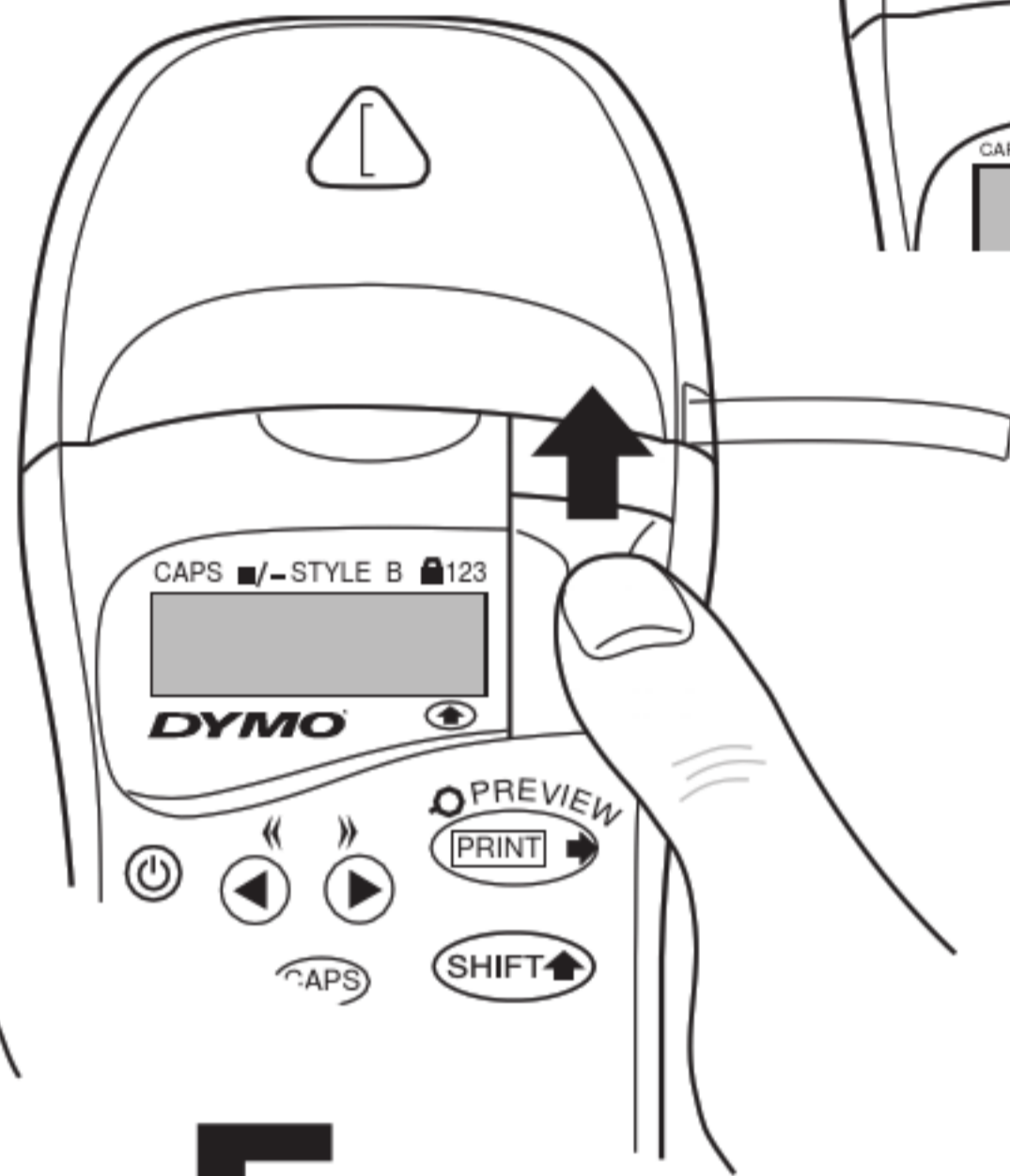
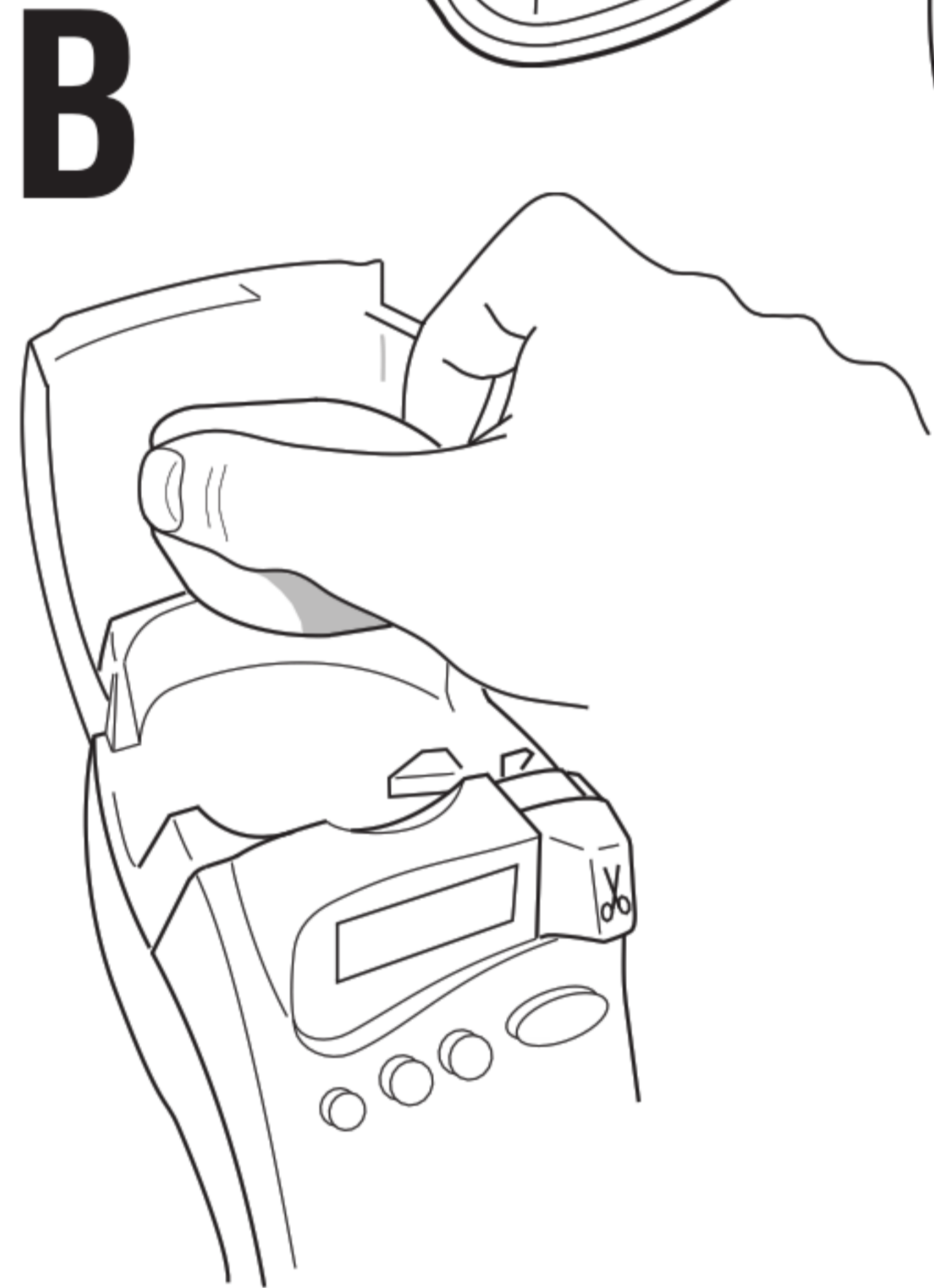
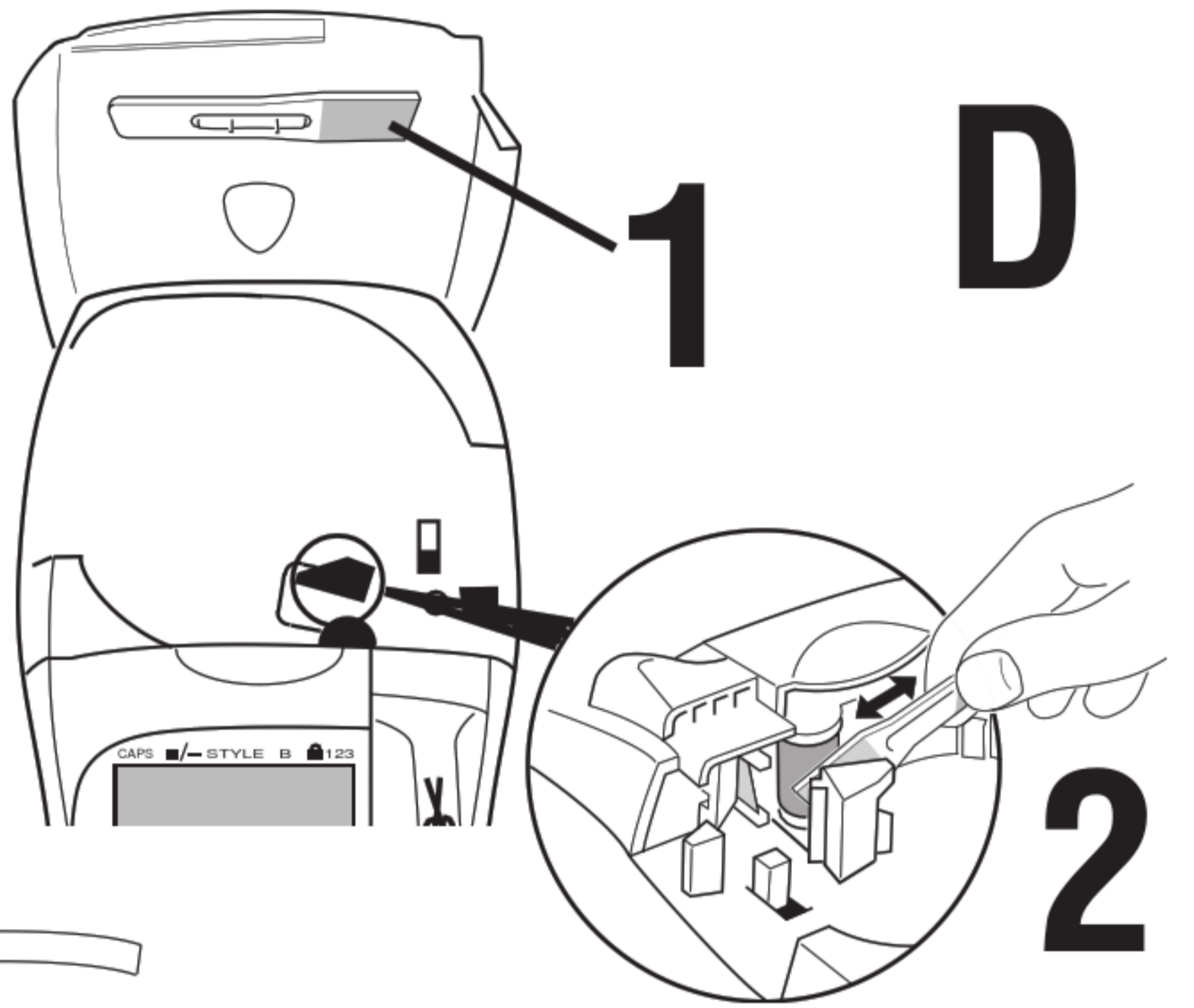
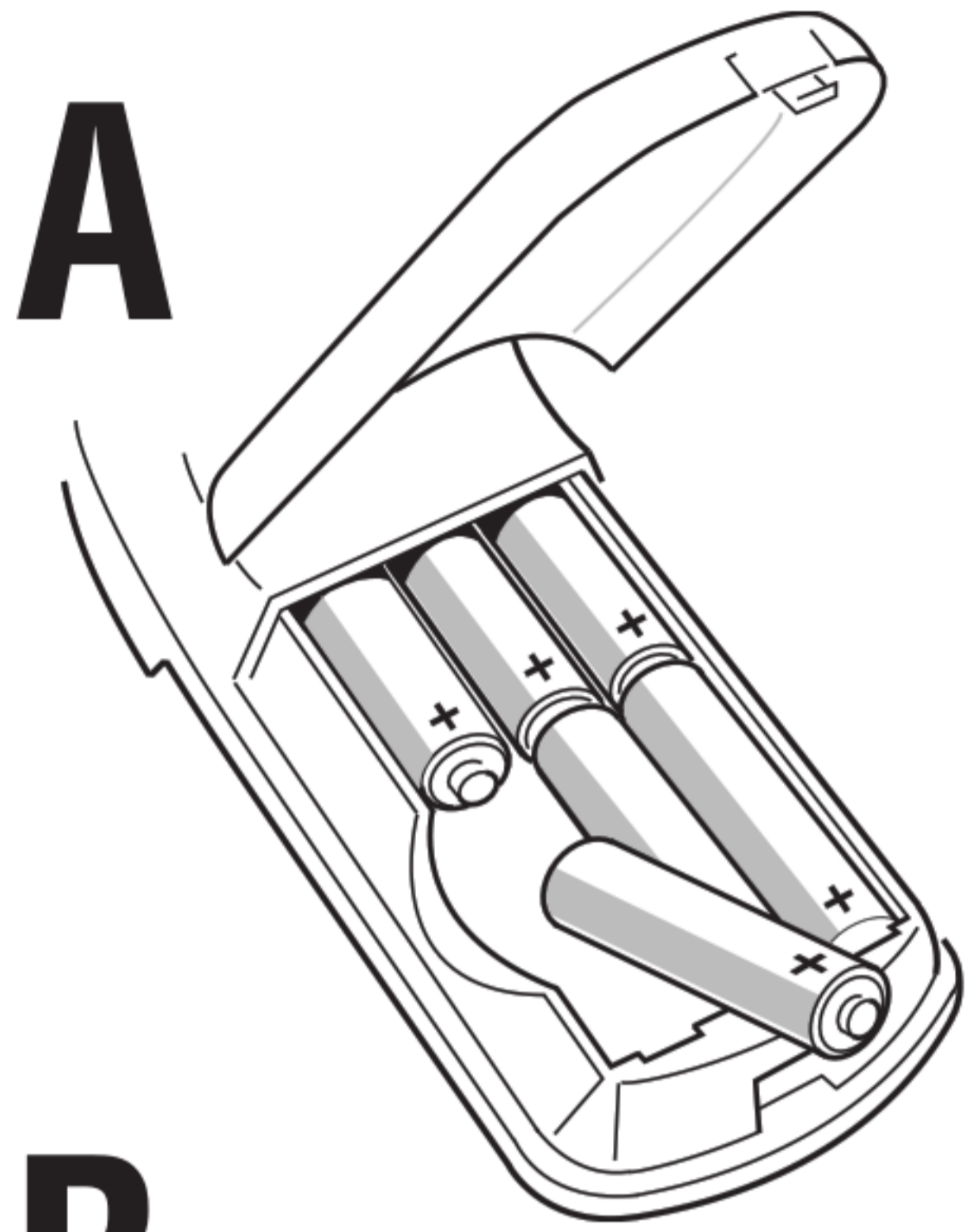

	1	2	3	4	5
A	☠	⚠	🔧	☎	💾
B	📀	🎬	📷	🎵	📖
C	♥	🎈	🤖	😊	🌸
D	★	➔	➔	👍	👎
E	€	£	\$	¢	¥
F	!	?	¿	¡	%
G	:	.	,	'	°
H	(	)	&	@	#
I	+	-	*	/	=

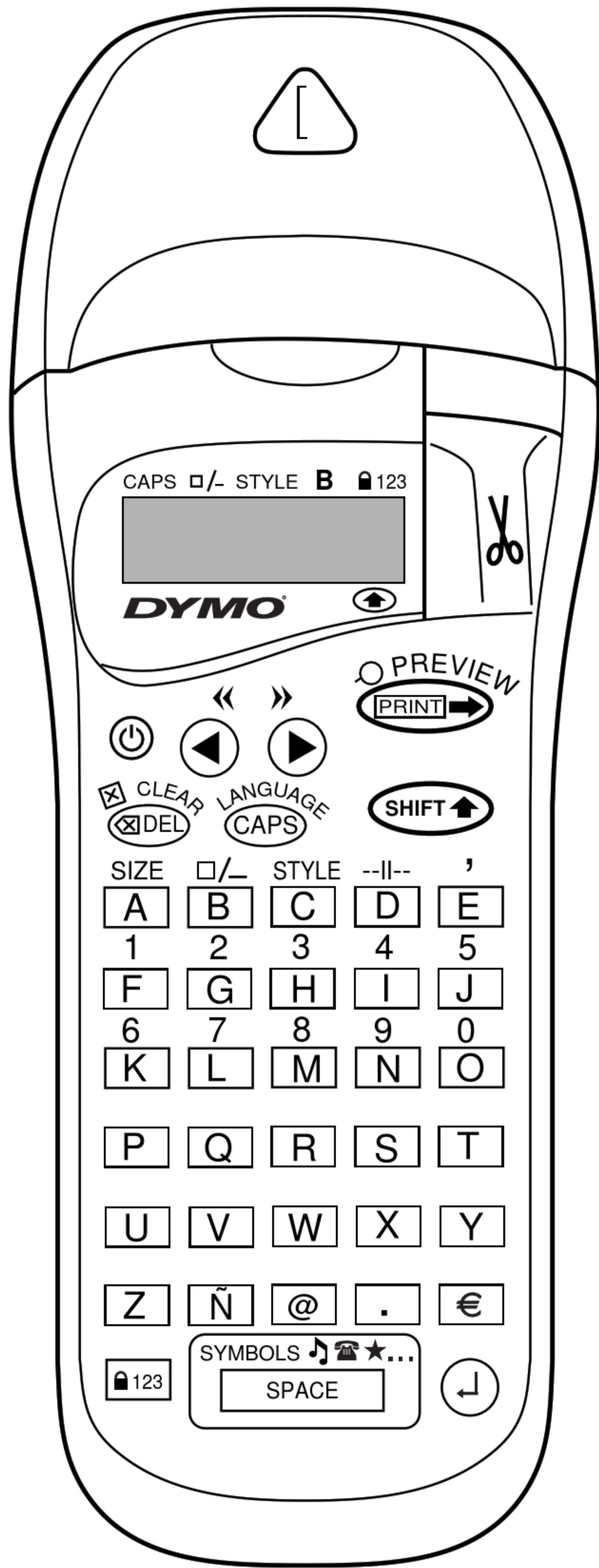

CAPS □/- STYLE B 🔒123



**DYMO**



PREVIEW  
PRINT →

☒ CLEAR  
☒ DEL

LANGUAGE  
CAPS

SHIFT ↑

SIZE □/- STYLE --||-- ,

A B C D E

1 2 3 4 5

F G H I J

6 7 8 9 0

K L M N O

P Q R S T

U V W X Y

Z Ñ @ . €

🔒 123

SYMBOLS 🎵 📞 ★...

SPACE





## What the DYMO LetraTAG XR can do for you

With the LetraTAG XR you can print a wide range of high-quality labels in different sizes and styles. The LetraTAG can print on coloured, transparent, metallic and iron-on fabric tapes. See the list of DYMO cassettes available for the LetraTAG XR at the end of this guide.

## How to use your DYMO LetraTAG XR

### Getting started: your first label in six easy steps

#### **Step One - insert the batteries**

- Remove the battery cover (Fig A)
- Insert six size AA alkaline batteries, observing the polarity markings and close the cover.
- Remove the batteries if the LetraTAG is to remain unused for some time.

#### **Step Two - insert the cassette**

Open the cassette door  
Insert cassette (Fig B). and gently press on the centre of the cassette until it clicks into place (Fig C).  
Check the cassette is correctly positioned before closing the cassette door.

#### **Step Three - switch on**

Press the red button to switch on.  
*Note: the label maker switches off automatically after 2 minutes if no keys are pressed.*

#### **Step Four - type a label**

Type a simple label first to try the machine. Learn more about formatting in the following pages.

#### **Step Five - Print your label**

Press “print” to print your label.



#### **Step Six - Cut the label**

Use the cutter button on the right-hand side of the LetraTag to cut the label (Fig E)

**Congratulations ! You’ve just printed your first label !**

### Setting the language

Setting the language will define which extra characters your LetraTAG can print, so that you have fast access to the accented characters or currency symbols you need in your language or country. It will also specify the language in which error messages appear on the display.

Press LANGUAGE (  +  ). An abbreviation of a language will appear. Use ◀ or ▶ to scroll through the alphabetical list of language abbreviations until you reach the one you require. Then press  to select. Note that the starting point for the list of languages depends on the model:

<b>Keyboard model</b>	<b>starting point</b>
EU	OFF
US	US

*Note: whenever you change the batteries, you will have to reset the language.*

## Typing labels

### Typing normal characters

If you want to type numbers, press  and the key.

Or use the number lock as a useful alternative to the shift key.

Press  to set this feature which makes F-0 become 1-0, press  again to exit.

If you make a mistake, press  and the cursor will delete the character on the left of the current cursor position, and will move one place to the left.

The  key is a toggle key. Press it to start typing in capitals. You will see the **CAPS** indicator is highlighted on the display. Press it again when you want to drop back to lower case.

The  key inserts a blank space within your label.

### Extra characters



LetraTAG XR also stores a large number of extra characters (such as other letters or accented letters). It uses RACE technology, like a mobile phone keyboard. If you tap the same key repeatedly within a short time, you can scroll through a sequence of characters based on that letter. For example, pressing

the **E** key repeatedly in the French-language version will scroll through **e - é - è - ê - ë**. If you wait for more than one second, the character will be selected, and the cursor will move on to the next position.

Example:



Type **a** twice, and the letter **à** appears. If you tap the key again within one second, **á** will appear. Pause for a second, and the letter **â** will be selected, and the cursor will move on to the next position.

### Graphic symbols

You can also insert a number of graphic symbols. To insert a symbol, press **SYMBOL** ( + )

The display will show: A-I?

Press  to cancel or press a letter key 'A' to 'I' until you find the line of symbols required. See table.

Use  or  to select a symbol. Press  to place the symbol in the label.

### Text over two lines

You can add a second line to your label by pressing . If the display shows **Abc ↵123**, your label will print:

Abc
123

The text will be centred on the label. Note that you cannot print two-line labels in certain formats (big font, vertical). If you try this, the message **Error 5** will alert you.



## Checking what you've typed

The display will show six characters of the text you have typed, plus the cursor. The PREVIEW function (press **SHIFT** + **PRINT**) will automatically scroll through entire text of the label. You can also scroll manually through the label using the **◀** and **▶** keys. If you want to edit the label, use the **◀** and **▶** keys to move the cursor through the text to the place you want, then type or delete.

## Adding a break between two labels

The --||-- function (SHIFT + D) is a 'label break'. You can use this to end one label's text and start another.

## Storing text: the text buffer

You can store up to 70 characters in the text buffer of your LetraTAG XR, in as many as 20 labels. These characters will remain in the buffer, even if you switch off. If you try to type when the text buffer is full, the message **ERROR 4** will appear. You will then have delete part or all of the text in the buffer in order to make a new label.

You can quickly move to the beginning of the buffer by pressing **<<** (**SHIFT** + **◀**). Go to the end of the buffer by pressing **>>** (**SHIFT** + **▶**).

To delete the entire contents of the buffer, press **CLEAR** (**SHIFT** + **DEL**)

## Formatting labels

You can use a wide range of formatting options to change the font style in your printed label, such as font size, bold, italic, boxed, vertical etc. The way you format these characters is shown by a combination of indicators above the text display.

### Display indicators



There are 6 display indicators. When one or more of these indicators is highlighted, it shows the relevant formatting option is active:

- CAPS:** Characters are typed as capital letters
- /—** The label will be printed underlined or in a certain type of box.
- STYLE** The label will be printed in a certain selected text style.
- B** The label will be printed in Big Font size.
- 123** Numbers are selected instead of the characters.
- SHIFT** The shifted numbers or functions can now be accessed

If you try a combination of formats which the machine cannot produce, an error message will appear. See error message list in *Troubleshooting*.





restore all settings to their default values (except for the language settings you have selected). This means that:

- Style is reset to normal
- Box is reset to no boxes
- Size is reset to normal
- CAPS are on

*Note: if you want to change the language settings, press LANGUAGE (SHIFT + caps) and scroll through the language list. Press ⏴ to select your language.*

## Printing labels

### Previewing your label(s)

Before printing, you can preview the text you have typed. Press PREVIEW (  +  ), and the label will scroll over the display once.

### Printing a label

Make sure the cursor is inside the text of the label you want to print, and press  . During printing the message **Print...** will be displayed.

### Cutting your label

The cutter button is on the right of your machine. To cut a label push the cutter forward (Fig E). The label backing is split down the middle for easy removal.

# Troubleshooting

## Error messages

<b>Error Message</b>	<b>Error description</b>	<b>What to do</b>
ERROR 1	Tape jammed or battery low	Remove jam (see Troubleshooting below), or replace batteries
ERROR 2	Big font can not be selected with characters in the buffer	Try another format
ERROR 3	Big font can not be selected with style/box_underline/2line or lower case	Try another format
ERROR 4	Buffer is full	Delete some or all of the buffer text
ERROR 5	2 line cannot be selected with the selected editing function	Try another format
Display blinks	Beyond end of buffer	Your cursor cannot go any further to the right
Display blinks	Beyond start of buffer	Your cursor cannot go any further to the left
Display blinks	Wrong key pressed in editing mode	
Display blinks	Wrong key pressed in menus	

### No display

Check the machine is on  
Check batteries and replace if necessary

### No response to keys



Remove the batteries for a few minutes then refit. The machine will now reset.

### No printing or poor text

Check batteries and replace if necessary  
Check tape cassette is installed correctly and not empty  
Clean print head (see "Cleaning")

### Print contrast

For use under extreme temperature or humidity conditions.

Press  +  + **X**

The display will show the five contrast symbols. Use ◀ or ▶ to select lighter or darker then press  to set

### Jammed tape

Lift out the cassette and carefully release jammed tape. Cut off excess tape and refit/replace the cassette.

### No success?

Call the customer service telephone - see warranty booklet

### Cleaning

Check and clean the print head regularly to ensure optimum print quality, using the cleaning tool supplied (see Fig D).

## DYMO label cassettes for the XR

Type:	Paper	Plastic	Metallic	Iron-on
Length:	4m	4m	4m	2m
White	91200	-----	-----	18767
Pearl White	-----	91201	-----	-----
HyperYellow	-----	91202	-----	-----
Cosmic Red	-----	91203	-----	-----
Acid Green	-----	91204	-----	-----
Ultra Blue	-----	91205	-----	-----
Silver	-----	-----	91208	-----
Green	-----	-----	91209	-----
Clear	-----	12267	-----	-----

### Assorted Pack 91240:

- 1 x paper white
- 1 x plastic yellow
- 1 x metallic silver



## Voici tout ce que l'étiqueteuse DYMO LetraTag XR peut faire pour vous

Grâce à l'étiqueteuse LetraTAG XR vous pouvez imprimer tout un choix d'étiquettes d'excellente qualité dans différents styles et différentes tailles. La LetraTAG peut imprimer des rubans colorés, transparents, métalliques et transfert textile (ruban à repasser pour marquer des vêtements). Voir la liste des cassettes DYMO disponibles pour la LetraTAG XR à la fin du présent manuel.

## Comment utiliser votre étiqueteuse DYMO LetraTAG XR

### Démarrage: votre première étiquette en six étapes simples

#### **Etape 1 - Insérer des piles**

- Retirez le couvercle des piles (Fig A)
- Insérez six piles alcalines de taille AA, en respectant la polarité indiquée et refermez le couvercle
- Retirez les piles si votre étiqueteuse LetraTAG doit rester inutilisée pendant un certain temps

#### **Etape deux - Insérer la cassette**

- Ouvrez le compartiment à cassette
- Insérez la cassette (Fig B) et appuyez doucement sur le centre de la cassette jusqu'à l'émission d'un petit " clic " (Fig C)

- Vérifiez que la cassette soit correctement mise en place avant de refermer le couvercle du compartiment.

#### **Etape trois - Mettre sous tension**

- Appuyez sur le bouton rouge pour mettre la machine sous tension.

*Note : l'étiqueteuse s'éteint automatiquement après 2 minutes si vous n'appuyez sur aucune touche.*

#### **Etape quatre - Saisir le texte d'une étiquette**

- Créez une étiquette simple pour essayer la machine la première fois. Pour plus de détails sur les possibilités de mise en forme, reportez-vous aux pages suivantes.

#### **Etape cinq - Imprimer votre étiquette**

- Appuyez sur "Print" pour imprimer votre étiquette.

#### **Etape six - Couper l'étiquette**

- Utilisez le bouton de découpage situé sur la droite de la LetraTag pour couper l'étiquette (Fig E).

**Félicitations ! Vous venez d'imprimer votre première étiquette !**

### Paramétrer la langue

Paramétrer la langue permet de définir les caractères spéciaux que votre étiqueteuse LetraTAG peut imprimer et vous permet d'accéder rapidement aux caractères accentués ou aux symboles monétaires nécessaires dans votre langue. Cela permet également de préciser la langue dans laquelle le message d'erreur doit s'afficher.

Appuyez sur LANGUAGE (SHIFT + CAPS).  
L'abréviation d'une langue apparaît. Utilisez  
◀ ou ▶ pour parcourir la liste alphabétique  
des abréviations des langues jusqu'à ce que  
vous trouviez celle dont vous avez besoin.

Ensuite, appuyez sur ↵ pour sélectionner  
l'abréviation choisie. Attention : le point de  
départ de la liste des langues dépend du  
modèle de clavier :

Modèle de clavier	point de départ
UE	OFF
USA	USA

*Note : lorsque vous changez les piles, il est  
nécessaire de paramétrer à nouveau la  
langue.*

## Saisir le texte d'une étiquette

### Saisir des caractères normaux

Si vous voulez saisir des chiffres, appuyez  
sur SHIFT et sur la touche adéquate.

Vous pouvez également utiliser la touche de  
verrouillage du clavier numérique au lieu de  
la touche Shift.

Appuyez sur 123 pour paramétrer cette ca-  
ractéristique permettant de transformer F-O  
en 1-0, appuyez sur 123 à nouveau pour  
quitter le menu.

Si vous faites une erreur, appuyez sur DEL le  
 curseur efface le caractère placé à sa gauche  
et se déplace d'un espace vers la gauche.

La touche CAPS est une touche à bascule.  
Appuyez sur cette touche pour commencer à  
écrire en majuscules. L'indicateur **CAPS** se  
met en surbrillance à l'écran. Appuyez de  
nouveau sur cette touche pour retourner en  
minuscules.

La touche SPACE insère un espace dans  
votre étiquette.

### Caractères spéciaux



L'étiqueteuse LetraTAG XR stocke également  
un grand nombre de caractères spéciaux  
(tels que les autres lettres ou les caractères  
accentués). Elle utilise la technologie RACE,  
similaire à celle d'un clavier de téléphone  
mobile. Si vous appuyez plusieurs fois sur la  
même touche en un court intervalle de  
temps, vous faites défiler une série de décli-  
naisons du caractère saisi. Par exemple, en  
appuyant sur la touche **E** plusieurs fois dans  
la version en langue française, vous verrez  
apparaître **e - é - è - ê - ë**. Si vous attendez  
plus d'une seconde, le caractère affiché sera  
sélectionné, et le curseur se déplacera à la  
position suivante.

Exemple :

Appuyez 2 fois sur la touche **a** et la lettre **à**  
apparaît. Si vous appuyez de nouveau sur  
cette touche en l'espace d'une seconde, **á**  
s'affiche. Si vous attendez une seconde, la  
touche **â** sera sélectionnée et le curseur  
passera à la position suivante.





## Symboles graphiques

Vous pouvez également insérer de nombreux symboles graphiques. Pour insérer un symbole, appuyez sur SYMBOL ( + )

L'écran affiche : A-I?

Appuyez sur  pour annuler ou appuyez sur une touche de 'A' à 'I' jusqu'à ce que vous trouviez la ligne de symboles adéquate. Voir tableau.

Utilisez  ou  pour sélectionner un symbole. Appuyez sur  pour placer le symbole sur l'étiquette.



## Textes de deux lignes ou plus





Vous pouvez ajouter une seconde ligne à votre étiquette en appuyant sur . Si l'écran affiche **Abc ↵123**, l'étiquette se présente ainsi :

Abc
123

Le texte est centré sur l'étiquette. Attention : vous ne pouvez pas imprimer d'étiquettes à deux lignes dans certains formats (polices de grande taille, vertical). Si vous essayez néanmoins de le faire, le message **Erreur 5** apparaîtra.

## Vérifier le texte saisi

L'écran affiche six caractères du texte saisi, plus le curseur. La fonction PREVIEW (appuyez sur  + ) permet de naviguer automatiquement à travers l'ensemble du texte de l'étiquette. Vous pouvez également naviguer manuellement à travers





l'étiquette en utilisant les touches  et . Si vous souhaitez éditer l'étiquette, utilisez les touches  et  pour déplacer le curseur à travers le texte jusqu'à l'emplacement souhaité, puis saisissez du texte ou effacez-le.

## Ajouter un saut entre deux étiquettes

La fonction --||-- (SHIFT + D) est un 'saut d'étiquette'. Vous pouvez l'utiliser à la fin du texte d'une étiquette pour en commencer une autre.

## Sauvegarder le texte : la mémoire tampon

Vous pouvez stocker jusqu'à 70 caractères dans la mémoire tampon de votre étiqueteuse LetraTAG XR, soit 20 étiquettes. Ces caractères restent dans la mémoire tampon, même si l'étiqueteuse est mise hors tension. Si vous essayez de saisir un texte alors que la mémoire tampon est pleine, le message **ERREUR 4** apparaît. Vous devez alors effacer une partie ou la totalité du texte contenu dans la mémoire tampon afin de créer une nouvelle étiquette.

Vous pouvez rapidement vous diriger au début de la mémoire tampon en appuyant sur << ( + ). Pour aller rapidement à la fin de la mémoire tampon, appuyez sur >> ( + .

Pour effacer la totalité de la mémoire tampon, appuyez sur **CLEAR** ( + .

## Formater l'étiquette

**Vous pouvez utiliser une gamme étendue d'options de mise en forme pour modifier le style de votre étiquette imprimée, comme la taille de la police, les caractères gras, en italique, encadrés, verticaux etc. La manière dont vous mettez en forme votre étiquette est signalée par une combinaison d'indicateurs au-dessus de l'affichage du texte.**

### Indicateurs d'affichage

CAPS □/- STYLE **B** 🔒123



Il existe 6 indicateurs d'affichage. Lorsque l'un ou plusieurs de ces indicateurs est en surbrillance, cela signifie que l'option de mise en forme qui vous intéresse, est activée :

- CAPS** : Les caractères sont saisis en majuscules
- /- Le texte de l'étiquette sera souligné ou imprimé dans un certain type d'encadrement
- STYLE** Le texte de l'étiquette sera imprimé dans un style sélectionné au préalable
- B** L'étiquette sera imprimée dans une police de grande taille (Big Font)
- 🔒123 Les chiffres sont sélectionnés à la place des caractères
- SHIFT** Les chiffres ou fonctions utilisables grâce à la touche SHIFT sont accessibles

Si vous essayez une combinaison de mises en forme que la machine ne peut pas reproduire, un message d'erreur apparaît. Voir la liste des messages d'erreur dans la section *En cas de problème*

### Sélection de la taille du texte

Appuyez sur la touche **SIZE** (SHIFT + A) pour afficher le menu taille comportant 4 options :

CAPS □/- STYLE B 🔒123



- | condensé
- ▬ normal
- étendu
- BF** police de grande taille (Big Font: étiquettes très visibles utilisant toute la hauteur pour imprimer).

Vous pouvez utiliser les polices Condensé, Normal et Etendu pour les étiquettes à deux lignes, elles feront alors la moitié de leur taille normale.

Placez le curseur sur la taille adéquate à l'aide des touches ◀ et ▶, et appuyez sur ⏴ pour sélectionner la taille choisie.



### Sélectionner le style du texte

Appuyez sur **STYLE** (SHIFT + C) le menu style s'affiche, comportant six options :



## Imprimer des étiquettes

### Avoir un aperçu avant l'impression de votre étiquette

Avant d'imprimer, vous pouvez visualiser le texte saisi. Appuyez sur PREVIEW (  +  ), et le texte de l'étiquette défilera une fois à l'écran.

### Imprimer une étiquette

Assurez-vous que le curseur se trouve bien à l'intérieur du texte de l'étiquette que vous

souhaitez imprimer, et appuyez sur  . Durant l'impression, le message **Print.....** sera affiché.

### Découper votre étiquette

Le bouton de découpage se trouve sur la droite de votre étiqueteuse. Pour découper une étiquette, appuyer sur le bouton de découpage (Fig E). Le dos de l'étiquette est séparé au milieu afin de permettre un retrait facile.

# En cas de problème

## Messages d'erreur

Message d'erreur	Description de l'erreur	Que faire
ERREUR 1	Ruban bloqué ou batterie faible	Débloquez le ruban (voir En cas de problème ci-dessous), ou remplacez les piles
ERREUR 2	La police de grande taille ne peut être sélectionnée dans la mémoire tampon	Essayez un autre format
ERREUR 3	La police de grande taille ne peut pas être sélectionnée avec les paramètres style/encadrement_soulignement/deux lignes ou minuscules	Essayez un autre format
ERREUR 4	La mémoire tampon est pleine	Effacez une partie ou l'ensemble de la mémoire tampon
ERREUR 5	2 lignes ne peuvent pas être sélectionnées avec la fonction d'édition paramétrée	Essayez un autre format
L'affichage clignote	Limite de fin de la mémoire tampon	Votre curseur ne peut plus aller plus loin vers la droite
L'affichage clignote	Limite de départ de la mémoire tampon	Votre curseur ne peut pas aller plus loin vers la gauche
L'affichage clignote	Vous avez appuyé sur une touche inadéquate en mode Edition	
L'affichage clignote	Vous avez appuyé sur une touche inadéquate dans les menus	

### Aucun affichage

Vérifiez que l'étiqueteuse est sous tension  
Vérifiez les piles et remplacez-les si nécessaire

### Les touches ne répondent pas

Enlevez les piles pendant quelques instants puis remettez-les. La machine va se réinitialiser.

### Le texte ne s'imprime pas ou l'impression est de mauvaise qualité

Vérifiez les piles et remplacez-les si nécessaire  
Vérifiez que la cassette de ruban est correctement installée et qu'elle n'est pas vide  
Nettoyez la tête d'impression (voir "Entretien")

### Impression des contrastes

Pour utilisation dans des conditions d'humidité ou de températures extrêmes.

Appuyez sur  +  + **X**

L'écran affiche les cinq symboles de contraste

Utilisez ◀ ou ▶ pour sélectionner un contraste plus ou moins foncé et ensuite, appuyez sur ↵ pour paramétrer

### Ruban bloqué

Enlevez la cassette et remettez soigneusement le ruban en place. Coupez l'excès de ruban et remettez/remplacez la cassette.

### Votre étiqueteuse ne fonctionne toujours pas?

Téléphonez au service clients - Voir le manuel de garantie

### Entretien

Contrôlez et nettoyez la tête d'impression régulièrement à l'aide d'un coton-tige et d'alcool pour garantir une qualité d'impression optimale à l'aide de l'outil de nettoyage fourni (voir Fig D).

## Cassettes de rubans DYMO pour la XR

Type:	Papier	Plastique	Métal.	Textile
Longueur:	4m	4m	4m	2m
Blanc	91200	-----	-----	18769
Blanc nacré	-----	91201	-----	-----
Jaune écl.	-----	91202	-----	-----
Rouge cosm.	-----	91203	-----	-----
Vert	-----	91204	-----	-----
Bleu intense	-----	91205	-----	-----
Argent	-----	-----	91208	-----
Vert	-----	-----	91209	-----
Transparent	-----	12267	-----	-----

Tripack assorti 91240:

- 1 x papier blanc
- 1 x plastique jaune éclatant
- 1 x métallisé argent

Tripack plastique 91243:

- 1 x plastique blanc
- 1 x plastique rouge
- 1 x plastique jaune

## Wat kan de DYMO LetraTAG XR voor u doen?

Met de DYMO LetraTAG XR kunt u diverse labels van hoge kwaliteit printen met verschillende afmetingen en effecten. De LetraTAG XR print op gekleurde, transparante, metallic en opstrijkbare tapes. Zie hiervoor de lijst met beschikbare Dymo tapecassettes voor de LetraTAG XR achterin deze gebruiksaanwijzing.

## Hoe gebruikt u de DYMO LetraTAG XR ?

### Hoe te beginnen: uw eerste label in 6 eenvoudige stappen

#### **Stap Eén - installeer de batterijen**

- Verwijder het deksel van het batterijencompartiment (Figuur A).
- Plaats 6 AA alkaline batterijen in het compartiment, let hierbij op de polariteitstekens, en sluit het deksel.
- Verwijder de batterijen wanneer de LetraTAG voor een langere tijd niet wordt gebruikt.

#### **Stap Twee - installeer de tapecassette**

Open het tapecassettedeksel. Installeer de tapecassette (Figuur B) en druk voorzichtig in het midden van de cassette totdat deze op haar plaats klikt (Figuur C). Controleer of de tapecassette juist geplaatst is voordat u het deksel weer sluit.

#### **Stap Drie - zet het apparaat aan**

Druk op de rode knop om het apparaat aan te zetten.

Let op: de labelmaker schakelt automatisch uit na 2 minuten indien er geen toetsen worden ingedrukt.

#### **Stap Vier - typ een label**

Typ allereerst een eenvoudig label om het apparaat te testen. U leert meer over het vormgeven van uw label op de volgende pagina's.

#### **Stap Vijf - Print uw label**

Druk op "print" om uw label te printen.

#### **Stap Zes - snijd uw label af**

Stap Zes - Snijd het label af  
Gebruik de snijdknop aan de rechterzijde van de LetraTAG om uw label af te snijden (Figuur E).

**Gefeliciteerd ! U heeft zojuist uw eerste label geprint !**

### Instellen van de taal

De instelling van de taal bepaalt welke extra karakters u met uw LetraTAG kunt printen, zodat u snel toegang heeft tot karakters met accenten of valutasymbolen die u nodig heeft in uw taal of land. Het bepaalt ook de taal waarin foutmeldingen zullen verschijnen op de display.

Druk op LANGUAGE (SHIFT + CAPS).

Een afkorting van een taal zal verschijnen.

Gebruik ◀ of ▶ om door de alfabetische lijst

van taalafkortingen te scrollen totdat de taal in de display verschijnt die u nodig heeft. Druk dan op  om deze te selecteren. Het beginpunt van de lijst met talen is afhankelijk van het toetsenbordmodel:

Toetsenbordmodel	Beginpunt
EU	OFF
US	US

*NB: Wanneer u de batterijen vervangt, moet u opnieuw de taal instellen.*

## Typen van labels

### Typen van normale karakters

Als u nummers wilt typen, druk dan  en de nummertoes tegelijkertijd in.

Of gebruik de NumLock toets als alternatief voor de shift toets.

Druk op  om de instelling vast te zetten die F-O verandert in 1-0, druk opnieuw op  om deze functie uit te zetten.

Als u een fout maakt, toets dan  en de cursor zal het karakter aan de linkerkant van de cursor verwijderen, en één plaats naar links verschuiven.

Om hoofdletters te kunnen typen drukt u de  toets in. Het lampje van de **CAPS** indicator gaat branden op de display. Druk deze toets nogmaals in om terug te gaan naar kleine letters.

De  toets plaatst een spatie in uw label.

## Extra karakters



De LetraTag XR beschikt ook over een groot aantal extra karakters (zoals andere letters of letters met accenten). Er wordt gebruik gemaakt van de RACE technologie, zoals een toetsenbord van een mobiele telefoon. Als u dezelfde toets meerdere malen kort na elkaar indrukt, kunt u door een reeks van karakters scrollen die gebaseerd zijn op die letter. Als u bijvoorbeeld meerdere malen op de **E** toets drukt in de Franse taalversie dan scrollt u door **e - é - è - ê - ë**. Als u meer dan één seconde wacht, wordt dit karakter geselecteerd en schuift de cursor naar de volgende positie.

Voorbeeld:

Toets tweemaal op de **a** en de letter **à** verschijnt. Als u deze toets binnen één seconde nogmaals indrukt verschijnt er een **á**. Wacht één seconde en de letter **á** wordt geselecteerd en de cursor schuift naar de volgende positie.

## Grafische symbolen

U kunt ook een aantal grafische symbolen invoegen. Om een symbool in te voegen, drukt u op ( + ) SYMBOL. In de display verschijnt: A-I? Druk op Del om te annuleren of druk op de lettertoets 'A' t/m 'I' totdat u de serie symbolen vindt die u nodig heeft. Zie tabel.

Gebruik  of  toetsen om een symbool te selecteren. Druk op  om het gewenste symbool in uw label te plaatsen.







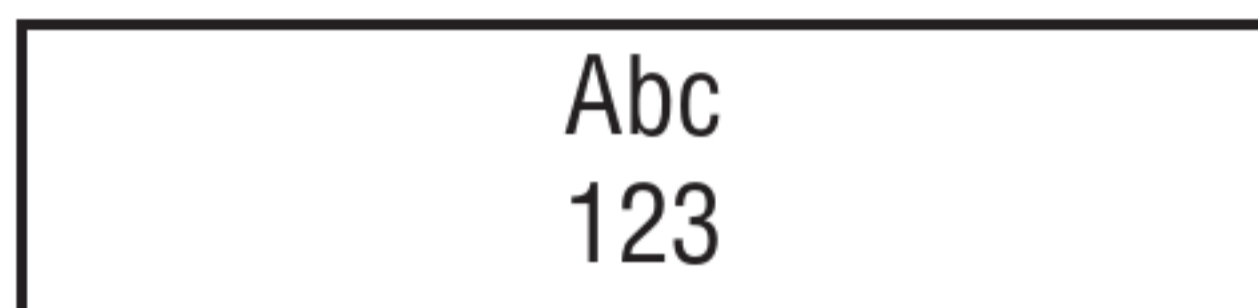

## Tekst met twee regels

U kunt een tweede regel aan uw label toevoegen door op  te drukken. Als de display **Abc ↵123** vertoont, wordt uw label als volgt geprint.



De tekst op de label wordt gecentreerd. Met bepaalde lettertypes (groot lettertype, verticaal) kunt u geen labels van twee regels printen. Als u dit probeert, zal de boodschap **Error 5** u waarschuwen.

## Controleren wat u heeft getypt

De display toont 6 karakters van de tekst die u heeft getypt, plus de cursor. De PREVIEW functie (druk op  + ) zal automatisch door de gehele tekst scrollen. U kunt ook handmatig door de tekst scrollen met de  en  toetsen. Als u de label wilt wijzigen, gebruikt u de  en  toetsen om de cursor door de tekst te verplaatsen naar de plaats waar u een letter wilt typen of verwijderen.

## Een splitsing tussen twee labels aanbrengen

De --||-- functie (SHIFT + D) is een 'label-splitsing'. U kunt dit gebruiken om het eind van één labeltekst en het begin van een andere aan te duiden.

## Opslaan van tekst: de tekstbuffer

U kunt tot 70 karakters in de tekstbuffer van uw LetraTAG XR opslaan, in maximaal 20 labels. Deze karakters zullen in de buffer bewaard blijven, zelfs wanneer u het apparaat uitschakelt. Als u probeert te typen terwijl het 70-karakter geheugen vol is, zal de boodschap **ERROR 4** verschijnen. U zult dan alle of delen van de tekst moeten verwijderen in de buffer om een nieuw label te kunnen maken.

U kunt de cursor snel naar het begin van de buffer verplaatsen door op  $\ll$  ( + ) te drukken. Door op  $\gg$  ( + ) te drukken gaat u naar het einde van de buffer.

Om de volledige inhoud van de buffer te verwijderen, drukt u op **CLEAR** ( + )

## Vormgeven van labels

U kunt diverse vormgevingsopties gebruiken om het lettertype van uw label te wijzigen, zoals lettergrootte, vet, cursief, omkaderd, verticaal enz. De manier waarop u de karakters vormgeeft wordt weergegeven door een combinatie van indicatoren boven het tekstscherf.

## Display indicatoren

CAPS  /- STYLE **B**  123



Er zijn 6 display indicatoren. Wanneer één of meer van deze indicatoren oplichten, geeft dit aan dat deze indicatoren in gebruik zijn:

**CAPS:** Karakters verschijnen als hoofdletters.

□/— De label wordt onderstreept geprint of in een bepaald kader

**STYLE** De label wordt in een bepaalde gekozen tekststijl geprint.

**B** De label wordt in groot lettertype (Big Font) geprint.

🔒 123 Nummers in plaats van karakters worden geselecteerd.

**SHIFT** De 'shifted' nummers of functies kunnen nu worden gebruikt.

Als u een combinatie van vormgevingsopties gebruikt die het apparaat niet kan produceren, zal er een foutmelding verschijnen. Zie foutmeldingslijst in *Problemen oplossen*.

### Selecteren van de tekstgrootte

Wanneer u de **SIZE** (SHIFT + A) toets indrukt, verschijnt het menu met lettergroottes, met vier opties:

CAPS ■/— STYLE B 🔒 123



I smal (compact)

■ normaal

■ breed (uitgebreid)

**B** groot lettertype (goed zichtbare labels die de volledige printhoogte gebruiken)

U kunt het Smalle, Normale en Brede lettertype in labels met 2 regels gebruiken. De karakters worden dan gereduceerd tot de helft van hun normale hoogte.

Verplaats de cursor naar de gewenste grootte met de ◀ en ▶ toetsen, en druk op ↵ om deze te selecteren.

### Selecteren van de tekststijl

Wanneer u **STYLE** (SHIFT + C) indrukt verschijnt het stijl menu, met zes opties:

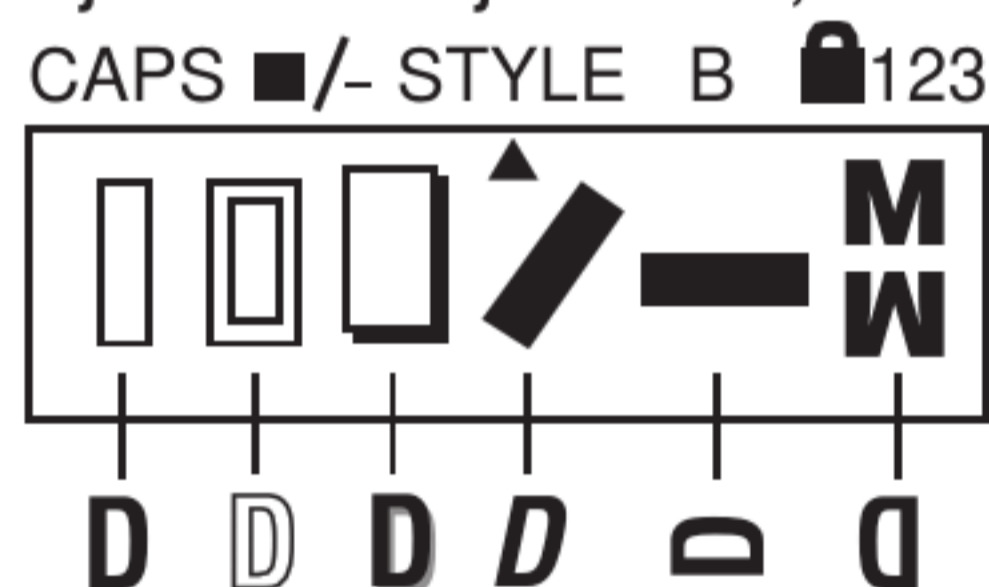

Normaal

Open

Schaduw

Cursief

> 0 1 2 3 4 5 6 7 8 9

bløedløgeiq2

U kunt deze verschillende tekststijlen niet combineren of gebruiken met de grote lettertype (Big Font)-functie.

Verplaats de cursor naar de gewenste stijl met de ◀ en ▶ toetsen, en druk op ↵ om deze te selecteren.

## Onderstrepen of omkaderen van tekst

Wanneer u de □/— toets indrukt verschijnt het omkader/onderstreep menu, met acht opties:

- |                                    |   |
|------------------------------------|---|
| 1. geen kader                      |    |
| 2. onderstreept                    |    |
| 3. vierkant kader                  |    |
| 4. vierkant kader met ronde hoeken |    |
| 5. schaduw kader                   |   |
| 6. gepunt kader                    |  |
| 7. zigzag kader                    |  |
| 8. krokodil kader                  |  |

U kunt deze verschillende onderstreep- of omkaderopties niet combineren of gebruiken met de grote lettertype (Big Font)-functie.

Verplaats de cursor naar de gewenste optie met de ◀ en ▶ toetsen, en druk op ⏵ om deze te selecteren.

## Een menu verlaten

Druk op  om een menu te verlaten of een handeling te annuleren (behalve printen).

## Annuleren van vormgeving en andere instellingen

Gebruik CLEAR ( + ) om de gehele inhoud van de tekst die u heeft opgeslagen in de buffer te verwijderen. Hierdoor wordt de tekst verwijderd en worden alle instellingen teruggezet naar de standaard instellingen (behalve de taalinstelling die u heeft geselecteerd).



Dit betekent dat:

- Stijl naar normaal wordt teruggezet
- Kader wordt teruggezet naar geen kader
- Grootte naar normaal wordt teruggezet
- CAPS is ingeschakeld

NB: als u de taalinstelling wilt wijzigen, drukt u op LANGUAGE (SHIFT + CAPS) en scrollt u door de lijst met talen. Druk op ⏵ als u een taal wilt selecteren.

## Printen van labels

### Afdrukvoorbeeld van uw label(s)

Vòòr het printen van uw label, kunt u een afdrukvoorbeeld zien van de tekst die u heeft getypt. Druk op PREVIEW ( + ) , en de label zal over de display scrollen.

### Printen van een label

Zorg ervoor dat de cursor binnen de tekst staat die u wilt printen, en druk op  Gedurende het printen van de label, verschijnt de tekst **print...** op de display.

### Uw label afsnijden

De afsnijknop bevindt zich aan de rechterkant van het apparaat. Om een label af te snijden, drukt u de knop naar voren (Figuur E). De achterkant van de label is voorzien van een snijlijn voor het eenvoudig verwijderen van de achterzijde.

# Problemen oplossen

## Foutmeldingen

<b>Foutmelding</b>	<b>Foutomschrijving</b>	<b>Wat te doen</b>
FOUT 1	Tape is vastgelopen of batterijen zijn bijna leeg	Verwijder vastgelopen tape (zie problemen oplossen hieronder) of vervang de batterijen
FOUT 2	Groot lettertype (Big Font) kan niet geselecteerd worden met karakters in de buffer	Probeer een ander lettertype
FOUT 3	Groot lettertype (Big Font) kan niet geselecteerd worden met letterstijl / kader_onderstrepen / 2 lijnen of kleine letters	Probeer een ander lettertype
FOUT 4	Buffer is vol	Verwijder alle of delen van de buffertekst
FOUT 6	De tweede regel kan niet geselecteerd worden met de gekozen wijzigingsfunctie	Probeer een ander lettertype
Display knippert	Voorbij het eind van de buffer	Uw cursor kan niet verder naar rechts
Display knippert	Vóór het begin van de buffer	Uw cursor kan niet verder naar links
Display knippert	Verkeerde toets ingedrukt in wijzigingsmenu	
Display knippert	Verkeerde toets ingedrukt in menu	

### Geen display

Controleer of het apparaat aan staat.  
Controleer de batterijen en vervang deze indien nodig

### Toetsen werken niet

Verwijder de batterijen een paar minuten en plaats deze dan opnieuw in het apparaat. Het apparaat wordt nu gereset.

### Geen of slecht geprinte tekst

Controleer de batterijen en vervang deze indien nodig.  
Controleer of de tapecassette juist is geïnstalleerd en niet leeg is.  
Maak de printkop schoon (zie onderdeel "Schoonmaken").

### Print contrast

Voor gebruik onder extreme temperaturen of bij vochtigheid

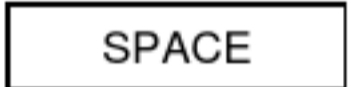
Druk  +  + **X**

De display laat 5 contrastsymbolen zien  
Gebruik ◀ of ▶ om een lichtere of donkerdere afdruk te kiezen, druk dan op  om dit vast te zetten

### Vastgelopen tape

Til de tapecassette uit het apparaat en verwijder voorzichtig de vastgelopen tape. Knip de overmatige tape af en plaats de tapecassette opnieuw in het apparaat.

### Geen succes?

Bel dan uw lokale DYMO klantenservice - zie hiervoor uw garantieboekje

### Schoonmaken

Controleer regelmatig de printkop en maak deze schoon om verzekerd te zijn van een optimale printkwaliteit. Maak hierbij gebruik van het bijgeleverde schoonmaakborsteltje (zie Figuur D).

## DYMO tapecassettes voor de XR

### Dymo LetraTag Tapecassettes - 12 mm x 4 m

Bestelnr.	Materiaal	Kleur	Verp.
91200	Papier	Wit	10
12267	Plastic	Transparant	10
91201	Plastic	Wit	10
91202	Plastic	Geel	10
91203	Plastic	Rood	10
91204	Plastic	Groen	10
91205	Plastic	Blauw	10
91208	Metallic	Zilver	10
91209	Metallic	Groen	10
91240	Plastic	Geel	10 x 3
	Metallic	Zilver	
	Papier	Wit	
18769	Linnen	Wit	10

