

Transmitter

Battery Installation

6.

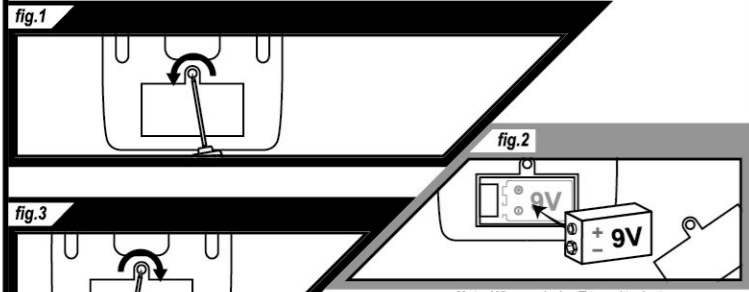

Note: When replacing Transmitter battery, use alkaline battery only.

Cautions:
Important! Only adults should replace batteries.
- Alkaline batteries are recommended.
- Do not use rechargeable batteries.
- Non-rechargeable batteries are not to be recharged.
- Only batteries of the same or equivalent type as recommended are to be used.
- Batteries are to be inserted with the correct polarity.
- Exhausted batteries are to be removed from the toy.
- The supply terminals are not to be short-circuited.
- Please keep this information for future reference.
- Remove batteries from the product before extended storage.
- Do not dispose of battery in fire, battery may explode or leak.

1. Turn OFF the transmitter.
2. Open the battery compartment cover (back of transmitter) by loosening the screw (fig.1), use a Philips Screwdriver (not included).
3. Place the 9V (6F22) battery (included) in the battery compartment, please follow the polarity indicated (fig.2).
4. Replace the battery compartment cover (fig.3).
5. Turn ON the transmitter. Red LED light indicates that the transmitter is on and functioning.

Features and Functions

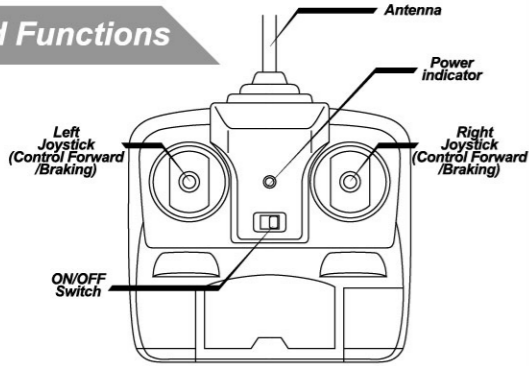

Hovercraft

Battery Installation

7.

Ensure that the battery is fully charged before use. The included 9.6V Vehicle Battery is NOT charged prior to shipment, please charge for 8 hours (first two full charges) out of the box.



1. Turn OFF the Hovercraft.
2. Open the battery compartment cover by loosening the screw (fig.1), using a Philips Screwdriver (not included).
3. Plug in the battery pack's white connector with the receptacle indicated in (fig.2). The white connector can only be inserted in one direction.
4. Replace the battery compartment cover (fig.3).
5. Turn ON the Hovercraft. The power switch is placed on top of the Hovercraft (Page. 8).
6. When not in use, turn the power switch OFF and remove the battery pack.

Hovercraft

Features and Functions

8.

- Full Function Radio Control
- Available in 27 MHz and 49 MHz frequencies
- Awesome Action: Float on Flat Ground, Snow and Water.
- Superior Quality Water Resistant Construction.

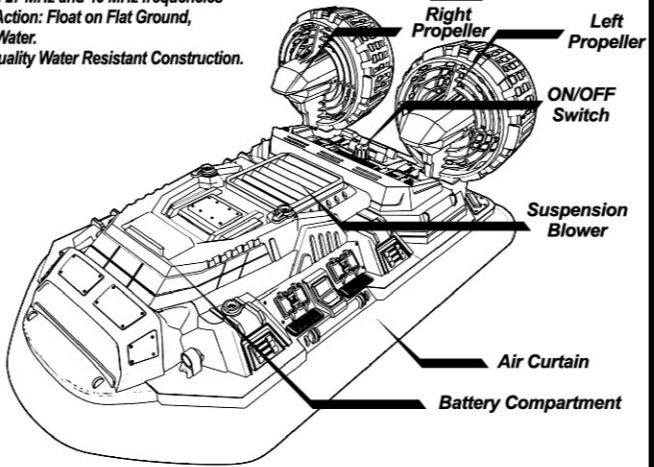

A. Forward /Braking

Left Joystick: Up
Right Joystick: Up
- Forward

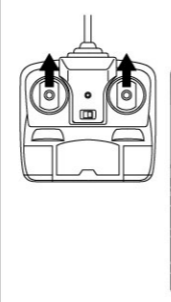

Left Joystick: Down
Right Joystick: Down
- Braking

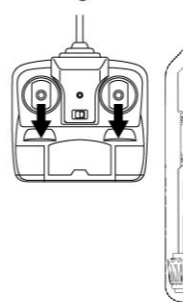

Hovercraft

Features and Functions

9.

B. Turning

Left Joystick: Up
Right Joystick: Up & Release
- Turn Right

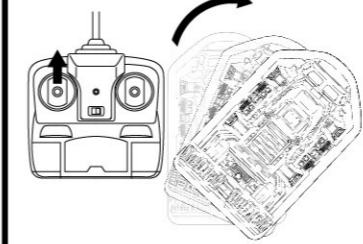

Left Joystick: Up & Release
Right Joystick: Up
- Turn Left

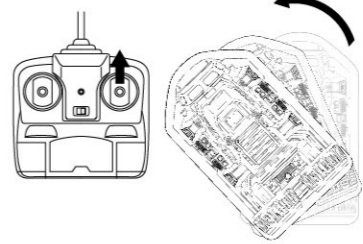

C. Spinning

Left Joystick: Up
Right Joystick: Down
- Spin Right

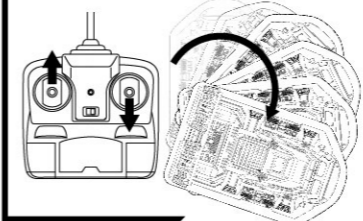

Left Joystick: Down
Right Joystick: Up
- Spin Left

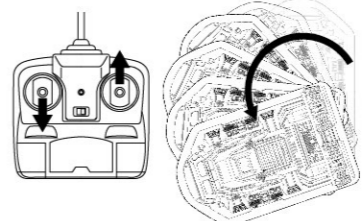

Driving Tips

1. OPERATING ON LAND – Operate on flat, smooth surfaces. Operating on rough or broken ground, loose sand or rocks may damage the Hovercraft's Air Curtain.
2. OPERATING ON WATER – Operate on calm, smooth water. The Hovercraft operates best on water clear of debris and vegetation. Ensure battery is fully charged before water operation for best results. Do not play upside down on water to prevent mal-function.
3. OPERATE ON SNOW – The Hovercraft operates best on compacted snow and ice.

CAUTION - ELECTRICALLY OPERATED:
NOT RECOMMENDED FOR CHILDREN UNDER 8 YEARS HANDLE WITH CAUTION TO PREVENT ELECTRIC SHOCK. INPUT: 120V AC 60HZ 10W. OUTPUT: 12V DC 350mA.

RC HOVERCRAFT
LAND AND WATER SPEEDSTER



DO NOT RETURN TO STORE
THIS PRODUCT CANNOT BE RETURNED FOR A REFUND AFTER IT HAS BEEN UNPACKED AND USED.

To ensure expedited assistance, First, please visit our website: www.toysinquiry.com to submit any questions or comments.

This would be the quickest way to get a response and assistance. If the problem is not resolved in such manner, then please call toll-free: 1-800-434-6178.

ECHO
technologies

OWNER'S MANUAL

Please read and understand before operating your Hovercraft as it contains important information.

Thank you for choosing ECHO Technologies!

39859

ECHO
technologies

Table of Contents

1.

- Page 1: Table of Contents and Components Checklist
- Page 2: Proper Use - Precautions and Care
- Page 3: Trouble Shooting and Support
- Page 4: Warranty Information
- Page 5: Battery Charging
- Page 6: Transmitter Battery Installation, Features and Functions
- Page 7: Hovercraft Battery Installation
- Page 8: Hovercraft Features and Functions
- Page 9: Hovercraft Features and Functions

Component Checklist

- Hovercraft
- Transmitter
- Battery Charger

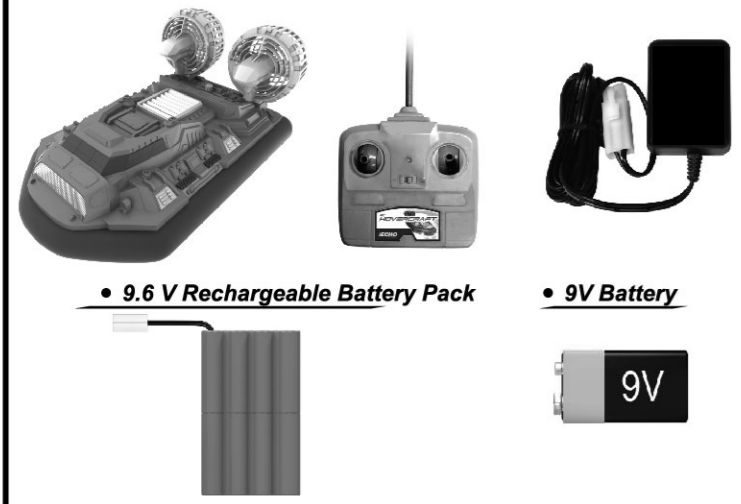

• 9.6 V Rechargeable Battery Pack

• 9V Battery

Please check to make sure all contents are complete

Proper Use

2.

Precautions and Care

Safety Tips:

This toy is recommended for children 8 years of age and older. To ensure that the child's play is both safe and fun, please review the operating instructions and these general safety rules with the child.



Do not use chemicals or water to clean.

Wipe down body with soft cloth.

Switch OFF Transmitter and Vehicle when not in use.

Gently brush areas where dirt is trapped.

Support

3.

Trouble Shooting & Support

Batteries are the foremost issue experienced with radio controlled vehicles, due to either weak batteries or batteries that have been installed incorrectly. Weak batteries – the vehicle exhibits slow response, slow speed or unpredictable behavior.

- Issue – No response or slow movements**
- Ensure that the ON/OFF switch is in the "ON" position
 - Ensure that fresh alkaline battery is in the transmitter and has been installed correctly, sometimes giving it a nudge or reinserting the batteries may solve the issue.
 - Is the Rechargeable Battery Pack installed correctly in the vehicle?
 - (+) and (-) contacts in the Transmitter Battery Compartment MUST be aligned correctly with the (+) and (-) contacts on the Alkaline Battery.
 - (+) and (-) contacts in the Vehicle Battery Compartment MUST be aligned correctly with the (+) and (-) contacts on the Vehicle Battery Pack.
 - Are all battery contact points touching? Please ensure that the contact points are neither rusty nor dirty.
- Issue – Erratic or Unpredictable Behavior**
- If the vehicle moves by itself or exhibits reduced transmission range, please ensure that there is no external interference in the area. To do this, take the vehicles away from any power lines, tall buildings or radio towers to reduce radio interference.

Issue – Short Battery Life

Ensure that the battery is fully charged. The included 9.6V Vehicle Battery is NOT charged prior to shipment, please charge for 8 hours (first two full charges) out of the box. Subsequent charges will only require 4 hours.

If the Battery Pack is Hot or Warm

Please DO NOT recharge, allow the Vehicle Battery Pack to cool down before recharging, otherwise, it will reduce the life of the Vehicle Battery Pack.

Damaged Vehicle Battery Pack

Please DO NOT recharge if the Vehicle Battery Pack appears to be damaged or leaking.

When NOT in use

Always unplug Vehicle Battery Pack Charger from the power outlet. Always remove any batteries from the Transmitter and the Vehicle.

Battery Safety Precautions

DO NOT dispose any type of batteries in fire, leakage, explosion and personal injury may occur.

Dispose of Rechargeable Battery Packs properly. DO NOT take apart Rechargeable Battery Packs. DO NOT use the Battery Charger other than instructed in this Owner's Manual. Adult supervision strongly recommended when charging batteries. DO NOT attempt jumps or crashes with this vehicle as this may dislodge the battery connections.

Warranty Information

4.

30-DAY LIMITED WARRANTY – USA & Canada only

ECHO TECHNOLOGIES warrants to the original consumer that this product will be free of defects in materials and workmanship for thirty (30) days from the date of purchase. ECHO TECHNOLOGIES will repair or replace the product, at our sole discretion, in the event of such a defect within the warranty period.

In the event of a defect covered under this warranty, first please visit our website at www.toysinquiry.com and fill out the Inquiry Form under the Contact Us page. This manner would be the quickest way for you to get a response and your concern to be resolved, by providing us with all the information requested from the Form. If you would like to speak to our friendly Customer Representatives in person, you may also call the toll-free number. If necessary, you will be instructed to return the product (postage pre-paid and insured by the consumer) to the address below.

Enclose your name, address, telephone number, claim number copy of dated sales receipt, and a brief explanation of the defect. Repair or replacement, and return shipping, will be free of charge. Please return the defective part or product, packaged securely. Please allow 4 to 6 weeks for delivery of replacement product or part (depending on your location). This warranty does not cover damage resulting from unauthorized modification, accident, misuse or abuse. If the product is returned without a dated sales receipt, the product will be excluded from coverage under this warranty.

ECHO TECHNOLOGIES liability for defects in material and workmanship under this warranty shall be limited to repair or replacement, at our sole discretion, and in no event shall we be responsible for incidental, consequential, or contingent damages (except in those states that do not allow this exclusion or limitation). This warranty is exclusive, and is made in lieu of any express or implied warranty. Valid only in U.S.A. and Canada. This warranty gives you specific legal rights and you may have other rights, which may vary from state to state. Some states do not allow the exclusion of incidental or consequential damages, so the above exclusions or limitation may not apply to you.

Best way to contact us is via our website: www.toysinquiry.com.

TOLL-FREE NUMBER: 1-800-434-6178
Hours: 8:30 A.M. – 5:00 P.M. Central Time; Monday – Friday, except Public Holidays. Expect some delay during peak seasons. Please be patient.

Address for Returns: Toys Inquiry 1800 North, 9th Street, Indianola, IA 50125

FCC Statement

This device complies with Part 15 of the FCC Rules. Operation is subject to the following two conditions:
(1) This device may not cause harmful interference, and
(2) This device must accept any interference received, including interference that may cause undesired operation.

WARNING: Changes or modifications to this unit not expressly approved by the party responsible for compliance could void the user's authority to operate the equipment. The manufacturer is not responsible for any radio or TV interference caused by unauthorized modifications to this equipment.

NOTE: This equipment has been tested and found to comply with the limits for a Class B digital device, pursuant to Part 15 of the FCC Rules. These limits are designed to provide reasonable protection against harmful interference in a residential installation. This equipment generates, uses and can radiate radio frequency energy and, if not installed and used in accordance with the instructions, may cause harmful interference to radio communications.

However, there is no guarantee that interference will not occur in a particular installation. If this equipment does cause harmful interference to radio or television reception, which can be determined by turning the equipment off and on, the user is encouraged to try to correct the interference by one or more of the following measures:

- Reorient or relocate the receiving antenna.
- Increase the separation between the equipment and receiver.
- Connect the equipment into an outlet on a circuit different from that to which the receiver is connected.
- Consult the dealer or an experienced radio/TV technician for help.

Canada 310

This device complies with Industry Canada licence-exempt RSS standard(s). Operation is subject to the following two conditions: (1) this device may not cause interference, and (2) this device must accept any interference, including interference that may cause undesired operation of the device. This device complies with RSS-310 of Industry Canada. Operation is subject to the condition that this device does not cause harmful interference. Carrier Frequency: 27.145 Mhz, Field Strength: 64.9 dBµV/m @ 3m

Battery Pack

5.

Battery Charging

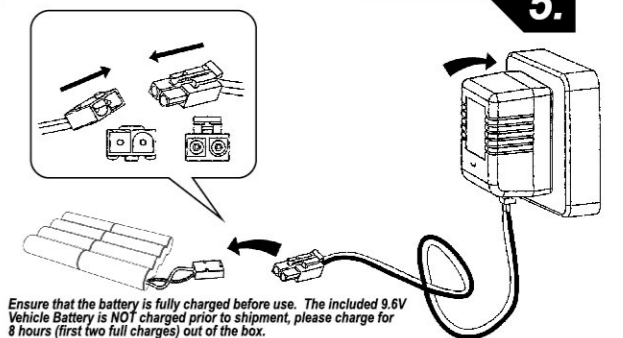

Ensure that the battery is fully charged before use. The included 9.6V Vehicle Battery is NOT charged prior to shipment, please charge for 8 hours (first two full charges) out of the box.

1. Vehicle requires a 9.6V Rechargeable battery pack (included).
2. To charge the 9.6V Rechargeable battery pack, first plug the charger into a household standard power outlet.
3. Attach the battery pack's white connector to the battery charger's matching connector.
4. Flashing green light indicates battery pack is charging. Green light keep on indicates the battery is fully charged.
5. Allow the battery pack to charge for a minimum of 8 hours on the initial two charges. Subsequent charges will only require around 4 hours. Please unplug the battery charger once the battery is fully charged.
6. A full charge will last approximately 15 minutes of continuous play, depending on terrain and driving style.
7. If the Hovercraft slows down during play, this may indicate low battery power, therefore it would be necessary to recharge the battery.
8. Wait at least 10 minutes until the battery pack has cooled down before charging.
9. Recharging a warm battery pack will greatly reduce the life of the battery pack.
10. If you leave the battery pack charging for too long, the battery pack may cause burns or fire.
11. If Battery Pack and/or Charger are wet, thoroughly dry before charging.

Battery Charger for use by children-Instruction

- CAUTION: Only allow children at least 8 years old to use the battery charger. Give sufficient instruction so that the child is able to use the battery charger in a safe way and explain that it is not a toy.
- Instruct the child not to try and recharge non-rechargeable batteries because of the danger of explosion.
- Examine the battery charger regularly for damage, especially the cord, plug and enclosure. If the battery charger is damaged, it must not be used until it has been repaired.

Special Note:

1. Ensure that the charger's voltage meets your local standards.
2. Because of its unique design, other battery chargers will be unable to charge your RC Hovercraft battery pack. To charge your battery pack, use only the RC Hovercraft battery charger.
3. Please remember to monitor anything that is charging. Do not place flammable materials next to or anything that covers the battery pack.
4. Do not overcharge the battery pack. If the battery pack feels hot to the touch, please stop charging.
5. After repeated charging, the charging time may increase.
6. When using or charging the battery, please stop using the battery if you experience, an odd smell, sudden heat, deformation, discoloration or other abnormalities.
7. Battery charger for indoor use only.

ATTENTION PARENTS: The Battery Charger & Battery Pack need to be periodically examined for potential hazards. Any potentially hazardous parts need to be repaired or replaced. CONTENTS AND SPECIFICATIONS MAY VARY FROM THOSE ILLUSTRATED. PLEASE RETAIN THIS INFORMATION FOR FUTURE REFERENCE.

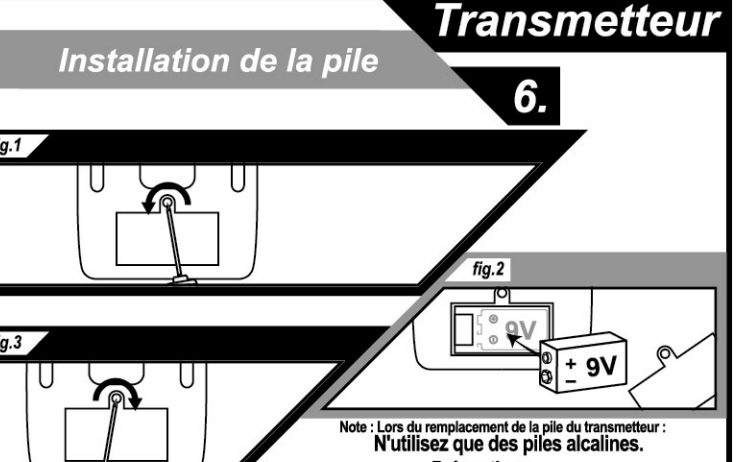

6. Installation de la pile

fig.1
fig.2
fig.3

Note : Lors du remplacement de la pile du transmetteur : N'utilisez que des piles alcalines.

Précautions :
Important! Seuls des adultes doivent remplacer les piles.
- Les piles alcalines sont recommandées.
- N'utilisez pas des piles rechargeables.
- Les piles non rechargeables ne doivent pas être rechargées.
- Ne mélangez pas des piles anciennes et neuves.
- Ne mélangez pas des piles alcalines standard (carbone-zinc) avec des piles rechargeables (nickel-cadmium).
- Seulement des batteries identiques ou de type équivalent à celui recommandé doivent être utilisées.
- Les piles doivent être traitées avec la polarité correcte.
- Les piles déchargées doivent être enlevées du jouet.
- Les bornes d'alimentation ne doivent pas être mises en court-circuit.
- Veuillez conserver ces informations pour des consultations futures.
- Entrez les piles du produit avant un stockage prolongé.
- N'éliminez pas la pile au feu, la pile pourrait exploser ou fuir.

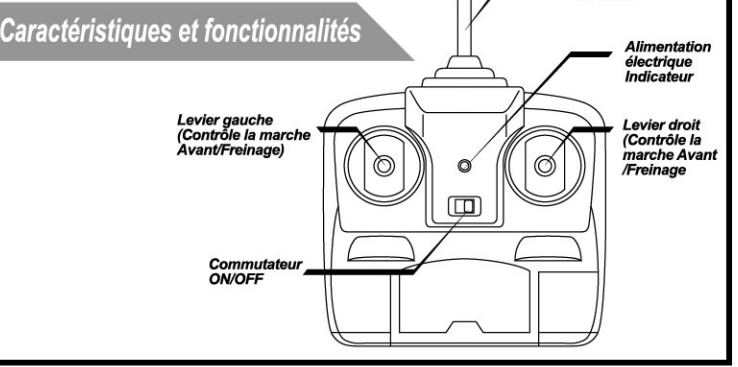

Caractéristiques et fonctionnalités

Antenne
Alimentation électrique indicateur
Levier gauche (Contrôle la marche Avant/Freinage)
Levier droit (Contrôle la marche Avant/Freinage)
Commutateur ON/OFF

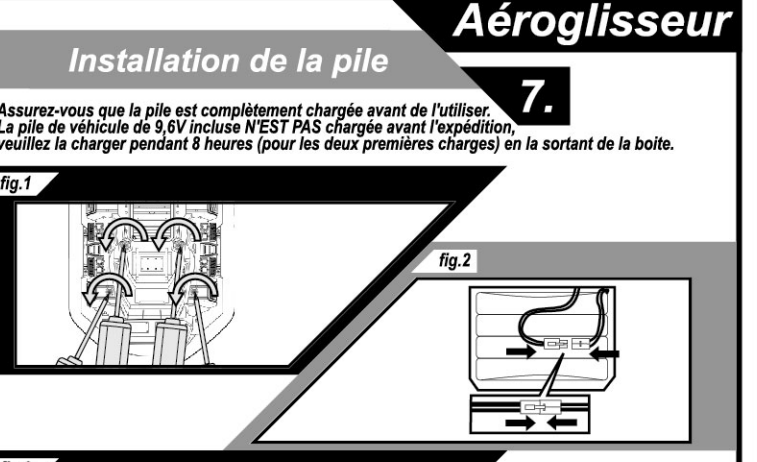

7. Installation de la pile

Assurez-vous que la pile est complètement chargée avant de l'utiliser. La pile de véhicule de 9,6V incluse N'EST PAS chargée avant l'expédition, veuillez la charger pendant 8 heures (pour les deux premières charges) en la sortant de la boîte.

fig.1
fig.2
fig.3

1. Éteindre l'Aéroglesseur.
2. Ouvrir le couvercle du compartiment de pile en desserrant la vis (fig.1), utilisez un tournevis cruciforme (non compris).
3. Branchez le connecteur blanc du jeu de piles dans le compartiment indiqué dans la (fig.2). Le connecteur blanc ne peut être inséré que dans une direction.
4. Remettez le couvercle de compartiment de pile (fig.3).
5. Mettre l'Aéroglesseur en marche. Le commutateur d'alimentation est situé sous l'Aéroglesseur (Page 8).
6. Lorsque le jouet n'est pas utilisé, mettez le commutateur d'alimentation sur OFF et enlevez le jeu de piles.

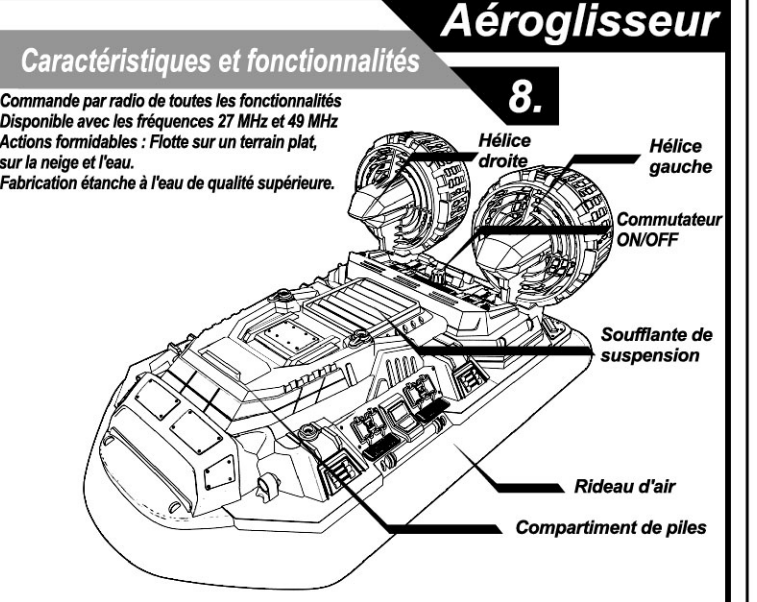

8. Caractéristiques et fonctionnalités

- Commande par radio de toutes les fonctionnalités
- Disponible avec les fréquences 27 MHz et 49 MHz
- Actions formidables : Flotte sur un terrain plat, sur la neige et l'eau.
- Fabrication étanche à l'eau de qualité supérieure.

A. Marche Avant/Freinage
Levier gauche : Vers le haut
Levier droit : Vers le haut
- En avant

Levier gauche : Vers le bas
Levier droit : Vers le bas
- Freinage

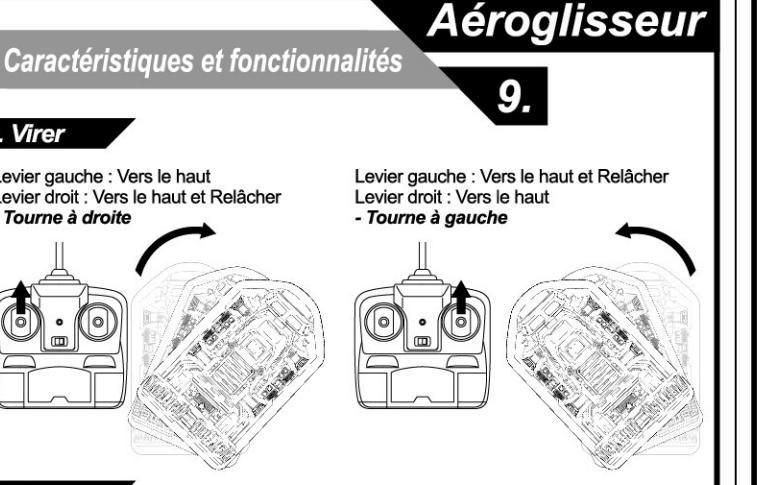

9. Caractéristiques et fonctionnalités

B. Virer
Levier gauche : Vers le haut
Levier droit : Vers le haut et Relâcher
- Tourne à droite

Levier gauche : Vers le haut et Relâcher
Levier droit : Vers le haut
- Tourne à gauche

C. Toupie
Levier gauche : Vers le haut
Levier droit : Vers le bas
- Toupie vers la droite

Levier gauche : Vers le bas
Levier droit : Vers le haut
- Toupie vers la gauche

Conseils de conduite

- UTILISATION SUR TERRE – Fonctionne sur des surfaces planes unies. Le fonctionnement sur un sol rugueux ou cassé, le sable lâche ou les rochers peut endommager le rideau d'air de l'aéroglesseur.
- UTILISATION SUR L'EAU – Fonctionne sur de l'eau calme et unie. L'aéroglesseur fonctionne le mieux sur de l'eau sans débris ou végétation. Assurez-vous que la pile est complètement chargée avant de l'utiliser sur l'eau pour les meilleurs résultats. Ne jouez pas à l'envers sur l'eau pour empêcher une panne.
- UTILISATION SUR LA NEIGE – L'aéroglesseur fonctionne le mieux sur de la neige tassée ou sur de la glace.

ATTENTION – FONCTIONNE À L'ÉLECTRICITÉ:
NON RECOMMANDÉ POUR LES ENFANTS DE MOINS DE 8 ANS
MANIPULER AVEC PRÉCAUTION POUR ÉVITER LES DÉCHARGES ÉLECTRIQUES
ENTRÉE : 120V CA 60Hz 10W. SORTIE : 12V CC 350mA

RC HOVERCRAFT™
BOLIDE AMPHIBIE

STOP

NE PAS RETOURNER AU MAGASIN
CE PRODUIT NE PEUT PAS ÊTRE RETOURNÉ POUR UN REMBourseMENT S'IL A ÉTÉ DÉBALLÉ ET UTILISÉ.

Pour assurer une assistance rapide, Veuillez d'abord visiter notre site web : www.toysinquiry.com.
pour soumettre toute question ou commentaire.
C'est le moyen le plus rapide pour obtenir une réponse et une assistance.
Si le problème n'est pas résolu de cette façon, veuillez appeler le numéro sans frais : 1-800-434-6178.

ECHO technologies

MANUEL DU PROPRIÉTAIRE
Veuillez lire et comprendre ce manuel avant de faire fonctionner votre aéroglesseur car il contient des informations importantes.

Merci d'avoir choisi ECHO Technologies!

39859

Table des Matières

Page 1 : Table des Matières et Liste des composants
Page 2 : Utilisation correcte – Précautions et soin
Page 3 : Dépannage et support
Page 4 : Informations sur la garantie
Page 5 : Charge des piles
Page 6 : Installation des piles du transmetteur, caractéristiques et fonctionnalités
Page 7 : Installation des piles de l'aéroglesseur
Page 8 : Caractéristiques et fonctionnalités de l'aéroglesseur
Page 9 : Caractéristiques et fonctionnalités de l'aéroglesseur

Liste des composants

- Aéroglesseur
- Transmetteur
- Chargeur de piles
- Jeu de pile rechargeable 9.6 V
- Batterie de 9V

1. Table des Matières

Veillez vérifier que tous les composants sont présents

Utilisation correcte

Précautions et soin

2. Conseils de sécurité :
Ce jouet est recommandé pour les enfants de 8 ans et plus. Pour assurer que l'enfant joue et s'amuse en sécurité veuillez lire les instructions d'utilisation et ces règles générales de sécurité avec l'enfant.

Interdictions pour l'utilisation par les moins de 8 ans.
Gardez les doigts, les cheveux et les vêtements lâches loin des pneus et des moyeux de roue quand le véhicule est sur « ON ».
Ne le prenez pas lorsqu'il est en mouvement.
Évitez les flaques d'eau, le gazon mouillé ou la pluie.
Évitez de le faire rouler sur un tapis épais.Évitez le sable, le sel et la boue.
Évitez les collisions contre des surfaces dures.
Manipulez avec précaution, NE laissez PAS TOMBÉ.
Conservez-le dans un endroit frais et sec et loin des sources directes de chaleur.
Ne le laissez pas longtemps sous la lumière solaire directe car il pourrait être endommagé.N'utilisez pas des produits chimiques ou de l'eau pour le nettoyer.
Essuyez le corps avec un tissu doux.
Éteignez le transmetteur et le véhicule quand ils ne sont pas utilisés.
Brossez légèrement les endroits où la saleté est prise.

Support

3. Dépannage et support

Problème – Pas de réponse ou mouvements lents
- Assurez-vous que le commutateur ON/OFF est en position "ON".
- Assurez-vous que des piles alcalines fraîches ont bien été installées correctement dans le transmetteur, parfois pousser un peu les piles ou les réinsérer peut résoudre le problème.
- Le jeu de batteries Ni-MH est-il correctement installé dans le véhicule?
- Les contacts (+) et (-) dans le compartiment de piles du transmetteur doivent être alignés correctement avec les contacts (+) et (-) de la pile alcaline.
- Les contacts (+) et (-) dans le compartiment de piles du véhicule doivent être alignés correctement avec les contacts (+) et (-) des piles alcalines du véhicule.
- Tous les points de contact des piles touchent-ils? Veuillez vous assurer que les points de contacts ne sont ni rouillés ni sales.

Problème – Comportement erratique ou imprévisible
- Si le véhicule se déplace de lui-même ou si la portée du transmetteur est courte, veuillez vous assurer que qu'il n'y a pas d'interférences externes dans la zone. Pour ce faire, amenez les véhicules loin de toute ligne électrique, d'immeubles hauts ou de tour radio pour réduire les interférences radio.

Problème – Vie de piles courte
Assurez-vous que la pile est complètement chargée. La batterie de véhicule de 9,6V incluse N'EST PAS chargée avant l'expédition, veuillez la charger pendant 8 heures (pour les deux premières charges) en la sortant de la boîte. Les charges suivantes ne prendront que 4 heures.

PRÉCAUTIONS
Le jeu de batteries de véhicule est chaud ou tiède au toucher. Veuillez NE PAS recharger, laissez le jeu de batteries se refroidir avant de le recharger, sinon la vie du jeu de piles sera réduite.
Le jeu endommagé de piles de véhicule. Veuillez NE PAS recharger si le jeu de piles de véhicule apparaît endommagé ou fuit.
Quand le jouet N'EST PAS utilisé. Toujours débrancher le chargeur de jeu de piles de la prise secteur le chargeur de jeu de piles. Toujours enlever les piles du transmetteur et du véhicule.

Précautions de sécurité pour les piles
NE PAS éliminer les piles au feu. Des fuites, une explosion ou des blessures corporelles peuvent survenir.
Éliminez les jeux de piles rechargeables de façon appropriée.
Ne défaites pas les jeux de piles rechargeables.
N'utilisez PAS le chargeur de piles autrement que comme indiqué dans le manuel du propriétaire.
La surveillance par un adulte est fortement recommandée lors de la charge des piles.
NE PAS essayer des sauts et des heurts avec ce véhicule car cela peut déranger les contacts de pile.

Informations sur la garantie

4. GARANTIE LIMITÉE DE 30 JOURS - É.U.A. et Canada seulement

ECHO TECHNOLOGIES garantit au consommateur d'origine que ce produit sera libre de défauts de matériaux et de fabrication pendant trente (30) jours à partir de la date d'achat. ECHO TECHNOLOGIES réparera ou remplacera le produit, à sa seule discrétion, en cas d'un tel défaut durant la période de garantie.

En cas de défaut couvert par cette garantie, veuillez d'abord visiter notre site web www.toysinquiry.com et remplissez le formulaire de demande à la page Nous contacter. C'est la façon la plus rapide pour vous d'obtenir une réponse et d'avoir votre problème résolu en nous fournissant toutes les informations demandées sur le formulaire. Si vous souhaitez parler en personne à notre ami(e) représentant(e) client(e), vous pouvez aussi appeler le numéro gratuit. Si nécessaire il vous sera demandé de nous retourner le produit (port payé et assurance par le consommateur) à l'adresse ci-dessous.

Joignez votre nom, votre adresse, votre numéro de téléphone, le numéro de réclamation, une copie d'un reçu de vente daté et une brève explication du défaut. La réparation ou le remplacement ainsi que l'expédition en retour seront gratuits. Veuillez retourner la pièce ou le produit défectueux bien emballé. Veuillez compléter 4 à 6 semaines pour la livraison du produit ou de la pièce de remplacement (selon votre emplacement). Cette garantie ne couvre pas les dommages dus à une modification non-autorisée, à un accident, à une mauvaise utilisation ou mauvais traitement. Si le produit est retourné sans un reçu de vente daté, le produit sera exclu de cette garantie.

La responsabilité d'ECHO TECHNOLOGIES pour les défauts de matériel ou de fabrication sous cette garantie sera limitée, à notre seule discrétion, à la réparation ou au remplacement et en aucun cas nous ne serons responsables des dommages indirects, accessoires ou éventuels (à l'exception des états qui ne permettent pas cette exclusion ou cette limitation). Cette garantie est exclusive et est donnée en lieu de toute garantie expresse ou tacite. Valable seulement aux É.U.A. et au Canada. Cette garantie vous donne des droits juridiques spécifiques et vous pouvez avoir d'autres droits pouvant varier d'un état à l'autre. Certains états ne permettent pas l'exclusion des dommages indirects ou accessoires, alors les exclusions ou limitations ci-dessus peuvent ne pas s'appliquer à vous.

La meilleure façon de nous contacter est via notre site Internet : www.toysinquiry.com.

NUMÉRO GRATUIT : 1-800-434-6178
Heures : 08:30 – 17:00 heures, heure centrale; Lundi – vendredi, sauf jours fériés.
Attendez-vous à des délais durant les saisons de pointe. Veuillez être patient.

Adresse de retour : Toys Inquiry 1800 North, 9th Street, Indiana, IA 50125

Déclaration FCC
Cet appareil est conforme à la Partie 15 des Règles FCC.
L'utilisation est soumise aux deux conditions suivantes :
(1) Cet appareil ne doit pas causer d'interférences nuisibles et
(2) Cet appareil doit accepter toutes les interférences reçues pouvant causer un fonctionnement indésirable.
AVIS IMPORTANT : Des changements ou des modifications à cette unité non explicitement approuvés par la partie responsable de la conformité peuvent annuler l'autorisation à l'utilisateur d'utiliser l'équipement. Le fabricant n'est pas responsable de toute interférence quelle qu'elle soit causée par des modifications non autorisées de ce produit.
NOTE : Ce matériel a été testé et a été trouvé en conformité avec les limites d'un appareil numérique de Classe B selon la Partie 15 des Règles FCC. Ces limites sont conçues pour fournir une protection raisonnable contre les interférences nuisibles dans une installation résidentielle. Ce matériel produit, utilise et peut émettre des fréquences radio et, si non installé et utilisé selon le manuel d'instruction, peut causer des interférences nuisibles avec les communications radio. Cependant, il n'y a pas de garantie que des interférences ne se produiront pas dans une installation particulière. Si ce matériel cause des interférences nuisibles à la réception radio ou TV, ce qui peut être déterminé en éteignant et allumant le matériel, l'utilisateur est encouragé à essayer d'éliminer les interférences par une ou plus des mesures suivantes :
- Réorienter ou déplacer l'antenne réceptrice.
- Augmenter la distance entre le matériel et le récepteur.
- Brancher le matériel à une prise d'un circuit différent de celui auquel il est présentement raccordé.
- Consulter le revendeur ou un technicien radio-TV pour une assistance.

Canada 310
Ce produit est conforme aux CNR d'Industrie Canada applicables aux appareils radio exempts. L'exploitation est autorisée aux deux conditions suivantes : (1) l'appareil ne doit pas produire de brouillage, et (2) l'utilisateur de l'appareil doit accepter tout brouillage radioélectrique subi, même si le brouillage est susceptible d'en compromettre le fonctionnement.
Cet appareil est conforme à la norme RSS-310 d'Industrie Canada.
Son fonctionnement est assujéti à la condition que l'appareil ne cause aucune interférence nuisible.
Canal de Fréquence: 27.145 MHz, Intensité de champ: 64,9 dBµV/m @ 3m

Jeux de piles

5. Charge des piles

Assurez-vous que la pile est complètement chargée avant de l'utiliser. La pile de véhicule de 9,6V incluse N'EST PAS chargée avant l'expédition, veuillez la charger pendant 8 heures (pour les deux premières charges) en la sortant de la boîte.

- Le véhicule nécessite un jeu de pile rechargeable de 9,6V (inclus).
- Pour charger le jeu de pile rechargeable de 9,6V branchez d'abord le chargeur à une prise murale standard.
- Reliez le connecteur blanc du jeu de piles au connecteur correspondant du chargeur de pile.
- Une lampe verte clignotante indique que le jeu de piles est en charge. Une lampe verte allumée en continu indique que la pile est complètement chargée.
- Laissez la pile être chargée pendant au moins 8 heures pour les deux premières charges. Les charges suivantes prendront environ 4 heures. Veuillez débrancher le chargeur de pile une fois qu'elle est complètement chargée.
- Une charge complète durant environ 15 minutes de jeu continu, selon le terrain et le style de conduite.
- Si l'aéroglesseur ralentit durant le jeu, cela peut indiquer des piles fatiguées et il faut donc remplacer les piles.
- Attendez au moins 10 minutes pour que le jeu de piles se refroidisse avant de le charger.
- Rechargez un ensemble de piles tièdes réduira grandement la durée de vie de l'ensemble de piles.
- Si vous laissez le jeu de piles être chargé trop longtemps, le jeu de piles peut causer des brûlures ou un incendie.
- Si le jeu de piles ou le chargeur sont mouillés, séchez-les complètement avant de charger.

Note spéciale :

- Assurez-vous que la tension de votre chargeur correspond à celle de votre courant secteur.
- En raison de sa conception unique, les autres chargeurs de pile ne pourront pas charger le jeu de piles de votre aéroglesseur. Pour recharger votre jeu de piles n'utilisez que le chargeur de piles RC Hovercraft.
- Veillez vous souvenir de quoi que ce soit qui est en charge. Ne placez pas des matériaux inflammables près de ou quoi que ce soit qui couvre le jeu de piles.
- Ne chargez pas trop le jeu de piles. Si le jeu de piles est chaud au toucher, veuillez arrêter la charge.
- Après des charges répétées, le temps de charge peut augmenter.
- En utilisant ou en chargeant les piles, veuillez arrêter d'utiliser la pile si vous sentez soudainement une odeur, une chaleur soudaine, une déformation, une décoloration ou d'autres anomalies.
- Chargeur de batterie pour une utilisation en intérieur uniquement.

Instruction pour l'utilisation du chargeur par les enfants
ATTENTION : Ne laissez utiliser le chargeur de pile que les enfants de plus de 8 ans. Donnez des instructions suffisantes pour que l'enfant puisse utiliser le chargeur de pile de façon sûre et expliquez-lui que ce n'est pas un jouet.
- Dites à l'enfant de ne pas essayer de recharger des piles non rechargeables en raison du danger d'explosion. Examinez régulièrement le chargeur de pile pour des dommages, surtout au cordon, à la prise ou au boîtier. Si le chargeur de pile est endommagé, il ne doit pas être utilisé jusqu'à ce qu'il soit réparé.

À L'ATTENTION DES PARENTS : Le chargeur de piles et le jeu de piles doivent être périodiquement examinés pour des dangers potentiels. Toute pièce potentiellement dangereuse doit être réparée ou remplacée.
LE CONTENU ET LES SPÉCIFICATIONS PEUVENT DIFFÉRER DE CEUX ILLUSTRÉS. VEUILLEZ CONSERVER CES INFORMATIONS POUR DES CONSULTATIONS FUTURES.