

atomic

A-8.2

**Active
Subwoofer**



***Instruction manual
Betriebsanleitung
Instruktions manual
Mode d'emploi***



General • Generelt • Generell • Généralités

Dolby® Pro Logic

If you are going to set up your new home theatre system we recommend the following products: First a large screen, and laser disc or hi-fi VCR. Connect them to a Dolby® Pro Logic receiver or amplifier and 5 loudspeakers.

The Dolby® Pro Logic processor is the brains of the system. It is a very sophisticated electronic circuit that co-ordinates the sound with the action on the screen. For example, if a car is coming from the right side of the screen and travels to the left of the screen, the Dolby® Pro Logic System will follow the sound on your system enabling you to hear the car moving from right to left. A helicopter that is flying towards the viewer and then disappears will still leave the viewer hearing the sound of the helicopter flying behind him long after it leaves the screen.

As you can imagine, it is very difficult to co-ordinate the action with events on the screen. The Dolby® Pro Logic decoder is mastering several voice controlled amplifiers to manage this trick.

Dolby® Digital

Popularized in theatres world-wide, Dolby® Digital is now available for in-home use. Dolby® Digital delivers six totally separate channels of sound. It includes amplification to the Left, Center and Right channels across the front room. Where Dolby® Digital really distinguishes itself from Dolby® Pro Logic mono surround channel is in the separate left surround and right surround channels that are fullrange stereo. This delivers more precise localization of sounds and a more convincing, realistic ambience.

The sixth channel, sometimes referred to as the ".1" channel, is the low frequency effects channel for the active subwoofer, which can contain additional bass information to maximize the impact of scenes such as explosions and crashes.

Dolby® Digital has been employed to bring you Dolby® Digital movies for several years now (over 200 Dolby® Digital movies have already been produced). Now, due to the arrival of Dolby® Digital DVD's, you are able to enjoy this exciting performance in your home.

Dolby® Pro Logic

Wenn Sie ein komplettes Surround System kaufen möchten, schlagen wir Ihnen folgende Produkte dafür vor: einen grossen Fernseher und entweder einen DVD- oder einen Hi-Fi-CD-Spieler. Verbinden Sie diese mit einem Dolby Pro Logic-Receiver oder -Verstärker und 5 Surround-Lautsprecherboxen.

Der Dolby Pro Logic-Prozessor ist das Gehirn des Systems. Der Prozessor ist ein äusserst kompliziertes, elektronisches Steuerwerk, das den Klang mit dem Bild auf dem Bildschirm koordiniert. Wenn auf dem Bildschirm z.B. ein Auto von links nach rechts fährt, wird das Dolby Pro Logic-System dieses Geräusch in den Lautsprecherboxen wiedergeben; und Sie werden so den Eindruck haben, dass das sich Auto in Ihrem Wohnzimmer von links nach rechts bewegt.

Damit die Koordination der Töne mit dem Bild richtig läuft, kontrolliert der Dolby Pro Logic Decoder mehrere Verstärker.

Dolby® Digital

Wo Dolby Digital früher ein avanziertes Klangsystem aus den Kinos war, ist es heute möglich, den digitalen Klang zu Hause zu erleben. Dolby Digital verfügt über 6 völlig unabhängige Lautsprecherausgänge, und zwar für rechts und links Front, Center, rechts und links Rear sowie für einen aktiven Subwoofer. Im Vergleich zu Dolby Pro Logic, der nur einen begrenzten Frequenzbereich als ein Monosignal wiedergibt, gibt Dolby Digital aufgrund der getrennten Ausgänge der Rear-Boxen den ganzen Frequenzbereich wieder. Dadurch wird eine präzisere örtliche Bestimmung der Töne und ein überzeugenderes Raumgefühl gewährleistet.

Der sechste Ausgang, auch den *1*-Ausgang genannt, wird als Effektausgang der niedrigen Frequenzen eingesetzt - hier kann der aktive Subwoofer angeschlossen werden. Wenn der aktive Subwoofer an das System angeschlossen wird, können z. B. Explosionen im Film maximal ausgearbeitet werden.

Dolby Digital ist der Standard künftiger Kinofilme - es sind heute bereits mehr als 200 Filmtitel in diesem Format produziert worden. Aufgrund der neuen Technologie ist es jetzt möglich, im Heimkino die gleichen Klangerlebnisse wie im Kino zu haben.

Dolby® Pro Logic

Hvis du planlægger at investere i et komplet surround system anbefaler vi følgende produkter: Et stort TV og enten en DVD eller en hi-fi video. Forbind disse til en Dolby® Pro Logic receiver eller forstærker og forbind herefter 5 højttalere.

Dolby® Pro Logic processoren er hjernen i systemet, processoren er en yderst kompliceret elektronisk styringsenhed., som koordinerer lyden med billedet på skærmen. F. eks. hvis der kommer en bil fra højre mod venstre side og forsvinder i venstre side, vil Dolby® Pro Logic systemet følge lyden fra dit TV, du vil opfatte at bilen bevæger sig fra højre mod venstre. En helikopter, der flyver imod seeren og forsvinder vil opfattes som om, at den flyver hen over hovedet på seeren.

Du kan sikkert forestille dig hvor svært det er at koordinere handlingerne på skærmen med dine højttalere. For at opnå denne effekt kontrollerer Dolby® Pro Logic dekodere flere forstærkere.

Dolby® Digital

Fra udelukkende at være et avanceret lydssystem fra biograferne er det i dag blevet muligt at opnå Dolby® Digital i sin egen hjemmebiograf. Dolby® Digital indeholder 6 helt uafhængige kanaler, hvilket inkluderer højre, center, venstre kanaler i front og venstre og højre i bag. I forhold til Dolby® Pro Logic er baghøjttalerne to separate kanaler, der giver fuldt frekvensområde, hvorimod Dolby® Pro Logic baghøjttalerne giver begrænset frekvensområde som et monosignal.

Herved opnås en mere præcis lokalisering af surround lydene og derved en mere overbevisende rumfølelse.

Den sjette kanal, ofte benævnt den ".1" kanal, er benyttet som effektkanal for de lave frekvenser, hvortil kan tilsluttes aktiv subwoofer. Ved at tilslutte en aktiv subwoofer opnås et maksimalt udbytte af scener med eksplosioner og brag.

Dolby® Digital er blevet valgt som standarden for fremtidige Dolby Digital film, faktisk er der produceret mere end 200 filmtitler. På baggrund af den nyeste Dolby® Digital teknologi, er det nu muligt at få endnu større lydoplevelser hjemme i stuerne.

Dolby® Pro Logic

Si vous comptez investir dans un système complet de son cinéma, nous vous recommandons les produit suivants: une grande télé, un lecteur DVD ou/et un magnétoscope hi-Fi. Reliez-les à un amplificateur Pro-Logic et ajoutez 5 enceintes.

Le processeur Dolby Pro Logic est le cerveau du système, il coordonne le son avec l'image sur l'écran. Si par exemple une voiture vient de la droite vers la gauche, et disparaît à gauche, le processeur fera en sorte que le son suive cette image. De même, un hélicoptère qui vole vers le spectateur et disparaît, sera perçu comme s'il passait au dessus de votre tête.

Vous imaginez sans peine la complexité de cette manipulation. Pour y arriver, le processeur Dolby Pro Logic contrôle plusieurs amplificateurs en même temps.

Dolby® Digital

Ce système sonore très complexe, qui appartenait jusqu'ici aux salles de cinéma, est aujourd'hui possible chez vous. Le Dolby Digital comprend 6 canaux complètement indépendants: Droite, centre et gauche à l'avant et droite et gauche à l'arrière, ainsi qu'une sortie pour caisson de basses. Les deux canaux arrières, par comparaison au Pro Logic, ne jouent donc plus en mono dans une bande passante réduite, mais dans toute la bande passante et en signal stéréo. Les effets surround sont donc plus précis et plus convaincants.

Le sixième canal est celui des effets dans les basses fréquences. On peut y ajouter un caisson de basses actif, ce qui améliore le rendu des scènes spectaculaires, du style explosions etc...

UK Active Subwoofer Atomic A-8.2 Sub

Carefully unpack the Eltax Active subwoofer and check for any damages. If possible, keep the carton box in case future transportation is needed. You should immediately contact your dealer if the active subwoofer is damaged.

Installation

There are two ways to install Your new subwoofer ; below we will describe how:

1. From amplifier with pre out to subwoofer:

Connect the power cord from the amplifier pre out to Line In on Your active subwoofer. Hereby the sound signal runs from amplifier subwoofer pre out to Your active subwoofer. (See Fig 1 on page 8)

2. From amplifier speaker out to subwoofer:

Connect the speaker cords from the amplifier speaker terminations to High Level In on Your active subwoofer. Make sure that the right channel on the amplifier is connected to the right channel on the subwoofer. Repeat the same check for the left channels. Next, connect the front speakers from High Level Out on Your active subwoofer. Make sure that the right channel on the subwoofer is connected to the right speaker. Repeat the same check for the left channel. (See Fig 2 on page 9)

Functions (See Fig. 3 on page 10)

Volume (4)

The sound level of the active subwoofer can be adjusted. Use the volume control carefully, remember that programme material may contain very high energy.

Phase (8)

The phase is adjustable to 0 or 180 degrees. Try both settings for preferred sound.

Crossover (5)

It is possible to reduce the bass - adjustment from 50-250 Hz. Try different settings for preferred sound.

Placement

Your active subwoofer is designed to re-produce music information in the frequency range below 100Hz. The human ear is not able to localize sound for these low frequencies, this is why the placement of the subwoofer is not critical. However you can use the nature of the acoustic laws in the following ways:

- To get the most amplification of the room itself, place the active subwoofer close to a corner at a distance of about 10 cm from the walls. If you get too much bass please move the subwoofer out from the corner. (See drawing A on page 6)
- By experimenting with the placement of the subwoofer you can optimize the sound quality. One good rule is to place the subwoofer near the satellite speakers. (See drawing B on page 6)
- Never cover the built-in amplifier.

D Aktiv Subwoofer Atomic A-8.2 Sub

Aufbau

Packen Sie den aktiven Subwoofer mit grosser Vorsicht aus und heben Sie die Originalverpackung auf. Wenn ein Schaden am Gerät festzustellen ist, kontaktieren Sie unverzüglich Ihren Händler.

Man kann den aktiven Subwoofer auf 2 Weise aufbauen - unten werden die Möglichkeiten geschildert:

1. Verbindung von Verstärker (Subwoofer pre out) zum Subwoofer:

Verbinden Sie das Kabel vom Verstärker Subwoofer pre out mit dem Subwoofer (Line In (1)). Hiermit läuft das Lautsignal vom Subwoofer pre out zu Ihrem aktiven Subwoofer. (s. Abb. 1 Seite 8).

2. Verbindung vom Verstärker (Speaker out) zum Subwoofer:

Verbinden Sie das Kabel der Lautsprecheranschlüsse des Verstärkers mit dem aktiven Subwoofer (High Level In) Beachten Sie, dass der rechte Anschluss des Verstärkers mit dem rechten Anschluss des Subwoofers verbunden werden muss. Das gleiche gilt für die linken Anschlüsse. Die Satelliten oder Frontlautsprecherboxen werden darauf mit dem Subwoofer verbunden (High Level Out). Beachten Sie, dass der rechte Anschluss des Subwoofers mit dem rechten Lautsprecher verbunden werden muss. Das gleiche gilt für die linken Anschlüsse. (s. Abb. 2 Seite 9).

Funktionen (s. Abb. 3 Seite 10).

Lautstärkenregler (4)

Die Lautstärke des Subwoofers wird direkt am Subwoofer geregelt. Vorsicht bei der Einstellung der Lautstärke. Es sind oft grosse Lautstärkenunterschiede in verschiedenen Sequenzen eines Filmes; daher ist Genauigkeit bei der Einstellung erforderlich.

Phase (8)

Phasenverschiebung 0 oder 180 Grad. Probieren Sie einfach die Einstellungen aus, um den gewünschten Effekt zu erzielen.

Crossover (5)

Es gibt die Möglichkeit, den Bass zu reduzieren - Einstellung von 50-250 Hz. Probieren Sie einfach verschiedene Einstellungen aus, um den gewünschten Effekt zu erzielen.

Standort

Das menschliche Ohr kann die Frequenzen des aktiven Subwoofers nicht orten, da sie bei unter 135 Hz liegen. Folgendes muss aber trotzdem bei der Platzierung des Subwoofers beachtet werden:

- Damit der Raum die Basstöne verteilen kann, stellt man den Subwoofer am besten in eine Ecke mit etwa 10 cm Abstand zur Wand. Wenn die Basswiedergabe etwas zu kräftig ist, einfach etwas von der Wand abrücken. (s. Abb. A Seite 6).
- Der Subwoofer sollte in der Nähe der Satelliten aufgestellt sein (s. Abb. B Seite 6).
- Der Subwoofer darf nicht zugedeckt werden.

DK Aktiv Subwoofer Atomic A-8.2 Sub

Venligst udpak din nye aktive Eltax subwoofer med forsigtighed. Hvis du har mulighed for at opbevare papkassen til eventuelle fremtidige forsendelser vil dette klart være at foretrække.

Skulle subwooferen være beskadiget ved udpakning skal du øjeblikkeligt kontakte din forhandler.

Installation

Der er 2 måder at tilslutte din nye subwoofer på. I det følgende kapitel vil vi beskrive hvordan:

1. Forbind ledningen fra forstærkeren subwoofer-out til Line Input på din aktive subwoofer. Herved løber lydsignalet fra Subwoofer Out til din aktive subwoofer. (se Fig. 1 side 8)

2. Fra forstærkerens speaker out til subwooferen: Forbind højttalerkablet fra forstærkerens højttaler terminaler til High Level In på din aktive subwoofer. Venligst check at højre kanal på forstærkeren forbindes til højre kanal på subwooferen. Gentag samme check på venstre kanal. Fronthøjttalerne forbindes herefter fra High Level Out på den aktive subwoofer. Venligst check at højre kanal på subwooferen forbindes med den højre højttaler. Gentag processen for venstre kanal. (se Fig. 2 side 9)

Funktioner (se Fig. 3 side 10)

Volume Control (4)

Her justeres niveauet på subwooferen. Vær forsigtig ved indstilling af niveauet. Der er ofte store niveauforskelle på forskellige film scener, hvilket gør indstillingen til en længere process.

Phase (8)

Fasen kan indstilles til 0 eller 180 grader. Prøv begge indstillinger og vurder hvor størst mulig effekt opnås.

Crossover (5)

Det er muligt at afskære bassen - regulering fra 50-250 Hz. Prøv forskellige indstillinger og vurder hvor størst mulig effekt opnås.

Placering

Den active subwoofer er designet til at gengive alle informationer op til 135 Hz. Det menneskelige øre er ikke i stand til lokaliser lave frekvenser. Dette er årsagen til at placering af subwooferen ikke er problematisk.

Du kan dog udnytte naturlovene på følgende måder:

1. For at opnå størst mulig effekt via rummet stilles subwooferen tæt på et hjørne med en afstand til væggene på ca. 10 cm. Hvis dette giver for meget bas bør subwooferen flyttes længere fra hjørnet. (Se tegning A på side 6)
2. Ved at eksperimentere med placeringen af subwooferen kan lyd kvaliteten optimeres. En gylden regel er at placere subwooferen ved satellitterne. (Se tegning B på side 6)
3. Forstærkerdelen på subwooferen må aldrig tildækkes.

F Actif Subwoofer Atomic A-8.2 Sub

Veillez déballer votre caisson de basses actif ELTAX avec précaution.

Si possible, gardez le carton pour d'éventuels envois. Si le caisson est abîmé au déballage, contactez votre revendeur au plus vite.

Installation

Il y a deux façons de raccorder votre nouveau caisson de basses (subwoofer). Dans le chapitre suivant, nous allons vous les expliquer.

1. Depuis l'amplificateur, avec la prise RCA (out) jusqu'au caisson de basses:

Reliez la prise jack PRE OUT SUBWOOFER sur l'amplificateur à la prise RCA Line In sur le caisson de basses. (voir fig. 1 page 8)

2. Depuis la sortie enceintes de l'amplificateur, jusqu'au caisson de basses:

Reliez, à l'aide de câble d'enceintes, les borniers (speaker out) de l'amplificateur à l'entrée high level in sur votre caisson actif. Vérifiez que la sortie droite soit reliée à l'entrée droite, et la sortie gauche à l'entrée gauche. Reliez ensuite la sortie High Level Out aux enceintes frontales, en respectant toujours les côtés. (voir fig. 2 page 9)

Fonctions (voir fig. 3 page 10)

Volume (4)

Ce réglage est délicat, car il y a toujours de grandes variations de niveau dans un film il faut donc soigneusement régler le volume.

Phase (8)

La phase peut être positionnée à 0 ou à 180 °. Essayez les deux et choisissez celui qui donne le plus d'effet.

Crossover (5)

Il est possible de couper les basses - réglage de 50-250 Hz. Testez plusieurs réglages et voyez où vous obtenez le plus d'effet.

Placement

Le placement du caisson de basses est relativement aisé, étant donné que l'oreille humaine ne peut localiser les très basses fréquences. En clair, vous pouvez le placer où vous le voulez.

1. Toutefois on obtient plus d'effets en le plaçant dans un coin à 10 cm. Des deux murs. Si cela donne trop de basses, éloignez le un peu des murs. (voir fig. A page 6)
2. Il est également conseillé de le placer près des enceintes frontales (voir fig. B page 6)
3. Ne couvrez jamais la partie amplificatrice du caisson actif

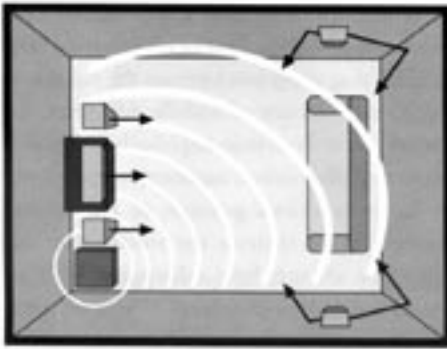

(A)

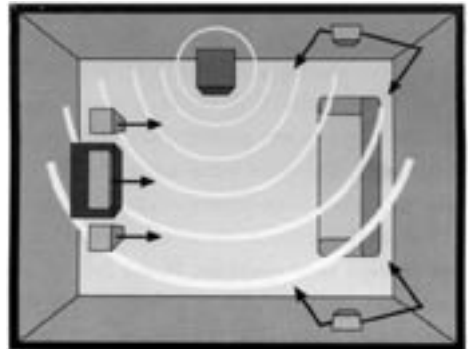

(B)



Warning!

To reduce the risk of electric shock, do not open or remove cover or back. Do not expose this appliance to rain or moisture. In case of malfunction consult qualified service personnel

Advarsel!

For at eliminere risikoen for elektrisk stød må denne enhed aldrig åbnes. Ved driftsforstyrrelse kontakt da straks den lokale forhandler for service.

Achtung!

Um die Gefahr eines Stromschlages zu vermeiden, ist dieses Gerät nicht zu öffnen. Bei Störung kontaktieren Sie bitte Ihren Händler.

Attention!

Risque de choc électrique - Ne pas ouvrir

Avertissement

Pour éliminer le risque de choc électrique, ne jamais ouvrir cette unité. En cas de panne, contacter le revendeur

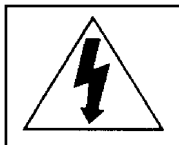

The lightning flash with arrowhead, within an equilateral triangle, intended to alert the user of the presence of uninsulated „dangerous voltage“ within the product's enclosure; that may be of sufficient magnitude to constitute a risk of electric shock to persons!

En blinkende pil i en ligesidet trekant advarer forbrugeren om der i produktet findes strømførende dele med så høj spænding, at risikoen for „elektrisk stød“ foreligger.

Ein leuchtender Pfeil in einem gleichseitigen Dreieck macht den Verbraucher darauf aufmerksam, dass im Gerät Teile sind, die unter Strom stehen, und dass die Gefahr eines Stromschlages besteht.

Une flèche dans un triangle informe l'utilisateur de la présence de tension électrique pouvant causer un choc électrique



The exclamation point, within an equilateral triangle, is intended to alert the user of the presence of important operating and maintenance (servicing) instructions in the literature accompanying the appliance.

Udråbstegn i en ligesidet trekant advarer forbrugeren om, at der i vejledningen findes vigtige informationer for det daglige brug og vedligeholdelse (service) af produktet.

Ein Ausrufezeichen in einem gleichseitigen Dreieck macht den Verbraucher darauf aufmerksam, dass in der Gebrauchsanleitung wichtige Informationen über die tägliche Benutzung sowie die Wartung des Produktes zu finden sind.

Un point d'exclamation dans un triangle informe l'utilisateur de la présence, dans le manuel d'utilisation, de points importants pour l'entretien et l'utilisation quotidienne du produit.

Fig. 1

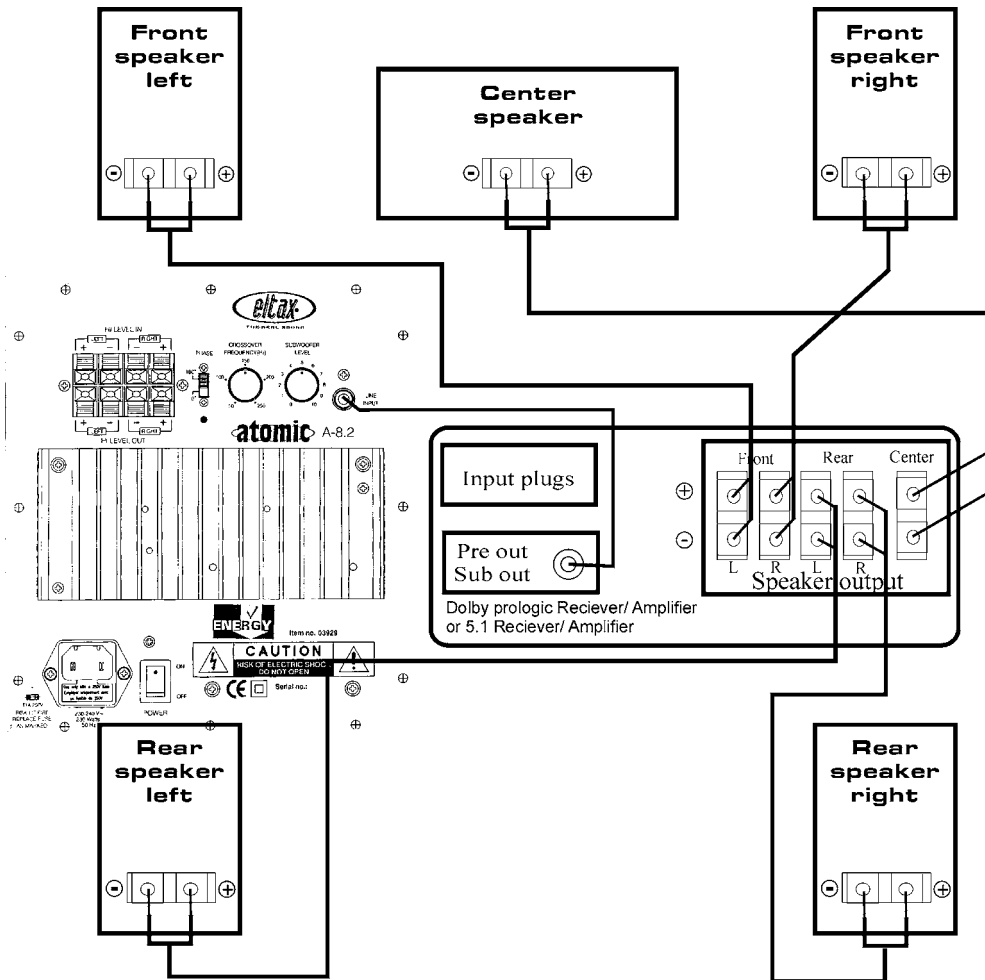

Fig. 2

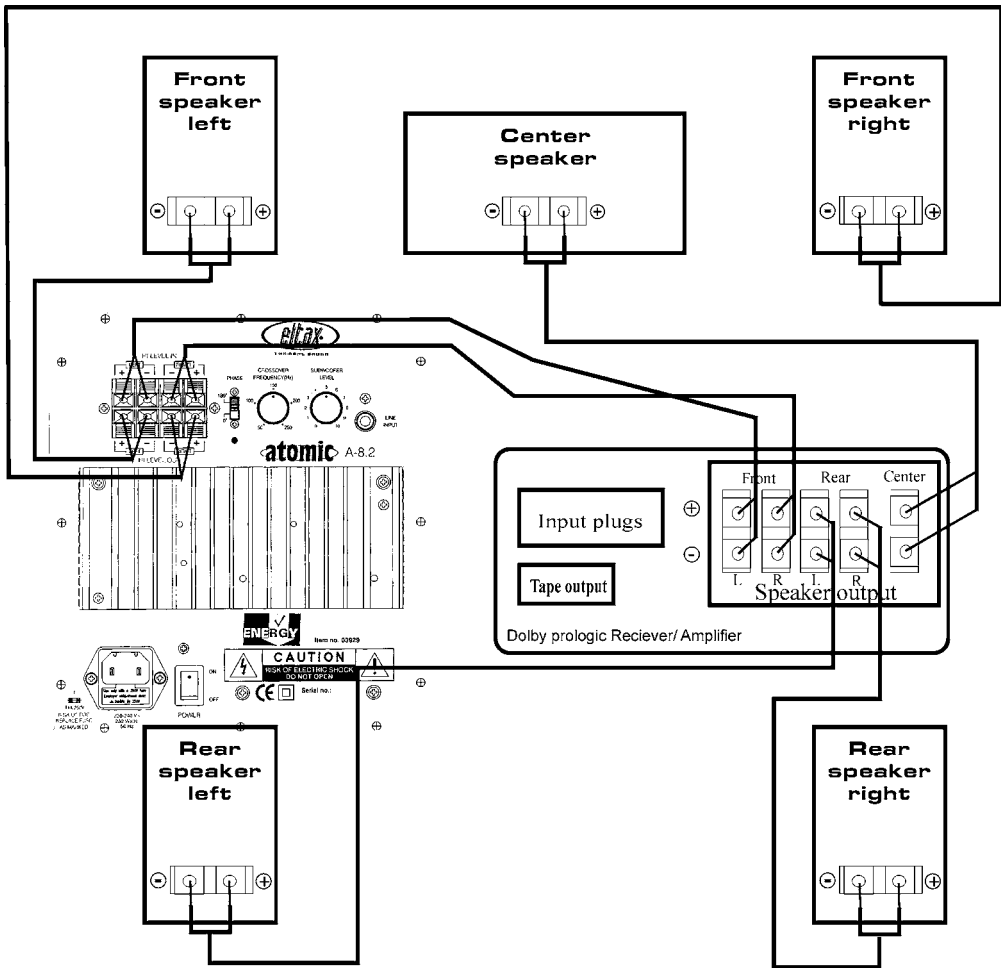
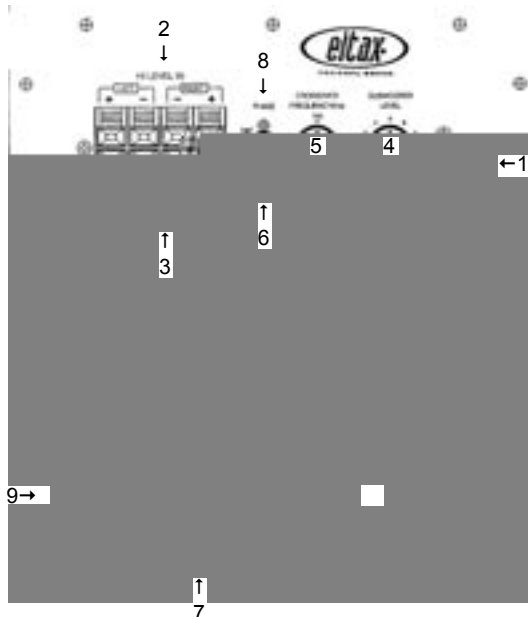

Fig. 3

- 1 Line In
 - Input from amplifier
 - Eingang von Verstärker
 - Entrée depuis l'amplificateur
 - Indgang fra forstærker
- 2 High Level In
 - Speaker input from amplifier
 - Lautsprechereingang von Verstärker
 - Entrée pour enceintes depuis l'amplificateur
 - Højttalerindgang fra forstærker
- 3 High Level Out
 - Rear or front speaker connection
 - Anschluss für Satelliten o. Frontlautsprecherboxen
 - Sortie pour enceintes avant ou satellites
 - Tilslutning for bag- eller fronthøjttalere
- 4 Volume
 - Volume control
 - Einstellung der Lautstärke
 - Réglage du volume sonore
 - Regulering af lydstyrke
- 5 Crossover
 - Bass control; personal adjustment of the total sound
 - Basskontrolle; persönliche Anpassung des totalen Hörbildes
 - Réglage des basses, personnalisation de l'image sonore
 - Baskontrol; personlig tilpasning af det totale lydbillede
- 6 On/Stand-by indicator
 - Green = „on“, red = „stand-by“ (automatic)
 - Grün = „on“, rot = „stand-by“ (automatisch)
 - Vert = „on“, rouge = „stand-by“
 - Grøn = „on“, rød = „stand-by“ (automatisk)
- 7 On/off switch
 - Power switch (manual)
 - Ein- und ausschalten (manuell)
 - Bouton d'allumage/arrêt
 - Tænd-og-sluk knap (manuel)
- 8 Phase
 - Sound adjustment
 - Lautanpassung
 - Réglage du son
 - Lydtilpasning
- 9 Mains cord
 - Mains connection (with fuse)
 - Netzanschluss (mit sicherung)
 - Cable de branchement (avec fusible)
 - EI-tilslutning (med sikring)



Troubleshooting

Symptom	Check
No sound	Subwoofer connected to the mains lead. Power is ON. Your unit is connected to the LINE IN (1) of the sub-woofer. Volume control (4). Crossover (5).
Red LED not ON	Power switch is in ON position. Subwoofer fuse. Mains plug fuse.

Please note you may hear a tone from the subwoofer when the power are being switched OFF, this is normal and not a fault.

For your guidance.

Service

Before requesting service, please refer to the trouble-shooting guide above. To obtain service please contact your local dealer.

atomic

Active
Subwoofer **A-8.2**

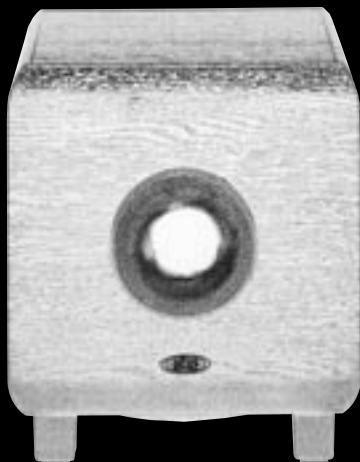

Eltax Denmark
Tel.: +45 96 41 15 00 • E-mail: info@eltax.com

Eltax Deutschland
Tel.: +49(0)461 28080 • E-mail: buro.deutschland@eltax.com

Eltax France
Tel.: +33 466 68 06 26 • E-mail: bureau.france@eltax.com

Eltax UK
Tel.: +44(0)1327860789 • E-mail: office.uk@eltax.com

Eltax Benelux
Tel: + 32 (0)2 354 53 63 • E-mail: bureau.benelux@eltax.com

Eltax Service
Tel.: +45 86 62 23 11 • E-mail: service@eltax.com

www.eltax.com