

**WP-4511/WP-4515/WP-4521/  
WP-4525/WP-4530/WP-4531/  
WP-4535/WP-4540/WP-4545/  
WP-4590/WP-4595**

# **Lietotāja rokasgrāmata**

---

---

## Autortiesības un preču zīmes

---

### **Autortiesības un preču zīmes**

## **Autortiesības un preču zīmes**

Nevienu šīs publikācijas daļu bez iepriekšējas Seiko Epson Corporation rakstveida atļaujas nedrīkst reproducēt, uzglabāt meklēšanas sistēmā vai jebkādā formā nodot, izmantojot dažādus līdzekļus - elektroniskus, mehāniskus, fotokopēšanas, ierakstīšanas vai citus. Ražotājs neuzņemas atbildību par patentu pārkāpumiem, kas saistīti ar šajā dokumentā esošo informāciju. Ražotājs arī neuzņemas atbildību par kaitējumu, kas varētu rasties izmantojot šī dokumenta informāciju. Šeit esošā informācija paredzēta tikai darbam ar Epson produktu. Epson neuzņemas atbildību par šīs informācijas izmantošanu darbā ar citiem produktiem.

Ne Seiko Epson Corporation, ne tā filiāles neuzņemas atbildību par produkta bojājumiem, zaudējumiem vai izmaksām, kas radušās pircējiem vai trešajām personām, šo produktu nepareizi lietojot, veicot tajā neapstiprinātas izmaiņas, to remontējot (izņemot ASV) vai neņemot vērā Seiko Epson Corporation lietošanas un apkopes instrukciju.

Seiko Epson Corporation un tā filiāles neatbild par jebkādu kaitējumu vai problēmām, kas radušās jebkuru papildpiederumu vai patērējamo produktu lietošanas dēļ, kas nav Seiko Epson Corporation Oriģinālie Epson vai Epson Apstiprinātie produkti.

Seiko Epson Corporation neatbild par jebkādu kaitējumu, kas radies elektromagnētisko traucējumu ietekmē, izmantojot tos interfeisa kabelus, kurus Seiko Epson Corporation nav apzīmējusi kā Epson Apstiprinātos produktus.

EPSON® ir reģistrēta preču zīme, un EPSON EXCEED YOUR VISION vai EXCEED YOUR VISION ir Seiko Epson Corporation preču zīme.

PRINT Image Matching™ un PRINT Image Matching logotips ir Seiko Epson Corporation preču zīmes. Autortiesības © 2001 Seiko Epson Corporation. Visas tiesības aizsargātas.

Intel® ir reģistrēta Intel Corporation preču zīme.

PowerPC® ir reģistrēta International Business Machines Corporation preču zīme.

Epson Scan programmatūra ir daļēji balstīta uz Independent JPEG Group darbu.

libtiff

Copyright © 1988-1997 Sam Leffler  
Copyright © 1991-1997 Silicon Graphics, Inc.

Permission to use, copy, modify, distribute, and sell this software and its documentation for any purpose is hereby granted without fee, provided that (i) the above copyright notices and this permission notice appear in all copies of the software and related documentation, and (ii) the names of Sam Leffler and Silicon Graphics may not be used in any advertising or publicity relating to the software without the specific, prior written permission of Sam Leffler and Silicon Graphics.

THE SOFTWARE IS PROVIDED "AS-IS" AND WITHOUT WARRANTY OF ANY KIND, EXPRESS, IMPLIED OR OTHERWISE, INCLUDING WITHOUT LIMITATION, ANY WARRANTY OF MERCHANTABILITY OR FITNESS FOR A PARTICULAR PURPOSE.

## Autortiesības un preču zīmes

IN NO EVENT SHALL SAM LEFFLER OR SILICON GRAPHICS BE LIABLE FOR ANY SPECIAL, INCIDENTAL, INDIRECT OR CONSEQUENTIAL DAMAGES OF ANY KIND, OR ANY DAMAGES WHATSOEVER RESULTING FROM LOSS OF USE, DATA OR PROFITS, WHETHER OR NOT ADVISED OF THE POSSIBILITY OF DAMAGE, AND ON ANY THEORY OF LIABILITY, ARISING OUT OF OR IN CONNECTION WITH THE USE OR PERFORMANCE OF THIS SOFTWARE.

Ietver Zoran Corporation integrēto drukas sistēmu (IPS) drukas valodas emulēšanai.

**ZIRAN**

Microsoft®, Windows® un Windows Vista® ir reģistrētas Microsoft Corporation preču zīmes.

Apple®, Macintosh®, Mac®, Mac OS®, AppleTalk®, Bonjour®, ColorSync® un TrueType® ir Apple, Inc. reģistrētas preču zīmes.

Apple Chancery, Chicago, Geneva, Hoefler Text, Monaco un New York ir Apple, Inc. reģistrētas preču zīmes.

ABBYY® un ABBYY FineReader® ir reģistrētas ABBYY Software House preču zīmes.

Monotype ir Monotype Imaging, Inc. preču zīme, kas reģistrēta Amerikas Savienoto Valstu Patentu un preču zīmju pārvaldē un var tikt reģistrēta konkrētās jurisdikcijās.

Albertus, Arial, Gillsans, Times New Roman un Joanna ir Monotype Corporation preču zīmes, kas reģistrētas Amerikas Savienoto Valstu Patentu un preču zīmju pārvaldē un var tikt reģistrētas konkrētās jurisdikcijās.

ITC Avant Garde, ITC Bookman, ITC Lubalin, ITC Mona Lisa Recut, ITC Symbol, ITC Zapf-Chancery un ITC ZapfDingbats ir International Typeface Corporation preču zīmes, kas reģistrētas Amerikas Savienoto Valstu Patentu un preču zīmju pārvaldē un var tikt reģistrētas konkrētās jurisdikcijās.

Clarendon, Helvetica, New Century Schoolbook, Optima, Palatino, Stempel Garamond, Times un Univers ir Heidelberger Druckmaschinen AG preču zīmes, kas reģistrētas Amerikas Savienoto Valstu Patentu un preču zīmju pārvaldē un var tikt reģistrētas konkrētās jurisdikcijās, ekskluzīvi licencējot ar Heidelberger Druckmaschinen AG pilnībā piederošās filiāles Linotype Library GmbH starpniecību.

Wingdings ir Microsoft Corporation reģistrēta preču zīme Amerikas Savienotajās Valstīs un citās valstīs.

Antique Olive ir Marcel Olive reģistrēta preču zīme un var tikt reģistrēta noteiktās jurisdikcijās.

Adobe SansMM, Adobe SerifMM, Carta un Tekton ir Adobe Systems Incorporated reģistrētas preču zīmes.

Marigold un Oxford ir AlphaOmega Typography preču zīmes.

Coronet ir Ludlow Type Foundry reģistrēta preču zīme.

Eurostile ir Nebiolo preču zīme.

Bitstream ir Bitstream Inc. reģistrēta preču zīme, kas reģistrēta Amerikas Savienoto Valstu Patentu un preču zīmju pārvaldē un var tikt reģistrēta konkrētās jurisdikcijās.

Swiss ir Bitstream Inc. preču zīme, kas reģistrēta Amerikas Savienoto Valstu Patentu un preču zīmju pārvaldē un var tikt reģistrēta konkrētās jurisdikcijās.

## Autortiesības un preču zīmes

Šis produkts ietver RSA Security Inc. programmatūru RSA BSAFE® Cryptographic.

RSA, BSAFE ir RSA Security Inc. reģistrētas preču zīmes vai preču zīmes Amerikas Savienotajās Valstīs un/vai citās valstīs.

RSA Security Inc. Visas tiesības aizsargātas.



PCL ir reģistrēta Hewlett-Packard Company preču zīme.

Adobe, Adobe logo, PostScript3, Adobe Reader, Acrobat un Photoshop ir Adobe systems Incorporated preču zīmes, kas var būt reģistrētas noteiktās jurisdikcijās.

Autortiesības © 1987, 1993, 1994 The Regents of the University of California. Visas tiesības aizsargātas.

Pārdale un izmantošana avota un binārajās formās ar modifikāciju vai bez tās ir atļauta, ja tiek ievēroti šādi nosacījumi:  
1. Avota koda pārdalei ir jā saglabā iepriekš minētais autortiesību paziņojums, šis apstākļu saraksts un tālāk norādītā atruna.

2. Binārās formas pārdalēm ir jāatbilst iepriekš minētais autortiesību paziņojums, šis nosacījumu saraksts un turpmākā atruna dokumentācijā un/vai citos materiālos, kas sniegta kopā ar sadali.

4. Ne universitātes nosaukumu, ne tās atbalstītāju nosaukumus nedrīkst izmantot no šīs programmatūras atvasināto produktu apstiprināšanai vai atbalstīšanai.

ŠO PROGRAMMATŪRU VALDES LOCEKĻI UN ATBALSTĪTĀJI NODROŠINA TĀDU, "KĀDA TĀ IR", UN TIEK ATRUNĀTAS VISAS TIEŠĀS UN NETIEŠĀS GARANTIJAS, TOSTARP, BET NE TIKAI, PIEPRASĪJUMA UN PIEMĒROTĪBAS NOTEIKTAM MĒRĶIM NETIEŠĀS GARANTIJAS. NEKĀDĀ GADĪJUMĀ NE VALDES LOCEKĻI, NE ATBALSTĪTĀJI NEUZŅEMAS ATBILDĪBU NE PAR KĀDIEM TIEŠIEM, NETIEŠIEM, NEJAUŠIEM, TĪŠIEM, TIPISKIEM VAI IZRIETOŠIEM BOJĀJUMIEM (IEKĻAUJOT, BET NE TIKAI, AIZSTĀŠANAI PAREDZĒTU PREČU VAI PAKALPOJUMU SAGĀDI, IZMANTOŠANAS, DATU VAI PEĻNAS ZAUDĒJUMU VAI UZŅĒMĒJDARBĪBAS PĀRTRAUKUMU), LAI ARĪ IZRAISĪTIEM JEBKURĀ TEORĒTISKĀ ATBILDĪBAS GADĪJUMĀ, NESKATOTIES UZ TO, VAI TAS IR LĪGUMS, STINGRA ATBILDĪBA VAI CIVILTIESĪBU PĀRKĀPUMS (IEKĻAUJOT NOLAIDĪBU VAI KO CITU), KAS JEBKĀDĀ VEIDĀ IZRIET NO ŠĪS PROGRAMMATŪRAS IZMANTOŠANAS, PAT JA PAR ŠĀDU BOJĀJUMU IESPĒJAMĪBU IR IEPRIEKŠ BRĪDINĀTI.

Šis kods parāda Arcfour algoritma parauga ieviešanu

Autortiesības © 1997. gada 29. aprīlī, Kalle Kaukonen. Visas tiesības aizsargātas.

Pārdale un izmantošana avota un binārajās formās ar modifikāciju vai bez tās ir atļauta, ja tiek paturēts šis autortiesību paziņojums un atruna.

ŠO PROGRAMMATŪRU KALLE KAUKONEN UN ATBALSTĪTĀJI NODROŠINA TĀDU, "KĀDA TĀ IR", UN TIEK ATRUNĀTAS VISAS TIEŠĀS UN NETIEŠĀS GARANTIJAS, TOSTARP, BET NE TIKAI, PIEPRASĪJUMA UN PIEMĒROTĪBAS NOTEIKTAM MĒRĶIM NETIEŠĀS GARANTIJAS. NEKĀDĀ GADĪJUMĀ NE KALLE KAUKONEN, NE ATBALSTĪTĀJI NEUZŅEMAS ATBILDĪBU NE PAR KĀDIEM TIEŠIEM, NETIEŠIEM, NEJAUŠIEM, TĪŠIEM, TIPISKIEM VAI IZRIETOŠIEM BOJĀJUMIEM (IEKĻAUJOT, BET NE TIKAI, AIZSTĀŠANAI PAREDZĒTU PREČU VAI PAKALPOJUMU SAGĀDI, IZMANTOŠANAS, DATU VAI PEĻNAS ZAUDĒJUMU VAI UZŅĒMĒJDARBĪBAS PĀRTRAUKUMU), LAI ARĪ IZRAISĪTIEM JEBKURĀ TEORĒTISKĀ ATBILDĪBAS GADĪJUMĀ, NESKATOTIES UZ TO, VAI TAS IR LĪGUMS, STINGRA ATBILDĪBA VAI CIVILTIESĪBU PĀRKĀPUMS (IEKĻAUJOT NOLAIDĪBU VAI KO CITU), KAS JEBKĀDĀ VEIDĀ IZRIET NO ŠĪS PROGRAMMATŪRAS IZMANTOŠANAS, PAT JA PAR ŠĀDU BOJĀJUMU IESPĒJAMĪBU IR IEPRIEKŠ BRĪDINĀTI.

## **Autortiesības un preču zīmes**

*Vispārīga norāde: citu šeit izmantoto produktu nosaukumu mērķis ir ļaut tos identificēt, un tie var būt to īpašnieku preču zīmes. Epson nepretendē uz jebkādam šo preču zīmju tiesībām.*

Autortiesības © 2012 Seiko Epson Corporation. Visas tiesības aizsargātas.

## Vadlīnijas

**Vadlīnijas****Kur atrast informāciju**

Uzstādīšanas instrukcija (uz papīra)	Ietver informāciju par produkta uzstādīšanu un programmatūras instalēšanu.
Svarīgu drošības norādījumu rokasgrāmata (uz papīra)	Ietver informāciju par svarīgiem drošības norādījumiem.
Lietotāja rokasgrāmata (PDF, šī rokasgrāmata)	Ietver detalizētu informāciju par produkta funkcijām, papildu produktiem, apkopi, problēmu novēršanu un tehniskajiem datiem.
Tīkla vednis (HTML)	Ietver tīkla administratoriem paredzētu informāciju par printera draiveri un tīkla iestatījumiem.

**Jūsu produktam pieejamās funkcijas**

Uzziniet, kas ir pieejams jūsu produktam.

	WP-4511/ WP-4515	WP-4521/ WP-4525	WP-4530/ WP-4531/ WP-4535	WP-4540/ WP-4545	WP-4590/ WP-4595
Druka	✓	✓	✓	✓	✓
Druka (PS3/PCL)	-	-	-	-	✓
Kopēt	✓	✓	✓	✓	✓
Scan to USB Device, Scan to PC	✓	✓	✓	✓	✓
Scan to Network Folder/FTP, Scan to Email	✓*	✓*	-	-	✓*
Fakss	-	✓	✓	✓	✓
ADF	-	✓	✓	✓	✓
Ethernet	✓	✓	✓	✓	✓
Wi-Fi	-	-	✓	✓	-

\* Šīs funkcijas atbalsta tikai modeļi WP-4515/WP-4525/WP-4595.

**Piezīme modeļiem WP-4590/WP-4595:**

PS3/PCL modeļiem jums ir jāveic programmatūras lejupielāde no Epson vietnes. Lai iegūtu informāciju par printera draivera un sistēmas prasībām, piemēram, atbalstītajām operētājsistēmām, sazinieties ar sava reģiona klientu atbalsta dienestu.

## Vadlīnijas

**Piezīme modeļiem WP-4515/WP-4525/WP-4595:**

*Ja funkcijas Scan to Network Folder/FTP un Scan to Email netiek rādītas produkta vadības panelī, iespējams, ir jāatjauno produkta programmaparatūra no Epson vietnes vai Epson WebConfig. Lai piekļūtu Epson WebConfig, skatiet Tīkla vednis.*

---

## Šajā rokasgrāmatā izmantotie attēli

Šīs rokasgrāmatas attēlos ir parādīts līdzīgs produkta modelis. Attēli var atšķirties no jūsu produkta, taču darbības metodes ir tādas pašas.

---

## Šajā rokasgrāmatā izmantotie izvēlņu nosaukumi

LCD ekrānā parādītās izvēlnes, iestatījumi un opciju nosaukumi var atšķirties no jūsu produkta, taču darbības metodes ir tādas pašas.

## Norādes par briesmām, brīdinājumi un piezīmes

Šajā rokasgrāmatā brīdinājumi un piezīmes ir norādītas šādā veidā. To nozīme:



**Briesmu norādes**

*tās ir rūpīgi jāievēro, lai izvairītos no traumām.*



**Brīdinājumi**

*ir jāievēro, lai izvairītos no aprīkojuma bojājumiem.*

**Piezīmes:**

*satur svarīgu informāciju un noderīgus ieteikumus par produkta ekspluatāciju.*

## Drošības instrukcijas

---

# Drošības instrukcijas

## Svarīgas drošības instrukcijas

Pirms produkta izmantošanas izlasiet visas šīs nodaļas instrukcijas. Ņemiet arī vērā visas uz produkta norādītās instrukcijas un brīdinājumus.

---

### Produkta uzstādīšana

Uzstādot produktu, ievērojiet tālāk minētos norādījumus:

- nebloķējiet vai nenosedziet produkta ventilācijas atveres;
- izmantojiet tikai uz produkta etiķetes norādīto enerģijas avota veidu;
- izmantojiet tikai kopā ar produktu piegādāto elektrības vadu. Cita vada izmantošana var izraisīt ugunsgrēku vai elektrošoku;
- produkta elektrības vads ir paredzēts lietošanai tikai kopā ar produktu. To izmantojot ar citu aprīkojumu, var izsaukt ugunsgrēku vai elektrošoku;
- pārliecinieties, ka jūsu maiņstrāvas elektrības vads atbilst vietējam drošības standartam;
- neizmantojiet kontaktrozetes, kas atrodas vienā ķēdē ar fotokopētājiem vai gaisa vadības sistēmām, kuras regulāri tiek izslēgtas un ieslēgtas;
- neizmantojiet kontaktrozetes, kuras kontrolē sienas slēdži vai automātiskie taimerī;
- visai datora sistēmai ir jāatrodas drošā attālumā no iespējamiem elektromagnētisko traucējumu avotiem, piemēram, skaļruņiem vai bezvadu telefonu pamata vienībām;
- elektrības vadi ir jāizvieto tā, lai izvairītos no skrāpējumiem, griezumiem, nodiluma, saspiešanas un saliekšanas; neizvietojiet priekšmetus uz elektrības vadiem un neļaujiet kāpt uz vadiem vai skriet tiem pāri; pievērsiet īpašu uzmanību tam, lai visi elektrības vadi būtu taisni galos un vietās, kuros tie ieiet un iziet no transformatora;
- ja jūs produktam izmantojat pagarinātāju, pārliecinieties, vai visu pagarinātājā iesprausto iekārtu kopējā ampēru vērtība nepārsniedz vada ampēru vērtību; pārliecinieties, vai visu sienas rozetē iesprausto iekārtu kopējā ampēru vērtība nepārsniedz sienas rozetes ampēru vērtību;
- nekad pats neveiciet elektrības vada, printera, skenera vai papildaprīkojuma demontēšanu, modificēšanu vai remontēšanu, izņemot atsevišķus gadījumus, kas izskaidroti produkta rokasgrāmātās;
- izraujiet produkta elektrības vadu un ļaujiet apkopi veikt kvalificētam servisa personālam šādos gadījumos: elektrības vads vai kontaktspraudnis ir bojāts; produktā ir iekļuvis šķidrums; produkts ir nokritis vai tā apvalks ir bojāts; produkts nedarbojas pareizi vai parāda izteiktu veiktspējas maiņu. Neregulējiet vadības elementus, kuri nav aprakstīti lietošanas instrukcijās;
- ja esat paredzējis produktu izmantot Vācijā, ēkai ir jābūt aizsargātai ar 10 vai 16 ampēru jaudas slēdži, lai nodrošinātu aizsardzību produkta īssavienojuma un strāvas pārslodzes gadījumos;



## Drošības instrukcijas

- Ja šis produkts tiek savienots ar datoru vai citu ierīci, izmantojot kabeli, nodrošiniet pareizu savienotāju vērsumu. Katram savienotājam ir tikai viena pareiza orientācija. Ievietojot savienotāju nepareizā orientācijā, var sabojāt abas ar vadu savienotās iekārtas;
- ja ir bojāts kontaktspraudnis, aizvietojiet barošanas komplektu vai konsultējieties ar kvalificētu elektriķi. Ja kontaktspraudnī ir drošinātāji, aizvietojiet tos ar pareizā izmēra un vērtības drošinātājiem.

---

## Vietas izvēle produktam

Izvēloties vietu produktam, ievērojiet šādus ieteikumus:

- novietojiet produktu uz līdzenas un stabilas virsmas, kas visos virzienos pārsniedz produkta pamatni. Ja novietojat produktu pie sienas, atstājiet vismaz 10 cm attālumu starp produkta aizmuguri un sienu. Produkts nedarbojas pareizi, ja tas atrodas slīpā stāvoklī;
- Uzglabājot vai pārvadājot produktu, nesagāziet to, nenovietojiet uz sāniem un neapgrieziet ar augšpusi uz leju; citādi var izplūst tinte.
- aiz produkta ir jāatstāj vieta vadiem, un virs produkta jābūt vietai, lai varētu pilnīgi pacelt dokumentu vāku;
- izvairieties no vietām, kurās notiek straujas temperatūras un mitruma izmaiņas. Aizsargājiet produktu no tiešiem saules stariem, spēcīgas gaismas vai siltuma avotiem;
- neuzglabājiet un novietojiet produktu zem atklātas debess, netīrumos vai putekļos, ūdens vai siltuma avotu tuvumā vai vietās, kurās iespējami triecieni, vibrācijas, augsta temperatūra vai mitrums. Neaiztieciēt printeri ar slapjām rokām;
- novietojiet produktu sienas rozetes tuvumā, kur iespējams viegli izraut kontaktspraudni.

---

## Produkta izmantošana

Izmantojot produktu, ievērojiet šādus norādījumus:

- neievietojiet priekšmetus produkta atverēs;
- uzmanieties, lai neuzlietu uz produkta šķidrumu;
- neievietojiet rokas produkta iekšpusē un nepieskarieties produkta kasetnēm drukāšanas laikā;
- neaiztieciēt balto plakano kabeli produkta iekšpusē;
- produkta iekšpusē vai tā tuvumā neizmantojiet aerosolus ar uzliesmojošām gāzēm. Tas var izraisīt ugunsgrēku;
- nepārvietojiet drukājošo galviņu ar rokām; tādējādi jūs varat sabojāt produktu;
- vienmēr izslēdziet produktu, izmantojot pogu  **On**; Neizraujiet produkta elektrības vadu un neatslēdziet strāvu pie rozetes, līdz šķidro kristālu displejs nav pilnībā izslēdzies;
- pirms produkta pārvietošanas pārliecinieties, vai drukājošā galviņa atrodas izejas pozīcijā (labajā pusē līdz galam) un tintes kasetnes atrodas savā vietā;
- atstājiet tintes kasetnes printerī. Izņemot kasetnes, drukājošā galviņa var izzūt un rasties drukāšanas traucējumi.

## Drošības instrukcijas

- aizverot skeneri, esiet uzmanīgs, lai nesaspiestu pirkstus;
- ja ilgāku laiku neizmantojat produktu, neaizmirstiet izraut elektrības vadu no rozetes;
- ievietojot oriģinālus, nespiediet pārāk spēcīgi uz dokumentu galda.

---

## Produkta izmantošana ar bezvadu savienojumu

- Neizmantojiet šo produktu medicīnas iestādēs vai medicīniska aprīkojuma tuvumā. Šī produkta radītie radio viļņi var negatīvi ietekmēt elektriskā medicīniskā aprīkojuma darbību.
- Šim produktam ir jāatrodas vismaz 22 cm attālumā no elektrokardiostimulatoriem. Šī produkta radītie radio viļņi var negatīvi ietekmēt elektrokardiostimulatoru darbību.
- Neizmantojiet šo produktu automātiski vadītu iekārtu (piemēram, automātisko durvju vai ugunsdrošības signalizācijas) tuvumā. Šī produkta radītie radio viļņi var negatīvi ietekmēt šīs iekārtas un izraisīt negadījumus.

---

## Darbības ar tintes kasetnēm

Rīkojoties ar tintes kasetnēm:

- uzglabājiet tintes kasetnes bērniem nepieejamā vietā un nedzeriet to saturu.
- Ja tinte nokļūst uz ādas, nomazgājiet ar ziepēm un ūdeni. Ja tinte iekļūst acīs, nekavējoties tās izskalojiet ar ūdeni;
- pirms jaunas tintes kasetnes uzstādīšanas printerī, sakratiet to uz priekšu un atpakaļ ar horizontāliem piecu centimetru vāzieniem aptuveni 15 reizes piecu sekunžu laikā;
- izlietojiet tintes kasetni pirms datuma, kas norādīts uz iepakojuma;
- lai iegūtu vislabākos rezultātus, izlietojiet tintes kasetni sešu mēnešu laikā pēc uzstādīšanas;
- neizjauciet tintes kasetnes un nemēģiniet tās uzpildīt. Šādi var tikt sabojāta drukas galviņa;
- nepieskarieties zaļajai integrētajai shēmai kasetnes sānos. Tas var ietekmēt normālu darbību un drukāšanu;
- šīs tintes kasetnes IC kasetne saglabā dažādu ar kasetni saistītu informāciju, piemēram, tintes kasetnes statusu, lai kasetni varētu brīvi izņemt un ievietot atpakaļ;
- ja jūs izņemat tintes kasetni, lai to izmantotu vēlāk, pasargājiet tintes padeves zonu no putekļiem un netīrumiem; kasetni uzglabājiet produkta tuvumā. Nemiet vērā, ka tintes padeves portā ir vārsts, kas novērš vajadzību pēc vāciņiem vai aizbāžņiem, taču ir jāuzmanās, lai nesasmērētu ar tinti priekšmetus, kas nonākuši saskarē ar kasetni. Nepieskarieties tintes padeves portam vai tā apkārtnē.

---



## Šķidro kristālu ekrāna izmantošana

- Šķidro kristālu ekrānā var būt daži nelieli gaiši vai tumši punkti, kā arī nevienmērīgs spilgtuma līmenis. Tas ir normāli un nav jāuzskata par bojājumu pazīmi.
- Šķidro kristālu ekrānu drīkst tīrīt tikai ar sausu, mīkstu drānu. Neizmantojiet šķidrums vai ķīmiskus mazgāšanas līdzekļus.

## Drošības instrukcijas

- ❑ Ja šķidro kristālu ekrāns ir bojāts, sazinieties ar tā izplatītāju. Ja šķidro kristālu šķīdums nokļūst uz rokām, rūpīgi tās nomazgājiet ar ziepēm un ūdeni. Ja šķidro kristālu šķīdums iekļūst acīs, nekavējoties tās izskalojiet ar ūdeni. Ja pēc skalošanas joprojām ir nepatīkamas sajūtas vai redzes problēmas, nekavējoties apmeklējiet ārstu;

## Drošības norādījumi uz skārienpaneļa

	Piespiediet skārienpaneli ar pirkstgalu. Nespiediet pārāk cieši un nepieskarieties ar nagiem.
	Skārienpaneļa lietošanai neizmantojiet asus un smailus priekšmetus, piemēram, lodīšu pildspalvas, uzasinātus zīmuļus utt.
	Skārienpaneļa pārsegs ir veidots no stikla, pie spēcīga trieciena tas var saplīst. Ja stikls ir saplīsis vai saplaisājis, sazinieties ar Epson palīdzības dienestu; nepieskarieties un nemēģiniet noņemt bojāto stiklu.

## Kopēšanas ierobežojumi

Ievērojiet tālāk norādītos ierobežojumus, lai nodrošinātu produkta atbildīgu un likumīgu izmantošanu.

Šādu lietu kopēšanu aizliedz likums:

- ❑ banknotes, monētas, valdības izdotus vērtspapīrus, valdības obligācijas un pašvaldību vērtspapīrus;
- ❑ neizmantotas pastmarkas, iepriekš apzīmogotas pastmarkas un citus oficiālus pasta piederumus, uz kuriem atrodas derīgas pastmarkas;
- ❑ valdības izdotas zīmogmarkas un vērtspapīrus, kas ir izdoti saskaņā ar likumīgo procedūru.

Esiet uzmanīgs, kopējot šādas lietas:

- ❑ privātus tirgū kotētus vērtspapīrus (akciju sertifikātus, vekseļus, čekus utt.), mēnešbiļetes, abonementus utt.;
- ❑ pases, vadītāja apliecības, veselības izziņas, pārtikas talonus, biļetes utt.

**Piezīme:**

arī šo lietu kopēšanu var būt aizliegta ar likumu.

Atbildīga tādu materiālu izmantošana, kurus aizsargā autortiesības:

- ❑ Produktus var izmantot neatbilstoši, nepareizi kopējot ar autortiesībām aizsargātus materiālus. Ja vien jūs neesat saņēmis kompetenta jurista padomu, esiet atbildīgs un pirms publicēta materiāla kopēšanas saņemiet autortiesību īpašnieka atļauju.

## Drošības instrukcijas

# Personiskās informācijas aizsardzība

Šī produkta atmiņā var uzglabāt vārdus un tālruņa numurus pat tad, ja barošana ir atslēgta.

Izmantojiet šo izvēlni, lai dzēstu atmiņu, ja grasāties nodot produktu citai personai vai utilizēt to.

 **Setup > Restore Default Settings > All Settings**

**Satura rādītājs****Satura rādītājs****Autortiesības un preču zīmes**

Autortiesības un preču zīmes. . . . . 2

**Vadlinijas**

Kur atrast informāciju. . . . . 6

Jūsu produktam pieejamās funkcijas. . . . . 6

Šajā rokasgrāmatā izmantotie attēli. . . . . 7

Šajā rokasgrāmatā izmantotie izvēlņu nosaukumi. . . . . 7

Norādes par briesmām, brīdinājumi un piezīmes. . . . . 7

**Drošības instrukcijas**

Svarīgas drošības instrukcijas. . . . . 8

Produkta uzstādīšana. . . . . 8

Vietas izvēle produktam. . . . . 9

Produkta izmantošana. . . . . 9

Produkta izmantošana ar bezvadu savienojumu. . . . . 10

Darbības ar tintes kasetnēm. . . . . 10

Šķidro kristālu ekrāna izmantošana. . . . . 10

Drošības norādījumi uz skārienpaneļa. . . . . 11

Kopēšanas ierobežojumi. . . . . 11

Personiskās informācijas aizsardzība. . . . . 12

**Informācija par produktu**

Produkta daļas. . . . . 17

Vadības paneļa pamācība. . . . . 20

Modeļiem WP-4511/WP-4515/WP-4521/  
WP-4525/WP-4530/WP-4531/WP-4535/  
WP-4590/WP-4595. . . . . 20

Modeļiem WP-4540/WP-4545. . . . . 22

Enerģijas taupīšanas funkcija. . . . . 24

Automātiska restartēšana pēc strāvas padeves pārtraukuma. . . . . 24

**Darbības ar papīru**

Ievads drukas materiālu lietošanā, ievietošanā un glabāšanā. . . . . 25

Izmantojamā paliktņa un ievietošanas daudzuma izvēle. . . . . 25

Papīra uzglabāšana. . . . . 27

Papīra ievietošana. . . . . 27

Papīra kasetē. . . . . 27

Aizmugures MP paliktņi. . . . . 31

Aplokšņu ievietošana. . . . . 33

Oriģinālu novietošana. . . . . 35

Automātiskais dokumentu padevējs (ADP). . . . . 35

Dokumentu stikls. . . . . 37

**Drukāšana**

Programmatūras izmantošana. . . . . 39

Printera draiveris un statusa monitors. . . . . 39

Pamata drukāšanas instrukcijas. . . . . 41

Piemērota papīra veida izvēle. . . . . 41

Papīra vai aplokšņu ievietošana. . . . . 41

Vispārējie printera iestatījumi operētājsistēmai Windows. . . . . 42

Vispārējie printera iestatījumi operētājsistēmai Mac OS X 10.5 vai 10.6. . . . . 43

Vispārējie printera iestatījumi operētājsistēmai Mac OS X 10.4. . . . . 45

Drukāšanas atcelšana. . . . . 47

Printera pogas izmantošana. . . . . 47

Operētājsistēmā Windows. . . . . 47

Operētājsistēmā Mac OS X. . . . . 48

Drukāšana ar speciālā izkārtojuma opcijām. . . . . 48

2-Sided Printing (2-pusēja drukāšana). . . . . 48

Drukāšana ar ietilpināšanu lapā. . . . . 56

Pages Per Sheet (Lapas uz vienas loksnes) drukāšana. . . . . 59

Poster Printing (Plakātu drukāšana) (tikai operētājsistēmā Windows). . . . . 63

Watermark (Ūdenszīme) drukāšana (tikai operētājsistēmā Windows). . . . . 67

Printera koplietošana. . . . . 68

PostScript printera draivera un PCL6 printera draivera izmantošana. . . . . 68

**Skenēšana**

Kā sākt skenēšanu?. . . . . 69

Skenēšanas sākšana. . . . . 69

Attēla pielāgošanas līdzekļi. . . . . 72

Vienkārša skenēšana. . . . . 74

Skenēšana no vadības paneļa. . . . . 74

Skenēšana režīmā Home Mode (Sākumrežīms). . . . . 81

**Satura rādītājs**

Skenēšana režīmā Office Mode (Biroja režīms)	82
Skenēšana režīmā Professional Mode (Profesionāls režīms)	84
Skenēšanas zonas priekšskatīšana un pielāgošana	86
Dažādi skenēšanas veidi	88
Žurnālu skenēšana	88
Vairāku dokumentu skenēšana PDF failā	90
Fotoattēlu skenēšana	94
Informācija par programmatūru	96
Epson Scan draivera palaišana	96
Citas skenēšanas programmatūras startēšana	97
<b>Kopēšana</b>	
Papīra izvēle	99
Dokumentu kopēšana	99
Vispārēja kopēšana	99
Abpusēja kopēšana	100
Šķirota kopēšana	101
Izkārtojuma kopēšana	102
Kopēšanas režīma izvēlņu saraksts	103
<b>Fakss</b>	
Informācija par FAX Utility	104
Savienošana ar tālruņa līniju	104
Tālruņa līnija izmantota tikai faksam	104
Līnijas lietošana kopā ar tālruņa ierīci	105
Faksa savienojuma pārbaude	107
Faksa funkciju iestatīšana	108
Ātrās zvanišanas ierakstu iestatīšana	108
Grupu zvanu ierakstu iestatīšana	109
Galvenes informācijas izveide	110
Faksa izejas iestatījuma maiņa, lai drukātu	111
Papīra avota izvēle, lai drukātu faksu	112
Faksa sūtīšana	112
Pamatinformācija par faksa sūtīšanu	112
Faksa sūtīšana, izmantojot ātros/grupu zvanus	113
Faksa sūtīšana, izmantojot apraidi	114
Faksa sūtīšana norādītā laikā	116
Faksa sūtīšana no pievienota tālruņa	117
Faksu saņemšana	118
Automātiska faksu saņemšana	118
Manuāla faksu saņemšana	119
Faksa saņemšana, izmantojot aptauju	119
Atskaišu drukāšana	120

Faksa režīma izvēlņu saraksts	121
-------------------------------	-----

**Vadības paneļa lietošana**

Režīma izvēle	122
Iestatīšanas režīms	122
Iestatījumu bloķēšana	122
Strāvas padeves izslēgšanas taimeris	123
Ievietotā papīra izmērs	123
Ziņojums par papīra izmēru	123
Statusa lapas izdrukāšana	124
PS3 statusa lapas izdrukāšana	124
Iestatīšanas režīma izvēlņu saraksts	124
Kopēšanas režīms	127
Kopēšanas režīma izvēlņu saraksts	127
Skenēšanas režīms	128
Skenēšanas režīma izvēlņu saraksts	128
Faksa režīms	131
Faksa režīma izvēlņu saraksts	131
Kļūdu paziņojumi	132

**Uzstādīšanas opcija**

250 lokšņu papīra kasete	135
Papīra kasetes uzstādīšana	135
Papīra kasetes atvienošana	136

**Izejmateriālu nomaiņa**

Tintes kasetnes	137
Tintes kasetņu statusa pārbaude	137
Piesardzība tintes kasetnes nomaiņas laikā	140
Tintes kasetnes nomaiņa	141
Apkopes kaste	142
Apkopes kastes statusa pārbaude	142
Drošības pasākumi	142
Apkopes kastes maiņa	143

**Printera un programmatūras apkope**

Drukas galviņas sprauslu pārbaude	145
Izmantojot utilitprogrammu Nozzle Check (Sprauslu pārbaude) operētājsistēmā Windows	145
Izmantojot utilitprogrammu Nozzle Check (Sprauslu pārbaude) operētājsistēmā Mac OS X	145
Vadības paneļa lietošana	146
Drukas galviņas tīrīšana	146

**Satura rādītājs**

Izmantojot utilitprogrammu Head Cleaning (Galviņas tīrīšana) operētājsistēmā Windows	147
Izmantojot utilitprogrammu Head Cleaning (Galviņas tīrīšana) operētājsistēmā Mac OS X	148
Vadības paneļa lietošana	148
Drukas galviņas līdzināšana	149
Izmantojot utilitprogrammu Print Head Alignment (Drukas galviņas līdzināšana) operētājsistēmā Windows	150
Izmantojot utilitprogrammu Print Head Alignment (Drukas galviņas līdzināšana) operētājsistēmā Mac OS X	150
Vadības paneļa lietošana	150
Laika un reģiona iestatīšana/maiņa	151
Printera iestatījumu veidošana	152
Power Off Timer (Strāvas padeves izslēgšanas taimeris) Iestatīšana	152
Paper Size Loaded Iestatīšana	153
Printera tīrīšana	154
Printera ārpuses tīrīšana	154
Printera iekšpuses tīrīšana	155
Printera pārvadāšana	156
Programmatūras pārbaude un instalēšana	157
Datorā instalētās programmatūras pārbaude	157
Programmatūras instalēšana	158
Programmatūras atinstalēšana	158
Operētājsistēmā Windows	158
Operētājsistēmā Mac OS X	159

**Drukas problēmu novēršana**

Problēmas noteikšana	161
Statusa monitors	161
Printera darbības pārbaudes veikšana	161
Printera statusa pārbaude	162
Operētājsistēmā Windows	162
Operētājsistēmā Mac OS X	164
Iesprūdis papīrs	166
Iesprūduša papīra izņemšana no aizmugurējā bloka	167
Iestrēguša papīra izņemšana no priekšējā vāka un izvades paliktņa	168
Iesprūduša papīra izņemšana no papīra kasetes	169
Iestrēguša papīra izņemšana no automātiskā dokumentu padevēja (ADP)	170
Kā novērst papīra iestrēgšanu	172

Drukāšanas atsākšana pēc tam, kad bijis iesprūdis papīrs (paredzēts tikai Windows)	172
Drukas kvalitātes problēmas	173
Horizontāla saplūšana	174
Vertikālā saplūšana vai nobīde	174
Nepareizas vai iztrūkstošas krāsas	175
Izplūdusi vai izsmērējušies izdruka	175
Dažādas izdruku problēmas	176
Nepareizas vai izkropļotas rakstzīmes	176
Nepareizas piemales	176
Izdruka ir nedaudz sašķībta	176
Apgriezts attēls	177
Tukšu lapu drukāšana	177
Apdrukātā puse ir izsmērējušies vai nodilusi	177
Drukāšana ir pārāk lēna	178
Papīrs netiek padots pareizi	178
Papīrs netiek padots	178
Tiek padotas vairākas lapas	179
Nepareizi ievietots papīrs	179
Papīrs netiek izvadīts pilnībā vai ir sakrunkots	180
Printeris nedrukā	180
Vai nu LCD ekrāns ir izslēgts, vai nedeg neviena lampiņa	180
Iedegās un izdzisa vai nu LCD ekrāns, vai lampiņas	180
Vai nu iegaismojas LCD ekrāns, vai deg lampiņas	180
Tintes kļūda parādās pēc kasetnes maiņas	181
Drukāšanas ātruma palielināšana (tikai operētājsistēmā Windows)	182
Citas problēmas	183
Parasto papīru klusa drukāšana	183

**Skenēšanas problēmu novēršana**

Problēmas, kas tiek uzrādītas, LCD panelī vai ar statusa indikatoriem	185
Problēmas, sākot skenēšanu	185
Automātiskās dokumentu padeves (ADF (Automatic Document Feeder)) izmantošana	186
Pogas izmantošana	186
Citas skenēšanas programmatūras, kas nav Epson Scan draiveris, izmantošana	187
Problēmas papīra padevē . . . . .	187
Papīrs paliek netīrs	187
Ievilkta vairākas papīra loksnes	187
Automātiskajā dokumentu padevējā (ADP) iestrēdzis papīrs	188

**Satura rādītājs**

Problēmas ar skenēšanas laiku. . . . .	188
Problēmas ar skenētajiem attēliem. . . . .	188
Skenēšanas kvalitāte nav apmierinoša. . . . .	188
Skenēšanas apgabals vai virziens nav pietiekams. . . . .	189
Pēc visu risinājumu izmēģināšanas saglabājas problēmas. . . . .	190

**Kopēšanas problēmu novēršana**

Uz izdrukām vai kopijām ir redzama saplūšana (gaišas līnijas). . . . .	191
Izplūdusi vai izsmērējusies izdrukā. . . . .	191
Izdruka ir blāva vai ir neizdrukāti laukumi. . . . .	192
Izdruka ir graudaina. . . . .	192
Nepareizas vai iztrūkstošas krāsas. . . . .	192
Attēla izmērs vai stāvoklis nav pareizs. . . . .	192

**Faksa problēmu novēršana**

Nevar nosūtīt faksu. . . . .	193
Nevar saņemt faksu. . . . .	193
Kvalitātes problēmas (sūtīšana). . . . .	193
Kvalitātes problēmas (saņemšana). . . . .	194
Automātiskā atbildētāja ierīce neatbild uz balss zvaniem. . . . .	194
Nepareizs laiks. . . . .	194

**Produkta informācija**

Tinte un papīrs. . . . .	195
Tintes kasetnes. . . . .	195
Apkopes kaste. . . . .	196
Papīrs. . . . .	196
Opcija. . . . .	197
250 lokšņu papīra kasete/PXBACU1. . . . .	197
Sistēmas prasības. . . . .	197
Windows prasības. . . . .	197
Macintosh prasības. . . . .	198
Tehniskās specifikācijas. . . . .	198
Printera specifikācijas. . . . .	198
Skenera specifikācijas. . . . .	201
Automātiskā dokumentu padevēja (ADP) specifikācijas. . . . .	201
Faksa specifikācijas. . . . .	201
Tikla interfeisa specifikācija. . . . .	202
Mehāniskās specifikācijas. . . . .	202
Elektriskās specifikācijas. . . . .	203
Vide. . . . .	205
Standarti un apstiprinājumi. . . . .	206

Saskarne. . . . .	208
Ārējā USB ierīce. . . . .	208
Fonta informācija. . . . .	208
Pieejamie fonti. . . . .	208
Simbolu kopas. . . . .	215

**Kur saņemt palīdzību**

Tehniskā atbalsta interneta vietne. . . . .	220
Sazināšanās ar Epson atbalsta centru. . . . .	220
Pirms sazināties ar Epson. . . . .	220
Palīdzība lietotājiem Eiropā. . . . .	221
Palīdzība lietotājiem Taivānā. . . . .	221
Palīdzība lietotājiem Austrālijā. . . . .	222
Palīdzība lietotājiem Singapūrā. . . . .	222
Palīdzība lietotājiem Taizemē. . . . .	223
Palīdzība lietotājiem Vjetnamā. . . . .	223
Palīdzība lietotājiem Indonēzijā. . . . .	223
Palīdzība lietotājiem Honkongā. . . . .	225
Palīdzība lietotājiem Malaizijā. . . . .	225
Palīdzība lietotājiem Indijā. . . . .	226
Palīdzība lietotājiem Filipīnās. . . . .	227

**Indekss**



## Informācija par produktu

# Informācija par produktu

## Produkta daļas

**Piezīme:**

Šīs nodaļas attēlos ir parādīts līdzīgs produkta modelis. Attēli var atšķirties no jūsu produkta, taču darbības metodes ir tādas pašas.

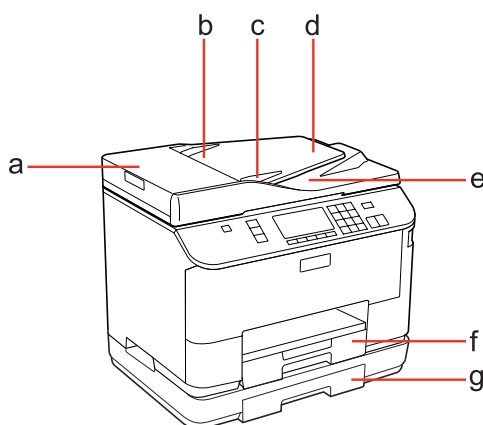

a.	ADP vāks *
b.	Automātiskais dokumentu padevējs (ADP) *
c.	Malu vadotne *
d.	ADP ievades paplāte (atveriet to un ievietojiet oriģinālus, kurus vēlaties kopēt) *
e.	ADP izejas paplāte (pēc nokopēšanas oriģināli tiks izvadīti šeit) *
f.	Papīra kasete 1
g.	Papīra kasete 2 (pēc izvēles)

\* Šīs daļas ir pieejamas tikai faksa modelim.

### Informācija par produktu

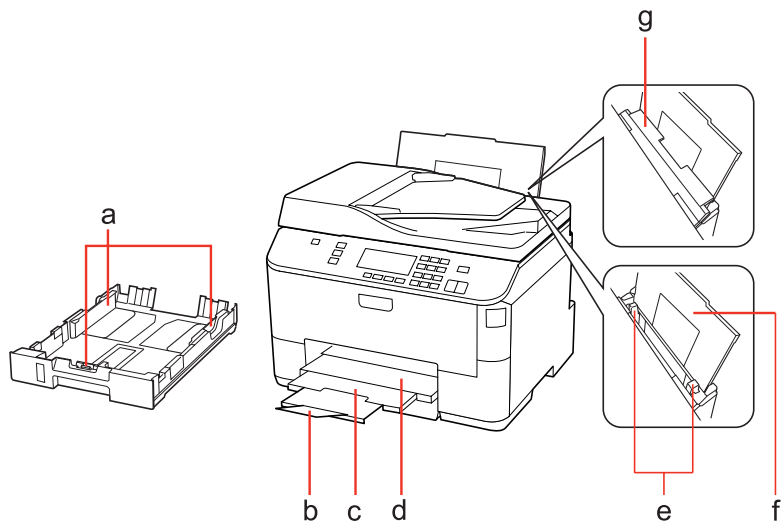

a.	Malu vadotnes
b.	Aizturis
c.	Izejas paplātes paplašinājums
d.	Izejas paplāte
e.	Malu vadotnes
f.	Aizmugures MP paliktnis
g.	Padevēja aizsargs

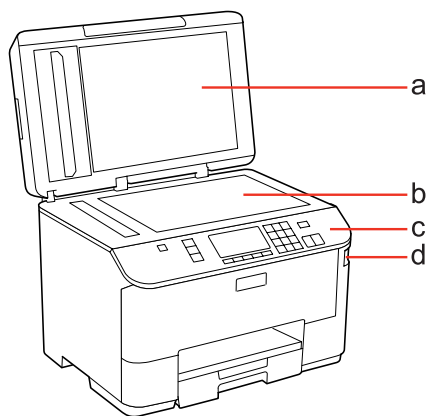

a.	Dokumentu vāks
b.	Dokumentu stikls
c.	Vadības panelis
d.	USB savienojums ārējai atmiņas ierīcei

### Informācija par produktu

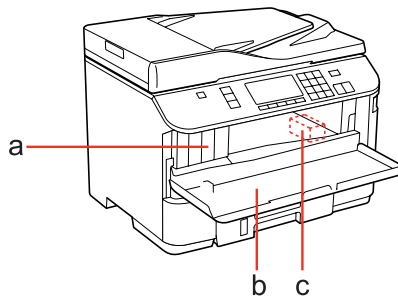

a.	Tintes kasetņu sloti
b.	Priekšējais vāks
c.	Drukas galviņa

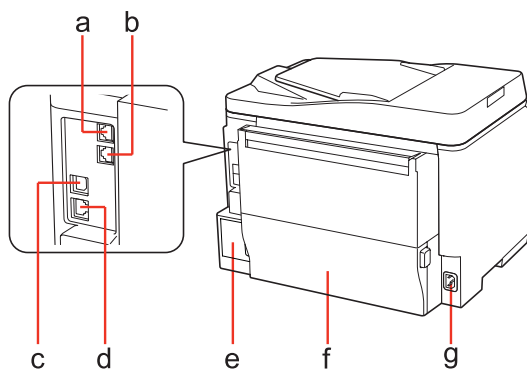

a.	LINE ports *
b.	EXT. ports *
c.	Ārējais USB ports
d.	LAN ports
e.	Apkopes kaste
f.	Aizmugurējais bloks
g.	Maiņstrāvas ieeja

\* Šīs daļas ir pieejamas tikai faksa modelim.

## Informācija par produktu

# Vadības paneļa pamācība

Vadības paneļa dizains ir atkarīgs no atrašanās vietas.

**Piezīme:**

LCD ekrānā parādītās izvēlnes, iestatījumi un opciju nosaukumi var atšķirties no jūsu produkta, taču darbības metodes ir tādas pašas.

## Modeļiem WP-4511/WP-4515/WP-4521/WP-4525/WP-4530/ WP-4531/ WP-4535/WP-4590/WP-4595

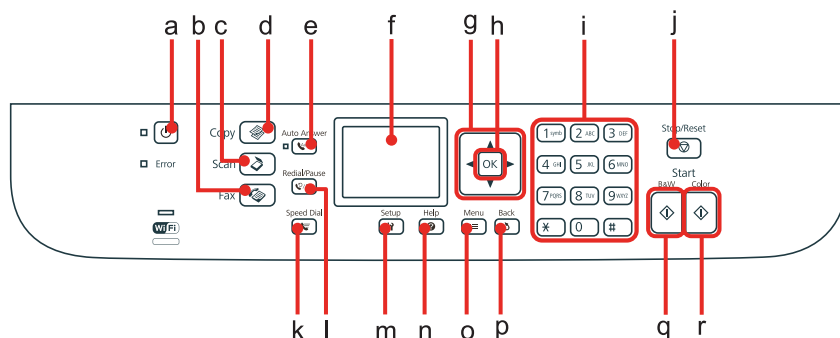

## Pogas, LCD un lampiņas

### Poga un LCD

	Pogas	Funkcija
a		Ieslēdz vai izslēdz printeri.
b		Atver faksa režīmu.*1
c		Atver skenēšanas režīmu.
d		Atver kopēšanas režīmu.
e		Ieslēdz vai izslēdz automātiskā atbildētāja režīmu.*1
f	-	LCD ekrāns parāda izvēlnes.
g		Atlasa izvēlnes. Izmantojiet ▲ un ▼, lai norādītu kopiju skaitu. Ievadot faksa numuru, ◀ darbojas kā atpakaļkāpes taustiņš un ▶ ievada atstarpī.
h	OK (Labi)	Aktivizē izvēlēto iestatījumu.
i	0 - 9, *, #	Parāda datumu/laiku vai kopiju skaitu, kā arī faksa numurus. Ļauj ievadīt burtciparu rakstzīmes un, ikreiz nospiežot, izvēlēties lielos un mazos burtus un ciparus. Teksta ievadišanai, iespējams, ērtāk ir izmantot programmatūras tastatūru, nevis šīs pogas.
j		Aptur drukāšanu/kopēšanu/skenēšanu/faksa darbību.

### Informācija par produktu

	Pogas	Funkcija
k		Faksa režīmā parāda ātrās zvanīšanas/grupu zvanīšanas sarakstu.*1
l		Parāda pēdējo zvanīto numuru. Ievadot numurus faksa režīmā, šādi tiek ievadīts pauzes simbols (-), kas darbojas kā īsa pauze zvanīšanas laikā.*1
m		Atver iestatīšanas režīmu.
n		Parāda palīdzību, lai risinātu problēmas.
o		Parāda detalizētus iestatījumus katram režīmam.
p		Atceļ/atgriež iepriekšējo izvēlni.
q		Sāk melnbaltu kopēšanu/skenēšanu/faksa darbību.*2
r		Sāk krāsainu kopēšanu/skenēšanu/faksa darbību.*2

\*1 Šīs pogas un funkcijas ir pieejamas tikai faksa modeļiem.

\*2 Faksa funkcijas ir pieejamas tikai faksa modeļiem.



### Lampiņas

Lampiņas	Funkcija
	Deg, kad produkts ir ieslēgts. Mirgo, kad produkts saņem datus, drukā/kopē/skenē/veic faksa darbības, tiek mainīta tintes kasetne, tiek uzpildīta tinte vai tīrīta drukas galviņa.
	Deg, kad fakss ir automātiskā atbildētāja režīmā.
Kļūda	Deg, ja ir radusies kļūda.
 	Papildinformāciju skatiet Tikla vednis. Wi-Fi ir pieejams tikai modeļiem ar Wi-Fi iespēju.

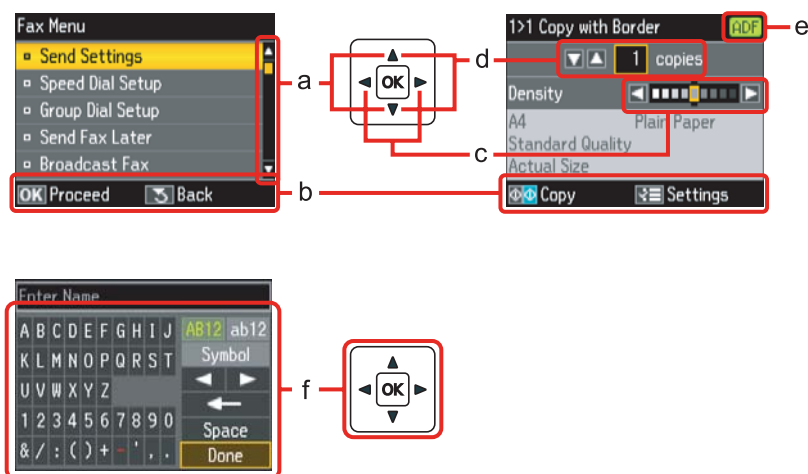
### Šķidro kristālu ekrāna izmantošana



## Informācija par produktu





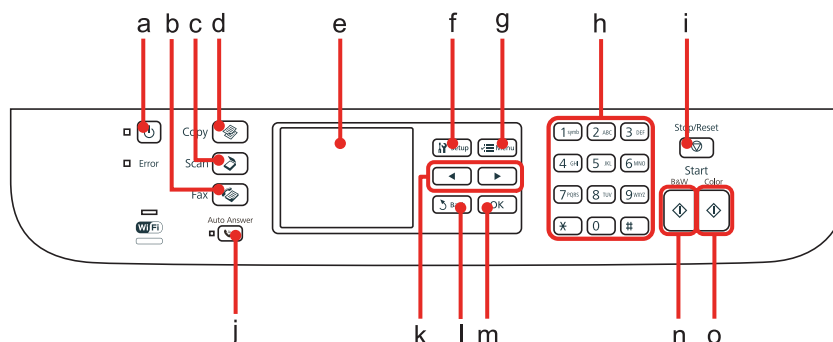

	Funkcija
a	Nospiediet ▲ vai ▼, lai atlasītu izvēlnes vienumu. Iezīmētā daļa pārvietojas uz augšu vai uz leju.
b	Parāda pieejamās pogas un funkcijas.
c	Nospiediet ◀ vai ▶, lai iestatītu blīvumu.
d	Nospiediet ▲ vai ▼, lai iestatītu kopiju skaitu.
e	ADP ikona tiek parādīta, ja automātiskajā dokumentu padevējā (ADP) ir ievietots dokuments.
f	Virtuāla tastatūra teksta ievadišanai. Izmantojiet pogas ▲, ▼, ◀, ▶, lai atlasītu rakstzīmi vai pogu uz tastatūras, un nospiediet <b>OK</b> , lai ievadītu rakstzīmi vai izmantotu izvēlēto pogu. Tastatūras pogas ir paredzētas tālāk norādīto darbību veikšanai. <div style="display: flex; gap: 10px;"> <div>  (atpakajatkāpe) dzēš rakstzīmi pa kreisi no kursora.   pārvieto kursoru tekstā pa labi vai pa kreisi.   ievada atstarpi.            Kad pabeigts, izvēlieties <b>Done</b> un pēc tam nospiediet <b>OK</b>.         </div> </div>

## Modeļiem WP-4540/WP-4545







## Pogas, LCD un lampiņas



### Poga un LCD

	Pogas	Funkcija
a		Ieslēdz vai izslēdz printeri.
b		Atver faksa režīmu.
c		Atver skenēšanas režīmu.
d		Atver kopēšanas režīmu.
e	-	LCD ekrāns parāda izvēlnes.
f		Atver iestatīšanas režīmu.
g		Parāda detalizētus iestatījumus katram režīmam.
h	0 - 9, *, #	Parāda datumu/laiku vai kopiju skaitu, kā arī faksa numurus.
i		Aptur drukāšanu/kopēšanu/skenēšanu/faksa darbību.

### Informācija par produktu

	Pogas	Funkcija
j		Ieslēdz vai izslēdz automātiskā atbildētāja režīmu.
k		Parāda nākamo vai iepriekšējo izvēlni.
l		Atceļ/atgriež iepriekšējo izvēlni.
m	OK (Labi)	Aktivizē izvēlēto iestatījumu.
n		Sāk melnbaltu kopēšanu/skenēšanu/faksa darbību.
o		Sāk krāsainu kopēšanu/skenēšanu/faksa darbību.

### Lampiņas

Lampiņas	Funkcija
	Deg, kad produkts ir ieslēgts. Mirgo, kad produkts saņem datus, drukā/kopē/skenē/veic faksa darbības, tiek mainīta tintes kasetne, tiek uzpildīta tinte vai tīrīta drukas galviņa.
	Deg, kad fakss ir automātiskā atbildētāja režīmā.
Kļūda	Deg, ja ir radusies kļūda.
	Papildinformāciju skatiet Tikla vednis. Wi-Fi ir pieejams tikai modeļiem ar Wi-Fi iespēju.

### Šķidro kristālu ekrāna izmantošana

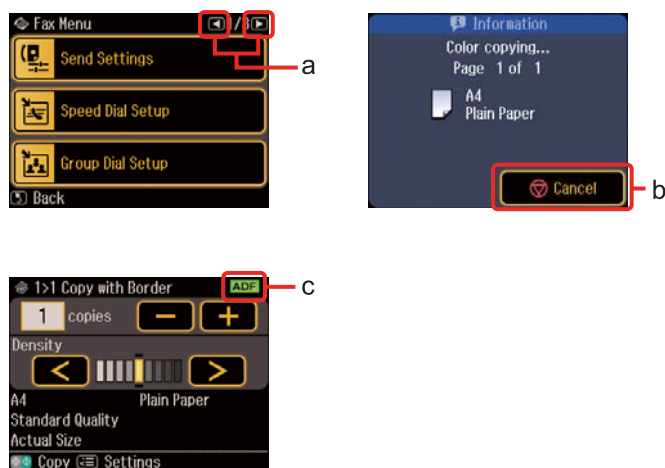

	Funkcija
a	Nospiediet ◀ vai ▶ LCD ekrāna labajā pusē, lai atvērtu nākamo vai iepriekšējo ekrānu.
b	Nospiediet ⓧ <b>Cancel</b> , lai apturētu drukāšanu/kopēšanu/skenēšanu/faksa darbību.
c	<b>ADF</b> ikona tiek parādīta, ja automātiskajā dokumentu padevējā ir ievietots dokuments.

## Informācija par produktu

### **Enerģijas taupīšanas funkcija**

Ja 13 minūtes netiek veikta neviena darbība, ekrāns kļūst tumšs, lai taupītu enerģiju.

Nospiediet jebkuru pogu, lai ekrāns atgrieztos iepriekšējā stāvoklī.

### **Automātiska restartēšana pēc strāvas padeves pārtraukuma**

Ja strāvas padeves pārtraukums rodas, kad produkts ir faksa gaidstāves režīmā vai veic drukāšanu, tas automātiski restartējas un atskan skaņas signāls.



## Darbības ar papīru

---

# Darbības ar papīru

---

## Ievads drukas materiālu lietošanā, ievietošanā un glabāšanā

Jūs varat iegūt lieliskus rezultātus, izmantojot gandrīz visus parastā papīra veidus. Tomēr krītpapīrs nodrošina izcilas kvalitātes izdrukas, jo tas absorbē mazāk tintes.

Epson nodrošina speciālo papīru, kas paredzēts izmantošanai ar Epson tintes printeros esošo tinti, kā arī iesaka šo papīra veidu izmantošanu, lai nodrošinātu augstākās kvalitātes rezultātus.

Papildinformāciju par Epson īpašajiem drukas materiāliem skatiet "[Tinte un papīrs](#)" 195. lpp..

Ievietojot Epson izplatīto speciālo papīru, vispirms izlasiet instrukciju lapas, kas atrodas papīra iepakojumā, un iegaumējiet sekojošās lietas.

**Piezīme:**

- Ievietojiet papīru papīra kasetē ar apdrukājamo pusi uz leju. Apdrukājamā puse parasti ir baltāka vai spīdīgāka. Lai iegūtu vairāk informācijas, skatiet instrukciju lapas, kas atrodas papīra iepakojumā. Dažiem papīra veidiem ir nogriezti stūri, lai palīdzētu noteikt pareizo ievietošanas virzienu.
- Ja papīrs ir sarullējies, pirms ievietošanas, iztaisnojiet to vai nedaudz sarullējiet to pretējā virzienā. Drukāšana uz sarullēta papīra var izraisīt izdrukas tintes izsmērēšanos.



---

## Izmantojamā paliktņa un ievietošanas daudzuma izvēle

Šajā tabulā skatiet informāciju pa papīra kasetes paliktņa un ievietošanas daudzuma izvēli, ņemot vērā izmantotā drukas materiāla veidu un izmēru.

## Darbības ar papīru

Materiālu veids	Izmērs	levietošanas daudzums (loksnēs) papīra kasetei 1	levietošanas daudzums (loksnēs) papīra kasetei 2	levietošanas daudzums (loksnēs) aizmugures MP paliktņim
Parastais papīrs *1	Letter A4 B5	250	250	80 *5
	Legal	250	250	1 *6
	A5	250	-	80 *5
	A6	-	-	80 *5
	Lietotāja norādīts izmērs	-	-	1 *6
Biezs papīrs *2	Letter A4	-	-	10 *7
Envelope (Aploksnes)	Aploksnes nr. 10 *3 Aploksnes DL *3 Aploksnes C6 *3	-	-	10
	Aploksnes C4 *4	-	-	1
Epson Bright White Ink Jet Paper (Koši balts tintes printeru papīrs)	A4	200	200	50 *8
Epson Matte Paper - Heavyweight (Matēts papīrs – smagsvara)	A4	-	-	20
Epson Photo Quality Ink Jet Paper (Foto kvalitātes tintes printeru papīrs)	A4	-	-	80
Epson Premium Glossy Photo Paper (Augstākā labuma foto spodrpapīrs)	A4 10 × 15 cm (4×6 collas) 13 × 18 cm (5×7 collas) 16:9 platais izmērs (102×181 mm)	-	-	20
Epson Premium Semigloss Photo Paper (Augstākā labuma foto puspodrpapīrs)	A4 10 × 15 cm (4×6 collas)	-	-	20
Epson Photo Paper (Foto papīrs)	A4	-	-	1
	10 × 15 cm (4×6 collas) 13 × 18 cm (5×7 collas)	-	-	20
Epson Ultra Glossy Photo Paper (Īpaši spodrs foto papīrs)	A4 10 × 15 cm (4×6 collas) 13 × 18 cm (5×7 collas)	-	-	20

## Darbības ar papīru

Materiālu veids	Izmērs	Ievietošanas daudzums (loksnēs) papīra kasetei 1	Ievietošanas daudzums (loksnēs) papīra kasetei 2	Ievietošanas daudzums (loksnēs) aizmugures MP paliktnim
Epson Glossy Photo Paper (Spodrs foto papīrs)	A4 13 × 18 cm (5×7 collas) 10 × 15 cm (4×6 collas)	-	-	20

- \*1 Papīrs, kura svars ir no 64 g/m<sup>2</sup> (17 mārciņām) līdz 90 g/m<sup>2</sup> (24 mārciņām).
- \*2 Papīrs, kura svars ir no 91 g/m<sup>2</sup> (24 mārciņām) līdz 256 g/m<sup>2</sup> (68 mārciņām).
- \*3 Papīrs, kura svars ir no 75 g/m<sup>2</sup> (20 mārciņām) līdz 90 g/m<sup>2</sup> (24 mārciņām).
- \*4 Papīrs, kura svars ir no 80 g/m<sup>2</sup> (21 mārciņām) līdz 100 g/m<sup>2</sup> (26 mārciņām).
- \*5 Manuālās divpusējās drukāšanas maksimālais ievietošanas daudzums ir 30 loksnes.
- \*6 Manuālās divpusējās drukāšanas maksimālais ievietošanas daudzums ir 1 loksne.
- \*7 Manuālās divpusējās drukāšanas maksimālais ievietošanas daudzums ir 5 loksnes.
- \*8 Manuālās divpusējās drukāšanas maksimālais ievietošanas daudzums ir 20 loksnes.

**Piezīme:**

Papīra pieejamība ir atkarīga no vietas.

## Papīra uzglabāšana

Ievietojiet neizlietoto papīru tā oriģinālajā iepakojumā uzreiz pēc tam, kad esat beidzis drukāt. Ja izmantojat īpašos drukas materiālus, Epson iesaka uzglabāt izdrukas vairākkārt noslēdzamā plastmasas maisiņā. Uzglabājiet neizmantoto papīru un izdrukas vietās, kur tās nevar tikt pakļautas augstai temperatūrai, mitrumam un tiešai saules staru iedarbībai.

## Papīra ievietošana

### Papīra kasetē

Izpildiet šīs darbības, lai ievietotu papīru.

**Piezīme:**

Šīs nodaļas attēlos ir parādīts līdzīgs produkta modelis. Attēli var atšķirties no jūsu produkta, taču darbības metodes ir tādas pašas.

## Darbības ar papīru

- 1 Izvelciet papīra kaseti.

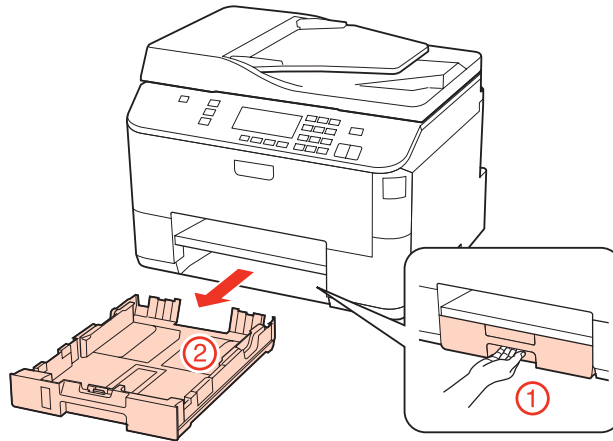

**Piezīme:**

ja izvades paliktnis ir izbīdīts, aizveriet to pirms izvilkt papīra kaseti.

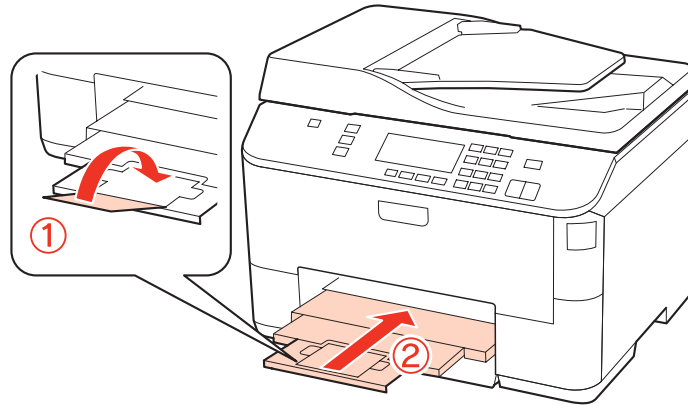

- 2 Pievirziet malu vadotnes pie papīra kasetes malām.

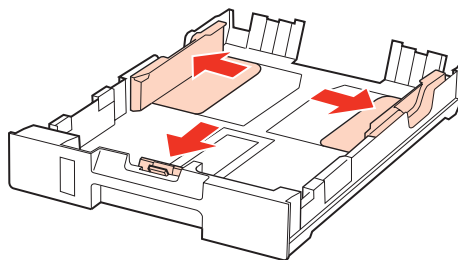

## Darbības ar papīru

**Piezīme:**

izmantojot Legal izmēra papīru, pagariniet papīra kaseti, kā parādīts attēlā.

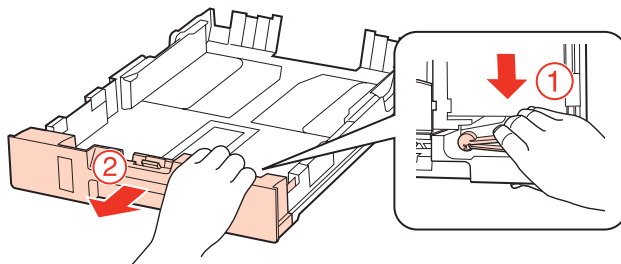

**3**

Pavirziet malu vadotni, lai tā pielāgotos izvēlētajam papīra lielumam.

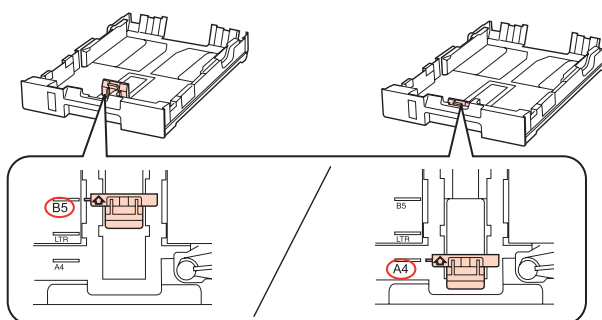

**4**

Ievietojiet papīru līdz malu vadotnei ar apdrukājamo pusi uz leju un pārlicinieties, vai papīra mala neatrodas pāri kasetes malai.

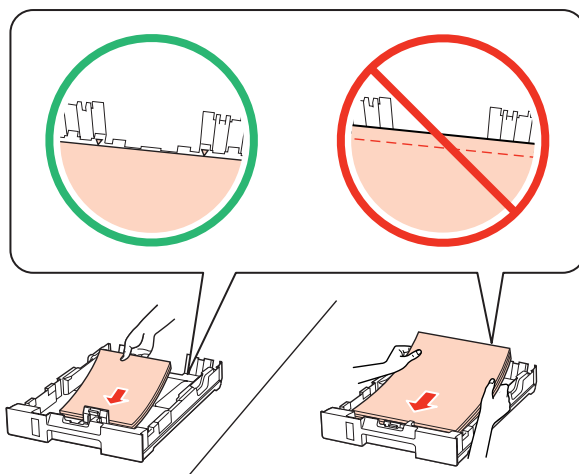

**Piezīme:**

- Pirms ievietošanas papīru, pārļaujiet to un nolīdziniet tā malas.
- Ja izmantojat parasto papīru, neievietojiet to virs līnijas, kas atrodas tieši zem bultiņas ▼ malu vadotnes iekšpusē. Izmantojot īpašos Epson drukas materiālus, pārlicinieties, vai patiesais lapu skaits ir mazāks par norādīto maksimumu.
  - ➔ "Izmantojamā paliktņa un ievietošanas daudzuma izvēle" 25. lpp.
- Neizmantojiet papīru ar iesiešanai paredzētiem caurumiem.

## Darbības ar papīru

- 5 Pievirziet malu vadotnes papīra malām.

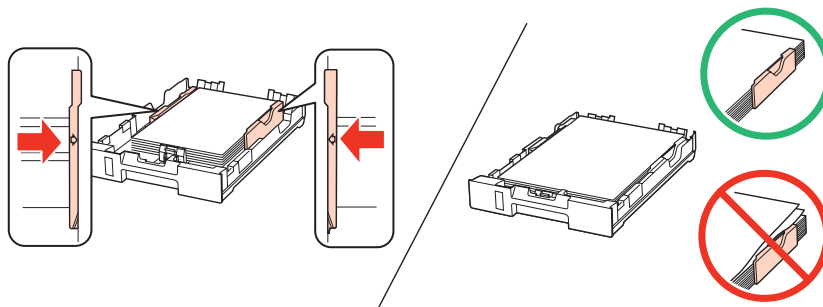

- 6 Nesasveriet kaseti un lēnām un uzmanīgi ievietojiet to atpakaļ produktā.

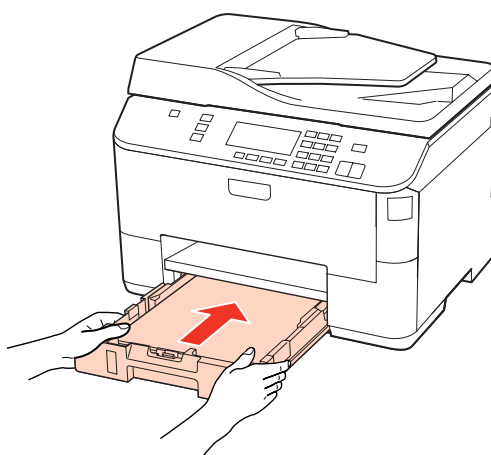

- 7 Izvirziet izvades paliktņi un paceliet aizturi.

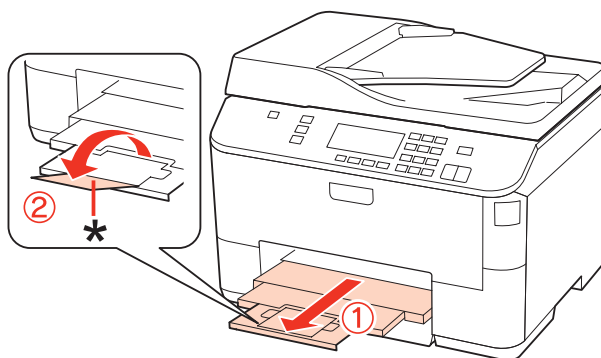

## Darbības ar papīru

### Piezīme:

- ❑ Kad papīrs ievietots, iestatiet katra papīra avota papīra izmēru. Papīrs tiek padots no atbilstošā papīra avota, ņemot vērā iestatījumus. Lai iestatītu papīra izmēru, nospiediet **Setup**. Pēc tam atlasiet **Printer Setup** un **Paper Size Loaded**.  
➔ "**Ievietotā papīra izmērs**" 123. lpp.
- ❑ Lai iestatītu papīra izmēru, varat izmantot arī paneļa utilitprogrammu.  
➔ "**Paper Size Loaded Iestatīšana**" 153. lpp.
- ❑ Modeļiem ar faksa iespēju varat izvēlēties papīra avotu(s) padevei, izmantojot **Paper Source to Print**.  
➔ "**Papīra avota izvēle, lai drukātu faksu**" 112. lpp.
- ❑ Izmantojot Legal izmēra papīru, nolokiet aizturi uz leju (\*).
- ❑ Produkta priekšpusē atstājiet pietiekami daudz vietas, lai apdrukātais papīrs varētu tikt pilnībā izvadīts.
- ❑ Kamēr produkts darbojas, neizņemiet no tā un neievietojiet tajā papīra kaseti.

## Aizmugures MP paliktņi

Izpildiet šīs darbības, lai ievietotu papīru.

### Piezīme:

Šis nodaļas attēlos ir parādīts līdzīgs produkta modelis. Attēli var atšķirties no jūsu produkta, taču darbības metodes ir tādas pašas.

- 1 Izvirziet izvades paliktņi un paceliet aizturi.

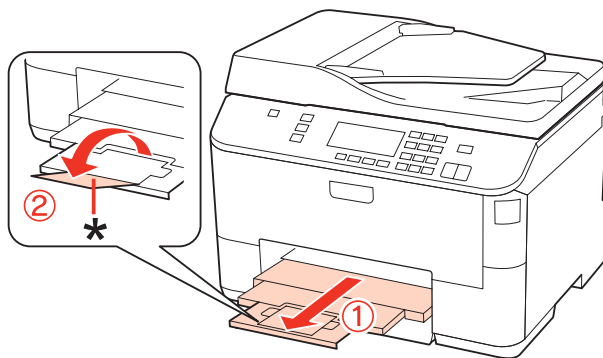

### Piezīme:

Izmantojot Legal izmēra papīru, nolokiet aizturi uz leju (\*).

## Darbības ar papīru

- 2** Pavelciet aizmugures MP paliktņi uz augšu.

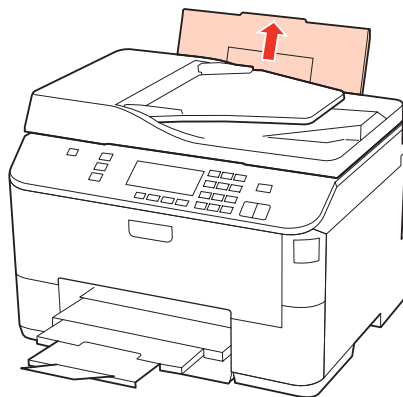

- 3** Turot padevēja aizsargu uz priekšu, satveriet un virziet malu vadotni.

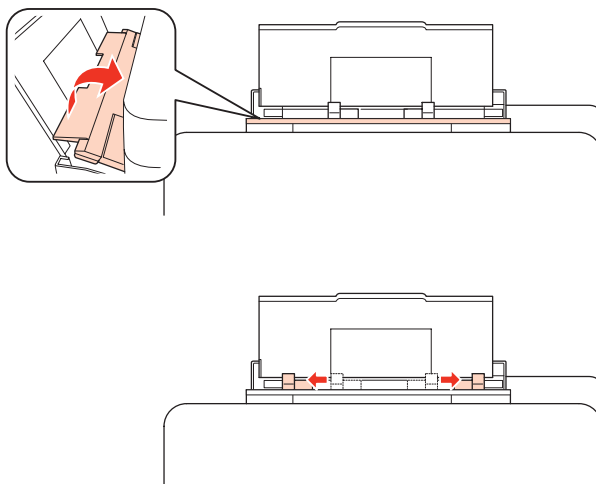

- 4** Pārlapojiet papīra kaudzīti un pasitiet pret līdzenu virsmu, lai izlīdzinātu malas.

- 5** Ievietojiet papīru ar apdrukājamo malu uz augšu aizmugures MP paliktņa centrā. Apdrukājāmā puse parasti ir baltāka vai gaišāka nekā otra puse.

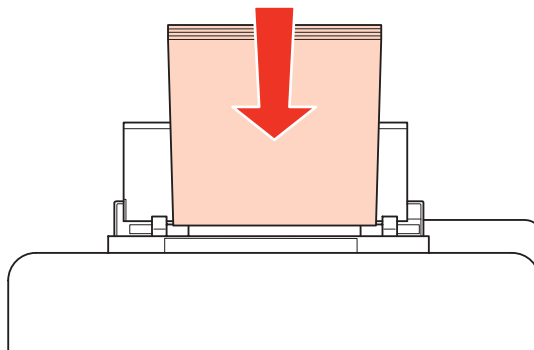



## Darbības ar papīru

6

Pievirziet malu vadotnes papīra malai, taču nespiediet cieši.

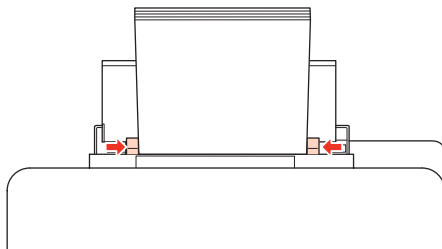

### Piezīme:

- ❑ Kad papīrs ievietots, iestatiet katra papīra avota papīra izmēru. Papīrs tiek padots no atbilstošā papīra avota, ņemot vērā iestatījumus. Lai iestatītu papīra izmēru, nospiediet **Setup**. Pēc tam atlasiet **Printer Setup** un **Paper Size Loaded**.
  - ➔ "Ievietotā papīra izmērs" 123. lpp.
- ❑ Lai iestatītu papīra izmēru, varat izmantot arī paneļa utilitprogrammu.
  - ➔ "Paper Size Loaded Iestatīšana" 153. lpp.
- ❑ Modeļiem ar faksa iespēju varat izvēlēties papīra avotu(s) padevei, izmantojot **Paper Source to Print**.
  - ➔ "Papīra avota izvēle, lai drukātu faksu" 112. lpp.
- ❑ Ja izmantojat parastu papīru, neievietojiet to virs līnijas, kas atrodas tieši zem bultiņas ▼ malu vadotnes iekšpusē. Izmantojot īpašos Epson drukas materiālus, pārļiecinieties, vai patiesais lapu skaits ir mazāks par norādīto maksimumu.
  - ➔ "Izmantojamā paliktņa un ievietošanas daudzuma izvēle" 25. lpp.
- ❑ Vienlaikus var ievietot 1 Legal izmēra loksni.

## Aplokšņu ievietošana

Sekojiem šiem soļiem, lai ievietotu aploksnes:

### Piezīme:

Šīs nodaļas attēlos ir parādīts līdzīgs produkta modelis. Attēli var atšķirties no jūsu produkta, taču darbības metodes ir tādas pašas.

1

Izvirziet izvades paliktņi un paceliet aizturi.

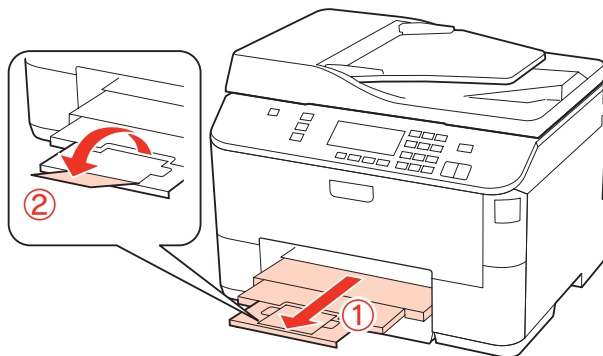

## Darbības ar papīru

- 2** Pavelciet aizmugures MP paliktņi uz augšu.

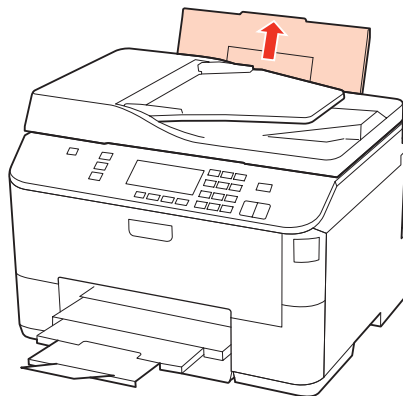

- 3** Turot padevēja aizsargu uz priekšu, satveriet un virziet malu vadotni.

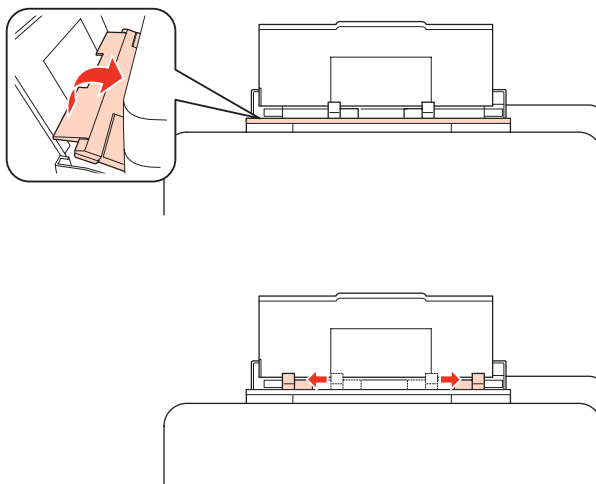

- 4** Ievietojiet aploksnes ar īsāko malu pa priekšu un ar pārloku uz leju aizmugures MP paliktņa centrā.

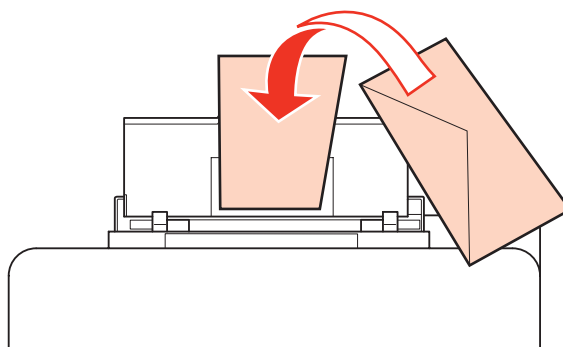

## Darbības ar papīru

### Piezīme:

- Aplokšņu biezums un to spēja locīties ir ļoti atšķirīga. Ja kopējais aplokšņu kaudzītes biezums pārsniedz 10 mm, saspiediet aploksnes, lai tās pirms ievietošanas iztaisnotu. Ja ievietojot aplokšņu kaudzīti drukas kvalitāte pazeminās, ievietojiet tās pa vienai.  
➔ ["Izmantojamā paliktņa un ievietošanas daudzuma izvēle" 25. lpp.](#)
- Neizmantojiet aploksnes, kuras ir sarullējušās vai salocītas.
- Nolīdziniet aploksni un pārlokus pirms ievietošanas.

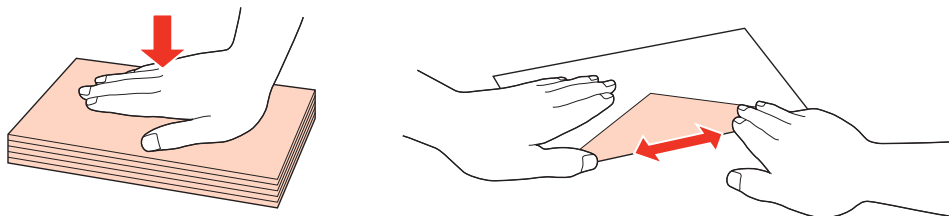

- Nolīdziniet galveno aploksnes malu pirms ievietošanas.
- Neizmantojiet pārāk plānas aploksnes, jo tās drukāšanas laikā var sarullēties.
- Pirms aplokšņu ievietošanas nolīdziniet to malas.

**5**

Pievirziet malu vadotnes aploksnes malai, taču nespiediet cieši.

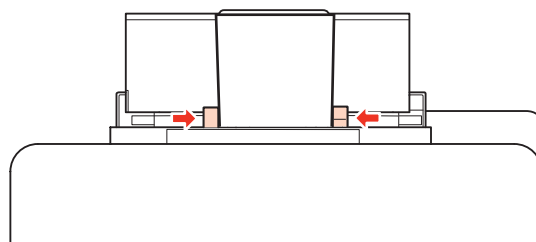

Lai iegūtu drukāšanas instrukcijas, skatiet sekojošas instrukcijas.

➔ ["Pamata drukāšanas instrukcijas" 41. lpp.](#)

## Orīģinālu novietošana

Sekojiēt šiem soļiem, lai ievietotu papīru:

### Automātiskais dokumentu padevējs (ADP)

Automātiskajā dokumentu padevējā varat izmantot tālāk norādītos oriģinālus.

Izmērs	A4/Letter/Legal
Tips	Parasts papīrs
Svars	no 64 g/m <sup>2</sup> līdz 95 g/m <sup>2</sup>
Ražīgums	30 loksnes vai ne vairāk kā 3 mm (A4, Letter)/10 loksnes (Legal)

## Darbības ar papīru

Ja skenējat dokumentu no abām pusēm, izmantojot ADP, izmēra Legal papīrs nav pieejams.

### Brīdinājums:

Lai novērstu papīra iestrēgšanu, izvairieties lietot tālāk norādītos dokumentu veidus. Šiem veidiem izmantojiet dokumenta stiklu.

- Dokumenti, kas sastiprināti ar saspraudēm, skavām utt.
- Dokumenti, kuriem pielīmēta lente vai papīrs.
- Fotoattēli, kodoskopa slaidi vai papīrs ar termopārneses druku.
- Ieplēsts, sakrokots papīrs vai papīrs ar caurumiem.

1

Pasitiet oriģinālu kaudzīti pret līdzenu virsmu, lai izlīdzinātu malas.

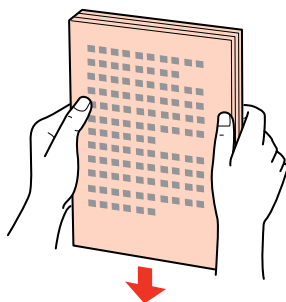

2

Pavirziet automātiskā dokumentu padevēja malas vadotni.

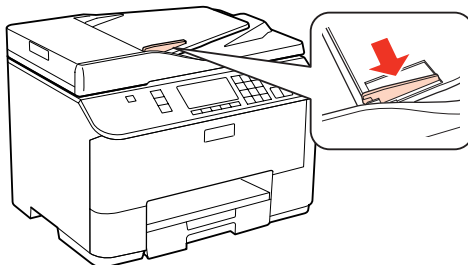

3

Ievietojiet oriģinālus automātiskajā dokumentu padevējā ar priekšpusi uz augšu un īsāko malu pa priekšu.

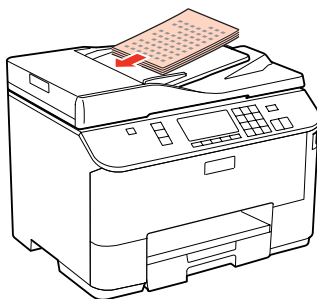

## Darbības ar papīru

- 4** Virziet malas vadotni, līdz tā sakrīt ar oriģināliem.



**Piezīme:**

- ❑ Izkārtojumam **2-up Copy** (Kopēt 2 lapas loksne) novietojiet oriģinālu, kā parādīts.

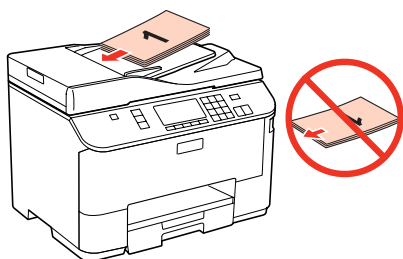
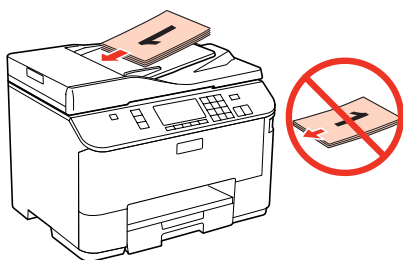

- ❑ Ja izmantojat kopēšanas funkciju ar automātisko dokumentu padevēju (ADP), drukāšanas iestatījumi ir fiksēti: **Reduce/Enlarge-Actual Size**, **Paper Type-Plain Paper** un **Paper Size-A4**. Ja kopējat oriģinālu, kas lielāks par A4, izdruka tiek apgriezta.

## Dokumentu stikls

- 1** Atveriet dokumentu vāku un novietojiet oriģinālu uz dokumentu stikla ar priekšpusi uz leju.

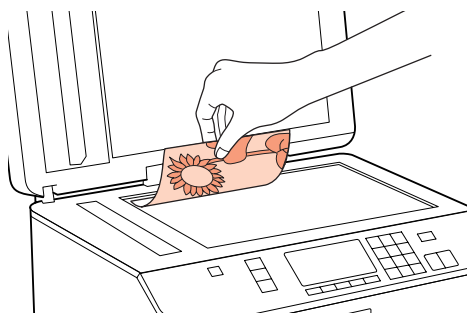

## Darbības ar papīru

**2** Virziet oriģinālu līdz stūrim.

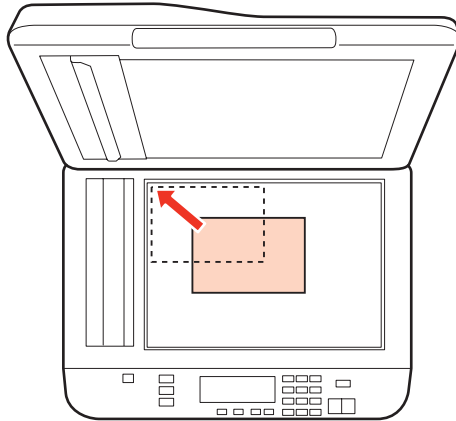

**Piezīme:**

*Ja Epson skenēšanas laikā rodas problēmas ar skenēšanas apgabalu vai virzienu, skatiet tālākās nodaļas.*

➔ *"Oriģināla malas nav skenētas" 189. lpp.*

➔ *"Vairāki dokumenti tiek skenēti vienā failā" 190. lpp.*

**3** Uzmanīgi aizveriet vāku.

**Piezīme:**

*Ja gan automātiskajā dokumentu padevējā (ADP), gan uz dokumentu stikla ir dokumenti, prioritāte ir dokumentam, kas atrodas automātiskajā dokumentu padevējā (ADP).*

# Drukāšana

## Programmatūras izmantošana

### Printera draiveris un statusa monitors

Printera draiveris ļauj jums izvēlēties dažādus iestatījumus, lai iegūtu labākos drukāšanas rezultātus. Statusa monitors un printera utilitprogrammas palīdz jums veikt printera pārbaudes un nodrošināt labākos darba apstākļus.

#### **Piezīme Windows lietotājiem**

- ❑ Jūsu printera draiveris automātiski atrod un instalē jaunāko printera draivera versiju no Epson tīmekļa vietnes. Noklikšķiniet uz pogas **Driver Update (Draivera atjauninājums)** printera draivera logā **Maintenance (Apkope)** un pēc tam sekojiet ekrānā redzamajām instrukcijām. Ja šī poga nav redzama logā **Maintenance (Apkope)**, ar peli norādiet uz **All Programs (Visas programmas)** vai **Programs (Programmas)** Windows izvēlnē **Start (Sākt)** un skatiet mapē **Epson**.
- ❑ Ja vēlaties mainīt draivera valodu, izvēlieties nepieciešamo valodu iestatījumā **Language (Valoda)**, kas atrodas printera draivera logā **Maintenance (Apkope)**. Atkarībā no iegādes vietas, šī funkcija var nebūt pieejama.

### Piekluve printera draiverim operētājsistēmā Windows

Jūs varat piekļūt printera draiverim no vairuma Windows lietojumprogrammu, Windows Start (Sākt) izvēlnes vai taskbar (uzdevumjoslas).

Lai veiktu iestatījumus, kas attiecas tikai uz jūsu izmantoto lietojumprogrammu, piekļūstiet printera draiverim no šīs lietojumprogrammas.

Lai veiktu iestatījumus, kas attiecas uz visām jūsu izmantotajām Windows lietojumprogrammām, piekļūstiet printera draiverim no izvēlnes **Start (Sākt)** vai taskbar (uzdevumjoslas).

Sīkākai informācijai par piekļuvi printera draiverim, skatiet sekojošās nodaļas.

#### **Piezīme:**

Šajā Lietotāja rokasgrāmata redzami printera draivera loga ekrānuzņēmumi ir no Windows 7.

### Piekluve no Windows lietojumprogrammām

- 1 Noklikšķiniet uz **Print (Drukāt)** vai **Print Setup (Drukšanas iestatīšana)** izvēlnē **File (Fails)**.
- 2 Logā, kas parādās, noklikšķiniet uz **Printer (Printeris)**, **Setup (Iestatīšana)**, **Options (Opcijas)**, **Preferences (Preferences)** vai **Properties (Rekvizīti)**. (Atkarībā no lietojumprogrammas, kuru izmantojat, jums būs jāuzklikšķina uz vienas vai vairāku pogu kombinācijas.)

### Piekluve no izvēlnes **Start (Sākt)**

- ❑ **Windows 7:**  
Noklikšķiniet uz pogas **Sākt**, izvēlieties **Devices and Printers (Ierīces un printeri)**. Tad veiciet labo peles klikšķi uz printera un atlasiet **Printing preferences (Drukāšanas preferences)**.

## Drukāšana

### ❑ Windows Vista un Server 2008:

Noklikšķiniet uz pogas Sākt, izvēlieties **Control Panel (Vadības panelis)** un pēc tam izvēlieties **Printer (Printeris)** kategorijā **Hardware and Sound (Aparatūra un skaņa)**. Pēc tam izvēlieties savu printeri un noklikšķiniet uz **Select printing preferences (Atlasīt drukāšanas preferences)** vai **Printing Preferences (Drukāšanas preferences)**.

### ❑ Windows XP un Server 2003:

Noklikšķiniet **Start (Sākt)**, **Control Panel (Vadības panelis)** un tad **Printers and Faxes (Printeri un faksi)**. Pēc tam ar peles labo pogu noklikšķiniet uz printera ikonas un atlasiet **Printing Preferences (Drukāšanas preferences)**.

### **Piekluve no īsinājumiem taskbar (uzdevumjosla)**

Veiciet labo peles klikšķi uz printera ikonas taskbar (uzdevumjosla), tad izvēlieties **Printer Settings (Printera iestatījumi)**.

Lai izveidotu īsinājumiem Windows taskbar (uzdevumjosla), vispirms piekļūstiet printera draiverim izvēlnē Start (Sākt), kā aprakstīts iepriekš. Noklikšķiniet uz cilnes **Maintenance (Apkope)** un pēc tam noklikšķiniet uz pogas **Monitoring Preferences (Pārraudzības preferences)**. Logā Monitoring Preferences (Pārraudzības preferences) atzīmējiet izvēles rūtiņu **Shortcut Icon (Saisnes ikona)**.

### **Informācijas iegūšana, izmantojot tiešsaistes palīdzību**

Printera draivera logā izmēģiniet vienu no sekojošajām procedūrām.

❑ Veiciet labo peles klikšķi uz iestatījuma, tad noklikšķiniet uz **Help (Palīdzība)**.

❑ Loga labajā augšējā stūrī noklikšķiniet uz pogas , tad noklikšķiniet uz iestatījuma (tikai operētājsistēmā Windows XP).

## **Piekluve printera draiverim operētājsistēmā Mac OS X**

Tālāk redzamajā tabulā attēlots, kā piekļūt printera draivera dialoglodziņiem.

Dialoglodziņš	Kā tam piekļūt
Page Setup	Lietojumprogrammas izvēlnē File (Fails) noklikšķiniet uz <b>Page Setup</b> . <i><b>Piezīme par Mac OS X 10.5 vai jaunāku operētājsistēmu</b></i> <i>Atkarībā no izmantotās lietojumprogrammas izvēlnē Page Setup var neparādīties izvēlnē File (Fails).</i>
Print	Lietojumprogrammas izvēlnē File (Fails) noklikšķiniet uz <b>Print (Drukāt)</b> .
Epson Printer Utility 4	Ja izmantojat Mac OS X 10.6, noklikšķiniet uz <b>System Preferences</b> izvēlnē Apple, pēc tam noklikšķiniet uz <b>Print &amp; Fax</b> . Sarakstlodziņā Printers atlasiet savu printeri, noklikšķiniet uz <b>Options &amp; Supplies, Utility</b> un pēc tam uz <b>Open Printer Utility</b> . Ja izmantojat Mac OS X 10.5, noklikšķiniet uz <b>System Preferences</b> izvēlnē Apple, pēc tam noklikšķiniet uz <b>Print &amp; Fax</b> . Sarakstlodziņā Printers atlasiet savu printeri, noklikšķiniet uz <b>Open Print Queue</b> , pēc tam noklikšķiniet uz pogas <b>Utility</b> . Ja izmantojat Mac OS X 10.4, veiciet dubultklikšķi uz <b>Macintosh HD</b> , uz mapes <b>Applications</b> un uz ikonas <b>Printer Setup Utility</b> mapē Utilities. Lodziņā Printer List atlasiet savu printeri un pēc tam noklikšķiniet uz pogas <b>Utility</b> .

### **Informācijas iegūšana, izmantojot tiešsaistes palīdzību**

Noklikšķiniet uz pogas  **Help (Palīdzība)** dialoglodziņā Print (Drukāt).



## Drukāšana

# Pamata drukāšanas instrukcijas

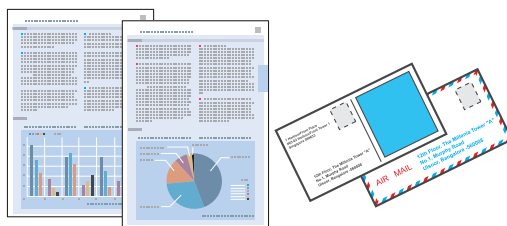

## Piemērota papīra veida izvēle

Printeris automātiski pielāgojas drukas iestatījumos izvēlētajam papīra veidam. Tādēļ papīra veida iestatījums ir ļoti svarīgs. Tas ziņo printerim, kādu papīra veidu jūs izmantojat, un attiecīgi pielāgo tintes klājumu. Zemāk redzamajā tabulā redzami papīra iestatījumi, starp kuriem jums jāizvēlas.

Šim papīra veidam	Izvēlieties šo papīra veida iestatījumu
Parasts papīrs* Epson Bright White Ink Jet Paper (Koši balts tintes printeru papīrs)	plain papers (parastie papīri)
Biezs papīrs*	Thick-Paper (Biezs papīrs)
Epson Ultra Glossy Photo Paper (Īpaši spodrs foto papīrs)*	Epson Ultra Glossy
Epson Premium Glossy Photo Paper (Augstākā labuma foto spodrpapīrs)*	Epson Premium Glossy
Epson Premium Semigloss Photo Paper (Augstākā labuma foto pusspodrpapīrs)*	Epson Premium Semigloss
Epson Glossy Photo Paper (Spodrs foto papīrs)*	Epson Glossy
Epson Photo Paper (Foto papīrs)*	Epson Photo
Epson Matte Paper - Heavyweight (Matēts papīrs – smagsvara)* Epson Photo Quality Ink Jet Paper (Foto kvalitātes tintes printeru papīrs)*	Epson Matte
Aplokšnes	Envelope (Aplokšnes)

\* Šie papīra veidi ir savietojami ar Exif Print un PRINT Image Matching. Lai iegūtu vairāk informācijas, skatiet dokumentāciju, kas nāca komplektācijā ar Exif Print vai PRINT Image Matching programmatūru savietojamu digitālo kameru.

**Piezīme:**

Speciālo drukas materiālu pieejamība ir atkarīga no iegādes vietas. Lai iegūtu jaunāko informāciju par jūsu reģionā pieejamajiem drukas materiāliem, sazinieties ar Epson atbalsta dienestu.

➔ ["Tehniskā atbalsta interneta vietne" 220. lpp.](#)

## Papīra vai aplokšņu ievietošana

Sīkāku informāciju par papīra ievietošanu skatiet šajā nodaļā.

## Drukāšana

➔ "Papīra ievietošana" 27. lpp.

➔ "Aplokšņu ievietošana" 33. lpp.

**Piezīme:**

Kad papīrs ievietots, iestatiet katra papīra avota papīra izmēru. Papīrs tiek padots no atbilstošā papīra avota, ņemot vērā iestatījumus.

➔ "Ievietotā papīra izmērs" 123. lpp.

Ja izmantojat speciālo Epson papīru, skatiet tālāk norādīto nodaļu.

➔ "Ievads drukas materiālu lietošanā, ievietošanā un glabāšanā" 25. lpp.

Informāciju par apdrukājamo apgabalu skatiet tālāk redzamajā nodaļā.

➔ "Drukājamā platība" 200. lpp.

## Vispārējie printera iestatījumi operētājsistēmai Windows

1 Atveriet datni, kuru vēlaties drukāt.

2 Atveriet printera iestatījumus.

➔ "Piekļuve printera draiverim operētājsistēmā Windows" 39. lpp.

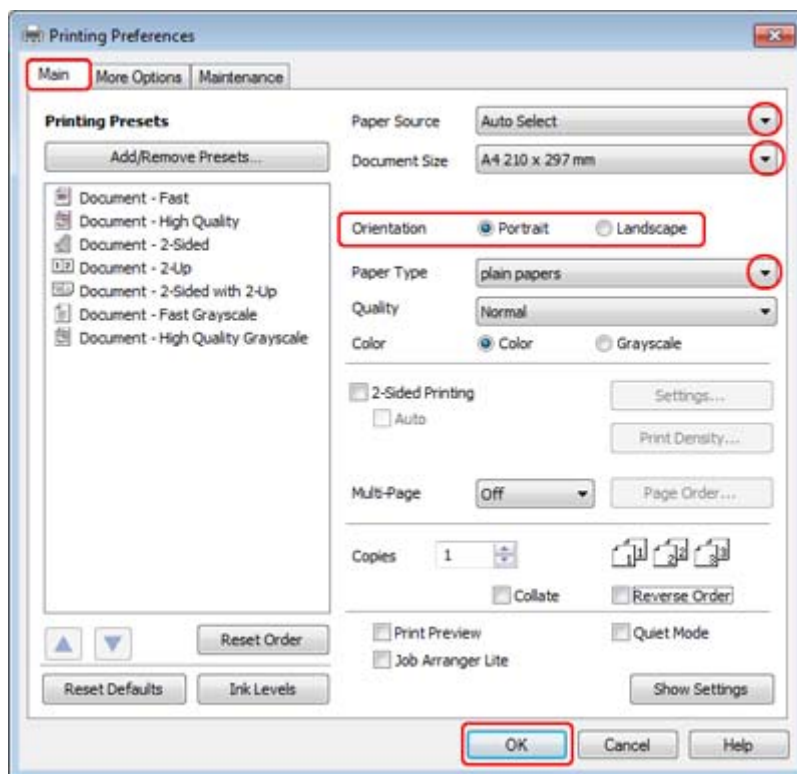

3 Noklikšķiniet uz cilnes **Main (Galvenie)**.

## Drukāšana

- 4 Izvēlieties atbilstošu Paper Source (Papīra avots) iestatījumu.
- 5 Izvēlieties atbilstošu Document Size (Dokumenta izmērs) iestatījumu. Jūs varat definēt arī individuālu papīra formātu. Sīkāku informāciju skatiet tiešsaistes palīdzībā.
- 6 Izvēlieties **Portrait (Portrets)** (statenisks attēls) vai **Landscape (Ainava)** (plakanisks attēls), lai mainītu izdrukas orientāciju.

**Piezīme:**  
Drukājot uz aploksnēm, izvēlieties **Landscape (Ainava)**.

- 7 Izvēlieties atbilstošu Paper Type (Papīra veids) iestatījumu.

➔ "Piemērota papīra veida izvēle" 41. lpp.

**Piezīme:**  
Drukas kvalitāte tiek automātiski pielāgota izvēlētajam Paper Type (Papīra veids) iestatījumam.

- 8 Noklikšķiniet uz **OK (Labi)**, lai aizvērtu printera iestatījumu logu.

**Piezīme:**  
Lai mainītu uzlabotos iestatījumus, skatiet atbilstošo nodaļu.

- 9 Izdrukājiet failu.

## Vispārējie printera iestatījumi operētājsistēmai Mac OS X 10.5 vai 10.6

- 1 Atveriet datni, kuru vēlaties drukāt.
- 2 Atveriet dialoglodziņu Print (Drukāt).  
➔ "Piekļuve printera draiverim operētājsistēmā Mac OS X" 40. lpp.

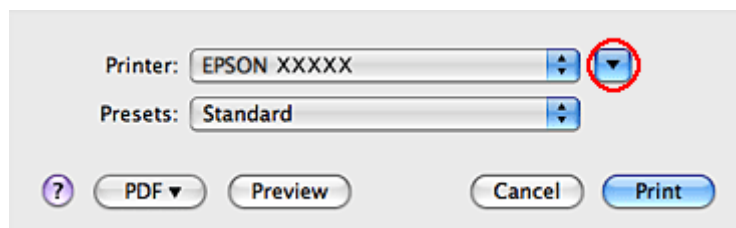

- 3 Lai izvērstu šo dialoglodziņu, noklikšķiniet uz pogas ▼.

## Drukāšana

4

Printer iestatījumiem izvēlieties pašreiz izmantoto printeri un veiciet vajadzīgo iestatīšanu.

Printer: EPSON XXXXX

Presets: Standard

Copies: 1  Collated

Pages:  All  
 From: 1 to: 1

Paper Size: A4 8.27 by 11.69 inches

Orientation:   Scale: 100 %

Preview

Automatically rotate each page

No automatic page scaling

Scale each page to fit paper

Only scale down large pages

Cancel Print

**Piezīme:**

- Drukājot uz aploksnēm, izvēlieties **Landscape (Ainava)**.
- Atkarībā no lietojumprogrammas, kuru izmantojat, dažus no šajā dialoglodziņā redzamajiem iestatījumiem nevar izvēlēties. Tādā gadījumā lietojumprogrammas izvēlnē **File (Fails)** noklikšķiniet uz **Page Setup** un tad veiciet nepieciešamos iestatījumus.

## Drukāšana

- 5 Uznirstošajā izvēlnē izvēlieties **Print Settings (Printera iestatījumi)**.

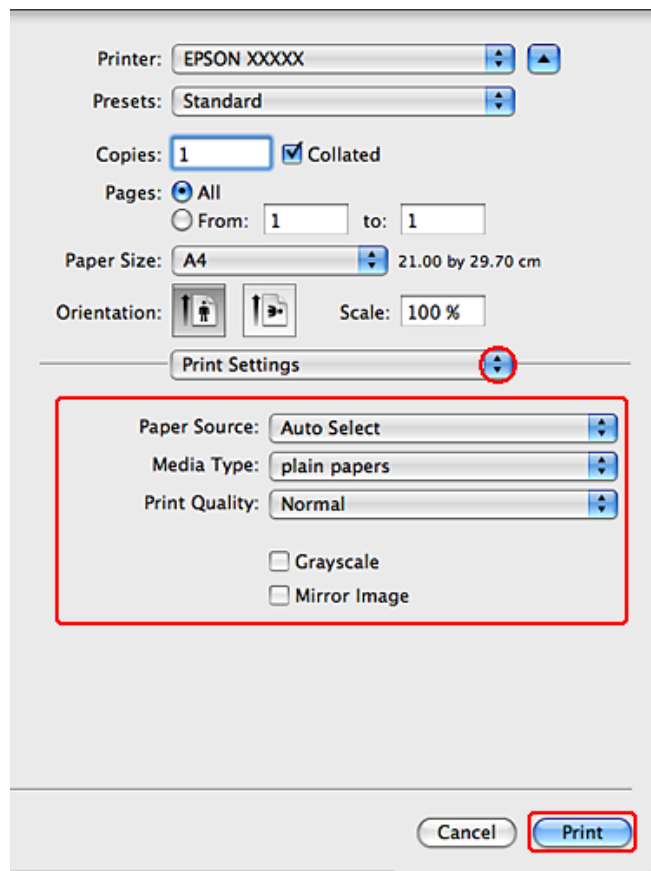

- 6 Izvēlieties iestatījumus, kurus nepieciešams izmantot drukāšanai. Sīkāku informāciju par Print Settings (Printera iestatījumi) skatiet tiešsaistes palīdzībā.

➔ ["Piemērota papīra veida izvēle" 41. lpp.](#)

**Piezīme:**

Lai mainītu uzlabotos iestatījumus, skatiet atbilstošo nodaļu.

- 7 Noklikšķiniet uz **Print (Drukāt)**, lai sāktu drukāšanu.

## Vispārējie printera iestatījumi operētājsistēmai Mac OS X 10.4

- 1 Atveriet datni, kuru vēlaties drukāt.

## Drukāšana

2 Atveriet dialoglodziņu Page Setup.

➔ "Piekļuve printera draiverim operētājsistēmā Mac OS X" 40. lpp.

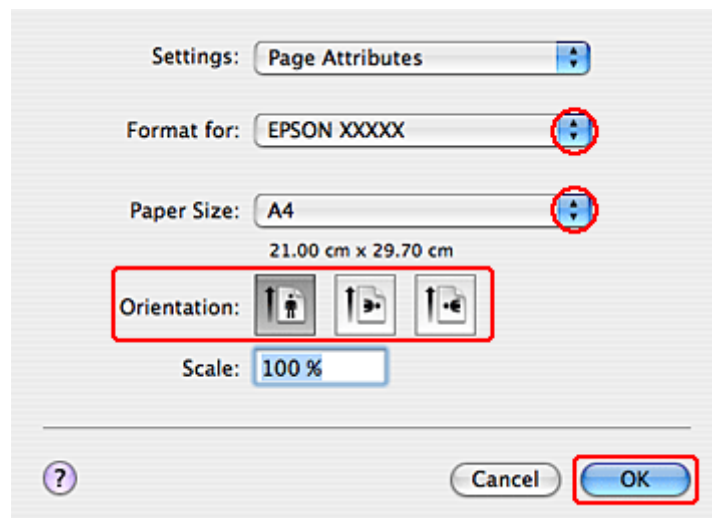

3 Iestatījumam Format for izvēlieties pašlaik izmantoto printeri un veiciet vajadzīgo iestatīšanu.

**Piezīme:**  
Drukājot uz aploksnēm, izvēlieties **Landscape (Ainava)**.

4 Noklikšķiniet uz **OK (Labi)**, lai aizvērtu dialoglodziņu Page Setup.

5 Atveriet dialoglodziņu Print (Drukāt).

➔ "Piekļuve printera draiverim operētājsistēmā Mac OS X" 40. lpp.

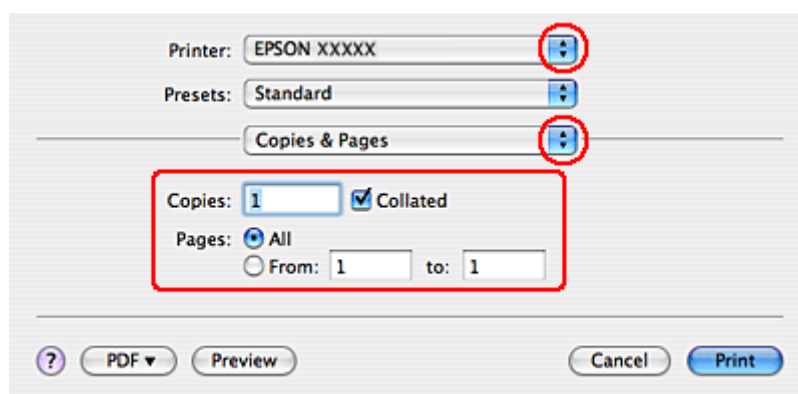

6 Iestatījumā Printer izvēlieties printeri, kuru izmantojat. Pēc tam izvēlieties Copies & Pages iestatījumus.

## Drukāšana

- 7** Uznirstošajā izvēlnē izvēlieties **Print Settings (Printerā iestatījumi)**.

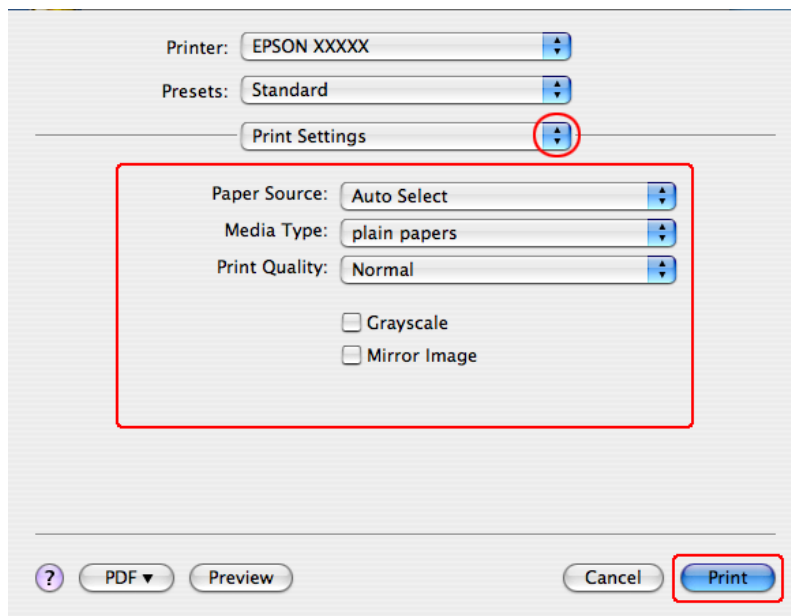

- 8** Izvēlieties iestatījumus, kuri jāizmanto drukāšanai. Sīkāku informāciju par Print Settings (Printerā iestatījumi) skatiet tiešsaistes palīdzībā.

➔ ["Piemērota papīra veida izvēle"](#) 41. lpp.

**Piezīme:**

Lai mainītu uzlabotos iestatījumus, skatiet atbilstošo sadaļu.

- 9** Noklikšķiniet uz **Print (Drukāt)**, lai sāktu drukāšanu.

## Drukāšanas atcelšana

Ja jums nepieciešams atcelt drukāšanu, sekojiet zemāk norādītajām instrukcijām.

### Printerā pogas izmantošana

Nospiediet  Cancel, lai atceltu notiekošu drukas darbu.

### Operētājsistēmā Windows

**Piezīme:**

Jūs nevarat atcelt drukas darbu, kas jau ir nosūtīts uz printeri. Šādā gadījumā atceliet drukas darbu, izmantojot printeri.

## Drukāšana

### Izmantojot EPSON Status Monitor 3

- 1 Atveriet EPSON Status Monitor 3.  
➔ ["Izmantojot EPSON Status Monitor 3" 162. lpp.](#)
- 2 Noklikšķiniet uz pogas **Print Queue (Drukas rinda)**. Parādās Windows Spooler.
- 3 Veiciet labo peles klikšķi uz darba, kuru nepieciešams atcelt, un tad izvēlieties **Cancel (Atcelt)**.

---

### Operētājsistēmā Mac OS X

Sekoiet zemāk norādītajiem soļiem, lai atceltu drukas darbu.

- 1 Sadaļā Dock noklikšķiniet uz sava printera ikonas.



- 2 Document Name (Dokumenta nosaukuma) sarakstā izvēlieties dokumentu, kurš tiek drukāts.
- 3 Noklikšķiniet uz pogas **Delete (Dzēst)**, lai atceltu drukas darbu.

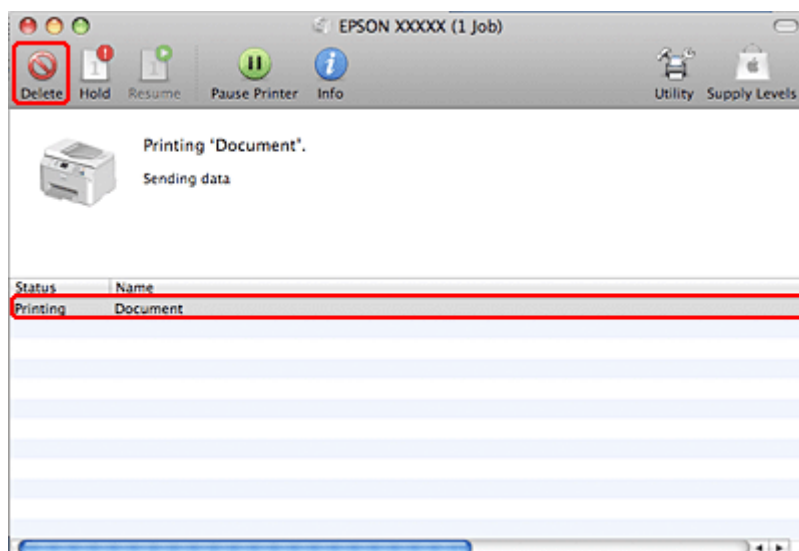

## Drukāšana ar speciālā izkārtojuma opcijām

---

### 2-Sided Printing (2-pusēja drukāšana)

Ir pieejami divi abpusējas drukāšanas veidi: standarts un salocīts buklets.



## Drukāšana

### **Piezīme:**

Ja automātiskās 2-sided printing (2-pusēja drukāšana) laikā tintes līmenis ir zems, printeris pārtrauc darbu, un tinte ir jānomaina. Kad tintes nomaiņa ir pabeigta, printeris atsāk drukāšanu, taču varētu trūkt dažas izdrukas. Ja tā notiek, vēlreiz izdrukājiet attiecīgo lappusi.

### **Piezīme par Windows**

Manuāla 2-sided printing (2-pusēja drukāšana) ir pieejama tikai tad, ja ir iespējots EPSON Status Monitor 3. Lai iespējotu statusa monitoru, atveriet printera draiveri un noklikšķiniet uz cilnes **Maintenance (Apkope)**, pēc tam uz pogas **Extended Settings (Paplašināti iestatījumi)**. Logā Extended Settings (Paplašināti iestatījumi) atzīmējiet izvēles rūtiņu **Enable EPSON Status Monitor 3 (Iespējot EPSON Status Monitor 3)**.

### **Piezīme par Mac OS:**

Mac OS X atbalsta tikai automātisko standarta abpusējo drukāšanu.

Standarta 2-sided printing (2-pusēja drukāšana) ļauj apdrukāt abas lapas puses.

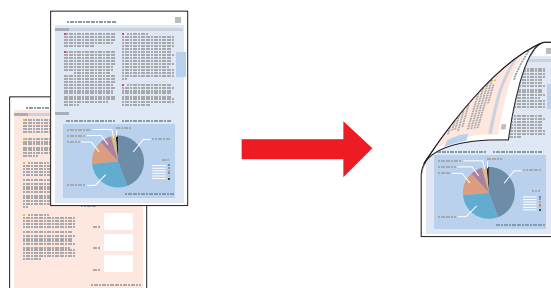

Izvēlieties automātisko vai manuālo drukāšanu. Drukājot manuāli, vispirms tiek izdrukātas pāra skaita lappuses. Tiklīdz šīs lapas ir izdrukātas, jūs varat tās atkārtoti ievietot printerī, lai otrā pusē drukātu nepārskaitļu lappuses.

Salocīta bukleta 2-sided printing (2-pusēja drukāšana) ļauj veidot vienreiz pārlokāmus bukletus.

## Drukāšana

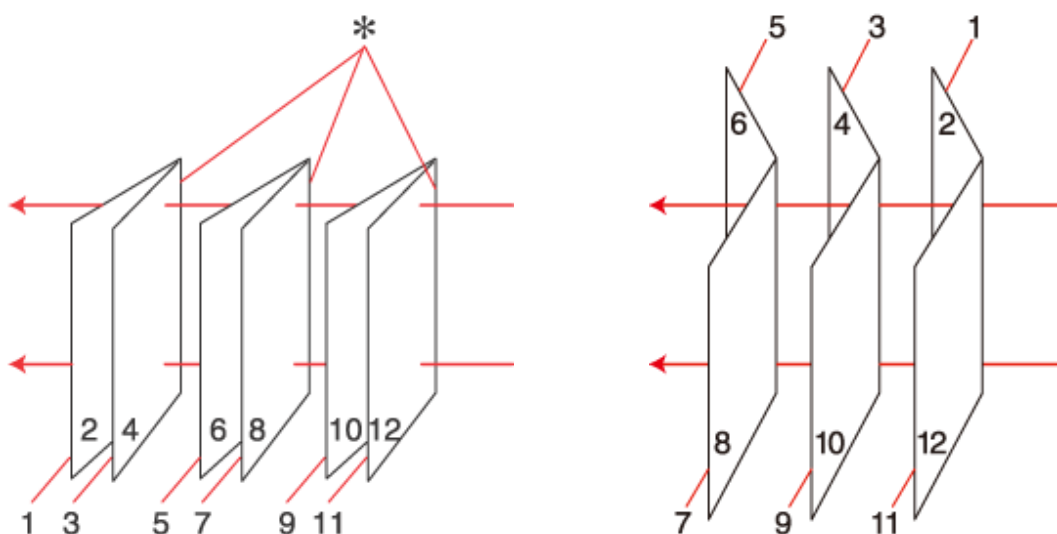

Iesiešana pa malu

Iesiešana pa vidu

\*: iesiešanas mala

Izvēlieties automātisko vai manuālo drukāšanu. Drukājot manuāli, lapas, kas būs redzamas iekšpusē (pēc lapu salocīšanas), tiks drukātas vispirms. Lapas, kas atradīsies bukleta ārpusē, var drukāt pēc tam, kad būs atkārtoti ievietojis printerī papīru.

Pēc tam šīs lapas var pārlocīt un iesiet bukletā.

2-sided printing (2-pusēja drukāšana) ir pieejama tikai tālāk norādītajiem papīra veidiem un formātiem.

Papīrs	Izmērs
Parasts papīrs	Legal*, Letter, A4, Executive*, B5, A5*, A6*
Biezs papīrs	Letter*, A4*
Epson Bright White Ink Jet Paper (Koši balts tintes printeru papīrs)	A4

\* Tikai manuāla 2-sided printing (2-pusēja drukāšana).

**Piezīme:**

- Izmantojiet tikai tādus papīra veidus, kas ir piemēroti 2-sided printing (2-pusēja drukāšana). Pretējā gadījumā drukas kvalitāte var pazemināties.
- Atkarībā no papīra veida un tintes daudzuma, kas tiek patērēts teksta un attēlu drukāšanai, tinte var izspiesties cauri otrā papīra lapas pusē.
- 2-sided printing (2-pusēja drukāšana) laikā papīra virsma var izsmērēties.
- Manuālā 2-sided printing (2-pusēja drukāšana) nav pieejama, ja piekļuve printerim notiek, izmantojot tīklu, vai tas tiek izmantots kā koplietošanas printeris.
- Abpusējās drukāšanas ievietošanas daudzums var būt atšķirīgs.
  - ➔ "Izmantojamā paliktņa un ievietošanas daudzuma izvēle" 25. lpp.

## Drukāšana

### Printera iestatījumi operētājsistēmai Windows

1

Pielāgojiet vispārējos iestatījumus.

➔ "Vispārējie printera iestatījumi operētājsistēmai Windows" 42. lpp.

2

Atlasiet izvēles rūtiņu **2-Sided Printing (2-pusēja drukāšana)**.

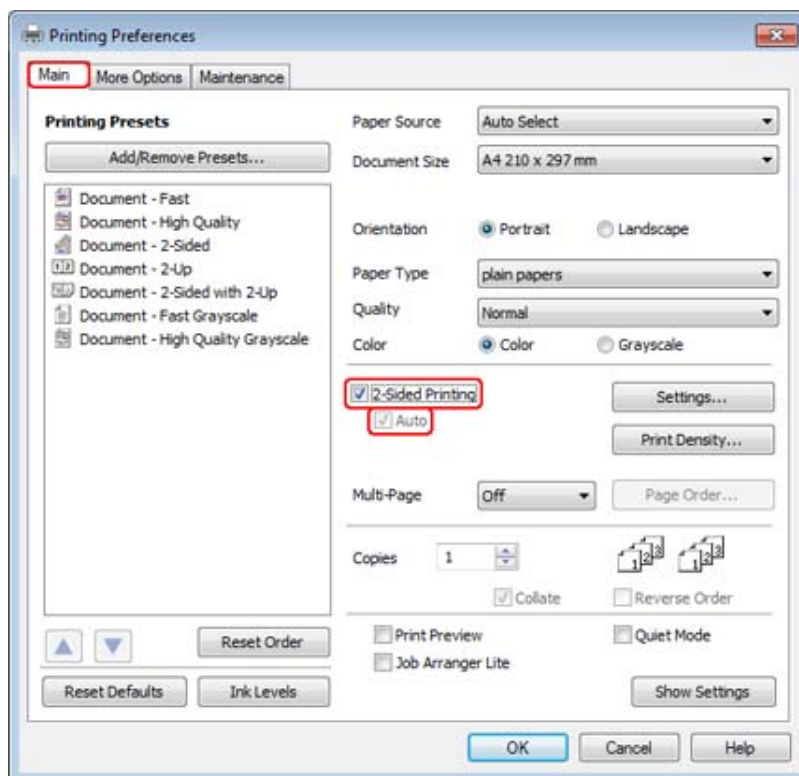

**Piezīme:**

*Ja izmantojat automātisko drukāšanu, pārlicinieties, vai ir atlasīta izvēles rūtiņa **Auto (Automātiski)**.*

## Drukāšana

- 3** Noklikšķiniet uz **Settings (Iestatījumi)**, lai atvērtu logu 2-Sided Printing Settings (Dupleksas drukāšanas iestatījumi).

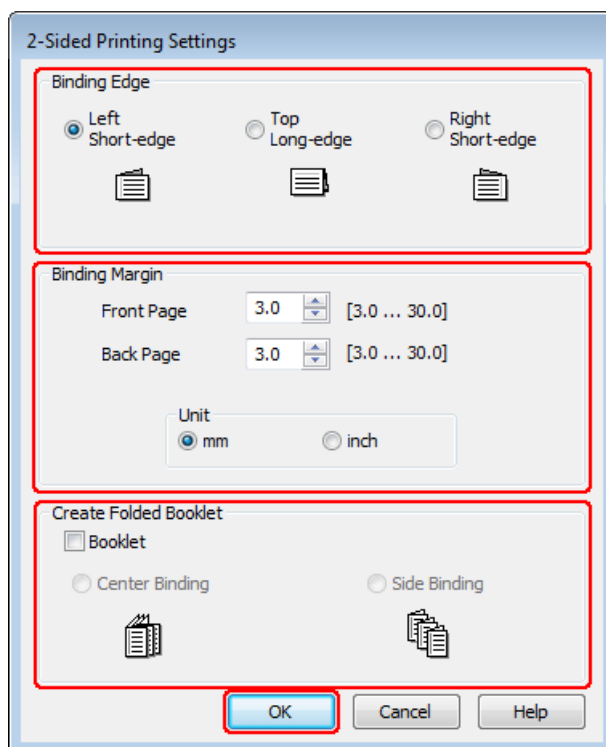

- 4** Lai drukātu salocītus bukletus, izmantojot 2-sided printing (2-pusēja drukāšana) opciju, atlasiet izvēles rūtiņu **Booklet (Buklets)** un izvēlieties **Center Binding (Iesiešana pa vidu)** vai **Side Binding (Iesiešana pa malu)**.

**Piezīme:**

*Center Binding (Iesiešana pa vidu) nav pieejama manuālai drukāšanai.*

- 5** Izvēlieties, kura dokumenta mala tiks iesieta.

**Piezīme:**

*Ja ir izvēlēts Booklet (Buklets), atsevišķi iestatījumi nav pieejami.*

## Drukāšana

- 6** Izvēlieties **mm** vai **inch (colla)** iestatījumā Unit (Mērvienība). Tad norādiet iesiešanas piemales platumu.

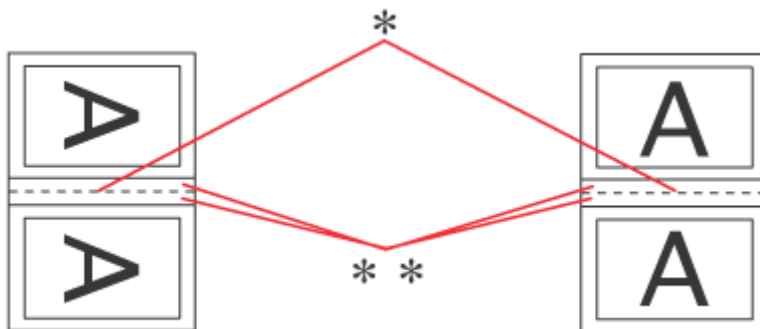

Portrait (Portrets)

Landscape (Ainava)

\* : Locījuma mala

\*\* : Piemale

Ja salocīti bukleti tiek drukāti, izmantojot abpusējās drukāšanas opciju, abās locījuma pusēs parādās norādītā platuma piemales. Piemēram, ja izvēlēsieties 10 mm piemali, jūs iegūsiet 20 mm piemali (10 mm plata piemale tiks izveidota abās locījuma pusēs).

**Piezīme:**

Faktiskā iesiešanas piemale var atšķirties no norādītajiem iestatījumiem, atkarībā no jūsu izmantotās lietojumprogrammas. Pamēģiniet pirms visa drukas darba drukāšanas izdrukāt pārīs loksnes, lai pārbaudītu faktiskos rezultātus.

- 7** Noklikšķiniet uz **OK (Labi)**, lai atgrieztos logā Main (Galvenie).

- 8** Noklikšķiniet uz pogas **Print Density (Drukāšanas blīvums)**, lai atvērtu logu Print Density Adjustment (Drukāšanas blīvuma pielāgošana).

**Piezīme:**

Šī poga nav pieejama, drukājot manuāli.

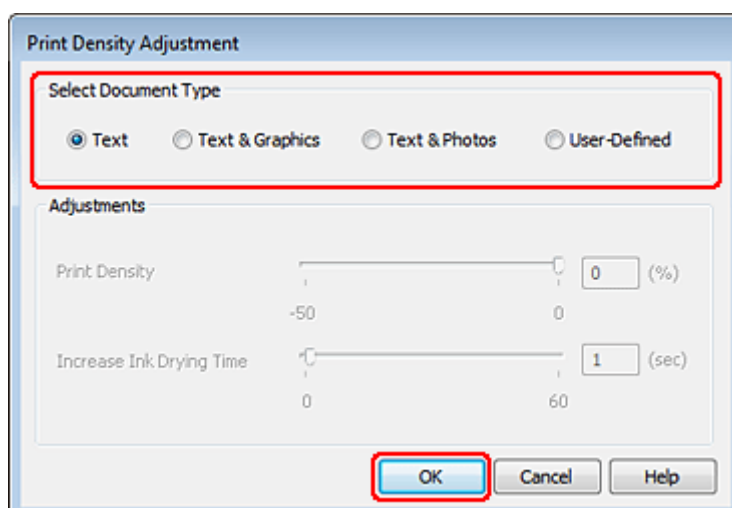

## Drukāšana

- 9** Izvēlieties vienu no izvēlnes Select Document Type (Izvēlēties Dokumenta veidu) iestatījumiem. Tādējādi automātiski tiks pielāgots Print Density (Drukāšanas blīvums) un Increase Ink Drying Time (Palielināts drukas nožūšanas laiks).

**Piezīme:**

*Ja izdruka satur blīvi izvietotu informāciju, piemēram, grafikus, iesakām manuāli pielāgot iestatījumus.*

- 10** Noklikšķiniet uz **OK (Labi)**, lai atgrieztos logā Main (Galvenie).

- 11** Pārliecinieties, vai visi iestatījumi ir pareizi, un noklikšķiniet uz **OK (Labi)**, lai aizvērtu printera iestatījumu logu.

Pēc iepriekš minēto darbību pabeigšanas izdrukājiet vienu parauga izdruku, lai pārbaudītu rezultātus pirms pārējo izdruku drukāšanas.

**Piezīme:**

*Ja drukājat manuāli, priekšējo lappušu drukāšanas laikā tiek rādīti aizmugurējo lappušu drukāšanas norādījumi. Sekojiet ekrānā redzamajām instrukcijām, lai atkārtoti ievietotu papīru.*

## Printera iestatījumi operētājsistēmai Mac OS X 10.5 vai 10.6

- 1** Pielāgojiet vispārējos iestatījumus.

➔ ["Vispārējie printera iestatījumi operētājsistēmai Mac OS X 10.5 vai 10.6" 43. lpp.](#)

## Drukāšana

- 2 Uznirstošajā izvēlnē atlasiet **Two-sided Printing Settings** (Divpusējas drukāšanas iestatījumi).

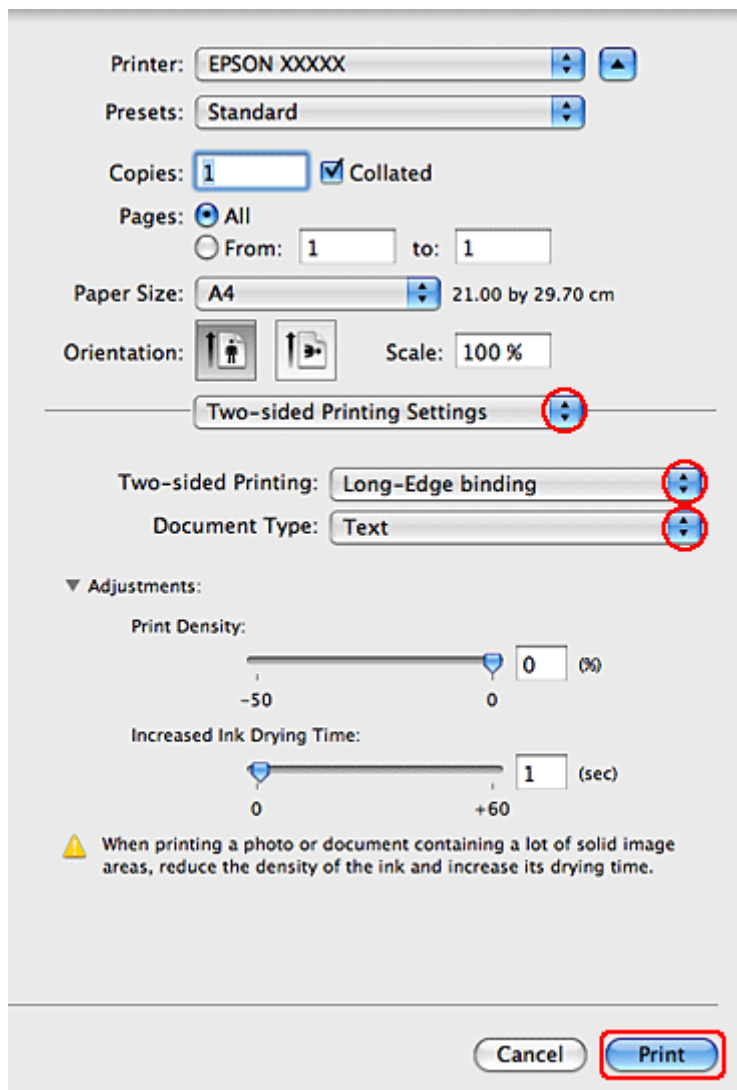

- 3 Atlasiet **Long-Edge binding** vai **Short-Edge binding** uznirstošajā izvēlnē Two-sided Printing.

- 4 Izvēlieties vienu no izvēlnes Document Type iestatījumiem. Tādējādi automātiski tiks pielāgots Print Density (Drukāšanas blīvums) un Increased Ink Drying Time (Palielināts drukas nožūšanas laiks).

**Piezīme:**

*Ja izdruka satur blīvi izvietotu informāciju, piemēram, grafikus, iesakām manuāli pielāgot iestatījumus.*

- 5 Noklikšķiniet uz **Print** (Drukāt), lai sāktu drukāšanu.

## Printera iestatījumi operētājsistēmai Mac OS X 10.4

- 1 Pielāgojiet vispārējos iestatījumus.

➔ ["Vispārējie printera iestatījumi operētājsistēmai Mac OS X 10.4" 45. lpp.](#)

## Drukāšana

- 2 Uznrīstošajā izvēlnē atlasiet **Two-sided Printing Settings (Divpusējas drukāšanas iestatījumi)**.

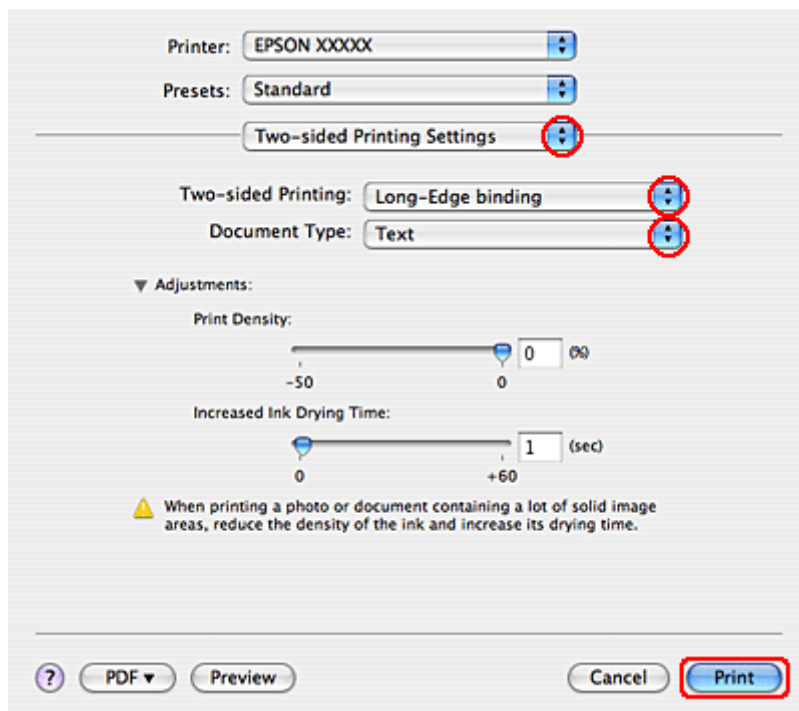

- 3 Atlasiet **Long-Edge binding** vai **Short-Edge binding** uznrīstošajā izvēlnē Two-sided Printing.

- 4 Izvēlieties vienu no izvēlnes Document Type iestatījumiem. Tādējādi automātiski tiks pielāgots Print Density (Drukāšanas blīvums) un Increased Ink Drying Time (Palielināts drukas nožūšanas laiks).

**Piezīme:**

*Ja izdruka satur blīvi izvietotu informāciju, piemēram, grafikus, iesakām manuāli pielāgot iestatījumus.*

- 5 Ievietojiet papīra kasetē papīru un noklikšķiniet uz **Print (Drukāt)**.

➔ ["Papīra ievietošana" 27. lpp.](#)

## Drukāšana ar ietilpināšanu lapā

Jūs varat izmantot Fit to Page (Piemērot lapas izmēram) drukāšanas funkciju, kad vēlaties drukāt, piemēram, A4 izmēra dokumentu uz cita izmēra papīra.



## Drukāšana

Fit to Page (Piemērot lapas izmēram) drukāšana automātiski pielāgo jūsu lapu tam papīra izmēram, kuru esat izvēlēties. Jūs varat pielāgot lapas izmēru arī manuāli.

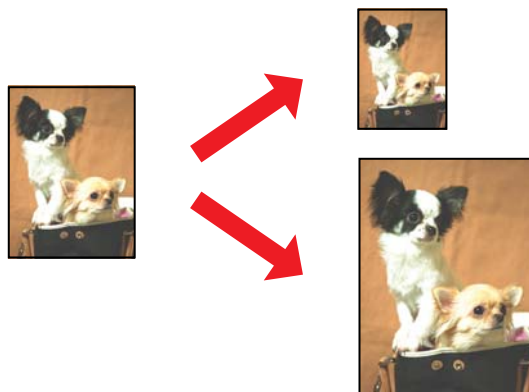

## Printera iestatījumi operētājsistēmai Windows

- 1 Pielāgojiet vispārējos iestatījumus.  
➔ "Vispārējie printera iestatījumi operētājsistēmai Windows" 42. lpp.
- 2 Noklikšķiniet uz cilnes **More Options (Papildu opcijas)**, pēc tam atzīmējiet izvēles rūtiņu **Reduce/Enlarge Document (Samazināt/palielināt dokumentu)**.

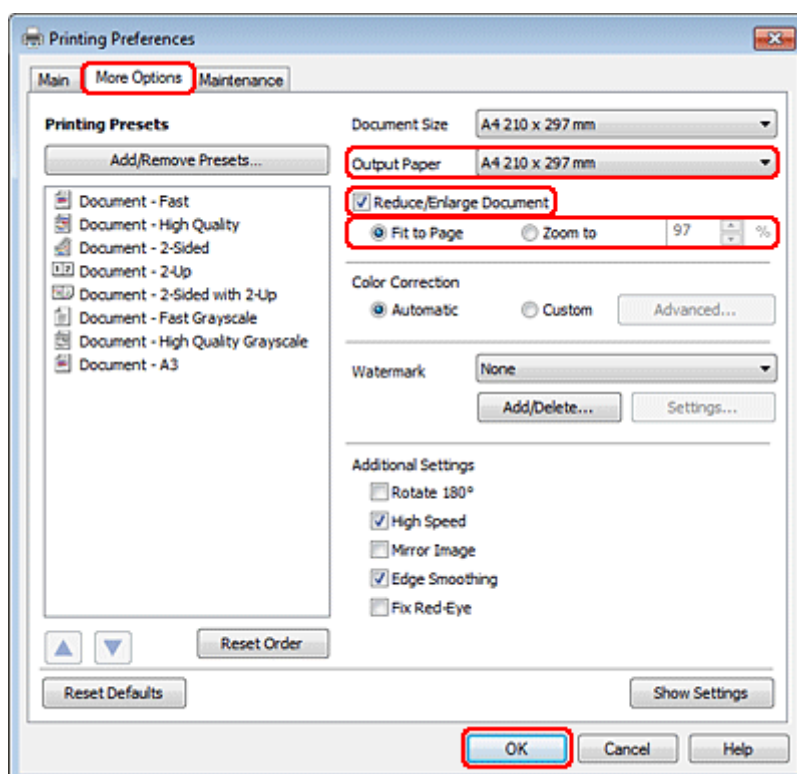

- 3 Veiciet vienu no sekojošām darbībām:
  - Ja izvēlējāties **Fit to Page (Pielāgot lapai)**, izvēlnē Output Paper (Papīra izvade) atlasiet papīra veidu, kuru izmantojat.

## Drukāšana

- Ja izvēlējāties **Zoom to (Tuvināt)**, lai izvēlētos procentu vērtību, izmantojiet bultiņas.

**4** Noklikšķiniet uz **OK (Labi)**, lai aizvērtu printera iestatījumu logu.

Pēc iepriekš minēto darbību pabeigšanas izdrukājiet vienu parauga izdruku, lai pārbaudītu rezultātus pirms pārējām izdrukām.

## Printera iestatījumi operētājsistēmai Mac OS X 10.5 vai 10.6

**1** Pielāgojiet vispārējos iestatījumus.

➔ "Vispārējie printera iestatījumi operētājsistēmai Mac OS X 10.5 vai 10.6" 43. lpp.

**2** Uznrirstošajā izvēlnē izvēlieties **Paper Handling**.

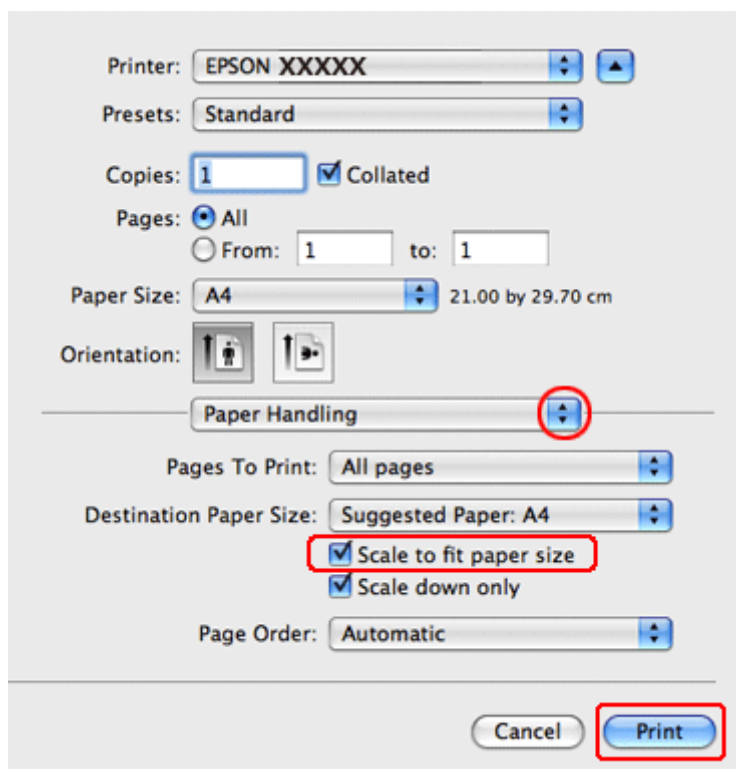

**3** Izvēlieties **Scale to fit paper size**.

**4** Pārliecinieties, ka iestatījumā **Destination Paper Size** ir attēlots pareizais papīra formāts.

**5** Noklikšķiniet uz **Print (Drukāt)**, lai sāktu drukāšanu.

## Drukāšana

### Printera iestatījumi operētājsistēmai Mac OS X 10.4

- 1 Pielāgojiet vispārējos iestatījumus.  
➔ "Vispārējie printera iestatījumi operētājsistēmai Mac OS X 10.4" 45. lpp.
- 2 Uznrīstošajā izvēlnē izvēlieties **Paper Handling**.

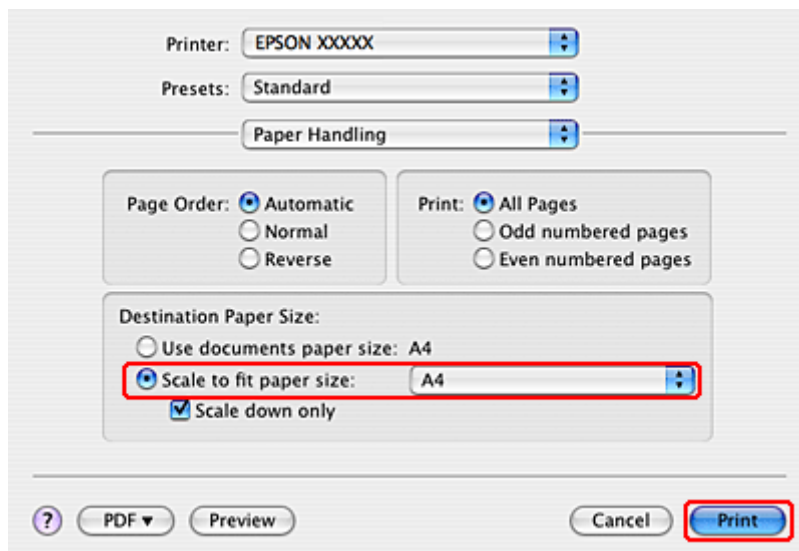

- 3 Izvēlieties **Scale to fit paper size** iestatījumā Destination Paper Size.
- 4 Uznrīstošajā izvēlnē izvēlieties atbilstošo papīra izmēru.
- 5 Noklikšķiniet uz **Print (Drukāt)**, lai sāktu drukāšanu.

## Pages Per Sheet (Lapas uz vienas loksnes) drukāšana

Pages Per Sheet (Lapas uz vienas loksnes) drukāšana ļauj jums drukāt divas vai četras lapas uz vienas papīra loksnes.

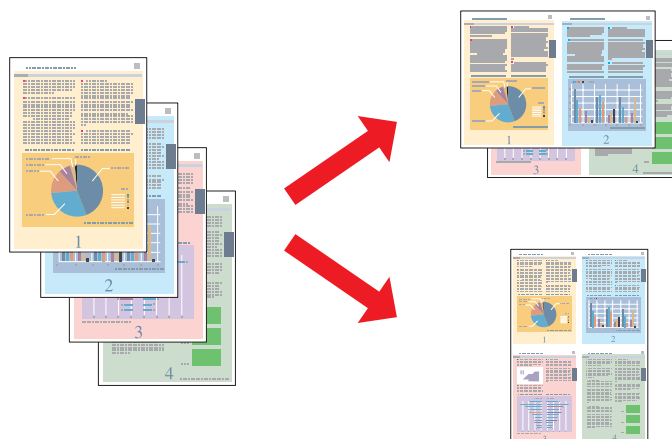

## Drukāšana

### Printera iestatījumi operētājsistēmai Windows

- 1 Pielāgojiet vispārējos iestatījumus.  
➔ "Vispārējie printera iestatījumi operētājsistēmai Windows" 42. lpp.
- 2 Izvēlieties **2-Up (2 lapas loksne)** vai **4-Up (4 lapas loksne)** kā Multi-Page (Vairākas lapas).

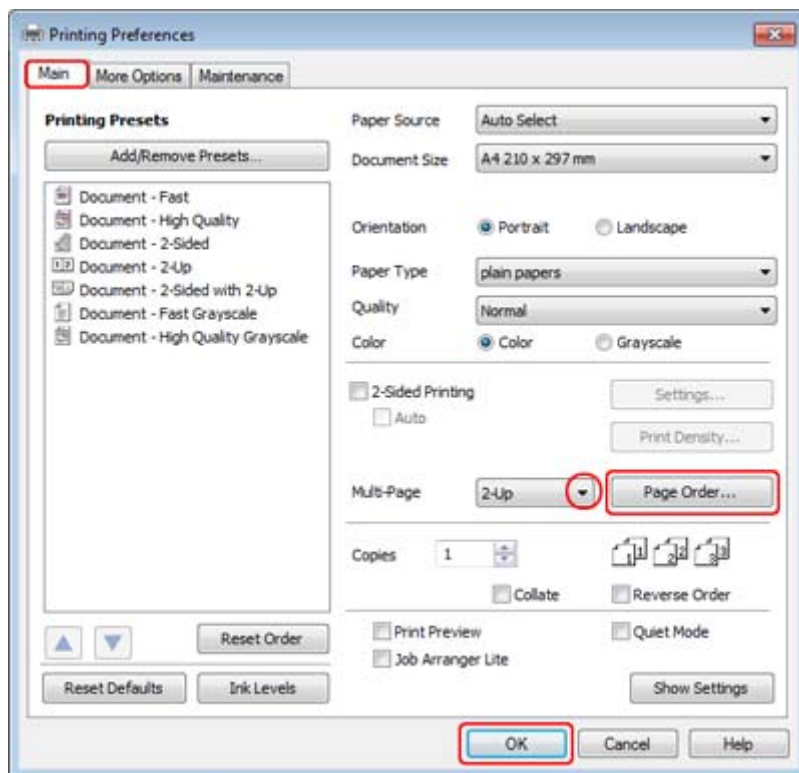

- 3 Noklikšķiniet uz pogas **Page Order (Lapu secība)**, lai atvērtu logu Page Order Settings (Lapu secības iestatījumi).

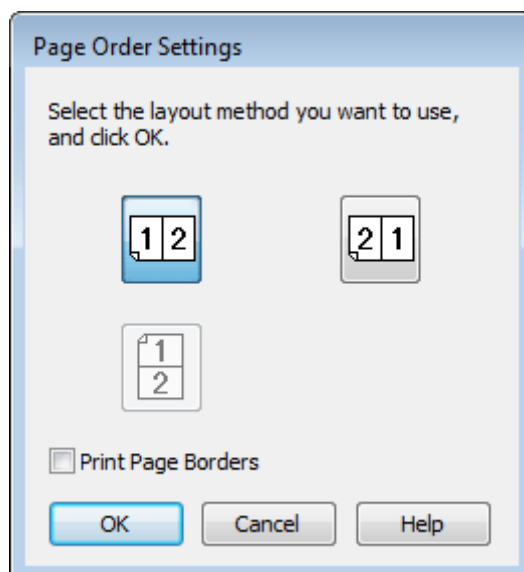

## Drukāšana

4 Izvēlieties vienu no tālāk norādītajiem iestatījumiem.

<b>Page Order (Lapu secība)</b>	Ļauj jums norādīt secību, kādā lapas tiks drukātas uz vienas papīra loksnes. Atkarībā no Orientation (Orientācija) iestatījuma, kas izvēlēts logā Main (Galvenie), daži iestatījumi var nebūt pieejami.
<b>Print Page Borders (Drukāt lapas apmales)</b>	Drukā rāmi apkārt katrā loksne izdrukātajām lapām.

5 Noklikšķiniet uz **OK (Labi)**, lai atgrieztos logā Main (Galvenie).

6 Noklikšķiniet uz **OK (Labi)**, lai aizvērtu printera iestatījumu logu.

Pēc iepriekš minēto darbību pabeigšanas izdrukājiet vienu parauga izdrukā, lai pārbaudītu rezultātus pirms pārējām izdrukām.

## Printera iestatījumi operētājsistēmai Mac OS X 10.5 vai 10.6

1 Pielāgojiet vispārējos iestatījumus.

➔ "Vispārējie printera iestatījumi operētājsistēmai Mac OS X 10.5 vai 10.6" 43. lpp.

2 Uznirstošajā izvēlnē izvēlieties **Layout**.

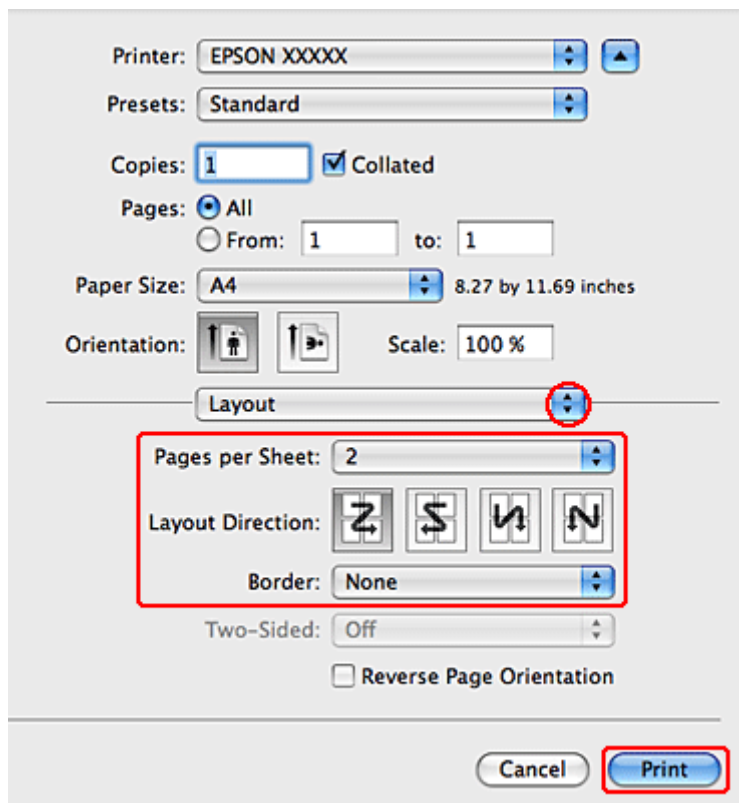

## Drukāšana

3 Izvēlieties vienu no šiem iestatījumiem:

<b>Pages per Sheet</b>	Drukā vairākas dokumenta lapas uz vienas papīra loksnes. Var izvēlēties <b>1, 2, 4, 6, 9</b> vai <b>16</b> .
<b>Layout Direction</b>	Ļauj norādīt secību, kādā lapas tiks drukātas uz vienas papīra loksnes.
<b>Border</b>	Drukā apmali apkārt katrā loksne izdrukātajām lapām. Var izvēlēties <b>None, Single Hairline, Single Thin Line, Double Hairline</b> vai <b>Double Thin Line</b> .

4 Noklikšķiniet uz **Print (Drukāt)**, lai sāktu drukāšanu.

## Printera iestatījumi operētājsistēmai Mac OS X 10.4

1 Pielāgojiet vispārējos iestatījumus.

➔ "[Vispārējie printera iestatījumi operētājsistēmai Mac OS X 10.4](#)" 45. lpp.

2 Uznirstošajā izvēlnē izvēlieties **Layout**.

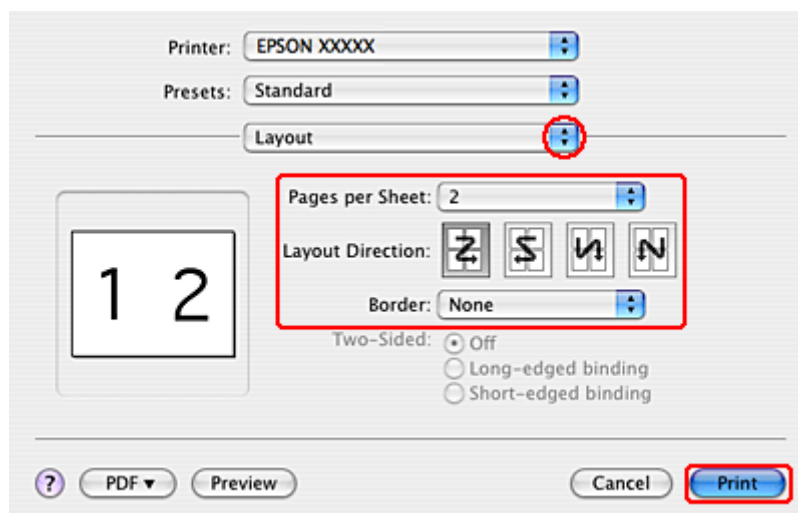

3 Izvēlieties vienu no tālāk norādītajiem iestatījumiem:

<b>Pages per Sheet</b>	Drukā vairākas dokumenta lapas uz vienas papīra loksnes. Var izvēlēties <b>1, 2, 4, 6, 9</b> vai <b>16</b> .
<b>Layout Direction</b>	Ļauj norādīt secību, kādā lapas tiks drukātas uz vienas papīra loksnes.
<b>Border</b>	Drukā apmali apkārt katrā loksne izdrukātajām lapām. Var izvēlēties <b>None, Single Hairline, Single Thin Line, Double Hairline</b> vai <b>Double Thin Line</b> .

4 Noklikšķiniet uz **Print (Drukāt)**, lai sāktu drukāšanu.

## Drukāšana

### Poster Printing (Plakātu drukāšana) (tikai operētājsistēmā Windows)

Poster Printing (Plakātu drukāšana) ļauj jums drukāt plakāta izmēra attēlus, palielinot vienu lapu tā, lai tā pārklātu vairākas papīra loksnes.

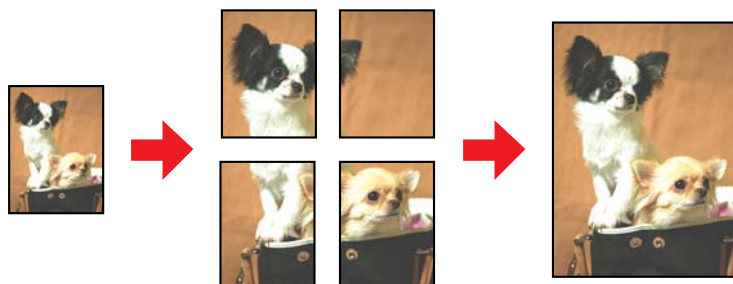

**Piezīme:**

Šī funkcija nav pieejama operētājsistēmā Mac OS X.

### Printera iestatījumi

- 1 Pielāgojiet vispārējos iestatījumus.
  - ➔ ["Vispārējie printera iestatījumi operētājsistēmai Windows" 42. lpp.](#)
- 2 Izvēlieties **2x1 Poster (Plakāts 2x1)**, **2x2 Poster (Plakāts 2x2)**, **3x3 Poster (Plakāts 3x3)** vai **4x4 Poster (Plakāts 4x4)** kā Multi-Page (Vairākas lapas).

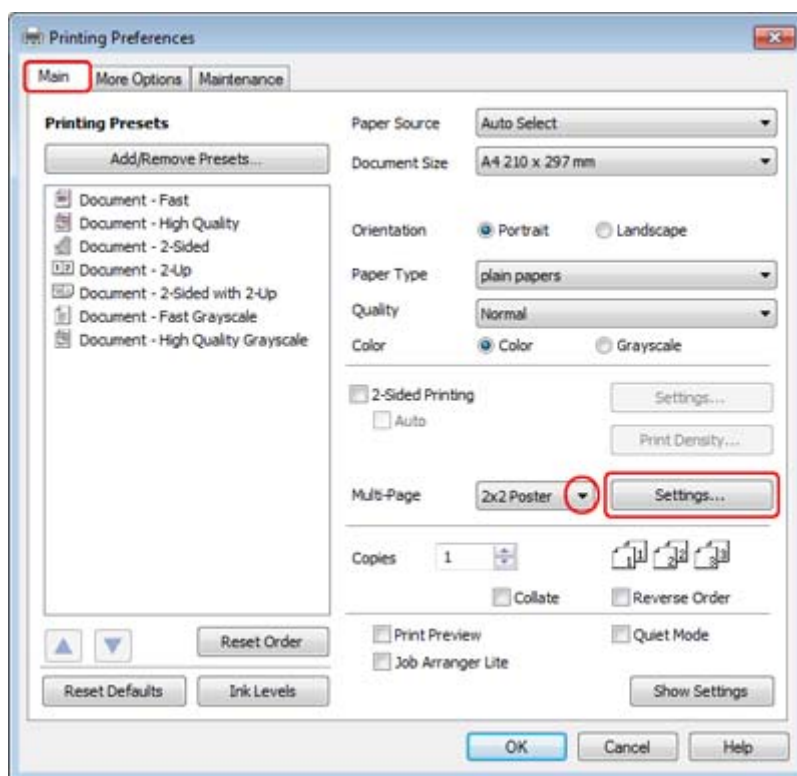

## Drukāšana

- 3** Noklikšķiniet uz **Settings (Iestatījumi)**, lai noteiktu, kādā veidā plakāts tiks drukāts. Tiek atvērts logs Poster Settings (Plakātu iestatījumi).

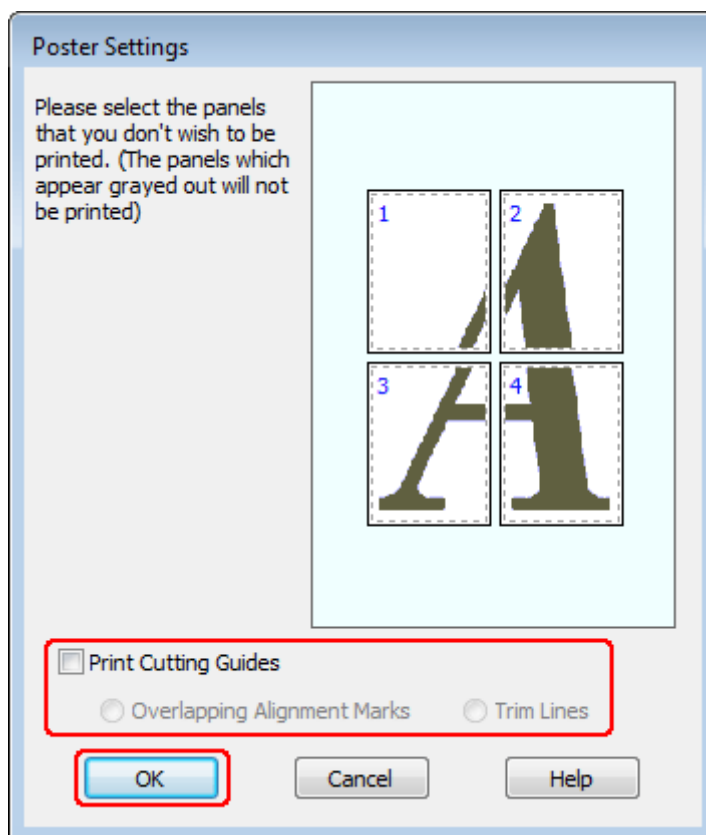

- 4** Veiciet sekojošus iestatījumus:

<b>Print Cutting Guides (Izdrukāt griešanas norādījumus)</b>	Drukā griešanas norādījumus.
<b>Overlapping Alignment Marks (Nolīdzināšanas atzīmes dublējās)</b>	Nedaudz dublē paneļus un drukā nolīdzināšanas atzīmes tā, lai paneļus var nolīdzināt vēl precīzāk.
<b>Trim Lines (Griezuma līnijas)</b>	Uz paneļiem uzdrukā robežlīnijas, pa kurām lapas ir jāsgriež.

**Piezīme:**

*Ja vēlaties izdrukāt tikai dažus no paneļiem, nedrukājot visu plakātu, noklikšķiniet uz tiem paneļiem, kurus vēlaties drukāt.*

- 5** Noklikšķiniet uz **OK (Labi)**, lai atgrieztos logā Main (Galvenie).

- 6** Noklikšķiniet uz **OK (Labi)**, lai aizvērtu printera iestatījumu logu.



## Drukāšana

Pēc augstāk minēto soļu veikšanas, izdrukājiet vienu testa kopiju, lai pārbaudītu rezultātus pirms visa drukas darba veikšanas. Tālāk sekojiet instrukcijām.

➔ "[Kā no izdrukām izveidot plakātu](#)" 65. lpp.

### Kā no izdrukām izveidot plakātu

Šajā piemērā ir parādīts, kā izveidot plakātu, kad parametrs 2x2 Poster (Plakāts 2x2) ir izvēlēts iestatījumam Multi-Page (Vairākas lapas) un **Overlapping Alignment Marks (Nolīdzināšanas atzīmes dublējas)** ir izvēlēts iestatījumam Print Cutting Guides (Izdrukāt griešanas norādījumus).

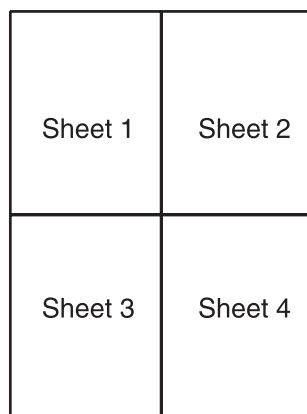

1

Nogrieziet 1. loksnes piemali pa vertikālo līniju, kas iet cauri apakšējās un augšējās krusta atzīmes centram:

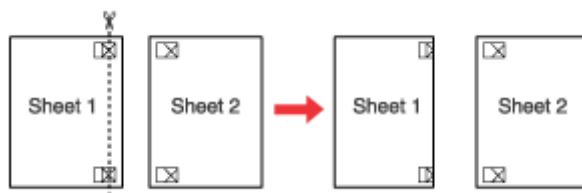

2

Novietojiet 1. loksnes malu virspusē pāri 2. loksnei un nolīdziniet krusta atzīmes, pēc tam uz brīdi salīmējiet abas loksnes no aizmugures kopā:

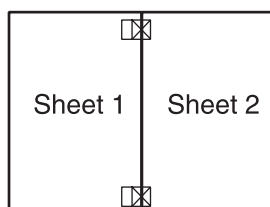

### Drukāšana

- 3** Sagrieziet salīmētās loksnes divās daļās pa vertikālo līniju, kas iet cauri nolīdzināšanas atzīmēm (šoreiz pa līniju, kas atrodas pa kreisi no krusta atzīmēm):

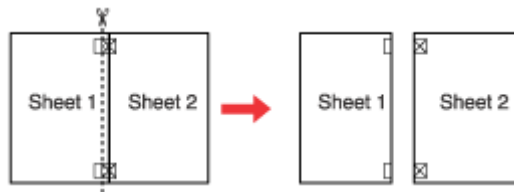

- 4** Nolīdziniet papīra malas, izmantojot nolīdzināšanas atzīmes un salīmējiet tās no aizmugures kopā:

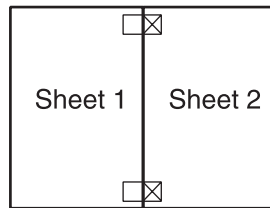

- 5** Atkārtojiet instrukcijas no 1. līdz 4. solim, lai salīmētu kopā 3. un 4. loksni.

- 6** Atkārtojiet instrukcijas no 1. līdz 4. solim, lai salīmētu kopā papīra augšējās un apakšējās malas:

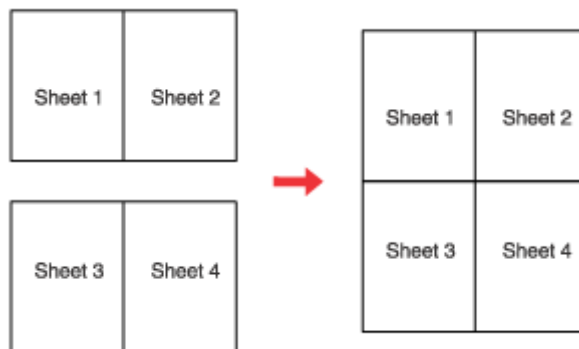

- 7** Nogrieziet atlikušās piemales.

## Drukāšana

### Watermark (Ūdenszīme) drukāšana (tikai operētājsistēmā Windows)

Watermark (Ūdenszīme) drukāšana ļauj jums drukāt teksta vai attēlu ūdenszīmes uz sava dokumenta.



**Piezīme:**

Šī funkcija nav pieejama operētājsistēmā Mac OS X.

### Ūdenszīmes drukāšana

1

Pielāgojiet vispārējos iestatījumus.

➔ "Vispārējie printera iestatījumi operētājsistēmai Windows" 42. lpp.

2

Noklikšķiniet uz cilnes **More Options (Papildu opcijas)**, sarakstā Watermark (Ūdenszīme) izvēlieties vajadzīgo ūdenszīmi, pēc tam noklikšķiniet uz **Settings (Iestatījumi)**.

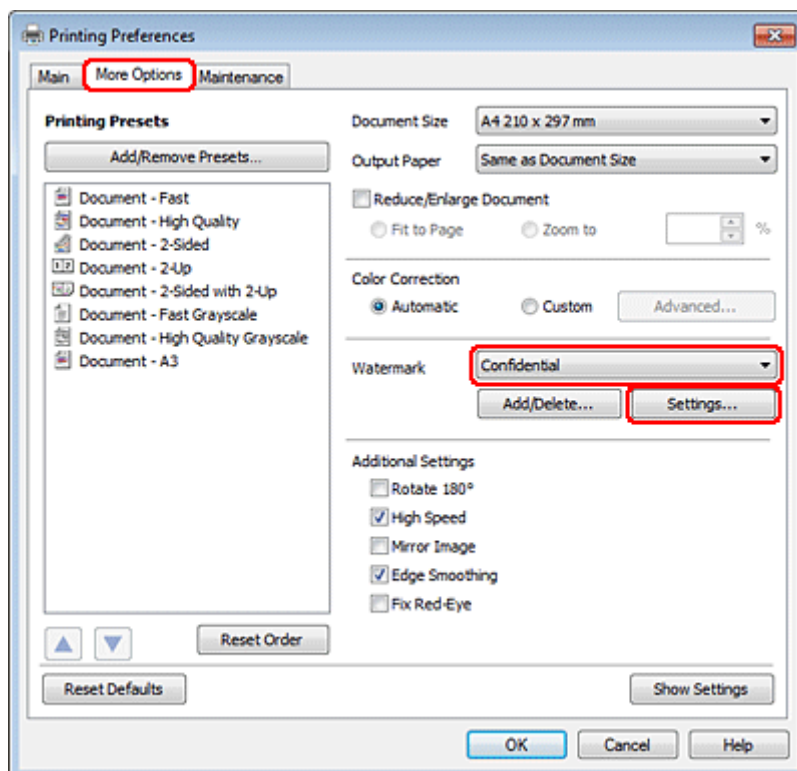

## Drukāšana

Ja nepieciešams izveidot savu ūdenszīmi, skatiet tiešsaistes palīdzību.

- 3** Norādiet ūdenszīmes iestatījumus.

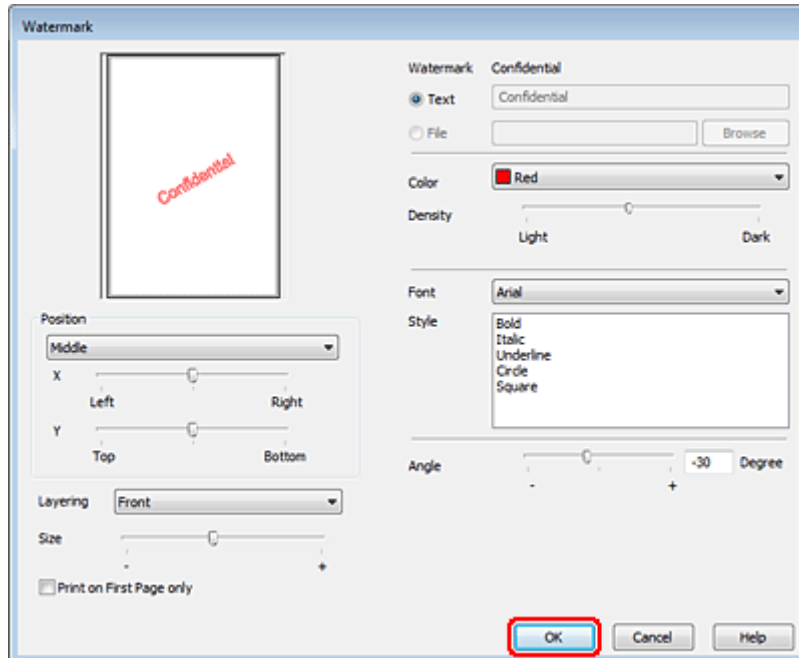

- 4** Noklikšķiniet uz **OK (Labi)**, lai atgrieztos logā More Options (Papildu opcijas).

- 5** Noklikšķiniet uz **OK (Labi)**, lai aizvērtu printera iestatījumu logu.

Pēc iepriekš minēto darbību pabeigšanas izdrukājiet vienu parauga izdrukā, lai pārbaudītu rezultātus pirms pārējām izdrukām.

## Printera koplietošana

Varat iestatīt printeri tā, lai to varētu koplietot tīkla lietotāji.

Sākumā iestatīsiet printeri kā koplietošanas printeri uz datora, kuram tas pievienots. Tad pievienosiet printeri katram tīkla datoram, kas to lieto.

Papildinformāciju skatiet Windows vai Macintosh dokumentācijā.

## PostScript printera draivera un PCL6 printera draivera izmantošana

PS3/PCL modeļiem jums ir jāveic programmatūras lejupielāde no Epson vietnes. Lai iegūtu informāciju par printera draiveru un sistēmas prasībām, piemēram, atbalstītajām operētājsistēmām, sazinieties ar sava reģiona klientu atbalsta dienestu.

## Skenēšana

# Skenēšana

## Kā sākt skenēšanu?

### Skenēšanas sākšana

Ieskenēsim dokumentu, ko izmantosim apstrādei.

1

Ievietojiet dokumentu.

➔ "Oriģinālu novietošana" 35. lpp.

2

Startējiet Epson Scan.

- Windows:  
darbvirsmā veiciet dubultklikšķi uz ikonas **Epson Scan**.
- Mac OS X:  
atlasiet **Applications (Lietojumprogrammas) > Epson Software > EPSON Scan**.

3

Atlasiet **Home Mode (Sākumrežims)**.

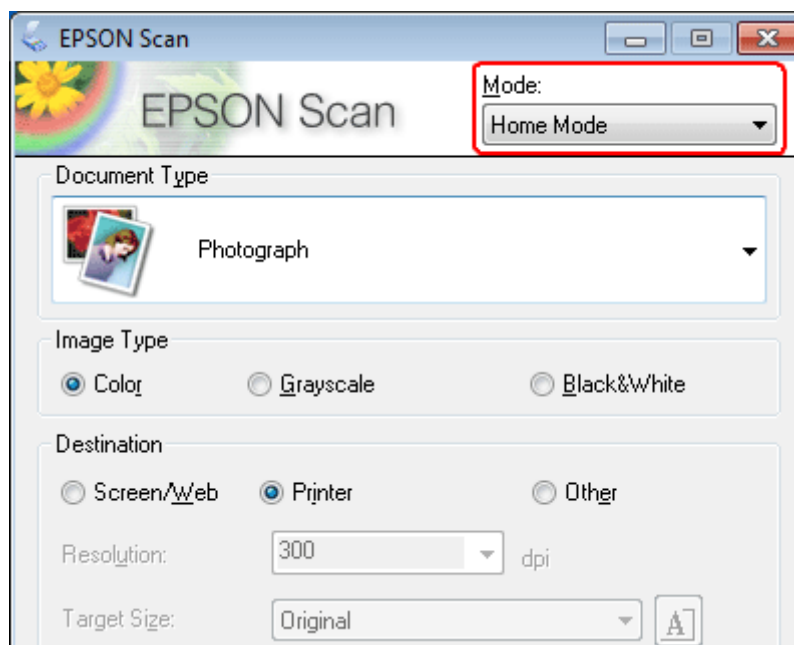

## Skenēšana

- 4** Atlasiet **Text/Line Art (Teksts/linijzīmējums)** kā iestatījumu **Document Type (Dokumenta veids)**.

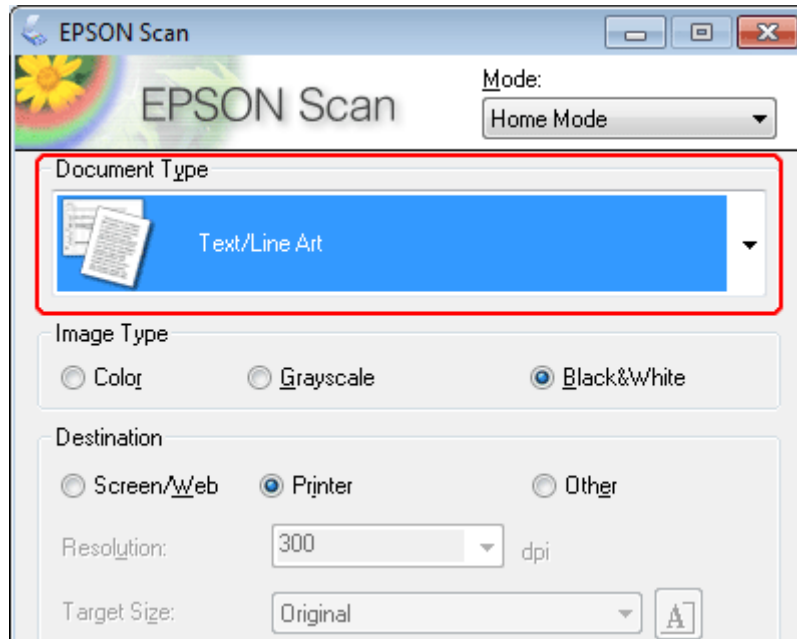

- 5** Noklikšķiniet uz **Preview (Priekšskatīt)**.

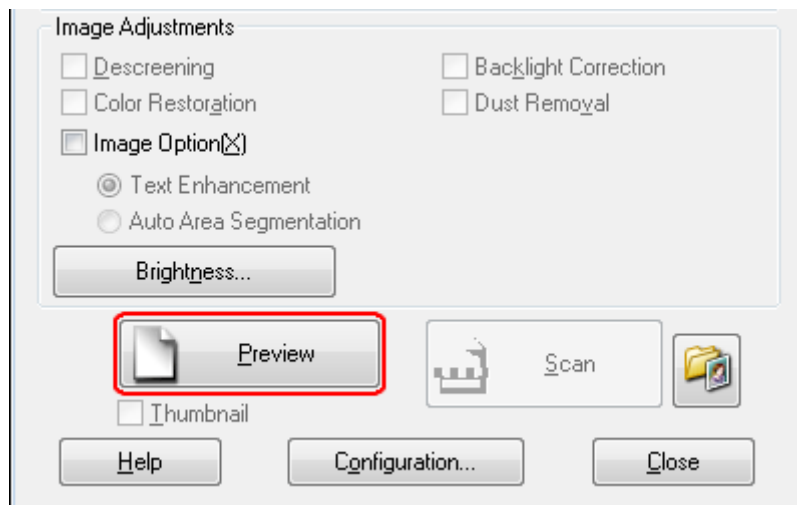

## Skenēšana

- 6** Noklikšķiniet uz **Scan (Skenēt)**.

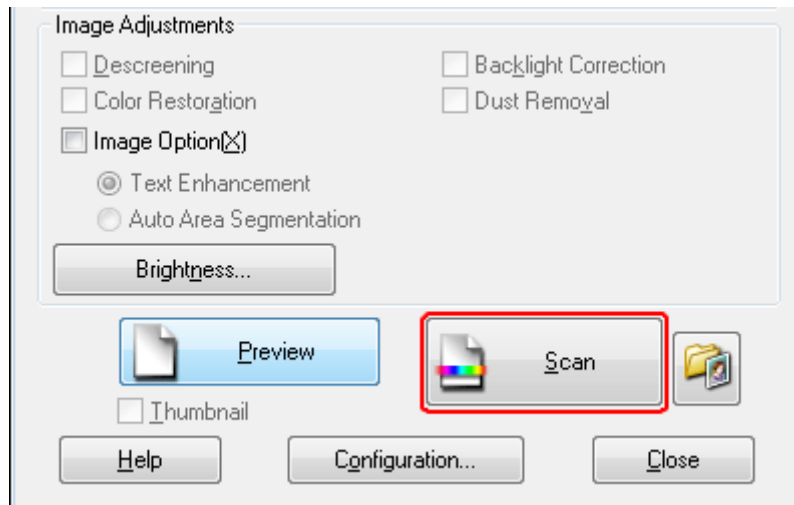

- 7** Noklikšķiniet uz **OK**.

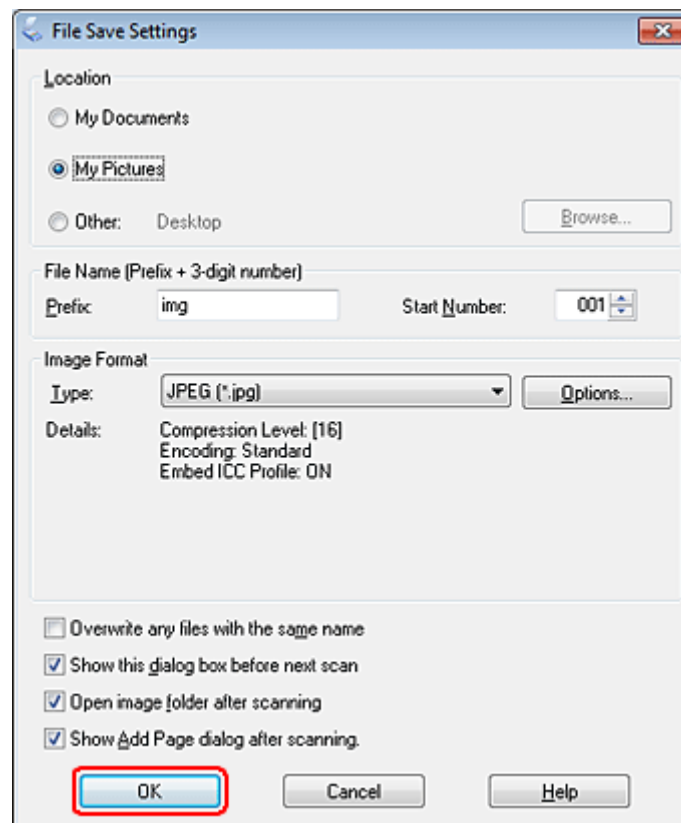





Skenētais attēls tiek saglabāts.

## Skenēšana

## Attēla pielāgošanas līdzekļi







Epson Scan piedāvā dažādus iestatījumus krāsas, spilgtuma, kontrasta un citu attēla kvalitāti ietekmējošu aspektu uzlabošanai.

Detalizētākai informācijai skatiet Epson Scan palīdzību.

<p>Histogram (Histogramma)</p>	<p>Nodrošina grafisku interfeisu gaišo vietu, ēnu un gamma līmeņu atsevišķai regulēšanai.</p> 
<p>Tone Correction (Toņu regulēšana)</p>	<p>Nodrošina grafisku interfeisu toņu līmeņu atsevišķai regulēšanai.</p> 
<p>Image Adjustment (Attēla regulēšana)</p>	<p>Regulē sarkanās, zaļās un zilās krāsas spilgtumu un kontrastu visā attēlā.</p> 
<p>Color Palette (Krāsu palete)</p>	<p>Nodrošina grafisku interfeisu vidējo toņu intensitātes regulēšanai, piemēram, ādas toņiem, neietekmējot attēla gaišās un ēnainās vietas.</p> 
<p>Unsharp Mask (Izplūdma maska)</p>	<p>Uzlabo attēla zonu malu asumu, iegūstot kopumā skaidrāku attēlu.</p> 



### Skenēšana

<p>Desccreening (Rastra noņemšana)</p>	<p>Noņem nevienmērīgus rakstus (dēvēti par muarēē), kas var parādīties viegli ēnainās attēla zonās, piemēram, ādas tonos.</p> 
<p>Color Restoration (Krāsu atjaunošana)</p>	<p>Automātiski atjauno krāsas izbalējušos fotoattēlos.</p> 
<p>Backlight Correction (Pretgaismas korekcija)</p>	<p>Noņem ēnas no fotoattēliem ar pārāk spilgtu fona apgaismojumu.</p> 
<p>Dust Removal (Putekļu noņemšana)</p>	<p>Automātiski no oriģināliem noņem putekļus.</p> 
<p>Text Enhancement (Teksta uzlabošana)</p>	<p>Uzlabo teksta atpazīšanu, skenējot teksta dokumentus.</p> 
<p>Auto Area Segmentation (Automāt. apgabala segmentācija)</p>	<p>Padara skaidrākus melnbaltos attēlus un precīzāku teksta atpazīšanu, nodalot tekstu no grafikas.</p> 

## Skenēšana

<p>Color Enhance (Krāsu uzlabošana)</p>	<p>Uzlabojiet noteiktu krāsu. Varat atlasīt sarkanu, zilu vai zaļu krāsu.</p> 
-----------------------------------------	------------------------------------------------------------------------------------------------------------------------------------------------------------------

## Vienkārša skenēšana

### Skenēšana no vadības paneļa

#### Skenēšana uz USB atmiņas ierīci

- 1 Novietojiet oriģinālu(-s).  
➔ "Oriģinālu novietošana" 35. lpp.

- 2 Savienojiet USB ierīci ar produktu.

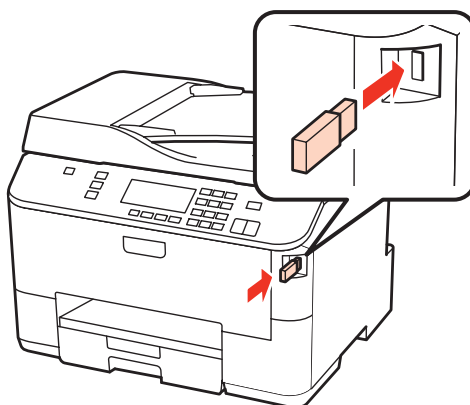

- 3 Atlasiet **Scan**.
- 4 Atlasiet **Scan to USB Device**.
- 5 Veiciet iestatījumus.
- 6 Nospiediet **Start**.

Skenētais attēls tiek saglabāts.

## Skenēšana

### Skenēšana uz mapi

Funkcija Scan to Network Folder/FTP ļauj saglabāt skenētus attēlus servera mapē. Pirms izmantot šo funkciju, pārlicinieties, vai esat konfigurējis un saglabājis mapes iestatījumus.

**Piezīme:**

- ❑ Šo funkciju atbalsta tikai modeļi WP-4515/WP-4525/WP-4595. Ja šī funkcija netiek rādīta produkta vadības panelī, iespējams, ir jāatjauno produkta programmaparatūra no Epson vietnes vai Epson WebConfig. Lai piekļūtu Epson WebConfig, skatiet Tīkla vednis.
- ❑ Ar produktu savienotā datora iestatījumus, iespējams, ir vieglāk konfigurēt, izmantojot Epson programmatūru (Epson WebConfig vai Epson NetConfig). Šī programmatūra ļauj izveidot mapes iestatījumu sarakstu, lai mapi varētu ātri atlasīt no saraksta un importēt esošus mapes iestatījumus no citiem Epson produktiem. Epson NetConfig jaunāko versiju var lejupielādēt no Epson vietnes.  
➔ "[Kur saņemt palīdzību](#)" 220. lpp.

### Mapes iestatījumu konfigurēšana

Lai ātri izvēlētos skenēto datu nosūtīšanas vietu, varat izveidot mapju sarakstu.

- 1 Nospiediet **Setup**.
- 2 Atlasiet **Scan Settings**.
- 3 Atlasiet **Address Settings**.
- 4 Atlasiet **Folder List Setup**.
- 5 Atlasiet **Add Folders**. Tiek parādīti pieejamie mapes ieraksta numuri.
- 6 Nospiediet **▲** vai **▼**, lai atlasītu mapes ieraksta numuru, kuru vēlaties reģistrēt.
- 7 Nospiediet **OK**.
- 8 Norādiet sakaru režīmu, ievadiet mapes ceļu un pēc tam konfigurējiet mapes iestatījumus. Lai iegūtu papildinformāciju par katru iestatījumu, skatiet nākamo sadaļu.  
➔ "[Skenēšanas režīma izvēlņu saraksts](#)" 128. lpp.
- 9 Nospiediet **OK**.
- 10 Lai pievienotu citas mapes, atkārtojiet 5.–9. darbību.

**Piezīme:**

Reģistrēto mapju sarakstu var izdrukāt. Nospiediet **☰** Scan to Network Folder/FTP augšējā ekrānā un pēc tam atlasiet Scan to Folder/FTP Report > Scan to Folder List.

## Skenēšana

### Skenēto datu sūtīšana uz mapi

- 1 Novietojiet oriģinālu(-s).  
➔ "Oriģinālu novietošana" 35. lpp.
- 2 Atlasiet **Scan**.
- 3 Atlasiet **Scan to Network Folder/FTP**.
- 4 Nospiediet ►.
- 5 Nospiediet ≡, lai parādītos reģistrēto mapju saraksts.

**Piezīme:**

Mapi var arī norādīt, tieši ievadot mapes ceļu. Pēc 4. darbības atlasiet **Communication Mode**, izmantojot ciparu tastatūru un citas vadības paneļa pogas, ievadiet mapes ceļu un pēc tam konfigurējiet mapes iestatījumus.  
➔ "Skenēšanas režīma izvēlņu saraksts" 128. lpp.

- 6 Atlasiet mapi no saraksta.
- 7 Nospiediet ≡ un atlasiet **Scan Settings**, lai pielāgotu iestatījumus.  
➔ "Skenēšanas režīma izvēlņu saraksts" 128. lpp.
- 8 Nospiediet **Start**.  
Skenētais attēls tiek saglabāts.

### Skenēšana uz e-pastu

Funkcija Scan to Email ļauj sūtīt skenētus attēlus uz e-pastu tieši no produkta, izmantojot iepriekš konfigurētu e-pasta serveri. Pirms izmantot šo funkciju, pārlicinieties, vai esat konfigurējis un saglabājis Email Server Settings.

**Piezīme:**

- ❑ Šo funkciju atbalsta tikai modeļi WP-4515/WP-4525/WP-4595. Ja šī funkcija netiek rādīta produkta vadības panelī, iespējams, ir jāatjauno produkta programmaparatūra no Epson vietnes vai Epson WebConfig. Lai piekļūtu Epson WebConfig, skatiet Tīkla vednis.
- ❑ Ar produktu savienotā datora iestatījumus, iespējams, ir vieglāk konfigurēt, izmantojot Epson programmatūru (Epson WebConfig vai Epson NetConfig). Šī programmatūra ļauj izveidot kontaktu sarakstu, lai saņēmējus varētu ātri atlasīt no saraksta un importēt esošus kontaktu sarakstus no citiem Epson produktiem. Epson NetConfig jaunāko versiju var lejupielādēt no Epson vietnes.  
➔ "Kur saņemt palīdzību" 220. lpp.

### E-pasta servera iestatīšana

- 1 Nospiediet **Setup**.

## Skenēšana

- 2 Atlasiet **Scan Settings**.
- 3 Atlasiet **Email Server Settings**.
- 4 Sekojiet ekrānā redzamajām instrukcijām, lai veiktu iestatīšanu. Kad esat pabeidzis skenēšanu, parādās paziņojums par pabeigšanu.

### **Piezīme:**

- SMTP AUTH nozīmē SMTP servisa paplašinājums autentifikācijai.
- Lai ieiētu serverī, ir nepieciešams konta nosaukums un parole. Konta nosaukuma laukā ir iespējams ievadīt līdz 30 ASCII rakstzīmēm, bet paroles laukā — līdz 20 ASCII rakstzīmēm.
- Sūtītāja e-pasta adreses laukā ir iespējams ievadīt līdz 64 ASCII rakstzīmēm.
- SMTP servera adreses laukā ir iespējams ievadīt līdz 50 ASCII rakstzīmēm. Servera apzīmēšanai ir iespējams izmantot IP adresi vai resursdatora nosaukumu. Lai izmantotu resursdatora nosaukumu, vispirms ir nepieciešams veikt DNS servera iestatījumus.
- Ja atlasīsiet POP before SMTP, būs nepieciešams ievadīt POP3 servera porta numuru un POP3 servera adresi.
- Epson WebConfig ir iespējams veikt laika joslas iestatīšanu. Lai piekļūtu Epson WebConfig, skatiet Tīkla vednis.

- 5 Atlasiet **Email Server Connection Check**, lai veiktu pārbaudi un apstiprinātu, ka e-pasta serveris pareizi darbojas.

### **Adrešu reģistrācija kontaktu sarakstā**

Kontaktu sarakstu ir iespējams izveidot, lai no saraksta būt iespējams ātri atlasīt saņēmējus. Ir iespējams reģistrēt līdz 50 e-pasta adrešu un grupu adrešu kombinācijas.

- 1 Nospiediet **⌘ Setup**.
- 2 Atlasiet **Scan Settings**.
- 3 Atlasiet **Address Settings**.
- 4 Atlasiet **Email Address Setup**.
- 5 Atlasiet **Add Contacts**. Parādās pieejamie e-pasta adrešu ieraksta numuri.
- 6 Nospiediet **▲** vai **▼**, lai atlasītu adreses ieraksta numuru, kuru vēlaties reģistrēt.
- 7 Nospiediet **OK**.
- 8 Nospiediet **▶**. Izmantojiet ciparu tastatūru un citas pogas uz vadības paneļa, lai ievadītu e-pasta adreses nosaukumu, kuru vēlaties reģistrēt.

## Skenēšana

**9** Nospiediet ▼ un pēc tam ievadiet e-pasta numuru. Ir iespējams ievadīt līdz 64 rakstzīmēm.

**10** Nospiediet OK.

**Piezīme:**

*Varat pievienot e-pasta ierakstus grupai, lai varētu nosūtīt e-pastu vairākiem adresātiem vienlaikus. Izpildiet tālākos norādījumus.*

**11** 4. darbībā atlasiet **Group Address Setup**.

**12** Atlasiet **Add Group**. Parādās pieejamie grupas adrešu ieraksta numuri.

**13** Nospiediet ▲ vai ▼, lai atlasītu adreses ieraksta numuru, kuru vēlaties reģistrēt.

**14** Nospiediet OK.

**15** Nospiediet ►. Izmantojiet ciparu tastatūru un citas pogas uz vadības paneļa, lai ievadītu e-pasta adreses nosaukumu, kuru vēlaties reģistrēt.

**16** Nospiediet ▲ vai ▼, lai atlasītu e-pasta adreses ieraksta numuru, kuru vēlaties pievienot grupai.

**17** Nospiediet ►, lai pievienotu e-pasta adresi grupai.

**Piezīme:**

*Nospiediet ◀, lai atceltu izvēlētās e-pasta adreses ieraksta pievienošanu.*

**18** Atkārtojiet 16. un 17. darbību, lai grupai pievienotu citus e-pasta adrešu ierakstus.

**19** Nospiediet OK.

### **Skenēta faila sūtīšana pa e-pastu**

**1** Novietojiet oriģinālu(-s).

➔ ["Oriģinālu novietošana" 35. lpp.](#)

**2** Atlasiet **Scan**.

**3** Atlasiet **Scan to Email**.

**4** Nospiediet ►.

## Skenēšana

- 5 Ievadiet e-pasta tēmu, kuram vēlaties pievienot skenētu failu.

**Piezīme:**

Iepriekš noteikts ziņojums "Attached Scan Data" tiek automātiski pievienots e-pasta pamatteksam.

- 6 Atlasiet **Address01** un ievadiet e-pasta adresi. Lai pievienotu vēl vienu e-pasta adresi, nospiediet ▼ un pēc tam atlasiet vēl vienu e-pasta adresi.

**Piezīme:**

Lai atlasītu adreses no kontaktu saraksta, pārejiet pie nākamās darbības. Ja adresu pievienošana no kontaktu saraksta nav nepieciešama, pārejiet pie 10. darbības.

- 7 Nospiediet ☰, lai parādītos kontaktu saraksts.

- 8 Nospiediet ▲ vai ▼, lai izvēlētos e-pasta adreses ierakstu, un pēc tam nospiediet ►, lai to pievienotu. Atkārtojiet šo darbību, lai pievienotu vēl vienu ierakstu.

**Piezīme:**

- Lai atceltu šī ieraksta pievienošanu, nospiediet ◀.
- E-pastu ir iespējams nosūtīt uz līdz 10 atsevišķām e-pastu adresēm un grupām.

- 9 Nospiediet **OK**.

- 10 Nospiediet ☰ un atlasiet **Scan Settings**, lai pielāgotu iestatījumus.

➔ ["Skenēšanas iestatījumi" 130. lpp.](#)

**Piezīme:**

- Varat norādīt skenēta attēla nosaukumu. Atlasiet **File Setting > Filename Prefix** un pēc tam ievadiet faila nosaukuma prefiksu.
- Iestatījumā **Attached File Max Size** varat norādīt e-pastam pievienojamo failu maksimālo izmēru. Ja bieži sūtāt lielus failus, izvēlieties lielāku izmēru.

- 11 Nospiediet **Start**.

Skenētais attēls tika nosūtīts pa e-pastu.

## Skenēšana uz datora

- 1 Novietojiet oriģinālu(-s).

➔ ["Oriģinālu novietošana" 35. lpp.](#)

- 2 Atlasiet **Scan**.

## Skenēšana

**3** Izvēlieties vienumu.

➔ ["Skenēšanas režīma izvēlņu saraksts" 128. lpp.](#)

**4** Izvēlieties savu datoru.

***Piezīme:***

*Ja produkts ir pieslēgts tīklam, varat izvēlēties datoru, kurā saglabāsiet ieskenēto attēlu.*

**5** Nospiediet **Start**.

Skenētais attēls tiek saglabāts.



## Skenēšana

### Skenēšana režīmā Home Mode (Sākumrežīms)

Home Mode (Sākumrežīms) ļauj pielāgot atsevišķus skenēšanas iestatījumus un pārbaudīt veiktās izmaiņas, priekšskatot attēlu. Šis režīms ir noderīgs vienkāršai fotoattēlu un grafikas skenēšanai.

**Piezīme:**

- Režīmā Home Mode (Sākumrežīms) skenēšanu var veikt tikai no dokumentu stikla.
- Detalizētākai informācijai skatiet Epson Scan palīdzību.

- 1 Novietojiet oriģinālu(-s).  
➔ "Dokumentu stikls" 37. lpp.
- 2 Startējiet Epson Scan.  
➔ "Epson Scan draivera palaišana" 96. lpp.
- 3 Atlasiet **Home Mode (Sākumrežīms)** no saraksta Mode (Režīms).

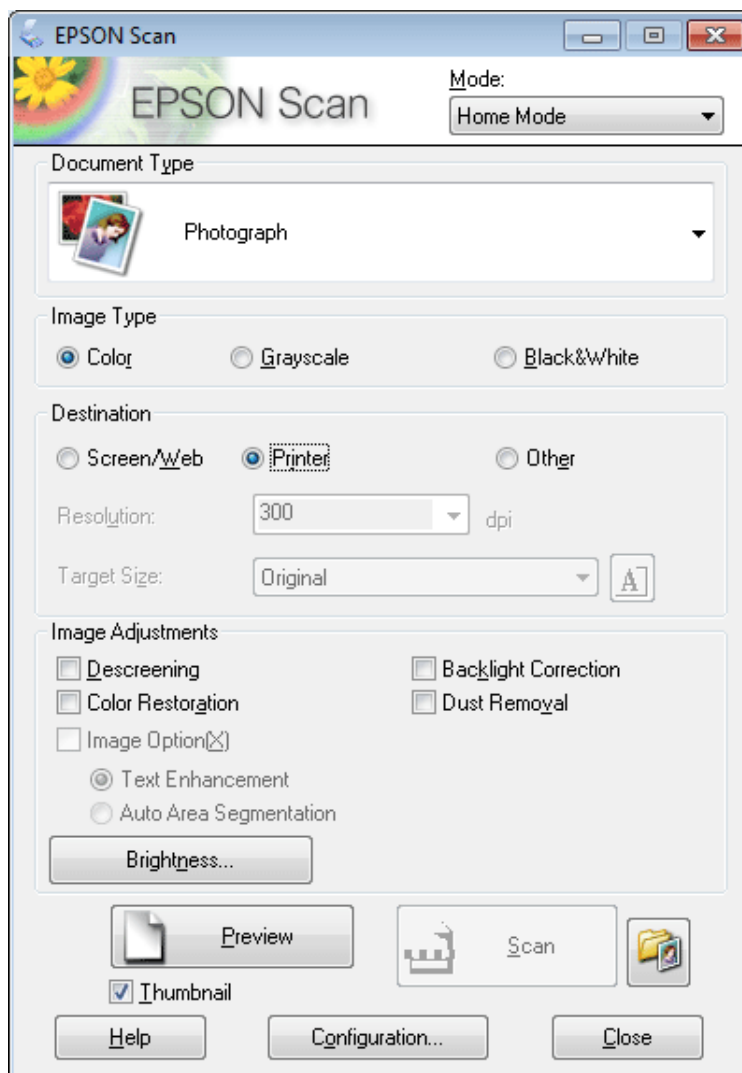

## Skenēšana

- 4 Atlasiet iestatījumu Document Type (Dokumenta veids).
- 5 Atlasiet iestatījumu Image Type (Attēla veids).
- 6 Noklikšķiniet uz **Preview (Priekšskatīt)**.  
➔ "Skenēšanas zonas priekšskatīšana un pielāgošana" 86. lpp.
- 7 Pielāgojiet ekspozīciju, spilgtumu un citus attēla kvalitātes iestatījumus.
- 8 Noklikšķiniet uz **Scan (Skenēt)**.
- 9 Logā File Save Settings (Faila saglabāšanas iestatījumi) atlasiet iestatījumu Type (Veids) un pēc tam noklikšķiniet uz **OK**.

**Piezīme:**

*Ja noņemta atzīme no izvēles rūtiņas **Show this dialog box before next scan (Rādīt šo dialoglodziņu pirms nākamās skenēšanas)**, Epson Scan sāk skenēšanu uzreiz, neparādot logu File Save Settings (Faila saglabāšanas iestatījumi).*

Skenētais attēls tiek saglabāts.

---

## Skenēšana režīmā Office Mode (Biroja režīms)

Režīms Office Mode (Biroja režīms) ļauj ātri skenēt teksta dokumentus, neatverot attēla priekšskatījumu.

**Piezīme:**

*Detalizētākai informācijai skatiet Epson Scan palīdzību.*

- 1 Novietojiet oriģinālu(-s).  
➔ "Oriģinālu novietošana" 35. lpp.

**Piezīme par automātisko dokumentu padevi (ADF (Automatic Document Feeder)):**  
*Neievietojiet papīru virs līnijas, kas atrodas tieši zem bultiņas atzīmes ▼ uz ADP.*

- 2 Startējiet Epson Scan.  
➔ "Epson Scan draivera palaišana" 96. lpp.

## Skenēšana

- 3** Atlasiet **Office Mode (Biroja režīms)** no saraksta Mode (Režīms).

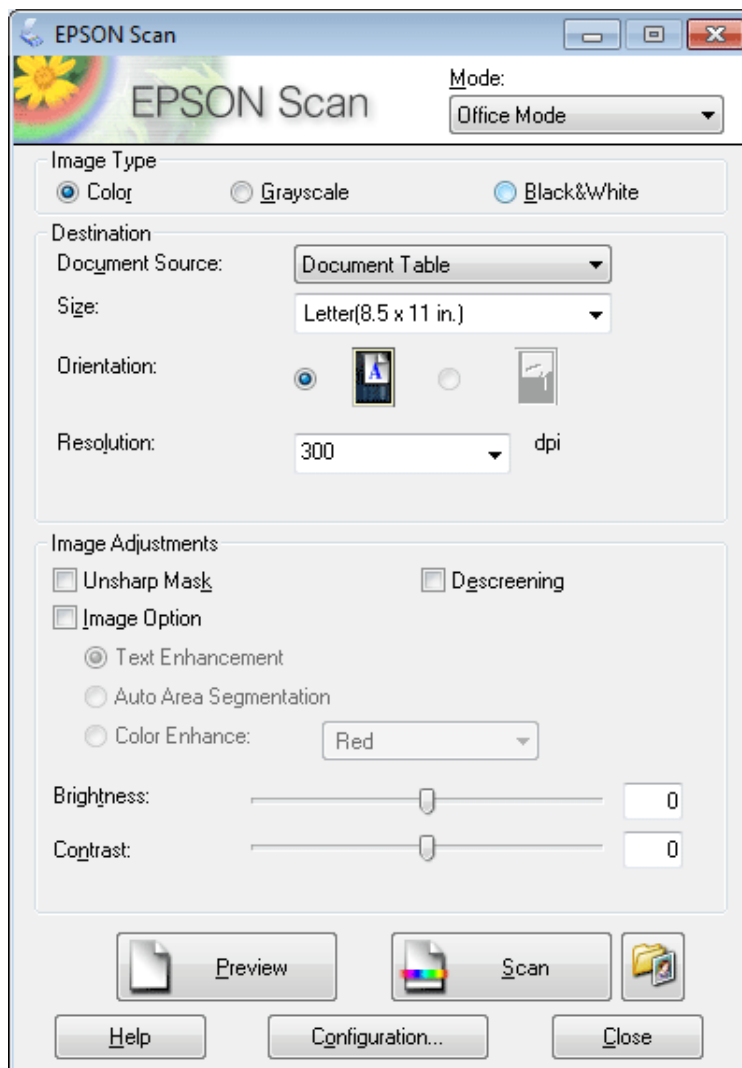

- 4** Atlasiet iestatījumu Image Type (Attēla veids).
- 5** Atlasiet iestatījumu Document Source (Dokumenta avots).
- 6** Kā iestatījumu Size (Lielums) atlasiet oriģināla izmēru.
- 7** Kā iestatījumu Resolution (Izšķirtspēja) atlasiet atbilstīgo oriģināla(u) izšķirtspēju.
- 8** Noklikšķiniet uz **Scan (Skenēt)**.

## Skenēšana

- 9** Logā File Save Settings (Faila saglabāšanas iestatījumi) atlasiet iestatījumu Type (Veids) un pēc tam noklikšķiniet uz **OK**.

**Piezīme:**

*Ja noņemta atzīme no izvēles rūtiņas **Show this dialog box before next scan (Rādīt šo dialoglodziņu pirms nākamās skenēšanas)**, Epson Scan sāk skenēšanu uzreiz, neparādot logu File Save Settings (Faila saglabāšanas iestatījumi).*

Skenētais attēls tiek saglabāts.

---

## Skenēšana režīmā Professional Mode (Profesionāls režīms)

Professional Mode (Profesionāls režīms) ļauj pilnīgi kontrolēt skenēšanas iestatījumus un pārbaudīt veiktās izmaiņas, priekšskatot attēlu. Šis režīms ir ieteicams pieredzējušiem lietotājiem.

**Piezīme:**

*Detalizētākai informācijai skatiet Epson Scan palīdzību.*

- 1** Novietojiet oriģinālu(-s).  
➔ ["Oriģinālu novietošana" 35. lpp.](#)
- 2** Startējiet Epson Scan.  
➔ ["Epson Scan draivera palaišana" 96. lpp.](#)

## Skenēšana

- 3 Atlasiet **Professional Mode (Profesionāls režīms)** no saraksta Mode (Režīms).

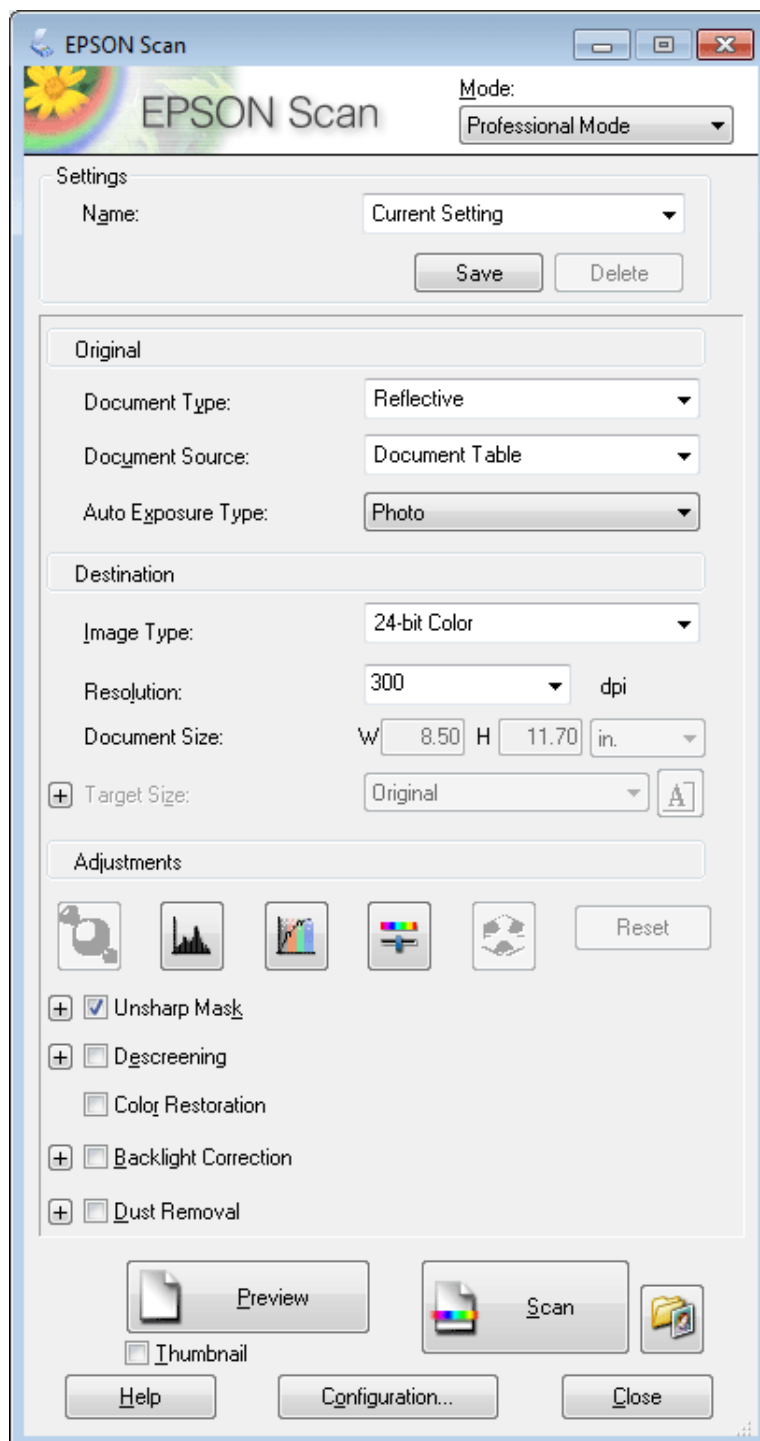

- 4 Skenējamā(o) oriģināla(u) veidu atlasiet kā iestatījumu Document Type (Dokumenta veids).

- 5 Atlasiet iestatījumu Document Source (Dokumenta avots).

- 6 Ja atlasāt **Reflective (Atstarojošs)** kā iestatījumu Document Type (Dokumenta veids), atlasiet **Photo (Foto)** vai **Document (Dokuments)** kā iestatījumu Auto Exposure Type (Automāt. ekspozīcijas veids).

## Skenēšana

- 7 Atlasiet iestatījumu Image Type (Attēla veids).
- 8 Kā iestatījumu Resolution (Izšķirtspēja) atlasiet atbilstīgo oriģināla(u) izšķirtspēju.
- 9 Noklikšķiniet uz **Preview (Priekšskatīt)**, lai priekšskatītu attēlu(-us). Tiek atvērts logs Preview (Priekšskatīt) un parādīts(i) attēls(i).

➔ "Skenēšanas zonas priekšskatīšana un pielāgošana" 86. lpp.

**Piezīme par automātisko dokumentu padevi (ADF (Automatic Document Feeder)):**

- ADF ielādē pirmo dokumenta lapu un pēc tam Epson Scan veic tā sākotnējo skenēšanu un parāda to logā Preview (Priekšskatīt). ADF pēc tam izstumj pirmo lapu.  
Novietojiet dokumenta pirmo lapu virspusē uz pārējām lapām un pēc tam ievietojiet visu dokumentu ADF.
- Neievietojiet papīru virs līnijas, kas atrodas tieši zem bultiņas atzīmes ▼ uz ADP.

- 10 Ja nepieciešams, atlasiet skenētā(o) attēla(u) lielumu kā iestatījumu Target Size (Mērķa lielums). Attēlus var skenēt oriģinālajā lielumā vai samazināt/palielināt izmēru, atlasot Target Size (Mērķa lielums).
  - 11 Ja nepieciešams, pielāgojiet attēla kvalitāti.
- ➔ "Attēla pielāgošanas līdzekļi" 72. lpp.

**Piezīme:**

Veicot vairākus pielāgotos iestatījumus, šos iestatījumus var saglabāt ar nosaukumu **Name (Nos.)** un vēlāk šos iestatījumus lietot skenēšanai. Pielāgotie iestatījumi ir pieejami arī Epson Event Manager.

Detalizētākai informācijai skatiet Epson Event Manager palīdzību.

- 12 Noklikšķiniet uz **Scan (Skenēt)**.
- 13 Logā File Save Settings (Faila saglabāšanas iestatījumi) atlasiet iestatījumu Type (Veids) un pēc tam noklikšķiniet uz **OK**.

**Piezīme:**

Ja noņemta atzīme no izvēles rūtiņas **Show this dialog box before next scan (Rādīt šo dialoglodziņu pirms nākamās skenēšanas)**, Epson Scan sāk skenēšanu uzreiz, neparādot logu File Save Settings (Faila saglabāšanas iestatījumi).

Skenētais attēls tiek saglabāts.

## Skenēšanas zonas priekšskatīšana un pielāgošana

### Priekšskatījuma režīma atlasīšana

Kad atlasīti pamatiestatījumi un izšķirtspēja, var priekšskatīt attēlu un atlasīt vai pielāgot attēla zonu logā Preview (Priekšskatīt). Ir divi priekšskatīšanas veidi.

## Skenēšana

- Priekšskatījumā Normal (Normāls) tiek parādīts(-i) pilns(-i) priekšskatītais(-ie) attēls(-i). Iespējams atlasīt skenēšanas zonu un veikt manuālu attēla kvalitātes pielāgošanu.
- Priekšskatījumā Thumbnail (Siktēls) priekšskatītais(-ie) attēls(-i) tiek parādīts(-i) kā siktēls(-i). Epson Scan automātiski atrod skenēšanas zonas malas, izmanto attēla(-u) automātiskos ekspozīcijas iestatījumus un rotē attēlu(-us), ja tas nepieciešams.

### Piezīme:

- Daži no mainītajiem iestatījumiem pēc attēla priekšskatīšanas, ja tiek mainīts priekšskatījuma režīms, tiek atiestatīti.*
- Atkarībā no izmantotā dokumenta veida un Epson Scan režīma, iespējams, nevarēs mainīt priekšskatījuma veidu.*
- Ja attēlu(-s) priekšskatāt, neatverot dialoglodziņu Preview (Priekšskatīt), attēls(-i) tiek parādīti noklusējuma priekšskatījuma režīmā. Ja priekšskatīšanas laikā tiek atvērts dialoglodziņš Preview (Priekšskatīt), attēls(i) tiek parādīts(i) priekšskatījuma režīmā, kas tika parādīts tieši pirms priekšskatīšanas.*
- Lai mainītu loga Preview (Priekšskatīt) lielumu, noklikšķiniet un velciet loga Preview (Priekšskatīt) stūri.*
- Detalizētākai informācijai skatiet Epson Scan palīdzību.*

## Markīzes izveidošana

Markīze ir pārvietojama, punktota līnija, kas parādās priekšskatījuma attēla malās, lai norādītu skenēšanas zonu.

Lai uzzīmētu markīzi, veiciet vienu no šīm darbībām.

- Lai markīzi uzzīmētu manuāli, novietojiet rādītāju vietā, kur būtu jābūt markīzes stūrim un noklikšķiniet. Velciet krustenisko atzīmi pāri attēlam uz pretējo vēlamās skenēšanas zonas stūri.







- Lai uzzīmētu markīzi automātiski, noklikšķiniet uz automātiskās vietas atrašanas ikonas . Šo ikonu varat izmantot tikai skatoties parasto priekšskatījumu un tikai tad, ja uz dokumentu stikla ir tikai viens dokuments.
- Lai uzzīmētu norādītā izmēra markīzi, ievadiet jaunu platumu un augstumu iestatījumam Document Size (Dokumenta lielums).
- Lai iegūtu labākos rezultātus un attēla ekspozīciju, pārliecinieties, ka visas markīzes malas atrodas priekšskatījuma attēla iekšpusē. Markīzē neieklājiet zonas ap priekšskatījuma attēlu.

## Markīzes pielāgošana

Iespējams pārvietot markīzi un regulēt tās izmēru. Ja skatāties parasto priekšskatījumu, iespējams izveidot vairākas markīzes (līdz 50) katram attēlam, lai skenētu dažādas attēla zonas atsevišķos skenēšanas failos.

## Skenēšana

	Lai pārvietotu markīzi, novietojiet kursoru markīzes iekšpusē. Rādītājs kļūst par rociņu. Noklikšķiniet un velciet markīzi uz vēlamo vietu.
	Lai mainītu markīzes izmēru, novietojiet kursoru markīzes malā vai stūrī. Rādītājs kļūst par taisnu vai slīpu dubultbultiņu. Noklikšķiniet un velciet malu vai stūri, līdz iegūstat vēlamo izmēru.
	Lai izveidotu identiska izmēra papildu markīzes, noklikšķiniet uz šīs ikonas.
	Lai dzēstu markīzi, noklikšķiniet tās iekšpusē un noklikšķiniet uz šīs ikonas.
	Lai aktivizētu visas markīzes, noklikšķiniet uz šīs ikonas.

### Piezīme:

- Lai ierobežotu markīzes kustību tikai vertikāli vai horizontāli, pārvietojot markīzi, turiet nospiestu taustiņu **Shift**.
- Lai ierobežotu markīzes lielumu pašreizējā proporcijā, mainot markīzes izmēru, turiet nospiestu taustiņu **Shift**.
- Ja zīmējat vairākas markīzes, logā *Preview (Priekšskatīt)* pirms skenēšanas noteikti noklikšķiniet uz **All (Visi)**. Citādi tiks skenēta tikai zona pēdējās markīzes iekšpusē.

## Dažādi skenēšanas veidi

### Žurnālu skenēšana

Vispirms novietojiet žurnālu skenerī un startējiet Epson Scan.



## Skenēšana

➔ "Skenēšanas sākšana" 69. lpp.

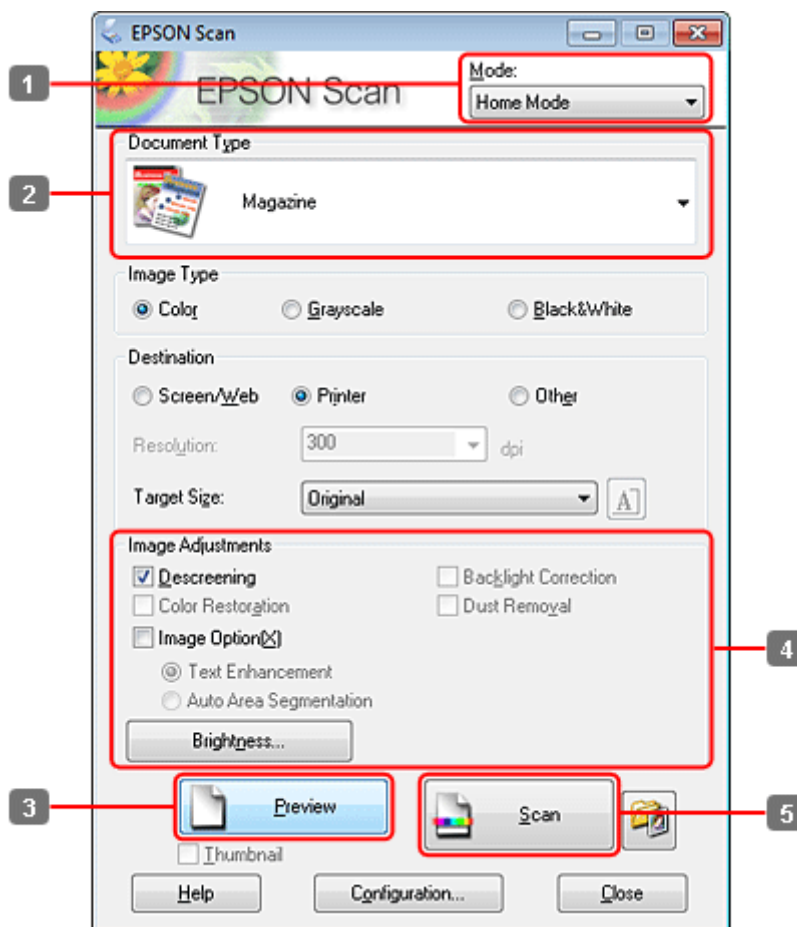

- 1 Atlasiet **Home Mode (Sākumrežīms)** no saraksta Mode (Režīms).
- 2 Atlasiet **Magazine (Žurnāls)** kā Document Type (Dokumenta veids) iestatījumu.
- 3 Noklikšķiniet uz **Preview (Priekšskatīt)**.
- 4 Pielāgojiet ekspozīciju, spilgtumu un citus attēla kvalitātes iestatījumus.  
Detalizētākai informācijai skatiet Epson Scan palīdzību.

## Skenēšana

- 5 Noklikšķiniet uz **Scan (Skenēt)**.

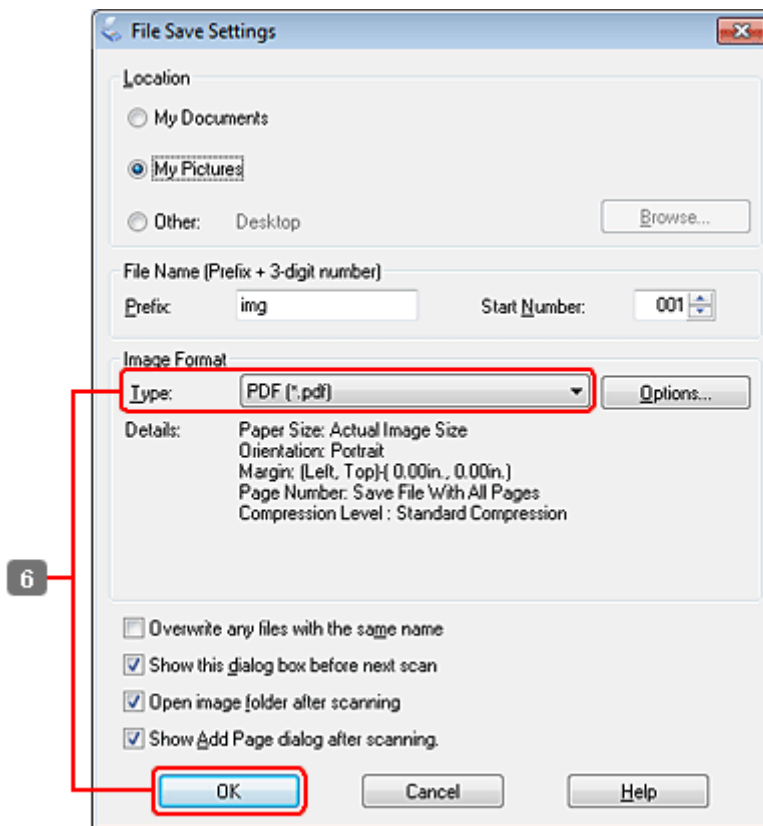

- 6 Atlasiet **PDF** kā iestatījumu Type (Veids) un pēc tam noklikšķiniet uz **OK**.  
Skenētais attēls tiek saglabāts.

## Vairāku dokumentu skenēšana PDF failā

Vispirms novietojiet dokumentu skenerī un startējiet Epson Scan.

## Skenēšana

➔ "Skenēšanas sākšana" 69. lpp.

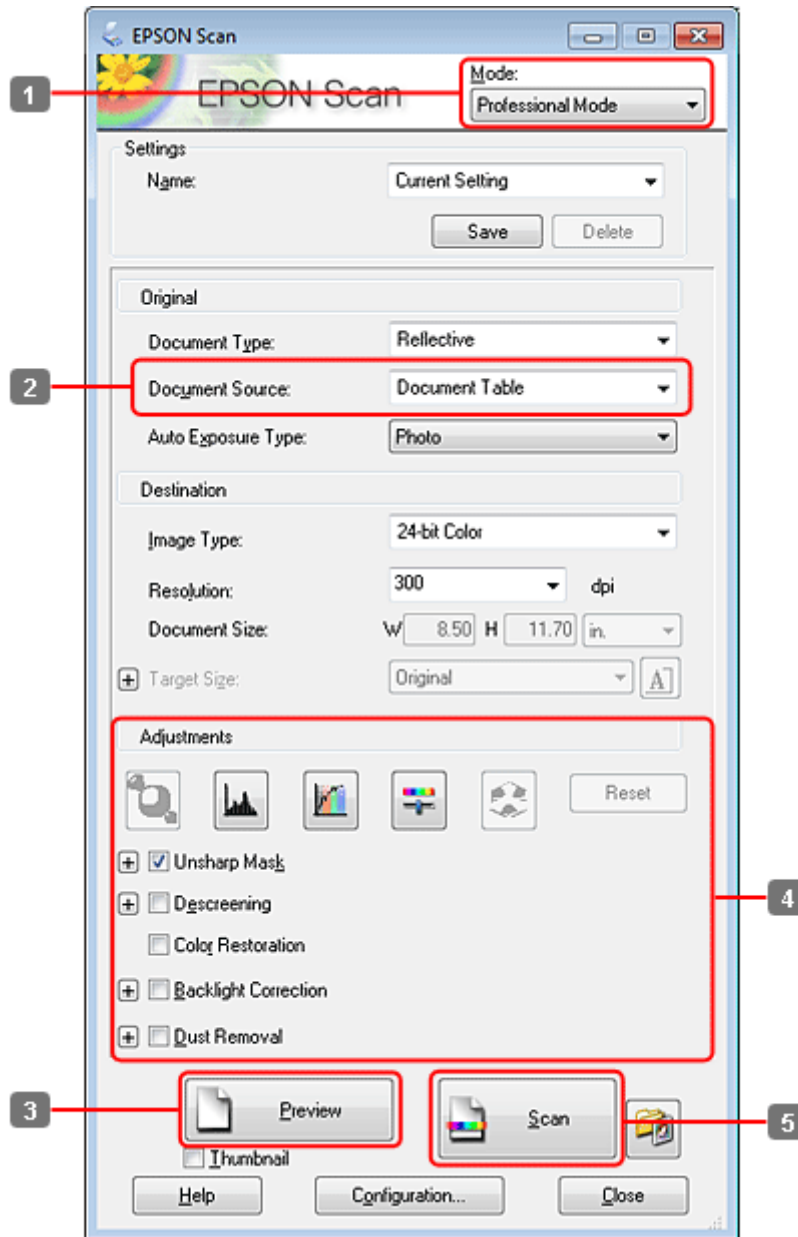

**1** Atlasiet **Professional Mode (Profesionāls režīms)** no saraksta Mode (Režīms).

**2** Atlasiet iestatījumu Document Source (Dokumenta avots).

## Skenēšana

3 Noklikšķiniet uz **Preview (Priekšskatīt)**.

**Piezīme par automātisko dokumentu padevi (ADF (Automatic Document Feeder)):**

- ADF izstumtā dokumenta lapa nav vēl skenēta. Ievietojiet atkārtoti visu dokumentu ADF.

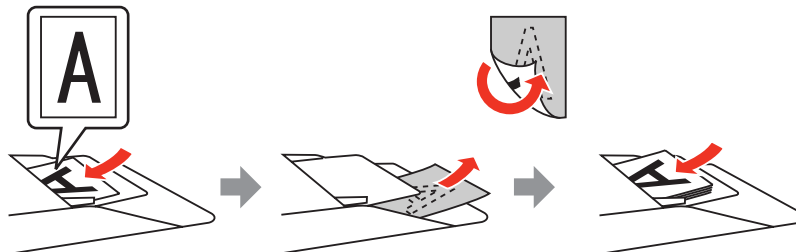

- Neievietojiet papīru virs līnijas, kas atrodas tieši zem bultiņas atzīmes ▼ uz ADP.

## 4 Pielāgojiet ekspozīciju, spilgtumu un citus attēla kvalitātes iestatījumus.

Detalizētākai informācijai skatiet Epson Scan palīdzību.

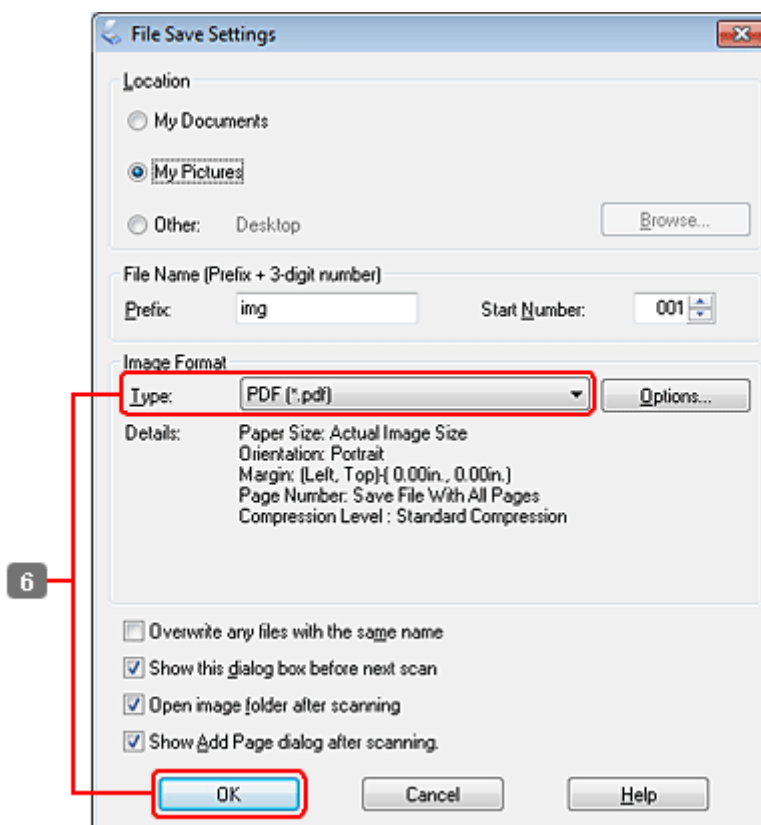
5 Noklikšķiniet uz **Scan (Skenēt)**.

## Skenēšana

- 6 Atlasiet **PDF** kā iestatījumu Type (Veids) un pēc tam noklikšķiniet uz **OK**.

**Piezīme:**

*Ja no izvēles rūtiņas **Show Add Page dialog after scanning (Pabeidzot skenēšanu, rādīt dialoglodziņu Pievienot lapu.)** ir noņemta atzīme, Epson Scan automātiski saglabā dokumentu, neparādot logu Add Page Confirmation (Apstiprināj. lapas pievienošanai).*

- 7 Epson Scan sāk dokumenta skenēšanu.

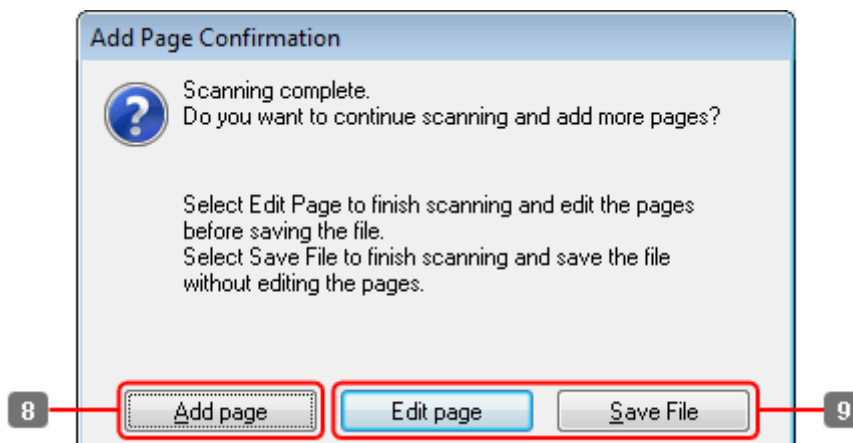

- 8 Ja vēlaties skenēt vairākas lapas, noklikšķiniet **Add page (Pievienot lapu)**. Ievietojiet dokumentu un atkal skenējiet, atkārtojot šo darbību tik reizes, cik nepieciešams, katrai lapai.

Ja esat pabeidzis skenēšanu, turpiniet ar 9. darbību.

## Skenēšana

9

Noklikšķiniet uz **Edit page (Rediģēt lapu)** vai **Save File (Saglabāt failu)**.

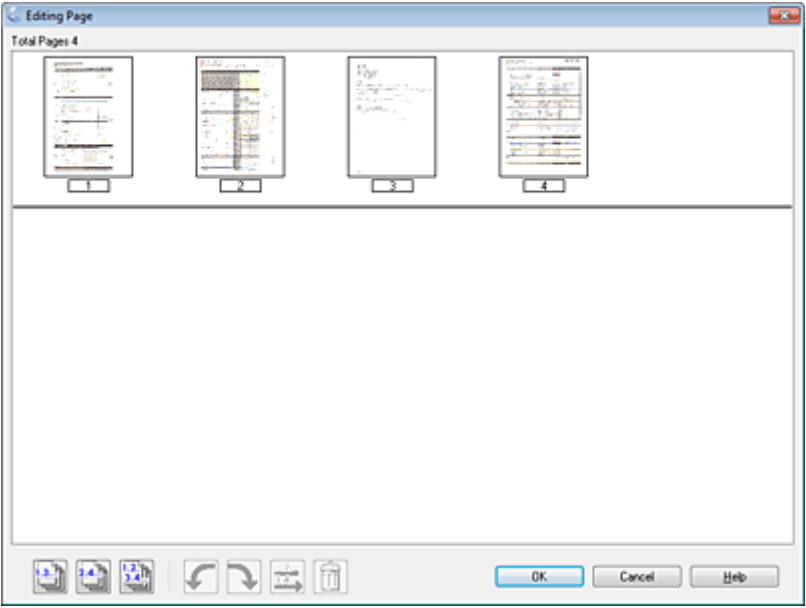
<p>Edit page (Rediģēt lapu)</p>	<p>Atlasiet šo pogu, ja vēlaties dzēst lapas vai mainīt to secību. Pēc tam izmantojiet rīkus zem loga Editing Page (Lapas rediģēšana), lai atlasītu, pagrieztu, mainītu secību vai dzēstu lapas. Detalizētākai informācijai skatiet Epson Scan palīdzību.</p>  <p>Kad esat pabeidzis lapu rediģēšanu, noklikšķiniet uz OK.</p>
<p>Save File (Saglabāt failu)</p>	<p>Atlasiet šo pogu, kad esat pabeidzis visas darbības.</p>

Lapas tiek saglabātas vienā PDF failā.

---

## Fotoattēlu skenēšana

Vispirms novietojiet fotoattēlu skenerī un startējiet Epson Scan.

## Skenēšana

➔ "Skenēšanas sākšana" 69. lpp.

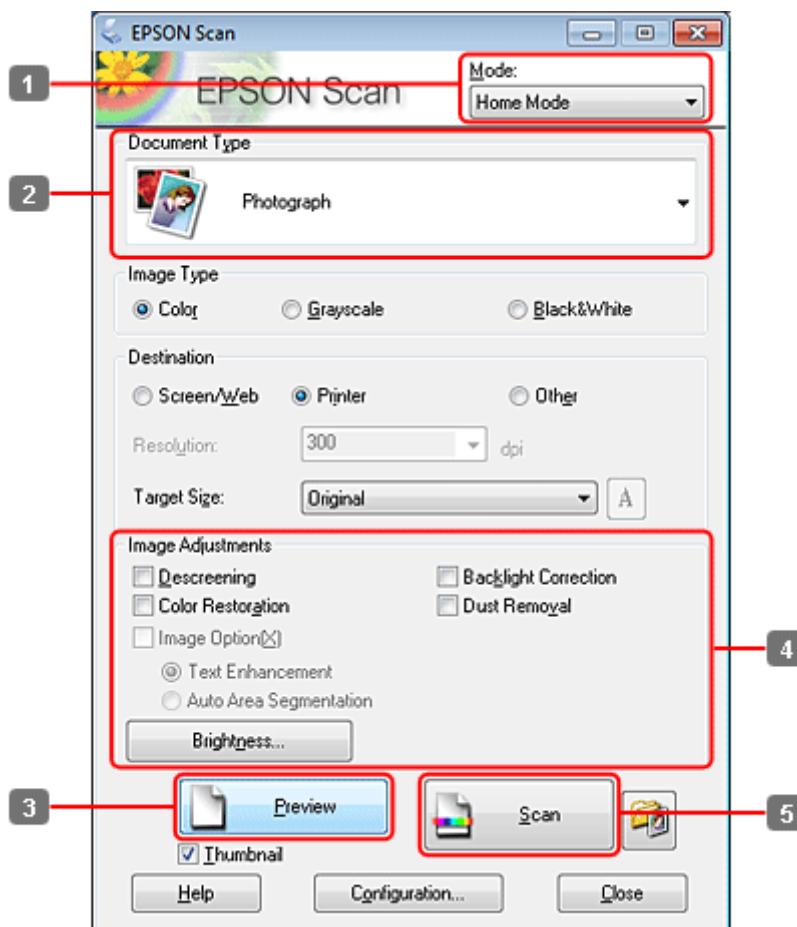

- 1 Atlasiet **Home Mode (Sākumrežīms)** no saraksta Mode (Režīms).
- 2 Atlasiet **Photograph (Fotogrāfija)** kā Document Type (Dokumenta veids) iestatījumu.
- 3 Noklikšķiniet uz **Preview (Priekšskatīt)**.
- 4 Pielāgojiet ekspozīciju, spilgtumu un citus attēla kvalitātes iestatījumus.  
Detalizētākai informācijai skatiet Epson Scan palīdzību.

## Skenēšana

- 5** Noklikšķiniet uz **Scan (Skenēt)**.

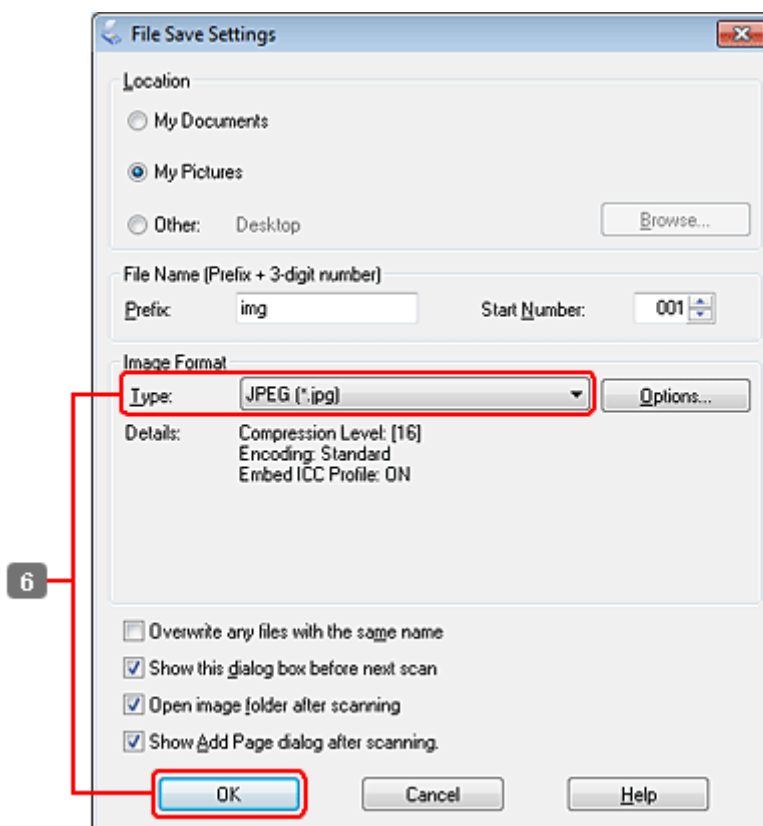

- 6** Atlasiet **JPEG** kā iestatījumu Type (Veids) un pēc tam noklikšķiniet uz **OK**.

Skenētais attēls tiek saglabāts.

## Informācija par programmatūru

### Epson Scan draivera palaišana

Šī programmatūra ļauj kontrolēt visus skenēšanas aspektus. To iespējams izmantot kā savrupu skenēšanas programmu vai izmantot ar citu TWAIN saderīgu skenēšanas programmu.

### Kā sākt darbu?

- Windows:  
darbvirsmā veiciet dubultklikšķi uz ikonas **EPSON Scan**.  
Vai atlasiet sāksanas pogas ikonu vai **Start (Sākt) > All Programs (Visas programmas) vai Programs (Programmas) > EPSON > EPSON Scan > EPSON Scan**.
- Mac OS X:  
atlasiet **Applications (Lietojumprogrammas) > Epson Software > EPSON Scan**.



## Skenēšana

### Kā piekļūt palīdzības sistēmai?

Noklikšķiniet Epson Scan draiverī uz pogas **Help (Palīdz.)**.

---

## Citas skenēšanas programmatūras startēšana

**Piezīme:**

*Daļa no skenēšanas programmatūras atsevišķās valstīs komplektācijā var nebūt iekļauta.*

### Epson Event Manager

Šis risinājums ļauj jums piešķirt jebkuru produkta pogu skenēšanas programmas atvēršanai. Iespējams arī saglabāt biežāk izmantotos skenēšanas iestatījumus, kas ievērojami var paātrināt darbu pie skenēšanas projektiem.

#### Kā sākt darbu?

- Windows:  
atlasiet sāksanas pogu vai **Start (Sākt) > All Programs (Visas programmas) vai Programs (Programmas) > Epson Software > Event Manager**.
- Mac OS X:  
Atlasiet **Applications > Epson Software** un veiciet dubultklikšķi uz ikonas **Launch Event Manager (Palaist notikumu pārvaldnieku)**.

#### Kā piekļūt palīdzības sistēmai?

- Windows:  
Ekrāna labajā augšējā stūrī noklikšķiniet uz ikonas .
- Mac OS X:  
noklikšķiniet uz **menu > Help > Epson Event Manager Help**.

### ABBYY FineReader

Ar šo programmatūru iespējams skenēt dokumentu un konvertēt tekstu datos, ko iespējams rediģēt ar teksta apstrādes programmu.

Programmatūra OCR nevar atpazīt vai tai ir grūtības atpazīt tālāk norādītos dokumentu vai teksta veidus.

- Handwritten characters (Rakstzīmes rokrakstā)
- Vienumi, kas kopēti no citām kopijām
- Faksi
- Teksts ar cieši saspiestām rakstzīmēm vai rakstzīmes iestatni
- Teksts tabulās vai pasvītrots teksts
- Kursīvie burti vai kursīvai fonts un fonta lielums, kas mazāks par 8 punktiem
- Salocīti vai saburzīti dokumenti

## Skenēšana

Detalizētākai informācijai skatiet ABBYY FineReader palīdzību.

### ***Kā sākt darbu?***

- Windows:  
atlasiet sāksšanas pogu vai **Start (Sākt) > All Programs (Visas programmas)** vai **Programs (Programmas) > ABBYY FineReader** mape > **ABBYY FineReader**.
- Mac OS X:  
Atlasiet **Applications** un veiciet dubultklikšķi uz **ABBYY FineReader**.

## **Presto! PageManager**

Šī programmatūra ļauj skenēt, pārvaldīt un koplietot fotoattēlus vai dokumentus.

### ***Kā sākt darbu?***

- Windows:  
atlasiet sāksšanas pogu vai **Start (Sākt) > All Programs (Visas programmas)** vai **Programs (Programmas) > Presto! PageManager** mape > **Presto! PageManager**.
- Mac OS X:  
atlasiet **Applications > Presto! PageManager** un veiciet dubultklikšķi uz ikonai **Presto! PageManager**.

## Kopēšana

# Kopēšana

## Papīra izvēle

Pirms drukāšanas ir jāizvēlas atbilstošs papīra veida iestatījums. Šis svarīgais iestatījums nosaka veidu, kā uz papīra tiek uzklāta tinte.

**Piezīme:**

- Speciālo drukas materiālu pieejamība ir atkarīga no iegādes vietas.
- Informāciju par ievietošanas daudzumu skatiet tālākajos norādījumos.  
➔ ["Izmantojamā paliktņa un ievietošanas daudzuma izvēle" 25. lpp.](#)

	Ja vēlaties drukāt uz šī papīra	Izvēlieties attiecīgo papīra veidu LCD ekrānā
a	Parasts papīrs	<b>Plain Paper</b>
b	Epson koši balts tintes printeru papīrs	<b>Plain Paper</b>
c	Epson matēts papīrs – smagsvara	<b>Matte</b>
d	Epson augstākā labuma foto spodrpapīrs	<b>Prem. Glossy</b>
e	Epson augstākā labuma foto pusspodrpapīrs	<b>Prem. Glossy</b>
f	Epson foto papīrs	<b>Photo Paper</b>
g	Epson spodrs foto papīrs	<b>Glossy</b>
h	Epson īpaši spodrs foto papīrs	<b>Ultra Glossy</b>

## Dokumentu kopēšana

### Vispārēja kopēšana

Izmantojiet pogas ◀, ▶, ▲ vai ▼, lai mainītu LCD ekrāna skatījumu un atrastu vajadzīgo izvēlni, iestatījumu vai opciju.

- 1** Ievietojiet papīru.  
➔ ["Papīra ievietošana" 27. lpp.](#)
- 2** Novietojiet oriģinālu horizontāli.  
➔ ["Oriģinālu novietošana" 35. lpp.](#)
- 3** Atveriet režīmu  **Copy**.

## Kopēšana

- 4 Iestatiet kopiju skaitu.
- 5 Iestatiet blīvumu.
- 6 Atveriet ☰ **Menu**.
- 7 Izvēlieties **Paper and Copy Settings**.
- 8 Izvēlieties atbilstošus kopēšanas iestatījumus.
- 9 Modeļiem WP-4540/WP-4545:  
nospiediet **OK**, lai pabeigtu iestatīšanu.  
  
WP-4511/WP-4515/WP-4521/WP-4525/WP-4530/WP-4531/WP-4535/WP-4590/WP-4595:  
nospiediet ☰ **Menu**, lai pabeigtu iestatīšanu.
- 10 Nospiediet vienu no ⬠ **Start** pogām, lai sāktu kopēšanu.

---

## Abpusēja kopēšana

Izmantojot abpusējo kopēšanu, varat veidot divpusējas vai vienpusējas kopijas no divpusējiem vai vienpusējiem oriģināliem.

Lai veiktu abpusējo kopēšanu, izpildiet norādījumus. Izmantojiet pogu ◀, ▶, ▲ vai ▼, lai mainītu LCD ekrāna skatījumu un atrastu vajadzīgo izvēlni, iestatījumu vai opciju.

- 1 Ievietojiet papīru.  
➔ ["Papīra ievietošana" 27. lpp.](#)
- 2 Novietojiet oriģinālu horizontāli.  
➔ ["Oriģinālu novietošana" 35. lpp.](#)
- 3 Atveriet režīmu ⬠ **Copy**.
- 4 Iestatiet kopiju skaitu.
- 5 Iestatiet blīvumu.
- 6 Atveriet ☰ **Menu**.
- 7 Izvēlieties **Paper and Copy Settings**.

## Kopēšana

**8** Atlasiet **2-Sided Copying**.

**9** Atlasiet abpusējās kopēšanas veidu.

Iestatījums	Apraksts
1>1-Sided	Normāla kopēšana.
1>2-Sided	Divi vienpusēji oriģināli tiek izdrukāti vienas loksnes abās pusēs.
2>1-Sided	Abas abpusēja oriģināla puses tiek izdrukātas vienas loksnes vienā pusē.
2>2-Sided	Katra abpusēja oriģināla puse tiek izdrukāta vienas loksnes abās pusēs.

**10** Veiciet vajadzīgos iestatījumus parametriem **Document Orientation**, **Binding Direction** un **Binding Margin**.

Iestatījums	Apraksts
Dokumenta orientācija	Nosaka oriģinālu orientāciju. Šis iestatījums nav pieejams, ja ir veikti tālāk minētie iestatījumi. <b>2-Sided Copying - 2&gt;2-Sided</b> vai <b>2-Sided Copying - 1&gt;1-Sided</b> , kad <b>Layout</b> ir iestatīts kā <b>With Border</b>
Iesiešanas virziens	Nosaka oriģinālu iesiešanas virzienu. Šis iestatījums ir pieejams tikai tad, ja ir izvēlēta opcija <b>2&gt;1-Sided</b> .
Iesiešanas piemale	Nosaka izdruku iesiešanas virzienu. Šis iestatījums ir pieejams tikai tad, ja ir izvēlēta opcija <b>1&gt;2-Sided</b> .





**11** Modeļiem WP-4540/WP-4545:  
nospiediet **OK**, lai pabeigtu iestatīšanu.

WP-4511/WP-4515/WP-4521/WP-4525/WP-4530/WP-4531/WP-4535/WP-4590/WP-4595:  
nospiediet  **Menu**, lai pabeigtu iestatīšanu.

**12** Nospiediet vienu no  **Start** pogām, lai sāktu kopēšanu.

## Šķirota kopēšana





Izmantojot šķirotais kopēšanas funkciju, vairāku dokumenta lappušu vairākas kopijas tiek izdrukātas secībā un šķirotas.

Lai veiktu šķiroto kopēšanu, izpildiet norādījumus. Izmantojiet pogu , ,  vai , lai mainītu LCD ekrāna skatījumu un atrastu vajadzīgo izvēlni, iestatījumu vai opciju.

**1** Ievietojiet papīru.  
➔ "[Papīra ievietošana](#)" 27. lpp.

**2** Novietojiet oriģinālu horizontāli.  
➔ "[Oriģinālu novietošana](#)" 35. lpp.





## Kopēšana

- 3 Atveriet režīmu  **Copy**.
- 4 Iestatiet kopiju skaitu.
- 5 Iestatiet blīvumu.
- 6 Atveriet  **Menu**.
- 7 Izvēlieties **Paper and Copy Settings**.
- 8 Atlasiet **Collate Copying**.
- 9 Atlasiet **On**.
- 10 Modeļiem WP-4540/WP-4545:  
nospiediet **OK**, lai pabeigtu iestatīšanu.  
  
WP-4511/WP-4515/WP-4521/WP-4525/WP-4530/WP-4531/WP-4535/WP-4590/WP-4595:  
nospiediet  **Menu**, lai pabeigtu iestatīšanu.
- 11 Nospiediet vienu no  **Start** pogām, lai sāktu kopēšanu.

---

## Izkārtojuma kopēšana

Izmantojot izkārtojuma funkciju, varat kopēt divus vienaspusējus oriģinālus vienā lappusē.

Lai izmantotu izkārtojuma funkciju, izpildiet norādījumus. Izmantojiet pogu , ,  vai , lai mainītu LCD ekrāna skatījumu un atrastu vajadzīgo izvēlni, iestatījumu vai opciju.

- 1 Ievietojiet papīru.  
➔ ["Papīra ievietošana" 27. lpp.](#)
- 2 Novietojiet oriģinālu horizontāli.  
➔ ["Oriģinālu novietošana" 35. lpp.](#)
- 3 Atveriet režīmu  **Copy**.
- 4 Atveriet  **Menu**.
- 5 Izvēlieties **Paper and Copy Settings**.
- 6 Atlasiet **Layout**.

## Kopēšana

**7** Atlasiet **2-up Copy**.

**8** Modeļiem WP-4540/WP-4545:  
nospiediet **OK**, lai pabeigtu iestatīšanu.

WP-4511/WP-4515/WP-4521/WP-4525/WP-4530/WP-4531/WP-4535/WP-4590/WP-4595:  
nospiediet **☰ Menu**, lai pabeigtu iestatīšanu.

**9** Nospiediet vienu no **◇ Start** pogām, lai sāktu kopēšanu.

## Kopēšanas režīma izvēlņu saraksts

Informāciju par kopēšanas režīma izvēlņu sarakstu skatiet tālāk redzamajā nodaļā.

➔ ["Kopēšanas režīma izvēlņu saraksts" 127. lpp.](#)

# Fakss

## Informācija par FAX Utility

FAX Utility ir programmatūra, kas spēj pārsūtīt datus, piemēram, dokumentus, attēlus un tabulas, kas izveidotas ar tekstastrādes vai izklājlapas programmatūru, tieši pa faksu, iepriekš neizdrukājot. Turklāt šai utilitprogrammai ir funkcija, kas saglabā saņemto faksu kā PDF failu datorā. Tas ļauj apskatīt datus, tos neizdrukājot, un izdrukāt tikai vajadzīgos datus. Lai palaistu šo utilitprogrammu, veiciet tālāk norādīto procedūru.

### Windows

Noklikšķiniet uz pogas **Sākt** (Windows 7 un Vista) vai noklikšķiniet uz **Start (Sākt)** (Windows XP), novietojiet kursoru uz **All Programs (Visas programmas)**, atlasiet **Epson Software** un noklikšķiniet uz **FAX Utility**. (Servera operētājsistēma nav atbalstīta).

### Mac OS X

Noklikšķiniet uz **System Preference**, noklikšķiniet uz **Print & Fax**, pēc tam kā printeri atlasiet **FAX (jūsu printeri)**. Pēc tam noklikšķiniet uz **Open Print Queue (Mac OS X 10.5)** vai **Print Queue (Mac OS X 10.4)** un noklikšķiniet uz **Utility (Utilitprogramma)**.

#### **Piezīme:**

Lai iegūtu papildu informāciju, skatiet FAX Utility tiešsaistes palīdzību.

## Savienošana ar tālruņa līniju

### Tālruņa līnija izmantota tikai faksam

- 1 Tālruņa kabeli, kas savienots ar tālruņa sienas kontaktu, savienojiet ar LINE portu.

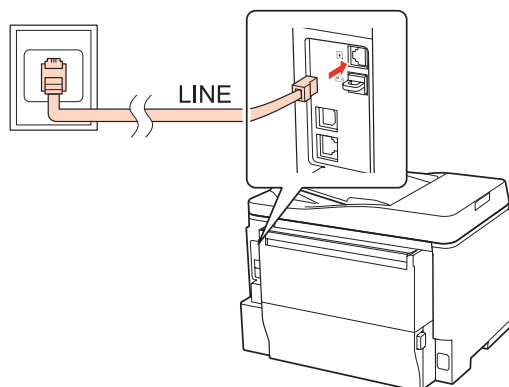

- 2 Ieslēdziet automātisko atbildētāju.



#### **Brīdinājums:**

Ja produktam nav pievienots ārējs tālrunis, noteikti ieslēdziet automātisko atbildētāju. Pretējā gadījumā nevarēsīt saņemt faksa sūtījumus.



## Fakss

### Līnijas lietošana kopā ar tālruņa ierīci

- 1 Tālruņa kabeli, kas savienots ar tālruņa sienas kontaktu, savienojiet ar LINE portu.

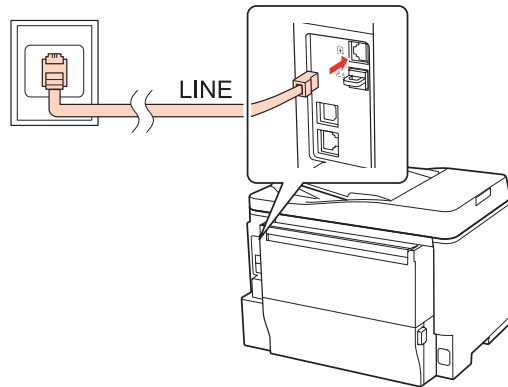

- 2 Noņemiet vāciņu.

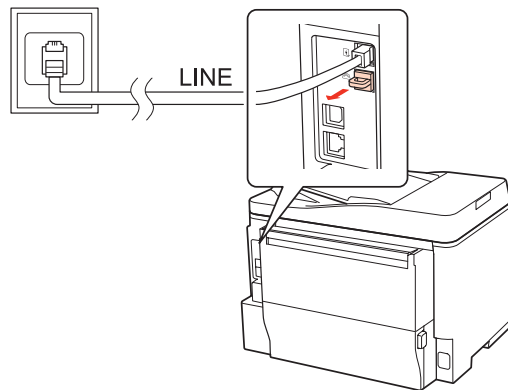

## Fakss

- 3** Savienojiet tālruni vai automātiskā atbildētāja ierīci ar EXT. portu.

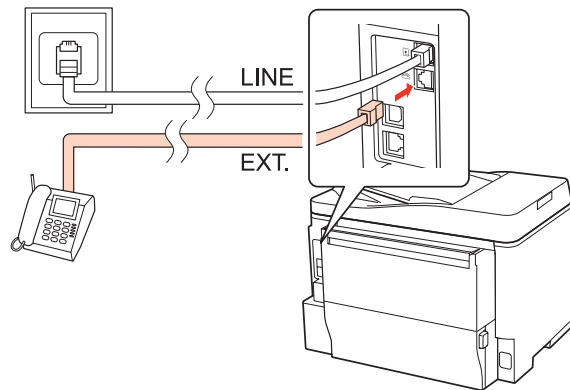

**Piezīme:**

- Tālāk skatiet citas savienošanas metodes.
- Lai iegūtu papildinformāciju, skatiet ierīcēm pievienoto dokumentāciju.

## Savienošana ar DSL

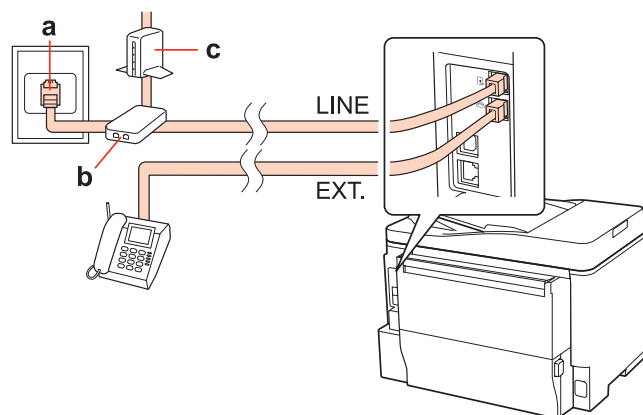

a	Tālruņa sienas kontakts
b	Sadalītājs
c	DSL modems

## Fakss

## Savienošana ar ISDN (viens tālruņa numurs)

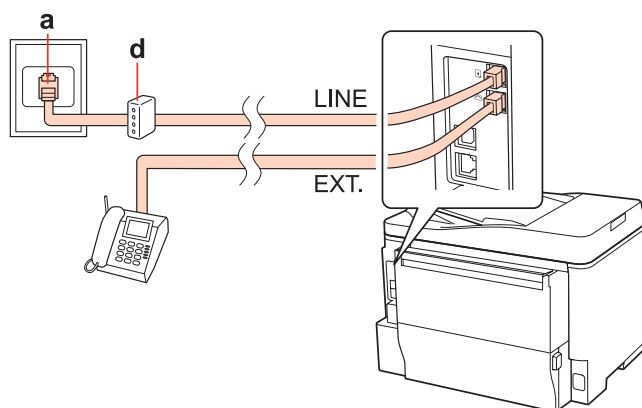

a	ISDN sienas kontakts
d	Termināla adapteris vai ISDN maršrutētājs

## Savienošana ar ISDN (divi tālruņa numuri)

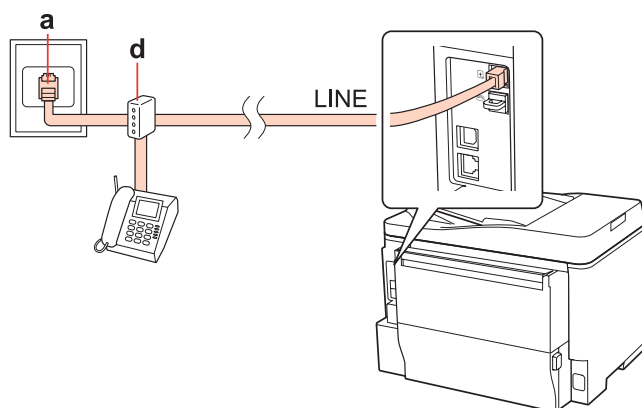

a	ISDN sienas kontakts
d	Termināla adapteris vai ISDN maršrutētājs

---

**Faksa savienojuma pārbaude**

Izpildiet tālāk sniegtos norādījumus, lai pārbaudītu faksa savienojumu. Izmantojiet pogu ◀, ▶, ▲ vai ▼, lai mainītu LCD ekrāna skatījumu un atrastu vajadzīgo izvēlni, iestatījumu vai opciju.

- 1 Ievadiet A4 izmēra parastā papīra lapu.  
➔ ["Papīra ievietošana" 27. lpp.](#)
- 2 Atveriet režīmu **Setup**.
- 3 Atlasiet **Fax Settings**.

## Fakss

- 4 Atlasiet **Check Fax Connection**.
- 5 Nospiediet vienu no  **Start** pogām, lai izdrukātu atskaiti.





**Piezīme:**





*Ja atskaitē ir uzrādītas kļūdas, izmēģiniet atskaitē norādītos risinājumus.*

## Faksa funkciju iestatīšana

### Ātrās zvanīšanas ierakstu iestatīšana

Varat izveidot ātro zvanu sarakstu, kurā ātri var izvēlēties faksa saņēmēju numurus. Ir iespējams reģistrēt līdz 60 apvienotiem ātro zvanu un grupu zvanu ierakstiem.

Izpildiet tālākos norādījumus, lai izveidotu ātro zvanu sarakstu. Izmantojiet pogu , ,  vai , lai mainītu LCD ekrāna skatījumu un atrastu vajadzīgo izvēlni, iestatījumu vai opciju.

- 1 Atveriet režīmu  **Fax**.
- 2 Atveriet  **Menu**.
- 3 Atlasiet **Speed Dial Setup**.
- 4 Atlasiet **Create**. Tiek parādīti pieejamie ātro zvanu numuri.
- 5 Nospiediet  vai , lai atlasītu ātrā zvana numuru, kuru vēlaties reģistrēt. Ir iespējams reģistrēt līdz 60 ierakstiem.
- 6 Nospiediet **OK**.
- 7 Izmantojiet ciparu tastatūru un citas pogas uz vadības paneļa, lai ievadītu tālruņa numuru. Ir iespējams ievadīt līdz 64 cipariem.

**Piezīme modeļiem WP-4540/WP-4545:**

*lai atdalītu tālruņa numurus, ievadiet atstarpi, nospiežot .*

**Piezīme modeļiem WP-4521/WP-4525/WP-4530/WP-4531/WP-4535/WP-4590/WP-4595:**

*lai atdalītu tālruņa numurus, ievadiet atstarpi, nospiežot .*

- 8 Nospiediet **OK**.

## Fakss

- 9 Ievadiet vārdu, lai identificētu ātrā zvana ierakstu. Ir iespējams ievadīt līdz 30 rakstzīmēm.

**Piezīme modeļiem WP-4521/WP-4525/WP-4530/WP-4531/WP-4535/WP-4590/WP-4595:**  
 Informāciju par virtuālās tastatūras lietošanu skatiet tālākajā sadaļā.  
 ➔ "Šķidro kristālu ekrāna izmantošana" 21. lpp.

- 10 Modeļiem WP-4540/WP-4545:  
 Nospiediet **OK**, lai reģistrētu vārdu.

Modeļiem WP-4521/WP-4525/WP-4530/WP-4531/WP-4535/WP-4590/WP-4595:  
 Atlasiet **Done**, lai reģistrētu vārdu.

---

## Grupu zvanu ierakstu iestatīšana

Varat pievienot ātro zvanu ierakstus grupai, lai varētu nosūtīt faksu vairākiem adresātiem vienlaikus. Ir iespējams ievadīt līdz 60 apvienotiem ātro zvanu un grupu zvanu ierakstiem.

Izpildiet tālākos norādījumus, lai pievienotu ātro zvanu ierakstus grupai. Izmantojiet pogu ◀, ▶, ▲ vai ▼, lai mainītu LCD ekrāna skatījumu un atrastu vajadzīgo izvēlni, iestatījumu vai opciju.

- 1 Atveriet režīmu  **Fax**.

- 2 Atveriet  **Menu**.

- 3 Atlasiet **Group Dial Setup**.

- 4 Atlasiet **Create**. Tiek parādīti pieejamie grupu zvanu numuri.

- 5 Nospiediet ▲ vai ▼, lai atlasītu grupas zvana numuru, kuru vēlaties reģistrēt.

- 6 Nospiediet **OK**.

- 7 Ievadiet vārdu, lai identificētu grupas zvana ierakstu. Ir iespējams ievadīt līdz 30 rakstzīmēm.

**Piezīme modeļiem WP-4521/WP-4525/WP-4530/WP-4531/WP-4535/WP-4590/WP-4595:**  
 Informāciju par virtuālās tastatūras lietošanu skatiet tālākajā sadaļā.  
 ➔ "Šķidro kristālu ekrāna izmantošana" 21. lpp.

- 8 Modeļiem WP-4540/WP-4545:  
 Nospiediet **OK**, lai reģistrētu vārdu.

Modeļiem WP-4521/WP-4525/WP-4530/WP-4531/WP-4535/WP-4590/WP-4595:  
 Atlasiet **Done**, lai reģistrētu vārdu.

- 9 Nospiediet ▲ vai ▼, lai atlasītu ātrā zvana numuru, kuru vēlaties reģistrēt grupas zvanu sarakstā.

## Fakss

- 10** Modeļiem WP-4540/WP-4545:  
nospiediet , lai pievienotu ātrā zvana ierakstu zvanu grupai.

**Piezīme modeļiem WP-4540/WP-4545:**  
vēlreiz nospiediet , lai atceltu izvēlētajā ātrā zvana ieraksta pievienošanu.

- Modeļiem WP-4521/WP-4525/WP-4530/WP-4531/WP-4535/WP-4590/WP-4595:  
nospiediet ►, lai pievienotu ātrā zvana ierakstu zvanu grupai.

**Piezīme modeļiem WP-4521/WP-4525/WP-4530/WP-4531/WP-4535/WP-4590/WP-4595:**  
Nospiediet ◀, lai atceltu izvēlētajā ātrā zvana ieraksta pievienošanu.

- 11** Atkārtojiet 9. un 10. darbību, lai grupu zvanu sarakstam pievienotu citus ātro zvanu ierakstus. Grupas zvanam ir iespējams pievienot līdz 30 ātro zvanu ierakstiem.

- 12** Nospiediet **OK**, lai pabeigtu grupas zvanu saraksta izveidi.

## Galvenes informācijas izveide

Varat izveidot faksa galveni, kurā norādīta informācija, piemēram, jūsu tālruņa numurs vai vārds.

Izpildiet tālākos norādījumus, lai izveidotu faksa galveni. Izmantojiet pogu ◀, ►, ▲ vai ▼, lai mainītu LCD ekrāna skatījumu un atrastu vajadzīgo izvēlni, iestatījumu vai opciju.

**Piezīme:**  
Pārliedzieties, vai esat pareizi iestatījis laiku.  
➔ ["Laika un reģiona iestatīšana/maiņa" 151. lpp.](#)

- 1** Atveriet režīmu **Setup**.
- 2** Atlasiet **Fax Settings**.
- 3** Atlasiet **Communication**.
- 4** Atlasiet **Header**.
- 5** Atlasiet **Fax Header**.
- 6** Ievadiet hedera informāciju. Ir iespējams ievadīt līdz 40 rakstzīmēm.

**Piezīme modeļiem WP-4521/WP-4525/WP-4530/WP-4531/WP-4535/WP-4590/WP-4595:**  
Informāciju par virtuālās tastatūras lietošanu skatiet tālākajā sadaļā.  
➔ ["Šķidro kristālu ekrāna izmantošana" 21. lpp.](#)

## Fakss



- 7** Modeļiem WP-4540/WP-4545:  
Nospiediet **OK**.

Modeļiem WP-4521/WP-4525/WP-4530/WP-4531/WP-4535/WP-4590/WP-4595:  
Atlasiet **Done**.



- 8** Atlasiet **Your Phone Number**.

- 9** Izmantojiet ciparu tastatūru un citas pogas uz vadības paneļa, lai ievadītu savu tālruņa numuru. Ir iespējams ievadīt līdz 20 cipariem.

**Piezīme modeļiem WP-4540/WP-4545:**

- Nospiediet , lai ievadītu atstarpī, un nospiediet , lai dzēstu.
- Nospiediet pogu #, lai ievadītu plusa zīmi (+) starptautiskajam numura prefiksam. Ņemiet vērā, ka pogas \* un  nedarbojas.





**Piezīme modeļiem WP-4521/WP-4525/WP-4530/WP-4531/WP-4535/WP-4590/WP-4595:**

- Nospiediet , lai ievadītu atstarpī, un nospiediet , lai dzēstu.
- Nospiediet pogu #, lai ievadītu plusa zīmi (+) starptautiskajam numura prefiksam. Ņemiet vērā, ka poga \* nedarbojas.

- 10** Nospiediet **OK (Labi)**, lai reģistrētu hedera informāciju.

## Faksa izejas iestatījuma maiņa, lai drukātu

Varat izvēlēties saglabāt faksa sūtījumus kā datu failus vai izdrukāt tos. Lai izdrukātu fakso, veiciet tālāk norādītās darbības.

Izpildiet tālākos norādījumus, lai mainītu faksa izejas iestatījumu uz drukāšanu. Izmantojiet pogu , ,  vai , lai mainītu LCD ekrāna skatījumu un atrastu vajadzīgo izvēlni, iestatījumu vai opciju.

**Piezīme:**

- Izmantojiet *FAX Utility*, lai mainītu iestatījumu un saglabātu fakso kā datu failu. Saglabāšanas iestatījumu nevar mainīt no vadības paneļa.
- Ja maināt iestatījumu no saglabāšanas uz drukāšanu, produkta atmiņā uzglabātie saņemtie faksa dati tiek automātiski izdrukāti.

- 1** Atveriet režīmu  **Setup**.

- 2** Atlasiet **Fax Settings**.

- 3** Atlasiet **Receive Settings**.

## Fakss

- 4 Atlasiet **Fax Output**.
- 5 Nospiediet **OK**.
- 6 Atlasiet **Yes**.

---

## Papīra avota izvēle, lai drukātu faksu

Izpildiet tālāk sniegtos norādījumus, lai izvēlētos papīra avotu faksa drukāšanai. Izmantojiet pogu ◀, ▶, ▲ vai ▼, lai mainītu LCD ekrāna skatījumu un atrastu vajadzīgo izvēlni, iestatījumu vai opciju.

- 1 Atveriet režīmu **Setup**.
- 2 Atlasiet **Fax Settings**.
- 3 Atlasiet **Receive Settings**.
- 4 Izvēlieties **Paper Source to Print**.
- 5 Izvēlieties papīra avotu, kuru vēlaties mainīt.
- 6 Mainiet iestatījumu.

## Faksa sūtīšana

---

### Pamatinformācija par faksa sūtīšanu

#### Modeļiem WP-4540/WP-4545:

Izmantojiet pogas ◀, ▶, ▲ vai ▼, lai mainītu LCD ekrāna skatījumu un atrastu vajadzīgo izvēlni, iestatījumu vai opciju.



- 1 Novietojiet oriģinālu automātiskajā dokumentu padevējā vai uz dokumentu stikla.  
➔ "[Oriģinālu novietošana](#)" 35. lpp.
- 2 Atveriet režīmu **Fax**.
- 3 Nospiediet **123**.



## Fakss

- 4** Ar ciparu tastatūras taustiņiem ievadiet faksa numuru, pēc tam nospiediet **OK**. Ir iespējams ievadīt līdz 64 cipariem.

**Piezīme:**

- lai atdalītu tālruņa numurus, ievadiet atstarpi, nospiežot .
- Lai parādītu pēdējo izmantoto faksa numuru, nospiediet **Redial**.
- Nospiediet  **Menu** un atlasiet **Send Settings**, lai mainītu iestatījumus.

- 5** Nospiediet vienu no  **Start** pogām, lai sāktu sūtīšanu.

**Piezīme:**

*Ja faksa numurs ir aizņemts vai ir radusies kāda problēma, šis produkts pārzvana pēc vienas minūtes. Nospiediet **Redial**, lai pārzvanītu nekavējoties.*

## Modeļiem WP-4521/WP-4525/WP-4530/WP-4531/WP-4535/WP-4590/WP-4595:



Izmantojiet pogu , ,  vai , lai mainītu LCD ekrāna skatījumu un atrastu vajadzīgo izvēlni, iestatījumu vai opciju.

- 1** Novietojiet oriģinālu automātiskajā dokumentu padevējā vai uz dokumentu stikla.  
➔ "[Oriģinālu novietošana](#)" 35. lpp.

- 2** Atveriet režīmu  **Fax**.

- 3** Ar ciparu tastatūras taustiņiem ievadiet faksa numuru. Ir iespējams ievadīt līdz 64 cipariem.

**Piezīme:**

- lai atdalītu tālruņa numurus, ievadiet atstarpi, nospiežot .
- Lai parādītu pēdējo izmantoto faksa numuru, nospiediet  **Redial/Pause**.
- Nospiediet  **Menu** un atlasiet **Send Settings**, lai mainītu iestatījumus.

- 4** Nospiediet vienu no  **Start** pogām, lai sāktu sūtīšanu.

**Piezīme:**

*Ja faksa numurs ir aizņemts vai ir radusies kāda problēma, šis produkts pārzvana pēc vienas minūtes. Nospiediet  **Redial/Pause**, lai pārzvanītu nekavējoties.*

## Faksa sūtīšana, izmantojot ātros/grupu zvanus

Varat pievienot ātro zvanu ierakstus grupai, lai varētu nosūtīt faksu vairākiem adresātiem vienlaikus. Ir iespējams ievadīt līdz 60 apvienotiem ātro zvanu un grupu zvanu ierakstiem.

## Fakss

Izpildiet tālākos norādījumus, lai veiktu faksa sūtījumus, izmantojot ātros/grupu zvanus. Izmantojiet pogu ◀, ▶, ▲ vai ▼, lai mainītu LCD ekrāna skatījumu un atrastu vajadzīgo izvēlni, iestatījumu vai opciju.

**1** Novietojiet oriģinālu automātiskajā dokumentu padevējā vai uz dokumentu stikla.  
➔ "Oriģinālu novietošana" 35. lpp.

**2** Atveriet režīmu  Fax.

**3** Modeļiem WP-4540/WP-4545:  
Nospiediet **Speed Dial** vai **Group Dial**.

Modeļiem WP-4521/WP-4525/WP-4530/WP-4531/WP-4535/WP-4590/WP-4595:  
Nospiediet  **Speed Dial**.

***Piezīme modeļiem WP-4521/WP-4525/WP-4530/WP-4531/WP-4535/WP-4590/WP-4595:**  
nospiediet  Speed Dial, lai izvēlētos ātro zvanu vai grupu zvanu sarakstu.*

**4** Izvēlieties numuru sūtīšanai.

***Piezīme:**  
Nospiediet  Menu un atlasiet **Send Settings**, lai mainītu iestatījumus.*

**5** Nospiediet vienu no  Start pogām, lai sāktu sūtīšanu.

***Piezīme:***

*Lai skenētu un sūtītu abas oriģināla puses, ievietojiet oriģinālu ADP. Pēc 4. darbības nospiediet  Menu un atlasiet **Send Settings - 2-Sided Faxing - On**.*

## Faksa sūtīšana, izmantojot apraidi

Apraide ļauj bez grūtībām sūtīt vienu fakso uz vairākiem numuriem (līdz 30), izmantojot ātro zvanu/grupu zvanu funkciju vai ievadot faksa numurus.

Izpildiet tālākos norādījumus, lai sūtītu fakso, izmantojot apraidi. Izmantojiet pogu ◀, ▶, ▲ vai ▼, lai mainītu LCD ekrāna skatījumu un atrastu vajadzīgo izvēlni, iestatījumu vai opciju.

***Piezīme:***

*Ir iespējams sūtīt tikai melnbaltus faksa attēlus.*

### Modeļiem WP-4540/WP-4545:

**1** Novietojiet oriģinālu automātiskajā dokumentu padevējā vai uz dokumentu stikla.  
➔ "Oriģinālu novietošana" 35. lpp.

**2** Atveriet režīmu  Fax.

**Fakss**

**3** Atveriet ☰ **Menu**.

**4** Atlasiet **Broadcast Fax**.

**Piezīme:**

Lai izvēlētos adresātus no ātro vai grupu zvanu saraksta, pārejiet pie 9. darbības.

**5** Nospiediet **123**.

**6** Ievadiet faksa numuru.

**7** Nospiediet **OK**.

**8** Nospiediet ▼ un pievienojiet faksa numuru.

**Piezīme:**

Lai pievienotu vēl vienu numuru, atkārtojiet no 5. līdz 8. darbībai.

Ja nevēlaties pievienot adresātu no ātro/grupu zvanu sarakstiem, nospiediet **OK** un pārejiet pie 12. darbības.

**9** Atlasiet **Speed Dial** vai **Group Dial**.

**10** Nospiediet ▲ vai ▼, lai izvēlētos numuru, pēc tam nospiediet .

**11** Nospiediet **OK**. Parādīsies apstiprinājuma ziņojums.

**12** Nospiediet pogu ◇ **Start** (B&W), lai sāktu sūtīšanu.

**Modeļiem WP-4521/WP-4525/WP-4530/WP-4531/WP-4535/WP-4590/WP-4595:**

**1** Novietojiet oriģinālu automātiskajā dokumentu padevējā vai uz dokumentu stikla.  
➔ "[Oriģinālu novietošana](#)" 35. lpp.

**2** Atveriet režīmu ☞ **Fax**.

**3** Atveriet ☰ **Menu**.

**4** Atlasiet **Broadcast Fax**.

**Piezīme:**

Lai izvēlētos adresātus no ātro vai grupu zvanu saraksta, pārejiet pie 7. darbības.

## Fakss

5 Nospiediet ► un ievadiet faksa numuru.

6 Nospiediet ▼ un pievienojiet faksa numuru.

**Piezīme:**

- Lai pievienotu vēl vienu numuru, atkārtojiet no 5. līdz 6. darbībai.
- Ja nevēlaties pievienot adresātu no ātro/grupu zvanu sarakstiem, nospiediet **OK** un pārejiet pie 10. darbības.

7 Nospiediet  **Speed Dial**.

**Piezīme:**

Nospiediet  **Speed Dial**, lai izvēlētos ātro zvanu vai grupu zvanu sarakstu.

8 Nospiediet ▲ vai ▼, lai izvēlētos ieraksta numuru, pēc tam nospiediet ►, lai pievienotu tālruņa numurus. Atkārtojiet šo darbību, lai pievienotu vēl vienu ierakstu.

**Piezīme:**

Lai atceltu šī ieraksta pievienošanu, nospiediet ◀.

9 Nospiediet **OK**. Parādīsies apstiprinājuma ziņojums.

10 Nospiediet pogu  **Start** (B&W), lai sūtītu faksu.

## Faksa sūtīšana norādītā laikā

Izpildiet tālāk sniegtos norādījumus, lai sūtītu faksu noteiktā laikā. Izmantojiet pogu ◀, ▶, ▲ vai ▼, lai mainītu LCD ekrāna skatījumu un atrastu vajadzīgo izvēlni, iestatījumu vai opciju.

**Piezīme:**

- Pārlicinieties, vai esat pareizi iestatījis laiku.  
➔ "[Laika un reģiona iestatīšana/maiņa](#)" 151. lpp.
- Ir iespējams sūtīt tikai melnbaltus faksa attēlus.

1 Novietojiet oriģinālu automātiskajā dokumentu padevējā vai uz dokumentu stikla.  
➔ "[Oriģinālu novietošana](#)" 35. lpp.

2 Atveriet režīmu  **Fax**.

3 Ievadiet faksa numuru. Lai izvēlētos faksa numurus, varat izmantot arī pārzvanišanu un ātro vai grupu zvanu sarakstus.

4 Atveriet  **Menu**.

## Fakss

- 5 Atlasiet **Send Fax Later**.
- 6 Atlasiet **On**.
- 7 Iestatiet laiku, kurā vēlaties sūtīt faksu, un nospiediet **OK**.
- 8 Nospiediet **Back**, lai atgrieztos pie faksa sūtīšanas ekrāna.
- 9 Nospiediet pogu **Start** (B&W), lai rezervētu faksu.

**Piezīme:**

*Ja faksa sūtīšana norādītajā laikā ir jāatceļ, nospiediet **Stop/Reset**.*

## Faksa sūtīšana no pievienota tālruņa

Ja adresātam ir viens numurs tālrunim un faksam, ir iespējams nosūtīt faksu pēc sarunas pa tālruni, nenoliekot klausuli.

- 1 Novietojiet oriģinālu automātiskajā dokumentu padevējā vai uz dokumentu stikla.  
➔ "[Oriģinālu novietošana](#)" 35. lpp.
- 2 Izsauciet numuru no tālruņa, kas pievienots produktam.

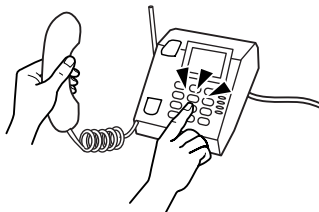

- 3 Atlasiet **Send**.
- 4 Nospiediet vienu no **Start** pogām, lai sūtītu faksu.
- 5 Nolieciet klausuli.



## Fakss

# Faksu saņemšana

## Automātiska faksu saņemšana

Produkts automātiski saņem un izdrukā faksa sūtījumus automātiskā atbildētāja režīmā.

**Piezīme:**

- Atkarībā no parametra **Fax Output** iestatījumiem saņemtie faksa sūtījumi tiek saglabāti kā dati vai izdrukāti.
  - ➔ "Faksa izejas iestatījuma maiņa, lai drukātu" 111. lpp.
- Ja parametrs **Fax Output** ir iestatīts kā **Save**, saņemtie dati tiek automātiski saglabāti, un jūs varat izlaist 1. darbību.

- 1 Ievadiet A4 izmēra parastā papīra lapu.
  - ➔ "Papīra ievietošana" 27. lpp.

- 2 Nospiediet  **Auto Answer**, lai ieslēgtu automātiskā atbildētāja režīmu.

**Piezīme:**

- Ja automātiskā atbildētāja ierīce ir savienota tieši ar produktu, noteikti pareizi iestatiet parametru **Rings to Answer**, veicot tālāk norādīto procedūru.
- Atkarībā no atrašanās vietas funkcija **Rings to Answer** var nebūt pieejama.

- 3 Atveriet režīmu  **Setup**.

- 4 Atlasiet **Fax Settings**.

- 5 Atlasiet **Communication**.

- 6 Atlasiet **Rings to Answer**.

- 7 Nospiediet ▲ vai ▼, lai izvēlētos signālu skaitu, pēc tam nospiediet **OK**.



**Brīdinājums:**

Izvēlieties vairāk signālu, nekā automātiskajam atbildētājam nepieciešams, lai paceltu klausuli. Ja automātiskais atbildētājs ir iestatīts tā, lai paceltu klausuli pēc ceturtā signāla, iestatiet produktu tā, lai paceltu klausuli pēc piektā signāla vai vēlāk. Pretējā gadījumā automātiskais atbildētājs nevarēs saņemt balss zvanus.

**Piezīme:**

Ja saņemat zvanu, un otra puse veic faksa sūtījumu, produkts automātiski saņem faksu pat tad, ja automātiskais atbildētājs ir pacēlis klausuli. Ja esat pacēlis tālruņa klausuli, pagaidiet, līdz LCD ekrānā parādās ziņojums, kurā norādīts, ka ir izveidots savienojums, un tikai pēc tam nolieciet klausuli. Ja otra puse veic tālruņa zvanu, tālruni var izmantot kā ierasts vai automātiskajā atbildētājā var atstāt ziņu.

## Fakss

## Manuāla fakšu saņemšana

Ja tālrunis ir savienots ar produktu un automātiskā atbildētāja režīms ir izslēgts, varat saņemt faksa datus pēc tam, kad ir izveidots savienojums.

**Piezīme:**

- Atkarībā no parametra **Fax Output** iestatījumiem saņemtie faksa sūtījumi tiek saglabāti kā dati vai izdrukāti.
  - ➔ "Faksa izejas iestatījuma maiņa, lai drukātu" 111. lpp.
- Ja parametrs **Fax Output** ir iestatīts kā **Save**, saņemtie dati tiek automātiski saglabāti, un jūs varat izlaist 1. darbību.

**1** Ievadiet A4 izmēra parastā papīra lapu.  
➔ "Papīra ievietošana" 27. lpp.

**2** Kad produktam pievienotais tālrunis zvana, paceliet klausuli.



**3** Atlasiet **Receive**.

**4** Nospiediet vienu no **Start** pogām, lai saņemtu faksu, pēc tam nolieciet tālruņa klausuli.

**Piezīme:**

Ja parametrs **Fax Output** ir iestatīts kā **Save**, saņemtie dati tiek automātiski saglabāti un jums nav jāpāriet pie 5. darbības.

**5** Nospiediet vienu no **Start** pogām, lai izdrukātu faksu.

## Faksa saņemšana, izmantojot aptauju

Šī funkcija ļauj saņemt faksu no faksa informācijas pakalpojuma, kam esat piezvanījis.



**Piezīme:**

- Atkarībā no parametra **Fax Output** iestatījumiem saņemtie faksa sūtījumi tiek saglabāti kā dati vai izdrukāti.
  - ➔ "Faksa izejas iestatījuma maiņa, lai drukātu" 111. lpp.
- Ja parametrs **Fax Output** ir iestatīts kā **Save**, saņemtie dati tiek automātiski saglabāti, un jūs varat izlaist 1. darbību.

Izpildiet tālākos norādījumus, lai saņemtu faksu, izmantojot aptauju. Izmantojiet pogu ◀, ▶, ▲ vai ▼, lai mainītu LCD ekrāna skatījumu un atrastu vajadzīgo izvēlni, iestatījumu vai opciju.

**1** Ievadiet A4 izmēra parastā papīra lapu.  
➔ "Papīra ievietošana" 27. lpp.

## Fakss





- 2 Atveriet režīmu  **Fax**.
- 3 Atveriet  **Menu**.
- 4 Atlasiet **Polling**.
- 5 Ievadiet faksa numuru.
- 6 Nospiediet vienu no  **Start** pogām, lai saņemtu faksu.





**Piezīme:**

- Ja parametrs **Fax Output** ir iestatīts kā **Save**, saņemtie dati tiek automātiski saglabāti un jums nav jāpāriet pie 7. darbības.
- Ja ir ieslēgts režīms **Auto Answer**, saņemtie faksa dati tiek automātiski izdrukāti un jums nav jāpāriet pie 7. darbības.

- 7 Nospiediet vienu no  **Start** pogām, lai izdrukātu saņemto faksu.

## Atskaišu drukāšana

Izpildiet tālāk sniegtos norādījumus, lai izdrukātu faksa atskaiti. Izmantojiet pogu , ,  vai , lai mainītu LCD ekrāna skatījumu un atrastu vajadzīgo izvēlni, iestatījumu vai opciju.

- 1 Ievadiet A4 izmēra parastā papīra lapu.  
➔ ["Papīra ievietošana" 27. lpp.](#)
- 2 Atveriet režīmu  **Fax**.
- 3 Atveriet  **Menu**.
- 4 Atlasiet **Fax Report**.
- 5 Nospiediet  vai , lai atlasītu vienumu.
- 6 Nospiediet **OK**.

**Piezīme:**

Ekrānā var skatīt tikai **Fax Log**.

- 7 Nospiediet vienu no  **Start** pogām, lai izdrukātu izvēlēto atskaiti.



## Fakss

# Faksa režīma izvēlņu saraksts

Informāciju par faksa režīma izvēlņu sarakstu skatiet tālāk redzamajā nodaļā.

➔ ["Faksa režīma izvēlņu saraksts" 131. lpp.](#)

## Vadības paneļa lietošana

# Vadības paneļa lietošana

## Režīma izvēle

Jūs varat izmantot šo produktu kā printeri, kopētāju, skeneri un faksu. Lai izmantotu kādu no šīm funkcijām (izņemot printera funkciju), izvēlieties vajadzīgo funkciju, nospiežot attiecīgo režīma pogu uz vadības paneļa. Atlasot režīmu, parādās attiecīgā režīma galvenais ekrāns.

Vadības panelī ir trīs režīmu pogas, kas ļauj pārslēgt režīmus: kopēšanas režīmu, skenēšanas režīmu un faksa režīmu. Turklāt varat izmantot arī iestatīšanas pogu, lai veiktu dažādus produkta iestatījumus.

## Iestatīšanas režīms

### Iestatījumu bloķēšana

Vadības paneli var bloķēt, lai pasargātu to no bērniem vai lai novērstu nejaušas vadības panelī veiktas izmaiņas.

- 1 Atveriet režīmu **Setup**.
- 2 Atlasiet **Lock Settings**.
- 3 Atlasiet **On**.
- 4 Ievadiet paroli. Ir iespējams ievadīt līdz 20 rakstzīmēm.

**Piezīme modeļiem WP-4511/WP-4515/WP-4521/WP-4525/WP-4530/WP-4531/WP-4535/WP-4590/WP-4595:**

Informāciju par virtuālās tastatūras lietošanu skatiet "[Šķidro kristālu ekrāna izmantošana](#)" 21. lpp..

- 5 Modeļiem WP-4540/WP-4545:  
Nospiediet **OK**.

WP-4511/WP-4515/WP-4521/WP-4525/WP-4530/WP-4531/WP-4535/WP-4590/WP-4595:  
Nospiediet pogu ◀, ▶, ▲ vai ▼, lai izvēlētos **Done**, pēc tam nospiediet pogu **OK**.

**Piezīme:**

- Lai izslēgtu iestatījumu bloķēšanu vai mainītu paroli, izpildiet 1. un 2. darbību un izpildiet ekrānā redzamos norādījumus.
- Ja esat aizmirsis paroli, sazinieties ar Epson atbalsta dienestu.  
➔ "[Kur saņemt palīdzību](#)" 220. lpp.

## Vadības paneļa lietošana

---

### Strāvas padeves izslēgšanas taimeris

**Piezīme:**

Šī funkcija nav pieejama faksa modelim.

Ir iespējams iestatīt laiku, pēc kura tiek piemērota strāvas padeves pārvaldība. Šī laika palielināšana ietekmē printera enerģijas taupīšanas spēju. Pirms izmaiņu veikšanas, lūdzu, izvērtējiet visus apstākļus.

**1** Atveriet režīmu **Ņ Setup**.

**2** Atlasiet **Printer Setup**.

**3** Atlasiet **Power Off Timer**.

**4** Izvēlieties laiku.

---

### Ievietotā papīra izmērs

Izvēlieties aizmugures MP paliktnī un kasetēs ievietotā papīra izmēru.

**1** Atveriet režīmu **Ņ Setup**.

**2** Atlasiet **Printer Setup**.

**3** Atlasiet **Paper Size Loaded**.

**4** Izvēlieties ievietotā papīra avotu.

**5** Izvēlieties ievietotā papīra izmēru.

---

### Ziņojums par papīra izmēru

Ja vēlaties ignorēt papīra izmēra kļūdu, atlasiet **Off**. Izslēdzot šo vienumu, produkts turpina drukāt pat tad, ja attēla izmērs pārsniedz norādītā izmēra papīra apdrukājamo apgabalu. Tas var izraisīt traipus, tinti pareizi neuzklājot uz papīra. Kad šis parametrs ir ieslēgts, produkts pārtrauc drukāšanu, ja radusies papīra izmēra kļūda.

**1** Atveriet režīmu **Ņ Setup**.

**2** Atlasiet **Printer Setup**.

## Vadības paneļa lietošana

**3** Atlasiet **Paper Size Notice**.

**4** Izvēlieties **On** vai **Off**.

---

## Statusa lapas izdrukāšana

Izdrukā lapu, kurā parādīti pašreizējie produkta iestatījumi un instalētās opcijas. Šī lapa var būt noderīga, lai apstiprinātu, vai opcijas ir pareizi instalētas.

**1** Atveriet režīmu **⚙ Setup**.

**2** Atlasiet **Print Status Sheet**.

**3** Nospiediet vienu no **◇ Start** pogām, lai izdrukātu statusa lapu.

---

## PS3 statusa lapas izdrukāšana

Izdrukā lapu ar informāciju par PS3, piemēram, PS3 versiju.

**1** Atveriet režīmu **⚙ Setup**.

**2** Atlasiet **Print PS3 Status Sheet**.

**3** Nospiediet vienu no **◇ Start** pogām, lai izdrukātu statusa lapu.

---

## Iestatīšanas režīma izvēlņu saraksts

**Piezīme:**

atkarībā no modeļa dažas funkcijas var nebūt pieejamas.

Izvēlne	Iestatījums	Apraksts
Ink Levels	-	Parāda tintes kasetņu un apkopes kastes statusu.
Maintenance	Nozzle Check	Izdrukā sprauslu pārbaudes paraugu, lai pārbaudītu drukas galviņas stāvokli.
	Head Cleaning	Notīra drukas galviņu, lai uzlabotu tās stāvokli.
	Head Alignment	Pielāgo drukas galviņas novietojumu.

## Vadības paneļa lietošana

Izvēlne	Iestatījums	Apraksts
Printer Setup	Paper Size Loaded	➔Skatiet "Ievietotā papīra izmērs" 123. lpp.
	Thick Paper	Ieslēdziet, kad drukājat uz bieza papīra.
	Dry Time	Iestatā nožūšanas laiku, veicot abpusējo drukāšanu.
	Sound	On, Off
	Power Off Timer	Šī funkcija nav pieejama faksa modelim. ➔Skatiet "Strāvas padeves izslēgšanas taime- ris" 123. lpp.
	Date/Time	➔Skatiet "Laika un reģiona iestatīšana/mai- ņa" 151. lpp.
	Daylight Saving Time	-
	Country/Region	➔Skatiet "Laika un reģiona iestatīšana/mai- ņa" 151. lpp.
	Language	-
	Paper Size Notice	➔Skatiet "Ziņojums par papīra izmēru" 123. lpp.
Wi-Fi/Network Settings	Lai iegūtu papildinformāciju par iestatījumiem, skatiet tiešsaistes Tīkla vednis.	
Network/Wi-Fi Settings	Lai iegūtu papildinformāciju par iestatījumiem, skatiet tiešsaistes Tīkla vednis.	
Scan Settings	Email Server Settings	➔Skatiet "E-pasta servera iestatīšana" 76. lpp.
	Email Server Connection Check	Pārbaudiet, vai e-pasta serveris darbojas pareizi. Veiciet šo pārbaudi pēc iestatījuma Email Server Settings iestatīšanas.
	Address Settings	<b>Email Address Setup:</b> ➔ Skatiet "Adrešu reģistrācija kontaktu sarakstā" 77. lpp.
<b>Group Address Setup:</b> ➔ Skatiet "Adrešu reģistrācija kontaktu sarakstā" 77. lpp.		
		<b>Folder List Setup:</b> ➔ Skatiet "Mapes iestatījumu konfigurēšana" 75. lpp.
File Sharing Setup	Lai iegūtu papildinformāciju par iestatījumiem, skatiet tiešsaistes Tīkla vednis.	

## Vadības paneļa lietošana

Izvēlne	Iestatījums	Apraksts
Fax Settings	Send Settings	<p><b>Resolution:</b> atlasiet šo opciju, lai mainītu sūtāmo faksa datu izšķirtspēju.</p> <p><b>Quality:</b> atlasiet šo opciju, lai mainītu sūtāmo faksa datu kvalitāti.</p> <p><b>Contrast:</b> atlasiet šo opciju, lai mainītu sūtāmo faksa datu kontrastu.</p> <p><b>2-Sided Faxing:</b> ieslēdziet, ja vēlaties sūtīt abpusējus oriģinālus, kas ievietoti ADP.</p> <p><b>Last Transmission Report:</b> norāda, vai produkts ir izdrukājis izejošo faksu atskaiti un kad tas noticis. Atlasiet <b>Off</b>, lai izslēgtu atskaišu drukāšanu; atlasiet <b>On Error</b>, lai drukātu atskaites tikai tad, ja radusies kļūda; atlasiet <b>On Send</b>, lai drukātu atskaites ikreiz, kad sūtāt fakšu.</p>
	Receive Settings	<p><b>Paper Source to Print:</b> ➔ skatiet "<a href="#">Papīra avota izvēle, lai drukātu fakšu</a>" 112. lpp.</p> <p><b>Auto Reduction:</b> norāda, vai lieli saņemtie faksa sūtījumi tiek samazināti, lai iekļautos A4 lapā, vai izdrukāti oriģinālajā izmērā uz vairākām lapām.</p> <p><b>Fax Output:</b> ➔ skatiet "<a href="#">Faksa izejas iestatījuma maiņa, lai drukātu</a>" 111. lpp.</p>
	Communication	<p><b>Dial Mode:</b> norāda produktam pievienotās tālruņa sistēmas veidu. Atkarībā no atrašanās vietas šis iestatījums var nebūt parādīts.</p> <p><b>DRD:</b> norāda atbildes signāla veidu, ko vēlaties izmantot, saņemot faksus. Lai atlasītu opciju, kas nav <b>All</b> (vai <b>Off</b>), tālruņa sistēmā ir jāiestata cita signālu shēma. Atkarībā no atrašanās vietas šī opcija var būt <b>On</b> vai <b>Off</b>.</p> <p><b>ECM:</b> norāda lietot vai nelietot kļūdu labošanas režīmu, lai automātiski labotu kļūdainus nosūtītos/saņemtos faksa datus, ja kļūdas radušās līnijas vai citu problēmu dēļ. Krāsu faksus nevar sūtīt/saņemt, ja ECM ir izslēgts.</p> <p><b>V.34:</b> norāda faksa sūtīšanas un saņemšanas ātrumu. <b>On</b> ir 33,6 Kb/s un <b>Off</b> ir 14,4 Kb/s.</p> <p><b>Rings to Answer:</b> norāda signālu skaitu, pēc kāda produkts automātiski saņem fakšu. Atkarībā no atrašanās vietas šis iestatījums var nebūt parādīts.</p> <p><b>Dial Tone Detection:</b> kad opcija ir iestatīta kā <b>On</b>, produkts sāk zvanīt, kad uztver zvana toni. Zvana toni var neizdoties uztvert, ja ir pievienots PBX (privātā atzara centrāle) vai TA (termināla adapteris). Šajā gadījumā iestatiet uz <b>Off</b>. Tomēr šādi var tikt izlaists pirmais faksa numura cipars un fakšu var nosūtīt uz nepareizu numuru.</p> <p><b>Header:</b> ➔ Skatiet "<a href="#">Galvenes informācijas izveide</a>" 110. lpp.</p>
	Check Fax Connection	Pārbauda faksa savienojuma statusu.
Print Status Sheet	-	➔Skatiet " <a href="#">Statusa lapas izdrukāšana</a> " 124. lpp.

## Vadības paneļa lietošana

Izvēlne	Iestatījums	Apraksts
Print PS3 Status Sheet	-	➔Skatiet "PS3 statusa lapas izdrukāšana" 124. lpp.
Lock Settings	On, Off, Change Password	➔Skatiet "Iestatījumu bloķēšana" 122. lpp.
Restore Default Settings	Fax Send/Receive Settings	Atgriež faksa sūtīšanas/saņemšanas rūpnīcas noklusējuma iestatījumus.
	Fax Data Settings	Atgriež faksa datu rūpnīcas noklusējuma iestatījumus.
	Wi-Fi/Network Settings	Atgriež Wi-Fi/tīkla rūpnīcas noklusējuma iestatījumus.
	Network/Wi-Fi Settings	Atgriež tīkla/Wi-Fi rūpnīcas noklusējuma iestatījumus.
	Network Settings	Atgriež tīkla rūpnīcas noklusējuma iestatījumus.
	All except Wi-Fi/Network & Fax Settings	Atgriež visus rūpnīcas noklusējuma iestatījumus, izņemot Wi-Fi/tīkla un faksa iestatījumus.
	All except Network/Wi-Fi & Fax Settings	Atgriež visus rūpnīcas noklusējuma iestatījumus, izņemot tīkla/Wi-Fi un faksa iestatījumus.
	All except Network & Fax Settings	Atgriež visus rūpnīcas noklusējuma iestatījumus, izņemot tīkla un faksa iestatījumus.
	All except Network Settings	Atgriež visus rūpnīcas noklusējuma iestatījumus, izņemot tīkla iestatījumus.
All Settings	Atgriež visus rūpnīcas noklusējuma iestatījumus.	

## Kopēšanas režīms

### Kopēšanas režīma izvēlņu saraksts

**Piezīme:**

atkarībā no modeļa dažas funkcijas var nebūt pieejamas.

## Vadības paneļa lietošana

Izvēlne	Iestatījumi un opcijas	
Paper and Copy Settings	2-Sided Copying	1>1-Sided, 1>2-Sided, 2>1-Sided, 2>2-Sided
	Collate Copying	Off, On
	Layout	With Border, 2-up Copy
	Reduce/Enlarge	Custom Size, Actual Size, Auto Fit Page, 10x15cm->A4, A4->10x15cm, 13x18->10x15, 10x15->13x18, A5->A4, A4->A5
	Paper Size	A4, A5, 10 x 15 cm(4 x 6 in), 13x18cm(5x7in)
	Paper Type	Plain Paper, Matte, Prem. Glossy, Ultra Glossy, Glossy, Photo Paper
	Quality	Standard Quality, Best
	Document Orientation	Portrait, Landscape
	Binding Direction	Left, Top
	Binding Margin	Left, Top
Maintenance	Nozzle Check	
	Head Cleaning	
	Head Alignment	
Problem Solver		

## Skenēšanas režīms

### Skenēšanas režīma izvēlņu saraksts

**Piezīme:**

atkarībā no modeļa dažas funkcijas var nebūt pieejamas.

Izvēlne	Iestatījumi un opcijas
Scan to USB Device	➔Skatiet "Skenēšanas iestatījumi" 130. lpp.



## Vadības paneļa lietošana

Izvēlne	Iestatījumi un opcijas			
Scan to Network Folder/ FTP > ►	Save to	Communication Mode	Atlasiet <b>Network Folder (SMB)</b> vai <b>FTP</b> .	
		Save to	Ievadiet ceļu uz mapi, kurā ir saglabāti skenētie attēli.  Datora apzīmēšanai ir iespējams izmantot IP adresi vai resursdatora nosaukumu. Lai izmantotu resursdatora nosaukumu, vispirms ir nepieciešams veikt DNS servera iestatījumus.	
		User Name	Ievadiet lietotāja konta nosaukumu, lai ļautu lietotājam piekļūt mapei, kas norādīta Save to.	
		Password	Ievadiet User Name norādītajam lietotājam atbilstošo paroli.	
		Connection Mode	Atlasiet FTP sesijas režīmu, kad FTP ir izvēlēts kā Communication Mode.	
		Port Number	Ievadiet porta numuru, kad FTP ir izvēlēts kā Communication Mode.	
		Profile Name*	Ievadiet nosaukumu, kuru vēlaties redzēt mapju sarakstā, kad iestatāt mapi, izmantojot Folder List Setup	
		Folder List Setup*	►Skatiet " <a href="#">Mapes iestatījumu konfigurēšana</a> " 75. lpp.	
Scan to Network Folder/ FTP > ☰	Scan Settings	►Skatiet " <a href="#">Skenēšanas iestatījumi</a> " 130. lpp.		
	File Setting	Filename Prefix	Ievadiet skenēta attēla nosaukumu. Faila sērijas numurs un lapas numurs (tikai TIFF un JPEG failiem) tiek automātiski ievietoti pēc norādītā nosaukuma.	
	Scan to Folder/FTP Report	Scan to Folder List	Izdrukājiet mapju sarakstu, kuru pievienojāt Folder List.	
		Scan to Folder Log	Izdrukājiet 30 pēdējo skenēšanas uz mapi darbību žurnālu.	
Scan to Email > ►	Subject	Aizpildiet tēmas rindu e-pastā, ko izmantojat, lai nosūtītu skenētu attēlu.		
	AddressXX	Ievadiet e-pasta adreses, uz kurām sūtīt skenētu attēla failu.		
	Contacts	Email Address Setup*	Glabājiet e-pasta adreses, kurus lietojat ar funkciju Scan to Email.	
		Group Address Setup*	Konfigurējiet e-pasta adresu grupas, kuras lietojat ar funkciju Scan to Email.	

## Vadības paneļa lietošana

Izvēlne	Iestatījumi un opcijas		
Scan to Email > ☰	Scan Settings*	➔Skatiet " <a href="#">Skenēšanas iestatījumi</a> " 130. lpp.	
	File Setting*	Filename Prefix	Ievadiet skenēta attēla nosaukumu. TIFF un JPEG failiem faila sērijas numurs un lapas numurs tiek automātiski ievietoti pēc norādītā nosaukuma.
	Email Report	Email Address List	Izdrukājiet adresu sarakstu, kuras reģistrējāt kontaktu sarakstā.
Email Log		Izdrukājiet 60 pēdējo skenēšanas uz e-pastu darbību žurnālu.	
Scan to PC	Scan Settings	2-Sided Scanning	Atlasiet On, lai skenētu abas dokumenta(-u) puses.
Scan to PC (PDF)			
Scan to PC (Email)			
Scan to PC (WSD)	Pieejams datoriem ar Windows 7 vai Vista angļu versijām.		

\* Ar produktu savienotā datora iestatījumus, iespējams, ir arī iespējams konfigurēt, izmantojot Epson programmatūru (Epson WebConfig vai Epson NetConfig). Lai piekļūtu Epson WebConfig, skatiet Tikla vednis. Epson NetConfig jaunākās versijas var lejupielādēt no Epson vietnes.

➔ "[Kur saņemt palīdzību](#)" 220. lpp.

## Skenēšanas iestatījumi

Izvēlne	Iestatījums	Apraksts
Format	JPEG, PDF, TIFF	Izvēlieties faila saglabāšanas formātu. Ja, izmantojot funkciju Scan to Email, izvēliesiet TIFF, krāsaina skenēšana ir atspējota un dokuments tiek skenēts melnbaltā režīmā. Tas notiek tāpēc, ka krāsaini TIFF faili parasti ir pārāk lieli, lai tos pievienotu e-pastam. Ja, izmantojot funkciju Scan to Network Folder/FTP, izvēliesiet TIFF, krāsaina skenēšana ir pieejama, bet neaizmirstiet pārbaudīt faila lielumu, jo citos formātos saglabātajiem failiem tas var būt lielāks.
2-Sided Scanning	Off, On	Atlasiet On, lai skenētu abas dokumenta(-u) puses.
Scan Area	A4, Auto Cropping, Max Area	Ja skenēto attēlu malas ir blāvas vai apgrieztas, atlasiet Max Area.
Document	Text, Photograph	Izvēlieties dokumenta veidu.
Resolution	200dpi, 300dpi, 600dpi	Izvēlieties skenēšanas izšķirtspēju.
Contrast	No -4 līdz +4	Pielāgojiet skenēta attēla kontrastu.
Document Orientation	Portrait, Landscape	-
Binding Direction	Left, Top	Izvēlieties, kura dokumenta mala tiks iesieta.
Attached File Max Size	1MB, 2MB, 5MB, 10MB, 20MB, 30MB	Pieejams tikai ar funkciju Scan to Email. Norādiet skenēto failu maksimālo izmēru, kura var pievienot e-pastam.

## Vadības paneļa lietošana

## Faksa režīms

## Faksa režīma izvēlņu saraksts

**Piezīme:**

- šīs funkcijas ir pieejamas tikai faksa modeļiem.
- atkarībā no modeļa dažas funkcijas var nebūt pieejamas.





Izvēlne	Iestatījums	Apraksts
Send Settings	Resolution	Atlasiet šo opciju, lai mainītu sūtāmo faksa datu izšķirtspēju.
	Quality	Atlasiet šo opciju, lai mainītu sūtāmo faksa datu kvalitāti.
	Contrast	Atlasiet šo opciju, lai mainītu sūtāmo faksa datu kontrastu.
	2-Sided Faxing	Ieslēdziet, ja vēlaties sūtīt abpusējus oriģinālus, kas ievietoti ADP.
Speed Dial Setup	Create	➔Skatiet " <a href="#">Ātrās zvanišanas ierakstu iestatīšana</a> " 108. lpp.
	Edit	
	Delete	
Group Dial Setup	Create	➔Skatiet " <a href="#">Grupu zvanu ierakstu iestatīšana</a> " 109. lpp.
	Edit	
	Delete	
Send Fax Later	-	➔Skatiet " <a href="#">Faksa sūtīšana norādītā laikā</a> " 116. lpp.
Broadcast Fax	-	➔Skatiet " <a href="#">Faksa sūtīšana, izmantojot apraidi</a> " 114. lpp.
Polling	-	➔Skatiet " <a href="#">Faksa saņemšana, izmantojot aptauju</a> " 119. lpp.
Fax Report	Fax Log	Izdrukā vai parāda sakaru žurnālu.
	Last Transmission	Izdrukā sakaru žurnālu pēdējai pārraidei vai pēdējiem saņemtajiem aptaujas rezultātiem.
	Speed Dial List	Izdrukā ātro zvanu sarakstu.
	Group Dial List	Izdrukā grupu zvanu sarakstu.
	Reprint Faxes	Atkārtoti izdrukā, sākot no pēdējā saņemtā faksa. Ja atmiņa ir pilna, vispirms tiek izdzēsti vecākie faksi.
	Protocol Trace	Izdrukā pēdējo sakaru protokolu.

## Vadības paneļa lietošana



Izvēlne	Iestatījums	Apraksts
Maintenance	Nozzle Check	
	Head Cleaning	
	Head Alignment	
Problem Solver		

## Kļūdu paziņojumi

Šajā nodaļā ir aprakstīta LCD ekrānā parādīto paziņojumu nozīme.

Kļūdu paziņojumi	Risinājumi
Papīrs beidzies vai iesprūdis	➔Skatiet " <a href="#">Iesprūdis papīrs</a> " 166. lpp.
No paper source matches paper size setting. Load XXX paper in YYY. Press  or  .	➔Skatiet " <a href="#">Papīra ievietošana</a> " 27. lpp.
No paper source matches paper size setting. Load appropriate paper in YYY. Press  or  .	
A printer error has occurred. Turn power off and then on again. For details, see your documentation.	Izslēdziet un ieslēdziet printeri. Pārliedzieties, vai printerī nav papīra. Ja kļūdas paziņojums turpina parādīties, sazinieties ar Epson atbalsta dienestu.
Printer error. Turn power off and then on again. For details, see your documentation.	
Communication error. Connect computer.	Pārliedzieties, vai dators ir pareizi pievienots. Ja kļūdas paziņojums joprojām tiek parādīts, pārliedzieties, vai datorā ir instalēta un pareizi iestatīta skenēšanas programmatūra.
Communication error. Make sure the computer is connected, then try again.	
Maintenance box is nearing end of its service life.	Nomainiet apkopes kasti, kamēr kalpošanas laiks nav beidzies. ➔Skatiet " <a href="#">Apkopes kastes maiņa</a> " 143. lpp. Kad apkopes kaste ir pilna, printeris pārtrauc darbību; lai turpinātu drukāšanu, apkopes kaste ir jānomaina.
Maintenance Box is at the end of its service life. You need to replace it.	Nomainiet apkopes kasti. ➔Skatiet " <a href="#">Apkopes kastes maiņa</a> " 143. lpp.
Cannot recognize USB device.	Pārliedzieties, vai USB ierīce ir pareizi ievietota.
Cannot recognize the device.	Pārliedzieties, vai atmiņas disks ir pareizi ievietots.
Cannot recognize the device. Make sure the connected device is capable of storage.	

## Vadības paneļa lietošana

Kļūdu paziņojumi	Risinājumi
No dial tone detected. Try Check Fax Connection.	Pārliecinieties, vai tālruņa kabelis ir pareizi pievienots un tālruņa līnija darbojas. ➔ Skatiet "Savienošana ar tālruņa līniju" 104. lpp. Ja produkts ir savienots ar PBX (privātā atzara centrāles) tālruņa līniju vai termināla adapteri, izslēdziet funkciju <b>Dial Tone Detection</b> . ➔ Skatiet "Iestatīšanas režīma izvēlņu saraksts" 124. lpp. ( <b>Fax Settings &gt; Communication &gt; Dial Tone Detection</b> )
The combination of IP address and subnet mask is invalid. See your documentation.	Skatiet tiešsaistes Tikla vednis.
Recovery Mode	Programmaparatūras atjaunināšana neizdevās. Programmaparatūras atjaunināšana ir jāmēģina vēlreiz. Sagatavojiet USB kabeli un apmeklējiet vietējo Epson vietni, lai saņemtu tālākus norādījumus.
One side will be printed. You can only use XXX size plain paper for 2-sided print.	Nospiediet pogu  , lai atceltu drukāšanu, vai vienu no pogām  <b>Start</b> , lai drukātu uz vienas puses, izmantojot pašlaik ievietoto papīru. Divpusējai drukāšanai atceliet drukāšanu, ievietojiet tāda izmēra papīru, kas atbalsta divpusējo drukāšanu, un pēc tam atkārtoti drukājat datus.
Nevar drukāt, jo atmiņa ir pilna.	Printerim nepietiek atmiņas, lai pabeigtu pašreizējo drukas darbu. Nospiediet vienu no  <b>Start</b> pogām, lai atceltu pašreizējo uzdevumu.
Data error. Document was not printed.	(Datu kļūda. Dokuments netika izdrukāts.) Nevar izdrukāt, jo radās ar drukas datiem saistīta problēma, piemēram, saspiestu datu iekļaušana. Pārbaudiet drukas datus.
Memory is full. Only one copy of documents was printed.	(Atmiņa ir pilna. Tika izdrukāts tikai viens dokumentu eksemplārs.) Printerim nepietiek atmiņas norādītā eksemplāru skaita izdrukāšanai. Printeris automātiski drukā tikai pa vienam dokumentu eksemplāram, lai varētu turpināt drukāšanu. Lai izdrukātu vairākus dokumentu eksemplārus, mēģiniet vienkāršot lapu, samazinot grafiku skaitu vai samazinot fontu skaitu un veidu.
Memory is full. Data was printed with low resolution.	(Atmiņa ir pilna. Dati tika izdrukāti ar zemu izšķirtspēju.) Printerim nepietiek atmiņas, lai drukātu lapu norādītajā drukas kvalitātē. Printeris automātiski pazemina drukas kvalitāti, lai varētu turpināt drukāšanu. Ja izdrukas kvalitāte nav pieņemama, mēģiniet vienkāršot lapu, samazinot grafiku skaitu vai samazinot fontu skaitu un veidu.
DNS error while connecting to POP3 server.	No vadības paneļa pārbaudiet produkta DNS iestatījumus un pārbaudiet servera, datora un piekļuves punkta DNS iestatījumus. Lai pārbaudītu iestatījumus no vadības paneļa, atlasiet <b>Setup &gt; Network Settings &gt; General Network Setup</b> .
DNS error while connecting to SMTP server.	
Operation canceled. DNS error. Check DNS setting.	
SMTP server authentication error.	No vadības paneļa pārbaudiet produkta Email Server Settings un pārliecinieties, ka visi iestatījumi ir konfigurēti pareizi. ➔ <b>Setup &gt; Scan Settings &gt; Email Server Settings</b>
POP3 server authentication error.	
Operation canceled. Authentication error. Check printer server settings.	Izmantojot funkciju Scan to Network Folder/FTP, pārbaudiet, vai ievadītais mapes ceļš, lietotājvārds un parole ir pareizi gan datorā, gan produkta vadības panelī. Nospiediet  Scan to Network Folder/FTP augšējā ekrānā un pēc tam atlasiet <b>Save to</b> .

**Vadības paneļa lietošana**

<b>Kļūdu paziņojumi</b>	<b>Risinājumi</b>
SMTP server communication error.	Pārliedzieties, ka produkts ir savienots ar tīklu. Lai iegūtu papildinformāciju, skatiet Tīkla vednis.
POP3 server communication error.	Izmantojot funkciju Scan to Network Folder/FTP, pārbaudiet, vai ievadītais mapes ceļš, lietotājvārds un parole ir pareizi gan datorā, gan produkta vadības panelī. Nospiediet ► Scan to Network Folder/FTP augšējā ekrānā un pēc tam atlasiet <b>Save to</b> .
Communication error. Operation canceled.	No vadības paneļa pārbaudiet produkta Email Server Settings un pārliedzieties, ka visi iestatījumi ir konfigurēti pareizi. ➔ <b>Setup &gt; Scan Settings &gt; Email Server Settings</b>

# Uzstādīšanas opcija

## 250 lokšņu papīra kasete

### Papīra kasetes uzstādīšana

Izpildiet tālāk norādītās darbības, lai uzstādītu papīra kaseti.

- 1 Izslēdziet produktu un atvienojiet strāvas vadu un visus interfeisa kabeļus.

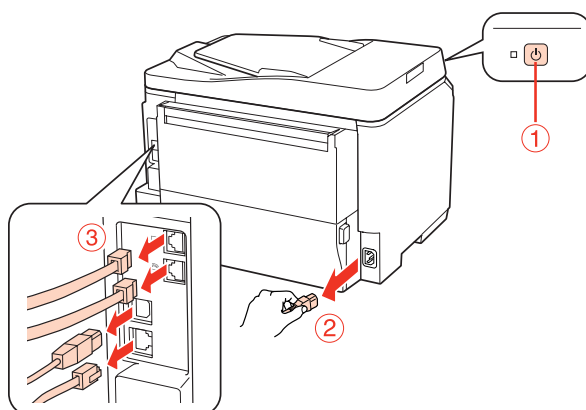

**Bridinājums:**

Noteikti atvienojiet strāvas vadu no produkta, lai izvairītos no strāvas trieciena.

- 2 Rūpīgi izņemiet papīra kaseti no iepakojuma un novietojiet vietā, kur grasāties uzstādīt produktu.

**Piezīme:**

- Noņemiet kasetes aizsargmateriālus.
- Saglabājiet visus aizsargmateriālus gadījumam, ja vēlāk vēlēšities kaseti pārvadāt.

- 3 Rūpīgi paņemiet produktu stāvoklī, kāds norādīts tālāk, un uzmanīgi paceliet.

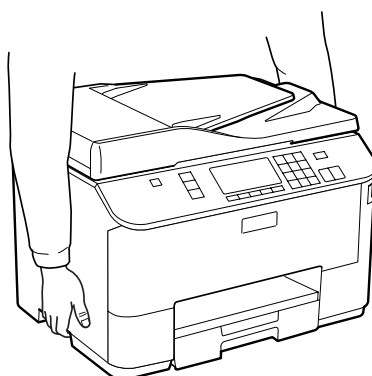

## Uzstādīšanas opcija

- 4** Savietojiet produkta un kasetes stūrus un lēni nolaidiet produktu uz kasetes tā, lai savienojums un divas tapas kasetes augšdaļā attiecīgi sakristu ar terminālu un atverēm produkta lejasdaļā.

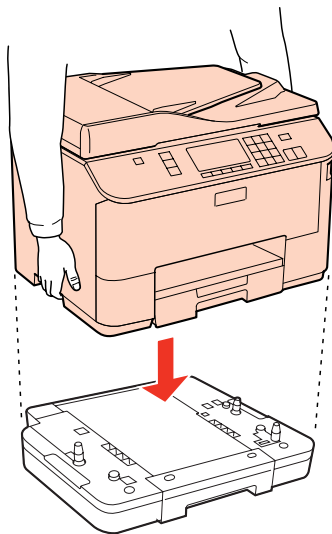

- 5** Pievienojiet atpakaļ visus interfeisa kabeļus un strāvas vadu.

- 6** Pieslēdziet produkta strāvas vadu kontaktligzdai.

- 7** Ieslēdziet produktu.

Lai pārlicinātos, vai opcija ir pareizi uzstādīta, izdrukājiet statusa lapu.

➔ ["Statusa lapas izdrukāšana" 124. lpp.](#)

---

## Papīra kasetes atvienošana

Veiciet uzstādīšanas procedūru apgrieztā secībā.



## Izejmateriālu nomaīņa

---

# Izejmateriālu nomaīņa

---

## Tintes kasetnes

---

### Tintes kasetņu statusa pārbaude

#### Operētājsistēmā Windows

**Piezīme:**

- Epson nevar garantēt ne-autentiskas tintes kvalitāti un uzticamību. Ja printerī uzstādītas ne-autentiskas tintes kasetnes, tintes kasetņu status var netikt attēlots.*
- Kad tintes kasetnē beidzas tinte, automātiski parādās logs Low Ink Reminder (Atgādinājums par zemu tintes līmeni). Jūs varat no šī ekrāna pārbaudīt tintes kasetnes statusu. Ja nevēlaties, lai tiktu attēlots šis logs, vispirms atveriet printera draiveri un pēc tam noklikšķiniet uz cilnes **Maintenance (Apkope)**, pēc tam uz **Monitoring Preferences (Pārraudzības preferences)**. Logā Monitoring Preferences (Pārraudzības preferences) izdzēsiet atzīmi izvēles rūtiņā **See Low Ink Reminder alerts (Skatiet atgādinājuma par zemu tintes līmeni brīdinājumus)**.*
- Kad tintes kasetnē beidzas tinte, sagatavojiet jaunu tintes kasetni.*

Lai pārbaudītu tintes kasetnes statusu, veiciet vienu no sekojošajām darbībām:

- Atveriet printera draiveri, noklikšķiniet uz cilnes **Main (Galvenie)**, pēc tam noklikšķiniet uz pogas **Ink Levels (Tintes līmeņi)**.
- Izvēlnē Windows taskbar (uzdevumjosla) veiciet dubultklikšķi uz printera īsinājumiķonas. Lai izveidotu izvēlnē taskbar (uzdevumjosla), īsinājumiķonu, skatiet šo nodaļu:
  - ➔ "Pieķļuve no īsinājumiķonas taskbar (uzdevumjosla)" 40. lpp.

## Izejmateriālu nomaīņa

- ❑ Atveriet printera draiveri, noklikšķiniet uz cilnes **Maintenance (Apkope)**, tad noklikšķiniet uz pogas **EPSON Status Monitor 3**. Attēls parāda tintes kasetnes statusu.

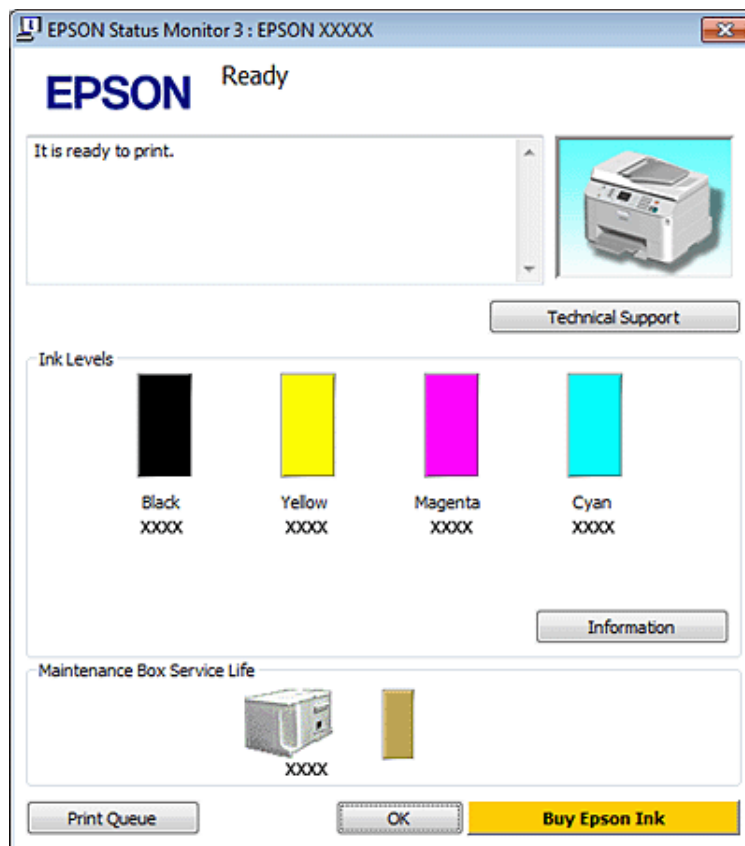

### Piezīme:

- ❑ Drukājot melnbaltus vai pelēktoņu attēlus, atkarībā no papīra veida un drukas kvalitātes iestatījumiem melnās tintes vietā var izmantot krāsainās tintes. Šādā gadījumā, lai iegūtu melnu krāsu, tiek izmantots krāsaino tinšu maisījums.
- ❑ Ja EPSON Status Monitor 3 neparādās, piekļūstiet printera draiverim un noklikšķiniet uz cilnes **Maintenance (Apkope)**, pēc tam noklikšķiniet uz pogas **Extended Settings (Paplašināti iestatījumi)**. Logā **Extended Settings (Paplašināti iestatījumi)** atzīmējiet izvēles rūtiņu **Enable EPSON Status Monitor 3 (Iespējot EPSON Status Monitor 3)**.
- ❑ Atkarībā no pašreizējiem iestatījumiem var tikt parādīts vienkāršots statusa monitors. Noklikšķiniet uz pogas **Details (Informācija)**, lai atvērtu iepriekš norādīto logu.
- ❑ Attēlotie tintes līmeņi ir aptuvens norādījums.

## Operētājsistēmā Mac OS X

### Piezīme:

Kad tintes kasetnē beidzas tinte, sagatavojiet jaunu tintes kasetni.

Tintes kasetnes statusu var pārbaudīt, izmantojot EPSON Status Monitor. Sekojiet zemāk aprakstītajiem soļiem.

1

Atveriet dialoglodziņu Epson Printer Utility 4.

➔ "Piekļuve printera draiverim operētājsistēmā Mac OS X" 40. lpp.

## Izejmateriālu nomaiņa

2

Noklikšķiniet uz pogas **EPSON Status Monitor**. Parādās EPSON Status Monitor.



**Piezīme:**

- Zīmējums parāda tintes kasetnes statusu, kāds tas bija, kad EPSON Status Monitor tika atvērts pirmo reizi. Lai atjauninātu tintes kasetnes statusu, noklikšķiniet uz **Update (Atjaunināt)**.
- Epson nevar garantēt ne-autentiskas tintes kvalitāti un uzticamību. Ja printerī uzstādītas ne-autentiskas tintes kasetnes, tintes kasetņu status var netikt attēlots.
- Drukājot melnbaltus vai pelēktoņu attēlus, atkarībā no papīra veida un drukas kvalitātes iestatījumiem melnās tintes vietā var izmantot krāsainās tintes. Šādā gadījumā, lai iegūtu melnu krāsu, tiek izmantots krāsaino tinšu maisījums.
- Attēlotie tintes līmeņi ir aptuvens norādījums.

## Vadības paneļa lietošana

1

Atveriet režīmu **Setup**.

2

Atlasiet **Ink Levels**.

**Piezīme:**

Attēlotie tintes līmeņi ir aptuvens norādījums.

## Izejmateriālu nomainīšana

### Piesardzība tintes kasetnes nomainīšanas laikā

Pirms nomaināt tintes kasetnes izlasiet visas šīs nodaļas instrukcijas.

- Mēs iesakām uzglabāt tintes kasetnes istabas temperatūrā un izlietot līdz derīguma termiņa datumam, kas norādīts uz kasetnes iepakojuma.
- Lai iegūtu labākos rezultātus, izlietojiet tintes kasetni sešu mēnešu laikā pēc uzstādīšanas.
- Ja tintes kasetne ir ienesta siltā telpā no aukstas vietas, pirms lietošanas ļaujiet tai sasilt līdz istabas temperatūrai vairāk nekā četras stundas.
- Lai gan tintes kasetnes var saturēt pārstrādātus materiālus, tas neietekmē printera darbību vai sniegumu.
- Nenometiet un neatsiet pret cietiem priekšmetiem, jo šādi tinte var noplūst.
- Šis printeris izmanto tintes kasetnes, kas ir aprīkotas ar IC mikroshēmu, kas kontrolē katras kasetnes izlieto to tintes daudzumu. Kasetnes ir izmantojamas arī, ja tās izņemtas un ievietotas no jauna.
- Ja Jums uz kādu laiku ir jāizņem tintes kasetne, pārliecinieties, ka tintes padeves zona ir aizsargāta pret netīrumiem un putekļiem. Uzglabājiet tintes kasetnes tajā pašā vidē kādā uzglabājat printeri.
- Nekādā gadījumā neizslēdziet printeri sākotnējās tintes uzpildes laikā. Tinte var netikt uzpildīta un printeris var kļūt nepieejams drukāšanai.
- Tintes padeves porta vārsts ir izstrādāts tā, lai tas uztvertu lieko tinti, kas var izdalīties. Tomēr ieteicams rīkoties uzmanīgi. Nepieskarities tintes kasetnes padeves portam vai to aptverošajai zonai.
- Lai iegūtu maksimālu efektivitāti, izņemiet tintes kasetni tikai tad, kad esat gatavs to nomainīt. Atkārtoti ievietojot, nevar tikt izmantotas tintes kasetnes ar zemu tintes statusu.
- Citu ražotāju produkti var izraisīt bojājumus, uz kuriem neattiecas Epson garantija, un noteiktos apstākļos tie var izraisīt neprognozējamu printera darbību.
- uzglabājiet tintes kasetnes bērniem nepieejamā vietā. Neļaujiet bērniem dzert kasetņu saturu vai veikt ar tām citas darbības;
- Esiet uzmanīgs darbā ar lietotām tintes kasetnēm - ap tintes padeves portu var atrasties tintes atliekas. Ja tinte nokļūst uz ādas, rūpīgi to nomazgājiet ar ziepēm un ūdeni. Ja tinte iekļūst acīs, nekavējoties tās izskalojiet ar ūdeni. Ja pēc skalošanas joprojām jūtaties nepatīkami vai redzes problēmas nepāriet, nekavējoties apmeklējiet ārstu.
- Epson iesaka izmantot autentiskas Epson tintes kasetnes. Epson nevar garantēt ne-autentiskas tintes kvalitāti un uzticamību. Ne-autentiskas tintes izmantošana var izraisīt bojājumus, uz kuriem neattiecas Epson garantija, un noteiktos apstākļos tie var izraisīt neprognozējamu printera darbību. Informācija par neautentiskas tintes līmeņiem var netikt parādīta un neautentiskas tintes izmantošana tiek ierakstīta, šīs informācijas iespējama izmantošanai servisa atbalstam.
- Atstājiet veco kasetni uzstādītu printerī līdz esat iegādājies nomainīšanas kasetni. Pretējā gadījumā tintes atlikumi drukas galviņas sprauslās var izzūt.
- Drukāšanu nevar turpināt, ja viena tintes kasetne ir tukša pat tad, ja pārējās kasetnēs vēl ir tinte. Pirms drukāšanas nomainiet iztērēto kasetni.
- Nekādā gadījumā neizslēdziet printeri tintes kasetnes maiņas laikā. Šādi var sabojāt tintes kasetnes IC mikroshēmu, un printeris, iespējams, nedrukās pareizi.

## Izejmateriālu nomaiņa

- ❑ Lai nodrošinātu visaugstāko drukāšanas kvalitāti un aizsargātu drukājošo galviņu, brīdī, kad printeris norāda kasetnes nomaiņas nepieciešamību, kasetnē ir vēl palikusi noteikta tintes drošības rezerve. Norādītais lapu daudzums vienai kasetnei neietver šo rezervi.

## Tintes kasetnes nomaiņa

Ja tintes kasetnē ir palicis maz tintes vai tā ir tukša, datorā vai vadības panelī parādās attiecīgs paziņojums.

- 1 Atveriet priekšējo vāku.
- 2 Piespiediet tintes kasetni, kuru vēlaties nomainīt, pēc tam satveriet kasetnes rokturi un izvelciet to no printera. Pareizi utilizējiet izlietoto kasetni. Neizjauciet izlietoto kasetni un nemēģiniet to uzpildīt.

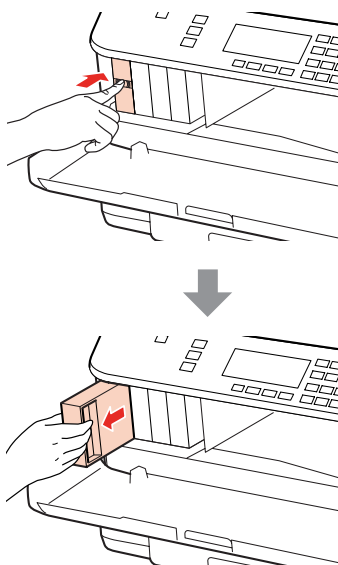

**Piezīme:**

- ❑ Attēlā ir parādīta melnās tintes kasetnes nomaiņa. Nomainiet kasetni pēc vajadzības.
- ❑ Izņemtām tintes kasetnēm padeves porta apvidū var būt tinte, tādēļ, izņemot kasetnes, uzmanieties, lai nesasmērētos ar tinti.

- 3 Izņemiet jauno tintes kasetni no iepakojuma. Nepieskarieties zaļajai mikroshēmai kasetnes sānos. Pretējā gadījumā printera normāla darbība un drukāšana var būt neiespējama;

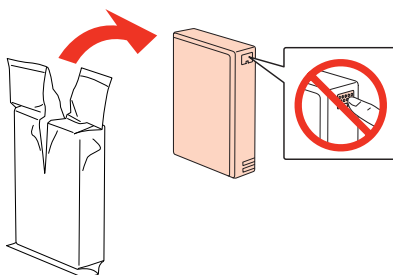

**Piezīme:**

Nekratiet izlietotās kasetnes, jo tās var noplūst.

## Izejmateriālu nomaiņa

- 4** Sakratiet tintes kasetni 15 reizes horizontālā virzienā 5 sekunžu laikā ar aptuveni 5 cm gariem vēzieniem, kā parādīts šajā attēlā.



- 5** Ievietojiet tintes kasetni kasetnes turētājā. Piespiediet kasetni, līdz tā noklikšķ vietā, pēc tam aizveriet priekšējo vāku.

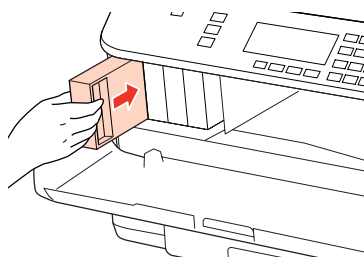

**Piezīme:**

*Kamēr printeris uzpilda tinti, mirgo strāvas padeves lampa. Neizslēdziet printeri tintes uzpildes laikā. Ja tintes uzpilde netiks pabeigta, iespējams, nevarēsīt drukāt.*

Tintes kasetnes maiņa ir pabeigta. Printeris atgriežas iepriekšējā statusā.

## Apkopes kaste

### Apkopes kastes statusa pārbaude

Apkopes kastes statuss ir parādīts tajā pašā ekrānā, kurā redzams tintes kasetņu statuss. Statusu varat skatīt printera programmatūrā vai vadības panelī.

➔ ["Tintes kasetņu statusa pārbaude" 137. lpp.](#)

### Drošības pasākumi

Pirms nomaināt apkopes kasti, izlasiet visas šīs nodaļas instrukcijas.

- Epson iesaka izmantot autentisku Epson apkopes kasti. Neautentiskas apkopes kastes izmantošana var izraisīt bojājumus, uz kuriem neattiecas Epson garantija, un noteiktos apstākļos tie var izraisīt neprognozējamu printera darbību. Epson nevar garantēt neautentiskas apkopes kastes kvalitāti un uzticamību.
- Neizjauciet apkopes kasti.
- Nepieskarieties zaļajai integrētajai shēmai apkopes kastes sānos.
- Sargiet no bērniem un nedzeriet tinti.

## Izejmateriālu nomaiņa

- Nesasveriet izlietoto apkopes kasti, kamēr tā nav ievietota komplektā iekļautajā plastmasas maisiņā.
- Nelietojiet apkopes kasti, kas tikusi izņemta un ilgstoši uzglabāta atsevišķi.
- Sargiet apkopes kasti no tiešas saules gaismas.

## Apkopes kastes maiņa

Lai nomainītu apkopes kasti, veiciet tālāk norādītās darbības.

**1** Pārliecinieties, vai produktam nav tintes noplūžu.

**2** Izņemiet jauno apkopes kasti no iepakojuma.

**Piezīme:**

*nepieskarieties zaļajai mikroshēmai kastes sānos. Pretējā gadījumā normāla darbība var nebūt iespējama.*

**3** Vienlaikus nospiediet pogas aizmugurējā nodalījumā abās pusēs, pēc tam izvelciet nodalījumu.

**4** Ar roku satveriet apkopes kastes rokturi un velciet kasti uz āru.

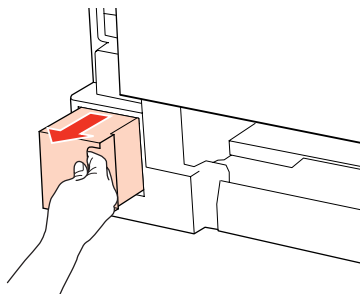

**Piezīme:**

*Ja tinte nokļūst uz rokām, rūpīgi nomazgājiet ar ziepēm un ūdeni. Ja tinte iekļūst acīs, nekavējoties tās izskalojiet ar ūdeni.*

**5** Ievietojiet izmantoto apkopes kasti plastmasas maisiņā, kas iekļauts jaunās kastes komplektācijā, un atbilstoši utilizējiet.

**Piezīme:**

*Nesasveriet izlietoto apkopes kasti, kamēr tā nav ievietota noslēgtā plastmasas maisiņā.*

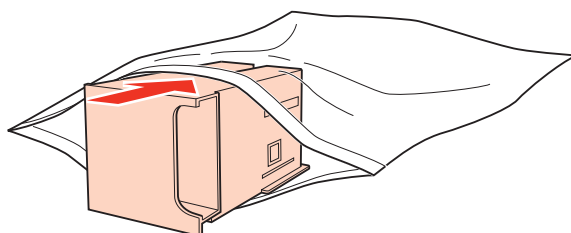

## Izejmateriālu nomaīņa

**6** Līdz galam ievietojiet apkopes kasti tās nodalījumā.

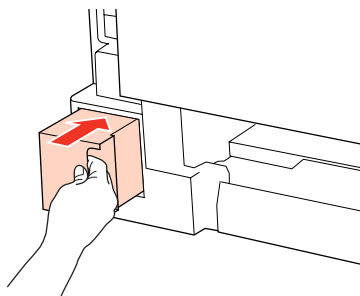

**7** Vienlaikus nospiediet pogas aizmugurējā nodalījuma abās pusēs un pievienojiet nodalījumu atpakaļ.

**8** Nospiediet **OK**.

Apkopes kastes nomaīņa ir pabeigta.



---

# Printera un programmatūras apkope

---

## Drukas galviņas sprauslu pārbaude

Ja atklājat, ka izdruka ir neparasti blāva vai arī tai trūkst punktu, iespējams, varēsit noteikt problēmu, pārbaudot drukas galviņas sprauslas.

Drukas galviņas sprauslu pārbaudi var veikt no datora, izmantojot utilitprogrammu Nozzle Check (Sprauslu pārbaude), vai arī no printera, nospiežot attiecīgas pogas.

---

## Izmantojot utilitprogrammu Nozzle Check (Sprauslu pārbaude) operētājsistēmā Windows

Sekojiem zemāk aprakstītajiem soļiem, lai izmantotu Nozzle Check (Sprauslu pārbaude) utilitprogrammu.

- 1 Pārliecinieties, ka LCD ekrānā nav redzams neviens brīdinājums vai kļūda.
- 2 Pārliecinieties, vai papīra kasetē vai aizmugures MP paliktņi ir ievietoti A4 formāta papīrs.
- 3 Veiciet labo peles klikšķi uz printera ikonas taskbar (uzdevumjosla), tad izvēlieties **Nozzle Check (Sprauslu pārbaude)**.  
  
Ja printera ikona neparādās, skatiet sekojošo nodaļu, lai to pievienotu.  
  
➔ ["Pieļūve no īsinājumikonas taskbar \(uzdevumjosla\)" 40. lpp.](#)
- 4 Sekojiet ekrānā redzamajām instrukcijām.

---

## Izmantojot utilitprogrammu Nozzle Check (Sprauslu pārbaude) operētājsistēmā Mac OS X

Sekojiem zemāk aprakstītajiem soļiem, lai izmantotu Nozzle Check (Sprauslu pārbaude) utilitprogrammu.

- 1 Pārliecinieties, ka LCD ekrānā nav redzams neviens brīdinājums vai kļūda.
- 2 Pārliecinieties, vai papīra kasetē vai aizmugures MP paliktņi ir ievietoti A4 formāta papīrs.
- 3 Atveriet dialoglodziņu Epson Printer Utility 4.  
  
➔ ["Pieļūve printera draiverim operētājsistēmā Mac OS X" 40. lpp.](#)
- 4 Noklikšķiniet uz pogas **Nozzle Check (Sprauslu pārbaude)**.

## Printera un programmatūras apkope

- 5** Sekojiet ekrānā redzamajām instrukcijām.

### Vadības paneļa lietošana

Izpildiet tālāk norādītās darbības, lai pārbaudītu drukas galviņas sprauslas, izmantojot vadības paneli.

Izmantojiet pogu ◀, ▶, ▲ vai ▼, lai mainītu LCD ekrāna skatījumu un atrastu vajadzīgo izvēlni, iestatījumu vai opciju.

- 1** Pārļiecinieties, vai papīra kasetē ir ievietots A4 formāta papīrs.
- 2** Nospiediet **Setup**.
- 3** Atlasiet **Maintenance**.
- 4** Atlasiet **Nozzle Check**.
- 5** Nospiediet vienu no **Start** pogām, lai izdrukātu sprauslu pārbaudes paraugu.
- 6** Atlasiet **Finish Nozzle Check**.

Tālāk ir redzami divi sprauslu pārbaudes paraugi.

Salīdziniet izdrukātās pārbaudes lapas kvalitāti ar tālāk attēloto paraugu. Ja nav drukas kvalitātes problēmu, piemēram, tukšu laukumu vai trūkstošu pārbaudes līniju posmu, drukas galviņas stāvoklis ir labs.

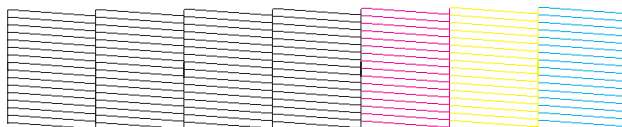

Ja trūkst daļas izdrukāto līniju, kā norādīts tālāk, iespējams, kāda sprausla ir nosprostota vai drukas galviņa ir nepareizi līdzināta.



- ➔ "Drukšanas galviņas tīrīšana" 146. lpp.
- ➔ "Drukšanas galviņas līdzināšana" 149. lpp.

### Drukšanas galviņas tīrīšana

Ja atklājat, ka izdruka ir neparasti blāva vai arī tai trūkst punktu, iespējams, varēsiet atrisināt šīs problēmas, notīrot drukšanas galviņu, kas nodrošina to, ka sprauslas pareizi padod tinti.

## Printera un programmatūras apkope

Drukas galviņas tīrīšanu var veikt no datora, izmantojot utilitprogrammu Head Cleaning (Galviņas tīrīšana), kas ir pieejama printera draiverī, vai arī no printera, nospiežot attiecīgas pogas.

### **Piezīme:**

- Vispirms veiciet sprauslu pārbaudi, lai noteiktu, ar kurām krāsām ir problēmas – šādi jūs zināsiet, kuras krāsas atlasīt, veicot galviņas tīrīšanu.*  
➔ *"Drukas galviņas sprauslu pārbaude" 145. lpp.*
- Drukājot krāsainus attēlus var tikt izmantota melnā tinte.*
- Tīrot drukas galviņu, tiek patērēts nedaudz tintes no dažām kasetnēm, tādēļ tīriet drukas galviņu tikai tad, ja izdruku kvalitāte pasliktinās, piemēram, izdrukas ir izplūdušas, krāsa ir nepareiza vai kādas krāsas trūkst.*
- Ja tintes līmenis ir zems, Jūs iespējams nevarēsiet veikt tintes galviņas tīrīšanu. Ja tinte ir beigusies, Jūs nevar veikt drukas galviņas tīrīšanu. No sākuma nomainiet attiecīgo tintes kasetni.*

## Izmantojot utilitprogrammu Head Cleaning (Galviņas tīrīšana) operētājsistēmā Windows

Sekojiem zemāk norādītajiem soļiem, lai veiktu drukas galviņas tīrīšanu, izmantojot Head Cleaning (Galviņas tīrīšana) utilitprogrammu.

1

Pārlicinieties, ka LCD ekrānā nav redzams neviens brīdinājums vai kļūda.

2

Veiciet labo peles klikšķi uz printera ikonas taskbar (uzdevumjosla), tad izvēlieties **Head Cleaning (Galviņas tīrīšana)**.

Ja printera ikona neparādās, skatiet sekojošo nodaļu, lai to pievienotu.

➔ *"Piekļuve no īsinājumikonas taskbar (uzdevumjosla)" 40. lpp.*

3

Sekojiem ekrānā redzamajām instrukcijām.



### **Brīdinājums:**

*Galviņas tīrīšanas laikā neatveriet priekšējo vāku un neizslēdziet printeri.*

### **Piezīme:**

- Lai uzturētu drukas kvalitāti, mēs iesakām regulāri izdrukāt pāris lapas.*
- Ja izdrukas kvalitāte neuzlabojas, pārlicinieties, vai atlasijāt krāsas atbilstoši sprauslu pārbaudes rezultātiem.*

### **Piezīme, kas attiecas tikai uz printeriem ar faksa funkciju.**

*Ja drukas kvalitāte nav uzlabojusies pēc tam, kad šī procedūra ir atkārtota aptuveni četras reizes, atstājiet printeri ieslēgtu un pagaidiet vismaz sešas stundas. Pēc tam atkārtojiet sprauslu pārbaudi un, ja nepieciešams, veiciet atkārtotu galviņas tīrīšanu. Ja drukas kvalitāte vēl joprojām nav uzlabojusies, sazinieties ar Epson atbalsta dienestu.*

## Printera un programmatūras apkope

**Piezīme, kas attiecas tikai uz printeriem bez faksa funkcijas.**

Ja drukas kvalitāte nav uzlabojusies pēc tam, kad šī procedūra ir atkārtota aptuveni četras reizes, izslēdziet printeri un uzgaidiet vismaz sešas stundas. Pēc tam atkārtoti pārbaudiet sprauslas un, ja nepieciešams, vēlreiz notīriet galviņu. Ja drukas kvalitāte vēl joprojām nav uzlabojusies, sazinieties ar Epson atbalsta dienestu.

## Izmantojot utilitprogrammu Head Cleaning (Galviņas tīrīšana) operētājsistēmā Mac OS X

Sekojiēt zemāk norādītajiem soļiem, lai veiktu drukas galviņas tīrīšanu, izmantojot Head Cleaning (Galviņas tīrīšana) utilitprogrammu.

- 1 Pārlicinieties, ka LCD ekrānā nav redzams neviens brīdinājums vai kļūda.
- 2 Atveriet Epson Printer Utility 4.  
➔ "Pieļūve printera draiverim operētājsistēmā Mac OS X" 40. lpp.
- 3 Noklikšķiniet uz pogas **Head Cleaning (Galviņas tīrīšana)**.
- 4 Sekojiet ekrānā redzamajām instrukcijām.



**Brīdinājums:**

Galviņas tīrīšanas laikā neatveriet priekšējo vāku un neizslēdziet printeri.

**Piezīme:**

- Lai uzturētu drukas kvalitāti, mēs iesakām regulāri izdrukāt pāris lapu.
- Ja izdrukas kvalitāte neuzlabojas, pārlicinieties, vai atlasījāt krāsas atbilstoši sprauslu pārbaudes rezultātiem.

**Piezīme, kas attiecas tikai uz printeriem ar faksa funkciju.**

Ja drukas kvalitāte nav uzlabojusies pēc tam, kad šī procedūra ir atkārtota aptuveni četras reizes, atstājiet printeri ieslēgtu un pagaidiet vismaz sešas stundas. Pēc tam atkārtoti pārbaudiet sprauslas un, ja nepieciešams, vēlreiz notīriet galviņu. Ja drukas kvalitāte vēl joprojām nav uzlabojusies, sazinieties ar Epson atbalsta dienestu.

**Piezīme, kas attiecas tikai uz printeriem bez faksa funkcijas.**

Ja drukas kvalitāte nav uzlabojusies pēc tam, kad šī procedūra ir atkārtota aptuveni četras reizes, izslēdziet printeri un uzgaidiet vismaz sešas stundas. Pēc tam atkārtoti pārbaudiet sprauslas un, ja nepieciešams, vēlreiz notīriet galviņu. Ja drukas kvalitāte vēl joprojām nav uzlabojusies, sazinieties ar Epson atbalsta dienestu.

## Vadības paneļa lietošana

Izpildiet tālāk norādītās darbības, lai notīrītu drukas galviņu, izmantojot printera vadības paneli.

Izmantojiet pogu ◀, ▶, ▲ vai ▼, lai mainītu LCD ekrāna skatījumu un atrastu vajadzīgo izvēlni, iestatījumu vai opciju.

## Printera un programmatūras apkope

- 1 Nospiediet **Setup**.
- 2 Atlasiet **Maintenance**.
- 3 Atlasiet **Head Cleaning**.
- 4 Nospiediet **OK**.
- 5 Atlasiet vienumu un, ja nepieciešams, nospiediet pogu **Start**.

**Piezīme:**

atlasiet krāsu, kurai sprauslu pārbaudes paraugā redzama kļūme.

- 6 Atlasiet **Finish Cleaning** vai **Finish Head Cleaning**.

**Piezīme:**

- Lai uzturētu drukas kvalitāti, mēs iesakām regulāri izdrukāt pāris lapu.
- Ja izdrukas kvalitāte neuzlabojas, pārlicinieties, vai atlasijāt krāsas atbilstoši sprauslu pārbaudes rezultātiem.

**Piezīme, kas attiecas tikai uz printeriem ar faksa funkciju.**

Ja drukas kvalitāte nav uzlabojusies pēc tam, kad šī procedūra ir atkārtota aptuveni četras reizes, atstājiet printeri ieslēgtu un pagaidiet vismaz sešas stundas. Pēc tam atkārtoti pārbaudiet sprauslas un, ja nepieciešams, vēlreiz notīriet galviņu. Ja drukas kvalitāte vēl joprojām nav uzlabojusies, sazinieties ar Epson atbalsta dienestu.

**Piezīme, kas attiecas tikai uz printeriem bez faksa funkcijas.**

Ja drukas kvalitāte nav uzlabojusies pēc tam, kad šī procedūra ir atkārtota aptuveni četras reizes, izslēdziet printeri un uzgaidiet vismaz sešas stundas. Pēc tam atkārtoti pārbaudiet sprauslas un, ja nepieciešams, vēlreiz notīriet galviņu. Ja drukas kvalitāte vēl joprojām nav uzlabojusies, sazinieties ar Epson atbalsta dienestu.

## Drukšanas galviņas līdzināšana

Ja pamanāt vertikālo līniju nobīdi vai horizontālo līniju saplūšanu, iespējams, varēsiet novērst šo problēmu, izmantojot drukšanas galviņas līdzināšanas utilitprogrammu sava printera draiverī vai ar printera pogām.

Skatiet attiecīgo nodaļu zemāk.

**Piezīme:**

Nospiediet **Cancel**, lai atceltu drukāšanu, kad tiek drukāts testa paraugs ar utilitprogrammu **Print Head Alignment** (Drukšanas galviņas līdzināšana).

## Printera un programmatūras apkope

---

### Izmantojot utilitprogrammu Print Head Alignment (Drukas galviņas līdzināšana) operētājsistēmā Windows

Izpildiet tālāk aprakstītās darbības, lai veiktu drukas galviņas līdzināšanu, izmantojot utilitprogrammu Print Head Alignment (Drukas galviņas līdzināšana).

- 1 Pārliecinieties, ka LCD ekrānā nav redzams neviens brīdinājums vai kļūda.
- 2 Pārliecinieties, vai papīra kasetē 1 ir ievietots A4 formāta papīrs.
- 3 Veiciet labo peles klikšķi uz printera ikonas taskbar (uzdevumjosla), tad izvēlieties **Print Head Alignment (Drukas galviņas līdzināšana)**.  
  
Ja printera ikona neparādās, skatiet sekojošo nodaļu, lai to pievienotu.  
  
➔ ["Piekļuve no īsinājumiem taskbar \(uzdevumjosla\)" 40. lpp.](#)
- 4 Sekojiet ekrānā redzamajām instrukcijām, lai veiktu drukas galviņas līdzināšanu.

---

### Izmantojot utilitprogrammu Print Head Alignment (Drukas galviņas līdzināšana) operētājsistēmā Mac OS X

Izpildiet tālāk aprakstītās darbības, lai veiktu drukas galviņas līdzināšanu, izmantojot utilitprogrammu Print Head Alignment (Drukas galviņas līdzināšana).

- 1 Pārliecinieties, ka LCD ekrānā nav redzams neviens brīdinājums vai kļūda.
- 2 Pārliecinieties, vai papīra kasetē 1 ir ievietots A4 formāta papīrs.
- 3 Atveriet dialoglodziņu Epson Printer Utility 4.  
  
➔ ["Piekļuve printera draiverim operētājsistēmā Mac OS X" 40. lpp.](#)
- 4 Noklikšķiniet uz pogas **Print Head Alignment (Drukas galviņas līdzināšana)**.
- 5 Sekojiet ekrānā redzamajām instrukcijām, lai veiktu drukas galviņas līdzināšanu.

---

## Vadības paneļa lietošana

Izpildiet tālāk aprakstītās darbības, lai veiktu drukas galviņas līdzināšanu, izmantojot printera vadības paneli.

Izmantojiet pogu ◀, ▶, ▲ vai ▼, lai mainītu LCD ekrāna skatījumu un atrastu vajadzīgo izvēlni, iestatījumu vai opciju.

## Printera un programmatūras apkope

- 1 Pārliecinieties, vai papīra kasetē 1 ir ievietots A4 formāta papīrs.
- 2 Nospiediet **Setup**.
- 3 Atlasiet **Maintenance**.
- 4 Atlasiet **Head Alignment**.
- 5 Nospiediet vienu no **Start** pogām, lai izdrukātu paraugus.
- 6 Izvēlieties vislabāko paraugu.



- 7 Ievadiet parauga numuru #1.
- 8 Atkārtojiet 7. darbību visiem paraugiem.
- 9 Pabeidziet drukas galviņas līdzināšanu.

## Laika un reģiona iestatīšana/maiņa

Izpildiet tālāk norādītās darbības, lai iestatītu laiku un reģionu, izmantojot printera vadības paneli.

Izmantojiet pogu **Left/Right/Up/Down**, lai mainītu LCD ekrāna skatījumu un atrastu vajadzīgo izvēlni, iestatījumu vai opciju.

- 1 Nospiediet **Setup**.
- 2 Atlasiet **Printer Setup**.
- 3 Atlasiet **Date/Time**.
- 4 Izvēlieties datuma formātu.
- 5 Iestatiet datumu.

## Printera un programmatūras apkope

**6** Izvēlieties laika formātu.

**7** Iestatiet laiku.

**Piezīme:**

Lai izvēlētos vasaras laiku, iestatiet **Daylight Saving Time** kā **On**.

➔ "[Iestatīšanas režīma izvēlņu saraksts](#)" 124. lpp.

**8** Atlasiet **Country/Region**.

**9** Izvēlieties reģionu.

**10** Atlasiet **Yes**.

**Piezīme:**

Ja strāva ir atslēgta ilgstoši, pulkstenis var atiestatīties. Ieslēdzot ierīci, pārbaudiet pulksteni.

## Printera iestatījumu veidošana

Ja esat instalējis printera draiveri, varat veidot dažādus printera iestatījumus datorā, izmantojot iestatīšanas utilitprogrammu.

**Piezīme:**

PS3/PCL modeļiem jums ir jāveic programmatūras lejupielāde no Epson vietnes.

## Power Off Timer (Strāvas padeves izslēgšanas taimeris) iestatīšana

**Piezīme:**

- Šī opcija ir pieejama tikai printeriem bez faksa funkcijas.
- Šo iestatījumu var veikt arī, izmantojot printera vadības paneli.  
➔ "[Strāvas padeves izslēgšanas taimeris](#)" 123. lpp.

Printeris automātiski izslēdzas, ja pēc pāriešanas miega režīmā izvēlēto laika periodu netiek veikta neviena darbība.

Ir iespējams iestatīt laiku, pēc kura tiek piemērota strāvas padeves pārvaldība. Šī laika palielināšana ietekmē produkta enerģijas taupīšanas spēju. Pirms izmaiņu veikšanas, lūdzu, izvērtējiet visus apstākļus.

Izpildiet tālāk norādītās darbības, lai iestatītu laiku.



## Printera un programmatūras apkope

### Operētājsistēmā Windows

- 1 **Windows 7:** noklikšķiniet uz pogas Start (Sākt), atlasiet **Devices and Printers (Ierīces un printeri)**, ar peles labo pogu noklikšķiniet uz printera un atlasiet **Printer properties (Printera rekvizīti)**.  
  
**Windows Vista un Server 2008:** noklikšķiniet uz pogas Start (Sākt), atlasiet **Control Panel (Vadības panelis)**, pēc tam atlasiet **Printer (Printeris)** kategorijā **Hardware and Sound (Aparatūra un skaņa)**. Ar peles labo pogu noklikšķiniet uz printera un atlasiet **Properties (Rekvizīti)**.  
  
**Windows XP un Server 2003:** noklikšķiniet uz **Start (Sākt)**, **Control Panel (Vadības panelis)** un **Printers and Faxes (Printeri un faksa aparāti)**. Ar peles labo pogu noklikšķiniet uz printera un atlasiet **Properties (Rekvizīti)**.
- 2 Noklikšķiniet uz cilnes **Optional Settings (Izvēles iestatījumi)**, pēc tam noklikšķiniet uz pogas **Printer Settings (Printera iestatījumi)**.
- 3 Atlasiet iestatījumu **Off (Izslēgts)**, **2h (2 h)**, **4h (4 h)**, **8h (8 h)** vai **12h (12 h)** parametram Power Off Timer (Strāvas padeves izslēgšanas taimeris).
- 4 Noklikšķiniet uz pogas **Apply (Lietot)**.

### Operētājsistēmā Mac OS X

- 1 Atveriet dialoglodziņu Epson Printer Utility 4.  
➔ ["Pieļauve printera draiverim operētājsistēmā Mac OS X" 40. lpp.](#)
- 2 Noklikšķiniet uz pogas **Printer Settings (Printera iestatījumi)**. Parādās ekrāns Printer Settings (Printera iestatījumi).
- 3 Atlasiet iestatījumu **Off (Izslēgts)**, **2h (2 h)**, **4h (4 h)**, **8h (8 h)** vai **12h (12 h)** parametram Power Off Timer (Strāvas padeves izslēgšanas taimeris).
- 4 Noklikšķiniet uz pogas **Apply (Lietot)**.

---

## Paper Size Loaded Iestatīšana

**Piezīme:**

Šo iestatījumu var veikt, arī izmantojot printera vadības paneli

➔ ["Ievietotā papīra izmērs" 123. lpp.](#)

Izpildiet tālāk norādītās darbības, lai noteiktu aizmugures MP paliktņi un kasetēs ievietotā papīra izmēru.

Kad šis iestatījums ir veikts, papīra izmērs nav jāizvēlas ikreiz, kad vēlaties drukāt.

## Printera un programmatūras apkope

### Operētājsistēmā Windows

- 1 **Windows 7:** noklikšķiniet uz pogas Start (Sākt), atlasiet **Devices and Printers (Ierīces un printeri)**, ar peles labo pogu noklikšķiniet uz printera un atlasiet **Printer properties (Printera rekvizīti)**.  
  
**Windows Vista un Server 2008:** noklikšķiniet uz pogas Start (Sākt), atlasiet **Control Panel (Vadības panelis)**, pēc tam atlasiet **Printer (Printeris)** kategorijā **Hardware and Sound (Aparatūra un skaņa)**. Ar peles labo pogu noklikšķiniet uz printera un atlasiet **Properties (Rekvizīti)**.  
  
**Windows XP un Server 2003:** noklikšķiniet uz **Start (Sākt)**, **Control Panel (Vadības panelis)** un **Printers and Faxes (Printeri un faksa aparāti)**. Ar peles labo pogu noklikšķiniet uz printera un atlasiet **Properties (Rekvizīti)**.
- 2 Noklikšķiniet uz cilnes **Optional Settings (Izvēles iestatījumi)**, pēc tam noklikšķiniet uz pogas **Printer Settings (Printera iestatījumi)**.
- 3 Izvēlieties katra papīra avota papīra izmēru kā Paper Size Loaded.
- 4 Noklikšķiniet uz pogas **Apply (Lietot)**.

### Operētājsistēmā Mac OS X

- 1 Atveriet dialoglodziņu Epson Printer Utility 4.  
➔ ["Pieļauve printera draiverim operētājsistēmā Mac OS X" 40. lpp.](#)
- 2 Noklikšķiniet uz pogas **Printer Settings (Printera iestatījumi)**. Parādās ekrāns Printer Settings (Printera iestatījumi).
- 3 Izvēlieties katra papīra avota papīra izmēru kā Paper Size Loaded.
- 4 Nospiediet pogu **Apply (Lietot)**.

## Printera tīrīšana

### Printera ārpuses tīrīšana

Lai nodrošinātu optimālu printera darbību, vairākas reizes gadā to rūpīgi notīriet, balstoties uz zemāk dotajām instrukcijām.



#### Brīdinājums:

Printera tīrīšanai nedrīkst izmantot alkoholu vai šķīdinātāju. Šīs ķīmikālijas var printeri sabojāt.

- LCD ekrānu/skārienpaneli drīkst tīrīt tikai ar sausu, mīkstu, tīru drānu. Neizmantojiet šķidrums vai ķīmiskus mazgāšanas līdzekļus.

## Printera un programmatūras apkope

- Izmantojiet mīkstu, sausu un tīru drānu, lai tīrītu dokumentu stikla virsmu.

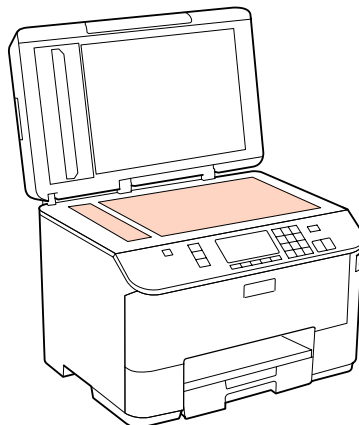

- Ja stikla virsma ir nosmērēta ar taukiem vai citu grūti noņemamu vielu, izmantojiet nelielu daudzumu stikla mazgāšanas līdzekļa un mīkstu drānu. Noslaukiet visu atlikušo šķidrumu.
- Atveriet ADP vāku un ar mīkstu, sausu, tīru drānu notīriet rullīti un ADP iekšpusi (tikai printeriem ar ADP funkciju).

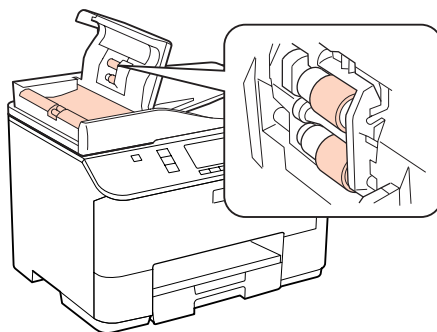

- Uz dokumentu stikla virsmas nedrīkst spiest.
- Uzmanieties, lai nesaskrābātu vai nesabojātu dokumenta stikla virsmu, un neizmantojiet cietu vai berzējošu suku tās tīrīšanai. Bojāta stikla virsma var pasliktināt skenēšanas kvalitāti.

**Piezīme, kas attiecas tikai uz printeriem bez faksa funkcijas.**

*Kamēr nelietojat printeri, aizveriet aizmugures MP paliktņi un izejas paliktņi, lai pasargātu printeri no putekļiem.*

---

## Printera iekšpuses tīrīšana

Lai optimizētu drukāšanas rezultātus, iztīriet iekšējo rullīti, ievērojot tālāk aprakstīto procedūru.



**Uzmanību:**

*nepieskarieties detaļām printera iekšpusē.*

## Printera un programmatūras apkope



### Brīdinājums:

- Elektroniskās sastāvdaļas nedrīkst nonākt saskarsmē ar ūdeni.
- Neapsmidziniet printera iekšpusi ar eļļu.
- Nepiemērotas eļļas var sabojāt mehānismu. Ja ir nepieciešama eļļošana, sazinieties ar printera izplatītāju vai kvalificētu servisa darbinieku.

1

Pārliecinieties, ka LCD ekrānā nav redzams neviens brīdinājums vai kļūda.

2

Ievadiet vairākas A4 izmēra parastā papīra lapas.

3

Nospiediet  **Copy**.

4

Nospiediet vienu no  **Start** pogām, lai kopētu, novietojot dokumentu uz dokumentu stikla.

5

Atkārtojiet 4. darbību, līdz papīrs vairs netiek nosmērēts ar tinti.

## Printera pārvadāšana

Ja jūs pārvietojat printeri, jums tas ir jā sagatavo transportēšanai, ievietojot to oriģinālajā kastē vai citā līdzīga izmēra kastē.



### Brīdinājums:

- Uzglabājot vai pārvadājot printeri, nesagāziet to, novietojiet uz sāniem un neapgrieziet ar augšpusi uz leju; citādi var izplūst tinte.
- atstājiet tintes kasetnes printerī. Izņemot kasetnes, drukājošā galviņa var izžūt un rasties drukāšanas traucējumi.

1

Pārliecinieties, ka printeris ir izslēgts.

2

Izraujiet elektrības vadu no rozetes, atvienojiet USB kabeli no datora. Atvienojiet no printera visus kabelus.

3

Izņemiet visu papīru no aizmugures MP paliktņa.

## Printera un programmatūras apkope

- 4** Pagrieziet padevēja aizsargu uz aizmuguri un aizveriet papīra balstu un izvades paliktņi.

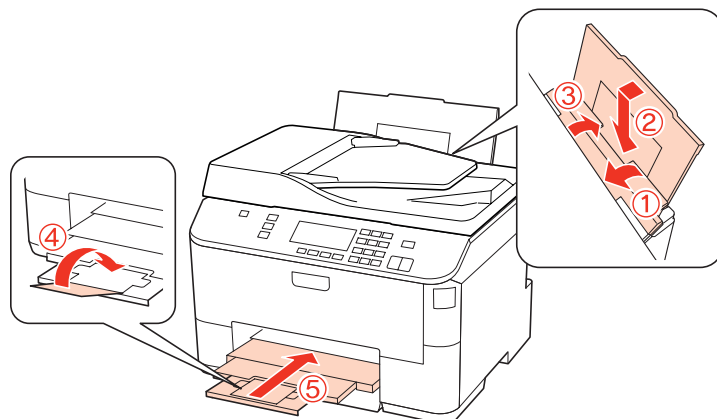

- 5** Izņemiet no papīra kasetes visu papīru un tad ievietojiet kaseti atpakaļ printerī.

- 6** Iepakojiet printeri kastē, izmantojot aizsargājošos materiālus, kas tika piegādāti kopā ar printeri.

**Piezīme:**

- Transportēšanas laikā printeri turiet līdzeni.
- Noteikti noņemiet visus printera aizsargmateriālus pirms atkārtotas lietošanas.

## Programmatūras pārbaude un instalēšana

### Datorā instalētās programmatūras pārbaude

Lai izmantotu šajā Lietotāja rokasgrāmata aprakstītās funkcijas, nepieciešams instalēt tālāk norādīto programmatūru.

- Epson draiveris un utilitprogrammas
- Epson Event Manager

Izpildiet tālāk norādītās darbības, lai pārbaudītu, vai datorā ir instalēta vajadzīgā programmatūra.

### Operētājsistēmā Windows

- 1** **Windows 7, Vista un Server 2008:** noklikšķiniet uz pogas Start (Sākt) un atlasiet **Control Panel (Vadības panelis)**.

**Windows XP un Server 2003:** noklikšķiniet uz **Start (Sākt)** un atlasiet **Control Panel (Vadības panelis)**.

- 2** **Windows 7, Vista un Server 2008:** noklikšķiniet uz **Uninstall a program (Atinstalēt programmu)** kategorijā Programs (Programmas).

Operētājsistēmā **Windows XP:** veiciet dubultklikšķi uz ikonas **Add or Remove Programs (Pievienot vai noņemt programmas)**.

## Printera un programmatūras apkope

**Windows Server 2003:** noklikšķiniet uz ikonas **Add or Remove Programs** (Programmu pievienošana vai noņemšana).

- 3 Pārbaudiet pašlaik instalēto programmu sarakstu.

## Operētājsistēmā Mac OS X

- 1 Veiciet dubultklikšķi uz **Macintosh HD**.
- 2 Veiciet dubultklikšķi uz mapes **Epson Software**, kas atrodas mapē Applications, un pārbaudiet tās saturu.

**Piezīme:**

- Mapē Applications ir iekļauta trešo pušu programmatūra.
- Lai pārbaudītu, vai ir instalēts printera draiveris, noklikšķiniet uz **System Preferences** izvēlnē Apple, pēc tam noklikšķiniet uz **Print & Fax**. Sameklējiet savu produktu sarakstlodziņā Printers.

---

## Programmatūras instalēšana

Ievietojiet produkta komplektācijā iekļauto printera programmatūras disku un ekrānā Software Select (Programmatūras izvēle) atlasiet instalējamo programmatūru.

## Programmatūras atinstalēšana

Lai atrisinātu konkrētas problēmas vai ja jaunināt operētājsistēmu, printera programmatūra jāatinstalē un pēc tam jāinstalē no jauna.

---

## Operētājsistēmā Windows

**Piezīme:**

- Operētājsistēmā Windows 7, Vista un Server 2008 ir vajadzīgs administratora konts un parole, ja piesakāties sistēmā kā standarta lietotājs.
- Windows XP un Server 2003 operētājsistēmā jums jāpiesakās, izmantojot Computer Administrator (Datora administrators) kontu.

- 1 Izslēdziet produktu.
- 2 Atvienojiet produkta interfeisa kabeli no datora.
- 3 Veiciet vienu no šīm darbībām.

**Windows 7, Vista un Server 2008:** noklikšķiniet uz pogas Start (Sākt) un atlasiet **Control Panel** (Vadības panelis).

## Printera un programmatūras apkope

**Windows XP un Server 2003:** noklikšķiniet uz **Start (Sākt)** un atlasiet **Control Panel (Vadības panelis)**.

**4** Veiciet vienu no šīm darbībām.

**Windows 7, Vista un Server 2008:** noklikšķiniet uz **Uninstall a program (Atinstalēt programmu)** kategorijā Programs (Programmas).

Operētājsistēmā **Windows XP:** veiciet dubultklikšķi uz ikonas **Add or Remove Programs (Pievienot vai noņemt programmas)**.

**Windows Server 2003:** noklikšķiniet uz ikonas **Add or Remove Programs (Programmu pievienošana vai noņemšana)**.

**5** Parādītajā sarakstā atlasiet atinstalējamo programmatūru, piemēram, sava produkta draiveri un lietojumprogrammu.

**6** Veiciet vienu no šīm darbībām.

**Windows 7 un Server 2008:** noklikšķiniet uz **Uninstall/Change (Atinstalēt/mainīt)** vai **Uninstall (Atinstalēt)**.

**Windows Vista:** noklikšķiniet uz **Uninstall/Change (Atinstalēt/mainīt)** vai **Uninstall (Atinstalēt)**, pēc tam noklikšķiniet uz **Continue (Turpināt)** logā User Account Control (Lietotāja konta kontrole).

**Windows XP un Server 2003:** noklikšķiniet uz **Change/Remove (Mainīt/noņemt)** vai **Remove (Noņemt)**.

**Piezīme:**

*Ja 5. darbībā izvēlējāties atinstalēt produkta printera draiveri, atlasiet sava produkta ikonu un noklikšķiniet uz **OK (Labi)**.*

**7** Kad parādās apstiprinājuma logs, noklikšķiniet uz **Yes (Jā)** vai **Next (Tālāk)**.

**8** Sekojiet ekrānā redzamajām instrukcijām.

Dažos gadījumos var parādīties ziņojums ar uzvedni restartēt datoru. Tādā gadījumā pārliecinieties, vai atlasīts **I want to restart my computer now (Vēlos tagad restartēt datoru)**, un noklikšķiniet uz **Finish (Pabeigt)**.

## Operētājsistēmā Mac OS X

**Piezīme:**

- Lai atinstalētu printera programmatūru, ir jālejupielādē Uninstall Center.  
Atveriet vietni:  
<http://www.epson.com>  
Pēc tam izvēlieties savu vietējās Epson interneta vietnes atbalsta nodaļu.
- Lai atinstalētu lietojumprogrammas, jums jāpiesakās, izmantojot Computer Administrator kontu.  
Jūs nevarat atinstalēt programmas, ja piesakāties kā ierobežota konta lietotājs.
- Atkarībā no lietojumprogrammas Installer var atrasties atsevišķā mapē no Uninstaller.

## Printera un programmatūras apkope

- 1 Aizveriet visas darbojošās lietojumprogrammas.
- 2 Veiciet dubultklikšķi uz ikonas **Uninstall Center** mapē Epson, kas atrodas Mac OS X cietajā diskā.
- 3 Parādītajā sarakstā atlasiet atinstalējamās programmatūras izvēles rūtiņas, piemēram, sava produkta draiveri un lietojumprogrammu.
- 4 Noklikšķiniet uz **Uninstall (Atinstalēt)**.
- 5 Sekojiet ekrānā redzamajām instrukcijām.

Ja nevarat atrast atinstalējamo programmatūru logā Uninstall Center, veiciet dubultklikšķi uz mapes **Applications**, kas atrodas Mac OS X cietajā diskā, atlasiet vajadzīgo programmu un velciet to līdz ikonai **Trash**.

**Piezīme:**

*Ja esat atinstalējis printera draiveri, taču produkta nosaukums paliek logā **Print & Fax**, atlasiet sava produkta nosaukumu un noklikšķiniet uz pogas - **remove (noņemt)**.*



## Drukšanas problēmu novēršana

---

# Drukšanas problēmu novēršana

---

## Problēmas noteikšana

Printera problēmu traucējummeklēšanu vislabāk ir veikt ar divām darbībām: sākumā noteikt problēmu, pēc tam piemērot iespējamus risinājumus, līdz problēma ir atrisināta.

Informāciju, kas jums nepieciešama, lai noteiktu un atrisinātu izplatītākās problēmas, var atrast tiešsaistes problēmu risinājumos, vadības panelī, Status Monitor utilitprogrammā vai, veicot printera darbības pārbaudi. Skatiet attiecīgo nodaļu zemāk.

Ja ir specifiska problēma, kas saistīta ar drukas kvalitāti, izdruku problēma, kas nav saistīta ar drukas kvalitāti, vai papīra padeves problēma, kā arī ja printeris nedrukā vispār, skatiet atbilstošo nodaļu.

Lai atrisinātu problēmu, jums, iespējams, būs jāatceļ drukāšana.

➔ ["Drukāšanas atcelšana" 47. lpp.](#)

---

## Statusa monitors

Ja problēma rodas drukāšanas laikā, statusa monitora logā parādīsies kļūdas paziņojums.

Ja nepieciešams nomainīt tintes kasetni vai apkopes kasti, logā noklikšķiniet uz pogas **How To**, un statusa monitors soli pa solim izvadīs cauri kasetnes vai apkopes kastes nomaiņas procedūrai.

### **Piezīme Windows lietotājiem**

Ja EPSON Status Monitor 3 neparādās, piekļūstiet printera draiverim un noklikšķiniet uz cilnes **Maintenance (Apkope)**, pēc tam noklikšķiniet uz pogas **Extended Settings (Paplašināti iestatījumi)**. Logā **Extended Settings (Paplašināti iestatījumi)** atzīmējiet izvēles rūtiņu **Enable EPSON Status Monitor 3 (Iespējot EPSON Status Monitor 3)**.

Lai pārbaudītu katras kasetnes statusu, skatiet vienu no sekojošām nodaļām:

- ➔ ["Izmantojot EPSON Status Monitor 3" 162. lpp.](#) (Windows)
- ➔ ["Izmantojot EPSON Status Monitor" 164. lpp.](#) (Mac OS X)

---

## Printera darbības pārbaudes veikšana

Ja nevarat noteikt problēmas avotu, palaidiet printera darbības pārbaudi, kas palīdzēs noteikt, vai problēmas cēlonis ir printeris vai dators.

Lai palaistu printera darbības pārbaudi, ievērojiet šos soļus.

Izmantojiet pogu ◀, ▶, ▲ vai ▼, lai mainītu LCD ekrāna skatījumu un atrastu vajadzīgo izvēlni, iestatījumu vai opciju.



**1**

Pārlicinieties, vai printeris ir izslēgts.

**2**

Pārlicinieties, vai papīra kasetē ir ievietots A4 formāta papīrs.

## Drukšanas problēmu novēršana

- 3 Lai ieslēgtu printeri, nospiediet  pogu.
- 4 Nospiediet  **Setup**.
- 5 Atlasiet **Maintenance**.
- 6 Atlasiet **Nozzle Check**.
- 7 Lai sāktu tintes sprauslu pārbaudi, nospiediet vienu no  **Start** pogām.

Tiek izdrukāta pārbaudes lapa ar sprauslu pārbaudes paraugu. Ja paraugā ir robi, jātira drukšanas galviņa.

➔ ["Drukšanas galviņas tīrīšana" 146. lpp.](#)

- Ja pārbaudes lapa tiek izdrukāta veiksmīgi, problēma, iespējams, ir programmatūras iestatījumos, kabelī vai datorā. Iespējams arī, ka programmatūra nav instalēta pareizi. Pamēģiniet atinstalēt programmatūru un instalēt to no jauna.
  - ➔ ["Programmatūras atinstalēšana" 158. lpp.](#)
- Ja pārbaudes lapa netiek izdrukāta, iespējams, printerim radusies kāda problēma. Pamēģiniet ieteikumus no nākamās nodaļas.
  - ➔ ["Printeris nedrukā" 180. lpp.](#)

## Printera statusa pārbaude

---

### Operētājsistēmā Windows

#### Izmantojot EPSON Status Monitor 3

EPSON Status Monitor 3 parāda detalizētu informāciju par printera statusu.

EPSON Status Monitor 3 var atvērt divos veidos.

- Izvēlnē Windows taskbar (uzdevumjosla) veiciet dubultklikšķi uz printera īsinājumiem. Lai izveidotu izvēlnē taskbar (uzdevumjosla), īsinājumiem, skatiet šo nodaļu:
  - ➔ ["Piekļuve no īsinājumiem taskbar \(uzdevumjosla\)" 40. lpp.](#)
- Atveriet printera draiveri, noklikšķiniet uz cilnes **Maintenance (Apkope)**, tad noklikšķiniet uz pogas **EPSON Status Monitor 3**.

## Drukas problēmu novēršana

Pēc EPSON Status Monitor 3 atvēršanas parādās šāds logs:



**Piezīme:**

- Ja EPSON Status Monitor 3 neparādās, piekļūstiet printera draiverim un noklikšķiniet uz cilnes **Maintenance (Apkope)**, pēc tam noklikšķiniet uz pogas **Extended Settings (Paplašināti iestatījumi)**. Logā **Extended Settings (Paplašināti iestatījumi)** atzīmējiet izvēles rūtiņu **Enable EPSON Status Monitor 3 (Iespējot EPSON Status Monitor 3)**.
- Atkarībā no pašreizējiem iestatījumiem var tikt parādīts vienkāršots statusa monitors. Noklikšķiniet uz pogas **Details (Informācija)**, lai atvērtu iepriekš norādīto logu.

EPSON Status Monitor 3 sniedz šādu informāciju:

- Pašreizējais statuss:**  
Ja tintes līmenis ir zems vai tinte ir beigusies vai arī ja apkopes kaste ir gandrīz/pavisam pilna, parādās poga **How to** logā EPSON Status Monitor 3. Noklikšķinot uz **How to**, tiek parādīti tintes kasetnes vai apkopes kastes nomaiņas norādījumi.
- Ink Levels (Tintes līmeņi):**  
EPSON Status Monitor 3 sniedz grafisku tintes kasetņu statusa attēlojumu.
- Information (Informācija):**  
Noklikšķinot uz **Information (Informācija)**, var aplūkot informāciju par uzstādītajām tintes kasetnēm.
- Maintenance Box Service Life (Apkopes kastes darbmūžs):**  
EPSON Status Monitor 3 sniedz grafisku apkopes kastes statusa attēlojumu.

## Drukšanas problēmu novēršana

### ❑ **Technical Support (Tehniskais atbalsts):**

Jūs varat piekļūt tiešsaistes Lietotāja rokasgrāmata, izmantojot EPSON Status Monitor 3. Ja rodas problēma, noklikšķiniet uz **Technical Support (Tehniskais atbalsts)** logā EPSON Status Monitor 3.

### ❑ **Print Queue (Drukšanas rinda):**

Windows Spooler var aplūkot, noklikšķinot uz **Print Queue (Drukšanas rinda)**.

Ja drukāšanas laikā rodas problēma, atveras EPSON Status Monitor 3 un parādās kļūdas paziņojums. Lai iegūtu papildinformāciju, noklikšķiniet uz **Technical Support (Tehniskais atbalsts)**, lai atvērtu tiešsaistes Lietotāja rokasgrāmata.

Ja tintes līmenis ir zems vai tinte ir beigusies vai arī ja apkopes kaste ir gandrīz/pavisam pilna, parādās poga How to. Noklikšķiniet uz **How to**, un EPSON Status Monitor 3 soli pa solim izvadīs cauri kasetnes vai apkopes kastes nomaiņas procedūrai.

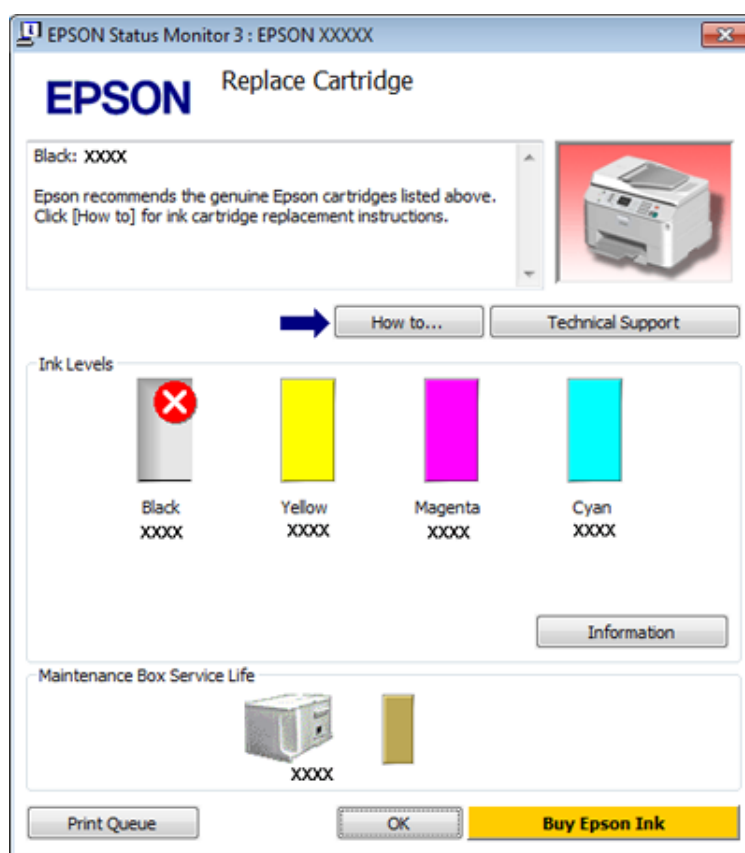

## Operētājsistēmā Mac OS X

### Izmantojot EPSON Status Monitor

Ja EPSON Status Monitor atklāj printera problēmu, un tas attēlos kļūdas paziņojumu.

Izpildiet šīs darbības, lai atvērtu EPSON Status Monitor.

1

Atveriet Epson Printer Utility 4.

➔ ["Piekļuve printera draiverim operētājsistēmā Mac OS X" 40. lpp.](#)

## Drukšanas problēmu novēršana

2

Noklikšķiniet uz pogas **EPSON Status Monitor**. Parādās EPSON Status Monitor.



Ja tintes līmenis ir zems vai tinte ir beigusies vai arī ja apkopes kaste ir gandrīz/pavisam pilna, parādās poga **How to**. Noklikšķiniet uz **How to**, un EPSON Status Monitor soli pa solim izvadīs cauri tintes kasetnes vai apkopes kastes nomaiņas procedūrai.

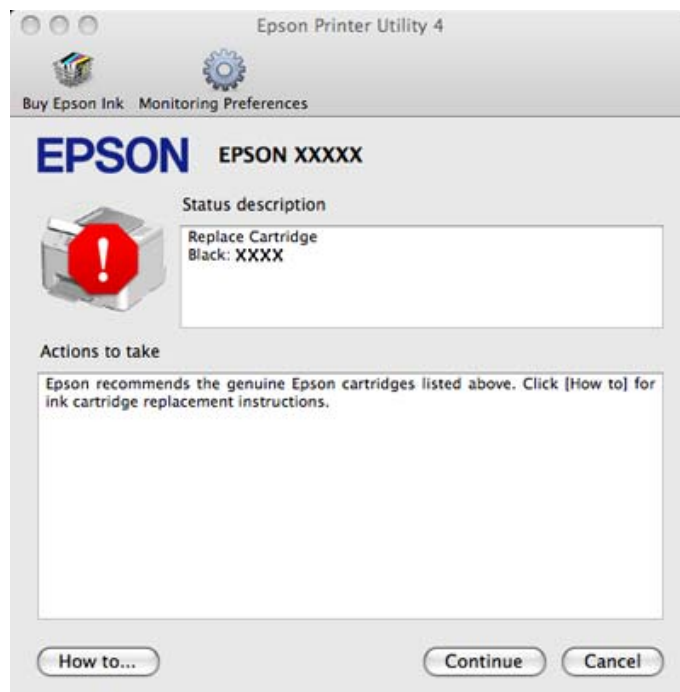

Jūs varat izmantot šo utilitprogrammu, lai pārbaudītu tintes kasetnes statusu pirms drukāšanas uzsākšanas. EPSON Status Monitor parāda tintes kasetnes statusu, kāds tas bija, kad tā tika atvērta pirmo reizi. Lai atjauninātu tintes kasetnes statusu, noklikšķiniet uz **Update (Atjaunināt)**.

## Drukšanas problēmu novēršana

## Iesprūdis papīrs

**Uzmanību:**

nekad nepieskarieties vadības paneļa pogām, kamēr jūsu roka atrodas printerī.

Noklikšķiniet uz kļūdas paziņojuma un secīgi izmēģiniet tālāk norādītos risinājumus, sākot no augšējā.

Kļūdu paziņojumi	Risinājums
Paper jam. Press <b>OK</b> to see how to remove jammed paper. Reattach rear unit and press <b>◊</b> or <b>◊</b> .	1. ➔ "Iesprūduša papīra izņemšana no aizmugurējā bloka" 167. lpp.
Paper jam. Press <b>▶</b> . Reattach rear unit and press <b>◊</b> or <b>◊</b> .	2. Nospiediet vienu no <b>◊ Start</b> pogām, lai notīrītu paziņojumu.
Paper jam. Press <b>OK</b> to see how to remove jammed paper. Reattach rear unit and close front cover. Press <b>◊</b> or <b>◊</b> .	1. ➔ "Iesprūduša papīra izņemšana no aizmugurējā bloka" 167. lpp.
Paper jam. Press <b>▶</b> . Reattach rear unit and close front cover. Nospiediet <b>◊</b> vai <b>◊</b> .	2. ➔ "Iestrēguša papīra izņemšana no priekšējā vāka un izvades paliktņa" 168. lpp.
Paper jam. Press <b>OK</b> to see how to remove jammed paper. Close front cover and press <b>◊</b> or <b>◊</b> .	3. Nospiediet vienu no <b>◊ Start</b> pogām, lai notīrītu paziņojumu.
Paper jam. Press <b>▶</b> . Close front cover and press <b>◊</b> or <b>◊</b> .	1. ➔ "Iestrēguša papīra izņemšana no priekšējā vāka un izvades paliktņa" 168. lpp.
Paper out or paper jam. Check paper size and load paper in paper cassette 1.	2. Nospiediet vienu no <b>◊ Start</b> pogām, lai notīrītu paziņojumu.
Paper out or paper jam. Check paper size and load paper in paper cassette 1. Press <b>▶</b> .	1. ➔ "Iesprūduša papīra izņemšana no papīra kasetes" 169. lpp.
Paper out or paper jam. Check paper size and load paper in paper cassette 2.	2. ➔ "Iesprūduša papīra izņemšana no aizmugurējā bloka" 167. lpp.
Paper out or paper jam. Check paper size and load paper in paper cassette 2. Press <b>▶</b> .	3. Nospiediet vienu no <b>◊ Start</b> pogām, lai notīrītu paziņojumu.
Paper out or paper jam. Check paper size and load paper in rear MP tray.	<b>Piezīme:</b> Ja vēl joprojām ir redzams kļūdas paziņojums, veiciet turpmāk minētās darbības.
Paper out or paper jam. Check paper size and load paper in rear MP tray. Press <b>▶</b> .	4. ➔ "Iestrēguša papīra izņemšana no priekšējā vāka un izvades paliktņa" 168. lpp.
	5. Nospiediet vienu no <b>◊ Start</b> pogām, lai notīrītu paziņojumu.
	1. Atkārtoti ievietojiet papīru aizmugures MP paliktņī. ➔ "Aizmugures MP paliktņi" 31. lpp.
	2. ➔ "Iesprūduša papīra izņemšana no aizmugurējā bloka" 167. lpp.
	3. Nospiediet vienu no <b>◊ Start</b> pogām, lai notīrītu paziņojumu.
	<b>Piezīme:</b> Ja vēl joprojām ir redzams kļūdas paziņojums, veiciet turpmāk minētās darbības.
	4. ➔ "Iestrēguša papīra izņemšana no priekšējā vāka un izvades paliktņa" 168. lpp.
	5. Nospiediet vienu no <b>◊ Start</b> pogām, lai notīrītu paziņojumu.

## Drukas problēmu novēršana

Kļūdu paziņojumi	Risinājums
Paper jam in the Automatic Document Feeder (ADF). Remove the jammed paper.	➔ "Iestrēguša papīra izņemšana no automātiskā dokumentu padevēja (ADP)" 170. lpp.
Paper jam in the Automatic Document Feeder (ADF). Remove the jammed paper. Press ►.	
Paper jam inside, in back, or in ADF. Press <b>OK</b> to see how to remove jammed paper.	<ol style="list-style-type: none"> <li>➔ "Iesprūduša papīra izņemšana no papīra kasetes" 169. lpp.</li> <li>➔ "Iesprūduša papīra izņemšana no aizmugurējā bloka" 167. lpp.</li> <li>➔ "Iestrēguša papīra izņemšana no priekšējā vāka un izvades paliktņa" 168. lpp.</li> <li>➔ "Iestrēguša papīra izņemšana no automātiskā dokumentu padevēja (ADP)" 170. lpp. (tikai printeriem ar automātisko dokumentu padevēju)</li> <li>Lai izslēgtu printeri, nospiediet pogu <b>⏻</b> un pēc tam nospiediet pogu <b>⏻</b> vēlreiz, lai atkal ieslēgtu printeri.</li> </ol>
Paper jam inside or in back. Press <b>OK</b> to see how to remove jammed paper.	
Paper jam inside, in back, or in ADF. Press ►.	

## Iesprūduša papīra izņemšana no aizmugurējā bloka

- 1** Vienlaikus nospiediet pogas aizmugurējā nodalījuma abās pusēs, pēc tam izvelciet nodalījumu.

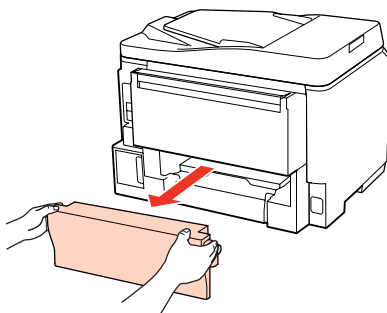

- 2** Uzmanīgi izņemiet iestrēgušo papīru.

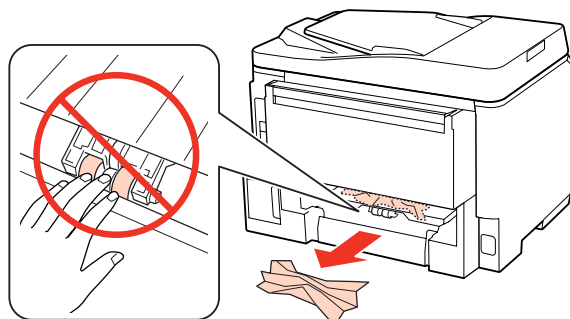

## Drukas problēmu novēršana

- 3** Uzmanīgi izņemiet iestrēgušo papīru.

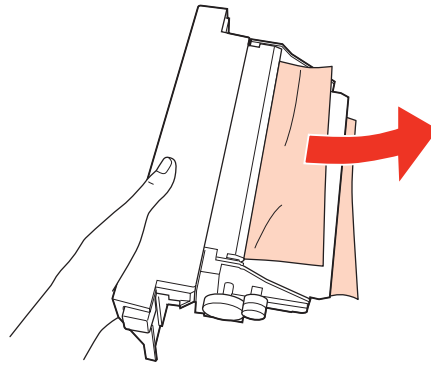

- 4** Vienlaikus nospiediet pogas aizmugurējā nodalījuma abās pusēs un pievienojiet nodalījumu atpakaļ.

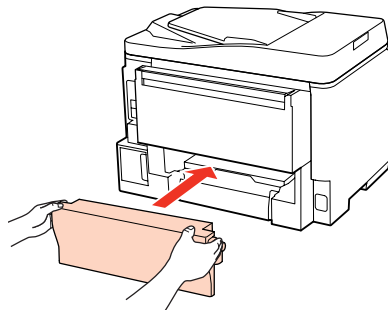

---

## Iestrēguša papīra izņemšana no priekšējā vāka un izvades paliktņa

- 1** Atveriet priekšējo vāku.

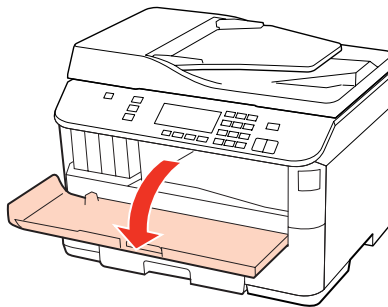

- 2** Izņemiet visu papīru no iekšpuses, tajā skaitā arī noplēstos gabaliņus.

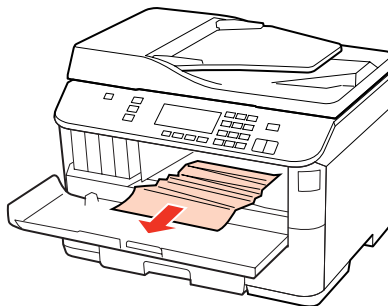



## Drukas problēmu novēršana

- 3** Aizveriet priekšējo vāku. Ja pie izejas paliktņā palicis iestrēdzis papīrs, uzmanīgi to izņemiet.

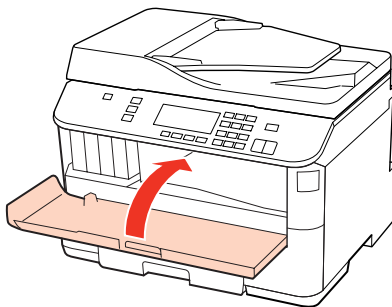

## Iesprūduša papīra izņemšana no papīra kasetes

**Piezīme:**

Šīs nodaļas attēlos ir parādīts, kā izņemt iesprūdušu papīru no papīra kasetes 1.

Lai izņemtu iesprūdušu papīru no papīra kasetes 2, atkārtojiet tālāk minētos norādījumus.

- 1** Izvelciet papīra kaseti.

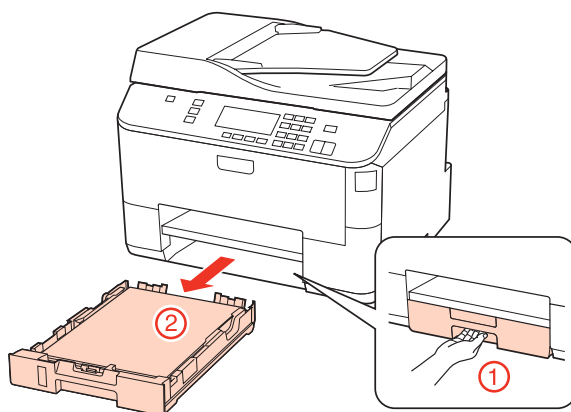

- 2** Atkārtoti ievietojiet papīru kasetē.  
➔ "Papīra kasetē" 27. lpp.

- 3** Uzmanīgi izņemiet visu printerī iestrēgušo papīru.

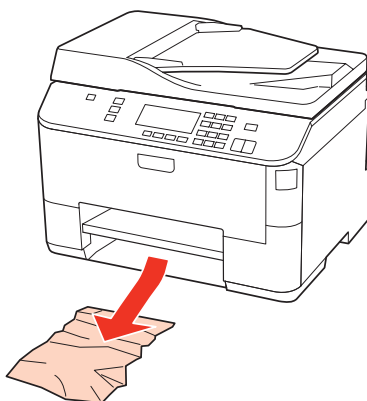

## Drukas problēmu novēršana

- 4** Nesasveriet kaseti un lēnām un uzmanīgi ievietojiet to atpakaļ printerī.

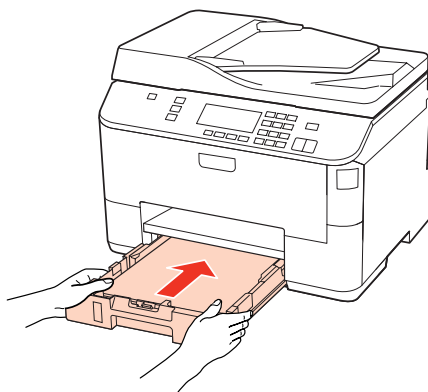

---

## Iestrēguša papīra izņemšana no automātiskā dokumentu padevēja (ADP)

- 1** Izņemiet papīra kaudzīti no ADP ievades paliktņa.

- 2** Atveriet ADP vāku.

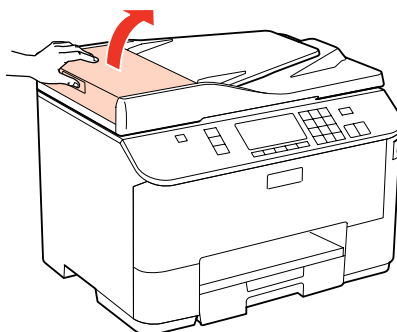

**Brīdinājums:**

Raugieties, lai pirms iesprūdušā papīra izņemšanas ADP vāks būtu atvērts. Neatverot vāku, printerim var rasties bojājumi.

- 3** Uzmanīgi izņemiet iestrēgušo papīru.

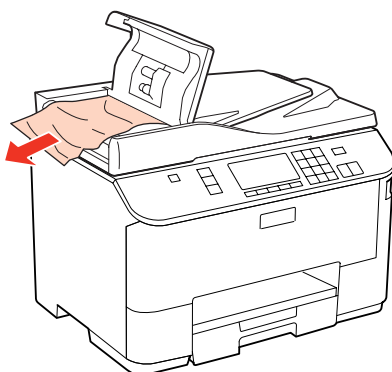

## Drukas problēmu novēršana

4 Aizveriet ADP vāku.

5 Atveriet dokumentu nodalījuma vāku.

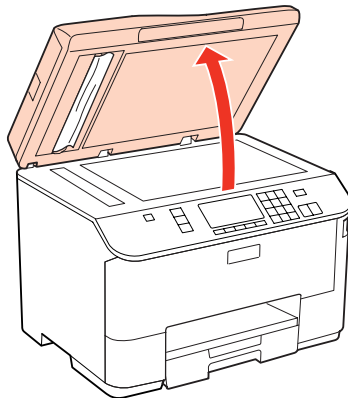

6 Uzmanīgi izņemiet iestrēgušo papīru.

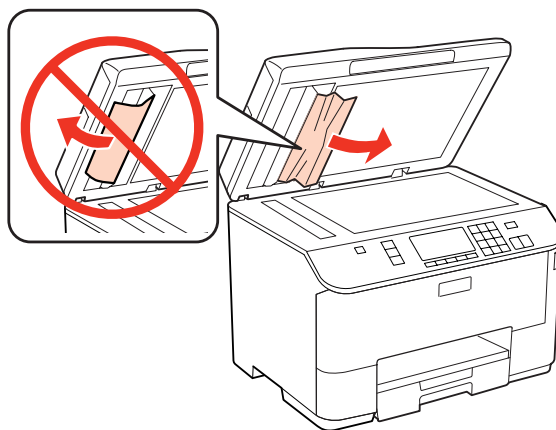

7 Aizveriet dokumentu nodalījuma vāku.

8 Paceliet ADP ievades paliktni.

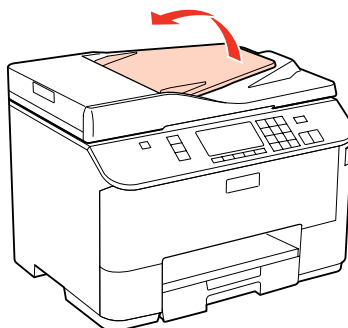

## Drukas problēmu novēršana

- 9** Uzmanīgi izņemiet iestrēgušo papīru.

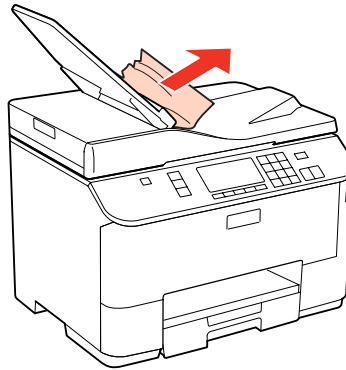

- 10** Atgrieziet ADP ievades paliktņi sākotnējā stāvoklī.

---

## Kā novērst papīra iestrēgšanu

Ja papīrs bieži iestrēgst, pārbaudiet turpmāk minētos nosacījumus.

- Papīrs ir gluds, tas nav saburzīts vai krunkains.
- Jūs izmantojat augstas kvalitātes papīru.
- Papīra apdrukājamā puse papīra kasetē ir pagriezta uz leju.
- Papīra apdrukājamā mala ir vērsta uz augšu aizmugures MP paliktņi.
- Papīra kaudzīte pirms ievietošanas tika pārļapota.
- Ja izmantojat parastu papīru, neievietojiet to virs līnijas, kas atrodas tieši zem bultiņas ▼ vai ≡ malu vadotnes iekšpusē.  
Izmantojot īpašos Epson drukas materiālus, pārliecinieties, vai patiesais lapu skaits ir mazāks par norādīto maksimumu.  
➔ ["Izmantojamā paliktņa un ievietošanas daudzuma izvēle" 25. lpp.](#)
- Malu vadotnes piekļaujas papīra malām.
- Novietojiet printeri uz līdzenas un stabilas virsmas, kas visos virzienos pārsniedz printera pamatni. Printeris nedarbosies pareizi, ja tas atradīsies slīpi.

---

## Drukāšanas atsākšana pēc tam, kad bijis iesprūdis papīrs (paredzēts tikai Windows)

Pēc tam, kad iesprūduša papīra dēļ nācies atcelt drukāšanu, iespējams atkal to atsākt, izdrukājot tikai tās lapas, kuru drukāšana pirms tam tika atcelta.

- 1** Atrisīniet problēmas ar iesprūdušu papīru.  
➔ ["Iesprūdis papīrs" 166. lpp.](#)

## Drukšanas problēmu novēršana

- 2 Atveriet printera iestatījumus.  
➔ ["Pieļauve printera draiverim operētājsistēmā Windows" 39. lpp.](#)
- 3 Atlasiet izvēles rūtiņu **Print Preview (Drukšanas priekšskatījums)** printera draivera logā Main (Galvenie).
- 4 Izvēlieties iestatījumus, kurus nepieciešams izmantot drukāšanai.
- 5 Noklikšķiniet uz **OK (Labi)**, lai aizvērtu printera iestatījumu logu un izdrukātu izvēlēto failu. Atveras Print Preview (Drukšanas priekšskatījums) logs.
- 6 Lappušu sarakstlodziņā kreisajā pusē izvēlieties lappusi, kas jau izdrukāta, pēc tam atlasiet **Remove Page (Izņemt lapu)** izvēlnē Print Options (Drukāšanas opcijas). Atkārtojiet šo darbību līdz visas iepriekš izdrukātās lapas ir izņemtas.
- 7 Logā Print Preview (Drukšanas priekšskatījums) noklikšķiniet uz **Print (Drukāt)**.

## Drukšanas kvalitātes problēmas

Ja radušās drukšanas kvalitātes problēmas, salīdziniet tās ar zemāk redzamajiem attēliem. Noklikšķiniet uz paraksta zem tā attēla, kas visvairāk atgādina jūsu izdruku.

<p>enthalten alle Aufdruck. W 5008 "Regel"</p> <p>Labs piemērs</p>	 <p>Labs piemērs</p>
<p>enthalten alle Aufdruck. W 5008 "Regel"</p> <p>➔ <a href="#">"Horizontāla saplūšana" 174. lpp.</a></p>	<p>enthalten alle Aufdruck. W 5008 "Regel"</p> <p>➔ <a href="#">"Vertikālā saplūšana vai nobīde" 174. lpp.</a></p>
 <p>➔ <a href="#">"Horizontāla saplūšana" 174. lpp.</a></p>	 <p>➔ <a href="#">"Vertikālā saplūšana vai nobīde" 174. lpp.</a></p>

## Drukas problēmu novēršana



➔ "Nepareizas vai iztrūkstošas krāsas" 175. lpp.



➔ "Izplūdusi vai izsmērējusies izdrukā" 175. lpp.

---

## Horizontāla saplūšana

- Pārlicinieties, vai apdrukājamā mala ir vērsta uz augšu aizmugures MP paliktnī.
- Raugieties, lai papīra apdrukājamā puse papīra kasetē būtu pagriezta uz leju.
- Palaidiet sprauslu pārbaudes utilitprogrammu un tad tīriet visas galviņas, kuras pārbaudes rezultātā uzrādīja kļūdainu darbību.  
➔ "Drukas galviņas sprauslu pārbaude" 145. lpp.
- Lai iegūtu vislabākos rezultātus, izlietojiet tintes kasetni sešu mēnešu laikā no iepakojuma atvēršanas brīža.
- Centieties izmantot oriģinālas Epson tintes kasetnes.
- Pārbaudiet tintes kasetnes statusu, izmantojot EPSON Status Monitor 3 (Windows operētājsistēmā) vai EPSON Status Monitor (Mac OS X operētājsistēmā).  
➔ "Tintes kasetņu statusa pārbaude" 137. lpp.  
  
Ja zīmējums parāda, ka tintes līmenis ir zems vai tinte ir iztērēta, nomainiet atbilstošo tintes kasetni.  
➔ "Tintes kasetnes nomaiņa" 141. lpp.
- Pārlicinieties, ka printera draiverī izvēlētais papīra veids atbilst papīra veidam, kas ievietots printerī.  
➔ "Piemērota papīra veida izvēle" 41. lpp.
- Ja 2,5 cm intervālos ir novērojama saplūšana, izmantojiet utilitprogrammu Print Head Alignment (Drukas galviņas līdzināšana).  
➔ "Drukas galviņas līdzināšana" 149. lpp.

---

## Vertikālā saplūšana vai nobīde

- Pārlicinieties, vai apdrukājamā mala ir vērsta uz augšu aizmugures MP paliktnī.
- Raugieties, lai papīra apdrukājamā puse papīra kasetē būtu pagriezta uz leju.
- Palaidiet sprauslu pārbaudes utilitprogrammu un tad tīriet visas galviņas, kuras pārbaudes rezultātā uzrādīja kļūdainu darbību.  
➔ "Drukas galviņas sprauslu pārbaude" 145. lpp.
- Palaidiet utilitprogrammu Print Head Alignment (Drukas galviņas līdzināšana).  
➔ "Drukas galviņas līdzināšana" 149. lpp.

## Drukšanas problēmu novēršana

- ❑ Operētājsistēmā Windows notīriet izvēles rūtiņu **High Speed (Liela ātruma)** printera dziņa logā More Options (Papildu opcijas). Lai iegūtu detalizētu informāciju, skatiet tiešsaistes palīdzību.  
Operētājsistēmā Mac OS X 10.5 vai jaunākā versijā atlasiet **Off (Izslēgts)** izvēlnē High Speed Printing. Lai atvērtu High Speed Printing, klikšķiniet uz šādām izvēlnēm: **System Preferences, Print & Fax**, jūsu printeris (sarakstlodziņā Printers), **Options & Supplies, Driver**.  
Operētājsistēmā Mac OS X 10.4 notīriet izvēles rūtiņu **High Speed Printing**, kas ir pieejama, atverot Extension Settings printera draivera dialoglodziņā Print (Drukāt).
- ❑ Pārliedzieties, ka printera draiverī izvēlētais papīra veids atbilst papīra veidam, kas ievietots printerī.  
➔ "[Piemērota papīra veida izvēle](#)" 41. lpp.

---

## Nepareizas vai iztrūkstošas krāsas

- ❑ Windows operētājsistēmai notīriet **Grayscale (Pelēktoņu)** iestatījumu printera draivera logā Main (Galvenie).  
Operētājsistēmā Mac OS X atceliet iestatījumu Grayscale (Pelēktoņu), kas pieejams izvēlnē Print Settings (Printera iestatījumi) printera draivera dialoglodziņā Print (Drukāt).  
Lai iegūtu detalizētu informāciju, skatiet printera draivera tiešsaistes palīdzību.
- ❑ Pielāgojiet krāsu iestatījumus lietojumprogrammā vai printera draivera iestatījumos.  
Operētājsistēmā Windows pārbaudiet logu More Options (Papildu opcijas).  
Operētājsistēmā Mac OS X pārbaudiet dialoglodziņu Color Options dialoglodziņā Print (Drukāt).  
Lai iegūtu detalizētu informāciju, skatiet printera draivera tiešsaistes palīdzību.
- ❑ Palaidiet sprauslu pārbaudes utilitprogrammu un tad tīriet visas galviņas, kuras pārbaudes rezultātā uzrādīja kļūdainu darbību.  
➔ "[Drukšanas galviņas sprauslu pārbaude](#)" 145. lpp.
- ❑ Pārbaudiet tintes kasetnes statusu, izmantojot EPSON Status Monitor 3 (Windows operētājsistēmā) vai EPSON Status Monitor (Mac OS X operētājsistēmā).  
➔ "[Tintes kasetņu statusa pārbaude](#)" 137. lpp.  
  
Ja zīmējums parāda, ka tintes līmenis ir zems vai tinte ir iztērēta, nomainiet atbilstošo tintes kasetni.  
➔ "[Tintes kasetnes nomaiņa](#)" 141. lpp.
- ❑ Ja tikko nomainījāt tintes kasetni, pārbaudiet, vai uz iepakojuma norādītais derīguma termiņš nav beidzies. Ja ilgāku laiku neesat lietojis printeri, Epson iesaka nomainīt tintes kasetnes.  
➔ "[Tintes kasetnes nomaiņa](#)" 141. lpp.

---

## Izplūdusi vai izsmērējusies izdruka

- ❑ Mēs iesakām izmantot Epson papīru.  
➔ "[Papīrs](#)" 196. lpp.
- ❑ Centieties izmantot oriģinālas Epson tintes kasetnes.
- ❑ Novietojiet printeri uz līdzenas un stabilas virsmas, kas visos virzienos pārsniedz printera pamatni. Printeris nedarbosies pareizi, ja tas atradīsies slīpi.
- ❑ Pārliedzieties, ka papīrs nav bojāts, netīrs vai pārāk vecs.
- ❑ Pārliedzieties, vai papīrs ir sauss un tā apdrukājamā puse aizmugures MP paliktnī ir pagriezta uz augšu.

## Drukšanas problēmu novēršana

- Pārliedzieties, ka papīrs ir sauss un tā apdrukājamā puse papīra kasetē ir pagriezta uz leju.
- Ja papīrs ir sarullējies, pirms ievietošanas, iztaisnojiet to vai nedaudz sarullējiet to pretējā virzienā.
- Pārliedzieties, ka printera draiveri izvēlētais papīra veids atbilst papīra veidam, kas ievietots printerī.  
➔ ["Piemērota papīra veida izvēle" 41. lpp.](#)
- Izņemiet katru lapu no izejas paliktņa uzreiz kā tā izdrukāta.
- Nepieskarieties un neļaujiet nekam pieskarties papīra apdrukātajai pusei, kas vēl nav nožuvusi. Izlasiet papīra instrukcijas, lai uzzinātu, kā rīkoties ar izdrukām.
- Palaidiet sprauslu pārbaudes utilitprogrammu un tad tīriet visas galviņas, kuras pārbaudes rezultātā uzrādīja kļūdainu darbību.  
➔ ["Drukšanas galviņas sprauslu pārbaude" 145. lpp.](#)
- Ja papīrs pēc drukāšanas ir nosmērēts ar tinti, iztīriet printera iekšpusi.  
➔ ["Printerā iekšpusē tīrīšana" 155. lpp.](#)

## Dažādas izdruku problēmas

---

### Nepareizas vai izkropļotas rakstzīmes

- Atceliet visus apstājušos drukšanas darbus.  
➔ ["Drukšanas atcelšana" 47. lpp.](#)
- Izslēdziet printeri un datoru. Pārliedzieties, ka printera interfeisa kabelis ir kārtīgi pievienots.
- Atinstalējiet printera draiveri, tad no jauna to instalējiet.  
➔ ["Programmatūras atinstalēšana" 158. lpp.](#)

### Nepareizas piemales

- Pārbaudiet piemales iestatījumus savā lietojumprogrammā. Pārliedzieties, ka piemales atrodas lapas apdrukājamajā zonā.  
➔ ["Drukājamā platība" 200. lpp.](#)
- Pārliedzieties, ka printera draivera iestatījumi ir atbilstoši papīra izmēram, kuru izmantojat. Operētājsistēmā Windows pārbaudiet logu Main (Galvenie). Operētājsistēmā Mac OS X pārbaudiet dialoglodziņu Page Setup vai dialoglodziņu Print (Drukāt). Lai iegūtu detalizētu informāciju, skatiet printera draivera tiešsaistes palīdzību.
- Atinstalējiet printera draiveri, tad no jauna to instalējiet.  
➔ ["Programmatūras atinstalēšana" 158. lpp.](#)

### Izdruka ir nedaudz sašķībta

- Pārliedzieties, vai papīrs ir pareizi ievietots papīra kasetē vai aizmugures MP paliktņā.  
➔ ["Papīra ievietošana" 27. lpp.](#)



## Drukšanas problēmu novēršana

### Apgriezts attēls

- ❑ Operētājsistēmā Windows izdzēsiet atzīmi no **Mirror Image (Spoguļattēls)** izvēles rūtiņas, kas atrodas printera draivera logā More Options (Papildu opcijas), vai arī izslēdziet lietojumprogrammas iestatījumu Mirror Image (Spoguļattēls).  
Operētājsistēmā Mac OS X izdzēsiet atzīmi no **Mirror Image (Spoguļattēls)** izvēles rūtiņas, kas ir pieejama, atverot **Print Settings (Printeru iestatījumi)** printera draivera dialoglodziņā Print (Drukāt), vai arī izslēdziet lietojumprogrammas iestatījumu Mirror Image (Spoguļattēls).  
Lai iegūtu instrukcijas, skatiet printera draivera vai lietojumprogrammas tiešsaistes palīdzību.
- ❑ Atinstalējiet printera draiveri, tad no jauna to instalējiet.  
➔ "[Programmatūras atinstalēšana](#)" 158. lpp.

### Tukšu lapu drukāšana

- ❑ Pārliecinieties, ka printera draivera iestatījumi ir atbilstoši papīra izmēram, kuru Jūs izmantojat.  
Operētājsistēmā Windows pārbaudiet logu Main (Galvenie).  
Operētājsistēmā Mac OS X pārbaudiet dialoglodziņu Page Setup vai dialoglodziņu Print (Drukāt).  
Sīkāku informāciju skatiet printera draivera tiešsaistes palīdzībā.
- ❑ Operētājsistēmā Windows pārbaudiet iestatījumu **Skip Blank Page (Izlaist tukšo lapu)**, noklikšķinot uz pogas **Extended Settings (Paplašināti iestatījumi)**, kas atrodas printera draivera logā Maintenance (Apkope).  
Operētājsistēmā Mac OS X 10.5 vai jaunākā versijā atlasiet **On (Ieslēgts)** izvēlnē Skip Blank Page (Izlaist tukšo lapu). Lai atvērtu Skip Blank Page (Izlaist tukšo lapu), klikšķiniet uz šādām izvēlnēm: **System Preferences, Print & Fax**, jūsu printeris (sarakstlodziņā Printers), **Options & Supplies, Driver**.  
Operētājsistēmā Mac OS X 10.4 pārbaudiet iestatījumu Skip Blank Page (Izlaist tukšo lapu), kas ir pieejams, atverot Extension Settings printera draivera dialoglodziņā Print (Drukāt). Ja tas atzīmēts, tukšās lapas izdrukā netiks izdrukātas.
- ❑ Atinstalējiet printera draiveri, tad no jauna to instalējiet.  
➔ "[Programmatūras atinstalēšana](#)" 158. lpp.

Pēc tam, kad izmēģināts viens vai vairāki no piedāvātajiem risinājumiem, palaidiet printera darbības pārbaudi, lai pārbaudītu rezultātus.

➔ "[Printeru darbības pārbaudes veikšana](#)" 161. lpp.

### Apdrukātā puse ir izsmērējusies vai nodilusi

- ❑ Ja papīrs ir sarullējies, pirms ievietošanas, iztaisnojiet to vai nedaudz sarullējiet to pretējā virzienā.
- ❑ Operētājsistēmā Windows notīriet izvēles rūtiņu **High Speed (Liela ātruma)** printera dziņa logā More Options (Papildu opcijas). Lai iegūtu detalizētu informāciju, skatiet tiešsaistes palīdzību.  
Operētājsistēmā Mac OS X 10.5 vai jaunākā versijā atlasiet **Off (Izslēgts)** izvēlnē High Speed Printing. Lai atvērtu High Speed Printing, klikšķiniet uz šādām izvēlnēm: **System Preferences, Print & Fax**, jūsu printeris (sarakstlodziņā Printers), **Options & Supplies, Driver**.  
Operētājsistēmā Mac OS X 10.4 notīriet izvēles rūtiņu **High Speed Printing**, kas ir pieejama, atverot Extension Settings printera draivera dialoglodziņā Print (Drukāt).
- ❑ Izveidojiet vairākas kopijas, nenovietojot dokumentu uz dokumentu stikla.

## Drukšanas problēmu novēršana

- Atinstalējiet printera draiveri, tad no jauna to instalējiet.  
➔ ["Programmatūras atinstalēšana" 158. lpp.](#)

---

## Drukāšana ir pārāk lēna

- Pārliecinieties, ka printera draiverī izvēlētais papīra veids atbilst papīra veidam, kas ievietots printerī.  
➔ ["Piemērota papīra veida izvēle" 41. lpp.](#)
- Windows operētājsistēmā izvēlieties zemāku **Quality (Kvalitāte)** vērtību logā Main (Galvenie). Operētājsistēmā Mac OS X izvēlieties mazāku **Print Quality (Drukšanas kvalitāte)** vērtību dialoglodziņā Print Settings (Printeris iestatījumi), kas atrodas printera draivera dialoglodziņā Print (Drukāt).  
➔ ["Piekļuve printera draiverim operētājsistēmā Windows" 39. lpp.](#)  
➔ ["Piekļuve printera draiverim operētājsistēmā Mac OS X" 40. lpp.](#)
- Operētājsistēmā Mac OS X 10.5 vai jaunākā versijā atlasiet **On (Ieslēgts)** dialoglodziņā High Speed Printing. Lai atvērtu High Speed Printing, klikšķiniet uz šādām izvēlnēm: **System Preferences, Print & Fax**, jūsu printeris (sarakstlodziņā Printers), **Options & Supplies, Driver**. Operētājsistēmā Mac OS X 10.4 atzīmējiet izvēles rūtiņu High Speed Printing, kas ir pieejama, atverot Extension Settings printera draivera dialoglodziņā Print (Drukāt).
- Aizveriet liekās lietojumprogrammas.
- Ja drukājat ilgstoši, drukāšana var būt ļoti lēna. Tas tā notiek, lai palēninātu drukāšanas ātrumu un aizsargātu printera mehānismu no pārkaršanas un sabojāšanas. Ja tas notiek, varat turpināt drukāt, bet mēs iesakām pārtraukt drukāšanu, neveikt ar printeri nekādas darbības vismaz 30 minūtes un atstāt printeri ieslēgtu. (Printeris nevar veikt reģenerāciju, ja tas ir izslēgts.) Pēc tam, kad atsāksiet drukāt, printeris to darīs ar parasto ātrumu.
- Atinstalējiet printera draiveri, tad no jauna to instalējiet.  
➔ ["Programmatūras atinstalēšana" 158. lpp.](#)

Ja izmēģinājat visas augstāk aprakstītās metodes un nevarējāt atrisināt problēmu, skatiet sekojošo:

- ➔ ["Drukāšanas ātruma palielināšana \(tikai operētājsistēmā Windows\)" 182. lpp.](#)

## Papīrs netiek padots pareizi

---

### Papīrs netiek padots

Izņemiet papīra kaudzīti un pārliecinieties par sekojošo:

- Jūs esat ievietojis papīra kaseti printerī līdz galam.
- Papīrs nav saburzīts vai krunkains.
- Papīrs nav pārāk vecs. Lai iegūtu vairāk informācijas, skatiet instrukciju lapas, kas atrodas papīra iepakojumā.
- Pārbaudiet iestatījumu Paper Size Loaded un ievietojiet papīru, kas atbilst katram papīra avotam iestatītajam izmēram.  
➔ ["Ievietotā papīra izmērs" 123. lpp.](#)

## Drukšanas problēmu novēršana

- Jūs esat izvēlējis pareizu papīra avotu lietojumprogrammas vai printera draivera iestatījumos.  
➔ ["Izmantojamā paliktņa un ievietošanas daudzuma izvēle" 25. lpp.](#)
- Ja izmantojat parastu papīru, neievietojiet to virs līnijas, kas atrodas tieši zem bultiņas ▼ vai ≡ malu vadotnes iekšpusē.  
Izmantojot īpašos Epson drukšanas materiālus, pārliecinieties, vai patiesais lapu skaits ir mazāks par norādīto maksimumu.  
➔ ["Izmantojamā paliktņa un ievietošanas daudzuma izvēle" 25. lpp.](#)
- Papīrs nav iestrēdzis printerī. Ja tas ir, izņemiet iestrēgušo papīru.  
➔ ["Iestrēdzis papīrs" 166. lpp.](#)
- Tintes kasetnes nav iztērētas. Ja kāda kasetne ir iztērēta, nomainiet to.  
➔ ["Tintes kasetnes nomaiņa" 141. lpp.](#)
- Ir ievērotas visas speciālās ievietošanas instrukcijas, kas norādītas Jūsu papīram.
- Papīram nav grāmatsējēja caurumu.

---

## Tiek padotas vairākas lapas

- Ja izmantojat parastu papīru, neievietojiet to virs līnijas, kas atrodas tieši zem bultiņas ▼ vai ≡ malu vadotnes iekšpusē.  
Izmantojot īpašos Epson drukšanas materiālus, pārliecinieties, vai patiesais lapu skaits ir mazāks par norādīto maksimumu.  
➔ ["Izmantojamā paliktņa un ievietošanas daudzuma izvēle" 25. lpp.](#)
- Pārliecinieties, vai malu vadotnes piekļaujas papīra malām.
- Pārliecinieties, ka papīrs nav sarullējies vai salocīts. Ja tas ir noticis, pirms ievietošanas, iztaisnojiet to vai nedaudz sarullējiet to pretējā virzienā.
- Izņemiet papīra kaudzīti un pārliecinieties, ka papīrs nav pārāk plāns.  
➔ ["Papīrs" 198. lpp.](#)
- Pārlapojiet kaudzītes malas, lai atdalītu lapas, tad no jauna ievietojiet papīru.
- Ja tiek drukātas pārāk daudz viena faila kopijas, pārbaudiet printera draiveri iestatījumu Copies (Kopijas), kā aprakstīts zemāk, un arī pārbaudīt to lietojumprogrammā.  
Operētājsistēmā Windows pārbaudiet iestatījumu Copies (Kopijas), kas atrodas logā Main (Galvenie).  
Operētājsistēmā Mac OS X 10.4 pārbaudiet iestatījumu Copies (Kopijas), kas ir pieejams, atverot iestatījumu Copies & Pages dialoglodziņā Print (Drukāt).  
Operētājsistēmā Mac OS X 10.5 vai jaunākā pārbaudiet iestatījumu Copies (Kopijas), kas atrodas dialoglodziņā Print (Drukāt).

---

## Nepareizi ievietots papīrs

Ja papīru ievietojat pārāk tālu printerī, printeris nevar to pareizi padot. Izslēdziet printeri un uzmanīgi izņemiet papīru. Tad ieslēdziet printeri un ievietojiet papīru pareizi.

## Drukšanas problēmu novēršana

### Papīrs netiek izvadīts pilnībā vai ir sakrunkots

- Ja papīrs netiek izvadīts pilnībā, nospiediet vienu no pogām  **Start**, lai izvadītu papīru. Ja papīrs ir iesprūdis printerī, izņemiet to saskaņā ar nākamajā nodaļā minētajiem norādījumiem.  
➔ "Iesprūdis papīrs" 166. lpp.
- Ja papīrs ir sakrunkojies, kad tas tiek izdots no printera, tas, iespējams, ir mitrs vai pārāk plāns. Ievietojiet jaunu papīra kaudzīti.

**Piezīme:**

Uzglabājiet neizmantoto papīru sausā vietā tā oriģinālajā iepakojumā.

### Printeris nedrukā

#### Vai nu LCD ekrāns ir izslēgts, vai nedeg neviena lampiņa

- Lai pārlicinātos, vai printeris ir ieslēgts, nospiediet  pogu.
- Izslēdziet printeri un pārlicinieties, ka barošanas vads ir pievienots kārtīgi.
- Pārlicinieties, ka sienas kontaktligzda strādā un to nekontrolē sienas slēdzis vai taimeris.

#### Iedegās un izdzisa vai nu LCD ekrāns, vai lampiņas

Printera voltāža, iespējams, neatbilst kontaktligzdas spriegumam. Nekavējoties izslēdziet printeri un atvienojiet to no sienas kontaktligzdas. Tad pārbaudiet uzlīmi printera aizmugurē.



**Brīdinājums:**

Ja voltāža nesakrīt, NEPIEVENOJIET PRINTERI PIE SIENAS KONTAKTLIGZDAS. Sazinieties ar izplatītāju.

#### Vai nu iegaismojas LCD ekrāns, vai deg lampiņas

- Izslēdziet printeri un datoru. Pārlicinieties, ka printera interfeisa kabelis ir kārtīgi pievienots.
- Ja izmantojat USB interfeisu, pārlicinieties, vai kabelis atbilst USB vai Hi-Speed USB standartiem.
- Ja pievienojat printeri pie datora, izmantojot USB centrmezglu, pievienojiet printeri pirmās rindas centrmezglā no datora. Ja dators vēl joprojām neatpazīst printeri, pamēģiniet pievienot printeri pie datora, neizmantojot USB centrmezglu.
- Ja pievienojat printeri pie datora, izmantojot USB centrmezglu, pārlicinieties, ka jūsu dators atpazīst USB centrmezgla ierīci.
- Izslēdziet printeri un datoru, atvienojiet printera interfeisa kabeli, tad izdrukājiet darbības pārbaudes lapu.  
➔ "Printera darbības pārbaudes veikšana" 161. lpp.

## Drukšanas problēmu novēršana

- ❑ Ja mēģināt izdrukāt lielu attēlu, iespējams, Jūsu datoram nav pietiekoši daudz atmiņas. Pamēģiniet samazināt attēla izšķiršanu vai mēģiniet izdrukāt mazāka izmēra attēlu. Iespējams, nepieciešams uzstādīt datorā vairāk atmiņas.
- ❑ Operētājsistēmas Windows lietotāji var izdzēst apstājušos drukšanas darbus, izmantojot Windows Spooler.  
➔ "Drukšanas atcelšana" 47. lpp.
- ❑ Atinstalējiet printera draiveri, tad no jauna to instalējiet.  
➔ "Programmatūras atinstalēšana" 158. lpp.

---

## Tintes kļūda parādās pēc kasetnes maiņas

- 1 Atveriet priekšējo vāku. Izņemiet un no jauna ievietojiet tintes kasetni, tad turpiniet tintes kasetnes uzstādīšanas procedūru.

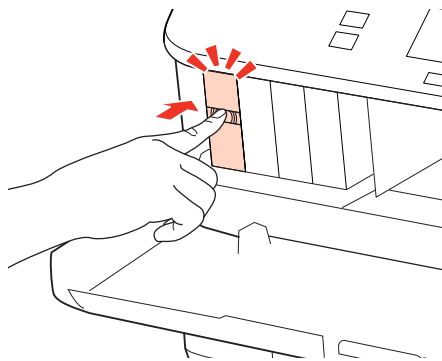

- 2 Cieši aizveriet priekšējo vāku.

## Drukšanas problēmu novēršana

## Drukāšanas ātruma palielināšana (tikai operētājsistēmā Windows)

Ja drukāšanas ātrums ir zems, to var palielināt, izvēloties logā Extended Settings (Paplašināti iestatījumi) noteiktus iestatījumus. Noklikšķiniet uz pogas **Extended Settings (Paplašināti iestatījumi)**, kas atrodas printera draivera logā Maintenance (Apkope).

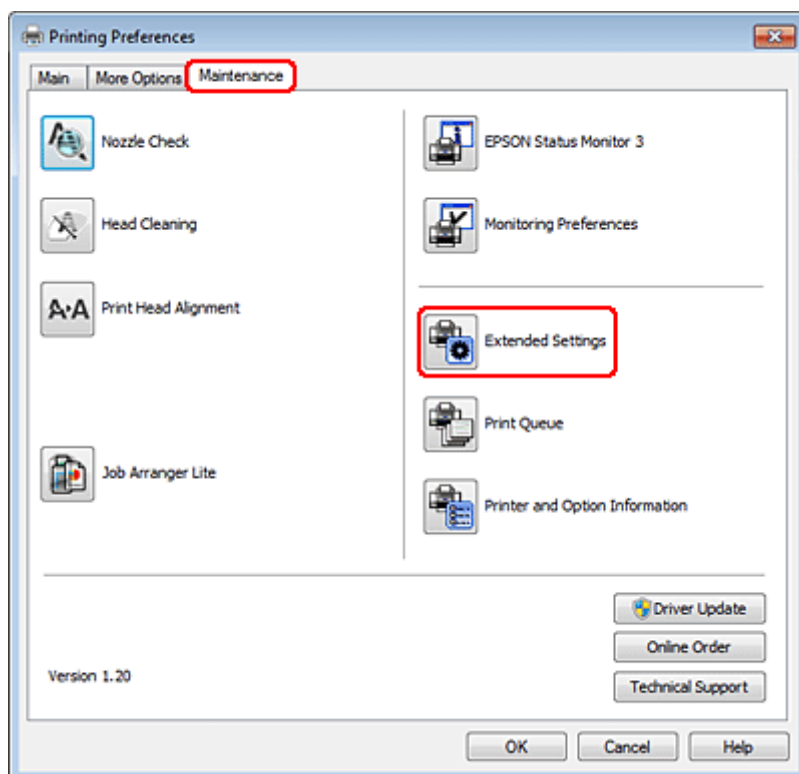

## Drukšanas problēmu novēršana

Parādās sekojošs dialoga logs.

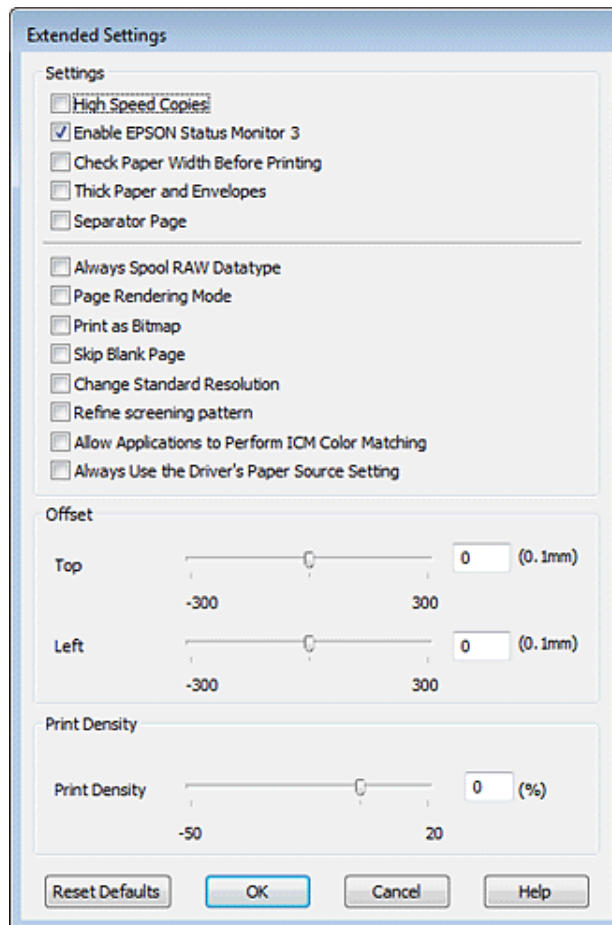

Ielieciet atzīmi šajās izvēles rūtiņās, un, iespējams, drukas ātrums palielināsies.

- High Speed Copies (Liela ātruma kopijas)
- Always spool RAW datatype (Vienmēr spolēt RAW datu tipu)
- Page Rendering Mode (Lapu renderēšanas režīms)
- Print as Bitmap (Drukāt kā bitkarti)

Lai iegūtu detalizētu informāciju par katru parametru, skatiet tiešsaistes palīdzību.

## Citas problēmas

### Parasto papīru klusa drukāšana

Kad plain paper (plain Paper) ir izvēlēts iestatījumā Paper Type (Papīra veids) un Normal (Normāla) ir izvēlēts printera draivera iestatījumā Quality (Kvalitāte), printeris drukā ar lielu ātrumu. Pamēģiniet izvēlēties Quiet Mode (Klusais režīms), lai drukātu klusāk, bet ar samazinātu drukāšanas ātrumu.

## Drukšanas problēmu novēršana

Windows operētājsistēmā atzīmējiet izvēles rūtiņu Quiet Mode (Klusais režīms) printera draivera logā Main (Galvenie).

Operētājsistēmā Mac OS X 10.5 vai jaunākā versijā atlasiet **On (Ieslēgts)** izvēlnē Quiet Mode (Klusais režīms). Lai atvērtu Quiet Mode (Klusais režīms), klikšķiniet uz šādām izvēlnēm: **System Preferences, Print & Fax**, jūsu printeris (sarakstlodziņā Printers), **Options & Supplies, Driver**.

Operētājsistēmā Mac OS X 10.4 atveriet printera draiveri un atlasiet izvēles rūtiņu **Quiet Mode (Klusais režīms)** sadaļā Extension Settings, kas atrodas printera draivera dialoglodziņā Print (Drukāt).



## Skenēšanas problēmu novēršana

---

## Skenēšanas problēmu novēršana

---

### Problēmas, kas tiek uzrādītas, LCD panelī vai ar statusa indikatoriem

- Pārlicinieties, vai produkts ir pareizi savienots ar datoru.
- Izslēdziet un vēlreiz ieslēdziet produktu. Ja problēma netiek novērsta, iespējams, produkts darbojas nepareizi vai jānomaina skenera gaismas avots. Sazinieties ar izplatītāju.
- Pārlicinieties, vai skenēšanas programmatūra ir instalēta pilnībā. Skatiet drukāto rokasgrāmatas versiju, lai atrastu instrukcijas par skenēšanas programmatūras instalēšanu.

### Problēmas, sākot skenēšanu

- Pārbaudiet statusa indikatoru un pārlicinieties, vai produkts ir gatavs skenēšanai.
- Pārlicinieties, vai kabeļi ir kārtīgi pievienoti produktam un darbojošai strāvas kontaktligzdai. Ja nepieciešams, pārbaudiet produkta maiņstrāvas adapteri, pievienojot to citai strāvas kontaktligzdai un ieslēdzot.
- Izslēdziet produktu un datoru, pēc tam pārbaudiet interfeisa kabeļa savienojumu starp tiem, lai pārlicinātos, vai kabelis ir kārtīgi pievienots.
- Sākot skenēšanu, parādoties skeneru sarakstam, pārlicinieties, vai atlasīts pareizais skeneris.

#### Windows:

ja startējat Epson Scan, izmantojot ikonu EPSON Scan, kad tiek parādīts saraksts Select Scanner (Izvēlēties skeneri), pārlicinieties, vai esat atlasījis sava produkta modeli.

#### Mac OS X:

startējot Epson Scan no mapes Applications, kad tiek parādīts saraksts Select Scanner (Izvēlēties skeneri), pārlicinieties, vai esat atlasījis sava produkta modeli.

- Pievienojiet produktu tieši datora ārējam USB portam vai, izmantojot tikai vienu USB centrmezglu. Ja produkts savienots ar datoru, izmantojot vairāk kā vienu USB centrmezglu, produkts var darboties nepareizi. Ja problēmu neizdodas novērst, mēģiniet produktu pievienot tieši datoram.
- Ja datoram pievienoti vairāki vienādi produkti, tie var nedarboties. Pievienojiet produktu, ko vēlaties izmantot, un pēc tam mēģiniet skenēt vēlreiz.
- Ja skenēšanas programmatūra nedarbojas pareizi, vispirms to atinstalējiet un pēc tam atkārtoti instalējiet, kā norādīts drukātajā rokasgrāmatā.  
➔ "[Programmatūras atinstalešana](#)" 158. lpp.

## Skenēšanas problēmu novēršana

## Automātiskās dokumentu padeves (ADF (Automatic Document Feeder)) izmantošana

- Ja dokumenta vāks vai ADF vāks ir atvērts, aizveriet to un mēģiniet vēlreiz skenēt.
- Pārlicinieties, vai Epson Scan programmā esat atlasījis vienu no šiem režīmiem: **Office Mode (Biroja režīms)** vai **Professional Mode (Profesionāls režīms)**.
- Pārlicinieties, vai kabeļi ir kārtīgi pievienoti produktam un darbojošai strāvas kontaktligzdai.

## Pogas izmantošana

**Piezīme:**

Atkarībā no produkta modeļa skenēšanas funkcija, izmantojot šo pogu, var būt nepieejama.

- Pārbaudiet, vai pogai esat piešķīris programmu.
  - ➔ ["Epson Event Manager" 97. lpp.](#)
- Pārlicinieties, vai Epson Scan un Epson Event Manager ir instalētas pareizi.
- Ja esat noklikšķinājis uz pogas **Keep Blocking (Turpināt bloķēšanu)** logā Windows Security Alert (Windows drošības brīdinājums) Epson programmatūras instalēšanas laikā vai pēc tās, atbloķējiet Epson Event Manager.
  - ➔ ["Kā atbloķēt Epson Event Manager?" 186. lpp.](#)
- Mac OS X:  
Pārlicinieties, vai esat pieteicies kā lietotājs, kas instalējis skenēšanas programmatūru. Citiem lietotājiem vispirms ir jāstartē Epson Scanner Monitor (Epson skenera monitors) mapē Applications un pēc tam jānospiež poga, lai skenētu.

## Kā atbloķēt Epson Event Manager?

- 1** Noklikšķiniet uz **Start (Sākt)** vai sāksanas pogas un pēc tam norādiet uz **Control Panel (Vadības panelis)**.
- 2** Veiciet vienu no šīm darbībām.
  - Windows 7:  
atlasiet **System and Security (Sistēma un drošība)**.
  - Windows Vista:  
atlasiet **Security (Drošība)**.
  - Windows XP:  
atlasiet **Security Center (Drošības centrs)**.
- 3** Veiciet vienu no šīm darbībām.
  - Windows 7 un Windows Vista:  
atlasiet **Allow a program through Windows Firewall (Ļaut programmai piekļūt caur Windows ugunsmūri)**.

## Skenēšanas problēmu novēršana

- Windows XP:  
atlasiet **Windows Firewall (Windows ugunsbūris)**.

### 4

Veiciet vienu no šīm darbībām.

- Windows 7:  
pārliedzieties, vai ir atzīmēta izvēles rūtiņa **EEventManager Application** sarakstā Allowed programs and features (Atļautās programmas un līdzekļi).
- Windows Vista:  
noklikšķiniet uz cilnes **Exceptions (Izņēmumi)** un pēc tam pārliedzieties, vai ir atlasīta izvēles rūtiņa **EEventManager Application** sarakstā Program or port (Programma vai ports).
- Windows XP:  
noklikšķiniet uz cilnes **Exceptions (Izņēmumi)** un pēc tam pārliedzieties, vai ir atlasīta izvēles rūtiņa **EEventManager Application** sarakstā Programs and Services (Programmas un pakalpojumi).

### 5

Noklikšķiniet uz OK.

---

## Citas skenēšanas programmatūras, kas nav Epson Scan draiveris, izmantošana

- Ja izmantojat kādu ar TWAIN saderīgu programmu, piemēram, Adobe Photoshop Elements, pārliedzieties, vai iestatījumā Scanner (Skeneris) vai Source (Avots) ir atlasīts pareizais produkts.
- Ja nevarat skenēt, izmantojot kādu no TWAIN saderīgām skenēšanas programmām, piemēram, Adobe Photoshop Elements, atinstalējiet TWAIN saderīgo skenēšanas programmu un instalējiet to atkārtoti.  
➔ ["Programmatūras atinstalēšana" 158. lpp.](#)

## Problēmas papīra padevē

---

### Papīrs paliek netīrs

Iespējams, jāveic produkta tīrīšana.

➔ ["Printeru tīrīšana" 154. lpp.](#)

---

### Ievilkta vairākas papīra loksnes

- Ja ievietots neatbalstīts papīrs, produkts var ievilkt vienlaicīgi vairākas papīra loksnes.  
➔ ["Automātiskā dokumentu padevēja \(ADP\) specifikācijas" 201. lpp.](#)
- Iespējams, jāveic produkta tīrīšana.  
➔ ["Printeru tīrīšana" 154. lpp.](#)

## Skenēšanas problēmu novēršana

### Automātiskajā dokumentu padevējā (ADP) iestrēdzis papīrs

Izņemiet ADF iekšpusē iestrēgušo papīru.

➔ ["Iestrēguša papīra izņemšana no automātiskā dokumentu padevēja \(ADP\)" 170. lpp.](#)

### Problēmas ar skenēšanas laiku

- Datori ar ātrdarbīgiem ārējiem USB portiem var skenēt ātrāk kā datori ar ārējiem USB portiem. Ja produktu izmantojat ar ātrdarbīgu ārējo USB portu, pārliedzinieties, vai tas atbilst sistēmas prasībām.
  - ➔ ["Sistēmas prasības" 197. lpp.](#)
- Skenēšanai ar augstu izšķirtspēju nepieciešams ilgāks laiks.

### Problēmas ar skenētajiem attēliem

#### Skenēšanas kvalitāte nav apmierinoša

Skenēšanas kvalitāti var uzlabot, mainot pašreizējos iestatījumus vai pielāgojot skenēto attēlu.

➔ ["Attēla pielāgošanas līdzekļi" 72. lpp.](#)

#### Skenētajā attēlā parādās oriģināla aizmugurē esošais attēls

Ja oriģināls ir drukāts uz plāna papīra, produkts var noteikt arī lapai otrā pusē drukātos attēlus, un tie var parādīties skenētajā attēlā. Mēģiniet skenēt oriģinālu, uz tā novietojot melnu papīru. Pārliedzinieties, vai pareizi iestatīts Document Type (Dokumenta veids) un Image Type (Attēla veids).

#### Rakstzīmes ir kropļotas vai miglainas

- Režīmā Office Mode (Biroja režīms) vai Home Mode (Sākumrežīms) atzīmējiet izvēles rūtiņu **Text Enhancement (Teksta uzlabošana)**.
- Regulējiet iestatījumu Threshold (Sākumpunkts).

Home Mode (Sākumrežīms):

atlasiet **Black&White (Melnbalti)** kā iestatījumu Image Type (Attēla veids), noklikšķiniet uz pogas **Brightness (Spilgtums)** un pēc tam mēģiniet pielāgot iestatījumu Threshold (Sākumpunkts).

Office Mode (Biroja režīms):

atlasiet **Black&White (Melnbalti)** kā iestatījumu Image Type (Attēla veids) un pēc tam mēģiniet pielāgot iestatījumu Threshold (Sākumpunkts).

Professional Mode (Profesionāls režīms):

atlasiet **Black & White (Melnbalti)** iestatījumam Image Type (Attēla veids) un noklikšķiniet uz pogas + (Windows) vai ► (Mac OS X) blakus vienumam **Image Type (Attēla veids)**. Veiciet vajadzīgo Image Option (Attēla opcija) iestatījumu un mēģiniet pielāgot iestatījumu Threshold (Sākumpunkts).

- Palieliniet izšķirtspējas iestatījumu.

## Skenēšanas problēmu novēršana

### Konvertējot rakstzīmes redīgējamā tekstā (OCR), tās netiek pareizi atpazītas

Novietojiet dokumentu uz stikla tā, lai tas būtu novietots taisni. Ja dokuments ir novietots slīpi, tas netiks atpazīts pareizi.

### Skenētajā attēlā parādās nevienmērīgs raksts

Drukāta dokumenta skenētā attēlā var parādīties nevienmērīgs vai šķērsvitrots raksts (dēvēti par muarē).



- Dokumentu oriģinālu pagriešana.
- Pagrieziet skenēto attēlu, izmantojot lietojumprogrammatūru, pēc skenēšanas.
- Atlasiet izvēles rūtiņu **Descreening (Rastra noņemšana)**.
- Režīmā Professional Mode (Profesionāls režīms) mainiet izšķirtspējas iestatījumu un skenējiet vēlreiz.

### Attēlā parādās nevienmērīga krāsa, smērējumi, punkti vai taisnas līnijas

Jāveic produkta iekšpuses tīrīšana.

➔ ["Printera tīrīšana" 154. lpp.](#)

---

## Skenēšanas apgabals vai virziens nav pietiekams

### Oriģināla malas nav skenētas

- Ja skenējat, izmantojot sīktēlu priekšskatījumu režīmā Home Mode (Sākumrežīms) vai Professional Mode (Profesionāls režīms), atvirziet dokumentu vai fotogrāfiju par 6 mm (0,2 collām) no dokumentu stikla horizontālās un vertikālās malas, lai neapgrieztu attēlu.
- Ja skenējat, izmantojot normālu priekšskatījumu režīmā Office Mode (Biroja režīms), Home Mode (Sākumrežīms) vai Professional Mode (Profesionāls režīms), pārvietojiet dokumentu vai fotoattēlu apmēram 3 mm (0,12 collas) no horizontālās un vertikālās dokumentu malas, lai izvairītos no attēla apgriešanas.

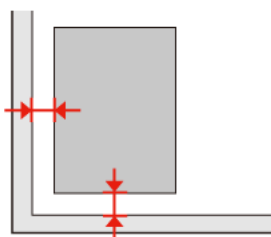

## Skenēšanas problēmu novēršana

### Vairāki dokumenti tiek skenēti vienā failā

Uz dokumenta stikla novietojiet dokumentus vismaz 20 mm (0,8 collu) attālumā vienu no otra.

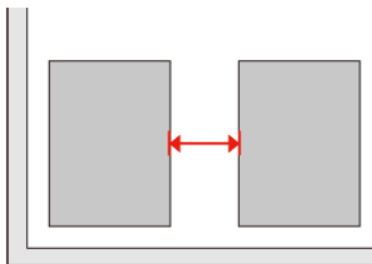

### Nav iespējams noskenēt vēlamo apgabalu

Atkarībā no dokumentu veida, iespējams, nevarēsiet noskenēt vēlamo apgabalu. Izmantojiet parasto priekšskatījumu režīmā Office Mode (Biroja režīms), Home Mode (Sākumrežīms) vai Professional Mode (Profesionāls režīms) un izveidojiet markīzes apgabalam, ko vēlaties skenēt.

### Nevar veikt skenēšanu vēlamajā virzienā

Noklikšķiniet uz **Configuration (Konfigurācija)**, atlasiet cilni **Preview (Priekšskatīt)** un pēc tam noņemiet atzīmi no izvēles rūtiņas **Auto Photo Orientation (Automāt. foto orientācija)**. Pēc tam pareizi novietojiet dokumentus.

## Pēc visu risinājumu izmēģināšanas saglabājas problēmas

Ja esat izmēģinājis visus risinājumus un neesat atrisinājis problēmu, inicializējiet Epson Scan iestatījumus.

Noklikšķiniet uz **Configuration (Konfigurācija)**, atlasiet cilni **Other (Citi)** un pēc tam noklikšķiniet uz **Reset All (Atiestatīt visu)**.

---

## Kopēšanas problēmu novēršana

---

### Uz izdrukām vai kopijām ir redzama saplūšana (gaišas līnijas)

- Pārlicinieties, vai ir izvēlēts pareizs papīra veids.  
➔ ["Papīra izvēle" 99. lpp.](#)
- Pārlicinieties, vai apdrukājamā papīra puse (gaišākā vai spožākā puse) ir vērsta atbilstošā virzienā.  
➔ ["Papīra ievietošana" 27. lpp.](#)
- Vispirms veiciet sprauslu pārbaudi, pēc tam notīriet drukas galviņu, kurai sprauslu pārbaudē noteikts defekts.  
➔ ["Drukas galviņas sprauslu pārbaude" 145. lpp.](#) un ["Drukas galviņas tīrīšana" 146. lpp.](#)
- Līdziniet drukas galviņu. Ja kvalitāte neuzlabojas, mēģiniet veikt līdzināšanu, izmantojot printera draivera utilitprogrammu.  
➔ ["Drukas galviņas līdzināšana" 149. lpp.](#)
- Lai iegūtu vislabākos rezultātus, izlietojiet tintes kasetni sešu mēnešu laikā no iepakojuma atvēršanas brīža.  
➔ ["Tintes kasetnes nomaiņa" 141. lpp.](#)
- Ja uz kopijām ir pamanāms muarē (šķērsvītrots) raksts, mainiet iestatījumu **Reduce/Enlarge** vai pārvietojiet oriģinālu.

### Izplūdusi vai izsmērējusies izdruka

- Pārlicinieties, vai ir izvēlēts pareizs papīra veids.  
➔ ["Papīra izvēle" 99. lpp.](#)
- Pārlicinieties, vai apdrukājamā papīra puse (gaišākā vai spožākā puse) ir vērsta atbilstošā virzienā.  
➔ ["Papīra ievietošana" 27. lpp.](#)
- Vispirms veiciet sprauslu pārbaudi, pēc tam notīriet drukas galviņu, kurai sprauslu pārbaudē noteikts defekts.  
➔ ["Drukas galviņas sprauslu pārbaude" 145. lpp.](#) un ["Drukas galviņas tīrīšana" 146. lpp.](#)
- Līdziniet drukas galviņu. Ja kvalitāte neuzlabojas, mēģiniet veikt līdzināšanu, izmantojot printera draivera utilitprogrammu.  
➔ ["Drukas galviņas līdzināšana" 149. lpp.](#)
- Lai iztīrītu produktu no iekšpuses, izveidojiet kopiju, nenovietojot dokumentu uz dokumentu stikla/ADP.
- Centieties izmantot oriģinālas Epson tintes kasetnes un Epson ieteiktu papīru.

## Kopēšanas problēmu novēršana

### Izdruka ir blāva vai ir neizdrukāti laukumi

- Pārlicinieties, vai ir izvēlēts pareizs papīra veids.  
➔ ["Papīra izvēle" 99. lpp.](#)
- Pārlicinieties, vai apdrukājamā papīra puse (gaišākā vai spožākā puse) ir vērsta atbilstošā virzienā.  
➔ ["Papīra ievietošana" 27. lpp.](#)
- Ja izvēlētais kvalitātes iestatījums ir Standard Quality (Standarta kvalitāte) vai Best (Labākā), izslēdziet iestatījumu Bidirectional (Divvirzienu). Divvirzienu drukāšana samazina drukas kvalitāti.
- Vispirms veiciet sprauslu pārbaudi, pēc tam notīriet drukas galviņu, kurai sprauslu pārbaudē noteikts defekts.  
➔ ["Drukas galviņas sprauslu pārbaude" 145. lpp.](#) un ["Drukas galviņas tīrīšana" 146. lpp.](#)
- Lai iegūtu vislabākos rezultātus, izlietojiet tintes kasetni sešu mēnešu laikā no iepakojuma atvēršanas brīža.  
➔ ["Tintes kasetnes nomaiņa" 141. lpp.](#)

### Izdruka ir graudaina

- Līdziniet drukas galviņu. Ja kvalitāte neuzlabojas, mēģiniet veikt līdzināšanu, izmantojot printera draivera utilitprogrammu.  
➔ ["Drukas galviņas līdzināšana" 149. lpp.](#)

### Nepareizas vai iztrūkstošas krāsas

- Vispirms veiciet sprauslu pārbaudi, pēc tam notīriet drukas galviņu, kurai sprauslu pārbaudē noteikts defekts.  
➔ ["Drukas galviņas sprauslu pārbaude" 145. lpp.](#) un ["Drukas galviņas tīrīšana" 146. lpp.](#)
- Lai iegūtu vislabākos rezultātus, izlietojiet tintes kasetni sešu mēnešu laikā no iepakojuma atvēršanas brīža.  
➔ ["Tintes kasetnes nomaiņa" 141. lpp.](#)

### Attēla izmērs vai stāvoklis nav pareizs

- Pārlicinieties, vai ir izvēlēti ievietotajam papīram piemēroti iestatījumi **Paper Size**, **Layout**, **Expansion** un **Reduce/Enlarge**.  
➔ ["Kopēšanas režīma izvēlņu saraksts" 127. lpp.](#)
- Pārlicinieties, vai esat pareizi ievietojis papīru un novietojis oriģinālu.  
➔ ["Papīra ievietošana" 27. lpp.](#) un ["Oriģinālu novietošana" 35. lpp.](#)
- Ja kopijas vai fotoattēla malas ir apgrieztas, pārvirziet oriģinālu nedaudz nost no stūra.
- Notīriet dokumentu stiklu.  
➔ ["Printera ārpuses tīrīšana" 154. lpp.](#)



## Faksa problēmu novēršana

---

# Faksa problēmu novēršana

---

## Nevar nosūtīt faksu

- Pārlicinieties, vai tālruņa kabelis ir pareizi pievienots un tālruņa līnija darbojas. Jūs varat pārbaudīt līnijas statusu, izmantojot funkciju **Check Fax Connection**.  
➔ ["Savienošana ar tālruņa līniju" 104. lpp.](#)
- Ja produkts ir savienots ar DSL tālruņa līniju, līnijā ir jāinstalē DSL filtrs, lai varētu izmantot faksu. Pēc nepieciešamā filtra vēršieties pie DSL pakalpojumu sniedzēja.
- Ja produkts ir savienots ar PBX (privātā atzara centrāles) tālruņa līniju vai termināla adapteri, izslēdziet funkciju **Dial Tone Detection**.  
➔ ["Testatīšanas režīma izvēlņu saraksts" 124. lpp.](#)
- Pārlicinieties, vai adresāta faksa aparāts ir ieslēgts un darbojas.
- Izslēdziet **V.34**.  
➔ ["Testatīšanas režīma izvēlņu saraksts" 124. lpp.](#)
- Pārlicinieties, vai **ECM** ir ieslēgts.  
➔ ["Testatīšanas režīma izvēlņu saraksts" 124. lpp.](#)

## Nevar saņemt faksu

- Pārlicinieties, vai tālruņa kabelis ir pareizi pievienots un tālruņa līnija darbojas. Jūs varat pārbaudīt līnijas statusu, izmantojot funkciju **Check Fax Connection**.  
➔ ["Savienošana ar tālruņa līniju" 104. lpp.](#)
- Ja produkts ir savienots ar DSL tālruņa līniju, līnijā ir jāinstalē DSL filtrs, lai varētu izmantot faksu. Pēc nepieciešamā filtra vēršieties pie DSL pakalpojumu sniedzēja.
- Ja produkts nav savienots ar tālruni un jūs vēlaties saņemt faksus automātiski, noteikti ieslēdziet automātisko atbildētāju.  
➔ ["Automātiska faksu saņemšana" 118. lpp.](#)
- Izslēdziet **V.34**.  
➔ ["Testatīšanas režīma izvēlņu saraksts" 124. lpp.](#)
- Pārlicinieties, vai **ECM** ir ieslēgts.  
➔ ["Testatīšanas režīma izvēlņu saraksts" 124. lpp.](#)

## Kvalitātes problēmas (sūtīšana)

- Notīriet dokumentu stiklu un automātisko dokumentu padevēju (ADP).  
➔ ["Printera ārpusē tīrīšana" 154. lpp.](#)

## Faksa problēmu novēršana

- ❑ Ja jūsu nosūtītais fakss ir blāvs vai neskaidrs, faksa iestatījumu izvēlnē nomainiet **Resolution** (vai **Quality** atkarībā no modeļa) vai **Contrast**.  
➔ ["Iestatīšanas režīma izvēlņu saraksts" 124. lpp.](#)
- ❑ Pārliecinieties, vai **ECM** ir ieslēgts.  
➔ ["Iestatīšanas režīma izvēlņu saraksts" 124. lpp.](#)

## Kvalitātes problēmas (saņemšana)

- ❑ Pārliecinieties, vai **ECM** ir ieslēgts.  
➔ ["Iestatīšanas režīma izvēlņu saraksts" 124. lpp.](#)

## Automātiskā atbildētāja ierīce neatbild uz balss zvaniem

- ❑ Ja automātiskā atbildētāja funkcija ir ieslēgta un tajā pašā tālruņa līnijā ir pievienota automātiskā atbildētāja ierīce, iestatiet signālu skaitu faksa saņemšanai, kas lielāks par signālu skaitu automātiskā atbildētāja ierīcei.  
➔ ["Automātiska faksu saņemšana" 118. lpp.](#)

## Nepareizs laiks

- ❑ Pulkstenis var darboties pārāk ātri/lēni, kā arī atiestatīties strāves padeves pārtraukuma gadījumā vai ja strāva ilgstoši bijusi atslēgta. Iestatiet pareizu laiku.  
➔ ["Laika un reģiona iestatīšana/maiņa" 151. lpp.](#)

## Produkta informācija

# Produkta informācija

## Tinte un papīrs

### Tintes kasetnes

Šim printerim var izmantot šādas tintes kasetnes:

Tintes kasetne	Detaļu numuri		
	WP-4515/ WP-4525/ WP-4535/ WP-4545/ WP-4595	WP-4511/ WP-4521/ WP-4531	WP-4530/ WP-4540/ WP-4590
Black (Melns)	T7011 T7021 T7031	T6771 T6781	676 711
Cyan (Gaišzils)	T7012 T7022 T7032	T6772 T6782	676 711
Magenta (Purpurs)	T7013 T7023 T7033	T6773 T6783	676 711
Yellow (Dzeltens)	T7014 T7024 T7034	T6774 T6784	676 711

**Piezīme:**

- Visos reģionos var nebūt pieejamas visu veidu kasetnes.
- Modeļiem WP-4515/WP-4525/WP-4595, Epson iesaka T701 vai T702 tintes kasetnes.
- Modeļiem WP-4535/WP-4545 Epson iesaka T702 vai T703 tintes kasetnes.

<b>Krāsu</b>	Black (Melns), Cyan (Gaišzils), Magenta (Purpurs), Yellow (Dzeltens)
<b>Kasetnes kalpošanas ilgums</b>	Lai iegūtu vislabākos rezultātus, izlietojiet tintes kasetni sešu mēnešu laikā no iepakojuma atvēršanas brīža.
<b>Temperatūra</b>	Glabāšana: -20 līdz 40 °C (-4 līdz 104 °F) 1 mēnesis 40 °C (104 °F) Sals:* -13 °C (8,6 °F)

\* Aptuveni 3 stundas atrodies 25 °C (77 °F) temperatūrā tinte atkūst un ir gatava lietošanai.

## Produkta informācija

### Brīdinājums:

- Epson iesaka izmantot autentiskas Epson tintes kasetnes. Citu ražotāju produkti var izraisīt bojājumus, uz kuriem neattiecas Epson garantija, un noteiktos apstākļos tie var izraisīt neprognozējamu printera darbību.
- Epson iesaka izlietot tintes kasetni pirms datuma, kas norādīts uz iepakojuma.

### Piezīme:

- kopā ar jūsu printeri piegādātās tintes kasetnes ir daļēji izlietotas sākotnējās uzstādīšanas laikā. Lai sasniegtu augstas kvalitātes drukas rezultātus, drukājošajai galviņai jūsu printerī ir jābūt pilnībā piepildītai ar tinti. Šis vienreizējais process patērē noteiktu tintes daudzumu, un tādēļ šīs kasetnes var izdrukāt mazāku lapu skaitu salīdzinājumā ar nākamajām kasetnēm.
- Vienas kasetnes izdrukāto lapu skaits ir atkarīgs no drukājamiem attēliem, izmantotā papīra veida, drukāšanas biežuma un vides apstākļiem, piemēram, temperatūras.
- Lai nodrošinātu visaugstāko drukāšanas kvalitāti un aizsargātu drukājošo galviņu, brīdī, kad printeris norāda kasetnes nomaiņas nepieciešamību, kasetnē ir vēl palikusi noteikta tintes drošības rezerve. Norādītais lapu daudzums vienai kasetnei neietver šo rezervi.
- Lai gan tintes kasetnes var saturēt pārstrādātus materiālus, tas neietekmē produkta darbību vai sniegumu.

## Apkopes kaste

Šim printerim var izmantot tālāk norādīto apkopes kasti.

	Detalās numurs
Apkopes kaste	T6710

## Papīrs

Epson piedāvā speciāli izveidotu papīru un citus drukas līdzekļus visām jūsu drukāšanas vajadzībām.

### Piezīme:

- Papīra pieejamība ir atkarīga no vietas.
- jūs varat atrast produktu numurus zemāk norādītajiem Epson speciālajiem papīra veidiem Epson atbalsta interneta vietnē.  
➔ "[Tehniskā atbalsta interneta vietne](#)" 220. lpp.

Papīrs	Izmērs
Epson Bright White Ink Jet Paper (Koši balts tintes printeru papīrs)	A4
Epson Premium Glossy Photo Paper (Augstākā labuma foto spodrpapīrs)	A4, 10 × 15 cm (4×6 collas), 13 × 18 cm (5×7 collas), 16:9 platais izmērs (102×181 mm)

**Produkta informācija**

Epson Glossy Photo Paper (Spodrs foto papīrs)	A4, 10 × 15 cm (4×6 collas), 13 × 18 cm (5×7 collas)
Epson Premium Semigloss Photo Paper (Augstākā labuma foto pusspodrpapīrs)	A4, 10 × 15 cm (4×6 collas)
Epson Ultra Glossy Photo Paper (Īpaši spodrs foto papīrs)	A4, 10 × 15 cm (4×6 collas), 13 × 18 cm (5× 7 collas)
Epson Photo Paper (Foto papīrs)	A4, 10 × 15 cm (4× 6 collas), 13 × 18 cm (5 × 7 collas)
Epson Matte Paper - Heavyweight (Matēts papīrs – smagsvara)	A4
Epson Photo Quality Ink Jet Paper (Foto kvalitātes tintes printeru papīrs)	A4

**Opcija****250 lokšņu papīra kasete/PXBACU1**

Varat izmantot tālāk norādīto 250 lokšņu papīra kaseti/PXBACU1.

	<b>Detālais numurs</b>
250 lokšņu papīra kasete/PXBACU1	C12C817011

**Sistēmas prasības****Windows prasības**

<b>Sistēma</b>	<b>Datora interfeiss</b>
Windows 7, Vista, XP Professional x64 Edition, XP SP1 vai jaunāka versija, Server 2008 R2, Server 2008 un Server 2003	Hi-Speed USB (ieteicams) USB (minimums)

**Piezīme:**

- Windows Server OS atbalsta tikai printera draiveri; tā neatbalsta skenera draiveri un papildu lietojumprogrammas.
- Sazinieties ar programmatūras ražotāju, lai uzzinātu, vai tā ir savietojama ar Windows XP Professional x64 Edition.

## Produkta informācija

### Macintosh prasības

Sistēma	Datora interfeiss
PowerPC vai Intel balstīti Macintosh datori ar Mac OS® X 10.4.11, 10.5.x, 10.6.x	Hi-Speed USB (ieteicams) USB (minimums)

**Piezīme:**

Mac OS X UNIX failu sistēma (UFS) netiek atbalstīta.

### Tehniskās specifikācijas

#### Printera specifikācijas

<b>Papīra ceļš</b>	Papīra kasete 1 un 2, priekšējā ieeja Aizmugures MP paliktnis, augšējā ieeja
<b>Ražīgums</b>	27,5 mm papīra kasetēm 1 un 2 *1 9,0 mm aizmugures MP paliktņim *1*2*3*4

\*1 Papīram jāsver no 64 līdz 90 g/m<sup>2</sup> (no 17 līdz 24 mārciņām).

\*2 Aplokšnes #10, DL un C6 ar svaru no 75 līdz 90 g/m<sup>2</sup> (no 20 līdz 24 mārciņām).

\*3 Aplokšne C4 ar svaru no 80 līdz 100 g/m<sup>2</sup> (no 21 līdz 26 mārciņām).

\*4 Ja izmantojat Legal vai lietotāja noteikta izmēra papīru, ievietojiet loksnes pa vienai.

#### Papīrs

**Piezīme:**

- Tā kā noteiktas markas vai tipa papīra kvalitāte var jebkurā brīdī tikt mainīta, Epson nevar garantēt citu ražotāju papīra marku vai veidu kvalitāti. pirms liela papīra daudzuma iegādāšanās vai liela apjoma darbu drukāšanas vienmēr izmēģiniet papīra paraugus.
- Sliktas kvalitātes papīrs var samazināt drukas kvalitāti un izraisīt papīra sastrēgumus vai citas problēmas. Ja sastopaties ar problēmām, izmantojiet augstākas kvalitātes papīru.
- Izmantojiet papīru normālos apstākļos:  
Temperatūra 15 līdz 25 °C (59 līdz 77 °F)  
Mitrums no 40 līdz 60 % (relatīvais mitrums)

Ja tiek izpildīti visi tālāk minētie nosacījumi, produktam var izmantot perforētu papīru ar caurumiem iesiešanai.

Papīra avots	aizmugures MP paliktnis
Papīra izmērs	A4, A5, A6, B5, Letter, Legal
Caurumu novietojums	Ne vairāk kā 19 mm (0,74 collu) attālumā no loksnes apdrukājamās virsmas kreisās malas. Tālāk skatiet attēlu.

## Produkta informācija

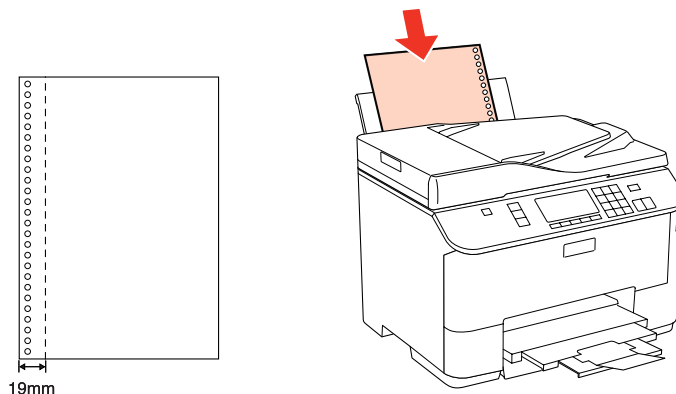

Atsevišķas loksnes:

<b>Izmērs</b>	<p>A4 210×297 mm          10 ×15 cm (4×6 collas)          13 ×18 cm (5×7 collas)          A6 105×148 mm          A5 148×210 mm          B5 182×257 mm          9 ×13 cm (3,5×5 collas)          13 ×20 cm (5×8 collas)          20 ×25 cm (8×10 collas)          16:9 platais izmērs (102×181 mm)          100 ×148 mm          Letter formāts 8 1/2×11 collas          Legal formāts 8 1/2×14 collas</p>
<b>Papīra veidi</b>	Parasts papīrs vai speciālais Epson izplatītais papīrs
<b>Biezums (parastam papīram)</b>	0,08 līdz 0,11 mm (0,003 līdz 0,004 collas)
<b>Svars (parastam papīram)</b>	64 g/m <sup>2</sup> (17 lb) līdz 90 g/m <sup>2</sup> (24 lb)

Aploksnes:

<b>Izmērs</b>	<p>Aploksnes #10 4 1/8×9 1/2 collas          Aploksnes DL 110×220 mm          Aploksnes C6 114×162 mm          Aploksnes C4 229×324 mm</p>
<b>Papīra veidi</b>	Parasts papīrs
<b>Svars</b>	no 75 g/m <sup>2</sup> (20 lb) līdz 90 g/m <sup>2</sup> (24 lb), ja izmantojat aploksnes #10, DL un C6 no 80 g/m <sup>2</sup> (21 lb) līdz 100 g/m <sup>2</sup> (26 lb), ja izmantojat aploksnes C4

## Produkta informācija

### Drukājamā platība

Izceltās daļas apzīmē drukājamo apgabalu.

*Atsevišķas loksnes:*

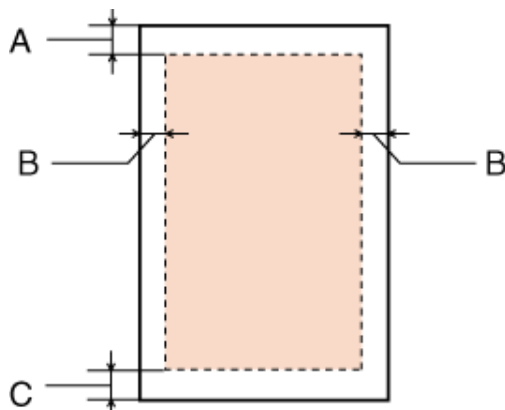

*Aploksnes:*

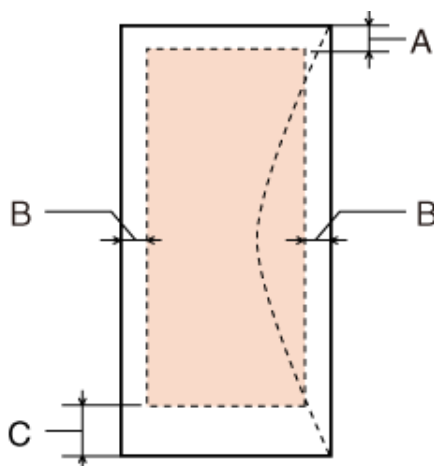

	Minimālā mala	
Papīra veids	Atsevišķas loksnes	Aploksnes
A	3,0 mm (0,12 collas)	3,0 mm (0,12 collas)
B	3,0 mm (0,12 collas)	5,0 mm (0,20 collas) *1
C	3,0 mm (0,12 collas)	3,0 mm (0,12 collas) *2

\*1 Ieteicamā aploksnes C4 piemale ir 9,5 mm.

\*2 Ieteicamā aploksnes #10, aploksnes DL un aploksnes C6 piemale ir 20,0 mm.

**Piezīme:**

atkarībā no papīra veida drukas kvalitāte var pasliktināties izdrukas augšējā un apakšējā apgabalā vai šie apgabali var būt sasmērēti.



## Produkta informācija

### Skenera specifikācijas

**Piezīme:**  
specifikācijas var mainīties bez iepriekšēja brīdinājuma.

Skenera veids	Plakanvirsmas krāsu
Fotoelektriskā iekārta	CIS
Efektīvais pikselis	10200 × 14040 pikseli ar 1200 dpi Skenēšanas apgabals var būt ierobežots, ja izšķirtspējas iestatījums ir liels.
Dokumenta izmērs	216 × 297 mm (8,5 × 11,7 collas) A4 vai US Letter izmērs
Skenēšanas izšķirtspēja	1200 dpi (galvenā skenēšana) 2400 dpi (apakšskenēšana)
Izejas izšķirtspēja	No 50 līdz 4800, 7200 un 9600 dpi (50 līdz 4800 dpi ar vienu 1 dpi soli)
Attēla dati	16 biti pikselim iekšējās krāsas 8 biti pikselim ārējās krāsas (maksimāli)
Gaismas avots	LED

### Automātiskā dokumentu padevēja (ADP) specifikācijas

Šī opcija ir pieejama tikai modeļiem WP-4521/WP-4525/WP-4530/WP-4531/WP-4535/WP-4540/WP-4545/WP-4590/WP-4595.

Papīra ieeja	Ievadišana ar sejas pusi uz augšu
Papīra izeja	Izvadīšana ar sejas pusi uz leju
Papīra izmērs	A4, "Letter", "Legal"*
Papīra veidi	Parasts papīrs
Papīra svars	64 līdz 95 g/m <sup>2</sup>
Papīra ražīgums	Kopējais biezums 3 mm, līdz 30 loksniem (Letter formāts, A4) 10 loksniem (Legal formāts)

\* Ja skenējat dokumentu no abām pusēm, izmantojot ADP, izmēra "Legal" papīrs nav pieejams.

### Faksa specifikācijas

Šī opcija ir pieejama tikai modeļiem WP-4521/WP-4525/WP-4530/WP-4531/WP-4535/WP-4540/WP-4545/WP-4590/WP-4595.

Faksa mašīnas veids	Melnbaltās un krāsu faksa iespējas ar walk-up sistēmu
Atbalsta līnija	Mājas telefona līnija

**Produkta informācija**

Ātrums	Līdz 33,6 kbps
Izšķirtspēja	Monohroms Standarta: 203 × 98 dpi Smalks: 203 × 196 dpi Foto: 203 × 196 dpi Krāsu Smalks: 200 × 200 dpi Foto: 200 × 200 dpi
Kļūdu koriģēšanas režīms	CCITU/ITU Group 3 fakss ar kļūdu koriģēšanas režīmu
Ātrās zvanišanas numuri	Līdz 60
Lapas atmiņa	Līdz 180 lapām (ITU-T grafiks nr. 1)
Pārzvanišana	2 reizes (ar 1 minūtes intervālu)
Saskarne	RJ-11 tālruņa līnija RJ-11 tālruņu tīkla savienojums

**Tīkla interfeisa specifikācija**

Wi-Fi ir pieejams tikai modeļiem WP-4530/WP-4531/WP-4535/WP-4540/WP-4545.

Wi-Fi	Standarta:	IEEE 802.11b/g/n <sup>*1</sup>
	Drošība:	WEP (64/128biti) WPA-PSK (TKIP/AES) <sup>*2</sup>
	Frekvenču diapazons:	2,4 GHz
	Sakaru režīms:	Infrastrukturā režīms, Ad hoc režīms
Ethernet	Standarta:	Ethernet 100BASE-TX/10BASE-T

\*1 Atbilst vai nu IEEE 802.11b/g/n, vai IEEE 802.11b/g atkarībā no iegādes vietas.

\*2 Atbilst WPA2 ar WPA/WPA2 Personal atbalstu.

**Mehāniskās specifikācijas**

WP-4521/WP-4525/WP-4530/WP-4531/WP-4535/WP-4590/WP-4592/WP-4595

**Produkta informācija**

<b>Izmēri</b>	Uzglabāšana Platums: 460 mm (18,1 collas) Dziļums: 420 mm (16,5 collas) Augstums: 341 mm (13,4 collas)
	Drukāšana* Platums: 460 mm (18,1 collas) Dziļums: 654 mm (25,7 collas) Augstums: 383 mm (15,1 collas)
<b>Svars</b>	Apm. 13,8 kg (30,4 mārc.) bez tintes kasetnēm un elektrības vada.

\* Ar izvilkto izejas paplātes pagarinājumu.

WP-4511/WP-4515

<b>Izmēri</b>	Uzglabāšana Platums: 460 mm (18,1 collas) Dziļums: 420 mm (16,5 collas) Augstums: 299 mm (11,8 collas)
	Drukāšana* Platums: 460 mm (18,1 collas) Dziļums: 654 mm (25,7 collas) Augstums: 383 mm (15,1 collas)
<b>Svars</b>	Apm. 12,6 kg (27,8 mārc.) bez tintes kasetnēm un elektrības vada.

\* Ar izvilkto izejas paplātes pagarinājumu.

WP-4540/WP-4545

<b>Izmēri</b>	Uzglabāšana Platums: 461 mm (18,1 collas) Dziļums: 420 mm (16,5 collas) Augstums: 420 mm (16,5 collas)
	Drukāšana* Platums: 461 mm (18,1 collas) Dziļums: 654 mm (25,7 collas) Augstums: 462 mm (18,2 collas)
<b>Svars</b>	Apm. 16,5 kg (36,4 mārc.) bez tintes kasetnēm un elektrības vada.

\* Ar izvilkto izejas paplātes pagarinājumu.

**Elektriskās specifikācijas**

WP-4511/WP-4515

	<b>100-240 V modelis</b>
--	--------------------------

**Produkta informācija**

<b>Ieejas voltāžas diapazons</b>		no 90 līdz 264 V
<b>Nominālais frekvenču diapazons</b>		no 50 līdz 60 Hz
<b>Ieejas frekvenču diapazons</b>		no 49,5 līdz 60,5 Hz
<b>Nominālā strāva</b>		no 0,7 līdz 0,35 A
<b>Enerģijas patēriņš</b>	<b>Atsevišķa kopēšana</b>	Apm. 17 W (ISO/IEC24712)
	<b>Gatavības režīms</b>	Apm. 6,5 W
	<b>Gulēšanas režīms</b>	Apm. 2,1 W
	<b>Izslēgts</b>	Apm. 0,3 W

WP-4521/WP-4525

		<b>100-240 V modelis</b>
<b>Ieejas voltāžas diapazons</b>		no 90 līdz 264 V
<b>Nominālais frekvenču diapazons</b>		no 50 līdz 60 Hz
<b>Ieejas frekvenču diapazons</b>		no 49,5 līdz 60,5 Hz
<b>Nominālā strāva</b>		no 0,7 līdz 0,35 A
<b>Enerģijas patēriņš</b>	<b>Atsevišķa kopēšana</b>	Apm. 17 W (ISO/IEC24712)
	<b>Gatavības režīms</b>	Apm. 7 W
	<b>Gulēšanas režīms</b>	Apm. 2,4 W
	<b>Izslēgts</b>	Apm. 0,3 W

WP-4530/WP-4531/WP-4535

		<b>100-240 V modelis</b>
<b>Ieejas voltāžas diapazons</b>		no 90 līdz 264 V
<b>Nominālais frekvenču diapazons</b>		no 50 līdz 60 Hz
<b>Ieejas frekvenču diapazons</b>		no 49,5 līdz 60,5 Hz
<b>Nominālā strāva</b>		no 0,7 līdz 0,35 A
<b>Enerģijas patēriņš</b>	<b>Atsevišķa kopēšana</b>	Apm. 19 W (ISO/IEC24712)
	<b>Gatavības režīms</b>	Apm. 8 W
	<b>Gulēšanas režīms</b>	Apm. 3,8 W
	<b>Izslēgts</b>	Apm. 0,3 W

WP-4540/WP-4545

**Produkta informācija**

		<b>100-240 V modelis</b>
<b>Ieejas voltāžas diapazons</b>		no 90 līdz 264 V
<b>Nominālais frekvenču diapazons</b>		no 50 līdz 60 Hz
<b>Ieejas frekvenču diapazons</b>		no 49,5 līdz 60,5 Hz
<b>Nominālā strāva</b>		no 0,7 līdz 0,35 A
<b>Energijas patēriņš</b>	<b>Atsevišķa kopēšana</b>	Apm. 19 W (ISO/IEC24712)
	<b>Gatavības režīms</b>	Apm. 9,5 W
	<b>Gulēšanas režīms</b>	Apm. 3,8 W
	<b>Izslēgts</b>	Apm. 0,3 W

WP-4590/WP-4595

		<b>100-240 V modelis</b>
<b>Ieejas sprieguma diapazons</b>		no 90 līdz 264 V
<b>Nominālais frekvenču diapazons</b>		no 50 līdz 60 Hz
<b>Ieejas frekvenču diapazons</b>		no 49,5 līdz 60,5 Hz
<b>Nominālā strāva</b>		no 0,7 līdz 0,35 A
<b>Energijas patēriņš</b>	<b>Atsevišķa kopēšana</b>	Apm. 19 W (ISO/IEC24712)
	<b>Gatavības režīms</b>	Apm. 9 W
	<b>Snaudas režīms</b>	Apm. 2,4 W
	<b>Barošana izslēgta</b>	Apm. 0,3 W

**Piezīme:**

pārbaudiet voltāžu, kas ir norādīta uz etiķetes printera aizmugurē.

**Vide**

<b>Temperatūra</b>	Darbībai: 10 līdz 35 °C (50 līdz 95 °F)  Glabāšana: -20 līdz 40 °C (-4 līdz 104 °F)  1 mēnesis 40 °C (104 °F)
--------------------	---------------------------------------------------------------------------------------------------------------------------------

**Produkta informācija**

<b>Mitrums</b>	Darbībai:* no 20 līdz 80% (relatīvais mitrums)  Glabāšana:* no 5 līdz 85% (relatīvais mitrums)
----------------	------------------------------------------------------------------------------------------------------------

\* Bez kondensāta

**Standarti un apstiprinājumi****WP-4530/WP-4531/WP-4535/WP-4540/WP-4545**

ASV modelim:

<b>Drošība</b>	UL60950-1 CAN/CSA-C22.2 No.60950-1
<b>EMC</b>	FCC 15. daļa, B apakšnodaļa, B klase CAN/CSA-CEI/IEC CISPR 22 B klase

Šis aprīkojums satur šādu bezvadu moduli.

Ražotājs: Marvell Semiconductor Inc.

Veids: SP88W8786-MD0-2C2T00

Šis produkts atbilst FCC (Federālās sakaru komisijas) noteikumu 15. daļai un IC noteikumu RSS-210. Epson neuzņemas atbildību par neatbilstību aizsardzības prasībām, ko izraisa neieteiktas šī produkta izmaiņas. Uz iekārtas darbību attiecas divi šādi nosacījumi: (1) šī iekārta nedrīkst izraisīt kaitējošus traucējumus; (2) šai iekārtai ir jāpieņem jebkādi uztverti traucējumi, ieskaitot traucējumus, kas var izraisīt iekārtas nevēlamu darbību.

Lai izvairītos no radio traucējumiem licenzētiem pakalpojumiem, šī iekārta ir paredzēta darbībai tikai telpās un drošā attālumā no logiem, lai nodrošinātu maksimālu ekrānēšanu. Aprīkojumam (vai tā pārraides antenai), kas ir montēta ārpusē, ir jāsaņem licence.

Eiropas modelis:

<b>Zemas voltāžas direktīva 2006/95/EK</b>	EN60950-1
<b>Elektromagnētiskās savietojamības direktīva 2004/108/EK</b>	EN55022 B klase EN61000-3-2 EN61000-3-3 EN55024
<b>Radio un telekomunikāciju termināļu aprīkojuma direktīva 1999/5/EC</b>	EN300 328 EN301 489-1 EN301 489-17 TBR21 EN60950-1

Lietotājiem Eiropā:

Mēs, Seiko Epson Corporation, ar šo apstiprinām, ka aprīkojuma modeļi C451C un C451D atbilst 1999/5/EK direktīvas pamatprasībām un citiem saistošiem direktīvas noteikumiem.

**Produkta informācija**

Īrijā, Apvienotajā Karalistē, Austrijā, Vācijā, Lihtenšteinā, Šveicē, Francijā, Beļģijā, Luksemburgā, Nīderlandē, Itālijā, Portugālē, Spānijā, Dānijā, Somijā, Norvēģijā, Zviedrijā, Īslandē, Kiprā, Grieķijā, Slovēnijā, Bulgārijā, Čehijā, Igaunijā, Ungārijā, Latvijā, Lietuvā, Polijā, Rumānijā, Slovākijā un Maltā.

Francijā ir atļauta izmantošana tikai telpās.

Itālijā, ja iekārta tiek izmantota ārpus personīgajām telpām, ir jāsaņem vispārējā atļauja.

Epson neuzņemas atbildību par neatbilstību aizsardzības prasībām, ko izraisa neieteiktas produktu izmaiņas.



Austrālijas modelis:

<b>EMC</b>	AS/NZS CISPR22 B klase
------------	------------------------

Epson ar šo apliecina, ka aprīkojuma modeļi C451C un C451D atbilst galvenajām AS/NZS4771 prasībām un citiem saistošiem noteikumiem. Epson neuzņemas atbildību par neatbilstību aizsardzības prasībām, ko izraisa neieteiktas šī produkta izmaiņas.

**WP-4521/WP-4525/WP-4590/WP-4592/WP-4595**

ASV modelim:

<b>Drošība</b>	UL60950-1 CAN/CSA-C22.2 No.60950-1
<b>EMC</b>	FCC 15. daļa, B apakšnodaļa, B klase CAN/CSA-CEI/IEC CISPR 22 B klase

Eiropas modelis:

<b>Zemas voltāžas direktīva 2006/95/EK</b>	EN60950-1
<b>Elektromagnētiskās savietojamības direktīva 2004/108/EK</b>	EN55022 B klase EN61000-3-2 EN61000-3-3 EN55024
<b>Radio un telekomunikāciju termināļu aprīkojuma direktīva 1999/5/EC</b>	TBR21 EN60950-1

Lietotājiem Eiropā:

Mēs, Seiko Epson Corporation, ar šo apstiprinām, ka aprīkojuma modeļi C451A un C451E atbilst 1999/5/EK direktīvas pamatprasībām un citiem saistošiem direktīvas noteikumiem.

Īrijā, Apvienotajā Karalistē, Austrijā, Vācijā, Lihtenšteinā, Šveicē, Francijā, Beļģijā, Luksemburgā, Nīderlandē, Itālijā, Portugālē, Spānijā, Dānijā, Somijā, Norvēģijā, Zviedrijā, Īslandē, Kiprā, Grieķijā, Slovēnijā, Bulgārijā, Čehijā, Igaunijā, Ungārijā, Latvijā, Lietuvā, Polijā, Rumānijā, Slovākijā un Maltā.

Austrālijas modelis:

**Produkta informācija**

<b>EMC</b>	AS/NZS CISPR22 B klase
------------	------------------------

**WP-4511/WP-4515**

Eiropas modelis:

<b>Zemas voltāžas direktīva 2006/95/EK</b>	EN60950-1
<b>Elektromagnētiskās savietojamības direktīva 2004/108/EK</b>	EN55022 B klase EN61000-3-2 EN61000-3-3 EN55024

**Saskarne**

Hi-Speed USB (Iekārtas klase datoriem)
Hi-Speed USB (Lielapjoma atmiņas klase ārējām atmiņas ierīcēm)

**Ārējā USB ierīce**

Ierīces	Maksimālā ietilpība
<b>MO diskdzinis*</b>	1,3 GB
<b>Cietā diska diskdzinis*</b>	2TB
<b>USB zibatmiņas disks</b>	Formatēts FAT, FAT32 vai exFAT.

\* Nav ieteicams izmantot ārējās glabāšanas ierīces, kuras strāvas avotam izmanto USB pieslēgvietas. Izmantojiet tikai ārējās glabāšanas ierīces ar neatkarīgu maiņstrāvas avotu.

**Fonta informācija**

Fonta informācija attiecas tikai uz PostScript un PCL.

**Pieejamie fonti**

Kopā ar printeri nodrošinātie fonti ir redzami tālāk.

**PS 3 režīms**

Fonta nosaukums
Albertus, Albertus Italic, Albertus Light
AntiqueOlive Roman, AntiqueOlive Italic, AntiqueOlive Bold, AntiqueOlive Compact



**Produkta informācija**

<b>Fonta nosaukums</b>
Apple Chancery
ITC AvantGarde Gothic Book, ITC AvantGarde Gothic Book Oblique, ITC AvantGarde Gothic Demi, ITC AvantGarde Gothic Demi Oblique
Bodoni, Bodoni Italic, Bodoni Bold, Bodoni Bold Italic, Bodoni Poster, Bodoni Poster Compressed
ITC Bookman Light, ITC Bookman Light Italic, ITC Bookman Demi, ITC Bookman Demi Italic
Carta
Chicago
Clarendon, Clarendon Light, Clarendon Bold
CooperBlack, CooperBlack Italic
Copperplate Gothic 32BC, Copperplate Gothic 33BC
Coronet
Courier, Courier Oblique, Courier Bold, Courier Bold Oblique
GillSans, GillSans Italic, GillSans Bold, GillSans Bold Italic, GillSansCondensed, GillSans Condensed Bold, GillSans Light, GillSans Light Italic, GillSans Extra Bold
Eurostile, Eurostile Bold, Eurostile Extended Two, Eurostile Bold Extended Two
Geneva
Goudy Oldstyle, Goudy Oldstyle Italic, Goudy Bold, Goudy BoldItalic, Goudy ExtraBold
Helvetica, Helvetica Oblique, Helvetica Bold, Helvetica Bold Oblique, Helvetica Condensed, Helvetica Condensed Oblique, Helvetica Condensed Bold, Helvetica Condensed Bold Oblique, Helvetica Narrow, Helvetica Narrow Oblique, Helvetica Narrow Bold, Helvetica Narrow Bold Oblique
Hoefler Text, Hoefler Text Italic, Hoefler Text Black, Hoefler Text Black Italic, Hoefler Text Ornaments
Joanna, Joanna Italic, Joanna Bold, Joanna Bold Italic
LetterGothic, LetterGothic Slanted, LetterGothic Bold, LetterGothic Bold Slanted
ITC Lubalin Graph Book, ITC Lubalin Graph Book Oblique, ITC Lubalin Graph Demi, ITC Lubalin Graph Demi Oblique
Marigold
Monaco
ITC Mona Lisa Recut
New Century Schoolbook Roman, New Century Schoolbook Italic, New Century Schoolbook Bold, New Century Schoolbook Bold Italic
New York
Optima, Optima Italic, Optima Bold, Optima Bold Italic
Oxford
Palatino Roman, Palatino Italic, Palatino Bold, Palatino Bold Italic
Stempel Garamond Roman, Stempel Garamond Italic, Stempel Garamond Bold, Stempel Garamond Bold Italic

**Produkta informācija**

<b>Fonta nosaukums</b>
Symbol
Tekton
Times Roman, Times Italic, Times Bold, Times Bold Italic
Univers, Univers Oblique, Univers Bold, Univers Bold Oblique, Univers Light, Univers Light Oblique
UniversCondensed, UniversCondensed Oblique, UniversCondensed Bold, UniversCondensed Bold Oblique
UniversExtended, UniversExtended Oblique, UniversExtended Bold, UniversExtended Bold Oblique
Wingdings
ITC ZapfChancery Medium Italic
ITC ZapfDingbats
Arial, Arial Italic, Arial Bold, Arial Bold Italic
Times New Roman, Times New Roman Italic, Times New Roman Bold, Times New Roman Bold Italic

**PCL5 režīms**

<b>Fonta nosaukums</b>	<b>Family</b>	<b>HP ekvivalents</b>
FixedPitch 810	Medium, Bold, Italic, Bold Italic	Courier
Ding Dings SWA	-	ITC Zapf Dingbats
Dutch 801	Medium, Bold, Italic, Bold Italic	CG Times
Zapf Humanist 601	Medium, Bold, Italic, Bold Italic	CG Omega
Ribbon 131	-	Coronet
Clarendon 701	-	Clarendon Condensed
Swiss 742	Medium, Bold, Italic, Bold Italic	Univers
Swiss 742 Condensed	Medium, Bold, Italic, Bold Italic	Univers Condensed
Incised 901	Medium, Bold, Italic	Antique Olive
Aldine 430	Medium, Bold, Italic, Bold Italic	Garamond
Calligraphic 401	-	Marigold
Flareserif 821	Medium, Extra Bold	Albertus
Ryadh BT	Medium, Bold	Ryadh
Miryam BT	Medium, Bold, Italic	Miryam
David BT	Medium, Bold	David
Narkis Tam BT	Medium, Bold	Narkis
Swiss 721 SWM	Medium, Bold, Italic, Bold Italic	Arial

**Produkta informācija**

Fonta nosaukums	Family	HP ekvivalents
Dutch 801 SWM	Medium, Bold, Italic, Bold Italic	Times New
Swiss 721 SWA	Medium, Bold, Oblique, Bold Oblique	Helvetica
Swiss 721 Narrow SWA	Medium, Bold, Oblique, Bold Oblique	Helvetica Narrow
Zapf Calligraphic 801 SWA	Medium, Bold, Italic, Bold Italic	Palatino
Geometric 711 SWA	Medium, Bold, Oblique, Bold Italic	ITC Avant Garde Gothic
Revival 711 SWA	Light, Demi Bold, Light Italic, Demi Bold Italic	ITC Bookman
Century 702 SWA	Medium, Bold, Italic, Bold Italic	New Century Schoolbook
Dutch 801 SWA	Medium, Bold, Italic, Bold Italic	Times
Chancery 801 Medium SWA Italic	-	ITC Zapf Chancery Medium Italic
Symbol SWM	-	Symbol
Symbol SWA	-	SymbolPS
More WingBats SWM	-	Wingdings
FixedPitch 850	Regular, Bold, Italic	Letter Gothic
Naskh BT	Medium, Bold	Naskh
Koufi BT	Medium, Bold	Koufi
FixedPitch 810 Dark	Medium, Bold, Italic, Bold Italic	CourierPS
Line Printer	-	Line Printer
OCR A	-	-
OCR B	-	-
Code39	9.37cpi, 4.68cpi	-
EAN/UPC	Medium, Bold	-

**Piezīme:**

Atkarībā no drukas blīvuma vai arī papīra kvalitātes vai krāsas OCR A, OCR B, Code39 un EAN/UPC fonti var nebūt izlasāmi. Pirms drukāšanas lielā apjomā izdrukājiet paraugu un pārlicinieties, vai fonti ir izlasāmi.

**PCL6 režīms**

Informāciju par simbolu kopu skatiet "[PCL6 režīmā](#)" 217. lpp..

**Mērogojams fonts**

Fonta nosaukums	Simbolu kopa
FixedPitch 810	*1
FixedPitch 810 Bold	*1

**Produkta informācija**

<b>Fonta nosaukums</b>	<b>Simbolu kopa</b>
FixedPitch 810 Italic	*1
FixedPitch 810 Bold Italic	*1
FixedPitch 850 Regular	*1
FixedPitch 850 Bold	*1
FixedPitch 850 Italic	*1
FixedPitch 810 Dark	*3
FixedPitch 810 Dark Bold	*3
FixedPitch 810 Dark Italic	*3
FixedPitch 810 Dark Bold Italic	*3
Dutch 801	*2
Dutch 801 Bold	*2
Dutch 801 Italic	*2
Dutch 801 Bold Italic	*2
Zapf Humanist 601	*3
Zapf Humanist 601 Bold	*3
Zapf Humanist 601 Italic	*3
Zapf Humanist 601 Bold Italic	*3
Ribbon 131	*3
Clarendon 701	*3
Swiss 742	*2
Swiss 742 Bold	*2
Swiss 742 Italic	*2
Swiss 742 Bold Italic	*2
Swiss 742 Condensed	*3
Swiss 742 Condensed Bold	*3
Swiss 742 Condensed Italic	*3
Swiss 742 Condensed Bold Italic	*3
Incised 901	*3
Incised 901 Bold	*3
Incised 901 Italic	*3
Aldine 430	*3

**Produkta informācija**

<b>Fonta nosaukums</b>	<b>Simbolu kopa</b>
Aldine 430 Bold	*3
Aldine 430 Italic	*3
Aldine 430 Bold Italic	*3
Calligraphic 401	*3
Flareserif 821 Medium	*3
Flareserif 821ExtraBold	*3
Swiss 721 SWM	*3
Swiss 721 SWM Bold	*3
Swiss 721 SWM Italic	*3
Swiss 721 SWM Bold Italic	*3
Dutch 801 SWM	*3
Dutch 801 SWM Bold	*3
Dutch 801 SWM Italic	*3
Dutch 801 SWM Bold Italic	*3
Swiss 721 SWA	*3
Swiss 721 SWA Bold	*3
Swiss 721 SWA Oblique	*3
Swiss 721 SWA Bold Oblique	*3
Swiss 721 Narrow SWA	*3
Swiss 721 Narrow SWA Bold	*3
Swiss 721 Narrow SWA Oblique	*3
Swiss 721 Narrow SWA Bold Oblique	*3
Zapf Calligraphic 801 SWA	*3
Zapf Calligraphic 801 SWA Bold	*3
Zapf Calligraphic 801 SWA Italic	*3
Zapf Calligraphic 801 SWA Bold Italic	*3
Geometric 711 SWA	*3
Geometric 711 SWA Bold	*3
Geometric 711 SWA Oblique	*3
Geometric 711 SWA Bold Italic	*3
Revival 711 Light SWA	*3

**Produkta informācija**

<b>Fonta nosaukums</b>	<b>Simbolu kopa</b>
Revival 711 Demi SWA Bold	*3
Revival 711 Light SWA Italic	*3
Revival 711 Demi SWA Bold Italic	*3
Century 702 SWA	*3
Century 702 SWA Bold	*3
Century 702 SWA Italic	*3
Century 702 SWA Bold Italic	*3
Dutch 801 SWA	*3
Dutch 801 SWA Bold	*3
Dutch 801 SWA Italic	*3
Dutch 801 SWA Bold Italic	*3
Chancery 801 Medium SWA Italic	*3
Symbol SWM	*4
More WingBats SWM	*5
Ding Dings SWA	*6
Symbol SWA	*4
David BT	*7
David BT Bold	*7
Narkis Tam BT	*7
Narkis Tam BT Bold	*7
Miryam BT	*7
Miryam BT Bold	*7
Miryam BT Italic	*7
Koufi BT	*8
Koufi BT Bold	*8
Naskh BT	*8
Naskh BT Bold	*8
Ryadh BT	*8
Ryadh BT Bold	*8

## Produkta informācija

### Bitkartes fonts

Fonta nosaukums	Simbolu kopa
Line Printer	*9

## Simbolu kopas

### Iepazīšanās ar simbolu kopām

Jūsu printeris var piekļūt dažādām simbolu kopām. Daudzas šīs simbolu kopas atšķiras tikai pēc katrai valodai raksturīgajām starptautiskajām rakstzīmēm.

**Piezīme:**

*tā kā vairums programmatūras automātiski apstrādā fontus un simbolus, jums, iespējams, nekad nebūs jāpielāgo printera iestatījumi. Tomēr, ja jūs rakstāt savas printera vadības programmas vai izmantojat vecāku programmatūru, kas nevar kontrolēt fontus, skatiet simbolu kopas informāciju turpmākajās sadaļās.*

Kamēr izlemjat, kuru fontu izmantot, vajadzētu arī apsvērt, kuru simbolu kopu kombinēt ar fontu. Pieejamās simbolu kopas atšķiras atkarībā no tā, kuru režīmu izmantojat un kuru fontu izvēlaties.

### PCL5 režīmā

Pieejamie burtveidoli	Simbolu kopas nosaukums:	
<b>19 burtveidoli</b> <b>FixedPitch 810</b> <b>Dutch 801</b> <b>Swiss 742</b> <b>FixedPitch 850</b> <b>Line Printer</b>	IBM-US (10U)	Roman-8 (8U)
	ECM94-1 (0N)	8859-2 ISO (2N)
	8859-9 ISO (5N)	8859-10ISO (6N)
	IBM-DN (11U)	PcMultilingual (12U)
	Legal (1U)	8859-15ISO (9N)

## Produkta informācija

Pieejamie burtveidoli	Simbolu kopas nosaukums:	
<b>19 burtveidoli</b> <b>FixedPitch 810</b> <b>Dutch 801</b> <b>Swiss 742</b> <b>FixedPitch 850</b>	PcBlit775 (26U)	Pc1004 (9J)
	WiBALT (19L)	DeskTop (7J)
	PsText (10J)	Windows (9U)
	McText (12J)	MsPublishi (6J)
	PiFont (15U)	VeMath (6M)
	VeInternational (13J)	VeUS (14J)
	PcE.Europe (17U)	PcTk437 (9T)
	WiAnsi (19U)	WiE.Europe (9E)
	WiTurkish (5T)	UK (1E)
	Swedis2 (0S)	Italian (0I)
	Spanish (2S)	German (1G)
	Norweg1 (0D)	French2 (1F)
	Roman-9 (4U)	PcEur858 (13U)
	ISO 8859/4 Latin 4 (4N)	Unicode 3.0 (18N)
<b>19 burtveidoli</b> <b>FixedPitch 810</b> <b>Dutch 801</b> <b>Swiss 742</b> <b>FixedPitch 850</b> <b>David BT</b> <b>Miryam BT</b> <b>Narkis Tam BT</b> <b>Naskh BT</b> <b>Koufi BT</b> <b>Ryadh BT</b>	PsMath (5M)	Math-8 (8M)
	ANSI ASCII (0U)	
<b>FixedPitch 810</b> <b>Dutch 801</b> <b>Swiss 742</b> <b>FixedPitch 850</b>	Pc866Cyr (3R)	Pc866Ukr (14R)
	WinCyr (9R)	Pc8Grk (12G)
	Pc851Grk (10G)	WinGrk (9G)
	ISOGrk (12N)	Greek8 (8G)
<b>FixedPitch 810</b> <b>Dutch 801</b> <b>Swiss 742</b> <b>FixedPitch 850</b> <b>Line Printer</b>	ISOCyr (10N)	
<b>Line Printer</b>	Roman Extension (0E)	
<b>FixedPitch 810</b> <b>FixedPitch 850</b> <b>David BT</b> <b>Narkis Tam BT</b> <b>Miryam BT</b>	Hebrew7 (0H) Hebrew8 (8H)	ISO 8859/8 Hebrew (7H) PC-862, Hebrew (15H)



**Produkta informācija**

<b>Pieejamie burtveidoli</b>	<b>Simbolu kopas nosaukums:</b>	
<b>Koufi BT</b> <b>Naskh BT</b> <b>Ryadh BT</b>	Arabic8 (8V) PC-864, Arabic (10V)	HPWARA (9V)
<b>Symbol SWA</b> <b>Symbol SWM</b>	Symbol (19M)	
<b>More WingBats SWM</b>	Wingdings (579L)	
<b>Ding Dings SWA</b>	ZapfDingbats (14L)	
<b>OCR A</b>	OCR A (00)	
<b>OCR B</b>	OCR B (10)	OCR B Extension (3Q)
<b>Code3-9</b>	Code3-9 (0Y)	
<b>EAN/UPC</b>	EAN/UPC (8Y)	

Šie 19 burtveidoli attiecas uz turpmāk norādītajiem:

Zapf Humanist 601  
 Ribbon 131  
 Clarendon 701  
 Swiss 742 Condensed  
 Incised 901  
 Aldine 430  
 Calligraphic 401  
 Flareserif 821  
 Swiss 721 SWM  
 Dutch 801 SWM  
 Swiss 721 SWA  
 Swiss 721 Narrow SWA  
 Zapf Calligraphic 801 SWA  
 Geometric 711 SWA  
 Revival 711 SWA  
 Century 702 SWA  
 Dutch 801 SWA  
 Chancery 801 Medium SWA Italic  
 FixedPitch 810 Dark

**PCL6 režīmā**

<b>Simbolu kopas nosaukums</b>	<b>Atribūts</b>	<b>Fontu klasifikācija</b>								
		*1	*2	*3	*4	*5	*6	*7	*8	*9
ISO Norwegian	4	○	○	○	-	-	-	-	-	-
ISO Italian	9	○	○	○	-	-	-	-	-	-
ISO 8859-1 Latin 1	14	○	○	○	-	-	-	-	-	○
ISO Swedish	19	○	○	○	-	-	-	-	-	-

## Produkta informācija

Simbolu kopas nosaukums	Atribūts	Fontu klasifikācija								
		*1	*2	*3	*4	*5	*6	*7	*8	*9
ASCII	21	○	○	○	-	-	-	○	○	-
ISO United Kingdom	37	○	○	○	-	-	-	-	-	-
ISO French	38	○	○	○	-	-	-	-	-	-
ISO German	39	○	○	○	-	-	-	-	-	-
Legal	53	○	○	○	-	-	-	-	-	○
ISO 8859-2 Latin 2	78	○	○	○	-	-	-	-	-	○
ISO Spanish	83	○	○	○	-	-	-	-	-	-
Roman-9	149	○	○	○	-	-	-	-	-	-
PS Math	173	○	○	○	-	-	-	○	○	-
ISO 8859-9 Latin 5	174	○	○	○	-	-	-	-	-	○
Windows 3.1 Latin 5	180	○	○	○	-	-	-	-	-	-
Microsoft Publishing	202	○	○	○	-	-	-	-	-	-
ISO 8859/10 Latin 6	206	○	○	○	-	-	-	-	-	○
DeskTop	234	○	○	○	-	-	-	-	-	-
Math-8	269	○	○	○	-	-	-	○	○	-
Roman-8	277	○	○	○	-	-	-	-	-	○
Windows 3.1 Latin 2	293	○	○	○	-	-	-	-	-	-
Pc1004	298	○	○	○	-	-	-	-	-	-
ISO 8859-15 Latin 9	302	○	○	○	-	-	-	-	-	-
PC-Turkish	308	○	○	○	-	-	-	-	-	-
Windows 3.0	309	○	○	○	-	-	-	-	-	-
PS Text	330	○	○	○	-	-	-	-	-	-
PC-8	341	○	○	○	-	-	-	-	-	○
PC-8 D/N	373	○	○	○	-	-	-	-	-	○
MC Text	394	○	○	○	-	-	-	-	-	-
PC-850	405	○	○	○	-	-	-	-	-	○
PcEur858	437	○	○	○	-	-	-	-	-	-
Pi Font	501	○	○	○	-	-	-	-	-	-

## Produkta informācija

Simbolu kopas nosaukums	Atribūts	Fontu klasifikācija								
		*1	*2	*3	*4	*5	*6	*7	*8	*9
PC852	565	○	○	○	-	-	-	-	-	-
Unicode 3.0	590	○	○	○	-	-	-	-	-	-
WBALT	620	○	○	○	-	-	-	-	-	-
Windows 3.1 Latin 1	629	○	○	○	-	-	-	-	-	-
PC-755	853	○	○	○	-	-	-	-	-	-
Wingdings	18540	-	-	-	-	○	-	-	-	-
Symbol	621	-	-	-	○	-	-	-	-	-
ZapfDingbats	460	-	-	-	-	-	○	-	-	-
PC-866, Cyrillic	114	○	○	-	-	-	-	-	-	-
Greek8	263	○	○	-	-	-	-	-	-	-
Windows Greek	295	○	○	-	-	-	-	-	-	-
Windows Cyrillic	306	○	○	-	-	-	-	-	-	-
PC-851, Greek	327	○	○	-	-	-	-	-	-	-
ISO 8859/5 Cyrillic	334	○	○	-	-	-	-	-	-	-
PC-8, Greek	391	○	○	-	-	-	-	-	-	-
ISO 8859/7 Greek	398	○	○	-	-	-	-	-	-	-
PC-866 UKR	466	○	○	-	-	-	-	-	-	-
Hebrew7	8	○	-	-	-	-	-	-	-	-
ISO 8859/8 Hebrew	232	○	-	-	-	-	-	○	-	-
Hebrew8	264	○	-	-	-	-	-	○	-	-
PC-862, Hebrew	488	○	-	-	-	-	-	○	-	-
Arabic8	278	-	-	-	-	-	-	-	○	-
HPWARA	310	-	-	-	-	-	-	-	○	-
PC-864, Arabic	342	-	-	-	-	-	-	-	○	-

## Kur saņemt palīdzību

---

# Kur saņemt palīdzību

---

## Tehniskā atbalsta interneta vietne

Epson Tehniskā atbalsta interneta vietne sniedz palīdzību tādu problēmu gadījumā, ko nevar atrisināt, izmantojot problēmu novēršanas informāciju jūsu produkta dokumentācijā. Ja jums ir tīmekļa pārlūkprogramma un interneta savienojums, apmeklējiet vietni:

<http://support.epson.net/>

Ja jums ir nepieciešami jaunākie draiveri, atbildes uz bieži uzdotiem jautājumiem, rokasgrāmatas, vai citi lejupielādējami materiāli, apmeklējiet vietni:

<http://www.epson.com>

Tad izvēlieties jūsu vietējās Epson interneta vietnes atbalsta nodaļu.

## Sazināšanās ar Epson atbalsta centru

---

### Pirms sazināties ar Epson

Ja jūsu Epson produkts nestrādā pareizi un jūs nevarat atrisināt problēmu, izmantojot problēmu novēršanas informāciju sava produkta dokumentācijā, sazinieties ar Epson palīdzības dienestu. Ja jūsu reģiona Epson palīdzības dienests tālāk nav norādīts, sazinieties ar izplatītāju, pie kura jūs nopirkāt izstrādājumu.

Epson palīdzības dienests varēs jums palīdzēt daudz ātrāk, ja jūs norādīsiet tālāk redzamo informāciju.

- Izstrādājuma sērijas numurs  
(Sērijas numurs parasti ir norādīts produkta sānos.)
- Produkta modelis
- Produkta programmatūras versija  
(Noklikšķiniet **About (Par)**, **Version Info (Versijas informācija)** vai līdzīgas pogas produkta programmatūrā.)
- Jūsu datora modelis
- Jūsu datora operāciju sistēmas nosaukums un versija
- Nosaukumi un versijas programmām, kuras jūs parasti izmantojat savam produktam

**Piezīme:**

*Atkarībā no produkta faksa zvanu saraksta dati un/vai tīkla iestatījumi var tikt uzglabāti produkta atmiņā. Produkta bojājumu vai remonta rezultātā dati/un vai iestatījumi var nozust. Epson neuzņemas atbildību par zaudētiem datiem, kā arī par datu/iestatījumu dublēšanu un atjaunošanu pat garantijas laikā. Mēs iesakām dublēt datus vai veikt piezīmes.*

**Kur saņemt palīdzību****Palīdzība lietotājiem Eiropā**

Informācija par sazināšanos ar Epson palīdzības dienestu ir sniegta **Viseiropas garantijas dokumentā**.

**Palīdzība lietotājiem Taivānā**

Kontaktinformācija palīdzībai un servisam:

**Internetā (<http://www.epson.com.tw>)**

Pieejama informācija par produktu specifikācijām, lejupielādējami draiveri un jautājumi par produktu

**Epson palīdzības dienests (tālrunis: +0280242008)**

Mūsu palīdzības dienests var jums palīdzēt šādos jautājumos pa telefonu:

- Jautājumi par produktu un informācija
- Produktu izmantošanas jautājumi vai problēmas
- Jautājumi par remonta servisu un garantiju

**Remonta servisa centrs:**

Telefons	Fakss	Adrese
02-23416969	02-23417070	No.20, Beiping E. Rd., Zhongzheng Dist., Taipei City 100, Taiwan
02-27491234	02-27495955	1F., No.16, Sec. 5, Nanjing E. Rd., Songshan Dist., Taipei City 105, Taiwan
02-32340688	02-32345299	No.1, Ln. 359, Sec. 2, Zhongshan Rd., Zhonghe City, Taipei County 235, Taiwan
039-605007	039-600969	No.342-1, Guangrong Rd., Luodong Township, Yilan County 265, Taiwan
038-312966	038-312977	No.87, Guolian 2nd Rd., Hualien City, Hualien County 970, Taiwan
02-82273300	02-82278866	5F.-1, No.700, Zhongzheng Rd., Zhonghe City, Taipei County 235, Taiwan
03-2810606	03-2810707	No.413, Huannan Rd., Pingzhen City, Taoyuan County 324, Taiwan
03-5325077	03-5320092	1F., No.9, Ln. 379, Sec. 1, Jingguo Rd., North Dist., Hsinchu City 300, Taiwan
04-23291388	04-23291338	3F., No.510, Yingcai Rd., West Dist., Taichung City 403, Taiwan
04-23805000	04-23806000	No.530, Sec. 4, Henan Rd., Nantun Dist., Taichung City 408, Taiwan
05-2784222	05-2784555	No.463, Zhongxiao Rd., East Dist., Chiayi City 600, Taiwan

**Kur saņemt palīdzību**

Telefons	Fakss	Adrese
06-2221666	06-2112555	No.141, Gongyuan N. Rd., North Dist., Tainan City 704, Taiwan
07-5520918	07-5540926	1F., No.337, Minghua Rd., Gushan Dist., Kaohsiung City 804, Taiwan
07-3222445	07-3218085	No.51, Shandong St., Sanmin Dist., Kaohsiung City 807, Taiwan
08-7344771	08-7344802	1F., No.113, Shengli Rd., Pingtung City, Pingtung County 900, Taiwan

**Palīdzība lietotājiem Austrālijā**

Epson Australia vēlas jums nodrošināt augstu klientu servisa līmeni. Papildus produkta dokumentācijai mēs nodrošinām šādus informācijas saņemšanas avotus:

**Jūsu izplatītājs**

Neaizmirstiet, ka produkta izplatītājs bieži var palīdzēt problēmu noteikšanā un atrisināšanā. Lai saņemtu padomu, jums vienmēr vispirms vajadzētu zvanīt izplatītājam; viņi bieži var ātri un vienkārši atrisināt problēmas, kā arī dot padomus par tālākiem pasākumiem.

**Interneta URL <http://www.epson.com.au>**

Apmeklējiet Epson Australia interneta lapas. Vērts ielūkoties! Interneta vietnē ir pieejami lejupielādējami draiveri, Epson kontakta punkti, informācija par jauniem produktiem un tehniskā palīdzība (e-pasts).

**Epson palīdzības dienests**

Epson palīdzības dienests piedāvāts kā pēdējais līdzeklis, lai nodrošinātuūsu klientiem piekļuvi konsultācijām. Palīdzības dienesta operatori var palīdzēt jums montēt, iestatīt un darbināt jūsu Epson produktu. Mūsu iepriekšējās pārdošanas palīdzības dienests var sniegt jums materiālus par jaunajiem Epson produktiem un padomus par to kā atrast tuvāko izplatītāju vai servisa aģentu. Šeit jūs varat saņemt atbildes uz dažāda veida jautājumiem.

Palīdzības dienesta numuri:

Telefons: 1300 361 054

Fakss: (02) 8899 3789

Zvanot, sagatavojiet nepieciešamo informāciju. Jo vairāk informācijas jūs sagatavojat, jo ātrāk mēs jums varam palīdzēt atrisināt problēmu. Šajā informācijā iekļauta jūsu Epson produkta dokumentācija, datora modelis, operāciju sistēma, programmatūra un jebkādu cita informācija, kas jums liekas nepieciešama.

**Palīdzība lietotājiem Singapūrā**

Informācijas avoti, palīdzība un pakalpojumi, kas ir pieejami no Epson Singapore:

## Kur saņemt palīdzību

### Internetā (<http://www.epson.com.sg>)

Ir pieejama informācija par produktu specifikācijām, lejupielādējami draiveri, atbildes uz bieži uzdotiem jautājumiem, jautājumi par produktu un tehniskā palīdzība pa e-pastu.

### Epson palīdzības dienests (Tel.: (65) 6586 3111)

Mūsu palīdzības dienests var jums palīdzēt šādos jautājumos pa telefonu:

- Jautājumi par produktu un informācija
- Produktu izmantošanas jautājumi vai problēmas
- Jautājumi par remonta servisu un garantiju

---

## Palīdzība lietotājiem Taizemē

Kontaktinformācija palīdzībai un servisam:

### Internetā (<http://www.epson.co.th>)

Ir pieejama informācija par produktu specifikācijām, lejupielādējami draiveri, atbildes uz bieži uzdotiem jautājumiem un tehniskā palīdzība pa e-pastu.

### Epson tiešā telefona līnija (Tel.: (66)2685-9899)

Mūsu tiešās telefona līnijas darbinieki var jums palīdzēt šādos jautājumos pa telefonu:

- Jautājumi par produktu un informācija
- Produktu izmantošanas jautājumi vai problēmas
- Jautājumi par remonta servisu un garantiju

---

## Palīdzība lietotājiem Vjetnamā

Kontaktinformācija palīdzībai un servisam:

Epson tiešā telefona līnija: 84-8-823-9239

Servisa centrs: 80 Truong Dinh Street, District 1, Hochiminh City  
Vjetnama

---

## Palīdzība lietotājiem Indonēzijā

Kontaktinformācija palīdzībai un servisam:

**Kur saņemt palīdzību****Internetā (<http://www.epson.co.id>)**

- Informācija par produktu specifikācijām, lejupielādējami draiveri
- Atbildes uz bieži uzdotiem jautājumiem, pārdošanas jautājumi un tehniskā palīdzība pa e-pastu

**Epson tiešā telefona līnijā**

- Jautājumi par produktu un informācija
- Tehniskā palīdzība

Telefons (62) 21-572 4350

Fakss (62) 21-572 4357

**Epson Servisa centrs**

Jakarta Mangga Dua Mall 3rd floor No 3A/B  
Jl. Arteri Mangga Dua,  
Jakarta

Tel./Fakss: (62) 21-62301104

Bandung Lippo Center 8th floor  
Jl. Gatot Subroto No.2  
Bandung

Tel./Fakss: (62) 22-7303766

Surabaya Hitech Mall It IIB No. 12  
Jl. Kusuma Bangsa 116 – 118  
Surabaya

Tel.: (62) 31-5355035  
Fakss: (62)31-5477837

Yogyakarta Hotel Natour Garuda  
Jl. Malioboro No. 60  
Yogyakarta

Tel.: (62) 274-565478

Medan Wisma HSBC 4th floor  
Jl. Diponegoro No. 11  
Medan

Tel./Fakss: (62) 61-4516173



## Kur saņemt palīdzību

Makassar                   MTC Karebosi Lt. Ill Kav. P7-8  
                                  JI. Ahmad Yani No.49  
                                  Makassar

Tel.: (62)411-350147/411-350148

---

## Palīdzība lietotājiem Honkongā

Lai saņemtu tehnisko palīdzību, kā arī citus pēcpārdošanas pakalpojumus, lietotāji tiek laipni lūgti sazināties ar Epson Hong Kong Limited.

### Interneta mājas lapa

Epson Hong Kong ir izveidojusi vietējo mājas lapu gan ķīniešu, gan angļu valodās, lai sniegtu lietotājiem šādu informāciju:

- Informācija par produktu
- Atbildes uz bieži uzdotiem jautājumiem
- Jaunākās Epson produktu draiveru versijas

Lietotāji var piekļūt mūsu interneta mājas lapai:

<http://www.epson.com.hk>

### Tehniskās palīdzības telefona līnija

Jūs arī varat sazināties ar mūsu tehnisko personālu pa šādiem telefona un faksa numuriem:

Telefons:               (852) 2827-8911

Fakss:                   (852) 2827-4383

---

## Palīdzība lietotājiem Malaizijā

Kontaktinformācija palīdzībai un servisam:

### Internetā (<http://www.epson.com.my>)

- Informācija par produktu specifikācijām, lejupielādējami draiveri
- Atbildes uz bieži uzdotiem jautājumiem, pārdošanas jautājumi un tehniskā palīdzība pa e-pastu

### Epson Trading (M) Sdn. Bhd.

Galvenais birojs.

**Kur saņemt palīdzību**

Telefons: 603-56288288

Fakss: 603-56288388/399

**Epson palīdzības dienests**

- Jautājumi par produktu un informācija (Infoline)

Telefons: 603-56288222

- Jautājumi par remonta servisu un garantiju, produkta izmantošanu un tehniskā palīdzība (Techline)

Telefons: 603-56288333

---

**Palīdzība lietotājiem Indijā**

Kontaktinformācija palīdzībai un servisam:

**Internetā (<http://www.epson.co.in>)**

Pieejama informācija par produktu specifikācijām, lejupielādējami draiveri un jautājumi par produktu

**Epson India Head Office - Bangalore**

Telefons: 080-30515000

Fakss: 30515005

**Epson India Reģionālie biroji:**

Vieta	Telefons	Fakss
Mumbai	022-28261515 /16/17	022-28257287
Delhi	011-30615000	011-30615005
Chennai	044-30277500	044-30277575
Kolkata	033-22831589 / 90	033-22831591
Hyderabad	040-66331738/ 39	040-66328633
Cochin	0484-2357950	0484-2357950
Coimbatore	0422-2380002	NA
Pune	020-30286000 /30286001/30286002	020-30286000
Ahmedabad	079-26407176 / 77	079-26407347

## Kur saņemt palīdzību

### Palīdzības dienests

Lai saņemtu servisu, produktu informāciju vai pasūtītu kasetni - 18004250011 (9AM - 9PM), pieejams bezmaksas numurs.

Pakalpojumiem (CDMA un mobilajiem lietotājiem) - 3900 1600 (9AM - 6PM) pievienojiet vietējo STD kodu

---

### Palīdzība lietotājiem Filipīnās

Lai saņemtu tehnisko palīdzību, kā arī citus pēcpārdošanas pakalpojumus, lietotāji tiek laipni lūgti sazināties ar Epson Philippines Corporation pa zemāk norādītajiem telefona, faksa numuriem un e-pasta adresi.

Telefons: (63-2) 706 2609

Fakss: (63-2) 706 2665

Palīdzības dienesta tiešā (63-2) 706 2625  
līnija:

E-pasts: epchelpdesk@epc.epson.com.ph

**Internetā** (<http://www.epson.com.ph>)

Pieejama informācija par produktu specifikācijām, lejupielādējami draiveri, atbildes uz bieži uzdotiem jautājumiem un tehniskā palīdzība pa e-pastu.

#### **Bezmaksas numurs 1800-1069-EPSON(37766)**

Mūsu tiešās telefona līnijas darbinieki var jums palīdzēt šādos jautājumos pa telefonu:

- Jautājumi par produktu un informācija
- Produktu izmantošanas jautājumi vai problēmas
- Jautājumi par remonta servisu un garantiju

## Indekss

**Indekss****2**

2-pusēja drukāšana.....	48
2-up Copy (Kopēt 2 lapas loksne).....	37

**A**

Abpusēja faksa sūtīšana.....	126, 131
Abpusēja kopēšana.....	100, 128
Abpusēja skenēšana.....	130
Adreses iestatījumi.....	125
Aizmugures MP paliktņis	
ievietošana.....	31
Apkopes kaste.....	142
Aploksnes	
drukājama apgabals.....	200
ievietošana.....	33
Aptauja.....	119, 131
atinstalēšanas programmatūra.....	158
Atjaunot noklusējuma iestatījumus.....	127
Atkārtoti izdrukāt faksus.....	131
Ātrais zvans.....	113
Ātro zvanu iestatīšana.....	108, 131
Ātro zvanu saraksts.....	131
Ātrums	
palielināšana.....	178, 182
Automātiskā dokumentu padeve (ADF)	
problēmas.....	187
Automātiskā samazināšana.....	126
Automātiskais atbildētājs.....	104, 118
Automātiskais dokumentu padevējs (ADP).....	35
iestrēdzis papīrs.....	188
autortiesības.....	2

**B**

Biezs papīrs.....	125
Biroja režīms.....	82

**D**

Darbības pārbaude.....	161
Datums/laiks.....	125, 151
divpusēja.....	90
Divpusēja kopija.....	100, 128
Dokumenta orientācija	
kopija.....	128
skenēšana.....	130
Dokumenti	
drukāšana.....	41
Dokuments.....	130
Dokumentu stikls.....	37
Draiveris	
piekļuve Mac OS X operētājsistēmai.....	40
piekļuve Windows operētājsistēmai.....	39
draiveris.....	96

DRD.....	126
Drošības informācija.....	8
Drukājamā apgabala specifikācijas.....	200
Drukas ātrums	
palielināšana.....	178, 182
Drukas darbu pārvaldīšana	
Windows.....	162
Drukas galviņa	
lidzināšana.....	149
pārbaude.....	145
tīrīšana.....	146
Drukas galviņas lidzināšana.....	149
Drukas kvalitāte	
uzlabošana.....	173
Drukas materiāla veids	
izvēle.....	41
Drukāšana	
2-pusēja.....	48
atcelšana.....	47
ietilpināt lapā.....	56
plakāti.....	63
teksts.....	41
ūdenszīmes.....	67
vairākas lapas uz vienas loksnes.....	59
Drukāšana ar ietilpināšanu lapā.....	56
Drukāšanas atcelšana.....	47
Mac OS X.....	48
Windows.....	47
DSL.....	106

**E**

ECM.....	126
E-pasta adreses iestatīšana.....	125
Epson	
papīrs.....	25
Epson Event Manager.....	97

**F**

Failu koplietošanas iestatīšana.....	125
Faksa apraide.....	114, 131
Faksa atskaitē.....	131
Faksa atskaites.....	120
Faksa galvene.....	110
Faksa iestatījumi.....	126
Faksa informācijas pakalpojums.....	119
Faksa izeja.....	111, 126
Faksa sūtīšana vairākiem adresātiem.....	113, 114
Faksa žurnāls.....	131
Fakss	
dažādu signālu shēmu (DRD) lietošana.....	126
saņemšana.....	118
sūtīšana.....	112
Fakss no pievienota tālruņa.....	117
Fonti	
LJ4 režīms.....	210
PCL6 režīms.....	211

## Indekss

PS 3 režīms.....	208
fonts.....	208
Formāts.....	130

**G**

Galvene.....	110
Galviņas tīrīšana	
Mac OS X.....	148
vadības panelis.....	148
Windows.....	147
Grupu zvans.....	113
Grupu zvanu iestatīšana.....	109, 131
Grupu zvanu saraksts.....	131

**H**

Horizontāla saplūšana.....	174
----------------------------	-----

**I**

Iesiešanas piemale.....	128
Iesiešanas virziens	
kopija.....	128
skenēšana.....	130
Iestatījumu bloķēšana.....	122, 127
iestrēdzis papīrs.....	187
Ievietošana	
aploksnes.....	33
papīrs.....	25, 27, 31
Ievietotā papīra izmērs.....	123, 125
Image Adjustment (Attēla pielāgošana).....	72
Inicializēt.....	190
ISDN.....	107
Izplūdušas izdrukas.....	175
Izsmērējušās izdrukas.....	175
Izsmērētas izdrukas.....	177
Izšķirtspēja	
fakss.....	126, 131
skenēšana.....	130

**K**

Kļūdas	
drukāšana.....	161
fakss.....	193
kopēšana.....	191
skenēšana.....	185
Kļūdu paziņojumi.....	132
Kontrasts	
fakss.....	126, 131
skenēšana.....	130
Kopēšana	
abpusēja.....	100
izkārtojums.....	102
šķirota.....	101
vispārēja.....	99
Kopēšana no 2 uz augšu.....	102, 128
Kopēšanas ierobežojumi.....	11
Krāsu problēmas.....	175

Kvalitāte	
fakss.....	126, 131
kopija.....	128

**L**

Lampiņa	
statusa lampiņas.....	185
Lampiņas	
mirgo.....	181
vadības panelis.....	20
Lapas uz vienas loksnes drukāšana.....	59
Lappuses formāta samazināšana.....	56
Lappušu formāta mainīšana.....	56
Lappušu palielināšana.....	56
LJ4 režīms.....	210

**M**

Mac OS X	
piekļuve printera iestatījumiem.....	40
printera statusa pārbaude.....	164
Markīze.....	87

**N**

Nepareizas rakstzīmes.....	176
Nobīde.....	174
Nožūšanas laiks.....	125

**P**

Palīdzība	
Epson.....	220
Epson Event Manager.....	97
Epson Scan.....	96
Palielināt.....	128
Papīra avots drukāšanai.....	112, 126
Papīra izmēra paziņojums.....	125
Papīra izmērs.....	128
Papīra kasete	
atvienošana.....	136
ievietošana.....	27
uzstādīšana.....	135
Papīra un kopēšanas iestatījumi.....	128
Papīra veids.....	128
Papīrs	
drukājamā platība.....	200
Epson speciālais papīrs.....	25
iestrēgšana.....	166
ievietošana.....	27
ievietošanas daudzums.....	25, 27, 31
padeves problēmas.....	178
sakrunkošanās.....	180
specifikācijas.....	198
veida izvele.....	41, 99
Pārbaudiet faksa savienojumus.....	107
Pārbaudīt faksa savienojumu.....	126
Pārzvanišana.....	113
PCL.....	68, 208

## Indekss

PCL6 režīms.....	211, 217
PDF.....	90
Pēdējā pārraide.....	131
Pēdējās pārraides atskaite.....	126
Piemales	
problēmas.....	176
Pievienojamo failu maksimālais izmērs.....	130
Plakātu drukāšana.....	63
lapu salikšana.....	65
Plānota faksa pārraide.....	116
Poga	
problēmas.....	186
poga.....	74
Pogas	
vadības panelis.....	20
PostScript.....	68, 208
Preču zīmes.....	2
Priekšskatīšana.....	86
Printera iestatījumi	
Ievietotā papīra izmērs.....	123, 153
piekļuve Mac OS X operētājsistēmai.....	40
piekļuve Windows operētājsistēmai.....	39
Strāvas padeves izslēgšanas taimeris.....	123, 152
Printera iestatīšana.....	125
Printera pārvadāšana.....	156
Printera piegāde.....	156
Printeris	
darbības pārbaude.....	161
pārvadāšana.....	156
statusa pārbaude.....	162
tīrīšana.....	154
Problēmas	
diagnosticešana.....	161
drukas ātrums.....	178
drukāšana.....	161
fakss.....	193
izplūdušas izdrukas.....	175
izsmērējušās izdrukas.....	175
izsmērētas izdrukas.....	177
kopēšana.....	191
nepareizas krāsas.....	175
nepareizas rakstzīmes.....	176
papīra iestrēgšana.....	166
papīra padeve.....	178
piemales.....	176
printeris nedrukā.....	180
risināšana.....	220
saplūšana.....	174
saziņa ar Epson.....	220
skenēšana.....	185
spoguļattēls.....	177
tukšas lapas.....	177
Produkts	
daļas.....	17
Profesionāls režīms.....	84
Protokola pieraksts.....	131
PS 3 režīms.....	208
PS3 statusa lapas izdrukāšana.....	124, 127
Pulkstenis.....	151

## S

Sakari.....	126
Sākumrežīms.....	81
Samazināt.....	128
Saņemšanas iestatījumi.....	126
Saplūšana.....	174
Saskarnes kabeli.....	208
Saziņa ar Epson.....	220
Serviss.....	220
Signāls.....	125
Signālu skaits līdz atbildei.....	118, 126
Simbolu kopas	
iepazīšanās.....	215
PCL6 režīms.....	217
Sistēmas prasības.....	197
Skapa.....	125
Skenēšana uz datoru.....	130
Skenēšana uz datoru (e-pasts).....	130
Skenēšana uz datoru (PDF).....	130
Skenēšana uz datoru (WSD).....	130
Skenēšana uz e-pastu.....	76, 129, 130
Skenēšana uz mapi.....	75
Skenēšanas kvalitātes problēmas.....	188
Skenēšanas programmatūra	
atinstalēšana.....	158
komplektā iekļautā programmatūra.....	97
Skenēšanas zona.....	130
Skenēt uz tīkla mapi/FTP.....	129
Skenēt uz USB ierīci.....	128
Specifikācijas	
ārējā USB ierīce.....	208
automātiskais dokumentu padevējs.....	201
fakss.....	201
mehāniskās.....	202
papīrs.....	198
printeris.....	198
skeneris.....	201
standarti un apstiprinājumi.....	206
tintes kasetnes.....	195
Spoguļattēls.....	177
Sprauslu pārbaude.....	145
Mac OS X.....	145
vadības panelis.....	146
Windows.....	145
Statusa lampiņas.....	185
Statusa lapas izdrukāšana.....	124, 126
Statusa monitors	
Mac OS X.....	164
Windows.....	162
Strāvas padeves izslēgšanas taimeris.....	123, 125
Strāvas padeves pārtraukums.....	24
Sūtīšanas iestatījumi.....	126, 131
Sūtīt faksu vēlāk.....	116, 131
Š	
Šķirota kopēšana.....	101, 128

## Indekss

### T

Tehniskā palīdzība.....	220
Teksts	
dokumentu drukāšana.....	41
Tikla/Wi-Fi iestatījumi.....	125
Tinte	
tintes kasetnes statusa pārbaude, izmantojot vadības paneli.....	139
tintes kasetņu statusa pārbaude operētājsistēmā Mac OS X.....	138
tintes kasetņu statusa pārbaude operētājsistēmā Windows.....	137
Tintes kasetnes	
detaļu numuri.....	195
maiņa, kad beigusies.....	141
Tintes kasetņu maiņa.....	141
Tintes līmeņi.....	124
Tīrīšana	
drukas galviņa.....	146
Tukšas lapas.....	177

### U

Ūdenszīmes drukāšana.....	67
USB	
savienotājs.....	208
Uztver zvana toni.....	126

### V

V.34.....	126
Vadības panelis.....	20, 74
bloķēšana.....	122
Vairākas lapas uz vienas loksnes.....	59
Vairākas lappuses loksne.....	101
Valoda.....	125
Valsts/reģions.....	125
Vasaras laiks.....	125, 151

### W

Wi-Fi/tikla iestatījumi.....	125
Windows	
drukas darbu pārvaldīšana.....	162
piekļuve printera iestatījumiem.....	39
printera statusa pārbaude.....	162
statusa monitors.....	162

### Z

Ziņojums par papīra izmēru.....	123
Zvanišanas režīms.....	126