



## ***SimpleEffort Gate™***

Fits openings between 28 inches (71 cm) and 37.5 inches (95.3 cm)

*Convient aux ouvertures de 71 à 95,3 cm (28 à 37,5 po) de largeur*

Para aberturas entre 71 cm (28 pulg) y 95,3 cm (37,5 pulg)

Read and save these instructions.

Mode d'emploi à lire et à conserver.

Lea y guarde estas instrucciones.

This device complies with Part 15 of the FCC Rules. Operation is subject to the following two conditions: (1) This device may not cause harmful interference, and (2) this device must accept any interference received, including interference that may cause undesired operation.

## **WARNING**

Changes or modifications to this unit not expressly approved by the party responsible for compliance could void the user's authority to operate the equipment.

**NOTE:** This equipment has been tested and found to comply with the limits for a Class B digital device, pursuant to Part 15 of the FCC Rules. These limits are designed to provide reasonable protection against harmful interference in a residential installation. This equipment generates, uses, and can radiate radio frequency energy and, if not installed and used in accordance with the instructions, may cause harmful interference to radio communications. However, there is no guarantee that interference will not occur in a particular installation. If this equipment does cause harmful interference to radio or television reception, which can be determined by turning the equipment off and on, the user is encouraged to try to correct the interference by one or more of the following measures:

- Reorient or relocate the receiving antenna.
- Increase the separation between the equipment and receiver.
- Connect the equipment into an outlet on a circuit different from that to which the receiver is connected.
- Consult the dealer or an experienced radio TV technician for help.

*Cet appareil est en conformité avec l'article 15 du règlement de la FCC. Son fonctionnement est sujet aux deux conditions suivantes : (1) Cet appareil ne doit pas provoquer d'interférences nuisibles et (2) il doit accepter toute interférence reçue, y compris celles risquant d'engendrer un fonctionnement indésirable.*

## **AVERTISSEMENT**

*Toute modification de ce produit n'ayant pas été expressément approuvée par l'autorité responsable de la conformité à la réglementation peut annuler le droit de l'utilisateur à exploiter l'équipement.*

**REMARQUE :** *Cet équipement a été testé et déclaré conforme aux limitations prévues dans le cadre de la catégorie B des appareils numériques, définie par l'article 15 du règlement de la FCC. Ces limitations sont stipulées aux fins de garantir une protection raisonnable contre les interférences nuisibles en installation résidentielle. Cet équipement engendre, utilise et peut émettre de l'énergie radioélectrique par rayonnement et, s'il n'est pas installé et utilisé conformément aux instructions, peut occasionner des interférences préjudiciables aux communications radio. Cependant, nous ne pouvons pas garantir qu'aucune interférence ne se produira dans une installation particulière. Si cet équipement produit des interférences importantes lors de réceptions radio ou télévisées, qui peuvent être détectées en éteignant puis en rallumant l'appareil, essayer de corriger l'interférence au moyen de l'une ou de plusieurs des mesures suivantes :*

- *Réorienter ou déplacer l'antenne réceptrice.*
- *Augmenter la distance entre l'équipement et le récepteur.*
- *Brancher l'équipement dans la prise électrique d'un circuit différent de celui auquel le récepteur est relié.*
- *Contacter le revendeur ou un technicien radio/télévision qualifié pour toute assistance.*

Este dispositivo cumple con la Parte 15 de los Reglamentos de la Comisión Federal de Comunicaciones (FCC). Su funcionamiento está sujeto a las dos condiciones siguientes: (1) Este dispositivo no podrá causar interferencia perjudicial, y (2) este dispositivo debe aceptar cualquier interferencia que reciba, incluidas interferencias que podrían causar un funcionamiento no deseado.

## **ADVERTENCIA**

Los cambios o modificaciones que no estén expresamente aprobados por la parte responsable del cumplimiento podrían anular la autoridad del usuario para usar el equipo.

**NOTA:** Este equipo se ha probado y se ha determinado que cumple con los límites para un dispositivo digital Clase B, de conformidad con la Parte 15 de los Reglamentos de la FCC. Estos límites están diseñados para proporcionar protección razonable contra interferencia perjudicial en instalaciones residenciales. Este equipo genera, usa y puede emitir energía de radiofrecuencia y, si no se instala y usa de acuerdo con las instrucciones, podría causar interferencia perjudicial a las radio-comunicaciones. Sin embargo, no existe garantía de que no ocurrirán interferencias en una instalación en particular. Si este equipo causa interferencia perjudicial a la recepción de radio o televisión, lo cual puede determinarse al encender y apagar el equipo, se recomienda al usuario que intente corregir la interferencia mediante una o más de las medidas siguientes:

- Volver a orientar o cambiar de lugar la antena receptora.
- Aumentar la separación entre el equipo y el receptor.
- Conectar el equipo a un enchufe en un circuito diferente al que está conectado el receptor.
- Consultar con el distribuidor o con un técnico de radio o televisión experimentado para obtener ayuda.



Answers. Advice. Affirmation.™

## ⚠ WARNING

To prevent serious injury or death, securely install gate and use according to manufacturer's instructions and warnings.

- **NEVER** use with a child able to climb over, dislodge or open the gate.
- **NEVER** leave child unattended.
- To prevent falls, **NEVER** use at the top of the stairs.
- Use with children 6 months through 24 months.
- Use **ONLY** on openings between 28" (71 cm) and 37.5" (95.3 cm) wide.
- **DO NOT** allow space between bottom of gate and floor to exceed 3" (7.62 cm).
- Use **ONLY** in doorways with wooden frames. **DO NOT** pressurize gate against drywall.
- Use **ONLY** with locking mechanism securely engaged.
- **DO NOT** step over gate.
- **STOP** using gate if any parts are missing or become damaged.
- Periodically check gate to be sure it is tight and secure.
- Always keep gate securely locked in a closed position. Remove gate from opening when not in use.
- Pressure-mounted gates may dislodge if significant pressure is placed against them.
- This gate will **NOT** necessarily prevent all accidents.
- **STRANGULATION HAZARD** – Pets can force themselves into very small openings. Use this gate only with pets whose head or body **WILL NOT** fit into openings in the gate, between the gate and the floor, or between the gate and the wall.
- **DO NOT** mix old and new batteries.
- **DO NOT** mix alkaline, standard (carbon-zinc), or rechargeable (nickel-cadmium) batteries; leakage, explosion and/or fire could occur.
- Remove batteries before putting product into storage.

## ⚠ AVERTISSEMENT

Afin d'éviter les blessures graves ou le décès, bien installer la barrière et l'utiliser selon les instructions et les avertissements du mode d'emploi du fabricant.

- **NE JAMAIS** utiliser la barrière avec un enfant capable de grimper par-dessus celle-ci, de la déloger ou de l'ouvrir.
- **NE JAMAIS** laisser l'enfant sans surveillance.
- Afin d'éviter les chutes, **NE JAMAIS** l'utiliser au haut d'un escalier.
- Destinée à être utilisée avec des enfants âgés de 6 à 24 mois.
- Utiliser **UNIQUEMENT** dans des ouvertures de 71 à 95,3 cm (28 à 37,5 po) de largeur.
- **NE PAS** laisser un espace de plus de 7,62 cm (3 po) entre le bas de la barrière et le sol.
- Utiliser **UNIQUEMENT** dans des ouvertures de portes dotées de chambranle en bois. **NE PAS** monter la barrière par pression contre des cloisons sèches.
- Utiliser **UNIQUEMENT** avec le mécanisme de verrouillage bien enclenché.
- **NE PAS** enjambrer la barrière.
- **CESSER** d'utiliser la barrière si des pièces manquent ou sont endommagées.
- Examiner périodiquement la barrière afin de s'assurer qu'elle est bien serrée en place.
- Toujours conserver la barrière verrouillée et fermée. Désinstaller la barrière quand elle n'est pas utilisée.
- Les barrières montées par pression risquent de se déloger si une pression substantielle est exercée contre elles.
- Cette barrière **N'élimine PAS** nécessairement tous les accidents.
- **DANGER D'ÉTRANGLEMENT** – Les animaux domestiques peuvent se faufiler par de très petites ouvertures. Utiliser exclusivement cette barrière pour des animaux domestiques dont la tête ou le corps **NE PASSENT PAS** par les ouvertures de la barrière, entre la barrière et le sol ou entre la barrière et le mur.
- **NE PAS** mélanger des vieilles piles et des piles neuves.
- **NE PAS** mélanger les piles alcalines, standard (zinc/carbone) ou rechargeables (nickel-cadmium) ; des fuites, une explosion et/ou un incendie pourraient se produire.
- Ôter les piles avant de ranger le produit.

## ⚠ ADVERTENCIA

Para evitar lesiones graves o la muerte, instale la reja con seguridad y úsela como se indica en las instrucciones y advertencias del fabricante.

- **NUNCA** use la reja con un niño que pueda treparse, zafar o abrir la reja.
- **NUNCA** deje al niño sin supervisión.
- Para evitar caídas, **NUNCA** use la reja en la parte de arriba de las escaleras.
- Diseñada para usarse con niños de 6 meses hasta 24 meses de edad.
- Úse **SÓLO** en aberturas entre 71 cm (28 pulg) y 95,3 cm (37,5 pulg) de ancho.
- **NO** deje un espacio mayor que 7,62 cm (3 pulg) entre la parte inferior de la reja y el piso.
- Úse **SÓLO** en entradas con marcos de madera. **NO** instale la reja a presión contra paredes de tablaroca.
- Use **SÓLO** con el mecanismo de cierre bien enganchado.
- **NO** pase sobre la reja.
- **DEJE DE USAR** la reja si está dañada, o le faltan piezas.
- Revise periódicamente que la reja esté apretada y segura.
- Mantenga la reja siempre bloqueada con seguridad en la posición cerrada. Quite la reja de la abertura cuando no esté en uso.
- Las rejas de montaje a presión pueden zafarse si se les aplica suficiente presión.
- Esta reja **NO** necesariamente evitará todos los accidentes.
- **PELIGRO DE ESTRANGULACIÓN** – Las mascotas pueden pasar por aberturas muy pequeñas. Use esta reja sólo con mascotas cuya cabeza o cuerpo **NO** entre en las aberturas de la reja, entre la reja y el suelo o entre la reja y la pared.
- **NO** mezcle baterías nuevas y usadas.
- **NO** mezcle baterías alcalinas, normales (carbono-zinc) y recargables (níquel-cadmio), ya que podría ser causa de fuga, explosión o incendio.
- Quite las baterías antes de guardar el columpio.

**Important Information • Informations Importantes • Información Importante**

**IMPORTANT:** Failure to follow installation instructions could result in serious injury to your child. Read these instructions completely and keep for future reference.

**IMPORTANT :** *Risque de blessures graves à l'enfant si ces instructions d'installation ne sont pas suivies. Lire ces instructions complètement et les conserver pour référence ultérieure.*

**IMPORTANTE:** Si no se siguen las instrucciones de instalación, su niño puede sufrir lesiones graves. Lea estas instrucciones en su totalidad y guárdelas para referencia futura.

**Parts List • Liste des pièces de rechange • Lista de piezas**

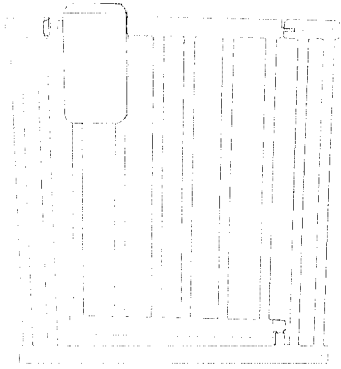

Gate  
Barrière  
Reja



Extension (2)  
Extension (2)  
Extensión (2)

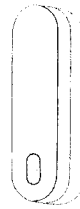

Wall Console  
Console murale  
Consola de pared

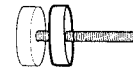

Adjustment Bumper (4)  
Butoir de réglage (4)  
Tope de ajuste (4)

If you are missing parts, visit us at [www.evenflo.com](http://www.evenflo.com) or call ParentLink at 1-800-233-5921

Si des pièces manquent, visitez à [www.evenflo.com](http://www.evenflo.com), ou appelez le « ParentLink » au 1-937-773-3971.

Si le falta alguna parte, visítenos en [www.evenflo.com](http://www.evenflo.com) o comuníquese con ParentLink al 1-800-233-5921.

**Metal Pressure Gate**

For openings 28" (71 cm) to 30 3/8" (77.2 cm)

*Barrière métallique à montage par pression*

*Pour ouvertures de 71 à x 77,2 cm (28 à 30,4 po) de largeur*

**Reja metálica de montaje a presión**

Para aberturas de 71 cm (28 pulg) a 77,2 cm (30,4 pulg)

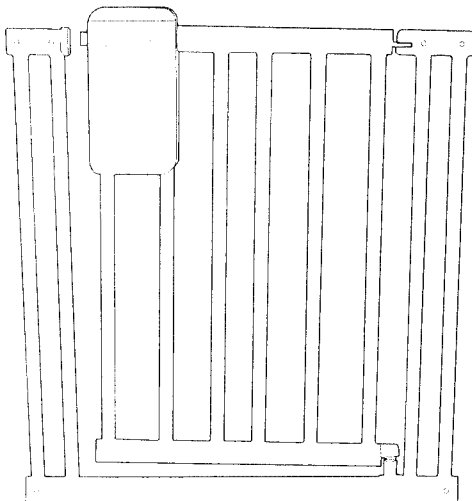

**Metal Pressure Gate with Two Extensions**

For openings 35" (88.9 cm) to 37.5" (95.3 cm)

*Barrière métallique à montage par pression à deux extension*

*Pour ouvertures de 88,9 x à 95,3 cm (35 à 37,5 po) de largeur*

**Reja metálica de montaje a presión con dos extensiones**

Para aberturas de 88,9 cm (35 pulg) a 95,3 cm (37,5 pulg)

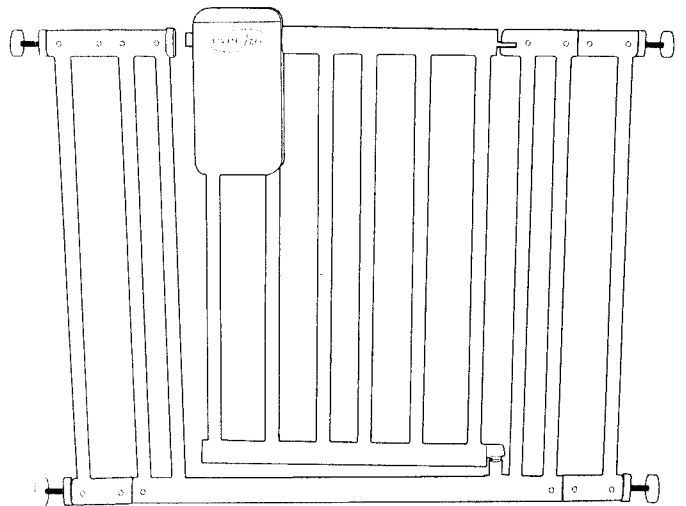

## Assemble Gate • Assemblage de la barrière • Ensamblado

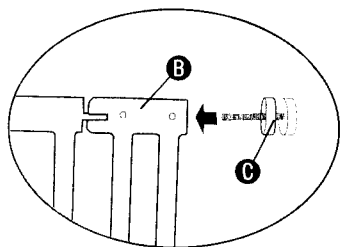
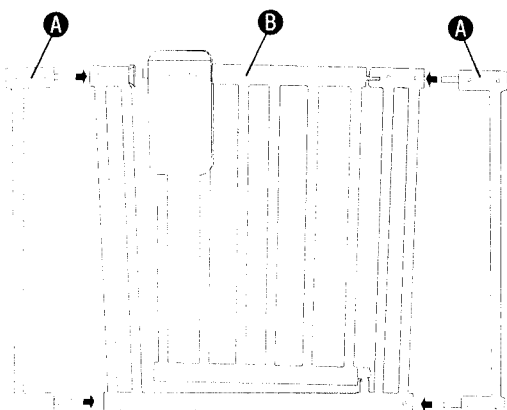

1. Measure and record the width of the opening where you will use the gate.
2. If the opening width is 31 3/8" – 37 1/2" (79.7 – 95.3 cm), install one or two extensions **A** on the gate frame **B**, as shown. **NOTE:** Extension can be installed on either side of gate.
3. Push four adjustment bumpers **C** onto the corners of the gate frame **B** or the gate extension(s). **NOTE:** Make sure the adjustment bumpers are pushed all the way in.

1. Mesurer et prendre note de la largeur de l'ouverture dans laquelle la barrière va être installée.
2. Si la largeur de l'ouverture est comprise entre 79,7 et 95,3 cm (31,4 et 37,5 po), installer une ou deux extensions **A** sur le cadre de la barrière **B**, tel qu'illustré. **REMARQUE :** L'extension peut être installée sur l'un ou l'autre côté de la barrière.
3. Insérer quatre butoirs de réglage **C** dans les coins du cadre de barrière **B** ou de l'extension de barrière. **REMARQUE :** S'assurer d'insérer à fond les butoirs de réglage.

1. Mida y anote el ancho de la abertura donde usará la reja.
2. Si el ancho de la abertura es 79,7 a 95,3 cm (31,4 – 37,5 pulg), instale una o dos extensiones **A** en el marco de la reja **B**, como se muestra. **NOTA:** La extensión puede instalarse en cualquier lado de la reja.
3. Empuje cuatro perillas de ajuste **C** en las esquinas del marco de la reja **B** o la extensión de la reja. **NOTA:** Asegúrese de introducir por completo las perillas de ajuste.

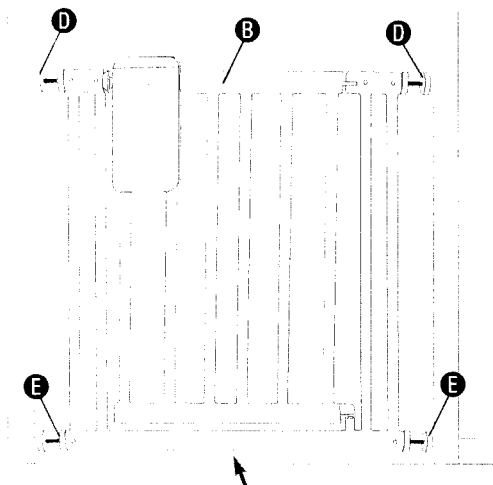

4. Position gate **B** on floor in center of opening, making sure that it is straight up and down (90° to the floor). **IMPORTANT:** The gate is made so that the upper adjustment bumpers **D** purposely lean **outward beyond** the lower adjustment bumpers **E**. You **MUST** pull the upper portion of the gate **inward** while placing the gate in position.

**NOTE:** Rubber contact pads may mark some mounting surfaces.

4. Positionner la barrière **B** sur le sol au centre de l'ouverture, s'assurer qu'elle est bien verticale (à un angle de 90° par rapport au sol). **IMPORTANT :** La barrière est conçue de façon à ce que les butoirs de réglage supérieurs **D** soient **plus inclinés vers l'extérieur** que les butoirs de réglage inférieurs **E**. **IL FAUT** tirer les parties supérieures de la barrière vers l'intérieur lors de la mise en place de la barrière. **REMARQUE :** Les butoirs de caoutchouc risquent de marquer certaines surfaces de montage.

4. Coloque la reja **B** sobre el piso en el centro en la abertura, asegúrese de que esté en posición recta a todo lo largo (90° del piso).

**IMPORTANTE:** La reja está diseñada para que las perillas de ajuste superior **D** se inclinen **hacia afuera más allá** de las perillas de ajuste inferior **E**.

Debe jalar ambas partes con los toques superiores de la reja hacia adentro mientras coloca la reja en su posición.

**NOTA:** Las almohadillas de contacto de hule podrían marcar algunas superficies de montaje.

### ⚠ WARNING

3" (7.62 cm) maximum

### ⚠ AVERTISSEMENT

7,62 cm (3 po) maximum

### ⚠ ADVERTENCIA

7,62 cm (3 pulg) máximo

**Assemble Gate • Assemblage de la barrière • Ensamblado**

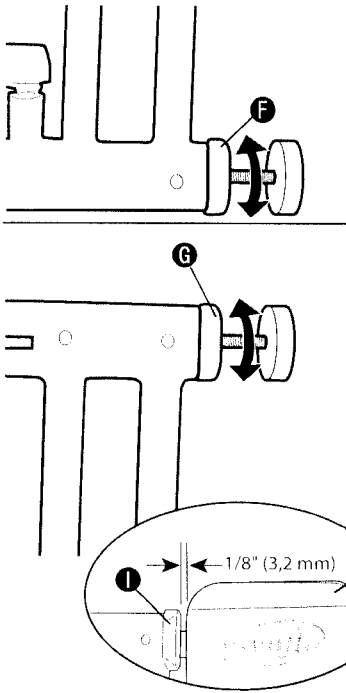

5. Turn each lower adjustment **F**, as shown, until it contacts the door frame. Check that the gate is still straight up and down then turn each lower adjustment **F** two more full rotations, or until tight.
6. Turn upper adjustment **G** until the gap between the handle **H** and latch receiver **I** is 1/8" (3.2 mm).
7. Test to make sure the gate frame assembly is secure by firmly shaking it. If it moves, it needs to be re-installed. Repeat steps 5 – 6.
8. Inspect the gate door. Make sure it swings freely and latches securely.

5. Faire pivoter chaque butoir de réglage inférieur **F**, tel qu'illustré, jusqu'à ce qu'il touche le chambranle de porte. S'assurer que la barrière est toujours bien verticale ; faire tourner ensuite chaque butoir de réglage **F** de deux rotations complètes ou jusqu'à ce que la barrière soit bien serrée.
6. Tourner le butoir de réglage supérieur **G** jusqu'à ce que l'espace entre la poignée **H** et le logement de loquet **I** soit de 3,2 mm (0,125 po).
7. Faire un essai pour s'assurer que la barrière est bien bloquée en la secouant fermement. Si elle bouge, il faut la réinstaller. Pour ce faire, reprendre les étapes 5 à 6.
8. Examiner la porte de la barrière. S'assurer qu'elle s'ouvre librement d'un côté et l'autre et qu'elle s'enclenche en toute sécurité.

5. Dé vuelta a cada perilla inferior de ajuste **F**, como se muestra, hasta que hagan contacto con el marco de la puerta. Revise que la reja esté en posición recta a todo lo largo al voltear cada perilla **F** dos vueltas completas o hasta que queden apretadas.
6. Haga girar las perillas superiores de ajuste **G** hasta que la separación entre el asa **H** y el sujetador **I** sea de 3,2 mm (0,125 de pulg).
7. Sacuda con firmeza la reja para comprobar que el ensamble del marco de la reja esté seguro. Si se mueve, necesitará reinstalarla. Repita los pasos 5 a 6.
8. Inspeccione la puerta de la reja. Asegúrese de que gire libremente y cierre bien.

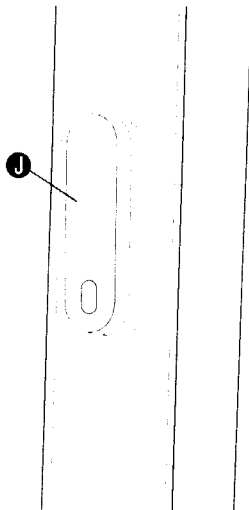

9. Carefully open the battery door on the back of the wall console **J** with a blunt instrument (like a flat-blade screwdriver). Install a fresh 9-volt battery and replace the battery door.
10. Peel the protective cover from the velcro tape on the back of the wall console **J**. Mount wall console **J** in a location that is easy to reach from **either** side of the gate **AND** is out of reach of toddlers.

9. Ouvrir délicatement le couvercle du compartiment des piles situé à l'arrière de la console murale **J** avec un instrument émoussé (tel qu'un tournevis à lame plate). Installer une nouvelle pile de 9 V et remettre le couvercle du compartiment des piles.
10. Ôter le papier de protection du velcro situé à l'arrière de la console murale **J**. Monter la console murale **J** à un endroit facile à atteindre des deux côtés de la barrière **ET** hors de portée des petits enfants.

9. Abra con cuidado la puerta de la batería en la parte de atrás de la consola de pared **J** con un instrumento romo (como un desarmador plano) Instale una batería nueva de 9 volts y vuelva a colocar la puerta de la batería.
10. Desprenda la cubierta protectora de la cinta con velcro en la parte de atrás de la consola de pared **J**. Monte la consola de pared **J** en un lugar que sea fácil de alcanzar desde cualquier lado de la reja **Y** que esté fuera del alcance de los niños pequeños.

## Assemble Gate • Assemblage de la barrière • Ensamblado

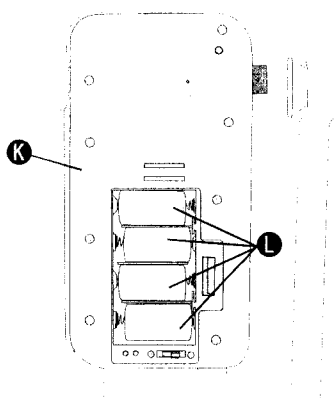

- Carefully open the battery door on the back of the gate unit **K** with a blunt instrument (like a flat-blade screwdriver). Install four fresh "C" batteries **L**. Replace the battery compartment door.

**NOTE:** After installing the batteries, you must "train" your SimpleEffort gate to recognize the wall console. To do this, simply press the wall console button once after battery installation. When the red and green LED's stopped blinking, your gate has been trained. You must "re-train" your gate unit each time you replace these batteries.

- Ouvrir délicatement le couvercle du compartiment des piles situé à l'arrière de la barrière **K** avec un instrument émoussé (tel qu'un tournevis à lame plate). Installer quatre piles neuves « C » **L**. Remettre le couvercle du compartiment des piles.

**REMARQUE :** Après l'installation des piles, il faut « initialiser » la barrière Simple Effort pour qu'elle reconnaisse la console murale. Pour ce faire, il suffit simplement d'appuyer une seule fois sur le bouton de la console murale après avoir installé la pile. Lorsque les témoins DEL rouge et vert ne clignotent plus, la barrière est initialisée. La barrière doit être réinitialisée chaque fois que les piles « C » sont remplacées.

- Abra con cuidado la puerta de las baterías en la parte de atrás de la reja **K** con un instrumento romo (como un desarmador plano). Inserte (4) baterías "C" **L** en el compartimiento de la batería (las baterías no se incluyen). Vuelva a colocar la puerta del compartimiento de la batería.

**NOTA:** Después de instalar las baterías, debe "entrenar" la reja SimpleEffort para que reconozca la consola de pared. Para hacer esto, simplemente presione el botón de la consola de pared una vez después de instalar las baterías. Cuando dejen de parpadear las luces rojas y verdes, la reja estará lista para usarse. Deberá volver a "entrenar" la reja cada vez que reemplace las baterías "C".

## Gate Operation • Fonctionnement de la barrière • Funcionamiento de la reja

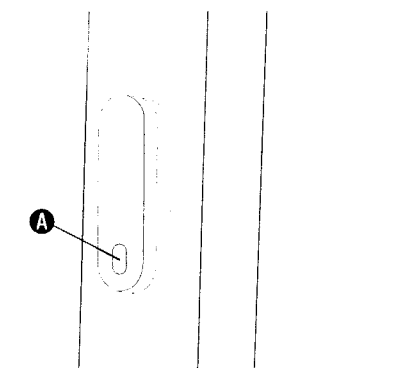

- To unlock your gate, either press the button **A** on the wall console or open manually by pressing and sliding the button **B**. After the gate unlocks, swing it open.

- Close the gate by pushing it gently.

**NOTE:** When green LED **C** is illuminated, the gate is latched. When the red LED **D** is illuminated, the gate is **NOT** latched.

- Pour déverrouiller la barrière, appuyer sur le bouton de la console murale **A** ou l'ouvrir manuellement en appuyant et en faisant glisser le bouton **B**. Une fois la barrière déverrouillée, l'ouvrir en la faisant pivoter.

- Pousser doucement la barrière pour la fermer.

**REMARQUE :** Lorsque le témoin DEL vert **C** est allumé, la barrière est verrouillée. Lorsque le témoin DEL rouge **D** est allumé, la barrière **N'EST PAS** verrouillée.

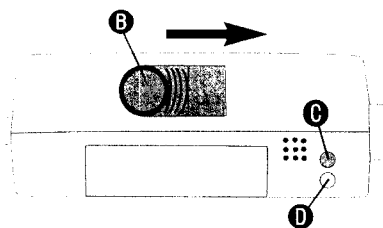

- Para quitar el seguro de la reja, presione los botones en ambos lados de la consola de pared **A** o ábrala manualmente presionando el botón **B**. Después de quitar el seguro de la reja, hágala girar para abrirla.

- Cierre la reja empujando suavemente.

**NOTA:** Cuando se ilumina la luz verde **C**, la reja está cerrada. Si se ilumina la luz roja **D**, la reja **NO** está cerrada.

## Gate Operation • Fonctionnement de la barrière • Funcionamiento de la reja

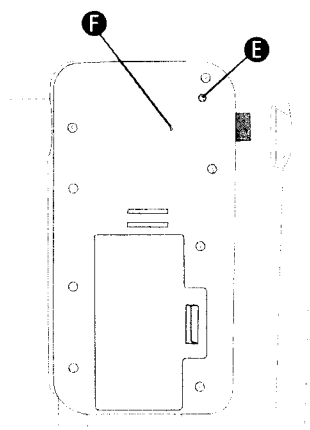

- When the batteries are low, the Low Battery Light **E** will illuminate and the gate will not operate remotely. **NOTE:** Even when batteries are completely drained you can still open the gate manually (see step 1).
- If the electronic features of your SimpleEffort gate are not functioning properly you may need to reset the unit. To do this, press the reset button **F** with a small object such as an unfolded paperclip.
- Lorsque les piles sont faibles, le témoin de pile faible **E** s'allume et la barrière ne fonctionne pas avec la télécommande. **REMARQUE :** Même si les piles sont totalement épuisées, la barrière peut toujours s'ouvrir manuellement (voir l'étape 1).
- Si les fonctions électroniques de la barrière SimpleEffort ne fonctionnent pas correctement, l'unité doit éventuellement être réinitialisée. Pour ce faire, appuyer sur le bouton de réinitialisation **F** avec un petit objet tel qu'un trombone déplié.
- Cuando las baterías estén bajas, se iluminará la luz **E** de batería baja y la reja no funcionará de manera remota. **NOTA:** Aún cuando las baterías se hayan descargado por completo, podrá abrir la reja manualmente (vea el paso 1).
- Si las características electrónicas de la reja SimpleEffort no funcionan apropiadamente, podría ser necesario reiniciar la unidad. Para hacerlo, presione el botón de reinicio **F** con un objeto pequeño, como un clip desdoblado.

## Care and Maintenance • Entretien et nettoyage • Cuidado y mantenimiento

- Metal and plastic parts can be wiped clean with a soft damp cloth and dried with a soft cloth. **DO NOT** use abrasive cleaners or solvents.
- An occasional drop of vegetable oil may reduce wear and tear on hinge.
- Les pièces en métal et en plastique peuvent être nettoyées avec un chiffon doux humide et séchées avec un chiffon doux. **NE PAS** utiliser de détergents abrasifs ou de solvants.
- À l'occasion, une goutte d'huile végétale peut réduire l'usure des charnières.
- Las piezas de metal y de plástico se pueden limpiar con un paño suave húmedo y secar con un paño suave. **NO** use limpiadores abrasivos ni solventes.
- Para reducir el desgaste de las piezas móviles, aplique de vez en cuando una gota de aceite vegetal.

## Limited Warranty • Garantie Limitée • Garantía Limitada

For a period of 90 days from the original purchase of this Product, Evenflo warrants to the original end user ("Purchaser") this Product (including any accessories) against defects in material or workmanship. Evenflo's sole obligation under this express limited warranty shall be, at Evenflo's option, to repair or replace any Product that is determined to be defective by Evenflo and determined to be covered by this warranty.

Repair or replacement as provided under this warranty is the exclusive remedy of the Purchaser. Proof of purchase in the form of a receipted invoice or bill of sale evidencing that the Product is within the warranty period must be presented to obtain warranty service. This express limited warranty is extended by Evenflo ONLY to the original Purchaser of the Product and is not assignable or transferable to subsequent purchasers or end users of the Product. For warranty service, contact Evenflo's ParentLink Consumer Resource Center at (800) 233-5921 or [www.evenflo.com](http://www.evenflo.com).

EXCEPT TO THE EXTENT PROHIBITED BY APPLICABLE LAW, ANY IMPLIED WARRANTY OF MERCHANTABILITY OR FITNESS FOR A PARTICULAR PURPOSE ON THIS PRODUCT IS HEREBY DISCLAIMED. EVENFLO SHALL NOT BE LIABLE FOR ANY INCIDENTAL, CONSEQUENTIAL, SPECIAL OR PUNITIVE DAMAGES OF ANY KIND FOR BREACH OF THE EXPRESS LIMITED WARRANTY ON THIS PRODUCT, OR ANY WARRANTY IMPLIED BY OPERATION OF LAW. OTHER THAN THE EXPRESS LIMITED WARRANTY SET FORTH ABOVE, THERE ARE NO OTHER WARRANTIES THAT ACCOMPANY THIS PRODUCT AND ANY ORAL, WRITTEN OR ANY OTHER EXPRESS REPRESENTATION OF ANY KIND IS HEREBY DISCLAIMED.

Evenflo garantit ce Produit (y compris les accessoires) à l'utilisateur d'origine (« Acheteur ») contre tout défaut de matériau ou de fabrication pour une période de quatre-vingt-dix (90) jours à partir de la date de l'achat initial de ce produit. La seule responsabilité d'Evenflo sous les termes de cette garantie explicite limitée est de réparer ou de remplacer, à sa discrétion, tout Produit qu'il jugera être défectueux et qui sera déterminé par Evenflo être couvert sous les termes de cette garantie.

La réparation ou le remplacement sous les termes de cette garantie est le seul recours de l'Acheteur. La preuve d'achat sous la forme d'une facture ou d'un contrat de vente, prouvant que le produit est toujours sous la période de garantie, doit être fournie pour obtenir le service de garantie. Cette garantie explicite limitée est accordée EXCLUSIVEMENT par Evenflo à l'Acheteur initial de ce produit et ne peut être attribuée, ni transférée aux acheteurs ou utilisateurs ultérieurs de ce produit. Pour le service de garantie, veuillez contacter le centre « ParentLink Consumer Resource Center » d'Evenflo au 937-773-3971 ou [www.evenflo.com](http://www.evenflo.com).

À L'EXCEPTION DE CE QUI EST INTERDIT PAR LA LOI APPLICABLE, TOUTE GARANTIE IMPLICITE DE VALEUR COMMERCIALE OU D'ADAPTATION À UN USAGE PARTICULIER DE CE PRODUIT EST EXCLUE. EVENFLO NE SERA PAS TENU POUR RESPONSABLE POUR TOUTS DOMMAGES ACCESSOIRES, INDIRECTS, SPÉCIAUX OU DOMMAGES-INTÉRÊTS DE QUELQUE SORTE QUE CE SOIT POUR MANQUEMENT À TOUTE GARANTIE EXPLICITE LIMITÉE DE CE PRODUIT OU TOUTE GARANTIE IMPLICITE SOUS-ENTENDUE PAR LA LOI. AUCUNE AUTRE GARANTIE NE COUVRE CE PRODUIT. À L'EXCEPTION DE LA GARANTIE EXPLICITE LIMITÉE CI-PRÉSENTÉE, AUCUNE AUTRE GARANTIE NE COUVRE CE PRODUIT ET TOUTE REPRÉSENTATION ORALE, ÉCRITE OU EXPLICITE DE QUELQUE SORTE QUE CE SOIT EST EXCLUE PAR LA PRÉSENTE.

Durante un periodo de noventa (90) días a partir de la fecha de compra original de este Producto, Evenflo garantiza al usuario final ("Comprador") que este Producto (incluidos sus accesorios) está libre de defectos de material y mano de obra. La única obligación de Evenflo bajo esta garantía limitada expresa será, a opción de Evenflo, reparar o reemplazar un Producto que Evenflo haya determinado que es defectuoso y que esté cubierto bajo esta garantía.

La reparación o reemplazo tal como se especifica en esta garantía es el único recurso para el Comprador. Para obtener el servicio de garantía es necesario presentar comprobante de compra en forma de recibo o factura de compra en donde conste que el Producto está dentro del periodo de garantía. Evenflo extiende esta garantía limitada expresa al comprador original del Producto solamente y no es asignable ni transferible a compradores o usuarios finales subsiguientes. Para obtener el servicio de garantía, comuníquese con ParentLink Consumer Resource Center de Evenflo al (800) 233-5921 o en [www.evenflo.com](http://www.evenflo.com).

EXCEPTO EN LA MEDIDA QUE LA LEY APLICABLE LO PROHIBA, POR MEDIO DE LA PRESENTE SE NIEGA CUALQUIER GARANTÍA IMPLÍCITA DE COMERCIABILIDAD O IDONEIDAD REFERENTE A CUALQUIER USO GENERAL O ESPECÍFICO DE ESTE PRODUCTO. EVENFLO NO SERÁ RESPONSABLE DE NINGÚN DAÑO INCIDENTAL O INDIRECTO CAUSADO POR EL INCUMPLIMIENTO DE CUALQUIER GARANTÍA EXPRESA O IMPLÍCITA RESPECTO A ESTE PRODUCTO. NINGUNA OTRA GARANTÍA ACOMPAÑA A ESTE PRODUCTO Y SE NIEGA CUALQUIER OTRA DECLARACIÓN ORAL, ESCRITA O EXPRESA DE CUALQUIER TIPO.